

**Bosna i Hercegovina**

**Босна и Херцеговина**



**INSTITUT ZA INTELEKTUALNO VLASNIŠTVO  
BOSNE I HERCEGOVINE**

**ИНСТИТУТ ЗА ИНТЕЛЕКТУАЛНУ СВОЈИНУ  
БОСНЕ И ХЕРЦЕГОВИНЕ**

**GLASNIK GLASILO ГЛАСНИК**

**Službeni Glasnik Instituta za intelektualno vlasništvo  
Bosne i Hercegovine**

**Službeno Glasilo Instituta za Intelektualno vlasništvo  
Bosne i Hercegovine**

**Службени Гласник Института за интелектуалну својину  
Босне и Херцеговине**

**3/2021**

ISSN – 1840-2607



**IZDAVAČ/ IZDAVAČ/ ИЗДАВАЧ**

Institut za intelektualno vlasništvo Bosne i Hercegovine  
Institut za intelektualno vlasništvo Bosne i Hercegovine  
Институт за интелектуалну својину Босне и Херцеговине



**UREĐIVAČKI ODBOR / UREĐIVAČKI ODBOR / УРЕЂИВАЧКИ ОДБОР**

Goran Trifković, Горан Трифковић / Elvedin Pandžić, Елведин Панџић / Faris Frašto, Фарис Фрашто



**DTP**

Danilo Golo / Данило Голо



**CIJENA / CIJENA / ЦИЈЕНА**

15,00 KM



**GODIŠNJA PRETPLATA / GODIŠNJA PRETPLATA / ГОДИШЊА ПРЕТПЛАТА**

60,00 KM



Sjedište: Kneza Domagoja bb, 88000 Mostar, Tel: + 387 36 334 381 , E-mail: [mostar@ipr.gov.ba](mailto:mostar@ipr.gov.ba)  
Сједиште: Кнеза Домагоја 66, 88000 Мостар, Тел: + 387 36 334 381 , E-mail: [mostar@ipr.gov.ba](mailto:mostar@ipr.gov.ba)  
Ispostava: Bulevar Meše Selimovića 95, lamela C-3 sprat, 71000 Sarajevo, Tel: + 387 33 652 765 , E-mail: [sarajevo@ipr.gov.ba](mailto:sarajevo@ipr.gov.ba)  
Испостава: Булевар Меше Селимовића 95, ламела Ц-3 спрат 71000 Сарајево, Тел: + 387 33 652 765 , E-mail: [sarajevo@ipr.gov.ba](mailto:sarajevo@ipr.gov.ba)  
Ispostava: Akademika Jovana Surutke 13/3, 78000 Banja Luka, Tel: + 387 51 226 840 , E-mail: [banjaluka@ipr.gov.ba](mailto:banjaluka@ipr.gov.ba)  
Испостава: Академика Јована Сурутке 13/3, 78000 Бања Лука, Тел: + 387 51 226 840 , E-mail: [banjaluka@ipr.gov.ba](mailto:banjaluka@ipr.gov.ba)  
Web: [www.ipr.gov.ba](http://www.ipr.gov.ba) , E-mail: [info@ipr.gov.ba](mailto:info@ipr.gov.ba)

## SADRZAJ

Popis brojeva objavljenih prava.....	5
Kodne oznake zemalja.....	7

### **PATENTI** .....11

Objava prijava patenata.....	13
Indeks prema rastućem broju prijave patenta.....	21
Indeks prema MKP.....	22
Indeks prema podnosiocima prijave patenta.....	23
Konsezualni patent.....	24
Rješenja o dodjeli patent.....	27
Objava evropskih patenata upisanih u registar patenata.....	28
Objavlivanje zahtjeva za konsenzualni patent.....	90
Objava promjena proširenih EP.upisanih u registar patenata.....	91
Prenos prava.....	94
Prestanak prava.....	95
Ponovna objava.....	99

### **INDUSTRIJSKI DIZAJN** .....103

Objava industrijskog dizajna.....	105
Indeks prema rastućem registarskom broju.....	112
Indeks prema međunarodnoj klasifikaciji.....	112
Indeks prema nosiocima indust. dizajna.....	113
Objava prijava industrijskog dizajna.....	115
Prestanak važenja industrijskog dizajna.....	121
Produženje važenja industrijskog dizajna.....	122
Promjena adrese.....	123
Promjena naziva i adrese.....	123
Prenos prava.....	123

### **ŽIGOVI** .....125

Objava prijava žigova.....	127
Indeks brojeva prijave žigova.....	281
Indeks klasa prijave žigova.....	285
Indeks nosilaca prijave žigova.....	293
Promjena adrese nosilaca prava.....	300
Promjena naziva.....	300
Promjena naziva i adrese.....	301
Prenos prava.....	301
Objava žigova.....	303
Indeks brojeva žigova.....	394
Indeks klasa žigova.....	396
Indeks nosilaca žigova.....	401
Prenos prava.....	405
Promjena naziva.....	408
Promjena adrese nosilaca prava.....	410
Promjena naziva i adrese.....	414
Produženje važenja žiga.....	416
Prestanak prava na žig.....	432
Ograničenje popisa žigova.....	439
Objava zaloga.....	439

### **GEOGRAFSKE OZNAKE** .....441

Lista zastupnika za zaštitu industrijskog vlasništva u Bosni i Hercegovini.....	444
Lista udruga.....	449

## CONTENTS

List of Published Right Numbers.....	5
Country Codes.....	7

### **PATENTS**.....11

Publication of Patent Application.....	13
Index in Order Increasing Number of Patent Application.....	21
Index as to IPC.....	22
Index of Patent Applicants.....	23
Consensual patent.....	24
Decision on granting a patent.....	27
Publication of European Patents Entered in Patent Register.....	28
Publication of requires for Consensual patent.....	90
Publication of changes of Eur. Patents Entered in Patent Register.....	91
Transfer of Rights.....	94
Cessation of Rights.....	95
Republication.....	99

### **INDUSTRIAL DESIGN**.....103

Publication of Industrial Designs.....	105
Industrial Designs Index as to Increasing Register Number.....	112
Index as to International Classification for Industrial Designs.....	112
Index of Holders of Industrial Designs.....	113
Publication of the Application for Designs.....	115
Cessation of Industrial Design Validity.....	121
Renewal of Industrial Design Registration.....	122
Change of Address.....	123
Change of Name and Address.....	123
Transfer of Rights.....	123

### **TRADEMARKS**.....125

Publication of Trademark Application.....	127
Index of Trademark Application Numbers.....	281
Index of Trademark Application Classes.....	285
Index of Trademark Applicants.....	293
Change of Rights Holder's Address.....	300
Change of Name.....	300
Change of Name and Address.....	301
Transfer of Rights.....	306
Publication of Trademarks.....	303
Index of Trademark Numbers.....	394
Index of Trademark Classes.....	396
Index of Trademark Holders.....	401
Transfer of Rights.....	405
Change of Name.....	408
Change of Rights Holder's Address.....	410
Change of Name and Address.....	414
Renewal of Trademark Registration.....	416
Cessation of Protection.....	432
limitation of list trademarks.....	439
Publication of Pledge.....	439

### **GEOGRAPHICAL INDICATIONS** .....441

List of Representatives for Protection of Industrial Property in Bosnia and Herzegovina.....	444
List of Association.....	449

## SADRŽAJ

Popis brojeva objavljenih prava.....	5
Kodne oznake zemalja.....	7

### PATENTI .....11

Objava prijava патената.....	13
Индекс према растућем броју prijаве патента.....	21
Индекс према МКП.....	22
Индекс према подносиоцима prijаве патента.....	23
Консезуални патент.....	24
Рјешења о додјели патент.....	27
Objava европских патената уписаних у регистар патената.....	28
Objављивање захтјева за консензуални патент.....	90
Objava промјена проширених ЕП.уписаних у регистар патената.....	91
Пренос права.....	94
Престанак права.....	95
Поновна objava.....	99

### INDUSTRIJSKI DIZAJN .....103

Objava industrijskog dizajna.....	105
Индекс према растућем регистарском броју.....	112
Индекс према међународној класификацији.....	112
Индекс према носиоцима indust. dizajna.....	113
Objava prijava industrijskog dizajna.....	115
Престанак важења industrijskog dizajna.....	121
Продужење важења industrijskog dizajna.....	122
Промјена адресе.....	123
Промјена назива и адресе.....	123
Пренос права.....	123

### ŽIGOVI .....125

Objava prijava žigova.....	127
Индекс бројева prijave žigova.....	281
Индекс класа prijave žigova.....	285
Индекс носилаца prijave žigova.....	293
Промјена адресе носилаца права.....	300
Промјена назива.....	300
Промјена назива и адресе.....	301
Пренос права.....	301
Objava žigova.....	303
Индекс бројева žigova.....	394
Индекс класа žigova.....	396
Индекс носилаца žigova.....	401
Пренос права.....	405
Промјена назива.....	408
Промјена адресе носилаца права.....	410
Промјена назива и адресе.....	414
Продужење важења žiga.....	416
Престанак права на žig.....	432
Ограничење пописа žigova.....	439
Objava zaloga.....	439

### GEOGRAFSKE OZNAKE .....441

Lista zastupnika za zaštitu industrijskog vlasništva u Bosni i Hercegovini.....	444
Lista udruga.....	449

## САДРЖАЈ

Попис бројева објављених права.....	5
Кодне ознаке земаља.....	7

### ПАТЕНТИ .....11

Објава пријава патената.....	13
Индекс према растућем броју prijаве патента.....	21
Индекс према МКП.....	22
Индекс према подносиоцима prijаве патента.....	23
Консезуални патент.....	24
Рјешења о додјели патента.....	27
Објава европских патената уписаних у регистар патената.....	28
Објављивање захтјева за консензуални патент.....	90
Објава промјена проширених ЕП уписаних у регистар патената.....	91
Пренос права.....	94
Престанак права.....	95
Поновна objava.....	99

### ИНДУСТРИЈСКИ ДИЗАЈН .....103

Објава индустријског дизајна.....	105
Индекс према растућем регистарском броју.....	112
Индекс према међународној класификацији.....	112
Индекс према носиоцима indust. dizajna.....	113
Објава пријава индустријског дизајна.....	115
Престанак важења индустријског дизајна.....	121
Продужење важења индустријског дизајна.....	122
Промјена адресе.....	123
Промјена назива и адресе.....	123
Пренос права.....	123

### ЖИГОВИ .....125

Објава пријава жигова.....	127
Индекс бројева prijave жигова.....	281
Индекс класа prijave жигова.....	285
Индекс носиоца prijave жигова.....	293
Промјена адресе носиоца права.....	300
Промјена назива.....	300
Промјена назива и адресе.....	301
Пренос права.....	301
Објава жигова.....	303
Индекс бројева жигова.....	394
Индекс класа жигова.....	396
Индекс носиоца жигова.....	401
Пренос права.....	405
Промјена назива.....	408
Промјена адресе носиоца права.....	410
Промјена назива и адресе.....	414
Продужење важења жига.....	416
Престанак права на жиг.....	432
Ограничење пописа жигова.....	439
Објава залoга.....	450

### ГЕОГРАФСКЕ ОЗНАКЕ .....441

Листа заступника за заштиту индустријске својине у Босни и Херцеговини.....	444
Листа удружења.....	449

## ОБЈАВЉЕНА ПРАВА / ОБЈАВЉЕНА ПРАВА / ОБЈАВЉЕНА ПРАВА

### ПРИЈАВЕ ПАТЕНТА / ПРИЈАВЕ ПАТЕНТА / ПРИЈАВЕ ПАТЕНТА

ВАР203340А ВАР203342А ВАР203343А ВАР203344А ВАР203346А ВАР203351А ВАР203352А ВАР203354А ВАР203356А  
ВАР203372А ВАР213399А

### ДОДЈЕЛА ПАТЕНТА / ДОДЈЕЛА ПАТЕНТА / ДОДЈЕЛА ПАТЕНТА

ВАР183255 ВАР183282 ВАР193319 ВАР193324 ВАР203371

### ПАТЕНТИ / ПАТЕНТИ / ПАТЕНТИ

ВАР183286

### ЕВРОПСКИ ПАТЕНТИ УПИСАНИ У РЕГИСТАР ПАТЕНАТА ЕУРОПСКИ ПАТЕНТИ УПИСАНИ У РЕГИСТАР ПАТЕНАТА ЕВРОПСКИ ПАТЕНТИ УПИСАНИ У РЕГИСТАР ПАТЕНАТА

Е03810; Е03816; Е03817; Е03818; Е03819; Е03820; Е03821; Е03823; Е03827; Е03828; Е03829; Е03830; Е03831; Е03832; Е03833;  
Е03834; Е03835; Е03836; Е03837; Е03838; Е03839; Е03840; Е03851; Е03852; Е03853; Е03854; Е03855; Е03856; Е03857; Е03858;  
Е03859; Е03862; Е03863; Е03864; Е03865; Е03866; Е03867; Е03868; Е03870; Е03871; Е03872; Е03873; Е03874; Е03875; Е03876;  
Е03877; Е03878; Е03879; Е03880; Е03881; Е03882; Е03883; Е03884; Е03885; Е03886; Е03887; Е03888; Е03889; Е03890; Е03901;  
Е03902; Е03903; Е03905; Е03906; Е03907; Е03908

### ИНДУСТРИЈСКИ ДИЗАЈН / ИНДУСТРИЈСКИ ДИЗАЈН / ИНДУСТРИЈСКИ ДИЗАЈН

БАД20813 БАД20814 БАД20819 БАД21822

### ОБЈАВА ПРИЈАВА ИНДУСТРИЈСКОГ ДИЗАЈНА ОБЈАВА ПРИЈАВА ИНДУСТРИЈСКОГ ДИЗАЈНА ОБЈАВА ПРИЈАВА ИНДУСТРИЈСКОГ ДИЗАЈНА

БАД21824А БАД21827А БАД21828А БАД21829А

### ПРИЈАВЕ ЖИГОВА / ПРИЈАВЕ ЖИГОВА / ПРИЈАВЕ ЖИГОВА

ВАЗ1820914А ВАЗ1820915А ВАЗ1922077А ВАЗ1922140А ВАЗ1922160А ВАЗ1922161А ВАЗ2022300А ВАЗ2022309А ВАЗ2022315А  
ВАЗ2022432А ВАЗ2022501А ВАЗ2022504А ВАЗ2022508А ВАЗ2022511А ВАЗ2022512А ВАЗ2022514А ВАЗ2022515А ВАЗ2022528А  
ВАЗ2022530А ВАЗ2022531А ВАЗ2022535А ВАЗ2022538А ВАЗ2022547А ВАЗ2022548А ВАЗ2022587А ВАЗ2022615А ВАЗ2022620А  
ВАЗ2022668А ВАЗ2022669А ВАЗ2022670А ВАЗ2022671А ВАЗ2022679А ВАЗ2022680А ВАЗ2022681А ВАЗ2022682А ВАЗ2022687А  
ВАЗ2022688А ВАЗ2022689А ВАЗ2022691А ВАЗ2022692А ВАЗ2022693А ВАЗ2022694А ВАЗ2022695А ВАЗ2022696А ВАЗ2022697А  
ВАЗ2022698А ВАЗ2022699А ВАЗ2022700А ВАЗ2022701А ВАЗ2022702А ВАЗ2022703А ВАЗ2022704А ВАЗ2022706А ВАЗ2022707А  
ВАЗ2022708А ВАЗ2022709А ВАЗ2022711А ВАЗ2022713А ВАЗ2022714А ВАЗ2022715А ВАЗ2022716А ВАЗ2022717А ВАЗ2022718А  
ВАЗ2022719А ВАЗ2022720А ВАЗ2022721А ВАЗ2022722А ВАЗ2022723А ВАЗ2022724А ВАЗ2022725А ВАЗ2022726А ВАЗ2022727А  
ВАЗ2022732А ВАЗ2022733А ВАЗ2022734А ВАЗ2022736А ВАЗ2022737А ВАЗ2022738А ВАЗ2022739А ВАЗ2022740А ВАЗ2022741А  
ВАЗ2022743А ВАЗ2022744А ВАЗ2022745А ВАЗ2022746А ВАЗ2022747А ВАЗ2022748А ВАЗ2022749А ВАЗ2022750А ВАЗ2022751А  
ВАЗ2022752А ВАЗ2022753А ВАЗ2022754А ВАЗ2022755А ВАЗ2022756А ВАЗ2022757А ВАЗ2022758А ВАЗ2022759А ВАЗ2022760А  
ВАЗ2022761А ВАЗ2022762А ВАЗ2022763А ВАЗ2022764А ВАЗ2022766А ВАЗ2022769А ВАЗ2022770А ВАЗ2022771А ВАЗ2022772А  
ВАЗ2022773А ВАЗ2022774А ВАЗ2022775А ВАЗ2022776А ВАЗ2022777А ВАЗ2022780А ВАЗ2022781А ВАЗ2022785А ВАЗ2022792А  
ВАЗ2022793А ВАЗ2022794А ВАЗ2022795А ВАЗ2022796А ВАЗ2022797А ВАЗ2022798А ВАЗ2022799А ВАЗ2022800А ВАЗ2022801А  
ВАЗ2022802А ВАЗ2022803А ВАЗ2022804А ВАЗ2022805А ВАЗ2022806А ВАЗ2022808А ВАЗ2022809А ВАЗ2022810А ВАЗ2022811А  
ВАЗ2022812А ВАЗ2022813А ВАЗ2022814А ВАЗ2022815А ВАЗ2022816А ВАЗ2022817А ВАЗ2022818А ВАЗ2022819А ВАЗ2022820А  
ВАЗ2022823А ВАЗ2022824А ВАЗ2022825А ВАЗ2022826А ВАЗ2022827А ВАЗ2022828А ВАЗ2022829А ВАЗ2022831А ВАЗ2022832А  
ВАЗ2022834А ВАЗ2022835А ВАЗ2022836А ВАЗ2022837А ВАЗ2022838А ВАЗ2022839А ВАЗ2022840А ВАЗ2022841А ВАЗ2022842А  
ВАЗ2022843А ВАЗ2022844А ВАЗ2022846А ВАЗ2022847А ВАЗ2022848А ВАЗ2022849А ВАЗ2022850А ВАЗ2022851А ВАЗ2022852А  
ВАЗ2022853А ВАЗ2022854А ВАЗ2022855А ВАЗ2022856А ВАЗ2022857А ВАЗ2022858А ВАЗ2022859А ВАЗ2022862А ВАЗ2022863А  
ВАЗ2022864А ВАЗ2022865А ВАЗ2022867А ВАЗ2022868А ВАЗ2022869А ВАЗ2022870А ВАЗ2022871А ВАЗ2022872А ВАЗ2022873А  
ВАЗ2022874А ВАЗ2022875А ВАЗ2022876А ВАЗ2022879А ВАЗ2022880А ВАЗ2022881А ВАЗ2022882А ВАЗ2022884А ВАЗ2022885А  
ВАЗ2022886А ВАЗ2022887А ВАЗ2022888А ВАЗ2022889А ВАЗ2022893А ВАЗ2022895А ВАЗ2022896А ВАЗ2022898А ВАЗ2022899А  
ВАЗ2022900А ВАЗ2022901А ВАЗ2022902А ВАЗ2022905А ВАЗ2022906А ВАЗ2022907А ВАЗ2022909А ВАЗ2022910А ВАЗ2022911А  
ВАЗ2022913А ВАЗ2022915А ВАЗ2022916А ВАЗ2022917А ВАЗ2022918А ВАЗ2022919А ВАЗ2022920А ВАЗ2022921А ВАЗ2022922А  
ВАЗ2022923А ВАЗ2022924А ВАЗ2022926А ВАЗ2022927А ВАЗ2022928А ВАЗ2022929А ВАЗ2022930А ВАЗ2022931А ВАЗ2022932А  
ВАЗ2022933А ВАЗ2022934А ВАЗ2022936А ВАЗ2022937А ВАЗ2022938А ВАЗ2022940А ВАЗ2022942А ВАЗ2022943А ВАЗ2022944А  
ВАЗ2022946А ВАЗ2022947А ВАЗ2022948А ВАЗ2022951А ВАЗ2022952А ВАЗ2022953А ВАЗ2022954А ВАЗ2022955А ВАЗ2022956А  
ВАЗ2022957А ВАЗ2022958А ВАЗ2022959А ВАЗ2022960А ВАЗ2022961А ВАЗ2022962А ВАЗ2022967А ВАЗ2022968А ВАЗ2022969А  
ВАЗ2022973А ВАЗ2022974А ВАЗ2022976А ВАЗ2022979А ВАЗ2022980А ВАЗ2022981А ВАЗ2022982А ВАЗ2022983А ВАЗ2022984А

BAZ2022985A BAZ2022988A BAZ2022989A BAZ2022990A BAZ2022991A BAZ2022992A BAZ2022993A BAZ2022994A BAZ2022995A  
BAZ2022996A BAZ2023002A BAZ2023003A BAZ2023004A BAZ2023005A BAZ2023007A BAZ2023008A BAZ2023009A BAZ2023010A  
BAZ2023011A BAZ2023012A BAZ2023013A BAZ2023014A BAZ2023015A BAZ2023016A BAZ2023017A BAZ2023018A BAZ2023019A  
BAZ2023020A BAZ2023022A BAZ2023023A BAZ2023025A BAZ2023026A BAZ2023027A BAZ2023028A BAZ2023029A BAZ2023030A  
BAZ2023031A BAZ2023032A BAZ2023033A BAZ2023034A BAZ2023035A BAZ2023036A BAZ2023037A BAZ2023038A BAZ2023040A  
BAZ2023041A BAZ2023042A BAZ2023043A BAZ2023044A BAZ2023046A BAZ2023047A BAZ2023048A BAZ2023049A BAZ2023050A  
BAZ2023051A BAZ2023052A BAZ2023053A BAZ2023054A BAZ2023055A BAZ2023056A BAZ2023057A BAZ2023058A BAZ2023059A  
BAZ2023060A BAZ2023061A BAZ2023062A BAZ2023064A BAZ2023065A BAZ2023066A BAZ2023067A BAZ2023068A BAZ2023069A  
BAZ2023070A BAZ2023071A BAZ2023072A BAZ2023073A BAZ2023074A BAZ2023075A BAZ2023076A BAZ2023081A BAZ2023082A  
BAZ2023083A BAZ2023084A BAZ2023085A BAZ2023086A BAZ2023087A BAZ2023088A BAZ2023092A BAZ2023093A BAZ2023094A  
BAZ2023095A BAZ2023099A BAZ2023100A BAZ2023101A BAZ2123103A BAZ2123104A BAZ2123105A BAZ2123106A BAZ2123107A  
BAZ2123108A BAZ2123109A BAZ2123110A BAZ2123111A BAZ2123112A BAZ2123113A BAZ2123114A BAZ2123115A BAZ2123116A  
BAZ2123117A BAZ2123118A BAZ2123119A BAZ2123120A BAZ2123121A BAZ2123122A BAZ2123124A BAZ2123125A

## ŽIGOVI / ŽIGOVI / ЖИГОВИ

BAZ1820848 BAZ1820855 BAZ1820960 BAZ1821116 BAZ1821207 BAZ1821210 BAZ1821336 BAZ1821338 BAZ1821340 BAZ1821456  
BAZ1821460 BAZ1821482 BAZ1921499 BAZ1921500 BAZ1921566 BAZ1921569 BAZ1921570 BAZ1921571 BAZ1921572 BAZ1921584  
BAZ1921585 BAZ1921600 BAZ1921609 BAZ1921610 BAZ1921615 BAZ1921623 BAZ1921626 BAZ1921645 BAZ1921646 BAZ1921666  
BAZ1921667 BAZ1921678 BAZ1921684 BAZ1921685 BAZ1921686 BAZ1921687 BAZ1921688 BAZ1921689 BAZ1921690 BAZ1921698  
BAZ1921699 BAZ1921701 BAZ1921702 BAZ1921703 BAZ1921704 BAZ1921705 BAZ1921708 BAZ1921710 BAZ1921722 BAZ1921723  
BAZ1921724 BAZ1921725 BAZ1921727 BAZ1921728 BAZ1921729 BAZ1921731 BAZ1921733 BAZ1921734 BAZ1921735 BAZ1921737  
BAZ1921739 BAZ1921740 BAZ1921757 BAZ1921764 BAZ1921765 BAZ1921766 BAZ1921767 BAZ1921768 BAZ1921769 BAZ1921772  
BAZ1921800 BAZ1921836 BAZ1921842 BAZ1921843 BAZ1921845 BAZ1921846 BAZ1921847 BAZ1921848 BAZ1921849 BAZ1921871  
BAZ1921873 BAZ1921874 BAZ1921875 BAZ1921876 BAZ1921879 BAZ1921880 BAZ1921881 BAZ1921882 BAZ1921883 BAZ1921884  
BAZ1921885 BAZ1921886 BAZ1921887 BAZ1921888 BAZ1921897 BAZ1921898 BAZ1921899 BAZ1921900 BAZ1921901 BAZ1921907  
BAZ1921908 BAZ1921931 BAZ1921932 BAZ1921933 BAZ1921934 BAZ1921939 BAZ1921942 BAZ1921943 BAZ1921947 BAZ1921952  
BAZ1921953 BAZ1921956 BAZ1921960 BAZ1921971 BAZ1921984 BAZ1921986 BAZ1921988 BAZ1921990 BAZ1921992 BAZ1921993  
BAZ1921994 BAZ1921995 BAZ1921996 BAZ1921997 BAZ1921998 BAZ1922000 BAZ1922013 BAZ1922020 BAZ1922021 BAZ1922022  
BAZ1922023 BAZ1922025 BAZ1922026 BAZ1922058 BAZ1922059 BAZ1922073 BAZ1922076 BAZ1922082 BAZ1922083 BAZ1922086  
BAZ1922087 BAZ1922088 BAZ1922090 BAZ1922091 BAZ1922092 BAZ1922093 BAZ1922094 BAZ1922095 BAZ1922098 BAZ1922099  
BAZ1922100 BAZ1922101 BAZ1922102 BAZ1922103 BAZ1922107 BAZ1922108 BAZ1922109 BAZ1922110 BAZ1922111 BAZ1922113  
BAZ1922114 BAZ1922115 BAZ1922116 BAZ1922117 BAZ1922118 BAZ1922119 BAZ1922120 BAZ1922121 BAZ1922123 BAZ1922124  
BAZ1922125 BAZ1922126 BAZ1922127 BAZ1922128 BAZ1922129 BAZ1922130 BAZ1922131 BAZ1922132 BAZ1922133 BAZ1922134  
BAZ1922135 BAZ1922136 BAZ1922143 BAZ1922144 BAZ1922146 BAZ1922148 BAZ1922150 BAZ1922152 BAZ1922153 BAZ1922155  
BAZ1922158 BAZ1922171 BAZ1922172 BAZ1922173 BAZ1922174 BAZ1922178 BAZ1922183 BAZ1922184 BAZ1922185 BAZ1922187  
BAZ1922188 BAZ1922192 BAZ1922198 BAZ2022377 BAZ2022401

## KODOVI ZEMALJA, TERITORIJA I MEĐUNARODNIH ORGANIZACIJA CODES COUNTRIES, TERRITORIES AND INTERNATIONAL ORGANIZATIONS

AD	Andora / Andorra	EA	Euroazijska patentna organizacija (EAPO) / Eur asian Patent Organization (EAPO)
AE	Ujedinjeni Arapski Emirati / United Arab Emirates	EC	Ekvador / Ecuador
AF	Afganistan / Afghanistan	EE	Estonija / Estonia
AG	Antigva i Barbuda / Antigua and Barbuda	EG	Egipat / Egypt
AI	Angvila / Anguilla	EH	Zapadna Sahara / Western Sahara
AL	Albanija / Albania	EM	Ured za harmonizaciju (žigovi i industrijski dizajn) (OHIM) / Office for Harmonization in the Internal Market (Trademarks and Designs) (OHIM)
AM	Armenija / Armenia	EP	Europski patentni ured (EPO) / European Patent Office (EPO)
AN	Nizozemski Antili / Netherlands Antilles	ER	Eritreja / Eritrea
AO	Angola / Angola	ES	Španjolska / Spain
AP	Afrička regionalna organizacija za industrijsko vlasništvo (ARIPO) / African Regional Intellectual Property Organization (ARIPO)	ET	Etiopija / Ethiopia
AR	Argentina / Argentina	FI	Finska / Finland
AT	Austrija / Austria	FJ	Fidži / Fiji
AU	Australija / Australia	FK	Falklandi (Malvini) / Falkland Islands (Malvinas)
AW	Aruba / Aruba	FO	Ovčji Otoci / Faroe Islands
AZ	Azerbejdžan / Azerbaijan	FR	Francuska / France
BA	Bosna i Hercegovina / Bosnia and Herzegovina	GA	Gabon / Gabon
BB	Barbados / Barbados	GB	Velika Britanija i Sjeverna Irska / United Kingdom
BD	Bangladeš / Bangladesh	GC	Patentni ured vijeća za suradnju Arapskih zaljevskih država (GCC) / Patent Office of the Cooperation Council for the Arab States of the Gulf (GCC)
BE	Belgija / Belgium	GD	Grenada / Grenada
BF	Burkina Faso / Burkina Faso	GE	Gruzija / Georgia
BG	Bugarska / Bulgaria	GG	Guernsey / Guernsey
BH	Bahrein / Bahrain	GH	Gana / Ghana
BI	Burundi / Burundi	GI	Gibraltar / Gibraltar
BJ	Benin / Benin	GL	Grenland / Greenland
BM	Bermudi / Bermuda	GM	Gambija / Gambia
BN	Brunej / Brunei Darussalam	GN	Gvineja / Guinea
BO	Bolivija / Bolivia	GQ	Ekvatorska Gvineja / Equatorial Guinea
BQ	Bonaire, Sint Eustatius and Saba	GR	Grčka / Greece
BR	Brazil / Brazil	GS	Južna Džordžija i Otoci Južni Sendvič / South Georgia and the South Sandwich Islands
BS	Bahami / Bahamas	GT	Gvatemala / Guatemala
BT	Butan / Bhutan	GW	Gvineja-Biasu / Guinea-Bissau
BV	Otok Buve / Bouvet Island	GY	Gvajana / Guyana
BW	Bocvana / Botswana	HK	Posebno upravno područje Hongkong NR Kine / The Hong Kong Special Administrative Region of the People's Republic of China
BX	Ured Beneluxa za žigove (BBM) i industrijski dizajn (BBDM) / Benelux Trademark Office (BBM) and Benelux Designs Office (BBDM)	HN	Honduras / Honduras
BY	Bjelorusija / Belarus	HR	Hrvatska / Croatia
BZ	Belize / Belize	HT	Haiti / Haiti
CA	Kanada / Canada	HU	Mađarska / Hungary
CD	Demokratska Republika Kongo / Democratic Republic of the Congo	IB	Međunarodni ured Svjetske organizacije za intelektualno vlasništvo (WIPO) / International Bureau of the World Intellectual Property Organization (WIPO)
CF	Srednjoafrička Republika / Central African Republic	ID	Indonezija / Indonesia
CG	Kongo / Congo	IE	Irska / Ireland
CH	Švicarska / Switzerland	IL	Izrael / Israel
CI	Bjelokosna Obala / Côte d'Ivoire	IM	Otok Man / Isle of Man
CK	Kukovi otoci / Cook Islands	IN	Indija / India
CL	Čile / Chile	IQ	Irak / Iraq
CM	Kamerun / Cameroon	IR	Iran / Iran (Islamic Republic of)
CN	Kina / China	IS	Island / Iceland
CO	Kolumbija / Colombia	IT	Italija / Italy
CR	Kostarika / Costa Rica	JE	Jersey / Jersey
CU	Kuba / Cuba	JM	Jamajka / Jamaica
CV	Zelenortska Republika / Cape Verde	JO	Jordan / Jordan
CY	Čipar / Cyprus	JP	Japan / Japan
CZ	Češka / Czech Republic		
DE	Njemačka / Germany		
DJ	Džibuti / Djibouti		
DK	Danska / Denmark		
DM	Dominika / Dominica		
DO	Dominikanska Republika / Dominican Republic		
DZ	Alžir / Algeria		

KE	Kenija / Kenya	PK	Pakistan / Pakistan
KG	Kirgistan / Kyrgyzstan	PL	Poljska / Poland
KH	Kambodža / Cambodia	PT	Portugal / Portugal
KI	Kiribati / Kiribati	PW	Palau / Palau
KM	Komori / Comoros	PY	Paragvaj / Paraguay
KN	Sveti Kristofor i Nevis / Saint Kitts and Nevis	QA	Katar / Qatar
KP	Koreja (Sjeverna) / Democratic People's Republic of Korea	RO	Rumunjska / Romania
KR	Koreja (Južna) / Republic of Korea	RS	Srbija / Serbia
KW	Kuvajt / Kuwait	RU	Rusija / Russian Federation
KY	Kajmanski Otoci / Cayman Islands	RW	Ruanda / Rwanda
KZ	Kazahstan / Kazakhstan	SA	Saudijska Arabija / Saudi Arabia
LA	Laos / Lao People's Democratic Republic	SB	Solomonski Otoci / Solomon Islands
LB	Libanon / Lebanon	SC	Sejšeli / Seychelles
LC	Sveta Lucija / Saint Lucia	SD	Sudan / Sudan
LI	Lihtenštajn / Liechtenstein	SE	Švedska / Sweden
LK	Šri Lanka / Sri Lanka	SG	Singapur / Singapore
LR	Liberija / Liberia	SH	Sveta Helena / Saint Helena
LS	Lesoto / Lesotho	SI	Slovenija / Slovenia
LT	Litva / Lithuania	SK	Slovačka / Slovakia
LU	Luksemburg / Luxembourg	SL	Sijera Leone / Sierra Leone
LV	Letonija / Latvia	SM	San Marino / San Marino
LY	Libija / Libya	SN	Senegal / Senegal
MA	Maroko / Morocco	SO	Somalija / Somalia
MC	Monako / Monaco	SR	Surinam / Suriname
MD	Moldavija / Republic of Moldova	SS	Južni Sudan / South Sudan
ME	Crna Gora / Montenegro	ST	Sveti Toma i Princip / Sao Tome and Principe
MG	Madagaskar / Madagascar	SV	Salvador / El Salvador
MK	Makedonija / The former Yugoslav Republic of Macedonia	SY	Sirija / Syrian Arab Republic
ML	Mali / Mali	SZ	Svazi / Swaziland
MM	Burma / Myanmar	TC	Otoci Turks i Caicos / Turks and Caicos Islands
MN	Mongolija / Mongolia	TD	Čad / Chad
MO	Makao / Macao	TG	Togo / Togo
MP	Sjeverni Marijanski Otoci / Northern Mariana Islands	TH	Tajland / Thailand
MR	Mauritanija / Mauritania	TJ	Tadžikistan / Tajikistan
MS	Montserrat / Montserrat	TM	Turkmenistan / Timor-Leste
MT	Malta / Malta	TN	Tunis / Turkmenistan
MU	Mauricijus / Mauritius	TO	Tonga / Tunisia
MV	Maldivi / Maldives	TL	Istočni Timor / Tonga
MW	Malavi / Malawi	TR	Turska / Turkey
MX	Meksiko / Mexico	TT	Trinidad i Tobago / Trinidad and Tobago
MY	Malezija / Malaysia	TV	Tuvalu / Tuvalu
MZ	Mozambik / Mozambique	TW	Tajvan / Taiwan, Province of China
NA	Namibija / Namibia	TZ	Tanzanija / United Republic of Tanzania
NE	Niger / Niger	UA	Ukrajina / Ukraine
NG	Nigerija / Nigeria	UG	Uganda / Uganda
NI	Nikaragva / Nicaragua	US	SAD / United States of America
NL	Nizozemska / Netherlands	UY	Urugvaj / Uruguay
NO	Norveška / Norway	UZ	Uzbekistan / Uzbekistan
NP	Nepal / Nepal	VA	Vatikan / Holy See
NR	Nauru / Nauru	VC	Sveti Vincent i Grenadini / Saint Vincent and the Grenadines
NZ	Novi Zeland / New Zealand	VE	Venezuela / Venezuela
OA	Afrička organizacija za intelektualno vlasništvo (OAPI) / African Intellectual Property Organization (OAPI)	VG	Britanski Djevičanski Otoci / Virgin Islands (British)
OM	Oman / Oman	VN	Vijetnam / Viet Nam
PA	Panama / Panama	VU	Vanuatu / Vanuatu
PE	Peru / Peru	WO	Međunarodni ured Svjetske organizacije za intelektualno vlasništvo / World Intellectual Property Organization (WIPO)
PG	Papuanska Nova Gvineja / Papua New Guinea	WS	Samoa / Samoa
PH	Filipini / Philippines	YE	Jemen / Yemen
		ZA	Južnoafrička Republika / South Africa
		ZM	Zambija / Zambia
		ZW	Zimbabve / Zimbabwe



## KODOVI ZEMALJA, TERITORIJA I MEĐUNARODNIH ORGANIZACIJA КОДОВИ ЗЕМАЉА, ТЕРИТОРИЈА И МЕЂУНАРОДНИХ ОРГАНИЗАЦИЈА

AD	Andora / Андора	DM	Dominika / Доминика
AE	Ujedinjeni Arapski Emirati / Уједињени Арапски Емирати	DO	Dominikanska Republika / Доминиканска Република
AF	Afganistan / Афганистан	DZ	Alžir / Алжир
AG	Antigva i Barbuda / АнтиГВА и БарБУДА	EA	Euroazijska patentna organizacija (EAPO) / Евроазијска патентна организација (ЕАПО)
AI	Angvila / Ангвила		Евроазијска патентна организација (ЕАПО)
AL	Albanija / Албанија	EC	Ekvador / Еквадор
AM	Armenija / Јерменија	EE	Estonija / Естонија
AN	Nizozemski Antili / Холандски Антили	EG	Egipat / Египат
AO	Angola / Ангола	EH	Zapadna Sahara / Западна Сахара
AP	Afrička regionalna organizacija za industrijsko vlasništvo (ARIPO) / Афричка регионална организација за индустријску својину (ARIPO)	EM	Ured za harmonizaciju (žigovi i industrijski dizajn)(OHIM) / Биро за хармонизацију (жигови и индустријски дизајн)(ОИМ)
AR	Argentina / Аргентина	EP	Europski patentni ured (EPO)/ Европски патентни биро (ЕПО)
AT	Austrija / Аустрија	ER	Eritreja / Еритреја
AU	Australija / Аустралија	ES	Španjolska / Шпанија
AW	Aruba / Аруба	ET	Etiopija / Етиопија
AZ	Azerbejdžan / Азербејџан	FI	Finska / Финска
BA	Bosna i Hercegovina / Босна и Херцеговина	FJ	Fidži / Фиџи
BB	Barbados / Барбадос	FK	Falklandi (Malvini) / Foklandska Ostrva
BD	Bangladeš / Бангладеш	FO	Ovčji Otoci / Фарска Острва
BE	Belgija / Белгија	FR	Francuska / Француска
BF	Burkina Faso / Горња Волта	GA	Gabon / Габон
BG	Bugarska / Бугарска	GB	Velika Britanija i Sjeverna Irska / Велика Британија и Сјеверна Ирска
BH	Bahrein / Бахреин		Patentni ured vijeća za suradnju Arapskih zaljevskih država (GCC) / Патентни завод Савјета за сарадњу Арапских заљевских држава (GCC)
BI	Burundi / Бурунди	GD	Grenada / Гренада
BJ	Benin / Бенин	GE	Gruzija / Грузија
BM	Bermudi / Бермуди	GG	Guernsey / Гернзи
BN	Brunej / Брунеј	GH	Gana / Гана
BO	Bolivija / Боливија	GI	Gibraltar / Гибралтар
BQ	Bonaire / Бонаире	GL	Grenland / Гренланд
BR	Brazil / Бразил	GM	Gambija / Гамбија
BS	Bahami / Бахами	GN	Gvineja / Гвинеја
BT	Butan / Бутан	GQ	Ekvatorska Gvineja / Екваторска Гвинеја
BV	Otok Buve / Буве Острва	GR	Grčka / Грчка
BW	Botsvana / Боцвана	GS	Južna Džordžija i Otoci Južni Sendvič / Јужна Џорџија и Јужна Сендвичка острва
BX	Ured Beneluxa za žigove(BBM) i industrijski dizajn (BBDM) / Биро Бенелуха за жигове(BBM) и индустријски дизајн (BBDM)	GT	Gvatemala / Гватемала
BY	Vjehorusija / Бјелорусија	GW	Gvineja-Biasu / Гвинеја-Биасу
BZ	Belize / Белизе	GY	Gvajana / Гвајана
CA	Kanada / Канада	HK	Posebno upravno područje Hongkong NR Kine / Посебно управно подручје Хонгконг НР Кине
CD	Demokratska Republika Kongo / Демократска Република Конго	HN	Honduras / Хондурас
CF	Srednjoafrička Republika / Средњоафричка Република	HR	Hrvatska / Хрватска
CG	Kongo / Конго	HT	Haiti / Хаити
CH	Švicarska / Швајцарска	HU	Mađarska / Мађарска
CI	Obala Vjelokosti / Обала Слоноваче	IB	Međunarodni ured Svjetske organizacije za intelektualno vlasništvo (WIPO) / Међународни биро Свјетске организације за интелектуалну својину (WIPO)
CK	Kukovi otoci / Кук Острва		
CL	Čile / Чиле	ID	Indonezija / Индонезија
CM	Kamerun / Камерун	IE	Irska / Ирска
CN	Kina / Кина	IL	Izrael / Израел
CO	Kolumbija / Колумбија	IM	Otok Man / Острво Ман
CR	Kostarika / Костарика	IN	Indija / Индија
CU	Kuba / Куба	IQ	Irak / Ирак
CV	Zelenortska Republika / Зеленортска Република	IR	Iran / Иран
CY	Cipar / Кипар	IS	Island / Исланд
CZ	Češka / Чешка Република		
DE	Njemačka / Њемачка		
DJ	Džibuti / Џибути		
DK	Danska / Данска		

IT	Italija / Италија	PL	Poljska / Пољска
JE	Jersey / Јерсеј	PT	Portugal / Португал
JM	Jamaika / Јамајка	PW	Palau / Палау
JO	Jordan / Јордан	PY	Paragvaj / Парагвај
JP	Japan / Јапан	QA	Katar / Катар
KE	Kenija / Кенија	RO	Rumunjska / Румунија
KG	Kirgistan / Киргистан	RS	Srbija / Србија
KH	Kambodža / Камбоџа	RU	Rusija / Русија
KI	Kiribati / Кирибати	RW	Ruanda / Руанда
KM	Komori / Комори	SA	Saudijska Arabija / Саудијска Арабија
KN	Sveti Kristofor i Nevis / Свети Кристофор и Невис	SB	Solomonski Otoci / Соломонска Острва
KP	Koreja (Sjeverna) / ДНР Кореја	SC	Sejšeli / Сејшели
KR	Koreja (Južna) / Република Кореја	SD	Sudan / Судан
KW	Kuvajt / Кувајт	SE	Švedska / Шведска
KY	Kajmanski Otoci / Кајманска Острва	SG	Singapur / Сингапур
KZ	Kazahstan / Казахстан	SH	Sveta Jelena / Света Јелена
LA	Laos / Лаос	SI	Slovenija / Словенија
LB	Libanon / Либанон	SK	Slovačka / Словачка
LC	Sveta Lucija / Света Луција	SL	Sijera Leone / Сијера Леоне
LI	Lichtenštajn / Лихтенштајн	SM	San Marino / Сан Марино
LK	Šri Lanka / Шри Ланка	SN	Senegal / Сенегал
LR	Liberija / Либерија	SO	Somalija / Сомалија
LS	Lesoto / Лесото	SR	Surinam / Суринам
LT	Litva / Литванија	SS	Južni Sudan / Јужни Судан
LU	Luksemburg / Луксембург	ST	Sveti Toma i Princip / Сао Томе и Принсипе
LV	Letonija / Летонија	SV	Salvador / Salvador
LY	Libija / Либија	SY	Sirija / Сирија
MA	Maroko / Мароко	SZ	Svazi / Свазиленд
MC	Monako / Монако	TC	Otoci Turks i Caicos / Турска и Каикоска Острва
MD	Moldavija / Молдавија	TD	Čad / Чад
ME	Crna Gora / Црна Гора	TG	Togo / Того
MG	Madagaskar / Мадагаскар	TH	Tajland / Тајланд
MK	Makedonija / Македонија	TJ	Tadžikistan / Таџикистан
ML	Mali / Мали	TM	Turkmenistan / Туркменистан
MM	Burma / Бурма	TN	Tunis / Тунис
MN	Mongolija / Монголија	TO	Tonga / Тонга
MO	Макао / Макао	TL	Istočni Timor / Источни Тимор
MP	Sjeverni Marijanski Otoci / Сјеверна Маријанска Острва	TR	Turska / Турска
MR	Mauritanija / Мауританија	TT	Trinidad i Tobago / Тринидад и Тобаго
MS	Montserrat / Монтсерат	TV	Tuvalu / Тувалу
MT	Malta / Малта	TW	Tajvan / Тајван
MU	Mauricijus / Маурицијус	TZ	Tanzanija / Танзанија
MV	Maldivi / Малдиви	UA	Ukrajina / Украјина
MW	Malavi / Малави	UG	Uganda / Уганда
MX	Meksiko / Мексико	US	SAD / САД
MY	Malezija / Малезија	OY	Urugvaj / Уругвај
MZ	Mozambik / Мозамбик	UZ	Uzbekistan / Узбекистан
NA	Namibija / Намибија	VA	Vatikan / Ватикан
NE	Niger / Нигер	VC	Sveti Vincent i Grenadini / Свети Винцент и Гренадини
NG	Nigerija / Нигерија	VE	Venezuela / Венезуела
NI	Nikaragva / Никарагва	VG	Britanski Djevičanski Otoci / Британска Дјевичанска Острва
NL	Nizozemska / Холандија	VN	Vijetnam / Вијетнам
NO	Norveška / Норвешка	VU	Vanuatu / Вануату
NP	Nepal / Непал	WO	Međunarodni ured Svjetske organizacije za intelektualno vlasništvo / Свјетска организација за интелектуалну својину
NR	Nauru / Науру	WS	Samoa / Самоа
NZ	Novi Zeland / Нови Зеланд	YE	Jemen / Јемен
OA	Afrička organizacija za intelektualno vlasništvo (OAPI) Афричка организација за интелектуалну својину (OAPI)	ZA	Južnoafrička Republika / Јужноафричка Република
OM	Oman / Оман	ZM	Zambija / Замбија
PA	Panama / Панама	ZW	Zimbabwe / Зимбабве
PE	Peru / Перу		
PG	Papunska Nova Gvineja / Папуа Нова Гвинеја		
PH	Filipini / Филипини		
PK	Pakistan / Пакистан		

**PATENTI**  
**PATENTI**  
**ПАТЕНТИ**  
**PATENTS**

## PATENTI / PATENTI /ПАТЕНТИ

Međunarodni kodovi za identifikaciju bibliografskih podataka o patentima prema standardu *WIPO ST. 9. INID / Internationally agreed Numbers for the Identification of Data/*

Međunarodni kodovi za identifikaciju bibliografskih podataka o patentima prema standardu *WIPO ST. 9. INID / Internationally agreed Numbers for the Identification of Data/*

Међународни кодови за идентификацију библиографских података о патентима према стандарду *WIPO ST. 9. INID /Internationally agreed Numbers for the Identification of Data/*

- (11) Broj patenta / Broj patenta / Број патента
- (21) Broj prijave patenta / Broj prijave patenta / Број пријаве патента
- (22) Datum podnošenja prijave patenta / Datum podnošenja prijave patenta / Датум подношења пријаве патента
- (23) Podaci o izlaganju na izložbi / Podaci o izlaganju na izložbi / Подаци о излагању на изложби
- (26) Jezik objave / Jezik objave / Језик објаве
- (31) Broj prioritetne prijave / Broj prioritetne prijave / Број приоритетне пријаве
- (32) Datum podnošenja prioritetne prijave / Datum podnošenja prioritetne prijave / Датум подношења приоритетне пријаве
- (33) Kod države / Kod države / Код државе
- (43) Datum objave prijave patenta / Datum objave prijave patenta / Датум објаве пријаве патента
- (45) Datum objave patenta / Datum objave patenta / Датум објаве патента
- (51) Međunarodna klasifikacija patenata / Međunarodna klasifikacija patenata / Међународна класификација патената
- (54) Naziv pronalaska / Naziv izuma / Назив проналаска
- (57) Apstrakt / Sažetak / Апстракт
- (71) Podnosilac prijave / Podnositelj prijave / Подносилац пријаве
- (72) Pronalazač / Izumitelj / Проналазач
- (73) Nosilac patenta / Nositelj patenta / Носиоц патента
- (74) Predstavnik / Zastupnik / Заступник
- (86) Broj i datum podnošenja međunarodne (PCT) prijave / Broj i datum podnošenja međunarodne (PCT) prijave / Број и датум подношења међународне (PCT) пријаве
- (87) Broj i datum objave međunarodne (PCT) prijave / Broj i datum objave međunarodne (PCT) prijave / Број и датум објаве међународне (PCT) пријаве
- (96) Broj i datum evropske prijave / Broj i datum europske prijave / Број и датум европске пријаве
- (97) Datum objave podataka o priznanju evropskog patenta u EPO-u / Datum objave podataka o priznanju europskog patenta u EPO-u / Датум објаве података о признању европског патента у ЕРО-у

STRUKTURA REGISTRARSKOG BROJA PRIJAVE PATENTA  
STRUKTURA REGISTRACIJSKOG BROJA PRIJAVE PATENTA  
СТРУКТУРА РЕГИСТАРСКОГ БРОЈА ПРИЈАВЕ ПАТЕНТА

**BA P 97 0001 A**



*Napomena: Nakon što Institut za intelektualno vlasništvo prizna patent slovna oznaka A se briše*

*Napomena: Nakon što Institut za intelektualno vlasništvo prizna patent slovna oznaka A se briše*

*Напомена: Након што институт за интелектуалну својину призна патент словна ознака А се брише*

(21) **BAP203340A** (22) 2020-01-13

(43) 2021-09-30

(51) **A45F**

(75) **TALETOVIĆ, Kenan**

Previle b.b., 75355 Srebrenik

BA

ČAGALJ, Ivan

Žabljak, 74230 Usora

BA

KADIRIĆ, Benjamin

Dugonjici 40, 75305 Puračić

BA

(54) **DODATAK VOZILIMA KOJI  
PRILAGOĐAVA STANDARDNI  
SIGURNOSNI POJAS TRUDNICAMA**

(57)

Dodatak za vozila koji prilagođava standardne sigurnosne pojaseve trudnicama je jednostavan proizvod od plastike koji donji kajš sigurnosnog pojasa postavlja na gornji kajš istog. Samim tim oslobađa trudnicu od pritiska u toku vožnje koji stvara taj pojas na stomak te obezbjeđuje udobniju vožnju. Osim toga proizvod povećava sigurnost trudnica i još nerođenih beba u toku vožnje.

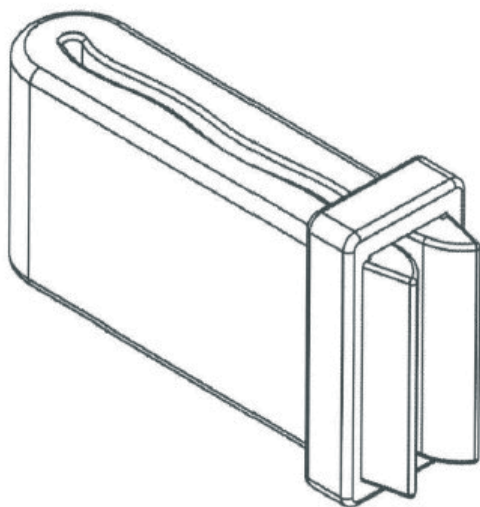

(21) **BAP203342A** (22) 2020-01-29

(43) 2021-09-30

(26) BS

(86) PCT/BA2020/000007 2020-10-14

(51) **G01H 5/00**

(71) **ZIRA d.o.o.**

ul. Fra Anđela Zvizdovića 1, 71000 Sarajevo

BA

(72) **NUHIĆ, Jasna**

12 Mart br. 14, 71000 Sarajevo

BA

**HADŽIABDIĆ, Merima**

Ahmeda Bošnjaka br. 7, 71000 Sarajevo

BA

**SELVIĆ-ORUČEVIĆ, Sabina**

Hazima Šabanovića 5, 71000 Sarajevo

BA

(74) **Kerim Karabdić**

Hadži Idrizova 20, 71000 Sarajevo

(54) **SISTEM I METODA MULTIKANALNOG  
SNIMANJA I DIGITALNE ANALIZE  
RESPIRATORNIH ZVUKOVA PRI  
RAZLIČITIM NIVOIMA INSPIRATORNOG  
OPTEREĆENJA**

(57)

Sistem i metoda multikanalnog snimanja i digitalne analize respiratornih zvukova pri različitim nivoima inspiratornog opterećenja predviđa dijagnostiku plućnih bolesti (astma, pneumonija, plućna fibroza i hronična opstruktivna plućna bolest) koja se vrši analizom zvučnih signala prikupljenih s pet karakterističnih tačaka.

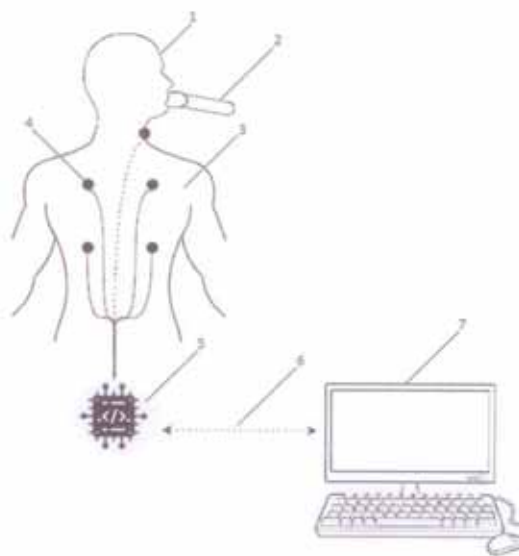

(21) **BAP203343A** (22) 2020-01-24  
(43) 2021-09-30

(26) SR

(86) PCT/BA2021/000001 2021-01-19

(51) **F02K 7/04**

(75) VUJINOVIĆ, Zoran  
Korićani bb, 78230 Kneževo  
BA

**(54) PULSNI DETONACIONI PROPULZOR  
VUJIN**

(57)

Pulsni detonacioni propulzor Vujin, visoka je faza u razvoju pulsnih detonacionih propulzora. Namjenjen je prvenstveno za pogon letjelica, a uz male dorade može se koristiti i kao komora sagorjevanja za pogon gasnih turbina. Konstrukcija se sastoji od uvodnika (8) sa rezonantnom komorom (10), regulatora protoka zraka (9) teslinih fluidnih dioda (8), pulsni mlaznim kompresorima (16) i (17). Detonaciona komora (13) u srednjem dijelu ima startnu brizgaljku (11) sa svjećicom (12) prednji dio završava se vučnim zidom sa integrisanim stabilizatorom detonacije (2). U zadnjem dijelu je mlazna cijev (15). Tehničkim rješenjima i postupcima omogućena je široka primjena pulsno detonacionog propulzora Vujin, prvenstveno za upotrebu u režimima velike brzine i velike nadmorske visine. Zavisno od uslova eksploatacije može se primjeniti u varijanti kao aspiracioni ili autonomni propulzor. Oblast tehnike je mašinstvo.

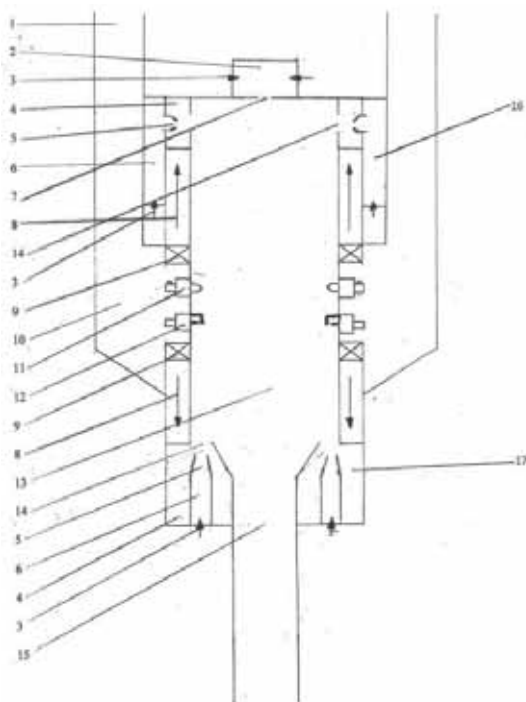

(21) **BAP203344A** (22) 2020-02-07  
(43) 2021-09-30

(26) BS

(51) **A23L 29/294**

(75) KAMBER, Zekerija  
17 VKB bb, 79260 Sanski Most  
BA  
SALIHović, Asmir  
Velagići bb, 79280 Ključ  
BA  
MUSLIMOVIĆ, Arnes  
Hanlovska 10, 79280 Ključ  
BA

(74) Kerim Karabdić  
Hadži Idrizova 20, 71000 Sarajevo

**(54) DODATAK PREHRANI ZA  
UNAPREĐENJE ZDRAVLJA ŠTITNE  
ŽLIJEZDE I CJELOKUPNOG  
ORGANIZMA**

(57)

Predmetni pronalazak se odnosi na dodatak prehrani koji sadrži specifične hemijske elemente u određenom omjeru i to jod - 232 mikrograma, selen - 180 mikrograma i magnezij - 320 miligrama (uz dozvoljena odstupanja + /- 40%) koji elementi kada se zajedno uzimaju kao dodatak prehrani, pozitivno djeluju na zdravlje štitne žlijezde i općenito funkcije unutrašnjih organa ljudi.

(21) **BAP203346A** (22) 2020-02-19

(43) 2021-09-30

(26) SR

(51) **B82B, C02F**(71) Univerzitet u Banjoj Luci, O.J. Prirodno-matematički fakultet  
Mladena Stojanovića 2, 78000 Banja Luka  
BA(72) GOTOVAC ATLAGIĆ, Suzana  
Univerzitet u Banjoj Luci, O.J. Prirodno-matematički fakultet, Studijski program hemija, Mladena Stojanovića 2, 78000 Banja Luka  
BA  
DAL SANTO, Vladimiro Dal Santo  
Dr. Vladimiro Dal Santo CNR-SCITEC - Via C. Golgi, 19 – 20133 Milano, IT  
SENATORE, Adolfo  
University of Salerno, Campus di Fisciano, Edificio E, Piano Terzo, stanza 024, IT(54) **SINTEZA NANOČESTICA HEMATITA IZ AKUMULACIJA OTPADNOG MULJA RUDNIKA ŽELJEZA**

(57)

Postupak proizvodnje nanočestica hematita iz akumulacija otpadnog mulja rudnika željeza sastoji se od procesa prečišćavanja dekantovanog mulja putem kiseline digestije, rastvaranja digestirane mase u destilovanoj vodi i odstranjivanja silikatnih nečistoća. Nakon razdvajanja katjona IIIA grupe sa predominantnim željezom i eventualnim tragovima hroma ili aluminijuma, primijenjena je mikroemulziona sinteza nanočestica pomoću cetiltrimetilamonijum bromida kao surfaktanta. Dobijene nanočestice su prvobitno u formi željeznog hidroksida i na kraju se prevode u formu oksida procesom žarenja na 700°C u toku 2 časa. Rendgenska difraktometrija dokazala je da se radi o željeznom oksidu hematitu a visokorezoluciona transmisijonska mikroskopija da su čestice okruglog do elipsastog oblika a prečnici čestica cca 20-60 nm. Na difraktogramu se pojavljivao samo minimum šumova što je pokazalo da se radi o materijalu sa zanemarljivim prisustvom nečistoća, dok su kristalne ravni bile vidljive i na mikroskopskim snimcima.

(21) **BAP203351A** (22) 2020-03-11

(43) 2021-09-30

(51) **H02N**(75) NIKOLIĆ, Cvjetko  
Mladikovine 435, 74275 Blatnica, Teslić  
BA(54) **MINI HIDROELEKTRANA SA REZERVOAROM ZA VODU**

(57)

Mini hidroelektrana sa rezervoarom za vodu (77) gdje je na vodu zahvatu postavljena usisna balansirajuća cijev (7) na ulazu u usisni otvor sa postavljenom zaštitnom čeličnom mrežom (19) graničnikom koji razdvaja dno od donjeg dijela cijevi (4) plovkom (51) nosačem plovka koji određuje balans cijevi od dna ka površini vode (37) zglobastim šipkama (44) da se cijev ne pomijera lijevo-desno (7), spojnica i ventil za razdvajanje dovodne cijevi radi čišćenja (17) poklopcem koji se hermetički zatvara za čišćenje mulja (12) guste mreže za mulj (43) nosačem glavnog rezervoara za vodu (2, 8) voda u rezervoaru koja stvara određeni pritisak (3) donji dio rezervoara u obliku lijevka (16) koji se završava sa cijevi odgovarajućeg prečnika (24) na kojoj je postavljen sigurnosni ventil (9) i u nastavku cijev koja dolazi do turbine (33).

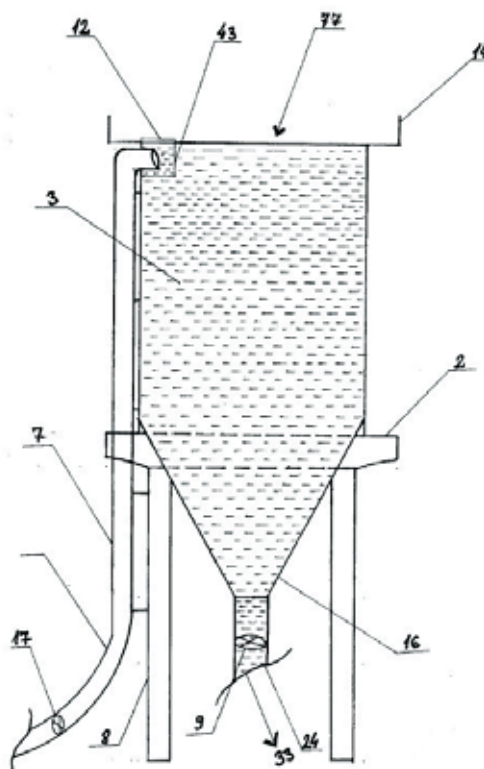



(21) **BAP203352A** (22) 2020-03-12  
(43) 2021-09-30

(75) CRNOGORAC, Željko  
Gornje Pijavice, 70101 Jajce  
BA

(54) **MOTOR SA UNUTARNJIM  
SAGORIJEVANJEM SA DVA SUČELJENA  
KLIPA U JEDNOM CILINDRU**

(57)

Četvorotaktni motor sa dva sučeljena klipa u jednom cilindru, gdje su radilice povezane zupčanicima, a osovina središnjeg zupčanika je ujedno i bregasta osovina i kontakt svjećice.

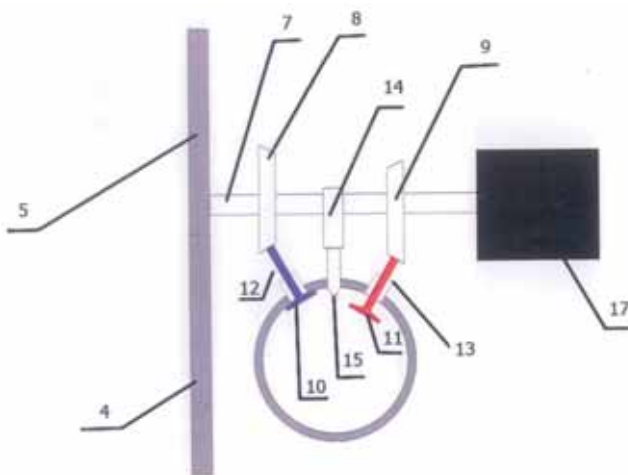

(21) **BAP203354A** (22) 2020-03-24  
(43) 2021-09-30

(26) SR

(51) **A61L 9/013**

(75) TRUBAJIĆ, Vinko  
Sokolovac 11, 78000 Banja Luka  
BA

(54) **SREDSTVO ZA DEZINFEKCIJU NA  
PRIRODNOJ BAZI**

(57)

Dezinfekciono sredstvo se sastoji se od isitnjenih i povezanih biljnih dijelova u obliku kuglice. Korisiti se tako sto se kuglica smjesti u kadilicu i zapali. Kada počne izlaziti dim iz kuglice sa njom se prolazi kroz prostorije u kojima ostaje aromatični miris. Na ovaj način vazduh u prostoriji je dezinfikovano.

(21) **BAP203356A** (22) 2020-03-31  
(43) 2021-09-30

(26) SR

(51) **B01D, C02, C02F**

(75) DJURAŠINOVIĆ, Radivoje  
Solunskih dobrovoljaca 3/32, 74000 Doboj  
BA

(54) **KANALIZACIONI SISTEM SA  
"BAJPASOM", SEPARATOROM  
FEKALIJA, SEPARATOROM URINA,  
SEPARATOROM ULJA I MASTI,  
SEPARATOROM OSTATAKA  
DETERGENATA**

(57)

Zatvoreni kanalizacioni sistemi je upravljanje otpadom na mjestu nastajanja . Podrazumeva za svaki vid korišćenja vode dodatnu kanalizacionu cijev(l). Izdvajanje urina je rešeno posebno konstruisanom WC šoljom (WC,pisoar,bide -u jednom) ( 2.). Iz najniže tačke dela pisoara je cijev (sa sifonom) za odvod urina. Tehnička voda se od fekalija izdvaja separatorom/slivnikom (5).Ostala odvajanja(masti i ulja ,detergenti) koriste naše ili uređaje koji već postoje na tržištu(3).Tehnička voda je oslobođena sekundarnih sirovina što glodare /pacove ostvlja bez hrane.Nestaju.Temperatura planete smanjuje se za do 3 stepena celzijusovih. Prečišćavanje otpadnih voda nepotrebno jer se na mjestu nastajanja (već u mokrom čvoru) sprečava formiranje istih. Kod modernizacije postojeće infrastrukture problem se rešava dadavanjem cijevi za urin i cijevi za fekalije,te ugradnjom posebno konstrisane WC šolje .

(21) **BAP203372A** (22) 2020-08-25  
(43) 2021-09-30

(26) SR

(31) 62/630,007 (32) 2018-02-13 (33) US  
16/271,335 2019-02-08 US  
(86) PCT/US2019/017446 2019-02-11

(87) WO 2019/160793 2019-08-22

(51) **A61K 8/33, A61Q 15/00, C07C 237/12,  
C07K 5/02, C07K 5/06**

(71) MICROBAN PRODUCTS COMPANY  
11400 Vanstroy Drive, Huntersville, North  
Carolina 28078  
US

(72) HAWLEY, Katherine  
16408 Greenfarm Road, Huntersville, North  
Carolina 28078  
US

SLOAN, Gina Parise  
218 Wilson Farm Road, Statesville, North  
Carolina 28625  
US

RICHARDS, Glenner Marie  
14019 Helen Benson Boulevard, Davidson,  
North Carolina 28036  
US

AYLWARD, Brian Patrick  
9621 Harvest Pond Avenue NW, Concord,  
North Carolina 28027  
US

WELCH, Karen Terry  
234 Forest View Drive, Kannapolis, North  
Carolina 28081  
US

LAN, Tian  
13232 Willow Breeze Lane, Huntersville,  
North Carolina 28078  
US

LI, Siqi  
11012 Graduate Lane, Apt. L, Charlotte,  
North Carolina 28262  
US

(74) Dragan Mićunović  
Brnilaca Sarajeva 10, 71000 Sarajevo  
BA

(54) **KOMPOZICIJA SINTETIČKOG ZNOJA,  
SET MIRISA ZNOJA I METOD UPOTREBE**

(57)

Kompozicija sintetičkog znoja, set mirisa znoja i metod upotrebe su priloženi. Kompozicija sintetičkog znoja sadrži prekursor mirisa znoja ekrinih žlijezda i prekursor mirisa znoja apokrinih žlijezda. Metoda sadrži kombinaciju sintetičkog znoja sa mješavinom tjelesnog mirisa koji uzrokuju mikroorganizmi ili bakterije, apliciranje te kombinacije na tekstil, inkubacija tekstila, i vršenje mjerenja te rangiranje mirisa tekstila.

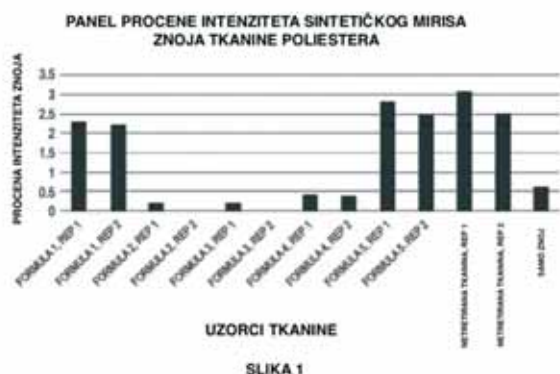
(21) **BAP213399A** (22) 2021-02-24

(43) 2021-09-30

(31) 18290048.0 (32) 2018-05-04 (33) EP  
(86) PCT/EP2019/061441 2019-05-03

(87) WO/2019/211464 2019-11-07

(51) **C07C 211/14 (2006.01), A61K 31/132 (2006.01), A61P 1/16 (2006.01), A61P 25/00 (2006.01), A61P 43/00 (2006.01)**(71) Orphalan  
226 Boulevard Voltaire, 75011 Paris  
FR(72) MORLEY, Timothy James  
13 Kent Road, Harrogate Yorkshire HG1  
2LE  
GB  
LAWRENCE, Ronnie Maxwell  
65 Clophill Road, Upper Gravenhurst  
Bedfordshire MK45 4JH  
GB  
AMIN, Naseem  
20 Blenheim Road, London NW8 0LX  
GB(74) "PETOŠEVIĆ" d.o.o.  
Željeznička broj 20, 71000 Sarajevo  
BA(54) **KRISTALNI OBLIK TRIETILENTETRAMIN  
TETRAHLORIDA I NJEGOVA  
FARMACEUTSKA KORIŠĆENJA**

(57)

Ovaj pronalazak opisuje novi kristalni oblik trietilentetramin tetrahlorida, koji poseduje poboljšanu stabilnost na sobnoj temperaturi, koja prevazilazi stabilnost poznatih oblika i stabilnost dihlordne soli. Novi kristalni oblik je karakterisan posedovanjem pikova u XRPD spektru na: 22.9, 25.4, 25.8, 26.6, 34.6 i 35.3 ± 0.1 ° 2θ i pomaka Raman spektra na: 943, 1173, 1527 i 1612 ± 5 cm<sup>-1</sup>. Kristalni oblik trietilentetramin tetrahlorida je od koristi u lečenju Wilsonove bolesti.

**INDEKS PREMA RASTUĆEM BROJU PRIJAVE PATENATA  
PREMA RASTUĆEM BROJU PRIJAVE PATENATA  
ИНДЕКС ПРЕМА РАСТУЋЕМ БРОЈУ ПРИЈАВЕ ПАТЕНАТА**

**REGISTARSKI BROJ PRIJAVE PATENATA  
REGISTRACIJSKI BROJ PRIJAVE PATENATA  
РЕГИСТАРСКИ БРОЈ ПРИЈАВЕ ПАТЕНАТА**

**BAR203340A  
BAR203342A  
BAR203343A  
BAR203344A  
BAR203346A  
BAR203351A  
BAR203352A  
BAR203354A  
BAR203356A  
BAR203372A  
BAR213399A**

## INDEKS PREMA MKP- INDEKS PREMA MKP- ИНДЕКС ПРЕМА МКП

KLASIFIKACIJSKA OZNAKA PRIJAVE  
PATENATA PREMA MKP

REGISTARSKI BROJ  
PRIJAVE PATENATA

KLASIFIKACIJSKA OZNAKA PRIJAVE  
PATENATA PREMA MKP

REGISTRACIJSKI BROJ  
PRIJAVE PATENATA

КЛАСИФИКАЦИЈСКА ОЗНАКА ПРИЈАВЕ  
ПАТЕНАТА ПРЕМА МКП

РЕГИСТАРСКИ БРОЈ  
ПРИЈАВЕ ПАТЕНАТА

A23L 29/294

BAR203344A

A45F

BAR203340A

A61K 31/132

BAR213399A

A61K 8/33

BAR203372A

A61L 9/013

BAR203354A

A61P 1/16

BAR213399A

A61P 25/00

BAR213399A

A61P 43/00

BAR213399A

A61Q 15/00

BAR203372A

B01D

BAR203356A

B82B

BAR203346A

C02

BAR203356A

C02F

BAR203346A

C02F

BAR203356A

C07C 211/14

BAR213399A

C07C 237/12

BAR203372A

C07K 5/02

BAR203372A

C07K 5/06

BAR203372A

F02K 7/04

BAR203343A

G01H 5/00

BAR203342A

H02N

BAR203351A

**INDEKS PREMA NOSIOCIMA PRIJAVE PATENATA  
INDEKS PREMA NOSITELJIMA PRIJAVE PATENATA  
ИНДЕКС ПРЕМА НОСИОЦИМА ПРИЈАВЕ ПАТЕНАТА**

<b>CRNOGORAC, Željko</b>	
<b>ČAGALJ, Ivan</b>	<b>BAP203352A</b>
<b>DJURAŠINOVIĆ, Radivoje</b>	<b>BAP203340A</b>
<b>KADIRIĆ, Benjamin</b>	<b>BAP203356A</b>
<b>KAMBER, Zekerija</b>	<b>BAP203340A</b>
<b>MICROBAN PRODUCTS COMPANY</b>	<b>BAP203344A</b>
<b>MUSLIMOVIĆ, Arnes</b>	<b>BAP203372A</b>
<b>NIKOLIĆ, Cvjetko</b>	<b>BAP203344A</b>
<b>Orphalan</b>	<b>BAP203351A</b>
<b>SALIHović, Asmir</b>	<b>BAP213399A</b>
<b>TALETOVIĆ, Kenan</b>	<b>BAP203344A</b>
<b>TRUBAJIĆ, Vinko</b>	<b>BAP203340A</b>
<b>Univerzitet u Banjoj Luci, O.J. Prirodno- matematički fakultet</b>	<b>BAP203354A</b>
<b>VUJINOVIĆ, Zoran</b>	<b>BAP203346A</b>
<b>ZIRA d.o.o.</b>	<b>BAP203343A</b>
	<b>BAP203342A</b>

**DODJELJEN KONSENZUALNI PATENT  
DODJELJEN KONSENZUALNI PATENT  
ДОДЈЕЉЕН КОНСЕНЗУАЛНИ ПАТЕНТ**

---

---

(11) **BAP183255**

(21) BAP183255A (22) 2018-04-09

(26) BS

(51) **B29C 66/00**

(73) OMC d.o.o.

Muje Šejte 119, 71320 Vogošća  
BA

(72) STRIKA, Salem

Antuna Branka Šimića 25, 71000 Sarajevo  
BA

(74) Kerim Karabdić

Hadži Idrizova 20, 71000 Sarajevo

(54) **POSTUPAK SPAJANJA CELULOIDA  
METODOM VISOKOFREKVENTNOG  
VARENJA I ULTRAZVUČNOG VARENJA**

(57)

Postupak spajanja celuloida, **naznačen time**, da se spajanje celuloida vrši metodom visokofrekventnog varenja.

Broj ostalih patentnih zahtjeva: 1

---

---

(11) **BAP183282**

(21) BAP183282A (22) 2018-08-31

(26) SR

(86) PCT/BA2019/000001 2019-08-27

(51) **F03B**

(75) VUJINOVIĆ, Zoran

Korićani bb, 78230 Kneževo  
BA

(54) **TESLIN SUPER KOMPRESOR**

(57)

Teslin super kompresor, baziran je na teorijskim osnovama teslinog koncepta prenosa energije samehaničkog sistema na fluid, primjenjen na Teslinoj pumpi. naznačen time, da je postavljen na potpuno novoj konstrukciji i na novom konceptu komprimiranja zraka sa rashlađivanjem. Kompresorsastoji se od rotora, statora i rezervoara zraka sa razvodnim cijevima. Stator 24 se sastoji od tijela u koji su ugrađeni uređaji za dovod svježeg. rashladnog zraka 23, razvodni kanali 22, usisnik 7, komora za mješanje 6. difuzor 5 sa kanalima za komprimiranje zraka 4 i izvodom komprimiranog zraka 3. Stator je zatvoren bočnim poklopcima 10 sapripadajućim elementima za prihvatanje rotora i uvođenje zraka 18. Rotor je sačinjen od pogonskog vratila 19 koje je kruto spojeno sa zamašnjakom 11. Mehaničkasna pogonskog vratila 19 se preko zamašnjaka 11 fluidu se predaje preko diskova 12. Diskovi 12 su međusobno i sazamašnjakom 11 spojeni krutom vezom sa distancerima 14. Diskovi 12 su profilisani tako da se ravni kanali sa redukcijama 13 postepeno sužavaju tako da pri tome stalno ubrzavaju i komprimiraju fluid sve dok velikom obodnom brzinom ne bude izbačen iz rotora preko mlaznika 8. Sa distancerima 14, diskovi 12 su međusobno dobro ukrućeni da mogu podnositi visoke brzine i nagle promjene opterećenja. Kompresionim prstenovima 15 sprječava se gubitak kompresije iz radnog prostora. Teslinom fluidnom diodom (jednosmjernim ventilom) 27 sprečava se gubitak kompresije preko napojnog rezervoara statorskog zraka 26 koji na početku rada kompresora prima pritisak, nakon postizanja radnih obodnih brzina rotora dovodi svjež zrak u razvodne kanale.

Broj ostalih patentnih zahtjeva: 1

---

---

**(11) BAP193319**

(21) BAP193319A (22) 2019-07-01

(26) SR

(51) H99

(75) DAMJANOVIĆ, Miroslav  
Cara Dušana br. 11, 76330 Ugljevik  
BA**(54) ELEKTRO-INDUKCIONI NAPAJAČ  
(PREDAJNIK + PRIJEMNIK), UREĐAJ  
ZA BESKONTAKTNO NAPAJANJE  
UREĐAJA OD 1 DO 30 VOLTI I VIŠE,  
POMOĆU ELEKTR-MAGNETNE  
INDUKCIJE**

(57)

Elektro - indukcion napajač predstavlja uređaj koji omogućava beskontaktno napajanje strujom, uređaja do 30 a i više volti - uz dodatna ispitivanja, a sastoji se, kako je prethodno navedeno, od predajnika i prijemnika (naznačeno slikama).

---

---

**(11) BAP193324**

(21) BAP193324A (22) 2019-09-11

(26) BS

(86) PCT/BA2020/000006 2020-09-11

(51) B03C 3/00

(75) KAMBER, Zekerija  
17 VKB bb, 79260 Sanski Most  
BA  
SALIHović, Asmir  
Velagići bb, 79280 Ključ  
BA  
MUSLIMOVIĆ, Arnes  
Hanlovska 10, 79280 Ključ  
BA(74) Kerim Karabdić  
Hadži Idrizova 20, 71000 Sarajevo**(54) VARIJABILNI ELEKTROSTATSKI FILTER  
POLUTANTNIH ČESTICA**

(57)

Varijabilni elektrostatski filter polutantnih čestica po ovom zahtjevu, **naznačen time**, da je sastavljen od glavnih i pomoćnih protočnih negativno-ionskih sklopova i elektrostatsko-separaciono samočistućih jedinica a koje su čvrsto rastavljivo postavljene u osnovno metalno kućište koje se instalira na ispušnu cijev unutar koje struji polutantni gas.

Broj ostalih patentnih zahtjeva: 31

Broj ostalih patentnih zahtjeva: 16



(11) **BAP203371**

(21) BAP203371A (22) 2020-08-13

(26) BS

(51) **G01B 13/19**

(75) HADŽIĆ, Hamdo  
Mračaj 51, 74264 Jelah  
BA

(54) **ROTACIONA LIBELA**

(57)

1. Rotaciona libela koja se sastoji od kućišta, poklopca, puža, pužnog točka, fiksne skale i libele s mjerhuricom, naznačena time, da se puž i pužni točak mogu rotirati između kućišta i poklopca libele zajedno sa cilindričnom libelom sa mjerhuricom.

Broj ostalih patentnih zahtjeva: 5

**RJEŠENJA O PATENTU**  
**RJEŠENJA O PATENTU**  
**РЈЕШЕЊА О ПАТЕНТУ**

- |   |  |
|---|--|
| <p>(11) <b>BAP183286</b> (45) 2021-09-30</p> <p>(21) BAP183286A (22) 2018-09-25</p> <p>(26) BS</p> <p>(31) 201510830264.4 (32) 2015-11-25 (33) CN</p> <p>(86) PCT/CN2016/106838 2016-11-23</p> <p>(87) WO/2017/088742 2017-06-01</p> <p>(51) <b>F22B 37/10</b></p> <p>(73) DONGFANG BOILER GROUP CO., LTD.<br/>No. 150, Huangjueping Road, Wuxing Street, Ziliujing, District Zigong, Sichuan 643001<br/>CN</p> <p>(72) XU, Peng<br/>No.150, Huangjueping Road, Wuxing Street, Ziliujing District Zigong, Sichuan 643001<br/>CN</p> <p>HU, Xiukui<br/>No.150, Huangjueping Road, Wuxing Street, Ziliujing District Zigong, Sichuan 643001<br/>CN</p> <p>GONG, Liming<br/>No.150, Huangjueping Road, Wuxing Street, Ziliujing District Zigong, Sichuan 643001<br/>CN</p> <p>CHEN, Zhenyu<br/>No.150, Huangjueping Road, Wuxing Street, Ziliujing District Zigong, Sichuan 643001<br/>CN</p> <p>SU, Hu<br/>No.150, Huangjueping Road, Wuxing Street, Ziliujing District Zigong, Sichuan 643001<br/>CN</p> <p>YANG, Xuefen<br/>No.150, Huangjueping Road, Wuxing Street, Ziliujing District Zigong, Sichuan 643001<br/>CN</p> <p>XUE, Dayong<br/>No.150, Huangjueping Road, Wuxing Street, Ziliujing District Zigong, Sichuan 643001<br/>CN</p> <p>NIE, Li<br/>No.150, Huangjueping Road, Wuxing Street, Ziliujing District Zigong, Sichuan 643001</p> | <p>CN<br/>XUE, Yanhui<br/>No.150, Huangjueping Road, Wuxing Street, Ziliujing District Zigong, Sichuan 643001<br/>CN<br/>WANG, Peng<br/>No.150, Huangjueping Road, Wuxing Street, Ziliujing District Zigong, Sichuan 643001<br/>CN</p> <p>(74) "INTELBIRO" d.o.o.<br/>M.H. Uskufije 3, 71000 Sarajevo<br/>BA</p> <p>(54) <b>VODENA STIJENKA NADKRITIČNOG KOTLA S CIRKULIRAJUĆIM FLUIDIZIRANIM SLOJEM KOJI IMA VISOKU STABILNOST STRUJANJA KOD NISKOG OPTEREĆENJA, TE POSTUPAK REALIZACIJE NISKOG MASENOG PROTOKA</b></p> <p>(57)</p> <p>1. Vodom hlađena stjenka nadkritičnog kotla s cirkulirajućim fluidiziranim slojem uz visoku stabilnost protoka pod malim opterećenjem, naznačena time da sadrži ložište s niskom masenom brzinom u okolnoj vodom hlađenoj stjenki i vodom hlađenoj među-pregradnoj stjenki, kao i središnji silazni vod i spojnu cijev, te pri čemu radna tvar paralelno struji u okolnoj vodom hlađenoj stjenki i vodom hlađenoj među-pregradnoj stjenki, napojna voda kotla se odgovarajuće vodi od središnjeg silaznog voda do okolne vodom hlađene stjenke i vodom hlađene među-pregradne stjenke, i zatim se vodi spojnom cijevi radi miješanja do sabirne kutije, i para na izlazu iz sabirne kutije se vodi u pregrijač nizvodno; pored toga, unutarnji promjeri cijevi kotla okolne vodom hlađene stjenke i vodom hlađene među-pregradne stjenke u položaju u kojem je udio pare veći od 50% ili više su veći nego oni u donjim cijevima kotla okolne vodom hlađene stjenke i vodom hlađene među-pregradne stjenka, a površina poprečnog presjeka velikog unutrašnjeg promjera dijela cijevi je 1.05 do 3 puta veća nego ona od dijela malog unutrašnjeg promjera.</p> |
|---|--|

Broj ostalih patentnih zahtjeva: 7

**OBJAVA PROŠIRENIH EVROPSKIH PATENATA UPISANIH U REGISTAR PATENATA**  
**OBJAVA PROŠIRENIH EUROPSKIH PATENATA UPISANIH U REGISTAR PATENATA**  
**OBJAVA ПРОШИРЕНИХ ЕВРОПСКИХ ПАТЕНАТА УПИСАНИХ У РЕГИСТАР ПАТЕНАТА**

(11) **BA/EP3193611**

(21) **E03810** (22) 2021-03-31

(26) HR

(31) 201462051788 P (32) 2014-09-17 (33) US  
 201562199927 P 2015-07-31 US

(96) 15842903.5 2015-09-16

(97) 2017-07-26

(51) **C07D 495/14** , **A61K 31/551** ,  
**A61P 35/00** , **A61P 37/00**

(73) CELGENE CAR LLC

AON House 30 Woodbourne Avenue  
 Pembroke HM 08  
 BM

(72) ALEXANDER, Matthew David  
 12488 Carmel Cape San Diego, California  
 92130  
 US

CHUAQUI, Claudio  
 83 Menotomy Road Arlington,  
 Massachusetts 02476  
 US

MALONA, John  
 1855 Beacon Street Apt. 1 Brookline,  
 Massachusetts 02445  
 US

MCDONALD, Joseph John  
 17 Pantry Road Sudbury, Massachusetts  
 01776  
 US

NI, Yike  
 6 Hazel Road Lexington, Massachusetts  
 02420  
 US

NIU, Deqiang  
 162 Lowell Street Lexington, Massachusetts  
 02420  
 US

PETTER, Russell C.  
 22 Robinwood Lane Stow, Massachusetts  
 01775  
 US

SINGH, Juswinder  
 8 Metcalf Lane Southborough,  
 Massachusetts 01772  
 US

PABBA, Chittari  
 604 Stream Lane Slingerlands, NY 12159  
 US

(74) "STAM" d.o.o.

Sarači 77, 71000 Sarajevo  
 BA

(54) **INHIBITORI ZA MK2 I NJIHOVE**  
**UPORABE**

(57)

1. Spoj, **naznačen time**, da je izabran  
 od:

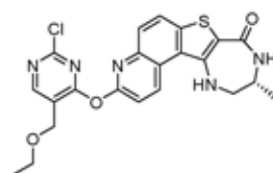

I-82

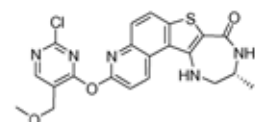

I-96

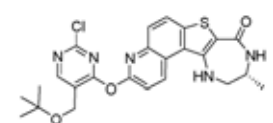

I-97

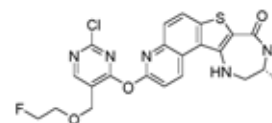

I-100

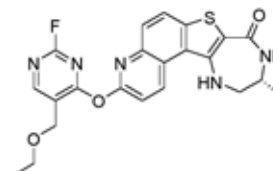

I-121

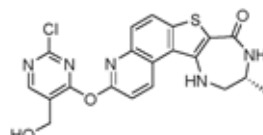

I-127

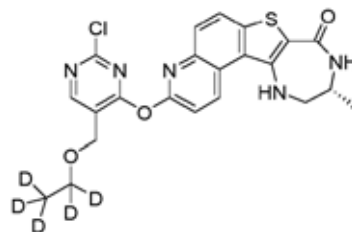

I-135;

ili njegova farmaceutski prihvatljiva sol.

**(11) BA/EP3310345**(21) **E03816** (22) 2021-04-03

(31) 15172751 (32) 2015-06-18 (33) EP

(96) 16729601.1 2016-06-17

(97) 2018-04-25

(51) **A61K 9/20** , **A61K 31/565** , **A61P 5/30** , **A61P 15/18**

(73) Estetra SPRL

Rue Saint-Georges 5-7 4000 Liège  
BE

(72) JASPART, Séverine Francine Isabelle

Rue des condruzes 19 BE-4560 Bois-et-Borsu  
BE

PLATTEEUW, Johannes Jan

Newtonplein 41 5283 JH Boxtel

NL

VAN DEN HEUVEL, Denny Johan Marijn

Ganzeneiland 11 6642 DJ Beuningen

NL

(74) Nedim Krilić

Avde Smailovića 35

BA

**(54) ORODISPERZIBILNA TABLETA KOJA SADRŽI ESTETROL**

(57)

1. Oralno-disperzibilna čvrsta farmaceutska jedinica za doziranje koja ima težinu između 30 i 1000 mg, pri čemu navedena dozna jedinica sadrži najmanje 100 µg estetrolne komponente odabrane između estetrola, estetrol estara i njihovih kombinacija; **naznačena time, što se čvrsta jedinica za doziranje može dobiti postupkom koji obuhvata:**

- obezbeđivanje čestica nosača prosečne specifične zapreminske veličine čestica od 10 µm do 400 µm;
- obezbeđivanje tečnosti za inkapsulaciju koja sadrži najmanje 50 tež.% organskog rastvarača odabranog od metanola, etanola, izopropanola, acetona i njihovih kombinacija; 1-50 tež.% estetrolne komponente i opciono 0-49 tež.% jednog ili više drugih farmaceutski prihvatljivih sastojaka;
- mešanje 1 težinskog dela tečnosti za

inkapsulaciju sa 0,5-20 težinskih delova čestica nosača da bi se dobile vlažne čestice;

- uklanjanje organskog rastvarača iz vlažnih čestica radi stvaranja inkapsuliranih čestica;

- opciono mešanje inkapsuliranih čestica sa jednim ili više pomoćnih sastojaka za tabletiranje; i

- oblikovanje inkapsuliranih čestica ili smeše inkapsuliranih čestica i jedne ili više pomoćnih supstanci za tabletiranje u čvrstu dozu.

Broj ostalih patentnih zahtjeva: 33

**(11) BA/EP3185867****(21) E03817** (22) 2021-04-06

(26) SR

(31)201462041341 P (32)2014-08-25 (33)US

(96) 15836431.5 2015-08-24

(97) 2017-07-05

**(51) C07D 401/12** , **A61K 31/496****(73)** Alkermes Pharma Ireland Limited  
Connaught House 1 Burlington Road  
Dublin 4

IE

Morales Wilfredo Jr.

829 Oak Forest Drive Morrow, OH 45152

US

**(72)** MORALES, Wilfredo Jr.  
829 Oak Forest Drive Morrow, OH 45152  
US  
ZEIDAN, Tarek A.  
499 Lowell Street Lexington, Massachusetts  
02420

US

CHARELLA, Renato A.

55 Magazine Street, Apt. 41 Cambridge,

Massachusetts 02139

US

WRIGHT, Steven G.

7012 Juniperview Lane Madeira, Ohio

45243

US

PERRY, Jason M.

125 Rindge Avenue, Apt 1 Cambridge,

Massachusetts 02140

US

**(74)** "ŽIVKO MIJATOVIĆ & PARTNERS" d.o.o.  
Sarajevo  
M.H. Uskufije 3, 71000 Sarajevo  
BA**(54) POSTUPAK KRISTALIZACIJE DERIVATA  
ARIPRAZOLA U FORMULACIJAMA  
SA PRODUŽENIM OSLOBAĐANJEM ZA  
LIJEČENJE ŠIZOFRENIJE**

(57)

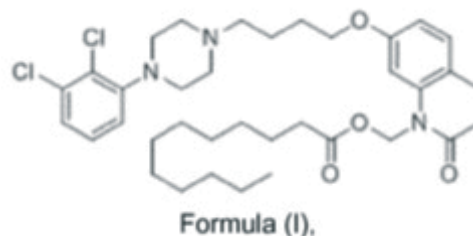
1. Postupak za pravljenje jedinjenja  
Formule (I) u kristalnoj formi

naznačen time, što postupak uključuje korake:

(a) dobijanja rastvora leka kombinovanjem  
jedinjenja Formule (I) ili njegove soli

ili solvata sa prvim rastvaračem;

(b) opcionog kombinovanja rastvora leka sa  
drugim rastvaračem da se formira smeša;

(c) hlađenja smeše; i

(d) kada temperatura smeše bude u rasponu  
od oko 0-5 °C iznad ciljne temperature, pri  
čemu ciljna temperatura iznosi 31 °C do 38  
°C, homogenizovanja smeše da se formiraju  
kristalizovane čestice jedinjenja Formule (I) koje  
imaju površinu od oko 0.50 m<sup>2</sup>/g do oko 3.3  
m<sup>2</sup>/g;pri čemu, kada je korak (b) odsutan, korak (c)  
uključuje hlađenje rastvora leka iz koraka (a), i  
korak (d) uključuje homogenizovanje rastvora  
leka da se formiraju kristalizovane čestice  
jedinjenja.

Broj ostalih patentnih zahtjeva: 14

**(11) BA/EP3558997**(21) **E03818** (22) 2021-04-07

(31)201662436619 P (32)2016-12-20 (33)US

(96) 17825829.9 2017-12-19

(97) 2019-10-30

(51) **C07D 473/18** , **A61K 31/522** ,  
**C07D 519/00** , **A61P 35/00**(73) AstraZeneca AB  
151 85 Södertälje  
SE(72) FINLAY, Maurice Raymond Verschoyle  
AstraZeneca R&D Cambridge Darwin  
Building Cambridge Science Park Milton  
Road Cambridge Cambridgeshire CB4 0FZ  
GBGOLDBERG, Frederick Woolf  
AstraZeneca R&D Cambridge Darwin  
Building Cambridge Science Park Milton  
Road Cambridge Cambridgeshire CB4 0FZ  
GBTING, Atilla Kuan Tsuei  
AstraZeneca R&D Cambridge Darwin  
Building Cambridge Science Park Milton  
Road Cambridge Cambridgeshire CB4 0FZ  
GB(74) "INTELBIRO" d.o.o.  
M.H. Uskufije 3, 71000 Sarajevo  
BA**(54) SPOJEVI AMINO-TRIAZOLOPIRIDINA I  
NJIHOVA UPORABA U LIJEČENJU RAKA**

(57)

1. Spoj formule (I):

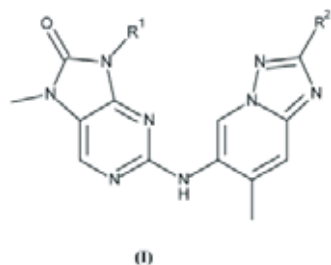
ili njegova farmaceutski prihvatljiva sol, naznačen  
time što:**R1** je cikloheksil, tetrahidrofuranil ili oksanil  
prsten, od kojih je svaki po izboru supstituiran s  
jednom ili više skupina odabranih od hidroksila,  
metoksi i metil; i**R2** je vodik ili metil.

Broj ostalih patentnih zahtjeva: 17

**(11) BA/EP3456736**(21) **E03819** (22) 2021-04-09

(26) HR

(96) 17191987.1 2017-09-19

(97) 2019-03-20

(51) **C07K 16/24**(73) TILLOTTS PHARMA AG  
Baslerstrasse 15 4310 Rheinfelden  
CH(72) FURRER, Esther  
c/o Tillotts Pharma AG Baslerstrasse 15  
4310 Rheinfelden  
CH(74) "STAM" d.o.o.  
Sarači 77, 71000 Sarajevo  
BA**(54) PROMJENE ANTITIJELA**

(57)

1. IgG1 antitijelo koje sadrži domenu koja  
veže TNFa i mjesto vezanja FcRn, pri čemu  
aminokiselinski slijed antitijela sadrži, u odnosu  
na EU sustav numeriranja,

(i) aminokiseline 233P, 234V, 235A i

delecija na položaju aminokiselina 236;

(ii) aminokiselina 434A ili aminokiseline  
252Y, 254T i 256E; i

(iii) aminokiseline 239D, 330L i 332E;

u Fc regiji humanog IgG; i pri čemu antitijelo  
sadrži (i) VL domena koja ima aminokiselinsku  
sekvencu kako je prikazano u SEQ ID NO:10, i (ii) VH domena koja ima aminokiselinsku  
sekvencu kako je prikazano u SEQ ID NO: 9.

Broj ostalih patentnih zahtjeva: 9

**(11) BA/EP3197489**(21) **E03820** (22) 2021-04-16

(26) HR

(31)201462056059 P (32)2014-09-26 (33)US  
(96) 15845233.4 2015-09-24

(97) 2017-08-02

(51) **A61K 39/21** , **A61K 39/12** , **C12N 15/86**(73) Beth Israel Deaconess Medical Center, Inc.  
330 Brookline Avenue Boston, MA 02215  
US  
Janssen Vaccines & Prevention B.V.  
Archimedesweg 4 2333 CN Leiden  
NL(72) BAROUCH, Dan  
115 Willard Street Newton, MA 02461  
US  
SCHUITEMAKER, Johanna  
Weerdesteyn 10 NL-1187 DM Amstelveen  
NL  
PAU, Maria Grazia  
Bargelaan 80 NL-2333 CW Leiden  
NL  
VAN MANEN, Danielle  
Lage Rijndijk 24 NL-2315 JV Leiden  
NL  
TOMAKA, Frank  
1125 Trenton-Harbourton Road Office  
K20905 Titusville, NJ 08560  
US  
HENDRIKS, Jennifer Anne  
Dr Weitjenslaan 103 NL-2685 VW Poeldijk  
NL(74) "STAM" d.o.o.  
Sarači 77, 71000 Sarajevo  
BA**(54) POSTUPCI I PRIPRAVCI ZA  
INDUCIRANJE ZAŠTITNOG IMUNITETA  
PROTIV INFEKCIJE VIRUSOM HUMANE  
IMUNODEFICIJENCIJE**

(57)

1. Kombinacija cjepiva, **naznačena time, da** je za uporabu u postupku induciranja imunskog odgovora protiv virusa humane imunodeficijencije (HIV) kod pojedinca, pri čemu navedena kombinacija sadrži:

(i) prvi pripravak koji sadrži imunogenetski učinkovitu količinu jednog ili više adenovirusnih 26 vektora (rAd26) koji kodiraju HIV antigene polipeptide s aminokiselinskim sljedovima od SEQ ID NO: 1, SEQ ID NO: 3 i SEQ ID NO: 4, i farmaceutski prihvatljiv nosač;

(ii) drugi pripravak koji sadrži imunogenetski učinkovitu količinu izoliranog HIV glikoproteina ovojnice s aminokiselinskim slijedom od SEQ ID NO: 5 ili SEQ ID NO: 6, pomoćno sredstvo, i farmaceutski prihvatljiv nosač; i

(iii) imunogenetski učinkovitu količinu jednog ili više dodatnih rAd26 vektora koji kodiraju HIV antigene polipeptide s aminokiselinskim sljedovima od SEQ ID NO: 1, SEQ ID NO: 3 i SEQ ID NO: 4,

pri čemu se prvi pripravak daje za primarnu imunizaciju i drugi pripravak se daje za dodatnu pojačanu imunizaciju, i imunogenetski učinkovita količina dodatnih rAd26 vektora, nalazi se u drugom pripravku ili u trećem pripravku koji se daje zajedno s drugim pripravkom za dodatnu pojačanu imunizaciju.

Broj ostalih patentnih zahtjeva: 14

(11) **BA/EP3448386**(21) **E03821** (22) 2021-04-16

(26) BS

(31) 201662328255 (32) 2016-04- (33) US

(96) 17790416.6 2017-04-27

(97) 2019-03-06

(51) **A61K 31/4725** , **C07D 417/14** ,  
**C07D 417/04** , **C07D 413/14** ,  
**C07D 471/08** , **C07D 409/14** ,  
**C07D 405/14** , **C07D 401/14** ,  
**A61P 35/00** , **C07D 491/048** ,  
**C07D 487/08** , **C07D 487/04** ,  
**C07D 471/10** , **C07D 401/04**

(73) BioSplice Therapeutics, Inc.  
 9360 Towne Centre Drive San Diego, CA  
 92121  
 US

(72) KC, Sunil Kumar  
 10504 Clasico Court San Diego CA 92127  
 US  
 MAK, Chi Ching  
 11942 Caneridge Road San Diego CA  
 92128  
 US  
 EASTMAN, Brian Walter  
 10518 Caminito Pollo San Diego CA 92126  
 US  
 CAO, Jianguo  
 9898 Avenger Court San Diego CA 92126  
 US  
 BOLLU, Venkataiah  
 10715 Wexford St. 6 San Diego CA 92131  
 US  
 MITTAPALLI, Gopi Kumar  
 4158 Decoro Street 47 San Diego CA  
 92122  
 US  
 CHIRUTA, Chandramouli  
 4158 Decoro Street Apt. 61 San Diego CA  
 92122  
 US

(74) "INTELBIRO" d.o.o.  
 M.H. Uskufije 3, 71000 Sarajevo  
 BA

(54) **IZOKINOLIN-3-IL KARBOKSAMIDI I  
 NJIHOVA PRIPREMA I UPOTREBA**

(57)

1. Spoj, ili njegova farmaceutski prihvatljiva sol, s Formulom I:

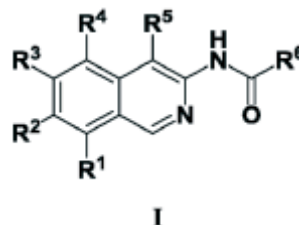

naznačen time što:

$R_1$ ,  $R_2$ ,  $R_4$ , i  $R_5$  su neovisno odabrani iz skupine koja sadrži H, halogenid, amino, nesupstituiran  $-(C_{1-3}$  haloalkil), i nesupstituiran  $-(C_{1-3}$  alkil);

$R_3$  je 5-eročalni heteroaril po izboru supstituiran s 1-4  $R_{45}$ ;

$R_6$  je odabran iz skupine koja sadrži -fenil supstituiran s 1-5  $R_{36}$ ,  $-(C_{1-3}$  alkilen)<sub>p</sub>piridinil po izboru supstituiran s 1-6  $R_{37}$ , i 6-10 člani heteroaril po izboru supstituiran s 1-6  $R_{37}$ ; pri čemu je karbonil s Formulom I vezan na aromatski prsten heteroarila; pri čemu je  $-(C_{1-3}$  alkilen) po izboru supstituiran s  $-(C_{1-6}$  alkil),  $-(C_{1-6}$  haloalkil), halogenidom, hidroksilom,  $-C(O)OR$ ,  $-C(O)R$ ,  $-(C_{1-6}$  alkoksil),  $-NRR'$ ,  $-C(O)NRR'$ , i cijano, u kojem je svaka pojava  $R$  i  $R'$  neovisno odabrana od H i  $-(C_{1-6}$  alkil);

svaki  $R_{36}$  je neovisno odabran iz skupine koja sadrži halogenid, nesupstituiran  $-(C_{1-9}$  alkil), nesupstituiran  $-(C_{2-9}$  alkenil), nesupstituiran  $-(C_{2-9}$  alkinil), nesupstituiran  $-(C_{1-9}$  haloalkil),  $-XR_{42}$ ,  $-C(=O)N(R_{47})_2$ ,  $-(C_{1-4}$  alkilen)<sub>p</sub> $N(R_{50})_2$ ,  $-(C_{1-4}$  alkilen)<sub>p</sub>heterociklil po izboru supstituiran s 1-10  $R_{43}$ , i  $-(C_{1-4}$  alkilen)<sub>p</sub>karbociklil po izboru supstituiran s 1-12  $R_{44}$ ; pri čemu je svaki  $-(C_{1-4}$  alkilen), neovisno, po izboru supstituiran s  $-(C_{1-6}$  alkil),  $-(C_{1-6}$  haloalkil), halogenidom, hidroksilom,  $-C(O)OR$ ,  $-C(O)R$ ,



$-(C_{1-6}$  alkoksil),  $-NRR'$ ,  $-C(O)NRR'$ , i cijano, u kojem je svaka pojava R i R' neovisno odabrana od H i  $-(C_{1-6}$  alkil);

svaki  $R_{37}$  je neovisno odabran iz skupine koja sadrži halogenid, nesupstituiran  $-(C_{1-9}$  alkil), nesupstituiran  $-(C_{2-9}$  alkenil), nesupstituiran  $-(C_{2-9}$  alkinil), nesupstituiran  $-(C_{1-9}$  haloalkil),  $-XR_{42}$ ,  $-C(=O)N(R_{47})_2$ ,  $-(C_{1-4}$  alkilen)  $_pN(R_{50})_2$ ,  $-(C_{1-4}$  alkilen) $_p$ heterociklil po izboru supstituiran s 1-10  $R_{43}$ , i  $-(C_{1-4}$  alkilen) $_p$ karbociklil po izboru supstituiran s 1-12  $R_{44}$ ; pri čemu je svaki  $-(C_{1-4}$  alkilen), neovisno, po izboru supstituiran s  $-(C_{1-6}$  alkil),  $-(C_{1-6}$  haloalkil), halogenidom, hidroksilom,  $-C(O)OR$ ,  $-C(O)R$ ,  $-(C_{1-6}$  alkoksil),  $-NRR'$ ,  $-C(O)NRR'$ , i cijano, u kojem je svaka pojava R i R' neovisno odabrana od H i  $-(C_{1-6}$  alkil);

svaki  $R_{38}$  je neovisno odabran iz skupine koja sadrži halogenid, nesupstituiran  $-(C_{1-5}$  alkil), nesupstituiran  $-(C_{2-5}$  alkenil), nesupstituiran  $-(C_{2-5}$  alkinil), nesupstituiran  $-(C_{1-5}$  haloalkil),  $-CN$ , i  $-(C_{1-4}$  alkilen) $_p$ karbociklil po izboru supstituiran s 1-12  $R_{44}$ ; pri čemu je svaki  $-(C_{1-4}$  alkilen), neovisno, po izboru supstituiran s  $-(C_{1-6}$  alkil),  $-(C_{1-6}$  haloalkil), halogenidom, hidroksilom,  $-C(O)OR$ ,  $-C(O)R$ ,  $-(C_{1-6}$  alkoksil),  $-NRR'$ ,  $-C(O)NRR'$ , i cijano, u kojem je svaka pojava R i R' neovisno odabrana od H i  $-(C_{1-6}$  alkil);

svaki  $R_{39}$  je neovisno odabran iz skupine koja sadrži halogenid, nesupstituiran  $-(C_{1-5}$  alkil), nesupstituiran  $-(C_{2-5}$  alkenil), nesupstituiran  $-(C_{2-5}$  alkinil), nesupstituiran  $-(C_{1-5}$  haloalkil),  $-CN$ , i  $-(C_{1-4}$  alkilen) $_p$ karbociklil po izboru supstituiran s 1-12  $R_{44}$ ; pri čemu je svaki  $-(C_{1-4}$  alkilen), neovisno, po izboru supstituiran s  $-(C_{1-6}$  alkil),  $-(C_{1-6}$  haloalkil), halogenidom,

hidroksilom,  $-C(O)OR$ ,  $-C(O)R$ ,  $-(C_{1-6}$  alkoksil),  $-NRR'$ ,  $-C(O)NRR'$ , i cijano, u kojem svaka pojava R i R' je neovisno odabrana od H i  $-(C_{1-6}$  alkil);

svaki  $R_{40}$  je neovisno odabran iz skupine koja sadrži halogenid, nesupstituiran  $-(C_{1-5}$  alkil), nesupstituiran  $-(C_{2-5}$  alkenil), nesupstituiran  $-(C_{2-5}$  alkinil), nesupstituiran  $-(C_{1-5}$  haloalkil),  $-CN$ , i  $-(C_{1-4}$  alkilen) $_p$ karbociklil po izboru supstituiran s 1-12  $R_{44}$ ; pri čemu je svaki  $-(C_{1-4}$  alkilen), neovisno, po izboru supstituiran s  $-(C_{1-6}$  alkil),  $-(C_{1-6}$  haloalkil), halogenidom, hidroksilom,  $-C(O)OR$ ,  $-C(O)R$ ,  $-(C_{1-6}$  alkoksil),  $-NRR'$ ,  $-C(O)NRR'$ , i cijano, u kojem je svaka pojava R i R' neovisno odabrana od H i  $-(C_{1-6}$  alkil);

svaki  $R_{41}$  je neovisno odabran iz skupine koja sadrži halogenid, nesupstituiran  $-(C_{1-5}$  alkil), nesupstituiran  $-(C_{2-5}$  alkenil), nesupstituiran  $-(C_{2-5}$  alkinil), nesupstituiran  $-(C_{1-5}$  haloalkil), i  $-CN$ ;

svaki  $R_{42}$  je neovisno odabran iz skupine koja sadrži H, nesupstituiran  $-(C_{1-5}$  alkil), nesupstituiran  $-(C_{2-5}$  alkenil), nesupstituiran  $-(C_{2-5}$  alkinil), nesupstituiran  $-(C_{1-5}$  haloalkil),  $-(C_{1-4}$  alkilen) $_pN(R_{48})_2$ ,  $-(C_{1-4}$  alkilen) $_p$ aril po izboru supstituiran s 1-10  $R_{46}$ ,  $-(C_{1-4}$  alkilen) $_p$ heterociklil po izboru supstituiran s 1-12  $R_{44}$ ; pri čemu je svaki  $-(C_{1-4}$  alkilen), neovisno, po izboru supstituiran s  $-(C_{1-6}$  alkil),  $-(C_{1-6}$  haloalkil), halogenidom, hidroksilom,  $-C(O)OR$ ,  $-C(O)R$ ,  $-(C_{1-6}$  alkoksil),  $-NRR'$ ,  $-C(O)NRR'$ , i cijano, u kojem je svaka pojava R i R' neovisno odabrana od H i  $-(C_{1-6}$  alkil);

svaki  $R_{43}$  je neovisno odabran iz skupine koja sadrži halogenid,

nesupstituiran  $-(C_{1-5}$  alkil),  
 nesupstituiran  $-(C_{2-5}$  alkenil),  
 nesupstituiran  $-(C_{2-5}$  alkinil),  
 nesupstituiran  $-(C_{1-5}$  haloalkil),  
 -CN, -OH, -C(=O) $R_{51}$ , -N( $R_{50}$ )<sub>2</sub>, i  
 $-(C_{1-4}$  alkilen)<sub>p</sub>karbociklil po izboru  
 supstituiran s 1-12  $R_{44}$ ; pri čemu  
 je svaki -  $(C_{1-4}$  alkilen), neovisno,  
 po izboru supstituiran s  $-(C_{1-6}$  alkil),  
 $-(C_{1-6}$  haloalkil), halogenidom,  
 hidroksilom, -C(O)OR, -C(O)R,  
 $-(C_{1-6}$  alkoksil), -NRR', -C(O)NRR',  
 i cijano, u kojem je svaka pojava R  
 i R' neovisno odabrana od H i  $-(C_{1-6}$   
 alkil);  
 svaki  $R_{44}$  je neovisno odabran iz  
 skupine koja sadrži halogenid,  
 nesupstituiran  $-(C_{1-5}$  alkil),  
 nesupstituiran  $-(C_{2-5}$  alkenil),  
 nesupstituiran  $-(C_{2-5}$  alkinil),  
 nesupstituiran  $-(C_{1-5}$  haloalkil), i  
 -CN;  
 svaki  $R_{45}$  je neovisno odabran iz  
 skupine koja sadrži halogenid,  
 nesupstituiran  $-(C_{1-9}$  alkil),  
 nesupstituiran  $-(C_{2-9}$  alkenil),  
 nesupstituiran  $-(C_{2-9}$  alkinil),  
 nesupstituiran  $-(C_{1-9}$  haloalkil),  
 $-(C_{1-4}$  alkilen)<sub>p</sub>N( $R_{48}$ )<sub>2</sub>,  $-(C_{1-4}$  alkilen)  
<sub>p</sub>OR<sub>49</sub>, -C(=O)N( $R_{48}$ )<sub>2</sub>,  $-(C_{1-4}$  alkilen)  
<sub>p</sub>heterociklil po izboru supstituiran  
 s 1-10  $R_{38}$ , i -karbociklil po izboru  
 supstituiran s 1-12  $R_{39}$ ; pri čemu je  
 svaki  $-(C_{1-4}$  alkilen), neovisno, po  
 izboru supstituiran s  $-(C_{1-6}$  alkil),  
 $-(C_{1-6}$  haloalkil), halogenidom,  
 hidroksilom, -C(O)OR, -C(O)R,  
 $-(C_{1-6}$  alkoksil), -NRR', -C(O)NRR',  
 i cijano, u kojem je svaka pojava R  
 i R' neovisno odabrana od H i  $-(C_{1-6}$   
 alkil);  
 alternativno, dva susjedna  
 $R_{45}$  uzeta zajedno tvore prsten koji  
 je odabran iz skupine koja sadrži  
 -heterociklil po izboru supstituiran  
 s 1-10  $R_{40}$  i -karbociklil po izboru  
 supstituiran s 1-12  $R_{41}$ ;  
 svaki  $R_{46}$  je neovisno odabran iz  
 skupine koja sadrži halogenid,  
 nesupstituiran  $-(C_{1-5}$  alkil),

nesupstituiran  $-(C_{2-5}$  alkenil),  
 nesupstituiran  $-(C_{2-5}$  alkinil),  
 nesupstituiran  $-(C_{1-5}$  haloalkil), i  
 -CN;  
 svaki  $R_{47}$  je neovisno odabran  
 iz skupine koja sadrži H,  
 nesupstituiran  $-(C_{1-5}$  alkil),  
 nesupstituiran  $-(C_{2-5}$  alkenil),  
 nesupstituiran  $-(C_{2-5}$  alkinil), i  
 nesupstituiran  $-(C_{1-5}$  haloalkil);  
 svaki  $R_{48}$  je neovisno odabran  
 iz skupine koja sadrži H,  
 nesupstituiran  $-(C_{1-5}$  alkil),  
 nesupstituiran  $-(C_{2-5}$  alkenil),  
 nesupstituiran  $-(C_{2-5}$  alkinil), i  
 nesupstituiran  $-(C_{1-5}$  haloalkil);  
 svaki  $R_{49}$  je neovisno odabran  
 iz skupine koja sadrži H,  
 nesupstituiran  $-(C_{1-5}$  alkil),  
 nesupstituiran  $-(C_{2-5}$  alkenil),  
 nesupstituiran  $-(C_{2-5}$  alkinil), i  
 nesupstituiran  $-(C_{1-5}$  haloalkil);  
 svaki  $R_{50}$  je neovisno odabran  
 iz skupine koja sadrži H,  
 nesupstituiran  $-(C_{1-5}$  alkil),  
 nesupstituiran  $-(C_{2-5}$  alkenil),  
 nesupstituiran  $-(C_{2-5}$  alkinil),  
 nesupstituiran  $-(C_{1-5}$  haloalkil), i  
 $-(C_{1-4}$  alkilen)N( $R_{48}$ )<sub>2</sub>; pri čemu je  
 $-(C_{1-4}$  alkilen) po izboru supstituiran  
 s  $-(C_{1-6}$  alkil),  $-(C_{1-6}$  haloalkil),  
 halogenidom, hidroksilom, -C(O)  
 OR, -C(O)R,  $-(C_{1-6}$  alkoksil), -NRR',  
 -C(O)NRR', i cijano, u kojem je  
 svaka pojava R i R' neovisno  
 odabrana od H i  $-(C_{1-6}$  alkil);  
 svaki  $R_{51}$  je heteroaril po izboru  
 supstituiran s 1-6  $R_{52}$ ;  
 svaki  $R_{52}$  je -heterociklil po izboru  
 supstituiran s 1-10  $R_{46}$ ;  
 svaki X je odabran iz skupine koja  
 sadrži O, S, i NR<sub>46</sub>; i  
 svaki p je neovisno 0 ili 1.

Broj ostalih patentnih zahtjeva: 16

(11) **BA/EP3452463**

(21) **E03823** (22) 2021-04-22

(31) 16168165 (32) 2016-05-03 (33) EP

(96) 17720147.2 2017-05-02

(97) 2019-03-13

(51) **A61P 3/10** , **A61P 9/04** , **A61P 9/10** , **A61P 13/12** , **C07D 401/14** , **A61K 31/4439**

(73) Bayer Pharma Aktiengesellschaft  
Müller Strasse 178 13353 Berlin  
DE

(72) COLLIN, Marie-Pierre  
Bläsiring 26/1 79576 Weil am Rhein  
DE  
KOLKHOF, Peter  
Falkenberg 121 42113 Wuppertal  
DE  
NEUBAUER, Thomas  
Kleiberweg 5c 42111 Wuppertal  
DE  
FÜRSTNER, Chantal  
Arnoldstr. 33 45478 Mülheim/Ruhr  
DE  
POOK, Elisabeth  
Im Lehmbruch 24 42109 Wuppertal  
DE  
WITTWER, Matthias Beat  
Rüchligweg 49 4125 Riehen  
CH  
LUSTIG, Klemens  
Falkenberg 159 42113 Wuppertal  
DE  
BUCHMÜLLER, Anja  
Baderweg 72a 45259 Essen  
DE  
TINEL, Hanna  
In der Beek 16 42113 Wuppertal  
DE  
DRÖBNER, Karoline  
Lukasstrasse 2 42553 Velbert  
DE  
MONDRITZKI, Thomas  
Julienstrasse 59 45130 Essen  
DE  
SCHIRMER, Heiko  
Dingshauser Straße 51a 42655 Solingen  
DE  
KRETSCHMER, Axel  
Am Acker 23 42113 Wuppertal  
DE  
SCHMECK, Carsten  
Carl-Friedrich-Goerdeler-Straße 24 45472

Mülheim

DE

WASNAIRE, Pierre

Am Botanischen Garten 41 40225

Düsseldorf

DE

CERNECKA, Hana

Augustastrasse 85 42119 Wuppertal

DE

(74) "INTELBIRO" d.o.o.

M.H. Uskufije 3, 71000 Sarajevo

BA

(54) **AMID-SUPSTITUIRANI DERIVATI  
PIRIDINILTRIAZOLA I NJIHOVA  
UPORABA**

(57)

1.Spoj opće formule (I)

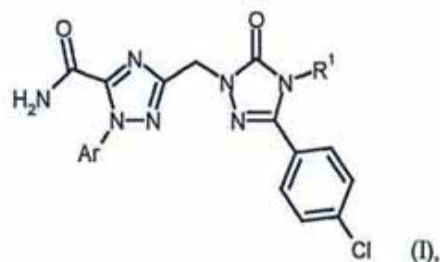

u kojoj

R1 predstavlja skupinu s formulom



u kojoj

#1 predstavlja točku vezanja na dušikov atom, Ar predstavlja skupinu s formulom

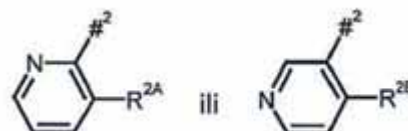

u kojoj

#2 predstavlja točku vezanja na dušikov atom, R<sup>2A</sup> predstavlja skupinu odabranu između atoma klora, atoma broma, trifluorometila, trifluorometoksi, etoksikarbonila i -C(=O)NH<sub>2</sub>,

R<sup>2B</sup> predstavlja skupinu odabranu između atoma klora, trifluormetila, i etoksikarbonila, ili njegova farmaceutski prihvatljiva sol, hidrat i/ili solvat.

Broj ostalih patentnih zahtjeva: 11

(11) **BA/EP3405495**

(21) **E03827** (22) 2021-04-23

(26) SR

(31) 201662281217 P (32) 2016-01-21 (33) US

(96) 17702315.7 2017-01-20

(97) 2018-11-28

(51) **C07K 16/28** , **A61K 39/395** , **A61P 35/00**

(73) Innate Pharma

117, Avenue de Luminy 13009 Marseille  
FR

(72) ANDRE, Pascale

38 rue de la Loubière 13006 Marseille  
FR

BLERY, Mathieu

50 Bd du Vaisseau Les Hauts de  
Mazargues Bt D4 13009 Marseille  
FR

DENIS, Caroline

10 Rue André Audoli 13010 Marseille  
FR

PATUREL, Carine

411 allée du bois 69280 Marcy l'Etoile  
FR

WAGTMANN, Nicolai

16 Avenue Joseph Liautaud 13260 Cassis  
FR

(74) Dragan Mićunović

Branilaca Sarajeva 10, 71000 Sarajevo  
BA

(54) **NEUTRALIZACIJA INHIBITORNIH  
PUTEVA U LIMFOCITIMA**

(57)

1. Antitelo koje neutrališe inhibitorno dejstvo humanog NKG2A za upotrebu u lečenju kancera kod osobe koja ima progresivnu bolest usled (tokom ili nakon) lečenja nekim antitelom koje neutrališe inhibitorno dejstvo humanog PD-1.

(11) **BA/EP3551664**

(21) **E03828** (22) 2021-04-27

(26) SR

(31) 16306655 (32) 2016-12-09 (33) EP

(96) 17835592.1 2017-12-07

(97) 2019-10-16

(51) **C07K 16/28** , **A61P 37/00**

(73) OSE Immunotherapeutics

22 Boulevard Benoni Goullin 44200 Nantes  
FR

(72) POIRIER, Nicolas

1 chemin du Passe-Temps 44119 Treillieres  
FR

MARY, Caroline

7 rue du Buisson 44680 Sainte-Pazanne  
FR

VANHOVE, Bernard

72 bis rue Henri Barbusse 44400 Reze  
FR

THEPENIER, Virginie

45 rue de la feuillette 44680 Sainte  
Pazanne  
FR

(74) "ŽIVKO MIJATOVIĆ & PARTNERS" d.o.o.

Sarajevo

M.H. Uskufije 3, 71000 Sarajevo

BA

(54) **ANTITIJELA I POLIPEPTIDI USMJERENI  
PROTIV CD127**

(57)

1. Antitelo ili njegov fragment za vezivanje antigena, koje se specifično vezuje za CD127, posebno humani CD127, koje sadrži:

- laki lanac antitela koji sadrži ili varijabilni domen lakog lanca antitela koji se sastoji od sekvence odabrane iz grupe koja se sastoji od SEQ ID Br: 9; SEQ ID Br: 10; SEQ ID Br: 11; SEQ ID Br: 12; posebno SEQ ID Br: 12; i

- varijabilni domen teškog lanca antitela koji se sastoji od sekvence prikazane u SEQ ID Br: 7.

(11) **BA/EP3519416**(21) **E03829** (22) 2021-04-30

(31)201662400150 P (32)2016-09-27 (33)US

(96) 17781253.4 2017-09-25

(97) 2019-08-07

(51) **C07D 491/04** , **C07D 491/18** ,  
**A61K 31/436** , **A61P 25/00**(73) Merck Sharp & Dohme Corp.  
126 East Lincoln Avenue, Rahway, NJ  
07065-0907  
US(72) SEBHAT, Iyassu K.  
149 Essex Street Apt. 6W Jersey City, New  
Jersey 07302  
US  
ARASAPPAN, Ashok  
2000 Galloping Hill Road Kenilworth, New  
Jersey 07033  
US  
HOYT, Scott B.  
1515 N. Queen Street 1217 Arlington,  
Virginia 22209  
US  
WILKENING, Robert R.  
11 Salter Place Maplewood, New Jersey  
07040  
US  
DEMONG, Duane  
33 Avenue Louis Pasteur Boston,  
Massachusetts 02115-5727  
US(74) "ŽIVKO MIJATOVIĆ & PARTNERS" d.o.o.  
Sarajevo  
M.H. Uskufije 3, 71000 Sarajevo  
BA(54) **DERIVATI HROMANA, IZOHROMANA  
I DIHIDROIZOBENZOFURANA KAO  
MGLUR2-NEGATIVNI ALOSTERNI  
MODULATORI, KOMPOZICIJE I NJIHOVA  
UPOTREBA**

(57)

1. Jedinjenje formule (I):

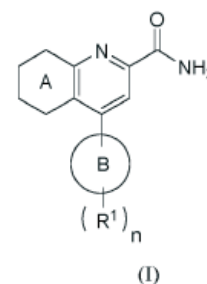

ili njegov stereoizomer, ili farmaceutski prihvatljiva so navedenog jedinjenja ili navedenog stereoizomera, naznačeno time što:

prsten A je ostatak izabran od:

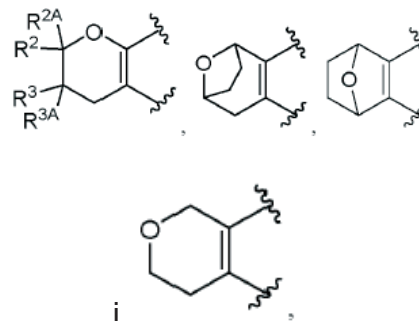

u kojima:

R<sub>2</sub> je izabran od: H, ciklopropil, -(C<sub>1</sub>-C<sub>4</sub>) alkil, -(C<sub>1</sub>-C<sub>4</sub>)alkil-OH, -(C<sub>1</sub>-C<sub>4</sub>)alkil-OCH<sub>3</sub>, -(C<sub>1</sub>-C<sub>4</sub>)haloalkil, -(C<sub>1</sub>-C<sub>4</sub>)alkil-O-(C<sub>1</sub>-C<sub>4</sub>) haloalkil, -CH(CH<sub>3</sub>)<sub>2</sub>, -CH<sub>2</sub>-O-(C<sub>1</sub>-C<sub>4</sub>) haloalkil, -CH(CH<sub>3</sub>)-O-(C<sub>1</sub>-C<sub>4</sub>)haloalkil, -CH<sub>2</sub>-NH-(C<sub>1</sub>-C<sub>4</sub>)haloalkil i -CH<sub>2</sub>-N(CH<sub>3</sub>)-(C<sub>1</sub>-C<sub>4</sub>) haloalkil,R<sub>2A</sub> je izabran od: H i metil;R<sub>3</sub> je izabran od: H i metil;R<sub>3A</sub> je izabran od: H i metil;prsten B je ostatak izabran iz grupe koja se sastoji od sledećih: fenil, heteroaril, -(C<sub>5</sub>-C<sub>6</sub>) cikloalkil, i -(C<sub>5</sub>-C<sub>6</sub>) cikloalkenil;n je 0, 1, 2 ili 3, pod uslovom da vrednost n ne prelazi maksimalan broj atoma vodonika na prstenu B koji se mogu supstituisati; i svaki R<sub>1</sub> (kada je prisutan) je nezavisno izabran iz grupe koja se sastoji od sledećih: halogen, -CN, -OH, -(C<sub>1</sub>-C<sub>6</sub>) alkil, -O-(C<sub>1</sub>-C<sub>6</sub>) alkil, -(C<sub>1</sub>-C<sub>6</sub>) haloalkil, -O-(C<sub>1</sub>-C<sub>6</sub>) haloalkil, ciklopropil, ciklobutil, -NH<sub>2</sub>, -NH(C<sub>1</sub>-C<sub>6</sub>)alkil, -N(C<sub>1</sub>-C<sub>6</sub>alkil)<sub>2</sub>, -C(O)O(C<sub>1</sub>-C<sub>6</sub>) alkil, i fenil.

**(11) BA/EP3394084****(21) E03830** (22) 2021-04-30(31)201522667 (32)2015-12-22 (33)GB  
201562270968 P 2015-12-22 US

(96) 16802063.4 2016-11-29

(97) 2018-10-31

**(51) C07K 14/47** , **C07K 7/06** , **A61K 38/17** , **A61K 39/00** , **C07K 16/28** , **C07K 7/08****(73)** Immatics Biotechnologies GmbH  
Paul-Ehrlich-Strasse 15 72076 Tübingen  
DE**(72)** MAHR, Andrea  
Kirschenweg 22 72076 Tübingen  
DE  
WEINSCHENK, Toni  
Im Morgenrain 15 73773 Aichwald  
DE  
HÖRZER, Helen  
Untere Straße 20 72070 Tübingen  
DE  
SCHOOR, Oliver  
Eichhaldenstrasse 19 72074 Tübingen  
DE  
FRITSCHKE, Jens  
Lärchenweg 11 72144 Dusslingen  
DE  
SINGH, Harpreet  
5122 Morningside Drive Apt. 525 Houston,  
Texas 77005  
US**(74)** "ŽIVKO MIJATOVIĆ & PARTNERS" d.o.o.  
Sarajevo  
M.H. Uskufije 3, 71000 Sarajevo  
BA**(54) PEPTIDI I KOMBINACIJA PEPTIDA ZA  
UPOTREBU U IMUNOTERAPIJI PROTIV  
RAKA DOJKE I DRUGIH MALIGNIH  
TUMORA**

(57)

1. Peptid koji sadrži aminokiselinsku sekvencu  
ID BR. SEKV. 42; ili njegova farmaceutski  
prihvatljiva so.

Broj ostalih patentnih zahtjeva: 12

**(11) BA/EP3166970****(21) E03831** (22) 2021-04-30(31)201462022952 P (32)2014-07-10 (33)US  
(96) 15738876.0 2015-07-08

(97) 2017-05-17

**(51) C07K 16/18** , **C07K 16/46** ,  
**G01N 33/68****(73)** BioArctic AB  
Warfvinges väg 35 112 51 Stockholm  
SE  
Eisai R&D Management Co., Ltd.  
4-6-10 Koishikawa Bunkyo-ku Tokyo 112-  
8088  
JP**(72)** NERELIUS, Charlotte  
Stiernhielmsgatan 13B S-753 33 Uppsala  
SE  
LAUDON, Hanna  
Finnboda Parkväg 8 S-131 73 Nacka  
SE  
SIGVARDSON, Jessica  
Gungbrinken 20 S-163 52 Spånga  
SE**(74)** "INTELBIRO" d.o.o.  
M.H. Uskufije 3, 71000 Sarajevo  
BA**(54) POBOLJŠANA PROTUTIJELA KOJA  
VEŽU AŠ PROTOFIBRIL**

(57)

1. Protutijelo ili njegov ulomak koji veže  
antigen, naznačeno time što sadrži:(a) varijabilni laki lanac koji sadrži  
aminokiselinsku sekvencu kako  
je navedeno u SEQ ID NO: 12; i  
varijabilni teški lanac koji sadrži  
aminokiselinsku sekvencu kako je  
navedeno u SEQ ID NO: 16;(b) varijabilni laki lanac koji sadrži  
aminokiselinsku sekvencu kako  
je navedeno u SEQ ID NO: 9; i  
varijabilni teški lanac koji sadrži  
aminokiselinsku sekvencu kako je  
navedeno u SEQ ID NO: 15;(c) varijabilni laki lanac koji sadrži  
aminokiselinsku sekvencu kako  
je navedeno u SEQ ID NO: 10; i  
varijabilni teški lanac koji sadrži

aminokiselinsku sekvencu kako je navedeno u SEQ ID NO: 15;

(d) varijabilni laki lanac koji sadrži aminokiselinsku sekvencu kako je navedeno u SEQ ID NO: 11; i varijabilni teški lanac koji sadrži aminokiselinsku sekvencu kako je navedeno u SEQ ID NO: 15;

(e) varijabilni laki lanac koji sadrži aminokiselinsku sekvencu kako je navedeno u SEQ ID NO: 12; i varijabilni teški lanac koji sadrži aminokiselinsku sekvencu kako je navedeno u SEQ ID NO: 15;

(f) varijabilni laki lanac koji sadrži aminokiselinsku sekvencu kako je navedeno u SEQ ID NO: 9; i varijabilni teški lanac koji sadrži aminokiselinsku sekvencu kako je navedeno u SEQ ID NO: 16

(g) varijabilni laki lanac koji sadrži aminokiselinsku sekvencu kako je navedeno u SEQ ID NO: 10; i varijabilni teški lanac koji sadrži aminokiselinsku sekvencu kako je navedeno u SEQ ID NO: 16; ili

(h) varijabilni laki lanac koji sadrži aminokiselinsku sekvencu kako je navedeno u SEQ ID NO: 11; i varijabilni teški lanac koji sadrži aminokiselinsku sekvencu kako je navedeno u SEQ ID NO: 16.

(11) **BA/EP3397631**

(21) **E03832** (22) 2021-04-30

(26) HR

(31) 201562272598 P (32) 2015-12-29 (33) US  
201662423549 P 2016-11-17 US  
(96) 16823054.8 2016-12-16

(97) 2018-11-07

(51) **C07D 401/14** , **C07D 403/04** ,  
**C07D 403/14** , **A61K 31/506** ,  
**A61P 3/06** , **A61P 3/10** , **A61P**  
**25/02** , **A61P 35/00** , **A61P 25/30**  
**, A61P 9/00** , **A61P 37/00** , **A61P**  
**7/02**

(73) Pfizer Inc.  
235 East 42nd Street New York, NY 10017  
US

(72) DOWLING, Matthew  
1 Pyrus Court Old Lyme, Connecticut 06371  
US  
FERNANDO, Dilinie  
15 Freedom Way Unit 46 Niantic,  
Connecticut 06357  
US  
FUTATSUGI, Kentaro  
12 Lee Road Sharon, MA 02067  
US  
HUARD, Kim  
34 Thatcher Street Medford, Massachusetts  
02155  
US  
MAGEE, Thomas Victor  
70 Fletcher Street Winchester,  
Massachusetts 01890  
US  
RAYMER, Brian  
3 Pilgrim Road Holliston, Massachusetts  
01746  
US  
SHAVNYA, Andre  
48 Dean Road East Lyme, Connecticut  
06333  
US  
SMITH, Aaron  
15 Allison Avenue North Providence, Rhode  
Island 02911  
US  
THUMA, Benjamin  
1 Smiths Neck Road Old Lyme, Connecticut  
06371  
US  
TSAI, Andy

Broj ostalih patentnih zahtjeva: 19

132 Ledgeland Drive Mystic, Connecticut  
06355  
US  
TU, Meihua  
6 Henley Road Acton, Massachusetts  
01720  
US

(74) "INTELBIRO" d.o.o.  
M.H. Uskufije 3, 71000 Sarajevo  
BA

(54) **SUPSTITUISANI 3-AZABICIKLO[3.1.0]  
HEKSANI KAO INHIBITORI  
KETOHEKSOKINAZE**

(57)

1. Spoj Formule I

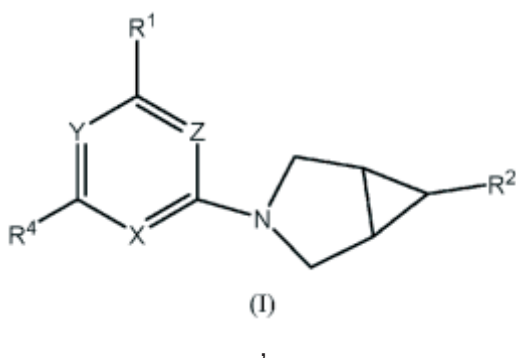

ili njegova farmaceutski prihvatljiva sol,  
 **naznačen time što**

Y je N ili C-CN;

Z je N ili CH;

X je N ili CR<sub>3</sub>;

uz uvjet da je najmanje jedan od Y, Z ili X  
N;

R<sub>1</sub> je C<sub>3-7</sub>-cikloalkil ili 4- do 7-eročlani heterociklički ostatak, gdje heterociklički ostatak sadrži 1 do 2 atoma koje se neovisno bira između dušika, kisika i sumpora, te gdje cikloalkil ili heterociklički ostatak ima 0 do 3 supstituenta koje se neovisno bira između -C<sub>1-3</sub>-alkila i -OH, uz uvjet da je prisutan najviše jedan -OH supstituent; ili

N(C<sub>1-3</sub>-alkil)<sub>2</sub>, NH(C<sub>1-3</sub>-alkil), ili NH(C<sub>3-4</sub>-cikloalkil), gdje je svaki C<sub>1-3</sub>-alkil supstituiran s 0 do 1 OH;

R<sub>2</sub> je -(L)<sub>m</sub>-CON(R<sub>N</sub>)<sub>2</sub>, -(L)<sub>m</sub>-SO<sub>2</sub>R<sub>S</sub>, -L-(CH<sub>2</sub>)<sub>n</sub>SO<sub>2</sub>R<sub>S</sub>, -L-(CH<sub>2</sub>)<sub>n</sub>CO<sub>2</sub>H, -L-(CH<sub>2</sub>)<sub>n</sub>C(O)R<sub>C</sub>, -L-(CH<sub>2</sub>)<sub>n</sub>CONHSO<sub>2</sub>R<sub>S</sub>, -L-(CH<sub>2</sub>)<sub>n</sub>SO<sub>2</sub>NHCOR<sub>S</sub>, -L-(CH<sub>2</sub>)<sub>n</sub>SO<sub>2</sub>NHCONH<sub>2</sub> ili -L-(CH<sub>2</sub>)<sub>n</sub>tetrazol-5-il;

m je 0 ili 1;

n je 0 ili 1;

R<sub>N</sub> je H ili -C<sub>1-3</sub>-alkil;

R<sub>S</sub> je H ili -C<sub>1-3</sub>-alkil;

L je CH<sub>2</sub>, CHF, ili CF<sub>2</sub>;

R<sub>C</sub> je -C<sub>1-4</sub>-alkiloksi, -C<sub>1-4</sub>-alkiloksikarboniloksi-C<sub>1-4</sub>-alkiloksi ili -C<sub>1-4</sub>-alkilkarboniloksi-C<sub>1-4</sub>-alkiloksi;

R<sub>3</sub> je H, halogen, -CN, -C<sub>1-3</sub>-alkil, -OC<sub>1-3</sub>-alkil, -C<sub>1-3</sub>-alkil supstituiran s 1 do 3 atoma halogena, ili -C<sub>3-4</sub>-cikloalkil; i

R<sub>4</sub> je ciklopropil, ciklobutil, ili -C<sub>1-3</sub>-alkil supstituiran s 0 do 5 atoma halogena, kako već dopušta valentnost.

Broj ostalih patentnih zahtjeva: 25



(11) **BA/EP2935303**

(21) **E03833** (22) 2021-05-04

(26) HR

(31) 201261745466 P (32) 2012-12-21 (33) US  
 201361890125 P 2013-10-11 US  
 (96) 13864403.4 2013-12-19

(97) 2015-10-28

(51) **C07H 19/067** , **C07H 19/073** ,  
**C07H 19/10** , **C07H 19/167** ,  
**C07H 19/173** , **C07H 19/20** ,  
**C07H 19/213** , **A61K 31/708** ,  
**A61K 31/7076** , **A61K 31/7072** ,  
**A61K 31/7068** , **A61P 31/14**

(73) Janssen BioPharma, Inc.  
 260 E. Grand Avenue, 2nd Floor South San  
 Francisco, CA 94080  
 US

(72) BEIGELMAN, Leonid  
 991 East Grant Place San Mateo, CA 94402  
 US  
 WANG, Guangyi  
 5066 Millay Court Carlsbad, CA 92008  
 US  
 SMITH, David Bernard  
 218 W. 40th Avenue San Mateo, CA 94403  
 US

(74) "INTELBIRO" d.o.o.  
 M.H. Uskufije 3, 71000 Sarajevo  
 BA

(54) **4'-FLUOR-NUKLEOZIDI, 4'-FLUOR-NUKLEOTIDI I NJIHOVI ANALOZI ZA LIJEČENJE HCV**

(57)

1. Spoj Formule (I), ili neka njegova farmaceutski prihvatljiva sol, koji ima strukturu:

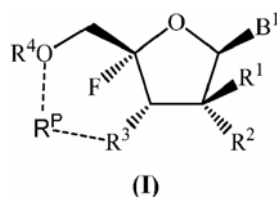

naznačen time što:

B<sup>1</sup> je odabran iz skupine koju čine po izboru supstituiran

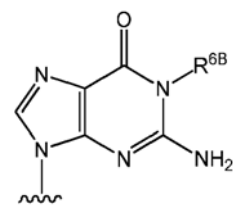

i po izboru supstituiran

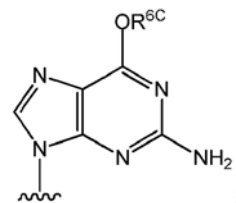

R<sup>1</sup> je odabran iz skupine koju čine po izboru supstituiran C<sub>1-6</sub> alkil, po izboru supstituiran C<sub>2-6</sub> alkenil, po izboru supstituiran C<sub>2-6</sub> alkinil i po izboru supstituiran C<sub>3-6</sub> cikloalkil; svaki ----- je odsutan i R<sup>p</sup> je odsutan;

R<sup>2</sup> je halo, N<sub>3</sub>, -OR<sup>7A</sup> ili -N(R<sup>7B</sup>R<sup>7C</sup>); R<sup>3</sup> je -OH ili -OC(=O)R<sup>8</sup>; ili R<sup>2</sup> i R<sup>3</sup> su svaki kisikov atom koji su vezani zajedno pomoću karbonilne skupine;

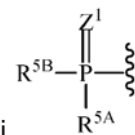

R<sup>4</sup> je vodik ili

R<sup>5A</sup> je odabran iz skupine koju čine O<sup>-</sup>, OH, po izboru supstituirana N-vezana aminokiselina, po izboru supstituiran N-vezani ester aminokiseline,

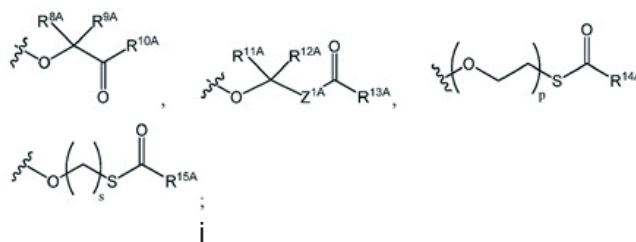

R<sup>5B</sup> je odabran iz skupine koju čine O<sup>-</sup>, OH, -O-proizvoljno supstituiran aril, -O-proizvoljno supstituiran heteroaril, -O-proizvoljno supstituiran

heterociklil, po izboru supstituirana N-vezana aminokiselina, po izboru supstituiran N-vezani ester aminokiseline,

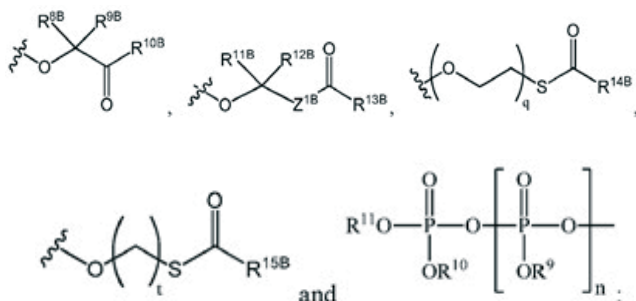

$R^{6B}$  i  $R^{6C}$  su neovisno odabrani iz skupine koju čine vodik, nesupstituiran  $C_{1-6}$  alkil, nesupstituiran  $C_{3-6}$  alkenil, nesupstituiran  $C_{3-6}$  alkinil i nesupstituiran  $C_{3-6}$  cikloalkil;  
 $R^{7A}$  je vodik ili  $-C(=O)R^{12}$ ;  
 $R^{7B}$  i  $R^{7C}$  su neovisno vodik ili po izboru supstituiran  $C_{1-6}$  alkil;  
 $R^8$  i  $R^{12}$  su neovisno po izboru supstituiran  $C_{1-6}$  alkil ili po izboru supstituiran  $C_{3-6}$  cikloalkil;  
 $R^9$ ,  $R^{10}$  i  $R^{11}$  su neovisno odsutni ili vodik;  
 $R^{8A}$ ,  $R^{9A}$ ,  $R^{11A}$ ,  $R^{12A}$ ,  $R^{8B}$ ,  $R^{9B}$ ,  $R^{11B}$  i  $R^{12B}$  su neovisno odabrani iz skupine koju čine vodik, po izboru supstituiran  $C_{1-24}$  alkil i po izboru supstituiran aril;  
 $R^{10A}$ ,  $R^{10B}$ ,  $R^{13A}$  i  $R^{13B}$  su neovisno odabrani iz skupine koju čine vodik, po izboru supstituiran  $C_{1-24}$  alkil, po izboru supstituiran aril, po izboru supstituiran  $-O-C_{1-24}$  alkil, po izboru supstituiran  $-O$ -aril, po izboru supstituiran  $-O$ -heteroaril i po izboru supstituiran  $-O$ -monociklički heterociklil;

$R^{14A}$ ,  $R^{14B}$ ,  $R^{15A}$  i  $R^{15B}$  su neovisno odabrani iz skupine koju čine vodik, po izboru supstituiran  $C_{1-24}$  alkil i po izboru supstituiran aril; n je 0 ili 1;  
 p i q su neovisno 1 ili 2;  
 s i t su neovisno 3, 4 ili 5;  
 $Z^1$ ,  $Z^{1A}$  i  $Z^{1B}$  su neovisno O ili S; i pod uvjetom da kada  $R^4$  je



i  $R^{5A}$  je  $O^-$  ili OH, tada  $R^{5B}$  je  $O^-$ , OH, ili

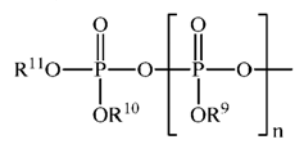

po izboru supstituirana N-vezana aminokiselina ili po izboru supstituiran N-vezani ester aminokiseline, ili farmaceutski prihvatljiva sol prethodno navedenih.

Broj ostalih patentnih zahtjeva: 31

(11) **BA/EP3318565**(21) **E03834** (22) 2021-04-30

(26) HR

(31) 201361912074 P (32) 2013-12-05 (33) US  
(96) 17200940.9 2014-11-20

(97) 2018-05-09

(51) **C07D 471/04** , **C07D 487/04** ,  
**A61K 31/4375** , **A61P 35/00**(73) Pfizer Inc.  
235 East 42nd Street New York, NY 10017  
US(72) BROWN, Matthew Frank  
443 Wheeler Road Stonington, CT  
Connecticut 06378  
US  
CASIMIRO-GARCIA, Agustin  
61 Woodland Road Concord, MA  
Massachusetts 01742

US

CHE, Ye

166 Ledgewood Road Apartment 308  
Groton, CT Connecticut 06340

US

COE, Jotham Wadsworth  
8 Bush Hill Drive Niantic, CT Connecticut  
06357

US

FLANAGAN, Mark Edward  
10 Queen Eleanor Drive Gales Ferry, CT  
Connecticut 06335

US

GILBERT, Adam Matthew  
178 Denison Drive Guilford, CT Connecticut  
06437

US

HAYWARD, Matthew Merrill  
3 Pyrus Court Old Lyme, CT Connecticut  
06371

US

LANGILLE, Jonathan David  
15 Clark Place Quaker Hill, CT Connecticut  
06375

US

MONTGOMERY, Justin Ian  
61 Spicer Hill Road Ledyard, CT  
Connecticut 06339

US

TELLIEZ, Jean-Baptiste  
211 East Emerson Road Lexington, MA  
Massachusetts 02420

US

THORARENSEN, Atli  
581 Great Road Stow, MA Massachusetts  
01775

US

UNWALLA, Rayomand Jal  
22 Fox Run Road Bedford, MA  
Massachusetts 01730

US

TRUJILLO, John I  
33 Saw Mill Drive Ledyard, CT Connecticut  
06339

US

(74) "INTELBIRO" d.o.o.  
M.H. Uskufije 3, 71000 Sarajevo  
BA(54) **PIROLO[2,3-d]**  
**PIRIMIDINIL, PIROLO[2,3-b]PIRAZINIL I**  
**PIROLO[2,3-d] PIRIDINILAKRILAMIDI**

(57)

1. Spoj koji strukturu:

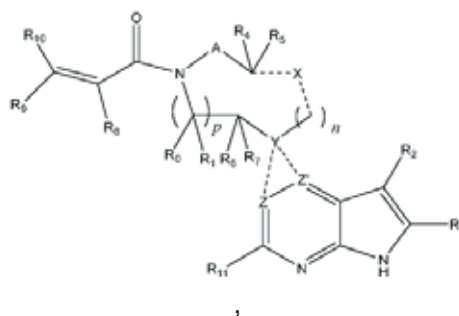

ili njegova farmaceutski prihvatljiva sol ili solvat, ili njegov enantiomer ili diastereomer, te **naznačena time** što

R<sub>2</sub> se bira iz skupine koju čine vodik, deuterij, C<sub>1</sub>-C<sub>6</sub> alkil s nerazgranatim ili razgranatim lancem, C<sub>3</sub>-C<sub>6</sub> cikloalkil, C<sub>6</sub>-C<sub>10</sub> aril, monociklički ili biciklički heteroaril, koji sadrži 5- i/ili 6-eročlane prstene, (aril)C<sub>1</sub>-C<sub>6</sub> alkil s nerazgranatim ili razgranatim lancem, (heteroaril)C<sub>1</sub>-C<sub>6</sub> alkil s nerazgranatim ili razgranatim lancem, (heterocikl)C<sub>1</sub>-C<sub>6</sub> alkil s nerazgranatim ili razgranatim lancem, (C<sub>1</sub>-C<sub>6</sub> alkil s nerazgranatim ili razgranatim lancem) aril, (C<sub>1</sub>-C<sub>6</sub> alkil s nerazgranatim ili razgranatim lancem)heteroaril, (C<sub>1</sub>-C<sub>6</sub> alkil s nerazgranatim ili razgranatim lancem)heterocikl, C<sub>1</sub>-C<sub>6</sub> perfluoralkil s nerazgranatim ili razgranatim lancem, C<sub>1</sub>-C<sub>6</sub> alkoksi s nerazgranatim ili razgranatim lancem, C<sub>1</sub>-C<sub>6</sub> perfluoralkoksi s nerazgranatim ili razgranatim lancem, halogen, cijano, hidroksil, amino, karboksi,

aminokarbonil, (C<sub>1</sub>-C<sub>6</sub> alkil s nerazgranatim ili razgranatim lancem)aminokarbonilamino, (C<sub>1</sub>-C<sub>6</sub> alkil s nerazgranatim ili razgranatim lancem) aminokarbonil, -SOR<sub>12</sub>, -SO<sub>2</sub>R<sub>12</sub>, -NR<sub>13</sub>SO<sub>2</sub>R<sub>12</sub>, -SO<sub>2</sub>NR<sub>13</sub>R<sub>14</sub>, te -NR<sub>13</sub>SO<sub>2</sub>NR<sub>14</sub>R<sub>15</sub>; gdje navedeni alkil, aril i heteroaril može biti neovisno supstituiran s jednim ili više supstituenata koje se bira iz skupine koju čine halogen, hidroksi, metoksi, amino, cijano, alkilamino, dialkilamino, CF<sub>3</sub>, aminokarbonil, (C<sub>1</sub>-C<sub>6</sub> alkil s nerazgranatim ili razgranatim lancem) aminokarbonil, te C<sub>3</sub>-C<sub>6</sub> cikloalkil;

R<sub>3</sub> se bira iz skupine koju čine vodik, deuterij, C<sub>1</sub>-C<sub>6</sub> alkil s nerazgranatim ili razgranatim lancem, C<sub>1</sub>-C<sub>6</sub> perfluoralkil s nerazgranatim ili razgranatim lancem, halogen, te cijano;

A je --(CR<sub>a</sub>R<sub>b</sub>)<sub>q</sub>-(CR<sub>c</sub>R<sub>d</sub>)<sub>r</sub>--, gdje se R<sub>a</sub>, R<sub>b</sub>, R<sub>c</sub> i R<sub>d</sub> neovisno bira između vodika, C<sub>1</sub>-C<sub>6</sub> alkila s nerazgranatim ili razgranatim lancem, C<sub>1</sub>-C<sub>6</sub> perfluoralkila s nerazgranatim ili razgranatim lancem, C<sub>6</sub>-C<sub>10</sub> arila, monocikličkog ili bicikličkog heteroarila, koji sadrži 5- i/ili 6-eročlane prstene, alkilarila, (aril)C<sub>1</sub>-C<sub>6</sub> alkila s nerazgranatim ili razgranatim lancem, (heteroaril)C<sub>1</sub>-C<sub>6</sub> alkila s nerazgranatim ili razgranatim lancem, halogena, cijano, hidroksila, C<sub>1</sub>-C<sub>6</sub> alkoksi s nerazgranatim ili razgranatim lancem, amino, karboksi, aminokarbonila, (heterocikl)C<sub>1</sub>-C<sub>6</sub> alkila s nerazgranatim ili razgranatim lancem, (C<sub>1</sub>-C<sub>6</sub> alkil s nerazgranatim ili razgranatim lancem)arila, (C<sub>1</sub>-C<sub>6</sub> alkil s nerazgranatim ili razgranatim lancem)heteroarila, te (C<sub>1</sub>-C<sub>6</sub> alkil s nerazgranatim ili razgranatim lancem) heterocikla, gdje navedeni alkil može biti dodatno supstituiran s jednim ili više supstituenata koje se bira iz skupine koju čine halogen, hidroksi, metoksi, amino, alkilamino, dialkilamino, CF<sub>3</sub>, te C<sub>3</sub>-C<sub>6</sub> cikloalkil;

R<sub>0</sub>, R<sub>1</sub>, R<sub>4</sub>, R<sub>5</sub>, R<sub>6</sub>, R<sub>7</sub>, R<sub>8</sub>, R<sub>9</sub> i R<sub>10</sub> se neovisno bira između vodika, C<sub>1</sub>-C<sub>6</sub> alkila s nerazgranatim ili razgranatim lancem, C<sub>1</sub>-C<sub>6</sub> perfluoralkila s nerazgranatim ili razgranatim lancem, C<sub>6</sub>-C<sub>10</sub> arila, monocikličkog ili bicikličkog heteroarila, koji sadrži 5- i/ili 6-eročlane prstene, (aril)C<sub>1</sub>-C<sub>6</sub> alkila s nerazgranatim ili razgranatim lancem, (heteroaril)C<sub>1</sub>-C<sub>6</sub> alkila s nerazgranatim ili razgranatim lancem, heteroarila, halogena, cijano, hidroksila, C<sub>1</sub>-C<sub>6</sub> alkoksi s nerazgranatim ili razgranatim lancem, amino, karboksi, aminokarbonila, (heterocikl)C<sub>1</sub>-C<sub>6</sub> alkila s nerazgranatim ili razgranatim lancem, (C<sub>1</sub>-C<sub>6</sub> alkil s nerazgranatim ili razgranatim lancem)arila, (C<sub>1</sub>-

C<sub>6</sub> alkil s nerazgranatim ili razgranatim lancem) heteroarila, te (C<sub>1</sub>-C<sub>6</sub> alkil s nerazgranatim ili razgranatim lancem)heterocikla, gdje navedeni alkil može biti dodatno supstituiran s jednim ili više supstituenata koje se bira iz skupine koju čine halogen, hidroksi, metoksi, amino, alkilamino, dialkilamino, CF<sub>3</sub>, te C<sub>3</sub>-C<sub>6</sub> cikloalkil; gdje, alternativno, R<sub>0</sub> ili R<sub>1</sub> i/ili R<sub>6</sub> ili R<sub>7</sub>, odgovarajuće zajedno s bilo kojim od R<sub>4</sub>, R<sub>5</sub>, R<sub>a</sub>, R<sub>b</sub>, R<sub>c</sub> ili R<sub>d</sub>, može neovisno tvoriti vezu ili C<sub>1</sub>-C<sub>6</sub> nerazgranati alkilni lanac; i/ili, alternativno, R<sub>4</sub> ili R<sub>5</sub>, odgovarajuće zajedno s bilo kojim od R<sub>a</sub>, R<sub>b</sub>, R<sub>c</sub> ili R<sub>d</sub>, može neovisno tvoriti vezu ili C<sub>1</sub>-C<sub>6</sub> nerazgranati alkilni lanac; i/ili, alternativno, R<sub>8</sub> i R<sub>9</sub> mogu zajedno tvoriti 3-6-eročlani prsten, koji može sadržavati jedan ili dva O ili N atoma;

R<sub>11</sub> je vodik ili deuterij;

R<sub>12</sub>, R<sub>13</sub>, R<sub>14</sub> i R<sub>15</sub> se neovisno bira između vodika, C<sub>1</sub>-C<sub>6</sub> alkila s nerazgranatim ili razgranatim lancem, C<sub>1</sub>-C<sub>6</sub> perfluoralkila s nerazgranatim ili razgranatim lancem, C<sub>6</sub>-C<sub>10</sub> arila, alkilarila, te (aril)C<sub>1</sub>-C<sub>6</sub> alkila s nerazgranatim ili razgranatim lancem;

Y je O ili N, gdje kada je Y O, *n* je 0;

jedna i samo jedna od iscrtkanih veza na Z i Z' čini jednostruku vezu, dok je druga odsutna, te je Z bilo C kada je iscrtkana veza na Z jednostruka veza, a Z' je N ili CR<sub>16</sub>; ili je Z CR<sub>16</sub> ili N kada je iscrtkana veza na Z' jednostruka veza, a Z' je C; gdje je R<sub>16</sub> C<sub>1</sub>-C<sub>4</sub> alkil, C<sub>6</sub>-C<sub>10</sub> aril, monociklički ili biciklički heteroaril, koji sadrži 5- i/ili 6-eročlane prstene, (aril)C<sub>1</sub>-C<sub>6</sub> alkil s nerazgranatim ili razgranatim lancem, (heteroaril)C<sub>1</sub>-C<sub>6</sub> alkil s nerazgranatim ili razgranatim lancem, (heterocikl)C<sub>1</sub>-C<sub>6</sub> alkil s nerazgranatim ili razgranatim lancem, (C<sub>1</sub>-C<sub>6</sub> alkil s nerazgranatim ili razgranatim lancem)aril, (C<sub>1</sub>-C<sub>6</sub> alkil s nerazgranatim ili razgranatim lancem) heteroaril, ili (C<sub>1</sub>-C<sub>6</sub> alkil s nerazgranatim ili razgranatim lancem)heterocikl, gdje navedeni alkil može biti dodatno supstituiran s jednim ili više supstituenata koje se bira iz skupine koju čine halogen, hidroksi, metoksi, amino, CF<sub>3</sub>, te C<sub>3</sub>-C<sub>6</sub> cikloalkil;

X i iscrtkane veze s njim može biti prisutan ili odsutan, pri čemu: (a) ako je X prisutan, Y je N, a X je O ili --(CR<sub>e</sub>R<sub>f</sub>)<sub>s</sub>--, gdje su R<sub>e</sub> i R<sub>f</sub> neovisno vodik, deuterij, halogen, hidroksi, C<sub>1</sub>-C<sub>4</sub> alkoksi, amino, CF<sub>3</sub>, C<sub>1</sub>-C<sub>6</sub> alkil s nerazgranatim ili razgranatim lancem, C<sub>3</sub>-C<sub>6</sub> cikloalkil, C<sub>6</sub>-C<sub>10</sub>

aril, monociklički ili biciklički heteroaril, koji sadrži 5- i/ili 6-eročlane prstene, (aril) $C_{1-C_6}$  alkil s nerazgranatim ili razgranatim lancem, ( $C_{1-C_6}$  alkil s nerazgranatim ili razgranatim lancem)heteroaril, (heteroaril) $C_{1-C_6}$  alkil s nerazgranatim ili razgranatim lancem, ili (heterocikl) $C_{1-C_6}$  alkil s nerazgranatim ili razgranatim lancem, gdje su navedene iscrtkane veze prisutne i jednostruke su veze, pri čemu kada je n 0, a X je O, navedeni O je vezan na H, A navedena iscrtkana veza između X i  $-(CH_2)_n-$  je odsutna, te kada je X  $-(CR_1R_2)_s-$ , a X je izravno vezan na Y; i (b) ako je X odsutan, navedene iscrtkane veze su odsutne i n je 0, pri čemu kada je Y N, bilo (i) navedeni N atom je supstituiran s H, (ii) Z je C, Z' je C ili N, iscrtkana veza na Z je jednostruka veza, iscrtkana veza na Z' je odsutna, ili (iii) Z je C ili N, Z' je C, iscrtkana veza na Z' je jednostruka veza, iscrtkana veza na Z je odsutna, gdje navedeni Y kao N atom može zajedno s  $R_2$  i atomima koji se nalaze između njih tvoriti 6-eročlani prsten, koji može biti supstituiran s  $C_{1-C_6}$  alkilom s nerazgranatim ili razgranatim lancem ili  $C_3-C_6$  cikloalkilom;

*n, p, q, r i s* su neovisno 0, 1 ili 2;

u farmaceutski prihvatljivim obliku u kombinaciji s jednim ili više dodatnih sredstava koja moduliraju sisavački imunosni sustav ili koja su protuupalna.

Broj ostalih patentnih zahtjeva: 13

(11) **BA/EP2234617**

(21) **E03835** (22) 2021-04-27

(26) HR

(31) 14918 P (32) 2007-12-19 (33) US  
120276 P 2008-12-05 US

(96) 08863534.7 2008-12-17

(97) 2010-10-06

(51) **A61K 31/519** , **A61P 25/18**

(73) Janssen Pharmaceutica NV  
Turnhoutseweg 30 2340 Beerse  
BE

(72) VERMEULEN, An Margriet Cornelia  
c/o Janssen Pharmaceutica NV  
Turnhoutseweg 30 B-2340 Beerse  
BE  
WOUTERS, Alfons Jeanne  
c/o Janssen Pharmaceutica NV  
Turnhoutseweg 30 B-2340 Beerse  
BE

GOPAL, Srihari

c/o Janssen Pharmaceutica NV PV 250

Turnhoutseweg 30 B-2340 Beerse

BE

KUSAMAKER, Vivek

\*\_\* deceased

BE

LEWYN-BRISCOE, Peter H.

c/o Janssen Pharmaceutica NV PV 250

Turnhoutseweg 30 B-2340 Beerse

BE

SAMTANI, Mahesh

c/o Janssen Pharmaceutica NV PV 250

Turnhoutseweg 30 B-2340 Beerse

BE

(74) "STAM" d.o.o.

Sarači 77, 71000 Sarajevo

BA

(54) **REŽIM DOZIRANJA POVEZAN S  
INJEKTIBILNIM DUGODJELUJUĆIM  
PALIPERIDON ESTERIMA**

(57)

1. Paliperidon palmitat, **naznačen time, da** je za uporabu u liječenju psihijatrijskog pacijenta putem režima doziranja koji obuhvaća:

(1) intramuskularnu primjenu u deltoid pacijenta kojemu je potrebno liječenje, prve udarne doze od oko 100 mg-eq. do oko

150 mg-eq. paliperidona kao paliperidon palmitata koji se formulira u formulaciji s odgođenim otpuštanjem, prvog dana liječenja;

(2) intramuskularnu primjenu u deltoidni mišić pacijenta kojemu je potrebno liječenje, druge udarne doze od oko 100 mg-eq. do oko 150 mg-eq. paliperidona kao paliperidon palmitata koji se formulira u formulaciji s odgođenim otpuštanjem, šestog do desetog dana liječenja; i

(3) intramuskularnu primjenu u deltoidni ili glutealni mišić pacijenta kojemu je potrebno liječenje, doze održavanja od oko 25 mg-eq. do oko 150 mg-eq. paliperidona kao paliperidon palmitata koji se formulira u formulaciji s odgođenim otpuštanjem, 34. do 38. dana liječenja; i

pritom je formulacija s odgođenim otpuštanjem vodena suspenzija nanočestica.

Broj ostalih patentnih zahtjeva: 21

(11) **BA/EP3562822**

(21) **E03836** (22) 2021-04-28

(26) HR

(31) 201662440581 P (32) 2016-12-30 (33) US  
(96) 17832694.8 2017-12-28

(97) 2019-11-06

(51) **C07D 401/14** , **C07D 401/08** ,  
**C07D 403/08** , **C07D 405/10** ,  
**C07D 239/74** , **C07D 417/08** ,  
**C07D 487/04** , **A61K 31/517** ,  
**A61P 35/00**

(73) Mitobridge, Inc.  
1030 Massachusetts Avenue Suite 200  
Cambridge, MA 02138  
US

(72) TAKAHASHI, Taisuke  
Miyukigaoka 21 Tsukuba Ibaraki 305-8585  
JP  
KLUGE, Arthur  
P.O. Box 6177 Lincoln MA 01773  
US  
LAGU, Bharat  
21 Lexington Drive Acton MA 01720  
US  
JI, Nan  
5 Stony Brook Road Arlington MA 02476  
US

(74) "STAM" d.o.o.  
Sarači 77, 71000 Sarajevo  
BA

(54) **INHIBITORI POLY-ADP RIBOZNIH  
POLIMERAZA (PARP)**

(57)

1. Farmaceutski pripravak koji sadrži farmaceutski prihvatljivi nosač ili razrjeđivač i spoj predstavljen sljedećom strukturnom formulom:

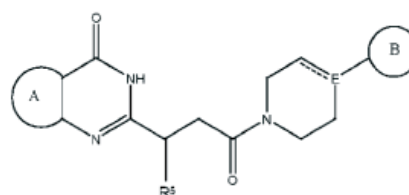

ili njegova farmaceutski prihvatljiva sol, pri čemu:

Prsten A je izborno supstituirani fenil ili

proizvoljno supstituirani 5-6-člani heteroaril;  
Prsten B je aril, 5-6-člani heteroaril ili 5-6-člani heterociklil, svaki po izboru supstituiran s jednim ili više supstituenata predstavljenih s  $R_3$ ;

“-----” je odsutan ili je povezan;

E je N ili CH kada “----” nema  
ili E je C kada je “-----” veza;

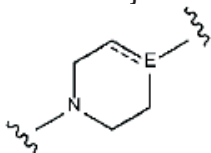

je po želji supstituiran s ( $C_1$ - $C_5$ ) alkil ili hidroksi ( $C_1$ - $C_5$ ) alkil;

svaki  $R_3$  je neovisno odabran iz skupine koju čine -halogen, -CN, -NO<sub>2</sub>, -OR<sub>d</sub>, -NR<sub>e</sub>R<sub>f</sub>, -S (O)<sub>i</sub>R<sub>e</sub>, -C (= NR<sub>e</sub>) NR<sub>e</sub>R<sub>f</sub>, -NR<sub>e</sub>S(O)<sub>j</sub>R<sub>f</sub>, -S (O)<sub>j</sub>NR<sub>e</sub>R<sub>f</sub>, -C (= O) OR<sub>e</sub>, -OC (= O) OR<sub>e</sub>, -C (= S) OR<sub>e</sub>, -O (C = S) R<sub>e</sub>, -C (= O) NR<sub>e</sub>R<sub>f</sub>, -NR<sub>e</sub>C (= O) R<sub>f</sub>, -C (= S) NR<sub>e</sub>R<sub>f</sub>, -NR<sub>e</sub>C (= S) R<sub>f</sub>, -NR<sub>e</sub>(C = O) OR<sub>f</sub>, -O (C = O) NR<sub>e</sub>R<sub>f</sub>, -NR<sub>e</sub>(C = S) OR<sub>f</sub>, -O (C = S) NR<sub>e</sub>R<sub>f</sub>, -NR<sub>e</sub>(C = O) NR<sub>e</sub>R<sub>f</sub>, -NR<sub>e</sub>(C = S) NR<sub>e</sub>R<sub>f</sub>, -C (= S) R<sub>e</sub>, -C (= O) R<sub>e</sub>, halo ( $C_1$ -Cs) alkil i ( $C_1$ - $C_5$ ) alkil, pri čemu ( $C_1$ - $C_5$ ) alkil predstavljen s  $R_3$  je po izboru supstituiran s -CN, -NO<sub>2</sub>, -OR<sub>e</sub>, -NR<sub>e</sub>R<sub>f</sub>, -S (O)<sub>i</sub>R<sub>e</sub>, -NR<sub>e</sub>S(O)<sub>j</sub>R<sub>f</sub>, -S (O)<sub>j</sub>NR<sub>e</sub>R<sub>f</sub>, -C (= O) OR<sub>e</sub>, -OC (= O) OR<sub>e</sub>, -C (= S) OR<sub>e</sub>, -O (C = S) R<sub>e</sub>, -C (= O) NR<sub>e</sub>R<sub>f</sub>, -NR<sub>e</sub>C (= O) R<sub>f</sub>, -C (= S) NR<sub>e</sub>R<sub>f</sub>, -NR<sub>e</sub>C (= S) R<sub>f</sub>, -NR<sub>e</sub>(C = O) OR<sub>f</sub>, -O (C = O) NR<sub>e</sub>R<sub>f</sub>, -NR<sub>e</sub>(C = S) OR<sub>f</sub>, -O (C = S) NR<sub>e</sub>R<sub>f</sub>, -NR<sub>e</sub>(C = O) NR<sub>e</sub>R<sub>f</sub>, -NR<sub>e</sub>(C = S) NR<sub>e</sub>R<sub>f</sub>, -C (= S) R<sub>e</sub> ili -C (= O) R<sub>e</sub>;

R<sub>d</sub> je -H, halo ( $C_1$ - $C_5$ ) alkil ili ( $C_1$ - $C_5$ ) alkil, pri čemu ( $C_1$ - $C_5$ ) alkil je po želji supstituiran s hidroksil ili ( $C_1$ - $C_3$ ) alkoksi;

svaki R<sub>e</sub> je neovisno odabran iz skupine koju čine -H i ( $C_1$ -Cs) alkil po izboru supstituiran s hidroksil ili ( $C_1$ - $C_3$ ) alkoksi;

svaki R<sub>f</sub> je neovisno odabran iz skupine koju čine -H, ( $C_1$ - $C_5$ ) alkil po izboru supstituiran s hidroksil ili ( $C_1$ - $C_3$ ) alkoksi, ( $C_3$ - $C_6$ ) cikloalkil po izboru supstituiran sa ( $C_1$ - $C_2$ ) alkil i 4-6-eročlani heterociklil koji sadrži kisik po izboru supstituiran s ( $C_1$ - $C_2$ ) alkil; ili

-NR<sub>e</sub>R<sub>f</sub> uzeti zajedno je 4-6-člani heterociklil koji je prema potrebi supstituiran s ( $C_1$ - $C_2$ ) alkil; ili

-C (= NR<sub>e</sub>) NR<sub>e</sub>R<sub>f</sub> uzeti zajedno je 4-6-člani heterociklil koji je prema potrebi supstituiran s R<sub>e</sub>;

R<sub>5</sub> je -H ili ( $C_1$ - $C_5$ ) alkil; i

i je 0, 1, ili 2.

(11) **BA/EP2478907**

(21) **E03837** (22) 2021-04-27

(26) HR

(31) 921506 P (32) 2006-08-25 (33) US  
(96) 12160586.9 2007-08-23

(97) 2012-07-25

(51) **A61K 31/58** , **A61P 35/00** , **A61K 31/573** , **A61K 45/06** , **A61P 13/08** , **A61P 43/00**

(73) Janssen Oncology, Inc.  
10990 Wilshire Blvd. Suite 1200 Los Angeles CA 90024  
US

(72) Auerbach, Alan H.  
Cougar Biotechnology, Inc. 10990 Wilshire Blvd, Suite 1200 Los Angeles, CA 90024  
US  
Belldegrun, Arie S.  
Cougar Biotechnology, Inc. 10990 Wilshire Blvd, Suite 1200 Los Angeles, CA 90024  
US

(74) “STAM” d.o.o.  
Sarači 77, 71000 Sarajevo  
BA

(54) **PRIPRAVCI ZA LIJEČENJE RAKA**

(57)

1. Abirateron acetat, **naznačen time**, da je za uporabu u postupku liječenja raka prostate kod čovjeka, pri čemu navedeni postupak obuhvaća davanje spomenutom čovjeku terapijski učinkovite količine abirateron acetata i terapijski učinkovite količine prednisona.

**(11) BA/EP3601533**(21) **E03838** (22) 2021-04-28

(26) HR

(31) 201762478506 P (32) 2017-03-29 (33) US  
 201762539410 P 2017-07-31 US  
 201762548306 P 2017-08-21 US  
 201762554538 P 2017-09-05 US  
 201762559374 P 2017-09-15 US  
 201762567121 P 2017-10-02 US  
 201762577655 P 2017-10-26 US  
 201762582874 P 2017-11-07 US  
 201762596374 P 2017-12-08 US

(96) 18709132.7 2018-01-05

(97) 2020-02-05

(51) **C12N 5/0783** , **C12M 1/04**

(73) Iovance Biotherapeutics, Inc.  
 999 Skyway Road Suite 150 San Carlos,  
 CA 94070  
 US

(72) WARDELL, Seth  
 30204 USF Holly Drive Tampa, FL 33620  
 US  
 BENDER, James  
 3 Cloverdale Rancho Santa Margarita, CA  
 92688  
 US  
 LOTZE, Michael T.  
 5134 Westminster Place Pittsburgh, PA  
 15232  
 US

(74) "ŽIVKO MIJATOVIĆ & PARTNERS" d.o.o.  
 Sarajevo  
 M.H. Uskufije 3, 71000 Sarajevo  
 BA

**(54) POSTUPCI PROIZVODNJE TUMOR-  
 INFILTRIRAJUĆIH LIMFOCITA I  
 UPORABE ISTIH U IMUNOTERAPIJI**

(57)

1. Postupak ekspandiranja tumor-  
 infiltrirajućih limfocita (TIL) u terapijsku  
 populaciju TIL, **naznačen** time, što  
 uključuje:

(a) dodavanje procesuiranih  
 tumorskih fragmenata tumora  
 reseciranog iz pacijenta u zatvoreni  
 sustav da bi se dobila prva populacija

TIL;

(b) izvođenje prve ekspanzije  
 kultiviranjem prve populacije TIL  
 u mediju za kulturu stanica koji  
 sadrži IL-2 da bi se proizvela druga  
 populacija TIL, pri čemu se prva  
 ekspanzija izvodi u zatvorenom  
 kontejneru koji osigurava prvu  
 površinu propustljivu za plin, pri čemu  
 se prva ekspanzija izvodi oko 3-11  
 dana da bi se dobila druga populacija  
 TIL, pri čemu je druga populacija TIL  
 najmanje 50 puta brojnija od prve  
 populacije TIL, i pri čemu se prijelaz  
 iz koraka (a) u korak (b) odvija bez  
 otvaranja sustava;

(c) izvođenje druge ekspanzije  
 suplementacijom medija za kulturu  
 stanica druge populacije TIL dodatnim  
 IL-2, OKT-3, i antigen-prezentirajućim  
 stanicama (APC), da bi se proizvela  
 treća populacija TIL, pri čemu se  
 treća ekspanzija izvodi oko 7-11  
 dana da bi se dobila treća populacija  
 TIL, pri čemu je treća populacija TIL  
 terapijska populacija TIL, pri čemu se  
 druga ekspanzija vrši u zatvorenom  
 kontejneru koji osigurava drugu  
 površinu propustljivu za plin, i pri  
 čemu se prijelaz iz koraka (b) u korak  
 (c) odvija bez otvaranja sustava;

(d) sakupljanje terapijske populacije  
 TIL dobivenih iz koraka (c), pri čemu  
 se prijelaz iz koraka (c) u korak  
 (d) odvija bez otvaranja sustava,  
 i pri čemu sakupljena terapijska  
 populacija TIL sadrži dovoljno TIL za  
 terapijski efikasno doziranje TIL;

(e) prenošenje sakupljene TIL  
 populacije iz koraka (d) u infuzijsku  
 vreću, pri čemu se prenošenje iz  
 koraka (d) u (e) odvija bez otvaranja  
 sustava, i

(f) krioprezerviranje infuzijske vreće  
 koja sadrži sakupljenu TIL populaciju,  
 korištenjem procesa krioprezervacije.

Broj ostalih patentnih zahtjeva: 11



**(11) BA/EP3652215**(21) **E03839** (22) 2021-05-11

(26) HR

(31) 102017115966	(32) 2017-07-14	(33) DE
201762532713 P	2017-07-14	US
102017119866	2017-08-30	DE
102018108995	2018-04-16	DE
201862658318 P	2018-04-16	US

(96) 18740829.9 2018-07-13

(97) 2020-05-20

(51) **C07K 16/46**

(73) immatics Biotechnologies GmbH  
Paul-Ehrlich-Straße 15 72076 Tübingen  
DE

(72) HOFMANN, Martin  
Geissweg 20 72076 Tübingen  
DE  
UNVERDORBEN, Felix  
Möhringer Strasse 157 70199 Stuttgart  
DE  
BUNK, Sebastian  
Gertrud-Baeumer-Str. 19/1 72074 Tübingen  
DE  
MAURER, Dominik  
Fleinerweg 7 72116 Moessingen  
DE

(74) "ŽIVKO MIJATOVIĆ & PARTNERS" d.o.o.  
Sarajevo  
M.H. Uskufije 3, 71000 Sarajevo  
BA

**(54) POBOLJŠANA MOLEKULA  
POLIPEPTIDA DVOSTRUKE  
SPECIFIČNOSTI**

(57)

1. Molekula polipeptida dvostruke specifičnosti koja obuhvaća prvi polipeptidni lanac i drugi polipeptidni lanac, pri čemu:

a) prvi polipeptidni lanac sadrži

ai) prvu varijabilnu domenu (VD1) antitijela,

a ii) prvu varijabilnu domenu (VR1) T-staničnog receptora (TCR) i

a iii) prvi povezač (LINK1) koji povezuje spomenute domene;

b) drugi polipeptidni lanac sadrži

bi) drugu varijabilnu domenu (VR2) TCR-a,

bi) drugu varijabilnu domenu (VD2) antitijela, i

biii) drugi povezač (LINK2) koji povezuje spomenute domene;

pri čemu se spomenuta prva varijabilna domena (VD1) i spomenuta druga varijabilna domena (VD2) povezuju kako bi se stvorilo prvo vezno mjesto (VD1)(VD2) koje specifično veže površinski antigen ljudske imunološke efektorske stanice;

pri čemu je prva varijabilna domena (VR1) jedna od TCR V $\alpha$  domene i TCR V $\beta$  domene, a druga varijabilna domena (VR2) je druga od TCR V $\alpha$  domene i TCR V $\beta$  domene, spomenuta prva varijabilna domena (VR1) i spomenuta druga varijabilna domena (VR2) povezuju se da bi stvorile drugo vezno mjesto (VR1) (VR2) koje se specifično veže za MHC-povezani peptidni epitop;

pri čemu su spomenuta dva polipeptidna lanca spojena s humanim IgG zglobnim domenama i/ili humanim IgG Fc domenama ili njihovim dimerizirajućim dijelovima;

pri čemu su navedena dva polipeptidna lanca povezana kovalentnim i/ili nekovalentnim vezama između spomenutih zglobnih domena i/ili Fc-domena;

pri čemu je spomenuta polipeptidna molekula dvostruke specifičnosti sposobna istodobno vezati molekulu stanične površine i MHC-povezani peptidni epitop; i

pri čemu je redoslijed varijabilnih domena u dva polipeptidna lanca odabran između VD1-VR1 i VR2-VD2 ili VD2-VR2 i VR1-VD1.

Broj ostalih patentnih zahtjeva: 14

(11) **BA/EP3277677**

(21) **E03840** (22) 2021-05-12

(26) SR

(31) 201505429 (32) 2015-03-30 (33) GB  
201512829 2015-07-21 GB

(96) 16713043.4 2016-03-24

(97) 2018-02-07

(51) **C07D 403/12** , **C07D 401/14** ,  
**C07D 413/14** , **C07D 401/12** ,  
**C07D 403/14** , **C07D 413/12** ,  
**C07D 417/12** , **C07D 417/14** ,  
**C07D 471/04** , **C07D 487/04** ,  
**C07D 207/14** , **A61K 31/40** , **A61P**  
**35/00**

(73) Mission Therapeutics Limited  
Babraham Hall Babraham Cambridge  
CB22 3AT  
GB

(72) JONES, Alison  
c/o Mission Therapeutics Limited Moneta  
(Building 280) Babraham Research  
Campus Cambridge Cambridgeshire CB22  
3AT  
GB  
KEMP, Mark  
c/o Mission Therapeutics Limited Moneta  
(Building 280) Babraham Research  
Campus Cambridge Cambridgeshire CB22  
3AT  
GB  
STOCKLEY, Martin  
c/o Mission Therapeutics Limited Moneta  
(Building 280) Babraham Research  
Campus Cambridge Cambridgeshire CB22  
3AT  
GB  
GIBSON, Karl  
c/o Sandexis LLP Innovation House  
Discovery Park Ramsgate Road Sandwich  
Kent CT13 9ND  
GB  
WHITLOCK, Gavin  
c/o Sandexis LLP Innovation House  
Discovery Park Ramsgate Road Sandwich  
Kent CT13 9ND  
GB

(74) "ŽIVKO MIJATOVIĆ & PARTNERS" d.o.o.  
Sarajevo  
M.H. Uskufije 3, 71000 Sarajevo  
BA

(54) **JEDINJENJA 1-CIJANO-PIROLIDINA  
KAO INHIBITORI USP30**

(57)

1. Jedinjenje formule (II)

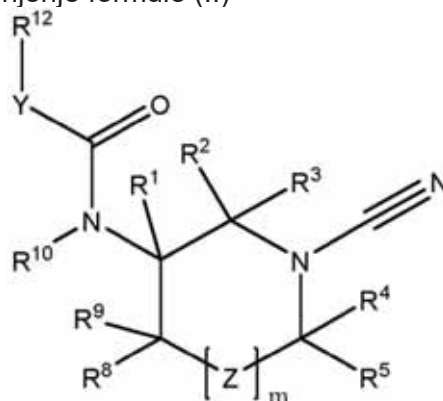

(II)

njegov tautomer, ili farmaceutski prihvatljiva so pomenutog jedinjenja ili tautomera, gde:

m je 0 ili 1;

gde m je 1, Z je -C(R<sup>6</sup>)(R<sup>7</sup>)-;

R<sub>2</sub> predstavlja atom vodonika, opciono supstituisani C<sub>1</sub>-C<sub>6</sub> alkil, ili C<sub>1</sub>-C<sub>6</sub> alkoksi grupu;

R<sup>3</sup>, R<sup>4</sup> i R<sup>5</sup> svaki nezavisno predstavlja atom vodonika, opciono supstituisani C<sub>1</sub>-C<sub>3</sub> alkil, ili C<sub>1</sub>-C<sub>3</sub> alkoksi grupu;

R<sup>1</sup>, R<sup>6</sup>, R<sup>7</sup> i R<sup>8</sup> svaki nezavisno predstavlja atom vodonika, atom fluora, cijano, hidroksil, opciono supstituisani C<sub>1</sub>-C<sub>3</sub> alkil, ili C<sub>1</sub>-C<sub>3</sub> alkoksi grupu; R<sup>9</sup> predstavlja atom vodonika, atom fluora, cijano, hidroksil, C<sub>1</sub>-C<sub>6</sub> alkil, C<sub>1</sub>-C<sub>3</sub> alkoksi grupu, ili 3 do 8-člani cikloalkil prsten, ili oblike heterocikličnog prstena sa R<sup>10</sup>;

R<sup>10</sup> predstavlja atom vodonika, opciono supstituisani C<sub>1-6</sub> alkil, ili oblike heterocikličnog prstena sa R<sup>9</sup>, ili oblike monocikličnog prstena sa R<sup>11</sup>;

Y predstavlja kovalentnu vezu, -(C<sub>0</sub>-C<sub>3</sub>)-alkilen-N(R<sup>11</sup>)-(C<sub>0</sub>-C<sub>3</sub>)-alkilen ili C<sub>1</sub>-C<sub>3</sub> alkilen;

R<sup>11</sup> predstavlja atom vodonika, C<sub>1</sub>-C<sub>6</sub> alkil, ili oblike monocikličnog prstena sa R<sup>10</sup>;

R<sup>11</sup> predstavlja supstituisani monociklični, opciono supstituisani biciklični ili opciono supstituisani triciklični 3 do 14-člani heteroaril, heterociklil, ili cikloalkil prsten;

gde R<sup>12</sup>, kada je supstituisan, je supstituisan sa jednim ili više -Q<sup>1</sup>-(R<sup>13</sup>)<sub>p</sub>, gde:

p je 0 ili 1;

Q<sup>1</sup> predstavlja atom halogena, cijano, okso, hidroksil, kovalentnu vezu, -C<sub>0</sub>-C<sub>3</sub> alkilen-NR<sup>14</sup>-, -C<sub>0</sub>-C<sub>3</sub> alkilen-NR<sup>14</sup>R<sup>15</sup>-, -C<sub>0</sub>-C<sub>3</sub> alkilen-CONR<sup>14</sup>-, -C<sub>0</sub>-C<sub>3</sub> alkilen-NR<sup>14</sup>CO-, -C<sub>0</sub>-C<sub>3</sub> alkilen-NR<sup>14</sup>SO<sub>2</sub>-, atom kiseonika, -C<sub>0</sub>-C<sub>3</sub> alkilen-CO-, -C<sub>0</sub>-C<sub>3</sub> alkilen-S(O)<sub>q</sub>-, -C<sub>0</sub>-C<sub>3</sub> alkilen-SO<sub>2</sub>NR<sup>14</sup>,

$-C_0-C_3$  alkilen- $SO_2NR^{14}R^{15}$ ,  $-C_1-C_6$  alkoksi,  $C_1-C_6$  haloalkoksi,  $C_1-C_6$  hidroksialkil,  $-C_0-C_3$  alkilen- $SO_2R^{14}$ ,  $-C_0-C_3$  alkilen- $NR^{14}COR^{15}$ ,  $-C_0-C_3$  alkilen- $NR^{14}CONR^{15}R^{16}$ ,  $-C_0-C_3$  alkilen- $NR^{14}SO_2NR^{15}R^{16}$ ,  $-C_0-C_3$  alkilen- $CONR^{14}R^{15}$ ,  $-C_0-C_3$  alkilen- $CO_2R^{14}$ ,  $-C_0-C_3$  alkilen- $NR^{14}CO_2R^{15}$ ,  $-C_0-C_3$  alkilen- $SO_2NR^{14}R^{15}$ ,  $-C_0-C_3$  alkilen- $C(O)R^{14}$  i  $-C_0-C_3$  alkilen- $NR^{14}SO_2R^{15}$ ,  $NO_2$ ,  $C_1-C_6$  alkilen,  $-C_2-C_6$  alkenilen, ili opciono supstituisanu  $-C_1-C_6$  alkil grupu;

q je 0, 1 ili 2;

$R^{14}$ ,  $R^{15}$  i  $R^{16}$  svaki nezavisno predstavlja atom vodonika,  $C_1-C_6$  alkil, ili  $C_1-C_6$  alkilen grupu; gde p je 1,  $R^{13}$  predstavlja 4 do 10-člani heteroaril, heterociklil, aril, ili 3 do 8-člani cikloalkil prsten; gde  $R^{13}$  može biti opciono supstituisani jednim ili više supstituenata izabranih između halogen,  $C_1-C_6$  haloalkil,  $C_1-C_6$  alkoksi,  $C_1-C_6$  haloalkoksi,  $C_1-C_6$  alkil,  $C_2-C_6$  alkenil,  $C_2-C_6$  alkinil,  $C_1-C_6$  hidroksialkil, okso, cijano,  $-Q^2-R^{17}$ ,  $-Q^2-NR^{17}CONR^{18}R^{19}$ ,  $-Q^2-NR^{17}R^{18}$ ,  $-Q^2-COR^{17}$ ,  $-Q^2-NR^{17}COR^{18}$ ,  $-Q^2-NR^{17}CO_2R^{18}$ ,  $-Q^2-SO_2R^{17}$ ,  $Q^2-CONR^{17}R^{18}$ ,  $-Q^2-CO_2R^{17}$ ,  $-Q^2-SO_2NR^{17}R^{18}$ ,  $-Q^2-NR^{17}SO_2R^{18}$ , heterociklični, cikloalkil, heteroaril, i aril; gde pomenuti heterociklični, cikloalkil, heteroaril i aril prstenovi mogu biti opciono supstituisani sa jednim ili više supstituenata, koji mogu biti isti ili različiti, izabrani između Cl, F, OMe, Me,  $COCH_3$ ,  $CONH_2$ ,  $NHC(O)CH(CH_3)_2$ , i  $CO_2CH_2CH_3$ ;

$Q^2$  predstavlja kovalentu vezu, atom kiseonika,  $-CO-$ , ili  $C_1-C_6$  alkilen ili  $C_2-C_6$  alkenilen grupu;  $R^{16}$ ,  $R^{17}$ ,  $R^{18}$  svaki nezavisno predstavlja vodonik,  $C_1-C_6$  alkil, heterociklični, heteroaril, aril, ili cikloalkil; i gde opciono supstituenti alkila  $R^1$ ,  $R^2$ ,  $R^3$ ,  $R^4$ ,  $R^5$ ,  $R^6$ ,  $R^7$ ,  $R^8$ ,  $R^{10}$  i  $Q^1$ , koji mogu biti isti ili različiti, su izabrani između  $C_1-C_3$  alkoksi, halogen, hidroksil, tiol, cijano, amino, amido, nitro i  $SF_5$ .

(11) **BA/EP3066054**

(21) **E03851** (22) 2021-05-28

(26) HR

(31) 20130858 (32) 2013-11-07 (33) CZ

(96) 14808808.1 2014-11-06

(97) 2016-09-14

(51) **C01G 29/00** , **C06C 7/00** , **C07F 9/94**

(73) Sellier & Bellot A.S.

Lidická 667 258 13 Vlasim

CZ

(72) NESVEDA, Jiri

Havlickova 1596 258 01 Vlasim

CZ

(74) "PETOŠEVIĆ" d.o.o.

Željeznička broj 20, 71000 Sarajevo

BA

(54) **ENERGETSKI MATERIJALI NA BAZI BIZMUTA**

(57)

Postupak za pripremu energetskih spojeva, **naznačen time**, da su energetski spojevi na bazi bizmutovih soli smanjene toksičnosti koji imaju svojstva primarnih eksplozivna dobivenih reakcijom topljivog bizmut perklorata ili bizmut okso-perklorata s topljivim solima organskih ili anorganskih energetskih spojeva na bazi azida, na bazi aromatskih nitro spojeva ili na bazi dušičnih heterocikličkih spojeva.

**(11) BA/EP3364975**(21) **E03852** (22) 2021-05-28

(26) HR

(31) 15191024 (32) 2015-10-22 (33) EP  
(96) 16781816.0 2016-10-17

(97) 2018-08-29

(51) **A61K 31/496**, **A61P 25/02**,  
**A61P 25/04**, **A61K 45/06**, **A61K**  
**31/195**, **A61P 25/00**(73) Aziende Chimiche Riunite Angelini  
Francesco A.C.R.A.F. S.p.A.  
Viale Amelia, 70 00181 Roma  
IT(72) GARRONE, Beatrice  
Via Tacito 50 00193 Roma  
IT  
DURANDO, Lucia  
Via Ferdinando Palasciano 96 00151 Roma  
IT  
CALISTI, Fabrizio  
Via Tito Omboni 148 00147 Roma  
IT(74) "LINEA SERVICES" d.o.o.  
Maršala Tita 29/IV, 71000 Sarajevo  
BA**(54) KOMBINACIJA TRAZODONA I  
GABAPENTINA ZA LIJEČENJE BOLI**

(57)

1. Farmaceutski pripravak, **naznačen time, da** obuhvaća sinergističku kombinaciju trazodona ili njegove soli u količini za dobivanje odgovarajuće doze koja je jednaka ili manja od 1 mg/kg, i gabapentina ili njegove soli ili njegovog predlijeka u količini za dobivanje doze koja je jednaka ili manja od 15 mg/kg, te najmanje jedno farmaceutski prihvatljivo pomoćno sredstvo, za uporabu u liječenju boli, pri čemu se navedena bol bira iz skupine koju čine kronična bol, upalna bol i neuropatska bol, gdje spomenuti trazodon i spomenuti gabapentin ostvaruju maseni omjer trazodona prema gabapentinu u rasponu od 1:15 do 1:5 i pritom spomenuti predlijek gabapentina jest gabapentin enakarbil.

Broj ostalih patentnih zahtjeva: 10

**(11) BA/EP3481370**(21) **E03853** (22) 2021-05-28

(26) HR

(31) 16178742 (32) 2016-07-08 (33) EP  
(96) 17733862.1 2017-07-03

(97) 2019-05-15

(51) **A61K 9/00**, **A61K 47/10**, **A61K**  
**47/14**, **A61K 9/10**(73) Aziende Chimiche Riunite Angelini  
Francesco A.C.R.A.F. S.p.A.  
Viale Amelia, 70 00181 Roma  
IT(72) FAZIO, Antonello  
Via delle Margherite 62 04011 APRILIA  
(Latina)  
IT  
TONGIANI, Serena  
Via dei Laghi 23 00046 GROTTAFERRATA  
(Roma)  
IT  
DONATI, Luca  
Via Tiziano Vecellio 1 63017 Porto San  
Giorgio (AP)  
IT  
MILANESE, Claudio  
Via Abigaille Zanetta 68 00143 ROMA  
IT(74) "LINEA SERVICES" d.o.o.  
Maršala Tita 29/IV, 71000 Sarajevo  
BA**(54) FARMACEUTSKI PRIPRAVAK KOJI  
SADRŽI BENZIDAMIN**

(57)

1. Farmaceutski pripravak, **naznačen time, da** sadrži (i) najmanje jedan ester glicerina sa zasićenom C<sub>8</sub>-C<sub>10</sub> masnom kiselinom, (ii) najmanje jedan ester polietilen glikol glicerida sa zasićenom C<sub>12</sub>-C<sub>14</sub> masnom kiselinom, i (iii) najmanje jedan ester polietilen glikola sa zasićenom C<sub>16</sub>-C<sub>18</sub> masnom kiselinom, i (iv) benzidamin u količini koja je jednaka ili manja od 0,5% m/m u odnosu na ukupnu masu farmaceutskog pripravka, uz uvjet da, kada se benzidamin nalazi kao benzidamin hidroklorid u količini od 0,12% m/m, zajedno s kaprilnim/kaprinским trigliceridom (Miglyol® 812) u količini od 3% m/m, PEG-6 i PEG-32 palmitostearatom/glikol stearatom (Tefose® 63) u količini od 18% m/m, i lauroil makrogol-6-gliceridima (Labrafil® M2130CS) u količini od 3% m/m, navedeni pripravak ne sadrži ekonazol nitrat.

Broj ostalih patentnih zahtjeva: 14

**(11) BA/EP3283508**(21) **E03854** (22) 2021-05-31

(26) SR

(31) 201562149437 P (32) 2015-04-17 (33) US  
201562218534 P 2015-09-14 US  
(96) 16720255.5 2016-04-15

(97) 2018-02-21

**(51) C07K 14/705**(73) Alpine Immune Sciences, Inc.  
188 East Blaine Street Suite 200 Seattle,  
WA 98102  
US(72) SWANSON, Ryan  
600 Stewart Street Suite 1503 Seattle, WA  
98101  
US  
KORNACKER, Michael  
600 Stewart Street Suite 1503 Seattle, WA  
98101  
US(74) "ŽIVKO MIJATOVIĆ & PARTNERS" d.o.o.  
Sarajevo  
M.H. Uskufije 3, 71000 Sarajevo  
BA**(54) IMUNOMODULATORNI PROTEINI SA  
PRILAGODLJIVIM AFINITETIMA**

(57)

1. Imunomodulatorni protein, koji sadrži najmanje jedan domen CD80 imunoglobulinske superfamilije (IgSF) modifikovanog afiniteta koji sadrži jednu ili više supstitucija aminokiselina u domenu CD80 IgSF divljeg tipa, naznačeno time da najmanje jedan domen CD80 IgSF modifikovanog afiniteta ima povećano vezivanje sa najmanje dva srodna partnera za vezivanje u poređenju sa domenom CD80 IgSF divljeg tipa, pri čemu se domen CD80 IgSF modifikovanog afiniteta specifično nekompetitivno vezuje sa najmanje dva srodna partnera za vezivanje i najmanje dva srodna partnera za vezivanje su CD28 i PD-L1, i pri čemu domen CD80 IgSF modifikovanog afiniteta sadrži najmanje 85% identičnosti sekvence sa domenom CD80 IgSF divljeg tipa ili njegovim specifičnim fragmentom za vezivanje obuhvaćenim u sekvenci aminokiselina prikazanoj u SEQ ID BR: 1.

Broj ostalih patentnih zahtjeva: 18

**(11) BA/EP3630136**(21) **E03855** (22) 2021-05-28

(26) HR

(31) 201708176 (32) 2017-05-22 (33) GB  
201714305 2017-09-06 GB  
201714309 2017-09-06 GB  
201714298 2017-09-06 GB  
201716493 2017-10-09 GB  
201718551 2017-11-09 GB

(96) 18727408.9 2018-05-22

(97) 2020-04-08

(51) **A61K 35/74** , **C12N 1/20** , **A23L 33/135** , **A61P 25/00** , **A61P 25/22** , **A61P 25/24**(73) 4D Pharma Research Limited  
Life Sciences Innovation Building Cornhill  
Road Aberdeen, Aberdeenshire AB25 2ZS  
GB(72) SAVIGNAC, Helene  
c/o 4D Pharma Research Limited Aberdeen  
AB25 2ZS  
GB  
MULDER, Imke Elisabeth  
c/o 4D Pharma Research Limited Aberdeen  
AB25 2ZS  
GB  
STEVENSON, Alexander James  
c/o 4D Pharma Research Limited Aberdeen  
AB25 2ZS  
GB(74) "ŽIVKO MIJATOVIĆ & PARTNERS" d.o.o.  
Sarajevo  
M.H. Uskufije 3, 71000 Sarajevo  
BA**(54) KOMPOZICIJE KOJE SADRŽE  
BAKTERIJSKE SOJEVE**

(57)

1. Kompozicija koja sadrži bakterijski soj roda *Blautia*, za upotrebu u postupku lečenja povrede mozga.

Broj ostalih patentnih zahtjeva: 13

(11) **BA/EP3532098**(21) **E03856** (22) 2021-05-26

(26) HR

(31) 16196184 (32) 2016-10-28 (33) EP  
(96) 17797564.6 2017-10-27

(97) 2019-09-04

(51) **A61K 39/395** , **A61K 31/00** ,  
**C07K 16/28** , **A61P 35/00**(73) MorphoSys AG  
Semmelweisstrasse 7 82152 Planegg  
DE(72) ENDELL, Jan  
Barer Str. 36 80333 Munich  
DE  
PETROPOULOS, Konstantin  
Goeggelstrasse 39a 80997 Munich  
DE  
KELEMEN, Peter  
Packenreiterstr. 3 81247 Munich  
DE  
BOXHAMMER, Rainer  
Egmatinger Strasse 5 85653 Aying  
DE  
RÜCKERT, Markus  
Johannishöhe 60 82288 Kottgeisering  
DE(74) "STAM" d.o.o.  
Sarači 77, 71000 Sarajevo  
BA(54) **KOMBINACIJA PROTUTIJELA ANTI-  
CD19 S INHIBITOROM BCL-2 TE  
NJIHOVE UPORABE**

(57)

1. Kombinacija, **naznačena time, da** sadrži protutijelo specifično za CD19 gdje navedeno protutijelo sadrži regiju HCDR1 koja sadrži slijed SYVMH (SEQ ID NO: 1), regiju HCDR2 koja sadrži slijed NPYNDG (SEQ ID NO: 2), regiju HCDR3 koja sadrži slijed GTYYYGTRVFDY (SEQ ID NO: 3), regiju LCDR1 koja sadrži slijed RSSKSLQNVNGNTYLY (SEQ ID NO: 4), regiju LCDR2 koja sadrži slijed RMSNLNS (SEQ ID NO: 5), i regiju LCDR3 koja sadrži slijed MQHLEYPIT (SEQ ID NO: 6) i venetoklaks za uporabu u liječenju non-Hodgkinovog limfoma, kronične limfocitne leukemije i/ili akutne limfoblastične leukemije.

(11) **BA/EP3478348**(21) **E03857** (22) 2021-06-02

(26) SR

(31) 201600068649 (32) 2016-07-01 (33) IT  
(96) 17733858.9 2017-06-30

(97) 2019-05-08

(51) **A61M 11/00** , **A61M 35/00** ,  
**B65D 83/30**(73) Polichem S.A.  
50, Val Fleuri 1526 Luxembourg  
LU(72) CERIANI, Daniela  
Via Vignora 9/D 21050 Besano (Va)  
IT  
KELLER, Alexander  
Klosterhof 30 82401 Rottenbuch  
DE(74) "LINEA SERVICES" d.o.o.  
Maršala Tita 29/IV, 71000 Sarajevo  
BA(54) **RASPRŠIVAČ**

(57)

1. Raspršivač (20) za raspršivanje preparata (18), koji se sastoji iz:

- rezervoara(22) pogodnog za smeštanje preparata (18);
- pumpe (24)
- komore(26) za punjenje
- mlaznice(28) sa osom emitovanja (X)
- izlaznog konusa (30) sa osom (X')  
pri čemu je pumpa (24) pogodna, pri svakoj operaciji, da:
  - uzme unapred određenu količinu preparata (18) iz rezervoara (22),
  - dovede navedenu količinu preparata (18) u komoru (26) za punjenje ispred mlaznice (28), i
  - stvori pritisak za emitovanje u komori (26) za punjenje.
- i pri čemu je mlaznica (28) pogodna za emitovanje navedene količine preparata (18) u obliku aerosolnog spreja (180), pri čemu izlazni konus (30) sadrži kontaktni obod (300) i, u blizini mlaznice (28), najmanje jedan prolazni otvor (320) pogodan za povezivanje unutrašnjosti izlaznog konusa (30) sa okruženjem,
- naznačen time**, što je navedeni najmanje jedan prolazni otvor (320) postavljen u rasponu od 20% od rastojanja između mlaznice (28) i kontaktnog oboda (300).

(11) **BA/EP3494120**(21) **E03858** (22) 2021-06-02

(26) SR

(31) 16183047 (32) 2016-08-05 (33) EP  
(96) 17743064.2 2017-07-31

(97) 2019-06-12

(51) **C07D 498/04** , **A61K 31/4355** ,  
**A61P 3/04**(73) Boehringer Ingelheim International GmbH  
Binger Strasse 173, 55216 Ingelheim am  
Rein  
DE(72) GODBOUT, Cédricx  
Boehringer Ingelheim GmbH Corporate  
Patents Binger Strasse 173 55216  
Ingelheim am Rhein  
DE  
TRIESELMANN, Thomas  
Boehringer Ingelheim GmbH Corporate  
Patents Binger Strasse 173 55216  
Ingelheim am Rhein  
DE  
VINTONYAK, Viktor  
Boehringer Ingelheim GmbH Corporate  
Patents Binger Strasse 173 55216  
Ingelheim am Rhein  
DE(74) "LINEA SERVICES" d.o.o.  
Maršala Tita 29/IV, 71000 Sarajevo  
BA(54) **OKSADIAZOLOPIRIDIN DERIVATI ZA  
PRIMJENU KAO INHIBITORI GRELIN  
O-ACIL TRANSFERAZE (GOAT)**

(57)

Jedinjenje formule

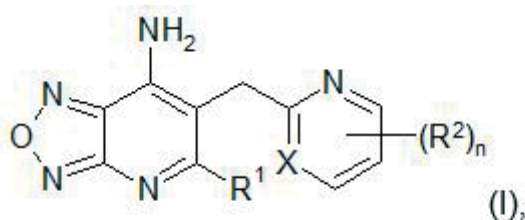

pri čemu

X je CH ili N;

R<sup>1</sup> je odabran između grupe koja se sastoji od  
CH<sub>3</sub>, -CH<sub>2</sub>OH i Cl;

R<sup>2</sup> je nezavisno jedan od drugog odabran između grupe koja se sastoji od H, F, Cl, Br, I, CN, C<sub>1-6</sub>-alkil, C<sub>3-7</sub>-cikloalkil, OH, -O-(C<sub>1-6</sub>-alkil), -O-(C<sub>3-7</sub>-cikloalkil), -O-(C<sub>1-3</sub>-alkil)-(C<sub>3-7</sub>-cikloalkil), -O-heterociklil, -O-(C<sub>1-3</sub>-alkil)-heterociklil, -O-aril, -O-heteroaril, -S-(C<sub>1-3</sub>-alkil), -SO-(C<sub>1-3</sub>-alkil), -SO<sub>2</sub>-(C<sub>1-3</sub>-alkil), -NH<sub>2</sub>, -NH-(C<sub>1-6</sub>-alkil), -NH-(C<sub>3-6</sub>-cikloalkil), -NH-(C<sub>1-3</sub>-alkil)-heterociklil, -NH-(C<sub>1-6</sub>-alkil)-C(=O)-NH<sub>2</sub>, -C(=O)-NH<sub>2</sub>, -C(=O)-NH-(C<sub>1-3</sub>-alkil), -C(=O)-N(C<sub>1-3</sub>-alkil)<sub>2</sub>, -C(=O)OH, -C(=O)-O-(C<sub>1-4</sub>-alkil), -C(=O)-(C<sub>1-4</sub>-alkil), -C<sub>1-3</sub>-alkil-C(=O)-O-(C<sub>1-4</sub>-alkil), heterociklil, heteroaril i 5,6-dihidro-4H-pirol[1,2-b]pirazol-3-il,

pri čemu svaka alkil ili cikloalkil grupa je opciono nezavisno supstituisana sa jednim ili više supstituenata odabranih između grupe koja se sastoji od F, CN i OH, i

pri čemu svaka heterociklil grupa je odabrana između mono- ili spirociklične 4-7-člane cikloalkil grupe, gde su 1, 2 ili 3 CH<sub>2</sub>-grupe nezavisno jedna od druge zamenjene sa O, S, NH ili C=O, i

pri čemu svaka heterociklil grupa je opciono supstituisana sa 1 ili 2 supstituenta nezavisno jedan od drugog odabran između F, OH i C<sub>1-3</sub>-alkil,

pri čemu svaka aril grupa je odabrana između grupe koja se sastoji od fenila i naftila, i

pri čemu svaka heteroaril grup je odabrana između 5-članog aromatičnog cikla koji sadrži 1 ili 2 heteroatoma nezavisno odabrani između N, O i S ili između 6-članog aromatičnog cikla koji sadrži 1 ili 2 N, i

pri čemu svaka aril ili heteroaril grupa je opciono supstituisana sa 1 ili 2 supstituenta nezavisno odabrani između grupe koja se sastoji od F, CN i C<sub>1-3</sub>-alkila, koji je opciono supstituisan sa jednim ili više F;

ili, ako su dve grupe R<sup>2</sup>vezane za susedne C atome piridinske ili pirimidinske grupe, one mogu biti vezane jedna za drugu i zajedno da obrazuju -O-CH<sub>2</sub>-O-, -O-CH<sub>2</sub>-CH<sub>2</sub>-O- ili -O-CH<sub>2</sub>-CH<sub>2</sub>-CH<sub>2</sub>-O-most, na kome 1 ili 2 H atoma mogu biti zamenjena sa F ili C<sub>1-3</sub>-alkilom; i

n je 1, 2 ili 3;

pri čemu svaka od gore navedenih alkil grupa mogu biti supstituisane sa jednim ili više F;

ili njegova so.

Broj ostalih patentnih zahtjeva: 32

(11) **BA/EP3359542**(21) **E03859** (22) 2021-06-02

(26) SR

(31) 15189210 (32) 2015-10-09 (33) EP  
(96) 16778038.6 2016-10-07

(97) 2018-08-15

(51) **C07D 471/22** , **C07D 487/22** ,  
**A61K 31/438** , **A61P 35/00**(73) Boehringer Ingelheim International GmbH  
Binger Strasse 173 55216 Ingelheim am  
Rhein  
DE(72) GOLLNER, Andreas  
Boehringer Ingelheim GmbH/ Corporate  
Patents Binger Strasse 173 55216  
Ingelheim Am Rhein

DE

BROEKER, Joachim

Boehringer Ingelheim GmbH/ Corporate  
Patents Binger Strasse 173 55216  
Ingelheim Am Rhein

DE

KERRES, Nina

Boehringer Ingelheim GmbH/ Corporate  
Patents Binger Strasse 173 55216  
Ingelheim Am Rhein

DE

KOFINK, Christiane

Boehringer Ingelheim GmbH/ Corporate  
Patents Binger Strasse 173 55216  
Ingelheim Am Rhein

DE

RAMHARTER, Juergen

Boehringer Ingelheim GmbH/ Corporate  
Patents Binger Strasse 173 55216  
Ingelheim Am Rhein

DE

WEINSTABL, Harald

Boehringer Ingelheim GmbH/ Corporate  
Patents Binger Strasse 173 55216  
Ingelheim Am Rhein

DE

GILLE, Annika

Boehringer Ingelheim GmbH/ Corporate  
Patents Binger Strasse 173 55216  
Ingelheim Am Rhein

DE

GOEPPER, Stefan

Boehringer Ingelheim GmbH/ Corporate  
Patents Binger Strasse 173 55216  
Ingelheim Am Rhein

DE

DE

HENRY, Manuel

Boehringer Ingelheim GmbH/ Corporate  
Patents Binger Strasse 173 55216  
Ingelheim Am Rhein

DE

HUCHLER, Guenther

Boehringer Ingelheim GmbH/ Corporate  
Patents Binger Strasse 173 55216  
Ingelheim Am Rhein

DE

DE

(74) "LINEA SERVICES" d.o.o.  
Maršala Tita 29/IV, 71000 Sarajevo  
BA(54) **SPIRO[3H-INDOL-3,2'-PIROLIDIN]-  
2(1H)-ON JEDINJENJA I DERIVATI KAO  
MDM2-P53 INHIBITORI**

(57)

1. Jedinjenje formule (I)

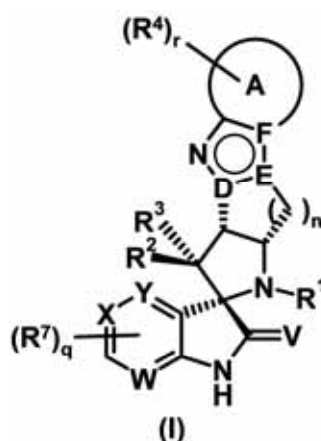

, u kojoj

--

$R_1$  je grupa, opciono supstisušana sa jednim ili više, identičnih ili različitih  $R_{b1}$  i/ili  $R_{c1}$ , koji su izabrani od  $C_{1-6}$ alkil,  $C_{2-6}$ alkenil,  $C_{2-6}$ alkinil,  $C_{1-6}$ haloalkil,  $C_{3-7}$ cikloalkil,  $C_{4-7}$ cikloalkenil,  $C_{6-10}$ aril, 5-10 članog heteroaril i 3-10 članog heterociklil;

svaki  $R_{b1}$  je nezavisno odabran od  $-OR_{c1}$ ,  $-NR_{c1}R_{c1}$ , halogen,  $-CN$ ,  $-C(O)R_{c1}$ ,  $-C(O)OR_{c1}$ ,  $-C(O)NR_{c1}R_{c1}$ ,  $-S(O)_2R_{c1}$ ,  $-S(O)_2NR_{c1}R_{c1}$ ,

$-NHC(O)R_{c1}$ ,  $-N(C_{1-4}alkil)C(O)R_{c1}$  i bivalentni supstisuštant  $=O$ , dok  $=O$  može biti supstisuštant samo u nearomatičnim sistemima prstenova;

svaki  $R_{c1}$  nezavisno jedan od drugog označava vodonik ili grupu, opciono supstisušanu sa jednim ili više, identičnim ili različitim  $R_{d1}$  i/ili  $R_{e1}$ , koji su izabrani od  $C_{1-6}$ alkil,  $C_{2-6}$ alkenil,  $C_{2-6}$ alkinil,  $C_{1-6}$ haloalkil,  $C_{3-7}$ cikloalkil,  $C_{4-7}$ cikloalkenil,  $C_{6-10}$ aril, 5-10 članog heteroaril i 3-10 članog heterociklil;



svaki  $R_{d1}$  je nezavisno odabran od  $-OR_{e1}$ ,  $-NR_{e1}R_{e1}$ , halogen,  $-CN$ ,  $-C(O)R_{e1}$ ,  $-C(O)OR_{e1}$ ,  $-C(O)NR_{e1}R_{e1}$ ,  $-S(O)_2R_{e1}$ ,  $-S(O)_2NR_{e1}R_{e1}$ ,

$-NHC(O)R_{e1}$ ,  $-N(C_{1-4}alkil)C(O)R_{e1}$  i bivalentni supstituent  $=O$ , dok  $=O$  može biti supstituent samo u nearomatičnim sistemima prstenova;

svaki  $R_{e1}$  nezavisno jedan od drugog označava vodonik ili grupu, opciono supstituisanu sa jednim ili više, identičnim ili različitim  $R_{f1}$  i/ili  $R_{g1}$ , koji su izabrani od  $C_{1-6}alkil$ ,  $C_{2-6}alkenil$ ,  $C_{2-6}alkinil$ ,  $C_{1-6}haloalkil$ ,  $C_{3-7}cikloalkil$ ,  $C_{4-7}cikloalkenil$ ,  $C_{6-10}aril$ , 5-10 članog heteroaril i 3-10 članog heterociklil;

svaki  $R_{f1}$  je nezavisno odabran od  $-OR_{g1}$ ,  $-NR_{g1}R_{g1}$ , halogen,  $-CN$ ,  $-C(O)R_{g1}$ ,  $-C(O)OR_{g1}$ ,  $-C(O)NR_{g1}R_{g1}$ ,  $-S(O)_2R_{g1}$ ,  $-S(O)_2NR_{g1}R_{g1}$ ,

$-NHC(O)R_{g1}$ ,  $-N(C_{1-4}alkil)C(O)R_{g1}$  i bivalentni supstituent  $=O$ , dok  $=O$  može biti supstituent samo u nearomatičnim sistemima prstenova;

svaki  $R_{g1}$  je nezavisno odabran od vodonika,  $C_{1-6}alkil$ ,  $C_{2-6}alkenil$ ,  $C_{2-6}alkinil$ ,  $C_{1-6}haloalkil$ ,  $C_{3-7}cikloalkil$ ,  $C_{4-7}cikloalkenil$ ,  $C_{6-10}aril$ , 5-10 članog heteroaril i 3-10 članog heterociklil;

--

jedan od  $R_2$  i  $R_3$  je vodoniki, a drugi je izabran od fenila i 5-6 članog heteroarila, gdje navedeni fenil i 5-6 člani heteroaril je opciono supstituisan sa jednim ili više, identičnim ili različitim  $R_{b2}$  i/ili  $R_{c2}$ ;

svaki  $R_{b2}$  je nezavisno odabran od  $-OR_{c2}$ ,  $-NR_{c2}R_{c2}$ , halogen,  $-CN$ ,  $-C(O)R_{c2}$ ,  $-C(O)OR_{c2}$ ,  $-C(O)NR_{c2}R_{c2}$ ,  $-S(O)_2R_{c2}$ ,  $-S(O)_2NR_{c2}R_{c2}$ ,  $-NHC(O)R_{c2}$  i  $-N(C_{1-4}alkil)C(O)R_{c2}$ ;

svaki  $R_{c2}$  nezavisno jedan od drugog označava vodonik ili grupu koja je izabrana od  $C_{1-6}alkil$ ,  $C_{2-6}alkenil$ ,  $C_{2-6}alkinil$ ,  $C_{1-6}haloalkil$ ,  $C_{3-6}cikloalkil$ ,  $C_{4-6}cikloalkenil$ , fenil, 5-6 članog heteroaril i 3-7 članog heterociklil;

--

**A** je izabran od fenila i 5-6 članog heteroarila ako **F** je ugljenik ili

**A** je 5-6 člani heteroaril koji sadrži azot ako **F** je azot;

svaki  $R_4$  je nezavisno odabran od  $R_{a4}$  i  $R_{b4}$ ;

svaki  $R_{a4}$  nezavisno jedan od drugog je grupa, opciono supstituisana sa jednim ili više, identičnih ili različitih  $R_{b4}$  i/ili  $R_{c4}$ , koji su izabrani od  $C_{1-6}alkil$ ,  $C_{2-6}alkenil$ ,  $C_{2-6}alkinil$ ,  $C_{1-6}haloalkil$ ,  $C_{3-7}cikloalkil$ ,  $C_{4-7}cikloalkenil$ ,  $C_{6-10}aril$ , 5-10 članog heteroaril i 3-10 članog heterociklil;

svaki  $R_{b4}$  je nezavisno odabran od  $-OR_{c4}$ ,  $-NR_{c4}R_{c4}$ , halogen,  $-CN$ ,  $-C(O)R_{c4}$ ,  $-C(O)OR_{c4}$ ,  $-C(O)NR_{c4}R_{c4}$ ,  $-C(O)NR_{g4}OR_{c4}$ ,  $-S(O)_2R_{c4}$ ,  $-S(O)_2NR_{c4}R_{c4}$ ,  $-NHSO_2R_{c4}$ ,  $-N(C_{1-4}alkil)SO_2R_{c4}$ ,

$-NHC(O)R_{c4}$  i  $-N(C_{1-4}alkil)C(O)R_{c4}$ ;

svaki  $R_{c4}$  nezavisno jedan od drugog označava vodonik ili grupu, opciono supstituisanu sa jednim ili više, identičnim ili različitim  $R_{d4}$  i/ili  $R_{e4}$ , koji su izabrani od  $C_{1-6}alkil$ ,  $C_{2-6}alkenil$ ,  $C_{2-6}alkinil$ ,  $C_{1-6}haloalkil$ ,  $C_{3-7}cikloalkil$ ,  $C_{4-7}cikloalkenil$ ,  $C_{6-10}aril$ , 5-10 članog heteroaril i 3-10 članog heterociklil;

svaki  $R_{d4}$  je nezavisno odabran od  $-OR_{e4}$ ,  $-NR_{e4}R_{e4}$ , halogen,  $-CN$ ,  $-C(O)R_{e4}$ ,  $-C(O)OR_{e4}$ ,  $-C(O)NR_{e4}R_{e4}$ ,  $-C(O)NR_{g4}OR_{e4}$ ,  $-S(O)_2R_{e4}$ ,  $-S(O)_2NR_{e4}R_{e4}$ ,  $-NHC(O)R_{e4}$  i  $-N(C_{1-4}alkil)C(O)R_{e4}$ ;

svaki  $R_{e4}$  nezavisno jedan od drugog označava vodonik ili grupu, opciono supstituisanu sa jednim ili više, identičnim ili različitim  $R_{f4}$  i/ili  $R_{g4}$ , koji su izabrani od  $C_{1-6}alkil$ ,  $C_{2-6}alkenil$ ,  $C_{2-6}alkinil$ ,  $C_{1-6}haloalkil$ ,  $C_{3-7}cikloalkil$ ,  $C_{4-7}cikloalkenil$ ,  $C_{6-10}aril$ , 5-10 članog heteroaril i 3-10 članog heterociklil;

svaki  $R_{f4}$  je nezavisno odabran od  $-OR_{g4}$ ,  $-NR_{g4}R_{g4}$ , halogen,  $-CN$ ,  $-C(O)R_{g4}$ ,  $-C(O)OR_{g4}$ ,  $-C(O)NR_{g4}R_{g4}$ ,  $-C(O)NR_{g4}OR_{g4}$ ,  $-S(O)_2R_{g4}$ ,  $-S(O)_2NR_{g4}R_{g4}$ ,  $-NHC(O)R_{g4}$  i  $-N(C_{1-4}alkil)C(O)R_{g4}$ ;

svaki  $R_{g4}$  je nezavisno odabran od vodonika,  $C_{1-6}alkil$ ,  $C_{2-6}alkenil$ ,  $C_{2-6}alkinil$ ,  $C_{1-6}haloalkil$ ,  $C_{3-7}cikloalkil$ ,  $C_{4-7}cikloalkenil$ ,  $C_{6-10}aril$ , 5-10 članog heteroaril i 3-10 članog heterociklil;

**r** označava broj 0, 1, 2 ili 3;

--

**n** označava broj 1 ili 2;

--

svaki  $R_7$  je nezavisno odabran od halogen,  $C_{1-4}alkil$ ,  $-CN$ ,  $C_{1-4}haloalkil$ ,  $-OC_{1-4}alkil$  i  $-OC_{1-4}haloalkil$ ;

**q** označava broj 0, 1, 2 ili 3;

--

**W**, **X** i **Y** su  $-CH=$  uz uslov da vodonik u svakom  $-CH=$  može biti zamenjen supstituentom  $R_7$  ako je prisutan;

--

**V** je kiseonik ili sumpor;

--

**D** je azot, **E** je ugljenik i **F** je ugljenik; ili

**D** je ugljenik, **E** je azot i **F** je ugljenik; ili

**D** je ugljenik, **E** je ugljenik i **F** je azot;

ili njegova so.

Broj ostalih patentnih zahtjeva: 35

(11) **BA/EP3658192**

(21) **E03862** (22) 2021-06-10

(26) SR

(31) 201762593776 P (32) 2017-12-01 (33) US  
201762595054 P 2017-12-05 US

(96) 18833113.6 2018-11-29

(97) 2020-06-03

(51) **A61K 47/68** , **A61K 38/19** , **C07K**  
**16/24** , **A61P 1/00** , **A61P 19/02**

(73) AbbVie Inc.  
1 North Waukegan Road North Chicago, IL  
60064  
US

(72) HOBSON, Adrian D.  
25 Holman Street Shrewsbury  
Massachusetts 01545  
US  
MCPHERSON, Michael J.  
287 Pillsbury Road Ashby Massachusetts  
01431  
US

WAEGELL, Wendy  
7 Rice Corner Road Brookfield  
Massachusetts 01506  
US  
GOESS, Christian  
112 Mashapaug Road Sturbridge  
Massachusetts 01566  
US

HERNANDEZ, Axel Jr.  
14 Laurie Lane Charlton Massachusetts  
01507  
US

WANG, Lu  
14 Stratton Way Northborough  
Massachusetts 01532  
US

WANG, Lu  
12 Nipmuck Drive Westborough  
Massachusetts 01581  
US

MARVIN, Christopher C.  
242 Braxton Way Grayslake Illinois 60030  
US

SANTORA, Ling C.  
7 Thoreau Circle Shrewsbury  
Massachusetts 01545  
US

(74) Dragan Mićunović  
Branilaca Sarajeva 10, 71000 Sarajevo  
BA

(54) **AGONIST GLUKOKORTIKOIDNOG  
RECEPTORA I NJEGOVI  
IMUNOKONJUGATI**

(57)

1. Konjugat antitelo lek koji sadrži:

(a) anti-TNFa antitelo koje sadrži teški lanac naveden kao SEQ ID NO: 3 i laki lanac naveden kao SEQ ID NO: 4; i

(b) agonist glukokortikoidnog receptora koji sadrži radikal predstavljen formulom:

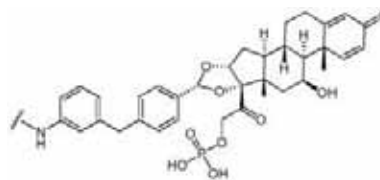

pri čemu je antitelo konjugovano sa agonistom glukokortikoidnog receptora preko linkera predstavljenog formulom:

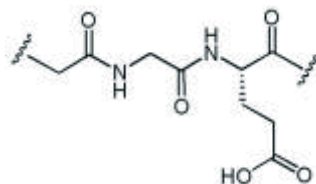

Broj ostalih patentnih zahtjeva: 5

(11) **BA/EP3061454**(21) **E03863** (22) 2021-06-03

(26) SR

(31) 201261595463 P (32) 2012-02-06 (33) US  
(96) 16163407.6 2013-01-31

(97) 2016-08-31

(51) **A61K 31/422** , **A61P 33/00**(73) Boehringer Ingelheim Animal Health USA  
Inc.  
3239 Satellite Boulevard, Bldg. 500 Duluth,  
GA 30096  
US(72) SOLL, Mark D.  
605 Newport Shore Alpharetta, GA Georgia  
30005  
US  
LARSEN, Diane  
2422 Waybridge Court Buford, GA Georgia  
30519  
US  
CADY, Susan Mancini  
1501 Revere Road Yardley, PA  
Pennsylvania 19067  
US  
CHEIFETZ, Peter  
15 Lynnfield Drive East Windsor, NJ New  
Jersey 08520  
US  
GALESKA, Izabela  
1725 Tristen Drive Newtown, PA  
Pennsylvania 18940  
US  
GONG, Saijun  
5 Terrace Lane Bridgewater, NJ New Jersey  
08807  
US(74) "ŽIVKO MIJATOVIĆ & PARTNERS" d.o.o.  
Sarajevo  
M.H. Uskufije 3, 71000 Sarajevo  
BA(54) **PARAZITICIDNE ORALNE  
VETERINARSKJE KOMPOZICIJE KOJE  
SADRŽE SISTEMSKI DJELUJUĆA  
AKTIVNA SREDSTVA, METODI I  
PRIMJENE ISTIH**

(57)

1. Meka kompozicija za žvakanje za lečenje i/ili prevenciju parazitske infekcije ili infestacije kod životinje, **naznačena time**, što navedena kompozicija sadrži:

(a) najmanje jedno izoksazolinsko aktivno sredstvo Formule (II):

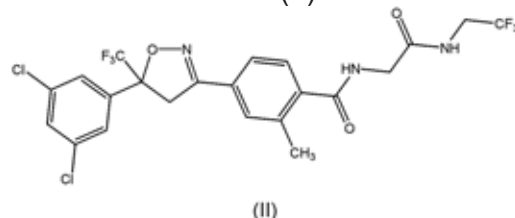

i

(b) farmaceutski prihvatljiv nosač koji sadrži:  
(i) jedan ili više punilaca, pri čemu, navedeni punilac je prah proteina soje, kukuruzni škrob ili njihova smeša;  
(ii) jedan ili više rastvarača, pri čemu je rastvarač izabran od tečnog polietilen glikola (PEG); propilen karbonata; propilen glikola; triglicerida; rastvora sorbitola; glicerol kaprilata/kaprata; poliglikolizovanih glicerida; različitog kvaliteta i njihovih kombinacija;  
(iii) jedan ili više vezujućih sredstava, pri čemu, vezujuće sredstvo je polivinilpirolidon ili polietilen glikol ili njihova kombinacija;  
(iv) jedan ili više humektanata, pri čemu, humektant je glicerol;  
(v) jedan ili više surfaktanata izabranih od gliceril monooleata, estara polioksietilen sorbitana i masne kiseline, sorbitan estara, polivinil alkohola, polisorbata, *d*- $\alpha$ -tokoferil polietilen glikol 1000 sukcinata (TPGS), natrijum lauril sulfata, kopolimera etilen oksida i propilen oksida, derivata polietilen glikol ricinusovog ulja, propilen glikol monolaurata, glicerid estara, poliglikozilovanih glicerida, PEG 300 kaprilnih/kaprinskih glicerida, PEG 400 kaprilnih/kaprinskih glicerida, PEG 300 oleinskih glicerida, PEG 300 linoleinskih glicerida, polietilen glikol stearata i polietilen glikol hidroksi stearata; i  
(vi) jedan ili više sredstava za poboljšanje ukusa.

Broj ostalih patentnih zahtjeva: 23

**(11) BA/EP3218406**(21) **E03864** (22) 2021-06-08

(26) HR

(31) 201462077486 P (32) 2014-11-10 (33) US

201562147329 P 2015-04-14 US

201562188999 P 2015-07-06 US

(96) 15791298.1 2015-11-09

(97) 2017-09-20

(51) **C07K 16/28** , **C07K 16/40** , **A61K 39/00** , **A61K 47/68** , **A61P 35/00** , **A61P 35/02**(73) Medimmune Limited  
Milstein Building Granta Park Cambridge,  
Cambridgeshire CB21 6GH  
GB(72) MINTER, Ralph  
MedImmune Limited Milstein Building  
Granta Park Cambridge Cambridgeshire  
CB21 6GH  
GBRUST, Steven  
MedImmune Limited Granta Park  
Cambridge Cambridgeshire CB21 6GH  
GBGUILLARD, Sandrine  
MedImmune Limited Granta Park  
Cambridge Cambridgeshire CB21 6GH  
GBJERMUTUS, Lutz U  
MedImmune Limited Granta Park  
Cambridge Cambridgeshire CB21 6GH  
GBHAY, Carl  
MedImmune LLC One MedImmune Way  
Gaithersburg, MD 20878  
USSACHSENMEIER, Kris  
MedImmune LLC One MedImmune Way  
Gaithersburg, MD 20878  
USSULT, Erin  
MedImmune LLC One MedImmune Way  
Gaithersburg, MD 20878  
USHUANG, Qihui  
MedImmune LLC One MedImmune Way  
Gaithersburg, MD 20878  
USPAVLIK, Peter  
MedImmune LLC One MedImmune Way  
Gaithersburg, MD 20878  
US, DAMSCHRODER, Melissa  
MedImmune LLC One MedImmune Way  
Gaithersburg, MD 20878  
USCHENG, Li  
MedImmune LLC One MedImmune Way  
Gaithersburg, MD 20878US  
DIEDRICH, Gundo  
MedImmune LLC One MedImmune Way  
Gaithersburg, MD 20878US  
RIOS-DORIA, Jonathan  
MedImmune LLC One MedImmune Way  
Gaithersburg, MD 20878US  
HAMMOND, Scott  
MedImmune LLC One MedImmune Way  
Gaithersburg, MD 20878US  
HOLLINGSWORTH, Robert E  
MedImmune LLC One MedImmune Way  
Gaithersburg, MD 20878US  
DURHAM, Nicholas  
MedImmune LLC One MedImmune Way  
Gaithersburg, MD 20878US  
LEOW, Ching Ching  
MedImmune LLC One MedImmune Way  
Gaithersburg, MD 20878US  
ANTONYSAMY, Mary  
MedImmune LLC One MedImmune Way  
Gaithersburg, MD 20878US  
GEOGHEGAN, James  
MedImmune LLC One MedImmune Way  
Gaithersburg, MD 20878US  
LU, Xiaojun  
MedImmune LLC One MedImmune Way  
Gaithersburg, MD 20878US  
ROSENTHAL, Kim  
MedImmune LLC One MedImmune Way  
Gaithersburg, MD 20878(74) "INTELBIRO" d.o.o.  
M.H. Uskufije 3, 71000 Sarajevo  
BA**(54) VEZUJUĆE MOLEKULE SPECIFIČNE ZA CD73 I NJIHOVA UPOTREBA**

(57)

1. Izolirano protutijelo ili njegov ulomak koji veže antigen koje se specifično veže na CD73 koje sadrži VL i VH koje sadrži VL-CDR1, VL-CDR2, VL-CDR3, VH-CDR1, VHCDR2, i VH-CDR3 aminokiselinske sekvence SEQ ID NOs: 46, 51, 56, 36, 39, i 45 redom.

Broj ostalih patentnih zahtjeva: 14

**(11) BA/EP3593075**(21) **E03865** (22) 2021-06-08

(26) BS

(31) 201700025518 (32) 2017-03-08 (33) IT  
(96) 18715986.8 2018-03-07

(97) 2020-01-15

(51) **F28F 1/16** , **F28D 1/04**(73) Equoclima Srl  
Via Mazzini 10 26030 Gabbioneta  
Binanuova  
IT(72) QUINZANINI, Roberto  
Cascina Cigola Martinoni 25020 Cigole  
IT  
GAVIZZOLI, Massimo  
Via Chioderolo 6 25134 Brescia  
IT(74) "MSA IP"  
Hamdije Kapidžića 12, 71000 Sarajevo  
BA(54) **ZIDNI UREĐAJ ZA HLAĐENJE  
ZRAČENJEM**

(57)

1. Zidni uređaj (1) za hlađenje hlađenjem za prostorije, koji sadrži:

- najmanje dvije rashladne cijevi (2) postavljene na dva različita nivoa prilagođene da kroz njih protiče ohlađena voda;

- sredstva (4, 5) za pričvršćivanje navedenih rashladnih cijevi (2) za spoljnu stranu zidova (P) pomenutih prostorija,

- kanal (3), postavljen paralelno sa i ispod navedenih rashladnih cijevi (2), prilagođen za sakupljanje kondenzata koji nastaje kontaktom sa toplim vazduhom koji je prisutan u pomenutim prostorijama opremljenim navedenim rashladnim cijevima (2),

**nazačen time da** svaka rashladna cijev (2) sadrži dva oblikovana uzdužna rebra (2', 2''), pri čemu veličina i oblik uzdužnih rebara (2', 2'') predviđenih na cijevima (2) prouzrokuju sakupljanje, usmjeravanje i odvođenje kondenzata, i pri čemu su pomenuta uzdužna rebra (2', 2'') navedenih rashladnih cijevi (2) prilagođena da međusobno sarađuju kako bi se navedeni kondenzat prenio u navedeni kanal (3).

**(11) BA/EP3580429**(21) **E03866** (22) 2021-06-08

(26) HR

(31) 102017120635 (32) 2017-09-07 (33) DE  
202017105802 U 2017-09-25 DE  
102017125624 2017-11-02 DE  
202018102249 U 2018-04-23 DE  
(96) 18773927.1 2018-08-24

(97) 2019-12-18

(51) **E21D 11/10**(73) BAG Bauartikel GmbH  
Zotzenheimerstrasse 64a 55576  
Sprendlingen  
DE(72) HEYMANN, Martin  
Professor-Rüdinger-Straße 1 55232 Erbes-  
Büdesheim  
DE(74) "INTELBIRO" d.o.o.  
M.H. Uskufije 3, 71000 Sarajevo  
BA(54) **SUSTAV ARMATURE ZA BETONSKU  
OBLOGU UNUTARNJE LJUSKE  
KONSTRUKCIJE TUNELA**

(57)

1. Samonosivi sustav armature za betonsku oblogu unutarnje ljuske konstrukcije tunela koji ima najmanje vanjski sloj (19) i unutarnji sloj (20) armature i odstojnike (1, 21),

**nazačen time što** ima

- zatezne lukove (4) ili zatezne prstenove s prilagodljivom duljinom luka ili prilagodljivim opsegom prstena, oblikovane od najmanje dva segmenta luka (23, 24) da se dobije armaturni luk tunela ili armaturni prsten tunela za ojačanje unutarnje ljuske konstrukcije tunela, kao podloga za najmanje vanjski sloj (19) izrađen barem od zavarenih žičanih mreža,

- pri čemu su segmenti luka (23, 24) svaki oblikovani od pojedinačne armaturne čelične šipke,

- zatezna nosiva tijela (2) sa spojnim područjem (5) na zatezne lukove (4) i s najmanje jednim potpornim krakom (3) za zatezanje zateznih lukova (4) ili zateznih

prstenova na vanjsku ljusku ili zid stijene konstrukcije tunela na potporni način i tako da se dobije razmak u odnosu na vanjsku oblogu (15) ili zid stijene,  
 - prve odstoynike (1) na zateznim nosivim tijelima (2) za oslanjanje na vanjsku školjku ili zid stijene konstrukcije tunela i za stvaranje minimalnog betonskog pokrivača ugrađenih armiranobetonskih dijelova, i  
 - druge odstoynike (21) između vanjskog sloja (19) i unutarnjeg sloja (20) armature.

Broj ostalih patentnih zahtjeva: 19

(11) **BA/EP3533792**

(21) **E03867** (22) 2021-06-09

(31)201261656888 P (32)2012-06-07 (33)US  
 (96) 19169275.5 2013-06-04

(97) 2019-09-04

(51) **C07D 401/04** , **A61K 31/4439** ,  
**A61K 31/4184** , **A61P 35/00**

(73) Aragon Pharmaceuticals, Inc.  
 10990 Wilshire Blvd. Suite 300 Los Angeles,  
 CA 90024  
 US  
 Sloan Kettering Institute For Cancer  
 Research  
 1275 York Avenue New York, NY 10065  
 US

(72) DILHAS, Anna  
 Häisingerstr. 32 4055 Basel  
 CH  
 OUERFELLI, Ouathek  
 2077 Center Avenue, Apt. 3J Fort Lee, NJ  
 07024  
 US  
 SMITH, Nicholas D.  
 1204 Beryl Street San Diego, CA 92109  
 US  
 HERBERT, Mark R.  
 4180 Amoroso Street San Diego, CA 92111  
 US

(74) "STAM" d.o.o.  
 Sarači 77, 71000 Sarajevo  
 BA

(54) **KRISTALNI OBLICI MODULATORA  
 ANDROGENIH RECEPTORA**

(57)

1. Farmaceutski pripravak, **naznačen time**, **da** sadrži 4-[7-(6-cijano-5-trifluorometilpiridin-3-il)-8-okso-6-tiokso-5,7-diaza-spiro[3.4]okt-5-il]-2-fluoro-N-metilbenzamid;

pri čemu 4-[7-(6-cijano-5-trifluorometilpiridin-3-il)-8-okso-6-tiokso-5,7-diaza-spiro[3.4]okt-5-il]-2-fluoro-N-metilbenzamid jest kristalni Oblik B;

i pri čemu je kristalni Oblik B naznačen time da posjeduje najmanje jedno od sljedećih:

a) isti uzorak rendgenske difrakcije na prahu (XRPD) kako je prikazan na **Sllici 2**;

b) uzorak rendgenske difrakcije na prahu (XRPD) s karakterističnim vršnim vrijednostima na  $12,1 \pm 0,1^\circ$  2-Theta,  $16,0 \pm 0,1^\circ$  2-Theta,  $16,7 \pm 0,1^\circ$  2-Theta,  $20,1 \pm 0,1^\circ$  2-Theta,  $20,3 \pm 0,1^\circ$  2-Theta;

c) jedinični stanični parametri koji su jednaki sljedećima na  $-173^\circ\text{C}$ :

Kristalni sustav	Monoklinski				
Prostorna skupina	$P2_1/c$	a	17,7796(4)Å	$\alpha$	$90^\circ$
		b	12,9832(3)Å	$\beta$	$100,897(2)^\circ$
		c	18,4740(4)Å	$\gamma$	$90^\circ$
V	4187,57(16)Å <sup>3</sup>				
Z	8				
Dc	1,515 g.cm <sup>-1</sup>				

d) isti uzorak rendgenske difrakcije nu praha (XRPD) kao za a) ili b) nakon skladištenja na  $40^\circ\text{C}$  i 75% RH u trajanju od najmanje tjedan dana; ili

e) isti uzorak rendgenske difrakcije na prahu (XRPD) kao za a) ili b) nakon skladištenja na  $25^\circ\text{C}$  i 92% RH u trajanju od 12 dana.

Broj ostalih patentnih zahtjeva: 13

(11) **BA/EP3723777**

(21) **E03868** (22) 2021-06-09

(26) SR

(31) 18179641 (32) 2018-06-25 (33) EP  
201814836 2018-09-12 GB  
201905000 2019-04-09 GB

(96) 19755806.7 2019-06-25

(97) 2020-10-21

(51) **A61K 35/74** , **A61K 35/741** ,  
**A61K 9/19** , **A61P 1/00** , **A61P**  
**43/00**

(73) 4D Pharma Research Limited  
Life Sciences Innovation Building Cornhill  
Road Aberdeen, Aberdeenshire AB25 2ZS  
GB

(72) YUILLE, Samantha  
27 Auchmill Terrace Bucksburn Aberdeen,  
Aberdeenshire AB21 9LF  
GB

REICHARDT, Nicole  
c/o 4D Pharma Research Limited Life  
Sciences Innovation Building, Cornhill  
Road Aberdeen, Aberdeenshire AB25 2ZS  
GB

REID, Sarah  
c/o 4D Pharma Research Limited Life  
Sciences Innovation Building, Cornhill  
Road Aberdeen, Aberdeenshire AB25 2ZS  
GB

AHMED, Suaad  
c/o 4D Pharma Research Limited Life  
Sciences Innovation Building, Cornhill  
Road Aberdeen, Aberdeenshire AB25 2ZS  
GB

SAVIGNAC, Helene  
c/o 4D Pharma Research Limited Life  
Sciences Innovation Building, Cornhill  
Road Aberdeen, Aberdeenshire AB25 2ZS  
GB

MULDER, Imke Elisabeth  
c/o 4D Pharma Research Limited Life  
Sciences Innovation Building, Cornhill  
Road Aberdeen, Aberdeenshire AB25 2ZS  
GB

ETTORRE, Anna  
c/o 4D Pharma Research Limited Life  
Sciences Innovation Building, Cornhill  
Road Aberdeen, Aberdeenshire AB25 2ZS  
GB

(74) "ŽIVKO MIJATOVIĆ & PARTNERS" d.o.o.  
Sarajevo  
M.H. Uskufije 3, 71000 Sarajevo  
BA

(54) **KOMPOZICIJE KOJE SADRŽE  
BAKTERIJSKE SOJEVE**

(57)

1. Kompozicija koja sadrži bakterijski soj roda *Bariatricus*, za upotrebu u terapiji.

Broj ostalih patentnih zahtjeva: 15

(11) **BA/EP3294738**

(21) **E03870** (22) 2021-06-14

(26) HR

(31) 15166900 (32) 2015-05-08 (33) EP  
16163342 2016-03-31 EP

(96) 16723965.6 2016-05-04

(97) 2018-03-21

(51) **A61K 31/404** , **C07D 209/14** ,  
**A61P 31/14** , **C07D 471/08** , **C07D**  
**487/08** , **C07D 209/04** , **C07D**  
**513/08**

(73) Janssen Pharmaceuticals, Inc.  
1125 Trenton-Harbourton Road Titusville,  
NJ 08560

US

Katholieke Universiteit Leuven

KU Leuven Research & Development

Waaistraat 6, bus 5105 3000 Leuven

BE

(72) KESTELEYN, Bart Rudolf Romanie  
Janssen Pharmaceutica NV Turnhoutseweg  
30 2340 Beerse

BE

BONFANTI, Jean-François

Janssen-Cilag 1 rue Camille Desmoulins

TSA 91003 92787 Issy-les-Moulineaux

Cedex 9

FR

JONCKERS, Tim Hugo Maria

Janssen Pharmaceutica NV Turnhoutseweg

30 2340 Beerse

BE

RABOISSON, Pierre Jean-Marie Bernard

Janssen Pharmaceutica NV Turnhoutseweg

30 2340 Beerse

BE

BARDIOT, Dorothée Alice Marie-Eve

Cistim Leuven vzw Gaston Geenslaan 2

3001 Leuven (Heverlee)

BE

MARCHAND, Arnaud Didier M  
Cistim Leuven vzw Gaston Geenslaan 2  
3001 Leuven (Heverlee)

BE

(74) "INTELBIRO" d.o.o.

M.H. Uskufije 3, 71000 Sarajevo

BA

(54) **MONO-ILI DI-SUPSTITUIRANI DERIVATI  
INDOLA KAO INHIBITORI REPLIKACIJE  
DENGA VIRUSA**

(57)

1. Spoj ili njegov stereoizomerni oblik, njegova farmaceutski prihvatljiva sol ili solvat, naznačen time što je navedeni spoj

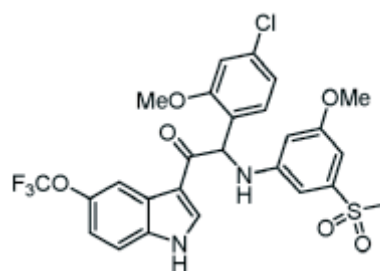

Broj ostalih patentnih zahtjeva: 10



(11) **BA/EP3475303**

(21) **E03871** (22) 2021-06-16

(26) HR

(31) 16176322 (32) 2016-06-27 (33) EP  
(96) 17735440.4 2017-06-27

(97) 2019-05-01

(51) **C07K 16/28** , **A61K 39/395** ,  
**A61P 35/00**

(73) MorphoSys AG  
Simmelweisstrasse 7 82152 Planegg  
DE

(72) GARIDEL, Patrick  
Boehringer Ingelheim GmbH Binger Str. 173  
55216 Ingelheim am Rhein  
DE  
LANGER, Andreas  
Boehringer Ingelheim GmbH Binger Str. 173  
55216 Ingelheim am Rhein  
DE  
HESSLING, Martin  
Tunnelweg 2 88400 Biberach  
DE  
WEINFURTNER, Daniel  
MorphoSys AG Semmelweisstr. 7 82152  
Planegg  
DE  
BROCKS, Bodo  
MorphoSys AG Semmelweisstr. 7 82152  
Planegg  
DE

(74) "STAM" d.o.o.  
Sarači 77, 71000 Sarajevo  
BA

(54) **FORMULACIJE PROTUTIJELA ANTI-CD19**

(57)

1. Stabilna liofilizirana farmaceutska formulacija, **naznačena time, da** formulacija sadrži protutijelo anti-CD19 u koncentraciji od 20 mg/ml do 125 mg/ml, pufer, polisorbit u koncentraciji od 0,005% (m/v) do 0,06% (m/v), i ima pH vrijednost 6,0, pri čemu formulacija nadalje sadrži

a) trehalozu u koncentraciji od 180

mM do 240 mM ili

b) manitol u koncentraciji od 180 mM do 240 mM i saharozu u koncentraciji od 10 mM do 50 mM,

i time, da spomenuto protutijelo anti-CD19 obuhvaća konstantnu domenu teškog lanca sa slijedom

ASTKGPSVFPLAPSSKSTSGGTAALGCLVKDY  
FPEPVTVSWNSGALTSVHTFPAVLQSSG  
LYSLSSVTVPSSSLGTQTYICNVNHKPSNTK  
VDKKVEPKSCDKTHTCPPCPAPELLGGPDV  
FLPPKPKDTLMISRTPEVTCVVVDVSHEDP  
EVQFNWYVDGVEVHNAKTKPREEQFNSTFR  
VVSVELTVVHQDWLNGKEYKCKVSNKALPAP  
EEKTISKTKGQPPEPQVYTLPPSREEMTKNQ  
VSLTCLVKGKGFYPSDIAVEWESNGQPENNYKT  
TPPMLDSDGSFFLYSKLTVDKSRWQQGNVF  
SCSVMHEALHNHYTQKSLSLSPGK (SEQ ID NO: 8)  
i konstantnu domenu lakog lanca sa slijedom  
RTVAAPSVFIFPPSDEQLKSGTASVVCLLNMF  
YPREAKVQWKVDNALQSGNSQESVTEQDS  
KDSTYLSSTLTLSKADYEEKHKVYACEVTHQG  
LSSPVTKSFNRGEC (SEQ ID NO: 9).

Broj ostalih patentnih zahtjeva: 21

(11) **BA/EP2882435**(21) **E03872** (22) 2021-06-08

(26) SR

(31) 11128812 (32) 2012-08-13 (33) BG  
(96) 13829445.9 2013-08-09

(97) 2015-06-17

(51) **A61K31/395, A61K31/495, A61K9/00,  
C07D491/00, A61P31/06, A61P31/04,  
A61K31/496, C07D498/08, A61K9/48**

(73) Adipharm Ead

130 Simeonovsko shose Str. 1700 Sofia  
BGFudulov, Lyibomir Bozhidarov  
37 Stara Planina Str. 1504 Sofia  
BGFudulov, Bozhidar Lyubenov  
37 Stara Planina Str. 1504 Sofia  
BGNinov, Kiril Asenov  
18 Soultan tepe Str. 1505 Sofia  
BGApostolova-Dimova, Velichka Llieva  
h.k. Mladost 1 bl.54A, entr. 1, floor 5, suite  
16 1784 SofiaBG  
Stefanova, Evtimia Ivanova  
Petko Karavelov Str. bl.77, entr. A, floor 6  
1408 SofiaBG  
Koytchev, Rossen Krumov  
84 Fontanestabe 15366 Neuenhagen,  
BerlinDE  
Ditchev Consulting ood  
46 Zlatishki prohod Str. Bl. 30. entr. A, fl. 5,  
ap. 15 1404 Sofia  
BG

(72) Ninov, Kiril Asenov

18 Soultan tepe Str. 1505 Sofia  
BGApostolova-Dimova, Velichka Llieva  
h.k. Mladost 1 bl.54A, entr. 1, floor 5, suite  
16 1784 SofiaBG  
Stefanova, Evtimia Ivanova  
Petko Karavelov Str. bl.77, entr. A, floor 6  
1408 SofiaBG  
Koytchev, Rossen Krumov  
84 Fontanestabe 15366 Neuenhagen,  
Berlin

DE

KONSTANTINOVA, Rumyana Gueorguieva  
BG

(74) "INTELBIRO" d.o.o.

M.H. Uskufije 3, 71000 Sarajevo  
BA(54) **FARMACEUTSKE FORMULACIJE  
KOJE OBUHVATAJU DERIVATE  
3-(4-CINAMIL-L-PIPERAZINI)AMINA IZ  
3-FORMILRIFAMICINA S**

(57)

1. Farmaceutske formulacije u obiku jedinične doze kao kapsule obuhvataju mešavinu jednog jedinjenja iz formule IIa, IIb, IIc ili

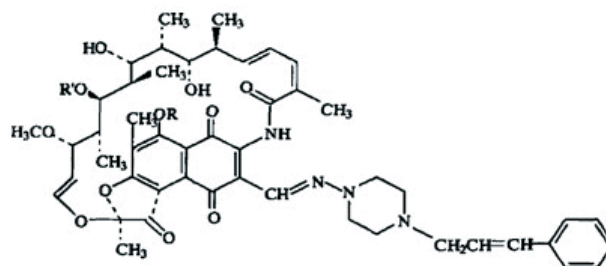

Formule II pri čemu:

IIa- R = H, R<sup>1</sup> = COCH<sub>3</sub>;IIb - R = Na, R<sup>1</sup> = COCH<sub>3</sub>;IIc - R = H, R<sup>1</sup> = H;IId - R = Na, R<sup>1</sup> = H;

kao aktivnu supstancu, i ekscipijense izabrane iz grupe koja obuhvata mikrokristalnu celulozu, kukuruzni skrob, natrijum stearil fumarat i magnezijum stearat, količinu aktivne supstance po jediničnoj dozi koja je od 100 do 600 mg, i ekscipijense koji su prisutni u količini od 1 do 25% na osnovu ukupne težine te mešavine.

Broj ostalih patentnih zahtjeva: 4

---

---

(11) **BA/EP3572517**

(21) **E03873** (22) 2021-06-14

(26) SR

(31) 201161515374 P (32) 2011-08-05 (33) US

(96) 19184217.8 2012-08-03

(97) 2019-11-27

(51) **C12N 15/85** , **A01K 67/027** ,  
**C12N 9/64** , **C07K 16/46**

(73) Regeneron Pharmaceuticals, Inc.  
777 Old Saw Mill River Road Tarrytown, NY  
10591-6706  
US

(72) MCWHIRTER, John  
2035 Crescent Drive Tarrytown, NY 10591  
US  
MACDONALD, Lynn  
16 Gedney Way White Plains, NY 10591  
US  
STEVENS, Sean  
355 Berry Street 413 San Francisco, CA  
94158  
US  
DAVIS, Samuel  
c/o Regeneron Pharmaceuticals, Inc. 777  
Old Saw Mill River Road Tarrytown, NY  
10591  
US  
BUCKLER, David R  
6 Erick Court Chester, CA 07930  
US  
HOSIAWA, Karolina A  
211 Benjamin Boulevard Yorktown Heights  
New York 10598  
US  
MURPHY, Andrew J  
10 Newton Court Croton-on-hudson, CA  
10520  
US

(74) "LINEA SERVICES" d.o.o.  
Maršala Tita 29/IV, 71000 Sarajevo  
BA

(54) **MIŠEVI SA HUMANIZOVANIM  
UNIVERZALNIM LAKIM LANCEM**

(57)

1. Miš čiji genom obuhvata:
  - (a) bar jedan nerearanžirani humani V<sub>H</sub> genski segment, bar jedan nerearanžirani humani D<sub>H</sub> genski segment, i bar jedan nerearanžirani

humani J<sub>H</sub> genski segment koji je operativno povezan sa genom koji kodira endogeni konstantni region teškog lanca u lokusu endogenog teškog lanca;  
(b) ne više od jedne, ili ne više od dve, rearanžirane humane V<sub>K</sub>/J<sub>K</sub> sekvence koje su operativno povezane sa genom koji kodira konstantni region endogenog κ lakog lanca u lokusu endogenog κ lakog lanca; i  
(c) sekvenca ektopične nukleinske kiseline koja kodira funkcionalni mišji ADAM6a protein ili funkcionalni ortolog, funkcionalni homolog ili njegov funkcionalni fragment i sekvenca ektopične nukleinske kiseline koja kodira funkcionalni mišji ADAM6b protein ili funkcionalni ortolog, funkcionalni homolog ili njegov funkcionalni fragment, pri čemu su ADAM6 proteini, ortolozi, homolozi, ili fragmenti funkcionalni kod mužjaka miša, pri čemu je pomenuta funkcija povezana sa fertilitetom mužjaka miša,

pri čemu mišjem genomu nedostaje:

funkcionalni endogeni gen za ADAM6 u endogenom lokusu ADAM6,  
funkcionalni endogeni V<sub>K</sub> genski segment imunoglobulina, i  
funkcionalni endogeni J<sub>K</sub> genski segment imunoglobulina.

Broj ostalih patentnih zahtjeva: 17

**(11) BA/EP3576795**(21) **E03874** (22) 2021-06-15

(26) SR

(31) 102017102192 (32) 2017-02-03 (33) DE

102017122807 2017-09-29 DE

(96) 18706422.5 2018-02-02

(97) 2019-12-11

(51) **A61K 47/18** , **A61K 47/20** , **A61K 9/20** , **A61K 31/198**

(73) Berlin-Chemie AG

Glienicke Weg 125 12489 Berlin

DE

(72) BECKER, Achim

Sven-Hedin-Straße 76 14163 Berlin

DE

(74) "LINEA SERVICES" d.o.o.

Maršala Tita 29/IV, 71000 Sarajevo

BA

**(54) SREDSTVO ZA ORALNU TERAPIJU ŠTITASTE ŽLIJEZDE**

(57)

1. Sredstvo za oralnu terapiju štitaste žlezde, koje sadrži najmanje jedan aktivni sastojak u obliku tiroidnog hormona ili njegove farmaceutski prihvatljive soli u kombinaciji sa najmanje jednim antioksidansom i najmanje jednim adsorbentom, pri čemu odnos aktivnog sastojka: antioksidans: adsorbirani u masenom udelu u % iznosi 1: 1: 5 do 1: 50: 100 naznačen time što se antioksidans bira između organskih antioksidansa koji sadrže sumpor, pri čemu se organski antioksidanti koji sadrže sumpor biraju iz grupe cisteina, cistina, glutationa, dimerkaptopropan sulfonske kiseline, i njihovih soli, kao i iz smeše gore pomenutih sredstava, dok je adsorbent iz grupe anorganskih adsorbenata.

**(11) BA/EP3484875**(21) **E03875** (22) 2021-06-16

(26) SR

(31) 201662362208 P (32) 2016-07-14 (33) US

(96) 17740885.3 2017-07-10

(97) 2019-05-22

(51) **C07D 403/12** , **A61K 31/4184** , **A61P 35/00**

(73) Eli Lilly and Company

Lilly Corporate Center Indianapolis, IN

46285

US

(72) BASTIAN, Jolie Anne

c/o ELI LILLY AND COMPANY P.O. Box

6288 Indianapolis, Indiana 46206-6288

US

CLAYTON, Joshua Ryan

c/o ELI LILLY AND COMPANY P.O. Box

6288 Indianapolis, Indiana 46206-6288

US

COATES, David Andrew

c/o ELI LILLY AND COMPANY P.O. Box

6288 Indianapolis, Indiana 46206-6288

US

SALL, Daniel Jon

c/o ELI LILLY AND COMPANY P.O. Box

6288 Indianapolis, Indiana 46206-6288

US

WOODS, Timothy Andrew

c/o ELI LILLY AND COMPANY P.O. Box

6288 Indianapolis, Indiana 46206-6288

US

(74) "LINEA SERVICES" d.o.o.

Maršala Tita 29/IV, 71000 Sarajevo

BA

**(54) DERIVATI****PIRAZOLILAMINOBEZIMIDAZOLA KAO JAK INHIBITORI**

(57)

1. Jedinjenje formule, ili njegova farmaceutski prihvatljiva so

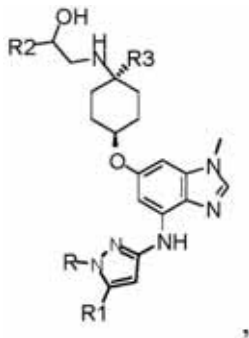

gde R je izabran između: H,  $-C_{1-3}$  alkil,  $-CH_2CH(OH)CH_3$ ,  $-C_{2-3}$  alkil-O- $CH_3$ ,

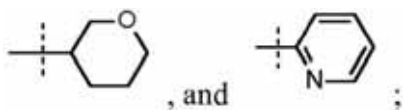

R1 je izabran između: H,  $-CH_3$ , i  $-OCH_3$ ;  
 R2 je  $-CHF_2$  ili  $-CF_3$ ; i  
 R3 je H ili  $-CH_3$ ;  
 uz uslov da kada R2 je  $-CF_3$  i R3 je H, ili R ili R1 mogu biti  $-CH_3$ , ali ne oba.

Broj ostalih patentnih zahtjeva: 18

(11) **BA/EP3496739**(21) **E03876** (22) 2021-06-17

(26) SR

(31) 201662362955 P (32) 2016-07-15 (33) US  
 201762453888 P 2017-02-02 US  
 201762510403 P 2017-05-24 US  
 (96) 17828540.9 2017-07-14

(97) 2019-06-19

(51) **A61K 38/17**, **A61K 47/68**, **A61P 7/00**, **A61P 11/00**

(73) Acceleron Pharma Inc.  
 128 Sidney Street Cambridge, MA 02139  
 US

(72) KUMAR, Ravindra  
 421 Arlington Street Acton MA 01720  
 US  
 KNOFF, John  
 147 Robbins Drive Carlisle MA 01741  
 US

(74) "ŽIVKO MIJATOVIĆ & PARTNERS" d.o.o.  
 Sarajevo  
 M.H. Uskufije 3, 71000 Sarajevo  
 BA

(54) **KOMOPOZICIJE KOJE SADRŽE POLIPEPTIDE ACTRIIA ZA UPOTREBU U LIJEČENJU PLUĆNE HIPERTENZIJE**

(57)

1. Kompozicija za upotrebu u lečenju plućne arterijske hipertenzije, naznačena time, što kompozicija sadrži polipeptid ActRIIA koji sadrži aminokiselinsku sekvencu koja je najmanje 80% identična aminokiselinskoj sekvenci SEQ ID NO: 32.

Broj ostalih patentnih zahtjeva: 23

**(11) BA/EP3170547****(21) E03877** (22) 2021-05-28

(31) 2014146613 (32) 2014-07-17 (33) JP

(96) 15822300.8 2015-07-17

(97) 2017-05-24

**(51) B01D 53/50** , **C01F 11/46** , **B01D 53/80** , **C04B 11/02** , **C04B 11/26** , **F23J 15/04****(73)** Mitsubishi Power, Ltd.

3-1, Minatomirai 3-Chome Nishi-ku

Yokohama

JP

**(72)** II, Shinya

c/o MITSUBISHI HITACHI POWER

SYSTEMS LTD. 3-1 Minatomirai 3-chome

Nishi-ku Yokohama-shi Kanagawa 220-

8401

JP

KATAGAWA, Atsushi

c/o MITSUBISHI HITACHI POWER

SYSTEMS LTD. 3-1 Minatomirai 3-chome

Nishi-ku Yokohama-shi Kanagawa 220-

8401

JP

ISHIZAKA, Hiroshi

c/o MITSUBISHI HITACHI POWER

SYSTEMS LTD. 3-1 Minatomirai 3-chome

Nishi-ku Yokohama-shi Kanagawa 220-

8401

JP

SHIMAMURA, Jun

c/o MITSUBISHI HITACHI POWER

SYSTEMS LTD. 3-1 Minatomirai 3-chome

Nishi-ku Yokohama-shi Kanagawa 220-

8401

JP

**(74)** "PETOŠEVIĆ" d.o.o.

Željeznička broj 20, 71000 Sarajevo

BA

**(54) UREĐAJ ZA ODSUMPORAVANJE  
DIMNOG PLINA I POSTUPAK  
UPRAVLJANJA UREĐAJEM****(57)**

1. Postupak upravljanja uređajem za odsumporavanje dimnih plinova, u kojem je gipsani mulj (2) koji sadržava gips dobiven dovođenjem sumpornih oksida sadržanih u dimnom plinu ispuštenom iz uređaja za

izgaranje koji uključuje kotao, u kontakt s apsorpcijskom otopinom koja sadržava suspenziju vapnenca u apsorpcijskom tornju (1) i njihovu oksidaciju, koji se ekstrahira iz apsorpcijskog tornja (1), a pomoću pumpe (5) gipsani mulj (2) dovodi se u spremnik za gipsani mulj (6, 23) koji opskrbljuje gipsanim muljem (2) uređaj za dehidraciju ili se prenosi do apsorpcijskog tornja (1), pri čemu je postupak, naznačen time, da uključuje:

izvođenje postupka dopreme gipsanog mulja (2) samo u spremnik za gipsani mulj (6, 23) i postupak prijenosa gipsanog mulja (2) samo do apsorpcijskog tornja (1) prebacivanjem između tih postupaka, pri čemu se prebacivanje kontrolira ovisno o koncentraciji čvrstog sadržaja gipsanog mulja (2) i

pri prelasku na operaciju dovođenja gipsanog mulja (2) samo u spremnik gipsanog mulja (6, 23), pranje cirkulacijske cijevi (7) konfigurirane za cirkulaciju gipsanog mulja (2) do apsorpcijskog tornja (1),

pri čemu se gipsani mulj (2) dovodi u spremnik za gipsani mulj (6, 23) preko cijevi za dovod gipsanog mulja (4) koji ima takav nagib da gipsani mulj (2) gravitacijom teče u spremnik za gipsani mulj (6, 23).

Broj ostalih patentnih zahtjeva: 4

**(11) BA/EP3528235**(21) **E03878** (22) 2021-06-22

(26) SR

(31) 102018103755 (32) 2018-02-20 (33) DE  
(96) 19157222.1 2019-02-14

(97) 2019-08-21

(51) **G09F 3/20**(73) Lidl Stiftung & Co. KG  
Stiftsbergstr. 1 74172 Neckarsulm  
DE(72) Scheidtmann, Philipp  
Stiftsbergstraße 1 74172 Neckarsulm  
DE  
Witsch, Rouven  
Stiftsbergstraße 1 74172 Neckarsulm  
DE(74) Dragan Mićunović  
Branilaca Sarajeva 10, 71000 Sarajevo  
BA**(54) ADAPTIVNI UREĐAJ I POSTUPAK  
ZA PRIČVRŠĆIVANJE NOSIOCA  
INFORMACIJA NA NOSEĆU ŠINU  
IZVEDENU SA DVA DRŽAČA**

(57)

1. Adaptivni uređaj (1) za pričvršćivanje nosioca (2) informacija na noseću šinu (3) izvedenu sa dva držača (4, 5), pri čemu taj adaptivni uređaj (1) uključuje prvi krak (6) i drugi krak (7), pri čemu se svaki od njih može držati na jednom od dva držača (4, 5), pri čemu su prvi krak (6) i drugi krak (7) međusobno povezani zglobovom (8), pri čemu se prilikom montiranja adaptivnog uređaja (1), kada nosilac (2) informacija nije povezan sa adaptivnim uređajem (1), prvi i drugi krak (6, 7) mogu slobodno obrtati oko zgloba (8), i pri čemu kada je adaptivni uređaj (1) u blokiranom stanju, u kom nosilac (2) informacija može da se poveže sa adaptivnim uređajem (1), zglob (8) može biti blokiran,  **naznačen time, što prvi krak (6) obuhvata prvo sredstvo (9) za povezivanje radi povezivanja nosioca (2) informacija sa prvim krakom (6), a drugi krak (7) obuhvata drugo sredstvo (10) za povezivanje radi povezivanja nosioca (2) informacija za drugi krak (7) tako da u blokiranom stanju nosilac (2) informacija može da se poveže sa prvim i drugim krakom (6, 7) putem prvog i drugog sredstva (9, 10) za povezivanje, a zglob (8) može biti blokiran samim nosiocem (2) informacija.**

Broj ostalih patentnih zahtjeva: 14

**(11) BA/EP3071561**(21) **E03879** (22) 2021-06-23

(26) SR

(31) 201361907965 P (32) 2013-11-22 (33) US  
201462038121 P 2014-08-15 US  
(96) 14864293.7 2014-11-20

(97) 2016-09-28

(51) **C07D 403/04** , **C07D 403/14** ,  
**A61K 31/404** , **A61K 31/4178** ,  
**A61P 11/00**(73) Sabre Therapeutics LLC  
442 Littlefield Avenue South San Francisco,  
CA 94080  
US(72) HUTCHINSON, John Howard  
1262 Upas Street San Diego, CA 92103  
US  
LONERGAN, David  
1512 Black Walnut Drive San Marcos, CA  
92078  
US(74) "PETOŠEVIĆ" d.o.o.  
Željeznička broj 20, 71000 Sarajevo  
BA**(54) JEDINJENJA INHIBITORI AUTOTAKSINA**

(57)

1. Jedinjenje formule (III) ili njegova farmaceutski prihvatljiva so, ili njihov solvat:

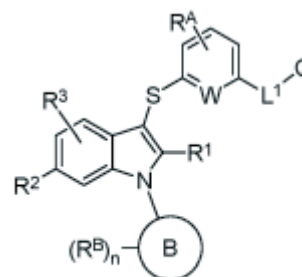

Formula (III)

u kojoj,

R<sub>1</sub> je -Cl, -Br ili -CN;R<sub>2</sub> je Cl;R<sub>3</sub> je H, F ili Cl;

W je CH, CF ili N;

R<sub>A</sub> je H;

L1 nema ili je C1-C6alkilen, ili C3-C6cikloalkilen;

Q je -CO<sub>2</sub>H, ili -CO<sub>2</sub>(C1-C6alkil);

Prsten B je furanil, pirolil, oksazolil, tiazolil, imidazolil, pirazolil, triazolil, tetrazolil, izoksazolil, izotiazolil, oksadiazolil, tiadiazolil, piridinil, pirimidinil, pirazinil, piridazinil, ili triazinil;

svaki RB je nezavisno, H, halogen, -CN, -NO<sub>2</sub>, -OH, -OR<sub>9</sub>, -SR<sub>9</sub>, -S(=O)R<sub>9</sub>, -S(=O)<sub>2</sub>R<sub>9</sub>, -S(=O)<sub>2</sub>N(R<sub>10</sub>)<sub>2</sub>, C1-C6alkil, C1-C6fluoroalkil, C1-C6deuteroalkil, C1-C6heteroalkil, supstituisan ili nesupstituisan C3-C10cikloalkil, supstituisan ili nesupstituisan C2-C10heterocikloalkil, supstituisan ili nesupstituisan fenil, C1-C4alkilen-(supstituisan ili nesupstituisan fenil), supstituisan ili nesupstituisan monociklični heteroaril, C1-C4alkilen-(supstituisan ili nesupstituisan monociklični heteroaril), supstituisan ili nesupstituisan biciklični heteroaril, ili C1-C4alkilen-(supstituisan ili nesupstituisan biciklični heteroaril);

n je 0, 1, ili 2;

R<sub>9</sub> je C1-C6alkil, C1-C6fluoroalkil, C1-C6deuteroalkil, C3-C6cikloalkil, supstituisan ili nesupstituisan fenil, supstituisan ili nesupstituisan monociklični heteroaril, ili supstituisan ili nesupstituisan biciklični heteroaril;

svaki R<sub>10</sub> je nezavisno, H, C1-C6alkil, C1-C6fluoroalkil, C1-C6deuteroalkil, C3-C6cikloalkil, supstituisan ili nesupstituisan fenil, ili supstituisan ili nesupstituisan monociklični heteroaril; ili

dve R<sub>10</sub> grupe, koje su vezane za isti N atom, zajedno sa N atomom za koji su vezane formiraju supstituisan ili nesupstituisan heterocikl;

pri čemu su supstituisane grupe supstituisane sa jednom ili više grupa pojedinačno i nezavisno odabranih od: halogena, -CN, -NH<sub>2</sub>, -OH, -NH(CH<sub>3</sub>), -N(CH<sub>3</sub>)<sub>2</sub>, -CH<sub>3</sub>, -CH<sub>2</sub>CH<sub>3</sub>, -CF<sub>3</sub>, -OCH<sub>3</sub>, i -OCF<sub>3</sub>; i

gde se izraz "alkil", sam ili u "heteroalkilu", takođe odnosi na tip alkil grupe u kojoj postoji najmanje jedna dvostruka ugljenik-ugljenik veza.

Broj ostalih patentnih zahtjeva: 13

(11) **BA/EP2911511**

(21) **E03880** (22) 2021-06-24

(26) SR

(31)201261718026 P (32)2012-10-24 (33)US  
201261736179 P 2012-12-12 US

(96) 13848382.1 2013-10-23

(97) 2015-09-02

(51) **A61K 31/137** , **A61K 31/138** ,  
**A61P 27/08** , **A61K 9/00** , **A61K**  
**31/407** , **A61P 27/02** , **A61P 27/04**  
**, A61P 29/00** , **A61P 41/00**

(73) Omeros Corporation  
201 Elliott Avenue West Seattle, WA 98119  
US

(72) DEMOPULOS, Gregory A.  
4845 Forest Avenue SE Mercer Island,  
Washington 98040

US  
SHEN, Hui-Rong  
23802 17th Avenue West Bothell,  
Washington 98021

US  
TEDFORD, Clark E.  
4058 NE Lookout Lane Poulsbo,  
Washington 98370

US  
(74) "INTELBIRO" d.o.o.  
M.H. Uskufije 3, 71000 Sarajevo  
BA

(54) **STABILNI MIDRIATSKI I**  
**ANTIFLAMATORNI RASTVORI BEZ**  
**KONZERVANSA ZA UBRIZGAVANJE**

(57)

1. Sterilna farmaceutska formulacija koja obuhvata vodenasti rastvor fenilefrina i ketorolaka u količini dovoljnoj za jedno ubrizgavanje u intraokularnom oftalmičkom rastvoru za ispiranje za upotrebu u intraokularnom hirurškom zahvatu, pri čemu je ta formulacija sadržana u posudi i ta posuda olakšava pojedinačnu upotrebu i ne olakšava višestruku upotrebu rastvora, pri čemu taj rastvor još obuhvata sistem puferskog sredstva i ne sadrži konzervans, antioksidans i agense rastvaranja i nema vidljivo istaloživanje i kristalizaciju tokom šest meseci na 60°C, i pri čemu se sistem puferskog sredstva bira iz sistema pufera od natrijum-fosfata i sistema pufera od natrijum-citrata, i rastvor je prekriven inertnim gasom u posudi.

Broj ostalih patentnih zahtjeva: 11



(11) **BA/EP3416983**

(21) **E03881** (22) 2021-06-24

(26) SR

(31) 16156582 (32) 2016-02-19 (33) EP  
16156651 2016-02-22 EP

(96) 17705873.2 2017-02-17

(97) 2018-12-26

(51) **A61P 11/00** , **A61P 17/00** , **A61P 17/06** , **A61P 19/02** , **A61K 39/00** , **C07K 16/24**

(73) MorphoSys AG

Semmelweisstrasse 7 82152 Planegg  
DE  
Galapagos NV  
Generaal De Wittelaan L11/A3 2800  
Mechelen  
BE

(72) HAAS, Jan Dominik

Riedener Str. 12 81475 München  
DE  
KLATTIG, Jürgen  
Weinhartstrasse 13c 82380 Peißenberg  
DE  
VANDEGHINSTE, Nick Ernest René  
Galapagos NV Generaal De Wittelaan L11/  
A3 2800 Mechelen  
BE

(74) "ŽIVKO MIJATOVIĆ & PARTNERS" d.o.o.

Sarajevo  
M.H. Uskufije 3, 71000 Sarajevo  
BA

(54) **ANTITIJELE ZA IL-17C**

(57)

1. Antitelo ili fragment antitela specifično za IL-17C, naznačeno time da navedeno antitelo ili fragment antitela sadrži

(a) HCDR1 region koji sadrži aminokiselinsku sekvencu prema SEQ ID No.: 7, HCDR2 region koji sadrži aminokiselinsku sekvencu prema SEQ ID No.: 8, HCDR3 region koji sadrži aminokiselinsku sekvencu prema SEQ ID No.: 9, LCDR1 region koji sadrži aminokiselinsku sekvencu prema SEQ ID No.: 13, LCDR2 region koji sadrži aminokiselinsku sekvencu prema SEQ ID No.: 14 i LCDR3 region koji sadrži

aminokiselinsku sekvencu prema SEQ ID No.: 15, ili

(b) HCDR1 region koji sadrži aminokiselinsku sekvencu prema SEQ ID No.: 20, HCDR2 region koji sadrži aminokiselinsku sekvencu prema SEQ ID No.: 21, HCDR3 region koji sadrži aminokiselinsku sekvencu prema SEQ ID No.: 22, LCDR1 region koji sadrži aminokiselinsku sekvencu prema SEQ ID No.: 26, LCDR2 region koji sadrži aminokiselinsku sekvencu prema SEQ ID No.: 27 i LCDR3 region koji sadrži aminokiselinsku sekvencu prema SEQ ID No.: 28.

Broj ostalih patentnih zahtjeva: 14

(11) **BA/EP3515894**(21) **E03882** (22) 2021-06-24

(26) HR

(31) 201662398869 P (32) 2016-09-23 (33) US

(96) 17784404.0 2017-09-21

(97) 2019-07-31

(51) **C07D 231/56** , **A61K 31/416** ,  
**A61K 31/454** , **A61P 19/04** , **A61P**  
**19/00** , **A61P 21/00** , **A61P 43/00**  
, **C07D 403/12** , **C07D 405/12** ,  
**A61P 19/02** , **C07D 401/12**

(73) NOVARTIS AG

Lichtstrasse 35, CH-4056 Basel  
CH

(72) BURSULAYA, Badry

Novartis Institute for Functional Genomics  
Inc. D/b/a Genomics Institute of the Novartis  
Research Foundation 10675 John Jay  
Hopkins Drive San Diego, California 92121  
US

FISCH, Andreas

Novartis Pharma AG Postfach 4002 Basel  
CH

LAJINESS, James Paul

Novartis Institute for Functional Genomics  
Inc. D/b/a Genomics Institute of the Novartis  
Research Foundation 10675 John Jay  
Hopkins Drive San Diego, California 92121  
US

MACHAUER, Rainer

Novartis Pharma AG NIBR Klybeck  
Postfach 4002 Basel  
CH

MALEKAR, Swapnil

Novartis Institutes for BioMedical Research  
Inc. Emeryville Site 5300 Chiron Way Bldg.  
4 Emeryville, California 94608  
US

PETRASSI, Hank Michael James

4695 Serenata Place San Diego, California  
92130  
US

RAMAZANI, Farshad

Novartis Pharma AG Postfach 4002 Basel  
CH

REMOND, Anne-Catherine

Novartis Pharma AG Novartis Institutes for  
Biomed. Research Postfach 4002 Basel  
CH

ULLRICH, Thomas

Novartis Pharma AG Novartis Institutes for

Biomed. Research Postfach 4002 Basel  
CH

USSELMANN, Peggy

Novartis Pharma AG Novartis Institutes for  
Biomed. Research Postfach 4002 Basel  
CH

VANGREVELINGHE, Eric

Novartis Pharma AG Novartis Institutes for  
Biomed. Research Postfach 4002 Basel  
CH

(74) Dragan Mićunović

Branilaca Sarajeva 10, 71000 Sarajevo  
BA

(54) **SPOJEVI INDAZOLA ZA UPORABU KOD  
OZLJEDA TETIVA I/ILI LIGAMENATA**

(57)

1. Spoj s formulom (I) u slobodnom obliku  
ili u obliku farmaceutski prihvatljive soli

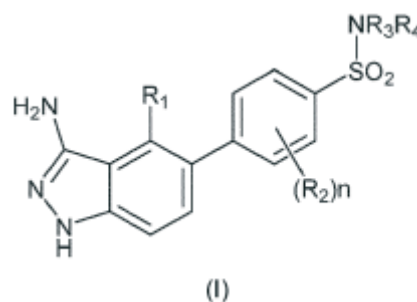

naznačen time što,

$R_1$  je odabran od  $C_1$ - $C_3$ alkil, halogena  
i  $C_1$ - $C_3$ alkoksi;

$R_2$  je neovisno odabran od  $C_1$ - $C_3$ alkila  
i halogena;

$n$  je 1 ili 2;

$R_3$  je odabran od H i  $C_1$ - $C_3$ alkila, i

$R_4$  je odabran iz skupa koji čine  $C_4$ -  
 $C_6$ cikloalkil po izboru supstituiran  
jednom ili više puta s  $R_5$ ; 5- ili  
6-eročlani heterociklički nearomatski  
prsten koji sadrži najmanje jedan  
heteroatom odabran od N, O ili S,  
po izboru supstituiran jednom ili  
više puta neovisno s hidroksilom,  
 $C_1$ - $C_3$ alkilom,  $C_1$ - $C_3$ alkoksi; pri  
čemu  $R_4$  nije 4-hidroksicikloheksil ili  
tetrahidrofuran;

ili

$R_3$  i  $R_4$  zajedno s atomom N za koji  
su oni vezani tvore 4-, 5- ili 6-eročlani

heterociklički nearomatski prsten koji po izboru sadrži jedan dodatni heteroatom odabran od N, O ili S, te je navedeni prsten supstituiran jednom ili više puta s R<sub>6</sub>; R<sub>5</sub> je neovisno odabran od hidroksila, haloC<sub>1</sub>-C<sub>3</sub>alkil, halogen, C<sub>1</sub>-C<sub>2</sub>alkil, fenil, benzil, C<sub>3</sub>-C<sub>6</sub>cikloalkil, cijano; R<sub>6</sub> je neovisno odabran od halogena, hidroksiC<sub>1</sub>-C<sub>3</sub>alkila, C(O)NH<sub>2</sub>, hidroksila, C<sub>1</sub>-C<sub>3</sub>alkila, cijano, haloC<sub>1</sub>-C<sub>3</sub>alkila.

Broj ostalih patentnih zahtjeva: 15

(11) **BA/EP3464318**

(21) **E03883** (22) 2021-06-24

(26) SR

(31) 201662344948 P (32) 2016-06-02 (33) US  
201662371134 P 2016-08-04 US  
(96) 17733222.8 2017-06-01

(97) 2019-04-10

(51) **A61K 39/00** , **A61K 47/68** , **A61P 37/06** , **C07K 16/24** , **C07J 71/00** , **C07K 16/18**

(73) AbbVie Inc.

1 North Waukegan Road North Chicago, IL  
60064  
US

(72) MCPHERSON, Michael J.

287 Pillsbury Road Ashby Massachusetts  
01431

US

HOBSON, Adrian D.

25 Holman Street Shrewsbury  
Massachusetts 01545

US

HAYES, Martin E.

3 Celestial Way Pepperell Massachusetts  
01463

US

MARVIN, Christopher C.

242 Braxton Way Grayslake Illinois 60030  
US

SCHMIDT, Diana

40606 South Sunset Drive Antioch Illinois  
60002

US

WAEGELL, Wendy

7 Rice Corner Road Brookfield  
Massachusetts 01506

US

GOESS, Christian

112 Mashapaug Road Sturbridge  
Massachusetts 01566

US

OH, Jason Z.

61 Beverly Hill Drive Shrewsbury  
Massachusetts 01545

US

HERNANDEZ JR., Axel

14 Laurie Lane Charlton Massachusetts  
01507

US

RANDOLPH, John T.  
304 Broadway Avenue Libertyville Illinois  
60048  
US

(74) Dragan Mićunović  
Branilaca Sarajeva 10, 71000 Sarajevo  
BA

(54) **AGONIST RECEPTORA  
GLUKOKORTIKOIDA I NJEGOVI  
IMUNOKONJUGATI**

(57)

1. Jedinjenje:

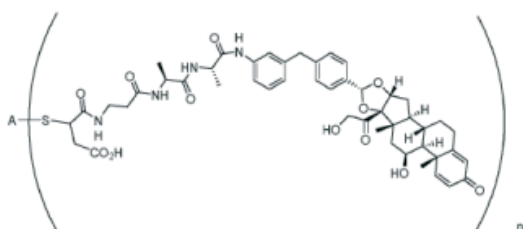

gde je n 2 ili 4, a A je antitelo koje sadrži SEK ID NO: 66 i SEK ID NO: 73 ili adalimumab.

Broj ostalih patentnih zahtjeva: 3

(11) **BA/EP3465214**

(21) **E03884** (22) 2021-06-24

(26) HR

(31) 16171885 (32) 2016-05-30 (33) EP  
(96) 17728484.1 2017-05-30

(97) 2019-04-10

(51) **G01N 33/574**

(73) MorphoSys AG  
Semmelweisstrasse 7 82152 Planegg  
DE

(72) ENDELL, Jan  
Barer Str. 36 80333 München  
DE  
WINDERLICH, Mark  
Ohlstadterstr. 8 81373 München  
DE  
BOXHAMMER, Rainer  
Birkenstraße 4a 83059 Kolbermoor  
DE

(74) "STAM" d.o.o.  
Sarači 77, 71000 Sarajevo  
BA

(54) **POSTUPCI ZA PROGNOZU TERAPIJSKE  
DOBROBITI OD ANTI-CD 19 TERAPIJE  
KOD PACIJENATA**

(57)

1. Postupak identifikacije pojedinca s ne-Hodgkinovim limfomom (NHL), kod kojega postoji odziv na liječenje s protutijelom anti-CD19, naznačen time, da spomenuti postupak obuhvaća:

a. pribavljanje krvnog uzorka koji se dobiva od navedenog pojedinca prije liječenja sa spomenutim protutijelom anti-CD19,

b. određivanje razine najmanje jednog biomarkera u navedenom uzorku, odabrane iz skupine koja se sastoji od:

i. broja perifernih NK stanica, i  
ii. razine ekspresije CD16 na perifernim NK stanicama,

c. usporedbu razine spomenutog najmanje jednog biomarkera u spomenutom uzorku prema predodređenoj graničnoj vrijednosti, gdje su razine spomenutog najmanje jednog biomarkera koje se nalaze na predodređenoj graničnoj vrijednosti ili iznad nje, indikativne za pojedinca koji bi trebao imati koristi od liječenja s protutijelom anti-CD19.

Broj ostalih patentnih zahtjeva: 14

**(11) BA/EP3148588**(21) **E03885** (22) 2021-06-28

(26) HR

(31) 201409662 (32) 2014-05-30 (33) GB  
(96) 15733860.9 2015-05-29

(97) 2017-04-05

(51) **A61K 31/166** , **A61K 31/13** ,  
**A61K 31/165** , **A61K 31/428** ,  
**A61K 31/4745** , **A61K 31/198** ,  
**A61K 45/06** , **A61P 25/28**(73) EmeraMed Limited  
Trinity House Charleston Road Ranelagh  
Dublin 6  
IE(72) HALEY, Boyd Eugene  
119 Burnside Drive Nicholasville, Kentucky  
40356  
US  
KLINGBERG, Ragnar Axel Theodor  
Brantingsgatan 42 S-115 35 Stockholm  
SE(74) "STAM" d.o.o.  
Sarači 77, 71000 Sarajevo  
BA(54) **N, N-BIS-2-MERCAPTOETHIL  
ISOPHTHALAMIDE ZA LIJEČENJE  
PARKINSOVE BOLESTI**

(57)

1. N, N-bis-2-merkaptotetil izoftalamid, ili njegova farmaceutski prihvatljiva sol, za uporabu u liječenju Parkinsonove bolesti.

Broj ostalih patentnih zahtjeva: 4

**(11) BA/EP3513191**(21) **E03886** (22) 2021-07-01

(26) SR

(31) 201615714 (32) 2016-09-15 (33) GB  
(96) 17771536.4 2017-09-14

(97) 2019-07-24

(51) **C07K 16/18** , **G01N 33/569** ,  
**C07K 16/30** , **C07K 16/28** , **C12N  
5/0797**(73) The University Of Sheffield  
Firth Court Western Bank Sheffield S10  
2TN  
GB(72) RIVOLTA, Carlos Marcelo Nicolas  
c/o The University of Sheffield Biomedical  
Sciences Firth Court Western Bank  
Sheffield South Yorkshire S10 2TN  
GB  
BODDY, Sarah Louise  
c/o The University of Sheffield Firth Court  
Western Bank Sheffield South Yorkshire  
S10 2TN  
GB(74) "ŽIVKO MIJATOVIĆ & PARTNERS" d.o.o.  
Sarajevo  
M.H. Uskufije 3, 71000 Sarajevo  
BA(54) **IDENTIFIKACIJA I IZOLACIJA  
HUMANOG OTIČKOG PROGENITORA**

(57)

1. *In vitro* postupak identifikovanja humanih otičkih progenitorskih ćelija u mešovitoj populaciji ćelija koji sadrži određivanje da li ćelija ima najmanje dva markera ćelijske površine odabrana od SSEA1, GD3, TRA-2-49, SSEA4, GD2 i CD141.

Broj ostalih patentnih zahtjeva: 14

**(11) BA/EP3424534**(21) **E03887** (22) 2021-06-30

(26) HR

(31) 201461979848 P (32) 2014-04-15 (33) US  
201462059287 P 2014-10-03 US

(96) 18173500.2 2015-04-14

(97) 2019-01-09

(51) **A61K 45/06** , **A61K 31/404** ,  
**A61K 31/47** , **C07D 215/00** ,  
**C07D 209/04** , **A61K 9/14** , **A61K**  
**9/16** , **A61K 9/20**(73) Vertex Pharmaceuticals Incorporated  
50 Northern Avenue Boston, MA 02210  
US(72) PHENIX, Brian Dean  
13 Robert Road Acton, MA Massachusetts  
01720  
USBAGNOL, Laurent Jean-claude  
362 Cambridge Street Burlington, MA  
Massachusetts 01803  
USBRODEUR, Geoffrey Glen  
50 Northern Avenue Boston, MA  
Massachusetts 02210  
USCHANDRAN, Sachin  
7 Maxwell Green 311 Somerville, MA  
Massachusetts 02144  
USDOKOU, Eleni  
60 Fairfield Street Unit 1 Cambridge, MA  
Massachusetts 02140  
USFERRIS, Lori Ann  
60 Cushing Street Medford, MA  
Massachusetts 02155  
USKNEZIC, Dragutin  
28 Franklin Street Watertown, MA  
Massachusetts 02472  
USMCCARTY, Katie Lynn  
219 Dexter Avenue Apt. D Watertown, MA  
Massachusetts 02472  
USMEDEK, Ales  
14 Lockland Road Winchester, MA  
Massachusetts 01890  
US

WAGGENER, Sara A.

40 Treble Cove Road N. Billerica, MA  
Massachusetts 01862  
US(74) "STAM" d.o.o.  
Sarači 77, 71000 Sarajevo  
BA(54) **FARMACEUTSKI PRIPRAVAK ZA  
LIJEČENJE BOLESTI KOJE SU  
POSREDOVANE REGULATOROM  
TRANSMEMBRANSKE  
PROVODLJIVOSTI CISTIČNE FIBROZE**

(57)

1. Disperzija osušena raspršivanjem, **naznačena time, da** sadrži (R)-1-(2,2-difluorobenzo[d][1,3] dioksol-5-il)-N-(1-(2,3-dihidroksipropil)-6-fluoro-2-(1-hidroksi-2-metilpropan-2-il)-1H-indol-5-il) ciklopropankarboksamid (Spoj 1)

i (N-(5-hidroksi-2,4-diterc-butilfenil)-4-okso-1H-kinolin-3-karboksamid (Spoj 2), pri čemu je disperzija osušena raspršivanjem uglavnom amorfna i sadrži manje od 15% kristaliničnosti.

Broj ostalih patentnih zahtjeva: 12

(11) **BA/EP3412302**

(21) **E03888** (22) 2021-07-02

(26) BS

(31) 201462068523 P (32) 2014-10-24 (33) US  
 201462068514 P 2014-10-24 US  
 201462068526 P 2014-10-24 US  
 201462068534 P 2014-10-24 US  
 201462068296 P 2014-10-24 US  
 201562141337 P 2015-04-01 US  
 201562141383 P 2015-04-01 US

(96) 18177893.7 2015-10-23

(97) 2018-12-12

(51) **A61K 38/00** , **C07K 14/50** , **A61K 38/18** , **A61K 45/06** , **A61K 47/60** , **A61K 47/64**

(73) Bristol-Myers Squibb Company  
 Route 206 and Province Line Road  
 Princeton, NJ 08543  
 US

(72) MORIN, Paul E.  
 Route 206 & Province Line Road Princeton,  
 NJ 08543  
 US  
 COHEN, Daniel  
 Route 206 & Province Line Road Princeton,  
 NJ 08543  
 US  
 MUKHERJEE, Ranjan  
 40 Brown Drive Churchville, PA 18966  
 US  
 REILLY, Timothy P.  
 Route 206 & Province Line Road Princeton,  
 NJ 08543  
 US  
 CHRISTIAN, Rose C.  
 Route 206 & Province Line Road Princeton,  
 NJ 08543  
 US  
 LIPOVSEK, Dasa  
 100 Beaver Street Waltham, MA 02453  
 US  
 CAMPHAUSEN, Ray  
 100 Beaver Street Waltham, MA 02453  
 US  
 KRUPINSKI, John  
 311 Pennington-Rocky Hill Road Bldg. 21  
 Pennington, NJ 08534  
 US

(74) "MSA IP"

Hamdije Kapidžića 12, 71000 Sarajevo  
 BA

(54) **MODIFIKOVANI FGF-21 POLIPEPTIDI I NJIHOVE PRIMJENE**

(57)

1. Modifikovani FGF-21 polipeptid koji sadrži polipeptid sa SEQ ID NO:201 pri čemu je njegov paraacetil-fenilalanin ostatak povezan sa poli(etilen glikol) segmentom, za primenu u postupku lečenja bolesti koja je u vezi sa fibrozom odabranom od bezalkoholnog steatohepatitisa (NASH), fibroze jetre, i ciroze kod pacijenta.

Broj ostalih patentnih zahtjeva: 19

**(11) BA/EP3592734**(21) **E03889** (22) 2021-07-05

(26) SR

(31) 17382114 (32) 2017-03-06 (33) EP  
(96) 18710011.0 2018-03-06

(97) 2020-01-15

(51) **C07D 277/56** , **A61K 31/426** ,  
**A61P 9/00**(73) Palobiofarma, S.L.  
Tecnocampus Mataró, 3 Avenida Ernest  
Lluch, 32 Planta 4, oficina 1 08302 Mataró-  
Barcelona  
ES(72) CASTRO PALOMINO LARIA, Julio  
Tecnocampus Mataró 3 Avenida Ernest  
Lluch 32 Planta 4, Oficina 1. E-08302  
Mataró, Barcelona  
ES

CAMACHO GÓMEZ, Juan

Tecnocampus Mataró 3 Avenida Ernest  
Lluch 32 Planta 4, Oficina 1. E-08302  
Mataró, Barcelona  
ES(74) Dragan Mićunović  
Branilaca Sarajeva 10, 71000 Sarajevo  
BA(54) **AMINSKA SO (1R,3S)-3-(5-CIJANO-4-  
FENIL-1,3-TIAZOL-2-YLKARBAMOIL)  
CIKLOPENTAN KARBOKSILNE  
KISELINE**

(57)

1. Trometaminska so (1R,3S)-3(5-cijano-4-fenil-  
1,3-tiazol-2-ylkarbamoi) ciklopentan karboksilne  
kiseline.

Broj ostalih patentnih zahtjeva: 12

**(11) BA/EP3423105**(21) **E03890** (22) 2021-07-06

(26) HR

(31) 201662302562 P (32) 2016-03-02 (33) US  
(96) 17711475.8 2017-03-02

(97) 2019-01-09

(51) **A61K 47/68**(73) Eisai R&D Management Co., Ltd.  
6-10, Koishikawa 4-chome, Bunkyo-ku  
Tokyo 112-8088  
JP(72) ALBONE, Earl F.  
2105 Whitpain Hills Blue Bell PA 19422  
US  
CHENG, Xin  
373 Saybrook Lane Wallingford PA 19086  
US

CUSTAR, Daniel W.

105 Peachtree Lane North Andover MA  
01845

US

FURUUCHI, Keiji

1219 West Wynnewood Road Unit 101  
Wynnewood PA 19096

US

LI, Jing

40 Lincoln Circle East Andover MA 01810  
US

MAJUMDER, Utpal

137 High Plain Road Andover MA 01810  
US

UENAKA, Toshimitsu

890 S. Matlack Street 333 West Chester PA  
19382

US

(74) "INTELBIRO" d.o.o.  
M.H. Uskufije 3, 71000 Sarajevo  
BA(54) **KONJUGATI PROTUTIJELO-LIJEK KOJI  
SE TEMELJE NA ERIBULINU I POSTUPCI  
UPORABE**

(57)

1. Konjugat protutijelo-lijek formule (I):

Ab-(L-D)<sub>p</sub> (I)  
naznačen time što



(i) Ab je internalizirajući anti-folatni receptor alfa protutijela ili njegov internalizirajući ulomak koji veže antigen koji sadrži tri regije za određivanje komplementarnosti teškog lanca (HCDR) koje sadrže aminokiselinske sekvence SEQ ID NO:2 (HCDR1), SEQ ID NO:3 (HCDR2), i SEQ ID NO:4 (HCDR3); i tri regije za određivanje komplementarnosti lakog lanca (LCDR) koje sadrže aminokiselinske sekvence SEQ ID NO:7 (LCDR1), SEQ ID NO:8 (LCDR2), i SEQ ID NO:9 (LCDR3), kako je definirano Kabat sustavom numeriranja; ili tri regije za određivanje komplementarnosti teškog lanca (HCDR) koje sadrže aminokiselinske sekvence SEQ ID NO:13 (HCDR1), SEQ ID NO:14 (HCDR2), i SEQ ID NO:15 (HCDR3); i tri regije za određivanje komplementarnosti lakog lanca (LCDR) koje sadrže aminokiselinske sekvence SEQ ID NO:16 (LCDR1), SEQ ID NO:17 (LCDR2), i SEQ ID NO:18 (LCDR3), kako je definirano IMGT sustavom numeriranja;

(ii) D je eribulin;

(iii) L je poveznica koja se može cijepati koja sadrži Mal-(PEG)<sub>2</sub>-Val-Cit-pAB; i

(iv) p je cijeli broj od 1 do 8.

(11) **BA/EP2919766**

(21) **E03901** (22) 2021-07-14

(26) HR

(31) 201261726893 P (32) 2012-11-15 (33) US  
201361769408 P 2013-02-26 US  
(96) 13798840.8 2013-11-14

(97) 2015-09-23

(51) **A61K 9/20** , **A61K 31/4045**

(73) Incyte Holdings Corporation  
1801 Augustine Cut-Off Wilmington, DE  
19803  
US

(72) NI, Yong  
106 Brookside Avenue Wilmington,  
Delaware 19805  
US  
PARIKH, Bhavnish  
120 Portmarnock Drive Avondale Avondale,  
Pennsylvania 19311  
US  
YELESWARAM, Krishnaswamy  
136 Harrogate Drive Landenberg,  
Pennsylvania 19350  
US  
ERICKSON-VIITANEN, Susan  
1138 Country Club Road West Chester,  
Pennsylvania 19382  
US  
WILLIAMS, William V.  
620 South Eagle Road Havertown,  
Pennsylvania 19083  
US

(74) "STAM" d.o.o.  
Sarači 77, 71000 Sarajevo  
BA

(54) **OBLICI ZA DOZIRANJE RUKSOLITINIBAS ODGOĐENIM OSLOBAĐANJEM**

(57)

1. Oralni oblik za doziranje s odgođenim oslobađanjem, naznačen time, da sadrži najmanje jedan aktivni sastojak koji je ruksolitinib, ili njegovu farmaceutski prihvatljivu sol, i najmanje jednu supstancu koja formira matricu za odgođeno oslobađanje, koja je hidroksipropil metilceluloza, pri čemu se navedeni ruksolitinib, ili njegova farmaceutski prihvatljiva sol nalazi u spomenutom obliku

za doziranje u količini od oko 10 do oko 60 mg na osnovi slobodne baze, te se pritom navedena hidrokispropil metilceluloza nalazi u spomenutom obliku za doziranje u količini najviše do 30% po masi; gdje primjena navedenog oblika za doziranje kod čovjeka dovodi do omjera srednje vrijednosti maksimalne koncentracije u plazmi ( $C_{max}$ ) prema srednjoj vrijednosti 12-satne koncentraciji u plazmi ( $C_{12h}$ ) ruksolitiniba od 2 do 7, i do srednje vrijednosti vremena poluživota ( $t_{1/2}$ ) od oko 3,5 sati do oko 11 sati.

Broj ostalih patentnih zahtjeva: 34

(11) **BA/EP2970456**

(21) **E03902** (22) 2021-07-16

(26) HR

(31) 201361784903 P (32) 2013-03-14 (33) US  
201361920165 P 2013-12-23 US  
(96) 14717945.1 2014-03-14

(97) 2016-01-20

(51) **C07K 16/22** , **C07K 16/24** , **C12N 15/88**

(73) Translate Bio, Inc.  
29 Hartwell Avenue Lexington, MA 02421  
US

(72) HEARTLEIN, Michael  
c/o Shire Human Genetic Therapies, Inc.  
300 Shire Way Lexington, Massachusetts  
02421  
US

DEROSA, Frank  
c/o Shire Human Genetic Therapies, Inc.  
300 Shire Way Lexington, Massachusetts  
02421  
US

GUILD, Braydon Charles  
109 Riverdale Road Concord,  
Massachusetts 01742  
US

DIAS, Anusha  
c/o Shire Human Genetic Therapies, Inc.  
300 Shire Way Lexington, Massachusetts  
02421  
US

(74) "STAM" d.o.o.  
Sarači 77, 71000 Sarajevo  
BA

(54) **POSTUPCI I PRIPRAVCI ZA DOSTAVU MRNA KODIRANIH PROTUTIJELA**

(57)

1. Pripravak, **naznačen time, da** sadrži prvu mRNA koja kodira teški lanac protutijela i drugu mRNA koja kodira laki lanac protutijela pri molarnom omjeru u rasponu od 2:1 do 1:2, za uporabu u liječenju pacijenta, pri čemu prva mRNA i druga mRNA (i) svaka sadrži 5' cap strukturu, 3' poli-A rep, 5' netranslatiranu regiju i 3' netranslatiranu regiju i (ii) one su enkapsulirane u liposomima koji sadrže kationski lipid, neutralni lipid, lipid na bazi

kolesterola, i PEG-modificirani lipid i imaju dimenziju koja nije veća od 150 nm, gdje su prva mRNA koja kodira teški lanac i druga mRNA koja kodira laki lanac, enkapsulirane u istom liposomu, pri čemu je protutijelo tetramer i svaki tetramer je sastavljen od dva identična para polipeptidnih lanaca, od kojih svaki par posjeduje jedan laki lanac od otprilike 25 kD i jedan teški lanac od otprilike 50-70 kD, i time, da se pripravak daje pacijentu intravenozno i protutijelo se sustavno distribuira u pacijentu.

Broj ostalih patentnih zahtjeva: 7

(11) **BA/EP3558981**

(21) **E03903** (22) 2021-07-22

(26) SR

(31) 20166024 (32) 2016-12-22 (33) FI  
(96) 17832250.9 2017-12-21

(97) 2019-10-30

(51) **C07D 405/14** , **C07D 413/14** ,  
**C07D 405/06** , **C07D 409/14** ,  
**C07D 417/14** , **C07D 451/02** ,  
**A61P 35/00** , **A61K 31/4709** ,  
**A61K 31/4035** , **A61K 31/4155**

(73) Orion Corporation

Orionintie 1 02200 Espoo

FI

(72) DIN BELLE, David

Louhentie 13 A 5 FI-02130 Espoo

FI

MÄKELÄ, Mikko

Hirsikalliontie 7 A 1 FI-02710 Espoo

FI

PASSINIEMI, Mikko

Poutuntie 3 A 4 FI-00400 Helsinki

FI

PIETIKÄINEN, Pekka

Aallonkohina 6 E 51 FI-02320 Espoo

FI

RUMMAKKO, Petteri

Haagankaari 12 FI-02580 Siuntio

FI

TIAINEN, Eija

Ruutikatu 3 A 17 FI-02650 Espoo

FI

VAISMAA, Matti

Alberganesplanadi 2 A 10 FI-02600 Espoo

FI

WOHLFAHRT, Gerd

Vattuniemenkatu 14 C 35 FI-00210 Helsinki

FI

(74) "LINEA SERVICES" d.o.o.

Maršala Tita 29/IV, 71000 Sarajevo

BA

(54) **DERIVATI PIRANA KAO INHIBITORI  
CYP11A1 (CITOHROM P450  
MONOOKSIGENAZE 11A1)**

(57)

## 1. Jedinjenje formule (I)

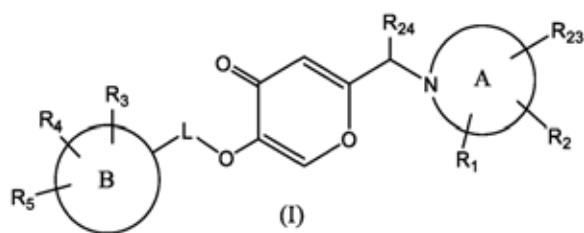

pri čemu

prsten B je 4-10 člani monociklični ili biciklični prsten koji sadrži 0-4 heteroatoma nezavisno izabranih između

N, O ili S

prsten A je bilo koja od sledećih grupa

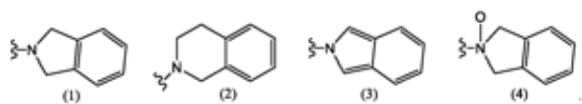

L je odsutan,  $-\text{CH}_2-$ ,  $-\text{CH}_2-\text{CH}_2-$  ili  $-\text{CH}_2-\text{CH}_2-\text{CH}_2-$ , ili u slučaju kad prsten A je (1), L takođe može biti  $-\text{C}(\text{O})-\text{CH}_2-$ ;

$R_1$  je vodonik,  $\text{C}_{1-7}$  alkil,  $\text{C}_{1-7}$  alkoksi, halogen, cijano, nitro, halo  $\text{C}_{1-7}$  alkil, halo  $\text{C}_{1-7}$  alkoksi ili  $\text{C}_{1-7}$  alkiltio;

$R_2$  je vodonik,  $\text{C}_{1-7}$  alkil, halogen, hidroksi, halo  $\text{C}_{1-7}$  alkil, nitro, halo  $\text{C}_{1-7}$  alkoksi ili tiol;

ili  $R_1$  i  $R_2$  zajedno sa atomima ugljenika za koje su vezani obrazuju spojeni 1,3 dioksol prsten;

$R_3$  je vodonik, halogen, nitro, cijano, okso,  $\text{C}_{1-7}$  alkil,  $\text{C}_{2-7}$  alkenil,  $\text{C}_{3-7}$  cikloalkil, hidroksi  $\text{C}_{3-7}$  cikloalkil,  $\text{C}_{1-7}$  alkoksi, hidroksi  $\text{C}_{1-7}$  alkil, halo  $\text{C}_{1-7}$  alkil, cijano  $\text{C}_{1-7}$  alkil,  $\text{C}_{1-7}$  alkoksi  $\text{C}_{1-7}$  alkil,  $\text{C}_{1-7}$  alkiltio, aminokarbonil  $\text{C}_{2-7}$  alkenil, halo  $\text{C}_{1-7}$  alkiltio,  $\text{C}_{1-7}$  alkoksikarbonil  $\text{C}_{1-7}$  alkil,  $\text{C}_{1-7}$  alkoksikarbonil  $\text{C}_{2-7}$  alkenil,  $=\text{NSO}_2\text{R}_2\text{O}$ ,  $-\text{S}(\text{O})-\text{C}_{1-7}$  alkil,  $-\text{S}(\text{O})(\text{NR}_{14})(\text{R}_{22})$ ,  $-\text{S}(\text{NR}_{15})(\text{C}_{1-7}$  alkil),  $-\text{C}(\text{S})\text{NR}_{18}\text{R}_{19}$ ,  $-\text{D}-\text{C}(\text{O})-\text{NR}_6\text{R}_7$ ,  $-\text{C}(\text{O})\text{R}_8$ ,  $-\text{D}-\text{NR}_9\text{R}_{10}$ ,  $-\text{SO}_2\text{R}_{11}$ , po potrebi supstituisani 3-10 člani karbociklil, po potrebi supstituisani 3-10 člani karbociklil  $\text{C}_{1-7}$  alkil, po potrebi supstituisani 4-10 člani heterociklil ili po potrebi supstituisani 4-10 člani heterociklil  $\text{C}_{1-7}$  alkil;

$R_4$  je vodonik, halogen, hidroksi,  $\text{C}_{1-7}$  alkil, halo  $\text{C}_{1-7}$  alkil ili okso;

$R_5$  je vodonik, halogen ili  $\text{C}_{1-7}$  alkil;

$R_6$  je vodonik,  $\text{C}_{1-7}$  alkil,  $\text{C}_{2-7}$  alkenil,  $\text{C}_{3-7}$  cikloalkil, hidroksi  $\text{C}_{1-7}$  alkil, cijano  $\text{C}_{1-7}$  alkil,  $-\text{C}_{1-7}$  alkil-OC(

$\text{O})\text{C}_{1-7}$  alkil ili po potrebi supstituisani 4-10 člani heterociklil;

$R_8$  je vodonik,  $\text{C}_{1-7}$  alkil,  $\text{C}_{2-7}$  alkenil,  $\text{C}_{3-7}$  cikloalkil,  $\text{C}_{1-7}$  alkoksi, halo  $\text{C}_{1-7}$  alkil,  $\text{C}_{1-7}$  alkoksi  $\text{C}_{1-7}$  alkil,  $\text{C}_{1-7}$  alkilkarbonil,  $\text{C}_{1-7}$  alkoksikarbonil,  $-\text{C}_{1-7}$  alkil-O-C(O)- $\text{C}_{1-7}$  alkil,  $-\text{C}_{1-7}$  alkil-SO<sub>2</sub>( $\text{C}_{1-7}$  alkil),  $-\text{N}=\text{S}(\text{O})(\text{C}_{1-7}$  alkil)( $\text{C}_{1-7}$  alkil) ili po potrebi supstituisani 4-10 člani heterociklil;

$R_9$  je vodonik,  $\text{C}_{1-7}$  alkil,  $\text{C}_{3-7}$  cikloalkil,  $\text{C}_{1-7}$  alkilkarbonil,  $-\text{SO}_2(\text{C}_{1-7}$  alkil) ili  $-\text{SO}_2(\text{C}_{3-7}$  cikloalkil);

$R_{11}$  je  $\text{C}_{1-7}$  alkil,  $\text{C}_{2-7}$  alkenil,  $\text{C}_{3-7}$  cikloalkil, halo  $\text{C}_{1-7}$  alkil, cijano  $\text{C}_{1-7}$  alkil,  $\text{C}_{1-7}$  alkoksi  $\text{C}_{1-7}$  alkil,  $-\text{NR}_{12}\text{R}_{13}$ , po potrebi supstituisani 3-10 člani karbociklil ili po potrebi supstituisani 4-10 člani heterociklil;

$R_{12}$  je vodonik,  $\text{C}_{1-7}$  alkil, hidroksi  $\text{C}_{1-7}$  alkil, cijano  $\text{C}_{1-7}$  alkil,  $\text{C}_{1-7}$  alkoksi,  $\text{C}_{1-7}$  alkoksi  $\text{C}_{1-7}$  alkil ili  $\text{C}_{1-7}$  alkilkarbonil;

$R_7$ ,  $R_{10}$ ,  $R_{13}$ ,  $R_{18}$ , i  $R_{19}$  su, nezavisno, vodonik,  $\text{C}_{1-7}$  alkil ili  $\text{C}_{3-7}$  cikloalkil;

$R_{14}$  je vodonik,  $\text{C}_{1-7}$  alkil,  $\text{C}_{1-7}$  alkilkarbonil ili  $-\text{SO}_2\text{R}_{21}$ ;

$R_{15}$  je vodonik,  $\text{C}_{1-7}$  alkil,  $\text{C}_{3-7}$  cikloalkil,  $\text{C}_{1-7}$  alkilkarbonil,  $-\text{SO}_2\text{R}_{17}$ ;

$R_{17}$  je  $\text{C}_{1-7}$  alkil ili po potrebi supstituisani 3-10 člani karbociklil;

$R_{20}$  i  $R_{21}$  su, nezavisno,  $\text{C}_{1-7}$  alkil,  $\text{C}_{3-7}$  cikloalkil ili po potrebi supstituisani 3-10 člani karbociklil;

$R_{22}$  je  $\text{C}_{1-7}$  alkil ili  $\text{C}_{3-7}$  cikloalkil;

$R_{23}$  je vodonik ili okso;

$R_{24}$  je vodonik ili  $\text{C}_{1-7}$  alkil;

D je odsutan,  $\text{C}_{1-7}$  alkil ili  $\text{C}_{2-7}$  alkenil;

gde je supstitucija po potrebi u svakom pojavljivanju izabrana između 1-3 supstituenata nezavisno izabranih između  $\text{C}_{1-7}$  alkil, halogen, hidroksi,  $\text{C}_{1-7}$  alkoksi,  $\text{C}_{1-7}$  alkoksi  $\text{C}_{1-7}$  alkil,  $\text{C}_{1-7}$  alkoksikarbonil ili okso; i

gde heterociklil grupa u svakom javljanju ima 1-4 heteroatoma nezavisno izabranih između N, O i S; ili njegova farmaceutski prihvatljiva so;

pod uslovom da jedinjenje nije

2-[(3,4-Dihidro-2(1H)-izohinolil)metil]-5-[(2,5-dimetilfenil)metoksi]-4H-piran-4-on;

5-[(2,4-Dihlorofenil)metoksi]-2-[(3,4-dihidro-2(1H)-izohinolil)metil]-4H-piran-4-on;

5-[(3-Hlorofenil)metoksi]-2-[(3,4-dihidro-2(1H)-izohinolil)metil]-4H-piran-4-on;

2-[(3,4-Dihidro-2(1H)-izohinolil)metil]-5-[(4-metilfenil)metoksi]-4H-piran-4-on;

5-[(3,4-Dihlorofenil)metoksi]-2-[(3,4-dihidro-2(1H)-izohinolil)metil]-4H-piran-4-on;

2-[(3,4-Dihidro-2(1H)-izohinolil)metil]-5-[(3-fluorofenil)metoksi]-4H-piran-4-on;

2-[(3,4-Dihidro-2(1H)-izohinolil)metil]-5-(1-naftalenilmetoksi)-4H-piran-4-on;

2-[(3,4-Dihidro-2(1H)-izohinolil)metil]-5-[[3-(trifluorometil)fenil]metoksi]-4H-piran-4-on;

5-[(2-Hlorofenil)metoksi]-2-[(3,4-dihidro-2(1H)-izohinolil)metil]-4H-piran-4-on;  
 5-[(2-Hloro-6-fluorofenil)metoksi]-2-[(3,4-dihidro-2(1H)-izohinolil)metil]-4H-piran-4-on;  
 5-[(4-Hlorofenil)metoksi]-2-[(3,4-dihidro-2(1H)-izohinolil)metil]-4H-piran-4-on;  
 5-[(4-Bromofenil)metoksi]-2-[(3,4-dihidro-2(1H)-izohinolil)metil]-4H-piran-4-on;  
 2-[(3,4-Dihidro-2(1H)-izohinolil)metil]-5-[(2-fluorofenil)metoksi]-4H-piran-4-on;  
 2-[(3,4-Dihidro-2(1H)-izohinolil)metil]-5-[(2-metilfenil)metoksi]-4H-piran-4-on;  
 2-[(3,4-Dihidro-2(1H)-izohinolil)metil]-5-(fenilmetoksi)-4H-piran-4-on;  
 2-[(3,4-Dihidro-2(1H)-izohinolil)metil]-5-[[4-(trifluorometil)fenil]metoksi]-4H-piran-4-on;  
 Metil 4-(((6-((3,4-dihidroizoholin-2(1H)-il)metil)-4-okso-4H-piran-3-il)oksi)metil)benzoat;  
 2-[(3,4-Dihidro-2(1H)-izohinolil)metil]-5-[(4-fluorofenil)metoksi]-4H-piran-4-on;  
 2-[(3,4-Dihidro-2(1H)-izohinolil)metil]-5-[(3,5-dimetoksifenil)metoksi]-4H-piran-4-on;  
 2-[(3,4-Dihidro-2(1H)-izohinolil)metil]-5-[(3-nitrofenil)metoksi]-4H-piran-4-on;  
 Metil 5-(((6-((3,4-dihidroizoholin-2(1H)-il)metil)-4-okso-4H-piran-3-il)oksi)metil)furan-2-karboksilat;  
 2-[(3,4-Dihidro-2(1H)-izohinolil)metil]-5-(2-feniletoksi)-4H-piran-4-on;  
 2-[(3,4-Dihidro-2(1H)-izohinolil)metil]-5-[(3-metilfenil)metoksi]-4H-piran-4-on; ili  
 2-[(3,4-Dihidro-2(1H)-izohinolil)metil]-5-[(4-nitrofenil)metoksi]-4H-piran-4-on.

Broj ostalih patentnih zahtjeva: 18

(11) **BA/EP3736270**

(21) **E03905** (22) 2021-07-26

(26) SR

(31) 201762558430 P (32) 2017-09-14 (33) US  
 201762608846 P 2017-12-21 US  
 (96) 20183402.5 2018-09-13

(97) 2020-11-11

(51) **C07D 401/12** , **C07D 213/71** ,  
**C07D 215/36** , **C07D 231/56** ,  
**C07D 235/28** , **C07D 471/04** ,  
**C07D 213/64** , **C07C 311/45** ,  
**A61P 11/00** , **A61K 31/4709**

(73) AbbVie Overseas S.à r.l.  
 26 Boulevard Royal 2449 Luxembourg  
 LU  
 Galapagos N.V.  
 Generaal de Wittelaan L11 A3 2800  
 Mechelen  
 BE

(72) ALTENBACH, Robert J  
 7405 North Oketo Avenue Chicago, IL  
 60631  
 US  
 BOGDAN, Andrew  
 2526 Jackson Avenue, No. 25 Evanston  
 Evanston, IL 60201  
 US  
 COUTY, Sylvain  
 Galapagos SASU 102 Avenue Gaston  
 Roussel 93230 Romainville  
 FR  
 DESROY, Nicolas  
 Galapagos SASU 102 Avenue Gaston  
 Roussel 93230 Romainville  
 FR  
 GFESSER, Gregory A.  
 110 Timber Lane Lindenhurst, IL 60046  
 US  
 HOUSSEMAN, Christopher Gaëtan  
 Galapagos SASU 102 Avenue Gaston  
 Roussel 93230 Romainville  
 FR  
 KYM, Philip R.  
 1002 Gracewood Avenue Libertyville, IL  
 60048  
 US  
 LIU, Bo  
 4529 West Tucker Lane Waukegan, IL  
 60085  
 US  
 MAI, Thi Thu Trang

Galapagos SASU 102 Avenue Gaston  
Roussel 93230 Romainville  
FR  
MALAGU, Karine Fabienne  
Charles Laboratories Chesterford Research  
Park Saffron Walden, Cambridgeshire CB10  
1XL  
GB  
MERAYO MERAYO, Nuria  
Galapagos SASU 102 Avenue Gaston  
Roussel 93230 Romainville  
FR  
PICOLET, Olivier Laurent  
Galapagos SASU 102 Avenue Gaston  
Roussel 93230 Romainville  
FR  
PIZZONERO, Mathieu Rafaël  
Galapagos SASU 102 Avenue Gaston  
Roussel 93230 Romainville  
FR  
SEARLE, Xenia B.  
38 North Alleghany Road Grayslake, IL  
60030  
US  
VAN DER PLAS, Steven Emiel  
Galapagos NV Generaal de Wittelaan L11  
A3 2800 Mechelen  
BE  
WANG, Xueqing  
Pharmacyclics LLC 955 East Arques  
Avenue Sunnyvale, IL 94085  
US  
YEUNG, Ming C.  
34422 North Tangueray Drive Grayslake, IL  
60030  
US

(74) Dragan Mićunović  
Branilaca Sarajeva 10, 71000 Sarajevo  
BA

(54) **MODULATORI REGULATORA  
PROTEINA CISTIČNE FIBROZE  
TRANSMEMBRANSKE PROVODNOSTI I  
NAČINI UPOTREBE**

(57)

1. 1-{5-ciklopropil-2-[(propan-2-il)oksi]piridin-3-il}-N-(2-metilkinolin-5-sulfonil)ciklopropan-1-karboksamid ili njegova farmaceutska prihvatljiva so.

(11) **BA/EP3736267**

(21) **E03906** (22) 2021-07-26

(26) SR

(31) 201762558430 P (32) 2017-09-14 (33) US  
201762608846 P 2017-12-21 US  
(96) 20183405.8 2018-09-13

(97) 2020-11-11

(51) **C07D 215/36** , **C07D 213/64** ,  
**C07D 213/71** , **C07D 231/56** ,  
**C07D 235/28** , **C07D 401/12** ,  
**C07D 471/04** , **C07C 311/45** ,  
**A61P 11/00** , **A61K 31/4709**

(73) AbbVie Overseas S.à r.l.  
26 Boulevard Royal 2449 Luxembourg  
LU  
Galapagos N.V.  
Generaal de Wittelaan L11 A3, 2800  
Mechelen  
BE

(72) ALTENBACH, Robert J  
7405 North Oketo Avenue Chicago, IL  
60631  
US  
BOGDAN, Andrew  
2526 Jackson Avenue, No. 25 Evanston  
Evanston, IL 60201  
US  
COUTY, Sylvain  
Galapagos SASU 102 Avenue Gaston  
Roussel 93230 Romainville  
FR  
DESROY, Nicolas  
Galapagos SASU 102 Avenue Gaston  
Roussel 93230 Romainville  
FR  
GFESSER, Gregory A.  
110 Timber Lane Lindenhurst, IL 60046  
US  
HOUSSEMAN, Christopher Gaëtan  
Galapagos SASU 102 Avenue Gaston  
Roussel 93230 Romainville  
FR  
KYM, Philip R.  
1002 Gracewood Avenue Libertyville, IL  
60048  
US  
LIU, Bo  
4529 West Tucker Lane Waukegan, IL  
60085  
US  
MAI, Thi Thu Trang

Broj ostalih patentnih zahtjeva: 1

Galapagos SASU 102 Avenue Gaston  
Roussel 93230 Romainville  
FR  
MALAGU, Karine Fabienne  
Charles Laboratories Chesterford Research  
Park Saffron Walden, Cambridgeshire CB10  
1XL  
GB  
MERAYO MERAYO, Nuria  
Galapagos SASU 102 Avenue Gaston  
Roussel 93230 Romainville  
FR  
PICOLET, Olivier Laurent  
Galapagos SASU 102 Avenue Gaston  
Roussel 93230 Romainville  
FR  
PIZZONERO, Mathieu Rafaël  
Galapagos SASU 102 Avenue Gaston  
Roussel 93230 Romainville  
FR  
SEARLE, Xenia B.  
38 North Alleghany Road Grayslake, IL  
60030  
US  
VAN DER PLAS, Steven Emiel  
Galapagos NV Generaal de Wittelaan L11  
A3 2800 Mechelen  
BE  
WANG, Xueqing  
Pharmacyclics LLC 955 East Arques  
Avenue Sunnyvale, IL 94085  
US  
YEUNG, Ming C.  
34422 North Tangueray Drive Grayslake, IL  
60030  
US

(74) Dragan Mićunović  
Branilaca Sarajeva 10, 71000 Sarajevo  
BA

(54) **MODULATORI REGULATORA  
PROTEINA CISTIČNE FIBROZE  
TRANSMEMBRANSKE PROVODNOSTI I  
NAČINI UPOTREBE**

(57)

1. 1-(5-etil-2-[[2R]-1-metoksipropan-2-il]oksifenil)-N-(2-metilkinolin-5-sulfonil)ciklopropan-1-karboksamid ili njegova farmaceutski prihvatljiva so.

Broj ostalih patentnih zahtjeva: 1

(11) **BA/EP3408260**

(21) **E03907** (22) 2021-07-21

(26) SR

(31) 201662305393 P (32) 2016-03-08 (33) US  
201662346336 P 2016-06-06 US  
(96) 17712605.9 2017-03-07

(97) 2018-12-05

(51) **C07D 261/18** , **A61K 31/42** ,  
**A61P 9/00**

(73) Theravance Biopharma R&D IP, LLC  
901 Gateway Boulevard South San  
Francisco, CA 94080  
US

(72) HUGHES, Adam D.  
2029 Touraine Lane Half Moon Bay,  
California 94019  
US  
FLEURY, Melissa  
47D Joy Avenue Brisbane, California 94005  
US  
RAPTA, Miroslav  
1240 Highland Court San Carlos, California  
94070  
US  
THALLADI, Venkat R.  
888 Foster City Boulevard Apt. E3 Foster  
City, California 94404  
US  
FASS, Gene Timothy  
998 Burnett Avenue San Francisco,  
California 94131  
US  
SIMEONE, Michael  
75 Heather Avenue 6 San Francisco,  
California 94118  
US  
BALDWIN, R. Michael  
1720 2nd Avenue San Mateo, California  
94401  
US  
BOURDET, David L.  
614 Bayview Avenue Millbrae, California  
94030  
US

(74) Dragan Mićunović  
Branilaca Sarajeva 10, 71000 Sarajevo  
BA

(54) **KRISTALNA (2S,4R)-5-(5'-  
HLOORO-2-FLUORO-[1,1'-  
BIFENIL]-4-IL)-2-(ETOKSIMETIL)-**

**4-(3-HIDROKSIIZOKSAZOL-5-KARBOKSAMIDO)-2-METILPENTANSKA KISELINA I NJENE UPOTREBE**

(57)

1. Kristalni oblik slobodne kiseline (2*S*,4*R*)-5-(5'-hloro-2'-fluoro-[1,1'-bifenil]-4-il)-2-(etoksimetil)-4-(3-hidroksiizoksazol-5-karboksamido)-2-metilpentanska kiselina (I'), pri čemu je oblik kristala **naznačen time što** obrazac rendgenske difrakcije praha obuhvata vršne vrednosti difrakcije pri 2θ vrednostima od 6,51±0,20, 11,62±0,20, 13,05±0,20, 15,07±0,20, i 23,28±0,20.

Broj ostalih patentnih zahtjeva: 22

(11) **BA/EP3191663**(21) **E03908** (22) 2021-07-21

(26) BS

(31) 6922014 (32) 2014-09-11 (33) AT  
(96) 15756656.3 2015-08-31

(97) 2017-07-19

(51) **E05B 27/00** , **E05B 29/00**(73) EVVA Sicherheitstechnologie GmbH  
Wienerbergstrasse 59-65 1120 Wien  
AT(72) BAUMHAUER, Walter  
Mühlfeld 52 3580 Horn  
AT(74) "MSA IP"  
Hamdije Kapidžića 12, 71000 Sarajevo  
BA(54) **KLJUČ**

(57)

1. Ključ (1) za zaključavanje brave, koji obuhvata

a. barem jednu prvu površinu (2) i barem jednu drugu površinu (2'),  
b. sa više pozicija (4) za skeniranje, predviđenih duž uzdužnog pružanja ključa (1),  
c. na prvoj površini (2) predviđeno je barem jedno prvo kodiranje (3) za provjeru u bravi, a na drugoj površini (2') predviđeno je barem jedno drugo kodiranje (3') za provjeru u bravi,  
d. pri čemu je kod površina (2, 2') riječ o ravnim stranama ključa ravnog ključa i dodatno uz kodiranja (3, 3') na površinama (2, 2') predviđeno je još drugih kodiranja,

**naznačen time, što**

se barem jedno kodiranje (3) prve površine (2) na barem jednoj prvoj poziciji (4) za skeniranje razlikuje od drugog kodiranja (3') na istoj toj poziciji (4) za skeniranje, pri čemu su kodiranja (3, 3') na ovoj poziciji za skeniranje realizovana tako da se u cilju zaključavanja brave moraju provjeriti barem kodiranja na toj poziciji za skeniranje na obje strane (2, 2'),

**i što**

je barem jedno kodiranje (3) prve površine (2) na barem nekoj drugoj poziciji (4) za skeniranje identično sa kodiranjem (3') na istoj toj poziciji (4) za skeniranje na drugoj površini (2'), tako da se u cilju zaključavanja brave moraju ispitati barem kodiranja (3, 3') na barem toj jednoj drugoj poziciji za skeniranje samo na jednoj površini (2, 2') ključa.

Broj ostalih patentnih zahtjeva: 10



**OBJAVA ZAHTJEVA ZA KONSENZUALNI PATENT**  
**OBJAVA ZAHTJEVA ZA KONSENZUALNI PATENT**  
**ОБЈАВА ЗАХТЈЕВА ЗА КОНСЕНЗУАЛНИ ПАТЕНТ**

---

---

Datum podnošenja: **2021-05-26**

Broj službenog glasnika u kojem je objavljena  
prijava patenta: **4/2020**

(21) **BAP193300A**

(51) **A61L 15/16**

(75) MUFTIĆ, Vehid  
Put mira br. 14, 71330 Vareš  
BA

**(54) UDPERS**

---

---

Datum podnošenja: **2021-05-27**

Broj službenog glasnika u kojem je objavljena  
prijava patenta: **4/2020**

(21) **BAP193310A**

(75) HADŽIIBRIŠEVIĆ, Nusret  
Piskavica br. 1, 75000 Tuzla  
BA

**(54) KOMORNI IZMJENJIVAČ TOPLOTE SA  
MEHANIZMOM ZA SKIDANJE LEDA**

---

---

Datum podnošenja: **2021-08-20**

Broj službenog glasnika u kojem je objavljena  
prijava patenta: **2/2021**

(21) **BAP193339A**

(51) **A01N 31/02 (2006.01), A01N 31/04  
(2006.01), A01N 33/12 (2006.01), A01P  
1/00 (2006.01)**

(71) Hagleitner, Hans Georg  
Lindenallee 11, 5700 Zell am See  
AT

(72) WIDULLE, Herbert  
Buntspechtweg 7a 22547 Hamburg  
DE

(74) "PETOŠEVIĆ" d.o.o.  
Željeznička broj 20, 71000 Sarajevo  
BA

**(54) DEZINFEKCIONO SREDSTVO ZA RUKE**

## OBJAVA PROMJENA / OBJAVA PROMJENA / ОБЈАВА ПРОМЈЕНА

---

---

**E00035**

**EP1761528**

**Vrsta promjene**

Adresa

**Datum promjene**

2021-08-18

**Stari podatak**

Japan Tobacco, Inc., Tokyo 105-8422, JP

**Novi podatak**

Japan Tobacco, Inc., 1-1, Toranomom 4-chome,  
Minato-ku, Tokyo 105 6927, Tokyo 105-6927, JP

---

---

**E01173**

**EP1981506**

**Vrsta promjene**

Naziv i adresa

**Datum promjene**

2021-08-12

**Stari podatak**

Janssen Sciences Ireland UC, Eastgate Village  
Eastgate Little Island, Co Cork, IE

**Novi podatak**

JANSSEN SCIENCES IRELAND UNLIMITED  
COMPANY, Barnahely, Ringaskiddy, Co Cork,  
Ireland, IE

---

---

**E01481**

**EP2455381**

**Vrsta promjene**

Adresa

**Datum promjene**

2021-08-12

**Stari podatak**

Japan Tobacco, Inc., 2-1, Toranomom 2-chome  
Minato-ku, Tokyo 105-8422, JP

**Novi podatak**

Japan Tobacco, Inc., 1-1, Toranomom 4-chome  
Minato-ku, Tokyo 105-6927, JP

---

---

**E01557**

**EP2504334**

**Vrsta promjene**

Adresa

**Datum promjene**

2021-08-13

**Stari podatak**

Adverio Pharma GmbH, Willy-Brandt-Platz 2,  
12529 Schönefeld, DE

**Novi podatak**

Adverio Pharma GmbH, Kaiser-Wilhelm-Allee 1,  
51373 Leverkusen, DE

---

---

**E01648**

**EP1992607**

**Vrsta promjene**

Adresa

**Datum promjene**

2021-08-13

**Stari podatak**

Japan Tobacco, Inc., 1-1, Toranomom 4-chome,  
Minato-ku, Tokyo 1056927, JP

**Novi podatak**

Japan Tobacco, Inc., 1-1, Toranomom 4-chome,  
Minato-ku, Tokyo 1056927, JP

---

---

**E01676**

**EP2305683**

**Vrsta promjene**

Adresa

**Datum promjene**

2021-07-13

**Stari podatak**

EURO-CELTIQUE S.A., 2, avenue Charles de  
Gaulle, 1653 Luxembourg, LU

**Novi podatak**

EURO-CELTIQUE S.A., 1, rue Jean Piret, 2350  
Luxembourg, LU

---

---

---

---

**E01775****EP2614061****Vrsta promjene**

Naziv

**Datum promjene**

2021-07-06

**Stari podatak**

UCB Biopharma SPRL, 1070 Brussels, BE

**Novi podatak**

UCB Biopharma SRL, 1070 Brussels, BE

---

---

**E01970****EP2426132****Vrsta promjene**

Adresa

**Datum promjene**

2021-07-13

**Stari podatak**

Euro-Celtique S.A., 2, avenue Charles de Gaulle, 1653 Luxembourg, LU

**Novi podatak**

EURO-CELTIQUE S.A., 1, rue Jean Piret, 2350 Luxembourg, LU

---

---

**E01983****EP2576547****Vrsta promjene**

Adresa

**Datum promjene**

2021-08-13

**Stari podatak**

Adverio Pharma GmbH, Willy-Brandt-Platz 2, 12529 Schönefeld, DE

**Novi podatak**

Adverio Pharma GmbH, Kaiser-Wilhelm-Allee 1, 51373 Leverkusen, DE

---

---

**E02150****EP2873665****Vrsta promjene**

Naziv

**Datum promjene**

2021-09-03

**Stari podatak**

Liu, Hongtae, 333 Lakeside Drive, Foster City, California 94404, US

**Novi podatak**

Liu, Hongtao, 333 Lakeside Drive, Foster City, California 94404, US

---

---

**E02150****EP2873665****Vrsta promjene**

Naziv

**Datum promjene**

2021-09-03

**Stari podatak**

Kirschberg, Thorstens A., 333 Lakeside Drive, Foster City, California 94404, US

**Novi podatak**

Kirschberg, Thorsten A., 333 Lakeside Drive, Foster City, California 94404, US

---

---

**E02565****EP3002281****Vrsta promjene**

Naziv

**Datum promjene**

2021-09-03

**Stari podatak**

LIU, Hongtae, 333 Lakeside Drive, Foster City, California 94404, US

**Novi podatak**

LIU, Hongtao, 333 Lakeside Drive, Foster City, California 94404, US

---

---

**E02565****EP3002281****Vrsta promjene**

Naziv

**Datum promjene**

2021-09-03

**Stari podatak**

KIRSCHBERG, Thorstens A., 333 Lakeside Drive, Foster City, California 94404, US

**Novi podatak**

KIRSCHBERG, Thorsten A., 333 Lakeside Drive, Foster City, California 94404, US

---

---

**E02843**

**EP3129016**

**Vrsta promjene**

Naziv

**Datum promjene**

2021-08-12

**Stari podatak**

Neurovive Pharmaceutical AB, Medicon Village  
Scheelevägen 2, 223 81 Lund, SE

**Novi podatak**

Abliva AB, Medicon Village, Scheelevägen 2,  
223 81 Lund, SE

---

---

**E02938**

**EP2782914**

**Vrsta promjene**

Adresa

**Datum promjene**

2021-08-13

**Stari podatak**

Adverio Pharma GmbH, Willy-Brandt-Platz 2,  
12529 Schönefeld, DE

**Novi podatak**

Adverio Pharma GmbH, Kaiser-Wilhelm-Allee 1,  
51373 Leverkusen, DE

---

---

**E03050**

**EP2125894**

**Vrsta promjene**

Naziv

**Datum promjene**

2021-08-13

**Stari podatak**

UCB Biopharma SPRL, Allée de la Recherche,  
60, 1070 Brussels, BE

**Novi podatak**

UCB Biopharma SRL, Allée de la Recherche,  
60, 1070 Brussels, BE

---

---

---

**E03438**

**EP3415515**

**Vrsta promjene**

Adresa

**Datum promjene**

2021-08-13

**Stari podatak**

Adverio Pharma GmbH, Willy-Brandt-Platz 2,  
12529 Schönefeld, DE

**Novi podatak**

Adverio Pharma GmbH, Kaiser-Wilhelm-Allee 1,  
51373 Leverkusen, DE

## PRIJENOS PRAVA / PRIJENOS PRAVA / ПРЕНОС ПРАВА

---

---

**E00490**

**EP1868579**

**Datum ugovora**

2015-08-26

**Opseg prenosa prava**

U cijelosti

**Nosilac**

Bayer Pharma Aktiengesellschaft, Müllerstrasse  
178, 13353 Berlin, DE

**Sticalac**

Bayer Intellectual Property GmbH, Alfred-Nobel-  
Strasse 10, 40789 Monheim, DE

---

---

**E00490**

**EP1868579**

**Datum ugovora**

2015-07-07

**Opseg prenosa prava**

U cijelosti

**Nosilac**

Bayer Intellectual Property GmbH, Alfred-Nobel-  
Strasse 10, 40789 Monheim, DE

**Sticalac**

Bayer HealthCare LLC, 100 Bayer Boulevard,  
Whippany, NJ 07981, AL, US

---

---

**E03554**

**EP3280416**

**Datum ugovora**

2021-01-27

**Opseg prenosa prava**

U cijelosti

**Nosilac**

Janssen Pharmaceuticals, Inc., 1125 Trenton-  
Harbourton Road, Titusville, NJ 08560, US

**Sticalac**

Janssen Pharmaceutica NV, Turnhoutseweg 30,  
2340 Beerse, BE

---

---

---

**E03774**

**EP3072507**

**Datum ugovora**

2021-03-31

**Opseg prenosa prava**

U cijelosti

**Nosilac**

Shire ViroPharma LLC, 300 Shire Way,  
Lexington, MA 02421, US

**Sticalac**

Takeda Pharmaceutical Company Limited, 1-1,  
Doshomachi 4-chome, Chuo-ku, Osaka-shi,  
Osaka, JP

## PRESTANAK PRAVA / PRESTANAK PRAVA / ПРЕСТАНАК ПРАВА

---

---

**BAP021249**

**Datum prestanka važenja**

2021-05-22

**Razlog**

Patent istekao

---

---

**BAP021253**

**Datum prestanka važenja**

2021-05-09

**Razlog**

Patent istekao

---

---

**BAP021295**

**Datum prestanka važenja**

2021-06-27

**Razlog**

Patent istekao

---

---

**BAP031319**

**Datum prestanka važenja**

2021-06-13

**Razlog**

Patent istekao

---

---

**BAP031473**

**Datum prestanka važenja**

2020-12-20

**Razlog**

Prestanak važenja patenta (zbog neplaćanja održavanja)

---

---

**BAP041636**

**Datum prestanka važenja**

2020-11-26

**Razlog**

Prestanak važenja patenta (zbog neplaćanja održavanja)

---

---



---

---

**BAP072532**

**Datum prestanka važenja**

2014-07-05

**Razlog**

Prestanak važenja patenta (zbog nedostavljanja dokaza)

---

---

**BAP072588**

**Datum prestanka važenja**

2020-10-19

**Razlog**

Prestanak važenja patenta (zbog neplaćanja održavanja)

---

---

**BAP153107**

**Datum prestanka važenja**

2020-12-01

**Razlog**

Prestanak važenja patenta (zbog neplaćanja održavanja)

---

---

**BAP163155**

**Datum prestanka važenja**

2020-12-21

**Razlog**

Prestanak važenja patenta (zbog neplaćanja održavanja)

---

---

**BAP173164**

**Datum prestanka važenja**

2020-02-06

**Razlog**

Prestanak važenja patenta (zbog neplaćanja održavanja)

---

---

**BAP183245**

**Datum prestanka važenja**

2021-01-31

**Razlog**

Prestanak važenja patenta (zbog neplaćanja održavanja)

---

---

**E00022****Datum prestanka važenja**

2020-12-03

**Razlog**

Prestanak važenja patenta (zbog neplaćanja održavanja)

**E00122****Datum prestanka važenja**

2020-11-17

**Razlog**

Prestanak važenja patenta (zbog neplaćanja održavanja)

**E00214****Datum prestanka važenja**

2020-12-02

**Razlog**

Prestanak važenja patenta (zbog neplaćanja održavanja)

**E00229****Datum prestanka važenja**

2020-12-30

**Razlog**

Prestanak važenja patenta (zbog neplaćanja održavanja)

**E00269****Datum prestanka važenja**

2021-02-15

**Razlog**

Prestanak važenja patenta (zbog neplaćanja održavanja)

**E00295****Datum prestanka važenja**

2021-01-21

**Razlog**

Prestanak važenja patenta (zbog neplaćanja održavanja)

**E00605****Datum prestanka važenja**

2020-12-23

**Razlog**

Prestanak važenja patenta (zbog neplaćanja održavanja)

**E00769****Datum prestanka važenja**

2021-01-12

**Razlog**

Prestanak važenja patenta (zbog neplaćanja održavanja)

**E00990****Datum prestanka važenja**

2021-02-06

**Razlog**

Prestanak važenja patenta (zbog neplaćanja održavanja)

**E00991****Datum prestanka važenja**

2021-02-02

**Razlog**

Prestanak važenja patenta (zbog neplaćanja održavanja)

**E01051****Datum prestanka važenja**

2020-11-19

**Razlog**

Prestanak važenja patenta (zbog neplaćanja održavanja)

**E01077****Datum prestanka važenja**

2021-02-12

**Razlog**

Prestanak važenja patenta (zbog neplaćanja održavanja)

**E01212****Datum prestanka važenja**

2020-12-23

**Razlog**

Prestanak važenja patenta (zbog neplaćanja održavanja)

**E01254****Datum prestanka važenja**

2020-11-10

**Razlog**

Prestanak važenja patenta (zbog neplaćanja održavanja)

**E01323****Datum prestanka važenja**

2021-01-12

**Razlog**

Prestanak važenja patenta (zbog neplaćanja održavanja)

**E01424****Datum prestanka važenja**

2020-10-13

**Razlog**

Prestanak važenja patenta (zbog neplaćanja održavanja)

**E01425****Datum prestanka važenja**

2020-10-27

**Razlog**

Prestanak važenja patenta (zbog neplaćanja održavanja)

**E01517****Datum prestanka važenja**

2020-09-23

**Razlog**

Prestanak važenja patenta (zbog neplaćanja održavanja)

**E01544****Datum prestanka važenja**

2020-10-27

**Razlog**

Prestanak važenja patenta (zbog neplaćanja održavanja)

**E01765****Datum prestanka važenja**

2020-11-30

**Razlog**

Prestanak važenja patenta (zbog neplaćanja održavanja)

**E01942****Datum prestanka važenja**

2021-02-24

**Razlog**

Prestanak važenja patenta (zbog neplaćanja održavanja)

**E01965****Datum prestanka važenja**

2020-11-07

**Razlog**

Prestanak važenja patenta (zbog neplaćanja održavanja)

**E01999****Datum prestanka važenja**

2021-12-18

**Razlog**

Prestanak važenja patenta (zbog neplaćanja održavanja)

**E02026****Datum prestanka važenja**

2020-12-13

**Razlog**

Prestanak važenja patenta (zbog neplaćanja održavanja)

**E02031****Datum prestanka važenja**

2020-12-20

**Razlog**

Prestanak važenja patenta (zbog neplaćanja održavanja)

**E02040****Datum prestanka važenja**

2021-02-28

**Razlog**

Prestanak važenja patenta (zbog neplaćanja održavanja)

**E02294****Datum prestanka važenja**

2021-02-03

**Razlog**

Prestanak važenja patenta (zbog neplaćanja održavanja)

**E02509****Datum prestanka važenja**

2020-12-21

**Razlog**

Prestanak važenja patenta (zbog neplaćanja održavanja)



---

---

**E02519**

**Datum prestanka važenja**

2020-12-14

**Razlog**

Prestanak važenja patenta (zbog neplaćanja održavanja)

---

---

**E02909**

**Datum prestanka važenja**

2020-07-19

**Razlog**

Prestanak važenja patenta (zbog neplaćanja održavanja)

---

---

**E02994**

**Datum prestanka važenja**

2020-12-09

**Razlog**

Prestanak važenja patenta (zbog neplaćanja održavanja)

---

---

**E03025**

**Datum prestanka važenja**

2020-11-24

**Razlog**

Prestanak važenja patenta (zbog neplaćanja održavanja)

---

---

**E03027**

**Datum prestanka važenja**

2021-01-13

**Razlog**

Prestanak važenja patenta (zbog neplaćanja održavanja)

---

---

---

---

**E03117**

**Datum prestanka važenja**

2020-12-11

**Razlog**

Prestanak važenja patenta (zbog neplaćanja održavanja)

---

---

**E03327**

**Datum prestanka važenja**

2020-06-30

**Razlog**

Prestanak važenja patenta (zbog neplaćanja održavanja)

---

---

## PONOVA OBJAVA/PONOVA OBJAVA/ПОНОВНА ОБЈАВА

Prijevod izmijenjenih patentnih zahtjeva europskog patenta na bosanski/srpski/hrvatski jezik nakon prigovora (EPO)

(11) **BA/EP1778234**

(21) **E00749** (22) 2011-11-29

(26) SR

(31) 04007179 (32) 2004-03-25 (33) EP

(96) 05716238 2005-03-19

(97) 2007-05-02

(51) **A61K 31/501 (2006.01), A61K 31/4412 (2006.01), A61K 31/4427 (2006.01), A61K 31/444 (2006.01), A61K 31/4166 (2006.01), A61P 9/00 (2006.01)**

(73) Boehringer Ingelheim Vetmedica GmbH  
Binger Strasse 173, 55216 Ingelheim am Rhein  
DE

(72) DAEMMGEN, Juergen  
DE  
JÖNS, Olaf  
DE  
KLEEMANN, Rainer  
DE

(74) "LINEA SERVICES" d.o.o.  
Maršala Tita 29/IV, 71000 Sarajevo  
BA

(54) **PIMOBENDAN KOJI SE UPOTREBLJAVA ZA SMANJENJE VELIČINE SRCA KOD SISARA KOJI PATE OD ZASTOJA U RADU SRCA**

(57)

1. Pimobendan za primjenu u smanjenju veličine srca pacijenta koji pati od zastoja srca, pri čemu je zastoj srca praćen sa povećanjem veličine srca i pogoršanjem srčanih funkcija.

Broj ostalih patentnih zahtjeva: 9

Prijevod izmijenjenih patentnih zahtjeva europskog patenta na bosanski/srpski/hrvatski jezik nakon prigovora (EPO)

(11) **BA/EP2493503**

(21) **E01851** (22) 2015-11-02

(26) HR

(31) 09174104 (32) 2009-10-27 (33) EP  
255290 P 2009-10-27 US

(96) 10771102 2010-10-27

(97) 2012-09-05

(51) **A61K 39/00 (2006.01), C07K 16/28 (2006.01), G01N 33/50 (2006.01)**

(73) Amgen Research (Munich) GmbH  
81477 München  
DE

(72) NAGORSEN, Dirk  
81477 Munich  
DE  
KUFER, Peter  
81477 Munich  
DE  
ZUGMAIER, Gerhard  
81477 Munich  
DE  
BAEUERLE, Patrick  
81477 Munich  
DE

(54) **REŽIM DOZIRANJA KOD PRIMJENE DVOJNO SPECIFIČNOG PROTUTJELA CD19XCD3**

(57)

Dvojno specifično protutijelo CD19xCD3 namijenjeno upotrebi u postupku liječenja zloćudnih CD19+ limfocita kod ljudskog pacijenta, gdje navedeni pacijent ima omjer između B-stanica i T-stanica od otprilike 1:5 ili manji, **naznačeno time** što se navedeni postupak sastoji u:

(a) primjeni prve doze dvojno specifičnog protutijela CD19xCD3 za vrijeme prvog vremenskog perioda, gdje je navedeni prvi vremenski period 7 dana; a zatim uzastopno s tim

(b) primjeni druge doze navedenog protutijela za vrijeme drugog vremenskog perioda;

gdje je navedena druga doza veća od navedene prve doze, te gdje je navedeni drugi vremenski period dulji od navedenog prvog vremenskog perioda.

Broj ostalih patentnih zahtjeva: 14

**Prijevod izmijenjenih patentnih zahtjeva europskog patenta na bosanski/srpski/hrvatski jezik nakon procedure ograničenja (EPO)**

(11) **BA/EP1981506**

(21) **E01173** (22) 2013-06-18

(26) HR

(31) 06100677 (32) 2006-01-20 (33) EP  
(96) 07712053 2007-01-19

(97) 2008-10-22

(51) **A61K 31/505 (2006.01), A61P 31/18 (2006.01)**

(73) JANSSEN SCIENCES IRELAND  
UNLIMITED COMPANY  
Barnahely, Ringaskiddy, Co Cork, Ireland  
IE

(72) BAERT, Lieven, Elvire, Colette  
BE  
KRAUS, Guenter  
BE  
VAN 'T KLOOSTER, Gerben Albert  
Eleutherius  
BE

(74) "INTELBIRO" d.o.o.  
M.H. Uskufije 3, 71000 Sarajevo  
BA

(54) **DUGOROČNO LIJEČENJE HIV-  
INFEKCIJE SA TCM278**

(57)

1. Uporaba parenteralne formulacije koja sadrži anti-virusno učinkovitu količinu TMC278 ili njegovu farmaceutski prihvatljivu kiselu adicijsku sol, te nosač, za proizvodnju lijeka za liječenje HIV-a, pri čemu se lijek daje povremeno putem supkutanog ili intramuskularnog davanja u vremenskom intervalu koji je u rasponu od dva tjedna do jedne godine.

Broj ostalih patentnih zahtjeva: 27

**INDUSTRIJSKI DIZAJN**

**INDUSTRIJSKI DIZAJN**

**ИНДУСТРИЈСКИ ДИЗАЈН**

**INDUSTRIAL DESIGNS**

## OBJAVA INDUSTRIJSKOG DIZAJNA-OBJAVA INDUSTRIJSKOG DIZAJNA ОБЈАВА ИНДУСТРИЈСКОГ ДИЗАЈНА

Bibliografski podaci svrstani su prema rastućem registarskom broju industrijskog dizajna

Podaci su popraćeni INID kodom/Internationally agreed Numbers for the Identification of Data/(br. u zagradi)  
za identifikaciju podataka o patentima a prema standardu WIPO ST.80.

Prikaz redosleda podataka u objavljenom industrijskom dizajnu je slijedeći:

- (11) **Registarski broj industrijskog dizajna** (15) Datum registracije industrijskog dizajna
- (21) Registarski broj prijave industrijskog dizajna (22) Datum podnošenja prijave ind. dizajna
- (73) **Nosilac(oci) industrijskog dizajna**
- (72) Autor(i) industrijskog dizajna
- (30,23) Podaci o unijskom pravu prvenstva (broj prioritete prijave, datum podnošenja i država)
- (18) Datum do kojeg važi priznato pravo industrijskog dizajna
- (54) **Naziv predmeta zaštite**

(55) PRIKAZ PREDMETA  
ZAŠTITE

- (57) Opis karakterističnih obilježja predmeta zaštite, uključujući i naznaku boja
- (51) **Međunarodna klasifikacija za industrijski dizajn prema Lokarnskom aranžmanu**
- (28) Predmet prijave-dvodimenzionalan ili trodimenzionalan; ukupan broj predmeta zaštite
- (74) Zastupnik(ici)

STRUKTURA REGISTRARSKOG BROJA DIZAJNA  
STRUKTURA REGISTRACIJSKOG BROJA DIZAJNA  
СТРУКТУРА РЕГИСТАРСКОГ БРОЈА ДИЗАЈНА

**BA D 97 0001**



(11) **BAD20813** (15) **26/08/2021**

(21) **BAD20813A** (22) **16/11/2020**

(73) **Ankona d.o.o. Brčko,**  
**Bescarinska zona bb,**  
**76100 Brčko, BA**

(72) **Nermin Alić,**  
**ul. Stevana Sremca br.2,**  
**76100 Brčko, BA**

(30) **Nije zatraženo**

(18) **16/11/2025**

(54) **Namještaj**

(55)

(51) **06-01**

(28) **3D 1**

(74) **KERIM KARABDIĆ,**  
**Hadži Idrizova 20,**  
**71000 Sarajevo, BA**



S.L.1.3



S.L.1.1



S.L.1.2

(11) BAD20814 (15) 25/08/2021

(11) BAD20819 (15) 30/08/2021

(21) BAD20814A (22) 17/11/2020

(21) BAD20819A (22) 30/12/2020

(73) Saša Marlović,  
Avde Hume br.2,  
71000 Sarajevo, BA

(73) COLGATE-PALMOLIVE COMPANY,  
300 Park Avenue,  
New York, N.Y. 10022, US

(72) Saša Marlović,  
Avde Hume 2,  
71000 Sarajevo, BA

(72) MACIAS MEJIA Claudia Daniela,  
829 Greenwood Ave, Apt 2S,  
New York, NY 11218, US

(30) Nije zatraženo

XOY Oscar,

(18) 17/11/2025

320 Edpas Road,

(54) Omot za pakovanje kolača

New Brunswick, NJ 08901, US:

(55)

NICHOLLS Dale,

22 Braken Road, Chinnor,

Oxfordshire, OX39 4FU, GB



S.L.1.1

S.L.2.1

S.L.3.1

(30) 008113369-0001 14/08/2020 EM  
008113369-0002 14/08/2020 EM  
008113369-0003 14/08/2020 EM  
008113369-0004 14/08/2020 EM

(18) 30/12/2025

(54) BOCE

(55)

(51) 09-05

(28) 3D 3

(74) Nema zastupnika

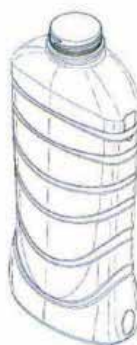

S.L.1.1

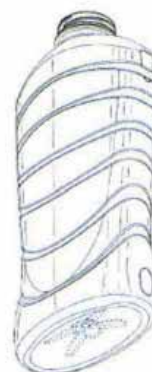

S.L.1.2





S.L.1.3

S.L.1.4

S.L.1.5

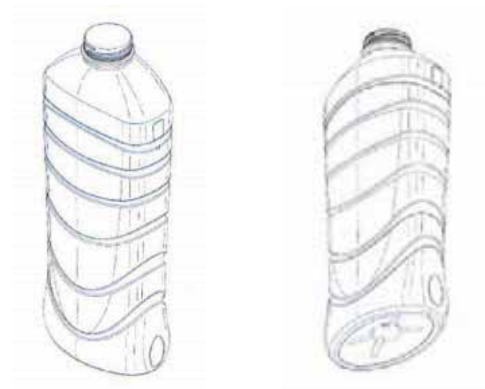

S.L.3.1

S.L.3.2



S.L.1.6



S.L.1.7



S.L.3.3



S.L.3.4



S.L.3.5

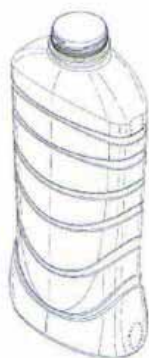

S.L.2.1



S.L.2.2



S.L.3.6



S.L.3.7

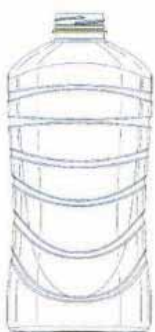

S.L.2.3



S.L.2.4



S.L.2.5



S.L.4.1



S.L.4.2



S.L.2.6



S.L.2.7



S.L.4.3



S.L.4.4



S.L.4.5



S.L.4.6



S.L.4.7

(11) **BAD21822** (15) 25/08/2021

(21) **BAD21822A** (22) 18/02/2021

(73) **MEGAPLAST d.o.o.**  
Industrijska zona bb,  
75308 Dobošnica-Lukavac, BA

(72) **Sejdinović Nijaz,**  
Gnojnica bb,  
75308 Dobošnica-Lukavac, BA

(30) **Nije zatraženo**

(18) 18/02/2026

(54) **DEKORATIVNI UZORCI ZA POVRŠINE**

(55)

(51) 09-01

(28) 3D 4

(74) **PETOŠEVIĆ d.o.o. Sarajevo,**  
Željeznička broj 20 Sarajevo,  
71210 Ilidža, BA



S.L.1.1



S.L.2.1



S.L.3.1



S.L.4.1



S.L.5.1

(51) 32-00

(28) 2D 5

(74) Nema zastupnika

**INDEX PREMA RASTUĆEM REGISTRARSKOM BROJU IND.DIZAJNA**  
**INDEX PREMA RASTUĆEM REGISTRACIJSKOM BROJU IND.DIZAJNA**  
**ИНДЕКС ПРЕМА РАСТУЋЕМ РЕГИСТАРСКОМ БРОЈУ ИНД.ДИЗАЈНА**

Registarski broj industrijskoga dizajna  
Registarski broj industrijskoga dizajna  
Регистарски број индустријског дизајна

BAD20813  
BAD20814  
BAD20819  
BAD21822

**INDEX PREMA MEĐUNARODNOJ KLASIFIKACIJI ZA IND.DIZAJN**  
**INDEX PREMA MEĐUNARODNOJ KLASIFIKACIJI ZA IND.DIZAJN**  
**ИНДЕКС ПРЕМА МЕЂУНАРОДНОЈ КЛАСИФИКАЦИЈИ ЗА ИНД.ДИЗАЈН**

Međ.klasifikacija za I.D prema Lokarnskom sporazumu  
Međ.klasifikacija za I.D prema Lokarnskom sporazumu  
Међ.класификација за И.Д.према Локарском споразуму

Registarski broj I.Dizajna  
Registracijski broj I.Dizajna  
Регистарски број И.Дизајна

06-01	BAD20813
09-01	BAD20819
09-05	BAD20814
32-00	BAD21822

**INDEX PREMA NOSIOCIMA INDUSTRIJSKOGA DIZAJNA**  
**INDEX PREMA NOSITELJIMA INDUSTRIJSKOGA DIZAJNA**  
**ИНДЕКС ПРЕМА НОСИОИМА ИНД.ДИЗАЈНА**

**Nosilac industrijskog dizajna**  
**Nositelj industrijskog dizajna**  
**Носилац индустријског дизајна**

**Registarski broj Ind. dizajna**  
**Registracijski broj ind.dizajna**  
**Регистарски број инд.дизајна**

**Ankona d.o.o. Brčko**

**BAD20813**

**COLGATE-PALMOLIVE COMPANY**

**BAD20819**

**MEGAPLAST d.o.o.**

**BAD21822**

**Saša Marlović**

**BAD20814**

**OBJAVA PRIJAVE INDUSTRIJSKOG DIZAJNA**  
**OBJAVA PRIJAVE INDUSTRIJSKOG DIZAJNA**  
**ОБЈАВА ПРИЈЕВЕ ИНДУСТРИЈСКОГ ДИЗАЈНА**

Bibliografski podaci svrstani su prema rastućem registarskom broju prijave industrijskog dizajna  
Podaci su popraćeni INID kodom/Internationally agreed Numbers for the Identification of  
Data/(br. u zagradi)  
za identifikaciju podataka o patentima a prema standardu WIPO ST.80.  
Prikaz redosleda podataka u objavljenom industrijskom dizajnu je slijedeći:

(21) RegistarSKI broj prijave industrijskog dizajna (22) Datum podnošenja prijave ind. dizajna

(71) **Nosilac(oci) industrijskog dizajna**

(30) Podaci o unijskom pravu prvenstva (broj prioritetne prijave, datum podnošenja i država)

(55) PRIKAZ PREDMETA  
ZAŠTITE

(51) Međunarodna klasifikacija za industrijski dizajn prema Lokarnskom aranžmanu

(54) Naziv predmeta zaštite

(28) Predmet prijave-dvodimenzionalan ili trodimenzionalan; ukupan broj predmeta zaštite

(74) Zastupnik(ici)

STRUKTURA REGISTRARSKOG BROJA PRIJAVE DIZAJNA  
STRUKTURA REGISTRACIJSKOG BROJA PRIJAVE DIZAJNA  
СТРУКТУРА РЕГИСТАРСКОГ БРОЈА ПРИЈАВЕ ДИЗАЈНА

**BA D 97 0001 A**



*Napomena: Nakon što Institut za intelektualno vlasništvo prizna dizajn slovna oznaka A se briše*

*Napomena: Nakon što Institut za intelektualno vlasništvo prizna dizajn slovna oznaka A se briše*

*Напомена: Након што институт за интелектуалну својину призна дизајн словна ознака А се брише*

(21) **BAD21824A** (22) **10/05/2021**

(71) **Ugostiteljska radnja “Kafe poslastičarnica Mamasita” vl. Vladana Runjevac,**

**Srpske dobrovoljačke garde 17,  
76300 Bijeljina, BA**



S.L.1.5

(30) **Nije zatraženo**

(55)



S.L.1.1



S.L.1.6



S.L.1.2

(51) **32-00**

(54) **Oprema (uređenje unutrašnjosti restorana)**

(28) **3D 1**

(74) **Advokat dr Jovan Šarac,  
Karadorđeva 21,  
71123 Istočno Sarajevo, BA**



S.L.1.3



S.L.1.4



(21) **BAD21827A** (22) **26/05/2021**

(71) **Supersoco Intelligent Technology (Shanghai) Co. , Ltd,**  
**Building 2, no. 3089, Huqingping Road, Zhaoxiang Town, Qingpu District, Shanghai, 201799, CN**

(30) **Nije zatraženo**

(55)

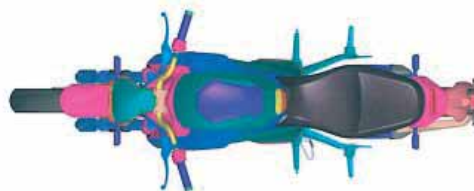

S.L.1.5

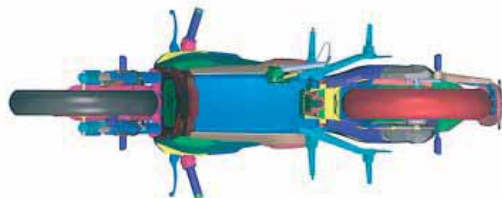

S.L.1.6



S.L.1.1



S.L.1.7



S.L.1.2



S.L.1.3



S.L.1.4

(51) **12-11**

(54) **ELEKTRIČNI MOTOCIKL**

(28) **3D 1**

(74) **“ŽIVKO MIJATOVIĆ & PARTNERS”,**  
**M.H. Uskufije 3,**  
**71000 Sarajevo, BA**

(21) **BAD21828A** (22) **26/05/2021**

(71) **Supersoco Intelligent Technology (Shanghai) Co., Ltd,**  
**Building 2, no. 3089, Huqingping Road, Zhaoxiang Town, Qingpu District, Shanghai, 201799, CN**

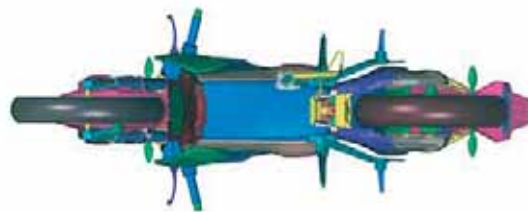

S.L.1.6

(30) **Nije zatraženo**

(55)



S.L.1.7



S.L.1.1



S.L.1.8



S.L.1.2



S.L.1.3



S.L.1.4

(51) **12-11**

(54) **ELEKTRIČNI MOTOCIKL**

(28) **3D 1**

(74) **“ŽIVKO MIJATOVIĆ & PARTNERS”,**  
**M.H. Uskufije 3,**  
**71000 Sarajevo, BA**



S.L.1.5

(21) **BAD21829A** (22) **16/06/2021**

(71) **Dr. Vranjes Firenze S.p.A. ,**  
**Via Sandro Pertini 5, Frazione Antella,**  
**50012 Bagno a Ripoli FI, IT**

(30) **008400329-0001** **11/01/2021** **EM**

(55)

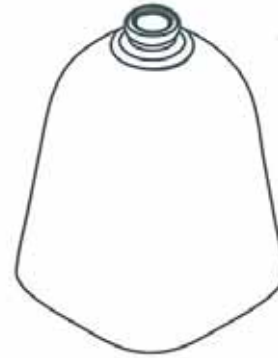

S.L.1.7

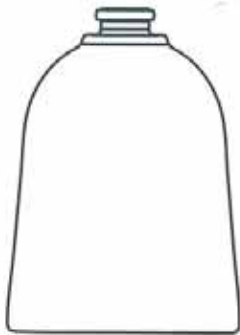

S.L.1.1

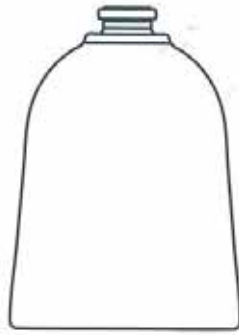

S.L.1.2

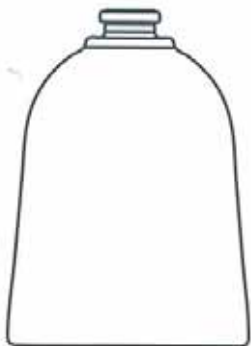

S.L.1.3

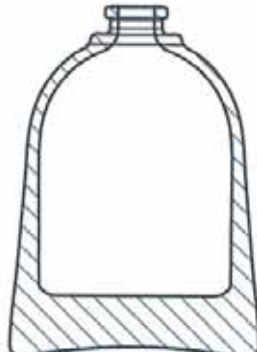

S.L.1.4



S.L.1.5

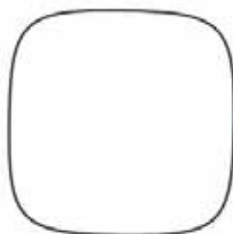

S.L.1.6

(51) **09-01**

(54) **Boce za parfeme**

(28) **3D 1**

(74) **Inja Pašalić,**  
**Prušćakova 9. ,**  
**71000 Sarajevo, BA**

**PRESTANAK VAŽENJA INDUSTRIJSKOGA DIZAJNA  
PRESTANAK VAŽENJA INDUSTRIJSKOGA DIZAJNA  
ПРЕСТАНАК ВАЖЕЊА ИНДУСТРИЈСКОГ ДИЗАЈНА**

---

(registarski broj industrijskog dizajna)

**BAD16658**

(objavljeno u glasniku)

**4/2016**

(nosilac industrijskog dizajna)

**Nedim Mutevelić**

(Međunarodna klasifikacija za industrijski dizajn  
prema Lokarnskom aranžmanu)

**06-04**

(naziv predmeta zaštite)

**Nomadik Shelving System**

(datum prestanka važenja industrijskog dizajna)

**25/01/2021**

---

**BAD16659**

**4/2016**

**POLI Garden d.o.o.**

**06-01**

**SKLOPIVI BAŠTENSKI NAMJEŠTAJ**

**25/01/2021**

---

**BAD16660**

**4/2016**

**MILENKO ČILIĆ**

**26-04**

**SVIJEĆA**

**08/02/2021**

---

**BAD16662**

**4/2016**

**Elma Mulahusić i Emir Karić**

**06-06**

**KLUPE ZA KLEČANJE**

**11/02/2021**

---

**BAD16664**

**4/2016**

**INA - industrija nafte d.d.**

**09-02**

**KANISTER ZA ULJE I MAZIVA**

**11/02/2021**

---

---

**BAD16667**

**4/2016**

**HODŽIĆ EDIN i HODŽIĆ SMIL**

**22-05**

**PLUTAJUĆE SPRAVE ZA RIBOLOV I UDICE**

**01/03/2021**

---

**PRODUŽENJE VAŽENJA INDUSTRIJSKOGA DIZAJNA  
PRODULJENJE VAŽENJA INDUSTRIJSKOGA DIZAJNA  
ПРОДУЖЕЊЕ ВАЖЕЊА ИНДУСТРИЈСКОГ ДИЗАЈНА**

---

---

(registarski broj industrijskog dizajna)

**BAD06319**

(objavljeno u glasniku)

**1/2007**

(nosilac industrijskog dizajna)

**Lidl Stiftung & Co. KG**

(Međunarodna klasifikacija za industrijski dizajn  
prema Lokarnskom aranžmanu)

**19-08**

(naziv predmeta zaštite)

**NALJEPNICA "MALI ZELENI VANZEMALJAC"**

(datum prestanka važenja nakon produženja za  
5 godina)

**29/05/2026**

---

---

**BAD11533**

**3/2013**

**Farmaceutska Hemijska Kozmetička  
industrija ALAKALOID AD - Skoplje**

**09-01**

**TEGLA ZA KREMU**

**23/05/2026**

---

---

**BAD16678**

**3/2017**

**Industrie Borla S.p.A.**

**24-02**

**Injekcijski dio za medicinske fluidne vodove**

**07/06/2026**

---

---

**BAD16679**

**3/2017**

**Industrie Borla S.p.A.**

**24-02**

**Konektor za medicinske fluidne vodove**

**07/06/2026**

---

---

**BAD16681**

**1/2017**

**"OAZA" d.o.o.**

**09-01**

**BOCA**

**17/06/2026**

---

---

## **PROMJENA ADRESE - PROMJENA ADRESE - ПРОМЈЕНА АДРЕСЕ**

---

**BAD06319**

08/03/2007

Lidl Stiftung & Co. KG

Stiftsbergstrasse 1, D-74172 Neckarsulm, DE

10/06/2021

## **PROMJENA NAZIVA I ADRESE - PROMJENA NAZIVA I ADRESE ПРОМЈЕНА НАЗИВА И АДРЕСЕ**

---

**BAD07365**

14/10/2008

Eckes-Granini Austria GmbH

Pummerinfeld 1b, 4490 St. Florian, AT

15/06/2021

## **PRENOS PRAVA-PRENOS PRAVA-ПРЕНОС ПРАВА**

---

**BAD21823A**

2/2021

FERRETTO GROUP S.p.A.

Strada padana verso Verona 101, VICENZA

(VI) 36100, IT

14/06/2021

**ŽIGOVİ**  
**ŽIGOVİ**  
**ЖИГОВИ**  
**TRADEMARKS**

## OBJAVA PRIJAVA ŽIGOVA

Bibliografski podaci svrstani su prema rastućem broju prijave žiga.

Podaci su popraćeni INID kodom/Internationall agreedy Numbers for the Identification of Data/ (broj u zagradi),za identifikaciju podataka o žigovima,a prema standardu WIPO ST.60

Prikaz redosljeda podataka u objavljenoj prijavi žiga je slijedeći:

(210) **Broj prijave žiga**

(220) Datum podnošenja prijave žiga

(442) **Datum objave prijave žiga**

(300) Podaci o pravu prvenstva (država,datum podnošenja i broj prioritetne prijave)

(230) Datum izložbenog (sajamskog ) prava prvenstva

(732) **Nosilac žiga**

(740) Zastupnik

(551) Kolektivni žig

(591) Boje

(554) Trodimenzionalni žig

(539) Opis

(540) Izgled žiga

Izgled žiga (text ili slika)  
(max 8 x 8 cm za sliku)

(526) Disklaimer – Dobrovoljno ograničenje obima zaštite

(531) Međunarodna klasifikacija figurativnih elemenata žigova prema Bečkoj klasifikaciji–sedma edicija

(511) **Međunarodna klasifikacija roba i usluga prema Ničanskoj klasifikaciji - jedanesta edicija**



STRUKTURA REGISTRARSKOG BROJA PRIJAVE ŽIGOVA  
STRUKTURA REGISTRACIJSKOG BROJA PRIJAVE ŽIGOVA  
СТРУКТУРА РЕГИСТАРСКОГ БРОЈА ПРИЈАВЕ ЖИГОВА

**BA Z 97 0001 A**



*Напомена: Након што Институт за интелектуално власништво призна жиг словна ознака A се брише*  
*Напомена: Након што Институт за интелектуално власништво призна жиг словна ознака A се брише*  
*Напомена: Након што институт за интелектуалну својину призна жиг словна ознака A се брише*

(210) **BAZ1820914A** (220) 11/05/2018

(442) 30/09/2021

(732) **HUGO BOSS Trade Mark Management GmbH & Co. KG Dieselstrasse 12, 72555 Metzingen, DE**

(740) "INTELBIRO" d.o.o.

(540)

**BOSS**

(511)

34 Upaljači; artikli za pušače.

(210) **BAZ1820915A** (220) 11/05/2018

(442) 30/09/2021

(732) **HUGO BOSS Trade Mark Management GmbH & Co. KG Dieselstrasse 12, 72555 Metzingen, DE**

(740) "INTELBIRO" d.o.o.

(540)

**BOSS**  
HUGO BOSS

(531) 27.5

(511)

34 Upaljači; artikli za pušače.

(210) **BAZ1922077A** (220) 16/09/2019

(442) 30/09/2021

(732) **"HIFA OIL" d.o.o.**

**Bukva 10, 74260 Tešanj, BA**

(740) "INTELBIRO" d.o.o.

(540)

**ISOMAX**

(511)

3 Preparati za bijeljenje i ostale tvari za pranje rublja; preparati za čišćenje, poliranje, odmašćivanje i struganje; sapuni; parfumerijski proizvodi, eterična ulja, kozmetički proizvodi, losioni za kosu; sredstva za pranje i poliranje automobila; preparati za osvježavanje prostorija; proizvodi za njegu zubi.;

4 Industrijska ulja i masti, vosak; maziva; spojevi za skupljanje, vlaženje i vezivanje prašine; sve vrste goriva; nafta i naftni derivati; materije za osvjetljavanje; svijeće i

fitilji za osvjetljavanje.;

5 Preparati za osvježavanje zraka, preparati za dezodoriranje zraka, dezodorirajuća sredstva za vozila.;

30 Kafa, čaj, kakao i nadomjesci kafe; napitci na bazi kafe, kakaa, čokolade ili čaja; riža; tapioka, sago; brašno i proizvodi od žitarica; kruh, kolači, slastice; čokolade, keksi, bomboni, konditorski proizvodi; sladoled; šećer, med, sirup od melase; kvasac, prašak za dizanje; sol; senf; ocat, umaci (začini); mirodije; led za hlađenje; grickalice i žvakaće gume.;

32 Pivo; mineralne i gazirane vode te ostala bezalkoholna pića; pića od voća i voćni sokovi; sirupi i ostali preparati za pripremanje napitaka; energetski napici.

(210) **BAZ1922140A** (220) 10/10/2019

(442) 30/09/2021

(732) **"HIT" D.O.O. PRIJEDOR**

**Miloša Obrenovića bb, Prijedor, BA**

(591) žuta, crvena, crna, bijela, ljubičasta

(540)



(531) 1.15,16.1,25.7,27.5.1,27.5,27.7,29.1

(511)

11 Aparati i instalacije za osvjetljavanje, grijanje, proizvodnju pare, kuhanje, hlađenje, sušenje, ventilaciju, snabdijevanje vodom i za sanitarne svrhe.;

12 Vozila; aparati za kretanje po zemlji, u zraku ili vodi. ;

16 Štampane stvari; knjigovezački materijal; fotografije; kancelarijski materijal i kancelarijski pribor, osim namještaja; ljepila za kancelarijske i kućne potrebe; materijali za crtanje i materijali za umjetnike; kistovi; materijali za obuku i nastavu; plastični omotači, folije i kese za umotavanje i pakovanje; štamparska slova, klišeji. ;

39 Prevoz; pakovanje i skladištenje roba; organizovanje putovanja.

(210) **BAZ1922160A** (220) 23/10/2019

(442) 30/09/2021

(732) "HIFA OIL" d.o..

**Bukva 10, 74260 Tešanj, BA**

(740) "INTELBIRO" d.o.o.

(540)

## ENERGIJA KOJA POKREĆE

(511)

1 Hemikalije za upotrebu u petrokemijskoj industriji; neobrađena plastika; umjetne i sintetičke smole; hidraulična tečnost. ;

4 Industrijska ulja i masti; sredstva za podmazivanje; proizvodi za upijanje, vlaženje i vezanje prašine; goriva (uključujući benzin za motore) i rasvjetne tvari; svijeće; stjenjeve za rasvjetu; biogoriva; tečna goriva; kruta goriva; plinska goriva; maziva; automobilska maziva; motorna ulja; struja; električna energija; električna energija iz obnovljivih izvora; benzin (gorivo); benzol; gazolin; dizel gorivo; kerozin; koks; ksilen; mazut (tekuća goriva); mazut; mineralna goriva; nafta, sirova ili rafinirana; nafta, sirova; naftni žele za industrijske potrebe; maziva za oružje; parafin; petroleteri; plin za rasvjetu; plin, niskokalorični; plin, uljni; kruti plinovi /goriva/; plinovi za gorenje; plinovita goriva /mješavine/; masti za podmazivanje; sredstva za podmazivanje; ulja za podmazivanje; rasvjetna mast; rasvjetne tvari; rasvjetni plin; rasvjetni vosak; mast za remenje; ulje od repice za industrijske potrebe; ulje za podmazivanje i rashlađivanje reznog alata; tekuća pogonska goriva; ulje za tkanine; ulje za motore; ulje za skidanje oplata; vosak /sirovina/; vosak za industriju. ;

35 Trgovina na veliko i malo sa naftom i naftnim derivatima i zemnim plinom, trgovanje na veliko u tranzitu sa lož uljem, bitumenom, tekućim naftnim plinom, primamim benzinom, sa baznim uljima, aditivima i aromatima; prodaja robe u slobodnim carinskim prodavaonicama. ;

37 Izgradnja; popravci; usluge postavljanja; postavljanje i održavanje naftovoda; servisne stanice za vozila; usluge benzinskih pumpi; usluge održavanja ili popravaka vozila; pomoć pri kvaru na automobilu /popravak/; pranje vozila; podmazivanje vozila; čišćenje kopnenih vozila i prikolica; održavanje vozila; poliranje vozila; zaštita vozila od hrđe; vulkaniziranje gumenih kotača/popravak/; protektiranje guma; zamjena guma; njega, čišćenje i popravak kože ( u vozilima); punjenje akumulatora u vozilu; usluge punjenja električnih vozila; održavanje i popravak vozila; održavanje i popravak električnih vozila; ponovno punjenje baterija i akumulatora; zamjena baterija; postavljanje, održavanje, popravak i servis stanica za punjenje; postavljanje, održavanje, popravak i servis uređaja i opreme za opskrbu električnom energijom električnih vozila; ugradnja i održavanje senzora i detektora; održavanje, servis i popravak uređaja i instalacija za proizvodnju energije; održavanje, servis i popravak strojeva i mehaničke opreme; pregled uređaja i instalacija za proizvodnju energije prije popravka i održavanja; pregled strojeva i mehaničke opreme prije popravka i održavanja; održavanje i popravak solarnih elektroenergetskih instalacija; izgradnja komunalnih solarnih

instalacija; instalacija stambenih sustava solarnih panela; ugradnja nestambenih sustava napajanja solarnim pločama; ugradnja i održavanje fotonaponskih instalacija; ugradnja fotonaponskih ćelija i modula; instalacija, održavanje, popravak i servisiranje velikih komunalnih fotonaponskih i skladišnih instalacija; instalacija, održavanje, popravak i servis komercijalnih i industrijskih fotonaponskih instalacija; instalacija, održavanje, popravak i servis stambenih fotonaponskih instalacija; opskrba zrakoplova sa gorivom i mazivom na domaćim i stranim zračnim lukama; usluge punjenja gorivom; stručne savjetodavne usluge koje se odnose na prethodno navedeno. ;

39 Prijevoz; ambalažiranje i uskladištenje proizvoda; organiziranje putovanja; prijevoz brodom; gradnja i popravak brodova; prijevoz cjevovodom; distribucija / isporuka vode/; dovod vode; Iznajmljivanje vozila, uključujući najam automobila, kamiona i prikolica; iznajmljivanje brodova; iznajmljivanje parkirališta; iznajmljivanje skladišta; iznajmljivanje vagona; vuča vozila, transport, pakiranje, skladištenje i distribucija robe; aranžmani za putovanja; distribucija, opskrba, transport i skladištenje goriva, nafte, nafte, plina i maziva; prijenos, opskrba i distribucija električne energije; transport nafte i gasovoda; usluge punjenja gorivom; organiziranje rasporeda za transport proizvoda, uključujući on-line organizaciju; istovar; međunarodni prijevoz stvari u cestovnom, željezničkom, riječnom i pomorskom prometu; pakiranje proizvoda (umatanje); posredovanje u prijevozu; prijevoz, pakiranje i skladištenje proizvoda; prijevoz kamionima i cisternama; skladištenje roba; skladištenje te lučke i aerodromske usluge (obuhvaćene ovim razredom); špeditorske usluge; turističke usluge u inostranstvu (obuhvaćene ovim razredom); distribucija energije; distribucija obnovljivih izvora energije; distribucija i opskrba električnom energijom; distribucija i prijenos električne energije; skladište električne energije; napajanje i distribucija električne energije; usluge parkirališta (parking vozila); usluge depoa za skladištenje vozila. ;

40 Proizvodnja energije; proizvodnja električne energije; proizvodnja energije u elektranama; recikliranje; obrada nafte, proizvodnja naftnih derivata; hvatanje i skladištenje ugljika (CCS).;

42 Znanstvene i tehnološke usluge kao i pripadajuće usluge istraživanja i koncepcije; usluge industrijskih analiza i istraživanja; koncepcija i razvoj računala i računalnih programa /softvera/; analize radi iskorištavanja naftnih izvora; kemijske analize, projektiranje proizvodnih sustava, podzemnih, nadzemnih, na kopnu i moru; savjetovanje u svezi zaštite okoliša; stručne procjene /ekspertize/ naftnih izvora; usluge industrijske analize; usluge znanstvene analize; usluge kompjuterski potpomognute industrijske analize; usluge kompjuterski potpomognute znanstvene analize; tehnička analiza; inženjering; inženjersko savjetovanje; inženjerske usluge za analizu strojeva; pregled uređaja i strojeva; dizajn i razvoj softvera; instalacija i održavanje softvera; usluge praćenja stanja električne energije i stanja instalacije; istraživanje smanjenja emisija ugljika; računalne usluge industrijske analize; usluge računalne potpomognute znanstvene analize; tehnička analiza; inženjering; inženjersko savjetovanje; inženjerske usluge; pregled uređaja i strojeva; arhitektonske usluge i konsultantske usluge; priprema inženjerskih crteža, tehničke dokumentacije i izvještaja; savjetodavne, istraživačke, tehničke, naučne, istraživačke i dizajnerske usluge, a koje se tiču industrije, inženjerstva, računara, nafte, kemikalija, plastike, utjecaja na okoliš; usluge dizajna za maloprodajne i veleprodajne prostore.

(210) **BAZ1922161A** (220) 23/10/2019

(442) 30/09/2021

(732) **GRE Grand River Enterprises  
Deutschland GmbH****Rietzer Berg 28, 14797 Kloster Lehnin/  
OT Rietz, DE**

(740) Marić &amp; Co advokatsko društvo d.o.o.

(540)

## MOHAWK

(511)

3 Kreme za kožu za lokalnu upotrebu, sapuni u obliku pločice i tekući sapuni, ulja za kupanje, kreme za tijelo, ulja za tijelo, losioni za lice i tijelo, mlijeko za lice i tijelo, losion za lice.;

5 Ulja; uljni derivati kanabisa; kanabis i marihuana; ulja, melemi, koncentrirane paste, tinkture za medicinske svrhe, tablete i kapsule, od kojih svaka sadrži kanabis; ulja, melemi, koncentrirane paste, tinkture, tablete i kapsule koje sadrže smole i ulja dobivena iz kanabisa; nutritivna sredstva za medicinske svrhe; nutraceutski proizvodi za primjenu u liječenju koja sadrže kanabis; nutraceutski proizvodi za primjenu u liječenju koji sadrže derivate kanabisa; preparati za njegu kože koji sadrže derivate kanabisa; lubrikanti za ličnu seksualnu upotrebu; transdermalni flasteri koji sadrže kanabis; oralni sprejevi koji sadrže kanabis; svaki od gore spomenutih proizvoda za ublažavanje boli, za opuštanje, za smanjenje stresa i umora, za poboljšanje raspoloženja, za održavanje općeg zdravlja i dobrobiti, za ublažavanje anksioznosti, za ublažavanje depresije, kao sredstvo za spavanje; svi gore navedeni proizvodi također s konopljinom, konopljinim uljem ili kanabinoidom; aditivi za kupke; ljekovito bilje za kupanje.;

34 Sirovi duhan; obrađeni duhan i duhanski proizvodi, uključeni u klasu 34, a posebno: cigare, cigarete, cigarilosi, sitno narezani duhan, duhan iz cijevi, duhan za žvakanje, burmut (duvan za šmrkanje), cigare i cigarete koji sadrže duhanske zamjene, koji nisu za medicinske svrhe; kutije za duhan, tabakere (kutije za cigarete), držači za cigarete, pepeljare (sva gore spomenuta roba nije od plemenitih metala ili obloga od plemenitih metala), papir za cigarete, cigaret tube, filter za cigarete, cijevi za pušenje, džepna sprava za motanje cigareta, džepni držač za cigarete, upaljači, uključeni u klasu 34; šibice; proizvodi od konoplje za pušenje; kanabis za pušenje; proizvodi od kanabisa za pušenje; oralni isparivači za pušače; sušena marihuana, sušeni kanabis; proizvodi za pušače, drobilice za uporabu s kanabisom i marihuanom.

(210) **BAZ2022300A** (220) 15/01/2020

(442) 30/09/2021

(732) **TripAdvisor LLC****400 1st Avenue, Needham,  
Massachusetts 02494, US**

(740) PETOŠEVIĆ d.o.o.

(540)



(531) 3.7

(511)

9 Softver za preuzimanje u obliku mobilne aplikacije koji se koristi za pristup vodičima i recenzijama pružatelja usluga putovanja, turističkih odredišta, ekskurzija i lokalnih atrakcija; softver za preuzimanje u obliku mobilne aplikacije koji se koristi za pristup bazi podataka koja se može pretraživati na polju transporta, putovanja i planiranja putovanja; softver za preuzimanje za učitavanje, manipuliranje, pohranjivanje i dijeljenje fotografija, grafike, videa i drugih multimedija putem Interneta; softverska aplikacija za preuzimanje za pristup web stranici gdje korisnici mogu objavljivati ocjene, recenzije i preporuke o popisima nekretnina za odmaranje, privremenom smještaju, događajima, lokacijama, preduzećima, uslugama i aktivnostima na polju zabave, putovanja, turizma i restorana; softverska aplikacija za preuzimanje za rezervaciju i bukiranje transporta, putovanja i restorana.;

35 Usluge usporedbe cijena na polju putovanja i smještaja za upotrebu od strane potrošača u određivanju troškova transporta i smještaja, dostupne elektroničkim putem preko računalnih mreža i globalnih informacijskih mreža; pružanje potrošačkih informacija za druge o transportu, putovanju i smještaju, dostupne elektroničkim putem preko računalnih mreža i globalnih informacijskih mreža; usluge oglašavanja, a naročito, promocija i marketing roba i usluga drugih putem elektroničkih komunikacijskih mreža; pružanje web stranice koja sadrži recenzije, ocjene i preporuke korisnika o hotelima i ostalim privremenim smještajnim objektima u komercijalne svrhe.;

38 Pružanje online elektroničkih oglasnih ploča i foruma za prijenos poruka i fotografija među korisnicima računara na polju putovanja; pružanje pristupa interaktivnim bazama podataka za prijenos poruka među korisnicima računara i pretplatnika koje se odnose na putovanja, slobodne aktivnosti, hranu i piće i restorane; pružanje online soba za čavrljanje, usluga slanja instant poruka i elektroničkih oglasnih ploča; pružanje pristupa računarskim bazama podataka na polju društvenog umrežavanja i društvenog upoznavanja; pružanje online društvenog foruma korisnicima u svrhu dijeljenja i streaminga informacija, audio, video,

zabavnog sadržaja ili podataka, u cilju formiranja virtualnih zajednica i uključivanja u društvene mreže.;

39 Usluge putnih obavijesti; pružanje online računalne baze podataka na polju usluga putnih obavijesti; davanje recenzija pružatelja putnih usluga, putnih destinacija i putnih ekskurzija putem računalnih mreža i globalnih informacijskih mreža; pružanje online baze podataka koja se može pretraživati, a koja sadrži informacije o transportu, putovanju i planiranju ruta; pružanje savjetodavnih usluga u vezi putovanja; pružanje elektroničkih informacija u vezi putovanja; usluge putničkih agencija, a naročito, rezervacije i bukiranje transporta i rezervacije putovanja; pružanje informacija, vijesti i recenzija pružatelja putničkih usluga.;

42 Računalne usluge, a naročito, pružanje pretraživača za dobivanje podataka o putovanju i informacija putem računalnih mreža i globalnih informacijskih mreža; pružanje internetskih pretraživača; pružanje online računalnog softvera koji se ne može preuzeti za postavljanje, manipuliranje, pohranjivanje i dijeljenje fotografija, grafike, videa i drugih multimedija putem Interneta; računalne usluge, a naročito, stvaranje online zajednice za registrirane korisnike radi sudjelovanja u diskusijama, dobijanju povratnih informacija od drugih korisnika i formiranja virtualne zajednice; pružanje online računalnog softvera koji se ne može preuzeti za rezervaciju i bukiranje transporta, putovanja i restorana; usluge softvera kao usluge (SaaS) koje uključuju računalni softver za pristup, pregledavanje i pretraživanje online baza podataka; usluge platforme kao usluge (PaaS) koje uključuju računalni softver za pristup, pregledavanje i pretraživanje online baza podataka; usluge softvera kao usluge (SaaS) koje uključuju računalni softver za pristup, nadzor, praćenje, pretraživanje, pohranjivanje i dijeljenje informacija o temama od općeg interesa, putovanjima, slobodnim aktivnostima, hrani i piću i restoranima; usluge platforme kao usluge (PaaS) koje uključuju računalni softver za pristup, nadzor, praćenje, pretraživanje, pohranjivanje i razmjenu informacija o putovanjima, slobodnim aktivnostima, hrani i piću i restoranima; usluge softvera kao usluge (SaaS) koje uključuju računalni softver za korištenje kao sučelje za programiranje aplikacija (API); usluge platforme kao usluge (PaaS) koje uključuju računalni softver za upotrebu kao sučelje za programiranje aplikacija (API).;

43 Pružanje usluga informacija o smještaju i restoranima; pružanje recenzija hotelskih smještaja i restorana putem računalnih mreža i globalnih informacijskih mreža; pružanje online recenzija lokalnih atrakcija putem Interneta, a naročito, pružanje online recenzija restorana, hotela i odmarališta koji osiguravaju obroke i smještaj putem računalnih mreža i globalnih informacijskih mreža; usluge putničkih agencija, a naročito, pomoć pri rezervacijama i bukiranju za smještaj preko računalnih mreža, globalnih računalnih komunikacijskih mreža i mobilnih mreža; usluge rezervacije restorana; pružanje online rezervacija, bukiranja i usluga pretraživanja za privremeni boravak, privremeni smještaj i privremeno iznajmljivanje za odmor.

(210) **BAZ2022309A** (220) 17/01/2020

(442) 30/09/2021

(732) **HIFA-PETROL d.o.o. Sarajevo**

**Hotonj b.b., 71320 Vogošća, BA**

(540)

**HPLUS SCREEN  
WASH**

(511)

3 Preparati za bijeljenje i ostale tvari za pranje rublja; preparati za čišćenje, poliranje, odmaščivanje i struganje; sapuni; parfimerijski proizvodi, eterična ulja, kozmetički proizvodi, losioni za kosu; proizvodi za njegu zubi.;

4 Industrijska ulja i masti; sredstva za podmazivanje; proizvodi za upijanje, vlaženje i vezanje prašine; goriva (tekuća pogonska goriva) i rasvjetne tvari; svijeće, stijenjevi za rasvjetu.

(210) **BAZ2022315A** (220) 20/01/2020

(442) 30/09/2021

(732) **Dialine d.o.o.**

**Jezero br.3, 71000 Sarajevo, BA**

(740)

(540)



(531) 5.3,27.5

(511)

3 Kozmetika za tretman pacijenata oboljelih od dijabetesa, esencijalna ulja i eterično ulje, kozmetički sapuni za pacijente oboljele od dijabetesa; aromaterapijske kreme i losioni; arome za hranu; bademovo ulje i mlijeko; biljni ekstrakti; kozmetičke hidratantne kreme za pacijente oboljele od dijabetesa;

5 Farmaceutski preparati za pacijente oboljele od dijabetesa; dijetetska hrana i supstance prilagođene za pacijente oboljele od dijabetesa; dijetetski dodaci (dodaci ishrani) za pacijente oboljele od dijabetesa; flasteri; materijali za previjanje; medicinski sapuni za pacijente oboljele od dijabetesa; medicinske kreme za pacijente oboljele od dijabetesa; zaslađivači za pacijente oboljele od dijabetesa. Zamjene za obroke i hrana namjenjena dijabetičarima, uključujući vitamine i multivitaminske komplekse za dijabetičare, voće, povrće, sušeno voće, žitarice i ostale prerađevine namjenjene pacijentima oboljelim od dijabetesa.;

16 Reklamni papirni materijali u cilju promocije proizvoda i edukacije pacijenata, te stručnih osoba uključenih u terapije pacijenata oboljelih od dijabetesa; štampane stvari; promotivni materijali i kancelarijski pribor; materijali za obuku i nastavu; plastični omotači, folije i kese za umotavanje i pakovanje; časopisi, publikacije, brošure, reklamni papirni materijal.;

29 Mahunarke, koštunjava voće pripremljeno za ljudsku prehranu; sjemenke pripremljene za ljudsku prehranu, bez začina i aroma; bademovo mlijeko, rižino mlijeko, kokosovo mlijeko, mlijeko od kikirikija, rižino mlijeko, sojino mlijeko.;

35 Oglašavanje vezano za proizvode namjenjene za pacijente oboljele od dijabetesa; vođenje poslova; prodaja dodatka prehrani, lijekova, hrane, pića, aparata, instrumenata za pacijente oboljele od dijabetesa, prodaja softvera i programa za pacijente, kompanije i medicinsko osoblje, poslovno upravljanje; kancelarijski poslovi.;

44 Medicinske usluge; Informacione, savjetodavne i konsultantske usluge koje se odnose na dijabetes, a pružat će se pacijentima oboljelim od dijabetesa, stručnom medicinskom i farmaceutskom osoblju, te drugim farmaceutskim kompanijama.

(210) **BAZ2022432A** (220) 26/02/2020

(442) 30/09/2021

(732) **Aleksandra Ivanković**

**Koste Jarića 43, 78000 Banja Luka, BA**

(540)

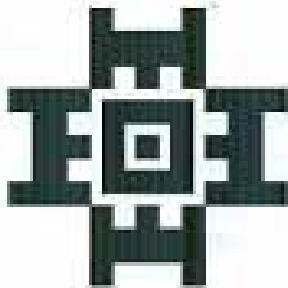

**ZMIJANJE.design**

(531) 25.1,26.4,27.1,27.3,27.5

(511)

20 Namještaj, zrcala, okviri.;

25 Odjeća, obuća, pokrivala za glavu.;

41 Obrazovanje, obuka, razonoda, sportske i kulturne aktivnosti.

(210) **BAZ2022501A** (220) 20/03/2020

(442) 30/09/2021

(732) **Telegram FZ-LLC**

**Business Central Towers, Tower A,  
Office 2301-2303, Dubai, AE**

(740) **PETOŠEVIĆ d.o.o.**

(540)

**TELEGRAM**

(511)

9 Aparati za snimanje, prijenos ili reprodukciju zvuka ili slika; magnetni nosači podataka; akustične ploče; oprema za obradu podataka i računala; softver za razmjenu datoteka; komunikacijski softver za elektroničku razmjenu podataka, audio zapisa, video zapisa, slika i grafike putem mobitela i bežičnih uređaja; komunikacijski softver za elektroničku razmjenu audio zapisa, video zapisa, slika i grafike putem računara i telekomunikacijskih mreža; računalni softver za obradu slika, grafike, audio zapisa i video zapisa; računalni softver za enkripciju; aparati za enkripciju; računalni hardver i softver na polju prijenosa i prikaza teksta, slike i zvuka; prijenos teksta, slike i zvuka preko prijenosnih elektronskih uređaja; softver koji se može preuzimati za pristup i upravljanje računalnim aplikacijama preko globalne računalne mreže; računalni softver za pretraživanje, lociranje, kompiliranje, indeksiranje, povezivanje, navigaciju, pribavljanje, preuzimanje, prijem, kodiranje, dekodiranje, puštanje, pohranu i organiziranje slika, grafike, audio zapisa i video zapisa na globalnoj računalnoj mreži; računalni softver za pretraživanje, lociranje, kompiliranje, indeksiranje, povezivanje, navigaciju, pribavljanje, preuzimanje i puštanje teksta i podataka na globalnoj računalnoj mreži; mobilne aplikacije za slanje poruka i sigurnu komunikaciju sa trećim stranama, a koje omogućavaju prijenos slika, audio-vizualnog i vizualnog sadržaja i ostalih multimedija; softver za pretraživanje Interneta, koji se može preuzimati; računalni softver za poboljšavanje mobilnog pristupa Internetu putem računara, mobilnih računara i mobilnih komunikacijskih uređaja; računari i softveri za mobilne uređaje koji se koriste za poboljšavanje mobilnog pristupa mreži i internetskim aplikacijama putem računara, mobilnih računara i mobilnih komunikacijskih uređaja; softveri za računare i mobilne uređaje za poboljšavanje mogućnosti učitavanja i preuzimanja na računare, mobilne računare i mobilne komunikacijske uređaje; softver koji se može preuzimati za slanje poruka, dijeljenje datoteka, komunikaciju, elektroničku razmjenu podataka, audio zapisa, video slika i grafika preko računara, mobitela, bežično, telekomunikacijskih mreža i računalni softver koji se može preuzimati za obradu slika, grafika, audio zapisa, video zapisa i teksta.;

38 Telekomunikacijske usluge, a naročito, elektronička razmjena glasa, podataka, audio zapisa, video zapisa, teksta i grafika dostupnih preko računara i telekomunikacijskih mreža; usluge komunikacije putem mobilnih telefona; omogućavanje pristupa podacima ili dokumentima koji su elektronički pohranjeni u središnjim datotekama radi daljinskog savjetovanja; siguran prijenos zvuka ili slika; prijenos i širenje zvuka i slika putem telekomunikacija; pružanje pristupa virtualnom računalnom okruženju koji je dostupan putem interneta; elektronički prijenos teksta,

podataka, slika, grafika, audio zapisa i video zapisa sa mobilnih elektroničkih komunikacijskih uređaja, sve putem globalne računalne mreže; omogućavanje korisničkog pristupa globalnoj računalnoj mreži; komunikacijske usluge za prijenos, privremenu pohranu, pristup, prijem, preuzimanje, streaming, emitiranje, dijeljenje, prikazivanje, formatiranje, zrcaljenje i premještanje teksta, slika, audio zapisa, video zapisa i podataka posredstvom telekomunikacijskih mreža, bežičnih komunikacijskih mreža i Interneta; omogućavanje online soba za čavrljanje, internetskih foruma i online zajednica za prijenos fotografija, video zapisa, teksta, podataka, slika i drugih elektroničkih uradaka; pružanje online foruma za prijenos poruka među korisnicima na polju općeg interesa; omogućavanje pristupa globalnoj računalnoj informativnoj mreži za više korisnika; pružanje on-line soba za chat i elektroničkih oglasnih ploča za prijenos poruka među korisnicima na polju općeg interesa; pružanje pristupa internetskim adresarima, bazama podataka, internetskim stranicama i blogovima s podacima o aktualnim događanjima i internetskim referentnim materijalima; pružanje pristupa pomoćnim uređajima ili elektroničkim uređajima u obliku pružanja usluga telekomunikacijskog povezivanja za prijenos slika, poruka, audio, vizualnih, audiovizualnih i multimedijjskih uradaka među mobilnim telefonima, pametnim telefonima, prijenosnim elektroničkim uređajima, prijenosnim digitalnim uređajima, tablet računalima ili računalima; streaming audio materijala, vizualnih materijala i audio-vizualnih materijala putem interneta ili drugih računalnih ili komunikacijskih mreža; prijenos podcast sadržaja; prijenos web castova; usluge audio i video emitiranja putem interneta; usluge audio i video emitiranja putem interneta na polju učitanih, objavljenih i označenih audio sadržaja, teksta i video sadržaja drugih i elektronički prijenos audio isječaka, teksta i video isječaka drugih; pružanje online uvjeta za interakciju u stvarnom vremenu s drugim korisnicima računala i elektroničke oglasne ploče koje se tiču tema od općeg interesa; pružanje online foruma za prijenos poruka između računalnih korisnika; usluge glasovnih pričaoica; omogućavanje pristupa globalnoj računalnoj mreži; usluge video emitiranja putem Interneta ili druge komunikacijske mreže koje sadrže pohranjene, postavljene i označene videozapise drugih; pružanje pristupa udomljenim operativnim sustavima i računalnim aplikacijama putem interneta; računalne usluge, a naročito, omogućavanje pristupa uslugama društvenog umrežavanja. ;

42 Znanstvene i tehnološke usluge kao i pripadajuće usluge istraživanja i koncepcije; koncepcija i razvoj računalnog hardvera i softvera; usluge tehničke podrške, a naročito, rješavanje problema računalnog softvera; savjetovanje na polju računalnog softvera i dizajna računalnog softvera; usluge enkripcije podataka; enkripcija i provjera autentičnosti informacija i podataka; privremeno korištenje softverskih aplikacija koje se ne mogu preuzeti u svrhu povezivanja na društvenim mrežama, stvaranja virtualne zajednice i prijenosa audio zapisa, video zapisa, fotografskih slika, teksta, grafika i podataka; usluge davatelja aplikacijskih usluga (ASP) koje sadrže softversko sučelje za programiranje aplikacija (API), uključujući softver za streaming, skladištenje i dijeljenje video zapisa, fotografija, podataka i informacija; hosting online mreže koja korisnicima omogućuje pristup i dijeljenje sadržaja, teksta, podataka, slika, grafika, audio zapisa i video zapisa; računalne usluge, a naročito, pružanje usluga pretraživača za traženje, lociranje, kompiliranje, indeksiranje, povezivanje, navigaciju, organiziranje i prikupljanje sadržaja, teksta, podataka, slika, grafika, audio zapisa, video zapisa, izvora i mrežnih

mjesta na globalnoj računalnoj mreži i za kupnju proizvoda putem globalne računalne mreže; pružanje privremene upotrebe softvera koji se ne može preuzeti za pretraživanje, lociranje, kompiliranje, indeksiranje, povezivanje, navigaciju, organiziranje i prikupljanje sadržaja, teksta, podataka, slika, grafika, audio zapisa, video zapisa, izvora i mrežnih mjesta na globalnoj računalnoj mreži; hosting sadržaja, fotografija, video zapisa, teksta, podataka, slika, web stranica i drugih elektroničkih uradaka trećih strana; ponuda pretraživača za Internet; hosting web stranice koja korisnicima računala omogućava slanje, privremenu pohranu, primanje, preuzimanje, strujanje, emitiranje, prikazivanje, oblikovanje, prijenos i razmjenu fotografija, videozapisa, teksta, podataka, slika i drugih elektroničkih djela; pružanje platformi za pretraživanje koje korisnicima omogućuju traženje i primanje fotografija, video zapisa, teksta, podataka, slika i elektroničkih uradaka; pružanje interaktivnih usluga hostinga koje dopuštaju korisnicima objavljivanje i dijeljenje osobnih fotografija, video zapisa, teksta, podataka i slika online; stvaranje online zajednice koja korisnicima omogućuje sudjelovanje u raspravama, dobivanje povratnih informacija, stvaranje virtualnih zajednica i uključivanje u društvene mreže; održavanje i ažuriranje računalnog softvera u svezi sa sigurnošću računala, Interneta i lozinki i prevencijom rizika povezanog s računalima, internetom i lozinkama; dizajn i razvoj računalnog softvera; instalacija i održavanje računalnog softvera; pružanje web stranice s tehničkim informacijama u svezi sa računalnim softverom i hardverom; konzultantske usluge povezane sa računalnim hardverom, softverom, aplikacijama i mrežama; računalno savjetovanje; pružanje tehničke podrške utvrđivanja problema za računalni hardver; programiranje računala; prijenos podataka dokumenta iz jednog računalnog formata u drugi; hosting digitalnog sadržaja na globalnim računalnim mrežama, bežičnim mrežama i elektroničkim mrežnim komunikacijama; hosting online mreže koja korisnicima omogućuje pristup i razmjenu sadržaja, teksta, vizualnih djela, audio djela, audio-vizualnih djela, književnih djela, podataka, datoteka, dokumenata i elektroničkih djela; pružanje usluga platformi za pretraživanje koje omogućavaju korisnicima da zatraže i primaju sadržaj, tekst, vizualna djela, audio djela, audio-vizualna djela, književna djela, podatke, datoteke, dokumente i elektronička djela; omogućavanje privremenog korištenja računalnog softvera koji se ne može preuzeti i online sadržaja koji korisnicima omogućavaju pristup računalnom softveru i njegovo preuzimanje; omogućavanje privremenog korištenja online računalnog softvera koji se ne može preuzeti koji stvara prilagođene preporuke softverskih aplikacija ovisno o ukusu korisnika; pružanje tražilica za dobivanje podataka na globalnoj računalnoj mreži.

(210) **BAZ2022504A** (220) 24/03/2020

(442) 30/09/2021

(732) **Novartis AG**

**4002 Basel, CH**

(740) "MSA IP" vl. Dževad Čoralić

(540)

**LEKOFEN**

(511)

5 Farmaceutski preparati za ljudsku primjenu.

(210) **BAZ2022508A** (220) 26/03/2020

(442) 30/09/2021

(732) **Goran Đukić**

**Vilsonova br. 5, 78000 Banja Luka, BA**

(591) crna, bijela

(540)

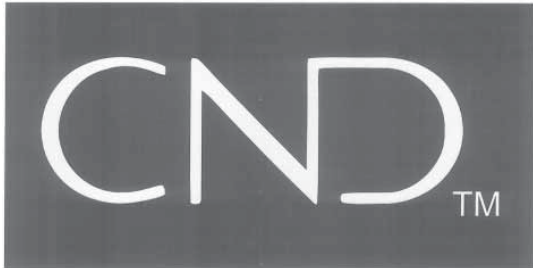

(531) 26.4,27.5

(511)

3 Odstranjivači laka za nokte; podloga za lak za nokte; lak za nokte u olovci; odstranjivač laka za nokte [kozmetika]; zaštitni sloj laka za nokte; olovke za skidanje laka za nokte; lakovi za nokte za kozmetičke svrhe.

(210) **BAZ2022511A** (220) 27/03/2020

(442) 30/09/2021

2019-149727 28/11/2019 JP

(732) **Nissan Jidosha Kabushiki Kaisha (also trading as Nissan Motor Co., Ltd.)**

**No.2 Takaracho, Kanagawa-ku, Yokohama-shi, Kanagawa-ken, JP**

(740) Nihad Sijerčić

(591) crvena, crna, bijela

(540)



**NISSAN**

(531) 16.1,26.2,26.11,27.5,29.1

(511)

9 Računarski programi; računarski softver; računarski programi, koji se mogu preuzimati; računarski softver, koji se može preuzimati; računarski softver za pametne telefone; računarski aplikativni softver, koji se može preuzimati; računarski aplikativni softver za mobilne telefone, prenosive multimedijalne čitače (plejere) i tablet računare; računarski softver za upotrebu prilikom korišćenja telekomunikacionih usluga u vozilima; računarski softver za pristupanje uslugama navigacije vozila i uslugama sigurnosti vozila; elektronske publikacije, koje se mogu preuzimati.

(210) **BAZ2022512A** (220) 27/03/2020

(442) 30/09/2021

(732) **WWin d.o.o. Banja Luka**

**Svetozara Markovića br. 5E, 78000 Banja Luka, BA**

(591) crna, bijela

(540)



(531) 26.4,27.5

(511)

35 Reklamiranje preko plakata; distribucija reklamnog materijala; objavljivanje reklamnih tekstova; ograšavanje, reklamiranje; reklamiranje na radiju; reklamiranje na televiziji; uređivanje izloga; marketing; pružanje poslovnih informacija putem internet stranica.;

41 Pružanje usluga kazina (igre na sreću); igre na sreću; usluge igara pruženih onlajn sa računarske mreže.



(210) **BAZ2022514A** (220) 03/04/2020

(442) 30/09/2021

(732) **SITFORM d.o.o.****Kolodvorska broj 12 (Intershop I sprat), 71000 Sarajevo, BA**

(540)

**SitForm.**

(531) 24.17,27.5

(511)

20 Namještaj, ogledala, okviri.

(210) **BAZ2022515A** (220) 03/04/2020

(442) 30/09/2021

(732) **Dwelt d.o.o. Banja Luka****Bulevar srpske vojske 17, 78000 Banja Luka, BA**

(540)

 **SCP** smart city platform

(531) 1.13,27.5

(511)

9 Računarski softver, snimljeni; računarske softverske platforme snimljene i daunlodovane.;

35 Prikupljanje informacija u kompjuterske baze podataka, sistemacija informacija u kompjuterskim bazama podataka.;

41 Softver u vidu servisa, razvoj softvera u okviru izdavanja softvera, dizajniranje računarskog softvera.

(210) **BAZ2022528A** (220) 09/04/2020

(442) 30/09/2021

77776 16/12/2019 PG

(732) **Xiaomi Inc.****Floor 13, Rainbow City Shopping Mall II of China Resources, No. 68, Qinghe Middle Street, Haidian District, Beijing, CN**(740) **PETOŠEVIĆ d.o.o.**

(540)



(531) 27.5

(511)

9 Računalni softver, snimljeni; elektronske publikacije koje se mogu preuzeti s Interneta; prazni spremnici za pisače i fotokopirne uređaje; humanoidni roboti s umjetnom inteligencijom; nosiva računala (koja se mogu nositi na tijelu); računalne softverske platforme, snimljene ili koje se mogu preuzimati s Interneta; grafički elementi za mobilne telefone koji se mogu preuzeti s Interneta; terminali s interaktivnim dodirnim zaslonima; softver čuvara zaslona računala, snimljeni ili koji se može preuzeti s Interneta; kodirane elektronske identifikacijske narukvice; pametne narukvice; tablet računala; kodirane identifikacijske magnetne narukvice; foto pisači; torbe za računala; elektronički čitač kartica; USB uređaji (USB stickovi); aplikacijski softver za mobitele koji se može preuzeti sa Interneta; Ink jet pisači (printeri); pametni ručni satovi (obrada podataka); pametne naočale (obrada podataka); elektronički džepni prevoditelji; pedometri; uređaji za kontrolu frankiranja; registarske blagajne; mehanizmi koji se pokreću kovanicama; uređaji za diktiranje; hologrami; sprave za označavanje poruba na suknjama; glasački strojevi; strojevi za lutriju; uređaji za prepoznavanje lica; vage za mjerenje tjelesne masnoće za kućnu upotrebu; mjerila; elektronske prikazne ploče; šipke za snimanje autoportreta (selfie) za mobilne telefone; držači za mobilne telefone; pametni telefoni u obliku ručnog sata; portafoni; elektronički uređaj i instrumenti za navigaciju i pozicioniranje; celularni telefoni; držači mobilnih telefona za vozila; telekomunikacijski uređaji u obliku nakita; torbice za mobilne telefone; futrole za mobilne telefone; zaštitne folije prilagođene za mobilne telefone; mrežni usmjerivači; SIM kartice; slušalice za generiranje virtualne stvarnosti; audiovizualni prijemnici; nosivi monitori za prikazivanje videosadržaja (koji se mogu nositi na tijelu); kamere za vozila za vožnju unatrag; snimači vožnje; olovke za ekrane na dodir; stroj za učenje; uređaji za snimanje zvuka; televizijski dekoder; digitalni foto okviri; štapovi za samofotografiranje (ručni monopodi); povezane narukvice (mjerni instrumenti); uređaji za audiovizualno podučavanje; roboti za učenje; uređaji za analizu zraka; toplomjeri nisu za medicinsku uporabu; higrometri; optički uređaji i instrumenti; USB kablovi; materijali za električne mreže (žice, kablovi); poluvodiči; električni vodiči; električne utičnice; senzori; senzori temperature; električne sklopke; strujni adapteri; električni adapteri; prespojnice za telekomunikacijske uređaje; daljinski upravljači; daljinsko upravljanje za kućanstvo; optička vlakna (žarne niti); uređaji za kontrolu toplote; ograničivači udarnog napona; elektrolizatori; vatrogasni aparati; radiološki uređaji za industrijske potrebe; uređaji za osobnu zaštitu u slučaju nesreće na radu;

zaštitne maske; zaštitna oprema za glavu; zaštitne naočale; električne instalacije protiv krađe; alarmi; brave za vrata s mehanizmom otiska prsta; električna zvonca za vrata; sunčane naočale; električne baterije; vanjski punjači baterija (punjive baterije); bežični punjači; ovoskopi; zviždaljke za dozivanje pasa; ukrasni magneti; elektrificirane ograde; elektroničke ogrlice za dresuru životinja; prijenosni daljinski upravljači za blokove za pokretanje; električne narukvice za ručne satove za praćenje zdravlja koje šalju podatke u stvarnom vremenu drugim elektroničkim uređajima; nosivi telekomunikacijski strojevi; nosivi digitalni elektronički uređaji s pristupom Internetu; nosivi pametni uređaji; lični digitalni asistenti u obliku sata; uređaji za praćenje aktivnosti koji se nose; magneti za hladnjake; instrumenti za mjerenje, uređaji za mjerenje, električni; elektronički čipovi; multimedijски projektori; uređaji i instrumenti za vaganje; računalni hardver; prozorčići s povećalom na vratima; videoekrani; simulatori za upravljanje i kontrolu vozila; automatski dojavljivači gubitka tlaka u zračnicama; foto tronošci; kacige za bicikle; bankomati.

(210) **BAZ2022530A** (220) 09/04/2020

(442) 30/09/2021

77750 03/12/2019 PG

(732) **Xiaomi Inc.**

**Floor 13, Rainbow City Shopping Mall II of China Resources, No. 68, Qinghe Middle Street, Haidian District, Beijing, CN**

(740) PETOŠEVIĆ d.o.o.

(540)

**REDMI**

(511)

9 Džepna računala; računalni programi, snimljeni; računalni programi, koji se mogu preuzeti; računalni softver, snimljeni; elektronske publikacije koje se mogu preuzeti s Interneta; snimljeni programi za računalne igre; prazni spremnici za pisače i fotokopirne uređaje; datoteke sa slikama koje se mogu preuzimati s Interneta; humanoidni roboti s umjetnom inteligencijom; nosiva računala (koja se mogu nositi na tijelu); računalne softverske platforme, snimljene ili koje se može preuzimati s Interneta; grafički elementi za mobilne telefone koji se mogu preuzeti s Interneta; terminali s interaktivnim dodirnim zaslonima; softver čuvara zaslona računala, snimljeni ili koji se može preuzeti s Interneta; kodirane elektronske identifikacijske narukvice; pametne narukvice; tablet računala; kodirane identifikacijske magnetne narukvice; podloge za miša; miš (računalna oprema); foto pisači; torbe za računala; elektronički čitač kartica; tipkovnice računala; aplikacijski softver za mobitele koji se može preuzeti sa Interneta; Ink jet pisači (printeri); pametni ručni satovi (obrada podataka); melodije za mobilne telefone koje se mogu preuzeti; pametne naočale (obrada podataka); elektronički džepni prevoditelji; pedometri; uređaji za kontrolu frankiranja; registarske blagajne; mehanizmi koji se pokreću kovanicama; uređaji za diktiranje; hologrami; sprave za označavanje poruba na suknjama; glasački strojevi; strojevi za lutriju; uređaji za prepoznavanje lica; fotokopirni uređaji

(fotografski, elektrostatički, termički); vage za mjerenje tjelesne masnoće za kućnu upotrebu; mjerila; elektronske prikazne ploče; šipke za snimanje autoportreta (selfie) za mobilne telefone; držači za mobilne telefone; pametni telefoni u obliku ručnog sata; portafoni; elektronički uređaj i instrumenti za navigaciju i pozicioniranje; celularni telefoni; držači mobilnih telefona za vozila; telekomunikacijski uređaji u obliku nakita; torbice za mobilne telefone; futrole za mobilne telefone; trake za mobilne telefone; zaštitne folije prilagođene za mobilne telefone; mrežni usmjerivači; SIM kartice; video monitori; slušalice za generiranje virtualne stvarnosti; prijenosni multimedijски čitači; nosivi monitori za prikazivanje videosadržaja (koji se mogu nositi na tijelu); videokamere; kamere za vozila za vožnju unatrag; snimači vožnje; olovke za ekrane na dodir; stroj za učenje; uređaji za snimanje zvuka; televizijski dekoder; digitalni foto okviri; štampovi za samofotografiranje (ručni monopodi); kamere (fotografiranje); povezane narukvice (mjerni instrumenti); uređaji za audiovizualno podučavanje; roboti za učenje; uređaji za analizu zraka; toplomjeri nisu za medicinsku uporabu; higrometri; optički uređaji i instrumenti; USB kablovi; materijali za električne mreže; poluvodiči; senzori; senzori temperature; električne sklopke; strujni adapteri; električni adapteri; prespojnice za telekomunikacijske uređaje; daljinski upravljači osim daljinskih upravljača za kućansku upotrebu; daljinsko upravljanje za kućanstvo osim daljinskih upravljača za kućansku upotrebu; optička vlakna (žarne niti); uređaji za kontrolu topline; ograničivači udarnog napona; elektrolizatori; vatrogasni aparati; radiološki uređaji za industrijske potrebe; uređaji za osobnu zaštitu u slučaju nesreće na radu; zaštitne maske; zaštitna oprema za glavu; zaštitne naočale; alarmi; brave za vrata s mehanizmom otiska prsta; električna zvonca za vrata; sunčane naočale; vanjski punjači baterija (punjive baterije); bežični punjači; crtani filmovi; ovoskopi; zviždaljke za dozivanje pasa; ukrasni magneti; elektrificirane ograde; elektroničke ogrlice za dresuru životinja; prijenosni daljinski upravljači za blokove za pokretanje; električne narukvice za ručne satove za praćenje zdravlja koje šalju podatke u stvarnom vremenu drugim elektroničkim uređajima; nosivi telekomunikacijski strojevi; nosivi digitalni elektronički uređaji s pristupom Internetu; nosivi pametni uređaji; lični digitalni asistenti u obliku sata; uređaji za praćenje aktivnosti koji se nose; magneti za hladnjake; instrumenti za mjerenje, uređaji za mjerenje, električni; elektronički čipovi; multimedijски projektori; uređaji i instrumenti za vaganje; brojači; računalni hardver; glazbene datoteke koje se mogu preuzimati s Interneta; prozorčići s povećalom na vratima; videoekrani; simulatori za upravljanje i kontrolu vozila; automatski dojavljivači gubitka tlaka u zračnicama; foto tronošci; kacige za bicikle; bankomati.;

16 Papir; crni fotografski papir; papir za laserske pisače; toaletni papir; oglasne ploče od papira ili kartona; papirne etikete; blokovi; prtljažni artikli; figurice od kaširanog papira; publikacije; bilteni; slike; uređaji za lijepljenje fotografija; papirne ili kartonske kutije; vrećice (omotnice, torbice), od papira ili plastike za ambalažu; uredski pribor, izuzev namještaja; uredske klamerice; mape za pisanje; tuš tinta; pečati (žigovi); ljepljive trake za kancelarijsku ili kućansku uporabu; instrumenti za crtanje; trake namočene bojom; olovke od gel tinte; hemijske gel olovke; umetci za hemijske olovke; pisači pribor; pribor za crtanje; pribor za učenje (izuzev uređaja); krojačke krede; građevinske makete; papirnati pribor; male školske ploče

(210) **BAZ2022531A** (220) 13/04/2020  
 (442) 30/09/2021  
 (300) 34871  
 13/03/2020

AD

(732) **Philip Morris Products S.A.**  
**Quai Jeanrenaud 3, 2000 Neuchâtel,**  
**CH**

(740) "LINEA SERVICES" d.o.o. Sarajevo  
 (540)

## RUSSET

(511)

34 Žičani vaporizatori za elektronske cigarete i elektronske uređaje za pušenje; duhan, sirov ili prerađen; duhanski proizvodi uključujući cigare, cigarete, cigarilose, duhan za uvijanje cigareta, duhan za lule, duhan za žvakanje, duhan za šmrkanje, kretek; snus (duhan u prahu); zamjena za duhan (za nemedicinsku upotrebu); artikli za pušače, uključujući papir za cigarete, tube za cigarete, filtere za cigarete, kutije za duhan, kutije za cigarete, tabakere i pepeljare, lule, džepne mašine za uvijanje cigareta, upaljače; šibice; duhanski štapići, duhanski proizvodi za zagrijavanje, elektronski uređaji, i njihovi djelovi, koji se koriste za zagrijavanje cigareta ili duhana u cilju oslobađanja aerosola koji sadrži nikotin za inhalaciju; tečni nikotinski rastvori za upotrebu u elektronskim cigaretama; elektronski uređaji za pušenje; elektronske cigarete; elektronske cigarete kao zamjena za tradicionalne cigarete; elektronski uređaji koji sadrže aerosol za inhalaciju nikotina; oralni vaporizatori za pušače, duhanski proizvodi i zamjene za duhan; artikli za pušače elektronskih cigareta; dijelovi i oprema za navedene proizvode iz klase 34; uređaji za gašenje cigareta i cigara koje se zagrijavaju i duhanskih štapića koji se zagrijavaju; punjive elektronske kutije za cigarete.

(210) **BAZ2022535A** (220) 15/04/2020  
 (442) 30/09/2021  
 (732) **"BIMAL" d.d. Brčko distrikt BiH**  
**Bijeljinska br. 9, 76100 Brčko distrikt,**  
**BA**

(591) nijanse zelene, nijanse žute, nijanse plave, crna

(540)



(531) 4.5,5.5,25.1,27.5,29.1

(511)

29 Jestiva ulja i masti.

(210) **BAZ2022538A** (220) 21/04/2020  
 (442) 30/09/2021  
 (732) **Kenan Čedić**

**Tina Ujevića13, 71000 Sarajevo, BA**

(591) crvena, crna, bijela

(540)

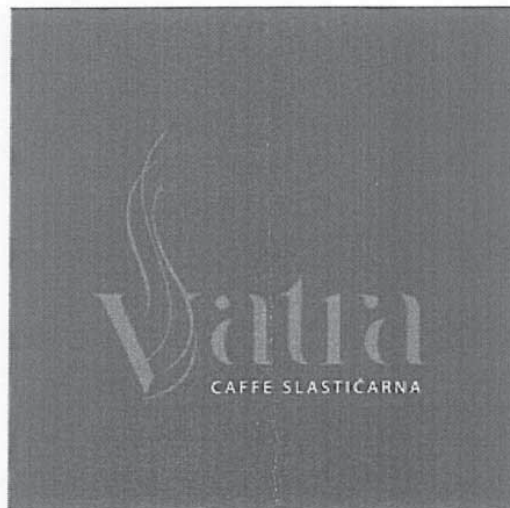

(531) 1.15,27.3,27.5,29.1

(511)

29 Meso, riba, živina i divljač; mesni ekstrakti; konzervisano, zamrznuto, sušeno i kuhano voće i povrće; želei, džemovi, kompoti; jaja; mlijeko, sir, puter, jogurt i drugi mliječni proizvodi; ulja i masti za ishranu.;

30 Kafa, čaj, kakao i zamjena za kafu (vještačka kafa); riža, tjestenina i rezanci; tapioka i sago; brašno i proizvodi od žitarica; hljeb, peciva i poslastice; čokolada; sladoledi, sorbeti i drugi jestivi led; šećer, med, melasa; kvasac, prašak za pecivo; so, dodaci jelima, začini, konzervisano začinsko bilje; sirće, sosovi i drugi dodaci jelu; led [zamrznuta voda].;

43 Usluge pružanja hrane i pića; privremeni smještaj.

(210) **BAZ2022547A** (220) 04/05/2020  
 (442) 30/09/2021  
 (732) **LUKAS TP NAKIĆ d.o.o.**  
**fra Dominika Mandića 19, 88200 Široki Brijeg, BA**  
 (591) crna, zelena  
 (540)



(531) 27.5

(511)

32 Pivo; mineralne i gazirane vode i ostala bezalkoholna pića; pića od voća i voćni sokovi; sirupi i oszali preparati za pripremanje napitaka.

(210) **BAZ2022548A** (220) 04/05/2020  
 (442) 30/09/2021  
 (732) **LUKAS TP NAKIĆ d.o.o.**  
**fra Dominika Mandića 19, 88200 Široki Brijeg, BA**  
 (540)

**ICE TEA LEDA**

(511)

32 Pivo; mineralne i gazirane vode i ostala bezalkoholna pića; pića od voća i voćni sokovi; sirupi i ostali preparati za pripremanje napitaka.

(210) **BAZ2022587A** (220) 25/05/2020  
 (442) 30/09/2021  
 (732) **NV-TRADE d.o.o.**  
**Barići bb, opština Teslić, BA**  
 (591) siva, zelena, tamnoplava  
 (540)



(531) 26.13,27.3,27.5,29.1

(511)

1 Biološki preparati za upotrebu u industriji i znanosti.; 29 Meso, riba, živina i divljač; mesni ekstrakti.;

30 Sol, dodaci jelima, začini, konzervirano začinsko bilje.

(210) **BAZ2022615A** (220) 04/06/2020  
 (442) 30/09/2021  
 (732) **Gordan Miralem**  
**Augusta Brauna 14, 71000 Sarajevo, BA**

(540)



(531) 25.3,26.4,27.3.,27.5.

(511)

2 Boje, lakovi, glazure.;

6 Metalni sefovi; vrata (metalne brave za vrata); jezičci brava; vrata (metalne ploče za vrata).;

9 Zaštitna odjeća za zaštitu od nesretnih slučajeva, zračenja i vatre; obuća za zaštitu od nezgoda, radijacije i vatre; Zaštitne rukavice za zaštitu od nesretnih slučajeva, zračenja i vatre; azbestne rukavice za zaštitu od nesreća na radu; utičnice (zaštite za utičnice); električne utičnice.;

11 Uređaji za rasvjetu; Sijalice, LED Sijalice i druga rasvjetna tijela.;

16 Valjci za molere ; Krep trake (trake za izolaciju boje kod molerskih i drugih radova).;

17 Materijali za nepropusno zatvaranje, za brtvljenje i za izolaciju, naročito pjene (pur pjene) za brtvljenje; Materijali za nepropusno zatvaranje, za brtvljenje i za izolaciju od silikona.

(210) **BAZ2022620A** (220) 09/06/2020

(442) 30/09/2021

(732) **PharmaS zastupanje, konsalting, marketing, d.o.o. Sarajevo Ilidža, Sarajevo Dio, Ul. Pijačna broj 14 K, BA**

(540)

## MAGNEZIJ POSITIVO

(511)

5 Dodaci prehrani koji se prvenstveno sastoje od magnezija; dodaci prehrani koji se uglavnom sastoje od magnezija; magnezijeve soli za farmaceutsku uporabu; magnezijevi sulfat za farmaceutsku uporabu; magnezijev oksid za medicinsku uporabu; magnezijev hidroksid za medicinsku uporabu; magnezij za farmaceutske potrebe; vitaminski napici; vitaminski pripravci; vitaminski dodaci; vitamini i vitaminski pripravci; kemijsko-farmaceutski proizvodi; kemijski preparati za medicinske potrebe; kemijski preparati za farmaceutske potrebe; hrana za dojenčad; dijetne tvari za medicinske potrebe; higijenski pripravci za medicinske potrebe; higijenski pripravci za medicinsku uporabu; farmaceutski proizvodi i prirodna ljekovita sredstva; pripravci za uporabu kao prehrambeni dodaci za ljude [medicinski]; farmaceutski pripravci za ljudsku primjenu; farmaceutski pripravci za regulaciju imunološkog sustava; farmaceutski preparati za liječenje poremećaja probavnog sustava; dodatci prehrani za ljude i životinje; dodaci prehrani koji sadrže vitamine; dodaci prehrani i dijetetski pripravci; dodaci prehrani; dijetetski prehrambeni pripravci prilagođeni za medicinske potrebe; dijetetski i hranjivi dodaci; homeopatski farmaceutski proizvodi; farmaceutski pripravci i tvari; farmaceutski pripravci.

(210) **BAZ2022668A** (220) 06/07/2020

(442) 30/09/2021

(300) 34659

08/01/2020

AD

(732) **Philip Morris Products S.A.**

**Quai Jeanrenaud 3, 2000 Neuchâtel, CH**

(740) "LINEA SERVICES" d.o.o. Sarajevo

(540)

## TROPICAL SWIFT

(511)

34 Žičani vaporizatori za elektronske cigarete i elektronske uređaje za pušenje; duhan, sirov ili prerađen; duhanski proizvodi uključujući cigare, cigarete, cigarilose, duhan za uvijanje cigareta, duhan za lule, duhan za žvakanje, duhan za šmrkanje, kretek; snus (duhan u prahu); zamjena za duhan (za nemedicinsku upotrebu); artikli za pušače, uključujući papir za cigarete, tube za cigarete, filtere za cigarete, kutije za duhan, kutije za cigarete, tabakere i pepeljare, lule, džepne mašine za uvijanje cigareta, upaljače; šibice; duhanski štapići, duhanski proizvodi za zagrijavanje, elektronski uređaji, i njihovi djelovi, koji se koriste za zagrijavanje cigareta ili duhana u cilju oslobađanja aerosola koji sadrži nikotin za inhalaciju; tečni nikotinski rastvori za upotrebu u elektronskim cigaretama; elektronski uređaji za pušenje; elektronske cigarete; elektronske cigarete kao zamjena za tradicionalne cigarete; elektronski uređaji koji sadrže aerosol za inhalaciju nikotina; oralni vaporizatori za pušače, duhanski proizvodi i zamjene za duhan; artikli za pušače elektronskih cigareta; dijelovi i oprema za navedene proizvode iz klase 34; uređaji za gašenje cigareta i cigara koje se zagrijavaju i duhanskih štapića koji se zagrijavaju; punjive elektronske kutije za cigarete.

(210) **BAZ2022669A** (220) 07/07/2020

(442) 30/09/2021

34994 15/05/2020 AD

(732) **Philip Morris Products S.A.**

**Quai Jeanrenaud 3, 2000 Neuchâtel, CH**

(740) "LINEA SERVICES" d.o.o. Sarajevo

(540)

## SMARTCORE STICKS

(511)

34 Žičani vaporizatori za elektronske cigarete i elektronske uređaje za pušenje; duhan, sirov ili prerađen; duhanski proizvodi uključujući cigare, cigarete, cigarilose, duhan za

uvijanje cigareta, duhan za lule, duhan za žvakanje, duhan za šmrkanje, kretek; snus (duhan u prahu); zamjena za duhan (za nemedicinsku upotrebu); artikli za pušače, uključujući papir za cigarete, tube za cigarete, filtere za cigarete, kutije za duhan, kutije za cigarete, tabakere i pepeljare, lule, džepne mašine za uvijanje cigareta, upaljače; šibice; duhanski štapići, duhanski proizvodi za zagrijavanje, elektronski uređaji, i njihovi djelovi, koji se koriste za zagrijavanje cigareta ili duhana u cilju oslobađanja aerosola koji sadrži nikotin za inhalaciju; tečni nikotinski rastvori za upotrebu u elektronskim cigaretama; elektronski uređaji za pušenje; elektronske cigarete; elektronske cigarete kao zamjena za tradicionalne cigarete; elektronski uređaji koji sadrže aerosol za inhalaciju nikotina; oralni vaporizatori za pušače, duhanski proizvodi i zamjene za duhan; artikli za pušače elektronskih cigareta; dijelovi i oprema za navedene proizvode iz klase 34; uređaji za gašenje cigareta i cigara koje se zagrijavaju i duhanskih štapića koji se zagrijavaju; punjive elektronske kutije za cigarete.

(210) **BAZ2022670A** (220) 07/07/2020

(442) 30/09/2021

34996 15/05/2020 AD

(732) **Philip Morris Products S.A.**

**Quai Jeanrenaud 3, 2000 Neuchâtel, CH**

(740) "LINEA SERVICES" d.o.o. Sarajevo

(540)

## **SMARTCORE INDUCTION SYSTEM**

(511)

34 Žičani vaporizatori za elektronske cigarete i elektronske uređaje za pušenje; duhan, sirov ili prerađen; duhanski proizvodi uključujući cigare, cigarete, cigarilose, duhan za uvijanje cigareta, duhan za lule, duhan za žvakanje, duhan za šmrkanje, kretek; snus (duhan u prahu); zamjena za duhan (za nemedicinsku upotrebu); artikli za pušače, uključujući papir za cigarete, tube za cigarete, filtere za cigarete, kutije za duhan, kutije za cigarete, tabakere i pepeljare, lule, džepne mašine za uvijanje cigareta, upaljače; šibice; duhanski štapići, duhanski proizvodi za zagrijavanje, elektronski uređaji, i njihovi djelovi, koji se koriste za zagrijavanje cigareta ili duhana u cilju oslobađanja aerosola koji sadrži nikotin za inhalaciju; tečni nikotinski rastvori za upotrebu u elektronskim cigaretama; elektronski uređaji za pušenje; elektronske cigarete; elektronske cigarete kao zamjena za tradicionalne cigarete; elektronski uređaji koji sadrže aerosol za inhalaciju nikotina; oralni vaporizatori za pušače, duhanski proizvodi i zamjene za duhan; artikli za pušače elektronskih cigareta; dijelovi i oprema za navedene proizvode iz klase 34; uređaji za gašenje cigareta i cigara koje se zagrijavaju i duhanskih štapića koji se zagrijavaju; punjive elektronske kutije za cigarete.

(210) **BAZ2022671A** (220) 07/07/2020

(442) 30/09/2021

03934/2020 19/03/2020 CH

(732) **Philip Morris Products S.A.**

**Quai Jeanrenaud 3, 2000 Neuchâtel, CH**

(740) "LINEA SERVICES" d.o.o. Sarajevo

(540)

## **BRIGHT VIBE**

(511)

34 Žičani vaporizatori za elektronske cigarete i elektronske uređaje za pušenje; duhan, sirov ili prerađen; duhanski proizvodi uključujući cigare, cigarete, cigarilose, duhan za uvijanje cigareta, duhan za lule, duhan za žvakanje, duhan za šmrkanje, kretek; snus (duhan u prahu); zamjena za duhan (za nemedicinsku upotrebu); artikli za pušače, uključujući papir za cigarete, tube za cigarete, filtere za cigarete, kutije za duhan, kutije za cigarete, tabakere i pepeljare, lule, džepne mašine za uvijanje cigareta, upaljače; šibice; duhanski štapići, duhanski proizvodi za zagrijavanje, elektronski uređaji, i njihovi djelovi, koji se koriste za zagrijavanje cigareta ili duhana u cilju oslobađanja aerosola koji sadrži nikotin za inhalaciju; tečni nikotinski rastvori za upotrebu u elektronskim cigaretama; elektronski uređaji za pušenje; elektronske cigarete; elektronske cigarete kao zamjena za tradicionalne cigarete; elektronski uređaji koji sadrže aerosol za inhalaciju nikotina; oralni vaporizatori za pušače, duhanski proizvodi i zamjene za duhan; artikli za pušače elektronskih cigareta; dijelovi i oprema za navedene proizvode iz klase 34; uređaji za gašenje cigareta i cigara koje se zagrijavaju i duhanskih štapića koji se zagrijavaju; punjive elektronske kutije za cigarete.

- (210) **BAZ2022679A** (220) 08/07/2020  
 (442) 30/09/2021  
 (732) **Teloptic d.o.o. Sarajevo**  
**ul. Boce 16, 71000 Sarajevo, BA**  
 (740) KARABDIĆ KERIM  
 (591) zelena, nijanse zelene, plava, nijanse plave, bijela, smeđa, crvena, nijanse crvene, crna, žuta  
 (540)



- (531) 5.5,8.1,8.3,25.1,25.7,27.5,29.1  
 (511)  
 29 Mlijeko i mliječni proizvodi, sirevi i sirni namazi.

- (210) **BAZ2022680A** (220) 08/07/2020  
 (442) 30/09/2021  
 (732) **Bosnalijek, farmaceutska i hemijska industrija, dioničko društvo**  
**Jukićeva 53, 71000 Sarajevo, BA**  
 (740) KARABDIĆ KERIM  
 (591) žuta, nijanse žute, crvena, bijela, narandžasta  
 (540)



- (531) 5.7,27.5,29.1  
 (511)  
 5 Farmaceutski proizvodi.

- (210) **BAZ2022681A** (220) 08/07/2020  
 (442) 30/09/2021  
 (732) **ISTANBUL OKAN ÜNİVERSİTESİ**  
**Tepeören Mah. Ballica Koyu Yolu Üzeri**  
**Ist. Park Karşisi 34959 Akfırat Tuzla,**  
**Istanbul, TR**  
 (740) KARABDIĆ KERIM  
 (591) plava  
 (540)



- (531) 22.1,24.11,26.1,27.1,27.5,29.1  
 (511)

16 Papir i karton, papir i karton za ambalažu i zamatanje, kartonske kutije, toaletni ubrusi od papira, toaletni papir, maramice od papira za skidanje šminke; Plastični listovi, folije i vrećice za zamatanje i ambalažu; Tiskarska slova i kliše, proizvodi za uvezivanje knjiga; Tiskarski proizvodi, knjige, priručnici, časopisi [periodike], časopisi [revije], novine, blokovi [karneti], blokovi [papirnati proizvodi], blokovi [povezani listovi papira], kalendari, plakati, papirnati ili kartonski, plakati [posterij], tiskani vaučeri u određenoj vrijednosti, fotografije [tiskane], slike, naljepnice (ručne naprave za stavljanje naljepnica), poštanske marke; Pribor za pisanje i uredski pribor osim namještaja, uredski papir i materijali za pisanje, obrazovni i nastavni materijali osim namještaja i uređaja, umetci za pisanje i crtanje, slikarski pribor, papirni proizvodi za pisanje, ljepila (ljepljive tvari za papirne proizvode ili za kućanstvo), hemijske olovke, olovke, gumice, ljepljive trake za papir, kartonski materijali, papir za pisanje, papir za kopiranje, papir za uređaje za upisivanje, pribor za crtanje, kistovi, table, olovke u boji, vodene boje za slikanje; Oprema za nastavu i obuku; Uredske potrepštine; Valjci za bojenje i četke za bojenje.;

41 Papir i karton, papir i karton za ambalažu i zamatanje, kartonske kutije, toaletni ubrusi od papira, toaletni papir, maramice od papira za skidanje šminke; Plastični listovi, folije i vrećice za zamatanje i ambalažu; Tiskarska slova i kliše, proizvodi za uvezivanje knjiga; Tiskarski proizvodi, knjige, priručnici, časopisi [periodike], časopisi [revije], novine, blokovi [karneti], blokovi [papirnati proizvodi], blokovi [povezani listovi papira], kalendari, plakati, papirnati ili kartonski, plakati [posterij], tiskani vaučeri u određenoj vrijednosti, fotografije [tiskane], slike, naljepnice (ručne naprave za stavljanje naljepnica), poštanske marke; Pribor za pisanje i uredski pribor osim namještaja, uredski papir i materijali za pisanje, obrazovni i nastavni materijali osim namještaja i uređaja, umetci za pisanje i crtanje, slikarski pribor, papirni proizvodi za pisanje, ljepila (ljepljive tvari za papirne proizvode ili za kućanstvo), hemijske olovke, olovke, gumice, ljepljive trake za papir, kartonski materijali, papir za pisanje, papir za kopiranje, papir za uređaje za upisivanje, pribor za crtanje, kistovi, table, olovke u boji, vodene boje za slikanje; Oprema za nastavu i obuku; Uredske potrepštine; Valjci za bojenje i četke za bojenje.

- (210) **BAZ2022682A** (220) 08/07/2020  
 (442) 30/09/2021  
 (732) “Mliječna industrija 99” d.o.o.  
**Gradačac**  
**Sarajevska bb, Gradačac, BA**  
 (740) Marić & Co advokatsko društvo d.o.o.  
 (591) crvena, svijetloplava, tamnoplava, zelena,  
 žuta, bijela  
 (540)



- (531) 2.9,6.19,8.3,11.3,27.5,29.1  
 (511)  
 29 Mlijeko.

- (210) **BAZ2022687A** (220) 10/07/2020  
 (442) 30/09/2021  
 80466 22/05/2020 JM  
 (732) **INTEL CORPORATION**  
**2200 Mission College Boulevard,**  
**95052 Santa Clara, California, US**  
 (740) PETOŠEVIĆ d.o.o.  
 (540)

## DO SOMETHING WONDERFUL

- (511)  
 9 Računari; ručni računari; mikroracunari; mini-računari; memorijske ploče; personalni digitalni asistenti; prijenosni i ručni elektronički lični organizatori; računalni hardver; integrirani sklopovi; integrirani memorijski sklopovi; čipovi sa integriranim sklopovima; čip setovi; poluvodički procesori; čipovi poluvodičkih procesora; poluvodički čipovi; mikroprocesori; tiskane ploče; elektroničke tiskane ploče;

računalne matične ploče; memorije za računare; računalni operativni sistemi; mikrokontrolori; procesori podataka; centralne procesne jedinice; poluvodički memorijski uređaji; mikroprocesori koje je moguće programirati pomoću softvera; digitalni i optički mikroprocesori; digitalni i optički procesori podataka i signala; sklopovske pločice za video reprodukciju; audio tiskane pločice; tiskane pločice za zvuk i sliku; video grafički akceleratori; multimedijalni akceleratori; video procesori; integrirani sklopovi video procesora; ambalaža matrice i kućišta za procesore; kartice, diskovi, trake, žice, ploče, mikročipovi i elektronički krugovi, sve za snimanje i prijenos podataka; modemi; uređaji i instrumenti, svi za obradu, pohranu, povrat, prijenos, prikaz, unos, izlaz, kompresovanje, dekompresovanje, izmjenu, emitovanje i štampanje podataka; računalni uređaji za unos i izlaz; radne stanice; memorije podataka; uređaji za pohranu; sigurnosni sistemi za računalni hardver i softver; setovi elektroničkih čipova; komponente za računare i integrirane sklopove; akceleratori glasa; akceleratori glasa, podataka, slika i videa; flash memorije; uređaji sa flash memorijom; memorijski sistemi za računare; kablovi i adapteri; računalni terminali i štampači za upotrebu s navedenim; zasloni za video projekcije; telekomunikacijski uređaji i instrumenti; fotoaparati; računalni hardver za računarstvo; računalni hardver za računarstvo putem globalne i lokalne mreže; računalni hardver za računarstvo u oblaku; računalni hardver za širokopojasno računarstvo niske latencije; računalni hardver koji se koristi za pružanje bezbjednog okruženja za računarstvo; računalni mrežni hardver; serveri za komunikaciju računara; računalni hardver koji se koristi za pružanje bezbjedne mreže za računarstvo u oblaku; računalni softver za računarstvo; računalni softver za računarstvo u oblaku; računalni softver za računarstvo putem globalne i lokalne mreže; računalni softver za širokopojasno i računarstvo niske latencije; hardver za računarsku memoriju; računalni softver za pružanje bezbjedne mreže za računarstvo; računalni softver koji se koristi za pružanje bezbjedne mreže za računarstvo u oblaku; softver za računalni operativni sistem; ekstenzije, alati i uslužni programi za računalne sisteme na području aplikacijskog softvera za povezivanje ličnih računara, mreža, telekomunikacijskih uređaja i aplikacija za globalnu računalnu mrežu; računalni hardver i softver za poboljšanje i pružanje transfera, prijenosa, obrade i digitalizacije podataka u stvarnom vremenu; adapteri za računalne mreže; upravljači za računalne mreže; uređaji za računarska mrežna sučelja; čvorišta, prekidači i ruteri za računarske mreže; mikroupravljači za uređaje koji mogu da koriste Internet stvari (IoT); računalni softver koji se može preuzimati za povezivanje, rukovanje i upravljanje uređajima koji mogu da koriste Internet stvari (IoT); računalni softver koji se može preuzimati za povezivanje, rukovanje i upravljanje mobilnim uređajima koji mogu da koriste mobilni Internet stvari (IoT); računalni hardver i softver za razvoj, održavanje i upotrebu lokalnih i računalnih mreža širokog raspona; računalni hardver i softver za razvoj, održavanje i upotrebu interaktivnih audio-video računalnih konferencijskih sistema; računalni hardver i softver za prijem, prikaz i upotrebu emitovanih video, audio i digitalnih podatkovnih signala; uređaji koji se kontrolišu elektroničkim putem za sučelja i kontrolu računara i globalnih računalnih i telekomunikacijskih mreža s televizijskim i kablovskim prijenosima i opremom; usmjernivači; čvorišta; serveri; prekidači; uređaji za testiranje i programiranje integriranih kola; periferni memorijski aparati i uređaji; hardver za računalne mreže; poluvodički uređaji; računalni hardver i softver za kreiranje, omogućavanje i upravljanje daljinskim



pristupom prema i komunikaciju s lokalnim mrežama (LAN), virtualnim privatnim mrežama (VPN), mrežama širokog raspona (WANs) i globalnim računalnim mrežama; operativni softver za usmjerivače, prekidače, mrežna čvorišta i servere; računalni softverski alati za lakše korištenje softverskih aplikacija trećih strana; računalni hardver i softver za bežične mrežne komunikacije; elektroničke publikacije koje se mogu preuzimati na polju elektronike, poluprovodnika i integriranih elektroničkih aparata i uređaja, računara, telekomunikacija, zabave, telefonije i žične i bežične telekomunikacije; računalni hardver za upotrebu za mašinski vid, mašinsko učenje, dubinsko učenje, vještačku inteligenciju, obradu prirodnog jezika, algoritme učenja i analizu podataka; računalni softver za mašinsko učenje, ispitivanje podataka i analizu podataka; računalni softver za kognitivno računarstvo, dubinsko učenje, vještačku inteligenciju; platforma računalnog softvera za kognitivno računarstvo; računalni softver za grafičko prikazivanje podataka; računalni softver za prepoznavanje uzoraka; računalni softver za rudarenje podataka (data mining); softver za računalni vid za prikupljanje, obradu, analizu i razumijevanje digitalnih slika i izvlačenje vizualnih podataka; kompleti za razvoj računalnog softvera; kompleti za razvoj računalnog softvera za računalni vid, mašinsko učenje, dubinsko učenje, vještačku inteligenciju, obradu prirodnog jezika, algoritme učenja i analizu podataka; softver za vid koji se može preuzimati i koji je unaprijed snimljen koji koristi vještačku inteligenciju za pregled i tumačenje podataka, povezivanje s hardverom i pohranu, upravljanje i obradu podataka u oblaku; računalni hardver i softver za snimanje, obradu, primanje, reprodukciju, prenošenje, izmjenu, komprimiranje, dekomprimiranje, emitiranje, spajanje i poboljšanje zvuka, slika, grafike i podataka; programi algoritamskog softvera za rad i upravljanje računarima; računalni hardver i softver za poboljšanje i pružanje slanja, prijenosa, prijema, obrade i digitalizacije audio i video grafičkih informacija u stvarnom vremenu; računalni softver koji se može preuzimati i koji je unaprijed snimljen za prikupljanje, kompiliranje, obradu, prijenos i distribuciju podataka sistema globalnog pozicioniranja (GPS) za upotrebu sa fiksnim, mobilnim i ručnim uređajima; elektronička baza podataka koja sadrži informacije o putnoj mreži, topografiji, mapama, linijama javnog prijevoza, rutama javnog prijevoza, planu i rasporedu vožnje javnog prijevoza i druge informacije o javnom prijevozu koje su snimljene na računalnim medijima; softver za navigaciju za izračunavanje i prikazivanje ruta; sistem za navigaciju za javni prijevoz koji sadrži zaslone interaktivnih digitalnih mapa, interaktivne instrukcije i korisnički generirane informacije; interaktivni društveni računalni softver za povrat i prikaz informacija o javnom prijevozu, navigaciji, topografiji, mapama i putovanjima; interaktivni društveni računalni softver koji omogućava prijenos informacija o javnom prijevozu, mapiranju, navigaciji, prometu, rutama i tačkama interesa na telekomunikacijske mreže, mobilne telefone, navigacijske uređaje i ostale mobilne i ručne uređaje; interaktivni društveni računalni softver koji omogućava razmjenu informacija između korisnika; računari i računalno upravljani sistemi za autonomnu vožnju, vožnju uz pomoć vozača, povezana vozila, vazdušne uređaje bez pilota i dronove; platforme računalnog hardvera i softvera koje sadrže interaktivne zaslone, sisteme za kontrolu i uređaje za kontrolu, sisteme upozorenja, povezivanje, putna računala i GPS za vozila, povezana vozila, autonomna vozila i vozila bez vozača; sistemi s više kamera za upotrebu u vozilima; GPS navigacija i navođenje, GPS praćenje lokacije, GPS uređaji

za prikazivanje mapa i izračunavanje ruta, video snimanje i bežični komunikacijski mrežni uređaji za prijenos podataka ili slike za vozila; aplikacije za računalne softvere za digitalne virtualne agente, sisteme za predviđanje, mašinsko učenje, automatizaciju kognitivnih procesa, prepoznavanje uzoraka, prepoznavanje znakova, aplikacije za vizualno računarstvo, virtualizaciju znanja, robotiku, dronove i bespilotna vozila; aplikacije za računalni softver i hardver za kontrolu autonomnog upravljanja vozilima; aplikacije za računalni softver i hardver za kontrolu autonomnog upravljanja vozilima, autonomnu kontrolu, navigaciju, potpomognutu vožnju vozilima i samostalnu vožnju vozilima; uređaji za praćenje vozila koji se sastoje od računarskog softvera i računarskog hardvera, senzora, predajnika, prijemnika i satelitskih prijemnika za globalno pozicioniranje, sve za upotrebu u vezi sa praćenjem i nadgledanjem vozila.;

42 Pružanje privremene upotrebe online softvera koji se ne može preuzimati za mašinsko učenje, rudarenje podataka, istraživanje podataka i analizu podataka; pružanje privremene upotrebe online softvera koji se ne može preuzimati za kognitivno računarstvo, dubinsko učenje, vještačku inteligenciju; pružanje privremene upotrebe softvera koji se ne može preuzimati za istraživanje podataka i analizu podataka; pružanje privremene upotrebe softvera koji se ne može preuzimati za rudarenje podataka; pružanje privremene upotrebe softvera koji se ne može preuzimati za kognitivno računarstvo, dubinsko učenje, vještačku inteligenciju; pretraživanje i pribavljanje informacija na računalnim mrežama za druge; računalne usluge, a naročito, pružanje privremene upotrebe online softvera koji se ne može preuzimati, sučelja za programiranje softverskih aplikacija (API) i softverski widget za mašinsko učenje, rudarenje podataka, istraživanje podataka i analizu podataka; pružanje online softvera za računalni vid koji se ne može preuzimati za prikupljanje, obradu, analizu i razumijevanje digitalnih slika i izvlačenje vizualnih podataka; pružanje online kompleta za razvoj računalnog softvera koji se ne mogu preuzimati; pružanje online kompleta za razvoj računalnog softvera koji se ne mogu preuzimati za računalni vid, mašinsko učenje, dubinsko učenje, vještačku inteligenciju, prirodnu obradu jezika, algoritme učenja i analizu podataka; pružanje online vizualnog softvera koji se ne može preuzimati koji koristi vještačku inteligenciju za pregled i tumačenje podataka, koji se povezuje s hardverom i pohranjuje, upravlja i obrađuje podatke u oblaku; usluge softvera u vidu servisa (SAAS) koji sadrži softver za upotrebu i omogućavanje računarstva u oblaku i usluge informacionih tehnologija (IT), računarstva i računarstva u oblaku; usluge softvera u vidu servisa (SAAS) koji sadrži softver koji se koristi u računarstvu putem globalne i lokalne mreže; usluge softvera u vidu servisa (SAAS) koji sadrži platformu za razvoj softvera za korištenje u povezivanju aplikacija s poslovnim sistemima i uređajima; savjetovanje u vezi sa softverom i pružanje informacija o softveru kao usluge; usluge softvera u vidu servisa (SAAS) koji sadrži softver za korištenje u pružanju računarstva sa minimalnim kašnjenjem i visokim propusnim opsegom; usluge računalnog softvera za pružanje računalnih mogućnosti za programere aplikacija i pružatelje sadržaja; računarstvo u oblaku koje sadrži softver za upotrebu u pružanju računarstva sa minimalnim kašnjenjem i visokim propusnim opsegom, usluge informacionih tehnologija (IT) i računarstva putem globalne i lokalne mreže; usluge računalnog softvera za pružanje mogućnosti računarstva u oblaku za programere aplikacija i pružatelje sadržaja; usluge koje omogućavaju da se aplikacije pokreću preko online mreže; usluge za pružanje analitike, keširanja,

računarstva i usmjeravanja protoka; usluge za pružanje sigurne i pouzdane računarske mreže; usluge pružanja konzultacija u vezi sa računalnim hardverom i softverom na polju razvoja okruženja baziranog na oblaku sa integracijom aplikacija preko različitih platformi i povezanih uređaja; računalne usluge, a naročito, kreiranje računalnih indeksa informacija koji su bazirani na mreži, web stranica i resursa; pružanje privremene upotrebe računalnog softvera koji se ne može preuzimati za povezivanje, upravljanje, i rukovođenje umreženim uređajima na Internetu stvari (IoT); pružanje online računalnog softvera koji se ne može preuzimati za povezivanje, upravljanje, i rukovođenje umreženim uređajima na Internetu stvari (IoT); softver kao usluga (SAAS); usluge konzultacija na polju računara i bežičnog računarstva; usluge upravljanja računalnom mrežom, a naročito, nadgledanje mrežnih sistema za tehničke svrhe; hosting digitalnog sadržaja na Internetu; usluge nadgledanja računalne mreže, a naročito, pružanje informacija o radu računalnih mreža; usluge prilagođavanja web softvera i dizajna računalnog korisničkog sučelja za druge; usluge razvoja, dizajna i konzultacija za računare; usluge dizajniranja i razvoja standarda za druge u oblasti dizajna i primjenjivanja računalnog softvera, računalnog hardvera i telekomunikacijske opreme; pružanje informacija kupcima i tehničarima u vezi sa računarskim upravljanjem projektima; pružanje online softvera kao usluge za prikupljanje, kompiliranje, obradu, prijenos i dijeljenje podataka globalnog sistema za pozicioniranje (GPS); pružanje online softvera koji se ne može preuzimati koji sadrži informacije o putnoj mreži, topografiji, mapama, linijama javnog prijevoza, rutama javnog prijevoza, planu i rasporedu vožnje javnog prijevoza i druge informacije o javnom prijevozu; pružanje online softvera za navigaciju koji se ne može preuzimati za izračunavanje i prikazivanje ruta i dijeljenje navigacijskog sistema javnog prijevoza, mapa i informacija o putovanju; pružanje online računalnog softvera koji se ne može preuzimati radi omogućavanja dijeljenja informacija o javnom prijevozu, mapiranju, navigaciji, saobraćaju, rutama i o tačkama od interesa; interaktivni društveni računalni softver koji omogućava razmjenu informacija među korisnicima; pružanje online softvera u vidu usluge za kontrolu autonomnog upravljanja vozilom, autonomnu kontrolu, navigaciju, potpomognutu vožnju vozilima i samostalnu vožnju vozilima.

(210) **BAZ2022688A** (220) 10/07/2020

(442) 30/09/2021

(732) **Pharmaceutical chemical cosmetic industry ALKALOID AD Skopje**

**Bldv. Aleksandar Makedonski 12, 1000 Skopje, MK**

(740) "Živko Mijatović & Partners" d.o.o.

(540)

**TOSYNAL**

(511)

5 Farmaceutski pripravci za liječenje kardiovaskularnih bolesti i poremećaja krvi.

(210) **BAZ2022689A** (220) 10/07/2020

(442) 30/09/2021

(732) **Seva Group B.V.**

**Swalmerstraat 73, 6041 CW Roermond, NL**

(740) Advokat Stevan Dimitrijević

(540)

**RUBIS**

(511)

33 Vino i druga alkoholna pića (osim piva).

(210) **BAZ2022691A** (220) 13/07/2020

(442) 30/09/2021

(732) **VENTAS COFFEE HUNGARY**  
**Kereskedelmi és Szolgáltató**  
**Kft Erzsébeti út 5/B, H-6800**  
**Hódmezővásárhely, HU**

(740) STAM d.o.o.

(540)



(531) 10.1,24.1,25.1,27.5

(511)

34 Duhan; pribor za pušače; cigarete; šibice.

(210) **BAZ2022692A** (220) 13/07/2020  
 (442) 30/09/2021  
 (732) **VENTAS COFFEE HUNGARY**  
**Kereskedelmi és Szolgáltató**  
**Kft Erzsébeti út 5/B, H-6800**  
**Hódmezővásárhely, HU**  
 (740) STAM d.o.o.  
 (591) crna, bijela, žuta, nijanse crvene  
 (540)

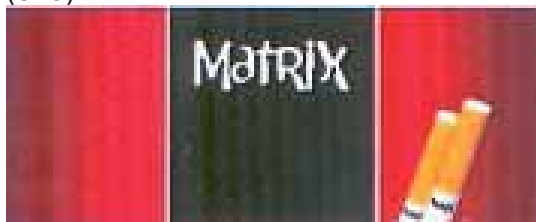

(531) 10.1,25.5,27.5,29.1  
 (511)

34 Duhan; pribor za pušače; cigarete; šibice.

(210) **BAZ2022693A** (220) 13/07/2020  
 (442) 30/09/2021  
 (732) **Khairat Al Minafie CO for Transport**  
**and General Trading Ltd.**  
**27, boulevard Saborni, Varna 9000, BG**  
 (740) Dragan Mićunović  
 (540)

## ELEGANCE MAX

(511)

34 Duvan; duvan za zamotavanje; zamjena za duvan; proizvodi od duvana; aromatizovani duvan; filteri za duvan; lule za duvan; sirovi duvan; duvan za žvakanje; šibice; sigurnosne šibice; cigarete; proizvodi za pušače; pribor za pušenje; upaljači za pušače; pepeljare za pušače.

(210) **BAZ2022694A** (220) 13/07/2020  
 (442) 30/09/2021  
 (732) **Khairat Al Minafie CO for Transport**  
**and General Trading Ltd.**  
**27, boulevard Saborni, Varna 9000, BG**  
 (740) Dragan Mićunović  
 (591) bijela, siva, plava, crvena, crna  
 (540)

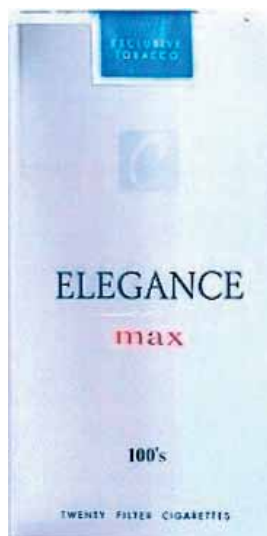

(531) 25.1,27.5,27.7,29.1  
 (511)

34 Duvan; duvan za zamotavanje; zamjena za duvan; proizvodi od duvana; aromatizovani duvan; filteri za duvan; lule za duvan; sirovi duvan; duvan za žvakanje; šibice; sigurnosne šibice; cigarete; proizvodi za pušače; pribor za pušenje; upaljači za pušače; pepeljare za pušače.

(210) **BAZ2022695A** (220) 13/07/2020  
 (442) 30/09/2021  
 (732) **TEVA Pharmaceutical Industries Ltd.**  
**Science Based Industries Campus,**  
**Har Hotzvim, P.O.Box 1142, 91010**  
**Jerusalem, IL**  
 (740) "Živko Mijatović & Partners" d.o.o.  
 (540)

## TACFORIUS

(511)

5 Imunosupersiv kod pacijenata nakon transplatacije organa i u slučaju akutnog odbacivanja transplantata.

(210) **BAZ2022696A** (220) 14/07/2020

(442) 30/09/2021

(732) **ANTA (CHINA) CO., LTD.**

**Dongshan Industrial Zone, Chidian Town, Jinjiang City, Fujian Province, CN**

(740) "MSA IP"

(540)

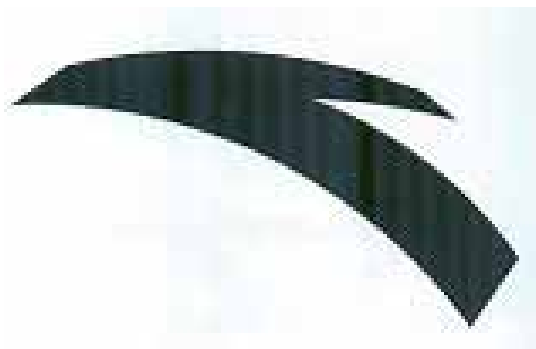

(531) 26.3,26.11

(511)

18 Umjetna koža; koferi; krzno; kompleti za putovanje (kožna galanterija); koža u metraži; kozmetičke torbice, prazne; školske torbe; futrole za vizit karte; ruksaci; futrole za ključeve; torbe; kožni ukrasi za namještaj; putne torbe; kožni kaiševi; putni koferi; kišobrani; sportske torbe; štapovi za planinarenje; džepni novčanici; odjeća za kućne ljubimce.;

25 Odjeća; pantalone; kaputi; sportski dresovi; majice kratkih rukava; sportski trikoi; oprema za bebe (odjevni predmeti); kupaći kostimi; odjeća za gimnastiku; vodootporna odjeća; košarkaške patike; kostimi za maskenbal; sportska obuća; obuća; šeširi; čarape; rukavice (odjevni predmeti); šalovi; steznici; maske za spavanje. ;

28 Igre; igračke; igraće karte; lopte za igranje; sprave za body building; pribor za streličarstvo; kaiševi za penjanje; štitnici za laktove (sportski artikli); štitnici za koljena (sportski artikli); rukavice za igre; cipele za snijeg; ukrasi za božićna drvca, osim rasvjetnih tijela i slastica; pribor za pecanje; mašine za fizičke vježbe; mreže za sport; lopte za igre; zaštitni jastučići (dijelovi sportske opreme); rukavice za udaranje palicom (oprema za igru); boksačke rukavice.

(210) **BAZ2022697A** (220) 14/07/2020

(442) 30/09/2021

(732) **Public Joint Stock Company Gazprom Neft Russia,**

**190000, Saint Petersburg, Ul. Pochtamtskaya, dom 3-5, liter A, ch. pom. 1N, kab. 2401, RU**

(740) Advokatsko društvo Spaho d.o.o. Sarajevo

(591) žuta, bijela

(540)



(531) 1.1,5.5,25.1,25.12,26.1,29.1

(511)

3 Nemedicinska kozmetika i toaletni preparati; nemedicinski preparati za njegu zubi; parfumerijski proizvodi, esencijalna ulja; preparati za bijeljenje i ostale tvari za pranje rublja; preparati za čišćenje, poliranje, odmašćivanje i struganje. ;

16 Papirne maramice za čišćenje; papirne maramice za kozmetičku upotrebu; papirnati prekrivači za zubarske tacne; papirnati peškiri za lice; kartonski stoni podlošci; papirni stolnjaci. ;

35 Oglašavanje; vođenje poslova; poslovno upravljanje; uredski poslovi.

(210) **BAZ2022698A** (220) 14/07/2020  
 (442) 30/09/2021  
 (732) **Public Joint Stock Company Gazprom Neft Russia,**  
**190000, Saint Petersburg, Ul. Pochtamtskaya, dom 3-5, liter A, ch. pom. 1N, kab. 2401, RU**  
 (740) Advokatsko društvo Spaho d.o.o. Sarajevo  
 (591) zelena, bijela  
 (540)



(531) 1.1,5.5,25.1,25.12,26.1,29.1

(511)

3 Nemedicinska kozmetika i toaletni preparati; nemedicinski preparati za njegu zubi; parfumerijski proizvodi, esencijalna ulja; preparati za bijeljenje i ostale tvari za pranje rublja; preparati za čišćenje, poliranje, odmašćivanje i struganje. ;

16 Papirne maramice za čišćenje; papirne maramice za kozmetičku upotrebu; papirnati prekrivači za zubarske tacne; papirnati peškiri za lice; kartonski stoni podlošci; papirni stolnjaci. ;

35 Oglašavanje; vođenje poslova; poslovno upravljanje; uredski poslovi.

(210) **BAZ2022699A** (220) 14/07/2020  
 (442) 30/09/2021  
 (732) **Public Joint Stock Company Gazprom Neft Russia,**  
**190000, Saint Petersburg, Ul. Pochtamtskaya, dom 3-5, liter A, ch. pom. 1N, kab. 2401, RU**  
 (740) Advokatsko društvo Spaho d.o.o. Sarajevo  
 (591) roza, bijela  
 (540)



(531) 1.1,5.5,25.1,25.12,26.1,29.1

(511)

3 Nemedicinska kozmetika i toaletni preparati; nemedicinski preparati za njegu zubi; parfumerijski proizvodi, esencijalna ulja; preparati za bijeljenje i ostale tvari za pranje rublja; preparati za čišćenje, poliranje, odmašćivanje i struganje. ;

16 Papirne maramice za čišćenje; papirne maramice za kozmetičku upotrebu; papirnati prekrivači za zubarske tacne; papirnati peškiri za lice; kartonski stoni podlošci; papirni stolnjaci.;

35 Oglašavanje; vođenje poslova; poslovno upravljanje; uredski poslovi.

(210) **BAZ2022700A** (220) 14/07/2020  
 (442) 30/09/2021  
 (732) **Public Joint Stock Company Gazprom Neft Russia,**  
**190000, Saint Petersburg, Ul. Pochtamtskaya, dom 3-5, liter A, ch. pom. 1N, kab. 2401, RU**  
 (740) Advokatsko društvo Spaho d.o.o. Sarajevo  
 (591) plava, bijela  
 (540)



(531) 1.1,5.5,25.1,25.12,26.1,29.1  
 (511)

3 Nemedicinska kozmetika i toaletni preparati; nemedicinski preparati za njegu zubi; parfumerijski proizvodi, esencijalna ulja; preparati za bijeljenje i ostale tvari za pranje rublja; preparati za čišćenje, poliranje, odmašćivanje i struganje. ;

16 Papirne maramice za čišćenje; papirne maramice za kozmetičku upotrebu; papirnati prekrivači za zubarske tacne; papirnati peškiri za lice; kartonski stoni podlošci; papirni stolnjaci. ;

35 Oglašavanje; vođenje poslova; poslovno upravljanje; uredski poslovi.

(210) **BAZ2022701A** (220) 14/07/2020  
 (442) 30/09/2021  
 (732) **Public Joint Stock Company Gazprom Neft Russia,**  
**190000, Saint Petersburg, Ul. Pochtamtskaya, dom 3-5, liter A, ch. pom. 1N, kab. 2401, RU**  
 (740) Advokatsko društvo Spaho d.o.o. Sarajevo  
 (591) crna, bijela  
 (540)

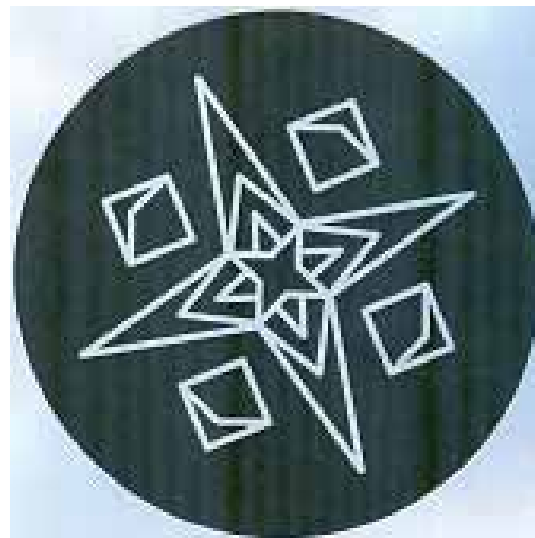

(531) 1.1,25.1,25.12,26.1,26.4,26.5,29.1

(511)

3 Nemedicinska kozmetika i toaletni preparati; nemedicinski preparati za njegu zubi; parfumerijski proizvodi, esencijalna ulja; preparati za bijeljenje i ostale tvari za pranje rublja; preparati za čišćenje, poliranje, odmašćivanje i struganje. ;

16 Papirne maramice za čišćenje; papirne maramice za kozmetičku upotrebu; papirnati prekrivači za zubarske tacne; papirnati peškiri za lice; kartonski stoni podlošci; papirni stolnjaci.

(210) **BAZ2022702A** (220) 14/07/2020  
 (442) 30/09/2021  
 (732) **Public Joint Stock Company Gazprom Neft Russia,**  
**190000, Saint Petersburg, Ul. Pochtamtorskaya, dom 3-5, liter A, ch. pom. 1N, kab. 2401, RU**  
 (740) Advokatsko društvo Spaho d.o.o. Sarajevo  
 (591) narandžasta, bijela  
 (540)



(531) 5.5,25.1,25.12,26.1,29.1  
 (511)

3 Nemedicinska kozmetika i toaletni preparati; nemedicinski preparati za njegu zubi; parfumerijski proizvodi, esencijalna ulja; preparati za bijeljenje i ostale stvari za pranje rublja; preparati za čišćenje, poliranje, odmašćivanje i struganje. ;

16 Papirne maramice za čišćenje; papirne maramice za kozmetičku upotrebu; papirnati prekrivači za zubarske tacne; papirnati peškiri za lice; kartonski stoni podlošci; papirni stolnjaci. ;

35 Oglašavanje; vođenje poslova; poslovno upravljanje; uredski poslovi.

(210) **BAZ2022703A** (220) 15/07/2020  
 (442) 30/09/2021  
 (732) **BERNINA d.o.o.**  
**Visoka Glavica 2, 88220 Široki Brijeg, BA**  
 (740) DR DIANA PROTIĆ TKALČIĆ & PARTNERS d.o.o.  
 (591) crvena, crna, bijela  
 (540)



(531) 3.5,26.1,27.5,29.1  
 (511)

29 Konzervirano, sušeno, zamrznuto i kuhano voće; mljeveni bademi; konzervirani grah; kriške voća; sušeni kokosovi orasi; kristalizirano voće; datule; voćne salate; ukuhano voće; konzerve od voća; ukiseljeni krastavci; konzervirana leća; konzervirane gljive; pripremljeni orašasti plodovi; konzervirane masline; konzervirani luk; obrađen kikiriki; konzervirani grašak; pikles (začin); groždice; salate od povrća; konzerve od povrća; konzervirano, sušeno, zamrznuto i kuhano povrće; kiseli kupus.;

30 Kapar; kafa; nepržena kafa.;

31 Svježe voće i povrće; sirovo i neobrađeno žito i sjemenje; prirodne biljke; bademi; ječam; svježi grah; svježa cikla; svježe bobice; grmlje; svježi kesteni; korijen cikorije; svježa cikorija; svježi agrumi; kokosovi orasi; svježi krastavci; svježe vrtno bilje; svježe grožđe; svježi lješnjaci; borovnice (plod); svježi poriluk; svježi limuni; svježa zelena salata; kukuruz; svježe bundeve; svježe jestive tikvice; svježe gljive; kopriva; orašasti plodovi; svježi luk; svježe narandže; svježi kikiriki; svježi grašak; svježi krompir; svježa rabarbara; korijenje za životinjsku ishranu; svježi tartuf; svježe masline.

---

---

(210) **BAZ2022704A** (220) 15/07/2020

(442) 30/09/2021

(732) **The Procter & Gamble Company**

**One Procter & Gamble Plaza,  
Cincinnati, Ohio 45202, US**

(740) DR DIANA PROTIĆ TKALČIĆ &  
PARTNERS d.o.o.

(540)

## PUREZYME

(511)

1 Enzimski preparati za upotrebu u industriji deterdženata.;

3 Preparati za bijeljenje; preparati za čišćenje; eterična ulja, omekšivači tkanina za rublje; izbjeljivači za rublje; preparati za pranje rublja; ulja namijenjena za čišćenje; sapuni; sredstva za uklanjanje mrlja.

---

---

(210) **BAZ2022706A** (220) 17/07/2020

(442) 30/09/2021

(732) **Natura Pharm d.o.o.**

**Gornji Mamići bb, 88226 Kočerin,  
Široki Brijeg, BA**

(740) "LINEA SERVICES" d.o.o. Sarajevo

(540)

## PRESONAT

(511)

5 Farmaceutski i medicinski preparati.

---

---

(210) **BAZ2022707A** (220) 17/07/2020

(442) 30/09/2021

(732) **Natura Pharm d.o.o.**

**Gornji Mamići bb, 88226 Kočerin,  
Široki Brijeg, BA**

(740) "LINEA SERVICES" d.o.o. Sarajevo

(540)

## ALZAM

(511)

5 Farmaceutski i medicinski preparati.

---

---

(210) **BAZ2022708A** (220) 17/07/2020

(442) 30/09/2021

(732) **Natura Pharm d.o.o.**

**Gornji Mamići bb, 88226 Kočerin,  
Široki Brijeg, BA**

(740) "LINEA SERVICES" d.o.o. Sarajevo

(540)

## KOLESTAN

(511)

5 Farmaceutski i medicinski preparati.

---

---

(210) **BAZ2022709A** (220) 17/07/2020

(442) 30/09/2021

(732) **"ĐURIĆ MBB" d.o.o.**

**Doboj Aerodromsko naselje b.b.,  
Bukovica Velika, BA**

(591) bijela, plava, zelena

(540)



(531) 5.3,24.17,25.3,27.5,29.1

(511)

3 Nemedicinska kozmetika i toaletni preparati; Nemedicinska sredstva za čišćenje zuba; Parfimerijski proizvodi, esencijalna ulja; Sredstva za bijeljenje i druge supstance za pranje veša; Preparati za čišćenje, poliranje, ribanje i abrazivni preparati. ;

5 Farmaceutski, medicinski i veterinarski preparati; Sanitarni proizvodi za upotrebu u medicini; Dijetetska hrana i supstance prilagođene za upotrebu u medicini ili veterinarsku upotrebu, hrana za bebe; Dijetetski dodaci (dodaci ishrani) za ljude i životinje; Flasteri, materijali za previjanje; Materijali za plombiranje zuba, zubarska smola; Dezinfekciona sredstva; Preparati za uništavanje štetoina; Fungicidi, herbicidi. ;

16 Papir i karton; Štampane stvari; Knjigovezački materijal; Fotografije; Kancelarijski materijal i kancelarijski pribor, osim namještaja; Ljepila za kancelarijske i kućne potrebe; Materijali za crtanje i materijali za umjetnike; Kistovi; Materijali za obuku i nastavu; Plastični omotači, folije i kese za umotavanje i pakovanje; Štamparska slova, klišeji. ;

---

---



23 Prediva i konac, za tekstilnu upotrebu.;

29 Meso, riba, živina i divljač Mesni ekstrakti; Konzervisano, zamrznuto, sušeno i kuhano voće i povrće; Želei, džemovi, kompoti; Jaja; Mlijeko, sir, puter, jogurt i drugi mliječni proizvodi; Ulja i masti za ishranu. ; 30 Kafa, čaj, kakao i zamjena za kafu (vještačka kafa); Riža, tjestenina i rezanci; Tapioka i sago; Brašno i proizvodi od žitarica; Hljeb, peciva i poslastice; Čokolada; Sladoledi, sorbeti i drugi jestivi led; Šećer, med, melasa; Kvasac, prašak za pecivo; So, dodaci jelima, začini, konzervisano začinsko bilje; Sirće, sosovi i drugi dodaci jelu; Led (zamrznuta voda).;

31 Sirovi i neprerađeni poljoprivredni, akvakulturni, hortikulturni i šumarski proizvodi; Sirove i neprerađene žitarice i sjeme; Svježe voće i povrće, svježe začinsko bilje; Prirodne biljke i cvijeće; Cvjetne lukovice, sadnice i sjeme za sadnju; Žive životinje; Hrana i piće za životinje; Slad.;

32 Pivo; Bezalkoholni napici; Mineralne i sodne vode; Voćni napici i voćni sokovi; Sirupi i drugi bezalkoholni preparati za proizvodnju pića.;

33 Alkoholna pića, osim piva; Alkoholni preparati za pravljenje napitaka. ;

34 Duhan i zamjena za duhan; Cigarete i cigare; Elektronske cigare i oralni vaporizatori za pušače; Artikli za pušače; Šibice.

(210) **BAZ2022711A** (220) 17/07/2020

(442) 30/09/2021

(732) **Amgen Inc.**

**One Amgen Center Drive, Thousand Oaks, California 91320-1799, US**

(740) Marić & Co advokatsko društvo d.o.o.

(540)

**TEZVAYO**

(511)

5 Farmaceutski preparati; farmaceutski preparati za liječenje respiratornih bolesti i poremećaja, plućnih bolesti i poremećaja, kardiovaskularnih bolesti i poremećaja, upala, upalnih bolesti i poremećaja, autoimunih bolesti i poremećaja, karcinoma, onkoloških bolesti i poremećaja, hematoloških bolesti i poremećaja, bolesti tumora, neuroloških bolesti i poremećaja, metaboličkih bolesti i poremećaja.

(210) **BAZ2022713A** (220) 17/07/2020

(442) 30/09/2021

(732) **Lidl Stiftung & Co. KG Stiftsbergstrasse 1, 74172 Neckarsulm, DE**

(740) Marić & Co advokatsko društvo d.o.o.

(591) zlatna, zelena, bijela, crna, žuta, smeđa

(540)



(531) 24.1,24.9,26.11,27.5,29.1

(511)

32 Piva, mineralne i gazirane vode i druga bezalkoholna pića; voćni napici i voćni sokovi; sirupi i drugi preparati za pripremu napitaka.

(210) **BAZ2022714A** (220) 17/07/2020

(442) 30/09/2021

(732) **Lidl Stiftung & Co. KG Stiftsbergstrasse 1, 74172 Neckarsulm, DE**

(740) Marić & Co advokatsko društvo d.o.o.

(591) siva, svijetlosiva, bijela

(540)



(531) 25.1,26.4,27.5

(511)

3 Kozmetika, posebne mirisne vode, dezodorani i dekorativna kozmetika.

(210) **BAZ2022715A** (220) 17/07/2020  
 (442) 30/09/2021  
 (732) **Lidl Stiftung & Co. KG Stiftsbergstrasse  
 1, 74172 Neckarsulm, DE**  
 (740) Marić & Co advokatsko društvo d.o.o.  
 (591) crvena, bijela  
 (540)



(531) 5.3,5.5,24.1,27.5,29.1  
 (511)  
 29 Mlijeko i mliječni proizvodi, sir i proizvodi od sira.

(210) **BAZ2022716A** (220) 17/07/2020  
 (442) 30/09/2021  
 (732) **OBRT "GALEB" VISOKO  
 Delahmetovića 29, Visoko, BA**  
 (540)



(531) 3.7,27.5  
 (511)  
 25 Kupaći program muški, ženski i dječiji; veš muški, ženski i dječiji; program za spavanje muški, ženski i dječiji; haljine; majice muške, ženske i dječije; blejzeri/sakoi; pelerine i hlače.

(210) **BAZ2022717A** (220) 20/07/2020  
 (442) 30/09/2021  
 (732) **China Tobacco Zhejiang Industrial Co.,  
 Ltd.**  
**No. 77 Zhongshan Nan Road,  
 Hangzhou City, Zhejiang Province, CN**  
 (740) Nedim Krilić  
 (540)



(531) 27.5  
 (511)  
 34 Duhan; duhan za žvakanje; cigare; cigarete koje sadrže zamjenu duhana, koje nisu za medicinsku upotrebu; cigarete; cigarilosi; trave za pušenje; burmut; elektronske cigarete; tečni rastvori za električne cigarete.

(210) **BAZ2022718A** (220) 20/07/2020  
 (442) 30/09/2021  
 (732) **FAES FARMA, S.A. MÁXIMO AGUIRRE,  
 14 - 48940 Leioa (Bizkaia), ES**  
 (740) PETOŠEVIĆ d.o.o.  
 (540)

## MECOLZINE

(511)  
 5 Farmaceutski, medicinski i veterinarski proizvodi; higijenski proizvodi za upotrebu u medicini; dijetna hrana i tvari prilagođene za medicinske ili veterinarske potrebe, hrana za dojenčad; dijetni dodaci za ljude i životinje; flasteri, materijali za previjanje; materijali za plomiranje zubi i za zubne otiske; dezinfekcijska sredstva; proizvodi za uništavanje životinjskih štetočina; fungicidi, herbicidi.

(210) **BAZ2022719A** (220) 21/07/2020  
 (442) 30/09/2021  
 (732) **Međić Tarik, Ugostiteljska radnja-objekat jednostavnih brzih usluga "KAŠAHANA" Sarajevo Kranjčevićeva 13, 71000 Sarajevo, BA**  
 (740) Dragan Mićunović  
 (540)



(531) 5.7,11.3,27.5  
 (511)  
 16 Ambalaža [za oblaganje ili punjenje] od papira ili kartona; ambalaža za boce kartonske ili papirne.;  
 30 Kafa, čaj, kakao i zamjena za kafu (vještačka kafa); riža, tjestenina i rezanci; tapioka i sago; brašno i proizvodi od žitarica a naročito kaše od zobnih pahuljica; hljeb, peciva i poslastice; tostirani sendviči; slatkiši; sladoledi; sorbet i drugi jestivi led; šećer; med; melasa; kvasac, prašak za pecivo; so, dodaci jelima, začini, sirće, sosovi i drugi dodaci jelu; led za rashlađivanje.;  
 35 Usluge oglašavanja i reklamiranja; savjetodavne poslovne usluge u vezi s franšizama.;  
 43 Usluge pružanja hrane i pića; catering usluge.

(210) **BAZ2022720A** (220) 22/07/2020  
 (442) 30/09/2021  
 (732) **PROVEN d.o.o. Sarajevo**  
**Adema Buće 148, 71000 Sarajevo, BA**  
 (591) plava  
 (540)



(531) 17.2.,26.1,27.5,29.1  
 (511)  
 20 Plastična ambalaža.

(210) **BAZ2022721A** (220) 22/07/2020  
 (442) 30/09/2021  
 (732) **LANACO d.o.o. Banja Luka**  
**Veljka Mladenovića bb, 78000 Banja Luka, BA**  
 (540)



(531) 27.5  
 (511)  
 9 Aparati i instrumenti naučnici, istraživački, navigacioni, geodetski, fotografski, kinematografski, audiovizuelni, optički, za vaganje, mjerenje, signalizaciju, otkrivanje, testiranje, kontrolu (inspekciju), spašavanje i nastavu; aparati i instrumenti za snimanje, prenos, reprodukovanje ili obradu zvuka, slike ili podataka; snimljeni podaci ili podaci koji se mogu preuzeti, računarski softver, prazni nosači podataka za digitalno ili analogno snimanje i skladištenje; računari i periferni računarski uređaji. ;  
 42 Naučne i tehnološke usluge i istraživanje i projektovanje koji se na njih odnose; projektovanje i razvoj računarskog hardvera i softvera.

(210) **BAZ2022722A** (220) 22/07/2020  
 (442) 30/09/2021  
 (732) **Mepas d.o.o. Široki Brijeg Varaždinska 1, 88220 Široki Brijeg, BA**  
 (591) tamnoplava, žuta  
 (540)



(531) 24.9,26.11,27.1,27.5,29.1  
 (511)  
 29 Riba, konzervirana; riba, neživa; usoljena riba;

konzervirana riba; voće, konzervisano; povrće, konzervisano; grašak, konzervisani; luk, konzervirani; masline, konzervisane; konzervirano voće; konzervirano povrće; konzervirano meso; grah, konzervirani; gljive, konzervirane; tartufi, konzervirani; meso, konzervirano; artičoke, konzervirane; leća/sočivo, konzervirano; bijeli luk, konzervirani; ajvar [konzervirana paprika]; bobičasto voće, konzervirano; voće konzervirano u alkoholu; konzervirane morske alge laver; mlijeko od kikirikija; mlijeko u prahu; mlijeko od soje; mlijeko; zobeno mlijeko; fermentirano mlijeko; kondenzovano mlijeko; rižino mlijeko; bademovo mlijeko; mliječni frapei; mliječni proizvodi; zamjene za mlijeko; mliječni napitci u kojima mlijeko prevladava; pavlaka [mliječni proizvod]; kefir [mliječni napitak]; ryazhenka [fermentirano pečeno mlijeko]; bademovo mlijeko za kuhanje.;

30 Povrtne trave, konzervirane [začini]; špageti; makaroni; riža; instant riža; bibimbap [riža pomiješana s povrćem i govedinom].;

31 Riba, živa; riža, neprerađena.

(210) **BAZ2022723A** (220) 23/07/2020

(442) 30/09/2021

(732) **The Gillette Company LLC**

**One Gillette Park, Boston, Massachusetts 02127, US**

(740) DR DIANA PROTIĆ TKALČIĆ & PARTNERS d.o.o.

(591) plava, bijela, zelena

(540)



(531) 5.3,25.,26.1,27.5,29.1

(511)

3 Preparati za njegu zuba; preparati za oralnu higijenu; preparati za čišćenje zuba; paste za zube; losioni za čišćenje zuba; preparati za čišćenje zubnih proteza; tekućina za ispiranje usta; nemedicinske dentalne tekućine za ispiranje; nemedicinski sprejevi za usta; osvježivači daha; trakice za osvježavanje daha; sprejevi za grlo (nemedicinski); dentalni gelovi za izbjeljivanje; trakice za izbjeljivanje zuba impregnirane sa preparatima za izbjeljivanje zuba (kozmetika); preparati za poliranje zuba; preparati za poliranje zubnih proteza; puder za zube; navlaženi puder za zube; tablete za ličnu upotrebu za otkrivanje kamenca na zubima.

(210) **BAZ2022724A** (220) 23/07/2020

(442) 30/09/2021

(732) **Ermin Redžić**

**Bilmišće 74, Zenica, BA**

(540)



(531) 27.5

(511)

3 Preparati za bijeljenje i ostale tvari za pranje rublja; preparati za čišćenje, poliranje, odmaščivanje i struganje; sapuni; parfumerijski proizvodi, eterična ulja, kozmetički proizvodi, losioni za kosu; proizvodi za njegu zuba.

(210) **BAZ2022725A** (220) 24/07/2020

(442) 30/09/2021

(732) **Amgen Inc.**

**One Amgen Center Drive, Thousand Oaks, California 91320-1799, US**

(740) Marić & Co advokatsko društvo d.o.o.

(540)

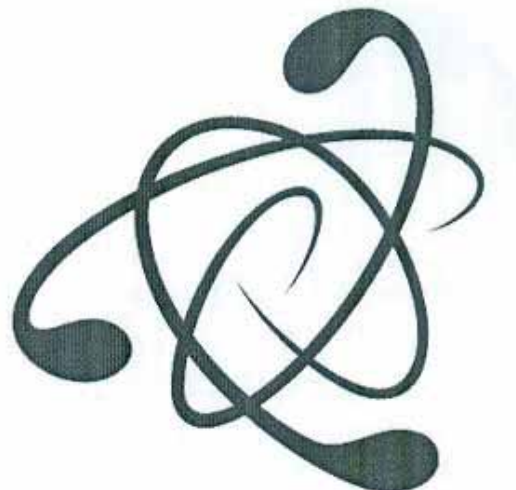

(531) 1.13,1.15,2.9

(511)

5 Farmaceutski preparati, farmaceutski preparati za liječenje kardiovaskularnih bolesti i poremećaja.

(210) **BAZ2022726A** (220) 24/07/2020

(442) 30/09/2021

(732) **Violeta d.o.o.****Stjepana Radića 21, 88340 Grude, BA**

(540)

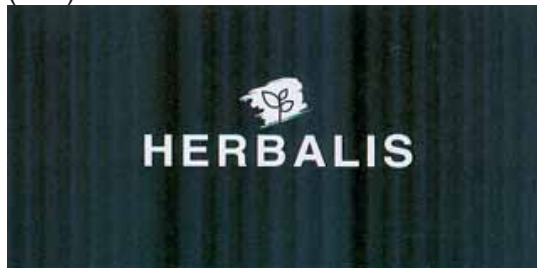

(531) 5.3,5.5,26.4,26.13,27.5

(511)

3 Aromatična ulja za kupanje; Gelovi za kupanje; Koncentrati za kupke (Nemedicinski -); Kozmetički preparati za kupke; Pjenaste tečnosti za kupanje; Pjenasti gelovi za kupanje; Pjenušava kupka; Preparati za kupanje, ne za medicinske svrhe; Sapun za kupanje; Šampon protiv peruti, ne za medicinske svrhe; Šamponi; Šamponi protiv peruti; Šamponi za ličnu upotrebu; Šamponi za ljudsku kosu; Šamponi za omekšavanje kose; Šamponi za tijelo.;

21 Dozatori za šampon; Nosači za šampon; Stalci za šampone.

(210) **BAZ2022727A** (220) 24/07/2020

(442) 30/09/2021

(732) **Violeta d.o.o.****Stjepana Radića 21, 88340 Grude, BA**

(540)



(531) 5.3,5.5,26.13,27.5

(511)

3 Aromatična ulja za kupanje; Gelovi za kupanje; Koncentrati za kupke (Nemedicinski -); Kozmetički preparati za kupke; Pjenaste tečnosti za kupanje; Pjenasti gelovi za kupanje; Pjenušava kupka; Preparati za kupanje, ne za medicinske svrhe; Sapun za kupanje; Šampon protiv peruti, ne za medicinske svrhe; Šamponi; Šamponi protiv peruti; Šamponi za ličnu upotrebu; Šamponi za ljudsku kosu; Šamponi za omekšavanje kose; Šamponi za tijelo.;

21 Dozatori za šampon; Nosači za šampon; Stalci za šampone.

(210) **BAZ2022732A** (220) 24/07/2020

(442) 30/09/2021

(732) **HARIS BORIĆ****Trg djece Dobrinje 21/III, 71000 Sarajevo, BA**

(540)



(531) 26.4,26.7,27.3,27.5

(511)

6 Obični metali i njihove legure, rude; mali artikli željezarije.; 14 Plemeniti metali i njihove legure; nakit, drago i poludrago kamenje.;

16 Papir i karton; fotografije; plastični omotači, folije i kese za umotavanje i pakovanje.;

18 Koža; imitacija kože; određene proizvode napravljene od tih materijala.;

19 Građevinski materijali, nemetalni.;

20 Namještaj, ogledala, ramovi za slike; određene proizvode napravljene od drveta, pluta, trske, pletenog pruča, roga, kosti, čilibara, sedefa, morske pjene (sepiolita) i zamjene za sve ove materijale, ili od plastike; čilibar.;

21 Kućni ili kuhinjski pribor i posude; posuđe i pribor za jelo, osim viljuški, noževa i kašika; neprerađeno ili poluprerađeno staklo, osim stakla koje se koristi u građevinarstvu; staklarija, porcelan i grnčarija. ;

24 Tekstil i zamjena za tekstil; tkanine za domaćinstvo.;

25 Odjeća, obuća, pokrivala za glavu.

(210) **BAZ2022733A** (220) 27/07/2020

(442) 30/09/2021

(732) **"BioLife" d.o.o. Sarajevo****ul. Zmaja od Bosne br. 7, 71000 Sarajevo, BA**(740) **KARABDIĆ KERIM**

(540)



(531) 25.1,25.3,27.5

(511)

29 Mlijeko i mliječni proizvodi; sirevi; maslac; krema od maslaca; krema od mlijeka (krema za kuhanje); šlag.;

30 Kečap (umak od rajčice); majoneza; senf; pizza; umaci začinski; umaci za salatu; umaci za tjesteninu; passata.

(210) **BAZ2022734A** (220) 27/07/2020  
 (442) 30/09/2021  
 (300) 2020/04771  
 26/02/2020  
 ZA

2020/04770

26/02/2020

ZA

(732) **Intercontinental Great Brands LLC 100 Deforest Avenue, East Hanover NJ 07936, US**

(740) "Živko Mijatović & Partners" d.o.o.

(591) nijanse svijetloplave, nijanse tamnoplave, bijela

(540)



(531) 1.15,25.12,26.4,26.11,27.5,29.1

(511)

5 Medicinske poslastice.;

30 Nemedicinski konditorki proizvodi, čokolada, slatkiši od čokolade, slatkiši od šećera, smrznuti slatkiši, sladoled, sladoled na vodenoj osnovi, smrznuti deserti, deserti, rashlađeni deserti, kolači, biskviti, pekarski proizvodi, kolač od sira, krofne, vafel proizvodi, bombone, slatkiši, žvakaća guma; keks; braun kolači; napolitanke; čokoladni namazi; smrznuti jogurt; rashlađeni deserti; tijesto, polupreraden proizvod; preparati od žitarica; žitarice za doručak; kokice; šerbeti; med; puding; grickalice u obliku kokica i prženog kukuruza; grickalice na bazi kukuruza, pirinča, ječma, raži ili peciva.

(210) **BAZ2022736A** (220) 28/07/2020

(442) 30/09/2021

(732) **"MILANO SUNGLASSES HOUSE" d.o.o. Kragujevac Mlavska 27, Kragujevac, RS**

(740) "Živko Mijatović & Partners" d.o.o.

(540)

## MARC JOHN

(511)

9 Naočare; ramovi za naočare; kutije za naočare; naočare za sunce; sportske naočare, cvikeri; kontaktna sočiva; kutije za kontaktna sočiva; optičarski proizvodi; stakla za naočare; okviri za naočare; naočare (optika).

(210) **BAZ2022737A** (220) 28/07/2020

(442) 30/09/2021

(732) **"MILANO SUNGLASSES HOUSE" d.o.o. Kragujevac Mlavska 27, Kragujevac, RS**

(740) "Živko Mijatović & Partners" d.o.o.

(540)

## MATRIX

(511)

9 Naočare; ramovi za naočare; kutije za naočare; naočare za sunce; sportske naočare, cvikeri; kontaktna sočiva; kutije za kontaktna sočiva; optičarski proizvodi; stakla za naočare; okviri za naočare; naočare (optika).

(210) **BAZ2022738A** (220) 28/07/2020

(442) 30/09/2021

(732) **"MILANO SUNGLASSES HOUSE" d.o.o. Kragujevac Mlavska 27, Kragujevac, RS**

(740) "Živko Mijatović & Partners" d.o.o.

(540)

## THOM RICHARD

(511)

9 Naočare; ramovi za naočare; kutije za naočare; naočare za sunce; sportske naočare, cvikeri; kontaktna sočiva; kutije za kontaktna sočiva; optičarski proizvodi; stakla za naočare; okviri za naočare; naočare (optika).

(210) **BAZ2022739A** (220) 28/07/2020

(442) 30/09/2021

(732) **"MILANO SUNGLASSES HOUSE" d.o.o. Kragujevac Mlavska 27, Kragujevac, RS**

(740) "Živko Mijatović & Partners" d.o.o.

(540)

## KATRIN JONES

(511)

9 Naočare; ramovi za naočare; kutije za naočare; naočare za sunce; sportske naočare, cvikeri; kontaktna sočiva; kutije za kontaktna sočiva; optičarski proizvodi; stakla za naočare; okviri za naočare; naočare (optika).

---

---

(210) **BAZ2022740A** (220) 28/07/2020

(442) 30/09/2021

(732) **“MILANO SUNGLASSES HOUSE”**  
**d.o.o. Kragujevac Mlavska 27,**  
**Kragujevac, RS**

(740) “Živko Mijatović & Partners” d.o.o.

(540)

## ANNA SMITH

(511)

9 Naočare; ramovi za naočare; kutije za naočare; naočare za sunce; sportske naočare, cvikeri; kontaktna sočiva; kutije za kontaktna sočiva; optičarski proizvodi; stakla za naočare; okviri za naočare; naočare (optika).

---

---

(210) **BAZ2022741A** (220) 28/07/2020

(442) 30/09/2021

(732) **“GATARIĆ” d.o.o. Derventa**

**ul. Kninska bb, Derventa, BA**

(740) NUSMIR HUSKIĆ

(540)



(531) 1.15,25.5,26.4,27.5 29.1

(511)

3 Sredstva za bijeljenje i druge supstance za pranje veša; Preparati za čišćenje, poliranje, ribanje i abrazivni preparati; Sredstva za čišćenje stakla; Sredstva za čišćenje metala; Antiseptička sredstva za čišćenje; Papirnati ručni peškiri impregnirani sredstvom za čišćenje; Krpe natopljene sredstvima za poliranje namijenjene čišćenju; Sapuni i gelovi; Preparati za čišćenje i njegu tijela; Parfimirane maramice; Vlažne kozmetičke maramice; Dječije maramice impregnirane preparatima za čišćenje; Vlažne maramice za sanitarnu i kozmetičku svrhu; Impregnirane maramice za čišćenje (nemedicinske, za ličnu upotrebu); Jednokratne maramice natopljene smjesama za čišćenje za primjenu na licu; Deterdženti za mašinsko pranje suđa; Deterdženti za pranje suđa; Prašak za pranje suđa; Tečni sapun za pranje suđa; Deterdženti za mašine za pranje suđa; Tablete za mašine za pranje suđa; Sredstva za sušenje za mašine za pranje suđa; Prašak za pranje veša; Tečni sapun za pranje veša; Hemijski preparati za pranje veša; Loptice sa deterdžentom za pranje veša; Preparati za pranje veša za privlačenje prljavštine; Dodaci za pranje veša za omekšavanje vode;

5 Antibakterijski losioni za ruke; Antibakterijski sprejevi; Antibakterijsko pjenasto sredstvo za čišćenje; Antibakterijsko sredstvo za čišćenje; Antibakterijski sapun; Dezinfekcijska sredstva za pranje; Dezinfekcijska sredstva za upotrebu u domaćinstvu; Dezinfekcijski sapun; Dezinfekcijsko sredstvo za pranje ruku; Preparati za dezinfekciju ruku; Sredstva za dezinfekciju impregnirana u maramicama; Krpe za čišćenje impregnirane sredstvom za dezinfekciju za higijenske svrhe.;

16 Papirni proizvodi za jednokratnu upotrebu; Papirne krpe za pranje; Vreće za smeće, papirnate ili plastične; Vreće za otpad od vinila za domaćinstvo; Rolne plastične folije za pakovanje hrane; Kuhinjski papirni ubrusi u rolnama.;

20 Dozatori maramica (pričvršćeni) nemetalni, Dozatori za toaletni papir, pričvršćeni, nemetalni; Držači maramica (pričvršćeni) nemetalni; Držači za ubruse (pričvršćeni); Dispenseri papirnih ubrusa (pričvršćeni, nemetalni); Dispenseri papirnatih peškira (pričvršćeni, nemetalni).;

21 Kućanski pribor za čišćenje, četke i materijali za izradu četki; Krpe za čišćenje; Krpe za čišćenje prašine; Krpe za pranje posuđa; Krpe za pranje podova; Krpe za čišćenje koje ne ostavljaju dlačice; Abrazivne krpe za kuhinjsku upotrebu; Posude za sapun, Držači za sapun; Kante za smeće; Nemetalne kante za smeće za recikliranje za upotrebu u domaćinstvu; Rukavice za čišćenje; Kućne rukavice za čišćenje; Plastične rukavice za domaćinstvo; Gumene rukavice za upotrebu u domaćinstvu.

---

---

(210) **BAZ2022743A** (220) 30/07/2020

(442) 30/09/2021

(732) **Koncern za proizvodnju i promet konditorskih proizvoda BAMBI A.D. Požarevac**  
**Đure Đakovića bb, 12000 Požarevac,**  
**RS**

(740) Dragan Mićunović

(540)

## BONINO

(511)

30 Keks, mljeveni keks, biskviti.

---

---

(210) **BAZ2022744A** (220) 30/07/2020

(442) 30/09/2021

(732) **Koncern za proizvodnju i promet konditorskih proizvoda BAMBI A.D. Požarevac**

**Đure Đakovića bb, 12000 Požarevac,**  
**RS**

(740) Dragan Mićunović

(540)

## JOSH

(511)

30 Slano pecivo, slani proizvodi napravljeni od brašna, pereci i krekeri.

(210) **BAZ2022745A** (220) 30/07/2020  
 (442) 30/09/2021  
 (732) **Koncern za proizvodnju i promet konditorskih proizvoda BAMBI A.D. Požarevac**  
**Đure Đakovića bb, 12000 Požarevac, RS**  
 (740) Dragan Mićunović  
 (591) zelena, crvena, bijela  
 (540)



(531) 3.4,27.5,29.1  
 (511)  
 30 Keks, mljeveni keks.

(210) **BAZ2022746A** (220) 30/07/2020  
 (442) 30/09/2021  
 (732) **Koncern za proizvodnju i promet konditorskih proizvoda BAMBI A.D. Požarevac**  
**Đure Đakovića bb, 12000 Požarevac, RS**  
 (740) Dragan Mićunović  
 (591) crna, crvena, žuta, bijela  
 (540)



(531) 3.9,24.17,27.5,29.1  
 (511)  
 30 Slano pecivo, slani proizvodi napravljeni od brašna, pereci i krekeri.

(210) **BAZ2022747A** (220) 31/07/2020  
 (442) 30/09/2021  
 (300) UK00003497528  
 05/06/2020  
 GB  
 (732) **THE COCA-COLA COMPANY**  
**One Coca-Cola Plaza, Atlanta, Georgia 30313, US**  
 (740) "Živko Mijatović & Partners" d.o.o.  
 (540)

## TOPO CHICO

(511)  
 33 Alkoholna aromatizovana gazirana pića; alkoholni napitci, izuzev vina.

(210) **BAZ2022748A** (220) 03/08/2020  
 (442) 30/09/2021  
 (732) **Novartis AG**  
**4002 Basel, CH**  
 (740) MSA IP  
 (540)

## SIMLERID

(511)  
 5 Farmaceutski preparati za ljudsku primjenu.

(210) **BAZ2022749A** (220) 03/08/2020  
 (442) 30/09/2021  
 (732) **Novartis AG**  
**4002 Basel, CH**  
 (740) MSA IP  
 (540)

## ALTUXERIN

(511)  
 5 Farmaceutski preparati za ljudsku primjenu.



(210) **BAZ2022750A** (220) 03/08/2020

(442) 30/09/2021

(732) **LG ELECTRONICS INC.****128, Yeoui-daero, Yeongdeungpo-gu,  
Seoul, 150-721, KR**

(740) PETOŠEVIĆ d.o.o.

(540)



(531) 1.1,24.1,24.13,27.5

(511)

11 Čistači vazduha; filteri za čistače vazduha; jonizirajući uređaji za čišćenje vazduha; električni čistači vazduha; prenosni čistači vazduha; pročišćivači vazduha za automobile; uređaji za osvježavanje vazduha; filteri za eliminiranje radona; filteri za filtriranje vazduha; filteri za pročišćivače vazduha; filteri za sterilizaciju vazduha; uređaji za pročišćavanje vazduha; filteri zraka za industrijske svrhe; uređaji za pranje vazduha; visoko efikasni filteri za čestice u vazduhu (HEPA filter) za čistače vazduha.

(210) **BAZ2022751A** (220) 03/08/2020

(442) 30/09/2021

(732) **CASCO SIGNAL LTD C/D****Unit, 27th Floor, No. 428 Middle  
Tianmu Road, Zhabei District, 200070  
Shanghai, CN**

(740) "INTELBIRO" d.o.o.

(540)



(531) 26.3,26.4

(511)

9 Aplikacije za računalne programe koje se mogu preuzeti iz interneta; uređaji za nadzor, osim za medicinske potrebe; svjetiljke (signalne svjetiljke); navigacijski instrumenti; induktori (električna struja); kontrola (električni kontrolni uređaji); željezničke skretnice (elektrodinamički uređaji za daljinsko upravljanje željezničkim skretnicama); alarmni uređaji; sigurnost u željezničkom prometu (uređaji za sigurnost u željezničkom prometu); akumulatori (električni akumulatori za vozila).;

37 Nadzor građevinskih radova [vođenje]; strojevi (postavljanje, održavanje i popravak strojeva); računala (postavljanje održavanje i popravak računala); usluge popravka pri kvaru vozila; popravak strujnih vodova; pružanje Informacija u vez: sa popravcima; izgradnja; obrada protiv hrđe; smetnje (uklanjanje smetnji električnih instalacija); centralno grijanje (postavljanje i popravak instalacija centralnog grijanja).;

42 Tehnološko istraživanje; savjeti u svezi štednje energije; istraživanje i razvoj novih proizvoda [za treće osobe]; kontrola kvalitete; arhitektonske usluge; izrada [koncipiranje] računalnih programa; kontrola vozila (tehnička kontrola vozila i automobila); savjetovanje na području informacijske tehnologije (IT); industrijski dizajn; geološka izviđanja terena.

(210) **BAZ2022752A** (220) 03/08/2020

(442) 30/09/2021

(732) **CASCO SIGNAL LTD C/D****Unit, 27th Floor, No. 428 Middle  
Tianmu Road, Zhabei District, 200070  
Shanghai, CN**

(740) "INTELBIRO" d.o.o.

(540)

(531) 27.5

(511)

9 Aplikacije za računalne programe koje se mogu preuzeti iz interneta; uređaji za nadzor, osim za medicinske potrebe; svjetiljke (signalne svjetiljke); navigacijski instrumenti; induktori (električna struja); kontrola (električni kontrolni uređaji); željezničke skretnice (elektrodinamički uređaji za daljinsko upravljanje željezničkim skretnicama); alarmni uređaji; sigurnost u željezničkom prometu (uređaji za sigurnost u željezničkom prometu); akumulatori (električni akumulatori za vozila). ;

37 Nadzor građevinskih radova [vođenje]; strojevi (postavljanje, održavanje i popravak strojeva); računala (postavljanje održavanje i popravak računala); usluge popravka pri kvaru vozila; popravak strujnih vodova; pružanje Informacija u vez: sa popravcima; izgradnja; obrada protiv hrđe; smetnje (uklanjanje smetnji električnih

instalacija); centralno grijanje (postavljanje i popravak instalacija centralnog grijanja).;

42 Tehnološko istraživanje; savjeti u svezi štednje energije; istraživanje i razvoj novih proizvoda [za treće osobe]; kontrola kvalitete; arhitektonske usluge; izrada [koncipiranje] računalnih programa; kontrola vozila (tehnička kontrola vozila i automobila); savjetovanje na području informacijske tehnologije (IT); industrijski dizajn; geološka izviđanja terena.

(210) **BAZ2022753A** (220) 03/08/2020  
(442) 30/09/2021

(732) **CASCO SIGNAL LTD C/D**

**Unit, 27th Floor, No. 428 Middle  
Tianmu Road, Zhabei District, 200070  
Shanghai, CN**

(740) "INTELBIRO" d.o.o.  
(540)

**iLOCK**

(531) 27.5

(511)

9 Aplikacije za računalne programe koje se mogu preuzeti iz interneta; uređaji za nadzor, osim za medicinske potrebe; svjetiljke (signalne svjetiljke); navigacijski instrumenti; induktori (električna struja); kontrola (električni kontrolni uređaji); željezničke skretnice (elektrodinamički uređaji za daljinsko upravljanje željezničkim skretnicama); alarmni uređaji; sigurnost u željezničkom prometu (uređaji za sigurnost u željezničkom prometu); akumulatori (električni akumulatori za vozila).;

37 Nadzor građevinskih radova [vođenje]; strojevi (postavljanje, održavanje i popravak strojeva); računala (postavljanje održavanje i popravak računala); usluge popravka pri kvaru vozila; popravak strujnih vodova; pružanje Informacija u vez: sa popravcima; izgradnja; obrada protiv hrđe; smetnje (uklanjanje smetnji električnih instalacija); centralno grijanje (postavljanje i popravak instalacija centralnog grijanja).;

42 Tehnološko istraživanje; savjeti u svezi štednje energije; istraživanje i razvoj novih proizvoda [za treće osobe]; kontrola kvalitete; arhitektonske usluge; izrada [koncipiranje] računalnih programa; kontrola vozila (tehnička kontrola vozila i automobila); savjetovanje na području informacijske tehnologije (IT); industrijski dizajn; geološka izviđanja terena.

(210) **BAZ2022754A** (220) 03/08/2020  
(442) 30/09/2021

(732) **Nova Brands S.A.**

**24, avenue Emile Reuter, L-2420  
Luxembourg, LU**

(740) "Živko Mijatović & Partners" d.o.o.

(591) crvena, bijela, nijanse plave, nijanse zelene

(540)



(531) 1.15,25.5,26.4,26.11,29.1

(511)

5 Hrana za bebe, uključujući mlijeko za bebe; mlijeko u prahu za bebe; dodaci prehrani; dijetne tvari za medicinske potrebe.

(210) **BAZ2022755A** (220) 03/08/2020

(442) 30/09/2021

(732) **OHLONE PRESS, LLC**

**1830 Leavenworth Street, San  
Francisco, California 94109, US**

(740) Nihad Sijerčić

(540)

**VOGMASK**

(511)

9 Respiratorne maske, osim za umjetno disanje, za filtriranje mikroba, polena, bakterija, plijesni i industrijske prašine za nemedicinske svrhe.;

10 Respiratorne maske za umjetno disanje, sanitarne maske, za filtriranje mikroba, polena, bakterija, plijesni i industrijske prašine za medicinske svrhe.;

35 Usluge maloprodaje koje obuhvataju respiratorne maske za lice za nemedicinske svrhe, respiratorne maske za smanjenje udahnutih zagađivača, maske za zaštitu od prašine i maske za zaštitu od zagađenosti vazduha, i medicinske maske, sve gore spomenute maske su za filtriranje mikroba, polena, bakterija, plijesni i industrijske prašine.

---

---

(210) **BAZ2022756A** (220) 03/08/2020

(442) 30/09/2021

(732) **OHLONE PRESS, LLC**

**1830 Leavenworth Street, San Francisco, California 94109, US**

(740) Nihad Sijerčić

(540)

**vogmask**



(531) 26.3,26.11,27.5

(511)

9 Respiratorne maske, osim za umjetno disanje, za filtriranje mikroba, polena, bakterija, plijesni i industrijske prašine za nemedicinske svrhe.;

10 Respiratorne maske za umjetno disanje, sanitarne maske, za filtriranje mikroba, polena, bakterija, plijesni i industrijske prašine za medicinske svrhe.;

35 Usluge maloprodaje koje obuhvataju respiratorne maske za lice za nemedicinske svrhe, respiratorne maske za smanjenje udahnutih zagađivača, maske za zaštitu od prašine i maske za zaštitu od zagađenosti vazduha, i medicinske maske, sve gore spomenute maske su za filtriranje mikroba, polena, bakterija, plijesni i industrijske prašine.

---

---

(210) **BAZ2022757A** (220) 05/08/2020

(442) 30/09/2021

(732) **FARMAVITA DRUŠTVO ZA PROIZVODNJI I TRGOVINU LIJEKOVA d.o.o.**

**Igmanska 5a, 71320 Vogošća, BA**

(740) "LINEA SERVICES" d.o.o. Sarajevo

(540)

**VEXANA**

(511)

5 Farmaceutski proizvodi.

---

---

(210) **BAZ2022758A** (220) 05/08/2020

(442) 30/09/2021

(732) **FARMAVITA DRUŠTVO ZA PROIZVODNJI I TRGOVINU LIJEKOVA d.o.o.**

**Igmanska 5a, 71320 Vogošća, BA**

(740) "LINEA SERVICES" d.o.o. Sarajevo

(540)

**LAXID**

(511)

5 Farmaceutski proizvodi.

---

---

(210) **BAZ2022759A** (220) 05/08/2020

(442) 30/09/2021

(732) **FARMAVITA DRUŠTVO ZA PROIZVODNJI I TRGOVINU LIJEKOVA d.o.o.**

**Igmanska 5a, 71320 Vogošća, BA**

(740) "LINEA SERVICES" d.o.o. Sarajevo

(540)

**LECANID**

(511)

5 Farmaceutski proizvodi.

---

---

(210) **BAZ2022760A** (220) 05/08/2020

(442) 30/09/2021

(732) **PT Indofood Sukses Makmur Tbk Sudirman Plaza-Indofood Tower 27th/ FI., Jl. Jend. Sudirman Kav. 76-78, Jakarta Selatan, ID**

(740) PETOŠEVIĆ d.o.o.

(591) crvena, bijela, plava, žuta, zelena

(540)



(531) 26.11,27.5,29.1

(511)

30 Rezanci, tjestenina, dvopek, umaci (začinski), začini, soja sos, čaj, paradjz sos, rezanci-vermicelli, pšenično brašno.

(210) **BAZ2022761A** (220) 06/08/2020  
 (442) 30/09/2021  
 (732) **Lofthouse of Fleetwood Limited  
 Maritime Street, Fleetwood FY7 7LP,  
 GB**  
 (740) PETOŠEVIĆ d.o.o.  
 (591) crna, crvena  
 (540)



(531) 18.3,29.1

(511)

5 Bomboni za medicinske potrebe, pastile.; 30 Bomboni za nemedicinske potrebe, pastile.

(210) **BAZ2022762A** (220) 06/08/2020  
 (442) 30/09/2021  
 (732) **Lofthouse of Fleetwood Limited  
 Maritime Street, Fleetwood FY7 7LP,  
 GB**  
 (740) PETOŠEVIĆ d.o.o.  
 (540)

## FISHERMAN'S FRIEND

(511)

5 Bomboni za medicinske potrebe, pastile.; 30 Bomboni za nemedicinske potrebe, pastile.

(210) **BAZ2022763A** (220) 06/08/2020  
 (442) 30/09/2021  
 (732) **Donesi d.o.o.  
 Mladena Stojanovića 117A, Banja  
 Luka, BA**  
 (740) Marić & Co advokatsko društvo d.o.o.  
 (591) crvena, bijela  
 (540)



(531) 26.11,27.3,27.5,29.1

(511)

9 Aplikacija za angažovanje i koordinaciju prevoza, isporuke i usluge kurirske službe za računarske softvere koji se mogu preuzimati.;

35 Reklamne i promotivne usluge; poslovno upravljanje u oblasti transporta i isporuke; usluge upravljanja poslovanjem u oblasti transporta i isporuka; kompjuterizovane usluge naručivanja hrane i namirnica; kompjuterizovana usluga naručivanja koja sadrži robu široke potrošnje, hranu i namirnice; usluga naručivanja putem interneta koja sadrži robu široke potrošnje, hranu i namirnice; kancelarijske usluge; usluga maloprodaje koja sadrži proizvode široke potrošnje, hranu i namirnice; usluge upoređivanja proizvoda prilikom kupovine; konsultantske usluge u oblasti poslovnog upravljanja u oblasti transporta i isporuke; pružanje poslovne pomoći putem internet sistema i portala po sistemu poslovnog modela „korisnici prema poslovnom okruženju“ radi trgovine kako bi korisnici mogli da unose, upravljaju i mijenjaju svoje informacije o preferencijama koje trgovci koriste, kreiraju i upravljaju zbog ponuda za isporuku kupcima.;

39 Pružanje usluga putem internet stranice sa informacijama o uslugama dostave i rezervacijama za uslugu dostave; prevoz; pakovanje i skladištenje robe; dostava hrane; dostava paketa; prevoz i isporuka robe; dostava poruka [kurirska služba]; brza dostava proizvoda putem vozila; pružanje informacija o preuzimanju i dostavi proizvoda u prevozu; usluge dostavljanja; privremeno skladištenje isporuka dobara u tranzitu; usluge isporuke; privremeno skladištenje isporuka; pružanje informacija i informacije o praćenju pošiljki za treća lica o preuzimanju i statusu dostave putem interneta i telefona; pružanje elektronskog praćenja pošiljki drugim licima, nadzor, upravljanje i praćenje paketa i pošiljki; nadzor i praćenje paketa i pošiljki radi obezbjeđenja blagovremene isporuke za potrebe poslovanja.;

42 Omogućavanje privremene upotrebe internet softvera koji nije za preuzimanje, za pružanje usluga prevoza i dostave, rezervacije za usluge prevoza i dostave i otpremanje motornih vozila i kurira do potrošača.;

43 Pružanje usluge putem internet stranice koja sadrži informacije o uslugama restorana.

(210) **BAZ2022764A** (220) 06/08/2020

(442) 30/09/2021

(732) **Khairat Al Minafie CO for Transport and General Trading Ltd.****27, boulevard Saborni, Varna 9000, BG**

(740) Dragan Mićunović

(540)



(531) 1.1,3.1,24.1,25.1,27.5

(511)

34 Duvan; duvan za zamotavanje; zamjena za duvan; proizvodi od duvana; aromatizovani duvan; filteri za duvan; lule za duvan; sirovi duvan; duvan za žvakanje; šibice; sigurnosne šibice; cigarete; proizvodi za pušače; pribor za pušenje; upaljači za pušače; pepeljare za pušače.

(210) **BAZ2022766A** (220) 06/08/2020

(442) 30/09/2021

(732) **Khairat Al Minafie CO for Transport and General Trading Ltd.****27, boulevard Saborni, Varna 9000, BG**

(740) Dragan Mićunović

(591) nijanse žute, crna

(540)



(531) 3.1,24.1,24.9,25.1,27.5,29.1

(511)

34 Duvan; duvan za zamotavanje; zamjena za duvan; proizvodi od duvana; aromatizovani duvan; filteri za duvan; lule za duvan; sirovi duvan; duvan za žvakanje; šibice; sigurnosne šibice; cigarete; proizvodi za pušače; pribor za pušenje; upaljači za pušače; pepeljare za pušače.

(210) **BAZ2022769A** (220) 07/08/2020

(442) 30/09/2021

(732) **Helena Kulo****Muje Šejte 57, 71000 Sarajevo, BA**

(540)



(531) 9.1.10,25.1.9,25.3.1,27.5.1,27.5.11,27.5.13

(511)

30 Aromatizirana kava; arome za kavu; biljni pripravci kao nadomjesci kave; cikorijska i mješavine cikorijske, sve kao zamjena za kavu; cikorijska kao zamjena za kavu; cikorijska [nadomjestak kave]; čokoladna kava; čokoladne kore koje sadrže mljevena zrna kave; ekstrakti cikorijske kao zamjena za kavu; ekstrakti kave; ekstrakti kave kao arome za hranu; ekstrakti kave kao arome za pića; ekstrakti kave kao zamjena za kavu; ekstrakti slada za kavu; ekstrakti za kavu od slada; espresso kava; filteri u obliku papirnatih vrećica punjeni kavom; gazirana pića [na bazi kave, kaka ili čokolade]; gotova kava i pića na bazi kave; gotovi napici od kave; instant kava; ječam koji se upotrebljava kao nadomjestak za kavu; kapsule kave, pune; kapsule s kavom; kava; kava bez kofeina; kava, čajevi, kakao i njihovi nadomjesci; kava [kavene arome]; kava od slada; kava [pržena, u prahu, u granulama ili u pićima]; kava u zrnu; kavene esencije; koncentri kave; kuhana kava; ledena kava; ledena pića na bazi kave; liofilizirana instant kava; mješavine cikorijske kao zamjena za kavu; mješavine cikorijske, sve kao zamjena za kavu; mješavine kave; mješavine kave i cikorijske; mješavine kave i slada; mješavine od esencija i ekstrakata kave; mješavine od sladne kave s kavom; mješavine od sladne kave s kakaom; mješavine od sladnih ekstrakata za kavu s kavom; mljevena kava; mljevena zrna kave; nadomjesci kave; nepržena kava; pića koja se uglavnom sastoje od kave; pića na bazi kave; pića na bazi kave koja sadrže mljeku; pića na bazi kave koja sadrže sladoled (affogato); pića na bazi zamjena za kavu; pića od kave s mljekom; pripravci od cikorijske kao zamjene za kavu; pripravci za pripremu napitaka [na bazi kave]; pržena zrna kave; prženi ječam i slad kao zamjena za kavu; punjenja na bazi kave; ulja od kave; umjetna kava; umjetna kava i čaj; vrećice za kavu; zamjena za kavu na bazi cikorijske; zamjena za kavu na biljnoj bazi; zamjene za kavu; zamjene za kavu (Biljni pripravci za uporabu kao -); zamjene za kavu [na bazi žita ili cikorijske]; zamjene za kavu [nadomjesci kave ili biljni preparati koji se koriste kao kava]; zrna kave; zrna kave prelivena šećerom; aromatski čajevi za nemedicinsku uporabu; aromatski pripravci za pravljenje nemedicinskih biljnih čajeva; arome čaja; azijski čaj od marelice [maesilcha]; bijeli čaj; biljni čajevi; biljni čajevi, nisu za medicinsku upotrebu; čaj; čaj bez teina; čaj bez teina zaslađen zaslađivačima; čaj (Nemedicinski -) koji sadrži listove brusnice; čaj (Nemedicinski -) koji sadrži ekstrakte brusnice;

čaj (Nemedicinski -) koji se sastoji od lišća brusnice; čaj (Nemedicinski -) koji se sastoji od ekstrakta brusnice; čaj (Nemedicinski -) koji se prodaje u rinfuzi; čaj od akantopanaxa [Ogapicha]; čaj od bijelog lotosa (Baengnyeoncha); čaj od crvenog ginsenga; čaj od džumbira; čaj od heljde; čaj od jasmína; čaj od jasmína, za nemedicinsku uporabu; čaj od kadulje; čaj od kamilice; čaj od kelpa; čaj od korijena čička (Wooungcha); čaj od krizantema (Gukhwacha); čaj od lipe; čaj od lista ječma; čaj od metvice; čaj od pržene smeđe riže; čaj od prženog ječma [mugicha]; čaj od pupoljka lipe; čaj od ružmarina; čaj od šipka; čaj s okusom jabuke [nije za medicinsku uporabu]; čaj s okusom naranče [osim za medicinsku uporabu]; čaj s voćnom aromom [osim medicinskog]; čaj Tieguanin; čaj u vrećicama (Nemedicinski -); čaj u vrećicama za pripremanje nemedicinskog čaja; čajevi; čajevi, biljni; čajevi (Nemedicinski -) koji sadrže limun; čajevi (Nemedicinski -) s okusom limuna; čajevi za infuzije; čajna esencija (Nemedicinska -); čajne vrećice; čajni ekstrakti; čajni kolačići; čajni kolačići s mliječnom čokoladom; chai čaj; crni čaj; crni čaj [engleski čaj]; crumpets (čajne pogačice od brašna i kvasca); cvijeće ili lišće za uporabu kao zamjena za čaj; darjeeling čaj; earl grey čaj; ekstrakti čaja; ekstrakti čaja (Nemedicinski -); fermentirani čaj; ginseng čaj; ginseng čaj [insamcha]; instant čaj; instant čaj [za nemedicinsku uporabu]; instant prah za pripremu čaja [za nemedicinsku uporabu]; instantni bijeli čaj; instantni crni čaj; instantni oolong čaj; instantni zeleni čaj; japanski zeleni čaj; kapsule s čajem; kava, čajevi, kakao i njihovi nadomjesci; kineski čaj od vučjih bobica [Gugijacha]; kombu-cha [čaj od praha morske trave]; korejski čaj od četruna; lapsong souchong čaj; ledeni čaj; ledeni čaj (Nemedicinski -); listovi čaja; mate [čaj]; mješavine čaja; mugicha [čaj od prženog ječma s ljuskom]; nadomjesci za čaj; nadomjesci za čaj za nemedicinsku uporabu; napitci na bazi čaja; napitci na bazi čaja [bez medicinskih sastojaka]; napitci na bazi čaja s voćnim okusom; napitci od čaja (Nemedicinska -); napitci od čaja s mlijekom; nemedicinski čajevi; oolong čaj; oolong čaj [kineski čaj]; pakirani čaj [osim za medicinsku uporabu]; pića na bazi čaja; prašci za pripremu čaja; prašci za pripremu ledenog čaja; pripravci za pripremu napitka [na bazi čaja]; rooibos čaj; umjetna kava i čaj; voćni čaj [za nemedicinsku uporabu]; voćni čajevi; vrećice s čajem od jasmína, za nemedicinsku uporabu; yerba mate čaj; yuja-cha (korejski čaj od meda i limuna); zeleni čaj; žuti čaj; bomboni s kakaom; ekstrakti kakaa kao arome za hranu; ekstrakti kakaa kao arome za pića; gazirana pića [na bazi kave, kakaa ili čokolade]; gotovi kakao i pića na bazi kakaa; hrana koja sadržava kakao [kao glavni sastojak]; hrana na bazi kakaa; instant kakao u prahu; kakao; kakao ekstrakti za konzumaciju; kakao mješavine; kakao pića; kakao pića s mlijekom; kakao pripravci; kakao pripravci za pravljenje pića; kakao [pržen, u prahu, u granulama ili u pićima]; kakao u prahu; kakao za pripremanje pića; kava, čajevi, kakao i njihovi nadomjesci; kreme na bazi kakaa u obliku namaza; ledena pića na bazi kakaa; mješavine od sladne kave s kakaom; pasta od kakaa za piće; pića koja sadrže kakao; pića koja se uglavnom sastoje od kakaa; pića na bazi kakaa; pića pripremljena od kakaa; pića u prahu koja sadrže kakao; pripravci na bazi kakaa; pripravci u prahu koji sadržavaju kakao za pripremu napitaka; pripravci za pripremu napitaka [na bazi kakaa]; proizvodi od kakaa; sastojci na bazi kakaa za konditorske proizvode; cikorijska i mješavine cikorije, sve kao zamjena za kavu; cikorijska kao zamjena za kavu; ekstrakti cikorije kao zamjena za kavu; ekstrakti kave kao zamjena za kavu; mješavine cikorije kao zamjena za kavu; mješavine cikorije, sve kao zamjena za kavu; pića na bazi

zamjena za kavu; prženi ječam i slad kao zamjena za kavu; zamjena za kavu na bazi cikorije; zamjena za kavu na biljnoj bazi; ankoro [rižine okruglice s preljevom od džema od slatkog graha]; arare [rižini krekeri u obliku kuglica]; aromatizirane riže; aromatizirani umak od rižinog vina (Honmirin); bibimbap [riža s povrćem i govedinom]; brašno od ljepljive riže; brašno od riže; brašno rižinog škroba; brašno za okruglice od glutenske riže; brašno za okruglice od ljepljive riže; čaj od pržene smeđe riže; čips od riže; divlja riža [gotova]; ekstrudirani prehrambeni proizvodi od riže; fermentirana sladna riža [Koji]; gimnap [korejsko jelo od riže]; glutinozni rižini kolačići uvaljani u prah od graha [injeolmi]; gotova jela od riže; gotova jela s rižom; gotova riža; gotovi obroci koji sadrže [uglavnom] rižu; gotovi ručci od riže, s dodanim mesom, ribom ili povrćem; grickalice koje se uglavnom sastoje od riže; grickalice na bazi riže; grickalice od riže; grickalice od rižinog brašna; gyuhi [mekani valjani kolačići od tučene riže]; hrana od riže; instant riža; integralna riža; jela koja se sastoje prvenstveno od riže; jela na bazi riže; jela sušena u smrznutom stanju s rižom kao glavnim sastojkom; jestivi rižin papir; kandirani kolačić od napuhane riže; kaša od rižinog brašna; keksi od riže; kineski puding od riže (desert sa osam sastojaka); kineski rižini rezanci (bifun, nekuhani); kolačići od ljepljive riže (Chapsalttock); kolačići od riže; kolačići od riže kao grickalice; kolačići od riže preliveni čokoladom; korejski tradicionalni rižin kolačić [injeolmi]; krekeri od riže; kuhana riža; liofilizirana jela s rižom kao glavnim sastojkom; ljepljiva riža; ljepljiva riža umotana u lišće bambusa (Zongzi); mješavina za kheer (indijski puding od riže); mješavine riže; mljevena riža za ljudsku konzumaciju; mochi-gashi [slatki kolačići od tučene riže]; mochi [kolačić od tučene riže]; napuhana riža; obogaćena riža; obogaćena riža [nekuhana]; oljuštena riža; onigiri [okruglice od riže]; osušena kuhana riža; pločice od prosa ili napuhane riže u šećeru (okoshi); pripremljena riža omotana morskom travom; prirodna riža [obrađena] za prehranu za ljudsku konzumaciju; prirodne rižine pahuljice; pržena riža; puding desert na bazi riže; puding od riže; pudinzi od riže; pudinzi od riže koji sadrže grožđice i muškati oraščić; rezanci od riže; riža; riža kuhana na pari; riža na mlijeku; riža od tapioke; riža pomiješana s povrćem i govedinom [bibimbap]; rižin kolačić pržen u wok tavi [topokki]; rižin kolačić u obliku polumjeseca [songpyeon]; rižina kaša za kulinarske potrebe; rižina kora; rižine okruglice; rižini rezanci; rižino brašno; rižoto; salata od riže; senbei [rižini krekeri]; slatka riža s orasima i žižulama [yaksik]; smrznuta jela koja se uglavnom sastoje od riže; suhi i tekući obroci spremni za posluživanje koji se uglavnom sastoje od riže; sušeni ušećerani kolačići od rižinog brašna (rakugan); tjestenina od riže; umaci za rižu; umjetna riža [nekuhana]; unaprijed zapakirani ručkovi od riže, koji mogu sadržavati meso, ribu ili povrće; zamrznuta gotova riža; zamrznuta gotova riža sa začinima; zamrznuta gotova riža sa začinima i povrćem; žitarice za doručak od riže; duboko smrznuta tjestenina; gotova jela s tjesteninom; gotovi obroci koji sadrže [uglavnom] tjestenin; grickalice koje se uglavnom sastoje od tjestenine; hrana od sušene tjestenine; integralna tjestenina; jela koja se sastoje prvenstveno od tjestenine; jela od tjestenine; jela sušena u smrznutom stanju s tjesteninom kao glavnim sastojkom; konzervirani proizvodi od tjestenine; liofilizirana jela s tjesteninom kao glavnim sastojkom; makaroni [vrsta tjestenine]; prehrambena tjestenina; pripremljene tjestenine; proljetne rollice [tjestenina]; punjena tjestenina; ravioli [tjestenina]; sachima (kineska slatka tjestenina); salata od tjestenine; smrznuta jela koja se uglavnom sastoje od tjestenine; suhe i svježije tjestenine, rezanci i kineske

okruglice (dumplings); suhi i tekući obroci spremni za posluživanje koji se uglavnom sastoje od tjestenine; sušena tjestenina; svježa tjestenina; tjestenina kao prehrambeni proizvod; tjestenina koja sadrži jaja; tjestenina koja se stavlja u pizze; tjestenina od heljde; tjestenina od kvinoje; tjestenina od leće; tjestenina od riže; tjestenina od slanutka; tjestenina s punjenjem; tjestenina s tartufima; tjestenina u obliku listova; tjestenina u obliku školjkica; tjestenina za juhe; tjestenine; umaci za tjesteninu; začini na bazi povrća za tjestelinu; žitarice za pripremanje tjestenine; ziti [vrsta talijanske tjestenine]; bečke slastice od tijesta; biskvitno tijesto; brašno za tijesto; chalupas [meksičke pržene košarice od tijesta, nadjevene mesom, povrćem i umakom]; dodaci za dizanje tijesta; fermenti za tijesto; gotovi deserti [tijesta]; hrana od tijesta; hrenovke u lisnatom tijestu; keksi od prženog tijesta (karintoh); kinesko brašno za tijesto; kiselo tijesto; kolači od prženog tijesta; kolači (tijesto za kolače); košarice od tijesta; košarice od tijesta za japanske kolačiće -monaka; kvasac i tvari za dizanje tijesta; lisnato tijesto; lisnato tijesto sa šunkom; mješavina za tempura tijesto; mješavina za tijesto; mješavine za slastice od tijesta; mješavine za tijesta; mješavine za tijesto za pizzu; omot [tijesto] za proljetne rollice; omoti od tijesta za kineske okruglice - gyoza; peciva od lisnatog tijesta s čokoladom; pecivo od lisnatog tijesta; pletenice od prženog tijesta; podloge od tijesta za pite; prhko tijesto; proizvodi od tijesta koji se sastoje od povrća i ribe; proizvodi od tijesta koji se sastoje od povrća i mesa; proizvodi od tijesta koji se sastoje od povrća i peradi; proizvodi od tijesta spremni za pečenje; punjeni smotuljak od tijesta [vrsta sendviča]; punjeno kvasno tijesto s punjenjem od povrća; punjeno kvasno tijesto s punjenjem od mesa; punjeno kvasno tijesto s punjenjem od voća; samosa - indijsko jelo od povrća u tijestu; slastice od tijesta koje sadrže kreme i voće; slastice od tijesta koje sadrže voće; slastice od tijesta koje sadrže kreme; slastice od tijesta s voćem; smrznuto tijesto za biscotti kekse; smrznuto tijesto za čokoladne kolače [brownies]; sopapillas [prženo tijesto sa šećerom]; štapići od tijesta prženi u dubokom ulju (Youtiao); svježe hrenovke u lisnatom tijestu; tijesta, smjese i mješavine za njihovu pripremu; tijesta za kruh; tijesta za oblatne; tijesto; tijesto na bazi naranče; tijesto od sojinog zrna [začin]; tijesto sa slanim nadjevom; tijesto za brownije; tijesto za empanade; tijesto za keks; tijesto za kekse biscotti; tijesto za kineske okruglice; tijesto za kolače; tijesto za palačinke; tijesto za peciva; tijesto za pizzu; vol-au-vent košarice od tijesta; vol-au-vent [punjene posudice od lisnatog tijesta]; zamrznuto lisnato tijesto; zamrznuto tijesto; zamrznuto tijesto punjeno povrćem; zamrznuto tijesto punjeno mesom i povrćem; zamrznuto tijesto punjeno mesom; zamrznuto tijesto za keks; zatvorena pita od prhkog tijesta; azijski rezanci; chow mein [jela na bazi rezanaca]; chow mein rezanci; chow mein [vrsta kineskih prženih rezanaca]; gotovi obroci na bazi rezanaca; instant japanski pšenični rezanci [udon]; instant japanski rezanci s heljdim brašnom [soba]; instant kineski rezanci; instant rezanci; instant rezanci za kuhanje; integralni rezanci; kineski rezanci [nekuhani]; kineski rižini rezanci (bifun, nekuhani); lo mein [rezanci]; pad thai (tajlandski prženi rezanci); prženi rezanci; pšenica (rezanog ili tučenog zrna); ramen [japansko jelo na bazi rezanaca]; rezanci; rezanci na bazi škroba od graha; rezanci od heljde; rezanci od riže; rezanci od škroba; rezanci od škroba graha [Harusame, nekuhani]; rezanci Ramen; rezanci s jajima; rezanci s povrćem prženi u voku [Japchae]; rezanci sa kozicama; rižini rezanci; sitno rezana zob; soba rezanci [japanski rezanci od heljde, nekuhani]; somen rezanci [vrlo tanki pšenični rezanci, nekuhani]; suhe i svježe tjestenine,

rezanci i kineske okruglice (dumplings); sušeni rezanci; tanki rezanci od škroba; udon rezanci - japanski pšenični rezanci [nekuhani]; udon (rezanci na japanski način); vermicelli [rezanci]; instant mješavine za palačinke; kimchi palačinke [kimchijeon]; mješavine za palačinke; mješavine za začinjene palačinke; okonomiyaki [japanske pikantne palačinke]; palačinke; palačinke od mladog luka [pajeon]; palačinke od zlatnog graha [bindaetteok]; pikleti [vrsta malih palačinki]; sirup za palačinke; smjesa za palačinke; smjese za okonomiyaki [japanske pikantne palačinke]; smrznute palačinke; tijesto za palačinke; začinjene palačinke; biljno-medne pastile [slatkiši]; brašnaste paste za ljudsku konzumaciju; čili pasta kao začin; čokoladne paste; curry pasta; fermentirana pasta od ljute papričice [gochujang]; konditorske pastile za osvježavanje daha [nisu za farmaceutske svrhe]; konditorski proizvodi u obliku pastila; ljuta pasta od čili graha; miso pasta; nemedicinske pastile; nemedicinske pastile za osvježavanje usta; nemedicinski konditorski proizvodi u obliku pastila; pasta od badema; pasta od đumbira [začin]; pasta od graha; pasta od kakaa za piće; pasta od sezama; pasta od soje [začin]; pasta od sojinih klica kao začin [doenjang]; pasta od wasabi hrena; paste od currija; paste od povrća [umaci]; paste s karijem; pašteta od feferona kao začin; pastila [slastice]; pastile [bomboni]; pastile [nemedicinski konditorski proizvodi]; pastile [nisu za medicinske svrhe]; pepermint pastile [konditorske], osim za medicinsku uporabu; pjenaste šećerne pastile; šećerna pasta; slani umaci, chutney umaci i paste; slatke žele pločice od paste od mahunarki [Yohkan]; začinjena pasta od graha; njoke; njoki na bazi brašna; njemački ravioli [Maultaschen]; ravioli [gotovi]; ravioli [tjestenina]; špageti; špageti i mesne okruglice; špageti [nekuhani]; špageti u umaku od rajčice u konzervi; umak za špagete; brašno od tapioke; riža od tapioke; tapioka; tapioka brašno za prehranu; biljno brašno; brašnasta jela; brašnaste paste za ljudsku konzumaciju; brašno; brašno bez proteina za proizvodnju piva; brašno od badema; brašno od gorušice; brašno od graha; brašno od ječma; brašno od jobovih suza; brašno od jobovih suza namijenjeno prehrani; brašno od krumpira [za prehranu]; brašno od leće; brašno od ljepljive riže; brašno od mahunarki za hranu; brašno od prosa; brašno od prženih žitarica; brašno od riže; brašno od slanutka; brašno od tapioke; brašno od žitarica; brašno od zlatnog graha; brašno orašastih plodova; brašno rižinog škroba; brašno s tartufom; brašno uljarica za prehranu; brašno za donutse; brašno za kolače; brašno za krafne; brašno za okruglice od glutenske riže; brašno za okruglice od ljepljive riže; brašno za pečenje; brašno za pizzu; brašno za tijesto; čips na bazi brašna; crumpets (čajne pogačice od brašna i kvasca); gotova slana hrana napravljena od krumpirovog brašna; grickalice od brašna krumpira; grickalice od brašna žitarica; grickalice od krumpirovog brašna; grickalice od kukuruznog brašna; grickalice od rižinog brašna; grickalice od sojinog brašna; grickalice pripremljene od krumpirovog brašna; heljdino brašno [za hranu]; instant japanski rezanci s heljdim brašnom [soba]; integralno pšenično brašno; ječmeno brašno krupnijeg zrna; ječmeno brašno [za prehranu]; jela od brašna; kaša od rižinog brašna; kinesko brašno za tijesto; kokosovo brašno za ljudsku ishranu; koncentrat brašna za hranu; konditorski proizvodi od brašna; konditorski proizvodi s krumpirovim brašnom; krumpirovo brašno; krumpirovo brašno za prehranu; kukuruzno brašno; kukuruzno brašno [za prehranu]; miješano brašno za hranu; mješavine brašna; mješavine brašna za pečenje; nemedicinski konditorski proizvodi od brašna premazani imitacijom čokolade; nemedicinski konditorski proizvodi od brašna koji sadržavaju

imitaciju čokolade; nemedicinski konditorski proizvodi od brašna koji sadrže čokoladu; nemedicinski konditorski proizvodi od brašna prekriveni čokoladom; nemedicinski konditorski proizvodi od brašna; nesortirano pšenično brašno; njoki na bazi brašna; okruglice na bazi brašna; pogača od kukuruznog brašna (almojábana); pripravci od brašna za prehranu; pšenično brašno; pšenično brašno [za prehranu]; pšenično škrobno brašno; raženo brašno; rižino brašno; slane grickalice na bazi brašna; sojino brašno; sojino brašno za prehranu; sušeni ušećerani kolači od rižinog brašna (rakugan); tapioka brašno za prehranu; zemičke posute brašnom; žito (brašno od žita); zobeno brašno; brašno od prženih žitarica; brašno od žitarica; čips na bazi žita; čips od žitarica; čokoladice koje sadrže mješavinu žitarica, oraščića i osušenog voća [konditorske]; crumble [britanski kolač od voća i žitarica]; energetske pločice na bazi žitarica; farina [jelo od žitarica]; gotove grickalice na bazi žitarica; grickalice koje se sastoje od proizvoda žitarica; grickalice koje se uglavnom sastoje od ekstrudiranih žitarica; grickalice koje se uglavnom sastoje od zrna žitarica; grickalice na bazi više žitarica; grickalice na bazi žitarica; grickalice od brašna žitarica; grickalice od škroba žitarica; grickalice od žitarica; grickalice od žitarica s okusom sira; grickalice proizvedene od žitarica; hrana napravljena od pečenih žitarica; hrana od žitarica; hrana za ljudsku konzumaciju na bazi žitarica; kaše na bazi mlijeka sa žitaricama (za prehranu); keksi za ljudsku potrošnju pripremljeni od žitarica; kolači od žitarica za ljudsku potrošnju; krekeri od pripremljenih žitarica; kruh od više vrsta žitarica; muesli koji se uglavnom sastoje od žitarica; obogaćena farina - jelo od žitarica [jelo]; obrađena zrna žitarica; obrađene žitarice; obrađene žitarice za hranu za ljudsku konzumaciju; oljuštena zrna žitarica za ljudsku prehranu; pahuljice od sušenih žitarica; pikantne grickalice na bazi žitarica; pločice na bazi žitarica kao zamjena za obrok; pločice od žitarica; pločice od žitarica i energetske pločice; prehrambene pločice na bazi žitarica; prehrambeni pripravci na bazi žita; prerađene žitarice, škrobovi i njihovi proizvodi, pripravci za pečenje i kvasci; prethodno kuhane cjelovite žitarice; pripravci na bazi žitarica za poboljšanje kruha; pripravci od žitarica; pripravci od žitarica prekriveni šećerom i medom; pripravci žitarica koji se sastoje od zobenih mekinja; pripravci žitarica koji sadržavaju zobene mekinje; pripravci žitarica koji se sastoje od mekinja; proizvodi od žitarica u obliku pločica; tople žitarice za doručak; visokoproteinske pločice od žitarica; zamjene za kavu [na bazi žita ili cikorije]; žitarice; žitarice, kaša i krupice za doručak; žitarice pripremljene za konzumaciju ljudi; žitarice spremne za jelo; žitarice u prahu; žitarice za doručak; žitarice za doručak koje sadrže vlakna; žitarice za doručak koje sadrže voće; žitarice za doručak koje sadrže mješavinu voća i vlakana; žitarice za doručak koje sadrže med; žitarice za doručak od riže; žitarice za doručak s okusom meda; žitarice za prehranu ljudi; žitarice za pripremanje tjestenine; žito (brašno od žita); beskvasni kruh; beskvasni kruh tanko narezan; brašno od krumpira [za prehranu]; čokolada za konditorske proizvode i kruh; čokoladni namazi za kruh; danski kruh; djelomično pečeni kruh; francuski kruh [baguette]; gotova slana hrana napravljena od krumpirovog brašna; gotove slane grickalice od kukuruzne krupice dobivene ekstruzijom; grickalice koje se uglavnom sastoje od kruha; grickalice od brašna krumpira; grickalice od krumpirovog brašna; grickalice pripremljene od krumpirovog brašna; hrskavi krušičići; integralni kruh; integralni kruh - crni kruh; ječmeno brašno krupnijeg zrna; koncentrati za kruh; konditorski proizvodi s krumpirovim brašnom; kore od kruha punjene voćem; kruh;

kruh aromatiziran začinima; kruh bez glutena; kruh i peciva; kruh nan (Indijski kruh); kruh od slada; kruh od slada s voćem; kruh od više vrsta žitarica; kruh pripremljen na pari; kruh s češnjakom; kruh s grožđicama; kruh s malo soli; kruh s natrijevim karbonatom; kruh sa slatkim crvenim grahom; kruh sa sojinim zrnem; krumpirov škrob [za prehranu]; krumpirovo brašno; krumpirovo brašno za prehranu; krupica; krušne mrvice; krušni kolačići; krušni štapići; krutoni; kukuruzna krupica; lomper [beskvasna pogača na bazi krumpira]; matzo [beskvasni kruh]; mekana peciva [kruh]; mješavina za slatni kruh; mješavine za integralni kruh; mješavine za kruh; mješavine za pripremu kruha; mješavine za punjenja na bazi kruha; mješavine za punjenje koje sadržavaju kruh; mornarski kruh; nefermentirani kruh; obrađena krupica; papad [indijski tanki kruh]; papadum [indijski tanki kruh]; pečene kukuruzne okruglice [kruh]; pita [arapski kruh]; plosnati kruh; plosnati kruh na bazi krumpira; pohani kruh; polu pečeni kruh; popadoms - tanki indijski kruh; poppadoms - tanki indijski kruh; poppadum - hrskavi indijski kruh; pripravci na bazi žitarica za poboljšanje kruha; puding od kruha; puding od krupice; punjeni francuski kruh; raženi kruh; široki krušni štapići; škrob od slatkog krumpira za hranu; smjesa za kukuruzni kruh; smotuljak za sendvič [kruh]; sopapillas [prženi kruh] - jelo iz Južne Amerike; svježi kruh; tanki štapići kruha; tijesta za kruh; tost (preprženi kruh); tostirani kruh; voćni kruh; začinjene mješavine krušnih mrvica za prženje u ulju; žitarice, kaša i krupice za doručak; aromatski pripravci za peciva; baozi [punjena peciva]; danska peciva; gotovi hamburgeri u pecivu; hamburgeri u pecivu; kruh i peciva; mekana peciva; mekana peciva [kruh]; mješavina za peciva; niku-manjuh [peciva punjena mljevenim mesom, pripremljena na pari]; peciva; peciva od badema; peciva od lisnatog tijesta s čokoladom; peciva punjena smjesom od crvenog graha; peciva punjena voćem; peciva s džemom; peciva s džemom od graha; peciva s kremom; peciva sa slaninom; peciva u prstenastom obliku; pecivo; pecivo [briošij]; pecivo (fino sitno pecivo); pecivo od lisnatog tijesta; pecivo u prahu; pljeskavice u pecivima; scones [britanska peciva]; scones [britansko slatko pecivo s voćem]; svježa slana peciva punjena mesom ili povrćem; tijesto za peciva; trajna peciva; vruća hrenovka i kečap u razrezanom pecivu; yorkshire pudding - pecivo koje se jede uz meso; začinska mješavina za sloppy joe - američko jelo od mljevene govedine na pecivu; zamrznuta peciva; bademi u čokoladi; bezmliječna čokolada; bobičasto voće preliveno čokoladom; brownies [Kolači od čokolade]; čajni kolačići s mliječnom čokoladom; čokolada; čokolada s alkoholom; čokolada s japanskim hrenom; čokolada s mjhurićima zraka; čokolada u obliku pralina; čokolada u prahu; čokolada za konditorske proizvode i kruh; čokolada za piće; čokolada za preljeve; čokolade s punjenjem od metvice; čokolade u obliku morskih konjica; čokolade u obliku morskih školjki; čokoladice koje sadrže mješavinu žitarica, oraščića i osušenog voća [konditorske]; čokoladice punjene likerom; čokoladice u adventskom kalendaru; čokoladna jaja; čokoladna kava; čokoladna pića; čokoladna pića koja sadrže mlijeko; čokoladna prehrambena pića koja nisu na mliječnoj ili biljnoj bazi; čokoladna punjenja za pekarske proizvode; čokoladne arome; čokoladne dekoracije za kolače; čokoladne esencije za pripremu pića; čokoladne kapljice; čokoladne kore koje sadrže mljevena zrna kave; čokoladne kreme; čokoladne mrvice; čokoladne oblatne; čokoladne paste; čokoladne praline; čokoladne školjke; čokoladne slastice; čokoladne torte; čokoladni bombon s punjenjem; čokoladni bomboni; čokoladni deserti; čokoladni ekstrakti; čokoladni ekstrakti za pripremu pića; čokoladni fondii; čokoladni fudge [mekani slatkiši od šećera,



maslaca, mlijeka i jaja]; čokoladni keksi; čokoladni kolači; čokoladni konditorski proizvodi koji sadržavaju praline; čokoladni konditorski proizvodi koji imaju okus pralina; čokoladni marcipan; čokoladni moussevi [pjenice]; čokoladni musevi [pjenice]; čokoladni namazi; čokoladni namazi s orašastim plodovima; čokoladni namazi za kruh; čokoladni napitak s mlijekom; čokoladni orašasti plodovi; čokoladni preljev; čokoladni prutići; čokoladni sirup; čokoladni sirupi za pripremanje pića na bazi čokolade; čokoladni slatkiši; čokoladni tartufi; čokoladni tartufi [konditorski]; čokoladni tartufi s rumom [konditorski]; čokoladni ukrasi za božićna drvca; čokoladni ukrasi za kolače; čokoladni ukrasi za konditorske proizvode; čokoladni umak; čokoladni vafli; čokoladni zečiči; gazirana pića [na bazi kave, kakaa ili čokolade]; gotovi deserti [na bazi čokolade]; hrana koja sadržava čokoladu [kao glavni sastojak]; imitacija čokolade; keksi koji sadrže sastojke s okusom čokolade; keksi napola prekriveni čokoladom; keksi prekriveni čokoladom; keksi prekriveni čokoladom; keksi prekriveni premazom s okusom čokolade; keksi s preljevom od čokolade; kolači prekriveni čokoladom; kolačići od riže prekriveni čokoladom; konditorski proizvodi od čokolade; konditorski proizvodi prekriveni čokoladom; konditorski proizvodi s okusom čokolade; ledena pića na bazi čokolade; makadamia oraščići obloženi čokoladom; marshmallow čokoladice; marshmallow kolači s preljevom od čokolade koji sadrže karamel; mješavina za vruću čokoladu; mješavine za čokoladne kolače; mliječne čokolade; namaz za sendvič od čokolade i oraščića; namazi na bazi čokolade; napolitanke prekrivene čokoladom; napolitanke s čokoladnim karamelom; nemedicinska čokolada; nemedicinski čokoladni konditorski proizvodi; nemedicinski konditorski proizvodi od brašna prekriveni imitacijom čokolade; nemedicinski konditorski proizvodi od brašna koji sadržavaju imitaciju čokolade; nemedicinski konditorski proizvodi od brašna koji sadrže čokoladu; nemedicinski konditorski proizvodi sa čokoladom; nemedicinski konditorski proizvodi od brašna prekriveni čokoladom; nugat pločice s preljevom od čokolade; orašasti plodovi obloženi čokoladom; peciva od lisnatog tijesta s čokoladom; pereci prekriveni čokoladom; pereci prekriveni čokoladom; pića koja sadrže čokoladu; pića koja se uglavnom sastoje od čokolade; pića na bazi čokolade; pića pripremljena od čokolade; pića s aromom čokolade; pića s mlijekom na bazi čokolade; pića s okusom čokolade; pića sa čokoladom; pločice na bazi čokolade kao zamjena za obrok; pločice od mliječne čokolade; pločice prekrivene čokoladom; praline od čokolade; prehrambene pločice na bazi čokolade [gotove za potrošnju]; premaz s okusom čokolade; pripravci za čokoladna pića s okusom karamela; pripravci za čokoladna pića s okusom banane; pripravci za čokoladna pića s okusom moke; pripravci za čokoladna pića; pripravci za čokoladna pića s okusom metvice; pripravci za čokoladna pića s okusom naranče; pripravci za čokoladna pića s okusom oraščića; pripravci za pića s okusom čokolade; pripravci za pripremu napitaka [na bazi čokolade]; proizvodi na bazi čokolade; punjena čokolada; punjene čokoladice; punjenja na bazi čokolade; punjenja za kolače i pite na bazi čokolade; škotski kolačići djelomično prekriveni preljevom s aromom čokolade; škotski kolačići napola prekriveni čokoladom; škotski kolačići s čokoladnim preljevom; škotski kolačići s preljevom s čokoladnom aromom; škotski kolačići s preljevom okusa čokolade; sladoledi koji sadrže čokoladu; sladoledi s okusom čokolade; slatkiši (bomboni), čokoladice i guma za žvakanje; slatkiši (Nemedicinski -) - čokoladni ekleri; slatkiši s čokoladnim preljevom; smrznuto tijesto za čokoladne kolače [brownies]; topla čokolada; turski rahat lokum prekriven čokoladom; vafli s čokoladnim preljevom; veganska vruća

čokolada; visoka čokoladna torta sa čokoladnim spužvastim biskvitom; voće s preljevom od čokolade; vruća čokolada; zamjene za čokoladu; aromatizirani sladoledi; aromatski pripravci za sladolede; bomboni od sladića sa sol-amonijakom (Nemedicinski -); ekstrakti iz slada za prehranu; ekstrakti od slada za prehranu; ekstrakti slada kao aroma; ekstrakti slada za kavu; ekstrakti slada za prehrambene svrhe; ekstrakti za kavu od slada; fermentirana sladna riža [Koji]; glazure od dekstrina slada za hranu; glazure od dekstrina slada za konditorske proizvode; instant mješavine za sladoled; ječmeni slad pripremljen za ljudsku konzumaciju; kava od slada; keksi od slada; keksi za ljudsku potrošnju pripremljeni od slada; kolači od slada; konditorski proizvodi od sladoleda; konditorski proizvodi s okusom sladića; konditorski sladoledi; korneti za sladoled; kruh od slada; kruh od slada s voćem; led, sladoledi, zamrznuti jogurti i sorbeti; mekani sladoled; mješavina za sladni kruh; mješavine kave i slada; mješavine od sladne kave s kavom; mješavine od sladne kave s kakaom; mješavine od sladnih ekstrakata za kavu s kavom; mješavine za pripremu konditorskih proizvoda sa sladoledom; mješavine za pripremu proizvoda od sladoleda; mješavine za pripremu sladoleda; mješavine za pripremu vodenih sladoleda; mješavine za sladoled; mješavine za sladoledne kornete; mješavine za sorbet [sladoledi]; mliječni sladoled; nadomjestak za sladoled na bazi soje; organske vezivne tvari za sladoled; pića na bazi kave koja sadrže sladoled (affogato); pića od sladoleda; prah za sladoled; prašak za pripremu sladoleda; prašak za sladolede; praškovi za sladolede; prehrambeni pripravci na bazi slada; prirodna niskokalorična sladila; prirodne arome za sladoled [osim eteričnih esencija i esencijalnih ulja]; prirodne arome za sladoled [osim eteričnih esencija ili esencijalnih ulja]; prženi ječam i slad kao zamjena za kavu; pšenični slad; sherbeti [sladoledi]; sherbeti [vodeni sladoledi]; slad za ljudsku prehranu; sladić; sladoled; sladoled bez mlijeka; sladoled na bazi jogurta [sladoled prevladava]; sladoled natopljen alkoholom; sladoled s tartufima; sladoled s voćem; sladoled [sredstva za vezanje sladoledne mješavine]; sladoled (Vezivna sredstva za -); sladoledi; sladoledi i mliječni sladoledi; sladoledi koje sadrže mlijeko; sladoledi koji sadrže čokoladu; sladoledi na bazi soje; sladoledi na štapiću; sladoledi s aromom mlijeka; sladoledi s okusom čokolade; sladoledni deserti; sladoledni sendviči; štapići od sladića [slatkiši]; torte od sladoleda; tvari za vezivanje sladoleda; umaci za sladoled; veganski sladoled; vezivna sredstva za sladolede; vezivni pripravci za sladoled; voćni jestivi sladoledi; voćni sladoled; voćni sladoledi; vodeni sladoled; vodeni sladoledi na štapiću s voćnom aromom; zamjena za sladoled; zamrznuti konditorski proizvodi koji sadržavaju sladoled; led, sladoledi, zamrznuti jogurti i sorbeti; mješavine za sorbet [sladoledi]; sherbeti [vrsta sorbeta]; sorbet natopljen alkoholom; sorbeti; jestive skulpture od leda; kocke leda; kockice leda; konditorski proizvodi od leda; led; led, prirodni ili umjetni; led, sladoledi, zamrznuti jogurti i sorbeti; led [smrznuta voda]; led u obliku kocke; led za rashlađivanje; ledena kava; ledena pića na bazi čokolade; ledena pića na bazi kakaa; ledena pića na bazi kave; ledene torte; ledeni čaj; ledeni čaj (Nemedicinski -); ledeni konditorski proizvodi; ledeni konditorski proizvod u obliku lizalica; ledeni slatkiši; ledeni voćni štapići; prašci za pripremu ledenog čaja; smravljeni led sa zaslađenim crvenim graham; aromatizirani šećerni konditorski proizvodi; bijeli šećer; bomboni bez šećera; bomboni od šećera; bomboni [šećer]; čokoladni fudge [mekani slatkiši od šećera, maslaca, mlijeka i jaja]; groždani šećer; invertni šećer; jabuke presvučene šećerom; karamel [uprženi šećer]; karamelizirani šećer; kokice prekrivene šećerom; komadi

kristal šećera [konditorski]; konditorski proizvodi od kuhanog šećera; krema od invertnog šećera [umjetni med]; kristalizirani kandirani šećer; kristalizirani šećer za ukrašavanje kolača; kristalizirani šećer za ukrašavanje hrane; kristalni šećer [ne konditorski]; kuhani šećer; mekani slatkiši od šećera, maslaca i mlijeka; meringue [slastica od tučenog bjelanceta i šećera]; mješavine za šećernu glazuru; nadomjesci za šećer; parfait - francuska smrznuta slastica od šećera, jaja i vrhnja; pepermint bomboni bez šećera; pjenaste šećerne pastile; pjenasti šećerni slatkiši; pločice od prosa ili napuhane riže u šećeru (okoshi); prehrambeni proizvodi na bazi šećera za pravljenje deserta; prehrambeni proizvodi na bazi šećera za zaslađivanje deserta; pripravci od žitarica prekriveni šećerom i medom; rok [tvrde slastice od šećera u obliku prutića]; šećer; šećer, med, šećerni sirup; šećer [nije za medicinske svrhe]; šećer od palminog drveta; šećer u granulama; šećer u kocki; šećer u prahu; šećer u prahu za pripremu izotoničkih napitaka; šećer za glazuru; šećer za konzerviranje voća; šećer, za nemedicinske svrhe; šećer za pripremu džemova; šećer za pripremu želea; šećeri; šećeri [osim za medicinske svrhe]; šećeri, prirodni zaslađivači, slatke glazure i punjenja, pčelinji proizvodi; šećerna pasta; šećerna vuna; šećerni bomboni (Nemedicinski -); šećerni bomboni [za prehranu]; šećerni konditorski proizvodi (Nemedicinski -); šećerni proizvodi za ukrašavanje božićnih drvca; šećerni štapići; sečuanski papar kao začini; sečuanski papar u prahu; sirovi šećer; slatkiši bez šećera; slatkiši (Nemedicinski -) - šećerni konditorski proizvodi; slatkiši sa kuhanim šećerom; smeđi šećer; sopapillas [prženo tijesto sa šećerom]; tekući šećer; tradicionalne engleske pite sa šećernim sirupom i mrvicama; turbinado šećer; tvrde karamele prelivene šećerom; voćni šećer; zrna kave prelivena šećerom; žuti šećer; žvakaća guma bez šećera; biljni med; biološki med za ljudsku potrošnju; krema od invertnog šećera [umjetni med]; med; med manuke; med od smilja; med s tartufima; med [za hranu]; medena karamela; nemedicinski bomboni s medom; premazi na bazi meda za šunku; pripravci od žitarica prekriveni šećerom i medom; prirodni med; prirodni zreo med; šećer, med, šećerni sirup; slatki namazi [med]; slatkiši (Nemedicinski -) na bazi meda; yuja-cha (korejski čaj od meda i limuna); zamjene za med; žitarice za doručak koje sadrže med; žitarice za doručak s okusom meda; crna melasa; kolač od melase; sirup melase za kulinarsku uporabu; sirupi i melase; smeđi umak od octa, melase, rajčica i drugih začina; crumpets (čajne pogačice od brašna i kvasca); ekstrakti kvasca; ekstrakti kvasca za ljudsku prehranu; instant kvasac; kvasac; kvasac i tvari za dizanje tijesta; kvasac u prahu; kvasac za korištenje u prehrambene svrhe; pjenica [kvasac]; prerađene žitarice, škrobovi i njihovi proizvodi, pripravci za pečenje i kvasci; punjeno kvasno tijesto s punjenjem od povrća; punjeno kvasno tijesto s punjenjem od mesa; punjeno kvasno tijesto s punjenjem od voća; savarini kolačići od kvasca sa rumom; kolači (prašak za kolače); prašak za dizanje; prašak za kolače; prašak za kremu od vanilije; prašak za pripremu sladoleda; prašak za sladolede; prašci za pripremu čaja; prašci za pripremu ledenog čaja; praškovi za sladolede; jestiva sol; konzervansi za hranu [sol]; konzerviranje hrane (Sol za -); kruh s malo soli; kuglice soli za konzerviranje ribe; kuglice soli za konzerviranje hrane; kuhinjska sol; kuhinjska sol pomiješana sa sezamovim sjemenkama; mineralne soli za konzerviranje hrane; morska sol za konzerviranje hrane; morska sol za kuhanje; obična sol; obična sol za kuhanje; sol; sol od celera; sol s tartufom; sol za kiseliš; sol za kokice; sol za konzerviranje hrane; sol za konzerviranje ribe; sol za kuhanje; sol za prehranu; sol za začinjavanje hrane; soli, začini, arome i začinski umaci; soljeni keksi; začinjena sol

za kuhanje; začinska sol; začinska sol sa šafranom; dodaci za dizanje tijesta; gluteinski dodatci za kulinarske svrhe; gotovi ručci od riže, s dodanim mesom, ribom ili povrćem; pšenične klice [osim kao dijetni dodatak]; tvari za dodavanje mirisa hrani [osim esencijalnih ulja]; tvari za dodavanje mirisa piću [osim esencijalnih ulja]; tvari za dodavanje okusa i mirisa hrani [osim esencijalnih ulja]; tvari za dodavanje okusa piću [osim esencijalnih ulja]; začinski dodaci; začinski umaci [začinski dodaci]; arome i začini; biljni koncentracije kao začini; chutneys [indijski umaci od mješavine začina, povrća ili voća]; čili pasta kao začini; čili ulje kao začini; čili začini; cimet u prahu [začini]; cimet [začini]; curry u prahu [začini]; curry [začini]; đumbir [začini]; đumbir [začini u prahu]; harissa [začini]; jestivi začini; kadulja [začini]; kemijski začini za kuhanje; klinčić u prahu [začini]; klinčići [začini]; konzervirane vrtne trave [začinske]; konzervirani đumbir [začini]; konzervirano začinsko bilje; krekeri s okusom začina; krekeri s okusom začinskih trava; kruh aromatiziran začinama; kulinarski začini; kurkuma kao začini; kurkuma u prahu kao začini; laneno sjeme za kulinarske potrebe [začini]; ljute papričice u prahu [začini]; marinade sa začinama; marinade sa začinskim travama; miješani začini; mješavina začina za vodu za kuhanje rakova; mješavine curry začina; mješavine sušenih začina za variva; mješavine za začinjene palačinke; mješavine začina; mješavine začina za hranu; mješavine začina za varivo; mljeveni češnjak [začini]; obrađeni češnjak koji se koristi kao začini; obrađeni ginseng korišten kao začinska trava, začini ili aroma; obrađeni luk kozjak za uporabu kao začini; obrađeno začinsko bilje; papar kao začini; papar u prahu [začini]; pasta od đumbira [začini]; pasta od soje [začini]; pasta od sojinih klica kao začini [doenjang]; pašteta od feferona kao začini; piment kao začini; pire od đumbira [začini]; povrtna trave [konzervirane povrtna trave za začine]; prehrambeni začini; prerađene sjemenke za upotrebu kao začini; prilozi [začini]; pripremljeni hren [začinski umak]; pržene i mljevene sjemenke sezama za uporabu kao začini; reliš [začini]; rujevina kao začini; šafran kao začini; šafran [začini]; sansho prah [japanski papar u prahu za začini]; sečuanski papar kao začini; senf u prahu [začini]; sjemenke anisa za uporabu kao začini; sjemenke kima za uporabu kao začini; sjemenke maka kao začini; sjemenke sezama [začini]; smeđi umak od octa, melase, rajčica i drugih začina; smilje [začini]; smjemenke suhog korijandera kao začini; sol za začinjavanje hrane; soli, začini, arome i začinski umaci; suhi začini; sušeni korijander za uporabu kao začini; tamarind [začini]; tijesto od sojinog zrna [začini]; ukiseljeni đumbir [začini]; ukusna začinjena hrana za životinje [nisu esencijalna ulja]; umaci od začinskog bilja; umaci (začinski); wasabi prah [japanski začini od hrena u prahu]; začini na bazi sušene smokve; začini od curryja; začini od mljevenih kiselih krastavaca; začini od sušenih čili papričica; začini na bazi povrća za tjestenin; začini u obliku praha; začini u prahu; začini za brzokuhanu ovčetinu; začini za kokice; začini za meksički taco; začini za pečenje; začini za pizzu; začinjena pasta od graha; začinjena sol za kuhanje; začinjene mješavine krušnih mrvica za prženje u ulju; začinjene palačinke; začinjeni sojin umak; začinjeni umaci; začinska marinada; začinska mješavina za sloppy joe - američko jelo od mljevene govedine na pecivu; začinska sol; začinska sol sa šafranom; začinske mješavine; začinski dodaci; začinski ekstrakti; začinski pripravci; začinski umaci [začinski dodaci]; začinski umak koji se sastoji pretežno od kečapa i salse; zamrznuta gotova riža sa začinama; zamrznuta gotova riža sa začinama i povrćem; aromatizirani ocat; balzamični ocat; jabučni ocat; ocat; ocat od slačice; ocat s paprom; pivski ocat; vinski ocat; voćni ocat; aromatizirani umak od rižinog vina (Hon-mirin); arome

u obliku dehidriranih umaka; arome u obliku koncentriranih umaka; chalupas [meksičke pržene košarice od tijesta, nadjevane mesom, povrćem i umakom]; chutneys [indijski umaci od mješavine začina, povrća ili voća]; čili umak; čokoladni umak; curry umaci; dashi-tsuyu [japanski umak]; dresinzi za prehranu [umaci]; gotova hrana - u obliku umaka; kaše od povrća [umaci-hrana]; kečap [umak od rajčice]; koncentrirani umak; korejski sojin umak [ganjang]; ljuti umak; ljuti umak od čili papričica [Sriracha]; mesni sokovi [umaci]; mesni umaci; mješavine za pripremu umaka; mješavine za umake; mješavine za umake u granulama; nachos - tortilla čips prekriven sirom i umakom od rajčice; paste od povrća [umaci]; pesto [umak]; pikantni umak; pirei od povrća [umaci]; pripravci za pravljenje umaka; pripremljeni hren [začinski umak]; remuladni umak; riblji umak; sambal oelek (umak od mljevene crvene paprike); sambal - umaci na bazi čili paprike; sambal umak (umak od mljevene crvene paprike); satay umaci od kikirikija; slani umaci, chutney umaci i paste; slatko kiseli umak; smeđi umak od octa, melase, rajčica i drugih začina; sojin umak; soli, začini, arome i začinski umaci; špageti u umaku od rajčice u konzervi; sušeni umak u prahu; tartar umak; teriyaki umak [japanski umak od soje]; umaci; umaci koji sadrže oraščiće; umaci na bazi majoneze; umaci na bazi rajčice; umaci od gljiva; umaci od hrena; umaci od papra; umaci od soje; umaci od začinskog bilja; umaci s aromom oraščića; umaci s kremom od tartufa; umaci u konzervi; umaci u prahu; umaci za kuhanje; umaci za meso s roštilja; umaci za piletinu; umaci za pizzu; umaci za rižu; umaci za salate s vrhnjem; umaci za salatu; umaci za sladoled; umaci za smrznutu ribu; umaci za tjesteninu; umaci (začinski); umak aioli; umak Alfredo; umak [jestivi]; umak od artičoka; umak od brusnica [kondiment]; umak od jabuka [kondiment]; umak od kamenica; umak od kikirikija; umak od ljutih čili papričica; umak od miješanog ukiseljenog povrća; umak od rajčice; umak od rajčice [ salsa]; umak od sira; umak od škampa; umak od soje s algama kombu; umak u prahu; umak za kebab; umak za pizzu; umak za roštilj; umak za špagete; umak za taco; voćni umaci; worchester umak; začinjeni sojin umak; začinjeni umaci; začinski umaci [začinski dodaci]; začinski umak koji se sastoji pretežno od kečapa i salse; brašno za pizzu; calzone [punjena preklopljena pizza]; gotove kore za pizzu; gotovi obroci od pizze; gotovi obroci - pizze; hladne pizze; konzervirane pizze; kore za pizze; mješavine za pizzu; mješavine za tijesto za pizzu; nepečene pizze; pizza; pizze [gotove]; podloge za pizzu; pripravci za pripremu podloga za pizze; svježa pizza; tijesto za pizzu; tjestenina koja se stavlja u pizze; umaci za pizzu; umak za pizzu; začini za pizzu; zamrznute pizze; gotove mješavine za kore za pite; kore za pite; kore za pitu od krekeru graham; kremaste pite; mesne pite; mesne pite [gotove]; okrugle pite od jabuka; otvorene pite (sa slatkim ili slanim nadjevom); otvorene pite [slatke ili slane]; pita [arapski kruh]; pite bez mesa; pite koje sadrže divljač; pite koje sadrže meso; pite koje sadrže perad; pite koje sadrže povrće; pite koje sadrže ribu; pite od borovnica; pite od bundeve; pite od jabuka; pite od jaja; pite od peradi i divljači; pite od povrća; pite od smrznutog jogurta; pite od svinjetine; pite s piletinom; pite [slatke ili slane]; podloge od tijesta za pite; punjenja za kolače i pite na bazi čokolade; punjenja za kolače i pite na bazi kreme od vanilije; slane ili slatke pite; slastice, torte, pite i keksi; svježe pite; tradicionalne Britanske božićne pite od voća; tradicionalne engleske pite sa šećernim sirupom i mrvicama; zatvorena pita od prhkog tijesta; hamburger sendviči; namaz za sendvič od čokolade i oraščića; otvoreni sendviči; punjeni smotuljak od tijesta [vrsta sendviča]; riblji sendviči; sendviči;

sendviči koji sadrže ribu; sendviči od piletine; sendviči od sira [cheeseburgeri]; sendviči s hrenovkama; sendviči s hrenovkom (hot dog); sendviči s mesom; sendviči s mljevenom govedinom; sendviči s piletinom; sendviči s pljeskavicama; sendviči s poretinom; sendviči s ribljim filetima; sendviči sa salatom; sladoledni sendviči; smotuljak za sendvič [kruh]; tostirani sendvič sa sirom; tostirani sendvič sa sirom i šunkom; tostirani sendviči; brašno bez proteina za proizvodnju piva; pivski ocat; konditorski proizvodi s tekućim voćnim punjenjem; ledeni voćni štapići; nemedicinski slatkiši za žvakanje s tekućim voćnim punilima; oblatne za otvorene voćne kolače; prirodni zaslađivači u obliku voćnih koncentrata; voćne arome, osim esencija; voćne arome, osim esencijalnih ulja; voćni bomboni [konditorski proizvod]; voćni čaj [za nemedicinsku uporabu]; voćni čajevi; voćni gumeni bomboni [za nemedicinsku uporabu]; voćni jestivi sladoledi; voćni kolači; voćni kolači s glazurom; voćni kolačići; voćni kruh; voćni ocat; voćni šećer; voćni sladoled; voćni sladoledi; voćni slatkiši; voćni umaci; voćni želei [konditorski proizvod]; vodeni sladoledi na štapiću s voćnom aromom; zaslađivači koji se sastoje od voćnih koncentrata; želei (voćni -) [slatkiši]; aromatizirajući sirupi; aromatizirani sirupi; bomboni od kukuruznog sirupa; čokoladni sirup; čokoladni sirupi za pripremanje pića na bazi čokolade; glukozni sirup za fermentiranje hrane; glukozni sirup za konzerviranje hrane; glukozni sirup za poboljšanje teksture hrane; glukozni sirup za proizvodnju hrane; glukozni sirup za zaslađivanje hrane; glukozni sirup za želiranje hrane; glukozni sirupi za hranu; glutenski škrobni sirup (mizu-ame); javorov sirup; kreme od jaja, prelivene s karamelnim sirupom; kukuruzni sirup; kukuruzni sirup za kulinarsku uporabu; ljepljivi škrobni sirup (mizu-ame); šećer, med, šećerni sirup; sirup agave za uporabu kao prirodni zaslađivač; sirup biljke yacon; sirup fruktoze za proizvodnju hrane; sirup melase za kulinarsku uporabu; sirup od agave [prirodni zaslađivač]; sirup od škroba u prahu [za prehranu]; sirup od škroba [za prehranu]; sirup za hranu; sirup za palačinke; sirup za preljev; sirupi i melase; škrobni sirup za kulinarsku uporabu; stolni sirupi; tradicionalne engleske pite sa šećernim sirupom i mrvicama; čokoladni napitak s mlijekom; derivati kukuruznog škroba u prahu za pripremu napitaka; napitci na bazi čaja; napitci na bazi čaja [bez medicinskih sastojaka]; napitci na bazi čaja s voćnim okusom; napitci od čaja (Nemedicinska -); napitci od čaja s mlijekom; pripravci u prahu koji sadržavaju kakao za pripremu napitaka; pripravci za pripremu napitaka [na bazi kaka]; pripravci za pripremu napitaka [na bazi čokolade]; pripravci za pripremu napitaka [na bazi kave]; pripravci za pripremu napitka [na bazi čaja]; šećer u prahu za pripremu izotoničkih napitaka; energetske pločice na bazi žitarica; pločice od žitarica i energetske pločice; šećer u prahu za pripremu izotoničkih napitaka; čokolada s alkoholom; konditorski proizvodi s tekućim alkoholnim punjenjem; nemedicinski bomboni s alkoholom; sladoled natopljen alkoholom; slatkiši (Nemedicinski -) na bazi alkohola; sorbet natopljen alkoholom; aromatizirani umak od rižinog vina (Hon-mirin); konditorski proizvodi s vinski punjenjem; preprženi komadići prirodnog drva koji su dodaju vinu radi poboljšanja okusa; vinski ocat; čokoladice punjene likerom; divlja riža [gotova]; gotova hrana - u obliku umaka; gotova jela od riže; gotova jela s rižom; gotova jela s tjesteninom; gotova kava i pića na bazi kave; gotova riža; gotova slana hrana napravljena od krumpirovog brašna; gotove grickalice na bazi žitarica; gotove kore za pizzu; gotove mješavine za kore za pite; gotove mješavine za pečenje; gotove slane grickalice od kukuruzne krupice dobivene ekstruzijom; gotove smjese za pečenje; gotovi deserti [konditorski

proizvodi]; gotovi deserti [na bazi čokolade]; gotovi deserti [tijesta]; gotovi hamburgeri u pecivu; gotovi kakao i pića na bazi kakaa; gotovi napici od kave; gotovi obroci koji sadrže [uglavnom] rižu; gotovi obroci koji sadrže [uglavnom] tjesteninu; gotovi obroci na bazi rezanaca; gotovi obroci od pizze; gotovi obroci - pizze; gotovi pudinzi; gotovi ručci od riže, s dodanim mesom, ribom ili povrćem; gotovi wasabi - japanski hren; mesne pite [gotove]; pizze [gotove]; prehrambene pločice na bazi čokolade [gotove za potrošnju]; ravioli [gotovi]; zamrznuta gotova riža; zamrznuta gotova riža sa začinicima; zamrznuta gotova riža sa začinicima i povrćem; preljevi za salatu; salata od riže; salata od tjestenine; salata s makaronima; sendviči sa salatam; tabule [libanonska salata]; umaci za salate s vrhnjem; umaci za salatu.;

32 Bezalkoholna pića s okusom kave; pivo s okusom kave; bezalkoholna pića na bazi voća aromatizirana čajem; bezalkoholna pića s okusom čaja; bezalkoholni gazirani napitci s okusom čaja; pića na bazi vode koja sadrže čajne ekstrakte; bezalkoholni punč od cimeta sa sušenim kakijem [sujeonggwa]; bezalkoholni punč od riže [sikhye]; napitci na bazi riže koji nisu nadomjestak za mlijeko; napitci od smeđe riže koji nisu nadomjestak za mlijeko; frapei koji sadrže žitarice i zob; bezalkoholna sladna pića; bezalkoholni napici bez slada [osim za medicinsku upotrebu]; crno pivo [pivo od preprženog slada]; mošt od slada; pivo od slada; sirup od slada za pripremu napitaka; bezalkoholni napitci na bazi meda; kvas [bezalkoholno piće]; gazirana pića (prašci za gazirana pića); prašci koji se koriste u pripremi pića na bazi voća; prašci za pripremanje napitaka; prašci za pripremu pića od kokosove vode; prašci za uporabu kod pripravljanja bezalkoholnih pića; bezalkoholna pića obogaćena vitaminima i mineralnim solima; bitter Lemon (gazirano bezalkoholno piće s dodatkom kinina i limuna); flaširana pitka voda; bezalkoholna pića s okusom piva; bezalkoholno pivo; crno pivo [pivo od preprženog slada]; crno pivo Stout; ekstrakti hmelja za proizvodnju piva; iPA (indijska svijetla piva); jako lager pivo (Bock); ječmeno vino [pivo]; kokteli na bazi piva; lager piva; lager pivo; niskoalkoholno pivo; obrtnička piva; pića na bazi piva; piva obogaćena mineralima; piva proizvedena od surogata; piva s okusima; pivo; pivo i pivarski proizvodi; pivo od đumbira; pivo od korijena; pivo od slada; pivo s okusom kave; pivski mošt; porter pivo; pšenično pivo; sezonsko pivo; suho svijetlo pivo od đumbira; svijetlo pivo; bezalkoholna aromatizirana gazirana pića; bezalkoholna gazirana pića od voćnog soka; bezalkoholna jabukovača; bezalkoholna pića; bezalkoholna pića koja sadrže voćne sokove; bezalkoholna pića koja sadrže povrtno sokove; bezalkoholna pića na bazi voća aromatizirana čajem; bezalkoholna pića obogaćena vitaminima i mineralnim solima; bezalkoholna pića od aloe vere; bezalkoholna pića s okusom voća; bezalkoholna pića s okusom piva; bezalkoholna pića s okusom čaja; bezalkoholna pića s okusom kave; bezalkoholna sladna pića; bezalkoholna voćna pića; bezalkoholne osnove za koktele; bezalkoholni aperitivi; bezalkoholni gazirani napitci s okusom čaja; bezalkoholni kokteli; bezalkoholni koncentrirani voćni sirup; bezalkoholni napici; bezalkoholni napici bez slada [osim za medicinsku upotrebu]; bezalkoholni napici od grožđa; bezalkoholni napitci na bazi meda; bezalkoholni napitci obogaćeni vitaminima; bezalkoholni napitci od suhog voća; bezalkoholni povrtni sokovi; bezalkoholni punč; bezalkoholni punč od cimeta sa sušenim kakijem [sujeonggwa]; bezalkoholni punč od riže [sikhye]; bezalkoholni voćni ekstrakti; bezalkoholni voćni ekstrakti za uporabu kod pripravljanja napitaka; bezalkoholni voćni kokteli; bezalkoholni voćni napici;

bezalkoholni voćni punč; bezalkoholno pivo; bezalkoholno vino; bitter Lemon (gazirano bezalkoholno piće s dodatkom kinina i limuna); esencije za pripravljanje bezalkoholnih pića, nisu esencijalna ulja; frapei [bezalkoholni voćni napici]; gazirana bezalkoholna pića; gusti sirupi [bezalkoholni napitci]; jabučni sok [bezalkoholni]; kole [bezalkoholna pića]; koncentri za pripremu bezalkoholnih pića; koncentrirani sirupi [bezalkoholni]; kvas [bezalkoholno piće]; napici (Bezalkoholni -); negazirana bezalkoholna pića; niskokalorična bezalkoholna pića; prašci za uporabu kod pripravljanja bezalkoholnih pića; sarsaparilla [bezalkoholni napitak]; sirupi i ostali bezalkoholni pripravci za pripremanje napitaka; sirupi za pravljenje bezalkoholnih gaziranih pića; sirupi za proizvodnju bezalkoholnih napitaka; voćni nektar, bezalkoholni; bezalkoholna pića obogaćena vitaminima i mineralnim solima; esencije za pripremu mineralnih voda s okusom [nisu u obliku esencijalnih ulja]; gazirana mineralna voda; mineralna voda [napitci]; mineralna voda (Nemedicinska -); mineralne i gazirane vode; mineralne vode; mineralne vode [piće]; mineralne vode s okusima; piva obogaćena mineralima; sirup za pripremu mineralnih voda s okusom; voda obogaćena mineralima [napitci]; gazirana voda [soda-voda]; gazirano piće s okusom vanilije (vanili-soda); soda-voda; bezalkoholna gazirana pića od voćnog soka; bezalkoholna pića koja sadrže voćne sokove; bezalkoholna voćna pića; bezalkoholni koncentrirani voćni sirup; bezalkoholni voćni ekstrakti; bezalkoholni voćni ekstrakti za uporabu kod pripravljanja napitaka; bezalkoholni voćni kokteli; bezalkoholni voćni napici; bezalkoholni voćni punč; frapei [bezalkoholni voćni napici]; gazirani voćni sokovi; koncentri voćnih sokova; koncentri za proizvodnju voćnih napitaka; koncentrirani voćni sokovi; miješani voćni sok; napici koji se sastoje od mješavine voćnih i povrtnih sokova; napici koji se sastoje pretežno od voćnih sokova; napitci od voćnog soka; organski voćni sok; sok (Voćni -); voćna pića; voćni napici; voćni nektar, bezalkoholni; bezalkoholni koncentrirani voćni sirup; gusti sirupi [bezalkoholni napitci]; koncentrirani sirup od naranče; koncentrirani sirup od soka limete; koncentrirani sirupi; koncentrirani sirupi [bezalkoholni]; limunada (sirup za limunadu); napitak od sirutke; sirup od crnog ribizla; sirup od slada za pripremu napitaka; sirup za limunadu; sirup za pripremu mineralnih voda s okusom; sirup za pripremu napitaka; sirup za proizvodnju limunade; sirupi i ostali bezalkoholni pripravci za pripremanje napitaka; sirupi za napitke; sirupi za pravljenje bezalkoholnih gaziranih pića; sirupi za pripravljanje napitaka od sirutke; sirupi za proizvodnju bezalkoholnih napitaka; sirupi za proizvodnju napitaka s okusom voća; bezalkoholni gazirani napitci s okusom čaja; bezalkoholni napitci na bazi meda; bezalkoholni napitci obogaćeni vitaminima; bezalkoholni napitci od suhog voća; bezalkoholni voćni ekstrakti za uporabu kod pripravljanja napitaka; ekstrakti hmelja za pripremu napitaka; ekstrakti za proizvodnju napitaka; esencije za pripremu napitaka; gazirana voda obogaćena vitaminima [napitci]; gusti sirupi [bezalkoholni napitci]; ječmeni napitak s okusom naranče; ječmeni napitak s okusom limuna; kokosova voda kao napitak; koncentri za proizvodnju voćnih napitaka; limetin sok za pripremu napitaka; limunov sok za pripremu napitaka; mineralna voda [napitci]; napitak od limunova soka; napitak od sirutke; napitci koji se sastoje pretežno od voćnih sokova; napitci na bazi kokosa; napitci na bazi orašastih plodova i soje; napitci na bazi riže koji nisu nadomjestak za mlijeko; napitci obogaćeni nutrijentima; napitci od ananasova soka; napitci od dimljenih (suhih) šljivja; napitci od đumbira; napitci od povrća; napitci od smeđe riže koji nisu nadomjestak za mlijeko; napitci od

soka od rajčice; napitci od voćnog soka; napitci od zlatnog graha; napitci s vitaminima; napitci za sportaše obogaćeni proteinima; povrtni sokovi (napitci); prašci za pripremanje napitaka; sarsaparilla [bezalkoholni napitak]; šerbeti [slatki napitci]; sherbeti u obliku napitaka; sirup od slada za pripremu napitaka; sirup za pripremu napitaka; sirupi i ostali bezalkoholni pripravci za pripremanje napitaka; sirupi za napitke; sirupi za pripravljanje napitaka od sirutke; sirupi za proizvodnju bezalkoholnih napitaka; sirupi za proizvodnju napitaka s okusom voća; sok od rajčice [napitak]; sokovi od povrća [napitak]; sokovi od povrća [napitci]; sportski napitci; tonik [nemedicinski napitci]; voda [napitak]; voda obogaćena mineralima [napitci]; energetska pića [za nemedicinsku upotrebu]; energetske napici; energetske napici s kofeinom; izotonična pića; izotonični napici; izotonični napici [za nemedicinsku upotrebu]; bezalkoholno vino; ječmeno vino [pivo]; bezalkoholna jabukovača; jabučni sok [bezalkoholni]; pića od jabučnog soka; likeri (pripravci za pravljenje likera);

33 Alkoholna pića na bazi kave; likeri na bazi kave; alkoholna pića na bazi čaja; alkohol od riže [liker]; destilirani alkohol od riže [awamori]; japanska slatka miješana alkoholna pića na bazi riže [shiro-zake]; korejsko tradicionalno vino od riže [makgeoli]; sake [alkoholno piće od fermentirane riže]; vino od žute riže; destilirana alkoholna pića na bazi žitarica; kruškovača; viski od slada; aguardiente [žestoka alkoholna pića od šećerne trske]; alkoholna pića na bazi šećerne trske; nira [alkoholno piće na bazi šećerne trske]; rum sa sokom šećerne trske; medovina; rum s dodanim vitaminima; pitka žestoka pića; alkoholna pića (osim piva); alkoholna pića (unaprijed pomiješana alkoholna pića, osim onih na bazi piva); alkoholni napici osim piva; gazirana alkoholna pića [osim piva]; alkoholni voćni kokteli; voćno vino; wine coolers [pića - mješavina bijelih vina i voćnih sokova, blago gazirana]; alkoholni napitci od voća; alkoholni pripravci za pripremanje napitaka; napitci s vinom [špriceri]; žestoka pića (napitci); alkoholna energetska pića; aguardiente [žestoka alkoholna pića od šećerne trske]; alkohol od metvice [liker]; alkohol od riže [liker]; alkoholna energetska pića; alkoholna gorka pića; alkoholna pića koja sadrže voće; alkoholna pića na bazi čaja; alkoholna pića na bazi kave; alkoholna pića na bazi šećerne trske; alkoholna pića od ginsenga; alkoholna pića (osim piva); alkoholna pića (unaprijed pomiješana alkoholna pića, osim onih na bazi piva); alkoholna vina; alkoholne esencije; alkoholne mješavine za koktele; alkoholni ekstrakti; alkoholni ekstrakti voća; alkoholni gusti punč od jaja; alkoholni kokteli koji sadrže mlijeko; alkoholni kokteli u obliku ohlađene želatine; alkoholni napici osim piva; alkoholni napitci od voća; alkoholni pripravci za pripremanje napitaka; alkoholni punčevi; alkoholni voćni kokteli; aperitivi na bazi destiliranih alkoholnih pića; araka [vrsta alkoholnog pića]; aromatizirana alkoholna pića; baijiu [kinesko destilirano alkoholno piće]; bitteri - Alkoholna pića aromatizirana biljnim esencijama; cachaca [vrsta brazilskog alkoholnog pića]; destilirana alkoholna pića na bazi žitarica; destilirani alkohol od riže [awamori]; digestivi [žestoka alkoholna pića i likeri]; gazirana alkoholna pića [osim piva]; gorki alkoholni aperitivi; gotovi alkoholni kokteli; izmiješana alkoholna pića; japanska bijela alkoholna pića [shochu]; japanska regenerirana alkoholna pića [naoshi]; japanska slatka miješana alkoholna pića na bazi riže [shiro-zake]; kineska alkoholna pića na bazi sirka; kineska bijela alkoholna pića [baiganr]; kineska miješana alkoholna pića [wujiapie-jiou]; kineska varena alkoholna pića [laojiou]; nira [alkoholno piće na bazi šećerne trske]; pripravci za pripremu alkoholnih pića; sake [alkoholno piće od fermentirane riže]; vino pojačano alkoholom; želei s alkoholom; alkoholna vina; aperitivi na bazi vina; bijelo vino; crno vino; desertna

vina; gotovi kokteli od vina; japanska slatka vina od grožđa s ekstraktima ginsenga i kore kininovca; korejsko tradicionalno vino od riže [makgeoli]; kuhana vina; kuhano vino; kupinovo vino [Bokbunajaju]; napitci s vinom [špriceri]; nepjenušavo vino; niskoalkoholna vina; pića na bazi vina; pjenušava bijela vina; pjenušava crna vina; pjenušava vina; pjenušavo vino od grožđa; pjenušavo vino od voća; pjenušci [vina]; pojačana vina; prirodna pjenušava vina; ružičasta vina; slatka vina; slatko vino od jabuka; stolna vina; vina sa zaštićenom oznakom izvornosti; vina sa zaštićenom oznakom zemljopisnog podrijetla; vino; vino od akantopanaksa [Ogapiju]; vino od grožđa; vino od jagoda; vino od kupina; vino od žute riže; vino pojačano alkoholom; vino za kuhanje; vinski punč; voćno vino; wine coolers [pića - mješavina bijelih vina i voćnih sokova, blago gazirana]; jabukovača; jabukovače; rakija od jabuka; slatko vino od jabuka; suha jabukovača; kruškovača; alkohol od metvice [liker]; alkohol od riže [liker]; anisov liker; arak [vrsta likera]; biljni likeri; digestivi [žestoka alkoholna pića i likeri]; krem likeri; liker od crnog ribizla; liker od crvenog ginsenga; likeri; likeri na bazi kave; likeri na bazi škotskog viskija; aguardiente [žestoka alkoholna pića od šećerne trske]; aperitivi na bazi žestokih pića; digestivi [žestoka alkoholna pića i likeri]; ekstrakti žestokih pića; fermentirano žestoko piće; japanska žestoka pića aromatizirana ekstraktom japanske šljive; japanska žestoka pića aromatizirana ekstraktom borovih iglica; japanska žestoka pića s biljnim ekstraktima; kinesko žestoko piće od sirka (gaolian-jiou); korejska destilirana žestoka pića [soju]; okrepljujuća žestoka pića s ekstraktima bilja [homeishu]; okrepljujuća žestoka pića s okusima na bazi ekstrakata japanske šljive [umeshu]; okrepljujuća žestoka pića s ekstraktima borovih iglica [matsuba-zake]; okrepljujuća žestoka pića s okusima; okrepljujuća žestoka pića koja sadrže ekstrakt zmijske mamushi [mamushi-zake]; pitka žestoka pića; shochu (žestoka pića); žestoka pića (napitci); žestoko piće od oljuštenog ječma; akvavit (rakija); brandy [rakija]; džin [vrsta rakije]; klekovača [rakija]; rakija od jabuka; gotovi alkoholni kokteli; gotovi kokteli od vina;

43 Usluge opskrbe ureda kavom [ponuda pića]; čajane [poslužionice čaja]; usluge čajana; usluge čajana [posluživaonice čaja]; agencijske usluge za rezervaciju privremenog smještaja; hotelske rezervacije; ponuda usluga rezervacija za restorane; pružanje informacija na Internetu o rezervaciji smještaja za odmor; pružanje informacija na Internetu o rezervaciji smještaja u hotelima; pružanje informacija u svezi s rezerviranjem smještaja; pružanje usluga informacija o smještaju i usluga rezervacije smještaja za putnike; pružanje usluga rezervacije soba i hotela; rezervacija hotela; rezervacija hotelskog smještaja; rezervacija privremenog smještaja; rezervacija privremenog smještaja u obliku vikendica; rezervacija privremenog smještaja putem Interneta; rezervacija soba za putnike; rezervacija turističkog smještaja; rezervacije smještaja; rezervacijske usluge za rezerviranje smještaja; rezervacijske usluge za rezerviranje obroka; rezerviranje hotela; rezerviranje hotelskih soba za putnike; rezerviranje hotelskog smještaja za druge; rezerviranje hotelskog smještaja; rezerviranje pansiona; rezerviranje sjedala u restoranima; rezerviranje smještaja u kampu; rezerviranje smještaja za putnike; rezerviranje soba; usluge agencije za rezerviranje turističkog smještaja; usluge agencije za rezerviranje smještaja [time share]; usluge agencije za rezerviranje hotelskog smještaja; usluge informiranja, savjetovanja i rezervacija u vezi opskrbe hranom i pićem; usluge opskrbe hranom i pićem, a naročito rezanje šunke za sajmove, degustacije i javna događanja; usluge opskrbe

hranom i pićem, a naročito rezanje šunke za vjenčanja i privatna događanja; usluge pružanja informacija, savjetovanja i rezervacija u vezi privremenog smještaja; usluge putničkih agencija za rezervaciju privremenog smještaja; usluge putničkih agencija za rezervaciju mjesta u restoranima; usluge restorana u kojima se nude udon i soba (rezanci); usluge rezervacija i predbilježbi za restorane i obroke; usluge rezervacije hotela; usluge rezervacije hotela koje se pružaju putem Interneta; usluge rezervacije hotelskih soba; usluge rezervacije hotelskog smještaja; usluge rezervacije smještaja [time share]; usluge rezervacije smještaja; usluge rezervacije soba; usluge rezerviranja hotelskih soba; usluge rezerviranja restorana; usluge rezerviranja smještaja; usluge turističkih agencija za hotelske rezervacije; usluge turističkih agencija za rezerviranje hotelskog smještaja; usluge turističkih agencija za rezerviranje smještaja; usluge turoperatora za rezervacije privremenog smještaja; usluge za rezervaciju turističkog smještaja; iznajmljivanje čokoladnih fontana; usluge sladoledarnica [posluživanje sladoleda]; iznajmljivanje strojeva za izradu šećerne vune; pizzerije; iznajmljivanje uređaja za pitku vodu; pivnice; posluživanje pića u pivnicama; usluge pivnice na otvorenom; usluge kušanja vina (pružanje napitaka); serviranje alkoholnih pića; usluge kušanja vina (pružanje napitaka); usluge vinoteke [posluživanje vina]; vinoteke; salatni barovi; agencijske usluge za rezervaciju privremenog smještaja; dobrotvorne usluge, to jest ponuda privremenog smještaja; iznajmljivanje privremenih smještaja; iznajmljivanje privremenog uredskog prostora; iznajmljivanje privremenog smještaja; iznajmljivanje privremenog smještaja u vikendicama i apartmanima; iznajmljivanje smještaja [privremenog]; konzultantske usluge u području privremenog smještaja koje pružaju telefonski pozivni centri i linije za pomoć; najam soba kao privremenog smještaja; objekti za događanja, privremeni uredi i objekti za sastanke; organizacija i pružanje privremenog smještaja; organiziranje privremenog smještaja; organiziranje privremenog smještaja [za stanovanje]; ponuda privremenih objekata za kamp prikolice; privremeni smještaj; privremeno iznajmljivanje soba; pružanje domova za starije i nemoćne osobe [privremeni smještaj]; pružanje informacija o privremenom smještaju putem Interneta; pružanje informacija o uslugama privremenog smještaja; pružanje izložbenih prostora [privremeno korištenje]; pružanje objekata za događanja te privremenih uredskih objekata i objekata za sastanke; pružanje privremenih odmorišta za putnike; pružanje privremenih prenočišta; pružanje privremenog smještaja; pružanje privremenog smještaja za stanovanje; pružanje privremenog smještaja za poslovne potrebe; pružanje privremenog smještaja u apartmanima; pružanje privremenog smještaja u vikendicama; pružanje privremenog smještaja za goste; pružanje privremenog smještaja kao dio ugostiteljskih paketa; pružanje privremenog smještaja na turističkim poljoprivrednim gospodarstvima; pružanje privremenog smještaja u pansionima; pružanje usluga privremenog smještaja s namještajem; pružanje usluga privremenog uredskog smještaja; rezervacija privremenog smještaja; rezervacija privremenog smještaja u obliku vikendica; rezervacija privremenog smještaja putem Interneta; usluge prijma za privremeni smještaj [upravljanje dolascima i odlascima]; usluge privremenog smještaja; usluge privremenog smještaja koje pružaju kampovi; usluge pružanja informacija, savjetovanja i rezervacija u vezi privremenog smještaja; usluge putničkih agencija za rezervaciju privremenog smještaja; usluge skloništa za slučaj nužde [pružanje

privremenog smještaja]; usluge turoperatora za rezervacije privremenog smještaja; agencije za pružanje smještaja [u hotelima i pansionima]; agencije za smještaj [hotelski, pansionski]; agencijske usluge za rezervaciju privremenog smještaja; dobrotvorne usluge, to jest ponuda privremenog smještaja; hoteli, hosteli i pansioni i turistički smještaj; hotelijerske usluge [smještaj]; iznajmljivanje privremenih smještaja; iznajmljivanje privremenog smještaja; iznajmljivanje privremenog smještaja u vikendicama i apartmanima; iznajmljivanje smještaja [privremenog]; iznajmljivanje turističkog smještaja; konzultantske usluge u području privremenog smještaja koje pružaju telefonski pozivni centri i linije za pomoć; najam soba kao privremenog smještaja; organizacija i pružanje privremenog smještaja; organiziranje hotelskog smještaja; organiziranje privremenog smještaja; organiziranje privremenog smještaja [za stanovanje]; organiziranje smještaja za turiste; organiziranje turističkog smještaja; ponuda hotelskog smještaja; ponuda smještaja za sastanke; privremeni smještaj; procjena hotelskog smještaja; pružanje domova za starije i nemoćne osobe [privremeni smještaj]; pružanje hotelskog smještaja; pružanje informacija na Internetu o rezervaciji smještaja za odmor; pružanje informacija na Internetu o rezervaciji smještaja u hotelima; pružanje informacija o privremenom smještaju putem Interneta; pružanje informacija o smještaju, putem Interneta; pružanje informacija o uslugama privremenog smještaja; pružanje informacija u svezi s rezerviranjem smještaja; pružanje objekata za trgovачe sajmove [smještaj]; pružanje privremenog smještaja; pružanje privremenog smještaja za stanovanje; pružanje privremenog smještaja za poslovne potrebe; pružanje privremenog smještaja u apartmanima; pružanje privremenog smještaja u vikendicama; pružanje privremenog smještaja za goste; pružanje privremenog smještaja kao dio ugostiteljskih paketa; pružanje privremenog smještaja na turističkim poljoprivrednim gospodarstvima; pružanje privremenog smještaja u pansionima; pružanje smještaja u hotelima i motelima; pružanje smještaja za sastanke; pružanje smještaja za svečanosti; pružanje turističkog smještaja; pružanje usluga informacija o smještaju i usluga rezervacije smještaja za putnike; pružanje usluga privremenog smještaja s namještajem; pružanje usluga privremenog uredskog smještaja; rangiranje turističkog smještaja; rezervacija hotelskog smještaja; rezervacija privremenog smještaja; rezervacija privremenog smještaja u obliku vikendica; rezervacija privremenog smještaja putem Interneta; rezervacija turističkog smještaja; rezervacije smještaja; rezervacijske usluge za rezerviranje smještaja; rezerviranje hotelskog smještaja za druge; rezerviranje hotelskog smještaja; rezerviranje smještaja u kampu; rezerviranje smještaja za putnike; smještaj konja; smještaj za kućne ljubimce; smještaj za turiste; smještaj životinja; smještajne usluge za sastanke; turiste (Organiziranje smještaja za -); turističke agencije za organizaciju smještaja; upravljanje smještajem za članove; usluge agencija za pružanje smještaja; usluge agencije za iznajmljivanje smještaja [time share]; usluge agencije za rezerviranje turističkog smještaja; usluge agencije za rezerviranje smještaja [time share]; usluge agencije za rezerviranje hotelskog smještaja; usluge hotelskog smještaja; usluge prijma za privremeni smještaj [upravljanje dolascima i odlascima]; usluge privremenog smještaja; usluge privremenog smještaja koje pružaju kampovi; usluge pružanja informacija, savjetovanja i rezervacija u vezi privremenog smještaja; usluge putničkih agencija za rezervaciju privremenog smještaja; usluge razmjene smještaja [time share]; usluge rezervacije

hotelskog smještaja; usluge rezervacije smještaja [time share]; usluge rezervacije smještaja; usluge rezerviranja smještaja; usluge skloništa za slučaj nužde [pružanje privremenog smještaja]; usluge smještaja za kućne ljubimce; usluge smještaja za svečanosti; usluge turističkih agencija za rezerviranje hotelskog smještaja; usluge turističkih agencija za rezerviranje smještaja; usluge turističkih kampova [smještaj]; usluge turističkog smještaja; usluge turoperatora za rezervacije privremenog smještaja; usluge za rezervaciju turističkog smještaja; agencijske usluge za rezervaciju privremenog smještaja; barske i restoranske usluge; dobrotvorne usluge, to jest ponuda privremenog smještaja; dobrotvorne usluge, to jest ponuda cateringa hrane i pića; dobrotvorne usluge, to jest pružanje hrane za potrebite; gostioničari (usluge gostioničara); hotelijerske usluge [hrana i piće]; hotelijerske usluge [smještaj]; hotelske usluge; hotelske usluge za povlaštene klijente; konzultantske usluge u području privremenog smještaja koje pružaju telefonski pozivni centri i linije za pomoć; konzultantske usluge u području cateringa hrane i pića; konzultantske usluge u svezi s kulinarskim vještinama; konzultantske usluge u svezi s pripremom hrane; konzultantske usluge u svezi s hotelskim prostorijama i opremom; konzultantske usluge u svezi s tehnikama pečenja; konzultantske usluge u svezi s hranom; ljetovanje [usluge kampova za ljetovanje]; opskrba hrane za potrebite [dobrotvorne usluge]; ponuda usluga rezervacija za restorane; priprema hrane za druge na bazi pružanja usluga izvana; pružanje informacija o pipničarskim uslugama; pružanje informacija o uslugama privremenog smještaja; pružanje informacija o uslugama u dječjim jaslicama; pružanje informacija o uslugama barova; pružanje usluga društvenih centara za društvena okupljanja i sastanke; pružanje usluga hotela i motela; pružanje usluga informacija o smještaju i usluga rezervacije smještaja za putnike; pružanje usluga opskrbe hranom i pićem za izložbene objekte; pružanje usluga opskrbe hranom i pićem za sajmove i izložbe; pružanje usluga opskrbe hranom i pićem za konferencijske objekte; pružanje usluga pića; pružanje usluga privremenog smještaja s namještajem; pružanje usluga privremenog uredskog smještaja; pružanje usluga rezervacije soba i hotela; rezervacijske usluge za rezerviranje smještaja; rezervacijske usluge za rezerviranje obroka; smještajne usluge za sastanke; usluga cateringa za institucije; usluge agencija za pružanje smještaja; usluge agencije za iznajmljivanje smještaja [time share]; usluge agencije za rezerviranje turističkog smještaja; usluge agencije za rezerviranje smještaja [time share]; usluge agencije za rezerviranje hotelskog smještaja; usluge bara s povlaštenim pristupom; usluge barova; usluge barova koji serviraju prvenstveno svježe sokove; usluge bifea; usluge bistroa; usluge boravišta u odmaralištima; usluge brze hrane za van; usluge čajana; usluge čajana [posluživaonice čaja]; usluge cateringa; usluge cateringa hrane i pića za koktel zabave; usluge cateringa hrane i pića za bankete; usluge cateringa u poslovnim prostorijama za razonodu; usluge cateringa u vanjskom prostoru; usluge cateringa za europska jela; usluge cateringa za jela španjolske kuhinje; usluge cateringa za jela japanske kuhinje; usluge cateringa za kafiće u poduzećima; usluge cateringa za konferencijske centre; usluge cateringa za obrazovne ustanove; usluge cateringa za poslovne svrhe; usluge cateringa za pružanje hrane; usluge cateringa za škole; usluge cateringa za staračke domove; usluge centara za dnevnu skrb; usluge čuvanja djece; usluge čuvanja mačaka; usluge dječjih jaslica na trgovačkim lokacijama; usluge dnevne brige o kućnim ljubimcima; usluge dnevnih jaslica; usluge dnevnih

jaslica [osim škola]; usluge domova za boravak djece; usluge gostionice; usluge hostela za mladež; usluge hotela i motela; usluge hotela u odmaralištima; usluge hotelskih restorana; usluge hotelskog cateringa; usluge hotelskog smještaja; usluge hrane i pića za ponijeti; usluge informiranja, savjetovanja i rezervacija u vezi opskrbe hranom i pićem; usluge iznajmljivanja soba; usluge iznošenja hrane; usluge japanskih restorana; usluge kafića; usluge kantina; usluge kluba za ponudu hrane i pića; usluge koktel bara; usluge kuhanja hrane; usluge kušanja vina (pružanje napitaka); usluge mobilnog cateringa; usluge naručivanja i kupnje hrane za van; usluge noćnog kluba [posluživanje hrane]; usluge ocjenjivanja restorana i barova; usluge olakšavajuće skrbi u obliku dnevne skrbi za odrasle; usluge opskrbe hrane i pića za staračke domove; usluge opskrbe hranom i pićem u mobilnom restoranu-kamionu; usluge opskrbe hranom i pićem, a naročito rezanje šunke za sajmove, degustacije i javna događanja; usluge opskrbe hranom i pićem, a naročito rezanje šunke za vjenčanja i privatna događanja; usluge opskrbe hranom i pićem za bolnice; usluge opskrbe ureda kavom [ponuda pića]; usluge organizacije domjenaka; usluge osobnog šefa kuhinje; usluge pabova; usluge pansiona za životinje; usluge pansionске štenare; usluge parkirišta za kamp-kućice; usluge pivnice na otvorenom; usluge pokretnih restorana; usluge prijma za privremeni smještaj [upravljanje dolascima i odlascima]; usluge pripremanja hrane; usluge pripremanja hrane i pića; usluge pripreme hrane; usluge pripreme hrane po ugovoru; usluge pripreme švedskog stola za koktel barove; usluge privremenog smještaja; usluge privremenog smještaja koje pružaju kampovi; usluge pružanja dnevne skrbi o psima; usluge pružanja elektroničkih informacija u svezi s hotelima; usluge pružanja informacija o restoranima; usluge pružanja informacija, savjetovanja i rezervacija u vezi privremenog smještaja; usluge pružanja pića; usluge putničkih agencija za rezervaciju privremenog smještaja; usluge putničkih agencija za rezervaciju mjesta u restoranima; usluge razmjene smještaja [time share]; usluge restorana; usluge restorana brze hrane; usluge restorana koje pružaju hoteli; usluge restorana koje uključuju licencirane barske sadržaje; usluge restorana koji nude tempuru; usluge restorana koji poslužuju ramen; usluge restorana s mogućnošću iznošenja hrane; usluge restorana s povlaštenim pristupom; usluge restorana sa svježim narezanim mesom; usluge restorana španjolske kuhinje; usluge restorana u kojima se nude udon i soba (rezanci); usluge restorana u kojima se poslužuje sushi; usluge restorana za ponudu brze hrane; usluge rezervacija i predbilježbi za restorane i obroke; usluge rezervacije hotela; usluge rezervacije hotela koje se pružaju putem Interneta; usluge rezervacije hotelskih soba; usluge rezervacije hotelskog smještaja; usluge rezervacije smještaja [time share]; usluge rezervacije smještaja; usluge rezervacije soba; usluge rezerviranja hotelskih soba; usluge rezerviranja restorana; usluge rezerviranja smještaja; usluge skloništa za slučaj nužde [pružanje privremenog smještaja]; usluge sladoledarnica [posluživanje sladoleda]; usluge smještaja za kućne ljubimce; usluge smještaja za svečanosti; usluge sommeliera; usluge staračkog doma; usluge turističkih agencija za hotelske rezervacije; usluge turističkih agencija za rezerviranje hotelskog smještaja; usluge turističkih agencija za rezerviranje smještaja; usluge turističkih hotela; usluge turističkih kampova [smještaj]; usluge turističkih restorana; usluge turističkog smještaja; usluge turoperatora za rezervacije privremenog smještaja; usluge udomljavanja ptica (kućni ljubimci); usluge udomljavanja ribica (kućni ljubimci); usluge umirovljeničkog

doma; usluge vinoteke [posluživanje vina]; usluge washoku restorana; usluge za rezervaciju turističkog smještaja; barske i restoranske usluge; catering u restoranima brze hrane; delikatese [restorani]; opskrba hrane i pića u restoranima i barovima; opskrba hrane i pića za goste u restoranima; ponuda usluga rezervacija za restorane; pružanje hrane i pića u restoranima; pružanje informacija u svezi s restoranima; restorani brze hrane; restorani koji nude hranu za van; restorani koji služe jela s roštilja; restorani sa samoposluživanjem; rezerviranje sjedala u restoranima; serviranje hrane i pića u restoranima i barovima; serviranje hrane i pića za goste u restoranima; usluge hotelskih restorana; usluge japanskih restorana; usluge ocjenjivanja restorana i barova; usluge opskrbe hranom i pićem u mobilnom restoranu-kamionu; usluge pokretnih restorana; usluge pružanja informacija o restoranima; usluge putničkih agencija za rezervaciju mjesta u restoranima; usluge restorana; usluge restorana brze hrane; usluge restorana koje pružaju hoteli; usluge restorana koje uključuju licencirane barske sadržaje; usluge restorana koji nude tempuru; usluge restorana koji poslužuju ramen; usluge restorana s mogućnošću iznošenja hrane; usluge restorana s povlaštenim pristupom; usluge restorana sa svježe narezanim mesom; usluge restorana španjolske kuhinje; usluge restorana u kojima se nude udon i soba (rezanci); usluge restorana u kojima se poslužuje sushi; usluge restorana za ponudu brze hrane; usluge rezervacija i predbilježbi za restorane i obroke; usluge rezerviranja restorana; usluge turističkih restorana; usluge washoku restorana; agencije za pružanje smještaja [u hotelima i pansionima]; agencije za smještaj [hotelski, pansionski]; hoteli, hosteli i pansioni i turistički smještaj; hotelijerske usluge [hrana i piće]; hotelijerske usluge [smještaj]; hotelske rezervacije; hotelske usluge; hotelske usluge za povlaštene klijente; informacije o hotelima; informacije u svezi s hotelima; iznajmljivanje namještaja za hotele; iznajmljivanje podnih podloga za hotele; iznajmljivanje ručnika za hotele; iznajmljivanje visećih ukrasa za zidove hotela; iznajmljivanje zastora za hotele; konzultantske usluge u svezi s hotelskim prostorijama i opremom; organiziranje hotelskog smještaja; ponuda hotelskog smještaja; pripremanje obroka u hotelima; procjena hotelskog smještaja; pružanje hotelskog smještaja; pružanje informacija na Internetu o rezervaciji smještaja u hotelima; pružanje informacija u svezi s hotelima; pružanje izložbenih prostora i opreme u hotelima; pružanje smještaja u hotelima i motelima; pružanje usluga hotela i motela; pružanje usluga rezervacije soba i hotela; rezervacija hotela; rezervacija hotelskog smještaja; rezerviranje hotela; rezerviranje hotelskih soba za putnike; rezerviranje hotelskog smještaja za druge; rezerviranje hotelskog smještaja; usluge agencije za rezerviranje hotelskog smještaja; usluge hotela i motela; usluge hotela u odmaralištima; usluge hotelskih restorana; usluge hotelskog cateringa; usluge hotelskog smještaja; usluge pružanja elektroničkih informacija u svezi s hotelima; usluge restorana koje pružaju hoteli; usluge rezervacije hotela; usluge rezervacije hotela koje se pružaju putem Interneta; usluge rezervacije hotelskih soba; usluge rezervacije hotelskog smještaja; usluge rezerviranja hotelskih soba; usluge turističkih agencija za hotelske rezervacije; usluge turističkih agencija za rezerviranje hotelskog smještaja.

- (210) **BAZ2022770A** (220) 06/08/2020  
 (442) 30/09/2021  
 (732) **NV-TRADE d.o.o.**  
**Barići bb, opština Teslić, BA**  
 (591) siva, zelena, tamno plava  
 (540)



- (531) 6.19,26.4,27.5,29.1  
 (511)

1 Biološki preparati za upotrebu u industriji i znanosti.;  
 29 Meso, riba, živina i divljač; mesni ekstrakti.;  
 30 Sol, dodaci jelima, začini, konzervirano začinsko bilje.

- (210) **BAZ2022771A** (220) 07/08/2020  
 (442) 30/09/2021  
 (732) **Lidl Stiftung & Co. KG Stiftsbergstrasse 1, 74172 Neckarsulm, DE**  
 (740) Marić & Co advokatsko društvo d.o.o.  
 (540)



- (531) 26.11,27.5  
 (511)

30 Slatkiši od sladića i konditorski proizvodi (uključeni u ovaj razred), voćni bomboni i gumeni bomboni; uključujući sve gore navedene proizvode uz upotrebu umjetnih sladića.



(210) **BAZ2022772A** (220) 07/08/2020

(442) 30/09/2021

(732) **Lidl Stiftung & Co. KG Stiftsbergstrasse  
1, 74172 Neckarsulm, DE**

(740) Marić & Co advokatsko društvo d.o.o.

(540)



(531) 25.3,26.4,27.5

(511)

33 Alkoholna pića (osim piva), posebno žestoka pića.

(210) **BAZ2022773A** (220) 07/08/2020

(442) 30/09/2021

(732) **Lidl Stiftung & Co. KG Stiftsbergstrasse  
1, 74172 Neckarsulm, DE**

(740) Marić & Co advokatsko društvo d.o.o.

(591) crvena, crna, zlatna, bijela

(540)



(531) 24.1,27.5,29.1

(511)

33 Alkoholna pića (osim piva).

(210) **BAZ2022774A** (220) 07/08/2020

(442) 30/09/2021

(732) **Lidl Stiftung & Co. KG Stiftsbergstrasse  
1, 74172 Neckarsulm, DE**

(740) Marić & Co advokatsko društvo d.o.o.

(591) tamno plava, bijela

(540)



(531) 1.15,4.2,26.11,27.5,29.1

(511)

29 Riba, riblji proizvodi, konzervirana riba, riblji fileti, obrađena riba; morski plodovi, obrađeni morski plodovi, proizvodi morskih plodova.

(210) **BAZ2022775A** (220) 07/08/2020

(442) 30/09/2021

(732) **Lidl Stiftung & Co. KG Stiftsbergstrasse  
1, 74172 Neckarsulm, DE**

(740) Marić & Co advokatsko društvo d.o.o.

(591) tamno narandžasta, tamno crvena,  
narandžasta, crvena, bijela

(540)



(531) 27.1,27.5,29.1

(511)

33 Žestoka pića, pjenušava vina ili vina miješana s drugim pićima, uz iznimku vina koja sadrže sok od grožđa.

(210) **BAZ2022776A** (220) 07/08/2020  
 (442) 30/09/2021  
 (732) **Lidl Stiftung & Co. KG Stiftsbergstrasse 1, 74172 Neckarsulm, DE**  
 (740) Marić & Co advokatsko društvo d.o.o.  
 (591) crvena, bijela, tamno zelena, svijetlo zelena, zelena  
 (540)



(531) 26.1,27.5,29.1  
 (511)

30 Slatkiši, odnosno čokolada, kolači dužeg trajanja, jestivi led, čokoladni proizvodi, praline, čokoladne bombone, čokoladni kolačići (biskviti), čokoladni keksi, čokoladne torte, čokoladne napolitanke, svi navedeni proizvodi koji također sadržavaju nadomjeske šećera.

(210) **BAZ2022777A** (220) 07/08/2020  
 (442) 30/09/2021  
 (732) **Lidl Stiftung & Co. KG Stiftsbergstrasse 1, 74172 Neckarsulm, DE**  
 (740) Marić & Co advokatsko društvo d.o.o.  
 (591) siva, bijela  
 (540)



(531) 1.5,27.5  
 (511)

3 Proizvodi za bijeljenje i ostale tvari za pranje rublja; proizvodi za čišćenje, poliranje, odmaščivanje i struganje; sapuni; parfumerijski proizvodi; eterična ulja, kozmetički proizvodi i proizvodi za njegu zuba.;

10 Kirurški, liječnički, stomatološki i veterinarski instrumenti i aparati, umjetni udovi, oči i zubi; ortopedski proizvodi; higijenski proizvodi, naime kondomi; materijali za šivanje rana.;

35 Oglašavanje.

(210) **BAZ2022780A** (220) 10/08/2020  
 (442) 30/09/2021  
 (732) **JUR PROM d.o.o.**  
**Hrašljani 3, Ljubuški, BA**  
 (740) Inja Pašalić  
 (591) crvena  
 (540)



(531) 26.5.27.5,29.1  
 (511)

1 Rashladna sredstva za motore vozila; smrzavanje (sredstva protiv smrzavanja) [antifriz]; tekućina za kočnice; tekućine za automatske prijenose; tekućine za servouređaje; transmisijsko ulje.;

3 Tekućine za pranje automobilskih stakala.;

4 Aditivi, nekemijski, za pogonska goriva; podmazivanje (sredstva za podmazivanje); podmazivanje (masti za podmazivanje); ulje za motore; ulje za podmazivanje; industrijska ulja; industrijske masti.;

6 Zatezači (metalni zatezači remenja).;

7 Alat [dijelovi strojeva]; alat koji se drži u ruci ali se ne pokreće ručno; alternatori [generatori izmjenične struje]; bregaste osovine za motore vozila; brizgalice za motore [injektorji]; dizalice (uređaji za dizanje tereta); električni odvijači; filtri kao dijelovi strojeva i motora; zrak, rashladni (filtri za čišćenje rashladnog zraka) za motore); filtrirni umeci za strojeve za filtriranje; kuglični ležajevi; ležajevi (igličasti ležajevi); ležajevi za prijenosne osovine; pneumatske dizalice; pneumatski čekići; pokretne dizalice; pumpe za podmazivanje; rashladni uređaji za motore; remeni za motore; svjeće za paljenje motora s unutarnjim sagorjevanjem; svjeće za zagrijavanje dizel motora; turbokompresori; vakuumske crpke; ventilatori za motore; zamašnjaci strojeva; zračno hlađenje (kondenzatori sa zračnim hlađenjem); zrak, rashladni (filtri za čišćenje rashladnog zraka) za motore).;

8 Alat (neelektrični alat); dizalice [ručne dizalice]; ključevi [alat]; odvijači, neelektrični; probijači [ručni alat]; ručni alat, ručno pokretani.;

9 Akumulatori (električni akumulatori za vozila); dijagnosticiranje (aparati za dijagnosticiranje) ne za medicinske; potrebe električni svici [bobine]; manometri; mjerači protoka; parkirni senzori za vozila; regulatori napona za vozila; svjetleće diode [LED]; termostati za vozila. ;

11 Zrak (filtri za zrak) za klimatizaciju; klimatizacija zraka (uređaji za klimatizaciju zraka); pokazivači smjera (žaruljice pokazivače smjera) za vozila; svjetiljke, džepne; uređaji za klimatiziranje zraka u vozilima; zrak (filtri za zrak) za klimatizaciju; žarulje za rasvjetu.;

12 Amortizeri za automobile; amortizirajuće opruge za vozila; automobilske vanjske gume; brisači automobilskih stakala; disk kočnice za vozila; glavine kotača vozila; hidraulični sustavi vozila; kočne obloge za vozila; kočne

papuče za vozila; kočne pločice za automobile; kočni segmenti za vozila; kočnice vozila; kotači vozila; krajevi osovina [rukavci]; lanci protiv sklizanja; lanci, pogonski za kopnena vozila navlake za sjedala vozila; opruge ovjesa za vozila; osovine vozila; ovjesni amortizeri vozila; pneumatici za kotače vozila; pneumatske gume za kotače vozila; podvozja za vozila; prijenosne osovine za kopnena vozila; spojke za kopnena vozila; spojke za kopnena vozila [mjenjači]; turbine za kopnena vozila; prijenosni mehanizmi za kopnena vozila.;

17 Amortizeri, gumeni; brtve; brtveni materijali.;

27 Sagovi za automobile.

(210) **BAZ2022781A** (220) 12/08/2020

(442) 30/09/2021

(732) **Goodyear Tyres UK Limited**

**2920 Trident Court, Solihull Parkway  
Birmingham Business Park, B37 7YN  
Birmingham, GB**

(740) **PETOŠEVIĆ d.o.o.**

(540)

## QUALIFIER CORE

(511)

12 Pneumatici (gume vozila).

(210) **BAZ2022785A** (220) 12/08/2020

(442) 30/09/2021

(732) **Pčelarsko društvo "NEKTAR" Tuzla ul.  
Ludvika Kube br. 7, 75000 Tuzla, BA**

(591) narandžasta, smeđa, crna, žuta, bijela

(540)



(531) 3.13,5.5,8.7,11.3,25.7,27.5,29.1

(511)

30 Pčelinji med.

(210) **BAZ2022792A** (220) 13/08/2020

(442) 30/09/2021

(732) **Maginus d.o.o.**

**Kneza Višeslava 3/11, 11000 Beograd-  
Čukarica, RS**

(740) Inja Pašalić

(591) plava, bijela

(540)



(531) 26.1,27.5,29.1

(511)

3 Vlažne kozmetičke maramice; vlažne maramice impregnirane sredstvima za čišćenje; vlažne toaletne maramice natopljene deterdžentom za pranje posuda; vlažne toaletne maramice natopljene deterdžentom za čišćenje; vlažni ili impregnirani jastučići, ubrusi ili maramice; ženske higijenske maramice za čišćenje; kozmetičke krpice ili maramice natopljene sredstvima za čišćenje kože; maramice za bebe natopljene preparatima za čišćenje; maramice za jednokratnu upotrebu natopljene sredstvima za čišćenje lica; maramice za jednokratnu upotrebu natopljene hemikalijama ili sredstvima za čišćenje za industrijsku i komercijalnu upotrebu; maramice za jednokratnu upotrebu natopljene hemikalijama ili sredstvima za čišćenje za ličnu higijenu; maramice natopljene kozmetičkim sredstvima; maramice natopljene sa kozmetičkim losionima; platnene maramice impregnirane sredstvima za čišćenje kože; krpice za brisanje naočara impregnirane deterdžentom; krpice za brisanje naočara natopljene deterdžentom; krpice natopljene deterdžentom za čišćenje naočara; krpice natopljene preparatima za čišćenje; natopljene krpice za brisanje prašine; natopljene krpice za poliranje; natopljene krpice za čišćenje; natopljene krpice za čišćenje, brisanje prašine ili poliranje. ;

5 Dezinfekcijske maramice za jednokratnu upotrebu; maramice za dezinfekciju; maramice i ubrusi natopljeni farmaceutskim losionima i kremama; maramice natopljene antibakterijskim preparatima; maramice natopljene farmaceutskim losionima.;

22 Vreće za pranje platnene odeće; vreće za pranje veš; vreće od poliuretanske smole za pranje veš; vreće od tkanine za vešjireža^te vrećice za pranje veša; platnene vreće za veš.

---

---

(210) **BAZ2022793A** (220) 13/08/2020

(442) 30/09/2021

(732) **Maginus d.o.o.**

**Kneza Višeslava 3/11, 11000 Beograd-  
Čukarica, RS**

(740) Inja Pašalić

(540)

## LOVAC

(511)

3 Bjelila za veš; deterdženti za veš; plavilo za veš; preparati za bijeljenje veša; preparati za bijeljenje i druga sredstva za pranje veša; preparati za pranje i bijeljenje veša; proizvodi za pranje veša; sapuni za veš; sapuni za pranje veša; sredstva za pranje veša; hemikalije za osvježavanje boja za upotrebu u domaćinstvu [pranje veša]; vlažne maramice impregnirane sredstvima za čišćenje; maramice za sprečavanje bojenja veša; preparati za pranje i izbeljivanje; sapun za izbijeljivanje tekstila; preparati za uklanjanje kamenca za upotrebu u domaćinstvu; oplemenjivači rublja za upotrebu u perionicama; deterdženti za upotrebu u domaćinstvu; deterdženti, koji nisu za upotrebu u proizvodnim procesima i za medicinsku upotrebu; platnene maramice impregnirane sredstvima za čišćenje kože; preparati za čišćenje za upotrebu u domaćinstvu; preparati i supstance za čišćenje i pranje; rastvarači za čišćenje, za upotrebe koje se ne odnose na procese proizvodnje; sredstva za čišćenje za domaćinstvo; sredstva za čišćenje za primjenu u domaćinstvu; sredstva za čišćenje za upotrebu u domaćinstvu; sredstva i preparati za čišćenje; hemijski preparati za čišćenje za upotrebu u domaćinstvu; preparati za bijeljenje [uklanjanje boja] za upotrebu u domaćinstvu; preparati za uklanjanje boja; sredstva za skidanje boja; preparati za uklanjanje boje; krpice natopljene preparatima za čišćenje; natopljene krpice za čišćenje.

---

---

(210) **BAZ2022794A** (220) 13/08/2020

(442) 30/09/2021

(732) **Maginus d.o.o.**

**Kneza Višeslava 3/11, 11000 Beograd-  
Čukarica, RS**

(740) Inja Pašalić

(591)

(540)

## LAVA SEPT

(511)

3 Višenamjenski preparati za čišćenje; kozmetički proizvodi i preparati za ličnu njegu; nemedicinski preparati za ličnu higijenu; nemedicinski preparati za pranje ruku; nemedicinski preparati za čišćenje kože; nemedicinski higijenski preparati kao toaletna sredstva; preparati za natapanje u perionicama; preparati za uklanjanje kamenca za upotrebu u domaćinstvu; preparati za čišćenje; preparati za čišćenje za ličnu upotrebu; preparati za čišćenje za

upotrebu u domaćinstvu; preparati za čišćenje na bazi rastvarača; preparati za čišćenje podova; preparati za čišćenje, poliranje i ribanje; preparati za čišćenje, pranje i poliranje; preparati za čišćenje tkanina; preparati i supstance za čišćenje i pranje; preparati i supstance za čišćenje, ribanje i poliranje; sredstva i preparati za čišćenje; hemijski preparati za čišćenje za upotrebu u domaćinstvu; higijenski preparati kao toaletni proizvodi; sredstva za čišćenje za domaćinstvo; deterdženti za upotrebu u domaćinstvu; deterdženti, koji nisu za upotrebu u proizvodnim procesima i za medicinsku upotrebu; sapuni i deterdženti; rastvori za čišćenje; toaletni proizvodi [sredstva za ličnu higijenu]; toaletni sapuni; nemedicinski sapuni; parfimisani sapuni; sapuni za kožu; sapuni za kupanje u tečnom, čvrstom ili u obliku gela; sapuni za ličnu upotrebu; sapuni za ruke; sapuni za upotrebu u domaćinstvu; tečni sapuni; neklizajuće tečnosti za podove. ;

5 Antibakterijska sredstva za pranje ruku; antimikrobna sredstva za pranje ruku; preparati za dezinfekciju ruku; sredstva za dezinfekciju za pranje ruku; sredstva za hirurško pranje ruku; sredstva za dezinfekciju za WC-šolje; sredstva za dezinfekciju za sanitarne potrebe; hemijski preparati za sanitarne potrebe; antibakterijski gelovi na bazi alkohola za dezinfekciju kože; parfimisani sapun za dezinfekciju; sredstva za dezinfekciju za upotrebu u domaćinstvu; sredstva za dezinfekciju za čišćenje kupatila; univerzalni preparati za dezinfekciju i otklanjanje neprijatnih mirisa; dezinfekciona sredstva; dezinfekciona sredstva za higijenske svrhe; univerzalna dezinfekciona sredstva.

---

---

(210) **BAZ2022795A** (220) 13/08/2020

(442) 30/09/2021

(732) **Maginus d.o.o.**

**Kneza Višeslava 3/11, 11000 Beograd-  
Čukarica, RS**

(740) Inja Pašalić

(591) crvena, bijela, plava

(540)



(531) 1.15,26.1,27.5,29.1

(511)

3 Višenamjenski preparati za čišćenje; preparati za čišćenje; preparati za čišćenje za automobile; preparati za čišćenje za ličnu upotrebu; preparati za čišćenje za upotrebu u domaćinstvu; preparati za čišćenje na bazi rastvarača; preparati za čišćenje podova; preparati za čišćenje, poliranje i ribanje; preparati za čišćenje, poliranje, odmaščivanje i struganje; preparati za čišćenje, poliranje, ribanje i abrazivni preparati; preparati za čišćenje, poliranje, ribanje i struganje; preparati za čišćenje, pranje i poliranje; preparati za čišćenje, ribanje i struganje; preparati za čišćenje

tapeta; preparati za čišćenje tepiha; preparati za čišćenje tkanina; preparati za čišćenje u obliku pjene; preparati i supstance za čišćenje i pranje; preparati i supstance za čišćenje, ribanje i poliranje; rastvarači za čišćenje, za upotrebe koje se ne odnose na procese proizvodnje; rastvori za čišćenje; sredstva za čišćenje za domaćinstvo; sredstva za čišćenje za primjenu u domaćinstvu; sredstva za čišćenje za upotrebu u domaćinstvu; sredstva za čišćenje rerne; sredstva za čišćenje tkanine za nameštaj; sredstva za čišćenje u obliku pjene za ličnu upotrebu; sredstva za čišćenje u spreju; sredstva za čišćenje u spreju za primjenu u domaćinstvu; sredstva za čišćenje u spreju za upotrebu na tekstilu; sredstva za čišćenje u spreju za upotrebu u domaćinstvu; sredstva i preparati za čišćenje; tečnosti za hemijsko čišćenje; hemijski preparati za čišćenje za upotrebu u domaćinstvu; sredstva za čišćenje i dezodorisanje tepiha; preparati za odmašćivanje za upotrebu u domaćinstvu; preparati za odmašćivanje na bazi rastvarača; preparati za poliranje, odmašćivanje i struganje; proizvodi za odmašćivanje, koji nisu za upotrebu u procesu proizvodnje; rastvarači za odmašćivanje, za upotrebe koje se ne odnose na procese proizvodnje; sredstva za pranje WC šolja; preparati za uklanjanje kamenca za upotrebu u domaćinstvu; tečnosti za ribanje.;

5 Antibakterijska sredstva za čišćenje; sredstva za dezinfekciju za čišćenje kupatila; sredstva za dezinfekciju za WC-šolje; sredstva za dezinfekciju za sanitarne potrebe; sredstva za dezinfekciju za upotrebu u domaćinstvu; univerzalna dezinfekciona sredstva; univerzalni preparati za dezinfekciju i otklanjanje neprijatnih mirisa; sredstva protiv budi; hemijski preparati za tretiranje buđ fungicidi; germicidi; germicidni deterdženti.

(210) **BAZ2022796A** (220) 14/08/2020

(442) 30/09/2021

(300) 35047

16/06/2020

AD

(732) **Philip Morris Products S.A.**

**Quai Jeanrenaud 3, 2000 Neuchâtel, CH**

(740) "LINEA SERVICES" d.o.o. Sarajevo

(540)



(531) 26.1,26.3

(511)

34 Zatraženo pravo prvenstva od 16/06/2020 godine: Žičani vaporizatori za elektronske cigarete i elektronske uređaje za pušenje; duhan, sirov ili prerađen; duhanski proizvodi uključujući cigare, cigarete, cigarilose, duhan za uvijanje cigareta, duhan za lule, duhan za žvakanje, duhan za šmrkanje, kretek; snus (duhan u prahu); zamjena za duhan (za nemedicinsku upotrebu); artikli za pušače, uključujući papir za cigarete, tube za cigarete, filtere za cigarete, kutije za duhan, kutije za cigarete, tabakere i pepeljare, lule, džepne mašine za uvijanje cigareta, upaljače; šibice; duhanski štapići, duhanski proizvodi za zagrijavanje, elektronski uređaji, i njihovi djelovi, koji se koriste za zagrijavanje cigareta ili duhana u cilju oslobađanja aerosola koji sadrži nikotin za inhalaciju; tečni nikotinski rastvori za upotrebu u elektronskim cigaretama; elektronski uređaji za pušenje; elektronske cigarete; elektronske cigarete kao zamjena za tradicionalne cigarete; elektronski uređaji koji sadrže aerosol za inhalaciju nikotina; oralni vaporizatori za pušače, duhanski proizvodi i zamjene za duhan; artikli za pušače elektronskih cigareta; dijelovi i oprema za navedene proizvode iz klase 34; uređaji za gašenje cigareta i cigara koje se zagrijavaju i duhanskih štapića koji se zagrijavaju; punjive elektronske kutije za cigarete. Pravo prvenstva datuma podnošenja prijave 14/08/2020 godine: zaštitne kutije, ukrasne navlake i torbe za elektronske cigarete, uređaji za grijanje duhana i elektronski uređaji za pušenje; nosači i držači elektronskih cigareta, uređaja za grijanje duhana i elektronskih uređaja za pušenje u automobilima; spremnici za odlaganje korištenih grijanih duhanskih štapića; sredstva za čišćenje, preparati za čišćenje, pribor za čišćenje i četke za čišćenje elektronskih cigareta, uređaja za grijanje duhana i elektronskih uređaja za pušenje.

(210) **BAZ2022797A** (220) 14/08/2020

(442) 30/09/2021

(732) **Philip Morris Products S.A.**

**Quai Jeanrenaud 3, 2000 Neuchâtel, CH**

(740) "LINEA SERVICES" d.o.o. Sarajevo

(540)

**TOGETHER.  
FORWARD.**

(511)

34 Žičani vaporizatori za elektronske cigarete i elektronske uređaje za pušenje; duhan, sirov ili prerađen; duhanski proizvodi uključujući cigare, cigarete, cigarilose, duhan za uvijanje cigareta, duhan za lule, duhan za žvakanje, duhan za šmrkanje, kretek; snus (duhan u prahu); zamjena za duhan (za nemedicinsku upotrebu); artikli za pušače, uključujući papir za cigarete, tube za cigarete, filtere za cigarete, kutije za duhan, kutije za cigarete, tabakere i pepeljare, lule, džepne mašine za uvijanje cigareta, upaljače; šibice; duhanski štapići, duhanski proizvodi za zagrijavanje, elektronski uređaji, i njihovi djelovi, koji se koriste za zagrijavanje cigareta ili duhana u cilju oslobađanja aerosola

koji sadrži nikotin za inhalaciju; tečni nikotinski rastvori za upotrebu u elektronskim cigaretama; elektronski uređaji za pušenje; elektronske cigarete; elektronske cigarete kao zamjena za tradicionalne cigarete; elektronski uređaji koji sadrže aerosol za inhalaciju nikotina; oralni vaporizatori za pušače, duhanski proizvodi i zamjene za duhan; artikli za pušače elektronskih cigareta; dijelovi i oprema za navedene proizvode iz klase 34; uređaji za gašenje cigareta i cigara koje se zagrijevaju i duhanskih štapića koji se zagrijevaju; punjive elektronske kutije za cigarete.

(210) **BAZ2022798A** (220) 14/08/2020

(442) 30/09/2021

(732) **TRGOVAČKA RADNJA "MD STORE"**  
**vl. Miroslav Simić SP, Bijeljina Stefana**  
**Dečanskog 297V, Bijeljina, BA**

(591) crna, roza

(540)



(531) 5.3,27.5,29.1

(511)

3 Nemedicinska kozmetika i toaletni preparati nemedicinska sredstva za čišćenje zuba; parfimerijski proizvodi, esencijalna ulja.;

5 Farmaceutski, medicinski i veterinarski preparati.;

44 Higijenske i kozmetičke usluge za ljude i životinje.

(210) **BAZ2022799A** (220) 17/08/2020

(442) 30/09/2021

(732) **Khairat Al Minafie CO for Transport**  
**and General Trading Ltd.**

**27, boulevard Saborni, Varna 9000, BG**

(740) Dragan Mićunović

(540)

**MAX7**

(511)

34 Duvan; duvan za zamotavanje; zamjena za duvan; proizvodi od duvana; aromatizovani duvan; filteri za duvan; lule za duvan; sirovi duvan; duvan za žvakanje; šibice; sigurnosne šibice; cigarete; proizvodi za pušače; pribor za pušenje; upaljači za pušače; pepeljare za pušače.

(210) **BAZ2022800A** (220) 17/08/2020

(442) 30/09/2021

(732) **Khairat Al Minafie CO for Transport**  
**and General Trading Ltd.**

**27, boulevard Saborni, Varna 9000, BG**

(740) Dragan Mićunović

(540)

**MILANO**

(511)

34 Duvan; duvan za zamotavanje; zamjena za duvan; proizvodi od duvana; aromatizovani duvan; filteri za duvan; lule za duvan; sirovi duvan; duvan za žvakanje; šibice; sigurnosne šibice; cigarete; proizvodi za pušače; pribor za pušenje; upaljači za pušače; pepeljare za pušače.

(210) **BAZ2022801A** (220) 17/08/2020

(442) 30/09/2021

(732) **Khairat Al Minafie CO for Transport**  
**and General Trading Ltd.**

**27, boulevard Saborni, Varna 9000, BG**

(740) Dragan Mićunović

(540)

**MASIS**

(511)

34 Duvan; duvan za zamotavanje; zamjena za duvan; proizvodi od duvana; aromatizovani duvan; filteri za duvan; lule za duvan; sirovi duvan; duvan za žvakanje; šibice; sigurnosne šibice; cigarete; proizvodi za pušače; pribor za pušenje; upaljači za pušače; pepeljare za pušače.

(210) **BAZ2022802A** (220) 17/08/2020

(442) 30/09/2021

(732) **Khairat Al Minafie CO for Transport**  
**and General Trading Ltd.**

**27, boulevard Saborni, Varna 9000, BG**

(740) Dragan Mićunović

(540)

**AKHTAMAR**

(511)

34 Duvan; duvan za zamotavanje; zamjena za duvan; proizvodi od duvana; aromatizovani duvan; filteri za duvan; lule za duvan; sirovi duvan; duvan za žvakanje; šibice; sigurnosne šibice; cigarete; proizvodi za pušače; pribor za pušenje; upaljači za pušače; pepeljare za pušače.

---

---

(210) **BAZ2022803A** (220) 17/08/2020

(442) 30/09/2021

(732) **Khairat Al Minafie CO for Transport and General Trading Ltd.**

**27, boulevard Saborni, Varna 9000, BG**

(740) Dragan Mićunović

(540)

## CLEOPATRA

(511)

34 Duvan; duvan za zamotavanje; zamjena za duvan; proizvodi od duvana; aromatizovani duvan; filteri za duvan; lule za duvan; sirovi duvan; duvan za žvakanje; šibice; sigurnosne šibice; cigarete; proizvodi za pušače; pribor za pušenje; upaljači za pušače; pepeljare za pušače.

---

---

(210) **BAZ2022804A** (220) 17/08/2020

(442) 30/09/2021

(732) **Khairat Al Minafie CO for Transport and General Trading Ltd.**

**27, boulevard Saborni, Varna 9000, BG**

(740) Dragan Mićunović

(540)

## ZUMARRET

(511)

34 Duvan; duvan za zamotavanje; zamjena za duvan; proizvodi od duvana; aromatizovani duvan; filteri za duvan; lule za duvan; sirovi duvan; duvan za žvakanje; šibice; sigurnosne šibice; cigarete; proizvodi za pušače; pribor za pušenje; upaljači za pušače; pepeljare za pušače.

---

---

(210) **BAZ2022805A** (220) 17/08/2020

(442) 30/09/2021

(732) **Khairat Al Minafie CO for Transport and General Trading Ltd.**

**27, boulevard Saborni, Varna 9000, BG**

(740) Dragan Mićunović

(540)

## MOND RICH

(511)

34 Duvan; duvan za zamotavanje; zamjena za duvan; proizvodi od duvana; aromatizovani duvan; filteri za duvan; lule za duvan; sirovi duvan; duvan za žvakanje; šibice; sigurnosne šibice; cigarete; proizvodi za pušače; pribor za pušenje; upaljači za pušače; pepeljare za pušače.

---

---

(210) **BAZ2022806A** (220) 17/08/2020

(442) 30/09/2021

(732) **Khairat Al Minafie CO for Transport and General Trading Ltd.**

**27, boulevard Saborni, Varna 9000, BG**

(740) Dragan Mićunović

(540)

## NAKHLA

(511)

34 Duvan; duvan za zamotavanje; zamjena za duvan; proizvodi od duvana; aromatizovani duvan; filteri za duvan; lule za duvan; sirovi duvan; duvan za žvakanje; šibice; sigurnosne šibice; cigarete; proizvodi za pušače; pribor za pušenje; upaljači za pušače; pepeljare za pušače.

---

---

(210) **BAZ2022808A** (220) 17/08/2020

(442) 30/09/2021

(732) **Khairat Al Minafie CO for Transport and General Trading Ltd.**

**27, boulevard Saborni, Varna 9000, BG**

(740) Dragan Mićunović

(540)

## OSCAR SPECIAL

(511)

34 Duvan; duvan za zamotavanje; zamjena za duvan; proizvodi od duvana; aromatizovani duvan; filteri za duvan; lule za duvan; sirovi duvan; duvan za žvakanje; šibice; sigurnosne šibice; cigarete; proizvodi za pušače; pribor za pušenje; upaljači za pušače; pepeljare za pušače.

---

---

(210) **BAZ2022809A** (220) 17/08/2020

(442) 30/09/2021

(732) **Khairat Al Minafie CO for Transport and General Trading Ltd.**

**27, boulevard Saborni, Varna 9000, BG**

(740) Dragan Mićunović

(540)

## BUSINESS ROYALS EUROPEAN

(511)

34 Duvan; duvan za zamotavanje; zamjena za duvan; proizvodi od duvana; aromatizovani duvan; filteri za duvan; lule za duvan; sirovi duvan; duvan za žvakanje; šibice; sigurnosne šibice; cigarete; proizvodi za pušače; pribor za pušenje; upaljači za pušače; pepeljare za pušače.

---

---

(210) **BAZ2022810A** (220) 19/08/2020

(442) 30/09/2021

(732) **Dexcom, Inc.**

**6340 Sequence Drive, San Diego, CA  
92121, US**

(740) PETOŠEVIĆ d.o.o.

(540)

## DEXCOM

(511)

9 Računalni softver I hardver koji se koriste kod prihvatanja, skupljanja, obrade, prikaza, pohrane i prijenosa medicinskih i fizioloških podataka.;

10 Medicinski uređaji, a naročito, medicinski senzori koji su ugrađeni ili umetnuti u ljudsko tijelo i koriste se za kontinuirano praćenje koncentracije glukoze u ljudskom tijelu i pripadajući pribor, a naročito, prijemnici, kućišta za senzore i uređaji za umetanje senzora.

---

---

(210) **BAZ2022811A** (220) 19/08/2020

(442) 30/09/2021

(732) **Dexcom, Inc.**

**6340 Sequence Drive, San Diego, CA  
92121, US**

(740) PETOŠEVIĆ d.o.o.

(540)

## DEXCOM ONE

(511)

10 Medicinski uređaji, a naročito, medicinski senzori koji su ugrađeni ili umetnuti u ljudsko tijelo i koriste se za kontinuirano praćenje koncentracije glukoze u ljudskom tijelu i pripadajući pribor, a naročito, prijemnici, kućišta za senzore i uređaji za umetanje senzora.

---

---

(210) **BAZ2022812A** (220) 19/08/2020

(442) 30/09/2021

UK00003470512 27/02/2020 GB

(732) **British American Tobacco (Brands)  
Inc.**

**251 Little Falls Drive, Suite 100,  
Wilmington DE 19808-1674, US**

(740) "Živko Mijatović & Partners" d.o.o.

(540)

## LUCKY STRIKE CHANGE

(511)

34 Cigarete; duhan, sirovi ili prerađeni; duhan za motanje; duhan za lule; duhanski proizvodi; zamjene za duhan (ne za medicinske svrhe); cigare; cigariljosi; upaljači za cigarete; upaljači za cigare; šibice; artikli za pušače; papirići za cigarete; tube za cigarete; filteri za cigarete; džepne naprave za savijanje cigareta; ručni uređaji za punjenje filtera omotnica duhanom; elektroničke cigarete; tekućine za elektroničke cigarete; duhanski proizvodi namijenjeni za zagrijavanje.

---

---

(210) **BAZ2022813A** (220) 20/08/2020

(442) 30/09/2021

(732) **Natura Pharm d.o.o.**

**Gornji Mamići bb, 88226 Kočerin,  
Široki Brijeg, BA**

(740) "LINEA SERVICES" d.o.o. Sarajevo

(540)

## NATFORMIN

(511)

5 Farmaceutski i medicinski preparati.

---

---

(210) **BAZ2022814A** (220) 20/08/2020

(442) 30/09/2021

(732) **Natura Pharm d.o.o.**

**Gornji Mamići bb, 88226 Kočerin,  
Široki Brijeg, BA**

(740) "LINEA SERVICES" d.o.o. Sarajevo

(540)

## PHARMAFLU

(511)

5 Farmaceutski i medicinski preparati.



(210) **BAZ2022815A** (220) 20/08/2020  
 (442) 30/09/2021  
 (732) **Natura Pharm d.o.o.**  
**Gornji Mamići bb, 88226 Kočerin,**  
**Široki Brijeg, BA**  
 (740) "LINEA SERVICES" d.o.o. Sarajevo  
 (540)

## MOTRIX

(511)  
 5 Farmaceutski i medicinski preparati.

(210) **BAZ2022816A** (220) 20/08/2020  
 (442) 30/09/2021  
 (732) **Natura Pharm d.o.o.**  
**Gornji Mamići bb, 88226 Kočerin,**  
**Široki Brijeg, BA**  
 (740) "LINEA SERVICES" d.o.o. Sarajevo  
 (540)

## ALPINOL

(511)  
 5 Farmaceutski i medicinski preparati.

(210) **BAZ2022817A** (220) 20/08/2020  
 (442) 30/09/2021  
 (732) **Natura Pharm d.o.o.**  
**Gornji Mamići bb, 88226 Kočerin,**  
**Široki Brijeg, BA**  
 (740) "LINEA SERVICES" d.o.o. Sarajevo  
 (540)

## SOMNIS

(511)  
 5 Farmaceutski i medicinski preparati.

(210) **BAZ2022818A** (220) 20/08/2020  
 (442) 30/09/2021  
 (732) **Natura Pharm d.o.o.**  
**Gornji Mamići bb, 88226 Kočerin,**  
**Široki Brijeg, BA**  
 (740) "LINEA SERVICES" d.o.o. Sarajevo  
 (540)

## SARGIN

(511)  
 5 Farmaceutski i medicinski preparati.

(210) **BAZ2022819A** (220) 20/08/2020  
 (442) 30/09/2021  
 (732) **Natura Pharm d.o.o.**  
**Gornji Mamići bb, 88226 Kočerin,**  
**Široki Brijeg, BA**  
 (740) "LINEA SERVICES" d.o.o. Sarajevo  
 (540)

## TENSIS

(511)  
 5 Farmaceutski i medicinski preparati.

(210) **BAZ2022820A** (220) 20/08/2020  
 (442) 30/09/2021  
 (732) **Natura Pharm d.o.o.**  
**Gornji Mamići bb, 88226 Kočerin,**  
**Široki Brijeg, BA**  
 (740) "LINEA SERVICES" d.o.o. Sarajevo  
 (540)

## PHARMADON

(511)  
 5 Farmaceutski i medicinski preparati.

(210) **BAZ2022823A** (220) 21/08/2020  
 (442) 30/09/2021  
 (732) **TEM MANDEKS d.o.o.**  
**Varaždinska broj 2, 88220 Široki Brijeg,**  
**BA**  
 (591) plava, bijela  
 (540)



(531) 2.1,7.3,26.3,27.3,27.5,29.1

(511)

9 Softver za automatizaciju kućanstva, Elektroničke kontrolne jedinice, Kontroleri (regulatori), Komunikacijski kontrolori. Ethernet adapteri, Pojačivači signala, Prigušivači osvjetljenja, Nadzorni softver, Uređaj za praćenje potrošnje električne energije. Softver za upravljanje zgradama, softver za praćenje potrošnje električne energije.

(210) **BAZ2022824A** (220) 24/08/2020

(442) 30/09/2021

(732) **Merck Sharp & Dohme Corp.**

**One Merck Drive, Whitehouse Station, New Jersey 08889, US**

(740) "INTELBIRO" d.o.o.

(540)

**ISENTRESS**

(511)

5 Farmaceutski pripravci.

(210) **BAZ2022825A** (220) 24/08/2020

(442) 30/09/2021

35080 09/07/2020 AD

(732) **Philip Morris Brands**

**Sarl Quai Jeanrenaud 3, 2000 Neuchâtel, CH**

(740) "LINEA SERVICES" d.o.o. Sarajevo

(540)

**PURSUE FLAVOR**

(511)

34 Duhan, sirovi ili prerađen; proizvodi od duhana; cigare, cigarete, cigariljosi, duhan za ručno motanje cigareta, duhan za lule, duhan za žvakanje, duhan za šmrkanje, kretek cigarete; snus duhan (duhan u prahu); zamjene za duhan (koje se ne koriste u medicinske svrhe); elektronske cigarete; grijani duhanski proizvodi; elektronički uređaji i njihovi dijelovi koji griju cigarete ili duhan u svrhu otpuštanja aerosola koji sadrži nikotin za inhalaciju; tečna nikotinska otopina za upotrebu kod elektronskih cigareta; pribor za pušače, cigaret papir, cigaret tube, filteri za cigarete, limene kutije za duhan i cigarete, futrole i kutije za cigarete, pepeljare, lule, džepne naprave za motanje cigareta, upaljači, šibice.

(210) **BAZ2022826A** (220) 24/08/2020

(442) 30/09/2021

(732) **Maxi d.o.o.**

**VIII ulica br. 44, 76270 Orašje, BA**

(740) Marić &amp; Co advokatsko društvo d.o.o.

(591) crvena, bijela

(540)



(531) 27.5.,29.1

(511)

30 Pekarski proizvodi.;

35 Oglašavanje i reklamiranje, vođenje kancelarijskih poslova; komercijalna administracija; uredski poslovi, usluge maloprodajnih trgovina, veleprodajnih trgovina, posredstvom prodajnih kataloga putem pošte ili putem elektronskih medija, na primjer, putem web stranica ili televizijskih prodajnih programa; usluge veleprodaje, maloprodaje, oglašavanje; objavljivanje reklamnih tekstova; neposredno oglašavanje putem pošiljaka; marketinška istraživanja; oglašavanje na otvorenom; zapošljavanje osoblja; oglašavanje putem radija; oglašavanje putem televizije; on-line oglašavanje na računalnoj mreži; maloprodajne usluge u vezi sa pekarskim proizvodima; veleprodajne usluge u vezi sa pekarskim proizvodima. ;

36 Zakup nekretnina, zakup ili iznajmljivanje zgrada, ugovaranje zakupa i sporazuma o iznajmljivanju nekretnina.;

39 Prijevoz; ambalažiranje i uskladištenje proizvoda; organiziranje putovanja. ;

41 Ugostiteljske usluge (zabava).;

43 Usluge okrepe (pružanje hrane i pića).

(210) **BAZ2022827A** (220) 24/08/2020  
 (442) 30/09/2021  
 (732) **Dioničko društvo PIVARA TUZLA**  
**Maršala Tita broj 163, 75000 Tuzla, BA**  
 (540)



(531) 27.5

(511)

32 Bezalkoholno piće (sok).

(210) **BAZ2022828A** (220) 25/08/2020  
 (442) 30/09/2021  
 (732) **PREDRAG PELEMIŠ**  
**Atinska 19/8, 76300 Bijeljina, BA**  
 (540)

## MALCI GENIJALCI

(511)

16 Papir i karton; štampane stvari; knjigovezački materijal; fotografije; kancelarijski materijal i kancelarijski pribor, osim namještaja; materijali za obuku i nastavu; plastični omotači, folije i kese za umotavanje i pakovanje.;

41 Obrazovanje; obuka; razonoda; sportske i kulturne aktivnosti.

(210) **BAZ2022829A** (220) 25/08/2020  
 (442) 30/09/2021  
 (732) **PREDRAG PELEMIŠ**  
**Atinska 19/8, 76300 Bijeljina, BA**  
 (591) zelena, plava, bijela, crna, braon, crvena, bež  
 (540)



(531) 2.5,27.5,29.1

(511)

16 Papir i karton; štampane stvari; knjigovezački materijal; fotografije; kancelarijski materijal i kancelarijski pribor, osim namještaja; materijali za obuku i nastavu; plastični omotači, folije i kese za umotavanje i pakovanje.;

41 Obrazovanje; obuka; razonoda; sportske i kulturne aktivnosti.

(210) **BAZ2022831A** (220) 27/08/2020  
 (442) 30/09/2021  
 (732) **Unilever IP Holdings B.V.**  
**Weena 455, 3013 AL, Rotterdam, NL**  
 (740) "Živko Mijatović & Partners" d.o.o.  
 (591) crvena, bijela  
 (540)



(531) 2.9,24.17,26.4,26.11,27.3,27.5,29.1

(511)

30 Sladoledi, vodeni sladoledi, smrznute poslastice.

(210) **BAZ2022832A** (220) 27/08/2020

(442) 30/09/2021

(732) **THE TOWELS Društvo sa ograničenom odgovornošću d.o.o. Visoko**

**Ozrakovići b.b., Visoko, BA**

(740) ZAK Oprašić, Grubač & Rašeta

(540)



(531) 2.9,9.1,27.5

(511)

7 Automatske mašine za prodaju.;

37 Čišćenje vozila.;

39 Nadopunjavanje automatskih mašina za prodaju.

(210) **BAZ2022834A** (220) 28/08/2020

(442) 30/09/2021

(732) **“AC FOOD” d.o.o.**

**Polje bb, 77230 Velika Kladuša, BA**

(740) KARABDIĆ KERIM

(540)

## BUTIQUE DE CHOCO

(511)

30 Čokolada, kakao, napitci na bazi kakaoa, čokoladni napitci i pripravnici za takve napitke; biskviti, pekarski proizvodi, peciva i konditorski proizvodi, naročito šećerni i čokoladni konditorski proizvodi.

(210) **BAZ2022835A** (220) 28/08/2020

(442) 30/09/2021

(732) **MGA Entertainment Inc.**

**9220 Winnetka Avenue, Chatsworth, CA 91311, US**

(740) “LINEA SERVICES” d.o.o. Sarajevo

(540)

## POOPSIE SURPRISE UNICORN

(511)

28 Društvene igre; igre sa kartama; lutke; odjeća za lutke; kompleti za lutke; slagalice; plišane igračke; figure igračke; kompleti za figure igračke; odjeća za figure igračke; vozila igračke.

(210) **BAZ2022836A** (220) 28/08/2020

(442) 30/09/2021

(732) **MGA Entertainment Inc.**

**9220 Winnetka Avenue, Chatsworth, CA 91311, US**

(740) “LINEA SERVICES” d.o.o. Sarajevo

(540)



(531) 1.15,4.3,27.3,27.5

(511)

9 Kalkulatori; kamere; softveri za računske igre za upotrebu na mobilnim telefonima; softver za kompjuterske aplikacije za igranje igrica; dvd plejeri; slušalice bubice; standardne slušalice (za glavu); mašine za karaoke; mp3 plejeri; tablet računari; televizori; video kamere; punjači za baterije; prazni usb priključci; edukativni računarski softver za djecu i softver za dječije igrice; sve vrste naočala za oči; zaštitne kacige za sport; maske za ronjenje; prsluci za spašavanje.;

14 Budilnici; časovnici; nakit; narukvice (nakit); minjduše; ogrlice; prstenje (nakit); prstenje za stopala (nakit); satovi; narukvice za satove.;

16 Knjige za djecu; voštane bojice; flomasteri; markeri za obilježavanje; markeri; razglednice; penkala; časopisi iz oblasti mode, igračaka i fantazije; sveske za skupljanje autografa; sveske za vođenje dnevnika; stripovi; kalendari; sličice za sakupljanje koje ne uključuju karte za igranje; dječije interaktivne knjige; dnevnic; ukrasni papir za poklone; ukrasne kese; pozivnice; crtani romani; čestitke; magazini; papirne salvete; sveske; notesi; romani; papirne kese za ručak; dekoracije od papira za proslave; papirni stolnjaci; plastične folije za dokumenta; poster; kancelarijski materijal; albumi za lijepljenje sličica; papirni krojevi za izradu odjeće; grafitne olovke; pernice; naljepnice (kancelarijski materijal); kutije za skladištenje izrađene od kartona; i instrumenti za pisanje.;

18 Torbe i kožna galanterija; sportske torbe; rančevi; torbe za plažu; torbe za knjige; novčanici za sitan novac; torbice za kozmetiku koje se prodaju prazne; vojničke torbe; tašne; ruksaci; džepni novčanici; manje putne torbe; ženske tašnice; školske torbe; koferi; cegeri; putne torbe; sanduci; novčanici; futrole za ključeve; suncobrani; i kišobrani. ;

21 Keramičke šolje; držači za začine; češljevi; čaše; posude za tečnost napravljene od stakla i plastike; električne i neelektrične četkice za zube; vreće za prenos ručka koje nisu napravljene od papira; kutije za nošenje ručka; papirne čaše; papirni tanjiri; plastični kontejneri za skladištenje hrane za upotrebu u domaćinstvu; tanjiri; i držači četkica za zube.;

24 Peškiri za kupanje; ćebad za krevete; posteljina; zaštita za dušek; čaršafi; pokrivači za krevete; prekrivači za krevete; jastučnice; ukrasne jastučnice; aplikacije za tekstil; maramice; vreće za spavanje; prekrivači za sto koji nisu od

papira; stolnjaci koji nisu od papira; zidni ukrasi od tekstila.;

25 Dječija odjeća, obuća i pokrivala za glavu, naime, košulje, bluže, kaiševi, šorcevi, pantalone, suknje, debeli džemperi, prsluci, dukserice, haljine, kombinezoni, kombinezoni sa dugačkim rukavima, džemperi, odijelca za igru, ogrtači, pidžame, jakne, mantili za kišu, odijela za skijanje, rukavice, rukavice bez prstiju, kostimi za noć veštiva, šeširi, šalovi, kupaći kostimi, donje rublje, platnene portikie, odjeća za bebe, kostimi za prerušavanje, sandale, tregeri za pantalone, ženske čarape, čarape, čizmice, kućne papuče, sportske cipele i čizme.;

26 Pribor za kosu, naime igle za kosu, umeci za kosu u obliku spirale, štipaljke za kosu, hvataljke za kosu, gumice za kosu, platnena gumica za punđu, ekstenzije za kosu; mašne za kosu; trake za kosu, trake za kosu od tekstila; aplikacije za kosu od tekstila.;

28 Igre sa kartama; figure-igračke za sakupljanje; figure-igračke izmišljenih likova; materijal koji se mogu oblikovati, po prirodi plastelin, namijenjen za igru i zabavu; dječiji interaktivni kompleti, naime, hobi setovi koji se prodaju u kompletu i sadrže uređaj, sastojke (dijelove) i alatke za izradu i dekoraciju materijala koji se mogu oblikovati i namijenjeni su za igru i zabavu; sastojci (dijelovi) i alatke za izradu i dekoraciju materijala koji se mogu oblikovati i namijenjeni su za igru i zabavu, a koji se prodaje u kompletu; kutije za nošenje i pohranu materijala koji se može oblikovati i namijenjeni su za igru i zabavu.

(210) **BAZ2022837A** (220) 28/08/2020

(442) 30/09/2021

(732) **MGA Entertainment Inc.**

**9220 Winnetka Avenue, Chatsworth,  
CA 91311, US**

(740) "LINEA SERVICES" d.o.o. Sarajevo

(540)

## **POOPSIE SLIME SURPRISE!**

(511)

9 Kalkulatori; kamere; softveri za računске igre za upotrebu na mobilnim telefonima; softver za kompjuterske aplikacije za igranje igrice; dvd plejeri; slušalice bubice; standardne slušalice (za glavu); mašine za karaoke; mp3 plejeri; tablet račun; televizori; video kamere; punjači za baterije; prazni usb priključci; edukativni računarski softver za djecu i softver za dječije igrice; sve vrste naočala za oči; zaštitne kacige za sport; maske za ronjenje; prsluci za spašavanje. ;

14 Budilnici; časovnici; nakit; narukvice (nakit); minđuše; ogrlice; prstenje (nakit); prstenje za stopala (nakit); satovi; narukvice za satove. ;

16 Knjige za djecu; voštane bojice; flomasteri; markeri za obilježavanje; markeri; razglednice; penkala; časopisi iz oblasti mode, igračkaka i fantazije; sveske za skupljanje autografa; sveske za vođenje dnevnika; stripovi; kalendari; sličice za sakupljanje koje ne uključuju karte za igranje; dječije interaktivne knjige; dnevnic; ukrasni papir za poklone; ukrasne kese; pozivnice; crtani romani; čestitke;

magazini; papirne salvete; sveske; notesi; romani; papirne kese za ručak; dekoracije od papira za proslave; papirni stolnjaci; plastične folije za dokumenta; poster; kancelarijski materijal; albumi za lijepljenje sličica; papirni krojevi za izradu odjeće; grafitne olovke; pernice; naljepnice (kancelarijski materijal); kutije za skladištenje izrađene od kartona; i instrumenti za pisanje.;

18 Torbe i kožna galanterija; sportske torbe; rančevi; torbe za plažu; torbe za knjige; novčanici za sitan novac; torbice za kozmetiku koje se prodaju prazne; vojničke torbe; tašne; ruksaci; džepni novčanici; manje putne torbe; ženske tašnice; školske torbe; koferi; cegeri; putne torbe; sanduci; novčanici; futrole za ključeve; suncobrani; i kišobrani. ;

21 Keramičke šolje; držači za začine; češljevi; čaše; posude za tečnost napravljene od stakla i plastike; električne i neelektrične četkice za zube; vreće za prenos ručka koje nisu napravljene od papira; kutije za nošenje ručka; papirne čaše; papirni tanjiri; plastični kontejneri za skladištenje hrane za upotrebu u domaćinstvu; tanjiri; i držači četkica za zube. ;

24 Peškiri za kupanje; ćebad za krevete; posteljina; zaštita za dušek; čaršafi; pokrivači za krevete; prekrivači za krevete; jastučnice; ukrasne jastučnice; aplikacije za tekstil; maramice; vreće za spavanje; prekrivači za sto koji nisu od papira; stolnjaci koji nisu od papira; zidni ukrasi od tekstila.;

25 Dječija odjeća, obuća i pokrivala za glavu, naime, košulje, bluže, kaiševi, šorcevi, pantalone, suknje, debeli džemperi, prsluci, dukserice, haljine, kombinezoni, kombinezoni sa dugačkim rukavima, džemperi, odijelca za igru, ogrtači, pidžame, jakne, mantili za kišu, odijela za skijanje, rukavice, rukavice bez prstiju, kostimi za noć veštiva, šeširi, šalovi, kupaći kostimi, donje rublje, platnene portikie, odjeća za bebe, kostimi za prerušavanje, sandale, tregeri za pantalone, ženske čarape, čarape, čizmice, kućne papuče, sportske cipele i čizme. ;

26 Pribor za kosu, naime igle za kosu, umeci za kosu u obliku spirale, štipaljke za kosu, hvataljke za kosu, gumice za kosu, platnena gumica za punđu, ekstenzije za kosu; mašne za kosu; trake za kosu, trake za kosu od tekstila; aplikacije za kosu od tekstila.;

28 Igre sa kartama; figure-igračke za sakupljanje; figure-igračke izmišljenih likova; materijal koji se mogu oblikovati, po prirodi plastelin, namijenjen za igru i zabavu; dječiji interaktivni kompleti, naime, hobi setovi koji se prodaju u kompletu i sadrže uređaj, sastojke (dijelove) i alatke za izradu i dekoraciju materijala koji se mogu oblikovati i namijenjeni su za igru i zabavu; sastojci (dijelovi) i alatke za izradu i dekoraciju materijala koji se mogu oblikovati i namijenjeni su za igru i zabavu, a koji se prodaje u kompletu; kutije za nošenje i pohranu materijala koji se može oblikovati i namijenjeni su za igru i zabavu.

---

---

(210) **BAZ2022838A** (220) 28/08/2020

(442) 30/09/2021

(732) **MGA Entertainment Inc.**

**9220 Winnetka Avenue, Chatsworth,  
CA 91311, US**

(740) "LINEA SERVICES" d.o.o. Sarajevo

(540)

**L.O.L. SURPRISE!**

(511)

3 Krema za tijelo (kozmetika); losion za tijelo (kozmetika); kozmetika; preparati za šminkanje; ruž za usne; sjaj za usne; lak za nokte; setovi za njegu noktiju; sjenke za oči; maškara; puder za šminkanje; aromatična etarična ulja; preparati za kupanje u obliku pjene; proizvodi za kosu; gel za kosu; maškara za kosu; pjena za kosu; šampon; parfem; sapuni; gelovi za kupanje; pasta za zube; preparati za sunčanje; vlažne maramice za bebe.;

9 Kalkulatori; kamere; softveri za računске igre za upotrebu na mobilnim telefonima; softver za kompjuterske aplikacije za igranje igrica; dvd plejeri; slušalice bubice; standardne slušalice (za glavu); mašine za karaoke; mp3 plejeri; tablet računari; televizori; video kamere; punjači za baterije; prazni usb priključci; edukativni računarski softver za djecu i softver za dječije igrice; sve vrste naočala za oči; zaštitne kacige za sport; maske za ronjenje; prsluci za spašavanje.;

14 Budilnici; časovnici; nakit; narukvice (nakit); minjđuše; ogrlice; prstenje (nakit); prstenje za stopala (nakit); satovi; narukvice za satove.;

16 Knjige za djecu; voštane bojice; flomasteri; markeri za obilježavanje; markeri; razglednice; penkala; časopisi iz oblasti mode, igračaka i fantazije; sveske za skupljanje autografa; sveske za vođenje dnevnika; stripovi; kalendari; sličice za sakupljanje koje ne uključuju karte za igranje; dječije interaktivne knjige; dnevnic; ukrasni papir za poklone; ukrasne kese; pozivnice; crtani romani; čestitke; magazini; papirne salvete; sveske; notesi; romani; papirne kese za ručak; dekoracije od papira za proslave; papirni stolnjaci; plastične folije za dokumenta; poster; kancelarijski materijal; albumi za lijepljenje sličica; papirni krojevi za izradu odjeće; grafitne olovke; pernice; naljepnice (kancelarijski materijal); kutije za skladištenje izrađene od kartona; i instrumenti za pisanje.;

18 Torbe i kožna galanterija; sportske torbe; rančevi; torbe za plažu; torbe za knjige; novčanici za sitan novac; torbice za kozmetiku koje se prodaju prazne; vojničke torbe; tašne; ruksaci; džepni novčanici; manje putne torbe; ženske tašnice; školske torbe; koferi; cegeri; putne torbe; sanduci; novčanici; futrole za ključeve; suncobrani; i kišobrani.;

21 Keramičke šolje; držači za začine; češljevi; čaše; posude za tečnost napravljene od stakla i plastike; električne i neelektrične četkice za zube; vreće za prenos ručka koje nisu napravljene od papira; kutije za nošenje ručka; papirne čaše; papirni tanjiri; plastični kontejneri za skladištenje hrane za upotrebu u domaćinstvu; tanjiri; i držači četkica za zube.;

24 Peškiri za kupanje; ćebad za krevete; posteljina; zaštita za dušek; čaršafi; pokrivači za krevete; prekrivači za krevete; jastučnice; ukrasne jastučnice; aplikacije za tekstil;

maramice; vreće za spavanje; prekrivači za sto koji nisu od papira; stolnjaci koji nisu od papira; zidni ukrasi od tekstila.;

25 Dječija odjeća, obuća i pokrivala za glavu, naime, košulje, bluze, kaiševi, šorcevi, pantalone, suknje, debeli džemper, prsluci, dukserice, haljine, kombinezoni, kombinezoni sa dugačkim rukavima, džemper, odijelca za igru, ogrtači, pidžame, jakne, mantili za kišu, odijela za skijanje, rukavice, rukavice bez prstiju, kostimi za noć veštiva, šeširi, šalovi, kupaći kostimi, donje rublje, platnene portikle, odjeća za bebe, kostimi za prurušavanje, sandale, tregeri za pantalone, ženske čarape, čarape, čizmice, kućne papuče, sportske cipele i čizme.;

26 Pribor za kosu, naime igle za kosu, umeci za kosu u obliku spirale, štikaljke za kosu, hvataljke za kosu, gumice za kosu, platnena gumica za punđu, ekstenzije za kosu; mašne za kosu; trake za kosu, trake za kosu od tekstila; aplikacije za kosu od tekstila.;

30 Bombone, guma za žvakanje, čokolada, gumene mentol bombone, žitarice za doručak, prerađene žitarice, sladoled, aromatizirani sladoledi, smrznute poslastice, grickalice na bazi žitarica, peciva, smrznuta hrana.;

41 Obrazovne i zabavne usluge koje putem globalne računarske mreže pruža internet stranica sa kompjuterskim igricama, zanimljivosti i aktivnosti za djecu, zabavne usluge, naročito pružanje kontinuiranih internet epizoda sa ličnostima iz svijeta fantazije za djecu putem globalne računarske mreže; usluge zabave, prije svega pozorišne predstave uživo, interaktivne i pozorišne predstave; usluge zabave, naročito pružanje interaktivnih igraonica za djecu.

---

---

(210) **BAZ2022839A** (220) 28/08/2020

(442) 30/09/2021

(732) **MGA Entertainment Inc.**

**9220 Winnetka Avenue, Chatsworth,  
CA 91311, US**

(740) "LINEA SERVICES" d.o.o. Sarajevo

(540)

**L.O.L. SURPRISE!**

(511)

28 Društvene igre; Igre sa kartama; lutke; odjeća za lutke; kompleti za lutke; slagalice; plišane igračke; figure igračke; kompleti za figure igračke; odjeća za figure igračke; vozila igračke.

(210) **BAZ2022840A** (220) 28/08/2020

(442) 30/09/2021

(732) **MGA Entertainment Inc.****9220 Winnetka Avenue, Chatsworth,  
CA 91311, US**

(740) "LINEA SERVICES" d.o.o. Sarajevo

(540)



(531) 24.17,25.7,27.5

(511)

3 Krema za tijelo (kozmetika); losion za tijelo (kozmetika); kozmetika; preparati za šminkanje; ruž za usne; sjaj za usne; lak za nokte; setovi za njegu noktiju; sjenke za oči; maškara; puder za šminkanje; aromatična etarična ulja; preparati za kupanje u obliku pjene; proizvodi za kosu; gel za kosu; maškara za kosu; pjena za kosu; šampon; parfem; sapuni; gelovi za kupanje; pasta za zube; preparati za sunčanje; vlažne maramice za bebe.;

9 Kalkulatori; kamere; softveri za računске igre za upotrebu na mobilnim telefonima; softver za kompjuterske aplikacije za igranje igrice; dvd plejeri; slušalice bubice; standardne slušalice (za glavu); mašine za karaoke; mp3 plejeri; tablet računari; televizori; video kamere; punjači za baterije; prazni usb priključci; edukativni računarski softver za djecu i softver za dječije igrice; sve vrste naočala za oči;

14 Budiilnici; časovnici; nakit; narukvice (nakit); minđuše; ogrlice; prstenje (nakit); prstenje za stopala (nakit); satovi; narukvice za satove. ;

16 Knjige za djecu; voštane bojice; flomasteri; markeri za obilježavanje; markeri; razglednice; penkala; časopisi iz oblasti mode, igračaka i fantazije; sveske za skupljanje autografa; sveske za vođenje dnevnika; stripovi; kalendari; sličice za sakupljanje koje ne uključuju karte za igranje; dječije interaktivne knjige; dnevnic; ukrasni papir za poklone; ukrasne kese; pozivnice; crtani romani; čestitke; magazini; papirne salвете; sveske; notesi; romani; papirne kese za ručak; dekoracije od papira za proslave; papirni stolnjaci; plastične folije za dokumenta; poster; kancelarijski materijal; albumi za lijepljenje sličica; papirni krojevi za izradu odjeće; grafitne olovke; pernice; naljepnice (kanc<sup>^</sup> materijal); kutije za skladištenje izrađene od kartona; i ii<sup>^</sup>širumenti za pisanje.;

18 Torbe i kožna galanterija; sportske torbe; rančevi; torbe za plažu; torbe za knjige; novčanici za sitan novac; torbice za kozmetiku koje se prodaju prazne; vojničke torbe; tašne; ruksaci; džepni novčanici; manje putne torbe; ženske tašnice; školske torbe; koferi; cegeri; putne torbe; sanduci; novčanici; futrole za ključeve; suncobrani; i kišobrani.;

21 Keramičke šolje; držači za začine; češljevi; čaše; posude za tečnost napravljene od stakla i plastike; električne i neelektrične četkice za zube; vreće za prenos ručka koje nisu napravljene od papira; kutije za nošenje ručka; papirne čaše; papirni tanjiri; plastični kontejneri za skladištenje hrane za upotrebu u domaćinstvu; tanjiri; i držači četkica

za zube.;

24 Peškiri za kupanje; ćebad za krevete; posteljina; zaštita za dušek; čaršafi; pokrivači za krevete; prekrivači za krevete; jastučnice; ukrasne jastučnice; aplikacije za tekstil; maramice; vreće za spavanje; prekrivači za sto koji nisu od papira; stolnjaci koji nisu od papira; zidni ukrasi od tekstila.;

25 Dječija odjeća, obuća i pokrivala za glavu, naime, košulje, bluže, kaiševi, šorcevi, pantalone, suknje, debeli džemper, prsluci, dukserice, haljine, kombinezoni, kombinezoni sa dugačkim rukavima, džemper, odijelca za igru, ogrtači, pidžame, jakne, mantili za kišu, odijela za skijanje, rukavice, rukavice bez prstiju, kostimi za noć veštiva, šeširi, šalovi, kupaci kostimi, donje rublje, platnene portikle, odjeća za bebe, kostimi za prerusavanje, sandale, tregeri za pantalone, ženske čarape, čarape, čizmice, kućne papuče, sportske cipele i čizme.;

26 Pribor za kosu, naime igle za kosu, umeci za kosu u obliku spirale, štipaljke za kosu, hvataljke za kosu, gumice za kosu, platnena gumica za punđu, ekstenzije za kosu; mašne za kosu; trake za kosu, trake za kosu od tekstila; aplikacije za kosu od tekstila.;

30 Bombone, guma za žvakanje, čokolada, gumene mentol bombone, žitarice za doručak, prerađene žitarice, sladoled, aromatizirani sladoledi, smrznute poslastice, grickalice na bazi žitarica, peciva, smrznuta hrana. ;

41 Obrazovne i zabavne usluge koje putem globalne računarske mreže pruža internet stranica sa kompjuterskim igricama, zanimljivosti i aktivnosti za djecu, zabavne usluge, naročito pružanje kontinuiranih internet epizoda sa ličnostima iz svijeta fantazije za djecu putem globalne računarske mreže; usluge zabave, prije svega pozorišne predstave uživo, interaktivne i pozorišne predstave; usluge zabave, naročito pružanje interaktivnih igraonica za djecu.

(210) **BAZ2022841A** (220) 28/08/2020

(442) 30/09/2021

(732) **MGA Entertainment Inc.****9220 Winnetka Avenue, Chatsworth,  
CA 91311, US**

(740) "LINEA SERVICES" d.o.o. Sarajevo

(540)



(531) 24.17,25.7,27.5

(511)

28 Društvene igre; Igre sa kartama; lutke; odjeća za lutke; kompleti za lutke; slagalice; plišane igračke; figure igračke; kompleti za figure igračke; odjeća za figure igračke; vozila igračke.

- (210) **BAZ2022842A** (220) 28/08/2020  
 (442) 30/09/2021  
 (732) **MGA Entertainment Inc.**  
**9220 Winnetka Avenue, Chatsworth,**  
**CA 91311, US**  
 (740) "LINEA SERVICES" d.o.o. Sarajevo  
 (540)



- (531) 26.4,27.5  
 (511)

28 Igračke, igre, predmeti za igru, naime, figure akcionih likova, automati i mašine na žeton za igranje igrice, baloni, društvene igre, igre sa kartama, dječija kozmetika za igru, figure-igračke za sakupljanje, ukrasi za jelku, izuzev slatkiša i svijetlećih objekata; konfeti, lutke, odjeća za lutke, namještaj za lutke, frizbi, fudbalske lopte, lopte za igranje, karte za igranje, plišane igračke, lutke za lutkarske predstave, slagalice, igračke koje se mogu voziti, igračke za igranje uloga, rolšue, skejtbord, figure igračke, kompleti za igranje sa figurama igračkama, vozila igračke, kompleti vozila igračkaka, skuteri igračke i igračke na navijanje.

- (210) **BAZ2022843A** (220) 28/08/2020  
 (442) 30/09/2021  
 (732) **MIBRAL d.o.o. Sarajevo**  
**Srebrenička br. 1, 71000 Sarajevo, BA**  
 (591) narandžasta, crna  
 (540)



- (531) 26.11,27.5,29.1  
 (511)

37 Izgradnja i rekonstrukcija stambenih i nestambenih

objekata, hidrograđevinskih objekata, cjevovoda za tečnosti i plinove, cesta, autocesta, željezničkih pruga, mostova, tunela, vodova za električnu struju i telekomunikacije, sanacija klizišta, uklanjanje građevina, preparni radovi na gradilištu, građevinski instalacijski radovi, fasadni radovi, građevinski završni radovi. ;

42 Izrada građevinskih planova i nacrti, urbanističko planiranje, razrada tehničkih projekata, savjeti o gradnji, mjerenje zemljišta, ispitivanje terena, inženjering.

- (210) **BAZ2022844A** (220) 28/08/2020  
 (442) 30/09/2021  
 (732) **PCM Beheer B.V. Utrechtsestraatweg**  
**224, NL-3911TX Rhenen, NL**  
 (740) Nihad Sijerčić  
 (591) plava, tamno plava, svijetlo plava, bijela, zelena, tamno siva, svijetlo siva, narandžasta  
 (540)

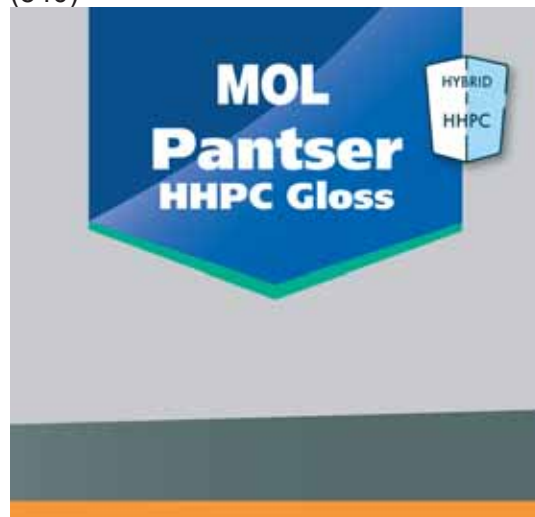

- (531) 24.1,26.4,26.5,27.5,29.1  
 (511)

2 Boje, lakovi i glazure; razređivači, bojila, a sve kao dodaci za boje, lakove i glazure; antikoroziivni proizvodi i konzervansi za drvo; bojila; nagrizajuće boje; sirova prirodna smola; metali u obliku folije i praha za slikare, dekoratere, štampare i umjetnike.



(210) **BAZ2022846A** (220) 01/09/2020  
 (442) 30/09/2021  
 (732) **Carlsberg Srbija d.o.o.**  
**Proleterska 17, 21413 Čelarevo, RS**  
 (740) MSA IP  
 (591) oker, bijela, teget, svijetlo siva, svijetlo  
 plava  
 (540)



(531) 18.1,19.8,26.4,27.5,29.1

(511)

32 Pivo; mineralne i gazirane vode i druga bezalkoholna pića; voćni napitci i voćni sokovi; sirupi i ostali preparati za pripremanje napitaka.

(210) **BAZ2022847A** (220) 01/09/2020  
 (442) 30/09/2021  
 (732) **Lidl Stiftung & Co. KG Stiftsbergstrasse**  
**1, 74172 Neckarsulm, DE**  
 (740) Marić & Co advokatsko društvo d.o.o.  
 (591) crvena, bijela, narandžasta  
 (540)



(531) 27.5,29.1

(511)

3 Preparati za bijeljenje i ostale tvari za pranje rublja; preparati za čišćenje, poliranje, odmašćivanje i ribanje; sapuni, deterdženti; parfemi, esencijalna ulja, kozmetički proizvodi, losioni za kosu i sredstva za pranje zubi; dezodorani za osobnu upotrebu.

(210) **BAZ2022848A** (220) 01/09/2020  
 (442) 30/09/2021  
 (732) **Lidl Stiftung & Co. KG Stiftsbergstrasse**  
**1, 74172 Neckarsulm, DE**  
 (740) Marić & Co advokatsko društvo d.o.o.  
 (591) crvena, smeđa, bijela, crna  
 (540)



(531) 1.15,25.3,26.11,27.5,29.1

(511)

30 Pekarski proizvodi i slastice, keksi i slastičarski proizvodi, sve obloženo čokoladom, čokolada i proizvodi od čokolade obuhvaćeni ovim razredom.

(210) **BAZ2022849A** (220) 02/09/2020  
 (442) 30/09/2021  
 (732) **NOBEL LIJEK d.o.o.**  
**Hasiba Brankovića 9, 71000 Sarajevo,**  
**BA**  
 (740) STAM d.o.o.  
 (591) nijanse plave, crvena, narandžasta,  
 nijanse žute  
 (540)



(531) 5.7,27.5,29.1

(511)

5 Farmaceutski proizvodi.

(210) **BAZ2022850A** (220) 03/09/2020

(442) 30/09/2021

(732) **AKCIONARSKO DRUŠTVO  
"BANJALUČKA PIVARA" BANJA  
LUKA**

**Ul. Slatinska br.8, Banja Luka, BA**

(540)

**ŽIVI PO SVOM**

(511)

32 Pivo.;

35 Oglašavanje, reklamiranje, usluge maloprodaje i veleprodaje piva.;

39 Ambalažiranje i skladištenje robe.

(210) **BAZ2022851A** (220) 04/09/2020

(442) 30/09/2021

(732) **"BioLife" d.o.o. Sarajevo**

**ul. Zmaja od Bosne br. 7, 71000  
Sarajevo, BA**

(740) **KARABDIĆ KERIM**

(591) crvena, nijanse crvene, bijela, plava,  
zelena

(540)



(531) 1.15,5.9,8.7,19.7,27.5,29.1

(511)

30 Kečap (umak od rajčice).

(210) **BAZ2022852A** (220) 04/09/2020

(442) 30/09/2021

(732) **"BioLife" d.o.o. Sarajevo**

**ul. Zmaja od Bosne br. 7, 71000  
Sarajevo, BA**

(740) **KARABDIĆ KERIM**

(591) žuta, nijanse žute, plava, bijela, crvena,  
zelena, nijanse zelene

(540)



(531) 1.15,5.9,8.7,19.7,27.5,29.1

(511)

30 Majoneza.

(210) **BAZ2022853A** (220) 04/09/2020

(442) 30/09/2021

(732) **Janssen Biotech, Inc. (Pennsylvania  
corporation)**

**800 Ridgeview Drive, Horsham,  
Pennsylvania 19044, US**

(740) **DR DIANA PROTIĆ TKALČIĆ &  
PARTNERS d.o.o.**

(540)

**REMICADE**

(511)

5 Humani farmaceutski preparati.

(210) **BAZ2022854A** (220) 07/09/2020

(442) 30/09/2021

(732) **Riot Games, Inc.****12333 West Olympic Blvd., Los Angeles, CA 90064, US**

(740) MSA IP

(591) bijela, zlatna, svijetlo smeđa

(540)



(531) 27.5,29.1

(511)

9 Zvučnici; računarski miševi; računarski programi koji se koriste za praćenje statusa različitih korisnika usluga onlajn interaktivnog igranja igrica i onlajn povezivanje igrača sa drugim igračima svih nivoa vještina; softver „proširene stvarnosti” za igranje video igara koji se može preuzeti; softver za igre za mobilne telefone koji se može preuzeti; podkastovi koji se mogu preuzeti u oblasti e-sporta i video igara; softver za video igre koji se može preuzeti; video igre koje se mogu preuzeti; softver za igre virtualne realnosti koji se može preuzeti za igranje video igara; slušalice - bubice; naočare za vid; slušalice; interaktivni multimedijски programi za video igre; podloge za miševe; snimljeni softver „proširene stvarnosti” za igranje video igara; snimljeni softver za virtualnu realnost za igranje video igara; naočare za sunce; kertridži za video igre; diskovi za video igre; softver za video igre; softver za video igre i priručnici u elektronskom formatu koji se prodaju kao cjelina; softver za video igre koji se može preuzeti preko globalne računarske mreže i bežičnih uređaja.;

18 Višenamjenske torbe; ruksaci; novčanici za kovanice; kozmetičke torbice koje se prodaju prazne; ruksaci (veće) sa učkurom; cilindrične tekstilne torbe; torbice za nošenje na bokovima; ručne torbe; futrole za ključeve; prtljag; oznake za prtljag; kurirske torbe; ceger torbe (torte torbe); kišobrani; novčanici. ;

25 Odjeća, naime, kaiševi, kaputi, kostimi za igre sa ulogama, haljine, rukavice, kostimi za Noć vještica, dukserice sa kapuljačom, odjeća za bebe, jakne, udobna odjeća za nošenje kod kuće, pantalone, puloveri, kabanice, marame, šalovi, bluže, košulje, šorcevi, suknje, pidžame, kratke čarape, donji dijelovi trenerki, duks majice, džemper, kupaci kostimi, majice kratkih rukava, gornji dijelovi odjeće, donji veš,obuća, pokrivala za glavu.;

38 Usluge emitovanja i prenosa (striminga) igranja video igara i takmičenja u igranju video igrara putem globalnih komunikacionih mreža, Interneta i bežičnih mreža.;

41 Organizovanje i uživo vođenje takmičenja, izložbi i turnira koji se odnose na video igre; usluge rasonode, naime, softver za video igre koji se ne može preuzeti a koji omogućava korisnicima da prave, mjenjaju, učitavaju, preuzimaju, dijele, pregledaju i objavljuju sadržaj interaktivnih video igara koji su stvorili korisnici, muziku i druge medijske datoteke putem globalnih računarskih mreža, interneta i bežičnih mreža;

usluge rasonode, naime, organizovanje sastanaka uživo sa obožavaocima (fanovima) i konferencija u oblasti rasonode, gejminga, video igara i e-sportova; usluge rasonode, naime, pružanje on-lajn video igara; usluge rasonode, naime, omogućavanje privremenog korištenja video igara koje se ne mogu preuzimati; usluge organizovanja takmičenja u igranju video igara, izložbi i turnira; usluge objavljivanja video igara; pružanje usluga objavljivanja on-lajn stripova, grafičkih romana i priča sa scenama i likovima zasnovanih na video igrama koje se ne mogu preuzimati; usluge pružanja on-lajn igara „proširene stvarnosti”; pružanje on-lajn informacija u vezi sa video igrama; pružanje on-lajn usluga u vezi sa trivia igricama (kvizovima), savjetima i strategijama za video igre; pružanje usluga on-lajn igranja igara virtualne stvarnosti.

(210) **BAZ2022855A** (220) 07/09/2020

(442) 30/09/2021

(732) **SmartView d.o.o.****Kordunaška 1, 11000 Beograd, RS**

(740) “LINEA SERVICES” d.o.o. Sarajevo

(591) crna, crvena

(540)



(531) 26.11,27.5,29.1

(511)

7 Kosilice travnjaka (mašine); kuhinjske mašine, električne; mašine za peglanje; mašine za pranje veša; mašine za pranje pod visokim pritiskom; mašine za pranje suda; mašine za cijedenje veša; mikseri, električni; motorna testera; centrifugalne mašine za sušenje veša (bez grijanja).;

9 Audio i video prijemnici; vage za kupatila; video ekrani; voki-toki; modemi; pametni satovi; projektni ekrani; televizijski aparati.;

11 Aparati za grijanje; aparati za grijanje, električni; aparati za grijanje na čvrsta, tečna ili gasna goriva; aparati za pečenje; aparati za filtriranje vode; aparati za hlađenje zraka; aparati za hlađenje pića; aparati i mašine za prečišćavanje zraka; aparati i mašine za prečišćavanje vode; aparati i mašine za hlađenje; aparati na vruć zrak; grijna tijela; električne ploče za kuhanje; zamrzivači; instalacije i aparati za ventilaciju (klimatizaciju); klima uređaji; mašine za kafu, električne; mikrovalne pećnice (uređaji za kuhanje); pumpe za grijanje; rashladne vitrine.

(210) **BAZ2022856A** (220) 08/09/2020  
 (442) 30/09/2021  
 (732) **GALENIKA a.d.**

**UI. Batajnički drum bb, 11080 Beograd, RS**

(740) Dragan Mićunović  
 (540)

## FLONIVIN

(511)

5 Farmaceutski, medicinski i veterinarski preparati; sanitarni preparati za upotrebu u medicini; dijetetska hrana i supstance prilagođene za upotrebu u medicini ili veterinarsku upotrebu; hrana za bebe; dijetetski dodaci (dodaci ishrani) za ljude i životinje.

(210) **BAZ2022857A** (220) 08/09/2020  
 (442) 30/09/2021  
 (732) **GALENIKA a.d.**

**UI. Batajnički drum bb, 11080 Beograd, RS**

(740) Dragan Mićunović

(591) ljubičasta, plava, zelena, bijela  
 (540)



(531) 3.1,26.4,27.5,29.1

(511)

5 Farmaceutski preparati, dodaci ishrani.

(210) **BAZ2022858A** (220) 08/09/2020  
 (442) 30/09/2021  
 (732) **Amsal Pharmaceuticals d.o.o.**

**Sarajevo**  
**Igmanska 38, 71320 Vogošća, BA**

(540)

## TAMSAL

(511)

5 Farmaceutski i veterinarski preparati; sanitarni preparati za medicinsku upotrebu; dijetetska hrana i supstance prilagođene za upotrebu u medicini ili veterinarsku upotrebu; hrana za bebe; dijetetski dodaci (dodaci ishrani) za ljude i životinje; flasteri, materijali za zavijanje; materijali za plombiranje zuba, zubarska smola; dezinfekciona sredstva; preparati za uništavanje štetočina; fungicidi, herbicidi.

(210) **BAZ2022859A** (220) 10/09/2020  
 (442) 30/09/2021  
 (732) **GALENIKA a.d. UI.**

**Batajnički drum bb, 11080 Beograd, RS**

(740) Dragan Mićunović

(591) bordo, crvena, narandžasta, roza, bijela  
 (540)

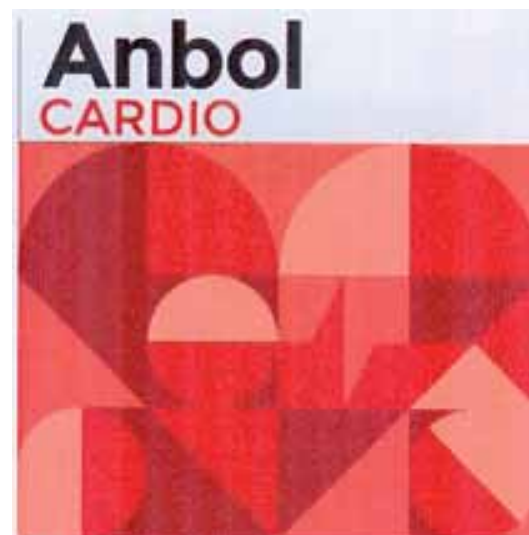

(531) 2.9,25.7,26.7,27.5,29.1

(511)

5 Farmaceutski preparati.

(210) **BAZ2022862A** (220) 11/09/2020

(442) 30/09/2021

(732) **May Cheong Toy Products Factory Limited****Unit 901-2, 9/F East Ocean Centre,  
98 Granville Road, Tsimshatsui East,  
Kowloon, HK**

(740) PETOŠEVIĆ d.o.o. Sarajevo

(540)

The logo for 'Maisto' features the word 'Maisto' in a bold, dark blue, sans-serif font. A thick, black, brush-stroke-like line starts from the top right of the letter 'o' and sweeps upwards and to the left, ending under the letter 'i'.

(531) 26.11,27.5

(511)

16 Papir, karton i proizvodi od tih materijala koji nisu obuhvaćeni drugim klasama; štamparski proizvodi; proizvodi za uvezivanje knjiga; fotografije; pribor za pisanje; ljepljiva (ljepljive tvari) za papirne proizvode ili za kućanstvo; slikarski pribor; kistovi; pisaće mašine i kancelarijski pribor (osim namještaja); oprema za nastavu i obuku (osim aparata); plastični materijali za ambalažu (koji nisu obuhvaćeni drugim klasama); štamparska slova; klišeji.;

28 Igračke, igre, predmeti za igranje; automobili igračke; vozila igračke; umanjeni modeli automobila, umanjeni modeli vozila; kompleti za pravljenje umanjenih modela automobila i vozila; božićne igračke; obrazovne igračke; igračke za djecu predškolskog uzrasta; elektronske igračke.;

35 Oglašavanje i reklamiranje; vođenje komercijalnih poslova; komercijalna administracija; uredski poslovi; maloprodaja, veleprodaja i online maloprodaja igračaka, igara i predmeta za igranje.

(210) **BAZ2022863A** (220) 11/09/2020

(442) 30/09/2021

(732) **PharmaS zastupanje, konsalting, marketing, d.o.o. Sarajevo****Iliđža, Sarajevo Dio, Ul. Pijačna broj 14  
K, BA**

(591) crna, siva, zelena, narandžasta

(540)

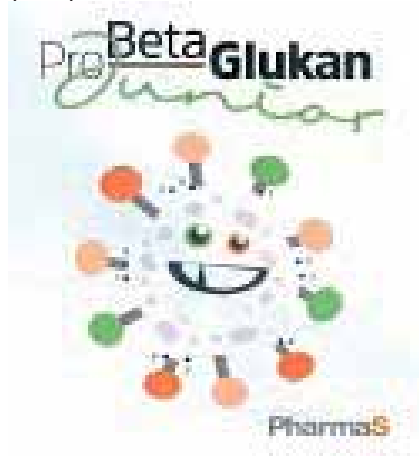

(531) 1.13,3.13,4.5,27.5,29.1

(511)

5 Vitamini i vitaminski pripravci; dodaci prehrani koji sadrže vitamine; dodaci prehrani; hrana za dojenčad; dijetne tvari za medicinske potrebe; higijenski pripravci za medicinske potrebe; higijenski pripravci za medicinsku uporabu; higijenski pripravci i proizvodi; farmaceutski proizvodi i prirodna ljekovita sredstva; pripravci za uporabu kao prehrambeni dodaci za ljude [medicinski]; farmaceutski pripravci za ljudsku primjenu; farmaceutski pripravci za regulaciju imunološkog sustava; farmaceutski preparati za prevenciju bolesti imunosnog sustava; farmaceutski preparati za prevenciju poremećaja imunosnog sustava; dijetetski prehrambeni pripravci prilagođeni za medicinske potrebe; dodaci prehrani i dijetetski pripravci; dijetetski prehrambeni proizvodi za medicinske potrebe; dijetetski i hranjivi dodaci; homeopatski farmaceutski proizvodi; farmaceutski pripravci.

---

---

(210) **BAZ2022864A** (220) 10/09/2020

(442) 30/09/2021

(732) **BEEMED d.o.o. Tuzla**

**Proleterskih brigada br. 60, 75213  
Lipnica, BA**

(591) smeđa, žuta, narandžasta, crna, bijela

(540)



(531) 3.13,5.3,27.5,29.1

(511)

29 Džemovi; namazi na bazi orašastih plodova; pekmezi; tahini; ušećereno voće.;

30 Čaj; čajevi, nemedicinski; kolači; krekeri; kristalizirani kandirani šećer; kurkuma; matična mlijječ; med; medenjaci; musli; nadomjesci za kavu; namazi na bazi čokolade; okliglice na bazi brašna; orašasti plodovi obloženi čokoladom; pahuljice od sušenih žitarica; pastile (bomboni); propolis (pčelinji proizvod); rižini krekeri; slad za ljudsku prehranu; sladila, prirodna; visokoproteinske pločice od žitarica.;

31 Cvijeće, prirodno; cvijeće, sušeno za ukrašavanje; voće, svjež.

---

---

(210) **BAZ2022865A** (220) 11/09/2020

(442) 30/09/2021

(732) **Donesi d.o.o.**

**Mladena Stojanovića 117A, Banja  
Luka, BA**

(740) Marić & Co advokatsko društvo d.o.o.

(540)

**UVIJEK U PRAVOM  
TRENUTKU**

(511)

9 Aplikacija za angažovanje i koordinaciju prevoza, isporuke i usluge kurirske službe za računarske softvere koji se mogu preuzimati. ;

35 Reklamne i promotivne usluge; poslovno upravljanje u oblasti transporta i isporuke; usluge upravljanja poslovima u oblasti transporta i isporuka; kompjuterizovane usluge naručivanja hrane i namirnica; kompjuterizovana usluga naručivanja koja sadrži robu široke potrošnje, hranu i namirnice; usluga naručivanja putem interneta koja sadrži robu široke potrošnje, hranu i namirnice; kancelarijske usluge; usluga maloprodaje koja sadrži proizvode široke potrošnje, hranu i namirnice; usluge upoređivanja proizvoda prilikom kupovine; nadzor, upravljanje i praćenje paketa i pošiljki; nadzor i praćenje paketa i pošiljki radi obezbeđenja

blagovremene isporuke za potrebe poslovanja; konsultantske usluge u oblasti poslovnog upravljanja u oblasti transporta i isporuke; pružanje usluga putem internet sistema i portala po sistemu poslovnog modela „korisnici prema poslovnom okruženju“ radi trgovine kako bi korisnici mogli da unose, upravljaju i menjaju svoje informacije o preferencijama koje trgovci koriste, kreiraju i upravljaju zbog ponuda za isporuku kupcima. ;

39 Pružanje usluga putem internet stranice sa informacijama o uslugama dostave i rezervacijama za uslugu dostave; prevoz; pakovanje i skladištenje robe; dostava hrane; dostava paketa; prevoz i isporuka robe; dostava poruka [kurirska služba]; brza dostava proizvoda putem vozila; pružanje informacija o preuzimanju i dostavi proizvoda u prevozu; usluge dostavljanja; privremeno skladištenje isporuka dobara u tranzitu; usluge isporuke; privremeno skladištenje isporuka; pružanje informacija i informacije o praćenju pošiljki za treća lica o preuzimanju i statusu dostave putem interneta i telefona; pružanje elektronskog praćenja pošiljki drugim licima.;

42 Omogućavanje privremene upotrebe internet softvera koji nije za preuzimanje, za pružanje usluga prevoza i dostave, rezervacije za usluge prevoza i dostave i otpremanje motornih vozila i kurira do potrošača.;

43 Pružanje usluge putem internet stranice koja sadrži informacije o uslugama restorana.

---

---

(210) **BAZ2022867A** (220) 16/09/2020

(442) 30/09/2021

(732) **Goodyear Tyres UK Limited**

**2920 Trident Court, Solihull Parkway  
Birmingham Business Park, B37 7YN  
Birmingham, GB**

(740) PETOŠEVIĆ d.o.o.

(540)

**TRAILMAX RAID**

(511)

12 Pneumatici (gume vozila).

- (210) **BAZ2022868A** (220) 16/09/2020  
 (442) 30/09/2021  
 (732) **Nebojša Antić**  
**Pavla Labata 11 B, 11000 Beograd, RS**  
 (740) "Živko Mijatović & Partners" d.o.o.  
 (591) ljubičasta  
 (540)

# Floravitex

(531) 27.5,29.1

(511)

5 Farmaceutski preparati; eliksiri (farmaceutski preparati); medicinska trava (ljekovito bilje); hormoni za medicinsku upotrebu; tinkture za upotrebu u medicini; kapsule za farmaceutsku upotrebu; medicinski tonici; dijetetska hrana prilagođena za medicinske namjene; dijetetske supstance prilagođene za medicinsku upotrebu; nutritivni dodaci (dodaci prehrani).

- (210) **BAZ2022869A** (220) 17/09/2020  
 (442) 30/09/2021  
 (732) **Gruma, S.A.B. de C.V.**  
**Rio de la Plata #407 Ote., Colonia de Valle, San Pedro Garcia Garza, C.P. 66220, N.L. Mexico, MX**  
 (740) "MSA IP"  
 (591) žuta, crvena, bijela  
 (540)



(531) 7.1,22.3,26.4,27.5,29.1

(511)

29 Meso, riba, perad ! divljač; mesni ekstrakti; konzervirano, sušeno i kuhano voće i povrće; hladetina (želei), džemovi, kompoti; jaja, mlijeko i mliječni proizvodi; jestiva ulja i masti; umaci za grickalice, uključujući, guacamole umake, umake od kiselog vrhnja, umake od sira, umake od graha; prerađene jalapeno paprike; ukiseljene jalapeno paprike.;

30 Kafa, čaj, kakao, šećer, riža, tapioka, sago, nadomjesci kafe; brašno i proizvodi od žitarica, kolači, slastice, bomboni; sladoled; med, sirup od melase; kvasac, prašak za dizanje; sol, slačica (senf); ocat, umaci; mirodije; led

za hlađenje; tortilje; tortilje za uvijene sendviče; lepinje (somuni); pita hljeb (arapski hljeb); pita jastučići; čapati (indijska lepinja); nan (indijski hljeb), roti (indijsko pecivo); piadina (italijanska lepinja); Libanski hljeb; hljeb; podloge za tako; tostada; gorditas; podloge za picu; kore za picu; tortilja čips; kukuruzni čips; grickalice od kukuruza; začini za tako; umak za tako; umak od sira; salsa umak; umak od graha; začini; setovi za obroke uključujući tako setove za obroke, burito setove za obroke, fajita setove za obroke koji sadrže bilo šta od tortilja, tortilja za uvijene sendviče, podloga za tako, začina, umaka od sira, umaka, salsa umaka.

- (210) **BAZ2022870A** (220) 18/09/2020  
 (442) 30/09/2021  
 (300) 34913  
 14/04/2020  
 AD  
 (732) **Philip Morris Products S.A.**  
**Quai Jeanrenaud 3, 2000 Neuchâtel, CH**  
 (740) "LINEA SERVICES" d.o.o. Sarajevo  
 (540)



(531) 25.7,26.3,26.13

(511)

34 Žičani vaporizatori za elektronske cigarete i elektronske uređaje za pušenje; duhan, sirov ili prerađen; duhanski proizvodi uključujući cigare, cigarete, cigarilose, duhan za uvijanje cigareta, duhan za lule, duhan za žvakanje, duhan za šmrkanje, kretek; snus (duhan u prahu); zamjena za duhan (za nemedicinsku upotrebu); artikli za pušače, uključujući papir za cigarete, tube za cigarete, filtere za cigarete, kutije za duhan, kutije za cigarete i pepeljare, lule, džepne mašine za uvijanje cigareta, upaljače; šibice; duhanski štapići, duhanski proizvodi za zagrijavanje, elektronski uređaji i njihovi djelovi koji se koriste za zagrijavanje cigareta ili duhana u cilju oslobađanja aerosola koji sadrži nikotin za inhalaciju; tečni nikotinski rastvori za upotrebu u elektronskim cigaretama; elektronski uređaji za pušenje; elektronske cigarete; elektronske cigarete kao zamjena za tradicionalne cigarete; elektronski uređaji koji sadrže aerosol za inhalaciju nikotina; oralni vaporizatori za pušače, duhanski proizvodi i zamjene za duhan; artikli za pušače elektronskih cigareta; dijelovi i oprema za navedene proizvode iz klase 34; uređaji za gašenje zagrijanih cigareta i cigara i zagrijanih duhanskih štapića; punjive elektronske kutije za cigarete.

(210) **BAZ2022871A** (220) 18/09/2020

(442) 30/09/2021

(300) 34915

14/04/2020

AD

(732) **Philip Morris Products S.A.****Quai Jeanrenaud 3, 2000 Neuchâtel,  
CH**

(740) "LINEA SERVICES" d.o.o. Sarajevo

(540)

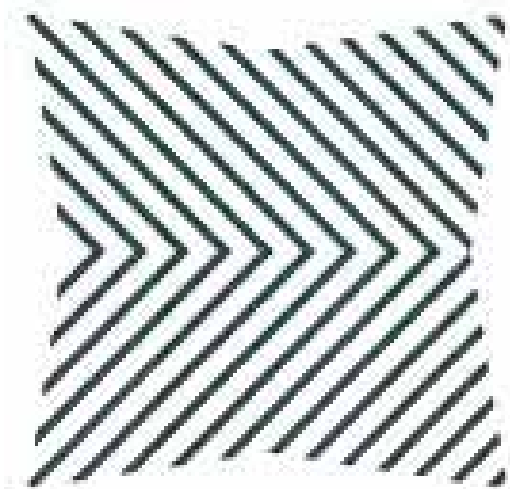

(531) 25.7,26.3,26.4,26.13

(511)

34 Žičani vaporizatori za elektronske cigarete i elektronske uređaje za pušenje; duhan, sirov ili prerađen; duhanski proizvodi uključujući cigare, cigarete, cigarilose, duhan za uvijanje cigareta, duhan za lule, duhan za žvakanje, duhan za šmrkanje, kretek; snus (duhan u prahu); zamjena za duhan (za nemedicinsku upotrebu); artikli za pušače, uključujući papir za cigarete, tube za cigarete, filtere za cigarete, kutije za duhan, kutije za cigarete i pepeljare, lule, džepne mašine za uvijanje cigareta, upaljače; šibice; duhanski štapići, duhanski proizvodi za zagrijavanje, elektronski uređaji i njihovi dijelovi koji se koriste za zagrijavanje cigareta ili duhana u cilju oslobađanja aerosola koji sadrži nikotin za inhalaciju; tečni nikotinski rastvori za upotrebu u elektronskim cigaretama; elektronski uređaji za pušenje; elektronske cigarete; elektronske cigarete kao zamjena za tradicionalne cigarete; elektronski uređaji koji sadrže aerosol za inhalaciju nikotina; oralni vaporizatori za pušače, duhanski proizvodi i zamjene za duhan; artikli za pušače elektronskih cigareta; dijelovi i oprema za navedene proizvode iz klase 34; uređaji za gašenje zagrijanih cigareta i cigara i zagrijanih duhanskih štapića; punjive elektronske kutije za cigarete.

(210) **BAZ2022872A** (220) 18/09/2020

(442) 30/09/2021

(300) 41244

14/04/2020

AD

(732) **Philip Morris Products S.A.****Quai Jeanrenaud 3, 2000 Neuchâtel,  
CH**

(740) "LINEA SERVICES" d.o.o. Sarajevo

(540)



(531) 25.7,26.2,26.11

(511)

34 Žičani vaporizatori za elektronske cigarete i elektronske uređaje za pušenje; duhan, sirov ili prerađen; duhanski proizvodi uključujući cigare, cigarete, cigarilose, duhan za uvijanje cigareta, duhan za lule, duhan za žvakanje, duhan za šmrkanje, kretek; snus (duhan u prahu); zamjena za duhan (za nemedicinsku upotrebu); artikli za pušače, uključujući papir za cigarete, tube za cigarete, filtere za cigarete, kutije za duhan, kutije za cigarete i pepeljare, lule, džepne mašine za uvijanje cigareta, upaljače; šibice; duhanski štapići, duhanski proizvodi za zagrijavanje, elektronski uređaji i njihovi dijelovi koji se koriste za zagrijavanje cigareta ili duhana u cilju oslobađanja aerosola koji sadrži nikotin za inhalaciju; tečni nikotinski rastvori za upotrebu u elektronskim cigaretama; elektronski uređaji za pušenje; elektronske cigarete; elektronske cigarete kao zamjena za tradicionalne cigarete; elektronski uređaji koji sadrže aerosol za inhalaciju nikotina; oralni vaporizatori za pušače, duhanski proizvodi i zamjene za duhan; artikli za pušače elektronskih cigareta; dijelovi i oprema za navedene proizvode iz klase 34; uređaji za gašenje zagrijanih cigareta i cigara i zagrijanih duhanskih štapića; punjive elektronske kutije za cigarete.



(210) **BAZ2022873A** (220) 18/09/2020

(442) 30/09/2021

(300) 41243

14/04/2020

AD

(732) **Philip Morris Products S.A.****Quai Jeanrenaud 3, 2000 Neuchâtel,  
CH**

(740) "LINEA SERVICES" d.o.o. Sarajevo

(540)

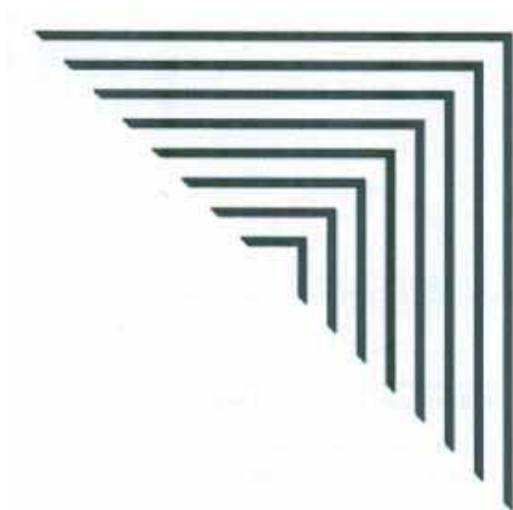

(531) 25.7,26.3,26.7,26.13

(511)

34 Žičani vaporizatori za elektronske cigarete i elektronske uređaje za pušenje; duhan, sirov ili prerađen; duhanski proizvodi uključujući cigare, cigarete, cigarilose, duhan za uvijanje cigareta, duhan za lule, duhan za žvakanje, duhan za šmrkanje, kretek; snus (duhan u prahu); zamjena za duhan (za nemedicinsku upotrebu); artikli za pušače, uključujući papir za cigarete, tube za cigarete, filtere za cigarete, kutije za duhan, kutije za cigarete i pepeljare, lule, džepne mašinicice za uvijanje cigareta, upaljače; šibice; duhanski štapići, duhanski proizvodi za zagrijavanje, elektronski uređaji i njihovi djelovi koji se koriste za zagrijavanje cigareta ili duhana u cilju oslobađanja aerosola koji sadrži nikotin za inhalaciju; tečni nikotinski rastvori za upotrebu u elektronskim cigaretama; elektronski uređaji za pušenje; elektronske cigarete; elektronske cigarete kao zamjena za tradicionalne cigarete; elektronski uređaji koji sadrže aerosol za inhalaciju nikotina; oralni vaporizatori za pušače, duhanski proizvodi i zamjene za duhan; artikli za pušače elektronskih cigareta; dijelovi i oprema za navedene proizvode iz klase 34; uređaji za gašenje zagrijanih cigareta i cigara i zagrijanih duhanskih štapića; punjive elektronske kutije za cigarete.

(210) **BAZ2022874A** (220) 18/09/2020

(442) 30/09/2021

(732) **Dow AgroSciences LLC****9330 Zionsville Road, Indianapolis,  
Indiana 46268, US**

(740) "LINEA SERVICES" d.o.o. Sarajevo

(540)

## LORTAMA

(511)

5 Pesticidi, preparati za uništavanje štetočina, fungicidi, herbicidi, insekticidi.

(210) **BAZ2022875A** (220) 18/09/2020

(442) 30/09/2021

(732) **Dow AgroSciences LLC****9330 Zionsville Road, Indianapolis,  
Indiana 46268, US**

(740) "LINEA SERVICES" d.o.o. Sarajevo

(540)

## TADESTA

(511)

5 Pesticidi, preparati za uništavanje štetočina, fungicidi, herbicidi, insekticidi.

(210) **BAZ2022876A** (220) 18/09/2020

(442) 30/09/2021

(732) **Amela Haznadar****Olimpijska 34, 71000 Sarajevo, BA**

(591) ljubičasta

(540)



(531) 27.5,29.1

(511)

3 Balsami za usne (nemedicinski), dezodoransi u spreju za žene, dezodoransi za ličnu upotrebu u formi stika, dezodoransi za ličnu upotrebu (parfimerijski proizvodi), hidrantne kreme za lice (kozmetičke), hidrantne kreme za kozmetičku upotrebu, korektori (kozmetika), kozmetičke kreme za ruke, kozmetički sapuni, kreme za

bebe(nemedicinske),lagani mirisni sprejevi za tijelo, kupke za kozmetičku upotrebu, mehlami (nemedicinski), mirisi i parfimerijski proizvodi,nemedicinske kreme, nemedicinski sapuni, nemedicinski šamponi, preparati za depilaciju, prirodna kozmetika, zrnasti sapuni (sa aktivnim ugljem), ručno izradjeni sapuni, ruž za usne, sapuni za tijelo, sapuni za lice, šamponi za tijelo, tečni sapuni, tečni ruž, ulja za tijelo i lice.; 5 Antibakterijska sredstva za pranje lica, antibakterijski farmaceutski proizvodi, balsami za usne (medicinski), biljne kreme za medicinske potrebe, biljni ekstrakti za medicinske potrebe, farmaceutske kreme, farmaceutski balzami za usne, farmaceutski preparati i supstance s anti upalnim svojstvima, farmaceutski preparati i supstance s analgetskim svojstvima, farmaceutski preparati za liječenje mišično-koštanih poremećaja, krema za lice(medicinska), gelovi za tijelo, masti za hemoroide, masti za upotrebu pelenskog osipa, preparati za liječenje herpesa na usnama, tinkture za medicinske potrebe, višenamjenski melemi s dodatkom mentola, višenamjenski medicinski analgetički balzam.

(210) **BAZ2022879A** (220) 21/09/2020

(442) 30/09/2021

(732) **INTEL CORPORATION**

**2200 Mission College Boulevard,  
95052 Santa Clara, California, US**

(740) PETOŠEVIĆ d.o.o.

(540)



(531) 27.5

(511)

9 Računari; ručni računari; memorijske ploče; računalni hardver; integrirani sklopovi; integrirani memorijski sklopovi; čipovi sa integriranim sklopovima; čip setovi; poluvodički procesori; čipovi poluvodičkih procesora; poluvodički čipovi; mikroprocesori; tiskane ploče; elektroničke tiskane ploče; računalne matične ploče; memorije za računare; računalni operativni sistemi; mikrokontrolori; procesori podataka; centralne procesne jedinice; poluvodički memorijski uređaji; mikroprocesori koje je moguće programirati pomoću softvera; digitalni i optički mikroprocesori; digitalni i optički procesori podataka i signala; sklopovske pločice za video reprodukciju; audio tiskane pločice; tiskane pločice za zvuk i sliku; video grafički akceleratori; multimedijalni akceleratori; video procesori; integrirani sklopovi video procesora; ambalaža matrice i kućišta za procesore; kartice, diskovi, trake, žice, ploče, mikročipovi i elektronički krugovi, sve za snimanje i prijenos podataka; modemi; uređaji i instrumenti, svi za obradu, pohranu, povrat, prijenos, prikaz, unos, izlaz, kompresovanje, dekompresovanje, izmjenu, emitovanje i štampanje podataka; računalni uređaji za unos i izlaz; radne

stanice; memorije podataka; uređaji za pohranu; sigurnosni sistemi za računalni hardver i softver; setovi elektroničkih čipova; komponente za računare i integrirane sklopove; akceleratori glasa; akceleratori glasa, podataka, slika i videa memorijski sistemi za računare; kablovi i adapteri; računalni terminali i štampači za upotrebu s navedenim; zasloni za video projekcije; telekomunikacijski uređaji i instrumenti; fotoaparati; računalni hardver za računarstvo; računalni hardver za računarstvo putem globalne i lokalne mreže; računalni hardver za računarstvo u oblaku; računalni hardver za širokopojasno računarstvo niske latencije; računalni hardver koji se koristi za pružanje bezbjednog okruženja za računarstvo; računalni mrežni hardver; serveri za komunikaciju računara; računalni hardver koji se koristi za pružanje bezbjedne mreže za računarstvo u oblaku; računalni softver za računarstvo; računalni softver za računarstvo u oblaku; računalni softver za računarstvo putem globalne i lokalne mreže; računalni softver za širokopojasno i računarstvo niske latencije; hardver za računarsku memoriju; računalni softver za pružanje bezbjedne mreže za računarstvo; računalni softver koji se koristi za pružanje bezbjedne mreže za računarstvo u oblaku; softver za računalni operativni sistem; ekstenzije, alati i uslužni programi za računalne sisteme na području aplikacijskog softvera za povezivanje ličnih računara, mreža, telekomunikacijskih uređaja i aplikacija za globalnu računalnu mrežu; računalni hardver i softver za poboljšanje i pružanje transfera, prijenosa, prijema, obrade i digitalizacije podataka u stvarnom vremenu; adapteri za računalne mreže; upravljači za računalne mreže; uređaji za računarska mrežna sučelja; čvorišta, prekidači i ruteri za računarske mreže; mikroupravljači za uređaje koji mogu da koriste Internet stvari (IoT); računalni softver koji se može preuzimati za povezivanje, rukovanje i upravljanje uređajima koji mogu da koriste Internet stvari (IoT); računalni softver koji se može preuzimati za povezivanje, rukovanje i upravljanje mobilnim uređajima koji mogu da koriste mobilni Internet stvari (IoT); računalni hardver i softver za razvoj, održavanje i upotrebu lokalnih i računalnih mreža širokog raspona; računalni hardver i softver za razvoj, održavanje i upotrebu interaktivnih audio-video računalnih konferencijskih sistema; računalni hardver i softver za prijem, prikaz i upotrebu emitovanih video, audio i digitalnih podatkovnih signala; uređaji koji se kontrolišu elektroničkim putem za sučelja i kontrolu računara i globalnih računalnih i telekomunikacijskih mreža s televizijskim i kablovskim prijenosima i opremom; usmjerivači; čvorišta; serveri; prekidači; uređaji za testiranje i programiranje integriranih kola; periferni memorijski aparati i uređaji; poluvodički uređaji; računalni hardver i softver za kreiranje, omogućavanje i upravljanje daljinskim pristupom prema i komunikaciju s lokalnim mrežama (LAN), virtualnim privatnim mrežama (VPN), mrežama širokog raspona (VVANs) i globalnim računalnim mrežama; operativni softver za usmjerivače, prekidače, mrežna čvorišta i servere; računalni softverski alati za lakše korištenje softverskih aplikacija trećih strana; računalni hardver i softver za bežične mrežne komunikacije; elektroničke publikacije koje se mogu preuzimati na polju elektronike, poluprovodnika i integriranih elektroničkih aparata i uređaja, računara, telekomunikacija, zabave, telefonije i žične i bežične telekomunikacije; računalni hardver za upotrebu za mašinski vid, mašinsko učenje, dubinsko učenje, vještačku inteligenciju, obradu prirodnog jezika, algoritme učenja i analizu podataka; računalni softver za mašinsko učenje, ispitivanje podataka i analizu podataka; računalni softver za kognitivno računarstvo, dubinsko učenje, vještačku

inteligenciju; platforma računalnog softvera za kognitivno računarstvo; računalni softver za grafičko prikazivanje podataka; računalni softver za prepoznavanje uzoraka; računalni softver za rudarenje podataka (data mining); softver za računalni vid za prikupljanje, obradu, analizu i razumijevanje digitalnih slika i izvlačenje vizualnih podataka; kompleti za razvoj računalnog softvera; kompleti za razvoj računalnog softvera za računalni vid, mašinsko učenje, dubinsko učenje, vještačku inteligenciju, obradu prirodnog jezika, algoritme učenja i analizu podataka; softver za vid koji se može preuzimati i koji je unaprijed snimljen koji koristi vještačku inteligenciju za pregled i tumačenje podataka, povezivanje s hardverom i pohranu, upravljanje i obradu podataka u oblaku; računalni hardver i softver za snimanje, obradu, primanje, reprodukciju, prenošenje, izmjenu, komprimiranje, dekomprimiranje, emitiranje, spajanje i poboljšanje zvuka, slika, grafike i podataka; programi algoritamskog softvera za rad i upravljanje računarima; računalni hardver i softver za poboljšanje i pružanje slanja, prijensa, prijema, obrade i digitalizacije audio i video grafičkih informacija u stvarnom vremenu; računalni softver koji se može preuzimati i koji je unaprijed snimljen za prikupljanje, kompiliranje, obradu, prijenos i distribuciju podataka sistema globalnog pozicioniranja (GPS) za upotrebu sa fiksnim, mobilnim i ručnim uređajima; elektronička baza podataka koja sadrži informacije o putnoj mreži, topografiji, mapama, linijama javnog prijevoza, rutama javnog prijevoza, planu i rasporedu vožnje javnog prijevoza i druge informacije o javnom prijevozu koje su snimljene na računalnim medijima; softver za navigaciju za izračunavanje i prikazivanje ruta; sistem za navigaciju za javni prijevoz koji sadrži zaslone interaktivnih digitalnih mapa, interaktivne instrukcije i korisnički generirane informacije; interaktivni društveni računalni softver za povrat i prikaz informacija o javnom prijevozu, navigaciji, topografiji, mapama i putovanjima; interaktivni društveni računalni softver koji omogućava prijenos informacija o javnom prijevozu, mapiranju, navigaciji, prometu, rutama i tačkama interesa na telekomunikacijske mreže, mobilne telefone, navigacijske uređaje i ostale mobilne i ručne uređaje; interaktivni društveni računalni softver koji omogućava razmjenu informacija između korisnika; računari i računalno upravljani sistemi za autonomnu vožnju, vožnju uz pomoć vozača, povezana vozila, vazdušne uređaje bez pilota i dronove; platforme računalnog hardvera i softvera koje sadrže interaktivne zaslone, sisteme za kontrolu i uređaje za kontrolu, sisteme upozorenja, povezivanje, putna računala i GPS za vozila, povezana vozila, autonomna vozila i vozila bez vozača; sistemi s više kamera za upotrebu u vozilima; GPS navigacija i navođenje, GPS praćenje lokacije, GPS uređaji za prikazivanje mapa i izračunavanje ruta, video snimanje i bežični komunikacijski mrežni uređaji za prijenos podataka ili slike za vozila; aplikacije za računalne softvere za digitalne virtualne agente, sisteme za predviđanje, mašinsko učenje, automatizaciju kognitivnih procesa, prepoznavanje uzoraka, prepoznavanje znakova, aplikacije za vizualno računarstvo, virtualizaciju znanja, robotiku, dronove i bespilotna vozila; aplikacije za računalni softver i hardver za kontrolu autonomnog upravljanja vozilima; aplikacije za računalni softver i hardver za kontrolu autonomnog upravljanja vozilima, autonomnu kontrolu, navigaciju, potpomognutu vožnju vozilima i samostalnu vožnju vozilima; uređaji za praćenje vozila koji se sastoje od računarskog softvera i računarskog hardvera, senzora, predajnika, prijemnika i satelitskih prijemnika za globalno pozicioniranje, sve za upotrebu u vezi sa praćenjem i nadgledanjem vozila.;

42 Pružanje privremene upotrebe online softvera koji se ne može preuzimati za mašinsko učenje, rudarenje podataka, istraživanje podataka i analizu podataka; pružanje privremene upotrebe online softvera koji se ne može preuzimati za kognitivno računarstvo, dubinsko učenje, vještačku inteligenciju; pružanje privremene upotrebe softvera koji se ne može preuzimati za istraživanje podataka i analizu podataka; pružanje privremene upotrebe softvera koji se ne može preuzimati za rudarenje podataka; pružanje privremene upotrebe softvera koji se ne može preuzimati za kognitivno računarstvo, dubinsko učenje, vještačku inteligenciju; pretraživanje i pribavljanje informacija na računalnim mrežama za druge; računalne usluge, a naročito, pružanje privremene upotrebe online softvera koji se ne može preuzimati, sučelja za programiranje softverskih aplikacija (API) i softverski widget za mašinsko učenje, rudarenje podataka, istraživanje podataka i analizu podataka; pružanje online softvera za računalni vid koji se ne može preuzimati za prikupljanje, obradu, analizu i razumijevanje digitalnih slika i izvlačenje vizualnih podataka; pružanje online kompleta za razvoj računalnog softvera koji se ne mogu preuzimati; pružanje online kompleta za razvoj računalnog softvera koji se ne mogu preuzimati za računalni vid, mašinsko učenje, dubinsko učenje, vještačku inteligenciju, prirodnu obradu jezika, algoritme učenja i analizu podataka; pružanje online vizualnog softvera koji se ne može preuzimati koji koristi vještačku inteligenciju za pregled i tumačenje podataka, koji se povezuje s hardverom i pohranjuje, upravlja i obrađuje podatke u oblaku; usluge softvera u vidu servisa (SAAS) koji sadrži softver za upotrebu i omogućavanje računarstva u oblaku i usluge informacionih tehnologija (IT), računarstva i računarstva u oblaku; usluge softvera u vidu servisa (SAAS) koji sadrži softver koji se koristi u računarstvu putem globalne i lokalne mreže; usluge softvera u vidu servisa (SAAS) koji sadrži platformu za razvoj softvera za korištenje u povezivanju aplikacija s poslovnim sistemima i uređajima; savjetovanje u vezi sa softverom i pružanje informacija o softveru kao usluge; usluge softvera u vidu servisa (SAAS) koji sadrži softver za korištenje u pružanju računarstva sa minimalnim kašnjenjem i visokim propusnim opsegom; usluge računalnog softvera za pružanje računalnih mogućnosti za programere aplikacija i pružatelje sadržaja; računarstvo u oblaku koje sadrži softver za upotrebu u pružanju računarstva sa minimalnim kašnjenjem i visokim propusnim opsegom, usluge informacionih tehnologija (IT) i računarstva putem globalne i lokalne mreže; usluge računalnog softvera za pružanje mogućnosti računarstva u oblaku za programere aplikacija i pružatelje sadržaja; usluge koje omogućavaju da se aplikacije pokreću preko online mreže; usluge za pružanje analitike, keširanja, računarstva i usmjeravanja protoka; usluge za pružanje sigurne i pouzdane računarske mreže; usluge pružanja konzultacija u vezi sa računalnim hardverom i softverom na polju razvoja okruženja baziranog na oblaku sa integracijom aplikacija preko različitih platformi i povezanih uređaja; računalne usluge, a naročito, kreiranje računalnih indeksa informacija koji su bazirani na mreži, web stranica i resursa; pružanje privremene upotrebe računalnog softvera koji se ne može preuzimati za povezivanje, upravljanje, i rukovođenje umreženim uređajima na Internetu stvari (IoT); pružanje online računalnog softvera koji se ne može preuzimati za povezivanje, upravljanje, i rukovođenje umreženim uređajima na Internetu stvari (IoT); softver kao usluga (SAAS); usluge konzultacija na polju računara i bežičnog računarstva; usluge upravljanja računalnom mrežom, a naročito, nadgledanje mrežnih sistema za

tehničke svrhe; hosting digitalnog sadržaja na Internetu; usluge nadgledanja računalne mreže, a naročito, pružanje informacija o radu računalnih mreža; usluge prilagođavanja web softvera i dizajna računalnog korisničkog sučelja za druge; usluge razvoja, dizajna i konzultacija za računare; usluge dizajniranja i razvoja standarda za druge u oblasti dizajna i primjenjivanja računalnog softvera, računalnog hardvera i telekomunikacijske opreme; pružanje informacija kupcima i tehničarima u vezi sa računarskim upravljanjem projektima; pružanje online softvera kao usluge za prikupljanje, kompiliranje, obradu, prijenos i dijeljenje podataka globalnog sistema za pozicioniranje (GPS); pružanje online softvera koji se ne može preuzimati koji sadrži informacije o putnoj mreži, topografiji, mapama, linijama javnog prijevoza, rutama javnog prijevoza, planu i rasporedu vožnje javnog prijevoza i druge informacije o javnom prijevozu; pružanje online softvera za navigaciju koji se ne može preuzimati za izračunavanje i prikazivanje ruta i dijeljenje navigacijskog sistema javnog prijevoza, mapa i informacija o putovanju; pružanje online računalnog softvera koji se ne može preuzimati radi omogućavanja dijeljenja informacija o javnom prijevozu, mapiranju, navigaciji, saobraćaju, rutama i o tačkama od interesa; interaktivni društveni računalni softver koji omogućava razmjenu informacija među korisnicima; pružanje online softvera u vidu usluge za kontrolu autonomnog upravljanja vozilom, autonomnu kontrolu, navigaciju, potpomognutu vožnju vozilima i samostalnu vožnju vozilima.

(210) **BAZ2022880A** (220) 21/09/2020

(442) 30/09/2021

(732) **Plastoflex d.o.o. Gračanica**

**Branilaca grada b.b., 75320 Gračanica, BA**

(591) zelena, ljubičasta

(540)



(531) 26.1,27.5,29.1

(511)

21 Pribor za domaćinstvo i kuhinju, naime, mlatilice za muhe, štipaljke, kuhače, kašike za preljevanje i vadičepe, kao i pribor za posluživanje, naime, hvataljke za šećer, hvataljke za led, lopatice za serviranje pita i kolača i kutljače; posude za domaćinstvo, kuhinju i kuhanje, naime, vaze, boce, štedne kasice-prasice, kofe, posude za miješanje koktela, kuhinjske lonce i tave i neelektrične čajnike i pretis/ekspres lonce; podmetače za posude i stalke za dekantere; pribor za baštovanstvo, naime, baštovanske rukavice, prozorske žardinjere, kante za zalivanje i mlaznice za crijeva za zalivanje.

(210) **BAZ2022881A** (220) 21/09/2020

(442) 30/09/2021

(732) **Delta Trade d.o.o.**

**Sarajevska 263A, Zenica, BA**

(540)



(531) 5.3,24.17,27.3,27.5

(511)

29 Ulja i masti za ishranu; mahunarke i koštunjavo voće pripremljeno za ljudsku prehranu; sjemenke pripremljene za ljudsku ishranu bez začina i arona; hrana na bazi voća ili povrća; čips; konzervirano, zamrznuto, sušeno i kuhano voće i povrće; prerađevine od voća za poslastičarstvo. ;

30 Čaj; riža, tjestenina i rezanci; sladoled; začini, konzervirano začinsko bilje; žitarice pripremljene za ljudsku konzumaciju na primjer: zobene pahuljice, kukuruzni čips, musli; koštunjavo voće sa čokoladnim preljevom; kruh, peciva i poslastice.;

32 Voćni napici i voćni sokovi.

(210) **BAZ2022882A** (220) 22/09/2020

(442) 30/09/2021

(300) 88847192

25/03/2020

US

(732) **Amazon Technologies, Inc. 410 Terry Avenue North Seattle, Washington 98109, Corporation, Nevada, US**

(740) PETOŠEVIĆ d.o.o.

(540)

## AMAZON ADVERTISING

(511)

9 Računalni softver koji se može preuzimati za izradu i dostavu digitalnog sadržaja i oglašavanje putem globalnih komunikacijskih mreža; računalni softver koji se može preuzimati, a naročito, softver koji stiče korisničke postavke radi prilagodbe teme i izgleda digitalnog sadržaja i oglašavanja; računalni softver koji se može preuzimati za praćenje, nadzor i izvještavanje o trendovima za potrebe oglašavanja, marketinga i promidžbe; računalni softver koji se može preuzimati za procjenu i analizu ponašanja potrošača na području oglašavanja i marketinga; računalni softver koji se može preuzimati za kupnju medija; računalni softver koji se može preuzimati za potrebe praćenja, nadzora i izvještavanja o trendovima za potrebe oglašavanja, marketinga i promidžbe; računalni softver koji se može preuzimati za potrebe razvoja tehnologije, podataka i analitičkih alata usmjerenih na oglašavanje; računalni softver koji se može preuzimati za potrebe procjene ponašanja potrošača; računalni softver koji se može preuzimati za izradu i dostavu digitalnog sadržaja i oglašavanje putem globalnih komunikacijskih mreža; računalni softver koji se može preuzimati za prilagodbu teme i izgleda digitalnog sadržaja i oglašavanje.;

16 Tiskani reklamni i promotivni materijali, a naročito, tiskani prikazi u obliku informacijske grafike i promotivnih materijala koji se prodaju drugima za oglašavanje i promicanje proizvoda i usluga drugih.;

35 Usluge oglašavanja i marketinga koje se pružaju putem društvenih medija i marketinga pretraživača; objavljivanje reklamnih tekstova; analiza istraživanja tržišta i oglašavanje podataka radi pružanja oglasnih i marketinških strategija i uvida; usluge praćenja poslovanja i savjetovanja, a naročito, upotreba analitičkih i statističkih modela za razumijevanje potrošača i poslovanja preduzeća i predviđanje tržišnih trendova i radnji; poslovno strateško planiranje na području istraživanja tržišta odnosa s medijima, marketinških analiza, istraživanja o potrošačima i provođenje anketa za istraživanje poslovanja i tržišta; stvaranje, pisanje, uređivanje, objavljivanje i distribucija oglasnih materijala s tekstovima, prikazima i sadržajem; usluge planiranja i kupnje medijskog prostora, a naročito, savjetovanje klijenata o iznajmljivanju i kupnji oglasnog vremena i oglasnog prostora za dostavu reklamnih poruka putem vremena emitiranja, tiskovnog prostora, zatvorenih prostora, otvorenih prostora ili digitalnog prostora; plakatiranje (oglašavanje); usluge

oglašavanja plaćanjem po kliku; priprema audio vizualnih prezentacija za upotrebu u oglašavanju; proizvodnja, usluge post produkcije, pisanje, objavljivanje, i distribucija oglasnih materijala u obliku kinematografskih, video i zvučnih djela; pružanje analize podataka u obliku prikupljanja i analiziranja trendova kupovanja potrošača i karakteristika za optimiziranje digitalnih ponuda i promocija; odnosi s javnošću (propaganda); iznajmljivanje i kupnja vremena i prostora za oglašavanje na svim sredstvima komunikacije i medijima za druge.;

41 Obrazovne usluge, a naročito, razvijanje kurikuluma za druge na područjima oglašavanja i marketinga.;

42 Pružatelj aplikacijskih usluga (ASP) sa softverom za izradu oglasa za druge; softver kao usluga (SaaS) za izradu i dostavu digitalnog sadržaja i oglašavanje putem globalnih komunikacijskih mreža; softver kao usluga [SaaS], a naročito, softver koji stiče korisničke postavke radi prilagodbe teme i izgleda digitalnog sadržaja i oglašavanja; softver kao usluga (SaaS) za praćenje, nadzor i izvještavanje o trendovima za potrebe oglašavanja, marketinga i promidžbe; softver kao usluga (SaaS) za procjenu i analizu ponašanja potrošača na području oglašavanja i marketinga; softver kao usluga (SaaS) za potrebe praćenja, nadzora i izvještavanja o trendovima za potrebe oglašavanja, marketinga i promidžbe; softver kao usluga (SaaS) za potrebe razvoja tehnologije, podataka i analitičkih alata usmjerenih na oglašavanje; softver kao usluga (SaaS) za potrebe procjene ponašanja potrošača; pružanje online softvera koji se ne može preuzimati za kupnju medijskog prostora; pružanje online softvera koji se ne može preuzimati za izradu i dostavu digitalnog sadržaja i oglašavanja putem globalnih komunikacijskih mreža; pružanje online softvera koji se ne može preuzimati za prilagodbu teme i izgleda digitalnog sadržaja i oglašavanja.

(210) **BAZ2022884A** (220) 22/09/2020

(442) 30/09/2021

(732) **“Ma’rock” d.o.o. Sarajevo****Ul. Stupska 19/I, 71000 Sarajevo, BA**

(540)

## SAPPHO

(511)

3 Eterična ulja, kozmetički serumi, maske (kozmetičke) za lice, piling za tijelo, peelinzi za lice, sapuni za lice i tijelo, losioni za lice, krema za lice, mlijeko za ciscenje lica, tonici za lice, mlijeko (kozmetičko) za uklanjanje šminke, kreme za kozu, kreme za tijelo, mlijeko za tijelo, maske za tijelo, losioni za tijelo, kreme za ruke, kreme za brijanje, kreme za suncanje, kozmetički preparati za suncanje, losioni za kosu, maske za kosu, balzami za usne, proizvodi za njegu zuba, šamponi, ulja za masažu.;

10 Kozmetički aparati za estetske tretmane kože lica i tijela, rolleri za lice, gua sha masazeri za lice, maske od kamencica za oci i tretmane/ masažu lica.;

11 Kozmetički frižideri.

- (210) **BAZ2022885A** (220) 23/09/2020  
 (442) 30/09/2021  
 (732) **MARBO PRODUCT d.o.o.**  
**Đorđa Stanojevića 14, 11000 Beograd, RS**  
 (740) PETOŠEVIĆ d.o.o.  
 (591) crvena, žuta, plava, bijela, zelena, bež, smeđa  
 (540)



- (531) 1.15,5.11,8.3,8.7,11.1,19.3,25.5,29.1  
 (511)  
 29 Grickalice na bazi krompira; čips od krompira; listići od krompira.

- (210) **BAZ2022886A** (220) 23/09/2020  
 (442) 30/09/2021  
 (732) **MARBO PRODUCT d.o.o.**  
**Đorđa Stanojevića 14, 11000 Beograd, RS**  
 (740) PETOŠEVIĆ d.o.o.  
 (591) crvena, žuta, plava, bijela, bež, smeđa

(540)



- (531) 1.15,8.7,11.1,19.3,25.5,27.5,29.1  
 (511)

29 Grickalice na bazi krompira; čips od krompira; listići od krompira.

- (210) **BAZ2022887A** (220) 23/09/2020  
 (442) 30/09/2021  
 (732) **MARBO PRODUCT d.o.o.**  
**Đorđa Stanojevića 14, 11000 Beograd, RS**  
 (740) PETOŠEVIĆ d.o.o.  
 (591) crvena, žuta, plava, bijela, zelena, bež, smeđa  
 (540)



- (531) 1.15,5.9,8.7,11.1,19.3,25.5,27.5,29.1  
 (511)

29 Grickalice na bazi krompira; čips od krompira; listići od krompira.

(210) **BAZ2022888A** (220) 23/09/2020

(442) 30/09/2021

(732) **ALMOND D.O.O.****Alije Izetbegovića 7, Visoko, BA**(591) crna, bakreno-crvena, bijela, zlatna,  
narandžasta, smeđa

(540)

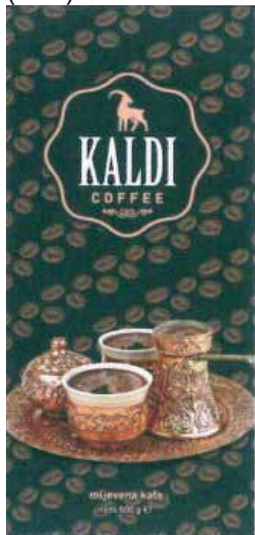

(531) 3.4,5.7,11.3,25.7,27.5,29.1

(511)

30 Kafa.

(210) **BAZ2022889A** (220) 24/09/2020

(442) 30/09/2021

(732) **TOYOTA JIDOSHA KABUSHIKI  
KAISHA (also trading as TOYOTA  
MOTOR CORPORATION)****1, Toyota-cho, Toyota-shi, Aichi-ken,  
JP**

(740) PETOŠEVIĆ d.o.o.

(540)

**GR 010**

(511)

12 Automobili i strukturalni dijelovi za njih.

(210) **BAZ2022893A** (220) 28/09/2020

(442) 30/09/2021

(732) **TOYOTA JIDOSHA KABUSHIKI  
KAISHA (also trading as TOYOTA  
MOTOR CORPORATION)****1, Toyota-cho, Toyota-shi, Aichi-ken,  
JP**

(740) PETOŠEVIĆ d.o.o.

(540)

**TOYOTA BZ1**

(511)

12 Automobili i strukturalni dijelovi za njih.

(210) **BAZ2022895A** (220) 29/09/2020

(442) 30/09/2021

(732) **DOMOD d.o.o. Sarajevo****Srdana Aleksića 20, 71000 Sarajevo,  
BA**

(740) KARABDIĆ KERIM

(540)

**DOMOTEC**

(511)

7 Elektromehanički aparati za kuhinju (drobilice i miješalice za hranu, preše za voće, električni mlinovi za kafu); strojevi za pranje veša.;

8 Ručni alati i sprave s ručnim pokretanjem; noževi, viljuške i kašike; hladno oružje; mehaničke i električne sprave za brijanje.;

9 Znanstveni, nautički, geodetski, fotografski, kinematografski i optički aparati i instrumenti kao i aparati i instrumenti za vaganje, mjerenje, signalizaciju, kontrolu (inspekciju), za pomoć (spašavanje) i za obuku; aparati i instrumenti za vođenje, distribuiranje, transformiranje, akumuliranje, podešavanje ili upravljanje električnom strujom; aparati za snimanje, prijenos ili reprodukciju zvuka ili slike (audio-video oprema); magnetski nosači podataka, diskovi za snimanje; kompaktni diskovi, DVD i drugi digitalni mediji za snimanje; mehanizmi za uređaje koji se pokreću uz prethodno ubacivanje kovanica; registarske blagajne, računari, oprema za obradu podataka i računala; računalni programi [softveri]; računalni hardver; uređaji za gašenje požara.;

11 Uređaji za rasvjetu, grijanje, proizvodnju pare, kuhanje, hlađenje, sušenje, ventilaciju, vodoopskrbu i sanitarna oprema.;

21 Pribor i posuđe za kućanstvo ili za kuhinju; češljevi i spužve; četke, osim kistova; materijali za četke; pribor za čišćenje; sirovo ili poluobrađeno staklo, osim građevnog stakla; stakleni proizvodi, porculansko i keramičko posuđe. ;

35 Veleprodaja i maloprodaja na polju sljedeće robe: pribor

za vozila, hemikalije koje se koriste u industriji, nauci i fotografiji, kao i u poljoprivredi, hortikulturi i šumarstvu, farmaceutskim i veterinarskim preparatima, sanitarnim preparatima za medicinske svrhe, željezariji, sitnim metalnim predmetima -hardver, električni kućanski uređaji, električni i elektronički uređaji i instrumenti, audio-video oprema, naročito oprema i pribor za snimanje, prijenos ili reprodukciju zvuka i / ili slike, računarski hardver i softver, datoteke za preuzimanje, fotografski, kinematografski i optički aparati, uređaji i mediji za snimanje, nosači podataka svih vrsta, snimljeni nosači podataka svih vrsta, medicinski uređaji i oprema, električni i neelektrični kućanski uređaji, posuđe i posuđe za kupatilo i kuhinju, uređaji za kuhanje i grijanje, uređaji za hlađenje, uređaji za osvijetljenje, nakit, horološki i kronometrijski instrumenti, pribor za pisanje, namještaj, igračke, računarske i video igre, gimnastički i sportski proizvodi, dijetetske tvari, hrana za bebe, kafa, pripravci od žitarica, sirupi i drugi pripravci za proizvodnju napitaka; oglašavanje; poslovni menadžment; poslovna administracija; uredski poslovi; usluge upravljanja i administracije, i to usluge na području oglašavanja, poslovnog upravljanja, poslovne administracije i uredske funkcije za firme koje prodaju veleprodajne elektroničke medije i električne uređaje; dogovaranje ugovora za druge u vezi s prodajom robe i pružanjem usluga, te ugovaranje ugovora o kupoprodaji robe i pružanju usluga, sve prethodno navedene usluge za druge, putem elektroničkih mreža podataka, posebno interneta i uključeno u ovaj razred; usluge koje pruža firma za narudžbu pošte za gore spomenutu robu, i to oglašavanje, posebno kataloško oglašavanje; kompiliranje gore spomenute robe (osim njenog prijevoza) za druge, kako bi se olakšao prikaz i kupnja te robe za kupce; postavljanje narudžbi i upravljanje poslovanjem u polju usluga dostave i računa, uključujući i u okviru e-trgovine.

(210) **BAZ2022896A** (220) 29/09/2020

(442) 30/09/2021

(732) **Amazon Technologies, Inc. 410 Terry Avenue North Seattle, Washington 98109, Corporation, Nevada, US**

(740) PETOŠEVIĆ d.o.o.

(591) crna, narandžasta

(540)



(531) 4.5,24.15,27.5.,29.1

(511)

9 Računalni softver koji se može preuzimati za izradu i dostavu digitalnog sadržaja i oglašavanje putem globalnih komunikacijskih mreža; računalni softver koji se može preuzimati, a naročito, softver koji stiče korisničke postavke radi prilagodbe teme i izgleda digitalnog sadržaja i oglašavanja; računalni softver koji se može preuzimati za praćenje, nadzor i izvještavanje o trendovima za potrebe oglašavanja, marketinga i promidžbe; računalni softver koji se može preuzimati za procjenu i analizu ponašanja potrošača na području oglašavanja i marketinga; računalni softver koji se može preuzimati za kupnju medija; računalni

softver koji se može preuzimati za potrebe razvoja tehnologije, podataka i analitičkih alata usmjerenih na oglašavanje; računalni softver koji se može preuzimati za potrebe procjene ponašanja potrošača; računalni softver koji se može preuzimati za prilagodbu teme i izgleda digitalnog sadržaja i oglašavanje. ;

16 Tiskani reklamni i promotivni materijali, a naročito, tiskani prikazi u obliku informacijske grafike i promotivnih materijala koji se prodaju drugima za oglašavanje i promicanje proizvoda i usluga drugih. ;

35 Usluge oglašavanja i marketinga koje se pružaju putem društvenih medija i marketinga pretraživača; objavljivanje reklamnih tekstova; analiza istraživanja tržišta i oglašavanje podataka radi pružanja oglasnih i marketinških strategija i uvida; poslovno strateško planiranje na području istraživanja tržišta odnosa s medijima, marketinških analiza, istraživanja o potrošačima i provođenje anketa za istraživanje poslovanja i tržišta; stvaranje, pisanje, uređivanje, objavljivanje i distribucija oglasnih materijala s tekstovima, prikazima i sadržajem; usluge planiranja i kupnje medijskog prostora, a naročito, savjetovanje klijenata o iznajmljivanju i kupnji oglasnog vremena i oglasnog prostora za dostavu reklamnih poruka putem vremena emitiranja, tiskovnog prostora, zatvorenih prostora, otvorenih prostora ili digitalnog prostora; plakatanje (oglašavanje); usluge oglašavanja plaćanjem po kliku; priprema audio vizualnih prezentacija za upotrebu u oglašavanju; proizvodnja, usluge post produkcije, uređivanje, objavljivanje, i distribucija oglasnih materijala u obliku kinematografskih, video i zvučnih djela; pružanje analize podataka u obliku prikupljanja i analiziranja trendova kupovanja potrošača i karakteristika za optimiziranje digitalnih ponuda i promocija; usluge agencija za odnose s javnošću; iznajmljivanje i kupnja vremena i prostora za oglašavanje na svim sredstvima komunikacije i medijima za druge; oglašavanje i marketing; usluge reklamnih agencija; usluge digitalnog reklamiranja; usluge online reklamiranja za druge; upravljanje online tržištima za prodavce roba i/ili usluga; razvoj koncepata za Internet oglašavanje; proizvodnja reklamnog materijala i reklama; konzultacije o poslovnom upravljanju povezane sa strategijom, marketingom, prodajom, radom, dizajnim proizvodima, osobito sa specijalizacijom u upotrebi analitičkih i statističkih modela za razumijevanje i predviđanje potrošačkih, poslovnih i tržišnih trendova i djelovanja.;

41 Obrazovne usluge, a naročito, razvijanje kurikuluma za druge na područjima oglašavanja i marketinga.;

42 Pružatelj aplikacijskih usluga (ASP) sa softverom za izradu oglasa za druge; softver kao usluga (SaaS) za izradu i dostavu digitalnog sadržaja i oglašavanje putem globalnih komunikacijskih mreža; softver kao usluga (SaaS), a naročito, softver koji stiče korisničke postavke radi prilagodbe teme i izgleda digitalnog sadržaja i oglašavanja; softver kao usluga (SaaS) za praćenje, nadzor i izvještavanje o trendovima za potrebe oglašavanja, marketinga i promidžbe; softver kao usluga (SaaS) za procjenu i analizu ponašanja potrošača na području oglašavanja i marketinga; softver kao usluga (SaaS) za potrebe razvoja tehnologije, podataka i analitičkih alata usmjerenih na oglašavanje; softver kao usluga (SaaS) za potrebe procjene ponašanja potrošača; pružanje online softvera koji se ne može preuzimati za kupnju medijskog prostora; pružanje online softvera koji se ne može preuzimati za izradu i dostavu digitalnog sadržaja i oglašavanja putem globalnih komunikacijskih mreža; pružanje online softvera koji se ne može preuzimati za prilagodbu teme i izgleda digitalnog sadržaja i oglašavanja.



---

---

(210) **BAZ2022898A** (220) 29/09/2020

(442) 30/09/2021

(732) **Amazon Technologies, Inc.**

**410 Terry Avenue North Seattle,  
Washington 98109, Corporation,  
Nevada, US**

(740) PETOŠEVIĆ d.o.o.

(540)



(531) 4.5,24.15,27.5

(511)

9 Računalni softver koji se može preuzimati za izradu i dostavu digitalnog sadržaja i oglašavanje putem globalnih komunikacijskih mreža; računalni softver koji se može preuzimati, a naročito, softver koji stiče korisničke postavke radi prilagodbe teme i izgleda digitalnog sadržaja i oglašavanja; računalni softver koji se može preuzimati za praćenje, nadzor i izvještavanje o trendovima za potrebe oglašavanja, marketinga i promidžbe; računalni softver koji se može preuzimati za procjenu i analizu ponašanja potrošača na području oglašavanja i marketinga; računalni softver koji se može preuzimati za kupnju medija; računalni softver koji se može preuzimati za potrebe razvoja tehnologije, podataka i analitičkih alata usmjerenih na oglašavanje; računalni softver koji se može preuzimati za potrebe procjene ponašanja potrošača; računalni softver koji se može preuzimati za prilagodbu teme i izgleda digitalnog sadržaja i oglašavanje. ;

16 Tiskani reklamni i promotivni materijali, a naročito, tiskani prikazi u obliku informacijske grafike i promotivnih materijala koji se prodaju drugima za oglašavanje i promicanje proizvoda i usluga drugih. ;

35 Usluge oglašavanja i marketinga koje se pružaju putem društvenih medija i marketinga pretraživača; objavljivanje reklamnih tekstova; analiza istraživanja tržišta i oglašavanje podataka radi pružanja oglasnih i marketinških strategija i uvida; poslovno strateško planiranje na području istraživanja tržišta odnosa s medijima, marketinških analiza, istraživanja o potrošačima i provođenje anketa za istraživanje poslovanja i tržišta; stvaranje, pisanje, uređivanje, objavljivanje i distribucija oglasnih materijala s tekstovima, prikazima i sadržajem; usluge planiranja i kupnje medijskog prostora, a naročito, savjetovanje klijenata o iznajmljivanju i kupnji oglasnog vremena i oglasnog prostora za dostavu reklamnih poruka putem vremena emitiranja, tiskovnog prostora, zatvorenih prostora, otvorenih prostora ili digitalnog prostora; plakatiranje (oglašavanje); usluge oglašavanja plaćanjem po kliku; priprema audio vizualnih prezentacija za upotrebu u oglašavanju; proizvodnja, usluge post produkcije, uređivanje, objavljivanje, i distribucija oglasnih materijala u obliku kinematografskih, video i zvučnih djela; pružanje analize podataka u obliku prikupljanja i analiziranja trendova kupovanja potrošača i karakteristika za optimiziranje digitalnih ponuda i promocija; usluge agencija za odnose s javnošću; iznajmljivanje i kupnja vremena i prostora za oglašavanje na svim sredstvima komunikacije i medijima za druge; oglašavanje i marketing; usluge reklamnih agencija; usluge digitalnog reklamiranja; usluge online reklamiranja za druge; upravljanje online tržištima za prodavce roba i/ili usluga; razvoj koncepata za Internet oglašavanje; proizvodnja reklamnog materijala i

reklama; konzultacije o poslovnom upravljanju povezane sa strategijom, marketingom, prodajom, radom, dizajniranjem proizvoda, osobito sa specijalizacijom u upotrebi analitičkih i statističkih modela za razumijevanje i predviđanje potrošačkih, poslovnih i tržišnih trendova i djelovanja. ;

41 Obrazovne usluge, a naročito, razvijanje kurikuluma za druge na područjima oglašavanja i marketinga. ;

42 Pružatelj aplikacijskih usluga (ASP) sa softverom za izradu oglasa za druge; softver kao usluga (SaaS) za izradu i dostavu digitalnog sadržaja i oglašavanje putem globalnih komunikacijskih mreža; softver kao usluga (SaaS), a naročito, softver koji stiče korisničke postavke radi prilagodbe teme i izgleda digitalnog sadržaja i oglašavanja; softver kao usluga (SaaS) za praćenje, nadzor i izvještavanje o trendovima za potrebe oglašavanja, marketinga i promidžbe; softver kao usluga (SaaS) za procjenu i analizu ponašanja potrošača na području oglašavanja i marketinga; softver kao usluga (SaaS) za potrebe razvoja tehnologije, podataka i analitičkih alata usmjerenih na oglašavanje; softver kao usluga (SaaS) za potrebe procjene ponašanja potrošača; pružanje online softvera koji se ne može preuzimati za kupnju medijskog prostora; pružanje online softvera koji se ne može preuzimati za izradu i dostavu digitalnog sadržaja i oglašavanja putem globalnih komunikacijskih mreža; pružanje online softvera koji se ne može preuzimati za prilagodbu teme i izgleda digitalnog sadržaja i oglašavanja.

---

---

(210) **BAZ2022899A** (220) 29/09/2020

(442) 30/09/2021

(732) **Merck Sharp & Dohme Corp.**

**One Merck Drive, Whitehouse Station,  
New Jersey 08889, US**

(740) "INTELBIRO" d.o.o.

(540)

## LYFNUA

(511)

5 Farmaceutski preparati.

---

---

(210) **BAZ2022900A** (220) 29/09/2020

(442) 30/09/2021

---

---

(732) **Merck Sharp & Dohme Corp.**

**One Merck Drive, Whitehouse Station,  
New Jersey 08889, US**

(740) "INTELBIRO" d.o.o.

(540)

## GEFZURIS

(511)

5 Farmaceutski preparati.

(210) **BAZ2022901A** (220) 29/09/2020

(442) 30/09/2021

(732) **Merck Sharp & Dohme Corp.**

**One Merck Drive, Whitehouse Station,  
New Jersey 08889, US**

(740) "INTELBIRO" d.o.o.

(540)

**LYFDURA**

(511)

5 Farmaceutski preparati.

(210) **BAZ2022902A** (220) 29/09/2020

(442) 30/09/2021

(732) **Merck Sharp & Dohme Corp.**

**One Merck Drive, Whitehouse Station,  
New Jersey 08889, US**

(740) "INTELBIRO" d.o.o.

(540)

**VIFNUEL**

(511)

5 Farmaceutski preparati.

(210) **BAZ2022905A** (220) 30/09/2020

(442) 30/09/2021

(732) **TOYOTA JIDOSHA KABUSHIKI  
KAISHA (also trading as TOYOTA  
MOTOR CORPORATION)**

**1, Toyota-cho, Toyota-shi, Aichi-ken,  
JP**

(740) PETOŠEVIĆ d.o.o.

(540)

**BZ1X**

(511)

12 Automobili i strukturalni dijelovi za njih.

(210) **BAZ2022906A** (220) 30/09/2020

(442) 30/09/2021

(300) 35244

03/09/2020

AD

(732) **Philip Morris Products S.A.**

**Quai Jeanrenaud 3, 2000 Neuchâtel,  
CH**

(740) "LINEA SERVICES" d.o.o. Sarajevo

(540)



(531) 26.1,26.3

(511)

9 Baterije za elektronske cigarete; baterije za elektronske uređaje koji se koriste za zagrijavanje duhana, punjači za elektronske uređaje koji se koriste za zagrijavanje duhana; USB punjači za elektronske uređaje koji se koriste za zagrijavanje duhana; punjači za elektronske cigarete koji se koriste u automobilima; punjači koji se koriste u automobilima za uređaje za zagrijavanje duhana; punjači za baterije za elektronske cigarete.;

18 Koža i imitacija kože; životinjske kože i krzna; višenamjenske torbe od kože ili imitacije kože, aktovke, torbe za nošenje, džepni novčanici, novčanici, futrole, vrećice, ženske tašne, futrole za ključeve, futrole za kreditne kartice, oznake za prtljag, ručne torbice; sanduci, koferi, putne torbe, putne torbe za odjeću, ruksaci, rančevi, kozmetičke torbice; kišobrani, suncobrani i štapovi za hodanje. ;

35 Usluge maloprodaje i usluge onlajn maloprodaje koje se odnose na proizvode za zagrijavanje duhana, elektronske cigarete, elektronske uređaje za pušenje, elektronske uređaje za zagrijavanje cigareta ili duhana i njihove dijelove, uređaje za oralnu vaporizaciju, raspršivače za elektronske cigarete i uređaje za pušenje, punjive elektronske kutije za cigarete, punjače i platforme za napajanje za navedene proizvode, sprave za gašenje cigareta koje se zagrijavaju i duhanske štapiće koji se zagrijavaju, dijelovi i oprema za navedene proizvode, tečne nikotinske rastvori za elektronske cigarete, zamjene za duhan (koje nisu za medicinsku upotrebu), artikli za pušače, zaštitne kutije, dekorativne navlake i torbe

za nošenje elektronskih cigareta i elektronskih uređaja za pušenje, pribor za čišćenje, proizvode za domaćinstvo; usluge marketinškog istraživanja, istraživanja tržišta, praćenja tržišta, ispitivanje javnog mnjenja; upravljanje odnosima sa klijentima; upravljanje korisničkim uslugama; usluge lojalnosti klijenata; sve ove usluge su isključivo povezane sa elektronskim cigaretama, uređajima za zagrijavanje duhana, elektronskim uređajima za pušenje i baterijama i punjačima za elektronske cigarete, uređajima za zagrijavanje duhana i elektronskim uređajima za pušenje.;

37 Održavanje i popravka elektronskih cigareta, uređaja za zagrijavanje duhana elektronskih uređaja za pušenje; održavanje i popravka baterija i punjača za baterije za elektronske cigarete, uređaja za zagrijavanje duhana i elektronskih uređaja za pušenje; sve ove usluge su isključivo povezane sa elektronskim cigaretama, uređajima za zagrijavanje duhana, elektronskim uređajima za pušenje i baterijama i punjačima za baterije za elektronske cigarete, uređajima za zagrijavanje duhana i elektronskim uređajima za pušenje.;

41 Usluge razonode; organizovanje događaja u kulturne i zabavne svrhe; organizovanje kulturnih aktivnosti.

(210) **BAZ2022907A** (220) 30/09/2020

(442) 30/09/2021

(300) 35243

28/08/2020

AD

(732) **Philip Morris Products S.A.**

**Quai Jeanrenaud 3, 2000 Neuchâtel, CH**

(740) "LINEA SERVICES" d.o.o. Sarajevo

(540)



(531) 5.3,27.3,27.5

(511)

12 Žičani vaporizatori za elektronske cigarete i elektronske uređaje za pušenje; duhan, sirov ili prerađen; duhanski proizvodi uključujući cigare, cigarete, cigarilose, duhan za uvijanje cigareta, duhan za lule, duhan za žvakanje, duhan za šmrkanje, kretek; snus (duhan u prahu); zamjena za duhan (za nemedicinsku upotrebu); artikli za pušače, uključujući papir za cigarete, tube za cigarete, filtere za

cigarete, kutije za duhan, kutije za cigarete i pepeljare, lule, džepne mašine za uvijanje cigareta, upaljače; šibice; duhanski štapići, duhanski proizvodi za zagrijavanje, elektronski uređaji i njihovi dijelovi koji se koriste za zagrijavanje cigareta ili duhana u cilju oslobađanja aerosola koji sadrži nikotin za inhalaciju; tečni nikotinski rastvori za upotrebu u elektronskim cigaretama; elektronski uređaji za pušenje; elektronske cigarete; elektronske cigarete kao zamjena za tradicionalne cigarete; elektronski uređaji koji sadrže aerosol za inhalaciju nikotina; oralni vaporizatori za pušače, duhanski proizvodi i zamjene za duhan; artikli za pušače elektronskih cigareta; dijelovi i oprema za navedene proizvode iz klase 34; uređaji za gašenje zagrijanih cigareta i cigara i zagrijanih duhanskih štapića; punjive elektronske kutije za cigarete; zaštitne kutije, ukrasne navlake i kutije za nošenje elektronskih cigareta, uređaja za zagrijavanje duhana i elektronskih uređaja za pušenje; automobilski držači i nosači elektronskih cigareta, uređaja za zagrijavanje duhana i elektronskih uređaja za pušenje; posude za odlaganje korištenih duhanskih štapića koji se zagrijavaju; čistači, preparati za čišćenje, pribor za čišćenje i četkice za čišćenje elektronskih cigareta, uređaja za zagrijavanje duhana i elektronskih uređaja za pušenje.

(210) **BAZ2022909A** (220) 01/10/2020

(442) 30/09/2021

(732) **TOYOTA JIDOSHA KABUSHIKI KAISHA (also trading as TOYOTA MOTOR CORPORATION)**

**1, Toyota-cho, Toyota-shi, Aichi-ken, JP**

(740) PETOŠEVIĆ d.o.o.

(540)

**BZ2X**

(511)

12 Automobili i strukturalni dijelovi za njih.

(210) **BAZ2022910A** (220) 02/10/2020

(442) 30/09/2021

(732) "BETIN" d.o.o. Kalesija

**Miljanovci bb, Kalesija, BA**

(540)



(531) 24.17,26.4,26.11,27.5

(511)

41 Kockarnice/igre (usluge kockarnica).

(210) **BAZ2022911A** (220) 02/10/2020

(442) 30/09/2021

(732) **TOYOTA JIDOSHA KABUSHIKI KAISHA** (also trading as **TOYOTA MOTOR CORPORATION**)**1, Toyota-cho, Toyota-shi, Aichi-ken, JP**

(740) PETOŠEVIĆ d.o.o.

(540)

**TOYOTA BZ2**

(511)

12 Automobili i strukturalni dijelovi za njih.

(210) **BAZ2022913A** (220) 02/10/2020

(442) 30/09/2021

(732) **“RDT SWISSLION” Društvo za proizvodnju, prevoz, trgovinu i usluge, export-import d.o.o.****Nikšički put bb, 89101 Trebinje, BA**

(740)

(591) plava, crvena, zelena, svijetlo plava, ciklama, narandžasta, bijela

(540)



(531) 2.9,27.5,29.1

(511)

30 Mliječni krem proizvodi sa kakaom i lješnikom, hljeb, peciva i poslastice, čokolade, brašno i proizvodi od žitarica (kroasani, vafel proizvodi, keks).;

32 Bezalkoholni napici.

(210) **BAZ2022915A** (220) 05/10/2020

(442) 30/09/2021

(732) **Obrtnička djelatnost “Lea”, Suljić Aida****Hadžiristića br. 2, 71000 Sarajevo, BA**

(740) PETOŠEVIĆ d.o.o.

(540)

(531) 27.5

(511)

18 Koža i imitacija kože, proizvodi od tih materijala obuhvaćeni u ovaj razred, naročito: privjesci i etikete za prtljagu; vreće za odjeću za putnu prtljagu; torbe; ručne torbe; torbe za kupovinu, torbe za odjeću; torbe za plažu; torbe na kotačiće; lovačke torbe; torbe za spine [aktovke]; diplomatske torbe; eutiji, između ostalog za ključeve; kutijice od kože ili imitacije kože; škrinje; kišobrani; kožni remeni i pojasevi; naprtnjače; novčanici; prtljažni artikli; torbe za struk; torbe za sedlo; životinjske kože pripremljene za izradu krznarskih proizvoda; školske torbe; zaštitni poklopci od kože ili imitacije kože; krzno od životinjskih koža; sedlarski proizvodi; marame i nosiljke s jednom naramenicom za nošenje djece; nosiljke za djecu; marame za bebu; stavljena koža [ne za čišćenje]; kutije od kože za šešire; koferi za kozmetiku bez opreme; presvlake, kožne za pokućstvo; kožni ukrasi za namještaj; kožno remenje za rame; pokrivači od krzna; pokrivači za životinje; vreće [omotači, džepovi], od kože za ambalažu; kišobrani; suncobrani; presvlake za kišobrane; kožna vrpca; kožne vodilice, kožne uzice; novčanici; sportske torbe; navlake za odijela; stavljena koža.;

25 Odjeća; obuća; pletene cipelice za dojenčad; džemper; odjeća od pletenih tkanina; pokrivala za glavu; papuče; odjeća za žene; ženske svečane haljine; svileni rupci; jakne; ženske potkošulje; muški ogrtači; jakne (podstavljene-) [odjeća]; nošnje; odjeća od krzna; kožna odjeća; leptir mašne; odjevni predmeti koji se nose oko vrata; pojasevi [odjeća]; bodiji [donje rublje]; korzeti [donje rublje]; grudnjaci; pokrivala za glavu [velovi]; čarape; muška odijela; odjeća za muškarce, žene i djecu; košulje; košulje za odjela; polo majice; majice kratkih rukava; gornji dijelovi trenirka; jakne [odjeća]; muške gaće; šušlave trenirke; balske haljine; dugačke haljine; donje rublje; formalna odjeća; vjenčanice; prsluci; ogrtači [odjeća]; pletena odjeća; dijelovi odjeće, obuće i pokrivala za glavu; tute (ženska odjeća); pelerine; mantili; trake za glavu; toke [šeširi]; pidžame; kućni ogrtači; rukavice; gornji dijelovi trenirka; hlače trenirki; kabanice; džepne marame [odjeća]; radna odjeća; kupaći kostimi; odjeća za plažu; haljine za dojenčad i malu djecu; dječja odjeća; platneni podbraci; trikoi [gimnastički dresovi, majice]; odore [uniforme].;

40 Šivanje; Krojenje [po narudžbi]; Šivanje po mjeri; Rezanje tkanine.

(210) **BAZ2022916A** (220) 05/10/2020  
 (442) 30/09/2021  
 (732) **TOYOTA JIDOSHA KABUSHIKI KAISHA** (also trading as **TOYOTA MOTOR CORPORATION**)  
**1, Toyota-cho, Toyota-shi, Aichi-ken, JP**

(740) PETOŠEVIĆ d.o.o.  
 (540)

## BZ5X

(511)  
 12 Automobili i strukturalni dijelovi za njih.

(210) **BAZ2022917A** (220) 05/10/2020  
 (442) 30/09/2021  
 (732) **TOYOTA JIDOSHA KABUSHIKI KAISHA** (also trading as **TOYOTA MOTOR CORPORATION**)  
**1, Toyota-cho, Toyota-shi, Aichi-ken, JP**

(740) PETOŠEVIĆ d.o.o.  
 (540)

## BZ3X

(511)  
 12 Automobili i strukturalni dijelovi za njih.

(210) **BAZ2022918A** (220) 05/10/2020  
 (442) 30/09/2021  
 (732) **DUPONT SAFETY & CONSTRUCTION INC**  
**974 Centre Road, Wilmington, Delaware 19805, US**

(740) PETOŠEVIĆ d.o.o.  
 (540)

## KEVLAR

(511)  
 22 Vlakna, tekstilna vlakna.

(210) **BAZ2022919A** (220) 05/10/2020  
 (442) 30/09/2021  
 (732) **Pfizer Inc.**

**235 East 42nd Street, New York, New York 10017, US**

(740) PETOŠEVIĆ d.o.o.  
 (540)

## CIBINQO

(511)  
 5 Farmaceutski i veterinarski preparati; higijenski proizvodi za upotrebu u medicini; dijetetska hrana i supstance prilagođene za medicinsku ili veterinarsku upotrebu, hrana za dojenčad; dijetetski dodaci za ljude i životinje; flasteri, materijali za previjanje; materijali za plombiranje zubi, zubarska smola; dezinfekcijska sredstva; proizvodi za uništavanje životinjskih štetočina; fungicidi, herbicidi.

(210) **BAZ2022920A** (220) 02/10/2020  
 (442) 30/09/2021  
 (732) **Lidl Stiftung & Co. KG Stiftsbergstrasse 1, 74172 Neckarsulm, DE**

(740) Marić & Co advokatsko društvo d.o.o.  
 (591) crvena, bijela, zelena, smeđa  
 (540)



(531) 25.1.26.4,27.5,29.1

(511)  
 29 Juhe, koncentrat juhe; gotova jela uključena u ovaj razred, koja uglavnom sadrže meso i/ili ribu i/ili perad i/ili divljač i/ili kobasice i/ili voće i/ili povrće i/ili gljive i/ili krumpire i/ili sir i/ili vrhnje sa dodatkom riže i/ili tjestenine; svi prethodno navedeni proizvodi zamrznuti ili duboko smrznuti.

30 Kruh; slastice od tijesta i slatkiši, gateaux (tijesto za kolače); sladoled (jestivi led); tjestenina, pizza; baqueti; jela od tjestenine; umaci (začini); gotova jela uključena u ovaj razred, koja uglavnom sadrže rižu i/ili tjesteninu sa dodatkom mesa i/ili ribe i/ili peradi i/ili divljači i/ili kobasica i/ili voća i/ili povrća i/ili gljiva i/ili krumpira i/ili sira i/ili vrhnja; svi prethodno navedeni proizvodi zamrznuti ili duboko smrznuti.

(210) **BAZ2022921A** (220) 02/10/2020  
 (442) 30/09/2021  
 (732) **Lidl Stiftung & Co. KG Stiftsbergstrasse  
 1, 74172 Neckarsulm, DE**  
 (740) Marić & Co advokatsko društvo d.o.o.  
 (540)



**Queen  
 MARGOT  
 CREAM LIQUER**

(531) 27.5  
 (511)  
 33 Alkoholna pića (osim piva), posebno žestoka pića.

(210) **BAZ2022922A** (220) 02/10/2020  
 (442) 30/09/2021  
 (732) **Lidl Stiftung & Co. KG Stiftsbergstrasse  
 1, 74172 Neckarsulm, DE**  
 (740) Marić & Co advokatsko društvo d.o.o.  
 (591) bijela, svijetlo zelena, tamno zelena  
 (540)



**Promienna**

(531) 27.5,29.1  
 (511)  
 29 Jestiva ulja, maslinovo ulje, jestive masti, masnoće  
 (mješavina jestivih masti i ulja) i masti za kuhanje, margarin,  
 maslac.

(210) **BAZ2022923A** (220) 02/10/2020  
 (442) 30/09/2021  
 (732) **Lidl Stiftung & Co. KG Stiftsbergstrasse  
 1, 74172 Neckarsulm, DE**  
 (740) Marić & Co advokatsko društvo d.o.o.  
 (591) crvena, bijela  
 (540)



**Dulano**

(531) 25.1,27.5,29.1  
 (511)  
 29 Meso, mesni proizvodi i suhomesnati proizvodi, konzerve  
 s mesom i kobasicama, mesne hladetine, mesni ekstrakti.

(210) **BAZ2022924A** (220) 05/10/2020  
 (442) 30/09/2021  
 (732) **Cineplexx International GmbH  
 Siebensterngasse 37, 1070 Beč, AT**  
 (740) advokat Lana Sarajlić  
 (591) crvena  
 (540)



**CINEPLEXX**

(531) 2.1,26.7,26.11,26.13,27.5,29.1  
 (511)  
 41 Prikazivanje filmova u kinima; usluge prikazivanja filmova;  
 planiranje filmskih predstava; kinematografske zabavne  
 usluge; razonoda/zabava; produkcija kinematografskih  
 filmova; produkcija video filmova.;  
 43 Usluge za obezbjeđivanje hrane i pića; kafići; usluge  
 barova.

---

---

(210) **BAZ2022926A** (220) 05/10/2020

(442) 30/09/2021

(732) **PRING D.O.O.**

**Petoševci bb, BA**

(591) crna, crvena

(540)



**BS BREMSEN**

(531) 1.15,18.1,27.5,29.1

(511)

12 Kočione pločice, kočione obloge, kočioni diskovi.;

35 Marketing i oglašavanje.

---

---

(210) **BAZ2022927A** (220) 06/10/2020

(442) 30/09/2021

(732) **HEMOFARM A.D. farmaceutsko-hemijska industrija Vršac Beogradski put bb, 26 300 Vršac, RS**

(740) "MSA IP"

(540)

**BELIMON**

(511)

5 Farmaceutski proizvodi.

---

---

(210) **BAZ2022928A** (220) 06/10/2020

(442) 30/09/2021

(732) **HEMOFARM A.D. farmaceutsko-hemijska industrija Vršac Beogradski put bb, 26 300 Vršac, RS**

(740) "MSA IP"

(540)

**XELORAMIN**

(511)

5 Farmaceutski proizvodi.

---

---

(210) **BAZ2022929A** (220) 06/10/2020

(442) 30/09/2021

(732) **HEMOFARM A.D. farmaceutsko-hemijska industrija Vršac Beogradski put bb, 26 300 Vršac, RS**

(740) "MSA IP"

(540)

**LOTREKA**

(511)

5 Farmaceutski proizvodi.

---

---

(210) **BAZ2022930A** (220) 06/10/2020

(442) 30/09/2021

(732) **HEMOFARM A.D. farmaceutsko-hemijska industrija Vršac Beogradski put bb, 26 300 Vršac, RS**

(740) "MSA IP"

(540)

**AXONIN**

(511)

5 Farmaceutski proizvodi.

---

---

(210) **BAZ2022931A** (220) 06/10/2020

(442) 30/09/2021

(300) 2020-112425

10/09/2020

JP

(732) **Eisai R&D Management Co., Ltd.**

**6-10, Koishikawa 4-chome, Bunkyo-ku, Tokyo 112-8088, JP**

(740) DR DIANA PROTIĆ TKALČIĆ & PARTNERS d.o.o.

(540)

**COGZYAS**

(511)

5 Farmaceutski preparati; farmaceutske preparati za liječenje i prevenciju Alzheimerove bolesti i poremećaja; farmaceutske preparati za liječenje i prevenciju demencije.

---

---

(210) **BAZ2022932A** (220) 06/10/2020  
 (442) 30/09/2021  
 (300) 2020-112424  
 10/09/2020  
 JP

(732) **Eisai R&D Management Co., Ltd.**  
**6-10, Koishikawa 4-chome, Bunkyo-**  
**ku, Tokyo 112-8088, JP**

(740) DR DIANA PROTIĆ TKALČIĆ &  
 PARTNERS d.o.o.

(540)

## COGLEKA

(511)

5 Farmaceutski preparati; farmaceutski preparati za liječenje i prevenciju Alzheimerove bolesti i poremećaja; farmaceutski preparati za liječenje i prevenciju demencije.

(210) **BAZ2022933A** (220) 06/10/2020  
 (442) 30/09/2021  
 (300) 2020-112423  
 10/09/2020  
 JP

(732) **Eisai R&D Management Co., Ltd.**  
**6-10, Koishikawa 4-chome, Bunkyo-**  
**ku, Tokyo 112-8088, JP**

(740) DR DIANA PROTIĆ TKALČIĆ &  
 PARTNERS d.o.o.

(540)

## LEQOGNI

(511)

5 Farmaceutski preparati; farmaceutski preparati za liječenje i prevenciju Alzheimerove bolesti i poremećaja; farmaceutski preparati za liječenje i prevenciju demencije.

(210) **BAZ2022934A** (220) 06/10/2020  
 (442) 30/09/2021  
 (300) 2020-112422  
 10/09/2020  
 JP

(732) **Eisai R&D Management Co., Ltd.**  
**6-10, Koishikawa 4-chome, Bunkyo-**  
**ku, Tokyo 112-8088, JP**

(740) DR DIANA PROTIĆ TKALČIĆ &  
 PARTNERS d.o.o.

(540)

## IMEMBYR

(511)

5 Farmaceutski preparati; farmaceutski preparati za liječenje i prevenciju Alzheimerove bolesti i poremećaja; farmaceutski preparati za liječenje i prevenciju demencije.

(210) **BAZ2022936A** (220) 06/10/2020  
 (442) 30/09/2021  
 (732) **TOYOTA JIDOSHA KABUSHIKI**  
**KAISHA (also trading as TOYOTA**  
**MOTOR CORPORATION)**

**1, Toyota-cho, Toyota-shi, Aichi-ken,**  
**JP**

(740) PETOŠEVIĆ d.o.o.

(540)

## TOYOTA BZ5

(511)

12 Automobili i strukturalni dijelovi za njih.

(210) **BAZ2022937A** (220) 06/10/2020  
 (442) 30/09/2021  
 (732) **B&D COMPANY društvo sa**  
**ograničenom odgovornošću Mostar**  
**Mostar, Opine bb, BA**

(740) Admir Spahić

(540)

## HERC TAXI

(511)

39 Iznajmljivanje automobila; prijevoz; prijevoz putnika; prijevoz robe; taksi-usluge; usluge dijeljenja automobila; vozači (usluge vozača).



(210) **BAZ2022938A** (220) 08/10/2020

(442) 30/09/2021

(732) **Udruženje proizvođača "Jahorinski čaj"****Miloša Crnjanskog 113a, 71420 Jahorina, BA**

(591) nijanse zelene, oker

(540)

**JAHORINSKI  
ČAJ**

(531) 6.1,11.3,27.5,29.1

(511)

3 Esencijalna ulja.;

30 Čaj; med.

(210) **BAZ2022940A** (220) 09/10/2020

(442) 30/09/2021

(732) **TÜRKIYE CUMHURİYETİ ZIRAAT BANKASI ANONİM ŞİRKETİ Doganbey Mah.Atatürk Bul.No:8 Ulus, Ankara, TR**

(740) "Živko Mijatović &amp; Partners" d.o.o.

(591) crvena, bijela

(540)

Misli na tebe  
**bankKart**

(531) 24.17,26.3,27.3.,27.5,29.1

(511)

9 Mjerni aparati i uređaji, uključujući i one za naučne, nautičke, meteorološke, industrijske i laboratorijske svrhe; termometri, ne za medicinsku upotrebu; barometri, ampermetri, voltmetri, higrometri, uređaji za testiranje koji nisu za medicinske potrebe, teleskopi, periskopi, smjerni kompasi, pokazivači brzine, laboratorijski uređaji, mikroskopi, staklena povećala, uređaji za destilaciju, dalekozori, peći i pećnice za laboratorijske eksperimente, uređaji za snimanje, prijenos ili reprodukciju zvuka ili slika, kamere, fotografske kamere, televizijski uređaji, video rekorderi, čitači i snimači za CD i DVD, MP3 plejeri (čitači), računala, stolna računala, tablet računala, nosivi tehnološki

uređaji (pametni satovi, narukvice, uređaji za nošenje na glavi), mikrofoni, zvučnici, slušalice, telekomunikacijski uređaji, uređaji za reprodukciju zvuka ili slike, računalni periferni uređaji, mobilni telefoni, futrole (navlake) za mobilne telefone, telefonski uređaji, računalni štampači, skeneri (oprema za obradu podataka), fotokopirni uređaji, magnetni i optički nosači podataka i računalni softver i programi koji se na njih bilježe, elektroničke publikacije koje se mogu preuzeti i koje se mogu snimiti, kodirane magnetske i optičke kartice, filmovi, televizijske serije i videozapisi snimljeni na magnetskim, optičkim i elektroničkim medijima, antene, satelitske antene, pojačala za antene, dijelovi za prethodno navedene robe, automati za izdavanje karata, bankomati (ATM), elektroničke komponente koje se koriste u elektroničkim dijelovima strojeva i aparata, poluvodiči, elektronički sklopovi, integrirani sklopovi, čipovi (integrirani sklopovi), diode, tranzistori (elektronički), magnetne glave za elektroničke uređaje, elektroničke brave, fotoelije, uređaji za daljinsko upravljanje za otvaranje i zatvaranje vrata, optički senzori, brojila i indikatori količine za mjerenje količine potrošnje, automatski vremenski prekidači, odjeća 7a zaštitu ori nesreća, zračenja i vatre, sigurnosni orsluci i aparata i spremnici, dijelovi i komponente za iste, uređaji i instrumenti za vođenje, transformiranje, akumuliranje ili upravljanje električnom energijom, električni utikači, razvodne kutije za električnu struju, električni prekidači, strujni prekidači, osigurači, prigušnice za rasvjetu, kleme za akumulatore, električne ploče za sklopke, električni otpornici, električne utičnice, strujni transformatori, adapteri za električnu struju, punjači za baterije, električna zvonca za vrata, električni i elektronički kablovi, baterije i akumulatori, strujni akumulatori, solame ploče za proizvodnju električne energije, alarmi i protuprovalni alarmi, osim za vozila, električna zvana, signalni uređaji i instrumenti, svjetleći ili mehanički znakovi za upotrebu u prometu, uređaji za gašenje požara, vatrogasna kola, vatrogasne cijevi i mlaznice za vatrogasne cijevi, radarski aparati, sonari, uređaji i instrumenti za noćno gledanje, ukrasni magneti, metronomi.;

36 Usluge osiguranja, finansijski i monetarni poslovi, posredovanje nekretninama, usluge agencija za nekretnine i usluge upravljanja nekretninama, usluge carinskog posredovanja.

(210) **BAZ2022942A** (220) 12/10/2020

(442) 30/09/2021

(732) **C.P.A. d.o.o. Tojšići**

**Industrijska zona bb, 75265 Tojšići-Kalesija, BA**

(591) crvena, bijela

(540)



(531) 26.4,27.5,29.1

(511)

16 Registratori; papir i karton; štampane stvari; futrole; omoti; fascikle; papirne vrećice; koverta; sveske; blokovi.

(210) **BAZ2022943A** (220) 14/10/2020

(442) 30/09/2021

(732) **“FTM” d.o.o. za montažu, usluge i promet**

**Stjepana Tomaševića bb, 72290 Novi Travnik, BA**

(740) KARABDIĆ KERIM

(591) žuta, plava

(540)



(531) 4.5,26.1,26.11,27.5,29.1

(511)

6 Metalni građevinski i konstrukcijski materijali; metalne prenosive konstrukcije; metalne fasade za građevine; neelektrični metalni kablovi i neelektrične metalne žice.;

19 Nemetalni građevinski materijali; krute nemetalne cijevi za gradnju; nemetalne prenosive konstrukcije; nemetalne fasade za građevine.;

37 Izgradnja, naročito metalnih i nemetalnih konstrukcija i fasada; popravci, naročito metalnih i nemetalnih konstrukcija i fasada; usluge postavljanja, naročito metalnih i nemetalnih konstrukcija i fasada.

(210) **BAZ2022944A** (220) 15/10/2020

(442) 30/09/2021

(732) **Inver S.p.A.**

**Via Di Corticella, 205, 40128 Bologna, IT**

(740) “Živko Mijatović & Partners” d.o.o.

(540)

## ECHELON

(511)

2 Premazi u prahu namijenjeni za upotrebu u arhitektonskim projektima, građevinskim proizvodima ili za druge vanjske i unutarnje primjene.

(210) **BAZ2022946A** (220) 16/10/2020

(442) 30/09/2021

(732) **TÜRKIYE CUMHURİYETİ ZIRAAT BANKASI ANONİM ŞİRKETİ Doganbey Mah.Atatürk Bul.No:8 Ulus, Ankara, TR**

(740) “Živko Mijatović & Partners” d.o.o.

(591) crvena, crna, bijela

(540)



(531) 5.7,5.13,27.3,27.5,29.1

(511)

9 Mjerni aparati i uređaji, uključujući i one za naučne, nautičke, meteorološke, industrijske i laboratorijske svrhe; termometri, ne za medicinsku upotrebu; barometri, ampermetri, voltmetri, higrometri, uređaji za testiranje koji nisu za medicinske potrebe, teleskopi, periskopi, smjerni kompasi, pokazivači brzine, laboratorijski uređaji, mikroskopi, staklena povećala, uređaji za destilaciju, dalekozori, peći i pećnice za laboratorijske eksperimente, uređaji za snimanje, prijenos ili reprodukciju zvuka ili slika, kamere, fotografske kamere, televizijski uređaji, video rekorderi, čitači i snimači za CD i DVD, MP3 plejeri (čitači), računala, stolna računala, tablet računala, nosivi tehnološki uređaji (pametni satovi, narukvice, uređaji za nošenje na

glavi), mikrofoni, zvučnici, slušalice, telekomunikacijski uređaji, uređaji za reprodukciju zvuka ili slike, računalni periferni uređaji, mobilni telefoni, futrole (navlake) za mobilne telefone, telefonski uređaji, računalni štampači, skeneri (oprema za obradu podataka), fotokopirni uređaji, magnetni i optički nosači podataka i računalni softver i programi koji se na njih bilježe, elektroničke publikacije koje se mogu preuzeti i koje se mogu snimiti, kodirane magnetske i optičke kartice, filmovi, televizijske serije i videozapisi snimljeni na magnetskim, optičkim i elektroničkim medijima, antene, satelitske antene, pojačala za antene, dijelovi za prethodno navedene robe, automati za izdavanje karata, bankomati (ATM), elektroničke komponente koje se koriste u elektroničkim dijelovima strojeva i aparata, poluvodiči, elektronički sklopovi, integrirani sklopovi, čipovi (integrirani sklopovi), diode, tranzistori (elektronički), magnetne glave za elektroničke uređaje, elektroničke brave, fotoćelije, uređaji za daljinsko upravljanje za otvaranje i zatvaranje vrata, optički senzori, brojala i indikatori količine za mjerenje količine potrošnje, automatski vremenski prekidači, odjeća za zaštitu od nesreća, zračenja i vatre, sigurnosni prsluci i aparata i uređaji za spašavanje, naočale, sunčane naočale, optičke leće i futrole, spremnici, dijelovi i komponente za iste, uređaji i instrumenti za vođenje, transformiranje, akumuliranje ili upravljanje električnom energijom, električni utikači, razvodne kutije za električnu struju, električni prekidači, strujni prekidači, osigurači, prigušnice za rasvjetu, kleme za akumulatore, električne ploče za sklopke, električni otpornici, električne utičnice, strujni transformatori, adapteri za električnu struju, punjači za baterije, električna zvonca za vrata, električni i elektronički kablovi, baterije i akumulatori, strujni akumulatori, solame ploče za proizvodnju električne energije, alarmi i protuprovalni alarmi, osim za vozila, električna zvana, signalni uređaji i instrumenti, svjetleći ili mehanički znakovi za upotrebu u prometu, uređaji za gašenje požara, vatrogasna kola, vatrogasne cijevi i mlaznice za vatrogasne cijevi, radarski aparati, sonari, uređaji i instrumenti za noćno gledanje, ukrasni magneti, metronomi. ;

36 Usluge osiguranja, finansijski i monetarni poslovi, posredovanje nekretninama, usluge agencija za nekretnine i usluge upravljanja nekretninama, usluge carinskog posredovanja.

(210) **BAZ2022947A** (220) 16/10/2020  
(442) 30/09/2021  
(732) **Elektro Jurić d.o.o.**

**Hajduka Mijata Tomića 6, 88000 Mostar, BA**

(591) žuta, plava  
(540)



(531) 15.9,19.19,24.17,26.3,26.7,27.5,29.1  
(511)

9 Znanstveni, nautički, geodetski, fotografski, kinematografski i optički aparati i instrumenti kao i aparati i ipstrumenti za vaganje, mjerenje, signalizaciju, kontrolu (inspekciju), za pomoć (spašavanje) i za obuku; aparati i instrumenti za vođenje, distribuiranje, transformiranje, akumuliranje, podešavanje ili upravljanje električne struje; aparati za snimanje, prijenos, reprodukciju zvuka ili slika; magnetne podloge za snimanje, akustičke ploče; kompaktne ploče; DVD i drugi numerički nosači za snimanje; mehanizmi za uređaje koji se pokreću uz prethodno ubacivanje kovanica; registarske blagajne, računari, oprema za obradu podataka i računala: uređaji za gašenje požara; računalni programi (softveri).

(210) **BAZ2022948A** (220) 20/10/2020  
(442) 30/09/2021  
(732) **J&B LIMITED**

**3rd Floor, Yamraj Building, Market Square, P.O.Box 3175, Road Town, Tortola, VG**

(740) Marić & Co advokatsko društvo d.o.o.  
(540)



**Bon**  
INTERNATIONAL

(531) 3.1,24.1,27.5  
(511)

34 Duhan; cigarete; tabakere (kutije za cigarete); cigarete koje sadrže zamjene za duhan za nemedicinske potrebe; cigare; vrećice za duhan; cigarilos (male cigare); trave za pušenje; futrole za cigare; posude za duhan.

(210) **BAZ2022951A** (220) 21/10/2020

(442) 30/09/2021

(732) **The Procter & Gamble Company**

**One Procter & Gamble Plaza,  
Cincinnati, Ohio 45202, US**

(740) DR DIANA PROTIĆ TKALČIĆ &  
PARTNERS d.o.o.

(540)



(531) 1.1,1.7,1.15,2.9,9.3,24.15,26.1,27.5

(511)

5 Jednokratne pelene i gaćice za odvikavanje od pelena.

(210) **BAZ2022952A** (220) 23/10/2020

(442) 30/09/2021

(732) **Zhengzhou Yutong Group CO., Ltd. No.  
8 Changchun Road, Hi- Tech Industrial  
Park, Zhengzhou, CN**

(740) STAM d.o.o.

(540)



(531) 27.5

(511)

7 Mašine za bušenje, mešači, valjci [mašine], parni valjci, mašine za mešanje, mašine za izbeljivanje, mašine za mešanje, mašine za mešanje betona, mašine za pravljenje bitumena, buldožeri, kopači, mehanički, bageri, mašine za katranisanje, mašine za postavljanje šina, mašine za pravljenje puteva, mašine za izradu šina, kopači [mašine], hidraulični klipovi [mašine], mašine za pomeranje zemlje, plugovi za kopanje rovova, lopate, mehaničke, Mašine i mašinerija koje se koriste u zemljanim radovima u oblasti građevinarstva, mostova i puteva, Vibratori za beton,

mašine za utovar i istovar, teretne dizalice, kranovi [aparati za podizanje], starteri za motore, klipovi prigušivača [delovi mašina], amortizeri za mašine, mašine za čišćenje puteva, samohodne, pulverizatori otpadnih voda, aparati za pranje, instalacije za pranje vozila, mašine i aparati za čišćenje, električni, drobilice otpada [mašine], drobilice i prese za otpad, drobilice i prese za đubre, mašine za presovanje đubreta, mašine za presovanje otpada, bageri za vodu.

(210) **BAZ2022953A** (220) 23/10/2020

(442) 30/09/2021

(732) **Krčma "Stara Banja Luka", Marko  
Ćurlić c.p. Banja Luka**

**Meše Selimovića 3, Banja Luka, BA**

(591) bijela, tamno plava, crna

(540)



(526) podnosilac ne traži isključiva prava na dio znaka koji predstavlja uzorak šeme zmijanskog veza, koji predstavlja kulturnu baštinu pod zaštitom UNESCO-a

(531) 24.17,25.1,25.12,26.4,26.7, 27.5

(511)

43 Usluge pružanja hrane i pića.



naime, obezbjeđivanje virtuelnih kompjuterskih sistema i virtuelnih kompjuterskih okruženja u kojima su kompjuterski resursi i aplikacione usluge distribuirani u vidu decentralizovane kompjuterske infrastrukture; softver koji se ne može preuzeti za upotrebu u edge analitici; usluge platforme kao usluge (PAAS) koje obuhvataju kompjuterske softverske platforme za upotrebe u edge analitici; usluge infrastrukture kao usluge (IAAS), naime, hosting softvera za upotrebu u edge analitici; softver koji se ne može preuzeti i oblak platforma koji rutiraju i transmituju podatke između povezanih uređaja, aplikacija i podatkovnih platformi; usluge platforme kao usluge (PAAS) koje obuhvataju kompjuterske softverske platforme i oblak platforme koje rutiraju i transmituju podatke između povezanih uređaja, aplikacija i podatkovnih platformi; usluge infrastrukture kao usluge (IAAS), naime, hosting softvera i oblak platformi koji rutiraju i transmituju podatke između povezanih uređaja, aplikacija i podatkovnih platformi; softver koji se ne može preuzeti i oblak platforma za prikupljanje, skladištenje, analiziranje i obezbjeđivanje poslovne inteligencije interneta stvari (IoT); usluge platforme kao usluge (PAAS) koje obuhvataju kompjuterske softverske platforme i oblak platforme za prikupljanje, skladištenje, analiziranje i obezbjeđivanje poslovne inteligencije interneta stvari (IoT); usluge infrastrukture kao usluge (IAAS), naime, hosting softvera i oblak platformi za prikupljanje, skladištenje, analiziranje i obezbjeđivanje poslovne inteligencije interneta stvari (IoT); softver koji se ne može preuzeti i oblak platforma za prikupljanje, povezivanje, transmitovanje i analiziranje machine-to-machine podataka od i između povezanih uređaja, aplikacija i kompjuterskih mreža; usluge platforme kao usluge (PAAS) koje obuhvataju kompjuterske softverske platforme i oblak platforme za prikupljanje, povezivanje, transmitovanje i analiziranje machine-to-machine podataka od i između povezanih uređaja, aplikacija i kompjuterskih mreža; usluge infrastrukture kao usluge (IAAS), naime, hosting softvera i oblak platformi za prikupljanje, povezivanje, transmitovanje i analiziranje machine-to-machine podataka od i između povezanih uređaja, aplikacija i kompjuterskih mreža; softver koji se ne može preuzeti i oblak platforma za machine-to-machine mreže za povezivanje podataka, upravljanje uređajima, konfigurisanje, obezbjeđivanje, upravljanje, integrisanje i kontrolisanje uređaja interneta stvari (IoT); usluge platforme kao usluge (PAAS) koje obuhvataju kompjuterske softverske platforme i oblak platforme za machine-to-machine mreže za povezivanje podataka, upravljanje uređajima, konfigurisanje, obezbjeđivanje, upravljanje, integrisanje i kontrolisanje uređaja interneta stvari (IoT); usluge infrastrukture kao usluge (IAAS), naime, hosting softvera i oblak platformi za machine-to-machine mreže za povezivanje podataka, upravljanje uređajima, konfigurisanje, obezbjeđivanje, upravljanje, integrisanje i kontrolisanje uređaja interneta stvari (IoT); softver koji se ne može preuzeti i oblak platforma za razvijanje, postavljanje, instaliranje, konfigurisanje, operativni rad, nadziranje i upravljanje machine-to-machine aplikacijama; usluge platforme kao usluge (PAAS) koje obuhvataju kompjuterske softverske platforme i oblak platforme za razvijanje, postavljanje, instaliranje, konfigurisanje, operativni rad, nadziranje i upravljanje machine-to-machine aplikacijama; usluge infrastrukture kao usluge (IAAS), naime, hosting softvera i oblak platformi za razvijanje, postavljanje, instaliranje, konfigurisanje, operativni rad, nadziranje i upravljanje machine-to-machine aplikacijama; usluge softvera kao usluge (SAAS) koje obuhvataju softver za dizajniranje, planiranje, obezbjeđivanje, operativni rad i optimizaciju kompjuterskih

mreža i telekomunikacionih mreža; usluge platforme kao usluge (PAAS) koje obuhvataju softver za dizajniranje, planiranje, obezbjeđivanje, operativni rad i optimizaciju kompjuterskih mreža i telekomunikacionih mreža; usluge infrastrukture kao usluge (IAAS), naime, hosting softvera za dizajniranje, planiranje, obezbjeđivanje, operativni rad i optimizaciju kompjuterskih mreža i telekomunikacionih mreža; usluge softvera kao usluge (SAAS) koje obuhvataju softver za sigurnost podataka i za nadziranje, analiziranje i optimizaciju performansi kompjuterskih mreža i web aplikacija; usluge platforme kao usluge (PAAS) koje obuhvataju kompjuterske softverske platforme za sigurnost podataka i za nadziranje, analiziranje i optimizaciju performansi kompjuterskih mreža i web aplikacija; usluge infrastrukture kao usluge (IAAS), naime, hosting softvera za sigurnost podataka i za nadziranje, analiziranje i optimizaciju performansi kompjuterskih mreža i web aplikacija; konsultantske usluge u oblasti fog računarstva, edge analitike i machine-to-machine komunikacija; usluge tehničke podrške, naime, usluge upravljanja infrastrukturom na daljinu ili na licu mjesta za nadziranje, administriranje i upravljanje javnim ili privatnim oblacima i softverom u oblasti interneta stvari (IoT).

(210) **BAZ2022955A** (220) 26/10/2020

(442) 30/09/2021

(732) **DOMOD d.o.o. Sarajevo**

**Srdana Aleksića 20, 71000 Sarajevo, BA**

(740) KARABDIĆ KERIM

(591) crna, žuta

(540)



(531) 26.4,26.11,27.5,29.1

(511)

35 Veleprodaja i maloprodaja na polju sljedeće robe: pribor za vozila, hemikalije koje se koriste u industriji, nauci i fotografiji, kao i u poljoprivredi, hortikulturi i šumarstvu, farmaceutskim i veterinarskim preparatima, sanitarnim preparatima za medicinske svrhe, željezariji, sitnim metalnim predmetima -hardver, električni kućanski uređaji, električni i elektronički uređaji i instrumenti, audio-video oprema, naročito oprema i pribor za snimanje, prijenos ili reprodukciju zvuka i / ili slike, računarski hardver i softver, datoteke za preuzimanje, fotografski, kinematografski i optički aparati, uređaji i mediji za snimanje, nosači podataka svih vrsta, snimljeni nosači podataka svih vrsta, medicinski uređaji i oprema, električni i neelektrični kućanski uređaji, posuđe i posuđe za kupatilo i kuhinju, uređaji za kuhanje i grijanje, uređaji za hlađenje, uređaji za osvjetljenje, nakit, horološki i kronometrijski instrumenti, pribor za pisanje, namještaj, igračke, računarske i video igre, gimnastički i sportski proizvodi, dijetetske tvari, hrana za bebe, kafa, pripravnici od žitarica, sirupi i drugi pripravnici za proizvodnju

napitaka; oglašavanje; poslovni menadžment; poslovna administracija; uredski poslovi; usluge upravljanja i administracije, i to usluge na području oglašavanja, poslovnog upravljanja, poslovne administracije i uredske funkcije za firme koje prodaju veleprodajne elektroničke medije i električne uređaje; dogovaranje ugovora za druge u vezi s prodajom robe i pružanjem usluga, te ugovaranje ugovora o kupoprodaji robe i pružanju usluga, sve prethodno navedene usluge za druge, putem elektroničkih mreža podataka, posebno interneta i uključeno u ovaj razred; usluge koje pruža firma za narudžbu pošte za gore spomenutu robu, i to oglašavanje, posebno kataloško oglašavanje; kompiliranje gore spomenute robe (osim njenog prijevoza) za druge, kako bi se olakšao prikaz i kupnja te robe za kupce; postavljanje narudžbi i upravljanje poslovanjem u polju usluga dostave i računa, uključujući i u okviru e-trgovine.

(210) **BAZ2022956A** (220) 26/10/2020

(442) 30/09/2021

(732) **FDS d.o.o. Sarajevo**

**Pofalička 5, 71000 Sarajevo, BA**

(740) KARABDIĆ KERIM

(540)



(531) 26.1,26.11,27.5

(511)

34 Cigarete i pribor za pušače.

(210) **BAZ2022957A** (220) 26/10/2020

(442) 30/09/2021

(732) **Sportsdirect.com Retail Limited**

**Unit A, Brook Park East, Shirebrook, NG20 8RY, GB**

(740) "Živko Mijatović & Partners" d.o.o.

(591) crvena, plava, bijela

(540)



(531) 26.4,27.5,29.1

25 Odjeća; obuća; pokrivala za glavu; parke (sportske jakne s kapuljačom); poveske zaruke (odjeća); fantomke; remeni (odjeća); remenje od imitacije kože; remenje od kože; čizme; vjetrovke s kapuljačom (kabanice); kape za tuširanje; kape (pokrivala za glavu); misnice; kaputi; haljine; odjeća za vježbanje; modna odjeća; ribarske jakne, čizme i prsluci; ribarski kombinezoni; kopačke za nogomet; nogometni dresovi; dokoljenice (gamaše); rukavice, šeširi; trikotaža; jakne; traperice; odjeća za slobodno vrijeme; ležerna odjeća; lagana odjeća; stole (ukrasi od tkanine koje svećenici nose na ruci za vrijeme mise); kravate; zaštitna odjeća za surfanje; puloveri; replike nogometnih kompleta; sigurnosna odjeća, rukavice, pokrivala za glavu i obuća (osim za zaštitu od nesreća ili ozljeda); kombinezoni za skijanje; lente (odjeća); šalovi; košulje; cipele; skijaška odjeća; maske za spavanje; odjeća za spavanje; radna odijela (kombinezoni); čarape; sportska oprema (odjeća) za jahanje; odjeća za sport; sportski odjevni predmeti; sportska pokrivala za glavu (osim kaciga); sportske cipele, čizme za hodanje; sportske uniforme; sportska odjeća; čepovi za obuću za nogomet (kopačke); šortsevi za surfanje; kupaci kostimi; termalna odjeća; tenisice za trening; hlače; majice kratkih rukava; donje rublje; prsluci; čizme za hodanje; voodoopoma odjeća i odjeća za vremenske nepogode; odijela za kišu; odjeća otporna na vremenske uvjete; ronilačka odijela; velovi; manžetne (odjevni predmeti); sve prethodno navedeno, osim odjeće za bicikliste; dijelovi, oprema i komponente za sve navedene proizvode.;

35 Oglašavanje; poslovno upravljanje; poslovna administracija; uredski poslovi; knjigovodstvo; komercijalno upravljanje licenciranjem proizvoda i usluga trećih osoba, programima popusta koji sudionicima omogućava dobivanje sniženja na proizvode i usluge korištenjem članske iskaznice za popuste, natjecanjima u reklamne svrhe, poticajnim shemama, programima vjernosti koji uključuju popuste ili poticaje, programima nagrađivanja vjernosti, članskim shemama, upravljanje programima prodaje i promidžbenim poticajima, podsticajnim programima za promicanje prodaje, poslovnim aktivnostima franšiza, poslovnim aktivnostima maloprodajnih trgovina; administrativne usluge u vezi s karticama vjernosti; usluge oglašavanja, marketinga i promocije; usluge oglašavanja radi promocije e-trgovine; savjetovanje u vezi s vođenjem poslova i radom klubova za fitnes i zdravlje; usluge pretplate na online publikacije

drugih, na elektroničke časopise, na informacijske medije, na medijske pakete, na telekomunikacijske usluge za druge; usluge kreiranja, vrednovanja, pozicioniranja, strategije i ispitivanja robne marke; poslovno savjetovanje i konzultantske usluge povezane s franšizama; poslovne analize, usluge informiranja i istraživanje tržišta; poslovno konzultantske usluge i usluge poslovnog savjetovanja; poslovno upravljanje trgovinama, dvoranama za zabavne manifestacije, hotelima, profesionalno upravljanje umjetničkim poslovima, poslovno upravljanje za sportiste, poslovno upravljanje maloprodajnim outletima, sportskim klubovima, sportskim ustanovama, sportskim dvoranama, poslovno upravljanje za osobe iz svijeta sporta, poslovno upravljanje kompleksima bazena, poslovno upravljanje veleprodajnim i maloprodajnim trgovinama; upravljanje poslovanjem trgovačkih i prodajnih centara za druge; administrativne usluge za preuzimanje prodajnih narudžbi; komercijalne informacije i savjeti za potrošače (savjetodavni centar za potrošače); usluge uspoređivanja pri kupovni; usluge klubova kupaca i usluge vjernosti kupaca, u komercijalne, promotivne i / ili reklamne svrhe; predstavljanje proizvoda; distribucija oglasnog, marketinškog i promotivnog materijala; usluge uvožno-izvoznih agencija; usluge programa vjernosti, podsticajnih i bonusnih programa; oglašavanje u časopisima; usluge maloprodaje odjeće putem poštanskog naloga; marketinške usluge; marketing proizvoda i usluga drugih putem distribucije kupona; usluge praćenja medija; iznajmljivanje uredskih strojeva i opreme; online oglašavanje; usluge online naručivanja; organizacija programa vjernosti kupaca za komercijalne, promotivne ili potrebe oglašavanja; organizacija izložbi i događanja u komercijalne i reklamne svrhe; organiziranje izvlačenja nagrada u reklamne svrhe; organizacija, vođenje i nadzor nad programima vjernosti, poticajnim programima, prodajnim i promotivnim poticajnim programa; prezentacija proizvoda putem komunikacijskih medija u maloprodajne svrhe; usluge usporedbe cijena; informacije o prodaji proizvoda; promoviranje proizvoda i usluga drugih putem distribucije kupona, putem programa kartica vjernosti, putem programa kartica za popuste, putem upravljanja prodajnim i promotivnim poticajnim programima koji uključuju trgovačke markice, dodjeljivanjem bodova za kupnju za korištenje kreditnih kartica putem promotivnih događanja, kroz distribuciju štampanih materijala i promotivnim natjecanjima; usluge promocije u vezi s elektronskim sportskim događanjima; upravljanje pomocijom za osobe iz svijeta sporta; obezbjeđivanje oglasnog prostora na web stranicama; pružanje informacija o potrošačkim proizvodima putem interneta; pružanje informacija o kupovini; pružanje online tržišta za kupce i prodavce proizvoda i usluga; pružanje informacija i savjeta potrošačima u vezi s odabirom proizvoda i predmeta koji su predmet kupnje; pružanje informacija i savjetodavnih usluga u vezi s e-trgovinom; pružanje online usluga usporedbe cijena; usluge trgovine na malo odjećom; usluge maloprodaje pretplatničkih kartica trećih lica za kupnju odjeće; usluge maloprodaje pretplatničkih kartica trećih lica za kupnju zabavnih sadržaja; usluge pretplate na telekomunikacijske usluge za druge; maloprodajne usluge, online maloprodajne usluge, veleprodajne i usluge maloprodaje putem pošte u vezi s prodajom hemikalija za upotrebu u industriji, znanosti i fotografiji, kao i u poljoprivredi, hortikulturi i šumarstvu, neprerađenih umjetnih smola, neprerađene plastike, mješavina za gašenje i sprečavanje požara, pripravaka za kaljenje i lemljenje, tvari za štavljenje životinjske kože i krzna, ljepila za industriju, kitova i drugih punila u obliku paste, komposta, prirodnih gnojiva i umjetnih

gnojiva, bioloških pripravaka za upotrebu u industriji i znanosti, farbi, lakova, glazura, antikorozivnih preparata i konzervansa za drvo, bojila, boja, tinte za štampanje, označavanje i graviranje, sirove prirodne smole, metala u foliji i prahu za upotrebu u slikarstvu, dekorisanju, štampanju i umjetnosti, nemedicinske kozmetike i toaletnih pripravaka, nemedicinskih preparata za njegu zubi, parfumerijskih proizvoda, eteričnih ulja, preparata za izbjeljivanje i drugih sredstava za pranje rublja, preparata za čišćenje, poliranje, odmaščivanje i struganje, preparata za čišćenje tijela i kozmetike za njegu ljepote, preparata za oralnu higijenu, mirisa, preparata za njegu životinja, sapuna, antiperspiranata, umjetnih preparata za tamnjenje kože, krema za čizme, laštila za čizme, sredstava za čišćenje, krema, sredstava za pranje zuba, dezodoranasa, preparata za depilaciju, proizvoda za njegu kose, boja za kosu, preparata za pravljenje frizura, preparata za njegu ruku, nemedicinskih balzama za usne, preparata za njegu noktiju, preparata za uklanjanje laka za nokte, lakova za nokte, nemedicinskih preparata za upotrebu nakon brijanja, preparata za osvježavanje daha (nemedicinskih), šampona, preparata za brijanje, krema za cipele, laštila za cipele, voska za cipele, preparata za tuširanje, proizvoda za njegu kože, preparata za njegu kože, talk pudera; maloprodajne usluge, online maloprodajne usluge, veleprodajne i usluge maloprodaje putem pošte u vezi s prodajom industrijskih ulja i masti, voska, sredstava za podmazivanje, smjesa za upijanje, vlaženje i vezanje prašine, goriva i rasvjetnih tvari, svijeća i fitilja za rasvjetu, parfimiranih i mirisnih svijeća, farmaceutskih, medicinskih i veterinarskih preparata, higijenskih preparata za upotrebu u medicini, dijetetske hrane i tvari za medicinske ili veterinarske potrebe, hrane za dojenčad, dijetnih dodataka prehrani za ljude i životinje, flastera, materijala za previjanje, materijala za plombiranje zubi i za zubne otiske, dezinfekcijskih sredstava, proizvoda za uništavanje životinjskih štetočina, fungicida, herbicida, sredstava za osvježavanje zraka, kutija za prvu pomoć i priručnih apoteka, pripravaka za dezinfekciju ruku, kompleta koji sadrže medicinske pripravke, flastere, proteine, vitamine, dijetetske i mineralne dodatke, običnih metala i njihovih legura, rudača, metalnih građevinskih i konstrukcijskih materijala, metalnih prenosivih konstrukcija, neelektričnih metalnih kablova i neelektričnih metalnih žica, sitnih metalnih predmeta, metalnih spremnika za skladištenje ili prijevoz, sefova, metalnih znački, privjesaka i lančića za ključeve, brava, ključeva, ukrasa, metalnih kanti, ključeva, nenarezanih ključeva, znakova, statua, statueta i figurica, bronzne, metalnih trofeja, štednih kašica, strojeva, alatnih strojeva, električnih alata, motora, osim motora za kopnena vozila, spojki za strojeve, prijenosnih uređaja, osim za kopnena vozila, poljoprivrednih naprava, osim onih koje se pokreću ručno, inkubatora za jaja, prodajnih automata, ručnih alata i sprava sa ručnim pokretanjem, noževa, vilica i žlica, ručnog oružja, sprava za brijanje, ručnog pribora za higijenu i uljepšavanje ljudi i životinja, alata za podizanje, ručnih alata za slučaj opasnosti i spašavanje, alata za vrtlarstvo koji se pokreću ručno, makaza, pegla za kosu za cik-cak valove, električnih uvijača za kosu (figara), uvijača za trepavice, setova za manikir, grickalica za nokte, turpija za nokte, setova za pedikir, makaza za obrezivanje, pinceta, mašica, rezača za pizzu, maloprodajne usluge, online maloprodajne usluge, veleprodajne i usluge maloprodaje putem pošte u vezi s prodajom znanstvenih, istraživačkih, nautičkih, geodetskih, fotografskih, kinematografskih, audiovizualnih i optičkih aparata i instrumenata, kao i aparata i instrumenata za vaganje, mjerenje, signalizaciju, otkrivanje, testiranje,



inspekciju, za pomoć (spašavanje) i za obuku, aparata i instrumenata za vođenje, prebacivanje, transformiranje, akumuliranje, podešavanje ili upravljanje distribucijom ili korištenjem električne struje, aparata i uređaja za snimanje, prijenos, reprodukciju ili obradu zvuka, slika ili podataka, medijskih sadržaja koji se mogu preuzimati, računalnog softvera, praznih digitalnih ili analognih medija za snimanje i pohranu, mehanizama za uređaje koji se pokreću uz prethodno ubacivanje kovanica, registarskih blagajni, uređaja za računanje, računala i perifernih uređaja prilagođenih za uporabu s računalima, skafandera za ronjenje, ronilačkih maski, ronilačkih tampona za uši, štipaljki za nos za ronioce i plivače, rukavica za ronioce, uređaja za podvodno disanje, aparata za gašenje požara, abdominalnih štitnika (za zaštitu od nezgoda i ozljeda), uređaja za upotrebu s računalima, audio snimaka, torbi i futrola posebno prilagođenim za držanje ili nošenje prijenosnih, mobilnih, ručnih i tablet uređaja te opreme i dodataka za takve uređaje, baterija, punjača baterija, štitnika za tijelo, štitnika za prsa, kalkulatora, Videokamera, kamera, kartica s integriranim kružnim čipom, kodiranih kartica sa sigurnosnim funkcijama za potrebe autentifikacije, kartica s magnetskom pohranom i IC-pohranom, nosača za mobilne telefone, futrola za mobilne telefone, futrola za naočale i sunčane naočale; uređaja za reprodukciju CD-a, CD radio kasete; CD-ROM-ova, lančića i uzica za naočale i sunčane naočale, odjeće za zaštitu od nezgoda, radijacije i vatre; časopisa poduzeća koji se preuzimaju sa interneta; kompjuterskog aplikacijskog softvera; kompjuterskog aplikacijskog softvera za prijenosne, mobilne, ručne i tablet uređaje; programa za kompjuterske igre i videoigre; softvera za kompjuterske igrice; računalnih igara; hardvera za kompjuterske igre; kompjuterskog hardvera; perifernih uređaja prilagođenih za uporabu s računalima; računalnih programa; softvera; računala, laptopa i notebook kompjutera, digitalnih audio traka, digitalnih višenamjenskih diskova, uređaja za ronioce, elektroničkih publikacija koje se mogu preuzeti, interaktivnog računalnog softvera i programa za videoigre koji se mogu preuzeti, čepića za uši, jastučića, štitova i štitnika za laktove, električnih aparata i instrumenata, električnih aparata za kućanstvo; elektroničkih publikacija koje se distribuiraju putem elektronske pošte, kodiranih kartica i magnetnih kodera, kodiranih čip kartica koje sadrže programe koji se koriste za financijske aplikacije, programe vjernosti, programe nagrađivanja i povlastice nosioca kartice, futrola za naočale, naočala, opreme za oči, dioptrijskih naočala, sunčanih naočala, sportskih zaštitnih naočala i opreme za oči, naočala za plivanje, štitnika za lice, filtera za maske za disanje, plovaka za kupanje i plivanje, okvira i leća za naočale i sunčane naočale, okviri za naočale i zaštitne naočale za sport, grafičkih izjednačivača (ekvilajzera), slušalica, slušalica sa mikrofonom, kaciga (osim biciklističkih kaciga), držača za mobilne telefone, holograma, džojstika (upravljačkih palica) za računala, jastučića, štitova i štitnika za koljena, futrola za prijenosna računala, navlaka za laptove, leća za opremu za oči, naočale i sunčane naočale, koluta za spašavanje, prsluka za spašavanje i plutača za spašavanje, vaga za prtljag, magnetnih nosača podataka, diskova za snimanje, magnetna, povećala, memorijskih stikova, navlaka za mobilne telefone, traka za mobilne telefone, štitnika za usta (zaštita za desni), MP3 reproduktora i prijenosnih i ručnih digitalnih elektroničkih uređaja za snimanje, organiziranje, prijenos, manipulaciju i pregled tekstualnih, podatkovnih, zvučnih i video datoteka, navigacijskih uređaja za vozila [putnih računala], štitnika za zube, uredskih strojeva, brojača koraka, osobnih stereo uređaja, telefonskih aparata,

plastificiranih kartica s štampanim podacima (kodiranih), utikača, utičnica i ostalih kontakata (električnih priključaka), mjeraca vremena koji se mogu programirati, uređaja za osobnu zaštitu od nesreće na radu, zaštitne odjeće i pribora, zaštitne odjeće za ronjenje, zaštitne odjeće za učesnike u moto sportovima (za sprečavanje nesreća), zaštitna odjeće, pokrivala za glavu i obuće za upotrebu u sportu, zaštitnih naočala, sunčane naočale i naočala za sport, gramofona, daljinskih upravljača, zaštitnih odijela za preživljavanje, satelitskih navigacijskih uređaja, sigurnosnih kodiranih kartica, signalnih zviždaljki, magnetnih kodiranih kartica, elektroničkih nosača podataka u obliku kartica, čip kartica, električno grijanih čarapa, zvučnika, kablova za zvučnike, držača naočala, sportskih kaciga i vizira, remena i futrola za opremu za oči i sunčane naočale, naočale za plivanje, telekomunikacijskih instalacija, uređaja i instrumenata, telefonskih aparata, telefona, televizijskih aparata i instrumenata, televizora, digitalnih uređaja za pohranu, video uređaja i instrumenata, čitača video diskova, softvera za video igre, video igrice, uređaja za video snimanje, programa za računalne igre i videoigre virtualne stvarnosti, softvera za računalne igre i videoigre virtualne stvarnosti, uređaja i kaciga za generiranje virtualne stvarnosti, zaslona za vizualni prikaz, nosivih monitora za prikazivanje video sadržaja; maloprodajne usluge, online maloprodajne usluge, veleprodajne i usluge maloprodaje putem pošte u vezi s prodajom kirurških, medicinskih, zubarskih i veterinarskih aparata i instrumenata, umjetnih udova, očiju i zuba, ortopedskih proizvoda, pribora za šivanje rana, terapijskih uređaja i pomagala prilagođenih osobama s invaliditetom, masažnih uređaja, naprava, uređaja i proizvoda za dojenje, maski za lice za medicinsku upotrebu, uređaja i instalacija za osvjetljavanje, grijanje, proizvodnju pare, kuhanje, hlađenje, sušenje, ventilaciju, opskrbu vodom, sanitarne potrebe, vodenih termofera, vozila, uređaja za kretanje kopnom, zrakom ili vodom, pribora, komponenti i dijelova za vozila, vatrenog oružja, streljiva i projektila, eksploziva, pirotehnike, plemenitih metala i njihovih legura, nakita, dragog i poludragog kamenja, urarskih i hronometrijskih instrumenata, znački od plemenitih metala, kutija od plemenitih metala, kutija za satove i ručne satove, manžetni, kopči za kravate, igla za kravate, kutija za nakit od plemenitih metala, privjesaka za ključeve, medalja, prstenova za svijeće od plemenitih metala, mehanizama za satove i ručne satove, ukrasa od plemenitih metala, instrumenata za evidentiranje protoka vremena, sitnih ukrasa, trofeja, kopči za remenje, remena za satove, narukvica za satove, satova, ručnih satova, glazbenih instrumenata, stalaka za note i stalaka za glazbene instrumente, dirigentskih palica, papira i kartona, tiskarskog materijala, proizvoda za uvezivanje knjiga, fotografija, papirnatog, pisaćeg i uredskog pribora, osim namještaja, ljepila za papirnatu proizvodnju ili za kućanstvo, pribora za crtanje i slikarskog pribora, kistova, opreme za poduku i nastavu, plastičnih listova, folija i vrećica za zamatanje i ambalažu, tiskarskih slova, klišeja, rokovnika, albuma, materijala za umjetnike, vreća, omotnica i torbica od papira ili plastike, za pakiranje, knjiga, časopisa (revija), brošura, letaka i drugih tiskanih publikacija, kalendara, plastičnih kartica (osim kodiranih ili magnetnih), pernica, kutija za pisaći pribor, kataloga, šestara, preslikača, stonih blokova za bilješke, dnevnika, fascikla za dokumente, gumica za brisanje, flomastera, poklon kartica, poklon bonova, ljepila u stiku, čestitki, ubrusa od papira, markera, nalivpera, tinte za nalivpera, kožnih etiketa za prtljagu, biltena, bilježnica, voštanih bojica (krejona), futrola za olovke, šiljala za olovke, olovaka, hemijskih olovaka, plakata, štampanih ulaznica,

odvojivih samoljepljivih listića za poruke, privremenih tetovaža, lenjira, plastičnih vrećica za kupovinu, pečata i suhих žigova, klamera, municije za klamerice, klišēja (šablona), papirnih maramica, pisanih mašina i uredskog pribora (osim namještaja), zidnih mapa koje se koriste kao planeri, bijelih ploča; maloprodajne usluge, online maloprodajne usluge, veleprodajne i usluge maloprodaje putem pošte u vezi s prodajom neprerađene i poluobrađene gume, gutaperke, biljne smole, azbesta, tinjca i zamjena za sve te materijale, plastike i smole u ekstrudiranom obliku za upotrebu u proizvodnji, materijala za nepropusno zatvaranje, za brtvljenje i za izolaciju, nemetalnih savitljivih cijevi i crijeva, kože i imitacija kože, životinjskih koža i krzna, torbi za prtljagu i torbi za nošenje, kišobrana i suncobrana, štapova za hodanje, bičeva i sedlarsko-remenarskih proizvoda, ogrlica, uzica i odjeće za životinje, umjetničkih mapa (torbi), sportskih torbi, aktovki, nosiljki za bebe i djecu, naprtnjača, putnih torbi, torbi, torbi za putne potrepštine, torbi za plažu, torbi za nošenje oko pojasa, remena, remena od umjetne kože, remena od kože, lsnica, torbi za čizme, dokument tašni, futrola za posjetnice, vreća za kampiranje, štapova, kutijica za kartice, etuija za kartice, omota za čekovnu knjižicu, futrola, futrola za mobilne telefone, pismo torbi, torbi za šminku, futrola za dokumente, valjkastih torbi, večernjih torbi, kopči i remenja od kože, nosiljki sa okvirom u obliku ruksaka za nošenje beba, okvira za torbice, rebara za kišobrane, torbi za nošenje odijela, torbi za teretanu, ručnih torbica, hamova, telečaka (ranaca), torbica za oko bokova, ručnih putnih torbi, pokrivača za konje, opreme za konje i konjičkih artikala, držača za ključeve, privjesaka za ključeve izrađenih od kože s prstenom za ključeve, futrola za ključeve, vrećica za ključeve, naprtnjača, perli (kožnih), povodaca (kožnih), kožnih mapa (navlaka), etiketa za prtljagu, remenja za prtljagu, malih putnih torba zajedno noćenje, džepnih knjiga, džepnih novčanika, mapa, vrećastih torbica, ženskih torbica, torbica za gramofonske ploče, jahaćih sedla, ruksaka, sedlarskih proizvoda, školskih torbi, školskih torbi s remenom, školskih ruksaka, torbi za cipele, torbi za kupovinu, kolica za kupovinu (torbi za kupovinu na kotačima), torbi za nošenje preko ramena, sportskih torbi, remenja (traka) za klizaljke, kovčega, nesesera, totica, prtljažnih artikala, kofera, kišobran stolica, torbica za oko pojasa, bubreg torbica, vrećica za pojasne torbice, vrećica za bubreg torbice, novčanika, novčanika za pričvršćivanje na remenje, nemetalnih materijala za gradnju, krutih nemetalnih cijevi za gradnju, asfalta, smole, katrana i bitumena, nemetalnih prenosivih konstrukcija, nemetalnih spomenika, namještaja, ogledala, okvira, nemetalnih spremnika za pohranu i prijevoz, neobrađene i poluobrađene kosti, rožine, bjelokosti, usovine, sedefa, školjki, štive, jantara, krevetnine (osim posteljine), kreveta za kućne ljubimce, namještaja za kamp kućice, vješalice za odjeću, koluta za zavjese, ukrasnih predmeta od plastike za ukrašavanje hrane, jastuka na napuhavanje (osim za medicinsku upotrebu) za postavljanje oko vrata, maloprodajne usluge, online maloprodajne usluge, veleprodajne i usluge maloprodaje putem pošte u vezi s prodajom pribora i posuđa za kućanstvo ili za kuhinju, kuhinjskog pribora, pribora za jelo, češljeva i spužvi, četki, materijala za četke, pribora za čišćenje, sirovog ili poluobrađenog stakla, staklenog posuđa, porculanskog i keramičkog posuđa, krigla za pivo, zdjelica i posuda, četkarskih proizvoda, plamenika, držača svijeća, prstena za svijeće od plemenitih metala, svijećnjaka od plemenitih metala, ukrasa od porculana, ručnog pribora za čišćenje, miksera za koktele, neelektričnih kuhala za kafu, rashladnih torbi, kozmetičkog pribora, šalica, porculanskog posuđa,

boca za piće, slamki za piće, figurica, podloga za glačala, saksija za cvijeće, sklopivih boca za vodu, ručnih sokovnika za voće, poklon artikala i umjetničkih djela, izrađenih od koštanog porculana, kineskog kristala, gmčarije, stakla, porculana ili terakote, kanti za led, zamki za insekte, vrčeva i posuda za piće, kuhala za vodu, kutija za užinu, minijaturnih figurica, miksera (neelektričnih) za miješanje pića, posuda za miješanje koktela, šalica, ukrasa, opremljenih košara za piknik koje sadrže posuđe, tanjura, višekratnih slamki za piće, višekratnih slamki, boca za frape, sportskih boca, čelične vune, spremnika za hranu, posuda za pohranu za uporabu u kućanstvu, slamki, vrčeva, toplinski izoliranih vrećica za kućanstvo ili kuhinjsku upotrebu ili za upotrebu u transportu i pohrani hrane i pića, toplinski izoliranih spremnika za hranu, termički izoliranih boca za kućanstvo, četkica za zube, čačkalica, vaza i umi, boca za vodu, kantica za zalijevanje, pribora za vrtlarstvo, umjetničkih djela, konopaca i užadi, mreža, šatora i cerada, tendi od tekstilnih ili sintetičkih materijala, jedara, vreća za prijevoz i skladištenje tereta u rasutom stanju, materijala za podstavljanje, oblaganje i punjenje, osim papira, kartona, gume ili plastike, neoblikovanih prekrivača, sirovih tekstilnih materijala od vlakana i njihovih nadomjestaka, pređe i niti za tekstilnu upotrebu, tekstila i zamjena za tekstil, kućanskog rublja, zavjesa od tekstila ili plastike, prekrivača za krevete i posteljina, ubrusa, ručnika, stolnog rublja i vreća za spavanje, maloprodajne usluge, online maloprodajne usluge, veleprodajne i usluge maloprodaje putem pošte u vezi s prodajom odjeće, obuće, pokrivala za glavu, remenja (odjevnog), replika nogometnih kompleta, čepova za obuću za nogomet (kopačke), čipke, uzica i veza, vrpca i mašni (pozamanterija), puceta, kukica i okašaca, pribadača i igala, umjetnog cvijeća, ukrasa za kosu, umjetne kose, kopči za odjeću i za kosu, ukrasnih bedževa, perli za cipele, natjecateljskih brojeva, patentnih zatvarača, sagova, prostirača, strunjača i otirača, linoleuma i ostalih pokrivača za podove, joga prostirki, igara i igračkica, uređaja za videoigre, gimnastičkih i sportskih predmeta, ukrasa za božićna drvca, sprava za boks, sprave za igranje igara umijeća, opreme za streličarstvo, umjetnih božićnih drvca i postolja za božićna drvca, torbi prilagođenih za nošenje sportskih artikala, navlaka za skije i za daske za surfanje, torbi posebno dizajniranih za nošenje sportske opreme, balona, lopti, bejzbol maski, sportskih palica, štitnika za tijelo, sprava za body-building, štitnika za prsa, kartaških igara, božićnih ukrasa, kompjuterskih igrice, konfeta, meta za pikado, pikada, štitnika za laktove (sportski artikli), elektroničkih igara, opreme za vježbanje, udica za ribu, ribičkih uređaja i artikala, pribora za pecanje, štitnika za šake (sportski artikli), opreme za fitness, nogometnih rukavica, golova za fudbal ili nogomet, žetona za igre, aparata za igre, igara povezanih sa sportom, rukavica posebno prilagođenih za sportske svrhe, mreža za golove, stativa za golove, golf torbi, sa ili bez kotačića, podmetača za golf, sprava za gimnastiku i sport, sprava za vježbanje ruku, štitnika za ruke prilagođenih za sportsku upotrebu, štitnika za kukove posebno izrađenih za bavljenje sportom (dijelovi sportskih odijela), sportskih lopti na napuhavanje, koturaljki s kotačićima u nizu, štitnika za koljena (sportski artikli), štitnika za koljena prilagođenih za upotrebu u sportu, štitnika za noge prilagođenih za bavljenje sportom, štitnika za cjevanice (sportski artikli), vojnih figurica (igrački), šaljivih artikala, dječijih bazena za napuhavanje, papirnatih šešira za zabave, aparata za tjelovježbu, plastičnih staza i tračnica, šatora za igru, opreme za dječija igrališta, igraćih karata, koturaljki, dasaka za jedrenje, štitnika za cjevanice za sportsku upotrebu, zaštite za potkoljenice (sportski pribor),

dasaka za skejtbord, dasaka za surfanje, dasaka za daskanje na snijegu (snowboarding), skija, klizaljki, kugli i štapova za snuker, stolova za snuker, suvenira, sportskih torbi, sportske oprema i pribora, sportskih rukavica, stacionarnih bicikala za vježbanje, štitnika za stomak (prilagođenih za upotrebu u određenom sportu), žica za sportske rekete, traka za rekete koje upijaju znoj, bazena (artikli za igru), teniskih mreža i držača za mreže, teniskih termo torbi, svjetlećih palica za igru, minijaturnih figurica, kamiona za igru, uređaja za trening za upotrebu u vezi s nogometom, zviždaljki, štitnika za ručne zglobove za sportsku upotrebu, mesa, ribe, peradi i divljači, mesnih ekstrakata, konzerviranog, smrznutog, sušenog i kuhanog voća i povrća, želea, džemova, kompota, jaja, mlijeka, sira, maslaca, jogurta i ostalih mliječnih proizvoda, ulja i masti za prehranu, krompir čipsa, gotovih obroka, proteinskih pripravaka u obliku pločica za ljudsku konzumaciju, grickalica u obliku pločica (prehrambeni proizvod), kafe, čaja, kakaa i nadomjestaka kafe, riže, tjestenine i rezanaca, tapioke i sagoa, brašna i proizvoda od žitarica, kruha, kolača i slastica, čokolade, sladoleda, sorbea i drugih ledenih deserta, šećera, meda, sirupa od melase, praška za pecivo, soli, mirodija, začina, konzerviranog začinskog bilja, ocata, umaka i ostalih začina, leda (zaleđene vode), energetskih pločica, instant praška za pripremu aromatiziranih pića, praška za pripremu napitaka, visokoproteinskih pločica od žitarica, proteinskih pločica, grickalica u obliku pločica (hrana), grickalica, sirovih i neobrađenih poljoprivrednih, akvakulturnih, povrtlarskih i šumskih proizvoda, sirovog i neobrađenog žita i sjemenja, svježeg voća i povrća, prirodnih biljaka i cvijeća, lukovica, sadnica i sjemena za sadnju, živih životinja, hrane i pića za životinje, slada, piva, bezalkoholnih pića, mineralnih i gaziranih voda, voćnih napitaka i voćnih sokova, sirupa i ostalih bezalkoholnih pripravaka za pripremu napitaka, napitaka za upotrebu kao pomoć pri mršavljenju (ne za medicinske potrebe), koncentriranih sirupa, energetskih pića, energetskih pića koja sadrže kofein, energetskih pića za sportaše i atletičare, aromatiziranih gaziranih pića, izotoničnih pića (osim za medicinske potrebe), pripravaka za pripremu bezalkoholnih pića, mineralnih voda (napici), radlera, šerbeta (napici), sportskih pića, alkoholnih pića, alkoholnih pripravaka za pripremu napitaka, duhana i zamjena za duhan, cigareta i cigara, elektronskih cigareta i raspršivača za usta za pušače, pušačkih artikala, šibica; informacijske, savjetodavne i konsultantske usluge u vezi s prethodno navedenim.

(210) **BAZ2022958A** (220) 26/10/2020

(442) 30/09/2021

(732) **Sportsdirect.com Retail Limited****Unit A, Brook Park East, Shirebrook, NG20 8RY, GB**

(740) "Živko Mijatović &amp; Partners" d.o.o.

(591) plava, crvena, bijela

(540)



(531) 24.,26.4,29.1

(511)

25 Odjeća; obuća; pokrivala za glavu; parke (sportske jakne s kapuljačom); poveske zaruke (odjeća); fantomke; remeni (odjeća); remenje od imitacije kože; remenje od kože; čizme; vjetrovke s kapuljačom (kabanice); kape za tuširanje; kape (pokrivala za glavu); misnice; kaputi; haljine; odjeća za vježbanje; modna odjeća; ribarske jakne, čizme i prsluci; ribarski kombinezoni; kopačke za nogomet; nogometni dresovi; dokoljenice (gamaše); rukavice, šeširi; trikotaža; jakne; traperice; odjeća za slobodno vrijeme; ležerna odjeća; lagana odjeća; stole (ukrasi od tkanine koje svećenici nose na ruci za vrijeme mise); kravate; zaštitna odjeća za surfanje; puloveri; replike nogometnih kompleta; sigurnosna odjeća, rukavice, pokrivala za glavu i obuća (osim za zaštitu od nesreća ili ozljeda); kombinezoni za skijanje; lente (odjeća); šalovi; košulje; cipele; skijaška odjeća; maske za spavanje; odjeća za spavanje; radna odijela (kombinezoni); čarape; sportska oprema (odjeća) za jahanje; odjeća za sport; sportski odjevni predmeti; sportska pokrivala za glavu (osim kaciga); sportske cipele, čizme za hodanje; sportske uniforme; sportska odjeća; čepovi za obuću za nogomet (kopačke); šortsevi za surfanje; kupaći kostimi; termalna odjeća; tenisice za trening; hlače; majice kratkih rukava; donje rublje; prsluci; čizme za hodanje; voodootporna odjeća i odjeća za vremenske nepogode; odijela za kišu; odjeća otporna na vremenske uvjete; ronilačka odijela; velovi; manžetne (odjevni predmeti); sve prethodno navedeno, osim odjeće za bicikliste; dijelovi, oprema i komponente za sve navedene proizvode. ;

35 Oglašavanje; poslovno upravljanje; poslovna administracija; uredski poslovi; knjigovodstvo; komercijalno upravljanje licenciranjem proizvoda i usluga trećih osoba, programima popusta koji sudionicima omogućava dobivanje sniženja na proizvode i usluge korištenjem članske iskaznice za popuste, natjecanjima u reklamne svrhe, poticajnim shemama, programima vjernosti koji uključuju popuste ili poticaje, programima nagrađivanja vjernosti, članskim shemama, upravljanje programima prodaje i promidžbenim poticajima, podsticajnim programima za promicanje prodaje, poslovnim aktivnostima franšiza, poslovnim aktivnostima maloprodajnih trgovina; administrativne usluge u vezi s karticama vjernosti; usluge oglašavanja, marketinga i promocije; usluge oglašavanja radi promocije e-trgovine;

savjetovanje u vezi s vođenjem poslova i radom klubova za fitnes i zdravlje; usluge pretplate na online publikacije drugih, na elektroničke časopise, na informacijske medije, na medijske pakete, na telekomunikacijske usluge za druge; usluge kreiranja, vrednovanja, pozicioniranja, strategije i ispitivanja robne marke; poslovno savjetovanje i konzultantske usluge povezane s franšizama; poslovne analize, usluge informiranja i istraživanje tržišta; poslovno konzultantske usluge i usluge poslovnog savjetovanja; poslovno upravljanje trgovinama, dvoranama za zabavne manifestacije, hotelima, profesionalno upravljanje umjetničkim poslovima, poslovno upravljanje za sportiste, poslovno upravljanje maloprodajnim outletima, sportskim klubovima, sportskim ustanovama, sportskim dvoranama, poslovno upravljanje za osobe iz svijeta sporta, poslovno upravljanje kompleksima bazena, poslovno upravljanje veleprodajnim i maloprodajnim trgovinama; upravljanje poslovanjem trgovačkih i prodajnih centara za druge; administrativne usluge za preuzimanje prodajnih narudžbi; komercijalne informacije i savjeti za potrošače (savjetodavni centar za potrošače); usluge uspoređivanja pri kupovni; usluge klubova kupaca i usluge vjernosti kupaca, u komercijalne, promotivne i/ili reklamne svrhe; predstavljanje proizvoda; distribucija oglasnog, marketinškog i promotivnog materijala; usluge uvožno-izvoznih agencija; usluge programa vjernosti, podsticajnih i bonusnih programa; oglašavanje u časopisima; usluge maloprodaje odjeće putem poštanskog naloga; marketinške usluge; marketing proizvoda i usluga drugih putem distribucije kupona; usluge praćenja medija; iznajmljivanje uredskih strojeva i opreme; online oglašavanje; usluge online naručivanja; organizacija programa vjernosti kupaca za komercijalne, promotivne ili potrebe oglašavanja; organizacija izložbi i događanja u komercijalne i reklamne svrhe; organiziranje izvlačenja nagrada u reklamne svrhe; organizacija, vođenje i nadzor nad programima vjernosti, poticajnim programima, prodajnim i promotivnim poticajnim programa; prezentacija proizvoda putem komunikacijskih medija u maloprodajne svrhe; usluge usporedbe cijena; informacije o prodaji proizvoda; promoviranje proizvoda i usluga drugih putem distribucije kupona, putem programa kartica vjernosti, putem programa kartica za popuste, putem upravljanja prodajnim i promotivnim poticajnim programima koji uključuju trgovačke markice, dodjeljivanjem bodova za kupnju za korištenje kreditnih kartica putem promotivnih događanja, kroz distribuciju štampanih materijala i promotivnim natječajima; usluge promocije u vezi s elektronskim sportskim događanjima; upravljanje pomoćijom za osobe iz svijeta sporta; obezbjeđivanje oglasnog prostora na web stranicama; pružanje informacija o potrošačkim proizvodima putem intemeta; pružanje informacija o kupovini; pružanje online tržišta za kupce i prodavce proizvoda i usluga; pružanje informacija i savjeta potrošačima u vezi s odabirom proizvoda i predmeta koji su predmet kupnje; pružanje informacija i savjetodavnih usluga u vezi s e-trgovinom; pružanje online usluga usporedbe cijena; usluge trgovine na malo odjećom; usluge maloprodaje pretplatničkih kartica trećih lica za kupnju odjeće; usluge maloprodaje pretplatničkih kartica trećih lica za kupnju zabavnih sadržaja; usluge pretplate na telekomunikacijske usluge za druge; maloprodajne usluge, online maloprodajne usluge, veleprodajne i usluge maloprodaje putem pošte u vezi s prodajom hemikalija za upotrebu u industriji, znanosti i fotografiji, kao i u poljoprivredi, hortikulturi i šumarstvu, neprerađenih umjetnih smola, neprerađene plastike, mješavina za gašenje i sprečavanje požara, pripravaka za kaljenje i lemljenje, stvari za štavljenje

životinjske kože i krzna, ljepila za industriju, kitova i drugih punila u obliku paste, komposta, prirodnih gnojiva i umjetnih gnojiva, bioloških pripravaka za upotrebu u industriji i znanosti, farbi, lakova, glazura, antikorozivnih preparata i konzervansa za drvo, bojila, boja, tinte za štampanje, označavanje i graviranje, sirove prirodne smole, metala u foliji i prahu za upotrebu u slikarstvu, dekorisanju, štampanju i umjetnosti, nemedicinske kozmetike i toaletnih pripravaka, nemedicinskih preparata za njegu zubi, parfumerijskih proizvoda, eteričnih ulja, preparata za izbjeljivanje i drugih sredstava za pranje rublja, preparata za čišćenje, poliranje, odmaščivanje i struganje, preparata za čišćenje tijela i kozmetike za njegu ljepote, preparata za oralnu higijenu, mirisa, preparata za njegu životinja, sapuna, antiperspiranata, umjetnih preparata za tamnjenje kože, krema za čizme, laštila za čizme, sredstava za čišćenje, krema, sredstava za pranje zuba, dezodoranasa, preparata za depilaciju, proizvoda za njegu kose, boja za kosu, preparata za pravljenje frizura, preparata za njegu ruku, nemedicinskih balzama za usne, preparata za njegu noktiju, preparata za uklanjanje laka za nokte, lakova za nokte, nemedicinskih preparata za upotrebu nakon brijanja, preparata za osvježavanje daha (nemedicinskih), šampona, preparata za brijanje, krema za cipele, laštila za cipele, voska za cipele, preparata za tuširanje, proizvoda za njegu kože, preparata za njegu kože, talk pudera; maloprodajne usluge, online maloprodajne usluge, veleprodajne i usluge maloprodaje putem pošte u vezi s prodajom industrijskih ulja i masti, voska, sredstava za podmazivanje, smjesa za upijanje, vlaženje i vezanje prašine, goriva i rasvjetnih tvari, svijeća i fitilja za rasvjetu, parfimiranih i mirisnih svijeća, farmaceutskih, medicinskih i veterinarskih preparata, higijenskih preparata za upotrebu u medicini, dijetetske hrane i stvari za medicinske ili veterinarske potrebe, hrane za dojenčad, dijetnih dodataka prehrani za ljude i životinje, flastera, materijala za previjanje, materijala za plombiranje zubi i za zubne otiske, dezinfekcijskih sredstava, proizvoda za uništavanje životinjskih štetočina, fungicida, herbicida, sredstava za osvježavanje zraka, kutija za prvu pomoć i priručnih apoteka, pripravaka za dezinfekciju ruku, kompleta koji sadrže medicinske pripravke, flastere, proteine, vitamine, dijetetske i mineralne dodatke, običnih metala i njihovih legura, rudača, metalnih građevinskih i konstrukcijskih materijala, metalnih prenosivih konstrukcija, neelektričnih metalnih kablova i neelektričnih metalnih žica, sitnih metalnih predmeta, metalnih spremnika za skladištenje ili prijevoz, sefova, metalnih znački, privjesaka i lančića za ključeve, brava, ključeva, ukrasa, metalnih kanti, ključeva, nenarezanih ključeva, znakova, statua, statueta i figurica, bronzne, metalnih trofeja, štednih kašica, strojeva, alatnih strojeva, električnih alata, motora, osim motora za kopnena vozila, spojki za strojeve, prijenosnih uređaja, osim za kopnena vozila, poljoprivrednih naprava, osim onih koje se pokreću ručno, inkubatora za jaja, prodajnih automata, ručnih alata i sprava sa ručnim pokretanjem, noževa, vilica i žlica, ručnog oružja, sprava za brijanje, ručnog pribora za higijenu i uljepšavanje ljudi i životinja, alata za podizanje, ručnih alata za slučaj opasnosti i spašavanje, alata za vrtlarstvo koji se pokreću ručno, makaza, pegla za kosu za cik-cak valove, električnih uvijača za kosu (figara), uvijača za trepavice, setova za manikir, grickalica za nokte, turpija za nokte, setova za pedikir, makaza za obrezivanje, pinceta, mašica, rezača za pizzu, maloprodajne usluge, online maloprodajne usluge, veleprodajne i usluge maloprodaje putem pošte u vezi s prodajom znanstvenih, istraživačkih, nautičkih, geodetskih, fotografskih, kinematografskih, audiovizualnih i optičkih

aparata i instrumenata, kao i aparata i instrumenata za vaganje, mjerenje, signalizaciju, otkrivanje, testiranje, inspekciju, za pomoć (spašavanje) i za obuku, aparata i instrumenata za vođenje, prebacivanje, transformiranje, akumuliranje, podešavanje ili upravljanje distribucijom ili korištenjem električne struje, aparata i uređaja za snimanje, prijenos, reprodukciju ili obradu zvuka, slika ili podataka, medijskih sadržaja koji se mogu preuzimati, računalnog softvera, praznih digitalnih ili analognih medija za snimanje i pohranu, mehanizama za uređaje koji se pokreću uz prethodno ubacivanje kovanica, registarskih blagajni, uređaja za računanje, računala i perifernih uređaja prilagođenih za uporabu s računalima, skafandera za ronjenje, ronilačkih maski, ronilačkih tampona za uši, štupaljki za nos za ronioce i plivače, rukavica za ronioce, uređaja za podvodno disanje, aparata za gašenje požara, abdominalnih štitnika (za zaštitu od nezgoda i ozljeda), uređaja za upotrebu s računalima, audio snimaka, torbi i futrola posebno prilagođenim za držanje ili nošenje prijenosnih, mobilnih, ručnih i tablet uređaja te opreme i dodataka za takve uređaje, baterija, punjača baterija, štitnika za tijelo, štitnika za prsa, kalkulatora, Videokamera, kamera, kartica s integriranim kružnim čipom, kodiranih kartica sa sigurnosnim funkcijama za potrebe autentifikacije, kartica s magnetskom pohranom i IC-pohranom, nosača za mobilne telefone, futrola za mobilne telefone, futrola za naočale i sunčane naočale; uređaja za reprodukciju CD-a, CD radio kasete; CD-ROM-ova, lančića i uzica za naočale i sunčane naočale, odjeće za zaštitu od nezgoda, radijacije i vatre; časopisa poduzeća koji se preuzimaju sa interneta; kompjuterskog aplikacijskog softvera; kompjuterskog aplikacijskog softvera za prijenosne, mobilne, ručne i tablet uređaje; programa za kompjuterske igre i videoigre; softvera za kompjuterske igrice; računalnih igara; hardvera za kompjuterske igre; kompjuterskog hardvera; perifernih uređaja prilagođenih za uporabu s računalima; računalnih programa; softvera; računala, laptopa i notebook kompjutera, digitalnih audio traka, digitalnih višenamjenskih diskova, uređaja za ronioce, elektroničkih publikacija koje se mogu preuzeti, interaktivnog računalnog softvera i programa za videoigre koji se mogu preuzeti, čepića za uši, jastučića, štitova i štitnika za laktove, električnih aparata i instrumenata, električnih aparata za kućanstvo; elektroničkih publikacija koje se distribuiraju putem elektronske pošte, kodiranih kartica i magnetnih kodera, kodiranih čip kartica koje sadrže programe koji se koriste za financijske aplikacije, programe vjernosti, programe nagrađivanja i povlastice nosioca kartice, futrola za naočale, naočala, opreme za oči, dioptrijskih naočala, sunčanih naočala, sportskih zaštitnih naočala i opreme za oči, naočala za plivanje, štitnika za lice, filtera za maske za disanje, plovaka za kupanje i plivanje, okvira i leća za naočale i sunčane naočale, okviri za naočale i zaštitne naočale za sport, grafičkih izjednačivača (ekvilajzera), slušalica, slušalica sa mikrofonom, kaciga (osim biciklističkih kaciga), držača za mobilne telefone, holograma, džojstika (upravljačkih palica) za računala, jastučića, štitova i štitnika za koljena, futrola za prijenosna računala, navlaka za laptope, leća za opremu za oči, naočale i sunčane naočale, koluta za spašavanje, prsluka za spašavanje i plutača za spašavanje, vaga za prtljag, magnetnih nosača podataka, diskova za snimanje, magneta, povećala, memorijskih stikova, navlaka za mobilne telefone, traka za mobilne telefone, štitnika za usta (zaštita za desni), MP3 reproduktora i prijenosnih i ručnih digitalnih elektroničkih uređaja za snimanje, organiziranje, prijenos, manipulaciju i pregled tekstualnih, podatkovnih, zvučnih i video datoteka, navigacijskih uređaja za vozila

[putnih računala], štitnika za zube, uredskih strojeva, brojača koraka, osobnih stereo uređaja, telefonskih aparata, plastificiranih kartica s štampanim podacima (kodiranih), utikača, utičnica i ostalih kontakata (električnih priključaka), mjerača vremena koji se mogu programirati, uređaja za osobnu zaštitu od nesreće na radu, zaštitne odjeće i pribora, zaštitne odjeće za ronjenje, zaštitne odjeće za učesnike u moto sportovima (za sprečavanje nesreća), zaštitna odjeće, pokrivala za glavu i obuće za upotrebu u sportu, zaštitnih naočala, sunčane naočale i naočala za sport, gramofona, daljinskih upravljača, zaštitnih odijela za preživljavanje, satelitskih navigacijskih uređaja, sigurnosnih kodiranih kartica, signalnih zviždaljki, magnetnih kodiranih kartica, elektroničkih nosača podataka u obliku kartica, čip kartica, električno grijanih čarapa, zvučnika, kablova za zvučnike, držača naočala, sportskih kaciga i vizira, remena i futrola za opremu za oči i sunčane naočale, naočale za plivanje, telekomunikacijskih instalacija, uređaja i instrumenata, telefonskih aparata, telefona, televizijskih aparata i instrumenata, televizora, digitalnih uređaja za pohranu, video uređaja i instrumenata, čitača video diskova, softvera za video igre, video igrice, uređaja za video snimanje, programa za računalne igre i videoigre virtualne stvarnosti, softvera za računalne igre i videoigre virtualne stvarnosti, uređaja i kaciga za generiranje virtualne stvarnosti, zaslona za vizualni prikaz, nosivih monitora za prikazivanje video sadržaja; maloprodajne usluge, online maloprodajne usluge, veleprodajne i usluge maloprodaje putem pošte u vezi s prodajom kirurških, medicinskih, zubarskih i veterinarskih aparata i instrumenata, umjetnih udova, očiju i zuba, ortopedskih proizvoda, pribora za šivanje rana, terapijskih uređaja i pomagala prilagođenih osobama s invaliditetom, masažnih uređaja, naprava, uređaja i proizvoda za dojenje, maski za lice za medicinsku upotrebu, uređaja i instalacija za osvjetljavanje, grijanje, proizvodnju pare, kuhanje, hlađenje, sušenje, ventilaciju, opskrbu vodom, sanitarne potrebe, vodenih termofora, vozila, uređaja za kretanje kopnom, zrakom ili vodom, pribora, komponenti i dijelova za vozila, vatrenog oružja, streljiva i projektila, eksploziva, pirotehnike, plemenitih metala i njihovih legura, nakita, dragog i poludragog kamenja, urarskih i hronometrijskih instrumenata, znački od plemenitih metala, kutija od plemenitih metala, kutija za satove i ručne satove, manžetni, kopči za kravate, igla za kravate, kutija za nakit od plemenitih metala, privjesaka za ključeve, medalja, prstenova za svijeće od plemenitih metala, mehanizama za satove i ručne satove, ukrasa od plemenitih metala, instrumenata za evidentiranje protoka vremena, sitnih ukrasa, trofeja, kopči za remenje, remena za satove, narukvica za satove, satova, ručnih satova, glazbenih instrumenata, stalaka za note i stalaka za glazbene instrumente, dirigentskih palica, papira i kartona, tiskarskog materijala, proizvoda za uvezivanje knjiga, fotografija, papirnatog, pisaćeg i uredskog pribora, osim namještaja, ljepila za papirnate proizvode ili za kućanstvo, pribora za crtanje i slikarskog pribora, kistova, opreme za poduku i nastavu, plastičnih listova, folija i vrećica za zamatanje i ambalažu, tiskarskih slova, klišeja, rokovnika, albuma, materijala za umjetnike, vreća, omotnica i torbica od papira ili plastike, za pakiranje, knjiga, časopisa (revija), brošura, letaka i drugih tiskanih publikacija, kalendara, plastičnih kartica (osim kodiranih ili magnetnih), pernica, kutija za pisači pribor, kataloga, šestara, preslikača, stonih blokova za bilješke, dnevnika, fascikla za dokumente, gumica za brisanje, flomastera, poklon kartica, poklon bonova, ljepila u stiku, čestitki, ubrusa od papira, markera, nalivpera, tinte za nalivpera, kožnih etiketa za prtljagu, biltena, bilježnica,

voštanih bojica (krejona), futrola za olovke, šiljala za olovke, olovaka, hemijskih olovaka, plakata, štampanih ulaznica, odvojivih samoljepljivih listića za poruke, privremenih tetovaža, lenjira, plastičnih vrećica za kupovinu, pečata i suhih žigova, klamerica, municije za klamerice, klišeja (šablona), papirnih maramica, pisaćih mašina i uredskog pribora (osim namještaja), zidnih mapa koje se koriste kao planeri, bijelih ploča; maloprodajne usluge, online maloprodajne usluge, veleprodajne i usluge maloprodaje putem pošte u vezi s prodajom neprerađene i poluobrađene gume, gutaperke, biljne smole, azbesta, tinjca i zamjena za sve te materijale, plastike i smole u ekstrudiranom obliku za upotrebu u proizvodnji, materijala za nepropusno zatvaranje, za brtvljenje i za izolaciju, nemetalnih savitljivih cijevi i crijeva, kože i imitacija kože, životinjskih koža i krzna, torbi za prtljagu i torbi za nošenje, kišobrana i suncobrana, štapova za hodanje, bičeva i sedlarsko-remenarskih proizvoda, ogrlica, uzica i odjeće za životinje, umjetničkih mapa (torbi), sportskih torbi, aktovki, nosiljki za bebe i djecu, naprtnjača, putnih torbi, torbi, torbi za putne potrepštine, torbi za plažu, torbi za nošenje oko pojasa, remena, remena od umjetne kože, remena od kože, lisnica, torbi za čizme, dokument tašni, futrola za posjetnice, vreća za kampiranje, štapova, kutijica za kartice, etuija za kartice, omota za čekovnu knjižicu, futrola, futrola za mobilne telefone, pismo torbi, torbi za šminku, futrola za dokumente, valjkastih torbi, večernih torbi, kopči i remenja od kože, nosiljki sa okvirom u obliku ruksaka za nošenje beba, okvira za torbice, rebara za kišobrane, torbi za nošenje odijela, torbi za teretanu, ručnih torbica, hamova, telećaka (ranaca), torbica za oko bokova, ručnih putnih torbi, pokrivača za konje, opreme za konje i konjičkih artikala, držača za ključeve, privjesaka za ključeve izrađenih od kože s prstenom za ključeve, futrola za ključeve, vrećica za ključeve, naprtnjača, pertli (kožnih), povodaca (kožnih), kožnih mapa (navlaka), etiketa za prtljagu, remenja za prtljagu, malih putnih torba zajedno noćenje, džepnih knjiga, džepnih novčanika, mapa, vrećastih torbica, ženskih torbica, torbica za gramofonske ploče, jahaćih sedla, ruksaka, sedlarskih proizvoda, školskih torbi, školskih torbi s remenom, školskih ruksaka, torbi za cipele, torbi za kupovinu, kolica za kupovinu (torbi za kupovinu na kotačima), torbi za nošenje preko ramena, sportskih torbi, remenja (traka) za klizaljke, kovčega, nesesera, totica, prtljažnih artikala, kofera, kišobran stolica, torbica za oko pojasa, bubreg torbica, vrećica za pojasne torbice, vrećica za bubreg torbice, novčanika, novčanika za pričvršćivanje na remenje, nemetalnih materijala za gradnju, krutih nemetalnih cijevi za gradnju, asfalta, smole, katrana i bitumena, nemetalnih prenosivih konstrukcija, nemetalnih spomenika, namještaja, ogledala, okvira, nemetalnih spremnika za pohranu i prijevoz, neobrađene i poluobrađene kosti, rožine, bjelokosti, usovine, sedefa, školjki, štive, jantara, krevetnina (osim posteljine), kreveta za kućne ljubimce, namještaja za kamp kućice, vješalice za odjeću, koluta za zavjese, ukrasnih predmeta od plastike za ukrašavanje hrane, jastuka na napuhavanje (osim za medicinsku upotrebu) za postavljanje oko vrata, maloprodajne usluge, online maloprodajne usluge, veleprodajne i usluge maloprodaje putem pošte u vezi s prodajom pribora i posuđa za kućanstvo ili za kuhinju, kuhinjskog pribora, pribora za jelo, češljeva i spužvi, četki, materijala za četke, pribora za čišćenje, sirovog ili poluobrađenog stakla, staklenog posuđa, porculanskog i keramičkog posuđa, krigla za pivo, zdjelica i posuda, četkarskih proizvoda, plamenika, držača svijeća, prstena za svijeće od plemenitih metala, svijećnjaka od plemenitih metala, ukrasa od porculana, ručnog pribora za čišćenje,

miksera za koktele, neelektričnih kuhala za kafu, rashladnih torbi, kozmetičkog pribora, šalica, porculanskog posuđa, boca za piće, slamki za piće, figurica, podloga za glačala, saksija za cvijeće, sklopivih boca za vodu, ručnih sokovnika za voće, poklon artikala i umjetničkih djela, izrađenih od koštanog porculana, kineskog kristala, gmčarije, stakla, porculana ili terakote, kanti za led, zamki za insekte, vrčeva i posuda za piće, kuhala za vodu, kutija za užinu, minijaturnih figurica, miksera (neelektričnih) za miješanje pića, posuda za miješanje koktela, šalica, ukrasa, opremljenih košara za piknik koje sadrže posuđe, tanjura, višekratnih slamki za piće, višekratnih slamki, boca za frape, sportskih boca, čelične vune, spremnika za hranu, posuda za pohranu za uporabu u kućanstvu, slamki, vrčeva, toplinski izoliranih vrećica za kućanstvo ili kuhinjsku upotrebu ili za upotrebu u transportu i pohrani hrane i pića, toplinski izoliranih spremnika za hranu, termički izoliranih boca za kućanstvo, četkica za zube, čačkalica, vaza i umi, boca za vodu, kantica za zalijevanje, pribora za vrtlarstvo, umjetničkih djela, konopaca i užadi, mreža, šatora i cerada, tendi od tekstilnih ili sintetičkih materijala, jedara, vreća za prijevoz i skladištenje tereta u rasutom stanju, materijala za podstavljanje, oblaganje i punjenje, osim papira, kartona, gume ili plastike, neoblikovanih prekriivača, sirovih tekstilnih materijala od vlakana i njihovih nadomjestaka, pređe i niti za tekstilnu upotrebu, tekstila i zamjena za tekstil, kućanskog rublja, zavjesa od tekstila ili plastike, prekriivača za krevete i posteljina, ubrusa, ručnika, stolnog rublja i vreća za spavanje, maloprodajne usluge, online maloprodajne usluge, veleprodajne i usluge maloprodaje putem pošte u vezi s prodajom odjeće, obuće, pokrivala za glavu, remenja (odjevnog), replika nogometnih kompleta, čepova za obuću za nogomet (kopačke), čipke, uzica i veza, vrpca i mašni (pozamanterija), puceta, kukica i okašaca, pribadača i igala, umjetnog cvijeća, ukrasa za kosu, umjetne kose, kopči za odjeću i za kosu, ukrasnih bedževa, pertli za cipele, natjecateljskih brojeva, patentnih zatvarača, sagova, prostirača, strunjača i otirača, linoleuma i ostalih pokrivača za podove, joga prostirki, igara i igraćaka, uređaja za videoigre, gimnastičkih i sportskih predmeta, ukrasa za božićna drvca, sprava za boks, sprave za igranje igara umijeća, opreme za streličarstvo, umjetnih božićnih drvca i postolja za božićna drvca, torbi prilagođenih za nošenje sportskih artikala, navlaka za skije i za daske za surfanje, torbi posebno dizajniranih za nošenje sportske opreme, balona, lopti, bejzbol maski, sportskih palica, štitnika za tijelo, sprava za body-building, štitnika za prsa, kartaških igara, božićnih ukrasa, kompjuterskih igrice, konfeta, meta za pikado, pikada, štitnika za laktove (sportski artikli), elektroničkih igara, opreme za vježbanje, udica za ribu, ribičkih uređaja i artikala, pribora za pecanje, štitnika za šake (sportski artikli), opreme za fitness, nogometnih rukavica, golova za fudbal ili nogomet, žetona za igre, aparata za igre, igara povezanih sa sportom, rukavica posebno prilagođenih za sportske svrhe, mreža za golove, stativa za golove, golf torbi, sa ili bez kotačića, podmetača za golf, sprava za gimnastiku i sport, sprava za vježbanje ruku, štitnika za ruke prilagođenih za sportsku upotrebu, štitnika za kukove posebno izrađenih za bavljenje sportom (dijelovi sportskih odijela), sportskih lopti na napuhavanje, koturaljki s kotačićima u nizu, štitnika za koljena (sportski artikli), štitnika za koljena prilagođenih za upotrebu u sportu, štitnika za noge prilagođenih za bavljenje sportom, štitnika za cjevanice (sportski artikli), vojnih figurica (igrački), šaljivih artikala, dječijih bazena za napuhavanje, papirnatih šešira za zabave, aparata za tjelovježbu, plastičnih staza i tračnica, šatora za igru, opreme za dječija igrališta, igraćih karata,

koturaljki, dasaka za jedrenje, štitnika za cjevanice za sportsku upotrebu, zaštite za potkoljenice (sportski pribor), dasaka za skejtbord, dasaka za surfanje, dasaka za daskanje na snijegu (snowvboarding), skija, klizaljki, kugli i štapova za snuker, stolova za snuker, suvenira, sportskih torbi, sportske oprema i pribora, sportskih rukavica, stacionarnih bicikala za vježbanje, štitnika za stomak (prilagođenih za upotrebu u određenom sportu), žica za sportske reketi, traka za reketi koje upijaju znoj, bazena (artikli za igru), teniskih mreža i držača za mreže, teniskih termo torbi, svjetlećih palica za igru, minijaturnih figurica, kamiona za igru, uređaja za trening za upotrebu u vezi s nogometom, zviždaljki, štitnika za ručne zglobove za sportsku upotrebu, mesa, ribe, peradi i divljači, mesnih ekstrakata, konzerviranog, smrznutog, sušenog i kuhanog voća i povrća, želea, džemova, kompoti, jaja, mlijeka, sira, maslaca, jogurta i ostalih mliječnih proizvoda, ulja i masti za prehranu, krompir čipsa, gotovih obroka, proteinskih pripravaka u obliku pločica za ljudsku konzumaciju, grickalica u obliku pločica (prehrambeni proizvod), kafe, čaja, kakaa i nadomjestaka kafe, riže, tjestenine i rezanaca, tapioke i sagoa, brašna i proizvoda od žitarica, kruha, kolača i slastica, čokolade, sladoleda, sorbea i drugih ledenih deserta, šećera, meda, sirupa od melase, praška za pecivo, soli, mirodija, začina, konzerviranog začinskog bilja, ocata, umaka i ostalih začina, leda (zaleđene vode), energetskih pločica, instant praška za pripremu aromatiziranih pića, praška za pripremu napitaka, visokoproteinskih pločica od žitarica, proteinskih pločica, grickalica u obliku pločica (hrana), grickalica, sirovih i neobrađenih poljoprivrednih, akvakulturnih, povrtlarskih i šumskih proizvoda, sirovog i neobrađenog žita i sjemenja, svježeg voća i povrća, prirodnih biljaka i cvijeća, lukovica, sadnica i sjemena za sadnju, živih životinja, hrane i pića za životinje, slada, piva, bezalkoholnih pića, mineralnih i gaziranih voda, voćnih napitaka i voćnih sokova, sirupa i ostalih bezalkoholnih pripravaka za pripremu napitaka, napitaka za upotrebu kao pomoć pri mršavljenju (ne za medicinske potrebe), koncentriranih sirupa, energetskih pića, energetskih pića koja sadrže kofein, energetskih pića za sportaše i atletičare, aromatiziranih gaziranih pića, izotoničnih pića (osim za medicinske potrebe), pripravaka za pripremu bezalkoholnih pića, mineralnih voda (napici), radlera, šerbeta (napici), sportskih pića, alkoholnih pića, alkoholnih pripravaka za pripremu napitaka, duhana i zamjena za duhan, cigareta i cigara, elektronskih cigareta i raspršivača za usta za pušače, pušačkih artikala, šibica; informacijske, savjetodavne i konsultantske usluge u vezi s prethodno navedenim.

(210) **BAZ2022959A** (220) 27/10/2020

(442) 30/09/2021

(732) **“EURO MEAT” d.o.o. Maglaj****1. Marta bb, Maglaj, BA**

(591) crna, bijela, narandžasta

(540)



(531) 27.3,27.5,29.1

(511)

29 Meso, riba, živina i divljač.

(210) **BAZ2022960A** (220) 28/10/2020

(442) 30/09/2021

(732) **EUROPA TRADING MATTEO d.o.o. Druge Tuzlanske brigade br. 52, 75000 Tuzla, BA**

(591) plava, pink, crna

(540)



(531) 3.13,27.5,29.1

(511)

5 Dječije pelene.

(210) **BAZ2022961A** (220) 29/10/2020  
(442) 30/09/2021

(732) **CHINA TOBACCO HUNAN INDUSTRIAL CO., LTD.**

**No. 188, Section 3, Wanjiali Middle Road, Yuhua District, Changsha, Hunan, CN**

(740) Marić & Co advokatsko društvo d.o.o.  
(540)

## AXILE

(511)

34 Duhan; bezdimni duhan; duhan za žvakanje; cigare; cigarete koje sadrže zamjene za duhan za nemedicinske potrebe; cigarete; cigarilosi (male cigare); trave za pušenje, za nemedicinske potrebe; burmut (duvan za šmrkanje); usnici za cigarete; tabakere (kutije za cigarete); elektronske duhanske lule; muštikle za sigarete; posude za duhan; pepeljare; kutije sa ovlaživačem za duhan; raspršivači za usta za pušače; raspršivači za bezdimne cigarete; elektronički uređaji koji se koriste za zagrijavanje cigareta ili duhana u svrhu ispuštanja aerosola koji sadrži nikotin za inhalaciju; šibice; upaljači za pušače; spremnici za plin za upaljače za cigare; filteri za cigarete; usnici od čilibara za nosače cigara ili cigareta; papiri za cigarete; arome za duhan, osim eteričnih ulja; arome za upotrebu u elektronskim cigaretama, osim eteričnih ulja; elektronske cigarete; tečni rastvori za upotrebu u elektronskim cigaretama; futrole za elektronske cigarete.

(210) **BAZ2022962A** (220) 30/10/2020  
(442) 30/09/2021

(732) **“MB IMPEKS” d.o.o. Banja Luka Jovana Bijelića bb, 78000 Banja Luka, BA**

(591) crna, tamno crvena, zelena, siva  
(540)



(531) 5.7,5.13,25.1,27.5,29.1

(511)

33 Alkoholna pića (likeri).

(210) **BAZ2022967A** (220) 03/11/2020  
(442) 30/09/2021

(732) **Lidl Stiftung & Co. KG Stiftsbergstrasse 1, 74172 Neckarsulm, DE**

(740) Marić & Co advokatsko društvo d.o.o.

(591) smeđa, bijela  
(540)



(531) 1.15,5.7,7.1,27.1,27.5,29.1

(511)

30 Pripravci žitarica za hranu, žitarice, žitne pločice, kukuruzne pahuljice, musli, pločice na bazi muslija.

(210) **BAZ2022968A** (220) 03/11/2020  
(442) 30/09/2021

(732) **Lidl Stiftung & Co. KG Stiftsbergstrasse 1, 74172 Neckarsulm, DE**

(740) Marić & Co advokatsko društvo d.o.o.

(591) crvena, bijela, smeđa  
(540)



(531) 19.19,26.4,27.5,29.1

(511)

30 Čokolada, čokoladni proizvodi, slatkiši, uključujući navedene proizvode koji se sastoje od nadomjeska šećera.



- (210) **BAZ2022969A** (220) 03/11/2020  
 (442) 30/09/2021  
 (732) **Lidl Stiftung & Co. KG Stiftsbergstrasse 1, 74172 Neckarsulm, DE**  
 (740) Marić & Co advokatsko društvo d.o.o.  
 (591) bijela, zelena, tamno zelena  
 (540)



(531) 24.7,26.11,27.5,29.1

(511)

29 Snacks (grickalice), naime sušena, pržena, slana !/ ili začinjena zrna kikirikija, orasi, zrna badema i indijskih oraščića, čips (prženi krompirići), čips štapić od krompira; snack (grickalice) od proizvoda od ekstrudiranog krompira; sušeno voće, voćni čips. ;

30 Slatkiši; pekarski proizvodi (proizvodi od tijesta), posebice peciva od prhkog tijesta, uštipci, vafli, slana peciva, pereci, peciva s lukom i sirom, oblatne, keksi, dvopek, kolač od đumbira i kolač od meda (medenjaci), krekeri, pekarski proizvodi koji se pripremaju u tosteru, posebice slani sendviči; kokice, kukuruzne pahuljice; snaks (grickalice) od ekstrudirane pšenice, riže, kukuruza (Proizvodi od pšenice, riže i kukuruza proizvedeni postupkom ekstrudiranja za grickanje); brašno i proizvodi od žitarica, sve vrste žitarica. ;

31 Orasi i bademi svih vrsta; svježe voće.

- (210) **BAZ2022973A** (220) 04/11/2020  
 (442) 30/09/2021  
 (732) **MAXHOF GRUPPE D.O.O. ORAŠJE**  
**Magistralna cesta b.b., Orašje, BA**  
 (740) Tomislav Bevanda  
 (540)

## RISE BUDDY

(511)

30 Grickalice na bazi žitarica, grickalice na bazi riže, riža, kava, čaj, kakao i nadomjesci kave, tjestenina i rezanci, brašno i proizvodi od žitarica, kruh, kolači, slastice, čokolada, šećer, med, kvasac, prašak za dizanje, sol, začini, konzervirano začinsko bilje, ocat, umaci, žitarice pripremljene za ljudsku prehranu, zobene pahuljice, kukuruzni čips.

- (210) **BAZ2022974A** (220) 05/11/2020  
 (442) 30/09/2021  
 (732) **BONIFAR d.o.o.**  
**Bulevar Zorana Đinđića 64 a, III. Sprat,**  
**11070 Novi Beograd, RS**  
 (740) "Živko Mijatović & Partners" d.o.o.  
 (540)

## GINETRIS

(511)

5 Farmaceutski i medicinski preparati; sanitarni preparati za upotrebu u medicini; dijetetska hrana i supstance prilagođene za upotrebu u medicini, hrana za bebe; dijetetski dodaci (dodaci ishrani) za ljude i životinje.

- (210) **BAZ2022976A** (220) 05/11/2020  
 (442) 30/09/2021  
 (732) **TH-Company d.o.o.**  
**Akifa Šeremeta 15-17, 71000 Sarajevo,**  
**BA**  
 (540)



**KUĆA ČAJA**  
 THE WORLD OF TASTE

(531) 5.5,5.13,26.11,27.5

(511)

5 Ljekovite trave; ljekoviti čajevi; ljekovito korijenje; medicinski čaj.;

30 Čaj; čaj (napici od čaja); čajevi; nemedicinski; mirodije.;

32 Biljni napici (sa ekstraktima čaja).;

43 Usluge čajdžinica; kafići; kafeterije; restorani; usluge barova.

(210) **BAZ2022979A** (220) 06/11/2020

(442) 30/09/2021

(732) **GALENIKA a.d.**

**Ul. Batajnički drum bb, 11080 Beograd, RS**

(740) Dragan Mićunović

(540)

**BISPROL**

(511)

5 Farmaceutski preparati.

(210) **BAZ2022980A** (220) 06/11/2020

(442) 30/09/2021

(732) **ALMY D.O.O. ZENICA**

**Vrandučka bb, 72000 Zenica, BA**

(591) plava, crvena

(540)



(531) 2.9,27.5,29.1

(511)

32 Bezalkoholna pića koja sadrže voće; mineralne vode, voda za piće, gazirane vode, izvorska voda, vode sa okusima, stolne vode, soda-voda; jabučni sok-bezalkoholni; bezalkoholni voćni ekstrakti; voćni nektari; voćni koncentrati; voćni sokovj; voćni napici; aperitivi bez alkohola; kokteli bez alkohola; sokovi biljni (napici); napici izotonični; sirupi za napitke; ekstrakti/koncentrati za pripremu napitaka; mošt, pivo, pivski mošt.

(210) **BAZ2022981A** (220) 06/11/2020

(442) 30/09/2021

(732) **SD Pivara Semizburg**

**Svrake I/38, 71321 Semizovac, BA**

(540)



(531) 1.1,3.4,25.1,27.1,27.5

(511)

33 Destilovana pića/destilati žitnog, voćnog i poljoprivrednog porijekla, viski, voćne rakije, džin, vodka.

(210) **BAZ2022982A** (220) 09/11/2020

(442) 30/09/2021

(732) **KANDIT d.o.o.**

**Vukovarska cesta 239, 31000 Osijek, HR**

(740) DR DIANA PROTIC TKALČIĆ & PARTNERS d.o.o.

(540)

**NO GUILT**

(511)

30 Čokolade; orašasti plodovi ovijeni čokoladom.

(210) **BAZ2022983A** (220) 09/11/2020  
 (442) 30/09/2021  
 (732) **KANDIT d.o.o.**  
**Vukovarska cesta 239, 31000 Osijek,**  
**HR**  
 (740) DR DIANA PROTIC TKALČIĆ &  
 PARTNERS d.o.o.  
 (540)



(531) 26.4,27.5  
 (511)  
 30 Čokolade; orašasti plodovi ovijeni čokoladom.

(210) **BAZ2022984A** (220) 09/11/2020  
 (442) 30/09/2021  
 (732) **U&P PTE. LTD.**  
**2 Banyan Place, Jurong Island, 627700,**  
**SG**  
 (740) "INTELBIRO" d.o.o.  
 (540)



(531) 1.1,26.11,27.5,27.7  
 (511)  
 4 Industrijska ulja; industrijske masti; sredstva za  
 podmazivanje; goriva; brodska ulja.

(210) **BAZ2022985A** (220) 09/11/2020  
 (442) 30/09/2021  
 (732) **INTERNACIONALNA GIMNAZIJA**  
**SEDEF**  
**Banjalučka 14, Sarajevo, BA**  
 (591) tamno plava, svijetlo plava, bijela  
 (540)



(531) 1.3.2,1.3.15,7.1.24,7.1.25,7.5.25,20.7.1,  
 20.7.2,27.1.6,27.5.1,27.5.23,27.5.24,29.1.4,29.  
 1.6  
 (511)  
 9 Znanstveni, nautički, geodetski, fotografski,  
 kinematografski i optički aparati i instrumenti za vaganje,  
 mjerenje, signalizaciju, kontrolu (inspekciju), za pomoć  
 (spašavanje) i za obuku; aparati i instrumenti za vođenje,  
 distribuiranje, transformiranje, akumuliranje, podešavanje ili  
 upravljanje električne struje; aparati za snimanje, prenos,  
 reprodukciju zvuka ili slike; magnetne podloge za snimanje,  
 akustične ploče; kompaktne ploče, DVD i drugi numerički  
 nosači za snimanje; mehanizmi za uređaje koji se pokreću  
 uz predhodno ubacivanje kovanica; registarske blagajne,  
 računari, oprema za obradu podataka i računala; uređaji za  
 gašenje požara; računalni programi (softveri).;  
 16 Papir, karton i proizvodi od tih materijala koji nisu  
 obuhvaćeni drugim razredima; štamparski proizvodi;  
 proizvodi za uvezivanje knjiga; fotografije; pribor za pisanje;  
 ljepila (ljepljive tvari za papirnate proizvode ili za kućanstvo);  
 slikarski pribor; kistovi; pisači strojevi i uredski pribor (osim  
 namještaja); oprema za nastavu i obuku (osim aparata);  
 plastični materijali za ambalažu (koji nisu obuhvaćeni drugim  
 razredima); štamparska slova; klišeji;  
 35 Oglašavanje i reklamiranje; vođenje komercijalnih  
 poslova; komercijalna administracija; kancelarijski poslovi.;  
 39 Prijevoz; ambalažiranje i uskladištenje proizvoda;  
 organiziranje putovanja.;  
 41 Obuka; stručno osposobljavanje; razonoda; sportske i  
 kulturne djelatnosti.;  
 42 Znanstve i tehnološke usluge kao i pripadajuće usluge  
 istraživanja i koncepcije; usluge industrijskih analiza i  
 istraživanja; koncepcija i razvoj računala i računalnih  
 programa/softvera.

(210) **BAZ2022988A** (220) 13/11/2020  
 (442) 30/09/2021  
 (732) **AN-KA unutrašnja i vanjska trgovina i usluge, društvo sa ograničenom odgovornošću**  
**Safeta Zajke br. 131 B, Sarajevo, BA**  
 (591) crna, crvena, bijela  
 (540)



**ONIKUMA**

(531) 4.3,4.5,27.5,29.1  
 (511)

9 Znanstveni, nautički, geodetski, električni, fotografski, kinematografski i optički aparati i instrumenti kao i aparati i instrumenti za vaganje, mjerenje, signalizaciju, kontrolu (inspekciju), za pomoć (spašavanje) i za obuku; aparati za snimanje, prijenos, reprodukciju zvuka i slike; magnetske podloge za snimanje, akustične ploče; automati i mehanizmi za automate; registarske blagajne, računani, mobiteli; oprema za obradu podataka i računala; uređaji za gašenje požara.;

35 Oglašavanje i reklamiranje, vođenje komercijalnih poslova, komercijalna administracija; uredski poslovi.

(210) **BAZ2022989A** (220) 13/11/2020  
 (442) 30/09/2021  
 (732) **AN-KA unutrašnja i vanjska trgovina i usluge, društvo sa ograničenom odgovornošću**  
**Safeta Zajke br. 131 B, Sarajevo, BA**  
 (591) crna, crvena, bijela  
 (540)



**MEE TION**

(531) 24.1,26.13,27.5,29.1  
 (511)

9 Znanstveni, nautički, geodetski, električni, fotografski, kinematografski i optički aparati i instrumenti kao i aparati i instrumenti za vaganje, mjerenje, signalizaciju, kontrolu (inspekciju), za pomoć (spašavanje) i za obuku; aparati za snimanje, prijenos, reprodukciju zvuka i slike; magnetske podloge za snimanje, akustične ploče; automati i mehanizmi za automate; registarske blagajne, računani, mobiteli; oprema za obradu podataka i računala; uređaji za gašenje požara.;

35 Oglašavanje i reklamiranje, vođenje komercijalnih poslova, komercijalna administracija; uredski poslovi.

(210) **BAZ2022990A** (220) 13/11/2020  
 (442) 30/09/2021  
 (732) **AN-KA unutrašnja i vanjska trgovina i usluge, društvo sa ograničenom odgovornošću**  
**Safeta Zajke br. 131 B, Sarajevo, BA**  
 (540)

**WEWO**

(511)

9 Znanstveni, nautički, geodetski, električni, fotografski, kinematografski i optički aparati i instrumenti kao i aparati i instrumenti za vaganje, mjerenje, signalizaciju, kontrolu (inspekciju), za pomoć (spašavanje) i za obuku; aparati za snimanje, prijenos, reprodukciju zvuka i slike; magnetske podloge za snimanje, akustične ploče; automati i mehanizmi za automate; registarske blagajne, računani, mobiteli; oprema za obradu podataka i računala; uređaji za gašenje požara.;

35 Oglašavanje i reklamiranje, vođenje komercijalnih poslova, komercijalna administracija; uredski poslovi.

(210) **BAZ2022991A** (220) 13/11/2020

(442) 30/09/2021

(732) **AN-KA unutrašnja i vanjska trgovina i usluge, društvo sa ograničenom odgovornošću****Safeta Zajke br. 131 B, Sarajevo, BA**

(540)

**IMICE**

(511)

9 Znanstveni, nautički, geodetski, električni, fotografski, kinematografski i optički aparati i instrumenti kao i aparati i instrumenti za vaganje, mjerenje, signalizaciju, kontrolu (inspekciju), za pomoć (spašavanje) i za obuku; aparati za snimanje, prijenos, reprodukciju zvuka i slike; magnetske podloge za snimanje, akustične ploče; automati i mehanizmi za automate; registarske blagajne, računari, mobiteli; oprema za obradu podataka i računala; uređaji za gašenje požara.;

35 Oglašavanje i reklamiranje, vođenje komercijalnih poslova, komercijalna administracija; uredski poslovi.

(210) **BAZ2022992A** (220) 16/11/2020

(442) 30/09/2021

(732) **Monster Energy Company****1 Monster Way, Corona, California 92879, US**

(740) DR DIANA PROTIĆ TKALČIĆ &amp; PARTNERS d.o.o.

(540)

**UNLEASH THE SALTY BEAST!**

(511)

32 Bezalkoholna pića.

(210) **BAZ2022993A** (220) 16/11/2020

(442) 30/09/2021

(732) **Bosnalijek, farmaceutska i hemijska industrija, dioničko društvo****Jukićeva 53, 71000 Sarajevo, BA**

(740) KARABDIĆ KERIM

(591) žuta, nijanse žute, crvena, nijanse crvene, siva, bijela, narandžasta, nijanse narandžaste

(540)



(531) 1.15,5.7,27.5,29.1

(511)

5 Farmaceutski proizvodi; dijetni dodaci prehrani.

(210) **BAZ2022994A** (220) 16/11/2020

(442) 30/09/2021

(732) **POP'S d.o.o. Žabljak****bb, Žabljak, 74230, Usora, BA**

(740) "INTELBIRO" d.o.o.

(591) žuta, bijela

(540)



(531) 1.1,27.5,29.1

(511)

29 Meso, riba, perad i divljač; mesni ekstrakti; konzervirano, zamrznuto, sušeno i kuhano voće i povrće; hladetine (želei), džemovi, kompoti; jaja; mlijeko i mliječni proizvodi; ulja i masti za prehranu. ;

30 Kafa, čaj, kakao, topla čokolada i nadomjesci kafe, pripremljeni i pripravci za pripremu istih; riža; tapioka, sago; brašno i proizvodi od žitarica; kruh, kolači, slastice; sladoled; šećer, med, sirup od melase; kvasac, prašak za dizanje; sol;

senf; ocat, umaci (začini); mirodije; led (smrznuta voda); sendviči raznih vrsta, burgeri sa crvenim i bijelim mesom te od ribe, omleti, viršle i kobasice, tortilje, pripremljene salate (obroci), prženi i pečeni krompiri, pileći medaljom; pripremljeni obroci sa piletinom i puretinom, pripremljeni obroci od ribe, palačinke, vafle, fritule, sladoled.;

32 Pivo; mineralne i gazirane vode te ostala bezalkoholna pića; pića od voća i voćni sokovi; cijedeni sokovi; sirupi i ostali preparati za pripremanje napitaka.;

41 Obuka; stručno osposobljavanje; razonoda; sportske i kulturne djelatnosti; organiziranje rođendanskih i drugih zabava i proslava.;

43 Usluge okrepe (pružanje hrane i pića); usluge restorana, restorana brze hrane, kantina, menzi; kafea, kafeterija, snek-barova, kafe-barova, čajdžinica [poslužionica čaja], kuća čaja; salatni barovi; usluge restorana i restorana brze hrane koji nude hranu za ponijeti; usluge pripremanja naručene hrane; priprema i prodaja hrane i napitaka za van; organiziranje snabdijevanja hrane i pića za rođendanske proslave; usluge barova; usluge kateringa; priprema hrane i pića; usluge ugovornog snabdijevanja hranom i napitcima; salatni barovi; serviranje hrane i pića; ukrašavanje hrane; usluge noćnih klubova (posluživanje); / \ ugoditeljske usluge koje obuhvaćaju programe lojalnosti kupaca sa / restoranskim pogodnostima za stalne goste.

(210) **BAZ2022995A** (220) 16/11/2020

(442) 30/09/2021

(732) **Abdi Ibrahim Ilaç Sanayi ve Ticaret A.S.**

**Reşitpaşa Mahallesi Eski Büyükdere Caddesi No:4 34467 Maslak, Istanbul, TR**

(740) "INTELBIRO" d.o.o.

(540)

**HAMETOL**

(511)

3 Nemedicinska kozmetika i toaletni preparati; nemedicinski preparati za njegu zubi, kože i kose; parfimerijski proizvodi, esencijalna ulja; preparati za bijeljenje i ostale tvari za pranje rublja; preparati za čišćenje, poliranje, odmaščivanje i struganje; kozmetički proizvodi, kozmetika za djecu, kreme i masti za kozmetičke potrebe.;

5 Farmaceutski, medicinski i veterinarski preparati; higijenski preparati za upotrebu u medicini; kreme i masti za medicinske potrebe; medicinski toaletni pripravci; medicinski sapuni; medicinski šamponi; masažni gelovi za medicinske svrhe; kreme i masti za zaštitu od opekotina od sunca; kreme i masti za veterinarske potrebe; kreme i masti za farmaceutske potrebe; medicinski losioni nakon brijanja; medicinski losioni za kosu; dijetne tvari za medicinske i veterinarske potrebe, hrana za dojenčad; dijetni dodaci prehrani za ljude i životinje; flasteri, materijal za previjanje; materijali za plombiranje zubi i za zubne otiske; dezinfekcijska sredstva; proizvodi za uništavanje životinjskih štetočina; fungicidi, herbicidi.

(210) **BAZ2022996A** (220) 17/11/2020

(442) 30/09/2021

(732) **Western Union Holdings, Inc.**

**7001 East Belleview Avenue, Denver, Colorado, 80237, US**

(740) "Živko Mijatović & Partners" d.o.o.

(591) crna, žuta, bijela

(540)



(531) 26.4,26.11,27.5,29.1

(511)

9 Računarski softver; operativni računarski programi, snimljeni; računarski programi, koji se mogu preuzimati; računarski programi, snimljeni; aplikacije za računarske softvere koje se mogu preuzimati; računarske softverske platforme, snimljene ili preuzete; računarski softver, snimljeni; kriptografski ključevi, koji se mogu preuzimati, za primanje i potrošnju kriptovaluta; elektronski novčanici koji se mogu preuzimati; elektronske i magnetske ID kartice za plaćanje usluga; magnetne kodirane kartice za transakcije koje se vrše debitnim karticama i pretplatnim karticama s pohranjenom vrijednosti; računarski softver, naime, elektronska finansijska platforma pomoću koje je moguće vršiti više vrsta platnih i debitnih transakcija u integrisanom mobilnom telefonu, ličnom digitalnom asistentu i u web okruženju; računarski softver za omogućavanje pretrage podataka; računarski softver za upravljanje bazom podataka; računarski softver za pružanje bankarskih usluga; računarski program za provjeru boniteta; računarski softver za šifriranje; aplikacijski softver; računarski aplikacijski softver za mobilne telefone; računarski programi i računarski softver za elektronsku trgovinu vrijednosnim papirima; računarski softver za elektronsku trgovinu koji omogućava korisnicima da vrše elektronske poslovne transakcije preko globalne računarske mreže; računarski firmver; potrošački kuponi u elektronskoj formi; elektronske publikacije koje se mogu preuzimati; računari; pametni telefoni; pametni satovi.;

36 Osiguranje; usluge osiguranja; finansijski poslovi; finansijske usluge; monetarni poslovi; bankarske usluge; upravljanje nekretninama; usluge prenosa novca; usluge plaćanja računa; usluge plaćanja doznakom; usluge unovčavanja čekova; usluge naplate dugova; usluge elektronskog prenosa sredstava; prenos novca od kupaca elektronskim putem; prenos uplata za potrošače; usluge kreditnih kartica; obrada elektronskih plaćanja izvršenih pretplatnim karticama; izdavanje darovnih kartica koji se mogu zamijeniti za proizvode i usluge; usluge bankomata; usluge u vezi debitnih kartica; izdavanje kartica s pohranjenom vrijednošću; izravno polaganje sredstava na tekuće račune klijenata; automatizovane usluge depozita kod finansijskih klirinških kuća i usluge aukcijskog onlajn plaćanja i poravnanja; usluge razmjene strane valute; usluge agencija za promet nekretnina; upravljanje nekretninama; upravljanje ulaganjima; ugovaranje zajmova; bankarske hipoteke; investicioni fondovi;

trgovanje akcijama i obveznicama; fiducijami poslovi; kućno (online) bankarstvo; izdavanje nekretnina; usluge jemstva; posredovanje na berzi; ulaganje kapitala; provjera čekova; fmansijske usluge klirinških kuća; usluge kreditnih agencija; skupno fmansiranje; savjetodavne usluge u vezi sa zaduživanjem; usluge agencija za naplatu dugova; pohrana dragocjenosti; usluge plaćanja e-novčanikom; elektronski prenos virtualnih valuta; usluge deviznog trgovanja i razmjene; fmansijske analize; usluge fmansijske procjene; fmansijske konsultacije; fmansijske usluge pri carinskom posredovanju; fmansijske evaluacije; fmansijska razmjena virtualnih valuta; fmansijsko upravljanje; fmansijsko upravljanje isplatama nadoknada za druge; fmansijska istraživanja; fmansijsko sponzorisanje; fmansijska procjena intelektualne svojine; pružanje fmansijskih informacija; pružanje informacija o finansijama putem internet stranice; usluge finansiranja; fiskalno procjenjivanje; usluge lizinga; usluge zakupa s opcijom otkupa; zajmovi uz otplatu na rate; posredovanje u osiguranju; konsultacije o osiguranju; usluge osiguranja; pružanje informacija o osiguranju; investiranje sredstava; pozajmljivanje uz založno obezbjeđenje; zajmovi (fmansiranje); organizovanje sakupljanja priloga; online bankarstvo; obrada plaćanja izvršenih kreditnim karticama; obrada plaćanja izvršenih platnim karticama; usluge fondova za socijalnu pomoć; poslovi u vezi s nekretninama; procjena nekretnina; posredovanje u prometu nekretnina; obezbjeđivanje popusta u sudjelujućim ustanovama drugih lica, kroz upotrebu članskih karti; ubiranje najamnine; usluge isplate penzija; usluge čuvanja u sefovima; usluge štedionica; posredovanje u prometu sa vrijednosnim papirima; usluge berzanskog posredovanja; kotacija cijena na berzi; posredovanje obveznicama i dionicama; usluge davanja garancije; emisija vrijednosnica; izdavanje putničkih čekova; povjereničke usluge; starateljski poslovi; usluge provjere usklađenosti. ;

42 Usluge kontrole kvaliteta i autentifikacije; projektovanje i razvoj računarskog hardvera i softvera; računarsko programiranje; iznajmljivanje računara; savjetovanje o sigurnosti računara; savjetovanje u oblasti računarskog softvera; dizajniranje računarskog softvera; analize računarskih sistema; dizajniranje računarskih sistema; savjetodavne usluge iz oblasti kompjuterske tehnologije; iznajmljivanje računarskog softvera; konverzija računarskih podataka i programa, osim fizičke konverzije; konverzija podataka ili dokumenata sa fizičkih na elektronske nosače; usluge kodiranja podatka; konsultacije o sigurnosti podataka; razvoj računarskih platformi; umnožavanje računarskih programa; elektronsko pohranjivanje podataka; elektronsko nadgledanje korišćenja kreditnih kartica radi otkrivanja internet prevare; elektronsko nadgledanje podataka o zaštiti ličnosti radi otkrivanja krađe identiteta putem interneta; savjetovanje u vezi informacionih tehnologija; pružanje informacija u vezi sa računarskim tehnologijama i programiranjem putem web-sajta; instaliranje računarskog softvera; konsultacije o bezbjednosti interneta; održavanje računarskog softvera; praćenje računarskih sistema daljinskim pristupom; nadgledanje računarskih sistema radi otkrivanja neovlaštenog pristupa ili povrede podataka; nadgledanje računarskih sistema radi otkrivanja kvarova; platforma kao usluga [PaaS]; softver u vidu servisa [SaaS]; ažuriranje računarskog softvera; pružanje korisničkih usluga autentifikacije korištenjem tehnologije jedinstvene prijave za mrežne softverske aplikacije; usluge provjere autentičnosti korisnika tehnologijom za transakcije e-trgovanja; hostirani softver za provjeru usklađenosti sa propisima.

(210) **BAZ2023002A** (220) 19/11/2020

(442) 30/09/2021

(300) 88925285

20/05/2020

US

(732) **GENZYME CORPORATION**

**50 Binney Street, Cambridge, MA 02142, US**

(740) DR DIANA PROTIĆ TKALČIĆ & PARTNERS d.o.o.

(540)

## ABTRANZO

(511)

5 Farmaceutski preparati za prevenciju i liječenje kardiovaskularni bolesti i bolesti centralnog nervnog sistema; farmaceutski preparati z liječenje kancera, tromboze i respiratornih bolesti; farmaceutsf preparati za liječenje rijetkih poremećaja krvi; farmaceutski preparati z prevenciju i liječenje zaraznih bolesti, naime, virusnih i bakterijski infekcija.

(210) **BAZ2023003A** (220) 19/11/2020

(442) 30/09/2021

(732) **Monster Energy Company**

**1 Monster Way, Corona, California 92879, US**

(740) DR DIANA PROTIĆ TKALČIĆ & PARTNERS d.o.o.

(540)

## PACIFIC PUNCH

(511)

32 Bezalkoholna pića.

(210) **BAZ2023004A** (220) 19/11/2020

(442) 30/09/2021

(732) **Henkel AG & Co. KGaA Henkelstrasse 67, 40589 Düsseldorf, DE**

(740) Dragan Mićunović

(540)

## BREF

(511)

5 Dezinfekcijska sredstva, dezodorirajuća sredstva osim onih za osobnu upotrebu, osvježivači zraka i pripravci da dezodoriranje zraka.

(210) **BAZ2023005A** (220) 19/11/2020

(442) 30/09/2021

(732) **Enigma Ltd.****Rojen 25B, Sofia 1220, BG**

(740) Dragan Mićunović

(540)

**CORSAIR**

(511)

13 Vatrometna tijela i rakete; pirotehnika; vatrometi; bengalske vatre (vatrometi); rimske svijeće, baklje (pirotehničke); petarde.

(210) **BAZ2023007A** (220) 23/11/2020

(442) 30/09/2021

(732) **R TIME D.O.O.****Rajlovačka cesta 41, 71000 Sarajevo, BA**

(540)



**VISION**  
*Life of Technology*

(531) 27.5

(511)

7 Električne mašine za pranje veša; sušilice veša (mašine); mašine za pranje suđa za upotrebu u domainstvu; mokri usisivači; električni usisivači; bežični usisivači; stapni usisivači; vrećice za usisivače; električni usisivači tepiha; ručni usisivači (električni -); četke za usisivače; usisivači za prašinu; električni usisivači za posteljinu; komercijalni i industrijski usisivači; usisivači za upotrebu u domaćinstvima; filteri za prašinu za usisivače; usisivači za mokro i suho usisavanje; električni usisivači za upotrebu u domaćinstvu; filteri i vrećice za prašinu za usisivače; ručni usisivači (električni -) sa vrećicama za jednokratnu upotrebu; čistači cipela [četke, električne]; parni čistači za domaćinstvo; električni mlinovi za kafu; mlinovi za kafu, osim ručnih; mikseri, električni; mikseri [električni aparati]; mikseri [kuhinjske mašine]; električni kuhinjski mikseri; električni mikseri za hranu; električni mikseri za domaćinstvo; mašine za miješanje [mikseri]; električni mikseri (blenderi) za domaćinstvo; električni ručni mikseri za potrebe domaćinstva; kućanski električni mikseri za hranu za bebe; električni blenderi; blenderi za tečnosti [mašine]; električni sokovnici za voće; sokovnici za sok od narandže [električni]; sjeckalice za slamu [mašine]; rezalice mesa [električne mašine]; vage za električne alate; usisivači za automobile; industrijski usisivači za čišćenje; usisivači za industrijske svrhe; električni usisivači za industrijsku upotrebu; električni usisivači i njihove komponente.

8 Sjeckalice za povrće; električni uvijači za kosu; aparati za šišanje brade; električni aparati za šišanje kose; aparati za šišanje za ličnu upotrebu, električni ili neelektrični; ručni aparati za kozmetičku njegu obrva; električni brijači; brijači s vibrirajućom oštricom; električni brijači za uklanjanje dlačica s tkanina [ručni instrumenti]; neelektrični brijači; pegle;

električne pegle; električne pegle na paru; električne pegle s regulacijom temperature; električne pegle za ravnanje kose; električne pegle za oblikovanje kose; električne pegle za nabiranje kose.

9 Televizori sa ekranom s tečnim kristalima (lcd); lcd [ekran s tečnim kristalima]; veliki lcd ekrani; automobilski radio uređaji; radio aparati za automobile; tablet računari; kamere za video nadzor; uređaji za video nadzor; televizijski uređaji za video nadzor; električne i elektronske instalacije za video nadzor; sistemi video nadzora; prenosivi dvd uređaji; mobiteli; led televizori; multimedijski aparati i instrumenti; kuhinjske vage; džepne vage; precizne vage; električne vage; elektronske vage; elektronske vage; kuhinjske elektronske vage; digitalne vage za kupatilo; elektronske vage za ličnu upotrebu; vage za mjerenje tjelesne masnoće za kućnu upotrebu

10 Masažeri glave; električni masažeri; masažeri za stopala; masažeri za tijelo; masažeri glave na baterije; električni masažeri za glavu za kućnu upotrebu; električni masažeri za glavu za komercijalnu upotrebu

11 Rashladne vitrine; rashladne vitrine za izlaganje robe; rashladne vitrine za izlaganje hrane; rashladne vitrine za izlaganje pića; sušilice veša; sušilice veša (toplotne sušilice); elektrone sušilice veša; elektrone sušilice veša za potrebe domainstva; grijalice; plinske grijalice; elektrone grijalice; ventilatorske grijalice; grijalice za kupatila; konvektori (radijatori); kaminske peći na čvrsto gorivo; štednjaci (šporeti); štednjaci za kuhanje; plinski i elektrini štednjaci; pećnice; plinske pećnice; komercijalne pećnice; konveksijske pećnice; induksijske pećnice; električne pećnice; pećnice za kućanstvo; pećnice (za domaćinstvo); pećnice na vrući vazduh; plinske pećnice za domaćinstvo; ploče za kuhanje; nape (kuhinjske); kuhinjske nape (usisne nape, za domaćinstvo); nape za kuhinje; mikrovalne pećnice za kuhanje; mikrovalne pećnice [kuhinjski aparati]; mikrovalne pećnice kućansku upotrebu; električne pećnice; električni tosteri [pećnice]; električne friteze; friteze za kućanstvo [električne]; električne friteze za prženje bez ulja; friteze; električna kuhala za vodu; plinska kuhala za kućanstvo; električne rešoi; rešoi za kampovanje; roštilj tave; električni roštilji; roštilji [aparati]; plinski roštilji; električni pekači za vafle; električni aparati za kockice električni tosteri; tosteri za hljeb; tosteri za tople sendviče; aparati za sendviče [tosteri]; električni tosteri za sendviče; kućanski tosteri za hljeb [električni]; električni pekači kruha; fenovi za kosu; električni fenovi za kosu; putni fenovi za kosu; fenovi za vrući vazduh; fiksni fenovi za kosu; fenovi za kosu [za domaćinstvo]; fenovi za kosu za kozmetičke salone; peći za pice; pekači za palačinke; kućni pekači hljeba; grijači za pegle; parne pegle za tkanine; frižideri; električni frižideri; prenosivi frižideri; frižideri za domaćinstvo; kombinovani frižideri i zamrzivači; električni frižideri (za domaćinstvo); frižideri za led (za domaćinstvo); frižideri za pića za upotrebu u automobilima; boileri; električni bojleri; plinski bojleri; protočni bojleri; bojleri centralnog grijanja; bojleri za domaćinstvo; bojleri za vodu; bojleri za toplu vodu; plinski bojleri za centralno grijanje; plinski bojleri za grijanje vode; bojleri za instalacije centralnog grijanja; klima uređaji; električni klima uređaji; mobilni klima uređaji; sobni klima uređaji; prenosivi klima uređaji; uređaji za klimatizaciju; klima uređaji za stambene prostorije; ventilatori; pokretni ventilatori; sobni ventilatori; električni ventilatori; stolni ventilatori; ventilatori (klimatizacija)

15 Pipa (kineska gitara); Elektronski sintisajzeri;

21 Mlinovi za kafu; Cjediiljke za sokove (sokovnici); Električno grijane četke za kosu; Električne rotirajuće četke za kosu; Pekači vafli [neelektrični].;

26 Električni uvijači za kosu; Uvijači za kosu, električni i neelektrični, osim ručnih uređaja.



---

---

(210) **BAZ2023008A** (220) 24/11/2020

(442) 30/09/2021

(732) **Pfizer Inc.**

**235 East 42nd Street, New York, New York 10017, US**

(740) PETOŠEVIĆ d.o.o.

(540)



(531) 26.2,26.11

(511)

5 Farmaceutski preparati; higijenski proizvodi za upotrebu u medicini; vakcine.

---

---

(210) **BAZ2023009A** (220) 25/11/2020

(442) 30/09/2021

(732) **PČELICA MAJA d.o.o.**

**Novo Naselje 8, 89230 Bileća, BA**

(591) žuta, siva

(540)



(531) 2.9,3.13,27.5,29.1

(511)

25 Beretke; bebi-dol pidžame; bermude; bodiji za bebe i malu djecu; bokserice; vjenčanice; večernje haljine; gaćice za bebe (donji veš); gornji dijelovi odjeće za djecu; dječija pokrivala za glavu; dječije pantalone; dječiji donji veš; dječiji bodiji; donji veš za bebe; donji dijelovi odjeće za djecu; donji

dijelovi pidžama; jednodijelna odjelca za bebe; kape za bebe koje se vezuju u čvor na vrhu; kape za novorođenčad, bebe, malu djecu i djecu; kombinezoni za bebe; košulje za bebe; košulje za djecu; majice za bebe; majice sa štampom; odjevni predmeti koji se nose oko vrata; odjeća za bebe; odjeća za bebe i malu djecu; odjeća za djevojčice; odjeća za djecu; odjeća za dječake; odjeća za krštenje; odjeća za spavanje za bebe; odjeća za spavanje za djecu; odjeća za trudnice; odjeća, obuća i kape za bebe i malu djecu; odjeća od pliša; oprema za bebe (odjeća); pantalone za bebe; pantalone za bebe (odjeća); pantalonice za bebe; pelene za novorođenčad; pidžame za bebe; pidžame za djecu; portikle za bebe, ne od papira; portikle, ne od tkanine ili papira; portikle od tkanine za djecu; postavljena odjeća za spavanje za bebe; svečane ženske haljine; spoljašnja odjeća za bebe; spoljašnja odjeća za djevojčice; spoljašnja odjeća za djecu; spoljašnja odjeća za dječake;trake za glavu kao odjeća; trake za uši (odjeća); trenerke za bebe; trenerke za djecu; trudničke majice; trudničke pantalone; haljine za bebe; haljine za djevojčice; haljine za djecu; helanke za trudnice; šortsevi za bebe; šortsevi za djecu.

---

---

(210) **BAZ2023010A** (220) 27/11/2020

(442) 30/09/2021

(732) **BR International Holdings, Inc. Trident Chambers, Wickhams Cay, Road Town, Tortola, VG**

(740) DR DIANA PROTIĆ TKALČIĆ & PARTNERS d.o.o.

(591) crvena, žuta, bijela, plava, smeđa

(540)

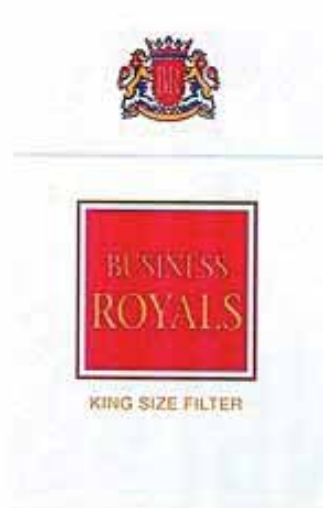

(531) 24.1,24.9,25.1,26.4,27.5,29.1

(511)

34 Duhan, cigarete, cigare, cigarilosi.

---

---

(210) **BAZ2023011A** (220) 27/11/2020  
 (442) 30/09/2021  
 (732) "MBI DEVELOPMENT" d.o.o. Sarajevo  
 ul. Lužansko polje 46 (stan:B3-P05),  
 Sarajevo-Ilidža, BA  
 (740) Amila Eterović  
 (591) bijela, ljubičasta  
 (540)



(531) 3.7,27.5,29.1

(511)

19 Građevinski materijali (nemetalni); čvrste nemetalne cijevi za građevine; asfalt, crna smola i bitumen, nemetalne prenosne građevine; spomenici, koji nisu od metala.;

35 Oглаšavanje; vođenje poslova; poslovno upravljanje; kancelarijski poslovi.;

37 Građevinsko konstruisanje; popravlanje; usluge instaliranja (instalacione usluge).

(210) **BAZ2023012A** (220) 26/11/2020  
 (442) 30/09/2021  
 (732) **AEOLUS TYRE CO., LTD.**  
 No. 48 Jiaodong South Road Jiaozuo,  
 Henan, CN  
 (740) Nemanja Šikman  
 (591) crna, bijela, siva  
 (540)



(531) 1.15,18.1,27.3,27.5

(511)

12 Automobilske gume; spoljni omotači pneumatskih guma; gume za točkove vozila; gazišta za protektiranje guma; pneumatske gume; unutrašnje gume za pneumatike; tvrde gume za točkove vozila; ljepljive gumene zakrpe za popravku unutrašnjih guma; pjena za pneumatike; ekseri za gume.

(210) **BAZ2023013A** (220) 26/11/2020  
 (442) 30/09/2021  
 (732) **AEOLUS TYRE CO., LTD.**  
 No. 48 Jiaodong South Road Jiaozuo,  
 Henan, CN  
 (740) Nemanja Šikman  
 (591) crna, bijela, siva  
 (540)



(531) 1.15,18.1,27.3,27.5

(511)

12 Automobilske gume; spoljni omotači pneumatskih guma; gume za točkove vozila; gazišta za protektiranje guma; pneumatske gume; unutrašnje gume za pneumatike; tvrde gume za točkove vozila; ljepljive gumene zakrpe za popravku unutrašnjih guma; pjena za pneumatike; ekseri za gume.

(210) **BAZ2023014A** (220) 26/11/2020  
 (442) 30/09/2021  
 (732) **AEOLUS TYRE CO., LTD.**  
 No. 48 Jiaodong South Road Jiaozuo,  
 Henan, CN  
 (740) Nemanja Šikman  
 (591) crna, bijela, siva  
 (540)



(531) 1.15,21.1,26.11,27.5

(511)

12 Automobilske gume; spoljni omotači pneumatskih guma; gume za točkove vozila; gazišta za protektiranje guma; pneumatske gume; unutrašnje gume za pneumatike; tvrde gume za točkove vozila; ljepljive gumene zakrpe za popravku unutrašnjih guma; pjena za pneumatike; ekseri za gume.

(210) **BAZ2023015A** (220) 26/11/2020  
 (442) 30/09/2021  
 (732) **AEOLUS TYRE CO., LTD.**  
**No. 48 Jiaodong South Road Jiaozuo,**  
**Henan, CN**  
 (740) Nemanja Šikman  
 (591) crna, bijela, siva  
 (540)



(531) 1.7,18.1,27.5

(511)

12 Automobilske gume; spoljni omotači pneumatskih guma; gume za točkove vozila; gazišta za protektiranje guma; pneumatske gume; unutrašnje gume za pneumatike; tvrde gume za točkove vozila; ljepljive gumene zakrpe za popravku unutrašnjih guma; pjena za pneumatike; ekseri za gume.

(210) **BAZ2023016A** (220) 27/11/2020  
 (442) 30/09/2021  
 (732) **D.o.o. "X BAUMARKET" Bihać**  
**Mehmeda Džanića Lamela 3. bb, 77000**  
**Bihać, BA**  
 (591) crvena, bijela  
 (540)



(531) 27.5,29.1

(511)

16 Uredski materijali; propagandni materijali od papira.;

35 Oglašavanje; objedinjavanje raznih roba; omogućuje kupcima pregled i kupnju robe; prodaja kroz kataloge; narudžba putem pošte; narudžba putem elektroničkih medija; narudžba putem web shop stranice; narudžba putem televizijskih programa za kupnju.;

39 Pakiranje; punjenje; dostava robe.

(210) **BAZ2023017A** (220) 27/11/2020  
 (442) 30/09/2021  
 (732) **"INDUSTRIA MONOUSO BH" društvo**  
**sa ograničenom odgovornošću Kotor**  
**Varoš**  
**Ulica Knez Mihajlova broj 47, 78220**  
**Kotor Varoš, BA**  
 (591) zlatna, bijela  
 (540)



(531) 2.3,3.7,5.7,27.1,27.5,29.1

(511)

11 Aparati i instalacije za osvjetljavanje, grijanje, proizvodnju pare, Kuhanje, hlađenje, sušenje, ventilaciju, snabdijevanje vodom i za sanitarne svrhe. ;

16 Papir i karton; štampane stvari; knjigovezački materijal; fotografije; kancelarijski materijal i kancelarijski pribor, osim namještaja; ljepljiva za kancelarijske i kućne potrebe; materijali za crtanje i materijali za umjetnike; kistovi; materijali za obuku i nastavu; plastični omotači, folije i kese za umotavanje i pakovanje; štamparska slova, klišeji. ;

21 Kućni ili kuhinjski pribor i posude; posude i pribor za jelo, osim viljuški, noževa i kašika; češljevi i spužve; četke (osim kistova); materijali za pravljenje četki; pribor za čišćenje; neprerađeno ili poluprerađeno staklo, osim stakla koje se koristi u građevinarstvu; staklanja, porcelan i gmčarija.;

30 Kafa, čaj, kakao i zamjena za katu (vještačka kafa); riža, tjestenina i rezanci; tapioka i sago; brašno i proizvodi od žitarica; hljeb, peciva i poslastice; čokolada; sladoledi, sorbeti i drugi jestivi led; šećer, med, melasa; kvasac, prašak za pecivo; so, dodaci jelima, začini, konzervisano začinsko bilje; sirće, sosovi i drugi dodaci jelu; led [zamrznuta voda].;

32 Pivo; bezalkoholni napici; mineralne i sodne vode; voćni napici i voćni sokovi; sirupi i drugi bezalkoholni preparati za proizvodnju pića. ;

33 Alkoholna pića, osim piva; alkoholni preparati za pravljenje napitaka. ;

35 Oglašavanje; vođenje poslova; poslovno upravljanje; kancelarijski poslovi.;

39 Prevoz; pakovanje i skladištenje roba; organizovanje putovanja. ;

43 Usluge pružanja hrane i pića; privremeni smještaj.

(210) **BAZ2023018A** (220) 30/11/2020  
 (442) 30/09/2021  
 (732) **Koncern za proizvodnju i promet konditorskih proizvoda BAMBI A.D. Požarevac**  
**Đure Đakovića bb, 12000 Požarevac, RS**  
 (740) Dragan Mićunović  
 (540)



(531) 26.4,27.1,27.5,27.7  
 (511)  
 30 Vafel proizvodi, napolitanke, oblande.

(210) **BAZ2023019A** (220) 30/11/2020  
 (442) 30/09/2021  
 (732) **Koncern za proizvodnju i promet konditorskih proizvoda BAMBI A.D. Požarevac**

**Đure Đakovića bb, 12000 Požarevac, RS**

(740) Dragan Mićunović  
 (591) narandžasta, nijanse smeđe, crna, bijela  
 (540)



(531) 5.7,8.1,19.3,25.5,26.4,27.1,27.5,27.7,29.1.

(511)  
 30 Vafel proizvodi, napolitanke, oblande.

(210) **BAZ2023020A** (220) 01/12/2020  
 (442) 30/09/2021  
 (732) **The Coca-Cola Company**  
**One Coca-Cola Plaza, Atlanta, Georgia 30313, US**  
 (740) "Živko Mijatović & Partners" d.o.o.  
 (540)

## COKE ZERO

(511)  
 32 Piva; bezalkoholna pića, uključujući vode za piće, vode sa dodatim okusima, mineralne i gazirane vode; gazirana pića, energetska napici i sportski napici; voćni napici i sokovi uključujući kokosovu vodu; i drugi bezalkoholni napici, uključujući sirupe, koncentrate, praškove i druge pripravke za spravljanje napitaka.

(210) **BAZ2023022A** (220) 02/12/2020  
 (442) 30/09/2021  
 (732) **McDonald's Corporation**  
**110 N. Carpenter Street, Chicago, Illinois 60607, US**

(740) Dragan Mićunović  
 (540)

## McCHICKEN

(511)  
 30 Sendviči sa piletinom.

(210) **BAZ2023023A** (220) 02/12/2020  
 (442) 30/09/2021  
 (732) **ZZ "BRKA" Brčko**  
**Brka bb, 76206 Brka, BA**

(540)

## ZARCA

(511)  
 29 Dimljeni sir; svježi sir; ocijeđeni sir; sir sa začinima; sir koji sadrži začinsko bilje; sir sa smanjenim udjelom masti.;  
 30 Arome za sireve.

(210) **BAZ2023025A** (220) 03/12/2020  
 (442) 30/09/2021  
 (732) **GOLDEN OMEGA S.A.**  
**Avda. Apoquindo No. 5550, 7th floor,**  
**Las Condes, Santiago, CL**  
 (740) "INTELBIRO" d.o.o.  
 (591) nijanse plave, bijela  
 (540)



(531) 1.15,24.17,27.5,29.1

(511)

5 Farmaceutski, veterinarski proizvodi i dijetetska hrana za medicinsku i farmaceutsku upotrebu koja sadrži ili potiče od masti i ulja, uglavnom masti i ulja dobijenih od riba, koji sadrže omega 3 masne kiseline; dijetetski, vitaminski i prehrambeni dodaci ili medicinska hrana, za ljude ili životinje, koja sadrži ili potiče od masti i ulja, uglavnom masti i ulja dobijenih od riba, koji sadrže omega 3 masne kiseline.

(210) **BAZ2023026A** (220) 03/12/2020  
 (442) 30/09/2021  
 (732) **Raiffeisen BANK dd Bosna i Hercegovina**  
**Zmaja od Bosne bb, Sarajevo, BA**  
 (591) žuta, crna  
 (540)



(531) 3.3,21.1,24.13,26.4,27.5,29.1

(511)

36 Osiguranje; finansijski poslovi; monetarni poslovi; poslovi sa nekretninama.

(210) **BAZ2023027A** (220) 04/12/2020  
 (442) 30/09/2021  
 (732) **Milica Petrić**  
**Hilandarska 13, Bijeljina, BA**  
 (591) zelena, bijela  
 (540)



(531) 4.5,9.7,11.1,26.4,27.5,27.7,29.1

(511)

30 Priprema, prodaja i distribucija svih vrsta svježih kolača, slastica, peciva, proizvoda od šećera, sladoleda i svih vrsta deserta, napitaka na bazi kafe, kakaa, čokolade ili čaja, žitarica pripremljene za ljudsku konzumaciju, pica, pita, sendviča, koštunjavo voća sa čokoladnim prelivom.;

43 Usluga pripremanja i posluživanja hrane i pića za potrošnju.

(210) **BAZ2023028A** (220) 04/12/2020  
 (442) 30/09/2021  
 (732) **Milica Petrić**  
**Hilandarska 13, Bijeljina, BA**  
 (591) smeđa, žuta, bijela  
 (540)



(531) 2.9,8.1,27.3,27.5,29.

(511)

30 Priprema, prodaja i distribucija svih vrsta svježih kolača, slastica, peciva, proizvoda od šećera, sladoleda i svih vrsta deserta, napitaka na bazi kafe, kakaa, čokolade ili čaja, žitarica pripremljene za ljudsku konzumaciju, pica, pita, sendviča, koštunjavo voća sa čokoladnim prelivom.;

43 Usluga pripremanja i posluživanja hrane i pića za potrošnju.

(210) **BAZ2023029A** (220) 05/12/2020

(442) 30/09/2021

(732) **Apatinska Pivara Apatin d.o.o.****Trg oslobođenja br. 5, RS-25260  
Apatin, RS**

(740) Nedim Krilić

(540)

## APA KVASTER

(511)

32 Bezalkoholna pića na bazi slada; bezalkoholna pića.

(210) **BAZ2023030A** (220) 07/12/2020

(442) 30/09/2021

(732) **DOMOD d.o.o. Sarajevo****Srđana Aleksića 20, 71000 Sarajevo,  
BA**

(740) KARABDIĆ KERIM

(540)

## ARTIC

(511)

7 Elektromehanički aparati za kuhinju (drobilice i miješalice za hranu, preše za voće, električni mlinovi za kafu); strojevi za pranje veša.;

8 Ručni alati i sprave s ručnim pokretanjem; noževi, viljuške i kašike; hladno oružje; mehaničke i električne sprave za brijanje.;

9 Znanstveni, nautički, geodetski, fotografski, kinematografski i optički aparati i instrumenti kao i aparati i instrumenti za vaganje, mjerenje, signalizaciju, kontrolu (inspekciju), za pomoć (spašavanje) i za obuku; aparati i instrumenti za vođenje, distribuiranje, transformiranje, akumuliranje, podešavanje ili upravljanje električnestruje; aparati za snimanje, prijenos ili reprodukciju zvuka ili slike (audio-video oprema); magnetski nosači podataka, diskovi za snimanje; kompaktni diskovi, DVD i drugi digitalni mediji za snimanje; mehanizmi za uređaje koji se pokreću uz prethodno ubacivanje kovanica; registarske blagajne, računari, oprema za obradu podataka i računala; računalni programi [softveri]; računalni hardver; uređaji za gašenje požara.;

11 Uređaji za rasvjetu, grijanje, proizvodnju pare, kuhanje, hlađenje, sušenje, ventilaciju, vodoopskrbu i sanitarna oprema.;

21 Pribor i posuđe za kućanstvo ili za kuhinju; češljevi i spužve; četke, osim kistova; materijali za četke; pribor za čišćenje; sirovo ili poluobrađeno staklo, osim građevnog stakla; stakleni proizvodi, porculansko i keramičko posuđe. ;

35 Veleprodaja i maloprodaja na polju sljedeće robe: pribor za vozila, hemikalije koje se koriste u industriji, nauci i fotografiji, kao i u poljoprivredi, hortikulturi i šumarstvu, farmaceutskim i veterinarskim preparatima, sanitarnim

preparatima za medicinske svrhe, željezariji, sitnim metalnim predmetima -hardver, električni kućanski uređaji, električni i elektronički uređaji i instrumenti, audio-video oprema, naročito oprema i pribor za snimanje, prijenos ili reprodukciju zvuka i / ili slike, računarski hardver i softver, datoteke za preuzimanje, fotografski, kinematografski i optički aparati, uređaji i mediji za snimanje, nosači podataka svih vrsta, snimljeni nosači podataka svih vrsta, medicinski uređaji i oprema, električni i neelektrični kućanski uređaji, posuđe i posuđe za kupatilo i kuhinju, uređaji za kuhanje i grijanje, uređaji za hlađenje, uređaji za osvjtljenje, nakit, horološki i kronometrijski instrumenti, pribor za pisanje, namještaj, igračke, računarske i video igre, gimnastički i sportski proizvodi, dijetetske tvari, hrana za bebe, kafa, pripravci od žitarica, sirupi i drugi pripravci za proizvodnju napitaka; oglašavanje; poslovni menadžment; poslovna administracija; uredski poslovi; usluge upravljanja i administracije, i to usluge na području oglašavanja, poslovnog upravljanja, poslovne administracije i uredske funkcije za firme koje prodaju veleprodajne elektroničke medije i električne uređaje; dogovaranje ugovora za druge u vezi s prodajom robe i pružanjem usluga, te ugovaranje ugovora o kupoprodaji robe i pružanju usluga, sve prethodno navedene usluge za druge, putem elektroničkih mreža podataka, posebno interneta i uključeno u ovaj razred; usluge koje pruža firma za narudžbu pošte za gore spomenutu robu, i to oglašavanje, posebno kataloško oglašavanje; kompiliranje gore spomenute robe (osim njenog prijevoza) za druge, kako bi se olakšao prikaz i kupnja te robe za kupce; postavljanje narudžbi i upravljanje poslovanjem u polju usluga dostave i računa, uključujući i u okviru e-trgovine.

(210) **BAZ2023031A** (220) 07/12/2020

(442) 30/09/2021

(732) **Dow AgroSciences LLC****9330 Zionsville Road, Indianapolis,  
Indiana 46268, US**

(740) "LINEA SERVICES" d.o.o. Sarajevo

(540)

## UTRISHA

(511)

1 Hemijska sredstva koja se upotrebljavaju u poljoprivredi, naime stimulatori rasta biljaka; pripravci za ishranu biljaka; mikroorganizmi ili spore za zaštitu bilja; regulatori rasta biljaka, uključujući biostimulanse, feromone i hemikalije za upotrebu u poljoprivredi, hortikulturi i šumarstvu, gnojiva.

(210) **BAZ2023032A** (220) 08/12/2020

(442) 30/09/2021

(732) **Jaguar Land Rover Limited****Abbey Road, Whitley, Coventry CV3  
4LF, GB**

(740) "Živko Mijatović &amp; Partners" d.o.o.

(540)

(531) 27.5

(511)

12 Vozila; motorna vozila; uređaji za kretanje kopnom, zrakom ili vodom; cestovna motorna vozila; cestovna vozila; terenska vozila; vozila za sve terene (ATV); sportska terenska vozila; namjenska terenska vozila (UTV); laki četverocikli (bagi vozila); terenski četverotočkaši (bagiji); rekreacijska vozila; rekreacijska terenska vozila; namjenska vozila; vozila za sve terene u obliku SSV vozila; traktori; motorna vozila bez vozača; automatizirana motorna vozila; robotska vozila; trkaći automobili; restaurirani oldtajmeri; vozila koja se prodaju u obliku setova za sastavljanje; komercijalna vozila; motorna vozila koja se ne pokreću motorima s unutarnjim sagorijevanjem; električna vozila; hibridna vozila; vojna vozila; vozila za upotrebu u hitnim službama, službama traganja i spašavanja; pogonski sklopovi za kopnena vozila; motori za kopnena vozila; motori za motocikle; motori za bicikle; motori za trkaće automobile; motocikli; kros motocikli; vozila opremljena za pripremu i prodaju hrane; prikolice; nasloni za ruke za sjedala u vozilima; torbe za prtljagu oblikom posebno prilagođene za gepek automobila; torbe s pretincima za unutrašnjost automobila, mreže i pladnjevi posebno prilagođeni za ugradnju u vozila; nasloni za glavu na sjedalima vozila; navlake za naslone za glavu u vozilima; zaštitni i personalizirani poklopci za bočne retrovizore; navlake za automobilska sjedala; navlake za volane; volani; prilagođeni prekrivači za vozila; kotači vozila; aluminijski naplatci; poklopci kotača; naplatci kotača; rezervni kotači; glavine kotača; kapice za glavine kotača; navlake za kotače; lančanicima kotača; gume; gume za automobile, gume za bicikle; zračnice za gume; oprema za popravak probušenih guma za bicikle; spojleri za vozila; prekrivači za vozila; sjedala za vozila; sigurnosna sjedala za vozila; sigurnosni pojasevi za sjedala u vozilima; sigurnosno remenje za pse; sigurnosni signali (zvučni) za vozila; protuprovalni, zaštitni i sigurnosni uređaji i oprema za vozila; zračni jastuci za vozila; rešetke hladnjaka za vozila; obloge za karoserije vozila; vrata vozila; prozori vozila; vjetrobrani vozila; prozorska i vjetrobranska stakla za vozila (gotovi proizvodi); krovni prozori za vozila; stropni prozori za vozila vehicles; branici za vozila; središnje konzole vozila koja se prodaju kao dijelovi vozila i koje uključuju elektronička sučelja; oblikovani podmetači za vozila; jednokratni papirni štitičnici za tepihe i sjedala vozila; jednokratni štitičnici za volane i kotače, izrađeni od polietilena ili plastične folije ili materijala

u listovima; bicikli; električni bicikli; bicikli za djecu; bicikli bez pedala; tricikli; dijelovi, oprema i dodaci za bicikle; nosači prilagođeni za bicikla; torbe za sedlo bicikla; hoverbordi; romobili; kvadricikli; kvad četverotočkaši; motorizirani monocikli; karting vozila; laka vozila u obliku motoriziranih cestovnih vozila; golf vozila; vozila za parakarting; dječja kolica i kišobran-kolica te njihovi dijelovi i oprema; auto sjedalice za bebe, dojenčad i djecu; sjenila za sunce, krovni nosači, nosači za prtljagu i mreže, nosači za bicikle, nosači za daske za jedrenje, nosači za skije i lanci za snijeg, sve za vozila; zrakoplovi; svemirske letjelice; dronovi; bespilotne letjelice; osobne letjelice; padobrani; lebdjelice (hoverkrafti); podvodna vozila; mlazna vozila za vodene sportove; vozila na daljinsko upravljanje (osim igračka); dijelovi i oprema za sve prethodno navedene proizvode.

(210) **BAZ2023033A** (220) 08/12/2020

(442) 30/09/2021

(732) **GÜROK TURIZM VE MADENCILIK  
ANONIM ŞİRKETİ****Eskişehir Yolu, 5. Km., 43001, Merkez -  
Kütahya, TR**

(740) "Živko Mijatović &amp; Partners" d.o.o.

(591) crna, roza

(540)

(531) 27.5,29.1

(511)

21 Kućanski ili kuhinjski pribor i posuđe; posuđe za kuhanje i stolno posuđe, osim vilica, žlica i noževa; češljevi i spužve; četke (osim kistova); materijali za četke; artikli za čišćenje; staklo sirovo ili poluobrađeno [osim stakla za građevinarstvo]; stakleni, porculanski i keramički proizvodi.

(210) **BAZ2023034A** (220) 09/12/2020  
 (442) 30/09/2021  
 (732) **Riot Games, Inc.**  
**12333 West Olympic Blvd., Los Angeles, CA 90064, US**  
 (740) "MSA IP"  
 (591) crvena, crna  
 (540)



(531) 24.11,24.13,24.17,26.3,26.4,26.13,29.1  
 (511)

25 Odjeća, naime, kaiševi, kaputi, kostimi za igre sa ulogama, haljine, rukavice, kostimi za Noć vještica, dukserice sa kapuljačom, odjeća za malu djecu, jakne, udobna odjeća za nošenje kod kuće, pantalone, puloveri, odjeća za kišu, marame, šalovi, bluze, košulje, šortsevi, suknje, odjeća za spavanje, kratke čarape, donji dijelovi trenerke, duks majice, džemper, kupaci kostimi, majice kratkih rukava, gornji dijelovi odjeće, donji veš, obuća; pokrivala za glavu.;

38 Emitovanje zvuka; usluge emitovanja i prenosa (striminga) igranja video igara i takmičenja u igranju video igara putem globalnih komunikacionih mreža, Interneta i bežičnih mreža; emitovanje audio i video programa putem interneta; protok podataka; telekomunikacijske usluge, naime, prenos podcast sadržaja; prenos audio, vizuelnog i audio/vizuelnog materijala preko globalnih komunikacijskih mreža, interneta i bežičnih mreža; video emitovanje.;

41 Organizovanje i uživo vođenje takmičenja, izložbi i turnira koji se odnose na video igre; usluge rasonode, naime, organizovanje sastanaka uživo sa obožavaocima (fanovima) i konferencija u oblasti rasonode, gejminga, video igara i e-sportova; usluge rasonode, naime, pružanje on-lajn video igara; usluge rasonode, naime, omogućavanje privremenog korištenja video igara koje se ne mogu preuzimati; usluge organizovanja takmičenja u igranju video igara, izložbi i turnira; usluge objavljivanja video igara; pružanje informacija o zabavnim sadržajima o e-sportu i video igrama putem web stranice.

(210) **BAZ2023035A** (220) 10/12/2020  
 (442) 30/09/2021  
 (732) **British American Tobacco (Brands) Inc. 251 Little Falls Drive, Suite 100, Wilmington DE 19808-1674, US**  
 (740) "Živko Mijatović & Partners" d.o.o.  
 (591) crna, siva, bijela, nijanse plave  
 (540)



(531) 1.15,25.7,26.11,27.5,29.1

(511)

34 Cigarete; duhan, sirovi ili prerađeni; duhan za motanje; duhan za lule; duhanski proizvodi; zamjene za duhan (ne za medicinske svrhe); cigare; cigariljosi; upaljači za cigarete; upaljači za cigare; šibice; artikli za pušače; papirići za cigarete; tube za cigarete; filteri za cigarete; džepne naprave za savijanje cigareta; ručni uređaji za punjenje filtera omotnica duhanom; elektroničke cigarete; tekućine za elektroničke cigarete; duhanski proizvodi namjenjeni za zagrijavanje.



(210) **BAZ2023036A** (220) 11/12/2020  
 (442) 30/09/2021  
 (732) **Lidl Stiftung & Co. KG Stiftsbergstrasse  
 1, 74172 Neckarsulm, DE**  
 (740) Marić & Co advokatsko društvo d.o.o.  
 (591) smeđa, bež, bijela  
 (540)



(531) 1.3,26.1,26.11,27.5,29.1  
 (511)

29 Jestive masti, jestiva ulja.;  
 30 Riža, brašno.

(210) **BAZ2023037A** (220) 11/12/2020  
 (442) 30/09/2021  
 (732) **Lidl Stiftung & Co. KG Stiftsbergstrasse  
 1, 74172 Neckarsulm, DE**  
 (740) Marić & Co advokatsko društvo d.o.o.  
 (591) bijela, crna, siva  
 (540)



(531) 27.5,29.1  
 (511)

32 Mineralne i gazirane vode i druga bezalkoholna pića;  
 voćni napici i voćni sokovi; sirupi i ostali pripravci za  
 pripremanje napitaka.

(210) **BAZ2023038A** (220) 11/12/2020  
 (442) 30/09/2021  
 (732) **Edin Planić**  
**Svojat bb, Živinice, 75270, BA**  
 (540)

## SABIT IZTARCINA

(511)  
 25 Odjeća, obuća, pokrivala za glavu.;  
 41 Obuka; stručno osposobljavanje; razonoda; sportske i  
 kulturne djelatnosti.

(210) **BAZ2023040A** (220) 14/12/2020  
 (442) 30/09/2021  
 (732) **FARHAT SALAHUDDIN**  
**Alipašina br. 49, Sarajevo 71000, BA**  
 (740) STAM d.o.o.  
 (591) nijanse crvene, crna, bijela  
 (540)



(531) 1.15,24.17,26.4,26.7,26.11,26.15,27.5,2  
 9.1  
 (511)

9 Računalni programi (softveri); softveri za održavanje.;  
 42 Računalni programi (softveri); koncepcija i razvoj računala  
 i računalnih programa; usluge iznajmljivanja softvera; usluge  
 hostinga i softver kao usluga te iznajmljivanje softvera.;  
 45 Ustupanje licence za softvere ; ustupanje licenci za  
 softvere (pravne usluge); licenciranje (pravne usluge) u  
 okviru izdavanja softvera; licenciranje računara; licenciranje  
 softvera; licenciranje računarskog softvera( pravne usluge).

(210) **BAZ2023041A** (220) 14/12/2020  
 (442) 30/09/2021  
 (732) **FARHAT SALAHUDDIN**  
**Alipašina br. 49, Sarajevo 71000, BA**  
 (740) STAM d.o.o.  
 (591) nijanse zelene, bijela  
 (540)



(531) 5.3,26.11,27.5,29.1  
 (511)

35 Trgovina na malo i veliko; trgovina hranom i pićima;  
 promocija prodaje za treće osobe.;  
 39 Pakovanje hrane; pakovanje robe.

(210) **BAZ2023042A** (220) 14/12/2020  
 (442) 30/09/2021  
 (300) 2020115958

29/09/2020

TR

(732) **British American Tobacco (Brands) Limited**

**Globe House, 4 Temple Place London WC2R 2PG, GB**

(740) "Živko Mijatović & Partners" d.o.o.

(591) zelena, zlatna

(540)

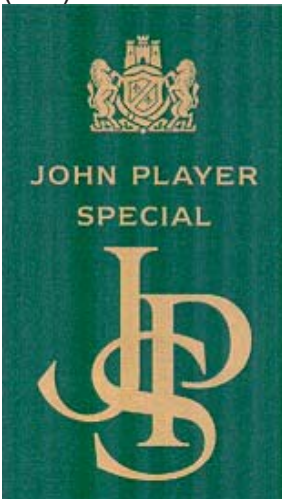

(531) 24.1,27.5,29.1

(511)

34 Cigarete; duhan, sirovi ili prerađeni; duhan za motanje; duhan za lule; duhanski proizvodi; zamjene za duhan (ne za medicinske svrhe); cigare; cigariljosi; upaljači za cigarete; upaljači za cigare; šibice; artikli za pušače; papirići za cigarete; tube za cigarete; filteri za cigarete; džepne naprave za savijanje cigareta; ručni uređaji za punjenje filtera omotnica duhanom; elektroničke cigarete; tekućine za elektroničke cigarete; duhanski proizvodi namjenjeni za zagrijavanje.

(210) **BAZ2023043A** (220) 14/12/2020

(442) 30/09/2021

(732) **Maxeon Solar Pte. Ltd.**

**8 Marina Boulevard #05-02 Marina Bay Financial Centre 018981 Singapore, SG**

(740) PETOŠEVIĆ d.o.o.

(540)

**MAXEON**

(511)

9 Solarni paneli; solarne ćelije; uređaji za pretvaranje solarnog zračenje u električnu energiju, a naročito, fotonaponski solarni moduli, fotonaponske komponente za pokrivanje krovova i fotonaponski pokrovni paneli.

(210) **BAZ2023044A** (220) 14/12/2020

(442) 30/09/2021

(732) **Maxeon Solar Pte. Ltd.**

**8 Marina Boulevard #05-02 Marina Bay Financial Centre 018981 Singapore, SG**

(740) PETOŠEVIĆ d.o.o.

(591) narandžasta

(540)

**SUNPOWER**

(531) 1.3,27.3,27.5,29.1

(511)

6 Montažni sustavi za solarne kolektore koji se sastoje od konstrukcijskih podupirača i montažnih vodilica za stabilizaciju vrhova krovova i stabilizaciju tla, podupirača solarnih kolektora i obujmica; vijci za solarne panele; sva gore navedena roba napravljena od metala. ;

9 Solarni paneli za proizvodnju električne energije; fleksibilni solarni paneli za proizvodnju električne energije; fotonaponske ćelije; moduli, a naročito, fotonaponski moduli

i moduli solarnih ćelija; paneli, a naročito, fotonaponske ploče i ploče solarnih ćelija; solarne baterije; baterije i baterijski sustavi za pohranu i električno pražnjenje iz solarnih panela; sistem za pohranu solarne energije koji se prodaje kao jedinica koja se sastoji od solarnih panela, baterija, invertera i kontrolora; električne razvodne ploče i električni razvodni paneli; solarne ćelije; solarni koncentratori; uređaji za pretvaranje solarne energije u električnu energiju, a naročito, fotonaponski solarni moduli, fotonaponske komponente za pokrivanje krovova i fotonaponski pokrovni paneli; silikonske ploče; solarne ploče; invertori; fotovoltaični invertori; solarni invertori; konvertori; fotovoltaični konvertori; konvertori solarne energije; sustavi fotonaponskih montažnih ploča koji se sastoje od solarnih panela, spojnice, montažnih vodilica i montažnih konstrukcija, koji se prodaju u kompletu za korištenje u stvaranju topline i smanjenja opterećenja hlađenja i proizvodnji električne energije; softver za upravljanje inventarom; kompjuterski softver i kompjuterski hardver koji se koriste u vezi sa solarno baziranim energetskim sustavima za nadgledanje i praćenje potrošnje energije i proizvodnje energije i za upravljanje potrošnjom energije i troškovima energije; softver za upravljanje inventarom koji se odnosi na solarno bazirane energetske sustave; energetska elektronika, a naročito, stabilizatori napona struje i optimizatori električne energije, a naročito, elektronski uređaji za maksimiziranje energije iz fotonaponskih modula; regulatori napona.;

19 Krovista s ugrađenim solarnim ćelijama; montažni sustavi za solarne kolektore koji se sastoje od strukturnih nosača i spojnih elemenata, a naročito, montažnih vodilica za stabilizaciju vrhova krovova i uljepšavanje i za stabilizaciju tla; nosači i obujmice solarnih kolektora; vodilice za solarne panele za montiranje krovova; sva gore navedena roba koja nije od metala.;

35 Usluge upravljanja potrošnjom i skladištenjem energije za upotrebu u vezi sa solarno baziranim energetskim sustavima; usluge informiranja o upravljanju potrošnjom energije, skladištenjem energije i proizvodnjom energije za upotrebu u vezi sa solarno baziranim energetskim sustavima; usluge kućne procjene energije za pružanje usluga energetske učinkovitosti i upravljanja energijom za upotrebu u vezi sa solarno baziranim energetskim sustavima; poslovno savjetovanje i konzultantske usluge na polju energetske efikasnosti, informiranja i upravljanja potrošnjom energije i upravljanja troškovima energije, sve u vezi sa solarno baziranim energetskim sustavima.;

36 Finansijske usluge, a naročito, zakupi solarnih električnih sustava, ugovori o kupovini solarne energije i finansiranje zajmova za kupovinu i ugradnju sistema solarne energije.;

37 Instaliranje, čišćenje, popravlanje i održavanje solarnih instalacija za proizvodnju električne energije i alternativnih energetskih proizvoda za stambenu i komercijalnu upotrebu; instaliranje, popravlanje i održavanje solarnih energetskih sustava, solarnih kolektora i solarnih ploča za skupljanje toplinske energije; instaliranje objekata za proizvodnju solarne energije; instaliranje sustava solarnih ploča koje se montiraju na zemlji i krovovima.;

42 Konceptija elektrana baziranih na solarnoj energiji; konceptija fotonaponskih i sustava solarnih kolektora; dizajn i razvoj solarnih fotonaponskih sustava; tehnološko savjetovanje na polju fotonaponskih ćelija, fotonaponskih modula i modula solarnih ćelija; nadzor na daljinu, mjerenje i analiza podataka o proizvodnji energije, potrošnji energije, skladištenju energije i upravljanju energijom u vezi sa solarno baziranim energetskim sustavima; nadzor potrošnje energije u vidu analize podataka; usluge solarnog inženjerstva; davanje na privremeno korištenje računalnog softvera koji se ne može preuzeti za upotrebu u vezi sa solarno baziranim energetskim sustavima radi nadzora i praćenja proizvodnje energije i potrošnje energije i radi upravljanja potrošnjom energije i troškovima energije; pružanje privremene upotrebe online softvera koji se ne može preuzeti za korisnike da dizajniraju stambene i komercijalne solarne sustave.

(210) **BAZ2023046A** (220) 14/12/2020

(442) 30/09/2021

(300) 082069

24/11/2020

JM

(732) **BENSON & HEDGES (Overseas) Limited**

**Globe House, 4 Temple Place, London WC2R 2PG, GB**

(740) "Živko Mijatović & Partners" d.o.o.

(591) nijanse plave, siva

(540)

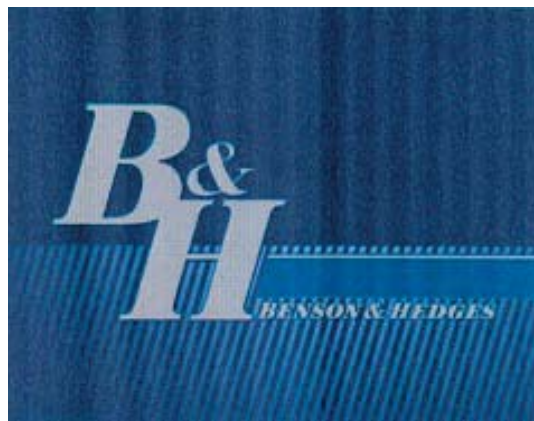

(531) 25.5,25.7,27.5,29.1.

(511)

34 Cigarete; duhan, sirovi ili prerađeni; duhan za motanje; duhan za lule; duhanski proizvodi; zamjene za duhan (ne za medicinske svrhe); cigare; cigariljosi; upaljači za cigarete; upaljači za cigare; šibice; artikli za pušače; papirići za cigarete; tube za cigarete; filteri za cigarete; džepne naprave za savijanje cigareta; ručni uređaji za punjenje filtera omotnica duhanom; elektroničke cigarete; tekućine za elektroničke cigarete; duhanski proizvodi namijenjeni za zagrijavanje.

(210) **BAZ2023047A** (220) 15/12/2020

(442) 30/09/2021

(732) **Borsodi Sörgyár Kft.**

**Bócs Rákóczi u. 81., H-3574, HU**

(740) Nedim Krilić

(540)

**WAI MOMENT**

(511)

33 Alkoholna pića; cider (fermentisana alkoholna pića na bazi jabuke ili kruške); vina, žestoka pića i likeri; gazirana alkoholna pića; gazirana alkoholna pića sa ukusom voća.

(210) **BAZ2023048A** (220) 16/12/2020

(442) 30/09/2021

(732) **Dogs Trust Trustee Limited****17 Wakley Street, London, EC1V 7RQ,  
GB**

(740) PETOŠEVIĆ d.o.o.

(540)

**DOGS TRUST**

(511)

9 Zviždaljke; uređaji za obuku, obrazovanje i signalni kliker uređaji za obuku pasa.;

16 Čestitke, izdanja, dnevници, kalendari; izdanja, bilteni, knjige i letci u vezi sa psima i brigom za pse; pribor za pisanje; materijali za obuku i podučavanje u vezi sa psima.;

18 Odjeća za životinje uključujući povodce i ovratnike; torbe, ruksaci, putna prtljaga; ovratnici, uzice, hamovi za pse, brnjice; pseći kaputi; odjeća za kućne ljubimce; kišobrani; privjesci za ključeve; proizvodi napravljeni od kože i imitacija kože. ;

21 Kavezi i kutije za kućne ljubimce; češljevi, četke i četkice za zube za kućne ljubimce; šolje, šalice, čaše, posude za pića; stakleno posuđe; stolno posuđe; grnčarija; posude za upotrebu u kućanstvu; otvarači za boce, vadičepovi; podmetači; posude za hranjenje za životinje; kutije s pijeskom; figurice od stakla, porcelana ili terakote. ;

25 Odjeća, obuća, pokrivala za glavu. ;

28 Igračke za životinje; igračke, igrice i predmeti za igru; ukrasi za božićna drvca.;

35 Oglašavanje.;

36 Prikupljanje finansijskih sredstava, dobrotvorne usluge; sve u vezi sa brigom za pse i njihovom dobrobiti.;

41 Edukacija na polju dobrobiti životinja, korisnosti kastracije životinja; briga o psima i odgovorno vlasništvo nad psima; proizvodnja online videa; organizacija takmičenja i drugih zabavnih usluga u vezi sa životinjama i dobrobiti kućnih ljubimaca. ;

42 Istraživanje na polju dobrobiti životinja i kućnih ljubimaca.;

43 Pansioni za pse; pružanje dugoročnog i kratkoročnog smještaja za životinje; ponovno smještanje životinja.;

44 Veterinarske usluge, uključujući savjetovanje i informisanje o veterinarskim pitanjima; usluge koje se odnose na higijenu životinja, dobrobit i brigu; psihologija kućnih ljubimaca; njega životinja i kućnih ljubimaca; veterinarska hirurgija uključujući kastraciju životinja.

(210) **BAZ2023049A** (220) 16/12/2020

(442) 30/09/2021

(732) **Dogs Trust Trustee Limited****17 Wakley Street, London, EC1V 7RQ,  
GB**

(740) PETOŠEVIĆ d.o.o.

(540)



(531) 3.1,26.1,27.5

(511)

9 Zviždaljke; uređaji za obuku, obrazovanje i signalni kliker uređaji za obuku pasa. ;

16 Čestitke, izdanja, dnevници, kalendari; izdanja, bilteni, knjige i letci u vezi sa psima i brigom za pse; pribor za pisanje; materijali za obuku i podučavanje u vezi sa psima.;

18 Odjeća za životinje uključujući povodce i ovratnike; torbe, ruksaci, putna prtljaga; ovratnici, uzice, hamovi za pse, brnjice; pseći kaputi; odjeća za kućne ljubimce; kišobrani; privjesci za ključeve; proizvodi napravljeni od kože i imitacija kože. ;

21 Kavezi i kutije za kućne ljubimce; češljevi, četke i četkice za zube za kućne ljubimce; šolje, šalice, čaše, posude za pića; stakleno posuđe; stolno posuđe; grnčarija; posude za upotrebu u kućanstvu; otvarači za boce, vadičepovi; podmetači; posude za hranjenje za životinje; kutije s pijeskom; figurice od stakla, porcelana ili terakote. ;

25 Odjeća, obuća, pokrivala za glavu. ;

28 Igračke za životinje; igračke, igrice i predmeti za igru; ukrasi za božićna drvca.;

35 Oglašavanje.;

36 Prikupljanje finansijskih sredstava, dobrotvorne usluge; sve u vezi sa brigom za pse i njihovom dobrobiti. ;

41 Edukacija na polju dobrobiti životinja, korisnosti kastracije životinja; briga o psima i odgovorno vlasništvo nad psima; proizvodnja online videa; organizacija takmičenja i drugih zabavnih usluga u vezi sa životinjama i dobrobiti kućnih ljubimaca.;

42 Istraživanje na polju dobrobiti životinja i kućnih ljubimaca. ;

43 Pansioni za pse; pružanje dugoročnog i kratkoročnog smještaja za životinje; ponovno smještanje životinja. ;

44 Veterinarske usluge, uključujući savjetovanje i informisanje o veterinarskim pitanjima; usluge koje se odnose na higijenu životinja, dobrobit i brigu; psihologija kućnih ljubimaca; njega životinja i kućnih ljubimaca; veterinarska hirurgija uključujući kastraciju životinja.

(210) **BAZ2023050A** (220) 16/12/2020  
 (442) 30/09/2021  
 (732) **DRUŽIĆ MAJA**  
**Petra Kočića broj 101, Banja Luka, BA**  
 (740) Advokatska firma "Sajčić" o.d. Banja Luka  
 (591) zlatna  
 (540)



(531) 24.17,27.3,27.5,29.1

(511)

30 Angelika (vrsta kolača), Aperitiv keksi, Arome vanilije za kulinarstvo, Aromatični preparati za bombone, Aromatični preparati za kolače, Aromatični preparati za peciva, Aromatični pripravci za ishranu, Aromatizovana kafa, Aromatizovane kokice, Aromatizovani šećerni konditorski proizvodi, Aromatizovani sirupi, Aromatizovani sladoledi, Aromatski preparati za sladolede, Arome badema za jelo i piće, Arome dobivene od voća, Arome i začini, Arome limuna, Arome vanilije, Arome za grickalice, Arome za hranu, osim eteričnih ulja, Arome za kolače, osim eteričnih ulja, Arome za pića, osim eteričnih ulja, Arome za puter, Bademi u čokoladi, Bademovi kolačići, Bademovo tijesto (marcipan), Baget (Francuski hljeb), Baklava, Baozi (punjena peciva), Bavarske kreme, Bečka peciva, Beskvasni hljeb, Bezmlječna čokolada, Bijeli čaj, Bijeli šećer, Biljne arome za pravljenje pića, Biljni čajevi, Biljni med, Biljni zgušnjivači hrane, Biljno brašno, Biljno-medne pastile (poslastice), Biskvit kuhar na pari (fagao), Biskviti (keksi) sa aromom sira, Biskviti sa glazurom, Bombone, Bombone bez šećera, Bombone sa alkoholom, Bombone sa medom, Bombone od crvenog ginsenga, Bombone od mente, Bombone od nane, Bombone od šećera, Bombone za osvežavanje daha, Bombone za žvakanje, Bombone za žvakanje na bazi želatine, Bomboni sa kakaom, Bomboni sa karamelom, Božićni puding (tradicionalni engleski božićni desert), Brašno, Brašno od žitarica, Brašno za kolače, Brašno za krofne, Brašno za pečenje, Brašno za picu, Brašno za tijesto, Brioši, Brioši punjeni džemom, Čajevi, Čajni kolačići, Čajni kolačići (minjoni), Čajni kolačići sa mlječnom čokoladom, Cimet, Čokolada, Čokolada sa japanskim hrenom, Čokolada sa mjehurićima vazduha, Čokolada u obliku pralina, Čokolada u prahu, Čokolada za konditorke proizvode i hljeb, Čokolada za prelive, Čokolade sa punjenjem od mente, Čokoiade u obliku morskih konjica, Čokolade u obliku morskih školjki, Čokoladice punjene likerom, Čokoladna jaja, Čokoladna kafa, Čokoladna karamela, Čokoladna pića, Čokoladna pića koja sadrže mljeko, Čokoladna punjenja za pekarske proizvode, Čokoladne arome, Čokoladne bombone, Čokoladne bombone sa punjenjem, Čokoladne kreme, Čokoladne mrvice, Čokoladne napolitanke, Čokoladne pjene/musevi, Čokoladne pločice, Čokoladne poslastice, Čokoladne torte, Čokoladni deserti, Čokoladni ekstrakti, Čokoladni fondii, Čokoladni keksi, Čokoladni konditorski proizvodi

koji sadržavaju praline, Čokoladni marcipan, Čokoladni namazi, Čokoladni preljev, Čokoladni slatkiši, Čokoladni vafli, Čokoladni zečići, Čokoladni ukrasi za kolač, Danska peciva, Desertni pjene/musevi [poslastice], Engleski mafini, Frapei, Glazure, Gotovi deserti (konditorski proizvodi), Gotovi deserti (peciva), Gotovi deserti (na bazi čokolade), Gumene bombone, Flalva, Imitacija čokolade, Imitacije kreme od vanilije, Jabuke presvučene šećerom, Jela od brašna, Jestive oblatne, Kafa, Kakao, Kakao mješavine, Kakao pića, Kakao u prahu, Karamele, Keksi preliveni čokoladom, Knedle, Kolači, Kolači koji sadrže kreme, Kolači od čokolade (brownies), Kolačići (biskviti), Kolačići na štapiću, Kolačići od badema, Konditorska glazura, Konditorski proizvodi od sladoleda, Konditorski proizvodi preliveni čokoladom, Konditorski sladoledi, Kremasti kolači, Kroasani, Krofne, Led, sladoledi, zamrznuti jogurti i sorbeti, Ledene torte, Ledene poslastice, Ledeni slatkiši, Lizala, Mafini, Marshmallow, Matična mlječ, Med, Menta za poslastice, Mješavina za kolače, Mješavina za krofne, Mješavine za palačinke, Mješavine za pripremu proizvoda od sladoleda, Mješavine za sladoled, Mješavine za sladoledne kornete, Mlječne karamela, Mlječne čokoiade, Mlječni sladoled, Musli, Namazi od čokolade, Namazi od čokolade koji u sastavu imaju orašaste plodove, Oblatne, Orašasti plodovi obloženi čokoladom, Palačinke, Pekarski proizvodi, Pereci preliveni čokoladom, Petit-buerre keksi, Pića bazirana na čokoladi, Pića bazirana na kakao-u, Pića od čokolade sa mljekom, Pića od kakao-a sa mljekom, Pića od sladoleda, Pite, Pločice od mlječne čokolade, Poslastice od zamrznutog jogurta, Poslastice sa ukusom čokoiade, Poslastice, torte, pite i keksi, Praline, Prašak za kolače, Prašak za kreme za poslastice, Prašak za sladoled, Premazi sa ukusom čokolade, Preparati za čokoladna pića, Princes krofne, Pripravci za izradu slatkiša, Pripravci za pripremu torti, Pripravci za pripremu vafli, Propolis, Pudinci, Pudinci u prahu, Punjena čokolade, Punjene čokoladice, Punjeni slatkiši, Puslice, Šećeri, prirodni zaslađivači, slatke glazure i punjenja, pčelinji proizvodi, Šećerna vuna, Sirupi i melase, Sladoled, Sladoled bez mljeka, Sladoled na bazi jogurta, Sladoled sa voćem, Sladoledi koji sadrže čokoladu, Sladoledi na štapiću, Sladoledi na štapiću koji sadrže mljeko, Sladoledi sa ukusom čokolade, Sladoledne torte, Sladoledni deserti, Slatke knedle, Slatke glazure, Slatkiši, Slatkiši bez šećera, Slatkiši od badema, Slatkiši [bombone], Slatkiši od badema, Slatkiši od kikirikija, Smrznuti mlječni desert u obliku pločice, Sosevi za sladoled, Sredstva za vezivanje za sladolede, Tijesto, Tijesto za kolače, Topla čokolada, Torta Napoleon, Torta od badema, Torta sa slatkišima, Torta od jagoda, Torta od Paviova lješnika, Torte sa glazurom, Tortelini, Vafli, Vanilija, Voćni kolači, Voćni sladoledi, Vodeni sladoled, Voćni umaci/prelivi, Voćni želei [poslastice], Zamjene za čokoladu, Zamrznute kreme za poslastice, Zamrznute poslastice koje sadrže sladoled, Zamrznute poslastice na štapiću, Zamrznuti kolači, Žitarice.

- (210) **BAZ2023051A** (220) 16/12/2020  
 (442) 30/09/2021  
 (732) **NovOil Company d.o.o. Prijedor Orlovci bb, Prijedor, BA**  
 (740) Advokatska firma "Sajić" o.d. Banja Luka  
 (591) crvena, plava  
 (540)



- (531) 1.15,15.7,27.3,27.5,29.1  
 (511)

1 Aditivi (Hemijski-) za industrijska ulja, Aditivi (Hemijski-) za hidraulične tečnosti, Aditivi (Hemijski-) za industrijske masnoće, Aditivi, hemijski za motorna goriva, Aditivi (Hemijski-) za naftne proizvode, Aditivi za benzin, Baze (hemijski preparati), Deterdženti za upotrebu u proizvodnji i industriji, Deterdžentski aditivi za motorna ulja, Deterdžentski aditivi za gorivo, Dodaci za pročišćavanje benzina, Fotografiska hemijska sredstva za obradu fotografiskih filmova, Fotografiska hemijska sredstva za razvijanje fotografiskih filmova, Hemijska jedinjenja za vezivanje, Hemijska pomoćna sredstva (uđuvanti) za upotrebu u poljoprivredi, Hemijska pomoćna sredstva (uđuvanti) za upotrebu u hortikulturi, Hemijska sredstva dobijena iz nafte, Hemijska sredstva za hlađenje, Hemijska sredstva za upotrebu kod rafiniranja ulja, Hemijska sredstva za upotrebu u industriji prerade nafte, Hemijska sredstva za upotrebu u petrohemijskoj industriji, Hemijska sredstva za upotrebu u industriji i nauci, Hemijska sredstva za upotrebu kod prerade ulja, Hemijska sredstva za upotrebu u agrohemijskoj industriji, Hemijska sredstva za upotrebu u naftnoj industriji, Hemijske supstance, hemijski materijali i hemijski preparati te prirodni elementi, Hemijske supstance za upotrebu u metalurgiji, Hemijske supstance za upotrebu kao zamjenu za mast, Hemijske supstance za upotrebu u proizvodnju, Hemijski aditivi, Hemijski aditivi za benzin, Hemijski aditivi za dizelska goriva, Hemijski aditivi za lož ulje, Hemijski aditivi za masnoće, Hemijski aditivi za motorno ulje, Hemijski aditivi za tečnosti za mjenjače, Hemijski aditivi za tretiranje goriva, Hemijski aditivi za ulja, Hemijski aditivi za upotrebu u proizvodnji maziva, Hemijski aditivi za upotrebu u proizvodnji goriva, Hemijski aditivi za upotrebu u proizvodnji premaza, Hemijski preparati i materijali za film, fotografiju i štampanje, Hemijski preparati za raspršivanje ulja, Hemijski preparati za upotrebu u industriji, Hemijski sastavi i materijali za upotrebu u nauci, Industrijske hemikalije, Jezgrena ulja, Ljepila za upotrebu u industriji, Masne kiseline, Mediji za uzgajanje, đubriva i hemikalije za primjenu u poljoprivredi, hortikulturi i šumarstvu, Naftni derivati, Razrjeđivači za industrijsku upotrebu, Servo tečnosti, Sredstva za bijeljenje ulja, Sredstva za razgradnju ulja, Stabilizatori za ulja, Tečni premazi (hemijski), Tečnost za hidraulične kočnice, Tečnost za kvačila, Tečnost za mjenjače, Tečnost za hlađenje mašina, Tečnost za hlađenje vozila, Tečnost za upotrebu u naftnoj industriji, Ulja za kočnice, Vodenasti hemijski spojevi.;

4 Aditivi (Nehemijski) za hidraulične tečnosti, Aditivi (Nehemijski-) za poboljšanje izgaranja, Aditivi (Nehemijski-) za proizvode od nafte, Aditivi protiv smrzavanja (Nehemijski-) za goriva, Aditivi za benzin (petrohemijski), Alkohol (gorivo), Automobilska motorna ulja, Bazna ulja, Benzin, Benzin (gorivo), Benzin za motorna vozila, Benzinsko gorivo, Biljni vosak, Biodizel, Biodizelsko gorivo, Biogoriva, Bitumenske emulzije koje se koriste kao gorivo, Brodska maziva, Brodska ulja, Butan kao gorivo za upaljače, Butan za rasvjetu, Butan za upotrebu kao gorivo, Čvrsta maziva za industrijske svrhe, Dizel goriva, Drvo za upotrebu kao gorivo, Fina ulja za motore, Fosilna goriva, Gas za osvjetljenje, Goriva dobiva iz nafte, Goriva i rasvjetne stvari, Goriva iz biomase, Goriva izvedena od sirove nafte, Goriva sa alkoholnom bazom, Goriva (uljučujući benzin za motore), Goriva za grijanje, Goriva za kuhanje, Goriva za upaljače, Gorivi materijali, Gorivi proizvodi, Gorivo, Gorivo za motorna vozila, Gorivo za rasvjetu, Gorivo za svjetiljke, Industrijska maziva, Industrijska rashladna ulja, Industrijska ulja, Industrijska ulja i masti (maziva), Industrijska ulja za podmazivanje površina, Industrijske masti, Industrijski benzin, Industrijski parafini, Industrijski vosak, Industrijsko lož ulje, Industrijsko ulje baterije, Isparavajuće smjese goriva, Izolaciona ulja, Kerozin, Koncentrati aditiva (Nehemijski-) za motorna goriva, Koštano ulje za industrijske potrebe, Kruta maziva, Kruta ulja (hidrogenirana ulja za industrijsku upotrebu), Laka ulja, Laneno ulje za podmazivanje, Lanolin, Loj, Lubrikanti i industrijska maziva, voskovi i tečnosti, Lubrikanti kao hidraulična ulja za podmazivanje, Lubrikanti za korištenje u industrijskim procesima, Lubrikanti za mašine, Mast za mašine, Mast za podmazivanje vozila, Mast za automobilsku industriju, Mast za kuglične ležajeve, Masti za podmazivanje, Masti za podmazivanje izloženih zupčanika, Masti za podmazivanje oružija, Masti za podmazivanje spojeva, Masti za tehničke namjene, Materijali za očuvanje zgrada (ulja), Maziva za automobilske motore, Maziva za bušenje, Mazivo za kočione pločice, Mazivo za kočnice, Mazivo za šasiju, Mineralna ulja, Mineralna ulja i masti za industrijske potrebe (nisu za goriva), Mineralna ulja za podmazivanje, Motorna ulja, Nafta, Naftni žele za industrijske potrebe, Nehemijski aditivi za gorivo, Nehemijski aditivi za masti, Nehemijski aditivi za motore, Nehemijski aditivi za motorna goriva, Nehemijski aditivi za rezna ulja, Nehemijski aditivi za sredstva za podmazivanje, Nehemijski aditivi za ulja za mjenjače, Nehemijski aditivi za ulja, Nemineralna maziva za industrijske svrhe (ne za gorivo), Nemineralna ulja za industrijske potrebe (osim za gorivo), Proizvodi za podmazivanje spojeva, Rasvjetne masti, Rasvjetni plin, Rasvjetni vosak, Sintetička sredstva za podmazivanje, Sintetička ulja, Sirova ili rafinirana nafta, Sredstva za otpuštanje u obliku masti, Sredstva za otpuštanje u obliku ulja, Sredstva za podmazivanje cijevi, Sredstva za podmazivanje u spreju, Sredstva za podmazivanje bazirana na ulju, Sredstva za podmazivanje motornih vozila, Sredstva za podmazivanje lanaca za bicikla, Sredstva za zaštitu metala, Svijeće i fitilji za rasvjetu, Tečna goriva, Tečnost za upaljače za cigarete, Tečnosti za podmazivanje, Ulja i masti za podmazivanje, Ulja koja prodiru u koroziju, Ulja za automobile, Ulja za podmazivanje, Ulja za podmazivanje automobilskih uređaja, Ulja za podmazivanje motora na benzin, Ulja za turbine, Ulje za lance, Ulje za podmazivanje za motore motornih vozila, Ulje za rasvjetu, Upaljači, Vosak (sirovi), Vosak za upotrebu u proizvodnji, Zaštitna ulja za zidove ili kožu, Zaštitni premazi za zgrade (ulja), Životinjska mast za tehničke namjene, Životinjska ulja za industrijske svrhe.

(210) **BAZ2023052A** (220) 16/12/2020

(442) 30/09/2021

(732) **Borsodi Sörgyár Kft.****Bócs Rákóczi u. 81., H-3574, HU**

(740) Nedim Krilić

(591) tamno plava, bijela

(540)



(531) 1.15,24.17,26.3,26.11,27.5,29.1

(511)

33 Alkoholna pića; cider (fermentisana alkoholna pića na bazi jabuke ili kruške); vina, žestoka pića i liker; gazirana alkoholna pića; gazirana alkoholna pića sa ukusom voća.

(210) **BAZ2023053A** (220) 16/12/2020

(442) 30/09/2021

(732) **Dow AgroSciences LLC****9330 Zionsville Road, Indianapolis, Indiana 46268, US**

(740) "LINEA SERVICES" d.o.o. Sarajevo

(540)

## KINSIDRO

(511)

1 Hemijska sredstva koja se upotrebljavaju u poljoprivredi, naime stimulatori rasta biljaka; pripravci za ishranu biljaka; mikroorganizmi ili spore za zaštitu bilja; regulatori rasta biljaka, uključujući biostimulanse, feromone i hemikalije za upotrebu u poljoprivredi, hortikulturi i šumarstvu, gnojiva.

(210) **BAZ2023054A** (220) 16/12/2020

(442) 30/09/2021

(732) **Dow AgroSciences LLC****9330 Zionsville Road, Indianapolis, Indiana 46268, US**

(740) "LINEA SERVICES" d.o.o. Sarajevo

(540)

## SOSDIA

(511)

1 Hemijska sredstva koja se upotrebljavaju u poljoprivredi, naime stimulatori rasta biljaka; pripravci za ishranu biljaka; mikroorganizmi ili spore za zaštitu bilja; regulatori rasta biljaka, uključujući biostimulanse, feromone i hemikalije za upotrebu u poljoprivredi, hortikulturi i šumarstvu, gnojiva.

(210) **BAZ2023055A** (220) 17/12/2020

(442) 30/09/2021

(732) **Foundcenter Investment GmbH****Schönhauser Alle 59B, 10437 Berlin, DE**

(740) "Živko Mijatović &amp; Partners" d.o.o.

(540)

## UNA

(511)

35 Usluge oglašavanja i marketinga naročito, objavljivanje reklamnih tekstova, analiza istraživanja tržišta i podataka o oglašavanju u cilju pružanje strategija i uvida za oglašavanje i marketing, kreiranje, pisanje, uređivanje, objavljivanje i distribucija reklamnog materijala, uključujući tekstove, vizuelne materijala i sadržaje, pripremanje audiovizuelnih prezentacija za upotrebu u oglašavanju, produkcija, postprodukcija, uređivanje, objavljivanje i distribucija reklamnih materijala, iznajmljivanje i kupovina vremena za oglašavanje i prostora za oglašavanje na svim sredstvima i medijima za komunikaciju za druge, usluge reklamnih agencija.;

38 Telekomunikacije; emitovanje kablovske televizije; komunikacije mobilnim telefonima; komunikacija preko računarskih terminala; komunikacija preko mreže optičkih vlakana; prenos poruka i slika posredstvom računara; usluge elektronskog biltena [telekomunikacione usluge]; prenos faksimilom; pružanje informacija u oblasti telekomunikacija; pružanje usluga telekomunikacionih kanala za usluge telešopinga; obezbjeđivanje telekomunikacionih veza sa globalnom računarskom mrežom; iznajmljivanje vremena pristupa globalnim računarskim mrežama; iznajmljivanje telekomunikacione opreme; usluge telekomunikacionog usmjeravanja i povezivanja; usluge telekonferencija; telegrafске usluge; telefonske usluge; emitovanje televizijskih programa; teleks usluge; prenos digitalnih datoteka; prenos čestitki putem interneta; prenos telegrama; usluge govorne pošte; bežično emitovanje; usluge telekomunikacionog portala; telekomunikacione

usluge koje se pružaju putem platformi i portala na internetu i drugih medija; mobilne telekomunikacione mreže; usluge; telekomunikacione usluge fiksne telefonije; omogućavanje pristupa širokopojasnim telekomunikacionim uslugama; usluge bežične komunikacije; usluge digitalne komunikacije; omogućavanje pristupa televiziji sa Internet protokolom; omogućavanje pristupa Internetu; usluge elektronske pošte i tekstualnih poruka; pružanje informacija o telekomunikacijama putem telekomunikacionih mreža; usluge provajdera mreže, naime najam, iznajmljivanje i rukovanje vremenom pristupa mrežama podataka i bazama podataka, naročito Internetu; pružanje telekomunikacionih usluga u vidu upravljanja mrežom; omogućavanje veza elektronske komunikacije; usluge usmjeravanja i povezivanja telekomunikacija; informativne i savjetodavne usluge u vezi s navedenim uslugama koje se pružaju putem telekomunikacione mreže. ;

41 Usluge zabave naročito, pružanje informacija u vezi sa zabavom, produkcija radio i televizijskih programa, usluge pružanja filmova i televizijskih emisija, koji se ne mogu preuzeti, putem servisa za prenos videa na zahtjev, usluge pružanja video klipova i drugog multimedijalnog sadržaja koji se ne može preuzeti, a koji sadrži audio, video, umjetnička djela i tekst iz i u vezi sa zabavom, filmom, televizijom, televizijskim i filmskim likovima, muzikom i poznatim ličnostima, pružanje informacija iz oblasti zabave putem vebajta, usluge pružanja informacija, recenzija i preporuka u vezi sa filmovima i televizijskim emisijama putem vebajta i servisa prenosa videa na zahtjev, usluge produkcije i distribucije radio programa i zvučnih zapisa, usluge pružanja onlajn muzike koja se ne može preuzeti. ;

42 Naučne i tehnološke usluge, kao i usluge istraživanja i projektovanja u vezi sa njima; usluge industrijskih analiza, industrijskog istraživanja i industrijskog dizajna; usluge kontrole kvaliteta i autentifikacije; projektovanje i razvoj računarskog hardvera i softvera; informativne i savjetodavne usluge u vezi s tehnološkim uslugama koje se pružaju putem telekomunikacionih mreža. ;

45 Pravne usluge; usluge obezbjeđenja radi fizičke zaštite materijalne imovine i lica; individualne i društvene usluge koje pružaju drugi, radi zadovoljavanja potreba pojedinaca; usluge društvenog umrežavanja; usluge onlajn društvenih mreža.

(210) **BAZ2023056A** (220) 18/12/2020  
(442) 30/09/2021  
(732) **“SAPONIA” KEMIJSKA, PREHRAMBENA I FARMACEUTSKA INDUSTRIJA, D.D.**

**M. Gupca 2, 31000 Osijek, HR**

(740) DR DIANA PROTIĆ TKALČIĆ & PARTNERS d.o.o.

(540)

**DEZICLEAN**

(511)

1 Hemijski proizvodi za upotrebu u industriji, znanosti, fotografskoj djelatnosti, kao i za ratarstvo, povrtlarstvo i šumarstvo; neobrađena umjetna smola, neobrađena

plastika; mješavine za gašenje i prevenciju požara; preparati za kaljenje i lemljenje; tvari za štavljenje životinjskih krzna i kože; ljepila za upotrebu u industriji; kitovi i druga punila u obliku paste; kompost, prirodna gnojiva i umjetna gnojiva; biološki preparati za upotrebu u industriji i znanosti.;

3 Preparati za bijeljenje i ostale tvari za pranje rublja; preparati za čišćenje, poliranje, odmaščivanje i struganje; nemedicinski sapuni; parfimerijski proizvodi, eterična ulja; nemedicinski kozmetički i toaletni proizvodi, nemedicinski losioni za kosu; nemedicinski proizvodi za njegu zuba; maramice impregnirane kozmetičkim losionima.;

5 Farmaceutski, medicinski i veterinarski preparati; higijenski preparati za upotrebu u medicini; dijetne tvari za medicinske i veterinarske potrebe, hrana za dojenčad; dijetni dodaci prehrani za ljude i životinje; flasteri, materijal za previjanje; materijali za plombiranje zuba i za zubne otiske; dezinfekcijska sredstva; proizvodi za uništavanje životinjskih štetočina; fungicidi, herbicidi.

(210) **BAZ2023057A** (220) 18/12/2020

(442) 30/09/2021

(732) **“SAPONIA” KEMIJSKA, PREHRAMBENA I FARMACEUTSKA INDUSTRIJA, D.D.**

**M. Gupca 2, 31000 Osijek, HR**

(740) DR DIANA PROTIĆ TKALČIĆ & PARTNERS d.o.o.

(540)

**HANDYSEPT**

(511)

1 Hemijski proizvodi za upotrebu u industriji, znanosti, fotografskoj djelatnosti, kao i za ratarstvo, povrtlarstvo i šumarstvo; neobrađena umjetna smola, neobrađena plastika; mješavine za gašenje i prevenciju požara; preparati za kaljenje i lemljenje; tvari za štavljenje životinjskih krzna i kože; ljepila za upotrebu u industriji; kitovi i druga punila u obliku paste; kompost, prirodna gnojiva i umjetna gnojiva; biološki preparati za upotrebu u industriji i znanosti.;

3 Preparati za bijeljenje i ostale tvari za pranje rublja; preparati za čišćenje, poliranje, odmaščivanje i struganje; nemedicinski sapuni; parfimerijski proizvodi, eterična ulja; nemedicinski kozmetički i toaletni proizvodi, nemedicinski losioni za kosu; nemedicinski proizvodi za njegu zuba; maramice impregnirane kozmetičkim losionima.;

5 Farmaceutski, medicinski i veterinarski preparati; higijenski preparati za upotrebu u medicini; dijetne tvari za medicinske i veterinarske potrebe, hrana za dojenčad; dijetni dodaci prehrani za ljude i životinje; flasteri, materijal za previjanje; materijali za plombiranje zuba i za zubne otiske; dezinfekcijska sredstva; proizvodi za uništavanje životinjskih štetočina; fungicidi, herbicidi.



---

---

(210) **BAZ2023058A** (220) 18/12/2020

(442) 30/09/2021

(732) **The Procter & Gamble Company**

**One Procter & Gamble Plaza,  
Cincinnati, Ohio 45202, US**

(740) DR DIANA PROTIĆ TKALČIĆ &  
PARTNERS d.o.o.

(540)

## FAIRY

(511)

3 Preparati za odmaščivanje i struganje; sapuni, izuzev toaletnih sapuna; kozmetički proizvodi; ubrusi za proizvode za čišćenje.;

5 Antibakterijski sapun; dezinfekcioni sapun; dezinfekciona sredstva za hemijske toalete; dezinfekciona sredstva za higijensku namjenu; antibakterijska sredstva za pranje ruku; biocidi; fungicidi; herbicidi; germicidi; virucidi; ubrusi impregnirani sa dezinfekcijskim, antibakterijskim, fungicidnim, germicidnim ili virucidnim preparatima; sanitarni sapuni i deterdženti; sanitarni proizvodi za upotrebu u domaćinstvu.

---

---

(210) **BAZ2023059A** (220) 18/12/2020

(442) 30/09/2021

(732) **The Procter & Gamble Company**

**One Procter & Gamble Plaza,  
Cincinnati, Ohio 45202, US**

(740) DR DIANA PROTIĆ TKALČIĆ &  
PARTNERS d.o.o.

(540)

## AMBI-PUR

(511)

5 Antibakterijski sapun; dezinfekcioni sapun; dezinfekciona sredstva za hemijske toalete; dezinfekciona sredstva za higijensku namjenu; antibakterijska sredstva za pranje ruku; biocidi; fungicidi; herbicidi; germicidi; virucidi; sanitarni sapuni i deterdženti; sanitarni proizvodi za upotrebu u domaćinstvu.

---

---

(210) **BAZ2023060A** (220) 18/12/2020

(442) 30/09/2021

(732) **Philip Morris Products S.A.**

**Quai Jeanrenaud 3, 2000 Neuchâtel,  
CH**

(740) "LINEA SERVICES" d.o.o. Sarajevo

(540)



(531) 1.15,26.11,27.5

(511)

34 Duhan, sirovi ili prerađen; proizvodi od duhana; cigare, cigarete, cigariljosi, duhan za ručno motanje cigareta, duhan za lule, duhan za žvakanje, duhan za šmrkanje, kretek cigarete; snus duhan; zamjene za duhan (koje se ne koriste u medicinske svrhe); elektronske cigarete; grijani duhanski proizvodi; elektronički uređaji i njihovi dijelovi koji griju cigarete ili duhan u svrhu otpuštanja aerosola koji sadrži nikotin za inhalaciju; tečna nikotinska otopina za upotrebu kod elektronskih cigareta; pribor za pušaće, cigaret papir, cigaret tube, filteri za cigarete, limene kutije za duhan i cigarete, futrole i kutije za cigarete, pepeljare, lule, džepne naprave za motanje cigareta, upaljači, šibice.

---

---

(210) **BAZ2023061A** (220) 18/12/2020

(442) 30/09/2021

(732) **Bosnalijek, farmaceutska i hemijska  
industrija, dioničko društvo**

**Jukićeva 53, 71000 Sarajevo, BA**

(740) KARABDIĆ KERIM

(540)

## MIKOTEN

(511)

5 Farmaceutski proizvodi.

(210) **BAZ2023062A** (220) 18/12/2020  
 (442) 30/09/2021  
 (732) **Udruženje POMOZI.BA**  
**Dr. Fetaha Bećirbegovića br.8,**  
**Sarajevo, BA**  
 (591) narandžasta, bijela  
 (540)



(531) 2.9,24.17,27.5,29.1  
 (511)

36 Dobrotvorne usluge u području novčanih donacija; Dogovaranje financiranja humanitarnih projekata; Humanitarno prikupljanje sredstava; Organiziranje prikupljanja u humanitarne svrhe; Prikupljanje finansijskih sredstava u dobrotvorne svrhe; Usluge dobrotvornih fondova; Usluge prikupljanja novčanih priloga u dobrotvorne svrhe na mreži; Usluge prikupljanja sredstava u dobrotvorne svrhe putem zabavnih događaja.;

39 Dobrotvorne usluge i to podjela odjeće; Dobrotvorne usluge i to podjela deka; Dobrotvorne usluge, tj usluge pružanja prevoza; Dobrotvorne usluge tj pružanje prevoza za starije ili hendikepirane osobe; Dostava hrane; Dostava hrane i jela pripremljenih za konzumaciju; Dostava restoranske hrane; Skladištenje; Skladištenje namještaja; Skladištenje odjeće; Skladištenje paketa; Skladištenje pića; Usluge dostave hrane.;

41 Izdavanje publikacija; Objavljivanje brošura. ;

43 Dobrotvorne usluge, to jest ponuda privremenog smještaja; Organizacija i pružanje privremenog smještaja; Privremeni smještaj; Usluge prijema za privremeni smještaj (upravljanje dolascima i odlascima); Usluge privremenog smještaja; Obezbjedivanje obroka za neposrednu konzumaciju; Obezbjedivanje privremenog smještaja za stanovanje; Obezbjedivanje privremenog smještaja; Priprema obroka; Restorani; Usluge pripreme hrane.;

44 Savjetovanje povezano s psihološkom pomoći u svezi s medicinskim oboljenjima.; 45 Informativne usluge u svezi sa zdravljem i sigurnosti; Obezbjedivanje usluga lične podrške porodicama pacijenata sa bolestima opasnim za život.

(210) **BAZ2023064A** (220) 18/12/2020  
 (442) 30/09/2021  
 (732) **Omladinski Resursni Centar (ORC)**  
**Tuzla**  
**Hadži Bakirbega Tuzlića 1, 75000 Tuzla,**  
**BA**  
 (591) mornarsko plava, narandžasta  
 (540)



(531) 3.1,24.17,26.3,27.3,27.5,29.1  
 (511)

16 Tiskarski proizvod.;

35 Oglašavanje.

(210) **BAZ2023065A** (220) 21/12/2020  
 (442) 30/09/2021  
 (732) **Mars, Incorporated**  
**6885 Elm Street, McLean, VA 22101,**  
**US**  
 (740) "Živko Mijatović & Partners" d.o.o.  
 (540)

## BEN'S ORIGINAL

(511)

29 Meso; riba, neživa; perad; divljač, neživa; mesni ekstrakti; suhomesnati proizvodi; zamjene za meso; zamrzuto povrće; konzervirano povrće; sušeno povrće; kuhano povrće; konzervirano voće; sušeno voće; kuhano voće; prerađeno voće, gljive i povrće (uključujući orašaste plodove i mahunarke); prerađeno povrće; prerađene mahunarke; leća; prerađeni slanutak; prerađeni grah; pečeni grah; grah u umaku; zrna soje, konzervirana, za prehranu; tofu; paradajz pire; pire od povrća; sok od paradajza za kuhanje; konzervirani paradajz; sokovi od povrća, za kuhanje; ukiseljeno povrće; pripravnici za pripremu juha; juhe; temeljci; sastojci za pripremanje bujona; bujoni; kokosovo mlijeko; kokosovo ulje; kokosova mast; biljne masti za prehranu; umaci; orašasti plodovi, prerađeni; namazi na bazi orašastih plodova; sjemenke, prerađene; grickalice na bazi voća; grickalice na bazi mahunarki; grickalice na bazi orašastih plodova; grickalice na bazi povrća; gotovi gulaš s karijem; vegetarijanski čili; čili s mesom; pripremljena jela koja se pretežno sastoje od mesa; gotove salate; pripremljena jela od povrća; pripremljeni obroci koji se prvenstveno

sastoje od mesa; pripremljeni obroci koji se prvenstveno sastoje od nadomjestaka za meso; pripremljeni obroci koji se prvenstveno sastoje od peradi; pripremljeni obroci koji se prvenstveno sastoje od povrća; pripremljeni obroci koji se prvenstveno sastoje od ribe; zamrznuti obroci koji se prvenstveno sastoje od povrća; zamrznuti obroci koji se prvenstveno sastoje od mesa; zamrznuti obroci koji se prvenstveno sastoje od nadomjestaka za meso; zamrznuti obroci koji se prvenstveno sastoje od ribe; zamrznuti obroci koji se prvenstveno sastoje od peradi; gotova kuhana jela koja se prvenstveno sastoje od mesa; gotova kuhana jela koja se prvenstveno sastoje od nadomjestaka za meso; gotova kuhana jela koja se prvenstveno sastoje od peradi; gotova kuhana jela koja se prvenstveno sastoje od povrća; gotova kuhana jela koja se prvenstveno sastoje od ribe.;

30 Riža; tapioka; sago; tjestenina; rezanci; knedle; rezanci za juhe; kuskus (krupica); pripravci od žitarica; prerađena žita (zrnasti plodovi žitarica); prerađene žitarice; riža cjelovitog zrna; riža dugog zrna; divlja riža; smeđa riža; basmati riža; pretkuhana riža; rižoto; mješavine riže; mješavine riže s povrćem, ekstraktima piletine, mesnim ekstraktima, sirom, grahoricama, mahunarkama, mirodijama, aromama, začinskim biljem i začинима; pakirane mješavine za obroke koja se prvenstveno sastoje od riže; obrađena kvinoja; pizze; pite; mirodije; umaci; umaci za kuhanje; pripravci za spravljanje umaka; umaci od karija; umaci za tjesteninu; umaci za zapečenu tjesteninu; čili umak; umak od soje; ljuti umak; slatko-kiseli umak; začinjeni umaci; slani umaci; umaci za rižu; umaci u prahu; mješavine za pripremu umaka; arome u obliku koncentriranih umaka; gotovi prehrambeni artikli u obliku umaka; marinade; prelive za salatu; čatniji; tjestenina (prehrambeni artikli od brašna-); reliši; soft sos; zgušnjivači za upotrebu u kuhanju; pesto [umak]; senf; ocat; sol, kuhinjska; mirodije; začini; kuhinjske začinske trave; prerađeni češnjak za upotrebu kao začín; prerađeni đumbir za upotrebu kao začín; mljeveni đumbir; začinske paste; papar; čili začín; čili pasta kao začín; aromatični pripravci za hranu; arome za hranu; ekstrakti koji se koriste kao arome [osim eteričnih ulja]; mješavine začina; začinski pripravci; začinski ekstrakti; začini za utrljavanje u hranu; kari mješavine; gotova jela na bazi tjestenine; gotova jela na bazi riže; gotova jela na bazi rezanaca; instant rezanci; instant riža; grickalice na bazi žitarica; grickalice na bazi riže; grickalice koje se prvenstveno sastoje od tjestenine; grickalice koje se prvenstveno sastoje od riže; obroci koji se prvenstveno sastoje od tjestenine; obroci koji se prvenstveno sastoje od riže; obroci koji se prvenstveno sastoje od obrađenog žita; obroci koji se prvenstveno sastoje od prerađenih žitarica; obroci koji se prvenstveno sastoje od kvinoje i prerađenih žitarica; obroci koji se prvenstveno sastoje od rezanaca; zamrznuti obroci koji se prvenstveno sastoje od tjestenine; zamrznuti obroci koji se prvenstveno sastoje od riže; zamrznuti obroci koji se prvenstveno sastoje od obrađenog žita; zamrznuti obroci koji se prvenstveno sastoje od prerađenih žitarica; zamrznuti obroci koji se prvenstveno sastoje od kvinoje i prerađenih žitarica; zamrznuti obroci koji se prvenstveno sastoje od rezanaca; suhi i tekući obroci, spremni za konzumiranje, koji se prvenstveno sastoje od riže; suhi i tekući obroci, spremni za konzumiranje, koji se prvenstveno sastoje od tjestenine; suhi i tekući obroci, spremni za konzumiranje, koji se prvenstveno sastoje od rezanaca; prerađeno žito kombinirano u zajedničkom pakiranju sa začínima i aromama; prerađene žitarice kombinirano u zajedničkom pakiranju sa začínima i aromama; prerađena kvinoja i žitarice kombinirani u zajedničkom pakiranju sa začínima i aromama; riža kombinirana u zajedničkom pakiranju sa začínima

i aromama; prerađeno žito kombinirano u zajedničkom pakiranju sa jestivim sjemenkama, grahoricama, mahunarkama ili povrćem; prerađene žitarice kombinirane u zajedničkom pakiranju sa jestivim sjemenkama, grahoricama, mahunarkama ili povrćem; prerađena kvinoja i žitarice kombinirane u zajedničkom pakiranju sa jestivim sjemenkama, grahoricama, mahunarkama ili povrćem; riža kombinirana u zajedničkom pakiranju sa jestivim sjemenkama, grahoricama, mahunarkama ili povrćem; tjestenina kombinirana u zajedničkom pakiranju sa jestivim sjemenkama, grahoricama, mahunarkama ili povrćem; riža kombinirana u jedinstvenim pakiranjima sa jestivim sjemenkama, zmjem, mahunarkama ili povrćem; rezanci kombinirani zajedničkom pakiranju sa jestivim sjemenkama, grahoricama, mahunarkama ili povrćem.

(210) **BAZ2023066A** (220) 21/12/2020

(442) 30/09/2021

(732) **Dow AgroSciences LLC**

**9330 Zionsville Road, Indianapolis, Indiana 46268, US**

(740) "LINEA SERVICES" d.o.o. Sarajevo

(540)

## HOLZEM

(511)

5 Proizvodi za biološku kontrolu, naime poljoprivredni biopesticidi, bioinsekticidi; insekticidi; biofungicidi; fungicidi; biohermicidi; germicidi; bioherbicidi; herbicidi; biofumiganti, fumiganti, bionematicidi, nematicidi.

(210) **BAZ2023067A** (220) 21/12/2020

(442) 30/09/2021

(732) **Dow AgroSciences LLC9330 Zionsville Road, Indianapolis, Indiana 46268, US**

(740) "LINEA SERVICES" d.o.o. Sarajevo

(540)

## SAVIQRESS

(511)

5 Proizvodi za biološku kontrolu, naime poljoprivredni biopesticidi, bioinsekticidi; insekticidi; biofungicidi; fungicidi; biohermicidi; germicidi; bioherbicidi; herbicidi; biofumiganti, fumiganti, bionematicidi, nematicidi.

**(210) BAZ2023068A** (220) 21/12/2020**(442) 30/09/2021****(732) Riot Games, Inc.****12333 West Olympic Blvd., Los Angeles, CA 90064, US**

(740) "MSA IP"

(591) crvena, crna

(540)



(531) 1.15,24.15,26.7,26.13

(511)

9 Softver „proširene stvarnosti“ za igranje video igara koji se može preuzimati; softver za računarske igre koji se može preuzimati; računarski programi koji se mogu preuzimati a koji se koriste za praćenje statusa različitih korisnika usluga onlajn interaktivnog igranja igrica i onlajn povezivanje igrača sa drugim igračima svih nivoa vještina; elektronske publikacije, naime, stripovi, grafički romani, magazini, priručnici, i bilteni iz oblasti zabave i video igara koje se mogu preuzimati; emotikoni za mobilne telefone koji se mogu preuzimati; softver za igre za mobilne telefone koji se može preuzimati; muzičke datoteke koje se mogu preuzimati; melodije za mobilne telefone koje se mogu preuzimati; podkastovi za preuzimanje iz oblasti video igara i e-sporta; pozadine i grafičke slike za ekran za kompjutere, mobilne telefone, tablete koje se mogu preuzimati; softver za video igre koji se može preuzimati; softver za igre virtualne realnosti za igranje video igara koji se može preuzimati; snimljeni softver „proširene stvarnosti“ za igranje video igara; snimljeni softver za računarske igre; snimljeni softver za računarske igre i priručnici u elektronskom formatu koji se prodaju kao cjelina; snimljeni softver za virtualnu realnost za igranje video igara; snimljeni softver za video igre; kertridži za video igre; diskovi za video igre; zvučnici; punjači za baterije; prazne USB fleš memorije; priključne stanice za računare; računarski hardver; računarske tastature; računarski miševi; računarski monitori; računari; ukrasni magneti; digitalna muzika koja se može preuzeti s Interneta; slušalice-bubice; naočale; slušalice; slušalice koje se koriste za računare; oprema za karaoke; magnetno kodirane kreditne kartice; oprema za mobilne telefone, naime prednje ploče, držači, slušalice, naramenice, trake za ruke, štitičnici za zaslon; mobilni telefoni;

jednonožni stativi (monopodi) za ručne digitalne elektronske uređaje, naime, foto aparate, mobilne telefone, tablet računare; prijenosni računari; jastučići za miš; prijenosna računala; pretplatne telefonske kartice, magnetski kodirane; zaštitne navlake za mobilne telefone; radio; punjive baterije; naočare za sunce; tablet računari; telefoni; bežični punjači; nasloni za zglobove za upotrebu sa računarima. ;

25 Ešarpe, odjeća za plažu; kaiševi; kaputi; kostimi za igre sa ulogama; haljine; rukavice; kostimi za Noć vještica; dukserice sa kapuljačom; čarape i pletena trikotaža; odjeća za malu djecu; jakne; helanke; udobna odjeća za nošenje kod kuće; pantalone; puloveri; odjeća za kišu; marame, šalovi; bluze, košulje; šortsevi; suknje; odjeća za spavanje; kratke čarape; donji dijelovi trenerke; duks majice; džemperi; kupaći kostimi; majice kratkih rukava; gornji dijelovi odjeće; potkošulje; donji veš; obuća; pokrivala za glavu.;

38 Usluge emitovanja i prenosa (striminga) igranja video igara i takmičenja u igranju video igara putem globalnih komunikacionih mreža, Interneta i bežičnih mreža; komunikacione usluge koje se koriste za elektronski prenos poruka i podataka; elektronski prenos podataka, grafike, slika i poruka među korisnicima računara za igranje video igara preko bežičnih komunikacionih mreža i Interneta; pružanje onlajn komunikacionih veza (linkova) koje preusmjeravaju korisnike veb-sajtova na druge lokalne i globalne veb stranice vezane za igre; usluge internetskog emitovanja preko globalnih i lokalnih računarskih mreža; bežični elektronski prenos podataka, slika i informacija.;

41 Organizovanje i uživo vođenje takmičenja koji se odnose na računarske i video igre; organizovanje onlajn takmičenja računarskih i video igara za interaktivne igrače; usluge rasonode, naime, pružanje onlajn računarskih i video igara; usluge rasonode, naime, organizovanje sastanaka uživo sa obožavaocima (fanovima) i konferencija sa interaktivnim igrama među učesnicima u oblasti gejminga, video igara i e-sportova; usluge rasonode, naime, pružanje veb-sajtova koji prikazuju audio i video prezentacije koje se ne mogu preuzimati iz oblasti računarskih i video igara i e-sportova; klubovi obožavalaca (fanova); organizovanje uživo takmičenja računarskih i video igara i e-sportova; pružanje veb-sajtova koji prikazuju zabavne informacije iz oblasti računarskih i video igara; pružanje veb-sajtova koji prikazuju elektronske publikacije iz oblasti stripova, grafičkih romana i priča sa scenama i likovima zasnovanih na računarskim i video igrama; pružanje onlajn publikacija iz oblasti stripova, grafičkih romana i priča sa scenama i likovima zasnovanih na računarskim i video igrama koje se ne mogu preuzimati; pružanje onlajn interaktivnih računarskih i video igara za više igrača; pružanje onlajn trivia igrica (kvizova), savjeta i strategija za računarske i video igre; pružanje onlajn video igara; pružanje usluga praćenja korisnika

onlajn interaktivnog igranja igrice i povezivanje onlajn igrača igrice sa drugim igračima svih nivoa vještina; usluge rasonode u obliku televizijskih serija uživo koje se pružaju putem televizije i striminga putem Interneta iz oblasti video igara i e-sporta; pružanje zabavnih programa i sadržaja, naime, usluga televizijskog programiranja u obliku radnje uživo i animiranih televizijskih serija; pružanje filmova i kinematografskih filmova koji se ne mogu preuzimati putem usluge videozapisa na zahtjev; pružanje usluga internet stranica sa audiovizuelnim materijalima koji se ne mogu preuzimat1 koji uključuju muziku i zabavu u obliku muzičkih spotova i muzičkih performansa.

(210) **BAZ2023069A** (220) 21/12/2020

(442) 30/09/2021

(732) **American-Cigarette Company  
(Overseas) Limited**

**Route de France 17, Boncourt CH-  
2926, CH**

(740) "Živko Mijatović & Partners" d.o.o.

(591) nijanse plave, siva, crvena

(540)



(531) 25.1,26.11,27.5,29.1

(511)

34 Cigarete; duhan, sirovi ili prerađeni; duhan za motanje; duhan za lule; duhanski proizvodi; zamjene za duhan (ne za medicinske svrhe); cigare; cigariljosi; upaljači za cigarete; upaljači za cigare; šibice; artikli za pušače; papirići za cigarete; tube za cigarete; filteri za cigarete; džepne naprave za savijanje cigareta; ručni uređaji za punjenje filtera omotnica duhanom; elektroničke cigarete; tekućine za elektroničke cigarete; duhanski proizvodi namjenjeni za zagrijavanje.

(210) **BAZ2023070A** (220) 21/12/2020

(442) 30/09/2021

(732) **do. EXCALIBURA**

**Dušana Baranjina 37, 76300 Bijeljina,  
Republika Srpska, BA**

(540)



(531) 18.1,24.17,27.3,27.5

(511)

**3 Aromatična esencijalna ulja; Aromatična sredstva za mirise; Aromatična sredstva za parfeme; Esencijalna ulja za osvježivače vazduha; Esencijalna ulja za primjenu u izradi mirisnih proizvoda; Geraniol kao miris; Jastučići impregnirani mirisnim supstancama; Jastučići punjeni mirisnim tvarima; Ulje za parfeme i mirise; Tečni parfemi; Preparati za osvježivanje prostorija; Mirisni štapići za osvježavanje vazduha; Mirisi za automobile; Mirisi i parfimerijski proizvodi; Abrazivi; Abrazivna past; Abrazivna sredstva za održavanje vozila; Abrazivni papir; Abrazivni preparati za poliranje; Brusni papir; Deterdženti; Deterdženti za automobile; Deterdženti za domaćinstvo; Kozmetika i kozmetički preparati; Kreme za poliranje; Vosak za poliranje; Vosak za automobile; Tečnosti za pranje vjetrobrana; Tečnosti za pranje; Sredstvo za poliranje hroma; Sredstva za ukljanjanje mrlja; Sredstva za poliranje automobila; Sredstva za poliranje kožnih proizvoda; Sredstva za odstranjivanje masnoće, osim za upotrebu u proizvodnim procesima; Sredstva za čišćenje stakla; Sredstva za čišćenje automobila; Sprejevi za čišćenje; Sprejevi za osvježavanje prostora; Šamponi za vozila; Preparati za uklanjanje hrđe; Preparati za pranje; Preparati za sjaj (za poliranje); Preparati za odmaščivanje motora; Preparati za čišćenje vozila; Maramice koje sadrže preparate za čišćenje.;**

**5 Dezinfekcijska sredstva za higijenske namjene; Dezodoransi u automobilima; Flasteri, zavojni materijali; Kompresne od gaze; Kutije za prvu pomoć; Materijali za zavijanje rana; Medicinski povoji, pokroci i aplikatori; Osvježivači vazduha za automobile; Sterilisani povoji.;**

**11 Automobilaska svjetla; Dekorativna električna rasvjeta; Dekorativna rasvjeta; Električne ručne lampe; Električne sijalice sa žarnom niti; Vazdušni filteri za klima uređaje; Ventilacioni aparati za vozila; Ventilatori za automobile; Vazdušni filteri; Uređaji za uštedu goriva; Ulična rasvjeta; Svjetlosne trake; Svjetleće**

lampe; Svjetla za vozila; Halogene sijalice; Halogena rasvjetna tijela; Impeleri (dijelovi klima uređaja); Kočiona svjetla za vozila; LED Sijalice; Led svjetla za automobile; LED trake; LED svjetiljke; LED džepne svjetiljke; LED rasvjetna tijela; Minijaturne sijalice; Poziciona svjetla za kopnena vozila; Prednja svjetla za bicikle; Prednja svjetla za motocikle; Prenosive svjetiljke (za osvjetljenje); Rasvjetna tijela reflektori za vozila; Rasvjetna tijela i reflektori; Rasvjetne instalacije u nizu(uređaj za rasvjetu); Reflektori; Rasvjetni uređaji sa LED diodama; Rasvjetni uređaji za vozila; Reflektori za vozila; Regstarske tablice (Svjetla za -); Sigurnosna rasvjeta; Sigurnosne LED svjetiljke; Sijalice za lampice na kontrolnoj tabli vozila; Sijalice; Sijalice pokazivača smijera za automobile; Sijalice sa žarnim nitima i njihovi priključci; Slijalice za farove; Sijalice zadnjih svjetala; Svjetla za motorna vozila.;

12 Adapteri za gume brisača vjetrobranskih stakala vozila; Aerodinamički spojleri za karoseriju vozila; Alarmni sistemi za automobile; Alarmi za motorna vozila; Amortizeri kao dijelovi vozila; Amortizeri za vozila; Automobilaska unutrašnja oprema; Automobili i njihovi strukturni dijelovi; Automobilске gume; Automobilске mrežice protiv sunca; Automobilski krovni nosači; Automobilski lanci (protiv proklizavanja točkova); Automobilski upaljači za cigare; Autosjedalice za djecu; Bicikli; Blatobrani; Bočni retrovizori za vozila; Branici za automobile; Brisači automobilskih stakala; Buggy (vozila); Čepovi rezervoara goriva za kopnena vozila; Cerade prilagođene (oblikovane) za upotrebu sa vozilima; Cerade prilagođene (oblikovane) za upotrebu sa plovilima; Dijelovi i oprema za vozila; Dijelovi i oprema za plovila; Dijelovi karoserije vozila; Dijelovi prenosa za kopnena vozila; Disk pločice za vozila; Diskovi kočnica za vozila; Dječija kolica; Dječije sigurnosne sjedalice za automobile; Dječiji bicikli; Držači registarskih tablica vozila; Držači za skije za motorna vozila; Električne sirene za vozila; Električni bicikli; Električni uređaj za mjerenje brzina za motore kopnenih vozila; Felge; Felge (za automobile); Glave za ručice mjenjača za vozila; Gume za automobile (gume); Hidraulične kočnice; Hidraulični sistemi za vozila; Kočione pločice za vozila; Kočioni sistemi i njihovi dijelovi; Kožne presvlake za vozila; Krajevi osovina; Krovne kutije za vozila; Krovni nosači; Lanci protiv proklizavanja za gume vozila; Lanci za snijeg za motorna vozila; Letve volana, Ležajevi točkova za kopnena vozila; Ljepljive gumene zakrpe za popravak unutrašnjih guma i pneumatika; Mjenjači; Motorni skuteri; Mreže za prtljag vozila; Nasloni za ruku za vozila; Navlake od tkanine za pneumatike (gume) vozila protiv proklizavanja; Navlake prilagođene za volane vozila; Navlake prilagođene za vozila; Navlake za auto gume; Navlake za ručicu mjenjača; Navlake za sjedišta vozila; Navlake za volan; Nosači skija za vozila; Nosači za bicikle; Nosači za prtljag na vozilima; Električni motocikli; Papučica za kočenje za vozila; Pepeljare za automobile; Pogonski remeni za kopnena vozila; Pragovi vozila; Prednji

mjerači brzina; Prenosi (transmisije) za motorna vozila; Presvlake za sjedišta u vozilima; Presvlake unutarnje za vozila (tapacirung); Prikolice (vozila); Prozori motornih vozila; Pumpe za gume; Pumpe za napuhavanje pneumatika (gume) vozila; Ratkapne; Rešetke hladnjaka vozila; Retrovizori; Rezervne metlice za brisače vjetrobranskih stakala vozila; Ručice mjenjača za kopnena vozila; Ručice kočnica za bicikle; Ručice za brisače vjetrobranskog stakla; Ručice za ručne kočnice vozila; Ručke automobilskih vrata; Ručke na upravljaču bicikla; Ručke na upravljaču (dijelovi motocikala); Sanke; Saonice (vozila); Sastavni dijelovi bicikala; Sastavni dijelovi za motocikle; Segmenti kočnica za motorna vozila; Seleni za vozila; Sigurnosni pojasevi za sjedišta u vozilima; Šipke za vuču; Sjedišta za bicikle; Sjedišta za motocikle; Sjenila prilagođena za vozila; Skuteri (vozila); Spiralne opruge (dijelovi vješanja kopnenih vozila); Spojleri protoka vazduha za vozila; Spojleri za automobilaska vozila; Starteri za kopnena vozila; Štitnici od sunca (trake) za vozila; Štitnici za sunce za automobile; Torbe prilagođene za motocikle; Trube za vozila; Unutrašnje torbice za vozila; Ventili za pneumatike vozila; Vjetrobranska stakla za vozila; Vjetrobranski brisači za motorna vozila; Volani (dijelovi vozila); Zakrpe za popravlanje guma vozila; Zaštita od ogrebotina za kvake automobila; Zaštite od sunca za vjetrobranska stakla; Zaštitne gume za blatobrane automobila; Zvona za bicikle; Zvučni signali (pri vožnji u rikverc) za vozila.;

17 Dvostrano ljepljive trake (osim za kancelarijske, kućanske ili medicinske potrebe); Ekspandirana guma sa zatvorenim ćelijama za zaptivanje (brtvljenje) spojeva; Električne izolacione trake; Folije za vozila za zaštitu od UV zraka; Gumene cijevi za motoran vozila; Gumeni zaptivači (brtvila) za zatvaranje pukotina i lijepljenje; Hemijske mješavine za popravku pukotina; Izolir trake; Materijali za obnovu i popravak guma; Reflektivne plastične folije za upotrebu na prozorima vozila; Silikonska sredstva za zaptivanje (brtvljenje); Trake (Ljepljive-) za potrebe električne izolacije; Vinilna folija za eksterijete vozila; Z3ptivači (brtve) za automobilski sektor.;

21 Abrazivne krpe; Abrazivne krpe za kuhinjsku upotrebu; Četke za čišćenje automobila; Krpe od mikrovlakana za čišćenje; Krpe za čišćenje; Krpe za poliranje; Lijevci; Predmeti za čišćenje; Raspršivači mirisa; Rukavice za potrebe domaćinstva; Rukavice za pranje auta; Spužve; Spužve za pranje suđa; Spužve za domaćinstvo; Strugači za upotrebu u domaćinstvu; Uređaj za parfimiranje vazduha.;

27 Gumeni podmetači; Imitacija trave za pokrivanje sportskih površina; Itisoni (tepisi); Neklizajuće prostirke; Pjenaste podloge za upotrebu na igralištima; Netekstilne zidne tapete; Podmetači i tepisi za vozila; Podmetači za igranje; Podmetači za vozila (neoblikovani); Podne podloge (strunjače) - kao materijali upotrebu u sportskim aktivnostima; Podne prostirke za vozila; Tepisi za automobile; Umjetni travnjaci.

**(210) BAZ2023071A** (220) 21/12/2020**(442) 30/09/2021****(732) doo. EXCALIBURA****Dušana Baranjina 37, 76300 Bijeljina,  
Republika Srpska, BA**

(540)

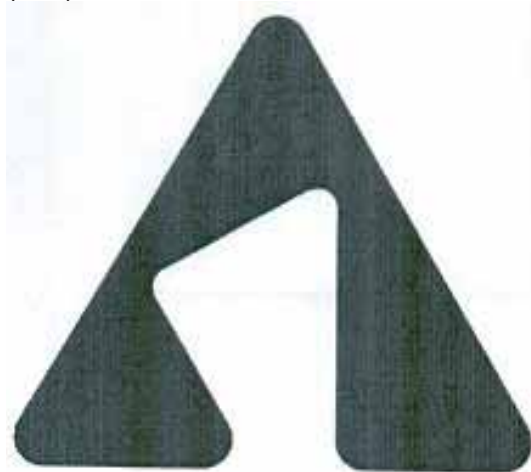

(531) 26.3

(511)

3 Aromatična esencijalna ulja; Aromatična sredstva za mirise; Aromatična sredstva za parfeme; Esencijalna ulja za osvježivače vazduha; Esencijalna ulja za primjenu u izradi mirisnih proizvoda; Geraniol kao miris; Jastučići impregnirani mirisnim supstancama; Jastučići punjeni mirisnim tvarima; Ulje za parfeme i mirise; Tečni parfemi; Preparati za osvježivanje prostorija; Mirisni štapići za osvježavanje vazduha; Mirisi za automobile; Mirisi i parfimerijski proizvodi; Abrazivi; Abrazivna past; Abrazivna sredstva za održavanje vozila; Abrazivni papir; Abrazivni preparati za poliranje; Brusni papir; Deterdženti; Deterdženti za automobile; Deterdženti za domaćinstvo; Kozmetika i kozmetički preparati; Kreme za poliranje; Vosak za poliranje; Vosak za automobile; Tečnosti za pranje vjetrobrana; Tečnosti za pranje; Sredstvo za poliranje hroma; Sredstva za ukljanjanje mrlja; Sredstva za poliranje automobila; Sredstva za poliranje kožnih proizvoda; Sredstva za odstranjivanje masnoće, osim za upotrebu u proizvodnim procesima; Sredstva za čišćenje stakla; Sredstva za čišćenje automobila; Sprejevi za čišćenje; Sprejevi za osvježavanje prostora; Šamponi za vozila; Preparati za uklanjanje hrđe; Preparati za pranje; Preparati za sjaj (za poliranje); Preparati za odmašćivanje motora; Preparati za čišćenje vozila; Maramice koje sadrže preparate za čišćenje.;

5 Dezinfekcijska sredstva za higijenske namjene; Dezodoransi u automobilima; Flasteri, zavojni materijali; Komprese od gaze; Kutije za prvu pomoć; Materijali za zavijanje rana; Medicinski povoji, pokroci i aplikatori; Osvježivači vazduha za automobile; Sterilisani povoji.;

11 Automobilska svjetla; Dekorativna električna rasvjeta; Dekorativna rasvjeta; Električne ručne lampe;

Električne sijalice sa žarnom niti; Vazdušni filteri za klima uređaje; Ventilacioni aparati za vozila; Ventilatori za automobile; Vazdušni filteri; Uređaji za uštedu goriva; Ulična rasvjeta; Svjetlosne trake; Svjetleće lampe; Svjetla za vozila; Halogene sijalice; Halogena rasvjetna tijela; Impeleri (dijelovi klima uređaja); Kočiona svjetla za vozila; LED Sijalice; Led svjetla za automobile; LED trake; LED svjetiljke; LED džepne svjetiljke; LED rasvjetna tijela; Minijaturene sijalice; Poziciona svjetla za kopnena vozila; Prednja svjetla za bicikle; Prednja svjetla za motocikle; Prenosive svjetiljke (za osvjetljenje); Rasvjetna tijela reflektori za vozila; Rasvjetna tijela i reflektori; Rasvjetne instalacije u nizu(uređaj za rasvjetu); Reflektori; Rasvjetni uređaji sa LED diodama; Rasvjetni uređaji za vozila; Reflektori za vozila; Registarske tablice (Svjetla za -); Sigurnosna rasvjeta; Sigurnosne LED svjetiljke; Sijalice za lampice na kontrolnoj tabli vozila; Sijalice; Sijalice pokazivača smijera za automobile; Sijalice sa žarnim nitima i njihovi priključci; Slijalice za farove; Sijalice zadnjih svjetala; Svjetla za motorna vozila.;

12 Adapteri za gume brisača vjetrobranskih stakala vozila; Aerodinamički spojleri za karoseriju vozila; Alarmni sistemi za automobile; Alarmi za motorna vozila; Amortizeri kao dijelovi vozila; Amortizeri za vozila; Automobilska unutrašnja oprema; Automobili i njihovi strukturni dijelovi; Automobilske gume; Automobileske mrežice protiv sunca; Automobilski krovni nosači; Automobilski lanci (protiv proklizavanja točkova); Automobilski upaljači za cigare; Autosjedalice za djecu; Bicikli; Blatobrani; Bočni retrovizori za vozila; Branici za automobile; Brisači automobilskih stakala; Buggy (vozila); Čepovi rezervoara goriva za kopnena vozila; Cerade prilagođene (oblikovane) za upotrebu sa vozilima; Cerade prilagođene (oblikovane) za upotrebu sa plovilima; Dijelovi i oprema za vozila; Dijelovi i oprema za plovila; Dijelovi karoserije vozila; Dijelovi prenosa za kopnena vozila; Disk pločice za vozila; Diskovi kočnica za vozila; Dječija kolica; Dječije sigurnosne sjedalice za automobile; Dječiji bicikli; Držači registarskih tablica vozila; Držači za skije za motorna vozila; Električne sirene za vozila; Električni bicikli; Električni uređaj za mjerenje brzina za motore kopnenih vozila; Felge; Felge (za automobile); Glave za ručice mjenjača za vozila; Gume za automobile (gume); Hidraulične kočnice; Hidraulični sistemi za vozila; Kočione pločice za vozila; Kočioni sistemi i njihovi dijelovi; Kožne presvlake za vozila; Krajevi osovina; Krovne kutije za vozila; Krovni nosači; Lanci protiv proklizavanja za gume vozila; Lanci za snijeg za motorna vozila; Letve volana, Ležajevi točkova za kopnena vozila; Ljepljive gumene zakrpe za popravak unutrašnjih guma i pneumatika; Mjenjači; Motorni skuteri; Mreže za prtljag vozila; Nasloni za ruku za vozila; Navlake od tkanine za pneumatike (gume) vozila protiv proklizavanja; Navlake prilagođene za volane vozila; Navlake prilagođene za vozila; Navlake za auto gume; Navlake za ručicu mjenjača; Navlake za sjedišta vozila; Navlake za volan; Nosači skija za vozila; Nosači za bicikle; Nosači za prtljag na vozilima; Električni motocikli; Papučica za kočenje za vozila; Pepeljare za automobile; Pogonski remeni za kopnena vozila; Pragovi vozila; Prednji mjeraci brzina; Prenosi (transmisije) za motorna vozila; Presvlake za sjedišta u vozilima; Presvlake

unutarnje za vozila (tapacirung); Prikolice (vozila); Prozori motornih vozila; Pumpe za gume; Pumpe za napuhavanje pneumatika (gume) vozila; Ratkapne; Rešetke hladnjaka vozila; Retrovizori; Rezervne metlice za brisače vjetrobranskih stakala vozila; Ručice mjenjača za kopnena vozila; Ručice kočnica za bicikle; Ručice za brisače vjetrobranskog stakla; Ručice za ručne kočnice vozila; Ručke automobilskih vrata; Ručke na upravljaču bicikla; Ručke na upravljaču (dijelovi motocikala); Sanke; Saonice (vozila); Sastavni dijelovi bicikala; Sastavni dijelovi za motocikle; Segmenti kočnica za motorna vozila; Seleni za vozila; Sigurnosni pojasevi za sjedišta u vozilima; Šipke za vuču; Sjedišta za bicikle; Sjedišta za motocikle; Sjenila prilagođena za vozila; Skuteri (vozila); Spiralne opruge (dijelovi vješanja kopnenih vozila); Spojleri protoka vazduha za vozila; Spojleri za automobilska vozila; Starteri za kopnena vozila; Štitnici od sunca (trake) za vozila; Štitnici za sunce za automobile; Torbe prilagođene za motocikle; Trube za vozila; Unutrašnje torbice za vozila; Ventili za pneumatike vozila; Vjetrobranska stakla za vozila; Vjetrobranski brisači za motorna vozila; Volani (dijelovi vozila); Zakrpe za popravlanje guma vozila; Zaštita od ogrebotina za kvake automobila; Zaštite od sunca za vjetrobranska stakla; Zaštitne gume za blatobrane automobila; Zvona za bicikle; Zvučni signali (pri vožnji u rikverc) za vozila.;

17 Dvostrano ljepljive trake (osim za kancelarijske, kućanske ili medicinske potrebe); Ekspandirana guma sa zatvorenim ćelijama za zaptivanje (brtvljenje) spojeva; Električne izolacione trake; Folije za vozila za zaštitu od UV zraka; Gumene cijevi za motoran vozila; Gumeni zaptivači (brtvila) za zatvaranje pukotina i lijepljenje; Hemijske mješavine za popravku pukotina; Izolir trake; Materijali za obnovu i popravak guma; Reflektivne plastične folije za upotrebu na prozorima vozila; Silikonska sredstva za zaptivanje (brtvljenje); Trake (Ljepljive-) za potrebe električne izolacije; Vinilna folija za eksterijete vozila; Zaptivači (brtve) za automobilski sektor. ;

21 Abrazivne krpe; Abrazivne krpe za kuhinjsku upotrebu; Četke za čišćenje automobila; Krpe od mikrovlakana za čišćenje; Krpe za čišćenje; Krpe za poliranje; Lijevci; Predmeti za čišćenje; Raspršivači mirisa; Rukavice za potrebe domaćinstva; Rukavice za pranje auta; Spužve; Spužve za pranje suđa; Spužve za domaćinstvo; Strugači za upotrebu u domaćinstvu; Uređaj za parfimiranje vazduha.;

27 Gumeni podmetači; Imitacija trave za pokrivanje sportskih površina; Itisoni (tepisi); Neklizajuće prostirke; Pjenaste podloge za upotrebu na igralištima; Netekstilne zidne tapete; Podmetači i tepisi za vozila; Podmetači za igranje; Podmetači za vozila (neoblikovani); Podne podloge (strunjače) - kao materijali upotrebu u sportskim aktivnostima; Podne prostirke za vozila; Tepisi za automobile; Umjetni travnjaci.

(210) **BAZ2023072A** (220) 21/12/2020

(442) 30/09/2021

(732) **do. EXCALIBURA**

**Dušana Baranjina 37, 76300 Bijeljina, Republika Srpska, BA**

(540)



(531) 18.1,24.7,25.7

(511)

3 Aromatična esencijalna ulja; Aromatična sredstva za mirise; Aromatična sredstva za parfeme; Esencijalna ulja za osvježivače vazduha; Esencijalna ulja za primjenu u izradi mirisnih proizvoda; Geraniol kao miris; Jastučići impregnirani mirisnim supstancama; Jastučići punjeni mirisnim tvarima; Ulje za parfeme i mirise; Tečni parfemi; Preparati za osvježivanje prostorija; Mirisni štapići za osvježavanje vazduha; Mirisi za automobile; Mirisi i parfimerijski proizvodi; Abrazivi; Abrazivna past; Abrazivna sredstva za održavanje vozila; Abrazivni papir; Abrazivni preparati za poliranje; Brusni papir; Deterdženti; Deterdženti za automobile; Deterdženti za domaćinstvo; Kozmetika i kozmetički preparati; Kreme za poliranje; Vosak za poliranje; Vosak za automobile; Tečnosti za pranje vjetrobrana; Tečnosti za pranje; Sredstvo za poliranje hroma; Sredstva za ukljanjanje mrlja; Sredstva za poliranje automobila; Sredstva za poliranje kožnih proizvoda; Sredstva za odstranjivanje masnoće, osim za upotrebu u proizvodnim procesima; Sredstva za čišćenje stakla; Sredstva za čišćenje automobila; Sprejevi za čišćenje; Sprejevi za osvježavanje prostora; Šamponi za vozila; Preparati za uklanjanje hrđe; Preparati za pranje; Preparati za sjaj (za poliranje); Preparati za odmašćivanje motora; Preparati za čišćenje vozila; Maramice koje sadrže preparate za čišćenje.;

5 Dezinfekcijska sredstva za higijenske namjene; Dezodoransi u automobilima; Flasteri, zavojni materijali; Komprese od gaze; Kutije za prvu pomoć; Materijali za zavijanje rana; Medicinski povoji, pokroci i aplikatori; Osvježivači vazduha za automobile; Sterilisani povoji. ;

11 Automobilska svjetla; Dekorativna električna rasvjeta; Dekorativna rasvjeta; Električne ručne lampe; Električne sijalice sa žarnom niti; Vazdušni filteri za



klima uređaje; Ventilacioni aparati za vozila; Ventilatori za automobile; Vazdušni filteri; Uređaji za uštedu goriva; Ulična rasvjeta; Svjetlosne trake; Svjetleće lampe; Svjetla za vozila; Halogene sijalice; Halogena rasvjetna tijela; Impeleri (dijelovi klima uređaja); Kočiona svjetla za vozila; LED Sijalice; Led svjetla za automobile; LED trake; LED svjetiljke; LED džepne svjetiljke; LED rasvjetna tijela; Minijaturne sijalice; Poziciona svjetla za kopnena vozila; Prednja svjetla za bicikle; Prednja svjetla za motocikle; Prenosive svjetiljke (za osvjetljenje); Rasvjetna tijela reflektori za vozila; Rasvjetna tijela i reflektori; Rasvjetne instalacije u nizu(uređaj za rasvjetu); Reflektori; Rasvjetni uređaji sa LED diodama; Rasvjetni uređaji za vozila; Reflektori za vozila; Regstarske tablice (Svjetla za -); Sigurnosna rasvjeta; Sigurnosne LED svjetiljke; Sijalice za lampice na kontrolnoj tabli vozila; Sijalice; Sijalice pokazivača smijera za automobile; Sijalice sa žarnim nitima i njihovi priključci; Slijalice za farove; Sijalice zadnjih svjetala; Svjetla za motorna vozila.;

12 Adapteri za gume brisača vjetrobranskih stakala vozila; Aerodinamički spojleri za karoseriju vozila; Alarmni sistemi za automobile; Alarmi za motorna vozila; Amortizeri kao dijelovi vozila; Amortizeri za vozila; Automobilska unutrašnja oprema; Automobili i njihovi strukturni dijelovi; Automobilske gume; Automobileske mrežice protiv sunca; Automobilski krovni nosači; Automobilski lanci (protiv proklizavanja točkova);Automobilski upaljači za cigare;Autosjedalice za djecu; Bicikli; Blatobrani; Bočni retrovizori za vozila; Branici za automobile; Brisači automobilskih stakala; Buggy (vozila); Čepovi rezervoara goriva za kopnena vozila; Cerade prilagođene (oblikovane) za upotrebu sa vozilima; Cerade prilagođene (oblikovane) za upotrebu sa plovilima; Dijelovi i oprema za vozila; Dijelovi i oprema za plovila; Dijelovi karoserije vozila; Dijelovi prenosa za kopnena vozila; Disk pločice za vozila; Diskovi kočnica za vozila; Dječija kolica; Dječije sigurnosne sjedalice za automobile; Dječiji bicikli; Držači registarskih tablica vozila; Držači za skije za motorna vozila; Električne sirene za vozila; Električni bicikli; Električni uređaj za mjerenje brzina za motore kopnenih vozila; Felge; Felge (za automobile); Glave za ručice mjenjača za vozila; Gume za automobile (gume); Hidraulične kočnice; Hidraulični sistemi za vozila; Kočione pločice za vozila; Kočioni sistemi i njihovi dijelovi; Kožne presvlake za vozila; Krajevi osovina; Krovne kutije za vozila; Krovni nosači; Lanci protiv proklizavanja za gume vozila; Lanci za snijeg za motorna vozila; Letve volana, Ležajevi točkova za kopnena vozila;Ljepljive gumene zakrpe za popravak unutrašnjih guma i pneumatika; Mjenjači; Motorni skuteri; Mreže za prtljag vozila; Nasloni za ruku za vozila; Navlake od tkanine za pneumatike (gume) vozila protiv proklizavanja; Navlake prilagođene za volane vozila; Navlake prilagođene za vozila; Navlake za auto gume; Navlake za ručicu mjenjača; Navlake za sjedišta vozila; Navlake za volan; Nosači skija za vozila; Nosači za bicikle; Nosači za prtljag na vozilima; Električni motocikli; Papučica za kočenje za vozila; Pepeljare za automobile; Pogonski remeni za kopnena vozila; Pragovi vozila; Prednji mjeraci brzina; Prenosi (transmisije) za motorna vozila; Presvlake za sjedišta u vozilima; Presvlake unutarnje za vozila (tapacirung); Prikolice (vozila);

Prozori motornih vozila; Pumpe za gume; Pumpe za napuhavanje pneumatika (gume) vozila; Ratkapne; Rešetke hladnjaka vozila; Retrovizori; Rezervne metlice za brisače vjetrobranskih stakala vozila; Ručice mjenjača za kopnena vozila; Ručice kočnica za bicikle; Ručice za brisače vjetrobranskog stakla; Ručice za ručne kočnice vozila; Ručke automobilskih vrata; Ručke na upravljaču bicikla; Ručke na upravljaču (dijelovi motocikala); Sanke; Saonice( vozila); Sastavni dijelovi bicikala; Sastavni dijelovi za motocikle; Segmenti kočnica za motorna vozila; Seleni za vozila; Sigurnosni pojasevi za sjedišta u vozilima; Šipke za vuču; Sjedišta za bicikle; Sjedišta za motocikle; Sjenila prilagođena za vozila; Skuteri (vozila); Spiralne opruge (dijelovi vješanja kopnenih vozila); Spojleri protoka vazduha za vozila; Spojleri za automobilska vozila; Starteri za kopnena vozila; Štitnici od sunca (trake) za vozila; Štitnici za sunce za automobile; Torbe prilagođene za motocikle; Trube za vozila; Unutrašnje torbice za vozila; Ventili za pneumatike vozila; Vjetrobranska stakla za vozila; Vjetrobranski brisači za motorna vozila; Volani (dijelovi vozila); Zakrpe za popravlanje guma vozila; Zaštita od ogrebotina za kvake automobila; Zaštite od sunca za vjetrobranska stakla; Zaštitne gume za blatobrane automobila; Zvona za bicikle; Zvučni signali (pri vožnji u rikverc) za vozila.;

17 Dvostrano ljepljive trake (osim za kancelarijske, kućanske ili medicinske potrebe); Ekspandirana guma sa zatvorenim ćelijama za zaptivanje (brtvljenje) spojeva; Električne izolacione trake; Folije za vozila za zaštitu od UV zraka; Gumene cijevi za motoran vozila; Gumeni zaptivači (brtvila) za zatvaranje pukotina i lijepljenje; Hemijske mješavine za popravak pukotina; Izolir trake; Materijali za obnovu i popravak guma; Reflektivne plastične folije za upotrebu na prozorima vozila; Silikonska sredstva za zaptivanje (brtvljenje); Trake (Ljepljive-) za potrebe električne izolacije; Vinilna folija za eksterijete vozila; Z3ptivači (brtve) za automobilski sektor.;

21 Abrazivne krpe; Abrazivne krpe za kuhinjsku upotrebu; Četke za čišćenje automobila; Krpe od mikrovlakana za čišćenje; Krpe za čišćenje; Krpe za poliranje; Lijevci; Predmeti za čišćenje; Raspršivači mirisa; Rukavice za potrebe domaćinstva; Rukavice za pranje auta; Spužve; Spužve za pranje suđa; Spužve za domaćinstvo; Strugači za upotrebu u domaćinstvu; Uređaj za parfimiranje vazduha.;

27 Gumeni podmetači; Imitacija trave za pokrivanje sportskih površina; Itisoni (tepisi); Neklizajuće prostirke; Pjenaste podloge za upotrebu na igralištima; Netekstilne zidne tapete; Podmetači i tepisi za vozila; Podmetači za igranje; Podmetači za vozila (neoblikovani); Podne podloge (strunjače) - kao materijali upotrebu u sportskim aktivnostima; Podne prostirke za vozila; Tepisi za automobile; Umjetni travnjaci.

**(210) BAZ2023073A** (220) 21/12/2020

(442) 30/09/2021

(732) **doo. EXCALIBURA****Dušana Baranjina 37, 76300 Bijeljina,  
Republika Srpska, BA**

(540)



(531) 25.7,26.3,26.11,27.5

(511)

3 Aromatična esencijalna ulja; Aromatična sredstva za mirise; Aromatična sredstva za parfeme; Esencijalna ulja za osvježivače vazduha; Esencijalna ulja za primjenu u izradi mirisnih proizvoda; Geraniol kao miris; Jastučići impregnirani mirisnim supstancama; Jastučići punjeni mirisnim tvarima; Ulje za parfeme i mirise; Tečni parfemi; Preparati za osvježivanje prostorija; Mirisni štapići za osvježavanje vazduha; Mirisi za automobile; Mirisi i parfimerijski proizvodi; Abrazivi; Abrazivna past; Abrazivna sredstva za održavanje vozila; Abrazivni papir; Abrazivni preparati za poliranje; Brusni papir; Deterdženti; Deterdženti za automobile; Deterdženti za domaćinstvo; Kozmetika i kozmetički preparati; Kreme za poliranje; Vosak za poliranje; Vosak za automobile; Tečnosti za pranje vjetrobrana; Tečnosti za pranje; Sredstvo za poliranje hroma; Sredstva za uklanjavanje mrlja; Sredstva za poliranje automobila; Sredstva za poliranje kožnih proizvoda; Sredstva za odstranjivanje masnoće, osim za upotrebu u proizvodnim procesima; Sredstva za čišćenje stakla; Sredstva za čišćenje automobila; Sprejevi za čišćenje; Sprejevi za osvježavanje prostora; Šamponi za vozila; Preparati za uklanjanje hrđe; Preparati za pranje; Preparati za sjaj (za poliranje); Preparati za odmašćivanje motora; Preparati za čišćenje vozila; Maramice koje sadrže preparate za čišćenje.;

5 Dezinfekcijska sredstva za higijenske namjene; Dezodoransi u automobilima; Flasteri, zavojni materijali; Komprese od gaze; Kutije za prvu pomoć; Materijali za zavijanje rana; Medicinski povoji, pokroci i aplikatori; Osvježivači vazduha za automobile; Sterilisani povoji.;

11 Automobilska svjetla; Dekorativna električna

rasvjeta; Dekorativna rasvjeta; Električne ručne lampe; Električne sijalice sa žarnom niti; Vazdušni filteri za klima uređaje; Ventilacioni aparati za vozila; Ventilatori za automobile; Vazdušni filteri; Uređaji za uštedu goriva; Ulična rasvjeta; Svjetlosne trake; Svjetleće lampe; Svjetla za vozila; Halogene sijalice; Halogena rasvjetna tijela; Impeleri (dijelovi klima uređaja); Kočiona svjetla za vozila; LED Sijalice; Led svjetla za automobile; LED trake; LED svjetiljke; LED džepne svjetiljke; LED rasvjetna tijela; Minijaturne sijalice; Poziciona svjetla za kopnena vozila; Prednja svjetla za bicikle; Prednja svjetla za motocikle; Prenosive svjetiljke (za osvjetljenje); Rasvjetna tijela reflektori za vozila; Rasvjetna tijela i reflektori; Rasvjetne instalacije u nizu(uređaj za rasvjetu); Reflektori; Rasvjetni uređaji sa LED diodama; Rasvjetni uređaji za vozila; Reflektori za vozila; Regstarske tablice (Svjetla za -); Sigurnosna rasvjeta; Sigurnosne LED svjetiljke; Sijalice za lampice na kontrolnoj tabli vozila; Sijalice; Sijalice pokazivača smijera za automobile; Sijalice sa žarnim nitima i njihovi priključci; Sijalice za farove; Sijalice zadnjih svjetala; Svjetla za motorna vozila.;

12 Adapteri za gume brisača vjetrobranskih stakala vozila; Aerodinamički spojleri za karoseriju vozila; Alarmni sistemi za automobile; Alarmi za motorna vozila; Amortizeri kao dijelovi vozila; Amortizeri za vozila; Automobilska unutrašnja oprema; Automobili i njihovi strukturni dijelovi; Automobilske gume; Automobilske mrežice protiv sunca; Automobilski krovni nosači; Automobilski lanci (protiv proklizavanja točkova); Automobilski upaljači za cigare; Autosjedalice za djecu; Bicikli; Blatobrani; Bočni retrovizori za vozila; Branici za automobile; Brisači automobilskih stakala; Buggy (vozila); Čepovi rezervoara goriva za kopnena vozila; Cerade prilagođene (oblikovane) za upotrebu sa vozilima; Cerade prilagođene (oblikovane) za upotrebu sa plovilima; Dijelovi i oprema za vozila; Dijelovi i oprema za plovila; Dijelovi karoserije vozila; Dijelovi prenosa za kopnena vozila; Disk pločice za vozila; Diskovi kočnica za vozila; Dječija kolica; Dječije sigurnosne sjedalice za automobile; Dječiji bicikli; Držači registarskih tablica vozila; Držači za skije za motorna vozila; Električne sirene za vozila; Električni bicikli; Električni uređaj za mjerenje brzina za motore kopnenih vozila; Felge; Felge (za automobile); Glave za ručice mjenjača za vozila; Gume za automobile (gume); Hidraulične kočnice; Hidraulični sistemi za vozila; Kočione pločice za vozila; Kočioni sistemi i njihovi dijelovi; Kožne presvlake za vozila; Krajevi osovina; Krovne kutije za vozila; Krovni nosači; Lanci protiv proklizavanja za gume vozila; Lanci za snijeg za motorna vozila; Letve volana, Ležajevi točkova za kopnena vozila; Ljepljive gumene zakrpe za popravak unutrašnjih guma i pneumatika; Mjenjači; Motorni skuteri; Mreže za prtljag vozila; Nasloni za ruku za vozila; Navlake od tkanine za pneumatike (gume) vozila protiv proklizavanja; Navlake prilagođene za volane vozila; Navlake prilagođene za vozila; Navlake za auto gume; Navlake za ručicu mjenjača; Navlake za sjedišta vozila; Navlake za volan; Nosači skija za vozila; Nosači za bicikle; Nosači za prtljag na vozilima; Električni motocikli; Papučica za kočenje za vozila; Pepeljare za automobile; Pogonski remeni za kopnena vozila; Pragovi vozila; Prednji mjenjači brzina; Prenosi (transmisije) za motorna

vozila; Presvlake za sjedišta u vozilima; Presvlake unutarnje za vozila (tapacirung); Prikolice (vozila); Prozori motornih vozila; Pumpe za gume; Pumpe za napuhavanje pneumatika (gume) vozila; Ratkapne; Rešetke hladnjaka vozila; Retrovizori; Rezervne metlice za brisače vjetrobranskih stakala vozila; Ručice mjenjača za kopnena vozila; Ručice kočnica za bicikle; Ručice za brisače vjetrobranskog stakla; Ručice za ručne kočnice vozila; Ručke automobilskih vrata; Ručke na upravljaču bicikla; Ručke na upravljaču (dijelovi motocikala); Sanke; Saonice (vozila); Sastavni dijelovi bicikala; Sastavni dijelovi za motocikle; Segmenti kočnica za motorna vozila; Seleni za vozila; Sigurnosni pojasevi za sjedišta u vozilima; Šipke za vuču; Sjedišta za bicikle; Sjedišta za motocikle; Sjenila prilagođena za vozila; Skuteri (vozila); Spiralne opruge (dijelovi vješanja kopnenih vozila); Spojlari protoka vazduha za vozila; Spojlari za automobilska vozila; Starteri za kopnena vozila; Štitnici od sunca (trake) za vozila; Štitnici za sunce za automobile; Torbe prilagođene za motocikle; Trube za vozila; Unutrašnje torbice za vozila; Ventili za pneumatike vozila; Vjetrobranska stakla za vozila; Vjetrobranski brisači za motorna vozila; Volani (dijelovi vozila); Zakrpe za popravlanje guma vozila; Zaštita od ogrebotina za kvake automobila; Zaštite od sunca za vjetrobranska stakla; Zaštitne gume za blatobrane automobila; Zvona za bicikle; Zvučni signali (pri vožnji u rikverc) za vozila. ;

17 Dvostrano ljepljive trake (osim za kancelarijske, kućanske ili medicinske potrebe); Ekspandirana guma sa zatvorenim ćelijama za zaptivanje (brtvljenje) spojeva; Električne izolacione trake; Folije za vozila za zaštitu od UV zraka; Gumene cijevi za motoran vozila; Gumeni zaptivači (brtvila) za zatvaranje pukotina i lijepljenje; Hemijske mješavine za popravku pukotina; Izolir trake; Materijali za obnovu i popravak guma; Reflektivne plastične folije za upotrebu na prozorima vozila; Silikonska sredstva za zaptivanje (brtvljenje); Trake (Ljepljive-) za potrebe električne izolacije; Vinilna folija za eksterijete vozila; Z3ptivači (brtve) za automobilski sektor.;

27 Gumeni podmetači; Imitacija trave za pokrivanje sportskih površina; Itisoni (tepisi); Neklizajuće prostirke; Pjenaste podloge za upotrebu na igralištima; Netekstilne zidne tapete; Podmetači i tepisi za vozila; Podmetači za igranje; Podmetači za vozila (neoblikovani); Podne podloge (strunjače) - kao materijali upotrebu u sportskim aktivnostima; Podne prostirke za vozila; Tepisi za automobile; Umjetni travnjaci.

(210) **BAZ2023074A** (220) 22/12/2020

(442) 30/09/2021

(732) **Koncern za proizvodnju i promet konditorskih proizvoda BAMBI A.D. Požarevac**

**Đure Đakovića bb, 12000 Požarevac, RS**

(740) Dragan Mićunović

(591) plava, bijela

(540)



(531) 27.5,29.1

(511)

30 Integralni keks.

(210) **BAZ2023075A** (220) 22/12/2020

(442) 30/09/2021

(732) **Koncern za proizvodnju i promet konditorskih proizvoda BAMBI A.D. Požarevac**

**Đure Đakovića bb, 12000 Požarevac, RS**

(740) Dragan Mićunović

(591) plava, bijela

(540)



(531) 27.5,29.1

(511)

30 Integralni keks.

**(210) BAZ2023076A** (220) 22/12/2020

(442) 30/09/2021

(732) **Koncern za proizvodnju i promet konditorskih proizvoda BAMBI A.D. Požarevac****Đure Đakovića bb, 12000 Požarevac, RS**

(740) Dragan Mićunović

(540)

**PLAZMIX**

(511)

30 Instant mješavina na bazi keksa i sušenog voća; instant mješavina na bazi keksa i jezgrastog voća; instant mješavina na bazi keksa i čokolade; instant mješavina na bazi keksa, sušenog voća i čokolade; instant mješavina na bazi keksa, jezgrastog voća i čokolade; instant mješavina na bazi keksa, sušenog i jezgrastog voća i čokolade.

**(210) BAZ2023081A** (220) 23/12/2020

(442) 30/09/2021

(732) **Exeltis Ilaç Sanayii ve Ticaret A.S. Kültür Mah. Nispetiye Cad. No:56 Akmerkez B Blok K:6 D:574-Etiler, Besiktas/Istanbul, TR**

(740) DR DIANA PROTIĆ TKALČIĆ &amp; PARTNERS d.o.o.

(540)

**GYNOMAX**

(511)

**5 Farmaceutski preparati za ginekološke tretmane.****(210) BAZ2023082A** (220) 23/12/2020

(442) 30/09/2021

(732) **THE COCA-COLA COMPANY****One Coca-Cola Plaza, Atlanta, GA, 30313, US**

(740) "Živko Mijatović &amp; Partners" d.o.o.

(540)

**COCA-COLA**

(511)

32 Piva; mineralne i gazirane vode i drugi bezalkoholni napici; voćni napici i sokovi; sirupi i drugi pripravci za spravljanje napitaka.

**(210) BAZ2023083A** (220) 23/12/2020

(442) 30/09/2021

(732) **Secura GmbH****Frohnhofweg 18, 50858 Köln, DE**

(740) Nihad Sijerčić

(540)

**TEMET**

(511)

32 Osvježavajuća bezalkoholna pića; bezalkoholni preparati za pravljenje napitaka; pivo i proizvodi za proizvodnju piva. ;

33 Jabukovača; alkoholni preparati za pravljenje napitaka; alkoholna pića izuzev piva; vino; žestoka pića; pomiješana alkoholna pića; alkoholni želei; aperitivi. ;

35 Usluge maloprodaje u vezi sa bezalkoholnim napicima; usluge veleprodaje u vezi sa bezalkoholnim napicima; usluge onlajn maloprodaje u vezi sa bezalkoholnim napicima; usluge maloprodaje u vezi sa bezalkoholnim preparatima za pravljenje napitaka; usluge veleprodaje u vezi sa bezalkoholnim preparatima za pravljenje napitaka; usluge onlajn maloprodaje u vezi sa bezalkoholnim preparatima za pravljenje napitaka; usluge maloprodaje u vezi sa pivom i proizvodima za proizvodnju piva; usluge veleprodaje u vezi sa pivom i proizvodima za proizvodnju piva; usluge onlajn maloprodaje u vezi sa pivom i proizvodima za proizvodnju piva; usluge maloprodaje u vezi sa jabukovačom; usluge veleprodaje u vezi sa jabukovačom; usluge onlajn maloprodaje u vezi sa jabukovačom; usluge maloprodaje u vezi sa alkoholnim preparatima za pravljenje napitaka; usluge veleprodaje u vezi sa alkoholnim preparatima za pravljenje napitaka; usluge onlajn maloprodaje u vezi sa alkoholnim pićima izuzev piva; usluge veleprodaje u vezi sa alkoholnim pićima izuzev piva; usluge onlajn maloprodaje u vezi sa alkoholnim pićima izuzev piva; usluge maloprodaje u vezi sa vinom; usluge veleprodaje u vezi sa vinom; usluge onlajn maloprodaje u vezi sa vinom; usluge maloprodaje u vezi sa žestokim pićima; usluge veleprodaje u vezi sa žestokim pićima; onlajn usluge maloprodaje u vezi sa žestokim pićima; usluge maloprodaje u vezi sa pomiješanim alkoholnim pićima; usluge veleprodaje u vezi sa pomiješanim alkoholnim pićima; onlajn usluge maloprodaje u vezi sa pomiješanim alkoholnim pićima; usluge maloprodaje u vezi sa alkoholnim želeima; usluge veleprodaje u vezi sa alkoholnim želeima; onlajn usluge maloprodaje u vezi sa alkoholnim želeima; usluge maloprodaje u vezi sa aperitivima; usluge veleprodaje u vezi sa aperitivima; onlajn usluge maloprodaje u vezi sa aperitivima.

**(210) BAZ2023084A** (220) 23/12/2020**(442) 30/09/2021****(732) Dentek Oral Care, Inc.****660 White Plains Road, Suite 250,  
Tarrytown New York 10591, US**

(740) Marić &amp; Co advokatsko društvo d.o.o.

(540)

## DENTEK

(511)

3 Medicinska pasta za zube; medicinska pasta za zube u tubi; medicinska pasta za zube u dozatorima: formulacije za izbjeljivanje zuba, kao dio opreme za zubobolju; voda za ispiranje usta, kao dio opreme za zubobolju; nemedicinski sprej za jezik, kao dio opreme za zubobolju; lijekovi u obliku paste za zube; lijekovi u obliku paste za zube, koji se isporučuju u tubicama; medicinska pasta za zube, omogućena u dozatorima.;

5 Lijekovi za liječenje afte; zubarski preparati i proizvodi; zubarski anestetici; stomatološki cement; ljepila za zubarske potrebe; zubarski vosak; zubarske brtve; zubarski kit zubni amalgami; materijal za plombiranje zuba; farmaceutski preparati za dentalne potrebe; zubni materijali za plombiranje zuba; materijali za popravak zubnih mostova; materijali za popravak zubnih krunica; materijali za popravak zuba i zubne proteze; preparati za ublažavanje bolova; farmaceutski preparati za ublažavanje zubobolje; ljekovita vodica za usta; materijali za poliranje zuba; medicinski preparati za hidriranje usta; hidratantna sredstva za usta, naročito, preparati za povećanje hidratacije u ustima ili za povećanje proizvodnje vlažnosti u ustima, za ublažavanje stanja suhих usta; hidratantna sredstva za usta, naročito, preparati koji se isporučuju u obliku impregniranog flastera za pričvršćivanje na unutrašnjost usta, pri čemu se priprema za povećanje hidratacije u ustima ili za povećanje proizvodnje vlažnosti u ustima, za ublažavanje stanja suhих usta ; sredstva za dezinfekciju četkica za zube; proizvodi za zubnu njegu za potrošačku upotrebu, naročito, zubarski vosak za zubne aparate; proizvodi za hitnu zubarsku njegu, naročito, proizvodi za hitnu stomatološku njegu, naime setovi za popravak ispalih plombi i kapa koji se sastoje uglavnom od zubnog cementa u obliku čepa i krunskog cementa; alagetici, kao dio opreme za zubobolju; sredstva za dezinfekciju četkica za zube, kao dio opreme za zubobolju; hidratantna sredstva za usta, naime, flasteri za privremeno pričvršćivanje na unutrašnjost usta, flasteri koji su impregnirani preparatima koji će povećati hidriranost u ustima ili koji će povećati proizvodnju vlažnosti u ustima, a time i olakšati stanje suhих usta.;

10 Zubarska oprema; zubarski aparati i instrumenti; uređaji za upotrebu kod popravka zuba; ručni zubarski alati; zubarska ogledala; uređaji za uklanjanje kamenca sa zuba; instrumenti za nanošenje zubnih plombi; uređaji za potrebe zubnih higijeničara; zubni implantati; medicinski uređaji za ublažavanje bolova; zubarski uređaji za ublažavanje bolova, štitičnici za zube za stomatološke svrhe; brusilice za zube; proizvodi za zubnu njegu za potrošačku upotrebu, naročito, zubarska ogledala, noćni držači za zube, zubarske sonde i zubarski skaleri; sredstva za čišćenje jezika, kao dio opreme za zubobolju; instrumenti i uređaji za hidriranje usta, naime zubni instrumenti i zubni uređaji za upotrebu u

isporuci vlage u usta ili u Isporuci preparata u usta koji će povećati proizvodnju vlažnosti u ustima, a time ublažiti stanje suhoće usta; instrumenti i uređaji za hidriranje usta, naime zubni instrumenti za potrošačke potrebe i zubni uređaji za potrošačke potrebe, za upotrebu u isporuci vlage u usta ili u isporuci preparata u usta koji će povećati proizvodnju vlažnosti u ustima, a time i ublažiti stanje suhoće usta. ;

21 Proizvodi za čišćenje zuba; zubni konac; konac za njegu zuba; trzalice za zubni konac; zubne čačkalice sa koncem; dozatori za zubni konac; nitnice za zubni konac; četkice za zube; posude za četkice za zube; navlake za četkice za zube; setovi za oralnu njegu koji uključuju četkice i konac za zube; dozator za zubnu pastu; navlake za zubnu pastu; brusilice za zube; proizvodi za zubnu njegu za potrošačku upotrebu, naročito, trzalice za zubni konac, nitnice za zubni konac i zubni konac; ručke za držanje čistača zuba za jednokratnu upotrebu, kao dio opreme za zubobolju; ručke za držanje interdentalnih četkica za čišćenje zuba, kao dio opreme za zubobolju; interdentalne četkice za čišćenje zuba, kao dio opreme za zubobolju; uređaji za ispiranje usta, kao dio opreme za zubobolju; mekani zubni držači, kao dio opreme za zubobolju; četkice za zube, kao dio opreme za zubobolju.

**(210) BAZ2023085A** (220) 23/12/2020**(442) 30/09/2021****(732) GMP D.O.O.****Karađorđeva 2, 78000 Banja Luka, BA**

(540)



(531) 26.4,27.5

(511)

20 Namještaj; Ormani za dokumenta; Stolice; Sedišta Naslonjače, ležaljke; Vešalice za odeću; Police za radne kabinete; Fotelje; Komode; Radne ploče; Stolovi; Prekrivači, jastuci; Dušeci; Dekorativni jastučići; Divani i sofe; Kreveti; Radni sto, klupa; Police; Oprema za nameštaj, nemetalna; Nameštaj od metala; Čiviluci; Delovi od drveta za nameštaj; Delovi nameštaja od drveta; Jastuci; Police za nameštaj; Sofe; Kanabe; Konstrukcije kreveta; Ogledala; Stalci; Pokretne pregrade; Prostirke za spavanje; Ormani, kredenci.;

35 Reklamiranje preko plakata; Lepljenje plakata; Agencije za uvoz izvoz; Distribucija reklamnog materijala; Neposredno oglašavanje putem pošte; Istraživanje tržišta; Oglašavanje; Reklamiranje; Reklamiranje na radiju; Poslovna istraživanja; Reklamiranje preko televizije; Uređivanje izloga; Organizovanje izložbi za privredne ili reklamne potrebe; Presentacija proizvoda putem sredstava komunikacije, u svrhu prodaje na malo; Iznajmljivanje bilborda.

(210) **BAZ2023086A** (220) 23/12/2020

(442) 30/09/2021

(732) **Philip Morris Brands**

**Sarl Quai Jeanrenaud 3, Neuchâtel, CH**

(740) "LINEA SERVICES" d.o.o. Sarajevo

(540)

**BOND STREET**

(511)

34 Duhan, sirovi ili prerađen; proizvodi od duhana; cigare, cigarete, cigariljosi, duhan za ručno motanje cigareta, duhan za lule, duhan za žvakanje, duhan za šmrkanje, kretek cigarete; snus duhan; zamjene za duhan (koje se ne koriste u medicinske svrhe); elektronske cigarete; grijani duhanski proizvodi; elektronički uređaji i njihovi dijelovi koji griju cigarete ili duhan u svrhu otpuštanja aerosola koji sadrži nikotin za inhalaciju; tečna nikotinska otopina za upotrebu kod elektronskih cigareta; pribor za pušače, cigaret papir, cigaret tube, filteri za cigarete, limene kutije za duhan i cigarete, futrole i kutije za cigarete, pepeljare, lule, džepne naprave za motanje cigareta, upaljači, šibice.

(210) **BAZ2023087A** (220) 23/12/2020

(442) 30/09/2021

(732) **Philip Morris Brands**

**Sarl Quai Jeanrenaud 3, Neuchâtel, CH**

(740) "LINEA SERVICES" d.o.o. Sarajevo

(540)

**HEETS PURPLE  
WAVE**

(511)

34 Žičani vaporizatori za elektronske cigarete i elektronske uređaje za pušenje; duhan, sirov ili prerađen; duhanski proizvodi uključujući cigare, cigarete, cigarilose, duhan za uvijanje cigareta, duhan za lule, duhan za žvakanje, duhan za šmrkanje, kretek; snus (duhan u prahu); zamjena za duhan (za nemedicinsku upotrebu); artikli za pušače, uključujući papir za cigarete, tube za cigarete, filtere za cigarete, kutije za duhan, kutije za cigarete, tabakere i pepeljare, lule, džepne mašine za uvijanje cigareta, upaljače; šibice; duhanski štapići, duhanski proizvodi za zagrijavanje, elektronski uređaji, i njihovi dijelovi, koji se koriste za

zagrijavanje cigareta ili duhana u cilju oslobađanja aerosola koji sadrži nikotin za inhalaciju; tečni nikotinski rastvori za upotrebu u elektronskim cigaretama; elektronski uređaji za pušenje; elektronske cigarete; elektronske cigarete kao zamjena za tradicionalne cigarete; elektronski uređaji koji sadrže aerosol za inhalaciju nikotina; oralni vaporizatori za pušače, duhanski proizvodi i zamjene za duhan; artikli za pušače elektronskih cigareta; dijelovi i oprema za navedene proizvode iz klase 34; uređaji za gašenje cigareta i cigara koje se zagrijavaju i duhanskih štapića koji se zagrijavaju; punjive elektronske kutije za cigarete.

(210) **BAZ2023088A** (220) 25/12/2020

(442) 30/09/2021

(732) **LG ELECTRONICS INC.**

**128, Yeoui-daero, Yeongdeungpo-gu,  
Seoul, 150-721, KR**

(740) PETOŠEVIĆ d.o.o.

(540)

**PURICARE PET**

(511)

11 Klimatizacijski uređaji; Uređaji koji proizvode vrući zrak, odnosno uređaji koji proizvode vrući zrak za zagrijavanje prostora; ovlaživači; odvlaživači za kućanstvo; električni štednjaci; uređaji za pročišćavanje vode za kućanstvo; ionizatori vode [za kućanstvo]; membrane za filtriranje vode; paneli za solarno grijanje; pročišćivači zraka; ventilacijski [klimatizacijski] uređaji za grijanje; rasvjeta pomoću svjetlećih dioda; plinska kuhala; električne kuhinjske pećnice; uređaji i instalacije za kuhanje; električni hladnjaci; električne sušilice rublja; strojevi za rukovanje rubljem za sušenje rublja (električni) za kućanske potrebe; električni strojevi za upravljanje odjećom koji imaju funkcije dezodoriranja, steriliziranja i parenja odjeće za potrebe u kućanstvu; električne sušilice za odjeću s funkcijama sterilizacije, dezodoriranja i obrade protiv gužvanja za potrebe u kućanstvu; nape (ekstrator -) za kuhinje; ventilatorske nape za peći; pročišćivači zraka s mogućnošću ovlaživanja zraka; prijenosni uređaji za pročišćavanje zraka za kućansku uporabu; uređaji za sterilizaciju zraka; kućanski pročišćivači vazduha; zračni filteri za pročišćivače zraka; ionizatori za pročišćivače vazduha.

(210) **BAZ2023090A** (220) 25/12/2020  
 (442) 30/09/2021  
 (732) **Lidl Stiftung & Co. KG Stiftsbergstrasse  
 1, 74172 Neckarsulm, DE**  
 (740) Marić & Co advokatsko društvo d.o.o.  
 (540)

## GOLDFIELD

(511)  
 34 Duhan; duhanski proizvodi, posebno cigarete; papiri za cigarete, tube za cigarete; artikli za uporabu s duhanom, to jest metalne kutije za duhan, držači cigara i cigareta, futrole za cigare i cigarete, pepeljare, ništa od navedenih proizvoda nije od plementih metala ili njihovih legura ili obloženo njima, stalci za duhanske lule, čistači duhanskih lula, sjeckalice za vrškove cigara, lule za duhan, upaljači, džepna oprema za motanje cigareta, filteri za cigarete; šibice.

(210) **BAZ2023091A** (220) 29/12/2020

(442) 30/09/2021

(732) **Brojler doo**

**Rajlovačka bb, Sarajevo, BA**

(591) crvena

(540)



(531) 3.7,27.5,29.1

(511)

29 Pileće meso i proizvodi od pilećeg mesa.

(210) **BAZ2023092A** (220) 29/12/2020

(442) 30/09/2021

(732) **Brojler doo**

**Rajlovačka bb, Sarajevo, BA**

(591) nijanse crvene, nijanse žute, nijanse narandžaste, plava, crna

(540)



(531) 3.7,25.1,27.1,27.5,29.1

(511)

29 Pileće meso i proizvodi od pilećeg mesa.

(210) **BAZ2023093A** (220) 30/12/2020

(442) 30/09/2021

(732) **LG ELECTRONICS INC.**

**128, Yeoui-daero, Yeongdeungpo-gu,  
 Seoul, 150-721, KR**

(740) PETOŠEVIĆ d.o.o.

(540)

## PURICARE

(511)

11 Klimatizacijski uređaji; uređaji koji proizvode vrući zrak; ovlaživači; električni odvlaživači za kućanstvo; električni štednjaci; uređaji za pročišćavanje vode za kućanstvo; jonizatori vode za kućanstvo; membrane za filtriranje vode; paneli za solarno grijanje; pročišćivači zraka; ventilacijski [klimatizacijski] uređaji za grijanje; rasvjeta pomoću svjetlećih diode (LED); plinska kuhala; električne kuhinjske pećnice; uređaji ili instalacije za kuhanje; električni hladnjaci; električne sušilice rublja; strojevi za rukovanje rubljem za sušenje rublja (električni) za kućanske potrebe; električni strojevi za upravljanje odjećom koji imaju funkcije dezodoriranja, steriliziranja i parenja odjeće za potrebe u kućanstvu; električne sušilice za odjeću s funkcijama sterilizacije, dezodoriranja i obrade protiv gužvanja za potrebe u kućanstvu; sudoperi; trake za uši za prijenosne pročišćivače zraka; futrole za prijenosne pročišćivače zraka; unutarnje navlake za prijenosne pročišćivače zraka; štitnici za lice za prijenosne pročišćivače zraka; sterilizator za maske; ultraljubičasti sterilizatori za maske; trake za prijenosne pročišćivače zraka; trake za vrat za prijenosne

pročišćivače zraka; prijenosni pročišćivači zraka; nosivi pročišćivači zraka; nosivi prijenosni pročišćivači zraka; prijenosni pročišćivači zraka u obliku maske; filtri za pročišćavanje zraka za upotrebu u kućanstvu; filtri za prijenosne pročišćivače zraka.

(210) **BAZ2023094A** (220) 30/12/2020

(442) 30/09/2021

(732) **LG ELECTRONICS INC.**

**128, Yeoui-daero, Yeongdeungpo-gu, Seoul, 150-721, KR**

(740) PETOŠEVIĆ d.o.o.

(540)

**PURICARE**

(511)

10 Trake za uši za maske za medicinsku uporabu; futrole za maske za medicinsku uporabu; unutarnje navlake za maske za medicinsku uporabu; štitnici za lice za maske za medicinsku uporabu; trake za maske za medicinsku uporabu; trake za vrat za maske za medicinsku uporabu; zaštitne maske za medicinske djelatnike; maske za lice za medicinsku uporabu za zaštitu od otrovnih tvari; zaštitne maske za disanje od netkanih materijala za medicinske primjene; maske za lice za medicinske svrhe; sanitarne maske za medicinske svrhe; maske za lice za medicinsku uporabu za antibakterijsku zaštitu; maske za usta za medicinsku uporabu; zaštitne maske za usta za medicinsku uporabu; zaštitne maske za lice za medicinsku uporabu; sanitarne maske za izolaciju žute prašine; sanitarne maske za izolaciju sitne prašine; sanitarne maske za izolaciju izrazito sitne prašine.

(210) **BAZ2023095A** (220) 30/12/2020

(442) 30/09/2021

(732) **LG ELECTRONICS INC.**

**128, Yeoui-daero, Yeongdeungpo-gu, Seoul, 150-721, KR**

(740) PETOŠEVIĆ d.o.o.

(540)

**PURICARE**

(511)

9 Trake za uši za maske; etuiji za maske; unutarnje navlake za maske; štitnici za lice za maske; trake za maske; trake za vrat za maske; plinske maske; respiratori za filtriranje zraka; maske za zaštitu od prašine; zaštitne maske; filteri za maske za disanje [nemedicinski]; maske za zaštitu respiratornog sustava od zagađenja; maske za disanje; filtri za maske za disanje; maske za zaštitu od prašine prilikom disanja.

(210) **BAZ2023099A** (220) 30/12/2020

(442) 30/09/2021

(300) 2043410

31/07/2020

CA

(732) **Peak Oyun Yazilim ve Pazarlama A.S. DBA Peak Games**

**Inebolu Sokak No: 39, 3rd Floor, Kabatas Beyoglu, Istanbul Turkey 34427, TR**

(740) "Živko Mijatović & Partners" d.o.o.

(540)

**TOY BLAST**

(511)

9 Softver za kompjuterske igre koji se može preuzeti; programi za kompjuterske igrice koje se mogu preuzeti; programi za elektroničke igrice koji se mogu preuzeti; interaktivni programi za videoigre koji se mogu preuzeti; kompjuterski aplikacijski softver koji se može preuzeti za upotrebu na mobilnim telefonima, naročito, kompjuterski softver za pružanje pristupa elektroničkim igrama putem web stranica za društveno umrežavanje; softver, koji se može preuzeti, za kompjuterske igre za upotrebu na mobilnim uređajima.;

41 Usluge zabave, naročito pružanje online kompjuterskih i elektroničkih igara; usluge zabave, naročito, pružanje privremenog korištenja kompjuterskih igara koje se ne mogu preuzeti za upotrebu na mobilnim uređajima; usluge zabave, odnosno, pružanje web stranice s igrama, zagonetkama i informacijama o mobilnim igricama.

(210) **BAZ2023100A** (220) 30/12/2020

(442) 30/09/2021

(300) 2043411

31/07/2020

CA

(732) **Peak Oyun Yazilim ve Pazarlama A.S. DBA Peak Games**

**Inebolu Sokak No: 39, 3rd Floor, Kabatas Beyoglu, Istanbul Turkey 34427, TR**

(740) "Živko Mijatović & Partners" d.o.o.

(540)

**TOON BLAST**



(511)

9 Softver za kompjuterske igre koji se može preuzeti; programi za kompjuterske igrice koje se mogu preuzeti; programi za elektroničke igrice koji se mogu preuzeti; interaktivni programi za videoigre koji se mogu preuzeti; kompjuterski aplikacijski softver koji se može preuzeti za upotrebu na mobilnim telefonima, naročito, kompjuterski softver za pružanje pristupa elektroničkim igrama putem web stranica za društveno umrežavanje; softver, koji se može preuzeti, za kompjuterske igre za upotrebu na mobilnim uređajima.;

41 Usluge zabave, naročito pružanje online kompjuterskih i elektroničkih igara; usluge zabave, naročito, pružanje privremenog korištenja kompjuterskih igara koje se ne mogu preuzeti za upotrebu na mobilnim uređajima; usluge zabave, odnosno, pružanje web stranice s igrama, zagonetkama i informacijama o mobilnim igricama.

**(210) BAZ2023101A** (220) 30/12/2020

(442) 30/09/2021

(300) 90086374

31/07/2020

US

**(732) Peak Oyun Yazilim ve Pazarlama A.S.  
DBA Peak Games**

**Inebolu Sokak No: 39, 3rd Floor,  
Kabatas Beyoglu, Istanbul Turkey  
34427, TR**

(740) "Živko Mijatović &amp; Partners" d.o.o.

(540)



(531) 24.17,26.1,27.5

(511)

9 Softver za kompjuterske igre koji se može preuzeti; programi za kompjuterske igrice koje se mogu preuzeti; programi za elektroničke igrice koji se mogu preuzeti; interaktivni programi za videoigre koji se mogu preuzeti; kompjuterski aplikacijski softver koji se može preuzeti za

upotrebu na mobilnim telefonima, naročito, kompjuterski softver za pružanje pristupa elektroničkim igrama putem web stranica za društveno umrežavanje; softver, koji se može preuzeti, za kompjuterske igre za upotrebu na mobilnim uređajima.;

41 Usluge zabave, naročito pružanje online kompjuterskih i elektroničkih igara; usluge zabave, naročito, pružanje privremenog korištenja kompjuterskih igara koje se ne mogu preuzeti za upotrebu na mobilnim uređajima; usluge zabave, odnosno, pružanje web stranice s igrama, zagonetkama i informacijama o mobilnim igricama.

**(210) BAZ2123103A** (220) 08/01/2021**(442) 30/09/2021****(732) BAYADER EUROPE d.o.o**

**Emira Bogunića Čarlija 14, Iliđa,  
71210, BA**

(591) zlatna, plava, bijela

(540)



(531) 3.13,26.1,27.3,29.1

(511)

3 Kozmetika, šamponi, koža, sapuni, koža (kozmetički proizvodi za njegu kože), koža (sredstva za zaštitu kože);

4 Pčelinji vosak, rasvjeta (vosak za rasvjetu), svijeće, voštanice / rasvjeta.;

5 Dodaci prehrani na bazi pčelinjih proizvoda (za medicinske potrebe); pomoćna ljekovita sredstva na bazi pčelinjih proizvoda (matična mliječ, vosak, cvjetni prah, propolis, pčelinji otrov, med); medicinski čaj za mršavljenje; bomboni za farmaceutske potrebe; proizvodi za zaštitu od opekotina vitaminski pripravci; raskužni/dezinfekcijski/ proizvodi za higijenske potrebe; medicinski čaj; ulje za medicinske potrebe; ljekovite trave; kreme za medicinske potrebe / pomade/; omamljujuća sredstva; ljekoviti čajevi; ljekovito korijenje; dijetne namirnice za medicinske potrebe; masti za zaštitu od opekotina od sunca; dijetni napici za medicinske potrebe; matična mliječ za medicinske potrebe.;

29 Konzervisano, zamrznuto, sešeno i kuhano voće i povrće, želei, džemovi, kompoti, ulja i mast za ishranu.;

30 Namazi na bazi pčelinjih proizvoda; med; med s dodacima; čajevi, nemedicinski; bomboni; kakao; kava; pripravci od žitarica; čaj; čokolada; medenjaci; šećer; ocat; bijela kava; piće od kave; pića od kave; pića od kaka; pića od čokolade; propolis za ljudsku prehranu /pčelinji proizvod/; matična mliječ za ljudsku prehranu /ne za medicinske potrebe/; proizvodi od kaka; kolači; slatkiši; palačinke; musli; ledeni čaj; napici od čaja.;

32 Pića, sirupi za napitke, sokovi, koncentrirani ekstrakti za pripremu napitaka.

**(210) BAZ2123104A** (220) 08/01/2021

**(442) 30/09/2021**

**(732) Flove d.o.o.**

**Stjepana Radića b.b.; 80240  
Tomislavgrad, BA**

(740) Flove d.o.o.

**(591) ljubičasta, tamno ljubičasta, tirkizna**

(540)



(531) 2.9,29.1

(511)

3 Parfimerijski proizvodi, esencijalna ulja.;

5 Farmaceutski, medicinski i veterinarski preparati; dijetetska hrana i supstance prilagođene za upotrebu u medicini ili veterinarsku upotrebu, hrana za bebe; dijetetski dodaci (dodaci ishrani) za ljude i životinje; flasteri, materijali za previjanje.;

29 Ulja i masti za ishranu.;

30 Brašno i proizvodi od žitarica.

**(210) BAZ2123105A** (220) 11/01/2021

**(442) 30/09/2021**

**(732) Helać Muradif**

**Dr. Silve Rizvanbegović 20a, BA**

(591) plava, žuta, bijela

(540)



(531) 5.1,14.7,29.1

(511)

4 Drvni pelet; drvo za ogrijev; ugalj; drvni briketi.

**(210) BAZ2123106A** (220) 11/01/2021

**(442) 30/09/2021**

**(732) "ĐURIĆ MBB" d.o.o. Doboj  
Aerodromsko naselje b.b., Bukovica  
Velika, BA**

(591) crvena, žuta, bijela

(540)



(531) 26.1,27.5,29.1

(511)

3 Nemedicinska kozmetika i toaletni preparati; Nemedicinska sredstva za čišćenje zuba; Parfimerijski proizvodi, esencijalna ulja; Sredstva za bijeljenje i druge supstance za pranje veša; Preparati za čišćenje, poliranje, ribanje i abrazivni preparati.;

5 Farmaceutski, medicinski i veterinarski preparati; Sanitarni proizvodi za upotrebu u medicini; Dijetetska hrana i supstance prilagođene za upotrebu u medicini ili veterinarsku upotrebu, hrana za bebe; Dijetetski dodaci (dodaci ishrani) za ljude i životinje; Flasteri, materijali za previjanje; Materijali za plombiranje zuba, zubarska smola; Dezinfekciona sredstva; Preparati za uništavanje štetočina; Fungicidi, herbicidi.;

16 Papir i karton; Štampane stvari; Knjigovezački materijal; Fotografije; Kancelarijski materijal i kancelarijski pribor, osim namještaja; Ljepila za kancelarijske i kućne potrebe; Materijali za crtanje i materijali za umjetnike; Kistovi; Materijali za obuku i nastavu; Plastični omotači, folije i kese za umotavanje i pakovanje; Štamparska slova, klišeji;

23 Prediva i konac, za tekstilnu upotrebu.; 2

9 Meso, riba, živina i divljač; Mesni ekstrakti; Konzervisano, zamrznuto, sušeno i kuhano voće i povrće; Želei, džemovi, kompoti; Jaja; Mlijeko, sir, puter, jogurt i drugi mliječni proizvodi; Ulja i masti za ishranu.; 30 Kafa, čaj, kakao i zamjena za kafu (vještačka kafa); Riža, tjestenina i rezanci; Tapioka i sago; Brašno i proizvodi od žitarica; Hljeb, peciva i poslastice; Čokolada; Sladoledi, sorbeti i drugi jestivi led; Šećer, med, melasa; Kvasac, prašak za pecivo; So, dodaci jelima, začini, konzervisano začinsko bilje; Sirće, sosovi i drugi dodaci jelu; Led (zamrznuta voda).;

31 Sirovi i neprerađeni poljoprivredni, akvakulturni, hortikulturni i šumarski proizvodi; Sirove i neprerađene žitarice i sjeme; Svježe voće i povrće, svježe začinsko bilje; Prirodne biljke i cvijeće; Cvjetne lukovice, sadnice i sjeme za sadnju; Žive životinje; Hrana i piće za životinje; Slad.;

32 Bezalkoholni napici; Mineralne i sodne vode; Voćni napici i voćni sokovi; Sirupi i drugi bezalkoholni preparati za proizvodnju pića.;

33 Alkoholna pića, osim piva; Alkoholni preparati za pravljenje napitaka.;

34 Duhan i zamjena za duhan; Cigarete i cigare; Elektronske cigare i oralni vaporizatori za pušače; Artikli za pušače; Šibice.

(210) **BAZ2123107A** (220) 11/01/2021

(442) **30/09/2021**

(732) **Coupang Corp.**

**18th Floor (Sincheon-dong), 570  
Songpa-daero, Songpa-gu, Seoul, KR**

(740) Dragan Mićunović

(540)

**COUPANG**

(511)

35 Usluge prodaje putem licitacije; upravljanje programima lojalnosti potrošača; oglašavanje; administrativna obrada narudžbenica za kupovinu; usluge agencije za kupovinu na kupone koji se mogu preuzimati za druge; upravljanje bazama podataka; marketinške usluge; cenovna analiza logistike; poslovno savetovanje u vezi sa analizom logističkog lanca i otkrivanjem falsifikata; organizacija događaja u komercijalne, promotivne i reklamne svrhe; usluge poslovne administrativne obrade u oblasti isporuke robe; usluge naručivanja robe za druge; popis robe; istraživanje potrošača; usluge prodajnih agencija za veterinarske supstance i preparate; usluge agencija za uvoz-izvoz; pružanje aukcija na internetu; usluge prodajnih agencija za lekove u medicinske svrhe; usluge prodajnih agencija za farmaceutske proizvode; usluge agencije za kupovinu na štampane kupone za druge; maloprodajne i veleprodajne usluge u sveobuhvatnom trgovačkom centru

putem interneta; pružanje informacija o komercijalnom poslovanju i uslugama komercijalnih informativnih agencija putem globalne računarske mreže; usluge poslovnog posredovanja u vezi sa naručivanjem pošte putem telekomunikacija; usluge agencije za kupovinu na elektronske kupone za druge; usluge telefonske sekretarice; organizovanje pretplate na informativne medijske pakete; pružanje potrošačkih informacija u vezi sa robom i uslugama; administriranje programa podsticajnih nagrada za promociju prodaje roba i usluga drugih; usluge zapošljavanja, regrutovanja, postavljanja kadrova, kadrovskog popunjavanja i karijernog umrežavanja; pružanje informacija u oblasti zapošljavanja; administrativne usluge u vezi sa carinjenjem; usluge agencije za kupovinu za karte za druge; pružanje spoljnotrgovinskih informacija; oglašavanje; usluge prodajnih agencija za hemijsko-farmaceutске preparate; administrativne usluge u vezi sa carinjenjem; usluge maloprodaje dijetetskih suplemenata; usluge maloprodaje vitaminskih supstanci i preparata; usluge maloprodaje lekova u medicinske svrhe; iznajmljivanje automata za prodaju; usluge maloprodaje đubriva; usluge maloprodaje nusproizvoda prerade žitarica u industrijske svrhe; usluge maloprodaje konzerviranog, sušenog i kivanog voća i povrća; usluge maloprodaje prerađenih proizvoda na bazi žitarica; usluge maloprodaje voćnih napitaka i voćnih sokova; usluge maloprodaje poliranih žitarica; usluge maloprodaje tofua; usluge maloprodaje stočne hrane; usluge maloprodaje brašna za ishranu; usluge maloprodaje svežeg voća; usluge maloprodaje svežeg povrća; usluge maloprodaje prerađenih povrćarskih proizvoda; usluge online maloprodaje konzerviranog, smrznutog, sušenog i kivanog voća i povrća; usluge online maloprodaje sušenog kivanog plinča; usluge online maloprodaje hrane za bebe napravljene od poljoprivrednih proizvoda; usluge online maloprodaje neprerađenih žitarica; usluge online maloprodaje hrane za bebe napravljene od morskih proizvoda; usluge online maloprodaje svežeg voća i povrća; usluge online maloprodaje hrane za kućne ljubimce; usluge online maloprodaje dijetetske hrane prilagođene maloj deci; usluge online maloprodaje hrane za bebe od stočarskih proizvoda; usluge maloprodaje konzerviranog, smrznutog, sušenog i kivanog voća i povrća; usluge maloprodaje brašna za industrijske svrhe; usluge maloprodaje živih biljaka i cveća; usluge maloprodaje svežeg voća i povrća; usluge maloprodaje hrane za bebe, osim mleka u prahu za bebe; usluge maloprodaje sokova od povrća za kuvanje; usluge maloprodaje hrane za bebe; usluge maloprodaje instant ili prethodno kuvane supe; usluge maloprodaje želea; usluge online maloprodaje hrane za bebe; usluge online maloprodaje instant ili prethodno kuvane supe; usluge maloprodaje predjela od mesa, ribe, živine ili povrća; usluge maloprodaje slatkiša; usluge maloprodaje pirinčanih kolača; usluge maloprodaje maltoze za hranu; usluge maloprodaje fruktoze za hranu; usluge maloprodaje laktoze u farmaceutске svrhe; usluge maloprodaje leda i sladoleda; usluge maloprodaje čokoladnih proizvoda; usluge maloprodaje soseva; usluge maloprodaje jestive soli; usluge maloprodaje sojinog sosa; usluge maloprodaje sojine paste (doenjang); usluge maloprodaje fermentisane paste od ljute paprike (gochujang); usluge maloprodaje začina; usluge maloprodaje hemijskih aditiva; usluge maloprodaje ekstrakta hmelja za proizvodnju piva; usluge maloprodaje aromata hrane, kao esencijalnih ulja; usluge maloprodaje začina; usluge maloprodaje vode za piće; usluge maloprodaje čaja; usluge maloprodaje napitaka na bazi čaja; usluge maloprodaje napitaka od povrća; usluge maloprodaje bezalkoholnih pića; usluge maloprodaje napitaka na bazi kafe; usluge maloprodaje preparate za proizvodnju šumećih napitaka; usluge maloprodaje praškova koji se koriste u pripremi bezalkoholnih pića; usluge maloprodaje kafe; usluge maloprodaje piva; usluge

maloprodaje alkoholnih pića, osim piva; usluge maloprodaje prerađenih jaja; usluge maloprodaje jestivih jaja; usluge maloprodaje jaja; usluge maloprodaje ulja i masti za ishranu; usluge maloprodaje mesa; usluge maloprodaje mlečnih proizvoda; usluge maloprodaje mesnih prerađevina; usluge maloprodaje industrijskih ulja i masti; usluge maloprodaje mleka u prahu za bebe; usluge maloprodaje pakovanog mesa; usluge maloprodaje mesa, ribe, živine i divljači; usluge maloprodaje konzervirane ribe i školjki; usluge maloprodaje svežih morskih algi; usluge maloprodaje prerađevina od morskih algi; usluge maloprodaje ribe; usluge maloprodaje materijala za podloge, koji nisu od gume, papira ili plastike; usluge online maloprodaje zdravih suplemenata hrani na bazi sušene ribe i školjki; usluge maloprodaje duvana i proizvoda za pušače; usluge maloprodaje proizvode za pušače, uključujući upaljače za pušače; usluge maloprodaje omekšivača mesa za domaćinstvo; usluge maloprodaje lepila za domaćinstvo, osim za kancelarijsku upotrebu; usluge maloprodaje sredstava za odvlaživanje za domaćinstvo; usluge maloprodaje preparata za prečišćavanje vazduha; usluge maloprodaje hemikalija i lepila za industrijske svrhe; usluge maloprodaje preparata za poliranje; usluge maloprodaje flašica za bebe; usluge maloprodaje higijenskih uložaka; usluge maloprodaje pelena za bebe; usluge maloprodaje medicinskih instrumenata; usluge maloprodaje setova za manikir; usluge maloprodaje električnih i neelektričnih uvijača za kosu, osim ručnih alatki; usluge maloprodaje pribora za čišćenje i za pranje posuđa, osim električnih; usluge maloprodaje vreća za smeće od papira ili plastike; usluge maloprodaje lakova za nameštaj; usluge maloprodaje boja i farbi; usluge maloprodaje sirovog ili delimično obrađenog liskuna; usluge maloprodaje dragog kamenja; usluge maloprodaje građevinskog stakla; usluge maloprodaje neobrađenog ili poluobrađenog stakla, osim građevinskog stakla; usluge maloprodaje posuđa; usluge maloprodaje tuševa; usluge maloprodaje igraćaka za kućne ljubimce; usluge maloprodaje kozmetike za životinje; usluge maloprodaje makaza; usluge maloprodaje kutija za domaćinstvo ili kuhinju; usluge maloprodaje pozamanterije (proizvodi za krojače), osim konca; usluge maloprodaje uređaja i instalacija za kuvanje; usluge maloprodaje trske (materijali za pletarstvo); usluge maloprodaje slame za punjenje; usluge maloprodaje proizvoda od drveta; usluge maloprodaje sirovog drveta; usluge maloprodaje toaletnog papira; usluge maloprodaje vlažnih maramica za čišćenje; usluge maloprodaje tapeta; usluge maloprodaje papira za ispitivanje hemikalija; usluge maloprodaje pribora za pisanje; usluge maloprodaje boja za crtanje; usluge maloprodaje kancelarijskog pribora; usluge maloprodaje kože i imitacija kože; usluge maloprodaje tkanina koje imitiraju životinjske kože; usluge maloprodaje sedefa; usluge maloprodaje neobrađene plastike; usluge maloprodaje creva za zallvanje; usluge maloprodaje klesarskih radova; usluge maloprodaje materijala za pakovanje, plombiranje i izolaciju; usluge maloprodaje nameštaja; usluge online maloprodaje unutrašnjih prozorskih zastora od tekstila; usluge maloprodaje metalnog pribora za nameštaj; usluge maloprodaje kutija za nakit; usluge maloprodaje tepiha i prostirki; usluge maloprodaje jastuka; usluge maloprodaje metalnih zaštitnih ograda za peći i kamine; usluge maloprodaje uređaja za grejanje, ventilaciju i klimatizaciju; usluge maloprodaje neelektričnih aparata i uređaja za osvetljavanje; usluge maloprodaje sveća i fitilja za osvetljavanje; usluge maloprodaje metalnih vijaka; usluge maloprodaje elektronskih brava za vrata; usluge maloprodaje abrazivnih sredstava; usluge maloprodaje prenosnih višenamenskih ručnih alata; usluge maloprodaje igala; usluge maloprodaje brijača; usluge maloprodaje metalnih cevi i opreme za njih; usluge maloprodaje nemetalnih materijala za isključivu upotrebu u izgradnji i građevinarstvu; usluge maloprodaje hidranata za kuhinje; usluge maloprodaje padobrana; usluge maloprodaje

uređaja za podešavanje muzičkih instrumenata; usluge maloprodaje automata; usluge maloprodaje bagera; usluge maloprodaje uređaja za grejanje za vozila; usluge maloprodaje kolica; usluge maloprodaje delova i opreme za automobile; usluge maloprodaje makaza za šišanje pasa; usluge maloprodaje mašinskih spojnice i komponenti za prenos, osim za kopnena vozila; usluge maloprodaje elektromehaničkih mašina za pripremu hrane; usluge maloprodaje električnih audio i video uređaja i instrumenata; usluge maloprodaje softvera; usluge maloprodaje pametnih telefona; usluge maloprodaje električnih epilatora; usluge maloprodaje uređaja za električno osvetljenje; usluge maloprodaje usisivača; usluge maloprodaje računara; usluge maloprodaje goriva; usluge maloprodaje hidrauličnih ulja; usluge maloprodaje ulja za podmazivanje motora motornih vozila; usluge maloprodaje goriva za upaljače; usluge maloprodaje upaljača za pušače; usluge maloprodaje nemetalnih platformi za lansiranje raketa; usluge maloprodaje kresiva; usluge maloprodaje igraćaka; usluge online maloprodaje igraćaka; usluge maloprodaje kertridža za video igre; usluge maloprodaje cepina; usluge maloprodaje igara i igrice; usluge maloprodaje šetalica za bebe; usluge maloprodaje gimnastičkih i sportskih proizvoda; usluge maloprodaje opreme za kamping; usluge maloprodaje odeće; usluge online maloprodaje odeće; usluge maloprodaje nakita i plemenitih metala; usluge maloprodaje čaura svilene bube; usluge maloprodaje serikulturnih mašina; usluge maloprodaje hemijskih vlakana, koja nisu za tekstilnu upotrebu; usluge maloprodaje tekstilnih vlakana; usluge maloprodaje niti i prediva od hemijskih vlakana, koja nisu za tekstilnu upotrebu; usluge maloprodaje prediva; usluge online maloprodaje tkanina za ukrašavanje enterijera; usluge maloprodaje tkanina za unutrašnje opremanje; usluge maloprodaje gumenih gajtana i pertli; usluge maloprodaje nemetalnih mrežama protiv insekata; usluge online maloprodaje digitalne muzike koja se preuzima sa interneta; usluge online maloprodaje melodija zvona koje se preuzimaju **sa interneta**; **usluge** maloprodaje muzičkih instrumenata; usluge maloprodaje gramofonskih ploča; usluge maloprodaje smeša za proizvodnju tehničke keramike; usluge maloprodaje prsluka za spašavanje; usluge online maloprodaje zaštitnih kaciga; usluge online maloprodaje sportskih kaciga; usluge maloprodaje umetničkih dela od plemenitih metala; usluge maloprodaje metalnih kutija; usluge maloprodaje metalnih klinova za cipele; usluge maloprodaje elektronskih publikacija koje se mogu preuzeti sa interneta; usluge maloprodaje šešira; usluge maloprodaje nemedicinskih preparata za pranje i ispiranje usta; usluge maloprodaje figura od kamena, betona ili mermera; usluge maloprodaje toaletnih proizvoda; usluge maloprodaje nalepnica za nokte; usluge maloprodaje satova; usluge maloprodaje naočara; usluge maloprodaje čarapa; usluge maloprodaje futrola za pasoše; usluge maloprodaje ženskog nakita; usluge maloprodaje kišobrana; usluge maloprodaje higijenskih maski za medicinsku upotrebu; usluge maloprodaje ukrasa za odeću; usluge maloprodaje štampanih stvari, osim knjiga i periodike; usluge maloprodaje rukavica, uključujući one od kože ili krzna; usluge maloprodaje osušenih biljki za dekoraciju; usluge maloprodaje satova koji sadrže kamere; usluge maloprodaje kamera; usluge maloprodaje tronožaca za kamere; usluge maloprodaje sredstava za čišćenje lica; obrada podataka u vezi sa transportnom logistikom; prikupljanje podataka koji se odnose na transportnu logistiku; pružanje statističkih podataka u vezi sa transportnom logistikom.

(210) **BAZ2123108A** (220) 12/01/2021

(442) 30/09/2021

(732) **Diamond Quest Ltd OMC**

**Chambers, P.O. Box 3152, Road Town,  
Tortola, VG**

(740) Zajednička advokatska kancelarija Nenad  
Baroš i Feđa Bičakčić

(540)

## CHAUFFE

(511)

34 Duhan, duhan i proizvodi od duhana, šibice, cigarete, futrole za cigarete, filteri za cigarete, muštikle za cigarete, papiri za cigarete, vrhovi cigareta, usnici za muštikle za cigarete, lule za duhan, cigarilosi (male cigare), cigare, pepeljare za pušače, upaljači za pušače.

(210) **BAZ2123109A** (220) 12/01/2021

(442) 30/09/2021

(732) **FRANCK d.d.**

**Vodovodna 20, 10000 Zagreb, HR**

(740) DR DIANA PROTIĆ TKALČIĆ &  
PARTNERS d.o.o.

(591) crvena, bijela, žuta, bež, zelena

(540)



(531) 25.1,26.1,26.4,27.5,29.1

(511)

30 Čaj.

(210) **BAZ2123110A** (220) 12/01/2021

(442) 30/09/2021

(732) **FRANCK d.d.**

**Vodovodna 20, 10000 Zagreb, HR**

(740) DR DIANA PROTIĆ TKALČIĆ &  
PARTNERS d.o.o.

(591) crvena, bijela, žuta, bež, tamno zelena

(540)



(531) 25.1,26.1,26.4,27.5,29.1

(511)

30 Čaj.

(210) **BAZ2123111A** (220) 12/01/2021

(442) 30/09/2021

(732) **FRANCK d.d.**

**Vodovodna 20, 10000 Zagreb, HR**

(740) DR DIANA PROTIĆ TKALČIĆ &  
PARTNERS d.o.o.

(591) crvena, bijela, žuta, bež

(540)

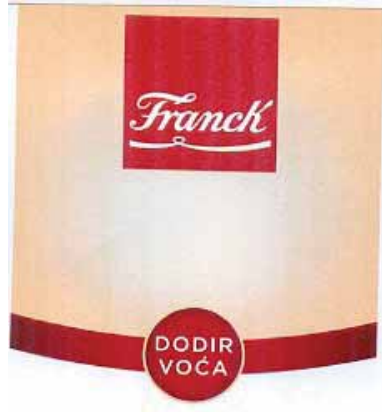

(531) 25.1,26.1,26.4,27.5,29.1

(511)

30 Čaj.

(210) **BAZ2123112A** (220) 12/01/2021  
 (442) 30/09/2021  
 (732) **FRANCK d.d.**  
**Vodovodna 20, 10000 Zagreb, HR**  
 (740) DR DIANA PROTIĆ TKALČIĆ & PARTNERS d.o.o.  
 (591) crvena, bijela, žuta, bež, tamno zelena, svijetlo zelena, crna  
 (540)



(531) 5.3,6.19,25.1,27.5,29.1  
 (511)  
 30 Čaj.

(210) **BAZ2123114A** (220) 12/01/2021  
 (442) 30/09/2021  
 (732) **FRANCK d.d.**  
**Vodovodna 20, 10000 Zagreb, HR**  
 (740) DR DIANA PROTIĆ TKALČIĆ & PARTNERS d.o.o.  
 (591) crvena, bijela, žuta, bež, zelena, ljubičasta, ružičasta, smeđa, crna  
 (540)



(531) 5.7,25.1,27.5,29.1  
 (511)  
 30 Čaj.

(210) **BAZ2123113A** (220) 12/01/2021  
 (442) 30/09/2021  
 (732) **FRANCK d.d.**  
**Vodovodna 20, 10000 Zagreb, HR**  
 (740) DR DIANA PROTIĆ TKALČIĆ & PARTNERS d.o.o.  
 (591) crvena, bijela, žuta, bež, zelena, ružičasta, crna  
 (540)



(531) 5.3,5.7,25.1,27.5,29.1  
 (511)  
 30 Čaj.

(210) **BAZ2123115A** (220) 12/01/2021  
 (442) 30/09/2021  
 (732) **FRANCK d.d.**  
**Vodovodna 20, 10000 Zagreb, HR**  
 (740) DR DIANA PROTIĆ TKALČIĆ & PARTNERS d.o.o.  
 (591) crvena, bijela, žuta, bež, zelena, ružičasta, crna  
 (540)



(531) 5.7,25.1,27.5,29.1  
 (511)  
 30 Čaj.

(210) **BAZ2123116A** (220) 12/01/2021  
 (442) 30/09/2021  
 (732) **FRANCK d.d.**  
**Vodovodna 20, 10000 Zagreb, HR**  
 (740) DR DIANA PROTIĆ TKALČIĆ & PARTNERS d.o.o.  
 (591) crvena, bijela, žuta, bež, zelena, crna  
 (540)



(531) 5.3,25.1,27.5,29.1.1,29.1  
 (511)  
 30 Čaj.

(210) **BAZ2123118A** (220) 12/01/2021  
 (442) 30/09/2021  
 (732) **FRANCK d.d.**  
**Vodovodna 20, 10000 Zagreb, HR**  
 (740) DR DIANA PROTIĆ TKALČIĆ & PARTNERS d.o.o.  
 (591) crvena, bijela, žuta, bež, zelena, crna  
 (540)



(531) 5.5,25.1,27.5,29.1  
 (511)  
 30 Čaj.

(210) **BAZ2123117A** (220) 12/01/2021  
 (442) 30/09/2021  
 (732) **FRANCK d.d.**  
**Vodovodna 20, 10000 Zagreb, HR**  
 (740) DR DIANA PROTIĆ TKALČIĆ & PARTNERS d.o.o.  
 (591) crvena, bijela, žuta, bež, zelena, ružičasta, crna  
 (540)



(531) 5.5,25.1,27.5,29.1  
 (511)  
 30 Čaj.

(210) **BAZ2123119A** (220) 12/01/2021  
 (442) 30/09/2021  
 (732) **FRANCK d.d.**  
**Vodovodna 20, 10000 Zagreb, HR**  
 (740) DR DIANA PROTIĆ TKALČIĆ & PARTNERS d.o.o.  
 (591) crvena, bijela, žuta, bež, zelena, crna  
 (540)



(531) 5.5,5.7,5.11,25.1,27.5,29.1  
 (511)  
 30 Čaj.

(210) **BAZ2123120A** (220) 12/01/2021  
 (442) 30/09/2021  
 (732) **FRANCK d.d.**  
**Vodovodna 20, 10000 Zagreb, HR**  
 (740) DR DIANA PROTIĆ TKALČIĆ & PARTNERS d.o.o.  
 (591) crvena, bijela, žuta, bež, zelena, smeđa, crna  
 (540)



(531) 5.7,5.11,25.1,27.5,29.1  
 (511)  
**30 Čaj.**

(210) **BAZ2123121A** (220) 12/01/2021  
 (442) 30/09/2021  
 (732) **FRANCK d.d.**  
**Vodovodna 20, 10000 Zagreb, HR**  
 (740) DR DIANA PROTIĆ TKALČIĆ & PARTNERS d.o.o.  
 (591) crvena, bijela, žuta, bež, zelena, crna  
 (540)



(531) 5.7,25.1,27.5,29.1  
 (511)  
**30 Čaj.**

(210) **BAZ2123122A** (220) 12/01/2021  
 (442) 30/09/2021  
 (300) 90360289  
 04/12/2020  
 US  
 (732) **Agrofruit Holding Corp.**  
**Boulevard Costa del Este PH, Financial Park, Piso 29, Oficina EG, Ciudad de Panama, PA**  
 (740) "LINEA SERVICES" d.o.o. Sarajevo  
 (591) plava, žuta  
 (540)



(531) 5.7,11.3,14.9,19.1,19.11,26.11,29.1  
 (511)

29 Prerađene banane;prerađene banane koje se upotrebljavaju kao sastojak hrane.



**(210) BAZ2123124A** (220) 13/01/2021**(442) 30/09/2021****(732) BULJUGIĆ EDIN****Muhameda Hadžijahića 20, Općina Centar, Sarajevo, BA**

(740) Admir Spahić

(540)

**SPORTICUS**

(511)

5 Adstringensi za medicinsku upotrebu; analgetici [sredstva za ublažavanje boli]; balzami za medicinske potrebe; balzami za medicinske potrebe; hemijsko-farmaceutski proizvodi; kreme za medicinske potrebe [pomade]; masti za medicinske potrebe; melemi za utrljavanje; rashladni sprejevi za medicinske svrhe; zavoji [kompresse]; zavoji za previjanje rana.;

10 Analiza (medicinski uređaji za analizu); medicinski uređaji i instrumenti; tjelesne vježbe (medicinski uređaji za tjelesne vježbe).;

35 Administrativne usluge u vezi s upućivanjem na liječenje; istraživanja za poslove; istraživanje tržišta; izrađivanje profila potrošača za komercijalne ili marketinške potrebe; komercijalna administracija u svezi licenci proizvoda i usluga trećih osoba; marketing; prodaja na malo farmaceutskih, veterinarskih i higijenskih preparata te medicinskih potrepština; promidžba proizvoda i usluga sponzoriranjem sportskih manifestacija; usluge veleprodaje farmaceutskih, veterinarskih i medicinskih pripravka i potrepština.;

44 Farmaceuti (usluge farmaceuta) [pripremanje lijekova prema receptu]; fizioterapija; kiropraktika; liječnički skrining; medicinska pomoć; medicinske klinike (usluge medicinskih klinika); medicinski savjeti za osobe s invaliditetom; savjeti u vezi zdravlja; telemedicina (usluge telemedicine); terapijske usluge; usluge medicinske analize za potrebe dijagnoze i liječenja koje pružaju medicinski laboratoriji; usluge zdravstvenih centara; zdravstvene usluge.

**(210) BAZ2123125A** (220) 13/01/2021**(442) 30/09/2021****(732) BULJUGIĆ EDIN****Muhameda Hadžijahića 20, Općina Centar, Sarajevo, BA**

(740) Admir Spahić

(591) narandžasta, plava, crna, bijela

(540)



(531) 3.13,26.1,27.5,29.1

(511)

5 Adstringensi za medicinsku upotrebu; analgetici [sredstva za ublažavanje boli]; balzami za medicinske potrebe; balzami za medicinske potrebe; hemijsko-farmaceutski proizvodi; kreme za medicinske potrebe [pomade]; masti za medicinske potrebe; melemi za utrljavanje; rashladni sprejevi za medicinske svrhe; zavoji [kompresse]; zavoji za previjanje rana.;

10 Analiza (medicinski uređaji za analizu); medicinski uređaji i instrumenti; tjelesne vježbe (medicinski uređaji za tjelesne vježbe).;

35 Administrativne usluge u vezi s upućivanjem na liječenje; istraživanja za poslove; istraživanje tržišta; izrađivanje profila potrošača za komercijalne ili marketinške potrebe; komercijalna administracija u svezi licenci proizvoda i usluga trećih osoba; marketing; prodaja na malo farmaceutskih, veterinarskih i higijenskih preparata te medicinskih potrepština; promidžba proizvoda i usluga sponzoriranjem sportskih manifestacija; usluge veleprodaje farmaceutskih, veterinarskih i medicinskih pripravka i potrepština.;

44 Farmaceuti (usluge farmaceuta) [pripremanje lijekova prema receptu]; fizioterapija; kiropraktika; liječnički skrining; medicinska pomoć; medicinske klinike (usluge medicinskih klinika); medicinski savjeti za osobe s invaliditetom; savjeti u vezi zdravlja; telemedicina (usluge telemedicine); terapijske usluge; usluge medicinske analize za potrebe dijagnoze i liječenja koje pružaju medicinski laboratoriji; usluge zdravstvenih centara; zdravstvene usluge.

**INDEKS BROJEVA PRIJAVA ŽIGOVA**  
**INDEKS BROJEVA PRIJAVA ŽIGOVA**  
**ИНДЕКС БРОЈЕВА ПРИЈАВА ЖИГОВА**

BAZ1820914A	BAZ2022703A
BAZ1820915A	BAZ2022704A
BAZ1922077A	BAZ2022706A
BAZ1922140A	BAZ2022707A
BAZ1922160A	BAZ2022708A
BAZ1922161A	BAZ2022709A
BAZ2022300A	BAZ2022711A
BAZ2022309A	BAZ2022713A
BAZ2022315A	BAZ2022714A
BAZ2022432A	BAZ2022715A
BAZ2022501A	BAZ2022716A
BAZ2022504A	BAZ2022717A
BAZ2022508A	BAZ2022718A
BAZ2022511A	BAZ2022719A
BAZ2022512A	BAZ2022720A
BAZ2022514A	BAZ2022721A
BAZ2022515A	BAZ2022722A
BAZ2022528A	BAZ2022723A
BAZ2022530A	BAZ2022724A
BAZ2022531A	BAZ2022725A
BAZ2022535A	BAZ2022726A
BAZ2022538A	BAZ2022727A
BAZ2022547A	BAZ2022732A
BAZ2022548A	BAZ2022733A
BAZ2022587A	BAZ2022734A
BAZ2022615A	BAZ2022736A
BAZ2022620A	BAZ2022737A
BAZ2022668A	BAZ2022738A
BAZ2022669A	BAZ2022739A
BAZ2022670A	BAZ2022740A
BAZ2022671A	BAZ2022741A
BAZ2022679A	BAZ2022743A
BAZ2022680A	BAZ2022744A
BAZ2022681A	BAZ2022745A
BAZ2022682A	BAZ2022746A
BAZ2022687A	BAZ2022747A
BAZ2022688A	BAZ2022748A
BAZ2022689A	BAZ2022749A
BAZ2022691A	BAZ2022750A
BAZ2022692A	BAZ2022751A
BAZ2022693A	BAZ2022752A
BAZ2022694A	BAZ2022753A
BAZ2022695A	BAZ2022754A
BAZ2022696A	BAZ2022755A
BAZ2022697A	BAZ2022756A
BAZ2022698A	BAZ2022757A
BAZ2022699A	BAZ2022758A
BAZ2022700A	BAZ2022759A
BAZ2022701A	BAZ2022760A
BAZ2022702A	BAZ2022761A

BAZ2022762A  
BAZ2022763A  
BAZ2022764A  
BAZ2022766A  
BAZ2022769A  
BAZ2022770A  
BAZ2022771A  
BAZ2022772A  
BAZ2022773A  
BAZ2022774A  
BAZ2022775A  
BAZ2022776A  
BAZ2022777A  
BAZ2022780A  
BAZ2022781A  
BAZ2022785A  
BAZ2022792A  
BAZ2022793A  
BAZ2022794A  
BAZ2022795A  
BAZ2022796A  
BAZ2022797A  
BAZ2022798A  
BAZ2022799A  
BAZ2022800A  
BAZ2022801A  
BAZ2022802A  
BAZ2022803A  
BAZ2022804A  
BAZ2022805A  
BAZ2022806A  
BAZ2022808A  
BAZ2022809A  
BAZ2022810A  
BAZ2022811A  
BAZ2022812A  
BAZ2022813A  
BAZ2022814A  
BAZ2022815A  
BAZ2022816A  
BAZ2022817A  
BAZ2022818A  
BAZ2022819A  
BAZ2022820A  
BAZ2022823A  
BAZ2022824A  
BAZ2022825A  
BAZ2022826A  
BAZ2022827A  
BAZ2022828A  
BAZ2022829A  
BAZ2022831A  
BAZ2022832A  
BAZ2022834A  
BAZ2022835A

BAZ2022836A  
BAZ2022837A  
BAZ2022838A  
BAZ2022839A  
BAZ2022840A  
BAZ2022841A  
BAZ2022842A  
BAZ2022843A  
BAZ2022844A  
BAZ2022846A  
BAZ2022847A  
BAZ2022848A  
BAZ2022849A  
BAZ2022850A  
BAZ2022851A  
BAZ2022852A  
BAZ2022853A  
BAZ2022854A  
BAZ2022855A  
BAZ2022856A  
BAZ2022857A  
BAZ2022858A  
BAZ2022859A  
BAZ2022862A  
BAZ2022863A  
BAZ2022864A  
BAZ2022865A  
BAZ2022867A  
BAZ2022868A  
BAZ2022869A  
BAZ2022870A  
BAZ2022871A  
BAZ2022872A  
BAZ2022873A  
BAZ2022874A  
BAZ2022875A  
BAZ2022876A  
BAZ2022879A  
BAZ2022880A  
BAZ2022881A  
BAZ2022882A  
BAZ2022884A  
BAZ2022885A  
BAZ2022886A  
BAZ2022887A  
BAZ2022888A  
BAZ2022889A  
BAZ2022893A  
BAZ2022895A  
BAZ2022896A  
BAZ2022898A  
BAZ2022899A  
BAZ2022900A  
BAZ2022901A  
BAZ2022902A

BAZ2022905A  
BAZ2022906A  
BAZ2022907A  
BAZ2022909A  
BAZ2022910A  
BAZ2022911A  
BAZ2022913A  
BAZ2022915A  
BAZ2022916A  
BAZ2022917A  
BAZ2022918A  
BAZ2022919A  
BAZ2022920A  
BAZ2022921A  
BAZ2022922A  
BAZ2022923A  
BAZ2022924A  
BAZ2022926A  
BAZ2022927A  
BAZ2022928A  
BAZ2022929A  
BAZ2022930A  
BAZ2022931A  
BAZ2022932A  
BAZ2022933A  
BAZ2022934A  
BAZ2022936A  
BAZ2022937A  
BAZ2022938A  
BAZ2022940A  
BAZ2022942A  
BAZ2022943A  
BAZ2022944A  
BAZ2022946A  
BAZ2022947A  
BAZ2022948A  
BAZ2022951A  
BAZ2022952A  
BAZ2022953A  
BAZ2022954A  
BAZ2022955A  
BAZ2022956A  
BAZ2022957A  
BAZ2022958A  
BAZ2022959A  
BAZ2022960A  
BAZ2022961A  
BAZ2022962A  
BAZ2022967A  
BAZ2022968A  
BAZ2022969A  
BAZ2022973A  
BAZ2022974A  
BAZ2022976A  
BAZ2022979A

BAZ2022980A  
BAZ2022981A  
BAZ2022982A  
BAZ2022983A  
BAZ2022984A  
BAZ2022985A  
BAZ2022988A  
BAZ2022989A  
BAZ2022990A  
BAZ2022991A  
BAZ2022992A  
BAZ2022993A  
BAZ2022994A  
BAZ2022995A  
BAZ2022996A  
BAZ2023002A  
BAZ2023003A  
BAZ2023004A  
BAZ2023005A  
BAZ2023007A  
BAZ2023008A  
BAZ2023009A  
BAZ2023010A  
BAZ2023011A  
BAZ2023012A  
BAZ2023013A  
BAZ2023014A  
BAZ2023015A  
BAZ2023016A  
BAZ2023017A  
BAZ2023018A  
BAZ2023019A  
BAZ2023020A  
BAZ2023022A  
BAZ2023023A  
BAZ2023025A  
BAZ2023026A  
BAZ2023027A  
BAZ2023028A  
BAZ2023029A  
BAZ2023030A  
BAZ2023031A  
BAZ2023032A  
BAZ2023033A  
BAZ2023034A  
BAZ2023035A  
BAZ2023036A  
BAZ2023037A  
BAZ2023038A  
BAZ2023040A  
BAZ2023041A  
BAZ2023042A  
BAZ2023043A  
BAZ2023044A  
BAZ2023046A

BAZ2023047A  
BAZ2023048A  
BAZ2023049A  
BAZ2023050A  
BAZ2023051A  
BAZ2023052A  
BAZ2023053A  
BAZ2023054A  
BAZ2023055A  
BAZ2023056A  
BAZ2023057A  
BAZ2023058A  
BAZ2023059A  
BAZ2023060A  
BAZ2023061A  
BAZ2023062A  
BAZ2023064A  
BAZ2023065A  
BAZ2023066A  
BAZ2023067A  
BAZ2023068A  
BAZ2023069A  
BAZ2023070A  
BAZ2023071A  
BAZ2023072A  
BAZ2023073A  
BAZ2023074A  
BAZ2023075A  
BAZ2023076A  
BAZ2023081A  
BAZ2023082A  
BAZ2023083A  
BAZ2023084A  
BAZ2023085A  
BAZ2023086A  
BAZ2023087A  
BAZ2023088A  
BAZ2023090A  
BAZ2023091A  
BAZ2023092A  
BAZ2023093A  
BAZ2023094A  
BAZ2023095A  
BAZ2023099A  
BAZ2023100A  
BAZ2023101A  
BAZ2123103A  
BAZ2123104A  
BAZ2123105A  
BAZ2123106A  
BAZ2123107A  
BAZ2123108A  
BAZ2123109A  
BAZ2123110A  
BAZ2123111A

BAZ2123112A  
BAZ2123113A  
BAZ2123114A  
BAZ2123115A  
BAZ2123116A  
BAZ2123117A  
BAZ2123118A  
BAZ2123119A  
BAZ2123120A  
BAZ2123121A  
BAZ2123122A  
BAZ2123124A  
BAZ2123125A

**INDEKS KLASA PRIJAVA ŽIGOVA**  
**INDEKS KLASA PRIJAVA ŽIGOVA**  
**ИНДЕКС КЛАСА ПРИЈАВА ЖИГОВА**

1

BAZ1922160A  
BAZ2022587A  
BAZ2022704A  
BAZ2022770A  
BAZ2022780A  
BAZ2023031A  
BAZ2023051A  
BAZ2023053A  
BAZ2023054A  
BAZ2023056A  
BAZ2023057A

BAZ2022938A  
BAZ2022995A  
BAZ2023056A  
BAZ2023057A  
BAZ2023058A  
BAZ2023070A  
BAZ2023071A  
BAZ2023072A  
BAZ2023073A  
BAZ2023084A  
BAZ2123103A  
BAZ2123104A  
BAZ2123106A

2

BAZ2022615A  
BAZ2022844A  
BAZ2022944A

4  
BAZ1922077A  
BAZ1922160A  
BAZ2022309A  
BAZ2022780A  
BAZ2022984A  
BAZ2023051A  
BAZ2123103A  
BAZ2123105A

3

BAZ1922077A  
BAZ1922161A  
BAZ2022309A  
BAZ2022315A  
BAZ2022508A  
BAZ2022697A  
BAZ2022698A  
BAZ2022699A  
BAZ2022700A  
BAZ2022701A  
BAZ2022702A  
BAZ2022704A  
BAZ2022709A  
BAZ2022714A  
BAZ2022723A  
BAZ2022724A  
BAZ2022726A  
BAZ2022727A  
BAZ2022741A  
BAZ2022777A  
BAZ2022780A  
BAZ2022792A  
BAZ2022793A  
BAZ2022794A  
BAZ2022795A  
BAZ2022798A  
BAZ2022838A  
BAZ2022840A  
BAZ2022847A  
BAZ2022876A  
BAZ2022884A

5

BAZ1922077A  
BAZ1922161A  
BAZ2022315A  
BAZ2022504A  
BAZ2022620A  
BAZ2022680A  
BAZ2022688A  
BAZ2022695A  
BAZ2022706A  
BAZ2022707A  
BAZ2022708A  
BAZ2022709A  
BAZ2022711A  
BAZ2022718A  
BAZ2022725A  
BAZ2022734A  
BAZ2022741A  
BAZ2022748A  
BAZ2022749A  
BAZ2022754A  
BAZ2022757A  
BAZ2022758A  
BAZ2022759A  
BAZ2022761A  
BAZ2022762A

BAZ2022792A  
BAZ2022794A  
BAZ2022795A  
BAZ2022798A  
BAZ2022813A  
BAZ2022814A  
BAZ2022815A  
BAZ2022816A  
BAZ2022817A  
BAZ2022818A  
BAZ2022819A  
BAZ2022820A  
BAZ2022824A  
BAZ2022849A  
BAZ2022853A  
BAZ2022856A  
BAZ2022857A  
BAZ2022858A  
BAZ2022859A  
BAZ2022863A  
BAZ2022868A  
BAZ2022874A  
BAZ2022875A  
BAZ2022876A  
BAZ2022899A  
BAZ2022900A  
BAZ2022901A  
BAZ2022902A  
BAZ2022919A  
BAZ2022927A  
BAZ2022928A  
BAZ2022929A  
BAZ2022930A  
BAZ2022931A  
BAZ2022932A  
BAZ2022933A  
BAZ2022934A  
BAZ2022951A  
BAZ2022960A  
BAZ2022974A  
BAZ2022976A  
BAZ2022979A  
BAZ2022993A  
BAZ2022995A  
BAZ2023002A  
BAZ2023004A  
BAZ2023008A  
BAZ2023025A  
BAZ2023056A  
BAZ2023057A  
BAZ2023058A  
BAZ2023059A  
BAZ2023061A  
BAZ2023066A  
BAZ2023067A

BAZ2023070A  
BAZ2023071A  
BAZ2023072A  
BAZ2023073A  
BAZ2023081A  
BAZ2023084A  
BAZ2123103A  
BAZ2123104A  
BAZ2123106A  
BAZ2123124A  
BAZ2123125A

6

BAZ2022615A  
BAZ2022732A  
BAZ2022780A  
BAZ2022943A  
BAZ2023044A

7

BAZ2022780A  
BAZ2022832A  
BAZ2022895A  
BAZ2022952A  
BAZ2023007A  
BAZ2023030A

8

BAZ2022780A  
BAZ2022895A  
BAZ2023007A  
BAZ2023030A

9

BAZ2022300A  
BAZ2022501A  
BAZ2022511A  
BAZ2022515A  
BAZ2022528A  
BAZ2022530A  
BAZ2022615A  
BAZ2022687A  
BAZ2022721A  
BAZ2022736A  
BAZ2022737A  
BAZ2022738A  
BAZ2022739A  
BAZ2022740A  
BAZ2022751A  
BAZ2022752A  
BAZ2022753A  
BAZ2022755A  
BAZ2022756A  
BAZ2022763A  
BAZ2022780A

BAZ2022810A  
BAZ2022823A  
BAZ2022836A  
BAZ2022837A  
BAZ2022838A  
BAZ2022840A  
BAZ2022854A  
BAZ2022865A  
BAZ2022879A  
BAZ2022882A  
BAZ2022895A  
BAZ2022896A  
BAZ2022898A  
BAZ2022906A  
BAZ2022940A  
BAZ2022946A  
BAZ2022947A  
BAZ2022952A  
BAZ2022985A  
BAZ2022988A  
BAZ2022989A  
BAZ2022990A  
BAZ2022991A  
BAZ2022996A  
BAZ2023007A  
BAZ2023030A  
BAZ2023040A  
BAZ2023043A  
BAZ2023044A  
BAZ2023048A  
BAZ2023049A  
BAZ2023068A  
BAZ2023095A  
BAZ2023099A  
BAZ2023100A  
BAZ2023101A

10

BAZ2022755A  
BAZ2022756A  
BAZ2022777A  
BAZ2022810A  
BAZ2022811A  
BAZ2022884A  
BAZ2023007A  
BAZ2023084A  
BAZ2023094A  
BAZ2123124A  
BAZ2123125A

11

BAZ1922140A  
BAZ2022615A  
BAZ2022750A  
BAZ2022780A

BAZ2022884A  
BAZ2022895A  
BAZ2022952A  
BAZ2023007A  
BAZ2023017A  
BAZ2023030A  
BAZ2023070A  
BAZ2023071A  
BAZ2023072A  
BAZ2023073A  
BAZ2023088A  
BAZ2023093A

12

BAZ1922140A  
BAZ2022780A  
BAZ2022781A  
BAZ2022867A  
BAZ2022889A  
BAZ2022893A  
BAZ2022905A  
BAZ2022907A  
BAZ2022909A  
BAZ2022911A  
BAZ2022916A  
BAZ2022917A  
BAZ2022926A  
BAZ2022936A  
BAZ2023012A  
BAZ2023013A  
BAZ2023014A  
BAZ2023015A  
BAZ2023032A  
BAZ2023070A  
BAZ2023071A  
BAZ2023072A  
BAZ2023073A

13

BAZ2023005A

14

BAZ2022732A  
BAZ2022836A  
BAZ2022837A  
BAZ2022838A  
BAZ2022840A

15

BAZ2023007A

16

BAZ1922140A  
BAZ2022315A  
BAZ2022530A



BAZ2022615A  
 BAZ2022681A  
 BAZ2022697A  
 BAZ2022698A  
 BAZ2022699A  
 BAZ2022700A  
 BAZ2022701A  
 BAZ2022702A  
 BAZ2022709A  
 BAZ2022719A  
 BAZ2022732A  
 BAZ2022741A  
 BAZ2022828A  
 BAZ2022829A  
 BAZ2022836A  
 BAZ2022837A  
 BAZ2022838A  
 BAZ2022840A  
 BAZ2022862A  
 BAZ2022882A  
 BAZ2022896A  
 BAZ2022898A  
 BAZ2022942A  
 BAZ2022985A  
 BAZ2023016A  
 BAZ2023017A  
 BAZ2023048A  
 BAZ2023049A  
 BAZ2023064A  
 BAZ2123106A

17

BAZ2022615A  
 BAZ2022780A  
 BAZ2023070A  
 BAZ2023071A  
 BAZ2023072A  
 BAZ2023073A

18

BAZ2022696A  
 BAZ2022732A  
 BAZ2022836A  
 BAZ2022837A  
 BAZ2022838A  
 BAZ2022840A  
 BAZ2022854A  
 BAZ2022906A  
 BAZ2022915A  
 BAZ2023048A  
 BAZ2023049A

19

BAZ2022732A  
 BAZ2022943A

BAZ2023011A  
 BAZ2023044A

20

BAZ2022432A  
 BAZ2022514A  
 BAZ2022720A  
 BAZ2022732A  
 BAZ2022741A  
 BAZ2023085A

21

BAZ2022726A  
 BAZ2022727A  
 BAZ2022732A  
 BAZ2022741A  
 BAZ2022836A  
 BAZ2022837A  
 BAZ2022838A  
 BAZ2022840A  
 BAZ2022880A  
 BAZ2022895A  
 BAZ2023007A  
 BAZ2023017A  
 BAZ2023030A  
 BAZ2023033A  
 BAZ2023048A  
 BAZ2023049A  
 BAZ2023070A  
 BAZ2023071A  
 BAZ2023072A  
 BAZ2023084A

22

BAZ2022792A  
 BAZ2022918A

23

BAZ2022709A  
 BAZ2123106A

24

BAZ2022732A  
 BAZ2022836A  
 BAZ2022837A  
 BAZ2022838A  
 BAZ2022840A

25

BAZ2022432A  
 BAZ2022696A  
 BAZ2022716A  
 BAZ2022732A  
 BAZ2022836A  
 BAZ2022837A

BAZ2022838A  
BAZ2022840A  
BAZ2022854A  
BAZ2022915A  
BAZ2022957A  
BAZ2022958A  
BAZ2023009A  
BAZ2023034A  
BAZ2023038A  
BAZ2023048A  
BAZ2023049A  
BAZ2023068A

26

BAZ2022836A  
BAZ2022837A  
BAZ2022838A  
BAZ2022840A  
BAZ2023007A

27

BAZ2022780A  
BAZ2023070A  
BAZ2023071A  
BAZ2023072A  
BAZ2023073A

28

BAZ2022696A  
BAZ2022835A  
BAZ2022836A  
BAZ2022837A  
BAZ2022839A  
BAZ2022841A  
BAZ2022842A  
BAZ2022862A  
BAZ2023048A  
BAZ2023049A

29

BAZ2022315A  
BAZ2022535A  
BAZ2022538A  
BAZ2022587A  
BAZ2022679A  
BAZ2022682A  
BAZ2022703A  
BAZ2022709A  
BAZ2022715A  
BAZ2022722A  
BAZ2022733A  
BAZ2022770A  
BAZ2022774A  
BAZ2022864A  
BAZ2022869A

BAZ2022881A  
BAZ2022885A  
BAZ2022886A  
BAZ2022887A  
BAZ2022920A  
BAZ2022922A  
BAZ2022923A  
BAZ2022959A  
BAZ2022969A  
BAZ2022994A  
BAZ2023023A  
BAZ2023036A  
BAZ2023065A  
BAZ2023091A  
BAZ2023092A  
BAZ2123103A  
BAZ2123104A  
BAZ2123106A  
BAZ2123122A

30

BAZ1922077A  
BAZ2022538A  
BAZ2022587A  
BAZ2022703A  
BAZ2022709A  
BAZ2022719A  
BAZ2022722A  
BAZ2022733A  
BAZ2022734A  
BAZ2022743A  
BAZ2022744A  
BAZ2022745A  
BAZ2022746A  
BAZ2022760A  
BAZ2022761A  
BAZ2022762A  
BAZ2022769A  
BAZ2022770A  
BAZ2022771A  
BAZ2022776A  
BAZ2022785A  
BAZ2022826A  
BAZ2022831A  
BAZ2022834A  
BAZ2022838A  
BAZ2022840A  
BAZ2022848A  
BAZ2022851A  
BAZ2022852A  
BAZ2022864A  
BAZ2022869A  
BAZ2022881A  
BAZ2022888A  
BAZ2022913A

BAZ2022920A  
BAZ2022938A  
BAZ2022967A  
BAZ2022968A  
BAZ2022969A  
BAZ2022973A  
BAZ2022976A  
BAZ2022982A  
BAZ2022983A  
BAZ2022994A  
BAZ2023017A  
BAZ2023018A  
BAZ2023019A  
BAZ2023022A  
BAZ2023023A  
BAZ2023027A  
BAZ2023028A  
BAZ2023036A  
BAZ2023050A  
BAZ2023065A  
BAZ2023074A  
BAZ2023075A  
BAZ2023076A  
BAZ2123103A  
BAZ2123104A  
BAZ2123106A  
BAZ2123109A  
BAZ2123110A  
BAZ2123111A  
BAZ2123112A  
BAZ2123113A  
BAZ2123114A  
BAZ2123115A  
BAZ2123116A  
BAZ2123117A  
BAZ2123118A  
BAZ2123119A  
BAZ2123120A  
BAZ2123121A

### 31

BAZ2022703A  
BAZ2022709A  
BAZ2022722A  
BAZ2022864A  
BAZ2022969A  
BAZ2123106A

### 32

BAZ1922077A  
BAZ2022547A  
BAZ2022548A  
BAZ2022709A  
BAZ2022713A  
BAZ2022769A

BAZ2022827A  
BAZ2022846A  
BAZ2022850A  
BAZ2022881A  
BAZ2022913A  
BAZ2022976A  
BAZ2022980A  
BAZ2022992A  
BAZ2022994A  
BAZ2023003A  
BAZ2023017A  
BAZ2023020A  
BAZ2023029A  
BAZ2023037A  
BAZ2023082A  
BAZ2023083A  
BAZ2123103A  
BAZ2123106A

### 33

BAZ2022689A  
BAZ2022709A  
BAZ2022747A  
BAZ2022769A  
BAZ2022772A  
BAZ2022773A  
BAZ2022775A  
BAZ2022921A  
BAZ2022962A  
BAZ2022981A  
BAZ2023017A  
BAZ2023047A  
BAZ2023052A  
BAZ2023083A  
BAZ2123106A

### 34

BAZ1820914A  
BAZ1820915A  
BAZ1922161A  
BAZ2022531A  
BAZ2022668A  
BAZ2022669A  
BAZ2022670A  
BAZ2022671A  
BAZ2022691A  
BAZ2022692A  
BAZ2022693A  
BAZ2022694A  
BAZ2022709A  
BAZ2022717A  
BAZ2022764A  
BAZ2022766A  
BAZ2022796A  
BAZ2022797A

BAZ2022799A  
BAZ2022800A  
BAZ2022801A  
BAZ2022802A  
BAZ2022803A  
BAZ2022804A  
BAZ2022805A  
BAZ2022806A  
BAZ2022808A  
BAZ2022809A  
BAZ2022812A  
BAZ2022825A  
BAZ2022870A  
BAZ2022871A  
BAZ2022872A  
BAZ2022873A  
BAZ2022948A  
BAZ2022956A  
BAZ2022961A  
BAZ2023010A  
BAZ2023035A  
BAZ2023042A  
BAZ2023046A  
BAZ2023060A  
BAZ2023069A  
BAZ2023086A  
BAZ2023087A  
BAZ2023090A  
BAZ2123106A  
BAZ2123108A

35

BAZ1922160A  
BAZ2022300A  
BAZ2022315A  
BAZ2022512A  
BAZ2022515A  
BAZ2022697A  
BAZ2022698A  
BAZ2022699A  
BAZ2022700A  
BAZ2022701A  
BAZ2022702A  
BAZ2022719A  
BAZ2022755A  
BAZ2022756A  
BAZ2022763A  
BAZ2022777A  
BAZ2022826A  
BAZ2022850A  
BAZ2022862A  
BAZ2022865A  
BAZ2022882A  
BAZ2022895A  
BAZ2022896A

BAZ2022898A  
BAZ2022906A  
BAZ2022926A  
BAZ2022955A  
BAZ2022957A  
BAZ2022958A  
BAZ2022985A  
BAZ2022988A  
BAZ2022989A  
BAZ2022990A  
BAZ2022991A  
BAZ2023011A  
BAZ2023016A  
BAZ2023017A  
BAZ2023030A  
BAZ2023041A  
BAZ2023044A  
BAZ2023048A  
BAZ2023049A  
BAZ2023055A  
BAZ2023064A  
BAZ2023083A  
BAZ2023085A  
BAZ2123107A  
BAZ2123124A  
BAZ2123125A

36

BAZ2022826A  
BAZ2022940A  
BAZ2022946A  
BAZ2022996A  
BAZ2023026A  
BAZ2023044A  
BAZ2023048A  
BAZ2023049A  
BAZ2023062A

37

BAZ1922160A  
BAZ2022751A  
BAZ2022752A  
BAZ2022753A  
BAZ2022832A  
BAZ2022843A  
BAZ2022906A  
BAZ2022943A  
BAZ2023011A  
BAZ2023044A

38

BAZ2022300A  
BAZ2022501A  
BAZ2022854A  
BAZ2023034A

BAZ2023055A  
BAZ2023068A

39

BAZ1922140A  
BAZ1922160A  
BAZ2022300A  
BAZ2022763A  
BAZ2022826A  
BAZ2022832A  
BAZ2022850A  
BAZ2022865A  
BAZ2022937A  
BAZ2022985A  
BAZ2023016A  
BAZ2023017A  
BAZ2023041A  
BAZ2023062A

40

BAZ1922160A  
BAZ2022915A

41

BAZ2022432A  
BAZ2022512A  
BAZ2022515A  
BAZ2022681A  
BAZ2022826A  
BAZ2022828A  
BAZ2022829A  
BAZ2022838A  
BAZ2022840A  
BAZ2022854A  
BAZ2022882A  
BAZ2022896A  
BAZ2022898A  
BAZ2022906A  
BAZ2022910A  
BAZ2022924A  
BAZ2022985A  
BAZ2022994A  
BAZ2023034A  
BAZ2023038A  
BAZ2023048A  
BAZ2023049A  
BAZ2023055A  
BAZ2023062A  
BAZ2023068A  
BAZ2023099A  
BAZ2023100A  
BAZ2023101A

42

BAZ1922160A

BAZ2022300A  
BAZ2022501A  
BAZ2022687A  
BAZ2022721A  
BAZ2022751A  
BAZ2022752A  
BAZ2022753A  
BAZ2022763A  
BAZ2022843A  
BAZ2022865A  
BAZ2022879A  
BAZ2022882A  
BAZ2022896A  
BAZ2022898A  
BAZ2022954A  
BAZ2022985A  
BAZ2022996A  
BAZ2023040A  
BAZ2023044A  
BAZ2023048A  
BAZ2023049A  
BAZ2023055A

43

BAZ2022300A  
BAZ2022538A  
BAZ2022719A  
BAZ2022763A  
BAZ2022769A  
BAZ2022826A  
BAZ2022865A  
BAZ2022924A  
BAZ2022953A  
BAZ2022976A  
BAZ2022994A  
BAZ2023017A  
BAZ2023027A  
BAZ2023028A  
BAZ2023048A  
BAZ2023049A  
BAZ2023062A

44

BAZ2022315A  
BAZ2022798A  
BAZ2023048A  
BAZ2023049A  
BAZ2023062A  
BAZ2123124A  
BAZ2123125A

45

BAZ2023040A  
BAZ2023055A  
BAZ2023062A

**INDEKS NOSILACA PRIJAVA ŽIGOVA  
INDEKS NOSITELJA PRIJAVA ŽIGOVA  
ИНДЕКС НОСИЛАЦА ПРИЈАВА ЖИГОВА**

“AC FOOD” d.o.o.  
**BAZ2022834A**

“BETIN” d.o.o. Kalesija  
**BAZ2022910A**

“BIMAL” d.d. Brčko distrikt BiH  
**BAZ2022535A**

“BioLife” d.o.o. Sarajevo  
**BAZ2022733A**

**BAZ2022851A**

**BAZ2022852A**

“ĐURIĆ MBB” d.o.o. Doboj  
**BAZ2022709A**

**BAZ2123106A**

“EURO MEAT” d.o.o. Maglaj  
**BAZ2022959A**

“FTM” d.o.o. za montažu, usluge i promet  
**BAZ2022943A**

“GATARIĆ” d.o.o. Derventa  
**BAZ2022741A**

“HIFA OIL” d.o.o.  
**BAZ1922077A**

**BAZ1922160A**

“HIT” D.O.O. PRIJEDOR  
**BAZ1922140A**

“INDUSTRIA MONOUSO BH” društvo sa  
ograničenom odgovornošću Kotor Varoš  
**BAZ2023017A**

“Ma’rock” d.o.o. Sarajevo  
**BAZ2022884A**

“MB IMPEKS” d.o.o. Banja Luka  
**BAZ2022962A**

“MBI DEVELOPMENT” d.o.o. Sarajevo  
**BAZ2023011A**

“MILANO SUNGLASSES HOUSE” d.o.o.  
Kragujevac  
**BAZ2022736A**

**BAZ2022737A**

**BAZ2022738A**

**BAZ2022739A**

**BAZ2022740A**

“Mliječna industrija 99” d.o.o. Gradačac  
**BAZ2022682A**

“RDT SWISSLION” Društvo za proizvodnju,  
prevoz, trgovinu i usluge, export-import d.o.o.  
**BAZ2022913A**

“SAPONIA” KEMIJSKA, PREHRAMBENA I  
FARMACEUTSKA INDUSTRIJA, D.D.  
**BAZ2023056A**

**BAZ2023057A**

Abdi Ibrahim Ilaç Sanayi ve Ticaret A.S.  
**BAZ2022995A**

AEOLUS TYRE CO., LTD.  
**BAZ2023012A**

**BAZ2023013A**

**BAZ2023014A**

**BAZ2023015A**

Agrofruit Holding Corp.  
**BAZ2123122A**

AKCIONARSKO DRUŠTVO “BANJALUČKA  
PIVARA” BANJA LUKA  
**BAZ2022850A**

Aleksandra Ivanković  
**BAZ2022432A**

ALMOND D.O.O.  
**BAZ2022888A**

ALMY D.O.O. ZENICA  
**BAZ2022980A**

Amazon Technologies, Inc.  
**BAZ2022882A**

**BAZ2022896A**

**BAZ2022898A**

Amela Haznadar  
**BAZ2022876A**

American-Cigarette Company (Overseas)  
Limited  
**BAZ2023069A**

Amgen Inc.  
**BAZ2022725A**

**BAZ2022711A**

Amsal Pharmaceuticals d.o.o. Sarajevo  
**BAZ2022858A**

AN-KA unutrašnja i vanjska trgovina i usluge,  
društvo sa ograničenom odgovornošću  
**BAZ2022988A**

**BAZ2022989A**

**BAZ2022990A**

**BAZ2022991A**

ANTA (CHINA) CO., LTD.

**BAZ2022696A**

Apatinska Pivara Apatin d.o.o.

**BAZ2023029A**

B&D COMPANY društvo sa ograničenom odgovornošću Mostar

**BAZ2022937A**

BAYADER EUROPE d.o.o

**BAZ2123103A**

BEEMED d.o.o. Tuzla

**BAZ2022864A**

BENSON & HEDGES (Overseas) Limited

**BAZ2023046A**

BERNINA d.o.o.

**BAZ2022703A**

BONIFAR d.o.o.

**BAZ2022974A**

Borsodi Sörgyár Kft.

**BAZ2023047A**

**BAZ2023052A**

Bosnalijek, farmaceutska i hemijska industrija, dioničko društvo

**BAZ2023061A**

**BAZ2022993A**

**BAZ2022680A**

BR International Holdings, Inc.

**BAZ2023010A**

British American Tobacco (Brands) Inc.

**BAZ2023035A**

**BAZ2022812A**

British American Tobacco (Brands) Limited

**BAZ2023042A**

Brojler doo

**BAZ2023091A**

**BAZ2023092A**

BULJUGIĆ EDIN

**BAZ2123124A**

**BAZ2123125A**

C.P.A. d.o.o. Tojšići

**BAZ2022942A**

Carlsberg Srbija d.o.o.

**BAZ2022846A**

CASCO SIGNAL LTD

**BAZ2022751A**

**BAZ2022752A**

**BAZ2022753A**

CHINA TOBACCO HUNAN INDUSTRIAL CO., LTD.

**BAZ2022961A**

China Tobacco Zhejiang Industrial Co., Ltd.

**BAZ2022717A**

Cineplexx International GmbH

**BAZ2022924A**

Cisco Technology, Inc.

**BAZ2022954A**

Coupang Corp.

**BAZ2123107A**

D.o.o. "X BAUMARKET" Bihac

**BAZ2023016A**

Delta Trade d.o.o.

**BAZ2022881A**

Dentek Oral Care, Inc.

**BAZ2023084A**

Dexcom, Inc.

**BAZ2022810A**

**BAZ2022811A**

Dialine d.o.o.

**BAZ2022315A**

Diamond Quest Ltd

**BAZ2123108A**

Dioničko društvo PIVARA TUZLA

**BAZ2022827A**

Dogs Trust Trustee Limited

**BAZ2023048A**

**BAZ2023049A**

DOMOD d.o.o. Sarajevo

**BAZ2023030A**

**BAZ2022955A**

**BAZ2022895A**

Donesi d.o.o.

**BAZ2022865A**

**BAZ2022763A**

doo. EXCALIBURA

**BAZ2023070A**

**BAZ2023071A**

**BAZ2023072A**

**BAZ2023073A**

Dow AgroSciences LLC

**BAZ2023053A**

**BAZ2023054A**

**BAZ2023066A**

**BAZ2023067A**

**BAZ2022874A**

**BAZ2022875A**

**BAZ2023031A**

DRUŽIĆ MAJA

**BAZ2023050A**

DUPONT SAFETY & CONSTRUCTION INC

**BAZ2022918A**

Dwelt d.o.o. Banja Luka

**BAZ2022515A**

Edin Planić

**BAZ2023038A**

Eisai R&D Management Co., Ltd.

**BAZ2022931A**

**BAZ2022932A**

**BAZ2022933A**

**BAZ2022934A**

Elektro Jurić d.o.o.

**BAZ2022947A**

Enigma Ltd.

**BAZ2023005A**

Ermin Redžić

**BAZ2022724A**

EUROPA TRADING MATTEO d.o.o.

**BAZ2022960A**

Exeltis Ilaç Sanayii ve Ticaret A.S.

**BAZ2023081A**

FAES FARMA, S.A.

**BAZ2022718A**

FARHAT SALAHUDDIN

**BAZ2023040A**

**BAZ2023041A**

FARMAVITA DRUŠTVO ZA PROIZVODNJI I  
TRGOVINU LIJEKOVA d.o.o.

**BAZ2022757A**

**BAZ2022758A**

**BAZ2022759A**

FDS d.o.o. Sarajevo

**BAZ2022956A**

Flove d.o.o.

**BAZ2123104A**

Foundcenter Investment GmbH

**BAZ2023055A**

FRANCK d.d.

**BAZ2123109A**

**BAZ2123110A**

**BAZ2123111A**

**BAZ2123112A**

**BAZ2123113A**

**BAZ2123114A**

**BAZ2123115A**

**BAZ2123116A**

**BAZ2123117A**

**BAZ2123118A**

**BAZ2123119A**

**BAZ2123120A**

**BAZ2123121A**

GALENİKA a.d.

**BAZ2022979A**

**BAZ2022859A**

**BAZ2022856A**

**BAZ2022857A**

GENZYME CORPORATION

**BAZ2023002A**

GMP D.O.O.

**BAZ2023085A**

GOLDEN OMEGA S.A.

**BAZ2023025A**

Goodyear Tyres UK Limited

**BAZ2022867A**

**BAZ2022781A**

Goran Đukić

**BAZ2022508A**

Gordan Miralem

**BAZ2022615A**

GRE Grand River Enterprises Deutshland GmbH

**BAZ1922161A**

Gruma, S.A.B. de C.V.

**BAZ2022869A**

GÜROK TURİZM VE MADENCİLİK ANONİM  
ŞİRKETİ

**BAZ2023033A**

HARIS BORIĆ

**BAZ2022732A**

Helać Muradif



**BAZ2123105A**

Helena Kulo

**BAZ2022769A**

HEMOFARM A.D. farmaceutsko-hemijska  
industrija Vršac

**BAZ2022927A**

**BAZ2022928A**

**BAZ2022929A**

**BAZ2022930A**

Henkel AG & Co. KGaA

**BAZ2023004A**

HIFA-PETROL d.o.o. Sarajevo

**BAZ2022309A**

HUGO BOSS Trade Mark Management GmbH  
& Co. KG

**BAZ1820914A**

**BAZ1820915A**

INTEL CORPORATION

**BAZ2022687A**

**BAZ2022879A**

Intercontinental Great Brands LLC

**BAZ2022734A**

INTERNACIONALNA GIMNAZIJA SEDEF

**BAZ2022985A**

Inver S.p.A.

**BAZ2022944A**

ISTANBUL OKAN ÜNİVERSİTESİ

**BAZ2022681A**

J&B LIMITED

**BAZ2022948A**

Jaguar Land Rover Limited

**BAZ2023032A**

Janssen Biotech, Inc. (Pennsylvania corporation)

**BAZ2022853A**

JUR PROM d.o.o.

**BAZ2022780A**

KANDIT d.o.o.

**BAZ2022982A**

**BAZ2022983A**

Kenan Čedić

**BAZ2022538A**

Khairat Al Minafie CO for Transport and General  
Trading Ltd.

**BAZ2022799A**

**BAZ2022801A**

**BAZ2022802A**

**BAZ2022803A**

**BAZ2022804A**

**BAZ2022805A**

**BAZ2022806A**

**BAZ2022808A**

**BAZ2022809A**

**BAZ2022764A**

**BAZ2022766A**

**BAZ2022800A**

**BAZ2022693A**

**BAZ2022694A**

Koncern za proizvodnju i promet konditorskih  
proizvoda BAMBI A.D. Požarevac

**BAZ2022743A**

**BAZ2022744A**

**BAZ2022745A**

**BAZ2022746A**

**BAZ2023018A**

**BAZ2023019A**

**BAZ2023074A**

**BAZ2023075A**

**BAZ2023076A**

Krčma "Stara Banja Luka", Marko Ćurlić c.p.  
Banja Luka

**BAZ2022953A**

LANACO d.o.o. Banja Luka

**BAZ2022721A**

LG ELECTRONICS INC.

**BAZ2022750A**

**BAZ2023093A**

**BAZ2023094A**

**BAZ2023095A**

**BAZ2023088A**

Lidl Stiftung & Co. KG

**BAZ2023090A**

**BAZ2023036A**

**BAZ2023037A**

**BAZ2022771A**

**BAZ2022772A**

**BAZ2022773A**

**BAZ2022774A**

**BAZ2022775A**

<b>BAZ2022776A</b>	jednostavnih brzih usluga "KAŠAHANA" Sarajevo
<b>BAZ2022777A</b>	<b>BAZ2022719A</b>
<b>BAZ2022713A</b>	Mepas d.o.o. Široki Brijeg
<b>BAZ2022714A</b>	<b>BAZ2022722A</b>
<b>BAZ2022715A</b>	Merck Sharp & Dohme Corp.
<b>BAZ2022967A</b>	<b>BAZ2022824A</b>
<b>BAZ2022968A</b>	<b>BAZ2022899A</b>
<b>BAZ2022969A</b>	<b>BAZ2022900A</b>
<b>BAZ2022847A</b>	<b>BAZ2022901A</b>
<b>BAZ2022848A</b>	<b>BAZ2022902A</b>
<b>BAZ2022920A</b>	MGA Entertainment Inc.
<b>BAZ2022921A</b>	<b>BAZ2022835A</b>
<b>BAZ2022922A</b>	<b>BAZ2022836A</b>
<b>BAZ2022923A</b>	<b>BAZ2022837A</b>
Lofthouse of Fleetwood Limited	<b>BAZ2022838A</b>
<b>BAZ2022761A</b>	<b>BAZ2022839A</b>
<b>BAZ2022762A</b>	<b>BAZ2022840A</b>
LUKAS TP NAKIĆ d.o.o.	<b>BAZ2022841A</b>
<b>BAZ2022547A</b>	<b>BAZ2022842A</b>
<b>BAZ2022548A</b>	MIBRAL d.o.o. Sarajevo
Maginus d.o.o.	<b>BAZ2022843A</b>
<b>BAZ2022792A</b>	Milica Petrić
<b>BAZ2022793A</b>	<b>BAZ2023027A</b>
<b>BAZ2022794A</b>	<b>BAZ2023028A</b>
<b>BAZ2022795A</b>	Monster Energy Company
MARBO PRODUCT d.o.o.	<b>BAZ2023003A</b>
<b>BAZ2022885A</b>	<b>BAZ2022992A</b>
<b>BAZ2022886A</b>	Natura Pharm d.o.o.
<b>BAZ2022887A</b>	<b>BAZ2022813A</b>
Mars, Incorporated	<b>BAZ2022814A</b>
<b>BAZ2023065A</b>	<b>BAZ2022815A</b>
Maxeon Solar Pte. Ltd.	<b>BAZ2022816A</b>
<b>BAZ2023043A</b>	<b>BAZ2022817A</b>
<b>BAZ2023044A</b>	<b>BAZ2022818A</b>
MAXHOF GRUPPE D.O.O. ORAŠJE	<b>BAZ2022819A</b>
<b>BAZ2022973A</b>	<b>BAZ2022820A</b>
Maxi d.o.o.	<b>BAZ2022706A</b>
<b>BAZ2022826A</b>	<b>BAZ2022707A</b>
May Cheong Toy Products Factory Limited	Natura Pharm d.o.o.
<b>BAZ2022862A</b>	<b>BAZ2022708A</b>
McDonald's Corporation	Nebojša Antić
<b>BAZ2023022A</b>	<b>BAZ2022868A</b>
Međić Tarik, Ugostiteljska radnja-objekat	Nissan Jidosha Kabushiki Kaisha (also trading

as Nissan Motor Co., Ltd.)

**BAZ2022511A**

NOBEL LIJEK d.o.o.

**BAZ2022849A**

Nova Brands S.A.

**BAZ2022754A**

Novartis AG

**BAZ2022748A**

**BAZ2022749A**

**BAZ2022504A**

NovOil Company d.o.o. Prijedor

**BAZ2023051A**

NV-TRADE d.o.o.

**BAZ2022587A**

**BAZ2022770A**

OBRT "GALEB" VISOKO

**BAZ2022716A**

Obrtnička djelatnost "Lea", Suljić Aida

**BAZ2022915A**

OHLONE PRESS, LLC

**BAZ2022755A**

**BAZ2022756A**

Omladinski Resursni Centar (ORC) Tuzla

**BAZ2023064A**

PCM Beheer B.V.

**BAZ2022844A**

Pčelarsko društvo "NEKTAR" Tuzla

**BAZ2022785A**

PČELICA MAJA d.o.o.

**BAZ2023009A**

Peak Oyun Yazilim ve Pazarlama A.S. DBA Peak Games

**BAZ2023099A**

**BAZ2023100A**

**BAZ2023101A**

Pfizer Inc.

**BAZ2023008A**

**BAZ2022919A**

Pharmaceutical chemical cosmetic industry  
ALKALOID AD Skopje

**BAZ2022688A**

PharmaS zastupanje, konsalting, marketing,  
d.o.o. Sarajevo

**BAZ2022620A**

**BAZ2022863A**

Philip Morris Brands Sarl

**BAZ2022825A**

**BAZ2023086A**

Philip Morris Products S.A.

**BAZ2023087A**

**BAZ2023060A**

**BAZ2022796A**

**BAZ2022797A**

**BAZ2022668A**

**BAZ2022669A**

**BAZ2022670A**

**BAZ2022671A**

**BAZ2022531A**

**BAZ2022870A**

**BAZ2022871A**

**BAZ2022872A**

**BAZ2022873A**

**BAZ2022906A**

**BAZ2022907A**

Plastoflex d.o.o. Gračanica

**BAZ2022880A**

POP'S d.o.o.

**BAZ2022994A**

PREDRAG PELEMIŠ

**BAZ2022828A**

**BAZ2022829A**

PRING D.O.O.

**BAZ2022926A**

PROVEN d.o.o. Sarajevo

**BAZ2022720A**

PT Indofood Sukses Makmur Tbk

**BAZ2022760A**

Public Joint Stock Company Gazprom Neft

**BAZ2022697A**

**BAZ2022698A**

**BAZ2022699A**

**BAZ2022700A**

**BAZ2022701A**

**BAZ2022702A**

R TIME D.O.O.

**BAZ2023007A**

Raiffeisen BANK dd Bosna i Hercegovina

**BAZ2023026A**

Riot Games, Inc.

**BAZ2022854A**

**BAZ2023034A**

**BAZ2023068A**

SD Pivara Semizburg

**BAZ2022981A**

Secura GmbH

**BAZ2023083A**

Seva Group B.V.

**BAZ2022689A**

SITFORM d.o.o.

**BAZ2022514A**

SmartView d.o.o.

**BAZ2022855A**

Sportsdirect.com Retail Limited

**BAZ2022957A**

**BAZ2022958A**

Telegram FZ-LLC

**BAZ2022501A**

Teloptic d.o.o. Sarajevo

**BAZ2022679A**

TEM MANDEKS d.o.o.

**BAZ2022823A**

TEVA Pharmaceutical Industries Ltd.

**BAZ2022695A**

TH-Company d.o.o.

**BAZ2022976A**

The Coca-Cola Company

**BAZ2023020A**

**BAZ2022747A**

**BAZ2023082A**

The Gillette Company LLC

**BAZ2022723A**

The Procter & Gamble Company

**BAZ2022704A**

**BAZ2022951A**

**BAZ2023058A**

**BAZ2023059A**

THE TOWELS Društvo sa ograničenom odgovornošću d.o.o. Visoko

**BAZ2022832A**

TOYOTA JIDOSHA KABUSHIKI KAISHA (also trading as TOYOTA MOTOR CORPORATION)

**BAZ2022936A**

**BAZ2022909A**

**BAZ2022911A**

**BAZ2022916A**

**BAZ2022917A**

**BAZ2022905A**

**BAZ2022889A**

**BAZ2022893A**

TRGOVAČKA RADNJA "MD STORE" vl. Miroslav Simić SP, Bijeljina

**BAZ2022798A**

TripAdvisor LLC

**BAZ2022300A**

TÜRKIYE CUMHURİYETİ ZIRAAT BANKASI ANONİM ŞİRKETİ

**BAZ2022940A**

**BAZ2022946A**

U&P PTE. LTD.

**BAZ2022984A**

Udruženje POMOZI.BA

**BAZ2023062A**

Udruženje proizvođača "Jahorinski čaj"

**BAZ2022938A**

Unilever IP Holdings B.V.

**BAZ2022831A**

VENTAS COFFEE HUNGARY Kereskedelmi és Szolgáltató Kft

**BAZ2022691A**

**BAZ2022692A**

Violeta d.o.o.

**BAZ2022726A**

**BAZ2022727A**

Western Union Holdings, Inc.

**BAZ2022996A**

WWin d.o.o. Banja Luka

**BAZ2022512A**

Xiaomi Inc.

**BAZ2022528A**

**BAZ2022530A**

Zhengzhou Yutong Group CO., Ltd.

**BAZ2022952A**

ZZ "BRKA" Brčko

**BAZ2023023A**

## PROMJENA NAZIVA- PROMJENA NAZIVA -ПРОМЈЕНА НАЗИВА

---

---

**BAZ1921984A**

3/2019

Rakuten Group, Inc.

1-14-1 Tamagawa, Setagaya-ku, Tokyo, 158-0094, JP

15/06/2021

## PROMJENA ADRESE- PROMJENA ADRESE-ПРОМЈЕНА АДРЕСЕ

---

---

**BAZ1921645A**

2/2019

Javna ustanova "Apoteke Sarajevo" u državnoj svojini

Kranjčevićeva 19, 71000 Sarajevo, BA

10/06/2021

---

---

**BAZ1921646A**

2/2019

Javna ustanova "Apoteke Sarajevo" u državnoj svojini

Kranjčevićeva 19, 71000 Sarajevo, BA

10/06/2021

**PROMJENA NAZIVA I ADRESE-PROMJENA NAZIVA I ADRESE  
ПРОМЈЕНА НАЗИВА И АДРЕСЕ**

---

---

**BAZ2022590A**

2/2020

Kia Corporation

12, Heolleung-ro, Seocho-gu, Seoul, KR

08/09/2021

**PRENOS PRAVA-PRENOS PRAVA-ПРЕНОС ПРАВА**

---

---

**BAZ1821426A**

4/2018

Infostan d.o.o.

Srpska 99, 78000 Banja Luka, BA

08/06/2021

## OBJAVA ŽIGOVA

Bibliografski podaci svrstani su prema rastućem registarskom broju žiga

Podaci su popraćeni NID kodom /Internationally agreed Numbers for the Identification of Data / (broj u zagradi), za identifikaciju podataka o žigovima a prema standardu

Prikaz redosljeda podataka u objavljenom žigu je slijedeći:

- |   |  |
|---|--|
| (111) <b>Registarski broj žiga</b>  | (181) Datum do kojeg važi pravo na žig |
| (210) Broj prijave žiga   | (220) Datum podnošenja prijave žiga    |
| (151) Datum registracije žiga   |  |
| (442) Datum registracije žiga   |  |
| (300) Podaci o pravu prvenstva (država, datum podnošenja i broj prioritetne prijave)      |  |
| (230) Datum izložbenog (sajamskog) prava prvenstva  |  |
| (641) Podaci o prijavi podnesenoj kod bivšeg SZP (broj prijave, datum podnošenja prijave) |  |
| (732) <b>Nosilac žiga</b>   |  |
| (740) Zastupnik   |  |
| (551) Kolektivni žig  |  |
| (591) Boje  |  |
| (554) Trodimenzionalni žig  |  |
| (539) Opis  |  |
| (540) Izgled žiga   |  |

Izgled žiga (text ili slika)  
(max 8 x 8 cm za sliku)

- (526) Disklaimer – Dobrovoljno ograničenje obima zaštite
- (531) Među. klasifikacija figurativnih elemenata žigova prema Bečkoj klasifikaciji-sedma edicija
- (511) **Međunarodna klasifikacija roba i usluga prema Ničanskoj klasifikaciji-jedanesta edicija**

STRUKTURA REGISTRARSKOG BROJA ŽIGA  
STRUKTURA REGISTRACIJSKOG BROJA ŽIGA  
СТРУКТУРА РЕГИСТАРСКОГ БРОЈА ЖИГА

**BA Z 97 0001**





- (111) **BAZ1820848** (181) 05/04/2028  
 (210) BAZ1820848A (220) 05/04/2018  
 (151) 02/07/2021  
 (732) **Udruženje "Srce za djecu oboljelu od raka"**  
**Betanija bb, 71000 Sarajevo, BA**  
 (591) crvena, crna  
 (540)



## SRCE ZA DJECU

- (531) 2.9.1,26.1.14,27.5.1,29.1.1,29.1.6,29.1.8  
 (511)

36 Dobrotvorne usluge u području novčanih donacija; Dogovaranje financiranja humanitarnih projekata; Humanitarno prikupljanje sredstava; Organiziranje prikupljanja u humanitarne svrhe; Prikupljanje financijskih sredstava u dobrotvorne svrhe; Usluge dobrotvornih fondova; Usluge prikupljanja novčanih priloga u dobrotvorne svrhe na mreži; Usluge prikupljanja sredstava u dobrotvorne svrhe putem zabavnih događaja;

40 Izrada i prilagođavanje vlasulja po narudžbi; Izrada vlasulja.;

42 Izdavanje publikacija; Ljetni kampovi; Organizacija zabavnih aktivnosti za ljetne kampove; Objavljivanje brošura; Objavljivanje letaka; Obuka osoblja; Organiziranje i vođenje radionica; Poduka o ishrani (nemedicinskoj); Podučavanje u svezi s ishranom; Podučavanje u svezi sa higijenom; Pružanje usluga za osposobljavanje mladih osoba; Provođenje obrazovnih programa potpore za pacijente; Provođenje obrazovnih programa potpore za zdravstvene radnike.;

43 Dobrotvorne usluge, to jest ponuda privremenog smještaja; Organizacija i pružanje privremenog smještaja; Privremeni smještaj; Usluge prijema za privremeni smještaj (upravljanje dolascima i odlascima); Usluge privremenog smještaja.;

44 Nutricionističko savjetovanje; Psihološka njega; Psihološko savjetovanje; Savjetovanje povezano s psihološkom pomoći u svezi s medicinskim oboljenjima; Usluge individualne i grupne psihologije; Usluge psihologa; Usluge radne terapije i rehabilitacije.;

45 Informativne usluge u svezi sa zdravljem i sigurnosti; Potpora kod gubitka bliske osobe; Pružanje usluga emocionalne podrške obiteljima; Pružanje usluga osobne potpore oboljelima od raka i njihovim obiteljima; Pružanje emocionalne potpore pacijentima oboljelim od raka i njihovim obiteljima putem interaktivnih online foruma; Savjetovanje tokom žalovanja.

- (111) **BAZ1820855** (181) 12/04/2028  
 (210) BAZ1820855A (220) 12/04/2018  
 (151) 30/06/2021  
 (732) **Bosnalijek, farmaceutska i hemijska industrija, dioničko društvo**  
**Jukićeva 53, 71000 Sarajevo, BA**  
 (740) KARABDIĆ KERIM  
 (540)

## BOSFEN

- (511)  
 5 Farmaceutski proizvodi.

- (111) **BAZ1820960** (181) 28/05/2028  
 (210) BAZ1820960A (220) 28/05/2018  
 (151) 24/08/2021  
 (732) **HIFA-PETROL d.o.o. Sarajevo**  
**Hotonj b.b., 71320 Vogošća, BA**  
 (591) crvena, crna, bijela  
 (540)



- (531) 24.7,25.5,27.5,29.1  
 (511)

1 Hemijski proizvodi za industriju, nauku i fotografiju, kao i za poljoprivredu, povrtlarstvo i šumarstvo; sirova umjetna smola, sirova plastika, gnojivo za zemlju; mješavine za gašenje požara; preparati za kaljenje, zavarivanje i lemljenje metala; hemijski proizvodi za konzerviranje hrane; sredstva za štavljenje kože; ljepila za industriju; sredstva za rashlađivanje (antifriz), sredstvo za odleđivanje brava.;

3 Preparati za bijeljenje i ostale tvari za pranje rublja; preparati za čišćenje, poliranje, odmaščivanje i struganje; sapuni; parfimerijski proizvodi, eterična ulja, kozmetički proizvodi, losioni za kosu; proizvodi za njegu zubi.;

4 Industrijska ulja i masti; sredstva za podmazivanje; proizvodi za upijanje, vlaženje i vezanje prašine; goriva (tekuća pogonska goriva) i rasvjetne tvari; svijeće, stijenjevi za rasvjetu.;

5 Farmaceutski i veterinarski proizvodi; higijenski proizvodi za upotrebu u medicini dijetne tvari za medicinske potrebe, hrana za dojenčad; flasteri, materijal za previjanje; materijali za plombiranje zubi i za zubne otiske; dezinfekcijska sredstva; proizvodi za uništavanje životinjskih štetočina; fungicidi, herbicidi; osveživači zraka.;

30 Kava, čaj, kakao, šećer, riža, tapioka, sago, nadomjesci kave; brašno i proizvodi od žitarica, kruh, kolači, slastice, bomboni; sladoled; med, sirup od melase; kvasac, prašak za dizanje; sol, slačica (senf); ocat, umaci (začini); mirodije; led za hlađenje; umaci i dresinzi za salatu.;

32 Pivo; mineralne i gazirane vode te ostala bezalkoholna pića; voćni napici i voćni sokovi; sirupi i ostali preparati za pripremanje napitaka.

(111) **BAZ1821116** (181) 02/08/2028

(210) BAZ1821116A (220) 02/08/2018

(151) 24/06/2021

(732) **IMPERIA d.o.o. Sarajevo**

**ul. Vogošćanskih odreda 92-94,  
Vogošća, Sarajevo, BA**

(740) Nusmir Huskić

(591) žuta, zlatna

(540)



(531) 24.9,27.5,29.1

(511)

35 Oglašavanje; vođenje poslova; poslovno upravljanje; kancelarijski poslovi.;

43 Usluge obezbjeđivanja hrane i pića; privremeni smještaj.

(111) **BAZ1821207** (181) 12/09/2028

(210) BAZ1821207A (220) 12/09/2018

(151) 30/06/2021

(732) **MAGUS d.o.o.**

**Božidara Goraždanina 104, 73000  
Novo Goražde, BA**

(740) Advokat dr Jovan Šarac

(591) crvena, bijela

(540)



(531) 25.3,26.1,27.5,29.1

(511)

4 Aditivi za pogonska goriva (nehemijski aditivi pogonskim gorivima); alkohol (goriva na osnovi alkohola); alkohol koji se upotrebljava kao gorivo; antracit; benzen; benzin [gorivo]; benzol; bitumen (tečni bitumen); ceresin [vještački vosak]; cipele (mast za cipele); dizel-gorivo; etanol [gorivo]; fitilji za svjetiljke; gazolin; goriva (nehemijski dodaci tekućim pogonskim gorivima); gorivo; industrijska ulja; industrijske masti; ulje iz kamenog ugljenika; kerozin; mazut; mazut [tečno gorivo]; mineralna goriva; nafta (sirova ili rafinirana nafta); naftni žele za industrijske potrebe; obuća (mast za obuću); olein; ozokerit [prirodni ugljovodonik]; parafin; petrolejski etar; plin (niskokalorični plin); plin (uljni plin); plin za rasvjetu; plinovi (kruti plinovi) [goriva]; plinovi za gorenje; plinovita goriva [mješavine]; podmazivanje (masti za podmazivanje); podmazivanje (sredstva za podmazivanje); podmazivanje (ulja za podmazivanje); rasvjetna mast; rasvjetne materije; rasvjetni plin; rasvjetni vosak; mast za remenje; vosak za remenje); sredstva protiv proklizavanja mašinskog remenja); svijeće (mirisne svijeće); svijeće voštanice; špiritus za gorenje [žesta); tečna pogonska goriva; ulje za motore; ulje za natoplavanje; ulje za podmazivanje; ulje za podmazivanje i rashlađivanje reznog alata; upaljači za paljenje vatre; vlaženje (ulja za vlaženje).;

43 Barovi (usluge barova); kafane [kafeterije]; kafane-restorani; moteli (usluge motela); restorani; restorani sa samoposluživanjem; restorani za brzo i stalno posluživanje [snek-barovi].

(111) **BAZ1821210** (181) 14/09/2028  
 (210) BAZ1821210A (220) 14/09/2018  
 (151) 30/06/2021  
 (732) **BASSO FEDELE & FIGLI SRL**  
**Via Nocelleto, 28/B Z.I., I-83020 San Michele Di Serino, IT**  
 (740) KARABDIĆ KERIM  
 (591) bijela, zelena, nijanse zelene, žuta, nijanse žute, crvena  
 (540)



(531) 2.3,5.7,25.1,26.4,26.7,27.5,29.1  
 (511)  
 29 Jestiva ulja i masti, naročito maslinovo ulje.

(111) **BAZ1821336** (181) 06/11/2028  
 (210) BAZ1821336A (220) 06/11/2018  
 (151) 17/06/2021  
 (732) **Mercator BH d.o.o. Sarajevo**  
**Blažuj bb, 71000 Sarajevo, BA**  
 (740) Advokatsko društvo Marić & Co d.o.o.  
 (591) zelena, bež  
 (540)



(531) 24.17,26.4,27.5,29.1

(511)

29 Meso, riba, perad i divljač; mesni ekstrakti; konzervirano, sušeno i kuhano voće i povrće; hladetina (želei), džemovi, kompoti; jaja, mlijeko i mliječni proizvodi; jestiva ulja i masti.;

32 Pivo; mineralne i gazirane vode te ostala bezalkoholna pića; voćni napici i voćni sokovi; sirupi i ostali preparati za pripremanje napitaka.;

35 Agencije za komercijalne obavijesti; javnost (odnosi s javnošću) [propaganda]; marketing; obavijesti (uredi za komercijalne obavijesti); objavljivanje reklamnih tekstova; plakatiranje [oglašavanje]; potrošači (pružanje komercijalni savjeta i informacija potrošačima), predstavljanje proizvoda [demonstracija]; prezentacija proizvoda na svim komunikacijskim sredstvima u svrhu prodaje na malo; prodaja (promicanje prodaje) za treće osobe; proučavanje tržišta; raspačavanje reklamnog materijala [traktata, prospekata, tiskanica, uzoraka]; razdioba reklamnih oglasa; reklamiranje (iznajmljivanje prostora za potrebe reklamiranja); reklamiranje putem radija; telemarketing (usluge telemarketinga).

(111) **BAZ1821338** (181) 06/11/2028  
 (210) BAZ1821338A (220) 06/11/2018  
 (151) 17/06/2021  
 (732) **Mercator BH d.o.o. Sarajevo**  
**Blažuj bb, 71000 Sarajevo, BA**  
 (740) Advokatsko društvo Marić & Co d.o.o.  
 (591) crvena, bijela  
 (540)



(531) 2.9,27.5,29.1  
 (511)

29 Meso, riba, perad i divljač; mesni ekstrakti; konzervirano, sušeno i kuhano voće i povrće; hladetina (želei), džemovi, kompoti; jaja, mlijeko i mliječni proizvodi; jestiva ulja i masti.;

32 Pivo; mineralne i gazirane vode te ostala bezalkoholna pića; voćni napici i voćni sokovi; sirupi i ostali preparati za pripremanje napitaka.;

35 Agencije za komercijalne obavijesti; javnost (odnosi s javnošću) [propaganda]; marketing; obavijesti (uredi za komercijalne obavijesti); objavljivanje reklamnih tekstova; plakatiranje [oglašavanje]; potrošači (pružanje komercijalni savjeta i informacija potrošačima), predstavljanje proizvoda [demonstracija]; prezentacija proizvoda na svim komunikacijskim sredstvima u svrhu prodaje na malo; prodaja (promicanje prodaje) za treće osobe; proučavanje tržišta; raspačavanje reklamnog materijala [traktata, prospekata, tiskanica, uzoraka]; razdioba reklamnih oglasa; reklamiranje (iznajmljivanje prostora za potrebe reklamiranja); reklamiranje putem radija; telemarketing (usluge telemarketinga).

(111) **BAZ1821340** (181) 06/11/2028  
 (210) BAZ1821340A (220) 06/11/2018  
 (151) 17/06/2021  
 (732) **Mercator BH d.o.o. Sarajevo**  
**Blažuj bb, 71000 Sarajevo, BA**  
 (740) Marić & Co advokatsko društvo d.o.o.  
 (591) zelena, bijela  
 (540)



(531) 20.5,26.11,27.5,29.1  
 (511)

29 Meso, riba, perad i divljač; mesni ekstrakti; konzervirano, sušeno i kuhano voće i povrće; hladetina (želei), džemovi, kompoti; jaja, mlijeko i mliječni proizvodi; jestiva ulja i masti.;

32 Pivo; mineralne i gazirane vode te ostala bezalkoholna pića; voćni napici i voćni sokovi; sirupi i ostali preparati za pripremanje napitaka.;

35 Agencije za komercijalne obavijesti; javnost (odnosi s javnošću) [propaganda]; marketing; obavijesti (uredi za komercijalne obavijesti); objavljivanje reklamnih tekstova; plakatiranje [oglašavanje]; potrošači (pružanje komercijalni savjeta i informacija potrošačima), predstavljanje proizvoda [demonstracija]; prezentacija proizvoda na svim komunikacijskim sredstvima u svrhu prodaje na malo; prodaja (promicanje prodaje) za treće osobe; proučavanje tržišta; raspačavanje reklamnog materijala [traktata, prospekata, tiskanica, uzoraka]; razdioba reklamnih oglasa; reklamiranje (iznajmljivanje prostora za potrebe reklamiranja); reklamiranje putem radija; telemarketing (usluge telemarketinga).

(111) **BAZ1821456** (181) 14/12/2028  
 (210) BAZ1821456A (220) 14/12/2018  
 (151) 02/07/2021  
 (300) 2018 34384  
 10/08/2018

AZ

(732) **Rothmans of Pall Mall Limited**  
**Route de France 17, Boncourt, 2926,**  
**CH**

(740) "ŽIVKO MIJATOVIĆ & PARTNERS"  
 d.o.o. Sarajevo

(540)

## MADE OF REFINEMENT

(511)

34 Cigarete; duhan, sirovi ili prerađeni; duhan za motanje; duhan za lulu; proizvodi od duhana; nadomjesci duhana (ne u medicinske svrhe); cigare; cigarilos; upaljači za cigarete; upaljači za cigare; šibice; proizvodi za pušače; cigaretni papir; tube za cigarete (filter omotnice); filteri za cigarete; džepni uređaji za motanje cigareta; ručni uređaji za punjenje filter omotnica duhanom; elektroničke cigarete; tekućine za elektronske cigarete; duhanski proizvodi koji se griju.

(111) **BAZ1821460** (181) 17/12/2028

(210) BAZ1821460A (220) 17/12/2018

(151) 01/09/2021

(732) **Swity d.o.o. društvo za otkup i preradu voća i povrća Gradačac Gradačac, ul. Sarajevska b.b., BA**

(740) Edin Buljubašić

(540)

## LIMUNANA

(511)

32 Pivo, mineralne i sodne vode i druga bezalkoholna pića, pića od voća i voćni sokovi, sirupi i drugi preparati za proizvodnju pića.

(111) **BAZ1821482** (181) 27/12/2028

(210) BAZ1821482A (220) 27/12/2018

(151) 02/07/2021

(732) **KARABDIĆ KERIM****Hadži Idrizova 20, 71000, BA**

(740) KARABDIĆ KERIM

(591) plava, nijanse plave, bijela

(540)



(531) 25.3,26.4,27.5,29.1

(511)

35 Oglašavanje, vođenje komercijalnih poslova, komercijalna administracija; uredski poslovi.;

45 Pravne usluge.

(111) **BAZ1921499** (181) 18/01/2029

(210) BAZ1921499A (220) 18/01/2019

(151) 13/07/2021

(732) **Sanrio Company, Ltd.****161-Osaki, Shinagawa-ku, Tokyo, JP**

(740) Marić &amp; Co d.o.o.

(540)



(531) 3.1,27.5

(511)

3 Sredstvo za izbjeljivanje i ostali preparati za pranje rublja; pripravci za čišćenje, poliranje, ribanje i abrazivni pripravci; sapuni koji nisu za medicinsku uporabu; parfumerija; eterična ulja, nemedicinska kozmetika, nemedicinski losioni za kosu, pasta za zube, preparati za osvježavanje prostorija; set za

osobnu higijenu; preparati za nokte; proizvodi i pripravci za njegu i čišćenje kose i kože; ljepila za kozmetičke svrhe; losion nakon brijanja; antiperspiranti; antistatički pripravci za kućanstvo; arome; kora kilaje za čišćenje; soli za kupanje; kozmetički preparati za kupanje; maske za uljepšavanje; soli za izbjeljivanje; sode za izbjeljivanje; plavilo za rublje; sprej za osvježavanje daha, trake za osvježavanje daha, boje - kemijska sredstva za boje [kemijski proizvodi za ožvljavjanje boja pri pranju] za kućanske potrebe; sredstvo za uklanjanje boje; kozmetički pribor; kozmetički preparati za gubitak težine; kozmetički proizvodi za životinje; pamučni štapići za kozmetičku upotrebu; pamučna vata za kozmetičku uporabu; kozmetičke kreme; kreme za izbjeljivanje kože; kreme za proizvode od kože; pripravci za uklanjanje masnoća; pripravci za poliranje zubnih proteza; pripravci za čišćenje zubnih proteza, dezodoransi za ljude; dezodoransi za životinje i kućne ljubimce; sredstva za čišćenje; kozmetičke boje; kolonjska voda, toaletna voda, boje za kosu; kreme za kosu, gel za kosu; šampon; balzam za kosu, hidratantni preparati za kosu; parfemi; ruževi; kreme i losioni za lice i kožu; umjetni nokti; lakovi za nokte, odstranjivači i razrijeđivači lakova za nokte, zaštita od sunca; izbjeljivači [dekoloranti] za kozmetičku upotrebu; arome za kolače [esencijalna ulja]; mlijeko za čišćenje za toaletnu upotrebu; kozmetički proizvodi za obrve; olovke za obrve; omekšivač za tkanine [kod pranja rublja]; umjetne trepavice; vosak za pod; sprejevi za kosu; proizvodi za uvijanje kose; izbjeljivanje rublja, proizvodi za namakanje rublja; proizvodi za štirkanje; losioni za kozmetičku upotrebu; šminka; puder za šminkanje; proizvodi za šminkanje; proizvodi za uklanjanje šminke; maskara; vodice za ispiranje usta, za nemedicinsku uporabu; naljepnice za nokte, proizvodi za njegu noktiju; kozmetičke olovke; laštila za namještaj i podove; pomade za kozmetičku upotrebu; mirisi (parfemi), krpa za struganje; papir za struganje; mirisno stablo; šamponi za kućne ljubimce; kreme za cipele; sjaj za cipele; vosak za cipele; proizvodi za podmazivanje; sapun za posvjetljivanje tekstila; škrob za laštenje za pranje rublja; kozmetički preparati za sunčanje; rupčići natopljeni kozmetičkim losionima; pripravci za uklanjanje lakova; vosak za depilaciju; vosak za odjeću; vosak za poliranje; vosak za kožu; proizvodi za depilaciju; gel za kozmetičku upotrebu; dekorativne naljepnice za kozmetičke svrhe; tamjan u štapićima; papirnate maramice za uklanjanje ulja, za kozmetičke potrebe; papirne maramice za lice; preparati za kupanje, ne za medicinsku upotrebu.;

9 Znanstveni, nautički, geodetski, fotografski, kinematografski, optički instrumenti i aparati, instrumenti i aparati za vaganje, mjerenje, signalizaciju, pregled, provjeru (nadzor), uštede i učenje; električni aparati i instrumenti za upravljanje, prebacivanje, pretvaranje, reguliranje, provođenje, skupljanje i skladištenje električne energije, uređaji za snimanje, prijenos ili reprodukciju zvuka ili slika; magnetski nosači podataka, diskovi za snimanje; kompaktni diskovi, DVD i drugi digitalni mediji za snimanje; mehanizmi za uređaje s novcem; blagajne, računalni strojevi, oprema za obradu podataka i računala; računalni softver; aparati za gašenje požara; abakusi; audiovizuelni nastavni aparati; baterije; kutije za baterije; punjači baterija; dvogled; digitroni; kamere, kinematografske kamere i njihovi dijelovi i pribor; leće za kamere; mjere kapaciteta; animirani crtići; kazetofon; lanci za naočale; kinematografski film [prikazan]; vremenski satovi [uređaji za snimanje vremena]; uređaji s kompaktnim diskovima; kompaktni diskovi [audio-video]; kompaktni diskovi [samo za čitanje]; računalni operacijski programi, snimanje; računalni programi; računalni softver [snimljen]; kompjuteri; pisači za uporabu s računalima;

pisača tipkovnica, kontaktne leće; kutije za kontaktne leće; aparati za obradu podataka; mjere za izrađivače odjeće; električna zvana za vrata; električni džepni prevoditelji; aparati; filmovi, prikazani; požarni alarmi; izvori svjetla za fotografsku uporabu [bljeskalice]; okviri za fotografske slajdove; uređaji za regulaciju topline; džuboksi [glazbeni uređaji]; optičke leće; protupožarne ljestve [sigurnosna oprema]; sigurnosni pojasevi; sigurnosni plutači; prsluci za spašavanje; splavi za spašavanje; električne brave; električni ključevi; magnetski mediji podataka; magnetske šifrirane kartice; magnetski enkoderi; magneti; povećala; mjerni uređaji, uređaji i instrumenti; mikrofoni; mikroskopi; neonski znakovi; prijenosna računala; električne olovke; fonografski zapisi; fotokopiranje; džepni kalkulatori; aparat za projekciju; projekcijsko platno; radio; gramofon; aparati za daljinsko upravljanje; linijar [mjerni instrumenti]; ljestve; pametne kartice [integrirane kartice]; detektori dima; utičnice, utikači i drugi kontakti; aparati za snimanje zvuka; diskovi za snimanje zvuka; aparati za reprodukciju zvuka; aparati za odašiljanje zvuka; kutija za naočale; okviri za naočale; naočale; sunčane naočale; prekidači, električni; utičnice, utikači i ostale električne poveznice; magnetofoni; telefonski aparati, prijemnici, odašiljači, žice; teleskopi; televizori; televizijski aparati; indikatori temperature; instalacije za sprječavanje krađe, električni; termometri; termostati; video kasete, patrone za videoigre; video snimke; video trake; video ekrani; video rekorderi; obrađivači teksta; video kompaktni diskovi; digitalni višenamjenski diskovi; audio i vizualni aparati s uređajima za karaoke; držači, nosači, kućišta za audio i video kasete, kompaktno diskove, laserske diskove, video diskove i digitalne višenamjenske diskove; jastučići za miš; telefoni, bežični telefoni, mobilni telefoni i dijelovi i pribor za njih; kutije za mobitele; pejdžeri i dijelovi i pribor za njih; kutije za pejdžere; torbe, maske, nosači i držači za mobilne telefone i pejdžere; slušalice; slušalice za auto; slušalice i mikrofoni / zvučni telefoni za uporabu s mobilnim telefonima; indikatori poziva za telefone, mobilne telefoni i pejdžeri/dojavljivači; električne agende; električna alarmna zvana; alarmi; čitači bar koda; barometri; zujalice, električne zujalice; središnje procesorske jedinice [procesori]; čipovi [integrirani krugovi]; kronografi [aparati za snimanje vremena]; računalne tipkovnice; računalni memorijski uređaji; računalni periferni uređaji; akustički spojnici; spojnici [oprema za obradu podataka]; optički mediji podataka; optički diskovi; diskovi [magnetski]; aparati za ronjenje; ronilačke maske; ronilačka odijela, električne oglasne ploče; električne olovke [vizualne prikazne jedinice]; vezice za naočala; okular; sjene za zaštitu očiju; strojevi za faksiranje; filteri [fotografija]; disketa; trake za čišćenje glave [snimanje]; higrometri; integrirani krugovi; interkomunikacijski aparat; sučelja [za računala]; strojevi za fakturiranje; nape za leće; jedinice magnetske trake [za računala]; magnetske vrpce; žlice za mjerenje; metronomi; mikroprocesori; modemi; strojevi za brojenje i sortiranje novca; monitori [računalni hardver]; monitori [računalni programi]; optička vlakna [vlakna] [svjetlosne vodljive niti]; optičko staklo; optička roba; mjere za parkiranje; mjerni uređaji; setovi radiotelegrafije; radiotelefonija; skeneri [oprema za obradu podataka]; poluvodiči; slajdovi [fotografija]; trake za snimanje zvuka; aparati za demagnetizaciju magnetskih vrpce; telegrafске žice; telegrafovi [aparati]; teleprinteri [dalekopisač]; teleprompteri za TV spikere; distributeri ulaznica; odašiljači [telekomunikacije]; prijenosni setovi [telekomunikacije]; vakuumski mjerači; video telefoni; zviždaljke; ušni čepići za ronioce; tajmeri za jaja; zaštitne naočale za sport; zaštitne kacige za sport; navigacijski uređaji za vozila [putna računala]; programi računalne igre;

softveri za računalne igre; elektroničke publikacije snimljene na računalnom mediju; aplikacije za računalne programe koje se mogu preuzeti; osobni stereo; sateliti za znanstvene svrhe; odmorišta za ručni zglob za korisnike računalnog miša; digitalni okviri za fotografije; trake za mobilni telefon; držači mobilnih telefona; antenske kape za mobilni telefon; pokrivači za pametne telefone; torbice za pametne telefone; elektronički sklopovi i CD-ROM koji omogućuju snimanje automatskog programa za igru za korištenje elektroničkih glazbenih instrumenata; prijenosni medijski plejeri; slikovne datoteke za preuzimanje; glazbene datoteke za preuzimanje; melodije zvona za mobilne telefone za preuzimanje; DVD plejeri; sustav globalnog pozicioniranja [GPS]; USB; diskovi za računala; prijenosna računala; organske svjetleće diode (OLED); zaštitni uređaji za osobnu uporabu od nezgoda; zaštitne maske; trake za mobitele; kompas; električni priključci; poklopci za električne utičnice; distribucijske konzole [struja]; setovi za slobodne ruke za mobitele; vatrogasne cijevi; mlaznica za vatrogasno crijevo; programi za automate s arkadnim videoigrama; osobni digitalni asistent (pda); programi za automate za kućne video igre; čepići za uho za kupanje; solarne baterije; tablet računala; digitalne kamere; čitači elektroničkih knjiga; pametni telefon; pametni satovi; pametne naočale; pametne naočale; pamentni prstenovi; selfie štapići [ručni monopodij]; elektroničke interaktivne ploče; jedinice za električne i elektroničke efekte za glazbene instrumente; audio sučelja; zaštitni filmovi prilagođeni za zaslone računala; zaštitne folije prilagođene za pametne telefone; slušalice virtualne stvarnosti; laboratorijski roboti, roboti za učenje, roboti za teleprisutnost, roboti za sigurnosni nadzor; humanoidni roboti s umjetnom inteligencijom; torbe prilagođene za prijenosna računala; torbe i kućišta za kamere i fotografsku opremu; prijenosna računala, palice za uporabu s računalima, osim za video igre, baterije i punjači za elektronske cigarete.;

14 Plemeniti metali i njihove legure i poluge od plemenitih metala; kutije od plemenitih metala; gumbi za manžete od plemenitih metala; vezice za kravate izrađene od plemenitih metala; igle za kravatu od plemenitih metala; umjetnička djela od plemenitih metala; ukrasne igle od plemenitih metala; ukrasi za cipele od plemenitih metala, kipovi od plemenitih metala; nakit, drago i poludrago kamenje; imitacije nakita i ukrasa; satovi i kronometrijski instrumenti; broševi; lanci (nakit); ukrasni viseći privjesak za prsten i lanac; privjesci kao nakit; novčići; totemi medalje i / ili novčići; manžete; naušnice; zlatna nit; kutije za nakit; kutije za drago kamenje; ogrlice; iglice (nakit); značke; prstenje; statue od plemenitih metala; ukrasi za kravatu; zidni i ručni satovi, kao i dijelovi i pribor za njih; trake za satove, ručke za satove, lanci za satove, kutije za satove i privjesci za džepne satove; štoperice; ornamenti (nakit); ukrasne igle, igle za kravate; medalje; prstenovi za ključeve; privjesci; lanci i narukvice / privjesci od plemenitih metala i / ili dragog kamenja; ukrasni privjesci; narukvice (nakit); izložbene kutije za satove; kutije za zidne satove; električni zidni i ručni satovi; sunčani satovi; dijamanti; kostimografski nakit; alarm satovi; gumbi za manžete; figurice od plemenitih metala; značke od plemenitih metala; ukrasi za cipele od plemenitih metala; trofeji; komemorativni oklopi; amajlije; perle za izradu nakita. ;

16 Papir, karton; tiskani materijal; uvezivanje knjiga; fotografije; uredski pribor, osim namještaja; ljepila za uredske ili kućanske namjene; umjetnički materijali i materijali za crtanje; kistovi za boju; nastavni materijali; plastične folije, filmovi i vrećice za umotavanje i pakiranje; tiskani blokovi;

kalendari, knjige, katalogi, razglednice, plakati, časopisi, tiskane publikacije, novine i časopisi; čestitke; instrumenti za pisanje; gumene markice; pečati i žigovi [uredski]; jastučići za žigove, jastučići sa tintom, fotoalbumi; tkanine za uokvirivanje slika, slike ili fotografije; slikarske štafete; papir za bojenje uljem za kožu; foto držači; boje; maramice, toaletni papir, ubrusi za uklanjanje šminke; papirnati ručnici; tkanine i podmetači od papira ili kartona; papir za pakiranje i ambalažni materijali; umjetničke vodene boje; grafičke reprodukcije, portreti, litografije; olovke, nalivpera, kuglične olovke; šiljala za olovke; držači za olovke; nadopunjavanja za olovke i instrumente za pisanje; olovke; olovke u boji, bojice; kreoni; kutije za olovke; šiljala; mašine za oštrenje olovaka; spajalice; heftarice; igle za papir, igle za crtanje; paste; paste i ljepila za uredske i kućanske namjene; kaširani papir; ladice za pisma i police; držači pisama; otvarači za pisma; ljepiljive vrpce i dozirne trake; materijali za crtanje, ploče, olovke i instrumenti; setovi za crtanje; albumi marki i novčića; torbe za prašinu; vrećice za otpad; vrećice za zamrzavanje; vrećice za poklone; papirne vrećice; torbe za nošenje, vrećice za sendviče; sendvič vrećice (papirne); papirne torbe za zabavu; papirne torbice za poklone; vrećice s ledenom kokkom, korusne vrećice od papira, plastične sendvič torbe; vrećice za kuhanje za mikrovalne pećnice, vrećice za kupovinu, torbe od papira; plastične vrećice za kupovinu; papirne vrećice za pakiranje; plastične vrećice za pakiranje; vrećice papira u rinfuzi; vrećice napunjene s karticama; omotnice; zapisnici; postolja za knjige; označivači stranica u knjizi; ormari za tiskanice; kanvas za slikarstvo; notes; dnevници; spisi (uredski); stikeri za pisanje, podsjetnici, papir za pisanje; papir za crtanje; kutije za pisanje; krede, ploče, plakati; poster; držači za pasoške; držači stranica knjiga; elastične trake za urede; slike; matrice; proizvodi za brisanje; brisači; tekućine za brisanje; električni otvarač za pisma; glazbene partiture u tiskanom obliku; brisači ploče; ukrasi i dekoracije od papira i / ili kartona; papirne maramice; papirne salvete; papirne vrećice za ručak; kartonske ograde i kućišta; bojanke; datoteke za izvješća; spajalice; džepni notesi; vrhovi za kemijske olovke; trake za knjige; setovi crnih olovaka; setovi za olovke u boji; ravnala; tkanine za pisanje; autografske knjige; isjeći za papir [uredski]; spajalice [uredski strojevi]; traka za rezanje [uredska]; znakovi opreza; strojevi rezanja za uredsku upotrebu; CD šrederi za kućnu i uredsku upotrebu; strojevi i uređaji za oblaganje plastike; električni uređaji za toplinsko zatvaranje za dokumente i fotografije; držači kartica i kutije; dekoracije od papira za kutije za ručak ili prehrambene proizvode; albumi; vrećice (koverte) od papira ili plastike, za pakiranje; spajalice za labavo uvezivanje; kutije od kartona ili papira; kartice; držači i kutije za pečate; stripovi; kompas za crtanje; papirne trake ili kartice za snimanje računarskih programa; kopiranje papira [uredsko]; korektivni fluidi [uredski pribor]; dokumentirane datoteke; ovlaživači prstiju [uredski pribor]; zastave [od papira]; mape [uredske]; mape za papire; gumirane trake [uredske]; rupčići od papira; kataloške kartice; vrpce za tintu; košuljice za papire; etikete, ne tekstilne; mape; glazbene čestitke; bilteni; jastučići [pisači pribor]; kutije za boje [pribor za uporabu u školi]; brošure; šrederi za papir [za uredsku uporabu]; držači za olovke; poštanske marke; naljepnice; stolnjaci od papira; pribadače; ulaznice; vrpce za pisače strojeve; pisači strojevi [električni ili neelektrični]; omotnici [uredski]; četke za pisanje; krede za pisanje; pisači tableti; omoti [uredski]; papirni omoti za posude za cvijeće; rezači papira [uredski pribor]; pletiva od papira; vreće za mikrovalno kuhanje; papirni filteri za kafu; crtani uzorci za vezenje; papirni noževi (uredski); papirne

stolne krpe; papirni stolnjaci; ploče od papira ili kartona; oznake za indeksne kartice; papirnati dijelovi; naljepnice za prijenosni telefon; slike [slike], uokvirene ili neformirane; naljepnice za prenosive telefone; uokviranih ili neokviranih; toaletni papir; luminatori za dokumente za uredsku uporabu; šešir kutija od kartona; papirnati materijali za rukotvorine; oslonci slikarima za ruku; marker flomasteri; ladice za boje; kistovi za boju; četke za slikare; brisači za pisače ploče; Xuan papir za slikarstvo i kaligrafiju; mehaničke olovke; Washi papir; šablone za ukrašavanje hrane i pića; značke sa imenom (uredski pribor), vrpce sa barkodom; sjaj/glitter za upotrebu na papiru; papirne oznake za prtljagu; papirne maramice za čišćenje.;

18 Koža i imitacija kože; životinjska koža, krzno; kovčezi i putne torbe; suncobrani, kišobrani i štapovi za hodanje; bičevi, sedlarski proizvodi; ogrlice, pojasevi i odjeća za životinje; torbe; tašne; novčanici, aktovke, futrole za ključeve, vrećice; poslovne tašne; naprtnjače; torbe za odjeću; vrećice za kupnju; kožne trake; kaiševi za ramena; remenici; pojasevi za prtljagu; palice; futrole za karte i kartice; ovratnici za životinje ili kućne ljubimce; gajtan od kože ili imitacije kože; neseseri; košarica za njušku; školske torbe; kožne vrpce; ručke za kovčege; koferi; putne garniture; navlake za kišobrane; putni sanduci; ručke za kišobrane; sjedala za štapove za hodanje štapovima; pojasevi za prtljagu; torbe za plažu; poslovne aktovke; kutije i futrole od kože ili kožnih ploča ili imitacije kože; kutije torbe; kožno remenje; planinarski štapovi; kutije za glazbene instrumente; mrežaste vrećice za kupnju; rucksaci; školske torbe; vrećice za alat od kože ili imitacije kože (prazne); koferčić; vreće za ulov; kese, omoti i vrećice od kože za pakiranje; premazi za namještaj ili imitaciju kože; okviri za ručne torbe; torbe s naramenicama za nošenje dojenčadi; torbe za kupnju s kotačima; futrole za ključeve; sportske torbe; odjeća za kućne ljubimce; crijeva za izradu kobasica; marama za nošenje djece; pokrivači za životinje; povodci, lanci i amovi za kućne ljubimce i životinje; okviri za torbice; kutije za vizit karice; "Randsal" Japanski školski ranci; pojasevi za djecu za prohodavanje i vođenje djece;

25 Odjeća, obuća, pokrivala za glavu, kecelje; odjeća za plažu; odjeća za plivanje, kupaći kostimi, sportska odjeća; nepromoćiva odjeća; rukavice; rukavice bez prstiju; kaiševi (odjevni); odjeća za djecu, muškarce i žene; odjeća za bebe; gaćice za bebe (odjevne); siperci, ne od papira, ne od papira; kombinezoni i podsuknje; odjeća za spavanje i pidžame; bademantili; tregeri i podvezice; šeširi, kape, štيتnici od sunca, beretke, kape za kuhanje i tuširanje; mufovi; mufovi za uši; šalovi, kravate, mašne, leptir-mašne; sokne i čarape, hulahopke, halteri; podvezice za sokne, cipele, sportske cipele, papuče; papuče za plažu; kostimi za maskenbal; navlake za rukave; marama, marama za oko vrata; sandale za kupanje; papuče za kupanje, skijaške čizme; tregeri; brushalteri (grudnjaci); jahaće panatalone; majice na tregere (potkošulje), kaputi, manžete, stole od krzna, trake za glavu (odjeća), jakne (odjeća); dresovi (odjeća); džemper i sa prednjim dijelom kao košulja; štiršana odjeća; odjeća-spoljašnji sloj; ogrtači; pantalone; parke; puloveri; sandale; ešarpe; šalovi; košulje, gaće (donji veš); radne bluze i mantili; gamaše; sportske čizme; sportski dresovi; odijela; odjeća za kuhanje; T-majice (majice sa kratkim rukavima); čakšire; donji veš; uniforme; prsluci; mokra odijela za skijanje na vodi; štيتnici za ruke (odjeća); fini donji veš; obuća za gimnastiku; korseti (fini donji veš); odjeća za gimnastiku; pojasevi za nošenje; odjeća za bicikliste; maske za spavanje; odjeća koja sadrži tvari za mršavljenje; izvezena odjeća; štيتnici za cipele sa visokom

potpeticom.;

28 Igre, igračke i predmeti za igranje; aparati za video igre; lutke; plišane igračke; medvjedići; figurice i setovi za igranje; gimnastički i sportski predmeti; loptice za igranje, gumene lopte i baloni; svečane dekoracije i ornamenti; dekoracije i ornamenti za božićno drveće; rekviziti za zabavu; vozila [igračke]; električna vozila (igračke); daske za surfanje; daske za snijeg; roušle; klizaljke; skateboard; zaštitne podloge ili štيتnici za sport i igru; zračni pištolji [igračke]; backgammon igre; loptice za igre; zvona za božićno drveće; biljar loptice; biljar stolovi; kocke [igračke]; društvene igre; eksplozivni bomboni [božićni krekeri]; čizme za klizanje s klizaljka; rekviziti za kuglanje i mašinerija; svijetljaci za božićna drvca; ploče za igru dame; igra dame; šahovske igre; šahovske ploče; božićna drvca od sintetičkih materijala; držači za božićno drveće; aparat za prepoznavanje; vatrometi [igračke]; čaše za kockice; pikado; kocke; krevetići za lutke; odjeća za lutke; kuća za lutke; sobe za lutke; domine; tegovi za vježbanje; štيتnici za laktove [sportski artikli]; sprave za vježbanje [ekspanderi]; uređaji za sajmišta i igrališta; boce za hranjenje lutki; riblje udice; pribor za pecanje; peraje za kupanje; pluta za ribolov; leteći diskovi [igračke]; automatske igre; aparat za igre; strojevi za videoigre; prijenosne igre s LCD; strojevi za arkadne video igre; golf torbe; golf klubovi; golf rukavice; rukavice za igre i sport; trikovi; leteći zmajevi; štيتnici za koljena [sportski predmeti]; mahjong [kineska igra]; mramori za igre; marionete; kazališne maske; igračke maske; mobiteli [igračke]; modeli vozila; ukrasi za zabave, plesnjake; zaštitne podloge [dijelovi sportskih odijela]; salon igre; udaraljke [igračke]; pištolji (igračke); loptice za igranje; lutke; reketi; zvečke [igračke]; igre prstenova; ljuljajući konjići; koturaljke; daske za jedrenje; skije; sanke [sportski predmeti]; mjehurići za sapun [igračke]; zvrkovi; opružne daske [sportski predmeti]; stacionarni bicikli za vježbanje; bazeni [rekviziti za igranje]; plivačke mreže [peraje]; ljuljačke; stolovi za stolni tenis; igračke za kućne ljubimce; vodene skije; rekviziti za igranje u bazenu; vodene igre, sportovi i aktivnosti; loptice za plažu; strojevi za zabavne igre, automatski i na kovanice; vreće posebno dizajnirane za skije i daske za surfanje; bingo kartica; mreže za leptire; karte za igranje; konfete; koturaljke s kotačićima u nizu; puzle; kaleidoskop; jarboli za plovila; mreže za ribolovce; daljinski-kontrolirano vozilo (igračka); točak za rulet; sniježne kugle; pancirice, cipele za snijeg; Japanske karte za igranje; prsluci za plivanje; pojasevi za plivanje; pluta za kupanje i plivanje; plutajući uređaji za plivanje; vodena krila; papirnat kape za zabave; aparat za oblikovanje tijela; žetoni za kockanje; kartice na grebanje za igranje lutrijskih igara; pačinko [aparati za zabavu]; automati za igre na sreću [igraći strojevi]; roboti (igračke); dronovi [igračke]; zaštitni filmovi prilagođeni za ekrane za prijenosne igre; džojstik za video igre.;

29 Meso, riba, perad i divljač; mesni ekstrakti; konzervirano, sušeno i kuhano voće i povrće; želei, džemovi, kompoti; jaja, mlijeko i mliječni proizvodi; jestiva ulja i masti; bistre juhe; koncentri bistr juhe; mesne juhe; koncentri mesne juhe; maslac; kavijar; sir, sirne zakuške; mliječni proizvodi; prehrambeni proizvodi spravljani od ribe; hrana spravljena od ribe; ohlađeno voće; zamrznuto voće; sušene kriške voća; margarin; marmelada; mesni želei; meso u konzervama; mliječni napitci u kojima preovladava mlijeko; konzervirane gljive; obrađeni orašasti proizvodi; namazi (jetreni); pašteta (jetrena); maslac od kikirikija; kikiriki, obrađeni; grašak, konzerviran; voćne kore; čips od krumpira; hrskavi čips od krumpira; proizvodi od pohanog krumpira; salate; kiseli kupus; kobasice; sezamovo ulje; preparati za pripravljanje



juha; juhe; tofuu; salate od povrća; pripravci za juhe od povrća; tučeno vrhnje; jogurt; brzi obroci; prehrambeni proizvodi s karijem; paketi brzih obroka (obuhvaćeni ovim razredom); instant juha; instant gulaš; instant pire krumpir; grickalice (obuhvaćene ovim razredom); prethodno kuhana jela od curryja, morske alge (za jelo); obrađeno i konzervirano meso, riba, perad i divljač; slanina; preparati za pripremljanje bistre juhe; kakao maslac; suhomesnati proizvodi; kroketi; zašećereno voće; konzervirana riba; voćni želei; voćne salate; konzervirano voće; kukuruzno ulje; maslinovo ulje za hranu; grožđice; pelat od rajčica; konzervirano povrće; morski plodovi (ne živi); obrađeni i konzervirani morski plodovi; konzervirani morski plodovi; prehrambeni proizvodi spravljani od morskih plodova; prehrambeni proizvodi pripremljeni od bjelanjka od plodova mora za kulinarske svrhe; alginati u kulinarske svrhe; konzervirani grah; mliječni napitci, pretežno mlijeko; fermentirana biljna hrana [kimchi]; sezamova ulja; tahini [pasta od sezamovog sjemena]; sirutke; aloe vera pripremljena za prehranu ljudi; mrijest obrađene ribe; gnijezda jestivih ptica; pića s mliječnom kiselinom; bademovo mlijeko [piće]; pića na bazi kikirikija; crijeva za izradu kobasica; Yakitori (japanski ražnjići od pilećine); yuba [tofu koža]; tajine [pripremljena jela od mesa, ribe ili povrća].;

30 Kava, čaj, kakao i umjetna kava; riža; tapioka i sago; brašno i pripravci od žitarica; kruh, kolači i slatkiši, jestivi led; šećer, med, melasa; kvasac, prašak za pečenje; sol; senf; ocat, umaci (začini); začini; led; peciva; kolač u prahu; jestivi ukrasi za kolače; arome za kolače; rižini kolači; slatkiši i bomboni; čokolada; čokoladna pića s mlijekom; pića na bazi čokolade; šećer na bazi čokolade; slatkiši za ukrašavanje božićnih drvca; kakao pića s mlijekom; kakao proizvodi; pića na bazi kaka; pića od kafe; arome kave; mješavine i pripravci za uporabu kao zamjena za kavu; pića na bazi kave; kolačići; kokice; kukuruzne pahuljice; sladoled; curry [začin]; krema; pahuljice od žitarica; arome, osim eteričnih ulja; slatkiši; voćni žele (slastičarski); medenjak; sirup; infuzije, ne medicinske; kečap; sladić; pastile [slastičarske]; mesne pite; mljevenje mesa, za kućanstvo; palačinke; pastile [slastičarnice]; kolači; pâté (kolači); papar; pizze; puding; ravioli; matična mlijječ za ljudsku prehranu; šećer; wasabi paste; umak od soje; tjestenina, rezanci i vermikeli; udon (japanski stilski rezanci); suši; vanilije; vafli; smrznuti jogurt [slatkiši]; pereci; pšenice na bazi snack hrane; snack mixovi koji se sastoje od krepera, pereca ili kokica; slatkiši badema; aromatični pripravci za hranu; sredstva za vezivanje sladoleda (jestivi proizvodi); krušna peciva; peciva; kolači; karamele [slatkiše]; žvakaća guma, ne u medicinske svrhe; kukuruzni obrok; krekeri; jestive žice; zlatni sirup; led, prirodni ili umjetni; makaroni; marcipan; majoneza; zobena kaša; papar (začin); pite; slast; dvopek; sol za kuhanje; sendviči; umak od rajčice; začina; šerbet; špageti; slatkiši [bomboni]; otvorene pite (sa slatkim ili slanim nadjevom); pšenično brašno; salata; mesne prerađevine; umak za tjestenine; pripremljeni obroci na bazi tjestenine; jela na bazi žitarica; jela na bazi riže; pahuljice kukuruza; brašno od kukuruza; kukuruzni obrok; zobene pahuljice; glukoza za kulinarske svrhe; visoko-proteinske pločice od žitarica; obrok; desertni mousse [slastičarski]; zobena hrana; pasta od soje [začin]; pića na bazi čaja; vrtna bilja, konzervirana [začinima]; gluten za prehrambene svrhe; umaci od voća; prerađeno sjeme za upotrebu kao začin; Ramen [japanska tjestenina na bazi tjestenine]; zalogaji od sira, krekeri od riže, menta kao osvježivač daha.;

35 Grupiranje za račun trećih osoba, raznih proizvoda (ne uključuje njihov prijevoz) radi omogućavanja potrošaču

njihovog lakšeg uočavanja i kupnje; usluge maloprodajnih trgovina, veleprodajnih trgovina, posredstvom prodajnih kataloga putem pošte ili putem elektronskih medija, na primjer, putem web stranica ili televizijskih prodajnih programa; usluge veleprodaje, maloprodaje i poštanskih narudžbi koje se odnose na prodaju predmeta za zabave i dekoracija i ukrasa za svečanosti, poklona, sapuna, parfumerijskih proizvoda, eteričnih ulja, kozmetičkih proizvoda, losiona za kosu, proizvoda za njegu kose, toaletnih potrepština, proizvoda za njegu zuba, proizvoda za osobnu higijenu, preparata za čišćenje, poliranje i struganje, tvari za pranje rublja, pribora za manikiranje, preparata za njegu noktiju, laka za nokte, laštila za nokte, umjetnih noktiju, dijetalnih tvari, hrane za dojenčad, higijenskih proizvoda, svijeća, stijenjeva, tekućina za rasvjetu, masti, sredstava za podmazivanje, ulja za boje, pribora za jelo, keramičkih posuda, kompleta za manikiranje, pribora za brijanje, žileta, strojeva i strojnih alata za kuhinjske ili kućanske potrebe, ručnih alata s ručnim pokretanjem, filmova, fotoaparata, diskova za fotografije, video snimača, zvučnih i vizualnih proizvoda, zvučnih i video kaseti, akustičnih ploča i diskova, instrumenata i aparata za snimanje, prijenos, reprodukciju zvuka i/ili slike, televizijskih prijemnika, kasetofona i/ili snimača kaseti, uređaja za reprodukciju i/ili snimanje video kaseti i/ili diskova, radio prijemnika, telefona, bežičnih telefona, mobilnih telefona, futrola za mobilne telefone, ukrasa i remena za telefone, pokazatelja poziva, računala, elektronskih i računalnih igara, kinematografskih filmova, svjetala, ventilatora, pribora za kuhanje, kalupa za kolače i slastice, tostera, štednjaka, kuhinjskog pribora, pribora i posuda za posluživanje ili čuvanje hrane i/ili napitaka, kineskih štapića (pribora za jelo), pribora za rezanje, porculana, porculanog posuđa (kineskog porijekla), kristalnog posuđa, emajliranog posuđa, srebrnog posuđa, staklenog posuđa, posuđa od terakote, keramičkog posuđa, keramike, sušila za kosu, lampi, sjenila za lampe i njihovih dijelova, dječjih kolica, balona, truba za bicikle, satova i ručnih satova te njihovog pribora i dijelova, nakita i bižuterije, ukrasnih elemenata, proizvoda od plemenitih metala ili obloženih tim metalima, glazbenih kutija, glazbala, slika, fotografija, pribora za pisanje, papira i kartona i proizvoda od tih materijala, slikarskog pribora, kistova, opreme za pisanje, tiskarskih proizvoda, knjiga, novina, časopisa i mjesečnika, božićnih i uobičajenih čestitki, igračkih karata, materijala za pakiranje, okvira i stalaka za slike, ljepila za papirne proizvode ili za kućanstvo, proizvoda od kože i/ili imitacije kože, torbi i kovčega, torbica i lisnica, kišobrana, štapova za hodanje, namještaja, zrcala, stalaka za kapute, kutija i posuda, ploča s imenima, sitnog kućnog namještaja, kućnog ili kuhinjskog pribora i posuda, češljeva, spužvi, četki, artikala za čišćenje, dioptrijskih naočala, okvira za dioptrijske naočale i sunčanih naočala te futrola i njihovog pribora, tekstila i proizvoda od tekstila, posteljine, pokrivača za stolove, salveta, podmetača za jelo, namještaja, pozamanterije, rupčića, odjeće, obuće, pokrivala za glavu, puceta, bedževa, vrpce i uzice, čipki, vezova, spojnice i ukrasa za kosu, kopči, ukrasa za obuću, ukrasa za šešire, patentnih zatvarača, sagova, prostirača i strunjača, igračaka, igara i predmeta za igre, lutaka, figurica, sportskih artikala, ukrasa za božićna drvca, hrane i pića, bombona, cvjetnih proizvoda, šibica, cigara, cigareta i pribora za pušače; oglašavanje; organiziranje izložbi u komercijalne ili reklamne svrhe; objavljivanje reklamnih tekstova; promidžba prodaje (za treće strane); reklamne agencije; poslovno upravljanje za umjetnike i izvođače; agencije za uvoz-izvoz; kompilacija informacija u računalnim bazama podataka; neposredno oglašavanje putem pošiljaka; poslovni menadžment hotela;

marketinška istraživanja; oglašavanje na otvorenom; zapošljavanje osoba; agencije za promicanje publiciteta; oglašavanje putem radija; oglašavanje putem televizije; on-line oglašavanje na računalnoj mreži; usluge nabave za treće osobe (kupnja proizvoda i usluga za druga poduzeća); iznajmljivanje reklamnog vremena na komunikacijskim medijima; iznajmljivanje uredskih strojeva i opreme; iznajmljivanje automata koji se pokreću uz prethodno ubacivanje kovanica.;

41 Zabava; zabavni parkovi, tematski parkovi; zabavne arkadne usluge; obrazovne usluge; organiziranje, izvođenje i prezentacija predstave, koncerata, nastupa uživo, kazališnih predstava, izložbi, sportskih natjecanja, sportskih i kulturnih aktivnosti; glazbene dvorane; kino kazališta; kino usluge; kabaree; filmski studiji; usluge diskoteke; usluge kluba; objavljivanje knjiga, tekstova, novina i časopisa; knjižnične usluge; pružanje sadržaja za zabavu, izložbe, koncerte, emisije, nastupe, sportove, igre, rekreaciju i kulturne aktivnosti; usluge zdravstvenog kluba; usluge kampova za odmor; pružanje informacija koje se odnose na obrazovanje, zabavu, rekreaciju, sport i kulturu; televizijske i radijske zabave; proizvodnja radio i televizijskih programa; filmska i video produkcija; iznajmljivanje filmova, video kasete, laserskih diskova, video diskova i digitalnih (video) diskova; iznajmljivanje zvučnih zapisa; iznajmljivanje predstave i scenografije; vrtići; klubovi i saloni instalirani s audio i vizualnim uređajima uz pjevanje uz uređaje; igraonice i saloni; uređenje natjecanja za ljepotu; cirkusi; tečajevi korespondencije; usluge zabavljača; organiziranje izložbi u kulturne ili obrazovne svrhe; igre; gimnastička poduka; pružanje muzejskih usluga [prezentacija, izložbe]; upravljanje lutrijom; usluge orkestra; planiranje zabava; usluge pisanja scenarija; kazališne produkcije; zoološki vrtovi; elektronsko objavljivanje; usluge igara dostupne on-line [iz računalne mreže]; tumačenje [znakovni jezik]; strukovno usmjeravanje [savjetovanje o obrazovanju ili osposobljavanju]; mikrofilmiranje; usluge glazbene kompozicije; noćni klubovi; fotografija; proizvodnja filmskih uradaka; pružanje karaoke usluga; pružanje on-line elektroničkih publikacija [nije moguće preuzeti]; objavljivanje elektronskih knjiga i časopisa on-line; videosnimanje; kuglana; iznajmljivanje sprava za vježbanje u području bejzbola; iznajmljivanje unutarnjih bejzbol terena; zabava u prirodi bejzbola (igre); prikazivanje filmova on-line; zabavne usluge, pružanje interaktivnih elektroničkih igara putem računalnih mreža; pružanje privremene upotrebe interaktivnih igara koje se ne mogu preuzeti; usluge zdravstvenog kluba [obuka zdravlja i fitnessa]; proizvodnja filma, osim reklamnih filmova; prezentacije filmova; obrazovne informacije; zabavne informacije; usluge igara koje se pružaju on-line putem računalne mreže; iznajmljivanje opreme i aparata za igre; pružanje golf sadržaja; pružanje on-line elektronskih publikacija, koje se ne mogu preuzeti; pružanje rekreativnih tekstova, osim tekstova promidžbe; pružanje rekreativnih sadržaja; rekreacijske informacije; iznajmljivanje audio i vizualne opreme; najam kamkordera; iznajmljivanje rasvjetnih aparata za kazališne setove ili televizijske studije; najam filmskih projektora i pribora; iznajmljivanje radio i televizijskih prijemnika; najam pejzaža (motion pictures); iznajmljivanje sportske opreme, osim vozila; iznajmljivanje sportskih terena; iznajmljivanje stadionskih objekata; iznajmljivanje scenskih krajolika; iznajmljivanje video kamera; najam video kasete; iznajmljivanje video zapisa; iznajmljivanje igraćaka; obuka životinja; praktična obuka [demonstracija]; prijevod; organiziranje i održavanje radionica [obuka]; zabavne usluge, pružanje audio i video materijala, slika, televizijskih programa i filmova putem on-line računalne mreže; pružanje slika, zvuka i videa putem on-line mreža; davanje informacija o izmišljenim likovima; pružanje on-line glazbe, koja se ne može preuzeti; pružanje on-line videozapisa, koji se ne mogu preuzeti; pružanje filmova, koji se ne mogu preuzeti, putem video-on-demand

usluga prijenosa; pružanje televizijskih programa, koji se ne mogu preuzeti putem usluga prijenosa na; distribucija filma; obrazovne usluge koje pružaju pomoćnici za posebne potrebe; obrazovni ispit za korisnike koji se kvalificiraju za pilotiranje dronovima; usluge zvučnog inženjerstva za događaje; usluge tehničara rasvjete za događaje; filmska režija, osim reklamnih filmova.;

42 Naučne i tehnološke usluge i usluge istraživanja i dizajna vezana za iste; usluge industrijske analize i istraživanja; usluge dizajnera i razvoja kompjuterskih hardvera i softvera; usluge nadgledanja i konsultacija iz arhitekture; konsultacije vezane za arhitekturu; kompjutersko programiranje; usluge održavanja kompjuterskog softvera; usluge izrade konstrukcionih nacrti; usluge konsultacija u vezi sa zaštitom životne sredine; usluge industrijskog dizajniranja; usluge dizajniranja unutrašnje dekoracije; usluge dizajniranja pakovanja; usluge vremenniranja odjeće; usluge grafičkog dizajna, usluge vremenske prognoze, usluge izdavanja aplikacijskog softvera; usluge urbanog planiranja; usluge dupliranja kompjuterskog programa; usluge kompjuterskog softverskog dizajna; usluge instaliranja kompjuterskog softvera; usluge konsultacija u vezi sa kompjuterskim hardverom; usluge konverzije podataka ili dokumentacija u vezi sa kompjuterskim hardverom; usluge konverzije podataka ili dokumenata iz fizičkih i elektronskih medija; usluge pravljenja i održavanja web stranica za druge; usluge konverzije podataka kompjuterskih programa i podataka (elektronska konverzija); hosting kompjuterskih stranica (web stranica); usluge čuvanja podataka na cloud serverima; usluge izdavanja kompjutera; konsultacije u vezi sa kompjuterskim softverom; analiza kompjuterskih sistema; dizajn kompjuterskih sistema; konsultacije u vezi sa kompjuterskom tehnologijom; digitalizacija dokumenata (skeniranje); usluge u vezi konsultacija sa informacionom tehnologijom; čuvanje podataka na udaljenoj lokaciji; usluge pružanja informacija u vezi sa kompjuterskom tehnologijom i programiranjem putem web stranica; softver kao usluga (SaaS); konsultacija u vezi sa dizajnom web stranice; unutrašnji dizajn; kompjuterske i tehnološke usluge za obezbjeđivanje kompjuterskih podataka i ličnih i finansijskih informacija i za otkrivanje neovlaštenog pristupa tim podacima i informacijama; razvoj računarskih platformi, dizajn posjetnica; grafički dizajn promotivnih materijala.;

43 Usluge obezbjeđivanja hrane i pića; usluge privremenog smještaja; usluge restorana, kafea, kafeterija; barova, sala sa hranom, kantina, kateringa, usluge restorana za samoposluživanje; usluge snek-barova; usluge prostorija za koktel; usluge pružanja informacija u vezi sa navedenim i sa hranom i pićima; usluge obezbjeđivanja i rezervacije privremenog smještaja i gostionica, hotela, motela, pansiona kao i usluge pružanja informacija u vezi sa navedenim; usluge rezervacije soba u hotelima preko turističkih agencija ili brokera; usluge kampova za odmor (smještaj); usluge obezbjeđivanja prostora za izložbe; usluge salona opremljenih audio i vizuelnim aparatima za karaoke; usluge čuvanja djece; usluge dnevnih jaslaca i vrtića; usluga kuća za odmor; usluge barova; usluge aranžiranja hrane i pića za svadbe; organizacija svadbenih slavlja (proctor); usluge izdavanja električnih roštilja, mikrotalasnih pećnica, plotni, uređaja i pribora za pripremu hrane i pića; usluge smještaja životinja, usluge obezbjeđivanja prostora za kampovanje; usluge izdavanja stolica, stolova, stolnog platna, staklarije; usluge izdavanja uređaja za kuhanje; iznajmljivanje dispenzera za pitku vodu; usluge izdavanja soba za sastanke; usluge izdavanja privremenog smještaja; usluge izdavanja šatora; usluge izdavanja pokretnih građevina.

- (111) **BAZ1921500** (181) 18/01/2029  
 (210) BAZ1921500A (220) 18/01/2019  
 (151) 13/07/2021  
 (732) **Sanrio Company, Ltd. 1**  
**61-Osaki, Shinagawa-ku, Tokyo, JP**  
 (740) Marić & Co d.o.o.  
 (540)



- (531) 3.1,4.2,4.5  
 (511)

3 Sredstvo za izbjeljivanje i ostali preparati za pranje rublja; pripravci za čišćenje, poliranje, ribanje i abrazivni pripravci; sapuni koji nisu za medicinsku uporabu; parfumerija; eterična ulja, nemedicinska kozmetika, nemedicinski losioni za kosu, pasta za zube, preparati za osvježavanje prostorija; set za osobnu higijenu; preparati za nokte; proizvodi i pripravci za njegu i čišćenje kose i kože; ljepila za kozmetičke svrhe; losion nakon brijanja; antiperspiranti; antistatički pripravci za kućanstvo; arome; kora kilaje za čišćenje; soli za kupanje, kozmetički preparati za kupanje; maske za uljepšavanje; soli za izbjeljivanje; sode za izbjeljivanje; plavilo za rublje; sprej za osvježavanje daha, trake za osvježavanje daha, boje - kemijska sredstva za boje [kemijski proizvodi za ožvljavanje boja pri pranju] za kućanske potrebe; sredstvo za uklanjanje boje; kozmetički pribor; kozmetički preparati za gubitak težine; kozmetički proizvodi za životinje; pamučni štapići za kozmetičku upotrebu; pamučna vata za kozmetičku uporabu; kozmetičke kreme; kreme za izbjeljivanje kože; kreme za proizvode od kože; pripravci za uklanjanje masnoća; pripravci za poliranje zubnih proteza; pripravci za čišćenje zubnih proteza, dezodorans za ljude; dezodoransi za životinje i kućne ljubimce; sredstva za čišćenje; kozmetičke boje; kolonjska voda, toaletna voda, boje za kosu; kreme za kosu, gel za kosu; šampon; balzam za kosu, hidratantni preparati za kosu; parfemi; ruževi; kreme i losioni za lice i kožu; umjetni nokti; lakovi za nokte, odstranjivači i razrijeđivači lakova za nokte, zaštita od sunca; izbjeljivači [dekoloranti] za kozmetičku upotrebu; arome za kolače [esencijalna ulja]; mlijeko za čišćenje za toaletnu upotrebu; kozmetički proizvodi za obrve; olovke za obrve; omekšivač za tkanine [kod pranja rublja]; umjetne trepavice; vosak za pod; sprejevi za kosu; proizvodi za uvijanje kose; izbjeljivanje rublja, proizvodi za namakanje

rublja; proizvodi za štirkanje; losioni za kozmetičku upotrebu; šminka; puder za šminkanje; proizvodi za šminkanje; proizvodi za uklanjanje šminke; maskara; vodice za ispiranje usta, za nemedicinsku uporabu; naljepnice za nokte, proizvodi za njegu noktiju; kozmetičke olovke; laštila za namještaj i podove; pomade za kozmetičku upotrebu; mirisi (parfemi), krpa za struganje; papir za struganje; mirisno stablo; šamponi za kućne ljubimce; kreme za cipele; sjaj za cipele; vosak za cipele; proizvodi za podmazivanje; sapun za posvjetljivanje tekstila; škrob za laštenje za pranje rublja; kozmetički preparati za sunčanje; rupčići natopljeni kozmetičkim losionima; pripravci za uklanjanje lakova; vosak za depilaciju; vosak za odjeću; vosak za poliranje; vosak za kožu; proizvodi za depilaciju; gel za kozmetičku upotrebu; dekorativne naljepnice za kozmetičke svrhe; tamjan u štapićima; papirnate maramice za uklanjanje ulja, za kozmetičke potrebe; papirne maramice za lice; preparati za kupanje, ne za medicinsku upotrebu.;

9 Znanstveni, nautički, geodetski, fotografski, kinematografski, optički instrumenti i aparati, instrumenti i aparati za vaganje, mjerenje, signalizaciju, pregled, provjeru (nadzor), uštede i učenje; električni aparati i instrumenti za upravljanje, prebacivanje, pretvaranje, reguliranje, provođenje, skupljanje i skladištenje električne energije, uređaji za snimanje, prijenos ili reprodukciju zvuka ili slika; magnetski nosači podataka, diskovi za snimanje; kompaktni diskovi, DVD i drugi digitalni mediji za snimanje; mehanizmi za uređaje s novcem; blagajne, računalni strojevi, oprema za obradu podataka i računala; računalni softver; aparati za gašenje požara; abakusi; audiovizuelni nastavni aparati; baterije; kutije za baterije; punjači baterija; dvogled; digitroni; kamere, kinematografske kamere i njihovi dijelovi i pribor; leće za kamere; mjere kapaciteta; animirani crtići; kazetofon; lanci za naočale; kinematografski film [prikazan]; vremenski satovi [uređaji za snimanje vremena]; uređaji s kompaktnim diskovima; kompaktni diskovi [audio-video]; kompaktni diskovi [samo za čitanje]; računalni operacijski programi, snimanje; računalni programi; računalni softver [snimljen]; kompjuteri; pisači za uporabu s računalima; pisača tipkovnica, kontaktne leće; kutije za kontaktne leće; aparati za obradu podataka; mjere za izrađivače odjeće; električna zvona za vrata; elektronički džepni prevoditelji; aparati; filmovi, prikazani; požarni alarmi; izvori svjetla za fotografsku uporabu [bljeskalice]; okviri za fotografske slajdove; uređaji za regulaciju topline; džuboksi [glazbeni uređaji]; optičke leće; protupožarne ljestve [sigurnosna oprema]; sigurnosni pojasevi; sigurnosni plutači; prsluci za spašavanje; splavi za spašavanje; električne brave; elektronički ključevi; magnetski mediji podataka; magnetske šifrirane kartice; magnetski enkoderi; magneti; povećala; mjerni uređaji, uređaji i instrumenti; mikrofoni; mikroskopi; neonski znakovi; prijenosna računala; elektroničke olovke; fonografski zapisi; fotokopiranje; džepni kalkulatori; aparat za projekciju; projekcijsko platno; radio; gramofon; aparati za daljinsko upravljanje; linijar [mjerni instrumenti]; ljestve; pametne kartice [integrirane kartice]; detektori dima; utičnice, utikači i drugi kontakti; aparati za snimanje zvuka; diskovi za snimanje zvuka; aparati za reprodukciju zvuka; aparati za odašiljanje zvuka; kutija za naočale; okviri za naočale; naočale; sunčane naočale; prekidači, električni; utičnice, utikači i ostale električne poveznice; magnetofoni; telefonski aparati, prijemnici, odašiljači, žice; teleskopi; televizori; televizijski aparati; indikatori temperature; instalacije za sprječavanje krađe, električni; termometri; termostati; video kasete, patrone za videoigre; video snimke; video trake; video ekrani; video rekorderi; obrađivači teksta; video kompaktni diskovi; digitalni višenamjenski diskovi;

audio i vizualni aparati s uređajima za karaoke; držači, nosači, kućišta za audio i video kasete, kompaktne diskove, laserske diskove, video diskove i digitalne višenamjenske diskove; jastučići za miš; telefoni, bežični telefoni, mobilni telefoni i dijelovi i pribor za njih; kutije za mobitele; pejdžeri i dijelovi i pribor za njih; kutije za pejdžere; torbe, maske, nosači i držači za mobilne telefone i pejdžere; slušalice; slušalice za auto; slušalice i mikrofoni / zvučni telefoni za uporabu s mobilnim telefonima; indikatori poziva za telefone, mobilne telefoni i pejdžeri/dojavljivači; elektroničke agende; električna alarmna zvona; alarmi; čitači bar koda; barometri; zujalice, električne zujalice; središnje procesorske jedinice [procesori]; čipovi [integrirani krugovi]; kronografi [aparati za snimanje vremena]; računalne tipkovnice; računalni memorijski uređaji; računalni periferni uređaji; akustički spojnici; spojnici [oprema za obradu podataka]; optički mediji podataka; optički diskovi; diskovi [magnetski]; aparati za ronjenje; ronilačke maske; ronilačka odijela, elektroničke oglasne ploče; elektroničke olovke [vizualne prikazne jedinice]; vezice za naočala; okular; sjene za zaštitu očiju; strojevi za faksiranje; filteri [fotografija]; disketa; trake za čišćenje glave [snimanje]; higrometri; integrirani krugovi; interkomunikacijski aparat; sučelja [za računala]; strojevi za fakturiranje; nape za leće; jedinice magnetske trake [za računala]; magnetske vrpce; žlice za mjerenje; metronomi; mikroprocesori; modemi; strojevi za brojenje i sortiranje novca; monitori [računalni hardver]; monitori [računalni programi]; optička vlakna [vlakna] [svjetlosne vodljive niti]; optičko staklo; optička roba; mjere za parkiranje; mjerni uređaji; setovi radiotelegrafije; radiotelefonija; skeneri [oprema za obradu podataka]; poluvodiči; slajdovi [fotografija]; trake za snimanje zvuka; aparati za demagnetizaciju magnetskih vrpca; telegrafске žice; telegrafovi [aparati]; teleprinteri [dalekopisač]; teleprompteri za TV spikere; distributeri ulaznica; odašiljači [telekomunikacije]; prijenosni setovi [telekomunikacije]; vakuumski mjerjači; video telefoni; zviždaljke; ušni čepići za ronioce; tajmeri za jaja; zaštitne naočale za sport; zaštitne kacige za sport; navigacijski uređaji za vozila [putna računala]; programi računalne igre; softveri za računalne igre; elektroničke publikacije snimljene na računalnom mediju; aplikacije za računalne programe koje se mogu preuzeti; osobni stereo; sateliti za znanstvene svrhe; odmorista za ručni zglob za korisnike računalnog miša; digitalni okviri za fotografije; trake za mobilni telefon; držači mobilnih telefona; antenske kape za mobilni telefon; pokrivači za pametne telefone; torbice za pametne telefone; elektronički sklopovi i CD-ROM koji omogućuju snimanje automatskog programa za igru za korištenje elektroničkih glazbenih instrumenata; prijenosni medijski plejeri; slikovne datoteke za preuzimanje; glazbene datoteke za preuzimanje; melodije zvona za mobilne telefone za preuzimanje; DVD plejeri; sustav globalnog pozicioniranja [GPS]; USB; diskovi za računala; prijenosna računala; organske svjetleće diode (OLED); zaštitni uređaji za osobnu uporabu od nezgoda; zaštitne maske; trake za mobitele; kompas; električni priključci; poklopci za električne utičnice; distribucijske konzole [struja]; setovi za slobodne ruke za mobitele; vatrogasne cijevi; mlaznica za vatrogasno crijevo; programi za automate s arkadnim videoigrama; osobni digitalni asistent (pda); programi za automate za kućne video igre; čepići za uho za kupanje; solarne baterije; tablet računala; digitalne kamere; čitači elektroničkih knjiga; pametni telefon; pametni satovi; pametne naočale; pametne naočale; pamentni prstenovi; selfie štapići [ručni monopodi]; elektroničke interaktivne ploče; jedinice za električne i elektroničke efekte za glazbene instrumente; audio sučelja; zaštitni filmovi prilagođeni za zaslone

računala; zaštitne folije prilagođene za pametne telefone; slušalice virtualne stvarnosti; laboratorijski roboti, roboti za učenje, roboti za teleprisutnost, roboti za sigurnosni nadzor; humanoidni roboti s umjetnom inteligencijom; torbe prilagođene za prijenosna računala; torbe i kućišta za kamere i fotografsku opremu; prijenosna računala, palice za uporabu s računalima, osim za video igre, baterije i punjači za elektronske cigarete.;

14 Plemeniti metali i njihove legure i poluge od plemenitih metala; kutije od plemenitih metala; gumbi za manžete od plemenitih metala; vezice za kravate izrađene od plemenitih metala; igle za kravatu od plemenitih metala; umjetnička djela od plemenitih metala; ukrasne igle od plemenitih metala; ukrasi za cipele od plemenitih metala, kipovi od plemenitih metala; nakit, drago i poludrago kamenje; imitacije nakita i ukrasa; satovi i kronometrijski instrumenti; broševi; lanci (nakit); ukrasni viseći privjesak za prsten i lanac; privjesci kao nakit; novčići; totemi medalje i / ili novčići; manžete; naušnice; zlatna nit; kutije za nakit; kutije za drago kamenje; ogrlice; iglice (nakit); značke; prstenje; statue od plemenitih metala; ukrasi za kravatu; zidni i ručni satovi, kao i dijelovi i pribor za njih; trake za satove, ručke za satove, lanci za satove, kutije za satove i privjesci za džepne satove; štoperice; ornamenti (nakit); ukrasne igle, igle za kravate; medalje; prstenovi za ključeve; privjesci; lanci i narukvice / privjesci od plemenitih metala i / ili dragog kamenja; ukrasni privjesci; narukvice (nakit); izložbene kutije za satove; kutije za zidne satove; električni zidni i ručni satovi; sunčani satovi; dijamanti; kostimografski nakit; alarm satovi; gumbi za manžete; figurice od plemenitih metala; značke od plemenitih metala; ukrasi za cipele od plemenitih metala; trofeji; komemorativni oklopi; amajlije; perle za izradu nakita. ;

16 Papir, karton; tiskani materijal; uvezivanje knjiga; fotografije; uredski pribor, osim namještaja; ljepila za uredske ili kućanske namjene; umjetnički materijali i materijali za crtanje; kistovi za boju; nastavni materijali; plastične folije, filmovi i vrećice za umotavanje i pakiranje; tiskani blokovi; kalendari, knjige, katalozi, razglednice, plakati, časopisi, tiskane publikacije, novine i časopisi; čestitke; instrumenti za pisanje; gumene markice; pečati i žigovi [uredski]; jastučići za žigove, jastučići sa tintom, fotoalbumi; tkanine za uokvirivanje slika, slike ili fotografije; slikarske štafete; papir za bojenje uljem za kožu; foto držači; boje; maramice, toaletni papir, ubrusi za uklanjanje šminke; papirnati ručnici; tkanine i podmetači od papira ili kartona; papir za pakiranje i ambalažni materijali; umjetničke vodene boje; grafičke reprodukcije, portreti; litografije; olovke, nalivpera, kuglične olovke; šiljala za olovke; držači za olovke; nadopunjavanja za olovke i instrumente za pisanje; olovke; olovke u boji, bojice; kreoni; kutije za olovke; šiljala; mašine za oštrenje olovaka; spajalice; heftarica; igle za papir, igle za crtanje; paste; paste i ljepila za uredske i kućanske namjene; kaširani papir; ladice za pisma i police; držači pisama; otvarači za pisma; ljepljive vrpce i dozirne trake; materijali za crtanje, ploče, olovke i instrumente; setovi za crtanje; albumi marki i novčića; torbe za prašinu; vrećice za otpad; vrećice za zamrzavanje; vrećice za poklone; papirnate vrećice; torbe za nošenje, vrećice za sendviče; sendvič vrećice (papirne); papirnate torbe za zabavu; papirnate torbice za poklone; vrećice s ledenom kockom, konusne vrećice od papira, plastične sendvič torbe; vrećice za kuhanje za mikrovalne pećnice, vrećice za kupovinu, torbe od papira; plastične vrećice za kupovinu; papirnate vrećice za pakiranje; plastične vrećice za pakiranje; vrećice papira u rinfuzi; vrećice napunjene s karticama; omotnice; zapisnici;

postolja za knjige; označivači stranica u knjizi; ormari za tiskanice; kanvas za slikarstvo; notes; dnevnic; spisi (uredski); stikeri za pisanje, podsjetnici, papir za pisanje; papir za crtanje; kutije za pisanje; krede, ploče, plakati; poster; držači za pasoše; držači stranica knjiga; elastične trake za ured; slike; matrice; proizvodi za brisanje; brisači; tekućine za brisanje; električni otvarač za pisma; glazbene partiture u tiskanom obliku; brisači ploče; ukrasi i dekoracije od papira i / ili kartona; papirne maramice; papirnate salвете; papirnate vrećice za ručak; kartonske ograde i kućišta; bojanke; datoteke za izvješća; spjalice; džepni notesi; vrhovi za kemijske olovke; trake za knjige; setovi crnih olovaka; setovi za olovke u boji; ravnala; tkanine za pisanje; autografske knjige; isječci za papir [uredski]; spjalice [uredski strojevi]; traka za rezanje [uredska]; znakovi opreza; strojevi rezanja za uredsku upotrebu; CD šrederi za kućnu i uredsku upotrebu; strojevi i uređaji za oblaganje plastike; električni uređaji za toplinsko zatvaranje za dokumente i fotografije; držači kartica i kutije; dekoracije od papira za kutije za ručak ili prehrambene proizvode; albumi; vrećice (koverte) od papira ili plastike, za pakiranje; spjalice za labavo uvezivanje; kutije od kartona ili papira; kartice; držači i kutije za pečate; stripovi; kompas za crtanje; papirne trake ili kartice za snimanje računarskih programa; kopiranje papira [uredsko]; korektivni fluidi [uredski pribor]; dokumentirane datoteke; ovlaživači prstiju [uredski pribor]; zastave [od papira]; mape [uredske]; mape za papire; gumirane trake [uredske]; rupčići od papira; kataloške kartice; vrpce za tintu; košuljice za papire; etikete, ne tekstilne; mape; glazbene čestitke; bilteni; jastučići [pisaći pribor]; kutije za boje [pribor za uporabu u školi]; brošure; šrederi za papir [za uredsku uporabu]; držači za olovke; poštanske marke; naljepnice; stolnjaci od papira; pribadače; ulaznice; vrpce za pisače strojeve; pisaći strojevi [električni ili neelektrični]; omotnici [uredski]; četke za pisanje; krede za pisanje; pisaći tableti; omoti [uredski]; papirni omoti za posude za cvijeće; rezači papira [uredski pribor]; pletiva od papira; vreće za mikrovalno kuhanje; papirni filteri za kafu; crtani uzorci za vezenje; papirni noževi (uredski); papirne stolne krpe; papirni stolnjaci; ploče od papira ili kartona; oznake za indeksne kartice; papirnati dijelovi; naljepnice za prijenosni telefon; slike [slike], uokvirene ili neformirane; naljepnice za prenosive telefone; uokvirenih ili neokvirenih; toaletni papir; luminatori za dokumente za uredsku uporabu; šešir kutija od kartona; papirnati materijali za rukotvorine; oslonci slikarima za ruku; marker flomasteri; ladice za boje; kistovi za boju; četke za slikare; brisači za pisaće ploče; Xuan papir za slikarstvo i kaligrafiju; mehaničke olovke; Washi papir; šablioni za ukrašavanje hrane i pića; značke sa imenom (uredski pribor), vrpce sa barkodom; sjaj/glitter za upotrebu na papiru; papirne oznake za prtljagu; papirne maramice za čišćenje.;

18 Koža i imitacija kože; životinjska koža, krzno; kovčezi i putne torbe; suncobrani, kišobrani i štapovi za hodanje; bičevi, sedlarski proizvodi; ogrlice, pojasevi i odjeća za životinje; torbe; tašne; novčanici, aktovke, futrole za ključeve, vrećice; poslovne tašne; naprtnjače; torbe za odjeću; vrećice za kupnju; kožne trake; kaiševi za ramena; remenici; pojasevi za prtljagu; palice; futrole za karte i kartice; ovratnici za životinje ili kućne ljubimce; gajtan od kože ili imitacije kože; nesereri; košarica za njušku; školske torbe; kožne vrpce; ručke za kovčege; koferi; putne garniture; navlake za kišobrane; putni sanduci; ručke za kišobrane; sjedala za štapove za hodanje štapovima; pojasevi za prtljagu; torbe za plažu; poslovne aktovke; kutije i futrole od kože ili kožnih ploča ili imitacije kože; ručne torbe; kožno remenje; planinarski štapovi; kutije za

glazbene instrumente; mrežaste vrećice za kupnju; ruksaci; školske torbe; vrećice za alat od kože ili imitacije kože (prazne); koferčić; vreće za ulov; kese, omoti i vrećice od kože za pakiranje; premazi za namještaj ili imitaciju kože; okviri za ručne torbe; torbe s naramenicama za nošenje dojenčadi; torbe za kupnju s kotačima; futrole za ključeve; sportske torbe; odjeća za kućne ljubimce; crijeva za izradu kobasica; marame za nošenje djece; pokrivači za životinje; povodci, lanci i amovi za kućne ljubimce i životinje; okviri za torbice; kutije za vizit karice; "Randsal" Japanski školski ranci; pojasevi za djecu za prohodavanje i vođenje djece.;

25 Odjeća, obuća, pokrivala za glavu, kecelje; odjeća za plažu; odjeća za plivanje, kupaći kostimi, sportska odjeća; nepromoćiva odjeća; rukavice; rukavice bez prstiju; kaiševi (odjevni); odjeća za djecu, muškarce i žene; odjeća za bebe; gaćice za bebe (odjevne); siperci, ne od papira, ne od papira; kombinezoni i podsuknje; odjeća za spavanje i pidžame; bademantili; tregeri i podvezice; šeširi, kape, štitnici od sunca, beretke, kape za kuhanje i tuširanje; mufovi; mufovi za uši; šalovi, kravate, mašne, leptir-mašne; sokne i čarape, hulahopke, halteri; podvezice za sokne, cipele, sportske cipele, papuče; papuče za plažu; kostimi za maskenbal; navlake za rukave; marame, marame za oko vrata; sandale za kupanje; papuče za kupanje, skijaške čizme; tregeri; brushalteri (grudnjaci); jahaće panatalone; majice na tregere (potkošulje), kaputi, manžete, stole od krzna, trake za glavu (odjeća), jakne (odjeća); dresovi (odjeća); džemper i sa prednjim dijelom kao košulja; štirvana odjeća; odjeća-spoljašnji sloj; ogrtači; pantalone; parke; puloveri; sandale; ešarpe; šalovi; košulje, gaće (donji veš); radne bluze i mantili; gamaše; sportske čizme; sportski dresovi; odijela; odjeća za kuhanje; T-majice (majice sa kratkim rukavima); čakšire; donji veš; uniforme; prsluci; mokra odijela za skijanje na vodi; štitnici za ruke (odjeća); fini donji veš; obuća za gimnastiku; korseti (fini donji veš); odjeća za gimnastiku; pojasevi za nošenje; odjeća za bicikliste; maske za spavanje; odjeća koja sadrži tvari za mršavljenje; izvezena odjeća; štitnici za cipele sa visokom potpeticom.;

28 Igre, igračke i predmeti za igranje; aparati za video igre; lutke; plišane igračke; medvjedići; figurice i setovi za igranje; gimnastički i sportski predmeti; loptice za igranje, gumene lopte i baloni; svečane dekoracije i ornamenti; dekoracije i ornamenti za božićno drveće; rekviziti za zabavu; vozila [igračke]; električna vozila (igračke); daske za surfanje; daske za snijeg; roušle; klizaljke; skateboard; zaštitne podloge ili štitnici za sport i igru; zračni pištolji [igračke]; backgammon igre; loptice za igre; zvona za božićno drveće; biljar loptice; biljar stolovi; kocke [igračke]; društvene igre; eksplozivni bomboni [božićni krekeri]; čizme za klizanje s klizaljka; rekviziti za kuglanje i mašinerija; svijećnjaci za božićna drvca; ploče za igru dame; igra dame; šahovske igre; šahovske ploče; božićna drvca od sintetičkih materijala; držači za božićno drveće; aparat za prepoznavanje; vatrometi [igračke]; čaše za kockice; pikado; kocke; krevetici za lutke; odjeća za lutke; kuća za lutke; sobe za lutke; domine; tegovi za vježbanje; štitnici za laktove [sportski artikli]; sprave za vježbanje [ekspanderi]; uređaji za sajmišta i igrališta; boce za hranjenje lutki; riblje udice; pribor za pećanje; peraje za kupanje; pluta za ribolov; leteći diskovi [igračke]; automatske igre; aparat za igre; strojevi za videoigre; prijenosne igre s LCD; strojevi za arkadne video igre; golf torbe; golf klubovi; golf rukavice; rukavice za igre i sport; trikovi; leteći zmajevi; štitnici za koljena [sportski predmeti]; mahjong [kineska igra]; mramori za igre; marionete; kazališne maske; igračke maske; mobiteli [igračke]; modeli vozila; ukrasi za zabave,

plesnjake; zaštitne podloge [dijelovi sportskih odijela]; salon igre; udaraljke [igračke]; pištolji (igračke); loptice za igranje; lutke; reketi; zvečke [igračke]; igre prstenova; ljuljajući konjići; koturaljke; daske za jedrenje; skije; sanke [sportski predmeti]; mjehurići za sapun [igračke]; zvrkovi; opružne daske [sportski predmeti]; stacionarni bicikli za vježbanje; bazeni [rekviziti za igranje]; plivačke mreže [peraje]; ljuljačke; stolovi za stolni tenis; igračke za kućne ljubimce; vodene skije; rekviziti za igranje u bazenu; vodene igre, sportovi i aktivnosti; loptice za plažu; strojevi za zabavne igre, automatski i na kovanice; vreće posebno dizajnirane za skije i daske za surfanje; bingo kartica; mreže za leptire; karte za igranje; konfete; koturaljke s kotačićima u nizu; puzle; kaleidoskop; jarboli za plovila; mreže za ribolovce; daljinski-kontrolirano vozilo (igračka); točak za rulet; snježne kugle; pancerce, cipele za snijeg; Japanske karte za igranje; prsluci za plivanje; pojasevi za plivanje; pluta za kupanje i plivanje; plutajući uređaji za plivanje; vodena krila; papirnate kape za zabave; aparat za oblikovanje tijela; žetoni za kockanje; kartice na grebanje za igranje lutrijskih igara; pačinko [aparati za zabavu]; automati za igre na sreću [igrači strojevi]; roboti (igračke); dronovi [igračke]; zaštitni filmovi prilagođeni za ekrane za prijenosne igre; džojstik za video igre.;

29 Meso, riba, perad i divljač; mesni ekstrakti; konzervirano, sušeno i kuhano voće i povrće; želei, džemovi, kompoti; jaja, mlijeko i mliječni proizvodi; jestiva ulja i masti; bistre juhe; koncentri bistre juhe; mesne juhe; koncentri mesne juhe; maslac; kavijar; sir, sirne zakuške; mliječni proizvodi; prehrambeni proizvodi spravljeni od ribe; hrana spravljena od ribe; ohlađeno voće; zamrznuto voće; sušene kriške voća; margarin; marmelada; mesni želei; meso u konzervama; mliječni napitci u kojima preovladava mlijeko; konzervirane gljive; obrađeni orašasti proizvodi; namazi (jetreni); pašteta (jetrena); maslac od kikirikija; kikiriki, obrađeni; grašak, konzerviran; voćne kore; čips od krumpira; hrskavi čips od krumpira; proizvodi od pohanog krumpira; salate; kiseli kupus; kobasice; sezamovo ulje; preparati za pripravljanje juha; juhe; tofu; salate od povrća; pripravci za juhe od povrća; tučeno vrhnje; jogurt; brzi obroci; prehrambeni proizvodi s karjijem; paketi brzih obroka (obuhvaćeni ovim razredom); instant juha; instant gulaš; instant pire krumpir; grickalice (obuhvaćene ovim razredom); prethodno kuhana jela od curryja, morske alge (za jelo); obrađeno i konzervirano meso, riba, perad i divljač; slanina; preparati za pripravljanje bistre juhe; kakao maslac; suhomesnati proizvodi; kroketi; zašećereno voće; konzervirana riba; voćni želei; voćne salate; konzervirano voće; kukuruzno ulje; maslinovo ulje za hranu; grožđice; pelat od rajčice; konzervirano povrće; morski plodovi (ne živi); obrađeni i konzervirani morski plodovi; konzervirani morski plodovi; prehrambeni proizvodi spravljeni od morskih plodova; prehrambeni proizvodi pripremljeni od bjelanjika od plodova mora za kulinarske svrhe; alginati u kulinarske svrhe; konzervirani grah; mliječni napitci, pretežno mlijeko; fermentirana biljna hrana [kimchi]; sezamova ulja; tahini [pasta od sezamovog sjemena]; sirutke; aloe vera pripremljena za prehranu ljudi; mrijest obrađene ribe; gnijezda jestivih ptica; pića s mliječnom kiselinom; bademovo mlijeko [piće]; pića na bazi kikirikija; crijeva za izradu kobasica; Yakitori (japanski ražnjići od pileline); yuba [tofu koža]; tajine [pripremljena jela od mesa, ribe ili povrća].;

30 Kava, čaj, kakao i umjetna kava; riža; tapioka i sago; brašno i pripravci od žitarica; kruh, kolači i slatkiši, jestivi led; šećer, med, melasa; kvasac, prašak za pečenje; sol; senf; ocat, umaci (začini); začini; led; peciva; kolač u prahu; jestivi

ukrasi za kolače; arome za kolače; rižini kolači; slatkiši i bomboni; čokolada; čokoladna pića s mlijekom; pića na bazi čokolade; šećer na bazi čokolade; slatkiši za ukrašavanje božićnih drvca; kakao pića s mlijekom; kakao proizvodi; pića na bazi kakaa; pića od kafe; arome kave; mješavine i pripravci za uporabu kao zamjena za kavu; pića na bazi kave; kolačići; kokice; kukuruzne pahuljice; sladoled; curry [začin]; krema; pahuljice od žitarica; arome, osim eteričnih ulja; slatkiši; voćni žele (slastičarski); medenjaki; sirup; infuzije, ne medicinske; kečap; sladić; pastile [slastičarske]; mesne pite; mljevenje mesa, za kućanstvo; palačinke; pastile [slastičarnice]; kolači; pâté (kolači); papar; pizze; puding; ravioli; matična mliječ za ljudsku prehranu; šećer; wasabi paste; umak od soje; tjestenina, rezanci i vermiceli; udon (japanski stilski rezanci); suši; vanilije; vafli; smrznuti jogurt [slatkiši]; pereci; pšenice na bazi snack hrane; snack mixovi koji se sastoje od krekeri, pereca ili kokica; slatkiši badema; aromatični pripravci za hranu; sredstva za vezivanje sladoleda (jestivi proizvodi); krušna peciva; peciva; kolači; karamele [slatkiše]; žvakaća guma, ne u medicinske svrhe; kukuruzni obrok; krekeri; jestive žice; zlatni sirup; led, prirodni ili umjetni; makaroni; marcipan; majoneza; zobena kaša; papar (začin); pite; slast; dvopek; sol za kuhanje; sendviči; umak od rajčice; začina; šerbet; špageti; slatkiši [bomboni]; otvorene pite (sa slatkim ili slanim nadjevom); pšenično brašno; salata; mesne prerađevine; umak za tjestenine; pripremljeni obroci na bazi tjestenine; jela na bazi žitarica; jela na bazi riže; pahuljice kukuruza; brašno od kukuruza; kukuruzni obrok; zobene pahuljice; glukoza za kulinarske svrhe; visoko-proteinske pločice od žitarica; obrok; desertni mousse [slastičarski]; zobena hrana; pasta od soje [začin]; pića na bazi čaja; vrtna bilja, konzervirana [začinima]; gluten za prehrambene svrhe; umaci od voća; prerađeno sjeme za upotrebu kao začin; Ramen [japanska tjestenina na bazi tjestenine]; zalogaji od sira, krekeri od riže, menta kao osvježivač daha.;

35 Grupiranje za račun trećih osoba, raznih proizvoda (ne uključuje njihov prijevoz) radi omogućavanja potrošaču njihovog lakšeg uočavanja i kupnje; usluge maloprodajnih trgovina, veleprodajnih trgovina, posredstvom prodajnih kataloga putem pošte ili putem elektronskih medija, na primjer, putem web stranica ili televizijskih prodajnih programa; usluge veleprodaje, maloprodaje i poštanskih narudžbi koje se odnose na prodaju predmeta za zabave i dekoracija i ukrasa za svečanosti, poklona, sapuna, parfumerijskih proizvoda, eteričnih ulja, kozmetičkih proizvoda, losiona za kosu, proizvoda za njegu kose, toaletnih potrepština, proizvoda za njegu zuba, proizvoda za osobnu higijenu, preparata za čišćenje, poliranje i struganje, tvari za pranje rublja, pribora za manikiranje, preparata za njegu noktiju, laka za nokte, laštila za nokte, umjetnih noktiju, dijetalnih tvari, hrane za dojenčad, higijenskih proizvoda, svijeća, stijenjeva, tekućina za rasvjetu, masti, sredstava za podmazivanje, ulja za boje, pribora za jelo, keramičkih posuda, kompleta za manikiranje, pribora za brijanje, žileta, strojeva i strojnih alata za kuhinjske ili kućanske potrebe, ručnih alata s ručnim pokretanjem, filmova, fotoaparata, diskova za fotografije, video snimača, zvučnih i vizualnih proizvoda, zvučnih i video kaseti, akustičnih ploča i diskova, instrumenata i aparata za snimanje, prijenos, reprodukciju zvuka i/ili slike, televizijskih prijemnika, kasetofona i/ili snimača kaseti, uređaja za reprodukciju i/ili snimanje video kaseti i/ili diskova, radio prijemnika, telefona, bežičnih telefona, mobilnih telefona, futrola za mobilne telefone, ukrasa i remena za telefone, pokazatelja poziva, računala, elektronskih i računalnih igara, kinematografskih filmova, svjetala, ventilatora, pribora za kuhanje, kalupa za kolače

i slastice, tostera, štednjaka, kuhinjskog pribora, pribora i posuda za posluživanje ili čuvanje hrane i/ili napitaka, kineskih štapića (pribora za jelo), pribora za rezanje, porculana, porculanskog posuđa (kineskog porijekla), kristalnog posuđa, emajliranog posuđa, srebrnog posuđa, staklenog posuđa, posuđa od terakote, keramičkog posuđa, keramike, sušila za kosu, lampi, sjenila za lampe i njihovih dijelova, dječjih kolica, balona, truba za bicikle, satova i ručnih satova te njihovog pribora i dijelova, nakita i bižuterije, ukrasnih elemenata, proizvoda od plemenitih metala ili obloženih tim metalima, glazbenih kutija, glazbala, slika, fotografija, pribora za pisanje, papira i kartona i proizvoda od tih materijala, slikarskog pribora, kistova, opreme za pisanje, tiskarskih proizvoda, knjiga, novina, časopisa i mjesečnika, božićnih i uobičajenih čestitki, igračih karata, materijala za pakiranje, okvira i stalaka za slike, ljepila za papirnate proizvode ili za kućanstvo, proizvoda od kože i/ili imitacije kože, torbi i kovčega, torbica i lisnica, kišobrana, štapova za hodanje, namještaja, zrcala, stalaka za kapute, kutija i posuda, ploča s imenima, sitnog kućnog namještaja, kućnog ili kuhinjskog pribora i posuda, češljeva, spužvi, četki, artikala za čišćenje, dioptrijskih naočala, okvira za dioptrijske naočale i sunčanih naočala te futrola i njihovog pribora, tekstila i proizvoda od tekstila, posteljine, pokrivača za stolove, salveta, podmetača za jelo, namještaja, pozamanterije, rupčića, odjeće, obuće, pokrivala za glavu, puceta, bedževa, vrpce i uzica, čipki, vezova, spojnice i ukrasa za kosu, kopči, ukrasa za obuću, ukrasa za šešire, patentnih zatvarača, sagova, prostirača i strunjača, igračaka, igara i predmeta za igre, lutaka, figurica, sportskih artikala, ukrasa za božićna drvca, hrane i pića, bombona, cvijetnih proizvoda, šibica, cigara, cigareta i pribora za pušače; oglašavanje; organiziranje izložbi u komercijalne ili reklamne svrhe; objavljivanje reklamnih tekstova; promidžba prodaje (za treće strane); reklamne agencije; poslovno upravljanje za umjetnike i izvođače; agencije za uvoz-izvoz; kompilacija informacija u računalnim bazama podataka; neposredno oglašavanje putem pošiljaka; poslovni menadžment hotela; marketinška istraživanja; oglašavanje na otvorenom; zapošljavanje osoblja; agencije za promicanje publiciteta; oglašavanje putem radija; oglašavanje putem televizije; on-line oglašavanje na računalnoj mreži; usluge nabave za treće osobe (kupnja proizvoda i usluga za druga poduzeća); iznajmljivanje reklamnog vremena na komunikacijskim medijima; iznajmljivanje uredskih strojeva i opreme; iznajmljivanje automata koji se pokreću uz prethodno ubacivanje kovanica.;

41 Zabava; zabavni parkovi, tematski parkovi; zabavne arkadne usluge; obrazovne usluge; organiziranje, izvođenje i prezentacija predstave, koncerata, nastupa uživo, kazališnih predstava, izložbi, sportskih natjecanja, sportskih i kulturnih aktivnosti; glazbene dvorane; kino kazališta; kino usluge; kabaree; filmski studiji; usluge diskoteke; usluge kluba; objavljivanje knjiga, tekstova, novina i časopisa; knjižnične usluge; pružanje sadržaja za zabavu, izložbe, koncerte, emisije, nastupe, sportove, igre, rekreaciju i kulturne aktivnosti; usluge zdravstvenog kluba; usluge kampova za odmor; pružanje informacija koje se odnose na obrazovanje, zabavu, rekreaciju, sport i kulturu; televizijske i radijske zabave; proizvodnja radio i televizijskih programa; filmska i video produkcija; iznajmljivanje filmova, video kasete, laserskih diskova, video diskova i digitalnih (video) diskova; iznajmljivanje zvučnih zapisa; iznajmljivanje predstave i scenografije; vrtići; klubovi i saloni instalirani s audio i vizualnim uređajima uz pjevanje uz uređaje; igraonice i saloni; uređenje natjecanja za ljepotu; cirkusi; tečajevi korespondencije; usluge zabavljača; organiziranje izložbi

u kulturne ili obrazovne svrhe; igre; gimnastička poduka; pružanje muzejskih usluga [prezentacija, izložbe]; upravljanje lutrijom; usluge orkestra; planiranje zabava; usluge pisanja scenarija; kazališne produkcije; zooški vrtovi; elektronsko objavljivanje; usluge igara dostupne on-line [iz računalne mreže]; tumačenje [znakovni jezik]; strukovno usmjeravanje [savjetovanje o obrazovanju ili osposobljavanju]; mikrofilmiranje; usluge glazbene kompozicije; noćni klubovi; fotografija; proizvodnja filmskih uradaka; pružanje karaoke usluga; pružanje on-line elektroničkih publikacija [nije moguće preuzeti]; objavljivanje elektronskih knjiga i časopisa on-line; videosnimanje; kuglana; iznajmljivanje sprava za vježbanje u području bejzbola; iznajmljivanje unutarnjih bejzbol terena; zabava u prirodi bejzbola (igre); prikazivanje filmova on-line; zabavne usluge, pružanje interaktivnih elektroničkih igara putem računalnih mreža; pružanje privremene upotrebe interaktivnih igara koje se ne mogu preuzeti; usluge zdravstvenog kluba [obuka zdravlja i fitnessa]; proizvodnja filma, osim reklamnih filmova; prezentacije filmova; obrazovne informacije; zabavne informacije; usluge igara koje se pružaju on-line putem računalne mreže; iznajmljivanje opreme i aparata za igre; pružanje golf sadržaja; pružanje on-line elektronskih publikacija, koje se ne mogu preuzeti; objavljivanje tekstova, osim tekstova promidžbe; pružanje rekreativnih sadržaja; rekreacijske informacije; iznajmljivanje audio i vizualne opreme; najam kamkordera; iznajmljivanje rasvjetnih aparata za kazališne setove ili televizijske studije; najam filmskih projektor i pribora; iznajmljivanje radio i televizijskih prijemnika; najam pejzaža (motion pictures); iznajmljivanje sportske opreme, osim vozila; iznajmljivanje sportskih terena; iznajmljivanje stadionskih objekata; iznajmljivanje scenskih krajolika; iznajmljivanje video kamera; najam video kasete; iznajmljivanje video zapisa; iznajmljivanje igračaka; obuka životinja; praktična obuka [demonstracija]; prijevod; organiziranje i održavanje radionica [obuka]; zabavne usluge, pružanje audio i video materijala, slika, televizijskih programa i filmova putem on-line računalne mreže; pružanje slika, zvuka i videa putem on-line mreža; davanje informacija o izmišljenim likovima; pružanje on-line glazbe, koja se ne može preuzeti; pružanje on-line videozapisa, koji se ne mogu preuzeti; pružanje filmova, koji se ne mogu preuzeti, putem video-on-demand usluga prijenosa; pružanje televizijskih programa, koji se ne mogu preuzeti putem usluga prijenosa na; distribucija filma; obrazovne usluge koje pružaju pomoćnici za posebne potrebe; obrazovni ispit za korisnike koji se kvalificiraju za pilotiranje dronovima; usluge zvučnog inženjerstva za događaje; usluge tehničara rasvjete za događaje; filmska režija, osim reklamnih filmova.;

42 Naučne i tehnološke usluge i usluge istraživanja i dizajna vezana za iste; usluge industrijske analize i istraživanja; usluge dizajnera i razvoja kompjuterskih hardvera i softvera; usluge nadgledanja i konsultacija iz arhitekture; konsultacije vezane za arhitekturu; kompjutersko programiranje; usluge održavanja kompjuterskog softvera; usluge izrade konstrukcionih nacrti; usluge konsultacija u vezi sa zaštitom životne sredine; usluge industrijskog dizajniranja; usluge dizajniranja unutrašnje dekoracije; usluge dizajniranja pakovanja; usluge dizajniranja odjeće; usluge grafičkog dizajna, usluge vremenske prognoze, usluge izdavanja aplikacijskog softvera; usluge urbanog planiranja; usluge dupliranja kompjuterskog programa; usluge kompjuterskog softverskog dizajna; usluge instaliranja kompjuterskog softvera; usluge konsultacija u vezi sa kompjuterskim hardverom; usluge konverzije podataka ili dokumentacija u vezi sa kompjuterskim hardverom; usluge konverzije

podataka ili dokumenata iz fizičkih i elektronskih medija; usluge pravljenja i održavanja web stranica za druge; usluge konverzije podataka kompjuterskih programa i podataka (elektronska konverzija); hosting kompjuterskih stranica (web stranica); usluge čuvanja podataka na cloud serverima; usluge izdavanja kompjutera; konsultacije u vezi sa kompjuterskim softverom; analiza kompjuterskih sistema; dizajn kompjuterskih sistema; konsultacije u vezi sa kompjuterskom tehnologijom; digitalizacija dokumenata (skeniranje); usluge u vezi konsultacija sa informacionom tehnologijom; čuvanje podataka na udaljenoj lokaciji; usluge pružanja informacija u vezi sa kompjuterskom tehnologijom i programiranjem putem web stranica; softver kao usluga (SaaS); konsultacija u vezi sa dizajnom web stranice; unutrašnji dizajn; kompjuterske i tehnološke usluge za obezbjeđivanje kompjuterskih podataka i ličnih i finansijskih informacija i za otkrivanje neovlaštenog pristupa tim podacima i informacijama; razvoj računarskih platformi, dizajn posjetnica; grafički dizajn promotivnih materijala.;

43 Usluge obezbjeđivanja hrane i pića; usluge privremenog smještaja; usluge restorana, kafea, kafeterija; barova, sala sa hranom, kantina, kateringa, usluge restorana za samoposluživanje; usluge snek-barova; usluge prostorija za koktel; usluge pružanja informacija u vezi sa navedenim i sa hranom i pićima; usluge obezbjeđivanja i rezervacije privremenog smještaja i gostionica, hotela, motela, pansiona kao i usluge pružanja informacija u vezi sa navedenim; usluge rezervacije soba u hotelima preko turističkih agencija ili brokera; usluge kampova za odmor (smještaj); usluge obezbjeđivanja prostora za izložbe; usluge salona opremljenih audio i vizuelnim aparatima za karaoke; usluge čuvanja djece; usluge dnevnih jaslica i vrtića; usluga kuća za odmor; usluge barova; usluge aranžiranja hrane i pića za svadbe; organizacija svadbenih slavlja (proctor); usluge izdavanja električnih roštilja, mikrotalasnih pećnica, plotni, uređaja i pribora za pripremu hrane i pića; usluge smještaja životinja, usluge obezbjeđivanja prostora za kampovanje; usluge izdavanja stolica, stolova, stolnog platna, staklarije; usluge izdavanja uređaja za kuhanje; iznajmljivanje dispenzera za pitku vodu; usluge izdavanja soba za sastanke; usluge izdavanja privremenog smještaja; usluge izdavanja šatora; usluge izdavanja pokretnih građevina.

(111) **BAZ1921566** (181) 18/02/2029

(210) BAZ1921566A (220) 18/02/2019

(151) 10/06/2021

(732) **Allergan Holdings France, SAS**

**12 place de la defense, 4 eme etage,  
92400, Courbevoie, FR**

(740) "ŽIVKO MIJATOVIĆ & PARTNERS"  
d.o.o. Sarajevo

(540)

## JUVÉDERM

(511)

5 Farmaceutski preparati za tretman glabelamih linija, bora na licu, asimetrija, nedostataka i različitih stanja ljudske kože; biološki dermalni implantad, naročito, viskosuplementna rješenja za popunjavanje bora, sve navedeno namijenjeno za prodaju i plasiranje isključivo licenciranim ljekarima, hirurzima ili zdravstvenim radnicima.

(111) **BAZ1921569** (181) 19/02/2029

(210) BAZ1921569A (220) 19/02/2019

(151) 07/06/2021

(300) 88100628

31/08/2018

US

(732) **Bioverativ Therapeutics Inc.**

**225 Second Avenue, Waltham,  
Massachusetts 02451, US**

(740) DR DIANA PROTIC-TKALČIĆ &  
PARTNERS D.O.O.

(540)

## CIBEMTOR

(511)

5 Farmaceutski preparati za liječenje hladne aglutininske bolesti i hronične imune trombocitopenije.



(111) **BAZ1921570** (181) 19/02/2029  
 (210) BAZ1921570A (220) 19/02/2019  
 (151) 07/06/2021  
 (732) **Fine Food d.o.o.**  
**Lužansko polje bb, 71210 Ilidža, BA**  
 (740) DR DIANA PROTIĆ-TKALČIĆ & PARTNERS D.O.O.  
 (591) crna, bijela, crvena  
 (540)



(531) 2.9,11.1,27.5,29.1.  
 (511)

30 Brašno, pšenično brašno, ječmeno brašno, krompirovo brašno, kukuruzno brašno, sojino brašno; oljuštena zrna žitarica za ljudsku prehranu, guljeni ječam, tucani ječam, griz; proizvodi od žitarica, loptice od kukuruznog brašna s vodom ili mlijekom, kukuruzne pahuljice, zobene pahuljice, pahuljice od sušenih žitarica, grickalice na bazi žitarica; hljeb, beskvasni hljeb, dvopek, hljebne mrvice, pecivo, fino sitno pecivo, pecivo brioš; krekeri, sendviči, sendviči od sira (cheeseburger), tortilje, pizza; tjestenina za prehranu, makaroni, ravioli. rezanci, pripremljeni obroci od rezanaca, rezanci za supe; pite, uključujući pite od mesa. sira, povrća i voća; čokolada, piće od Čokolade, čokoladni musevi, kakao, pića na bazi kakaoa; konditorski proizvodi, proizvodi od tijesta, torte, slatkiši, kolači, tijesto za kolače, glazura za kolače, arome za kolače, prašak za kolače, jestivi ukrasi za kolače, vafel proizvodi, kolačići od badema, marcipan, suvi kolačići, medenjaci, praline, dezertni musevi, fondani, karamele, palačinke; sladoled, smrznuti jogurt (poslastičarski), smrznute kreme (poslastičarske), prašci za pripremu sladoleda, vezivni agensi za sladoled; med; mesni umaci, glutenski dodaci za kulinarske svrhe, kečap, umak od paradajza, kvasac za dizanje, sredstva za dizanje tijesta, fermenti za tijesto, marinade, pesto, slačica. ;

35 Maloprodaja, veleprodaja.;

43 Usluge okrepe (pružanje hrane i pića).

(111) **BAZ1921571** (181) 19/02/2029  
 (210) BAZ1921571A (220) 19/02/2019  
 (151) 07/06/2021  
 (732) **Fine Food d.o.o.**  
**Lužansko polje bb, 71210 Ilidža, BA**  
 (740) DR DIANA PROTIĆ-TKALČIĆ & PARTNERS D.O.O.  
 (591) crna, bijela, crvena  
 (540)



(531) 2.9,11.1,27.5,29.1.  
 (511)

30 Brašno, pšenično brašno, ječmeno brašno, krompirovo brašno, kukuruzno brašno, sojino brašno; oljuštena zrna žitarica za ljudsku prehranu, guljeni ječam, tucani ječam, griz; proizvodi od žitarica, loptice od kukuruznog brašna s vodom ili mlijekom, kukuruzne pahuljice, zobene pahuljice, pahuljice od sušenih žitarica, grickalice na bazi žitarica; hljeb, beskvasni hljeb, dvopek, hljebne mrvice, pecivo, fino sitno pecivo, pecivo brioš; krekeri, sendviči, sendviči od sira (cheeseburger), tortilje, pizza; tjestenina za prehranu, makaroni, ravioli. rezanci, pripremljeni obroci od rezanaca, rezanci za supe; pite, uključujući pite od mesa. sira, povrća i voća; čokolada, piće od Čokolade, čokoladni musevi, kakao, pića na bazi kakaoa; konditorski proizvodi, proizvodi od tijesta, torte, slatkiši, kolači, tijesto za kolače, glazura za kolače, arome za kolače, prašak za kolače, jestivi ukrasi za kolače, vafel proizvodi, kolačići od badema, marcipan, suvi kolačići, medenjaci, praline, dezertni musevi, fondani, karamele, palačinke; sladoled, smrznuti jogurt (poslastičarski), smrznute kreme (poslastičarske), prašci za pripremu sladoleda, vezivni agensi za sladoled; med; mesni umaci, glutenski dodaci za kulinarske svrhe, kečap, umak od paradajza, kvasac za dizanje, sredstva za dizanje tijesta, fermenti za tijesto, marinade, pesto, slačica. ;

35 Maloprodaja, veleprodaja.;

43 Usluge okrepe (pružanje hrane i pića).

- (111) **BAZ1921572** (181) 19/02/2029  
 (210) BAZ1921572A (220) 19/02/2019  
 (151) 07/06/2021  
 (732) **Fine Food d.o.o.**  
**Lužansko polje bb, 71210 Ilidža, BA**  
 (740) DR DIANA PROTIĆ-TKALČIĆ &  
 PARTNERS D.O.O.  
 (591) crna, bijela, crvena  
 (540)



(531) 5.3,5.13,26.4,27.5,29.1.

(511)

30 Brašno, pšenično brašno, ječmeno brašno, krompirovo brašno, kukuruzno brašno, sojino brašno; oljuštena zrna žitarica za ljudsku prehranu, guljeni ječam, tucani ječam, griz; proizvodi od žitarica, loptice od kukuruznog brašna s vodom ili mlijekom, kukuruzne pahuljice, zobene pahuljice, pahuljice od sušenih žitarica, grickalice na bazi žitarica; hljeb, beskvasni hljeb, dvopek, hljebne mrvice, pecivo, fino sitno pecivo, pecivo brioshi; krekeri, sendviči od sira (cheeseburger), tortilje, pizza; tjestenina za prehranu, makaroni, ravioli. rezanci, pripremljeni obroci od rezanaca, rezanci za supe; pite, uključujući pite od mesa, sira, povrća i voća; čokolada, piće od Čokolade, čokoladni musevi, kakao, pića na bazi kakaoa; konditorski proizvodi, proizvodi od tijesta, torte, slatkiši, kolači, tijesto za kolače, glazura za kolače, arome za kolače, prašak za kolače, jestivi ukrasi za kolače, vafel proizvodi, kolačići od badema, marcipan, suvi kolačići, medenjaci, praline, dezertni musevi, fondani, karamele, palačinke; sladoled, smrznuti jogurt (poslastičarski), smrznute kreme (poslastičarske), prašci za pripremu sladoleda, vezivni agensi za sladoled; med; mesni umaci, glutenski dodaci za kulinarske svrhe, kečap, umak od paradajza, kvasac za dizanje, sredstva za dizanje tijesta, fermenti za tijesto, marinade, pesto, slačica. ;

35 Maloprodaja, veleprodaja.;

43 Usluge okrepe (pružanje hrane i pića).

- (111) **BAZ1921584** (181) 25/02/2029  
 (210) BAZ1921584A (220) 25/02/2019  
 (151) 10/06/2021  
 (732) **B&K d.o.o. Sarajevo**  
**Kranjčevićeva - Tepebašina 1,**  
**Sarajevo, BA**  
 (740) "STAM" d.o.o.  
 (540)

## ARTISAN OF BAKING

(511)

30 Brašno i proizvodi od žitarica, kruh, kolači, slastice; peciva.;

43 Usluge okrepe (hranjenje).

- (111) **BAZ1921585** (181) 25/02/2029  
 (210) BAZ1921585A (220) 25/02/2019  
 (151) 10/06/2021  
 (732) **B&K d.o.o. Sarajevo**  
**Kranjčevićeva - Tepebašina 1,**  
**Sarajevo, BA**  
 (740) "STAM" d.o.o.  
 (540)



(531) 3.7,7.3,27.5

(511)

30 Brašno i proizvodi od žitarica, kruh, kolači, slastice; peciva.;

43 Usluge okrepe (hranjenje).

(111) **BAZ1921600** (181) 25/02/2029  
 (210) BAZ1921600A (220) 25/02/2019  
 (151) 07/06/2021  
 (732) **Exxon Mobil Corporation**  
**5959 Las Colinas Boulevard, Irving,**  
**Texas 75039-2298, US**  
 (740) "INTELBIRO" d.o.o.  
 (540)

## MOBILGEAR

(511)  
 4 Industrijska ulja i masti, vosak; sredstva za podmazivanje (lubrikanti); proizvodi za upijanje, vlaženje i vezivanje prašine; goriva i rasvjetne tvari; svijeće i stijenjevi za rasvjetu; ulja za podmazivanje; zupčanička ulja; masti.

(111) **BAZ1921609** (181) 25/02/2029  
 (210) BAZ1921609A (220) 25/02/2019  
 (151) 30/06/2021  
 (732) **Exxon Mobil Corporation**  
**5959 Las Colinas Boulevard, Irving,**  
**Texas 75039-2298, US**  
 (740) Intelbiro d.o.o.  
 (591) plava, crvena  
 (540)



(531) 27.3,27.5,29.1

(511)  
 4 Industrijska ulja i masti, vosak; sredstva za podmazivanje (lubrikanti); proizvodi za upijanje, vlaženje i vezivanje prašine; goriva i rasvjetne tvari; svijeće i stijenjevi za rasvjetu; motorna ulja; strojna ulja; ulja za podmazivanje; masti; maziva; goriva; motorna goriva, naročito benzinska i dizel goriva; komprimirani prirodni plin.;

37 Izgradnja; popravci; usluge postavljanja; maloprodajne uslužne benzinske pumpe; usluge pranja automobila; usluge podmazivanja vozila.

(111) **BAZ1921610** (181) 25/02/2029  
 (210) BAZ1921610A (220) 25/02/2019  
 (151) 30/06/2021  
 (732) **Exxon Mobil Corporation**  
**5959 Las Colinas Boulevard, Irving,**  
**Texas 75039-2298, US**  
 (740) "INTELBIRO" d.o.o.  
 (591) plava, crvena, crna, bijela  
 (540)



(531) 26.4,27.3,27.5,27.7,29.1.1.8

(511)  
 4 Industrijska ulja i masti, vosak; sredstva za podmazivanje (lubrikanti); proizvodi za upijanje, vlaženje i vezivanje prašine; goriva i rasvjetne tvari; svijeće i stijenjevi za rasvjetu; maziva; maziva ulja; masti; motorna ulja; maziva za zupčanike; sintetička strojna maziva.

(111) **BAZ1921615** (181) 27/02/2029  
 (210) BAZ1921615A (220) 27/02/2019  
 (151) 10/06/2021  
 (732) **CJ Corporation**  
**12, Sowol-ro 2-gil, Jung-gu, Seoul, KR**  
 (740) "ŽIVKO MIJATOVIĆ & PARTNERS"  
 d.o.o. Sarajevo  
 (591) crna, plava, narandžasta, crvena  
 (540)



(531) 5.5,26.3,27.5,29.1

(511)

35 Snabdijevanje raznim robama i uslugama za osobnu uporabu i kućanstvo; pružanje maloprodajnih usluga u robnim kućama; samoposluge; maloprodajne usluge trgovina mješovitom robom; grupiranje za račun trećih osoba, raznih proizvoda (ne uključuje njihov prijevoz) radi omogućavanja potrošaču njihovog lakšeg uočavanja i kupnje posredstvom prodajnih kataloga opšte namjene putem poštanske narudžbe ili preko sredstava telekomunikacije; poslovne posredničke usluge koje se odnose na komercijalizaciju proizvoda; reklamiranje; promocija prodaje za račun trećih osoba; posredovanje trgovačkih poslova, za račun trećih lica, putem online trgovina; marketinške usluge; predstavljanje proizvoda u promidžbene svrhe; iznajmljivanje oglasnog prostora na web stranicama; iznajmljivanje vremena za reklamiranje na komunikacijskim medijima; reklamiranje putem elektroničkih medija i interneta; organiziranje Izložbi u komercijalne i reklamne svrhe; upravljanje i prikupljanje informacija koje se odnose na upravljanje poslovanjem u računalnim bazama podataka; savjetovanje u području poslovnog upravljanja i organizacije poslovanja; promidžba proizvoda i usluga za račun trećih osoba; usluge agencije za uvoz-izvoz; profesionalno upravljanje umjetničko-izvođačkim poslovima; komercijalna administracija u vezi s licenciranjem proizvoda i usluga za druge; Usluge maloprodaje ili veleprodaje prerađenih žitarica, kafe, kolača, konditorskih proizvoda, čokolade, šećera, pojačivača okusa i arome, začina, dodataka jelima, kemijskih začina, aroma za hranu (osim eteričnih ulja), riže, pšeničnog brašna, knedli, voćnih napitaka (naročito voćnih sokova), mineralne vode (napitaka), napitaka na bazi vode, mlijeka, farmaceutskih pripravaka, zdravstveno funkcionalne hrana, prehrambenih dodataka, vitaminskih preparata, dijetetskih dodataka prehrani, prerađenog mesa, narezanog i začinjeno goveđeg mesa s roštilja (Bulgogi), fermentiranog povrća (Kimchi), hrane za životinje, peradarskih proizvoda i proizvoda akvakulture, aditiva za stočnu hranu, osim za medicinske potrebe, pribora za pisanje, igračaka, ličnih ukrasa (naročito nakita), torbi i torbica, odjeće, obuće, donjeg rublja, opreme za fitness, sprava za tjelesne vježbe, kozmetike, kozmetičkog pribora, alata za šminkanje, pribora za ljepotu (naročito ručnog alata za kovrčanje kose), toaletni proizvodi (naime WC četaka), preparata za čišćenje i sredstava za čišćenje zuba, parfimiranih svijeća, ukrasa za kosu (naime traka za kosu, šnala za kosu), boca za vodu, šalice, namještaja, posteljine, kućanskog pribora, stolnog pribora (noževa, vilica i žlica), fotografskih aparata i instrumenata, pribor (naime kamera, filtera, ručnih monopoda), nakita i satova, telekomunikacijskih uređaja i dodataka (naime odašiljača), električnih audio i vizualnih uređaja i instrumenata, DVD-ova, mobilnih aplikacija (softvera koji se može preuzeti ili je nasnimljen), časopisa (periodičnih časopisa), uređaja za pročišćavanje zraka, uređaja za ventilaciju i klimatizaciju, filtera za uređaje za pročišćavanje zraka, generatora kisika za pročišćavanje zraka (dijelova uređaja za pročišćavanje zraka), sterilizatora za maske, kazališnih sjedala i sjedala za kino sale, stolica i sjedala, stolica i sjedala s posebnim efektima.

(111) **BAZ1921623** (181) 06/03/2029

(210) BAZ1921623A (220) 06/03/2019

(151) 01/09/2021

(732) **U-Save Auto Rental of America, Inc. (a corporation filed in Mississippi) 1052 Highland Colony Parkway, Suite 204, Ridgeland, Mississippi 39157, US**

(740) DR DIANA PROTIC-TKALČIĆ &amp; PARTNERS D.O.O.

(540)



(531) 27.5

(511)

39 Usluge franšiza; pružanje tehničke pomoći u uspostavljanju i/ili operativnom radu poslovanja iznajmljivanja automobila i kamiona; usluge iznajmljivanja automobila i kamiona.

(111) **BAZ1921626** (181) 07/03/2029

(210) BAZ1921626A (220) 07/03/2019

(151) 10/06/2021

(732) **Colgate-Palmolive Company****300 Park Avenue, N.Y. 10022 New York, US**

(740) PETOŠEVIĆ d.o.o.

(540)

**COLGATE MAX PURE**

(511)

3 Nemedicinske paste za zube i nemedicinske vodice za ispiranje usne šupljine.

- (111) **BAZ1921645** (181) 12/03/2029  
 (210) BAZ1921645A (220) 12/03/2019  
 (151) 24/08/2021  
 (732) **Javna ustanova "Apoteke Sarajevo" u državnoj svojini**  
**Kranjčevićeva 19, 71000 Sarajevo, BA**  
 (740) Dragan Mićunović  
 (591) nijanse plave, siva, bijela  
 (540)



(531) 3.11,26.1,26.2,26.3,26.7,27.1,27.5,29.1.

(511)

3 Parfemi, eterična ulja, kozmetički proizvodi, losioni, losioni za kapilare, toaletni proizvodi, medicinski sapuni, njega zubi (proizvodi za njegu zubi);

5 Farmaceutski proizvodi, higijenske gaćice, higijenske gaćice kod nezadržavanja mokraće, higijenske pelene kod nezadržavanja mokraće, higijenski rupčići, higijenski ulošci (pojasevi za higijenske uloške), dijabetičarski kruh, dijetne supstance za medicinske upotrebe, hrana za dojenčad (bebe), šećer za dijabetičare, flasteri, materijal za zavijanje rana, materijal za plombiranje zubi, materijali za zubne otiske, medicinski čaj, medicinski napici, medicinski alkohol, medicinske infuzije, raskušni (dezinfekcijski) proizvodi za higijenske potrebe, raskušni (dezinfekcijski) proizvodi za hemijske zahode, gamad (sredstva za uništavanje gamadi), proizvodi za uništavanje miševa, ljevak za muhe, proizvodi za uništavanje muha, muholovke, nametnici (proizvodi protiv nametnika), otrov za štakore, papir protiv moljaca, paraziticidi (sredstva za uništavanje nametnika), pesticidi, dezodorirajuća sredstva osim onih za ličnu upotrebu.;

9 Znanstveni uređaji ( membrane za znanstvene uređaje), optički uređaji i instrumenti, laboratorijski pokusi (peći za laboratorijske pokuse).;

10 Hirurški aparati i instrumenti, medicinski uređaji i instrumenti, zubarski uređaji i instrumenti, veterinarski uređaji i instrumenti, ortopedski proizvodi, pribor za šivanje rana.;

30 Čaj, kafa (biljni pripravci kao nadomjesci kafe), kafa (nadomjesci za kafu), med, žitarice pripremljene za ljudsku upotrebu (zobene pahuljice i druge žitarice).;

42 Hernija (istraživanja u herniji), hemijske analize.

- (111) **BAZ1921646** (181) 12/03/2029  
 (210) BAZ1921646A (220) 12/03/2019  
 (151) 24/08/2021  
 (732) **Javna ustanova "Apoteke Sarajevo" u državnoj svojini**  
**Kranjčevićeva 19, 71000 Sarajevo, BA**  
 (740) Dragan Mićunović  
 (540)

## REUMOGAL

(511)

5 Mast za reumu, sportske povrede i kontuzije.

- (111) **BAZ1921666** (181) 18/03/2029  
 (210) BAZ1921666A (220) 18/03/2019  
 (151) 06/08/2021

(732) **Trgovinsko preduzeće "LOTOTEKS" d.o.o. Brčko Distrikt BiH**

**Cerik br. 25, Brčko Distrikt, BA**

(591) crvena, bijela, plava, žuta

(540)



(531) 1.3,26.4.,27.5,29.1

(511)

25 Bermude, trenerke, dukserice, helanke, majice, šore, ogrtač, prsluk, haljine, gaće, pidžame, skafanderi, košulje, jakne, obuća i pokrivala za glavu.

(111) **BAZ1921667** (181) 18/03/2029  
 (210) BAZ1921667A (220) 18/03/2019  
 (151) 06/08/2021  
 (732) **Trgovinsko preduzeće "LOTOTEKS" d.o.o. Brčko Distrikt BiH**  
**Cerik br. 25, Brčko Distrikt, BA**  
 (591) plava, zelena, roza, bijela  
 (540)



(531) 1.3,26.4,27.5,29.1  
 (511)

25 Bermude, trenerke, dukserice, helanke, majice, šore, ogrtač, prsluk, haljine, gaće, pidžame, skafanderi, košulje, jakne, obuća i pokrivala za glavu.

(111) **BAZ1921678** (181) 22/03/2029  
 (210) BAZ1921678A (220) 22/03/2019  
 (151) 15/07/2021  
 (732) **Zagrebačka Pivovara d.o.o. I**  
**lica 224, 10000 Zagreb, HR**  
 (740) Nedim Krilić  
 (591) žuta, crvena, bijela, svijetlo smeđa  
 (540)



(531) 5.7,24.3,25.1,26.1,27.1,27.5,27.7,29.1  
 (511)

32 Piva, stout, lager (piva sa donjom fermentacijom ili piva donjeg vrenja), tamna piva (porter) i svijetla piva, ale piva (piva sa gornjom fermentacijom ili piva gornjeg vrenja).;

35 Maloprodajne usluge, usluge maloprodajnih objekata, maloprodajne usluge poručivanja poštom i elektronske ili on-line maloprodajne usluge vezane za prodaju alkoholnih pića, piva, stouta, lagera (piva sa donjom fermentacijom ili piva donjeg vrenja), tamnih piva (porter) i svijetlih piva, ale piva (piva sa gornjom fermentacijom ili piva gornjeg vrenja), usluge reklamiranja; usluge marketinga i promotivne usluge; usluge organizacije, upravljanja i nadzora prodaje i promotivno-motivacionih koncepata i koncepata vezanih za lojalnost kupaca; usluge informacija, savjetovanja i konsalting usluge koje se sve odnose na ranije spomenute usluge.

(111) **BAZ1921684** (181) 25/03/2029  
 (210) BAZ1921684A (220) 25/03/2019  
 (151) 08/07/2021  
 (732) **TEM MANDEKS d.o.o.**  
**Varaždinska broj 2, 88220 Široki Brijeg, BA**  
 (591) plava, crna  
 (540)



(531) 27.3,27.5,29.1  
 (511)

9 Softver za automatizaciju kućanstva, elektroničke kontrolne jedinice, kontroleri (regulatori), komunikacijski kontrolori, ethernet adapteri, pojačivači signala, prigušivači osvjetljenja, nadzorni softver, uređaj za praćenje potrošnje električne energije, softver za upravljanje zgradama, softver za praćenje potrošnje električne energije.

(111) **BAZ1921685** (181) 26/03/2029  
 (210) BAZ1921685A (220) 26/03/2019  
 (151) 30/06/2021  
 (732) **KT & G Corporation**  
**71, Beotkkot-gil, Daedeok-gu, Daejeon, KR**  
 (740) "INTELBIRO" d.o.o.  
 (540)



(531) 27.5  
 (511)

34 Duhan; cigarete; cigare; burmut; papir za cigare; lule (koje nisu od dragocjenih metala); filteri za cigarete; kutije za cigarete (koje nisu od dragocjenih metala); kesice za duhan; upaljači (koji nisu od dragocjenih metala); šibice; četkice za čišćenje lula; pepeljare za pušače (koje nisu od dragocjenih metala); nožići za cigare.

(111) **BAZ1921686**(181) 26/03/2029  
 (210) BAZ1921686A (220) 26/03/2019  
 (151) 30/06/2021  
 (732) **KT & G Corporation**  
**71, Beotkkot-gil, Daedeok-gu, Daejeon, KR**  
 (740) "INTELBIRO" d.o.o.  
 (540)

# BLOOMING

(531) 27.5

(511)

34 Duhan; cigarete; cigare; burmut; papir za cigare; lule (koje nisu od dragocjenih metala); filteri za cigarete; kutije za cigarete (koje nisu od dragocjenih metala); kesice za duhan; upaljači (koji nisu od dragocjenih metala); šibice; četkice za čišćenje lula; pepeljare za pušače (koje nisu od dragocjenih metala); nožići za cigare.

(111) **BAZ1921687** (181) 26/03/2029  
 (210) BAZ1921687A (220) 26/03/2019  
 (151) 30/06/2021  
 (732) **KT & G Corporation**  
**71, Beotkkot-gil, Daedeok-gu, Daejeon, KR**  
 (740) "INTELBIRO" d.o.o.  
 (540)

# TIMELESS TIME

(531) 27.5

(511)

34 Duhan; cigarete; cigare; burmut; papir za cigare; lule (koje nisu od dragocjenih metala); filteri za cigarete; kutije za cigarete (koje nisu od dragocjenih metala); kesice za duhan; upaljači (koji nisu od dragocjenih metala); šibice; četkice za čišćenje lula; pepeljare za pušače (koje nisu od dragocjenih metala); nožići za cigare.

(111) **BAZ1921688** (181) 26/03/2029  
 (210) BAZ1921688A (220) 26/03/2019  
 (151) 30/06/2021  
 (732) **KT & G Corporation**  
**71, Beotkkot-gil, Daedeok-gu, Daejeon, KR**  
 (740) "INTELBIRO" d.o.o.  
 (540)

# PINE

(531) 27.5

(511)

34 Duhan; cigarete; cigare; burmut; papir za cigare; lule (koje nisu od dragocjenih metala); filteri za cigarete; kutije za cigarete (koje nisu od dragocjenih metala); kesice za duhan; upaljači (koji nisu od dragocjenih metala); šibice; četkice za čišćenje lula; pepeljare za pušače (koje nisu od dragocjenih metala); nožići za cigare.

(111) **BAZ1921689** (181) 26/03/2029  
 (210) BAZ1921689A (220) 26/03/2019  
 (151) 30/06/2021  
 (732) **Ningbo Genin Industrial Co., Ltd., A limited company organized and existing under the laws of China Room 536, Bld. 5, No. 22 Henghe Road, Beilun District, Ningbo, Zhejiang Province, CN**  
 (740) "INTELBIRO" d.o.o.  
 (540)

# STRAUS

(531) 27.5

(511)

7 Krune za svrdlanje (dijelovi strojeva); bušilice; pile (strojevi); uređaji i strojevi za poliranje (električni); strojevi za rezanje i izrezivanje; motorne pile; alati koji se drže u ruc,i ali se ne pokreću ručno; električni čekići; električni generatori; električni strojevi za zavarivanje; kosilice za travnjake (strojevi); raspršivači (strojevi); aparati za čišćenje pod tlakom; crpke (strojevi); strojevi na komprimirani zrak.;

8 Ručni alat, ručno pokretani; turpije; rezači cijevi (ručni alat); čekići (alat); ključevi (ručni alat); sjekire (bradve); kliješta za skidanje izolacije sa žica (ručni alat); poluzna

kliješta; pile (alat); odvijači, neelektrični; grablje (alat); škare za obrezivanje; vrtlarski alat, ručno pokretan; noževi za hobije (skalpeli); dizalice (ručne dizalice);

9 Vage; zaštitne kacige; ravnala (mjerni instrumenti); uređaji za osobnu zaštitu od nesretnih slučajeva; električni priključci; priključci električnih vodova; rukavice za zaštitu na radu; zaštitne maske; kalibri (šablone); uređaji za punjenje električnih akumulatora; električne baterije; niveliri (instrumenti za postizanje vodoravnosti); digitalni multimetri; električni preklopnici (invertori).

- (111) **BAZ1921690** (181) 26/03/2029  
 (210) BAZ1921690A (220) 26/03/2019  
 (151) 28/06/2021  
 (732) **“MAJEVICA” D.D. Tvornica “CORN FLIPS” Srebrenik**  
**Hazima Vikala bb, 75350 Srebrenik, BA**  
 (740) “LINEA SERVICES” d.o.o. Sarajevo  
 (540)

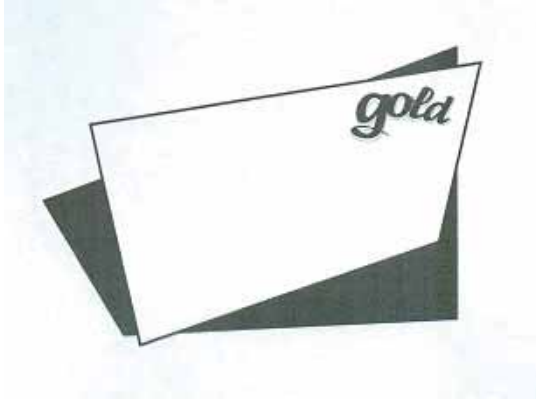

- (531) 26.4,26.5,27.5  
 (511)

29 Čips (prženi krompirići); grickalice na bazi krompira; grickalice od krompirovog brašna; čips od krompira (niskokalorični); okruglice na bazi krompira; kikiriki, obrađen; puter od kikirikija.;

30 Riža; tapioka, sago; brašno i proizvodi od žitarica; kolači, slastice; šećer, med, sirup od melase; ekstrudirane grickalice; žitarice pripremljene za ljudsku prehranu; ekstrudirane grickalice koje sadrže kukuruz; grickalice od kukuruza; ekstrudirani prehrambeni proizvodi od kukuruza; ekstrudirani prehrambeni proizvodi od riže; ekstrudirani prehrambeni proizvodi od pšenice; grickalice koje se uglavnom sastoje od ekstrudiranih žitarica; grickalice od ekstrudirane pšenice; krompirovo brašno; kakao; krem na bazi kaka u obliku namaz; čokolada; punjena čokolada; topla čokolada; čokoladni bombon s punjenjem; čokoladni deserti; čokoladni ekstrakti; čokoladni keksi; čokoladni kolači; čokoladni musevi (pjenice); vafli s čokoladnim preljevom.

- (111) **BAZ1921698** (181) 28/03/2029  
 (210) BAZ1921698A (220) 28/03/2019  
 (151) 13/07/2021

(732) **Pfizer Inc.**

**235 East 42nd Street, New York, NY 10017, US**

- (740) PETOŠEVIĆ d.o.o.  
 (540)

## LORBRENA

(511)

5 Farmaceutski pripravci za liječenje raka.

- (111) **BAZ1921699** (181) 28/03/2029  
 (210) BAZ1921699A (220) 28/03/2019  
 (151) 13/07/2021

(732) **Pfizer Inc.**

**235 East 42nd Street, New York, NY 10017, US**

- (740) PETOŠEVIĆ d.o.o.  
 (540)

## LORVIQUA

(511)

5 Farmaceutski pripravci za liječenje raka.

- (111) **BAZ1921701** (181) 29/03/2029  
 (210) BAZ1921701A (220) 29/03/2019  
 (151) 13/07/2021

(732) **Biogen MA Inc.**

**225 Binney Street, Cambridge, Massachusetts 02142, US**

- (740) PETOŠEVIĆ d.o.o.  
 (540)

## IMRALDI

(511)

5 Farmaceutski pripravci za liječenje autoimunih bolesti



(111) **BAZ1921702** (181) 29/03/2029  
 (210) BAZ1921702A (220) 29/03/2019  
 (151) 13/07/2021  
 (300) 76413  
 29/11/2018  
 JM

(732) **INTEL CORPORATION**  
**2200 Mission College Boulevard,**  
**95052 Santa Clara, California, US**

(740) PETOŠEVIĆ d.o.o.  
 (540)

## INTEL AGILEX

(511)

9 Integrisana kola, integrisana kola koja se mogu programirati i poluprovodnici.

(111) **BAZ1921703** (181) 29/03/2029  
 (210) BAZ1921703A (220) 29/03/2019  
 (151) 30/06/2021

(732) **Maxge Electric Technology Co., Ltd.,**  
**A limited company organized and**  
**existing under the laws of China**

**No. 299 East Changhong Road,**  
**Wukang, Deqing, Zhejiang, CN**

(740) "INTELBIRO" d.o.o.  
 (540)

## MAXGE

(531) 27.5  
 (511)

9 Aparati za bilježenje trajanja vremena; uređaji i instrumenti za vaganje; šublери (pomična mjerila); signalne svjetiljke; električne žice; brojila električne energije; strujni prekidači; čipovi (integrirana kola); utikači za struju; električne utičnice; električni releji; razvodni ormari (električna struja); ograničivači udarnog napona; galvanski članci; alarmni uređaji.;

11 Svjetiljke; rasvjetni uređaji za vozila; kuhala za vodu, električna; rashladni uređaji i postrojenja; uređaji za topli zrak; instalacije za klimatizaciju zraka; slavine; uređaji za sušenje ruku za toalete; sanitarni uređaji i oprema; uređaji za pročišćavanje otpadnih voda; električni radijatori; upaljači.;

35 Prezentacija roba putem komunikacijskih medija, u maloprodajne svrhe; prezentacija proizvoda; oglašavanje (reklamiranje); komercijalna administracija u vezi sa licenciranjem proizvoda i usluga trećih lica; usluge agencija za uvoz i izvoz; promocija prodaje za treća lica; pružanje online tržišta za kupce i prodavce roba i usluga; usluge marketinga; usluge podugovaranja (poslovna pomoć); organiziranje izložbi u komercijalne ili reklamne svrhe.

(111) **BAZ1921704** (181) 01/04/2029  
 (210) BAZ1921704A (220) 01/04/2019  
 (151) 13/07/2021

(732) **Kuwait Resources House for Human**  
**Resources Management & Services**  
**Co. Kuwait,**

**Sharq, AlShuhada Street, AlGhawali**  
**Mall, 13th floor, KW**

(740) Marić & Co advokatsko društvo d.o.o.

(591) tamno plava, narandžasta  
 (540)



(531) 1.5,25.7,26.4,26.15,27.5,29.1

(511)

36 Oglašavanje i reklamiranje, vođenje kancelarijskih poslova; komercijalna administracija; uredski poslovi.

(111) **BAZ1921705** (181) 02/04/2029  
 (210) BAZ1921705A (220) 02/04/2019  
 (151) 25/06/2021

(732) **Zagrebačka pivovara d.o.o.**  
**Ilica 224, 10000 Zagreb, HR**

(740) Nedim Krilić  
 (540)

## OŽUJSKO HOPPY LAGER

(511)

32 Piva, i to: stout, lager (piva sa donjom fermentacijom ili piva donjeg vrenja), tamna piva (porter) i svijetla piva, ale piva (piva sa gornjom fermentacijom ili piva gornjeg vrenja); mineralne i gazirane vode i druga bezalkoholna pića; voćni napitci i voćni sokovi; sirupi i drugi preparati za pripremanje pića.;

35 Maloprodajne usluge, usluge maloprodajnih objekata, maloprodajne usluge poručivanja poštom i elektronske ili on-line maloprodajne usluge vezane za prodaju alkoholnih pića, piva, i to: stousta, lagera (piva sa donjom fermentacijom ili piva donjeg vrenja), tamnih piva (porter) i svijetlih piva, ale piva (piva sa gornjom fermentacijom ili piva gornjeg vrenja), mineralnih i gaziranih voda, bezalkoholnih pića, voćnih

napitaka, voćnih sokova, sirupa, preparata za pripremanje pića; usluge reklamiranja; usluge marketinga i promotivne usluge; usluge organizacije, upravljanja i nadzora prodaje i promotivno-motivacionih koncepata i koncepata vezanih za lojalnost kupaca; usluge informacija, savjetovanja i konsalting usluge koje se sve odnose na ranije spomenute usluge.

(111) **BAZ1921708** (181) 02/04/2029

(210) BAZ1921708A (220) 02/04/2019

(151) 06/08/2021

(732) **MAXHOF GRUPPE D.O.O. ORAŠJE**  
**Magistralna cesta b.b., Orašje, BA**

(740) Zajednički odvjetnički ured Barbarić & Bevanda

(540)

## MAXHOF

(511)

3 Jednokratne natopljene maramice sa preparatima za čišćenje za primjenu na licu; natopljene maramice za čišćenje za osobnu primjenu (ne za medicinske primjene); otopina za čišćenje poda u obliku voska (sredstvo za čišćenje); sredstvo za čišćenje za naočala, natopljene maramice za pranje; kozmetički natopljene spužvice za čišćenje; sredstva za održavanje spužvice za čišćenje; sredstva za poliranje (laštilo) natopljene maramice za čišćenje; natopljene vlažne maramice; netopljene spužvice; natopljene maramice za ruke, natopljene maramice za čišćenje objektiva, natopljene krpe za brisanje sa preparatima za čišćenje, natrijevi kristali za svrhu čišćenje, prirodna ulja za svrhe čišćenja, nemedicinska sredstva za čišćenje za intimnu primjenu, preparati za čišćenje i mirisni preparati, kreme za čišćenje, tečnost za čišćenje šajbe, tečnosti za čišćenje objektiva kamere, tečnosti za čišćenje tipki na pisaćim mašinama (tipkovnica), gelovi za čišćenje, losion za čišćenje, otopina za čišćenje naočala, otopine za ultrazvučne-sterilizacijske uređaje u području usta, maske za čišćenje, mlijeko za čišćenje kože, mlijeko za čišćenje tijela i ljepotu, mlijeko za tretiranje ljepote, sredstva za čišćenje odvodnih cijevi, sredstva za čišćenje odvodnih cijevi sa određenim vremenskim djelovanjem, sredstva za čišćenje za kućanstvo, sredstva za čišćenje za osobnu primjenu, sredstva za čišćenje ruku, sredstva za čišćenje pločica, prozora i stakla, sredstva za čišćenje golf palica, sredstva za čišćenje pećnice, sredstva za čišćenje maćjih wc-ova, sredstva za čišćenje kože (umjetnu kožu), sredstva za čišćenje zidova, sredstva za čišćenje metala, sredstva za čišćenje biljnih listova, sredstva za čišćenje cipela (obuće), sredstva za čišćenje kamena, sredstva za čišćenje tepiha, sredstva za čišćenje tekstila, sredstva za čišćenje zamrzivača, sredstvo za čišćenje bijelih obruča na gumama, sredstva za čišćenje šajbe, sredstva za čišćenje zubnih proteza, sredstva za čišćenje u obliku pjene, sredstva za uklanjanje mrlja, sredstva za čišćenje sa primjenom u kućanstvu, sredstva za čišćenje sa primjenom na stoci (životinje), paste za čišćenje obuće, preparati za čišćenje, preparati za čišćenje kože (ne za medicinsku primjenu), preparati za čišćenje vozila, preparati za čišćenje životinjskih kaveza, pjena za čišćenje, sprejevi za osvježavanje usta, maramice za žensku higijenu, ulja

za čišćenje, salmijakova otopina kao sredstvo čišćenje; sredstva za uklanjanje prljavštine; ulja za svrhu čišćenja.;

7 Automatske mašine za čišćenje, acetilen aparati za čišćenje, električni uređaji za punjenje kobasica, električni kuhinjski uređaji za pripremu namirnica, električni uređaji i mašine za poliranje, električne mašine za šamponiranje tepiha i tepisona, naprave za klimatizaciju u svrhu čišćenja, poslovne mašine za čišćenje, električne rukom vođene mašine za čišćenje ulice, ručni mikser kao električni uređaj, industrijske mašine za čišćenje (usisivač), mašine za pranje čišćenje i metenje, kuhinjski aparati (električni uređaji), motorni pogoni za ventilatore, motorni pogoni za mašine, pumpe za ventilatore, kompresori za ventilatore, četke za čišćenje cijevi (dijelovi mašina), električni uređaji za čišćenje kućanstva, mašine za kemijsko čišćenje, mašine za čišćenje pogonskih mehanizma aviona; uređaji za čišćenje ribnjaka i bara, mašine za čišćenje tepiha i tekstila, roboti za čišćenje kućanstva; naprave za usisavanje, samohodna vozila za čišćenje, ventilatori kao dijelovi mašina, ventilatori, ventilatori za motore, remenje za ventilatore motora.;

9 Baterijsko osvjetljenje u slučaju nužde sa fluorescentnim cijevima; fluorescentne svjetleće diode; svjetleće diode (LED).;

11 Uređaji za kuhanje; uređaji za osvjetljavanje sa svjetlećim diodama (LEDs); uređaji za osvjetljavanje sa fluorescentnim cijevima; osvjetljavajući uređaji sa organskim svjetlećim diodama (OLED); svjetleća tijela sa fluorescentnim cijevima za unutarnji prostor; prilagodljivo osvjetljenje; svjeće za bor (električne); dekorativna svjetiljka; fluorescentna električna tijela za unutarnji prostor; električni uređaji za pravljenje jogurta; električni uređaji za pravljenje kolača od riže; električni uređaji za podgrijavanje jela i održavanje toplim; električni kuhinjski uređaji za zagrijavanje vode; električni uređaji za filtriranje kave; električni uređaji za pravljenje tople čokolade; električni kuhinjski uređaji za kuhanje; električni uređaji za usitnjavanje voća i povrća; električni kuhinjski uređaji za usitnjavanje voća, povrća i leđa; električni kuhinjski uređaji za cijedenje voća i povrća; električne svjetiljke; električne svjetiljke kao dekoracija na zabavama; električne fluorescentne cijevi; električne tave (za kuhanje); električni ventilatori; električni ventilatori kao dijelovi ventilacijskih uređaja u kućanstvu; električni ventilatori kao dijelovi klima u kućanstvu; električni ventilatori za ventilaciju; električni ventilatori za primjenu u kućanstvu; električni ventilatori za isparavanje zamrzivača; svijetle diode bez plamena (LED)-svijeće; uređaji za kuhanje namirnica; uređaji za roštiljanje (kuhinjski uređaji); kućni svjetleći brojevi; ploča za kuhanje; pećnice za kuhanje; HID-svjetiljke za bine; HID svjetiljke za zgrade; sušilo za ruke sa ventilatorom; sušilo za kosu sa ventilatorom; viseće lampe sa svjetlećim diodama; svjetleća tijela za svjetleće natpise ;LED-osvjetljenje; LED-svjetleće trakice; naprave za osvjetljavanje; svjetiljke; lampe (svjetiljke); svjetla za akvarij; svjetla za vanjske naprave; svjetla za vozila; svjetla za dekoraciju na zabavama; svjetiljke za neke lampe na plinu; svjetla za kamione; žarulje za lampice; sigurnosno osvjetljenje ;svjetla za privlačenje ribe; svjetleći kablovi; svjetleće kugle za disk; žarulje za projektor; svjetleće cijevi; svjetleće rore za osvjetljavanje; svjetlo za uništavanje insekata; fluorescentna svjetiljka; fluorescentne svjetiljke sa niskom emisijom UV-zraka.

- (111) **BAZ1921710** (181) 03/04/2029  
 (210) BAZ1921710A (220) 03/04/2019  
 (151) 02/07/2021  
 (732) **Holzwerkstoffe Vertriebsholding AG  
 Gebergasse 2, A-2000 Stockerau, AT**  
 (740) Advokatsko društvo Spaho d.o.o.  
 Sarajevo  
 (591) crna, narandžasta, bijela  
 (540)



(531) 26.1,26.3,26.11,27.5,29.1

(511)

19 Građevinski materijali, nemetalni, krute nemetalne cijevi za gradnju, asfalt, smola, katran i bitumen, nemetalne prenosive konstrukcije, spomenici, nemetalni.;

20 Namještaj, ogledala, ramovi za slike; nemetalni kontejneri za skladištenje ili transport; neobrađena ili poluobrađena kost, rog, kitova kost ili sedef, školjke, morska pjena (sepiolit), čilibar.;

27 Tepisi, ćilimi, prostirke i otirači, linoleum i drugi materijali za pokrivanje podova, prekrivači za zidove (netekstilni).;

35 Oglašavanje, vođenje poslova, poslovno upravljanje, kancelarijski poslovi.;

40 Obrada materijala.

(111) **BAZ1921722** (181) 05/04/2029

(210) BAZ1921722A (220) 05/04/2019

(151) 21/06/2021

(732) **ENERGOPETROL d.d. Sarajevo Azize  
 Šaćirbegović br. 4b, 71000 Sarajevo,  
 BA**

(740) Advokatsko društvo Spaho d.o.o.  
 Sarajevo

(540)

**ENERGOPETROL**

(511)

4 Industrijska ulja i masti, vosak; sredstva za podmazivanje; proizvodi za upijanje, vlaženje i vezanje prašine; goriva i rasvjetne tvari; svijeće, stjenjeve za rasvjetu.;

12 Vozila; uređaji za kretanje po zemlji, po vodi ili po zraku.;

30 Kava, čaj, kakao i nadomjesci kave; riža; tapioka, sago; brašno i proizvodi od žitarica; kruh, kolači, slastice; sladoled; šećer, med, sirup od melase; kvasac, prašak za dizanje; sol; senf; ocat, umaci (začini); mirodije; led (smrznuta voda).;

32 Pivo; mineralne i gazirane vode te ostala bezalkoholna pića; pića od voća i voćni sokovi; sirupi i ostali preparati za pripremanje napitaka.;

35 Oglašavanje; vođenje komercijalnih poslova; komercijalna administracija; uredski poslovi.;

39 Prijevoz; ambalažiranje i uskladištenje proizvoda; organiziranje putovanja.;

43 Usluge okrepe (pružanje hrane i pića); pružanje privremenog smještaja.

(111) **BAZ1921723** (181) 05/04/2029

(210) BAZ1921723A (220) 05/04/2019

(151) 21/06/2021

(732) **ENERGOPETROL d.d. Sarajevo Azize  
 Šaćirbegović br. 4b, 71000 Sarajevo,  
 BA**

(740) Advokatsko društvo Spaho d.o.o.  
 Sarajevo

(591) teget plava, bijela, narandžasta

(540)



(531) 26.4,27.5,29.1

(511)

4 Industrijska ulja i masti, vosak; sredstva za podmazivanje; proizvodi za upijanje, vlaženje i vezanje prašine; goriva i rasvjetne tvari; svijeće, stjenjeve za rasvjetu.;

12 Vozila; uređaji za kretanje po zemlji, po vodi ili po zraku.;

30 Kava, čaj, kakao i nadomjesci kave; riža; tapioka, sago; brašno i proizvodi od žitarica; kruh, kolači, slastice; sladoled; šećer, med, sirup od melase; kvasac, prašak za dizanje; sol; senf; ocat, umaci (začini); mirodije; led (smrznuta voda).;

32 Pivo; mineralne i gazirane vode te ostala bezalkoholna pića; pića od voća i voćni sokovi; sirupi i ostali preparati za pripremanje napitaka.;

35 Oglašavanje; vođenje komercijalnih poslova; komercijalna administracija; uredski poslovi.;

39 Prijevoz; ambalažiranje i uskladištenje proizvoda; organiziranje putovanja.;

43 Usluge okrepe (pružanje hrane i pića); pružanje privremenog smještaja.

(111) **BAZ1921724** (181) 05/04/2029  
 (210) BAZ1921724A (220) 05/04/2019  
 (151) 21/06/2021  
 (732) **ENERGOPETROL d.d. Sarajevo Azize Šaćirbegović br. 4b, 71000 Sarajevo, BA**  
 (740) Advokatsko društvo Spaho d.o.o. Sarajevo  
 (591) bijela, narandžasta  
 (540)



(531) 26.1,27.5,29.1

(511)

4 Industrijska ulja i masti, vosak; sredstva za podmazivanje; proizvodi za upijanje, vlaženje i vezanje prašine; goriva i rasvjetne tvari; svijeće, stjenjeve za rasvjetu.;

12 Vozila; uređaji za kretanje po zemlji, po vodi ili po zraku.;

30 Kava, čaj, kakao i nadomjesci kave; riža; tapioka, sago; brašno i proizvodi od žitarica; kruh, kolači, slastice; sladoled; šećer, med, sirup od melase; kvasac, prašak za dizanje; sol; senf; ocat, umaci (začini); mirodije; led (smrznuta voda).;

32 Pivo; mineralne i gazirane vode te ostala bezalkoholna pića; pića od voća i voćni sokovi; sirupi i ostali preparati za pripremanje napitaka.;

35 Oglašavanje; vođenje komercijalnih poslova; komercijalna administracija; uredski poslovi.;

39 Prijevoz; ambalažiranje i uskladištenje proizvoda; organiziranje putovanja.;

43 Usluge okrepe (pružanje hrane i pića); pružanje privremenog smještaja.

(111) **BAZ1921725** (181) 05/04/2029  
 (210) BAZ1921725A (220) 05/04/2019  
 (151) 21/06/2021  
 (732) **ENERGOPETROL d.d. Sarajevo Azize Šaćirbegović br. 4b, 71000 Sarajevo, BA**  
 (740) Advokatsko društvo Spaho d.o.o. Sarajevo  
 (591) bijela, teget plava  
 (540)

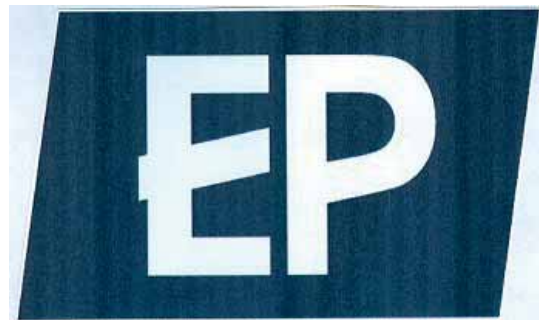

(531) 26.4,27.5,29.1

(511)

4 Industrijska ulja i masti, vosak; sredstva za podmazivanje; proizvodi za upijanje, vlaženje i vezanje prašine; goriva i rasvjetne tvari; svijeće, stjenjeve za rasvjetu. ;

12 Vozila; uređaji za kretanje po zemlji, po vodi ili po zraku.;

30 Kava, čaj, kakao i nadomjesci kave; riža; tapioka, sago; brašno i proizvodi od žitarica; kruh, kolači, slastice; sladoled; šećer, med, sirup od melase; kvasac, prašak za dizanje; sol; senf; ocat, umaci (začini); mirodije; led (smrznuta voda).;

32 Pivo; mineralne i gazirane vode te ostala bezalkoholna pića; pića od voća i voćni sokovi; sirupi i ostali preparati za pripremanje napitaka.;

35 Oglašavanje; vođenje komercijalnih poslova; komercijalna administracija; uredski poslovi.;

39 Prijevoz; ambalažiranje i uskladištenje proizvoda; organiziranje putovanja.;

43 Usluge okrepe (pružanje hrane i pića); pružanje privremenog smještaja.

- (111) **BAZ1921727** (181) 05/04/2029  
 (210) BAZ1921727A (220) 05/04/2019  
 (151) 08/07/2021  
 (732) **MEPAS d.o.o. Široki Brijeg Varaždinska b.b., 88220 Široki Brijeg, BA**  
 (591) žuta, roza, plava, smeđa, zelena, bijela, crna  
 (540)



(531) 2.5,19.3,27.5,29.1

(511)

3 Abrazivni papir; Abrazivno platno; Bademov sapun; Bademovo mlijeko za kozmetičke svrhe; Boje za kosu; Deterdženti [osim onih za medicinske potrebe ili za proizvodnju]; Dječije maramice impregnirane preparatima za čišćenje; Kozmetičke boje; Kozmetičke kreme; Kozmetički preparati za kupke; Kozmetičke olovke; Kozmetički preparati za mršanje; Kozmetički preparati za njegu kože; Krpe namočene deterdžentom za čišćenje; Maramice impregnirane sa preparatima za uklanjanje šminke; Mlijeko za čišćenje za toaletne potrebe; Sapun; Sapuni protiv znojenja; Sredstva za otklanjanje mrlja.;

5 Gaza za medicinske svrhe; Gaza za previjanje rana; Higijenske gaćice; Higijenski taponi; Higijenski ulošci; Hrana za bebe; Hranjivi dodaci; Medicinske obloge za rane; Pamuk za medicinske svrhe; Pelene za bebe; Pelene za inkontinenciju; Pelene za kućne ljubimce.;

16 Toaletni papir.

- (111) **BAZ1921728** (181) 05/04/2029  
 (210) BAZ1921728A (220) 05/04/2019  
 (151) 13/07/2021  
 (732) **Baumit d.o.o.**  
**Osik 2b, 71210 Ilidža, BA**  
 (740) Mirna Milanović-Lalić  
 (540)

## BAUMACOL PRIČA KOJA DRŽI VODU

(511)

1 Ljepila za upotrebu u industriji; hemijske supstance, hemijski materijali i hemijski sastavi te prirodni elementi; soli za industrijske svrhe; kitovi, punila i pasta; hemijske mješavine za upotrebu u građevinstvu; cementna ljepila; ljepilo za gips; ljepila za staklo; ljepilo za krovove; ljepila za gips; strukturna ljepila za građevinstvo; industrijska ljepila za građevinstvo; zidne pločice (Ljepila za -); ljepila za učvršćivanje gipsa; ljepila za građevinsku industriju; ljepila za zidne obloge; ljepila za pričvršćivanje zidnih pločica; ljepila za postavljanje keramičkih pločica; ljepila za pločice za oblaganje; ljepila za stavljanje zidnih obloga; ljepila za proizvode od cementa; brzovezujuća ljepila za industrijsku upotrebu; ljepila za pričvršćivanje izolacijskih ploča; ljepila sintetičkog porijekla za industrijsku upotrebu; ljepila za podne, stropne i zidne ploče; ljepila za industrijsku upotrebu u obliku premaza; ljepila za upotrebu u vezanju materijala [industrijska]; ljepila na bazi vode za industrijsku upotrebu; mješavina ljepila i punila za popravlanje brtvi; industrijska ljepila za upotrebu u premazima i brtvilima; epoksidna ljepila za beton; ljepila za stropne obloge; ljepila za podne obloge; ljepila za stavljanje zidnih obloga; hidroizolacijski premazi [hemijaska sredstva]; zaštitni premazi za hidroizolaciju površina graševina [boje]; hemijski sastojci za upotrebu u hidroizolaciji zidarskih radova; zaštitni premazi za hidroizolaciju površina zgrada [osim boja ili ulja].;

17 Građevinski i konstrukcij ski materij ali i elementi, ne od metala; izolacij ska lj eplj iva traka; sintetički i kompozitni materijali; traka za brtvljenje cijevi; traka za pričvršćivanje; izolacijska ljepljiva traka; platnena ljepljiva traka, gumena traka za izolaciju; plastični materijali u obliku traka; ljepljivi materijali u obliku traka; ljepilo za brtvljenje; ljepila za nepropusno zatvaranje i brtvljenje; izolacijska ljepila; brtve za fuge.;

37 Izgradnja, građevinstvo i rušenje; usluge postavljanja, čišćenja, popravaka i održavanja upijajuće keramike; ustakljivanje, instaliranje, održavanje i popravka stakla, prozora i sjenila.

(111) **BAZ1921729** (181) 08/04/2029  
 (210) BAZ1921729A (220) 08/04/2019  
 (151) 12/07/2021  
 (732) **SPD Swiss Precision Diagnostics GmbH**  
**Route dee Saint-Georges 47, 1213**  
**Petit-Lancy, Geneva, CH**

(740) "Živko Mijatović & Partners" d.o.o.  
 (540)

## CLEARBLUE

(511)

1 Hemijski i biološki proizvodi za znanstvene svrhe i za primjenu u farmaceutskoj industriji; biološki, dijagnostički i imunološki proizvodi za in-vitro i in-vivo upotrebu za dijagnostičke svrhe (ne za medicinske svrhe).;

5 Testovi za trudnoću; testovi plodnosti; ovulacijski testovi; dijagnostički pripravci za in-vitro primjenu u medicinske svrhe; dijagnostički pripravci za in-vivo primjenu u medicinske svrhe; reagenski za medicinske svrhe; antiserumi. ;

10 Dijagnostički uređaji za medicinsku upotrebu.

(111) **BAZ1921731** (181) 09/04/2029  
 (210) BAZ1921731A (220) 09/04/2019  
 (151) 12/07/2021  
 (732) **Intercontinental Great Brands LLC 100**  
**Deforest Avenue, East Hanover, New**  
**Jersey 07936, US**

(740) "Živko Mijatović & Partners" d.o.o.  
 (591) plava, crna, bijela  
 (540)



(531) 8.1,24.13,26.4,27.5,29.1

(511)

30 Nemedicinski konditorski proizvodi; čokolada; čokoladni konditorski proizvodi; šećerni konditorski proizvodi; pekarski proizvodi, biskviti, keksi, brownies (kolači od čokolade), kolači od sira, mrvice kekisa, pite, košarice od tijesta; deserti, hladni deserti; kolači; i topla čokolada.

(111) **BAZ1921733** (181) 09/04/2029  
 (210) BAZ1921733A (220) 09/04/2019  
 (151) 28/06/2021  
 (300) Ž/1881/2018  
 21/11/2018  
 RS

(732) **SAVENCIA SA**  
**42 rue Rieussec, 78220 Viroflay, FR**

(740) "LINEA SERVICES" d.o.o. Sarajevo

(591) crna, zelena, bijela  
 (540)



(531) 24.3,25.1,26.1,26.11,27.5,29.1

(511)  
 29 Sir.

(111) **BAZ1921734** (181) 09/04/2029  
 (210) BAZ1921734A (220) 09/04/2019  
 (151) 28/06/2021  
 (300) Ž/1880/2018  
 21/11/2018  
 RS  
 (732) **SAVENCIA SA**  
**42 rue Rieussec, 78220 Viroflay, FR**  
 (740) "LINEA SERVICES" d.o.o. Sarajevo  
 (591) tamno zelena, svijetlo zelena, žuta, bijela,  
 smeđa  
 (540)

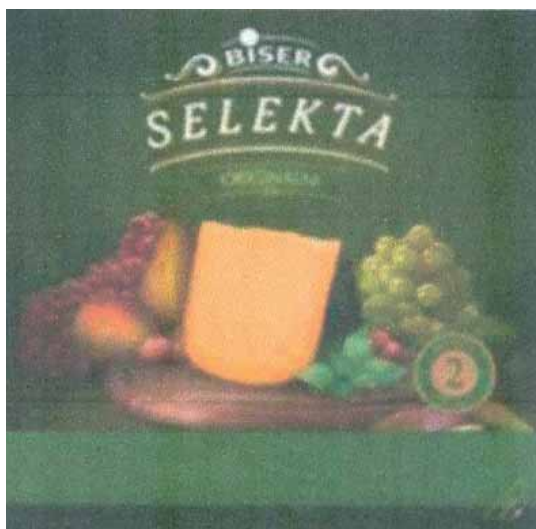

(531) 5.7,8.3,11.1,24.3,25.1,27.5,29.1  
 (511)  
 29 Sir.

(111) **BAZ1921735** (181) 09/04/2029  
 (210) BAZ1921735A (220) 09/04/2019  
 (151) 29/07/2021  
 (732) **Virgin Enterprises Limited**  
**The Battleship Building, 179 Harrow**  
**Road, London W2 6NB, GB**  
 (740) "Živko Mijatović & Partners" d.o.o.  
 (540)

(531) 26.11,27.5  
 (511)

35 Oglašavanje; vođenje komercijalnih poslova; komercijalna administracija; uredski poslovi; oglašavanje, promidžba, marketing, poslovno upravljanje i poslovno savjetovanje u vezi s putovanjima i turizmom, medijima i telekomom, glazbom i razonodom, finansijskim poslovima i novcem, zdravljem i dobrobiti, slobodnim vremenom i životnim stilom, društvenim i okolišnim pitanjima; usluge marketinga i promidžbe; usluge poslovnog savjetovanja i istraživanja; praćenje i evaluacija poslovnih i marketinških prilika; usluge poslovne suradnje i umrežavanja; usluga podrške pri uspostavljanju mreže poslovnih kontakata; organiziranje poslovnih predstavljanja; organiziranje izložbi u komercijalne svrhe; poslovne informacije pružene online iz računalne baze podataka za internet; priprema, širenje i ažuriranje oglasnog materijala za korištenje na web stranicama na internetu ili drugačije; usluge oglašavanja putem teksta na televizijskim ekranima; pružanje i iznajmljivanje oglasnog prostora; pružanje online usluga informiranja o poslovnim podacima; usluge poslovnog planiranja, pomoći i poslovnog upravljanja; poslovna istraživanja i ankete; knjigovodstvene i računovodstvene usluge; priprema poreznih procjena te priprema i ispunjavanje dokumentacije za povrat poreza; pružanje informacija vezano uz porez; usluge poreznog savjetovanja i planiranja (računovodstvo); usluge poslovnog savjetovanja i konzultacija; poslovne usluge u vezi s pružanjem sponzorstva; organiziranje, provođenje i nadzor programa vjernosti i motivacijskih programa; poticanje prodaje proizvoda i usluga trećih strana putem administriranja poticajnih nagradnih programa s ciljem promicanja osobnog zdravlja, fizičke kondicije, prevencije medicinskih stanja te promidžba produktivnosti, učinkovitosti, priznatosti i morala zaposlenika; promicanje javne osviještenosti o dobrobitima fizičke aktivnosti za zdravlje i fizičku kondiciju; promidžbene

kampanje i kampanje za podizanje svijesti; promicanje javne osviještenosti o ekološkim problemima i inicijativama; poslovne usluge u vezi kampanja za prikupljanje finansijskih sredstava; poslovne usluge u vezi dobrotvornih ustanova; usluge poslovnog upravljanja i administracije u vezi s dobrotvornom ustanovom, nevladinom organizacijom, socijalnim poduzetništvom i društvenom organizacijom; organiziranje i provođenje volonterskih programa i projekata društveno korisnog rada; aukcijska prodaja; maloprodajne usluge, online maloprodajne usluga i maloprodajne usluge koje se pružaju tokom leta u vezi s prodajom odmora, krstarenja, avionskih karata i prijevoza, vozni karata i prijevoza, letova balonima, svemirskih letova, taxi usluga, taxi usluga na motociklima, vožnje limuzinom, medija i telekomunikacija, zabave, radija, ploča, glazbe, knjiga i stripova, festivalskih ulaznica, finansijskih i monetarnih usluga; maloprodajne usluge, online maloprodajne usluga i maloprodajne usluge koje se pružaju tokom leta u vezi s prodajom usluga zdravstvenih klubova i spa usluga, usluga igranja igara, pića, vina, pročišćivača vode, filtera za vodu, usluga vezanih za vjenčanja, odjeće, kozmetike i nakita, usluga okolišne zaštite, parfumerijskih proizvoda, modnih dodataka, medijskih i korisničkih elektroničkih uređaja, igrački i igara, kamera, proizvoda za osobnu njegu, pišaćeg pribora, torbi, novčanika i proizvoda od kože, konditorskih proizvoda, posteljine i tkanina; informacijske i savjetodavne usluge u vezi s gore navedenim; informacijske i savjetodavne usluge u vezi s gore navedenim uslugama a koje se pružaju on-line putem računalne baze podataka ili Interneta; usluge obračuna plaća; dobrotvorne donacije u naturi, odnosno koordinacija i nabava proizvoda i usluga koje kao darove doniraju treća lica; informacijske i savjetodavne usluge u vezi s gore navedenim uslugama koje se pružaju preko telekomunikacijske mreže. ;

41 Obrazovanje; usluge obuke; usluge poslovnog obrazovanja i osposobljavanja; konsultantske usluge u vezi sa poslovnim obrazovanjem i obukom, raznodoga; usluge rezervacija za zabavna događanja; sportske i kulturne aktivnosti; proizvodnja, prezentacija, sindiciranje, pregledavanje, uređivanje, umrežavanje i iznajmljivanje materijala s vizualnim i / ili audio elementima, uključujući televizijske i radio programe, filmove, zvučne i video zapise, interaktivnu zabavu, CDI-je, CD-ROM-ove, računalne igre, predstave uživo, scenskih predstava, izložbi i koncerata; vođenje poslovnih konferencija i seminara; proizvodnja, prezentacija, sindiciranje, pregledavanje, uređivanje, umrežavanje i iznajmljivanje digitalnih medijskih sadržaja; usluge elektroničkih igara koje se pružaju putem Interneta ili bilo koje druge komunikacijske mreže; obrazovne usluge; usluge objavljivanja; informacije u vezi s obrazovanjem ili raznodoga, pružene on-line iz računalne baze podataka ili putem interneta ili putem televizijskih ili radio programa; pružanje on-line elektroničkih publikacija (koje se ne mogu preuzeti); objavljivanje elektroničkih knjiga i časopisa on-line; pružanje vijesti i informacija; pružanje digitalne glazbe s interneta (koja se ne može preuzeti); usluge muzičkih festivala; organiziranje muzičkih festivala; organiziranje sportskih događaja, aktivnosti za slobodno vrijeme te zabavnih događaja; organiziranje sportskih događaja, aktivnosti za slobodno vrijeme te zabavnih događaja vezi s prikupljanjem sredstava za dobrotvorne svrhe i njihovom promocijom; obrazovne usluge vezane uz zaštitu okoliša i očuvanje energije; organizacija, provođenje i nadgledanje natjecanja, lutrije i izvlačenja nagrada; usluge zdravstvenih i fitness klubova; satovi vježbanja i fitnessa; usluge teretana; usluge infrastrukture bazena; wellness usluge; usluge osobnog trenera; organiziranje i provođenje programa

nagrađivanja kako bi se potaknula česta, kontinuirana i učinkovita praksa tjelesnog vježbanja; pružanje procjene fizičke izdržljivosti te konsultacija pojedincima s ciljem da im se pomogne ostvariti poboljšanja u pogledu fizičke izdržljivosti, snage, kondicije i vježbanja u svakodnevnom životu; praćenje napretka pojedinaca u pogledu fizičke izdržljivosti; pružanje on-line informacija i savjeta iz oblasti tjelesne kondicije i fizičke aktivnosti.;

42 Znanstvene i tehnološke usluge kao i pripadajuće usluge istraživanja i koncepcije; usluge industrijskih analiza i istraživanja; koncepcija i razvoj računala i računalnih programa (softvera); IT usluge; usluge kompjuterskog programiranja; usluge programera; oporavak računalnih podataka; savjetovanje u svezi s računalnim hardverom, kompjutersko programiranje; kopiranje računalnog softvera; iznajmljivanje računala; izrada (koncipiranje) računalnih programa; instaliranje računalnih programa; održavanje računalnih programa; ažuriranje računalnih programa; iznajmljivanje računalnih programa; iznajmljivanje računalnog hardvera; projektiranje računalnih sistema, analiza računalnih sistema; konsultantske usluge u svezi s računalnim softverom; hosting transakcijskih platformi na internetu; hosting platformi za e-trgovinu na Internetu; softver kao usluga (SaaS); platforma kao usluga (PaaS) koja sadrži računalne programske platforme za upotrebu u upravljanju osobnom tjelesnom kondicijom, prehranom, zdravljem i napretkom pojedinaca; platforma kao usluga (PaaS) koja sadrži računalne programske platforme koje omogućavaju preduzećima i organizacijama da uvedu i upravljaju programima koji promiču produktivnost, učinkovitost, priznatost i moral zaposlenika; softver kao usluga (SaaS) koji sadrži softver za upotrebu u upravljanju osobnom tjelesnom kondicijom, prehranom, zdravljem i napretkom pojedinaca; softver kao usluga (SaaS) koji sadrži softver koje omogućavaju preduzećima i organizacijama da uvedu i upravljaju programima koji promiču produktivnost, učinkovitost, priznatost i moral zaposlenika; razvoj softvera virtualne stvarnosti; pretvaranje podataka ili dokumenata iz fizičkog u elektronički oblik; kreiranje i održavanje web stranica za druge; pretvorba računalnih programa i podataka, osim fizičkog pretvaranja; hosting računalnih stranica (web stranica); usluge inženjera; stručni savjeti i stručno mišljenje vezano uz tehnologiju; iznajmljivanje uređaja za obradu podataka i računala; tehničke usluge koje se odnose na projektiranje i planiranje opreme za telekomunikacije; usluge posrednika i pružatelja informacija, odnosno istraživanje proizvoda za druge; usluge vremenske prognoze; istraživanja na području telekomunikacijske tehnologije; praćenje mrežnih sustava u području telekomunikacija; usluge tehničke podrške u vezi s telekomunikacijama i telekomunikacijskim uređajima; usluge internetskog pretraživača; izdavanje softvera za računalne igre i videoigre; zaštita okoliša; očuvanja energije; pružanje savjeta o pitanjima u vezi s okolišem; razvoj programa i kampanja za javnost u vezi sa okolišnim pitanjima i pitanjima zaštite i očuvanja; poticanje inovacija i isticanje informacija o najboljim metodama za smanjenje otpada i ponovnu upotrebu proizvoda; usluge praćenja stanja okoliša; usluge okolišne podrške za pružanje tehničkih savjeta u svezi održivog razvoja, smanjenja troškova i ušteda u potrošnji materijala i energije, skladištenju, transportu i pakiranju; okolišne konsultantske usluge koje se pružaju preduzećima, a odnose se na sustavno vrednovanje, akreditaciju i verifikaciju provedbe; informacijske usluge u vezi sa svim prethodno navedenim uslugama; pružanje svih prethodno navedenih usluga putem kompjuteriziranih procesa za osobnu procjenu;



pružanje svih prethodno navedenih usluga putem Interneta; pružanje svih prethodno navedenih usluga članovima organizacije; usluge informiranja i savjetovanja u vezi s prethodno navedenim; usluge informiranja i savjetovanja u vezi s prethodno navedenim koje se pružaju online iz računalne baze podataka ili s internetom; usluge akreditacije i savjetovanja u vezi s ekološkim pitanjima i usklađenosti s ekološkim zahtjevima; certificiranje, sastavljanje i ispitivanje zahtjeva u vezi s kvalitetom i standarda u vezi s ekološkim pitanjima i usklađenosti s ekološkim zahtjevima; usluge istraživanja, pretraživanja i ispitivanja u vezi s okolišem; informativne i savjetodavne usluge u vezi s navedenim, koje se pružaju putem telekomunikacijske mreže.;

44 Medicinske usluge; farmaceutske usluge; veterinarske usluge; stomatološke usluge; higijenska njega i njega ljepote za ljude ili za životinje; kozmetički tretmani; plastična hirurgija; usluge iz oblasti poljoprivrede, hortikulture i šumarstva; zdravstvena skrb; usluge zdravstvenih centara; ispitivanja za procjenu zdravlja; ljekarski pregledi; usluge zdravstvenih banaka koje olakšavaju pohranu matičnih stanica; konzultantske usluge u zdravstvu; toplice; usluge zdravstvenih toplica; usluge medicinskih toplica; usluge bazena za plivanje; usluge jaslica; usluge frizerskih salona i kozmetičkih salona; usluge tretmana kozmetičke terapije; pružanje pomoći, procjena tjelesne forme i savjetovanje organizacijama i preduzećima kao klijentima kako bi se njihovim zaposlenicima pomoglo pri provođenju promjena na području zdravlja, blagostanja i prehrane s ciljem poboljšanja zdravlja; pružanje zdravstvenih programa, odnosno, wellness programa putem održavanja web stranice s informacijama o zdravlju, wellness i prehrani; pružanje informacija i savjetodavnih usluga u svezi sa programima za zdravlje, wellness i prehranu; informacijske i savjetodavne usluge u vezi s gore navedenim; informacijske i savjetodavne usluge u vezi s gore navedenim uslugama a koje se pružaju on-line putem računalne baze podataka ili Internetom; informacijske i savjetodavne usluge u vezi s gore navedenim uslugama koje se pružaju preko telekomunikacijske mreže.

- (111) **BAZ1921737** (181) 09/04/2029  
 (210) BAZ1921737A (220) 09/04/2019  
 (151) 07/07/2021  
 (732) **Udruženje “Mali ljudi velikog srca”  
 Hazima Dedića 33, Visoko, BA**  
 (591) crvena, bijela  
 (540)



- (531) 2.7,2.9,29.1  
 (511)

35 Oglašavanje; vođenje poslova; poslovno upravljanje; kancelarijski poslovi.;

36 Finansijski poslovi; priključivanje sredstava u humanitarne svrhe.;

41 Obrazovanje; obuka; razonoda; sportske i kulturne aktivnosti; organizovanje humanitarnih skupova.;

45 Lične i društvene usluge koje pružaju treće osobe sa ciljem zadovoljavanja potreba pojedinaca.

- (111) **BAZ1921739** (181) 10/04/2029  
 (210) BAZ1921739A (220) 10/04/2019  
 (151) 15/07/2021  
 (732) **BASF Agro B.V., Arnhem (NL),  
 Zweigniederlassung Freienbach  
 Houbstrasse 3, 8808 Pfaffikon SZ, CH**  
 (740) STAM d.o.o.  
 (540)

**CARAMBA**

- (511)

5 Fungicidi, isključivo za poljoprivrednu upotrebu.

- (111) **BAZ1921740** (181) 11/04/2029  
 (210) BAZ1921740A (220) 11/04/2019  
 (151) 25/06/2021  
 (732) "ASA INVEST" d.o.o. Sarajevo  
 Bulevar Meše Selimovića br. 16, 71000  
 Sarajevo, BA  
 (740) STAM d.o.o.  
 (591) nijanse plave  
 (540)



(531) 27.5,29.1

(511)

35 Računovodstvene, knjigovodstvene i revizijske djelatnosti; porezno savjetovanje; odnosi s javnošću i djelatnost saopćavanja; savjetovanje u vezi sa poslovanjem i ostalim upravljanjem istraživanje tržišta i ispitivanje javnog mnijenja.;

36 Finansijski poslovi; kreditne agencije; kartično poslovanje; naplata računa; ostale poslovne pomoćne uslužne djelatnosti.;

38 Djelatnost bežične telekomunikacije; djelatnost satelitske telekomunikacije; ostale telekomunikacijske djelatnosti.;

42 Savjetovanje u vezi sa računarima; ostale uslužne djelatnosti u vezi s informacijskom tehnologijom i računarima.

- (111) **BAZ1921757** (181) 16/04/2029  
 (210) BAZ1921757A (220) 16/04/2019  
 (151) 28/07/2021  
 (732) "TRADEX" d.o.o. Brčko Distrikt BiH  
 Konačko brdo bb, Brčko Distrikt, BA  
 (740) KARABDIĆ KERIM

(540)



(531) 8.7,19.3,27.5,28.5

(511)

30 Poslastice na bazi žitarica, kikiriki poslastice; flips.;

35 Oglašavanje i reklamiranje; vođenje komercijalnih poslova; komercijalna administracija; kancelarijski poslovi.

- (111) **BAZ1921764** (181) 18/04/2029  
 (210) BAZ1921764A (220) 18/04/2019  
 (151) 30/06/2021  
 (732) "MB IMPEKS" d.o.o. Banja Luka  
 Jovana Bijelića bb, 78000 Banja Luka,  
 BA

(591) svijetlo smeđa  
 (540)



(531) 5.1,5.7,7.1,26.1,27.5,29.1

(511)

33 Alkoholna pića.

(111) **BAZ1921765** (181) 19/04/2029  
 (210) BAZ1921765A (220) 19/04/2019  
 (151) 08/07/2021  
 (732) **Stjepan Čavar**  
**Japlanička 19, 88220 Široki Brijeg, BA**  
 (540)



(531) 5.7,26.1,27.5.

(511)

30 Kava, čaj, kakao, šećer, riža, tapioka, sago, nadomjesci kave; brašno i proizvodi od žitarica, kruh, kolači, slastice; bomboni, sladoled; med, sirup od melase, kvasac, prašak za dizanje; sol, slačica (senf); ocat, umaci (začini); mirodije; led za hlađenje.

(111) **BAZ1921766** (181) 24/04/2029

(210) BAZ1921766A (220) 24/04/2019

(151) 28/06/2021

(300) 018052259

16/04/2019

EM

(732) **Reign Beverage Company LLC**  
**1547 N. Knowles Ave., Los Angeles,**  
**California 90063, US**

(740) DR DIANA PROTIĆ TKALČIĆ &  
 PARTNERS d.o.o.

(540)

**REIGN**

(511)

32 Fitness napici.

(111) **BAZ1921767** (181) 24/04/2029

(210) BAZ1921767A (220) 24/04/2019

(151) 07/07/2021

(732) **HIFA-PETROL d.o.o. Sarajevo**

**Hotonj b.b., 71320 Vogošća, BA**

(540)



(531) 25.7,26.4,27.5

(511)

1 Hemijski proizvodi za industriju, nauku i fotografiju, kao i za poljoprivredu, povrtlarstvo i šumarstvo; sirova umjetna smola, sirova plastika, gnojivo za zemlju; mješavine za gašenje požara; preparati za kaljenje, zavarivanje i lemljenje metala; hemijski proizvodi za konzerviranje hrane; sredstva za štavljenje kože; ljepila za industriju; sredstva za rashlađivanje (antifriz), sredstvo za odleđivanje brava. ;

3 Preparati za bijeljenje i ostale tvari za pranje rublja; preparati za čišćenje, poliranje, odmaščivanje i struganje; sapuni; parfimerijski proizvodi, eterična ulja, kozmetički proizvodi, losioni za kosu; proizvodi za njegu zubi.;

4 Industrijska ulja i masti; sredstva za podmazivanje; proizvodi za upijanje, vlaženje i vezanje prašine; goriva (tekuća pogonska goriva) i rasvjetne tvari; svijeće, stijenjevi za rasvjetu.;

5 Farmaceutski i veterinarski proizvodi; higijenski proizvodi za upotrebu u medicini dijetne tvari za medicinske potrebe, hrana za dojenčad; flasteri, materijal za previjanje; materijali za plombiranje zubi i za zubne otiske; dezinfekcijska sredstva; proizvodi za uništavanje životinjskih štetočina; fungicidi, herbicidi; osvježivači zraka.;

30 Kava, čaj, kakao, šećer, riža, tapioka, sago, nadomjesci kave; brašno i proizvodi od žitarica, kruh, kolači, slastice, bomboni; sladoled; med, sirup od melase; kvasac, prašak za dizanje; sol, slačica (senf); ocat, umaci (začini); mirodije; led za hlađenje; umaci i dresinzi za salatu. ;

32 Pivo; mineralne i gazirane vode te ostala bezalkoholna pića; voćni napici i voćni sokovi; sirupi i ostali preparati za pripremanje napitaka.

(111) **BAZ1921768** (181) 24/04/2029  
 (210) BAZ1921768A (220) 24/04/2019  
 (151) 07/07/2021  
 (732) **HIFA-PETROL d.o.o. Sarajevo**  
**Hotonj b.b., 71320 Vogošća, BA**  
 (540)



(531) 25.12,26.4,27.5  
 (511)

1 Hemijski proizvodi za industriju, nauku i fotografiju, kao i za poljoprivredu, povrtlarstvo i šumarstvo; sirova umjetna smola, sirova plastika, gnojivo za zemlju; mješavine za gašenje požara; preparati za kaljenje, zavarivanje i lemljenje metala; hemijski proizvodi za konzerviranje hrane; sredstva za štavljenje kože; ljepila za industriju; sredstva za rashlađivanje (antifriz), sredstvo za odleđivanje brava. ;

3 Preparati za bijeljenje i ostale tvari za pranje rublja; preparati za čišćenje, poliranje, odmaščivanje i struganje; sapuni; parfimerijski proizvodi, eterična ulja, kozmetički proizvodi, losioni za kosu; proizvodi za njegu zubi.;

4 Industrijska ulja i masti; sredstva za podmazivanje; proizvodi za upijanje, vlaženje i vezanje prašine; goriva (tekuća pogonska goriva) i rasvjetne tvari; svijeće, stijenjevi za rasvjetu.;

5 Farmaceutski i veterinarski proizvodi; higijenski proizvodi za upotrebu u medicini dijetne tvari za medicinske potrebe, hrana za dojenčad; flasteri, materijal za previjanje; materijali za plombiranje zubi i za zubne otiske; dezinfekcijska sredstva; proizvodi za uništavanje životinjskih štetočina; fungicidi, herbicidi; osvježivači zraka.;

30 Kava, čaj, kakao, šećer, riža, tapioka, sago, nadomjesci kave; brašno i proizvodi od žitarica, kruh, kolači, slastice, bomboni; sladoled; med, sirup od melase; kvasac, prašak za dizanje; sol, slačica (senf); ocat, umaci (začini); mirodije; led za hlađenje; umaci i dresinzi za salatu. ;

32 Pivo; mineralne i gazirane vode te ostala bezalkoholna pića; voćni napici i voćni sokovi; sirupi i ostali preparati za pripremanje napitaka.

(111) **BAZ1921769** (181) 24/04/2029  
 (210) BAZ1921769A (220) 24/04/2019  
 (151) 08/07/2021  
 (732) **Amsal Pharmaceuticals d.o.o. Sarajevo**  
**Igmanska 38, 71320 Vogošća, BA**  
 (540)

## N-OXYAL

(511)

5 Farmaceutski i veterinarski preparati; sanitarni preparati za medicinsku upotrebu; dijetetska hrana i supstance prilagođene za upotrebu u medicini ili veterinarsku upotrebu, hrana za bebe; dijetetski dodaci (dodaci ishrani) za ljude i životinje; flasteri, materijali za zavijanje; materijali za plombiranje zuba, zubarska smola; dezinfekciona sredstva; preparati za uništavanje štetočina; fungicidi, herbicidi.

(111) **BAZ1921772** (181) 25/04/2029  
 (210) BAZ1921772A (220) 25/04/2019  
 (151) 28/06/2021

(732) **Monster Energy Company**

**1 Monster Way, Corona, California**  
**92879, US**

(740) DR DIANA PROTIĆ TKALČIĆ &  
 PARTNERS d.o.o.

(540)

## PIPELINE PUNCH

(511)

32 Bezalkoholna pića, uključujući gazirana pića i energetska pića; sirupi, koncentрати, praškovi i preparati za pripremanje pića, uključujući gazirana pića i energetska pića; pivo.

- (111) **BAZ1921800** (181) 06/05/2029  
 (210) BAZ1921800A (220) 06/05/2019  
 (151) 06/08/2021  
 (732) **JOBSTEP INTERNATIONAL D.O.O.**  
**Hamze Hume bb, Poslovna zona**  
**Kombiteks, 77000 Bihać, BA**  
 (591) tirkizna, bijela  
 (540)



- (531) 2.1,24.17,26.15,27.5,29.1  
 (511)

35 Usluge zapošljavanja, usluge savjetovanja za zapošljavanje.;

41 Obuka, organizovanje kurseva naročito organizovanje kurseva njemačkog jezika.

- (111) **BAZ1921836** (181) 20/05/2029  
 (210) BAZ1921836A (220) 20/05/2019  
 (151) 09/07/2021  
 (732) **UR "ŽELJO" - vlasnik Memeti Jasmin**  
**Kundurđiluk br. 19, Sarajevo, BA**  
 (740) STAM d.o.o.  
 (591) plava, bijela  
 (540)



- (531) 1.1,21.3,24.1,25.1,27.1,27.5,29.1  
 (511)

29 Meso i prerađevine mesa; mlijeko i mliječni proizvodi.;

43 Usluživanje hrane i pića.

- (111) **BAZ1921842** (181) 21/05/2029  
 (210) BAZ1921842A (220) 21/05/2019  
 (151) 28/07/2021  
 (732) **Bosnalijek, farmaceutska i hemijska**  
**industrija, dioničko društvo**  
**Jukićeva 53, 71000 Sarajevo, BA**  
 (740) KARABDIĆ KERIM  
 (591) bijela, narandžasta, nijanse narandžaste,  
 plava, zelena, crna, roza  
 (540)



- (531) 1.3,3.1,27.5.1,27.7,29.1  
 (511)

5 Farmaceutski proizvodi.

(111) **BAZ1921843** (181) 21/05/2029  
 (210) BAZ1921843A (220) 21/05/2019  
 (151) 28/07/2021  
 (732) **Bosnalijek, farmaceutska i hemijska industrija, dioničko društvo**  
**Jukićeva 53, 71000 Sarajevo, BA**  
 (740) KARABDIĆ KERIM  
 (591) ljubičasta, narandžasta, nijanse narandžaste, bijela  
 (540)



(531) 1.3,2.9,27.5,27.7,29.1  
 (511)  
 5 Farmaceutski proizvodi.

(111) **BAZ1921845** (181) 21/05/2029  
 (210) BAZ1921845A (220) 21/05/2019  
 (151) 28/07/2021  
 (732) **INSAJDER PRODUKCIJA D.O.O.**  
**Savska 5, 11000 Beograd, RS**  
 (740) KARABDIĆ KERIM  
 (540)

**INSAJDER**

(511)  
 16 Novine; periodične publikacije; pamfleti; pisane ili crtane knjige; katalogi, štampane stvari, magazini; čestitke i razglednice; stripovi. ;  
 35 Oglašavanje. ;  
 38 Telekomunikacije. ;  
 41 Obrazovne usluge; rasonoda.

(111) **BAZ1921846** (181) 21/05/2029  
 (210) BAZ1921846A (220) 21/05/2019  
 (151) 12/07/2021  
 (732) **Zagrebačka Pivovara d.o.o.**  
**Ilica 224, 10000 Zagreb, HR**  
 (740) Nedim Krilić  
 (591) zelena, svijetlo zelena, tamno zelena, bež, roze, svijetlo braon  
 (540)

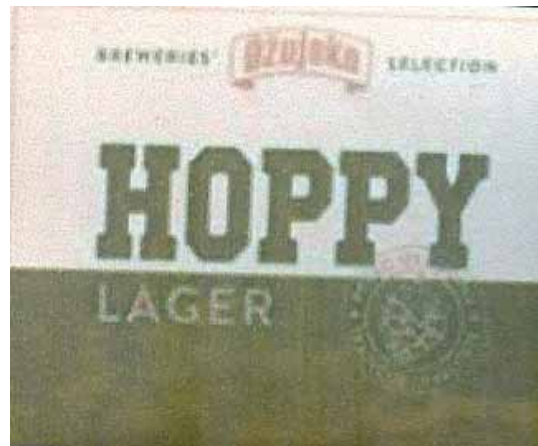

(531) 24.3,25.1,25.5,27.5,29.1  
 (511)

32 Piva, i to: stout, lager (piva sa donjom fermentacijom ili piva donjeg vrenja), tamna piva (porter) i svijetla piva, ale piva (piva sa gornjom fermentacijom ili piva gornjeg vrenja); mineralne i gazirane vode i druga bezalkoholna pića; voćni napitci i voćni sokovi; sirupi i drugi preparati za pripremanje pića.;

35 Maloprodajne usluge, usluge maloprodajnih objekata, maloprodajne usluge poručivanja poštom i elektronske ili on-line maloprodajne usluge vezane za prodaju alkoholnih pića, piva, i to: stouta, lagera (piva sa donjom fermentacijom ili piva donjeg vrenja), tamnih piva (porter) i svijetlih piva, ale piva (piva sa gornjom fermentacijom ili piva gornjeg vrenja), mineralnih i gaziranih voda, bezalkoholnih pića, voćnih napitaka, voćnih sokova, sirupa, preparata za pripremanje pića; usluge reklamiranja; usluge marketinga i promotivne usluge; usluge organizacije, upravljanja i nadzora prodaje i promotivno-motivacionih koncepata i koncepata vezanih za lojalnost kupaca; usluge informacija, savjetovanja i konsalting usluge koje se sve odnose na ranije spomenute usluge.

- (111) **BAZ1921847** (181) 21/05/2029  
 (210) BAZ1921847A (220) 21/05/2019  
 (151) 23/07/2021  
 (732) “**SARAJEVSKI KISELJAK**” d.d.  
**Kiseljak**  
**Kraljice Mira 7, 71250 Kiseljak, BA**  
 (591) plava, svijetlo plava, tirkizno zelena,  
 bijela  
 (540)



- (531) 5.1,27.5,29.1  
 (511)

32 Mineralne i gazirane vode te ostala bezalkoholna pića; gazirani sokovi pripremljeni od mineralne vode; voćni napici i voćni sokovi; sirupi i ostali preparati za pripremanje napitaka.

- (111) **BAZ1921848** (181) 21/05/2029  
 (210) BAZ1921848A (220) 21/05/2019  
 (151) 23/07/2021  
 (732) “**SARAJEVSKI KISELJAK**” d.d.  
**Kiseljak**  
**Kraljice Mira 7, 71250 Kiseljak, BA**  
 (591) crvena, siva, crna, bijela  
 (540)



- (531) 25.1,27.5,27.7,29.1  
 (511)

32 Mineralne i gazirane vode te ostala bezalkoholna pića; gazirani sokovi pripremljeni od mineralne vode; voćni napici i voćni sokovi; sirupi i ostali preparati za pripremanje napitaka.

- (111) **BAZ1921849** (181) 21/05/2029  
 (210) BAZ1921849A (220) 21/05/2019  
 (151) 12/07/2021  
 (732) **Dallas International d.o.o.**  
**Pavla Lukača 20, Sarajevo, BA**  
 (591) crvena  
 (540)



- (531) 27.5,29.1  
 (511)

20 Namještaj.;

35 Usluge maloprodaje, usluge veleprodaje.;

40 Proizvodnja namještaja po narudžbi, proizvodnja namještaja po narudžbi i specifikaciji drugih.

- (111) **BAZ1921871** (181) 29/05/2029  
 (210) BAZ1921871A (220) 29/05/2019  
 (151) 06/07/2021  
 (732) **HEMOFARM A.D. farmaceutsko-hemijska industrija Vršac Beogradski put bb, 26 300 Vršac, RS**  
 (740) MSA IP  
 (540)

## NOBENA

- (511)

5 Farmaceutski proizvodi.

- (111) **BAZ1921873** (181) 29/05/2029  
 (210) BAZ1921873A (220) 29/05/2019  
 (151) 28/07/2021  
 (732) **Bosnalijek, farmaceutska i hemijska industrija, dioničko društvo**  
**Jukićeva 53, 71000 Sarajevo, BA**  
 (740) KARABDIĆ KERIM  
 (540)

## ANGICOR

- (511)

5 Farmaceutski proizvodi.

- (111) **BAZ1921874** (181) 29/05/2029  
 (210) BAZ1921874A (220) 29/05/2019  
 (151) 29/07/2021  
 (732) **Javna ustanova Turistička organizacija Jahorina**  
**Stjepana Lučića bb, Pale, BA**  
 (740) Advokat dr Jovan Šarac  
 (591) bijela, crvena, zelena, plava, žuta  
 (540)



(531) 1.3,6.1,6.19,18.1,27.5,29.1

(511)

35 Iznajmljivanje reklamnih prostora; iznajmljivanje reklamnog materijala; iznajmljivanje vremena za reklamiranje na komunikacionim medijima; usluge odnosa sa javnošću; vođenje informatičkih kartoteka; objavljivanje reklamnih tekstova; savjetodavne usluge u vezi odnosa sa javnošću; organizovanje izložbi u komercijalne ili reklamne svrhe; savjetovanje o poslovnim pitanjima; savjetovanje o osoblju; poslovne informacije; pružanje komercijalnih obavijesti potrošačima; predstavljanje/demonstracija proizvoda; promocija (reklamiranje) putovanja; iznajmljivanje prostora za reklamiranje; reklamiranje dopisnim putem; oglašavanje (reklamiranje) uključujući on-line oglašavanje (reklamiranje) na računarskoj mreži; radijsko oglašavanje i reklamiranje; televizijsko reklamiranje; izrada reklamnih filmova; proizvodnja reklamnog materijala; iznajmljivanje reklamnog materijala; distribucija (diseminacija) reklamnih oglasa; pisanje reklamnih tekstova za potrebe oglašavanja i promocije; trgovački sajmovi i izložbe (usluge).;

41 Fotografisanje; fotografske reportaže; informacije o razonodi; usluge rekreacije za slobodno vrijeme; izdavanje knjiga; organizovanje izložbi u kulturne ili obrazovne svrhe; iznajmljivanje sportske opreme; iznajmljivanje sportskih terena; ljetni kampovi (zabavni i obrazovni); rekreativni kampovi; organizovanje konferencija; organizovanje i održavanje kongresa; organizovanje modnih revija u zabavne svrhe; ponuda muzejskih objekata i usluga; usluge noćnih klubova; objavljivanje elektronskih knjiga i časopisa online; organizovanje i vođenje koncerata; organizovanje i vođenje radionica (obuka); organizovanje seminara; organizovanje izložba u kulturne ili obrazovne svrhe; organizacija sportskih takmičenja i događaja; rekreacione usluge u vezi sa planinarenjem; organizovanje priredbi; organizovanje i održavanje simpozijuma; usluge rekreacije za slobodno vrijeme; organizovanje sportskih takmičenja; zabavni parkovi.;

43 Usluge agencije za pružanje smještaja; usluge barova; usluge rezervisanja hotela; iznajmljivanje privremenog smještaja; iznajmljivanje prostorija za sastanke; obezbjeđenje prostora za kampovanja; usluge privremenog smještaja koje pružaju kampovi; usluge kampova za ljetovanje; usluge hotela i motela; rezervacije pansiona; rezervisanje privremenog smještaja; samouslužni restorani; rezervacije pansiona.

- (111) **BAZ1921875** (181) 30/05/2029  
 (210) BAZ1921875A (220) 30/05/2019  
 (151) 05/07/2021  
 (732) **BASF Agro B.V., Arnhem (NL),  
 Zweigniederlassung Freienbach  
 Huobstrasse 3, Pfaffikon SZ, CH**  
 (740) STAM d.o.o.  
 (540)

## REVCARE

(511)

1 Kemikalije koje se upotrebljavaju u poljoprivredi, vrtlarstvu i šumarstvu, posebno preparati za jačanje biljaka, kemijski i/ili biološki preparati za upravljanje stresom kod biljaka, preparati za regulaciju rasta biljaka, kemijski preparati za liječenje sjemena, tenzidi, prirodne ili vještačke kemikalije koje se koriste kao mamac ili preparati za tjeranje insekata.;

5 Preparati za uništavanje i suzbijanje štetočina, insekticidi, fungicidi, herbicidi, pesticidi.

- (111) **BAZ1921876** (181) 30/05/2029  
 (210) BAZ1921876A (220) 30/05/2019  
 (151) 29/07/2021  
 (732) **SAILUN GROUP CO., LTD.**  
**No. 588, Maoshan Road, Huangdao  
 District, Qingdao City, Shandong, CN**  
 (740) "INTELBIRO" d.o.o.  
 (540)



(531) 27.5

(511)

12 Čavli za gume; trake za izmjenu vanjskog sloja automobilskih guma; pneumatske gume za kotače vozila; zračnice za kotače bicikla; pneumatici za kotače vozila; automobilske vanjske gume; zračnice za kotače vozila; torbe sa priborom za krpanje zračnica; vanjske gume za kotače vozila; gumeni kotači (vanjski omotači gumenih kotača).



(111) **BAZ1921879** (181) 03/06/2029  
 (210) BAZ1921879A (220) 03/06/2019  
 (151) 12/07/2021  
 (732) **Zagrebačka pivovara d.o.o.**  
**Ilica 224, 10000 Zagreb, HR**  
 (740) Nedim Krilić  
 (591) crvena, bijela, žuta, braon, crna  
 (540)



(531) 7.1,25.1,25.7,27.5,27.7,29.1

(511)

32 Piva, i to: stout, lager (piva sa donjom fermentacijom ili piva donjeg vrenja), tamna piva (porter) i svijetla piva, ale piva (piva sa gornjom fermentacijom ili piva gornjeg vrenja); mineralne i gazirane vode i druga bezalkoholna pića; voćni napitci i voćni sokovi; sirupi i drugi preparati za pripremanje pića. ;

35 Maloprodajne usluge, usluge maloprodajnih objekata, maloprodajne usluge poručivanja poštom i elektronske ili on-line maloprodajne usluge vezane za prodaju alkoholnih pića, piva, i to: stoua, lagera (piva sa donjom fermentacijom ili piva donjeg vrenja), tamnih piva (porter) i svijetlih piva, ale piva (piva sa gornjom fermentacijom ili piva gornjeg vrenja), mineralnih i gaziranih voda, bezalkoholnih pića, voćnih napitaka, voćnih sokova, sirupa, preparata za pripremanje pića; usluge reklamiranja; usluge marketinga i promotivne usluge; usluge organizacije, upravljanja i nadzora prodaje i promotivno-motivacionih koncepata i koncepata vezanih za lojalnost kupaca; usluge informacija, savjetovanja i konsalting usluge koje se sve odnose na ranije spomenute usluge.

(111) **BAZ1921880** (181) 03/06/2029  
 (210) BAZ1921880A (220) 03/06/2019  
 (151) 12/07/2021  
 (732) **Zagrebačka pivovara d.o.o.**  
**Ilica 224, 10000 Zagreb, HR**  
 (740) Nedim Krilić  
 (591) žuta, braon, crvena, crna, bijela  
 (540)



(531) 25.1,27.5,27.7,29.1

(511)

32 Piva, i to: stout, lager (piva sa donjom fermentacijom ili piva donjeg vrenja), tamna piva (porter) i svijetla piva, ale piva (piva sa gornjom fermentacijom ili piva gornjeg vrenja); mineralne i gazirane vode i druga bezalkoholna pića; voćni napitci i voćni sokovi; sirupi i drugi preparati za pripremanje pića. ;

35 Maloprodajne usluge, usluge maloprodajnih objekata, maloprodajne usluge poručivanja poštom i elektronske ili on-line maloprodajne usluge vezane za prodaju alkoholnih pića, piva, i to: stoua, lagera (piva sa donjom fermentacijom ili piva donjeg vrenja), tamnih piva (porter) i svijetlih piva, ale piva (piva sa gornjom fermentacijom ili piva gornjeg vrenja), mineralnih i gaziranih voda, bezalkoholnih pića, voćnih napitaka, voćnih sokova, sirupa, preparata za pripremanje pića; usluge reklamiranja; usluge marketinga i promotivne usluge; usluge organizacije, upravljanja i nadzora prodaje i promotivno-motivacionih koncepata i koncepata vezanih za lojalnost kupaca; usluge informacija, savjetovanja i konsalting usluge koje se sve odnose na ranije spomenute usluge.

(111) **BAZ1921881** (181) 03/06/2029  
 (210) BAZ1921881A (220) 03/06/2019  
 (151) 12/07/2021  
 (732) **Zagrebačka pivovara d.o.o.**  
**Ilica 224, 10000 Zagreb, HR**  
 (740) Nedim Krilić  
 (591) crvena, bijela, crna, žuta, zelena, braon  
 (540)



(531) 7.1,25.1,25.7,27.5,27.7,29.1  
 (511)

32 Piva, i to: stout, lager (piva sa donjom fermentacijom ili piva donjeg vrenja), tamna piva (porter) i svijetla piva, ale piva (piva sa gornjom fermentacijom ili piva gornjeg vrenja); mineralne i gazirane vode i druga bezalkoholna pića; voćni napitci i voćni sokovi; sirupi i drugi preparati za pripremanje pića.;

35 Maloprodajne usluge, usluge maloprodajnih objekata, maloprodajne usluge poručivanja poštom i elektronske ili on-line maloprodajne usluge vezane za prodaju alkoholnih pića, piva, i to: stouta, lagera (piva sa donjom fermentacijom ili piva donjeg vrenja), tamnih piva (porter) i svijetlih piva, ale piva (piva sa gornjom fermentacijom ili piva gornjeg vrenja), mineralnih i gaziranih voda, bezalkoholnih pića, voćnih napitaka, voćnih sokova, sirupa, preparata za pripremanje pića; usluge reklamiranja; usluge marketinga i promotivne usluge; usluge organizacije, upravljanja i nadzora prodaje i promotivno-motivacionih koncepata i koncepata vezanih za lojalnost kupaca; usluge informacija, savjetovanja i konsalting usluge koje se sve odnose na ranije spomenute usluge.

(111) **BAZ1921882** (181) 03/06/2029  
 (210) BAZ1921882A (220) 03/06/2019  
 (151) 27/07/2021  
 (732) **BGP Products Operations GmbH**  
**Turmstrasse 24, 6312 Steinhausen, CH**  
 (740) "Živko Mijatović & Partners" d.o.o.  
 (540)

## ENDOFEMINE

(511)

5 Farmaceutski pripravci, substance i proizvodi, posebno, lijekovi za progestin.

(111) **BAZ1921883** (181) 05/06/2029  
 (210) BAZ1921883A (220) 05/06/2019  
 (151) 06/08/2021  
 (732) **BIMAL d.d. Brčko**  
**Bijeljinska 9, 76100 Brčko, BA**  
 (740) Dragan Mićunović  
 (591) nijanse zelene, nijanse žute, bijela  
 (540)



(531) 1.15,26.1,27.5,29.1

(511)

29 Jestiva ulja i masti.

(111) **BAZ1921884** (181) 05/06/2029  
 (210) BAZ1921884A (220) 05/06/2019  
 (151) 09/07/2021  
 (732) **Colgate-Palmolive Company, a Delaware corporation**  
**300 Park Avenue, New York, N.Y. 10022, US**  
 (740) PETOŠEVIĆ d.o.o.  
 (540)

## PALMOLIVE PURE & DELIGHT

(511)

3 Proizvodi za ličnu njegu, a naročito preparati za čišćenje kože i tijela; sapuni; tečni sapuni za ruke; gelovi i kreme za tuširanje; sredstva za pranje tijela; preparati za njegu kose; dezodoransi; sredstva protiv znojenja i sprejevi za ispod pazuha za ličnu upotrebu; proizvodi za hidrataciju tijela i kože, losioni i kreme; puder za toaletnu upotrebu; preparati za brijanje; losioni za sunčanje i proizvodi za zaštitu kože od sunca; maramice impregnirane sa otopinom za čišćenje.

(111) **BAZ1921885** (181) 05/06/2029  
 (210) BAZ1921885A (220) 05/06/2019  
 (151) 29/07/2021  
 (732) **Hexing Electrical Co., Ltd.**  
**1418 Moganshan Road, Shangcheng Industrial Zone, Hangzhou City, 310011, CN**  
 (740) "INTELBIRO" d.o.o.  
 (540)

## HEXING

(531) 27.5

(511)

9 Informatički programi (snimljeni); uređaji za obradu podataka; pokazivači količine; modemi; odašiljači elektroničkih signala; električni aparatai za mjerenje; brojlara; dinamometri; induktori (električna struja); geodetski uređaji i instrumenti; materijal za električne vodove (žice, kabeli); kableske spojnice za električne kablove; transformatori (električna struja); razvodni ormari (električna struja); strujni prekidači; električni releji; sklopke (prekidači); upravjačke ploče (električna struja); razvodni pultovi (električna struja); preklopnici/invertori (električna struja); žica od metalnih legura za strujne osigurače; kontrolni uređaji (električni); električni uređaji za daljinsko upravljanje industrijskim operacijama; gromobrani (munjovodi).

(111) **BAZ1921886** (181) 06/06/2029  
 (210) BAZ1921886A (220) 06/06/2019  
 (151) 05/07/2021  
 (732) **PHARMASCIENCE INC.**  
**6111 Royalmount Avenue, Montreal, Quebec H4P 2T4, CA**  
 (740) "LINEA SERVICES" d.o.o. Sarajevo  
 (540)



(531) 26.1,27.5

(511)

5 Farmaceutski i veterinarski preparati; higijenski preparati za upotrebu u medicini; dijetne tvari za medicinske ili veterinarske potrebe, dijetni dodaci prehrani za ljude i životinje; flasteri, materijal za previjanje.

(111) **BAZ1921887** (181) 06/06/2029  
 (210) BAZ1921887A (220) 06/06/2019  
 (151) 05/07/2021  
 (732) **NBA Properties, Inc.**  
**Olympic Tower - 645 Fifth Avenue, New York, New York 10022, US**  
 (740) "Živko Mijatović & Partners" d.o.o.  
 (540)



(531) 1.5,18.5,21.3,27.3,27.5

(511)

25 Odeća, naime čarape, obuća, cipele za košarku, patike za košarku, majice, košulje, polo majice, dukserice, donji delovi trenerke, pantalone, majice na bretele, dresovi, kratke pantalone, pižame, sportske majice, ragbi majice, džemper, kaiševi, spavaćice, šeširi, kape, vizir kačketi, trenerke za zagrevanje, donji delovi trenerki za zagrevanje, dresovi za zagrevanje, majice za vežbanje ubačaja, jakne,

blejzeri, kravate (odeća), džepne maramice, maramice, vetrovke, jakne sa kapuljačom, kaputi, portikle za bebe koje nisu od papira, oprema za bebe (odeća), trake za glavu, ručne trake (odeća), kecelje, donje rublje, bokserice, uske bokserice, široke pantalone, štيتnici za uši, rukavice, rukavice samo sa palcem, šalovi, pletene i štrikane majice, haljine od žerseja, haljine, dresovi i uniforme za navijačice, odeća za plivanje, odela za plivanje, kupaći kostimi, bikini, tankini kupaći kostimi, gaćice za plivanje, gaćice za kupanje, šorčevi za surfovanje, gumirana odeća za vodu, marame za plažu, pokrivala za kupaći kostim, ogrtači za kupaći kostim, sandale, sandale za plažu, šeširi za plažu, štيتnici za sunce sa viziorom, kape za plivanje, kape za kupanje, nova pokrivala za glavu sa prikačenim umecima.;

28 Igračke, igre i sportske stvari, naime košarkaške lopte, loptice za golf, lopte za igralište, sportske lopte, gumene lopte i penaste lopte, plišane lopte za igru, plastične lopte za igru, mrežice za košarku, table za košarku, minijaturne table za košarku, pumpe i igle za naduvavanje košarkaških lopti; štapovi za golf, torbe za golf, podmetači za golf, oprema za golf, naime, alat za popravku golf terena, kupice na koje se stavlja lopta, markeri lopti, pokrivala za torbe za golf, pokrivala za glave golf štapova, rukavice za golf, kutije za golf lopte, posebna zelena staza za golf; držači za bilijarske štapove, kugle za bilijar, trouglovi za bilijar, pikado ormari, elektronske košarkaške igrice na tabli, table za košarkaške igrice, košarkaške igrice, akcione igrice, društvene igrice za odrasle i decu, trivia informacione igrice i elektronski video arkadni uređaji, košarkaški setovi koji se sastoje od mrežice i zviždaljke, lutke, dekorativne lutke, lutke za kolekciju, akcione figure za igru, akcione figure karikature, punjene igračke, plišane igračke, slagalice, montažni blokovi za igre, ukrasi za božićnu jelku i božićne čarape; vozila za igru u obliku automobila, kamiona, vozova i kombija, svi sa temom košarke, nove penaste igračke u obliku prsta ili trofeja, igračke trofeji, karte za igru, igre sa kartama, igračke koje prave zvuk, igračke za kućne ljubimce; igračke za plažu, naime lopte za plažu, lopte na naduvavanje, kantice za igru, lopatice za igru, igračke za pesak, igračke za bazen sa peskom, gumene igračke za vodu; oprema za bazen, naime plivačka oprema za plutanje, oprema za plutanje u bazenu, igračke za splavarenje na vodi, penasta oprema za plutanje, kolutovi za plivanje, kolutovi za plivanje u bazenu, penasti kolutovi, daske za plivanje, daske za surfovanje, peraja za plivanje, peraja za surfovanje, narukvice za plutanje i narukvice za pomoć pri plivanju, sva navedena roba za rekreaciju; odbojkaški setovi za igru koji se sastoje od lopte, mrežice, traka koje označavaju teren i zviždaljke, i vaterpolo setovi za igru koji se sastoje od lopte, mrežice i zviždaljke; dekorativne igračke od tkanine koje se puštaju da lete na vetru; minijaturne reprodukcije stadiona, naime, mali plastični modeli stadiona za igru; staklene kugle sa snegom; džojstici za video igre; džojstici za računarske igre; mašine za video igre za upotrebu sa televizorom i ručni kontroleri za konzole za video igre; trake za trčanje; banke igračke; fidžet spinneri; skejtbordovi. ;

41 Razonoda i obrazovne usluge u vidu televizijskih i radio programa iz oblasti košarke i prikazivanja uživo košarkaških igara i košarkaških priredbi; usluge produkcije i distribucije radio i televizijskih šou programa sa košarkaškim utakmicama, košarkaškim događajima i programima iz oblasti košarke; usluge vođenja i organizovanja košarkaških klinika i kampova, klinika i kampova za trenere, klinika i kampova za plesne timove i košarkaške igre; usluge razonode u vidu ličnog pojavljivanja kostimiziranih maskota ili plesnih timova na košarkaškim utakmicama i priredbama,

klinikama, kampovima, promocijama i drugim događajima u vezi sa košarkom, specijalnim događajima i žurkama; usluge kluba obožavalaca; usluge razonode, naime pružanje veb-sajta sa multimedijalnim sadržajem koji se ne može preuzimati u vidu najvažnijih televizijskih događaja, interaktivnih najvažnijih televizijskih događaja, video snimaka, video strim snimaka, interaktivnih video izbora najvažnijih događaja, radio programa, najvažnijih radijskih događaja i audio snimaka iz oblasti košarke; pružanje vesti i informacija u vidu statistika i drugih tema iz oblasti košarke; omogućavanje pristupa on-lajn igricama koje se ne mogu preuzimati, naime računarskim igricama, video igricama, interaktivnim video igricama i trivia igricama; usluge razonode u vidu ima košarkaških liga; pružanje onlajn računarske baze podataka košarke.

- (111) **BAZ1921888** (181) 06/06/2029  
 (210) BAZ1921888A (220) 06/06/2019  
 (151) 02/07/2021  
 (732) **Lidl Stiftung & Co. KG Stiftsbergstrasse 1, 74172 Neckarsulm, DE**  
 (740) MSA IP  
 (591) bijela, crvena  
 (540)



(531) 1.15,27.5,29.1

(511)

3 Deterđenti i preparati za čišćenje, naročito prašci za pranje rublja, prašci za ribanje, mlijeko za ribanje, tekućine za pranje, višenamjenska sredstva za čišćenje; sredstva za čišćenje sanitarija, naročito toaletno kamenje, toaletni sprejevi.;

5 Sredstva za osvježavanje zraka, naime sprejevi osvježavanje prostora.

(111) **BAZ1921897** (181) 11/06/2029

(210) BAZ1921897A (220) 11/06/2019

(151) 23/07/2021

(732) **BELAPROM DOO****Cerik bb, 76204 Brčko Distrikt, BA**

(591) bijela, crvena, zlatna, crna

(540)



(531) 10.1,24.3,24.5,27.5,29.1

(511)

34 Filteri za cigarete.

(111) **BAZ1921898** (181) 11/06/2029

(210) BAZ1921898A (220) 11/06/2019

(151) 28/07/2021

(732) **RA Trupo Holdings LLC c/o Ripplewood Advisors LLC,****920 Broadway, 6th Floor, New York, NY 10010, US**

(740) "INTELBIRO" d.o.o.

(540)

## SME In A Box

(511)

36 Bankarski poslovi (transakcije), konsultantske usluge u vezi sa bankarstvom, usluge bankarstva putem interneta, bankarske usluge u oblasti tendera, usluge elektronskog bankarstva putem globalne kompjuterske mreže, usluge finansijskog menadžmenta; konsultantske usluge u oblasti finansija.

(111) **BAZ1921899** (181) 12/06/2029

(210) BAZ1921899A (220) 12/06/2019

(151) 02/07/2021

(732) **HEMOFARM A.D. farmaceutsko-hemijska industrija Vršac Beogradski put bb, 26300 Vršac, RS**

(740) MSA IP

(540)

## LARGOCILIN

(511)

5 Farmaceutski proizvodi.

(111) **BAZ1921900** (181) 12/06/2029

(210) BAZ1921900A (220) 12/06/2019

(151) 02/07/2021

(732) **HEMOFARM A.D. farmaceutsko-hemijska industrija Vršac Beogradski put bb, 26300 Vršac, RS**

(740) MSA IP

(540)

## TONSICILIN

(511)

5 Farmaceutski proizvodi.

(111) **BAZ1921901** (181) 12/06/2029

(210) BAZ1921901A (220) 12/06/2019

(151) 27/07/2021

(300) 30 2019 001 173.9

22/01/2019

DE

(732) **BGP Products Operations GmbH Turmstrasse 24, 6312 Steinhausen, CH**

(740) "Živko Mijatović &amp; Partners" d.o.o.

(540)

## MIAFYBE

(511)

5 Farmaceutski i medicinski preparati; kontraceptivi; kontracepcijski proizvodi; hitna kontracepcija; oralni kontraceptivi; kontracepcijske pjene; kontracepcijske spužve.

- (111) **BAZ1921907** (181) 13/06/2029  
 (210) BAZ1921907A (220) 13/06/2019  
 (151) 28/07/2021  
 (732) **“INTERPACK” Društvo sa ograničenom odgovornošću za proizvodnju, usluge i trgovinu Hamdije Kreševljakovića br. 40, Općina Centar, Sarajevo, BA**  
 (740) Zajednička advokatska kancelarija “Oprašić, Grubac & Rašeta”  
 (540)

## SIMPAK

- (511)  
 16 Papir i karton; štampane stvari; ljepila za kancelarijske i kućne potrebe; plastični omotači, folije i kese za umotavanje i pakovanje; štamparska slova, klišei.;  
 39 Prevoz; pakovanje i skladištenje roba.;  
 40 Obrada materijala; proizvodnja ambalaže za pakiranje od papira i kartona.

- (111) **BAZ1921908** (181) 13/06/2029  
 (210) BAZ1921908A (220) 13/06/2019  
 (151) 28/07/2021  
 (732) **“INTERPACK” Društvo sa ograničenom odgovornošću za proizvodnju, usluge i trgovinu Hamdije Kreševljakovića br. 40, Općina Centar, Sarajevo, BA**  
 (740) Zajednička advokatska kancelarija “Oprašić, Grubac & Rašeta”  
 (591) crna, žuta  
 (540)



- (531) 25.5,26.4,27.5,29.1

- (511)  
 16 Papir i karton; štampane stvari; ljepila za kancelarijske i kućne potrebe; plastični omotači, folije i kese za umotavanje i pakovanje; štamparska slova, klišei.;  
 39 Prevoz; pakovanje i skladištenje roba.;  
 40 Obrada materijala; proizvodnja ambalaže za pakiranje od papira i kartona.

- (111) **BAZ1921931** (181) 04/07/2029  
 (210) BAZ1921931A (220) 04/07/2019  
 (151) 28/07/2021  
 (732) **Polar Music International AB Banérgatan 16, Stockholm 114 83, SE**  
 (740) “INTELBIRO” d.o.o.  
 (540)

## ABBA

- (511)  
 9 Nasnimljene audio trake, audio diskovi i audio kasete, video trake, video diskovi i video kasete, digitalne audio i digitalne audio video trake i diskovi, CD-ovi, DVD-ovi, laserski diskovi, gramofonske ploče sa muzičkim i zabavnim sadržajem; pozorišni i muzički zvučni i video zapisi; softver za igre virtualne realnosti; melodije zvona, muzika, mp3 fajlovi koji sadrže muziku i razonodu, grafike, slike u oblasti muzike i rasonode u vezi sa muzikom, video zapisi u oblasti muzike i rasonode u vezi sa muzikom i igrice, a koje se mogu preuzeti sa interneta za bežične komunikacijske uređaje; muzika, mp3 fajlovi koji sadrže muziku i rasonodu u vezi sa muzikom, grafike, slike u oblasti muzike i rasonode u vezi sa muzikom i kompjuterske igrice, a koje se mogu preuzeti sa interneta; softveri, trake, kertridži i kasete sa kompjuterskim igricama; softveri, trake, kertridži i kasete sa video igricama; okretne ploče kao delovi i oprema za gramofone; podloge za miševе; elektronske publikacije koje se mogu preuzeti sa interneta u obliku knjiga, knjižica, muzičkih partitura, časopisa, žurnala, priručnika, brošura, letaka, pamfleta i novina (biltena), a sve u oblasti muzike i rasonode u vezi sa muzikom; mobilne aplikacije, koje se mogu preuzeti sa interneta, za korišćenje u vezi sa pristupom, prikazivanjem, distribucijom, preuzimanjem, igranjem, primanjem, strimingom i prenosom muzike i rasonode u vezi sa muzikom.;

16 Štampane knjige i časopisi u oblasti muzike, rasonode, umetnosti i kulture; štampane muzičke partiture; adresari; rokovnici; kalendari; čestitke, dopisnice; razglednice; pernice za obične i hemijske olovke; rezači za olovke; hemijske olovke; olovke; dnevници; nalepnice za branike automobila; crteži koji se kopiraju na podlogu; blokovi za beleške; nalepnice; gumeni pečati; nalepnice za privremenu tetovažu; poster; kolekcionarski kartonski poklopci flaša za mleko za razmenu; kolekcionarske sličice za razmenu; spajalice za novac; kancelarijski materijal i pribor.;

18 Proizvodi od kože, naročito, tašne, ceger torbe, akten tašne, futrole za kreditne kartice, prenosne čvrste torbe, koferi, tašne za novčiće, putne torbe za odeću, torbe za teretanu, rančevi, torbe za knjige, torbice za nošenje na bokovima, portfelj tašne i novčanici; tašne; ceger torbe; akten tašne; futrole za kreditne kartice; prenosne čvrste torbe; koferi; tašne za novčiće; putne torbe za odeću; torbe za teretanu; rančevi; torbe za knjige; torbice za nošenje na bokovima; portfelj tašne i novčanici; kišobrani; ogrlice i odeća za kućne ljubimce; prazni neseseri; kozmetički koferčići koji se prodaju prazni.;

25 Odeća, naročito bademantili, bluze, bodi, kaputi, radni mantili, haljine, kućne haljine, kostimi za Noć veštica, čarape, jakne, puloveri, helanke, rukavice sa jednim prstom,

rukavice, spavačice, kombinezoni, pidžame, pantalone, sobni ogrtači, marama, šalovi, košulje, šorcevi, suknje, kratke čarape, soknice, tregeri, gornji delovi trenerki, donji delovi trenerki, dukserice, džemper, kupaci kostimi, majice bez rukava, kravate, ženske najlon čarape, gornji delovi odeće, majice, veš, donji veš, prsluci i manžetne; obuća; pokrivala za glavu, naročito bandana marama, kape, štيتnici za uši, šeširi i viziri; kaiševi; korseti; ženski donji veš; kecelje; patofnice za bebe; portikle od tkanine; bodi za bebe; odeća za malu decu; jednodelna odela za bebe.;

35 Usluge distribucije u oblasti muzičkih zvučnih zapisa i video zapisa; usluge reklamiranja i promocije i srodne konsultantske usluge; usluge reklamiranja i publiciteta; usluge udruživanja, naročito promocije interesa muzičara, pevača, kompozitora, tekstopisaca, muzičkih izvođača i umetnika; računarsko naručivanje preko interneta za robu široke potrošnje i dobra široke potrošnje; usluge računarskog naručivanja preko interneta u oblasti muzike; usluge računarske internet prodaje na malo u oblasti muzike; usluge računarskog naručivanja poklona preko interneta koje uklapaju zahteve poklonodavca sa željama i potrebama poklonoprimca; sprovođenje zanatske izložbe preko interneta, u oblasti muzike, muzičkih koncerata i spotova; usluge katalogskog naručivanja kompaktnih diskova, kasete, DVD-eva, odeće i druge robe; usluge internet prodaje na malo za snimke muzike i audio-vizuelnog sadržaja koji se mogu preuzeti sa interneta, odeću i drugu robu; organizacija promocija pomoću audio-vizuelnih medija; priprema audio-vizuelnih prezentacija za reklamiranje muzike; priprema audio-vizuelnih prezentacija za upotrebu u reklamiranju; organizacija i sprovođenje zanatskih izložbi u oblasti muzike i razonode; organizacija i sprovođenje sajmovi i izložbi u poslovne svrhe i svrhe reklamiranja; organizacija i sprovođenje zanatskih izložbi u oblasti muzike; promocija koncerata drugih; promocija dobara i usluga drugih ugovaranjem sa sponzorima koji će povezati svoja dobra i usluge sa koncertima i muzičkim manifestacijama; promovisanje robe drugih pripremom i postavljanjem reklama u elektronski časopis kojem se pristupa preko globalne računarske mreže; obezbeđivanje informacija o proizvodima za potrošače za robu i usluge drugih putem globalne računarske mreže; usluge maloprodajnih objekata dostupne preko računarskih komunikacija i interaktivnih televizijskih programa za kompaktnih diskove, kasete, DVD-eva, video kasete i licenciranu robu; pretplata na knjige, kritike, novine ili stripove. ;

41 Produkcija televizijskih i radio programa; distribucija televizijskih i radio programa za druge; produkcija i objavljivanje muzike; obezbeđivanje razonode putem interneta, naročito obezbeđivanje zvučnih i video zapisa koji se ne mogu preuzeti u oblasti muzike i zabavnih sadržaja u vezi sa muzikom; usluge razonode, naročito obezbeđivanje muzičkih zvučnih snimaka i video snimaka koji se ne mogu preuzeti preko globalne računarske mreže; usluge klubova za razonodu; razvoj i distribucija obrazovnih materijala drugih u oblasti muzike i razonode; produkcija i distribucija zabavnih sadržaja za radio; snimanje i produkcija audio i zvučnih zapisa; produkcija zapisa; filmska i video produkcija; produkcija igranih filmova; distribucija igranih filmova; sindikacija u oblasti televizijskog programa; usluge razonode u obliku tekućih televizijskih programa u oblasti muzike i razonode; usluge razonode, naročito, u obliku muzičke i zabavne emisije u nastavcima koja se distribuiraju putem televizije, satelitskog prenosa, audio i video medija; objavljivanje knjiga i časopisa; usluge razonode u obliku tekućih radio programa u oblasti muzike; usluge

razonode u obliku koncerata uživo i nastupa muzičkih umetnika i grupa; usluge razonode, naročito objavljivanja muzičkih grupa, muzičkih umetnika i poznatih osoba uživo; usluge razonode u obliku nastupa muzičkih umetnika prenesenih putem televizije, radija, audio i video zapisa; usluge razonode, naročito nastupi muzičkih umetnika izvedeni uživo i snimljeni za buduću distribuciju; usluge obrazovanja i razonode, naročito produkcija i prezentacija televizijskih emisija, sportskih događaja, modnih događaja, kvizova, muzičkih emisija, emisija za dodelu nagrada i komičnih emisija uživo pred publikom, koji se emituju u živom prenosu ili se snimaju za kasnije emitovanje; usluge razonode, naročito obezbeđivanje internet sajta sa muzičkim nastupima, muzičkim spotovima, odgovarajućim filmskim snimcima, fotografijama i drugim multimedijalnim materijalima sa muzikom i zabavnim sadržajima koji se ne mogu preuzeti sa interneta; usluge razonode, naročito obezbeđivanje kritika muzike, muzičkih umetnika i muzičkih spotova na internetu; usluge razonode, naročito obezbeđivanje prethodno snimljenih zapisa muzike koji se ne mogu preuzeti, informacija u oblasti muzike i komentara i članaka u vezi sa muzikom, sve to preko interneta putem globalne računarske mreže; usluge razonode, naročito nastupi profesionalnih zabavljača uživo, na televiziji i na filmovima; sprovođenje izložbi zabavnog sadržaja u obliku muzičkih festivala; usluge razonode, naročito izvođenje izložbi u oblasti muzike i umetnosti; organizacija izložbi u svrhe razonode na kojima se pojavljuju muzika i umetnost; objavljivanje internet časopisa.

- (111) **BAZ1921932** (181) 04/07/2029  
 (210) BAZ1921932A (220) 04/07/2019  
 (151) 02/07/2021  
 (732) **House of Prince A/S**  
**Vester Farimagsgade 19, DK-1606**  
**Copenhagen V, DK**  
 (740) "Živko Mijatović & Partners" d.o.o.  
 (591) siva, crna, bijela  
 (540)



- (531) 24.9,27.5,29.1  
 (511)

34 Cigarete; duhan, sirovi ili prerađeni; duhan za motanje; duhan za lule; duhanski proizvodi; zamjene za duhan (ne za medicinske svrhe); cigare; cigariljosi; upaljači za cigarete; upaljači za cigare; šibice; artikli za pušače; papirići za cigarete; tube za cigarete; filteri za cigarete; džepni aparatići za motanje (savijanje) cigareta; ručni uređaji za punjenje filtera omotnica duhanom; elektroničke cigarete; tekućine za elektroničke cigarete; duhanski proizvodi namijenjeni za zagrijavanje.

- (111) **BAZ1921933** (181) 04/07/2029  
 (210) BAZ1921933A (220) 04/07/2019  
 (151) 28/07/2021  
 (732) **Exxon Mobil Corporation**  
**5959 Las Colinas Boulevard, Irving,**  
**Texas 75039-2298, US**  
 (740) "INTELBIRO" d.o.o.  
 (591) plava, crvena  
 (540)



- (531) 27.3,27.5,29.1  
 (511)

9 Znanstveni, nautički, geodetski, fotografski, kinematografski i optički aparati i instrumenti kao i aparati i instrumenti za vaganje, mjerenje, signalizaciju, kontrolu (inspekciju), za pomoć (spašavanje) i za obuku; aparati i instrumenti za vođenje, distribuiranje, transformiranje, akumuliranje, podešavanje ili upravljanje električne struje; aparati za snimanje, prijenos ili reprodukciju zvuka ili slike; magnetski nosači podataka, diskovi za snimanje; kompaktni diskovi, DVD i drugi digitalni mediji za snimanje; mehanizmi za uređaje koji se pokreću uz prethodno ubacivanje kovanica; registarske blagajne, računari, oprema za obradu podataka i računala; računalni programi [softveri]; uređaji za gašenje požara, računalni programi [softver koji se može preuzimati]; softver koji se može preuzimati u obliku mobilne aplikacije.

- (111) **BAZ1921934** (181) 04/07/2029  
 (210) BAZ1921934A (220) 04/07/2019  
 (151) 02/07/2021  
 (732) **Lion Capital LLP**  
**21 Grosvenor Place, London, SW1X**  
**7HF, GB**  
 (740) DR DIANA PROTIĆ TKALČIĆ &  
 PARTNERS d.o.o.  
 (540)

**LION CAPITAL**

- (511)

36 Usluge investiranja private equity fondova; finasijsko investiranje; usluge upravljanja bogatstvom (wealth management); procjena i upravljanje finasijskom imovinom; savjetodavne usluge u vezi upravljanja finasijskom imovinom; usluge finasijske procjene i

ocjene; finasijski transferi i transakcije, i usluge plaćanja; elektronski transfer novčanih sredstava; prikupljanje novčanih sredstava; prikupljanje izvora finansija i finansiranja; usluge u vezi nekretnina; monetarni poslovi i bankarski poslovi; prikupljanje sredstava i sponzorstvo; usluge procjene; investiranje kapitala; finasijsko osiguranje i izdavanje vrijednosnih papira (investiciono bankarstvo); konsultantske usluge u vezi finansiranja potrošačkih proizvoda; investicijske i finasijske konsultantske usluge u oblasti potrošačkih proizvoda; trgovanje i posredovanje sa finasijskim investicijama u kompanijama u oblasti potrošačkih proizvoda; pružanje informacija koje se odnose na prethodno navedene usluge putem globalne komunikacione mreže; savjetodavne, konsultantske i usluge pružanja informacija u vezi svih prethodno navedenih usluga.

- (111) **BAZ1921939** (181) 05/07/2029  
 (210) BAZ1921939A (220) 05/07/2019  
 (151) 05/07/2021  
 (732) **ETI GIDA SANAYI VE TICARET ANONIM**  
**SIRKETI**  
**Organize Sanayi Bolgesi 11. Cadde,**  
**Eskisehir, TR**  
 (740) "Živko Mijatović & Partners" d.o.o.  
 (591) crna, crvena, bijela  
 (540)



- (531) 5.5,24.9,27.5,29.1  
 (511)

30 Hljeb, pekarski proizvodi na bazi brašna, biskviti; čokolade; peciva; krekeri; vafli; kolači; kremasti kolači; deserti, naročito, pekarski deserti, deserti na bazi brašna i čokolade, pjenasti deserti, ledeni deserti; sladoledi i mliječni sladoledi.



(111) **BAZ1921942** (181) 09/07/2029  
 (210) BAZ1921942A (220) 09/07/2019  
 (151) 23/07/2021  
 (732) **CENTRAL OSIGURANJE d.d.**  
**ul. Džemala Bijedića 39, 71000**  
**Sarajevo, BA**  
 (591) crvena, bijela, plava, crna  
 (540)



(531) 3.15,4.5,27.5,29.1  
 (511)

36 Osiguranje; finansijski poslovi; monetarni poslovi; upravljanje nekretninama.

(111) **BAZ1921943** (181) 09/07/2029  
 (210) BAZ1921943A (220) 09/07/2019  
 (151) 23/07/2021  
 (732) **CENTRAL OSIGURANJE d.d.**  
**ul. Džemala Bijedića 39, 71000**  
**Sarajevo, BA**  
 (591) crvena, bijela  
 (540)

**CENTRALKO**

(531) 27.5,29.1  
 (511)

36 Osiguranje; finansijski poslovi; monetarni poslovi; upravljanje nekretninama.

(111) **BAZ1921947** (181) 10/07/2029  
 (210) BAZ1921947A (220) 10/07/2019  
 (151) 06/08/2021  
 (732) **Pharmaceutical chemical cosmetic industry ALKALOID AD Skopje**  
**Blvd. Aleksandar Makedonski 12, 1000**  
**Skopje, MK**  
 (740) "Živko Mijatović & Partners" d.o.o.  
 (540)

**PYNETRA**

(511)  
 5 Farmaceutski pripravci.

(111) **BAZ1921952** (181) 15/07/2029  
 (210) BAZ1921952A (220) 15/07/2019  
 (151) 28/07/2021  
 (732) **DE-MI PROMET d.o.o. Banja Luka**  
**ul. Krajiških brigada br. 30, 78000**  
**Banja Luka, BA**  
 (740) Goran Marić  
 (540)

**SITI BLOK**

(511)  
 35 Oglašavanje; reklamiranje.;  
 36 Usluge agencija za promet nekretnina; posredovanje u prometu nekretnina; upravljanje nepokretnostima; upravljanje stambenim zgradama; organizovanje finansiranja za građevinske projekte.;  
 37 Izgradnja; građevinski nadzor; zidarstvo; zidarske usluge; informacije u vezi sa izgradnjom; konsultacije o građenju.

(111) **BAZ1921953** (181) 15/07/2029  
 (210) BAZ1921953A (220) 15/07/2019  
 (151) 28/07/2021  
 (732) **DE-MI PROMET d.o.o. Banja Luka**  
**ul. Krajiških brigada br. 30, 78000**  
**Banja Luka, BA**  
 (740) Goran Marić  
 (540)

## CITY BLOCK

(511)  
 35 Oglašavanje; reklamiranje.;  
 36 Usluge agencija za promet nekretnina; posredovanje u prometu nekretnina; upravljanje nepokretnostima; upravljanje stambenim zgradama; organizovanje finansiranja za građevinske projekte.;  
 37 Izgradnja; građevinski nadzor; zidarstvo; zidarske usluge; informacije u vezi sa izgradnjom; konsultacije o građenju.

(111) **BAZ1921956** (181) 17/07/2029  
 (210) BAZ1921956A (220) 17/07/2019  
 (151) 28/07/2021  
 (732) **THE CAPITAL MAHARAJA ORGANISATION LIMITED a limited liability company incorporated under the Laws of Sri Lanka**  
**No. 146, Dawson Street, Colombo 2, LK**  
 (740) "Živko Mijatović & Partners" d.o.o.  
 (591) žuta, crna, bijela  
 (540)



(531) 2.1,27.5,29.1  
 (511)  
 19 Nemetalni građevinski materijali; krute nemetalne cijevi za gradnju; asfalt, katran i bitumen (smola); nemetalne prenosive konstrukcije; nemetalni materijali za gradnju/građevinski nemetalni materijali; nemetalni spomenici; spremnici za vodu pod tlakom (rezervoari); cjevovodi za vodu, nemetalni; ventili za vodovodne cijevi (ni metalni ni plastični).

(111) **BAZ1921960** (181) 19/07/2029  
 (210) BAZ1921960A (220) 19/07/2019  
 (151) 29/07/2021  
 (300) 88/315,073  
 25/02/2019  
 US  
 (732) **Kite Pharma, Inc., (Delaware corporation)**  
**2400 Broadway, Santa Monica, California 90404, US**  
 (740) DR DIANA PROTIĆ TKALČIĆ & PARTNERS d.o.o.  
 (591) plava, svijetlo plava, crvena, bijela  
 (540)



(531) 18.5,26.3,27.5,29.1  
 (511)  
 5 Farmaceutski preparati, naročito preparati za tretman kancera i tumora; farmaceutski preparati za imunoterapiju, uključujući terapiju T ćelijama.;  
 44 Pružanje medicinskih informacija; obezbjeđivanje web sajta na kome se nalaze medicinske informacije; pružanje medicinskih informacija, konsultantskih i savjetodavnih usluga; uzimanje i čuvanje bioloških tkiva, krvi i ćelija.

(111) **BAZ1921971** (181) 29/07/2029  
 (210) BAZ1921971A (220) 29/07/2019  
 (151) 15/07/2021  
 (732) **KISMET d.o.o.**  
**Brijesnica Mala bb, 74206 Doboj Istok, BA**  
 (740) STAM d.o.o.  
 (591) bijela, grafitno siva, bordo  
 (540)



## MAESTRO SUITS

(531) 26.3,26.11,27.5,29.1  
 (511)  
 18 Koža, imitacija kože, proizvodi od tih materijala koji nisu obuhvaćeni drugim razredima; kaiševi, novčanici.;  
 25 Odjeća; odijela, košulje, kravate, leptir mašne.;  
 35 Uvoz i izvoz; promicanje prodaje za treće osobe.

- (111) **BAZ1921984** (181) 30/07/2029  
 (210) BAZ1921984A (220) 30/07/2019  
 (151) 29/07/2021  
 (732) **Rakuten Group, Inc.**  
**1-14-1 Tamagawa, Setagaya-ku, Tokyo,**  
**158-0094, JP**  
 (740) Nihad Sijerčić  
 (591) crvena, crna, bijela  
 (540)



(531) 26.3,27.5,29.1

(511)

35 Oglašavanje; pružanje onlajn vodiča za oglašavanje koji se može pretraživati, koji sadrži robe i usluge onlajn prodavača; onlajn trgovinske usluge koje olakšavaju prodaju roba i usluga od strane drugih putem računarske mreže; usluge oglašavanja za promociju e-poslovanja; onlajn usluge poređenja cijena; savjeti i informacije o korisničkim uslugama i upravljanju proizvodima i cijenama na Internet stranicama u vezi sa kupovinama preko Interneta; promocija prodaje, uključujući i za druge; usluge lojalnosti klijenata i usluge kluba klijenata u komercijalne, promotivne i reklamne svrhe; usluge šema lojalnosti; usluge kartica lojalnosti; promovisanje roba i usluga drugih putem organizovanja sponzora da povezuju svoje robe i usluge sa programom nagrada; promovisanje robe i usluga drugih putem distribucije diskontnih kartica, dodjeljivanjem bodova za kupovinu za upotrebu kreditnih kartica i izdavanjem nagradnih kartica za lojalnost i onlajn poklon kartica; upravljanje, organizacija, rad i nadgledanje lojalnosti kupaca, podsticajnih i/ili promotivnih šema; sprovođenje programa lojalnosti, nagrađivanja, afiniteta i podsticajnih programa za komercijalnu promociju i reklamne svrhe; promovisanje upotrebe računa naplate i kreditnih kartica drugih putem upravljanja programima podsticaja; izdavanje, nadzor i riješavanje kuponskih bodova za popust, uključujući elektronske poene za promociju prodaje robe i usluga; izdavanje, nadzor i rješavanje kuponskih bodova za trgovinu ili popust za robe i usluge, u srazmjeri sa iznosom kupovine; promotivne usluge, uključujući uređivanje povezanih prodavnica i članova da se pridruže programu lojalnosti kupaca i karticama nagrađivanja

lojalnosti i njihovo upravljanje; izdavanje i riješavanje nagradnih kartica za lojalnost; organizovanje i rukovanje karticama za nagrađivanje lojalnosti; izdavanje trgovačkih markica; pružanje informacija o komercijalnoj prodaji; davanje savjeta i pružanje informacija u vezi sa svim gore navedenim uslugama. ;

36 Usluge obrade plaćanja programa lojalnosti.

- (111) **BAZ1921986** (181) 02/08/2029  
 (210) BAZ1921986A (220) 02/08/2019  
 (151) 27/07/2021  
 (732) **International Foodstuffs Co LLC P.O.**  
**Box No. 4115, Sharjah, AE**  
 (740) "Živko Mijatović & Partners" d.o.o.  
 (540)

## TIFFANY BREAK

(511)

30 Čokolade, poslastice, bomboni, biskviti (sve vrste), kolači, tjestenina, makaroni, rezanci, instant rezanci, špageti, rezanci za supu, kvasac, prašak za pecivo i drugi pekarski sastojci, prelive za salate, majoneza, sirce, kečap i sosevi (začini), polugotovi proizvodi od tijesta, smrznuto tijesto, smrznuto beskvasno indijsko tijesto (parata), sladoledi, smrznuti nemliječni deserti, smrznuti voćni deserti, ledeni deserti, kafa, čaj, kakao, šećer, pirinač, tapioka, sago, zamjene za kafu, hljeb, pecivo, sirup, so, senf, brašno napravljeno od žitarica, začini, hranljivi napici (na bazi žitarica i bilja), umaci, biljni čaj, med.

- (111) **BAZ1921988** (181) 02/08/2029  
 (210) BAZ1921988A (220) 02/08/2019  
 (151) 27/07/2021  
 (732) **International Foodstuffs Co LLC P.O.**  
**Box No. 4115, Sharjah, AE**  
 (740) "Živko Mijatović & Partners" d.o.o.  
 (540)

## QUANTA

(511)

30 Čokolade, poslastice, bomboni, biskviti (sve vrste), kolači, tjestenina, makaroni, rezanci, instant rezanci, špageti, rezanci za supu, kvasac, prašak za pecivo i drugi pekarski sastojci, prelive za salate, majoneza, sirce, kečap i sosevi (začini), polugotovi proizvodi od tijesta, smrznuto tijesto, smrznuto beskvasno indijsko tijesto (parata), sladoledi, smrznuti nemliječni deserti, smrznuti voćni deserti, ledeni deserti, kafa, čaj, kakao, šećer, pirinač, tapioka, sago, zamjene za kafu, hljeb, pecivo, sirup, so, senf, brašno napravljeno od žitarica, začini, hranljivi napici (na bazi žitarica i bilja), umaci, biljni čaj, med.

(111) **BAZ1921990** (181) 06/08/2029

(210) BAZ1921990A (220) 06/08/2019

(151) 27/07/2021

(732) **Align Technology, Inc.****2820 Orchard Parkway, San Jose,  
California 95134, US**

(740) "Živko Mijatović &amp; Partners" d.o.o.

(540)

**ITERO ELEMENT**

(511)

9 Računalni softver, odnosno softver za digitalnu slikovnu dijagnostiku koji se upotrebljava za prikazivanje pokreta zubi i predloženog plana liječenja; računalni program za skeniranje; softver za digitalne zubne otiske; računalni softver koji se koristi za pripremu digitalnih 3D modela zuba i čeljusti; telemedicinski sustavi koji sadrže računalni softver, računalni hardver, ugrađene programe i kamere za intraoralno skeniranje, koji se koriste za medicinsko snimanje digitalnih snimaka, pohranu, dohvat i prijenos putem telekomunikacijskih medija za upotrebu u području stomatologije i ortodontije; računalni softver koji se upotrebljava u izradi pojedinačno prilagođenog toka ortodontskog tretmana; računalni softver koji se upotrebljava za pružanje, praćenje i mijenjanje predloženog toka ortodontskog tretmana te pripadajućih podataka o pacijentu; softver za stomatološke stručnjake za upotrebu u procjeni individualne denticije i za planiranje ortodontskog tretmana, kao i za upotrebu u restorativnoj stomatologiji, u pripremi i postavljanju kruna i mostova te za restauracijske stomatološke tretmane.;

10 Uređaji i instrumenti za upotrebu u stomatologiji u vezi s ortodontskim tretmanima i za upotrebu u restorativnoj stomatologiji; zubne krunice, mostovi, inleji, onleji i implantati; hirurški, medicinski, zubni i ortodontski materijali, aparati, proteze, instrumenti i aparati; specijalni spremnici za čuvanje, čišćenje i transport ortodontskih aparata; stomatološki instrumenti, kliješta, zubne bušilice, diskovi za poliranje, boreri, pozicioneri za bravice, pištolj za mješanje i aplikaciju otisnih masa, kašike za dentalne otiske, interdentalne sonde, štipaljke i zubna ogledala; dentalne veze, zubni nosači, kotve (retineri), međučlanovi mosta, protetički instrumenti za stomatološke svrhe; ortodontski aparati i uređaji za ortopediju vilice i proteze za upotrebu u ispravljanju zuba i liječenju malokluzija; dijelovi i oprema za sve navedene robe; ortodontski uređaji i instrumenti za stomatološke svrhe; oprema za digitalno skeniranje u ortodontiji; kamere za skeniranje za snimanje medicinskih snimaka; računarske radne stanice za obradu i prikazivanje snimljenih medicinskih slika za potrebe dizajniranja ortodontskih aparata i zubne protetike te praćenja tretmana pacijenata; digitalni sistemi za otiske koji se sastoje od računalnog softvera i računalnog hardvera, naime, središnjih procesorskih jedinica, monitora, memorijskih uređaja za pohranu, monitora i intra-oralnih skenera, koji se koriste za trodimenzionalno snimanje digitalnih slika za upotrebu u području ortodontije.;

40 Izrada po narudžbi ortodontskih aparata i zubne protetike; usluge izrade i ugradnje raznih predmeta za oralnu njegu od strane stomatologa (usluge stomatoloških

laboratorija); usluge zubnih tehničara; pojedinačna proizvodnja ortodontskih aparata i proteza za upotrebu kod ispravljanja zuba i za liječenje malokluzije i izradu fizičkih modela zuba i kompleta zuba za upotrebu u restorativnoj stomatologiji i ortodontskim tretmanima.;

42 Individualizirani dizajn ortodontskih aparata i proteza za ispravljanje zubi i tretman malokluzije; savjetodavne usluge u području odabira, primjene i upotrebe računalnih hardverskih i softverskih sistema za druge; pružanje privremene upotrebe računalnog softvera koji se ne može preuzmati a koji se koristi u izradi pojedinačno prilagođenih tokova dentalne i ortodontske terapije.;

44 Dizajniranje i izrada planova ortodontskog liječenja za pojedince; konzultantske usluge iz područja stomatologije i ortodontije; medicinske usluge; stomatološke i ortodontske usluge; savjetodavne i konzultantske usluge u vezi s ortodontcijom, endodontcijom, pedodontcijom, paradontologijom i restorativnim stomatološkim tretmanima, uključujući pružanje takvih usluga na mreži putem Interneta ili ektraneta.

(111) **BAZ1921992** (181) 07/08/2029

(210) BAZ1921992A (220) 07/08/2019

(151) 23/07/2021

(732) **PODRAVKA prehrambena industrija  
d.d.****Ante Starčevića 32, 48000 Koprivnica,  
HR**

(740) "INTELBIRO" d.o.o.

(591) svijetlo smeđa, crvena, crna, siva

(540)



(531) 2.1.,25.1,27.3,27.5,29.1.1.8

(511)

29 Salama; obrađeni mesni proizvodi; meso za kobasice; mesni naresci; suho meso; konzervirano meso; meso.

- (111) **BAZ1921993** (181) 08/08/2029  
 (210) BAZ1921993A (220) 08/08/2019  
 (151) 29/07/2021  
 (732) **Colgate-Palmolive Company, a Delaware Corporation**  
**300 Park Avenue, New York, New York 10022, US**  
 (740) PETOŠEVIĆ d.o.o.  
 (591) crvena, tamno crvena, bijela, ljubičasta, srebrna  
 (540)



- (531) 1.1,1.15,10.5,19.3,26.1,26.15,27.5,29.1  
 (511)  
 3 Nemedicinska pasta za zube i nemedicinska vodica za ispiranje usta.

- (111) **BAZ1921994** (181) 09/08/2029  
 (210) BAZ1921994A (220) 09/08/2019  
 (151) 22/07/2021  
 (732) **MERRYVALE LIMITED**  
**Kingsway House, Havilland Street, St Peter Port, Guernsey GY1 2QE, GB**  
 (740) Sanja Voloder  
 (540)

## SPINCASINO

- (511)  
 9 Računarski programi [koji se mogu preuzeti sa Interneta]; programi za kompjuterske igrice; aplikacije za računarske programe, koji se mogu preuzeti; aplikacije koje se mogu preuzeti za upotrebu s mobilnim uređajima.;  
 41 Razonoda (zabava); usluge kockanja; usluge online igara na računarskoj mreži; organizovanje takmičenja za obrazovanje ili zabavu; organizovanje sportskih događaja; organizovanje lutrija; usluge kockanja; informacije o razonodi; podučavanje.

- (111) **BAZ1921995** (181) 09/08/2029  
 (210) BAZ1921995A (220) 09/08/2019  
 (151) 23/07/2021  
 (732) **Lidl Stiftung & Co. KG Stiftsbergstrasse 1, 74172 Neckarsulm, DE**  
 (740) MSA IP  
 (591) crna, siva, bijela  
 (540)



- (531) 1.15,25.3,26.4,27.3,27.5,29.1  
 (511)

7 Dinama za bicikle.;

9 Svjetiljke (optičke); aparati i instrumenti za provođenje, prekid, transformaciju, akumulaciju, regulisanje ili kontrolu električne energije; električni kontrolni uređaji za rasvjetu, optički senzori, prigušivači (regulatori svjetlosti), svjetlosne i laserske diode; električni aparati i instrumenti (uključeni u ovu klasu), za potrebe almiranja i praćenja, strujni prekidači, oprema za uključivanje, detektori, osigurači, električni kontakti; senzori za buku, pokret, svjetlo, tekičinu, dim, temperaturu, plin, kontakt i pokret, fotoelektrični senzori; alarmi za dim, toplotu i vatru; alarmni sistemi (električni); instalacije za video nadzor, aparati za video nadzor; interkomunikacijski sistemi, kućne telefonske instalacije; zvana za vrata i zujalice; aparati za upozorenje od curenja plina; automatski otvarači i zatvarači vrata; uređaji za komunikaciju i nadzor kuća i apartmana, alarmni uređaji za provalu i pokret.;

11 Aparati i instrumenti za rasvjetu; lampe (za rasvjetu), sjenila za svjetiljke, stalci za sjenila, električne lampe; svjetiljke; lusteri; reflektori za svjetiljke; rasvjetna sredstva, naime rasvjetne sijalice, neonske svjetiljke, bljeskalice, lampe sa svjetlosnim efektima, plinske izbojne svjetiljke, svijetleće diode; rudarske svjetiljke; noćne svjetiljke; ugradbena kuhinjska svjetla; lanci električnih svijeća; bežične električne svijeće; rasvjetne cijevi; ukrasna Božićna rasvjeta niskog napona; automobilski farovi; svjetiljke za bicikle; reflektori za bicikle; dijelovi i oprema za svu navednu robu (uključeni u ovu klasu).

(111) **BAZ1921996** (181) 09/08/2029  
 (210) BAZ1921996A (220) 09/08/2019  
 (151) 27/07/2021  
 (732) **International Foodstuffs Co LLC. P.O. Box No. 4115, Sharjah, AE**  
 (740) "Živko Mijatović & Partners" d.o.o.  
 (540)

## MUSA

(511)  
 29 Jestiva ulja.

(111) **BAZ1921997** (181) 12/08/2029  
 (210) BAZ1921997A (220) 12/08/2019  
 (151) 29/07/2021  
 (300) 88/349,248  
 20/03/2019  
 US  
 (732) **Kite Pharma, Inc., (Delaware corporation)**  
**2400 Broadway, Santa Monica, California 90404, US**  
 (740) DR DIANA PROTIC TKALČIĆ & PARTNERS d.o.o.  
 (591) ljubičasta, tamno plava, tamno zelena, zelena  
 (540)

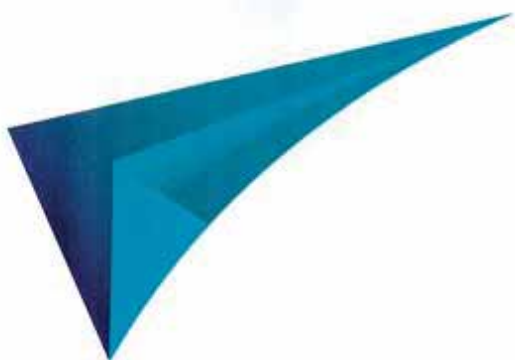

(531) 25.12,26.3,29.1  
 (511)

5 Farmaceutski preparati za upotrebu u liječenju kancera; farmaceutski preparati za imunoterapiju, uključujući čelijsku terapiju i gensku terapiju; biološki preparati za liječenje kancera.

(111) **BAZ1921998** (181) 12/08/2029  
 (210) BAZ1921998A (220) 12/08/2019  
 (151) 29/07/2021  
 (732) **Biosense Webster, Inc.**  
**31 Technology Drive, Suite 200, Irvine, CA 92618, US**  
 (740) DR DIANA PROTIC TKALČIĆ & PARTNERS d.o.o.  
 (540)

## CARTO

(511)  
 10 Medicinski uređaji, naročito medicinski dijagnostički sistemi za mapiranje.

(111) **BAZ1922000** (181) 13/08/2029  
 (210) BAZ1922000A (220) 13/08/2019  
 (151) 28/07/2021  
 (732) **KONZUM d.o.o. Sarajevo**  
**Rajlovačka bb, Sarajevo, BA**  
 (591) ljubičasta, žuta, narandžasta, crna  
 (540)



(531) 27.5,29.1  
 (511)

3 Preparati za bijeljenje i ostale tvari za pranje rublja; preparati za čišćenje, poliranje, odmaščivanje i struganje; sapuni; parfumerijski proizvodi, eterična ulja, kozmetički proizvodi, losioni za kosu; proizvodi za njegu zuba.;

21 Pribor i posuđe za kućanstvo ili za kuhinju; češljevi i spužve; četke (osim kistova); materijali za četke; pribor za čišćenje; čelična vuna; sirovo ili poluobrađeno staklo (osim stakla za gradnju); stakleni proizvodi, porculansko i keramičko posuđe koje nije obuhvaćeno drugim razredima.;

25 Odjeća, obuća, pokrivala za glavu.;

29 Meso, riba, perad i divljač; mesni ekstrakti; konzervirano, sušeno i kuhano voće i povrće; hladetina (želei), džemovi, kompoti; jaja, mlijeko i mliječni proizvodi; jestiva ulja i masti.;

30 Kava, čaj, kakao, šećer, riža, tapioka, sago, nadomjesti kave; brašno i proizvodi od žitarica, kruh, kolači, slastice, bomboni; sladoled; med, sirup od melase; kvasac, prašak za dizanje; sol, senf; ocat, umaci (začini); led za hlađenje, dresinzi za salatu.;

32 Pivo; mineralne i gazirane vode te ostala bezalkoholna pića, voćni napici i voćni sokovi; sirupi i ostali preparati za pripremanje napitaka.

(111) **BAZ1922013** (181) 20/08/2029  
 (210) BAZ1922013A (220) 20/08/2019  
 (151) 15/07/2021  
 (732) **Zagrebačka Pivovara d.o.o.**  
**Ilica 224, 10000 Zagreb, HR**  
 (740) Nedim Krilić  
 (540)

## GRIF PUB

(511)  
 32 Piva, stout, lager (piva sa donjom fermentacijom ili piva donjeg vrenja), tamna piva (porter) i svijetla piva, ale piva (piva sa gornjom fermentacijom ili piva gornjeg vrenja); mineralne i gazirane vode i druga bezalkoholna pića; voćni napici i voćni sokovi; sirupi i drugi preparati za pripremanje pića. ;

35 Maloprodajne usluge, usluge maloprodajnih objekata, maloprodajne usluge poručivanja poštom i elektronske ili onlajn maloprodajne usluge vezane za prodaju alkoholnih pića, piva, stouta, lagera (piva sa donjom fermentacijom ili piva donjeg vrenja), tamnih piva (porter) i svijetlih piva, ale piva (piva sa gornjom fermentacijom ili piva gornjeg vrenja), mineralnih i gaziranih voda, bezalkoholnih pića, voćnih napitaka, voćnih sokova, sirupa, preparata za pripremanje pića; usluge reklamiranja; usluge marketinga i promotivne usluge; usluge organizacije, upravljanja i nadzora prodaje i promotivno- motivacionih koncepata i koncepata vezanih za lojalnost kupaca; usluge informacija, savjetovanja i konsalting usluge koje se sve odnose na ranije pomenute usluge. ;

43 Usluge obezbjeđivanja hrane i pića; usluge degustacije piva; usluge kateringa; usluge kateringa u specijalnim vozilima; usluge ugovaranja kateringa po ugovoru; konsultantske usluge u oblasti kateringa hrane i pića; usluge restorana; usluge samouslužnih restorana; usluge snek barova, sendvič barova, delikatesnih radnji, kafeterija, kantina i kafea; usluge pripremanja namirnica ili obroka za konzumaciju u objektu ili za ponijeti; usluge 'za ponijeti' hrane i pića; usluge restorana brze hrane; usluge obezbjeđivanja pripremljenih obroka; savetodavne i informativne usluge u vezi sa izborom, pripremom i posluživanjem hrane i pića; usluge banketa; usluge barova, pabova, vinskih barova i koktel salona; usluge pružanja i razmene informacija u vezi sa hranom, alkoholnim pićima i bezalkoholnim pićima; usluge rezervacije za poručivanje obroka; usluge ručavanja u klubovima sa članstvom; informativne, savjetodavne i konsultativne usluge u vezi sa svim gore navedenim.

(111) **BAZ1922020** (181) 26/08/2029  
 (210) BAZ1922020A (220) 26/08/2019  
 (151) 15/07/2021  
 (732) **HEMOFARM A.D. farmaceutsko-hemijska industrija Vršac Beogradski put bb, 26 300 Vršac, RS**  
 (740) MSA IP  
 (540)

## INDIVIL

(511)  
 5 Farmaceutski proizvodi.

(111) **BAZ1922021** (181) 26/08/2029  
 (210) BAZ1922021A (220) 26/08/2019  
 (151) 06/08/2021  
 (732) **“KRAFT” d.o.o. Sarajevo**  
**Kulovića 13, 71000 Sarajevo, BA**  
 (591) crna, bijela, crvena  
 (540)



(531) 24.15,26.1,26.4,27.5,27.7,29.1

(511)  
 43 Usluge okrepe (pružanje hrane i pića).

(111) **BAZ1922022** (181) 26/08/2029  
 (210) BAZ1922022A (220) 26/08/2019  
 (151) 06/08/2021  
 (732) **Pfizer Inc.**  
**235 East 42nd Street, New York, New York 10017, US**  
 (740) PETOŠEVIĆ d.o.o.  
 (540)

## BREAKTHROUGHS THAT CHANGE PATIENTS' LIVES

(511)  
 5 Farmaceutski pripravci.;

44 Usluge pružanja medicinskih informacija, a naročito pružanje informacija o temama zdravlja, zdravstvene svijesti i zdravstvenih problema liječnicima, stručnjacima i pacijentima na području zdravstvene njege.

(111) **BAZ1922023** (181) 26/08/2029  
 (210) BAZ1922023A (220) 26/08/2019  
 (151) 06/08/2021  
 (732) **Colgate-Palmolive Company, A Delaware Corporation**  
**300 Park Avenue, New York, New York 10022, US**  
 (740) PETOŠEVIĆ d.o.o.  
 (540)

## FLOWER LOVE

(511)  
 3 Proizvodi za ličnu njegu, a naročito sredstva za čišćenje kože i tijela; sapuni; tekući sapun za ruke; gelovi i kreme za tuširanje; kupke za tijelo; pripravci za njegu kose; dezodoransi, antiperspiranti i sprejevi za pazuh za ličnu upotrebu; losioni i kreme za hidrataciju tijela i kože; talk puder; pripravci za brijanje; kozmetički preparati za sunčanje i preparati za zaštitu kože od sunca; maramice natopljene sredstvima za čišćenje.

(111) **BAZ1922025** (181) 27/08/2029  
 (210) BAZ1922025A (220) 27/08/2019  
 (151) 28/07/2021  
 (732) **Reckitt Benckiser LLC**  
**399 Interpace Parkway, Parsippany, New Jersey 07054, US**  
 (740) "Živko Mijatović & Partners" d.o.o.  
 (540)

## LYSOL

(511)  
 3 Višenamjenski preparati za čišćenje; preparati za čišćenje, poliranje, ribanje i abrazivni preparati; preparati za čišćenje koji sprečavaju nagomilavanje fleka i kamenca; preparati za dekalifikaciju i uklanjanje kamenca za upotrebu u domaćinstvu; preparati za čišćenje odvoda i sudopere; sredstva za čišćenje toaleta; preparati za čišćenje prozora; preparati za bijeljenje (skidanje boje); krpe, vlažne maramice, maramice i sunđeri natopljeni preparatima za čišćenje; deterdženti; deterdženti za veš; sredstva za pranje sudova; sredstvo za čišćenje, osvežavanje i dezodorisanje mašina za suđe; sredstva za ispiranje za mašine za suđe; preparati za upotrebu u perionicama; sredstva za čišćenje veš mašina; sapuni; antibakterijski sapuni; sapuni za ličnu upotrebu; preparati za čišćenje ruku; sredstva za tuširanje; preparati za negu kože; mirisni preparati za atmosferu; sprejevi za osvježavanje prostorija; etarska ulja; mirisni difuzori; potpuri [mirisi]; tamjan.;

5 Dezinfekcioni, antibakterijski preparati i preparati za dezodorisanje; dezinfekciona sredstva za kuhinje, toalete i kupatila; sanitarni preparati za upotrebu u domaćinstvu, komercijalnu, industrijsku i institucionalnu upotrebu; sredstva za dezinfekciju veša; preparati za dezinfekciju tvrdih površina za upotrebu u domaćinstvu; dezodoransi za upotrebu u domaćinstvu; krpe, vlažne maramice, maramice i sunđeri natopljeni dezinfekcionim sredstvima; krpe, vlažne maramice, maramice i sunđeri natopljeni antiseptičkim preparatima; krpe, vlažne maramice, maramice i sunđeri natopljeni antibakterijskim preparatima; insekticidi; akaricidi [sredstva protiv grinja]; repelenti za insekte; fungicidi; germicidi; preparati za uništavanje i odbijanje štetočina; preparati za osvježavanje vazduha; preparati za neutralisanje mirisa za upotrebu na tekstilu, tepisima i u vazduhu; preparati za neutralisanje mirisa; preparati za prečišćavanje vazduha.;

21 Krpe i vlažne maramice za čišćenje ili upotrebu u domaćinstvu, naime, krpe i vlažne maramice za čišćenje; krpe za poliranje; krpe za čišćenje; pjalice i krpe za prašinu; sunđeri za pranje; držači za krpe, vlažne maramice, maramice i sunđere za čišćenje kuće; dozatori za sredstva za čišćenje domaćinstva; kućne ili kuhinjske sprave i posude; češljevi i sunđeri; četke (izuzev kičica); materijali za pravljenje četki; pribor za čišćenje; čelična vuna; staklo, neobrađeno ili poluobrađeno [osim građevinskog stakla]; staklarija, porcelan i gmčarija koja nije obuhvaćena drugim klasama.



- (111) **BAZ1922026** (181) 27/08/2029  
 (210) BAZ1922026A (220) 27/08/2019  
 (151) 28/07/2021  
 (732) **Reckitt Benckiser LLC**  
**399 Interpace Parkway, Parsippany,**  
**New Jersey 07054, US**  
 (740) "Živko Mijatović & Partners" d.o.o.  
 (591) plava, bijela, crvena  
 (540)



- (531) 24.7,26.11,27.5,29.1  
 (511)

3 Višenamjenski preparati za čišćenje; preparati za čišćenje, poliranje, ribanje i abrazivni preparati; preparati za čišćenje koji sprečavaju nagomilavanje fleka i kamenca; preparati za dekalifikaciju i uklanjanje kamenca za upotrebu u domaćinstvu; preparati za čišćenje odvoda i sudopere; sredstva za čišćenje toaleta; preparati za čišćenje prozora; preparati za bijeljenje (skidanje boje); krpe, vlažne maramice, maramice i sunđer i natopljeni preparatima za čišćenje; deterdženti; deterdženti za veš; sredstva za pranje sudova; sredstvo za čišćenje, osvježavanje i dezodorisanje mašina za suđe; sredstva za ispiranje za mašine za suđe; preparati za upotrebu u perionicama; sredstva za čišćenje veš mašina; sapuni; antibakterijski sapuni; sapuni za ličnu upotrebu; preparati za čišćenje ruku; sredstva za tuširanje; preparati za negu kože; mirisni preparati za atmosferu; sprejevi za osvježavanje prostorija; etarska ulja; mirisni difuzori; potpuri [mirisi]; tamjan.;

5 Dezinfekcioni, antibakterijski preparati i preparati za dezodorisanje; dezinfekciona sredstva za kuhinje, toalete i kupatila; sanitarni preparati za upotrebu u domaćinstvu, komercijalnu, industrijsku i institucionalnu upotrebu; sredstva za dezinfekciju veša; preparati za dezinfekciju tvrdih površina za upotrebu u domaćinstvu; dezodoransi za upotrebu u domaćinstvu; krpe, vlažne maramice, maramice i sunđer i natopljeni dezinfekcionim sredstvima; krpe, vlažne maramice, maramice i sunđer i natopljeni antiseptičkim preparatima; krpe, vlažne maramice, maramice i sunđer i natopljeni antibakterijskim preparatima; insekticidi; akaricidi [sredstva protiv grinja]; repelenti za insekte; fungicidi; germicidi; preparati za uništavanje i odbijanje

štetočina; preparati za osvježavanje vazduha; preparati za neutralisanje mirisa za upotrebu na tekstu, tepisima i u vazduhu; preparati za neutralisanje mirisa; preparati za prečišćavanje vazduha. ;

21 Krpe i vlažne maramice za čišćenje ili upotrebu u domaćinstvu, naime, krpe i vlažne maramice za čišćenje; krpe za poliranje; krpe za čišćenje; pjalice i krpe za prašinu; sunđeri za pranje; držači za krpe, vlažne maramice, maramice i sunđere za čišćenje kuće; dozatori za sredstva za čišćenje domaćinstva; kućne ili kuhinjske sprave i posude; češljevi i sunđeri; četke (izuzev kičica); materijali za pravljenje četki; pribor za čišćenje; čelična vuna; staklo, neobrađeno ili poluobrađeno [osim građevinskog stakla]; staklarija, porcelan i gmčarija koja nije obuhvaćena drugim klasama.

- (111) **BAZ1922058** (181) 04/09/2029  
 (210) BAZ1922058A (220) 04/09/2019  
 (151) 29/06/2021

(732) **Institut za standardizaciju BiH**

**Trg Ilidžanske brigade 2B, Istočno Sarajevo, BA**

(540)



- (531) 26.3,26.4,26.7,27.5  
 (511)

16 Dekoracije i umjetnički materijali i mediji; Filtrirni materijali od papira; Gumeno ljeplivo za papirne proizvode ili za upotrebu u domaćinstvu; Kancelarijski i školski pribor; Ljepila glutenska za kancelarijske ili kućanske potrebe; Ljepila za kancelarijske ili kućanske potrebe; Ljepila za papirne proizvode ili kućanske potrebe; Ljepila za papirne proizvode ili kućanske potrebe; Materijali za filtriranje od papira; Papir i karton; Papirne, kartonske i plastične vreće i artikli za pakovanje, zamotavanje i skladištenje; Paste i ostala ljepliva za kancelarijske ili kućanske potrebe; Štamparski proizvodi; Umjetnička djela i figurice od papira i kartona i arhitektonski modeli. ;

35 Usluge oglašavanja, marketinga i promocije; Usluge poslovne analize, istraživanja i poslovnih informacija; Usluge poslovne pomoći, upravljanja i administracije; Usluge reklamiranja, marketinga i promocije. ;

38 Pružanje i iznajmljivanje telekomunikacionih instalacija i opreme; Telekomunikacije; Telekomunikacione usluge; Usluge telekomunikacione mreže.;

41 Objavljivanje i izvještavanje; Obrazovanje, zabava i sport; Obrazovne, zabavne i sportske usluge; Prevođenje i tumačenje; Usluge prevođenja.;

42 Ispitivanje, provjera autentičnosti i kontrola kvalitete; Usluge dizajna; Usluge informacijske tehnologije; Usluge nauke i tehnologije.;

45 Pravne usluge; Usluge bezbjednosti, spašavanja, sigurnosti i sprovođenja.

(111) **BAZ1922059** (181) 04/09/2029  
 (210) BAZ1922059A (220) 04/09/2019  
 (151) 29/06/2021  
 (732) **Institut za standardizaciju BiH**  
**Trg Ilidžanske brigade 2B, Istočno**  
**Sarajevo, BA**  
 (540)



(531) 26.3,26.4,26.7,28.5

(511)

16 Dekoracije i umjetnički materijali i mediji; Filtrirni materijali od papira; Gumeno ljepilo za papirnate proizvode ili za upotrebu u domaćinstvu; Kancelarijski i školski pribor; Ljepila glutenska za kancelarijske ili kućanske potrebe; Ljepila za kancelarijske ili kućanske potrebe; Ljepila za papirnate proizvode ili kućanske svrhe; Ljepila za papirne proizvode ili kućanske potrebe; Materijali za filtriranje od papira; Papir i karton; Papirne, kartonske i plastične vreće i artikli za pakovanje, zamotavanje i skladištenje; Paste i ostala ljepila za kancelarijske ili kućanske potrebe; Štamparski proizvodi; Umjetnička djela i figurice od papira i kartona i arhitektonski modeli. ;

35 Usluge oglašavanja, marketinga i promocije; Usluge poslovne analize, istraživanja i poslovnih informacija; Usluge poslovne pomoći, upravljanja i administracije; Usluge reklamiranja, marketinga i promocije.;

38 Pružanje i iznajmljivanje telekomunikacionih instalacija i opreme; Telekomunikacije; Telekomunikacione usluge; Usluge telekomunikacione mreže.;

41 Objavljivanje i izvještavanje; Obrazovanje, zabava i sport; Obrazovne, zabavne i sportske usluge; Prevođenje i tumačenje; Usluge prevođenja.;

42 Ispitivanje, provjera autentičnosti i kontrola kvalitete; Usluge dizajna; Usluge informacijske tehnologije; Usluge nauke i tehnologije. ;

45 Pravne usluge; Usluge bezbjednosti, spašavanja, sigurnosti i sprovođenja.

(111) **BAZ1922073** (181) 13/09/2029  
 (210) BAZ1922073A (220) 13/09/2019  
 (151) 23/07/2021  
 (732) **“VMK MEDIA” Društvo sa**  
**ograničenom odgovornošću za usluge**  
**d.o.o. Sarajevo**  
**Branilaca Sarajeva br. 47, Sarajevo, BA**

(591) plava, bijela  
 (540)



mojaŽičara

(531) 18.1,24.15,26.4,26.5,27.5,29.1

(511)

9 Aparati za snimanje, prijenos, reprodukciju zvuka; telefonske aplikacije; informatički programi.;

16 Štamparski proizvodi, uključujući brošure, interaktivne mape, kataloge.;

35 Usluge oglašavanja i reklamiranja; usluge informisanja; usluge istraživanja tržišta: uključujući i sve ove usluge na Internetu.;

42 Dizajn i razvoj računalnog hardvera i softvera; dizajn i razvoj softvera za korištenje na elektronskim mobilnim uređajima; savjetodavne usluge vezane za softver.

(111) **BAZ1922076** (181) 13/09/2029  
 (210) BAZ1922076A (220) 13/09/2019  
 (151) 23/07/2021  
 (732) **“VMK MEDIA” Društvo sa ograničenom odgovornošću za usluge d.o.o. Sarajevo**  
**Branilaca Sarajeva br. 47, Sarajevo, BA**  
 (591) zlatna, crna  
 (540)



(531) 15.1,26.1,26.4,27.5,29.1

(511)

9 Aparati za snimanje, prijenos, reprodukciju zvuka; telefonske aplikacije; informatički programi.;

16 Štamparski proizvodi, uključujući brošure, interaktivne mape, kataloge.;

35 Usluge oglašavanja i reklamiranja; usluge informisanja; usluge istraživanja tržišta: uključujući i sve ove usluge na Internetu.;

42 Dizajn i razvoj računalnog hardvera i softvera; dizajn i razvoj softvera za korištenje na elektronskim mobilnim uređajima; savjetodavne usluge vezane za softver.

(111) **BAZ1922082** (181) 17/09/2029  
 (210) BAZ1922082A (220) 17/09/2019  
 (151) 09/07/2021  
 (732) **Hujdurović Ermin, Obrtnička djelatnost “KONSALTING ZA HRANU” - FOOD CONSULTING”, Sarajevo**  
**Branilaca Sarajeva 16/1, 71000 Sarajevo, BA**  
 (740) Dragan Mićunović  
 (540)



(531) 1.1,8.1,27.5

(511)

16 Štamparski proizvodi, brošure, katalogi, novine i časopisi (periodički i neperiodički); revije, knjige.;

35 Usluge oglašavanja i reklamiranja, komercijalni oglasi; podjela reklamnog materijala; usluge informisanja; usluge istraživanja tržišta.;

42 Usluge kontrole kvaliteta, a naročito kontrole koja definiše oblast sigurnosti hrane; priprema standarda i certifikacije.

- (111) **BAZ1922083** (181) 17/09/2029  
 (210) BAZ1922083A (220) 17/09/2019  
 (151) 09/07/2021  
 (732) **Hujdurović Ermin, Obrtnička djelatnost "KONSALTING ZA HRANU" - FOOD CONSULTING**, Sarajevo  
**Branilaca Sarajeva 16/1, 71000 Sarajevo, BA**  
 (740) Dragan Mićunović  
 (540)



- (531) 1.1,19.7,27.5  
 (511)  
 16 Štamparski proizvodi, brošure, katalogi, novine i časopisi (periodički i neperiodički); revije, knjige.;  
 35 Usluge oglašavanja i reklamiranja, komercijalni oglasi; podjela reklamnog materijala; usluge informisanja; usluge istraživanja tržišta.;  
 42 Usluge kontrole kvaliteta, a naročito kontrole koja definiše oblast sigurnosti hrane; priprema standarda i certifikacije.

- (111) **BAZ1922086** (181) 19/09/2029  
 (210) BAZ1922086A (220) 19/09/2019  
 (151) 22/07/2021  
 (300) 77757  
 29/05/2019  
 JM  
 (732) **Sincerely Ltd. B.V.**  
**116 Ravenhill Road, Orinda, CA 94563, US**  
 (740) PETOŠEVIĆ d.o.o.  
 (540)

## LOVEFROM

- (511)  
 7 Alatni strojevi; motori (osim motora za kopnena vozila); spojne i prijenosne komponente strojeva (osim za kopnena vozila); poljoprivredna oprema, osim one koja

se pokreće ručno; inkubatori za jaja; prodajni automati; roboti; industrijski roboti; laboratorijski roboti; transportni roboti; automatski strojevi za rukovanje materijalom koji se sastaje od industrijske opreme, a naročito, elemenata na mobilni pogon, držača inventara koji se mogu konfigurirati, inventarnih stanica i stanica za održavanje, sve za obradu i arhiviranje narudžbi u skladištima za poslove distribucije i proizvodnje; mlatilice (strojevi); strojevi za pripremu pića, električni mikseri za kućanske potrebe; strojevi za rezanje kruha; pivarski strojevi; električni otvarači konzervi; strojevi za šišanje; uređaji za mljevenje kave, osim ručnih; drobilice; rezači; strojevi za punjenje; strojevi za filtriranje; električni kuhinjski strojevi za pripremu hrane; električni uređaji za prerađivanje hrane; strojevi za brušenje; ručni alati, osim onih koji se pokreću ručno; strojevi za peglanje odjeće; električne sjeckalice za kuhinju; kuhinjski, električni strojevi; električni noževi; električni kuhinjski uređaji za rezanje na šnite; električni strojevi i aparati za čišćenje; električni strojevi i aparati za poliranje; strojevi za proizvodnju prehrambene tjestenine; strojevi za mljevenje mesa; strojevi za miješanje; mlinci; crpke (strojevi); strojevi za ispiranje; strojevi za oštrenje; usisavači prašine; električne mlatilice za kućanstvo; strojevi za rezanje trave; kultivatori; električni strojevi za podrezivanje; električni motori; strojevi za bušenje, rezanje i mljevenje; frizerski strojevi; strojevi za predenje; strojevi za prskanje; strojevi za fertilizaciju; tkalački strojevi; šivaće mašine; strojevi za zatvaranje i brtvljenje boca; strojevi za puhanje; pištolji za raspršivanje boje; raspršivači; sabirnici kamena za bojlere; strojevi za šišanje životinja; strojevi za pravljenje slika; kvačila i mjenjačke kutije (osim za kopnena vozila); vrećice za usisavače; ulošci za strojeve za filtriranje; otvarači i zatvarači vrata (strojevi); držači svrdala (dijelovi strojeva); nastavci za bušilice (dijelovi alata); svjećice za zagrijavanje dizel motora; uređaji za paljenja motora s unutarnjim sagorijevanjem; kružni brusevi (dijelovi strojeva); cijevi za usisavače prašine; dijelovi i oprema za sve prethodno navedene robe.;

8 Ručni alati i oprema (s ručnim pokretanjem); pribor za jelo; hladno oružje; brijače sprave; sjeckalice, ručne; ručni kuhinjski strojevi; ručno pokretani strojevi za rezanje hrane; otvarači konzervi, neelektrični; sjekirice (mesarske sjekirice, satare); alat za rezanje (ručni); turpije (alati); ručni alati za vrtlarstvo; ručne pumpe; glačala (neelektrični ručni alati); vilice; noževi; kašike; alat za perforiranje (ručni alat); neelektrični noževi za pizzu; probijači (ručni alat); škare; strugalice (ručni alat); pribor za oštrenje; šišanje (ručni pribor za šišanje); žlice; jedaći pribor (noževi, vilice, žlice); kutije za pribor za jelo; kutije prilagođene za noževe, vilice i kašike (pribor za jelo); sjeckalice za povrće; noževi za povrće; noževi za odreske; pribor za šišanje kose i uklanjanje dlačica; uređaji za oblikovanje kose; pribor za manikuru; pribor za pedikuru; pribor za kuhanje; ručno pogonjena poljoprivredna oruđa i alat; ručni alat i oruđe za vrtlarstvo; ručno pogonjena oruđa i alat za uređenje okoliša; alati za kamine; ručni alati za rezanje, bušenje, struganje, oštrenje i površinsku obradu; alati za pričvršćivanje i spajanje; alati i pribor za podizanje; sprave za šišanje brade; sprave za oštrenje sječiva; ručne stolarske stege; glačalo za zig zag valove; električna glačala; glačala za ravnjanje kose; poluge (alati); ručne sprave za kovčanje kose; škare za rezanje krutih predmeta; brazdače (sječiva brazdača); alat za rezanje (ručni); turpijice za nokte; naprave za šišanje kose, električne i neelektrične; pincete za uklanjanje dlačica; brusne palice za oštrenje noževa; grickalice za nokte i pincete; hvataljke dlačica; torbe s pedikerskim priborom; turpijice za nokte; umetala za igle; škare; noktariće; pribor za

jelo za bebe, djecu i dojenčad; jednokratni plastični pribor za jelo; žlice s mekanim vrhom za bebe, djecu i dojenčad; tučci za usitnjavanje (ručni alati) i mužar za usitnjavanje; brijači pribor; kutije za žilete; dijelovi i oprema za sve prethodno navedene proizvode.;

9 Računala; računalni hardver; ručna računala; tablet računalo; telekomunikacijski uređaji i instrumenti; telefoni; mobiteli; pametni telefoni; bežični komunikacijski uređaji za prijenos glasa, podataka, slika, audio, video i multimedijских sadržaja; mrežni komunikacijski uređaji; ručni digitalni elektronički uređaji koji se mogu povezati na internet, a služe za slanje, primanje i pohranjivanje telefonskih poziva, elektroničke pošte i ostalih digitalnih podataka; nosivi računalni hardver; digitalni elektronički uređaji koji se mogu nositi i koji se mogu povezati na internet, a služe za slanje, primanje i pohranu telefonskih poziva, elektroničke pošte i ostalih digitalnih podataka; pametni ručni satovi; pametne naočale; pametni prsteni; uređaji za praćenje aktivnosti koji se nose; pametne narukvice (mjerni instrumenti); elektronički čitači knjiga; računalni programi (softver); računalni softver za postavljanje, konfiguraciju, upravljanje i kontroliranje računala, perifernih računalnih uređaja, mobilnih uređaja, mobilnih telefona, pametnih satova, pametnih naočala, nosivih uređaja, ušnih slušalica, naglavnih slušalica, televizora, set up box uređaja, uređaja za snimanje i reprodukciju slike i zvuka, sustava kućnog kina i sustava za zabavu; softver za razvoj aplikacija; softver za računalne igrice; prethodno snimljeni audio, video i multimedijски sadržaji koji se mogu preuzimati; periferni uređaji prilagođeni za uporabu s računalima; periferni uređaji za računala, mobilne telefone, mobilne elektroničke uređaje, nosive elektroničke uređaje, pametne satove, pametne naočale, ušne slušalice, naglavne slušalice, televizore, set up box uređaje i uređaje za snimanje i reprodukciju slike i zvuka; nosivi periferni uređaji za uporabu sa računalima, mobilnim telefonima, mobilnim elektroničkim uređajima, pametnim satovima, pametnim naočalama, pametnim prstenovima, ušnim slušalicama, naglavnim slušalicama, televizorima, set up box uređajima i uređajima za snimanje i reprodukciju slike i zvuka; uređaji za biometrijsku identifikaciju i autentifikaciju; akcelerometri; visinomjeri; mjerači razmaka (dijastometri); zapisivači udaljenosti; pedometri (instrumenti za brojenje koraka); manometri; zapisivači tlaka (uređaji); monitori, zaslone, zaslone koji se nose na glavi i naglavni uređaji za uporabu s računalima, pametnim telefonima, mobilnim elektroničkim uređajima, nosivim elektroničkim uređajima, pametnim satovima, pametnim naočalama, televizorima, set up box uređajima i uređajima za snimanje i reprodukciju slike i zvuka; zaslone, naočale, upravljači i naglavni uređaji za prikazivanje virtualne i proširene stvarnosti; 3D naočale; naočale (optika); sunčane naočale; leće za naočale; optička stakla; optički proizvodi; optički uređaji i instrumenti; fotoaparati; fotografske bljeskalice; tipkovnice, miševi, podloge za miša, pisači, disketne jedinice i tvrdi diskovi; uređaji za zapisivanje zvuka i reprodukciju zvuka; čitači i snimači digitalnog audio zapisa i video zapisa; audio zvučnici; audio pojačala i prijemnici; zvučni uređaji za motorna vozila; uređaji za snimanje glasa i prepoznavanje glasa; ušne slušalice; naglavne slušalice; mikrofoni; televizori; televizijski prijemnici i monitori; set up box uređaji; radio uređaji; radijski odašiljači i prijemnici; korisnička sučelja za računala i elektroničke uređaje koji se montiraju u motorna vozila, a naročito, elektroničke kontrolne ploče, monitori, zaslone osjetljivi na dodir, daljinski upravljači, priključne stanice, konektori, prekidači i glasovno aktivirani upravljači; instrumenti za globalno pozicioniranje (GPS uređaji); navigacijski instrumenti; navigacijski sustavi

za vozila (putna računala); daljinski upravljači za upravljanje računala, mobilnih telefona, mobilnih elektroničkih uređaja, nosivih elektroničkih uređaja, pametnih satova, pametnih naočala, ušnih slušalica, naglavnih slušalica, uređaja za snimanje i reprodukciju slike i zvuka, televizora, set up box uređaja, zvučnika, pojačala, sustava kućnog kina i sustava za zabavu; nosivi uređaji za upravljanje računala, mobilnih telefona, mobilnih elektroničkih uređaja, pametnih satova, pametnih naočala, ušnih slušalica, naglavnih slušalica, uređaja za snimanje i reprodukciju slike i zvuka, televizora, set up box uređaja, zvučnika, pojačala, sustava kućnog kina i sustava za zabavu; uređaji za pohranu podataka; računalni čipovi; baterije; akumulatori (punjači električnih akumulatora); električni i elektronički konektori, spojnice, žice, kablovi, punjači, priključci, priključne stanice i adapteri za uporabu sa računalima, mobilnim telefonima, ručnim računalima, perifernim računalnim uređajima, mobilnim elektroničkim uređajima, nosivim elektroničkim uređajima, pametnim satovima, pametnim naočalama, ušnim slušalicama, naglavnim slušalicama, uređajima za snimanje i reprodukciju slike i zvuka, televizorima i set up box uređajima; interaktivni zaslone osjetljivi na dodir; sučelja za računala, računalne zaslone, mobilne telefone, mobilne elektroničke uređaje, nosive elektroničke uređaje, pametne satove, pametne naočale, televizore, set up box uređaje i uređaje za snimanje i reprodukciju slike i zvuka; zaštitne folije prilagođene za zaslone računala, zaslone mobilnih telefona i zaslone pametnih satova; dijelovi i dodaci za računala, periferne računalne uređaje, mobilne telefone, mobilne elektroničke uređaje, nosive elektroničke uređaje, pametne satove, pametne naočale, ušne slušalice, naglavne slušalice, uređaje za snimanje i reprodukciju slike i zvuka, televizore i set up box uređaje; navlake, torbe, futrole, košuljice, trake i uzice za računala, mobilne telefone, mobilne elektroničke uređaje, nosive elektroničke uređaje, pametne satove, pametne naočale, ušne slušalice, naglavne slušalice, set up box uređaje i uređaje za snimanje i reprodukciju slike i zvuka; šipke za snimanje autoportreta (selfie) kao dodatna oprema za pametne telefone; punjači za elektroničke cigarete; elektroničke ogrlice za dresuru životinja; elektronički planeri; uređaji za kontrolu frankiranja; registarske blagajne; mehanizmi za uređaje koji se pokreću uz prethodno ubacivanje kovanica; uređaji za diktiranje; porubi na suknjama (sprave za označavanje poruba na suknjama); glasački strojevi; elektroničke etikete za robu; telefaksi; uređaji i instrumenti za vaganje; mjerila; elektronske prikazne ploče; mjerni instrumenti; silicijske ploče; integrirani sklopovi; pojačala; fluorescentni zaslone; daljinski upravljači; svjetlovodne niti (optička vlakna); električne instalacije za daljinsku kontrolu industrijskih operacija; ograničivači udarnog napona; elektrolizeri; vatrogasni aparati; radiološki uređaji za industrijske potrebe; spašavanje (uređaji i oprema za spašavanje); alarmi (zvučni dojavljivači); crtani filmovi; ovoskop; zviždaljke za dozivanje pasa; ukrasni magneti; elektrificirane ograde; prijenosni daljinski upravljani usporivači automobila; računalni hardver za pokretanje, organiziranje, preuzimanje, prijenos, manipulaciju i pregledavanje zvučnih datoteka i medijskih datoteka; elektronički uređaji koji pružaju pristup internetu i za slanje, primanje te pohranu digitalnih podataka; glasovno upravljani pametni zvučnici s funkcijama virtualnog osobnog asistenta; personalni digitalni asistenti; elektronički uređaj s glasovnim upravljanjem i prepoznavanjem glasa za upravljanje operacijama potrošačkih elektroničkih uređaja i stambenih sustava; elektronički uređaji za glasovno upravljanje i prepoznavanje glasa i daljinsko upravljanje i naprave za kontrolu i nadzor potrošačkih elektroničkih

uređaja, rasvjetnih tijela, uređaja, termostata, sustava za grijanje i klimatizaciju, te sustava za sigurnost i nadzor doma, detektora dima i ugljičnog monoksida, brave za vrata i prozore, te zaslone i sustave kućne automatike; dodatci za pametne audio zvučnike; programi za računalne igrice, prenosive igrice sa zaslonima od tekućih kristala.;

10 Instrumenti za opću dobrobit, a naročito, senzori za zdravlje, fitness, tjelovježbu i wellness, monitori i zasloni za mjerenje, prikaz, praćenje, nadzor, pohranu i slanje biometrijskih podataka, brzine otkucaja srca, pokreta tijela i potrošenih kalorija; naprave i uređaji za opću dobrobit za mjerenje, prikaz, praćenje, nadzor, pohranu i prijenos biometrijskih podataka, srčanog ritma, tjelesnih pokreta i potrošenih kalorija.;

11 Uređaji za rasvjetu, grijanje, proizvodnju pare, kuhanje, hlađenje, sušenje, ventilaciju, vodoopskrbu i sanitarna oprema; roštilji na ugljen; oprema za kupaonicu; sanitarna oprema za kupaonice; oprema za tuševe; oprema za umivaonice; uređaji za hlađenje pića; filtri za pitku vodu; električni grijači pokrivači (nisu za medicinsku uporabu); aparati za pečenje kruha; pržnice za kruh (tosteri); električne svjetiljke; stropna svjetla; zidna rasvjeta; električne žarulje; dekorativna rasvjeta; solarne lampe; lusteri; električni strojevi za kuhanje kafe; štednjaci; nape za kuhinje; električni pribor za kuhanje; rashladni uređaji; zamrzivači; rashladni aparati i strojevi; električne friteze; električni ventilatori za osobnu uporabu; sobni ventilatori; električne lampe; svjećice (električne svjećice za božićna drvca); električne posude za kuhanje na pari; vodeni termofori; rashladne kutije (električne); rasvjetne svjetiljke; stalci za sjenila; sjenila za svjetiljke; rasvjetni fenjeri; rasvjetne žaruljice; mikrovalno pečenje (aparati za mikrovalno pečenje); višenamjenska kuhala; grijači tanjura; električne baterijske svjetiljke; lonci za kuhanje pod tlakom, električni; čajnici (kuhala za vodu); električni čajnici (kuhala za vodu); kuhinjske peći; svjetiljke; nosači za sjenila; sijalice; rasvjetne sijalice; zahodske daske; električne kafetijere; kade; tuš kade; zahodske daske i prijenosni sanitarni čvorovi; uređaji i instalacije za sanitarne potrebe; uređaji za prilagodbu zahodskih daski i uređaji za prilagodbu zahodskih daski za djecu; sterilizator i aparati i oprema za sterilizaciju; sterilizatori za bočice za hranjenje beba; vreće za sterilizaciju; parni sterilizatori; uređaji za sterilizaciju na temelju ultraljubičastih zraka; putni sterilizatori bočica za dojenčad i opreme za hranjenje; svjetla za bicikle; perkolatori; instalacije i oprema za kupaonice, uključujući toalete; dijelovi i oprema za sve prethodno navedene proizvode.;

12 Vozila; uređaji za kretanje kopnom, zrakom ili vodom; zrakoplovi; automobili; bicikli; auta; dron; bespilotne letjelice za kamere; civilni dronovi; električna vozila; motocikli; motorna teretna vozila; vozila bez posade; bespilotni zrakoplovi (UAVs); električna vozila; kamioneti; dostavni kamioneti; vozila na daljinsko upravljanje (osim igračkaka); gume i kotači za vozila i bicikle; alarmi i uređaji protiv krađe za vozila; zračnice (ljepljive gumene zakrpe za krpanje zračnica); zračne pumpe (oprema za vozila); protuzasljedpljujući uređaji za vozila; lanci protiv klizanja; pneumatice za motorna vozila; kočne pločice za automobile; navlake za sjedala vozila; navlake za upravljače (volane) vozila; sigurnosni pojasevi za sjedala u vozilima; brisači farova; nasloni za glavu na sjedalima vozila; poklopci naplataka; nosači za prtljagu na vozilima; mrežasti nosači prtljage za vozila; nosači za skije za vozila; kolica za šoping; prozori vozila; brisači automobilskih stakala; vjetrobranska stakla; vjetrobranski brisači; vjetrobrani; organizatori za automobile; organizatori prtljažnika; futrole za dokumente;

proizvodi protiv odsjaja i trake za sunce; pomoćni krovovi; automobilske mrežice protiv sunca; držači pića za upotrebu u kopnenim vozilima; automobilske pregrade za pse; krovni nosači; krovni potporniji; krovni nosači za vozila; blatobrani; antistatičke trake; nasloni i jastuci prilagođeni za korištenje u kopnenim vozilima; pribor za krpanje probušenih guma; prikolice (vozila); sirene za maglu; nesklizajući sagovi; pokrovi ili zasloni za prozorsko staklo za zaštitu od mraza i/sunca; pokrivači za vozila; lanci za snijeg za motorna vozila; profili pneumatika; sjedalice za podizanje; nosiljke za djecu; pokazivači širine za bicikle, aerodinamički profili za kopnena vozila; upozoravajući zvučni sistemi za bicikle; košare prilagođene za bicikle; zvona za bicikle; kočnice za bicikle; lanci za bicikle; okviri za bicikle; upravljači bicikla (ručice); pumpe za bicikle; naplatci za kotače bicikala; sjedala bicikla; žbice za bicikle; stalci za bicikla; gume za bicikle; zračnice za bicikle; pumpe za bicikle; rešetke za boce za bicikle; kolica za novorođenčad; kolica na guranje; dječija kolica; navlake za dječja kolica; krovčići za dječija kolica; navlake za kolica na guranje; krovčići za kolica na guranje; invalidska kolica za prijevoz invalida; kolica na ljudski pogon; kolica za kupovinu; dijelovi i oprema za sve prethodno navedene proizvode.;

14 Plemeniti metali i njihove legure; nakit; nakit, drago kamenje; značke od plemenitih metala; perlice za izradu nakita; kutije od plemenitih metala; imitacije zlata; nakit od slonovače; kutije za nakit; privjesci za ključeve [alke s drangulijama ili ukrasnim privjescima]; medalje; predmeti od imitacije zlata; poludrago kamenje; kipovi/kipiči od plemenitih metala; urarski proizvodi i kronometarski instrumenti; satovi; ručni satovi; zidni satovi; satni mehanizam; kućišta za zidne, stolne i ručne satove; oklopi za zidne, stolne i ručne satove; kutije za ručne satove; remeni za ručne satove; narukvice za ručne satove; kućišta džepnih satova; lančići za satove; dijelovi i oprema za sve prethodno navedene proizvode.;

15 Glazbeni instrumenti; palice za bubnjeve; gudala za glazbene instrumente; koferi i torbe za glazbene instrumente; klavijature glazbala; tipke glazbala; pisci puhaćih instrumenata; stalci za note; glazbeni sintisajzeri; glazbene kutije; prigušivači za glazbene instrumente; pedale za glazbene instrumente; vijci za zatezanje žica na žičanim glazbalima; bušene glazbene trake; klavijature glasovira; tipke glasovira; žice glasovira; plektron; jezičci (dijelovi instrumenata); bušene kartice; stalci za glazbene instrumente; glazbene vilice; ključevi za ugađanje žica glazbenih instrumenata; glazba (uređaji za okretanje stranica glazbenih partitura); ventili glazbala; dijelovi i oprema za sve gore navedene proizvode.;

16 Papir, karton; knjige i tiskarski proizvodi; proizvodi za uvezivanje knjiga; fotografije; pribor za pisanje; naljepnice i ljepila za ured ili kućanstvo; materijali za umjetnike; kistovi; pisači strojevi i uredski pribor; materijal za obuku i nastavu; plastični materijali za pakiranje; tiskarska slova, klišeji; publikacije; knjige; periodični časopisi; bilteni (novinske brošure); časopisi (periodike); brošure; knjižice; pamfleti; priručnici; dnevnici; letci; čestitke; reklamni i promotivni materijal; katalozi; beletrističke i nefikcionalne knjige koje pokrivaju niz različitih tema; serije beletrističkih i nebeletrističkih knjiga, stripovi, grafički romani, priče u ilustriranom obliku i u obliku stripa, knjige snimanja i umjetnička djela; periodika u području priča iz stripova, stripova i umjetničkih djela; tiskani sadržaji na području računala; tiskani sadržaji na području tablet računala; tiskana građa u području multimedijских proizvoda, interaktivnih proizvoda i on-line usluga; katalozi koji se odnose na računalne programe; računalne brošure; računalni priručnici;

izdanja o računalnom hardveru; priručnici za računalni hardver; korisnički vodiči za računalnu opremu; priručnici sa uputama za računare; računalni priručnici; izdanja o tehnologiji, digitalnoj tehnologiji i pomoćnim računalnim uređajima; korisnički priručnici u elektronički čitljivom, strojno čitljivom ili računalno čitljivom obliku za uporabu s prijenosnim i ručnim elektroničkim uređajima i računalima te koji se prodaju u kompletu s navedenim; katalozi povezani s glazbenim uređajima i instrumentima; katalozi koji se odnose na telekomunikacijske uređaje, mobilne telefone, ručne i mobilne digitalne elektroničke uređaje za slanje i primanje telefonskih poziva, faksova, elektroničke pošte, video sadržaja, instant dopisivanja, glazbe, audio-vizualnih i drugih multimedijskih radova i drugih digitalnih podataka; glazbene knjige; glazbeni priručnici; glazbeni časopisi; garniture za radne stolove; adresari i telefonske knjižice; rokovnici; dnevници; kalendari; poster; fotografije bez okvira i s okvirom; otisnuti uzorci za majice i gornje dijelove trenerki; tiskani krojevi za šivanje; materijali za prikaz; naljepnice za automobile, preslikači; knjižice za prodaju s audio vrpčama; preslikači; dnevници; poklon kartice; poklon bonovi; etikete; mape; žurnali; rječnici; osobni organizatori; poštanske marke; razglednice; pano; papirne vrećice za usisivače; papirne vrećice za kuhanje u mikrovalnim pećnicama; upijajući papir; maramice od papira; papirni ručnici za ruke; vaučeri u određenoj vrijednosti; poklon kutije; poklon vrećice; papir za fotografski ispis; papirni stolnjaci; papirni stolni podlošci; papirni nadstolnjaci; dijelovi i oprema za sve prethodno navedene proizvode.;

18 Koža i umjetna koža; životinjske kože pripremljene za izradu krznarskih proizvoda; kovčezi i putne torbe; kišobrani i suncobrani; štapovi za hodanje; bičevi, hamovi i sedlarski proizvodi; torbe za spise; torbe; torbe za kampiranje; sportske torbe; torbe za plažu; kutije od kože ili umjetne kože; korice za posjetnice; futrole od kože ili umjetne kože; presvlake za pokućstvo od kože ili umjetne kože; navlake za odijela (za putovanja); ručne torbe; kutije za šešire od kože ili imitacije kože; telećaci (ranci); torbice za ključeve; korice za oznake za prtljagu; suncobrani; lisnice; torbice za sitan novac; ruksaci; torbe za namirnice; remenje za ramena (remenje) od kože ili od umjetne kože; putni koferi; ring sling marama za nošenje male djece; prazne torbe za alat; putni nesereri (kožna galanterija); aktovke; remeni; kožno remenje; ogrlice za životinje i vodilice; futrole za ključeve; vrpce (kožne); torbe za note; novčanici za kovanice; torbe na rame; novčanici; krzna te odjeća i artikli od krzna; male putne torbe ili koferi; prazne kozmetičke torbice; torbe za kupovinu na kotačiće; dijelovi i oprema za sve prethodno navedene proizvode.;

20 Namještaj, zrcala, okviri; sirova ili poluobrađena kost, rožina, bjelokost, kitova kost ili sedef; školjke oštriga, prazne; stiva (hidrirani prirodni magnezijev silikat); jantar; fotelje; nemetalne bačve; košare, nemetalne; podnice za krevete; kotači (nemetalni -) za krevete; posteljina (osim postelnog rublja); oprema za krevete, nemetalna; kreveti; ležajevi za domaće životinje; drveni okviri za krevete; klupe; valjkasti jastučići; police za boce; kutije, drvene ili plastične; nemetalne drške za metle; nemetalne bačvice; sjedala; škrinje, nemetalne; komode; površine za sječenje mesa (stolovi); nemetalne spojke za kablove i cijevi; zatvarači za posude, nemetalni; vješalice za kapute, nemetalne; vješalice i kuke za vješanje odjeće; vješalice za odjeću (namještaj); nemetalni kontejneri (za skladištenje i prijevoz); plutani čepovi; torbe-ormari za vješanje odjeće; drvene transportne ambalaže; ormari; netekstilni držači za zavjese; kukice za postavljanje zavjesa; tračnice za zavjese (šine); prstenovi

za zavjese; šipke za zavjese; trake za zavjese; jastuci; ležaljke; ukrasni predmeti od plastike za ukrašavanje hrane; pisači stolovi; ploče za prikazivanje; divani; nemetalna i neelektrična zvonca na vratima; zasuni za vrata, nemetalni; naprave za zatvaranje vrata, ne od metala; vrata (nemetalna oprema vrata); ručke vrata, nemetalne; alke za vrata (nemetalne -); toaletni stolčići; naslonjači; ventilatori za ličnu upotrebu, neelektrični; figurice od drveta, voska, gipsa ili od plastike; ormar za kartoteke (namještaj); stalci za posude s cvijećem; vrtni namještaj; nemetalna oprema za namještaj; metalni namještaj; police (namještaj); košare za prijenos predmeta; kućice i spremnici za kućne ljubimce; ručna ogledala (toaletna ogledala); stalci za šešire; kuke vješalice za odijela, nemetalne; kućni brojevi, nesvjetleći, nemetalni; unutarnja platnena sjenila za prozore (pokućstvo); namještaj na napuhavanje; reklamni predmeti za napuhavanje; unutarnji tekstilni zastori za prozore; kvake, nemetalne; ljestve, drvene ili plastične; stalci za časopise; lutke za izlog i krojačke lutke; madraci; ormari za lijekove; ogledala (posrebreno staklo); staklene ploče za ogledala; viseći ukrasi; uredski namještaj; posude, plastične za ambalažu; papirni zastori; nosači za vijke (nemetalni); uzglavlja; cjedila za tanjure (kredence); motke, nemetalne; stalaže; trska, španjolska; sudoperi (prostirači za sudoperu); zasloni za kamine (namještaj); paravani (pokućstvo); sofe; police za skladištenje; jedinice polica; stalci za potrebe prikazivanja (namještaj); ormari za stolno posuđe; vreće za spavanje za kampovanje; podloge za spavanje; kauči; kipići od drveta, voska, gipsa ili od plastike; nemetalne merdevine; pomoćne male ljestve, nemetalne; stolice bez naslona; stolovi; stolne ploče; kutije za alat, nemetalne, prazne; ubrusi (učvršćeni, nemetalni držači ubrusa); stalci za ručnike (namještaj); nemetalni pladnjevi; kolica za posluživanje (namještaj); stalci za kišobrane; stolčići za umivanje (pokućstvo); vjetrena zvona (ukrasi); naprave za zatvaranje prozora, ne od metala; oprema za prozore, nemetalna; umjetnički predmeti od drveta, voska, gipsa ili plastike; škrinje, nemetalne; kupaonski namještaj; ormari; drenažni spremnici za ulje; zaključni čepovi; nemetalne L ploče i nacionalne pločice; nemetalni znakovi; futrole za dokumente (nemetalne), nemetalne spona, vijci i podložne pločice; spremnici za vodu; kutije za alat i kolica (nemetalna); unutarnji brisoleji; stolovi za obrtničke radove; vreće za spavanje, sklopive sjedalice, sklopive stolice i sklopivi kreveti; ukrasni jastuci; zračni kreveti, ne za medicinske potrebe, košare; ofingeri za odjeću; znamenke za registarske tablice; nemetalne trakice za kablove; stalci za skladištenje; ormarići; kutije za skladištenje; sanduci; zrcala; posude, nemetalne za tekuća goriva; stalci za knjige, košare; dijelovi i oprema za sve prethodno navedene proizvode.;

21 Pribor i posuđe za kućanstvo ili za kuhinju; češljevi i spužve; četke (osim kistova); materijali za izradu četki; pribor za čišćenje; čelična vuna; sirovo ili poluobrađeno staklo (osim građevinskog stakla); staklarija, porculan i zemljano posuđe; abrazivne krpe za kuhinjsku uporabu; lagori (posude); košarice za kućanstvo; žlice za polijevanje hrane (kuhinjsko posuđe); mutilice (neelektrične); krige za pivo; čaše za pivo; vrčevi za pivo; neelektrični blenderi za kućanstvo; otvarači za boce, električni i neelektrični; boce; plitice (zdjelice); košare za kruh (za kućanstvo); kutije za kruh; daščice za kruh; metle; četkarski proizvodi; vedra (drvene posude); svijećnjaci; gasila (sprave za gašenje svijeća); staklenke za svijeće (držači); ukrasni prstenasti svijećnjaci; mehaničke metle; kotlovi; keramički proizvodi za kućanstvo; kible za pjenušac; čaše za pjenušac; ukrasi izrađeni od porculana; štapići (kuhinjski pribor); ručni pribor za čišćenje; kvačice za rublje; krpe za čišćenje; podmetači za

čaše, nepapirnati i netekstilni; posude za miješanje koktela; štapići za miješanje koktela; filtri za kavu, neelektrični; ručni mlinci za kavu; neelektrične kafetijere; neelektrične posude za kuhanje kave; servisi za kavu (stolno posuđe); posude za kućanstvo ili za kuhinju; lonci; kuhinjsko posuđe; ražnjići, metalni za pečenje; neelektrični pribor za kuhanje; led (posude za led); vadičepi, električni i neelektrični; setovi za ulje i ocat; neelektrične kuhinjske drobilice; kristalni proizvodi; šalice; držači pribora za jelo za ladice; daske za rezanje (kuhinjski pribor); dekanteri; neelektrične friteze; aparati za dezodoriranje za osobnu upotrebu; poklopci za plitke posude; posude; jednokratni tanjuri; stakleno posuđe za pića; slamnjače, male; posude za pića i oprema za kafiće; kante za smeće; glineno posuđe; čašice za jaja; kipovi od porculana, keramike, zemljani ili od stakla; piknik košare (opremljene posuđem); bočice; lončanice za cvijeće; posude za kuhanje na pari, neelektrične; tave za prženje; lijevci; vrtlarske rukavice; bijeli luk (spravice za cijedenje bijelog luka); staklene zdjele; staklene posude; staklo sirovo ili poluobrađeno (osim stakla za građevinarstvo); rukavice za kućanstvo; ribeži za kuhinjsku uporabu; ploče za pečenje (kuhinjska oprema); toplinski izolirane posude; toplinski izolirane posude za pića; pljoske za piće; cvjetni aranžmani (nosači za cvjetne aranžmane); neelektrični ekspres lonci; kalupi za kockice leda; kućni akvariji; terariji za stan (uzgoj biljaka); navlake za daske za glačanje; daske za glačanje; neelektrični čajnici; kuhinjske posude; kuhinjski mlinci (neelektrični); kuhinjski pribor; kutije za užinu; mlinci za kućanstvo, ručni; kuhače (kuhinjski pribor); mop (čistač poda); šalice; kompleti šalice; četke za nokte; držači ubrusa; prsteni za ubruse; kuhinjske rukavice; papirnati tanjuri; noževi za tijesto (pekarski pribor); mlinci za papar (ručni); raspršivači mirisa (parfema); lopatice za torte; bokali za piće; neelektrični uređaji i strojevi za poliranje za kućanske potrebe; porculansko posuđe; podmetači za posuđe; poklopci za lonce; ćupovi; terakota; neelektrični pretis lonci; valjci za tijesto (kuhinjski pribor); zdjele za salatu; soljenke; tanjurići; lopatice za kućanstvo; servisi za jelo; četkice za brijanje brade; držači za četke za brijanje; kutije za sapun; dispanzeri za sapun; držači za sapun; zdjele za supu; lopatice za kuhinjske svrhe; setovi za začine; statue od porculana, keramike, zemljani ili od stakla; cjedila za uporabu u kućanstvu; posude za šećer; tanjuri; stolni predmeti, osim noževa, vilica i žlica; kupe (velike čaše) s poklopcem; čajnici; čaj (servisi za čaj); četke za WC školjke; toaletni neseseri; dispanzeri higijenskog papira u roli; toaletni pribor; četkice za zube; ravni i prstenasti držači ručnika; poslužavnici za kućanstvo; kućanski pribor; vaze; zdjele za varivo od povrća; lužnice (posude za pranje rublja); koševi za otpadni papir; naprave za polijevanje; rashlađivači za vino; dekanteri za vino; vinske čaše; prozorske kutije za cvijeće; umjetnički predmeti od porculana, keramike, zemljani ili od stakla; tegle; pehari za piće; boce; saksije; stalci za cvijeće; ukrasne ploče; kuhinjske rukavice, kompleti kuhinjskih posuda; kalupi za pečenje kolača; kalupi za pečenje; spremnici za uporabu u kućanstvu; spremnici za hranu; tegle za spremanje hrane; pladnjevi (kućanstvo); servisi za hranu; porculansko posuđe; ukrasno posuđe od porculana; kafetijere; kante za otpatke s pedalom; kante za prljavo rublje; košare za prljavo rublje; predmeti za kupaonicu; predmeti za tuš kabine; metlice, krpice za brisanje i jelenja koža, sve za čišćenje; kante; strugači za led; čelična vuna; nemetalni pribor i spremnici, koji uključuje, boce za vodu, neelektrične čajnike, pribor za nošenje vode za kampiranje i izlete i metalne pladnjeve za izlete; krpice i prostirke od staklenih vlakana, za upotrebu u popravljanju karoserija motornih vozila i slično; držači za čaše; dozatori i aparati za

doziranje; aparati za dezodoriranje; dijelovi i oprema za sve prethodno navedene proizvode.;

24 Tekstilni materijali i zamjene za tekstilne materijale; pokrivači za krevete; stolnjaci; rublje za kupanje (osim odjevnih predmeta); kupaonske rukavice; deke za krevete; posteljina i deke; plahte; tkanine; podlošci za boce (stolno rublje); navlake za ukrasne jastuke; prekrivači za namještaj; omče za zastore od tekstila; zastori od tekstila ili plastike; platno; tkanine za tekstilnu upotrebu; ručnici za lice (od tekstilnih materijala); flanel; rupčići od tekstila; tekstilna roba za pokućstvo; omotači za madrace; mrežni zastori; netkana tekstilna tkanina; jastučnice (za jastuke za spavanje); podmetači za tanjure (nisu od papira); zavjese za tuširanje od tekstila ili plastike; podstave za vreće za spavanje; stolnjaci, nepapirnati; stolno rublje, nepapirnato; tekstilni podmetači za stolove; stolni ubrusi, tekstilni; nadstolnjaci od tekstila; tekstil; ručnici od tekstila; pokrivači za putovanja (za pokrivanje koljena); ukrasne deke; kuhinjske krpe; kupaonski ručnici; ručnici za plažu; zidne draperije, tekstilne; pokrivači za kućne ljubimce; materijali od tekstila ili od plastike za izradu ukrasnih zastavica; platno za tapiseriju ili vezenje; platno za sir; krpice za uklanjanje šminke; krpice za mijenjanje pelena za bebe; fino dekorirano rublje; maramice od tekstila; mreže za komarce.;

25 Odjeća, obuća, pokrivala za glavu; pregače (odjevni predmeti); ešarpe (šalovi); kupaći ogrtači; pojasevi (odjeća); Opršnjaci za bebe (nisu od papira); čizme; sjenila za kape; ženske kape; kaputi; kućni ogrtači; dugačke haljine; zaštite za uši (odjevni predmeti); rukavice; pokrivala za glavu; trake za glavu; kapuljače; artikli iz grupe čarapa; jakne (odjeća); džemper (odjeća); pletena odjeća (odjevni predmeti); grijači za noge; tajice (hlače); kostimi za maskenbal; pojasevi za nošenje novca (odjevni predmeti); mufovi (odjevni predmeti); ogrtači (odjeća); kombinezoni; radna odijela; pidžame; papirnata odjeća; šeširi od papira (odjeća); konfekcijska odjeća; sandale; lente (odjeća); rupci (fulari); šalovi; košulje; obuća; košulje s kratkim rukavima; kapice za tuširanje; suknje; maske (za spavanje-); odjeća za spavanje; triko-unitard; papuče; kratke čarape; džemper (puloveri); majice kratkih rukava; hlače; donje rublje; odore (uniforme); prsluci; štitnici (pokrivala za glavu); odjeća za kišu; platnene pelene za bebe; kostimi za maskiranje; torbice za novce koje se nose oko struka; gamaše/dokoljenice; podvezice; kramponi za obuću za nogomet; naramenice za odjeću; vrhovi za obuću; dijelovi i oprema za sve prethodno navedene proizvode.;

26 Čipka i vez, vrpce i uzice; puceta, kukice i ušice, pribadači i igle; umjetno cvijeće; navlake za čajnike; Krojački pribor (osim konca); kopče za gornje dijelove odjeće; kopče za odjeću; narukvice za pridržavanje podignutih rukava; umjetne brade; umjetna kosa; umjetni brkovi; špange; kape za bojenje pramenova; uvijači za kosu, osim ručnih umetaka, neelektrični; papirići za kovčanje; ukosnice za kovčanje; umjetna kosa; ukosnice; mreže za kosu; ukrasni predmeti za kosu; pribadače za kosu; šnale; rajfovi za kosu; zakrpe za ukrašavanje tekstilnih artikala koje se nanose primjenom topline; ljudska kosa; igle za ručno pletenje; jastučići za igle; remenčići za vođenje djece; kutije za šivači pribor; napršnjaci za šivanje; kopče za cipele; omčice za obuću; elementi za kopčanje cipela; vezice za čizme; ukrasi za obuću, pozamanterijski detalji za odjeću; štipaljke za bicikliste; vlasulje; patent zatvarači; patent zatvarači za torbe; rajfešlusi; zatvarači za torbe; dijelovi i oprema za sve gore navedene proizvode.;

27 Sagovi, prostirači, strunjače i otirači, linoleum i ostali



pokrivači za podove; zidne dekoracije (netekstilne); prostirači pred kadama za kupanje; ploče tepiha; ukrasni zidni zastori, ne od tkanine; otirači; prekrivači za podove; nesklizajući sagovi; tekstilne tapete; podne obloge od vinila; zidne tapete; podne pločice; zidne i stropne obloge; rogozina; umjetni travnjak; dijelovi i oprema za sve gore navedene proizvode.;

28 Igre i igračke; uređaji za video igre; gimnastička i sportska oprema; ukrasi za božićna drvca; elektroničke ručne igrače konzole; električne računalne igre osim onih prilagođenih za uporabu s televizijskim prijemnicima; električni i elektronički aparati za zabavu (automatski, na kovanice/žetone); videoigre osim onih koje su prilagođene samo za uporabu s televizijskim prijemnicima; računalne igre osim onih koje se pokreću umetanjem žetona ili onih koje su prilagođene za uporabu s televizijskim prijemnicima; Igračke i igre s video izlazom; Interaktivne računalne igračke i igre; samostojeći strojevi za videoigre koji imaju monitor; aparati s računalnim igrama, aparati s elektroničkim igrama i aparati s videoigrama, koji nisu obuhvaćeni drugim razredima; konzole za igre; zaštitne folije prilagođene za zaslone prijenosnih igara; kontrolori za igrače konzole; konjići za njihanje, flipper aparati; strojevi za igranje flipera (igračke); glazbene igračke, igre i predmeti za igru; audio uređaji kao igračke; glazbene kutije za igru; glazbeni instrumenti za igru; igračke u obliku kazetofona koje sviraju melodije i kasete; Igračke na baterije; elektroničke igračke; elektronički upravljane igračke; računalna -igračke (ne rade); mobilni telefoni za igru (koji ne rade); lutke; maske za lice kao igračke; inovativni predmeti u obliku suvenira; staklene kugle sa snijegom; akcijske figurice i dodatna oprema za akcijske figurice; odjeća i pribor za lutke koji nisu obuhvaćeni drugim razredima, sve za uporabu s lutkama; hokejaške igre; kamioni za igru, elektronički upravljana vozila za igru, podloge za bicikljanje, igračke vozila na kojima se može voziti, makete vozila, vlakova i zrakoplova u mjerilu, makete vlakova, kompleti za izradu maketa vozila, igračke za napuhavanje, odjeća za lutku i druge igračke i lutke, igračke u obliku vozila; sezonski ukrasi; baloni; društvene igre; slagalice; punjene životinje igračke, banke igračke, kompleti za izradu maketa; lopte; leteći diskovi, društvene igre za kuću, lijevani modeli, kocke za slaganje (igračke), kutije za igračke; listići za lutriju, frizbi diskovi, puzzle, psi - igračke, mačke-igračke; bespilotne letjelice (igračke); igračke; upravljački uređaji za igračke; strategijske društvene igre koje se igraju na ploči; igrače karte; karte; lopte za igre, bilijarski stolovi, bilijarske kugle, bilijarski štapovi i druga bilijarska oprema, golfske loptice, klinovi za golf, oznake za golf loptice; uređaji za projiciranje loptica za igru; stolovi i štapovi za biljar, okviri i kugle; sprave za body building; sprave za rehabilitaciju; sprave za treniranje; ekspanđeri za prsa; remenje za dizanje utega (sportski artikli); remeni za dizanje utega i druga sportska i gimnastička oprema; luk (pribor za gađanje lukom); gimnastički i sportski predmeti koji nisu obuhvaćeni drugim razredima; daska za koturanje; tobogani i saonice; tobogani, strelice, pikado mete; vapci za lov; bazeni za igranje; plastične piste; rukavice za bejzbol; klizaljke; božićni praskavci; ribički štapovi i oprema; palice za mažoretkinje; kamufliranje (zasloni za kamufliranje); kartice za struganje za lutriju; vrpce za upijanje znoja za palice ili rekete; aparati s videoigrama i računalnim igrama, osim onih koji rade na kovanice ili onih prilagođenih za korištenje s televizijskim prijemnicima.;

32 Pivo; mineralne i gazirane vode te ostala bezalkoholna pića; voćni napici i voćni sokovi; sirupi i ostali preparati za pripremanje napitaka; ale - englesko pivo; pivo; lager pivo;

pils pivo; porter; radler; crno pivo stout; kvas; niskoalkoholno pivo; bezalkoholne jabukovače; bezalkoholna vina; bezalkoholni aperitivi; napitci s vitaminima; pića obogaćena dodatkom vitamina; pića od surutke; bezalkoholni kokteli; energetske napici; energetske napici s kofeinom; aromatizirana gazirana pića; sokovi na bazi voća; napitci na bazi guarane; napitci na bazi meda; izotonična pića; izotonični sokovi; hipertonični i hipotonični napitci (namijenjeni sportašima); sportski napitci; bezalkoholni napici bez slada; biljno mlijeko; stolne vode; sok od rajčice (napitak); sokovi od povrća; vode; šumeće (sorbet) tablete i šumeći prašak za piće; frapei od voća; mošt od slada; pivo od slada; kokteli na bazi piva; pivo od đumbira; pjenušavi napitak od đumbira; ekstrakti hmelja za proizvodnju piva.;

33 Alkoholna pića (osim piva); alkoholna pića koja sadrže voće; alkoholne esencije; alkoholni ekstrakti; aperitivi; bitteri - alkoholna pića aromatizirana biljnim esencijama; brandy (rakija); cachaca (vrsta brazilskog alkoholnog pića); rakija od jabuka; krem likeri; jabukovača; kokteli; curacao; digestivi (žestoka alkoholna pića i likeri); destilirana pića; alkoholni ekstrakti voća; džin; grappa - italijanska rakija; medovina; trešnjavača (kirš); likeri; nira (alkoholno piće na bazi šećerne trske); alkohol od metvice (liker); kruškovača; pića od tropa (delanac); alkoholna pića (unaprijed pomiješana alkoholna pića, osim onih na bazi piva); alkohol od riže (liker); rum; sake; žestoka pića (napitci); tekila; votka; viski; vino; alkoholna energetska pića; alkoholni punčevi; miješani viski; burbon viski; kalvados; alkoholna gazirana pića; destilirani napitci i žestoka alkoholna pića; aromatizirana žestoka pića; rakija; krem likeri; niskoalkoholna pića; niskoalkoholna vina; viski od slada; kuhana vina; porto; porto vina; rum punč; sangrija; šnaps; sherry; pjenušava vina; pića na bazi tekile; vermut.;

34 Duhan; predmeti za pušače; šibice; držači šibica; lule; papir, upijajući za lule; čistači duhanskih lula; torbice za duhan; cigarete; cigarete koje sadrže nadomjeske duhana za nemedicinske potrebe; papirići za cigarete; usnici za cigarete; cigare; futrole za cigare; sjeckalice za vrškove cigara; cigarilosi (male cigare); trave za pušenje; pepeljare za pušače; elektronske cigarete; elektroničke cigare; raspršivači elektroničkih cigareta; kartomizeri za elektroničke cigarete; pribor za čišćenje elektroničkih cigareta; elektroničke lule za pušenje; elektroničke nargile; arome za uporabu u elektronskim cigaretama, osim eteričnih ulja; tekuće otopine za uporabu u elektronskim cigaretama; kutije za cigare opremljene ovlaživačem; upaljači za pušače; burmut; burmutice.;

35 Oglašavanje; vođenje komercijalnih poslova; komercijalna administracija; uredski poslovi; reklamiranje putem pošte; reklamni menadžment; usluge oglašavanja, a naročito, promidžbe proizvoda i usluga drugih; oglašavanje prema kategorijama; demonstracija proizvoda; razvoj reklamnih predmeta; podjela (distribucija) uzoraka; raspačavanje reklamnog materijala (traktata, prospekata, tiskanica, uzoraka); distribucija reklamnog materijala; obavljanje poslova oglašavanja za druge putem online elektroničke komunikacijske mreže; usluge prijeloma u reklamne svrhe; usluge manekena za oglašavanje ili promociju prodaje; iznajmljivanje reklamnih prostora; online promidžba u računalnoj mreži; online oglašavanje na internetu i drugim globalnim računalnim mrežnim sustavima; organizacija izložbi za komercijalne ili reklamne svrhe; organiziranje trgovačkih sajmova za komercijalne ili reklamne svrhe; plakatiranje (oglašavanje); poticanje prodaje za robu i usluge trećih putem sniženih ponuda s ograničenom raspoloživošću putem elektroničke online

komunikacijske mreže; pružanje online oglasnog vodiča koji se može pretraživati, a sadrži proizvode i usluge drugih; radijsko oglašavanje i reklame; iznajmljivanje reklamnog vremena u komunikacijskim medijima; maloprodajne usluge oglašavanja, a naročito širenje reklamnih materijala za druge putem online elektroničke komunikacijske mreže; ažuriranje reklamnog materijala; televizijsko reklamiranje; analize tržišta; istraživanje tržišta; istraživanje tržišta i informacijske usluge; ispitivanje javnog mnijenja; odnosi s javnošću; usluge odnosa s javnošću; objavljivanje promidžbenih tekstova; agencije za promidžbu; prijepis komunikacija (uredske funkcije); pisanje reklamnih tekstova; iznajmljivanje promidžbenog materijala; uredi za zapošljavanje; selekcija osoba; psihološki testovi u vezi s odabirom osoblja; savjetovanje za zapošljavanje osoblja; promicanje energije s farmi vjetroturbina; promicanje korištenja energije iz solarnih farmi; knjigovodstvo; administrativna obrada narudžbi; podrška pri nabavci proizvoda i usluga, za druge; podrška pri kupnji proizvoda i usluga, za druge; usluge revizija; usluge računovodstva; poslovna podrška za umjetnike i izvođače; usluge poslovne procjene; poslovne obavijesti; poslovi (obavještenja o poslovima); istraživanja za poslove; usluge pomoći u vođenju poslova; konzultantske usluge za poslovno upravljanje; konzultacije za poslovnu organizaciju; komercijalno upravljanje u svezi licenci proizvoda i usluga trećih osoba; agencije za komercijalne obavijesti; pomoć pri upravljanju za komercijalne tvrtke; prikupljanje analiza troškova; kopiranje dokumenata; analiza proizvodne cijene; umnožavanje dokumenata; izvaci iz računa (izrada izvadaka iz računa); predviđanje gospodarske situacije; usluge ekspertiza za poslovnu učinkovitost; pomoć u industrijskom upravljanju; fakturiranje; usluge fotokopiranja; izrada platnih lista; izračun poreza; stručne poslovne konzultacije; pružanje online usluge trgovačkih informacijskih imenika; poduzeća (usluge preseljenja za poduzeća); iznajmljivanje kopirki; iznajmljivanje prodajnih automata; traženje sponzora; tajničke usluge; stenografija; usluge telefonskog odgovaranja za odsutne pretplatnike; usluge transkripcije; daktilografske usluge; obrada teksta; prikupljanje i sistematizacija podataka u računalne baze podataka; kompiliranje poslovnih informacija u baze podataka koje se mogu pretražiti te su dostupne putem globalne računalne mreže; kompiliranje računalnih baza podataka za prijenos, prikaz i pohranu transakcijskih, identifikacijskih i financijskih informacija; računalne datoteke (prikupljanje podataka u -); sastavljanje statistike; vođenje informatičkih kartoteka; računalno upravljanje podacima; računalna obrada online kupovnih narudžbi; usluge vođenja baza podataka; pružanje online usluge trgovačkih informacijskih imenika; pružanje poslovnih obavijesti putem pretraživanja baze podataka i putem globalne računalne mreže; pretraga podataka u računalnoj bazi podataka, za druge; traženje podataka u računalnim datotekama, za druge; razvrstavanje i uređivanje informacija u računalnim bazama podataka; administracija programa popusta radi omogućavanja sudionicima dobivanje popusta na usluge dostave putem uporabe članskih programa za popuste i programa s varijabilnom cijenom dostave; novine (usluge pretplate novina) za treće osobe; ugovaranje pretplata na telekomunikacijske usluge, za druge; organiziranje pretplate na medijske sadržaje, za druge; mrežna maloprodaja glazbe u digitalnom obliku ili u obliku pohranjenom na mediju; računalne usluge naručivanja online koje obuhvaćaju općenitu robu i proizvode; usluge programa vjernosti za klijente uz nagrade u obliku usluge dostave s popustom; usluge baze podataka koje drugima omogućuju jednostavno pregledavanje i odabir usluga s web stranice; širenje reklamnih materijala za druge, putem

Interneta; promocija proizvoda i usluga drugih putem ponuda popusta ograničene dostupnosti putem interneta; prikupljanje odabranih pružatelja usluga za omogućavanje drugima jednostavnog pregleda i odabira tih usluga s mrežnog mjesta; usluge prodaja na dražbi; aukcije; usluge aukcionara; poslovno posredovanje za prodaju i kupnju proizvoda i usluga; usluge usporedbe cijena; računalno online naručivanje usluga za mješovitu robu i robu široke potrošnje; agencije za uvoz-izvoz; informacijske usluge, a naročito, pružanje informacija klijentima o maloprodajnim proizvodima, uz dostupnost određenih proizvoda koji su im zanimljivi; usluge informiranja, savjetovanja i preporuka koje se odnose na gore navedeno.;

41 Obrazovanje; stručno osposobljavanje; razonoda; sportske i kulturne djelatnosti; pružanje online glazbe koja se ne može preuzimati; pružanje online zvučnih sadržaja, koji se ne mogu preuzeti, uključujući glazbu, kontinuirane radijske programe, zvučne knjige, emisije na zahtjev i web emitiranje; zabava, a naročito, pružanje zvučnih i multimedijjskih sadržaja, igara, softverskih aplikacija; pružanje informacija, vijesti i komentara na području zabave, popularne kulture, rekreacijskih aktivnosti i aktivnosti u slobodno vrijeme, sportova i sportskih događanja, obrazovnih usluga, koncerata, kulturnih događanja i kazališnih produkcija uživo; pružanje informacija u vezi s organiziranjem obrazovnih, kulturnih, sportskih i zabavnih izložbi, i društvenih, sportskih i kulturnih aktivnosti, natjecanja i igara; pružanje zvučnih publikacija koje se ne mogu preuzeti putem računalnih mreža, a naročito, periodičnih izdanja i izvješća na temu obrazovanja, zabave, popularne kulture, rekreacijskih aktivnosti i aktivnosti u slobodno vrijeme, sportova i sportskih događanja, tehnologije, koncerata, kulturnih događanja i kazališnih produkcija uživo; pružanje informacija na području obrazovnih i zabavnih aktivnosti i događanja za djecu; pružanje tečajeva, radionica i obuke u vezi s korištenjem softverskih aplikacija koje prepoznaju glas; usluge knjižnica; pružanje online elektroničkih publikacija (nisu za preuzimanje); distribucija videopruci; usluge online igara virtualne stvarnosti koje se nude na računalnoj mreži; vođenje fitness časova; iznajmljivanje igrački; iznajmljivanje opreme za igre; kročenje životinja (dresiranje); umjetnici koji izrađuju modele; organiziranje lutrija; usluge obrazovanja, podučavanja i osposobljavanja na bazi računala; pružanje online računalnih igara; elektroničko izdavaštvo; pružanje elektroničkih knjiga, časopisa, novina, žurnala, periodičnih izdanja i drugih izdanja; pružanje online tekstualnih, video, audio i multimedijjskih programa; usluge rezervacije ulaznica za zabavna, sportska i kulturna događanja; pružanje informacija, savjeta, vijesti, recenzija i komentara u području zabavnih, sportskih i kulturnih događanja; organiziranje i održavanje komercijalnih, trgovačkih i poslovnih konferencija; rezerviranje sjedala za priredbe; obrazovne informacije; informacije o razonodi; obavijesti u svezi rekreacije; iznajmljivanje audio opreme; usluge osposobljavanja putem simulatora; informativne, savjetodavne i konzultantske usluge koje se odnose na sve gore spomenuto.;

42 Arhitektura; dizajnerske, razvojne i arhitektonske usluge; konzultantske usluge u vezi arhitekture, dizajna i razvoja; arhitektonsko planiranje i savjetovanje; usluge unutarnje arhitekture; arhitektonske usluge za dizajniranje zgrada, industrijskih građevina i komercijalnih zgrada; savjetovanje o dizajnu u vezi s električnim i električkim uređajima i opremom te audiovizualnim proizvodima; usluge dizajna; inženjerski dizajn; tehnička istraživanja; dizajn proizvoda; grafički dizajn; ambalaža (usluge crtača ambalaže); usluge

dizajna nakita; projektiranje računalnog hardvera; usluge dizajna namještaja; konzultantske usluge u svezi s dizajnom interijera; projektiranje kuća; planovi (izrada građevinskih planova); projektiranje automobila; modni dizajn; dizajn i razvoj računalnog hardvera, softvera, perifernih uređaja te računalnih i video igara; konzultantske usluge u vezi s računalnim hardverom i softverom; programiranje računala; dizajniranje računalnih baza podataka; pohrana elektroničkih podataka; cloud računarstvo; iznajmljivanje računalnog hardvera, softvera i perifernih uređaja; pružanje online softvera koji se ne može preuzeti; savjetodavne usluge za razvoj računalnih sustava, baza podataka i aplikacija; savjetovanje u području računalne sigurnosti i zaštite podataka; usluge enkripcije podataka; pružanje online informacija o računalom hardveru ili softveru; održavanje, popravljavanje i ažuriranje računalnog hardvera, softvera, perifernih uređaja i aplikacija; usluge tehničke podrške, dijagnosticiranje i rješavanje problema s računalnim hardverom i softverom i usluge računalne podrške za korisnike; usluge izrade, dizajniranja i održavanje web stranica; hosting web stranica; usluga pretraživača za dobivanje podataka putem interneta i ostalih elektroničkih komunikacijskih mreža; stvaranje indeksa online informacija, mjesta i drugih izvora dostupnih na internetu i drugim elektroničkim komunikacijskim mrežama; kartografija i kartografske usluge; pružanje internetskog portala koji korisnicima omogućuje pregled i preuzimanje elektroničkih knjiga, publikacija i drugih dokumenata; usluge znanosti i tehnologije; industrijski dizajn; usluge industrijskih analiza i istraživanja; informativne, savjetodavne i konzultantske usluge koje se odnose na gore navedeno; kontrola kvalitete; geodetska mjerenja; istraživanje u kemiji; klinička ispitivanja; meteorološka prognoza; Ispitivanje materijala; dizajn interijera; dizajneri (usluga modnih dizajnera); umjetnička djela (utvrđivanje izvornosti umjetničkih djela); grafički dizajn; sijanje oblaka (dijeljenje podataka pomoću tehnologije oblaka); analiza rukopisa (grafologija); procjene nematerijalne imovine.

(111) **BAZ1922087** (181) 23/09/2029

(210) BAZ1922087A (220) 23/09/2019

(151) 11/06/2021

(732) **Colgate-Palmolive Company, a Delaware Corporation**

**300 Park Avenue, New York, New York 10022, US**

(740) PETOŠEVIĆ d.o.o.

(540)

## **COLGATE SMILE FOR GOOD**

(511)

3 Nemedicinska pasta za zube, nemedicinska vodica za ispiranje usta.;

21 Četkice za zube.

(111) **BAZ1922088** (181) 23/09/2029

(210) BAZ1922088A (220) 23/09/2019

(151) 24/06/2021

(732) **McDonald's Corporation**

**110 N. Carpenter Street, Chicago, Illinois 60607, US**

(740) Dragan Mićunović

(591) crvena, žuta

(540)



(531) 4.5,10.3,19.3,29.1

(511)

9 Mobilne aplikacije koje se mogu preuzeti, za igranje igrice na računarima, tabletima i mobilnim uređajima.;

28 Igračke.;

43 Usluge koje pružaju restorani.

- (111) **BAZ1922090** (181) 24/09/2029  
 (210) BAZ1922090A (220) 24/09/2019  
 (151) 12/07/2021  
 (732) **VIOLETA d.o.o.**  
**Stjepana Radića 21, 88340 Grude, BA**  
 (591) ljubičasta, zelena, žuta  
 (540)



- (531) 5.5,27.5,29.1  
 (511)

3 Deterdženti [osim onih za medicinske potrebe ili za proizvodnju]; Vlažne maramice natopljene kozmetičkim losionom; Maramice natopljene pripravcima za uklanjanje šminke; Omekšivači za tkanine; Omekšivači za rublje; Omekšivači za tkaninu; Preparati za uklanjanje šminke; Gelovi za kupanje i tuširanje, osim za medicinske potrebe; Gelovi za tuširanje; Kozmetički sapun; Kozmetički sapuni; Krem sapun za tijelo; Krem sapuni; Kreme (sapun-) za pranje; Kreme za tuširanje; Pakiranja za naknadno punjenje dozatora za tekući sapun za ruke; Šamponi za tijelo; Sapun za kožu; Sapun za tuširanje; Sapuni; Sapuni protiv znojenja; Sapuni protiv znojenja stopala; Sapuni za lice; Sapuni za njegu tijela; Sapuni za osobnu uporabu; Sapuni za ruke; Sredstvo za čišćenje ruku; Tekući sapun; Tekući sapun za kupke za stopala; Tekući sapuni za kupanje; Tekući sapuni za ruke i lice; Toaletni sapuni; Odstranjivači šminke za oči; Deterdženti za rublje za upotrebu za čišćenje u kućanstvu; Deterdženti za strojno pranje posuđa; Dodaci za pranje rublja; Dodaci za pranje rublja za omekšavanje vode; Komercijalni deterdženti za rublje; Omekšivači; Plavilo za rublje; Pojačivači za deterdžent; Posvjetljivači za tkanine; Prašci za pranje rublja; Pripravci za kemijsko čišćenje; Pripravci za omekšavanje tkanina; Pripravci za pranje rublja za privlačenje mrlja; Pripravci za pranje za kućansku uporabu; Proizvodi za bijeljenje rublja; Rublje (proizvodi za namakanje rublja); Sapun za ožvljavanje boja tekstila; Sapuni za pranje; Sapuni za rublje; Soda za bijeljenje rublja; Sredstva za ispiranje tijekom pranja rublja; Sredstva za ispiranje u perilicama rublja; Sredstva za pranje rublja koja na sebe vežu boje; Sredstva za pranje tekstila; Sredstva za zaštitu rublja pri pranju; Sredstva za čišćenje tkanina; Tekući sapun za pranje rublja; Tekućine za kemijsko čišćenje; Tekućine za pranje rublja; Deterdženti za automobile; Stakla (tekućine za pranje stakala); Šamponi za pranje automobila; Šamponi za vozila; Deterdženti; Deterdženti za WC školjku; Deterdženti za kućanstvo; Deterdženti za perilice suda; Deterdženti za perilice suda u obliku gela; Deterdženti za upotrebu u kućanstvu; Kemijski pripravci za čišćenje u kućanstvu; Krpe namočene deterdžentom za čišćenje; Laštilo za namještaj; Laštilo za pod; Maramice impregnirane preparatom za čišćenje naočala; Maramice koje sadrže preparate za čišćenje; Mirisi za automobile; Mješavine za njegu podova; Mješavine za poliranje podova; Natopljene papirne

maramice za čišćenje suđa; Odstranjivači mrlja; Prašak za pranje posuđa; Prašak za ribanje; Preparati za čišćenje; Preparati za čišćenje podova; Preparati za pranje; Preparati za uklanjanje mrlja za korištenje u kućanstvu; Pripravci za pranje suđa; Pripravci za čišćenje vjetrobranskih stakala; Prirodna sredstva za poliranje podova; Sredstva za ispiranje u perilicama suđa; Sredstva za čišćenje pećnica; Sredstva za čišćenje pokućstva; Sredstva za čišćenje presvlaka za namještaj; Sredstva za čišćenje prozora [poliranje]; Sredstva za čišćenje prozora u spreju; Sredstva za čišćenje sanitarija; Sredstva za čišćenje stakla; Sredstva za čišćenje u kućanstvu; Sredstva za čišćenje u spreju za korištenje na tkaninama; Sredstva za čišćenje u spreju za namjenu u kućanstvu; Tekuća laštila za podove; Tekući deterdženti za perilice za posuđe; Tekući sapun za pranje suđa; Tekućina za pranje posuđa; Tekućine za podove protiv klizanja; Tekućine za pranje; Tekućine za čišćenje. ;

5 Dezinfekcijski sapuni; Dnevni higijenski ulošci; Farmaceutski proizvodi i pripravci protiv suhe kože uzrokovane trudnoćom; Higijenske gaćice; Higijenski taponi; Higijenski ulošci; Pojasevi za higijenske uloške; Celulozne ili papirne pelene za bebe; Dječje pelene za plivanje; Gaćice s pelenama za osobe s inkontinencijom; Jednokratne dječje gaćice za odvikavanje od pelena; Jednokratne gaće od papira za odvikavanje od pelena za malu djecu; Jednokratne gaćice od celuloze za odvikavanje od pelena; Jednokratne gaćice od celuloze za pridržavanje bebinih pelena; Jednokratne gaćice za odvikavanje od pelena (pelene); Jednokratne gaćice od papira za pridržavanje bebinih pelena; Jednokratne gaćice za odvikavanje od pelena, od papira ili celuloze; Jednokratne gaćice za pelene za bebe; Jednokratne papirne zaštitne gaćice za bebe; Jednokratne pelene; Jednokratne pelene od celuloze za inkontinenciju; Jednokratne pelene od papira za inkontinenciju; Jednokratne pelene za inkontinenciju; Jednokratne pelene za odrasle; Jednokratne pelene za plivanje za djecu i bebe; Jednokratne pelene za plivanje za dojenčad; Jednokratne zaštitne gaćice od celuloze za bebe; Jednokratni podlošci od celuloze za pelene; Jednokratni ulošci za pelene; Jednokratni ulošci za pelene za dojenčad; Jednokratni ulošci za pelene za inkontinenciju; Nepromočive gaćice-pelene za bebe; Oblikovane pelene od celuloze za bebe; Oblikovane pelene od papira za bebe; Odjeća za inkontinenciju; Papirne pelene; Papirne podloge za pelene; Pelene od celuloze; Pelene od papira i celuloze za bebe, jednokratne; Pelene od papira za osobe s inkontinencijom; Pelene za bebe; Pelene za odrasle; Podstave pelena od celuloze za osobe s inkontinencijom; Podstave pelena od papir za osobe s inkontinencijom; Trokutaste pelene [papirne] za bebe; Ulošci za osobe s inkontinencijom; Upijajuće gaćice za inkontinenciju; Zaštitne gaćice za novorođenčad; Jednokratni ulošci za inkontinenciju; Pelene za inkontinenciju; Upijajući higijenski proizvodi; Higijenski pripravci i proizvodi. ;

16 Maramice od papira za uklanjanje šminke; Celulozne maramice; Celulozni nadstolnjaci; Folije od papira ili plastike za održavanje vlage [za pakiranje hrane]; Gruba papirna maramica [za kozmetičku uporabu]; Higijenski papirni ručnici za ruke; Jednokratne salvete; Kartonski stolni podlošci; Kartonski stolni podmetači; Kuhinjske role [papir]; Maramice od papira; Papir (Toaletni -); Papir za salvete; Papirne maramice za kozmetičku uporabu; Papirne navlake za WC daske; Papirne obloge za kante; Papirne podloge za mijenjanje pelena; Papirne podloge za toaletne daske; Papirne stolne dekoracije; Papirne vrećice za otpad [za kućanske potrebe]; Papirni

brisači; Papirnati nadstolnjaci; Papirnati podlošci; Papirnati ručnici za lice; Papirnati ručnici za ruke; Papirnati stolni ubrusi; Papirnati stolnjaci; Role toalet papira; Stolno rublje od papira; Ubrusi od celuloze za kozmetičke potrebe; Ubrusi od papira; Ubrusi od celuloze za kućanske potrebe; Ubrusi od papira; Ubrusi od papira za kućanske potrebe; Ubrusi od papira za skidanje šminke; Vrećice za kuhanje u mikrovalnim pećnicama; Džepne papirnate maramice. ;

21 Dispensori salveta; Dispensed higijenskog papira u roli; Držači higijenskog papira [napravice]; Držači sapuna [naprave za izdavanje sapuna]; Držači sapuna za ruke; Držači za gel za tuširanje; Držači za maramice za lice; Držači za papirnate ručnike; Držači za papirnate ubruse [osim učvršćenih]; Držači za sapun; Držači za sapun za ruke; Držači za sredstva za njegu tijela i uljepšavanje; Držači za sredstav za pranje tijela; Držači za toaletni papir (osim učvršćenih).

- (111) **BAZ1922091** (181) 25/09/2029  
 (210) BAZ1922091A (220) 25/09/2019  
 (151) 24/06/2021  
 (732) **GSK Consumer Healthcare S.A. Route de L'Etraz, 1197 Prangins, CH**  
 (740) "Živko Mijatović & Partners" d.o.o.  
 (540)

## FENIALLERGY

(511)

5 Farmaceutski preparati za liječenje kašlja/prehlade/ alergija.

- (111) **BAZ1922092** (181) 25/09/2029  
 (210) BAZ1922092A (220) 25/09/2019  
 (151) 09/07/2021  
 (732) **TOYOTA JIDOSHA KABUSHIKI KAISHA (also trading as TOYOTA MOTOR CORPORATION)**  
**1, Toyota-cho, Toyota-shi, Aichi-ken, JP**  
 (740) PETOŠEVIĆ d.o.o.  
 (540)

## HIGHLANDER

(511)

12 Automobili i strukturalni dijelovi za njih.

- (111) **BAZ1922093** (181) 25/09/2029  
 (210) BAZ1922093A (220) 25/09/2019  
 (151) 09/07/2021  
 (732) **Colgate-Palmolive Company, a Delaware Corporation**  
**300 Park Avenue, New York, New York 10022, US**  
 (740) PETOŠEVIĆ d.o.o.  
 (591) crvena, bijela, plava, zelena, žuta, roza, ljubičasta, narandžasta  
 (540)



- (531) 1.15,4.3,26.4,26.13,27.5,29.1

(511)

3 Nemedicinska pasta za zube, nemedicinska vodica za ispiranje usta.

- (111) **BAZ1922094** (181) 25/09/2029  
 (210) BAZ1922094A (220) 25/09/2019  
 (151) 11/06/2021  
 (732) **Lidl Stiftung & Co. KG Stiftsbergstrasse 1, 74172 Neckarsulm, DE**  
 (740) MSA IP  
 (540)

## FREEWAY UP

(511)

32 Bezalkoholna pića, energetska napici.

(111) **BAZ1922095** (181) 25/09/2029  
 (210) BAZ1922095A (220) 25/09/2019  
 (151) 12/07/2021  
 (732) “ZRAK-DKS” d.o.o. Teslić  
 Petra Bogunovića bb, 74270 Teslić, BA  
 (540)



(531) 1.3,17.1,17.5,24.1,24.1,27.5  
 (511)

9 Instrumenti za nivelaciju; instrumenti za osmatranje; kompasi (busole); optički uređaji i instrumenti; teleskopski nišani za artiljeriju; teleskopski nišani za vatreno oružje.;

13 Nišani za artiljeriju, osim teleskopskih nišana; nišani za vatreno oružje; osim teleskopskih nišana; ogledala za nišanje na puškama.

(111) **BAZ1922098** (181) 27/09/2029  
 (210) BAZ1922098A (220) 27/09/2019  
 (151) 24/06/2021  
 (732) **Chevron Intellectual Property LLC**  
 (Delaware limited liability company)  
 6001 Bollinger Canyon Road, San  
 Ramon, California 94583, US  
 (740) DR DIANA PROTIĆ TKALČIĆ &  
 PARTNERS d.o.o.  
 (540)

**VARTECH**

(511)  
 4 Ulja i masti za podmazivanje i motorna ulja.

(111) **BAZ1922099** (181) 27/09/2029  
 (210) BAZ1922099A (220) 27/09/2019  
 (151) 07/07/2021  
 (732) **Colgate-Palmolive Company, a**  
**Delaware Corporation**  
**300 Park Avenue, New York, New York**  
**10022, US**  
 (740) PETOŠEVIĆ d.o.o.  
 (591) crvena, bijela, smeđa, žuta, crna, plava,  
 zelena, narandžasta  
 (540)



(531) 3.5,27.5,29.1  
 (511)

3 Nemedicinska pasta za zube, nemedicinska vodica za ispiranje usta.

(111) **BAZ1922100** (181) 27/09/2029  
 (210) BAZ1922100A (220) 27/09/2019  
 (151) 11/06/2021  
 (732) **Colgate-Palmolive Company, a**  
**Delaware Corporation**  
**300 Park Avenue, New York, New York**  
**10022, US**  
 (740) PETOŠEVIĆ d.o.o.  
 (591) crvena, bijela, narandžasta, smeđa,  
 zelena, crna, siva

(540)



(531) 3.1,5.1,27.5,29.1

(511)

3 Nemedicinska pasta za zube, nemedicinska vodica za ispiranje usta.

(111) **BAZ1922101** (181) 27/09/2029

(210) BAZ1922101A (220) 27/09/2019

(151) 24/06/2021

(732) **Colgate-Palmolive Company, a Delaware Corporation**

**300 Park Avenue, New York, New York 10022, US**

(740) PETOŠEVIĆ d.o.o.

(591) crvena, bijela, smeđa, crna, plava, narandžasta

(540)



(531) 3.1,12.1,27.5,29.1

(511)

3 Nemedicinska pasta za zube, nemedicinska vodica za ispiranje usta.

(111) **BAZ1922102** (181) 27/09/2029

(210) BAZ1922102A (220) 27/09/2019

(151) 22/07/2021

(732) **Colgate-Palmolive Company, a Delaware Corporation**

**300 Park Avenue, New York, New York 10022, US**

(740) PETOŠEVIĆ d.o.o.

(591) crvena, bijela, svijetlo plava, plava, crna

(540)



(531) 3.9,27.5,29.1

(511)

3 Nemedicinska psata za zube, nemedicinska vodica za ispiranje usta.

(111) **BAZ1922103** (181) 27/09/2029

(210) BAZ1922103A (220) 27/09/2019

(151) 22/07/2021

(732) **Colgate-Palmolive Company, a Delaware Corporation**

**300 Park Avenue, New York, New York 10022, US**

(740) PETOŠEVIĆ d.o.o.

(591) crvena, bijela, crna, siva, zelena

(540)



(531) 3.1,5.3,27.5,29.1

(511)

3 Nemedicinska psata za zube, nemedicinska vodica za ispiranje usta.

(111) **BAZ1922107** (181) 30/09/2029

(210) BAZ1922107A (220) 30/09/2019

(151) 12/07/2021

(732) **The Coca-Cola Company**

**One Coca-Cola Plaza, Atlanta, Georgia 30313, US**

(740) "Živko Mijatović & Partners" d.o.o.

(591) narandžasta, plava, bijela, nijanse zelene

(540)



(531) 5.3,26.1,26.4,26.13,27.5,29.1

(511)

32 Napitci, uključujući vode za piće, vode sa dodatim okusima, mineralne i gazirane vode; drugi bezalkoholni napici, uključujući gazirana pića, energetske napitke i sportske napitke; voćni napici i sokovi uključujući kokosovu vodu; sirupi, koncentracije, praškovi i drugi pripravci za spravljanje napitaka, uključujući vode sa dodatim okusima, mineralne i gazirane vode, gazirana pića, energetske napitke, sportske napitke, voćne napitke i sokove; napici i sokovi od povrća.

(111) **BAZ1922108** (181) 30/09/2029

(210) BAZ1922108A (220) 30/09/2019

(151) 12/07/2021

(732) **Matan d.o.o.**

**Višnjica bb, 88340 Grude, BA**

(540)

**MATAN**

(511)

10 Čarape (Elastične -) [kirurgija]; Čarape (Elastične -) za medicinske namjene; Čarape s postupnom kompresijom; Čarape za dijabetičare; Čarape za limfedem; Čarape za profilaktičke namjene; Čarape za proširene vene; Čarape za terapijske namjene; Čarape za varikozne vene; Elastične čarape koje služe kao potpora u kirurške svrhe; Elastične čarape za kiruršku uporabu; Elastične čarape [za medicinske svrhe]; Medicinske čarape; Medicinske potporne čarape.;

25 Čarape; Čarape bez stopala; Čarape do gležnja; Čarape i dokoljenke; Čarape koje upijaju znoj; Čarape-papuče; Čarape protiv znojenja; Čarape s prstima; Čarape u japanskom stilu (tabi); Čarape za američki nogomet; Čarape za dojenčad i malu djecu; Čarape za jogu; Čarape za vodu; Dokoljenice; Dokoljenke; Hulahupke; Kratke čarape; Muške čarape; Muške kratke čarape; Najlonke; Najlonske dokoljenke; Neklizajuće čarape; Noćne čarape; Sportske čarape; Sportske dokoljenke; Sportske tajlice; Tajlice bez stopala; Tajlice [hlače]; Teniske čarape; Termo čarape; Unutrašnje čarape za obuću; Ušitci za najlonke [dijelovi odjeće]; Visoke čarape [upijaju znoj]; Vunene čarape.

(111) **BAZ1922109** (181) 30/09/2029

(210) BAZ1922109A (220) 30/09/2019

(151) 12/07/2021

(732) **Matan d.o.o.**

**Višnjica bb, 88340 Grude, BA**

(540)



(531) 26.4,27.5

(511)

10 Čarape (Elastične -) [kirurgija]; Čarape (Elastične -) za medicinske namjene; Čarape s postupnom kompresijom; Čarape za dijabetičare; Čarape za limfedem; Čarape za profilaktičke namjene; Čarape za proširene vene; Čarape za terapijske namjene; Čarape za varikozne vene; Elastične čarape koje služe kao potpora u kirurške svrhe; Elastične čarape za kiruršku uporabu; Elastične čarape [za medicinske svrhe]; Medicinske čarape; Medicinske potporne čarape.;

25 Čarape; Čarape bez stopala; Čarape do gležnja; Čarape i dokoljenke; Čarape koje upijaju znoj; Čarape-papuče;



Čarape protiv znojenja; Čarape s prstima; Čarape u japanskom stilu (tabi); Čarape za američki nogomet; Čarape za dojenčad i malu djecu; Čarape za jogu; Čarape za vodu; Dokoljenice; Dokoljenke; Hulahupke; Kratke čarape; Muške čarape; Muške kratke čarape; Najlonke; Najlonske dokoljenke; Neklizajuće čarape; Noćne čarape; Sportske čarape; Sportske dokoljenke; Sportske tajlice; Tajlice bez stopala; Tajlice [hlače]; Teniske čarape; Termo čarape; Unutrašnje čarape za obuću; Ušitci za najlonke [dijelovi odjeće]; Visoke čarape [upijaju znoj]; Vunene čarape.

(111) **BAZ1922110** (181) 01/10/2029  
 (210) BAZ1922110A (220) 01/10/2019  
 (151) 12/07/2021  
 (732) **COMPAGNIE GENERALE DES  
 ETABLISSEMENTS MICHELIN**  
**23, Place des Carmes-Déchaux, 63000  
 Clermont-Ferrand, FR**

(740) "INTELBIRO" d.o.o.  
 (540)



(531) 2.1,4.5  
 (511)

35 Ogllašavanje; reklamiranje dopisnim putem; poslovno upravljanje; komercijalna administracija; uredski poslovi; distribucija reklamnog materijala (letci, prospekti, tiskani materijal, uzorci); usluge pretplate na novine za treće osobe; pretplata na telekomunikacijske usluge za treće osobe; savjetovanje o organizaciji i vođenju poslova; savjetovanje o organizaciji i vođenju poslova, naročito za stručnjake u oblasti industrije pneumatskih guma i industriji automobila; vođenje informatičkih kartoteka; organiziranje izložbi u komercijalne ili reklamne svrhe; Online oglašavanje na računalnim mrežama; iznajmljivanje reklamnog vremena na komunikacijskim medijima; objavljivanje promidžbenih tekstova; iznajmljivanje reklamnih prostora; distribucija reklamnih materijala; organiziranje i vođenje promotivnih i reklamnih poslovnih aktivnosti za poticanje lojalnosti kupaca; organiziranje i provođenje istraživanja tržišta; unos, obrada, sistematizacija i kompiliranje informacija i podataka koji se odnose na upravljanje vozilima i gumama, lokaciju vozila i na putne rute, u računalne baze podataka; istraživanje i dohvat kompjuteriziranih poslovnih informacija; pružanje informacija i savjeta u vezi sa odabirom guma te prakse i

tehnika vožnje; usluge pružanja komercijalnih informacija i savjeta u vezi sa upravljanjem gumama, naime u vezi sa odabirom, održavanjem, popravkom, protektiranjem, zamjenom i nadzorom tlaka u gumama voznog parka; komercijalne informacije i savjeti u vezi s lokacijom vozila; organiziranje i provođenje izložbi u svrhu demonstriranja vožnje motornih vozila pod različitim uvjetima vožnje, cestovnim uvjetima te uvjetima koji se odnose na gume, u komercijalne svrhe; veleprodajne i maloprodajne usluge u vezi sa gumama vozila, zračnicama, ventilima za gume te dijelovima vozila; onlajn veleprodajne i maloprodajne usluge u vezi sa gumama vozila, zračnicama, ventilima za gume te dijelovima vozila; reklamno i komercijalno sponzorstvo i pokroviteljstvo; usluge odnosa s javnošću za fondacije i druge institucije koje se bave industrijskim istraživanjem, osposobljavanjem i obrazovanjem, društvenim i humanitarnim djelovanjem, zdravljem, kulturom, očuvanjem kulturnog naslijeđa, zaštitiom okoliša, sportom; savjetodavne usluge u vezi sa upravljanjem, strategijom, organizacijskim upravljanjem poduzeća i njegovih uposlenika; savjeti i informacije koji se vezani za razvoj uposlenih i profesionalnu i društvenu integraciju; organiziranje izložbi u komercijalne ili reklamne svrhe; usluge pomoći u domaćinstvu osobama, naime pomoć pri kompletiranju administrativnih procedura, savjetovanje u organizacijskom upravljanju za projekte koji se odnose na instaliranje strojeva za aditivnu proizvodnju; usluge maloprodaje predmeta i/ili dijelova koji su dobijeni aditivnom proizvodnjom, u nuklearnom, aeronautičkom, automobilskom, medicinskom i stomatološkom području.

(111) **BAZ1922111** (181) 01/10/2029  
 (210) BAZ1922111A (220) 01/10/2019  
 (151) 24/06/2021  
 (732) **Vivo Mobile Communication  
 Co., Ltd**  
**283#, BBK Road, Wusha, Chang'An,  
 Dongguan, Guangdong, CN**  
 (740) STAM d.o.o.  
 (540)

**NEX**

(531) 27.3,27.5  
 (511)

9 Pametni telefoni; mobilni telefoni; futrole za mobilne telefone; navlake za mobilne telefone; zaštitne folije prilagođene za pametne telefone; stalci prilagođeni za mobilne telefone; slušalice; slušalice za mobilne telefone; selfi štapovi za upotrebu sa mobilnim telefonima; USB kablovi; strujni adapteri; baterije, električne; punjači baterija; mobilni uređaji za napajanje (punjive baterije); zvučnici; inteligentni zvučnici; bežične slušalice za pametne telefone; bežični punjači; programske aplikacije za mobilne telefone koje se mogu preuzimati; kompjuteri; pametne naočare; pametni satovi; tablet kompjuteri; notbuk kompjuteri; televizori; pametni televizori; bežične slušalice; bežični zvučnici.

(111) **BAZ1922113** (181) 01/10/2029

(210) BAZ1922113A (220) 01/10/2019

(151) 19/07/2021

(300) 33981

18/04/2019

AD

(732) **Philip Morris Products S.A.****Quai Jeanrenaud 3, 2000 Neuchâtel,  
CH**

(740) "LINEA SERVICES" d.o.o. Sarajevo

(540)

**TEAK SELECTION**

(511)

34 Žičani raspršivači za elektronske cigarete i elektronske uređaje za pušenje; duhan, sirovi ili prerađen; proizvodi od duhana, uključujući cigare, cigarete, cigariljose, duhan za ručno motanje cigareta, duhan za lule, duhan za žvakanje, duhan za šmrkanje (burmut), kretek; snus duhan; zamjene za duhan koje se ne koriste u medicinske svrhe; pribor za pušače, uključujući cigaret papire i tube, filtere za cigarete, limene kutije za duhan i cigarete, futrole i kutije za cigarete i pepeljare, lule, džepne naprave za motanje cigareta, upaljači; šibice; duhanski štapići; grijani duhanski proizvodi, elektronski uređaji i njihovi dijelovi koji zagrijavaju cigarete ili duhan u svrhu otpuštanja aerosola koji sadrži nikotin za inhalaciju; tečna nikotinska otopina za upotrebu kod elektronskih cigareta; elektronski uređaji za pušenje; elektronske cigarete; elektronske cigarete kao zamjena za tradicionalne cigarete; elektronski uređaji za inhalaciju nikotina koji sadrže aerosol; oralni vaporizatori za pušače, duhanske proizvode i zamjene za duhan; pribor za pušače za elektronske cigarete; dijelovi i oprema za prethodno navedene proizvode iz klase 34; uređaji za gašenje cigareta i cigara koje se zagrijavaju, kao i zagrijanih duhanskih štapića; punjive elektronske kutije za cigarete.

(111) **BAZ1922114** (181) 01/10/2029

(210) BAZ1922114A (220) 01/10/2019

(151) 19/07/2021

(300) 33935

02/04/2019

AD

(732) **Philip Morris Products S.A.****Quai Jeanrenaud 3, 2000 Neuchâtel,  
CH**

(740) "LINEA SERVICES" d.o.o. Sarajevo

(540)

**SUMMER BREEZE**

(511)

34 Žičani raspršivači za elektronske cigarete i elektronske uređaje za pušenje; duhan, sirovi ili prerađen; proizvodi od duhana, uključujući cigare, cigarete, cigariljose, duhan za ručno motanje cigareta, duhan za lule, duhan za žvakanje, duhan za šmrkanje (burmut), kretek; snus duhan; zamjene za duhan koje se ne koriste u medicinske svrhe; pribor za pušače, uključujući cigaret papire i tube, filtere za cigarete, limene kutije za duhan i cigarete, futrole i kutije za cigarete i pepeljare, lule, džepne naprave za motanje cigareta, upaljači; šibice; duhanski štapići; grijani duhanski proizvodi, elektronski uređaji i njihovi dijelovi koji zagrijavaju cigarete ili duhan u svrhu otpuštanja aerosola koji sadrži nikotin za inhalaciju; tečna nikotinska otopina za upotrebu kod elektronskih cigareta; elektronski uređaji za pušenje; elektronske cigarete; elektronske cigarete kao zamjena za tradicionalne cigarete; elektronski uređaji za inhalaciju nikotina koji sadrže aerosol; oralni vaporizatori za pušače, duhanske proizvode i zamjene za duhan; pribor za pušače za elektronske cigarete; dijelovi i oprema za prethodno navedene proizvode iz klase 34; uređaji za gašenje cigareta i cigara koje se zagrijavaju, kao i zagrijanih duhanskih štapića; punjive elektronske kutije za cigarete.

(111) **BAZ1922115** (181) 01/10/2029

(210) BAZ1922115A (220) 01/10/2019

(151) 19/07/2021

(300) 33993

30/04/2019

AD

(732) **Philip Morris Products S.A.****Quai Jeanrenaud 3, 2000 Neuchâtel,  
CH**

(740) "LINEA SERVICES" d.o.o. Sarajevo

(540)

**EXOTIC TWIST**

(511)

34 Žičani raspršivači za elektronske cigarete i elektronske uređaje za pušenje; duhan, sirovi ili prerađen; proizvodi od duhana, uključujući cigare, cigarete, cigariljose, duhan za ručno motanje cigareta, duhan za lule, duhan za žvakanje, duhan za šmrkanje (burmut), kretek; snus duhan; zamjene za duhan koje se ne koriste u medicinske svrhe; pribor za pušače, uključujući cigaret papire i tube, filtere za cigarete, limene kutije za duhan i cigarete, futrole i kutije za cigarete i pepeljare, lule, džepne naprave za motanje cigareta, upaljači; šibice; duhanski štapići; grijani duhanski proizvodi, elektronski uređaji i njihovi dijelovi koji zagrijavaju cigarete ili duhan u svrhu otpuštanja aerosola koji sadrži nikotin za inhalaciju; tečna nikotinska otopina za upotrebu kod elektronskih cigareta; elektronski uređaji za pušenje; elektronske cigarete; elektronske cigarete kao zamjena za tradicionalne cigarete; elektronski uređaji za inhalaciju nikotina koji sadrže aerosol; oralni vaporizatori za pušače, duhanske proizvode i zamjene za duhan; pribor za pušače za elektronske cigarete; dijelovi i oprema za prethodno navedene proizvode iz klase 34; uređaji za gašenje cigareta i cigara koje se zagrijavaju, kao i zagrijanih duhanskih štapića; punjive elektronske kutije za cigarete.

(111) **BAZ1922116** (181) 01/10/2029  
 (210) BAZ1922116A (220) 01/10/2019  
 (151) 19/07/2021  
 (300) 33936

02/04/2019

AD

(732) **Philip Morris Products S.A.**

**Quai Jeanrenaud 3, 2000 Neuchâtel,  
 CH**

(740) "LINEA SERVICES" d.o.o. Sarajevo  
 (540)

## HEETS TROPICAL FIZZ

(511)

34 Žičani raspršivači za elektronske cigarete i elektronske uređaje za pušenje; duhan, sirovi ili prerađen; proizvodi od duhana, uključujući cigare, cigarete, cigariljose, duhan za ručno motanje cigareta, duhan za lule, duhan za žvakanje, duhan za šmrkanje (burmut), kretek; snus duhan; zamjene za duhan koje se ne koriste u medicinske svrhe; pribor za pušače, uključujući cigaret papire i tube, filtere za cigarete, limene kutije za duhan i cigarete, futrole i kutije za cigarete i pepeljare, lule, džepne naprave za motanje cigareta, upaljači; šibice; duhanski štapići; grijani duhanski proizvodi, elektronski uređaji i njihovi dijelovi koji zagrijavaju cigarete ili duhan u svrhu otpuštanja aerosola koji sadrži nikotin za inhalaciju; tečna nikotinska otopina za upotrebu kod elektronskih cigareta; elektronski uređaji za pušenje; elektronske cigarete; elektronske cigarete kao zamjena za tradicionalne cigarete; elektronski uređaji za inhalaciju nikotina koji sadrže aerosol; oralni vaporizatori za pušače, duhanske proizvode i zamjene za duhan; pribor za pušače za elektronske cigarete; dijelovi i oprema za prethodno navedene proizvode iz klase 34; uređaji za gašenje cigareta i cigara koje se zagrijavaju, kao i zagrijanih duhanskih štapića; punjive elektronske kutije za cigarete.

(111) **BAZ1922117** (181) 01/10/2029  
 (210) BAZ1922117A (220) 01/10/2019  
 (151) 19/07/2021  
 (300) 33939

02/04/2019

AD

(732) **Philip Morris Products S.A.**

**Quai Jeanrenaud 3, 2000 Neuchâtel,  
 CH**

(740) "LINEA SERVICES" d.o.o. Sarajevo

(540)

## TERRA

(511)

34 Žičani raspršivači za elektronske cigarete i elektronske uređaje za pušenje; duhan, sirovi ili prerađen; proizvodi od duhana, uključujući cigare, cigarete, cigariljose, duhan za ručno motanje cigareta, duhan za lule, duhan za žvakanje, duhan za šmrkanje (burmut), kretek; snus duhan; zamjene za duhan koje se ne koriste u medicinske svrhe; pribor za pušače, uključujući cigaret papire i tube, filtere za cigarete, limene kutije za duhan i cigarete, futrole i kutije za cigarete i pepeljare, lule, džepne naprave za motanje cigareta, upaljači; šibice; duhanski štapići; grijani duhanski proizvodi, elektronski uređaji i njihovi dijelovi koji zagrijavaju cigarete ili duhan u svrhu otpuštanja aerosola koji sadrži nikotin za inhalaciju; tečna nikotinska otopina za upotrebu kod elektronskih cigareta; elektronski uređaji za pušenje; elektronske cigarete; elektronske cigarete kao zamjena za tradicionalne cigarete; elektronski uređaji za inhalaciju nikotina koji sadrže aerosol; oralni vaporizatori za pušače, duhanske proizvode i zamjene za duhan; pribor za pušače za elektronske cigarete; dijelovi i oprema za prethodno navedene proizvode iz klase 34; uređaji za gašenje cigareta i cigara koje se zagrijavaju, kao i zagrijanih duhanskih štapića; punjive elektronske kutije za cigarete.

(111) **BAZ1922118** (181) 02/10/2029

(210) BAZ1922118A (220) 02/10/2019

(151) 06/07/2021

(732) **Ugostiteljska radnja "LOKMAS" -  
 vlasnik Čatović Samra**

**Kundurdžiluk br. 11, 71000 Sarajevo,  
 BA**

(740) Dragan Mićunović

(591) crna, žuta, bijela

(540)



(531) 26.1,26.2,27.5,29.1

(511)

30 Kolači, slastice.;

35 Usluge oglašavanja i reklamiranja, komercijalni oglasi; podjela reklamnog materijala; usluge informisanja; usluge istraživanja tržišta.;

43 Ugostiteljske usluge.

- (111) **BAZ1922119** (181) 02/10/2029  
 (210) BAZ1922119A (220) 02/10/2019  
 (151) 06/07/2021  
 (732) **Ugostiteljska radnja "LOKMAS" - vlasnik Ćatović Samra**  
**Kundurdžiluk br. 11, 71000 Sarajevo, BA**  
 (740) Dragan Mićunović  
 (540)

## MALI ZALOGAJ RAJA

- (511)  
 30 Kolači, slastice.;  
 35 Usluge oglašavanja i reklamiranja, komercijalni oglasi; podjela reklamnog materijala; usluge informisanja; usluge istraživanja tržišta.;  
 43 Ugostiteljske usluge.

- (111) **BAZ1922120** (181) 02/10/2029  
 (210) BAZ1922120A (220) 02/10/2019  
 (151) 09/07/2021  
 (732) **Ugostiteljska radnja "LOKMAS" - vlasnik Ćatović Samra**  
**Kundurdžiluk br. 11, 71000 Sarajevo, BA**  
 (740) Dragan Mićunović  
 (540)

## LOKMAS

- (511)  
 30 Kolači, slastice.;  
 35 Usluge oglašavanja i reklamiranja, komercijalni oglasi; podjela reklamnog materijala; usluge informisanja; usluge istraživanja tržišta.;  
 43 Ugostiteljske usluge.

- (111) **BAZ1922121** (181) 02/10/2029  
 (210) BAZ1922121A (220) 02/10/2019  
 (151) 09/07/2021  
 (732) **"GATARIĆ" d.o.o. Derventa**  
**ul. Kninska bb, Derventa, BA**  
 (740) NUSMIR HUSKIĆ  
 (540)

## RINNEOR

- (531) 27.5  
 (511)  
 16 Hartija, karton i proizvodi od njih, koji nisu uključeni u druge klase; štampane stvari, knjigovezački materijal; fotografije; kancelarijski materijal; ljepila za kancelarijske i kućne potrebe; umjetnički materijali; kičice; pisaae mašine i kancelarijski rekviziti (izuzev namještaja); materijali za obuku i nastavu (izuzev aparata); plastični materijal za pakovanje (koji nije uključen u druge klase); štamparska slova; klišeji.;  
 18 Koža i imitacija kože, proizvodi izrađeni od ovih materijala koji nisu uključeni u druge klase; životinjska koža; koferi i putne torbe; kišobrani, suncobrani i štapovi za hodanje; bičevi, saračka i sedlarska roba.;  
 25 Odjeća, obuća, pokrivala za glavu.

- (111) **BAZ1922123** (181) 03/10/2029  
 (210) BAZ1922123A (220) 03/10/2019  
 (151) 09/07/2021  
 (732) **Heineken Hrvatska d.o.o.**  
**Dubovac 22, 47000 Karlovac, HR**  
 (740) "INTELBIRO" d.o.o.  
 (591) bijela, crvena, tamno crvena, plava, zlatna, brončana, tamno smeđa, svijetlo smeđa, oker  
 (540)



- (531) 5.13,24.1,25.1,27.5,29.1  
 (511)  
 32 Sve vrste piva.

(111) **BAZ1922124** (181) 04/10/2029

(210) BAZ1922124A (220) 04/10/2019

(151) 12/07/2021

(732) **Virgin Enterprises Limited****The Battleship Building, 179 Harrow Road, London W2 6NB, GB**

(740) "Živko Mijatović &amp; Partners" d.o.o.

(540)

## VIRGIN PULSE

(511)

9 Znanstveni i optički aparati i instrumenti, aparati i instrumenti za vaganje, mjerenje, signalizaciju, kontrolu (inspekciju), za pomoć (spašavanje) i za obuku; aparati za snimanje, prijenos, reprodukciju zvuka i slike; strojevi za računanje; oprema za obradu podataka; računalni softver; softver za računalne aplikacije; pedometri (instrumenti za brojanje koraka); uređaji za audiovizualno učenje; softver za kompjuterske igrice; računalni programi; DVD-ovi; DVD-ovi za tjelovježbu; zaštitna odjeća; sportske zaštitne kacige; sportske zaštitne naočale; MP3 plejeri (čitači); elektronička izdanja (koja se mogu preuzeti); dijelovi i oprema svih navedenih proizvoda.;

35 Oglašavanje; poslovno upravljanje; komercijalna administracija; oglašavanje, promotivne usluge, marketing, poslovno upravljanje i poslovno savjetovanje u vezi sa zdravljem i dobrobiti, slobodnim vremenom i stilom života; usluge marketinga i promocije; organiziranje izložbi u komercijalne svrhe; poslovne informacije pružene onlajn iz računalne baze podataka ili s Interneta; priprema, distribucija i ažuriranje oglasnog materijala za korištenje na web stranicama na internetu ili drugačije; pružanje online usluga informiranja o poslovnim podacima; usluge poslovnog planiranja, pomoći i poslovnog upravljanja; poslovna istraživanja i ankete; usluge poslovnog savjetovanja i konzultacija; poslovne usluge u vezi s pružanjem sponzorstva; organiziranje, provođenje i nadzor programa vjernosti i motivacijskih programa; poticanje prodaje proizvoda i usluga trećih strana putem administriranja poticajnih nagradnih programa s ciljem promicanja osobnog zdravlja, fizičke kondicije, prevencije medicinskih stanja te promidžba produktivnosti, učinkovitosti, priznatosti i morala zaposlenika; promicanje javne osviještenosti o dobrobitima fizičke aktivnosti za zdravlje i fizičku kondiciju; promidžbene kampanje i kampanje za podizanje svijesti; informacijske i savjetodavne usluge u vezi s gore navedenim; informacijske i savjetodavne usluge u vezi s gore navedenim uslugama a koje se pružaju on-line putem računalne baze podataka ili Interneta; informacijske i savjetodavne usluge u vezi s gore navedenim uslugama koje se pružaju preko telekomunikacijske mreže. ;

41 Obrazovanje; usluge obuke; usluge poslovnog obrazovanja i osposobljavanja; konsultantske usluge u vezi sa poslovnim obrazovanjem i obukom; sportske i kulturne aktivnosti; vođenje poslovnih konferencija i seminara; usluge elektroničkih igara koje se pružaju putem Interneta ili bilo koje druge komunikacijske mreže; objavljivanje elektroničkih knjiga i časopisa on-line; pružanje vijesti i informacija; pružanje digitalne glazbe s interneta (koja se ne može preuzeti); organiziranje sportskih događaja,

aktivnosti za slobodno vrijeme te zabavnih događaja; organiziranje sportskih događaja, aktivnosti za slobodno vrijeme te zabavnih događaja vezi s prikupljanjem sredstava za dobrotvorne svrhe i njihovom promocijom; organizacija, provođenje i nadgledanje natjecanja, lutrije i izvlačenja nagrada; usluge zdravstvenih i fitness klubova; satovi vježbanja i fitnesa; usluge teretana; usluge infrastrukture bazena; wellness usluge; usluge osobnog trenera; organiziranje i provođenje programa nagrađivanja kako bi se potaknula česta, kontinuirana i učinkovita praksa tjelesnog vježbanja; pružanje procjene fizičke izdržljivosti te konsultacija pojedincima s ciljem da im se pomogne ostvariti poboljšanja u pogledu fizičke izdržljivosti, snage, kondicije i vježbanja u svakodnevnom životu; praćenje napretka pojedinaca u pogledu fizičke izdržljivosti; pružanje on-line informacija i savjeta iz oblasti tjelesne kondicije i fizičke aktivnosti.;

42 Softver kao usluga (SaaS); platforma kao usluga (PaaS) koja sadrži računalne programske platforme za upotrebu u upravljanju osobnom tjelesnom kondicijom, prehranom, zdravljem i napretkom pojedinaca; platforma kao usluga (PaaS) koja sadrži računalne programske platforme koje omogućavaju preduzećima i organizacijama da uvedu i upravljaju programima koji promiču produktivnost, učinkovitost, priznatost i moral zaposlenika; softver kao usluga (SaaS) koji sadrži softver za upotrebu u upravljanju osobnom tjelesnom kondicijom, prehranom, zdravljem i napretkom pojedinaca; softver kao usluga (SaaS) koji sadrži softver koje omogućavaju preduzećima i organizacijama da uvedu i upravljaju programima koji promiču produktivnost, učinkovitost, priznatost i moral zaposlenika; razvoj softvera virtualne stvarnosti; pretvaranje podataka ili dokumenata iz fizičkog u oblik elektronskih medija; informacijske usluge u vezi sa svim prethodno navedenim uslugama; pružanje svih prethodno navedenih usluga putem kompjuteriziranih procesa za osobnu procjenu; pružanje svih prethodno navedenih usluga putem Interneta; pružanje svih prethodno navedenih usluga članovima organizacije; usluge informiranja i savjetovanja u vezi s prethodno navedenim; usluge informiranja i savjetovanja u vezi s prethodno navedenim koje se pružaju online iz računalne baze podataka ili s interneta; informativne i savjetodavne usluge u vezi s navedenim, koje se pružaju putem telekomunikacijske mreže.;

44 Ispitivanja za procjenu zdravlja; ljekarski pregledi; toplice; usluge zdravstvenih toplica; usluge medicinskih toplica; usluge bazena za plivanje; pružanje pomoći, procjena tjelesne forme i savjetovanje organizacijama i preduzećima kao klijentima kako bi se njihovim zaposlenicima pomoglo pri provođenju promjena na području zdravlja, blagostanja i prehrane s ciljem poboljšanja zdravlja; pružanje zdravstvenih programa, odnosno, wellness programa; pružanje web stranica s informacijama o zdravlju, wellness-u i prehrani; pružanje informacija i savjetodavnih usluga u svezi sa programima za zdravlje, wellness i prehranu; informacijske i savjetodavne usluge u vezi s gore navedenim; informacijske i savjetodavne usluge u vezi s gore navedenim uslugama a koje se pružaju on-line putem računalne baze podataka ili Interneta; informacijske i savjetodavne usluge u vezi s gore navedenim uslugama koje se pružaju preko telekomunikacijske mreže.

- (111) **BAZ1922125** (181) 04/10/2029  
 (210) BAZ1922125A (220) 04/10/2019  
 (151) 02/07/2021  
 (732) **Fujikura Ltd.**  
**5-1, Kiba 1-chome, Koto-ku, Tokyo**  
**135-8512, JP**  
 (740) "Živko Mijatović & Partners" d.o.o.  
 (540)



(531) 26.3,27.1,27.5

(511)

7 Alatni strojevi; Strojevi za rezanje; električni aparati za zavarivanje; upravljački uređaji strojeva ili motora; ručni alati, koji se ne pokreću ručno; matrice i kalupi (dijelovi strojeva).;

9 Računalni programi (softveri koji se mogu preuzeti); kabele od optičkih vlakana; laserski generatori, osim za medicinske svrhe; elektrode za fuzijsko spajanje optičkih vlakana; optička pojačala; konektori za optička vlakna; čistači optičkih konektora; optičke spojke za optičke komunikacije; fiberskopi, osim za medicinsku upotrebu; električni utikači za kabele; elektronske tiskane pločice (integrirani sklopovi); fleksibilne tiskane pločice (fleksibilni integrirani sklopovi); električne sklopke u obliku metalnih kupolnih rešetki za mobilne telefone, osobne digitalne asistente (PDA), instrumente za automatizaciju ureda i mjerne instrumente; membranski prekidači; senzori tlaka; senzori za kisik, osim za medicinske svrhe; elektronički konektori; konektori za tiskane pločice (integrirane sklopove); konektori za koaksijalne kablove; konektori za pljosnate kablove; pljosnati kablovi; koaksijalni kablovi; armature ožičenja za automobile; konektori za armature ožičenja za automobile; antene; film antene, naime, antene u obliku električnih krugova koji imaju funkciju antene formirane na supstratima filmova; uređaji za regulaciju grijanja, naime, grijni cijevni radijatori za telekomunikacijske strojeve i uređaje i elektronske strojeve i uređaje; hladnjaci za telekomunikacijske strojeve i uređaje i elektronske strojeve i uređaje; samoregulirajući grijači kablovi; elektronički kablovi.; 35 Savjetovanje u vezi poslovne organizacije; usluge upravljanja ljudskim resursima i savjetodavne usluge u vezi s navedenim; agencije za uvoz-izvoz; savjetodavne

usluge za poslovno upravljanje na području informacijske tehnologije; pomoć u vođenju poslova.;

37 Građevinska izgradnja; usluge postavljanja telekomunikacijskih instalacija; instalacija, popravak i održavanje optičkih vlakana, električnih žica, električnih kablova i kompjuterskih žica i kablova; polaganje kablova; ugradnja instalacija za telekomunikacijske uređaje i mreže; pružanje tehničke podrške, odnosno tehnički savjeti u vezi s postavljanjem, popravkom i održavanjem systemske opreme vezane uz mreže optičkih vlakana, električnih žica i električnih kablova; usluge popravka i održavanja dalekovoda; pružanje informacija o graditeljstvu; postavljanje, održavanje i popravak strojeva. ;

38 Konsultantske usluge u oblasti telekomunikacija; omogućavanje pristupa računalnim mrežama i onlajn računalnim bazama podataka; komunikacijske usluge posredstvom mreža optičkih kabela; komunikacijske usluge posredstvom računalnih terminala; omogućavanje telekomunikacijskog povezivanja na svjetsku informatičku mrežu; pružanje informacija u vezi sa telekomunikacijama.;

40 Proizvodnja i obrada optičkih vlakana električnih žica i električnih kablova po narudžbi i specifikacijama trećih osoba; sastavljanje materijala po narudžbi za treće osobe; informacije o obradi materijala.;

41 Usluge akademskog osposobljavanja; obuka osoblja; pružanje obrazovnih informacija; organiziranje i održavanje seminara; pružanje elektroničkih publikacija koje se ne mogu preuzimati.;

42 Računalno programiranje i održavanje računalnog softvera; konsultantske usluge u vezi s informacijskom tehnologijom; tehničko savjetovanje, tehnička podrška te inženjerske usluge u vezi sa informatičkom tehnologijom; industrijski dizajn i savjetovanje u području kompjuterskog hardvera, softvera i periferne opreme; pružanje tehnoloških informacija u području telekomunikacija; istraživanje u svezi s telekomunikacijskim tehnikama; istraživanje u području informacijske tehnologije; testiranje, inspekcija i istraživanje optičkih vlakana, električnih žica i električnih kablova; savjetodavne usluge u vezi s telekomunikacijskom tehnologijom.

(111) **BAZ1922126** (181) 04/10/2029

(210) BAZ1922126A (220) 04/10/2019

(151) 22/07/2021

(300) 047582019

05/04/2019

CH

(732) **Intuit Inc.**

**2535 Garcia Avenue, Mountain View,**  
**CA 94043, US**

(740) PETOŠEVIĆ d.o.o.

(540)

**INTUIT**

(511)

7 Mašine, mašinski alati, alati na pogon; motori i pogonske mašine, osim za kopnena vozila; mašinske spojnice i transmisioni elementi, osim za kopnena vozila; poljoprivredne sprave, osim alata kojima se upravlja ručno; inkubatori za jaja; automati za prodaju; industrijski roboti; trodimenzionalni (3D) štampači; olovke za 3D štampanje; električni i mehanički upisivači (imprinteri) platnih kartica; električni i mehanički upisivači (imprinteri) kreditnih kartica; generatori električne energije na solarni pogon; prenosni električni generatori; električni i mehanički uređaji za cijedenje voćnih sokova; električne i mehaničke prese za voće i povrće; električni i mehanički blenderi za hranu; električne i mehaničke mašine za mljevenje hrane; usisivači; usisivači vode i prašine; bežični usisivači; filteri za prašinu i vreće za usisavače; nastavci za usisivač za širenje parfema i dezinfekcijskih sredstava; mašine za čišćenje tepiha; bežični čistači; mlinovi za so i papar, osim ručnih; mašine za pranje posuđa, uključujući mašine za pranje posuđa koje stoje na radnim površinama; mašine za pranje boca; mašine za pranje odjeće; mašine za čišćenje na paru; sušilice za sušenje (nisu toplinske); mašine za hemijsko čišćenje, uključujući mašine za hemijsko čišćenje koje stoje na radnim površinama; mašine za pravljenje sode i mineralne vode; električne i mehaničke mašine za pripremu hrane; mašine za pranje voća; čistači i metle bazena za plivanje; mehanički mlinovi za kafu; električni rezači za pice; mehanički alati za travnjake i dvorište; mehaničke kosilice za travu i korov; čistači za snijeg; električni kuhinjski mikseri; električne makaze; električni noževi; električni otvarači za konzerve; električni vakuumski zaptivači za hranu; električne drobilice za led; električne hranilice za divljač, životinje i kućne ljubimce; električni sistem za otvaranje i zatvaranje vrata; električni motori za kapije; električne jedinice za ultrazvučno čišćenje; protuutočni uređaji za plivanje.;

9 Naučni, nautički, geodetski, fotografski, kinematografski i optički aparati i instrumenti, kao i aparati i instrumenti za vaganje, mjerenje, signalizaciju, provjeravanje (nadzor), spasavanje i nastavu; aparati i instrumenti za vođenje, prebacivanje, transformisanje, akumuliranje, podešavanje ili kontrolisanje električne struje; aparati za snimanje, prenos ili reprodukciju zvuka ili slika; magnetni nosači podataka, diskovi za snimanje; kompakt diskovi, DVD-i i druga digitalna sredstva za snimanje; mehanizmi za aparate koji se pokreću kovanicama; registar kase, računске mašine, oprema za obradu podataka, računari; aparati za gašenje požara; računarski hardver; računarski softver; računarski aplikativni softver za mobilne uređaje; računarski softver za upotrebu u računovodstvu, knjigovodstvu, obradi transakcija, upravljanju transakcijama, pripremi i planiranju poreza, prijavi poreza, upravljanju porezom, upravljanjem poslovnim procesima i finansijskom planiranju; računarski softver za upotrebu u upravljanju profesionalnom poreskom praksom; računarski softver za upravljanje bazama podataka, objedinjavanje podataka, izvještavanje podataka i prenos podataka; računarski softver za sigurnosno kopiranje elektroničkih datoteka na mreži; alati i šabloni za razvoj softvera; računarski softver za upotrebu u distribuciji, instaliranju i ažuriranju drugih aplikacija; računarski softver za saradnju i dijeljenje podataka sa drugima; računarski softver za sinhronizaciju podataka između računara i mobilnih uređaja; računarski softver koji se koristi za elektroničku razmjenu računovodstvenih, finansijskih, korisničkih podataka, podataka o kontaktima, podataka o proizvodima i poslovnih podataka; računarski softver za upravljanje zalihama, upravljanje troškovima projekata, procjenama, troškovima poslovanja, praćenje vremena zaposlenih, upravljanje poslovnim operacijama i upravljanje projektima; računarski softver i računarski hardver za upotrebu u transakcijama na prodajnom mjestu, obradi transakcija, upravljanje štampanim računima i maloprodajnim operacijama; računarski softver za kreiranje, prilagođavanje i upravljanje fakturama, evidentiranje

plaćanja i izdavanje računa (potvrda); računarski softver za upotrebu u organizovanju, servisiranju i praćenju podataka o prodaji, naplatama i potraživanjima; računarski softver za praćenje prihoda, troškova, prodaje i profitabilnosti prema lokaciji preduzeća, odsjeka, vrsti poslovanja ili drugom korisničkom polju; računarski softver za računanje i naplatu poreza na promet i kreiranje izvještaja o plaćanju poreza na promet odgovarajućim poreskim agencijama; računarski softver za fakturisanje i plaćanje kreditnim karticama; računarski softver za online bankarstvo; računarski softver za kontrolu pristupa finansijskim informacijama putem postavki elektroničkih dozvola; računarski softver za kreiranje, prilagođavanje, štampanje, izvoz i kupovinu putem e-pošte; računarski softver za praćenje radnog vremena zaposlenika i podugovorača; računarski softver za kreiranje i upravljanje budžetima; računarski softver za kreiranje procjena cijena i prenošenje procjena cijena na račune; računarski softver za automatizaciju kreiranja računa; računarski softver za kreiranje, prilagođavanje, štampanje, izvoz i slanje finansijskih izvještaja e-poštom, poslovnih izvještaja, bilansa stanja, izvještaja o dobiti i gubicima, izvještaja o protoku novca i oporezivih izvještaja o prodaji; računarski softver za kreiranje, štampanje i praćenje čekova i naloga za kupovinu; računarski softver za praćenje prodaje, troškova i plaćanja; računarski softver za analizu finansijskog stanja preduzeća i industrija; računarski softver za upravljanje popisima klijenata, slanje e-poštom i štampanje obrazaca za prodaju te praćenje tekućeg stanja; računarski softver za unos kontakata i finansijskih podataka iz drugih elektronskih servisa i softvera; računarski softver za transakcije na prodajnom mjestu i upravljanje maloprodajom; računarski softver za upotrebu u administraciji i upravljanju platnim spiskovima, planovima naknada, planovima osiguranja, penzijskim planovima, planovima osiguranja za slučaj nezaposlenosti i unaprijed plaćenim planovima zdravstvene zaštite; računarski softver za upravljanje podacima o zdravstvenoj zaštiti, podacima o lijekovima na recept, medicinskoj istoriji, medicinskim računima, evidenciji pacijenata i drugim medicinskim podacima; računarski softver za upravljanje medicinskim osiguranjem, medicinskim plaćanjima, troškovima i naplatama; softver za upravljanje odnosima sa klijentima (CRM); softver za planiranje resursa preduzeća (ERP); softver za upravljanje poslovanjem za potrebe upravljanja nekretninama i imovinom, upravljanja uslugama i popravkama automobila, izgradnje i upravljanja zgrada, upravljanja zdravstvenom praksom, upravljanja advokatskim firmama, upravljanja neprofitnim organizacijama i javnim sektorom, upravljanja maloprodajnih objekata i restorana, kao i upravljanja putničkim uslugama; računarska periferna oprema; ladice za gotovinu; računarski štampači; računarski štampači i terminali na prodajnom mjestu; čitači i skeneri kreditnih i debitnih kartica; čitači i skeneri bar kodova; prodajna mjesta za kreditne kartice i terminali za obradu transakcija kreditnih kartica.;

11 Rasvjetni uređaji, uređaji za grijanje, kuhanje, hlađenje, sušenje, ventilaciju, obskrbu vodom, uređaji te sanitarni uređaji; lampe, led svjetla; rasvjetni uređaji, uključujući rasvjetne uređaje na solarnu energiju; baterijske džepne lampe; svjetiljke u obliku olovke; lampe za pisali stol; električni svjetlosni pointeri; svjetiljke za čitanje i svjetiljke koje se zakače za knjigu; reflektori za bicikle i svjetla za bicikle; prenosiva pomoćna svjetla; prenosive čeonne lampe; ručne lampe i čeonne lampe za ličnu upotrebu; sjenila za lampe; električne svijeće i svijeće bez plamena; grijalice; grijalice za vanjske prostore; aparati za grijanje prostora; džepne grijalice; grijači za noge; grijalice za krevete; stolovi za vatru i kamini; prijemnici solarne energije; mašine za sušenje veša; električni stalak za sušenje odjeće; parni uređaji za odjeću; električni grijači za pice; pećnice, uključujući prenosive; perkolatori; uređaji za hlađenje pića; kuhala za rižu; ekspres lonci; kalupi za kolače (električni

dvokrilni kalupi za pečenje reljefastih kolačića); električni roštilji za sendviče; električni kuhač jaja; uređaji za pečenje hljeba; električni uređaji za kuhanje kafe; električni uređaji za espresso; roštilji (kuhinjski uređaji), električni roštilj, plinski roštilji; roštilji na ugalj; ražnjevi; električni vinski podrum; vodeni termofori; aparati za kade za hidromasažu; prenosivi ručni tuševi; prenosive kade za stopala; dekorativne fontane; pokrovi za jacuzzi; toalet za kompostiranje; fen za kosu; sušila za ruke; električne mašine sa pjenom za toplu brijanje; električni šporeti; prenosivi šporeti za kampovanje; električne ploče za kuhanje i aparati za pečenje; parna kuhala za hranu; mikrovalne pećnice; pekarske peći; pećnice; mašine za Sous-Vide kuhanje; frižideri; prenosivi uređaji za hlađenje za potrošačku upotrebu; ormari, rashladni; minibarovi; električne sušilice za suđe; uređaji za kontrolu životne sredine; kućanski pročišćivači zraka i ionizatori; električni i motorizirani isparivači za domaćinstvo; odvlaživači; klimatizacijski uređaji i ventilatori; električni ventilatori za osobnu upotrebu; aparati za hlađenje zraka; aparati i mašine za filtriranje i prečišćavanje zraka; električne naprave za uklanjanje mirisa u prostorijama; fotonaponski uređaji za proizvodnju energije; rashladni uređaji na solarnu energiju; solarni sistemi s toplim zrakom za grijanje; filteri za pitku vodu; aparati za filtriranje i sterilizaciju vode.;

42 Naučne i tehnološke usluge i istraživanja i dizajn u vezi sa istim; industrijske analize i usluge industrijskog istraživanja; dizajn i razvoj računarskog hardvera i softvera; instaliranje, održavanje, unapređivanje ili iznajmljivanje računarskog softvera; pružanje privremenog korištenja online softvera koji se ne može preuzimati; elektronsko pohranjivanje podataka; hosting usluge i softver kao servis; softver zasnovan na oblaku i softverske platforme zasnovane na oblaku; pružanje privremenog korištenja online softvera koji se ne može preuzimati za upotrebu u računovodstvu, knjigovodstvu, procesuiranju transakcija, upravljanju transakcijama, pripremi i planiranju poreza, prijavljivanju poreza, upravljanju poslovnim procesima, i finansijskom planiranju; pružanje privremenog korištenja online softvera koji se ne može preuzimati za upotrebu u upravljanju profesionalnom poreskom praksom; pružanje privremenog korištenja online softvera koji se ne može preuzimati za upravljanje bazama podataka, sakupljanje podataka, izvještavanje podataka, i prenos podataka; pružanje privremenog korištenja online softvera koji se ne može preuzimati za online čuvanje elektronskih datoteka; alati i šabloni za razvoj softvera; pružanje privremenog korištenja online softvera koji se ne može preuzimati za korištenje u distribuciji, instaliranju i unapređivanju drugih aplikacija; pružanje privremenog korištenja online softvera koji se ne može preuzimati za korištenje za saradnju i dijeljenje podataka sa drugima; pružanje privremenog korištenja online softvera koji se ne može preuzimati za sinhronizaciju podataka između računara i mobilnih uređaja; pružanje privremenog korištenja online softvera koji se ne može preuzimati za elektronsku razmjenu računovodstvenih, finansijskih, potrošačkih i kontakt podataka, podataka o proizvodu i poslovnih podataka; računarski softver za upravljanje inventarom, upravljanje troškovima projekta, procjenjivanje, troškova posla, praćenje radnog vremena zaposlenih, upravljanje poslovnim operacijama i upravljanje projektima; pružanje privremenog korištenja online softvera koji se ne može preuzimati za korištenje u transakcijama na prodajnom mjestu, procesuiranju transakcija, štampanju računa i upravljanju procesima u maloprodaji; pružanje privremenog korištenja online softvera koji se ne može preuzimati za kreiranje, prilagođavanje i upravljanje računima, snimanje uplata, i izdavanje potvrda; pružanje privremenog korištenja online softvera koji se ne može preuzimati za upotrebu u organizovanju, servisiranju i praćenju prodaje, podataka o naplatama i potraživanjima; pružanje privremenog korištenja online softvera koji se ne može preuzimati za praćenje primanja, troškova, prodaje,

i profitabilnosti prema poslovnoj lokaciji, odjeljenju, vrsti posla, ili drugim oblastima podešenim prema korisniku; pružanje privremenog korištenja online softvera koji se ne može preuzimati za računanje i naplatu poreza na promet i kreiranje izvještaja za plaćanje poreza na promet odgovarajućim poreskim agencijama; pružanje privremenog korištenja online softvera koji se ne može preuzimati za fakturisanje preko kreditnih kartica i procesuiranje plaćanja kreditnim karticama; pružanje privremenog korištenja online softvera koji se ne može preuzimati za online bankarstvo; pružanje privremenog korištenja online softvera koji se ne može preuzimati za kontrolu pristupa finansijskim informacijama putem podešavanja elektronske dozvole; pružanje privremenog korištenja online softvera koji se ne može preuzimati za kreiranje, prilagođavanje, štampanje, izvoz i e-mail kupovinu porudžbina; pružanje privremenog korištenja online softvera koji se ne može preuzimati za praćenje vremena rada zaposlenih i podugovarača; pružanje privremenog korištenja online softvera koji se ne može preuzimati za kreiranje i upravljanje budžetima; pružanje privremenog korištenja online softvera koji se ne može preuzimati za kreiranje procjene troškova i prenos procjenjenih troškova na račune; pružanje privremenog korištenja online softvera koji se ne može preuzimati za automatsko kreiranje računa; pružanje privremenog korištenja online softvera koji se ne može preuzimati za kreiranje, prilagođavanje, štampanje, izvoz i email slanje finansijskih izvještaja, poslovnih izvještaja, bilansa, profita i gubitaka, izvještaja o novčanim tokovima, i izvještaja o oporezivom prometu; pružanje privremenog korištenja online softvera koji se ne može preuzimati za kreiranje, štampanje i praćenje čekova i nabavku porudžbenica; pružanje privremenog korištenja online softvera koji se ne može preuzimati za praćenje prodaje, troškova i plaćanja; računarski softver za analiziranje finansijskog statusa poslova i industrija; pružanje privremenog korištenja online softvera koji se ne može preuzimati za upravljanje potrošačkim listama, emailovima i štampanim prodajnim obrascima, i praćenje tekućeg bilansa; pružanje privremenog korištenja online softvera koji se ne može preuzimati za unos kontakata i finansijskih podataka sa drugih elektronskih servisa ili softvera; pružanje privremenog korištenja online softvera koji se ne može preuzimati za transakcije na mjestu prodaje ili upravljanje maloprodajom; pružanje privremenog korištenja online softvera koji se ne može preuzimati za upotrebu u administraciji ili upravljanju platnim spiskovima, štednim planovima, planovima osiguranja, penzionim planovima, planovima osiguranja za slučaj nezaposlenosti, i pretplatničkim planovima zdravstvenog osiguranja; pružanje privremenog korištenja online softvera koji se ne može preuzimati za upravljanje informacijama o zdravstvenoj njezi, informacijama o receptima, medicinskoj istoriji, medicinskim računima, bilješkama o pacijentima, i drugim medicinskim bilješkama; pružanje privremenog korištenja online softvera koji se ne može preuzimati za upravljanje medicinskim osiguranjem, medicinskim uplatama, troškovima i računima; pružanje privremenog korištenja online softvera koji se ne može preuzimati za upravljanje odnosima sa potrošačima (CRM); pružanje privremenog korištenja online softvera koji se ne može preuzimati za planiranje resursa u korporacijama (ERP); pružanje privremenog korištenja online softvera za poslovno upravljanje koji se ne može preuzimati za upotrebu u upravljanju nepokretnostima i vlasništvom, upravljanju auto-moto uslugama i popravkama; upravljanju konstrukcijama i građevinama, upravljanju praksama zdravstvene njege, upravljanju advokatskim firmama, upravljanju neprofitnim organizacijama i organizacijama javnog sektora, upravljanju maloprodajom i restoranima, i upravljanju putničkih servisa; elektronsko pohranjivanje datoteka i podataka; pohranjivanje elektronskih medija, a naročito slika, teksta, audio, finansijskih i kontakt podataka; usluge pohranjivanja za arhiviranje baza podataka, slika i



drugih elektronskih podataka; usluge hostinga podataka; hosting softverskih programa za upotrebu u upravljanju, organizovanju, i dijeljenju podataka na računarskom serveru i za saradnju zasnovanu na web-u na globalnoj računarskoj mreži i na internoj računarskoj mreži; usluge tehničke podrške; tehničke konsultacije u oblasti računarskog hardvera i softvera; usluge instaliranja računarskog softvera, podešavanja, i konfiguracijske usluge; usluge računarskog softvera i sistemske integracije; konverzija podataka u smislu podataka ili informacija o programima za računare; usluge vraćanja podataka; usluge tehničke podrške, naime, utvrđivanje i rješavanje problema računarskog softvera, web sajta, online usluga, problema na web i online aplikacijama, problema mobilnih aplikacija, problema na mreži, i problema sa podacima i bazama podataka; sinhronizovanje podataka između računara i mobilnih uređaja.

(111) **BAZ1922127** (181) 07/10/2029

(210) BAZ1922127A (220) 07/10/2019

(151) 23/07/2021

(732) **ITC Zenica d.o.o.**

**Zmaja od Bosne bb, Poslovna zona  
Zenica 1, 72000 Zenica, BA**

(591) tamno siva, crvena

(540)



(531) 27.3,27.5,29.1

(511)

6 Metalni građevinski i konstrukcijski materijali; metalne prenosive konstrukcije.;

8 Ručni alati i sprave, kojima se ručno upravlja.;

31 Sirove i neprerađene žitarice i sjeme; prirodne biljke i cvijeće; cvjetne lukovice, sadnice i sjeme za sadnju; hrana i piće za životinje.;

37 Izgradnja građevina; popravlanje; usluge instaliranja (postavljanja).

(111) **BAZ1922128** (181) 08/10/2029

(210) BAZ1922128A (220) 08/10/2019

(151) 11/06/2021

(732) **CJ Corporation 1**

**2, Sowol-ro 2-gil, Jung-gu, Seoul, KR**

(740) "Živko Mijatović & Partners" d.o.o.

(591) crna, plava, narandžasta, crvena

(540)



(531) 5.5,26.3,27.5,29.1

(511)

20 Stolice i sjedala; stolice i sjedala s posebnim efektima; sjedala za kino sale i pozorišta, za gledanje filmova virtualne stvarnosti; sjedala za kino sale i pozorišta; stolice i sjedala s posebnim efektima kao što su efekti vjetra, mirisa, raspršavanja vode, sjedišta koja se pomjeraju, vibriraju, ispuštaju dim, pjenu, sjedišta sa laserom ili bljeskalicom; sjedala za kino sale i pozorišta s posebnim efektima kao što su efekti vjetra, mirisa, raspršavanja vode, sjedala za kino sale i pozorišta koja se pomjeraju, vibriraju, ispuštaju dim, pjenu, sjedala za kino sale i pozorišta sa laserom ili bljeskalicom; sjedala za kino sale i pozorišta te sjedala za atrakcije zabavnih parkova s ugrađenim simulatorima pokreta i posebnim efektima za korištenje u pozorištima i kino salama, tematskim parkovima, muzejima, centrima za obrazovanje i nauku, interaktivnim galerijama, mjestima sa posebnim atrakcijama i mjestima za zabavu; sjedala za zabavu za posebne efekte za fdmsku publiku u objektima koji priređuju zabavu, sa posebnim efektima kao što su kao što su efekti vjetra, mirisa, raspršavanja vode, sjedišta koja se pomjeraju, vibriraju, ispuštaju dim, pjenu, sjedišta sa laserom ili bljeskalicom; nemetalne spomen ploče od kosti, slonovače, gipsa, plastike, voska, drveta, školjke, jantara; nemetalni spomen-pehari (trofeji) od kosti, slonovače, gipsa, plastike, voska, drveta, školjke, jantara; kipovi od drveta, voska, gipsa ili plastike; namještaj; jastuci; kreveti i madraci; ogledala; okviri za slike.

(111) **BAZ1922129** (181) 08/10/2029  
 (210) BAZ1922129A (220) 08/10/2019  
 (151) 02/07/2021  
 (732) **AMGEN Inc.**  
**One Amgen Center Drive, Thousand Oaks, California 91320-1799, US**  
 (740) DR DIANA PROTIC TKALCIC & PARTNERS d.o.o.  
 (540)

## AMGEVITA

(511)

5 Farmaceutski preparati; farmaceutski preparati i supstance za liječenje bolesti i poremećaja kostiju, zglobova, tankog crijeva, debelog crijeva, kože, pluća, očiju, mokraćnog mjehura, krvnih ćelija i krvnih žila; farmaceutski preparati i supstance za liječenje autoimunih bolesti i poremećaja, bolesti i poremećaja imunog sistema, upalnih stanja, upale crijeva, gastrointestinalnog sistema, mišićnoskeletnog sistema, kao i za liječenje dermatoloških, plućnih, respiratornih, onkoloških i oftamoloških bolesti i poremećaja; farmaceutski preparati i supstance za liječenje artritisa, reumatoidnog artritisa, psorijatičnog artritisa, ankilozantnog spondilitisa, aksijalnog spondiloartritisa, juvenilnog idiopatskog artritisa, artritisa u vezi entezitisa, osteoartritisa, perifernog spondiloartritisa, akutnog prolapsa diska, bolesti zapaljenja crijeva, Crohnove bolesti, ulceroznog kolitisa, Behcetove bolesti crijeva, hroničnog pouchitisa, lezija tankog crijeva, Hermansky-Pudlak sindroma, psorijaze, obične psorijaze, artropatske psorijaze, plak psorijaze, bolesti gnojnog hidradenitisa, intersticijskog cistitisa, apneje u spavanju, sarkoidoze, retinalno vaskularnih poremećaja, uveitisa, koroidalne neovaskularizacije, pioderma gangrenoze, arteritisa velikih ćelija, Netherton sindroma, anaplastičnog karcinoma štitnjače, astme i refraktorne astme.

(111) **BAZ1922130** (181) 08/10/2029  
 (210) BAZ1922130A (220) 08/10/2019  
 (151) 24/06/2021  
 (732) **Merck Sharp & Dohme Corp.**  
**One Merck Drive, Whitehouse Station, New Jersey, 08889, US**  
 (740) PETOŠEVIĆ d.o.o.  
 (540)

## ZOTREPLIX

(511)

5 Farmaceutski pripravci.

(111) **BAZ1922131** (181) 08/10/2029  
 (210) BAZ1922131A (220) 08/10/2019  
 (151) 30/06/2021  
 (732) **Merck Sharp & Dohme Corp.**  
**One Merck Drive, Whitehouse Station, New Jersey, 08889, US**  
 (740) PETOŠEVIĆ d.o.o.  
 (540)

## ZIERVUS

(511)

5 Farmaceutski pripravci.

(111) **BAZ1922132** (181) 08/10/2029  
 (210) BAZ1922132A (220) 08/10/2019  
 (151) 30/06/2021  
 (732) **Merck Sharp & Dohme Corp.**  
**One Merck Drive, Whitehouse Station, New Jersey, 08889, US**  
 (740) PETOŠEVIĆ d.o.o.  
 (540)

## DELSTRIGO

(511)

5 Farmaceutski pripravci.

(111) **BAZ1922133** (181) 08/10/2029  
 (210) BAZ1922133A (220) 08/10/2019  
 (151) 30/06/2021  
 (732) **Merck Sharp & Dohme Corp.**  
**One Merck Drive, Whitehouse Station, New Jersey, 08889, US**  
 (740) PETOŠEVIĆ d.o.o.  
 (540)

## PIFELTRO

(511)

5 Farmaceutski pripravci.

(111) **BAZ1922134** (181) 08/10/2029  
 (210) BAZ1922134A (220) 08/10/2019  
 (151) 30/06/2021  
 (732) **Merck Sharp & Dohme Corp.**  
**One Merck Drive, Whitehouse Station,**  
**New Jersey, 08889, US**  
 (740) PETOŠEVIĆ d.o.o.  
 (540)

## ZUMELPRA

(511)  
 5 Farmaceutski pripravci.

(111) **BAZ1922135** (181) 09/10/2029  
 (210) BAZ1922135A (220) 09/10/2019  
 (151) 12/07/2021  
 (732) **Yiwu KeMei Electric Appliance CO., Ltd.**  
**No. 1377-1, Yin Hai International**  
**Business Center, Chouzhou Road,**  
**Yiwu City, Zhejiang Province, CN**  
 (740) "INTELBIRO" d.o.o.  
 (540)



(531) 27.5  
 (511)

8 Šišanje brade (sprave za sisanje brade); kosa (metalni uvijači za kosu); brijajući, električni ili neelektrični uređaji; šišanje kose (uređaji za šišanje kose, električni i neelektrični); dlake (uređaji za uklanjanje dlaka) električni i neelektrični; pribor za manikiranje (električni pribor za manikiranje); navlake za britve; škare; oštrice brijućih naprava; bušenje ušiju (naprave za bušenje ušiju); kovrčanje kose (ručne sprave za kovrčanje kose); trepavice (spravica za uvijanje trepavica); cjevasto glačanje (alat za cjevasto glačanje); glačala; ručni alat, ručno pokretani.

(111) **BAZ1922136** (181) 09/10/2029  
 (210) BAZ1922136A (220) 09/10/2019  
 (151) 09/07/2021  
 (732) **Mondi Paper Sales GmbH Marxergasse**  
**4a, 1030 Wien, AT**  
 (740) "INTELBIRO" d.o.o.  
 (591) bijela, nijanse zelene, crna  
 (540)



(531) 27.5,29.1

(511)  
 16 Papir koji nije uključen u druge klase, osim papira za higijenske i kozmetičke svrhe i za kućanstvo; papir za uredske komunikacije; papir za laserske i mlazne pisače u boji i kopirne uređaje u boji.

(111) **BAZ1922143** (181) 15/10/2029  
 (210) BAZ1922143A (220) 15/10/2019  
 (151) 24/06/2021  
 (732) **Riot Games, Inc. (a Delaware corporation)**  
**12333 West Olympic Blvd., Los Angeles, CA 90064, US**  
 (740) MSA IP  
 (540)

## LEAGUE OF LEGENDS WILD RIFT

(511)  
 9 Softver za video igre koji se može preuzeti; snimljeni softver za video igre.;

25 Šalovi, kaiševi; bejzbolske kape; pletene kape; čizme, kaputi; kostimi za igre sa ulogama; haljine; obuća; rukavice; kostimi za Noć vještica; pokrivala za glavu; dukserice sa kapuljačom; jakne; udobna odjeća za nošenje kod kuće; pantalone; puloveri; odjeća za kišu; sandale; šalovi; košulje; cipele; šortsevi; suknje; odjeća za spavanje; kratke čarape; donji dijelovi trenerke; džemperi; sportske majice; kupaći kostimi; majice kratkih rukava; hulahopke; gornji dijelovi odjeće; trenerke. ;

41 Pružanje on-lajn video igara; pružanje on-lajn informacija u vezi sa video igrama.

(111) **BAZ1922144** (181) 15/10/2029  
 (210) BAZ1922144A (220) 15/10/2019  
 (151) 12/07/2021  
 (732) **Aktiebolaget Electrolux**  
**SE-105 45 Stockholm, SE**  
 (740) "INTELBIRO" d.o.o.  
 (540)

## ARTHUR MARTIN

(511)  
 8 Pribor za jelo; kuhinjski noževi; oštrači za noževe.;  
 11 Električni aparati za kuhanje na pari.;  
 21 Pribor i posuđe za kućanstvo ili za kuhinju; posuđe za kuhanje, posuđe za pečenje i stolno posuđe, osim viljuški, noževa i kašika; parna kuhala; pribor za serviranje.

(111) **BAZ1922146** (181) 15/10/2029  
 (210) BAZ1922146A (220) 15/10/2019  
 (151) 06/08/2021  
 (732) **Colgate-Palmolive Company, a Delaware Corporation**  
**300 Park Avenue, New York, New York 10022, US**

(740) PETOŠEVIĆ d.o.o.  
 (591) crvena, bijela, siva, tamno siva, svijetlo smeđa  
 (540)



(531) 25.1,26.4,26.11,27.5,29.1  
 (511)  
 3 Nemedicinska pasta za zube, nemedicinska vodica za ispiranje usta.;  
 21 Četkice za zube.

(111) **BAZ1922148** (181) 15/10/2029  
 (210) BAZ1922148A (220) 15/10/2019  
 (151) 23/07/2021  
 (732) **Goran Hadžić**  
**Jukićeva 126, 71000 Sarajevo, BA**  
 (540)



## GELENDER

(531) 27.5  
 (511)  
 25 Odjeća, obuća, pokrivala za glavu.;  
 32 Pivo.;  
 33 Alkoholna pića osim piva.

(111) **BAZ1922150** (181) 16/10/2029  
 (210) BAZ1922150A (220) 16/10/2019  
 (151) 24/06/2021  
 (732) **Fareed Khalaf Sons Company (Khalaf Stores)**  
**P.O. Box 586, 11118 Amman, JO**  
 (740) Dragan Mićunović  
 (591) plava, crvena  
 (540)



(531) 27.5,28.1,29.1  
 (511)  
 29 Meso, riba, živina i divljač; mesni ekstrakti; konzervirano, sušeno i kuhano voće i povrće; želei, džemovi, kompoti; jaja, mlijeko i mliječni proizvodi; jestiva ulja i masti.

- (111) **BAZ1922152** (181) 16/10/2029  
 (210) BAZ1922152A (220) 16/10/2019  
 (151) 23/07/2021  
 (732) **RTV "BN" D.O.O.**  
**Laze Kostića 146, 76300 Bijeljina, BA**  
 (591) crvena, plava, bijela  
 (540)



- (531) 26.5,26.7,27.5,28.5,29.1  
 (511)

35 Usluge koje pružaju reklamne ustanove koje se naročito bave saopštenjima za javnost, izjavama ili najavama putem svih sredstava javnog informisanja u vezi sa svim vrstama roba i usluga.;

38 Uspostavljanje usmene i vizuelne komunikacije među osobama (radio i televizija), omogućavanje razgovora jedne osobe sa drugom, prenos poruka od jedne osobe prema drugoj.;

41 Predstavljanje vizuelne umjetnosti ili književnih djela javnosti u obrazovne ili kulturne svrhe, usluge koje imaju za cilj zabavu, razonodu i rekreaciju ljudi.

- (111) **BAZ1922153** (181) 16/10/2029  
 (210) BAZ1922153A (220) 16/10/2019  
 (151) 23/07/2021  
 (732) **RTV "BN" D.O.O.**  
**Laze Kostića 146, 76300 Bijeljina, BA**  
 (591) crvena, plava, bijela  
 (540)



- (531) 26.5,26.7,27.5,29.1

- (511)  
 35 Usluge koje pružaju reklamne ustanove koje se naročito bave saopštenjima za javnost, izjavama ili najavama putem svih sredstava javnog informisanja u vezi sa svim vrstama roba i usluga.;
- 38 Uspostavljanje usmene i vizuelne komunikacije među osobama (radio i televizija), omogućavanje razgovora jedne osobe sa drugom, prenos poruka od jedne osobe prema drugoj.;
- 41 Predstavljanje vizuelne umjetnosti ili književnih djela javnosti u obrazovne ili kulturne svrhe, usluge koje imaju za cilj zabavu, razonodu i rekreaciju ljudi.

- (111) **BAZ1922155** (181) 18/10/2029  
 (210) BAZ1922155A (220) 18/10/2019  
 (151) 30/06/2021  
 (732) **Orange Bang, Inc.**  
**13115 Telfair Ave., Sylmar, California 91342, US**  
 (740) DR DIANA PROTIC TKALCIC & PARTNERS d.o.o.  
 (540)

## BANG

- (511)  
 32 Bezalkoholna pića.

- (111) **BAZ1922158** (181) 22/10/2029  
 (210) BAZ1922158A (220) 22/10/2019  
 (151) 24/06/2021  
 (732) **Intercontinental Great Brands LLC 100 Deforest Avenue, East Hanover, New Jersey, 07936, US**  
 (740) "Živko Mijatović & Partners" d.o.o.  
 (591) bijela, nijanse plave  
 (540)



- (531) 27.1,27.5,29.1  
 (511)

29 Mliječni proizvodi, posebno mliječni deserti i hladni deserti, uključujući museve (pjenice), kreme i proizvode od jogurta.;

30 Sladoledi, zamrznuti konditorski proizvodi; deserti, hladni deserti; smjese za pečenje; proizvodi od žitarica, žitarice za doručak.

- (111) **BAZ1922171** (181) 30/10/2029  
 (210) BAZ1922171A (220) 30/10/2019  
 (151) 09/09/2021  
 (732) **International Foodstuffs Co LLC. P.O. Box No. 4115, Sharjah, AE**  
 (740) "Živko Mijatović & Partners" d.o.o.  
 (540)

## AMBER

- (511)  
 29 Jestiva ulja, masti, ghee (prečišćeni maslac), margarin, maslac, supeni proizvodi, mlijeko i mliječni proizvodi, aromatizirano mlijeko, mliječni šejkovi, meso, riba, živina i divljač, mesni ekstrakti, konzervirano, sušeno i kuhano voće i povrće, preliivi svih vrsta i opisa uključujući prelive bez mlijeka, tučeno vrhnje, želei, džemovi, kompoti, jaja, prehrambeni artikli iz grupe grickalica na bazi krompira i koji nisu na bazi krompira, čips i hrskavi listići od krompira, sve vrste konzervirane i sušene leće, graha, graška i mahunarki (ne za poljoprivrednu namjenu), gljive, konzervirani kikiriki.;  
 30 Čokolade, konditorski proizvodi, slatkiši, keksi (svih vrsta), torte, tjestenine, makaroni, rezanci, instant rezanci, špageti, tanki rezanci, kvasac, prašak za pecivo i ostali pekarski sastojci, preliivi za salate, majonez, ocat, kečap i sosovi (začini), proizvodi od tijesta pripremljeni za kuhanje, smrznuto tijesto, zamrznute parate, sladoledi, zamrznuti deserti koji nisu na bazi mlijeka, zamrznuti voćni deserti, ledeni deserti, kafa, čaj, kakao, šećer, riža, tapioka, sago, zamjene za kafu, kruh, peciva, melasa, sol, senf, brašno od žitarica, začini, prehrambeni napitci (na bazi žitarica i biljni), umaci (moča), biljni čaj, med.

- (111) **BAZ1922172** (181) 31/10/2029  
 (210) BAZ1922172A (220) 31/10/2019  
 (151) 28/07/2021  
 (732) **MBA Centar d.o.o.**  
**Hasana Merdžanovića 3, Vogošća, BA**  
 (740) Mirna Milanović-Lalić  
 (591) smeđa, bijela, zlatna  
 (540)



- (531) 24.3,27.5,27.7,29.1

- (511)  
 30 Kafa; čaj; kakao; šećer; riža; tapioka; sago; biljni pripravci kao nadomjesci kafe; brašno; proizvodi od tijesta; proizvodi od žitarica; hljeb; kolači, slatkiši, sladoledi; med, melasa, kvasac, prašak za pecivo; so, senf; sirce, sosovi (kao začini); začini; led.;

35 Dizajn reklamnog materijala; indeksiranje internetnih stranica za komercijalne ili promidžbene potrebe; istraživanje javnog mišljenja; istraživanje tržišta; iznajmljivanje reklamnih prostora; iznajmljivanje automata za prodaju sitne robe; iznajmljivanje prodajnih štandova; iznajmljivanje reklamnih panoa; iznajmljivanje reklamnog materijala; iznajmljivanje vremena za reklamiranje na svim komunikacijskim sredstvima; komercijalna administracija u svezi licenci proizvoda i usluga trećih osoba; konzultantske usluge za komunikacijsku strategiju za odnose s javnošću; konzultantske usluge za komunikacijsku strategiju za oglašavanje; manekeni za reklamiranje ili promicanje prodaje; marketing; objavljivanje reklamnih tekstova; odnosi s javnošću; oglašavanje plaćanjem po kliku; oglašavanje; optimizacija pretraživača za promidžbu prodaje; optimizacija prometa na web-stranici; organiziranje izložbi u komercijalne ili reklamne svrhe; pisanje scenarija za potrebe oglašavanja; plakatiranje; pružanje komercijalnih savjeta i informacija potrošačima; predstavljanje proizvoda; pregovaranje i zaključenje komercijalnih transakcija za treće osobe; prelamanje stranica u reklamne svrhe; prezentacija proizvoda na svim komunikacijskim sredstvima u svrhu prodaje na malo; prijepis priopćenja; prikupljanje indeksa informacija za komercijalne ili reklamne svrhe; produkcija programa za teletrgovinu; promicanje prodaje za treće osobe; pružanje internetnog tržišnog prostora za kupce i prodavatelje proizvoda i usluga; razdioba (raspačavanje) reklamnih materijala; reklamiranje dopisnim putem; reklamiranje on-line na informatičkoj mreži; reklamiranje putem radija; reklamiranje putem televizije; uređenje reklamne dokumentacije; proizvodnja reklamnih filmova; uređenje reklamnih tekstova; organiziranje sajмова u komercijalne ili reklamne svrhe; traženje sponzora; obrada teksta; usluge telemarketinga; traženje tržišta; praćenje tiska; uređenje izloga; usluge agencija za uvoz-izvoz; usluge agencija za komercijalne obavijesti; usluge agencija za zapošljavanje; razdioba uzoraka; zapošljavanje osoblja.;

43 Usluge kafeterija; usluge kafića; usluge kantina; usluge restorana; usluge restorana sa samoposluživanjem; usluge sneg barova; usluge prijema za privremeni smještaj; usluge kuća za odmor; usluge motela; usluge pansiona; iznajmljivanje privremenog smještaja.

(111) **BAZ1922173** (181) 31/10/2029  
 (210) BAZ1922173A (220) 31/10/2019  
 (151) 31/08/2021  
 (732) **SAILUN GROUP CO., LTD.**  
**No. 588, Maoshan Road, Huangdao**  
**District, Qingdao City, Shandong, CN**

(740) "INTELBIRO" d.o.o.

(540)

**BLACKHAWK**

(531) 27.5

(511)

12 Gusjenice vozila (tipa transportne trake); vanjske gume za kotače vozila; zračnice za kotače vozila; automobilske vanjske gume; bicikli; torbe sa priborom za krpanje zračnica; gume za bicikle; pneumatici za kotače vozila; gumeni kotači (vanjski omotači gumenih kotača).

(111) **BAZ1922174** (181) 31/10/2029

(210) BAZ1922174A (220) 31/10/2019

(151) 31/08/2021

(732) **"GRANOFF" Društvo sa ograničenom odgovornošću za proizvodnju, promet, trgovinu i usluge Sarajevo**

**Hasana Merdžanovića b.b., 71320**  
**Vogošća, BA**

(740) "LINEA SERVICES" d.o.o. Sarajevo

(540)



**GRANOFF**

(531) 5.13,27.5

(511)

3 Nemedicinska kozmetika i toaletni preparati; nemedicinski preparati za njegu zubi; parfimerijski proizvodi, esencijalna ulja; mirisi [parfemi]; parfemi; toaletne vodice; dezodorirajući sapuni; kozmetički losioni.;

14 Ručni satovi; remeni za ručne satove; kutije za ručne satove; kopče za satove; dugmad za manžete.;

18 Torbe, ruksaci, tašne, novčanici.;

25 Odjeća, odijela, sakoi, hlače, košulje, džemperi, majice, kaputi, mantili, jakne, kravate, kaiševi, šalovi, marama, obuća.;

34 Duhan i zamjene za duhan; cigarete i cigare; elektronske cigarete i raspršivači za usta za pušače; pribor za pušače; šibice.

(111) **BAZ1922178** (181) 01/11/2029

(210) BAZ1922178A (220) 01/11/2019

(151) 09/09/2021

(732) **Saša Marlović**

**Avde Hume 2, 71000 Sarajevo, BA**

(540)



(531) 1.3,26.1,27.5

(511)

25 Odjeća, obuća, pokrivala za glavu, šalovi.

(111) **BAZ1922183** (181) 06/11/2029

(210) BAZ1922183A (220) 06/11/2019

(151) 28/07/2021

(732) **HIFA-PETROL d.o.o. Sarajevo**

**Hotonj b.b., 71320 Vogošća, BA**

(540)

**PREMIUM CARD**

(511)

35 Oglašavanje; vođenje poslova; poslovno upravljanje; uredski poslovi.;

36 Osiguranje, finansijski poslovi, monetarni poslovi, poslovi sa nekretninama.;

39 Prijevoz, pakovanje i skladištenje roba, organiziranje putovanja.;

43 Usluge pružanja hrane i pića, privremeni smještaj.

(111) **BAZ1922184** (181) 06/11/2029  
 (210) BAZ1922184A (220) 06/11/2019  
 (151) 28/07/2021

(732) **HIFA-PETROL d.o.o. Sarajevo**  
**Hotonj b.b., 71320 Vogošća, BA**  
 (540)

## Vaša kartica za EXTRA premije

(511)

35 Oглаšavanje; vođenje poslova; poslovno upravljanje; uredski poslovi.;

36 Osiguranje, finansijski poslovi, monetarni poslovi, poslovi sa nekretninama.;

39 Prijevoz, pakovanje i skladištenje roba, organiziranje putovanja.;

43 Usluge pružanja hrane i pića, privremeni smještaj.

(111) **BAZ1922185** (181) 06/11/2029  
 (210) BAZ1922185A (220) 06/11/2019  
 (151) 28/07/2021

(732) **Lidl Stiftung & Co. KG Stiftsbergstraße 1, 74172 Neckarsulm, DE**

(740) MSA IP

(591) crvena, bijela

(540)



(531) 3.9,26.1,27.5,29.1

(511)

29 Prerađena riba i riblji proizvodi, posebno riblje konzerve; riblji želei; prerađeni morski plodovi i mekušci; jestive školjke (nežive).;

31 Mekušci, rakovi i školjke, živi.

(111) **BAZ1922187** (181) 08/11/2029  
 (210) BAZ1922187A (220) 08/11/2019  
 (151) 11/08/2021

(732) **Chevron Intellectual Property LLC (Delaware limited liability company) 6001 Bollinger Canyon Road, San Ramon, California 94583, US**

(740) DR DIANA PROTIC TKALČIĆ & PARTNERS d.o.o.

(540)

## CETUS

(511)

4 Industrijska ulja i masti i motorna ulja.

(111) **BAZ1922188** (181) 08/11/2029  
 (210) BAZ1922188A (220) 08/11/2019  
 (151) 11/08/2021

(732) **Chevron Intellectual Property LLC (Delaware limited liability company) 6001 Bollinger Canyon Road, San Ramon, California 94583, US**

(740) DR DIANA PROTIC TKALČIĆ & PARTNERS d.o.o.

(540)

## EliteSyn

(511)

4 Industrijska ulja i masti i motorna ulja.

(111) **BAZ1922192** (181) 14/11/2029  
 (210) BAZ1922192A (220) 14/11/2019  
 (151) 11/08/2021

(732) **“TROPIC MALOPRODAJA” d.o.o. Banja Luka**

**Ivana Gorana Kovačića bb, Banja Luka, BA**

(591) crna, žuta



(540)



(531) 1.1,1.11,1.15,3.4,5.1,27.5,29.1

(511)

35 Promocija i prodaja.

(111) **BAZ1922198** (181) 20/11/2029

(210) BAZ1922198A (220) 20/11/2019

(151) 31/08/2021

(732) **R & A Bailey & Co**

**Nangor House, Western Estate,  
Nangor Road, Dublin 12, IE**

(740) PETOŠEVIĆ d.o.o.

(540)

**BAILEYS**

(511)

30 Kafa; instant kafa; aromatizirana kafa.

(111) **BAZ2022377** (181) 10/02/2030

(210) BAZ2022377A (220) 10/02/2020

(151) 05/08/2021

(732) **G.L. Pharma GmbH**

**Schlossplatz 1, 8502 Lannach, AT**

(740) PETOŠEVIĆ d.o.o.

(540)

**SALIPIRIN**

(511)

5 Farmaceutski, medicinski i veterinarski proizvodi; higijenski proizvodi za upotrebu u medicini; dijetna hrana i tvari prilagođene za medicinske ili veterinarske potrebe, hrana za dojenčad; dijetni dodaci za ljude i životinje; flasteri, materijal za previjanje; materijali za plombiranje zubi i za zubne otiske; dezinfekcijska sredstva; preparati za uništavanje životinjskih štetočina; fungicidi, herbicidi.

(111) **BAZ2022401** (181) 19/02/2030

(210) BAZ2022401A (220) 19/02/2020

(151) 01/09/2021

(732) **Javno preduzeće novinsko izdavačka organizacija Službeni list Bosne i Hercegovine**

**Džemala Bijedića 39, Sarajevo, BA**

(591) plava, žuta

(540)



(531) 26.1,26.7,26.11,27.1,27.5,29.1

(511)

16 Papir i karton; štampane stvari; knjigovezački materijal; fotografije; kancelarijski materijal i kancelarijski pribor (osim namještaja); ljepila za kancelarijske i kućne potrebe; materijali za crtanje i materijali za umjetnike; kistovi; materijali za obuku i nastavu; plastični omotači, folije i kese za umotavanje i pakovanje; štamparska slova, klišeji. ;

35 Oglašavanje; vođenje poslova; poslovno upravljanje; kancelarijski poslovi.

**INDEKS BROJEVA ŽIGOVA- INDEKS BROJEVA ŽIGOVA**  
**ИНДЕКС БРОЈЕВА ЖИГОВА**

BAZ1820848	BAZ1921727
BAZ1820855	BAZ1921728
BAZ1820960	BAZ1921729
BAZ1821116	BAZ1921731
BAZ1821207	BAZ1921733
BAZ1821210	BAZ1921734
BAZ1821336	BAZ1921735
BAZ1821338	BAZ1921737
BAZ1821340	BAZ1921739
BAZ1821456	BAZ1921740
BAZ1821460	BAZ1921757
BAZ1821482	BAZ1921764
BAZ1921499	BAZ1921765
BAZ1921500	BAZ1921766
BAZ1921566	BAZ1921767
BAZ1921569	BAZ1921768
BAZ1921570	BAZ1921769
BAZ1921571	BAZ1921772
BAZ1921572	BAZ1921800
BAZ1921584	BAZ1921836
BAZ1921585	BAZ1921842
BAZ1921600	BAZ1921843
BAZ1921609	BAZ1921845
BAZ1921610	BAZ1921846
BAZ1921615	BAZ1921847
BAZ1921623	BAZ1921848
BAZ1921626	BAZ1921849
BAZ1921645	BAZ1921871
BAZ1921646	BAZ1921873
BAZ1921666	BAZ1921874
BAZ1921667	BAZ1921875
BAZ1921678	BAZ1921876
BAZ1921684	BAZ1921879
BAZ1921685	BAZ1921880
BAZ1921686	BAZ1921881
BAZ1921687	BAZ1921882
BAZ1921688	BAZ1921883
BAZ1921689	BAZ1921884
BAZ1921690	BAZ1921885
BAZ1921698	BAZ1921886
BAZ1921699	BAZ1921887
BAZ1921701	BAZ1921888
BAZ1921702	BAZ1921897
BAZ1921703	BAZ1921898
BAZ1921704	BAZ1921899
BAZ1921705	BAZ1921900
BAZ1921708	BAZ1921901
BAZ1921710	BAZ1921907
BAZ1921722	BAZ1921908
BAZ1921723	BAZ1921931
BAZ1921724	BAZ1921932
BAZ1921725	BAZ1921933

BAZ1921934	BAZ1922113
BAZ1921939	BAZ1922114
BAZ1921942	BAZ1922115
BAZ1921943	BAZ1922116
BAZ1921947	BAZ1922117
BAZ1921952	BAZ1922118
BAZ1921953	BAZ1922119
BAZ1921956	BAZ1922120
BAZ1921960	BAZ1922121
BAZ1921971	BAZ1922123
BAZ1921984	BAZ1922124
BAZ1921986	BAZ1922125
BAZ1921988	BAZ1922126
BAZ1921990	BAZ1922127
BAZ1921992	BAZ1922128
BAZ1921993	BAZ1922129
BAZ1921994	BAZ1922130
BAZ1921995	BAZ1922131
BAZ1921996	BAZ1922132
BAZ1921997	BAZ1922133
BAZ1921998	BAZ1922134
BAZ1922000	BAZ1922135
BAZ1922013	BAZ1922136
BAZ1922020	BAZ1922143
BAZ1922021	BAZ1922144
BAZ1922022	BAZ1922146
BAZ1922023	BAZ1922148
BAZ1922025	BAZ1922150
BAZ1922026	BAZ1922152
BAZ1922058	BAZ1922153
BAZ1922059	BAZ1922155
BAZ1922073	BAZ1922158
BAZ1922076	BAZ1922171
BAZ1922082	BAZ1922172
BAZ1922083	BAZ1922173
BAZ1922086	BAZ1922174
BAZ1922087	BAZ1922178
BAZ1922088	BAZ1922183
BAZ1922090	BAZ1922184
BAZ1922091	BAZ1922185
BAZ1922092	BAZ1922187
BAZ1922093	BAZ1922188
BAZ1922094	BAZ1922192
BAZ1922095	BAZ1922198
BAZ1922098	BAZ2022377
BAZ1922099	BAZ2022401
BAZ1922100	
BAZ1922101	
BAZ1922102	
BAZ1922103	
BAZ1922107	
BAZ1922108	
BAZ1922109	
BAZ1922110	
BAZ1922111	

## INDEKS KLASA ŽIGOVA-INDEKS KLASA ŽIGOVA ИНДЕКС КЛАСА ЖИГОВА

1

BAZ1820960  
BAZ1921728  
BAZ1921729  
BAZ1921767  
BAZ1921768  
BAZ1921875

3

BAZ1820960  
BAZ1921499  
BAZ1921500  
BAZ1921626  
BAZ1921645  
BAZ1921708  
BAZ1921727  
BAZ1921767  
BAZ1921768  
BAZ1921884  
BAZ1921888  
BAZ1921993  
BAZ1922000  
BAZ1922023  
BAZ1922025  
BAZ1922026  
BAZ1922087  
BAZ1922090  
BAZ1922093  
BAZ1922099  
BAZ1922100  
BAZ1922101  
BAZ1922102  
BAZ1922103  
BAZ1922146  
BAZ1922174

4

BAZ1820960  
BAZ1821207  
BAZ1921600  
BAZ1921609  
BAZ1921610  
BAZ1921722  
BAZ1921723  
BAZ1921724  
BAZ1921725  
BAZ1921767  
BAZ1921768  
BAZ1922098  
BAZ1922187  
BAZ1922188

5

BAZ1820855  
BAZ1820960  
BAZ1921566  
BAZ1921569

BAZ1921645  
BAZ1921646  
BAZ1921698  
BAZ1921699  
BAZ1921701  
BAZ1921727  
BAZ1921729  
BAZ1921739  
BAZ1921767  
BAZ1921768  
BAZ1921769  
BAZ1921842  
BAZ1921843  
BAZ1921871  
BAZ1921873  
BAZ1921875  
BAZ1921882  
BAZ1921886  
BAZ1921888  
BAZ1921899  
BAZ1921900  
BAZ1921901  
BAZ1921947  
BAZ1921960  
BAZ1921997  
BAZ1922020  
BAZ1922022  
BAZ1922025  
BAZ1922026  
BAZ1922090  
BAZ1922091  
BAZ1922129  
BAZ1922130  
BAZ1922131  
BAZ1922132  
BAZ1922133  
BAZ1922134  
BAZ2022377

6

BAZ1922127

7

BAZ1921689  
BAZ1921708  
BAZ1921995  
BAZ1922086  
BAZ1922125  
BAZ1922126

8

BAZ1921689  
BAZ1922086  
BAZ1922127  
BAZ1922135  
BAZ1922144

9

BAZ1921499  
BAZ1921500  
BAZ1921645  
BAZ1921684  
BAZ1921689  
BAZ1921702  
BAZ1921703  
BAZ1921708  
BAZ1921885  
BAZ1921931  
BAZ1921933  
BAZ1921990  
BAZ1921994  
BAZ1921995  
BAZ1922073  
BAZ1922076  
BAZ1922086  
BAZ1922088  
BAZ1922095  
BAZ1922111  
BAZ1922124  
BAZ1922125  
BAZ1922126  
BAZ1922143

10

BAZ1921645  
BAZ1921729  
BAZ1921990  
BAZ1921998  
BAZ1922086  
BAZ1922108  
BAZ1922109

11

BAZ1921703  
BAZ1921708  
BAZ1921995  
BAZ1922086  
BAZ1922126  
BAZ1922144

12

BAZ1921722  
BAZ1921723  
BAZ1921724  
BAZ1921725  
BAZ1921876  
BAZ1922086  
BAZ1922092  
BAZ1922173

13

BAZ1922095

14

BAZ1921499  
BAZ1921500  
BAZ1922086  
BAZ1922174

15

BAZ1922086

16

BAZ1921499  
BAZ1921500  
BAZ1921727  
BAZ1921845  
BAZ1921907  
BAZ1921908  
BAZ1921931  
BAZ1922058  
BAZ1922059  
BAZ1922073  
BAZ1922076  
BAZ1922082  
BAZ1922083  
BAZ1922086  
BAZ1922090  
BAZ1922121  
BAZ1922136  
BAZ2022401

17

BAZ1921728

18

BAZ1921499  
BAZ1921500  
BAZ1921931  
BAZ1921971  
BAZ1922086  
BAZ1922121  
BAZ1922174

19

BAZ1921710  
BAZ1921956

20

BAZ1921710  
BAZ1921849  
BAZ1922086  
BAZ1922128

21

BAZ1922000  
BAZ1922025  
BAZ1922026  
BAZ1922086  
BAZ1922087  
BAZ1922090  
BAZ1922144  
BAZ1922146

24

BAZ1922086

25

BAZ1921499  
BAZ1921500  
BAZ1921666  
BAZ1921667  
BAZ1921887  
BAZ1921931  
BAZ1921971  
BAZ1922000  
BAZ1922086  
BAZ1922108  
BAZ1922109  
BAZ1922121  
BAZ1922143  
BAZ1922148  
BAZ1922174  
BAZ1922178

26

BAZ1922086

27

BAZ1921710  
BAZ1922086

28

BAZ1921499  
BAZ1921500  
BAZ1921887  
BAZ1922086  
BAZ1922088

29

BAZ1821210  
BAZ1821336  
BAZ1821338  
BAZ1821340  
BAZ1921499  
BAZ1921500  
BAZ1921690  
BAZ1921733  
BAZ1921734  
BAZ1921836  
BAZ1921883  
BAZ1921992  
BAZ1921996  
BAZ1922000  
BAZ1922150  
BAZ1922158  
BAZ1922171  
BAZ1922185

30

BAZ1820960  
BAZ1921499

BAZ1921500  
BAZ1921570  
BAZ1921571  
BAZ1921572  
BAZ1921584  
BAZ1921585  
BAZ1921645  
BAZ1921690  
BAZ1921722  
BAZ1921723  
BAZ1921724  
BAZ1921725  
BAZ1921731  
BAZ1921757  
BAZ1921765  
BAZ1921767  
BAZ1921768  
BAZ1921939  
BAZ1921986  
BAZ1921988  
BAZ1922000  
BAZ1922118  
BAZ1922119  
BAZ1922120  
BAZ1922158  
BAZ1922171  
BAZ1922172  
BAZ1922198

31

BAZ1922127  
BAZ1922185

32

BAZ1820960  
BAZ1821336  
BAZ1821338  
BAZ1821340  
BAZ1821460  
BAZ1921678  
BAZ1921705  
BAZ1921722  
BAZ1921723  
BAZ1921724  
BAZ1921725  
BAZ1921766  
BAZ1921767  
BAZ1921768  
BAZ1921772  
BAZ1921846  
BAZ1921847  
BAZ1921848  
BAZ1921879  
BAZ1921880

BAZ1921881  
 BAZ1922000  
 BAZ1922013  
 BAZ1922086  
 BAZ1922094  
 BAZ1922107  
 BAZ1922123  
 BAZ1922148  
 BAZ1922155

33

BAZ1921764  
 BAZ1922086  
 BAZ1922148

34

BAZ1821456  
 BAZ1921685  
 BAZ1921686  
 BAZ1921687  
 BAZ1921688  
 BAZ1921897  
 BAZ1921932  
 BAZ1922113  
 BAZ1922114  
 BAZ1922115  
 BAZ1922116  
 BAZ1922117  
 BAZ1922174

35

BAZ1821116  
 BAZ1821336  
 BAZ1821338  
 BAZ1821340  
 BAZ1821482  
 BAZ1921499  
 BAZ1921500  
 BAZ1921570  
 BAZ1921571  
 BAZ1921572  
 BAZ1921615  
 BAZ1921678  
 BAZ1921703  
 BAZ1921704  
 BAZ1921705  
 BAZ1921710  
 BAZ1921722  
 BAZ1921723  
 BAZ1921724  
 BAZ1921725  
 BAZ1921735  
 BAZ1921737  
 BAZ1921740  
 BAZ1921757  
 BAZ1921800

BAZ1921845  
 BAZ1921846  
 BAZ1921849  
 BAZ1921874  
 BAZ1921879  
 BAZ1921880  
 BAZ1921881  
 BAZ1921931  
 BAZ1921952  
 BAZ1921953  
 BAZ1921971  
 BAZ1921984  
 BAZ1922013  
 BAZ1922058  
 BAZ1922059  
 BAZ1922073  
 BAZ1922076  
 BAZ1922082  
 BAZ1922083  
 BAZ1922086  
 BAZ1922110  
 BAZ1922118  
 BAZ1922119  
 BAZ1922120  
 BAZ1922124  
 BAZ1922125  
 BAZ1922152  
 BAZ1922153  
 BAZ1922172  
 BAZ1922183  
 BAZ1922184  
 BAZ1922192  
 BAZ2022401

36

BAZ1820848  
 BAZ1921737  
 BAZ1921740  
 BAZ1921898  
 BAZ1921934  
 BAZ1921942  
 BAZ1921943  
 BAZ1921952  
 BAZ1921953  
 BAZ1921984  
 BAZ1922183  
 BAZ1922184

37

BAZ1921609  
 BAZ1921728  
 BAZ1921952  
 BAZ1921953  
 BAZ1922125  
 BAZ1922127

38

BAZ1921740  
BAZ1921845  
BAZ1922058  
BAZ1922059  
BAZ1922125  
BAZ1922152  
BAZ1922153

39

BAZ1921623  
BAZ1921722  
BAZ1921723  
BAZ1921724  
BAZ1921725  
BAZ1921907  
BAZ1921908  
BAZ1922183  
BAZ1922184

40

BAZ1820848  
BAZ1921710  
BAZ1921849  
BAZ1921907  
BAZ1921908  
BAZ1921990  
BAZ1922125

41

BAZ1921499  
BAZ1921500  
BAZ1921735  
BAZ1921737  
BAZ1921800  
BAZ1921845  
BAZ1921874  
BAZ1921887  
BAZ1921931  
BAZ1921994  
BAZ1922058  
BAZ1922059  
BAZ1922086  
BAZ1922124  
BAZ1922125  
BAZ1922143  
BAZ1922152  
BAZ1922153

42

BAZ1921645  
BAZ1922086  
BAZ1922058  
BAZ1922059  
BAZ1922082

BAZ1922083  
BAZ1922073  
BAZ1922076  
BAZ1921499  
BAZ1921500  
BAZ1921740  
BAZ1922125  
BAZ1921735  
BAZ1922124  
BAZ1820848  
BAZ1921990  
BAZ1922126

43

BAZ1820848  
BAZ1821116  
BAZ1821207  
BAZ1921499  
BAZ1921500  
BAZ1921570  
BAZ1921571  
BAZ1921572  
BAZ1921584  
BAZ1921585  
BAZ1921722  
BAZ1921723  
BAZ1921724  
BAZ1921725  
BAZ1921836  
BAZ1921874  
BAZ1922013  
BAZ1922021  
BAZ1922088  
BAZ1922118  
BAZ1922119  
BAZ1922120  
BAZ1922172  
BAZ1922183  
BAZ1922184

44

BAZ1820848  
BAZ1921735  
BAZ1921960  
BAZ1921990  
BAZ1922022  
BAZ1922124

45

BAZ1820848  
BAZ1821482  
BAZ1921737  
BAZ1922058  
BAZ1922059



## INDEKS NOSILACA ŽIGOVA- INDEKS NOSITELJA ŽIGOVA ИНДЕКС НОСИЛАЦА ЖИГОВА

“ASA INVEST” d.o.o. Sarajevo

**BAZ1921740**

“GATARIĆ” d.o.o. Derventa

**BAZ1922121**

“GRANOFF” Društvo sa ograničenom odgovornošću za proizvodnju, promet, trgovinu i usluge Sarajevo

**BAZ1922174**

“INTERPACK” Društvo sa ograničenom odgovornošću za proizvodnju, usluge i trgovinu

**BAZ1921907**

**BAZ1921908**

“KRAFT” d.o.o. Sarajevo

**BAZ1922021**

“MAJEVICA” D.D. Tvornica “CORN FLIPS” Srebrenik

**BAZ1921690**

“MB IMPEKS” d.o.o. Banja Luka

**BAZ1921764**

“SARAJEVSKI KISELJAK” d.d. Kiseljak

**BAZ1921847**

**BAZ1921848**

“TRADEX” d.o.o. Brčko Distrikt BiH

**BAZ1921757**

“TROPIC MALOPRODAJA” d.o.o. Banja Luka

**BAZ1922192**

“VMK MEDIA” Društvo sa ograničenom odgovornošću za usluge d.o.o. Sarajevo

**BAZ1922073**

**BAZ1922076**

“ZRAK-DKS” d.o.o. Teslić

**BAZ1922095**

Aktiebolaget Electrolux

**BAZ1922144**

Align Technology, Inc.

**BAZ1921990**

Allergan Holdings France, SAS

**BAZ1921566**

AMGEN Inc.

**BAZ1922129**

Amsal Pharmaceuticals d.o.o. Sarajevo

**BAZ1921769**

B&K d.o.o. Sarajevo

**BAZ1921584**

**BAZ1921585**

BASF Agro B.V., Arnhem (NL),  
Zweigniederlassung Freienbach

**BAZ1921739**

**BAZ1921875**

BASSO FEDELE & FIGLI SRL

**BAZ1821210**

Baumit d.o.o.

**BAZ1921728**

BELAPROM DOO

**BAZ1921897**

BGP Products Operations GmbH

**BAZ1921901**

**BAZ1921882**

BIMAL d.d. Brčko

**BAZ1921883**

Biogen MA Inc.

**BAZ1921701**

Biosense Webster, Inc.

**BAZ1921998**

Bioverativ Therapeutics Inc.

**BAZ1921569**

Bosnalijek, farmaceutska i hemijska industrija,  
dioničko društvo

**BAZ1820855**

**BAZ1921842**

**BAZ1921843**

**BAZ1921873**

CENTRAL OSIGURANJE d.d.

**BAZ1921942**

**BAZ1921943**

Chevron Intellectual Property LLC (Delaware  
limited liability company)

**BAZ1922098**

**BAZ1922187**

**BAZ1922188**

CJ Corporation

**BAZ1922128**

**BAZ1921615**

Colgate-Palmolive Company

**BAZ1921626**

Colgate-Palmolive Company, a Delaware Corporation

**BAZ1922099**

**BAZ1922100**

**BAZ1922101**

**BAZ1922102**

**BAZ1922103**

**BAZ1922023**

**BAZ1921993**

**BAZ1921884**

**BAZ1922146**

**BAZ1922087**

**BAZ1922093**

COMPAGNIE GENERALE DES  
ETABLISSEMENTS MICHELIN

**BAZ1922110**

Dallas International d.o.o.

**BAZ1921849**

DE-MI PROMET d.o.o. Banja Luka

**BAZ1921952**

**BAZ1921953**

ENERGOPETROL d.d. Sarajevo

**BAZ1921722**

**BAZ1921723**

**BAZ1921724**

**BAZ1921725**

ETI GIDA SANAYI VE TICARET ANONIM  
SIRKETI

**BAZ1921939**

Exxon Mobil Corporation

**BAZ1921933**

**BAZ1921600**

**BAZ1921609**

**BAZ1921610**

Fareed Khalaf Sons Company (Khalaf Stores)

**BAZ1922150**

Fine Food d.o.o.

**BAZ1921570**

**BAZ1921571**

**BAZ1921572**

Fujikura Ltd.

**BAZ1922125**

G.L. Pharma GmbH

**BAZ2022377**

Goran Hadžić

**BAZ1922148**

GSK Consumer Healthcare S.A.

**BAZ1922091**

Heineken Hrvatska d.o.o.

**BAZ1922123**

HEMOFARM A.D. farmaceutsko-hemijska  
industrija Vršac

**BAZ1922020**

**BAZ1921899**

**BAZ1921900**

**BAZ1921871**

Hexing Electrical Co., Ltd.

**BAZ1921885**

HIFA-PETROL d.o.o. Sarajevo

**BAZ1820960**

**BAZ1921767**

**BAZ1921768**

**BAZ1922183**

**BAZ1922184**

Holzwerkstoffe Vertriebsholding AG

**BAZ1921710**

House of Prince A/S

**BAZ1921932**

Hujdurović Ermin, Obrtnička djelatnost  
"KONSALTING ZA HRANU" - FOOD  
CONSULTING", Sarajevo

**BAZ1922082**

**BAZ1922083**

IMPERIA d.o.o. Sarajevo

**BAZ1821116**

INSAJDER PRODUKCIJA D.O.O.

**BAZ1921845**

Institut za standardizaciju BiH

**BAZ1922058**

**BAZ1922059**

INTEL CORPORATION

**BAZ1921702**

Intercontinental Great Brands LLC

**BAZ1921731**

**BAZ1922158**

International Foodstuffs Co LLC

**BAZ1921986**

**BAZ1921988**

**BAZ1921996**

**BAZ1922171**

Intuit Inc.

**BAZ1922126**

ITC Zenica d.o.o.

**BAZ1922127**

Javna ustanova "Apoteke Sarajevo" u državnoj svojini

**BAZ1921645**

**BAZ1921646**

Javna ustanova Turistička organizacija Jahorina

**BAZ1921874**

Javno preduzeće novinsko izdavačka organizacija Službeni list Bosne i Hercegovine

**BAZ2022401**

JOBSTEP INTERNATIONAL D.O.O.

**BAZ1921800**

KARABDIĆ KERIM

**BAZ1821482**

KISMET d.o.o.

**BAZ1921971**

Kite Pharma, Inc., (Delaware corporation)

**BAZ1921997**

**BAZ1921960**

KONZUM d.o.o. Sarajevo

**BAZ1922000**

KT & G Corporation

**BAZ1921685**

**BAZ1921686**

**BAZ1921687**

**BAZ1921688**

Kuwait Resources House for Human Resources Management & Services Co.

**BAZ1921704**

Lidl Stiftung & Co. KG

**BAZ1921995**

**BAZ1921888**

**BAZ1922185**

**BAZ1922094**

Lion Capital LLP

**BAZ1921934**

MAGUS d.o.o.

**BAZ1821207**

Matan d.o.o.

**BAZ1922108**

**BAZ1922109**

Maxge Electric Technology Co., Ltd., A limited company organized and existing under the laws of China

**BAZ1921703**

MAXHOF GRUPPE D.O.O. ORAŠJE

**BAZ1921708**

MBA Centar d.o.o.

**BAZ1922172**

McDonald's Corporation

**BAZ1922088**

MEPAS d.o.o. Široki Brijeg

**BAZ1921727**

Mercator BH d.o.o. Sarajevo

**BAZ1821336**

**BAZ1821338**

**BAZ1821340**

Merck Sharp & Dohme Corp.

**BAZ1922130**

**BAZ1922131**

**BAZ1922132**

**BAZ1922133**

**BAZ1922134**

MERRYVALE LIMITED

**BAZ1921994**

Mondi Paper Sales GmbH

**BAZ1922136**

Monster Energy Company

**BAZ1921772**

NBA Properties, Inc.

**BAZ1921887**

Ningbo Genin Industrial Co., Ltd., A limited company organized and existing under the laws of China

**BAZ1921689**

Orange Bang, Inc.

**BAZ1922155**

Pfizer Inc.

**BAZ1921698**

**BAZ1921699**

**BAZ1922022**

Pharmaceutical chemical cosmetic industry ALKALOID AD Skopje

**BAZ1921947**

PHARMASCIENCE INC.

**BAZ1921886**

Philip Morris Products S.A.

**BAZ1922113**

**BAZ1922114**

**BAZ1922115**

**BAZ1922116**

**BAZ1922117**

PODRAVKA prehrambena industrija d.d.

**BAZ1921992**

Polar Music International AB

**BAZ1921931**

R & A Bailey & Co

**BAZ1922198**

RA Trupo Holdings LLC

**BAZ1921898**

Rakuten Group, Inc.

**BAZ1921984**

Reckitt Benckiser LLC

**BAZ1922025**

**BAZ1922026**

Reign Beverage Company LLC

**BAZ1921766**

Riot Games, Inc. (a Delaware corporation)

**BAZ1922143**

Rothmans of Pall Mall Limited

**BAZ1821456**

RTV "BN" D.O.O.

**BAZ1922152**

**BAZ1922153**

SAILUN GROUP CO., LTD.

**BAZ1922173**

**BAZ1921876**

Sanrio Company, Ltd.

**BAZ1921499**

**BAZ1921500**

Saša Marlović

**BAZ1922178**

SAVENCIA SA

**BAZ1921733**

**BAZ1921734**

Sincerely Ltd. B.V.

**BAZ1922086**

SPD Swiss Precision Diagnostics GmbH

**BAZ1921729**

Stjepan Čavar

**BAZ1921765**

Swity d.o.o. društvo za otkup i preradu voća i povrća Gradačac

**BAZ1821460**

TEM MANDEKS d.o.o.

**BAZ1921684**

THE CAPITAL MAHARAJA ORGANISATION LIMITED a limited liability company incorporated under the Laws of Sri Lanka

**BAZ1921956**

The Coca-Cola Company

**BAZ1922107**

TOYOTA JIDOSHA KABUSHIKI KAISHA (also trading as TOYOTA MOTOR CORPORATION)

**BAZ1922092**

Trgovinsko preduzeće "LOTOTEKS" d.o.o. Brčko Distrikt BiH

**BAZ1921666**

**BAZ1921667**

Udruženje "Mali ljudi velikog srca"

**BAZ1921737**

Udruženje "Srce za djecu oboljelu od raka"

**BAZ1820848**

Ugostiteljska radnja "LOKMAS" - vlasnik Čatović Samra

**BAZ1922118**

**BAZ1922119**

**BAZ1922120**

UR "ŽELJO" - vlasnik Memeti Jasmin

**BAZ1921836**

U-Save Auto Rental of America, Inc. (a corporation filed in Mississippi)

**BAZ1921623**

VIOLETA d.o.o.

**BAZ1922090**

Virgin Enterprises Limited

**BAZ1922124**

**BAZ1921735**

Vivo Mobile Communication Co., Ltd

**BAZ1922111**

Yiwu KeMei Electric Appliance CO., Ltd.

**BAZ1922135**

Zagrebačka pivovara d.o.o.

**BAZ1921705**

**BAZ1921846**

**BAZ1921678**

**BAZ1922013**

**BAZ1921879**

**BAZ1921880**

**BAZ1921881**

## PRENOS PRAVA-PRENOS PRAVA-ПРЕНОС ПРАВА

### BAZR961056

4/2000  
ALPINA, tovarna obutve, d.o.o.  
Strojarska ulica 2, 4226 Žiri, SI  
02/08/2021

### BAZR972107

1/2002  
DuPont Nutrition USA, Inc.  
974 Centre Road, Wilmington, DE19805, US  
19/08/2021

### BAZR982901

2/2002  
Hiab AB  
c/o Cargotec Sweden AB, Box 1133, SE-16422  
Kista, SE  
24/08/2021

### BAZR983120

2/2002  
Kraton Polymers SPV EU B.V  
Asterweg 19A1, 1031 HL Amsterdam, NL  
11/06/2021

### BAZR983120

2/2002  
Cariflex Pte. Ltd.  
6 SHENTON WAY, #25-11, OUE DOWNTOWN,  
SINGAPORE 068809, SG  
11/06/2021

### BAZR013362

2/2002  
KOMPAS d.d.  
Dunajska cesta 117, 1000 Ljubljana, SI  
14/06/2021

### BAZ971554

1-2/2003  
ULC IP Holdings, LLC, a Delaware limited liability  
company  
48 West 38th Street, New York, New York 10018,  
US  
27/08/2021

### BAZ971842

1-2/2003  
GlaxoSmithKline Consumer Healthcare Holdings  
(US) LLC, Corporation Service Company  
251 Little Falls Drive, Wilmington, Delaware  
19808, US  
22/06/2021

### BAZ972447

3-4/2003  
GlaxoSmithKline Consumer Healthcare Holdings  
(US) LLC Corporation Service Company  
251 Little Falls Drive, Wilmington, Delaware  
19808, US  
22/06/2021

### BAZ983294

1-2/2004  
GlaxoSmithKline Consumer Healthcare Holdings  
(US) LLC Corporation Service Company  
251 Little Falls Drive, Wilmington, Delaware  
19808, US  
22/06/2021

### BAZ983295

1-2/2004  
GlaxoSmithKline Consumer Healthcare Holdings  
(US) LLC, Corporation Service Company  
251 Little Falls Drive, Wilmington, Delaware  
19808, US  
22/06/2021

### BAZ015265

1-2/2007  
Laura Ashley IP Holdings, LLC  
Prudential Tower, 800 Boylston Street, 27th  
Floor, Boston, MA 02199, US  
15/06/2021

### BAZ015266

1-2/2007  
Laura Ashley IP Holdings, LLC  
Prudential Tower, 800 Boylston Street, 27th  
Floor, Boston, MA 02199, US  
15/06/2021

### BAZ015507

1-2/2007  
Abena Holding A/S  
Egelund 35, DK-6200 Aabenraa, Egelund 35,  
DK-6200 Aabenraa, DK  
23/08/2021

### BAZ015619

1-2/2007  
Abena Holding A/S  
Egelund 35, DK-6200 Aabenraa, Egelund 35,  
DK-6200 Aabenraa, DK  
23/08/2021

**BAZ036639**

2/2008  
BGP Products Operations GmbH  
Hegenheimermattweg 127, Allschwil, 4123, CH  
08/06/2021

**BAZ036640**

2/2008  
BGP Products Operations GmbH  
Hegenheimermattweg 127, Allschwil, 4123,  
CH  
08/06/2021

**BAZ037094**

3/2008  
LG HOUSEHOLD & HEALTH CARE LTD.  
58, Saemunan-ro, Jongno-gu, Seoul, KR  
30/06/2021

**BAZ058880**

4/2009  
Dorothy Perkins Trading Limited  
Colegrave House, 70 Berners Street, London  
W1T 3NL, GB  
08/06/2021

**BAZ0610533**

3/2010  
GlaxoSmithKline Consumer Healthcare Holdings  
(US) LLC Corporation Service Company  
251 Little Falls Drive, Wilmington, Delaware  
19808, US  
22/06/2021

**BAZ0610558**

4/2010  
Evans Retail Limited  
Colegrave House, 70 Berners Street, London  
W1T 3NL, GB  
08/06/2021

**BAZ0812290**

3/2011  
TARIHI GALATA KUYUMCULUK ANONIM  
ŞİRKETİ  
Molla Fenari Mahallesi Atik AliPaşa Medresesi  
Sokak Assos Apartmani No:19/1 Fatih Istanbul,  
TR  
08/06/2021

**BAZ0813568**

1/2012  
WEICHAI LOVOL HEAVY INDUSTRY CO., LTD  
No. 192 Beihai South Road, Weifang, Shandong  
Province, CN  
02/07/2021

**BAZ0813569**

1/2012  
WEICHAI LOVOL HEAVY INDUSTRY CO., LTD  
No. 192 Beihai South Road, Weifang, Shandong  
Province, CN  
02/07/2021

**BAZ0914118**

2/2012  
DIPLOMATICO BRANDING, UNIPESOOAL LDA  
Rua do Esmeraldo, no 47, 3o andar, 9000-051  
Funchal (Madeira), PT  
13/07/2021

**BAZ1014890**

3/2012  
DAIICHI SANKYO COMPANY, LIMITED  
3-5-1, Nihonbashi Honcho, Chuo-ku, Tokyo 103-  
8426, JP  
10/06/2021

**BAZ1014896**

3/2012  
DAIICHI SANKYO COMPANY, LIMITED  
3-5-1, Nihonbashi Honcho, Chuo-ku, Tokyo 103-  
8426, JP  
10/06/2021

**BAZ1317400**

3/2015  
WEB LOGISTIC d.o.o. Sarajevo  
Ismeta Alajbegovića Šerbe broj 1a, 71000  
Sarajevo, BA  
17/08/2021

**BAZ1518779**

1/2017  
Conair LLC  
One Cummings Point Road, Stamford, CT  
06902, US  
29/06/2021

**BAZ1518957**

2/2017  
ALUKING d.o.o. Čitluk  
Gospodarska zona Tromeda 7, 88260 Čitluk, BA  
08/07/2021

**BAZ1518958**

2/2017  
ALUKING d.o.o. Čitluk  
Gospodarska zona Tromeda 7, 88260 Čitluk, BA  
08/07/2021

**BAZ1519062**

2/2017

MLIJEČNA INDUSTRIJA 99 d.o.o. GRADAČAC

Sarajevska bb, 76250 Gradačac, BA

22/06/2021

**BAZ1821195**

1/2021

Gate Gourmet CH GmbH

Sägereistrasse 20, 8152 Glattbrugg, CH

01/09/2021

**BAZ1921899**

3/2021

Conair LLC

One Cummings Point Road, Stamford, CT

06902, US

23/06/2021

## PROMJENA NAZIVA- PROMJENA NAZIVA -ΠΡΟΜΪΕΝΑ ΗΑΖΙΒΑ

---

---

**BAZR961056**

4/2000  
PEKO, d.d. – V STEČAJU  
Cesta Ste Marie aux Mines 5, 4290 TRŽIČ, SI  
02/08/2021

---

---

**BAZR971591**

1/2002  
GENERA d.d.  
Svetonedjeljska 2, Kalinovica, 10436 Rakov  
Potok, HR  
08/07/2021

---

---

**BAZR972312**

2/2002  
PPG Coatings Danmark A/S, a company  
organized and existing under the Laws of DK  
Gladsaxevej 300, 2860 Soborg, DK  
19/08/2021

---

---

**BAZR982943**

2/2002  
HEMOFARM A.D. farmaceutsko-hemijska  
industrija Vršac  
Beogradski put bb, 26300 Vršac, RS  
04/08/2021

---

---

**BAZR983076**

1-2/1999  
British American Tobacco Exports Limited  
Globe House, 1 Water Street, London, WC2R  
3LA, GB  
19/08/2021

---

---

**BAZR983120**

2/2002  
Cariflex NL B.V.  
Asterweg 19A1, 1031 HL Amsterdam, NL  
11/06/2021

---

---

**BAZ014885**

3-4/2006  
Pivovarna Laško Union d.o.o.  
Pivovarniška ulica 2, 1000 Ljubljana, SI  
14/06/2021

---

---

**BAZ014888**

3-4/2006  
Pivovarna Laško Union d.o.o.  
Pivovarniška ulica 2, 1000 Ljubljana, SI  
09/07/2021

---

---

---

---

**BAZ014905**

3-4/2006  
Pivovarna Laško Union d.o.o.  
Pivovarniška ulica 2, 1000 Ljubljana, SI  
14/06/2021

---

---

**BAZ014906**

3-4/2006  
Pivovarna Laško Union d.o.o.  
Pivovarniška ulica 2, 1000 Ljubljana, SI  
14/06/2021

---

---

**BAZ014910**

3-4/2006  
Pivovarna Laško Union d.o.o.  
Pivovarniška ulica 2, 1000 Ljubljana, SI  
14/06/2021

---

---

**BAZ014912**

3-4/2006  
Pivovarna Laško Union d.o.o.  
Pivovarniška ulica 2, 1000 Ljubljana, SI  
14/06/2021

---

---

**BAZ014913**

3-4/2006  
Pivovarna Laško Union d.o.o.  
Pivovarniška ulica 2, 1000 Ljubljana, SI  
14/06/2021

---

---

**BAZ014919**

3-4/2006  
Pivovarna Laško Union d.o.o.  
Pivovarniška ulica 2, 1000 Ljubljana, SI  
14/06/2021

---

---

**BAZ069963**

2/2010  
Abbott Medical Optics Inc.  
1700 E. St. Andrew Place, P.O. Box 25162, Santa  
Ana, CA 92799-5162, US  
21/06/2021

---

---

**BAZ0711256**

1/2011  
Abbott Medical Optics Inc.  
1700 E. St. Andrew Place, P.O. Box 25162, Santa  
Ana, CA 92799-5162, US  
18/06/2021

---

---



---

---

**BAZ1115396**

2/2013

Bausch Health IE Limited

3013 Lake Drive, Citywest Business Campus,

Dublin 24, IE

07/06/2021

---

---

**BAZ1115742**

3/2013

SARAJEVSKI KISELJAK d.o.o. Kiseljak

Kraljice Mira 7, 71250 Kiseljak, BA

17/08/2021

---

---

**BAZ1115994**

4/2013

Tiara Yachts, Inc.

725 East 40th Street, Holland, Michigan 49423,

US

09/06/2021

---

---

**BAZ1518734**

1/2017

Agility Public Warehousing Company (KSC)

Public

P.O Box 25418, Safat Kuwait 13115, KW

18/08/2021

## PROMJENA ADRESE- PROMJENA ADRESE-ПРОМЈЕНА АДРЕСЕ

---

---

**BAZR961168**

3/2000  
Chivas Holding (IP) Limited  
Kilmalid, Stirling Road, DumBAZRton, Scotland,  
G82 2SS, GB  
26/08/2021

---

---

**BAZR961172**

3/2000  
CHIVAS HOLDINGS (IP) LIMITED  
Kilmalid, Stirling Road, DumBAZRton, Scotland,  
G82 2SS, GB  
27/08/2021

---

---

**BAZR971756**

2/2002  
ALLIED DOMECQ SPIRITS & WINE LIMITED  
20 Montford Place - Kennington, London,  
England SE11 5DE, GB  
02/08/2021

---

---

**BAZR971758**

1/2002  
ALLIED DOMECQ SPIRITS & WINE LIMITED  
20 Montford Place - Kennington, London,  
England SE11 5DE, GB  
02/08/2021

---

---

**BAZR971759**

2/2002  
ALLIED DOMECQ SPIRITS & WINE LIMITED  
20 Montford Place - Kennington, London,  
England SE11 5DE, GB  
02/08/2021

---

---

**BAZR982901**

2/2002  
CARGOTEC PATENTER AB  
c/o Cargotec Sweden AB, Box 1133, SE-16422  
Kista, SE  
20/08/2021

---

---

**BAZR013362**

2/2002  
ATLAS plus d.o.o. Zagreb  
Dr. Ante Starčevića 45, 20000 Dubrovnik, HR  
14/06/2021

---

---

**BAZ971521**

3-4/2002  
ALLIED DOMECQ SPIRITS & WINE LIMITED  
20 Montford Place-Kennington, London, England  
SE11 5DE, GB  
23/08/2021

---

---

---

---

**BAZ971522**

3-4/2002  
ALLIED DOMECQ SPIRITS & WINE LIMITED  
20 Montford Place-Kennington, London, England  
SE11 5DE, GB  
23/08/2021

---

---

**BAZ972468**

1-2/2003  
VANS, INC.  
1588 South Coast Drive, Costa Mesa, California  
92626, US  
06/07/2021

---

---

**BAZ972469**

1-2/2003  
VANS, INC.  
1588 South Coast Drive, Costa Mesa, California  
92626, US  
06/07/2021

---

---

**BAZ015301**

1-2/2007  
FORD MOTOR COMPANY  
One American Road, Dearborn, MI 48126, US  
18/06/2021

---

---

**BAZ015032**

3-4/2006  
WRANGLER APPAREL CORP. (Delaware  
Corporation)  
3411 Silverside Road Wilmington, Delaware  
19810, US  
18/06/2021

---

---

**BAZ015347**

3-4/2006  
Gabrielle Studio, Inc. (New York Corporation)  
550 Seventh Avenue, New York, New York  
10018, US  
24/08/2021

---

---

**BAZ015347**

3-4/2006  
Gabrielle Studio, Inc. (New York Corporation)  
512 Seventh Avenue, New York, New York  
10018, US  
24/08/2021

---

---

**BAZ015371**

1-2/2007  
IPR PHARMACEUTICALS INC.  
Road 188, San Isidro Industrial Park Canovanas,  
PR 00729, PR  
27/08/2021

---

---

**BAZ015373**

3-4/2006  
ROADSTAR MANAGEMENT S.A.  
Via Passeggiata 7, CH-6883 Novazzano,, CH  
20/08/2021

**BAZ015593**

1-2/2007  
Liebherr-International AG  
Rue Hans-Liebherr 7, CH-1630 Bulle, CH  
20/08/2021

**BAZ025833**

1-2/2007  
ALLIED DOMEQ SPIRITS & WINE LIMITED  
20 Montford Place-Kennington, London, England  
SE11 5DE, GB  
23/08/2021

**BAZ025919**

1-2/2007  
ALLIED DOMEQ SPIRITS & WINE LIMITED  
20 Montford Place-Kennington, London, England  
SE11 5DE, GB  
23/08/2021

**BAZ059195**

1/2010  
AMO Uppsala AB  
Rapsgatan 7, 754 50 Uppsala, SE  
06/07/2021

**BAZ0812586**

4/2011  
ALLIED DOMEQ SPIRITS & WINE LIMITED  
20 Montford Place-Kennington, London, England  
SE11 5DE, GB  
23/08/2021

**BAZ0812589**

4/2011  
ALLIED DOMEQ SPIRITS & WINE LIMITED  
20 Montford Place-Kennington, London, England  
SE11 5DE, GB  
23/08/2021

**BAZ0812824**

4/2011  
CHIVAS HOLDINGS (IP) LIMITED  
Kilmalid, Stirling Road, DumBAZRton, Scotland,  
G82 2SS, GB  
23/08/2021

**BAZ0812825**

4/2011  
CHIVAS HOLDINGS (IP) LIMITED  
Kilmalid, Stirling Road, DumBAZRton, Scotland,  
G82 2SS, GB  
23/08/2021

**BAZ0813499**

2/2012  
Gabrielle Studio, Inc.  
512 Seventh Avenue, New York, New York  
10018, US  
24/08/2021

**BAZ0813500**

1/2012  
Gabrielle Studio, Inc.  
512 Seventh Avenue, New York, New York  
10018, US  
24/08/2021

**BAZ0914085**

2/2012  
Allied Domecq Spirits & Wine Ltd.  
20 Montford Place-Kennington, London, England  
SE11 5DE, GB  
23/08/2021

**BAZ1115437**

2/2013  
Lidl Stiftung & Co. KG  
Stiftsbergstrasse 1, 74172 Neckarsulm, DE  
3/2021

**BAZ1115493**

2/2013  
KOLEKTIV d.o.o. Sarajevo  
Skenderpašina 1, 71000 Sarajevo, BA  
20/08/2021

**BAZ1115499**

2/2013  
BAUSCH & LOMB INCORPORATED  
1400 N. Goodman Street, 14609 Rochester, NY,  
US  
24/08/2021

**BAZ1115539**

2/2013  
Vertiv IT Systems, Inc.  
3414 Governors Drive SW, Suite 100, Huntsville,  
Alabama 35805, US  
24/08/2021

**BAZ1115612**

3/2013  
AMO Uppsala AB  
Rapsgatan 7, 754 50 Uppsala, SE  
06/07/2021

**BAZ1115644**

1/2014  
Avery Dennison Corporation, a State of Delaware  
corporation  
207 Goode Avenue Glendale, California, 91203,  
US  
13/07/2021

**BAZ1115663**

3/2013

Bacardi & Company Limited  
Aeulestrasse 5, FL-9490 Vaduz, LI  
18/06/2021

**BAZ1115856**

4/2013

McDonald's Corporation  
110 N. Carpenter Street, Chicago, Illinois 60607,  
US  
10/06/2021

**BAZ1115987**

4/2013

McDonald's Corporation  
110 N. Carpenter Street, Chicago, Illinois 60607,  
US  
10/06/2021

**BAZ1116057**

2/2014

EMPRESA CUBANA DEL TABACO  
(CUBATABACO)  
Calle Nueva No. 75 entre Universidad y Pedroso,  
Cerro, La Habana, CU  
14/07/2021

**BAZ1116058**

2/2014

EMPRESA CUBANA DEL TABACO  
(CUBATABACO)  
Calle Nueva No. 75 entre Universidad y Pedroso,  
Cerro, La Habana, CU  
14/07/2021

**BAZ1116059**

2/2014

EMPRESA CUBANA DEL TABACO  
(CUBATABACO)  
Calle Nueva No. 75 entre Universidad y Pedroso,  
Cerro, La Habana, CU  
14/07/2021

**BAZ1116060**

2/2014

CORPORACION HABANOS, S.A.  
Carretera Vieja de Guanabacoa y Línea del  
Ferrocarril Final, Guanabacoa, La Habana, CU  
25/08/2021

**BAZ1116061**

2/2014

CORPORACION HABANOS, S.A.  
Carretera Vieja de Guanabacoa y Línea del  
Ferrocarril Final, Guanabacoa, La Habana, CU  
30/08/2021

**BAZ1116062**

2/2014

CORPORACION HABANOS, S.A.  
Carretera Vieja de Guanabacoa y Línea del  
Ferrocarril Final, Guanabacoa, La Habana, CU  
30/08/2021

**BAZ1116063**

2/2014

CORPORACION HABANOS, S.A.  
Carretera Vieja de Guanabacoa y Línea del  
Ferrocarril Final, Guanabacoa, La Habana, CU  
30/08/2021

**BAZ1116064**

2/2014

CORPORACION HABANOS, S.A.  
Carretera Vieja de Guanabacoa y Línea del  
Ferrocarril Final, Guanabacoa, La Habana, CU  
30/08/2021

**BAZ1116065**

1/2014

CORPORACION HABANOS, S.A.  
Carretera Vieja de Guanabacoa y Línea del  
Ferrocarril Final, Guanabacoa, La Habana, CU  
30/08/2021

**BAZ1116066**

1/2014

CORPORACION HABANOS, S.A.  
Carretera Vieja de Guanabacoa y Línea del  
Ferrocarril Final, Guanabacoa, La Habana, CU  
30/08/2021

**BAZ1116067**

1/2014

CORPORACION HABANOS, S.A.  
Carretera Vieja de Guanabacoa y Línea del  
Ferrocarril Final, Guanabacoa, La Habana, CU  
30/08/2021

**BAZ1116068**

1/2014

CORPORACION HABANOS, S.A.  
Carretera Vieja de Guanabacoa y Línea del  
Ferrocarril Final, Guanabacoa, La Habana, CU  
3/2021

**BAZ1116069**

28/02/2014

CORPORACION HABANOS, S.A.  
Carretera Vieja de Guanabacoa y Línea del  
Ferrocarril Final, Guanabacoa, La Habana, CU  
3/2021

**BAZ1116070**

1/2014  
CORPORACION HABANOS, S.A.  
Carretera Vieja de Guanabacoa y Línea del  
Ferrocarril Final, Guanabacoa, La Habana, CU  
30/08/2021

**BAZ1116071**

1/2014  
CORPORACION HABANOS, S.A.  
Carretera Vieja de Guanabacoa y Línea del  
Ferrocarril Final, Guanabacoa, La Habana, CU  
30/08/2021

**BAZ1116072**

1/2014  
CORPORACION HABANOS, S.A.  
Carretera Vieja de Guanabacoa y Línea del  
Ferrocarril Final, Guanabacoa, La Habana, CU  
30/08/2021

**BAZ1216763**

4/2014  
ALLIED DOMEQ SPIRITS & WINE LIMITED  
20 Montford Place-Kennington, London, England  
SE11 5DE, GB  
23/08/2021

**BAZ1317466**

4/2015  
Biogen MA Inc.  
225 Binney Street, 02142 Cambridge, MA, US  
3/2021

**BAZ1518589**

4/2016  
Biogen MA Inc.  
225 Binney Street, 02142 Cambridge, MA, US  
3/2021

**BAZ1518592**

4/2016  
Biogen MA Inc.  
225 Binney Street, 02142 Cambridge, MA, US  
3/2021

**BAZ1518789**

2/2017  
Biogen MA Inc.  
225 Binney Street, 02142 Cambridge, MA, US  
3/2021

**BAZ1619448**

4/2017  
Biogen MA Inc.  
225 Binney Street, 02142 Cambridge, MA, US  
3/2021

**BAZ1619542**

1/2018  
Chivas Holdings (IP) Limited  
Kilmalid, Stirling Road, DumBAZRton, Scotland,  
G82 2SS, US  
23/08/2021

**BAZ1619595**

1/2018  
CHIVAS HOLDINGS (IP) LIMITED  
Kilmalid, Stirling Road, DumBAZRton, Scotland,  
G82 2SS, GB  
23/08/2021

**BAZ1820953**

1/2021  
Fine Food d.o.o.  
Pofalička 5, 71000 Sarajevo, BA  
09/09/2021

**BAZ1820954**

1/2021  
Fine Food d.o.o.  
Pofalička 5, 71000 Sarajevo, BA  
09/09/2021

**BAZ1921570**

3/2021  
Fine Food d.o.o.  
Pofalička 5, 71000 Sarajevo, BA  
09/09/2021

**BAZ1921571**

3/2021  
Fine Food d.o.o.  
Pofalička 5, 71000 Sarajevo, BA  
09/09/2021

**BAZ1921572**

3/2021  
Fine Food d.o.o.  
Pofalička 5, 71000 Sarajevo, BA  
09/09/2021

**PROMJENA NAZIVA I ADRESE-PROMJENA NAZIVA I ADRESE  
ПРОМЈЕНА НАЗИВА И АДРЕСЕ**

**BAZ000239**

2-3/1998  
Atlantic Droga Kolinska, Živilska industrija, d.o.o.  
Kolinska ulica 1, 1000 Ljubljana, SI  
09/09/2021

**BAZ96627**

1/2002  
Mitsubishi Chemical UK Limited  
Cassel Works, New Road, Billingham TS23 1LE,  
GB  
20/08/2021

**BAZ993746**

1-2/2004  
Kia Corporation  
12, Heolleung-ro, Seocho-gu, Seoul, KR  
07/09/2021

**BAZ036600**

2/2008  
Kia Corporation  
12, Heolleung-ro, Seocho-gu, Seoul, KR  
08/09/2021

**BAZ036839**

2/2008  
Kia Corporation  
12, Heolleung-ro, Seocho-gu, Seoul, KR  
08/09/2021

**BAZ037249**

3/2008  
Kia Corporation  
12, Heolleung-ro, Seocho-gu, Seoul, KR  
08/09/2021

**BAZ058618**

3/2009  
Kia Corporation  
12, Heolleung-ro, Seocho-gu, Seoul, KR  
08/09/2021

**BAZ069963**

2/2010  
Johnson & Johnson Surgical Vision, Inc.  
1700 E. St. Andrew Place, Santa Ana, CA 92705,  
US  
21/06/2021

**BAZ0610017**

2/2010  
Kia Corporation  
12, Heolleung-ro, Seocho-gu, Seoul, KR  
08/09/2021

**BAZ0610080**

2/2010  
Kia Corporation  
12, Heolleung-ro, Seocho-gu, Seoul, KR  
08/09/2021

**BAZ0711256**

1/2011  
Johnson & Johnson Surgical Vision, Inc.  
1700 E. St. Andrew Place, Santa Ana, CA 92705,  
US  
18/06/2021

**BAZ0711596**

2/2011  
Kia Corporation  
12, Heolleung-ro, Seocho-gu, Seoul, KR  
07/09/2021

**BAZ0812232**

3/2011  
Kia Corporation  
12, Heolleung-ro, Seocho-gu, Seoul, KR  
08/09/2021

**BAZ0812791**

4/2011  
Kia Corporation  
12, Heolleung-ro, Seocho-gu, Seoul, KR  
08/09/2021

**BAZ0913986**

2/2012  
Kia Corporation  
12, Heolleung-ro, Seocho-gu, Seoul, KR  
08/09/2021

**BAZ0914006**

2/2012  
Kia Corporation  
12, Heolleung-ro, Seocho-gu, Seoul, KR  
08/09/2021

---

---

**BAZ0914028**

1/2012

Kia Corporation

12, Heolleung-ro, Seocho-gu, Seoul, KR

08/09/2021

---

---

**BAZ0914241**

2/2012

Kia Corporation

12, Heolleung-ro, Seocho-gu, Seoul, KR

07/09/2021

---

---

**BAZ1317494**

3/2015

Kia Corporation

12, Heolleung-ro, Seocho-gu, Seoul, KR

08/09/2021

---

---

**BAZ1518425**

4/2016

ALDI Einkauf SE & Co. oHG

Eckenbergstrasse 16, D-45307 Essen, DE

05/07/2021

---

---

**BAZ1720309**

2/2019

Kia Corporation

12, Heolleung-ro, Seocho-gu, Seoul, KR

08/09/2021

---

---

**BAZ1720604**

1/2020

“Bingo” d.o.o. Export-import Tuzla

Bosanska Poljana bb, 75000 Tuzla, BA

03/09/2021

---

---

**BAZ1821407**

1/2021

Kia Corporation

12, Heolleung-ro, Seocho-gu, Seoul, KR

08/09/2021

---

---

**BAZ1821408**

1/2021

Kia Corporation

12, Heolleung-ro, Seocho-gu, Seoul, KR

08/09/2021

---

---

## PRODUŽENJE VAŽENJA ŽIGA-PRODULJENJE VAŽENJA ŽIGA ПРОДУЖЕЊЕ ВАЖЕЊА ЖИГА

**BAZR96191**

1-2/1999  
12  
01/10/2031

**BAZR971591**

1/2002  
5  
20/07/2031

**BAZR96270**

1-2/1999  
9 16  
26/10/2031

**BAZR971758**

1/2002  
33  
14/07/2031

**BAZR96275**

1-2/1999  
9  
16/06/2031

**BAZR971893**

2/2002  
3 8 9 14 16 18 25 26 34  
10/04/2031

**BAZR96549**

1-2/2000  
5  
02/10/2031

**BAZR972279**

1/2002  
31  
15/12/2031

**BAZR96566**

14/2000  
1 2 17 21 22  
22/06/2031

**BAZR972648**

2/2002  
3  
20/04/2031

**BAZR96623**

1/2002  
2  
16/10/2031

**BAZR982941**

2/2002  
5  
17/05/2031

**BAZR96807**

3/2000  
10  
10/12/2031

**BAZR982943**

2/2002  
5  
09/08/2031

**BAZR961252**

2/2001  
5 29 30  
05/01/2032

**BAZR983003**

2/2002  
5  
08/08/2031

**BAZR961254**

2/2001  
5 29 30  
05/01/2032

**BAZR983119**

2/2002  
1 17  
03/05/2031

**BAZR961336**

1/2002  
3 5 21  
25/08/2031

**BAZR983120**

2/2002  
1 17  
03/05/2031



**BAZR013362**

2/2002  
3 6 11 12 14 16 19 20 22 28 32 33 34 35 36 37  
39 41 42  
20/01/2031

**BAZ004552**

3-4/2005  
12  
06/10/2030

**BAZ014793**

2/2006  
1 17 42  
17/01/2031

**BAZ014794**

3-4/2006  
1 17 42  
17/01/2031

**BAZ014795**

3-4/2006  
1 17 42  
17/01/2031

**BAZ014800**

2/2006  
29 30 31 32  
19/01/2031

**BAZ014816**

3-4/2006  
12 21 37  
29/01/2031

**BAZ014821**

3-4/2006  
36  
31/01/2031

**BAZ014844**

3-4/2006  
29  
09/02/2031

**BAZ014852**

3-4/2006  
16 35 42  
12/02/2031

**BAZ014885**

3-4/2006  
32  
20/02/2031

**BAZ014888**

3-4/2006  
32  
20/02/2031

**BAZ014905**

3-4/2006  
32  
20/02/2031

**BAZ014906**

3-4/2006  
32  
20/02/2031

**BAZ014910**

3-4/2006  
32  
20/02/2031

**BAZ014912**

3-4/2006  
32  
20/02/2031

**BAZ014913**

3-4/2006  
32  
20/02/2031

**BAZ014919**

3-4/2006  
32  
20/02/2031

**BAZ014922**

3-4/2006  
12 21 37  
21/02/2031

**BAZ014923**

3-4/2006  
12 21 37  
21/02/2031

**BAZ014924**

3-4/2006  
12 21 37  
21/02/2031

**BAZ014925**

3-4/2006  
12 21 37  
21/02/2031

**BAZ014927**

3-4/2006  
29  
22/02/2031

**BAZ014930**

3-4/2006  
29  
22/02/2031

**BAZ014933**

3-4/2006  
29  
22/02/2031

**BAZ014940**

3-4/2006  
29  
23/02/2031

**BAZ014942**

3-4/2006  
4 39 30  
23/02/2031

**BAZ014944**

3-4/2006  
4 29 30  
23/02/2031

**BAZ014953**

1/2002  
1 3 5  
28/02/2031

**BAZ014987**

3-4/2006  
29 30  
14/03/2031

**BAZ014992**

3-4/2006  
32  
19/03/2031

**BAZ014996**

3-4/2002  
25 35  
19/03/2031

**BAZ014997**

3-4/2002  
25 35  
19/03/2031

**BAZ015005**

3-4/2006  
5  
21/03/2031

**BAZ015012**

3-4/2006  
30  
23/03/2031

**BAZ015014**

3-4/2006  
29  
23/03/2031

**BAZ015016**

3-4/2006  
39  
23/03/2031

**BAZ015020**

1/2002  
35 36 37 38 42  
29/03/2031

**BAZ015021**

3-4/2003  
5  
29/03/2031

**BAZ015030**

1-2/2007  
18 25  
30/03/2031

**BAZ015032**

3-4/2006  
6 9 14 16 28 25  
03/04/2031

**BAZ015033**

3-4/2006  
29 30 32  
03/04/2031

**BAZ015034**

3-4/2006  
29 30 32  
03/04/2031

**BAZ015045**

3-4/2006  
9 16 35 36 37 41 42  
04/04/2031

**BAZ015046**

3-4/2006  
29 30  
04/04/2031

**BAZ015050**

3-4/2006  
2 9 16 35 42  
06/04/2031

**BAZ015064**

3-4/2002  
25 43 44 45  
10/04/2031

**BAZ015065**

3-4/2002  
25 43 44 45  
10/04/2031

**BAZ015076**

3-4/2007  
32  
11/04/2031

**BAZ015086**

3-4/2006  
29  
16/04/2031

**BAZ015088**

3-4/2006  
29  
16/04/2031

**BAZ015094**

1-2/2007  
5 29 30 31 32 35 40 43  
16/04/2031

**BAZ015100**

3-4/2006  
29 30  
16/04/2031

**BAZ015107**

3-4/2006  
1 2 3 4 16 17  
16/04/2031

**BAZ015121**

3-4/2006  
3 29 30  
24/04/2031

**BAZ015123**

3-4/2006  
6 19  
26/04/2031

**BAZ015126**

3-4/2006  
9 16 35 38 41 42  
27/04/2031

**BAZ015128**

1-2/2007  
29 30  
03/05/2031

**BAZ015131**

3-4/2006  
25  
03/05/2031

**BAZ015163**

1-2/2007  
34  
07/05/2031

**BAZ015166**

1-2/2007  
30  
07/05/2031

**BAZ015184**

3-4/2006  
5  
10/05/2031

**BAZ015187**

1-2/2007  
9 16 35 36 37 41 42  
11/05/2031

**BAZ015204**

1-2/2007  
5  
22/05/2031

**BAZ015214**

1-2/2007  
9  
25/05/2031

**BAZ015236**

1-2/2007  
32  
30/05/2031

**BAZ015262**

1-2/2007  
33  
01/06/2031

**BAZ015266**

1-2/2007  
20 24 25 27  
05/06/2031

**BAZ015268**

1-2/2007  
30  
05/06/2031

**BAZ015270**

1-2/2007  
9  
07/06/2031

**BAZ015278**

1-2/2007  
3 5  
12/06/2031

**BAZ015301**

1-2/2007  
12  
20/06/2031

**BAZ015302**

1/2002  
30  
20/06/2031

**BAZ015304**

1/2002  
30  
20/06/2031

**BAZ015317**

1-2/2007  
32  
27/06/2031

**BAZ015319**

1-2/2007  
4  
29/06/2031

**BAZ015323**

1-2/2007  
7 12  
02/07/2031

**BAZ015324**

1-2/2007  
7 12  
02/07/2031

**BAZ015328**

1-2/2007  
5  
03/07/2031

**BAZ015332**

1-2/2007  
9 35 36 41 42 43  
04/07/2031

**BAZ015341**

1-2/2007  
32  
12/07/2031

**BAZ015345**

1-2/2007  
14  
10/07/2031

**BAZ015346**

1-2/2007  
14  
10/07/2031

**BAZ015347**

1-2/2007  
3  
10/07/2031

**BAZ015349**

1-2/2007  
5  
06/07/2031

**BAZ015352**

1-2/2007  
5  
13/07/2031

**BAZ015353**

1-2/2007  
5  
13/07/2031

**BAZ015354**

1-2/2007  
5  
13/07/2031

**BAZ015355**

1-2/2007  
5  
13/07/2031

**BAZ015356**

1-2/2007  
5  
13/07/2031

**BAZ015358**

1-2/2007  
5  
13/07/2031

**BAZ015359**

1-2/2007  
5  
13/07/2031

**BAZ015361**

1-2/2007  
5  
13/07/2031

**BAZ015363**

1-2/2007  
5  
13/07/2031

**BAZ015365**

1-2/2007  
5  
13/07/2031

**BAZ015370**

1-2/2007  
5  
13/07/2031

**BAZ015373**

1-2/2007  
11  
16/07/2031

**BAZ015376**

1-2/2007  
9 28  
17/07/2031

**BAZ015380**

1-2/2007  
30  
18/07/2031

**BAZ015381**

1-2/2004  
9 16 28  
20/07/2031

**BAZ015382**

1-2/2007  
9 16 28  
20/07/2031

**BAZ015383**

1-2/2007  
1 3 5 32  
20/07/2031

**BAZ015397**

1-2/2007  
3 9 14 18 24 25 35 39  
27/07/2031

**BAZ015415**

1/2002  
32  
02/08/2031

**BAZ015428**

1-2/2007  
30  
10/08/2031

**BAZ015434**

1-2/2007  
1 5 44  
14/08/2031

**BAZ015443**

1-2/2007  
12  
16/08/2031

**BAZ015464**

1-2/2007  
5  
27/08/2031

**BAZ015468**

1-2/2007  
3 5 21  
27/08/2031

**BAZ015469**

1-2/2007  
32 33 35 43  
29/08/2031

**BAZ015470**

1-2/2007  
32 33 35 43  
29/08/2031

**BAZ015472**

1-2/2007  
1 3 5 21  
30/08/2031

**BAZ015473**

3-4/2002  
30  
31/08/2031

**BAZ015474**

1-2/2007  
16 35 42  
31/08/2031

**BAZ015493**

1-2/2007  
5  
13/09/2031

**BAZ015498**

1-2/2007  
5  
14/09/2031

**BAZ015524**

1-2/2007  
1 2 17 31 37 40 43  
03/10/2031

**BAZ015533**

1-2/2007  
43  
05/10/2031

**BAZ015563**

3/2010  
30  
26/10/2031

**BAZ015617**

1-2/2007  
5  
23/11/2031

**BAZ015671**

1-2/2007  
3  
20/12/2031

**BAZ025711**

1-2/2007  
26 35 38 39 40 41 42 45  
22/01/2032

**BAZ1015164**

4/2010  
16 35 38 39 40 41 42 45  
29/10/2030

**BAZ1115372**

2/2013  
12  
31/01/2031

**BAZ1115377**

2/2013  
7 12  
01/02/2031

**BAZ1115378**

2/2013  
7 12  
01/02/2031

**BAZ1115380**

1/2013  
3 5 30  
03/02/2031

**BAZ1115381**

3/2012  
5  
04/02/2031

**BAZ1115390**

2/2013  
7 12  
10/02/2031

**BAZ1115396**

2/2013  
5  
15/02/2031

**BAZ1115399**

2/2013  
1 3 5 10 30 35 42 44  
16/02/2031

**BAZ1115403**

2/2013  
1 3 5 10 30 35 42 44  
16/02/2031

**BAZ1115404**  
 2/2013  
 1 3 5 10 30 35 42 44  
 16/02/2031

**BAZ1115428**  
 2/2013  
 9  
 02/03/2031

**BAZ1115431**  
 2/2013  
 30  
 03/03/2031

**BAZ1115437**  
 2/2013  
 30  
 04/03/2031

**BAZ1115448**  
 3/2013  
 9  
 10/03/2031

**BAZ1115449**  
 2/2013  
 9  
 10/03/2031

**BAZ1115450**  
 2/2013  
 9  
 10/03/2031

**BAZ1115454**  
 2/2013  
 29  
 15/03/2031

**BAZ1115455**  
 2/2013  
 29  
 15/03/2031

**BAZ1115460**  
 2/2013  
 29  
 16/03/2031

**BAZ1115467**  
 2/2013  
 3  
 18/03/2031

**BAZ1115471**  
 2/2013  
 5  
 18/03/2031

**BAZ1115474**  
 2/2013  
 30 35 43  
 18/03/2031

**BAZ1115484**  
 2/2013  
 3 14 18 25  
 24/03/2031

**BAZ1115485**  
 3/2013  
 3  
 25/03/2031

**BAZ1115486**  
 2/2013  
 5 10  
 25/03/2031

**BAZ1115488**  
 2/2013  
 4  
 25/03/2031

**BAZ1115489**  
 2/2013  
 4  
 25/03/2031

**BAZ1115490**  
 2/2013  
 4  
 25/03/2031

**BAZ1115493**  
 2/2013  
 35 41 42  
 28/03/2031

**BAZ1115500**  
 2/2013  
 3  
 30/03/2031

**BAZ1115501**  
 2/2013  
 3  
 30/03/2031

**BAZ1115507**

2/2013  
5 31  
01/04/2031

**BAZ1115508**

4/2013  
5  
04/04/2031

**BAZ1115509**

2/2013  
5  
04/04/2031

**BAZ1115510**

3/2013  
5  
04/04/2031

**BAZ1115511**

2/2012  
3 4 5 8 910 11 12 14 16 18 20 21 22 23 24 25 26  
27 28 29 30 32 33 34 35 41 43 44  
04/04/2031

**BAZ1115512**

2/2012  
3 4 5 8 910 11 12 14 16 18 20 21 22 23 24 25 26  
27 28 29 30 32 33 34 35 41 43 44  
04/04/2031

**BAZ1115513**

2/2012  
3 4 5 8 910 11 12 14 16 18 20 21 22 23 24 25 26  
27 28 29 30 32 33 34 35 41 43 44  
04/04/2031

**BAZ1115520**

2/2013  
3 14 35  
07/04/2031

**BAZ1115521**

2/2013  
3 14 35  
07/04/2031

**BAZ1115524**

2/2013  
1 3 4  
08/04/2031

**BAZ1115525**

2/2013  
5  
08/04/2031

**BAZ1115526**

2/2013  
5  
08/04/2031

**BAZ1115530**

2/2013  
32  
12/04/2031

**BAZ1115536**

3/2013  
9  
15/04/2031

**BAZ1115537**

2/2013  
21 32  
15/04/2031

**BAZ1115539**

2/2013  
9 11 35 37 39 42  
18/04/2031

**BAZ1115540**

3/2013  
5  
19/04/2031

**BAZ1115541**

2/2013  
12  
19/04/2031

**BAZ1115546**

2/2013  
5 32  
21/04/2031

**BAZ1115556**

2/2013  
5  
26/04/2031

**BAZ1115558**

2/2013  
5  
26/04/2031

**BAZ1115560**

2/2013  
5  
26/04/2031



**BAZ1115561**

2/2013  
9 35 42  
27/04/2031

**BAZ1115563**

2/2013  
3 5 10 21  
28/04/2031

**BAZ1115566**

2/2013  
5  
29/04/2031

**BAZ1115567**

2/2013  
9 12 25  
29/04/2031

**BAZ1115568**

2/2013  
9 12 25  
29/04/2031

**BAZ1115569**

3/2013  
9  
04/05/2031

**BAZ1115572**

3/2013  
3 5  
05/05/2031

**BAZ1115582**

3/2013  
25  
10/05/2031

**BAZ1115583**

3/2013  
25  
10/05/2031

**BAZ1115584**

3/2013  
25  
10/05/2031

**BAZ1115586**

3/2013  
25  
10/05/2031

**BAZ1115587**

3/2013  
25  
10/05/2031

**BAZ1115588**

3/2013  
25  
10/05/2031

**BAZ1115590**

3/2013  
29 30 31 32 35 39  
10/05/2031

**BAZ1115600**

1/2014  
5 29  
17/05/2031

**BAZ1115603**

3/2013  
3  
19/05/2031

**BAZ1115607**

3/2013  
34  
19/05/2031

**BAZ1115608**

3/2013  
34  
19/05/2031

**BAZ1115611**

3/2013  
16  
24/05/2031

**BAZ1115612**

3/2013  
5  
24/05/2031

**BAZ1115613**

3/2013  
35 41 42  
24/05/2031

**BAZ1115619**

3/2013  
3  
26/05/2031

**BAZ1115620**

3/2013  
5  
26/05/2031

**BAZ1115621**

3/2013  
3 5 16  
26/05/2031

**BAZ1115625**

3/2013  
9  
31/05/2031

**BAZ1115626**

3/2013  
9  
31/05/2031

**BAZ1115627**

3/2013  
9  
31/05/2031

**BAZ1115628**

3/2013  
5  
31/05/2031

**BAZ1115629**

3/2013  
16 17  
31/05/2031

**BAZ1115634**

3/2013  
3  
02/06/2031

**BAZ1115636**

3/2013  
5  
02/06/2031

**BAZ1115637**

3/2013  
5  
03/06/2031

**BAZ1115638**

3/2013  
5  
03/06/2031

**BAZ1115643**

4/2013  
16 17  
08/06/2031

**BAZ1115644**

1/2014  
16 17  
08/06/2031

**BAZ1115647**

4/2013  
32  
09/06/2031

**BAZ1115648**

4/2013  
32  
09/06/2031

**BAZ1115649**

3/2013  
5  
09/06/2031

**BAZ1115653**

4/2013  
29 30  
09/06/2031

**BAZ1115655**

3/2013  
18  
10/06/2031

**BAZ1115656**

4/2013  
5 30 32  
10/06/2031

**BAZ1115660**

3/2013  
5  
10/06/2031

**BAZ1115661**

3/2013  
6 16 20  
10/06/2031

**BAZ1115662**

3/2013  
3  
13/06/2031

**BAZ1115663**

3/2013  
33  
13/06/2031

**BAZ1115670**

3/2013  
8  
17/06/2031

**BAZ1115676**

3/2013  
5  
22/06/2031

**BAZ1115679**

3/2013  
5 29  
24/06/2031

**BAZ1115681**

3/2013  
16 18 25 32  
24/06/2031

**BAZ1115682**

3/2013  
16 18 25 32  
24/06/2031

**BAZ1115683**

3/2013  
29 30 31  
24/06/2031

**BAZ1115684**

3/2013  
29  
24/06/2031

**BAZ1115685**

3/2013  
29  
24/06/2031

**BAZ1115686**

3/2013  
29 31  
24/06/2031

**BAZ1115687**

3/2013  
29  
24/06/2031

**BAZ1115688**

3/2013  
30  
24/06/2031

**BAZ1115689**

3/2013  
29 31  
24/06/2031

**BAZ1115690**

3/2013  
29  
24/06/2031

**BAZ1115691**

3/2013  
29  
24/06/2031

**BAZ1115692**

3/2013  
29  
24/06/2031

**BAZ1115693**

3/2013  
29  
24/06/2031

**BAZ1115694**

3/2013  
29  
24/06/2031

**BAZ1115695**

3/2013  
29  
24/06/2031

**BAZ1115699**

3/2013  
36 39 41  
28/06/2031

**BAZ1115700**

3/2013  
36  
28/06/2031

**BAZ1115702**

3/2013  
36  
28/06/2031

**BAZ1115703**

3/2013  
36  
28/06/2031

**BAZ1115704**

4/2013  
18  
29/06/2031

**BAZ1115705**

4/2013  
25  
29/06/2031

**BAZ1115732**

3/2013  
5  
18/07/2031

**BAZ1115733**

3/2013  
5  
18/07/2031

**BAZ1115734**

3/2013  
5  
18/07/2031

**BAZ1115735**

3/2013  
34  
18/07/2031

**BAZ1115736**

3/2013  
7 9  
18/07/2031

**BAZ1115737**

4/2013  
36  
19/07/2031

**BAZ1115738**

3/2013  
36  
19/07/2031

**BAZ1115739**

3/2013  
12  
19/07/2031

**BAZ1115740**

3/2013  
5  
19/07/2031

**BAZ1115741**

3/2013  
12  
19/07/2031

**BAZ1115742**

3/2013  
32  
20/07/2031

**BAZ1115744**

3/2013  
34  
21/07/2031

**BAZ1115746**

3/2013  
29  
21/07/2031

**BAZ1115748**

1/2014  
25  
25/07/2031

**BAZ1115749**

3/2013  
1 5  
25/07/2031

**BAZ1115750**

4/2013  
12  
25/07/2031

**BAZ1115753**

4/2013  
30  
26/07/2031

**BAZ1115754**

4/2013  
16 18 25 35  
26/07/2031

**BAZ1115757**

1/2014  
3 14 25  
28/07/2031

**BAZ1115761**

3/2013  
16  
01/08/2031

**BAZ1115762**

3/2013  
7  
01/08/2031

**BAZ1115763**

3/2013  
29 30  
01/08/2031

**BAZ1115764**

3/2013  
3 5  
02/08/2031

**BAZ1115773**

3/2013  
3 25  
05/08/2031

**BAZ1115778**

3/2013  
30  
09/08/2031

**BAZ1115779**

3/2013  
32  
09/08/2031

**BAZ1115782**

3/2013  
12  
10/08/2031

**BAZ1115791**

1/2014  
9  
15/08/2031

**BAZ1115796**

4/2013  
12 35 37  
18/08/2031

**BAZ1115797**

4/2013  
12 35 37  
18/08/2031

**BAZ1115798**

4/2013  
12 35 37  
18/08/2031

**BAZ1115801**

4/2013  
25  
22/08/2031

**BAZ1115814**

1/2014  
3 14 25 35  
26/08/2031

**BAZ1115823**

4/2013  
30  
29/08/2031

**BAZ1115824**

4/2013  
30  
29/08/2031

**BAZ1115840**

4/2013  
34  
06/09/2031

**BAZ1115841**

4/2013  
34  
06/09/2031

**BAZ1115856**

4/2013  
41  
13/09/2031

**BAZ1115862**

4/2013  
5  
14/09/2031

**BAZ1115865**

4/2013  
5  
14/09/2031

**BAZ1115866**

4/2013  
5  
14/09/2031

**BAZ1115872**

4/2013  
28  
14/09/2031

**BAZ1115893**

4/2013  
3  
28/09/2031

**BAZ1115894**

1/2014  
6 17 19  
29/09/2031

**BAZ1115895**

1/2014  
6 17 19  
29/09/2031

**BAZ1115899**

2/2014  
30  
29/09/2031

**BAZ1115913**

4/2013  
3  
06/10/2031

**BAZ1115914**

4/2013  
3  
06/10/2031

**BAZ1115920**

4/2013  
30  
10/10/2031

**BAZ1115927**

4/2013  
5  
13/10/2031

**BAZ1115939**

4/2013  
5  
18/10/2031

**BAZ1115942**

3/2013  
41  
20/10/2031

**BAZ1115944**

2/2014  
29 30  
20/10/2031

**BAZ1115956**

4/2013  
30  
28/10/2031

**BAZ1115962**

1/2014  
5 32  
01/11/2031

**BAZ1115964**

1/2014  
29  
01/11/2031

**BAZ1115977**

1/2014  
4 7 11 12 16  
09/11/2031

**BAZ1115987**

4/2013  
41  
11/11/2031

**BAZ1115993**

4/2013  
5  
14/11/2031

**BAZ1116013**

1/2014  
5  
24/11/2031

**BAZ1116040**

1/2014  
9  
12/12/2031

**BAZ1116048**

1/2014  
9  
15/12/2031

**BAZ1116049**

1/2014  
9  
15/12/2031

**BAZ1116056**

1/2014  
5  
19/12/2031

**BAZ1116057**

2/2014  
34  
19/12/2031

**BAZ1116058**

2/2014  
34  
19/12/2031

**BAZ1116059**

2/2014  
5  
19/12/2031

**BAZ1116060**

2/2014  
34  
19/12/2031

**BAZ1116061**

2/2014  
5  
19/12/2031

**BAZ1116062**

2/2014  
34  
19/12/2031

**BAZ1116063**

2/2014  
5  
19/12/2031

**BAZ1116064**

2/2014  
34  
19/12/2031

**BAZ1116065**

1/2014  
34  
19/12/2031

**BAZ1116066**

1/2014  
5  
19/12/2031

**BAZ1116067**

1/2014  
34  
19/12/2031

**BAZ1116068**

1/2014  
34  
19/12/2031

**BAZ1116069**

1/2014  
34  
19/12/2031

**BAZ1116070**

1/2014  
34  
19/12/2031

**BAZ1116071**

1/2014  
34  
19/12/2031

**BAZ1116072**

1/2014  
34  
19/12/2031

**BAZ1116074**

1/2014  
12  
20/12/2031

**BAZ1116078**

1/2014  
5 10  
22/12/2031

**BAZ1116082**

4/2015  
9  
23/12/2031

**BAZ1317203**

1/2014  
29  
17/06/2031

## PRESTANAK ŽIGA - ПРЕСТАНАК ЖИГА - PRESTANAK ŽIGA

---

---

**BAZR96109**

2-3/1998

SYNGENTA LIMITED

Syngenta European Regional Centre, Priestley Road, Surrey Research Park, Guildford, Surrey GU2 7YH, GB

KLERAT

5

---

---

**BAZR96117**

2-3/1998

SYNGENTA LIMITED

Syngenta European Regional Centre, Priestley Road, Surrey Research Park, Guildford, Surrey GU2 7YH, GB

REGLOJET

7

---

---

**BAZR96149**

2-3/1998

Pivovarna Union, d.d.

Ljubljana Pivovarniška 2, 61107 Ljubljana, SI

---

---



30,32

**BAZR96150**

2-3/1998

Pivovarna Union, d.d.

Ljubljana Pivovarniška 2, 61107 Ljubljana, SI

---

---



32

---

---

**BAZR96151**

2-3/1998

Pivovarna Union, d.d.

Ljubljana Pivovarniška 2, 61107 Ljubljana, SI  
UNI

30,32

---

---

**BAZR96152**

2-3/1998

Pivovarna Union, d.d.

Ljubljana Pivovarniška 2, 61107 Ljubljana, SI  
UNION

30,31,32,33

---

---

**BAZR96223**

2-3/1998

Janssen Pharmaceutica N.V.

Turnhoutseweg 30, B-2340 Beerse, BE  
OXETAL

5

---

---

**BAZR96224**

2-3/1998

FEDERACION NACIONAL DE CAFETEROS  
DE COLOMBIA

Calle 73 No 8-13, Bogota, CO

JUAN VALDEZ

30

---

---

**BAZR96352**

1-2/1999

ROTHMANS OF PALL MALL LIMITED

Zählerweg 4, 6300 Zug, CH

CONSULATE

34

---

---



**BAZR96420**

3/2000  
Foot Locker Specialty, Inc.  
233 Broadway, New York, New York 10279, US  
WOOLWORTH  
35

**BAZR96579**

1-2/1999  
E.I. du Pont de Nemours and Company  
1007 Market Street, Wilmington, Delaware  
19898, US  
KRENITE  
5

**BAZR96616**

1-2/2000  
E.I. du Pont de Nemours and Company  
1007 Market Street, Wilmington, Delaware  
19898, US  
TITUS  
5

**BAZR96618**

1-2/2000  
FMC Agricultural Caribe Industries Ltd.  
Clarendon House, 2 Church Street, HM11  
Hamilton, BM  
DEBUT  
5

**BAZR96744**

1-2/2000  
Daihatsu Motor Co., Ltd.  
1-1, Daihatsu-Cho, Ikeda, Osaka, JP

**DAIHATSU**

12

**BAZR96935**

3/2000  
Daihatsu Motor Co., Ltd.  
1-1, Daihatsu-Cho, Ikeda, Osaka, JP



12

**BAZR971460**

3/2002  
KOLON INDUSTRIES INC.  
1-23, Byulyang-dong, Kwachon-city, Kyunggi-do,  
KR



1,9,17,23,24,25

**BAZR971582**

1/2002  
PLIVA Hrvatska d.d.  
Prilaz BAZRuna Filipovića 25, 10000 Zagreb, HR  
ZITHROMAX  
5

**BAZR971671**

1/2002  
VETERINA d.o.o.  
Svetonedjeljska 2, Kalinovica, 10436, Rakov  
Potok, HR  
TIAVET  
5

**BAZR971672**

1/2002  
Parke, Davis & Company LLC  
235 East 42nd Street, New York, NY 10017, US  
ACCUPRIL  
5

**BAZR971740**

1/2002  
Conopco Inc. 700  
Sylvan Avenue, Englewood Cliffs, New Jersey  
07632, USA, US  
MAZOLA  
29

**BAZR971797**

1/2002  
FISONS LIMITED RPR  
House, 50 Kings Hill Avenue, Kings Hill, West  
Malling, Kent ME 19 4AH, GB  
LOMUDAL  
5

---

---

**BAZR971846**

2/2002

ŽITO prehrambena industrija, d.d.

Šmartinska cesta 154, 1000 Ljubljana, SI



29,30

---

---

**BAZR971849**

2/2002

PODRAVKA prehrambena industrija d.d.

Ante Starčevića 32, 48000 Koprivnica, HR



**M·A·E·S·T·R·O**

29,30

---

---

**BAZR971850**

2/2002

ŽITO prehrambena industrija, d.d.

Šmartinska cesta 154, 1000 Ljubljana, SI



5,30

---

---

**BAZR971882**

1/2002

DK Company A/S

La Cours Vej 6, DK-7430 Ikast, DK

PART TWO

25

---

---

**BAZR971883**

1/2002

DK Company A/S

La Cours Vej 6, DK-7430 Ikast, DK

MATINIQUE

25

---

---

**BAZR971884**

1/2002

DK Company A/S

La Cours Vej 6, DK-7430 Ikast, DK

IN-WEAR

25

---

---

**BAZR971948**

1-2/1999

Jetpak Group AB P.O.

Box 11296, SE-112 96 Stockholm, SE



39

---

---

**BAZR972206**

2/2002

KRKA, tovarna zdravil, d.d., Novo mesto

Šmarješka cesta 6, 8501 Novo mesto, SI

PANAZE

5

---

---

**BAZR972217**

2/2002

KRKA, tovarna zdravil, d.d., Novo mesto

Šmarješka cesta 6, 8501 Novo mesto, SI

DIHALAR

5

---

---

**BAZR972221**

1/2002

AKTIEBOLAGET TETRA PAK

Ruben Rausings gata, S-221 86 Lund, SE

TETRA CLASSIC

7,16,29,32

---

---

**BAZR972252**

2/2002

BASF Agrochemical Products B.V.  
Kadestraat 1, 6811CA Arnhem, NL  
PIVOT  
5

---

---

**BAZR972259**

2/2002

Foot Locker Retail, Inc.  
233 Broadway, New York, N.Y., US  
KINNEY  
25

---

---

**BAZR972373**

1/2002

GUCCIO GUCCI S.p.A.  
Via Tornabuoni, 73/R, 50123 Firenze, IT  
GUCCI  
39,42

---

---

**BAZR972386**

3-4/2001

Diageo North America,  
Inc. 801 Main Avenue, Norwalk CT 06851-1127,  
US  
PIERRE SMIRNOFF  
33

---

---

**BAZR972389**

2/2002

ORNUA CO-OPERATIVE LIMITED  
Grattan House, Mount Street Lower, Dublin 2, IE

---

---



29

---

---

**BAZR972576**

2/2002

Japan Tobacco Inc.  
2-2-1 Toranomom, Minato-ku, Tokyo, JP

---

---



34

---

---

**BAZR972722**

1/2002

PHILIP MORRIS BRANDS SARL  
Quai Jeanrenaud 3, 2000 Neuchâtel, CH  
MARLBORO COUNTRY  
34

---

---

**BAZR972731**

1/2002

PHILIP MORRIS BRANDS SARL  
Quai Jeanrenaud 3, 2000 Neuchâtel, CH  
FREEPORT  
34

---

---

**BAZR972741**

2/2002

PMPI LLC  
9711 Ferrar Court, Richmond, Virginia 23236,  
US

---

---



16,28

---

---

---

---

**BAZR972766**

2/2002  
PHARMACIA & UPJOHN COMPANY LLC 7000  
Portage Road, Kalamazoo, Michigan 49001, US  
PREPIDIL  
5

---

---

**BAZR972783**

1/2002  
PHILIP MORRIS BRANDS SARL  
Quai Jeanrenaud 3, 2000 Neuchâtel, CH



34

---

---

**BAZR972795**

3-4/2001  
PHILIP MORRIS BRANDS SARL  
Quai Jeanrenaud 3, 2000 Neuchâtel, CH



34

---

---

**BAZR972817**

2/2002  
MARINE STOCK LIMITED (a British Virgin  
Islands Company)  
1st Floor, Columbus Centre Building, P.O.Box  
901, Road Town, Tortola, VG  
BK  
25

---

---

428

---

---

**BAZR972883**

2/2002  
Herba Germany GmbH  
Poststrasse 33, 20354 Hamburg, DE  
REIS-FIT  
30

---

---

**BAZR982948**

2/2002  
KRKA, tovarna zdravil, d.d., Novo mesto  
Šmarješka cesta 6, 8501 Novo mesto, SI  
URTIRON  
5

---

---

**BAZR982959**

2/2002  
KRKA, tovarna zdravil, d.d., Novo mesto  
Šmarješka cesta 6, 8501 Novo mesto, SI  
MAKROVIT  
5

---

---

**BAZR983058**

2/2002  
RADENSKA d.d. Radenci  
Zdraviliško naselje 14, 9502 Radenci, SI

---

---



3

---

---

**BAZR983101**

1/2002  
Shell Brands International AG  
Baarermatte, 6340 Baar, CH  
MADRELA  
4

---

---

**BAZR983114**

2/2002  
Shell Brands International AG  
Baarermatte, 6340 Baar, CH

---

---



4,11,16,17,19,31,37,42

---

**BAZR983231**

2/2002

GLAXO GROUP LIMITED

980 Great West Road, Brentford, Middlesex,  
TW8 9GS, GB

FLOXAPEN

5

---

**BAZR983235**

2/2002

DOM-TITAN d.d.

Kovinarska cesta 28, 1241 Kamnik, SI

TITAN

6,7

---

**BAZR983237**

2/2002

DOM-TITAN d.d.

Kovinarska cesta 28, 1241 Kamnik, SI



6,7

---

**BAZR983243**

2/2002

DIN "Fabrika duvana" a.d. Niš, u sastavu Philip  
Morris International

12. februar 74, Niš, ,RS



34

---

**BAZR983289**

2/2002

Dow AgroSciences LLC

9330 Zionsville Road, Indianapolis, Indiana  
46268-1054, US



31

---

**BAZR983290**

2/2002

Dow AgroSciences LLC

9330 Zionsville Road, Indianapolis, Indiana  
46268-1054, US



1

**BAZR983291**

2/2002

Dow AgroSciences LLC 9330  
Zionsville Road, Indianapolis, Indiana 46268-  
1054, US



5

**BAZR983299**

2/2002

KABUSHIKI KAISHA HITACHI SEISAKUSHO  
6-6, Marunouchi 1-chome, Chiyoda-ku, Tokyo,  
JP



35,36,37,38,39,40,42

**BAZR983325**

2/2002

VANITY FAIR, INC., a corporation of Delaware  
One Fruit of the Loom Drive, Bowling Green,  
Kentucky, 42103, US

*Vanity Fair*

25

**BAZR96347**

1-2/1999

MURA, European Fashion Design, Proizvodnja  
oblačil d.d. Pleše 2, 9000 Murska Sobota, SI



3,9,14,18,25,26

**BAZ1014987**

4/2010

Breckland Trading Limited  
4, Chalkidikis Street, 4040, Yermasogeias,  
Limassol, CY

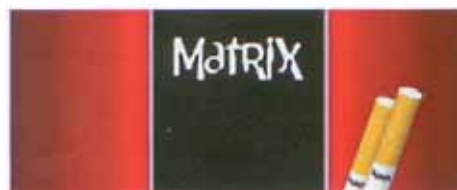

34

**BAZ1014988**

4/2010

Breckland Trading Limited  
4, Chalkidikis Street, 4040, Yermasogeias,  
Limassol, CY



34

**BAZ1921812**

1/2021

"HIFA OIL" d.o.o.  
Bukva 10, 74260 Tešanj, BA  
ISOMAX

5

**OGRANIČENJE POPISA REGISTOVANIH ŽIGOVA**  
**OGRANIČENJE POPISA REGISTOVANIH ŽIGOVA**  
**ОГРАНИЧЕЊЕ ПОПИСА РЕГИСТОВАНИХ ЖИГОВА**

---

**BAZ1317582**

1/2016

31/12/2020

3 Tečnost za ispiranje usta za kozmetičko  
izbjeljivanje zuba.;

5 Medicinska tečnost za ispiranje usta sa  
fluoridom za izbjeljivanje.

06/07/2021

**OBJAVA ZALOGA - OBJAVA ZALOGA - ОБЈАВА ЗАЛОГА**

---

(broj zaloga)

**BAZ-ZA2192**

(broj žiga)

**BAZ059218**

(objavljeno u Glasniku/Gazeti)

**1/2021**

(datum upisa zaloga)

**06/07/2021**

(Založni dužnik)

**Prehrambena industrija VITAMINKA AD**

**ul. Lece Koteski 23, 7500 Prilep, MK**

(Založni vjerovnik)

**Komercijalne banke AD Skopje**

**Orce Nikolov 3, Skopje, MK**

(izgled žiga)



(međunarodna klasifikacija roba i usluga)

**29**

(zalog za robe/usluge)

29 Jogurt, kakao-puter, margarin, ulja za jelo,  
mlijeko, mliječni napitci u kojima preovladava  
mlijeko, mliječni proizvodi, pavlaka, prehrambene  
masti, susamovo ulje, puter, sir i suncokret  
(suncokretovo ulje) za jelo.

**GEOGRAFSKE OZNAKE**  
**ZEMLJOPISNE OZNAKE**  
**ГЕОГРАФСКЕ ОЗНАКЕ**  
**GEOGRAPHICAL INDICATIONS**



STRUKTURA REGISTRARSKOG BROJA OVLAŠTENOGA KORISNIKA  
STRUKTURA REGISTRARSKOG BROJA OVLAŠTENOGA KORISNIKA  
СТРУКТУРА РЕГИСТАРСКОГ БРОЈА ОВЛАШТЕНОГ КОРИСНИКА



**U ovom broju Glasnika nema objava za rubriku  
“GEOGRAFSKE OZNAKE”**

**U ovom broju Glasila nema objava za rubriku  
“ZEMLJOPIISNE OZNAKE”**

**У овом броју Гласника нема објава за рубрику  
“ГЕОГРАФСКЕ ОЗНАКЕ”**

## LISTE ZASTUPNIKA REGISTROVANIH KOD INSTITUTA ZA INTELEKTUALNO VLASNIŠTVO BOSNE I HERCEGOVINE

### THE LISTS OF BOSNIAN AND HERZEGOVINIAN INDUSTRIAL PROPERTY REPRESENTATIVES

#### PATENTNI ZASTUPNICI / PATENT ATTORNEYS

Ovlašteni za zastupanje u postupcima sticanja i održavanja prava na patente, industrijski dizajn, žigove i geografske oznake / Authorised for representation parties to proceedings relating to the acquisition and maintenance of patents, industrial designs, trademarks and geographical indications and other requests concerning those rights

#### **NEDIM KRILIĆ**

**dipl. pravnik / B.A. Degree of Law**

**Avde Smailovića 35**

**71000 SARAJEVO**

tel: +387 33 22 13 43

fax: +387 33 22 13 43

GSM: +387 61 13 43 52

E-mail: [krilic@bih.net.ba](mailto:krilic@bih.net.ba)

*Jezik za korespondenciju / Language for communication:*

*Engleski/English*

#### **DRAGAN MIĆUNOVIĆ**

**advokat / Attorney at Law**

**Aida Pašić**

**Branilaca Sarajeva 10**

**71000 SARAJEVO**

tel: +387 33 20 15 31

fax: +387 33 55 30 90

GSM: +387 61 26 74 25

E-mail: [info@micunoviclaw.ba](mailto:info@micunoviclaw.ba)

WWW: [www.micunoviclaw.ba](http://www.micunoviclaw.ba)

*Jezik za korespondenciju / Language for communication:*

*Engleski/English*

#### **INJA PAŠALIĆ**

**advokat / Attorney at Law**

**Pruščakova 9**

**71000 SARAJEVO**

tel: +387 33 56 58 80

fax: +387 33 56 58 81

E-mail: [info@pasalic.ba](mailto:info@pasalic.ba)

WWW: [www.pasalic.com](http://www.pasalic.com)

*Jezik za korespondenciju / Language for communication:*

*Engleski/English, Njemački/German*

#### **Dr DIANA PROTIĆ-TKALČIĆ & PARTNERS d.o.o.**

**Dr Diana Protić-Tkalčić; Damir Tkalčić; Ivana Prvulović, advokat / Attorney at Law**

**Koševo 36**

**71000 SARAJEVO**

tel: +387 33 20 69 04

fax: +387 33 44 41 40

E-mail: [dprotic@bih.net.ba](mailto:dprotic@bih.net.ba); [office@protic-tkalcic.ba](mailto:office@protic-tkalcic.ba);

WWW: [www.protic-tkalcic.ba](http://www.protic-tkalcic.ba)

*Jezik za korespondenciju / Language for communication:*

*Engleski/English*

#### **“LINEA SERVICES” d.o.o. Sarajevo**

**Merima Bajramović**

**dipl. pravnik / B.A. Degree of Law**

**Maršala Tita 29/IV**

**71000 SARAJEVO**

tel: +387 33 21 83 48

fax: +387 33 20 75 17

GSM: +387 61 37 03 19

E-mail: [info@lineaservices.com](mailto:info@lineaservices.com)

WWW: [www.lineaservices.com](http://www.lineaservices.com)

*Jezik za korespondenciju / Language for communication:*

*Francuski/French, Engleski/English, Turski/Turkish*

#### **“STAM” d.o.o.**

**Mubera Trebinjac**

**dipl. ing. Kemije**

**Sarači 77**

**71000 SARAJEVO**

tel: +387 33 21 44 13

fax: +387 33 66 80 31

E-mail: [stam\\_doo@yahoo.com](mailto:stam_doo@yahoo.com)

*Jezik za korespondenciju / Language for communication:*

*Engleski/English, Njemački/German*

#### **“INTELBIRO” d.o.o.**

**Sabina Biser-Hajdarević**

**diplomirani inženjer poljoprivrede**

**M.H. Uskufije 3**

**71000 SARAJEVO**

tel: +387 33 21 32 09

fax: +387 33 21 81 11

E-mail: [postmaster@intelbiro.com](mailto:postmaster@intelbiro.com)

WWW: [www.intelbiro.com](http://www.intelbiro.com)

*Jezik za korespondenciju / Language for communication:*

*Francuski/French, Engleski/English*

#### **“ŽIVKO MIJATOVIĆ & PARTNERS” d.o.o.**

**Sarajevo**

**Selma Čustović**

**dipl. pravnik / B.A. Degree of Law**

**M.H. Uskufije 3.**

**71000 SARAJEVO**

tel: +387 33 20 06 41

fax: +387 33 21 84 21

E-mail: [ba@zm-p.com](mailto:ba@zm-p.com)

WWW: [www.zm-p.com](http://www.zm-p.com)

*Jezik za korespondenciju / Language for communication:*

*Engleski/English, Španski/Spanish*

**"MSA IP"**

**vi. Dževad Ćoralić, dipl. pravnik; Azra Ćoralić  
dipl. pravnik / B.A. Degree of Law  
Hamdije Kapidžića 12  
71 000 SARAJEVO**

tel: +387 33 95 06 79

GSM: +387 61 48 76 87

E-mail: dzevad.coralic@msa-iplaw.com

*Jezik za korespondenciju / Language for communication:*

*Engleski/English*

**Advokatska firma "SAJIC" o.d. Banja Luka  
Željko Vlačić, Igor Letica - diplomirani pravnik  
advokat / Attorney at Law  
Bulevar Vojvode Ž. Mišića 49b  
78000 Banja Luka**

tel: + 387 51 22 76 20

fax: + 387 51 22 76 23

E-mail: info@afsajic.com

WWW: www.advokatskafirmasajic.com

*Jezik za korespondenciju / Language for communication:*

**PETOŠEVIĆ" d.o.o. Sarajevo**

**Berina Prolaz; Tarik Prolaz  
dipl. pravnik / B.A. Degree of Law  
Željeznička broj 20**

**SARAJEVO, 71210 ILIDŽA**

tel: + 387 33 84 10 45

fax: + 387 33 84 12 99

E-mail: sarajevo@petosevic.com

*Jezik za korespondenciju / Language for communication:*

*Engleski/English*

**OGNJEN BOGDANIĆ  
advokat / Attorney at Law**

**Aleja Svetog Save 7c**

**78000 Banja Luka**

GSM: +387 66 80 80 88

E-mail: ognjen@advokatbogdanic.com

WWW: www.advokatbogdanic.com

*Jezik za korespondenciju / Language for communication:*

**BSIP d.o.o.**

**Edin Škaljić - diplomirani inženjer mašinstva  
Ajna Smajić - bakalaureat prava  
Haris Hadžić - bakalaureat ing. elektrotehnike  
Edin Behlulović - bakalaureat prava  
Adi Hrustanović - bakalaureat ing. elektrotehnike  
Obala Kulina bana 9  
71000 SARAJEVO**

GSM: + 387 61 89 93 87; + 387 62 74 07 86; +387 61 33 93 71  
+ 387 61 82 53 09

E-mail: edin@bsip.ba; ajna.smajic@bsip.ba;

Haris.Hadziabdic@bsip.ba; Edin.Behlulovic@bsip.ba;

Adi.Hrustanovic@bsip.ba

*Jezik za korespondenciju / Language for communication:*

*Engleski/English*

**KERIM KARABDIĆ**

**Adi Krdžalić  
advokat / Attorney at Law  
Hadži Idrizova 20  
71000 SARAJEVO**

tel: +387 33 84 42 25

fax: +387 33 83 38 79

GSM: +387 61 17 75 27; +387 61 35 71 06

E-mail: info@karabdic.ba; adikrdzalic@gmail.com

WWW: www.karabdic.ba

*Jezik za korespondenciju / Language for communication:*

*Engleski/English, Njemački/German*

**Dr JOVAN ŠARAC  
advokat / Attorney at Law  
Karađorđeva broj 21  
71123 ISTOČNO SARAJEVO**

GSM: +387 65 42 24 86; +387 63 79 11 60

E-mail: jvnsarac@gmail.com

*Jezik za korespondenciju / Language for communication:*

**EDIN BULJUBAŠIĆ  
advokat / Attorney at Law  
Kralja Tvrtka broj 6  
71000 SARAJEVO**

GSM: + 387 62 19 42 24

E-mail: edindavud@gmail.com

*Jezik za korespondenciju / Language for communication:*

**Advokatsko društvo "Spaho" d.o.o. Sarajevo  
Mehmed Spaho  
advokat / Attorney at Law  
Mehmeda Spahe broj 8/II  
71000 SARAJEVO**

tel: +387 33 55 77 11

fax: +387 33 55 77 12

E-mail: office@attorney-spaho.ba

WWW: www.attorney-spaho.ba

*Jezik za korespondenciju / Language for communication:*

**DINO DELIMUSTAFIĆ  
advokat / Attorney at Law  
Kralja Tvrtka broj 9  
71000 SARAJEVO**

GSM: + 387 61 55 19 89

E-mail: delimustafic.dino@gmail.com

*Jezik za korespondenciju / Language for communication*

*Engleski/English*

---

**PRO-PATENT d.o.o. Sarajevo**

**Amar Isović**  
**magistar prava**  
**Hadži Idrizova 20**  
**71000 SARAJEVO**

tel: +387 33 84 42 25

GSM: +387 61 04 45 45; +387 61 17 75 27

E-mail: info@pro-patent.ba

WWW: www.pro-patent.ba

*Jezik za korespondenciju / Language for communication:*

*Engleski/English, Njemački/German*

---

**ZASTUPNICI ZA ŽIGOVE / TRADEMAKS ATTORNEYS**

Ovlašteni za zastupanje u postupcima sticanja i održavanja prava na industrijski dizajn, žigove i geografske oznake /  
Authorised for representation parties to proceedings relating to the acquisition and maintenance of industrial designs,  
trademarks and geographical indications and other requests concerning those rights

---

---

**GORAN N. MARIĆ**

**advokat / Attorney at Law**  
**Branka Čopića broj 15,**  
**78000 Banja Luka**

tel: +387 51 22 87 80; +387 51 21 54 68

fax: +387 51 21 54 68

E-mail: advokat.goran.maric@gmail.com

*Jezik za korespondenciju / Language for communication:*

*Engleski/English*

---

**MIRNA MILANOVIĆ - LALIĆ**

**advokat / Attorney at Law**  
**Maršala Tita broj 50**  
**71000 SARAJEVO**

tel: +387 33 55 85 65

fax: +387 33 55 85 66

GSM: +387 61 20 49 17

E-mail: mirna@bh.legal

*Jezik za korespondenciju / Language for communication:*

*Engleski/English*

---

**NUSMIR HUSKIĆ**

**advokat / Attorney at Law**  
**Vrazova broj 3**

**71000 SARAJEVO**

tel: +387 33 66 66 24

fax: +387 33 66 66 24

GSM: +387 61 75 10 03

E-mail: info@huskiclav.com; huskic.nusmir@gmail.com

WWW: www.huskiclav.com

*Jezik za korespondenciju / Language for communication:*

*Engleski/English*

---

**BOJAN GRUBAČ**

**Zajednička advokatska kancelarija "Oprašić,**  
**Grubač & Rašeta"**

**advokat / Attorney at Law**

**Hamdije Kreševljakovića broj 40**

**71000 SARAJEVO**

tel: + 387 33 20 65 01; + 387 33 55 12 35

fax: + 387 33 55 12 36

E-mail: advokk@hotmail.com

*Jezik za korespondenciju / Language for communication: Engleski/English*

---

**AMELA SELMANAGIĆ**

**advokat / Attorney at Law**  
**Šenoina broj 16/II**

**71000 SARAJEVO**

tel: + 387 33 98 23 35

GSM: + 387 61 89 67 52

E-mail: lawoffice.selmanagic@gmail.com

*Jezik za korespondenciju / Language for communication:*

*Engleski/English*

---

**VLADIMIR MARKUŠ**

**advokat / Attorney at Law**  
**Srpska broj 2**

**78000 Banja Luka**

tel: + 387 51 22 26 70

fax: + 387 51 22 26 72

E-mail: v.markus@schoenherr.rs

*Jezik za korespondenciju / Language for communication:*

---

**ADMIR SPAHIĆ**

**advokat / Attorney at Law**  
**Zmaja od Bosne broj 47a**

**71000 SARAJEVO**

GSM: + 387 61 86 40 28

E-mail: info@advokatspahic.ba

WWW: www.advokatspahic.ba

*Jezik za korespondenciju / Language for communication:*

*Engleski/English*

---

**LANA SARAJLIĆ**

**advokat / Attorney at Law**  
**Zmaja od Bosne broj 7**

**71000 SARAJEVO**

tel: +387 33 95 34 52

fax: +387 33 95 34 51

*Jezik za korespondenciju / Language for communication:*

---

**NENAD BAROŠ**

**Zajednička advokatska kancelarija "Nenad Baroš i Feđa Bičakčić"**

**advokat / Attorney at Law**

**Maršala Tita broj 28**

**71000 SARAJEVO**

tel: +387 33 84 48 08

fax: +387 33 84 48 09

E-mail: info@bblegal.ba

WWW: www.bblegal.ba

*Jezič za korespondenciju / Language for communication:*

---

**EMINA SARAČEVIĆ**

**Zajednička advokatska kancelarija Emina**

**Saračević i Adis Gazibegović**

**advokat / Attorney at Law**

**Fra Anđela Zvizdovića broj 1**

**71000 SARAJEVO**

tel: +387 33 29 57 75

fax: +387 33 29 57 74

E-mail: emina.saracevic@sgl.ba

*Jezič za korespondenciju / Language for communication:*

---

**SANJA VOLODER**

**advokat / Attorney at Law**

**Fra Anđela Zvizdovića broj 1**

**71000 SARAJEVO**

GSM: +387 61 50 44 87

E-mail: advokatsanjavoloder@gmail.com

*Jezič za korespondenciju / Language for communication:*

---

**AMILA ETEROVIĆ**

**advokat / Attorney at Law**

**Branilaca Sarajeva 10**

**71000 SARAJEVO**

tel: +387 33 21 54 30

fax: +387 33 25 48 09

E-mail: info@aketerovic.com

WWW: www.aketreovic.com

*Jezič za korespondenciju / Language for communication:*

*Engleski/English, Njemački/German, Italijanski/Italian*

---

**MIRZA DŽEVDETBEGOVIĆ**

**Zajednička advokatska kancelarija Kenan**

**Elezović Mirza Dževdetbegović**

**advokat / Attorney at Law**

**Aleja Bosanskih vladara 4/3**

**75000 Tuzla**

tel: +387 35 26 22 62

fax: +387 35 26 22 62

GSM: + 387 62 35 93 33

E-mail: advokati@elezovic-dzevdetbegovic.ba

WWW: www.elezovic-dzevdetbegovic.ba

*Jezič za korespondenciju / Language for communication:*

*Engleski/English, Njemački/German*

---

**TOMISLAV BEVANDA**

**Zajednički odvjetnički ured, odvjetnici Damir**

**Barbarić i Tomislav Bevanda**

**advokat / Attorney at Law**

**Fra Didaka Buntića 29**

**88220 ŠIROKI BRIJEG**

tel: +387 39 85 21 21

GSM: +387 63 36 82 49

E-mail: bevandatomislav5@gmail.com

*Jezič za korespondenciju / Language for communication:*

---

**Advokatsko ortačko društvo "Dimitrijević i partneri"**

**STEVAN DIMITRIJEVIĆ**

**advokat / Attorney at Law**

**Sime Šolaje broj 1**

**78000 Banja Luka**

tel: + 387 51 96 26 00

E-mail: stevan.dimitrijevic@dimitrijevicpartners.com

*Jezič za korespondenciju / Language for communication:*

---

**NEMANJA ŠIKMAN**

**advokat / Attorney at Law**

**Zanatska bb**

**79000 Prijedor**

GSM: +387 65 02 84 86

E-mail: nemanja.sikman@advokatsikman.com

WWW: www.advokatsikman.com

*Jezič za korespondenciju / Language for communication:*

*Engleski/English*

---

**NEDŽIDA SALIHOVIĆ-WHALEN**

**advokat / Attorney at Law**

**Fra Anđela Zvizdovića broj 1**

**71000 SARAJEVO**

tel: +387 33 94 46 00

fax: +387 33 94 46 90

E-mail: nedzida.salihovic-whalen@cms.rrh.com

*Jezič za korespondenciju / Language for communication:*

*Engleski/English*

---

**DIJANA PEJIĆ ŠINIK**

**advokat / Attorney at Law**

**Bulevar srpske vojske 17**

**78000 Banja Luka**

GSM: +387 66 42 34 45

E-mail: dijanap186@gmail.com

*Jezič za korespondenciju / Language for communication:*

*Engleski/English*

**Advokatsko društvo sa ograničenom odgovornošću "NEDŽAD E. BEĆA"**

**Nedžad Beća**  
advokat / Attorney at Law  
Antuna Branka Šimića broj 29  
71000 SARAJEVO

tel: +387 33 46 52 07  
fax: +387 33 46 52 07  
GSM: +387 62 30 63 03  
E-mail: advokat.nedžad@gmail.com

*Jezik za korespondenciju / Language for communication:*

**Advokatsko društvo MARIĆ & Co d.o.o.**

**Branko Marić**  
advokat / Attorney at Law  
Mehmeda Spahe 26  
71000 SARAJEVO

tel: +387 33 71 60 30  
fax: 387 33 71 60 36  
E-mail: maric.b@bih.net.ba

*Jezik za korespondenciju / Language for communication:*  
Engleski/English, Njemački/German, Italijanski/Italian,  
Francuski/French

**NIHAD SIJERČIĆ**

advokat / Attorney at Law  
Fra Anđela Zvizdovića 1, BC UNITIC, Tower B/II  
71000 SARAJEVO

tel: + 387 33 84 40 00  
fax: + 387 33 84 40 03  
E-mail: nihadsi@hotmail.com

*Jezik za korespondenciju / Language for communication:*  
Engleski/English

**EMIR MEHURIĆ**

advokat / Attorney at Law  
Gradski pasaž bb  
75320 Gračanica

tel: +387 35 70 23 12  
fax: +387 35 70 23 12  
GSM: +387 61 94 16 05

*Jezik za korespondenciju / Language for communication:*  
Engleski/English

**VALENTIN SLIŠKOVIĆ**

Zajednički odvjetnički ured Vlado Slišković i  
Valentin Slišković  
advokat / Attorney at Law

Bana Josipa Jelačića 43  
71250 Kiseljak

tel: + 387 30 87 73 50  
fax: + 387 30 87 73 51  
GSM: + 387 63 33 54 54  
E-mail: odvjetnik.sliskovic@hotmail.com

*Jezik za korespondenciju / Language for communication:*  
Engleski/English

**IVAN LJUBIĆ**

advokat / Attorney at Law  
Antuna Mihanovića 5  
88220 ŠIROKI BRIJEG

tel: + 387 39 70 52 10  
fax: + 387 39 70 52 10  
GSM: +387 63 70 87 09  
E-mail: info@odvjetnistvo-ljubic.com  
WWW: www.odvjetnistvo-ljubic.com

*Jezik za korespondenciju / Language for communication:*  
Engleski/English

**IGOR SJERIKOV**

advokat / Attorney at Law  
Branka Ćopića 15  
78000 Banja Luka

tel: + 387 51 22 87 80  
fax: + 387 51 21 54 68  
E-mail: advokati.sjerikov-maric@blic.net

*Jezik za korespondenciju / Language for communication:*  
Engleski/English

=====

WEB: [www.ipr.gov.ba](http://www.ipr.gov.ba); e-mail: [info@ipr.gov.ba](mailto:info@ipr.gov.ba)

Sjedište: 88000 Mostar, Kneza Domagoja bb.; e-mail: [mostar@ipr.gov.ba](mailto:mostar@ipr.gov.ba); Fax: +387 36 31 84 20;

Tel: Protokol +387 36 33 43 81; Ured direktora i zamjenika direktora +387 36 33 43 82 (Mostar); +387 33 52 18 48 (Sarajevo)

Ispostava Sarajevo: 71000 Sarajevo, Bulevar Meše Selimovića 95, lamela C-3; e-mail: [sarajevo@ipr.gov.ba](mailto:sarajevo@ipr.gov.ba); Fax: +387 33 65 27 57; Tel: Protokol +387 33 65 27 65;

Ispostava Banja Luka: 78000 Banja Luka, Akademika Jovana Surutke 13/3; email: [banjaluka@ipr.gov.ba](mailto:banjaluka@ipr.gov.ba); Fax: +387 51 22 68 41; Tel: +387 51 22 68 40

=====

WEB: [www.ipr.gov.ba](http://www.ipr.gov.ba); e-mail: [info@ipr.gov.ba](mailto:info@ipr.gov.ba)

Head Office: 88000 Mostar, Kneza Domagoja bb.; e-mail: [mostar@ipr.gov.ba](mailto:mostar@ipr.gov.ba); Fax: 036 31 84 20;

Tel: Protocol +387 36 33 43 81; Director and Deputy Director Office +387 36 33 43 82 (Mostar); +387 33 52 18 48 (Sarajevo)

Branch Office: 71000 Sarajevo, Bulevar Meše Selimovića 95, lamela C-3; e-mail: [sarajevo@ipr.gov.ba](mailto:sarajevo@ipr.gov.ba); Fax: +387 33 65 27 57; Tel: Protocol +387 33 65 27 65;

Branch Office: 78000 Banja Luka, Akademika Jovana Surutke 13/3; email: [banjaluka@ipr.gov.ba](mailto:banjaluka@ipr.gov.ba); Fax: +387 51 22 68 41; Tel: +387 51 22 68 40

=====

## KOLEKTIVNE ORGANIZACIJE ZA OSTVARIVANJE AUTORSKOG PRAVA I SRODNIH PRAVA

### „AMUS“

Asocijacija skladatelja – muzičkih stvaratelja Bosne i Hercegovine

Obala Kulina bana br.22/II

71000 Sarajevo

Tel: 033 218 258

Fax: 033 218 258

E-mail: [amus.sarajevo@bih.net.ba](mailto:amus.sarajevo@bih.net.ba)

Vrsta prava:

Kolektivno ostvarivanje prava autora glazbenih djela

**Napomena:** Rješenjem Instituta za intelektualno vlasništvo BiH broj IP-03-47-5-06059/12VT od 21.06.2012. godine, koje je stupilo na snagu danom donošenja, udruzi „AMUS“ Asocijacija skladatelja – muzičkih stvaratelja Bosne i Hercegovine, Sarajevo, izdana je dozvola za kolektivno ostvarivanje prava autora glazbenih djela.

### „AIS“

Asocijacija izvođača i svirača

Srpskih vladara br. 9

71123 Istočno Sarajevo

E-mail: [apcaisbih@gmail.com](mailto:apcaisbih@gmail.com)

Broj mobilnog telefona: +387 61 314 888

Vrsta prava:

Kolektivno ostvarivanje prava izvođača glazbenih djela

**Napomena:** Rješenjem Instituta za intelektualno vlasništvo BiH broj IP-03-47-5-02676/15VT od 08.05.2015. godine udruzi „AIS“ Asocijacija izvođača i svirača izdana je dozvola za kolektivno ostvarivanje prava izvođača glazbenih djela.

### „FONOGRAM“

Udruga za zaštitu proizvođača fonograma

Jošanička broj 55

71320 Vogošća, Bosna i Hercegovina

Tel: 033/425-290

Fax: 033/425-291

E-mail: [strucnasluzba@fonogram.org](mailto:strucnasluzba@fonogram.org)

Vrsta prava:

Kolektivno ostvarivanje prava proizvođača fonograma

**Napomena:** Rješenjem Instituta za intelektualno vlasništvo BiH broj IP-03-47-5-05879/15VT od 16.10.2015. Udruzi za zaštitu proizvođača fonograma „FONOGRAM“ iz Vogošće izdana je dozvola za obavljanje poslova kolektivnog ostvarivanja prava proizvođača fonograma.

### „UFI“

Udruga Filmske Industrije

Administrativno-poslovni centar bb

72250 Kiseljak, BiH

Tel: 030/941-800

Fax: 030/870-975

E-mail: [info@ufi.ba](mailto:info@ufi.ba)

Vrsta prava:

Kolektivno ostvarivanje prava na naknadu za kablensko reemitiranje audiovizualnih djela



**Napomena:** Rješenjem Instituta za intelektualno vlasništvo BiH broj IP-03-47-5-288/16GM od 21.4.2016. Udruzi filmske industrije „UFI“ iz Kiseljaka izdana je dozvola za obnašanje poslova kolektivnog ostvarivanja prava na naknadu za kablensko reemitiranje audiovizualnih djela. Navedeno rješenje je odlukom (rješenjem) Žalbenog vijeća pri Vijeću ministara Bosne i Hercegovine, broj: UPŽV-09-07-3-118/16 od 30.8.2016., oglašeno ništavim. Dana 13.12.2016., Žalbeno vijeće pri Vijeću ministara Bosne i Hercegovine je odlukom broj: UPŽV-09-07-3-118/16 ukinulo gore navedeno Rješenje o oglašavanju ništavim Rješenja Instituta za intelektualno vlasništvo Bosne i Hercegovine, broj: IP-03-47-5-288/16GM od 21.4.2016, te je Institut za intelektualno vlasništvo Bosne i Hercegovine dana 4.1.2017. godine izdao novu dozvolu za kolektivno ostvarivanje prava na naknadu za kablensko reemitiranje audiovizualnih djela Udruzi filmske industrije „UFI“ iz Kiseljaka, odlukom broj: 03-47-5-288-21/16GM.

### „ORIGINAL“

Udruga za ostvarivanje i zaštitu reprodukcijских prava

Trampina 4/III

71000 Sarajevo

Tel/fax: +387 33 688 041

E-mail: [info@original.co.ba](mailto:info@original.co.ba)

Vrsta prava:

Kolektivno ostvarivanje prava na privatnu i drugu vlastitu uporabu

**Napomena:** Rješenjem Instituta za intelektualno vlasništvo BiH broj 03-47-5-193-9/17VT Udruzi za ostvarivanje i zaštitu reprodukcijских prava „ORIGINAL“ iz Sarajeva izdana je dozvola za obnašanje poslova kolektivnoga ostvarivanja prava autora pisanih djela izdanih u tiskanom obliku i srodnog prava izdavača tiskanih izdanja, na privatnu i drugu vlastitu uporabu. Dozvola je izdana za kolektivno ostvarivanje sljedećih imovinskih prava autora djela izdanih u tiskanom obliku i srodnog prava izdavača tiskanih izdanja:

- pravo na naknadu koje se plaća pri prvoj prodaji ili uvozu novih uređaja za fotokopiranje;
- pravo na naknadu od izrađenih fotokopija namijenjenih za prodaju, koju plaćaju fizičke i pravne osobe koje uz naplatu obavljaju usluge fotokopiranja.

### „REPROBOS“

Udruženje za ostvarivanje i zaštitu reprodukcijских prava

Jošanička bb

71320 Vogošća

Tel: +387 33 425 295

Fax: +387 33 425 926

Web adresa: [www.reprobos.org](http://www.reprobos.org)

E-mail: [info@reprobos.org](mailto:info@reprobos.org)

Vrsta prava:

Kolektivno ostvarivanje prava na naknadu za privatnu i drugu vlastitu upotrebu

**Napomena:** Rješenjem Instituta za intelektualno vlasništvo BiH broj: IP-04-47-5-200-3/20GM od 22.4.2020. godine udruženju REPROBOS iz Vogošće izdata je dozvola za obavljanje poslova kolektivnog ostvarivanja prava autora i nosilaca srodnih prava na naknadu za privatnu i drugu vlastitu upotrebu, i to: autora muzičkih djela, izvođača, proizvođača fonograma i filmskih producenata, na naknadu koja se plaća:

- pri prvoj prodaji ili uvozu novih tehničkih uređaja za zvučno i vizuelno snimanje i
- pri prvoj prodaji ili uvozu novih praznih nosača zvuka, slike ili teksta.

Pojedinačni primjerak **GLASNIKA INTELEKTUALNOG VLASNIŠTVA** možete nabaviti po cijeni od 20 KM tako što ćete izvršiti uplatu na:

JRT Trezor BiH - Institut za intelektualno vlasništvo Bosne i Hercegovine

broj: **1610000010750812**

Vrsta prihoda: **734111**

Budžetska organizacija: **0814999**

sa naznakom „**GIV – /upiшите broj Glasnika koji želite da kupite/**”

Molimo Vas da po izvršenoj uplati dostavite dokaz na:

Institut za intelektualno vlasništvo Bosne i Hercegovine, Ispostava Sarajevo

Bulevar Meše Selimovića 95, lamela C - 3 sprat

71000 Sarajevo

Bosna i Hercegovina