

**Bosna i Hercegovina**

**Босна и Херцеговина**



**INSTITUT ZA INTELEKTUALNO VLASNIŠTVO  
BOSNE I HERCEGOVINE**

**ИНСТИТУТ ЗА ИНТЕЛЕКТУАЛНУ СВОЈИНУ  
БОСНЕ И ХЕРЦЕГОВИНЕ**

**GLASNIK GLASILO ГЛАСНИК**

**Službeni glasnik Instituta za intelektualno vlasništvo  
Bosne i Hercegovine**

**Službeno Glasilo Instituta za Intelektualno vlasništvo  
Bosne i Hercegovine**

**Службени Гласник Института за интелектуалну својину  
Босне и Херцеговине**

**1/2015**

ISSN – 1840-2607



**IZDAVAČ/ IZDAVAČ/ ИЗДАВАЧ**

Institut za intelektualno vlasništvo Bosne i Hercegovine  
Institut za intelektualno vlasništvo Bosne i Hercegovine  
Институт за интелектуалну својину Босне и Херцеговине



**UREĐIVAČKI ODBOR / UREĐIVAČKI ODBOR / УРЕЂИВАЧКИ ОДБОР**

Marija Zelenika, Марија Зеленика / Elvedin Pandžić, Елведин Панџић / Faris Frašto, Фарис Фрашто



**DTP**

Danilo Golo / Данило Голо



**CIJENA / CIJENA / ЦИЈЕНА**

15,00 KM



**GODIŠNJA PRETPLATA / GODIŠNJA PRETPLATA / ГОДИШЊА ПРЕТПЛАТА**

60,00 KM



**TIRAŽ / TIRAŽ / ТИРАЖ**

25

Sjedište: Kneza Domagoja bb, 88000 Mostar, Tel: + 387 36 334 381, E-mail: [mostar@ipr.gov.ba](mailto:mostar@ipr.gov.ba)  
Сједиште: Кнеза Домагоја бб, 88000 Мостар, Тел: + 387 36 334 381, E-mail: [mostar@ipr.gov.ba](mailto:mostar@ipr.gov.ba)  
Ispostava: Hamdije Čemerlića 2/IX, 71000 Sarajevo, Tel: + 387 33 652 765, E-mail: [sarajevo@ipr.gov.ba](mailto:sarajevo@ipr.gov.ba)  
Испостава: Хамдије Ћемерлића 2/IX, 71000 Сарајево, Тел: + 387 33 652 765, E-mail: [sarajevo@ipr.gov.ba](mailto:sarajevo@ipr.gov.ba)  
Ispostava: Kralja Petra I Karađorđevića 83 A, 78000 Banja Luka, Tel: + 387 51 226 840, E-mail: [banjaluka@ipr.gov.ba](mailto:banjaluka@ipr.gov.ba)  
Испостава: Краља Петра I Карађорђевића 83 А, 78000 Бања Лука, Тел: + 387 51 226 840, E-mail: [banjaluka@ipr.gov.ba](mailto:banjaluka@ipr.gov.ba)  
Web: [www.ipr.gov.ba](http://www.ipr.gov.ba), E-mail: [info@ipr.gov.ba](mailto:info@ipr.gov.ba)

## SADRŽAJ

Popis brojeva objavljenih prava.....	5
Kodne oznake zemalja.....	7

### **PATENTI** .....11

Objava prijava patenata.....	13
Indeks prema rastućem broju prijave patenta.....	19
Indeks prema MKP.....	20
Indeks prema podnosiocima prijave patenta.....	21
Rješenja o patentu (Član 44).....	22
Objavljivanje zahtjeva za konsenzualni patent.....	25
Objava evropskih patenata upisanih u registar patenata.....	28

### **INDUSTRIJSKI DIZAJN**.....103

Objava industrijskog dizajna.....	105
Indeks prema rastućem registarskom broju.....	120
Indeks prema međunarodnoj klasifikaciji.....	121
Indeks prema nosiocima indust. dizajna.....	122
Objava prijava industrijskog dizajna.....	125
Produženje važenja industrijskog dizajna.....	132

### **ŽIGOVI** .....135

Objava prijava žigova.....	137
Indeks brojeva prijave žigova.....	225
Indeks klasa prijave žigova.....	228
Indeks nosilaca prijave žigova.....	233
Promjena adrese.....	239
Prenos prava.....	239
Objava žigova.....	241
Indeks brojeva žigova.....	314
Indeks klasa žigova.....	317
Indeks nosilaca žigova.....	322
Prenos prava.....	326
Promjena naziva i adrese.....	328
Promjena naziva nosilaca prava.....	329
Promjena adrese nosilaca prava.....	331
Produženje važenja žiga.....	332
Prestanak prava na žig.....	341
Ograničenje popisa roba i/ili usluga.....	353
Promjene u registru.....	355
Prenos prava.....	357
Promjena adrese.....	358
Promjena naziva i adrese.....	359
Prestanak prava na žig.....	360

### **GEOGRAFSKE OZNAKE** .....363

Lista zastupnika za zaštitu industrijskog vlasništva u Bosni i Hercegovini.....	366
Lista udruga.....	371

## CONTENTS

List of Published Right Numbers.....	5
Country Codes.....	7

### **PATENTS**.....11

Publication of Patent Application.....	13
Index in Order Increasing Number of Patent Application.....	19
Index as to IPC.....	20
Index of Patent Applicants.....	21
Patent Decisions ( Article 44).....	22
Publication of requires for Consensual patent.....	25
Publication of European Patents Entered in Patent Register.....	28

### **INDUSTRIAL DESIGN**.....103

Publication of Industrial Designs.....	105
Industrial Designs Index as to Increasing Register Number.....	120
Index as to International Classification for Industrial Designs.....	121
Index of Holders of Industrial Designs.....	122
Publication of the Application for Designs.....	125
Renewal of Industrial Design Registration.....	132

### **TRADEMARKS**.....135

Publication of Trademark Application.....	137
Index of Trademark Application Numbers.....	225
Index of Trademark Application Classes.....	228
Index of Trademark Applicants.....	233
Change of Address.....	239
Transfer of Rights.....	239
Publication of Trademarks.....	241
Index of Trademark Numbers.....	314
Index of Trademark Classes.....	317
Index of Trademark Holders.....	322
Transfer of Rights.....	326
Change of Name and Address.....	328
Change of Rights Holder's Name.....	329
Change of Rights Holder's Address.....	331
Renewal of Trademark Registration.....	332
Cessation of Protection.....	341
Limitation of the List of Goods and/or Services.....	353
Changes in the Register.....	355
Transfer of Rights.....	357
Change of Address.....	358
Change of Name and Address.....	359
Lapse of Trademark Rights.....	360

### **GEOGRAPHICAL INDICATIONS** .....363

List of Representatives for Protection of Industrial Property in Bosnia and Herzegovina.....	366
List of Association.....	371

## SADRŽAJ

Popis brojeva objavljenih prava.....	5
Kodne oznake zemalja.....	7

### PATENTI .....11

Objava prijava патената.....	13
Индекс према растућем броју пријаве патената.....	19
Индекс према МКР.....	20
Индекс према подносиоцима пријаве патената.....	21
Рјешења о патенту (Члан 44).....	22
Објављивање захтјева за консензуални патент.....	25
Објава европских патената уписаних у регистар патената.....	28

### INDUSTRIJSKI DIZAJN .....103

Objava industrijskog dizajna.....	105
Индекс према растућем регистрацјском броју.....	120
Индекс према међународној класификацији.....	121
Индекс према носиоцима индуст. дизајна.....	122
Objava prijava industrijskog dizajna.....	125
Продужење важења индустријског дизајна.....	132

### ŽIGOVI .....135

Objava prijava žigova.....	137
Индекс бројева пријава жигова.....	225
Индекс класа пријава жигова.....	228
Индекс носитеља пријава жигова.....	233
Промјена адресе.....	239
Пренос права.....	239
Objava žigova.....	241
Индекс бројева жигова.....	341
Индекс класа жигова.....	317
Индекс носитеља жигова.....	322
Пренос права.....	326
Промјена назива и адресе.....	328
Промјена назива носитеља права.....	329
Промјена адресе носитеља права.....	331
Продужење важења жига.....	332
Престанак права на жиг.....	341
Ограничење пописа роба и/или услуга.....	353
Промјене у регистру.....	355
Пренос права.....	357
Промјена адресе.....	358
Промјена назива и адресе.....	359
Престанак права на жиг.....	360

### GEOGRAFSKE OZNAKE .....363

Lista zastupnika za zaštitu industrijskog vlasništva u Bosni i Hercegovini.....	366
Lista udruga.....	371

## САДРЖАЈ

Попис бројева објављених права.....	5
Кодне ознаке земаља.....	7

### ПАТЕНТИ .....11

Објава пријава патената.....	13
Индекс према растућем броју пријаве патената.....	19
Индекс према МКР.....	20
Индекс према подносиоцима пријаве патената.....	21
Рјешења о патенту (Члан 44).....	22
Објављивање захтјева за консензуални патент.....	25
Објава европских патената уписаних у регистар патената.....	28

### ИНДУСТРИЈСКИ ДИЗАЈН.....103

Објава индустријског дизајна.....	105
Индекс према растућем регистрацјском броју.....	120
Индекс према међународној класификацији.....	121
Индекс према носиоцима индуст. дизајна.....	122
Објава пријава индустријског дизајна.....	125
Продужење важења индустријског дизајна.....	132

### ЖИГОВИ .....135

Објава пријава жигова.....	137
Индекс бројева пријава жигова.....	225
Индекс класа пријава жигова.....	228
Индекс носеоца пријава жигова.....	233
Промјена адресе.....	239
Пренос права.....	239
Објава жигова.....	241
Индекс бројева жигова.....	341
Индекс класа жигова.....	317
Индекс носеоца жигова.....	322
Пренос права.....	326
Промјена назива и адресе.....	328
Промјена назива носеоца права.....	329
Промјена адресе носеоца права.....	331
Продужење важења жига.....	332
Престанак права на жиг.....	341
Ограничење пописа роба и/или услуга.....	353
Промјене у регистру.....	355
Пренос права.....	357
Промјена адресе.....	358
Промјена назива и адресе.....	359
Престанак права на жиг.....	360

### ГЕОГРАФСКЕ ОЗНАКЕ .....363

Листа заступника за заштиту индустријске својине у Босни и Херцеговини.....	366
Листа удружења.....	371

## ОБЈАВЉЕНА ПРАВА / ОБЈАВЉЕНА ПРАВА / ОБЈАВЉЕНА ПРАВА

### ПРИЈАВЕ ПАТЕНТА / ПРИЈАВЕ ПАТЕНТА / ПРИЈАВЕ ПАТЕНТА

ВАР112855А ВАР122945А ВАР132953А ВАР132956А ВАР132985А ВАР132986А ВАР132987А ВАР132989А

### ПАТЕНТИ / ПАТЕНТИ / ПАТЕНТИ

ВАР01702 ВАР021040 ВАР041618 ВАР072586 ВАР041887

### ЕВРОПСКИ ПАТЕНТИ УПИСАНИ У РЕГИСТАР ПАТЕНАТА ЕУРОПСКИ ПАТЕНТИ УПИСАНИ У РЕГИСТАР ПАТЕНАТА ЕВРОПСКИ ПАТЕНТИ УПИСАНИ У РЕГИСТАР ПАТЕНАТА

EP1555251 EP1723375 EP1745123 EP1746980 EP1746999 EP1752443 EP1773451 EP1774972 EP1778234 EP1778238 EP1787653  
EP1789021 EP1802344 EP1813614 EP1819700 EP1830816 EP1838733 EP1845095 EP1858490 EP1859521 EP1869085 EP1871753  
EP1888100 EP1891088 EP1896040 EP1899454 EP1905773 EP1912949 EP1928503 EP1942898 EP1942967 EP1960422 EP1965798  
EP1966208 EP1968571 EP1979001 EP1980149 EP1989206 EP1991091 EP2004607 EP2018380 EP2024242 EP2032551 EP2041069  
EP2049500 EP2049501 EP2059534 EP2064189 EP2079732 EP2086847 EP2086981 EP2094658 EP2101569 EP2111867 EP2121614  
EP2129377 EP2144506 EP2148876 EP2155788 EP2167395 EP2170890 EP2173750 EP2178851 EP2178888 EP2202216 EP2203170  
EP2206697 EP2211919 EP2215058 EP2220492 EP2222275 EP2227312 EP2234645 EP2245026 EP2249869 EP2252286 EP2257486  
EP2274029 EP2285416 EP2285784 EP2291380 EP2292230 EP2303077 EP2303214 EP2308491 EP2309331 EP2311459 EP2311785  
EP2313404 EP2324831 EP2327692 EP2358710 EP2364972 EP2424955 EP2510843

### ИНДУСТРИЈСКИ ДИЗАЈН / ИНДУСТРИЈСКИ ДИЗАЈН / ИНДУСТРИЈСКИ ДИЗАЈН

BAD12567 BAD13612 BAD14616 BAD14618 BAD14619 BAD14621 BAD14622 BAD14624 BAD14625 BAD14626 BAD14627  
BAD14628 BAD14629 BAD14630

### ОБЈАВА ПРИЈАВА ИНДУСТРИЈСКОГ ДИЗАЈНА ОБЈАВА ПРИЈАВА ИНДУСТРИЈСКОГ ДИЗАЈНА ОБЈАВА ПРИЈАВА ИНДУСТРИЈСКОГ ДИЗАЈНА

BAD14631A BAD14632A BAD14638A BAD14639A BAD14640A BAD15641A BAD15644A

### ПРИЈАВЕ ЖИГОВА / ПРИЈАВЕ ЖИГОВА / ПРИЈАВЕ ЖИГОВА

BAZ1216424A BAZ1216854A BAZ1316902A BAZ1316923A BAZ1316980A BAZ1316981A BAZ1316991A BAZ1316992A BAZ1316993A  
BAZ1317123A BAZ1317126A BAZ1317127A BAZ1317137A BAZ1317166A BAZ1317180A BAZ1317204A BAZ1317208A BAZ1317210A  
BAZ1317211A BAZ1317217A BAZ1317237A BAZ1317244A BAZ1317282A BAZ1317294A BAZ1317312A BAZ1317313A  
BAZ1317317A BAZ1317336A BAZ1317337A BAZ1317338A BAZ1317339A BAZ1317340A BAZ1317341A BAZ1317342A BAZ1317343A  
BAZ1317344A BAZ1317345A BAZ1317346A BAZ1317347A BAZ1317348A BAZ1317349A BAZ1317350A BAZ1317351A BAZ1317352A  
BAZ1317354A BAZ1317357A BAZ1317360A BAZ1317361A BAZ1317362A BAZ1317363A BAZ1317364A BAZ1317366A BAZ1317367A  
BAZ1317369A BAZ1317370A BAZ1317372A BAZ1317374A BAZ1317375A BAZ1317376A BAZ1317378A BAZ1317379A BAZ1317380A  
BAZ1317381A BAZ1317382A BAZ1317383A BAZ1317384A BAZ1317385A BAZ1317386A BAZ1317387A BAZ1317388A BAZ1317389A  
BAZ1317390A BAZ1317391A BAZ1317392A BAZ1317393A BAZ1317394A BAZ1317395A BAZ1317396A BAZ1317397A BAZ1317398A  
BAZ1317399A BAZ1317400A BAZ1317402A BAZ1317403A BAZ1317410A BAZ1317411A BAZ1317413A BAZ1317414A BAZ1317415A  
BAZ1317416A BAZ1317418A BAZ1317419A BAZ1317420A BAZ1317421A BAZ1317422A BAZ1317423A BAZ1317424A BAZ1317425A  
BAZ1317426A BAZ1317427A BAZ1317428A BAZ1317429A BAZ1317430A BAZ1317431A BAZ1317432A BAZ1317434A BAZ1317435A  
BAZ1317436A BAZ1317437A BAZ1317438A BAZ1317439A BAZ1317440A BAZ1317441A BAZ1317442A BAZ1317443A BAZ1317444A  
BAZ1317445A BAZ1317446A BAZ1317447A BAZ1317448A BAZ1317449A BAZ1317450A BAZ1317451A BAZ1317452A BAZ1317453A  
BAZ1317454A BAZ1317455A BAZ1317456A BAZ1317458A BAZ1317459A BAZ1317460A BAZ1317461A BAZ1317462A BAZ1317463A  
BAZ1317464A BAZ1317465A BAZ1317466A BAZ1317467A BAZ1317469A BAZ1317470A BAZ1317471A BAZ1317472A BAZ1317473A  
BAZ1317474A BAZ1317475A BAZ1317476A BAZ1317477A BAZ1317478A BAZ1317479A BAZ1317480A BAZ1317481A BAZ1317482A  
BAZ1317483A BAZ1317484A BAZ1317485A BAZ1317486A BAZ1317487A BAZ1317488A BAZ1317489A BAZ1317490A BAZ1317491A  
BAZ1317492A BAZ1317493A BAZ1317494A BAZ1317495A BAZ1317496A BAZ1317497A BAZ1317499A BAZ1317500A BAZ1317502A  
BAZ1317503A BAZ1317504A BAZ1317505A BAZ1317506A BAZ1317507A BAZ1317508A BAZ1317509A BAZ1317511A BAZ1317512A  
BAZ1317513A BAZ1317514A BAZ1317515A BAZ1317516A BAZ1317517A BAZ1317518A BAZ1317519A BAZ1317520A BAZ1317521A  
BAZ1317522A BAZ1317523A BAZ1317524A BAZ1317525A BAZ1317526A BAZ1317527A BAZ1317528A BAZ1317529A BAZ1317530A  
BAZ1317531A BAZ1317532A BAZ1317533A BAZ1317534A BAZ1317535A BAZ1317536A BAZ1317538A BAZ1317539A BAZ1317541A  
BAZ1317542A BAZ1317543A BAZ1317546A BAZ1317547A BAZ1317548A BAZ1317549A BAZ1317553A BAZ1317554A BAZ1317555A  
BAZ1317556A BAZ1317557A BAZ1317560A BAZ1317561A BAZ1317562A BAZ1317564A BAZ1317565A BAZ1317566A BAZ1317567A  
BAZ1317568A BAZ1317569A BAZ1317571A BAZ1418168A

## ŽIGOVI / ŽIGOVI / ЖИГОВИ

BAZ0913769 BAZ1115885 BAZ1116035 BAZ1216403 BAZ1216443 BAZ1216522 BAZ1216523 BAZ1216530 BAZ1216531 BAZ1216532  
BAZ1216533 BAZ1216534 BAZ1216546 BAZ1216547 BAZ1216602 BAZ1216614 BAZ1216615 BAZ1216629 BAZ1216636 BAZ1216637  
BAZ1216643 BAZ1216644 BAZ1216645 BAZ1216647 BAZ1216648 BAZ1216649 BAZ1216651 BAZ1216652 BAZ1216653 BAZ1216656  
BAZ1216657 BAZ1216658 BAZ1216659 BAZ1216661 BAZ1216662 BAZ1216664 BAZ1216665 BAZ1216666 BAZ1216667 BAZ1216668  
BAZ1216670 BAZ1216671 BAZ1216672 BAZ1216673 BAZ1216674 BAZ1216675 BAZ1216677 BAZ1216678 BAZ1216682 BAZ1216683  
BAZ1216687 BAZ1216688 BAZ1216689 BAZ1216690 BAZ1216692 BAZ1216694 BAZ1216699 BAZ1216700 BAZ1216701 BAZ1216709  
BAZ1216710 BAZ1216711 BAZ1216713 BAZ1216715 BAZ1216716 BAZ1216718 BAZ1216722 BAZ1216723 BAZ1216728 BAZ1216731  
BAZ1216739 BAZ1216740 BAZ1216742 BAZ1216748 BAZ1216749 BAZ1216750 BAZ1216751 BAZ1216753 BAZ1216754 BAZ1216755  
BAZ1216758 BAZ1216759 BAZ1216760 BAZ1216774 BAZ1216775 BAZ1216780 BAZ1216781 BAZ1216782 BAZ1216783 BAZ1216784  
BAZ1216797 BAZ1216802 BAZ1216803 BAZ1216804 BAZ1216805 BAZ1216807 BAZ1216814 BAZ1216816 BAZ1216820 BAZ1216821  
BAZ1216822 BAZ1216828 BAZ1216830 BAZ1216836 BAZ1216839 BAZ1216841 BAZ1216842 BAZ1216845 BAZ1216846 BAZ1216847  
BAZ1216848 BAZ1216850 BAZ1216851 BAZ1216852 BAZ1216853 BAZ1216856 BAZ1216857 BAZ1316870 BAZ1316922 BAZ1316932  
BAZ1316938 BAZ1316942 BAZ1316943 BAZ1316944 BAZ1316945 BAZ1316949 BAZ1316950 BAZ1316953 BAZ1316959 BAZ1316961  
BAZ1316962 BAZ1316963 BAZ1316964 BAZ1316967 BAZ1316968 BAZ1316969 BAZ1316971 BAZ1316972 BAZ1316973 BAZ1316977  
BAZ1316979 BAZ1316982 BAZ1316983 BAZ1316985 BAZ1316986 BAZ1316987 BAZ1316988 BAZ1316994 BAZ1316995 BAZ1316996  
BAZ1316997 BAZ1316998 BAZ1316999 BAZ1317001 BAZ1317002 BAZ1317003 BAZ1317020 BAZ1317021 BAZ1317022 BAZ1317038  
BAZ1317055 BAZ1317065 BAZ1317067 BAZ1317072 BAZ1317074 BAZ1317075 BAZ1317076 BAZ1317086 BAZ1317100 BAZ1317306  
BAZ1417610 BAZ1417682 BAZ1417822

## KODOVI ZEMALJA, TERITORIJA I MEĐUNARODNIH ORGANIZACIJA CODES COUNTRIES, TERRITORIES AND INTERNATIONAL ORGANIZATIONS

AD	Andora / Andorra	EA	Euroazijska patentna organizacija (EAPO) / Eur asian Patent Organization (EAPO)
AE	Ujedinjeni Arapski Emirati / United Arab Emirates	EC	Ekvador / Ecuador
AF	Afganistan / Afghanistan	EE	Estonija / Estonia
AG	Antigva i Barbuda / Antigua and Barbuda	EG	Egipat / Egypt
AI	Angvila / Anguilla	EH	Zapadna Sahara / Western Sahara
AL	Albanija / Albania	EM	Ured za harmonizaciju (žigovi i industrijski dizajn) (OHIM) / Office for Harmonization in the Internal Market (Trademarks and Designs) (OHIM)
AM	Armenija / Armenia	EP	Europski patentni ured (EPO) / European Patent Office (EPO)
AN	Nizozemski Antili / Netherlands Antilles	ER	Eritreja / Eritrea
AO	Angola / Angola	ES	Španjolska / Spain
AP	Afrička regionalna organizacija za industrijsko vlasništvo (ARIPO) / African Regional Intellectual Property Organization (ARIPO)	ET	Etiopija / Ethiopia
AR	Argentina / Argentina	FI	Finska / Finland
AT	Austrija / Austria	FJ	Fidži / Fiji
AU	Australija / Australia	FK	Falklandi (Malvini) / Falkland Islands (Malvinas)
AW	Aruba / Aruba	FO	Ovčji Otoci / Faroe Islands
AZ	Azerbejdžan / Azerbaijan	FR	Francuska / France
BA	Bosna i Hercegovina / Bosnia and Herzegovina	GA	Gabon / Gabon
BB	Barbados / Barbados	GB	Velika Britanija i Sjeverna Irska / United Kingdom
BD	Bangladeš / Bangladesh	GC	Patentni ured vijeća za suradnju Arapskih zaljevskih država (GCC) / Patent Office of the Cooperation Council for the Arab States of the Gulf (GCC)
BE	Belgija / Belgium	GD	Grenada / Grenada
BF	Burkina Faso / Burkina Faso	GE	Gruzija / Georgia
BG	Bugarska / Bulgaria	GG	Guernsey / Guernsey
BH	Bahrein / Bahrain	GH	Gana / Ghana
BI	Burundi / Burundi	GI	Gibraltar / Gibraltar
BJ	Benin / Benin	GL	Grenland / Greenland
BM	Bermudi / Bermuda	GM	Gambija / Gambia
BN	Brunej / Brunei Darussalam	GN	Gvineja / Guinea
BO	Bolivija / Bolivia	GQ	Ekvatorska Gvineja / Equatorial Guinea
BQ	Bonaire, Sint Eustatius and Saba	GR	Grčka / Greece
BR	Brazil / Brazil	GS	Južna Džordžija i Otoci Južni Sendvič / South Georgia and the South Sandwich Islands
BS	Bahami / Bahamas	GT	Gvatemala / Guatemala
BT	Butan / Bhutan	GW	Gvineja-Biasu / Guinea-Bissau
BV	Otok Buve / Bouvet Island	GY	Gvajana / Guyana
BW	Bocvana / Botswana	HK	Posebno upravno područje Hongkong NR Kine / The Hong Kong Special Administrative Region of the People's Republic of China
BX	Ured Beneluxa za žigove (BBM) i industrijski dizajn (BBDM) / Benelux Trademark Office (BBM) and Benelux Designs Office (BBDM)	HN	Honduras / Honduras
BY	Bjelorusija / Belarus	HR	Hrvatska / Croatia
BZ	Belize / Belize	HT	Haiti / Haiti
CA	Kanada / Canada	HU	Mađarska / Hungary
CD	Demokratska Republika Kongo / Democratic Republic of the Congo	IB	Međunarodni ured Svjetske organizacije za intelektualno vlasništvo (WIPO) / International Bureau of the World Intellectual Property Organization (WIPO)
CF	Srednjoafrička Republika / Central African Republic	ID	Indonezija / Indonesia
CG	Kongo / Congo	IE	Irska / Ireland
CH	Švicarska / Switzerland	IL	Izrael / Israel
CI	Bjelokosna Obala / Côte d'Ivoire	IM	Otok Man / Isle of Man
CK	Kukovi otoci / Cook Islands	IN	Indija / India
CL	Čile / Chile	IQ	Irak / Iraq
CM	Kamerun / Cameroon	IR	Iran / Iran (Islamic Republic of)
CN	Kina / China	IS	Island / Iceland
CO	Kolumbija / Colombia	IT	Italija / Italy
CR	Kostarika / Costa Rica	JE	Jersey / Jersey
CU	Kuba / Cuba	JM	Jamajka / Jamaica
CV	Zelenortska Republika / Cape Verde	JO	Jordan / Jordan
CY	Čipar / Cyprus	JP	Japan / Japan
CZ	Češka / Czech Republic		
DE	Njemačka / Germany		
DJ	Džibuti / Djibouti		
DK	Danska / Denmark		
DM	Dominika / Dominica		
DO	Dominikanska Republika / Dominican Republic		
DZ	Alžir / Algeria		



KE	Kenija / Kenya	RS	Srbija / Serbia
KG	Kirgistan / Kyrgyzstan	RU	Rusija / Russian Federation
KH	Kambodža / Cambodia	RW	Ruanda / Rwanda
KI	Kiribati / Kiribati	SA	Saudijska Arabija / Saudi Arabia
KM	Komori / Comoros	SB	Solomonski Otoci / Solomon Islands
KN	Sveti Kristofor i Nevis / Saint Kitts and Nevis	SC	Sejšeli / Seychelles
LB	Libanon / Lebanon	SD	Sudan / Sudan
LC	Sveta Lucija / Saint Lucia	SE	Švedska / Sweden
LI	Lihtenštajn / Liechtenstein	SG	Singapur / Singapore
LK	Šri Lanka / Sri Lanka	SH	Sveta Helena / Saint Helena
LR	Liberija / Liberia	SI	Slovenija / Slovenia
LS	Lesoto / Lesotho	SK	Slovačka / Slovakia
LT	Litva / Lithuania	SL	Sijera Leone / Sierra Leone
LU	Luksemburg / Luxembourg	SM	San Marino / San Marino
LV	Letonija / Latvia	SN	Senegal / Senegal
LY	Libija / Libya	SO	Somalija / Somalia
MA	Maroko / Morocco	SR	Surinam / Suriname
MC	Monako / Monaco	SS	Južni Sudan / South Sudan
MD	Moldavija / Republic of Moldova	ST	Sveti Toma i Princip / Sao Tome and Principe
ME	Crna Gora / Montenegro	SV	Salvador / El Salvador
MG	Madagaskar / Madagascar	SY	Sirija / Syrian Arab Republic
MK	Makedonija / The former Yugoslav Republic of Macedonia	SZ	Svazi / Swaziland
ML	Mali / Mali	TC	Otoci Turks i Caicos / Turks and Caicos Islands
MM	Burma / Myanmar	TD	Čad / Chad
MN	Mongolija / Mongolia	TG	Togo / Togo
MO	Makao / Macao	TH	Tajland / Thailand
MP	Sjeverni Marijanski Otoci / Northern Mariana Islands	TJ	Tadžikistan / Tajikistan
MR	Mauritanija / Mauritania	TM	Turkmenistan / Timor–Leste
MS	Montserrat / Montserrat	TN	Tunis / Turkmenistan
MT	Malta / Malta	TO	Tonga / Tunisia
MU	Mauricijus / Mauritius	TL	Istočni Timor / Tonga
MV	Maldivi / Maldives	TR	Turska / Turkey
MW	Malavi / Malawi	TT	Trinidad i Tobago / Trinidad and Tobago
MX	Meksiko / Mexico	TV	Tuvalu / Tuvalu
MY	Malezija / Malaysia	TW	Tajvan / Taiwan, Province of China
MZ	Mozambik / Mozambique	TZ	Tanzanija / United Republic of Tanzania
NA	Namibija / Namibia	UA	Ukrajina / Ukraine
NE	Niger / Niger	UG	Uganda / Uganda
NG	Nigerija / Nigeria	US	SAD / United States of America
NI	Nikaragva / Nicaragua	UY	Urugvaj / Uruguay
NL	Nizozemska / Netherlands	UZ	Uzbekistan / Uzbekistan
NO	Norveška / Norway	VA	Vatikan / Holy See
NP	Nepal / Nepal	VC	Sveti Vincent i Grenadini / Saint Vincent and the Grenadines
NR	Nauru / Nauru	VE	Venezuela / Venezuela
NZ	Novi Zeland / New Zealand	VG	Britanski Djevičanski Otoci / Virgin Islands (British)
OA	Afrička organizacija za intelektualno vlasništvo (OAPI) / African Intellectual Property Organization (OAPI)	VN	Vijetnam / Viet Nam
OM	Oman / Oman	VU	Vanuatu / Vanuatu
PA	Panama / Panama	WO	Međunarodni ured Svjetske organizacije za intelektualno vlasništvo / World Intellectual Property Organization (WIPO)
PE	Peru / Peru	WS	Samoa / Samoa
PG	Papuanska Nova Gvineja / Papua New Guinea	YE	Jemen / Yemen
PH	Filipini / Philippines	ZA	Južnoafrička Republika / South Africa
PK	Pakistan / Pakistan	ZM	Zambija / Zambia
PL	Poljska / Poland	ZW	Zimbabve / Zimbabwe
PT	Portugal / Portugal		
PW	Palau / Palau		
PY	Paragvaj / Paraguay		
QA	Katar / Qatar		
RO	Rumunjska / Romania		



## KODOVI ZEMALJA, TERITORIJA I MEĐUNARODNIH ORGANIZACIJA КОДОВИ ЗЕМАЉА, ТЕРИТОРИЈА И МЕЂУНАРОДНИХ ОРГАНИЗАЦИЈА

AD	Andora / Андора	DM	Dominika / Доминика
AE	Ujedinjeni Arapski Emirati / Уједињени Арапски Емирати	DO	Dominikanska Republika / Доминиканска Република
AF	Afganistan / Афганистан	DZ	Alžir / Алжир
AG	Antigva i Barbuda / АнтиГВА и БарБУДА	EA	Euroazijska patentna organizacija (EAPO) / Евроазијска патентна организација (ЕАПО)
AI	Angvila / Ангвила		Евроазијска патентна организација (ЕАПО)
AL	Albanija / Албанија	EC	Ekvador / Еквадор
AM	Armenija / Јерменија	EE	Estonija / Естонија
AN	Nizozemski Antili / Холандски Антили	EG	Egipat / Египат
AO	Angola / Ангола	EH	Zapadna Sahara / Западна Сахара
AP	Afrička regionalna organizacija za industrijsko vlasništvo (ARIPO) / Афричка регионална организација за индустријску својину (ARIPO)	EM	Ured za harmonizaciju (žigovi i industrijski dizajn)(OHIM) / Биро за хармонизацију (жигови и индустријски дизајн)(OHIM)
AR	Argentina / Аргентина	EP	Europski patentni ured (EPO)/ Европски патентни биро (ЕПО)
AT	Austrija / Аустрија	ER	Eritreja / Еритреја
AU	Australija / Аустралија	ES	Španjolska / Шпанија
AW	Aruba / Аруба	ET	Etiopija / Етиопија
AZ	Azerbejdžan / Азербејџан	FI	Finska / Финска
BA	Bosna i Hercegovina / Босна и Херцеговина	FJ	Fidži / Фиџи
BB	Barbados / Барбадос	FK	Falklandi (Malvini) / Foklandska Ostrva
BD	Bangladeš / Бангладеш	FO	Ovčji Otoci / Фарска Острва
BE	Belgija / Белгија	FR	Francuska / Француска
BF	Burkina Faso / Горња Волта	GA	Gabon / Габон
BG	Bugarska / Бугарска	GB	Velika Britanija i Sjeverna Irska / Велика Британија и Сјеверна Ирска
BH	Bahrein / Бахреин		Patentni ured vijeća za suradnju Arapskih zaljevskih država (GCC) / Патентни завод Савјета за сарадњу Арапских заљевских држава (GCC)
BI	Burundi / Бурунди	GC	
BJ	Benin / Бенин		
BM	Bermudi / Бермуди	GD	Grenada / Гренада
BN	Brunej / Брунеј	GE	Gruzija / Грузија
BO	Bolivija / Боливија	GG	Guernsey / Гернзи
BQ	Bonaire / Бонаире	GH	Gana / Гана
BR	Brazil / Бразил	GI	Gibraltar / Гибралтар
BS	Bahami / Бахами	GL	Grenland / Гренланд
BT	Butan / Бутан	GM	Gambija / Гамбија
BV	Otok Buve / Буве Острва	GN	Gvineja / Гвинеја
BW	Vocvana / Боцвана	GQ	Ekvatorska Gvineja / Екваторска Гвинеја
BX	Ured Beneluxa za žigove(BBM) i industrijski dizajn (BBDM) / Биро Бенелуха за жигове(BBM) и индустријски дизајн (BBDM)	GR	Grčka / Грчка
BY	Vjehorusija / Бјелорусија	GS	Južna Džordžija i Otoci Južni Sendvič / Јужна Џорџија и Јужна Сендвичка острва
BZ	Belize / Белизе	GT	Gvatemala / Гватемала
CA	Kanada / Канада	GW	Gvineja-Biasu / Гвинеја-Биасу
CD	Demokratska Republika Kongo / Демократска Република Конго	GY	Gvajana / Гвајана
CF	Srednjoafrička Republika / Средњоафричка Република	HK	Posebno upravno područje Hongkong NR Kine / Посебно управно подручје Хонгконг НР Кине
CG	Kongo / Конго	HN	Honduras / Хондурас
CH	Švicarska / Швајцарска	HR	Hrvatska / Хрватска
CI	Obala Vjelokosti / Обала Слоноваче	HT	Haiti / Хаити
CK	Kukovi otoci / Кук Острва	HU	Mađarska / Мађарска
CL	Čile / Чиле	IB	Međunarodni ured Svjetske organizacije za intelektualno vlasništvo (WIPO) / Међународни биро Свјетске организације за интелектуалну својину (WIPO)
CM	Kamerun / Камерун		
CN	Kina / Кина	ID	Indonezija / Индонезија
CO	Kolumbija / Колумбија	IE	Irska / Ирска
CR	Kostarika / Костарика	IL	Izrael / Израел
CU	Kuba / Куба	IM	Otok Man / Острво Ман
CV	Zelenortska Republika / Зеленортска Република	IN	Indija / Индија
CY	Sipar / Кипар	IQ	Irak / Ирак
CZ	Češka / Чешка Република	IR	Iran / Иран
DE	Njemačka / Њемачка	IS	Island / Исланд
DJ	Džibuti / Џибути		
DK	Danska / Данска		

IT	Italija / Италија	RS	Srbija / Србија
JE	Jersey / Јерсеј	RU	Rusija / Русија
JM	Jamaika / Јамајка	RW	Ruanda / Руанда
JO	Jordan / Јордан	SA	Saudijska Arabija / Саудијска Арабија
JP	Japan / Јапан	SB	Solomonski Otoci / Соломонска Острва
KE	Kenija / Кенија	SC	Sejšeli / Сејшели
KG	Kirgistan / Киргистан	SD	Sudan / Судан
KH	Kambodža / Камбоџа	SE	Švedska / Шведска
KI	Kiribati / Кирибати	SG	Singapur / Сингапур
KM	Komori / Комори	SH	Sveta Jelena / Света Јелена
KN	Sveti Kristofor i Nevis / Свети Кристофор и Невис	SI	Slovenija / Словенија
LB	Libanon / Либанон	SK	Slovačka / Словачка
LC	Sveta Lucija / Света Луција	SL	Sijera Leone / Сијера Леоне
LI	Lihtenštajn / Лихтенштајн	SM	San Marino / Сан Марино
LK	Šri Lanka / Шри Ланка	SN	Senegal / Сенегал
LR	Liberija / Либерија	SO	Somalija / Сомалија
LS	Lesoto / Лесото	SR	Surinam / Суринам
LT	Litva / Литванија	SS	Južni Sudan / Јужни Судан
LU	Luksemburg / Луксембург	ST	Sveti Toma i Princip / Сао Томе и Принсипе
LV	Letonija / Летонија	SV	Salvador / Salvador
LY	Libija / Либија	SY	Sirija / Сирија
MA	Maroko / Мароко	SZ	Svazi / Свазиленд
MC	Monako / Монако	TC	Otoci Turks i Caicos / Турска и Каикоска Острва
MD	Moldavija / Молдавија	TD	Čad / Чад
ME	Crna Gora / Црна Гора	TG	Togo / Того
MG	Madagaskar / Мадагаскар	TH	Tajland / Тајланд
MK	Makedonija / Македонија	TJ	Tadžikistan / Таџикистан
ML	Mali / Мали	TM	Turkmenistan / Туркменистан
MM	Burma / Бурма	TN	Tunis / Тунис
MN	Mongolija / Монголија	TO	Tonga / Тонга
MO	Макао / Макао	TL	Istočni Timor / Источни Тимор
MP	Sjeverni Marijanski Otoci / Сјеверна Маријанска Острва	TR	Turska / Турска
MR	Mauritanija / Мауританија	TT	Trinidad i Tobago / Тринидад и Тобаго
MS	Montserrat / Монтсерат	TV	Tuvalu / Тувалу
MT	Malta / Малта	TW	Tajvan / Тајван
MU	Mauricijus / Маурицијус	TZ	Tanzanija / Танзанија
MV	Maldivi / Малдиви	UA	Ukrajina / Украјина
MW	Malavi / Малави	UG	Uganda / Уганда
MX	Meksiko / Мексико	US	SAD / САД
MY	Malezija / Малезија	OY	Urugvaj / Уругвај
MZ	Mozambik / Мозамбик	UZ	Uzbekistan / Узбекистан
NA	Namibija / Намибија	VA	Vatikan / Ватикан
NE	Niger / Нигер	VC	Sveti Vincent i Grenadini / Свети Винцент и Гренадини
NG	Nigerija / Нигерија	VE	Venezuela / Венезуела
NI	Nikaragva / Никарагва	VG	Britanski Djevičanski Otoci / Британска Дјевичанска Острва
NL	Nizozemska / Холандија	VN	Vijetnam / Вијетнам
NO	Norveška / Норвешка	VU	Vanuatu / Вануату
NP	Nepal / Непал	WO	Međunarodni ured Svjetske organizacije za intelektualno vlasništvo / Свјетска организација за интелектуалну својину
NR	Nauru / Науру	WS	Samoa / СамоА
NZ	Novi Zeland / Нови Зеланд	YE	Jemen / Јемен
OA	Afrička organizacija za intelektualno vlasništvo (OAPI) Афричка организација за интелектуалну својину (OAPI)	ZA	Južnoafrička Republika / Јужноафричка Република
OM	Oman / Оман	ZM	Zambija / Замбија
PA	Panama / Панама	ZW	Zimbabwe / Зимбабве
PE	Peru / Перу		
PG	Papuanska Nova Gvineja / Папуа Нова Гвинеја		
PH	Filipini / Филипини		
PK	Pakistan / Пакистан		
PL	Poljska / Пољска		
PT	Portugal / Португал		
PW	Palau / Палау		
PY	Paragvaj / Парагвај		
QA	Katar / Катар		
RO	Rumunjska / Румунија		

**ПАТЕНТИ**  
**ПАТЕНТИ**  
**ПАТЕНТИ**  
**PATENTS**

## PATENTI / PATENTI /ПАТЕНТИ

Međunarodni kodovi za identifikaciju bibliografskih podataka o patentima prema standardu *WIPO ST. 9. INID / Internationally agreed Numbers for the Identification of Data/*

Međunarodni kodovi za identifikaciju bibliografskih podataka o patentima prema standardu *WIPO ST. 9. INID / Internationally agreed Numbers for the Identification of Data/*

Међународни кодови за идентификацију библиографских података о патентима према стандарду *WIPO ST. 9. INID /Internationally agreed Numbers for the Identification of Data/*

- (11) Broj patenta / Broj patenta / Број патента
- (21) Broj prijave patenta / Broj prijave patenta / Број пријаве патента
- (22) Datum podnošenja prijave patenta / Datum podnošenja prijave patenta / Датум подношења пријаве патента
- (23) Podaci o izlaganju na izložbi / Podaci o izlaganju na izložbi / Подаци о излагању на изложби
- (26) Jezik objave / Jezik objave / Језик објаве
- (31) Broj prioritetne prijave / Broj prioritetne prijave / Број приоритетне пријаве
- (32) Datum podnošenja prioritetne prijave / Datum podnošenja prioritetne prijave / Датум подношења приоритетне пријаве
- (33) Kod države / Kod države / Код државе
- (43) Datum objave prijave patenta / Datum objave prijave patenta / Датум објаве пријаве патента
- (45) Datum objave patenta / Datum objave patenta / Датум објаве патента
- (51) Međunarodna klasifikacija patenata / Međunarodna klasifikacija patenata / Међународна класификација патената
- (54) Naziv pronalaska / Naziv izuma / Назив проналаска
- (57) Apstrakt / Sažetak / Апстракт
- (71) Podnosilac prijave / Podnositelj prijave / Подносилац пријаве
- (72) Pronalazač / Izumitelj / Проналазач
- (73) Nosilac patenta / Nositelj patenta / Носиоц патента
- (74) Predstavnik / Zastupnik / Заступник
- (86) Broj i datum podnošenja međunarodne (PCT) prijave / Broj i datum podnošenja međunarodne (PCT) prijave / Број и датум подношења међународне (PCT) пријаве
- (87) Broj i datum objave međunarodne (PCT) prijave / Broj i datum objave međunarodne (PCT) prijave / Број и датум објаве међународне (PCT) пријаве
- (96) Broj i datum evropske prijave / Broj i datum europske prijave / Број и датум европске пријаве
- (97) Datum objave podataka o priznanju evropskog patenta u EPO-u / Datum objave podataka o priznanju europskog patenta u EPO-u / Датум објаве података о признању европског патента у ЕРО-у

STRUKTURA REGISTRARSKOG BROJA PRIJAVE PATENTA  
STRUKTURA REGISTRACIJSKOG BROJA PRIJAVE PATENTA  
СТРУКТУРА РЕГИСТАРСКОГ БРОЈА ПРИЈАВЕ ПАТЕНТА

**BA P 97 0001 A**



*Napomena: Nakon što Institut za intelektualno vlasništvo prizna patent slovna oznaka A se briše*

*Napomena: Nakon što Institut za intelektualno vlasništvo prizna patent slovna oznaka A se briše*

*Напомена: Након што институт за интелектуалну својину призна патент словна ознака А се брише*

(21) **BAP112855A** (22) 2011-08-24

(43) 2015-03-31

(51) **B63B 35/32, E02B 15/00, E02B 15/04, B29B 9/00**

(71) SAMARDŽIJA, Ljubomir

Ozimice I, H. K. Prušćaka P+12/1, 77000 Bihac  
BA

(72) SAMARDŽIJA, Ljubomir

Ozimice I, H. K. Prušćaka P+12/1, 77000 Bihac  
BA

(74) NEMA ZASTUPNIKA

(54) **BRODSKA PLATFORMA ZA SAKUPLJANJE I PRERADU PLASTIČNOG PLUTAJUĆEG OTPADA I ISTEKLE NAFTE**

(57)

Brodská platforma za sakupljanje i preradu plastičnog plutajućeg otpada i istekle nafte uključuje u svoju cijelinu više operacija i tehnoloških postupaka. Pronalazak se sastoji od grube (1) i fine (2) mreže koje se okreću preko gornjeg valjka (3) elevatora kao i donjeg valjka (4) koji je uronjen u vodu u dubini od 3 metra ispod površine vode. Ispod gornjeg valjka elevatora ugrađena je perforirana cijev (5) koja sapira plastični otpad prema rotirajućem platou (6) koji omogućuje razvrstavanje plastičnog otpada. Kanali sa rešetkama (7) postavljeni sa obe strane platforme i odvajaju sitne plastične čestice-kuglice i odvođe ih do tankova (8) na krmu platforme gdje se vrši njihovo odvajanje od vode. Na krmu platforme nalaze se cijelom širinom otvori, nekoliko centimetara iznad površine vode, kroz koje nafta crpi putem cijevi u vanjske tankove (9). Platforma je opremljena sa tipskim postrojenjima (10) za preradu plastičnog otpada.

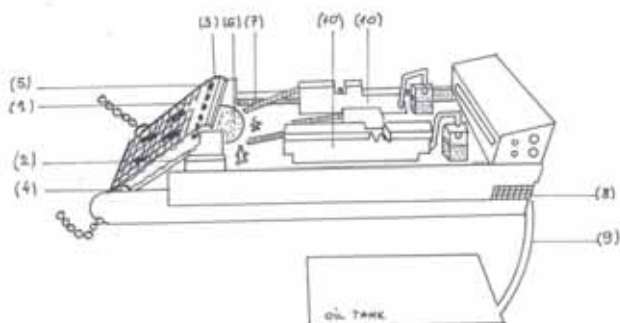
(21) **BAP122945A** (22) 2012-12-24

(43) 2015-03-31

(86) PCT/BA2014/00000 2014-02-05

(87)

(51) **C04B 7/52 B02C 19/16**

(71) SADIKOVIĆ, Ahmet

Trg sarajevske olimpijade br. 18, 71000 Sarajevo  
BA

(72) SADIKOVIĆ, Mirsad

Aleksandra Brdarića 26, 41000 Zagreb  
HR

SADIKOVIĆ, Ahmet

Trg sarajevske olimpijade br. 18, 71000 Sarajevo  
BA

(74) NEMA ZASTUPNIKA

(54) **POSTUPAK VIBRACIJE PRAŠKASTIH KOMPONENATA PRILIKOM MLJEVENJA I NAKON MLJEVENJA VIBRACIJAMA PROMJENLJIVE I PODESIVE FREKVENCIJE**

(57)

Postupak vibroaktivacije fino mljevenih materijala sa efektima tribomehaničkog naelektrisanja čestica, disperzije sa efektima razbijanja grupisanih i upahuljčenih čestica uzrokovanih fizičkim Van-Der-Valsovim silama privlačenja. Postupak omogućuje ekonomičnije i kvalitetnije efekte krajnjeg produkta. Postupak vibroaktivacije sa efektima tribomehaničkog naelektrisanja čestica uključuje visokofrekventne vibratore promjenjive i podesive frekvencije.



(21) **BAP132953A** (22) 2013-02-11  
(43) 2015-03-31

(51) **E01C**

(71) PERVAN, Ivica  
Vržerale bb, 80101 Livno  
BA

(72) PERVAN, Ivica  
Vržerale bb, 80101 Livno  
BA

(74) NEMA ZASTUPNIKA

(54) **UNIVERZALNI SIGNALNI STUP**

(57)  
Univerzalni signalni stup ima umetnutu zimsku signalnu letvu prikazanu na slici 2. u ljetni signalni stup koji je prikazan na slici 1. Nastupanjem zimskih uvjeta na prometnicama zimska signalna letva se izvlači iz ljetnog signalnog stupa i dobivamo konačni proizvod prikazan na slici 3.



(21) **BAP132956A** (22) 2013-02-21  
(43) 2015-03-31

(31) P20120176A (32) 2012-02-22 (33) HR

(51) **B65G 39/09**

(71) BEKTO PRECISA d.o.o.  
Ibrahima Popovića bb, 73000 Goražde  
BA

(72) BEKTO, Redžo  
Dr. Karameha br. 11, 73000 Goražde  
BA

(74) NEMA ZASTUPNIKA

(54) **VALJAK TRANSPORTERA**

(57)  
Valjak transportera kao tehničko rješenje prema izumu zasniva se na posebno koncipiranom sustavu brtvljenja kojim se učinkovito i pouzdano osigurava učinkovita nepropusnost u aksijalnom smjeru na svim (Sx) kao i (Sy) rasporima tako da iz okolnog prostora (RQ) u kojem transporter rade, u prostor između dva aksijalna poklopca (1.3) unutar cilindra (Rj) valjka transportera, ne može prodrijeti bilo koja vrsta materijala u tekućem, praškastom ili plinovitom obliku, na koji način se bitno produžava vijek normalnog funkcioniranja valjaka. Dizajn i izvedba brtveno - ležajnog modula (7) prema izumu, kao jedinstvene i autonomne jedinice valjka s jednostavnim i brzo provedivim postupkom njegovog ulaganja u cilindar (1.2) te navlačenja na osovinu, omogućavaju brzu i jednostavnu montažu pa tako i demontaže valjka transportera, koja je provediva čak i na mjestu rada transportera, te da se u slučaju potrebe za zamjenom kompletnih defektnih valjaka izvrši brza i jednostavna zamjena samo brtveno - ležajnih modula (7), što traje manje od 10-ak minuta. Osim toga osigurana je tehnički jednostavno provediva i racionalno prihvatljiva mogućnost osposobljavanja zamijenjenih defektnih valjaka, zamjenom samo pojedinih defektnih a zadržavanjem i korištenjem svih ispravnih dijelova. Od posebne prednosti je mogućnost da se kućište (5.1) modula može izrađivati tehnologijom brizganja u alatu odgovarajućih specijalnih plastičnih materijala čije je područje moguće primjene u širokom rasponu između -40 do + 80 °C, što zadovoljava radne temperature valjaka u normalnom radu.

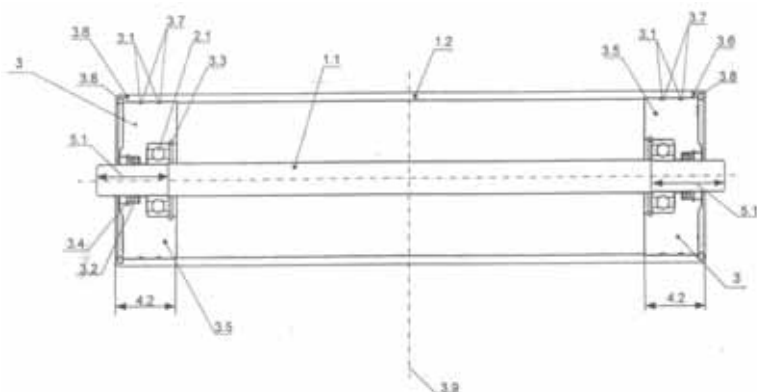



(21) **BAР132985A** (22) 2013-07-30  
(43) 2015-03-31

(86) PCT/BA2014/00005

(51) **A01K 47/04**

(71) MILIĆEVIĆ, Ivan (Ljubin)  
Broćanac 81A, 88243 Broćanac  
BA

(72) MILIĆEVIĆ, Ivan (Ljubin)  
Broćanac 81A, 88243 Broćanac  
BA

(74) NEMA ZASTUPNIKA

(54) **HIBRIDNO SAĆE ZA PČELE**

(57)

Hibridno saće za pčele koje uključuje nosivu jezgru (1) koja na sebi ima sa obje strane po cijelim plohama započete satne ćelije (2) koje imaju neravnomjerne, po visini, završetke (3) na koje je nanesen vijenac voska (6) iz kojeg pčele razvijaju do pune visine ćelijske zidove (8). Hibridno saće na svom gornjem rubu ima pozicionirano trutovsko leglo (17), te po obodu saća ima otvore za prolaz (13) pčela i matice sa jedne strane na drugu stranu hibridnog saća kao i to da ima elemente za ubodno fiksiranje (12) saća sa ramskim letvicama (11), (14) i (15). Vrhovi započetih ćelija (4) na jezgri (1) su nejednaki po visini i hrapavi po dužinama stranica vrhova ćelija. Voštana mreža je također hrapava i valovita na obje plohe hibrida.

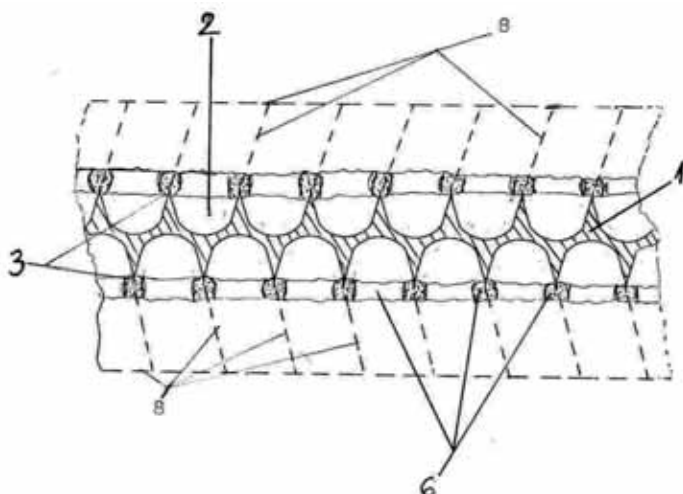

(21) **BAР132986A** (22) 2013-08-19  
(43) 2015-03-31

(51) **F04F 1/06, F15B 9/10**

(71) ARSENIĆ, Miroslav  
Nikole Pašića 1/20, 74000 Doboj  
BA

(72) ARSENIĆ, Miroslav  
Nikole Pašića 1/20, 74000 Doboj  
BA

(74) NEMA ZASTUPNIKA

(54) **VODENA PUMPA**

(57)

Vodena pumpa koja se sastoji od dvije valjkaste posude medjusobno povezane ventilom i hidraulikom sa rezervoarom pod pritiskom i rezervarom ispod turbine tj. vodenim tokom. Veca prostorija se dijeli na dvije komore. U gornjoj komori je posuda sa reduciranim pritiskom a u donjoj teg-plovak sa proširenim nosacem, a pri vrhu se ubada cjevovod vodenog toka ili bazena ispod turbine. Posuda u gornjem i teg-plovak u donjoj komori su u čvrstoj vezi i preko hidraulike ili poluge djeluje na klip korpe, koji se nalazi u manjoj posudi, preko koje se voda diže u rezervoar pod pritiskom.

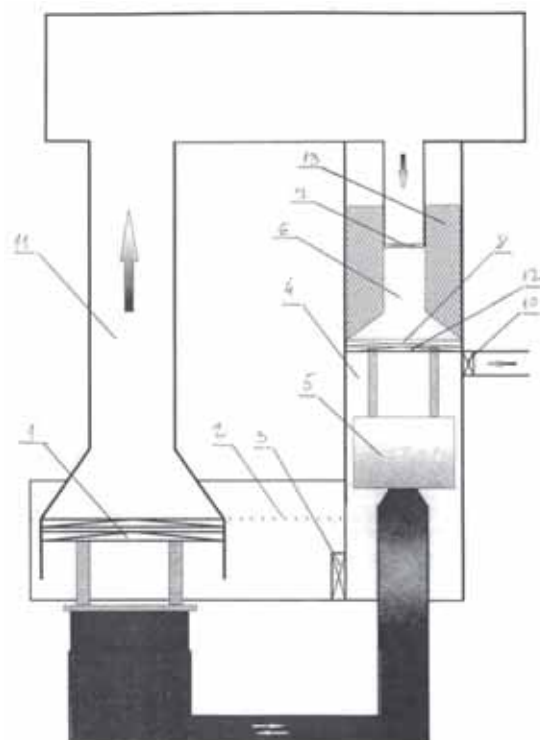

(21) **BA P132987A** (22) 2013-09-09  
(43) 2015-03-31

(51) **A61Q 9/04**

(71) KLOPIĆ, Meliha  
Gornja Koprivna broj 2, 77222 Gornja Koprivna, Cazin  
BA

(72) KLOPIĆ, Meliha  
Gornja Koprivna broj 2, 77222 Gornja Koprivna, Cazin  
BA

(74) NEMA ZASTUPNIKA

(54) **ŠEĆERNA PASTA ZA DEPIlacIJU**

(57)  
Šećerna pasta za depilaciju sastoji se od (šećera, meda, limuna, macerat. nevena i kamilice, eteričnih ulja lavande, mente, kadulje, ružmarina te propolisa meda). Nalazi se u čvrstom stanju, a zagrijavanjem se otopljava do želatinastog stanja, pogodnoj za nanošenje na kožu. Zbog blage teksture i blagog djelovanja, pasta je pogodna za depilaciju svih tipova kože: suha, masna, starija koža, osjetljiva koža, koža sklona pucanju kapilara i koža s proširenim venama. U početku se primjenjuje u razmacima od 2-3 sedmice, sve dok se dlačice ne istanje i oslabe. Nakon toga se depilacija primjenjuje u dužim razmacima, sve do prestanka izrastanja novih dlačica. Depilacijom se uklanja 90% dlačica iz korijena, a koža je nakon depilacije mekana i nježna. Sa svakom depilacijom dlačice postaju svjetlije, tanje i manje vidljive, što u konačnici rezultira trajnom depilacijom.

(21) **BA P132989A** (22) 2013-09-20  
(43) 2015-03-31

(51) **B64D 17/00, B64D 19/00, B64/D 21/00, B64 23/00, B64 17/38, B64 17/34, B64 19/02**

(71) SADIKOVIĆ, Sašenko  
Vitinska br. 4, 88320 Ljubuški  
BA

(72) SADIKOVIĆ, Sašenko  
Vitinska br. 4, 88320 Ljubuški  
BA

(74) NEMA ZASTUPNIKA

(54) **ŠKOLSKI PADOBRAN SA KOMPRESOROM ZA SAMOSTALNO PODIZANJE I SPUŠTANJE**

(57)  
Školski padobran sa kompresorom za samostalno podizanje i spuštanje padobranca ima mogućnost da padobranca podiže na određenu visinu bez upotrebe aviona, helikoptera, visokih objekata, dizalica sa korpom ili slično. Održavanje kupole padobrana u napuhanom stanju omogućuje glavni razvodnik ili razdjelnik u koje su ugrađene crijeva za dovod komprimiranog zraka u kupolu padobrana. Dovod zraka dolazi iz snažnog visoko tlačnog kompresora koji je opremljen sa ventilima i mehanizmom za daljinsko upravljanje. Sa daljinskim mehanizmom opremljen je i padobranac da može kontaktirati sa trenerom koji se nalazi na poligonu pokraj kompresora.

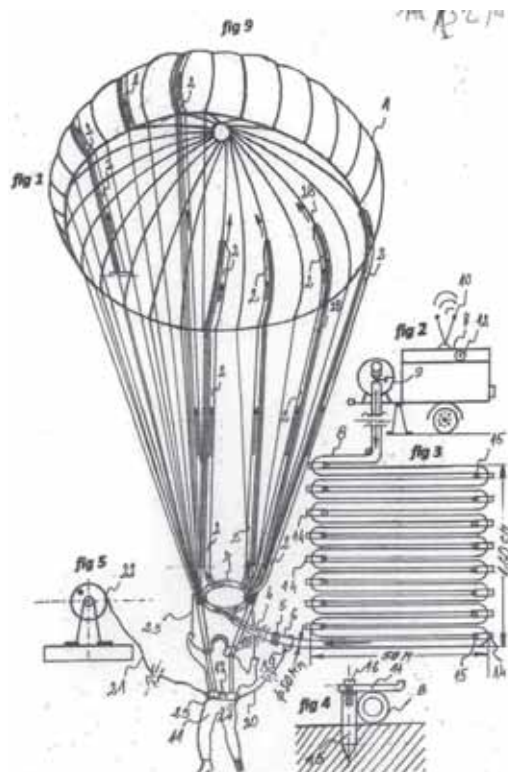

**INDEKS PREMA RASTUĆEM BROJU PRIJAVE PATENATA  
INDEKS PREMA RASTUĆEM BROJU PRIJAVE PATENATA  
ИНДЕКС ПРЕМА РАСТУЋЕМ БРОЈУ ПРИЈАВЕ ПАТЕНАТА**

**REGISTARSKI BROJ PRIJAVE PATENATA  
REGISTRACIJSKI BROJ PRIJAVE PATENATA  
РЕГИСТАРСКИ БРОЈ ПРИЈАВЕ ПАТЕНАТА**

**BAP112855A  
BAP122945A  
BAP132953A  
BAP132956A  
BAP132985A  
BAP132986A  
BAP132987A  
BAP132989A**

## INDEKS PREMA MKP- INDEKS PREMA MKP- ИНДЕКС ПРЕМА МКП

KLASIFIKACIJSKA OZNAKA PRIJAVE  
PATENATA PREMA MKP

REGISTARSKI BROJ  
PRIJAVE PATENATA

KLASIFIKACIJSKA OZNAKA PRIJAVE  
PATENATA PREMA MKP

REGISTRACIJSKI BROJ  
PRIJAVE PATENATA

КЛАСИФИКАЦИЈСКА ОЗНАКА ПРИЈАВЕ  
ПАТЕНАТА ПРЕМА МКП

РЕГИСТАРСКИ БРОЈ  
ПРИЈАВЕ ПАТЕНАТА

A01K 47/04

BAP132985A

A61Q 9/04

BAP132987A

B02C 19/16

BAP122945A

B29B 9/00

BAP112855A

B63B 35/32

BAP112855A

B64 17/34

BAP132989A

B64 17/38

BAP132989A

B64 19/02

BAP132989A

B64 23/00

BAP132989A

B64/D 21/00

BAP132989A

B64D 17/00

BAP132989A

B64D 19/00

BAP132989A

B65G 39/09

BAP132956A

C04B 7/52

BAP122945A

E01C

BAP132953A

E02B 15/00

BAP112855A

E02B 15/04

BAP112855A

F04F 1/06

BAP132986A

F15B 9/10

BAP132986A

**INDEKS PREMA NOSIOCIMA PRIJAVE PATENATA  
INDEKS PREMA NOSITELJIMA PRIJAVE PATENATA  
ИНДЕКС ПРЕМА НОСИОЦИМА ПРИЈАВЕ ПАТЕНАТА**

<b>ARSENIC, Miroslav</b>	<b>BAP132986A</b>
<b>BEKTO PRECISA d.o.o.</b>	<b>BAP132956A</b>
<b>KLOPIC, Meliha</b>	<b>BAP132987A</b>
<b>MILICEVIC, Ivan (Ljubin)</b>	<b>BAP132985A</b>
<b>PERVAN, Ivica</b>	<b>BAP132953A</b>
<b>SADIKOVIC, Ahmet</b>	<b>BAP122945A</b>
<b>SADIKOVIC, Sašenko</b>	<b>BAP132989A</b>
<b>SAMARDŽIJA, Ljubomir</b>	<b>BAP112855A</b>

**RJEŠENJA O PATENTU-RJEŠENJA O PATENTU-RJEŠENJA O PATENTU****(11) BAP01702** (45) 2015-03-31

(21) 01702A (22) 2001-01-26

(31) 198 43 413.8 (32) 1998-08-18 (33) DE

(86) EP99/05928 1999-08-12

(87) 00/10995 2000-03-02

(73) Takeda GmbH

Byk-Gulden-Str. 2, 78467 Konstanz  
DE**(51) C07D 401/12, A61K 31/4439**

(72) KOHL, Bernhard

Zum Bruhl 9, D-78465 Konstanz,  
DE

(74) "ŽIVKO MIJATOVIĆ &amp; PARTNERS" d.o.o. Sarajevo

"INTELBIRO" d.o.o.

"LINEA SUŠIĆ" d.o.o.

**(54) POSTUPAK ZA PROIZVODNJU  
PANTOPRAZOL MAGNEZIJUM DIHIDRATA**

(57)

1. Postupak za proizvodnju pantoprazol magnezijum dihidrata koji se dobija reakcijom pantoprazola ili reakcijom lako rastvorljive soli pantoprazola sa magnezijumovom soli u vodenom rastvaraču.

**(11) BAP021040** (45) 2015-03-31

(21) 021040A (22) 2002-03-21

(31) 11/298185 (32) 1999-10-20 (33) JP

(86) JP00/07350 2000-10-20

(87) 01/28562 2001-04-26

(73) Takeda GmbH

Byk-Gulden-Straße 2, 78467 Konstanz  
DE**(51) A61K 31/58, A61K 9/00**

(72) TAKANASHI, Kazuya

Teijin Limited, Tokyo Research Center, 3 -2,  
Asahigaoka 4 -chome, Hino -shi, Tokyo 191 -  
JP

NISHIBE, Yoshihisa

Teijin Limited, Iwakuni Research Center, 2 -1,  
Hinoda -cho, Iwakuni -shi, Yamaguchi 740-  
JP

NAGANO, Atsuhiko

Teijin Limited, Tokyo Research Center, 3 -2,  
Asahigaoka 4 -chome, Hino -shi, Tokyo 191 -  
JP(74) "ŽIVKO MIJATOVIĆ & PARTNERS" d.o.o. Sarajevo  
"LINEA SUŠIĆ" d.o.o.**(54) POSTUPAK ZA PROIZVODNJU  
FARMACEUTSKE MJEŠAVINE KOJA  
SE DOBIJA MEŠANJEM JEDNE ILI VIŠE U  
VODI NERASTVORLJIVE I/ILI U VODI SLABO  
RASTVORLJIVE SUPSTANCE I  
CIKLESONIDA ZA PRIMJENU NA  
SLUZOKOŽI**

(57)

Postupak za proizvodnju vodene farmaceutske kompozicije za primenu na sluzokoži, koja se sastoji od jedne ili više u vodi nerastvorljive i/ili u vodi slabo rastvorljive supstance, i ciklesonida, i koja ima osmotski pritisak manji od 290 mOsm, naznačen time, da 0,3 do 10%w/W jedne ili više u vodi nerastvorljive i/ili u vodi slabo rastvorljive supstance je homogeno mešano sa 0,01% do 1% w/w ciklesonida u odnosu na ukupnu količinu farmaceutske mešavine u vodenom medijumu tako da navedena farmaceutska mešavina ima osmotski pritisak manji od 290mOsm.

Broj ostalih patentnih zahtjeva: 22

Broj ostalih patentnih zahtjeva: 13

(11) **BAR041618** (45) 2015-03-31  
 (21) 041618A (22) 2004-02-05  
 (31) 01118811.7 (32) 2001-08-10 (33) EP  
 02100735.6 2002-06-20 EP  
 (86) EP02/08591 2002-08-01  
 (87) 03/013577 2003-02-20  
 (73) Laboratoires Serono SA  
 Centre Industriel, 1267 Coinsins, Vaud  
 CH

**(51) A61K 38/17**

(72) KOSCO-VILBOIS, Marie  
 Le Cret, F-74270 Minzier  
 FR  
 CHVATCHKO, Yolande  
 46, Chemin du Vuillonex, CH-1232 Confignon  
 CH  
 (74) "ŽIVKO MIJATOVIĆ & PARTNERS" d.o.o. Sarajevo  
 Agencija "Diana Protić-Tkalčić, zastupnik za zaštitu

**(54) KORIŠĆENJE IL-18 INHIBITORA U POREMEĆAJIMA PREOSETLJIVOSTI**

(57)

Upotreba IL-18 inhibitora za proizvodnju leka za tretman i/ili prevenciju poremećaja tipa IV preosetljivosti, naznačeno time, da je IL-18 inhibitor odabran iz IL-18 vezujućeg proteina (IL-18BP), IL-18 BP fuziranog za imunoglobulin ili njegov fragment, pri čemu se fuzirani protein vezuje za IL-18, funkcionalnog derivata IL-18BP, pri čemu je IL-18BP ulančan sa polietilen glikolom (PEG), ili njihovih aktivnih frakcija koje imaju sličan učinak kao IL-18BP.

(11) **BAR041887** (45) 2015-03-31  
 (21) 041887A (22) 2004-11-29  
 (31) 102 27 232.8 (32) 2002-06-18 (33) DE  
 (86) EP03/05887 2003-06-05  
 (87) 03/105888A1 2003-12-24  
 (73) Sanofi-Aventis Deutschland GmbH  
 Brüningstrasse 50, 65929 Frankfurt am Main  
 DE

**(51) A61K 38/28**

(72) LILL, Norbert  
 Fichtenstrasse 42A, 61476 Kronberg  
 DE  
 BRUNNER-SCHWARTZ, Anette  
 Franz-Rücker-Allee 15, 60487 Frankfurt  
 DE

(74) "INTELBIRO" d.o.o.  
 "ŽIVKO MIJATOVIĆ & PARTNERS" d.o.o. Sarajevo  
 Nedim Krilić

**(54) KISELI PRIPRAVCI INZULINA S POBOLJŠANOM STABILNOSTI**

(57)

1. Farmaceutski pripravak, naznačen time da uključuje Gly(A21), Arg(B31), Arg(B32) - ljudski inzulin; surfaktant izabran iz skupine koja obuhvaća Tween® 20 i Tween® 80 u koncentraciji od 5 – 200 µg/ml; po potrebi konzervans ili kombinaciju dvaju ili više konzervansa; i po potrebi izotonično sredstvo, pufere ili druge ekscipijente ili njihove kombinacije, pri čemu je farmaceutski pripravak čista otopina koja ima pH-vrijednost u kiselom području (pH 3.5 – 4.5).



(11) **BAP072586** (45) 2015-03-31

(21) 072586A (22) 2007-09-03

(31) 60/648,219 (32) 2005-01-27 (33) US

(86) IB2006/001514 2006-01-27

(87) 2006/109191A2 2006-10-19

(73) NOVIMMUNE S.A.

14, ch. Des Aulx, CH-1228 Plan-Les-Ouates  
CH

(51) **C07K 16/24, A61K 39/395**

(72) ELSON, Greg

222, route de Bossey, F-74160 Collonges sous Saleve  
FR

FISCHER, Nicolas

16, chemin des Ouches, CH-1203 Geneva

CH

FERLIN, Walter

Villa de l'Archet, 217 rue de Larchet,

F-74140 Saint Cergues

FR

LEGER, Olivier

603 Route des Luches, F-74800 St. Sixt

FR

(74) "INTELBIRO" d.o.o.

Agencija "Diana Protić-Tkalčić, zastupnik za zaštitu

(54) **HUMANA ANTITIJELA PROTIV  
INTERFERONA GAMA I POSTUPCI ZA  
NJIHOVU UPOTREBU**

(57)

Izolovano, potpuno humano monoklonsko anti IFNy  
antitelo ili njegov fragment, naznačeno time što  
navedeno antitelo sadrži:

(a) V<sub>H</sub> CDR1 region koji ima aminokiselinsku  
sekvencu SYAMS (SEQ ID NO:3);

(b) V<sub>H</sub> CDR2 region koji ima aminokiselinsku  
sekvencu AISGSGGSTYYADSVKG (SEQ ID NO:4);

(c) V<sub>H</sub> CDR3 region koji ima aminokiselinsku  
sekvencu DGSSGWYVPHWFDP (SEQ ID NO:5);

(d) V<sub>L</sub> CDR1 region koji ima aminokiselinsku  
sekvencu TRSSGSIASNYVQ (SEQ ID NO:8);

(e) V<sub>L</sub> CDR2 region koji ima aminokiselinsku  
sekvencu EDNQRPS (SEQ ID NO:9): i

(f) V<sub>L</sub> CDR3 region koji ima aminokiselinsku  
sekvencu QSYDGSNRWM (SEQ ID NO:10),  
i gde navedeno antitelo vezuje humani IFNy.

Broj ostalih patentnih zahtjeva: 19

**OBJAVLJIVANJE ZAHTEVA ZA KONSEZUALNI PATENT**  
**OBJAVLJIVANJE ZAHTEVA ZA KONSEZUALNI PATENT**  
**ОБЈАВЉИВАЊЕ ЗАХТЈЕВА ЗА КОНСЕЗУАЛНИ ПАТЕНТ**

---

---

DATUM PODNOŠENJA ZAHTEVA ZA KONSEZUALNI PATENT: 2014-09-30

BROJ SLUŽBENOG GLASNIKA U KOJEM JE OBJAVLJENA PRIJAVA PATENTA: 1/2014

(21) BAP122911A

(51) A47G 25/12

(71) KADRIĆ, Asim

Muhameda Hadžijahića 47, 71000 Sarajevo

BA

(72) KADRIĆ, Asim

Muhameda Hadžijahića 47, 71000 Sarajevo

BA

(54) ODJEVNI KIŠOBRAN (NADKRIVAČ)

---

---

DATUM PODNOŠENJA ZAHTEVA ZA KONSEZUALNI PATENT: 2014-10-08

BROJ SLUŽBENOG GLASNIKA U KOJEM JE OBJAVLJENA PRIJAVA PATENTA: 3/2014

(21) BAP122936A

(51) A41G

(71) PUCAR, Svetozar

Miše Stupara 6, 78000 Banja Luka

BA

(72) PUCAR, Svetozar

Miše Stupara 6, 78000 Banja Luka

BA

(54) KOZMETIČKO-MEDICINSKI PREPARAT ZA HEMOROIDE

---

---

DATUM PODNOŠENJA ZAHTJEVA ZA KONSENZUALNI PATENT: 2014-12-17

BROJ SLUŽBENOG GLASNIKA U KOJEM JE OBJAVLJENA PRIJAVA PATENTA: 2/2014

(21) BAP122939A

(51) A41B 9/00

(71) SELIMOVIĆ, Belma

Džemala Bijedića 66/III, 71000 Sarajevo

BA

(72) SELIMOVIĆ, Belma

Džemala Bijedića 66/III, 71000 Sarajevo

BA

(54) VUNENI UMETAK ZA ZAŠTITU MUŠKE SPOLNE PREDŽLIJEZDE PROSTATE I ANUSA I ŽENSKIH REPRODUKTIVNIH ORGANA

---

DATUM PODNOŠENJA ZAHTJEVA ZA KONSENZUALNI PATENT: 2015-01-28

BROJ SLUŽBENOG GLASNIKA U KOJEM JE OBJAVLJENA PRIJAVA PATENTA: 3/2014

(21) BAP132963A

(51) E03F 1/00

(71) Gačić, Mirela

Obala vojvode Stepe 45, 78400 Gradiška

BA

(72) VASIĆ, Ratko

Bok Jankova bb, 78400 Gradiška

BA

Gačić, Mirela

Obala vojvode Stepe 45, 78400 Gradiška

BA

(54) BETONSKI POKLOPAC ZA CESTOVNE ŠAHTOVE

---

DATUM PODNOŠENJA ZAHTEVA ZA KONSENZUALNI PATENT: 2014-12-09

BROJ SLUŽBENOG GLASNIKA U KOJEM JE OBJAVLJENA PRIJAVA PATENTA: 2/2014

(21) BAP133005A

(51) A61M 35/00

(71) GRBIĆ, Čedo

Ul. Trive Amelice br. 31, 78000 Banja Luka

BA

(72) GRBIĆ, Čedo

Ul. Trive Amelice br. 31, 78000 Banja Luka

BA

(54) KAPALICA - UREĐAJ ZA STAVLJANJE KAPI U OČI

---

DATUM PODNOŠENJA ZAHTEVA ZA KONSENZUALNI PATENT: 2015-01-27

BROJ SLUŽBENOG GLASNIKA U KOJEM JE OBJAVLJENA PRIJAVA PATENTA: 4/2014

(21) BAP132977A

(51) A61K 33/34

(71) SERDAREVIĆ, Nafija

Ismeta Mujezinovića 10, 71000 Sarajevo

BA

(72) SERDAREVIĆ, Nafija

Ismeta Mujezinovića 10, 71000 Sarajevo

BA

(54) POSTUPAK ODREĐIVANJA BAKRA U URINU

---

DATUM PODNOŠENJA ZAHTEVA ZA KONSENZUALNI PATENT: 2014-12-23

BROJ SLUŽBENOG GLASNIKA U KOJEM JE OBJAVLJENA PRIJAVA PATENTA: 2/2014

(21) BAP122932A

(51) F03B, F03C, F24J

(71) BILIĆ, Josip

V. Kablići bb, 80101 Livno

BA

(72) BILIĆ, Josip

V. Kablići bb, 80101 Livno

BA

(54) UREĐAJ ZA ISKORIŠTENJE ENERGIJE IZ VIŠE OBNOVLJIVIH IZVORA

---

**OBJAVA PROŠIRENIH EVROPSKIH PATENATA UPISANIH U REGISTAR PATENATA**  
**OBJAVA PROŠIRENIH EUROPSKIH PATENATA UPISANIH U REGISTAR PATENATA**  
**ОБЈАВА ПРОШИРЕНИХ ЕВРОПСКИХ ПАТЕНАТА УПИСАНИХ У РЕГИСТАР ПАТЕНАТА**

- |   |   |
|---|---|
| <p>(11) <b>EP1555251</b></p> <p>(45)</p> <p>(51) C04B 2/12 (2006.01) ;<br/>F27B 1/02 (2006.01)</p> <p>(26) SR</p> <p>(21) E00475</p> <p>(22) 2010-11-05</p> <p>(96) 05405005      2005-01-07</p> <p>(97) 2010-10-06</p> <p>(31) DE 102004002043</p> <p>(32) 2004-01-15</p> <p>(74) ŽIVKO MIJATOVIĆ &amp; PARTNERS d.o.o.</p> <p>(54) POSTUPAK ZA SINTEROVANJE<br/>ZRNASTOG, MINERALNOG<br/>MATERIJALA KOJI TREBA DA SE<br/>SINTERUJE</p> <p>(73) Maerz-Ofenbau AG<br/>Richard-Wagner-Strasse 28,<br/>8027 Zürich<br/>CH</p> <p>(72) Piringer, Hannes</p> <p>(57)</p> <p>1. Postupak za sinterovanje zrnastog, mineralnog materijala koji treba da se sinteruje, a naročito krečnjaka ili dolomita u šahtnoj peći (3) koja ima najmanje dva šahta (1,2) koji su međusobno povezani kanalom (19) za prestrujavanje, koji zahvaljujući naizmjeničnom periodičnom preusmeravanju goriva i vazduha za sinterovanje u jedan od šahtova (1,2) formiraju šaht (1) za sinterovanje i šaht (2) za izrađeni gas, sa naizmjenično periodičnom promenom dopremanja zrnastog materijala koji treba da se sinteruje i vazduha za sinterovanje sa gornje strane, prostorno razdvojeno jedan od drugog u jedan od šahtova (1,2) i ispuštanjem sinterovanog materijala sa donje strane šahtova, dok se izrađeni gasovi odvođe iz šahta (1) za sinterovanje kroz kanal (19) za</p> | <p>prestrujavanje u šaht (2) za izrađeni gas u kome posle prostrujanja kroz gornju zonu (8) predgrevanja izlaze ohlađeni sa gornje strane i isisavaju se pomoću spoljnog filterskog postrojenja (21), pri čemu se dalje dovodenje vazduha vrši sa donje strane šahtova (1,2) da bi se ohladio materijal koji treba da se sinteruje, a koji ispada iz zone (18) sinterovanja u donju zonu (14) za hlađenje i pri čemu se radi periodičnog dopremanja zrnastog materijala koji treba da se sinteruje tokom procesa sinterovanja u odgovarajući šaht (2) za izrađeni gas periodično uspostavlja veza između njega i bunkera (38) za punjenje koji je otvoren prema atmosferi, naznačen time, što se tokom dopremanja materijala koji treba da se sinteruje izrađeni gas isisava većom snagom tako da se pritisak u oblasti otvora (37) za punjenje šahtova (1,2) smanjuje do atmosferskog pritiska, a time se sprečava da izrađeni gas izlazi preko otvora (37) za punjenje.</p> |
|---|---|

Broj ostalih patentnih zahtjeva 7

**(11) EP1723375**

(45)

(51) F28D 7/04 (2006.01) ;  
F28F 1/00 (2006.01) ;  
F28D 7/10 (2006.01)

(26) SR

(21) E00908

(22) 2012-06-27

(96) 05706492 2005-02-18

(97) 2012-04-11

(31) US 779844

(32) 2004-02-18

(74) DRAGAN MIĆUNOVIĆ

(54) METODA ZA ZAGRIJAVANJE  
TOPLE VODE(73) Renewability Energy, Inc.  
60 Baffin Place, Unit 2, Waterloo,  
ON N2V 1Z7  
CA

(72) VAN DECKER, Gerald, W., E.

(57)

Postupak za zagrevanje čiste vode korišćenjem toplote dobijene od otpadne vode, koji sadrži: obezbeđivanje centralne cevi (102) za prijem otpadne vode, obezbeđivanje većeg broja provodnih cevi (108) za prijem čiste vode, pri čemu su ove cevi zajedno, spiralno, paralelno postavljene duž najmanje jednog dela centralne cevi (102), tako da je svaka od provodnih cevi (108) u kontaktu sa centralnom cev (102) kako bi se omogućio međusobni prenos toplote; usmeravanje protoka otpadne vode kroz centralnu cev (102) radi omogućavanja prenosa toplote sa otpadne vode na provodne cevi (108) preko centralne cevi (102); I usmeravanje protoka čiste vode kroz provodne cevi (108) radi zagrevanja čiste vode.

**(11) EP1745123**

(45)

(51) C12N 1/18 (2006.01) ;  
C07B 59/00 (2006.01) ;  
A61K 51/04 (2006.01) ;  
C12P 33/00 (2006.01)

(26) HR

(21) E00963

(22) 2012-09-21

(96) 05763706 2005-05-02

(97) 2012-07-11

(31) FR 0404890

(32) 2004-05-06

(74) NEDIM KRILIĆ

(54) SOJEVI KVASCA KOJI PROIZVODE  
KOLESTEROL I NJIHOVA UPOTREBA(73) Aventis Pharma S.A.  
20, avenue Raymond Aron,  
92160 Antony  
FR

(72) POMPON, Denis

(57)

1. Soj kvasca koji autonomno proizvodi kolesterol iz jednostavnog izvora ugljika, naznačen time sto eksprimira heterologne enzime 7-dehidrokolestrol-reduktazu i 3[ $\beta$ ]-hidroksisterol-A24-reduktazu. te Sto je enzim sterol-24-C-metiltransferaza inaktiviran.

(11) EP1746980

(45)

(51) A61K 9/62 (2006.01) ;  
A61K 9/26 (2006.01)

(26) SR

(21) E00778

(22) 2011-12-27

(96) 05743110 2005-05-04

(97) 2011-11-02

(31) EP 04101982

(32) 2004-05-07

(74) LINEA SUŠIĆ d.o.o.

(54) FARMACEUTSKI DOZIRNI OBLIK  
KOJI OBUHVATA GRANULE KAO I  
NJEHOV POSTUPAK PROIZVODNJE(73) Takeda GmbH  
78467 Konstanz  
DE

(72) ANSTETT-KLEIN, Isabel

(57)

1. Granula koja sadrži starter granulu obloženu sa slojem koji sadrži aktivni sastojak, dezintegrant i opciono druge farmaceutske prihvatljive ekscipijente, pri čemu je sloj formiran prskanjem suspenzije dezintegranta koji sadrži aktivni sastojak i opciono farmaceutski aktivne ekscipijente na starter granulu, gde je dezintegrant preželatizovani kukuruzni (eng. corn or maize) škrob, a aktivni sastojak je magnezijumova so pantoprazola.

Broj ostalih patentnih zahtjeva 30

(11) EP1746999

(45)

(51) A61K 31/505 (2006.01) ;  
C07D 239/94 (2006.01) ;  
A61P 43/00 (2006.01) ;  
A61P 35/00 (2006.01)

(26) HR

(21) E00788

(22) 2012-01-12

(96) 05732761 2005-04-25

(97) 2011-11-16

(31) US 568872 P

(32) 2004-05-06

(74) INTELBIRO d.o.o.

(54) 4-FENILAMINOKINAZOLIN-6-ILAMIDI

(73) Warner-Lambert Company LLC  
235 East 42nd Street, New York,  
NY 10017  
US

(72) FAKHOURY, Stephen, Alan

(57)

1. Spoj formule:

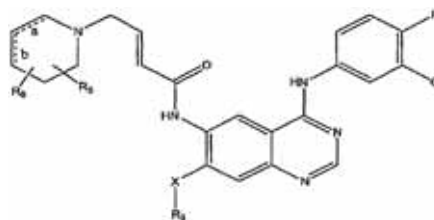

naznačen time što:

$R_3$  je  $C_1$ - $C_3$  nerazgranati ili razgranati alkil, izborno supstituiran s jednim ili više halogena;

$R_5$  i  $R_6$  se neovisno bira između H,  $C_1$ - $C_3$  alkila, F, Br, I ili Cl;

X je O, S ili NH; i

isprekidane linije, označene s a odnosno b, označuju izbornu dvostruku vezu, uz uvjet da u određenom spoju postoji samo jedna dvostruka veza, a ili b;

ili njegova farmaceutski prihvatljiva sol.

Broj ostalih patentnih zahtjeva 11



(11) EP1752443

(45)

(51) C07C 233/18 (2006.01);  
 A61K 31/165 (2006.01);  
 A61P 37/00 (2006.01);  
 A61P 9/00 (2006.01);  
 C07C 231/24 (2006.01);  
 A61P 25/00 (2006.01);  
 A61P 15/08 (2006.01);  
 A61P 3/00 (2006.01)

(26) HR

(21) E00968

(22) 2012-10-02

(96) 06291251 2006-08-02

(97) 2012-07-11

(31) FR 0508278

(32) 2005-08-03

(74) PETOŠEVIĆ d.o.o.

(54) NOVI KRISTALNI OBLIK V  
 AGOMELATINA, POSTUPAK ZA  
 NJEGOVU PRIPRAVU I  
 FARMACEUTSKI PRIPRAVCI  
 KOJI GA SADRŽE

(73) Les Laboratoires Servier  
 35, rue de Verdun,  
 92284 Suresnes Cedex  
 FR

(72) Coquerel, Gérard

(57)

1. Kristalni oblik V agomelatina formule (I):

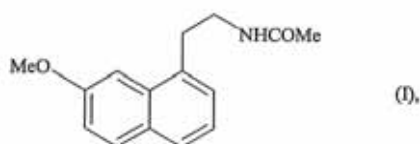

naznačen time, da ga odlikuje sljedeći dijagram  
 rendgenske difrakcije u prašku izmjerendifraktometrom  
 Siemens D5005 (s bakrenom antikatodom) te izražen  
 putem međuravninske udaljenosti d, Braggovim  
 kutom 2 theta i relativnim intenzitetom (izraženim kao  
 postotak u odnosu na najintenzivniju liniju):

2-theta (°) exp.	d (Å) exp.	Intenzitet (%)
9,84	8,979	17
12,40	7,134	15
13,31	6,646	19
15,14	5,848	18
15,98	5,543	18
16,62	5,329	19
17,95	4,939	100
18,88	4,697	65
20,49	4,332	24
20,99	4,228	34
23,07	3,852	59
23,44	3,792	36
24,28	3,663	58
25,10	3,545	19
26,02	3,422	15
26,82	3,322	19
27,51	3,239	16

Broj ostalih patentnih zahtjeva 5

**(11) EP1773451**

(45)

(51) A61K 31/4745 (2006.01) ;  
A61P 35/00 (2006.01)

(26) SR

(21) E00725

(22) 2011-11-09

(96) 05761294 2005-06-08

(97) 2011-08-24

(31) IT RM20040288

(32) 2004-06-11

(74) DRAGAN MIĆUNOVIĆ

(54) UPOTREBA  
7-BUTOKSIMINOMETILKAMPTOTECINA  
ZA LIJEČENJE NEOPLAZMI  
MATERICE(73) SIGMA-TAU Industrie Farmaceutiche  
Riunite S.p.A.Viale Shakespeare 47,  
00144 Roma  
IT

(72) CARMINATI, Paolo,

(57)

1. Upotreba 7-t-butoksiiminometilkamptotecina za  
dobijanje leka za lecenje neoplazmi materice.**(11) EP1774972**

(45)

(51) A61K 33/04 (2006.01) ;  
A61K 38/28 (2006.01) ;  
A61K 36/06 (2006.01) ;  
A61K 45/06 (2006.01)

(26) BS

(21) E00875

(22) 2012-05-03

(96) 05024235 2005-11-07

(97) 2012-02-29

(31) US 727015 P

(32) 2005-10-14

(74) PETOŠEVIĆ d.o.o.

(54) PRIMJENA SELENSKOG KVASCA U  
TRETMANU ALZHEIMER-OVE  
BOLESTI(73) Alltech, Inc.  
3031 Catnip Hill Pike, Nicholasville,  
KY 40356  
US

(72) Pearse Lyons, Thomas

(57)

1. Upotreba kompozicije koja sadrži osušeni,  
nevijabilni kvasac obogaćen selenom, gde  
ukupan sadržaj selena pomenutog kvasca čini dva  
procenta ili manje neorganskog selena, u proizvodnji  
leka, što je lek formulisan za davanje subjektu  
pod uslovima u kojima je smanjena ekspresija  
komplementarnog gena u cerebralnom korteksu  
pomenutog subjekta za lečenje ili prevenciju  
Alchajmerove bolesti.

(11) **EP1778234**

(45)

(51) A61K 31/501 (2006.01);  
A61K 31/4412 (2006.01);  
A61K 31/4427 (2006.01);  
A61K 31/444 (2006.01);  
A61K 31/4166 (2006.01);  
A61P 9/00 (2006.01)

(26) SR

(21) E00749

(22) 2011-11-29

(96) 05716238 2005-03-19

(97) 2011-10-05

(31) EP 04007179

(32) 2004-03-25

(74) LINEA SUŠIĆ d.o.o.

(54) PIMOBENDAN KOJI SE  
UPOTREBLJAVA ZA SMANJENJE  
VELIČINE SRCA KOD SISARA KOJI  
PATE OD ZASTOJA U RADU SRCA

(73) Boehringer Ingelheim Vetmedica GmbH  
Binger Strasse 173,  
55216 Ingelheim am Rhein  
DE

(72) DAEMMGEN, Juergen

(57)

1. Pimobendan za primenu u smanjenju veličine srca pacijenta koji pati od zastoja u radu srca.

(11) **EP1778238**

(45)

(51) A61K 31/519 (2006.01);  
A61K 31/4985 (2006.01);  
A61P 29/00 (2006.01);  
A61P 35/00 (2006.01)

(26) SR

(21) E00724

(22) 2011-11-09

(96) 05778137 2005-08-11

(97) 2011-10-12

(31) EP 04019363

(32) 2004-08-14

(74) LINEA SUŠIĆ d.o.o.

(54) INFUZIONI RASTVOR  
DIHIDROPTERIDINONA KOJI JE  
STABILAN PRI ČUVANJU

(73) Boehringer Ingelheim International  
GmbH  
55216 Ingelheim  
DE

(72) MOHR, Detlef

(57)

1. Vodeni infuzioni ili injekcioni rastvor koji je stabilan pri čuvanju i sadrži aktivnu materiju opšte formule (I)

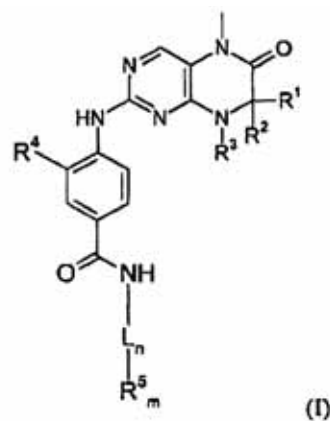

u kojoj

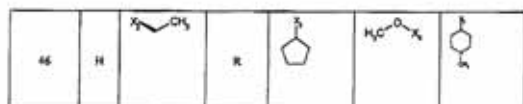
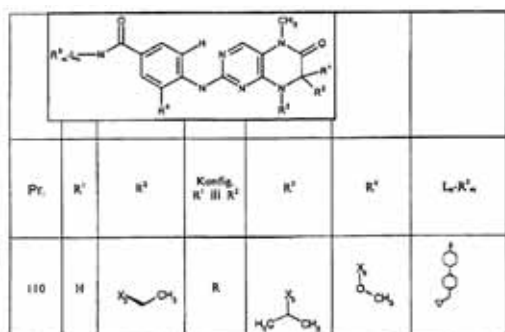

pri čemu skraćenice X<sub>1</sub>, X<sub>2</sub>, X<sub>3</sub>, X<sub>4</sub> i X<sub>5</sub> koje se upotrebljavaju u Tabeli uvek označavaju vezu sa pozicijom u opštoj formuli navedenoj u Tabeli umesto odgovarajućih grupa R<sup>1</sup>, R<sup>2</sup>, R<sup>3</sup>, R<sup>4</sup> i L<sub>n</sub>-R<sup>m</sup>, ili njihove tautomere, racemate, enantiomere, diastereomere ili eventualno njihove farmakološki prihvatljive kisele adicione soli i količinu fiziološki prihvatljive kiseline ili smeše kiselina koja je dovoljna za rastvaranje aktivne materije i deluje kao stabilizator, eventualno zajedno sa pomoćnim materijama za formulaciju podesnim za parenteralno davanje.

Broj ostalih patentnih zahtjeva 13

(11) EP1787653

(45)

(51) A61K 38/16 (2006.01) ;  
C07K 14/265 (2006.01) ;  
A61P 35/00 (2006.01) ;  
A61P 31/04 (2006.01)

(26) SR

(21) E00946

(22) 2012-09-05

(96) 05762122 2005-07-05

(97) 2012-06-06

(31) CU 14704

(32) 2004-07-08

(74) LINEA SUŠIĆ d.o.o.

(54) ANTITUMORNA FARMACEUTSKA  
KOMPOZICIJA KOJA SADRŽI  
POLIPEPTIDNE FRAGMENTE  
SERALIZINA

(73) CENTRO DE INGENIERIA GENETICA  
Y BIOTECNOLOGIA (CIGB)  
Avenida 31 entre 158 y 190,  
Cubanacan Playa,  
Ciudad de la Habana 10600  
CU

(72) ABRAHANTES PEREZ,  
María del Carmen, Calle 186

(57)

Farmaceutska kompozicija naznačena time što sadrži jedan ili nekoliko fragmenata seralizina koji imaju aminokiselinsku sekvencu odabranu iz grupe koja sadrži SEQ. ID.

No. 1, SEQ. ID. No. 2, SEQ. ID. No. 3, SEQ. ID. No. 4, SEQ ID NO. 10, SEQ ID NO. 11, SEQ ID NO. 12, SEQ ID NO. 13, SEQ ID NO. 14, SEQ ID NO. 15, i SEQ ID NO. 16, za primjenu u indukovanju antitumorskih efekata u organizmu recipijenta, i navedeni antitumorski efekti su terapijski ili preventivni.

Broj ostalih patentnih zahtjeva 11

(11) <b>EP1789021</b>	(11) <b>EP1802344</b>
(45)	(45)
(51) A61K 9/20 (2006.01) ; A61K 9/28 (2006.01) ; A61P 25/16 (2006.01)	(51) A61K 39/395 (2006.01)
(26) SR	(26) SR
(21) E00748	(21) E00961
(22) 2011-11-29	(22) 2012-09-17
(96) 05763065 2005-07-25	(96) 05815641 2005-10-19
(97) 2011-11-09	(97) 2012-08-15
(31) EP 04019248	(31) US 620413 P
(32) 2004-08-13	(32) 2004-10-20
(74) LINEA SUŠIĆ d.o.o.	(74) PETOŠEVIĆ d.o.o.
(54) FORMULACIJE TABLETE SA PRODUŽENIM OSLOBAĐANJEM KOJA SADRŽI PRAMIPEKSOL ILI NJEGOVU FARMACEUTSKI PRIHVATLJIVU SO	(54) FORMULACIJA ANTITIJELA U HISTIDIN-ACETAT PUFERU
(73) Boehringer Ingelheim International GmbH Binger Strasse 173, 55216 Ingelheim DE	(73) Genentech, Inc. 1 DNA Way, South San Francisco CA 94080-4990 US
(72) FRIEDL, Thomas	(72) ANDYA, James, D.
(57)	(57)
1. Formulacija tablete sa produženim oslobađanjem koja sadrži pramipeksol ili njegovu farmaceutski prihvatljivu so u matriksu, matriks koji sadrži polimere koji bubre u vodi, gdje je jedan od navedenih polimera preželatizirani skrob, gdje je drugi od navedenih polimera anjonski polimer i gdje formulacija tablete sa produženim oslobađanjem dalje sadrži polimer koji bubri u vodi koji nije preželatizirani skrob ili anjonski polimer, gdje polimer koji bubri u vodi, koji nije preželatizirani skrob ili anjonski polimer, je hidroksipropilmetil celuloza, i gdje sadržaj hidroksipropilmetil celuloze u matriksu je od 10 tež.-% do 75 tež.-%, a poželjno od 25 tež.-% do 65 tež.-%.	Farmaceutska formulacija sadrži pertuzumab u koncentraciji od 20mg/mL do 40mg/mL, histidineacetat pufer u koncentraciji od 10mM do 40mM, sukroza u koncentraciji od 60 mM do 250 mM, i polisorbitat 20 u koncentraciji od 0.01% do 0.1 %, gdje pH formulacije iznosi od 5.5 do 6.5, i gdje pertuzumab uključuje varijabilne lake i teške sekvence amino kiseline prikazane kao SEQ ID NOs: 3 i 4 pojedinačno.

(11) EP1813614

(45)

(51) C07D 487/04 (2006.01)

(26) HR

(21) E00770

(22) 2011-12-19

(96) 06290154 2006-01-25

(97) 2011-10-05

(31)

(32)

(74) INTELBIRO d.o.o.

(54) CITOTOKSIČNA SREDSTVA KOJA  
SADRŽE NOVE DERIVATE  
TOMAMICINA

(73) SANOFI  
174, Avenue de France, 75013 Paris  
FR

(72) Gauzy, Laurence

(57)

1. Spojevi formule (I):

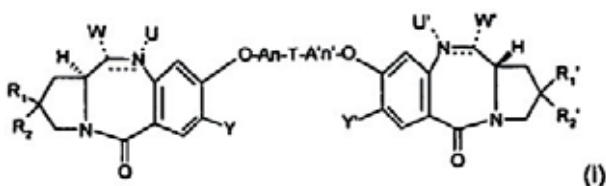

naznačeni time što:

---- predstavlja izbornu jednostruku vezu;

----- predstavlja bilo jednostruku vezu ili

dvostruku vezu;

uz uvjet da kada---- predstavlja jednostruku vezu, U i U', isti ili različiti, neovisno predstavljaju H, a W

i W', iste ili različite, se neovisno bira iz skupine koju čine OH, -OR, -OCOR, -OCOR, -OCONRR', ciklički karbamat u kojem N10 i C11 čine dio prstena, -NRCONRR', -OCSNHR, ciklički

tiokarbamat u kojem N10 i C11 čine dio prstena, -SH, -SR, -SOR, -SOOR, -SO3, -OSO3, -NRSOOR, -NRR', izborno ciklički amin u kojem N10 i C11 čine dio prstena, -NROR', -NRCOR, -N3, cijano, halogen, trialkil ili triarilfosfonij;

a kada predstavlja dvostruku vezu, U i U' su odsutni,

a W i W predstavljaju H;

- **R1, R2, R1', R2'** su isti ili različiti i neovisno ih se bira između halogenida ili alkila, izborno supstituiranog s jednim ili više Hal, CN, NRR', CF3, OR, arila, Het, S(O)qR, ili **R1, R2, R1' i R2'** zajedno tvore skupinu koja sadrži dvostruku vezu, =B odnosno =B';

- **B i B'** su isti ili različiti i neovisno ih se bira između alkila koji je izborno supstituiran s jednim ili više Hal, CN, NRR', CF3, OR, S(O)qR, arila, Het;

- **A i A'** su isti ili različiti i neovisno ih se bira između alkila ili alkenila, od kojih je svaki izborno

- supstituiran s jednim ili više Hal, CN, NRR', CF3, OR, S(O)qR, arila, Het, alkila, alkenil;

- **Y i Y'** su isti ili različiti i neovisno ih se bira između H, OR;

- **q** je 0, 1 ili 2;

- **n, n'** su isti ili različiti i jesu 0 ili 1;

- **R i R'** su isti ili različiti i neovisno ih se bira između H, alkila, arila, od kojih je svaki izborno supstituiran s Hal, CN, NRR', CF3, OR, arilom, Het;

- **T** je -NR- ili 4- do 10-eročlani aril ili heteroaril, od kojih je svaki izborno supstituiran s jednim ili više Hal, CN, NRR', CF3, OR, S(O)qR, alkila i supstituiran s jednim ili više supstituenata koji sadrže tiol, sulfid ili disulfid formule:

-(CR13R14)t(NR19CO)(CR15R18)u(OCH2CH2)ySZ';

-(CR13R:4)t(CONR19)(CR15R16)u(OCH2CH2)ySZ';

-(CR13R14)t-fenil-CO(CR15R16)uSZ';

-(CR13R14)t-furil-CO(CR15R16)uSZ';

-(CR13R14)t-oksazolil-CO(CR15R16)uSZ';

-(CR13R14)t-tiazolil-CO(CR15R16)uSZ';

-(CR13R14)t-tienil-CO(CR15R16)uSZ';

-(CR13R14)t-imidazolil-CO(CR15R16)uSZ';

-(CR13R14)t-morfolino-CO(CR15R16)uSZ';

-(CR13R14)t-<sup>^</sup>-metilpiperazino-CO(CR15R16)uSZ

-(CR13R14)t-fenil-QSZ';

-(CR13R14)t-furil-QSZ';

-(CR13R14)t-oksazolil-QSZ';

-(CR13R14)t-tiazolil-QSZ';

-(CR13R14)t-tienil-QSZ';

-(CR13R14)t-imidazolil-QSZ';

-(CR13R14)t-morfolino-QSZ';-(CR13R14)

t-piperazino-QSZ'; -(CR<sub>13</sub>R<sub>14</sub>)-7V-metilpiperazino-QSZ-O(CR<sub>13</sub>R<sub>14</sub>)t(CR<sub>15</sub>R<sub>16</sub>)u(OCH<sub>2</sub>CH<sub>2</sub>)ySZ'; -O(CR<sub>13</sub>R<sub>14</sub>)t-NR19CO(CR<sub>15</sub>R<sub>16</sub>)u(OCH<sub>2</sub>CH<sub>2</sub>)ySZ'; -O(CR<sub>13</sub>R<sub>14</sub>)t(CR<sub>17</sub>=CR<sub>18</sub>)(CR<sub>15</sub>R<sub>16</sub>)t(OCH<sub>2</sub>CH<sub>2</sub>)ySZ'; -O-fenil-QSZ';

-O-furil-QSZ';  
 -O-oksazolil-QSZ';  
 -O-tiazolil-QSZ';  
 -O-tienil-QSZ';  
 -O-imidazolil-QSZ';  
 -O-morfolino-QSZ'; -O-piperazino-QSZ'; -O-7V-metilpiperazino-QSZ'; -OCO-(CR<sub>13</sub>R<sub>14</sub>)t(CR<sub>17</sub>=CR<sub>18</sub>)(CR<sub>15</sub>R<sub>16</sub>)u(OCH<sub>2</sub>CH<sub>2</sub>)ySZ';  
 -CONR<sub>12</sub>(CR<sub>13</sub>R<sub>14</sub>)t(CR<sub>15</sub>R<sub>16</sub>)u(OCH<sub>2</sub>CH<sub>2</sub>)ySZ';  
 -OCO-fenil-QSZ';  
 -OCO-furil-QSZ';  
 -OCO-oksazolil-QSZ';  
 -OCO-tiazolil-QSZ';  
 -OCO-tienil-QSZ';  
 -OCO-imidazolil-QSZ';  
 -OCO-morfolino-QSZ';  
 -OCO-piperazino-QSZ';  
 -OCO-Af-metilpiperazino-QSZ';  
 -CO(CR<sub>13</sub>R<sub>14</sub>)t(CR<sub>15</sub>R<sub>16</sub>)u(OCH<sub>2</sub>CH<sub>2</sub>)ySZ'; -CO(CR<sub>13</sub>R<sub>14</sub>)t(CR<sub>17</sub>=CR<sub>18</sub>)(CR<sub>15</sub>R<sub>16</sub>)u(OCH<sub>2</sub>CH<sub>2</sub>)ySZ';

-CONR<sub>12</sub>(CR<sub>13</sub>R<sub>14</sub>)t(R<sub>15</sub>R<sub>16</sub>)u(OCH<sub>2</sub>CH<sub>2</sub>)ySZ';  
 -CO-fenil-QSZ';  
 -CO-furil-QSZ';  
 -CO-oksazolil-QSZ';  
 -CO-tiazolil-QSZ';  
 -CO-tienil-QSZ';  
 -CO-imidazolil-QSZ';  
 -CO-morfolino-QSZ';  
 -CO-piperazino-QSZ';  
 -CO-piperidino-QSZ';

-CO-7V-metilpiperazino-QSZ';  
 -NR<sub>19</sub>(CR<sub>13</sub>R<sub>14</sub>)t(CR<sub>15</sub>R<sub>16</sub>)u(OCH<sub>2</sub>CH<sub>2</sub>)ySZ'; -NR<sub>19</sub>CO(CR<sub>13</sub>R<sub>14</sub>)t(CR<sub>15</sub>R<sub>16</sub>)u(OCH<sub>2</sub>CH<sub>2</sub>)ySZ'; -NR<sub>19</sub>(CR<sub>13</sub>R<sub>14</sub>)t(CR<sub>17</sub>=CR<sub>18</sub>)(CR<sub>15</sub>R<sub>16</sub>)t(OCH<sub>2</sub>CH<sub>2</sub>)ySZ'; -NR<sub>19</sub>CO(CR<sub>13</sub>R<sub>14</sub>)t(CR<sub>17</sub>=CR<sub>18</sub>)(CR<sub>15</sub>R<sub>16</sub>)t(OCH<sub>2</sub>CH<sub>2</sub>)ySZ'; NR<sub>19</sub>CONR<sub>12</sub>(CR<sub>13</sub>R<sub>14</sub>)t(CR<sub>15</sub>R<sub>16</sub>)u(OCH<sub>2</sub>CH<sub>2</sub>)ySZ'; -NR<sub>19</sub>CONR<sub>12</sub>(CR<sub>13</sub>R<sub>14</sub>)t(CR<sub>17</sub>=CR<sub>18</sub>)(CR<sub>15</sub>R<sub>16</sub>)t(OCH<sub>2</sub>CH<sub>2</sub>)ySZ'; -NR<sub>19</sub>CO-fenil-QSZ'; -NR<sub>19</sub>CO-furil-QSZ'; -NR<sub>19</sub>CO-oksazolil-QSZ'; -NR<sub>19</sub>CO-tiazolil-QSZ'; -NR<sub>19</sub>CO-tienil-QSZ'; -NR<sub>19</sub>CO-imidazolil-QSZ'; -NR<sub>19</sub>CO-morfolino-QSZ'; -NR<sub>19</sub>CO-piperazino-QSZ'; -NR<sub>19</sub>CO-piperidino-QSZ';

-NR<sub>19</sub>CO-N-metilpiperazino-QSZ'; -NR<sub>19</sub>-fenil-QSZ';  
 -NR<sub>19</sub>-furil-QSZ'; -NR<sub>19</sub>-oksazolil-QSZ'; -NR<sub>19</sub>-tiazolil-QSZ'; -NR<sub>19</sub>-tienil-QSZ'; -NR<sub>19</sub>-imidazolil-QSZ'; -NR<sub>19</sub>-morfolino-QSZ';  
 -NR<sub>19</sub>-piperazino-QSZ';  
 -NR<sub>19</sub>-piperidino-QSZ';  
 -NR<sub>19</sub>-7V-metilpiperazino-QSZ'; -NR<sub>19</sub>CO-NR<sub>12</sub>-fenil-QSZ'; -NR<sub>19</sub>CO-NR<sub>12</sub>-oksazolil-QSZ';  
 -NR<sub>19</sub>CO-NR<sub>12</sub>-tiazolil-QSZ';  
 -NR<sub>19</sub>CO-NR<sub>12</sub>-tienil-QSZ';  
 -NR<sub>19</sub>CO-NR<sub>12</sub>-piperidino-QSZ';  
 -S(O)<sub>q</sub>(CR<sub>13</sub>R<sub>14</sub>)t(CR<sub>15</sub>R<sub>16</sub>)u(OCH<sub>2</sub>CH<sub>2</sub>)ySZ';  
 -S(O)<sub>q</sub>(CR<sub>13</sub>R<sub>14</sub>)t(CR<sub>17</sub>=CR<sub>18</sub>)(CR<sub>15</sub>R<sub>16</sub>)t(OCH<sub>2</sub>CH<sub>2</sub>)ySZ';  
 -SCONR<sub>12</sub>(CR<sub>13</sub>R<sub>14</sub>)t(CR<sub>15</sub>R<sub>16</sub>)u(OCH<sub>2</sub>CH<sub>2</sub>)ySZ';  
 SCO-morfolino-QSZ';  
 -SCO-piperazino-QSZ';  
 -SCO-piperidino-QSZ';

-SCO-<sup>^</sup>-metilpiperazino-QSZ'

gdje:

- **Z'** je H, Ac, R<sub>19</sub>' ili SR<sub>19</sub>';
- **Q** je izravna veza ili nerazgranati alkil ili razgranati alkil s 1-10 atoma ugljika ili polietilen-glikolna razmaknica s 2 do 20 ponavljajućih etilenoksi jedinica;
- **R<sub>19</sub>'** i **R<sub>12</sub>** su isti ili različiti i jesu nerazgranati alkil, razgranati alkil ili ciklički alkil s 1 do 10 atoma ugljika, ili nesupstituirani ili supstituirani aril ili heterocikl, a **R<sub>12</sub>** dodatno može biti H;
- **R<sub>13</sub>'**, **R<sub>14</sub>'**, **R<sub>15</sub>'** i **R<sub>16</sub>'** su isti ili različiti i jesu H ili nerazgranati ili razgranati alkil s 1 do 4 atoma ugljika;
- **R<sub>17</sub>'**, **R<sub>18</sub>'** i **R<sub>19</sub>'** su H ili alkil;
- **u** je cijeli broj od 1 do 10, a također može biti i 0;
- **t** je cijeli broj od 1 do 10, a također može biti i 0;
- **y** je cijeli broj od 1 do 20, a također može biti i 0;

ili njihove farmaceutski prihvatljive soli, hidrati ili hidratirane soli, ili polimorfne kristalne strukture tih spojeva ili njihovi optički izomeri, racemati, diastereomeri ili enantiomeri.



(11) EP1819700

(45)

(51) C07D 413/12 (2006.01) ;  
A61K 31/513 (2006.01) ;  
A61P 31/18 (2006.01)

(26) SR

(21) E00794

(22) 2012-01-19

(96) 05852840 2005-12-02

(97) 2011-11-23

(31) US 633132 P

(32) 2004-12-03

(74) ŽIVKO MIJATOVIĆ &amp; PARTNERS d.o.o.

(54) KALIJUMOVA SO INHIBITORA HIV  
INTEGRAZE(73) Merck Sharp & Dohme Corp.  
126 East Lincoln Avenue, Rahway,  
NJ 07065  
US

(72) BELYK, Kevin, M.

(57)

1. Anhidrovana kristalna monokalijum so jedinjenja A, naznačena dijagramom rendgenske difrakcije praha koji je dobijen upotrebom  $K\alpha$  zračenja bakra koji sadrži  $2\theta$  vrednosti u stepenima od 5.9, 20.0 i 20.6, gde je jedinjenje A formule:

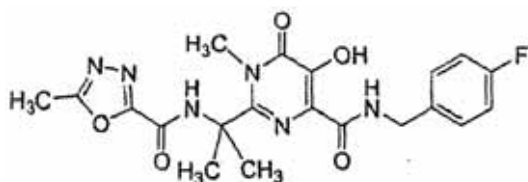

Broj ostalih patentnih zahtjeva 6

(11) EP1830816

(45)

(51) A61K 9/16 (2006.01) ;  
A61K 47/12 (2006.01) ;  
A61K 47/36 (2006.01) ;  
A61K 9/14 (2006.01) ;  
A61K 31/4439 (2006.01) ;  
A61K 47/26 (2006.01) ;  
A61K 9/10 (2006.01)

(26) HR

(21) E00952

(22) 2012-09-06

(96) 05820824 2005-12-20

(97) 2012-08-01

(31) US 638435 P

(32) 2004-12-22

(74) INTELBIRO d.o.o.

(54) KRUTI OBLIK DOZIRANJA KOJI  
SADRŽI INHIBITOR PROTONSKE  
PUMPE I OD NJEGA DOBIVENA  
SUSPENZIJA(73) AstraZeneca AB  
151 85 Södertälje  
SE

(72) PERSSON, Eva

(57)

1. Oralni farmaceutski oblik doziranja koji je kruta smjesa brzo gelirajućeg granulata, koja je pogodna za dobivanje suspenzije koja sadrži I) inhibitor protonske pumpe osjetljiv na kiselinu koji je esomeprazol, njegovu alkalnu sol ili hidratizirani oblik bilo kojeg od njih koji su kao djelatna tvar distribuirani u mnoštvu želučano otpornih peleta i II) granulat, naznačen time da granulat je granulat koji prilagođava suspenziju koji sadrži razrjeđivač za brzo otapanje koji je odabran od glukoze i sukroze i hidrata bilo kojeg od njih, sredstvo za geliranje koje je odabrano od ksantan guma, sredstvo za pH-regulaciju kiselosti, vezivo i proizvoljno sredstvo za raspadanje, a granulat je bez bikarbonatnih soli i/ili karbonatnih soli i pri čemu je omjer između veziva i sredstva za geliranje u granulatu (II) od 1:2 do 1:3, tež/tež.

Broj ostalih patentnih zahtjeva 19

- |  |  |
|--|--|
| <p>(11) <b>EP1838733</b></p> <p>(45)</p> <p>(51) C07K 16/22 (2006.01) ;<br/>C07K 16/28 (2006.01) ;<br/>C12N 15/13 (2006.01) ;<br/>C12N 15/85 (2006.01)</p> <p>(26) HR</p> <p>(21) E00742</p> <p>(22) 2011-11-21</p> <p>(96) 05854387 2005-12-19</p> <p>(97) 2011-08-24</p> <p>(31) US 638354 P</p> <p>(32) 2004-12-21</p> <p>(74) INTELBIRO d.o.o.</p> <p>(54) Protutijela usmjerena na Angiopoietin-2 i njihova upotreba</p> <p>(73) Medimmune Limited<br/>Milstein Building Granta Park,<br/>Cambridge, Cambridgeshire CB21 6GH<br/>GB</p> <p>(72) GREEN, Larry L.</p> <p>(57)<br/>1. Protutijelo, ili njegov dio koji se veže na antigen, naznačeni time da se sastoji od varijabilnog lakog lanca čiji je odsječak definiran kao SEQ ID NO:81 i varijabilnog teškog lanca čiji je odsječak definiran kao SEQ ID NO:79.</p> | <p>(11) <b>EP1845095</b></p> <p>(45)</p> <p>(51) C07D 335/00 (2006.01) ;<br/>C07D 409/04 (2006.01) ;<br/>C07D 409/10 (2006.01) ;<br/>C07D 409/12 (2006.01) ;<br/>C07D 409/14 (2006.01) ;<br/>C07D 417/10 (2006.01) ;<br/>C07D 495/04 (2006.01) ;<br/>A61K 31/4178 (2006.01) ;<br/>A61K 31/382 (2006.01) ;<br/>A61P 3/10 (2006.01)</p> <p>(26) SR</p> <p>(21) E00745</p> <p>(22) 2011-11-28</p> <p>(96) 06711505 2006-01-10</p> <p>(97) 2011-09-07</p> <p>(31) JP 2005002913</p> <p>(32) 2005-01-07</p> <p>(74) AGENCIJA "DIANA PROTIĆ-TKALČIĆ,<br/>ZASTUPNIK ZA ZAŠTITU<br/>INTELEKTUALNOG VLASNIŠTVA"</p> <p>(54) DERIVATI 1-TIO-D-GLUCITOLA</p> <p>(73) TAISHO PHARMACEUTICAL CO., LTD<br/>24-1 Takada 3-chome Toshima-ku,<br/>Tokyo 170-8633<br/>JP</p> <p>(72) KAKINUMA, Hiroyuki</p> <p>(57)<br/>1. Jedinjenje 1-tio-D-glucitola sa formulom I koja sledi, ili farmaceutski prihvatljiva so takvog jedinjenja, ili hidrat takve soli ili takvog jedinjenja:</p> |
|--|--|

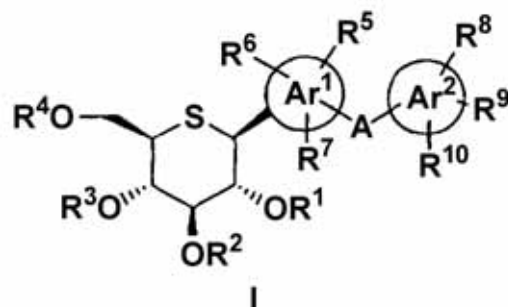

[naznačeno time što:

$R^1$ ,  $R^2$ ,  $R^3$  i  $R^4$  mogu da budu isti ili različiti, a svaki predstavlja atom vodonika,  $C_{1-6}$  alkil grupu,  $-CO_2R^{a2}$ ,  $-COR^{b1}$ , ili  $C_{7-12}$  aralkil grupu opciono supstituisanu jednim ili većim brojem supstituenata izabranih iz grupe koja se sastoji od halogenih atoma,  $-NO_2$  i  $-OMe$  (gde  $R^{a2}$  predstavlja  $C_{1-6}$  alkil grupu a  $R^{b1}$  predstavlja  $C_{1-6}$  alkil grupu,  $C_{7-10}$  aralkil grupu ili fenil grupu);

A predstavlja  $-(CH_2)_n-$ ,  $-CONH(CH_2)_n-$ ,  $-NHCO(CH_2)_n-$ ,  $-O-$ ,  $-S-$ ,  $-NH-$ , ili  $-(CH_2)_nCH=CH-$  (gde n označava ceo broj od 0 do 3);

$Ar^1$  predstavlja arilensku grupu, heteroarilensku grupu ili heterocikloalkilensku grupu;

$Ar^2$  predstavlja aril grupu, heteroaril grupu ili heterocikloalkil grupu, a  $R^5$ ,  $R^6$ ,  $R^7$ ,  $R^8$ ,  $R^9$  i  $R^{10}$  su isti ili različiti, a svaki predstavlja (i) atom vodonika; (ii) halogeni atom; (iii) hidroksilnu grupu; (iv)  $C_{1-8}$  alkil grupu opciono supstituisanu jednim ili većim brojem supstituenata izabranih iz grupe koja se sastoji od halogenih atoma i hidroksilne grupe; (v)  $-(CH_2)_m-Q$  (gde m označava ceo broj od 0 do 4, a Q označava  $-CHO$ ,  $-NH_2$ ,  $-NO_2$ ,  $-CN$ ,  $-CO_2H$ ,  $-SO_3H$ ,  $-OR^{c1}$ ,  $-CO_2R^{a3}$ ,  $-CONH_2$ ,  $-CONHR^{a4}$ ,  $-CONR^{a5}R^{a5}$ ,  $-COR^{d1}$ ,  $-OCOR^{d2}$ ,  $-SR^{e1}$ ,  $-SOR^{e2}$ ,  $-SO_2R^{e3}$ ,  $-NHC(=O)H$ ,  $-NHCOR^{d3}$ ,  $-NHCO_2R^{d4}$ ,  $-NHCONH_2$ ,  $-NHCO_2R^{e4}$ ,  $-NHR^{a6}$  ili  $-NR^{a7}R^{a7}$  (gde  $R^{a3}$ ,  $R^{a4}$ ,  $R^{a5}$ ,  $R^{a6}$  i  $R^{a7}$  svaki za sebe predstavlja  $C_{1-6}$  alkil grupu,  $R^{c1}$  predstavlja  $C_{1-6}$  alkil grupu opciono supstituisanu halogenim atomom(ima),  $R^{d1}$ ,  $R^{d2}$ ,  $R^{d3}$  i  $R^{d4}$  predstavljaju, svaki za sebe,  $C_{1-6}$  alkil grupu,  $C_{7-10}$  aralkil grupu, fenil grupu ili  $C_{3-7}$  cikloalkil grupu, a  $R^{e1}$ ,  $R^{e2}$ ,  $R^{e3}$  i  $R^{e4}$  predstavljaju, svaki za sebe,  $C_{1-6}$  alkil grupu, fenil grupu ili tolil grupu); (vi)  $-O-(CH_2)_m'-Q'$  (gde  $m'$  označava ceo broj od 1 do 4, a  $Q'$  označava hidroksilnu grupu,  $-CO_2H$ ,  $-ORC^2$ ,  $-CO_2R^{a8}$ ,  $-CONH_2$ ,  $-CONHR^{a9}$ ,  $-CONR^{a10}R^{a10}$ ,  $-NH_2$ ,  $-NHR^{a11}$ ,  $-NR^{a12}R^{a12}$  ili  $-NHCO_2R^{d5}$  (gde  $R^{a8}$ ,  $R^{a9}$ ,  $R^{a10}$ ,  $R^{a11}$  i  $R^{a12}$  svaki za sebe, predstavlja  $C_{1-6}$  alkil grupu,  $R^{c2}$  predstavlja  $C_{1-6}$  alkil grupu opciono supstituisanu halogenim atomom(ima), a  $R^{d5}$  predstavlja  $C_{1-6}$  alkil grupu,  $C_{7-10}$  aralkil grupu, fenil grupu ili  $C_{3-7}$  cikloalkil grupu); (vii)  $-OR^f$  gde  $R^f$  predstavlja  $C_{3-7}$  cikloalkil grupu opciono supstituisanu jednim ili većim brojem supstituenata izabranih iz grupe koja se sastoji od halogenih atoma, hidroksilne grupe,  $C_{1-6}$  alkil grupe i  $-OR^{a13}$  (gde  $R^{a13}$  predstavlja  $C_{1-6}$  alkil grupu); aril grupu opciono supstituisanu jednim ili većim brojem supstituenata izabranih iz grupe koja se sastoji od halogenih atoma, hidroksilne grupe,  $C_{1-6}$  alkil grupe i  $-OR^{a14}$  (gde  $R^{a14}$  predstavlja  $C_{1-6}$  alkil grupu);  $C_{7-10}$  aralkil grupu opciono supstituisanu jednim ili većim brojem supstituenata izabranih iz grupe koja se sastoji od halogenih atoma,

hidroksilne grupe,  $C_{1-6}$  alkil grupe i  $-OR^{a15}$  (gde  $R^{a15}$  predstavlja  $C_{1-6}$  alkil grupu); ili heterocikloalkil grupu opciono supstituisanu jednim ili većim brojem supstituenata izabranih iz grupe koja se sastoji od halogenih atoma, hidroksilne grupe,  $C_{1-6}$  alkil grupe i  $-OR^{a16}$  (gde  $R^{a16}$  predstavlja  $C_{1-6}$  alkil grupu); (viii)  $-NHR^g$  (gde  $R^g$  predstavlja  $C_{7-10}$  aralkil grupu opciono supstituisanu jednim ili većim brojem supstituenata izabranih iz grupe koja se sastoji od halogenih atoma, hidroksilne grupe,  $C_{1-6}$  alkil grupe i  $-OR^{a17}$  (gde  $R^{a17}$  predstavlja  $C_{1-6}$  alkil grupu); (ix)  $-C_{3-7}$  cikloalkil grupu opciono supstituisanu jednim ili većim brojem supstituenata izabranih iz grupe koja se sastoji od halogenih atoma, hidroksilne grupe,  $C_{1-6}$  alkil grupe i  $-OR^{a18}$  (gde  $R^{a18}$  predstavlja  $C_{1-6}$  alkil grupu); (x) aril grupu opciono supstituisanu jednim ili većim brojem supstituenata izabranih iz grupe koja se sastoji od halogenih atoma, hidroksilne grupe,  $C_{1-6}$  alkil grupe i  $-OR^{a19}$  (gde  $R^{a19}$  predstavlja  $C_{1-6}$  alkil grupu); (xi)  $C_{7-10}$  aralkil grupu opciono supstituisanu jednim ili većim brojem supstituenata izabranih iz grupe koja se sastoji od halogenih atoma, hidroksilne grupe,  $C_{1-6}$  alkil grupe i  $-OR^{a20}$  (gde  $R^{a20}$  predstavlja  $C_{1-6}$  alkil grupu); (xii) heteroaril grupu opciono supstituisanu jednim ili većim brojem supstituenata izabranih iz grupe koja se sastoji od halogenih atoma, hidroksilne grupe,  $C_{1-6}$  alkil grupe i  $-OR^{a21}$  (gde  $R^{a21}$  predstavlja  $C_{1-6}$  alkil grupu); (xiii) heterocikloalkil grupu opciono supstituisanu jednim ili većim brojem supstituenata izabranih iz grupe koja se sastoji od halogenih atoma, hidroksilne grupe,  $C_{1-6}$  alkil grupe i  $-OR^{a22}$  (gde  $R^{a22}$  predstavlja  $C_{1-6}$  alkil grupu); (xiv)  $C_{2-6}$  alkenil grupu; ili (xv)  $C_{2-6}$  alkinil grupu].

Broj ostalih patentnih zahtjeva 29

**(11) EP1858490**

(45)

(51) A61K 9/22 (2006.01) ;  
A61K 31/53 (2006.01)

(26) HR

(21) E00913

(22) 2012-07-06

(96) 06706994 2006-02-16

(97) 2012-04-11

(31) DE 102005009240

(32) 2005-03-01

(74) INTELBIRO d.o.o.

(54) FARMACEUTSKI OBLICI SA  
POBOLJŠANIM FARMAKOKINETIČKIM  
SVOJSTVIMA(73) Bayer Intellectual Property GmbH  
Alfred-Nobel-Strasse 10,  
40789 Monheim am Rhein  
DE

(72) SERNO, Peter

(57)

1. Formulacija lijeka koja se brzo otapa u ustima i sadrži a) vardenafil hidroklorid trihidrat i b) šećerni alkohol, naznačena time da se barem 80% doze vardenafila u obliku tvari koja je primijenjena otapa kod 25°C u 10 ml fiziološke rasoline i brzina otpuštanja iz formulacije lijeka u 900 ml fiziološke rasoline u prvih 5 minuta u USP mješalici sa lopaticama kod 50 rotacija u minuti pri 37 °C je najmanje 70%.

**(11) EP1859521**

(45)

(51) H02G 3/04 (2006.01)

(26) HR

(21) E00722

(22) 2011-11-03

(96) 06704748 2006-03-14

(97) 2011-08-24

(31) AT 4372005

(32) 2005-03-15

(74) INTELBIRO d.o.o.

(54) CIJEV

(73) Dietzel Gesellschaft m.b.H  
1111- Wien  
AT

(72) NEULINGER, Andreas

(57)

Valovita cijev za kablove za električne instalacije (1) za smještaj vodova, sa izbočinama (4) u unutrašnjosti valovite cijevi (1) koja smanjuju kontaktnu površinu za vodove koji se provlače kroz valovite cijevi (1), naznačena time da su izbočine (4) izvedene kao potporne brazde (5) koje se pružaju u uzdužnom smjeru i koje su oblikovane na unutrašnjoj površini cijevi.

(11) **EP1869085**

(45)

(51) C07K 16/22 (2006.01) ;  
C12N 15/13 (2006.01) ;  
A61K 39/395 (2006.01) ;  
C12N 5/20 (2006.01)

(26) HR

(21) E00891

(22) 2012-05-29

(96) 06721544 2006-03-24

(97) 2012-03-14

(31) US 664768 P

(32) 2005-03-24

(74) INTELBIRO d.o.o.

(54) NOVA ANTI-PLGF PROTUTIJELA

(73) ThromboGenics N.V.  
Gaston Geenslaan 1, 3000 Leuven  
BE

(72) STASSEN, Jean-Marie

(57)

1. Molekula koji veže antigen sposoban da veže PIGF, naznačena time, da sadrži CDR područja koja odgovaraju sekvencama SEQ ID NO: 17 do 22.

(11) **EP1871753**

(45)

(51) C07D 305/14 (2006.01) ;  
A61K 31/337 (2006.01)

(26) SR

(21) E00969

(22) 2012-10-03

(96) 06741365 2006-03-30

(97) 2012-07-18

(31) US 666728 P

(32) 2005-03-31

(74) ŽIVKO MIJATOVIĆ & PARTNERS d.o.o.

(54) PRIPREMA TAKSANA OD 9-DIHIDRO-13-ACETILBAKCATINA III

(73) Accord Healthcare Inc.  
3100 Steeles Ave E, Suite 605,  
Markham, ON L3R 8T3  
CA

(72) CARON, Gaétan

(57)

1. Postupak za pripremu 9-dihidro-10-deacetylakcatina III

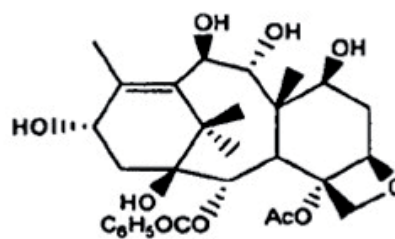

koji sadrži korak reakcije 9-dihidro-13-acetylakcatina III koji ima formulu:

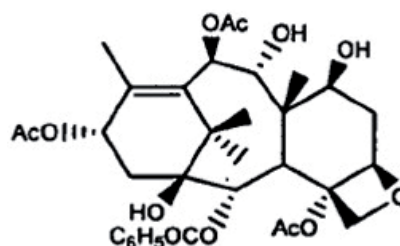

sa deacetilujućim sredstvom koje je jedinjenje hidrazin hidrata, pri čemu jedinjenje hidrazina ima formulu:

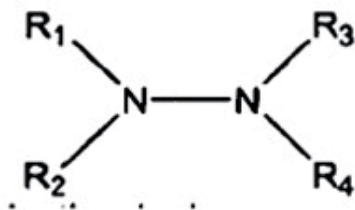

pri čemu je svako R<sub>1</sub> do R<sub>4</sub> nezavisno vodonik, izborno supstituisani C<sub>1</sub>-C<sub>6</sub> alkil ili izborno supstituisani C<sub>6</sub> aril, gde C<sub>1</sub>-C<sub>6</sub> alkil predstavlja linearnu ili granatu ili cikličnu ugljovodoničnu grupu koja ima 1 do 6 atoma ugljenika, u kojoj jedan ili više atoma vodonika mogu biti zamenjeni halogenom, u odsustvu rastvarača da bi se istovremeno deacetilovali položaji 10- i 13- i proizveo 9-dihidro-10-deacetilbakcatin III.

Broj ostalih patentnih zahtjeva 20

- (11) **EP1888100**
- (45)
- (51) A61P 25/00 (2006.01) ;  
A61K 38/17 (2006.01)
- (26) SR
- (21) E00765
- (22) 2011-12-13
- (96) 06763485 2006-06-02
- (97) 2011-10-26
- (31) EP 05104863
- (32) 2005-06-03
- (74) AGENCIJA "DIANA PROTIĆ-TKALČIĆ,  
ZASTUPNIK ZA ZAŠTITU  
INTELEKTUALNOG VLASNIŠTVA"
- (54) UPOTREBA IL-18BP IZOFORMI ZA  
LEČENJE I/ILI PREVENCIJU  
NEUROLOŠKIH INFLAMATORNIH  
BOLESTI
- (73) Merck Serono SA  
Centre Industriel, 1267 Coinsins, Vaud  
CH
- (72) SAGOT, Yves
- (57)
1. Upotreba IL-18BP izoforma, kojoj nedostaje sposobnost vezivanja ili neutralisanja IL-18 i, koja indukuje STAT2 nuklearnu translokaciju, za proizvodnju leka za lečenje i/ili prevenciju neuroloških inflamatornih bolesti, pri čemu se navedena IL-18BP izoforma karakteriše time što ima aminokiselinsku sekvencu koja sadrži 36 karboksiterminalnih aminokiselina IL-18BPb (SEQ ID NO. 1) i IL-18BPd (SEQ ID No. 2) i što je izabrana iz grupe, koja se sastoji od:
- polipeptida koji sadrži SEQ ID NO:1;
  - polipeptida koji sadrži aminokiseline 29 do 113 iz SEQ ID NO:1;
  - polipeptida koji sadrži aminokiseline 78 do 113 iz SEQ ID NO:1;
  - polipeptida koji sadrži SEQ ID NO:2;
  - polipeptida koji sadrži aminokiseline 29 do 161 iz SEQ ID NO:2;

f) muteina ma kog od (a), (b), (d) ili (e), pri čemu aminokiselinska sekvenca ima najmanje 75%, 80%, 85%, 90%, 95%, 96%, 97%, 98% ili 99% identiteta sa najmanje jednom od sekvenci od (a) do (e);  
 g) muteina ma kog od (a) do (e), kog kodira DNK sekvenca koja se hibridizuje na komplementativne DNK sekvence koja kodira ma koji od (a) do (e) pod umereno strogim uslovima ili pod visoko strogim uslovima;  
 h) muteina ma kog od (a) do (e), pri čemu su izmene u aminokiselinskoj sekvenci konzervativne aminokiselinske supstitucije u aminokiselinskim sekvencama u od (a) do (e);  
 i) soli ili fuzionisanog proteina, funkcionalnog derivata, aktivne frakcije ili cirkularno permutovanog derivata ma kog od (a) do (h), muteina, soli, fuzionisanih proteina, funkcionalnih derivata, aktivnih frakcija ili cirkularno permutovanih derivata iz f) do i), koji zadržavaju sličnu ili imaju čak bolju biološku aktivnost od forme u kojoj se javljaju u prirodi.

- (11) **EP1891088**  
 (45)  
 (51) C07K 1/22 (2006.01)  
 (26) SR  
 (21) E00767  
 (22) 2011-12-13  
 (96) 06763598 2006-06-08  
 (97) 2011-10-19  
 (31) EP 05105124  
 (32) 2005-06-10  
 (74) AGENCIJA "DIANA PROTIĆ-TKALČIĆ, ZASTUPNIK ZA ZAŠTITU INTELKTUALNOG VLASNIŠTVA"  
 (54) POSTUPAK ZA PREČIŠĆAVANJE IL-18 VEZUJUĆEG PROTEINA  
 (73) ARES TRADING S.A.  
 Zone Industrielle de l'Ouriettaz,  
 1170 Aubonne  
 CH  
 (72) LE STRAT, Claire  
 (57)

1. Upotreba afinitetnog liganda, koji je u skladu sa formulom (I):

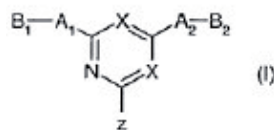

Broj ostalih patentnih zahtjeva 11

pri čemu je R<sub>1</sub> odabran iz grupe, koja se sastoji od: vodonika, C<sub>1</sub>-C<sub>6</sub>-alkila, arila i

C1-C6-alkil arila;

pri čemu su A<sub>1</sub> i A<sub>2</sub> izabrani iz grupe, koja se sastoji od: amina, etra i tioetra koji imaju

sledeće strukture:

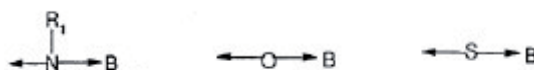



B<sub>1</sub> i B<sub>2</sub> su nezavisno odabrani iz grupe, koja se sastoji od: C<sub>1</sub>-C<sub>6</sub>-alkila, C<sub>3</sub>-C<sub>8</sub>-cikloalkila i arila, pri čemu navedeni B<sub>1</sub> i B<sub>2</sub> mogu biti supstituisani sa R<sub>2</sub>, OR<sub>2</sub>, SR<sub>2</sub>

ili N(R<sub>2</sub>)<sub>2</sub>;

svaki R<sub>2</sub> je nezavisno odabran iz grupe, koja se sastoji od: vodonika, C<sub>1</sub>-C<sub>6</sub>-alkila, arila i C<sub>1</sub>-C<sub>6</sub>-alkil arila;

svaki X predstavlja, nezavisno: azot, ugljenik koji nosi vodonik, ugljenik koji nosi hlornu grupu ili ugljenik koji nosi cijano grupu; i

Z je funkcionalna grupa koja je u stanju da reaguje sa matriksom izabranim od: amina, azida i hidroksila, ili je amin aminom aktivirane agaroze koji direktno reaguje sa ligandom;

za proizvodnju prečišćenog IL-18 vezujućeg proteina (IL-18BP).

(11) **EP1896040**

(45)

(51) C07F 9/6506 (2006.01) ;  
A61K 31/675 (2006.01) ;  
A61P 35/00 (2006.01)

(26) SR

(21) E00985

(22) 2012-10-17

(96) 06786161 2006-06-29

(97) 2012-08-01

(31) US 695755 P

(32) 2005-06-29

(74) PETOŠEVIĆ d.o.o.

(54) PROLIJEKOVI ALKILATORA  
FOSFORAMIDATA

(73) Threshold Pharmaceuticals, Inc.  
1300 Seaport Boulevard, 5th  
Floor, Redwood City, CA 94063  
US

(72) MATTEUCCI, Mark

(57)

Jedinjenja sa formulom:

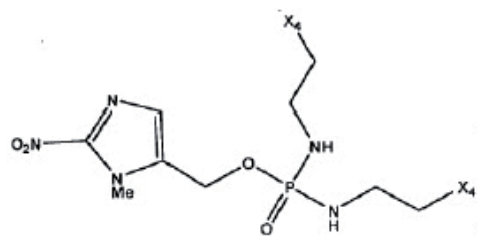

u kojoj su obe X<sub>4</sub> grupe Cl ili su obe X<sub>4</sub> grupe Br



(11) EP1899454

(45)

(51) C07K 14/59 (2006.01)

(26) SR

(21) E00901

(22) 2012-06-12

(96) 06764058 2006-07-04

(97) 2012-05-30

(31) EP 05106060

(32) 2005-07-05

(74) AGENCIJA "DIANA PROTIĆ-TKALČIĆ,  
ZASTUPNIK ZA ZAŠTITU  
INTELEKTUALNOG VLASNIŠTVA"(54) UZGOJNI MEDIJUM BEZ SERUMA  
ZA PROIZVODNJU  
REKOMBINANTNOG  
GONADOTROPINA(73) ARES TRADING S.A.  
Zone Industrielle de l'Ouriettas,  
1170 Aubonne  
CH

(72) FONTA, Jean-Pierre

(57)

1. Upotreba uzgojnog medijuma bez seruma za smanjivanje nivoa oksidovanih oblika rekombinantnog dimernog gonadotropina u toku proizvodnog procesa, pri čemu navedeni uzgojni medijum sadrži antioksidans odabran iz grupe, koja se sastoji od:

- L-glutaciona u koncentraciji koja se kreće od otprilike 1 do oko 20 mg/L;
- 2-merkaptioetanolu u koncentraciji koja se kreće od otprilike 5 do oko 15 mg/L;
- L-metionina u koncentraciji koja se kreće od otprilike 200 do oko 400 mg/L; i
- kombinacije askorbinske kiseline u koncentraciji koja se kreće od otprilike 10 do oko 50 mg/L i (+)-alfa-tokoferola u koncentraciji koja se kreće od otprilike 5 do oko 25 mg/L.

(11) EP1905773

(45)

(51) C07D 487/04 (2006.01) ;  
C07D 487/14 (2006.01) ;  
C07D 491/14 (2006.01) ;  
C07D 498/14 (2006.01) ;  
A61P 35/00 (2006.01) ;  
C07D 519/00 (2006.01) ;  
C07D 495/14 (2006.01) ;  
C07D 513/14 (2006.01) ;  
A61K 31/55 (2006.01)

(26) SR

(21) E00965

(22) 2012-10-01

(96) 07024446 2005-05-12

(97) 2012-07-18

(31) US 571653 P

(32) 2004-05-14

(74) ŽIVKO MIJATOVIĆ &amp; PARTNERS d.o.o.

(54) JEDINJENJA I POSTUPCI ZA  
INHIBICIJU NAPREDOVANJA MITOZE  
PUTEM INHIBICIJE AURORA KINAZE  
(73) MILLENNIUM PHARMACEUTICALS,  
INC. 40 Landsdowne Street,  
Cambridge, MA 02139  
US

(72) Claiborne, Christopher, F.

(57)

1. Jedinjenje formule (Va):

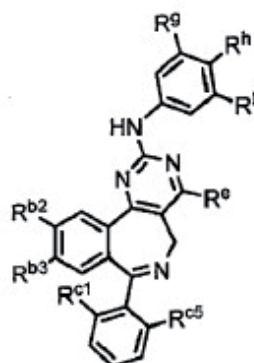

Broj ostalih patentnih zahtjeva 5

ili njegova farmaceutska prihvatljiva so u kome:

R<sup>c</sup> je vodonik; svako od R<sup>b2</sup> i R<sup>b3</sup> nezavisno je izabrano iz grupe koju čine vodonik, -halo, C<sub>1-3</sub> alifatik, C<sub>1-3</sub> fluoroalifatik i -OR<sup>c</sup>; , gde je R<sup>3</sup> vodonik ili C<sub>1-3</sub> alifatik; i

svako od R<sup>cl</sup> i R<sup>e5</sup> nezavisno je izabrano iz grupe koju čine vodonik, -halo, C<sub>1-3</sub> alifatik, C<sub>1-3</sub> fluoroalifatik i -

OR<sup>5</sup>, gde je R<sup>5</sup> vodonik ili C<sub>1-3</sub> alifatik; R<sup>E</sup> je vodonik;

svako od R<sup>h</sup> i R<sup>k</sup> nezavisno je vodonik ili R<sup>d</sup>, i najmanje

jedan od R<sup>h</sup> i R<sup>k</sup> je izabran iz grupe koju čine-CO<sub>2</sub>R,-C(O)

N(R<sup>4</sup>)<sub>2</sub>,-C(=NR<sup>4</sup>)-N(R<sup>4</sup>)<sub>2</sub>,-C(O)N(R<sup>4</sup>)C(=NR<sup>4</sup>)-N(R<sup>4</sup>)<sub>2</sub>,

-N(R<sup>4</sup>)C(=NR<sup>4</sup>)-N(R<sup>4</sup>)-C(O)R<sup>5</sup> ili -NR<sup>4</sup>C(O)R<sup>5</sup>:

svako R<sup>d</sup> nezavisno je R<sup>2d</sup>, izborno supstituisani alifatik. ili izborno supstituisani aril. heteroaril ili heterociklil grupa;

R<sup>2d</sup> je -halo, -NO<sub>2</sub>, -CN, -C(R<sup>5</sup>)=C(R<sup>5</sup>)<sub>2</sub>, -C≡C-R<sup>5</sup> -OR<sup>5</sup>. -SR<sup>b</sup>. -S(O)R<sup>6</sup>. -S(O)<sub>2</sub>R<sup>6</sup>, -SO<sub>2</sub>N(R<sup>4</sup>)<sub>2</sub>, -N(R<sup>4</sup>)<sub>2</sub>, -NR<sup>4</sup>C(O)R<sup>5</sup>, -NR<sup>4</sup>C(O)N(R<sup>4</sup>)<sub>2</sub>, -NR<sup>4</sup>CO<sub>2</sub>R<sup>6</sup>. -O-CO<sub>2</sub>R<sup>5</sup>. -

OC(O)N(R<sup>4</sup>)<sub>2</sub>, -O-C(O)R<sup>5</sup> -CO<sub>2</sub>R<sup>3</sup>, -C(O)-C(O)R<sup>5</sup> -C(O)R<sup>5</sup>, -C(O)N(R<sup>4</sup>)<sub>2</sub>, -C(=NR<sup>4</sup>)-N(R<sup>4</sup>)<sub>2</sub>, -C(=NR<sup>4</sup>)-OR<sup>5</sup>, -N(R<sup>4</sup>)-N(R<sup>4</sup>)<sub>2</sub>, -N(R<sup>4</sup>)C(=NR<sup>4</sup>)-N(R<sup>4</sup>)<sub>2</sub>, -N(R<sup>4</sup>)SO<sub>2</sub>R<sup>6</sup>, -N(R<sup>4</sup>)SO<sub>2</sub>N(R<sup>4</sup>)<sub>2</sub>, -P(O)(R<sup>5</sup>)<sub>2</sub> ili -P(O)(OR<sup>5</sup>)<sub>2</sub>;

svako R<sup>4</sup> nezavisno je vodonik ili izborno supstituisani alifatik, aril, heteroaril ili heterociklil grupa;

ili dva R<sup>4</sup> na istom atomu azota. uzeti zajedno sa atomom azota, formiraju izbornu supstituisani 5- do 6-člani heteroaril ili 4- do 8-člani heterociklil prsten koji ima. pored atoma azota, 0-2 heteroatoma u prstenu izabrana od N, O i S.

svako R<sup>5</sup> nezavisno je vodonik ili izborno supstituisani alifatik. aril, heteroaril ili heterociklil grupa; i

svako R<sup>6</sup> nezavisno je izborno supstituisana alifatična ili aril grupa; pri čemu „alifatik/alifatična grupa“ označava pravolančane, granate ili ciklične C<sub>1-12</sub> ugljovodonike koji su potpuno zasićeni ili koji sadrže jednu ili više jedinica nezasićenja, ali koji nisu aromatični.

(11) EP1912949

(45)

(51) C07D 217/24 (2006.01) ;  
A61K 31/472 (2006.01) ;  
A61P 9/12 (2006.01)

(26) HR

(21) E00728

(22) 2011-11-09

(96) 06776307 2006-07-20

(97) 2011-08-24

(31) EP 05016153

(32) 2005-07-26

(74) INTELBIRO d.o.o.

(54) DERIVATI  
CIKLOHEKSAMINIZOKINOLONA KAO  
INHIBITORI RHO-KINAZE

(73) SANOFI  
174, Avenue de France, 75013 Paris  
FR

(72) PLETTENBURG, Oliver

(57)

1. Spoj formule (I)

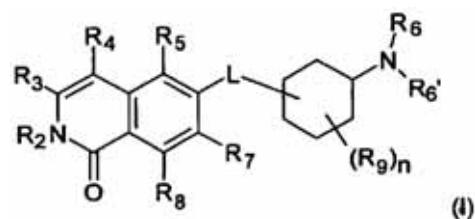

ili formule (I')

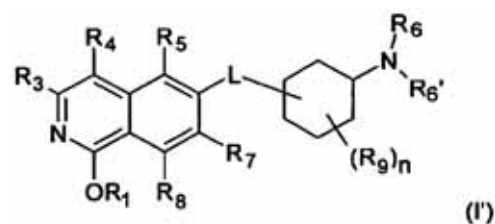

naznačen time što

$R_1$  je H,  $(C_1-C_6)$ alkil,  $(C_2-C_6)$ alkenil,  $(C_2-C_6)$ alkinil,  $[(C_1-C_6)alkilen]_{0-1}-(C_3-C_8)cikloalkil$ ,  $[(C_1-C_6)alkilen]_{0-1}-(C_5-C_{10})heterociklil$ ,  $[(C_1-C_6)alkilen]_{0-1}-(C_6-C_{10})aril$ ,  $C(O)-(C_1-C_6)alkil$ ,  $C(O)(C_2-C_6)alkenil$ ,  $C(O)-(C_2-C_6)alkinil$ ,  $C(O)-[(C_1-C_6)alkilen]_{0-1}-(C_3-C_8)cikloalkil$ ,  $C(O)-[(C_1-C_6)alkilen]_{0-1}-(C_5-C_{10})heterociklil$  ili  $C(O)-[(C_1-C_6)alkilen]_{0-1}-(C_6-C_{10})aril$ ;

$R_2$  je H,  $(C_1-C_6)alkil$ ,  $[(C_1-C_6)alkilen]_{0-1}-R'$ ,  $[(C_1-C_6)alkilen]_{0-1}-O-(C_1-C_6)alkil$ ,  $[(C_1-C_6)alkilen]_{0-1}-O-R'$ ,  $[(C_1-C_6)alkilen]_{0-1}-NH_2$ ,  $[(C_1-C_6)alkilen]_{0-1}-NH(C_1-C_6)alkil$ ,  $[(C_1-C_6)alkilen]_{0-1}-N[(C_1-C_6)alkil]_2$ ,  $[(C_1-C_6)alkilen]_{0-1}-CH[R']_2$ ,  $[(C_1-C_6)alkilen]_{0-1}-C(O)-R'$ ,  $[(C_1-C_6)alkilen]_{0-1}-C(O)NH_2$ ,  $[(C_1-C_6)alkilen]_{0-1}-C(O)NH-R'$  ili  $[(C_1-C_6)alkilen]_{0-1}-C(O)N[R']_2$ ;

$R_3$  je H, halogen, CN,  $(C_1-C_6)alkil$ ,  $(C_1-C_6)alkilen-R'$ , OH, O-R",  $NH_2$ , NHR", NR"R" ili  $H-C(O)-R"$ ;

$R_4$  je H, halogen, hidroksi, CN,  $(C_1-C_6)alkil$ ,  $(C_3-C_8)cikloalkil$ ,  $(C_1-C_6)alkilen-R'$ ;

$R_5$  je H, halogen, CN,  $NO_2$ ,  $(C_1-C_6)alkil$ ,  $(C_2-C_6)alkenil$ ,  $R'$ ,  $(C_1-C_6)alkilen-(C_6-C_{10})aril$ ,  $(C_2-C_6)alkenilen-(C_6-C_{10})aril$ ,  $(C_1-C_6)alkilen-(C_5-C_{10})heterociklil$ ,  $NH_2$ ,  $NH-R'$ ,  $NH-SO_2H$ ,  $NH-SO_2-(C_1-C_6)alkil$ ,  $NH-SO_2-R'$ ,  $NH-C(O)-(C_1-C_6)alkil$ ,  $NH-C(O)-R'$ ,  $C(O)N[(C_1-C_6)alkil]_2$ ,  $C(O)OH$  ili  $C(O)O-(C_1-C_6)alkil$ ;

$R_6$  i  $R_6'$  su međusobno neovisno H,  $R'$ ,  $(C_1-C_8)alkil$ ,  $(C_1-C_6)alkilen-R'$ ,  $(C_1-C_6)alkilen-O-(C_1-C_6)alkil$ ,  $(C_1-C_6)alkilen-O-R'$ ,  $(C_1-C_6)alkilen-CH[R']_2$ ,  $(C_1-C_6)alkilen-C(O)-R'$ ,  $(C_1-C_6)alkilen-C(O)NH_2$ ,  $(C_1-C_6)alkilen-C(O)NH-R'$  ili  $(C_1-C_6)alkilen-C(O)N[R']_2$ ;

$R_7$  i  $R_8$  su međusobno neovisno H, halogen, CN,  $NO_2$ ,  $(C_1-C_6)alkil$ ,  $O-(C_1-C_6)alkil$ ,  $O-[(C_1-C_6)alkilen]_{0-1}-R'$ ,  $(C_2-C_6)alkenil$ ,  $R'$ ,  $(C_2-C_6)alkenilen-(C_6-C_{10})aril$ ,  $(C_1-C_6)alkilen-R'$ ,  $NH_2$ ,  $NH-R'$ ,  $NH-SO_2H$ ,  $NH-SO_2-(C_1-C_6)alkil$ ,  $NH-SO_2-R'$ ,  $SO_2-NH_2$ ,  $SO_2-NHR'$ ,  $NH-C(O)-(C_1-C_6)alkil$ ,  $NH-C(O)-R'$ ,  $C(O)N[(C_1-C_6)alkil]_2$ ,  $C(O)OH$  ili  $C(O)O-(C_1-C_6)alkil$ ;

$R_9$  je halogen ili  $(C_1-C_6)alkil$ ;

n je 0, 1, 2, 3 ili 4; i

L je O ili  $O-(C_1-C_6)alkilen$ ;

gdje  $R'$  je  $(C_3-C_8)cikloalkil$ ,  $(C_5-C_{10})heterociklil$  ili  $(C_6-C_{10})aril$ ; i

$R''$  je  $(C_3-C_8)cikloalkil$ ,  $(C_5-C_{10})heterociklil$ ,  $(C_6-C_{10})aril$ ,  $(C_1-C_6)alkil$ ,  $(C_1-C_6)alkilen-R'$ ,  $(C_1-C_6)alkilen-O-(C_1-C_6)alkil$ ,  $(C_1-C_6)alkilen-O-R'$  ili  $(C_1-C_6)alkilen-NR_xR_y$ ; i

gdje  $R_x$  i  $R_y$  su međusobno neovisno  $(C_1-C_6)alkil$ ,  $(C_5-C_{10})heterociklil$ ,  $(C_6-C_{10})aril$ ,  $(C_1-C_4)alkilen-(C_5-C_{10})heterociklil$ ,  $(C_1-C_4)alkilen-(C_6-C_{10})aril$ ,  $(C_1-C_4)alkilen-NH(C_1-C_6)alkil$ ,  $(C_1-C_4)alkilen-N[(C_1-C_6)alkil]_2$ ,  $(C_1-C_4)alkilen-N[(C_6-C_{10})aril]_2$  ili  $(C_1-C_4)alkilen-N[(C_5-C_{10})heterociklil]_2$ ; i

gdje u ostacima  $R_4$ ,  $R_5$ ,  $R_7$  i  $R_8$  jedan alkilni ili alkilenski atom vodik može izborno biti zamijenjen s OH,  $OCH_3$ , COOH,  $COOCH_3$ ,  $NH_2$ ,  $NHCH_3$ ,  $N(CH_3)_2$ ,  $CONH_2$ ,  $CONHCH_3$  ili  $CON(CH_3)_2$ , ili alkil ili alkilen mogu biti jednostruko ili višestruko halogenirani; i

gdje  $(C_3-C_8)cikloalkilna$  skupina može sadržavati 1 ili 2 dvostruke veze, a  $(C_6-C_{10})arilna$  i  $(C_5-C_{10})heterociklilna$  skupina su nesupstituirane ili jednostruko ili višestruko supstituirane pogodnim skupinama, koje se neovisno bira između halogena,  $CF_3$ ,  $NO_2$ ,  $N_3$ , CN,  $C(O)-(C_1-C_6)alkila$ ,  $C(O)-(C_6-C_{10})arila$ , COOH,  $COO(C_1-C_6)alkila$ ,  $CONH_2$ ,  $CONH(C_1-C_6)alkila$ ,  $CON[(C_1-C_6)alkil]_2$ ,  $(C_3-C_8)cikloalkila$ ,  $(C_1-C_6)alkila$ ,  $(C_1-C_6)alkilen-OH$ ,  $(C_1-C_6)alkilen-NH_2$ ,  $(C_1-C_6)alkilen-NH(C_1-C_6)alkila$ ,  $(C_1-C_6)alkilen-N[(C_1-C_6)alkil]_2$ ,  $(C_2-C_6)alkenila$ ,  $(C_2-C_6)alkinila$ ,  $O-(C_1-C_6)alkila$ ,  $O-C(O)-(C_1-C_6)alkila$ ,  $O-C(O)-(C_6-C_{10})arila$ ,  $O-C(O)-(C_5-C_{10})heterociklila$ ,  $PO_3H_2$ ,  $SO_3H$ ,  $SO_2-NH_2$ ,  $SO_2NH(C_1-C_6)alkila$ ,  $SO_2N[(C_1-C_6)alkil]_2$ ,  $S-(C_1-C_6)alkila$ ,  $S-(C_1-C_6)alkilen-(C_6-C_{10})arila$ ,  $S-(C_1-C_6)alkilen-(C_5-C_{10})heterociklila$ ,  $SO-(C_1-C_6)alkila$ ,  $SO-(C_1-C_6)alkilen-(C_6-C_{10})arila$ ,  $SO-(C_1-C_6)alkilen-(C_5-C_{10})heterociklila$ ,  $SO_2-(C_1-C_6)alkila$ ,  $SO_2-(C_1-C_6)alkilen-(C_6-C_{10})arila$ ,  $SO_2-(C_1-C_6)alkilen-(C_5-C_{10})heterociklila$ ,  $SO_2-NH(C_1-C_6)alkilen-(C_1-C_{10})arila$ ,  $SO_2-NH(C_1-C_6)alkilen-(C_5-C_{10})heterociklila$ ,  $SO_2-N[(C_1-C_6)alkil][(C_1-C_6)alkilen-(C_6-C_{10})arila]$ ,  $SO_2-N[(C_1-C_6)alkil][(C_1-C_6)alkilen-(C_5-C_{10})heterociklila]$ ,  $SO_2-N[(C_1-C_6)alkilen-(C_6-C_{10})aril]_2$ ,  $SO_2-N[(C_1-C_6)alkilen-(C_5-C_{10})heterociklil]_2$ ,  $C(NH)(NH_2)$ ,  $NH_2$ ,  $NH-(C_1-C_6)alkila$ ,  $N[(C_1-C_6)alkil]_2$ ,  $NH-C(O)-(C_1-C_6)alkila$ ,  $NH-C(O)O-(C_1-C_6)alkila$ ,  $NH-C(O)-(C_6-C_{10})arila$ ,  $NH-C(O)-(C_5-C_{10})heterociklila$ ,  $NH-C(O)O-(C_6-C_{10})arila$ ,  $NH-C(O)O-(C_5-C_{10})heterociklila$ ,  $NH-C(O)-NH-(C_1-C_6)alkila$ ,  $NH-C(O)-NH-(C_6-C_{10})arila$ ,  $NH-C(O)-NH-(C_5-C_{10})heterociklila$ ,  $NH-SO_2-(C_1-C_6)alkila$ ,  $NH-SO_2-(C_6-C_{10})arila$ ,  $NH-SO_2-(C_5-C_{10})heterociklila$ ,

$N(C_1-C_6)$ alkil-C(O)-(C<sub>1</sub>-C<sub>6</sub>)alkila,  $N(C_1-C_6)$ alkil-C(O)O-(C<sub>1</sub>-C<sub>6</sub>)alkila,  $N(C_1-C_6)$ alkil-C(O)-(C<sub>6</sub>-C<sub>10</sub>)arila,  $N(C_1-C_6)$ alkil-C(O)-heterociklila,  $N(C_1-C_6)$ alkil-C(O)O-(C<sub>6</sub>-C<sub>10</sub>)arila,  $N(C_1-C_6)$ alkil-C(O)-(C<sub>5</sub>-C<sub>10</sub>)heterociklila,  $N(C_1-C_6)$ alkil-C(O)-NH-(C<sub>1</sub>-C<sub>6</sub>)alkila],  $N(C_1-C_6)$ alkil-C(O)-NH-(C<sub>6</sub>-C<sub>10</sub>)arila,  $N(C_1-C_6)$ alkil-C(O)-NH-(C<sub>5</sub>-C<sub>10</sub>)heterociklila,  $N[(C_1-C_6)$ alkil]-C(O)-N[(C<sub>1</sub>-C<sub>6</sub>)alkil]<sub>2</sub>,  $N[(C_1-C_6)$ alkil]-C(O)-N[(C<sub>1</sub>-C<sub>6</sub>)alkil]-(C<sub>6</sub>-C<sub>10</sub>)arila,  $N[(C_1-C_6)$ alkil]-C(O)-N[(C<sub>1</sub>-C<sub>6</sub>)alkil]-(C<sub>5</sub>-C<sub>10</sub>)heterociklila,  $N[(C_1-C_6)$ alkil]-C(O)-N[(C<sub>6</sub>-C<sub>10</sub>)aril]<sub>2</sub>,  $N[(C_1-C_6)$ alkil]-C(O)-N[(C<sub>5</sub>-C<sub>10</sub>)heterociklil]<sub>2</sub>,  $N[(C_6-C_{10})$ aril]-C(O)-(C<sub>1</sub>-C<sub>6</sub>)alkila,  $N[(C_5-C_{10})$ heterociklil]-C(O)-(C<sub>1</sub>-C<sub>6</sub>)alkila,  $N[(C_6-C_{10})$ aril]-C(O)O-(C<sub>1</sub>-C<sub>6</sub>)alkila,  $N(aril)$ -C(O)-(C<sub>6</sub>-C<sub>10</sub>)arila,  $N[(C_5-C_{10})$ heterociklil]-C(O)-(C<sub>6</sub>-C<sub>10</sub>)arila,  $N[(C_6-C_{10})$ aril]-C(O)O-(C<sub>6</sub>-C<sub>10</sub>)arila,  $N[(C_5-C_{10})$ heterociklil]-C(O)O-(C<sub>6</sub>-C<sub>10</sub>)arila,  $N[(C_6-C_{10})$ arila]-C(O)-NH-(C<sub>1</sub>-C<sub>6</sub>)alkila,  $N[(C_5-C_{10})$ heterociklil]-C(O)-NH-(C<sub>1</sub>-C<sub>6</sub>)alkila,  $N(aril)$ -C(O)-NH-(C<sub>6</sub>-C<sub>10</sub>)arila,  $N[(C_5-C_{10})$ heterociklil]-C(O)-NH-(C<sub>6</sub>-C<sub>10</sub>)arila,  $N[(C_6-C_{10})$ aril]-C(O)-N[(C<sub>1</sub>-C<sub>6</sub>)alkil]<sub>2</sub>,  $N[(C_5-C_{10})$ heterociklil]-C(O)-N[(C<sub>1</sub>-C<sub>6</sub>)alkil]<sub>2</sub>,  $N[(C_6-C_{10})$ aril]-C(O)-N[(C<sub>1</sub>-C<sub>6</sub>)alkil]-(C<sub>6</sub>-C<sub>10</sub>)arila,  $N[(C_5-C_{10})$ heterociklil]-C(O)-N[(C<sub>1</sub>-C<sub>6</sub>)alkil]-(C<sub>6</sub>-C<sub>10</sub>)arila,  $N[(C_6-C_{10})$ aril]-C(O)-N[(C<sub>6</sub>-C<sub>10</sub>)aril]<sub>2</sub>,  $(C_6-C_{10})$ arila,  $(C_1-C_6)$ alkilen-(C<sub>6</sub>-C<sub>10</sub>)arila, O-(C<sub>1</sub>-C<sub>6</sub>)alkilen-(C<sub>6</sub>-C<sub>10</sub>)arila,  $(C_5-C_{10})$ heterociklila,  $(C_1-C_6)$ alkilen-(C<sub>5</sub>-C<sub>10</sub>)heterociklila, O-(C<sub>1</sub>-C<sub>6</sub>)alkilen-(C<sub>5</sub>-C<sub>10</sub>)heterociklila, gdje  $(C_6-C_{10})$ aril ili  $(C_5-C_{10})$ heterociklil mogu biti 1 do 3 puta supstituirani s halogenom, OH, NO<sub>2</sub>, CN, O-(C<sub>1</sub>-C<sub>6</sub>)alkilom, (C<sub>1</sub>-C<sub>6</sub>)alkilom, NH<sub>2</sub>, NH(C<sub>1</sub>-C<sub>6</sub>)alkilom, N[(C<sub>1</sub>-C<sub>6</sub>)alkil]<sub>2</sub>, SO<sub>2</sub>CH<sub>3</sub>, COOH, C(O)O-(C<sub>1</sub>-C<sub>6</sub>)alkilom, CONH<sub>2</sub>, (C<sub>1</sub>-C<sub>6</sub>)alkilen-O-(C<sub>1</sub>-C<sub>6</sub>)alkilom, (C<sub>1</sub>-C<sub>6</sub>)alkilen-O-(C<sub>6</sub>-C<sub>10</sub>)arilom, O-(C<sub>1</sub>-C<sub>6</sub>)alkilen-(C<sub>6</sub>-C<sub>10</sub>)arilom; ili gdje  $(C_6-C_{10})$ aril je vicinalno supstituiran s O-(C<sub>1</sub>-C<sub>4</sub>)alkilen-O skupinom, gdje 5-8-eročlani prsten zajedno s atomima ugljika tvore na njih vezani atomi kisika, te gdje arilni ili heterociklilni supstituenti  $(C_6-C_{10})$ arilne i  $(C_5-C_{10})$ heterociklilne skupine ne mogu biti dodatno supstituirani arilom ili heterociklilom koji nosi neku skupinu; ili njihove farmaceutski prihvatljive soli i/ili stereoisomerni oblici.

- (11) **EP1928503**
- (45)
- (51) A61K 47/48 (2006.01)
- (26) HR
- (21) E00974
- (22) 2012-10-05
- (96) 06801436 2006-08-14
- (97) 2012-10-03
- (31) US 710858 P
- (32) 2005-08-24
- (74) LINEA SUŠIĆ d.o.o.
- (54) POSTUPAK ZA PRIPREMU PROČIŠĆENIH KONJUGATA LIJEKA
- (73) ImmunoGen, Inc.  
830 Winter Street, Waltham, MA 02451  
US
- (72) DAI, Yong
- (57)

1. Postupak za pripremu konjugata antitijela i maitanzinoida koji sadrži korake:

(a) dovođenja u dodir antitijela sa bifunkcionalnim unakrsno-vezujućim reagensom da bi se linker kovalentno vezao za antitijelo i na taj način pripremila prva smjesa koja sadrži antitijela koja imaju za sebe vezane linkere,

(b) podvrgavanja prve smjese filtraciji sa tangencijalnim protokom, selektivnom taloženju, adsorptivnoj filtraciji ili adsorptivnoj kromatografskoj smoli i na taj način priprema pročišćene prve smjese antitijela koja imaju za sebe vezane linkere,

(c) konjugacije maitanzinoida sa antitijelima koja imaju za sebe vezane linkere u pročišćenoj prvoj smjesi putem reakcije antitijela koja imaju za sebe vezane linkere sa maitanzinoidom u otopini koja ima pH od 4 do 9 da bi se pripremila druga smjesa koja sadrži (i) antitijelo kemijski spojeno preko linkera za maitanzinoid, (ii) slobodan maitanzinoid i (iii) sporedne proizvode reakcije, i

(d) podvrgavanja druge smjese filtraciji sa tangencijalnim protokom da bi se pročistila antitijela kemijski spojena preko linkera za maitanzinoid od drugih komponenti druge smjese i na taj način pripremila pročišćena druga smjesa antitijela koja su kemijski spojena preko linkera za maitanzinoid.

(11) EP1942898

(45)

(51) A61K 31/513 (2006.01) ;  
A61P 3/10 (2006.01)

(26) SR

(21) E00780

(22) 2012-01-05

(96) 06803649 2006-09-13

(97) 2011-11-09

(31) US 717560 P

(32) 2005-09-14

(74) ŽIVKO MIJATOVIĆ &amp; PARTNERS d.o.o.

(54) INHIBITORI DIPEPTIDIL PEPTIDAZE  
ZA LEČENJE DIJABETESA(73) Takeda Pharmaceutical Company  
Limited Osaka-shi, Osaka 541-0045  
JP

(72) CHRISTOPHER, Ronald, J.

(57)

(11) EP1942967

(45)

(51) A61M 15/00 (2006.01) ;  
B05B 11/02 (2006.01) ;  
B05B 11/00 (2006.01) ;  
F04B 53/16 (2006.01)

(26) SR

(21) E00958

(22) 2012-09-11

(96) 06806455 2006-10-23

(97) 2012-08-01

(31) DE 102005052898

(32) 2005-11-03

(74) LINEA SUŠIĆ d.o.o.

(54) POSTUPAK ZA DOZIRANJE  
MEDIKAMENATA(73) Boehringer Ingelheim Pharma  
GmbH & Co. KG  
Binger Strasse 173,  
55216 Ingelheim am Rhein  
DE

(72) BOECK, Georg

(57)

1. Postupak sastavljanja uređaja (1) za dostavu medikamenta, prvenstveno u obliku aerosola (A), sa poboljšanim preciznim doziranjem, gdje je predviđena bar jedna prva i jedna druga komponenta, koje su zaptivanjem dovedene u vezu jedna sa drugom ili su postavljene jedna naspram druge, gdje se prva komponenta proizvodi u serijama, gdje je bar jedna karakteristična veličina prve komponente u svakoj seriji određena samo jednostavnim uzorkovanjem, gdje je bar jedna odlučujuća karakteristična veličina za sve prve komponente odgovarajuće serije određena iz bar jedne karakteristične veličine, gdje je druga komponenta podjeljena u grupe, koje se razlikuju, po bar jednoj osnovnoj veličini druge komponente, gdje u zavisnosti od bar jedne odlučujuće karakteristične veličine grupa koja se poredi sa odgovarajućom odlučujućom karakterističnom veličinom a, prema tome, i sa odgovarajućom serijom je odabrana, gdje se prva komponenta serije kombinuje sa drugom komponentom grupe koja se poredi sa ovom serijom, kako bi se postiglo optimalno zaptivanje između ove dvije komponente u cilju poboljšanja preciznog doziranja, i gdje se ove dvije komponente kreću jedna u odnosu na drugu za proces dostave.

1. Farmaceutska kompozicija formulisana u pojedinačnom doznom obliku, pri čemu takav pojedinačni dozni oblik sadrži između 1 mg i 250 mg jedinjenja I, pri čemu jedinjenje I ima formulu

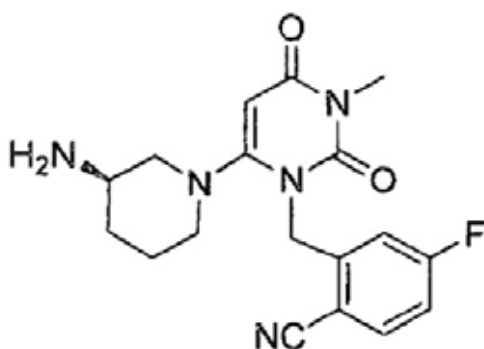



- (11) **EP1960422**
- (45)
- (51) C07K 7/08 (2006.01) ;  
A61K 38/08 (2006.01) ;  
C07K 14/47 (2006.01) ;  
A61K 38/16 (2006.01)
- (26) SR
- (21) E00923
- (22) 2012-07-30
- (96) 06844589 2006-11-28
- (97) 2012-05-30
- (31) US 740205 P
- (32) 2005-11-28
- (74) DRAGAN MIĆUNOVIĆ
- (54) POTENTNI ANALOZI KOMPSTATINA
- (73) The Trustees of The University of  
Pennsylvania Center for Technology  
Transfer, 3160 Chestnut Street,  
Suite 200, Philadelphia,  
Pennsylvania 19104  
US
- (72) LAMBRIS, John, D.
- (57)
1. Jedinjenje koje inhibira aktivaciju komplementa, koje obuhvata peptid koji ima sekvencu:  
Xaa1 - Cys - Val - Xaa2 - Gln - Asp - Xaa3 - Gly - Xaa4 - His - Arg - Cys - Xaa5 (SEQ ID BR:26);  
gde je:  
Xaa1 Ile, Val, Leu, Ac-Ile, Ac-Val, Ac-Leu ili dipeptid Gly-Ile; Xaa2 je Trp ili analog Trp, gde analog Trp ima povećani hidrofobni karakter u poređenju sa Trp i odabran je od halogenizovanog triptofana, 5-metoksitriptofana, 5-metilriptofna i 1-metilriptofana, pod uslovom da ako je Xaa3 Trp onda je Xaa2 analog Trp;  
Xaa3 je Trp ili analog Trp koji ima indol vodikov zamenjen sa atomom fluora, povećavajući na taj način potencijal vodonične veze indolskog prstena;  
Xaa4 je His, Ala, Phe ili Trp;  
Xaa5 je L-Thr, D-Thr, Ile, Val, Gly, dipeptid Thr-Asn ili
- Thr-Ala, ili tripeptid Thr-Ala-Asn, gde je karboksi terminalni -OH bilo kog od L-Thr, D-Thr, Ile, Val, Gly ili Asn po porebi zamenjen sa NH<sub>2</sub>; i dva Cys ostatka su spojena disulfidnom vezom.

Broj ostalih patentnih zahtjeva 17

(11) EP1965798

(45)

(51) A61K 31/4436 (2006.01) ;  
 A61K 31/427 (2006.01) ;  
 A61K 31/407 (2006.01) ;  
 61K 31/43 (2006.01) ;  
 A61K 31/545 (2006.01) ;  
 A61K 31/69 (2006.01) ;  
 A61K 31/662 (2006.01) ;  
 C07D 417/14 (2006.01) ;  
 C07D 487/04 (2006.01)

(26) HR

(21) E00734

(22) 2011-11-15

(96) 06817737 2006-12-07

(97) 2011-10-19

(31) EP 05026699

(32) 2005-12-07

(74) INTELBIRO d.o.o.

(54) KORISNI MONOBAKTAMSKI  
 ANTIBIOTICI

(73) Basilea Pharmaceutica AG  
 Grenzacherstrasse 487,  
 4005 Basel  
 CH

(72) DESARBRE, Eric

(57)

1. Spoj sljedeće formule la:

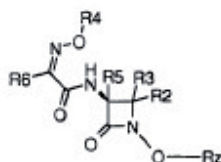

naznačen time što R<sub>z</sub> je SO<sub>3</sub>H, a svaki od R<sub>2</sub> i R<sub>3</sub>

je metil; R<sub>4</sub> je CH<sub>2</sub>Z,

gdje je Z skupina formule

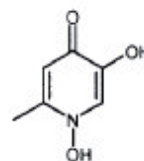

R<sub>5</sub> označuje vodik;

R<sub>6</sub> označuje fenil, koji može biti supstituiran s 1 do 5 supstituenata, koje se bira između (C1-C7) alkila, hidroksila, (C1-C7)alkoksi, amino, (C1-C7)alkilamino, di(C1-C7)alkilamino i halogena; ili 5-6 eročlani heteroaromatski prsten, koji može biti supstituiran s 1 do 4 supstituenta, koje se bira između (C1-C7)alkila, hidroksila, (C1-C7)alkoksi, amino, (C1-C7)alkilamino, karbonilamino i halogena; ili spoj formule la'

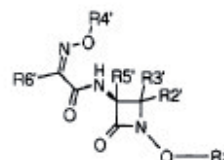

u kojoj R<sub>4</sub>' je CH<sub>2</sub>Z, gdje je Z skupina formule

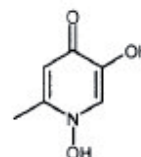

R<sub>5</sub>' je vodik, a R<sub>z</sub>', R<sub>2</sub>', R<sub>3</sub>' i R<sub>6</sub>' su u skladu s bilo kojim od redaka sljedeće tablice:

Spoj broj	R <sub>z</sub> '	R <sub>2</sub> '	R <sub>3</sub> '	R <sub>6</sub> '
12	SO <sub>3</sub> H	H	CH <sub>3</sub>	
22	CH <sub>2</sub> COOH	H	CH <sub>3</sub>	
23	CH(CH <sub>3</sub> )COOH	H	CH <sub>3</sub>	
29	SO <sub>3</sub> H	H	CH <sub>3</sub>	
30	SO <sub>3</sub> H	H	CH <sub>3</sub>	
33	CH <sub>2</sub> COOH	CH <sub>3</sub>	CH <sub>3</sub>	
34	CH <sub>2</sub> COOH	CH <sub>3</sub>	CH <sub>3</sub>	
35	CH <sub>2</sub> COOH	CH <sub>3</sub>	CH <sub>3</sub>	
36	CH <sub>2</sub> COOH	H	CH <sub>3</sub>	
37	CH <sub>2</sub> COOH	H	CH <sub>3</sub>	

ili njegova farmaceutski prihvatljiva sol ili unutarnja sol.

Broj ostalih patentnih zahtjeva 5

(11) **EP1966208**

(45)

(51) C07D 471/08 (2006.01) ;  
A61K 31/439 (2006.01) ;  
A61P 25/00 (2006.01)

(26) SR

(21) E00784

(22) 2012-01-12

(96) 06840977 2006-12-14

(97) 2011-11-02

(31) GB 0525673

(32) 2005-12-16

(74) DRAGAN MIĆUNOVIĆ

(54) 1-AZA-BICIKLO[3.3.1]NON-4-IL)-[5-(1h-INDOL-5-IL)-HETEROARIL]-AMINI KAO HOLINERGIČKI LIGANDI N-ACHR ZA TRETMAN PSIHOTIČNIH I NEURODEGENERATIVNIH POREMEĆAJA

(73) Novartis AG  
4056 Basel  
CH

(72) FREDERIKSEN, Mathias

(57)

1. Jedinjenje formule (I)

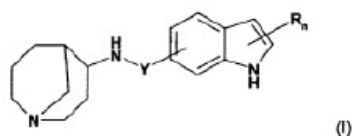

u kojoj  
n predstavlja 0, 1, 2, 3, 4 ili 5 ,  
gde R nezavisno jedno od drugog predstavlja  
hidroksil, cijano, nitro, halogen, alkil, alkoksi  
alkilkarbonil, alkoksikarbonil, alkilamin, dialkilamin,  
alkilkarbonilamin, alkilkarbammat dok Y predstavlja  
jednu od sledećih grupa:

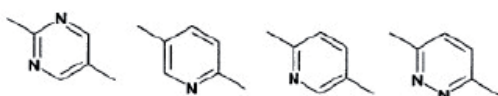

u obliku slobodne baze ili kisele adicione soli

Broj ostalih patentnih zahtjeva 14

(11) **EP1968571**

(45)

(51) A61K 31/353 (2006.01) ;  
A61K 31/357 (2006.01) ;  
A61P 25/02 (2006.01) ;  
A61P 25/08 (2006.01) ;  
A61P 25/14 (2006.01) ;  
A61P 25/16 (2006.01)

(26) HR

(21) E00781

(22) 2012-01-05

(96) 06845823 2006-12-19

(97) 2011-12-07

(31) US 751494 P

(32) 2005-12-19

(74) STAM d.o.o.

(54) UPORABA DERIVATA BENZO-KONDEZIRANIH HETEROCIKLIČKIH SULFAMIDA KAO NEUROZAŠTITNIH SREDSTAVA

(73) Janssen Pharmaceutica N.V.  
2340 Beerse  
BE

(72) SMITH-SWINTOSKY, Virginia, L.

(57)

1. Spoj formule (I)

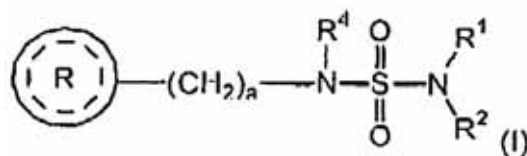

ili njegova farmaceutski prihvatljiva sol za uporabu kod neurozaštite, naznačen time da R<sup>1</sup> i R<sup>2</sup> su svaki nezavisno odabrani iz skupine koju čine vodik i niži alkil;  
R<sup>1</sup> je odabran iz skupine koju čine vodik i niži alkil:

a je cijeli broj od 1 do 2:



je odabran iz skupine koju čine



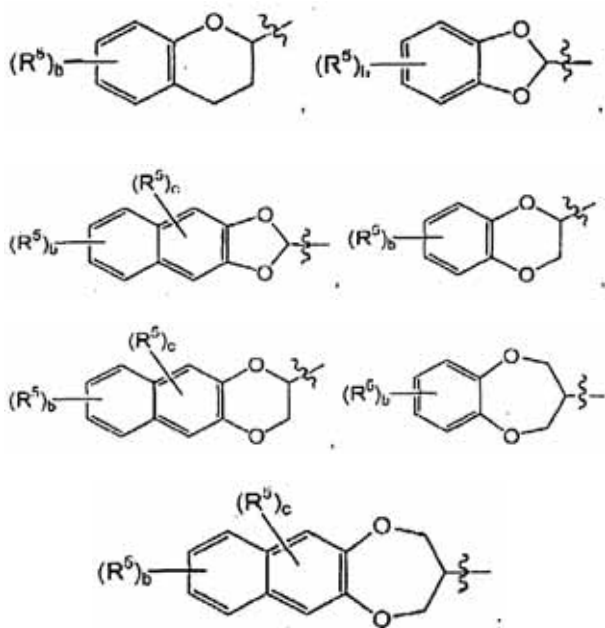

pri čemu b je cijeli broj od 0 do 4; i pri čemu c je cijeli broj od 0 do 2; svaki  $R^5$  je nezavisno odabran iz skupine koju čine halogen, niži alkil i nitro; pri čemu "niži alkil" se odnosi na spoj ugljikovog lanca sa 1-4 atoma ugljika, pod uvjetom da kada



je

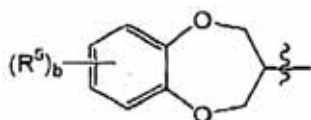

ili

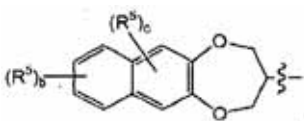

tada a je 1.

(11) EP1979001

(45)

(51) A61K 39/395 (2006.01)

(26) HR

(21) E00906

(22) 2012-06-18

(96) 06848597 2006-12-08

(97) 2012-04-11

(31) US 750085 P

(32) 2005-12-13

(74) INTELBIRO d.o.o.

(54) VEZUJUĆI PROTEINI SPECIFIČNI ZA INSULINU SLIČNE FAKTORE RASTA I NJIHOVE UPOTREBE

(73) MEDIMMUNE LIMITED  
Milstein Building Granta Park,  
CambridgeCB21 6GH  
GB

(72) RAEBER, Olivia

(57)

1. Specifičan izolovani potpuno human vezujući protein koji se preferencijalno vezuje na insulinu sličan faktor rasta-II (IGF-II) sa unakrsnom reaktivnošću prema insulinu sličnom faktoru rasta I (IGF-I) i neutrališe aktivnost IGF-I i IGF-II, pri čemu pomenuti vezujući protein ili njegov vezujući fragment obuhvata: region 1 utvrđivanja komplementarnosti teškog lanca (CDR1) koji ima sekvencu aminokiseline "Ser Tyr Asp Ile Asn" (ID BR SEK: 33); region 2 utvrđivanja komplementarnosti teškog lanca 2 (CDR2) koji ima sekvencu aminokiseline "Trp Met Asn Pro Asn Ser Gly Asn Thr Gly Tyr Ala Gln Lys Phe Gln Gly" (ID BR SEK: 34); region 3 utvrđivanja komplementarnosti teškog lanca (CDR3) koji ima sekvencu aminokiseline "Asp Pro Tyr Tyr Tyr Tyr Tyr Gly Met Asp Val" (ID BR SEK: 35); region 1 utvrđivanja komplementarnosti lakog lanca (CDR1) koji ima sekvencu aminokiseline "Ser Gly Ser Ser Ser Asn Ile Glu Asn Asn His Val Ser" (ID BR SEK: 36); region 2 utvrđivanja komplementarnosti lakog lanca (CDR2) koji ima sekvencu aminokiseline "Asp Asn Asn Lys Arg Pro Ser" (ID. BR. SEK: 37); i region 3 utvrđivanja komplementarnosti lakog lanca (CDR3) koji ima sekvencu aminokiseline "Glu Thr Trp Asp Thr Ser Leu Ser Ala Gly Arg Val" (ID. BR. SEK: 38).

(11) EP1980149

(45)

(51) A01N 43/50 (2006.01);  
A01N 43/10 (2006.01);  
A01N 43/56 (2006.01);  
A01N 37/22 (2006.01)

(26) SR

(21) E00859

(22) 2012-04-11

(96) 08160242 2005-03-30

(97) 2012-03-21

(31) US 558131 P

(32) 2004-04-01

(74) ŽIVKO MIJATOVIĆ &amp; PARTNERS d.o.o.

(54) HERBICIDNE SMEŠE KOJE  
DELUJU SINERGISTIČKI(73) BASF Agrochemical Products B.V.  
Groningsingel 1, 6835 EA Arnhem  
NL

(72) Sievernich, Bernd

(57)

1. Sinergistička herbicidna smeša koja sadrži  
A) imazamoks, njegove odgovarajuće izomere, kao i  
njegove odgovarajuće soli, estre,  
amide ili druge derivatne kompatibilne sa životnom  
sredinom;

B) kvinmerak;  
i, ako je poželjno,

C) najmanje jedno herbicidno jedinjenje koje je  
izabrano iz grupe koju čine klomazon,  
atrazin, dihlormid, benoksakor, LAB-145138, MG-191,  
MON-13900, ciometrinil, oksabetrinil, fluksofenim,  
flurazol, anhidrid naftalne kiseline, fenhlorim,  
fenhlorazol, mefenpir, klokvintocet (uključujući njegov  
hidrat(e)), 1-etil-4-hidroksi-3-(1H-tetrazol-5-il)-1H-  
hinolin-2-on, 4-karboksimetil-hroman-4-karboksilna  
kiselina, N-(2-metoksibenzoil)-4-(3-metil-ureido)-  
benzensulfonamid, metil estar (3-okso-izotiohroman-  
4-ilidenmetoksi)-sirćetne

kiseline uključujući njihove odgovarajuće izomere,  
kao i njihove odgovarajuće soli, estre,  
amide ili njihove derivatne kompatibilne sa životnom  
sredinom.

Broj ostalih patentnih zahtjeva 4

(11) EP1989206

(45)

(51) C07D 471/04 (2006.01);  
C07H 19/14 (2006.01);  
A61P 35/00 (2006.01);  
C07D 473/34 (2006.01);  
C07H 19/16 (2006.01);  
A61K 31/519 (2006.01)

(26) SR

(21) E00966

(22) 2012-10-01

(96) 07763239 2007-01-31

(97) 2012-07-04

(31) US 764487 P

(32) 2006-02-02

(74) ŽIVKO MIJATOVIĆ &amp; PARTNERS d.o.o.

(54) INHIBITORI AKTIVIRAJUĆEG  
ENZIMA E1(73) MILLENNIUM PHARMACEUTICALS,  
INC. 40 Landsdowne Street,  
Cambridge, MA 02139  
US

(72) LANGSTON, Steven, P.

(57)

1. Jedinjenje formule (VII)

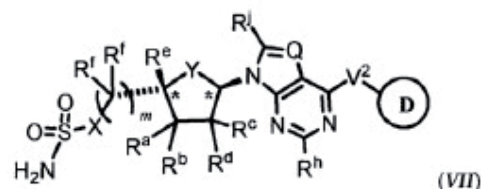

(VII)

ili njegova farmaceutski prihvatljiva so, naznačeno  
time, što:

stereochemijske konfiguracije opisane na pozicijama  
označenim zvezdicom pokazuju

relativnu stereochemiju;

Q je =N- ili =C(R<sup>k</sup>)-;

X je -CH<sub>2</sub>-, -CHF-, -CH<sub>2</sub>-, -NH-, ili -O-;

Y je -O-, -S-, ili -C(R<sup>m</sup>)(R<sup>n</sup>)-;

R<sup>a</sup> je odabrano iz grupe koja sadrži vodonik, fluoro, -OH, -OCH<sub>3</sub> i -CH<sub>3</sub>; ili R<sup>a</sup> i R<sup>c</sup> zajedno formiraju vezu;

R<sup>b</sup> je odabrano iz grupe koja sadrži vodonik, fluoro, C<sub>1-4</sub> alifatičnu, i C<sub>1-4</sub> fluoroalifatičnu grupu;

R<sup>c</sup> je odabrano iz grupe koja sadrži vodonik, fluoro i -OR<sup>5</sup>; ili R<sup>a</sup> i R<sup>c</sup> zajedno formiraju vezu;

R<sup>d</sup> je odabrano iz grupe koja sadrži vodonik, fluoro, C<sub>1-4</sub> alifatičnu, i C<sub>1-4</sub> fluoroalifatičnu grupu;

R<sup>e</sup> je vodonik ili C<sub>1-4</sub> alifatična grupa;

svako R je nezavisno vodonik ili C<sub>1-4</sub> alifatična grupa;

svako R<sup>h</sup> je nezavisno vodonik, halo, -CN-, -OR<sup>5</sup>, -N(R<sup>4</sup>)<sub>2</sub>, -SR<sup>6</sup>, ili opciono supstituisana C<sub>1-4</sub> alifatična grupa;

R<sup>i</sup> je vodonik, -OR<sup>5</sup>, -SR<sup>6</sup>, -N(R<sup>4</sup>)<sub>2</sub>, ili opciono supstituisana alifatična, aril ili heteroaril grupa;

R<sup>k</sup> je vodonik, halo, -OR<sup>5</sup>, -SR<sup>6</sup>, -N(R<sup>4</sup>)<sub>2</sub>, ili opciono supstituisana C<sub>1-4</sub> alifatična grupa;

R<sup>m</sup> je vodonik, fluoro, -N(R<sup>4</sup>)<sub>2</sub>, ili opciono supstituisana C<sub>1-4</sub> alifatična grupa; R<sup>n</sup> je vodonik, fluoro, ili opciono supstituisana C<sub>1-4</sub> alifatična grupa; ili

R<sup>m</sup> i R<sup>n</sup> zajedno formiraju =O ili =C(R<sup>5</sup>)<sub>2</sub>;

svako R<sup>4</sup> je nezavisno vodonik ili opciono supstituisana alifatična, aril, heteroaril ili heterociklil grupa; ili dva R<sup>4</sup> na istom azotovom atomu, zajedno sa azotovim atomom, formiraju opciono supstituisani 4- do 8-člani heterociklični prsten sa, pored atoma azota, 0-2 heteroatoma u prstenu nezavisno odabrana između N, O, i S; svaki R<sup>5</sup> je nezavisno vodonik ili opciono supstituisana alifatična, aril, heteroaril ili heterociklil grupa;

svaki R<sup>6</sup> nezavisno je opciono supstituisana alifatična, aril, ili heteroaril grupa; i

m je 1, 2, ili 3;

V<sup>2</sup> je -N(R<sup>8</sup>)-, -O-, ili -S-;

R<sup>8</sup> je vodonik ili C<sub>1-4</sub> alifatična grupa;

Prsten **D** je opciono supstituisani aril, heteroaril, heterociklil ili cikloalifatični prsten, svaki supstitutabilni zasićeni ugljenikov atom prstena u Prstenu **D** je nesupstituisan ili

supstituisan sa =O, =S, =C(R<sup>5</sup>)<sub>2</sub>, =NN(R<sup>4</sup>)<sub>2</sub>, =N-OR<sup>5</sup>, =N-NHC(O)R<sup>5</sup>, =N-NHCO<sub>2</sub>R<sup>6</sup>, =N-NHSO<sub>2</sub>R<sup>6</sup>, =N-R<sup>5</sup> ili -R<sup>P</sup>;

svaki supstitutabilni nezasićeni ugljenikov atom prstena u Prstenu **D** je nesupstituisan ili supstituisan sa -R<sup>P</sup>;

svaki supstitutabilni prstenov atom azota u Prstenu **D** je nesupstituisan ili supstituisan sa -R<sup>9p</sup>;

svaki -R<sup>9p</sup> je nezavisno -C(O)R<sup>5</sup>, -C(O)N(R<sup>4</sup>)<sub>2</sub>, -CO<sub>2</sub>R<sup>6</sup>, -SO<sub>2</sub>R<sup>6</sup>, -SO<sub>2</sub>N(R<sup>4</sup>)<sub>2</sub>, ili C<sub>1-4</sub> alifatična grupa opciono supstituisana sa R<sup>7</sup>;

svaki R<sup>p</sup> nezavisno odabran je iz grupe koja sadrži halo, C<sub>1-6</sub> alifatičnu grupu, C<sub>1-6</sub> fluoroalifatičnu grupu, -R<sup>1p</sup>, -R<sup>2p</sup>, -T<sup>2</sup>-R<sup>1p</sup>, i -T<sup>2</sup>-R<sup>2p</sup>; ili dva R<sup>p</sup> na istom zasićenom atomu ugljenika, zajedno sa ugljenikovim atomom za koji su prikačeni, formiraju

opciono supstituisani 3- do 6-člani spirociklični cikloalifatični prsten;

T<sup>2</sup> je C<sub>i-6</sub> alkilen lanac opciono supstituisan sa R<sup>3a</sup> ili R<sup>3b</sup>;

svaki R<sup>1p</sup> nezavisno je opciono supstituisana aril, heteroaril ili heterociklil grupa;

svaki R<sup>2p</sup> je nezavisno NO<sub>2</sub>, -CN, -C(R<sup>5</sup>)=C(R<sup>5</sup>)<sub>2</sub>, -C=C-R<sup>5</sup>, -OR<sup>5</sup>, -SR<sup>6</sup>, -S(O)R<sup>6</sup>, -

SO<sub>2</sub>R<sup>6</sup>, -SO<sub>2</sub>N(R<sup>4</sup>)<sub>2</sub>, -N(R<sup>4</sup>)<sub>2</sub>, -NR<sup>4</sup>C(O)R<sup>5</sup>, -NR<sup>4</sup>C(O)N(R<sup>4</sup>)<sub>2</sub>, -N(R<sup>4</sup>)C(=NR<sup>4</sup>)-N(R<sup>4</sup>)<sub>2</sub>, -N(R<sup>4</sup>)C(=NR<sup>4</sup>)-R<sup>6</sup>, -NR<sup>4</sup>CO<sub>2</sub>R<sup>6</sup>, -N(R<sup>4</sup>)SO<sub>2</sub>R<sup>6</sup>, -N(R<sup>4</sup>)SO<sub>2</sub>N(R<sup>4</sup>)<sub>2</sub>, -O-C(O)R<sup>5</sup>, -OC(O)R<sup>6</sup>, -OC(O)N(R<sup>4</sup>)<sub>2</sub>, -C(O)R<sup>5</sup>, -CO<sub>2</sub>R<sup>5</sup>, -C(O)N(R<sup>4</sup>)<sub>2</sub>, -C(O)N(R<sup>4</sup>)-OR<sup>5</sup>, -C(O)N(R<sup>4</sup>)C(=NR<sup>4</sup>)-N(R<sup>4</sup>)<sub>2</sub>, -N(R<sup>4</sup>)C(=NR<sup>4</sup>)-N(R<sup>4</sup>)-C(O)R<sup>5</sup>, -C(=NR<sup>4</sup>)-N(R<sup>4</sup>)<sub>2</sub>, OR<sup>5</sup>;

-C(=NR<sup>4</sup>)-OR<sup>5</sup>, -C(=NR<sup>4</sup>)-N(R<sup>4</sup>)-OR<sup>5</sup>, ili -C(R<sup>6</sup>)=N-

svaki R<sup>3a</sup> je nezavisno odabran iz grupe koja sadrži -F, -OH, -O(C<sub>1-4</sub> alkil), -CN, -N(R<sup>4</sup>)<sub>2</sub>, -C(O)(C<sub>m</sub> alkil), -CO<sub>2</sub>H, -CO<sub>2</sub>(C<sub>1-4</sub> alkil), -C(O)NH<sub>2</sub>, i -C(O)NH(C<sub>m</sub> alkil); svaki R<sup>3b</sup> je nezavisno C<sub>1-3</sub> alifatična grupa

opciono supstituisana sa R<sup>3a</sup> ili R<sup>7</sup>, ili dva supstituenta R<sup>3b</sup> na istom ugljenikovom atomu, zajedno sa ugljenikovim atomom za koji su prikačeni, formiraju 3- do 6-člani cikloalifatični prsten; svaki R<sup>7</sup> nezavisno je opciono supstituisan aril ili heteroaril prsten, pri čemu: pri svakom navođenju opciono supstituisane aril grupe, aril grupa, kada je supstituisana, sadrži na nezasićenom ugljenikovom atomu jedan ili više supstituenata koji se nezavisno biraju između halo, -NO<sub>2</sub>, -CN, -R\*, -C(R\*)=C(R\*)<sub>2</sub>, -C=C-R\*, -OR\*, -SR<sup>o</sup>, -S(O)R<sup>o</sup>, -SO<sub>2</sub>R<sup>o</sup>, -SO<sub>2</sub>N(R<sup>+</sup>)<sub>2</sub>, -N(R<sup>+</sup>)<sub>2</sub>, -NR+C(O)R\*, -NR+C(O)N(R<sup>+</sup>)<sub>2</sub>, -NR+CO<sub>2</sub>R<sup>o</sup>, -O-CO<sub>2</sub>R\*, -OC(O)

N(R<sup>+</sup>)<sub>2</sub>, -O-C(O)R\*, -CO<sub>2</sub>R\*, -C(O)-C(O)R\*, -C(O)R\*, -C(O)N(R<sup>+</sup>)<sub>2</sub>, -C(=NR<sup>+</sup>)-N(R<sup>+</sup>)<sub>2</sub>, -C(=NR<sup>+</sup>)-OR\*, -N(R<sup>+</sup>)-N(R<sup>+</sup>)<sub>2</sub>, -N(R<sup>+</sup>)C(=NR<sup>+</sup>)-N(R<sup>+</sup>)<sub>2</sub>, -NR<sup>+</sup>SO<sub>2</sub>R<sup>o</sup>, -NR<sup>+</sup>SO<sub>2</sub>N(R<sup>+</sup>)<sub>2</sub>, -P(O)(R<sup>+</sup>)<sub>2</sub>, -P(O)(OR<sup>+</sup>)<sub>2</sub>, -O-P(O)-OR<sup>+</sup>, i -P(O)(NR<sup>+</sup>)-N(R<sup>+</sup>)<sub>2</sub>;

pri svakom navođenju opciono supstituisane heteroaril grupe, heteroaril grupa, kada je supstituisana, sadrži jedan ili više supstituenata koji su nezavisno odabrani, ako su na nezasićenom ugljenikovom atomu, između halo, -NO<sub>2</sub>, -CN, -R\*, -C(R\*)=C(R\*)<sub>2</sub>, -C=C-R\*, -OR\*, -SR<sup>o</sup>, -S(O)R<sup>o</sup>, -SO<sub>2</sub>R<sup>o</sup>, -SO<sub>2</sub>N(R<sup>+</sup>)<sub>2</sub>, -N(R<sup>+</sup>)<sub>2</sub>, -NR+C(O)R\*, -NR<sup>+</sup>C(O)N(R<sup>+</sup>)<sub>2</sub>, -NR<sup>+</sup>CO<sub>2</sub>R<sup>o</sup>, -O-CO<sub>2</sub>R\*, -OC(O)N(R<sup>+</sup>)<sub>2</sub>, -O-C(O)R\*, -CO<sub>2</sub>R\*, -C(O)-C(O)R\*, -C(O)R\*, -C(O)N(R<sup>+</sup>)<sub>2</sub>, -C(=NR<sup>+</sup>)-N(R<sup>+</sup>)<sub>2</sub>, -C(=NR<sup>+</sup>)-OR\*, -N(R<sup>+</sup>)-N(R<sup>+</sup>)<sub>2</sub>, -N(R<sup>+</sup>)C(=NR<sup>+</sup>)-N(R<sup>+</sup>)<sub>2</sub>, -NR<sup>+</sup>SO<sub>2</sub>R<sup>o</sup>, -NR<sup>+</sup>SO<sub>2</sub>N(R<sup>+</sup>)<sub>2</sub>, -P(O)(R<sup>+</sup>)<sub>2</sub>, -P(O)(OR<sup>+</sup>)<sub>2</sub>, -O-

P(O)-OR\*, i -P(O)(NR<sup>+</sup>)-N(R<sup>+</sup>)<sub>2</sub>, i, ako su na supstitutabilnom atomu azota, između -R\*, -N(R<sup>+</sup>)<sub>2</sub>, -C(O)R\*, -CO<sub>2</sub>R\*, -C(O)-C(O)R\*, -C(O)CH<sub>2</sub>C(O)R\*, -SO<sub>2</sub>R\*, -SO<sub>2</sub>N(R<sup>+</sup>), -C(=S)N(R<sup>+</sup>)<sub>2</sub>, -C(=NH)-N(R<sup>+</sup>)<sub>2</sub>, i -NRSO<sub>2</sub>R\*;

pri svakom navođenju opciono supstituisane heterociklil grupe, heterociklil grupa, kada je supstituisana, sadrži jedan ili više supstituenata koji se nezavisno biraju, ako su na zasićenom ugljenikovom atomu, između halo, -NO<sub>2</sub>, -CN, -R\*, -C(R\*)=C(R\*)<sub>2</sub>, -C=C-R\*, -OR\*, -SR<sup>o</sup>, -S(O)R<sup>o</sup>, -SO<sub>2</sub>R<sup>o</sup>, -SO<sub>2</sub>N(R<sup>+</sup>)<sub>2</sub>, -N(R<sup>+</sup>)<sub>2</sub>, -NR+C(O)R\*, -NR+C(O)N(R<sup>+</sup>)<sub>2</sub>, -NR+CO<sub>2</sub>R<sup>o</sup>, -O-CO<sub>2</sub>R\*, -OC(O)N(R<sup>+</sup>)<sub>2</sub>, -O-C(O)R\*, -CO<sub>2</sub>R\*, -C(O)-

C(O)R\*, -C(O)R\*, -C(O)N(R<sup>+</sup>)<sub>2</sub>, -C(=NR<sup>+</sup>)-N(R<sup>+</sup>)<sub>2</sub>, -C(=NR<sup>+</sup>)-OR\*, -N(R<sup>+</sup>)-N(R<sup>+</sup>)<sub>2</sub>, -

$N(R^+)C(=NR^+)-N(R^+)_{2,}$   $-NR+SO_2R^0,$   
 $-NR+SO_2N(R^+)_{2,}$   $-P(O)(R^*)_{2,}$   $-P(O)(OR^*)_{2,}$   $-O-P(O)-$   
 $OR^*,$  i  $-P(O)(NR^+)-N(R^+)_{2,}$   $=O,$   $=S,$   $=C(R^*)_{2,}$   
 $=N-N(R^+)_{2,}$   $=N-OR^*,$   $=N-NHC(O)R^*,$   $=N-NHCO_2R^*,$   
 $=N-NHSO_2R^0,$  i  $=N-R^*,$  i, ako su na supstitutabilnom

atomu azota, između  $-R^*,$   $-N(R^*)_{2,}$   $-C(O)R^*,$   $-CO_2R^*,$   
 $-C(O)-C(O)R^*,$  -

$C(O)CH_2C(O)R^*,$   $-SO_2R^*,$   $-SO_2N(R^*)_{2,}$   $-C(=S)N(R^*)_{2,}$   
 $-C(=NH)-N(R^*)_{2,}$  i  $-NRSO_2R^*;$  u svakoj reakciji opciono  
supstituisane alifatične grupe, alifatična grupa, kada  
je supstituisana, sadrži na zasićenom ugljenikovom  
atomu jedan ili više supstituenata koji se nezavisno  
biraju između halo,  $-NO_2,$   $-CN,$   $-R^*,$   $-C(R^*)=C(R^*)_{2,}$   
 $-G=C-R^*,$   $-OR^*,$   $-SR^0,$   $-S(O)R^0,$   $-SO_2R^0,$   $-SO_2N(R^+)_{2,}$   
 $-N(R^+)_{2,}$   $-NR+C(O)R^*,$   $-NR+C(O)N(R^+)_{2,}$   $-NR+CO_2R^0,$   
 $-O-CO_2R^*,$   $-OC(O)N(R^+)_{2,}$   $-O-C(O)R^*,$   $-CO_2R^*,$   $-C(O)-$   
 $C(O)R^*,$   $-C(O)R^*,$

$-C(O)N(R^+)_{2,}$   $-C(=NR^+)-N(R^+)_{2,}$   $-C(=NR^+)-OR^*,$   
 $-N(R^+)-N(R^+)_{2,}$   $-N(R^+)C(=NR^+)-$

$N(R^+)_{2,}$   $-NR+SO_2R^0,$   $-NR+SO_2N(R^+)_{2,}$   $-P(O)(R^%),$   
 $-P(O)(OR^*)_{2,}$   $-O-P(O)-OR^*,$  i -

$P(O)(NR^+)-N(R^+)_{2,}$   $=O,$   $=S,$   $=C(R^*)_{2,}$   $=N-N(R^+)_{2,}$   $=N-$   
 $OR^*,$   $=N-NHC(O)R^*,$   $=N-$

$NHCO_2R^0,$   $=N-NHSO_2R^0,$  i  $=N-R^*;$

pri svakom pojavljivanju,  $R^0$  je nezavisno alifatična ili  
aril grupa; pri svakom pojavljivanju,  $R^+$  je nezavisno  
vodonik ili alifatična, aril, heteroaril, ili heterociklil  
grupa, ili dva  $R^+$  na istom atomu azota, zajedno  
sa atomom azota, formiraju peto- do osmočlani  
aromatični ili nearomatični prsten koji ima, pored  
atoma azota, nula do dva atoma prstena odabrana  
između N, O i S; i

pri svakom pojavljivanju,  $R^+$  je nezavisno vodonik  
ili alifatična, aril, heteroaril, ili heterociklil grupa; i  
“cikloalifatična” podrazumeva cikloalifatičnu grupu  
fuzionisanu sa 5- do 6-članim aromatičnim prstenom  
ili 3- do 8-članim nearomatičnim prstenom sa 0-3  
heteroatoma odabrana iz grupe koja se sastoji  
od O, N i S, “aril” podrazumeva aril grupu  
fuzionisanu sa 5- do 6-članim aromatičnim prstenom  
ili 4- do 8-članim nearomatičnim prstenom sa 0-3  
heteroatoma odabrana iz grupe koja se sastoji od O,  
N i S; “heterociklil” podrazumeva heterocikličnu grupu  
fuzionisanu sa 5- do 6-članim aromatičnim prstenom  
ili 3- do 8-članim nearomatičnim nearomatičnim  
prstenom sa 0-3 atoma odabrana iz grupe koja se  
sastoji od O, N i S; i “heteroaril” podrazumeva heteroaril  
grupu fuzionisanu sa 5- do 6-članim aromatičnim  
prstenom ili 4- do 8-članim nearomatičnim prstenom  
sa 0-3 atoma odabrana iz grupe koja se sastoji  
od O, N i S.

(11) **EP1991091**

(45)

(51) A47D 1/00 (2006.01)

(26) HR

(21) E00757

(22) 2011-12-06

(96) 07715954 2007-02-23

(97) 2011-09-07

(31) NO 20060919

(32) 2006-02-24

(74) INTELBIRO d.o.o.

(54) SIGURNOSNI LUK ZA DJEČJI STOLAC

(73) Peter Opsvik AS  
Pilestredet 27h, 0164 Oslo  
NO

(72) OPSVIK, Peter

(57)

1. Sigurnosni luk (40) za uporabu na dječjem stolcu  
(1) koji se sastoji od ploče za sjedenje  
(2) sa rupom, naslona za leđa (3, 4) i po potrebi  
dva bočna elementa (5), pri čemu naslon za leđa ili  
bočni elementi imaju najmanje jedan otvor, svaki sa  
definiranom visinom, te je sigurnosni luk konstrukcijski  
trokraki jednodijelni dio, pri čemu prva dva kraja (43)  
sadrže prva i druga sredstva za spajanje (44), dok  
treći kraj sadrži treće  
sredstvo za spajanje (46) za rastavljivo učvršćivanje  
na ploču za sjedenje (2), pri čemu prva dva kraja (43)  
sadrže elemente za blokiranje (45) koji sprečavaju  
povratno gibanje krajeva (43) kroz otvore u naslonu  
za leđa ili bočnim elementima. naznačen time:  
- sigurnosni luk sadrži horizontalno postavljen  
poprečni dio (41) koji ima oblik  
luka sa dva prva kraja (43) i sa sredstvima za spajanje  
(44),  
- prvo i drugo sredstvo za spajanje (44) sa uskočne  
kopče prilagođene za  
kopčanje u otvore u naslonu za leđa (3, 4) ili u bočnim  
elementima (5), i

(11) EP2004607

(45)

(51) C07D 213/74 (2006.01) ;  
 C07D 213/75 (2006.01) ;  
 C07D 213/81 (2006.01) ;  
 C07D 213/82 (2006.01) ;  
 C07D 237/20 (2006.01) ;  
 C07D 239/42 (2006.01) ;  
 C07D 263/48 (2006.01) ;  
 C07D 277/42 (2006.01) ;  
 C07D 401/10 (2006.01) ;  
 C07D 401/12 (2006.01) ;  
 C07D 401/14 (2006.01) ;  
 C07D 405/12 (2006.01) ;  
 C07D 413/10 (2006.01) ;  
 A61K 31/44 (2006.01)

(26) SR

(21) E00782

(22) 2012-01-05

(96) 07754311 2007-03-28

(97) 2011-10-19

(31) US 787859 P

(32) 2006-03-31

(74) DRAGAN MIĆUNOVIĆ

(54) Derivati (4-(4-[6-(trifluorometil-piridin-3-ilamino)-N-heteroaril]-fenil)-cikloheksil)-sirćetne kiseline i njihove farmaceutske upotrebe

(73) Novartis AG  
 4056 Basel  
 CH

(72) SERRANO-WU, Michael, H.

(57)

1. Jedinjenje koje je (4-{4-[4-[metil-6-(6-trifluorometil-piridin-3-ilamino)-pirazin-3-il]-fenil]-cikloheksil)-sirćetna kiselina ili njena farmaceutski prihvatljiva so.

(11) EP2018380

(45)

(51) C07D 451/08 (2006.01) ;  
 C07D 451/14 (2006.01) ;  
 C07D 519/00 (2006.01) ;  
 A61K 31/4375 (2006.01) ;  
 A61P 25/00 (2006.01)

(26) HR

(21) E00758

(22) 2011-12-06

(96) 07797473 2007-05-15

(97) 2011-10-19

(31) US 802195 P

(32) 2006-05-19

(74) PETOŠEVIĆ d.o.o.

(54) DERIVATI AZABICIKLIČKIH  
 ALKANA SUPSTITUIRANI  
 FUZIONIRANIM  
 BICIKLOHETEROCIKLIMA AKTIVNI U  
 SREDIŠNJEM ŽIVČANOM SUSTAVU

(73) AbbVie Inc.  
 1 North Waukegan Road,  
 North Chicago, Illinois 60064  
 US

(72) JI, Jianguo

(57)

1. Spoj formule (I),

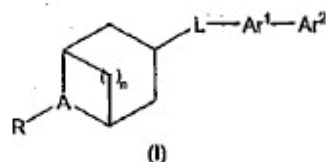

ili njegova farmaceutski prihvatljiva sol, naznačen time, da  
 n je 1, 2 ili 3;  
 A je N ili N<sup>+</sup>-O<sup>-</sup> ;  
 R je vodik, alkil, cikloalkilalkil i arilalkil;  
 L je odabran iz skupine koju čine O, S i -N(Ra)-;  
 Ar<sup>1</sup> je 6-eročlani aril ili 6-eročlani heteroarilni prsten;

Broj ostalih patentnih zahtjeva 12



Ar<sup>2</sup> je fuzionirani deveteročlani biciklički heteroaril; a R<sub>3</sub> je odabran iz skupine koju čine vodik, alkil i alkilkarbonil; pod uvjetom da kada je Ar<sup>1</sup>

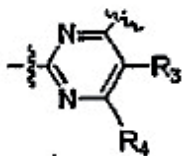

tada L je O ili S.

Broj ostalih patentnih zahtjeva 13

- (11) **EP2024242**
- (45)
- (51) B65D 21/04 (2006.01)
- (26) BS
- (21) E00989
- (22) 2012-10-18
- (96) 07725559 2007-05-25
- (97) 2012-07-25
- (31) DE 102006025198
- (32) 2006-05-29
- (74) LINEA SUŠIĆ d.o.o.
- (54) **SISTEMSKA KUTIJA, NAROČITO ZA TRANSPORT SVJEŽE RIBE**
- (73) Deutsche See  
Maifischstrasse 3-9,  
27572 Bremerhaven  
DE
- (72) FELDMANN, André

(57)

1. Kutija (2) sistema kutija za transport svježe ribe, koja ima otvor sa gornje strane i čija je obodna oblast gornjeg otvora (10), kao i oblast dna (8), izvedena tako da kada se oblast dna (8) postavi na obodni dio gornjeg otvora (10) jedne identične kutije dolazi do uzdužnog držanja (uklapanja) zahvaljujući obliku; pa se kutije (2) zahvaljujući tome mogu slagati jedna na drugu; i gornja kutija se može postaviti u donju kutiju kada je zakrenuta oko vertikalne ose za 180°; zatim kutije (2) se mogu slagati jedna u drugu kada su prazne (zakretne složive kutije), pri čemu je obodna oblast gornjeg otvora (10) bar djelimično izvedena u obliku kanala (22) i zid (4) kutije, koji se sa spoljašnje strane odozdo graniči sa obodnom oblašću, ima bar jedan prvi odvodni otvor (28); dok dno (6) kutije ima drugi odvodni otvor (30), tako da tečnost iz kutije može da ističe kroz drugi odvodni otvor (30) u oblast u obliku kanala (22) jedne ispod postavljene identične kutije (2), a zatim kroz prvi otvor (28) ispod postavljene kutije iz oblasti izvedene u obliku kanala (22) u spoljašnjost niz zid (4) kutije, koji je ispod obodne oblasti, naznačena time, što su bočne spoljašnje ivice i/ili površine (20) sa spoljašnjim konturama, koje su valovitog oblika, izvedene tako da kada se bočno postave uz bočne spoljašnje ivice i/ili površine (20) jedne identične kutije obrazuju vezu zahvaljujući obliku (uklapaju se) koja osigurava od bočnog klizanja, pri čemu su spoljašnje konture bočnih spoljašnjih ivica i/ili površina (20) dvije identične kutije, postavljene bočno jedna uz drugu, izvedene valovito i komplementarno tako da se uklapaju.

Broj ostalih patentnih zahtjeva 13

(11) EP2032551

(45)

(51) C07D 309/32 (2006.01)

(26) SR

(21) E00723

(22) 2011-11-04

(96) 07765445 2007-06-15

(97) 2011-08-31

(31) EP 06380173

(32) 2006-06-16

(74) ŽIVKO MIJATOVIĆ &amp; PARTNERS d.o.o.

(54) ANTITUMORSKA DIHIDROPIRAN-  
2-ONSKA JEDINJENJA(73) PHARMA MAR, S.A.  
Poligono Industrial La Mina-Norte Avda.  
De los Reyes, 1,  
28770 Colmenar Viejo (Madrid)  
ES

(72) MARTÍN LÓPEZ, M Jesús

(57)

1. Jedinjenje opšte formule I

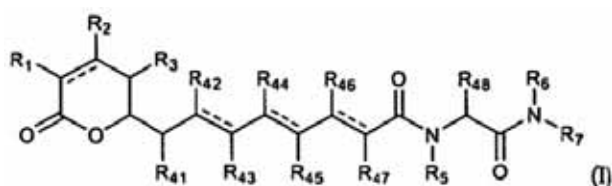

naznačeno time, što se  $R_1$  bira između  
vodonika,  $OR_a$ ,  $OCOR_a$ ,  $OCOOR_a$ ,  $NR_aR_b$ ,  
 $NR_aCOR_b$  i  $NR_aC(NR_a)NR_bR_c$ ;

$R_2$  i  $R_3$  se svaki nezavisno biraju između  
vodonika, supstituisanog ili nesupstituisanog  $C_1$ -  
 $C_{12}$  alkila, supstituisanog ili nesupstituisanog  $C_2$ - $C_{12}$   
alkenila i supstituisanog ili nesupstituisanog  
 $C_2$ - $C_{12}$  alkinila;

$R_{41}$ ,  $R_{42}$ ,  $R_{43}$ ,  $R_{44}$ ,  $R_{45}$ ,  $R_{46}$ ,  $R_{47}$  i  $R_{48}$  se  
svaki nezavisno biraju između vodonika,  
supstituisanog ili nesupstituisanog  $C_1$ - $C_{12}$  alkila,  
supstituisanog ili nesupstituisanog  $C_2$ - $C_{12}$   
alkenila i supstituisanog ili nesupstituisanog  $C_2$ - $C_{12}$   
alkinila;

$R_5$ ,  $R_6$  i  $R_7$  se svaki nezavisno biraju između

vodonika,  $COR_a$ ,  $COOR_a$ , supstituisanog ili  
nesupstituisanog  $C_1$ - $C_{12}$  alkila, supstituisanog ili  
nesupstituisanog  $C_2$ - $C_{12}$  alkenila i  
supstituisanog ili nesupstituisanog  $C_2$ - $C_{12}$  alkinila, ili  
 $R_5$  i  $R_{48}$  zajedno sa odgovarajućim N atomom  
i C atomom za koje su prikazani mogu formirati  
supstituisanu ili nesupstituisanu heterocikličnu grupu;

$R_a$  i  $R_b$  se svaki nezavisno biraju između  
vodonika, supstituisanog ili nesupstituisanog  $C_1$ -  
 $C_{12}$  alkila, supstituisanog ili nesupstituisanog  $C_2$ - $C_{12}$   
alkenila, supstituisanog ili nesupstituisanog  
 $C_2$ - $C_{12}$  alkinila, supstituisanog ili nesupstituisanog  
arila i supstituisane ili nesupstituisane heterociklične  
grupe; i svaka isprekidana linija predstavlja  
opcionu dodatnu vezu;

ili njegova farmaceutski prihvatljiva so,  
tautomer ili stereoisomer.

Broj ostalih patentnih zahtjeva 41

(11) EP2041069

(45)

(51) C07C 215/16 (2006.01) ;  
 C07D 215/38 (2006.01) ;  
 A61K 31/136 (2006.01) ;  
 C07D 401/12 (2006.01) ;  
 C07D 405/14 (2006.01) ;  
 C07D 405/12 (2006.01) ;  
 C07C 217/78 (2006.01)

(26) HR

(21) E00799

(22) 2012-01-30

(96) 07786221 2007-07-16

(97) 2011-11-30

(31) EP 06014665

(32) 2006-07-14

(74) INTELBIRO d.o.o.

(54) BENZIL AMINI, POSTUPAK ZA  
 NJIHOVU PROIZVODNJU I NJIHOVA  
 UPORABA KAO PROTUUPALNIH  
 SREDSTAVA

(73) Bayer Intellectual Property GmbH  
 Alfred-Nobel-Strasse 10,  
 40789 Monheim  
 DE

(72) BERGER, Markus

(57)

1. Stereoizomeri opće formule I

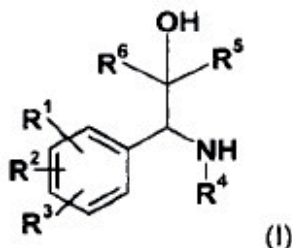

naznačeni time, da  
 $R^1$  i  $R^2$  međusobno neovisno, predstavljaju  
 vodik, hidroksilnu skupinu, atom halogena,  
 proizvoljno supstituiranu ( $C_1$ - $C_{10}$ )-alkil

skupinu, proizvoljno supstituiranu ( $C_1$ - $C_{10}$ )-  
 alkoksi skupinu, ( $C_1$ - $C_{10}$ )-alkiltio skupinu, ( $C_1$ -  
 $C_5$ )-perfluoroalkil skupinu, cijano skupinu,  
 nitro skupinu, ili  $R^1$  i  $R^2$  zajedno predstavljaju  
 skupinu koja je odabrana iz skupine koju  
 čine skupine  $-O-(CH_2)_p-O-$ ,  $-O-(CH_2)_p-CH_2-$ ,  
 $-O-CH=CH-$ ,  $-(CH_2)_{p+2}-$ ,  $-NH-(CH_2)_{p+1}-$ ,  $-N(C_1-$   
 $C_3$ -alkil)- $(CH_2)_{p+1}$  i  $-NH-N=CH-$ , gdje  $p = 1$  ili  
 $2$ , i terminalni atomi kisika i/ili atomi ugljika i/  
 ili atomi dušika su vezani izravno za susjedne  
 atome ugljika u prstenu, ili  $NR^7R^8$ ,

gdje  $R^7$  i  $R^8$ , međusobno neovisno,  
 predstavljaju vodik,  $C_1$ - $C_5$ -alkil ili  $(CO)-(C_1-$   
 $C_5)$ -alkil,

$R^3$  predstavlja atom vodika, hidroksilnu  
 skupinu, atom halogena, cijano skupinu,  
 proizvoljno supstituiranu ( $C_1$ - $C_{10}$ )-alkilnu  
 skupinu, ( $C_1$ - $C_{10}$ )-alkoksi skupinu, ( $C_1$ - $C_{10}$ )-  
 alkiltio skupinu, ili ( $C_1$ - $C_5$ )-perfluoroalkilnu  
 skupinu,

$R^4$  predstavlja monociklički ili biciklički,  
 aromatski, djelomično aromatski ili  
 nearomatski prstenasti sustav, koji proizvoljno  
 sadrži 1-4 atoma dušika, 1-2 atoma kisika  
 i/ili 1-2 atoma sumpora i proizvoljno je  
 supstituiran na jednom ili više mjesta sa  
 radikalom koji je odabran iz skupine koju čine  
 karbonil, halogen, hidroksi ili ( $C_1$ - $C_5$ )-alkil,  
 koji proizvoljno može biti supstituiran sa 1-3  
 hidroksi skupine, 1-3 ( $C_1$ - $C_5$ )alkoksi skupine  
 i/ili 1-3  $COOR^6$  skupine, ( $C_1$ - $C_5$ )alkoksi, ( $C_1$ -  
 $C_5$ )-alkiltio, ( $C_1$ - $C_5$ )-perfluoroalkil, cijano, nitro,  
 ili

dva supstituenta zajedno tvore skupinu koja  
 je odabrana iz skupa koji čine  $-O-(CH_2)_p-O-$ ,  
 $-O-(CH_2)_p-CH_2-$ ,  $-O-CH=CH-$ ,  $-(CH_2)_{p+2}-$ ,  
 $-NH-(CH_2)_{p+1}-$ ,  $-N(C_1-C_3$ -alkil)- $(CH_2)_{p+1}-$ , i  $-NH-$   
 $N=CH-$ ,

gdje  $p = 1$  ili  $2$ , a terminalni atomi kisika i/  
 ili atomi ugljika i/ili atomi dušika su vezani  
 direktno za susjedne atome ugljika u prstenu,  
 $NR^7R^8$ , gdje  $R^7$  i  $R^8$ , međusobno neovisno,  
 mogu biti vodik,  $C_1$ - $C_5$ -alkil ili  $(CO)-C_1-C_5$ -  
 alkil  $(CO)NR^{11}R^{12}$ , gdje  $R^{11}$  i  $R^{12}$ , međusobno  
 neovisno, predstavljaju vodik ili  $C_1$ - $C_5$ -alkilnu  
 skupinu,

ili ( $C_1$ - $C_5$ -alkilen)- $O-(CO)-(C_1-C_5)$ alkilnu  
 skupinu,

$R^5$  predstavlja djelomično ili kompletno  
 fluoriranu  $C_1$ - $C_3$ -alkilnu skupinu,

$R^6$  predstavlja skupinu koja je odabrana od:  
 $-(C_1-C_{10})$ -alkila, koji je djelomično ili potpuno  
 halogeniran

$-(C_2-C_{10})$ -alkinila,

$-(C_1-C_8)$ alkil( $C_3-C_7$ )cikloalkila,

$-(C_2-C_8)$ alkenil( $C_3-C_7$ )cikloalkila,

$-(C_1-C_8)$ alkilheterociklila,

$-(C_2-C_8)$ -alkenilheterociklila,

$-R^9$ ,

$-(C_1-C_8)$ alkil- $R^9$ ,

$-(C_2-C_8)$ alkenil- $R^9$ ,



$-(C_2-C_8)\text{alkinil}-R^9$ ,  
 $-\text{CH}_2-\text{S}-(C_1-C_{10})\text{-alkila}$ ,  
 $-\text{CH}_2-\text{S}-R^9$ ,  
 $-\text{CH}_2-\text{SO}_2-R^9$ ,  $-(\text{CH}_2)_n-R^9$ ,  
 $-\text{CH}_2-\text{SO}_2-(C_1-C_{10})\text{-alkila}$ ,  
 $-(\text{CH}_2)_n-\text{CN}$   
 $-(\text{CH}_2)_n-\text{Hal}$ , gdje Hal predstavlja F, Cl ili I  
 $-\text{CH}_2-\text{O}-(C_1-C_{10})\text{-alkila}$ ,  
 $-(\text{CH}_2)_n-\text{NR}^7\text{R}^8$  gdje  $R^7$ ,  $R^8$  ima gore  
 navedeno značenje  $-\text{CH}_2-\text{O}-R^9$ ,  
 gdje  
 $R^9$  predstavlja aril koji može biti proizvoljno  
 supstituiran sa 1-3 alkil, hidroksi, halogen,  
 cijano ili  $C_1-C_5$ -alkoksi skupine ili heteroaril  
 skupinom gdje heteroarilna skupina može  
 sadržavati 1-3 heteroatoma koji mogu biti  
 proizvoljno supstituirani sa 1-3 alkil, hidroksi,  
 halogen, cijano ili  $C_1-C_5$ -alkoksi skupine,  
 n predstavlja cijeli broj koji je odabran od 1,  
 2, 3, 4 i 5.

Broj ostalih patentnih zahtjeva 25

- (11) **EP2049500**
- (45)
- (51) C07D 239/70 (2006.01) ;  
 C07D 401/12 (2006.01) ;  
 C07D 403/04 (2006.01) ;  
 C07D 403/12 (2006.01) ;  
 C07D 407/12 (2006.01) ;  
 C07D 409/12 (2006.01) ;  
 C07D 409/14 (2006.01) ;  
 A61K 31/517 (2006.01) ;  
 A61P 35/00 (2006.01)
- (26) SR
- (21) E00755
- (22) 2011-12-06
- (96) 07799329 2007-07-05
- (97) 2011-09-07
- (31) US 818762 P
- (32) 2006-07-06
- (74) PETOŠEVIĆ d.o.o.
- (54) CIKLOPENTA [D] PIRIMIDINI KAO  
 INHIBITORI AKT PROTEINSKE  
 KINAZE
- (73) Array Biopharma, Inc.  
 3200 Walnut Street, Boulder, CO 80301  
 US
- (72) MITCHELL, Ian S.
- (57)

1. Jedinjenje sa Formulom:

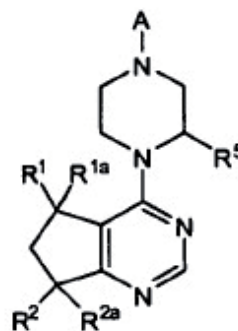

i njegovi enantiomeri i soli, pri čemu:

R<sup>1</sup> i R<sup>1a</sup> su nezavisno odabrani od: H, Me, Et, CH=CH<sub>2</sub>, CH<sub>2</sub>OH, CF<sub>3</sub>, CHF<sub>2</sub> ili CH<sub>2</sub>F;  
 R<sup>2</sup> i R<sup>2a</sup> su nezavisno odabrani od H ili F;  
 R<sup>5</sup> je: H, Me, Et ili CF<sub>3</sub>;  
 A je

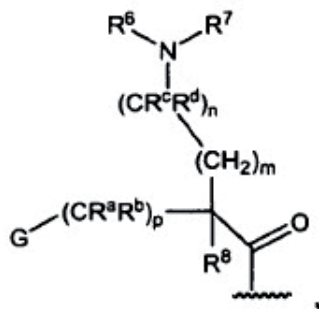

u kom:

G je fenil, koji je opciono supstituisan sa jednom do četiri R<sup>9</sup> grupa, ili 5-6 člani monociklični ili 9-člani biciklični heteroaril, opciono supstituisan sa halogenom;

R<sup>6</sup> i R<sup>7</sup> su nezavisno: H, (C<sub>3</sub>-C<sub>6</sub> cikloalkil)-(CH<sub>2</sub>), (C<sub>3</sub>-C<sub>6</sub> cikloalkil)-(CH<sub>2</sub>CH<sub>2</sub>), V-(CH<sub>2</sub>)<sub>0-1</sub>, pri čemu je V 5-6 člani heteroaril, W-(CH<sub>2</sub>)<sub>1,2</sub>, pri čemu je W fenil, opciono supstituisan sa: F, Cl, Br, J, OMe, CF<sub>3</sub> ili Me, C<sub>3</sub>-C<sub>6</sub>-cikloalkil, hidroksi-(C<sub>3</sub>-C<sub>6</sub>-cikloalkil), fluoro-(C<sub>3</sub>-C<sub>6</sub>-cikloalkil), CH(CH<sub>3</sub>)CH(OH)fenil, 4-6 člani heterocikl, opciono supstituisan sa: F, OH, ciklopropilmetilom, C<sub>1</sub>-C<sub>3</sub> alkilom ili C(=O)(C<sub>1</sub>-C<sub>3</sub> alkil)-om, ili C<sub>1</sub>-C<sub>6</sub>-alkil, koji je opciono supstituisan sa jednom ili više grupa, nezavisno odabranih od: OH, okso, O(C<sub>1</sub>-C<sub>6</sub>-alkil), CN, F, NH<sub>2</sub>, NH(C<sub>1</sub>-C<sub>6</sub>-alkil), N(C<sub>1</sub>-C<sub>6</sub>-alkil)<sub>2</sub>, tetrahidropirani, tetrahidrofuranila, morfolinila, oksetanila, piperidinila i pirolidinila, ili R<sup>6</sup> i R<sup>7</sup>, zajedno sa azotom, za koji su vezani, obrazuju 3-6 člani heterociklični prsten, koji je opciono supstituisan sa jednom ili više grupa, nezavisno odabranih od: OH, halogena, okso, CF<sub>3</sub>, CH<sub>2</sub>CF<sub>3</sub>, CH<sub>2</sub>CH<sub>2</sub>OH, C(=O)CH<sub>3</sub> i (C<sub>1</sub>-C<sub>3</sub>) alkila;

R<sup>a</sup> i R<sup>b</sup> su H;

ili R<sup>a</sup> je H, i R<sup>b</sup> i R<sup>6</sup> zajedno sa atomima, na koje su vezani, obrazuju 5-6 člani heterociklični prsten, koji ima jedan ili dva atoma azota prstena;

R<sup>c</sup> i R<sup>d</sup> su H ili Me, ili

R<sup>c</sup> i R<sup>d</sup>, zajedno sa atomom, na koji su vezani, obrazuju ciklopropilni prsten;

R<sup>8</sup> je H, Me ili OH;

ili R<sup>8</sup> i R<sup>6</sup> zajedno sa atomima, na koje su vezani, obrazuju 5-6 člani heterociklični prsten, koji ima jedan ili dva atoma azota prstena;

svaki R<sup>9</sup> je nezavisno: halogen, C<sub>1</sub>-C<sub>6</sub>-alkil, C<sub>3</sub>-C<sub>6</sub>-cikloalkil, O-(C<sub>1</sub>-C<sub>6</sub>-alkil), CF<sub>3</sub>, OCF<sub>3</sub>, S(C<sub>1</sub>-C<sub>6</sub>-alkil), CN, OCH<sub>2</sub>-fenil, CH<sub>2</sub>O-fenil, NH<sub>2</sub>, NO<sub>2</sub>, NH-(C<sub>1</sub>-C<sub>6</sub>-alkil), N<sup>2</sup>-(C<sub>1</sub>-C<sub>6</sub>-alkil)<sub>2</sub>, piperidin, pirolidin, CH<sub>2</sub>F, CHF<sub>2</sub>, OCH<sub>2</sub>F, OCHF<sub>2</sub>, OH, SO<sub>2</sub>(C<sub>1</sub>-C<sub>6</sub>-alkil), C(O)NH<sub>2</sub>, C(O)NH(C<sub>1</sub>-C<sub>6</sub>-alkil) i C(O)N(C<sub>1</sub>-C<sub>6</sub>-alkil)<sub>2</sub>; i m, n i p su nezavisno 0 ili 1.

(11) **EP2049501**

(45)

(51) C07D 239/70 (2006.01) ;  
 C07D 401/12 (2006.01) ;  
 C07D 403/04 (2006.01) ;  
 C07D 403/12 (2006.01) ;  
 C07D 407/12 (2006.01) ;  
 C07D 409/12 (2006.01) ;  
 C07D 409/14 (2006.01) ;  
 A61K 31/517 (2006.01) ;  
 A61P 35/00 (2006.01)

(26) SR

(21) E00763

(22) 2011-12-13

(96) 07799337 2007-07-05

(97) 2011-09-14

(31) US 818718 P

(32) 2006-07-06

(74) PETOŠEVIĆ d.o.o.

(54) HIDROKSILOVANI I METOKSILOVANI  
 CIKLOPENTA [D] PIRIMIDINI KAO  
 INHIBITORI AKT PROTEINSKE KINAZE  
 (73) Array Biopharma Inc.  
 3200 Walnut Street, Boulder, CO 80301  
 US

(72) MITCHELL, Ian, S.

(57)

1. Jedinjenje koje ima formulu I:

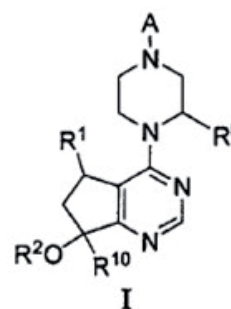

razdvojeni enantiomeri, razdvojeni dijastereomeri i njihove soli, gde:

R<sup>1</sup> je Me;  
R<sup>2</sup> je H;  
R<sup>5</sup> je H  
A je

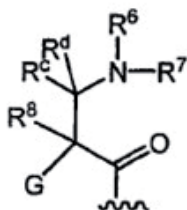

G je fenil, koji je opciono supstituisan sa jednom do četiri R<sup>9</sup> grupe ili 5-6-to članim heteroarilom opciono supstituisanim sa halogenom;

R<sup>6</sup> i R<sup>7</sup> su nezavisno: H, OCH<sub>3</sub>, (C<sub>3</sub>-C<sub>6</sub>-cikloalkil)-(CH<sub>2</sub>), (C<sub>3</sub>-C<sub>6</sub>-cikloalkil)-(CH<sub>2</sub>CH<sub>2</sub>), V-(CH<sub>2</sub>)<sub>0-1</sub> pri čemu je V 5-6-člani heteroaril, W-(CH<sub>2</sub>)<sub>1-2</sub> pri čemu je W fenil opciono supstituisan sa F, Cl, Br, J, OMe, CF<sub>3</sub> ili Me, C<sub>3</sub>-C<sub>6</sub>-cikloalkil opciono supstituisan sa C<sub>1</sub>-C<sub>3</sub>-alkilom ili O(C<sub>1</sub>-C<sub>3</sub>-alkilom), hidroksi-(C<sub>3</sub>-C<sub>6</sub>-cikloalkil), fluoro-(C<sub>3</sub>-C<sub>6</sub>-cikloalkil), CH(CH<sub>3</sub>)CH(OH)fenil, 4-6-člani heterocikl opciono supstituisan sa: F, OH, C<sub>1</sub>-C<sub>3</sub>-alkilom, ciklopropilmetilom ili C(=O)(C<sub>1</sub>-C<sub>3</sub>-alkil), ili C<sub>1</sub>-C<sub>6</sub>-alkil koji je opciono supstituisan sa jednom ili više grupa nezavisno odabranih od: OH, okso, O(C<sub>1</sub>-C<sub>6</sub>-alkil), CN, F, NH<sub>2</sub>, NH(C<sub>1</sub>-C<sub>6</sub>-alkil), N(C<sub>1</sub>-C<sub>6</sub>-alkil)<sub>2</sub>, ciklopropila, fenila, imidazolila, piperidiniła, pirolidinila, morfolinila, tetrahidrofuranila, oksetanila ili tetrahidropiranila,

ili R<sup>6</sup> i R<sup>7</sup> zajedno sa azotom za koji su vezani obrazuju 4-7-člani heterociklični prsten koji je opciono supstituisan sa jednom ili više grupa, nezavisno odabranih od: OH, halogena, okso, CF<sub>3</sub>, CH<sub>2</sub>CF<sub>3</sub>, CH<sub>2</sub>CH<sub>2</sub>OH, O(C<sub>1</sub>-C<sub>3</sub>-alkil), C(=O)CH<sub>3</sub>, NH<sub>2</sub>, NHMe, N(Me)<sub>2</sub>, S(O)<sub>2</sub>CH<sub>3</sub>, ciklopropilmetila i C<sub>1</sub>-C<sub>3</sub>-alkila;

R<sup>c</sup> i R<sup>d</sup> su H,  
R<sup>8</sup> je H;

svaki R<sup>9</sup> je nezavisno: halogen, C<sub>1</sub>-C<sub>6</sub>-alkil, C<sub>3</sub>-C<sub>6</sub>-cikloalkil, O-(C<sub>1</sub>-C<sub>6</sub>-alkil), CF<sub>3</sub>, OCF<sub>3</sub>, S(C<sub>1</sub>-C<sub>6</sub>-alkil), CN, OCH<sub>2</sub>-fenil, CH<sub>2</sub>O-fenil, NH<sub>2</sub>, NH-(C<sub>1</sub>-C<sub>6</sub>-alkil), N-(C<sub>1</sub>-C<sub>6</sub>-alkil)<sub>2</sub>, piperidin, pirolidin, CH<sub>2</sub>F, CHF<sub>2</sub>, OCH<sub>2</sub>F, OCHF<sub>2</sub>, OH, SO<sub>2</sub>(C<sub>1</sub>-C<sub>6</sub>-alkil), C(O)NH<sub>2</sub>, C(O)NH(C<sub>1</sub>-C<sub>6</sub>-alkil) i C(O)N(C<sub>1</sub>-C<sub>6</sub>-alkil)<sub>2</sub>;  
R<sup>10</sup> je H.

(11) **EP2059534**

(45)

(51) A61K 39/395 (2006.01) ;  
C07K 14/52 (2006.01) ;  
C07K 14/54 (2006.01) ;  
C07K 16/24 (2006.01) ;  
A61P 37/06 (2006.01)

(26) SR

(21) E00917

(22) 2012-07-25

(96) 08714211 2008-02-21

(97) 2012-04-25

(31) US 891409 P

(32) 2007-02-23

(74) ŽIVKO MIJATOVIĆ & PARTNERS d.o.o.

(54) ANTI-IL-23P19 ANTITELA  
PROIZVEDENA GENETIČKIM  
INŽENJERSTVOM

(73) Merck Sharp & Dohme Corp.  
126 East Lincoln Avenue, Rahway,  
New Jersey 07065  
US

(72) PRESTA, Leonard, G.

(57)

1 Antitelo ili antigen-vezujući fragment istog koji se vezuje za humani IL-23, naznačen time, što sadrži:

a) varijabilni domen lakog lanca, ili antigen-vezujući fragment istog, koji sadrži CDRL1, CDRL2 i CDRL3, pri čemu:

CDRL1 sadrži sekvencu  
SEQ ID NO: 36;

CDRL2 sadrži sekvencu  
SEQ ID NO: 41; i

CDRL3 sadrži sekvencu  
SEQ ID NO: 46; i

b) varijabilni domen teškog lanca, ili antigen-vezujući fragment istog, koji sadrži CDRH1, CDRH2 i CDRH3, pri čemu:

CDRH1 sadrži sekvencu  
SEQ ID NO: 19;

CDRH2 sadrži sekvencu  
SEQ ID NO: 25; i

CDRH3 sadrži sekvencu  
SEQ ID NO: 31.

Broj ostalih patentnih zahtjeva 16

Broj ostalih patentnih zahtjeva 19

(11) **EP2064189**

(45)

(51) C07D 237/32 (2006.01) ;  
A61K 31/502 (2006.01) ;  
A61P 35/00 (2006.01)

(26) SR

(21) E00766

(22) 2011-12-15

(96) 07824140 2007-10-15

(97) 2011-10-12

(31) US 829694 P

(32) 2006-10-17

(74) PETOŠEVIĆ d.o.o.

(54) POLIMORFNI OBLIK  
4-[3-(CIKLOPROPANKARBONIL-  
PIPERAZIN-1-KARBONIL)-4-FLOURO-  
BENZIL]-2H-FTALAZIN-1-ON-A(73) Kudos Pharmaceuticals Limited  
2 Kingdom Street, London W2 6BD  
GB

(72) MENEAR, Keith Allan

(57)

1. 4-[3-(4-ciklopropankarbonil-piperazin-1-karbonil)-4-fluoro-benzil]-2H-ftalazin-1-on u vidu kristalnog oblika A, jedinjenje koje ima sledeće karakteristične pikove u XRD praška:

Pik	$2\Theta^{\circ} (\pm 0.1^{\circ}) (\lambda=1.5418 \text{ \AA})$
1	12.0
2	17.8
3	21.1
4	22.3
5	29.2

(11) **EP2079732**

(45)

(51) C07D 405/04 (2006.01) ;  
A61K 31/501 (2006.01)

(26) BS

(21) E00796

(22) 2012-01-19

(96) 07729379 2007-05-22

(97) 2011-12-21

(31) EP 06114615

(32) 2006-05-29

(74) LINEA SUŠIĆ d.o.o.

(54) "3-(1,3-benzodioxol-5-il)-6-(4-ciklopropilpiperazin-1-il)-piridazin, njihove soli i solvati i njihova upotreba kao antagonista histaminskog H3 receptora"

(73) High Point Pharmaceuticals, LLC  
4170 Mendenhall Oaks Parkway,  
High Point, NC 27265  
US

(72) HOHLWEG, Rolf

(57)

1. 3-(1,3-Benzodioxol-5-il)-6-(4-ciklopropilpiperazin-1-il)piridazin i njihove farmaceutski prihvatljive soli i solvati.

- (11) **EP2086847**
- (45)
- (51) B65D 5/36 (2006.01) ;  
B65D 5/24 (2006.01) ;  
B65D 5/46 (2006.01)
- (26) BS
- (21) E00823
- (22) 2012-02-21
- (96) 07817849 2007-10-24
- (97) 2011-12-14
- (31) DK 200601427
- (32) 2006-11-03
- (74) DRAGAN MIĆUNOVIĆ
- (54) SKLOPIVI KONTEJNER SA ČETVOROSTRANIM RAVNIM DNOM
- (73) Nielsen, Elsebeth Bjerg  
Dyrlóggegrds Allé 200,  
3600 Frederikssund  
DK
- (72) Nielsen, Elsebeth Bjerg
- (57)
1. Sklopivi kontejner (1) poželjno izrađen od pločastog materijala nepropusnog za tečnosti koji ima
- četvorostrano ravno dno (7) sa bočnim zidovima (3, 4, 5, 6), gde se bočni zidovi (3, 4, 5, 6) kontinualno nastavljaju neprobijenim ivicama pomenutog dna (7) sa linijama (8, 9, 10, 11) savijanja ili bigovanja izvedenim duž bočnih ivica dna (7) do ivica bočnih zidova (3, 4, 5, 6),
  - uglove (2) smeštene između susjednih bočnih zidova (3, 4, 5, 6) od kojih je svaki izveden sa drugom linijom (20a, 20b, 20c, 20d) savijanja ili bigovanja koja se proteže od temena dna (7) do ivice ugla (2) čime je svaki od uglova (2) formiran od dve polovine (2a, 2b)
- i u kome
- su dvaprvabočnanaspramna zida (3, 4) izvedeni sa prihvatnicima (3b, 4b), a
  - dva druga bočna naspramna zida (5 i 6) sa trećim linijama (16, 17 i 18, 19) savijanja ili bigovanja
- n a z n a č e n t i m e, što
- se svaka od trećih linija (16, 17 i 18, 19) savijanja ili bigovanja prostire pravolinijski od temena dna (7) i nadalje do sredine ivice drugih bočnih zidova (5 i 6) i
- što su dva prva bočna zida (3 i 4) izvedeni sa prihvatnicima (3b i 4b) koji se mogu međusobno zahvatiti kada je kontejner u sklopljenom stanju, tako što je prihvatnik (3b) jednog od prvih bočnih zidova (3) oblikovan tako da uđe u fiksirajući zahvat sa usekom (4a) prihvatnika (4b) na naspramnom prvom bočnom zidu (4), čime se sklopljeni oblik zadržava.
- Broj ostalih patentnih zahtjeva 3

(11) EP2086981

(45)

(51) C07D 487/04 (2006.01) ;  
A61P 35/00 (2006.01) ;  
A61K 31/55 (2006.01)

(26) SR

(21) E00903

(22) 2012-06-13

(96) 07867449 2007-11-14

(97) 2012-05-02

(31) US 859340 P

(32) 2006-11-16

(74) ŽIVKO MIJATOVIĆ &amp; PARTNERS d.o.o.

(54) JEDINJENJA ZA INHIBICIJU  
NAPREDOVANJA MITOZE(73) Millennium Pharmaceuticals, Inc.  
40 Landsdowne Street, Cambridge,  
MA 02139  
US

(72) CLAIBORNE, Christopher F.

(57)

1. Jedinjenje formule (I):

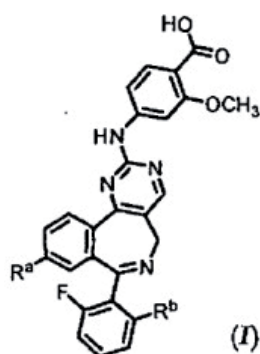

ili njegova farmaceutski prihvatljiva so, u kome:

R<sup>a</sup> je izabran iz grupe koju čine C<sub>1-3</sub> alifatik, C<sub>1-3</sub> fluoroalifatik, -R<sup>1</sup>, -T-R<sup>1</sup>, -R<sup>2</sup> i -T-R<sup>2</sup>;T je C<sub>1-3</sub> alkilen lanac izborno supstituisan sa fluoro;R<sup>1</sup> je 5- ili 6-člani aril, heteroaril ili heterociklil prsten izborno supstituisan sa jednim ili dva supstituenta nezavisno izabrana iz grupe koju čine halo, C<sub>1-3</sub> alifatik i C<sub>1-3</sub> fluoroalifatik;R<sup>2</sup> je izabran iz grupe koju čine halo, -C≡C-R<sup>3</sup>, -CH=CH-R<sup>3</sup>, -N(R<sup>4</sup>)<sub>2</sub> i -OR<sup>5</sup>;R<sup>3</sup> je vodonik, C<sub>1-3</sub> alifatik, C<sub>1-3</sub> fluoroalifatik ili -CH<sub>2</sub>OCH<sub>3</sub> ili aril, heteroaril, ili heterociklil grupa;svako R<sup>4</sup> nezavisno je vodonik ili alifatična, aril, heteroaril ili heterociklil grupa; ili dva R<sup>4</sup> na istom atomu azota, uzeti zajedno sa atomom azota formiraju 5- do 6-člani heteroaril ili 4- do 8-člani heterociklil prsten koji ima, pored atoma azota, 0-2 heteroatoma u prstenu izabrana od N, O i S;R<sup>5</sup> je vodonik, C<sub>1-3</sub> alifatična, C<sub>1-3</sub> fluoroalifatična ili aril, heteroaril ili heterociklil grupa; iR<sup>b</sup> je izabran iz grupe koju čine fluoro, hloro, -CH<sub>3</sub>, -CF<sub>3</sub>, -OH, -OCH<sub>3</sub>, -OCF<sub>3</sub>, -OCH<sub>2</sub>CH<sub>3</sub> i -OCH<sub>2</sub>CF<sub>3</sub>.

Broj ostalih patentnih zahtjeva 14

(11) EP2094658

(45)

(51) C07D 209/58 (2006.01)

(26) HR

(21) E00789

(22) 2012-01-12

(96) 07844898 2007-11-06

(97) 2011-12-21

(31) US 866484 P

(32) 2006-11-20

(74) INTELBIRO d.o.o.

(54) SPOJEVI  
TETRAHIDROCIKLOPENTA[b]  
INDOLA KAO MODULATORI  
ANDROGENSKIH RECEPTORA

(73) ELI LILLY AND COMPANY  
Lilly Corporate Center, Indianapolis,  
IN 46285  
US

(72) GAVARDINAS, Konstantinos

(57)

1. Spoj Formule (I):

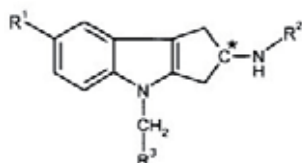

naznačen time što

ugljični centar "C\*" može biti u konfiguraciji R, S ili R/S;

R<sup>1</sup> predstavlja cijano, -CH=NOCH<sub>3</sub>, -OCHF<sub>2</sub> ili -OCF<sub>3</sub>;R<sup>2</sup> predstavlja -COR<sup>2a</sup> ili -SO<sub>2</sub>R<sup>2b</sup>;R<sup>2a</sup> predstavlja (C<sub>1</sub>-C<sub>4</sub>)alkil, (C<sub>1</sub>-C<sub>4</sub>)alkoksi, ciklopropil ili -NRaRb;R<sup>2b</sup> predstavlja (C<sub>1</sub>-C<sub>4</sub>)alkil, ciklopropil ili -NRaRb; svaki od Ra i Rb svaki put neovisno predstavlja H ili (C<sub>1</sub>-C<sub>4</sub>)alkil; iR<sup>3</sup> predstavlja heteroarilnu skupinu, koju se bira iz skupine koju čine piridinil, pirimidinil, pirazinil, piridazinil, tiazolil, izotiazolil, te tiadiazolil, od kojih je svaki izborno supstituiran s 1 ili 2 supstituenta, koje se neovisno bira iz skupine koju čine metil, etil, brom, klor, fluor, -CHF<sub>2</sub>, -CF<sub>3</sub>, hidroksi, amino, te -NHCH<sub>2</sub>CO<sub>2</sub>H;

ili njegova farmaceutski prihvatljiva sol.

(11) EP2101569

(45)

(51) A01N 33/02 (2006.01) ;  
A61K 31/135 (2006.01)

(26) SR

(21) E00792

(22) 2012-01-18

(96) 07862906 2007-12-13

(97) 2011-10-19

(31) US 875011 P

(32) 2006-12-14

(74) AGENCIJA "DIANA PROTIĆ-TKALČIĆ,  
ZASTUPNIK ZA ZAŠTITU  
INTELEKTUALNOG VLASNIŠTVA"

(54) KRISTALNA ČVRSTA BAZA  
RAZAGILINA

(73) Teva Pharmaceutical Industries, Ltd.  
5 Basel Street P.O. Box 3190,  
49131 Petach-Tikva  
IL

(72) FRENKEL, Anton

(57)

1. Kristalni R(+)-N-propargil-1-aminoindan.



(11) **EP2111867**

(45)

(51) A61K 38/10 (2006.01) ;  
A61P 35/00 (2006.01)

(26) HR

(21) E00764

(22) 2011-12-13

(96) 09005725 2009-04-23

(97) 2011-10-05

(31) US 47669 P

(32) 2008-04-24

(74) STAM d.o.o.

(54) NOVE FORMULACIJE ZA PEPTIDE POVEZANE S TUMORIMA KOJI SE VEŽU ZA MOLEKULE LJUDSKOG LEUKOCITNOG ANTIGENA (HLA) KLASE I ILI II ZA CJEPIVO PROTIV RAKA

(73) Immatics Biotechnologies GmbH  
Paul-Ehrlich-Strasse 15,72076 Tübingen  
DE

(72) Lewandrowski, Peter

(57)  
1. Farmaceutska formulacija sačinjena od:  
između 2 i 18 peptida povezanih s tumorima;  
pri čemu svaki peptid ima dužinu između 8 i 22 amino kiselina;  
pri čemu dotični peptidi pokazuju topljivost u 90% acetičkih kiselina od najmanje 2,7 mg/mL;mannitol i poloxamer 188, pri čemu omjer po težini dotičnog peptida prema manitolu prema poloxameru 188 je u rasponu uključujući i između 1:5:1.5 do 1:8:2.2.; ili mannitol i Tween® 80, pri čemu omjer po težini peptida prema manitolu prema Tween® 80 je u rasponu uključujući i između 1:2:1.5 do 1:8:2.2.

(11) **EP2121614**

(45)

(51) C07D 213/79 (2006.01) ;  
C07D 213/80 (2006.01) ;  
A61K 31/465 (2006.01) ;  
A61P 35/00 (2006.01)

(26) HR

(21) E00951

(22) 2012-09-06

(96) 07866261 2007-12-21

(97) 2012-06-20

(31) ES 200603250

(32) 2006-12-22

(74) INTELBIRO d.o.o.

(54) DERIVATI AMINONIKOTINSKE I IZONIKOTINSKE KISELINE KAO INHIBITORI DIHIDROOROTAT DEHIDROGENAZE (DHODH)

(73) Almirall, S.A.  
Ronda del General Mitre 151,  
08022 Barcelona  
ES

(72) CASTRO PALOMINO LARIA,  
Julio Cesar

(57)  
1. Spoj sa sljedećom formulom (I)

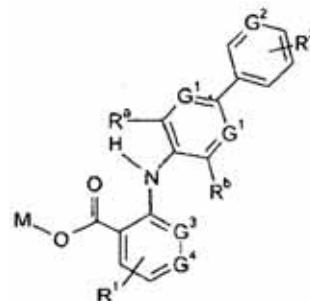

naznačen time da

- jedna od skupina G<sup>1</sup> predstavlja atom dušika ili CR<sup>c</sup> skupinu, a druga predstavlja CR<sup>c</sup> skupinu
- G<sup>2</sup> predstavlja atom dušika ili CR<sup>d</sup> skupinu

• R<sup>1</sup> predstavlja skupinu odabranu iz atoma vodika, atoma halogenih elemenata, C<sub>1-4</sub> alkilnih skupina koje se opcionalno mogu supstituirati s 1, 2 ili 3 supstituenta odabranih iz atoma halogenih elemenata i hidroksi skupina, te C<sub>3-8</sub> cikloalkilnih skupina koje se opcionalno mogu supstituirati s 1, 2 ili 3 supstituenta odabranih iz atoma halogenih elemenata i hidroksi skupina

• R<sup>2</sup> predstavlja skupinu odabranu iz atoma vodika, atoma halogenih elemenata, hidroksilnih skupina, C<sub>1-4</sub> alkilnih skupina koje se opcionalno mogu supstituirati s 1, 2 ili 3 supstituenta odabranih iz atoma halogenih elemenata i hidroksi skupina, te C<sub>3-8</sub> cikloalkilnih skupina koje se opcionalno mogu supstituirati s 1, 2 ili 3 supstituenta odabranih iz skupine halogenih elemenata i hidroksi skupina

• R<sup>a</sup>, R<sup>b</sup> i R<sup>c</sup> samostalno predstavljaju skupine odabrane iz atoma vodika, atoma halogenih elemenata, C<sub>1-4</sub> alkilnih skupina koje se opcionalno mogu supstituirati s 1, 2 ili 3 supstituenta odabranih iz atoma halogenih elemenata i hidroksi skupina, te C<sub>1-4</sub> alkoksi skupina koje se opcionalno mogu supstituirati s 1, 2 ili 3 supstituenta odabranih iz atoma halogenih elemenata i hidroksi skupina

• R<sup>d</sup> predstavlja skupinu odabranu iz atoma vodika, atoma halogenih elemenata, hidroksilnih skupina, C<sub>1-4</sub> alkilnih skupina koje se opcionalno mogu supstituirati s 1, 2 ili 3 supstituenta odabranih iz atoma halogenih elemenata i hidroksi skupina, te C<sub>1-4</sub> alkoksi skupina koje se opcionalno mogu supstituirati s 1, 2 ili 3 supstituenta odabranih iz atoma halogenih elemenata i hidroksi skupina, te C<sub>3-8</sub> cikloalkoksi skupina koje se opcionalno mogu supstituirati s 1, 2 ili 3 supstituenta odabranih iz atoma halogenih elemenata i hidroksi skupina

• jedna od skupina G<sup>3</sup> i G<sup>4</sup> je atom dušika, a druga je CH skupina,

• M je atom vodika ili farmaceutski prihvatljiv kation uz uvjet da, kada najmanje jedna od skupina R<sup>a</sup> i R<sup>b</sup> predstavlja atom vodika i G<sup>2</sup> je CR<sup>d</sup> skupina, R<sup>d</sup> predstavlja skupine odabrane iz C<sub>1-4</sub> alkoksi skupina koje se opcionalno mogu supstituirati s 1, 2 ili 3 supstituenta odabranih iz atoma halogenih elemenata i hidroksi skupina, te C<sub>3-8</sub> cikloalkoksi skupina koji se opcionalno mogu supstituirati s 1, 2 ili 3 supstituenta odabranih iz atoma halogenih elemenata i hidroksi skupina; te farmaceutski prihvatljive soli i N-oksidi istih.

(11) EP2129377

(45)

(51) A61K 31/451 (2006.01) ;  
A61P 25/00 (2006.01) ;  
A61K 9/08 (2006.01)

(26) SR

(21) E00739

(22) 2011-11-18

(96) 08715616 2008-03-14

(97) 2011-10-05

(31) DK 200700423

(32) 2007-03-20

(74) DRAGAN MIĆUNOVIĆ

(54) TEČNI PREPARATI SOLI  
4-[2-(4-METILFENILSULFANIL)FENIL]  
PIPERIDINA(73) H. Lundbeck A/S  
Ottiliavej 9, 2500 Valby-Copenhagen  
DK

(72) LASSKOGEN, Gudrun

(57)

1. Tečni farmaceutski preparat koji obuhvata so 4-[2-(4-metilfenilsulfanil)fenil]piperidina odabranu od adicione soli sa DL-mlečnom kiselinom, adicione soli sa glutarnom kiselinom, adicione soli sa L-asparaginskom kiselinom i adicione soli sa glutaminskom kiselinom.

(11) EP2144506

(45)

(51) C07D 498/04 (2006.01) ;  
A61K 31/53 (2006.01) ;  
A61P 25/16 (2006.01) ;  
A61P 25/18 (2006.01) ;  
A61P 25/28 (2006.01)

(26) HR

(21) E00774

(22) 2011-12-23

(96) 07868093 2007-12-28

(97) 2011-10-05

(31) US 878503 P

(32) 2007-01-03

(74) PETOŠEVIĆ d.o.o.

(54) 3-SUPSTITUIRANI-[1,2,3]-  
BENZOTRIAZINONSKI SPOJ ZA  
POBOLJŠANJE GLUTAMATERGIČNIH  
SINAPTIČKIH ODGOVORA(73) Les Laboratoires Servier  
92284 Suresnes Cedex  
FR

(72) CORDI, Alexis

(57)

1. Spoj, naznačen time, da ima formulu:

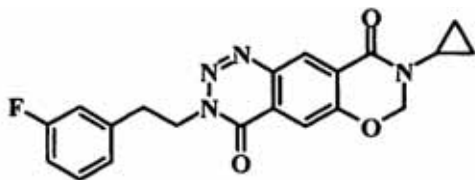
ili farmaceutski prihvatljivu adicijsku sol  
njegove kiseline ili lužine.

(11) EP2148876

(45)

(51) C07D 401/14 (2006.01) ;  
C07D 405/14 (2006.01) ;  
C07D 413/14 (2006.01) ;  
C07D 417/14 (2006.01) ;  
A61K 31/444 (2006.01) ;  
A61K 31/4155 (2006.01) ;  
A61P 1/00 (2006.01) ;  
A61P 11/00 (2006.01) ;  
A61P 17/00 (2006.01)

(26) BS

(21) E00771

(22) 2011-12-20

(96) 08759563 2008-05-14

(97) 2011-09-28

(31) EP 07108314

(32) 2007-05-16

(74) LINEA SUŠIĆ d.o.o.

(54) DERIVATI PIRAZOLONA KAO  
PDE4 INHIBITORI(73) Takeda GmbH  
78467 Konstanz  
DE

(72) SCHMIDT, Beate

(57)

1. Jedinjenje formule 1

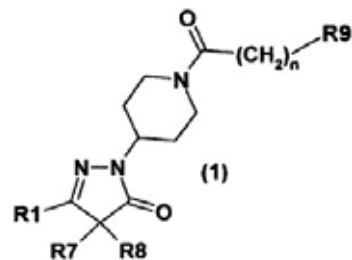

gdje

R1 predstavlja fenil derivat formule (a) ili (b)

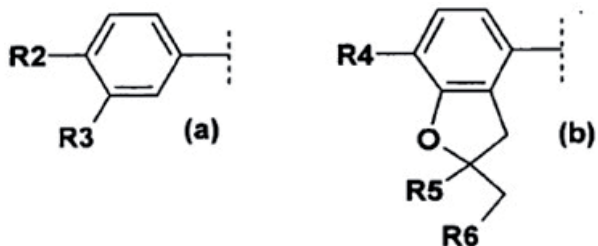

gdje je R2 izabran iz grupe koju čine 1-2C-alkoksi i 1-2C-alkoksi koji je potpuno ili pretežno zamijenjen fluorom; R3 je izabran iz grupe koju čine 1-2C-alkoksi, 3-5C-cikloalkoksi, 3-5C-cikloalkilmetoksi i 1-2C-alkoksi koji je potpuno ili pretežno zamijenjen fluorom; R4 je izabran iz grupe koju čine 1-2C-alkoksi i 1-2C-alkoksi koji je potpuno ili pretežno zamijenjen fluorom; R5 je 1-2C-alkil, a R6 je izabran iz grupe koju čine vodonik i 1-2C-alkil; ili R5 i R6 zajedno i uz uključivanje dva atoma ugljenika, za koje su vezani, čine spiro-povezane 5- ili 6-očlani ugljovodonični prsten;

R7 je 1-3C-alkil, a

R8 je 1-3C-alkil ili R7 i R8 zajedno sa atomom ugljenika, za koji su vezani, čine spiro-povezani 3-, 4-, 5- ili 6-očlani ugljovodonični prsten,

R9 je -N(R11)R12, gdje R11 i R12 zajedno i uz uključivanje atoma azota za koji su vezani, čine heterociklični prsten izabran iz grupe koju čine pirolidin-2,5-dion-1-il-, izoindol-1,3-dion-2-il-, 2-okso-2,3-dihidro-1H-indol-1-il-, pirolidin-2-on-1-il-, piperidin-2,6-dion-1-il-, morfolin-3,5-dion-4-il-, tiomorfolin-3,5-dion-4-il-, tiomorfolin-1-oksid-3,5-dion-4-il- i tiomorfolin-1,1-dioksid-3,5-dion-4-il-prsten; a

n je 1 ili 2; ili stereoisomer jedinjenja.

(11) **EP2155788**

(45)

(51) C07K 16/28 (2006.01) ;  
C07K 16/30 (2006.01) ;  
C07K 16/42 (2006.01) ;  
C07K 16/46 (2006.01) ;  
C07K 16/32 (2006.01) ;  
C07K 14/705 (2006.01)

(26) HR

(21) E00960

(22) 2012-09-12

(96) 08735000 2008-04-03

(97) 2012-06-27

(31) EP 07006990

(32) 2007-04-03

(74) INTELBIRO d.o.o.

(54) BISPECIFIČNA VEZIVA SPECIFIČNA IZMEĐU VRSTA

(73) Amgen Research (Munich) GmbH  
Staffelseestrasse 2, 81477 München  
DE

(72) KLINGER, Matthias

(57)

1. Polipeptid, naznačen time što sadrži prvu vežuću domenu, koja je protutijelo koje se može vezati na epitope iz CD3ε lanca iz čovjeka i majmunskih vrsta *Callithrix jacchus*, *Saguinus oedipus* ili *Saimiri sciureus*, gdje je epitop dio aminokiselinskog slijeda koji se nalazi u skupini koju čine SEQ ID NO:2, 4, 6, ili 8 i u najmanju ruku sadrži aminokiselinski slijed Gln-Asp-Gly-Asn-Glu, a druga vežuća domena se može vezati na EGFR, Her2/neu ili IgE iz čovjeka i/ili primata koji nije čimpanza.

- (11) **EP2167395**
- (45)
- (51) B65D 51/28 (2006.01)
- (26) SR
- (21) E00959
- (22) 2012-09-12
- (96) 08762649 2008-06-20
- (97) 2012-06-20
- (31) HR 20070312
- (32) 2007-07-16
- (74) INTELBIRO d.o.o.
- (54) ZATVARAČ ZA ZA PRIPREMU  
NAPITAKA
- (73) Cedevita D.o.o.  
Planinska b.b., 10000 Zagreb  
HR
- (72) Van den Broek Lucas Karel Johannes
- (57)

1. Zatvarač za pripremu napitaka i zatvaranje boce ili osnovnog spremišta koje sadrži prvu ili osnovnu materiju i koji se sastoji od spremišta (1) koje sadrži praškasti materijal, pri čemu se prva ili osnovna materija i praškasti materijal mešaju neposredno pre upotrebe smeše i pri čemu se zatvarač sastoji od spremišta (1), kose klapne (9) i poklopca (2), te pri čemu spremište (1) u osnovi ima oblik cevi koja u donjoj polovini ima oblik dvostrukog cilindra koji se sastoji od spoljnog cilindra (3) i unutrašnjeg cilindra (6), koji se spajaju u jedan cilindar, koji, na unutrašnjoj površini spoljnog cilindra (3), ima navoje (4) za navijanje spremišta (1) na otvor boce ili osnovnog spremišta, naznačen sa savitljivim zubima (5) izvedenim ispod navoja (4) za sprečavanje odvijanja spremišta (1) s boce ili s osnovnog spremišta i navedenim spremištem (1) koje, na vrhu spoljne površine unutrašnjeg cilindra (6), ima zaptivnu površinu (7) kojom spremište (1) nepropusno naleže na gornji deo unutrašnje površine otvora boce ili osnovnog spremišta, pri čemu je spremište (1) s donje strane zatvoreno aluminijumskom folijom (8) koja je nepropusno nalepljena na rub otvora spremišta (1) i deo spoljnog omotača unutrašnjeg cilindra (6) i pri čemu navedeno spremište (1) ima, u

unutrašnjem cilindru (6), kosu klapnu (9) koja ima oblik elipsaste pločice konstantne debljine, nastale presekom unutrašnje površine unutrašnjeg cilindra (6) sa ravni koja pod oštrim uglom u odnosu na vodoravnu ravan u celosti zatvara unutrašnji cilindar (6), te navedenom klapnom (9) koja je u gornjem delu nerastavljivo vezana zglobnim pregibnim spojem s osom rotacije (O) za unutrašnju površinu unutrašnjeg cilindra (6), pri čemu navedena klapna (9) na donjem delu ima trn (10) za probijanje aluminijumske folije (8) i pri čemu navedenu klapnu (9) u krajnjem otvorenom položaju drže dva zuba (18) izvedena na unutrašnjoj površini unutrašnjeg cilindra (6), te pri čemu ta klapna (9) na gornjoj površini ima nerastavljivo vezanu jednokraku vertikalnu savitljivu polugu (11) u obliku konzole konstantne debljine, a promenljivog poprečnog preseka, čiji je vrh (12) pravougaonog preseka, te navedenim poklopcem (2) koji na jednoj polovini unutrašnje površine dna ima unutrašnji, vertikalni, koncentrični polukružni ispust (13) i, u odnosu na njega, delomično koncentričan spoljni ispust (13), čiji je kraj (15) ravan i povijen prema osi poklopca (2), pri čemu je poprečno na spoljnom omotaču spoljnog ispusta (14) izvedena vertikalna prepreka (17), te pri čemu navedeni unutrašnji ispust (13) i navedeni spoljni ispust (14) čine kanal (16) i pri čemu se za vreme navijanja poklopca (2) na spremište (1) u prvom smeru okretanja (N1), vrh (12) poluge (11) kreće od ulaznog, šireg dela kanala (16) prema izlaznom, užem delu kanala (16) i pri čemu se za vreme odvijanja do kraja navijenog poklopca (2) sa spremišta (1) u drugom smeru okretanja (N2) krivolinijsko kretanje poklopca (2) pretvara u krivolinijsko kretanje klapne (9), tako što se vrh (12) poluge (11) kreće kližući po spoljnoj površini kraja (15) spoljnog ispusta (14) do vertikalne prepreke (17) koja elastično savija polugu (11) stvarajući u njoj moment sile koji zakreće klapnu (9) oko ose rotacije (O) zglobnog pregibnog spoja tako probijajući aluminijumsku foliju (8).

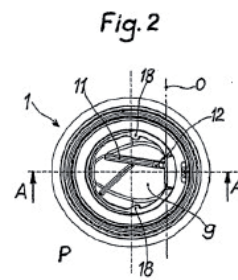
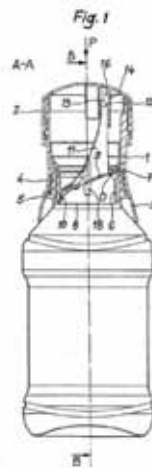

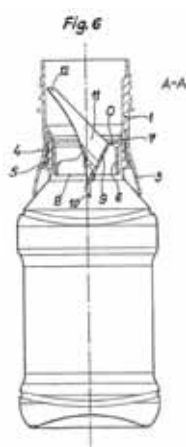
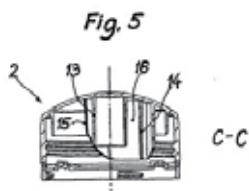
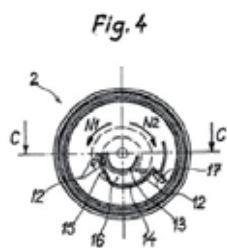
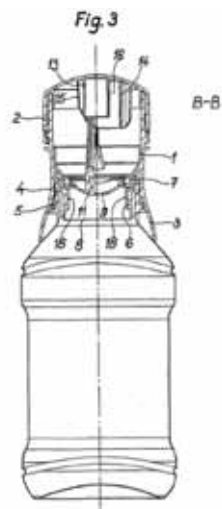

(11) EP2170890

(45)

(51) C07D 487/04 (2006.01)

(26) HR

(21) E00793

(22) 2012-01-19

(96) 08826772 2008-07-18

(97) 2011-10-26

(31) EP 07290904

(32) 2007-07-19

(74) INTELBIRO d.o.o.

(54) CITOTOKSIČNA SREDSTVA KOJA  
SADRŽE NOVE DERIVATE  
TOMAMICINA I NJIHOVA UPOTREBA  
U TERAPIJI

(73) SANOFI  
174, Avenue de France, 75013 Paris  
FR

(72) BOUCHARD, Hervé

(57)

1. Spoj, naznačen time što ga se bira iz  
sljedeće skupine:

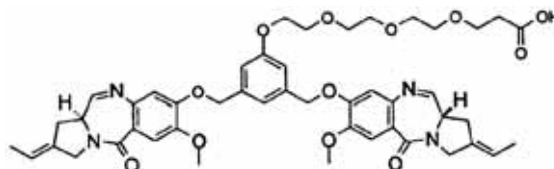
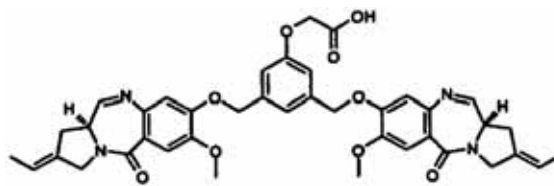
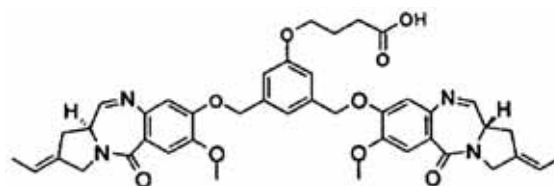

Broj ostalih patentnih zahtjeva 0



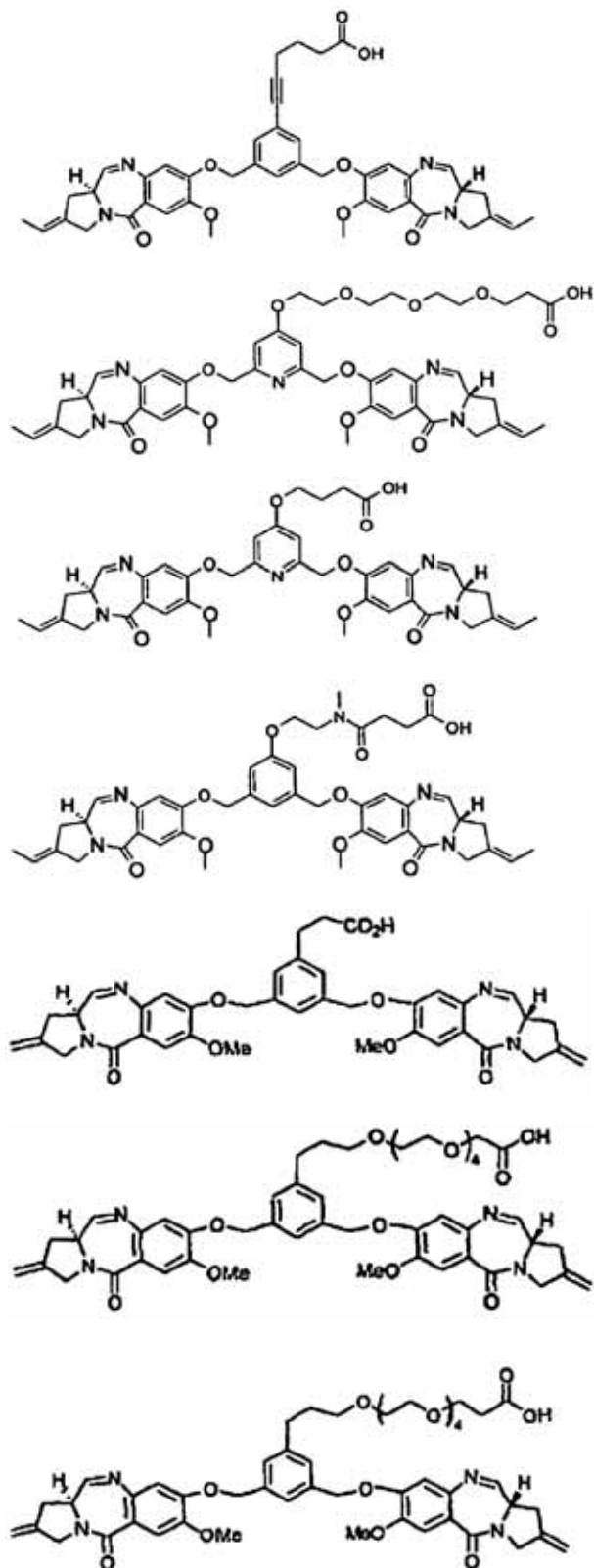

kao i odgovarajući *N*-hidroksisukcinimidilni esteri, ili njihove farmaceutske prihvatljive soli, hidrati ili hidrati soli, ili polimorfne kristalne strukture tih spojeva ili njihovih optičkih izomera, racemata, dijastereoizomera ili enantiomera.

(11) EP2173750

(45)

(51) C07D 471/10 (2006.01) ;  
A61K 31/444 (2006.01) ;  
A61P 3/04 (2006.01)

(26) SR

(21) E00967

(22) 2012-10-02

(96) 08771573 2008-06-20

(97) 2012-08-01

(31) US 945487 P

(32) 2007-06-21

(74) STAM d.o.o.

(54) SPIROCIKLIČNA JEDINJENJA KOJA SU INHIBITORI 11-β HIDROKSIL STEROID DEHIDROGENAZE TIPA 1

(73) Incyte Corporation  
Experimental Station Route 141 !AND!  
Henry Clay Road,  
Building E336, Wilmington,  
DE 19880  
US

(72) YAO, Wenqing

(57)

1. Jedinjenje koje je:  
5-{3-Fluoro-4-[(5*S*)-2-(*cis*-4-hidrokcikloheksil)-1-okso-2,7-diazaspiro[4,5]dec-7-il]fenil} -  
N,N-dimetilpiridin-2-karboksamid,  
ili njegova farmaceutske prihvatljiva so.



(11) EP2178851

(45)

(51) C07D 261/08 (2006.01);  
C07D 413/12 (2006.01);  
A61K 31/42 (2006.01);  
A61P 3/06 (2006.01)

(26) HR

(21) E00791

(22) 2012-01-17

(96) 08781651 2008-07-11

(97) 2011-12-28

(31) US 949974 P

(32) 2007-07-16

(74) INTELBIRO d.o.o.

(54) SPOJEVI ZA I POSTUPCI  
MODULIRANJA FXR

(73) Eli Lilly & Company  
Lilly Corporate Center, Indianapolis,  
IN 46285  
US

(72) GENIN, Michael, James

(57)

1. Spoj formule

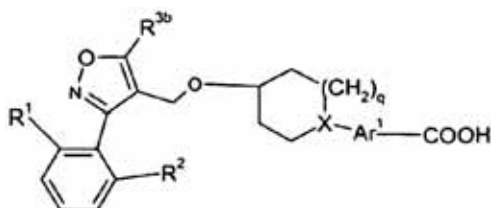

naznačen time što:

q je 1 ili 2;

R<sup>1</sup> je klor, fluor ili trifluormetoksi;

R<sup>2</sup> je vodik, klor, fluor ili trifluormetoksi;

R<sup>3b</sup> je trifluormetil, ciklopropil ili izopropil;

X je C ili N, uz uvjet da kada X je C, q je 1;

Ar<sup>1</sup> se bira iz skupine koju čine benzizotiazolil, benzotienil, indazolil, indolil, naftil, fenil i piridinil, od kojih je svaki izorno supstituiran s metilom ili fenilom; ili njegova farmaceutski prihvatljiva sol ili enantiomer.

(11) EP2178888

(45)

(51) C07F 5/02 (2006.01);  
C07F 5/04 (2006.01);  
C07K 5/06 (2006.01);  
A61K 31/69 (2006.01);  
A61K 38/05 (2006.01);  
A61P 35/00 (2006.01);  
A61P 29/00 (2006.01)

(26) BS

(21) E00962

(22) 2012-09-19

(96) 07811087 2007-08-06

(97) 2012-07-04

(31)

(32) 1900-01-01

(74) ŽIVKO MIJATOVIĆ & PARTNERS d.o.o.

(54) INHIBITORI PROTEAZOMA

(73) Millennium Pharmaceuticals, Inc.  
40 Landsdowne Street, Cambridge,  
MA 02139  
US

(72) OLHAVA, Edward, J.

(57)

1. Jedinjenja formule (I):

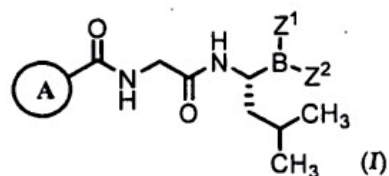

ili farmaceutski prihvatljiva so ili organoborno-kiselinski anhidrid istog, naznačeno time, što:

Z<sup>1</sup> i Z<sup>2</sup> su, svaki nezavisno, hidroksi, alkoksi, ariloksi, ili aralkoksi; ili Z<sup>1</sup> i Z<sup>2</sup> zajedno formiraju komponentu izvedenu iz organoborno-kiselinskog kompleksujućeg sredstva; i Prsten A bira se iz grupe koja se sastoji od:

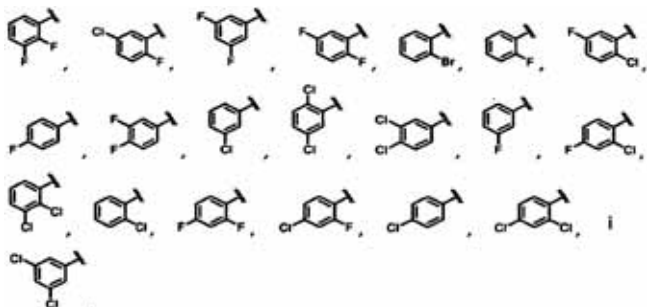

Broj ostalih patentnih zahtjeva 13

(11) **EP2202216**

(45)

(51) C07C 59/72 (2006.01) ;  
 A61K 31/421 (2006.01) ;  
 A61K 31/44 (2006.01) ;  
 A61P 43/00 (2006.01) ;  
 C07D 213/64 (2006.01) ;  
 C07D 263/32 (2006.01) ;  
 C07D 277/34 (2006.01) ;  
 A61K 31/41 (2006.01) ;  
 A61K 31/426 (2006.01) ;  
 A61P 3/10 (2006.01) ;  
 C07C 235/34 (2006.01) ;  
 C07D 257/04 (2006.01) ;  
 C07D 277/20 (2006.01)

(26) HR

(21) E00950

(22) 2012-09-06

(96) 08841970 2008-10-24

(97) 2012-06-27

(31) JP 2007279697

(32) 2007-10-26

(74) INTELBIRO d.o.o.

(54) SPIRO-PRSTENASTI SPOJ I  
 NJEGOVA MEDICINSKA UPOTREBA

(73) Japan Tobacco Inc.  
 2-1, Toranomon 2-chome Minato-ku,  
 Tokyo 105-8422  
 JP

(72) SHIMADA, Takashi

(57)

1. Spiro-spoj sljedeće opće formule [Ia]:

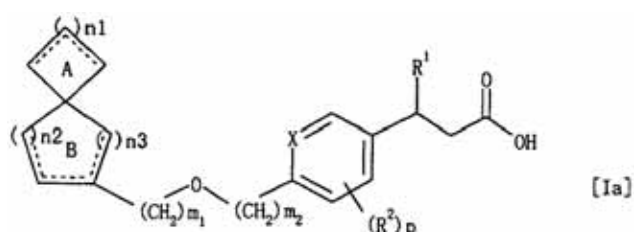

naznačen time što R <sup>1</sup> je	(11) <b>EP2203170</b>
(1) atom vodika,	
(2) C <sub>1</sub> -C <sub>6</sub> alkilna skupina,	(45)
(3) C <sub>2</sub> -C <sub>6</sub> alkenilna skupina,	
(4) C <sub>2</sub> -C <sub>6</sub> alkinilna skupina,	(51) A61K 31/517 (2006.01) ;
(5) C <sub>1</sub> -C <sub>6</sub> alkoksi skupina,	A61P 13/06 (2006.01) ;
(6) hidroksi C <sub>1</sub> -C <sub>6</sub> alkilna skupina,	A61P 13/10 (2006.01)
(7) C <sub>1</sub> -C <sub>6</sub> alkoksi (C <sub>1</sub> -C <sub>6</sub> ) alkilna skupina,	(26) HR
(8) -CONR <sup>11</sup> R <sup>12</sup> , gdje su R <sup>11</sup> i R <sup>12</sup> isti ili različiti, a svaki od njih predstavlja atom vodika ili C <sub>1</sub> -C <sub>6</sub> alkilnu skupinu,	(21) E00760
(9) fenilna skupina ili	(22) 2011-12-09
(10) peteročlana heteroarilna skupina, koja ima najmanje jedan heteroatom, kojeg se bira iz skupine koju čine atom dušika, atom kisika i atom sumpora, koja može biti supstituirana s C <sub>1</sub> -C <sub>6</sub> alkilnom skupinom;	(96) 08833688 2008-09-24
R <sup>2</sup> je	(97) 2011-09-14
(1) atom halogena,	(31) EP 07291148
(2) C <sub>1</sub> -C <sub>6</sub> alkilna skupina,	(32) 2007-09-26
(3) hidroksi skupina ili	(74) INTELBIRO d.o.o.
(4) C <sub>1</sub> -C <sub>6</sub> alkoksi skupina;	(54) NOVA UPOTREBA AFLUZOSINA U TERAPIJI
p je 0, 1, 2 ili 3;	(73) SANOFI
X je atom ugljika ili atom dušika;	174, Avenue de France,
m1 je 0, 1 ili 2;	75013 Paris
m2 je 0 ili 1;	FR
spiro-prsten AB može biti supstituiran s 1 do 5 istih ili različitih supstituenata, koje se bira iz skupine koju čine	(72) GEPETTI, Pierangelo
(1) hidroksi skupina,	(57)
(2) C <sub>1</sub> -C <sub>6</sub> alkilna skupina,	1. Alfuzosin, ili njegove farmaceutski prihvatljive soli, naznačen time što je namijenjen upotrebi u liječenju i/ili sprječavanju upale mokraćnog mjehura.
(3) C <sub>1</sub> -C <sub>6</sub> alkoksi skupina i	
(4) an okso skupina;	
n1 je 0, 1, 2, 3 ili 4;	
n2 je 1, 2, 3 ili 4;	
n3 je 0, 1 ili 2, uz uvjet da n2 + n3 je 2, 3 ili 4; i	

gdje veza koju prikazuje simbol:



označuje jednostruku vezu ili dvostruku vezu, uz uvjet da tri uzastopna atoma ugljika ne tvore alensku vezu prikazanu formulom:



ili njegova farmaceutski prihvatljiva sol, ili njegov solvat.

(11) EP2206697

(45)

(51) C07C 205/55 (2006.01) ;  
C07C 205/44 (2006.01) ;  
C07C 309/08 (2006.01)

(26) SR

(21) E00769

(22) 2011-12-19

(96) 10001844 2006-01-12

(97) 2011-10-26

(31) US 644464 P

(32) 2005-01-14

(74) ŽIVKO MIJATOVIĆ & PARTNERS d.o.o.

(54) EGZO- I DIASTEREO-SELEKTIVNE  
SINTEZE ANALOGA ANALOGA  
HIMBACINA

(73) Merck Sharp & Dohme Corp.  
126 East Lincoln Avenue, Rahway,  
New Jersey 07065  
US

(72) Wu, George G.

(57)

1. Jedinjenje izabrano iz grupe koju čine:

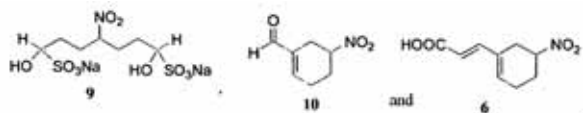

Broj ostalih patentnih zahtjeva 14

(11) EP2211919

(45)

(51) A61L 15/22 (2006.01) ;  
A61L 15/60 (2006.01) ;  
C08L 83/04 (2006.01)

(26) HR

(21) E00759

(22) 2011-12-06

(96) 08836714 2008-09-30

(97) 2011-09-07

(31) US 997166 P

(32) 2007-09-30

(74) PETOŠEVIĆ d.o.o.

(54) PRIPRAVCI NA BAZI SILIKONSKOG  
GELA ZA CIJELJENJE RANA I  
SMANJENJE OŽILJAKA

(73) Meda AB  
Pipers väg 2 A/Box 906, 17009 Solna  
SE

(72) PALEFSKY, Irwin

(57)

1. Pripravak za stvaranje tanke zaštitne prepreke kojoj je svrha smanjiti nastanak prevelikih ožiljaka nakon kirurških zahvata ili slučajnih ozljeda, koji sadrži:

- ciklički siloksan;
- silikonsku okluzivnu tekućinu u obliku polialkil-siloksana odabranog između sljedećeg: poli(dimetildiloksan), poli(metiletilsiloksan), poli(metilfenil-siloksan) te njihove mješavine koje imaju viskoзитet u rasponu od 50 do 500 mm<sup>2</sup>.s-1 (cSt);
- silikonski okluzivni gel u obliku disperzije silikonskog elastomera u silikonskom ulju, naznačen time, da je silikonski elastomer odabran između sljedećeg: umreženi (crosslinked) dimetikon, stearyl metil-dimetil siloksan kopolimer, polisilikon-11, cetearil dimetikon/vinil dimetikon umreženi polimer, dimetikon/fenil vinil dimetikon umreženi polimer te dimetikon/vinil dimetikon umreženi polimer, a silikonsko ulje odabrano je između sljedećeg: fenil trimetikon, fenil dimetikon, dimetikon kopoliol i alkil dimetikon kopoliol
- prah silikonske smole u obliku polimetil silseskvioksana.

Broj ostalih patentnih zahtjeva 13

(11) <b>EP2220492</b>	(11) <b>EP2222275</b>
(45)	(45)
(51) G01N 33/50 (2006.01)	(51) A61K 9/08 (2006.01) ; A61K 9/00 (2006.01)
(26) BS	(26) SR
(21) E00743	(21) E00750
(22) 2011-11-24	(22) 2011-11-29
(96) 08857392 2008-11-26	(96) 08853047 2008-11-10
(97) 2011-08-31	(97) 2011-10-19
(31) US 991616 P	(31) IT MI20072225
(32) 2007-11-30	(32) 2007-11-23
(74) LINEA SUŠIĆ d.o.o.	(74) DRAGAN MIĆUNOVIĆ
(54) Polimorfizmi VEGF i antiangiogena terapija	(54) FARMACEUTSKE KOMPOZICIJE KOJE SADRŽE BRADIKININ ANTAGONIST I HIJALURONSKE KISELINE I NJIHOVO KORIŠĆENJE
(73) Genentech, Inc. 1 DNA Way, South San Francisco, CA 94080 US	(73) Istituto Luso Farmaco d'Italia S.p.A. Via Walter Tobagi, 8, 20068 Peschiera Borromeo IT
(72) Schneider, Bryan P.	(72) MAGGI, Carlo, Alberto
(57)	(57)
1. Metod predviđanja da li pacijent ima povećani rizik od hipertenzije povezane sa liječenjem sa VEGF antagonistom, koji se sastoji od analitičkog pregleda uzorka uzetog od navedenog pacijenta za genomski polimorfizam na VEGF (-1498C/T), gdje je pacijent pod povećanim rizikom od hipertenzije povezane sa liječenjem sa VEGF antagonistom ukoliko odgovarajući genotip sadrži VEGF (-1498C).	1. Farmaceutске композиције које као активне компоненте садрже смешу: a) hijaluronske kiseline ili njenih soli natrijuma ili kalijuma b) bradikinin B2 receptor antagonist  zajedno sa farmaceutski prihvatljivim nosačima i ekscipijentima, u kojima:  je hijaluronska kiselina u obliku polimera sa srednjom MW između 0.5 i 10 miliona daltona, i bradikinin antagonist je izabran između:  - B2 receptor antagonista, izabranih iz sledeće grupe: ■ H-D-Arg-Arg-Pro-Hyp-Gly-Igl-Ser-D-FSF-Igl-Arg-OH, ■ H-Arg-Arg-Pro-Hyp-Gly-Igl-Ser-D-Igl-Oic-Arg-OH, ■ H-D-Arg-Arg-Pro-Hyp-Gly-Thi-Ser-D-Tic-Oic-Arg-OH-(Ikatibant)

- 4-[2-[[[3-(3-Brom-2-metil-imidazo[1.2-a]piridin-8-il oksimetil)-2,4-dihloro-fenil]-metil-karbamoil]-metil-karbamoil]-vinil]-N,N-dimetil-benzamid
- 3-(6-Acetilamino-piridin-3-il)-N-([[2,4-dihloro-3-(2-metil-kinolin-8-il oksimetil)-fenil]metil-karbamoil]-metil)-akrilamid
- 1-[2,4-Dihloro-3-(2,4-dimetil-kinolin-8-il oksimetil)-benzen sulfonil]-pirolidin-2-karboksilna kiselina[3-(4-karbamidoil-benzoilamino)-propil]-amid (Anatibant)
- 4-(4-[1-[2,4-Dihloro-3-(2,4-dimetil-kinolin-8-il oksimetil)-benzen sulfonil]-pirolidin-2-karbonil]-piperazin-1-karbonil)-benzamidin, i
- 2-[5-(4-Cijano-benzoil)-1-metil-1H-pirol-2-il]-N-[2,4-dihloro-3-(2-metil-kinolin-8-il oksimetil)-fenil]-N-metil-acetamid

- B2 receptor antagonista, koji imaju opštu formulu (I)

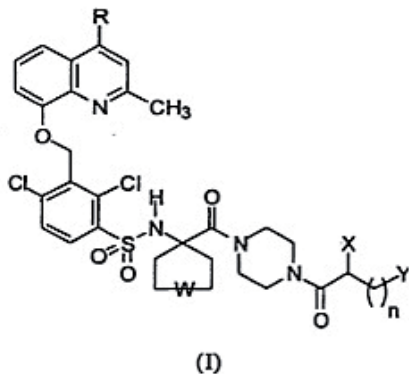

gde

- R je vodonik ili metil
- W predstavlja prostu vezu ili O atom
- n=3, 4
- X je vodonik ili -NR1R2 amino grupa u kojoj R1 i R2 mogu biti nezavisno jedno od drugog vodonik ili grupa izabrana od: metil, etil n-propil, izopropil,
- Y je kvaternerni amonijum (-NR3R4R5)<sup>+</sup>A<sup>-</sup> u kojem R3, R4, R5 mogu biti nezavisno jedno od drugog: metil, etil n-propil, izopropil, butil, izobutil, n-pentil i A<sup>-</sup> je anjon farmaceutski prihvatljive kiseline;

farmakološki prihvatljivih soli, enantiomera i njihovih enantiomernih smeša.

(11) **EP2227312**

(45)

(51) B01D 53/62 (2006.01) ;  
C10B 49/06 (2006.01) ;  
C10J 3/14 (2006.01) ;  
C10J 3/66 (2006.01)

(26) HR

(21) E00983

(22) 2012-10-16

(96) 08864685 2008-12-18

(97) 2012-07-25

(31) DE 102007062413

(32) 2007-12-20

(74) INTELBIRO d.o.o.

(54) POSTUPAK I UREĐAJ ZA PONOVDNU PRERADU ISPUŠNIH PLINOVA KOJI SADRŽE CO<sub>2</sub>

(73) Ecoloop Gmbh  
Geheimrat-Ebert-Strasse 12,  
38640 Goslar  
DE

(72) MÖLLER, Roland

(57)

1. Postupak ponovne prerade otpadnih plinova koji sadrže CO<sub>2</sub> u postupku redukcije u više koraka, gdje se otpadni plin koji sadrži CO<sub>2</sub> provodi protustrujno kretanju krute mase od rasutog materijala koji se ne može pretvoriti u plin i toplinski razgradljive organske mase, koja ne sadrži isključivo ugljen, kroz više zona (4, 3,2, 1) sve do u zonu za izjednačavanje tlaka, te tako prevodi u pirolitičke plinove, naznačen time što se, u smjeru protoka kretanja krute mase, a) u koraku generiranja plinovitog goriva (1) na 250-700 °C organsku masu toplinski razgrađuje u redukcijskim uvjetima u ugljikovodike kratkog lanca, vodik i ugljični monoksid, uz dobivanje koksa i ostatka, b) u međukoraku (2), uz porast temperature, koks oksidira, gdje se dobiveni ugljični monoksid ispušta suprotno kretanju krute mase u korak generiranja plinovitog goriva (1), c) u koraku generiranja ugljičnog monoksida (3) na 800-1600 °C ostatke preostalog koksa u potpunosti pomoću ugljičnog dioksida prevodi u ugljični monoksid, gdje se tlak i temperaturu podešava u skladu s Boudouardovom ravnotežom, d) u koraku hlađenja (4) krute ostatke i grube komade rasutog materijala koji se ne može pretvoriti u plin se ohlade ispod 100 °C u protustruji CO<sub>2</sub>, te izbacuje iz postupka, e) nakon uklanjanja u najmanju ruku nerasplinjivi rasuti materijal izbačen iz postupka vraća u krug.

(11) **EP2234645**

(45)

(51) A61K 47/48 (2006.01) ;  
A61K 38/21 (2006.01)

(26) SR

(21) E00902

(22) 2012-06-12

(96) 08863833 2008-12-18

(97) 2012-05-02

(31) EP 07150258

(32) 2007-12-20

(74) AGENCIJA "DIANA PROTIĆ-TKALČIĆ,  
ZASTUPNIK ZA ZAŠTITU  
INTELEKTUALNOG VLASNIŠTVA"

(54) FORMULACIJE SA PEG-  
INTERFERONOM-BETA

(73) Merck Serono S.A.  
Centre Industriel, 1267 Coinsins  
CH

(72) DEL RIO, Alessandra

(57)

1. Tečna farmaceutska smeša, koja sadrži pegilovan interferon- $\beta$  (PEG-IFN- $\beta$ ), poliolnu podlogu, površinski aktivnu materiju poloksamer 188, kao i natrijum acetatni pufer i, pri čemu je pH farmaceutske smeše  $4.2 \pm 0.2$ .

(11) **EP2245026**

(45)

(51) C07D 403/12 (2006.01) ;  
A61K 31/51 (2006.01) ;  
A61P 11/00 (2006.01)

(26) SR

(21) E00987

(22) 2012-10-18

(96) 09707435 2009-02-05

(97) 2012-08-01

(31) EP 08101353

(32) 2008-02-07

(74) LINEA SUŠIĆ d.o.o.

(54) SPIROCIKLIČNI HETEROCIKLI,  
LEKOVI KOJI SADRŽE NAVEDENO  
JEDINJENJE, NJIHOVA PRIMENA I  
POSTUPAK ZA NJIHOVU  
PROIZVODNJU

(73) Boehringer Ingelheim International  
GmbH Binger Strasse 173,  
55216 Ingelheim am Rhein  
DE

(72) HIMMELSBACH, Frank

(57)

1. Jedinjenja opšte formule (I)

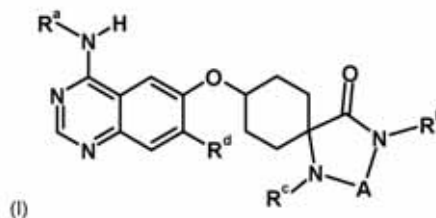

naznačena time što

$R^a$  označava fenil ili 1-feniletil grupu, pri čemu je fenil jezgro uvijek supstituisano sa grupama  $R^1$  do  $R^3$ , pri čemu

$R^1$  i  $R^2$

koji mogu biti identični ili različiti, označavaju vodonik ili grupu koja je izabrana između  
F, Cl, Br, I,  $OCH_2F$ ,  $OCHF_2$ ,  
 $OCF_3$ ,  $CH_2F$ ,  $CHF_2$ ,  $CF_3$ ,  $CN$ ,



između	NO <sub>2</sub> , NH <sub>2</sub> i OH, ili grupu koja je izabrana	pri čemu
	C <sub>1-4</sub> -alkila, C <sub>1-4</sub> -alkil-O, C <sub>2-3</sub> -alkenila, C <sub>2-3</sub> -alkinila, fenila, fenil-O-, fenil-C <sub>1-3</sub> -alkila-, fenil-C <sub>1-3</sub> -alkil-O-, heteroarila, heteroaril-O-, heteroaril-C <sub>1-3</sub> -alkila- i heteroaril-C <sub>1-3</sub> -alkil-O-, pri čemu su gore navedene fenil grupe mono- ili disupstituisane sa grupama R <sup>5</sup> , i	R <sup>4</sup> označava grupu, koja može biti identična ili različita, izabranu između OH, C <sub>1-3</sub> -alkil-O-, C <sub>3-6</sub> -cikloalkil-O-, NH <sub>2</sub> , C <sub>1-3</sub> -alkil-NH-, (C <sub>1-3</sub> -alkil) <sub>2</sub> N-, (2-metoksietil)N-, pirolidin-1-ila-, piperidin-1-ila-, azepan-1-ila-, morfolin-4-ila-, 1,4-oksazepan-4-ila-, 2-oksa-5-aza-biciklo[2,2,1]hept-5-ila-, 3-oksa-8-aza-biciklo[3.2.1]okt-8-ila-, 8-oksa-3-aza-biciklo[3.2.1]okt-3-ila-, piperazin-1-ila-, 4-(C <sub>1-3</sub> -alkil)-piperazin-1-ila-, 1,4-diazepan-1-ila-, 4-(C <sub>1-3</sub> -alkil)-1,4-diazepan-1-ila-, HCO-NH-, C <sub>1-4</sub> -alkil-CO-NH-, C <sub>1-3</sub> -alkil-O-CO-NH-, H <sub>2</sub> NCONH-, C <sub>1-4</sub> -alkil-NH-CO-NH-, (C <sub>1-3</sub> -alkil) <sub>2</sub> N-CONN-, pirolidin-1-il-CO-NH-, piperidin-1-il-CO-NH-, piperazin-1-il-CO-NH-, 4-(C <sub>1-3</sub> -alkil)-piperazin-1-il-CO-NH-, morfolin-4-il-CO-NH- i C <sub>1-4</sub> -alkil-SO <sub>2</sub> -NH-,
R <sup>3</sup>	označava vodonik, ili grupu koja je izabrana između F, Cl, Br i CH <sub>3</sub> ,	
R <sup>b</sup>	označava vodonik, ili eventualno supstituisanu grupu, koja je izabrana između C <sub>1-6</sub> -alkila, C <sub>3-6</sub> -cikloalkila- i C <sub>3-6</sub> -cikloalkil-C <sub>1-3</sub> -alkila,	
R <sup>c</sup>	označava vodonik, ili eventualno supstituisanu grupu koja je izabrana između C <sub>1-6</sub> -alkila, C <sub>3-6</sub> -cikloalkila, C <sub>3-6</sub> -cikloalkil-C <sub>1-3</sub> -alkila, C <sub>1-6</sub> -alkil-CO-, C <sub>3-6</sub> -cikloalkil-CO-, C <sub>3-6</sub> -cikloalkil-C <sub>1-3</sub> -alkil-CO-, C <sub>1-6</sub> -alkil-SO <sub>2</sub> -, C <sub>3-6</sub> -cikloalkil-SO <sub>2</sub> -, C <sub>3-6</sub> -cikloalkil-C <sub>1-3</sub> -alkil-SO <sub>2</sub> -, fenil-CO- i fenil-SO <sub>2</sub> -,	
R <sup>d</sup>	označava vodonik ili grupu koja je izabrana između F, Cl, Br, I, OH, C <sub>1-4</sub> -alkila, C <sub>1-4</sub> -alkil-O-, C <sub>1-2</sub> -alkil-O- supstituisanog sa 1 do 3 atoma fluora, C <sub>3-7</sub> -cikloalkil-O-, C <sub>3-7</sub> -cikloalkil-C <sub>1-4</sub> -alkil-O-, tetrahidrofuran-3-il-O-, tetrahidropiran-3-il-O-, tetrahidropiran-4-il-O-, tetrahidrofuranil-C <sub>1-4</sub> -alkil-O- i tetrahidropiranil-C <sub>1-4</sub> -alkil-O-, ili R <sup>4</sup> -C <sub>1-4</sub> -alkil-, pri čemu se vezivanje grupe R <sup>4</sup> može izvršiti preko svakog C atoma alkil grupe, ili R <sup>4</sup> -C <sub>2-4</sub> -alkil-O-, pri čemu je grupa R <sup>4</sup> razdvojena od atoma kiseonika sa najmanje 2 C atoma, ili grupu koja je izabrana između pirolidin-2-il-C <sub>1-4</sub> -alkil-O-, pirolidin-3-il-C <sub>1-4</sub> -alkil-O-, piperidin-2-il-C <sub>1-4</sub> -alkil-O-, piperidin-3-il-C <sub>1-4</sub> -alkil-O-, piperidin-4-il-C <sub>1-4</sub> -alkil-O-, azepan-2-il-C <sub>1-4</sub> -alkil-O-, azepan-3-il-C <sub>1-4</sub> -alkil-O-, azepan-4-il-C <sub>1-4</sub> -alkil-O-, morfolin-2-il-C <sub>1-4</sub> -alkil-O-, morfolin-3-il-C <sub>1-4</sub> -alkil-O-, 1-(C <sub>1-3</sub> -alkil)-pirolidin-2-il-C <sub>1-4</sub> -alkil-O-, 1-(C <sub>1-3</sub> -alkil)-pirolidin-3-il-C <sub>1-4</sub> -alkil-O-, 1-(C <sub>1-3</sub> -alkil)-piperidin-2-il-C <sub>1-4</sub> -alkil-O-, 1-(C <sub>1-3</sub> -alkil)-piperidin-3-il-C <sub>1-4</sub> -alkil-O-, 1-(C <sub>1-3</sub> -alkil)-piperidin-4-il-C <sub>1-4</sub> -alkil-O-, 1-(C <sub>1-3</sub> -alkil)-azepan-2-il-C <sub>1-4</sub> -alkil-O-, 1-(C <sub>1-3</sub> -alkil)-azepan-3-il-C <sub>1-4</sub> -alkil-O-, 1-(C <sub>1-3</sub> -alkil)-azepan-4-il-C <sub>1-4</sub> -alkil-O-, 4-(C <sub>1-3</sub> -alkil)-morfolin-2-il-C <sub>1-4</sub> -alkil-O- i 4-(C <sub>1-3</sub> -alkil)-morfolin-3-il-C <sub>1-4</sub> -alkil-O-,	pri čemu svaka od pirolidinil, piperidinil, azepan-1-il, piperazinil, 1,4-diazepan-1-il, morfolinil- i 1,4-oksazepan-4-il grupa koje su navedene gore u definiciji grupe R <sup>d</sup> može biti dodatno supstituisana sa jednom ili dve C <sub>1-3</sub> -alkil grupe, i pri čemu fenil grupe koje su gore navedene u definiciji grupe R <sup>d</sup> mono- ili disupstituisane sa grupama R <sup>5</sup> , pri čemu R <sup>5</sup> označava vodonik, ili grupu, koja može biti identična ili različita, izabranu između F, Cl, Br, I, OH, CN, C <sub>1-3</sub> -alkila, C <sub>1-3</sub> -alkil-O-, CHF <sub>2</sub> , CF <sub>3</sub> , -O-CHF <sub>2</sub> i -O-CF <sub>3</sub> , i osim ukoliko nije drugačije navedeno, gore navedene alkil grupe mogu biti pravog lanca ili razgranate, A označava -CO- ili -C <sub>1</sub> -C <sub>3</sub> -alkilen, pri čemu -C <sub>1</sub> -C <sub>3</sub> -alkilen-grupa može biti 1-, 2-, 3- ili 4-supstituisana sa grupom R <sup>6</sup> , i R <sup>6</sup> koje može biti identično ili različito, označava vodonik, ili grupu koja je izabrana između OH, C <sub>1</sub> -C <sub>4</sub> -alkila i -O-C <sub>1</sub> -C <sub>4</sub> -alkila, eventualno u obliku tautomera, racemata, enantiomera, diastereomera i njihovih smiješa, i eventualno njihovih farmakološki prihvatljivih kiselih adicijonih soli.

(11) EP2249869

(45)

(51) A61K 47/10 (2006.01) ;  
A61K 47/18 (2006.01) ;  
A61K 38/24 (2006.01) ;  
A61K 9/00 (2006.01)

(26) SR

(21) E00726

(22) 2011-11-09

(96) 09708298 2009-02-09

(97) 2011-09-07

(31) EP 08151231

(32) 2008-02-08

(74) DRAGAN MIĆUNOVIĆ

(54) TEČNI PREPARAT FSH

(73) BioGeneriX AG  
High-Tech-Park Mannheim  
Janderstrasse 3, 68199 Mannheim  
DE

(72) STOLZENBERGER, Sascha

(57)

1. Tečni farmaceutski preparat koji obuhvata folikul-stimulirajući hormon (FSH) ili njegovu varijantu, kao i benzalkonijum hlorid i benzil alkohol kao sredstva za čuvanje.

(11) EP2252286

(45)

(51) A61K 31/357 (2006.01)

(26) HR

(21) E00741

(22) 2011-11-21

(96) 09721879 2009-02-05

(97) 2011-08-24

(31) FR 0800618

(32) 2008-02-06

(74) INTELBIRO d.o.o.

(54) KOMBINACIJA BISTIAZOLIJEVE SOLI,  
ILI NJENE PRETEČE, S  
ARTEMIZININOM ILI NJEGOVIM  
DERIVATOM, NAMIJENJENA  
LIJEČENJU TEŠKE MALARIJE(73) SANOFI  
174, Avenue de France,  
75013 Paris  
FR

(72) FRAISSE, Laurent

(57)

1. Kombinacija, naznačena time što kao aktivne sastojke sadrži

- bistiazolijevu sol, koja je spoj formule (VI):

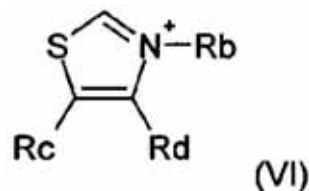

u kojoj

- Rb predstavlja:
  - skupinu  $R_1$ , koja i sama predstavlja atom vodika,  $C_1$  do  $C_5$  alkilni radikal, izborno supstituiran s arilnim radikalom (osobito fenilnim radikalom), hidroksilom, alkoksi, gdje alkilni radikal sadrži 1 do 5 atoma

- ugljika, ili ariloksi (osobito fenoksi),  
 – ili inače skupinu T, gdje T predstavlja skupinu formule:

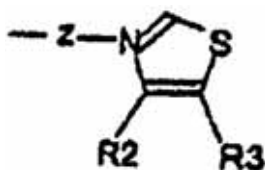

u kojoj:

- R<sub>2</sub> predstavlja atom vodika, C<sub>1</sub> do C<sub>5</sub> alkilnu skupinu ili -CH<sub>2</sub>-COO- (C<sub>1</sub> do C<sub>5</sub>) alkilnu skupinu;
- R<sub>3</sub> predstavlja atom vodika, C<sub>1</sub> do C<sub>5</sub> alkilni ili alkenilni radikal, supstituirane, gdje je to prikladno, s -OH, fosfatnom skupinom, alkoksi radikalom, gdje alkilni radikal je C<sub>1</sub> do C<sub>3</sub>, ili ariloksi; ili alkil (ili aril) karboniloksi skupina; ili inače R<sub>2</sub> i R<sub>3</sub> zajedno tvore prsten koji sadrži 5 ili 6 atoma ugljika; R<sub>2</sub> i R<sub>3</sub> mogu biti međusobno vezani, tako da tvore prsten ili 5- do 7-eročlani heterocikl, koji izborno sadrži jedan ili više heteroatoma O i/ili S;
- Z predstavlja C<sub>6</sub> do C<sub>21</sub>, osobito C<sub>12</sub> ili C<sub>13</sub> do C<sub>21</sub>, alkilni radikal, uz ubacivanje, gdje je to prikladno, jedne ili više višestrukih veza, i/ili jednog ili više heteroatoma O i/ili S, i/ili jednog ili više aromatskih prstena, i farmaceutski prihvatljive soli tih spojeva,

uz uvjet da Z ne predstavlja C<sub>6</sub> do C<sub>8</sub> alkilni radikal, kada Rc, Rd, R<sub>2</sub> i R<sub>3</sub> predstavljaju metilni radikal, ili kada Rc i Rd, s jedne strane, i R<sub>2</sub> i R<sub>3</sub>, s druge strane, zajedno tvore aromatske prstene koji sadrže 6 atoma ugljika;

- Rd predstavlja R<sub>2</sub>, kao što je definirano gore, ili P, gdje P predstavlja skupinu formule:

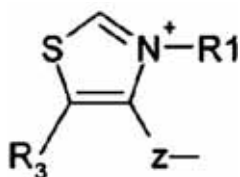

- Rc predstavlja R<sub>3</sub>, kao što je definirano gore, ili U, gdje U predstavlja skupinu formule:

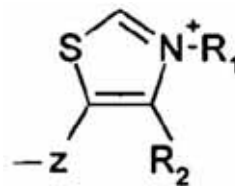

gdje se podrazumijeva da Rb = T, ako Rc = R<sub>3</sub> i Rd = R<sub>2</sub>; Rd = P, ako Rc = R<sub>3</sub> i Rb = R<sub>1</sub>; te Rc = U, ako Rb = R<sub>1</sub>, a Rd = R<sub>2</sub>, u obliku slobodne baze, soli, hidrata ili solvata,

- ili njegovog preteču, kojeg se bira između spojeva formula (I) do (V),
- spoj (I), formule:

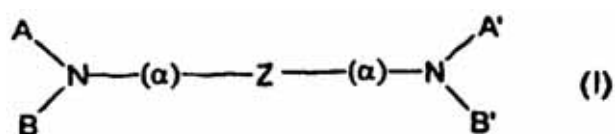

u kojoj

- A i A' su međusobno isti ili različiti i predstavljaju:
  - bilo, odgovarajuće, skupinu A<sub>1</sub> i A'<sub>1</sub> formule:

gdje n je cijeli broj od 2 do 4;

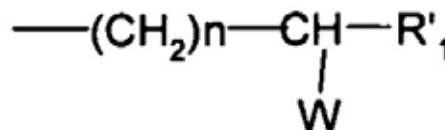

R'<sub>1</sub> predstavlja atom vodika, C<sub>1</sub> do C<sub>5</sub> alkilni radikal, izborno supstituiran s arilnim radikalom (osobito fenilnim radikalom), hidroksil, alkoksi, gdje alkilni radikal sadrži 1 do 5 atoma ugljika, ili ariloksi (osobito fenoksi); a W predstavlja atom halogena, kojeg se bira između klora, broma ili joda, ili elektrofilnu skupinu, poput tosilnog radikala CH<sub>3</sub>-C<sub>6</sub>H<sub>4</sub>-SO<sub>3</sub>, mezitilnog radikala CH<sub>3</sub>-SO<sub>3</sub>, CF<sub>3</sub>-SO<sub>3</sub> radikala ili NO<sub>2</sub>-C<sub>6</sub>H<sub>4</sub>-SO<sub>3</sub> radikala,

ili skupinu A<sub>2</sub>, koja predstavlja formilni radikal -CHO ili acetilni radikal -CO-CH<sub>3</sub>,

- B i B' su međusobno isti ili različiti i predstavljaju:

bilo, odgovarajuće, skupine B<sub>1</sub> i B'<sub>1</sub>, ako A i A' predstavljaju, odgovarajuće, A<sub>1</sub> i A'<sub>1</sub>, gdje B<sub>1</sub> i B'<sub>1</sub> predstavljaju skupinu R'<sub>1</sub>, koja ima istu definiciju kao R'<sub>1</sub>, gore, no ne može biti atom vodika,

ili, odgovarajuće, skupine B<sub>2</sub> i B'<sub>2</sub>, ako A i A' predstavljaju A<sub>2</sub>, gdje B<sub>2</sub> ili B'<sub>2</sub> su skupina R<sub>1</sub>, kao što je definirano gore, ili skupina formule:

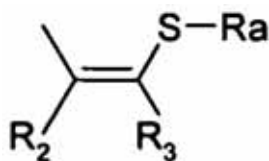

u kojoj -Ra predstavlja skupinu RS- ili RCO-, gdje R je nerazgranat, razgranat ili prstenast, C<sub>1</sub> do C<sub>6</sub>, osobito C<sub>1</sub> do C<sub>5</sub>, alkilni radikal, supstituiran, gdje je to prikladno, s jednim ili više hidroksilnih, alkoksi ili ariloksi skupina, ili amino skupina i/ili skupina -COOH ili COOM, gdje M je C<sub>1</sub> do C<sub>3</sub> alkil; fenilni ili benzilni radikal, gdje je fenilni radikal, gdje je to prikladno, supstituiran s u najmanju ruku jednim C<sub>1</sub> do C<sub>5</sub> alkilnim ili alkoksi radikalom, gdje su navedeni radikali izborno supstituirani s amino skupinom, ili heterocikl s dušikom ili kisikom, skupina -COOH ili skupina -COOM; ili skupina -CH<sub>2</sub>-heterocikl, u kojoj heterocikl ima 5 ili 6 članova i sadrži dušik i/ili kisik;

R<sub>2</sub> predstavlja atom vodika, C<sub>1</sub> do C<sub>5</sub> alkilni radikal ili -CH<sub>2</sub>-COO (C<sub>1</sub> do C<sub>5</sub>) alkilnu skupinu;

a R<sub>3</sub> predstavlja atom vodika; C<sub>1</sub> do C<sub>5</sub> alkilni ili alkenilni radikal, supstituirane, gdje je to prikladno, s -OH, fosfatnom skupinom, alkoksi radikalom, gdje radikal je C<sub>1</sub> do C<sub>3</sub>, ili ariloksi; ili alkil (ili aril) karboniloksi skupinu;

ili inače R<sub>2</sub> i R<sub>3</sub> zajedno tvore prsten koji sadrži 5 ili 6 atoma ugljika; R i R<sub>3</sub> mogu biti međusobno vezani, tako da tvore prsten koji sadrži 5 do 7 atoma (ugljik, kisik, sumpor);

– α predstavlja:

bilo jednostruku vezu, kada A i A' predstavljaju A<sub>1</sub> i A'<sub>1</sub>; ili kada A i A' predstavljaju A<sub>2</sub>, tj. skupinu -CHO ili -COCH<sub>3</sub>, a B<sub>2</sub> i B'<sub>2</sub> predstavljaju:

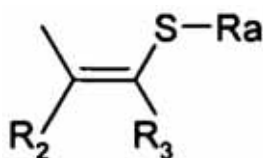

ili, kada A i A' predstavljaju A<sub>2</sub>, a B<sub>2</sub> i B'<sub>2</sub> predstavljaju R<sub>1</sub>, skupinu formule:

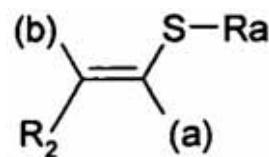

ili skupinu formule:

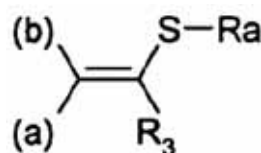

u kojoj (a) predstavlja vezu prema Z, a (b) vezu prema atomu dušika,

- Z predstavlja C<sub>6</sub> do C<sub>21</sub>, osobito C<sub>12</sub> ili C<sub>13</sub> do C<sub>21</sub>, alkilni radikal, uz ubacivanje, gdje je to prikladno, jedne ili više višestrukih veza, i/ili jednog ili više heteroatoma O i/ili S, i/ili jedan ili više aromatskih prstena, i farmaceutski prihvatljive soli tih spojeva, uz uvjet da R'<sub>1</sub> ne predstavlja H ili C<sub>1</sub> ili C<sub>2</sub> alkilni radikal, kada n = 3 ili 4, R<sub>1</sub> predstavlja C<sub>1</sub> do C<sub>4</sub> alkilni radikal, a Z predstavlja C<sub>6</sub> do C<sub>10</sub> alkilni radikal;

■ ■ spoj (II), formule:

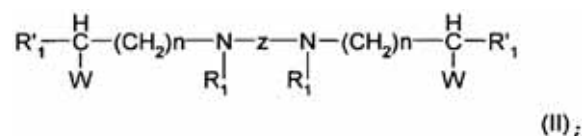

■ ■ spoj (III), formule:

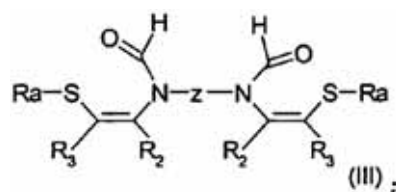

■ ■ spoj (IV), formule:

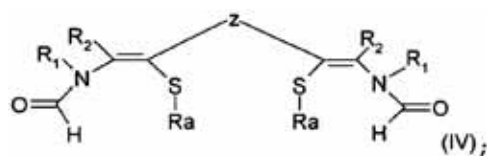

■ spoj (V), formule:

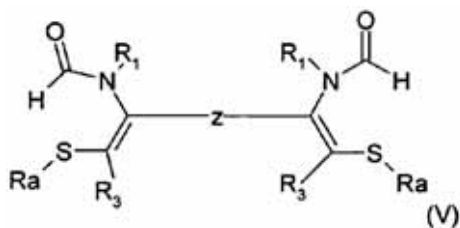

u kojoj Ra, R<sub>1</sub>, R<sub>1</sub>', R<sub>2</sub>, R<sub>3</sub>, W, n i Z su definirani kao gore,

i

- artemizinin ili njegov derivat, kojeg se bira između artezunata, artemetera, arteetera, hidroartemizininina ili dihidroartemizininina, namijenjena upotrebi u liječenju i/ili sprječavanju teške malarije.

Broj ostalih patentnih zahtjeva 9

(11) **EP2257486**

(45)

(51) B65G 45/12 (2006.01) ;  
B65G 45/16 (2006.01)

(26) BS

(21) E00911

(22) 2012-06-28

(96) 09727428 2009-04-02

(97) 2012-06-06

(31) DE 102008017101

(32) 2008-04-03

(74) AGENCIJA "DIANA PROTIĆ-TKALČIĆ,  
ZASTUPNIK ZA ZAŠTITU  
INTELEKTUALNOG VLASNIŠTVA"

(54) UREĐAJ ZA SKIDANJE MATERIJALA  
SA POKRETNE TRAKE NA  
PRENOSNIKU SA POKRETNOM  
TRAKOM

(73) Dünwald, Wilfried  
Rheinberger Str. 157,  
47475 Kamp-Lintfort  
DE

(72) Dünwald, Wilfried

(57)

1. Uređaj za skidanje materijala sa pokretne trake (2) na prenosniku sa pokretnom trakom u dijelu krivine valjka za istovar (1) ispod lokacije za istovar prenosnika sa pokretnom trakom, koji se sastoji od tijela za skidanje (4) koje je konfigurisano kao integralna cjelina ili je konfigurisano iz više dijelova, pri čemu je tijelo za skidanje (4) snabdjeveno sa nosećim elementom (3a) koji je formiran od čeličnog kabla i/ili metalnog lanca kroz koje je tijelo za skidanje (4) provučeno ili se može provući u odnosu na pokretnu traku (2), naznačen time da je tijelo za skidanje (4) nadalje opremljeno sa elementom koji se podiže (3b) i koji se odlaže u tijelo za skidanje (4) i poravnato je sa nosećim elementom (3a) i pridržava tijelo za skidanje (4) kada se tijelo za skidanje pomjera po pokretnoj traci u smjeru kretanja.

Broj ostalih patentnih zahtjeva 14

**(11) EP2274029**

(45)

(51) A61M 5/24 (2006.01) ;  
A61M 5/315 (2006.01)

(26) HR

(21) E00761

(22) 2011-12-09

(96) 09737821 2009-04-17

(97) 2011-11-02

(31) EP 08008353

(32) 2008-05-02

(74) NEDIM KRILIĆ

(54) NAPRAVA ZA UNOS LIJEKA

(73) Sanofi-Aventis Deutschland GmbH  
Brüningstrasse 50,  
65926 Frankfurt am Main  
DE

(72) HARMS, Michael

(57)

- u radnom položaju elementu za resetiranje (11) je onemogućeno zakretanje u odnosu na kućište (3), što sprječava kretanje klipa (17) prema naprijed, a
- u položaju za resetiranje elementu za resetiranje (11) je omogućeno zakretanje u odnosu na kućište (3), gdje se napravu za unos lijeka može resetirati zakretanjem klipa (17) i elementa za resetiranje (11) u drugi rotacijski smjer i pokretanjem klipa (17) prema naprijed.

Broj ostalih patentnih zahtjeva 28

**1. Naprava za unos lijeka (1), koja se sastoji od:**

- kućišta (3) koje ima prednji i stražnji kraj,
- spremnika lijeka (2) predviđenog da se spoji s kućištem (3)
- klipa (17) koji se može pomaknuti unatrag radi davanja lijeka i
- pogonske naprave za zakretanje klipa u prvi rotacijski smjer, čime se klip (17) pomiče unatrag radi davanja lijeka;

naznačena time što

klip ima dva dijela s navojima (15, 16), gdje prvi dio s navojem (15) omogućuje spajanje pomoću navoja s elementom za resetiranje (11), a drugi dio s navojem (16) omogućuje spajanje pomoću navoja s pogonskom napravom, a gdje navoji u prvom i drugom dijelu s navojima (15, 16) imaju nasuprotni zakret, gdje

**(11) EP2285416**

(45)

(51) A61K 47/48 (2006.01) ;  
A61K 38/19 (2006.01) ;  
A61P 35/00 (2006.01)

(26) SR

(21) E00953

(22) 2012-09-06

(96) 09745728 2009-05-12

(97) 2012-07-04

(31) EP 08008872

(32) 2008-05-13

(74) DRAGAN MIĆUNOVIĆ

(54) KONJUGATI ZA LIJEČENJE  
MEZOTELIOMA(73) Molmed SpA  
Via Olgettina 58, 20132 Milan  
IT

(72) BORDIGNON, Claudio

(57)

1. Konjugat koji sadrži ciljni peptid i citokin za upotrebu u lečenju mezotelioma gde je ciljni peptid peptid koji sadrži NGR, isoDGR ili RGD motiv i gde je citokin TNF $\alpha$  ili TNF $\beta$ .

**(11) EP2285784**

(45)

(51) C07D 235/22 (2006.01) ;  
A61K 31/496 (2006.01) ;  
A61P 25/00 (2006.01)

(26) HR

(21) E00914

(22) 2012-07-10

(96) 09752080 2009-11-10

(97) 2012-07-04

(31) US 113296 P

(32) 2008-11-11

(74) INTELBIRO d.o.o.

(54) 2-METIL-1-(FENILSULFONIL)-4-  
(PIPERAZIN-1-IL)-1HBENZIMIDAZOL  
KAO 5-HIDROKSITRIPTAMINSKI-  
6 LIGAND(73) Wyeth LLC  
Patent Law Department Five Giralda  
Farms, Madison, NJ 07940  
US

(72) HAYDAR, Simon N.

(57)

1. Spoj, naznačen time što je 2-metil-1-(fenilsulfonil)-4-piperazinil-1-il-1H-benzimidazol, ili njegova farmaceutska prihvatljiva sol.



(11) **EP2291380**

(45)

(51) C07D 489/08 (2006.01) ;  
A61K 31/485 (2006.01) ;  
A61P 25/30 (2006.01)

(26) HR

(21) E00732

(22) 2011-11-11

(96) 09733923 2009-04-23

(97) 2011-09-07

(31) EP 08155094

(32) 2008-04-24

(74) INTELBIRO d.o.o.

(54) PREDLIJEKOVI NALMEFENA

(73) Janssen Pharmaceutica N.V.  
Turnhoutseweg 30, 2340 Beerse  
BE

(72) GUILLAUME, Michel, Joseph,  
Maurice, André

(57)

1. Spoj, naznačen time, da je prikazan formulom (I)

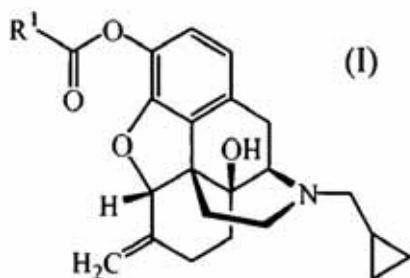

uključujući i njegove bilo koje stereokemijske izomerne oblike, pri čemu R<sup>1</sup> je C<sub>6-16</sub> alkil ili C<sub>8-12</sub> alkilamino; ili njegova farmaceutski prihvatljiva kiselina adicijska sol ili njegov solvat.

(11) **EP2292230**

(45)

(51) A61K 31/485 (2006.01) ;  
A61K 9/22 (2006.01) ;  
A61K 9/32 (2006.01)

(26) SR

(21) E00933

(22) 2012-08-09

(96) 10192644 2007-08-24

(97) 2012-05-23

(31) US 840244 P

(32) 2006-08-25

(74) LINEA SUŠIĆ d.o.o.

(54) FARMACEUTSKI DOZNI OBLICI  
REZISTENTNI NA ZLOUPOTREBU  
KOJI SADRŽE OPIOIDNI ANALGETIK

(73) Purdue Pharma LP  
One Stamford Forum 201 Tresser  
Boulevard, Stamford, CT 06901  
US

(72) Mannion, Richard Owen

(57)

1. Čvrst oralni farmaceutski dozni oblik sa produženim oslobađanjem, koji sadrži formulaciju matrice sa produženim oslobađanjem koja je očvršćavana na temperaturi od bar oko 60°C u toku vremenskog perioda od bar oko 1 minuta, a formulacija matrice sa produženim oslobađanjem sadrži kompoziciju koja sadrži bar (1) najmanje jedan polietilen oksid koji na osnovu reoloških merenja ima molekulsku težinu od najmanje 1,000,000; i

(2) najmanje jedan aktivan agens izabran od opioidnih analgetika, i gde kompozicija sadrži bar oko 80 mas.% polietilen oksida.

(11) **EP2303077**

(45)

(51) A47J 31/36 (2006.01)

(26) SR

(21) E00727

(22) 2011-11-11

(96) 09796115 2009-12-30

(97) 2011-08-31

(31) EP 09162895

(32) 2009-06-17

(74) LINEA SUŠIĆ d.o.o.

(54) KAPSULA, SISTEM I POSTUPAK ZA PRIPREMANJE UNAPRIJED ODREĐENE KOLIČINE PIĆA KOJE JE PODESNO ZA KONZUMACIJU

(73) Koninklijke Douwe Egberts B.V.  
Vleutensevaart 35, 3532 AD Utrecht  
NL

(72) KAMERBEEK, Ralf

(57)

1. Kapsula (2) za pripremanje unapred određene količine pića koje je podesno za konzumiranje upotrebom proizvoda koji se može ekstrahovati, koja sadrži čašicu (12) koja sadrži obodni zid (16), dno (18) koje zatvara obodni zid (16) na prvom kraju, i rub (20) u obliku prirubnice koji se pruža upolje od obodnog zida na drugom kraju nasuprot dnu, i poklopac (14) koji je tokom upotrebe spojen sa rubom (20) u obliku prirubnice, pri čemu zid, dno i poklopac tokom upotrebe okružuju jedan unutrašnji prostor (22) koji sadrži proizvod koji se može ekstrahovati, naznačen time, što čašica (12) dalje sadrži mnoštvo u suštini koncentričnih obodnih ispusta (28.i) koji se pružaju upolje od čašice, pri čemu su ispusti (28.i) napravljeni od istog materijala kao i čašica.

(11) **EP2303214**

(45)

(51) A61G 17/02 (2006.01)

(26) SR

(21) E00972

(22) 2012-10-04

(96) 09787812 2009-07-30

(97) 2012-07-04

(31) IT BS20080025 U

(32) 2008-08-01

(74) LINEA SUŠIĆ d.o.o.

(54) SPOLJAŠNJE PRESVLAKE ZA MRTVAČKE KOVČEGE, SARKOFAGE, URNE I SLIČNO

(73) Anima Design S.R.L.  
25020 Poncarale, Brescia  
IT

(72) MALANDRA, Gianluca

(57)

1. Mrtvački kovčeg, koji sadrži tijelo u obliku kutije napravljeno od grubo obrađenog ili recikliranog drveta i najmanje jednu spoljašnju prevlaku koja je postavljena na spoljašnjoj površini pomenutog tijela, pri čemu je pomenuta spoljašnja prevlaka adhezivni film koji je napravljen od plastičnog materijala ili ekološki prihvatljivog papira, koja pomenuta spoljašnja prevlaka na jednoj svojoj strani ima adhezivni sloj pomoću koga se ona postavlja neposredno na pomenutu spoljašnju površinu tijela, i postavlja se na tijelo tako da se zalijepi za spoljašnju površinu tijela radi bar djelimične zamjene boje na pomenutoj spoljašnjoj površini.

(11) <b>EP2308491</b>	(11) <b>EP2309331</b>
(45)	(45)
(51) A61K 31/4412 (2006.01) ; A61P 11/00 (2006.01)	(51) G03F 7/32 (2006.01)
(26) SR	(26) BS
(21) E00740	(21) E00800
(22) 2011-11-18	(22) 2012-01-31
(96) 10250378 2010-03-03	(96) 09172718 2009-10-09
(97) 2011-09-07	(97) 2011-01-25
(31) US 266753 P	(31)
(32) 2009-12-04	(32) 1900-01-01
(74) LINEA SUŠIĆ d.o.o.	(74) LINEA SUŠIĆ d.o.o.
(54) PIRFENIDONSKA TERAPIJA I INDUKTORI CITOHROMA P450	(54) POLIMERNA OTOPINA ZA ISPIRANJE I NJENA UPOTREBA ZA IZRADU FLEKSOGRAFSKE PLOČE ZA ŠTAMPANJE
(73) Intermune, Inc. 3280 Bayshore Boulevard, Brisbane, CA 94005-1021 US	(73) Flexoclean Engineering B.V. Bliek 8, 4941 SG Raamsdonksveer NL
(72) Bradford, Williamson Ziegler	(72) Aydogan, Figen
(57) 1. Pirfenidon za upotrebu u lečenju pacijenta kome je potrebna pirfenidonska terapija, naznačen time, što lečenje obuhvata izbegavanje ili prekidistovremene upotrebe ili zajedničkog davanja jakog induktora citohroma P450 1A2 (CAP1A2) da se izbegne smanjena izloženost pirfenidonu, gde je jakinduktor dim cigareta, pušenje ili rifampicin.	(57) 1. Polimerna otopina za ispiranje za izradu fleksografske ploče za štampanje koja se sastoji od: - 10-25 težinskog % komponente ester ugljikovodika, - 50-75 težinskog.% komponente eter ugljikovodika, - 10-25 težinskog % komponente alkohol ugljikovodika.

**(11) EP2311459**

(45)

(51) A61K 31/485 (2006.01) ;  
A61K 9/22 (2006.01) ;  
A61K 9/32 (2006.01)

(26) SR

(21) E00957

(22) 2012-09-07

(96) 10192627 2007-08-24

(97) 2012-06-27

(31) US 840244 P

(32) 2006-08-25

(74) LINEA SUŠIĆ d.o.o.

(54) FARMACEUTSKI DOZNI OBLICI  
REZISTENTNI NA ZLOUPOTREBU  
KOJI SADRŽE OPIOIDNI ANALGETIK(73) Purdue Pharma L.P.  
One Stamford Forum 201 Tresser  
Boulevard, Stamford, CT 06901-3431  
US

(72) Mannion, Richard Owen

(57)

1. Čvrst oralni farmaceutski dozni oblik sa produženim oslobađanjem, koji sadrži formulaciju matrice sa produženim oslobađanjem sa kompozicijom koja sadrži(1) najmanje jedan polietilen oksid koji na osnovu reoloških merenja ima približnu molekulsku težinu od najmanje 1,000,000; I

(2) oksikodon hidrohlorid, gde pomenuta kompozicija u pomenutom doznom obliku sadrži 10 mg oksikodon hidrohlorida i bar oko 85 mas.% polietilen oksida; ili pomenuta kompozicija u pomenutom doznom obliku sadrži 15 mg ili 20 mg oksikodon hidrohlorida i bar oko 80 mas.% polietilen oksida, ili pomenuta kompozicija u pomenutom doznom obliku sadrži 40 mg oksikodon hidrohlorida i bar oko 65 mas.% polietilen oksida, ili pomenuta kompozicija u pomenutom doznom obliku sadrži 60 mg ili 80 mg oksikodon hidrohlorida i bar oko 60 mas.% polietilen oksida

**(11) EP2311785**

(45)

(51) C05F 17/00 (2006.01)

(26) HR

(21) E00731

(22) 2011-11-11

(96) 09014089 2009-11-11

(97) 2011-09-28

(31) DE 102009049797

(32) 2009-10-16

(74) PETOŠEVIĆ d.o.o.

(54) POSTUPAK TRETIRANJA OTPADA

(73) KOMPOFERM GmbH  
Max-Planck-Straße 15,  
33428 Marienfeld  
DE

(72) Eggersmann, Karlgünter

(57)

1. Postupak za obradu otpadnih materijala, naznačen time, da se u tom postupku naslage i/ili zapaljive tvari ekstrahiraju u nizu koraka iz dostavljenog otpadnog materijala te uključuje sljedeće korake:

a. Razdvajanje otpadnog materijala u najmanje jednu prvu frakciju, točnije u komade otpada veličine veće od unaprijed određene veličine komada otpada, te u drugu frakciju bogatu organskim tvarima, točnije u komade otpada veličine manje od unaprijed određene veličine komada otpada (S1);

b. Razdvajanje druge frakcije u najmanje jednu fazu bogatu organskim tvarima s malim dijelovima i jednu fazu bogatu organskim tvarima s većim dijelovima (S2);

c. Fermentiranje faze bogate organskim tvarima s većim dijelovima postupkom suhe fermentacije (S3);

d. Dodatna obrada fermentiranog ostatka suhe fermentacije zajedno s prethodno odvojenom fazom bogatom organskim tvarima s malim dijelovima (S4).

(11) EP2313404

(45)

(51) C07D 453/02 (2006.01) ;  
A61P 11/00 (2006.01) ;  
A61K 31/439 (2006.01)

(26) SR

(21) E00905

(22) 2012-06-19

(96) 09777321 2009-07-21

(97) 2012-03-28

(31) EP 08162066

(32) 2008-08-08

(74) DRAGAN MIĆUNOVIĆ

(54) DERIVATI HINUKLIDIN KARBONATA I  
NJIHOVE MEDICINSKE KOMPOZICIJE(73) CHIESI FARMACEUTICI S.p.A.  
Via Palermo, 26/A, 43100 Parma  
IT

(72) AMARI, Gabriele

(57)

## 1. Jedinjenje opšte formule (I)

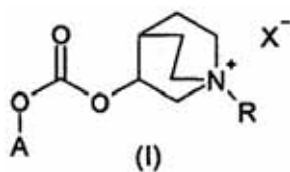

gde:

A može biti aril u kojem je jedan ili više vodonikovih atoma opciono supstituisano sa jednim ili više halogenih atoma ili fenil ili heteroaril gde je jedan ili više vodonikovih atoma opciono supstituisano sa jednim ili više halogenih atoma ili arilalkil ili heteroarilalkil ili grupom sa formulom (a)

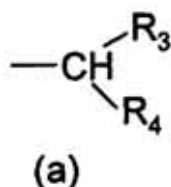

u kojoj

su  $R_3$  i  $R_4$  isti ili različiti i mogu biti nezavisno izabrani između grupa koje se sastoje od H,  $(C_3-C_8)$ -cy-cikloalkil, aril ili heteroaril, gde pomenuti aril ili heteroaril mogu biti opciono supstituisani halogenim atomom ili sa jednim ili više supstituenata nezavisno izabranih između OH, O- $(C_1-C_{10})$ -alkil, okso (=O), SH, S- $(C_1-C_{10})$ -alkil,  $NO_2$ , CN,  $CONH_2$ , COOH,  $(C_1-C_{10})$ -alkoksikarbonil,  $(C_1-C_{10})$ -alkilsulfanil,  $(C_1-C_{10})$ -alkilsulfinil,  $(C_1-C_{10})$ -alkilsulfonil,  $(C_1-C_{10})$ -alkil i  $(C_1-C_{10})$ -alkoksil ili kada su  $R_3$  i  $R_4$  obe nezavisno aril ili heteroaril one mogu biti vezane Y grupom koja može biti  $(CH_2)_n$  sa  $n = 0-2$ , u kojoj kada je  $n=0$  Y je jednostruka veza, koja gradi triciklični ring sistem u kome atom ugljenika iz  $(CH_2)_n$  može biti supstituisan heteroatomom izabranim između O, S, N i pod uslovom da  $R_3$  i  $R_4$  nisu nikad oba H.

R je ostatak izabran između:

- $(C_1-C_{10})$ -alkil,  $(C_2-C_{10})$ -alkenil i  $(C_2-C_{10})$ -alkinil opciono supstituisan sa grupom izabranom između:
  - grupa izabrana od  $NH_2$ ,  $NR_1R_2$ ,  $CONR_1R_2$ ,  $NR_2COR_1$ , OH,  $SOR_1$ ,  $SO_2R_1$ , SH, CN,  $NO_2$  i alicikličnih jedinjenja;
  - Z- $R_1$ , gde je Z izabrano između CO, O, COO, OCO,  $SO_2$ , S, SO, COS i SCO ili je vezan i
  - $(C_3-C_8)$ -cikloalkil.
- $R_1$  je ostatak izabran od:
- alicikličnog jedinjenja opciono supstituisanog sa jednim ili više supstituenata nezavisno izabranih između OH, okso (=O), SH,  $NO_2$ , CN,  $CONH_2$ ,  $NR_2CO-(C_1-C_x)$ -alkil, COOH,  $(C_1-C_{10})$ -alkoksikarbonil,  $(C_1-C_{10})$ -alkilsulfanil,  $(C_1-C_{10})$ -alkilsulfinil,  $(C_1-C_{10})$ -alkilsulfonil,  $(C_1-C_{10})$ -alkil i  $(C_1-C_{10})$ -alkoksil  $NR_2CO-(C_1-C_{10})$ -alkil;
  - aril opciono supstituisan sa  $NR_2CO-(C_1-C_{10})$ -alkil, i
  - heteroaril opciono supstituisan sa  $NR_2CO-(C_1-C_{10})$ -alkil,  $(C_1-C_{10})$ -alkil, O- $(C_1-C_{10})$ -alkil ili halogenom.

$R_2$  je ostatak izabran između H, fenoksikarbonila, benziloksikarbonila,  $(C_1-C_{10})$ -alkoksikarbonila,  $(C_1-C_{10})$ -alkilkarbonila,  $(C_1-C_{10})$ -alkilsulfonila i  $(C_1-C_{10})$ -alkila. X- je fiziološki prihvatljiv anjon.

Broj ostalih patentnih zahtjeva 24

(11) **EP2324831**

(45)

(51) A61K 31/4412 (2006.01) ;  
A61P 11/00 (2006.01)

(26) SR

(21) E00773

(22) 2011-12-22

(96) 10250379 2010-03-03

(97) 2011-09-28

(31) US 266815 P

(32) 2009-12-04

(74) LINEA SUŠIĆ d.o.o.

(54) PIRFENIDONSKA TERAPIJA KOJOM  
SE IZBEGAVA UPOTREBA  
FLUVOKSAMINA

(73) Intermune, Inc.  
Brisbane, CA 94005-1021  
US

(72) Bradford, Williamson Ziegler

(57)

1. Pirfenidon za upotrebu u lečenju pacijenta kome je potrebna terapija pirfenidona, naznačen time, što lečenje obuhvata izbegavanje, sprečavanje primene ili prekidanje istovremene upotrebe fluvoksamina.

(11) **EP2327692**

(45)

(51) C07D 207/48 (2006.01) ;  
A61P 1/04 (2006.01) ;  
C07D 409/04 (2006.01) ;  
A61K 31/40 (2006.01) ;  
C07D 401/04 (2006.01)

(26) HR

(21) E00973

(22) 2012-10-04

(96) 11155996 2006-08-29

(97) 2012-07-18

(31) JP 2005250356

(32) 2005-08-30

(74) AGENCIJA "DIANA PROTIĆ-TKALČIĆ,  
ZASTUPNIK ZA ZAŠTITU  
INTELEKTUALNOG VLASNIŠTVA"

(54)

(73) Takeda Pharmaceutical Company  
Limited 1-1, Doshomachi 4-chome  
Chuo-ku, Osaka-shi, Osaka 541-0045  
JP

(72) Kajino, Masahiro

(57)

1. Spoj, naznačen time, da je predstavljen formulom (I):

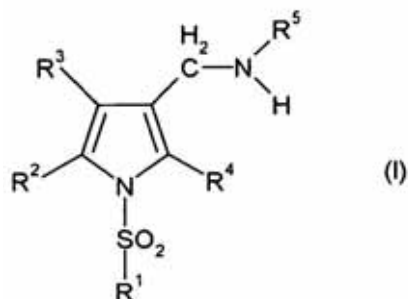

gdje R<sup>1</sup> je monociklička heterociklička skupina koja sadrži dušik opcijski kondenzirana s benzenovim prstenom ili heterociklom, a monociklička heterociklička skupina koja sadrži dušik opcijski kondenzirana s benzenovim prstenom ili heterociklom opcijski ima 1 do 5 supstituenata odabranih od niza kojeg čine (1) halogen atom, (2) nitro, (3) cijano, (4) hidroksi, (5) C<sub>1-6</sub>



alkoksi koji opcijски ima 1 do 3 halogen atoma, (6) C<sup>6-14</sup> ariloksi, (7) C<sup>7-16</sup> aralkiloksi, (8) merkaptο, (9) C<sup>7-16</sup> alkiltio koji opcijски ima 1 do 3 halogen atoma, (10) C<sup>6-14</sup> ariltio, (11) C<sup>6-14</sup> aralkiltio, (12) amino, (13) mono-C<sup>6-14</sup> alkilamino, (14) mono-C<sup>6-14</sup> arilamino, (15) mono-C<sup>6-14</sup> aralkilamino, (16) di-C<sup>6-14</sup> alkilamino, (17) di-C<sup>6-14</sup> arilamino, (18) di-C<sup>6-14</sup> aralkilamino, (19) formil, (20) C<sup>6-14</sup> alkil-karbonil, (21) C<sup>6-14</sup> aril-karbonil, (22) karboksil, (23) C<sup>6-14</sup> alkoksi-karbonil, (24) C<sup>6-14</sup> ariloksi-karbonil, (25) karbamoil, (26) tio-karbamoil, (27) mono-C<sup>6-14</sup> alkil-karbamoil, (28) di-C<sup>6-14</sup> alkil-karbamoil, (29) C<sup>6-14</sup> aril-karbamoil, (30) C<sup>6-14</sup> alkilsulfonyl, (31) C<sup>6-14</sup> arilsulfonyl, (32) C<sup>6-14</sup> alkilsulfinil, (33) C<sup>6-14</sup> arilsulfinil, (34) formilamino, (35) C<sup>6-14</sup> alkil-karbonilamino, (36) C<sup>6-14</sup> aril-karbonilamino, (37) C<sup>6-14</sup> alkoksi-karbonilamino, (38) C<sup>6-14</sup> alkilsulfonylamino, (39) C<sup>6-14</sup> arilsulfonylamino, (40) C<sup>6-14</sup> alkil-karboniloksi, (41) C<sup>6-14</sup> arilkarboniloksi, (42) C<sup>6-14</sup> alkoksi-karboniloksi, (43) mono-C<sup>6-14</sup> alkil-karbamoiloksi, (44) di-C<sup>6-14</sup> alkil-karbamoiloksi, (45) C<sup>6-14</sup> 5- do 7-člani zasićeni ciklički amino koji opcijски sadrži, osim jednog atoma dušika i atoma ugljika, 1 ili 2 vrste od 1 do 4 hetero atoma odabranih od atoma dušika, atoma sumpora i atoma kisika, (46) 5- do 7-člani zasićeni ciklički amino koji opcijски sadrži, osim jednog atoma dušika i atoma ugljika, 1 ili 2 vrste od 1 do 4 hetero atoma odabranih od atoma dušika, atoma sumpora i atoma kisika, (47) 5- do 10-člana aromatska heterociklička skupina koja sadrži, osim atoma ugljika, 1 ili 2 vrste od 1 do 4 hetero atoma odabranih od atoma dušika, atoma sumpora i atoma kisika, (48) C<sup>6-14</sup> alkilendioksi, (49) C<sup>6-14</sup> cikloalkil, (50) C<sup>1-3</sup> alkil skupina koja opcijски ima 1 do 3 halogen atoma, (51) C<sup>1-6</sup> alkenil skupina koja opcijски ima 1 do 3 halogen atoma, (52) C<sup>2-6</sup> alkinil skupina i (53) C<sup>1-6</sup> alkil skupina supstituirana s 1 do 3 hidroksi, R<sup>2</sup> je (i) C<sup>6-14</sup> aril skupina opcijски supstituirana s 1 do 5 supstituenata odabranih od niza kojeg čine (1) halogen atom, (2) nitro, (3) cijano, (4) hidroksi, (5) C<sup>6-14</sup> alkoksi koji opcijски ima 1 do 3 halogen atoma, (6) C<sup>6-14</sup> ariloksi, (7) C<sup>6-14</sup> aralkiloksi, (8) merkaptο, (9) C<sup>6-14</sup> alkiltio koji opcijски ima 1 do 3 halogen atoma, (10) C<sup>6-14</sup> ariltio, (11) C<sup>6-14</sup> aralkiltio, (12) amino, (13) mono-C<sup>6-14</sup> alkilamino, (14) mono-C<sup>6-14</sup> arilamino, (15) mono-C<sup>6-14</sup> aralkilamino, (16) di-C<sup>6-14</sup> alkilamino, (17) di-C<sup>6-14</sup> arilamino, (18) di-C<sup>6-14</sup> aralkilamino, (19) formil, (20) C<sup>6-14</sup> alkil-karbonil, (21) C<sup>6-14</sup> aril-karbonil, (22) karboksil, (23) C<sup>6-14</sup> alkoksi-karbonil, (24) C<sup>6-14</sup> ariloksi-karbonil, (25) karbamoil, (26) tiokarbamoil, (27) mono-C<sup>6-14</sup> alkil-karbamoil, (28) di-C<sup>6-14</sup> alkil-karbamoil, (29) C<sup>6-14</sup> aril-karbamoil, (30) C<sup>6-14</sup> alkilsulfonyl, (31) C<sup>6-14</sup> arilsulfonyl, (32) C<sup>6-14</sup> alkilsulfinil, (33) C<sup>6-14</sup> arilsulfinil, (34) formilamino, (35) C<sup>6-14</sup> alkil-karbonilamino, (36) C<sup>6-14</sup> aril-karbonilamino, (37) C<sup>6-14</sup> alkoksi-karbonilamino, (38) C<sup>6-14</sup> alkilsulfonylamino, (39) C<sup>6-14</sup> arilsulfonylamino, (40) C<sup>6-14</sup> alkil-karboniloksi, (41) C<sup>6-14</sup> aril-karboniloksi, (42) C<sup>6-14</sup> alkoksi-karboniloksi, (43) mono-C<sup>6-14</sup> alkil-karbamoiloksi, (44) di-C<sup>6-14</sup> alkil-karbamoiloksi, (45) C<sup>6-14</sup> aril-karbamoiloksi, (46) 5- do 7-člani zasićeni ciklički amino koji opcijски sadrži, osim jednog atoma dušika i atoma ugljika, 1 ili 2 vrste od 1 do 4 hetero atoma odabranih od atoma dušika, atoma sumpora i atoma kisika, (47) 5- do 10-člana aromatska heterociklička skupina koja sadrži, osim atoma ugljika, 1 ili 2 vrste od 1 do 4 hetero atoma odabranih od atoma dušika, atoma sumpora i atoma kisika, (48) C<sup>6-14</sup> alkilendioksi, (49) C<sup>6-14</sup> cikloalkil, (50) C<sup>1-3</sup> alkil skupina koja opcijски ima 1 do 3 halogen atoma, (51) C<sup>1-6</sup> alkenil skupina koja opcijски ima 1 do 3 halogen atoma, (52) C<sup>2-6</sup> alkinil skupina i (53) C<sup>1-6</sup> alkil skupina

(38) C<sup>6-14</sup> alkilsulfonylamino, (39) C<sup>6-14</sup> arilsulfonylamino, (40) C<sup>6-14</sup> alkil-karboniloksi, (41) C<sup>6-14</sup> aril-karboniloksi, (42) C<sup>6-14</sup> alkoksi-karboniloksi, (43) mono-C<sup>6-14</sup> alkil-karbamoiloksi, (44) di-C<sup>6-14</sup> alkil-karbamoiloksi, (45) C<sup>6-14</sup> aril-karbamoiloksi, (46) 5- do 7-člani zasićeni ciklički amino koji opcijски sadrži, osim jednog atoma dušika i atoma ugljika, 1 ili 2 vrste od 1 do 4 hetero atoma odabranih od atoma dušika, atoma sumpora i atoma kisika, (47) 5- do 10-člana aromatska heterociklička skupina koja sadrži, osim atoma ugljika, 1 ili 2 vrste od 1 do 4 hetero atoma odabranih od atoma dušika, atoma sumpora i atoma kisika, (48) C<sup>6-14</sup> alkilendioksi, (49) C<sup>6-14</sup> cikloalkil, (50) C<sup>1-3</sup> alkil skupina koja opcijски ima 1 do 3 halogen atoma, (51) C<sup>1-6</sup> alkenil skupina koja opcijски ima 1 do 3 halogen atoma, (52) C<sup>2-6</sup> alkinil skupina i (53) C<sup>1-6</sup> alkil skupina supstituirana s 1 do 3 hidroksi, (ii) tienil skupina opcijски supstituirana s 1 do 4 supstituenta odabranih od niza kojeg čine (1) halogen atom, (2) nitro, (3) cijano, (4) hidroksi, (5) C<sup>6-14</sup> alkoksi koji opcijски ima 1 do 3 halogen atoma, (6) C<sup>6-14</sup> ariloksi, (7) C<sup>6-14</sup> aralkiloksi, (8) merkaptο, (9) C<sup>6-14</sup> alkiltio koji opcijски ima 1 do 3 halogen atoma, (10) C<sup>6-14</sup> ariltio, (11) C<sup>6-14</sup> aralkiltio, (12) amino, (13) mono-C<sup>6-14</sup> alkilamino, (14) mono-C<sup>6-14</sup> arilamino, (15) mono-C<sup>6-14</sup> aralkilamino, (16) di-C<sup>6-14</sup> alkilamino, (17) di-C<sup>6-14</sup> arilamino, (18) di-C<sup>6-14</sup> aralkilamino, (19) formil, (20) C<sup>6-14</sup> alkil-karbonil, (21) C<sup>6-14</sup> aril-karbonil, (22) karboksil, (23) C<sup>6-14</sup> alkoksi-karbonil, (24) C<sup>6-14</sup> ariloksi-karbonil, (25) karbamoil, (26) tiokarbamoil, (27) mono-C<sup>6-14</sup> alkil-karbamoil, (28) di-C<sup>6-14</sup> alkil-karbamoil, (29) C<sup>6-14</sup> aril-karbamoil, (30) C<sup>6-14</sup> alkilsulfonyl, (31) C<sup>6-14</sup> arilsulfonyl, (32) C<sup>6-14</sup> alkilsulfinil, (33) C<sup>6-14</sup> arilsulfinil, (34) formilamino, (35) C<sup>6-14</sup> alkil-karbonilamino, (36) C<sup>6-14</sup> aril-karbonilamino, (37) C<sup>6-14</sup> alkoksi-karbonilamino, (38) C<sup>6-14</sup> alkilsulfonylamino, (39) C<sup>6-14</sup> arilsulfonylamino, (40) C<sup>6-14</sup> alkil-karboniloksi, (41) C<sup>6-14</sup> aril-karboniloksi, (42) C<sup>6-14</sup> alkoksi-karboniloksi, (43) mono-C<sup>6-14</sup> alkil-karbamoiloksi, (44) di-C<sup>6-14</sup> alkil-karbamoiloksi, (45) C<sup>6-14</sup> aril-karbamoiloksi, (46) 5- do 7-člani zasićeni ciklički amino koji opcijски sadrži, osim jednog atoma dušika i atoma ugljika, 1 ili 2 vrste od 1 do 4 hetero atoma odabranih od atoma dušika, atoma sumpora i atoma kisika, (47) 5- do 10-člana aromatska heterociklička skupina koja sadrži, osim atoma ugljika, 1 ili 2 vrste od 1 do 4 hetero atoma odabranih od atoma dušika, atoma sumpora i atoma kisika, (48) C<sup>6-14</sup> alkilendioksi, (49) C<sup>6-14</sup> cikloalkil, (50) C<sup>1-3</sup> alkil skupina koja opcijски ima 1 do 3 halogen atoma, (51) C<sup>1-6</sup> alkenil skupina koja opcijски ima 1 do 3 halogen atoma, (52) C<sup>2-6</sup> alkinil skupina i (53) C<sup>1-6</sup> alkil skupina



supstituirana s 1 do 3 hidroksi, ili  
 (iii) piridil skupina opcijски supstituirana s 1 do 4 supstituenta odabranih od niza kojeg čine (1) halogen atom, (2) nitro, (3) cijano, (4) hidroksi, (5) C<sup>1-6</sup> alkoksi koji opcijски ima 1 do 3 halogen atoma, (6) C<sup>6-14</sup> ariloksi, (7) C<sup>7-16</sup> aralkiloksi, (8) merkapt, (9) C<sup>6-14</sup> alkiltio koji opcijски ima 1 do 3 halogen atoma, (10) C<sup>6-14</sup> ariltio, (11) C<sup>7-16</sup> aralkiltio, (12) amino,  
 (13) mono-C<sup>6-14</sup> alkilamino, (14) mono-C<sup>6-14</sup> arilamino, (15) mono-C<sup>6-14</sup> aralkilamino, (16) di-C<sup>6-14</sup> alkilamino, (17) di-C<sup>6-14</sup> arilamino, (18) di-C<sup>1-6</sup> aralkilamino, (19) formil,  
 (20) C<sup>7-16</sup> alkil-karbonil, (21) C<sup>6-14</sup> aril-karbonil, (22) karboksil, (23) C<sup>6-14</sup> alkoksi-karbonil, (24) C<sup>6-14</sup> ariloksi-karbonil, (25) karbamoil, (26) tiokarbamoil, (27) mono-C<sup>6-14</sup> alkil-karbamoil, (28) di-C<sup>6-14</sup> alkil-karbamoil, (29) C<sup>6-14</sup> aril-karbamoil, (30) C<sup>1-6</sup> alkilsulfonil, (31) C<sup>6-14</sup> arilsulfonil, (32) C<sup>1-6</sup> alkilsulfinil, (33) C<sup>6-14</sup> arilsulfinil, (34) formilamino,  
 (35) C<sup>6-14</sup> alkil-karbonilamino, (36) C<sup>6-14</sup> aril-karbonilamino, (37) C<sup>6-14</sup> alkoksi-karbonilamino, (38) C<sup>6-14</sup> alkilsulfonilamino, (39) C<sup>6-14</sup> arilsulfonilamino, (40) C<sup>6-14</sup> alkil-karboniloksi, (41) C<sup>6-14</sup> aril-karboniloksi, (42) C<sup>6-14</sup> alkoksi-karboniloksi, (43) mono-C<sup>6-14</sup> alkil-karbamoiloksi, (44) di-C<sup>6-14</sup> alkil-karbamoiloksi, (45) C<sup>6-14</sup> aril-karbamoiloksi, (46) 5- do 7-člani zasićeni ciklički amino koji opcijски sadrži, osim jednog atoma dušika i atoma ugljika, 1 ili 2 vrste od 1 do 4 hetero atoma odabranih od atoma dušika, atoma sumpora i atoma kisika, (47) 5- do 10-člana aromatska heterociklička skupina koja sadrži, osim atoma ugljika, 1 ili 2 vrste od 1 do 4 hetero atoma odabranih od atoma dušika, atoma sumpora i atoma kisika,  
 (48) C<sup>1-6</sup> alkilendioksi, (49) C<sup>1-6</sup> cikloalkil, (50) C<sup>1-6</sup> alkil<sup>3</sup> skupina koja opcijски ima 1 do 3 halogen atoma, (51) C<sup>1-6</sup> alkenil skupina koja opcijски ima 1 do 3 halogen atoma,  
 (52) C<sup>1-6</sup> alkinil skupina i (53) C<sup>1-6</sup> alkil skupina supstituirana s 1 do 3 hidroksi, svaki od R<sup>3</sup> i R<sup>4</sup> je atom vodika, ili je jedan od R<sup>3</sup> i R<sup>4</sup> atom vodika a drugi je  
 (i) C<sup>1-6</sup> alkil skupina koja je opcijски supstituirana s 1 do 3 supstituenta odabranih od niza kojeg čine (1) halogen atom, (2) nitro, (3) cijano, (4) hidroksi, (5) C<sup>1-6</sup> alkoksi koji opcijски ima 1 do 3 halogen atoma, (6) C<sup>6-14</sup> ariloksi, (7) C<sup>7-16</sup> aralkiloksi, (8) merkapt, (9) C<sup>6-14</sup> alkiltio koji opcijски ima 1 do 3 halogen atoma, (10) C<sup>6-14</sup> ariltio, (11) C<sup>7-16</sup> aralkiltio (12) amino,  
 (13) mono-C<sup>6-14</sup> alkilamino, (14) mono-C<sup>6-14</sup> arilamino, (15) mono-C<sup>6-14</sup> aralkilamino, (16) di-C<sup>6-14</sup> alkilamino, (17) di-C<sup>6-14</sup> arilamino, (18) di-C<sup>1-6</sup> aralkilamino, (19) formil,  
 (20) C<sup>7-16</sup> alkil-karbonil, (21) C<sup>6-14</sup> aril-karbonil, (22) karboksil, (23) C<sup>6-14</sup> alkoksi-karbonil, (24) C<sup>6-14</sup> ariloksi-karbonil, (25) karbamoil, (26) tiokarbamoil, (27) mono-C<sup>6-14</sup> alkil-karbamoil, (28) di-C<sup>6-14</sup> alkil-karbamoil, (29) C<sup>6-14</sup> aril-karbamoil, (30) C<sup>1-6</sup> alkilsulfonil,

(31) C<sup>6-14</sup> arilsulfonil, (32) C<sup>1-6</sup> alkilsulfinil, (33) C<sup>6-14</sup> arilsulfinil, (34) formilamino,  
 (35) C<sup>6-14</sup> alkil-karbonilamino, (36) C<sup>6-14</sup> aril-karbonilamino, (37) C<sup>6-14</sup> alkoksi-karbonilamino, (38) C<sup>6-14</sup> alkilsulfonilamino, (39) C<sup>6-14</sup> arilsulfonilamino, (40) C<sup>6-14</sup> alkil-karboniloksi, (41) C<sup>6-14</sup> aril-karboniloksi, (42) C<sup>6-14</sup> alkoksikarboniloksi, (43) mono-C<sup>6-14</sup> alkil-karbamoiloksi, (44) di-C<sup>6-14</sup> alkil-karbamoiloksi, (45) C<sup>6-14</sup> aril-karbamoiloksi, (46) 5- do 7-člani zasićeni ciklički amino koji opcijски sadrži, osim jednog atoma dušika i atoma ugljika, 1 ili 2 vrste od

1 do 4 hetero atoma odabranih od atoma dušika, atoma sumpora i atoma kisika, (47) 5- do 10-člana aromatska heterociklička skupina koja sadrži, osim atoma ugljika, 1 ili 2 vrste od 1 do 4 hetero atoma odabranih od atoma dušika, atoma sumpora i atoma kisika,

(48) C<sup>1-6</sup> alkilendioksi i (49) C<sup>1-6</sup> cikloalkil,  
 (ii) acil<sup>3</sup> skupina odabrana iz skupine koju čine C<sup>1-6</sup> alkanoil skupina, C<sup>6-14</sup> aril-karbonil skupina, C<sup>6-14</sup> alkoksi-karbonil skupina, C<sup>6-14</sup> ariloksi-karbonil skupina, C<sup>6-14</sup> aralkil-karbonil skupina, C<sup>6-14</sup> aralkiloksi-karbonil skupina, 5- ili 6-člana heterociklo-karbonil skupina ili njena kondenzirana heterociklo-karbonil skupina, i 5- ili 6-člana heterociklo-acetil skupina, pri čemu kada acil skupina je C<sup>1-6</sup> alkanoil skupina ili C<sup>6-14</sup> alkoksi-karbonil skupina, tada je acil skupina opcijски supstituirana sa sljedećima: 1 do 3 C<sup>1-4</sup> alkiltio skupine, halogen,

C<sup>1-6</sup> alkoksi skupine, nitro skupina, C<sup>6-14</sup> alkoksi-karbonil skupine, mono- ili di-C<sup>1-6</sup> alkilamino skupine, C<sup>6-14</sup> alkoksiimino skupine ili hidroksiimino, pri čemu kada acil skupina je C<sup>6-14</sup> aril-karbonil skupina, C<sup>6-14</sup> ariloksi-karbonil skupina, C<sup>6-14</sup> aralkil-karbonil skupina, C<sup>6-14</sup> aralkiloksi-karbonil skupina, 5- ili 6-člana heterociklo-karbonil skupina ili 5- ili 6-člana heterociklo-acetil skupina, tada je acil skupina opcijски supstituirana sa sljedećima: 1 do 5 C<sup>1-6</sup> alkil skupine, C<sup>1-6</sup> cikloalkil skupine, C<sup>1-6</sup> alkenil skupine, C<sup>1-6</sup> alkinil skupine,

C<sup>1-6</sup> alkoksi skupine, C<sup>1-6</sup> alkanoil skupine, C<sup>6-14</sup> aril-karbonil skupine, C<sup>6-14</sup> alkoksi-karbonil skupine, C<sup>6-14</sup> aralkiloksi-karbonil skupine, nitro, amino, hidroksi, cijano, sulfamoil, merkapt, halogen ili C<sup>1-6</sup> alkiltio skupine,  
 (iii) halogen atom, (iv) cijano skupina ili (v) nitro skupina, i

R<sup>5</sup> je C<sup>1-6</sup> alkil skupina, ili njegova sol,

za uporabu u liječenju ili za profilaksu sljedećih stanja: peptički ulkus, sindrom Zollinger-Ellison, gastritis, erozivni ezofagitis, refluksni ezofagitis, simptomatska bolest gastroezofagealnog refluksa (simptomatska refluksna bolest - GERB), funkcionalna dispepsija, gastrički rak, gastrički limfom MALT ili gastrički hiperaciditet;

ili za inhibiciju gornje gastrointestinalne hemoragije zbog peptičkog ulkusa, akutnog stresa ulkusa, hemoragijskog gastritisa ili invazivnog stresa, ili za uporabu u iskorjenjivanju *helicobacter pylori*.

- (11) **EP2358710**
- (45)
- (51) C07D 473/00 (2006.01) ;  
A61K 31/52 (2006.01) ;  
A61P 35/00 (2006.01)
- (26) HR
- (21) E00956
- (22) 2012-09-07
- (96) 09744896 2009-11-03
- (97) 2012-08-15
- (31) US 113273 P
- (32) 2008-11-11
- (74) INTELBIRO d.o.o.
- (54) INHIBITORI KINAZA AKT I P70 S6
- (73) Eli Lilly and Company  
Lilly Corporate Center, Indianapolis,  
IN 46285  
US
- (72) DALLY, Robert, Dean
- (57)

pirolidinski prsten, izborno supstituiran s hidroksimetilom na položaju 2 ili s hidroksi na položaju 3, ili azetidinski prsten, supstituiran s hidroksi na položaju 3;  
 $R^3$  je H ili OH;  
 $R^6$  je H; ili  $R^6$  i  $R^2$ , zajedno s atomom dušika na kojeg je  $R^2$  vezan, tvore piperidinski prsten;  
 $R^7$  i  $R^8$  su neovisno H ili  $CH_3$ ; ili  $R^7$  i  $R^1$ , zajedno s atomom dušika na kojeg je  $R^1$  vezan, tvore pirolidinski prsten;  
 $W$  je  $CR^4R^5$ ,  $NR^{10}$ ,  $C=O$  ili  $C=CH-R^9$ ;  
 $R^4$  i  $R^5$  su neovisno H,  $CH_3$  ili  $CH_2CH_3$ ;  $R^4$  i  $R^5$ , zajedno s atomom ugljika na kojeg su vezani, tvore ciklopentanski prsten; ili jedan od  $R^4$  ili  $R^5$  je benzil, a drugi je H;  
 $R^9$  je 2-tiazolil, 4-piridil, 2-metil-4-tiazolil, 2-imidazolil, 5-tiazolil ili 4-imidazolil; i  
 $R^{10}$  je H ili  $C_1-C_3$  alkil; ili njegova farmaceutski prihvatljiva sol.

1. Spoj formule:

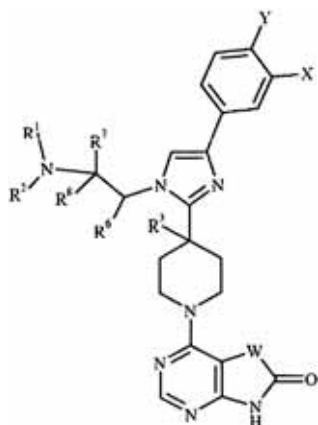

naznačen time što:

X je F, Cl,  $CF_3$ , CN ili H;  
 Y je F, H ili Cl;  
 $R^1$  i  $R^2$  su neovisno H,  $C_1-C_4$  alkil ili  $CH_2CH_2OH$ ; ili  $R^1$  i  $R^2$ , zajedno s atomom dušika na kojeg su vezani, tvore

Broj ostalih patentnih zahtjeva 13

(11) EP2364972

(45)

(51) C07D 223/16 (2006.01) ;  
C07C 235/74 (2006.01) ;  
C07C 323/60 (2006.01)

(26) HR

(21) E00986

(22) 2012-10-17

(96) 11290091 2011-02-16

(97) 2012-09-19

(31) FR 1000657

(32) 2010-02-17

(74) PETOŠEVIĆ d.o.o.

(54) NOVI POSTUPAK ZA SINTEZIRANJE  
IVABRADINA I NJIHOVIH ADICIJSKIH  
SOLI(73) Les Laboratoires Servier  
35, rue de Verdun,  
92284 Suresnes Cedex  
FR

(72) Peglion, Jean-Louis

(57)

1. Postupak sinteze ivabradina formule (I):

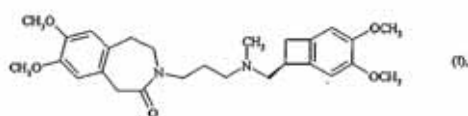

naznačen time, da je spoj formule (VI):

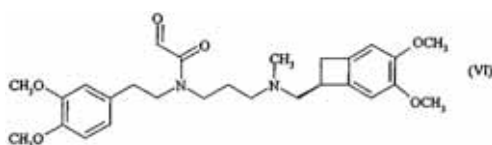
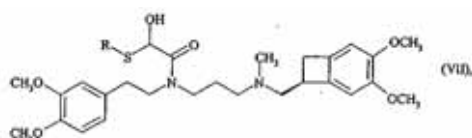
izložen djelovanju tiola u organskom otapalu kako bi  
se dobio hemitioacetal formule (VII):

pri čemu R predstavlja supstituiranu ili nesupstituiranu, po izboru perfluoriniranu, ravnu ili razgrananu alkilnu skupinu, supstituiranu ili nesupstituiranu arilnu skupinu, supstituiranu ili nesupstituiranu benzilnu skupinu ili skupinu  $\text{CH}_2\text{C}_0_2\text{Et}$ , koja je izložena reakciji ciklizacije kako bi se dobio spoj formule (VIII):

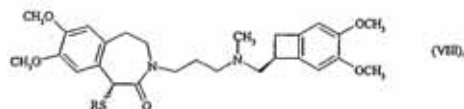

pri čemu je R ranije gore definiran, koji je izložen redukcijskoj reakciji kako bi se dobio ivabradin formule (I), koji po izboru može biti konvertiran u njihove adicijske soli s farmaceutski prihvatljivom kiselinom odabranom od klorovodične kiseline, bromovodične kiseline, sumporne kiseline, fosforne kiseline, octane kiseline, trifluoroctene kiseline, mliječne kiseline, piruvinske kiseline, malonske kiseline, sukcininske kiseline, glutarne kiseline, fumarne kiseline, tartarne kiseline, jabučne kiseline, limunske kiseline, askorbinske kiseline, oksalne kiseline, metanesulfonske kiseline, benzenesulfonske kiseline i kamforne kiseline i u njihove hidrate.

Broj ostalih patentnih zahtjeva 11

- (11) **EP2424955**
- (45)
- (51) C10B 7/02 (2006.01) ;  
C10B 53/02 (2006.01) ;  
C10L 9/08 (2006.01) ;  
F26B 23/02 (2006.01) ;  
C10B 49/02 (2006.01) ;  
C10L 5/40 (2006.01) ;  
F26B 17/00 (2006.01) ;  
F27B 9/18 (2006.01)
- (26) SR
- (21) E00984
- (22) 2012-10-17
- (96) 11738428 2011-07-15
- (97) 2012-09-05
- (31) DE 102010036425
- (32) 2010-07-15
- (74) DRAGAN MIĆUNOVIĆ
- (54) UREĐAJ I POSTUPAK ZA SUŠENJE  
I TOREFAKCIJU NAJMANJE JEDNE  
STRUJE MATERIJALA KOJI SADRŽI  
UGLJENIK U VIŠEKOMORNOJ PEĆI
- (73) ThyssenKrupp Polysius AG  
Graf-Galen-Strasse 17, 59269 Beckum  
DE
- (72) LAMPE, Karl
- (57)
1. Uređaj za sušenje i torefakciju najmanje jedne struje (10) materijala koji sadrži ugljenik u višekomornoj peći (1), koji sadrži
- a. zonu (2) sušenja, koja sadrži dovodni uređaj (11) za dovođenje struje (10) materijala koji sadrži ugljenik, izlaz (14) za odvođenje struje (13) gasa za sušenje koji sadrži vodenu paru i ulaz (15) za recirkulaciju bar dela struje gasa za sušenje,
- b. zonu (3) torefakcije za degaziranje struje materijala osušenog u zoni (2) sušenja, koja sadrži izlaz (27) za odvođenje torefikovane struje (10') materijala, najmanje jedan ulaz (19, 20) za izduvni gas i jedan izlaz (18) za struju (17) torefikovanog gasa,
- c. izmenjivač (4) toplote za zagrevanje struje (13) gasa za sušenje, pri čemu je izlaz (14) zone sušenja povezan preko izmenjivača toplote sa ulazom (15) zone sušenja,
- d. sklop gorionika (5), pri čemu je ispusna tačka (18) zone (3) torefakcije povezana preko agregata (5) za sagorevanje i izmenjivača (4) toplote sa ulazom (19, 20) zone (3) torefakcije,
- e. pri čemu struja (17) gasa za torefakciju koja se odvodi preko izlaza (18) zone (3) torefakcije sagoreva u agregatu (5) za sagorevanje i nastali izduvni gas se u izmenjivaču (4) toplote upotrebljava za zagrevanje struje (13) gasa za sušenje i dovodi se do zone (3) torefakcije,
- f. pri čemu zona (2) sušenja i zona (3) torefakcije sadrže dva odvojena gasna ciklusa.

Broj ostalih patentnih zahtjeva 14

---

---

(11) **EP2510843**

(45)

(51) A47J 31/36 (2006.01);  
B65D 85/804 (2006.01);

(26) SR

(21) E01339

(22) 2014-01-21

(96) 12174373 2009-12-30

(97) 2013-10-23

(31) EP 09163008

(32) 2009-06-17

(74) INTELBIRO d.o.o.

(54) SISTEM, KAPSULA I POSTUPAK ZA  
PRIPREMANJE PIĆA

(73) Koninklijke Douwe Egberts B.V.  
3532 AD Utrecht  
NL

(72) Kamerbeek, Ralf

(57)

1. Otvorena kapsula (2) za pripremanje unapred određene količine pića podesnog za konzumaciju korišćenjem proizvoda koji se može ekstrahovati, koja sadrži:

u suštini kruti obodni zid (6), dno (7) koje zatvara obodni zid na prvom kraju (8), i poklopac (9) koji sadrži fleksibilni perforirani i/ili porozni materijal u vidu lista koji zatvara obodni zid na drugom, otvorenom kraju (10) koji se nalazi nasuprot dna, pri čemu obodni zid (6), dno (7) i poklopac (9) okružuju unutrašnji prostor (11) koji sadrži proizvod koji se može ekstrahovati, pri čemu je otvorena kapsula (2) naznačena time što poklopac (9) sadrži nepropusnu spoljašnju obodnu oblast (30) i izlaznu oblast (32) koja je okružena pomenutom nepropusnom spoljašnjom obodnom oblasti (30), pri čemu se nepropusna spoljašnja obodna oblast (30) pruža od obodnog zida (6) radijalno prema unutrašnjosti, tako da se pri upotrebi pripremljeno piće ispušta iz kapsule aktivnim potiskivanjem pripremljenog pića kroz izlaznu oblast (32).

**INDUSTRIJSKI DIZAJN**

**INDUSTRIJSKI DIZAJN**

**ИНДУСТРИЈСКИ ДИЗАЈН**

**INDUSTRIAL DESIGNS**

## OBJAVA INDUSTRIJSKOG DIZAJNA-OBJAVA INDUSTRIJSKOG DIZAJNA ОБЈАВА ИНДУСТРИЈСКОГ ДИЗАЈНА

Bibliografski podaci svrstani su prema rastućem registarskom broju industrijskog dizajna

Podaci su popraćeni INID kodom/Internationally agreed Numbers for the Identification of Data/(br. u zagradi)  
za identifikaciju podataka o patentima a prema standardu WIPO ST.80.

Prikaz redosleda podataka u objavljenom industrijskom dizajnu je slijedeći:

- (11) **Registarski broj industrijskog dizajna** (15) Datum registracije industrijskog dizajna
- (21) Registarski broj prijave industrijskog dizajna (22) Datum podnošenja prijave ind. dizajna
- (73) **Nosilac(oci) industrijskog dizajna**
- (72) Autor(i) industrijskog dizajna
- (30,23) Podaci o unijskom pravu prvenstva (broj prioritete prijave, datum podnošenja i država)
- (18) Datum do kojeg važi priznato pravo industrijskog dizajna
- (54) **Naziv predmeta zaštite**

(55) PRIKAZ PREDMETA  
ZAŠTITE

- (57) Opis karakterističnih obilježja predmeta zaštite, uključujući i naznaku boja
- (51) **Međunarodna klasifikacija za industrijski dizajn prema Lokarnskom aranžmanu**
- (28) Predmet prijave-dvodimenzionalan ili trodimenzionalan; ukupan broj predmeta zaštite
- (74) Zastupnik(ici)



STRUKTURA REGISTRARSKOG BROJA DIZAJNA  
STRUKTURA REGISTRACIJSKOG BROJA DIZAJNA  
СТРУКТУРА РЕГИСТАРСКОГ БРОЈА ДИЗАЈНА

**BA D 97 0001**



(11) **BAD12567** (15) 2015-03-04

(21) BAD12567A (22) 2012-05-03

(73) **MARS, INCORPORATED**  
6885 Elm Street,  
22101-3883 McLean, VA, US

(72) **Bowen Shaun Clifford**  
B&B Studio, 18 Charlotte Road,  
London EC2A 3 PB, GB

**Hartley George FRAZER**  
B&B Studio, 18 Charlotte Road,  
London EC2A 3 PB, GB

**MC Alpine Katherine Sarah**  
B&B Studio, 18 Charlotte Road,  
London EC2A 3 PB, GB

(30)	<b>1951344-0001</b>	<b>2011-11-23</b>	<b>EM</b>
	<b>1951344-0002</b>	<b>2011-11-23</b>	<b>EM</b>
	<b>1951344-0003</b>	<b>2011-11-23</b>	<b>EM</b>
	<b>1951344-0004</b>	<b>2011-11-23</b>	<b>EM</b>
	<b>1951344-0005</b>	<b>2011-11-23</b>	<b>EM</b>
	<b>1951344-0006</b>	<b>2011-11-23</b>	<b>EM</b>

(18) 2017-05-03

(54) **PAKOVANJE ZA HRANU**

(55)



SI.1.3



SI.4.1



SI.5.1



SI.6.1



SI.1.1



SI.1.2

(51) **LOC(9) CI.32-00**

(28) dvodimenzionalan 6 (šest)

(74) **ŽIVKO MIJATOVIĆ & PARTNERS d.o.o.**,  
M.H. Uskufije br. 3,  
71000 Sarajevo, BA

(11) **BAD13612** (15) 2015-03-23

(21) BAD13612A (22) 2013-10-18

(73) **“FINKOM” D.O.O.,  
J.Gajić Zmijanke 57,  
78000 Banja Luka, BA**

(72) **Tramošljika Radenko**  
Petra Mećave 47,  
78000 Banja Luka, BA

(30) **nije zatraženo**

(18) **2018-10-18**

(54) **KUTIJA ZA JAJA**

(55)



SI.1.5



SI.1.6



SI.1.1



SI.1.2



SI.1.3



SI.1.4

(51) **LOC(9) CL.09-03**

(28) trodimenzionalan 1(jedan)

(74) **Nema zastupnika**

- (11) **BAD14616** (15) 2015-03-23  
 (21) BAD14616A (22) 2013-12-09  
 (73) **DONET MEDYCUS d.o.o.**  
 Simenua Đaka 21,  
 78000 Banja Luka, BA  
 (72) **Ne želi biti naveden**  
 (30) **nije zatrazeno**  
 (18) **2018-12-09**  
 (54) **ŠESTOROKUTNA TABLETA**  
 (55)



Sl.1.1



Sl.1.2

- (51) **LOC(10) Cl. 28-01**  
 (28) trodimenzionalan 1 (jedan)  
 (74) **Nema zastupnika**

- (11) **BAD14618** (15) 2015-01-21  
 (21) BAD14618A (22) 2013-12-13  
 (73) **BEATS ELECTRONICS, LLC**  
**1601 Cloverfield Blvd, Suite 5000N,**  
**Santa Monica, CA 90404, US**  
 (72) **RHYS Bonahoom**  
 620 Port Drive, San Mateo,  
 California 94404, US  
**BRUNNER Robert**  
 7 Broderick Street, San Francisco,  
 California 94117, US  
**SEOUNGHYUN Son**  
 1 Saint Francis Place #1005, San Francisco,  
 California 94107, US

(30) **29/457923 2013-06-13 US**

(18) **2018-12-13**

(54) **DODACI ZA SLUŠALICE**

(55)



Sl.1.1



Sl.1.2



Sl.1.3



SI.1.4



SI.1.5



SI.1.6



SI.1.7



SI.1.8



SI.1.9



SI.1.10



SI.1.11

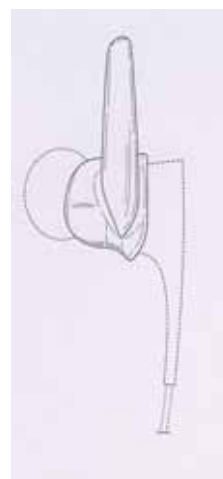

SI.1.12



SI.1.13



SI.2.1



SI.2.2



SI.2.3



SI.2.4



SI.2.5



SI.2.6



SI.2.7



SI.2.8



SI.2.9



SI.2.10

(51) **LOC(10) Cl. 14-01**

(28) trodimenzionalan 2 (dva)

(74) **“PETOŠEVIĆ” d.o.o. Sarajevo**  
Koste Hermana 11  
71000 Sarajevo, BA

(11) **BAD14619** (15) 2015-01-21

(21) BAD14619A (22) 2013-12-20

(73) **AUGUST STORCK KG**  
Waldstrasse 27,  
13403 Berlin, DE

(72) **LAUKAMP Knut**  
c/o Pahnke Markenmacherei GmbH&Co.KG,  
Ludwigstraße 14,  
20357 Hamburg, DE

(30) **nije zatraženo**

(18) **2018-12-20**

(54) **ČOKOLADNE SLASTICE**

(55)



SI.1.1



SI.1.2



SI.1.3



SI.1.4



SI.2.1



SI.2.2



SI.2.3



SI.2.4





SI.3.1



SI.3.2



SI.3.3



SI.3.4



SI.4.1



SI.4.2



SI.4.3

(51) **LOC (9) Cl. 01-01**

(28) trodimenzionalan 4 (četiri)

(74) **INTELBIRO d.o.o**  
M.H. Uskufije br. 3,  
71000 Sarajevo, BA

(11) **BAD14621** (15) 2015-01-21

(21) BAD14621A (22) 2014-02-14

(73) **BRASS KOMERC d.o.o. BANJA LUKA**

Ul. Aleja Sv. Save br.48,  
78000 Banja Luka, BA

(72) Ne želi biti naveden

(30) nije zatraženo

(18) 2019-02-14

(54) **RASHLADNA VITRINA**

(55)



SI.1.1



SI.1.2



SI.1.3



SI.1.4



SI.1.5





Sl.1.6



Sl.1.7

(51) **LOC(10) CI.15-07**

(28) trodimenzionalan 1 (jedan)

(74) **Mirna Milanović Lalić**  
Trg djece Sarajeva 1/V, BBI centar  
71000 SARAJEVO, BA

(11) **BAD14622** (15) 2015-01-22

(21) BAD14622A (22) 2014-03-08

(73) **“EZ” Društvo za proizvodnju, promet i usluge d.o.o.**  
Kaćuni bb,  
72260 Busovača, BA

(72) **Salem Ekmešić**  
Kaćuni bb,  
72260 Busovača, BA

(30) nije zatraženo

(18) 2019-03-08

(54) **BOCA**

(55)



Sl.1.1



Sl.1.2



Sl.1.3



Sl.1.4



Sl.1.5

(51) **LOC (10) CI 09-01**

(28) trodimenzionalan 1 (jedan)

(74) **Intelbiro d.o.o.**  
M.H.Uskufije 3,  
71000 Sarajevo, BA

- (11) **BAD14624** (15) 2015-03-23  
 (21) BAD14624A (22) 2014-04-04  
 (73) **ILJIĆ SLOBODAN,**  
**Cara Dušana S-26,**  
**Šamac, BA**  
 (72) **ILJIĆ SLOBODAN,**  
 Cara Dušana S-26,  
 Šamac, BA  
 (30) **nije zatraženo**  
 (18) **2019-04-04**  
 (54) **PODSJETNIK MOTIVATOR**  
 (55)



Sl.1.1



Sl.1.2



Sl.1.3



Sl.1.4

- (51) **LOC(10)CL.19-99**  
 (28) trodimenzionalan 1 (jedan)  
 (74) **Nema zastupnika**

- (11) **BAD14625** (15) 2015-03-04  
 (21) BAD14625A (22) 2014-04-22  
 (73) **BOŽIĆ Boro**  
 74323 Sočkovac,  
 Petrovo, Doboј, BA  
 (72) **BOŽIĆ Boro**  
 74323 Sočkovac,  
 Petrovo, Doboј, BA  
 (30) **nije zatraženo**  
 (18) **2019-04-22**  
 (54) **PRAVOUGAONI SLIVNIK**  
 (55)



Sl.1.1



Sl.1.2



Sl.1.3

- (51) **LOC(10) CI.25-02**  
 (28) trodimenzionalan 1 (jedan)  
 (74) **Dragan Mićunović**  
 ul. Branilaca Sarajeva br.10,  
 71000 Sarajevo, BA

- (11) **BAD14626** (15) 2015-01-22  
 (21) BAD14626A (22) 2014-04-22  
 (73) "EZ" Društvo za proizvodnju, promet i usluge d.o.o.  
 Kaćuni bb,  
 72260 Busovača, BA  
 (72) Salem Ekmešćić  
 Kaćuni bb,  
 72260 Busovača, BA  
 (30) nije zatraženo  
 (18) 2019-04-22  
 (54) BOCA  
 (55)

- (11) **BAD14627** (15) 2015-03-23  
 (21) BAD14627A (22) 2014-05-08  
 (73) **DIVAN DOO VITEZ,**  
 Travnička b.b. ,  
 72250 Vitez, BA  
 (72) **JAŠAREVIĆ Suad**  
 TRAVNIČKA BB,  
 72250 Vitez, BA  
 (30) nije zatraženo  
 (18) 2019-05-08  
 (54) **NAMJEŠTAJ**  
 (55)



SI.1.1



SI.1.2



SI.1.3



SI.1.4



SI.1.5



SI.1.6

- (51) **LOC(10) Cl. 09-01**  
 (28) trodimenzionalan 1 (jedan)  
 (74) **Intelbiro d.o.o.**  
 M.H.Uskufije 3,  
 71000 Sarajevo, BA



SI.1.1



SI.1.2



SI.1.3



SI.2.1



SI.2.2



SI.2.3



SI.3.1



SI.6.1



SI.3.2



SI.3.3



SI.6.2



SI.6.3



SI.4.1



SI.7.1



SI.7.2



SI.4.2



SI.4.3



SI.7.3



SI.8.1



SI.5.1



SI.8.2



SI.8.3



SI.5.2



SI.5.3

(51) LOC(10) CI.06-01 ; CI 06-02; CI.06-05;  
CI. 06-06

(28) trodimenzionalan 8 (osam)

(74) Nema zastupnika



(11) **BAD14628** (15) 2015-03-16

(21) BAD14628A (22) 2014-05-14

(73) **BEATS ELECTRONICS, LLC**  
**1601 Cloverfield Blvd, Suite 5000N,**  
**Santa Monica, CA 90404, US**

(72) **Remi Abayomi**  
 Flat 3, 64 Bacon St,  
 London E2 6DY, GB  
**Jonatan Tatkon-Coker**  
 1705 Purdue Ave, Ave #2,  
 Santa Monica, CA90404, US

**Rodrigo Sobral Franca**  
 10 Ability Plaza, Arbutus Street,  
 London E8 4DT, GB

**Jeff Gormley**  
 3975 Meier Street,  
 Los Angeles, CA 90066, US

**Judy Kuo**  
 1431 Ocean Ave #610,  
 Santa Monica, CA 90404, US

**Freddy Martinez**  
 26745 Neff Court, Canyon Country, CA  
 91351, US

**Alex Wills**  
 70A Bonham Road,  
 London SW2 5HG, GB

(30) **29/472814** 2013-11-15 US

(18) 2019-05-14

(54) **STALAK ZA ZVUČNIKE**

(55)

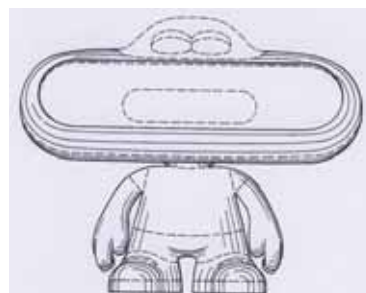

SI.1.2

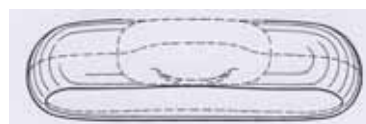

SI.1.3



SI.1.4

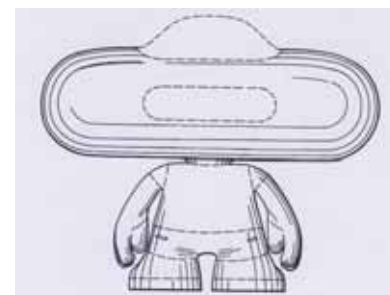

SI.1.5

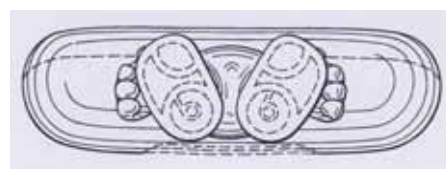

SI.1.6

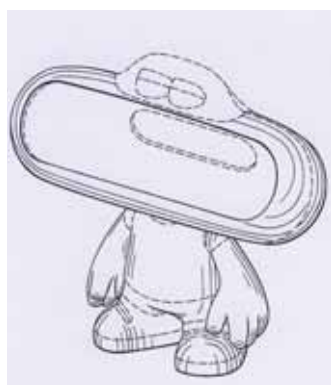

SI.1.1

(51) **LOC(10)CI.06-06**

(28) trodimenzionalan 1 (jedan)

(74) **“PETOŠEVIĆ” d.o.o. Sarajevo**  
 Koste Hermana 11  
 71000 Sarajevo, BA

- (11) **BAD14629** (15) 2015-03-09  
 (21) BAD14629A (22) **2014-06-24**  
 (73) **HST D.O.O. "HIDROSISTEMI" Banja Luka**  
**Kralja Petra II br.16,**  
**78000 Banja Luka, BA**  
 (72) **Ne želi biti naveden**  
 (30) **nije zatraženo**  
 (18) **2019-06-24**  
 (54) **NALJEPNICA**  
 (55)



Sl.1.1

- (51) **LOC(10) CI.19-08**  
 (28) dvodimenzionalan 1 (jedan)  
 (74) **Zora Bulatović-Kremenović**  
 ul. Dositeja Obradovića 1  
 78000 Banja Luka, BA

- (11) **BAD14630** (15) 2015-03-23  
 (21) BAD14630A (22) 2014-08-14  
 (73) **DIVAN DOO VITEZ,**  
**Travnička b.b. ,**  
**72250 Vitez, BA**  
 (72) **JAŠAREVIĆ Suad**  
 TRAVNIČKA BB,  
 72250 Vitez, BA  
 (30) **nije zatraženo**  
 (18) **2019-08-14**  
 (54) **NAMJEŠTAJ**  
 (55)



Sl.1.1



Sl.1.2



Sl.1.3



Sl.2.1



Sl.2.2



Sl.2.3



SI.3.1



SI.6.1



SI.3.2



SI.3.3



SI.6.2



SI.6.3



SI.4.1



SI.4.2



SI.4.3

**(51) LOC(10) CI.06-01 ;CI 06-02; CI.06-05;  
CI. 06-06**

**(28) trodimenzionalan 6 (šest)**

**(74) Nema zastupnika**



SI.5.1



SI.5.2



SI.5.3



**INDEX PREMA RASTUĆEM REGISTRARSKOM BROJU IND.DIZAJNA**  
**INDEX PREMA RASTUĆEM REGISTRACIJSKOM BROJU IND.DIZAJNA**  
**ИНДЕКС ПРЕМА РАСТУЋЕМ РЕГИСТАРСКОМ БРОЈУ ИНД.ДИЗАЈНА**

**Registarski broj industrijskoga dizajna**  
**Registarski broj industrijskoga dizajna**  
**Регистарски број индустријског дизајна**

**BAD12567**

**BAD13612**

**BAD14616**

**BAD14618**

**BAD14619**

**BAD14621**

**BAD14622**

**BAD14624**

**BAD14625**

**BAD14626**

**BAD14627**

**BAD14628**

**BAD14629**

**BAD14630**

**INDEX PREMA MEĐUNARODNOJ KLASIFIKACIJI ZA IND.DIZAJN**  
**INDEX PREMA MEĐUNARODNOJ KLASIFIKACIJI ZA IND.DIZAJN**  
**ИНДЕКС ПРЕМА МЕЋУНАРОДНОЈ КЛАСИФИКАЦИЈИ ЗА ИНД.ДИЗАЈН**

<b>Međ.klasifikacija za I.D prema Lokarnskom sporazumu</b>	<b>Registarski broj I.Dizajna</b>
<b>Međ.klasifikacija za I.D prema Lokarnskom sporazumu</b>	<b>Registracijski broj I.Dizajna</b>
<b>Међ.класификација за И.Д.према Локарском споразуму</b>	<b>Регистарски број И.Дизајна</b>

<b>BAD14619</b>	<b>LOC (9) CI. 01-01</b>
<b>BAD14627</b>	<b>LOC(10) CI.06-01 ;CI 06-02; CI.06-05; CI. 06-06</b>
<b>BAD14630</b>	<b>LOC(10) CI.06-01 ;CI 06-02; CI.06-05; CI. 06-06</b>
<b>BAD14628</b>	<b>LOC(10)CI.06-06</b>
<b>BAD14622</b>	<b>LOC (10) CI. 09-01</b>
<b>BAD14626</b>	<b>LOC (10) CI.09-01</b>
<b>BAD13612</b>	<b>LOC (9) CI. 09-03</b>
<b>BAD14618</b>	<b>LOC (10) CI.14-01</b>
<b>BAD14621</b>	<b>LOC (10) CI.15-07</b>
<b>BAD14629</b>	<b>LOC (10) CI.19-08</b>
<b>BAD14624</b>	<b>LOC (10) CI.19-99</b>
<b>BAD14625</b>	<b>LOC (10) CI.25-02</b>
<b>BAD14616</b>	<b>LOC (10) CI.28-01</b>
<b>BAD12567</b>	<b>LOC (9) CI.32-00</b>

**INDEX PREMA NOSIOCIMA INDUSTRIJSKOGA DIZAJNA  
INDEX PREMA NOSITELJIMA INDUSTRIJSKOGA DIZAJNA  
ИНДЕКС ПРЕМА НОСИОИМА ИНД.ДИЗАЈНА**

**Nosilac industrijskog dizajna  
Nositelj industrijskog dizajna  
Носилац индустријског дизајна**

**Registarski broj ind. dizajna  
Registracijski broj ind.dizajna  
Регистарски број инд.дизајна**

<b>AUGUST STORCK KG</b>	<b>BAD14619</b>
<b>BEATS ELECTRONICS, LLC</b>	<b>BAD14618</b>
<b>BEATS ELECTRONICS, LLC</b>	<b>BAD14628</b>
<b>BOŽIĆ Boro</b>	<b>BAD14625</b>
<b>BRASS KOMERC d.o.o. BANJA LUKA</b>	<b>BAD14621</b>
<b>DIVAN D.O.O. VITEZ</b>	<b>BAD14627</b>
<b>DIVAN D.O.O. VITEZ</b>	<b>BAD14630</b>
<b>DONET MEDYCUS D.O.O.</b>	<b>BAD14616</b>
<b>“EZ” Društvo za proizvodnju, promet i usluge d.o.o.</b>	<b>BAD14622</b>
<b>“EZ” Društvo za proizvodnju, promet i usluge d.o.o.</b>	<b>BAD14626</b>
<b>“FINKOM” D.O.O.</b>	<b>BAD13612</b>
<b>HST D.O.O. “HIDROSISTEMI” Banja Luka</b>	<b>BAD14629</b>
<b>ILJIĆ SLOBODAN</b>	<b>BAD14624</b>
<b>MARS, INCORPORATED</b>	<b>BAD12567</b>

**OBJAVA PRIJAVE INDUSTRIJSKOG DIZAJNA**  
**OBJAVA PRIJAVE INDUSTRIJSKOG DIZAJNA**  
**ОБЈАВА ПРИЈЕВЕ ИНДУСТРИЈСКОГ ДИЗАЈНА**

Bibliografski podaci svrstani su prema rastućem registarskom broju prijave industrijskog dizajna  
Podaci su popraćeni INID kodom/Internationally agreed Numbers for the Identification of  
Data/(br. u zagradi)  
za identifikaciju podataka o patentima a prema standardu WIPO ST.80.  
Prikaz redosleda podataka u objavljenom industrijskom dizajnu je slijedeći:

(21) RegistarSKI broj prijave industrijskog dizajna (22) Datum podnošenja prijave ind. dizajna

**(71) Nosilac(oci) industrijskog dizajna**

(30) Podaci o unijskom pravu prvenstva (broj prioritetne prijave, datum podnošenja i država)

(55) PRIKAZ PREDMETA  
ZAŠTITE

(51) Međunarodna klasifikacija za industrijski dizajn prema Lokarnskom aranžmanu

(54) Naziv predmeta zaštite

(28) Predmet prijave-dvodimenzionalan ili trodimenzionalan; ukupan broj predmeta zaštite

(74) Zastupnik(ici)

STRUKTURA REGISTRARSKOG BROJA PRIJAVE DIZAJNA  
STRUKTURA REGISTRACIJSKOG BROJA PRIJAVE DIZAJNA  
СТРУКТУРА РЕГИСТАРСКОГ БРОЈА ПРИЈАВЕ ДИЗАЈНА

**BA D 97 0001 A**



*Napomena: Nakon što Institut za intelektualno vlasništvo prizna dizajn slovna oznaka A se briše*

*Napomena: Nakon što Institut za intelektualno vlasništvo prizna dizajn slovna oznaka A se briše*

*Напомена: Након што институт за интелектуалну својину призна дизајн словна ознака А се брише*

(21) BAD14631A (22) 2014-08-20

(71) "OAZA" d.o.o  
 Raduša bb,  
 74260 Tešanj, BA

(30) Nije zatraženo

(55)



SI.1.1

SI.1.2

SI.1.3



SI.1.4



SI.1.5

(21) BAD14632A (22) 2014-08-20

(71) "OAZA" d.o.o  
 Raduša bb,  
 74260 Tešanj, BA

(30) Nije zatraženo

(55)



SI.1.1

SI.1.2

SI.1.3



SI.1.4



SI.1.5

(51) LOC (10) CL.09-01

(54) BOCA

(28) trodimenzionalan 1 (jedan)

(74) "INTELBIRO" d.o.o  
 M.H. Uskufije 3  
 71000 SARAJEVO

(51) LOC (10) CL.09-01

(54) BOCA

(28) trodimenzionalan 1 (jedan)

(74) "INTELBIRO" d.o.o  
 M.H. Uskufije 3  
 71000 SARAJEVO



(21) BAD14638A (22) 2014-10-14

(71) **ŠOBOT Žarko**  
Kordunaška br.8.,  
78000 Baja Luka, BA

(30) Nije zatraženo

(55)



SI.1.1



SI.1.2



SI.1.3

(51) **LOC( 10) CI.08-08**

(54) **SREDSTVO ZA UČVRŠČIVANJE DASKE I  
POKOPCA WC ŠKOLJKE**

(28) trodimenzionalan 1 (jedan)

(74) **nema zastupnika**

(21) BAD14639A (22) 2014-11-06

(71) **POLISARA d.o.o., SARAJEVO**  
Mudžetli Mali 2,  
71000 Sarajevo, BA

(30) Nije zatraženo



SI.1.1

(55)

(51) **LOC(10) CI.09-03**

(54) **POSUDA ZA JEDNOKRATNU  
UPOTREBU OD ALU FOLIJE**

(28) trodimenzionalan 1 (jedno)

(74) **“STAM” d.o.o.**  
Sarači 77  
71000 SARAJEVO, BA

(21) BAD14640A (22) 2014-11-12

(71) **DEPLAST d.o.o. TUZLA**  
**Ul. Vukovarska br.69**  
**75000 Tuzla, BA**

(30) **Nije zatraženo**

(55)

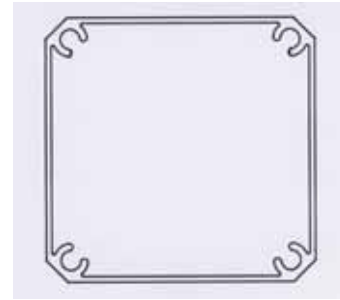

SI.8.1



SI.1.1



SI.2.1

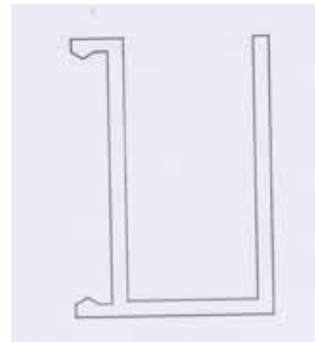

SI.9.1



SI.10.1



SI.3.1

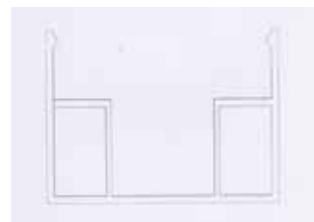

SI.11.1

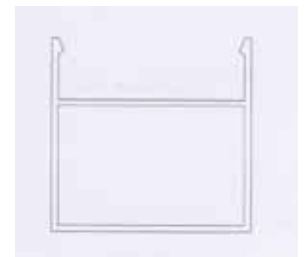

SI.12.1



SI.4.1

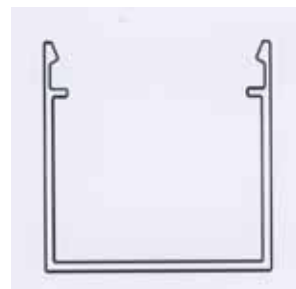

SI.13.1



SI.14.1

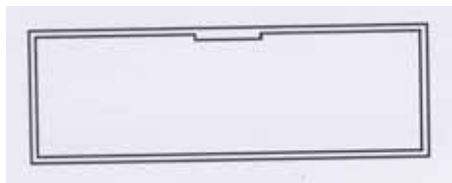

SI.5.1

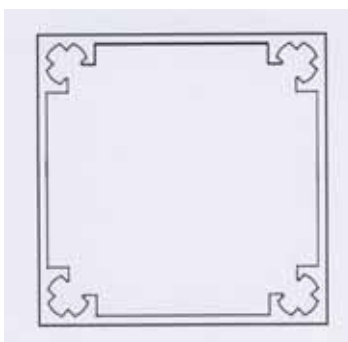

SI.6.1

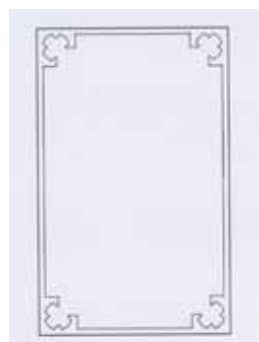

SI.7.1

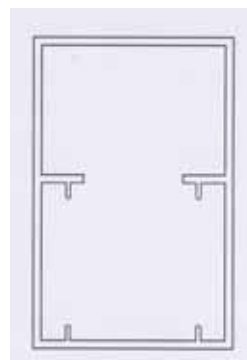

SI.15.1

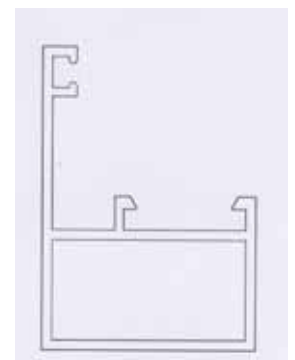

SI.16.1

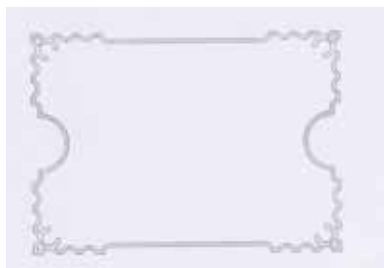

SI.17.1

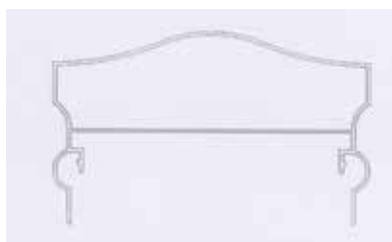

SI.18.1



SI.19.1



SI.20.1

(51) **LOC(10) CI. 25-01**

(54) **ALUMINIJSKI PROFILI**

(28) trodimenzionalan 20 (dvadeset)

(74) **nema zastupnika**

(21) BAD15641A

(22) 2015-02-05

(71) **HASANIĆ Arnes**  
**Šije bb, 74203 Matuzići,**  
**Doboj Jug, BA**

(30) **Nije zatraženo**

(55)



SI.1.1



SI.1.2



SI.1.3

(51) **LOC(10) CI.06-01**

(54) **STOLICA XX**

(28) trodimenzionalan 1(jedan)

(74) **nema zastupnika**

(21) BAD15644A (22) 2015-02-18

(71) **MEIZU TECHNOLOGY CO. Ltd**  
**MEIZU TECHNOLOGY BUILDING,**  
**Technology & Innovation Coast,**  
**Zhuhai City,**  
**Guangdong Province,519085 p.r., CN**

(30) **2014-08-29** **201430317308**  
**X** **CN**

(55)



SI.1.8

(51) **LOC(10) CI.14-03**

(54) **MULTIMEDIJALNI TELEFON**

(28) trodimenzionalan 1(jedan)

(74) **“STAM” d.o.o.**  
Sarači 77  
71000 SARAJEVO, BA



SI.1.1



SI.1.2



SI.1.3



SI.1.4



SI.1.5



SI.1.6



SI.1.7

**PRODUŽENJE VAŽENJA INDUSTRIJSKOGA DIZAJNA  
PRODULJENJE VAŽENJA INDUSTRIJSKOGA DIZAJNA  
ПРОДУЖЕЊЕ ВАЖЕЊА ИНДУСТРИЈСКОГ ДИЗАЈНА**

---

---

(registarski broj industrijskog dizajna)

**BAD05259**

(objavljeno u Glasniku)

**3-4/2007**

(nositelj industrijskog dizajna)

**Sony Computer Entertainment Inc.**

(Međunarodna klasifikacija za industrijski dizajn prema  
Lokamskom aranžmanu)

**LOC (8) Cl. 14-03**

(naziv predmeta zaštite)

**DALJINSKI UPRAVLJAČ**

(datum prestanka važenja nakon produljenja za 5  
godina)

**2020-02-15**

---

---

**BAD05260**

**3-4/2007**

**Sony Computer Entertainment Inc.**

**LOC (8) Cl. 13-02**

**BATERIJA**

**2020-02-15**

---

---

**BAD05261**

**3-4/2007**

**Sony Computer Entertainment Inc.**

**LOC (8) Cl. 13-02**

**ELEKTRIČNI KONEKTOR**

**2020-02-15**

---

---

**BAD05292**

**3-4/2007**

**N. V. Nutricia**

**LOC (8) Cl. 09-03**

**SPREMNIK HRANE ZA BEBE**

**2020-10-25**

---

---

**ŽIGOVİ**  
**ŽIGOVİ**  
**ЖИГОВИ**  
**TRADEMARKS**



## OBJAVA PRIJAVA ŽIGOVA

Bibliografski podaci svrstani su prema rastućem broju prijave žiga.

Podaci su popraćeni INID kodom/Internationall agreedy Numbers for the Identification of Data/ (broj u zagradi),za identifikaciju podataka o žigovima,a prema standardu WIPO ST.60

Prikaz redosljeda podataka u objavljenoj prijavi žiga je slijedeći:

(210) **Broj prijave žiga**

(220) Datum podnošenja prijave žiga

(442) **Datum objave prijave žiga**

(300) Podaci o pravu prvenstva (država,datum podnošenja i broj prioritetne prijave)

(230) Datum izložbenog (sajamskog ) prava prvenstva

(732) **Nosilac žiga**

(740) Zastupnik

(551) Kolektivni žig

(591) Boje

(554) Trodimenzionalni žig

(539) Opis

(540) Izgled žiga

Izgled žiga (text ili slika)  
(max 8 x 8 cm za sliku)

(526) Disklaimer – Dobrovoljno ograničenje obima zaštite

(531) Međunarodna klasifikacija figurativnih elemenata žigova prema Bečkoj klasifikaciji–sedma edicija

(511) **Međunarodna klasifikacija roba i usluga prema Ničanskoj klasifikaciji - sedma edicija**

STRUKTURA REGISTRARSKOG BROJA PRIJAVE ŽIGOVA  
STRUKTURA REGISTRACIJSKOG BROJA PRIJAVE ŽIGOVA  
СТРУКТУРА РЕГИСТАРСКОГ БРОЈА ПРИЈАВЕ ЖИГОВА

**BA Z 97 0001 A**



*Напомена: Након што Институт за интелектуално власништво призна жиг словна ознака A се брише*

*Напомена: Након што Институт за интелектуално власништво призна жиг словна ознака A се брише*

*Напомена: Након што институт за интелектуалну својину призна жиг словна ознака A се брише*

(210) **BAZ1216424A** (220) 2012-06-22

(442) **2015-03-31**

(732) **Tetra Laval Holdings & Finance S.A.**

**Avenue General-Guisan 70, CH-  
1009 Pully**

**CH**

(740) PETOŠEVIĆ d.o.o

(540)



(531) 24.17; 26.03; 28.05; 28.17;

(511)

**30**

Kafa, čaj, kakao, šećer, riža, tapioka, sago, nadomjesci kafe; brašno i proizvodi od žitarica, kruh, kolači, slastice, bomboni, sladoled; pića na bazi kafe, čaja, kaka ili čokolade; ledeni čaj; med, melasa; kvasac, prašak za dizanje; sol, slačica (senf); ocat; umaci (začini); umak od paradajza; mirođije; led za hlađenje.

(210) **BAZ1216854A** (220) 2012-12-24

(442) **2015-03-31**

(732) **ARES TRADING S.A.**

**Zone Industriell de l'Ourietaz, CH -  
1170 Aubonne**

**CH**

(740) "ŽIVKO MIJATOVIĆ & PARTNERS" d.o.o.  
Sarajevo

(540)



(531) 26.04; 27.05;

(511)

**05**

Farmaceutski preparati za tretman bolesti i poremećaja u vezi sa fertilitetom.

(210) **BAZ1316902A** (220) 2013-01-23

(442) **2015-03-31**

(732) **INVESTOR D.O.O. SARAJEVO**

**Donja Bioča bb, 71380 Ilijaš  
BA**

(740) NEMA ZASTUPNIKA

(540)



(531) 05.03; 27.03; 27.05;

(511)

**29**

Meso, riba, perad i divljač; mesni ekstrakti; konzervirano, sušeno i kuhano voće i povrće; hladetina (želei), džemovi, kompoti; jaja, mlijeko i mliječni proizvodi; jestiva ulja i masti.

**30**

Kava, čaj, kakao, šećer, riža, tapioka, sago, nadomjesci kave; brašno i proizvodi od žitarica, kruh, kolači, slastice, bomboni; sladoled; med, sirup od melase; kvasac, prašak za dizanje; sol, slačica (senf); ocat, umaci (začini); mirođije; led za hlađenje.

**31**

Poljoprivredni, povrtlarski, šumski proizvodi i bobice, koji nisu obuhvaćeni drugim razredima; žive životinje; svježe voće i povrće; sjeme, prirodne biljke i cvijeće; hrana za životinje; slad.

**32**

Pivo; mineralne i gazirane vode te ostala bezalkoholna pića; voćni napici i voćni sokovi; sirupi i ostali preparati za pripremanje napitaka.

**41**

Obuka; stručno osposobljavanje; razonoda; sportske i kulturne djelatnosti.

**44**

Poljoprivredne i povrtlarske usluge.

(210) **BAZ1316923A** (220) 2013-02-05

(442) **2015-03-31**

(732) **SHENZHEN YONGNUO PHOTOGRAPHIC EQUIPMENT CO., LTD.**

**The 4th of B-D Pillar and 1-3 Pillar, G/F, Building 4, Saige Science and Technology Park, Huaqiang North Road, Futian, Shenzhen, Guangdong Province**

**CN**

(740) Mirna Milanović - Lalić

(540)

**YONGNUO**

(511)

**09**

Naučni, nautički, geodetski, fotografski, kinematografski i optički aparati i instrumenti kao i aparati i instrumenti za vaganje, mjerenje, signalizaciju, kontrolu (inspekciju), za pomoć (spašavanje) i za obuku; aparati i instrumenti za vođenje, distribuciju, transformisanje, akumuliranje, podešavanje ili upravljanje električne struje; aparati za snimanje, prijenos, reprodukciju zvuka ili slika; magnetni nosači podataka, diskovi za snimanje; kompaktni diskovi, DVD i drugi numerički nosači za snimanje; mehanizmi za uređaje koji se pokreću uz prethodno ubacivanje novca ili žetona; registarske blagajne, uređaji za gašenje požara; kompjuterski programi (softveri) izuzev filmskih kamera; kamera (za fotografije); objektiv (leće) (optičke); kofera specijalno napravljenih za fotografske aparate i instrumente; tronošci za kamere; blicevi (za fotografije); zaslone na objektivima (za fotografije); video-recorderi; portabl telefoni; blješteće svjetlo (svjetlosni signali); odstranjivača zaslona na objektivima (za fotografije); lampi za mračne komore (za fotografije); nosača za tamne ploče (za fotografije); držača za fotografske aparate; membrana (za fotografije); indikatora za pokazivanje gubitka energije; optičkih kondenzatora; sunčanih naočala; galvanskih ćelija.

(210) **BAZ1316980A** (220) 2013-03-18

(442) **2015-03-31**

(732) **Natura Farma d.o.o. Vrhnika Notranjska cesta 49d, Vrhnika SI**

(740) BRANKO V. MARIĆ

(540)

**Natural-Statina**

(511)

**35**

Oglašavanje; vođenje poslova; poslovno upravljanje; kancelarijski poslovi.

**44**

Medicinske usluge.

(210) **BAZ1316981A** (220) 2013-03-18

(442) **2015-03-31**

(732) **Natura Farma d.o.o. Vrhnika Notranjska cesta 49d, Vrhnika SI**

(740) BRANKO V. MARIĆ

(540)

**Immuno-G**

(511)

**35**

Oglašavanje; vođenje poslova; poslovno upravljanje; kancelarijski poslovi.

**44**

Medicinske usluge.

(210) **BAZ1316991A** (220) 2013-03-19

(442) **2015-03-31**

(732) **Merck KGaA (Corporation with General Partners)**

**Frankfurter Str. 250, D-64293 Darmstadt**

**DE**

(740) "ŽIVKO MIJATOVIĆ & PARTNERS" d.o.o. Sarajevo

(540)

**EASYPOD**

(531) 26.04; 27.05;

(511)

**10**

Medicinski aparati i instrumenti, naročito sistemi za administraciju hormona rasta putem injekcije.

(210) **BAZ1316992A** (220) 2013-03-19

(442) **2015-03-31**

(732) **Merck KGaA (Corporation with General Partners)**

**Frankfurter Str. 250, D-64293 Darmstadt**

**DE**

(740) "ŽIVKO MIJATOVIĆ & PARTNERS" d.o.o. Sarajevo

(540)

**COOL.CLICK**

(531) 26.04; 27.05;

(511)

**10**

Kirurški, medicinski, zubarski i veterinarski aparati i instrumenti, umjetni udovi, oči i zubi; ortopedski proizvodi; pribor za šivanje rana.

(210) **BAZ1316993A** (220) 2013-03-19

(442) **2015-03-31**

(732) **Merck KGaA (Corporation with General Partners)**

**Frankfurter Str. 250, D-64293 Darmstadt**

**DE**

(740) "ŽIVKO MIJATOVIĆ & PARTNERS" d.o.o. Sarajevo

(540)

**CLICK.EASY**

(531) 26.04; 27.05;

(511)

**10**

Kirurški, medicinski, zubarski i veterinarski aparati i instrumenti, umjetni udovi, oči i zubi; ortopedski proizvodi; pribor za šivanje rana.

(210) **BAZ1317123A** (220) 2013-05-08

(442) **2015-03-31**

(732) **Barilla Sverige AB**

**Hälsingegatan 43, Box 6722, SE-113 85 Stockholm**

**SE**

(740) "Linea Sušić" d.o.o.

(540)

**wasasa**  
SEDAN · 1919

(531) 24.09; 27.05;

(511)

**30**

Kafa, čaj, kakao, šećer, riža, tapioka, sago, vještačka kafa; brašno i proizvodi od žitarica, hljeb, zamjene za hljeb i drugi proizvodi od hljeba; grickalice napravljene od žitarica; biskviti, kolači i poslastice; čokolada i proizvodi na bazi čokolade ili proizvodi koji sadrže čokoladu; pekarski proizvodi; grickalice i slatke grickalice; preparati za pravljenje torti i kolača; pice i preparati za pice; jestivi led; med, melasa; kvasac, prašak za pecivo; so, senf; sirće, sosevi (kao dodaci); začini; led.

(210) **BAZ1317126A** (220) 2013-05-08

(442) **2015-03-31**

(732) **Wizard Co., Inc. (Delaware corporation)**

**6 Sylvan Way, Parsippany, New Jersey 07054**

**US**

(740) Agencija Diana Protić Tkalčić

(540)

**AVIS**

(531) 27.05;

(511)

**09**

Električni i znanstveni aparati; kompjuterski softver za upotrebu u uredima za iznajmljivanje vozila namijenjen za praćenje rezervacija i vozila, i za održavanje podataka koji se odnose na vozila, korisnike, i iznajmljivanje; kompjuterski softver koji se odnosi na iznajmljivanje vozila, nasnimljen; softver koji se može presnimiti u obliku mobilne aplikacije za upotrebu kod pružanja usluga iznajmljivanja ili lizinga vozila; globalni pozicioni sistem (GPS); interaktivni kompjuterski kiosci koji se sastoje od kompjutera, kompjuterskog hardvera, kompjuterskih perifernih uređaja, i kompjuterskog operativnog softvera, za upotrebu kod pružanja usluga iznajmljivanja ili lizinga vozila; navigacioni uređaji za vozila; satelitski radio uređaji; hardver za telekomunikacije i mreže podataka, uključivo uređaji za prenos i agregiranje glasa, podataka i video komunikacija preko višestrukih infrastruktura mreža i

**12**

Prikolice.

**35**

Oglašavanje i reklamiranje i komercijalne usluge; komercijalna administracija iz oblasti prevoza i isporuke; usluge u vezi lojalnih kupaca i usluge klubova kupaca, sve za komercijalnu, promotivnu i/ili reklamnu namjenu; nuđenje pomoći u vođenju komercijalnih poslova pri uspostavljanju i/ili operativnom radu iznajmljivanja i lizinga vozila; on-line usluge maloprodaje motornih vozila; obezbjeđivanje nagradnih programa za poticanje kupaca kroz izdavanje i obradu poena za lojalnost za on-line kupovinu proizvoda i usluga neke kompanije; obezbjeđivanje nagradnih programa za poticanje kupaca kroz izdavanje i obradu kupona za lojalnost za često korištenje poslovne ponude kompanija učesnika u programu; obezbjeđivanje ugovaranja i rukovođenja vozilima na ugovor za javni sektor; obezbjeđivanje putne dokumentacije za druge; usluge upravljanja prevozom, uključivo planiranje i koordinacija

**36**

Finansijske usluge; obezbjeđivanje vaučera za plaćanje troškova prevoza.

**37**

Usluge popravka; usluge pružanja pomoći kod nezgode na putu, uključivo odgovaranje na pozive za pružanje pomoći, mijenjanje oštećenih guma, punjenje goriva u nevolji, i pokretanje motora preklemanjem.

**39**

Usluge prevoza i skladištenja; organizovanje izleta i putovanja; prevoz autobusima; prevoz putničkim vozilima; usluge vozača; koordiniranje aranžmana za putovanja za individualne putnike i za grupe; usluge pružanja pomoći kod nezgode na putu, uključivo tegljenje vozila u kvaru, usluge izvlačenja i isporuke ključeva; lizing automobila; lizing putničkih vozila; lizing kamiona; lizing vozila; pravljenje rezervacija i zakupljivanje prevoza; on-line usluge rezervisanja prevoza; putnički prevoz; obezbjeđivanje on-line kompjuterske baze podataka za pretraživanje koja sadrži informacije o putovanjima; obezbjeđivanje informacija o putovanjima; rezervisanje vozila koja se iznajmljuju; iznajmljivanje GPS opreme za navigaciju; prevoz putnika na putovanjima; konsultantske usluge u vezi prevoza; informacije u vezi prevoza; usluge putnih agencija, uključivo pravljenje rezervacija i zakupljivanje prevoza; usluge rezervisanja prevoza; klubovi za putovanja; planiranje maršrute putovanja; usluge vožnje vozilima.

**41**

Usluge obrazovanja i zabave; usluge članstva u klubovima.

**42**

Kompjuterske i znanstvene usluge; obezbjeđivanje web sajta sa tehnologijom koja omogućava korisnicima da rezervišu i zakupe putovanja.



(210) **BAZ1317127A** (220) 2013-05-08(442) **2015-03-31**(732) **Wizard Co., Inc. (Delaware corporation)****6 Sylvan Way, Parsippany, New Jersey 07054****US**

(740) Agencija Diana Protić Tkalčić

(540)

**AVIS**

(511)

**12**

Vozila, isključujući motorna vozila; strukturni dijelovi autobusa; nosači za registarske tablice vozila; strukturni dijelovi motornih vozila; prikolice.

**39**

Usluge prevoza i skladištenja; organizovanje izleta i putovanja; prevoz autobusima; prevoz putničkim vozilima; usluge vozača; koordiniranje aranžmana za putovanja za individualne putnike i za grupe; usluge pružanja pomoći kod nezgode na putu, uključivo tegljenje vozila u kvaru, usluge izvlačenja i isporuke ključeva; lizing automobila; lizing putničkih vozila; lizing kamiona; pravljenje rezervacija i zakupljivanje prevoza; on-line usluge rezervisanja prevoza; putnički prevoz; obezbjeđivanje on-line kompjuterske baze podataka za pretraživanje koja sadrži informacije o putovanjima; obezbjeđivanje informacija o putovanjima; rezervisanje vozila koja se iznajmljuju; iznajmljivanje GPS opreme za navigaciju; prevoz putnika na putovanjima; konsultantske usluge u vezi prevoza; informacije u vezi prevoza; usluge putnih agencija, uključivo pravljenje rezervacija i zakupljivanje prevoza; usluge rezervisanja prevoza; klubovi za putovanja; planiranje maršrute putovanja; usluge vožnje vozilima.

(210) **BAZ1317137A** (220) 2013-05-15(442) **2015-03-31**

(300) GB

2012-12-12

2645403

Za sve klase;

(732) **GLAXO GROUP LIMITED****980 Great West Road, Brentford, Middlesex, TW8 9GS****GB**

(740) "ŽIVKO MIJATOVIĆ &amp; PARTNERS" d.o.o. Sarajevo

(540)

**HIGH DEFINITION**

(511)

**05**

Farmaceutski i veterinarski proizvodi; higijenski proizvodi za upotrebu u medicini; dijetne tvari za medicinske potrebe, hrana za dojenčad; flasteri, materijal za previjanje; materijali za plombiranje zubi i za zubne otiske; dezinfekcijska sredstva; proizvodi za uništavanje životinjskih štetočina; fungicidi, herbicidi, lijekoviti preparati za oralnu njegu, lijekoviti preparati za poliranje zuba, lijekoviti preparati za izbjeljivanje zuba, lijekovite vodice za ispiranje usta, lijekoviti preparati za izbjeljivanje, lijekovita žvakaća guma i pastile za dentalnu higijenu.

**10**

Kirurški, medicinski zubarski i veterinarski, aparati i instrumenti, umjetni udovi, oči i zubi; ortopedski proizvodi; pribor za šivanje rana, zubarski aparati, fleksibilne i jednokratne stomatološke tacne.

**21**

Pribor i posuđe za kućanstvo ili za kuhinju (koji nisu od plemenitih metala niti su presvučeni plemenitim metalom); češljevi i spužve; četke (osim kistova); materijali za četke; pribor za čišćenje; žica za struganje parketa; sirovo ili poluobrađeno staklo (osim građevinskog stakla); stakleni proizvodi, porculanski i keramički proizvodi koji nisu obuhvaćeni drugim razredima, četkice za zube, čačkalice, zubni konac, četke i spužve; njihovi držači i aplikatori.



(210) **BAZ1317166A** (220) 2013-05-27(442) **2015-03-31**(732) **Chery Automobile Co., Ltd.**  
**8 Changchun Road, Economy &**  
**Techology Development Zone,**  
**Wuhu City, Anhui Province****CN**

(740) "INTELBIRO" d.o.o.

(540)

**CHERY**

(531) 27.05;

(511)

**07**

Poljoprivredni strojevi; strojevi za žetvu, poljoprivredna oruđa, osim na ručni pogon; plugovi; strojevi za košenje i žetvu; plugovi (rala plugova) [lemeši]; Kultivatori [strojevi]; separatori zrna, kosilice za travnjake (strojevi); drljače; prskalica; grablje [dio stroja za grabljanje]; strojevi za grabljanje; sijačice [strojevi]; motokultivatori; transplanteri, sušilice za pamuk; sušilice za čaj; strojevi za miješanje; cestovni valjci; bageri; buldožeri; (strojevi za izvođenje zemljanih radova); buldožeri za vađenje korijenja iz zemlje; teretna dizala; cilindri motora.

**11**

Svjetla za vozila; rashladni uređaji i postrojenja; aparati za sušenje; aparati za sušenje za krmu i krmno bilje; aparati i postrojenja za sušenje; uređaji za dehidraciju prehrambenog otpada; aparati za grijanje za kruta, tekuća i plinska goriva; postrojenja za zalijevanje, automatski; strojevi za zalijevanje za poljoprivredne svrhe; solarni kolektori.

(210) **BAZ1317180A** (220) 2013-06-05(442) **2015-03-31**(732) **MITA Group d.o.o. Sarajevo**  
**Zmaja od Bosne 7-7a, 71000 Sarajevo**  
**BA**

(740) Nusmir Huskić

(591) ljubičasta, plava, zelena, žuta, roza,  
narandžasta

(540)



(531) 27.05; 29.01;

(511)

**09**

Kompjuterski softver za objavljivanje i dijeljenje digitalnih medija i informacija putem globalne računarske i komunikacijske mreže; kompjuterski softverski razvojni alati, kompjuterski softver za uporabu kao sučelje za programiranje aplikacija (API), kompjuterski softver za stvaranje indekse Informacije, indeksa web stranica i indeksi drugih izvora informacija.

**38**

Telekomunikacijske usluge, naime, elektronički prijenos podataka i digitalnih poruka putem globalne računarske i komunikacijske mreže; pružanje online foruma, pričaonice i elektroničkih oglasnih ploča za prijenos poruka među korisnicima u području općeg interesa; digitalne multimedijске usluge emitiranja putem interneta, naime, objavljivanje, prikazivanje, i elektronički prijenos.

**41**

On-line časopisi, naime, blogovi koji sadrže korisnički definiran sadržaj u području socijalnog dijaloga, komentara kulture, i političke vijesti; elektronske izdavačke usluge, naime, objava digitalnih medija u obliku elektroničkih časopisa putem globalne računarske i komunikacijske mreže u području socijalnog dijaloga, komentara kulture, i političke vijesti; usluge zabave, naime, pružanje usluga privremenog korištenja igrice koje se ne mogu preuzeti, za jednostruko i višestruko igranje preko globalne računarske i komunikacijske mreže.

**42**

Pružanje usluga privremenog korištenja on-line softvera, koji se ne može preuzeti, za objavljivanje i dijeljenje digitalnih medija i informacija putem globalne računarske i komunikacijske mreže; Pružanje usluga privremenog korištenja on-line softverskih razvojnih alata, koji se ne mogu preuzeti; pružanje usluga privremenog korištenja on-line softvera za upotrebu kao sučelje za programiranja aplikacija (API), koji se ne može preuzeti; pružanje usluga privremenog korištenja online softvera, koji se ne može preuzeti, a koristi se za stvaranje indeksa informacija, indeksa web stranica i indeksa drugih izvora informacija;

usluge tehničke podrške, naime, online Rješavanje problema kompjuterskih softverskih grešaka za korisnike koji koriste programe koji se ne mogu preuzeti; pružanje web hosting platforme za druge, za organiziranje i vođenje sastanaka, društvenih događanja i interaktivni tekst, audio i video razgovori, pružanje on-line mreže okruženje koja sadrži tehnologiju koja omogućuje korisnicima da

**45**

On-line usluge društvenog umrežavanja.

(210) **BAZ1317204A** (220) 2013-06-18

(442) **2015-03-31**

(732) **UNILEVER N.V.**

**Weena 455, 3013 AL, Rotterdam**

**NL**

(740) "ŽIVKO MIJATOVIĆ & PARTNERS" d.o.o.  
Sarajevo

(540)

**ZENDIUM**

(511)

**03**

Pasta za zube, nemedicinska vodica za ispiranje usta, sredstvo za poliranje zuba, prašak za zube; preparati za izbjeljivanje i druge tvari za pranje rublja; preparati za čišćenje, poliranje, odmašćivanje i struganje, sapuni; parfimerijski proizvodi, eterična ulja, kozmetički proizvodi, losioni za kosu.

**05**

Tablete i preparati za otkrivanje zubnog plaka; gel za nadomještanje pljuvačke; farmaceutski i veterinarski i higijenski proizvodi; dijetne tvari za medicinske potrebe, hrana za dojenčad; flasteri, materijal za previjanje; materijali za plombiranje zubi i za zubne otiske; dezinfekcijska sredstva; proizvodi za uništavanje životinjskih štetočina; fungicidi, herbicidi.

**10**

Konac za zube.

**21**

Četkice za zube, električne četkice za zube, pribor i proizvodi za čišćenje i njegu zubi, jezika i desni; čačkalice, držači čačkalica i zubnih četkica; dijelovi i dodaci za prethodno navedene robe koji spadaju u klasu 21 u ove robe, koji nisu od plemenitih metala; zubni konac, toaletni pribor.

(210) **BAZ1317208A** (220) 2013-06-19

(442) **2015-03-31**

(732) **BONGRAIN S.A., a French Société Anonyme**

**42 rue Rieussec, 78220 Viroflay  
FR**

(740) Advokat Inja Pašalić

(540)



(531) 01.15; 05.09; 08.03; 24.03; 24.17; 25.01; 26.11; 27.05;

(511)

**29**

Sir.

(210) **BAZ1317210A** (220) 2013-06-19

(442) **2015-03-31**

(732) **"FRUCTA-TRADE" d.o.o.**

**Željeznička b.b., 74400 Derventa  
BA**

(740) NEMA ZASTUPNIKA

(591) narandžasta, tamno plava, zelena

(540)



(531) 02.09; 27.05; 29.01;

(511)

**32**

Bezalkoholna pića, voćni napici i voćni sokovi; sirupi i ostali preparati za pripremanje napitaka.

(210) **BAZ1317211A** (220) 2013-06-19

(442) **2015-03-31**

(732) **“FRUCTA-TRADE” d.o.o.**  
**Željeznička b.b., 74400 Derventa**  
**BA**

(740) NEMA ZASTUPNIKA

(591) zlatna, crvena

(540)



(531) 01.15; 25.03; 26.04; 26.11; 27.05; 29.01;

(511)

**30**

Kafa, zamjene za kafu, preparati od kafe.

(210) **BAZ1317217A** (220) 2013-06-21

(442) **2015-03-31**

(732) **“MAJEVICA” D.D. Tvornica “CORN**  
**FLIPS” Srebrenik**

**Hazima Vikala bb, 75350 Srebrenik**  
**BA**

(740) NEMA ZASTUPNIKA

(591) crvena, nijanse crvene, žuta, nijanse  
 žute, bijela, bež, smeđa, nijanse smeđe

(540)



(531) 01.03; 05.07; 27.05; 29.01;

(511)

**30**

Slani štapići.

(210) **BAZ1317237A** (220) 2013-06-28

(442) **2015-03-31**

(732) **ANELISIS BH d.o.o.**  
**ul. Alije Isakovića 1, 71000 Sarajevo**  
**BA**

(740) Adnan Hadžimusić

(540)



(531) 05.05; 27.05;

(511)

**18**

Koža, imitacija kože, proizvodi od tih materijala koji nisu obuhvaćeni drugim razredima; životinjske kože; ručne torbe, tašne, ruksaci, velike ručne torbe, mornarske torbe, ručne torbe za sve svrhe; kovčezi i torbe; kišobrani, suncobrani i štapovi za hodanje; bičevi i sedlarsko remenarski proizvodi.

**24**

Tkanine i tekstilni proizvodi koji nisu obuhvaćeni drugim razredima; pokrivači za krevete i stolove.

**25**

Odjeća, obuća, pokrivala za glavu.

(210) **BAZ1317244A** (220) 2013-07-01(442) **2015-03-31**(732) **DENSO CORPORATION****1-1 Showa-cho, Kariya-city, Aichi-pref.****JP**

(740) Advokat Inja Pašalić

(540)

**DENSO**

(531) 27.05;

(511)

**35**

Knjigovodstvo; sakupljanje informacija u kompjuterske baze podataka; stručnjaci za poboljšanje učinka, prezentiranje roba na komunikacijskim medijima u svrhu maloprodaje, oglašavanje; agencije za zapošljavanje, agencije za uvoz-izvoz.

**42**

Kompjutersko programiranje, rentanje kompjutera, konsultacije u vezi kompjuterskog softvera, dizajniranje kompjuterskog softvera, dizajniranje kompjuterskih sistema, analize kompjuterskih sistema, konsultacije na polju kompjuterskog hardvera, inženjering, industrijski dizajn, održavanje kompjuterskog softvera, testiranje materijala, mehanička istraživanja, meteorološke informacije, fizička pretraživanja, tehničke projektne studije, rentanje kompjuterskog softvera, istraživanja i razvoj za druge, tehnička pretraživanja, provjera ispravnosti cesta, vremenske prognoze, konsultacije intelektualnog vlasništva, parnične usluge, licenciranje intelektualnog vlasništva, inženjering crtanja, dijagnostičko testiranje ili dijagnostičke analize usluga o dijelovima vozila, dijelova mašina, električnih aparata, telekomunikacijskih aparata, industrijskih mašina ili kućnih uređaja.

(210) **BAZ1317282A** (220) 2013-07-18(442) **2015-03-31**

(300) TW

2013-03-21

102014967

Za sve klase;

(732) **Shurjoint Piping Products, Inc.**  
**3F, 130 Xinhua 3rd Road, Taipei**  
**TW**

(740) MEHMED SPAHO

(540)

**SHURJOINT**

(511)

**06**

Obični metali i njihove legure; metalni građevinski materijali; metalne prenosne građevine; materijali od metala za željezničke šine; neelektrične žice i kablovi od običnog metala; bravarski proizvodi; mali metalni gvoždarski proizvodi; cjevčice i cijevi od metala; sefovi; proizvodi od običnih metala koji nisu uključeni u druge klase; rude.

(210) **BAZ1317283A** (220) 2013-07-19(442) **2015-03-31**(732) **Kahlua AG c/o Testatoris AG**  
**Topferstrasse 5, 6004 Lucerne**  
**CH**

(740) Nedim Krilić

(540)

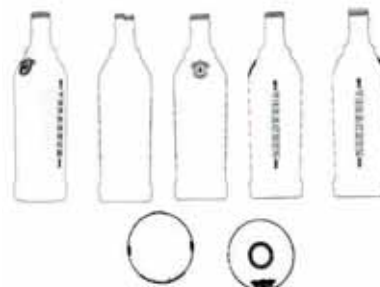

(531) 19.07; 24.01;

(511)

**33**

Alkoholna pića (osim piva).

(210) **BAZ1317294A** (220) 2013-07-12

(442) **2015-03-31**

(300) EM

2013-04-19

11755154

Za sve klase;

(732) **MARS, INCORPORATED**

**6885 Elm Street, McLean 22101-3883, VA**

**US**

(740) "ŽIVKO MIJATOVIĆ & PARTNERS" d.o.o.

Sarajevo

(540)

**SNICKERS YOU'RE  
NOT ON THE BALL  
WHEN YOU'RE  
HUNGRY**

(511)

**30**

Kafa, čaj, kakao i nadomjesci za kafu; riža; tapioka i sago; brašno i proizvodi od žitarica; kruh, peciva i slastice; led; sirovi; šećer, med, melasa; kvasac, prašak za pecivo; sol; senf; ocat, umaci (začini); mirodije, led za rashlađivanje; nadomjesci za kafu; pića od čokolade; pločice od žitarica, tjestenina; rezanci; keksi; kolači; čokolade; sladoled, smrznute slastice; pesto; proizvodi pripremljeni za konzumaciju koji se sastoje prvenstveno od gore navedenih roba.

(210) **BAZ1317312A** (220) 2013-08-02

(442) **2015-03-31**

(732) **Legenda Tobacco d.o.o. Sarajevo**

**Milana Preloga br. 17, 71000 Sarajevo**

**BA**

(740) Dragan Mićunović

(591) crvena, bijela, crna, žuta, zlatna

(540)



(531) 17.02; 25.01; 26.04; 27.05; 29.01;

(511)

**34**

Rezani duhan.

(210) **BAZ1317313A** (220) 2013-08-02

(442) **2015-03-31**

(732) **Legenda Tobacco d.o.o. Sarajevo**

**Milana Preloga br. 17, 71000 Sarajevo**

**BA**

(740) Dragan Mićunović

(540)

**Stylering**

(511)

**34**

Rezani duhan.

(210) **BAZ1317317A** (220) 2013-08-06(442) **2015-03-31**(732) **MERCATOR BH d.o.o.****Blažuj bb, 71000 Sarajevo****BA**

(740) BRANKO V. MARIĆ

(540)



(531) 02.01; 19.03; 25.07;

(511)

**16**

Papir, karton i proizvodi od tih materijala koji nisu obuhvaćeni drugim razredima; tiskarski proizvodi; proizvodi za uvezivanje knjiga; fotografije; pribor za pisanje; ljepila (ljepljive tvari za papirnate proizvode ili za kućanstvo); slikarski pribor; kistovi; pisači strojevi i uredski pribor (osim namještaja); oprema za nastavu i obuku (osim aparata); plastični materijali za ambalažu (koji nisu obuhvaćeni drugim razredima); tiskarska slova; klišei.

**35**

Oglašavanje i reklamiranje; vođenje komercijalnih poslova; komercijalna administracija; uredski poslovi.

(210) **BAZ1317336A** (220) 2013-08-13(442) **2015-03-31**(732) **GRUPPO COIN SpA****Via Terraglio, 17, I-30174 Venezia****Mestre (VE)****IT**

(740) PETOŠEVIĆ d.o.o

(540)

**PROJECT**

(511)

**18**

Koža, imitacije kože, proizvodi od tih materijala koji nisu obuhvaćeni drugim klasama; torbe (ručne torbe); torbe za nošenje preko ramena; vreće za stvari; velike ručne torbe; torbe za školu; ruksaci za školu; torbe za plažu; torbe- navlake za odijela [za putovanja]; sportske torbe; torbe za cipele [za putovanja]; korice za posjetnice; korice i držači za kreditne kartice [kožna galanterija]; aktentašne; novčarke [vrećice za novce]; novčanici; lisnice; ruksaci; telećaci [ranci]; torbe za nošenje oko pojasa; torbe za nošenje male djece; nosiljke za bebe ("torbe kenguri"); futrole za ključeve; torbe za namirnice; toaletne torbice, koje se prodaju prazne; kovčežići za toaletni pribor, koji se prodaju prazni; životinjske kože; kovčezi i torbe; dijelovi prtljage; putni neseseri [kožna galanterija]; kovčežići za isprave; oznake za prtljagu; kišobrani i suncobrani; bičevi i sedlarsko remenarski proizvodi.

**25**

Odjeća za muškarce, žene, djecu i bebe; donje rublje; odjeća za spavanje; odjeća za plažu; odjeća za svaki dan; odjeća za kupanje i sportska odjeća za muškarce, žene i djecu; donje rublje za bebe; odjeća za spavanje za bebe; odjeća i oprema za bebe; hlače za bebe; trudnička odjeća; platnene portikle; aksesoari uz odjeću, a naročito svilene marame [fulari], marama za glavu, šalovi, svilene marama za glavu, ženski krznjeni okovratnici, krznjeni šalovi, kabanice i pelerine, pončoi, ogrtači, rukavice, rukavice bez prstiju, skijaške rukavice, rukavice sa odvojenim palcem, mufovi, štitnici za uši, džepne maramice, remenje od kože, platna ili od imitacije kože, pojasevi za novac, čarape, kratke čarape [sokne], čarape s gaćicama [hulahupke], najlonke, helanke, grijači za noge, halteri, pojas za haltere, podvezice za čarape, gamaše, znojnici, znojnici za zapešća, kravate, leptir mašne, ascot-kravate, marama za vrat, trake za glavu, naramenice, odvojivi okovratnici, maske za spavanje, ogrtači za kupanje; obuća za muškarce, žene, djecu i bebe; pokrivala za glavu, a naročito beretke, šeširi, šeširi za sunce, šeširi za kišu, kapuljače, skijaške kape, turbani, kape za kupanje.



(210) **BAZ1317337A** (220) 2013-08-13(442) **2015-03-31**(732) **GRUPPO COIN SpA****Via Terraglio, 17, I-30174 Venezia  
Mestre (VE)****IT**

(740) PETOŠEVIĆ d.o.o

(540)

**ROSA THEA**

(511)

**25**

Odjeća za muškarce, žene, djecu i bebe; donje rublje; odjeća za spavanje; odjeća za plažu; odjeća za svaki dan; odjeća za kupanje i sportska odjeća za muškarce, žene i djecu; donje rublje za bebe; odjeća za spavanje za bebe; odjeća i oprema za bebe; hlače za bebe; trudnička odjeća; platnene portikle; aksesoari uz odjeću, a naročito svilene marame [fulari], marame za glavu, šalovi, svilene marame za glavu, ženski krznjeni okovratnici, krznjeni šalovi, kabanice i pelerine, pončoi, ogrtači, rukavice, rukavice bez prstiju, skijaške rukavice, rukavice sa odvojenim palcem, mufovi, štitićnici za uši, džepne maramice, remenje od kože, platna ili od imitacije kože, pojasevi za novac, čarape, kratke čarape [sokne], čarape s gaćicama [hulahupke], najlonke, helanke, grijači za noge, halteri, pojas za haltere, podvezice za čarape, gamaše, znojnici, znojnici za zapešća, kravate, leptir mašne, ascot-kravate, marame za vrat, trake za glavu, naramenice, odvojivi okovratnici, maske za spavanje, ogrtači za kupanje; obuća za muškarce, žene, djecu i bebe; pokrivala za glavu, a naročito beretke, šeširi, šeširi za sunce, šeširi za kišu, kapuljače, skijaške kape, turbani, kape za kupanje.

(210) **BAZ1317338A** (220) 2013-08-13(442) **2015-03-31**(732) **GRUPPO COIN SpA****Via Terraglio, 17, I-30174 Venezia  
Mestre (VE)****IT**

(740) PETOŠEVIĆ d.o.o

(540)

**J. HART & BROS.**

(531) 27.05;

(511)

**18**

Odjeća za muškarce, žene, djecu i bebe; donje rublje; odjeća za spavanje; odjeća za plažu; odjeća za svaki dan; odjeća za kupanje i sportska odjeća za muškarce, žene i djecu; donje rublje za bebe; odjeća za spavanje za bebe; odjeća i oprema za bebe; hlače za bebe; trudnička odjeća; platnene portikle; aksesoari uz odjeću, a naročito svilene marame [fulari], marame za glavu, šalovi, svilene marame za glavu, ženski krznjeni okovratnici, krznjeni šalovi, kabanice i pelerine, pončoi, ogrtači, rukavice, rukavice bez prstiju, skijaške rukavice, rukavice sa odvojenim palcem, mufovi, štitićnici za uši, džepne maramice, remenje od kože, platna ili od imitacije kože, pojasevi za novac, čarape, kratke čarape [sokne], čarape s gaćicama [hulahupke], najlonke, helanke, grijači za noge, halteri, pojas za haltere, podvezice za čarape, gamaše, znojnici, znojnici za zapešća, kravate, leptir mašne, ascot-kravate, marame za vrat, trake za glavu, naramenice, odvojivi okovratnici, maske za spavanje, ogrtači za kupanje; obuća za muškarce, žene, djecu i bebe; pokrivala za glavu, a naročito beretke, šeširi, šeširi za sunce, šeširi za kišu, kapuljače, skijaške kape, turbani, kape za kupanje.

**25**

Odjeća za muškarce, žene, djecu i bebe; donje rublje; odjeća za spavanje; odjeća za plažu; odjeća za svaki dan; odjeća za kupanje i sportska odjeća za muškarce, žene i djecu; donje rublje za bebe; odjeća za spavanje za bebe; odjeća i oprema za bebe; hlače za bebe; trudnička odjeća; platnene portikle; aksesoari uz odjeću, a naročito svilene marame [fulari], marame za glavu, šalovi, svilene marame za glavu, ženski krznjeni okovratnici, krznjeni šalovi, kabanice i pelerine, pončoi, ogrtači, rukavice, rukavice bez prstiju, skijaške rukavice, rukavice sa odvojenim palcem, mufovi, štitićnici za uši, džepne maramice, remenje od kože, platna ili od imitacije kože, pojasevi za novac, čarape, kratke čarape [sokne], čarape s gaćicama [hulahupke], najlonke, helanke, grijači za noge, halteri, pojas za haltere, podvezice za čarape, gamaše, znojnici, znojnici za zapešća, kravate, leptir mašne, ascot-kravate, marame za vrat, trake za glavu, naramenice, odvojivi okovratnici, maske za spavanje, ogrtači za kupanje; obuća za muškarce, žene, djecu i bebe; pokrivala za glavu, a naročito beretke, šeširi, šeširi za sunce, šeširi za kišu, kapuljače, skijaške kape, turbani, kape za kupanje.



(210) **BAZ1317339A** (220) 2013-08-13(442) **2015-03-31**(732) **GRUPPO COIN SpA****Via Terraglio, 17, I-30174 Venezia  
Mestre (VE)****IT**

(740) PETOŠEVIĆ d.o.o

(540)



(531) 26.04; 27.05; 27.07;

(511)

**25**

Odjeća za muškarce, žene, djecu i bebe; donje rublje; odjeća za spavanje; odjeća za plažu; odjeća za svaki dan; odjeća za kupanje i sportska odjeća za muškarce, žene i djecu; donje rublje za bebe; odjeća za spavanje za bebe; odjeća i oprema za bebe; hlače za bebe; trudnička odjeća; platnene portikle; aksesoari uz odjeću, a naročito svilene marama [fulari], marama za glavu, šalovi, svilene marama za glavu, ženski krznjeni okovratnici, krznjeni šalovi, kabanice i pelerine, pončoi, ogrtači, rukavice, rukavice bez prstiju, skijaške rukavice, rukavice sa odvojenim palcem, mufovi, štيتnici za uši, džepne maramice, remenje od kože, platna ili od imitacije kože, pojasevi za novac, čarape, kratke čarape [sokne], čarape s gaćicama [hulahupke], najlonke, helanke, grijači za noge, halteri, pojas za haltere, podvezice za čarape, gamaše, znojnici, znojnici za zapešća, kravate, leptir mašne, ascot-kravate, marama za vrat, trake za glavu, naramenice, odvojivi okovratnici, maske za spavanje, ogrtači za kupanje; obuća za muškarce, žene, djecu i bebe; pokrivala za glavu, a naročito beretke, šeširi, šeširi za sunce, šeširi za kišu, kapuljače, skijaške kape, turbani, kape za kupanje.

(210) **BAZ1317340A** (220) 2013-08-13(442) **2015-03-31**(732) **GRUPPO COIN SpA****Via Terraglio, 17, I-30174 Venezia  
Mestre (VE)****IT**

(740) PETOŠEVIĆ d.o.o

(591) smeđa, crvena, žuta

(540)



(531) 26.03; 26.04; 27.05; 29.01;

(511)

**18**

Koža, imitacije kože, proizvodi od tih materijala koji nisu obuhvaćeni drugim klasama; torbe (ručne torbe); torbe za nošenje preko ramena; vreće za stvari; velike ručne torbe; torbe za školu; ruksaci za školu; torbe za plažu; torbe-navlake za odijela [za putovanja]; sportske torbe; torbe za cipele [za putovanja]; korice za posjetnice; korice i držači za kreditne kartice [kožna galanterija]; aktenašne; novčarke [vrećice za novce]; novčanici; lisnice; ruksaci; telećaci [ranci]; torbe za nošenje oko pojasa; torbe za nošenje male djece; nosiljke za bebe ("torbe kenguri"); futrole za ključeve, torbe za namirnice; toaletne torbice, koje se prodaju prazne; kovčežići za toaletni pribor, koji se prodaju prazni; životinjske kože; kovčezi i torbe; dijelovi prtljage; putni neseseri [kožna galanterija]; kovčežići za isprave; oznake za prtljagu; kišobrani i suncobrani; bičevi i sedlarsko remenarski proizvodi.

**25**

Odjeća za muškarce, žene, djecu i bebe; donje rublje; odjeća za spavanje; odjeća za plažu; odjeća za svaki dan; odjeća za kupanje i sportska odjeća za muškarce, žene i djecu; donje rublje za bebe; odjeća za spavanje za bebe; odjeća i oprema za bebe; hlače za bebe; trudnička odjeća; platnene portikle; aksesoari uz odjeću, a naročito svilene marama [fulari], marama za glavu, šalovi, svilene marama za glavu, ženski krznjeni okovratnici, krznjeni šalovi, kabanice i pelerine, pončoi, ogrtači, rukavice, rukavice bez prstiju, skijaške rukavice, rukavice sa odvojenim palcem, mufovi, štيتnici za uši, džepne maramice, remenje od kože, platna ili od imitacije kože, pojasevi za novac, čarape, kratke čarape [sokne], čarape s gaćicama [hulahupke], najlonke, helanke, grijači za noge, halteri, pojas za haltere, podvezice za čarape, gamaše, znojnici, znojnici za zapešća, kravate, leptir mašne, ascot-kravate, marama za vrat, trake za glavu, naramenice, odvojivi okovratnici, maske za spavanje, ogrtači za kupanje; obuća za muškarce, žene, djecu i bebe; pokrivala za glavu, a naročito beretke, šeširi, šeširi za sunce, šeširi za kišu, kapuljače, skijaške kape, turbani, kape za kupanje.

**35**

Oglašavanje; poslovno upravljanje, poslovna administracija; predstavljanje roba i usluga svim komunikacijskim sredstvima trgovine; maloprodaja i online prodaja kozmetike, parfumerije, pripravaka za njegu i tretman tijela i kose, nakita, bižuterije, horoloških i kronometrijskih instrumenata, proizvoda od kože i imitacije kože, kofera i putnih torbi, kišobrana i suncobrana, odjeće, obuće, pokrivala za glavu za muškarce žene i djecu, osobnog aksesoara, tekstila i tekstilnih proizvoda, pokrivača za krevete i stolove, namještaja, ogledala, okvira za slike, aksesoara za namještaj, kućanstva ili kuhinjskog posuđa i spremnika, češljeva i spužvi, četki, proizvoda za čišćenje, staklenog posuđa, posuđa, proizvoda izrađenih od porculana ili gline; upravljanje robnim kućama, trgovinama i prodajnim odjelima; pomoć u franšiznom komercijalnom poslovanom upravljanju; poslovni savjeti vezani za franšizno poslovanje; organizacija, implementacija, upravljanje i nadzor nad programom lojalnosti kupaca, nagrađivanjem kupaca, motivacijom kupaca, uključujući upravljanje i nadzor preko interneta; organizacija modnih

(210) **BAZ1317341A** (220) 2013-08-13(442) **2015-03-31**(732) **GRUPPO COIN SpA**

**Via Terraglio, 17, I-30174 Venezia  
Mestre (VE)**

**IT**

(740) PETOŠEVIĆ d.o.o

(540)

**MAN\_CODE**

(531) 27.05;

(511)

**18**

Koža, imitacije kože, proizvodi od tih materijala koji nisu obuhvaćeni drugim klasama; torbe (ručne torbe); torbe za nošenje preko ramena; vreće za stvari; velike ručne torbe; torbe za školu; ruksaci za školu; torbe za plažu; torbe-navlake za odijela [za putovanja]; sportske torbe; torbe za cipele [za putovanja]; korice za posjetnice; korice i držači za kreditne kartice [kožna galanterija]; aktentašne; novčarke [vrećice za novce]; novčanici; lisnice; ruksaci; telećaci [franci]; torbe za nošenje oko pojasa; torbe za nošenje male djece; nosiljke za bebe ("torbe kenguri"); futrole za ključeve, torbe za namirnice; toaletne torbice, koje se prodaju prazne; kovčežići za toaletni pribor, koji se prodaju prazni; životinjske kože; kovčezi i torbe; dijelovi prtljage; putni neseseri [kožna galanterija]; kovčežići za isprave; oznake za prtljagu; kišobrani i suncobrani; bičevi i sedlarsko remenarski proizvodi.

**25**

Odjeća za muškarce, žene, djecu i bebe; donje rublje; odjeća za spavanje; odjeća za plažu; odjeća za svaki dan; odjeća za kupanje i sportska odjeća za muškarce, žene i djecu; donje rublje za bebe; odjeća za spavanje za bebe; odjeća i oprema za bebe; hlače za bebe; trudnička odjeća; platnene portikle; aksesoari uz odjeću, a naročito svilene marame [fulari], marame za glavu, šalovi, svilene marame za glavu, ženski krznjeni okovratnici, krznjeni šalovi, kabanice i pelerine, pončoi, ogrtači, rukavice, rukavice bez prstiju, skijaške rukavice, rukavice sa odvojenim palcem, mufovi, štitičnici za uši, džepne maramice, remenje od kože, platna ili od imitacije kože, pojasevi za novac, čarape, kratke čarape [sokne], čarape s gaćicama [hulahupke], najlonke, helanke, grijači za noge, halteri, pojas za haltere, podvezice za čarape, gamaše, ascot-kravate, marame za vrat, trake za glavu, naramenice, odvojivi okovratnici, maske za spavanje, ogrtači za kupanje; obuća za muškarce, žene, djecu i bebe; pokrivala za glavu, a naročito beretke, šeširi, šeširi za sunce, šeširi za kišu, kapuljače, skijaške kape, turbani, kape za kupanje.

(210) **BAZ1317342A** (220) 2013-08-14(442) **2015-03-31**

(300) EC

2013-08-13

012062238

Za sve klase;

(732) **GRUPPO COIN SpA**

**Via Terraglio, 17, I-30174 Venezia  
Mestre (VE)**

**IT**

(740) PETOŠEVIĆ d.o.o

(540)

**NYMOS**

(511)

**25**

Odjeća za muškarce, žene, djecu i bebe; sportska odjća; donje rublje; sportsko donje rublje; donje rublje za upijanje znoja; odjeća za spavanje; odjeća za plažu; odjeća za kupanje; odjeća za djecu; aksesoari uz odjeću, a naročito, šalevi, rukavice, rukavice bez prstiju, kravate, pojasevi (odjevni predmeti), kratke čarape [sokne], čarape, sportske čarape, čarape s gaćicama [hulahupke], najlonke, grijači za noge; helanke, halteri; rukovnice [odjevni predmeti], ogrtači za kupanje, znojnici, znojnici za zapešća; obuća uključujući cipele, sportske cipele, čizme, papuče, japanke, klompe, sandale; pokrivala za glavu, a naročito šeširi, beretke, šeširi za sunce, šeširi za kišu, kapuljače, skijaške kape, turbani i marame za glavu.

(210) **BAZ1317343A** (220) 2013-08-14

(442) **2015-03-31**

(732) **BONGRAIN S.A., a French Société Anonyme**

**42 rue Rieussec, 78220 Viroflay  
FR**

(740) "Linea Sušić" d.o.o.

(540)



(531) 06.19; 08.03; 19.01; 27.05;

(511)

**30**

Sir.

(210) **BAZ1317344A** (220) 2013-08-14

(442) **2015-03-31**

(732) **Nelt d.o.o.**

**Aerodromska bb, 71123 Istočno Sarajevo**

**BA**

(740) "Linea Sušić" d.o.o.

(591) narandžasta, nijanse narandžaste, bež, nijanse bež, smeđa, nijanse smeđe, crna, zlatna

(540)



(531) 05.07; 11.03; 26.04; 27.05; 29.01;

(511)

**30**

Kafa, sirova, pržena, mljevena, u zrnju, turska kafa, espresso kafa, kafa u filter vrećicama, ekstrakti kafe, instant liofiliziran ili aglomeriran s kofeinom ili bez njega, ledena kafa, kapučino, aromatizirana kafa s dodatkom mlijeka, vrhnja, zamjene za vrhnje u prahu; mirođije, zamjena za kafu, instant napici od kafe.

(210) **BAZ1317345A** (220) 2013-08-14

(442) **2015-03-31**

(732) **"MAJEVICA" D.D. Tvornica "CORN FLIPS" Srebrenik**

**Hazima Vikala bb, 75350 Srebrenik  
BA**

(740) NEMA ZASTUPNIKA

(591) crvena, nijanse crvene, žuta, nijanse žute, bijela, bež, zelena, smeđa, nijanse

(540)



(531) 01.03; 05.07; 27.05; 29.01;

(511)

**29**

Obrađeni kikiriki.

(210) **BAZ1317346A** (220) 2013-08-15

(442) **2015-03-31**

(732) **MILKSA GIDA İŞLETMELERİ SANAYİ  
VE TİCARET LIMITED ŞİRKETİ**  
**Yalova Yolu Buttım B4/1107 Bursa**  
**TR**

(740) "ŽIVKO MIJATOVIĆ & PARTNERS" d.o.o.  
Sarajevo

(591) plava, bijela, zelena

(540)



(531) 08.03; 26.01; 27.05; 29.01;

(511)

**29**

Meso, riba, perad i divljač; mesni ekstrakti; konzervirano, smrznuto, sušeno i kuhano voće i povrće; hladetina (želei), džemovi, kompoti; jaja, mlijeko i mliječni proizvodi; jestiva ulja i masti.

**30**

Kava, čaj, kakao, šećer, riža, tapioka, sago, nadomjesci kave; brašno i proizvodi od žitarica, kruh, kolači i konditorski proizvodi; sladoled; med, sirup od melase; kvasac, prašak za dizanje; sol, slačica (senf); ocat, umaci (začini); mirodije; led za hlađenje.

**35**

Oglašavanje i reklamiranje, vođenje komercijalnih poslova, komercijalna administracija; uredski poslovi.

**40**

Obrada materijala.

(210) **BAZ1317347A** (220) 2013-08-15

(442) **2015-03-31**

(732) **British American Tobacco (Brands)  
Inc.**

**2711 Centerville Road, Suite 300,  
Wilmington, Delaware 19808**

**US**

(740) "ŽIVKO MIJATOVIĆ & PARTNERS" d.o.o.  
Sarajevo

(540)

**PURPLE**

(511)

**34**

Cigarete; duhan; duhanski proizvodi; upaljači; šibice; pušački artikli.

(210) **BAZ1317348A** (220) 2013-08-15

(442) **2015-03-31**

(732) **Stanley Black & Decker, Inc.**

**1000 Stanley Drive, New Britain,  
Connecticut 06053**

**US**

(740) "ŽIVKO MIJATOVIĆ & PARTNERS" d.o.o.  
Sarajevo

(540)

**STANLEY**

(531) 26.03; 27.05;

(511)

**08**

Ručni alati i sprave (kojima se ručno upravlja); pribor za jelo; hladno oružje; žileti; ručni alati, naročito šila, graničnici za stolarski sto, burgije, produžetak svrdla, kliješta za metal, bušilice, pištolji za silikon, bušači za obilježavanje centra, aparat za označavanje linije kredom, uređaj za označavanje dugih i tankih linija na ravnoj podlozi, dleto, stege, kombinovane stege, ručne testere, lučne testere, konični upuštači, poluge za razvaljivanje, matrica za centriranje, turpije, alat za zaptivanje, bonsek, čekići, ručne bušilice, ručne horizontalne rendisaljke sa sječivima, sjekirice, inbus ključevi, maljevi, sprave za kosi rez, brusilice za rezanje, stezači za koso rezanje, kliješta za vađenje eksera, bušači za eksere, ključevi za odvrtanje i zavrtanje matica, alati za

struganje drveta, kliješta, džepni nožići, pajseri, bušači, noževi za gitovanje, turpije, ključevi, ručice za ključeve i francuski ključevi, alati za vađenje eksera, pištolji za nitovanje, testere, pribor za testere, strugači, šarafcigeri, šarafcigerski umetak, rezači, električne makaze, makaze za lim, gedore, set gedora, osovinska strugalica, makaze, opružni stezači, uglomjeri, pištolji za heftanje, prava mjerna šipka, heftarice, noževi kao dio alata, mehanički vijak, višegaoni mehanički vijak, nož za tapete, kliješta za skidanje izolacije sa žica, testera za drvo, mjerni instrumenti pri obradi drveta, ključevi za vijke, set ključeva za vijke, mala čuskija; asesoari za ručni alat, naime, sječiva za ručne testere, diskovi za peskiranje, sječiva strugarskih mašina, oprema za oštrenje sječiva naime kamen za oštrenje, pomagalo za oštrenje i bijelo vazelinsko ulje, (višenamjenski ručni alat sačinjen od jedne ili više u nastavku navedenih alatki, naime, Seeger kliješta; otvarača za konzerve i/ili flaše, ¼ navrtka ili šarafcigera; rezača žice; Phillips šarafcigera, šarafcigera sa prorezima, trostruke turpije, testere za drvo; makaza i ½ nazubljenog noža.)

(210) **BAZ1317349A** (220) 2013-08-15

(442) **2015-03-31**

(732) **Grendene S.A.**

**Av. Pimentel Gomes, 214 Bairro:  
Expectativa, 62040-125 Sobral-CE**

**BR**

(740) PETOŠEVIĆ d.o.o

(540)



(531) 03.13; 27.05;

(511)

**25**

Ženska obuća, sandale, cipele za plažu, papuče za kupatilo, gornji dijelovi cipele (naglavci), čizme, ravne cipele, papuče, klompe, japanke i tenisice.

(210) **BAZ1317350A** (220) 2013-08-16

(442) **2015-03-31**

(732) **BUNGE ZRt.**

**Váci út 33, 1134 Budapest**

**HU**

(740) Nusmir Huskić

(540)

## CIJENA KAKVU ŽELITE

(511)

**29**

Meso, riba, živina i divljač; mesni prerađevine; konzervirano, sušeno i kuhano voće i povrće; želei, džemovi, kompoti; jaja, mlijeko i mliječni proizvodi; jestiva ulja i masti.

**30**

Kafa, čaj, kakao, šećer, riža, tapioka, sago, zamjena kafe; brašno i proizvodi od žitarica, hljeb, kolači, poslastice, sladoledi; med, melasa; kvasac, prašak za pecivo; so, senf; sirće, sosovi (kao začini); začini; led.

**35**

Oglašavanje i reklamiranje; vođenje komercijalnih poslova; komercijalna administracija; uredski poslovi.

(210) **BAZ1317351A** (220) 2013-08-16

(442) **2015-03-31**

(732) **Diageo Brands B.V.**

**Molenwerf 10-12, 1014 BG  
Amsterdam**

**NL**

(740) PETOŠEVIĆ d.o.o

(540)

## DOUBLE BLACK

(511)

**33**

Alkoholna pića (osim piva); viski i alkoholna pića na bazi viskija.



(210) **BAZ1317352A** (220) 2013-08-16

(442) **2015-03-31**

(732) **NOBEL LIJEK d.o.o.**  
**Hasiba Brankovića 9, 71000**  
**BA**

(740) Adnan Hadžimusić

(540)

## Bio Balance

(511)

**05**

Farmaceutski proizvodi, bakterijski preparati, dijetetski dodaci (dodaci prehrani) za ljude, hranljivi dodaci prehrani.

(210) **BAZ1317354A** (220) 2013-08-20

(442) **2015-03-31**

(732) **Svetozar Pucar**  
**Miše Stupara 6, 78000 Banja Luka**  
**BA**

(740) NEMA ZASTUPNIKA

(591) plava, crna, crvena, žuta, zelena

(540)



(531) 04.05; 25.01; 26.01; 27.01; 27.05; 28.05; 29.01;

(511)

**05**

Melema za hemoroide.

(210) **BAZ1317357A** (220) 2013-08-21

(442) **2015-03-31**

(732) **SARAJEVSKI KISELJAK d.d.**  
**Kraljice Mira 7, 71250 Kiseljak**  
**BA**

(740) NEMA ZASTUPNIKA

(591) tamnoplava

(540)



(531) 27.05; 29.01;

(511)

**32**

Mineralne i gazirane vode te ostala bezalkoholna pića; gazirani sokovi pripremljeni od mineralne vode; voćni napici i voćni sokovi; sirupi i ostali preparati za pripremanje napitaka.

(210) **BAZ1317360A** (220) 2013-08-21

(442) **2015-03-31**

(732) **SARAJEVSKI KISELJAK d.d.**  
**Kraljice Mira 7, 71250 Kiseljak**  
**BA**

(740) NEMA ZASTUPNIKA

(591) crvena, tamnoplava, svijetlocrvena, žuta, crna

(540)



(531) 01.01; 25.01; 27.05; 29.01;

(511)

**32**

Mineralne i gazirane vode te ostala bezalkoholna pića; gazirani sokovi pripremljeni od mineralne vode; voćni napici i voćni sokovi; sirupi i ostali preparati za pripremanje napitaka.

(210) **BAZ1317361A** (220) 2013-08-21

(442) **2015-03-31**

(732) **McDonald's Corporation**

**One McDonald's Plaza, Oak Brook,  
Illinois 60523**

**US**

(740) Dragan Mićunović

(540)



(531) 02.01; 19.01;

(511)

**43**

Usluge koje pružaju restorani.

(210) **BAZ1317362A** (220) 2013-08-27

(442) **2015-03-31**

(732) **“SARAJEVSKA PIVARA” d.d. Sarajevo**

**Franjevačka br. 15, 71000 Sarajevo**

**BA**

(740) Dragan Mićunović

(591) crvena, zelena, bijela, siva

(540)



(531) 01.15; 02.09; 25.01; 25.07; 27.05; 29.01;

(511)

**32**

Gazirana voda.



(210) **BAZ1317363A** (220) 2013-08-27

(442) **2015-03-31**

(732) **“SARAJEVSKA PIVARA” d.d. Sarajevo**  
**Franjevačka br. 15, 71000 Sarajevo**  
**BA**

(740) Dragan Mićunović

(591) nijanse crvene, žuta, bijela, zlatna

(540)



(531) 05.07; 19.01; 25.01; 26.01; 27.05; 27.07; 29.01;

(511)

**32**

Pivo.

(210) **BAZ1317364A** (220) 2013-08-27

(442) **2015-03-31**

(732) **“SARAJEVSKA PIVARA” d.d. Sarajevo**  
**Franjevačka br. 15, 71000 Sarajevo**  
**BA**

(740) Dragan Mićunović

(591) crvena, smeđa, oker, bijela, zlatna

(540)



(531) 19.01; 24.03; 25.01; 26.01; 27.05; 29.01;

(511)

**32**

Pivo.

(210) **BAZ1317366A** (220) 2013-08-28

(442) **2015-03-31**

(732) **XUE REN d.o.o.**  
**Ul. Tržnica “Arizona”, objekat br.**  
**VII, lokal br. 20, 76000 Brčko**  
**BA**

(740) Adnan Hadžimusić

(540)

## Spring

(511)

**18**

Koža, imitacija kože, proizvodi od tih materijala koji nisu obuhvaćeni drugim razredima; životinjske kože; ručne torbe, tašne, ruksaci, velike ručne torbe, mornarske torbe, ručne torbe za sve svrhe; kovčezi i torbe; kišobrani, suncobrani i štapovi za hodanje; bičevi i sedlarsko remenarski proizvodi.

**24**

Tkanine i tekstilni proizvodi koji nisu obuhvaćeni drugim razredima; pokrivači za krevete i stolove.

**25**

Odjeća, obuća, pokrivala za glavu, čarape, gaćice, grudnjaci, kupaći kostimi, muške gaće, potkošulje, potkošulje za žene, rublje (donje rublje za upijanje znoja), rublje (donje rublje), sportske gaćice.

(210) **BAZ1317367A** (220) 2013-08-30

(442) **2015-03-31**

(732) **“D&R COMMERCE” D.O.O.**  
**Branka Radičevića 1, Prnjavor**  
**BA**

(740) NEMA ZASTUPNIKA

(540)



(531) 01.05; 27.05;

(511)

**01**

Hemijski proizvodi za industriju, poljoprivredu, povrtlarstvo.

**32**

Pivo; mineralne i gazirane vode te ostala bezalkoholna pića, voćni napici i voćni sokovi; sirupi i ostali preparati za pravljenje napitaka.

**33**

Alkoholna pića (osim piva).

**42**

Znanstvene, tehnološke usluge, kao i pripadajuće usluge istraživanja i koncepcije; usluge industrijskih analiza i istraživanja.

(210) **BAZ1317369A** (220) 2013-09-02

(442) **2015-03-31**

(732) **Eisai R&D Management Co., Ltd.**  
**No. 6-10, Koishikawa 4-chome,**  
**Bunkyo-ku, Tokyo**

**JP**

(740) Agencija Diana Protić Tkalčić

(540)

## HALAVEN

(511)

**05**

Farmaceutski preparati i supstance.

(210) **BAZ1317370A** (220) 2013-09-02

(442) **2015-03-31**

(300) KR

2013-08-16

40-2013-0055195

Za sve klase;

(732) **Hyundai Motor Company**

**231, Yangjae-Dong, Seocho-Gu,**  
**Seoul, 137-938**

**KR**

(740) “ŽIVKO MIJATOVIĆ & PARTNERS” d.o.o.  
 Sarajevo

(540)

## SANTA FE

(511)

**28**

Tricikli za djecu (igračke); konji-ljuljačke (igračke); muzički instrumenti-igračke; lopte za igru; kocke za igru; romobili (igračke); leteći diskovi (igračke); sobe za lutke; bočice za hranjenje lutaka; odjeća za lutke; kuće za lutke; krevetići za lutke; plišani medvjedići; pištolji-igračke; papirne igračke; plišane igračke; plastične igračke; maske za igru; gumene igračke; metalne igračke; varke [predmeti za prijevaru za zabavu]; marionete; igračke od ratana; zvečke (igračke); igračke na daljinsko upravljanje (osim onih koje su prilagođene za korištenje uz televizijske prijemnike); maneken lutke; lutke -maskote; mobilni (vrtuljci i šuškalice za bebe); drvene igračke; kompleti igračkaka; lutke (kazališne lutke); hodalice za malu djecu (igračke); modeli vozila za djecu.

(210) **BAZ1317372A** (220) 2013-09-02

(442) **2015-03-31**

(732) **3M Company**

**3M Center, 2501 Hudson Road, St.  
Paul, Minnesota 55144**

**US**

(740) "INTELBIRO" d.o.o.

(540)

## COMMAND

(511)

**01**

Ljepila i ljepljive tvari.

**16**

Ljepljive trake za montažne svrhe za upotrebu u kućanstvu i uredima; montažne trake za upotrebu u kućanstvu i uredske svrhe.

(210) **BAZ1317374A** (220) 2013-09-03

(442) **2015-03-31**

(732) **DARA d.o.o. Posušje**

**Kneza Višeslava br.4, Posušje**

**BA**

(740) Tomislav Bevanda

(540)

## DOLCE VITA

(511)

**05**

Dijetne tvari za medicinske potrebe (prehrambene dodatke kao dodatke za dijetne ili zdravstvene potrebe; nadomjeske za obroke, dijetnu hranu i pića za medicinske i veterinarske potrebe).

**32**

Sirupi i ostali preparati za dobivanje pića.

(210) **BAZ1317375A** (220) 2013-09-04

(442) **2015-03-31**

(732) **Haris Šabotić**

**Sokolović kolonija 90, 71210 Ilidža,  
Sarajevo**

**BA**

(740) NEMA ZASTUPNIKA

(540)

## CHANGE STUDIO

(511)

**35**

Oglašavanje i reklamiranje; vođenje komercijalnih poslova; komercijalna administracija; uredski poslovi.

**43**

Usluge okrepe (hranjenje); privremeno primanje na stan.

**44**

Medicinske usluge; higijenska njega i njega ljepote za ljude, usluge frizerskih salona.

(210) **BAZ1317376A** (220) 2013-09-04

(442) **2015-03-31**

(732) **PLANTAGE CONFECÇÃO E  
COMÉRCIO DE ROUPAS LTDA.**

**Rua General Bruce, 551, São  
Cristóvão, 20.921-030, Rio de  
Janeiro, RJ**

**BR**

(740) PETOŠEVIĆ d.o.o

(540)



(531) 05.05; 27.05;

(511)

**25**

Odjeća i sportska odjeća, a naročito, kišne kabanice, šalovi, kaiševi, trake, kaputi, jakne, haljine, bluze, majice, majice bez rukava, pantalone, košulje, suknje, bluze (radničke bluze), šorcevi, donje rublje, puloveri, grudnjaci, mini kupaći kostimi (bikiniji), sarong (odjevni predmeti), pončo (vrsta ogrtača), bolera, tunike, topovi; obuća, a naročito, papuče, čizme, cipele, sandale, patike.

(210) **BAZ1317378A** (220) 2013-09-05

(442) **2015-03-31**

(732) **Bosnalijek, farmaceutska i hemijska industrija, dioničko**

**Jukićeva 53, 71000 Sarajevo**

**BA**

(740) "Linea Sušić" d.o.o.

(540)

**Lysobact Complete  
Spray**

(511)

**05**

Farmaceutski proizvodi.

(210) **BAZ1317379A** (220) 2013-09-06

(442) **2015-03-31**

(732) **INTELCOM društvo za servisiranje računarske opreme, promet i usluge, d.o.o. Sarajevo**

**Azize Šaćirbegović 98, 71000 Sarajevo**

**BA**

(740) NEMA ZASTUPNIKA

(591) crvena

(540)



(531) 27.05; 29.01;

(511)

**09**

Računari, monitori, printer i pomoćni uređaji za računare.

**35**

Maloprodaja i veleprodaja računara, monitora i računarske opreme.

**37**

Usluge postavljanja, popravke i servisiranja računara, monitora i računarske opreme.

(210) **BAZ1317380A** (220) 2013-09-06

(442) **2015-03-31**

(732) **SOLEN CIKOLATA GIDA SANAYI VE TICARET ANONIM SIRKETI**

**4. Organize Sanayi Bölgesi 83412  
NoLu Cad. No:4 Şehitkamil,  
GAZİANTEP**

**TR**

(740) "ŽIVKO MIJATOVIĆ & PARTNERS" d.o.o.  
Sarajevo

(540)

## BISCOLATA STARZ

(511)

**29**

Kreme od orašastih plodova s kakaom, džemovi, sezamovo ulje, čipsovi.

**30**

Kafa, kakao, napitci na bazi kafe ili kaka, napitci na bazi čokolade, makaroni, pite od mesa, sitni rezanci, slastičarski i pekarski proizvodi, deserti, med, propolis, arome za hranu, kvasac, prašak za pecivo, prirodni preparati za poboljšanje oblika i boje proizvoda od brašna i njihovo konzervisanje; sve vrste brašna, griza, škroba, šećera, šećera u grumenju, šećera u prahu, čajeva, ledenih čajeva, slastica, rahatlokuma, smrznutih jogurta, čokolada, čokoladnih proizvoda, proizvoda preliivenih čokoladom i bombonima, keksa, krepera, vafila, kokolina (vrsta čokolade), tortica (tarteve), kolača, čokolada i bombona punjenih sa karamelom, žvakaćih guma, sladoleda, jestivih ledenih proizvoda, soli, žitarica i proizvoda od njih (proizvodi od žitarica).

(210) **BAZ1317381A** (220) 2013-09-09

(442) **2015-03-31**

(732) "OSIGURANJE AURA" a.d. Banja Luka

**Veljka Mladenovića 7d, 78000 Banja  
Luka**

**BA**

(740) Advokat Inja Pašalić

(591) bijela, nijanse žute, ljubičasta

(540)



(531) 01.03; 01.05; 03.07; 27.03; 27.05; 29.01;

(511)

**35**

Oglašavanje i reklamiranje; vođenje komercijalnih poslova; komercijalna administracija; uredski poslovi.

**36**

Osiguranje; finansijski poslovi.

**37**

Popravci motornih vozila.

**45**

Pravne usluge; sigurnosne usluge za zaštitu imovine i osoba.

(210) **BAZ1317382A** (220) 2013-09-09(442) **2015-03-31**(732) **CEMEX Hrvatska d.d.****Cesta dr. Franje Tuđmana 45, 21212  
Kaštel Sućurac****HR**

(740) Advokat Inja Pašalić

(540)

## TECNOCEM

(511)

**06**

Metalni građevinski materijali kao što su: skele/građa za skele, čelična vrata, rešetke, prozori, vrata; metalne prenosive konstrukcije kao što su: nosači, stupovi, rešetkaste konstrukcije, metalni spremnici kao što su: silosi, spremnici za cement i beton.

**19**

Ploče od umjetnih materijala (obuhvaćene ovom klasom), ploče od drva; cement, beton, žbuka za gradnju, kamen, vapno, gips, šljunak, crjepovi/pločice za oblaganje zidova, pregradni zidovi, opeke, krovništa/krovni prekrivači, mozaici za gradnju, krute nemetalne cijevi za gradnju, asfalt, katran i bitumen, nemetalne prenosive konstrukcije, moduli, oplata, stupovi izljeveni prethodno iz kalupa, nemetalni spomenici.

**35**

Komercijalizacija građevinskih materijala; usluge vezane uz marketing (oglašavanje i reklamiranje, vođenje komercijalnih poslova) za proizvode, posebno za građevinski materijal bilo kojeg tipa ili vrste.

**37**

Usluge gradnje, građenja, izgradnje, postavljanja i popravaka.

**39**

Usluge transporta, dobave, distribucije, isporuke i istovara bilo kojim sredstvima, za sve vrste građevinskog materijala, posebno za cement, beton, klinker i materijale vezane za isto.

(210) **BAZ1317383A** (220) 2013-09-09(442) **2015-03-31**(732) **ALDO GROUP INTERNATIONAL AG****Schochenmuehlestrasse 6, 6340  
Baar, ZG****CH**(740) "ŽIVKO MIJATOVIĆ & PARTNERS" d.o.o.  
Sarajevo

(540)

## CALL IT SPRING

(511)

**09**

Sunčane naočale.

**14**

Modni dodaci, naročito nakit, ručni satovi i privjesci za ključeve.

**18**

Torbe za sve namjene, naime, ručne torbe, torbe koje se nose preko ramena, totes torbe (velike torbe u obliku kvadrata); sportske/putne torbe cilindričnog oblika, naprtnjače, torbe za kompjutere i torbe za cipele; novčanici.

**25**

Obuća, naime, cipele, čizme, natikače, cipele za šetnju, cipele za trčanje, tenisice, sandale i papuče; dodaci za obuću, naime, ulošci za cipele, umeci za cipele, umeci za cipele koji sprječavaju klizanje stopala; odjeća, naime, kaputi, jakne, prsluci, kupaći kostimi, šalovi, rukavice, rukavice sa jednim prstom, kape (šeširi), kaiševi, kravate, štrample(čarape); kožna i antilop odjeća, naime, kaputi, jakne, kaiševi, rukavice.

**35**

Usluge maloprodaje, on-line usluge maloprodaje i veleprodaje u oblasti kozmetičkih proizvoda i parfumerije, eteričnih ulja, sapuna, proizvoda za njegu obuće i odjeće, sunčanih naočala, modnih dodataka, torbi, obuće, dodataka za obuću, odjeće, kožne i antilop odjeće, ukrasa za kosu.

(210) **BAZ1317384A** (220) 2013-09-09

(442) **2015-03-31**

(732) **Sapphire Technology Limited**  
**1909-1919, 19/F., Tower 2, Grand**  
**Central Plaza, No. 138 Shatin Rural**  
**Committee Road, Shatin, N.T.**

**HK**

(740) "INTELBIRO" d.o.o.

(540)

SAPPHIRE

(531) 27.05;

(511)

**09**

Kompjuterske grafičke kartice, magnetne podloge za snimanje, akustične ploče, magnetne kartice za pohranu računarskih podataka, kompjuterski softver i kompjuterske igrice, notebook računari, periferni računarski uređaji, diskovi (magnetni), uređaji za obradu podataka, navigacijski uređaji za vozila, telefonski uređaji (prenosivi telefoni), pametni telefoni, mrežna komunikacijska oprema, satelitski navigacijski uređaji, televizijski aparati (medijski TV boksovi), slušalice koje se umeću u uši i dijelovi za iste, USB stikovi, prijenosni računari, globalna navigacija (uređaji za globalnu navigaciju) (GPS), prijenosni multimedijски čitači, matične ploče.

(210) **BAZ1317385A** (220) 2013-09-10

(442) **2015-03-31**

(732) **Amgen Inc.**  
**One Amgen Center Drive,**  
**Thousand Oaks, California 91320-**

**US**

(740) Agencija Diana Protić Tkalčić

(540)

**DEPTARGIS**

(511)

**05**

Farmaceutski preparati.

(210) **BAZ1317386A** (220) 2013-09-10

(442) **2015-03-31**

(732) **PZU "Naša mala klinika"**  
**Koste Hermana br. 1, 71000**  
**BA**

(740) Dragan Mićunović

(591) plava, zelena, siva

(540)



(531) 24.15; 26.03; 27.05; 29.01;

(511)

**44**

Medicinske usluge; estetska hirurgija.

(210) **BAZ1317387A** (220) 2013-09-10

(442) **2015-03-31**

(732) **Bayer HealthCare LLC**  
**100 Bayer Road, Pittsburgh,**  
**Pennsylvania 15205**

**US**

(740) PETOŠEVIĆ d.o.o

(540)

**QUELLIN**

(511)

**05**

Veterinarski pripravci.



(210) **BAZ1317388A** (220) 2013-09-10

(442) **2015-03-31**

(732) **Bayer HealthCare LLC**  
**100 Bayer Road, Pittsburgh,**  
**Pennsylvania 15205**

**US**

(740) PETOŠEVIĆ d.o.o

(540)

**LIBREVIA**

(511)

**05**

Veterinarski pripravci.

(210) **BAZ1317389A** (220) 2013-09-11

(442) **2015-03-31**

(732) **DENARO D.O.O.**  
**Branislava Đurđeva bb, 77000 Bihać**  
**BA**

(740) NEMA ZASTUPNIKA

(591) siva, narandžasta

(540)



(531) 26.03; 26.04; 27.05; 29.01;

(511)

**02**

Boje, lakovi i glazure; zaštita od hrđe te propadanja i truljenja drveta; tvari za bojenje; nagrizajuće tvari; prirodna smola, sirova; metali u listovima i prahu za slikare, dekoratere, tiskare i umjetnike.

**06**

Obični metali i njihove legure; metalni građevinski materijali; metalne prenosive konstrukcije; metalni materijali za tračnice; metalna užad i neelektrične metalne žice; metalni bravarski proizvodi i sitni metalni predmeti; metalne cijevi; metalne blagajne; metalni proizvodi koji nisu obuhvaćeni drugim razredima; rudače.

**16**

Papir, karton i proizvodi od tih materijala koji nisu obuhvaćeni drugim razredima; tiskarski proizvodi; proizvodi za uvezivanje knjiga; fotografije; pribor za pisanje; ljepljive tvari za papirnate proizvode ili za kućanstvo); slikarski pribor; kistovi; pisači strojevi i uredski pribor (osim namještaja); oprema za nastavu i obuku (osim aparata); plastični materijali za ambalažu (koji nisu obuhvaćeni drugim razredima); tiskarska slova; klišeji.

**19**

Nemetalni građevinski materijali; krute nemetalne cijevi za gradnju; asfalt, katran i bitumen (smola); nemetalne prenosive konstrukcije; nemetalni spomenici.

**35**

Oglašavanje i reklamiranje; vođenje komercijalnih poslova; komercijalna administracija; uredski poslovi.

(210) **BAZ1317390A** (220) 2013-09-11

(442) **2015-03-31**

(732) **TOYOTA JIDOSHA KABUSHIKI**  
**KAISHA (also trading as TOYOTA**  
**MOTOR CORPORATION)**

**1, Toyota-cho, Toyota-shi, Aichi-**  
**JP**

(740) PETOŠEVIĆ d.o.o

(540)

**GS200t**

(511)

**12**

Automobili i strukturalni dijelovi za njih.

(210) **BAZ1317391A** (220) 2013-09-12

(442) **2015-03-31**

(732) **ADISTA d.o.o.**

**Obala Vladimira Nazora 1, 52210  
Rovinj**

**HR**

(740) Nedim Krilić

(540)

**ADISTA**

(511)

**34**

Filter cigarete; duhan; pribor za pušače; šibice.

**35**

Oglašavanje i reklamiranje; vođenje komercijalnih poslova; komercijalna administracija; uredski poslovi.

**36**

Osiguranje; finansijski poslovi; monetarni poslovi; upravljanje nekretninama.

**37**

Izgradnja; popravci; usluge postavljanja.

**38**

Telekomunikacije.

**39**

Prijevoz; ambalažiranje i uskladištenje proizvoda; organiziranje putovanja.

**40**

Obrada materijala.

**41**

Obuka; stručno osposobljavanje; razonoda; sportske i kulturne djelatnosti.

**42**

Znanstvene i tehnološke usluge kao i pripadajuće usluge istraživanja i koncepcije; usluge industrijskih analiza i istraživanja, koncepcija i razvoj računala i računalnih programa.

**43**

Usluge okrepe (hranjenje); privremeno primanje na stan.

**44**

Medicinske usluge; veterinarske usluge; higijenska njega i njega ljepote za ljude ili za životinje; poljoprivredne, povrtlarske i šumarske usluge.

**45**

Pravne usluge; usluge sigurnosti za zaštitu imovine i ljudi; osobne i društvene usluge namijenjene za zadovoljenje ljudskih potreba.

(210) **BAZ1317392A** (220) 2013-09-12

(442) **2015-03-31**

(732) **NOBEL LIJEK d.o.o.**

**Hasiba Brankovića 9, 71000**

**BA**

(740) Adnan Hadžimusić

(540)

**Duxet**

(511)

**05**

Farmaceutski proizvodi.

(210) **BAZ1317393A** (220) 2013-09-12

(442) **2015-03-31**

(732) **Stokely-Van Camp, Inc.**

**555 West Monroe Street, Chicago,  
Illinois 60661**

**US**

(740) PETOŠEVIĆ d.o.o

(540)

(531) 01.15; 27.05;

(511)



**32**

Bezalkoholni, negazirani napici sa aromom voća.

(210) **BAZ1317394A** (220) 2013-09-13

(442) **2015-03-31**

(732) **Net Consulting d.o.o.**  
**Trg Solidatnosti 2, 71000 Sarajevo**  
**BA**

(740) NEMA ZASTUPNIKA

(591) siva, crvena

(540)



(531) 26.04; 26.11; 27.03; 27.05; 29.01;

(511)

**42**

Znanstvene i tehnološke usluge kao i pripadajuće usluge istraživanja i koncepcije; usluge industrijskih analiza i istraživanja, koncepcija i razvoj računala i računalnih programa.

(210) **BAZ1317395A** (220) 2013-09-16

(442) **2015-03-31**

(732) **TDR d.o.o.**  
**Obala Vladimira Nazora 1, 52210**  
**Rovinj**

**HR**

(740) Nedim Krilić

(591) crna, bakrena, narandžasta

(540)



(531) 01.15; 19.03; 25.01; 25.05; 27.05; 29.01;

(511)

**34**

Duhan; pribor za pušače; šibice.

**35**

Oglašavanje i reklamiranje; vođenje komercijalnih poslova; komercijalna administracija; uredski poslovi.

(210) **BAZ1317396A** (220) 2013-09-16

(442) **2015-03-31**

(732) **TDR d.o.o.**  
**Obala Vladimira Nazora 1, 52210**  
**Rovinj**

**HR**

(740) Nedim Krilić

(591) platinasta, bakrena, narandžasta

(540)



(531) 01.15; 19.03; 25.01; 25.05; 27.05; 29.01;

(511)

**34**

Duhan; pribor za pušače; šibice.

**35**

Oglašavanje i reklamiranje; vođenje komercijalnih poslova; komercijalna administracija; uredski poslovi.

(210) **BAZ1317397A** (220) 2013-09-17

(442) **2015-03-31**

(300) US

2013-03-21

85883070

Za sve klase;

(732) **Amgen Inc.**

**One Amgen Center Drive,  
Thousand Oaks, California 91320-**

**US**

(740) Agencija Diana Protić Tkalčić

(540)

## KANJINTI

(511)

**05**

Farmaceutski preparati.

(210) **BAZ1317398A** (220) 2013-09-17

(442) **2015-03-31**

(732) **Banana Republic (ITM) Inc.**

**2 Folsom Street, San Francisco, CA  
94105**

**US**

(740) "Linea Sušić" d.o.o.

(540)



BANANA REPUBLIC

(531) 27.05;

(511)

**18**

Koža i imitacija kože i proizvodi od tih materijala koji nisu uključeni u druge klase; putne torbe; torbe za nošenje; ručne torbe; torbe za plažu; velike ručne torbe; vrećice sa proizvodima za kupanje; sportske torbe; torbice u obliku vrećica; ruksaci; tašne; novčanici; đačke torbe; aktovke; poslovne torbe; koferi; navlake za ključeve; kišobrani; marama za nošenje beba; uzice (povodci) za pse; odjeća za pse; pokrivači za pse; podmetači za pseće posude za hranu i torbice koje se mogu zakačiti za torbu za nošenje kućeta.

**25**

Odjeća; obuća; pokrivala za glavu; dječija odjeća; odjeća za bebe; zaštitne gaćice za pelene i portiklice.

(210) **BAZ1317399A** (220) 2013-09-17

(442) **2015-03-31**

(732) **SYSTEMS-MOGUL D.O.O.**

**Ul. Vuka Karadžića br. 2, 76311  
Dvorovi-Bijeljina**

**BA**

(740) NEMA ZASTUPNIKA

(591) svijetloplava, tamnoplava, bijela

(540)



(531) 26.04; 27.05; 29.01;

(511)

**02**

Tinte i toneri za fotokopir aparate; toner kasete za printere i fotokopir aparate.

(210) **BAZ1317400A** (220) 2013-09-18

(442) **2015-03-31**

(732) **KUPI TEHNIKU d.o.o. Sarajevo**

**Envera Šehovića 54, 71000 Sarajevo**

**BA**

(740) NEMA ZASTUPNIKA

(591) žuta, narandžasta, crna, bijela

(540)



(531) 02.09; 27.05; 29.01;

(511)

**35**

Oglašavanje i reklamiranje; vođenje komercijalnih poslova; komercijalna administracija; uredski poslovi.

**37**

Izgradnja; popravci; usluge postavljanja.

(210) **BAZ1317402A** (220) 2013-09-18

(442) **2015-03-31**

(732) **GMP KOMPANI DOO**  
**Ruska bb, 78252 Trn-Laktaši**

**BA**

(740) NEMA ZASTUPNIKA

(540)



(531) 26.07; 27.05;

(511)

**20**

Namještaj.

(210) **BAZ1317403A** (220) 2013-09-20

(442) **2015-03-31**

(732) **SOLEN CIKOLATA GIDA SANAYI VE**  
**TICARET ANONIM SIRKETI**

**4. Organize Sanayi Bölgesi 83412**  
**NoLu Cad. No:4 Şehitkamil,**  
**GAZİANTEP**

**TR**

(740) "ŽIVKO MIJATOVIĆ & PARTNERS" d.o.o.  
Sarajevo

(591) smeđa, bijela

(540)



(531) 08.01; 29.01;

(511)

**29**

Kreme od orašastih plodova s kakaom, džemovi, sezamovo ulje, čipsovi.

**30**

Kafa, kakao, napitci na bazi kafe ili kaka, napitci na bazi čokolade, makaroni, pite od mesa, sitni rezanci, slastičarski i pekarski proizvodi, deserti, med, propolis, arome za hranu, kvasac, prašak za pecivo, prirodni preparati za poboljšanje oblika i boje proizvoda od brašna i njihovo konzervisanje; sve vrste brašna, griza, škroba, šećera, šećera u grumenju, šećera u prahu, čajeva, ledenih čajeva, slastica, rahatlokuma, smrznutih jogurta, čokolada, čokoladnih proizvoda, proizvoda preliveanih čokoladom i bombonima, keksa, krepera, vafila, kokolina (vrsta čokolade), tortica (tarteva), kolača, čokolada i bombona punjenih sa karamelom, žvakaćih guma, sladoleda, jestivih ledenih proizvoda, soli, žitarica i proizvoda od njih (proizvodi od žitarica).

(210) **BAZ1317410A** (220) 2013-09-20

(442) **2015-03-31**

(732) **Reed Business Information**  
**Quadrant House The Quadrant,**  
**Sutton SM2 5AS, Surrey**

**GB**

(740) PETOŠEVIĆ d.o.o

(540)

## FARMERS WEEKLY

(511)

**09**

Elektroničke publikacije; publikacije u elektronskoj formi koje se pružaju online iz baze podataka ili kroz internet sadržaje ili putem kompjuterske mreže (uključujući i web stranice); elektroničke publikacije koje se mogu

**16**

Tiskarski materijali; tiskane publikacije; brošure, katalogi, vodiči, leci, novine, magazini, periodika, reklamni i promotivni materijali.

**35**

Usluge reklamiranja i promocije; usluge pronalaženja osoblja; usluge oglasnih ploča za zapošljavanje i pružanje usluga objavljivanja upražnjenih radnih mjesta, uključujući objavljivanje na web stranicama.

**41**

Usluge izdavaštva, uključujući i elektronsko izdavaštvo; izdavanje elektronskih online publikacija koje se ne mogu preuzimati, naročito magazina, periodike, knjiga, priručnika, prospekata, biltena, pamfleta, novina, recenzija, članaka, žurnala, kataloga, brošura.

(210) **BAZ1317411A** (220) 2013-09-23

(442) **2015-03-31**

(732) **Aktsionerno Droujestvo  
Bulgartabac Holding  
62, Graf Ignatiev Str., 1000 Sofia  
BG**

(740) Nedim Krilić

(540)



(531) 02.09; 05.05; 27.03; 27.05;

(511)

**34**

Duhan, sirovi, manipulisani ili obrađeni; duhanski proizvodi; cigarete, cigare i cigarilosi, filteri za cigarete, papir za uvijanje cigareta, artikli za pušače; šibice, upaljači za pušače, pepeljare od nedragocjenih metala.

(210) **BAZ1317413A** (220) 2013-09-23

(442) **2015-03-31**

(732) **ZTC BANJA VRUĆICA AD  
Kosovska bb, 74270 Teslić  
BA**

(740) NEMA ZASTUPNIKA

(591) bordo, bijela

(540)



(531) 26.01;

(511)

**41**

Usluge koje se pružaju u cilju razvijanja mentalnih sposobnosti drugih lica (obrazovanje) ili životinja (obuka, dresiranje) kao i usluge kojima je cilj zabavljanje drugih lica ili privlačenje pažnje.

(210) **BAZ1317414A** (220) 2013-09-23

(442) **2015-03-31**

(732) **ZTC BANJA VRUĆICA AD  
Kosovska bb, 74270 Teslić  
BA**

(740) NEMA ZASTUPNIKA

(591) narandžasta, bijela

(540)



(531) 26.01; 26.11;

(511)

**41**

Usluge koje se pružaju u cilju razvijanja mentalnih sposobnosti drugih lica (obrazovanje) ili životinja (obuka, dresiranje) kao i usluge kojima je cilj zabavljanje drugih lica ili privlačenje pažnje.

(210) **BAZ1317415A** (220) 2013-09-23

(442) **2015-03-31**

(732) **ZTC BANJA VRUĆICA AD**  
**Kosovska bb, 74270 Teslić**  
**BA**

(740) NEMA ZASTUPNIKA

(591) plava, bijela

(540)



(531) 26.01; 26.11;

(511)

**44**

Medicinske, higijenske i usluge njege ljepote ljudi i životinja,  
kao i usluge na polju agrikulture, hortikulture i šumarstva.

(210) **BAZ1317416A** (220) 2013-09-23

(442) **2015-03-31**

(732) **ZTC BANJA VRUĆICA AD**  
**Kosovska bb, 74270 Teslić**  
**BA**

(740) NEMA ZASTUPNIKA

(591) zelena, bijela

(540)



(531) 26.01; 26.11;

(511)

**44**

Medicinske, higijenske i usluge njege ljepote ljudi i životinja,  
kao i usluge na polju agrikulture, hortikulture i šumarstva.

(210) **BAZ1317418A** (220) 2013-09-25

(442) **2015-03-31**

(732) **COLGATE-PALMOLIVE COMPANY**  
**300 Park Avenue, New York, NY**  
**10022**

**US**

(740) "INTELBIRO" d.o.o.

(540)

**COLGATE FAMILY**  
**ACTION**

(511)

**03**

Pasta za zube.

(210) **BAZ1317419A** (220) 2013-09-26

(442) **2015-03-31**

(732) **Merck Sharp & Dohme Corp.**  
**One Merck Drive, Whitehouse**  
**Station, New Jersey 08889**

**US**

(740) "INTELBIRO" d.o.o.

(540)



(531) 26.02; 26.11; 27.05;

(511)

**05**

Farmaceutski preparati.



(210) **BAZ1317420A** (220) 2013-09-26

(442) **2015-03-31**

(732) **Bosnalijek, farmaceutska i  
hemijska industrija, dioničko  
Jukićeva 53, 71000 Sarajevo  
BA**

(740) "Linea Sušić" d.o.o.

(540)



(531) 01.15; 02.09; 27.05;

(511)

**05**

Farmaceutski proizvodi.

(210) **BAZ1317421A** (220) 2013-09-26

(442) **2015-03-31**

(732) **Beats Electronics, LLC  
1601 Cloverfield Blvd, Suite 5000N,  
Santa Monica, CA 90404**

**US**

(740) PETOŠEVIĆ d.o.o

(540)

## **BEATS BY DR. DRE**

(511)

**09**

Slušalice, radio ili telefonske slušalice (bubice), zvučnici, audio zvučnici, audio kablovi, audio zvučnici za automobile, multimedijalni čitači (plejeri) za automobile, digitalni audio čitači (plejeri) za automobile, mobilni telefoni, prijenosna računala.

**25**

Odjeća, obuća, pokrivala za glavu.

(210) **BAZ1317422A** (220) 2013-09-26

(442) **2015-03-31**

(732) **Beats Electronics, LLC  
1601 Cloverfield Blvd, Suite 5000N,  
Santa Monica, CA 90404  
US**

(740) PETOŠEVIĆ d.o.o

(540)

## **BEATSAUDIO**

(511)

**09**

Audio zvučnici za automobile, multimedijalni čitači (plejeri) za automobile, digitalni audio čitači (plejeri) za automobile, mobilni telefoni, prijenosna računala.

(210) **BAZ1317423A** (220) 2013-09-26

(442) **2015-03-31**

(732) **Beats Electronics, LLC  
1601 Cloverfield Blvd, Suite 5000N,  
Santa Monica, CA 90404**

**US**

(740) PETOŠEVIĆ d.o.o

(540)



(531) 26.01; 27.01; 27.05;

(511)

**09**

Slušalice, radio ili telefonske slušalice (bubice), zvučnici, audio zvučnici, audio kablovi, audio zvučnici za automobile, multimedijalni čitači (plejeri) za automobile, digitalni audio čitači (plejeri) za automobile, mobilni telefoni, prijenosna računala.

**25**

Odjeća, obuća, pokrivala za glavu.

(210) **BAZ1317424A** (220) 2013-09-26

(442) **2015-03-31**

(732) **Beats Electronics, LLC**  
**1601 Cloverfield Blvd, Suite 5000N,**  
**Santa Monica, CA 90404**

**US**

(740) PETOŠEVIĆ d.o.o

(540)

## BEATS

(511)

**09**

Slušalice, radio ili telefonske slušalice (bubice), zvučnici, audio zvučnici, audio kablovi, audio zvučnici za automobile, multimedijalni čitači (plejeri) za automobile, digitalni audio čitači (plejeri) za automobile, mobilni telefoni, prijenosna računala.

**25**

Odjeća, obuća, pokrivala za glavu.

(210) **BAZ1317425A** (220) 2013-09-27

(442) **2015-03-31**

(732) **Jack Daniel's Properties, Inc.**  
**4040 Civic Center Drive, Suite 528,**  
**San Rafael, California 94903**

**US**

(740) "INTELBIRO" d.o.o.

(540)



(531) 19.07;

(511)

**33**

Alkoholna pića, uključujući destilirana žestoka pića.

(210) **BAZ1317426A** (220) 2013-09-27

(442) **2015-03-31**

(732) **Jack Daniel's Properties, Inc.**  
**4040 Civic Center Drive, Suite 528,**  
**San Rafael, California 94903**

**US**

(740) "INTELBIRO" d.o.o.

(540)

## JACK DANIEL

(511)

**33**

Alkoholna pića, uključujući destilirana žestoka pića.

(210) **BAZ1317427A** (220) 2013-09-30

(442) **2015-03-31**

(300) MA

2013-03-29

150870

Za sve klase;

(732) **Omnicom International Holdings**  
**720 California Street, San**  
**Francisco, California 94108**

**US**

(740) Agencija Diana Protić Tkalčić

(591) siva, crna, bež

(540)



(531) 25.05; 26.04; 27.05; 29.01;

(511)

**35**

Usluge oglašavanja i reklamiranja; marketinške usluge; proizvodnja i diseminacija oglasnog i reklamnog materijala; stručna pomoć u vođenju poslova za komercijalna i industrijska preduzeća; savjetovanje, vođenje poslova i organizacija poslova, poslovne konsultacije i pomoć u vođenju poslova; poslovne informacije; komercijalne informacije; istraživanje za poslove; statističke informacije i statistička obrada; obrada podataka; promocija prodaje; iznajmljivanje oglasnih i reklamnih materijala; oglašavanje i reklamiranje putem pošte; istraživanje tržišta; ispitivanje javnog mijenja; organizovanje izložbi; oglašavanje i reklamiranje putem radija, televizije, reklamnih panoa i štampe; reklamne i promotivne usluge; usluge agencija za oglašavanje i reklamiranje; usluge marketinških agencija; planiranje i zakupljivanje prostora u medijima; poslovne usluge u vezi obezbjeđivanja sponzorstva; poslovne usluge u vezi obezbjeđivanja sponzorstva za oglašavanje i reklamiranje i programe na televiziji; traženje sponzora; analiza tržišta; računovodstvene usluge; umnožavanje dokumenata; usluge agencija za zapošljavanje; iznajmljivanje kancelarijskih uređaja i kancelarijske opreme; obezbjeđivanje prethodno navedenih usluga online iz kompjuterske baze podataka ili putem Interneta; kompilacija oglasnog i reklamnog materijala za korištenje kao web stranica na Internetu; informativne, konsultantske i savjetodavne usluge u vezi prethodno navedenih usluga.

**38**

Upotreba streaming tehnologija koje omogućavaju korisnicima da prenose podatke, audio i video putem Interneta; telekomunikacije; usluge emitovanja i komunikacije putem televizije, radija i mobilnih telefona; obezbjeđivanje online blogova, pričaonica i elektronskih oglasnih ploča za prenos i diseminaciju poruka između korisnika; prenos/ slanje novosti i informacija u vezi zabave, poznatih ličnosti, filmova, televizije, muzike, sporta, fotografija, obrazovanja, politike i promotivnih događaja, proizvoda i usluga; prenos zvuka i/ili slika; telekomunikacija informacija, uključujući web stranice; obezbjeđivanje pristupa web sajtu na Internetu za vođenje rasprava; kompjuterski potpomognuti prenos poruka i/ili slika; elektronska pošta; elektronski prenos pošte i poruka; prenos i diseminacija informacija i podataka putem kompjuterskih i televizijskih mreža i Interneta; usluge mobilne telefonije, uključujući tekstovne i glasovne poruke, i obezbjeđivanje pristupa preuzimljivim video zapisima, igrama, zvukovima zvonjenja, datotekama, programima (logo, screen saver) i muzici; obezbjeđivanje pristupa bazama podataka na Internetu za pravljenje, razvoj i održavanje mreže kontakata namijenjenih za privatni sektor; obezbjeđivanje pristupa blogovima, pričaonicama, oglasnim pločama ili servisima za vođenje rasprava; informativne, konsultantske i savjetodavne usluge u vezi prethodno navedenih usluga.

**41**

Usluge digitalnih studija, usluge digitalne produkcije; usluge produkcije zvuka, videa i dodataka i post-produkcije namijenjene za industriju oglasa i reklama, filmova, videa, emitovanja, satelitskih, kablovskih i televizijskih programa; snimanje muzike; montaža i poboljšanje zvuka; muzika, zvučni efekti, kao i dijaloz i naracije; automatska zamjena dijaloga; snimanje zvučnih efekata uživo; audio post-produkcija, audio sinhronizacija i pojačanje zvuka; sinhronizovanje na strani jezik i snimanje; video post-produkcija, audio post-produkcija; dodavanje vizuelnih efekata i grafike na video trake, audio trake, digitalne medije i film; snimanje originala, montaža, augmentovanje,

obnavljanje, pretvaranje i reformatiranje filma, digitalnog medija i video trake; montaža filma, digitalnog medija i video trake; pravljenje originala CD-a, DVD-a i elektronskog medija; produkcija i specijalni efekti za oglase i reklame, filmove i televizijske programe; iznajmljivanje opreme koja se koristi za pravljenje filmova, digitalnih medija i video traka, i za upotrebu u radu na post-produkciji; konsultantske usluge za prethodno navedene usluge; razonoda; obrazovanje, davanje instrukcija, podučavanje i stručno osposobljavanje; razonoda, obrazovanje i davanje instrukcija putem ili u vezi radija i televizije; produkcija, prezentacija, distribucija, simultano emitovanje, umrežavanje i iznajmljivanje televizijskih i radio programa koji uključuju oglašavanje i reklamiranje, interaktivnu zabavu, filmove i zvučne i video zapise, interaktivne kompakt diskove i CD-ROM; produkcija i iznajmljivanje obrazovnih i instrukcionih materijala; usluge publikovanja; obezbjeđivanje online elektronskih publikacija, digitalne muzike i digitalnih zabavnih sadržaja (nepreuzimljivih); usluge u vezi izložbi; iznajmljivanje opreme za radio i televizijsko emitovanje; usluge iskorištavanja filmova i animacije; uključujući sve prethodno navedene usluge dostupne online putem kompjuterske mreže ili putem internih ili eksternih mreža.

**42**

Produkcija i razvoj digitalnih oglasnih i reklamnih materijala koji promoviraju proizvode i usluge drugih lica; produkcija digitalnih oglasnih i reklamnih i marketinških materijala; produkcija i razvoj online oglasa i reklama za druge; kreiranje, produkcija i održavanje web sajtova; razvoj streaming tehnologija koje omogućavaju korisnicima da prenose podatke, audio i video putem Interneta; razvoj i upravljanje web sadržajem; razvoj softverskih aplikacija za upotrebu u online oglašavanju i reklamiranju i marketingu društvenih medija; marketinške usluge za pretraživače, razvoj ključnih riječi, optimizacija pretraživača, strategije povezivanja, to jest razvoj metodologije za izgradnju odgovarajućih dolaznih veza prema web sajtovima drugih; razvoj meta podataka.

(210) **BAZ1317428A** (220) 2013-09-30

(442) **2015-03-31**

(732) **Reed Business Information  
Quadrant House The Quadrant,  
Sutton SM2 5AS, Surrey**

**GB**

(740) PETOŠEVIĆ d.o.o

(591) žuta, crvena

(540)



(531) 26.04; 26.07; 29.01;

(511)

**09**

Elektroničke publikacije; publikacije u elektronskoj formi koje se pružaju online iz baze podataka ili kroz internet sadržaje ili putem kompjuterske mreže (uključujući i web stranice); elektroničke publikacije koje se mogu

**16**

Tiskarski materijali; tiskane publikacije; brošure, katalogi, vodiči, leci, novine, magazini, periodika, reklamni i promotivni materijali.

**35**

Usluge reklamiranja i promocije; usluge pronalaženja osoblja; usluge oglasnih ploča za zapošljavanje i pružanje usluga objavljivanja upražnjenih radnih mjesta, uključujući objavljivanje na web stranicama.

**41**

Usluge izdavaštva, uključujući i elektronsko izdavaštvo; izdavanje elektronskih online publikacija koje se ne mogu preuzimati, naročito magazina, periodike, knjiga, priručnika, prospekata, biltena, pamfleta, novina, recenzija, članaka, žurnala, kataloga, brošura.

(210) **BAZ1317429A** (220) 2013-10-02

(442) **2015-03-31**

(732) **Podravka - Lagris a.s.  
Dolní Lhota 39, PSČ 763 23  
CZ**

(740) "INTELBIRO" d.o.o.

(540)



(531) 26.01; 27.05;

(511)

**29**

Meso, riba, perad i divljač; mesni ekstrakti; konzervirano, sušeno i kuhano voće i povrće; hladetina (želei), džemovi, kompoti; jaja, mlijeko i mliječni proizvodi; jestiva ulja i masti.

**30**

Kava, čaj, kakao, šećer, riža, tapioka, sago, nadomjesci kave; brašno i proizvodi od žitarica, kruh, kolači, slastice, bomboni; sladoled; med, sirup od melase; kvasac, prašak za dizanje; sol, slačica (senf); ocat, umaci (začini); mirodije; led za hlađenje.

**31**

Poljoprivredni, povrtlarski, šumski proizvodi i bobice, koji nisu obuhvaćeni drugim razredima; žive životinje; svježe voće i povrće; sjeme, prirodne biljke i cvijeće; hrana za životinje; slad.

(210) **BAZ1317430A** (220) 2013-10-03

(442) **2015-03-31**

(732) **“MAJEVICA” D.D. Tvornica “CORN FLIPS” Srebrenik**

**Hazima Vikala bb, 75350 Srebrenik**

**BA**

(740) NEMA ZASTUPNIKA

(591) crvena, nijanse crvene, žuta, nijanse žute, bijela

(540)



(531) 01.03; 27.05; 29.01;

(511)

**29**

Prženi krompir (čips); voćni čips; niskokalorični čips od krompira; čips (proizvod od žitarica).

(210) **BAZ1317431A** (220) 2013-10-02

(442) **2015-03-31**

(732) **DARA d.o.o. Posušje**  
**Kneza Višeslava br.4, Posušje**

**BA**

(740) Tomislav Bevanda

(591) plava, bijela, smeđa, crna, žuta

(540)



(531) 05.07; 11.03; 19.03; 27.05; 29.01;

(511)

**30**

Kava.

(210) **BAZ1317432A** (220) 2013-10-04

(442) **2015-03-31**

(732) **“GENERAL SERVIS” d.o.o. Sarajevo**  
**Envera Šehovića 17, 71000 Sarajevo**

**BA**

(740) NEMA ZASTUPNIKA

(540)

**general servis**

(531) 25.03; 27.05;

(511)

**35**

Maloprodaja i veleprodaja električnih aparata za domaćinstvo i rezervnih dijelova.

**37**

Usluge servisiranja i popravak; usluge dostave, montiranja i priključenja.

(210) **BAZ1317434A** (220) 2013-10-08(442) **2015-03-31**(732) **The Gillette Company**  
**One Gillette Park, Boston,**  
**Massachusetts 02127****US**

(740) Agencija Diana Protić Tkalčić

(540)

## SWIRL

(511)

**08**

Mehaničke i električne sprave za brijanje i oštrice britvi; distributeri, kasete, držači i spremnici koji su svi specifično dizajnirani da sadrže oštrice britvi i koji sadrže oštrice britvi; dijelovi i oprema za sve prethodno navedene robe.

(210) **BAZ1317435A** (220) 2013-10-09(442) **2015-03-31**(732) **Abbott Medical Optics Inc., a**  
**Delaware corporation****1700 E. St. Andrew Place, Santa**  
**Ana, California 92705****US**(740) "ŽIVKO MIJATOVIĆ & PARTNERS" d.o.o.  
Sarajevo

(540)

## BLINK CONTACTS

(511)

**05**

Oftamološki preparati, naročito otopine za podmazivanje i vlaženje.

(210) **BAZ1317436A** (220) 2013-10-09(442) **2015-03-31**(732) **Sport klub d.o.o. Sarajevo**  
**Hajrudina Šabanija 49, 71000 Sarajevo**  
**BA**

(740) Mirna Milanović - Lalić

(591) zelena, žuta, crvena, plava, pink, braon,  
narandžasta, crna

(540)



(531) 02.09; 06.07; 07.05; 29.01;

(511)

**03**

Sredstva za bijeljenje i druge supstance za upotrebu u čistionicama; preparati za čišćenje, poliranje, ribanje i abrazivni preparati; sapuni; parfemi, eterična ulja, kozmetika, losioni za kosu i preparati za zube.

**16**

Hartija, karton i proizvodi od njih, koji nisu uključeni u druge klase; štamparski materijal; knjigovezački materijal; fotografije; kancelarijski materijal; ljepila za kancelarijske i kućne potrebe; umjetnički materijal; četke za boju; pisaće mašine i kancelarijski rekviziti (osim namještaja); materijali za obuku i nastavu (osim aparata); plastični materijal za pakovanje (koji nije uključen u druge klase); štamparska slova; klišeji.

**18**

Koža i imitacija kože, proizvodi izrađeni od ovih materijala koji nisu uključeni u druge klase; životinjska koža, krzno; koferi i putne torbe; kišobrani, suncobrani i štapovi za hodanje; bičevi, saračka i sedlarska oprema.

**20**

Namještaj, ogledala, okviri za slike; proizvodi (koji nisu obuhvaćeni drugim klasama) od drveta, plute, trske, rogoza, vrbovog pruča, oga, kosti, slonovače, kitove kosti, školjki, ćilibara, sedefa, morska pjena i zamjene svih ovih materijala ili od plastike.

**21**

Kućne ili kuhinjske sprave i posude; češljevi i sunderi; četke (osim četki za boju); materijali za pravljenje četki; artikli koji se koriste pri čišćenju; čelična vuna; neprerađeno ili poluprerađeno staklo (osim stakla koje se koristi u građevinarstvu); staklarija, porculan, grnčarija i lončarija koja nije uključena u druge klase.



**24**

Tekstil i tekstilni proizvodi koji nisu obuhvaćeni drugim klasama, prekrivači za krevete i stolove.

**25**

Odjeća, obuća, pokrivala za glavu.

**27**

Tepisi, asure, prostirke i otirači, linoleum i drugi materijali za pokrivanje podova; prekrivači za zidove (netekstilni).

**28**

Igre i igračke; gimnastički i sportski artikli koji nisu obuhvaćeni drugim klasama; ukrasi za jelke.

**29**

Meso, riba, živina i divljač; mesne prerađevine, konzervirano, sušeno i kuhano voće i povrće; želei, džemovi, kompoti; jaja, mlijeko i mliječni proizvodi; jestiva ulja i masti.

**30**

Kafa, čaj, kakao, šećer, pirinač, tapioka, sago, zamjena kafe; brašno i proizvodi od žitarica, hljeb, kolači i poslastice, sladoledi; med, melasa; kvasac, prašak za pecivo; so; senf; sirće, sosovi (kao dodaci); začini; led.

**32**

Pivo; mineralne i druge sodne vode; pića od voća i voćni sokovi; sirupi i drugi preparati za proizvodnju pića.

**35**

Oglašavanje; vođenje poslova; poslovno upravljanje; kancelarijski poslovi.

---

(210) **BAZ1317437A** (220) 2013-10-11

(442) **2015-03-31**

(732) **BASF SE**

**Carl-Bosch-Strasse 38,  
Ludwigshafen am Rhein**

**DE**

(740) "STAM" d.o.o.

(540)

## CYCOCEL

(511)

**01**

Kemikalije koje se upotrebljavaju u poljoprivredi, vrtlarstvu i šumarstvu, posebno preparati za jačanje biljaka, kemijski i/ili biološki preparati za upravljanje stresom kod biljaka, preparati za regulaciju rasta biljaka, kemijski preparati za liječenje sjemena, tenzidi, prirodne ili vještačke kemikalije koje se koriste kao mamac ili preparati za tjeranje insekata.

(210) **BAZ1317438A** (220) 2013-10-14

(442) **2015-03-31**

(732) **Bridgestone Corporation**

**10-1, Kyobashi 1-chome, Chuo-ku,  
Tokyo**

**JP**

(740) "INTELBIRO" d.o.o.

(540)

## MULTICELL COMPOUND

(511)

**12**

Automobili i njihovi dijelovi i oprema; gume za osobna vozila; gume za kamione; gume za autobuse; gume za trkaće automobile; gume za automobile; protektirane gume za osobna vozila; protektirane gume za kamione; protektirane gume za autobuse; protektirane gume za trkaće automobile; protektirane gume za automobile; zračnice za osobna vozila; zračnice za kamione; zračnice za autobuse; zračnice za trkaće automobile; zračnice za automobile; kotači i felge za putničke automobile; kotači i felge za kamione; kotači i felge za autobuse; kotači i felge za trkaće automobile; kotači i felge za automobile; guma za protektiranje guma za gore navedena vozila; motorna vozila na dva kotača i njihovi dijelovi i oprema; gume za motorna vozila na dva kotača; zračnice za motorna vozila na dva kotača; kotači i felge za motorna vozila na dva kotača; bicikla i njihovi dijelovi i oprema; gume za bicikla; zračnice za bicikla; kotači i naplaci za bicikla; guma za protektiranje guma kod motornih vozila na dva kotača ili bicikla; ljepljive gumene zakrpe za popravak zračnica ili guma; amortizeri za kopnena vozila.



(210) **BAZ1317439A** (220) 2013-10-17

(442) **2015-03-31**

(732) **Bom-Impeks d.o.o. Banja Luka**  
**Vojvode Pere Krece bb, 78000**  
**Banja Luka**

**BA**

(740) Agencija Damir Tkalčić

(540)

## IZGOVOR ZA RAZGOVOR

(511)

**30**

Kafa i nadomjesci kafe; napici na bazi kafe.

**35**

Izvoz-uvoz kafe, nadomjestaka kafe i napitaka na bazi kafe; grupiranje za račun trećih osoba, raznih proizvoda (ne uključuje njihov prijevoz) radi omogućavanja potrošaču njihovog lakšeg uočavanja i kupnje.

**43**

Usluge okrepe (hranjenje); kafane-restorani; kafane (kafeterije).

(210) **BAZ1317440A** (220) 2013-10-17

(442) **2015-03-31**

(732) **TDR d.o.o.**

**Obala Vladimira Nazora 1, 52210**  
**Rovinj**

**HR**

(740) Nedim Krilić

(540)



(531) 26.02; 27.05;

(511)

**34**

Duhan; pribor za pušače; šibice.

**35**

Oglašavanje i reklamiranje; vođenje komercijalnih poslova; komercijalna administracija; uredski poslovi.

(210) **BAZ1317441A** (220) 2013-10-17

(442) **2015-03-31**

(300) RU

2013-04-25

2013714232

Za sve klase;

(732) **Fashion One Television LLC**

**820 Meridian Ave, Suite 100, Miami**  
**Beach, FL 33139**

**US**

(740) "MSA IP"

(540)

## Fashion One

(511)

**38**

Televizijsko emitovanje.

**41**

Televizijski programi za zabavu.

(210) **BAZ1317442A** (220) 2013-10-17

(442) **2015-03-31**

(732) **Herbalife International, Inc.**

**800 W. Olympic Blvd., Suite 406, Los**  
**Angeles 90015**

**US**

(740) Dragan Mićunović

(540)



(531) 27.07;

(511)

**05**

Dijetalni i nutricionistički dodaci; dodaci hrani; dijetalni i nutricionistički dodaci za sport i atletiku; nutricionistički bogata pica; dodaci hrani koji sadrže proteine, minerale i vitamine.

**29**

Hrana koja se sastoji od praškastih preparata; hrana koja se sastoji od praškastih preparata uključujući dijetalne dodatke i/ili nutricionističke dodatke i/ili dodatke hrani koji sadrže proteine, minerale i vitamine.

**32**

Preparati za pravljenje ne-alkoholnih pića; pića za sportske i atletske treninge; sportska pića koja sadrže proteine, minerale i vitamine.

---

(210) **BAZ1317443A** (220) 2013-10-17

(442) **2015-03-31**

(732) **OLMA, Proizvodnja kemičnih izdelkov d.d.**

**Poljska pot 2, pp 2716, 1001 Ljubljana SI**

(740) "Linea Sušić" d.o.o.

(540)

**HIDROL**

(511)

**01**

Kemijski proizvodi za industriju.

**02**

Sredstva za zaštitu od korozije, sredstva za konzerviranje metala.

**04**

Industrijska ulja i masti.

---

(210) **BAZ1317444A** (220) 2013-10-17

(442) **2015-03-31**

(732) **OLMA, Proizvodnja kemičnih izdelkov d.d.**

**Poljska pot 2, pp 2716, 1001 Ljubljana SI**

(740) "Linea Sušić" d.o.o.

(540)

**TERMOL**

(511)

**01**

Kemijski proizvodi za industriju.

**02**

Sredstva za zaštitu od korozije, sredstva za konzerviranje metala.

**04**

Industrijska ulja i masti.

---

(210) **BAZ1317445A** (220) 2013-10-17

(442) **2015-03-31**

(732) **OLMA, Proizvodnja kemičnih izdelkov d.d.**

**Poljska pot 2, pp 2716, 1001 Ljubljana SI**

(740) "Linea Sušić" d.o.o.

(540)

**OLMA KAL**

(511)

**01**

Kemijski proizvodi za industriju.

**02**

Sredstva za zaštitu od korozije, sredstva za konzerviranje metala.

**04**

Industrijska ulja i masti.

---

(210) **BAZ1317446A** (220) 2013-10-17

(442) **2015-03-31**

(732) **OLMA, Proizvodnja kemičnih izdelkov d.d.**

**Poljska pot 2, pp 2716, 1001 Ljubljana SI**

(740) "Linea Sušić" d.o.o.

(540)

**OLMA POLAR**

(511)

**01**

Kemijski proizvodi za industriju.

**02**

Sredstva za zaštitu od korozije, sredstva za konzerviranje metala.

**04**

Industrijska ulja i masti.

(210) **BAZ1317447A** (220) 2013-10-17

(442) **2015-03-31**

(732) **OLMA, Proizvodnja kemičnih izdelkov d.d.**  
**Poljska pot 2, pp 2716, 1001 Ljubljana**  
**SI**

(740) "Linea Sušič" d.o.o.

(540)

## OLMA REDOL

(511)

**01**

Kemijski proizvodi za industriju.

**02**

Sredstva za zaštitu od korozije, sredstva za konzerviranje metala.

**04**

Industrijska ulja i masti.

(210) **BAZ1317448A** (220) 2013-10-17

(442) **2015-03-31**

(732) **HONDA MOTOR CO, LTD.**  
**1-1, Minami-Aoyama 2-chome,**  
**Minato-ku, Tokyo 107-8556**  
**JP**

(740) "Linea Sušič" d.o.o.

(540)



(531) 24.01; 26.05; 26.07; 27.05;

(511)

**12**

Motocikli i dijelovi i pribor za njih.

(210) **BAZ1317449A** (220) 2013-10-17

(442) **2015-03-31**

(732) **HONDA MOTOR CO, LTD.**  
**1-1, Minami-Aoyama 2-chome,**  
**Minato-ku, Tokyo 107-8556**  
**JP**

(740) "Linea Sušič" d.o.o.

(540)

## MONTESA

(511)

**12**

Motocikli i dijelovi i pribor za njih.

(210) **BAZ1317450A** (220) 2013-10-18

(442) **2015-03-31**

(732) **Pharmaceutical Chemical**  
**Cosmetic Industry ALKALOID AD -**  
**Bldv. Aleksandar Makedonski 12,**  
**1000 Skopje**  
**MK**

(740) "ŽIVKO MIJATOVIĆ & PARTNERS" d.o.o.  
 Sarajevo

(591) roza, bijela

(540)



(531) 02.03; 27.05; 28.05; 29.01;

(511)

**03**

Hidratantno mlijeko za tijelo s bademovim uljem, kamilicom i d-pantenolom.

(210) **BAZ1317451A** (220) 2013-10-18

(442) **2015-03-31**

(732) **Akcionerno Droujestvo  
Bulgartabac Holding  
62, Graf Ignatiev Str., 1000 Sofia  
BG**

(740) Nedim Krilić

(540)



(531) 25.01, 26.03, 27.05;

(511)

**16**

Papir i karton, kao i proizvodi od tih materijala koji nisu obuhvaćeni drugim klasama; štamparski proizvodi; proizvodi za uvez knjiga; fotografije; kancelarijski pribor; ljepila za upotrebu i kancelariji i domaćinstvu; potrepštine za umjetnike; četkice za slikanje; pisaće mašine i kancelarijski rekviziti (osim kancelarijskog namještaja); oprema za davanje instrukcija i obuku (osim aparata); plastični materijali za pakovanje (koji nisu obuhvaćeni drugim klasama); štamparska slova; štamparski klišeji.

**34**

Duhan, sirovi, manipulirani ili obrađeni; duhanski proizvodi; cigarete, cigare i cigarilosi, filteri za cigarete, papir za uvijanje cigareta, artikli za pušače; šibice, upaljači za pušače, pepeljare od nedragocjenih metala.

**35**

Usluge oglašavanja; usluge poslovnog menadžmenta; usluge poslovne administracije; usluge kancelarijskog poslovanja.

(210) **BAZ1317452A** (220) 2013-10-18

(442) **2015-03-31**

(732) **Akcionerno Droujestvo  
Bulgartabac Holding  
62, Graf Ignatiev Str., 1000 Sofia  
BG**

(740) Nedim Krilić

(540)



(531) 25.01; 27.05;

(511)

**16**

Papir i karton, kao i proizvodi od tih materijala koji nisu obuhvaćeni drugim klasama; štamparski proizvodi; proizvodi za uvez knjiga; fotografije; kancelarijski pribor; ljepila za upotrebu i kancelariji i domaćinstvu; potrepštine za umjetnike; četkice za slikanje; pisaće mašine i kancelarijski rekviziti (osim kancelarijskog namještaja); oprema za davanje instrukcija i obuku (osim aparata); plastični materijali za pakovanje (koji nisu obuhvaćeni drugim klasama); štamparska slova; štamparski klišeji.

**34**

Duhan, sirovi, manipulirani ili obrađeni; duhanski proizvodi; cigarete, cigare i cigarilosi, filteri za cigarete, papir za uvijanje cigareta, artikli za pušače; šibice, upaljači za pušače, pepeljare od nedragocjenih metala.

**35**

Usluge oglašavanja; usluge poslovnog menadžmenta; usluge poslovne administracije; usluge kancelarijskog poslovanja.

(210) **BAZ1317453A** (220) 2013-10-18

(442) **2015-03-31**

(732) **Pharmaceutical Chemical  
Cosmetic Industry ALKALOID AD -**

**Bul. Aleksandar Makedonski 12,  
1000 Skopje**

**MK**

(740) "ŽIVKO MIJATOVIĆ & PARTNERS" d.o.o.  
Sarajevo

(591) bijela, nijanse zelene

(540)



(531) 02.03; 02.09; 27.05; 28.05; 29.01;

(511)

**03**

Balzam protiv celulita.

(210) **BAZ1317454A** (220) 2013-10-18

(442) **2015-03-31**

(732) **MR-CO društvo za trgovinu i  
usluge d.o.o.**

**Očaktanum br. 60, 71000 Sarajevo  
BA**

(740) NEMA ZASTUPNIKA

(591) plava, bijela

(540)



(531) 05.05; 11.03; 27.05; 29.01;

(511)

**30**

Kafa, zamjene (nadomjesci) kafe.

(210) **BAZ1317455A** (220) 2013-10-18

(442) **2015-03-31**

(732) **ŽELJKO MILJKOVIĆ**

**Karađorđeva 315, 78000 Banja Luka  
BA**

(740) Agencija Damir Tkalčić

(591) smeđa, tamno plava, zlatna, bijela,  
crvena, narandžasta, zelena, žuta,

(540)



(531) 02.01; 05.07; 19.03; 27.05; 29.01;

(511)

**30**

Kafa i nadomjesci kafe; napici na bazi kafe.

(210) **BAZ1317456A** (220) 2013-10-18

(442) **2015-03-31**

(732) **ŽELJKO MILJKOVIĆ**

**Karađorđeva 315, 78000 Banja Luka  
BA**

(740) Agencija Damir Tkalčić

(591) smeđa, bež, zlatna, crvena, narandžasta,  
zelena, žuta, svijetlo plava

(540)



(531) 02.01; 05.07; 19.03; 19.03; 27.05; 29.01;

(511)

**30**

Kafa i nadomjesci kafe; napici na bazi kafe.

(210) **BAZ1317458A** (220) 2013-10-22(442) **2015-03-31**(732) **DASCOM ENTERPRISES LIMITED****Rooms 1811-1812, Nan Fung  
Centre, Nos.264-298 Castle Peak  
Road, Tsuen Wan, New Territories,  
Hong Kong SAR****HK**

(740) Agencija Diana Protić Tkalčić

(540)

## SONARAY

(511)

**11**

Uređaji za rasvjetu, LED rasvjetu, grijanje, proizvodnju pare, kuhanje, hlađenje, sušenje, ventilaciju, vodoopskrbu i sanitarna oprema; svjetiljke; sijalice; aparati za rasvjetu sa diodama koje emituju svjetlost (LED); ulične svjetiljke; signalne rakete/baklje; reflektorska rasvjeta; rasvjetna tijela; LED rasvjetna tijela.

(210) **BAZ1317459A** (220) 2013-10-22(442) **2015-03-31**(732) **DASCOM ENTERPRISES LIMITED****Rooms 1811-1812, Nan Fung  
Centre, Nos.264-298 Castle Peak  
Road, Tsuen Wan, New Territories,  
Hong Kong SAR****HK**

(740) Agencija Diana Protić Tkalčić

(540)

## IOKSTEPS

(511)

**09**

Znanstveni, nautički, geodetski, fotografski, kinematografski i optički aparati i instrumenti kao i aparati i instrumenti za vaganje, mjerenje, signalizaciju, kontrolu (inspekciju), za

pomoć (spašavanje) i za obuku; aparati i instrumenti za vođenje, distribuiranje, transformisanje, akumuliranje, podešavanje ili upravljanje električne energije; aparati za snimanje, prenos ili reprodukciju zvuka ili slika; magnetske podloge za snimanje, akustične ploče; kompaktni diskovi, DVD i drugi digitalni mediji za snimanje; mehanizmi za uređaje koji se pokreću uz prethodno ubacivanje kovanica; registarske blagajne, mašine za računanje, oprema za obradu podataka, kompjuteri; kompjuterski softver; uređaji za gašenje požara; kompjuterski hardver, kompjuterski programi, kompjuterski periferni uređaji, telekomunikacioni aparati i instrumenti, komunikacioni aparati i instrumenti, terminalni uređaji, interkomunikacioni aparati, telefoni, mobilni telefoni, pejdžeri; faks mašine; telekomunikacioni i IT softver, uključivo kompjuterski softver za modeliranje kretanja ljudi i vozila na javnim prostorima i u zgradama; softverski sistemi i instalacije, telekomunikacioni i IT programi i alati za upotrebu u servisima u vezi sa aplikacionim serverima, menadžmentom korisnika, menadžmentom mreža, menadžmentom servisa, poslovnim menadžmentom, menadžmentom tarifieranja, alatima za razvoj aplikacija, alatima za testiranje interfejsa, odgovarajućim rješenjima za centre resursa i gateway centre; telekomunikacioni i IT softverski sistemi i instalacije za aplikacione servise u vezi sa inteligentnim mrežama, sistemom za podršku operativnog rada i menadžmentom mreža za fiksne, mobilne, prenosne i pristupne mreže; telekomunikacioni i IT hardverski sistemi i integracioni sistemi za upotrebu u telekomunikacionim i IT mrežama; telekomunikacioni i IT resursi; uređaji za komunikaciju podataka; uređaji za transmisiju (namijenjeni za komunikaciju); glasovni komunikacioni uređaji; inteligentni mrežni uređaji (namijenjeni za komunikaciju); pedometri; termometri; vage za bebe; vage za kupatila; elektronske vage; elektronske vage za mjerenje težine; vage za mjerenje težine; signalne zviždaljke.

**10**

Hirurški, medicinski, stomatološki i veterinarski aparati i instrumenti, umjetni udovi, oči i zubi; ortopedski proizvodi; pribor za šivanje rana; pulsni oksimetri; uređaji za mjerenje glukoze u krvi; uređaji za mjerenje i izračunavanje tjelesne težine/mase; termometri za medicinsku upotrebu; monitori za tjelesnu masnoću; sfigmomanometri; aparati za testiranje krvi; uređaji za izračunavanje ritma srca; monitori za praćenje ritma srca; monitori za rad srca koji se nose tokom vježbanja; aparati za mjerenje broja otkucaja srca.

**44**

Medicinske usluge; veterinarske usluge; higijenska njega i njega ljepote za ljude ili životinje; poljoprivredne, povrtlarske i šumarske usluge; zdravstvene usluge; medicinska pomoć.

(210) **BAZ1317460A** (220) 2013-10-23

(442) **2015-03-31**

(732) **Sandy Import & Export GmbH**  
**Otto-Hahn-Strasse 36, 63303 Dreieich**  
**DE**

(740) "INTELBIRO" d.o.o.

(540)

**SDS**

(511)

**25**

Cipele.

(210) **BAZ1317461A** (220) 2013-10-23

(442) **2015-03-31**

(732) **Sandy Import & Export GmbH**  
**Otto-Hahn-Strasse 36, 63303 Dreieich**  
**DE**

(740) "INTELBIRO" d.o.o.

(540)

**ikiz**

(511)

**25**

Cipele.

(210) **BAZ1317462A** (220) 2013-10-23

(442) **2015-03-31**

(732) **United Breweries Limited**  
**Ub Towers, Level 4, Ub City, #24,**  
**Vittal Mallya Road, Bangalore - 560**  
**001**

**IN**

(740) "ŽIVKO MIJATOVIĆ & PARTNERS" d.o.o.  
Sarajevo

(540)

**KINGFISHER**

(511)

**32**

Piva; mineralne i gazirane vode i ostala bezalkoholna pića; voćni napici i voćni sokovi; sirupi i drugi preparati za spravljanje napitaka.

(210) **BAZ1317463A** (220) 2013-10-23

(442) **2015-03-31**

(300) EM

2013-05-17

011825395

ZaSveKlase;

(732) **Reckitt Benckiser N.V.**  
**Siriusdreef 14, 2132 WT Hoofddorp**  
**NL**

(740) "ŽIVKO MIJATOVIĆ & PARTNERS" d.o.o.  
Sarajevo

(591) nijanse plave, bijela, siva

(540)



(531) 01.15; 13.03; 29.01;

(511)

**01**

Preparati za omekšavanje vode.

**03**

Preparati za bijeljenje i druge tvari za pranje; deterdženti; sapuni; štirka za rublje; plavilo za rublje; preparati za pranje rublja; preparati za rublje za upotrebu u hemijskim čistionicama; preparati za čišćenje tepiha; šamponi; preparati za uklanjanje kalcifikata i kamenca za kućnu upotrebu; omekšivači za tkanine, aditivi za rublje; preparati za uklanjanje mrlja.

**11**

Aparati za uklanjanje kalcifikata i kamenca iz vode; aparati za filtriranje vode; aparati za omekšavanje vode; filteri za vodu; omekšivači za vodu; filter ulošci za pročišćavanje vode i omekšavanje vode za kućnu upotrebu; filteri za tretman vode.



(210) **BAZ1317464A** (220) 2013-10-23

(442) **2015-03-31**

(732) **Stafford-Miller (Ireland) Limited**  
**Clocherane, Youghal Road,**  
**Dungarvan, Co. Waterford**

**IE**

(740) "ŽIVKO MIJATOVIĆ & PARTNERS" d.o.o.  
 Sarajevo

(540)

**TRUE WHITE**

(511)

**03**

Paste za zube, tekućine za ispiranje usta i osvježivači daha; zubni gelovi, preparati za izbjeljivanje zuba, preparati za poliranje zuba, preparati za bijeljenje zuba i akceleratori, kozmetički preparati za otklanjanje mrlja.

**05**

Ljekovite zubne paste, medicinski preparati za izbjeljivanje zuba, medicinski preparati za bijeljenje zuba, medicinski preparati za izbjeljivanje, medicinske tekućine za ispiranje usta, medicinska guma za žvakanje i pastile za zubnu higijenu.

**21**

Četkice za zube, čačkalice, zubni konac.

(210) **BAZ1317465A** (220) 2013-10-25

(442) **2015-03-31**

(732) **"SARAJEVSKA PIVARA" d.d. Sarajevo**  
**Franjevačka br. 15, 71000 Sarajevo**  
**BA**

(740) Dragan Mićunović

(591) plava, žuta, oker, bijela, smeđa, crvena

(540)



(531) 19.01; 25.01; 25.07; 26.03; 26.04; 27.05; 27.07; 29.01;

(511)

**32**

Pivo.

(210) **BAZ1317466A** (220) 2013-10-25

(442) **2015-03-31**

(732) **Biogen Idec MA Inc.**  
**14 Cambridge Center, Cambridge,**  
**MA 02142**

**US**

(740) PETOŠEVIĆ d.o.o

(591) narandžasta, plava, zelena, ljubičasta

(540)



(531) 03.07; 26.02; 29.01;

(511)

**05**

Farmaceutski preparati za liječenje neuroloških poremećaja.

(210) **BAZ1317467A** (220) 2013-10-28

(442) **2015-03-31**

(732) **MIRTEX d.o.o. za trgovinu i usluge  
Gradačaćka pijaca, 76250 Gradačac  
BA**

(740) NEMA ZASTUPNIKA

(540)

# AOMAI

(531) 27.05;

(511)

**18**

Koža, imitacije kože, proizvodi od tih materijala koji nisu obuhvaćeni drugim razredima; životinjske kože; kovčezi i torbe; kišobrani, suncobrani i štapovi za hodanje; bičevi i sedlarsko remenarski proizvodi.

**24**

Tkanine i tekstilni proizvodi koji nisu obuhvaćeni drugim razredima; pokrivači za krevete i stolove.

**25**

Odjeća, obuća, pokrivala za glavu.

(210) **BAZ1317469A** (220) 2013-10-28

(442) **2015-03-31**

(732) **MIRTEX d.o.o. za trgovinu i usluge  
Gradačaćka pijaca, 76250 Gradačac  
BA**

(740) NEMA ZASTUPNIKA

(540)

# Let Get

(531) 27.05;

(511)

**18**

Koža, imitacije kože, proizvodi od tih materijala koji nisu obuhvaćeni drugim razredima; životinjske kože; kovčezi i torbe; kišobrani, suncobrani i štapovi za hodanje; bičevi i sedlarsko remenarski proizvodi.

**24**

Tkanine i tekstilni proizvodi koji nisu obuhvaćeni drugim razredima; pokrivači za krevete i stolove.

**25**

Odjeća, obuća, pokrivala za glavu.

(210) **BAZ1317470A** (220) 2013-10-28

(442) **2015-03-31**

(732) **MIRTEX d.o.o. za trgovinu i usluge  
Gradačaćka pijaca, 76250 Gradačac  
BA**

(740) NEMA ZASTUPNIKA

(591) crna, bijela, zlatna

(540)



(531) 13.01; 27.03; 27.05; 29.01;

(511)

**18**

Koža, imitacije kože, proizvodi od tih materijala koji nisu obuhvaćeni drugim razredima; životinjske kože; kovčezi i torbe; kišobrani, suncobrani i štapovi za hodanje; bičevi i sedlarsko remenarski proizvodi.

**24**

Tkanine i tekstilni proizvodi koji nisu obuhvaćeni drugim razredima; pokrivači za krevete i stolove.

**25**

Odjeća, obuća, pokrivala za glavu.

(210) **BAZ1317471A** (220) 2013-10-28

(442) **2015-03-31**

(732) **MIRTEX d.o.o. za trgovinu i usluge  
Gradačaka pijaca, 76250 Gradačac  
BA**

(740) NEMA ZASTUPNIKA

(591) crna, crvena

(540)



(531) 02.09; 27.05; 29.01;

(511)

**18**

Koža, imitacije kože, proizvodi od tih materijala koji nisu obuhvaćeni drugim razredima; životinjske kože; kovčezi i torbe; kišobrani, suncobrani i štapovi za hodanje; bičevi i sedlarsko remenarski proizvodi.

**24**

Tkanine i tekstilni proizvodi koji nisu obuhvaćeni drugim razredima; pokrivači za krevete i stolove.

**25**

Odjeća, obuća, pokrivala za glavu.

(210) **BAZ1317472A** (220) 2013-10-28

(442) **2015-03-31**

(732) **MIRTEX d.o.o. za trgovinu i usluge  
Gradačaka pijaca, 76250 Gradačac  
BA**

(740) NEMA ZASTUPNIKA

(540)



(531) 27.05;

(511)

**18**

Koža, imitacije kože, proizvodi od tih materijala koji nisu obuhvaćeni drugim razredima; životinjske kože; kovčezi i torbe; kišobrani, suncobrani i štapovi za hodanje; bičevi i sedlarsko remenarski proizvodi.

**24**

Tkanine i tekstilni proizvodi koji nisu obuhvaćeni drugim razredima; pokrivači za krevete i stolove.

**25**

Odjeća, obuća, pokrivala za glavu.

(210) **BAZ1317473A** (220) 2013-10-28

(442) **2015-03-31**

(732) **MIRTEX d.o.o. za trgovinu i usluge  
Gradačaka pijaca, 76250 Gradačac  
BA**

(740) NEMA ZASTUPNIKA

(591) crvena, bijela

(540)



(531) 26.04; 27.05; 29.01;

(511)

**18**

Koža, imitacije kože, proizvodi od tih materijala koji nisu obuhvaćeni drugim razredima; životinjske kože; kovčezi i torbe; kišobrani, suncobrani i štapovi za hodanje; bičevi i sedlarsko remenarski proizvodi.

**24**

Tkanine i tekstilni proizvodi koji nisu obuhvaćeni drugim razredima; pokrivači za krevete i stolove.

**25**

Odjeća, obuća, pokrivala za glavu.

(210) **BAZ1317474A** (220) 2013-10-28

(442) **2015-03-31**

(732) **MIRTEX d.o.o. za trgovinu i usluge**  
**Gradačaćka pijaca, 76250 Gradačac**  
**BA**

(740) NEMA ZASTUPNIKA

(591) crna, crvena

(540)



(531) 02.09; 27.03; 27.05; 29.01;

(511)

**18**

Koža, imitacije kože, proizvodi od tih materijala koji nisu obuhvaćeni drugim razredima; životinjske kože; kovčezi i torbe; kišobrani, suncobrani i štapovi za hodanje; bičevi i sedlarsko remenarski proizvodi.

**24**

Tkanine i tekstilni proizvodi koji nisu obuhvaćeni drugim razredima; pokrivači za krevete i stolove.

**25**

Odjeća, obuća, pokrivala za glavu.

(210) **BAZ1317475A** (220) 2013-10-28

(442) **2015-03-31**

(732) **Merck Sharp & Dohme Corp.**  
**One Merck Drive, Whitehouse**  
**Station, New Jersey 08889**  
**US**

(740) "INTELBIRO" d.o.o.

(540)

**VYFONIT**

(511)

**05**

Farmaceutski preparati.

(210) **BAZ1317476A** (220) 2013-10-29

(442) **2015-03-31**

(732) **GAT Microencapsulation AG**  
**Gewerbezone 1, A-2490 Ebenfurth**  
**AT**

(740) "MSA IP" vl. Dževad Ćoralić

(540)

**EGNIT**

(511)

**05**

Pesticidi, herbicidi, fungicidi, insekticidi.

(210) **BAZ1317477A** (220) 2013-10-29

(442) **2015-03-31**

(732) **GAT Microencapsulation AG**  
**Gewerbezone 1, A-2490 Ebenfurth**  
**AT**

(740) "MSA IP" vl. Dževad Ćoralić

(540)

**GLOWIS**

(511)

**05**

Pesticidi, herbicidi, fungicidi, insekticidi.

(210) **BAZ1317478A** (220) 2013-10-30

(442) **2015-03-31**

(732) **Holt's Company (Delaware corporation)**

**1105 N. Market Street, Suite 1300,  
Wilmington, Delaware 19801**

**US**

(740) Agencija Diana Protić Tkalčić

(540)

**PARADISO**

(511)

**34**

Cigare.

(210) **BAZ1317479A** (220) 2013-10-30

(442) **2015-03-31**

(732) **Holt's Company (Delaware corporation)**

**1105 N. Market Street, Suite 1300,  
Wilmington, Delaware 19801**

**US**

(740) Agencija Diana Protić Tkalčić

(540)

**LA AROMA DEL  
CARIBE**

(511)

**34**

Cigare.

(210) **BAZ1317480A** (220) 2013-10-30

(442) **2015-03-31**

(732) **ATLAS-D d.o.o. Visoko  
Mokronoško polje bb, 71300**

**BA**

(740) NEMA ZASTUPNIKA

(591) plava, siva

(540)



(531) 25.03; 26.04; 27.05; 29.01;

(511)

**07**

Mašine i mašinski alati (rezne i brusne ploče za razne bušilice).

(210) **BAZ1317481A** (220) 2013-10-31

(442) **2015-03-31**

(732) **"MRKVA GROUP" d.o.o. Sarajevo**

**Mali Bravadžiluk broj 5, 71000  
Sarajevo**

**BA**

(740) Advokat Inja Pašalić

(540)

**MRKVA PRAVO IME  
ZA ČEVAP**

(511)

**29**

Meso, mesne prerađevine.

**43**

Usluge okrepe (hranjenje); privremeno primanje na stan.

(210) **BAZ1317482A** (220) 2013-10-31(442) **2015-03-31**(732) **Građevinsko preduzeće "Gradip"  
AD Prnjavor****Svetog Save 28, 78430 Prnjavor  
BA**

(740) NEMA ZASTUPNIKA

(540)



(531) 27.05;

(511)

**37**

Izgradnja, popravka, usluge postavljanja, građevinske usluge.

(210) **BAZ1317483A** (220) 2013-10-31(442) **2015-03-31**(732) **CANON KABUSHIKI KAISHA  
30-2, Shimomaruko 3-chome, Ohta-  
ku, Tokyo****JP**

(740) "Linea Sušić" d.o.o.

(540)



(531) 07.11; 14.01; 26.11;

(511)

**09**

Znanstveni, nautički, geodetski, fotografski, kinematografski i optički aparati i instrumenti kao i aparati i instrumenti za vaganje, mjerenje, signalizaciju, kontrolu (inspekciju), za pomoć (spašavanje) i za obuku; aparati i instrumenti za vođenje, distribuiranje, transformiranje, akumuliranje, podešavanje ili upravljanje električne struje; aparati za

snimanje, prijenos, reprodukciju zvuka ili slika; magnetne podloge za snimanje, akustičke ploče; kompaktne ploče, DVD i drugi numerički nosači za snimanje; mehanizmi za uređaje koji se pokreću uz prethodno ubacivanje kovanica; registarske blagajne, računari, oprema za obradu podataka i kompjuteri; kompjuterski programi (softveri); uređaji za gašenje požara; programi za igrice za arkadne uređaje za videoigre; sistem miješanih stvarnosti koji se sastoji od ekrana (zaslona) koji se postavi na glavu, upravljača i operativnog programa; zasloni za postavljanje na glavu za sisteme miješanih stvarnosti; upravljači za sisteme miješanih stvarnosti; operativni

**35**

Oglašavanje i reklamiranje; vođenje komercijalnih poslova; komercijalna administracija; uredski poslovi; poslovno, potrošačko i upravljačko savjetovanje i konsultacije u vezi sa postavljanjem sistema miješanih stvarnosti.

**37**

Izgradnja; popravci; usluge postavljanja; postavljanje, održavanje i popravci sistema miješanih stvarnosti koji se sastoje od ekrana (zaslona) koji se postavi na glavu, upravljača i operativnog programa i usluge savjetovanja u vezi sa tim; davanje informacija u vezi sa postavljanjem, održavanjem i popravcima sistema miješanih stvarnosti koji se sastoje od ekrana (zaslona) koji se postavi na glavu, upravljača i operativnog programa.

**42**

Znanstvene i tehnološke usluge kao i pripadajuće usluge istraživanja ikonceptije; usluge industrijskih analiza i istraživanja; koncepcija i razvoj kompjutera kompjuterskih programa (softvera); davanje informacija i savjetovanje u vezi sa dizajnom sistema miješanih stvarnosti; dizajn sistema miješanih stvarnosti i njihove komponente; dizajn sistema izrade automobila; dizajn telekomunikacijskih uređaja i aparata i elektronskih uređaja i aparata; dizajn kompjuterskih programa (softvera), programiranje, ili održavanje kompjuterskih programa za sisteme miješanih stvarnosti, i pružanje informacija i savjetovanje u vezi sa tim; analiza sistema miješanih stvarnosti; dizajniranje, programiranje ili održavanje kompjuterskih sistema, i savjetovanje u vezi sa tim; tehničko savjetovanje u vezi sa performansama, funkcionisanjem i td, kompjuterskih programa koji se koriste za sisteme miješanih stvarnosti; tehničko savjetovanje u vezi sa performansama, funkcionisanjem i td, uređaja i aparata sistema miješanih stvarnosti; tehničko savjetovanje u vezi sa performansama, funkcionisanjem i td, kompjutera, automobila i drugih uređaja koji zahtijevaju visok stepen ličnog znanja, sposobnosti i iskustva korisnika da bi se postigla potrebna preciznost u radu sa njima; omogućavanje kompjuterskih programa korištenih za sisteme miješanih stvarnosti; najam kompjuterskih programa korištenih za sisteme miješanih stvarnosti; davanje kompjuterskih programa i savjetovanje u vezi sa tim; testiranje, ispitivanje ili istraživanje na sistemima miješanih stvarnosti; testiranje i istraživanje kompjuterskih programa korištenih za sisteme miješanih stvarnosti; kalibracija (mjerenje); testiranje i istraživanje kompjuterskih programa.



(210) **BAZ1317484A** (220) 2013-10-31(442) **2015-03-31**(732) **CANON KABUSHIKI KAISHA**  
**30-2, Shimomaruko 3-chome, Ohta-**  
**ku, Tokyo****JP**

(740) "Linea Sušić" d.o.o.

(540)

## MREAL

(511)

**09**

Znanstveni, nautički, geodetski, fotografski, kinematografski i optički aparati i instrumenti kao i aparati i instrumenti za vaganje, mjerenje, signalizaciju, kontrolu (inspekciju), za pomoć (spašavanje) i za obuku; aparati i instrumenti za vođenje, distribuiranje, transformiranje, akumuliranje, podešavanje ili upravljanje električne struje; aparati za snimanje, prijenos, reprodukciju zvuka ili slika; magnetne podloge za snimanje, akustičke ploče; kompaktne ploče, DVD i drugi numerički nosači za snimanje; mehanizmi za uređaje koji se pokreću uz prethodno ubacivanje kovanica; registarske blagajne, računari, oprema za obradu podataka i kompjuteri; kompjuterski programi (softveri); uređaji za gašenje požara; programi za igrice za arkadne uređaje za videoigre; sistem miješanih stvarnosti koji se sastoji od ekrana (zaslona) koji se postavi na glavu, upravljača i operativnog programa; zasloni za postavljanje na glavu za sisteme miješanih stvarnosti; upravljači za sisteme miješanih stvarnosti; operativni

**35**

Oglašavanje i reklamiranje; vođenje komercijalnih poslova; komercijalna administracija; uredski poslovi; poslovno, potrošačko i upravljačko savjetovanje i konsultacije u vezi sa postavljanjem sistema miješanih stvarnosti.

**37**

Izgradnja; popravci; usluge postavljanja; postavljanje, održavanje i popravci sistema miješanih stvarnosti koji se sastoje od ekrana (zaslona) koji se postavi na glavu, upravljača i operativnog programa i usluge savjetovanja u vezi sa tim; davanje informacija u vezi sa postavljanjem, održavanjem i popravcima sistema miješanih stvarnosti koji se sastoje od ekrana (zaslona) koji se postavi na glavu, upravljača i operativnog programa.

**42**

Znanstvene i tehnološke usluge kao i pripadajuće usluge istraživanja ikonceptije; usluge industrijskih analiza i istraživanja; koncepcija i razvoj kompjutera kompjuterskih programa (softvera); davanje informacija i savjetovanje u vezi sa dizajnom sistema miješanih stvarnosti; dizajn sistema miješanih stvarnosti i njihove komponente; dizajn sistema izrade automobila; dizajn telekomunikacijskih uređaja i aparata i elektronskih uređaja i aparata; dizajn kompjuterskih programa (softvera), programiranje, ili održavanje kompjuterskih programa za sisteme miješanih stvarnosti, i pružanje informacija i savjetovanje u vezi sa tim; analiza sistema miješanih stvarnosti; dizajniranje, programiranje

ili održavanje kompjuterskih sistema, i savjetovanje u vezi sa tim; tehničko savjetovanje u vezi sa performansama, funkcionisanjem i td, kompjuterskih programa koji se koriste za sisteme miješanih stvarnosti; tehničko savjetovanje u vezi sa performansama, funkcionisanjem i td, uređaja i aparata sistema miješanih stvarnosti; tehničko savjetovanje u vezi sa performansama, funkcionisanjem i td, kompjutera, automobila i drugih uređaja koji zahtijevaju visok stepen ličnog znanja, sposobnosti i iskustva korisnika da bi se postigla potrebna preciznost u radu sa njima; omogućavanje kompjuterskih programa korištenih za sisteme miješanih stvarnosti; najam kompjuterskih programa korištenih za sisteme miješanih stvarnosti; davanje kompjuterskih programa i savjetovanje u vezi sa tim; testiranje, ispitivanje ili istraživanje na sistemima miješanih stvarnosti; testiranje i istraživanje kompjuterskih programa korištenih za sisteme miješanih stvarnosti; kalibracija (mjerenje); testiranje i istraživanje kompjuterskih programa.

(210) **BAZ1317485A** (220) 2013-11-01(442) **2015-03-31**(732) **UNILEVER N.V.**  
**Weena 455, 3013 AL Rotterdam**  
**NL**(740) "ŽIVKO MIJATOVIĆ & PARTNERS" d.o.o.  
Sarajevo

(540)

## RAMA AERO

(511)

**29**

Jestiva ulja i masti.



(210) **BAZ1317486A** (220) 2013-11-04(442) **2015-03-31**(732) **Društvo za proizvodnju i trgovinu  
"PLANTAGO" d.o.o. Laktaši****Malo Blaško, Slatina, 78250 Laktaši  
BA**

(740) GORAN N. MARIĆ

(540)

## ČAJANA

(511)

**05**

Ljekovite trave; ljekoviti čajevi; ljekovito korijenje; medicinski čaj.

**30**

Čaj; čaj (napici od čaja); čajevi, nemedicinski; začini.

**32**

Jabučni sok, bezalkoholni; sokovi, biljni (napici); voćni napici bez alkohola; voćni sokovi; nektar, voćni.

(210) **BAZ1317487A** (220) 2013-11-04(442) **2015-03-31**(732) **UNILEVER N.V.****Weena 455, 3013 AL Rotterdam  
NL**(740) "ŽIVKO MIJATOVIĆ & PARTNERS" d.o.o.  
Sarajevo

(540)

## EXHILARATE

(511)

**03**

Sapuni, tečni sapuni, gelovi za kupanje i tuširanje, pjena za kupanje i tuširanje; parfimerijski proizvodi, mirisi; kozmetika; esencijalna ulja; nemedicinske soli, ulja i drugi dodaci za upotrebu kod kupanja i tuširanja.

(210) **BAZ1317488A** (220) 2013-11-05(442) **2015-03-31**(732) **MINIPEX Društvo za izvođenje  
završnih radova export-import****Cesta za AI. Kombinat bb, 88000  
Mostar****BA**

(740) NEMA ZASTUPNIKA

(591) plava

(540)



(531) 27.05; 29.01;

(511)

**11**

Mješalice za vodu (slavine); slavine za umivaonike; slavine za kadu; slavine za tuš; slavine za bide; kupatilski ormarići sa umivaonicima; kupaonski umivaonici; kabine za tuš kade; tuš kade; pregrade za tuš kabine.

**20**

Kupaonski namještaj; kupaonski ormarići; kupaonski namještaj s umivaonicim; kupaonski namještaj koji sadrži umivaonike; kupaonski ormari; kupaonska ogledala.

(210) **BAZ1317489A** (220) 2013-11-05(442) **2015-03-31**(732) **Vodafone Group Plc****Vodafone House, The Connection,  
Newbury, Berkshire, RG14 2FN****GB**(740) "ŽIVKO MIJATOVIĆ & PARTNERS" d.o.o.  
Sarajevo

(540)

## M-PESA

(511)

**09**

Električni i elektronski telekomunikacijski, telefonski i komunikacijski aparati i instrumenti; aparati i instrumenti za prijenos podataka; aparati i instrumenti za obradu , prijenos , čuvanje, arhiviranje, prijem i preuzimanje podataka su u obliku kodiranih podataka, teksta, zvuka, grafičkih prikaza ili videa ili kombinacija tih formata; aparati,

instrumenti i oprema za obradu slika; fotografski aparati; modemi; kodirane kartice; pametne kartice; hologrami; medij za pohranu informacija, podataka, slika i zvuka; prazne i nasnimljene magnetne kartice; kartice koje sadrže mikroprocesore; kartice sa integriranim krugovima; elektronske identifikacijske kartice; telefonske kartice; telefonske kreditne kartice; kreditne kartice, debitne kartice; kartice za elektronske igrice napravljene za korištenje na telefonima; magnetni, digitalni i optički nosači podataka; magnetni, optički i digitalni mediji za snimanje i pohranu podataka (prazni i nasnimljeni); kompjuterski softver, uključujući i kompjuterski softver isporučen iz kompjuterske baze podataka, putem interneta ili drugih elektronskih mreža; elektroničke publikacije (zapreuzimanje) dostupne on-line s kompjuterskih baza podataka, sa Interneta ili drugih elektronskih mreža; mašinski čitljivi mediji; digitalni audio, video i podatkovni fajlovi (koji se mogu preuzimati) a skidaju se iz baza podataka ili sa Interneta; osobni digitalni asistenti (PDA); aparati i instrumenti za satelitski prijem i prijenos; aparati za skidanje audia, videa i podataka sa Interneta; punjači baterija za korištenje uz telekomunikacijske i komunikacijske aparate; baterije; adapteri za upotrebu uz telekomunikacijske i komunikacijske aparate i instrumente; radio telefoni, mobilni i fiksni telefoni; filmovi, video, muzičke, audio, audio-vizuelne arhive i grafički prikazi za preuzimanje iz kompjuterske baze podataka, sa Interneta ili drugih elektronskih mreža; televizijski aparati i instrumenti; odašiljači i prijemnici za radio i televizijsko emitiranje; aparati za pristup programima koji se emitiraju ili prenose; električni i elektronski dodatni uređaji i periferna oprema dizajnirana i prilagođena za korištenje s telekomunikacijskim i komunikacijskim aparatima i instrumentima, kompjuterima, audio-vizuelnim uređajima i opremom i aparatima za elektronske igre; električni i elektronski aparati za igru naročito kartridži za kompjuterske igre, diskovi za kompjuterske igrice, kasete za kompjuterske igrice i softver za kompjuterske igrice; kompjuteri, uključujući laptop i notebook kompjutere; programirani električni krugovi za nošenje podataka; elektronski i satelitski navigacijski i pozicijski aparati i instrumenti uključujući sustave za globalno pozicioniranje; hands-free uređaji za automobilske telefone i mobilne telefone; držači za slušalice telefona u automobilima; dijelovi i oprema uključeni u klasu 9 za sve ranije navedene robe; futrole za mobilne telefone.

### 36

Bankovne usluge, uključujući bankarstvo od kuće, preko mobitela, Interneta i bankarstvo na daljinu; usluge finansijskog sponzoriranja; usluge osiguranja i finansijske usluge, uključujući iste usluge pružene preko Interneta ili bilo koje druge elektronske mreže; diskontne usluge uključujući usluge diskontnih kartica; izdavanje otkup tokena, vaučera i bodova; usluge kreditnih kartica; usluge charge kartica; usluge osiguranja, financiranja i garancija koje se odnose na telekomunikacijske i komunikacijske aparate i instrumente; pružanje usluga plaćanja elektronskim putem, uključujući i usluge elektronskog prijenosa sredstava i omogućavanje on-line transakcija; pružanje informacija u vezi sa ulaganjima i upravljanjem fondovima; administriranje fondova i investicija; usluge pružanja informacija i brokerske usluge u vezi sa dionicama, udjelima i obveznicama; pružanje informacija i savjetodavnih usluga koje se odnose na monetarna pitanja i naprijed navedene usluge uključujući pružanje informacija iz kompjuterske baze podataka, putem Interneta ili drugih elektronskih mreža; pružanje informacija i savjeta za potencijalne kupce roba i dobara, a koje se odnose na uvjete plaćanja i osiguranje.

### 38

Telekomunikacije; mobilne i fiksne telekomunikacijske, satelitske, mobilne, radio i komunikacijske usluge; unajmljivanje, leasing i iznajmljivanje telekomunikacijskih, telefonskih i komunikacijskih aparata i instrumenata; prikupljanje i prijenos poruka sa telefona i mobilnih telefona, usluge radioelektričnog pozivanja; usluge preusmjerenja poziva, telefonske sekretarice i elektronske pošte za treća lica; prijenos, isporuka i prijem zvuka, podataka i slika; usluge dodjele ličnih (virtuelnih) brojeva (personal numbering services); davanje na zajam zamjenskih telekomunikacijskih i komunikacijskih aparata i instrumenata u slučaju kvara, gubitka ili krađe; pružanje usluga pristupa internetu; telekomunikacijske usluge za lociranje i praćenje osoba i objekata; praćenje mobilnih telefona putem satelitskog signala; lociranje mobitela putem satelitskog signala; pružanje usluga bežičnih aplikacijskih protokola, uključujući i one koje koriste sigurne komunikacijske kanale; pružanje informacija koje identificiraju telekomunikacijske i komunikacijske aparate i instrumente ili koje se odnose na njih; emitovanje ili prijenos radijskih ili televizijskih programa; usluge u vezi sa porukama, naročito slanje, primanje i prosljeđivanje poruka u obliku teksta, zvuka, grafičkih prikaza ili video obliku ili kombinaciji tih formata; unified messaging (UM) usluge (usluge primanja raznih vrsta poruka preko jedinstvenog interfejsa); usluge govorne pošte; video konferencijske usluge; videotelefonske usluge; usluge ostvarivanja telekomunikacijske veze sa kompjuterskim bazama podataka, Internetom ili drugim elektronskim mrežama; pružanje pristupa digitalnim audio, video i podatkovnim web stranicama preko kompjuterske baze podataka, Interneta, ili druge elektronske mreže; telekomunikacijske i komunikacijske usluge baza podataka, naročito omogućavanje korisniku da preuzme digitalni sadržaj s mreže i servera na individualnu bazu podataka; pružanje pristupa telekomunikacijskim infrastrukturama za druge operatere; pružanje i leasing pristupnog vremena kompjuterskim bazama podataka, kompjuterskim oglasnim pločama, kompjuterskim mrežama i interaktivnim kompjuterskim komunikacijskim mrežama; savjetodavne, informacijske i konsultantske usluge koje se odnose na sve gore navedeno.

(210) **BAZ1317490A** (220) 2013-11-05(442) **2015-03-31**(732) **Samsung Electronics Co., Ltd. (a Korean Corporation)****129, Samsung-ro, Yeongtong-gu, Suwon-si, Gyeonggi-do****KR**(740) "ŽIVKO MIJATOVIĆ & PARTNERS" d.o.o.  
Sarajevo

(540)



(531) 26.11; 27.03; 27.05;

(511)

**35**

Upravljanje programima lojalnosti koji se nude preprodavačima, prodajnim odjelima i distributerima, putem pružanja istima poticaja, nagradnih bodova i rabata.

(210) **BAZ1317491A** (220) 2013-11-05(442) **2015-03-31**(732) **Vodafone Group Plc****Vodafone House, The Connection, Newbury, Berkshire, RG14 2FN****GB**(740) "ŽIVKO MIJATOVIĆ & PARTNERS" d.o.o.  
Sarajevo

(540)



(531) 16.01; 20.05;

(511)

**09**

Električni i elektronski telekomunikacijski, telefonski i komunikacijski aparati i instrumenti; aparati i instrumenti za prijenos podataka; aparati i instrumenti za obradu , prijenos , čuvanje, arhiviranje, prijem i preuzimanje podataka su u obliku kodiranih podataka, teksta, zvuka, grafičkih prikaza ili videa ili kombinacija tih formata; aparati, instrumenti i oprema za obradu slika; fotografski aparati; modemi; kodirane kartice; pametne kartice; hologrami; medij za pohranu informacija, podataka, slika i zvuka; prazne i nasnimljene magnetne kartice; kartice koje sadrže mikroprocesore; kartice sa integriranim krugovima; elektronske identifikacijske kartice; telefonske kartice; telefonske kreditne kartice; kreditne kartice , debitne kartice; kartice za elektronske igrice napravljene za korištenje na telefonima; magnetni, digitalni i optički nosači podataka; magnetni, optički i digitalni mediji za snimanje i pohranu podataka (prazni i nasnimljeni); kompjuterski softver , uključujući i kompjuterski softver isporučen iz kompjuterske baze podataka, putem interneta ili drugih elektronskih mreža; elektroničke publikacije (zapreuzimanje) dostupne on-line s kompjuterskih baza podataka, sa Interneta ili drugih elektronskih mreža; mašinski čitljivi mediji; digitalni audio, video i podatkovni fajlovi (koji se mogu preuzimati) a skidaju se iz baza podataka ili sa Interneta; osobni digitalni asistenti (PDA); aparati i instrumenti za satelitski prijem i prijenos; aparati za skidanje audia, videa i podataka sa Interneta; punjači baterija za korištenje uz telekomunikacijske i komunikacijske aparate; baterije; adapteri za upotrebu uz telekomunikacijske i komunikacijske aparate i instrumente; radio telefoni, mobilni i fiksni telefoni; filmovi, video, muzičke, audio, audio-vizuelne arhive i grafički prikazi za preuzimanje iz kompjuterske baze podataka , sa Interneta ili drugih elektronskih mreža; televizijski aparati i instrumenti; odašiljači i prijemnici za radio i televizijsko emitiranje; aparati za pristup programima koji se emitiraju ili prenose; električni i elektronski dodatni uređaji i periferna oprema dizajnirana i prilagođena za korištenje s telekomunikacijskim i komunikacijskim aparatima i instrumentima, kompjuterima, audio-vizuelnim uređajima i opremom i aparatima za elektronske igre; električni i elektronski aparati za igru naročito kartridži za kompjuterske igre, diskovi za kompjuterske igrice, kasete za kompjuterske igrice i softver za kompjuterske igrice ; kompjuteri, uključujući laptop i notebook kompjutere; programirani elektronički krugovi za nošenje podataka; elektronski i satelitski navigacijski i pozicijski aparati i instrumenti uključujući sustave za globalno pozicioniranje; hands-free uređaji za automobilske telefone i mobilne telefone; držači za slušalice telefona u automobilima; dijelovi i oprema uključeni u klasu 9 za sve ranije navedene robe; futrole za mobilne telefone.

**36**

Bankovne usluge , uključujući bankarstvo od kuće, preko mobitela, Interneta i bankarstvo na daljinu; usluge financijskog sponzoriranja; usluge osiguranja i financijske usluge, uključujući iste usluge pružene preko Interneta ili bilo koje druge elektronske mreže ; diskontne usluge uključujući usluge diskontnih kartica; izdavanje otkup tokena, vaučera i bodova; usluge kreditnih kartica; usluge charge kartica; usluge osiguranja, financiranja i garancija koje se odnose na telekomunikacijske i komunikacijske aparate i instrumente; pružanje usluga plaćanja elektronskim putem, uključujući i usluge elektronskog prijenosa sredstava i

omogućavanje on-line transakcija; pružanje informacija u vezi sa ulaganjima i upravljanjem fondovima; administriranje fondova i investicija; usluge pružanja informacija i brokerske usluge u vezi sa dionicama, udjelima i obveznicama; pružanje informacija i savjetodavnih usluga koje se odnose na monetarna pitanja i naprijed navedene usluge uključujući pružanje informacija iz kompjuterske baze podataka, putem Interneta ili drugih elektronskih mreža; pružanje informacija i savjeta za potencijalne kupce roba i dobara, a koje se odnose na uvjete plaćanja i osiguranje.

**38**

Telekomunikacije; mobilne i fiksne telekomunikacijske, satelitske, mobilne, radio i komunikacijske usluge; unajmljivanje, leasing i iznajmljivanje telekomunikacijskih, telefonskih i komunikacijskih aparata i instrumenata; prikupljanje i prijenos poruka sa telefona i mobilnih telefona, usluge radioelektričnog pozivanja; usluge preusmjerenja poziva, telefonske sekretarice i elektronske pošte za treća lica; prijenos, isporuka i prijem zvuka, podataka i slika; usluge dodjele ličnih (virtuelnih) brojeva (personal numbering services); davanje na zajam zamjenskih telekomunikacijskih i komunikacijskih aparata i instrumenata u slučaju kvara, gubitka ili krađe; pružanje usluga pristupa internetu; telekomunikacijske usluge za lociranje i praćenje osoba i objekata; praćenje mobilnih telefona putem satelitskog signala; lociranje mobitela putem satelitskog signala; pružanje usluga bežičnih aplikacijskih protokola, uključujući i one koje koriste sigurne komunikacijske kanale; pružanje informacija koje identificiraju telekomunikacijske i komunikacijske aparate i instrumente ili koje se odnose na njih; emitovanje ili prijenos radijskih ili televizijskih programa; usluge u vezi sa porukama, naročito slanje, primanje i prosljeđivanje poruka u obliku teksta, zvuka, grafičkih prikaza ili video obliku ili kombinaciji tih formata; unified messaging (UM) usluge (usluge primanja raznih vrsta poruka preko jedinstvenog interfejsa); usluge govorne pošte; video konferencijske usluge; videotelefonske usluge; usluge ostvarivanja telekomunikacijske veze sa kompjuterskim bazama podataka, Internetom ili drugim elektronskim mrežama; pružanje pristupa digitalnim audio, video i podatkovnim web stranicama preko kompjuterske baze podataka, Interneta, ili druge elektronske mreže; telekomunikacijske i komunikacijske usluge baza podataka, naročito omogućavanje korisniku da preuzme digitalni sadržaj s mreže i servera na individualnu bazu podataka; pružanje pristupa telekomunikacijskim infrastrukturama za druge operatere; pružanje i leasing pristupnog vremena kompjuterskim bazama podataka, kompjuterskim oglasnim pločama, kompjuterskim mrežama i interaktivnim kompjuterskim komunikacijskim mrežama; savjetodavne, informacijske i konsultantske usluge koje se odnose na sve gore navedeno.

(210) **BAZ1317492A** (220) 2013-11-06(442) **2015-03-31**(732) **SUPPORT MARKETING CENTAR  
D.O.O.****Dragiše Vasića 16, 78000 Banja  
BA**

(740) NEMA ZASTUPNIKA

(540)



(531) 27.05;

(511)

**16**

Knjige.

(210) **BAZ1317493A** (220) 2013-11-07(442) **2015-03-31**(732) **YILDIZ HOLDING A.Ş.****Kısıklı Mah. Ferah Cad. Kısıklı  
Çeşme Sok. No:2-4 B. Çamlıca  
Üsküdar, İstanbul****TR**

(740) Dragan Mićunović

(540)

**HALK**

(511)

**30**

Kafa, čaj, kakao, šećer, riža, tapioka, sago, nadomjesci kafe; brašno i proizvodi od žitarica, kruh, slastičarski proizvodi, bomboni, sladoled; med, sirup od melase; kvasac, prašak za dizanje tijesta, sol, slačica, ocat, umaci (začini); mirođije; led za rashlađivanje.

(210) **BAZ1317494A** (220) 2013-11-08(442) **2015-03-31**(732) **Kia Motors Corporation****231, Yangjae-dong, Seocho-gu,  
Seoul****KR**(740) "ŽIVKO MIJATOVIĆ & PARTNERS" d.o.o.  
Sarajevo

(591) nijanse sive, nijanse zelene, bijela

(540)



(531) 25.05; 26.04; 27.05; 29.01;

(511)

**12**

Automobili; kamioni; autobusi; minibusovi; automobili na pogon na četiri točka; kamioneti; jednovolumeni; terenci (SUV-ovi); motori za kopnena vozila; ručke za vrata automobila; jastuci za napuhavanje (sigurnosni uređaji za osobna vozila); brisači automobilskih stakala; poklopci za motore vozila; crpke, zračne (pribor za vozila); pokazivači smjera kretanja vozila; protuzaslepljujući uređaji za vozila; zrcala za gledanje unatrag za automobile [retrovizori]; branici za automobile; karoserije za automobile; vjetrobranska stakla; sigurnosna sjedala za djecu u vozilima; upravljači vozila [volani]; nogostupi za ulaz u vozila; kotači za automobile; navlake za sjedala vozila; sigurnosni pojasevi za sjedala u vozilima; električna vozila; strukturni dijelovi i oprema za vozila.

(210) **BAZ1317495A** (220) 2013-11-08(442) **2015-03-31**(732) **Teavana Corporation****3630 Peachtree Road NE, Suite 1480,  
Atlanta, Georgia 30326****US**

(740) Nedim Krilić

(540)



(531) 02.01; 04.05; 11.03;

(511)

**30**

Čajevi i mješavine čajeva; bomboni, naime osvježavajući bombončići s okusom čaja; med u obliku žlice; napitci pripremljeni na bazi biljnog čaja; napitci i koncentri pripremljeni na bazi čaja i biljnog čaja s voćnim aromama; smrznute slastice sa čajem, biljnim čajem i voćnim aromama; kakao, biljni i ne-biljni čaj; čaj, kako i napitci; napitci pripremljeni na bazi čokolade u prahu i napitci pripremljeni na bazi vanilije; umaci za dodatak napitcima; čokoladni sirup, aromatizirani sirupi za dodatak napitcima; gotovi čaj, sladoled i smrznute slastice, naime, sladoled, smrznuto jestivo mlijeko, smrznuti jogurt, smrznuti deserti na bazi soje; bomboni i slatkiši naime, čokolada, šećer; ušćereni bademi i smrznute slastice; pečeni proizvodi naime, muffini, pečene pogačice, keksi, kolačići, kolači i kruh; hranjive pločice, naime, jestive pločice od zrnja i zobene jestive pločice; šećer; mirodije; med; agava; aromatizirani sirupi za pripremu napitaka.

**35**

Komercijalna administracija; vođenje komercijalnih poslova; franšizing, naime stavljanje na raspolaganje tehničke pomoći u osnivanju i/ili vođenju restorana, cafea, čajnih kuća i snek-barova; usluge prodaje na malo za slijedeće: kava, čaj, kakao, pakiranu i pripremljenu hranu, električne i neelektrične uređaje, kućanske proizvode, kuhinjske proizvode, staklene proizvode, proizvode namijenjeni za poklone, tanjure, zdjele, posude za skladištenje, skulpturice, figurice, dekorativne ukrase, odjeću, svijeće, tamjan, mirise za kućanstvo, proizvode za osobnu njegu, glazbene snimke i knjige, sve vezano uz čaj; usluge prodaje na malo za slijedeće: kava, čaj, kakao, pakiranu i pripremljenu hranu, električne i neelektrične uređaje, kućanske proizvode, kuhinjske proizvode, staklene proizvode, proizvode namijenjeni za poklone, tanjure, zdjele, posude za skladištenje, skulpturice, figurice, dekorativne ukrase, odjeću, svijeće, tamjan, mirise za kućanstvo, proizvode za osobnu njegu, glazbene snimke i knjige, sve vezano uz čaj; usluge distributerskih veletrgovina, veletrgovinskih



prodavaonica i usluge veletrgovinskog naručivanja sve za slijedeće: kava, čaj, kakao, pakiranu i pripremljenu hranu, električne i neelektrične uređaje, kućanske proizvode, kuhinjske proizvode, staklene proizvode, proizvode namijenjeni za poklone, tanjure, zdjele, posude za skladištenje, skulpturice, figurice, dekorativne ukrase, odjeću, svijeće, tamjan, mirise za kućanstvo, proizvode za osobnu njegu, glazbene snimke i knjige, sve vezano uz čaj; usluge prodaje poštom i usluge prodaje preko kataloga; usluge kompjuteriziranog on-line naručivanja, usluge kompjuterizirane on-line prodaje putem direktne ponude krajnjim korisnicima od strane prodavača, usluge on-line naručivanja i usluge on-line trgovine sve za slijedeće: kava, čaj, kakao, pakiranu i pripremljenu hranu, električne i neelektrične uređaje, kućanske proizvode, kuhinjske proizvode, staklene proizvode, proizvode namijenjeni za poklone, tanjure, zdjele, posude za skladištenje, skulpturice, figurice, dekorativne ukrase, odjeću, svijeće, tamjan, mirise za kućanstvo, proizvode za osobnu njegu, glazbene snimke i knjige, sve vezano uz čaj; usluge kompjuteriziranog on-line poklon registra i usluge naručivanja putem poklon registra.

**43**

Usluge restorana, cafea, kafeterija, snek-barova; čajni barovi i čajne kuće, čajane; restoran s mogućnošću iznošenja pripremljenih obroka i usluge restorana "za van"; usluge gostioničara; usluge naručivanja pripremljene hrane, priprema hrane i napitaka.

(210) **BAZ1317496A** (220) 2013-11-08(442) **2015-03-31**(732) **Teavana Corporation****3630 Peachtree Road NE, Suite 1480,  
Atlanta, Georgia 30326****US**

(740) Nedim Krilić

(540)

**TEAVANA**

(511)

**43**

Usluge restorana, cafea, kafeterija, snek-barova; čajni barovi i čajne kuće, čajane; restoran s mogućnošću iznošenja pripremljenih obroka i usluge restorana "za van"; usluge gostioničara; usluge naručivanja pripremljene hrane, priprema hrane i napitaka.

(210) **BAZ1317497A** (220) 2013-11-08(442) **2015-03-31**(732) **Teavana Corporation****3630 Peachtree Road NE, Suite 1480,  
Atlanta, Georgia 30326****US**

(740) Nedim Krilić

(540)

**TEAVANA**

(511)

**30**

Čajevi i mješavine čajeva; bomboni, naime osvježavajući bombončići s okusom čaja; med u obliku žlice; napitci pripremljeni na bazi biljnog čaja; napitci i koncentri pripremljeni na bazi čaja i biljnog čaja s voćnim aromama; smrznute slastice sa čajem, biljnim čajem i voćnim aromama; kakao, biljni i ne-biljni čaj; čaj, kako i napitci; napitci pripremljeni na bazi čokolade u prahu i napitci pripremljeni na bazi vanilije; umaci za dodatak napitcima; čokoladni sirup, aromatizirani sirupi za dodatak napitcima; gotovi čaj, sladoled i smrznute slastice, naime, sladoled, smrznuto jestivo mlijeko, smrznuti jogurt, smrznuti deserti na bazi soje; bomboni i slatkiši naime, čokolada, šećer; ušećerani bademi i smrznute slastice; pečeni proizvodi naime, muffini, pečene pogačice, keksi, kolačići, kolači i kruh; hranjive pločice, naime, jestive pločice od zrnja i zobene jestive pločice; šećer; mirodije; med; agava; aromatizirani sirupi za pripremu napitaka.

**35**

Komercijalna administracija; vođenje komercijalnih poslova; franšizing, naime stavljanje na raspolaganje tehničke pomoći u osnivanju i/ili vođenju restorana, cafea, čajnih kuća i snek-barova; usluge prodaje na malo za slijedeće: kava, čaj, kakao, pakiranu i pripremljenu hranu, električne i neelektrične uređaje, kućanske proizvode, kuhinjske proizvode, staklene proizvode, proizvode namijenjeni za poklone, tanjure, zdjele, posude za skladištenje, skulpturice, figurice, dekorativne ukrase, odjeću, svijeće, tamjan, mirise za kućanstvo, proizvode za osobnu njegu, glazbene snimke i knjige, sve vezano uz čaj; usluge prodaje na malo za slijedeće: kava, čaj, kakao, pakiranu i pripremljenu hranu, električne i neelektrične uređaje, kućanske proizvode, kuhinjske proizvode, staklene proizvode, proizvode namijenjeni za poklone, tanjure, zdjele, posude za skladištenje, skulpturice, figurice, dekorativne ukrase, odjeću, svijeće, tamjan, mirise za kućanstvo, proizvode za osobnu njegu, glazbene snimke i knjige, sve vezano uz čaj; usluge distributerskih veletrgovina, veletrgovinskih prodavaonica i usluge veletrgovinskog naručivanja sve za slijedeće: kava, čaj, kakao, pakiranu i pripremljenu hranu, električne i neelektrične uređaje, kućanske proizvode, kuhinjske proizvode, staklene proizvode, proizvode namijenjeni za poklone, tanjure, zdjele, posude za skladištenje, skulpturice, figurice, dekorativne ukrase, odjeću, svijeće, tamjan, mirise za kućanstvo, proizvode za osobnu njegu, glazbene snimke i knjige, sve vezano uz čaj; usluge prodaje poštom i usluge prodaje preko kataloga;

usluge kompjuteriziranog on-line naručivanja, usluge kompjuterizirane on-line prodaje putem direktne ponude krajnjim korisnicima od strane prodavača, usluge on-line naručivanja i usluge on-line trgovine sve za slijedeće: kava, čaj, kakao, pakiranu i pripremljenu hranu, električne i neelektrične uređaje, kućanske proizvode, kuhinjske proizvode, staklene proizvode, proizvode namijenjeni za poklone, tanjure, zdjele, posude za skladištenje, skulpturice, figurice, dekorativne ukrase, odjeću, svijeće, tamjan, mirise za kućanstvo, proizvode za osobnu njegu, glazbene snimke i knjige, sve vezano uz čaj; usluge kompjuteriziranog on-line poklon registra i usluge naručivanja putem poklon registra.

(210) **BAZ1317499A** (220) 2013-11-08

(442) **2015-03-31**

(732) **FEMAŞ METAL SANAYI VE TICARET ANONİM ŞİRKETİ**

**Organize Sanayi Bölgesi, 9. Cadde  
No:17, Melikgazi - Kayseri**

**TR**

(740) "ŽIVKO MIJATOVIĆ & PARTNERS" d.o.o.  
Sarajevo

(591) narandžasta

(540)



(531) 27.05; 29.01;

(511)

**11**

Uređaji za rasvjetu, grijanje, proizvodnju pare, kuhanje, hlađenje, sušenje, ventilaciju, vodoopskrbu i sanitarna oprema; električni aparati i aparati koji rade na gas, mašine i oprema koje se koriste za kuhanje i za kuhanje u vodi, naročito grilovi, rerne, šporeti, indukcijske ploče (šporetske), autoklavi; aparati i postrojenja za klimatizaciju zraka, kuhinjske nape.

(210) **BAZ1317500A** (220) 2013-11-12

(442) **2015-03-31**

(732) **"MRKVA GROUP" d.o.o. Sarajevo  
Mali Bravadžiluk broj 5, 71000  
Sarajevo**

**BA**

(740) Advokat Inja Pašalić

(540)



(531) 25.01; 27.05;

(511)

**29**

Meso, mesne prerađevine.

**43**

Usluge okrepe (hranjenje); privremeno primanje na stan.

(210) **BAZ1317502A** (220) 2013-11-12

(442) **2015-03-31**

(732) **Eli Lilly and Company (an Indiana Corporation)**

**Lilly Corporate Center,  
Indianapolis, Indiana 46285**

**US**

(740) "ŽIVKO MIJATOVIĆ & PARTNERS" d.o.o.  
Sarajevo

(540)

**TRULICITY**

(511)

**05**

Farmaceutski preparati, naime, farmaceutski preparati za upotrebu kod liječenja poremećaja vezanih za alkoholizam, Alzhajmerove bolesti, anksioznih poremećaja, ateroskleroze, autoimunih bolesti i poremećaja, bolesti i poremećaja krvi, koštanog i skeletnog sistema, raka, kardiovaskularnih bolesti, bolesti i poremećaja centralnog nervnog sistema, poremećaja vrijednosti holesterola, cistične



fibroze, demencije, dermatoloških bolesti i poremećaja, dijabetesa, dislipidemije, endokrinih poremećaja i bolesti, gastrointestinalnih bolesti i poremećaja, hormonalnih bolesti i poremećaja, zapaljenja i bolesti i poremećaja nastalih uslijed upalnih procesa, bolesti i poremećaja rada bubrega, bolesti i poremećaja rada jetre, metaboličkih bolesti i poremećaja, migrene, bolesti i poremećaja rada mišića, neurodegenerativnih bolesti i poremećaja, neuroloških poremećaja, bola, bolesti i poremećaja rada pankreasa, psihijatrijskih poremećaja, bolesti i poremećaja rada reproduktivnih organa, poremećaja spavanja, uroloških poremećaja; antidepresivi.

(210) **BAZ1317503A** (220) 2013-11-12

(442) **2015-03-31**

(732) **KARLOVAČKA PIVOVARA d.d.**  
**Dubovac 22, HR-47000 KARLOVAC**  
**HR**

(740) "INTELBIRO" d.o.o.

(540)

## **KARLOVAČKO IZ SRCA HRVATSKE VEĆ 160 GODINA**

(511)

**32**

Sve vrste piva.

(210) **BAZ1317504A** (220) 2013-11-13

(442) **2015-03-31**

(732) **Blicnet d.o.o. Banja Luka**  
**Majke Jugovića 25, 78000 Banja Luka**  
**BA**

(740) NEMA ZASTUPNIKA

(591) tamno plava, svijetlo plava

(540)



(531) 26.01; 27.05; 29.01;

(511)

**38**

Telekomunikacije.

(210) **BAZ1317505A** (220) 2013-11-14

(442) **2015-03-31**

(732) **Pharmaceutical Chemical  
Cosmetic Industry ALKALOID AD -  
Blvd. Aleksandar Makedonski 12,  
1000 Skopje**

**MK**

(740) "ŽIVKO MIJATOVIĆ & PARTNERS" d.o.o.  
Sarajevo

(591) plava, zelena, bijela, roza, bež, smeđa

(540)



(531) 02.05; 05.05; 25.01; 27.05; 29.01;

(511)

**03**

Vlažne maramice za bebe.

(210) **BAZ1317506A** (220) 2013-11-14

(442) **2015-03-31**

(732) **Pharmaceutical Chemical  
Cosmetic Industry ALKALOID AD -  
Blvd. Aleksandar Makedonski 12,  
1000 Skopje**

**MK**

(740) "ŽIVKO MIJATOVIĆ & PARTNERS" d.o.o.  
Sarajevo

(591) plava, svijetlo zelena, bijela, žuta, roza,  
smeđa, bež

(540)



(531) 02.05; 05.05; 25.01; 27.05; 29.01;

(511)

**03**

Vlažne maramice za bebe.

(210) **BAZ1317507A** (220) 2013-11-14

(442) **2015-03-31**

(732) **Beats Electronics, LLC  
1601 Cloverfield Blvd Suite 5000N,  
CA 90404 Santa Monica**

**US**

(740) PETOŠEVIĆ d.o.o

(540)

**SOLO**

(511)

**09**

Slušalice, radio ili telefonske slušalice (bubice), zvučnici,  
audio zvučnici, audio kablovi, audio zvučnici za automobile,  
multimedijalni čitači (plejeri) za automobile, digitalni audio  
čitači (plejeri) za automobile, mobilni telefoni, prijenosna  
računala.

(210) **BAZ1317508A** (220) 2013-11-15

(442) **2015-03-31**

(732) **STRANKA NAPREDNA SRPSKA  
Nikole Pašića 5, 74000 Doboj  
BA**

(740) NEMA ZASTUPNIKA

(591) crvena, plava

(540)



(531) 26.11; 29.01;

(511)

**16**

Papir, karton i proizvodi od tih materijala.

**25**

Odjeća, obuća i pokrivala za glavu.

**35**

Oglašavanje i reklamiranje, vođenje komercijalnih poslova.

(210) **BAZ1317509A** (220) 2013-11-15(442) **2015-03-31**

(300) SG

2013-05-17

T1307878D

Za klasu 09

SG

2013-05-21

T1308063J

Za klasu 38;

(732) **Motorola Trademark Holdings, LLC****600 North U.S. Highway 45,  
Libertyville, IL 60048****US**

(740) PETOŠEVIĆ d.o.o

(540)

## MOTO

(511)

**09**

Telefoni, mobiteli, pametni telefoni, tablet računala, računala, ručni i prijenosni digitalni elektronski uređaji s bežičnim komunikacijskim sposobnostima, radio telefoni, pejdžeri, dvosmjerni radio uređaji, radio odašiljači, radio prijemnici, radio transiveri, elektronski planeri, i prateći pribori za gore navedene robe, a naročito, slušalice sa mikrofonom, radio ili telefonske slušalice (bubice), mikrofoni, zvučnici, torbice za nošenje, zaštitne kutije i futrole, zaštitni ili dekorativni oklopi, zakačke za pojas za telefonske futrole; elektronske priključne stanice (docking stations), stalci i nosači za mobilne telefone, tablete, ručna računala, i ručni i prijenosni digitalni elektronski uređaji s bežičnim komunikacijskim sposobnostima; kablovi i konektori, i tipkovnice; radio bazne stanice, prekidači, usmjerivači (ruteri), računala, računalni softver i programi koji se koriste za prijenos ili reprodukciju ili primanje zvuka, slika, videa ili podataka preko telekomunikacijske mreže ili sustava između terminala i za unaprijeđivanje i olakšavanje korištenja i pristupa računalnim mrežama i telefonskim mrežama; računalni softver koji se koristi za upravljanje bazom podataka za opću upotrebu; računalni e - commerce softver koji dozvoljava korisniku da izvrši narudžbe na siguran način i izvrši uplate na području elektronskih poslovnih transakcija putem globalne računalne mreže ili telekomunikacijske mreže; računalni softver za obuku i podršku za proizvode za računala i mobilne telefone na području komunikacija; računalni uslužni softver za obavljanje poslova održavanja računala; računalni softver za igre za mobilne uređaje; računalni softver i programi koji se odnose na muziku, filmove, animacije, elektronske knjige, igre na području opće zabave; računalni softver za distribuciju informacija i interaktivnog multimedijalnog sadržaja koji se sastoji od teksta, slika, videa i zvuka namijenjen korisnicima na području komunikacija; računalni softver i programi za upravljanje i rad bežičnih telekomunikacijskih uređaja; računalni softver za pristup, pretraživanje, indeksiranje i preuzimanje informacija

i podataka iz globalnih računalnih mreža i globalnih komunikacijskih mreža, i za pregledavanje i navigaciju kroz web stranice na pomenutim mrežama; računalni softver za slanje i primanje kratkih poruka i elektronske pošte, kao i za filtriranje netekstualnih informacija iz podataka; analogni i digitalni radio transiveri ili radio prijemnici za podatke, glas, sliku i video komunikaciju, modeme, jedinice za globalno pozicioniranje, baterije, punjače baterija, naponske adaptere, i antene; fotoaparati; digitalni fotoaparati, digitalne video kamere; nosive računalne periferije; osobni nosivi i zamjenjivi elektronski moduli, a naročito osobni identifikatori za telefone, mobilne telefone, smart telefone, tablete, računala, ručne i prijenosne digitalne elektronske uređaje s bežičnim komunikacijskim sposobnostima.

### 38

Telekomunikacija; usluge bežične i digitalne komunikacije; emitiranje televizijskog programa; elektronske govorne poruke; video konferencije; elektronski prijenos govora, videa, slika, poruka i podataka; SMS poruke; pružanje pristupa telekomunikacijskoj mreži; upravljanje mrežom i mrežna administracija; planiranje telekomunikacijske mreže; emitovanje radio programa; omogućavanje telekomunikacijskih veza sa globalnom računalnom mrežom; pružanje višekorisničkog pristupa globalnoj računalnoj mreži informacija putem računala i ručnih i prijenosnih digitalnih elektronskih uređaja s bežičnim komunikacijskim sposobnostima; najam i zakup telekomunikacijskih mreža i telekomunikacijskih uređaja, a naročito baznih stanica koje se sastoje od antena i antenskih tornjeva, odašiljača, prijemnika, signal procesora, mikrovalnih radijskih veza, kablovskih veza, jedinica za napajanje i kućišta, elektronskih kontrolora baznih stanica, usmjerenih antena, mikrovalnih radia, telefonskih centrala, opreme za prijenos za upotrebu u komunikacijama, pristupnih čvorova, aparata za prespajanje u telekomunikacijske svrhe, servera, usmjerivača (ruteri), podatkovnih kartica, modema, multipleksora, električnih kablova i kablova sa optičkim vlaknima, softvera i programa za pseudoslučajno kodiranje (scrambling) i pseudoslučajno dekodiranje (descrambling), kodiranje i dekodiranje glasa, podataka, slika i videa.

(210) **BAZ1317511A** (220) 2013-11-15

(442) **2015-03-31**

(732) **“Pi CONSULTING” Društvo sa ograničenom odgovornošću za savjetovanje i konsultanske usluge, Sarajevo**

**ul. Branilaca Sarajeva br. 5, 71000 Sarajevo**

**BA**

(740) AMILA ETEROVIĆ

(591) zelena, crna

(540)



(531) 24.17; 26.01; 27.05; 28.07; 29.01;

(511)

**35**

Oglašavanje i reklamiranje; vođenje komercijalnih poslova; komercijalna administracija; uredski poslovi.

**36**

Osiguranje; finansijski poslovi; monetarni poslovi; upravljanje nekretninama.

**42**

Znanstvene i tehnološke usluge kao i pripadajuće usluge istraživanja i koncepcije; usluge industrijskih analiza i istraživanja; koncepcija i razvoj računala i računalnih programa (softvera).

(210) **BAZ1317512A** (220) 2013-11-18

(442) **2015-03-31**

(732) **HEMOFARM A.D., farmaceutsko-hemijska industrija Vršac**

**Beogradski put bb, 26300 Vršac RS**

(740) “MSA IP”

(540)

**TREFERO**

(511)

**05**

Farmaceutski proizvodi.

(210) **BAZ1317513A** (220) 2013-11-18

(442) **2015-03-31**

(732) **HEMOFARM A.D. farmaceutsko-hemijska industrija Vršac**

**Beogradski put bb, 26300 Vršac RS**

(740) “MSA IP”

(540)

**TAITA**

(511)

**05**

Farmaceutski proizvodi za humanu upotrebu na bazi supstance duloksetin, koji se naročito koriste u terapiji depresije, generalizovanog anksioznog poremećaja, bola kod dijabetične neuropatije.

(210) **BAZ1317514A** (220) 2013-11-18(442) **2015-03-31**(732) **HELLENICA COSMETIC PRODUCTS  
EXPLOITATION S.A.****7, Chimaras str. 151 25 Maroussi,  
Athens****GR**

(740) Dragan Mićunović

(540)

## SEVENTEEN / HELLENICA

(511)

**03**

Sapuni, šamponi, preparati za njegu kose, farbe za kosu, tonici za kosu, losioni, preparati za oblikovanje kose, ulja, talk, puder za šminku, preparati za šminku, tečni puder, kreme za lice, kreme za tijelo, lak za nokte, ruž za usne, parfemi, kolonjske vode, dezodoransi i antiperspiranti, kreme i gelovi za brijanje, preparati za sunčanje, preparati protiv bora, kozmetika.

(210) **BAZ1317515A** (220) 2013-11-19(442) **2015-03-31**(732) **MasterCard International  
Incorporated****2000 Purchase Street, Purchase,  
New York 10577****US**

(740) Agencija Diana Protić Tkalčić

(540)

## WORLD MASTERCARD

(511)

**36**

Finansijske usluge, uključivo: bankarske usluge, usluge kreditnih kartica, usluge debit kartica, usluge potrošačkih kartica, usluge pre-paid kartica koje se nude putem kartica sa pohranjenim vrijednostima, elektronske kredit i debit transakcije, usluge plaćanja računa i faktura, isplate gotovine, verifikacije čekova, naplate čekova, pristupa depozitima i usluge bankomata, usluge autorizacije i poravnanja transakcija, usaglašavanje transakcija, upravljanje gotovinom, poravnanje konsolidovanih

potraživanja, procesiranja konsolidovanih osporavanja, usluge pružanja informacija u vezi repozitorija podataka i profila klijenata, i odgovarajuće usluge preklapanja, povezivanja, poravnanja/izmirenja i protoka sredstava u oblasti plaćanja karticama, usluga obrade elektronskog plaćanja, autorizacija i verifikacije transakcija za plaćanje, usluga mijenjanja novca, a naročito sigurne elektronske transakcije gotovine i elektronskog prenosa gotovine, sve putem javne globalne kompjuterske mreže za obezbjeđivanje elektronske trgovine, elektronskog prenosa sredstava, obezbjeđivanja finansijskih informacija, uključivo podataka i izvještaja u vezi kreditnih i debit kartica, upravljanja finansijskim podacima, elektronskog prenosa sredstava i usluga mijenjanja novca, finansijske procjene i usluga upravljanja rizicima za druge u oblasti potrošačkih kredita; diseminacija finansijskih informacija preko globalnih kompjuterskih mreža, finansijske informacije koje se kompjuterski prikupljaju putem sigurnih kompjuterskih informacionih mreža i konsultantske usluge koje se odnose na sve prethodno navedene usluge; obezbjeđivanje finansijskih usluga za podršku maloprodajnih usluga preko mobilnih telekomunikacionih sredstava, uključujući usluge plaćanja preko bežičnih uređaja; obezbjeđivanje finansijskih usluga za podršku maloprodajnih usluga koje se obavljaju on-line, putem elektronskih mreža; finansijske analize i konsultacije; osiguranje; finansijski poslovi; monetarni poslovi; finansijske; bankovne i kreditne usluge; obezbjeđivanje usluga kreditnih kartica, debit kartica, potrošačkih kartica, kartica sa prethodno pohranjenim novčanim iznosima; usluge pristupa bankarskim uslugama, uslugama plaćanja, kreditnim uslugama, debitnim uslugama, uslugama naplate, isplate gotovine, pohrane depozitnih vrijednosti; usluge plaćanja računa; obezbjeđivanje usluga kreditnih kartica, debit kartica, potrošačkih kartica, pre-paid kartica i kartica sa prethodno pohranjenom vrijednosti; obezbjeđivanje usluga verifikacije čekova i unovčavanja čekova; obezbjeđivanje usluga bankomata; procesiranje finansijskih transakcija i putem on-line kompjuterskih baza podataka i preko telekomunikacionih veza, i na mjestu prodaje; usluge procesiranja finansijskih transakcija za vlasnike kartica putem bankomata; obezbjeđivanje podataka o stanju na računu, uloženom ili podignutom iznosu novca za vlasnike kartica putem bankomata; usluge finansijskog poravnanja i finansijske autorizacije u vezi sa procesiranjem finansijskih transakcija plaćanja; usluge osiguranja putovanja; usluge izdavanja i naplate putnih čekova i putnih vaučera; usluge provjere vjerodostojnosti lica koje plaća račun; verifikacija finansijskih informacija; održavanje finansijskih podataka; usluge elektronskog prenosa novčanih sredstava i usluge mijenjanja novca; usluge plaćanja sa udaljenog mjesta; usluge elektronskih novčarki sa prethodno pohranjenim vrijednostima; obezbjeđivanje usluga elektronskog prenosa novčanih sredstava i novca, usluge elektronskog plaćanja, usluge telefonskih poziva na bazi ranije plaćenih kartica, usluge plaćanja troškova, i usluge autorizacije transakcija i poravnanja; obezbjeđivanje usluga debit i kreditnih kartica pomoću identifikacionih uređaja na bazi radio frekvencije (transponderi); obezbjeđivanje usluga debit i kreditnih kartica pomoću komunikacionih i telekomunikacionih uređaja; obezbjeđivanje usluge verifikacije čekova; obezbjeđivanje usluga izdavanja i naplate koje se sve odnose na putne čekove i putne vaučere; finansijske usluge za podršku maloprodajnih usluga preko mobilnih telekomunikacionih sredstava, uključujući usluge plaćanja preko bežičnih uređaja; obrada transakcija kreditnih i debit kartica putem telefonske ili telekomunikacione veze; obezbjeđivanje finansijskih usluga za podršku maloprodajnih usluga on-



line, preko mreža ili drugih elektronskih sredstava uz korištenje elektronski digitaliziranih informacija; usluge razmjene vrijednosti, uključujući sigurnu razmjenu vrijednosnih sredstava, uključujući elektronski novac, preko kompjuterskih mreža dostupnu preko "smart" kartica; usluge plaćanja računa koje se obezbjeđuju preko web-sajta; on-line bankarstvo; finansijske usluge obezbijeđene putem telefona i putem globalne kompjuterske mreže ili Interneta; obezbjeđivanje finansijskih usluga putem globalne kompjuterske mreže ili Interneta; usluge upravljanja nekretninama; usluge nabavke, prodaje i kupovine nekretnina; usluge procjene vrijednosti nekretnina; usluge upravljanja investicijama u nekretnine; usluge investicija u nekretnine; usluge osiguranja nekretnina; usluge osiguranja za vlasnike nekretnina; usluge osiguranja koje se odnose na nekretnine; finansiranje nekretnina; mešetarenje nekretninama; procjena nekretnina; usluge agencija za nekretnine; proračuni u vezi nekretnina; administriranje nekretnina; administriranje finansijskih poslova koji se odnose na nekretnine; obezbjeđivanje kredita za nekretnine; usluge finansiranja koje se odnose na gradnju i razvoj nekretnina; finansijske mešetarske usluge za nekretnine; finansijske usluge koje se odnose na nekretnine i građevine; finansijske usluge za kupovinu nekretnina; organizovanje kreditnih pozajmica koje kao zalog imaju nekretnine; organizovanje dijeljenog vlasništva nad nekretninama; organizovanje finansiranja za kupovinu nekretnina; pomoć u traženju i nabavci nekretnina; ulaganje kapitala u nekretnine; usluge investiranja u komercijalne nekretnine; finansijske usluge koje se odnose na nabavku nekretnina; finansijske usluge koje se odnose na prodaju nekretnina; finansijska procjena nekretnina koje su u vlasništvu na neograničeno vrijeme (freehold); finansijska procjena nekretnina koje su u vlasništvu na ograničeno vrijeme (leasehold); organizovanje izdavanja nekretnina; organizovanje zakupa nekretnina; zakup vlasništva; zakup vlasništva nekretninama; zakup vlasništva nekretnina koje je na neograničeno vrijeme (freehold); usluge upravljanja nekretninama koje se odnose na transakcije nekretnina; procjena vlasništva; upravljanje portfolijem vlasništva; upravljanje vlasništvom; savjetodavne usluge koje se odnose na vlasništvo nekretnina; savjetodavne usluge koje se odnose na procjenu nekretnina; savjetodavne usluge koje se odnose na nekretnine privrednih subjekata; kompjuterizovane informacione usluge koje se odnose na nekretnine; konsultantske usluge koje se odnose na nekretnine; obezbjeđivanje informacija koje se odnose na nekretnine; obezbjeđivanje informacija koje se odnose na tržište vlasništva; usluge istraživanja koje se odnose na nabavku nekretnina; usluge istraživanja koje se odnose na izbor nekretnina; finansiranje kredita za kupovinu nekretnina i osiguranje vlasništva; konsultantske usluge u vezi načina plaćanja, bankarskih usluga, usluga kreditnih kartica, debit kartica, kartica za plaćanje i usluga bankomata.

(210) **BAZ1317516A** (220) 2013-11-19(442) **2015-03-31**(732) **"SAPONIA" KEMIJSKA, PREHRAMBENA I FARMACEUTSKA INDUSTRIJA, D.D.****M. Gupca 2, 31000 Osijek  
HR**

(740) Agencija Diana Protić Tkalčić

(540)

**B-SAFE**

(511)

**03**

Sapuni, tekući sapuni; kreme za njegu kože ruku nakon pranja; kreme za njegu kože ruku prije pranja; zaštitna krema za njegu kože ruku.

(210) **BAZ1317517A** (220) 2013-11-19(442) **2015-03-31**(732) **"SAPONIA" KEMIJSKA, PREHRAMBENA I FARMACEUTSKA INDUSTRIJA, D.D.****M. Gupca 2, 31000 Osijek  
HR**

(740) Agencija Diana Protić Tkalčić

(540)



(531) 24.01; 27.05;

(511)

**03**

Sapuni, tekući sapuni; kreme za njegu kože ruku nakon pranja; kreme za njegu kože ruku prije pranja; zaštitna krema za njegu kože ruku.



(210) **BAZ1317518A** (220) 2013-11-19

(442) **2015-03-31**

(732) **Visa International Service Association**

**900 Metro Center Boulevard,  
Foster City, California 94404**

**US**

(740) PETOŠEVIĆ d.o.o.

(540)

**VISA. EVERYWHERE  
YOU WANT TO BE**

(511)

**36**

Finansijske usluge, usluge osiguranja, bankarske usluge, usluge kreditnih kartica, usluge debitnih kartica, usluge charge kartica, usluge pre-paid kartica, usluge smart kartica, elektronske kreditne i debitne transakcije, usluge elektronskog prenosa sredstava, usluge obrade uplata, usluge provjere i potvrde transakcija, usluge zamjene za gotovinu koje se pružaju putem kreditnih i debitnih kartica, usluge razmjene valute, usluge online bankarstva, usluge plaćanja računa, usluge pristupa depozitu i automatizovanom brojaču novca, usluge unovčavanja čekova i isplate gotovine, pružanje finansijskih informacija putem globalne računarske mreže i finansijsko pokroviteljstvo sportskih natjecanja, događaja, aktivnosti i igara.

(210) **BAZ1317519A** (220) 2013-11-19

(442) **2015-03-31**

(732) **Paramount Pictures Corporation**

**5555 Melrose Avenue, Hollywood,  
California, 90038**

**US**

(740) "STAM" d.o.o.

(540)



(531) 01.01; 06.01; 27.05;

(511)

**09**

Kinematografski filmovi , videotrake , video diskovi , videokasete , laserski diskovi i svestrani digitalni diskovi ( " DVD" ) , CD – ROM-a i formati drugih medija sa interaktivnim igrama, kinematografskim filmovima, sportskim i televizijskim serijama emisijama sa igrama, emisijama reality show-a, animacijama; snimljene magnetske vrpce sa zvukom i / ili slikama, zvučne snimke ; gramafonski snimci i kompaktni diskovi ; uređaji za zabavu za upotrebu uz televizijske prijemnike; kompjuteri ; kompjuterski programi, interaktivni kompjuterski sistemi; kompjuterske igre i kompjuterski zabavni programi; oprema i pribor za bežične mobilne telefone, pročelje mobilnih telefona; melodije zvona koje je moguće skinuti sa memorije ili interneta, glmuzika , mp3 , grafike , igre i video slike za bežične mobilne uređaje za komunikaciju , pružanje bežičnog prijenosa za učitavanje i preuzimanje melodija, zvuka, muzike , MP3-a , grafike, igre, video slike, informacije i novosti putem globalne kompjuterske mreže na bežični mobilni komunikacijski uređaj ; glasovanje i primanje glasovnih i SMS poruka između mobilnih bežičnih komunikacijskih

**41**

Usluge zabave, proizvodnja; priprema , izložbe , distribucije i zakup televizijskih i radijskih programa i filmova , animiranih filmova i zvuka i video snimke da li ili ne kroz interaktivne medije , među kojima je internet ; proizvodnja zabavnog programa koji se emitira uživo, proizvodnja televizijskog zabavnog programa ; TV programi koji sadrže muziku , izdavanje knjiga , časopisa i periodike; proizvodnja i iznajmljivanje obrazovnog nastavnog materijala ; organizovanje, proizvodnja i predstavljanje obrazovnih, kulturnih i zabavnih događaja, da li ili ne kroz interaktivne medije; organizacija , proizvodnja i prezentacija natjecanja, takmičenja, igara, kvizova, izložbi, sportskih dešavanja, show programa, putujućih predstava, scenskih prikazivanja, kazališnih predstava, koncerata, nastupa uživo i dešavanja u kojima sudjeluje publika; organizacija interaktivnih igara , proizvodnja sms - kviz programa; zabava i obrazovanje; sve navedene usluge također donesene putem globalne kompjuterske mreže i drugih ( interaktivnih ) komunikacijskih mreža , uključujući i internet.

(210) **BAZ1317520A** (220) 2013-11-21

(442) **2015-03-31**

(732) **MUJANIĆ d.o.o. Sarajevo**  
**Blažuj 84, 71210 Ilidža**  
**BA**

(740) Agencija Damir Tkalčić

(591) crvena, žuta, bijela, siva, crna

(540)



(531) 01.01; 03.04; 27.05; 29.01;

(511)

**29**

Meso, mesne prerađevine.

**35**

Prodaja mesa i mesnih prerađevina; uvoz-izvoz mesa i mesnih prerađevina.

**40**

Prerada svih vrsta mesa u mesnoj industriji; klanje životinja.

(210) **BAZ1317521A** (220) 2013-11-21

(442) **2015-03-31**

(732) **The Gillette Company**  
**One Gillette Park, Boston,**  
**Massachusetts 02127**  
**US**

(740) Agencija Diana Protić Tkalčić

(540)

## VIOLET SWIRL

(511)

**03**

Preparati za brijanje, uključivo kreme za brijanje, gelovi za brijanje, losioni za brijanje, i pjene za brijanje.

(210) **BAZ1317522A** (220) 2013-11-21

(442) **2015-03-31**

(732) **The Gillette Company**  
**One Gillette Park, Boston,**  
**Massachusetts 02127**  
**US**

(740) Agencija Diana Protić Tkalčić

(540)

## VANILLA DREAM

(511)

**03**

Preparati za brijanje, uključivo kreme za brijanje, gelovi za brijanje, losioni za brijanje, i pjene za brijanje.

(210) **BAZ1317523A** (220) 2013-11-21

(442) **2015-03-31**

(732) **Fabrika duvana A.D. Banja Luka**  
**Kralja Petra I Karađorđevića 82,**  
**78000 Banja Luka**  
**BA**

(740) Dragan Mićunović

(540)



(531) 02.09; 05.03; 05.13; 25.01; 26.02; 28.05;

(511)

**16**

Papir, karton i proizvodi od tih materijala koji nisu obuhvaćeni drugim razredima; štamparski proizvodi; proizvodi za uvezivanje knjiga; fotografije; pribor za pisanje; ljepila (ljepljive tvari za papirnate proizvode ili za kućne potrebe); slikarski pribor; kistovi; pišaće mašine i kancelarijski pribor (osim namještaja); oprema za nastavu i obuku (osim aparata); plastični materijali za ambalažu (koji nisu obuhvaćeni drugim razredima); štamparska slova; klišeji.

**34**

Duvan; pribor za pušaće; šibice.

**35**

Oglašavanje i reklamiranje; vođenje komercijalnih poslova; komercijalna administracija; kancelarijski poslovi.

(210) **BAZ1317524A** (220) 2013-11-21

(442) **2015-03-31**

(732) **Fabrika duvana A.D. Banja Luka**  
**Kralja Petra I Karađorđevića 82,**  
**78000 Banja Luka**

**BA**

(740) Dragan Mićunović

(540)



(531) 24.01; 25.01; 26.11; 27.05;

(511)

**16**

Papir, karton i proizvodi od tih materijala koji nisu obuhvaćeni drugim razredima; štamparski proizvodi; proizvodi za uvezivanje knjiga; fotografije; pribor za pisanje; ljepila (ljepljive tvari za papirne proizvode ili za kućne potrebe); slikarski pribor; kistovi; pišalice mašine i kancelarijski pribor (osim namještaja); oprema za nastavu i obuku (osim aparata); plastični materijali za ambalažu (koji nisu obuhvaćeni drugim razredima); štamparska slova; klišei.

**34**

Duvan; pribor za pušaće; šibice.

**35**

Oglašavanje i reklamiranje; vođenje komercijalnih poslova; komercijalna administracija; kancelarijski poslovi.

(210) **BAZ1317525A** (220) 2013-11-22

(442) **2015-03-31**

(732) **Bellissima d.o.o. Sarajevo**  
**Hasana Merdžanovića br. 19, 71000**  
**Sarajevo**

**BA**

(740) NEMA ZASTUPNIKA

(540)



(531) 24.17; 27.05;

(511)

**18**

Koža, imitacije kože, proizvodi od tih materijala koji nisu obuhvaćeni drugim razredima; životinjske kože; kovčezi i torbe; kišobrani, suncobrani i štapovi za hodanje.

**25**

Odjeća, obuća, pokrivala za glavu.

**35**

Oglašavanje i reklamiranje; vođenje komercijalnih poslova; komercijalna administracija; uredski poslovi.

(210) **BAZ1317526A** (220) 2013-11-26(442) **2015-03-31**(732) **Nine West Development LLC**  
**1411 Broadway, New York, NY 10018**  
**US**

(740) PETOŠEVIĆ d.o.o

(540)

**9W**

(511)

**09**

Optičarski proizvodi, sunčane naočale, naočale, okviri za naočale, navlake za naočale, lančići za naočale, uzice za naočale.

**14**

Plemeniti metali i njihove legure i proizvodi od tih metala ili obloženi tim metalima, koji nisu obuhvaćeni drugim razredima; pravi i lažni nakit, drago kamenje; urarski proizvodi i kronometrički instrumenti.

**18**

Koža, imitacije kože, proizvodi od tih materijala koji nisu obuhvaćeni drugim razredima; životinjske kože; kovčezi i torbe; kišobrani, suncobrani i štapovi za hodanje; bičevi i sedlarsko remenarski proizvodi; ručne torbe.

**25**

Odjeća, obuća, pokrivala za glavu.

**35**

Usluge maloprodaje i usluge online maloprodaje.

(210) **BAZ1317527A** (220) 2013-11-27(442) **2015-03-31**(732) **The Procter & Gamble Company**  
**One Procter & Gamble Plaza,**  
**Cincinnati, Ohio 45202**  
**US**

(740) Agencija Diana Protić Tkalčić

(540)

**UNSTOPABLES**

(511)

**03**

Preparati za bijeljenje i ostale tvari za pranje rublja; preparati za njegu, čišćenje i uljepšavanje tkanina; omekšivači za tkanine; preparati za poboljšavanje svojstava tkanina; preparati za čišćenje, poliranje, odmaščivanje i struganje; mirisna vodica za upotrebu u domaćinstvu i za upotrebu na tkaninama; eterična ulja; preparati za kađenje koji se ispuštaju u zrak, atmosferu ili na tkanine u obliku dima, pare ili plina; preparati za parfemisanje ili mirisanje zraka.

**05**

Osvježivači zraka, preparati za prečišćavanje zraka; osvježivači zraka za prostorije; deodoranti za tkanine i zrak; preparati za neutralizaciju neprijatnih mirisa.

**11**

Aparati i instrumenti, svi za mirisanje, pročišćavanje ili osvježavanje atmosfere; dijelovi i oprema za sve prethodno navedene robe; uređaji za aromaterapiju i čišćenje zraka sa baterijskim punjenjem ili na električni pogon i punjenja za ove uređaje; samostojeće sprave za dezodoriranje zraka koje nemaju mirise i ne emituju supstance i filteri za frižidere i druge manje prostore.

(210) **BAZ1317528A** (220) 2013-11-27

(442) **2015-03-31**

(732) **“BRIŽ” d.o.o. Brčko**

**ul. Petra Kočića br.9, 76100 Brčko  
Distrikt**

**BA**

(740) “INTELBIRO” d.o.o.

(591) bijela, plava, zlatno-žuta

(540)



(531) 02.09; 27.05; 29.01;

(511)

**29**

Meso, riba, perad i divljač; mesni ekstrakti; konzervirano, sušeno i kuhano voće i povrće; hladetina (želei), džemovi, kompoti; jaja, mlijeko i mliječni proizvodi; jestiva ulja i masti.

**30**

Kava, čaj, kakao, šećer, riža, tapioka, sago, nadomjesci kave; brašno i proizvodi od žitarica, kruh, kolači, slastice, bomboni; sladoled; med, sirup od melase; kvasac, prašak za dizanje; sol, slačica (senf); ocat, umaci (začini); mirodije; led za hlađenje.

**31**

Poljoprivredni, povrtlarski, šumski proizvodi i bobice, koji nisu obuhvaćeni drugim razredima; žive životinje; svježe voće i povrće; sjeme, prirodne biljke i cvijeće; hrana za životinje, slad.

**32**

Pivo; mineralne i gazirane vode te ostala bezalkoholna pića; voćni napici i voćni sokovi; sirupi i ostali preparati za pripremanje napitaka.

**33**

Alkoholna pića (osim piva).

(210) **BAZ1317529A** (220) 2013-11-27

(442) **2015-03-31**

(732) **“BRIŽ” d.o.o. Brčko**

**ul. Petra Kočića br.9, 76100 Brčko  
Distrikt**

**BA**

(740) “INTELBIRO” d.o.o.

(591) bijela, crna, narandžasta, crvena, žuta, bež, zelena, plava

(540)



(531) 02.09; 05.09; 11.01; 19.03; 27.05; 29.01;

(511)

**29**

Sušeno povrće.

**30**

Začini, mirodije, dodaci jelima, mješavina usoljenog i sušenog povrća za upotrebu kao začina za hranu.

(210) **BAZ1317530A** (220) 2013-11-27

(442) **2015-03-31**

(732) **“BRIŽ” d.o.o. Brčko**  
**ul. Petra Kočića br.9, 76100 Brčko**  
**Distrikt**  
**BA**

(740) “INTELBIRO” d.o.o.

(591) bijela, žuta, crvena, narandžasta

(540)



(531) 02.09; 27.05; 29.01;

(511)

**29**

Meso, riba, perad i divljač; mesni ekstrakti; konzervirano, sušeno i kuhano voće i povrće; hladetina (želei), džemovi, kompoti; jaja, mlijeko i mliječni proizvodi; jestiva ulja i masti.

**30**

Kava, čaj, kakao, šećer, riža, tapioka, sago, nadomjesci kave; brašno i proizvodi od žitarica, kruh, kolači, slastice, bomboni; sladoled; med, sirup od melase; kvasac, prašak za dizanje; sol, slačica (senf); ocat, umaci (začini); mirodije; led za hlađenje.

**31**

Poljoprivredni, povrtlarski, šumski proizvodi i bobice, koji nisu obuhvaćeni drugim razredima; žive životinje; svježe voće i povrće; sjeme, prirodne biljke i cvijeće; hrana za životinje, slad.

**32**

Pivo; mineralne i gazirane vode te ostala bezalkoholna pića; voćni napici i voćni sokovi; sirupi i ostali preparati za pripremanje napitaka.

**33**

Alkoholna pića (osim piva).

(210) **BAZ1317531A** (220) 2013-11-27

(442) **2015-03-31**

(732) **FEMAŞ METAL SANAYI VE TICARET ANONIM ŞİRKETİ**  
**Organize Sanayi Bölgesi, 9. Cadde**  
**No:17, Melikgazi - Kayseri**  
**TR**

(740) “ŽIVKO MIJATOVIĆ & PARTNERS” d.o.o.  
 Sarajevo

(540)



(531) 26.03; 26.11; 27.05;

(511)

**11**

Uređaji za rasvjetu, grijanje, proizvodnju pare, kuhanje, hlađenje, sušenje, ventilaciju, vodoopskrbu i sanitarna oprema; električni aparati i aparati koji rade na gas, mašine i oprema koje se koriste za kuhanje i za kuhanje u vodi, naročito grilovi, rerne, šporeti, indukcijske ploče (šporetske), autoklavi; aparati i postrojenja za klimatizaciju zraka, kuhinjske nape.

(210) **BAZ1317532A** (220) 2013-11-27

(442) **2015-03-31**

(732) **Ozana Lučić-Marilović**  
**Zmaja od Bosne 20, 71000 Sarajevo**  
**BA**

(740) NEMA ZASTUPNIKA

(591) ljubičasta, narandžasta

(540)



(531) 05.05; 27.05; 29.01;

(511)

**03**

Preparati za bijeljenje i ostale materije za pranje rublja; preparati za čišćenje, poliranje, odmaščivanje i struganje; sapuni; parfimerijski proizvodi, eterična ulja, kozmetički proizvodi, losioni za kosu; proizvodi za njegu zuba.



(210) **BAZ1317533A** (220) 2013-11-28

(442) **2015-03-31**

(732) **KARLOVAČKA PIVOVARA d.d.**  
**Dubovac 22, HR-47000 KARLOVAC**  
**HR**

(740) "INTELBIRO" d.o.o.

(540)

## KARLOVAČKO - ZA HRVATSKU IZ SRCA

(511)

**32**

Sve vrste piva.

(210) **BAZ1317534A** (220) 2013-11-28

(442) **2015-03-31**

(732) **ASUSTEK COMPUTER**  
**INCORPORATION**

**4F, No. 150, Li-Te Rd., Peitou, Taipei,**  
**Taiwan**

**CN**

(740) "Linea Sušić" d.o.o.

(540)

IN SEARCH OF INCREDIBLE

(531) 27.05;

(511)

**09**

Notebook kompjuteri; prenosni kompjuteri; kompjuterski miševi; slušalice; stereo pojačala; mikrofoni; zvučni sistemi na daljinsko upravljanje, pojačala zvučnici i dijelovi za njih; kompjuterski monitori; centralne jedinice; plejeri kompaktnih diskova; kompjuterski kontrolisane radne postaje za unos podataka; PC; kompjuterski terminali; oprema za povezivanje na internet; matične ploče; grafičke karte; zvučne ploče (kompjuterski dijelovi); čitači za knjige; mobilni telefoni; personalni digitalni asistenti (PDA); mrežni serveri; LED projektori; IP kamere; kompjuterski hardveri; futrole za notebook kompjutere; specijalne torbe za tablet kompjutere; torbe prilagođene za laptope i notebook-e; zaštitni okviri i futrole za personalne digitalne asistente (PDA); futrole za mobilne telefone; kompjuterski periferni uređaji.

(210) **BAZ1317535A** (220) 2013-11-29

(442) **2015-03-31**

(732) **ZU MOJA APOTEKA Banja Luka**  
**Veselina Masleše 18, 78000 Banja**  
**Luka**

**BA**

(740) NEMA ZASTUPNIKA

(591) zelena, bijela

(540)

MOJA APOTEKA<sup>MA</sup>

(531) 25.03; 27.05; 29.01;

(511)

**35**

Oglašavanje i reklamiranje; vođenje komercijalnih poslova; komercijalna administracija; uredski poslovi.

(210) **BAZ1317536A** (220) 2013-11-29

(442) **2015-03-31**

(732) **"AS" d.o.o. Jelah, Tešanj**  
**Jelah bb, 74264 Tešanj**

**BA**

(740) "INTELBIRO" d.o.o.

(591) smeđa, bež, crna, bijela, plava

(540)



(531) 08.01; 09.03; 20.05; 25.07; 29.01;

(511)

**30**

Keks sa čokoladnim prelivom.

(210) **BAZ1317538A** (220) 2013-11-29(442) **2015-03-31**(732) **UNILEVER N.V.****Weena 455, 3013 AL, Rotterdam****NL**(740) "ŽIVKO MIJATOVIĆ & PARTNERS" d.o.o.  
Sarajevo

(591) tamno zelena, zelena

(540)

 The logo for 'Timotei' features the brand name in a green, rounded, sans-serif font. A single green leaf is positioned above the letter 'i' at the end of the word.

(531) 05.03; 27.05; 29.01;

(511)

**03**

Sapuni; parfumerijski proizvodi; eterična ulja; dezodoransi i antiperspiranti; proizvodi za njegu kose; sredstva za bojenje kose, boje za kosu, losioni za kosu, preparati za kovrčanje kose, šamponi, regeneratori, sprejevi za kosu, puder/talk za kosu, preparati za uređivanje kose/frizure, lakovi za kosu, pjene za kosu, sjajila za kosu, gelovi za kosu, preparati za vlaženje kose, tekućine za kosu, preparati za tretmane za očuvanje kose, preparati za tretmane za isušivanje kose, ulja za kosu, tonik za kosu, kreme za kosu, preparati za kupanje i/ili tuširanje; nemedicinski toaletni preparati; preparati za njegu kože; kozmetički proizvodi.

(210) **BAZ1317539A** (220) 2013-11-29(442) **2015-03-31**(732) **NOBEL LIJEK d.o.o.****Hasiba Brankovića 9, 71000****BA**

(740) Adnan Hadžimusić

(540)

 The logo for 'T-HOT' consists of the brand name in a bold, black, sans-serif font.

(511)

**05**

Farmaceutski proizvodi.

(210) **BAZ1317541A** (220) 2013-12-02(442) **2015-03-31**(732) **UNILEVER N.V.****Weena 455, 3013 AL, Rotterdam****NL**(740) "ŽIVKO MIJATOVIĆ & PARTNERS" d.o.o.  
Sarajevo

(591) bijela, ljubičasta

(540)



(531) 02.05; 29.01;

(511)

**03**

Sapuni; preparati za čišćenje; prašak za tijelo, losioni za kosu i za tijelo, preparati za njegu kože glave i kose; šamponi i regeneratori, preparati za njegu kose za uklanjanje čvorova iz kose; paste za zube; preparati za njegu usta i zuba; neljekoviti toaletni proizvodi; preparati za tuširanje i kupanje, bebi kupke; kreme za kožu, preparati za njegu kože; ulja, kreme i losioni za kosu, tijelo i kožu; preparati za zaštitu od sunca, kreme za sunčanje, losioni, ulja i kreme za blokiranje učinka sunca i za upotrebu nakon sunčanja; kozmetika; vazelin; preparati za njegu usana; talk puder; vata, vatirani štapići; kozmetički jastučići, maramice ili vlažne maramice; vlažni ili impregnirani jastučići, maramice ili vlažne maramice za čišćenje; sve gore navedene robe za korištenje za bebe i djecu.

**05**

Farmaceutski pripravci; dezinficijensi i antiseptici; pripravci za osvježavanje zraka; sanitarni proizvodi i pripravci; zubni vosak; zavoji, flasteri, materijal za previjanje; ljekoviti pripravci za kožu i kosu; ljekoviti pripravci za usne; pripravci za liječenje i/ili ublažavanje opekline od sunca; ulje i kreme, sve za liječenje pelenskog osipa; adstringentni tonici za kožu; ljekovite kreme i losioni za kožu; upijajući jastučići za osobnu higijenu; hrana za dojenčad; vitamini i lijekovi za dojenčad; vazelin za medicinske svrhe; dijetetske namirnice i tvari za medicinsku upotrebu; biljni pripravci za medicinske svrhe; biljni dodaci i biljni ekstrakti; biljni ljekoviti napici; vitamini, minerali; dodaci prehrani; sve gore navedene robe za korištenje za bebe i djecu.

**16**

Jednokratne papirne pelene i ulošci za papirne pelene; knjige i brošure koje se odnose na zdravlje djece i skrb za djecu.

(210) **BAZ1317542A** (220) 2013-12-02

(442) **2015-03-31**

(732) “**DELHAIZE BH**” d.o.o. Banja Luka  
**Branka Popovića 115, 78000 Banja  
Luka**

**BA**

(740) NEMA ZASTUPNIKA

(591) smeđa, nijanse smeđe, bijela

(540)



(531) 03.07; 05.09; 06.19; 08.01; 11.03; 27.05; 29.01;

(511)

**29**

Meso, mesni ekstrakti, jaja, mlijeko i mliječni proizvodi.

**30**

Kava, nadomjesci kave, kruh, kolači.

(210) **BAZ1317543A** (220) 2013-12-03

(442) **2015-03-31**

(732) **KASUMOVIĆ JASMIN**  
**Braće Begić br. 6, 71000 Sarajevo**

**BA**

(740) “STAM” d.o.o.

(540)



(531) 27.05;

(511)

**07**

Strojevi i alatni strojevi; motori (osim motora za kopnena vozila); spojke, prijenosni uređaji (osim onih za kopnena vozila); poljoprivredne naprave osim onih koji se pokreću ručno; inkubatori za jaja; automati za izdavanje nečega.

(210) **BAZ1317546A** (220) 2013-12-05

(442) **2015-03-31**

(732) **Vodafone Group Plc**  
**Vodafone House, The Connection,  
Newbury, Berkshire, RG14 2FN**

**GB**

(740) “ŽIVKO MIJATOVIĆ & PARTNERS” d.o.o.  
Sarajevo

(540)

**POWER TO YOU**

(511)

**09**

Aparati i instrumenti za telekomunikacije, telefonske komunikacije i komunikacije; aparati i instrumenti za prijenos podataka; aparati i instrumenti za NFC (kratkodometna tehnologija bežične komunikacije) komunikacije; aparati i instrumenti za obradu, prijenos, čuvanje, arhiviranje, prijem i preuzimanje podataka koji su u obliku kodiranih podataka, teksta, zvuka, grafičkih prikaza ili videa ili kombinacije tih formata; bežični ručni uređaji i naprave, odnosno osobni digitalni asistenti, bežični telefoni, mobilni telefoni, pametni telefoni, video telefoni, ručna,

mobilna i tablet računala za sinkronizaciju, prijenos, upis, skladištenje podataka, zvuka i/ili glasa i rukovanje sa istima, za pretraživanje, pregledavanje i skidanje podatakovnih, zvukovnih, glasovnih, video i/ili elektroničkih informacija, uključujući i softverske aplikacije isporučene iz računalne baze podataka, sa Interneta ili drugih elektroničkih mreža, i za upotrebu s bežičnim telekomunikacijskim sustavima plaćanja; modemi; prazne i unaprijed snimljene magnetske kartice; kartice koje sadrže mikroprocesore; telefonske kartice; telefonske kreditne kartice; kodirane kartice; pametne kartice; čitači barkodova i čitači QR kodova; skeneri barkodova i skeneri QR kodova; mediji za pohranu informacija, podataka, slike i zvuka, uključujući CD-ROM-ove; strojno čitljivi mediji; aparati i instrumenti za satelitski prijem i prijenos; računalni softver, uključujući računalni softver ispučen iz računalne baze podataka, sa Interneta ili drugih elektroničkih mreža; računalni programi za upravljanje poslovnim sastancima i konferencijama; računalni komunikacijski softver za sinkronizaciju, prijenos i dijeljenje glasa, podataka, kalendara i sadržaja između jedne ili više elektroničkih ručnih jedinica i podataka pohranjenih na ili povezanih sa računalom; aplikacijski softver; računalni softver za kupnju aplikacija za mobilne telefone, tablete i ostale ručne elektroničke uređaje; računalni softver za sigurne, šifrirane kupovine; računalni softver, naime softver operativnog sustava, softver za sinkronizaciju podataka i softver za upravljanje podacima za telekomunikacijske i komunikacijske aparate i instrumente; audio i video zapisi; računalni softver za streaming prijenos zvuka, slike, grafike, teksta i podataka preko komunikacijskih mreža; računalni softver za pohranu zvuka, slike, grafike, teksta i podataka na komunikacijskim mrežama; računalni softver za sigurni, šifrirani elektronički prijenos zvuka, slike, grafike i podataka preko komunikacijskih mreža; računalni softver za enkripciju kod komunikacija; računalni softver koji omogućava P2P umrežavanje i dijeljenje datoteka (između ravnopravnih subjekata); softver za tražilice; računalni softver za vođenje i koordinaciju komunikacije među korisnicima računala koji dijele informacije i audio podatke putem elektroničkih komunikacijskih mreža; softver koji nosi prikaz podataka, igre, grafiku, tekst; aparati, instrumenti i mediji za snimanje, reproduciranje, prenos, skladištenje, obradu, rukovanje, prenošenje, emitiranje, pronalaženje i reprodukciju glazbe, zvuka, slike, teksta, signala, softvera, informacija, podataka i kodova; računalni softver za prijenos zvuka, grafike, teksta i podataka preko komunikacijskih mreža; elektroničke publikacije (za preuzimanje) dostupne on-line s računalne baze podataka, sa Interneta ili drugih elektronskih mreža; strojno čitljivi mediji; digitalni audio, video i podatkovni fajlovi (koji se mogu preuzimati) uključujući i grafiku, softverske aplikacije, MP3 glazbene datoteke i zvona, dostupne iz računalne baze podataka sa Interneta ili drugih elektronskih mreža; aparati za preuzimanje audio, audio-vizualnih i grafičkih prikaza iz računalne baze podataka, sa Interneta ili drugih elektronskih mreža; punjači za korištenje uz telekomunikacijske uređaje; baterije; adapteri za korištenje uz telekomunikacijske uređaje; radio telefoni, mobilni i fiksni telefoni; filmovi, video, audio i grafički prikazi koji se mogu preuzeti iz računalne baze podataka, sa Interneta ili drugih elektronskih mreža; televizijski aparati i instrumenti; periferna oprema za televizije i računala; računala, uključujući laptop i notebook računala; elektronički osobni organizatori; elektronski navigacijski i pozicijski aparati i instrumenti uključujući sustave za globalno pozicioniranje; satelitski navigacijski i pozicijski aparati i instrumenti; jedinice za montiranje na stol ili u automobil s ugrađenim zvučnikom koji omogućuje hands-free korištenje telefonske

slušalice; držači za slušalice telefona u automobilima; dijelovi i oprema uključeni u

### 38

Telekomunikacije, mobilne i fiksne telekomunikacije i telefonske usluge, satelitske telekomunikacije, mobilne telekomunikacije, radio i mobilna telefonija, radio faksimil, usluge radio dojavljivanja (pejdžing) i usluge radio komunikacija; najam, leasing i iznajmljivanje telekomunikacijskih, radio, radio telefonskih i radio faksimil aparata; razmjena podataka putem radija, telekomunikacija i putem satelita; prijenos i prijem putem radija; komunikacijske usluge glasovnog prijenosa i prijema; komunikacijske i telekomunikacijske usluge pružene putem globalne računalne mreže ili interneta; skupljanje i prijenos poruka sa telefona i mobilnih telefona, isporuka i prijem zvukovnih podataka i slika; usluge odgovaranja na telefon i usluge elektroničke pošte za treća lica; usluge automatske telefonske sekretarice; usluge dodjele osobnih brojeva; zajam zamjenske opreme za telekomunikacijske aparate u slučaju kvara, gubitka ili kradje; pružanje usluga Interneta, posebno usluge pristupa Internetu; usluge telekomunikacije informacija (uključujući i web stranica), računalnih programa i bilo kojih drugih podataka; usluge elektronske pošte; obezbjeđivanje prilagođenih zaslona (ekrana) za telekomunikacijske uređaje; omogućavanje bežičnih aplikacija koje se odnose na usluge protokola, uključujući one koji koriste sigurni komunikacijski kanal; telekomunikacijske i komunikacijske usluge za lociranje i praćenje osoba i predmeta; pružanje usluga telefonskog imenika; usluge usmjeravanja i priključivanja u telekomunikacijske svrhe; elektronička razmjena podataka; usluge prijenosa podataka putem telekomunikacija; streaming (strujanje) podataka; usluge prijenosa podataka; usluge emitiranje podataka; usluge emitiranja ili prijenosa radijskih i televizijskih programa; prijenos digitalnih audio, video i multimedijalnih sadržaja putem telekomunikacija; elektronski prijenos audio i video datoteka putem računalnih i drugih elektroničkih komunikacijskih mreža; prijenos vijesti i informacija o tekućim zbivanjima; isporuka digitalne glazbe telekomunikacijskim putem; pružanje pristupa društvenim mrežama; usluge video teksta, teleksa i videoteksa (viewdata); usluge poruka, naime, slanje, primanje i prosljeđivanje poruka u obliku teksta, zvuka, grafičkih prikaza ili videa ili kombinacije navedenih formata; usluge UM (unified messaging) poruka; usluge govorne pošte; usluge podatkovnih mreža; pružanje usluge za održavanje video konferencija; usluge videofona; pružanje telekomunikacijskih veza s Internetom ili bazama podataka; računalno potpomognut prijenos poruka, podataka i slika; omogućavanje komunikacije između računala; pružanje i rukovođenje radom konferencija koje se prenose elektronskim putem; omogućavanje pristupa i zakup vremena pristupa računalnim bazama podataka, računalnim oglasnim pločama, računalnim mrežama, interaktivnim računalnim komunikacijskim mrežama, elektroničkim publikacijama iz različitih oblasti, katalogima i informacijama o robi i uslugama te kompjuteriziranim istraživačkim i referentnim materijalima; pružanje informacija u vezi s prethodno navedenim uslugama.



(210) **BAZ1317547A** (220) 2013-12-05(442) **2015-03-31**(732) **Vodafone Group Plc****Vodafone House, The Connection,  
Newbury, Berkshire, RG14 2FN****GB**(740) "ŽIVKO MIJATOVIĆ & PARTNERS" d.o.o.  
Sarajevo

(591) nijanse sive, bijela

(540)



(531) 01.15; 26.01; 27.05;

(511)

**09**

Aparati i instrumenti za telekomunikacije, telefonske komunikacije i komunikacije; aparati i instrumenti za prijenos podataka; aparati i instrumenti za NFC (kratkodometna tehnologija bežične komunikacije) komunikacije; aparati i instrumenti za obradu, prijenos, čuvanje, arhiviranje, prijem i preuzimanje podataka koji su u obliku kodiranih podataka, teksta, zvuka, grafičkih prikaza ili videa ili kombinacije tih formata; bežični ručni uređaji i naprave, odnosno osobni digitalni asistenti, bežični telefoni, mobilni telefoni, pametni telefoni, video telefoni, ručna, mobilna i tablet računala za sinkronizaciju, prijenos, upis, skladištenje podataka, zvuka i/ili glasa i rukovanje sa istima, za pretraživanje, pregledavanje i skidanje podatakovnih, zvukovnih, glasovnih, video i /ili elektroničkih informacija, uključujući i softverske aplikacije isporučene iz računalne baze podataka, sa Interneta ili drugih elektroničkih mreža, i za upotrebu s bežičnim telekomunikacijskim sustavima plaćanja; modemi; prazne i unaprijed snimljene magnetske kartice; kartice koje sadrže mikroprocesore; telefonske kartice; telefonske kreditne kartice; kodirane kartice; pametne kartice; čitači barkodova i čitači QR kodova; skeneri barkodova i skeneri QR kodova; mediji za pohranu informacija, podataka, slike i zvuka, uključujući CD-ROM-ove; strojno čitljivi mediji; aparati i instrumenti za satelitski prijem i prijenos; računalni softver, uključujući računalni softver ispučen iz računalne baze podataka, sa Interneta ili drugih elektroničkih mreža; računalni programi za upravljanje poslovnim sastancima i konferencijama; računalni komunikacijski softver za sinkronizaciju, prijenos i dijeljenje glasa, podataka, kalendara i sadržaja između jedne ili više elektroničkih ručnih jedinica i podataka pohranjenih na ili povezanih sa računalom; aplikacijski softver; računalni

softver za kupnju aplikacija za mobilne telefone, tablete i ostale ručne elektroničke uređaje; računalni softver za sigurne, šifrirane kupovine; računalni softver, naime softver operativnog sustava, softver za sinkronizaciju podataka i softver za upravljanje podacima za telekomunikacijske i komunikacijske aparate i instrumente; audio i video zapisi; računalni softver za streaming prijenos zvuka, slike, grafike, teksta i podataka preko komunikacijskih mreža; računalni softver za pohranu zvuka, slike, grafike, teksta i podataka na komunikacijskim mrežama; računalni softver za sigurni, šifrirani elektronički prijenos zvuka, slike, grafike i podataka preko komunikacijskih mreža; računalni softver za enkripciju kod komunikacija; računalni softver koji omogućava P2P umrežavanje i dijeljenje datoteka (između ravnopravnih subjekata); softver za tražilice; računalni softver za vođenje i koordinaciju komunikacije među korisnicima računala koji dijele informacije i audio podatke putem elektroničkih komunikacijskih mreža; softver koji nosi prikaz podataka, igre, grafiku, tekst; aparati, instrumenti i mediji za snimanje, reproduciranje, prenos, skladištenje, obradu, rukovanje, prenošenje, emitiranje, pronalaženje i reprodukciju glazbe, zvuka, slike, teksta, signala, softvera, informacija, podataka i kodova; računalni softver za prijenos zvuka, grafike, teksta i podataka preko komunikacijskih mreža; elektroničke publikacije (za preuzimanje) dostupne on-line s računalne baze podataka, sa Interneta ili drugih elektronskih mreža; strojno čitljivi mediji; digitalni audio, video i podatkovni fajlovi (koji se mogu preuzimati) uključujući i grafiku, softverske aplikacije, MP3 glazbene datoteke i zvona, dostupne iz računalne baze podataka sa Interneta ili drugih elektronskih mreža; aparati za preuzimanje audio, audio-vizualnih i grafičkih prikaza iz računalne baze podataka, sa Interneta ili drugih elektronskih mreža; punjači za korištenje uz telekomunikacijske uređaje; baterije; adapteri za korištenje uz telekomunikacijske uređaje; radio telefoni, mobilni i fiksni telefoni; filmovi, video, audio i grafički prikazi koji se mogu preuzeti iz računalne baze podataka, sa Interneta ili drugih elektronskih mreža; televizijski aparati i instrumenti; periferna oprema za televizije i računala; računala, uključujući laptop i notebook računala; elektronički osobni organizatori; elektronski navigacijski i pozicijski aparati i instrumenti uključujući sustave za globalno pozicioniranje; satelitski navigacijski i pozicijski aparati i instrumenti; jedinice za montiranje na stol ili u automobil s ugrađenim zvučnikom koji omogućuje hands-free korištenje telefonske slušalice; držači za slušalice telefona u automobilima; dijelovi i oprema uključeni u

**38**

Telekomunikacije, mobilne i fiksne telekomunikacije i telefonske usluge, satelitske telekomunikacije, mobilne telekomunikacije, radio i mobilna telefonija, radio faksimil, usluge radio dojavljivanja (pejdžing) i usluge radio komunikacija; najam, leasing i iznajmljivanje telekomunikacijskih, radio, radio telefonskih i radio faksimil aparata; razmjena podataka putem radija, telekomunikacija i putem satelita; prijenos i prijem putem radija; komunikacijske usluge glasovnog prijenosa i prijema; komunikacijske i telekomunikacijske usluge pružene putem globalne računalne mreže ili interneta; skupljanje i prijenos poruka sa telefona i mobilnih telefona, isporuka i prijem zvukovnih podataka i slika; usluge odgovaranja na telefon i usluge elektroničke pošte za treća lica; usluge automatske telefonske sekretarice; usluge dodjele osobnih brojeva; zajam zamjenske opreme za telekomunikacijske aparate u slučaju kvara, gubitka ili krađe; pružanje usluga Interneta, posebno usluge pristupa Internetu; usluge telekomunikacije informacija (uključujući i web stranica),

računalnih programa i bilo kojih drugih podataka; usluge elektronske pošte; obezbjeđivanje prilagođenih zaslona (ekrana) za telekomunikacijske uređaje; omogućavanje bežičnih aplikacija koje se odnose na usluge protokola, uključujući one koji koriste sigurni komunikacijski kanal; telekomunikacijske i komunikacijske usluge za lociranje i praćenje osoba i predmeta; pružanje usluga telefonskog imenika; usluge usmjeravanja i priključivanja u telekomunikacijske svrhe; elektronička razmjena podataka; usluge prijenosa podataka putem telekomunikacija; streaming (strujanje) podataka; usluge prijenosa podataka; usluge emitiranja podataka; usluge emitiranja ili prijenosa radijskih i televizijskih programa; prijenos digitalnih audio, video i multimedijalnih sadržaja putem telekomunikacija; elektronski prijenos audio i video datoteka putem računalnih i drugih elektroničkih komunikacijskih mreža; prijenos vijesti i informacija o tekućim zbivanjima; isporuka digitalne glazbe telekomunikacijskim putem; pružanje pristupa društvenim mrežama; usluge video teksta, teleksa i videoteksa (viewdata); usluge poruka, naime, slanje, primanje i proslijeđivanje poruka u obliku teksta, zvuka, grafičkih prikaza ili videa ili kombinacije navedenih formata; usluge UM (unified messaging) poruka; usluge govorne pošte; usluge podatkovnih mreža; pružanje usluge za održavanje video konferencija; usluge videofona; pružanje telekomunikacijskih veza s Internetom ili bazama podataka; računalno potpomognut prijenos poruka, podataka i slika; omogućavanje komunikacije između računala; pružanje i rukovođenje radom konferencija koje se prenose elektronskim putem; omogućavanje pristupa i zakup vremena pristupa računalnim bazama podataka, računalnim oglasnim pločama, računalnim mrežama, interaktivnim računalnim komunikacijskim mrežama, elektroničkim publikacijama iz različitih oblasti, katalogima i informacijama o robi i uslugama te kompjuteriziranim istraživačkim i referentnim materijalima; pružanje informacija u vezi s prethodno navedenim uslugama.

(210) **BAZ1317548A** (220) 2013-12-05(442) **2015-03-31**(732) **Vodafone Group Plc****Vodafone House, The Connection,  
Newbury, Berkshire, RG14 2FN****GB**(740) "ŽIVKO MIJATOVIĆ & PARTNERS" d.o.o.  
Sarajevo

(540)

**VODAFONE RED**

(511)

**09**

Aparati i instrumenti za telekomunikacije, telefonske komunikacije i komunikacije; aparati i instrumenti za prijenos podataka; aparati i instrumenti za obradu, prijenos, čuvanje, arhiviranje, prijem i preuzimanje podataka koji su u obliku kodiranih podataka, teksta, zvuka, grafičkih prikaza ili videa ili kombinacije tih formata; bežični ručni uređaji i naprave, odnosno osobni digitalni asistenti, bežični telefoni, mobilni telefoni, mobilni telefoni, pametni telefoni, video telefoni, ručna, mobilna i tablet računala za sinkronizaciju, prijenos, upis, skladištenje podataka, zvuka i/ili glasa i rukovanje s istima; modemi; prazne i unaprijed snimljene magnetske kartice; kartice koje sadrže mikroprocesore; telefonske kartice; telefonske kreditne kartice; kodirane kartice; pametne kartice; mediji za pohranu informacija, podataka, slike i zvuka; strojno čitljivi mediji; aparati i instrumenti za satelitski prijem i prijenos; računalni softver, uključujući računalni softver isporučen iz računalne baze podataka, sa Interneta ili drugih elektroničkih mreža; računalni programi za upravljanje poslovnim sastancima i konferencijama; računalni komunikacijski softver za sinkronizaciju, prijenos i dijeljenje glasa, podataka, kalendara i sadržaja između jedne ili više elektroničkih ručnih jedinica i podataka pohranjenih na ili povezanih sa računalom; elektroničke publikacije (za preuzimanje) dostupne on-line s računalne baze podataka, sa Interneta ili drugih elektronskih mreža; strojno čitljivi mediji; digitalni audio, video i podatkovni fajlovi (koji se mogu preuzimati) dostupni iz računalne baze podataka sa Interneta; aparati za preuzimanje audio, audio-vizualnih i grafičkih prikaza iz računalne baze podataka; punjači za korištenje uz telekomunikacijske uređaje; baterije; adapteri za korištenje uz telekomunikacijske uređaje; radio telefoni, mobilni i fiksni telefoni; filmovi, video, audio i grafički prikazi koji se mogu preuzeti sa Interneta; televizijski aparati i instrumenti; periferna oprema za televizije i računala; računala, uključujući laptop i notebook računala; elektronički osobni organizatori; elektronski navigacijski i pozicijski aparati i instrumenti uključujući sustave za globalno pozicioniranje; satelitski navigacijski i pozicijski aparati i instrumenti; jedinice za montiranje na stol ili u automobil s ugrađenim zvučnikom koji omogućuje hands-free korištenje telefonske slušalice; držači za slušalice telefona u automobilima; dijelovi i oprema uključeni u klasu 9 za sve ranije navedene robe; računalni softver; CD-ROM-ovi; elektroničke publikacije (za preuzimanje) dostupne on-line s računalne baze podataka, sa Interneta ili drugih elektronskih mreža.



**38**

Telekomunikacije, mobilne i fiksne komunikacije i telefonske usluge, satelitske komunikacije, mobilne komunikacije, radio i mobilna telefonija, radio faksimil, usluge radio dojavljivanja (pejdžing) i usluge radio komunikacija; najam, leasing i iznajmljivanje komunikacijskih, radio, radio telefonskih i radio faksimil aparata; razmjena podataka putem radija, komunikacija i putem satelita; prijenos i prijem putem radija; komunikacijske usluge glasovnog prijema i prijenosa; skupljanje i prijenos poruka sa telefona i mobilnih telefona, isporuka i prijem zvukovnih podataka i slika; usluge odgovaranja na telefon i usluge elektroničke pošte za treća lica; usluge automatske telefonske sekretarice; usluge dodjele osobnih brojeva; zajam zamjenske opreme za komunikacijske aparate u slučaju kvara, gubitka ili krađe; pružanje usluga Interneta, posebno usluge pristupa Internetu; usluge komunikacije informacija (uključujući i web stranica), računalnih programa i bilo kojih drugih podataka; usluge elektronske pošte; obezbjeđivanje prilagođenih zaslona (ekrana) za komunikacijske uređaje; pružanje usluga poslovnog telefonskog imenika; pružanje usluga za komunikacijske aparate vezanih za lokaciju korisnika; omogućavanje bežičnih aplikacija koje se odnose na usluge protokola, uključujući one koji koriste sigurni komunikacijski kanal; pružanje informacija koje se odnose na identifikaciju telefonskih i/ili komunikacijskih uređaja i instrumenata; pružanje usluga telefonskog imenika; elektronička razmjena podataka; usluge prijenosa podataka putem komunikacija; usluge emitiranja ili prijenosa radijskih i televizijskih programa; usluge video teksta, teleksa i videoteksa (viewdata); usluge poruka, naime, slanje, primanje i prosljeđivanje poruka u obliku teksta, zvuka, grafičkih prikaza ili videa ili kombinacije navedenih formata; usluge UM (unified messaging) poruka; usluge govorne pošte; usluge podatkovnih mreža; pružanje usluga za održavanje video konferencija; usluge videofona; pružanje komunikacijskih veza s Internetom ili bazama podataka; računalno potpomognut prijenos poruka, podataka i slika; omogućavanje komunikacije između računala; pružanje i rukovođenje radom konferencija koje se prenose elektronskim putem; omogućavanje pristupa i zakup vremena pristupa računalnim bazama podataka, računalnim oglasnim pločama, računalnim mrežama, interaktivnim računalnim komunikacijskim mrežama, elektroničkim publikacijama iz različitih oblasti, kataloga i informacijama o robi i uslugama te kompjuteriziranim istraživačkim i referentnim materijalima; pružanje informacija u vezi s prethodno navedenim uslugama.

(210) **BAZ1317549A** (220) 2013-12-05(442) **2015-03-31**(732) **JSC Gazprom neft****lit. A, 5 Galernaya St., 190000, Saint Petersburg****RU**

(740) MEHMED SPAHO

(540)

**Najbolje je pred Vama**

(511)

**01**

Hemijski proizvodi koji se upotrebljavaju u industriji, nauci, fotografiji, poljoprivredi, hortikulturi i šumarstvu; neprerađene veštačke smole, neprerađene plastične materije; đubriva; smeše za gašenje vatre; preparati za kaljenje i zavarivanje; hemijske spustance za očuvanje namirnica; materije za štavljenje; lepljive spustance koje se upotrebljavaju u industriji.

**04**

Industrijska ulja i masti; maziva; jedinjenja za skupljanje prašine vlaženjem i vezivanjem; goriva (uključujući motorna tečna goriva) i materije za osvetljavanje; sveće i fitilji za osvetljavanje.

**12**

Vozila; aparati za kretanje po zemlji, vazduhu ili vodi.

**16**

Hartija, karton i proizvodi od njih, koji nisu uključeni u druge klase; štampane stvari; knjigovezački materijal; fotografije; kancelar-ijski materijal; lepila za kancelarijske i kućne potrebe; umetnički materijali; kičice; pisaće mašine i kancelarijski rekviziti (izuzev nameštaja); materijali za obuku i nastavu (izuzev aparata); plastični materijal za pakovanje (koji nije uključen u druge klase); štamparska slova; klišei.

**30**

Kafa, čaj, kakao, šećer, pirinač, tapioka, sago, zamena kafe; brašno i proizvodi od žitarica, hleb, kolači, poslastice, sladoledi; med, melasa, kvasac, prašak za pecivo; so, senf; sirće, sosovi (kao začini); začini; led.

**32**

Pivo, mineralne i sodne vode i druga bezalkoholna pića; pića od voća i voćni sokovi; sirupi i drugi preparati za proizvodnju pića.

**35**

Oglašavanje; vođenje poslova; poslovno upravljanje; kancelarijski poslovi.

**37**

Građevinsko konstruisanje; popravlanje; usluge instaliranja (instalacione usluge).

**39**

Transportne usluge; pakovanje i skladištenje robe; organizovanje putovanja.

**41**

Obrazovne usluge; pripremanje obuke; razonoda; sportske i kulturne aktivnosti.

**43**

Usluge obezbeđivanja hrane i pića; privremeni smeštaj.

(210) **BAZ1317553A** (220) 2013-12-05

(442) **2015-03-31**

(732) **Beats Electronics, LLC**  
**1601 Cloverfield Blvd, Suite 5000N,**  
**Santa Monica, CA 90404**

**US**

(740) PETOŠEVIĆ d.o.o

(540)

## BEATS PILL

(511)

**09**

Slušalice, radio ili telefonske slušalice (bubice), zvučnici, audio zvučnici, audio kablovi, audio zvučnici za automobile, multimedijalni čitači (plejeri) za automobile, digitalni audio čitači (plejeri) za automobile, mobilni telefoni, prijenosna računala.

(210) **BAZ1317554A** (220) 2013-12-06

(442) **2015-03-31**

(300) RU

2013-06-11

2013719614

Za sve klase;

(732) **H. Lundbeck A/S**  
**Ottiliavej 9, 2500 Valby**

**DK**

(740) "STAM" d.o.o.

(540)

## Селинкро

(511)

**05**

Farmaceutski preparati; farmaceutski preparati i supstance za prevenciju/sprečavanje i liječenje poremećaja, smetnji i bolesti u centralnom nervnom sistemu, koje su nastale kao posljedica uticaja centralnog nervnog sistema ili utiču na centralni nervni sistem; farmaceutski preparati i supstance koji djeluju na centralni nervni sistem; stimulansi za centralni nervni sistem; farmaceutski preparati i supstance za prevenciju/sprečavanje i liječenje psihijatrijskih i neuroloških poremećaja, smetnji i bolesti; farmaceutski preparati i supstance za prevenciju/sprečavanje i liječenje Alzheimerove bolesti, depresije, psihoze, anksioznosti, epilepsije, skleroze, porfirije, Huntingtonove bolesti, nesanice, Parkinsonove bolesti, šizofrenije, bipolarnog poremećaja, onkoloških bolesti, bola, alkoholizma i zavisnosti; preparati, supstance, reagensi i agensi za dijagnostičku i medicinsku namjenu.

(210) **BAZ1317555A** (220) 2013-12-09

(442) **2015-03-31**

(732) **UNILEVER N.V.**  
**Weena 455, 3013 AL, Rotterdam**  
**NL**

(740) "ŽIVKO MIJATOVIĆ & PARTNERS" d.o.o.  
 Sarajevo

(591) siva, bijela, plava, svijetlo roza

(540)



(531) 19.03; 27.05; 29.01;

(511)

**29**

Jestiva ulja i masti.

(210) **BAZ1317556A** (220) 2013-12-09

(442) **2015-03-31**

(732) **Unilever N.V.**

**Weena 455, 3013 AL Rotterdam**

**NL**

(740) "ŽIVKO MIJATOVIĆ & PARTNERS" d.o.o.  
Sarajevo

(591) nijanse sive, crna, bijela

(540)



(531) 03.07; 29.01;

(511)

**03**

Sapuni; medicinski sapun; preparati za čišćenje; parfumerijski proizvodi; esencijalna ulja; dezodoransi i antiperspiranti; pripravci i tretmani za kosu; šamponi i regeneratori; boje za kosu; proizvodi za oblikovanje kose; nemedicinski toaletni preparati; preparati za kupanje i tuširanje; preparati za njegu kože; ulja, kreme i losioni za kožu; preparati za brijanje; preparati za prije i poslije brijanja; kolonjske vode; preparati za depilaciju; preparati za sunčanje i zaštitu od sunca; kozmetički preparati; šminka i preparati za skidanje šminke; vazelin; preparati za njegu usana; talk; vata za kozmetičke svrhe; vatene štapići za kozmetičke svrhe; maramice, jastučići i vlažni jastučići impregnirani i prethodno navlaženi sa osobnim losionima za čišćenje ili kozmetičkim losionima; maske za ljepotu;

(210) **BAZ1317557A** (220) 2013-12-09

(442) **2015-03-31**

(732) **Actavis Group PTC ehf.**

**Reykjavíkurvegi 76-78, 220**

**Hafnarfjörður**

**IS**

(740) PETOŠEVIĆ d.o.o

(540)

**BYZALAX**

(511)

**03**

Farmaceutski preparati i supstance.

(210) **BAZ1317560A** (220) 2013-12-10

(442) **2015-03-31**

(300) IN

2013-06-14

2548512

Za sve klase;

(732) **Shulton, Inc.**

**One Procter & Gamble Plaza,  
Cincinnati, Ohio 45202**

**US**

(740) Agencija Diana Protić Tkalčić

(540)

**MANTASTIC**

(511)

**03**

Antiperspiranti i dezodoransi; preparati za brijanje uključivo kreme za brijanje, losioni za brijanje i gelovi za brijanje; preparati poslije brijanja; parfemi; mirisi; sprejevi za tijelo; sapuni; sredstva za pranje ruku, lica i tijela i ostali proizvodi za ličnu higijenu; preparati za čišćenje, njegu, tretman i uljepšavanje kože, tjemena i kose.

(210) **BAZ1317561A** (220) 2013-12-10

(442) **2015-03-31**

(732) **AUTO-MILOVANOVIĆ D.O.O.**

**Dušana Subotića 6, Banja Luka**

**BA**

(740) NEMA ZASTUPNIKA

(591) žuta, crvena, siva, crna

(540)



(531) 26.04; 27.05; 29.01;

(511)

**06**

Obični metali i njihove legure; metalni građevinski materijali; metalne prenosive građevine; materijali od metala za željezničke šine; neelektrični kablovi i žice od običnog metala; bravarski proizvodi i mali metalni gvoždarski proizvodi, cjevčice i cijevi od metala, sefovi, metalni proizvodi koji nisu uključeni u druge klase; rude.

**07**

Mašine i mašinski alati; motori i pogonske mašine (osim suvozemnih vozila), mašinske spojnice i transmisioni elementi (osim za suvozemna vozila), poljoprivredne sprave osim onih kojima se ručno upravlja, inkubatori za jaja.

**08**

Ručni alati i sprave (kojima se ručno upravlja), pribor za jelo, hladno oružje, žileti.

**09**

Aparati i instrumenti naučni, pomorski, geodetski, fotografski, kinematografski, optički za vaganje, mjerenje, signalizaciju, kontrolu (inspekciju), spasavanje i nastavu; aparati i instrumenti za provođenje, prekid, transformaciju, akumulaciju, regulisanje ili kontrolu električne energije; aparati za snimanje, prenos i reprodukovanje zvuka ili slike; magnetni nosioci podataka, diskovi za snimanje; automatske mašine i mehanizmi za aparate koji se pokreću novcem ili žetonom; registar kase, računarske mašine, oprema za obradu podataka i

**11**

Aparati za osvjetljenje, grijanje, proizvodnju pare, kuhanje, hlađenje, sušenje, ventilaciju, snabdjevanje vodom i za sanitarne svrhe.

(210) **BAZ1317562A** (220) 2013-12-11(442) **2015-03-31**(732) **Moroccanoil, Israel Ltd.****16 Moshe Levy St., Rishon LeZion****IL**

(740) BRANKO V. MARIĆ

(540)

**MOROCCANOIL**

(511)

**03**

Proizvodi za njegu kose; šamponi, regeneratori za kosu; nemedicinski toaletni preparati; preparati za njegu kože, kose, tjemena i tijela; kozmetika i proizvodi za uljepšavanje.

(210) **BAZ1317564A** (220) 2013-12-12(442) **2015-03-31**(732) **Qatar Airways (Q.C.S.C)****P.O. Box 22550, Doha****QA**

(740) "STAM" d.o.o.

(540)



(531) 03.04; 26.01; 27.05; 28.01;

(511)

**16**

Papir, karton i proizvodi od tih materijala koji nisu obuhvaćeni drugim razredima; tiskarski proizvodi; proizvodi za uvezivanje knjiga; fotografije; pribor za pisanje; četke; pisači strojevi i uredski pribor (osim namještaja); oprema za nastavu i obuku (osim aparata); plastični materijali za ambalažu (koji nisu obuhvaćeni drugim razredima); tiskarska slova; klišeji; časopisi i brošure.

**39**

Prijevoz; ambalžiranje i skladištenje proizvoda; organiziranje putovanja, prijevoz zrakom, organiziranje krstarenja, organiziranje ekskurzija, rezerviranje mjesta za putovanja, kurirske usluge, putovanje i prijevoz putnika, rezervacije za prijevoz, upute (obavijesti) o prijevozu.

(210) **BAZ1317565A** (220) 2013-12-12

(442) **2015-03-31**

(732) **Unilever N.V.**

**Weena 455, 3013 AL Rotterdam  
NL**

(740) "ŽIVKO MIJATOVIĆ & PARTNERS" d.o.o.  
Sarajevo

(591) bijela, crna, zelena

(540)



(531) 19.01; 19.03; 19.07; 29.01;

(511)

### 30

Majoneza; preljevi za salatu, tartar umak, kečap; umak od rajčice; umaci (začinski); začinski dodaci; indijski umaci od mješavine začina, povrća ili voća (chutneys); senf; ocat; namazi za sendviče uključeni u ovu klasu.

(210) **BAZ1317566A** (220) 2013-12-13

(442) **2015-03-31**

(732) **Grad Sarajevo**

**Hamdije Kreševljakovića 3, 71000  
Sarajevo**

**BA**

(740) NEMA ZASTUPNIKA

(540)



(531) 02.09; 26.11; 27.05;

(511)

### 16

Papir, karton i proizvodi od tih materijala koji nisu obuhvaćeni drugim razredima; tiskarski proizvodi; proizvodi za uvezivanje knjiga; fotografije; pribor za pisanje; ljepila (ljepljive tvari za papirnate proizvode ili za kućanstvo); slikarski pribor; kistovi; pisaci strojevi i uredski pribor (osim namještaja); oprema za nastavu i obuku (osim aparata); plastični materijali za ambalažu (koji nisu obuhvaćeni drugim razredima); tiskarska slova; klišeji.

### 21

Pribor i posuđe za kućanstvo ili za kuhinju (koji nisu od plemenitih metala niti su presvućeni plemenitim metalom); češljevi i spužve; četke (osim kistova); materijali za četke; pribor za čišćenje; žica za struganje parketa; sirovo ili poluobrađeno staklo (osim građevinskog stakla); stakleni proizvodi; porculanski i keramički proizvodi koji nisu obuhvaćeni drugim razredima.

### 25

Odjeća, obuća, pokrivala za glavu.

### 35

Oglašavanje i reklamiranje; vođenje komercijalnih poslova; komercijalna administracija; uredski poslovi.

### 38

Telekomunikacije.

### 41

Obuka; stručno osposobljavanje; razonoda; sportske i kulturne djelatnosti.

(210) **BAZ1317567A** (220) 2013-12-13

(442) **2015-03-31**

(732) **DD “VISPAK” prehrambena industrija Visoko**

**Visoko, Ozrakovići bb**

**BA**

(740) NEMA ZASTUPNIKA

(540)



(531) 27.03; 27.05;

(511)

**30**

Kava, čaj, kakao, šećer, riža, tapioka, sago, nadomjesci kave; brašno i proizvodi od žitarica, kruh, kolači, slastice, bomboni; sladoled; med, sirup od melase; kvasac, prašak za dizanje; sol, slačica (senf); ocat, umaci (začini); mirodije; led za hlađenje.

(210) **BAZ1317568A** (220) 2013-12-13

(442) **2015-03-31**

(732) **Merck Sharp & Dohme Corp.**

**One Merck Drive, Whitehouse Station, New Jersey 08889**

**US**

(740) PETOŠEVIĆ d.o.o

(540)

**TAPTIQOM**

(511)

**05**

Farmaceutski preparati za ljudsku upotrebu.

(210) **BAZ1317569A** (220) 2013-12-13

(442) **2015-03-31**

(732) **Merck Sharp & Dohme Corp.**

**One Merck Drive, Whitehouse Station, New Jersey 08889**

**US**

(740) PETOŠEVIĆ d.o.o

(540)

**OMPTERA**

(511)

**05**

Farmaceutski preparati za ljudsku upotrebu.

(210) **BAZ1317571A** (220) 2013-12-16

(442) **2015-03-31**

(732) **Barilla G. e R. Fratelli - Società per Azioni**

**Via Mantova 166, Parma**

**IT**

(740) “Linea Sušić” d.o.o.

(540)

**PAN DI STELLE**

(511)

**30**

Kafa, čaj, kakao, šećer, riža, tapioka, sago, vještačka kafa; brašno i proizvodi od žitarica, hljeb, zamjene za hljeb i drugi proizvodi od hljeba; grickalice napravljene od žitarica; biskviti, kolači i poslastice; biskviti sa čokoladnim preljevom ili čokoladnim punjenjem; čokolada i proizvodi na bazi čokolade ili proizvodi koji sadrže čokoladu; pekarski proizvodi; grickalice i slatke grickalice; preparati za pravljenje torti i kolača; pice i preparati za pice; sladoled; med, melasa; kvasac, prašak za pecivo; so, senf, sirće, sosevi (kao dodaci); začini; led.



(210) **BAZ1418168A** (220) 2014-09-25

(442) **2015-03-31**

(732) **URBAN FOOD "BORDO plus"**  
**Vase Pelagića 24, 78000 Banja Luka**  
**BA**

(740) NEMA ZASTUPNIKA

(540)



(531) 26.01; 27.05;

(511)

**35**

Oglašavanje i reklamiranje.

**43**

Usluge okrepe, gostionica, restorani za brzo i stalno posluživanje

**INDEKS BROJEVA PRIJAVA ŽIGOVA**  
**INDEKS BROJEVA PRIJAVA ŽIGOVA**  
**ИНДЕКС БРОЈЕВА ПРИЈАВА ЖИГОВА**

BAZ1216424A  
BAZ1216854A  
BAZ1316902A  
BAZ1316923A  
BAZ1316980A  
BAZ1316981A  
BAZ1316991A  
BAZ1316992A  
BAZ1316993A  
BAZ1317123A  
BAZ1317126A  
BAZ1317127A  
BAZ1317137A  
BAZ1317166A  
BAZ1317180A  
BAZ1317204A  
BAZ1317208A  
BAZ1317210A  
BAZ1317211A  
BAZ1317217A  
BAZ1317237A  
BAZ1317244A  
BAZ1317282A  
BAZ1317283A  
BAZ1317294A  
BAZ1317312A  
BAZ1317313A  
BAZ1317317A  
BAZ1317336A  
BAZ1317337A  
BAZ1317338A  
BAZ1317339A  
BAZ1317340A  
BAZ1317341A  
BAZ1317342A  
BAZ1317343A  
BAZ1317344A  
BAZ1317345A  
BAZ1317346A  
BAZ1317347A  
BAZ1317348A  
BAZ1317349A  
BAZ1317350A  
BAZ1317351A  
BAZ1317352A

BAZ1317354A  
BAZ1317357A  
BAZ1317360A  
BAZ1317361A  
BAZ1317362A  
BAZ1317363A  
BAZ1317364A  
BAZ1317366A  
BAZ1317367A  
BAZ1317369A  
BAZ1317370A  
BAZ1317372A  
BAZ1317374A  
BAZ1317375A  
BAZ1317376A  
BAZ1317378A  
BAZ1317379A  
BAZ1317380A  
BAZ1317381A  
BAZ1317382A  
BAZ1317383A  
BAZ1317384A  
BAZ1317385A  
BAZ1317386A  
BAZ1317387A  
BAZ1317388A  
BAZ1317389A  
BAZ1317390A  
BAZ1317391A  
BAZ1317392A  
BAZ1317393A  
BAZ1317394A  
BAZ1317395A  
BAZ1317396A  
BAZ1317397A  
BAZ1317398A  
BAZ1317399A  
BAZ1317400A  
BAZ1317402A  
BAZ1317403A  
BAZ1317410A  
BAZ1317411A  
BAZ1317413A  
BAZ1317414A  
BAZ1317415A

BAZ1317416A  
BAZ1317418A  
BAZ1317419A  
BAZ1317420A  
BAZ1317421A  
BAZ1317422A  
BAZ1317423A  
BAZ1317424A  
BAZ1317425A  
BAZ1317426A  
BAZ1317427A  
BAZ1317428A  
BAZ1317429A  
BAZ1317430A  
BAZ1317431A  
BAZ1317432A  
BAZ1317434A  
BAZ1317435A  
BAZ1317436A  
BAZ1317437A  
BAZ1317438A  
BAZ1317439A  
BAZ1317440A  
BAZ1317441A  
BAZ1317442A  
BAZ1317443A  
BAZ1317444A  
BAZ1317445A  
BAZ1317446A  
BAZ1317447A  
BAZ1317448A  
BAZ1317449A  
BAZ1317450A  
BAZ1317451A  
BAZ1317452A  
BAZ1317453A  
BAZ1317454A  
BAZ1317455A  
BAZ1317456A  
BAZ1317458A  
BAZ1317459A  
BAZ1317460A  
BAZ1317461A  
BAZ1317462A  
BAZ1317463A  
BAZ1317464A  
BAZ1317465A  
BAZ1317466A  
BAZ1317467A

BAZ1317469A  
BAZ1317470A  
BAZ1317471A  
BAZ1317472A  
BAZ1317473A  
BAZ1317474A  
BAZ1317475A  
BAZ1317476A  
BAZ1317477A  
BAZ1317478A  
BAZ1317479A  
BAZ1317480A  
BAZ1317481A  
BAZ1317482A  
BAZ1317483A  
BAZ1317484A  
BAZ1317485A  
BAZ1317486A  
BAZ1317487A  
BAZ1317488A  
BAZ1317489A  
BAZ1317490A  
BAZ1317491A  
BAZ1317492A  
BAZ1317493A  
BAZ1317494A  
BAZ1317495A  
BAZ1317496A  
BAZ1317497A  
BAZ1317499A  
BAZ1317500A  
BAZ1317502A  
BAZ1317503A  
BAZ1317504A  
BAZ1317505A  
BAZ1317506A  
BAZ1317507A  
BAZ1317508A  
BAZ1317509A  
BAZ1317511A  
BAZ1317512A  
BAZ1317513A  
BAZ1317514A  
BAZ1317515A  
BAZ1317516A  
BAZ1317517A  
BAZ1317518A  
BAZ1317519A  
BAZ1317520A

BAZ1317521A  
BAZ1317522A  
BAZ1317523A  
BAZ1317524A  
BAZ1317525A  
BAZ1317526A  
BAZ1317527A  
BAZ1317528A  
BAZ1317529A  
BAZ1317530A  
BAZ1317531A  
BAZ1317532A  
BAZ1317533A  
BAZ1317534A  
BAZ1317535A  
BAZ1317536A  
BAZ1317538A  
BAZ1317539A  
BAZ1317541A  
BAZ1317542A  
BAZ1317543A  
BAZ1317546A  
BAZ1317547A  
BAZ1317548A  
BAZ1317549A  
BAZ1317553A  
BAZ1317554A  
BAZ1317555A  
BAZ1317556A  
BAZ1317557A  
BAZ1317560A  
BAZ1317561A  
BAZ1317562A  
BAZ1317564A  
BAZ1317565A  
BAZ1317566A  
BAZ1317567A  
BAZ1317568A  
BAZ1317569A  
BAZ1317571A  
BAZ1418168A

**INDEKS KLASA PRIJAVA ŽIGOVA**  
**INDEKS KLASA PRIJAVA ŽIGOVA**  
**ИНДЕКС КЛАСА ПРИЈАВА ЖИГОВА**

01

BAZ1317367A  
BAZ1317372A  
BAZ1317437A  
BAZ1317443A  
BAZ1317444A  
BAZ1317445A  
BAZ1317446A  
BAZ1317447A  
BAZ1317463A  
BAZ1317549A

02

BAZ1317389A  
BAZ1317399A  
BAZ1317443A  
BAZ1317444A  
BAZ1317445A  
BAZ1317446A  
BAZ1317447A

03

BAZ1317204A  
BAZ1317418A  
BAZ1317436A  
BAZ1317450A  
BAZ1317453A  
BAZ1317463A  
BAZ1317464A  
BAZ1317487A  
BAZ1317505A  
BAZ1317506A  
BAZ1317514A  
BAZ1317516A  
BAZ1317517A  
BAZ1317521A  
BAZ1317522A  
BAZ1317527A  
BAZ1317532A  
BAZ1317538A  
BAZ1317541A  
BAZ1317556A  
BAZ1317557A  
BAZ1317560A  
BAZ1317562A

04

BAZ1317443A  
BAZ1317444A

BAZ1317445A  
BAZ1317446A  
BAZ1317447A  
BAZ1317549A

05

BAZ1216854A  
BAZ1317137A  
BAZ1317204A  
BAZ1317352A  
BAZ1317354A  
BAZ1317369A  
BAZ1317374A  
BAZ1317378A  
BAZ1317385A  
BAZ1317387A  
BAZ1317388A  
BAZ1317392A  
BAZ1317397A  
BAZ1317419A  
BAZ1317420A  
BAZ1317435A  
BAZ1317442A  
BAZ1317464A  
BAZ1317466A  
BAZ1317475A  
BAZ1317476A  
BAZ1317477A  
BAZ1317486A  
BAZ1317502A  
BAZ1317512A  
BAZ1317513A  
BAZ1317527A  
BAZ1317539A  
BAZ1317541A  
BAZ1317554A  
BAZ1317568A  
BAZ1317569A

06

BAZ1317282A  
BAZ1317382A  
BAZ1317389A  
BAZ1317561A

07

BAZ1317166A  
BAZ1317480A  
BAZ1317543A  
BAZ1317561A

08

BAZ1317348A  
BAZ1317434A  
BAZ1317561A

09

BAZ1316923A  
BAZ1317126A  
BAZ1317180A  
BAZ1317379A  
BAZ1317383A  
BAZ1317384A  
BAZ1317410A  
BAZ1317421A  
BAZ1317422A  
BAZ1317423A  
BAZ1317424A  
BAZ1317428A  
BAZ1317459A  
BAZ1317483A  
BAZ1317484A  
BAZ1317489A  
BAZ1317491A  
BAZ1317507A  
BAZ1317509A  
BAZ1317519A  
BAZ1317526A  
BAZ1317534A  
BAZ1317546A  
BAZ1317547A  
BAZ1317548A  
BAZ1317553A  
BAZ1317561A

10

BAZ1316991A  
BAZ1316992A  
BAZ1316993A  
BAZ1317137A  
BAZ1317204A  
BAZ1317459A

11

BAZ1317166A  
BAZ1317458A  
BAZ1317463A  
BAZ1317488A  
BAZ1317499A  
BAZ1317527A  
BAZ1317531A  
BAZ1317561A

12

BAZ1317126A  
BAZ1317127A  
BAZ1317390A  
BAZ1317438A  
BAZ1317448A  
BAZ1317449A  
BAZ1317494A  
BAZ1317549A

14

BAZ1317383A  
BAZ1317526A

16

BAZ1317317A  
BAZ1317372A  
BAZ1317389A  
BAZ1317410A  
BAZ1317428A  
BAZ1317436A  
BAZ1317451A  
BAZ1317452A  
BAZ1317492A  
BAZ1317508A  
BAZ1317523A  
BAZ1317524A  
BAZ1317541A  
BAZ1317549A  
BAZ1317564A  
BAZ1317566A

18

BAZ1317237A  
BAZ1317336A  
BAZ1317338A  
BAZ1317340A  
BAZ1317341A  
BAZ1317366A  
BAZ1317383A  
BAZ1317398A  
BAZ1317436A  
BAZ1317467A  
BAZ1317469A  
BAZ1317470A  
BAZ1317471A  
BAZ1317472A  
BAZ1317473A  
BAZ1317474A  
BAZ1317525A  
BAZ1317526A



19  
BAZ1317382A  
BAZ1317389A  
20  
BAZ1317402A  
BAZ1317436A  
BAZ1317488A  
21  
BAZ1317137A  
BAZ1317204A  
BAZ1317436A  
BAZ1317464A  
BAZ1317566A  
24  
BAZ1317237A  
BAZ1317366A  
BAZ1317436A  
BAZ1317467A  
BAZ1317469A  
BAZ1317470A  
BAZ1317471A  
BAZ1317472A  
BAZ1317473A  
BAZ1317474A  
25  
BAZ1317237A  
BAZ1317336A  
BAZ1317337A  
BAZ1317338A  
BAZ1317339A  
BAZ1317340A  
BAZ1317341A  
BAZ1317342A  
BAZ1317349A  
BAZ1317366A  
BAZ1317376A  
BAZ1317383A  
BAZ1317398A  
BAZ1317421A  
BAZ1317423A  
BAZ1317424A  
BAZ1317436A  
BAZ1317460A  
BAZ1317461A  
BAZ1317467A  
BAZ1317469A  
BAZ1317470A  
BAZ1317471A  
BAZ1317472A  
BAZ1317473A

BAZ1317474A  
BAZ1317508A  
BAZ1317525A  
BAZ1317526A  
BAZ1317566A  
27  
BAZ1317436A  
28  
BAZ1317370A  
BAZ1317436A  
29  
BAZ1316902A  
BAZ1317208A  
BAZ1317345A  
BAZ1317346A  
BAZ1317350A  
BAZ1317380A  
BAZ1317403A  
BAZ1317429A  
BAZ1317430A  
BAZ1317436A  
BAZ1317442A  
BAZ1317481A  
BAZ1317485A  
BAZ1317500A  
BAZ1317520A  
BAZ1317528A  
BAZ1317529A  
BAZ1317530A  
BAZ1317542A  
BAZ1317555A  
30  
BAZ1216424A  
BAZ1316902A  
BAZ1317123A  
BAZ1317211A  
BAZ1317217A  
BAZ1317294A  
BAZ1317343A  
BAZ1317344A  
BAZ1317346A  
BAZ1317350A  
BAZ1317380A  
BAZ1317403A  
BAZ1317429A  
BAZ1317431A  
BAZ1317436A  
BAZ1317439A  
BAZ1317454A  
BAZ1317455A

BAZ1317456A  
BAZ1317486A  
BAZ1317493A  
BAZ1317495A  
BAZ1317497A  
BAZ1317528A  
BAZ1317529A  
BAZ1317530A  
BAZ1317536A  
BAZ1317542A  
BAZ1317549A  
BAZ1317565A  
BAZ1317567A  
BAZ1317571A

31

BAZ1316902A  
BAZ1317429A  
BAZ1317528A  
BAZ1317530A

32

BAZ1316902A  
BAZ1317210A  
BAZ1317357A  
BAZ1317360A  
BAZ1317362A  
BAZ1317363A  
BAZ1317364A  
BAZ1317367A  
BAZ1317374A  
BAZ1317393A  
BAZ1317436A  
BAZ1317442A  
BAZ1317462A  
BAZ1317465A  
BAZ1317486A  
BAZ1317503A  
BAZ1317528A  
BAZ1317530A  
BAZ1317533A  
BAZ1317549A

33

BAZ1317283A  
BAZ1317351A  
BAZ1317367A  
BAZ1317425A  
BAZ1317426A  
BAZ1317528A  
BAZ1317530A

34

BAZ1317312A  
BAZ1317313A

BAZ1317347A  
BAZ1317391A  
BAZ1317395A  
BAZ1317396A  
BAZ1317411A  
BAZ1317440A  
BAZ1317451A  
BAZ1317452A  
BAZ1317478A  
BAZ1317479A  
BAZ1317523A  
BAZ1317524A

35

BAZ1316980A  
BAZ1316981A  
BAZ1317126A  
BAZ1317244A  
BAZ1317317A  
BAZ1317340A  
BAZ1317346A  
BAZ1317350A  
BAZ1317375A  
BAZ1317379A  
BAZ1317381A  
BAZ1317382A  
BAZ1317383A  
BAZ1317389A  
BAZ1317391A  
BAZ1317395A  
BAZ1317396A  
BAZ1317400A  
BAZ1317410A  
BAZ1317427A  
BAZ1317428A  
BAZ1317432A  
BAZ1317436A  
BAZ1317439A  
BAZ1317440A  
BAZ1317451A  
BAZ1317452A  
BAZ1317483A  
BAZ1317484A  
BAZ1317490A  
BAZ1317495A  
BAZ1317497A  
BAZ1317508A  
BAZ1317511A  
BAZ1317520A  
BAZ1317523A  
BAZ1317524A  
BAZ1317525A

BAZ1317526A  
BAZ1317535A  
BAZ1317549A  
BAZ1317566A  
BAZ1418168A  
36

BAZ1317126A  
BAZ1317381A  
BAZ1317391A  
BAZ1317489A  
BAZ1317491A  
BAZ1317511A  
BAZ1317515A  
BAZ1317518A  
37

BAZ1317126A  
BAZ1317379A  
BAZ1317381A  
BAZ1317382A  
BAZ1317391A  
BAZ1317400A  
BAZ1317432A  
BAZ1317482A  
BAZ1317483A  
BAZ1317484A  
BAZ1317549A  
38

BAZ1317180A  
BAZ1317391A  
BAZ1317427A  
BAZ1317441A  
BAZ1317489A  
BAZ1317491A  
BAZ1317504A  
BAZ1317509A  
BAZ1317546A  
BAZ1317547A  
BAZ1317548A  
BAZ1317566A  
39

BAZ1317126A  
BAZ1317127A  
BAZ1317382A  
BAZ1317391A  
BAZ1317549A  
BAZ1317564A  
40  
BAZ1317346A  
BAZ1317391A  
BAZ1317520A

41  
BAZ1316902A  
BAZ1317126A  
BAZ1317180A  
BAZ1317391A  
BAZ1317410A  
BAZ1317413A  
BAZ1317414A  
BAZ1317427A  
BAZ1317428A  
BAZ1317441A  
BAZ1317519A  
BAZ1317549A  
BAZ1317566A  
42

BAZ1317126A  
BAZ1317180A  
BAZ1317244A  
BAZ1317367A  
BAZ1317391A  
BAZ1317394A  
BAZ1317427A  
BAZ1317483A  
BAZ1317484A  
BAZ1317511A  
43

BAZ1317361A  
BAZ1317375A  
BAZ1317391A  
BAZ1317439A  
BAZ1317481A  
BAZ1317495A  
BAZ1317496A  
BAZ1317500A  
BAZ1317549A  
BAZ1418168A  
44

BAZ1316902A  
BAZ1316980A  
BAZ1316981A  
BAZ1317375A  
BAZ1317386A  
BAZ1317391A  
BAZ1317415A  
BAZ1317416A  
BAZ1317459A  
45

BAZ1317180A  
BAZ1317381A  
BAZ1317391A

**INDEKS NOSILACA PRIJAVA ŽIGOVA  
INDEKS NOSITELJA PRIJAVA ŽIGOVA  
ИНДЕКС НОСИЛАЦА ПРИЈАВА ЖИГОВА**

“AS” d.o.o. Jelah, Tešanj	<b>BAZ1317362A</b>
<b>BAZ1317536A</b>	<b>BAZ1317363A</b>
“BRIŽ” d.o.o. Brčko	<b>BAZ1317364A</b>
<b>BAZ1317528A</b>	<b>BAZ1317465A</b>
<b>BAZ1317529A</b>	3M Company
<b>BAZ1317530A</b>	<b>BAZ1317372A</b>
“D&R COMMERCE” D.O.O.	Abbott Medical Optics Inc., a Delaware corporation
<b>BAZ1317367A</b>	<b>BAZ1317435A</b>
“DELHAIZE BH” d.o.o. Banja Luka	Actavis Group PTC ehf.
<b>BAZ1317542A</b>	<b>BAZ1317557A</b>
“FRUCTA-TRADE” d.o.o.	ADISTA d.o.o.
<b>BAZ1317210A</b>	<b>BAZ1317391A</b>
<b>BAZ1317211A</b>	Akcionerno Drujestvo Bulgartabac Holding
“GENERAL SERVIS” d.o.o. Sarajevo	<b>BAZ1317411A</b>
<b>BAZ1317432A</b>	<b>BAZ1317451A</b>
“MAJEVICA” D.D. Tvornica “CORN FLIPS” Srebrenik	<b>BAZ1317452A</b>
<b>BAZ1317217A</b>	ALDO GROUP INTERNATIONAL AG
<b>BAZ1317345A</b>	<b>BAZ1317383A</b>
<b>BAZ1317430A</b>	Amgen Inc.
“MRKVA GROUP” d.o.o. Sarajevo	<b>BAZ1317385A</b>
<b>BAZ1317481A</b>	Amgen Inc.
<b>BAZ1317500A</b>	<b>BAZ1317397A</b>
“OSIGURANJE AURA” a.d. Banja Luka	ANELISIS BH d.o.o.
<b>BAZ1317381A</b>	<b>BAZ1317237A</b>
“Pi CONSULTING” Društvo sa ograničenom odgovornošću za savjetovanje i konsultanske usluge, Sarajevo	ARES TRADING S.A.
<b>BAZ1317511A</b>	<b>BAZ1216854A</b>
“SAPONIA” KEMIJSKA, PREHRAMBENA I FARMACEUTSKA INDUSTRIJA, D.D.	ASUSTEK COMPUTER INCORPORATION
<b>BAZ1317516A</b>	<b>BAZ1317534A</b>
<b>BAZ1317517A</b>	ATLAS-D d.o.o. Visoko
“SARAJEVSKA PIVARA” d.d. Sarajevo	<b>BAZ1317480A</b>
	AUTO-MILOVANOVIĆ D.O.O.
	<b>BAZ1317561A</b>
	Banana Republic (ITM) Inc.

**BAZ1317398A**

Barilla G. e R. Fratelli - Società per Azioni

**BAZ1317571A**

Barilla Sverige AB

**BAZ1317123A**

BASF SE

**BAZ1317437A**

Bayer HealthCare LLC

**BAZ1317387A**

**BAZ1317388A**

Beats Electronics, LLC

**BAZ1317421A**

**BAZ1317422A**

**BAZ1317423A**

**BAZ1317424A**

**BAZ1317507A**

**BAZ1317553A**

Bellissima d.o.o. Sarajevo

**BAZ1317525A**

Biogen Idec MA Inc.

**BAZ1317466A**

Blicnet d.o.o. Banja Luka

**BAZ1317504A**

Bom-Impeks d.o.o. Banja Luka

**BAZ1317439A**

BONGRAIN S.A., a French Société Anonyme

**BAZ1317208A**

**BAZ1317343A**

Bosnalijek, farmaceutska i hemijska industrija, dioničko društvo

**BAZ1317420A**

**BAZ1317378A**

Bridgestone Corporation

**BAZ1317438A**

British American Tobacco (Brands) Inc.

**BAZ1317347A**

BUNGE ZRt.

**BAZ1317350A**

CANON KABUSHIKI KAISHA

**BAZ1317483A**

**BAZ1317484A**

CEMEX Hrvatska d.d.

**BAZ1317382A**

Chery Automobile Co., Ltd.

**BAZ1317166A**

COLGATE-PALMOLIVE COMPANY

**BAZ1317418A**

DARA d.o.o. Posušje

**BAZ1317374A**

**BAZ1317431A**

DASCOM ENTERPRISES LIMITED

**BAZ1317458A**

**BAZ1317459A**

DD "VISPAK" prehrambena industrija Visoko

**BAZ1317567A**

DENARO D.O.O.

**BAZ1317389A**

DENSO CORPORATION

**BAZ1317244A**

Diageo Brands B.V.

**BAZ1317351A**

Društvo za proizvodnju i trgovinu "PLANTAGO" d.o.o. Laktaši

**BAZ1317486A**

Eisai R&D Management Co., Ltd.

**BAZ1317369A**

Eli Lilly and Company (an Indiana Corporation)

**BAZ1317502A**

Fabrika duvana A.D. Banja Luka

**BAZ1317523A**

**BAZ1317524A**

Fashion One Television LLC

**BAZ1317441A**

FEMAŞ METAL SANAYI VE TICARET ANONIM ŞİRKETİ

**BAZ1317499A**

**BAZ1317531A**

GAT Microencapsulation AG

**BAZ1317476A**

**BAZ1317477A**

GLAXO GROUP LIMITED

**BAZ1317137A**

GMP KOMPANI DOO

**BAZ1317402A**

Grad Sarajevo

**BAZ1317566A**

Građevinsko preduzeće "Gradip" AD Prnjavor

**BAZ1317482A**

Grendene S.A.

**BAZ1317349A**

GRUPPO COIN SpA

**BAZ1317336A**

**BAZ1317337A**

**BAZ1317338A**

**BAZ1317339A**

**BAZ1317340A**

**BAZ1317341A**

**BAZ1317342A**

H. Lundbeck A/S

**BAZ1317554A**

Haris Šabotić

**BAZ1317375A**

HELLENICA COSMETIC PRODUCTS EXPLOITATION  
S.A.

**BAZ1317514A**

HEMOFARM A.D., farmaceutsko-hemijska industrija Vršac

**BAZ1317512A**

**BAZ1317513A**

Herbalife International, Inc.

**BAZ1317442A**

Holt's Company (Delaware corporation)

**BAZ1317478A**

**BAZ1317479A**

HONDA MOTOR CO, LTD.

**BAZ1317448A**

**BAZ1317449A**

Hyundai Motor Company

**BAZ1317370A**

INTELCOM društvo za servisiranje računarske opreme,  
promet i usluge,  
d.o.o. Sarajevo

**BAZ1317379A**

INVESTOR D.O.O. SARAJEVO

**BAZ1316902A**

Jack Daniel's Properties, Inc.

**BAZ1317425A**

**BAZ1317426A**

JSC Gazprom neft

**BAZ1317549A**

Kahlua AG c/o Testatoris AG

**BAZ1317283A**

KARLOVAČKA PIVOVARA d.d.

**BAZ1317503A**

**BAZ1317533A**

KASUMOVIĆ JASMIN

**BAZ1317543A**

Kia Motors Corporation

**BAZ1317494A**

KUPI TEHNIKU d.o.o. Sarajevo

**BAZ1317400A**

Legenda Tobacco d.o.o. Sarajevo

**BAZ1317312A**

**BAZ1317313A**

MARS, INCORPORATED

**BAZ1317294A**

MasterCard International Incorporated



**BAZ1317515A**

McDonald's Corporation

**BAZ1317361A**

MERCATOR BH d.o.o.

**BAZ1317317A**

Merck KGaA (Corporation with General Partners)

**BAZ1316991A**

**BAZ1316992A**

**BAZ1316993A**

Merck Sharp & Dohme Corp.

**BAZ1317419A**

**BAZ1317475A**

**BAZ1317568A**

**BAZ1317569A**

MILKSA GIDA İŞLETMELERİ SANAYİ VE TİCARET  
LIMITED ŞİRKETİ

**BAZ1317346A**

MINIPEX Društvo za izvođenje završnih radova export-  
import d.o.o.

**BAZ1317488A**

MIRTEX d.o.o. za trgovinu i usluge

**BAZ1317467A**

**BAZ1317469A**

**BAZ1317470A**

**BAZ1317471A**

**BAZ1317472A**

**BAZ1317473A**

**BAZ1317474A**

MITA Group d.o.o. Sarajevo

**BAZ1317180A**

Moroccanoil, Israel Ltd.

**BAZ1317562A**

Motorola Trademark Holdings, LLC

**BAZ1317509A**

MR-CO društvo za trgovinu i usluge d.o.o.

**BAZ1317454A**

MUJANIĆ d.o.o. Sarajevo

**BAZ1317520A**

Natura Farma d.o.o. Vrhnika

**BAZ1316980A**

**BAZ1316981A**

Nelt d.o.o.

**BAZ1317344A**

Net Consulting d.o.o.

**BAZ1317394A**

Nine West Development LLC

**BAZ1317526A**

NOBEL LIJEK d.o.o.

**BAZ1317352A**

**BAZ1317392A**

**BAZ1317539A**

OLMA, Proizvodnja kemičnih izdelkov d.d.

**BAZ1317443A**

**BAZ1317444A**

**BAZ1317445A**

**BAZ1317446A**

**BAZ1317447A**

Omnicom International Holdings Inc

**BAZ1317427A**

Ozana Lučić-Marilović

**BAZ1317532A**

Paramount Pictures Corporation

**BAZ1317519A**

Pharmaceutical Chemical Cosmetic Industry ALKALOID  
AD - Skopje

**BAZ1317450A**

**BAZ1317453A**

**BAZ1317505A**

**BAZ1317506A**

PLANTAGE CONFECÇÃO E COMÉRCIO DE ROUPAS  
LTDA.

**BAZ1317376A**

Podravka - Lagris a.s.

**BAZ1317429A**

PZU "Naša mala klinika"

**BAZ1317386A**

Qatar Airways (Q.C.S.C)

**BAZ1317564A**

Reckitt Benckiser N.V.

**BAZ1317463A**

Reed Business Information Limited

**BAZ1317410A**

**BAZ1317428A**

Samsung Electronics Co., Ltd. (a Korean Corporation)

**BAZ1317490A**

Sandy Import & Export GmbH

**BAZ1317460A**

**BAZ1317461A**

Sapphire Technology Limited

**BAZ1317384A**

SARAJEVSKI KISELJAK d.d.

**BAZ1317357A**

**BAZ1317360A**

SHENZHEN YONGNUO PHOTOGRAPHIC EQUIPMENT CO., LTD.

**BAZ1316923A**

Shulton, Inc.

**BAZ1317560A**

Shurjoint Piping Products, Inc.

**BAZ1317282A**

SOLEN CIKOLATA GIDA SANAYI VE TICARET ANONIM SIRKETI

**BAZ1317380A**

**BAZ1317403A**

Sport klub d.o.o. Sarajevo

**BAZ1317436A**

Stafford-Miller (Ireland) Limited

**BAZ1317464A**

Stanley Black & Decker, Inc.

**BAZ1317348A**

Stokely-Van Camp, Inc.

**BAZ1317393A**

STRANKA NAPREDNA SRPSKA

**BAZ1317508A**

SUPPORT MARKETING CENTAR D.O.O.

**BAZ1317492A**

Svetozar Pucar

**BAZ1317354A**

SYSTEMS-MOGUL D.O.O.

**BAZ1317399A**

TDR d.o.o.

**BAZ1317395A**

**BAZ1317396A**

**BAZ1317440A**

Teavana Corporation

**BAZ1317495A**

**BAZ1317496A**

**BAZ1317497A**

Tetra Laval Holdings & Finance S.A.

**BAZ1216424A**

The Gillette Company

**BAZ1317434A**

**BAZ1317521A**

**BAZ1317522A**

The Procter & Gamble Company

**BAZ1317527A**

TOYOTA JIDOSHA KABUSHIKI KAISHA (also trading as TOYOTA MOTOR CORPORATION)

**BAZ1317390A**

UNILEVER N.V.

**BAZ1317204A**

**BAZ1317485A**

**BAZ1317487A**

**BAZ1317538A**

**BAZ1317541A**

**BAZ1317555A**

**BAZ1317556A**

**BAZ1317565A**

URBAN FOOD "BORDO plus"

**BAZ1418168A**

United Breweries Limited

**BAZ1317462A**

Visa International Service Association

**BAZ1317518A**

Vodafone Group Plc

**BAZ1317489A**

**BAZ1317491A**

**BAZ1317546A**

**BAZ1317547A**

**BAZ1317548A**

Wizard Co., Inc. (Delaware corporation)

**BAZ1317126A**

**BAZ1317127A**

XUE REN d.o.o.

**BAZ1317366A**

YILDIZ HOLDING A.Ş.

**BAZ1317493A**

ŽELJKO MILJKOVIĆ

**BAZ1317455A**

**BAZ1317456A**

ZTC BANJA VRUĆICA AD

**BAZ1317413A**

**BAZ1317414A**

**BAZ1317415A**

**BAZ1317416A**

ZU MOJA APOTEKA Banja Luka

**BAZ1317535A**

## **PROMJENA ADRESE- PROMJENA ADRESE ПРОМЈЕНА АДРЕСЕ**

---

---

**BAZ1317315a**

**4/2014**

**Inox Ajanović**

**Rosulje bb, 74260 Tešanj**

**BA**

**2015-02-16**

---

---

**BAZ1216715A**

**2/2014**

**THE GOODYEAR TIRE & RUBBER COMPANY**

**200 Innovation Way, Akron, Ohio 44316**

**US**

**2014-12-09**

---

---

**BAZ1216701A**

**2/2014**

**THE GOODYEAR TIRE & RUBBER COMPANY**

**200 Innovation Way, Akron, Ohio 44316**

**US**

**2014-12-09**

---

---

## **PRENOS PRAVA-PRENOS PRAVA-ПРЕНОС ПРАВА**

---

---

**BAZ1216858A**

**3/2014**

**CTBAT International Co. Limited**

**29th Floor, Oxford House, Taikoo Place, 979**

**King's Road, Island East, Hong Kong**

**HK**

**2015-02-18**

---

---

## OBJAVA ŽIGOVA

Bibliografski podaci svrstani su prema rastućem registarskom broju žiga

Podaci su popraćeni NID kodom /Internationally agreed Numbers for the Identification of Data / (broj u zagradi), za identifikaciju podataka o žigovima a prema standardu

Prikaz redoslijeda podataka u objavljenom žigu je slijedeći:

- |   |  |
|---|--|
| (111) <b>Registarski broj žiga</b>  | (181) Datum do kojeg važi pravo na žig |
| (210) Broj prijave žiga   | (220) Datum podnošenja prijave žiga    |
| (151) Datum registracije žiga   |  |
| (442) Datum registracije žiga   |  |
| (300) Podaci o pravu prvenstva (država, datum podnošenja i broj prioritetne prijave)      |  |
| (230) Datum izložbenog (sajamskog) prava prvenstva  |  |
| (641) Podaci o prijavi podnesenoj kod bivšeg SZP (broj prijave, datum podnošenja prijave) |  |
| (732) <b>Nosilac žiga</b>   |  |
| (740) Zastupnik   |  |
| (551) Kolektivni žig  |  |
| (591) Boje  |  |
| (554) Trodimenzionalni žig  |  |
| (539) Opis  |  |
| (540) Izgled žiga   |  |

Izgled žiga (text ili slika)  
(max 8 x 8 cm za sliku)

- (526) Disklaimer – Dobrovoljno ograničenje obima zaštite
- (531) Među. klasifikacija figurativnih elemenata žigova prema Bečkoj klasifikaciji-sedma edicija
- (511) **Međunarodna klasifikacija roba i usluga prema Ničanskoj klasifikaciji-sedma edicija**

STRUKTURA REGISTRARSKOG BROJA ŽIGA  
STRUKTURA REGISTRACIJSKOG BROJA ŽIGA  
СТРУКТУРА РЕГИСТАРСКОГ БРОЈА ЖИГА

**BA Z 97 0001**





(111) **BAZ0913769** (181) 2019-02-25  
 (210) BAZ0913769 (220) 2009-02-25  
 (151) 2015-02-10

(732) **De AGOSTINI HELLAS Ltd.**  
**Vouliagmenis Av. 44-46, Voula,**  
**16673 Athens**

**GR**

(740) BRANKO V. MARIĆ

(540)



(531) 26.04; 27.05;

(511)

### 09

Aparati i instrumenti naučni, pomorski, geodetski, fotografski, kinemato-grafski, optički, za vaganje, merenje, signalizaciju, kontrolu (inspekciju), spasavanje i nastavu; aparati i instrumenti za provođenje, prekid, transformaciju, akumulaciju, regulisanje i kontrolu elektriciteta; aparati za snimanje, prenos i reprodukovanje zvuka ili slike; magnetni nosioci podataka, diskovi za snimanje; automatske mašine i mehanizmi za aparate koji se pokreću novcem ili žetonom; registar kase, računске mašine, oprema za obradu podataka i kompjuteri; aparati za

### 16

Hartija, karton i proizvodi od njih, koji nisu uključeni u druge klase; štampane stvari; knjigovezački materijal; fotografije; kancelar-ijski materijal; lepila za kancelarijske i kućne potrebe; umetnički materijali; kičice; pisaće mašine i kancelarijski rekviziti (izuzev nameštaja); materijali za obuku i nastavu (izuzev aparata); plastični materijal za pakovanje (koji nije uključen u druge klase); štamparska slova; klišeji.

### 35

Oglašavanje; vođenje poslova; poslovno upravljanje; kancelarijski poslovi.

### 38

Telekomunikacije.

### 41

Obrazovne usluge; pripremanje obuke; razonoda; sportske i kulturne aktivnosti.

(111) **BAZ1115885** (181) 2021-09-21  
 (210) BAZ1115885 (220) 2011-09-21  
 (151) 2014-12-17

(732) **SRPSKO PJEVAČKO I KULTURNO**  
**UMJETNIČKO DRUŠTVO "GUSLE"**  
**MOSTAR**

**Ulica Konak 7, Mostar**

**BA**

(740) NEMA ZASTUPNIKA

(540)

## ŠANTIĆEVE VEČERI POEZIJE

(511)

### 16

Papir, karton i proizvodi od tih materijala koji nisu obuhvaćeni drugim razredima; štamparski proizvodi; proizvodi za uvezivanje knjiga; fotografije; pribor za pisanje; ljepila (ljepljive tvari za papirnate proizvode ili za kućanstvo); slikarski pribor; kistovi; pisaće mašine i kancelarijski pribor (osim namještaja); oprema za nastavu i obuku (osim aparata); plastični aparati za ambalažu (koji nisu obuhvaćeni drugim razredima); štamparska slova; klišeji.

### 41

Obuka; stručno osposobljavanje; razonoda; sportske i kulturne djelatnosti.

(111) **BAZ1116035** (181) 2021-12-08  
 (210) BAZ1116035 (220) 2011-12-08  
 (151) 2014-12-05

(732) **Miro Pavković**

**Hercega Stjepana Kosače 47, 88240**  
**Posušje**

**BA**

(740) "ACTINNOVA" d.o.o.

(540)

## Traubisoda

(511)

### 32

Pivo; mineralne i gazirane vode te ostala bezalkoholna pića; voćni napici i voćni sokovi; sirupi i ostali preparati za pripremanje napitaka.

(111) **BAZ1216403** (181) 2022-06-14  
 (210) BAZ1216403 (220) 2012-06-14  
 (151) 2014-12-17

(732) **ABRO Industries, Inc.**  
**3580 Blackthorn Court, South Bend,**  
**Indiana 46628**

**US**

(740) "Linea Sušić" d.o.o.

(540)



(526) na izgled tube i poklopca za tubu i tekstualni dio znaka (sve riječi, slovne i numeričke oznake)

(531) 15.01; 19.03; 25.07; 27.05;

(511)

**17**

Brtvilo.

(111) **BAZ1216522** (181) 2022-08-13  
 (210) BAZ1216522 (220) 2012-08-13  
 (151) 2015-02-11

(732) **MLIN IVO & BELE doo OŠTRA LUKA**  
**Šošino brdo br. 25, 76729 Oštra Luka**  
**BA**

(740) NEMA ZASTUPNIKA

(591) crvena, žuta, bijela

(540)



(531) 02.01; 07.03; 08.01; 27.05; 29.01;

(511)

**30**

Brašno.

(111) **BAZ1216443** (181) 2022-07-02  
 (210) BAZ1216443 (220) 2012-07-02  
 (151) 2014-12-15

(732) **Merck Sharp & Dohme Corp. a New**  
**Jersey corporation**

**One Merck Drive, Whitehouse**  
**Station, NJ 08889**

**US**

(740) "INTELBIRO" d.o.o.

(540)

**DIPROBABY**

(511)

**03**

Nemedicinski preparati za kožu.

**05**

Medicinski preparati za kožu.

(111) **BAZ1216523** (181) 2022-08-10  
 (210) BAZ1216523 (220) 2012-08-13  
 (151) 2015-01-16

(732) **ANEKS DOO BANJA LUKA**  
**Majke jugovića 25, 78000 Banja**  
**BA**

(740) NEMA ZASTUPNIKA  
 (591) plava, bijela, žuta  
 (540)



(531) 01.13; 27.05; 29.01;

(511)

**38**

Telekomunikacije.

(111) **BAZ1216530** (181) 2022-08-14  
 (210) BAZ1216530 (220) 2012-08-14  
 (151) 2015-01-16

(732) **ABRO Industries, Inc.**  
**3580 Blackthorn Court, South Bend,**  
**Indiana 46628**

**US**

(740) "Linea Sušić" d.o.o.  
 (591) plava, nijanse plave, bijela, crvena, siva  
 (540)



(526) na izgled tube i poklopca za tubu i tekstualni dio znaka (sve riječi, slovne i numeričke oznake)

(531) 15.01; 18.01; 19.03; 25.07; 27.05; 29.01;

(511)

**17**

Brtvilo.

(111) **BAZ1216531** (181) 2022-08-14  
 (210) BAZ1216531 (220) 2012-08-14  
 (151) 2015-01-16

(732) **ABRO Industries, Inc.**  
**3580 Blackthorn Court, South Bend,**  
**Indiana 46628**

**US**

(740) "Linea Sušić" d.o.o.  
 (591) crvena, crna, bijela, siva  
 (540)



(526) na izgled tube i poklopca za tubu i tekstualni dio znaka (sve riječi, slovne i numeričke oznake)

(531) 15.01; 18.01; 19.03; 25.07; 27.05; 29.01;

(511)

**17**

Brtvilo.

(111) **BAZ1216532** (181) 2022-08-14  
(210) BAZ1216532 (220) 2012-08-14  
(151) 2015-01-16

(732) **ABRO Industries, Inc.**  
**3580 Blackthorn Court, South Bend,**  
**Indiana 46628**

**US**

(740) "Linea Sušić" d.o.o.  
(591) plava, crvena, bijela, siva, crna  
(540)



(526) na izgled tube i poklopca za tubu i tekstualni dio znaka (sve riječi, slovne i numeričke oznake)

(531) 15.01; 18.01; 19.03; 25.07; 27.05; 29.01;

(511)

**17**

Brtvilo.

(111) **BAZ1216533** (181) 2022-08-14  
(210) BAZ1216533 (220) 2012-08-14  
(151) 2015-01-16

(732) **ABRO Industries, Inc.**  
**3580 Blackthorn Court, South Bend,**  
**Indiana 46628**

**US**

(740) "Linea Sušić" d.o.o.  
(591) zelena, bijela, crvena, siva  
(540)



(526) na izgled tube i poklopca za tubu i tekstualni dio znaka (sve riječi, slovne i numeričke oznake)

(531) 15.01; 18.01; 19.03; 25.07; 27.05; 29.01;

(511)

**17**

Brtvilo.

(111) **BAZ1216534** (181) 2022-08-14  
 (210) BAZ1216534 (220) 2012-08-14  
 (151) 2015-01-16

(732) **ABRO Industries, Inc.**  
**3580 Blackthorn Court, South Bend,**  
**Indiana 46628**

**US**

(740) "Linea Sušić" d.o.o.  
 (591) crna, crvena, plava, siva, bijela  
 (540)



(526) na izgled tube i poklopca za tubu i tekstualni dio znaka (sve riječi, slovne i numeričke oznake)

(531) 15.01; 18.01; 19.03; 25.07; 27.05; 29.01;

(511)

**17**

Brtvilo.

(111) **BAZ1216546** (181) 2022-08-23  
 (210) BAZ1216546 (220) 2012-08-23  
 (151) 2014-12-17

(732) **The Coca-Cola Company**  
**One Coca-Cola Plaza, Atlanta,**  
**Georgia 30313**

**US**

(740) "ŽIVKO MIJATOVIĆ & PARTNERS" d.o.o.  
 Sarajevo  
 (591) zelena, crna, bijela, narandžasta  
 (540)

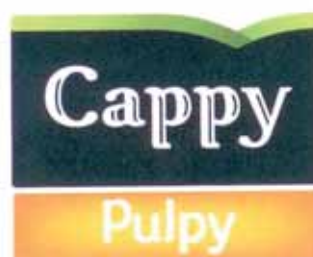

(531) 25.03; 25.01; 27.05; 27.05; 29.01;

(511)

**32**

Sokovi i napici od voća i povrća.

(111) **BAZ1216547** (181) 2022-08-23  
 (210) BAZ1216547 (220) 2012-08-23  
 (151) 2014-12-10

(732) **Jack Daniel's Properties, Inc.**  
**4040 Civic Center Drive, Suite 528,**  
**San Rafael, California 94903**

**US**

(740) "INTELBIRO" d.o.o.  
 (540)



(531) 19.07; 25.01; 27.05;

(511)

### 33

Alkoholna pića, uključujući destilirana žestoka pića.

(111) **BAZ1216602** (181) 2022-09-21

(210) BAZ1216602 (220) 2012-09-21

(151) 2015-02-10

(732) **LUTRIJA REPUBLIKA SRPSKE A.D.  
BANJA LUKA**

**Cara Lazara 29, Banja Luka**

**BA**

(740) NEMA ZASTUPNIKA

(591) crvena, plava, žuta, bijela

(540)



(531) 05.03; 27.05; 28.05; 29.01;

(511)

### 41

Organizovanje lutrije.

(111) **BAZ1216614** (181) 2022-09-21

(210) BAZ1216614 (220) 2012-09-21

(151) 2014-12-08

(732) **Shanghai Feixun Communication  
Co., Ltd.**

**Building 20, 90, HQ Business Park,  
4855 Guangfulin Road, Songjiang  
District, Shanghai**

**CN**

(740) "INTELBIRO" d.o.o.

(540)

**PHICOMM**

(531) 27.05;

(511)

### 09

Računala, računalne tipkovnice, računalni programi (prezeti softver); miš (oprema za obradu podataka); elektroničke publikacije, preuzete; podmetači za miš; prijenosna računala (laptopi), navigacijski instrumenti, setovi za radiotelefoniju; satelitski navigacijski uređaji, GPS (globalni sistemi za pozicioniranje) aparati; trake za nošenje mobitela; aparati za praćenje, električni; melodije zvona za mobilne telefone za preuzimanje; slušalice; prijenosni medija plejeri; glazbene datoteke za preuzimanje; konverteri, električni; utikači, utičnice i ostali kontakti (električni priključci); punjači za električne baterije; baterije, električne; akumulatori, električni; prijenosna notebook računala; telefonske centrale; radio aparati; zaštita od prenapona; slikovne datoteke za preuzimanje; galvanske ćelije.

(111) **BAZ1216615** (181) 2022-09-21

(210) BAZ1216615 (220) 2012-09-21

(151) 2014-12-08

(732) **Shanghai Feixun Communication  
Co., Ltd.**

**Building 20, 90, HQ Business Park,  
4855 Guangfulin Road, Songjiang  
District, Shanghai**

**CN**

(740) "INTELBIRO" d.o.o.

(540)

**PHICOMM**

(531) 27.05;

(511)

### 35

Vanjske reklame; demonstracija robe; promidžba; aranžiranje izloga; on-line oglašavanja na računalnoj mreži; predstavljanje robe u komunikacijskim medijima, za maloprodajne svrhe; usluge pravljenja šema za reklamne svrhe; trgovačka administracija u vezi licenciranja roba i usluga trećim licima; promotivne prodaje za druge;



(111) **BAZ1216629** (181) 2022-09-24  
 (210) BAZ1216629 (220) 2012-09-24  
 (151) 2015-02-10  
 (732) **SWISSLION d.o.o. Prehrambena  
 industrija Trebinje**  
**Nikšićki put bb, 89101 Trebinje**  
**BA**  
 (740) NEMA ZASTUPNIKA  
 (591) crvena, zelena  
 (540)



(531) 03.01; 26.01; 27.05; 29.01;  
 (511)

### 29

Meso, riba, perad i divljač; mesni ekstrakti; konzervirano, sušeno i kuhano voće i povrće; hladetina (želei), džemovi, kompoti; jaja, mlijeko i mliječni proizvodi; jestiva ulja i masti.

### 30

Kava, čaj, kakao, šećer, riža, tapioka, sago, nadomjesci kave; brašno i proizvodi od žitarica, kruh, kolači, slastice, bomboni; sladoled; med, sirup od melase; kvasac, prašak za dizanje; sol, slačica (senf); ocat, umaci (začini); mirodije; led za hlađenje; umaci i dresinzi za salatu.

### 31

Poljoprivredni, povrtlarski, šumski proizvodi i bobice, koji nisu obuhvaćeni drugim razredima; žive životinje; svježe voće i povrće; sjeme, prirodne biljke i cvijeće; hrana za životinje; slad.

### 32

Pivo; mineralne i gazirane vode te ostala bezalkoholna pića; voćni napici i voćni sokovi; sirupi i ostali preparati za pripremanje napitaka.

### 33

Alkoholna pića (osim piva).

### 39

Prijevoz; ambalažiranje i uskladištenje proizvoda; organiziranje putovanja.

### 45

Pravne usluge; osobne i društvene usluge namjenjene za zadovoljavanje ljudskih potreba, usluge sigurnosti za zaštitu imovine i ljudi.

(111) **BAZ1216636** (181) 2022-09-26  
 (210) BAZ1216636 (220) 2012-09-26  
 (151) 2015-01-09  
 (732) **EXOR SYSTEMS D.O.O.**  
**Kralja Zvonimira 13, 88000 Mostar**  
**BA**  
 (740) NEMA ZASTUPNIKA  
 (591) tamnoplava, svijetloplava  
 (540)



(531) 27.05; 29.01;  
 (511)

### 42

Znanstvene i tehnološke usluge i istraživanje i projektiranje u svezi s navedenim uslugama; usluge industrijske analize i istraživanja; projektiranje i razvoj računalnog hardvera i softvera.

(111) **BAZ1216637** (181) 2022-09-26  
 (210) BAZ1216637 (220) 2012-09-26  
 (151) 2015-01-09  
 (732) **EXOR TEHNIČKI SERVISI d.o.o.**  
**Zagrebačka 1A, 88000 Mostar**  
**BA**  
 (740) NEMA ZASTUPNIKA  
 (591) tamnoplava, svijetloplava  
 (540)



(531) 27.05; 29.01;  
 (511)

**42**

Znanstvene i tehnološke usluge i istraživanje i projektiranje u svezi s navedenim uslugama; usluge industrijske analize i istraživanja; projektiranje i razvoj računalnog hardvera i softvera.

(111) **BAZ1216643** (181) 2022-09-27  
 (210) BAZ1216643 (220) 2012-09-27  
 (151) 2014-12-08  
 (732) **Dow AgroSciences LLC**  
**9330 Zionsville Road, Indianapolis,**  
**Indiana 46268**  
**US**  
 (740) "INTELBIRO" d.o.o.  
 (540)



(531) 26.11;  
 (511)

**05**

Pesticidi, preparati za uništavanje štetočina, fungicidi, herbicidi i insekticidi.

(111) **BAZ1216644** (181) 2022-09-28  
 (210) BAZ1216644 (220) 2012-09-28  
 (151) 2015-01-09  
 (732) **Violeta d.o.o.**  
**Kolo bb, 80240 Tomislavgrad**  
**BA**  
 (740) NEMA ZASTUPNIKA  
 (540)

**LA VIOLET**

(511)

**03**

Preparati za bijeljenje i ostale tvari za pranje rublja; preparati za čišćenje, poliranje, odmaščivanje i struganje; sapuni; parfimerijski proizvodi, eterična ulja, kozmetički proizvodi, losioni za kosu; proizvodi za njegu zubi.

(111) **BAZ1216645** (181) 2022-09-28  
 (210) BAZ1216645 (220) 2012-09-28  
 (151) 2015-02-11

(732) **Ljubica Kovač**  
**Batin bb, Posušje**  
**BA**

(740) NEMA ZASTUPNIKA

(591) ljubičasta, zelena, smeđa

(540)



(531) 05.05; 27.05; 29.01;

(511)

### 03

Preparati za bijeljenje i ostale tvari za pranje rublja; preparati za čišćenje, poliranje, odmašćivanje i struganje; sapuni; parfimerijski proizvodi, eterična ulja, kozmetički proizvodi, losioni za kosu; proizvodi za njegu zubi.

### 05

Farmaceutski i veterinarski proizvodi; higijenski proizvodi za upotrebu u medicini; dijetne tvari za medicinske potrebe, hrana za dojenčad; flasteri, materijal za previjanje; materijali za plombiranje zubi i za zubne otiske; dezinfekcijska sredstva; proizvodi za uništavanje životinjskih štetočina; fungicidi, herbicidi.

(111) **BAZ1216647** (181) 2022-09-28  
 (210) BAZ1216647 (220) 2012-09-28  
 (151) 2014-12-15

(732) **VIŠT, Zvezdan**  
**Solunskih dobrovoljaca 1/III, 74000**  
**Doboj**

**BA**

(740) "Linea Sušić" d.o.o.

(540)



(531) 27.05;

(511)

### 07

Prese za industrijske potrebe.

### 35

Oglašavanje i reklamiranje; vođenje komercijalnih poslova; komercijalna administracija; uredski poslovi.

(111) **BAZ1216648** (181) 2022-09-28  
 (210) BAZ1216648 (220) 2012-09-28  
 (151) 2014-12-15

(732) **Chemtura Corporation**  
**199 Benson Road, Middlebury,**  
**Connecticut 06749**

**US**

(740) "Linea Sušić" d.o.o.

(540)

## VITAVAX ROYAL

(511)

### 01

Hemijski proizvodi za upotrebu u ratarstvu i povrtlarstvu; hemijski proizvodi za tretiranje sjemena.

### 05

Fungicidi, herbicidi, insekticidi, pesticidi, miticidi, preparati za uništavanje štetočina.

(111) **BAZ1216649** (181) 2022-10-01  
 (210) BAZ1216649 (220) 2012-10-01  
 (151) 2014-12-15  
 (300) US  
 2012-03-30  
 85/585,622

(732) **Lenovo (Beijing) Limited**  
**No. 6, Chuangye Road, Shangdi**  
**Information Industry Base, Haidian**  
**District, Beijing, 100085**

**CN**

(740) "Linea Sušić" d.o.o.

(540)

## YOGA

(511)

**09**

Kompjuteri, naime prenosni kompjuteri i tablet kompjuteri, uključujući programe i periferne uređaje za njihovu

(111) **BAZ1216651** (181) 2022-10-02  
 (210) BAZ1216651 (220) 2012-10-02  
 (151) 2015-02-09

(732) **GLAXO GROUP LIMITED**  
**980 Great West Road, Brentford,**  
**Middlesex, TW8 9GS**

**GB**

(740) "ŽIVKO MIJATOVIĆ & PARTNERS" d.o.o.  
 Sarajevo

(540)

## REVINTY

(511)

**05**

Farmaceutski preparati i supstance.

(111) **BAZ1216652** (181) 2022-10-02  
 (210) BAZ1216652 (220) 2012-10-02  
 (151) 2015-02-09

(732) **GLAXO GROUP LIMITED**  
**980 Great West Road, Brentford,**  
**Middlesex, TW8 9GS**

**GB**

(740) "ŽIVKO MIJATOVIĆ & PARTNERS" d.o.o.  
 Sarajevo

(540)

## ELLIPTA

(511)

**05**

Farmaceutski preparati i supstance za liječenje i olakšanje kod respiratornih bolesti; i inhalatori punjeni farmaceutskim preparatima za liječenje i olakšanje respiratornih poremećaja.

**10**

Medicinski i hirurški aparati i instrumenti, naime, inhalatori, i sastavni dijelovi i oprema za iste.

(111) **BAZ1216653** (181) 2022-10-02  
 (210) BAZ1216653 (220) 2012-10-02  
 (151) 2015-02-09

(732) **GLAXO GROUP LIMITED**  
**980 Great West Road, Brentford,**  
**Middlesex, TW8 9GS**

**GB**

(740) "ŽIVKO MIJATOVIĆ & PARTNERS" d.o.o.  
 Sarajevo

(540)

## RELVAR

(511)

**05**

Farmaceutski i medicinski preparati i supstance sve za prevenciju, liječenje i/ili olakšanje respiratornih oboljenja i poremećaja.

(111) **BAZ1216656** (181) 2022-10-05  
 (210) BAZ1216656 (220) 2012-10-05  
 (151) 2014-12-18

(732) **IPMA International Project  
 Management Association, c/o  
 Murer & Stäger**  
**Fraumünsterstrasse 17, CH-8001  
 Zürich**  
**CH**

(740) "Linea Sušić" d.o.o.

(540)

## IPMA Level D

(511)

### 35

Poslovni menadžment, uključujući organizaciju, koordinaciju, upravljanje projektima na svim nivoima i stepenima odgovornosti; pomoć u poslovnom upravljanju, naime, pomoć u definisanju i sprovođenju procesa vezanih za poslovnu administraciju; profesionalni konsalting u poslovanju, posebno u definisanju i sprovođenju administrativnih procesa za postizanje planiranih ciljeva preduzeća; profesionalni konsalting u poslovanju, posebno na definisanju i implementaciji uslova menadžmenta u svim nivoima projekata za postizanje unaprijed utvrđenih

### 41

Obuka i stručno osposobljavanje.

### 42

Certifikacija procesa koji se odnose na projekte; certifikacija administrativnih procesa za postizanje ciljeva preduzeća; certifikacija uslova menadžmenta na svim nivoima projekata za postizanje unaprijed utvrđenih ciljeva preduzeća; certifikacija procesa koji se odnose na projekte za dobijanje certifikata i uvjerenja o upravljanju projektima na svim nivoima, naročito na nivou certificiranog saradnika za upravljanje projektima.

(111) **BAZ1216657** (181) 2022-10-05  
 (210) BAZ1216657 (220) 2012-10-05  
 (151) 2014-12-18

(732) **IPMA International Project  
 Management Association, c/o  
 Murer & Stäger**  
**Fraumünsterstrasse 17, CH-8001  
 Zürich**  
**CH**

(740) "Linea Sušić" d.o.o.

(540)

## IPMA Level C

(511)

### 35

Poslovni menadžment, uključujući organizaciju, koordinaciju, upravljanje projektima na svim nivoima i stepenima odgovornosti; pomoć u poslovnom upravljanju, naime, pomoć u definisanju i sprovođenju procesa vezanih za poslovnu administraciju; profesionalni konsalting u poslovanju, posebno u definisanju i sprovođenju administrativnih procesa za postizanje planiranih ciljeva preduzeća; profesionalni konsalting u poslovanju, posebno na definisanju i implementaciji uslova menadžmenta u svim nivoima projekata za postizanje unaprijed utvrđenih

### 41

Obuka i stručno osposobljavanje.

### 42

Certifikacija procesa koji se odnose na projekte; certifikacija administrativnih procesa za postizanje ciljeva preduzeća; certifikacija uslova menadžmenta na svim nivoima projekata za postizanje unaprijed utvrđenih ciljeva preduzeća; certifikacija procesa koji se odnose na projekte za dobijanje certifikata i uvjerenja o upravljanju projektima na svim nivoima, naročito na nivou certificiranog projekt menadžera.

(111) **BAZ1216658** (181) 2022-10-05  
 (210) BAZ1216658 (220) 2012-10-05  
 (151) 2014-12-18

(732) **IPMA International Project  
 Management Association, c/o  
 Murer & Stäger**  
**Fraumünsterstrasse 17, CH-8001  
 Zürich**  
**CH**

(740) "Linea Sušić" d.o.o.  
 (540)

## IPMA Level B

(511)

### 35

Poslovni menadžment, uključujući organizaciju, koordinaciju, upravljanje projektima na svim nivoima i stepenima odgovornosti; pomoć u poslovnom upravljanju, naime, pomoć u definisanju i sprovođenju procesa vezanih za poslovnu administraciju; profesionalni konsalting u poslovanju, posebno u definisanju i sprovođenju administrativnih procesa za postizanje planiranih ciljeva preduzeća; profesionalni konsalting u poslovanju, posebno na definisanju i implementaciji uslova menadžmenta u svim nivoima projekata za postizanje unaprijed utvrđenih

### 41

Obuka i stručno osposobljavanje.

### 42

Certifikacija procesa koji se odnose na projekte; sertifikacija administrativnih procesa za postizanje ciljeva preduzeća; sertifikacija uslova menadžmenta na svim nivoima projekata za postizanje unaprijed utvrđenih ciljeva preduzeća; sertifikacija procesa koji se odnose na projekte za dobijanje certifikata i uvjerenja o upravljanju projektima na svim nivoima, naročito na nivou certificiranog starijeg projekt menadžera.

(111) **BAZ1216659** (181) 2022-10-05  
 (210) BAZ1216659 (220) 2012-10-05  
 (151) 2014-12-18

(732) **IPMA International Project  
 Management Association, c/o  
 Murer & Stäger**  
**Fraumünsterstrasse 17, CH-8001  
 Zürich**  
**CH**

(740) "Linea Sušić" d.o.o.  
 (540)

## IPMA Level A

(511)

### 35

Poslovni menadžment, uključujući organizaciju, koordinaciju, upravljanje projektima na svim nivoima i stepenima odgovornosti, pomoć u poslovnom upravljanju, naime, pomoć u definisanju i sprovođenju procesa vezanih za poslovnu administraciju; profesionalni konsalting u poslovanju, posebno u definisanju i sprovođenju administrativnih procesa za postizanje planiranih ciljeva preduzeća; profesionalni konsalting u poslovanju, posebno na definisanju i implementaciji uslova menadžmenta u svim nivoima projekata za postizanje unaprijed utvrđenih

### 41

Obuka i stručno osposobljavanje.

### 42

Certifikacija procesa koji se odnose na projekte; sertifikacija administrativnih procesa za postizanje ciljeva preduzeća; sertifikacija uslova menadžmenta na svim nivoima projekata za postizanje unaprijed utvrđenih ciljeva preduzeća; sertifikacija procesa koji se odnose na projekte za dobijanje certifikata i uvjerenja o upravljanju projektima na svim nivoima, naročito na nivou certificiranog upravitelja projektima.



(111) **BAZ1216661** (181) 2022-10-10  
 (210) BAZ1216661 (220) 2012-10-10  
 (151) 2014-12-19

(732) **COLGATE-PALMOLIVE COMPANY**  
**300 Park Avenue, New York, New**  
**York 10022**

**US**

(740) "INTELBIRO" d.o.o.  
 (591) crvena, bijela, tamnoplava, svijetloplava,  
 žuta

(540)



(531) 02.09; 10.05; 25.03; 26.11; 27.05; 29.01;

(511)

**03**

Pasta za zube.

(111) **BAZ1216662** (181) 2022-10-11  
 (210) BAZ1216662 (220) 2012-10-11  
 (151) 2015-02-11

(732) **RADIO STARI GRAD d.o.o. Sarajevo**  
**Urijan Dedina 7, 71000 Sarajevo**

**BA**

(740) AMILA ETEROVIĆ

(540)

**RADIO STARI GRAD**

(511)

**16**

Hartija, karton i proizvodi od njih, koji nisu uključeni u druge klase; štampane stvari; knjigovezački materijal; fotografije; kancelar-ijski materijal; lepila za kancelarijske i kućne potrebe; umetnički materijali; kičice; pisaće mašine i kancelarijski rekviziti (izuzev nameštaja); materijali za obuku i nastavu (izuzev aparata); plastični materijal za pakovanje (koji nije uključen u druge klase); štamparska slova; kliše.

**35**

Oglašavanje; vođenje poslova; poslovno upravljanje; kancelarijski poslovi.

**38**

Telekomunikacije.

(111) **BAZ1216664** (181) 2022-10-11  
 (210) BAZ1216664 (220) 2012-10-11  
 (151) 2015-02-11

(732) **RADIO STARI GRAD d.o.o. Sarajevo**  
**Urijan Dedina 7, 71000 Sarajevo**

**BA**

(740) AMILA ETEROVIĆ

(591) ljubičasta, zelena, bijela

(540)



(531) 26.04; 27.05; 27.07; 29.01;

(511)

**16**

Hartija, karton i proizvodi od njih, koji nisu uključeni u druge klase; štampane stvari; knjigovezački materijal; fotografije; kancelar-ijski materijal; lepila za kancelarijske i kućne potrebe; umetnički materijali; kičice; pisaće mašine i kancelarijski rekviziti (izuzev nameštaja); materijali za obuku i nastavu (izuzev aparata); plastični materijal za pakovanje (koji nije uključen u druge klase); štamparska slova; kliše.

**35**

Oglašavanje; vođenje poslova; poslovno upravljanje; kancelarijski poslovi.

**38**

Telekomunikacije.

(111) **BAZ1216665** (181) 2022-10-11  
 (210) BAZ1216665 (220) 2012-10-11  
 (151) 2015-02-11

(732) **RADIO STARI GRAD d.o.o. Sarajevo**  
**Urijan Dedina 7, 71000 Sarajevo**  
**BA**

(740) AMILA ETEROVIĆ  
 (591) bijela, crvena, siva  
 (540)



(531) 26.04; 27.03; 27.05; 29.01;  
 (511)

#### 16

Hartija, karton i proizvodi od njih, koji nisu uključeni u druge klase; štampane stvari; knjigovezački materijal; fotografije; kancelar-ijski materijal; lepila za kancelarijske i kućne potrebe; umetnički materijali; kičice; pisaće mašine i kancelarijski rekviziti (izuzev nameštaja); materijali za obuku i nastavu (izuzev aparata); plastični materijal za pakovanje (koji nije uključen u druge klase); štamparska slova; klišeji.

#### 35

Oglašavanje; vođenje poslova; poslovno upravljanje; kancelarijski poslovi.

#### 38

Telekomunikacije.

(111) **BAZ1216666** (181) 2022-10-11  
 (210) BAZ1216666 (220) 2012-10-11  
 (151) 2014-12-09

(732) **David Allen & Co.**  
**407-F Bryant Circle Ojai, California**  
**93023**

**US**  
 (740) "INTELBIRO" d.o.o.  
 (540)

## GETTING THINGS DONE

(511)

#### 41

Usluge obuke i stručnog osposobljavanja, naime, vođenje predavanja i tečajeva za obuku predstavljajući metode za poboljšanje osobnih i organizacijskih vještina u produktivnosti, komunikaciji, pisanju, oglašavanju i upravljanju vremenom; usluge stručnog osposobljavanja, naime, organiziranje i vođenje seminara i radionica za pomoć drugima pri razvijanju menadžment i poslovnih vještina, učinkovitih radnih navika, tehnika za planiranje i organiziranje i osobne produktivnosti i razvoja te razdijeljivanje materijala za tečajeve u svezi gore navedenog; pružanje predavanja, seminara i stručnog osposobljavanja članovima pretplatnicima online putem u područjima osobne i poslovne produktivnosti, samousavršavanja i upravljanja vremenom.

(111) **BAZ1216667** (181) 2022-10-11  
 (210) BAZ1216667 (220) 2012-10-11  
 (151) 2014-12-09  
 (732) **David Allen & Co.**  
**407-F Bryant Circle Ojai, California**  
**93023**  
**US**  
 (740) "INTELBIRO" d.o.o.  
 (540)



(531) 24.15; 26.03; 27.05;  
 (511)

#### 41

Usluge obuke i stručnog osposobljavanja, naime, vođenje predavanja i tečajeva za obuku predstavljajući metode za poboljšanje osobnih i organizacijskih vještina u produktivnosti, komunikaciji, pisanju, oglašavanju i upravljanju vremenom; usluge stručnog osposobljavanja, naime, organiziranje i vođenje seminara i radionica za pomoć drugima pri razvijanju menadžment i poslovnih vještina, učinkovitih radnih navika, tehnika za planiranje i organiziranje i osobne produktivnosti i razvoja te razdijeljivanje materijala za tečajeve u svezi gore navedenog; pružanje predavanja, seminara i stručnog osposobljavanja članovima pretplatnicima online putem u područjima osobne i poslovne produktivnosti, samousavršavanja i upravljanja vremenom.

(111) **BAZ1216668** (181) 2022-10-11  
 (210) BAZ1216668 (220) 2012-10-11  
 (151) 2014-12-09  
 (732) **David Allen & Co.**  
**407-F Bryant Circle Ojai, California**  
**93023**  
**US**  
 (740) "INTELBIRO" d.o.o.  
 (540)

## DAVID ALLEN COMPANY

(511)

#### 41

Usluge obuke i stručnog osposobljavanja, naime, vođenje predavanja i tečajeva za obuku predstavljajući metode za poboljšanje osobnih i organizacijskih vještina u produktivnosti, komunikaciji, pisanju, oglašavanju i upravljanju vremenom; usluge stručnog osposobljavanja, naime, organiziranje i vođenje seminara i radionica za pomoć drugima pri razvijanju menadžment i poslovnih vještina, učinkovitih radnih navika, tehnika za planiranje i organiziranje i osobne produktivnosti i razvoja te razdijeljivanje materijala za tečajeve u svezi gore navedenog; pružanje predavanja, seminara i stručnog osposobljavanja članovima pretplatnicima online putem u područjima osobne i poslovne produktivnosti, samousavršavanja i upravljanja vremenom.

(111) **BAZ1216670** (181) 2022-10-11  
 (210) BAZ1216670 (220) 2012-10-11  
 (151) 2015-01-09

(732) **MGA Entertainment Inc.**  
**16380 Roscoe Boulevard, Van Nuys,**  
**CA 91406**  
**US**

(740) "Linea Sušić" d.o.o.  
 (540)

## BRATZILLAZ

(511)

#### 28

Igre i igračke; gimnastički i sportski predmeti koji nisu onuhvaćeni drugim razredima; ukrasi za božićna drvca.

(111) **BAZ1216671** (181) 2022-10-11  
 (210) BAZ1216671 (220) 2012-10-11  
 (151) 2015-01-09

(732) **MGA Entertainment Inc.**  
**16380 Roscoe Boulevard, Van Nuys,**  
**CA 91406**

**US**

(740) "Linea Sušić" d.o.o.

(540)



(531) 01.01; 27.05;

(511)

**28**

Igre i igračke; gimnastički i sportski predmeti koji nisu onuhvaćeni drugim razredima; ukrasi za božićna drvca.

(111) **BAZ1216672** (181) 2022-10-11  
 (210) BAZ1216672 (220) 2012-10-11

(151) 2015-01-05

(732) **MGA Entertainment Inc.**  
**16380 Roscoe Boulevard, Van Nuys,**  
**CA 91406**

**US**

(740) "Linea Sušić" d.o.o.

(540)



(531) 09.05; 27.05;

(511)

**03**

Soli za kupke; krema za tijelo; losion za tijelo; kozmetika i proizvodi za šminkanje, naime ruž za usne, sjajilo za usne, lak za nokte, sjenke, maskara i puder za lice; eterična ulja za ličnu upotrebu; kupke; proizvodi za kosu, naime, gel za kosu, maskara za kosu, pjena za kosu i šampon; lak za nokte; parfemi; vrećice sa mirisima; sapuni za lice; sapuni za ruke; gelovi za tuširanje; paste za zube.

**28**

Igre i igračke; gimnastički i sportski predmeti koji nisu onuhvaćeni drugim razredima; ukrasi za božićna drvca.

(111) **BAZ1216673** (181) 2022-10-11  
 (210) BAZ1216673 (220) 2012-10-11  
 (151) 2015-01-05

(300) IT  
 2012-04-11  
 FI2012C000546

(732) **EMILIO PUCCI INTERNATIONAL B.V**  
**Oude Utrechtseweg 22-24, 3743 KN**  
**Baarn**

**NL**

(740) "Linea Sušić" d.o.o.

(540)

**PUCCI**

(511)

**35**

Usluge maloprodaje i usluge on-line maloprodaje odjeće, obuće, pokrivala za glavu, predmeta od kože, naočala, nakita, satova i torbi; prezentacija proizvoda (odjeće, obuće, pokrivala za glavu, predmeta od kože, naočala, nakita, satova i torbi) na svim sredstvima komunikacije u svrhu maloprodaje.

(111) **BAZ1216674** (181) 2022-10-11  
 (210) BAZ1216674 (220) 2012-10-11

(151) 2015-01-05

(732) **EMILIO PUCCI INTERNATIONAL B.V**  
**Oude Utrechtseweg 22-24, 3743 KN**  
**Baarn**

**NL**

(740) "Linea Sušić" d.o.o.

(540)

**EMILIO PUCCI**

(511)

**35**

Usluge maloprodaje i usluge on-line maloprodaje odjeće, obuće, pokrivala za glavu, predmeta od kože, naočala, nakita, satova i torbi; prezentacija proizvoda (odjeće, obuće, pokrivala za glavu, predmeta od kože, naočala, nakita, satova i torbi) na svim sredstvima komunikacije u svrhu maloprodaje.

(111) **BAZ1216675** (181) 2022-10-11  
 (210) BAZ1216675 (220) 2012-10-11  
 (151) 2014-12-16

(732) **MOL Magyar Olaj- és, Gázipari Nyrt**  
**1117 Budapest, Október**  
**huszonharmadika u. 18**

**HU**

(740) PETOŠEVIĆ d.o.o

(540)

## MOL. I šta vas pokreće?

(511)

### 01

Kemijski proizvodi za industriju, znanost, fotografsku djelatnost, ratarstvo, povrtlarstvo i šumarstvo; sirova umjetna smola, sirova plastika; gnojivo za zemlju; mješavine za gašenje požara; preparati za kaljenje, zavarivanje i lemljenje metala; kemijski proizvodi za konzerviranje hrane; sredstva za štavljenje kože; ljepila (ljepljive tvari) namijenjene za industriju.

### 02

Boje, lakovi i glazure; zaštite od hrđe te od propadanja i truljenja drva; tvari za bojanje; nagrizajuće tvari; prirodne sirove smole; metali u listovima i u prahu za slikare, dekoratere, tiskare i umjetnike.

### 04

Industrijska ulja i masti; sredstva za podmazivanje; proizvodi za upijanje, vlaženje i vezanje prašine; goriva (uključujući benzin za motore) i rasvjetne tvari; svijeće, stjenjeve za rasvjetu.

### 35

Oglašavanje i reklamiranje; vođenje komercijalnih poslova; komercijalna administracija; uredski poslovi.

### 39

Prijevoz; ambalažiranje i uskladištenje proizvoda; organiziranje putovanja.

### 42

Znanstvene i tehnološke usluge kao i pripadajuće usluge istraživanja i koncepcije; usluge industrijskih analiza i istraživanja; koncepcija i razvoj računala i računalnih programa /softvera/.

### 43

Usluge okrepe (hranjenje); privremeno primanje na stan.

(111) **BAZ1216677** (181) 2022-10-11  
 (210) BAZ1216677 (220) 2012-10-11  
 (151) 2014-12-15

(732) **COMPAGNIE GERVAIS DANONE**  
**17 boulevard Haussmann, 75009**  
**Paris**

**FR**

(740) PETOŠEVIĆ d.o.o

(591) plava, zelena

(540)



(531) 05.03; 27.03; 27.05; 29.01;

(511)

### 29

Mlijeko, mlijeko u prahu, gelizirano, aromatizirano i tučeno mlijeko. Mliječni proizvodi, naročito: mliječni deserti, jogurti, pića na bazi jogurta, mladi sir, obična ili aromatizirana pića koja se sastoje većinom od mlijeka ili mliječnih proizvoda, mliječni napici koji se sastoje većinom od mlijeka, mliječni napici koji sadrže voće. Fermentirani obični ili aromatizirani mliječni proizvodi.

### 32

Negazirana ili gazirana voda (mineralna ili nemineralna) sokovi od voća ili povrća, pića od voća ili povrća, pića na bazi šerbeta, pripravci za pića, bezalkoholni ekstrakti od voća ili povrća, bezalkoholna pića.

(111) **BAZ1216678** (181) 2022-10-11  
 (210) BAZ1216678 (220) 2012-10-11  
 (151) 2015-02-11

(732) **HIKMET društvo za izdavaštvo i  
 trgovinu d.o.o. Sarajevo**

**Ul. Obala Kulina bana br. 24/II,  
 Sarajevo**

**BA**

(740) NEMA ZASTUPNIKA

(540)

## FONTANA

(511)

### 16

Papir, karton i proizvodi od tih materijala koji nisu obuhvaćeni drugim razredima; tiskarski proizvodi; proizvodi za uvezivanje knjiga; fotografije; pribor za pisanje; ljepila (ljepljive tvari za papirne proizvode ili za kućanstvo); slikarski pribor; kistovi; pisači strojevi i uredski pribor (osim namještaja); oprema za nastavu i obuku (osim aparata); plastični materijali za ambalažu (koji nisu obuhvaćeni drugim razredima); tiskarska slova; klišeji.

### 35

Oglašavanje i reklamiranje; vođenje komercijalnih poslova; komercijalna administracija; uredski poslovi.

(111) **BAZ1216682** (181) 2022-10-15  
 (210) BAZ1216682 (220) 2012-10-15  
 (151) 2015-01-15

(732) **Transatlantic Holdings, Inc.  
 80 Pine Street, New York, NY 10005  
 US**

(740) "Linea Sušić" d.o.o.

(540)



(531) 21.03; 26.01; 26.11; 27.05;

(511)

### 36

Osiguranje, reosiguranje i usluge upravljanja osiguranjima.

(111) **BAZ1216683** (181) 2022-10-15  
 (210) BAZ1216683 (220) 2012-10-15  
 (151) 2015-01-15

(732) **Transatlantic Holdings, Inc.  
 80 Pine Street, New York, NY 10005  
 US**

(740) "Linea Sušić" d.o.o.

(540)

## TRANSRE

(511)

### 36

Osiguranje, reosiguranje i usluge upravljanja osiguranjima.

(111) **BAZ1216687** (181) 2022-10-17  
 (210) BAZ1216687 (220) 2012-10-17  
 (151) 2014-12-12

(732) **Pharmaceutical Chemical  
 Cosmetic Industry ALKALOID AD -  
 Bul. Aleksandar Makedonski 12,  
 1000 Skopje**

**MK**

(740) "ŽIVKO MIJATOVIĆ & PARTNERS" d.o.o.  
 Sarajevo

(591) siva, žuta, narandžasta, bijela, crna

(540)



(531) 02.05; 02.09; 07.15; 25.01; 27.03; 27.05; 29.01;

(511)

### 05

Protuupalni i antireumatski proizvodi, nesteroidni.

(111) **BAZ1216688** (181) 2022-10-17  
 (210) BAZ1216688 (220) 2012-10-17  
 (151) 2014-12-11  
 (732) **Pharmaceutical Chemical  
 Cosmetic Industry ALKALOID AD -  
 Bul. Aleksandar Makedonski 12,  
 1000 Skopje**  
**MK**  
 (740) "ŽIVKO MIJATOVIĆ & PARTNERS" d.o.o.  
 Sarajevo  
 (591) siva, crna, bijela, plava, ljubičasta  
 (540)



(531) 01.15; 07.15; 25.01; 27.05; 29.01;  
 (511)

**05**

Protuupalni i antireumatski proizvodi, nesteroidni.

(111) **BAZ1216689** (181) 2022-10-17  
 (210) BAZ1216689 (220) 2012-10-17  
 (151) 2014-12-11  
 (732) **Pharmaceutical Chemical  
 Cosmetic Industry ALKALOID AD -  
 Bul. Aleksandar Makedonski 12,  
 1000 Skopje**  
**MK**  
 (740) "ŽIVKO MIJATOVIĆ & PARTNERS" d.o.o.  
 Sarajevo  
 (591) crvena, ciklama, bijela, crna, siva, žuta  
 (540)



(531) 01.15; 07.15; 25.01; 27.05; 29.01;  
 (511)

**05**

Protuupalni i antireumatski proizvodi, nesteroidni.



(111) **BAZ1216690** (181) 2022-10-17  
 (210) BAZ1216690 (220) 2012-10-17  
 (151) 2014-12-15

(732) **CCILU INTERNATIONAL INC.**  
**8F.-2, No. 11, Ln. 238, Sihping Rd.,**  
**Beitun Dist., Taichung City 406,**  
**Taiwan**

**TW**

(740) "ŽIVKO MIJATOVIĆ & PARTNERS" d.o.o.  
 Sarajevo

(591) crna, crvena, zelena

(540)



(531) 24.17; 27.05; 29.01;

(511)

## 25

Odjeća, posebice košulje, hlače, i suknje; odjeća za dojenčad, bebe i djecu, posebice pidžame, jakne, košulje/majice, hlače, džemperi; perjane jakne; Trenirke/odjeća za odmor; kaputi; jakne; odjeća za žene, posebice, košulje, haljine, suknje, bluze; muške i ženske jakne, kaputi, hlače, prsluci; muška odjela, jeans/traperice; kupaći kostimi; kupaće gaće; prsluci; džemperi; košulje; majice; donje rublje; gaće; cipele; sandale; papuče; gumena obuća; tenisice; čizme; čizme za skijanje; cipele za odmor/svakodnevna obuća; dječja obuća i čizme; djonovi za obuću; kape; šeširi; kape za plivanje; šalovi; kaisevi za odjevanje; kožni kaisevi; čarape; rukavice.

(111) **BAZ1216692** (181) 2022-10-19  
 (210) BAZ1216692 (220) 2012-10-19  
 (151) 2014-12-11

(732) **ARES TRADING S.A.**  
**Zone Industriell de l'Ourietgaz, CH -**  
**1170 Aubonne**  
**CH**

(740) "ŽIVKO MIJATOVIĆ & PARTNERS" d.o.o.  
 Sarajevo

(591) crna, nijanse zelene

(540)



(531) 02.01; 04.05; 27.05; 29.01;

(511)

## 05

Farmaceutski preparati za liječenje upalnih bolesti i poremećaja i imunoloških bolesti i poremećaja.

## 10

Medicinski aparati i instrumenti za liječenje upalnih bolesti i poremećaja i imunoloških bolesti i poremećaja.

## 44

Medicinske usluge.

(111) **BAZ1216694** (181) 2022-10-19  
 (210) BAZ1216694 (220) 2012-10-19  
 (151) 2014-12-12

(732) **Pharmaceutical Chemical**  
**Cosmetic Industry ALKALOID AD -**  
**Bul. Aleksandar Makedonski 12,**  
**1000 Skopje**

**MK**

(740) "ŽIVKO MIJATOVIĆ & PARTNERS" d.o.o.  
 Sarajevo

(540)

**YMANA**

(511)

## 05

Lijekovi protiv demencije.

(111) **BAZ1216699** (181) 2022-10-24  
 (210) BAZ1216699 (220) 2012-10-24  
 (151) 2014-12-12

(732) **Pharmaceutical Chemical  
 Cosmetic Industry ALKALOID AD -**

**Bul. Aleksandar Makedonski 12,  
 1000 Skopje**

**MK**

(740) "ŽIVKO MIJATOVIĆ & PARTNERS" d.o.o.  
 Sarajevo

(540)

**Valdocef**

(511)

**05**

Antiinfektivni za liječenje sistematskih infekcija.

(111) **BAZ1216700** (181) 2022-10-25  
 (210) BAZ1216700 (220) 2012-10-25  
 (151) 2015-02-18

(300) EM

2012-04-30  
 010849289

(732) **JDB International Group Company  
 Limited**

**Palm Grove House, PO Box 438,  
 Road Town, Tortola**

**VG**

(740) "Linea Sušić" d.o.o.

(591) smeđa, crvena, žuta, crna

(540)



(531) 25.01; 25.03; 28.03; 29.01;

(511)

**05**

Kineska medicina i bilje, farmaceutski i veterinarski proizvodi; higijenski proizvodi za upotrebu u medicini; dijetne tvari za medicinske potrebe, hrana za dojenčad; flasteri, materijal za previjanje; materijali za plombiranje

zubi i za zubne otiske; dezinfekcijska sredstva; proizvodi za uništavanje životinjskih štetočina; fungicidi, herbicidi.

**30**

Čaj ili proizvodi srodni biljnom čaju; kafa, kakao, šećer, riža, tapioka, sago, vještačka kafa; brašno i proizvodi od žitarica, hljeb, kolači, slastice, bomboni, sladoled; med, melasa; kvasac, prašak za pecivo, so, senf; sirće, sosovi (kao dodaci); začini; led.

**32**

Pića; preparati za proizvodnju pića; piva; mineralne i gazirane vode i druga bezalkoholna pića; voćni napici i voćni sokovi, sirupi i drugi preparati za proizvodnju pića.

(111) **BAZ1216701** (181) 2022-10-25

(210) BAZ1216701 (220) 2012-10-25

(151) 2014-12-15

(732) **THE GOODYEAR TIRE & RUBBER  
 COMPANY**

**200 Innovation Way, Akron, Ohio  
 44316**

**US**

(740) PETOŠEVIĆ d.o.o

(540)

**GOODYEAR MADE  
 TO FEEL GOOD**

(511)

**12**

Gume.

(111) **BAZ1216709** (181) 2022-10-31

(210) BAZ1216709 (220) 2012-10-31

(151) 2014-12-10

(732) **BELUPO lijekovi i kozmetika d.d.  
 Danica 5, 48000 Koprivnica**

**HR**

(740) "INTELBIRO" d.o.o.

(540)

**LORDIAR**

(511)

**05**

Farmaceutski proizvodi.

(111) **BAZ1216710** (181) 2022-11-01  
 (210) BAZ1216710 (220) 2012-11-01  
 (151) 2015-01-05

(732) **KLAS d.d.**  
**Paromlinska 43, 71000 Sarajevo**  
**BA**

(740) "Linea Sušić" d.o.o.

(591) smeđa, nijanse smeđe, zelena, nijanse zelene, bijela

(540)



(531) 03.04; 04.05; 06.19; 08.01; 09.07; 26.01; 27.05; 29.01;

(511)

**30**

Proizvodi od žitarica, hljeb, kolači i poslastice.

(111) **BAZ1216711** (181) 2022-11-01  
 (210) BAZ1216711 (220) 2012-11-01  
 (151) 2014-12-10

(732) **Kraft Foods Deutschland Holding GmbH**

**Langemarckstrasse 4-20, 28199 Bremen**

**DE**

(740) "INTELBIRO" d.o.o.

(540)

## SWEET BREAK

(511)

**30**

Kafa, ekstrakti kafe, nadomjesci za kafu, kakao, čokolada, napici na bazi kakaoa, čokoladna pića i pića na bazi kafe i pripravci za pripremu takvih napitaka, čaj; pekarski proizvodi, biskviti, kolači i slastičarski proizvodi, naročito slastičarski proizvodi od šećera i čokolade, proizvodi od tijesta, pripravci spravljani od žitarica, sladoled.

(111) **BAZ1216713** (181) 2022-11-01  
 (210) BAZ1216713 (220) 2012-11-01  
 (151) 2015-01-05

(732) **D.D. "VISPAK" prehrambena industrija Visoko**

**Visoko, Ozrakovići bb**

**BA**

(740) "Linea Sušić" d.o.o.

(540)



(531) 27.05;

(511)

**30**

Kava, čaj, kakao, šećer, riža, tapioka, sago, nadomjesci kave; brašno i proizvodi od žitarica, kruh, kolači, slastice, bomboni; sladoled; med, sirup od melase; kvasac, prašak za dizanje; sol, slačica (senf); ocat, umaci (začini); mirodije; led za hlađenje.

- (111) **BAZ1216715** (181) 2022-11-02  
 (210) BAZ1216715 (220) 2012-11-02  
 (151) 2014-12-15  
 (732) **THE GOODYEAR TIRE & RUBBER COMPANY**  
**200 Innovation Way, Akron, Ohio**  
**44316**  
**US**  
 (740) PETOŠEVIĆ d.o.o  
 (540)



- (531) 01.03; 26.04; 26.15; 27.05;  
 (511)

## 12

Vozila, uređaji za kretanje po zemlji, po vodi ili po zraku, gume, pneumatske gume, gume za motocikle, gume za kopnena vozila, gume za automobile, gume za kamione, gume za poljoprivredna vozila, unutrašnje gume, gusjenice za vozila, protektori za gume, gotovi protektori za spoljašnje gume, trake za izmjenu protektora spoljašnjih guma, materijal za izmjenu protektora spoljašnjih guma, točkovi, felge za točkove, glavčine, ratkapne, zavjesice za točkove, materijal i oprema za popravku spoljašnjih i unutrašnjih guma, uređaji protiv proklizavanja za točkove, kočnice, crijeva za vozila, olovni utezi za balansiranje točkova vozila, aparati za naduvavanje guma za vozila, oprema za gume, amortizeri, dijelovi za vozila koji su uglavnom napravljeni od gume, dijelovi i oprema za svu navedenu robu.

## 35

Oglašavanje i reklamiranje, vođenje komercijalnih poslova, komercijalna administracija, uredski poslovi, oglašavanje i promoviranje guma, unutrašnjih guma, gusjenica za vozila, protektora za gume, traka za izmjenu protektora spoljašnjih guma, točkova, glavčina, ratkapni, materijala za popravku spoljašnjih i unutrašnjih guma i dijelova i opreme za motorna vozila, oglašavanje i promoviranje guma, unutrašnjih guma, gusjenica za vozila, protektora za vozila, traka za izmjenu protektora spoljašnjih guma, točkova, glavčina, ratkapni, materijala za popravku spoljašnjih i unutrašnjih guma i dijelova i opreme za motorna vozila putem elektronskih komunikacionih mreža, interneta, ekstraneta, intraneta i lokalnih mreža, usluge posredovanja kao pomoć trećim licima da nabave gume, unutrašnje gume, gusjenice za vozila, protektore za gume, traka za izmjenu protektora spoljašnjih guma, točkova, glavčina, ratkapni, materijala za popravku spoljašnjih i unutrašnjih guma i dijelova i opreme za motorna vozila, usluge posredovanja elektronskim putem kao pomoć trećim licima da nabave gume, unutrašnje gume, gusjenice za vozila, protektore za gume, traka za izmjenu protektora spoljašnjih guma, točkova, glavčina, ratkapni, materijala za

popravku spoljašnjih i unutrašnjih guma i dijelova i opreme za motorna vozila, usluge prodaje na malo i veliko u vezi sa gumama, unutrašnjim gumama, gusjenicama za vozila, protektorima za gume, trakama za izmjenu protektora spoljašnjih guma, točkovima, glavčinama, ratkapnama, materijalom za popravku spoljašnjih i unutrašnjih guma i dijelovima i opremom za motorna vozila, okupljanje, za korist drugih, razne robe (ne uključujući njen prevoz), tačnije unutrašnjih guma, gusjenica za vozila, protektora za gume, traka za izmjenu protektora spoljašnjih guma, točkova, glavčina, ratkapni, materijala za popravku spoljašnjih i unutrašnjih guma i dijelova i opreme za motorna vozila u organizaciji prodavnica na malo, prodavnica na veliko, preko stranica na internetu ili televizijskih programa za prodaju, poslovni konsalting i savjeti u vezi sa gumama, gusjenicama za vozila, protektorima za gume, trakama za izmjenu protektora spoljašnjih guma, točkovima, glavčinama, ratkapnama, materijalom za popravku spoljašnjih i unutrašnjih guma i dijelovima i opremom za motorna vozila, usluge prodavnica za prodaju guma na malo, usluge prodaje guma, informacije na internetu u vezi sa gore navedenim, konsultacije i informacije u vezi sa gore navedenim uslugama, pružanje gore navedenih usluga putem interneta i drugih elektronskih komunikacionih mreža, usluge reklamiranja u vezi sa gumama, usluge reklamiranja u vezi sa izmjenom protektora spoljašnjih guma, usluge upravljanja u vezi sa gumama, vođenje poslova, poslovno upravljanje, oglašavanje, kancelarijski poslovi, konsalting, pomoć u komercijalnom ili industrijskom upravljanju, pomoć u komercijalnom ili industrijskom upravljanju u vezi sa gumama, demonstracija robe, promocija robe, usluge nabavljanja robe za druge, usluge pomorskog saobraćaja za automobile i kamione.

## 37

Izgradnja, popravci, usluge postavljanja, usluge održavanja i popravke vozila, usluge popravke guma, mijenjanje protektora na gumama, namještanje guma, konsalting, savjetovanje i obezbjeđivanje informacija u vezi sa popravkom, sklopom, mjenjanjem protektora, sastavom, održavanjem, namještanjem i ugrađivanjem guma, točkova, glavčina, ratkapni, konsalting, savjetovanje i obezbjeđivanje informacija u vezi sa popravkom i mijenjanjem protektora na spoljašnjim i unutrašnjim gumama pomoću materijala za popravku spoljašnjih i unutrašnjih guma, obezbjeđivanje gore navedenih usluga putem interaktivnih baza podataka, interneta i elektronskih komunikacionih mreža, konsalting, informacije i usluge savjetovanja koje se tiču ili su u vezi sa gore navedenim uslugama, informacije koje se mogu naći na internetu ili drugim elektronskim komunikacionim mrežama u vezi sa gore navedenim uslugama, tehničke usluge u vezi sa gumama, tehničke usluge u vezi sa mijenjanjem protektora na gumama, usluge popravke, usluge ugradnje, usluge održavanja, tehnička pomoć, ugradnja mašinskih dijelova, održavanje vozila, održavanje motornih vozila, popravka motornih vozila, automehaničarske radionice, vulkanizeri, potrošni materijal za gume, servisiranje, usluge popravke dubine šare i usluge popravke guma na putu, iznajmljivanje i lizing guma.

(111) **BAZ1216716** (181) 2022-11-02  
 (210) BAZ1216716 (220) 2012-11-02  
 (151) 2015-02-09

(732) **ARES TRADING S.A.**  
**Zone Industriell de l'Ouriettaz, CH -**  
**1170 Aubonne**

**CH**

(740) "ŽIVKO MIJATOVIĆ & PARTNERS" d.o.o.  
 Sarajevo

(540)

**SAIZEN**

(531) 26.04; 27.05;

(511)

**05**

Farmaceutski, veterinarski ili higijenski proizvodi.

(111) **BAZ1216718** (181) 2022-11-06  
 (210) BAZ1216718 (220) 2012-11-06  
 (151) 2015-02-10

(732) **ARES TRADING S.A.**  
**Zone Industriell de l'Ouriettaz, CH -**  
**1170 Aubonne**

**CH**

(740) "ŽIVKO MIJATOVIĆ & PARTNERS" d.o.o.  
 Sarajevo

(540)

**PERGOVERIS**

(531) 26.04; 27.05;

(511)

**05**

Farmaceutski preparati za ljudsku upotrebu za liječenje neplodnosti i bolesti i poremećaja u vezi sa plodnošću.

(111) **BAZ1216722** (181) 2022-11-07  
 (210) BAZ1216722 (220) 2012-11-07  
 (151) 2015-02-04

(732) **ARES TRADING S.A.**  
**Zone Industriell de l'Ouriettaz, CH -**  
**1170 Aubonne**

**CH**

(740) "ŽIVKO MIJATOVIĆ & PARTNERS" d.o.o.  
 Sarajevo

(540)

**INCADIX**

(531) 26.04; 27.05;

(511)

**05**

Farmaceutski preparati za ljudsku upotrebu; higijenski preparati za upotrebu u medicini; dijetne tvari za medicinske potrebe.

(111) **BAZ1216723** (181) 2022-11-07  
 (210) BAZ1216723 (220) 2012-11-07  
 (151) 2015-02-10

(732) **ARES TRADING S.A.**  
**Zone Industriell de l'Ouriettaz, CH -**  
**1170 Aubonne**

**CH**

(740) "ŽIVKO MIJATOVIĆ & PARTNERS" d.o.o.  
 Sarajevo

(540)

**ENCADIX**

(531) 26.04; 27.05;

(511)

**05**

Farmaceutski preparati za ljudsku upotrebu; higijenski preparati za upotrebu u medicini; dijetne tvari za medicinske potrebe.

(111) **BAZ1216728** (181) 2022-11-08  
 (210) BAZ1216728 (220) 2012-11-08  
 (151) 2014-12-17

(732) **Athleta (ITM) Inc.**  
**2 Folsom Street, San Francisco,**  
**California, 94105**

**US**

(740) "Linea Sušić" d.o.o.

(540)

## ATHLETA

(511)

**25**

Odjeća, obuća, pokrivala za glavu i pribor za odjeću  
 (asesoari).

(111) **BAZ1216731** (181) 2022-11-09  
 (210) BAZ1216731 (220) 2012-11-09  
 (151) 2015-01-09

(732) **Merima Žmirić**  
**Skenderpašina 18, Sarajevo**

**BA**

(740) NEMA ZASTUPNIKA

(591) zlatna

(540)

*Gospin melem*

(531) 27.05; 29.01;

(511)

**03**

Sredstva za bijeljenje i druge supstance za upotrebu u  
 perionicama; preparati za čišćenje, poliranje, ribanje i  
 nagrivanje; sapuni; parfumerija, eterična ulja, kozmetika,  
 losioni za kosu; paste za zube.

(111) **BAZ1216739** (181) 2022-11-14  
 (210) BAZ1216739 (220) 2012-11-14  
 (151) 2015-01-09

(732) **EDIVI d.o.o.**

**Dubrave, Tržnica Arizona, objekat**  
**VII, lokal br.1**

**BA**

(740) NEMA ZASTUPNIKA

(540)

## UOMO

(531) 27.05;

(511)

**25**

Odjeća, obuća, pokrivala za glavu.

(111) **BAZ1216740** (181) 2022-11-19  
 (210) BAZ1216740 (220) 2012-11-19

(151) 2015-01-06

(732) **"VEGA-MIX" d.o.o. Živinice**  
**Magistralni put A 224, 75270 Živinice**  
**BA**

(740) Agencija Damir Tkalčić

(540)

## VEGAMIX

(511)

**30**

Začinski dodatak jelima.



- (111) **BAZ1216742** (181) 2022-11-19  
 (210) BAZ1216742 (220) 2012-11-19  
 (151) 2014-12-10

**(732) Mars, Incorporated**

**6885 Elm Street, McLean 22101-3883, VA**

**US**

- (740) "ŽIVKO MIJATOVIĆ & PARTNERS" d.o.o.  
Sarajevo

(540)

## "TWIX PROBAJ OBA I ODABERI STRANU"

(511)

**29**

Meso, riba, perad i divljač; mesni ekstrakti; konzervirano, smrznuto, sušeno i kuhano voće i povrće; želei, džemovi, kompoti; jaja; mlijeko i proizvodi od mlijeka; mljekarski proizvodi; mliječni napitci; proizvodi pripremljeni za konzumiranje, a koji su pretežno sačinjeni od gore navedenih proizvoda.

**30**

Kava, čaj, kakao i vještački dobivena kava; riža, tapioka i sago; brašno i pripravci od cerealijske; kruh, tjestenina i poslastice, razne vrste leda; šećer, med, melasa; kvasac, pekarski prašak; sol, ocat, senf; sosovi (nadjevi); premazi; led; zamjene za kavu; čokolada za piće; cerealijske u prućima; pasta; noksle; biskviti; kolači; čokolada: sladoled; smrznute poslastice; pesto, aromatične tvari i mirodije; proizvodi pripremljeni za konzumiranje, a koji su pretežno sačinjeni od gore navedenih proizvoda.

- (111) **BAZ1216748** (181) 2022-11-20

- (210) BAZ1216748 (220) 2012-11-20

(151) 2014-12-12

**(732) Victoria's Secret Stores Brand Management, Inc.**

**Four Limited Parkway,  
Reynoldsburg Ohio 43068**

**US**

- (740) "ŽIVKO MIJATOVIĆ & PARTNERS" d.o.o.  
Sarajevo

(540)

## VICTORIA'S SECRET PINK

(511)

**03**

Proizvodi za ličnu njegu i parfemski proizvodi, naime, ekstrakt parfema, parfem, kolonjska voda, toaletna voda, parfemski sprej za tijelo, osvježivač za tijelo u vidu spreja, sprej za tijelo, piling za tijelo, pjena za kupanje, gel za tuširanje, kupka za tijelo, sapun za tijelo, puter za tijelo, krema za tijelo, losion za tijelo, puder za tijelo, losion za ruke i krema za ruke; kozmetika, naime, korektor za područje ispod očiju, sjene za oči, ajlajneri, maskara, šminka za naglašavanje očiju, lak za nokte, puder za lice, rumenilo, podloga za šminku i korektori, tečne podloge; ne-medicinski preparati za njegu usana, karmini, balzam za usne, sredstvo za povećanje volumena usana, sjaj za usne, prajmer za usne, olovka za usne, kreme za usne, prajmer za lice, hidratantna krema u boji, hranljive kreme, losioni za kožu, sredstva za uklanjanje šminke, kreme za lice, kreme za čišćenje, gelovi za čišćenje, tonici za lice, hidratantne kreme, kreme za tretman očiju, pilinzi za lice; sredstva za matiranje kože, puderi za bronziranje za kožu i lice, usavršavajući puderi, svjetlucajući puderi, kozmetički komplet šminke koji se sastoji od sjenai za oči, karmina, sjajeva za usne, bronzer, olovaka za usne, maskare, rumenila i laka za nokte.

**18**

Ručne torbe, torbe za sve namjene, velike torbe, putne torbe, torbe za nošenje preko ramena, tašne, ženske tašnice, poštanske torbe, torbe za pelene, večernje ručne torbe, torbice koje se nose oko ručnog zgloba, vreće za stvari, torbe za pse, torbice koje se nose oko struka, rančevi, sportske torbe, torbe za teretanu, priručni koferi, torbe za kompjutere, aktentašne, torbe za prtljag, vreće za odjeću za putovanje, putnički koferi, torbe za plažu, kese za kupovinu, torbice sa učkurom, novčanici, futrole za ključeve, futrole za kreditne kartice, kozmetički neseleri i torbe koje se prodaju prazne, kišobrani, suncobrani, korice za pasoše, novčanici za metalni novac, korice za čekove i kaiševi.

**25**

Sportski brushalteri, pantalone, suknje, šorcevi, majice, pletene majice, bluže, majice bez rukava, farmerice, jakne, kaputi, haljine, odijela, suknje, šorcevi, sportska odjeća, svadbena odjeća, neformalna odjeća, svečana odjeća, formalna odjeća, odjeća za gimnastiku, odjeća za trudnice, sportska odjeća, odjeća za zaštitu od sunca, haljine za plažu, odjeća za plažu, saronzi, odjeća za plivanje, steznici za oblikovanje tijela, bodiji, brushalteri, korzeti, kamisoli, mideri, pojasevi za čarape, steznici, gaćice, slipovi (donji veš), gaće, potkošulje, donje rublje, prsluci, kape za bejzbol, šeširi, trake za glavu, sportske kape, slamnati šeširi, šeširi za sunce, kostimi, kape za plivanje, sportska obuća, obuća za plažu, neformalna obuća, večernja obuća, obuća za vježbanje, papuče, čarape, rukavice, rukavice bez prstiju, ogrtači, čarape i trikotaža, dokoljenice, hulahopke, ženske čarape, ženske najlonske čarape/triko, bademantili, žensko donje rublje, odjeća za odmor, negliže, spavaćice, noćne košulje, pidžame, odjeća za spavanje, jednodijelne bluže sa gaćicama (žensko donje rublje) i marame.

**35**

Usluge maloprodajnih trgovina, usluge maloprodajnih trgovina putem interneta i usluge prodaje putem pouzeca, sve u oblasti odjeće uključujući žensko donje rublje i intimni veš, kožnu galanteriju, modne dodatke, nakit, obuću, kozmetiku, proizvode za ličnu njegu, naočale, prtljag i proizvode za kuću.



- (111) **BAZ1216749** (181) 2022-11-20  
 (210) BAZ1216749 (220) 2012-11-20  
 (151) 2014-12-11

(732) **Victoria's Secret Stores Brand Management, Inc.**

**Four Limited Parkway,  
 Reynoldsburg Ohio 43068**

**US**

- (740) "ŽIVKO MIJATOVIĆ & PARTNERS" d.o.o.  
 Sarajevo

(540)

## VICTORIA'S SECRET

(511)

### 03

Proizvodi za ličnu njegu i parfimerijski proizvodi, naime, ekstrakt parfema, parfem, kolonjska voda, toaletna voda, parfemski sprej za tijelo, osvježivač za tijelo u vidu spreja, sprej za tijelo, piling za tijelo, pjena za kupanje, gel za tuširanje, kupka za tijelo, sapun za tijelo, puter za tijelo, krema za tijelo, losion za tijelo, puder za tijelo, losion za ruke i krema za ruke; kozmetika, naime, korektor za područje ispod očiju, sjene za oči, ajlajneri, maskara, šminka za naglašavanje očiju, lak za nokte, puder za lice, rumenilo, podloga za šminku i korektori, tečne podloge; ne-medicinski preparati za njegu usana, karmini, balzam za usne, sredstvo za povećanje volumena usana, sjaj za usne, prajmer za usne, olovka za usne, kreme za usne, prajmer za lice, hidratantna krema u boji, hranljive kreme, losioni za kožu, sredstva za uklanjanje šminke, kreme za lice, kreme za čišćenje, gelovi za čišćenje, tonici za lice, hidratantne kreme, kreme za tretman očiju, pilinzi za lice; sredstva za matiranje kože, puderi za bronziranje za kožu i lice, usavršavajući puderi, svjetlucajući puderi, kozmetički komplet šminke koji se sastoji od sjena za oči, karmina, sjajeva za usne, bronzera, olovaka za usne, maskare, rumenila i laka za nokte.

### 18

Ručne torbe, torbe za sve namjene, velike torbe, putne torbe, torbe za nošenje preko ramena, tašne, ženske tašnice, poštanske torbe, torbe za pelene, večernje ručne torbe, torbice koje se nose oko ručnog zgloba, vreće za stvari, torbe za pse, torbice koje se nose oko struka, rančevi, sportske torbe, torbe za teretanu, priručni koferi, torbe za kompjutere, aktentašne, torbe za prtljag, vreće za odjeću za putovanje, putnički koferi, torbe za plažu, kese za kupovinu, torbice sa učkurom, novčanici, futrole za ključeve, futrole za kreditne kartice, kozmetički nesereseri i torbe koje se prodaju prazne, kišobrani, suncobrani, korice za pasoše, novčanici za metalni novac, korice za čekove i kaiševi.

### 25

Sportski brushalteri, pantalone, suknje, šorcevi, majice, pletene majice, bluže, majice bez rukava, farmerice, jakne, kaputi, haljine, odijela, suknje, šorcevi, sportska odjeća, svadbena odjeća, neformalna odjeća, svečana odjeća, formalna odjeća, odjeća za gimnastiku, odjeća za trudnice,

sportska odjeća, odjeća za zaštitu od sunca, haljine za plažu, odjeća za plažu, saronzi, odjeća za plivanje, steznici za oblikovanje tijela, bodiji, brushalteri, korzeti, kamisoli, mideri, pojasevi za čarape, steznici, gaćice, slipovi (donji veš), gaće, potkošulje, donje rublje, prsluci, kape za bejzbol, šeširi, trake za glavu, sportske kape, slamnati šeširi, šeširi za sunce, kostimi, kape za plivanje, sportska obuća, obuća za plažu, neformalna obuća, večernja obuća, obuća za vježbanje, papuče, čarape, rukavice, rukavice bez prstiju, ogrtači, čarape i trikotaža, dokoljenice, hulahopke, ženske čarape, ženske najlonske čarape/triko, bademantili, žensko donje rublje, odjeća za odmor, negliže, spavačice, noćne košulje, pidžame, odjeća za spavanje, jednodijelne bluže sa gaćicama (žensko donje rublje) i marama.

### 35

Usluge maloprodajnih trgovina, usluge maloprodajnih trgovina putem interneta i usluge prodaje putem pouzeća, sve u oblasti odjeće uključujući žensko donje rublje i intimni veš, kožnu galanteriju, modne dodatke, nakit, obuću, kozmetiku, proizvode za ličnu njegu, naočale, prtljag i proizvode za kuću.

- (111) **BAZ1216750** (181) 2022-11-20  
 (210) BAZ1216750 (220) 2012-11-20  
 (151) 2014-12-17

(732) **ABRO Industries, Inc.**

**3580 Blackthorn Court, South Bend,  
 Indiana 46628**

**US**

- (740) "Linea Sušić" d.o.o.

(540)



(531) 27.05;

(511)

### 01

Adhezivi za auto stakla; ljepljiva brtvila za spone; adhezivi koji se koriste u industriji; antifriz; fluidi za automatsku transmisiju; sredstva za tretiranje automobilskih stakala protiv magle; sredstva za tretiranje automobilskih stakala protiv skupljanja vode; tekućina za kočnice; hemikalije za upotrebu u industriji; tekućina za odmrzavanje brava i vjetrobanskih stakala; aditivi za upotrebu s motornim uljem; hemijski uljni aditiv za dizel motore; sredstva za čišćenje dizel motora ubrizgavanjem; sredstva za tretiranje dizel goriva; sredstva za hlađenje motora; sredstva za epoksidaciju (dvokomponentna ljepila); epoksidni adhezivi za čelik za opšte spajanje i popravke; brtvila i cementi za iscrpljene sustave; fabričko zaštitno sredstvo za tekstil, tapaciranje, vinil, kožu i plastiku; punjači za blokove motora; sredstva za gašenje plamena; hemijski aditivi za gorivo; hemijski aditivi za gorivo za tretiranje plina; sredstva za čišćenje brizgalica za gorivo; hemijski aditivi za čišćenje sistema za gorivo; ulja

za tretiranje mehaničkih dijelova; industrijsko ljepilo i drugi adhezivi; sredstva za osvježavanje motora; hemijski aditivi za tretiranje motornog ulja; osnaživači oktanskog goriva; tekućine za upravljanje energijom; pvc/ cpvc cement za upotrebu u vezi sa cijevnim spojevima i cijevnom armaturom; rashlađivač radijatora; osvježivači radijatora; adhezivi za retrovizore; brtvila za ispuste u radijatorima, za grijača tijela, za čep bloka motora, glave cilindra i druge automobilske komponente; hemijska brtvila za upotrebu na proizvodima od metala koji se podvrgavaju visokim temperaturama, naime, na automobilskim dijelovima i motoru, bojlerima i pećima, na navojnim spojevima; silikonski sprej; tekućine za pokretanje motora; cianoakrilat za opšte vezivanje i popravke; sredstvo za napuhavanje guma; brtvilo za gume; neobrađena plastika; odmrzivač vjetrobranskog stakla; komplet za popravak vjetrobranskog stakla koji se primarno sastoji od šprice, pokrivala i hemijska sredstva za popravak vjetrobranskog stakla; hemijsko brtvilo za popravak i prevenciju curenja u automobilskom sistemu grijanja i hlađenja; fluidi za transmisiju; punjač karoserije; punjač karoserije sa dugim vlaknima; plastični punjač za popravak karoserije; hemijsko brtvilo za čep bloka motora i cilindrične glave automobila; hemijsko brtvilo za popravak i prevenciju curenja u radijatorima automobila.

## 02

Sredstva za zaštitu automobila u vidu površinske obrade; koloranti za drvo, plastiku, gume, metal, keramiku i automobile; šelak; staklarski kit; sprejevi za bojenje pri visokim temperaturama za drvo, plastiku, metal, keramiku i automobile; lak, boja i razrjeđivač za boju; lakovi; mordan (sredstva za nagrizanje) za drvo, plastiku, metal, keramiku i automobile; boje za drvo, plastiku, gume, metal, keramiku i automobile; sredstva za zaštitu od hrđe i truljenja drveta; sirove prirodne smole za upotrebu u proizvodnji adheziva; boja u spreju za drvo, plastiku, metal, keramiku i automobile; zaštitna podloga u spreju za vozila; lakovi.

## 03

Sredstva za čišćenje kočnica i dijelova kočnica; sredstva za uklanjanje katrana i mrlja organskog i anorganskog porijekla; vosak za automobile; sredstva za čišćenje karburatora i kompresora; preparati za čišćenje, poliranje i ribanje i abrazivni preparati za vanjske dijelove kola i automobila; sredstva za poliranje komandne table; sredstva za čišćenje električnih kontakata; sredstva za odmašćivanje motora koja se ne koriste u proizvodnji; pjene za čišćenje; sredstvo za čišćenje guma u pjenu; sredstva za poliranje namještaja; sredstva za čišćenje stakla; sredstva za čišćenje ruku; sredstva za čišćenje rerni; sredstva za uklanjanje boja; vosak u pasti; sastojci za trljanje za automobilsku upotrebu; mirišljava sredstva za poliranje komandne table vozača; sredstvo za uklanjanje ogrebotina; silikonski vosak za automobile; sredstva za uklanjanje mrlja; štirik u spreju; sredstvo za čišćenje

## 04

Aditivi za fluide za automatsku transmisiju; nehemijski aditivi za gorivo; goriva; lubrikanti za dijelove mehanizama; ulja za dijelove mehanizama; hidraulična ulja; industrijska ulja i maziva (izuzev jestivih ulja i masti i temeljnih ulja); litijeva maziva; lubrikanti; motorna ulja; višenamjenska maziva za podmazivanje obloge volana, cv zglobova, univerzalnih zglobova i obloge kotača; penetrirajuća ulja; ulja za branike; industrijski lubrikanti u spreju.

## 16

Adhezivi za uredsku ili kućnu upotrebu; ljepila za uredsku ili kućnu upotrebu; gumirani papir; adhezivne trake za

pakovanje za uredsku ili kućnu upotrebu; prenosivi trakasti dispenzer za rastezljivu (prozirnu) foliju za industrijsku i kućnu upotrebu; rastezljiva (prozirna) folija za kućnu ili uredsku upotrebu; i papirne trake; samoljepljive trake za uredsku ili kućnu upotrebu; trake za obljepljivanje kartona; dispenzer za ljepljive trake; automatski dispenzer za ljepljive trake; papirna ljepljiva traka.

## 17

Adhezivne trake aluminijskih folija za industrijsku ili komercijalnu upotrebu; obložene ljepljive trake za sve svrhe; traka za maskiranje; traka za maskiranje za slikanje; silikonski kit za auto stakla; automobilske trake za maskiranje; adhezivna dvoosno orjentisana polipropilenska traka za industrijsku ili komercijalnu upotrebu; adhezivne trake za obljepljivanje kartona za industrijsku ili komercijalnu upotrebu; ljepljiva traka u boji; silikonski kit u boji za izradu automobilskih brtvi; ljepljive trake; električne trake; brtvila iscrpljenih sustava; trake za fiberglas prašnike za industrijsku ili komercijalnu upotrebu; poliuretanske i polietilenske izolacijske pjene; FSK trake (vrpce porubljene laminatom od stakloplastike) za industrijsku ili komercijalnu upotrebu; adhezivne fuzione trake za industrijsku ili komercijalnu upotrebu; tečni kit za brtve za automobilsku upotrebu; gutaperka, naime, guma; automobilske trake otporne na visoke temperature; adhezivne industrijske trake; izolacijski materijali, naime, izolacijske trake; trake za maskiranje; adhezivne najlonske vrpce za industrijsku ili komercijalnu upotrebu; adhezivne polipropilen akrilske trake za industrijsku ili komercijalnu upotrebu; adhezivne polipropilenske trake topljive na visokoj temperaturi za industrijsku ili komercijalnu upotrebu; adhezivne polipropilenske trake za industrijsku ili komercijalnu upotrebu; trake za brtvljenje krovova; guma; silikonsko sredstvo za brtvljenje za pravljenje automobilskih brtvila; silikonski gumeni kit za opšte svrhe; srebrna samoljepljiva traka; specijalne adhezivne trake za industrijsku ili komercijalnu upotrebu; rastezljive vrpce za industrijsku ili komercijalno umotavanje i pakovanje; politetrafluoroetilen brtvilo navoja za brtvljenje metalnih navoja i plastičnih oblika; i vrpce za popravak vjetrobranskog stakla; adhezivna brtvila za opšte pričvršćivanje; samoljepljive trake; samoljepljive trake za bojenje; adhezivne trake za pakiranje za industrijsku ili komercijalnu upotrebu; silikonska brtvilna zaštita za automobilske gume i kontrolne ploče i za plastiku, vinil i kožu.

- (111) **BAZ1216751** (181) 2022-11-20  
 (210) BAZ1216751 (220) 2012-11-20  
 (151) 2015-02-10

(732) **Obrtnička radnja Pekara  
 "SARANDA"**

**Tuzla, Armija RBiH br. 6  
 BA**

- (740) NEMA ZASTUPNIKA  
 (591) plava, žuta, crvena, crna  
 (540)



- (531) 26.01; 27.01; 27.05; 29.01;  
 (511)

**30**

Proizvodi od žitarica, hljeb, kolači.

- (111) **BAZ1216753** (181) 2022-11-21  
 (210) BAZ1216753 (220) 2012-11-21  
 (151) 2014-12-10

(732) **Victoria's Secret Stores Brand  
 Management, Inc.**

**Four Limited Parkway,  
 Reynoldsburg Ohio 43068**

**US**

- (740) "ŽIVKO MIJATOVIĆ & PARTNERS" d.o.o.  
 Sarajevo  
 (540)

**LOVE PINK**

- (511)

**03**

Proizvodi za ličnu njegu i parfemski proizvodi, naime, ekstrakt parfema, parfem, kolonjska voda, toaletna voda, parfemski sprej za tijelo, osvježivač za tijelo u vidu spreja, sprej za tijelo, piling za tijelo, pjena za kupanje, gel za tuširanje, kupka za tijelo, sapun za tijelo, puter za tijelo,

krema za tijelo, losion za tijelo, puder za tijelo, losion za ruke i krema za ruke; kozmetika, naime, korektor za područje ispod očiju, sjene za oči, ajlajneri, maskara, šminka za naglašavanje očiju, lak za nokte, puder za lice, rumenilo, podloga za šminku i korektori, tečne podloge; ne-medicinski preparati za njegu usana, karmini, balzam za usne, sredstvo za povećanje volumena usana, sjaj za usne, prajmer za usne, olovka za usne, kreme za usne, prajmer za lice, hidratantna krema u boji, hranljive kreme, losioni za kožu, sredstva za uklanjanje šminke, kreme za lice, kreme za čišćenje, gelovi za čišćenje, tonici za lice, hidratantne kreme, kreme za tretman očiju, pilinzi za lice; sredstva za matiranje kože, puderi za bronziranje za kožu i lice, usavršavajući puderi, svjetlucajući puderi, kozmetički komplet šminke koji se sastoji od sjenai za oči, karmina, sjajeva za usne, bronzer, olovaka za usne, maskare, rumenila i laka za nokte.

**18**

Ručne torbe, torbe za sve namjene, velike torbe, putne torbe, torbe za nošenje preko ramena, tašne, ženske tašnice, poštanske torbe, torbe za pelene, večernje ručne torbe, torbice koje se nose oko ručnog zgloba, vreće za stvari, torbe za pse, torbice koje se nose oko struka, rančevi, sportske torbe, torbe za teretanu, priručni koferi, torbe za kompjutere, aktentašne, torbe za prtljag, vreće za odjeću za putovanje, putnički koferi, torbe za plažu, kese za kupovinu, torbice sa učkurom, novčanici, futrole za ključeve, futrole za kreditne kartice, kozmetički nesereseri i torbe koje se prodaju prazne, kišobrani, suncobrani, korice za pasoše, novčanici za metalni novac, korice za čekove i kaiševi.

**25**

Sportski brushalteri, pantalone, suknje, šorcevi, majice, pletene majice, bluže, majice bez rukava, farmerice, jakne, kaputi, haljine, odijela, suknje, šorcevi, sportska odjeća, svadbena odjeća, neformalna odjeća, svečana odjeća, formalna odjeća, odjeća za gimnastiku, odjeća za trudnice, sportska odjeća, odjeća za zaštitu od sunca, haljine za plažu, odjeća za plažu, saronzi, odjeća za plivanje, steznici za oblikovanje tijela, bodiji, brushalteri, korzeti, kamisoli, mideri, pojasevi za čarape, steznici, gaćice, slipovi (donji veš), gaće, potkošulje, donje rublje, prsluci, kape za bejzbol, šeširi, trake za glavu, sportske kape, slamnati šeširi, šeširi za sunce, kostimi, kape za plivanje, sportska obuća, obuća za plažu, neformalna obuća, večernja obuća, obuća za vježbanje, papuče, čarape, rukavice, rukavice bez prstiju, ogrtači, čarape i trikotaža, dokoljenice, hulahopke, ženske čarape, ženske najlonske čarape/triko, bademantili, žensko donje rublje, odjeća za odmor, neglizi, spavačice, noćne košulje, pidžame, odjeća za spavanje, jednodijelne bluže sa gaćicama (žensko donje rublje) i marama.

**35**

Usluge maloprodajnih trgovina, usluge maloprodajnih trgovina putem interneta i usluge prodaje putem pouzeća, sve u oblasti odjeće uključujući žensko donje rublje i intimni veš, kožnu galanteriju, modne dodatke, nakit, obuću, kozmetiku, proizvode za ličnu njegu, naočale, prtljag i proizvode za kuću.

(111) **BAZ1216754** (181) 2022-11-21  
 (210) BAZ1216754 (220) 2012-11-21  
 (151) 2014-12-10

(732) **Henri Bendel Inc.**  
**666 Fifth Avenue, 4th Floor, New  
 York, New York 10103**

**US**

(740) "ŽIVKO MIJATOVIĆ & PARTNERS" d.o.o.  
 Sarajevo

(540)

## HENRI BENDEL

(511)

**14**

Plemeniti metali i njihove legure i proizvodi od tih materijala ili obloženi tim materijalima, koji nisu obuhvaćeni drugim razredima; pravi i lažni nakit, drago kamenje; urarski proizvodi i kronometrički instrumenti.

**18**

Životinjske kože; bičevi i sedlarsko remenarski proizvodi; kišobrani, suncobrani i štapovi; koža, imitacija kože, proizvodi od tih materijala koji nisu obuhvaćeni drugim razredima; kovčezi i torbe.

**35**

Oglašavanje i reklamiranje, vođenje komercijalnih poslova, komercijalna administracija; uredski poslovi.

(111) **BAZ1216755** (181) 2022-11-21  
 (210) BAZ1216755 (220) 2012-11-21  
 (151) 2014-12-12

(732) **ELI LILLY AND COMPANY**  
**Lilly Corporate Center,  
 Indianapolis, Indiana 46285**

**US**

(740) "ŽIVKO MIJATOVIĆ & PARTNERS" d.o.o.  
 Sarajevo

(540)

## PONTEVIA

(511)

**05**

Farmaceutski preparati, naime, farmaceutski preparati za upotrebu kod dijagnoze i liječenja poremećaja vezanih za alkoholizam, Alchajmera, anksioznosti, ateroskleroze, autoimunih bolesti i poremećaja, bolesti krvi, kostiju i oboljenja i poremećaja skeleta, raka, kardiovaskularnih bolesti, bolesti i poremećaja centralnog nervnog sistema, poremećaja vrijednosti holesterola, cistične fibroze,

demencije, dermatoloških bolesti i poremećaja, dijabetesa, dislipidemije, endokrinoloških poremećaja i bolesti, gastrointestinalnih bolesti i poremećaja, hormonalnih bolesti i poremećaja, zapaljenja i bolesti i poremećaja nastalih usljed zapaljenskih procesa, bolesti i poremećaja rada bubrega, bolesti i poremećaja rada jetre, metaboličkih bolesti i poremećaja, migrene, bolesti i poremećaja rada mišića, neurodegenerativnih bolesti i poremećaja, neuroloških bolesti, gojivosti, bola, bolesti i poremećaja rada pankreasa, psihijatrijskih poremećaja, bolesti i poremećaja rada reproduktivnih organa, poremećaja spavanja, uroloških poremećaja; antidepresivi.

(111) **BAZ1216758** (181) 2022-11-21  
 (210) BAZ1216758 (220) 2012-11-21

(151) 2014-12-15

(732) **Chevron Intellectual Property LLC**  
**(Delaware limited liability**

**6001 Bollinger Canyon Road, San  
 Ramon, California 94583**  
**US**

(740) Agencija Diana Protić Tkalčić

(540)

## WITH DEPOSIT SHIELD

(511)

**04**

Primjese koje se koriste u motornim uljima i mastima.



- (111) **BAZ1216759** (181) 2022-11-22  
 (210) BAZ1216759 (220) 2012-11-22  
 (151) 2014-12-11

(732) **Victoria's Secret Stores Brand Management, Inc.**

**Four Limited Parkway,  
 Reynoldsburg Ohio 43068**

**US**

- (740) "ŽIVKO MIJATOVIĆ & PARTNERS" d.o.o.  
 Sarajevo

(540)



(531) 02.09; 03.01;

(511)

### 03

Proizvodi za ličnu njegu i parfimerijski proizvodi, naime, ekstrakt parfema, parfem, kolonjska voda, toaletna voda, parfimisani sprej za tijelo, osveživač za tijelo u vidu spreja, sprej za tijelo, piling za tijelo, pjena za kupanje, gel za tuširanje, kupka za tijelo, sapun za tijelo, puter za tijelo, krema za tijelo, losion za tijelo, puder za tijelo, losion za ruke i krema za ruke; kozmetika, naime, korektor za područje ispod očiju, sjene za oči, ajlajneri, maskara, šminka za naglašavanje očiju, lak za nokte, puder za lice, rumenilo, podloga za šminku i korektori, tečne podloge; ne-medicinski preparati za njegu usana, karmini, balzam za usne, sredstvo za povećanje volumena usana, sjaj za usne, prajmer za usne, olovka za usne, kreme za usne, prajmer za lice, hidratantna krema u boji, hranljive kreme, losioni za kožu, sredstva za uklanjanje šminke, kreme za lice, kreme za čišćenje, gelovi za čišćenje, tonici za lice, hidratantne kreme, kreme za tretman očiju, pilinzi za lice; sredstva za matiranje kože, puderi za bronžiranje za kožu i lice, usavršavajući puderi, svetlucajući puderi, kozmetički komplet šminke koji se sastoji od sjena za oči, karmina, sjajeva za usne, bronzera, olovaka za usne, maskare, rumenila i laka za nokte.

### 18

Ručne torbe, torbe za sve namjene, velike torbe, putne torbe, torbe za nošenje preko ramena, tašne, ženske tašnice, poštanske torbe, torbe za pelene, večernje ručne torbe, torbice koje se nose oko ručnog zgloba, vreće za stvari, torbe za pse, torbice koje se nose oko struka, rančevi, sportske torbe, torbe za teretanu, priručni koferi, torbe za kompjutere, aktentašne, torbe za prtljag, vreće za odjeću za putovanje, putnički koferi, torbe za plažu, kese za kupovinu, torbice sa učkurom, novčanici, futrole za ključeve, futrole za kreditne kartice, kozmetički nesereri i torbe koje se prodaju prazne, kišobrani, suncobrani, korice za pasoše, novčanici

za metalni novac, korice za čekove i kaiševi.

### 25

Sportski brushalteri, pantalone, suknje, šorcevi, majice, pletene majice, bluze, majice bez rukava, farmerice, jakne, kaputi, haljine, odijela, suknje, šorcevi, sportska odjeća, svadbena odjeća, neformalna odjeća, svečana odjeća, formalna odjeća, odjeća za gimnastiku, odjeća za trudnice, sportska odjeća, odjeća za zaštitu od sunca, haljine za plažu, odjeća za plažu, saronzi, odjeća za plivanje, steznici za oblikovanje tijela, bodiji, brushalteri, korseti, kamisoli, mideri, pojasevi za čarape, steznici, gaćice, slipovi (donji veš), gaće, potkošulje, donje rublje, prsluci, kape za bejzbol, šeširi, trake za glavu, sportske kape, slamnati šeširi, šeširi za sunce, kostimi, kape za plivanje, sportska obuća, obuća za plažu, neformalna obuća, večernja obuća, obuća za vežbanje, papuče, čarape, rukavice, rukavice bez prstiju, ogrtači, čarape i trikotaža, dokoljenice, hulahopke, ženske čarape, ženske najlonske čarape/triko, bademantili, žensko donje rublje, odjeća za odmor, negliže, spavačice, noćne košulje, pidžame, odjeća za spavanje, jednodjelne bluze sa gaćicama (žensko donje rublje) i marame.

### 35

Usluge maloprodajnih trgovina, usluge maloprodajnih trgovina putem interneta i usluge prodaje putem pouzeca, sve u oblasti odjeće uključujući žensko donje rublje i intimni veš, kožnu galanteriju, modne dodatke, nakit, obuću, kozmetiku, proizvode za ličnu njegu, naočare, prtljag i proizvode za kuću.

- (111) **BAZ1216760** (181) 2022-11-22  
 (210) BAZ1216760 (220) 2012-11-22  
 (151) 2014-12-12

(732) **Victoria's Secret Stores Brand Management, Inc.**

**Four Limited Parkway,  
 Reynoldsburg Ohio 43068**

**US**

- (740) "ŽIVKO MIJATOVIĆ & PARTNERS" d.o.o.  
 Sarajevo

(540)



(531) 03.01; 05.13; 27.05;

(511)

**03**

Proizvodi za ličnu njegu i parfimerijski proizvodi, naime, ekstrakt parfema, parfem, kolonjska voda, toaletna voda, parfimisani sprej za tijelo, osvježivač za tijelo u vidu spreja, sprej za tijelo, piling za tijelo, pjena za kupanje, gel za tuširanje, kupka za tijelo, sapun za tijelo, puter za tijelo, krema za tijelo, losion za tijelo, puder za tijelo, losion za ruke i krema za ruke; kozmetika, naime, korektor za područje ispod očiju, sjena za oči, ajlajneri, maskara, šminka za naglašavanje očiju, lak za nokte, puder za lice, rumenilo, podloga za šminku i korektori, tečne podloge; ne-medicinski preparati za njegu usana, karmini, balzam za usne, sredstvo za povećanje volumena usana, sjaj za usne, prajmer za usne, olovka za usne, kreme za usne, prajmer za lice, hidratantna krema u boji, hranljive kreme, losioni za kožu, sredstva za uklanjanje šminke, kreme za lice, kreme za čišćenje, gelovi za čišćenje, tonici za lice, hidratantne kreme, kreme za tretman očiju, pilinzi za lice; sredstva za matiranje kože, puderi za bronziranje za kožu i lice, usavršavajući puderi, svjetlucajući puderi, kozmetički komplet šminke koji se sastoji od sjenki za oči, karmina, sjajeva za usne, bronzer, olovaka za usne, maskare, rumenila i laka za nokte.

**18**

Ručne torbe, torbe za sve namjene, velike torbe, putne torbe, torbe za nošenje preko ramena, tašne, ženske tašnice, poštanske torbe, torbe za pelene, večernje ručne torbe, torbice koje se nose oko ručnog zgloba, vreće za stvari, torbe za pse, torbice koje se nose oko struka, rančevi, sportske torbe, torbe za teretanu, priručni koferi, torbe za kompjutere, aktentašne, torbe za prtljag, vreće za odjeću za putovanje, putnički koferi, torbe za plažu, kese za kupovinu, torbice sa učkurom, novčanici, futrole za ključeve, futrole za kreditne kartice, kozmetički nesesei i torbe koje se prodaju prazne, kišobrani, suncobrani, korice za pasoše, novčanici za metalni novac, korice za čekove i kaiševi.

**25**

Sportski brushalteri, pantalone, suknje, šorcevi, majice, pletene majice, bluze, majice bez rukava, farmerice, jakne, kaputi, haljine, odijela, suknje, šorcevi, sportska odjeća, svadbena odjeća, neformalna odjeća, svečana odjeća, formalna odjeća, odjeća za gimnastiku, odjeća za trudnice, sportska odjeća, odjeća za zaštitu od sunca, haljine za plažu, odjeća za plažu, saronzi, odjeća za plivanje, steznici za oblikovanje tijela, bodiji, brushalteri, korseti, kamisoli, mideri, pojasevi za čarape, steznici, gaćice, slipovi (donji veš), gaće, potkošulje, donje rublje, prsluci, kape za bejzbol, šeširi, trake za glavu, sportske kape, slamnati šeširi, šeširi za sunce, kostimi, kape za plivanje, sportska obuća, obuća za plažu, neformalna obuća, večernja obuća, obuća za vježbanje, papuče, čarape, rukavice, rukavice bez prstiju, ogrtači, čarape i trikotaža, dokoljenice, hulahopke, ženske čarape, ženske najlonske čarape/triko, bademantili, žensko donje rublje, odjeća za odmor, negliže, spavačice, noćne košulje, pidžame, odjeća za spavanje, jednodjelne bluze sa gaćicama (žensko donje rublje) i marame.

**35**

Usluge maloprodajnih trgovina, usluge maloprodajnih trgovina putem interneta i usluge prodaje putem pouzeca, sve u oblasti odjeće uključujući žensko donje rublje i intimni veš, kožnu galanteriju, modne dodatke, nakit, obuću, kozmetiku, proizvode za ličnu njegu, naočare, prtljag i proizvode za kuću.

(111) **BAZ1216774** (181) 2022-11-27

(210) BAZ1216774 (220) 2012-11-27

(151) 2014-12-15

(732) **ASUSTEK COMPUTER  
INCORPORATION****4F, No. 150, Li-Te Rd., Peitou, Taipei,  
Taiwan****CN**

(740) "Linea Sušić" d.o.o.

(540)



(531) 26.04; 27.05;

(511)

**09**

Notebook kompjuteri; prenosni kompjuteri; tableti; laptopi; kompjuterski miševi; monitori; centralne jedinice; plejeri kompaktnih diskova; PC; matične ploče; čitači za knjige; mobilni telefoni; personalni digitalni asistenti (PDA); interfejs ploče; uređaji za umrežavanje, naime, kontrolori mrežnog interfejsa, ruteri, mrežni čvorovi, mostovi, prekidači i repetitori; programski drajveri; kompjuterski programi i firmwhare (softver koji je ugrađen u hardverski uređaj) za operativne sisteme; LCD kompjuteri, kompjuterski terminali; PC kartice za upotrebu u pohrani i komunikacijama; futrole prilagođene za laptose; kompjuterski hardveri; kompjuterski sofveri; digitalni audio i video plejeri; mikrofoni; zvučnici; kompjuterski stilusi; zaštitni okviri i futrole za tablet kompjutere.

(111) **BAZ1216775** (181) 2022-11-28  
 (210) BAZ1216775 (220) 2012-11-28  
 (151) 2015-02-09

(732) **PODRAVKA d.d.**  
**Ante Starčevića 32, 48000**  
**Koprivnica**  
**HR**

(740) "ŽIVKO MIJATOVIĆ & PARTNERS" d.o.o.  
 Sarajevo

(540)

## VEGETA

(511)

### 16

Papir, karton i proizvodi od tih materijala koji nisu obuhvaćeni drugim razredima; tiskarski proizvodi; proizvodi za uvezivanje knjiga; fotografije; pribor za pisanje; ljepila (ljepljive tvari za papirnate proizvode ili za kućanstvo); slikarski pribor; kistovi; pisaći strojevi i uredski pribor (osim namještaja); oprema za nastavu i obuku (osim aparata); plastični materijali za ambalažu (koji nisu obuhvaćeni drugim razredima); tiskarska slova; klišeji.

### 29

Meso, riba, perad i divljač; mesni ekstrakti; konzervirano, sušeno i kuhano voće i povrće; hladetina (želei), džemovi, kompoti; jaja, mlijeko i mliječni proizvodi; jestiva ulja i masti.

### 30

Kava, čaj, kakao, šećer, riža, tapioka, sago, nadomjesci kave; brašno i proizvodi od žitarica, kruh, kolači, slastice, bomboni, sladoled; med, sirup od melase; kvasac, prašak za dizanje; sol, slačica (senf); ocat, umaci (začini); mirodije; led zahlađenje; isključujući dodatak jelima-začini.

### 31

Poljoprivredni, povrtlarski, šumski proizvodi i bobice, koji nisu obuhvaćeni drugim razredima; žive životinje; svježe voće i povrće; sjeme, prirodne biljke i cvijeće; hrana za životinje; slad.

### 35

Oglašavanje i reklamiranje; vođenje komercijalnih poslova; komercijalna administracija; uredski poslovi.

### 41

Obuka; stručno osposobljavanje; rasonoda; sportske i kulturne djelatnosti.

### 42

Znanstvene i tehnološke usluge kao i pripadajuće usluge istraživanja i koncepcije; usluge industrijskih analiza i istraživanja; koncepcija i razvoj računala i računalnih programa /softvera/.

### 43

Usluge okrepe (hranjenje); privremeno primanje na stan.

(111) **BAZ1216780** (181) 2022-11-29  
 (210) BAZ1216780 (220) 2012-11-29  
 (151) 2014-12-08

(732) **Google Inc.**  
**1600 Amphitheatre Parkway,**  
**Mountain View, California 94043**  
**US**

(740) "INTELBIRO" d.o.o.

(591) crna, bijela, crvena

(540)



(531) 26.04; 27.05; 29.01;

(511)

### 09

Znanstveni, nautički, geodetski, električni, fotografski, kinematografski i optički aparati i instrumenti kao i aparati i instrumenti za vaganje, mjerenje, signalizaciju, kontrolu (inspekciju), za pomoć (spašavanje) i za obuku; aparati i instrumenti za provođenje, prebacivanje, pretvaranje, akumuliranje, regulaciju ili upravljanje električne energije; aparati za snimanje, prijenos, reprodukciju zvuka i slike; magnetske podloge za snimanje, akustične ploče; kompakt diskovi, DVD-ovi i drugi digitalni mediji; mehanizmi za automate; blagajne, strojevi za računanje, oprema za obradu podataka, računala; aparati za gašenje požara; računalni softver, uključujući softver koji omogućava učitavanje, objavljivanje, prikazivanje, izlaganje, tegovanje, blogovanje, dijeljenje ili na drugi način pružanje elektronskih medija ili informacija putem Interneta ili drugih komunikacijskih mreža.

### 35

Oglašavanje i reklamiranje, vođenje komercijalnih poslova, komercijalna administracija; uredski poslovi; promidžbene usluge u ime drugih; promotivne usluge u obliku online zabave i obrazovanja; promotivne usluge u obliku razmjene multimedijalnih sadržaja putem Interneta i drugih računalnih i komunikacijskih mreža.

### 38

Telekomunikacije, usluge emitiranja; webcasting usluge; elektronske komunikacijske usluge; prijenos informacija, teksta, koda, poruka, podataka i sadržaja putem Interneta i drugih računalnih i komunikacijskih, bežičnih i mobilnih mreža; pružanje online foruma, chat soba, dnevnika, blogova, i list servera za pristup i prijenos poruka, komentara i multimedijalnih sadržaja među korisnicima.

### 41

Obrazovne usluge; zabavne usluge; pružanje portala za dijeljenje videozapisa za zabavne i obrazovne svrhe; digitalne video, audio i multimedijalne izdavačke usluge; stručno osposobljavanje; sportske i kulturne aktivnosti.



**42**

Znanstvene i tehnološke usluge kao i pripadajuće usluge istraživanja i koncepcije; usluge industrijskih analiza i istraživanja; koncepcija i razvoj računala i računalnih programa; usluge vezane uz računare; usluge vezane uz Internet; usluge obezbjeđivanja aplikacija (ASP); pružanje pristupa softveru koji se ne može preuzimati; pružanje pristupa softveru koji se ne može preuzimati kako bi se omogućilo učitavanje, preuzimanje, hvatanje, objavljivanje, prikazivanje, uređivanje, igranje, streaming, gledanje, pregledavanje, prikaz, tegovanje, bloganje, dijeljenje, manipuliranje, distribucija, objavljivanje, reproduciranje, ili na drugi način pružanje elektronskih medija, multimedijalnog sadržaja, videa, filmova, slika, teksta, fotografija, igara, sadržaja kojeg generiraju korisnici, audio sadržaja i informacija putem Interneta i drugih računalnih mreža i komunikacijskih mreža; pružanje pristupa softveru koji se ne može preuzimati kako bi se omogućila razmjena multimedijalnog sadržaja i komentara među korisnicima; pružanje pristupa softveru koji se ne može preuzimati kako bi se omogućilo da davatelji sadržaja prate multimedijalni sadržaj; hosting multimedijalnog sadržaja za druge; hosting multimedijalne zabave i obrazovnog sadržaja za druge.

(111) **BAZ1216781** (181) 2022-11-29

(210) BAZ1216781 (220) 2012-11-29

(151) 2014-12-08

(732) **Google Inc.**

**1600 Amphitheatre Parkway,  
Mountain View, California 94043**

**US**

(740) "INTELBIRO" d.o.o.

(540)



(531) 26.04; 27.05;

(511)

**09**

Znanstveni, nautički, geodetski, električni, fotografski, kinematografski i optički aparati i instrumenti kao i aparati i instrumenti za vaganje, mjerenje, signalizaciju, kontrolu (inspekciju), za pomoć (spašavanje) i za obuku; aparati i instrumenti za provođenje, prebacivanje, pretvaranje, akumuliranje, regulaciju ili upravljanje električne energije; aparati za snimanje, prijenos, reprodukciju zvuka i slike; magnetske podloge za snimanje, akustične ploče; kompakt diskovi, DVD-ovi i drugi digitalni mediji; mehanizmi za automate; blagajne, strojevi za računanje, oprema za

obradu podataka, računala; aparati za gašenje požara; računalni softver, uključujući softver koji omogućava učitavanje, objavljivanje, prikazivanje, izlaganje, tegovanje, blogovanje, dijeljenje ili na drugi način pružanje elektronskih medija ili informacija putem Interneta ili drugih komunikacijskih mreža.

**35**

Oglašavanje i reklamiranje, vođenje komercijalnih poslova, komercijalna administracija; uredski poslovi; promidžbene usluge u ime drugih; promotivne usluge u obliku online zabave i obrazovanja; promotivne usluge u obliku razmjene multimedijalnih sadržaja putem Interneta i drugih računalnih i komunikacijskih mreža.

**38**

Telekomunikacije, usluge emitiranja; webcasting usluge; elektronske komunikacijske usluge; prijenos informacija, teksta, koda, poruka, podataka i sadržaja putem Interneta i drugih računalnih i komunikacijskih, bežičnih i mobilnih mreža; pružanje online foruma, chat soba, dnevnika, blogova, i list servera za pristup i prijenos poruka, komentara i multimedijalnih sadržaja među korisnicima.

**41**

Obrazovne usluge; zabavne usluge; pružanje portala za dijeljenje videozapisa za zabavne i obrazovne svrhe; digitalne video, audio i multimedijalne izdavačke usluge; stručno osposobljavanje; sportske i kulturne aktivnosti.

**42**

Znanstvene i tehnološke usluge kao i pripadajuće usluge istraživanja i koncepcije; usluge industrijskih analiza i istraživanja; koncepcija i razvoj računala i računalnih programa; usluge vezane uz računare; usluge vezane uz Internet; usluge obezbjeđivanja aplikacija (ASP); pružanje pristupa softveru koji se ne može preuzimati; pružanje pristupa softveru koji se ne može preuzimati kako bi se omogućilo učitavanje, preuzimanje, hvatanje, objavljivanje, prikazivanje, uređivanje, igranje, streaming, gledanje, pregledavanje, prikaz, tegovanje, bloganje, dijeljenje, manipuliranje, distribucija, objavljivanje, reproduciranje, ili na drugi način pružanje elektronskih medija, multimedijalnog sadržaja, videa, filmova, slika, teksta, fotografija, igara, sadržaja kojeg generiraju korisnici, audio sadržaja i informacija putem Interneta i drugih računalnih mreža i komunikacijskih mreža; pružanje pristupa softveru koji se ne može preuzimati kako bi se omogućila razmjena multimedijalnog sadržaja i komentara među korisnicima; pružanje pristupa softveru koji se ne može preuzimati kako bi se omogućilo da davatelji sadržaja prate multimedijalni sadržaj; hosting multimedijalnog sadržaja za druge; hosting multimedijalne zabave i obrazovnog sadržaja za druge.

(111) **BAZ1216782** (181) 2022-11-29  
 (210) BAZ1216782 (220) 2012-11-29  
 (151) 2014-12-15

(732) **Spotless Punch Limited, a U.K. Company**

**Suite B, First Floor, Knowles House, Cromwell Road, Pedhill, Surrey RH1 1RT**

**GB**

(740) "Linea Sušić" d.o.o.

(591) crvena, bijela, plava, nijanse plave, žuta, nijanse žute, narandžasta, ljubičasta

(540)



(531) 26.05; 26.15; 27.05; 29.01;

(511)

**03**

Impregnirane obrađene sintetičke netkane rupičaste maramice od celuloze, koje se koriste pri pranju; sredstva za osvježavanje rublja, omekšivači, sredstva za privlačenje prljavštine i boja; sredstva za bijeljenje i druge supstance za upotrebu u pranju; sredstva za čišćenje, poliranje, odmašćivanje i abrazivna sredstva.

**21**

Proizvodi za čišćenje; krpe za čišćenje.

(111) **BAZ1216783** (181) 2022-11-29  
 (210) BAZ1216783 (220) 2012-11-29  
 (151) 2014-12-15

(732) **Punch Industries, An unlimited Irish company**

**Macro II, Unit 4, Plato Business Park, Damastown, Dublin 15**

**IE**

(740) "Linea Sušić" d.o.o.

(540)

## DOKAZ OSTAJE NA MARAMICI!

(511)

**03**

Impregnirane obrađene sintetičke netkane rupičaste maramice od celuloze, koje se koriste pri pranju; sredstva za osvježavanje rublja, omekšivači, sredstva za privlačenje prljavštine i boja; sredstva za bijeljenje i druge supstance za upotrebu u pranju; sredstva za čišćenje, poliranje, odmašćivanje i abrazivna sredstva.

**21**

Proizvodi za čišćenje; krpe za čišćenje.

(111) **BAZ1216784** (181) 2022-11-29  
 (210) BAZ1216784 (220) 2012-11-29  
 (151) 2014-12-15

(732) **Punch Industries, An unlimited Irish company**

**Macro II, Unit 4, Plato Business Park, Damastown, Dublin 15**

**IE**

(740) "Linea Sušić" d.o.o.

(540)

## THE PROOF IS ON THE SHEET!

(511)

**03**

Impregnirane obrađene sintetičke netkane rupičaste maramice od celuloze, koje se koriste pri pranju; sredstva za osvježavanje rublja, omekšivači, sredstva za privlačenje prljavštine i boja; sredstva za bijeljenje i druge supstance za upotrebu u pranju; sredstva za čišćenje, poliranje, odmašćivanje i abrazivna sredstva.

**21**

Proizvodi za čišćenje; krpe za čišćenje.

(111) **BAZ1216797** (181) 2022-12-04  
 (210) BAZ1216797 (220) 2012-12-04  
 (151) 2014-12-15  
 (732) **Punch Industries, An unlimited  
 Irish company**  
**Macro II, Unit 4, Plato Business  
 Park, Damastown, Dublin 15**  
**IE**  
 (740) "Linea Sušić" d.o.o.  
 (540)



(531) 27.05;  
 (511)

### 03

Impregnirane obrađene sintetičke netkane rupičaste maramice od celuloze, koje se koriste pri pranju; sredstva za osvežavanje rublja, omekšivači, sredstva za privlačenje prljavštine i boja; sredstva za beljenje i druge supstance za upotrebu u pranju; sredstva za čišćenje, poliranje, odmašćivanje i abrazivna sredstva.

### 21

Proizvodi za čišćenje; krpe za čišćenje.

(111) **BAZ1216802** (181) 2022-12-06  
 (210) BAZ1216802 (220) 2012-12-06  
 (151) 2015-01-09  
 (732) **DUSENAL d.o.o. Dubrave, Brčko  
 Arizona objekat broj II, lokal broj  
 28, Brčko Distrikt**  
**BA**  
 (740) NEMA ZASTUPNIKA  
 (591) smeđa, crna, crvena  
 (540)



(531) 26.11; 27.05; 29.01;  
 (511)

### 25

Sve vrste ženske, muške i dječije obuće i sportska odjeća-jakne i trenerke.

(111) **BAZ1216803** (181) 2022-12-06  
 (210) BAZ1216803 (220) 2012-12-06  
 (151) 2014-12-19

(732) **Chevron Intellectual Property LLC  
 (Delaware limited liability**  
**6001 Bollinger Canyon Road, San  
 Ramon, California 94583**  
**US**

(740) Agencija Diana Protić Tkalčić  
 (540)



(531) 27.05;  
 (511)

### 01

Dodaci za gazolin i dodaci za gorivo za motore.

### 04

Goriva za motore.

- (111) **BAZ1216804** (181) 2022-12-06  
 (210) BAZ1216804 (220) 2012-12-06  
 (151) 2014-12-09

(732) **COLGATE-PALMOLIVE COMPANY**  
**300 Park Avenue, New York, New York 10022**

**US**

- (740) "INTELBIRO" d.o.o.  
 (591) ljubičasta, bijela, zelena, siva  
 (540)



- (531) 01.15; 05.05; 25.01; 26.05; 27.05; 29.01;  
 (511)

**03**

Preparati za osobnu njegu, naime, preparati za čišćenje kože.

- (111) **BAZ1216805** (181) 2022-12-06  
 (210) BAZ1216805 (220) 2012-12-06  
 (151) 2014-12-09

(732) **Gildan Activewear SRL**  
**Newton, Christ Church BB17047**

**BB**

- (740) "INTELBIRO" d.o.o.  
 (540)

**GILDAN**

(511)

**25**

Odjeća za muškarce, žene, mlade i djecu, naročito haljine, golf košulje, polo majice, košulje na zakopčavanje, košulje s kragnom, košulje sa uskom kragnom, gornji dijelovi sa kapuljačom, naročito majice dugih rukava sa kapuljačom, majice kratkih rukava sa kapuljačom, vjetrovke, hlače otporne na vjetar, odijela za jogging, hlače za jogging, šortsevi za jogging, kompleti za jogging, kombinezoni, pletene haljine, pleteni šortsevi, pleteni gornji dijelovi odjeće, naročito pleteni polo topovi, majice bez rukava, jednodijelni i dvodijelni kompleti, naime, kompleti hlače/košulja, kombinezoni, hlače, traperice, košulje, kratke

hlače i kompleti sa kratkim hlačama, suknje, majice-haljine, sportske košulje, veste, donji dijelovi trenerki, sportske majice dugih rukava, majice-potkošulje, majice kratkih rukava, dolčevite, odjeća za spavanje, naime, gegice, pidžame i spavačice, štrample, čarape, potkošulje, donje rublje, muško i žensko rublje naime bokserice s širim nogavicama, uske bokserice od mekog materijala, uske duboke gaćice, slip gaćice, ženske gaćice, bikini gaćice, plitke gaćice, visoko sječene gaćice.

- (111) **BAZ1216807** (181) 2022-12-06  
 (210) BAZ1216807 (220) 2012-12-06  
 (151) 2015-02-09

(732) **GUANGXI GOLDEN THROAT CO., LTD.**  
**(a company organized and existing under the laws of P. R. China)**

**No. 28, Yuejin Road, Liuzhou City, Guangxi 545001**

**CN**

- (740) "STAM" d.o.o.  
 (540)

金嗓子喉片

- (531) 28.03;  
 (511)

**05**

Medikamenti za ljudsku upotrebu; slatkiši za upotrebu u medicini; kineski medikamenti; žvakače gume za upotrebu u medicini; hrana za bebe; biljni čajevi za upotrebu u medicini; dijetetske supstance prilagođene za upotrebu u medicini; nutritivni dodaci prehrani; preparati za prečišćavanje vazduha; medikamenti za upotrebu u veterini; pesticidi; dentalni medikamenti; sanitarni peškiri; medicinski zavoji.

**30**

Šećer; slatkiši; kafa; čaj; kakao; pirinač; tapioka; sago; zamene za kafu; čokolade i drugi proizvodi od kakaoa; brašno; hrana bazirana na zobu; proizvodi od žitarica; brašnasta hrana; hleb; peciva; biskviti; kolači; poslastice; skrob za ishranu; mali obroci na bazi pirinča; led; sladoled; med; matični mleč za nemedicinske svrhe; kvasac; so; senf; biber; sirće; soja sos; sojino brašno; začini; esencije za ishranu (osim eteričnih esencija i i eterična ulja).

(111) **BAZ1216814** (181) 2022-12-11  
 (210) BAZ1216814 (220) 2012-12-11  
 (151) 2015-01-05

(732) **EMILIO PUCCI INTERNATIONAL B.V**  
**Oude Utrechtseweg 22-24, 3743 KN**  
**Baarn**  
**NL**

(740) "Linea Sušić" d.o.o.  
 (540)

## PUCCI

(511)

### 03

Parfemi, toaletne vode, kolonjske vode; sapuni za ličnu upotrebu; eterična ulja za upotrebu u kozmetičke svrhe; dezodoransi za ličnu upotrebu; kozmetički proizvodi, kozmetički gelovi i preparati za kupanje i tuširanje, kozmetičke kreme i losioni za kosu, lice i tijelo; šamponi; preparati za brijanje, losioni, balzami i gelovi za poslije brijanja.

### 09

Naočare, naočare za sunce i kutije i futrole za naočare.

### 14

Nakit, naime minđuše, dugmad za manžetne, narukvice, broševi, ogrlice, privjesci, prstenje, privjesci za ključeve; satovi, kaiševi za satove i kutije za satove.

### 18

Kutije od kože ili imitacije kože; putne torbe, putni kompleti (kožna roba), ručni kovčezi, torbe-navlake za odijela za putovanja; nesereri (bez pribora); ruksaci, ručne torbe; akten-tašne napravljene od kože; novčanici, torbica za sitan novac, futrole za ključeve (kožna roba); kišobrani.

### 25

Odjeća i donji veš, naime bluze, košulje, majice, puloveri, suknje, haljine, pantalone, kaputi, jakne, pojasevi (odjevni predmeti), šalovi, marame, ešarpe, rukavice, kravate, čarape, žensko rublje, odjeća za kupanje, odjeća za spavanje, obuća; pokrivala za glavu.

(111) **BAZ1216816** (181) 2022-12-12  
 (210) BAZ1216816 (220) 2012-12-12  
 (151) 2015-01-05

(732) **Baltika Breweries**  
**3, 6th Verkhny pereulok, Saint-**  
**Petersburg - 194292**  
**RU**

(740) MEHMED SPAHO  
 (540)

## ZATECKY HUS

(511)

### 32

Pivo, mineralne i sodne vode i druga bezalkoholna pića; pića od voća i voćni sokovi; sirupi i drugi preparati za proizvodnju pića.

(111) **BAZ1216820** (181) 2022-12-13  
 (210) BAZ1216820 (220) 2012-12-13  
 (151) 2014-12-15

(732) **The Hershey Company, a**  
**corporation organized under the**  
**laws of the State of Delaware**  
**100 Crystal A Drive, Hershey PA**  
**17033**

### US

(740) "MSA IP"  
 (540)

(531) 27.05;

(511)

### 30

Čokolade; čokoladni proizvodi; bomboni, slatke štangice, poslastice; kakao; kakao proizvodi; kolačići, keksi, čokolada za kuhanje, komadići, kriške i komadi za pečenje slatkiša; čokoladna instant smjesa (za hladne i vruće napitke); čokoladni preljevi; bezalkoholni čokoladni likeri; čokoladom obloženi orašasti plodovi; sirupu sa okusom, posebno, čokoladni sirupi, sirupi sa okusom jagode, sirupi sa okusom karamela, sirupi sa okusom karamela s puterom (butterscotch), sirupi sa okusom putera od kikirikija; slatki preljevi za sladoled i za deserte; torte, kolači, sladoled; slastice od sladoleda; smrznute slastice; nemliječni, bezalkoholni napici na bazi čokolade; štangice od žitarica.

(111) **BAZ1216821** (181) 2022-12-13

(210) BAZ1216821 (220) 2012-12-13

(151) 2014-12-16

(300) SI

2012-11-15

Z-201271480

(732) **Tobačna Ljubljana d.o.o.**  
**Cesta 24. junija 90, Ljubljana-**  
**Črnuče 1231**

**SI**

(740) "MSA IP"

(591) bijela, nijanse ljubičaste, nijanse zelene,  
nijanse žute

(540)



(531) 05.13; 25.01; 27.05; 29.01;

(511)

**34**

Duhan, prerađeni ili neprerađeni; duhanski proizvodi; zamjene duhana, koje nisu za medicinske ili kurativne svrhe; cigarete, cigare, cigariljosi, burmut, tube za cigarete, filteri za cigarete, papir za cigarete, ručne mašine za pravljenje cigareta; pušački artikli i šibice.

(111) **BAZ1216822** (181) 2022-12-13

(210) BAZ1216822 (220) 2012-12-13

(151) 2014-12-16

(300) UA

2012-06-27

m 2012 10944

(732) **Japan Tobacco Inc.**  
**2-2-1 Toranomom, Minato-ku,**  
**JP**

(740) PETOŠEVIĆ d.o.o

(540)

**CHILL OUT**  
**CHILL OUT**

(511)

**34**

Cigarete.

(111) **BAZ1216828** (181) 2022-12-17

(210) BAZ1216828 (220) 2012-12-17

(151) 2014-12-04

(732) **MARBO PRODUCT d.o.o.**

**Đorđa Stanojevića 14, 11000 Beograd**  
**RS**

(740) PETOŠEVIĆ d.o.o

(591) crvena, bordo crvena, plava, žuta, oker,  
siva, bijela

(540)



(531) 01.15; 08.07; 19.01; 27.05; 29.01;

(511)

**29**

Grickalice, naime čips.



- (111) **BAZ1216830** (181) 2022-12-18  
 (210) BAZ1216830 (220) 2012-12-18  
 (151) 2014-12-16

(732) **Sulphur Mills Ltd.**  
**604/605, 349-Business Point, 6th  
 Floor, Western Express Highway,  
 Andheri (East), Mumbai-400 069**

**IN**

(740) "STAM" d.o.o.

(540)

**FLOSUL**

(511)

**01**

Đubriva.

**05**

Herbicidi, fungicidi, insekticidi, akaricidi (preparati za uništavanje paukova), algicidi, avicidi (preparati za uništavanje ptica), baktericidi, miticidi (preparati za uništavanje grinja), preparati za uništavanje mekušaca, preparati za uništavanje crva, rodenticidi, preparati za uništavanje korova, pesticidi.

(111) **BAZ1216836** (181) 2022-12-18

(210) BAZ1216836 (220) 2012-12-18

(151) 2015-02-11

(732) **LIVA Energy d.o.o.**

**Igmanska bb, Vogošća, 71000  
 Sarajevo**

**BA**

(740) NEMA ZASTUPNIKA

(591) plava, narandžasta

(540)

**LIVAenergy**

(531) 27.01.; 27.05; 29.01;

(511)

**06**

Obični metali i njihove legure; metalni građevinski materijali; metalne prenosive konstrukcije; metalni materijali za tračnice; metalna užad i neelektrične metalne žice; metalni bravarski proizvodi i sitni metalni predmeti; metalne cijevi; metalne blagajne; metalni proizvodi koji nisu obuhvaćeni drugim razredima; rudače.

**07**

Strojevi i alatni strojevi; motori (osim motora za kopnena vozila); spojke, prijenosni uređaji (osim onih za kopnena vozila); poljoprivredne naprave osim onih koji se pokreću ručno; inkubatori za jaja.

**09**

Znanstveni, nautički, geodetski, fotografski, kinematografski i optički aparati i instrumenti kao i aparati i instrumenti za vaganje, mjerenje, signalizaciju, kontrolu (inspekciju), za pomoć (spašavanje) i za obuku; aparati i instrumenti za vođenje, distribuiranje, transformiranje, akumuliranje, podešavanje ili upravljanje električne struje; aparati za snimanje, prijenos, reprodukciju zvuka ili slika; magnetne podloge za snimanje, akustičke ploče; automati i mehanizmi za automatske uređaje koji se pokreću uz prethodno ubacivanje kovanica; registarske blagajne, računari, oprema za obradu podataka i računala; uređaji za gašenje požara.

**11**

Uređaji za rasvjetu, grijanje, proizvodnju pare, kuhanje, hlađenje, sušenje, ventilaciju, vodoopskrbu i sanitarna

**19**

Nemetalni građevinski materijali; krute nemetalne cijevi za gradnju; asfalt, katran i bitumen (smola); nemetalne prenosive konstrukcije; nemetalni spomenici.

**29**

Meso, riba, perad i divljač; mesni ekstrakti; konzervirano, sušeno i kuhano voće i povrće; hladetine (želei), džemovi, kompoti; jaja, mlijeko i mliječni proizvodi; jestiva ulja i masti.

**31**

Poljoprivredni, povrtlarski, šumski proizvodi i bobice, koji nisu obuhvaćeni drugim razredima; žive životinje; svježe voće i povrće; sjeme, prirodne biljke i cvijeće; hrana za životinje; slad.

**32**

Pivo; mineralne i gazirane vode te ostala bezalkoholna pića; voćni napici i voćni sokovi; sirupi i ostali preparati za pripremanje napitaka.

**35**

Oglašavanje i reklamiranje; vođenje komercijalnih poslova; komercijalna administracija; uredski poslovi.

**36**

Osiguranje; financijski poslovi; monetarni poslovi; upravljanje nekretninama.

**37**

Izgradnja; popravci; usluge postavljanja.

**38**

Telekomunikacije.

**40**

Obrada materijala.

**42**

Znanstvene i tehnološke usluge kao i pripadajuće usluge istraživanja i koncepcije; usluge industrijskih analiza i istraživanja, koncepcija i razvoj računala i računalnih programa.

**45**

Pravne usluge; osobne i društvene usluge namijenjene za zadovoljavanje ljudskih potreba, usluge sigurnosti za zaštitu imovine i ljudi.

(111) **BAZ1216839** (181) 2022-12-18  
 (210) BAZ1216839 (220) 2012-12-18  
 (151) 2015-02-12

(732) **LIVA Energy d.o.o.**  
**Igmanska bb, Vogošća, 71000**  
**Sarajevo**

**BA**

(740) NEMA ZASTUPNIKA  
 (591) plavosivozelena, narandžasta  
 (540)



(531) 27.01.; 27.05; 29.01;

(511)

### 01

Hemijski proizvodi za industriju, nauku i fotografiju, kao i za poljoprivredu, povrtlarstvo i šumarstvo; sirova umjetna smola, sirova plastika, gnojivo za zemlju; mješavine za gašenje požara; preparati za kaljenje, zavarivanje i lemljenje metala; hemijski proizvodi za konzerviranje hrane; sredstva za štavljenje kože; ljepila za industriju; sredstva za rashlađivanje (antifriz), sredstvo za odleđivanje brava.

### 02

Boje, lakovi i glazure; zaštita od hrđe te propadanja i truljenja drveta; tvari za bojenje; nagrizajuće tvari; prirodna smola, sirova; metali u listovima i prahu za slikare, dekoratere, tiskare i umjetnike.

### 03

Preparati za bijeljenje i ostale tvari za pranje rublja; preparati za čišćenje, poliranje, odmašćivanje i struganje; sapuni; parfimerijski proizvodi, eterična ulja, kozmetički proizvodi, losioni za kosu; proizvodi za njegu zubi.

### 04

Industrijska ulja i masti; sredstva za podmazivanje; proizvodi za upijanje, vlaženje i vezanje prašine; goriva (uključujući benzin za motore) i rasvjetne tvari; svijeće, stijenjevi za rasvjetu.

### 05

Farmaceutski i veterinarski proizvodi; higijenski proizvodi za upotrebu u medicini dijetne tvari za medicinske potrebe, hrana za dojenčad; flasteri, materijal za previjanje; materijali za plombiranje zubi i za zubne otiske; dezinfekcijska sredstva; proizvodi za uništavanje životinjskih štetočina; fungicidi, herbicidi.

### 06

Obični metali i njihove legure; metalni građevinski materijali; metalne prenosive konstrukcije; metalni materijali za tračnice; metalna užad i neelektrične metalne žice; metalni bravarski proizvodi i sitni metalni predmeti; metalne cijevi; metalne blagajne; metalni proizvodi koji nisu obuhvaćeni

drugim razredima; rudače.

### 07

Strojevi i alatni strojevi; motori (osim motora za kopnena vozila); spojke, prijenosni uređaji (osim onih za kopnena vozila); poljoprivredne naprave osim onih koji se pokreću ručno; inkubatori za jaja.

### 08

Ručni alati i sprave s ručnim pokretanjem; noževi, vilice i žlice; hladno oružje; mehaničke i električne sprave za

### 09

Znanstveni, nautički, geodetski, fotografski, kinematografski i optički aparati i instrumenti kao i aparati i instrumenti za vaganje, mjerenje, signalizaciju, kontrolu (inspekciju), za pomoć (spašavanje) i za obuku; aparati i instrumenti za vođenje, distribuiranje, transformiranje, akumuliranje, podešavanje ili upravljanje električne struje; aparati za snimanje, prijenos, reprodukciju zvuka ili slika; magnetne podloge za snimanje, akustičke ploče; automati i mehanizmi za automatske uređaje koji se pokreću uz prethodno ubacivanje kovanica; registarske blagajne, računari, oprema za obradu podataka i računala; uređaji za gašenje požara.

### 10

Hirurški, medicinski zubarski i veterinarski, aparati i instrumenti, umjetni udovi, oči i zubi; ortopedski proizvodi; pribor za šivanje rana.

### 11

Uređaji za rasvjetu, grijanje, proizvodnju pare, kuhanje, hlađenje, sušenje, ventilaciju, vodoopskrbu i sanitarna

### 12

Vozila; uređaji za kretanje po zemlji, po vodi ili po zraku; vozila za građevinsku industriju (ili za upotrebu u građevinarstvu).

### 13

Vatreno oružje; streljivo i projektili; eksplozivi; sredstva za vatromete.

### 14

Plemeniti metali i njihove legure i proizvodi od tih metala ili obloženi tim metalima, koji nisu obuhvaćeni drugim razredima; pravi i lažni nakit, drago kamenje; urarski proizvodi i kronometricki instrumenti.

### 15

Glazbala.

### 16

Papir, karton i proizvodi od tih materijala koji nisu obuhvaćeni drugim razredima; tiskarski proizvodi; proizvodi za uvezivanje knjiga; fotografije; pribor za pisanje; ljepila (ljepljive tvari za papirne proizvode ili za kućanstvo); slikarski pribor; kistovi; pisači strojevi i uredski pribor (osim namještaja); oprema za nastavu i obuku (osim aparata); plastični materijali za ambalažu (koji nisu obuhvaćeni drugim razredima); tiskarska slova; klišeji.

### 17

Guma, gutaperka, biljna smola, azbest, tinjac i proizvodi od tih materijala u formi blokova, čaršafa (ploča), sipki, listova, žice, kabela i traka (sve od ovih materijala kao polugotovi proizvodi).

**18**

Koža, imitacije kože, proizvodi od tih materijala koji nisu obuhvaćeni drugim razredima; životinjske kože; kovčezi i torbe; kišobrani, suncobrani i štapovi za hodanje; bičevi i sedlarsko remenarski proizvodi.

**19**

Nemetalni građevinski materijali; krute nemetalne cijevi za gradnju; asfalt, katran i bitumen (smola); nemetalne prenosive konstrukcije; nemetalni spomenici.

**20**

Namještaj, zrcala, okviri; proizvodi koji nisu obuhvaćeni drugim razredima, od drva, pluta, trske, šiblja, ražine, kosti, bjelokosti, usovine, kornjačevine, am bre, sedefa, morske zgure (štive); nadomjesci svih tih materijala ili plastični proizvodi.

**21**

Pribor i posuđe za kućanstvo ili za kuhinju (koji nisu od plemenitih metala niti su presvućeni plemenitim metalom); češljevi i spužve; četke (osim kistova); materijali za četke; pribor za čišćenje; žica za struganje parketa; sirovo ili poluobrađeno staklo (osim građevinskog stakla); stakleni proizvodi, porculanski i keramički proizvodi koji nisu obuhvaćeni drugim razredima.

**22**

Konopci, uzice, mreže, šatori, cerade, jedra, vreće (koji nisu obuhvaćeni drugim razredima); materijal za punjenje (nabijanje) (osim gume i plastike); sirovi vlaknasti, tekstilni, materijali.

**23**

Konac za tekstilnu upotrebu.

**24**

Tkanine i tekstilni proizvodi koji nisu obuhvaćeni drugim razredima; pokrivači za krevete i stolove.

**25**

Odjeća, obuća, pokrivala za glavu.

**26**

Čipka, vez, vrpce i uzice; puceta, kukice i omčice, pribadače i igle; umjetno cvijeće.

**27**

Sagovi, prostirači, strunjače, linoleumi i ostali pokrivači za podove; netekstilne zidne tapete.

**28**

Igre i igračke; gimnastički i sportski predmeti koji nisu obuhvaćeni drugim razredima; ukrasi za božićna drvca.

**29**

Meso, riba, perad i divljač; mesni ekstrakti; konzervirano, sušeno i kuhano voće i povrće; hladetine (želei), džemovi, kompoti; jaja, mlijeko i mliječni proizvodi; jestiva ulja i masti.

**30**

Kava, čaj, kakao, šećer, riža, tapioka, sago, nadomjesci kave; brašno i proizvodi od žitarica, kruh, kolači, slastice, bomboni; sladoled; med, sirup od melase; kvasac, prašak za dizanje; sol, slačica (senf); ocat, umaci (začini); mirodije; led za hlađenje; umaci i dresinzi za salatu.

**31**

Poljoprivredni, povrtlarski, šumski proizvodi i bobice, koji nisu obuhvaćeni drugim razredima; žive životinje; svježe voće i povrće; sjeme, prirodne biljke i cvijeće; hrana za životinje; slad.

**32**

Pivo; mineralne i gazirane vode te ostala bezalkoholna pića; voćni napici i voćni sokovi; sirupi i ostali preparati za pripremanje napitaka.

**33**

Alkoholna pića (osim piva).

**34**

Duhan; pribor za pušače; šibice.

**35**

Oglašavanje i reklamiranje; vođenje komercijalnih poslova; komercijalna administracija; uredski poslovi.

**36**

Osiguranje; financijski poslovi; monetarni poslovi; upravljanje nekretninama.

**37**

Izgradnja; popravci; usluge postavljanja.

**38**

Telekomunikacije.

**39**

Prijevoz; ambalažiranje i uskladištenje proizvoda; organiziranje putovanja.

**40**

Obrada materijala.

**41**

Obuka; stručno osposobljavanje; razonoda; sportske i kulturne djelatnosti.

**42**

Znanstvene i tehnološke usluge kao i pripadajuće usluge istraživanja i koncepcije; usluge industrijskih analiza i istraživanja, koncepcija i razvoj računala i računalnih programa.

**43**

Usluge okrepe (hranjenje); privremeno primanje na stan.

**44**

Medicinske usluge; veterinarske usluge; higijenska njega i njega ljepote za ljude ili za životinje; poljoprivredne, povrtlarske i šumarske usluge.

**45**

Pravne usluge; osobne i društvene usluge namjenjene za zadovoljavanje ljudskih potreba, usluge sigurnosti za zaštitu imovine i ljudi.

(111) **BAZ1216841** (181) 2022-12-19  
 (210) BAZ1216841 (220) 2012-12-19  
 (151) 2014-12-16

(732) **SBA Communications d.o.o.**  
**Bačići 25, 71000 Sarajevo**

**BA**

(740) "MSA IP"

(540)



(531) 25.03; 25.07;

(511)

### 03

Preparati za bijeljenje i ostale tvari za pranje rublja; preparati za čišćenje, poliranje, odmaščivanje i struganje; sapuni; parfimerijski proizvodi, eterična ulja, kozmetički proizvodi, losioni za kosu; proizvodi za njegu zuba.

### 05

Farmaceutski, veterinarski i higijenski proizvodi; dijetne tvari za medicinske potrebe, hrana za dojenčad; flasteri, materijal za previjanje; materijali za plombiranje zubi i za zubne otiske; dezinfekcijska sredstva; proizvodi za uništavanje životinjskih štetočina; fungicidi, herbicidi.

### 30

Kafa, čaj, kakao, šećer, riža, tapioka, sago, nadomjesci kafe; brašno i proizvodi od žitarica, kruh, kolači, slastice, bomboni; sladoled; med, sirup od melase; kvasac, prašak za dizanje; sol, slačica (senf); ocat, umaci (začini); mirođije; led za hlađenje

(111) **BAZ1216842** (181) 2022-12-19  
 (210) BAZ1216842 (220) 2012-12-19  
 (151) 2015-02-11

(732) **Siniša Despotović**  
**Neznanih Junaka 19, 76300 Bijeljina**

**BA**

(740) NEMA ZASTUPNIKA

(540)

Nicola'S

(531) 27.05;

(511)

### 25

Odjeća (muška i ženska konfekcija).

(111) **BAZ1216845** (181) 2022-12-20  
 (210) BAZ1216845 (220) 2012-12-20  
 (151) 2015-02-12

(732) **TEVA Pharmaceuticals Europe B.V.**  
**Computerweg 10, 3542DR Utrecht**  
**NL**

(740) "ŽIVKO MIJATOVIĆ & PARTNERS" d.o.o.  
 Sarajevo

(540)

**VANQUORAL**

(511)

### 05

Farmaceutski preparati za prevenciju i liječenje imunih reakcija na transplantirane organe i za liječenje autoimunih oboljenja.

(111) **BAZ1216846** (181) 2022-12-20  
 (210) BAZ1216846 (220) 2012-12-20  
 (151) 2014-12-08

(732) **Wm. WRIGLEY Jr. Company**  
**1132 West Blackhawk Street,**  
**Chicago, Illinois 60642**

**US**

(740) PETOŠEVIĆ d.o.o

(540)

## ASCENT

(511)

**30**

Poslastice, gume za žvakanje, pjenaste gume za žvakanje, bomboni, mentol bomboni, dražeje i pastile (bomboni).

(111) **BAZ1216847** (181) 2022-12-20  
 (210) BAZ1216847 (220) 2012-12-20  
 (151) 2014-12-08

(732) **COMPAGNIE GERVAIS DANONE (a French corporation)**

**17 boulevard Haussmann, 75009 Paris**

**FR**

(740) PETOŠEVIĆ d.o.o

(540)

## АКТИВИА

(511)

**29**

Mlijeko, mlijeko u prahu, gelizirano, aromatizirano i tučeno mlijeko. Mliječni proizvodi, naročito: mliječni deserti, jogurti, pića na bazi jogurta, mladi sir, obična ili aromatizirana pića koja se sastoje većinom od mlijeka ili mliječnih proizvoda, mliječni napici koji se sastoje većinom od mlijeka, mliječni napici koji sadrže voće. Fermentirani obični ili aromatizirani mliječni proizvodi.

**30**

Kakao, čokolada, napici na bazi kakaa, napici na bazi čokolade, šećer, ekspanzirana riža, pripravci napravljeni od žitarica, žitarice za doručak, keksi (slatki ili začinjani), oblatne, vafli, kolači, slastice, svi navedeni proizvodi bez dodataka i/ili preliveni i/ili punjeni i/ili aromatizirani. Slastičarski proizvodi. Sladoledi, sladoledi prevashodno napravljeni od jogurta, smrznuto vrhnje (šlag), italijanski sladoledi (vrsta sladoleda), smrznuti jogurti (vrsta sladoleda), aromatizirani led za hlađenje.

**32**

Negazirana ili gazirana voda (mineralna ili nemineralna) sokovi od voća ili povrća, pića od voća ili povrća, limunada, soda, pića na bazi šerbeta, pripravci za pića, pića (sirupi za pripremu pića), bezalkoholni ekstrakti od voća ili povrća, bezalkoholna pića.

(111) **BAZ1216848** (181) 2022-12-20  
 (210) BAZ1216848 (220) 2012-12-20  
 (151) 2015-01-09

(732) **BOBAR GROUP d.o.o.**  
**ul. Filipa Višnjića 211, Bijeljina**  
**BA**

(740) NEMA ZASTUPNIKA

(591) plava, bijela

(540)



(531) 02.09; 27.05; 29.01;

(511)

**06**

Obični metali i njihove legure; metalni građevinski materijali; metalne prenosne građevine; materijali od metala za željezničke tračnice; neelektrični kablovi i žice od običnog metala; bravarski proizvodi, mali metalni željezarski proizvodi; cjevčice i cijevi od metala; sefovi; proizvodi od običnih metala koji nisu uključeni u druge klase; rude.

**35**

Oglašavanje; vođenje poslova; poslovno upravljanje; kancelarijski poslovi.

**36**

Osiguranje; finansijski poslovi; novčani (monetarni) poslovi; poslovi vezani za nekretnine.

**37**

Građevinsko konstruisanje; popravlanje; usluge instalisanja (instalacijske usluge).

**38**

Telekomunikacije.

**39**

Transportne usluge; pakiranje i skladištenje robe; organizovanje putovanja.

**41**

Obrazovne usluge; pripremanje obuke; razonoda; sportske i kulturne aktivnosti.

**42**

Naučne i tehnološke usluge i istraživanje i projektovanje u vezi sa navedenim uslugama; usluge industrijske analize i istraživanja; projektovanje i razvoj kompjuterskog hardvera i softvera.

**45**

Pravne usluge.

(111) **BAZ1216850** (181) 2022-12-24  
 (210) BAZ1216850 (220) 2012-12-24  
 (151) 2015-02-09

(732) **Abbott Medical Optics Inc. A  
 Delaware corporation**  
**1700 E. St. Andrew Place, Santa  
 Ana, CA92705**

**US**

(740) "ŽIVKO MIJATOVIĆ & PARTNERS" d.o.o.  
 Sarajevo

(540)

## TECNIS

(511)

**10**

Hirurški, medicinski, stomatološki i veterinarski aparati i instrumenti, umjetni udovi, oči i zubi; ortopedski proizvodi; materijal za šivenje i hirurgiji; intraokularne leće, hirurški ručni alati, medicinski aparati i instrumenti.

(111) **BAZ1216851** (181) 2022-12-24  
 (210) BAZ1216851 (220) 2012-12-24  
 (151) 2014-12-15  
 (300) HR  
 2012-10-11  
 Z20121723A

(732) **B.S.A.**  
**33 Avenue du Maine- Tour Maine  
 Montparnasse, 75015 Paris**

**FR**

(740) "INTELBIRO" d.o.o.

(591) crvena, bijela, zlatna, svijetložuta, žuta, crna, siva, svijetlo zelena, zelena, tamno zelena, svijetlo smeđa, smeđa, tamno smeđa, oker, svijetlo plava, plava

(540)



(531) 03.04; 06.19; 08.03; 11.03; 19.01; 25.01; 27.05; 29.01;

(511)

**29**

Mliječni proizvodi, naročito mladi kajmak.

(111) **BAZ1216852** (181) 2022-12-24  
 (210) BAZ1216852 (220) 2012-12-24  
 (151) 2015-02-06

(732) **Farmaceutska Hemijska  
 Kozmetička industrija ALKALOID**  
**Bul. Aleksandar Makedonski 12,  
 1000 Skopje**

**MK**

(740) "ŽIVKO MIJATOVIĆ & PARTNERS" d.o.o.  
 Sarajevo

(591) bijela, roza

(540)



(531) 27.05; 28.05; 29.01;

(511)

**03**

Mlijeko za lice sa kolagenom i D-pantenolom.



(111) **BAZ1216853** (181) 2022-12-24  
 (210) BAZ1216853 (220) 2012-12-24  
 (151) 2015-02-06

(732) **Farmaceutska Hemijska  
 Kozmetička industrija ALKALOID**  
**Bul. Aleksandar Makedonski 12,  
 1000 Skopje**

**MK**

(740) "ŽIVKO MIJATOVIĆ & PARTNERS" d.o.o.  
 Sarajevo

(591) bijela, zelena

(540)



(531) 27.05; 28.05; 29.01;

(511)

**03**

Tonik za lice sa kolagenom i D-pantenolom.

(111) **BAZ1216856** (181) 2022-12-25  
 (210) BAZ1216856 (220) 2012-12-25  
 (151) 2014-12-11

(732) **SOLEN CIKOLATA GIDA SANAYI VE  
 TICARET ANONIM SIRKETI**

**4. Organize Sanayi Bölgesi 83412  
 NoLu Cad. No:4 Şehitkamil,  
 GAZİANTEP**

**TR**

(740) "ŽIVKO MIJATOVIĆ & PARTNERS" d.o.o.  
 Sarajevo

(591) smeđa

(540)

(531) 27.05; 29.01;

(511)

**30**

Slastičarski proizvodi, čokolade, keksi, oblatne, kolači, tortice (tartevi).

(111) **BAZ1216857** (181) 2022-12-25  
 (210) BAZ1216857 (220) 2012-12-25  
 (151) 2015-02-12

(732) **Philip Morris Brands Sarl**  
**Quai Jeanrenaud 3, 2000 Neuchâtel  
 CH**

(740) "Linea Sušić" d.o.o.

(591) siva, nijanse sive, srebrna, bijela, crvena,  
 crna

(540)



(531) 24.01; 25.01; 27.05; 29.01;

(511)

**34**

Duhan, sirovi ili prerađen; proizvodi od duhana, uključujući cigare, cigarete, cigariljose, duhan za ručno motanje cigareta, duhan za lule, duhan za žvakanje, duhan za šmrkanje, kretek cigarete; snus duhan; zamjene za duhan (koje se ne koriste u medicinske svrhe); pribor za pušače, uključujući cigaret papire i tube, filtere za cigarete, limene kutije za duhan i cigarete, futrole i kutije za cigarete i pepeljare, lule, džepne naprave za motanje cigareta, upaljače; šibice.

(111) **BAZ1316870** (181) 2023-01-08  
 (210) BAZ1316870 (220) 2013-01-08  
 (151) 2015-02-12

(732) **CommScope, Inc. of North Carolina**  
**1100 CommScope Place, S.E.,  
 Hickory, North Carolina 28602**

**US**

(740) Agencija Diana Protić Tkalčić

(540)

**SYSTEMAX**

(511)

**09**

Telekomunikacioni kablovi, uključivo koaksijalni kablovi, upleteni dvožilni kablovi, fiber optički kablovi i njihovi hibridi; električne žice u obliku telekomunikacionih patch kablova; povezni i unakrsno povezni fiber optički kablovi;

sabirnički kablovi u obliku telekomunikacionih kablova; telekomunikacioni adapteri; telekomunikacioni kablovski konektori za koaksijalne kablove, upletene dvožilne kablove, fiber optičke kablove i njihove hibride; utikači za priključivanje električnih i fiber optičkih kablova; telekomunikacione utičnice; konekcioni blokovi za telekomunikacione kablove; produžeci/razdjelnici za struju; hardver za smještaj i oslonac električnih i optičkih kablova i telekomunikacione opreme, uključivo kanalnice za vođenje koaksijalnih kablova, fiber optičkih kablova, upletenih dvožilnih kablova i njihovih hibrida, montažni stalci sa policama za telekomunikacioni hardver i metalni ormarići posebno prilagođeni za zaštitu telekomunikacione opreme u obliku telekomunikacionih kablova i upravljačkih kućišta za horizontalne i vertikalne kablove namijenjenih za potporu, razvod i zaštitu višestrukih telekomunikacionih kablova; metalne priključnice za masu za upotrebu samo kao dijelovi i oprema za koaksijane kablove a ne za neelektrične kablove ili mašine ili dijelove mašina; pokrovi za kablove i žice u obliku zaštitnih pokrova za električne i fiber optičke telekomunikacione kablove i ožičenja; telekomunikacioni kontrolni patch paneli za smještaj telekomunikacionih patch kablova; konekcione kutije za električna ožičenja; softver u vezi sa operativnim radom svih prethodno navedenih proizvoda, uključivo kompjuterski softver za upravljanje, nadgledanje i kontrolu povezanosti infrastrukture telekomunikacione mreže.

(111) **BAZ1316922** (181) 2023-02-01

(210) BAZ1316922 (220) 2013-02-01

(151) 2015-02-05

(732) **Unilever N.V.**

**Weena 455, Rotterdam 3013 AL**

**NL**

(740) "ŽIVKO MIJATOVIĆ & PARTNERS" d.o.o.

Sarajevo

(540)

## KAD BI VESELJE IMALO OKUS

(511)

**30**

Sladoled, vodeni sladoled, smrznute slastice.

(111) **BAZ1316932** (181) 2023-02-12

(210) BAZ1316932 (220) 2013-02-12

(151) 2015-02-05

(732) **TOYOTA JIDOSHA KABUSHIKI  
KAISHA (also trading as TOYOTA  
MOTOR CORPORATION)**

**1, Toyota-cho, Toyota-shi, Aichi-  
JP**

(740) PETOŠEVIĆ d.o.o

(540)

## GS300h

(511)

**12**

Automobili i strukturalni dijelovi za njih.

(111) **BAZ1316938** (181) 2023-02-15

(210) BAZ1316938 (220) 2013-02-15

(151) 2015-02-10

(732) **NBA Properties, Inc.**

**Olympic Tower Bldg., 645 Fifth  
Avenue, New York, N.Y. 10022**

**US**

(740) "ŽIVKO MIJATOVIĆ & PARTNERS" d.o.o.

Sarajevo

(540)



(531) 03.07; 21.03; 26.01; 27.05;

(511)

**25**

Odjeća, posebno čarape, obuća, cipele za košarku, tenisice za košarku, majice, košulje, polo majice, veste, donji dijelovi trenirke, hlače, majice na bretele, džemper, kratke hlače, pidžame, sportske majice, ragbi majice, vunene majice, remeni, kravate, spavačice, šeširi, kape, štitnici na kapi, trenirke za zagrijavanje, donji dijelovi trenirki za zagrijavanje, dresovi za zagrijavanje/majice za vježbanje

ubačaja, jakne, vjetrovke, punjene pernate jakne, kaputi, podbradnici za bebe koji nisu od papira, trake za glavu, trake za zglobove, pregače, donje rublje, bokserice, široke hlače, štitnici za uši, rukavice, rukavice sa spojenim prstima, šalovi, tkane i pletene majice, trikotažno odjevni predmeti, trikoi, dresevi i uniforme za navijačice, odjeća za plivanje, odijela za kupanje, kupaći kostimi, bikini, tankini kupaći kostimi, gaćice za plivanje, gaćice za kupanje, kratke hlače za surfanje, mokra odijela, marame za plažu, pokrivala za kupaći kostim, ogrtači za kupaći kostim, sandale, sandale za plažu, šeširi za plažu, štitnici za sunce, kape za plivanje, kape za kupanje, nova pokrivala za glavu sa dodanim perikama.

## 28

Igračke, igre i sportski predmeti, posebno košarkaške lopte, loptice za golf, lopte za igralište, sportske lopte, gumene lopte i pjenaste lopte, plišane lopte za igru, plastične lopte za igru, mrežice za košarku, ploče za košarku, minijaturne ploče za košarku, pumpe za napuhavanje košarkaških lopti kao i igle njima namijenjene; štapovi za golf, golf torbe, nastavci za štapove za golf, oprema za golf, posebno, alat za popravku golf terena, kupice na koje se stavlja lopta, markeri lopti, navlake za torbe za golf, pokrivala za glave golf štapova, rukavice za golf, spremnici za golf lopte, posebna zelena staza za golf, ručnici za golf; stalci za bilijarske štapove, kugle za bilijard, spremnici za bilijarske kugle, pikado ormari, elektronske ploče za košarkaške igrice, ploče za košarkaške igrice, akcijske igrice, društvene igrice za odrasle i djecu, trivia informacijske igrice i elektronski video arkadni uređaji, košarkaški pribor koji se sastoji od mrežice i zviždaljke, lutaka, dekorativnih lutaka, lutaka za kolekciju, akcijskih lutaka za igru, akcijskih karikaturnih lutaka, punjenih igračkica, plišanih igračkica, jigsaw puzzli, kockica za građenje za igru, ukrasa za Božićnu jelku, Božićne čarape; vozila za igru u obliku automobila, kamiona, vlakova i kombija, svi sa temom košarke, nove pjenaste igračke u obliku prsta ili trofeja, trofeji kao igračke, igrače karte, igrice sa kartama, igračke koje proizvode glasan zvuk, igračke za kućne ljubimce; igračke za plažu, posebno lopte za plažu, lopte na napuhavanje, kantičice za igru, lopatice za igru, igračke za pijesak, igračke za pješčano igralište, igračke za špricanje vodom; oprema za bazen, posebno plivačka oprema za plutanje, oprema za plutanje u bazenu, igračke za splavarenje na vodi, pjenasta oprema za plutanje, kolotovi za plivanje, kolotovi za bazen, pjenasti kolotovi, daske za plivanje, daske za surfanje, peraje za plivanje, peraje za surfanje, narukvice/leptirići za plutanje i narukvice za pomoć pri plivanju u rekreativne svrhe; odbojkaška oprema za igru koja se sastoji od lopte, mrežice, trake koje označavaju teren i zviždaljke, i vaterpolo oprema za igru koja se sastoji od lopte, mrežice i zviždaljke; dekorativne igračke od tkanine koje se puštaju da lete na vjetru.

## 41

Razonoda i obrazovne usluge u smislu televizijskih i radio programa iz područja košarke i prijenosa uživo košarkaških igara i košarkaških priredbi; produkcija i distribucija radio i televizijskih šou programa o košarkaškim igrama, košarkaškim događajima i programima iz područja košarke; vođenje i organiziranje košarkaških škola i kampova, škola i kampova za trenere, škola i kampova za plesno-navijačke timove i košarkaške igrice; usluge rasonode u smislu osobnog pojavljivanja u kostimiziranim maskotama ili u plesnom timu na košarkaškim igrama i priredbama, školama, kampovima, promocijama i ostalim događajima vezanim za košarku, posebnim događanjima i zabavama;

usluge kluba obožavatelja/navijača; usluge rasonode, posebno one koje pružaju web stranice putem video prijenosa multimedijjskih sadržaja u svojstvu televizijskih najvažnijih događaja, interaktivnih televizijskih najvažnijih događaja, video snimaka, snimanja video prijenosa, interaktivnih video izbora najvažnijih događaja, radio programa, radijskih najvažnijih događaja i audio snimanja u području košarke; pružanje vijesti i informacija u smislu statistika i drugih podataka u području košarke; online igrice koje se ne mogu preuzimati, posebno računalne igrice, video igrice, interaktivne video igrice, akcijske igrice, arkadne igrice, društvene igrice za odrasle i djecu, igre na ploči, puzzle, trivia igrice; elektronski izdavački servisi, posebno, izdavanje magazina, vodiča, biltena, bojanki i ostalih rasporeda utakmica putem interneta, sve u svezi sa košarkom; pružanje usluge online računalne baze podataka u području košarke.

- (111) **BAZ1316942** (181) 2023-02-20  
 (210) BAZ1316942 (220) 2013-02-20  
 (151) 2015-02-09  
 (732) **TREF d.o.o. Visoko**  
**Čekrekčije bb, 71300 Visoko**  
**BA**  
 (740) "STAM" d.o.o.  
 (591) crna, bijela, žuta, zelena, crvena, plava  
 (540)



- (531) 05.03; 26.11; 27.05; 29.01;  
 (511)

## 18

Koža, imitacija kože, proizvodi od tih materijala koji nisu obuhvaćeni drugim razredima; životinjske kože; kovčezi i torbe; kišobrani, suncobrani i štapovi za hodanje; bičevi i sedlarsko remenarski proizvodi.

## 25

Obuća.

(111) **BAZ1316943** (181) 2023-02-20  
 (210) BAZ1316943 (220) 2013-02-20  
 (151) 2015-02-09

(732) **TREF d.o.o. Visoko**  
**Čekrekčije bb, 71300 Visoko**  
**BA**

(740) "STAM" d.o.o.  
 (540)

**TREF** 

(531) 05.03; 27.05;  
 (511)

**18**

Koža, imitacija kože, proizvodi od tih materijala koji nisu obuhvaćeni drugim razredima; životinjske kože; kovčezi i torbe; kišobrani, suncobrani i štapovi za hodanje; bičevi i sedlarsko remenarski proizvodi.

**25**

Obuća.

**35**

Oglašavanje i reklamiranje; vođenje komercijalnih poslova; komercijalna administracija; uredski poslovi.

(111) **BAZ1316944** (181) 2023-02-20  
 (210) BAZ1316944 (220) 2013-02-20  
 (151) 2015-02-09

(732) **TREF d.o.o. Visoko**  
**Čekrekčije bb, 71300 Visoko**  
**BA**

(740) "STAM" d.o.o.  
 (540)

  
**triling**  
**TREF** 

(531) 05.03; 27.05;  
 (511)

**18**

Koža, imitacija kože, proizvodi od tih materijala koji nisu obuhvaćeni drugim razredima; životinjske kože; kovčezi i torbe; kišobrani, suncobrani i štapovi za hodanje; bičevi i sedlarsko remenarski proizvodi.

**25**

Obuća.

(111) **BAZ1316945** (181) 2023-02-20  
 (210) BAZ1316945 (220) 2013-02-20  
 (151) 2015-02-09

(732) **TREF d.o.o. Visoko**  
**Čekrekčije bb, 71300 Visoko**  
**BA**

(740) "STAM" d.o.o.  
 (540)

**FULL**  
**TREF** 

(531) 05.03; 27.05;  
 (511)

**18**

Koža, imitacija kože, proizvodi od tih materijala koji nisu obuhvaćeni drugim razredima; životinjske kože; kovčezi i torbe; kišobrani, suncobrani i štapovi za hodanje; bičevi i sedlarsko remenarski proizvodi.

**25**

Obuća.

(111) **BAZ1316949** (181) 2023-02-21  
 (210) BAZ1316949 (220) 2013-02-21  
 (151) 2015-02-05

(732) **ALLERGAN, INC.**  
**2525 Dupont Drive, Irvine, California**  
**92612**

**US**

(740) "ŽIVKO MIJATOVIĆ & PARTNERS" d.o.o.  
 Sarajevo  
 (540)

**ZYMAXID**

(511)

**05**

Farmaceutski preparati za liječenje bakterijskog konjunktivitisa.

(111) **BAZ1316950** (181) 2023-02-21  
 (210) BAZ1316950 (220) 2013-02-21  
 (151) 2015-02-10

(732) **ALLERGAN, INC.**  
**2525 Dupont Drive, Irvine, California**  
**92612**

**US**

(740) "ŽIVKO MIJATOVIĆ & PARTNERS" d.o.o.  
 Sarajevo

(540)

## LASTACRAFT

(511)

**05**

Oftalmološki preparati za prevenciju i liječenje svraba uzrokovanog alergijskim konjunktivitisom.

(111) **BAZ1316953** (181) 2023-02-21  
 (210) BAZ1316953 (220) 2013-02-21  
 (151) 2015-02-04

(732) **MARBO PRODUCT d.o.o.**  
**Đorđa Stanojevića 14, 11000 Beograd**  
**RS**

(740) PETOŠEVIĆ d.o.o

(591) smeđa, oker, bijela, crvena, zelena, žuta, bež

(540)



(531) 05.07; 05.09; 07.01; 08.01; 19.03; 25.01; 27.05; 29.01;

(511)

**30**

Proizvodi na bazi brašna.

(111) **BAZ1316959** (181) 2023-02-28  
 (210) BAZ1316959 (220) 2013-02-28  
 (151) 2015-02-10

(732) **KT & G Corporation**  
**100 Pyong chon-dong, Daedeok-gu,**  
**Daejeon**

**KR**

(740) "ŽIVKO MIJATOVIĆ & PARTNERS" d.o.o.  
 Sarajevo

(591) nijanse plave, bijela

(540)



(531) 19.03; 25.01; 25.07; 27.05; 29.01;

(511)

**34**

Duhan, cigarete, cigare, duhan za ušmrkivanje, papir za cigare; lule za duhan, ne od plemenitih metala; filteri za cigarete, tabakere, ne od plemenitih metala; vrećice za duhan; upaljači, ne od plemenitih metala; šibice; pribor za čišćenje lula; pepeljare za pušače, ne od plemenitih metala; rezači za cigare.



(111) **BAZ1316961** (181) 2023-02-28  
 (210) BAZ1316961 (220) 2013-02-28  
 (151) 2015-02-10

(732) **S.C. Johnson & Son, Inc.**  
**1525 Howe Street, Racine,**  
**Wisconsin 53403-2236**

**US**

(740) Dragan Mićunović  
 (591) žuta, crna  
 (540)



(531) 01.15; 24.01; 27.05; 29.01;  
 (511)

#### **04**

Svijeće; vitke svijeće sa konusnim suženjem; fitilji.

#### **05**

Preparati za uništavanje korova i štetočina; insekticidi; sredstva protiv moljaca; sredstva protiv insekata; pesticidi; fungicidi; herbicidi; tablete i spirale protiv komaraca; preparati za uništavanje mikroba i dezinfekciju.

#### **09**

Električne jedinice za zagrijavanje različitih tipova materijala u cilju oslobađanja insekticida i sredstava protiv

#### **11**

Aparati za emitovanje insekticida ili sredstava protiv insekata u okolnu atmosferu; dijelovi i dodatci za takve

#### **21**

Zamke i mamci za insekte.

(111) **BAZ1316962** (181) 2023-03-05  
 (210) BAZ1316962 (220) 2013-03-05  
 (151) 2015-02-10

(732) **GUNSAN ELEKTRIK MALZEMELERI**  
**SANAYI VE TICARET ANONIM**  
**SIRKETI**

**Osmangazi Mahallesi Yildirim**  
**Beyazit Caddesi No; 29,**  
**Sancaktepe, Istanbul**

**TR**

(740) "ŽIVKO MIJATOVIĆ & PARTNERS" d.o.o.  
 Sarajevo  
 (540)

## **VISAGE**

(511)

#### **09**

Mjerni alati, instrumenti, pokazatelji, uključujući i one za znanstvene svrhe i laboratorijske namjene i materijali koji se koriste u laboratorijima; aparati za snimanje, prijenos, reprodukciju zvuka i slike (uključujući aparate i računalnu perifernu opremu za obradu podataka, komunikacije i reprodukciju); magnetni i optički nosači podataka i računalni programi i softver snimljen na njih, elektroničke publikacije koje se mogu skinuti preko računalnih mreža i mogu se snimati na magnetne i optičke medije, kartice s magnetskim / optičkim čitačem; antene, satelitske antene, pojačala i njihovi dijelovi; aparati za izdavanje karata, bankomati; elektroničke komponente koje se koriste kod strojeva i opreme; mjerači i mjerači vremena za mjerenje konzumacije tokom određenog vremenskog razdoblja; zaštitna odjeća, oprema za zaštitu i spašavanje (uključujući čepove za uši za ronioce); naočale, sunčane naočale, kontaktne leće i njihovi spremnici, kutije za čuvanje istih, njihovi dijelovi i pribor; kontrolni instrumenti i alati za provođenje, konverziju, skladištenje električne energije (uključujući kablove i energetske izvore koji se koriste u vezi sa strujom i elektronikom; električne stanice, akumulatore, anode i katode); instrumenti čija je glavna funkcija upozoravanje i alarmiranje (osim alarma za vozila), električna zvona; alati i instrumenti za signalizaciju, znakovi za signalizaciju za upotrebu u prometu, aparati i uređaji za gašenje požara, uključujući vozila za gašenje požara (uključujući i vatrogasna crijeva i ventile); radari, sonari, aparati i uređaji za poboljšanje noćnog osmatranja; magneti, ukrasni magneti.

#### **11**

Oprema za osvjetljavanje (rasvjetne armature za vozila, zatvorene i otvorene prostore); uređaji za grijanje i proizvodnju pare (uključujući peći i kuhinjske štednjake koji rade na uglj, goriva, električnu energiju i plin); klima uređaji i aparati za ventilaciju; hladnjaci i zamrzivači, električni i plinski uređaji, strojevi i instrumenti za kuhanje, sušenje i otkuhavanje (uključujući i električne sušilice, fenove za kosu i ručne sušilice koje rade na toplotnu energiju); vodovodne instalacije, sanitarije; aparati za omekšavanje vode, aparati za pročišćavanje vode, sistemi za pročišćavanje vode, sistemi za obradu otpada; električni madraci i deke, osim



za medicinsku upotrebu, grijni jastuci, grijači za stopala, električni ili ne-električni (termofori); filteri i kombinacije filter-motor za akvarije; instalacije za kuhanje, sušenje i hlađenje industrijskog tipa; pasterizatori i sterilizatori.

### 35

Usluge vezane za oglašavanje, marketing i odnose s javnošću (uključujući i organizaciju izložbi i sajmova za komercijalne ili reklamne svrhe), uredske usluge; poslovno upravljanje i administracija, savjetovanje u vezi sa poslovnim upravljanjem i administracijom, računovodstvene usluge i usluge certificiranih savjetodavaca (uključujući usluge agencija za uvoz-izvoz); ekspertne usluge za komercijalne i industrijske proizvode; organiziranje i provođenje aukcija; grupiranje robe, i to mjernih alata, instrumenata, pokazatelja, uključujući i onih za znanstvene svrhe i laboratorijske namjene i materijala koji se koriste u laboratorijima; aparata za snimanje, prijenos, reprodukciju zvuka i slike (uključujući aparate i računalnu perifernu opremu za obradu podataka, komunikacije i reprodukciju); magnetnih i optičkih nosača podataka i računalnih programa i softvera snimljenih na njih, elektroničkih publikacija koje se mogu skinuti preko računalnih mreža i mogu se snimati na magnetne i optičke medije, kartica s magnetskim / optičkim čitačem; antena, satelitskih antena, pojačala i njihovih dijelova; aparata za izdavanje karata, bankomata; elektroničkih komponenti koje se koriste kod strojeva i opreme; mjerača i mjerača vremena za mjerenje konzumacije tokom određenog vremenskog razdoblja; zaštitne odjeća, opreme za zaštitu i spašavanje (uključujući čepova za uši za ronioce); naočala, sunčanih naočala, kontaktnih leća i njihovih spremnika, kutija za čuvanje istih, njihovih dijelova i pribora; kontrolnih instrumenata i alata za provođenje, konverziju, skladištenje električne energije (uključujući kablove i energetske izvore koji se koriste u vezi sa strujom i elektronikom; električne stanice, akumulatore, anode i katode); instrumente čija je glavna funkcija upozoravanje i alarmiranje (osim alarma za vozila), električnih zvona; alata i instrumenata za signalizaciju, znakova za signalizaciju za upotrebu u prometu, aparata i uređaja za gašenje požara, uključujući vozila za gašenje požara (uključujući i vatrogasna crijeva i ventile); radara, sonara, aparata i uređaja za poboljšanje noćnog osmatranja; magnetna, ukrasnih magnetna, opreme za osvjetljavanje (rasvjetne armature za vozila, zatvorene i otvorene prostore); uređaja za grijanje i proizvodnju pare (uključujući peći i kuhinjske štednjake koji rade na uglj, goriva, električnu energiju i plin); klima uređaja i aparata za ventilaciju; hladnjaka i zamrzivači, električnih i plinskih uređaja, strojeva i instrumenata za kuhanje, sušenje i otkuhavanje (uključujući i električne sušilice, fenove za kosu i ručne sušilice koje rade na toplotnu energiju); vodovodnih instalacija, sanitarija; aparata za omekšavanje vode, aparata za pročišćavanje vode, sistema za pročišćavanje vode, sistema za obradu otpada; električnih madraca i deka, osim za medicinsku upotrebu, grijnih jastuka, grijača za stopala, električnih ili ne-električnih (termofori); filtera i kombinacije filter-motora za akvarije; instalacija za kuhanje, sušenje i hlađenje industrijskog tipa; pasterizatora i sterilizatora, koje omogućavaju korisnicima njihovo lakše uočavanje i kupnju (navedene usluge mogu se osigurati putem veleprodaje, maloprodaje i elektronskih medija, katalogi i sličnih drugih metoda).

(111) **BAZ1316963** (181) 2023-03-06

(210) BAZ1316963 (220) 2013-03-06

(151) 2015-02-09

(732) **NISSAN JIDOSHA KABUSHIKI KAISHA (also trading as Nissan Motor Co., Ltd.)**

**No.2 Takaracho, Kanagawa-ku, Yokohama-shi, Kanagawa-ken**

**JP**

(740) "MSA IP"

(540)

## NISMO

(511)

### 12

Vozila za kretanje po kopnu, zraku, vodi ili tračnicama; automobili; električna vozila; vagoni; teretnjaci; kombiji (vozila); vozila za sportsku upotrebu; motorni autobusi; rekreacijska vozila (RV); sportski automobili; trkaći automobili; kamioni; viličari; traktori uključujući traktore za vuču; prikolice i polu-prikolice za vozila; dijelovi vozila za kopno, zrak i vodu; uređaji za kretanje po kopnu, zraku ili vodi; mašine za kopnena vozila; motori za kopnena vozila; karoserija (kosturi) vozila; šasija za vozila; prijenosi, za kopnena vozila; dijelovi prijenosa za kopnena vozila; osovinski prijenosi za kopnena vozila; zupčanici za kopnena vozila; kvačila za kopnena vozila; osovine za vozila; suspenzijski amortizeri za vozila; amortizirajuće opruge za vozila; kotači vozila; gume za kotače vozila; glavine kotača vozila; ljepljive gumene zakrpe za popravak unutarnje cijevi gume (zračnice); kočnice za vozila; kočne pločice za automobile; vjetrobrani; brisači za vozila; branici za vozila; upravljači vozila (volani); trube za vozila; pokazivači smjera za vozila; sjedala u vozilima; sigurnosni pojasevi za sjedala u vozilima; oslonci za glavu za sjedala u vozilima; signalizatori za kretanje vozila unatrag; uređaji za zaštitu vozila od krađe; zračni jastuci (sigurnosni uređaji za automobile); zrcala za gledanje unatrag (retrovizori); pokretni dizači na zadnjem dijelu vozila (dijelovi kopnenih vozila); dodatna oprema za vozila; spojleri za vozila; nosači prtljage za vozila; blatobrani; lanci protiv klizanja; pokrivala za vozila (uobljučena); unutarnje obloge vozila (sjedala); zračne pumpe (dodatna oprema vozila); nosači za skije na vozilima; upaljači za automobile; sigurnosna sjedala za djecu; svemirske letjelice (spacijalna vozila); avioni; hidroavioni; zrakoplovi; kolica; motocikli; čamci; trajekti; brodovi; jahte; bicikli; zvonca za bicikle; lanci za bicikle; motori za bicikle; sjedala bicikla; blatobrani bicikla.

(111) **BAZ1316964** (181) 2023-03-06  
 (210) BAZ1316964 (220) 2013-03-06  
 (151) 2015-02-09  
 (732) **Home Box Office, Inc., a Delaware corporation**  
**1100 Avenue of the Americas, New York, New York 10036**  
**US**

(740) PETOŠEVIĆ d.o.o

(540)



(531) 25.03; 26.04; 27.05;

(511)

### 38

Emitiranje televizijskih programa, videa i filmova putem globalne računalne mreže; mobilne medijske usluge kao što su elektronski prijenos, emitovanje i isporuka audio, video i multimedijalnog zabavnog sadržaja uključujući tekst, podatke, slike, audio, video i audiovizuelne datoteke putem Interneta, bežične komunikacije, elektronskih komunikacijskih mreža i računalnih mreža; televizijsko emitiranje; komuniciranja putem računalnih terminala; komuniciranja putem telefona; prijenos digitalnih datoteka; bežično emitiranje; pružanje usluga foruma za diskusiju i blogova.

### 41

Razonoda posredstvom televizije; sportske i kulturne aktivnosti; usluge pružanja rasonode kao što su pružanje zabavnih programa i sadržaja, a naročito, televizijskih programa, filmova, televizijskih filmova, videa, isječaka (klipova), grafičkih prikaza i informacija koje se odnose na televizijske programe putem Interneta, elektronskih komunikacijskih mreža, računalnih mreža i bežičnih komunikacijskih mreža; informacije u vezi rasonode; produkcija televizijskih programa; produkcija filmova, osim reklamnih filmova; pružanje on-line elektronskih publikacija, koje se ne mogu preuzimati; organizovanje manifestacija, predavanja i seminara uključujući organizovanje putem Interneta; usluge izdavanja knjiga (uključujući i usluge elektroničkog izdavaštva).

(111) **BAZ1316967** (181) 2023-03-11  
 (210) BAZ1316967 (220) 2013-03-11  
 (151) 2015-02-10

(732) **THE GOODYEAR TIRE & RUBBER COMPANY**  
**200 Innovation Way, Akron, Ohio 44316-0001**  
**US**

(740) PETOŠEVIĆ d.o.o

(540)

## TREADMAX

(511)

### 12

Gume za vozila, pneumatske gume za vozila, gume za motocikle, gume za transportna sredstva po zemlji, automobilske gume, gume za kamione, gume za vozila u poljoprivredi; zračnice za gume za vozila; gusjenice za vozila; gazišta za vozila; gazne površine za zaštitu guma za vozila, gazne površine za protektiranje guma; materijali za protektiranje guma; kotači; naplatci za kotače; glavine kotača; kape kotača; preklopnice za gume za vozila; servisni materijali i oprema za gume i zračnice za gume za vozila; uređaji protiv isklizavanja kod vozila; kočnice; cijevi za gume za vozila; utezi za ravnotežu kotača vozila; uređaji za napumpavanje guma vozila; oprema za gume; ublaživači sudara; dijelovi za vozila pretežno napravljeni od gume; dijelovi i oprema za ispred navedene

### 35

Oglašavanje i reklamiranje guma za vozila, zračnica za gume za vozila, gusjenice za vozila, gazišta za vozila, gaznih površina za zaštitu guma za vozila, kotača, glavine kotača, kapa kotača, servisnih materijala za gume i zračnica za gume, te dijelova i opreme za motorna vozila; oglašavanje i reklamiranje guma za vozila, zračnica za gume za vozila, gusjenice za vozila, gazišta za vozila, gaznih površina za zaštitu guma za vozila, kotača, glavine kotača, kapa kotača, servisnih materijala za gume i zračnica za gume, te dijelova i opreme za motorna vozila, koji koriste elektroničke komunikacijske mreže, Internet, ekstranet, intranet i LAN; usluge opskrbe guma za vozila; davanje usluga nabave kao pomoći trećim osobama u pribavljanju; guma za vozila, zračnica za gume za vozila, gusjenica za vozila, gazišta za vozila, gaznih površina za zaštitu guma za vozila, kotača, glavina kotača, kapa kotača, servisnih materijala za gume i zračnice za gume, i opreme i dijelova za motorna vozila; davanje usluga nabave elektroničkim putem kao pomoći trećim osobama u pribavljanju guma za vozila, zračnica za gume za vozila, gusjenica za vozila, gazišta za vozila, gaznih površina za zaštitu guma za vozila, kotača, glavina kotača, kapa kotača, servisnih materijala za gume i zračnice za gume, i opreme i dijelova za motorna vozila; usluge maloprodaje i veleprodaje koje se odnose na gume za vozila, zračnice za gume za vozila, gusjenice za vozila, gazišta za vozila, gazne površine za zaštitu guma za vozila, kotače, glavine kotača, kape kotača, servisne materijale za gume i zračnice za gume, i opremu i dijelove za motorna vozila; grupiranje, za račun trećih lica, raznih proizvoda (ne

uključujući njihov prijevoz), a naročito zračnica za gume, gusjenica za vozila, gazišta za vozila, gaznih površina za zaštitu guma za vozila, kotača, glavina kotača, kapa kotača, servisnih materijala za gume i zračnice za gume, i/ili opreme i dijelova, za motorna vozila, koje se pružaju u maloprodajnim prodavnicama, veleprodajnim outletima, preko Internet stranica ili televizijskih prodajnih programa; konzultantske poslovne usluge i usluge savjetovanja koje se odnose na gume, gusjenice za vozila, gazišta za vozila, gazne površine za zaštitu guma za vozila, kotače, glavine kotača, kape kotača, servisne materijale za gume i zračnice za gume, i opremu i dijelove za motorna vozila; usluge maloprodajnih prodavnica guma; usluge maloprodaje guma; usluge informiranja putem Interneta koje se odnose na ispred navedeno; konzultantske usluge i usluge informiranja koje se odnose na ispred navedene usluge; pružanje ispred navedenih usluga korištenjem Interneta i drugih mreža elektroničke komunikacije; komercijalne usluge koje se odnose na gume za vozila; komercijalne usluge koje se odnose na zaštitu guma za vozila; usluge upravljanja koje se odnose na gume za vozila; usluge poslovnog upravljanja, poslovne administracije, reklamiranja, uredski poslovi, savjetovanja, usluge pomoći kod komercijalnog ili industrijskog upravljanja, usluge pomoći kod komercijalnog ili industrijskog upravljanja koje se odnose na gume za vozila, demonstraciju proizvoda, usluge promocije prodaje, usluge posredovanja za treća lica.

### 37

Usluge održavanja i popravljivanja vozila; usluge popravljivanja guma za vozila; usluge protektiranja guma za vozila; usluge podešavanja guma za vozila; konzultantske usluge, usluge savjetovanja i pružanja informacija koje se odnose na popravke, sastavljanje, protektiranje, spajanje, održavanje, podešavanje i instaliranje guma za vozila, gusjenica za vozila, gazišta za vozila, gaznih površina za zaštitu guma za vozila, kotača, glavine kotača, kape kotača; konzultantske usluge, usluge savjetovanja i pružanja informacija koje se odnose na popravke i zaštitu usluga korištenjem interaktivne baze podataka, Interneta i mreža elektroničke komunikacije; konzultantske usluge, usluge pružanja informacija i savjeta koje se odnose na ispred navedene usluge; informacije isporučene na Internetu ili drugim mrežama elektroničke komunikacije, koje se odnose na ispred navedene usluge; tehničke usluge koje se odnose na gume za vozila; tehničke usluge zaštite koje se odnose na gume za vozila, usluge popravaka, usluge instaliranja, usluge održavanja, usluge tehničke pomoći, usluge pogonske instalacije, usluge održavanja vozila, usluge održavanja motornih vozila, popravci motornih vozila, usluge servisnih stanica za vozila, usluge vulkanizacije guma za vozila.

(111) **BAZ1316968** (181) 2023-03-12

(210) BAZ1316968 (220) 2013-03-12

(151) 2015-02-09

(732) **NISSAN JIDOSHA KABUSHIKI KAISHA (also trading as Nissan Motor Co., Ltd.)**

**No.2 Takaracho, Kanagawa-ku, Yokohama-shi, Kanagawa-ken**

**JP**

(740) "MSA IP"

(540)

## INFINITI

(511)

### 09

Aparati i instrumenti za provođenje, prekid, transformaciju, akumulaciju, regulisanje ili kontrolu električne energije; aparati za snimanje, prenos i reprodukciju zvuka ili slike; oprema za obradu podataka i kompjuteri; aparati za mjerenje; instrumenti za mjerenje; brojači; aparati za snimanje vremena; strujne razvodne table; strujne razvodne kutije; strujne razvodne konzole; električni konvertori; punjači; punjači za baterije; transformatori (za struju); aparati za daljinsko upravljanje; baterije i ćelije; gorivne ćelije; aparati za internu komunikaciju; telefonski aparati; „smart“ telefoni; automobilski telematički aparati; odašiljači i prijemnici podataka opremljeni u automobilima; navigacioni aparati za vozila; indikatori i monitori za baterijsko punjenje; električni aparati za davanje obavještenja o punjenju baterija; integrisana kola; štampana kola; kompjuteri; kompjuterski softver; kompjuterski programi; zvuci koji se mogu preuzimati; kablovi, električni; žice, električne; elektronski dokumenti; priručnici za obavljanje servisa u oblasti elektronike; invertori (strujni); aparati protiv krađe; elektrode za baterije; magneti; zaštitni uređaji u slučaju nesreće za ličnu upotrebu; električne instalacije za prevenciju provala; upozoravajući trouglovi za vozila; regulatori napona za vozila; solarne baterije; kartice sa integrisanim kolima („smart“ kartice); uređaji za pražnjenje akumulatora i strujnih kola; kućišta; torbe za kompjutere; kućišta za kodirane ključeve; omoti, futrole za medije (sredstva) za pohranu podatka; prateća oprema za mobilne telefone; futrole za mobilne telefone; olovke za ekrane osjetljive na dodir; uređaji za čuvanje memorije na kompjuteru; fleš memorije; kompjuterski periferni uređaji; kompjuterski miš; podloge za miša; programi za kompjuterske igrice; kompakt diskovi (za čitanje podataka); naočare; naočare za sunce; futrole za naočare; mehanizmi za aparate koji se pokreću novcem; mehanizmi za aparate koji se pokreću brojačem; trake za mobilne telefone; trake za prenosive uređaje; zaštitne kacige; trake za naočare; aparati za snimanje zvuka i slike; aparati za reprodukciju zvuka i slike.

(111) **BAZ1316969** (181) 2023-03-12

(210) BAZ1316969 (220) 2013-03-12

(151) 2015-02-09

(732) **NISSAN JIDOSHA KABUSHIKI KAISHA**  
(also trading as Nissan Motor Co.,  
Ltd.)**No.2 Takaracho, Kanagawa-ku,  
Yokohama-shi, Kanagawa-ken****JP**

(740) "MSA IP"

(540)



(531) 26.01; 26.02;

(511)

**09**

Aparati i instrumenti za provođenje, prekid, transformaciju, akumulaciju, regulisanje ili kontrolu električne energije; aparati za snimanje, prenos i reprodukovanje zvuka ili slike; oprema za obradu podataka i kompjuteri; aparati za mjerenje; instrumenti za mjerenje; brojači; aparati za snimanje vremena; strujne razvodne table; strujne razvodne kutije; strujne razvodne konzole; električni konvertori; punjači; punjači za baterije; transformatori (za struju); aparati za daljinsko upravljanje; baterije i ćelije; gorivne ćelije; aparati za internu komunikaciju; telefonski aparati; „smart“ telefoni; automobilski telematički aparati; odašiljači i prijemnici podataka opremljeni u automobilima; navigacioni aparati za vozila; indikatori i monitori za baterijsko punjenje; električni aparati za davanje obavještenja o punjenju baterija; integrisana kola; štampana kola; kompjuteri; kompjuterski softver; kompjuterski programi; zvuci koji se mogu preuzimati; kablovi, električni; žice, električne; elektronski dokumenti; priručnici za obavljanje servisa u oblasti elektronike; invertori (strujni); aparati protiv krađe; elektrode za baterije; magneti; zaštitni uređaji u slučaju nesreće za ličnu upotrebu; električne instalacije za prevenciju provala; upozoravajući trouglovi za vozila; regulatori napona za vozila; solarne baterije; kartice sa integrisanim kolima („smart“ kartice); uređaji za pražnjenje akumulatora i strujnih kola; kućišta; torbe za kompjutere; kućišta za kodirane ključeve; omoti, futrole za medije (sredstva) za pohranu podatka; prateća oprema za mobilne telefone; futrole za mobilne telefone; olovke za ekrane osjetljive na dodir; uređaji za čuvanje memorije na kompjuteru; fleš memorije; kompjuterski periferni uređaji; kompjuterski miš; podloge za miša; programi za kompjuterske igrice; kompakt diskovi (za čitanje podataka); naočare; naočare za sunce; futrole za naočare; mehanizmi za aparate koji se pokreću novcem; mehanizmi za aparate koji se pokreću brojačem; trake za mobilne telefone; trake za prenosive uređaje; zaštitne kacige; trake za naočare; aparati za snimanje zvuka i slike; aparati za reprodukciju zvuka i slike.

(111) **BAZ1316971** (181) 2023-03-12

(210) BAZ1316971 (220) 2013-03-12

(151) 2015-02-09

(732) **Klas d.d. Sarajevo**  
**Paromlinska 43, 71000 Sarajevo**  
**BA**

(740) "Linea Sušić" d.o.o.

(591) žuta, crvena, smeđa

(540)



(526) na riječ "hljeb"

(531) 26.02; 26.11; 27.05; 29.01;

(511)

**30**

Hljeb.

(111) **BAZ1316972** (181) 2023-03-12

(210) BAZ1316972 (220) 2013-03-12

(151) 2015-02-10

(300) SM

2013-01-31

201300011

(732) **Intel Corporation**  
**2200 Mission College Boulevard,**  
**Santa Clara, California 95052-8119**  
**US**

(740) PETOŠEVIĆ d.o.o

(540)

**LOOK INSIDE**

(511)

**09**

Računala; dlanovnici (ručna računala); mini računala; računalni hardver; integralna kola; memorije integralnih kola; čipovi integralnih kola; računalni čipsetovi; poluprovodnički procesori; poluprovodnički procesorski čipovi; poluprovodnički čipovi; mikroprocesori; štampane ploče; štampana kola, a naročito integrisane štampane ploče, štampane ploče i električne štampane ploče;



elektroničke štampane ploče; računalne matične ploče; računalne memorije; operativni sistemi; mikrokontrolori; procesori za obradu podataka; centralne procesorske jedinice; poluprovodnički memorijski uređaji, a naročito poluprovodničke memorije i poluprovodničke memorijske jedinice; procesori koji se mogu softverski programirati; digitalni i optički mikroprocesori; periferni računalni uređaji; video štampane ploče; audio štampane ploče; audio-video štampane ploče; grafičke kartice; multimedijalni akceleratori; video procesori; video procesorske ploče; podatkovne memorije; elektronički sigurnosni i nadzorni uređaji, a naročito računalni hardver, računalni čipovi i mikroprocesori optimizirani za elektronički sigurnosni nadzor; algoritamski softverski programi za upravljanje i kontrolu računala; računalni operativni sistemski softver; računalni operativni sistemi; računalne sistemske ekstenzije, alati i dodaci na polju aplikacijskog softvera za povezivanje osobnih računala, mreža, telekomunikacijskih uređaja i aplikacija globalne računalne mreže; kompjuterizovana telekomunikacijska i mrežna oprema koja se sastoji od operativnog sistemskog softvera; kompjuterizovani hardver i softver za poboljšavanje i pružanje prijenosa u stvarnom vremenu, prijenosa, prijema, obrade i digitalizovanja audio i video grafičkih informacija; računalni ugrađeni softver (firmware), a naročito, računalni operativni sistemski softver, računalni pomoćni programi i drugi računalni programi koji se koriste za održavanje i upravljanje računalnim sistemima; računalne instalacije; memorijske ploče; personalni digitalni asistenti (PDA); prenosni i ručni elektronički personalni organizatori; uređaji za pohranu (fleš memorija, jump i thumb uređaji); sigurnosni sistemi za računalni hardver i softver, a naročito, vatrozidovi (firewalls), hardver za kreiranje i održavanje vatrozidova (firewalls) na poslužitelju za mrežni pristup, operativni softver za kreiranje i održavanje vatrozidova (firewalls) za računalni hardver i računalni server virtualne privatne mreže (VPN); softver za obezbjeđivanje sigurnosti računalnih mreža; softver za kontrolu i sigurnost pristupa; računalni hardver i softver za upotrebu u zaštiti računalnih mreža od krađe podataka ili oštećenja od strane neautorizovanih korisnika; komponente za računala; glasovne ubrzivačke kartice; glasovne, podatkovne, slikovne i videoubzivačke kartice; fleš memorijske ploče i fleš memorijske kartice; telekomunikacijska oprema i računalne mreže, a naročito procesni i operativni sistemi; telekomunikacijski uređaji i instrumenti, a naročito, računalni ruteri, habovi, serveri i svičevi (prekidači); računalni hardver i softver za razvoj, održavanje, i upotrebu lokanih računalnih mreža i mreža širokog dosega; set-top box uređaji; elektronički kontrolni uređaji za interfejs i kontrolu računala i globalnih računalnih i telekomunikacijskih mreža sa televizijskim i kablovskim emitiranjima i opremom; aparati za testiranje i programiranje integrisanih kola; računalni preiferijski memorijski aparati i uređaji; računalni serveri sa fiksnim funkcijama; računalni hardver za umrežavanje; računalni hardver i softver za kreiranje, olakšavanje, i upravljanje pristupom na daljinu i komunikacija sa lokalnim računalnim mrežama (LANS), virtualnim privatnim mrežama (VPN), mrežama širokog dosega (WANS) i globalnim računalnim mrežama; operativni softver za rutere, svičeve (prekidače), hubove i servere; računalni softver i hardver za upotrebu pri pružanju višekorisničkog pristupa globalnoj računalnoj informacijskoj mreži za pretraživanje, dobavljanje, prijenos, manipulaciju i distribuiranje širokog raspona informacija; računalni softverski alati za olakšavanje pristupa softverskim aplikacijama trećih lica; računalni hardver i softver za bežične mrežne komunikacije; elektroničke publikacije koje se mogu preuzimati u obliku biltena, knjiga,

magazina, časopisa, brošura i white papers na području elektronike, poluprovodnika, integrisanih elektronskih aparata i uređaja, računala, telekomunikacija, zabave, telefonije, i žičanih i bežičnih telekomunikacija; strukturalni dijelovi i pribor za svu gore navedenu robu; upute za upotrebu koje se prodaju zajedno sa gore navedenom robom i elektronske upute za upotrebu koje se mogu preuzimati sa globalne računalne mreže; znanstveni, nautički, geodetski, fotografski, kinematografski i optički aparati i instrumenti kao i aparati i instrumenti za vaganje, mjerenje, signalizaciju, kontrolu (inspekciju), za pomoć (spašavanje) i za obuku; aparati i instrumenti za vođenje, distribuiranje, transformiranje, akumuliranje, podešavanje ili upravljanje električne struje; aparati za snimanje, prijenos, reprodukciju zvuka ili slika; magnetne podloge za snimanje, akustičke ploče; kompaktne ploče, DVD i drugi numerički nosači za snimanje; mehanizmi za uređaje koji se pokreću uz prethodno ubacivanje kovanica; registarske blagajne, računari, oprema za obradu podataka i računala; računalni softver; uređaji za gašenje požara.

#### 41

Usluge obuke na poljima mreža, projektovanja mrežnog sistema, mrežnih operacija, održavanja mreže, testiranja mreže, mrežnih protokola, upravljanja mrežom, mrežnog inženjeringa, računara, softvera, mikroprocesora i informacione tehnologije; usluge rasonode, naročito, organiziranja izložbi za računalne igre, pružanje on-line računalnih igara, i organizacija zajedničkih sportskih i kulturnih događaja; pružanje on-line publikacija u vidu magazina, biltena, časopisa, knjiga i brošura na poljima fotografije, slike i povezanih roba i usluga; usluge edukacije, naročito održavanja seminara, kurseva i pokaznih sesija na polju digitalne slike putem globalnih računalnih mreža; pružanje on-line baze digitalnih slika za korištenje od strane potrošača; pružanje on-line biblioteke digitalnih slika koje se mogu dijeliti od strane korisnika; usluge biblioteke fotografija i slika; kompjuterizovane on-line usluge edukacije, naročito održavanja časova, seminara, pokaznih sesija, konferencija i radionica na polju računara, računalnog hardvera, mikroprocesora, softvera i računalnih mreža; kompjuterizovane on-line usluge obučavanja na polju računara, računalnog hardvera, mikroprocesora, softvera i računalnih mreža; usluge edukacije, naročito pružanja interaktivnih pokaznih sesija i kurseva u vidu vodiča, savjeta i tehnika, stručnog vođenja i savjetovanja, sve vezano za kupovinu, korištenje, čuvanje, održavanje, podršku, nadogradnju, ažuriranje i konfiguriranje računalnog hardvera, računalnog softvera, računalnih mreža, telekonferencijskih i komunikacijskih roba i usluga; usluge edukacije, naročito, vođenja časova, seminara, konferencija i on-line edukacijskih foruma na polju korištenja računara i softvera, navigacije preko globalnih računalnih mreža, računalne nauke i tehnologije, računalnog upravljanja, i distribuiranja materijala za kurseve u vezi sa navedenim; razvoj i distribucija edukacijskih materijala namijenjenih za povećavanje tehnološke pismenosti među studentima; usluge obučavanja za mrežni hardver i softver; usluge obučavanja na polju on-line poslovnih rješenja; obuka; stručno osposobljavanje; rasonoda; sportske i kulturne djelatnosti.

#### 42

Usluge upravljana računalnom mrežom, a naročito, nadgledanje mrežnih sistema za tehničke svrhe; usluge smještaja digitalnog sadržaja na Internetu (hosting); usluge nadgledanja računalne mreže, a naročito, pružanje informacija o radu računalnih mreža; prilagodba web

softvera, i dizajna računalnog korisničkog sučelja za druge; usluge savjetovanja na području računala i bežičnog računarstva; pružanje usluge privremenog korištenja softvera koji se ne može preuzimati za poboljšavanje i pružanje prijenosa u stvarnom vremenu, prijenosa, prijema, obrade i digitalizovanja audio i video grafičkih informacija; pružanje usluge privremenog korištenja softvera koji se ne može preuzimati za obradu, pohranjivanje, primanje, prijenos, prikazivanje, unos (input), izlaz (output), kompresiju, dekompresiju, mijenjanje, emitiranje i ispis podataka; pružanje usluge privremenog korištenja softvera koji se ne može preuzimati za osiguranje sigurnosti računalnih mreža, za kontrolu pristupa i sigurnost, i za upotrebu u zaštiti računalnih mreža od krađe podataka ili oštećenja od strane neautorizovanih korisnika; pružanje usluge privremenog korištenja softvera koji se ne može preuzimati za razvoj, održavanje, i upotrebu lokalnih računalnih mreža i računalnih mreža širokog dosega; pružanje usluga privremenog korištenja softvera koji se ne može preuzimati za prijem, prikazivanje, i upotrebu emitovanog video, audio, i digitalnih podatkovnih signala; pružanje usluga privremenog korištenja softvera koji se ne može preuzimati za kreiranje, olakšavanje i upravljanje pristupom na daljinu i komunikacijom sa lokalnim računalnim mrežama (LANS), virtualnim privatnim mrežama (VPN), mrežama širokog dosega (WANS) i globalnim računalnim mrežama; pružanje usluga privremenog korištenja softvera koji se ne može preuzimati za upotrebu u pružanju višekorisničkog pristupa globalnoj računaloj informacionoj mreži za pretraživanje, povrat, prijenos, manipuliranje i distribuiranje informacija širokog raspona; pružanje usluga privremenog korištenja softverskih alata koji se ne mogu preuzimati, a u svrhu pristupa softverskim aplikacijama trećih lica; pružanje usluga privremenog korištenja softvera koji se ne može preuzimati za bežične mrežne komunikacije; usluge razvoja, projektovanje i savjetovanja u vezi sa prilagođenim računalnim softverom i hardverom; projektiranje i razvoj standarda za druge u osmišljavanju i implementaciji računalnog softvera, računalnog hardvera i telekomunikacijske opreme; usluga pružanja informacija klijentima i tehničarima koje se odnose na kompjuterizovano upravljanje projektima; znanstvene i tehnološke usluge kao i pripadajuće usluge istraživanja i koncepcije; usluge industrijskih analiza i istraživanja; koncepcija i razvoj računala i računalnih programa /softvera/.

(111) **BAZ1316973** (181) 2023-03-12  
(210) BAZ1316973 (220) 2013-03-12

(151) 2015-02-10

(300) SM  
2013-02-01  
201300013

(732) **Intel Corporation**  
**2200 Mission College Boulevard,**  
**Santa Clara, California 95052-8119**  
**US**

(740) PETOŠEVIĆ d.o.o

(540)



(531) 26.01; 27.05;

(511)

## 09

Računala; dlanovnici (ručna računala); mini računala; računalni hardver; integralna kola; memorije integralnih kola; čipovi integralnih kola; računalni čipsetovi; poluprovodnički procesori; poluprovodnički procesorski čipovi; poluprovodnički čipovi; mikroprocesori; štampane ploče; štampana kola, a naročito integrisane štampane ploče, štampane ploče i električne štampane ploče; elektroničke štampane ploče; računalne matične ploče; računalne memorije; operativni sistemi; mikrokontrolori; procesori za obradu podataka; centralne procesorske jedinice; poluprovodnički memorijski uređaji, a naročito poluprovodničke memorije i poluprovodničke memorijske jedinice; procesori koji se mogu softverski programirati; digitalni i optički mikroprocesori; periferni računalni uređaji; video štampane ploče; audio štampane ploče; audio-video štampane ploče; grafičke kartice; multimedijalni akceleratori; video procesori; video procesorske ploče; podatkovne memorije; elektronički sigurnosni i nadzorni uređaji, a naročito računalni hardver, računalni čipovi i mikroprocesori optimizirani za elektronički sigurnosni nadzor; algoritamski softverski programi za upravljanje i kontrolu računala; računalni operativni sistemski softver; računalni operativni sistemi; računalne sistemske ekstenzije, alati i dodaci na polju aplikacijskog softvera za povezivanje osobnih računala, mreža, telekomunikacijskih uređaja i aplikacija globalne računalne mreže; kompjuterizovana telekomunikacijska i mrežna oprema koja se sastoji od operativnog sistemskog softvera; kompjuterizovani hardver i softver za poboljšavanje i pružanje prijenosa u stvarnom vremenu, prijenosa, prijema,



obrade i digitalizovanja audio i video grafičkih informacija; računalni ugrađeni softver (firmware), a naročito, računalni operativni sistemski softver, računalni pomoćni programi i drugi računalni programi koji se koriste za održavanje i upravljanje računalnim sistemima; računalne instalacije; memorijske ploče; personalni digitalni asistenti (PDA); prenosni i ručni elektronički personalni organizatori; uređaji za pohranu (fleš memorija, jump i thumb uređaji); sigurnosni sistemi za računalni hardver i softver, a naročito, vatrozidovi (firewalls), hardver za kreiranje i održavanje vatrozidova (firewalls) na poslužitelju za mrežni pristup, operativni softver za kreiranje i održavanje vatrozidova (firewalls) za računalni hardver i računalni server virtualne privatne mreže (VPN); softver za obezbjeđivanje sigurnosti računalnih mreža; softver za kontrolu i sigurnost pristupa; računalni hardver i softver za upotrebu u zaštiti računalnih mreža od krađe podataka ili oštećenja od strane neautorizovanih korisnika; komponente za računala; glasovne ubrzivačke kartice; glasovne, podatkovne, slikovne i video ubrzivačke kartice; fleš memorijske ploče i fleš memorijske kartice; telekomunikacijska oprema i računalne mreže, a naročito procesni i operativni sistemi; telekomunikacijski uređaji i instrumenti, a naročito, računalni ruteri, habovi, serveri i svičevi (prekidači); računalni hardver i softver za razvoj, održavanje, i upotrebu lokanih računalnih mreža i mreža širokog dosega; set-top box uređaji; elektronički kontrolni uređaji za interfejs i kontrolu računala i globalnih računalnih i telekomunikacijskih mreža sa televizijskim i kablovskim emitiranjima i opremom; aparati za testiranje i programiranje integrisanih kola; računalni periferijski memorijski aparati i uređaji; računalni serveri sa fiksnim funkcijama; računalni hardver za umrežavanje; računalni hardver i softver za kreiranje, olakšavanje, i upravljanje pristupom na daljinu i komunikacija sa lokalnim računalnim mrežama (LANS), virtualnim privatnim mrežama (VPN), mrežama širokog dosega (WANS) i globalnim računalnim mrežama; operativni softver za rutere, svičeve (prekidače), hubove i servere; računalni softver i hardver za upotrebu pri pružanju višekorisničkog pristupa globalnoj računalnoj informacijskoj mreži za pretraživanje, dobavljanje, prijenos, manipulaciju i distribuiranje širokog raspona informacija; računalni softverski alati za olakšavanje pristupa softverskim aplikacijama trećih lica; računalni hardver i softver za bežične mrežne komunikacije; elektroničke publikacije koje se mogu preuzimati u obliku biltena, knjiga, magazina, časopisa, brošura i white papers na području elektronike, poluprovodnika, integrisanih elektronskih aparata i uređaja, računala, telekomunikacija, zabave, telefonije, i žičanih i bežičnih telekomunikacija; strukturalni dijelovi i pribor za svu gore navedenu robu; upute za upotrebu koje se prodaju zajedno sa gore navedenom robom i elektronske upute za upotrebu koje se mogu preuzimati sa globalne računalne mreže; znanstveni, nautički, geodetski, fotografski, kinematografski i optički aparati i instrumenti kao i aparati i instrumenti za vaganje, mjerenje, signalizaciju, kontrolu (inspekciju), za pomoć (spašavanje) i za obuku; aparati i instrumenti za vođenje, distribuiranje, transformiranje, akumuliranje, podešavanje ili upravljanje električne struje; aparati za snimanje, prijenos, reprodukciju zvuka ili slika; magnetne podloge za snimanje, akustičke ploče; kompaktne ploče, DVD i drugi numerički nosači za snimanje; mehanizmi za uređaje koji se pokreću uz prethodno ubacivanje kovanica; registarske blagajne, računari, oprema za obradu podataka i računala; računalni softver; uređaji za gašenje požara.

#### 41

Usluge obuke na poljima mreža, projektovanja mrežnog sistema, mrežnih operacija, održavanja mreže, testiranja mreže, mrežnih protokola, upravljanja mrežom, mrežnog inženjeringa, računara, softvera, mikroprocesora i informacione tehnologije; usluge rasonode, naročito, organiziranja izložbi za računalne igre, pružanje on-line računalnih igara, i organizacija zajedničkih sportskih i kulturnih događaja; pružanje on-line publikacija u vidu magazina, biltena, časopisa, knjiga i brošura na poljima fotografije, slike i povezanih roba i usluga; usluge edukacije, naročito održavanja seminara, kurseva i pokaznih sesija na polju digitalne slike putem globalnih računalnih mreža; pružanje on-line baze digitalnih slika za korištenje od strane potrošača; pružanje on-line biblioteke digitalnih slika koje se mogu dijeliti od strane korisnika; usluge biblioteke fotografija i slika; kompjuterizovane on-line usluge edukacije, naročito održavanja časova, seminara, pokaznih sesija, konferencija i radionica na polju računara, računalnog hardvera, mikroprocesora, softvera i računalnih mreža; kompjuterizovane on-line usluge obučavanja na polju računara, računalnog hardvera, mikroprocesora, softvera i računalnih mreža; usluge edukacije, naročito pružanja interaktivnih pokaznih sesija i kurseva u vidu vodiča, savjeta i tehnika, stručnog vođenja i savjetovanja, sve vezano za kupovinu, korištenje, čuvanje, održavanje, podršku, nadogradnju, ažuriranje i konfiguriranje računalnog hardvera, računalnog softvera, računalnih mreža, telekonferencijskih i komunikacijskih roba i usluga; usluge edukacije, naročito, vođenja časova, seminara, konferencija i on-line edukacijskih foruma na polju korištenja računara i softvera, navigacije preko globalnih računalnih mreža, računalne nauke i tehnologije, računalnog upravljanja, i distribuiranja materijala za kurseve u vezi sa navedenim; razvoj i distribucija edukacijskih materijala namijenjenih za povećavanje tehnološke pismenosti među studentima; usluge obučavanja za mrežni hardver i softver; usluge obučavanja na polju on-line poslovnih rješenja; obuka; stručno osposobljavanje; rasonoda; sportske i kulturne djelatnosti.

#### 42

Usluge upravljana računalnom mrežom, a naročito, nadgledanje mrežnih sistema za tehničke svrhe; usluge smještaja digitalnog sadržaja na Internetu (hosting); usluge nadgledanja računalne mreže, a naročito, pružanje informacija o radu računalnih mreža; prilagodba web softvera, i dizajna računalnog korisničkog sučelja za druge; usluge savjetovanja na području računala i bežičnog računarstva; pružanje usluge privremenog korištenja softvera koji se ne može preuzimati za poboljšavanje i pružanje prijenosa u stvarnom vremenu, prijenosa, prijema, obrade i digitalizovanja audio i video grafičkih informacija; pružanje usluge privremenog korištenja softvera koji se ne može preuzimati za obradu, pohranjivanje, primanje, prijenos, prikazivanje, unos (input), izlaz (output), kompresiju, dekompresiju, mijenjanje, emitiranje i ispis podataka; pružanje usluge privremenog korištenja softvera koji se ne može preuzimati za osiguranje sigurnosti računalnih mreža, za kontrolu pristupa i sigurnost, i za upotrebu u zaštiti računalnih mreža od krađe podataka ili oštećenja od strane neautorizovanih korisnika; pružanje usluge privremenog korištenja softvera koji se ne može preuzimati za razvoj, održavanje, i upotrebu lokalnih računalnih mreža i računalnih mreža širokog dosega; pružanje usluga privremenog korištenja softvera koji se ne može preuzimati za prijem, prikazivanje, i upotrebu

emitovanog video, audio, i digitalnih podatkovnih signala; pružanje usluga privremenog korištenja softvera koji se ne može preuzimati za kreiranje, olakšavanje i upravljanje pristupom na daljinu i komunikacijom sa lokalnim računalnim mrežama (LANS), virtualnim privatnim mrežama (VPN), mrežama širokog dosegom (WANS) i globalnim računalnim mrežama; pružanje usluga privremenog korištenja softvera koji se ne može preuzimati za upotrebu u pružanju višekorisničkog pristupa globalnoj računalnoj informacionoj mreži za pretraživanje, povrat, prijenos, manipuliranje i distribuiranje informacija širokog raspona; pružanje usluga privremenog korištenja softverskih alata koji se ne mogu preuzimati, a u svrhu pristupa softverskim aplikacijama trećih lica; pružanje usluga privremenog korištenja softvera koji se ne može preuzimati za bežične mrežne komunikacije; usluge razvoja, projektovanje i savjetovanja u vezi sa prilagođenim računalnim softverom i hardverom; projektiranje i razvoj standarda za druge u osmišljavanju i implementaciji računalnog softvera, računalnog hardvera i telekomunikacijske opreme; usluga pružanja informacija klijentima i tehničarima koje se odnose na kompjuterizovano upravljanje projektima; znanstvene i tehnološke usluge kao i pripadajuće usluge istraživanja i koncepcije; usluge industrijskih analiza i istraživanja; koncepcija i razvoj računala i računalnih programa /softvera/.

(111) **BAZ1316977** (181) 2023-03-15

(210) BAZ1316977 (220) 2013-03-15

(151) 2015-02-10

(732) **YILDIZ HOLDING A.Ş.**

**Kısıklı Mah. Ferah Cad. Kısıklı  
Çeşme Sok. No:2-4 B. Çamlıca  
Üsküdar, İstanbul**

**TR**

(740) Dragan Mićunović

(540)

## ALPELLA

(511)

**30**

Kafa, čaj, kakao, šećer, pirinač, tapioka, sago, zamjena kafe, brašno i proizvodi od žitarica, hljeb, tjestenina i konditorski proizvodi, sladoled; med, melasa; kvasac, prašak za pecivo; so, senf; sirće, sosovi, začini, led.

(111) **BAZ1316979** (181) 2023-03-15

(210) BAZ1316979 (220) 2013-03-15

(151) 2015-02-10

(732) **BONY d.o.o. Tuzla**

**Morančani 32a, 75000 Tuzla**

**BA**

(740) Nedim Krilić

(540)

## FANATIC ENERGY

(511)

**32**

Pivo; mineralne i gazirane vode te ostala bezalkoholna pića; voćni napici i voćni sokovi; sirupi i ostali preparati za pripremanje napitaka.

(111) **BAZ1316982** (181) 2023-03-18

(210) BAZ1316982 (220) 2013-03-18

(151) 2015-02-03

(732) **Natura Farma d.o.o. Vrhnika**

**Notranjska cesta 49d, Vrhnika**

**SI**

(740) BRANKO V. MARIĆ

(591) bijela, nijanse plave, roza

(540)



(531) 19.03; 25.01; 27.05; 27.07; 29.01;

(511)

**05**

Farmaceutski preparati; dijetetske supstance prilagođene za upotrebu u medicini.

**35**

Oglašavanje; vođenje poslova; poslovno upravljanje; kancelarijski poslovi.

**44**

Medicinske usluge.

(111) **BAZ1316983** (181) 2023-03-18

(210) BAZ1316983 (220) 2013-03-18

(151) 2015-02-03

(732) **Natura Farma d.o.o. Vrhnika**  
**Notranjska cesta 49d, Vrhnika**  
**SI**

(740) BRANKO V. MARIĆ

(591) bijela, plava, roza

(540)



(531) 05.05; 27.05; 29.01;

(511)

### 05

Farmaceutski preparati; dijetetske supstance prilagođene za upotrebu u medicini.

### 35

Oglašavanje; vođenje poslova; poslovno upravljanje; kancelarijski poslovi.

### 44

Medicinske usluge.

(111) **BAZ1316985** (181) 2023-03-18

(210) BAZ1316985 (220) 2013-03-18

(151) 2015-02-04

(732) **Hyatt International Corporation**  
**71 S. Wacker Drive, 14th Floor,**  
**Chicago, IL 60606**  
**US**

(740) Dragan Mićunović

(540)

## GOLD PASSPORT

(511)

### 43

Usluge hotela; usluge odmarališta; motela; usluge privremenog smještaja; usluge putnih agencija u vezi sa rezervacijom hotelskog smještaja; specijalizovane hotelske usluge kao dio programa za stalne goste hotela, pogodnosti i nagrade za čestalne goste članove hotela; usluge restorana, barova i koktel barova; usluge snek barova; catering za potrebe snadbjevanja hrane i pića; usluge obezbjeđivanja kapaciteta za održavanje proslava i društvenih događaja za specijalne prilike; usluge obezbjeđivanja kapaciteta za konferencije, izložbe i sastanke; usluge iznajmljivanja stolica, stolova, stolnjaka i staklenog posuđa za konferencije, izložbe, sastanke i društvene događaje i proslave; usluge iznajmljivanja konferencijskih sala.

(111) **BAZ1316986** (181) 2023-03-18

(210) BAZ1316986 (220) 2013-03-18

(151) 2015-02-04

(732) **Hyatt International Corporation**  
**71 S. Wacker Drive, 14th Floor,**  
**Chicago, IL 60606**  
**US**

(740) Dragan Mićunović

(740) Dragan Mićunović

(540)



(531) 26.11; 27.05;

(511)

### 43

Usluge hotela; usluge odmarališta; motela; usluge privremenog smještaja; usluge putnih agencija u vezi sa rezervacijom hotelskog smještaja; specijalizovane hotelske usluge kao dio programa za stalne goste hotela, pogodnosti i nagrade za čestalne goste članove hotela; usluge restorana,

barova i koktel barova; usluge snedbarova; catering za potrebe snadbjevanja hrane i pića; usluge obezbjeđivanja kapaciteta za održavanje proslava i društvenih događaja za specijalne prilike; usluge obezbjeđivanja kapaciteta za konferencije, izložbe i sastanke; usluge iznajmljivanja stolica, stolova, stolnjaka i staklenog posuđa za konferencije, izložbe, sastanke i društvene događaje i proslave; usluge iznajmljivanja konferencijskih sala.

(111) **BAZ1316987** (181) 2023-03-18

(210) BAZ1316987 (220) 2013-03-18

(151) 2015-02-04

(732) **Hyatt International Corporation**

**71 S. Wacker Drive, 14th Floor,  
Chicago, IL 60606**

**US**

(740) Dragan Mićunović

(540)



(531) 26.02; 26.05; 27.05;

(511)

#### 43

Usluge hotela; usluge odmarališta; motela; usluge privremenog smještaja; usluge putnih agencija u vezi sa rezervacijom hotelskog smještaja; specijalizovane hotelske usluge kao dio programa za stalne goste hotela, pogodnosti i nagrade za čestale goste članove hotela; usluge restorana, barova i koktel barova; usluge snedbarova; catering za potrebe snadbjevanja hrane i pića; usluge obezbjeđivanja kapaciteta za održavanje proslava i društvenih događaja za specijalne prilike; usluge obezbjeđivanja kapaciteta za konferencije, izložbe i sastanke; usluge iznajmljivanja stolica, stolova, stolnjaka i staklenog posuđa za konferencije, izložbe, sastanke i društvene događaje i proslave; usluge iznajmljivanja konferencijskih sala.

(111) **BAZ1316988** (181) 2023-03-18

(210) BAZ1316988 (220) 2013-03-18

(151) 2015-02-03

(300) US

2013-01-07

85/816,654

(732) **GENERAL MOTORS LLC a limited liability company organized and existing under the laws of the State of Delaware**

**300 Renaissance Center, Detroit,  
Michigan 48265-3000**

**US**

(740) Dragan Mićunović

(540)

## FIND NEW ROADS

(511)

#### 12

Suvozemna motorna vozila, naročito automobile, SUV vozila, teretna vozila, kombi vozila, motori i konstrukcioni dijelovi za njih.

#### 35

Pružanje informacija o automobilima za prodaju ili lizing putem štampanih materijala, audio i video snimaka, televizijskih i radio reklama, on-line reklama, internet web sajtova i promocijnih takmičenja.

(111) **BAZ1316994** (181) 2023-03-19  
 (210) BAZ1316994 (220) 2013-03-19  
 (151) 2015-02-10  
 (732) **TDR d.o.o.**  
**Obala Vladimira Nazora 1, 52210**  
**Rovinj**  
**HR**  
 (740) Nedim Krilić  
 (591) zelena, srebrna, bijela  
 (540)



(531) 19.03; 25.01; 27.05; 29.01;  
 (511)

**34**

Duhan; pribor za pušače; šibice.

**35**

Oglašavanje i reklamiranje; vođenje komercijalnih poslova;  
 komercijalna administracija; uredski poslovi.

(111) **BAZ1316995** (181) 2023-03-19  
 (210) BAZ1316995 (220) 2013-03-19  
 (151) 2015-02-10  
 (732) **TDR d.o.o.**  
**Obala Vladimira Nazora 1, 52210**  
**Rovinj**  
**HR**  
 (740) Nedim Krilić  
 (591) crvana, zlatna, bijela  
 (540)



(531) 19.03; 25.01; 27.05; 29.01;  
 (511)

**34**

Duhan; pribor za pušače; šibice.

**35**

Oglašavanje i reklamiranje; vođenje komercijalnih poslova;  
 komercijalna administracija; uredski poslovi.

(111) **BAZ1316996** (181) 2023-03-19  
 (210) BAZ1316996 (220) 2013-03-19  
 (151) 2015-02-10  
 (732) **TDR d.o.o.**  
**Obala Vladimira Nazora 1, 52210**  
**Rovinj**  
**HR**  
 (740) Nedim Krilić  
 (591) bakrena, bež

(540)



(531) 19.03; 25.01; 27.05; 29.01;

(511)

**34**

Duhan; pribor za pušače; šibice.

**35**

Oglašavanje i reklamiranje; vođenje komercijalnih poslova; komercijalna administracija; uredski poslovi.

(111) **BAZ1316997** (181) 2023-03-19

(210) BAZ1316997 (220) 2013-03-19

(151) 2015-02-10

(732) **TDR d.o.o.**

**Obala Vladimira Nazora 1, 52210  
Rovinj**

**HR**

(740) Nedim Krilić

(591) srebrna, bijela

(540)



(531) 19.03; 25.01; 27.05; 29.01;

(511)

**34**

Duhan; pribor za pušače; šibice.

**35**

Oglašavanje i reklamiranje; vođenje komercijalnih poslova; komercijalna administracija; uredski poslovi.

(111) **BAZ1316998** (181) 2023-03-19

(210) BAZ1316998 (220) 2013-03-19

(151) 2015-02-10

(732) **TDR d.o.o.**

**Obala Vladimira Nazora 1, 52210  
Rovinj**

**HR**

(740) Nedim Krilić

(591) plava, srebrna, bijela

(540)



(531) 19.03; 25.01; 27.05; 29.01;

(511)

**34**

Duhan; pribor za pušače; šibice.

**35**

Oglašavanje i reklamiranje; vođenje komercijalnih poslova; komercijalna administracija; uredski poslovi.



(111) **BAZ1316999** (181) 2023-03-19  
 (210) BAZ1316999 (220) 2013-03-19  
 (151) 2015-02-10

(732) **TDR d.o.o.**  
**Obala Vladimira Nazora 1, 52210**  
**Rovinj**

**HR**

(740) Nedim Krilić  
 (591) plava, zlatna, bijela  
 (540)



(531) 19.03; 25.01; 27.05; 29.01;

(511)

**34**

Duhan; pribor za pušače; šibice.

**35**

Oglašavanje i reklamiranje; vođenje komercijalnih poslova;  
 komercijalna administracija; uredski poslovi.

(111) **BAZ1317001** (181) 2023-03-20  
 (210) BAZ1317001 (220) 2013-03-20  
 (151) 2015-02-09

(300) BR  
 2012-11-06  
 840322550

(732) **GENERAL MOTORS LLC a limited liability company organized and existing under the laws of the State of Delaware**

**300 Renaissance Center, Detroit, Michigan 48265-3000**

**US**

(740) Dragan Mićunović

(540)

**SPIN ACTIV**

(511)

**12**

Motorna vozila.

(111) **BAZ1317002** (181) 2023-03-20  
 (210) BAZ1317002 (220) 2013-03-20

(151) 2015-02-05

(300) BR  
 2012-11-06  
 840322550

(732) **GENERAL MOTORS LLC a limited liability company organized and existing under the laws of the State of Delaware**

**300 Renaissance Center, Detroit, Michigan 48265-3000**

**US**

(740) Dragan Mićunović

(540)

**SPARK ACTIV**

(511)

**12**

Motorna vozila.

- (111) **BAZ1317003** (181) 2023-03-21  
 (210) BAZ1317003 (220) 2013-03-21  
 (151) 2015-02-09  
 (732) **“DUKAT” d.o.o. Banja Luka**  
**78000 Banja Luka, Njegoševa 97**  
**BA**  
 (740) GORAN N. MARIĆ  
 (591) crvena, crna, bijela  
 (540)



- (531) 27.05; 29.01;  
 (511)

**03**

Preparati za pranje, omekšavanje, bijeljenje, uklanjanje mrlja i druge supstance za upotrebu na tkaninama.

- (111) **BAZ1317020** (181) 2023-04-02  
 (210) BAZ1317020 (220) 2013-04-02  
 (151) 2015-02-04

- (732) **Farmaceutvska hemiska**  
**kozmetička industrija ALKALOID**  
**Bul. Aleksandar Makedonski 12,**  
**1000 Skopje**

**MK**

- (740) “ŽIVKO MIJATOVIĆ & PARTNERS” d.o.o.  
 Sarajevo

- (591) crvena, bijela, crna, ljubičasta, žuta,  
 zelena, narandžasta, ružičasta, žuta,  
 smeđa, ciklama

(540)



- (531) 11.03; 24.17; 27.05; 29.01; 25.01;  
 (511)

**29**

Sušeno voće.

**30**

Musli, mješavina žitarica.

**31**

Sušene sjemenke.

- (111) **BAZ1317021** (181) 2023-04-02  
 (210) BAZ1317021 (220) 2013-04-02  
 (151) 2015-02-04

- (732) **Farmaceutvska hemiska**  
**kozmetička industrija ALKALOID**  
**Bul. Aleksandar Makedonski 12,**  
**1000 Skopje**

**MK**

- (740) “ŽIVKO MIJATOVIĆ & PARTNERS” d.o.o.  
 Sarajevo

- (591) žuta, smeđa, zelena, bijela, crna, siva  
 (540)



- (531) 03.02; 06.19; 08.01; 11.03; 25.01; 27.05; 29.01;  
 (511)

**29**

Sušeno voće.

**30**

Musli, mješavina žitarica.

**31**

Sušene sjemenke.

(111) **BAZ1317022** (181) 2023-04-02  
 (210) BAZ1317022 (220) 2013-04-02  
 (151) 2015-02-04

(732) **Farmaceutvska hemiska  
 kozmetička industrija ALKALOID**  
**Bul. Aleksandar Makedonski 12,  
 1000 Skopje**

**MK**

(740) "ŽIVKO MIJATOVIĆ & PARTNERS" d.o.o.  
 Sarajevo

(591) nijanse zelene, nijanse žute, nijanse  
 smeđe, bijela, crvena, crna

(540)



(531) 03.02; 06.19; 25.01; 27.05.01; 27.05; 29.01;

(511)

**29**

Sušeno voće.

**30**

Musli, mješavina žitarica.

**31**

Sušene sjemenke.

(111) **BAZ1317038** (181) 2023-04-08  
 (210) BAZ1317038 (220) 2013-04-08  
 (151) 2015-02-05

(732) **Reckitt Benckiser LLC**  
**Morris Corporate Center IV, 399  
 Interpace Parkway, Parsippany,  
 New Jersey 07054-0225**

**US**

(740) "ŽIVKO MIJATOVIĆ & PARTNERS" d.o.o.  
 Sarajevo

(540)

**MEGARED**

(511)

**05**

Dijetetski dodaci, dijetetski dodaci prehrani, prehrambeni dodaci, vitamini i vitaminski preparati, minerali i mineralni preparati, omega 3 masne kiseline, fosfolipidi i antioksidansi za unapređenje zdravlja.

(111) **BAZ1317055** (181) 2023-04-11  
 (210) BAZ1317055 (220) 2013-04-11  
 (151) 2015-02-05

(732) **John Player & Sons Limited**  
**21 Beckett Way, Park West, Nangor  
 Road, Dublin 12**

**IE**

(740) "MSA IP"

(540)

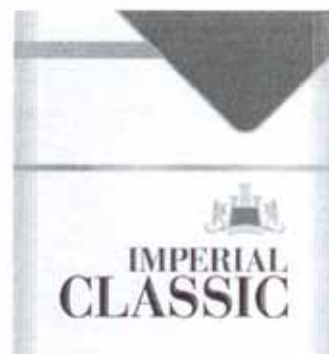

(531) 24.01; 25.01; 25.07; 26.03; 27.05;

(511)

**34**

Duhan prerađen ili sirov; cigarete; cigare; proizvodi od duhana; zamjene za duhan, koje se ne koriste u medicinske ili kurativne svrhe; šibice i artikli za pušače.

(111) **BAZ1317065** (181) 2023-04-15  
 (210) BAZ1317065 (220) 2013-04-15  
 (151) 2015-02-09

(732) **Samostalna zanatska trgovinska radnja za proizvodnju i promet robe na malo i veliko - SZTR "Vitalis", Mičić Boban Pr**  
**Kralja Milutina 35, 11000 Beograd**  
**BA**

(740) Dragan Mićunović

(540)



(531) 05.05; 24.17; 25.01; 26.11; 27.05;

(511)

### 03

Dijetetske supstance u kozmetičke svrhe; kozmetički proizvodi sa vitaminskim kompleksom.

### 05

Farmaceutski preparati; dijetetske supstance prilagođene za upotrebu u medicini; dijetetski proizvodi sa vitaminskim kompleksom; vitaminske tablete; farmaceutske kreme za sportske aktivnosti; farmaceutske kreme za rekreaciju.

### 35

Oglašavanje; poslovno upravljanje; kancelarijsko poslovanje; usluge reklamiranja; usluge reklamiranja na internetu; usluge distribucije prospekata direktno ili preko pošte; usluge marketinga.

(111) **BAZ1317067** (181) 2023-04-15  
 (210) BAZ1317067 (220) 2013-04-15  
 (151) 2015-02-03

(732) **GM KOREA COMPANY a company organized and existing under the laws of the Republic of Korea**  
**199-1 Cheongcheon 2-Dong,**  
**Bupyeong-Gu, Incheon**  
**KR**

(740) Dragan Mićunović

(540)

## GENTRA

(511)

### 12

Motorna vozila i dijelovi za njih.

(111) **BAZ1317072** (181) 2023-04-16  
 (210) BAZ1317072 (220) 2013-04-16  
 (151) 2015-01-30

(732) **HENKEL AG & Co. KGaA**  
**Henkelstrasse 67, 40589 Düsseldorf**  
**DE**

(740) DAMIR TKALČIĆ

(540)

## Svežina Mediterana

(511)

### 03

Preparati za bijeljenje i ostale tvari za pranje rublja, sredstva za ispiranje rublja i stolnog posuđa, omekšivači tkanina, štirka za rublje, sredstva za uklanjanje mrlja; preparati za čišćenje, poliranje, odmaščivanje i struganje, sapuni, eterična ulja kao mirisi za pranje rublja.

(111) **BAZ1317074** (181) 2023-04-17  
 (210) BAZ1317074 (220) 2013-04-17  
 (151) 2015-02-09

(732) **SmithKline Beecham Limited**  
**980 Great West Road, Brentford,**  
**Middlesex TW8 9GS**

**GB**

(740) "ŽIVKO MIJATOVIĆ & PARTNERS" d.o.o.  
 Sarajevo

(540)



(531) 26.03;

(511)

**05**

Analgetici, antipiretici i antiinflamatorna sredstva.

(111) **BAZ1317075** (181) 2023-04-17  
 (210) BAZ1317075 (220) 2013-04-17  
 (151) 2015-02-09

(732) **SmithKline Beecham Limited**  
**980 Great West Road, Brentford,**  
**Middlesex TW8 9GS**

**GB**

(740) "ŽIVKO MIJATOVIĆ & PARTNERS" d.o.o.  
 Sarajevo

(540)

## OPTIZORB

(511)

**05**

Analgetici, antipiretici i antiinflamatorna sredstva.

(111) **BAZ1317076** (181) 2023-04-17  
 (210) BAZ1317076 (220) 2013-04-17  
 (151) 2015-01-27

(732) **PepsiCo, Inc.**  
**700 Anderson Hill Road, Purchase,**  
**NY 10577**

**US**

(740) PETOŠEVIĆ d.o.o

(540)

## PEPSI NX

(511)

**32**

Mineralne i gazirane vode te ostala bezalkoholna pića; voćni napici i voćni sokovi; sirupi i ostali preparati za pripremanje napitaka.

(111) **BAZ1317086** (181) 2023-04-19

(210) BAZ1317086 (220) 2013-04-19

(151) 2015-01-30

(732) **Mark Anthony International SRL**  
**Parker House, Wildey Business**  
**House, Wildey Road, St. Michael**

**BB**

(740) "INTELBIRO" d.o.o.

(540)



(531) 05.07; 27.05;

(511)

**32**

Bezalkoholni napitci, pivo, pića na bazi slada, svi koji sadrže limun ili s okusom limuna.

**33**

Alkoholni napitci koji sadrže limun ili s okusom limuna.

(111) **BAZ1317100** (181) 2023-04-29  
 (210) BAZ1317100 (220) 2013-04-29  
 (151) 2015-02-18

(732) **Zakrytoe Aktsionernoje  
 Obschestvo Kompania "May"  
 dom 1 a, Ozernaya Fryazino  
 Moskovskoy onl., 141190  
 RU**

(740) BRANKO V. MARIĆ

(591) plava, smeđa, bijela, crvena, žuta

(540)



(531) 03.01; 24.01; 25.01; 27.05; 29.01;

(511)

### 30

Čaj; uključujući čaj u listu, čajne vrećice, instant čaj, aromatizirani čaj, biljni i cvijetni čaj, voćni čaj, čaj sa drugim dodacima, pića na bazi čaja, ledeni čaj.

(111) **BAZ1317306** (181) 2019-10-07  
 (210) BAZ1317306 (220) 2013-07-31  
 (151) 2015-01-16

(300) SI  
 2009-04-08  
 Z-200970463

(732) **ŽITO prehrambena industrija, d.d.  
 Šmartinska cesta 154, 1000 Ljubljana  
 SI**

(740) "Linea Sušić" d.o.o.

(591) plava, bijela, nijanse crvene

(540)



(531) 02.05; 25.01; 27.05; 29.01;

(511)

### 05

Farmaceutski i veterinarski preparati; dijetne tvari za medicinske potrebe; hrana za bebe; dijabetičarski hljeb; dijabetičarski biskviti, dijabetičarski krekeri, dijabetičarski vafli, dijabetičarski štapići.

### 30

Brašno i proizvodi od žitarica, hljeb, slastičarski proizvodi, hljeb bez kvasca, kiflice, kolačići, male slastice od hljeba, biskviti, fini kolačići od lisnatog tijesta, fondant, hrana od zobi, obroci od ječma, biskviti, biskviti od slada, rožate (obično od voća), mljeveni kukuruz, pahuljice od žitarica, krekeri, hljeb, krušne mrvice, pšenična krupica, brašno, muesli, zobeno brašno, zobene pahuljice, pizze, dvopek, užine od riže, užine od žitarica, proizvodi od žitarica, pšenično brašno, pšenična krupica, sendviči, slastičarski proizvodi, tijesto, tortilje, biskviti, krekeri, vafeli i grisini.

### 35

Oglašavanje i reklamiranje; vođenje komercijalnih poslova; uredski poslovi; prodaja (marketing), veleprodaja i maloprodaja proizvoda, uključujući internetsku prodaju, a naročito brašna i proizvoda od žitarica, hljeba, poslastica, biskvita, krekeri, vafela, štapića.



(111) **BAZ1417610** (181) 2024-01-22  
 (210) BAZ1417610 (220) 2014-01-22  
 (151) 2015-01-09

(732) **UDRUŽENJE NAVIJAČA "LJUTI  
 KRAJIŠNICI" Bosanska Krupa  
 Ul. Terzića bb, 77240 Bosanska  
 Krupa  
 BA**

(740) NEMA ZASTUPNIKA

(540)



(531) 04.03; 24.01; 27.05;

(511)

#### 16

Papir, karton i proizvodi od tih materijala koji nisu obuhvaćeni drugim klasama; štamparski proizvodi; proizvodi za uvezivanje knjiga; fotografije; pribor za pisanje; ljepila (ljepljive tvari za papirnate proizvode ili za kućne potrebe); pišaće mašine i kancelarijski pribor (osim namještaja); oprema za nastavu i obuku (osim aparata); plastični materijali za ambalažu (koji nisu obuhvaćeni drugim klasama); štamparska slova; klišeji.

#### 25

Odjeća, obuća, pokrivala za glavu.

#### 34

Pribor za pušače; šibice.

(111) **BAZ1417682** (181) 2024-02-24  
 (210) BAZ1417682 (220) 2014-02-24  
 (151) 2015-01-08

(732) **UNIMEDIA D.O.O.  
 H.K.Gradašćevića bb, 76250 Gradačac  
 BA**

(740) NEMA ZASTUPNIKA

(540)



(531) 26.04; 27.05;

(511)

#### 29

Meso, riba, perad i divljač; mesni ekstrakti; konzervirano, sušeno i kuhano voće i povrće; hladetina (želei), džemovi, kompoti; jaja, mlijeko i mliječni proizvodi; jestiva ulja i masti.

#### 30

Kava, čaj, kakao, šećer, riža, tapioka, sago, nadomjesci kave; brašno i proizvodi od žitarica, kruh, kolači, slastice, bomboni; sladoled; med, sirup od melase; kvasac, prašak za dizanje; sol, slačica (senf); ocat, umaci (začini); mirodije; led za hlađenje; umaci i dresinzi za salatu.

#### 32

Pivo; mineralne i gazirane vode te ostala bezalkoholna pića; voćni napici i voćni sokovi; sirupi i ostali preparati za pripremanje napitaka.

#### 33

Alkoholna pića (osim piva).

(111) **BAZ1417822** (181) 2024-04-17

(210) BAZ1417822 (220) 2014-04-17

(151) 2015-01-16

(732) **“TELI” d.o.o. Sarajevo**

**Safeta Zajke do broja 380, 71000**

**Sarajevo**

**BA**

(740) “STAM” d.o.o.

(540)



(531) 24.17; 27.05;

(511)

**18**

Koža, imitacije kože, proizvodi od tih materijala koji nisu obuhvaćeni drugim razredima; životinjske kože; kovčezi i torbe; kišobrani, suncobrani i štapovi za hodanje; bičevi i sedlarsko remenarski proizvodi.

**25**

Odjeća, obuća, pokrivala za glavu.

**INDEKS BROJEVA ŽIGOVA- INDEKS BROJEVA ŽIGOVA  
ИНДЕКС БРОЈЕВА ЖИГОВА**

BAZ0913769	BAZ1216656
BAZ1115885	BAZ1216657
BAZ1116035	BAZ1216658
BAZ1216403	BAZ1216659
BAZ1216443	BAZ1216661
BAZ1216522	BAZ1216662
BAZ1216523	BAZ1216664
BAZ1216530	BAZ1216665
BAZ1216531	BAZ1216666
BAZ1216532	BAZ1216667
BAZ1216533	BAZ1216668
BAZ1216534	BAZ1216670
BAZ1216546	BAZ1216671
BAZ1216547	BAZ1216672
BAZ1216602	BAZ1216673
BAZ1216614	BAZ1216674
BAZ1216615	BAZ1216675
BAZ1216629	BAZ1216677
BAZ1216636	BAZ1216678
BAZ1216637	BAZ1216682
BAZ1216643	BAZ1216683
BAZ1216644	BAZ1216687
BAZ1216645	BAZ1216688
BAZ1216647	BAZ1216689
BAZ1216648	BAZ1216690
BAZ1216649	BAZ1216692
BAZ1216651	BAZ1216694
BAZ1216652	BAZ1216699
BAZ1216653	BAZ1216700

BAZ1216701	BAZ1216784
BAZ1216709	BAZ1216797
BAZ1216710	BAZ1216802
BAZ1216711	BAZ1216803
BAZ1216713	BAZ1216804
BAZ1216715	BAZ1216805
BAZ1216716	BAZ1216807
BAZ1216718	BAZ1216814
BAZ1216722	BAZ1216816
BAZ1216723	BAZ1216820
BAZ1216728	BAZ1216821
BAZ1216731	BAZ1216822
BAZ1216739	BAZ1216828
BAZ1216740	BAZ1216830
BAZ1216742	BAZ1216836
BAZ1216748	BAZ1216839
BAZ1216749	BAZ1216841
BAZ1216750	BAZ1216842
BAZ1216751	BAZ1216845
BAZ1216753	BAZ1216846
BAZ1216754	BAZ1216847
BAZ1216755	BAZ1216848
BAZ1216758	BAZ1216850
BAZ1216759	BAZ1216851
BAZ1216760	BAZ1216852
BAZ1216774	BAZ1216853
BAZ1216775	BAZ1216856
BAZ1216780	BAZ1216857
BAZ1216781	BAZ1316870
BAZ1216782	BAZ1316922
BAZ1216783	BAZ1316932

---

<b>BAZ1316938</b>	<b>BAZ1316998</b>
<b>BAZ1316942</b>	<b>BAZ1316999</b>
<b>BAZ1316943</b>	<b>BAZ1317001</b>
<b>BAZ1316944</b>	<b>BAZ1317002</b>
<b>BAZ1316945</b>	<b>BAZ1317003</b>
<b>BAZ1316949</b>	<b>BAZ1317020</b>
<b>BAZ1316950</b>	<b>BAZ1317021</b>
<b>BAZ1316953</b>	<b>BAZ1317022</b>
<b>BAZ1316959</b>	<b>BAZ1317038</b>
<b>BAZ1316961</b>	<b>BAZ1317055</b>
<b>BAZ1316962</b>	<b>BAZ1317065</b>
<b>BAZ1316963</b>	<b>BAZ1317067</b>
<b>BAZ1316964</b>	<b>BAZ1317072</b>
<b>BAZ1316967</b>	<b>BAZ1317074</b>
<b>BAZ1316968</b>	<b>BAZ1317075</b>
<b>BAZ1316969</b>	<b>BAZ1317076</b>
<b>BAZ1316971</b>	<b>BAZ1317086</b>
<b>BAZ1316972</b>	<b>BAZ1317100</b>
<b>BAZ1316973</b>	<b>BAZ1317306</b>
<b>BAZ1316977</b>	<b>BAZ1417610</b>
<b>BAZ1316979</b>	<b>BAZ1417682</b>
<b>BAZ1316982</b>	<b>BAZ1417822</b>
<b>BAZ1316983</b>	
<b>BAZ1316985</b>	
<b>BAZ1316986</b>	
<b>BAZ1316987</b>	
<b>BAZ1316988</b>	
<b>BAZ1316994</b>	
<b>BAZ1316995</b>	
<b>BAZ1316996</b>	
<b>BAZ1316997</b>	

## INDEKS KLASA ŽIGOVA-INDEKS KLASA ŽIGOVA ИНДЕКС КЛАСА ЖИГОВА

01	BAZ1216648A	BAZ1216648A
BAZ1216648A	BAZ1216675A	BAZ1216651A
BAZ1216675A	BAZ1216750A	BAZ1216652A
BAZ1216750A	BAZ1216803A	BAZ1216653A
BAZ1216803A	BAZ1216830A	BAZ1216687A
BAZ1216830A	BAZ1216839A	BAZ1216688A
BAZ1216839A		BAZ1216689A
02		BAZ1216692A
BAZ1216675A		BAZ1216694A
BAZ1216750A		BAZ1216699A
BAZ1216839A		BAZ1216700A
03		BAZ1216709A
BAZ1216443A		BAZ1216716A
BAZ1216644A		BAZ1216718A
BAZ1216645A		BAZ1216722A
BAZ1216661A		BAZ1216723A
BAZ1216672A		BAZ1216755A
BAZ1216731A		BAZ1216807A
BAZ1216748A		BAZ1216830A
BAZ1216749A		BAZ1216839A
BAZ1216750A		BAZ1216841A
BAZ1216753A		BAZ1216845A
BAZ1216759A		BAZ1316949A
BAZ1216760A		BAZ1316950A
BAZ1216782A		BAZ1316961A
BAZ1216783A		BAZ1316982A
BAZ1216784A		BAZ1316983A
BAZ1216797A		BAZ1317038A
BAZ1216804A		BAZ1317065A
BAZ1216814A		BAZ1317074A
BAZ1216839A		BAZ1317075A
BAZ1216841A		BAZ1317306A
BAZ1216852A		06
BAZ1216853A		BAZ1216836A
BAZ1317003A		BAZ1216839A
BAZ1317065A		BAZ1216848A
BAZ1317072A		07
04		BAZ1216647A
BAZ1216675A		BAZ1216836A
BAZ1216750A		BAZ1216839A
BAZ1216758A		08
BAZ1216803A		BAZ1216839A
BAZ1216839A		09
BAZ1316961A		BAZ0913769A
05		BAZ1216614A
BAZ1216443A		BAZ1216649A
BAZ1216643A		BAZ1216774A
BAZ1216645A		BAZ1216780A



BAZ1216781A  
BAZ1216814A  
BAZ1216836A  
BAZ1216839A  
BAZ1316870A  
BAZ1316961A  
BAZ1316962A  
BAZ1316968A  
BAZ1316969A  
BAZ1316972A  
BAZ1316973A  
10  
BAZ1216652A  
BAZ1216692A  
BAZ1216839A  
BAZ1216850A  
11  
BAZ1216836A  
BAZ1216839A  
BAZ1316961A  
BAZ1316962A  
12  
BAZ1216701A  
BAZ1216715A  
BAZ1216839A  
BAZ1316932A  
BAZ1316963A  
BAZ1316967A  
BAZ1316988A  
BAZ1317001A  
BAZ1317002A  
BAZ1317067A  
13  
BAZ1216839A  
14  
BAZ1216754A  
BAZ1216814A  
BAZ1216839A  
15  
BAZ1216839A  
16  
BAZ0913769A  
BAZ1115885A  
BAZ1216662A  
BAZ1216664A  
BAZ1216665A  
BAZ1216678A  
BAZ1216750A  
BAZ1216775A  
BAZ1216839A

BAZ1417610A  
17  
BAZ1216403A  
BAZ1216530A  
BAZ1216531A  
BAZ1216532A  
BAZ1216533A  
BAZ1216534A  
BAZ1216750A  
BAZ1216839A  
18  
BAZ1216748A  
BAZ1216749A  
BAZ1216753A  
BAZ1216754A  
BAZ1216759A  
BAZ1216760A  
BAZ1216814A  
BAZ1216839A  
BAZ1316942A  
BAZ1316943A  
BAZ1316944A  
BAZ1316945A  
BAZ1417822A  
19  
BAZ1216836A  
BAZ1216839A  
20  
BAZ1216839A  
21  
BAZ1216782A  
BAZ1216783A  
BAZ1216784A  
BAZ1216797A  
BAZ1216839A  
BAZ1316961A  
22  
BAZ1216839A  
23  
BAZ1216839A  
24  
BAZ1216839A  
25  
BAZ1216690A  
BAZ1216728A  
BAZ1216739A  
BAZ1216748A  
BAZ1216749A  
BAZ1216753A  
BAZ1216759A

BAZ1216760A  
BAZ1216802A  
BAZ1216805A  
BAZ1216814A  
BAZ1216839A  
BAZ1216842A  
BAZ1316938A  
BAZ1316942A  
BAZ1316943A  
BAZ1316944A  
BAZ1316945A  
BAZ1417610A  
BAZ1417822A  
26  
BAZ1216839A  
27  
BAZ1216839A  
28  
BAZ1216670A  
BAZ1216671A  
BAZ1216672A  
BAZ1216839A  
BAZ1316938A  
29  
BAZ1216629A  
BAZ1216677A  
BAZ1216742A  
BAZ1216775A  
BAZ1216828A  
BAZ1216836A  
BAZ1216839A  
BAZ1216847A  
BAZ1216851A  
BAZ1317020A  
BAZ1317021A  
BAZ1317022A  
BAZ1417682A  
30  
BAZ1216522A  
BAZ1216629A  
BAZ1216700A  
BAZ1216710A  
BAZ1216711A  
BAZ1216713A  
BAZ1216740A  
BAZ1216742A  
BAZ1216751A  
BAZ1216775A  
BAZ1216807A  
BAZ1216820A  
BAZ1216839A

BAZ1216841A  
BAZ1216846A  
BAZ1216847A  
BAZ1216856A  
BAZ1316922A  
BAZ1316953A  
BAZ1316971A  
BAZ1316977A  
BAZ1317020A  
BAZ1317021A  
BAZ1317022A  
BAZ1317100A  
BAZ1317306A  
BAZ1417682A  
31  
BAZ1216629A  
BAZ1216775A  
BAZ1216836A  
BAZ1216839A  
BAZ1317020A  
BAZ1317021A  
BAZ1317022A  
32  
BAZ1116035A  
BAZ1216546A  
BAZ1216629A  
BAZ1216677A  
BAZ1216700A  
BAZ1216816A  
BAZ1216836A  
BAZ1216839A  
BAZ1216847A  
BAZ1316979A  
BAZ1317076A  
BAZ1317086A  
BAZ1417682A  
33  
BAZ1216547A  
BAZ1216629A  
BAZ1216839A  
BAZ1317086A  
BAZ1417682A  
34  
BAZ1216821A  
BAZ1216822A  
BAZ1216839A  
BAZ1216857A  
BAZ1316959A  
BAZ1316994A  
BAZ1316995A  
BAZ1316996A

BAZ1316997A  
BAZ1316998A  
BAZ1316999A  
BAZ1317055A  
BAZ1417610A  
35  
BAZ0913769A  
BAZ1216615A  
BAZ1216647A  
BAZ1216656A  
BAZ1216657A  
BAZ1216658A  
BAZ1216659A  
BAZ1216662A  
BAZ1216664A  
BAZ1216665A  
BAZ1216673A  
BAZ1216674A  
BAZ1216675A  
BAZ1216678A  
BAZ1216715A  
BAZ1216748A  
BAZ1216749A  
BAZ1216753A  
BAZ1216754A  
BAZ1216759A  
BAZ1216760A  
BAZ1216775A  
BAZ1216780A  
BAZ1216781A  
BAZ1216836A  
BAZ1216839A  
BAZ1216848A  
BAZ1316943A  
BAZ1316962A  
BAZ1316967A  
BAZ1316982A  
BAZ1316983A  
BAZ1316988A  
BAZ1316994A  
BAZ1316995A  
BAZ1316996A  
BAZ1316997A  
BAZ1316998A  
BAZ1316999A  
BAZ1317065A  
BAZ1317306A  
36  
BAZ1216682A  
BAZ1216683A  
BAZ1216836A

BAZ1216839A  
BAZ1216848A  
37  
BAZ1216715A  
BAZ1216836A  
BAZ1216839A  
BAZ1216848A  
BAZ1316967A  
38  
BAZ0913769A  
BAZ1216523A  
BAZ1216662A  
BAZ1216664A  
BAZ1216665A  
BAZ1216780A  
BAZ1216781A  
BAZ1216836A  
BAZ1216839A  
BAZ1216848A  
BAZ1316964A  
39  
BAZ1216629A  
BAZ1216675A  
BAZ1216839A  
BAZ1216848A  
40  
BAZ1216836A  
BAZ1216839A  
41  
BAZ0913769A  
BAZ1115885A  
BAZ1216602A  
BAZ1216656A  
BAZ1216657A  
BAZ1216658A  
BAZ1216659A  
BAZ1216666A  
BAZ1216667A  
BAZ1216668A  
BAZ1216775A  
BAZ1216780A  
BAZ1216781A  
BAZ1216839A  
BAZ1216848A  
BAZ1316938A  
BAZ1316964A  
BAZ1316972A  
BAZ1316973A  
42  
BAZ1216636A

BAZ1216637A  
BAZ1216656A  
BAZ1216657A  
BAZ1216658A  
BAZ1216659A  
BAZ1216675A  
BAZ1216775A  
BAZ1216780A  
BAZ1216781A  
BAZ1216836A  
BAZ1216839A  
BAZ1216848A  
BAZ1316972A  
BAZ1316973A

43

BAZ1216675A  
BAZ1216775A  
BAZ1216839A  
BAZ1316985A  
BAZ1316986A  
BAZ1316987A

44

BAZ1216692A  
BAZ1216839A  
BAZ1316982A  
BAZ1316983A

45

BAZ1216629A  
BAZ1216836A  
BAZ1216839A  
BAZ1216848A

## INDEKS NOSILACA ŽIGOVA- INDEKS NOSITELJA ŽIGOVA ИНДЕКС НОСИЛАЦА ЖИГОВА

“DUKAT” d.o.o. Banja Luka  
**BAZ1317003**

BOBAR GROUP d.o.o.  
**BAZ1216848**

“TELI” d.o.o. Sarajevo  
**BAZ1417822**

BONY d.o.o. Tuzla  
**BAZ1316979**

“VEGA-MIX” d.o.o. Živinice  
**BAZ1216740**

CCILU INTERNATIONAL INC.  
**BAZ1216690**

Abbott Medical Optics Inc. A Delaware corporation  
**BAZ1216850**

Chemtura Corporation  
**BAZ1216648**

ABRO Industries, Inc.  
**BAZ1216403**

Chevron Intellectual Property LLC (Delaware limited liability company)

**BAZ1216530**

**BAZ1216758**

**BAZ1216531**

**BAZ1216803**

**BAZ1216532**

COLGATE-PALMOLIVE COMPANY

**BAZ1216533**

**BAZ1216661**

**BAZ1216534**

**BAZ1216804**

**BAZ1216750**

ALLERGAN, INC.

CommScope, Inc. of North Carolina

**BAZ1316949**

**BAZ1316870**

**BAZ1316950**

COMPAGNIE GERVAIS DANONE

ANEKS DOO BANJA LUKA

**BAZ1216677**

**BAZ1216523**

COMPAGNIE GERVAIS DANONE (a French corporation)

ARES TRADING S.A.

**BAZ1216847**

**BAZ1216692**

**BAZ1216716**

D.D. “VISPAK” prehrambena industrija Visoko

**BAZ1216718**

**BAZ1216713**

**BAZ1216722**

**BAZ1216723**

David Allen & Co.

**BAZ1216666**

ASUSTEK COMPUTER INCORPORATION

**BAZ1216667**

**BAZ1216774**

**BAZ1216668**

Athleta (ITM) Inc.

De AGOSTINI HELLAS Ltd.

**BAZ1216728**

**BAZ0913769**

B.S.A.

Dow AgroSciences LLC

**BAZ1216851**

**BAZ1216643**

Baltika Breweries

DUSENAL d.o.o. Dubrave, Brčko

**BAZ1216816**

**BAZ1216802**

BELUPO lijekovi i kozmetika d.d.

EDIVI d.o.o.

**BAZ1216709**

**BAZ1216739**

ELI LILLY AND COMPANY

**BAZ1216755**

EMILIO PUCCI INTERNATIONAL B.V

**BAZ1216673**

**BAZ1216674**

**BAZ1216814**

EXOR SYSTEMS D.O.O.

**BAZ1216636**

EXOR TEHNIČKI SERVISI d.o.o.

**BAZ1216637**

Farmaceutska Hemijska Kozmetička industrija

ALKALOID AD - Skopje

**BAZ1216852**

**BAZ1216853**

**BAZ1317020**

**BAZ1317021**

**BAZ1317022**

GENERAL MOTORS LLC a limited liability company

organized and existing  
under the laws of the State of Delaware

**BAZ1316988**

**BAZ1317001**

**BAZ1317002**

Gildan Activewear SRL

**BAZ1216805**

GLAXO GROUP LIMITED

**BAZ1216651**

**BAZ1216652**

**BAZ1216653**

GM KOREA COMPANY a company organized and  
existing under the laws of the  
Republic of Korea

**BAZ1317067**

Google Inc.

**BAZ1216780**

**BAZ1216781**

GUANGXI GOLDEN THROAT CO., LTD. (a  
company organized and existing  
under the laws of P. R. China)

**BAZ1216807**

GUNSAN ELEKTRIK MALZEMELERI SANAYI VE  
TICARET ANONIM SIRKETI

**BAZ1316962**

HENKEL AG & Co. KGaA

**BAZ1317072**

Henri Bendel Inc.

**BAZ1216754**

HIKMET društvo za izdavaštvo i trgovinu d.o.o.  
Sarajevo

**BAZ1216678**

Home Box Office, Inc., a Delaware corporation

**BAZ1316964**

Hyatt International Corporation

**BAZ1316985**

**BAZ1316986**

**BAZ1316987**

Intel Corporation

**BAZ1316972**

**BAZ1316973**

IPMA International Project Management Association,  
c/o Murer & Stäger

**BAZ1216656**

**BAZ1216657**

**BAZ1216658**

**BAZ1216659**

Jack Daniel's Properties, Inc.

**BAZ1216547**

Japan Tobacco Inc.

**BAZ1216822**

JDB International Group Company Limited

**BAZ1216700**

John Player & Sons Limited

**BAZ1317055**

KLAS d.d.

**BAZ1216710**

Klas d.d. Sarajevo

**BAZ1316971**

Kraft Foods Deutschland Holding GmbH

**BAZ1216711**

KT & G Corporation

**BAZ1316959**



Lenovo (Beijing) Limited <b>BAZ1216649</b>	<b>BAZ1316968</b> <b>BAZ1316969</b>
LIVA Energy d.o.o. <b>BAZ1216836</b> <b>BAZ1216839</b>	Obrtnička radnja Pekara "SARANDA" <b>BAZ1216751</b>
Ljubica Kovač <b>BAZ1216645</b>	PepsiCo, Inc. <b>BAZ1317076</b>
LUTRIJA REPUBLIKA SRPSKE A.D. BANJA LUKA <b>BAZ1216602</b>	Pharmaceutical Chemical Cosmetic Industry ALKALOID AD - Skopje <b>BAZ1216687</b> <b>BAZ1216688</b> <b>BAZ1216689</b> <b>BAZ1216694</b> <b>BAZ1216699</b>
MARBO PRODUCT d.o.o. <b>BAZ1216828</b> <b>BAZ1316953</b>	Philip Morris Brands Sarl <b>BAZ1216857</b>
Mark Anthony International SRL <b>BAZ1317086</b>	PODRAVKA d.d. <b>BAZ1216775</b>
Mars, Incorporated <b>BAZ1216742</b>	Punch Industries, An unlimited Irish company <b>BAZ1216783</b> <b>BAZ1216784</b> <b>BAZ1216797</b>
Merck Sharp & Dohme Corp. a New Jersey corporation <b>BAZ1216443</b>	RADIO STARI GRAD d.o.o. Sarajevo <b>BAZ1216662</b> <b>BAZ1216664</b> <b>BAZ1216665</b>
Merima Žmirić <b>BAZ1216731</b>	Reckitt Benckiser LLC <b>BAZ1317038</b>
MGA Entertainment Inc. <b>BAZ1216670</b> <b>BAZ1216671</b> <b>BAZ1216672</b>	S.C. Johnson & Son, Inc. <b>BAZ1316961</b>
Miro Pavković <b>BAZ1116035</b>	Samostalna zanatska trgovinska radnja za proizvodnju i promet robe na malo i veliko - SZTR "Vitalis", Mičić Boban Pr <b>BAZ1317065</b>
MLIN IVO & BELE doo OŠTRA LUKA <b>BAZ1216522</b>	SBA Communications d.o.o. <b>BAZ1216841</b>
MOL Magyar Olaj- és, Gázipari Nyrt <b>BAZ1216675</b>	Shanghai Feixun Communication Co., Ltd. <b>BAZ1216614</b> <b>BAZ1216615</b>
Natura Farma d.o.o. Vrhnika <b>BAZ1316982</b> <b>BAZ1316983</b>	Siniša Despotović <b>BAZ1216842</b>
NBA Properties, Inc. <b>BAZ1316938</b>	
NISSAN JIDOSHA KABUSHIKI KAISHA (also trading as Nissan Motor Co., Ltd.) <b>BAZ1316963</b>	

SmithKline Beecham Limited

**BAZ1317074**

**BAZ1317075**

SOLEN CIKOLATA GIDA SANAYI VE TICARET

ANONIM SIRKETI

**BAZ1216856**

Spotless Punch Limited, a U.K. Company

**BAZ1216782**

SRPSKO PJEVAČKO I KULTURNO UMJETNIČKO

DRUŠTVO "GUSLE"

**BAZ1115885**

Sulphur Mills Ltd.

**BAZ1216830**

SWISSLION d.o.o. Prehrambena industrija Trebinje

**BAZ1216629**

TDR d.o.o.

**BAZ1316994**

**BAZ1316995**

**BAZ1316996**

**BAZ1316997**

**BAZ1316998**

**BAZ1316999**

TEVA Pharmaceuticals Europe B.V.

**BAZ1216845**

The Coca-Cola Company

**BAZ1216546**

THE GOODYEAR TIRE & RUBBER COMPANY

**BAZ1216701**

**BAZ1216715**

**BAZ1316967**

The Hershey Company, a corporation organized

under the laws of the State of

Delaware

**BAZ1216820**

Tobačna Ljubljana d.o.o.

**BAZ1216821**

TOYOTA JIDOSHA KABUSHIKI KAISHA (also

trading as TOYOTA MOTOR

CORPORATION)

**BAZ1316932**

Transatlantic Holdings, Inc.

**BAZ1216682**

**BAZ1216683**

TREF d.o.o. Visoko

**BAZ1316942**

**BAZ1316943**

**BAZ1316944**

**BAZ1316945**

UDRUŽENJE NAVIJAČA "LJUTI KRAJIŠNICI"

Bosanska Krupa

**BAZ1417610**

Unilever N.V.

**BAZ1316922**

UNIMEDIA D.O.O.

**BAZ1417682**

Victoria's Secret Stores Brand Management, Inc.

**BAZ1216748**

**BAZ1216749**

**BAZ1216753**

**BAZ1216759**

**BAZ1216760**

Violeta d.o.o.

**BAZ1216644**

VIŠT, Zvezdan

**BAZ1216647**

Wm. WRIGLEY Jr. Company

**BAZ1216846**

YILDIZ HOLDING A.Ş.

**BAZ1316977**

Zakrytoe Aktsionernoe Obschestvo Kompania "May"

**BAZ1317100**

ŽITO prehrambena industrija, d.d.

**BAZ1317306**

## PRENOS PRAVA-PRENOS PRAVA-ПРЕНОС ПРАВА

BAZ014830

3-4/2006

Fox US Bidco Corp.

191 E. North Avenue, Carol Stream, IL 60188

US

2015-02-10

BAZ026170

3-4/2007

Fox US Bidco Corp.

191 E. North Avenue, Carol Stream, IL 60188

US

2015-02-10

BAZ026325

1/2008

Fox US Bidco Corp.

191 E. North Avenue, Carol Stream, IL 60188

US

2015-02-10

BAZ047893

2/2009

Akzo Nobel Coatings International B.V.

Velperweg 76, 6824 BM Arnhem

NL

2015-02-04

BAZ047894

2/2009

Akzo Nobel Coatings International B.V.

Velperweg 76, 6824 BM Arnhem

NL

2015-02-04

BAZ058424

3/2009

HEMOFARM A.D., farmaceutsko-hemijska industrija

Vršac

Beogradski put bb, 26300 Vršac

RS

2014-12-04

BAZ058425

3/2009

HEMOFARM A.D., farmaceutsko-hemijska industrija

Vršac

Beogradski put bb, 26300 Vršac

RS

2014-12-05

BAZ058430

3/2009

HEMOFARM A.D., farmaceutsko-hemijska industrija

Vršac

Beogradski put bb, 26300 Vršac

RS

2014-12-04

BAZ058431

3/2009

HEMOFARM A.D., farmaceutsko-hemijska industrija

Vršac

Beogradski put bb, 26300 Vršac

RS

2014-12-04

BAZ058532

3/2009

HEMOFARM A.D., farmaceutsko-hemijska industrija

Vršac

Beogradski put bb, 26300 Vršac

RS

2014-12-04

BAZ058535

3/2009

HEMOFARM A.D., farmaceutsko-hemijska industrija

Vršac

Beogradski put bb, 26300 Vršac

RS

2014-10-04

BAZ058606

3/2009

COTY-OPI, INC.

13034 Saticoy Street, North Hollywood,  
California 91605

US

2015-01-13

---

---

BAZ0610668

4/2010

Tyco Fire & Security GmbH

Victor von Bruns-Str. 21, CH-8212 Neuhausen  
am Rheinfall

CH

2015-02-06

---

---

BAZ0610669

4/2010

Tyco Fire & Security GmbH

Victor von Bruns-Str. 21, CH-8212 Neuhausen  
am Rheinfall

CH

2015-02-06

---

---

BAZ96340

2/2001

Akzo Nobel Coatings International B.V.

Velperweg 76, 6824 BM Arnhem

NL

2015-01-27

---

---

BAZ96795

1/2002

aptus 830. GmbH

Torstraße 138, 10119 Berlin

DE

2015-02-05

---

---

BAZ971496

1-2/2003

LUCOZADE RIBENA SUTORY LIMITED

2 Longwalk Road, Stockley Park, Uxbridge,  
UB11 1 BA

GB

2014-12-30

---

---

BAZ971497

1-2/2003

LUCOZADE RIBENA SUTORY LIMITED

2 Longwalk Road, Stockley Park, Uxbridge,  
UB11 1 BA

GB

2014-12-30

**PROMJENA NAZIVA I ADRESE-PROMJENA NAZIVA I ADRESE  
ПРОМЈЕНА НАЗИВА И АДРЕСЕ**

---

---

BAZ047893

2/2009

Imperial Chemical Industries Ltd.

26th Floor, Portland House, Bressenden Place,  
SW1E 5BG London

GB

2015-01-13

---

---

---

---

BAZ96795

1/2002

Seramis GmbH

Am Bollscheid 50, 56424 Mogendorf

DE

2015-02-05

---

---

---

---

BAZ047894

2/2009

Imperial Chemical Industries Ltd.

26th Floor, Portland House, Bressenden Place,  
SW1E 5BG London

GB

2015-01-13

---

---

---

---

BAZ048362

1/2005

Bosnalijek farmaceutska i hemijska industrija,  
dioničko društvo

Jukićeva 53, 71000 Sarajevo

BA

2015-01-09

---

---

---

---

BAZ058655

2/2005

NOVARTIS AG

Basel 4002

CH

2015-02-13

---

---

---

---

BAZ0812870

4/2011

SOMA KİMYA SASNAYİ VE TİCARET ANONİM  
ŞİRKETİ

Hadımköy Mahallesi, Alparslan Sokağı, No: 10,  
Arnavutköy - İstanbul

TR

2014-12-17

---

---

**PROMJENA NAZIVA- PROMJENA NAZIVA -ПРОМЈЕНА НАЗИВА**

---

BAZ004653  
3-4/2005  
FCA US LLC  
1000 Chrysler Drive, Auburn Hills, Michigan  
US  
2015-02-13

---

BAZ004654  
3-4/2005  
FCA US LLC  
1000 Chrysler Drive, Auburn Hills, Michigan  
US  
2015-02-13

---

BAZ014830  
3-4/2006  
Robertshaw US Holding Corp.  
191 E. North Avenue, Carol Stream, IL 60188  
US  
2015-02-10

---

BAZ025982  
3-4/2007  
FCA US LLC  
1000 Chrysler Drive, Auburn Hills, Michigan  
US  
2015-02-13

---

BAZ026170  
3-4/2007  
Robertshaw US Holding Corp.  
191 E. North Avenue, Carol Stream, IL 60188  
US  
2015-02-10

---

BAZ026325  
1/2008  
Robertshaw US Holding Corp.  
191 E. North Avenue, Carol Stream, IL 60188  
US  
2015-02-10

---



---

BAZ036732  
2/2008  
FCA US LLC  
1000 Chrysler Drive, Auburn Hills, Michigan  
US  
2015-02-17

---

BAZ048001  
3/2009  
Gilead Sciences Ireland UC  
IDA Business and Technology Park, Carrigtohill,  
Co. Cork  
IE  
2014-12-17

---

BAZ048001  
3/2009  
Gilead Sciences  
IDA Business and Technology Park, Carrigtohill,  
Co. Cork  
IE  
2014-12-17

---

BAZ048329  
1/2006  
Bosnalijek, farmaceutska i hemijska industrija,  
dioničko društvo  
Jukićeva 53, 71000 Sarajevo  
BA  
2015-01-09

---

BAZ058422  
1/2006  
Bosnalijek farmaceutska i hemijska industrija,  
dioničko društvo  
Jukićeva 53, 71000 Sarajevo  
BA  
2015-02-02

---

BAZ058444  
3/2009  
FCA US LLC  
1000 Chrysler Drive, Auburn Hills, Michigan  
US  
2015-02-13

---



BAZ058606

3/2009

O P I PRODUCTS, INC.

13034 Saticoy Street, North Hollywood,  
California 91605

US

2015-01-13

---

---

BAZ058919

4/2009

Sanoma Oyj

Ludviginkatu 6-8, 00130 Helsinki

FI

2014-12-30

---

---

BAZ0610179

2/2010

FCA US LLC

1000 Chrysler Drive, Auburn Hills, Michigan

US

2015-02-17

---

---

BAZ0610315

1-2/2007

DAW SE

Roßdörfer Straße 50, 64372 Ober-Ramstadt

DE

2014-12-17

---

---

BAZ0712090

4/2011

Grey Global Group LLC

200 Fifth Avenue, New York, New York

US

2015-02-02

---

---

BAZ0812616

4/2011

DAW SE

Roßdörfer Straße 50, 64372 Ober-Ramstadt

DE

2015-02-05

---

---

BAZ0813228

1/2012

AbbVie Ltd.

2 Church Street, Hamilton HM 11

BM

2014-12-16

---

---

BAZ96952

1/2002

FCA US LLC

1000 Chrysler Drive, Auburn Hills, Michigan

US

2015-02-13

---

---

BAZ96991

2/2002

FCA US LLC

1000 Chrysler Drive, Auburn Hills, Michigan

US

2015-02-18

---

---

BAZ96992

2/2002

FCA US LLC

1000 Chrysler Drive, Auburn Hills, Michigan

US

2015-02-18

---

---

## PROMJENA ADRESE- PROMJENA ADRESE ПРОМЈЕНА АДРЕСЕ

---

---

BAZ047461

4/2008

Endemol Nederland B.V.

MediArena 2, 1114 BC AMSTERDAM-  
DUIVENDRECHT

NL

2015-02-13

---

---

BAZ058758

4/2009

Alberto-Culver International, Inc.

700 Sylvan Avenue, Englewood Cliffs, NJ 07632

US

2014-12-30

---

---

BAZ058759

4/2009

Alberto-Culver International, Inc.

700 Sylvan Avenue, Englewood Cliffs, NJ 07632

US

2014-12-30

---

---

BAZ058792

4/2009

PLIVA HRVATSKA d.o.o.

Prilaz baruna Filipovića 25, 10000 Zagreb

HR

2015-02-06

---

---

BAZ058951

4/2009

PLIVA HRVATSKA d.o.o.

Prilaz baruna Filipovića 25, 10000 Zagreb

HR

2015-02-05

---

---

BAZ059219

1/2010

PLIVA HRVATSKA d.o.o.

Prilaz baruna Filipovića 25, 10000 Zagreb

HR

2015-02-05

---

---

---

---

BAZ0610256

3/2010

MERCATOR-EMBA proizvodnja hrane, d.d.

Tržaška cesta 2C, 1370 Logatec

SI

2014-12-17

---

---

BAZ0610257

3/2010

MERCATOR-EMBA proizvodnja hrane, d.d.

Tržaška cesta 2C, 1370 Logatec

SI

2014-12-17

---

---

BAZ0712090

4/2011

Grey Global Group Inc.

200 Fifth Avenue, New York, New York

US

2015-02-02

---

---

BAZ96340

2/2001

HAMMERITE PRODUCTS LTD.

26TH Floor, Portland House, Bressenden Place,  
SW1E 5BG London

GB

2014-12-15

---

---

**PRODUŽENJE VAŽENJA ŽIGA-PRODULJENJE VAŽENJA ŽIGA  
ПРОДУЖЕЊЕ ВАЖЕЊА ЖИГА**BAZ036632  
2/2008  
41, 45  
2023-03-17BAZ047851  
3-4/2004  
32  
2024-06-21BAZ037064  
2/2008  
25  
2023-09-17BAZ047877  
2/2009  
30  
2024-06-29BAZ037065  
2/2008  
25  
2023-09-17BAZ047878  
2/2009  
05  
2024-06-25BAZ037396  
3/2008  
07, 12, 16, 27, 37  
2023-12-30BAZ047914  
3/2009  
05  
2024-07-15BAZ047758  
2/2009  
29, 30  
2024-05-14BAZ047916  
3-4/2004  
30  
2024-07-15BAZ047781  
2/2009  
01  
2024-05-18BAZ047988  
2/2009  
04  
2024-08-05BAZ047849  
3-4/2004  
32  
2024-06-21BAZ047989  
2/2009  
04  
2024-08-05BAZ047850  
3-4/2004  
32  
2024-06-21BAZ047993  
3/2009  
04  
2024-08-05

BAZ048008	01, 30
3/2009	2024-09-06
16, 35, 42	
2024-08-12	
	BAZ048076
	3/2009
BAZ048033	03
3/2009	2024-09-08
29, 30, 32	
2024-08-23	
	BAZ048077
	3/2009
BAZ048050	16
3/2009	2024-09-08
33	
2024-09-02	
	BAZ048078
	3/2009
BAZ048051	16
3/2009	2024-09-08
33	
2024-09-02	
	BAZ048080
	3/2009
BAZ048053	01, 02, 17, 19
3/2009	2024-09-08
06, 17, 19	
2024-09-02	
	BAZ048081
	3/2009
BAZ048054	32
3/2009	2024-09-08
06, 17, 19	
2024-09-02	
	BAZ048083
	3-4/2004
BAZ048055	30
3/2009	2024-09-09
34	
2024-09-02	
	BAZ048085
	3/2009
BAZ048056	29, 30
3/2009	2024-09-13
05	
2024-09-03	
	BAZ048092
	3/2009
BAZ048059	07, 12
3-4/2004	2024-09-16

BAZ048098  
3/2009  
12  
2024-09-20

BAZ048146  
3-4/2004  
29  
2024-10-07

BAZ048099  
1/2010  
30  
2024-09-21

BAZ048154  
3/2009  
05  
2024-10-08

BAZ048107  
3-4/2004  
06, 19, 37  
2024-09-23

BAZ048161  
1/2005  
16, 36, 41  
2024-10-13

BAZ048131  
3/2009  
10, 35  
2024-10-01

BAZ048170  
3/2009  
42  
2024-10-14

BAZ048134  
3/2009  
09  
2024-10-01

BAZ048175  
3-4/2004  
29, 30  
2024-10-14

BAZ048136  
3/2009  
01, 02, 03  
2024-10-04

BAZ048178  
4/2010  
02, 06, 19, 20, 24, 41  
2024-10-15

BAZ048137  
3/2009  
01, 02, 03  
2024-10-04

BAZ048181  
3/2009  
28  
2024-10-15

BAZ048144  
1/2005  
16, 32, 33, 35, 36, 37, 39,  
2024-10-06

BAZ048182  
3/2009  
38, 41, 42  
2024-10-18

BAZ048183  
3/2009  
38, 41, 42  
2024-10-18

BAZ048253  
3/2009  
03, 05, 25  
2024-11-10

BAZ048190  
3/2009  
34  
2024-10-20

BAZ048263  
4/2009  
17, 19, 40  
2024-11-17

BAZ048195  
PRAZNO  
12  
2024-10-25

BAZ048271  
4/2009  
17, 19, 40  
2024-11-17

BAZ048197  
3/2009  
06, 20, 24, 37  
2024-10-25

BAZ048272  
4/2009  
17, 19, 40  
2024-11-17

BAZ048207  
3/2009  
12, 37  
2024-10-27

BAZ048275  
3/2009  
05, 10  
2024-11-19

BAZ048208  
3/2009  
12, 37  
2024-10-27

BAZ048276  
3/2009  
05  
2024-11-19

BAZ048235  
3/2009  
05  
2024-11-08

BAZ048279  
3/2009  
05  
2024-11-19

BAZ048250  
3/2009  
05, 42, 44  
2024-11-10

BAZ048283  
3/2009  
06, 19  
2024-11-26



BAZ048304  
3/2009  
12, 37  
2024-12-08

BAZ048343  
2/2006  
29, 30, 35  
2024-12-17

BAZ048314  
3/2009  
29, 30, 41  
2024-12-13

BAZ048344  
3/2009  
09  
2024-12-20

BAZ048315  
3/2009  
29, 30  
2024-12-13

BAZ048347  
3/2009  
32  
2024-12-22

BAZ048316  
3/2009  
29, 30  
2024-12-13

BAZ048353  
3/2009  
03  
2024-12-23

BAZ048320  
3/2009  
06, 09, 19  
2024-12-15

BAZ048355  
3/2009  
38  
2024-12-24

BAZ048325  
1/2005  
33  
2024-12-15

BAZ048357  
3/2009  
25  
2024-12-24

BAZ048329  
1/2006  
05  
2024-12-15

BAZ048358  
3/2009  
12, 18, 20  
2024-12-27

BAZ048331  
3/2009  
05  
2024-12-15

BAZ048361  
1/2005  
42  
2024-12-29

BAZ048362	BAZ058395
1/2005	3/2009
05	30
2024-12-29	2025-01-17

BAZ048369	BAZ058402
3/2009	3/2009
09, 38, 42, 45	05
2024-12-31	2025-01-21

BAZ048370	BAZ058422
1/2010	1/2006
09, 38, 42, 45	05
2024-12-31	2025-01-28

BAZ058382	BAZ058440
3/2009	4/2009
12	03, 05
2025-01-12	2025-02-04

BAZ058386	BAZ058441
3/2009	3/2009
05, 31, 44	05
2025-01-14	2025-02-04

BAZ058388	BAZ058442
3/2009	3/2009
05	05
2025-01-17	2025-02-04

BAZ058389	BAZ058444
3/2009	3/2009
05	12
2025-01-17	2025-02-07

BAZ058390	BAZ058454
3/2009	3/2009
05	33
2025-01-17	2025-02-10

BAZ058463  
2/2006  
05  
2025-02-17

BAZ058584  
3/2009  
16  
2025-03-30

BAZ058468  
3/2009  
08  
2025-02-18

BAZ058597  
3/2009  
09, 38, 41  
2025-03-31

BAZ058486  
4/2011  
09, 16, 35, 38, 41, 42, 45  
2025-02-25

BAZ058598  
3/2009  
09, 38, 41  
2025-03-31

BAZ058488  
3/2009  
07, 09, 12  
2025-02-25

BAZ058599  
3/2009  
09, 38, 41  
2025-03-31

BAZ058493  
3/2009  
16  
2025-03-02

BAZ058600  
3/2009  
33  
2025-04-01

BAZ058494  
3/2009  
07, 12  
2025-03-02

BAZ058606  
3/2009  
03  
2025-04-04

BAZ058495  
3/2009  
07, 12, 37  
2025-03-02

BAZ058610  
3-4/2006  
33  
2025-04-05

BAZ058561  
3/2009  
25, 35  
2025-03-18

BAZ058611  
3-4/2006  
33  
2025-04-05

BAZ058643 1-2/2007 33 2025-04-15	BAZ058905 4/2009 03, 05 2025-06-29
BAZ058688 4/2009 35, 42 2025-05-04	BAZ058919 4/2009 16, 38, 41 2025-07-01
BAZ058734 1/2010 35, 38, 41 2025-05-20	BAZ058951 4/2009 05 2025-07-13
BAZ058754 4/2009 14 2025-05-27	BAZ058959 4/2009 25, 28, 41 2025-07-13
BAZ058758 4/2009 03 2025-05-27	BAZ058997 4/2009 16, 17 2025-07-27
BAZ058759 4/2009 03 2025-05-27	BAZ059125 1/2010 05 2025-09-19
BAZ058792 4/2009 05 2025-06-06	BAZ059157 1/2010 10 2025-10-03
BAZ058836 4/2009 06, 07, 09, 38 2025-06-13	BAZ059161 1/2010 03, 05, 10, 21 2025-10-04

BAZ059171  
1/2010  
05  
2025-10-07

BAZ059319  
1/2010  
05  
2025-11-22

BAZ059219  
1/2010  
05  
2025-10-21

BAZ059320  
1/2010  
05  
2025-11-22

BAZ059222  
1/2010  
03, 05, 10  
2025-10-21

BAZ059328  
2/2010  
03, 05, 10, 21  
2025-11-24

BAZ059226  
1/2010  
05  
2025-10-24

BAZ059253  
1/2010  
03, 05, 21  
2025-11-03

BAZ059316  
1/2010  
05  
2025-11-22

BAZ059317  
1/2010  
05  
2025-11-22

BAZ059318  
1/2010  
05  
2025-11-22

**PRESTANAK PRAVA-PRESTANAK PRAVA  
ПРЕСТАНАК ПРАВА**

BAZ025819

3-4/2004

Kelly Gesellschaft MBH

Hermann-Gebauer-Strasse 1, A-1226 Beč



29

BAZ025821

3-4/2004

Kelly Gesellschaft MBH

Hermann-Gebauer-Strasse 1, A-1226 Beč



29

BAZ036931

3-4/2003

Preduzeće za proizvodnju i promet farmaceutskih  
proizvoda "SLAVIAMED" d.o.o. Beograd

Ul. Bulevar JNA 177, Beograd

NIZOLDIN

05

BAZ036935

3-4/2003

Preduzeće za proizvodnju i promet farmaceutskih  
proizvoda "SLAVIAMED" d.o.o. Beograd

Ul. Bulevar JNA 177, Beograd

TENICAM

05

BAZ047501

4/2008

RICOH COMPANY, LTD.

3-6, 1-Chome, Naka-Magome, Ohta-Ku, Tokyo

**RICOH**

37

BAZ047502

4/2008

RICOH COMPANY, LTD.

3-6, 1-Chome, Naka-Magome, Ohta-Ku, Tokyo

**RICOH**

36

BAZ047503

4/2008

RICOH COMPANY, LTD.

3-6, 1-Chome, Naka-Magome, Ohta-Ku, Tokyo

**RICOH**

35



---

---

BAZ047504

4/2008

RICOH COMPANY, LTD.

3-6, 1-Chome, Naka-Magome, Ohta-Ku, Tokyo

**RICOH**

21

---

---

BAZ047506

4/2008

RICOH COMPANY, LTD.

3-6, 1-Chome, Naka-Magome, Ohta-Ku, Tokyo

**RICOH**

14

---

---

BAZ047507

4/2008

RICOH COMPANY, LTD.

3-6, 1-Chome, Naka-Magome, Ohta-Ku, Tokyo

**RICOH**

11

---

---

BAZ047508

4/2008

RICOH COMPANY, LTD.

3-6, 1-Chome, Naka-Magome, Ohta-Ku, Tokyo

**RICOH**

10

---

---

BAZ047514

4/2008

RICOH COMPANY, LTD.

3-6, 1-Chome, Naka-Magome, Ohta-Ku, Tokyo

**RICOH**

45

---

---

BAZ047515

4/2008

RICOH COMPANY, LTD.

3-6, 1-Chome, Naka-Magome, Ohta-Ku, Tokyo

**RICOH**

44

---

---

BAZ047516

4/2008

RICOH COMPANY, LTD.

3-6, 1-Chome, Naka-Magome, Ohta-Ku, Tokyo

**RICOH**

43

---

---

BAZ047517

1/2009

RICOH COMPANY, LTD.

3-6, 1-Chome, Naka-Magome, Ohta-Ku, Tokyo

**RICOH**

41, 42, 45

BAZ047518

4/2008

RICOH COMPANY, LTD.

3-6, 1-Chome, Naka-Magome, Ohta-Ku, Tokyo

**RICOH**

41

BAZ047519

4/2008

RICOH COMPANY, LTD.

3-6, 1-Chome, Naka-Magome, Ohta-Ku, Tokyo

**RICOH**

40

BAZ047520

4/2008

RICOH COMPANY, LTD.

3-6, 1-Chome, Naka-Magome, Ohta-Ku, Tokyo

**RICOH**

39

BAZ047555

1/2009

FLECTAR NON FRANGOR d.o.o.

Kaštelanska 2, 21000 Split



30

BAZ047558

1-2/2004

BAŠIĆ IVAN

Gospe od Mira 15, 21311 Stobreč-Split



21

BAZ047563

4/2008

HENKEL KGaA

Henkelstrasse 67, D-40191 Düsseldorf

MAKROSIL

01, 16, 17

BAZ047566

4/2008

Starwood GT Licensing Lux S.a.r.l.

5, Rue Guillaume Kroll, L-1882 Luxembourg

GOLDEN TULIP

39, 43

BAZ047567

4/2008

Starwood GT Licensing Lux S.a.r.l.

5, Rue Guillaume Kroll, L-1882 Luxembourg



39, 43

BAZ047568

1/2009

PRIME TIME d.o.o.

Bosanska 2, 71000 Sarajevo



41

BAZ047573

4/2008

Wm. Wrigley Jr. Company

410 North Michigan Avenue, Chicago, Illinois  
60611

CHAIN OF SOUR SNAKES

29, 30

BAZ047574

4/2008

Wm. Wrigley Jr. Company

410 North Michigan Avenue, Chicago, Illinois  
60611

STARBURST FROOTS

30

BAZ047575

1/2009

AKCINE BENDROVE "SNAIGE" code 4966461

Pramones g. 6, LT-4580 Alytus

GENERAL FROST

11

BAZ047597

2/2009

Kuća slatkiša "SLATKA TAJNA" d.o.o. Doboj

Svetog Save 35, 74000 Doboj



30, 35

BAZ047598

2/2009

KRAFT FOODS AS

Johan Throne Holsts plass 1, N-0566 Oslo



30

BAZ047616

2/2009

FRESENIUS Kabi Deutschland GmbH

Else-Kröner-Strasse 1, 61346 Bad Homburg  
NATRIUMHYDROGENCARBONAT 1-MOLAR  
FRESENIUS

05

BAZ047617

1/2009

Toyota Material Handling Europe AB

Svarvargatan 8, SE-595 81 Mjölby



07, 12

BAZ047619

2/2009

ZVIJEZDA dioničko društvo za proizvodnju, trgovinu  
i usluge

Ul. Marijana Čavića 1, Zagreb



30

BAZ047620

2/2009

ZVIJEZDA dioničko društvo za proizvodnju, trgovinu  
i usluge

Ul. Marijana Čavića 1, Zagreb



30

BAZ047621

2/2009

ZVIJEZDA dioničko društvo za proizvodnju, trgovinu  
i usluge

Ul. Marijana Čavića 1, Zagreb



30

BAZ047622

2/2009

ZVIJEZDA dioničko društvo za proizvodnju, trgovinu  
i usluge

Ul. Marijana Čavića 1, 10001 Zagreb



30

BAZ047624

2/2009

ZVIJEZDA dioničko društvo za proizvodnju, trgovinu  
i usluge

Ul. Marijana Čavića 1, 10001 Zagreb



30

BAZ047625

2/2010

The Coca-Cola Company

One Coca-Cola Plaza, Atlanta, Georgia 30313

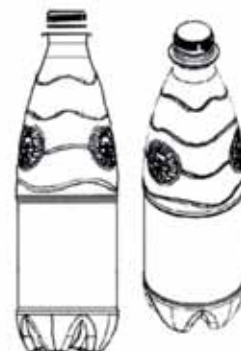

32

BAZ047631

1/2006

MIP METRO Group Intellectual Property GmbH &  
Co. KG

Metro-Strasse 1, D-40235 Dusseldorf



29, 30, 31, 32, 33, 35, 36, 37, 38, 39, 40, 41, 42, 43,  
44, 45

BAZ047633

1/2009

British American Tobacco (Brands) Inc.

401 South Fourth Avenue, Suite 1800,  
Louisville, Kentucky 40202



34

BAZ047636

3-4/2004

STRATUS DOO, Društvo za proizvodstvo, trgovija i  
uslugi

Ul. Pero Nakov bb, 1000 Skopje



30

BAZ047637

1/2005

STRATUS DOO, Društvo za proizvodstvo, trgovija i  
uslugi

Ul. Pero Nakov bb, 1000 Skopje

TUZOT

30

BAZ047638

2/2009

BOSNAFARM d.o.o.

Rudarska 57, Tuzla



01, 03, 05, 10, 11, 35, 39, 42

BAZ047640

1-2/2004

D.D."BOSNAPLOD" Brčko

Semberska bb, Brčko Distrikt



29

BAZ047646

1-2/2004

GLAXO GROUP LIMITED

980 Great West Road, Brentford, Middlesex,  
TW8 9GS

CICATRIN

05

BAZ047650

1-2/2004

Fabrika mineralne vode i bezalkoholnih pića

"VITINKA" A.D. Kozluk

Podrinjska bb, 75413 Kozluk



32

BAZ047651

1-2/2004

Fabrika mineralne vode i bezalkoholnih pića

“VITINKA” A.D. Kozluk

Podrinjska bb, 75413 Kozluk



29, 32

BAZ047654

2/2009

Biofarma Ilaç Sanayii ve Ticaret A.S.

Veysel Karani Mah. No: 48, 81470 Samandira,  
Kartal, Istanbul

DESAL

05

BAZ047656

2/2009

Valletta d.o.o.

Republike 68, 32240 Guča



29

BAZ047663

1/2009

Luni Hijyenik Urunler Sanayi Ve Ticaret Limited  
Sirketi

Isbas, Trakya Serbest Bolgesi 18-K 11-B Pafta  
15 Parsel 6, Catalca-Istanbul

*luni*

03

BAZ047664

2/2009

UniCredit Zagrebačka banka dd

Kardinala Stepinca bb, 88000 Mostar



36

BAZ047668

3-4/2004

COCA-COLA HBC B-H d.o.o. Sarajevo

Ul. Mostarsko raskršće bb, Hadžići



32



BAZ047669

3-4/2004

COCA-COLA HBC B-H d.o.o. Sarajevo  
Ul. Mostarsko raskršće bb, Hadžići



32

BAZ047673

2/2009

DOO "MINGOS COFFEE" GRADAČAC  
Ledenice donje bb



30

BAZ047674

2/2009

DOO "MINGOS COFFEE" GRADAČAC  
Ledenice donje bb



30

348

BAZ047676

1-2/2004

Samostalna zanatska radnja "STEMIL"  
Ul. Slobodana Jovanovića br. 15, Bijeljina



25

BAZ047677

2/2009

PMPI LLC

9711 Ferrar Court, Richmond, Virginia 23236



25, 28, 35, 41

BAZ047681

2/2006

Intel Corporation

2200 Mission College Boulevard, Santa Clara,  
California 95052-8119



09

BAZ047684

2/2009

KIMBERLY-CLARK WORLDWIDE, INC.

Neenah, WI 54956

KLEENEX CAPITONNE

16



BAZ047690

3-4/2004

PLIN-KOMERC d.o.o.

Kraševo b.b., Tešanj



01, 04, 06, 11, 39

BAZ047691

2/2009

The Medicines Company

8 Sylvan Way, Parsippany, NJ 07054

ANGIOX

05

BAZ047694

2/2009

JTI Sweden AB

Box 24155, 104 51 Stockholm



34

BAZ047713

1/2012

Has Gida Sanayi ve Ticaret Anonim ŞIRKETI

Petrol Ofisi Caddesi Ambarli Avcilar, Istanbul



29, 30, 32

BAZ047715

2/2009

RILKEN Cosmetic Industry S.A.

10 Matsa Str., Kifissia, 145 64 Athens

RILKEN SILKEN COLOR

03

BAZ047716

2/2009

RILKEN Cosmetic Industry S.A.

10 Matsa Str., Kifissia, 145 64 Athens

RILKEN PHYTOCOLOR

03

BAZ047717

1/2009

Samostalna zanatska stolarska radnja "STIL"

Ul. Hamdije Kreševljakovića 44, Sarajevo



20, 37

BAZ047721

3-4/2004

INTERSEEK d.o.o.

Stegne 31, 1000 Ljubljana

Traži pametnije.

09, 35, 36, 37, 38, 39, 41, 42

BAZ047722

3-4/2004

INTERSEEK d.o.o.

Stegne 31, 1000 Ljubljana



09, 35, 36, 37, 38, 39, 41, 42

BAZ047727

2/2009

HABIT PHARM A.D.

ul. Prilike b.b., 32250 Ivanjica

BAKTIMOL

05

BAZ047728

2/2009

HABIT PHARM A.D.

ul. Prilike b.b., 32250 Ivanjica

RANSANA

05

BAZ047732

2/2009

COCA-COLA HBC B-H d.o.o. Sarajevo

Ul. Mostarsko raskršće bb, Hadžići



32

BAZ047737

2/2009

KING STURGE INTERNATIONAL LLP

30 Warwick Street, London W1B 5NH

KING STURGE

36, 37, 42

BAZ047738

2/2009

KING STURGE INTERNATIONAL LLP

30 Warwick Street, London W1B 5NH



36, 37, 42

BAZ047744

2/2009

KARLOVAČKA PIVOVARA d.d.

Dubovac 22, HR-47000 Karlovac



32

BAZ047745

2/2009

KARLOVAČKA PIVOVARA d.d.

Dubovac 22, HR-47000 Karlovac



32

BAZ047746

2/2009

S.C. Johnson Europe B.V.

Groot Mijdrechtstraat 81, 3640 AB Mijdrecht

BAYGON GENIUS

05, 11

BAZ047748

2/2009

WOLVERINE OUTDOORS, INC.

9341 Courtland Drive, Rockford, Michigan 49351

CONTINUUM

25

---

---

BAZ047754

3-4/2004

CBS Bank dd, Sarajevo

ul. Džidžikovac br. 1, Sarajevo



35, 36, 42

---

---

BAZ047760

2/2009

PROIZVODNJA I TRGOVINA "PHARMAMED"

TRAVNIK D.O.O.

Dolac na Lašvi bb, 72270 Travnik

HERBAFIT

03, 05, 30

---

---

BAZ047782

2/2009

House of Prince A/S

Tobaksvejen 4, 2860 Soborg

TRUST YOUR TASTE

34

---

---

BAZ047788

3/2009

British American Tobacco (Brands) Inc.

2711 Centerville Road, Suite 300, Wilmington,  
Delaware 19808



34

---

---

---

---

BAZ047789

2/2009

Dunhill Tobacco of London Limited

Globe House, 4 Temple Place, London WC2R  
2PG



34

---

---

BAZ047790

2/2009

Dunhill Tobacco of London Limited

Globe House, 4 Temple Place, London WC2R  
2PG



34

---

---

BAZ047791

4/2010

Dunhill Tobacco of London Limited

Globe House, 4 Temple Place, London WC2R  
2PG



34

---

---

---

---

BAZ047792

3-4/2006

ČULINA d.o.o. za trgovinu i usluge  
Obilaznica bb, Široki Brijeg



29, 30, 32

---

---

BAZ047793

2/2009

Syngenta Participations AG  
Schwarzwaldallee 215, 4058 Basel  
OLEO ULTRACIDE  
01, 05

---

---

BAZ047794

2/2009

IMPERIAL TOBACCO LIMITED  
P.O. Box 244, Southville, Bristol BS99 7UJ  
REGAL  
34

---

---

BAZ047800

4/2009

UTD "BEST" d.o.o. Travnik  
Donje Putićevo bb, 72270 Travnik



29, 30, 31, 32

---

---

BAZ047801

3-4/2004

PAK CENTAR d.d., Sarajevo  
Blažujaska 28, Blažuj, 71000 Sarajevo



30, 32

---

---

BAZ047802

3-4/2004

Bosnalijek farmaceutska i hemijska industrija,  
dioničko društvo, Sarajevo  
Jukićeva 55, 71000 Sarajevo



05

**OGRANIČENJE POPISA ROBA I / ILI USLUGA  
OGRANIČENJE POPISA ROBA I / ILI USLUGA  
ОГРАНИЧЕЊЕ ПОПИСА РОБА И / ИЛИ УСЛУГА**

U ovom broju Glasnika nema objava za rubriku  
„OGRANIČENJE POPISA ROBA I / ILI USLUGA“

U ovom broju Glasnika nema objava za rubriku  
„OGRANIČENJE POPISA ROBA I / ILI USLUGA“

У овом броју Гласника нема објава за рубрику  
„ОГРАНИЧЕЊЕ ПОПИСА РОБА И / ИЛИ УСЛУГА“

## OBJAVA ŽIGOVA UPISANIH U REGISTAR NA OSNOVU PRIZNATOG PRAVA OD BIVŠEG SZP-a DO 1992-03-01

Bibliografski podaci svrstani su prema rastućem registarskom broju žiga.

Podaci su popraćeni INID kodom/International agreed Numbers for the Identification of Data/ (broj u zagradi), za identifikaciju podataka o žigovima, a prema standardu WIPO ST.60

Prikaz redosljeda podataka u objavljenom žigu je slijedeći:

<p>(111) <b>Registarski broj žiga</b></p> <p>(210) Broj prijave žiga</p> <p>(151) Datum registracije žiga</p> <p>(300) Podaci o pravu prvenstva (država, datum podnošenja i broj prioritetne prijave)</p> <p>(230) Datum izložbenog (sajamskog) prava prvenstva</p> <p>(646) Podaci o priznatom pravu kod bivšeg SZP (broj i datum priznatog prvenstva žiga kod SZP-a)</p> <p>(732) <b>Nosilac žiga</b></p> <p>(740) Zastupnik</p> <p>(551) Kolektivni žig</p> <p>(591) Boje</p> <p>(554) Trodimenzionalni žig</p> <p>(539) Opis</p> <p>(540) Izgled žiga</p>	<p>(181) Datum do kojeg važi pravo na žig</p> <p>(220) Datum podnošenja prijave žiga</p>
<div style="border: 1px solid black; width: 200px; height: 150px; margin: 0 auto; display: flex; align-items: center; justify-content: center;"> <p style="margin: 0;">Izgled žiga (text ili slika) (max 8 x 8 cm za sliku)</p> </div>	
<p>(531) Međunarodna klasifikacija figurativnih elemenata žigova prema Bečkoj klasifikaciji – sedma edicija</p> <p>(511) <b>Međunarodna klasifikacija roba i usluga prema Ničanskoj klasifikaciji – sedma edicija</b></p>	



STRUKTURA REGISTRARSKOG BROJA ŽIGA UPISANOG U REGISTAR NA OSNOVU PRIZNATOG  
PRAVA OD BIVŠEG SZP-a DO 1992-03-01

STRUKTURA REGISTRACIJSKOG BROJA ŽIGA UPISANOG U REGISTAR NA OSNOVU PRIZNATOG  
PRAVA OD BIVŠEG SZP-a DO 1992-03-01

СТРУКТУРА РЕГИСТАРСКОГ БРОЈА ЖИГА УПИСАНОГ У РЕГИСТАР НА ОСНОВУ ПРИЗНАТОГ  
ПРАВА ОД БИВШЕГ СЗП-а ДО 1992-03-01

**BA Z R 97 0001**

BA	{	• KOD DRŽAVE • KOD DRŽAVE • КОД ДРЖАВЕ
Z	{	• SLOVNA OZNAKA ZA ŽIGOVE • SLOVNA OZNAKA ZA ŽIGOVE • СЛОВНА ОЗНАКА ЗА ЖИГОВЕ
R	{	• SLOVNA OZNAKA R ZA ŽIGOVE REGISTOVANE NA OSNOVU PRIZNATOG PRAVA OD BIVŠEG SZP-a DO 1992-03-01 • SLOVNA OZNAKA R ZA ŽIGOVE REGISTRIRANE NA OSNOVU PRIZNATOG PRAVA OD BIVŠEG SZP-a DO 1992-03-01 • СЛОВНА ОЗНАКА R ЗА ЖИГОВЕ РЕГИСТОВАНЕ НА ОСНОВУ ПРИЗНАТОГ ПРАВА ОД БИВШЕГ СЗП-а 1992-03-01
97	{	• GODINA U KOJOJ JE PODNEŠENA PRIJAVA • GODINA U KOJOJ JE PODNEŠENA PRIJAVA • ГОДИНА У КОЈОЈ ЈЕ ПОДНЕСЕНА ПРИЈАВА
0001	{	• REDNI BROJ ZAHTEVA • REDNI BROJ ZAHTEVA • РЕДНИ БРОЈ ЗАХТЈЕВА

## PRENOS PRAVA-PRENOS PRAVA-ПРЕНОС ПРАВА

---

---

BAZR961159

4/2000

Akzo Nobel Coatings International B.V.

Velperweg 76, 6824 BM Arnhem

NL

2015-02-23

---

---

BAZR961160

4/2000

Akzo Nobel Coatings International B.V.

Velperweg 76, 6824 BM Arnhem

NL

2015-02-23

---

---

BAZR961164

4/2000

Akzo Nobel Coatings International B.V.

Velperweg 76, 6824 BM Arnhem

NL

2015-02-23

---

---

BAZR971882

1/2002

DK Company A/S

La Cours Vej 6, DK-7430 Ikast

DK

2015-02-23

---

---

BAZR971883

1/2002

DK Company A/S

La Cours Vej 6, DK-7430 Ikast

DK

2015-02-23

---

---

BAZR971884

1/2002

DK Company A/S

La Cours Vej 6, DK-7430 Ikast

DK

2015-02-23

---

---

## PROMJENA ADRESE- PROMJENA ADRESE ПРОМЈЕНА АДРЕСЕ

---

---

BAZR961272

1/2001

CARLSBERG BREWERIES A/S

Ny Carlsberg Vej 100, DK-1799 Copenhagen V

DK

2014-12-26

---

---

BAZR96588

1-2/2000

Invista Technologies S.a.r.l.

Kreuzackerstrasse 9, 9000 St. Gallen

CH

2015-02-24

---

---

BAZR972278

1/2002

PIONEER HI-BRED INTERNATIONAL, INC.

7100 N.W. 62nd Avenue, P.O. Box 1014,

Johnston, IA 50131-1014

US

2014-12-03

**PROMJENA NAZIVA I ADRESE-PROMJENA NAZIVA I ADRESE  
ПРОМЈЕНА НАЗИВА И АДРЕСЕ**

---

---

BAZR961159

4/2000

Imperial Chemical Industries Ltd.

26th Floor, Portland House, Bressenden Place,  
SW1E 5BG London

GB

2015-02-23

---

---

BAZR961160

4/2000

Imperial Chemical Industries Ltd.

26th Floor, Portland House, Bressenden Place,  
SW1E 5BG London

GB

2015-02-23

---

---

BAZR961164

4/2000

Imperial Chemical Industries Ltd.

26th Floor, Portland House, Bressenden Place,  
SW1E 5BG London

GB

2015-02-23

---

## PRESTANAK PRAVA-PRESTANAK PRAVA ПРЕСТАНАК ПРАВА

BAZR005

2-3/1998

Kabushiki Kaisha Kanebo Keshohin (Kanebo  
Cosmetics Inc.)

11-2, Toranomom 5-chome, Minato-ku, Tokyo



18, 24, 25

BAZR972171

2/2002

Johnson & Johnson

One Johnson & Johnson Plaza, New Brunswick,  
New Jersey 08933-7001

KOMPENSAN

05

BAZR972319

2/2002

FUJIFILM Corporation

26-30, Nishiazabu 2-chome, Minato-ku, Tokyo

FUJI

09

BAZR068

2-3/1998

BRITISH AMERICAN TOBACCO (BRANDS)  
LIMITED

Globe House, 4 Temple Place, London WC2R  
2PG

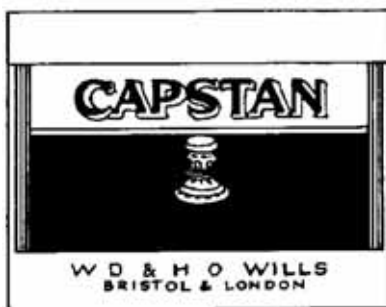

34

BAZR972320

2/2002

FUJIFILM Corporation

26-30, Nishiazabu 2-chome, Minato-ku, Tokyo



01, 07, 09

BAZR971613

1/2002

PLIVA HRVATSKA d.o.o.

Ulica grada Vukovara 49, 10000 Zagreb

INSULRAP

05

---

---

BAZR972866

2/2002

Phibro Animal Health Corporation

One Parker Plaza, Fort Lee, New Jersey 07024

BANMINTH

05

---

---

BAZR983295

2/2002

Margarita Internacional Comércio e Serviços,

Limitada

Rua do Bom Jesus, 18-3° Esq., Funchal 9050

RUBIGAN

01, 05

**GEOGRAFSKE OZNAKE**  
**ZEMLJOPISNE OZNAKE**  
**ГЕОГРАФСКЕ ОЗНАКЕ**  
**GEOGRAPHICAL INDICATIONS**



**U ovom broju Glasnika nema objava za rubriku  
“GEOGRAFSKE OZNAKE”**

**U ovom broju Glasila nema objava za rubriku  
“ZEMLJOPIISNE OZNAKE”**

**У овом броју Гласника нема објава за рубрику  
“ГЕОГРАФСКЕ ОЗНАКЕ”**

## LISTE ZASTUPNIKA REGISTRIRANIH KOD INSTITUTA ZA INTELEKTUALNO VLASNIŠTVO BOSNE I HERCEGOVINE

### THE LISTS OF BOSNIAN AND HERZEGOVINIAN INDUSTRIAL PROPERTY REPRESENTATIVES

---

#### **PATENTNI ZASTUPNICI / PATENT ATTORNEYS**

Ovlašteni za zastupanje u postupcima sticanja i održavanja prava na patente, industrijski dizajn, žigove i zemljopisne oznake / Authorised for representation parties to proceedings relating to the acquisition and maintenance of patents, industrial designs, trademarks and geographical indications and other requests

---

---

**NEDIM KRILIĆ**  
dipl. pravnik / B.A. Degree of Law  
Avde Smilovića 35  
71000 SARAJEVO

tel: ++387 33 22 13 43  
fax: ++387 33 22 13 43  
GSM: ++387 61 13 43 52  
E-mail: krilic@bih.net.ba

*Jezik za korespondenciju / Language for communication:*  
*Engleski/English*

---

**DRAGAN MIĆUNOVIĆ** advokat / Attorney at Law  
Aida Pašić, dipl. pravnik / B.A. Degree of Law  
Branilaca Sarajeva 10  
71000 SARAJEVO

tel: ++387 33 20 15 31  
fax: ++387 33 55 30 90  
GSM: ++387 61 26 74 25  
E-mail: info@micunoviclaw.ba  
WWW: www.micunoviclaw.ba

*Jezik za korespondenciju / Language for communication:*  
*Engleski/English*

---

**INJA PAŠALIĆ**  
advokat / Attorney at Law  
Pruščakova 9  
71000 SARAJEVO

tel: ++387 33 56 58 80  
fax: ++387 33 56 58 81  
E-mail: info@pasalic.ba  
WWW: <http://www.pasalic.com>

*Jezik za korespondenciju / Language for communication:*  
*Engleski/English - Njemački/German*

---

**Agencija "Diana Protić-Tkalčić, zastupnik za  
zaštitu industrijske svojine"**  
Dr Diana Protić-Tkalčić; Ivana Prvulović  
Koševo 36  
71000 SARAJEVO

tel: ++387 33 20 69 04  
fax: ++387 33 44 41 40  
E-mail: dprotic@bih.net.ba

*Jezik za korespondenciju / Language for communication:*  
*Engleski/English*

---

**"LINEA SUŠIĆ" d.o.o.**  
Adi Krdžalić  
advokat / Attorney at Law  
Maršala Tita 30/IV  
71000 SARAJEVO

tel: ++387 33 21 83 48  
fax: ++387 33 20 75 17  
GSM: ++387 61 35 71 06  
E-mail: info@lineasusic.com// linsusic@bih.net.ba  
WWW: <http://www.lineasusic.com>

*Jezik za korespondenciju / Language for communication:*  
*Francuski/French, Engleski/English, Njemački/German,  
Španjolski/Spanish*

---

**"STAM" d.o.o.**  
Mubera Trebinjac - direktor  
Sarači 77  
71000 SARAJEVO

tel: ++387 33 21 44 13  
fax: ++387 33 66 80 31  
E-mail: stam\_doo@yahoo.com

*Jezik za korespondenciju / Language for communication:*  
*Engleski/English - Njemački/German*

---

**“INTELBIRO” d.o.o.**

**Sabina Živojević**

**M.H. Uskufije 3**

**71000 SARAJEVO**

tel: ++387 33 21 32 09

fax: ++387 33 21 81 11

E-mail: [postmaster@intelbiro.com](mailto:postmaster@intelbiro.com)

WWW: <http://www.intelbiro.com>

*Jezik za korespondenciju / Language for communication:  
Francuski/French - Engleski/English*

---

**Advokatsko društvo Spaho d.o.o. Sarajevo**

**Mehmed Spaho**

**advokat / Attorney at Law**

**Mehmeda Spahe 8**

**71000 SARAJEVO**

tel: +387 33 55 77 11

fax: +387 33 55 77 12

E-mail: [m.spaho@attorney-spaho.ba](mailto:m.spaho@attorney-spaho.ba)

*Jezik za korespondenciju / Language for communication:  
Engleski/English*

---

**“PETOŠEVIĆ” d.o.o. Sarajevo**

**Tarik Prolaz; Berina Prolaz**

**dipl. pravnik / B.A. Degree of Law**

**Koste Hermana 11**

**71000 SARAJEVO**

tel: + 387 33 881 172

fax: + 387 33 881 173

E-mail: [sarajevo@petosevic.com](mailto:sarajevo@petosevic.com)

*Jezik za korespondenciju / Language for communication:  
Engleski/English*

---

**“MSA IP”**

**vl. Dževad Ćoralčić, dipl. pravnik; Azra Ćoralčić**

**dipl. pravnik / B.A. Degree of Law**

**Hamdije Kapidžića 12**

**71 000 SARAJEVO**

tel: ++387 33 95 06 79

GSM: ++387 61 48 76 87

E-mail: [dzevad.coralic@msa-iplaw.com](mailto:dzevad.coralic@msa-iplaw.com)

*Jezik za korespondenciju / Language for communication:  
Engleski/English*

---

**“Damir Tkalčić, Agencija za zaštitu intelektualnog vlasništva”**

**Damir Tkalčić**

**Koševo 36**

**71000 SARAJEVO**

tel: ++387 33 26 67 70

fax: ++387 33 26 67 71

E-mail: [dtkalcic@bih.net.ba](mailto:dtkalcic@bih.net.ba)

*Jezik za korespondenciju / Language for communication:  
Engleski/English*

---

**“ACTINNOVA” d.o.o.**

**Merima Bajramović**

**dipl. pravnik / B.A. Degree of Law**

**Maršala Tita 30/IV**

**71000 SARAJEVO**

tel: ++387 33 20 65 62

fax: ++387 33 21 83 47

GSM: ++387 61 13 95 03

E-mail: [info@actinnova.com](mailto:info@actinnova.com)

WWW: [www.actinnova.com](http://www.actinnova.com)

*Jezik za korespondenciju / Language for communication:  
Engleski/English, Njemački/German, Francuski/French,  
Španjolski/Spanish*

---

**“ŽIVKO MIJATOVIĆ & PARTNERS” d.o.o.**

**Sarajevo**

**Selma Mulalić**

**dipl. pravnik / B.A. Degree of Law**

**M.H. Uskufije 3**

**71000 SARAJEVO**

tel: +387 33 200 641

fax: +387 33 218 421

E-mail: [admin@zm-p.com](mailto:admin@zm-p.com)

WWW: [www.zm-p.com](http://www.zm-p.com)

*Jezik za korespondenciju / Language for communication:  
Engleski/English, Španski/Spanish*

---

**EDIN BULJUBAŠIĆ**

**advokat / Attorney at Law**

**Kralja Tvrtka broj 6**

**71 000 SARAJEVO**

tel: ++ 387 33 20 41 38

GSM: ++ 387 62 74 02 44

E-mail: [edindavud@gmail.com](mailto:edindavud@gmail.com), [edin@lawoffice-buljubasic.ba](mailto:edin@lawoffice-buljubasic.ba)

*Jezik za korespondenciju / Language for communication:*

=====

**ZASTUPNICI ZA ŽIGOVE / TRADEMAKS ATTORNEYS**

Ovlašteni za zastupanje u postupcima sticanja i održavanja prava na industrijski dizajn, žigove i geografske oznake / Authorised for representation parties to proceedings relating to the acquisition and maintenance of industrial designs, trademarks and geographical indications and other requests concerning those rights

---

---

**IGOR SJERIKOV**

**advokat / Attorney at Law**

**Branka Ćopića broj 15**

**78000 Banja Luka**

tel: ++387 51 21 55 54 / ++387 51 21 54 68

fax: ++387 51 21 54 68

E-mail: [advokati.sjerikov-maric@blic.net](mailto:advokati.sjerikov-maric@blic.net)

*Jezik za korespondenciju / Language for communication:*

*Engleski/English*

---

**GORAN N. MARIĆ**

**advokat / Attorney at Law**

**Branka Ćopića broj 15**

**78000 Banja Luka**

tel: ++387 51 22 87 80/ ++387 51 21 54 68

fax: ++387 51 21 54 68

E-mail: [advokat.goran.maric@gmail.com](mailto:advokat.goran.maric@gmail.com)

*Jezik za korespondenciju / Language for communication:*

*Engleski/English*

---

**VINKA GUTIĆ**

**advokat / Attorney at Law**

**Mehmedalije Maka Dizdara bb**

**75300 LUKAVAC**

tel: ++387 35 55 54 15

fax: ++387 35 55 54 15

GSM: ++387 61 16 46 88

E-mail: [vinka@bih.net.ba](mailto:vinka@bih.net.ba)

*Jezik za korespondenciju / Language for communication:*

*Engleski/English*

---

**AMILA ETEROVIĆ**

**advokat / Attorney at Law**

**Branilaca Sarajeva 10**

**71000 SARAJEVO**

tel: ++387 33 21 54 30

fax: ++387 33 21 54 30

GSM: +387 61 14 16 68

E-mail: [amila@aketerovic.com](mailto:amila@aketerovic.com)

WWW: [www.aketerovic.com](http://www.aketerovic.com)

*Jezik za korespondenciju / Language for communication:*

*Engleski/English, Njemački/German, Italijanski/Italian*

---

**Advokatsko društvo MARIĆ & Co d.o.o. -**

**MARIĆ & Co Ltd**

**Branko Marić**

**advokat / Attorney at Law**

**Mehmeda Spahe 26**

**71000 SARAJEVO**

tel: +387 33 71 60 30

fax: +387 33 71 60 36

E-mail: [maric.b@bih.net.ba](mailto:maric.b@bih.net.ba)

*Jezik za korespondenciju / Language for communication:*

*Engleski/English, Njemački/German, Italijanski/Italian, Francuski/French*

---

**ZORA BULATOVIĆ-KREMENOVIĆ**

**odvjetnik/Attorney at Law**

**Dositeja Obradovića 1**

**78 000 Banja Luka**

tel: +387 51/212-660

fax: +387 51/212-660

GSM: +387 65/797-371

E-mail: [bulatoviczora@yahoo.com](mailto:bulatoviczora@yahoo.com)

*Jezik za korespondenciju / Language for communication:*

*Engleski/English*

---

**AMILA IMAMOVIĆ**  
**odvjetnik/Attorney at Law**

**Dolina 5**  
**71 000 SARAJEVO**

fax: +387 33 66 85 77

GSM: +387 61 19 02 98

E-mail: iamila@bih.net.ba

*Jezik za korespondenciju / Language for communication:*  
*Engleski/English*

---

**ZAJEDNIČKI ODVJETNIČKI URED,**  
**ODVJETNICI DAMIR BARBARIĆ I TOMISLAV**  
**BEVANDA**

**Tomislav Bevanda**  
**odvjetnik/Attorney at Law**

**Fra Didaka Buntića 29**

**88 220 ŠIROKI BRIJEG**

tel: +387 39 85 21 21; +387 39 85 21 22

fax: +387 39 85 21 19

GSM: +387 63 36 82 49

E-mail: tbevanda@yahoo.com

*Jezik za korespondenciju / Language for communication:*  
*Engleski/English*

---

**LJILJANA STAJIĆ**  
**odvjetnik/Attorney at Law**

**Aleja Svetog Save 17**

**78000 Banja Luka**

tel: +387 51 21 59 01

GSM: +387 65 61 35 77

E-mail: adv-lj.stajic@blic.net

*Jezik za korespondenciju / Language for communication:*  
*Engleski/English*

---

**NEDŽIDA SALIHOVIĆ**  
**advokat / Attorney at Law**

**Fra Anđela Zvizdovića 1/X**

**71000 SARAJEVO**

tel: ++387 33 29 52 37

fax: ++387 33 29 64 10

GSM: ++387 61 195126

E-mail: nedzida.salihovic@cms-rrh.com

*Jezik za korespondenciju / Language for communication:*  
*Engleski/English*

---

**MIRNA MILANOVIĆ - LALIĆ**  
**advokat / Attorney at Law**

**Fra Anđela Zvizdovića broj 1/B2**

**71000 SARAJEVO**

tel: ++387 33 26 15 35

fax: ++387 33 26 15 47

GSM: ++387 61 20 49 17

E-mail: mirna.lalic@karanovic-nikolic.com

*Jezik za korespondenciju / Language for communication:*  
*Engleski/English*

---

**NUSMIR HUSKIĆ**  
**advokat / Attorney at Law**

**Dolina 2**

**71000 SARAJEVO**

tel: ++387 33 66 66 24

fax: ++387 33 66 66 24

GSM: ++387 61 75 10 03

E-mail: info@huskiclaw.com; huskic.nusmir@gmail.com

WWW: www.huskiclaw.com  
*Jezik za korespondenciju / Language for communication: Engleski/*  
*English*

**Zajednička advokatska kancelarija EMINA**

**SARAČEVIĆ I ADIS GAZIBEGOVIĆ**

**Emina Saračević**

**advokat / Attorney at Law**

**Fra Anđela Zvizdovića 1**

**71000 SARAJEVO**

tel: ++387 33 29 57 72

fax: ++387 33 29 57 74

E-mail: emina.saracevic@sgl.ba

*Jeziik za korespondenciju / Language for communication:*

**FEMIL ČURT**

**advokat / Attorney at Law**

**Šenoina 12/II**

**71 000 SARAJEVO**

tel: ++387 33 26 30 25

fax: ++387 33 26 30 25

GSM: ++387 61 19 87 63

E-mail: femil.curt@curtlaw.ba

*Jeziik za korespondenciju / Language for communication:*

=====

WEB: [www.ipr.gov.ba](http://www.ipr.gov.ba); e-mail: [info@ipr.gov.ba](mailto:info@ipr.gov.ba)

Sjedište: 88000 Mostar, Kneza Domagoja bb.; e-mail: [mostar@ipr.gov.ba](mailto:mostar@ipr.gov.ba); Fax: +387 36 31 84 20;

Tel: Protokol +387 36 33 43 81; Ured direktora i zamjenika direktora +387 36 33 43 82 (Mostar); +387 33 52 18 48 (Sarajevo)

Ispostava Sarajevo: 71000 Sarajevo, Hamdije Cemerlica 2/7; e-mail: [sarajevo@ipr.gov.ba](mailto:sarajevo@ipr.gov.ba); Fax: +387 33 65 27 57; Tel: Protokol +387 33 65 27 65;

Odjeljenja: Nacionalni žig +387 33 65 27 98; Medunarodni žig, Patenti, Industrijski dizajn +387 33 61 80 95

=====

WEB: [www.ipr.gov.ba](http://www.ipr.gov.ba); e-mail: [info@ipr.gov.ba](mailto:info@ipr.gov.ba)

Head Office: 88000 Mostar, Kneza Domagoja bb.; e-mail: [mostar@ipr.gov.ba](mailto:mostar@ipr.gov.ba); Fax: 036 31 84 20;

Tel: Protocol +387 36 33 43 81; Director and Deputy Director Office +387 36 33 43 82 (Mostar); +387 33 52 18 48 (Sarajevo)

Branch Office: 71000 Sarajevo, Hamdije Cemerlica 2/7; e-mail: [sarajevo@ipr.gov.ba](mailto:sarajevo@ipr.gov.ba); Fax: +387 33 65 27 57; Tel: Protocol +387 33 65 27 65;

Units: National Trademark +387 33 65 27 98; International Trademark, Patents, Industrial Design +387 33 61 80 95

## KOLEKTIVNE ORGANIZACIJE ZA OSTVARIVANJE AUTORSKOG PRAVA I SRODNIH PRAVA

### “AMUS”

Asocijacija kompozitora – muzičkih stvaralaca Bosne i Hercegovine

Obala Kulina bana br.22/II

71000 Sarajevo

Tel: 033 218 258

Fax: 033 218 258

E-mail: [amus.sarajevo@bih.net.ba](mailto:amus.sarajevo@bih.net.ba)

Vrsta prava:

Kolektivno ostvarivanje prava autora muzičkih djela

**Napomena:** Rješenjem Instituta za intelektualno vlasništvo BiH broj IP-03-47-5-06059/12VT od 21.06.2012. godine, koje je stupilo na snagu danom donošenja, udruženju “AMUS” Asocijacija kompozitora – muzičkih stvaralaca Bosne i Hercegovine, Sarajevo, izdata je dozvola za kolektivno ostvarivanje prava autora muzičkih djela.



Pojedinačni primjerak **GLASNIKA INTELEKTUALNOG VLASNIŠTVA** možete nabaviti po cijeni od 20 KM tako što ćete izvršiti uplatu na:

JRT Trezor BiH - Institut za intelektualno vlasništvo Bosne i Hercegovine

broj: **1610000010750812**

Vrsta prihoda: **734111**

Budžetska organizacija: **0814999**

sa naznakom „**GIV – /upišite broj Glasnika koji želite da kupite/**”

Molimo Vas da po izvršenoj uplati dostavite dokaz na:

Institut za intelektualno vlasništvo Bosne i Hercegovine, Ispostava Sarajevo

Hamdije Čemerlića 2/9

71000 Sarajevo

Bosna i Hercegovina