

**Bosna i Hercegovina**

**Босна и Херцеговина**



**INSTITUT ZA INTELEKTUALNO VLASNIŠTVO  
BOSNE I HERCEGOVINE**

**ИНСТИТУТ ЗА ИНТЕЛЕКТУАЛНУ СВОЈИНУ  
БОСНЕ И ХЕРЦЕГОВИНЕ**

**GLASNIK GLASILO ГЛАСНИК**

**Službeni Glasnik Instituta za intelektualno vlasništvo  
Bosne i Hercegovine**

**Službeno Glasilo Instituta za Intelektualno vlasništvo  
Bosne i Hercegovine**

**Службени Гласник Института за интелектуалну својину  
Босне и Херцеговине**

**3/2014**

ISSN – 1840-2607



**IZDAVAČ/ IZDAVAČ/ ИЗДАВАЧ**

Institut za intelektualno vlasništvo Bosne i Hercegovine  
Institut za intelektualno vlasništvo Bosne i Hercegovine  
Институт за интелектуалну својину Босне и Херцеговине



**GLAVNI I ODGOVORNI UREDNIK / GLAVNI I ODGOVORNI UREDNIK /  
ГЛАВНИ И ОДГОВОРНИ УРЕДНИК**

Lidija Vignjević / Лидија Вигњевић



**UREĐIVAČKI ODBOR / UREĐIVAČKI ODBOR / УРЕЂИВАЧКИ ОДБОР**

Elvedin Pandžić, Faris Frašto / Елведин Панџић, Фарис Фрашто



**DTP**

Danilo Golo / Данило Голо



**CIJENA / CIJENA / ЦИЈЕНА**

15,00 KM



**GODIŠNJA PRETPLATA / GODIŠNJA PRETPLATA / ГОДИШЊА ПРЕТПЛАТА**

60,00 KM



**TIRAŽ / TIRAŽ / ТИРАЖ**

25

Sjedište: Kneza Domagoja bb, 88000 Mostar, Tel: + 387 36 334 381 , E-mail: [mostar@ipr.gov.ba](mailto:mostar@ipr.gov.ba)  
Сједиште: Кнеза Домагоја бб, 88000 Мостар, Тел: + 387 36 334 381 , E-mail: [mostar@ipr.gov.ba](mailto:mostar@ipr.gov.ba)  
Ispostava: Hamdije Čemerlića 2/IX, 71000 Sarajevo, Tel: + 387 33 652 765 , E-mail: [sarajevo@ipr.gov.ba](mailto:sarajevo@ipr.gov.ba)  
Испостава: Хамдије Ћемерлића 2/IX, 71000 Сарајево, Тел: + 387 33 652 765 , E-mail: [sarajevo@ipr.gov.ba](mailto:sarajevo@ipr.gov.ba)  
Ispostava: Kralja Petra I Karađorđevića 83 A, 78000 Banja Luka, Tel: + 387 51 226 840 , E-mail: [banjaluka@ipr.gov.ba](mailto:banjaluka@ipr.gov.ba)  
Испостава: Краља Петра I Карађорђевића 83 А, 78000 Бања Лука, Тел: + 387 51 226 840 , E-mail: [banjaluka@ipr.gov.ba](mailto:banjaluka@ipr.gov.ba)  
Web: [www.ipr.gov.ba](http://www.ipr.gov.ba) , E-mail: [info@ipr.gov.ba](mailto:info@ipr.gov.ba)

## SADRŽAJ

Popis brojeva objavljenih prava.....	5
Kodne oznake zemalja.....	7

### **PATENTI** .....11

Objava prijava patenata.....	13
Indeks prema rastućem broju prijave patenta.....	21
Indeks prema MKP.....	22
Indeks prema podnosiocima prijave patenta.....	23
Dodjela patenta (Član 41).....	24
Rješenja o patentu (Član 44).....	25
Konsezualni patent.....	33
Objavlivanje zahtjeva za konsenzualni patent.....	34
Objava evropskih patenata upisanih u registar patenata.....	35
Prenos prava.....	87
Promjena naziva i adrese.....	88
Promjena naziva.....	90
Prestanak važenja patenta.....	91

### **INDUSTRIJSKI DIZAJN**.....97

Objava industrijskog dizajna.....	99
Indeks prema rastućem registarskom broju.....	106
Indeks prema međunarodnoj klasifikaciji.....	106
Indeks prema nosiocima indust. dizajna.....	107
Objava prijava industrijskog dizajna.....	109
Prestanak važenja industrijskog dizajna.....	118
Produženje važenja industrijskog dizajna.....	119
Promjene u registru.....	120
Prenos prava.....	121

### **ŽIGOVI** .....123

Objava prijava žigova.....	125
Indeks brojeva prijave žigova.....	201
Indeks klasa prijave žigova.....	205
Indeks nosilaca prijave žigova.....	209
Promjena adrese.....	214
Objava žigova.....	217
Indeks brojeva žigova.....	278
Indeks klasa žigova.....	281
Indeks nosilaca žigova.....	285
Prenos prava.....	289
Promjena naziva i adrese.....	292
Promjena naziva nosilaca prava.....	294
Promjena adrese nosilaca prava.....	295
Produženje važenja žiga.....	298
Prestanak prava na žig.....	303
Pretvaranje WIPO u nacionalnu prijavu.....	304
Ograničenje popisa roba i/ili usluga.....	305
Promjene u registru.....	309
Prenos prava.....	309
Promjena naziva.....	310
Promjena adrese.....	311
Prestanak prava na žig.....	312

### **GEOGRAFSKE OZNAKE** .....315

Lista zastupnika za zaštitu industrijskog vlasništva u Bosni i Hercegovini.....	318
Lista udruge.....	319

## CONTENTS

List of Published Right Numbers.....	5
Country Codes.....	7

### **PATENTS**.....11

Publication of Patent Application.....	13
Index in Order Increasing Number of Patent Application.....	21
Index as to IPC.....	22
Index of Patent Applicants.....	23
Patent Grant ( Article 41 ).....	24
Patent Decisions ( Article 44).....	25
Consensual Patent.....	33
Publication of requires for Consensual patent.....	34
Publication of European Patents Entered in Patent Register.....	35
Transfer of Rights.....	87
Change of Name and Address.....	88
Change of Name.....	90
Cessation of Patents Validity.....	91

### **INDUSTRIAL DESIGN**.....97

Publication of Industrial Designs.....	99
Industrial Designs Index as to Increasing Register Number.....	106
Index as to International Classification for Industrial Designs.....	106
Index of Holders of Industrial Designs.....	107
Publication of the Application for Designs.....	109
Cessation of Industrial Design Validity.....	118
Renewal of Industrial Design Registration.....	119
Changes in the Register.....	120
Transfer of Rights.....	121

### **TRADEMARKS**.....123

Publication of Trademark Application.....	125
Index of Trademark Application Numbers.....	201
Index of Trademark Application Classes.....	205
Index of Trademark Applicants.....	209
Change of Address.....	214
Publication of Trademarks.....	217
Index of Trademark Numbers.....	278
Index of Trademark Classes.....	281
Index of Trademark Holders.....	285
Transfer of Rights.....	289
Change of Name and Address.....	292
Change of Rights Holder's Name.....	294
Change of Rights Holder's Address.....	295
Renewal of Trademark Registration.....	298
Cessation of Protection.....	303
Conversion an WIPO into the national application.....	304
Limitation of the List of Goods and/or Services.....	305
Changes in the Register.....	309
Transfer of Rights.....	309
Change of Name.....	310
Change of Address.....	311
Lapse of Trademark Rights.....	312

### **GEOGRAPHICAL INDICATIONS** .....315

List of Representatives for Protection of Industrial Property in Bosnia and Herzegovina.....	318
List of Association.....	319

## SADRŽAJ

Popis brojeva objavljenih prava.....	5
Kodne oznake zemalja.....	7

### PATENTI .....11

Objava prijava патената.....	13
Индекс према растућем броју пријаве патената.....	21
Индекс према МКП.....	22
Индекс према подносиоцима пријаве патената.....	23
Додјела патената (Члан 41).....	24
Рјешења о патенту (Члан 44).....	25
Консезуални патент.....	33
Објављивање захтјева за консезуални патент.....	34
Објава европских патената уписаних у регистар патената.....	35
Пренос права.....	87
Промјена назива и адресе.....	88
Промјена назива.....	90
Престанак важења патената.....	91

### INDUSTRIJSKI DIZAJN.....97

Objava industrijskog dizajna.....	99
Индекс према растућем регистрацијском броју.....	106
Индекс према међународној класификацији.....	106
Индекс према носиоцима индуст. дизајна.....	107
Objava prijava industrijskog dizajna.....	109
Престанак важења индустријског дизајна.....	118
Продужење важења индустријског дизајна.....	119
Промјене у регистру.....	120
Пренос права.....	121

### ŽIGOVI .....123

Objava prijava žigova.....	125
Индекс бројева пријава жигова.....	201
Индекс класа пријава жигова.....	205
Индекс носиоца пријава жигова.....	209
Промјена адресе.....	214
Objava žigova.....	217
Индекс бројева жигова.....	278
Индекс класа жигова.....	281
Индекс носиоца жигова.....	285
Пренос права.....	289
Промјена назива и адресе.....	292
Промјена назива носиоца права.....	294
Промјена адресе носиоца права.....	295
Продужење важења жига.....	298
Престанак права на жиг.....	303
Претварање WIPO у националну пријаву.....	304
Ограничење пописа роба и/или услуга.....	305
Промјене у регистру.....	309
Пренос права.....	309
Промјена назива.....	310
Промјена адресе.....	311
Престанак права на жиг.....	312

### GEOGRAFSKE OZNAKE .....315

Lista zastupnika za zaštitu industrijskog vlasništva u Bosni i Hercegovini.....	318
Lista udruga.....	323

## САДРЖАЈ

Попис бројева објављених права.....	5
Кодне ознаке земаља.....	7

### ПАТЕНТИ .....11

Објава пријава патената.....	13
Индекс према растућем броју пријаве патената.....	21
Индекс према МКП.....	22
Индекс према подносиоцима пријаве патената.....	23
Додјела патената (Члан 41).....	24
Рјешења о патенту (Члан 44).....	25
Консезуални патент.....	33
Објављивање захтјева за консезуални патент.....	34
Објава европских патената уписаних у регистар патената.....	35
Пренос права.....	87
Промјена назива и адресе.....	88
Промјена назива.....	90
Престанак важења патената.....	91

### ИНДУСТРИЈСКИ ДИЗАЈН.....97

Objava industrijskog dizajna.....	99
Индекс према растућем регистарском броју.....	106
Индекс према међународној класификацији.....	106
Индекс према носиоцима индуст. дизајна.....	107
Objava prijava industrijskog dizajna.....	109
Престанак важења индустријског дизајна.....	118
Продужење важења индустријског дизајна.....	119
Промјене у регистру.....	120
Пренос права.....	121

### ЖИГОВИ .....123

Objava prijava žigova.....	121
Индекс бројева пријава жигова.....	201
Индекс класа пријава жигова.....	205
Индекс носиоца пријава жигова.....	209
Промјена адресе.....	214
Objava žigova.....	217
Индекс бројева жигова.....	278
Индекс класа жигова.....	281
Индекс носиоца жигова.....	285
Пренос права.....	289
Промјена назива и адресе.....	292
Промјена назива носиоца права.....	294
Промјена адресе носиоца права.....	295
Продужење важења жига.....	298
Престанак права на жиг.....	303
Претварање WIPO у националну пријаву.....	304
Ограничење пописа роба и/или услуга.....	305
Промјене у регистру.....	309
Пренос права.....	309
Промјена назива.....	310
Промјена адресе.....	311
Престанак права на жиг.....	312

### GEOGRAFSKE OZNAKE .....315

Листа заступника за заштиту индустријске својине у Босни и Херцеговини.....	318
Листа удружења.....	323

## ОБЈАВЉЕНА ПРАВА / ОБЈАВЉЕНА ПРАВА / ОБЈАВЉЕНА ПРАВА

### ПРИЈАВЕ ПАТЕНТА / ПРИЈАВЕ ПАТЕНТА / ПРИЈАВЕ ПАТЕНТА

BAP122923A BAP122931A BAP122935A BAP122936A BAP132946A BAP132955A BAP132959A BAP132961A BAP132962A  
BAP132963A BAP132966A BAP132967A

### ДОДЈЕЛА ПАТЕНТА / ДОДЈЕЛА ПАТЕНТА / ДОДЈЕЛА ПАТЕНТА

BAP00607 BAP102800

### ПАТЕНТИ / ПАТЕНТИ / ПАТЕНТИ

BAR01830 BAR021170 BAR031334 BAR031389 BAR031390 BAR031391 BAR051952 BAR052003 BAR112842 BAR082656 BAR062483

### ЕВРОПСКИ ПАТЕНТИ УПИСАНИ У РЕГИСТАР ПАТЕНАТА ЕУРОПСКИ ПАТЕНТИ УПИСАНИ У РЕГИСТАР ПАТЕНАТА ЕВРОПСКИ ПАТЕНТИ УПИСАНИ У РЕГИСТАР ПАТЕНАТА

EP1636190 EP1716162 EP1740213 EP1748779 EP1750703 EP1755647 EP1768746 EP1773314 EP1781631 EP1781639 EP1799352  
EP1809329 EP1817301 EP1827461 EP1855657 EP1858504 EP1868645 EP1888604 EP1891953 EP1892823 EP1893196 EP1901729  
EP1902136 EP1922307 EP1926729 EP1927351 EP1934345 EP1940251 EP1947935 EP1951718 EP1962850 EP1971332 EP1981851  
EP1999109 EP2035001 EP2041123 EP2041177 EP2044043 EP2053048 EP2054050 EP2061766 EP2066656 EP2079735 EP2094709  
EP2119715 EP2121615 EP2131829 EP2146713 EP2152712 EP2163524 EP2164492 EP2168585 EP2176296 EP2177528 EP2188253  
EP2197492 EP2204383 EP2207786 EP2219607 EP2234985 EP2240487 EP2243877 EP2250159 EP2268648 EP2271321 EP2275086  
EP2276756 EP2282727 EP2297148 EP2300479 EP2307420 EP2334687 EP2350005

### ИНДУСТРИЈСКИ ДИЗАЈН / ИНДУСТРИЈСКИ ДИЗАЈН / ИНДУСТРИЈСКИ ДИЗАЈН

BAD12584 BAD13603 BAD13604 BAD13609 BAD13610

### ОБЈАВА ПРИЈАВА ИНДУСТРИЈСКОГ ДИЗАЈНА ОБЈАВА ПРИЈАВА ИНДУСТРИЈСКОГ ДИЗАЈНА ОБЈАВА ПРИЈАВА ИНДУСТРИЈСКОГ ДИЗАЈНА

BAD 13612A BAD 13615A BAD 14616A BAD14624A BAD 14625A BAD 14627A BAD 14628A BAD 14629A BAD 14630A

### ПРИЈАВЕ ЖИГОВА / ПРИЈАВЕ ЖИГОВА / ПРИЈАВЕ ЖИГОВА

BAZ1216716A BAZ1216718A BAZ1216722A BAZ1216723A BAZ1216724A BAZ1216775A BAZ1216794A BAZ1216807A BAZ1216815A  
BAZ1216834A BAZ1216835A BAZ1216843A BAZ1216844A BAZ1216845A BAZ1216850A BAZ1216852A BAZ1216853A BAZ1216857A  
BAZ1216858A BAZ1316859A BAZ1316860A BAZ1316861A BAZ1316862A BAZ1316863A BAZ1316864A BAZ1316865A BAZ1316866A  
BAZ1316867A BAZ1316868A BAZ1316869A BAZ1316870A BAZ1316871A BAZ1316872A BAZ1316873A BAZ1316874A BAZ1316875A  
BAZ1316876A BAZ1316877A BAZ1316878A BAZ1316879A BAZ1316880A BAZ1316881A BAZ1316884A BAZ1316886A BAZ1316887A  
BAZ1316888A BAZ1316889A BAZ1316890A BAZ1316891A BAZ1316892A BAZ1316893A BAZ1316894A BAZ1316895A BAZ1316897A  
BAZ1316898A BAZ1316899A BAZ1316900A BAZ1316901A BAZ1316903A BAZ1316904A BAZ1316905A BAZ1316906A BAZ1316907A  
BAZ1316908A BAZ1316909A BAZ1316910A BAZ1316911A BAZ1316912A BAZ1316913A BAZ1316914A BAZ1316915A BAZ1316916A  
BAZ1316918A BAZ1316919A BAZ1316920A BAZ1316921A BAZ1316922A BAZ1316924A BAZ1316925A BAZ1316926A BAZ1316928A  
BAZ1316931A BAZ1316932A BAZ1316933A BAZ1316935A BAZ1316936A BAZ1316938A BAZ1316940A BAZ1316942A BAZ1316943A  
BAZ1316944A BAZ1316945A BAZ1316946A BAZ1316947A BAZ1316948A BAZ1316949A BAZ1316950A BAZ1316951A BAZ1316952A  
BAZ1316953A BAZ1316954A BAZ1316955A BAZ1316956A BAZ1316957A BAZ1316959A BAZ1316961A BAZ1316962A BAZ1316963A  
BAZ1316964A BAZ1316965A BAZ1316966A BAZ1316967A BAZ1316968A BAZ1316969A BAZ1316970A BAZ1316971A BAZ1316972A  
BAZ1316973A BAZ1316974A BAZ1316975A BAZ1316976A BAZ1316977A BAZ1316978A BAZ1316979A BAZ1316982A BAZ1316983A  
BAZ1316984A BAZ1316985A BAZ1316986A BAZ1316987A BAZ1316988A BAZ1316989A BAZ1316994A BAZ1316995A BAZ1316996A  
BAZ1316997A BAZ1316998A BAZ1316999A BAZ1317000A BAZ1317001A BAZ1317002A BAZ1317003A BAZ1317004A BAZ1317005A  
BAZ1317006A BAZ1317007A BAZ1317008A BAZ1317010A BAZ1317011A BAZ1317012A BAZ1317013A BAZ1317014A BAZ1317015A  
BAZ1317016A BAZ1317017A BAZ1317018A BAZ1317019A BAZ1317020A BAZ1317021A BAZ1317022A BAZ1317023A BAZ1317024A  
BAZ1317025A BAZ1317026A BAZ1317027A BAZ1317028A BAZ1317029A BAZ1317030A BAZ1317033A BAZ1317036A BAZ1317037A  
BAZ1317038A BAZ1317039A BAZ1317048A BAZ1317055A BAZ1317056A BAZ1317060A BAZ1317061A BAZ1317065A BAZ1317067A  
BAZ1317068A BAZ1317069A BAZ1317070A BAZ1317072A BAZ1317073A BAZ1317074A BAZ1317075A BAZ1317076A BAZ1317077A  
BAZ1317078A BAZ1317079A BAZ1317080A BAZ1317083A BAZ1317084A BAZ1317085A BAZ1317086A BAZ1317087A BAZ1317088A  
BAZ1317090A BAZ1317091A BAZ1317092A BAZ1317093A BAZ1317094A BAZ1317095A BAZ1317098A BAZ1317099A BAZ1317100A  
BAZ1417612A BAZ1417822A

## ŽIGOVI / ŽIGOVI / ЖИГОВИ

BAZ015279 BAZ1115367 BAZ1115368 BAZ1115981 BAZ1115983 BAZ1116024 BAZ1116041 BAZ1116075 BAZ1116088 BAZ1216211  
BAZ1216212 BAZ1216213 BAZ1216229 BAZ1216230 BAZ1216231 BAZ1216232 BAZ1216235 BAZ1216236 BAZ1216237 BAZ1216238  
BAZ1216239 BAZ1216241 BAZ1216242 BAZ1216243 BAZ1216244 BAZ1216251 BAZ1216266 BAZ1216268 BAZ1216276 BAZ1216283  
BAZ1216284 BAZ1216285 BAZ1216287 BAZ1216290 BAZ1216295 BAZ1216297 BAZ1216298 BAZ1216299 BAZ1216300 BAZ1216301  
BAZ1216304 BAZ1216306 BAZ1216308 BAZ1216309 BAZ1216310 BAZ1216312 BAZ1216313 BAZ1216318 BAZ1216322 BAZ1216324  
BAZ1216325 BAZ1216326 BAZ1216327 BAZ1216328 BAZ1216332 BAZ1216333 BAZ1216334 BAZ1216335 BAZ1216336 BAZ1216338  
BAZ1216340 BAZ1216341 BAZ1216342 BAZ1216344 BAZ1216346 BAZ1216347 BAZ1216348 BAZ1216349 BAZ1216350 BAZ1216353  
BAZ1216354 BAZ1216355 BAZ1216358 BAZ1216359 BAZ1216360 BAZ1216364 BAZ1216366 BAZ1216367 BAZ1216368 BAZ1216370  
BAZ1216371 BAZ1216373 BAZ1216374 BAZ1216375 BAZ1216376 BAZ1216377 BAZ1216378 BAZ1216381 BAZ1216382 BAZ1216383  
BAZ1216384 BAZ1216385 BAZ1216386 BAZ1216387 BAZ1216389 BAZ1216390 BAZ1216393 BAZ1216394 BAZ1216402 BAZ1216408  
BAZ1216411 BAZ1216413 BAZ1216416 BAZ1216417 BAZ1216419 BAZ1216421 BAZ1216426 BAZ1216431 BAZ1216432 BAZ1216433  
BAZ1216445 BAZ1216446 BAZ1216447 BAZ1216448 BAZ1216449 BAZ1216450 BAZ1216451 BAZ1216454 BAZ1216456 BAZ1216457  
BAZ1216458 BAZ1216459 BAZ1216463 BAZ1216464 BAZ1216465 BAZ1216466 BAZ1216470 BAZ1216471 BAZ1216472 BAZ1216473  
BAZ1216475 BAZ1216482 BAZ1216483 BAZ1216490 BAZ1216491 BAZ1216500 BAZ1216510 BAZ1216514 BAZ1216516 BAZ1216517  
BAZ1216524 BAZ1216525 BAZ1216541 BAZ1216542 BAZ1216543 BAZ1216544 BAZ1216545 BAZ1216548 BAZ1216559 BAZ1216565  
BAZ1216566 BAZ1216571 BAZ1216572 BAZ1216573 BAZ1216574 BAZ1216575 BAZ1216576 BAZ1216577 BAZ1216578 BAZ1216579  
BAZ1216580 BAZ1216582 BAZ1216583 BAZ1216587 BAZ1216604 BAZ1216605 BAZ1216606 BAZ1216607 BAZ1216608 BAZ1216609  
BAZ1216610 BAZ1216611 BAZ1216612 BAZ1216613 BAZ1216695

## KODOVI ZEMALJA, TERITORIJA I MEĐUNARODNIH ORGANIZACIJA CODES COUNTRIES, TERRITORIES AND INTERNATIONAL ORGANIZATIONS

AD	Andora / Andorra	EA	Euroazijska patentna organizacija (EAPO) / Eur asian Patent Organization (EAPO)
AE	Ujedinjeni Arapski Emirati / United Arab Emirates	EC	Ekvador / Ecuador
AF	Afganistan / Afghanistan	EE	Estonija / Estonia
AG	Antigva i Barbuda / Antigua and Barbuda	EG	Egipat / Egypt
AI	Angvila / Anguilla	EH	Zapadna Sahara / Western Sahara
AL	Albanija / Albania	EM	Ured za harmonizaciju (žigovi i industrijski dizajn) (OHIM) / Office for Harmonization in the Internal Market (Trademarks and Designs) (OHIM)
AM	Armenija / Armenia	EP	Europski patentni ured (EPO) / European Patent Office (EPO)
AN	Nizozemski Antili / Netherlands Antilles	ER	Eritreja / Eritrea
AO	Angola / Angola	ES	Španjolska / Spain
AP	Afrička regionalna organizacija za industrijsko vlasništvo (ARIPO) / African Regional Intellectual Property Organization (ARIPO)	ET	Etiopija / Ethiopia
AR	Argentina / Argentina	FI	Finska / Finland
AT	Austrija / Austria	FJ	Fidži / Fiji
AU	Australija / Australia	FK	Falklandi (Malvini) / Falkland Islands (Malvinas)
AW	Aruba / Aruba	FO	Ovčji Otoci / Faroe Islands
AZ	Azerbejdžan / Azerbaijan	FR	Francuska / France
BA	Bosna i Hercegovina / Bosnia and Herzegovina	GA	Gabon / Gabon
BB	Barbados / Barbados	GB	Velika Britanija i Sjeverna Irska / United Kingdom
BD	Bangladeš / Bangladesh	GC	Patentni ured vijeća za suradnju Arapskih zaljevskih država (GCC) / Patent Office of the Cooperation Council for the Arab States of the Gulf (GCC)
BE	Belgija / Belgium	GD	Grenada / Grenada
BF	Burkina Faso / Burkina Faso	GE	Gruzija / Georgia
BG	Bugarska / Bulgaria	GG	Guernsey / Guernsey
BH	Bahrein / Bahrain	GH	Gana / Ghana
BI	Burundi / Burundi	GI	Gibraltar / Gibraltar
BJ	Benin / Benin	GL	Grenland / Greenland
BM	Bermudi / Bermuda	GM	Gambija / Gambia
BN	Brunej / Brunei Darussalam	GN	Gvineja / Guinea
BO	Bolivija / Bolivia	GQ	Ekvatorska Gvineja / Equatorial Guinea
BQ	Bonaire, Sint Eustatius and Saba	GR	Grčka / Greece
BR	Brazil / Brazil	GS	Južna Džordžija i Otoci Južni Sendvič / South Georgia and the South Sandwich Islands
BS	Bahami / Bahamas	GT	Gvatemala / Guatemala
BT	Butan / Bhutan	GW	Gvineja-Biasu / Guinea-Bissau
BV	Otok Buve / Bouvet Island	GY	Gvajana / Guyana
BW	Bocvana / Botswana	HK	Posebno upravno područje Hongkong NR Kine / The Hong Kong Special Administrative Region of the People's Republic of China
BX	Ured Beneluxa za žigove(BBM) i industrijski dizajn (BBDM) / Benelux Trademark Office (BBM) and Benelux Designs Office (BBDM)	HN	Honduras / Honduras
BY	Bjelorusija / Belarus	HR	Hrvatska / Croatia
BZ	Belize / Belize	HT	Haiti / Haiti
CA	Kanada / Canada	HU	Mađarska / Hungary
CD	Demokratska Republika Kongo / Democratic Republic of the Congo	IB	Međunarodni ured Svjetske organizacije za intelektualno vlasništvo (WIPO) / International Bureau of the World Intellectual Property Organization (WIPO)
CF	Srednjoafrička Republika / Central African Republic	ID	Indonezija / Indonesia
CG	Kongo / Congo	IE	Irska / Ireland
CH	Švicarska / Switzerland	IL	Izrael / Israel
CI	Bjelokosna Obala / Côte d'Ivoire	IM	Otok Man / Isle of Man
CK	Kukovi otoci / Cook Islands	IN	Indija / India
CL	Čile / Chile	IQ	Irak / Iraq
CM	Kamerun / Cameroon	IR	Iran / Iran (Islamic Republic of)
CN	Kina / China	IS	Island / Iceland
CO	Kolumbija / Colombia	IT	Italija / Italy
CR	Kostarika/ Costa Rica	JE	Jersey / Jersey
CU	Kuba / Cuba	JM	Jamajka / Jamaica
CV	Zelenortska Republika / Cape Verde	JO	Jordan / Jordan
CY	Čipar / Cyprus	JP	Japan / Japan
CZ	Češka / Czech Republic		
DE	Njemačka / Germany		
DJ	Džibuti / Djibouti		
DK	Danska / Denmark		
DM	Dominika / Dominica		
DO	Dominikanska Republika / Dominican Republic		
DZ	Alžir / Algeria		

KE	Kenija / Kenya	RS	Srbija / Serbia
KG	Kirgistan / Kyrgyzstan	RU	Rusija / Russian Federation
KH	Kambodža / Cambodia	RW	Ruanda / Rwanda
KI	Kiribati / Kiribati	SA	Saudijska Arabija / Saudi Arabia
KM	Komori / Comoros	SB	Solomonski Otoci / Solomon Islands
KN	Sveti Kristofor i Nevis / Saint Kitts and Nevis	SC	Sejšeli / Seychelles
LB	Libanon / Lebanon	SD	Sudan / Sudan
LC	Sveta Lucija / Saint Lucia	SE	Švedska / Sweden
LI	Lihtenštajn / Liechtenstein	SG	Singapur / Singapore
LK	Šri Lanka / Sri Lanka	SH	Sveta Helena / Saint Helena
LR	Liberija / Liberia	SI	Slovenija / Slovenia
LS	Lesoto / Lesotho	SK	Slovačka / Slovakia
LT	Litva / Lithuania	SL	Sijera Leone / Sierra Leone
LU	Luksemburg / Luxembourg	SM	San Marino / San Marino
LV	Letonija / Latvia	SN	Senegal / Senegal
LY	Libija / Libya	SO	Somalija / Somalia
MA	Maroko / Morocco	SR	Surinam / Suriname
MC	Monako / Monaco	SS	Južni Sudan / South Sudan
MD	Moldavija / Republic of Moldova	ST	Sveti Toma i Princip / Sao Tome and Principe
ME	Crna Gora / Montenegro	SV	Salvador / El Salvador
MG	Madagaskar / Madagascar	SY	Sirija / Syrian Arab Republic
MK	Makedonija / The former Yugoslav Republic of Macedonia	SZ	Svazi / Swaziland
ML	Mali / Mali	TC	Otoci Turks i Caicos / Turks and Caicos Islands
MM	Burma / Myanmar	TD	Čad / Chad
MN	Mongolija / Mongolia	TG	Togo / Togo
MO	Makao / Macao	TH	Tajland / Thailand
MP	Sjeverni Marijanski Otoci / Northern Mariana Islands	TJ	Tadžikistan / Tajikistan
MR	Mauritanija / Mauritania	TM	Turkmenistan / Timor–Leste
MS	Montserrat / Montserrat	TN	Tunis / Turkmenistan
MT	Malta / Malta	TO	Tonga / Tunisia
MU	Mauricijus / Mauritius	TL	Istočni Timor / Tonga
MV	Maldivi / Maldives	TR	Turska / Turkey
MW	Malavi / Malawi	TT	Trinidad i Tobago / Trinidad and Tobago
MX	Meksiko / Mexico	TV	Tuvalu / Tuvalu
MY	Malezija / Malaysia	TW	Tajvan / Taiwan, Province of China
MZ	Mozambik / Mozambique	TZ	Tanzanija / United Republic of Tanzania
NA	Namibija / Namibia	UA	Ukrajina / Ukraine
NE	Niger / Niger	UG	Uganda / Uganda
NG	Nigerija / Nigeria	US	SAD / United States of America
NI	Nikaragva / Nicaragua	UY	Urugvaj / Uruguay
NL	Nizozemska / Netherlands	UZ	Uzbekistan / Uzbekistan
NO	Norveška / Norway	VA	Vatikan / Holy See
NP	Nepal / Nepal	VC	Sveti Vincent i Grenadini / Saint Vincent and the Grenadines
NR	Nauru / Nauru	VE	Venezuela / Venezuela
NZ	Novi Zeland / New Zealand	VG	Britanski Djevičanski Otoci / Virgin Islands (British)
OA	Afrička organizacija za intelektualno vlasništvo (OAPI) / African Intellectual Property Organization (OAPI)	VN	Vijetnam / Viet Nam
OM	Oman / Oman	VU	Vanuatu / Vanuatu
PA	Panama / Panama	WO	Međunarodni ured Svjetske organizacije za intelektualno vlasništvo / World Intellectual Property Organization (WIPO)
PE	Peru / Peru	WS	Samoa / Samoa
PG	Papuanska Nova Gvineja / Papua New Guinea	YE	Jemen / Yemen
PH	Filipini / Philippines	ZA	Južnoafrička Republika / South Africa
PK	Pakistan / Pakistan	ZM	Zambija / Zambia
PL	Poljska / Poland	ZW	Zimbabve / Zimbabwe
PT	Portugal / Portugal		
PW	Palau / Palau		
PY	Paragvaj / Paraguay		
QA	Katar / Qatar		
RO	Rumunjska / Romania		



## KODOVI ZEMALJA, TERITORIJA I MEĐUNARODNIH ORGANIZACIJA КОДОВИ ЗЕМАЉА, ТЕРИТОРИЈА И МЕЂУНАРОДНИХ ОРГАНИЗАЦИЈА

AD	Andora / Андора	DM	Dominika / Доминика
AE	Ujedinjeni Arapski Emirati / Уједињени Арапски Емирати	DO	Dominikanska Republika / Доминиканска Република
AF	Afganistan / Афганистан	DZ	Alžir / Алжир
AG	Antigva i Barbuda / АнтиГВА и БарБУДА	EA	Euroazijska patentna organizacija (EAPO) / Евроазијска патентна организација (ЕАПО)
AI	Angvila / Ангвила		Евроазијска патентна организација (ЕАПО)
AL	Albanija / Албанија	EC	Ekvador / Еквадор
AM	Armenija / Јерменија	EE	Estonija / Естонија
AN	Nizozemski Antili / Холандски Антили	EG	Egipat / Египат
AO	Angola / Ангола	EH	Zapadna Sahara / Западна Сахара
AP	Afrička regionalna organizacija za industrijsko vlasništvo (ARIPO) / Афричка регионална организација за индустријску својину (ARIPO)	EM	Ured za harmonizaciju (žigovi i industrijski dizajn)(OHIM) / Биро за хармонизацију (жигови и индустријски дизајн)(ОИМ)
AR	Argentina / Аргентина	EP	Europski patentni ured (EPO)/ Европски патентни биро (ЕПО)
AT	Austrija / Аустрија	ER	Eritreja / Еритреја
AU	Australija / Аустралија	ES	Španjolska / Шпанија
AW	Aruba / Аруба	ET	Etiopija / Етиопија
AZ	Azerbejdžan / Азербејџан	FI	Finska / Финска
BA	Bosna i Hercegovina / Босна и Херцеговина	FJ	Fidži / Фиџи
BB	Barbados / Барбадос	FK	Falklandi (Malvini) / Foklandska Ostrva
BD	Bangladeš / Бангладеш	FO	Ovčji Otoci / Фарска Острва
BE	Belgija / Белгија	FR	Francuska / Француска
BF	Burkina Faso / Горња Волта	GA	Gabon / Габон
BG	Bugarska / Бугарска	GB	Velika Britanija i Sjeverna Irska / Велика Британија и Сјеверна Ирска
BH	Bahrein / Бахреин		Patentni ured vijeća za suradnju Arapskih zaljevskih država (GCC) / Патентни завод Савјета за сарадњу Арапских заљевских држава (GCC)
BI	Burundi / Бурунди	GC	
BJ	Benin / Бенин	GD	Grenada / Гренада
BM	Bermudi / Бермуди	GE	Gruzija / Грузија
BN	Brunej / Брунеј	GG	Guernsey / Гернзи
BO	Bolivija / Боливија	GH	Gana / Гана
BQ	Bonaire / Бонаире	GI	Gibraltar / Гибралтар
BR	Brazil / Бразил	GL	Grenland / Гренланд
BS	Bahami / Бахами	GM	Gambija / Гамбија
BT	Butan / Бутан	GN	Gvineja / Гвинеја
BV	Otok Buve / Буве Острва	GQ	Ekvatorska Gvineja / Екваторска Гвинеја
BW	Botsvana / Боцвана	GR	Grčka / Грчка
BX	Ured Beneluxa za žigove(BBM) i industrijski dizajn (BBDM) / Биро Бенелуха за жигове(BBM) и индустријски дизајн (BBDM)	GS	Južna Džordžija i Otoci Južni Sendvič / Јужна Џорџија и Јужна Сендвичка острва
BY	Vjehorusija / Бјелорусија	GT	Gvatemala / Гватемала
BZ	Belize / Белизе	GW	Gvineja-Biasu / Гвинеја-Биасу
CA	Kanada / Канада	GY	Gvajana / Гвајана
CD	Demokratska Republika Kongo / Демократска Република Конго	HK	Posebno upravno područje Hongkong NR Kine / Посебно управно подручје Хонгконг НР Кине
CF	Srednjoafrička Republika / Средњоафричка Република	HN	Honduras / Хондурас
CG	Kongo / Конго	HR	Hrvatska / Хрватска
CH	Švicarska / Швајцарска	HT	Haiti / Хаити
CI	Obala Vjelokosti / Обала Слоноваче	HU	Mađarska / Мађарска
CK	Kukovi otoci / Кук Острва	IB	Međunarodni ured Svjetske organizacije za intelektualno vlasništvo (WIPO) / Међународни биро Свјетске организације за интелектуалну својину (WIPO)
CL	Čile / Чиле		Indonezija / Индонезија
CM	Kamerun / Камерун	ID	Indonezija / Индонезија
CN	Kina / Кина	IE	Irska / Ирска
CO	Kolumbija / Колумбија	IL	Izrael / Израел
CR	Kostarika / Костарика	IM	Otok Man / Острво Ман
CU	Kuba / Куба	IN	Indija / Индија
CV	Zelenortska Republika / Зеленортска Република	IQ	Irak / Ирак
CY	Sipar / Кипар	IR	Iran / Иран
CZ	Češka / Чешка Република	IS	Island / Исланд
DE	Njemačka / Њемачка		
DJ	Džibuti / Џибути		
DK	Danska / Данска		

IT	Italija / Италија	RS	Srbija / Србија
JE	Jersey / Јерсеј	RU	Rusija / Русија
JM	Jamaika / Јамајка	RW	Ruanda / Руанда
JO	Jordan / Јордан	SA	Saudijska Arabija / Саудијска Арабија
JP	Japan / Јапан	SB	Solomonski Otoci / Соломонска Острва
KE	Kenija / Кенија	SC	Sejšeli / Сејшели
KG	Kirgistan / Киргистан	SD	Sudan / Судан
KH	Kambodža / Камбоџа	SE	Švedska / Шведска
KI	Kiribati / Кирибати	SG	Singapur / Сингапур
KM	Komori / Комори	SH	Sveta Jelena / Света Јелена
KN	Sveti Kristofor i Nevis / Свети Кристофор и Невис	SI	Slovenija / Словенија
LB	Libanon / Либанон	SK	Slovačka / Словачка
LC	Sveta Lucija / Света Луција	SL	Sijera Leone / Сијера Леоне
LI	Lihtenštajn / Лихтенштајн	SM	San Marino / Сан Марино
LK	Šri Lanka / Шри Ланка	SN	Senegal / Сенегал
LR	Liberija / Либерија	SO	Somalija / Сомалија
LS	Lesoto / Лесото	SR	Surinam / Суринам
LT	Litva / Литванија	SS	Južni Sudan / Јужни Судан
LU	Luksemburg / Луксембург	ST	Sveti Toma i Princip / Сао Томе и Принсипе
LV	Letonija / Летонија	SV	Salvador / Salvador
LY	Libija / Либија	SY	Sirija / Сирија
MA	Maroko / Мароко	SZ	Svazi / Свазиленд
MC	Monako / Монако	TC	Otoci Turks i Caicos / Турска и Каикоска Острва
MD	Moldavija / Молдавија	TD	Čad / Чад
ME	Crna Gora / Црна Гора	TG	Togo / Того
MG	Madagaskar / Мадагаскар	TH	Tajland / Тајланд
MK	Makedonija / Македонија	TJ	Tadžikistan / Таџикистан
ML	Mali / Мали	TM	Turkmenistan / Туркменистан
MM	Burma / Бурма	TN	Tunis / Тунис
MN	Mongolija / Монголија	TO	Tonga / Тонга
MO	Макао / Макао	TL	Istočni Timor / Источни Тимор
MP	Sjeverni Marijanski Otoci / Сјеверна Маријанска Острва	TR	Turska / Турска
MR	Mauritanija / Мауританија	TT	Trinidad i Tobago / Тринидад и Тобаго
MS	Montserrat / Монтсерат	TV	Tuvalu / Тувалу
MT	Malta / Малта	TW	Tajvan / Тајван
MU	Mauricijus / Маурицијус	TZ	Tanzanija / Танзанија
MV	Maldivi / Малдиви	UA	Ukrajina / Украјина
MW	Malavi / Малави	UG	Uganda / Уганда
MX	Meksiko / Мексико	US	SAD / САД
MY	Malezija / Малезија	OY	Urugvaj / Уругвај
MZ	Mozambik / Мозамбик	UZ	Uzbekistan / Узбекистан
NA	Namibija / Намибија	VA	Vatikan / Ватикан
NE	Niger / Нигер	VC	Sveti Vincent i Grenadini / Свети Винцент и Гренадини
NG	Nigerija / Нигерија	VE	Venezuela / Венезуела
NI	Nikaragva / Никарагва	VG	Britanski Djevičanski Otoci / Британска Дјевичанска Острва
NL	Nizozemska / Холандија	VN	Vijetnam / Вијетнам
NO	Norveška / Норвешка	VU	Vanuatu / Вануату
NP	Nepal / Непал	WO	Međunarodni ured Svjetske organizacije za intelektualno vlasništvo / Свјетска организација за интелектуалну својину
NR	Nauru / Науру	WS	Samoa / СамоА
NZ	Novi Zeland / Нови Зеланд	YE	Jemen / Јемен
OA	Afrička organizacija za intelektualno vlasništvo (OAPI) Афричка организација за интелектуалну својину (OAPI)	ZA	Južnoafrička Republika / Јужноафричка Република
OM	Oman / Оман	ZM	Zambija / Замбија
PA	Panama / Панама	ZW	Zimbabwe / Зимбабве
PE	Peru / Перу		
PG	Papuanska Nova Gvineja / Папуа Нова Гвинеја		
PH	Filipini / Филипини		
PK	Pakistan / Пакистан		
PL	Polska / Пољска		
PT	Portugal / Португал		
PW	Palau / Палау		
PY	Paragvaj / Парагвај		
QA	Katar / Катар		
RO	Rumunjska / Румунија		

**PATENTI**  
**PATENTI**  
**ПАТЕНТИ**  
**PATENTS**

## PATENTI / PATENTI /ПАТЕНТИ

Međunarodni kodovi za identifikaciju bibliografskih podataka o patentima prema standardu *WIPO ST. 9. INID / Internationally agreed Numbers for the Identification of Data/*

Međunarodni kodovi za identifikaciju bibliografskih podataka o patentima prema standardu *WIPO ST. 9. INID / Internationally agreed Numbers for the Identification of Data/*

Међународни кодови за идентификацију библиографских података о патентима према стандарду *WIPO ST. 9. INID /Internationally agreed Numbers for the Identification of Data/*

- (11) Broj patenta / Broj patenta / Број патента
- (21) Broj prijave patenta / Broj prijave patenta / Број пријаве патента
- (22) Datum podnošenja prijave patenta / Datum podnošenja prijave patenta / Датум подношења пријаве патента
- (23) Podaci o izlaganju na izložbi / Podaci o izlaganju na izložbi / Подаци о излагању на изложби
- (26) Jezik objave / Jezik objave / Језик објаве
- (31) Broj prioritete prijave / Broj prioritete prijave / Број приоритетне пријаве
- (32) Datum podnošenja prioritete prijave / Datum podnošenja prioritete prijave / Датум подношења приоритетне пријаве
- (33) Kod države / Kod države / Код државе
- (43) Datum objave prijave patenta / Datum objave prijave patenta / Датум објаве пријаве патента
- (45) Datum objave patenta / Datum objave patenta / Датум објаве патента
- (51) Međunarodna klasifikacija patenata / Međunarodna klasifikacija patenata / Међународна класификација патената
- (54) Naziv pronalaska / Naziv izuma / Назив проналаска
- (57) Apstrakt / Sažetak / Апстракт
- (71) Podnosilac prijave / Podnositelj prijave / Подносилац пријаве
- (72) Pronalazač / Izumitelj / Проналазач
- (73) Nosilac patenta / Nositelj patenta / Носиоц патента
- (74) Predstavnik / Zastupnik / Заступник
- (86) Broj i datum podnošenja međunarodne (PCT) prijave / Broj i datum podnošenja međunarodne (PCT) prijave / Број и датум подношења међународне (PCT) пријаве
- (87) Broj i datum objave međunarodne (PCT) prijave / Broj i datum objave međunarodne (PCT) prijave / Број и датум објаве међународне (PCT) пријаве
- (96) Broj i datum evropske prijave / Broj i datum evropske prijave / Број и датум европске пријаве
- (97) Datum objave podataka o priznanju evropskog patenta u EPO-u / Datum objave podataka o priznanju evropskog patenta u EPO-u / Датум објаве података о признању европског патента у ЕРО-у

STRUKTURA REGISTRARSKOG BROJA PRIJAVE PATENTA  
STRUKTURA REGISTRACIJSKOG BROJA PRIJAVE PATENTA  
СТРУКТУРА РЕГИСТАРСКОГ БРОЈА ПРИЈАВЕ ПАТЕНТА

**BA P 97 0001 A**



*Napomena: Nakon što Institut za intelektualno vlasništvo prizna patent slovna oznaka A se briše*

*Napomena: Nakon što Institut za intelektualno vlasništvo prizna patent slovna oznaka A se briše*

*Напомена: Након што институт за интелектуалну својину призна патент словна ознака А се брише*

(21) **BAP122923A** (22) 2012-08-31

(26) SR (43) 2014-09-30

(51) **E02B 9/00, F03B 1/02, F03B 3/12**

(71) BOSNIĆ, Zdravko

Jovandanska 23, Vrbanja, 78000 Banja Luka  
BA

(72) BOSNIĆ, Zdravko

Jovandanska 23, Vrbanja, 78000 Banja Luka  
BA

(74) NEMA ZASTUPNIKA

(54) **HIDROCENTRALA SA KOSIM LOPATICAMA  
NA BESKONAČNOJ VERTIKALNOJ TRACI  
KOJA SE OBRĆE NA KONUSNIM VALJCIMA**

(57)

Hidrocentrala sa kosim lopaticama (13) na beskonačnoj vertikalnoj traci (14), koja se obrće na nosećim konusnim valjcima (15), služi za dobijanje velikih količina el. Energije ako se obala proteže u jednom pravcu, data je na sl. 1. Beskonačna traka (14) na kojoj su lopatice (13) pod 90° u odnosu na traku i malo nagnute u smjeru tečenja vode je u vertikalnoj ravni i postavljena je na vertikalnu stranu konusnih valjaka (15) dok druga strana valjaka kao i traka su nagnute pod uglom od 50° u odnosu na donju osnovicu valjaka (15). Tako se lopatice (13) na traci (14) nesmetano kreću nazad uzvodno. Konusni valjci (15) mogu biti postavljeni na dva načina:

1. Na kosim šinama - na obali (1)
2. Na plutajućim nosećim površinama

Kada se diže nivo vode uvis usljed kiše, glavni nosač (21) sa nosačem valjaka (19) i (17) kao i nosačima (10), prenosa (4) (6) (8) (7) i generatorom (3) se podiže koso uz šine (1) i tako bježi od poplave. Sa remenice (11) odvodi se snaga na generator (3).

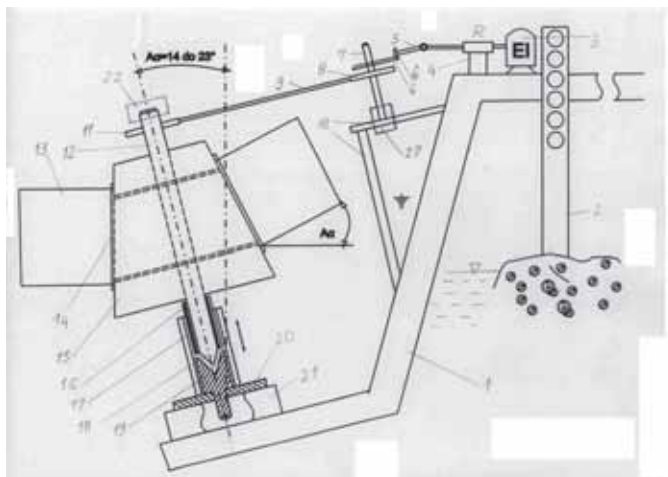
(21) **BAP122931A** (22) 2012-10-04

(26) SR (43) 2014-09-30

(51) **F01L 5/00**

(71) POPOVIĆ, Dragan

Knežepoljska 13, 78255 Aleksandrovac  
BA

(72) POPOVIĆ, Dragan

Knežepoljska 13, 78255 Aleksandrovac  
BA

(74) NEMA ZASTUPNIKA

(54) **GLAVA MOTORA ZA SVE 4-TAKTNE MOTORE**

(57)

Glava motora za sve četverotaktne motore uključuje osovinu glave motora koja u sebi ima kanale koji skuže za dovod sagorive smjese i odvod sagorivih gasova. Osovina glave motora ulazi u cilindar glave motora koji na sebi ima otvore koji se poklapaju sa ulaznim kanalima cilindra glave motora i kroz koji prolaze propusni klip ventili koji se lagano pomoću opruga naslanjaju na osovinu glave motora. Rotiranjem osovine glave motora na koju se lagano naslanjaju propusni klip ventili dolazi do poklapanja otvora osovine glave motora sa otvorima na propusnim klip ventilima i na taj način se ostvaruje princip usisavanja sagorive smjese i izduvavanja sagorivih gasova. U taktu sabijanja i sagorijevanja sagorive smjese, sile ekspanzije udaraju u glavu ili čelo propusnog klip ventila i u njegove kompresione prstenove i na taj način povećavaju silu oslonca propusnog klip ventila na osovinu glave motora što dovodi do potpunog zaptivanja kompresionog prostora cilindra.

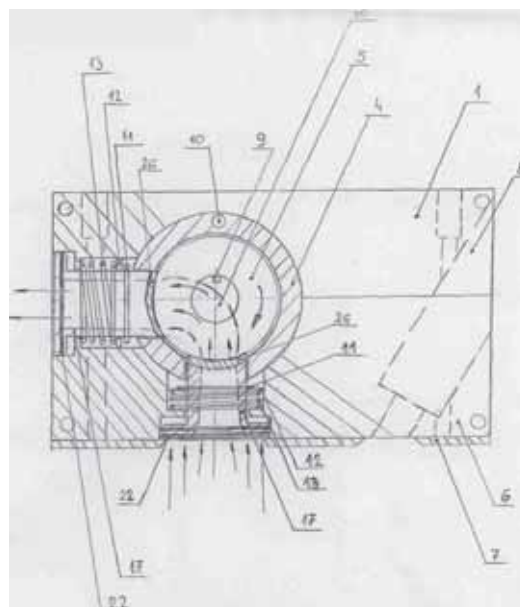

(21) **BAP122935A** (22) 2012-10-18  
(43) 2014-09-30

(86) PCT/BA2013/000001 2013-02-08

(51) **F03B 1/00, F03B 3/00**

(71) MANDALOVIĆ, Sulejman  
Ulica Alije Izetbegovića b.b., 75270 Živinice  
BA

(72) MANDALOVIĆ, Sulejman  
Ulica Alije Izetbegovića b.b., 75270 Živinice  
BA

(74) NEMA ZASTUPNIKA

(54) **POTAPAJUĆA TURBINA SA ZRAKOM ZA  
OBNOVLJIVI ENERGIJU**

(57)  
Potapajuća turbina koja radi na principu pritiska vode. Navedena turbina omogućuje proizvodnju električne energije bez utroška energenta. Potapajuća turbina ima velike mogućnosti u proizvodnji električne energije jer povezujući bazene u koje se smješta potapajuća turbina u seriju sistemom „spojenih posuda“ na akumulirani bazen u beskonačnom broju i po želji može se nadograđivati novi bazen. Na crtežima je prikazan mini potapajuća turbina sa minimalnim brojem segmenata i minimalnom veličinom istih.

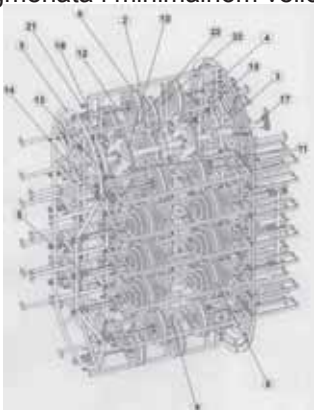

(21) **BAP122936A** (22) 2012-10-15  
(26) SR (43) 2014-09-30

(51) **A41G**

(71) PUCAR, Svetozar  
Miše Stupara 6, 78000 Banja Luka  
BA

(72) PUCAR, Svetozar  
Miše Stupara 6, 78000 Banja Luka  
BA

(74) NEMA ZASTUPNIKA

(54) **KOZMETIČKO-MEDICINSKI PREPARAT ZA  
HEMOROIDE**

(57)  
kozmetičko medicinski preparat za hemoroide sastavljen je od goveđeg loja, pčelinjeg meda, kamilice, majčine dušice i zove. U sastavu nema hemijskih i vještačkih supstanci.

(21) **BAP132946A** (22) 2013-01-04  
(26) BS (43) 2014-09-30

(51) **B65F 1/00**

(71) SELIMBEGOVIĆ, Belmin  
Jarčedoli 108, 71000 Sarajevo  
BA

(72) SELIMBEGOVIĆ, Belmin  
Jarčedoli 108, 71000 Sarajevo  
BA

(74) NEMA ZASTUPNIKA

(54) **PROTUPOŽARNA KANTA ZA OTPATKE**

(57)  
Protupožarna kanta za otpatke uključuje: kantu za otpatke, rezervoar za vodu koji ima otvore za spajanje sa pumpom te lijevkom, senzor za dim sl. 4(1) koji se nalazi u unutrašnjosti poklopca, prskalicu sl. 4(2) koja je savijena oko senzora u obliku slova O na kojoj su izbušene rupice kroz koje prolazi voda i gasi zapaljeni sadržaj, pumpu za vodu koja se nalazi sa vanjske strane (sl.6) spojena sa rezervoarom i prskalicom sl.6 (1). Napajanje za senzor i pumpu se dovodi preko switcherske napojne jedinice sl. 6(2), te lijevka preko kojeg se vrši punjenje rezervoara.

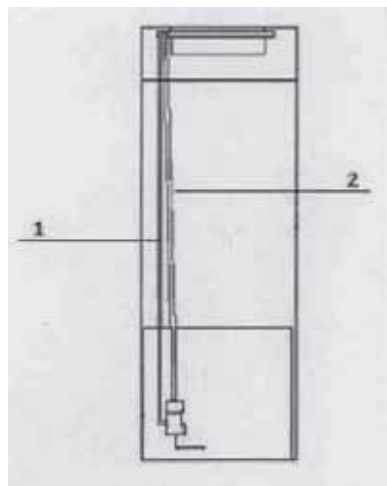
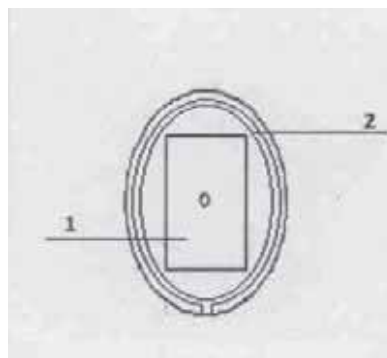

- (21) **BAP132955A** (22) 2013-02-15  
 (26) BS (43) 2014-09-30  
 (31) 60/259,927 (32) 2001-01-05 (33) US

(86) US01/51113 2001-12-20

(87) WO02/053596 2002-07-11

(51) **C07K 16/29, A61K 39/395, C12N 5/06, G01N 33/574, G01N 33/577, G01N 33/68, A61P**

(71) Amgen Fremont, Inc., a corporation organized and existing under the laws of the State  
 One Amgen Center Drive, Thousand Oaks, California 91320-1799  
 US  
 PFIZER INC.  
 235 East 42nd Street, New York, New York 10017  
 US

(72) Gallo, Michael  
 North Vancouver, British Columbia V79 2R1 (CA)  
 US  
 CORVALAN, Jose, R.  
 125 Williams lane, Foster City, CA 94404  
 US  
 MOYER, James, D.  
 5 Jefferson Drive, East Lyme, CT 06333  
 US  
 MILLER, Penelope, E.  
 56 Hancock Drive, Mystic, CT 06355  
 US  
 BEEBE, Jean  
 383 Forsyth Road, Salem, CT 06420,  
 US  
 COHEN, Bruce D.  
 41 Cardinal Road, East Lyme, CT 06333  
 US

(74) "LINEA SUŠIĆ" d.o.o.

(54) **ANTITIJELA ZA INSULINU SLIČAN FAKTOR RASTA I RECEPTOR**

(57)  
 Ovaj se pronalazak odnosi na antitela i na njihove delove za vezivanje antigena, a koja se specifično vezuju za insulinu sličan faktor rasta I receptor (IGF-IR), koji je poželjno humani IGF-IR. Pronalazak se isto tako odnosi na humana anti-IGF-IR antitela, uključujući himerna, dvospecifična, izvedena antitela i jednolančana antitela ili na delove fuzionisanih proteina. Pronalazak se isto tako odnosi na izdvojene imunoglobulinske molekule teškog i lakog lanca, izvedene od anti-IGF-IR antitela i na molekule nukleinskih kiselina koji kodiraju takve molekule. Ovaj se pronalazak takođe odnosi na postupke za izradu anti-IGF-IR antitela, na farmaceutske kompozicije koje sadrže ta antitela i na postupke korišćenja

antitela i njihovih kompozicija za dijagnozu i lečenje. Pronalazak takođe obezbeđuje postupke genske terapije koristeći molekule nukleinskih kiselina koji kodiraju teške i/ili lake molekule imunoglobulina koji sačinjavaju humana anti-IGF-IR antitela. Pronalazak se takođe odnosi na postupke genske terapije i na transgene životinje koje sadrže molekule nukleinskih kiselina prema ovom pronalasku.

(21) **BAP132959A** (22) 2013-02-25

(26) SR (43) 2014-09-30

(51) **G02C 1/02**

(71) KAČAVENDA, Milenko  
 Prote Todora Srdića 7, 78000 Banja Luka  
 BA

(72) KAČAVENDA, Milenko  
 Prote Todora Srdića 7, 78000 Banja Luka  
 BA

(74) NEMA ZASTUPNIKA

(54) **NAOČALE BEZ OKVIRA SA OTVORENIM KRAJEM**

(57)  
 Ovaj pronalazak se odnosi na naočale bez okvira jer se metalni dijelovi (6, 7) montiraju direktno na stakla(1). To podrazumijeva bušenje rupe(2,) u staklu (1) i izvedbu pripadajućeg kanala (3) određenih dimenzija. Rupa (2) je prolazna i dimenzionisana je tako da se u nju ugura dihtung(4) jednostavnim ručnim umetanjem i bez primjene veće sile niti pomoćnih alata. Metalni elementi (6, 7) su izvedeni na takav način da imaju segment žice(62,72) koji zauzima mjesto u kanalu (3) na staklu(1) i segment žice (61, 71) koji zauzima mjesto u dihtungu (4). Segment žice (66,77) koji se, nakon montaže i prolaska kroz dihtung (4), nalazi izvan dihtunga (4) i predstavlja završetak žice (6, 7) biće presavijen uz primjenu manje sile. Da bi se olakšalo savijanje i odredio tačan pravac savijanja segmenta žice (66, 77), završni segment žice (66, 77) je mehanički obrađen eliminacijom materijala ili termičkom obradom sa ciljem slabljenja otpornosti segmenta žice (66, 77) na plastičnu deformaciju.

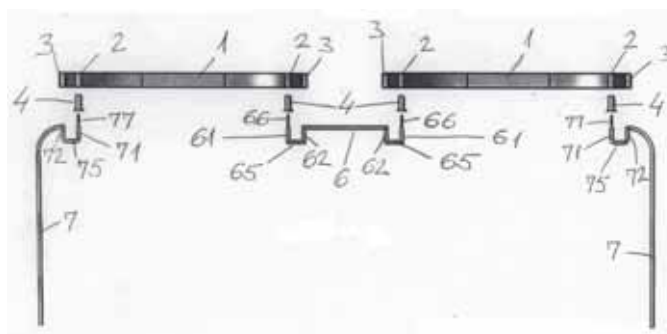



(21) **BAP132961A** (22) 2013-02-26

(26) SR (43) 2014-09-30

(51) **F03D 1/00, F03D 5/04**

(71) RADIĆ, Radivoje

Trebavskih srpskih brigada 35, 74000 Doboj  
BA

(72) RADIĆ, Radivoje

Trebavskih srpskih brigada 35, 74000 Doboj  
BA

(74) NEMA ZASTUPNIKA

(54) **VJETROTURBINA**

(57)

Vjetroturbina okretna oko vertikalne osovine, suštinski se ogleda u tome da se ostvari dovoljno iskorišćenje energije vjetra uz minimalna investiciona ulaganja, koja ne zahtijeva obavezno nosiči stub enormne visine i čvrstoće već se osiguravanje stuba (5) i vjetroturbine obezbjeđuje anker-užadima (6) i nosačima(8). Vjetroturbina na vrhu nosećeg stuba (5) ima, postavljeno kućište (1) turbine sa izvedenim ulazom (7) i na vrhu anemometar (4) za mjerenje brzine vjetra, koji je povezan sa upravljačkim uređajem smještenim u kućištu (1) turbine, a iz kućišta (1) turbine proteže se deset nosača (3) lopatice (2). Drugi kraj svakog nosača (3) lopatice (2) prolazi kroz otvore desetougarnog veznog prstena (9) i okretno je vezan za točkove (10) koji se kotrljaju po stazi (11). Stabilnost i učvršćenje staze (11) obezbjeđeno sa deset vertikalnih nosača (8) učvršćenih u zemlju. U unutrašnjosti stuba (5) izveden je prostor (12) za smještaj elektro generatora i na donjem dijelu ulaz (13).

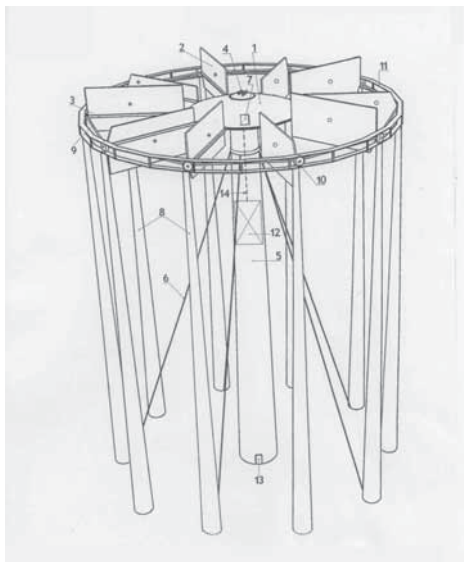
(21) **BAP132962A** (22) 2013-03-06

(26) SR (43) 2014-09-30

(51) **G02C 5/22**

(71) KAČAVENDA, Milan

Prote Todora Srdića 7, 78000 Banja Luka  
BA

(72) KAČAVENDA, Milan

Prote Todora Srdića 7, 78000 Banja Luka  
BA

(74) NEMA ZASTUPNIKA

(54) **BAGLAMA ZA NAOČALE OD ŽICE**

(57)

Ovaj pronalazak se odnosi na mehanizam koji radi kao baglama za naočale a sastoji od: nosača baglame (5), baglame (1), i ručkice naočala (4). Baglama (1) se sastoji od jednog komada metala u kome je izbušena prolazna rupa (3) u kojoj je fiksiran nosač baglame (5) i prolazna rupa (2) u kojoj se vrši rotacija ručkice naočala (4) od pozicije kad je ručkica zatvorena pa sve do pozicije maksimalnog otvaranja ručkice. Na baglama (1) su izvedena dva kanala (31,32) u koje se montira segment (51,52) nosača baglame (5) a koji služe da se spriječe neželjeno mrdanje nosača baglame (5) i neželjeno rotiranje nosača baglame (5) u rupi (3). Prolaskom kroz rupu (3) i savijanjem segmenta (55) nosača baglame (5) izvodi se fiksiranje nosača baglame(5) za baglamu (1). Ručkica naočala (4) rotira u rupi (2) baglame (1) a graničnik maksimalnog otvaranja ručkice (4) je segment (45) koji dolazi u kontakt sa segmentom (45) ručkice (4) u poziciji graničnog otvaranja.

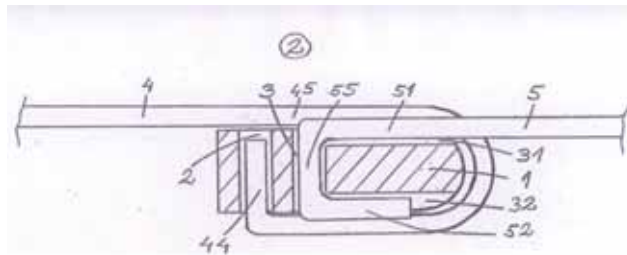

(21) **BA P132963A** (22) 2013-03-12  
 (26) SR (43) 2014-09-30

(51) **E03F 1/00**

(71) Gačić, Mirela  
 Obala vojvode Stepe 45, 78400 Gradiška  
 BA

(72) VASIĆ, Ratko  
 Bok Jankova bb, 78400 Gradiška  
 BA  
 Gačić, Mirela  
 Obala vojvode Stepe 45, 78400 Gradiška  
 BA

(74) NEMA ZASTUPNIKA

(54) **BETONSKI POKLOPAC ZA CESTOVNE ŠAHTOVE**

(57)  
 Betonski poklopci cestovnih šahtova su napravljeni od posebne vrste betona u kombinaciji sa metalnim djelovima i inovativnog su dizajna tako da ispunjavaju fizičke statičko dinamičke zahtjeve za upotrebu na auto cestama a istovremeno zbog niske cijene betonske sirovine nisu interesantni kradljivcima dosadašnjih metalnih poklopaca koji su izazivali velike štete.

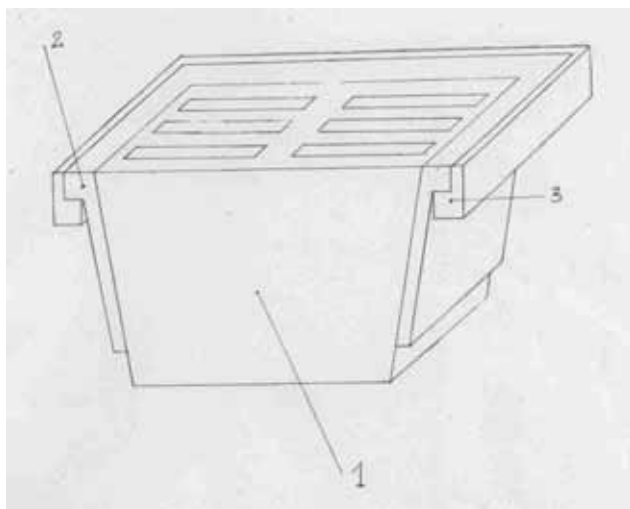

(21) **BA P132966A** (22) 2013-03-27  
 (26) SR (43) 2014-09-30

(51) **G02C 1/02**

(71) KAČAVENDA, Milenko  
 Prote Todora Srdića 7, 78000 Banja Luka  
 BA

(72) KAČAVENDA, Milenko  
 Prote Todora Srdića 7, 78000 Banja Luka  
 BA

(74) NEMA ZASTUPNIKA

(54) **NAOČALE BEZ OKVIRA SA ZAVARENIM ELEMENTOM ZA BLOKADU**

(57)  
 Ovaj pronalazak se odnosi na naočale bez okvira jer se metalni dijelovi (6, 7) montiraju direktno na stakla (1). To podrazumijeva bušenje rupe (2) u staklu (1) i izvedbu pripadajućeg kanala (3) određenih dimenzija. Rupa (2) je prolazna i dimenzionisana je tako da se u nju ugura dihtung (4) jednostavnim ručnim umetanjem i bez primjene veće sile niti pomoćnih alata. Nosač nosnog dijela (6) ima zavaren nosač papučice (62) a nosač baglame (7) ima zavaren dodatni element (72) koji zauzimaju mjesto u kanalima (3) na staklu(1) i segmente žice (61, 71) koji zauzimaju mjesto u dihtungu (4). Elemneti (62,72) koji se nalaze u kanalu (3), u fazi montaže biće presavijeni uz primjenu manje sile i time će biti onemogućeno neželjeno kretanje segmenata (61,71) kroz dihtung (4) čime će biti završena montaža metalnih elemenata (6,7) na dioptrijska stakla (1).

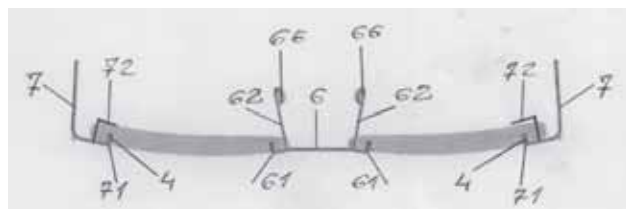

(21) **BA P132967A** (22) 2013-03-22

(26) HR (43) 2014-09-30

(51) **A45D 27/00, A61K, A01B 1/20, A01B 1/22, A23L, A22C**

(71) SADIKOVIĆ, Sašenko  
Vitinska br. 4, 88320 Ljubuški  
BA

(72) SADIKOVIĆ, Sašenko  
Vitinska br. 4, 88320 Ljubuški  
BA

(74) NEMA ZASTUPNIKA

(54) **BRITVICA ZA MOKRO BRIJANJE SA VIBRIRAJUĆIM KUĆIŠTEM NOŽEVA I PUNJAČEM BATERIJA**

(57)  
Britvica za mokro brijanje sa vibrirajućim kućištem noževa sa punjačem baterija ima konstruirani eksentrični zupčanik i eksentričnu osovinu koja omogućuje vibriranje gore dole nosača -kućišta lisnatih i kutnih noževa .Vibracije omogućuje elektromotor sa velikom brzinom koja pokreće vezne letve spojene sa glavnim nosačem kućišta za noževe koji se skidaju dlakice, povlačenjem britvicom u bilo kojem pravcu. Britvica j opremljena sa posebnim punjačem pogonskih baterija koja stvara vibracije kućišta noževa.

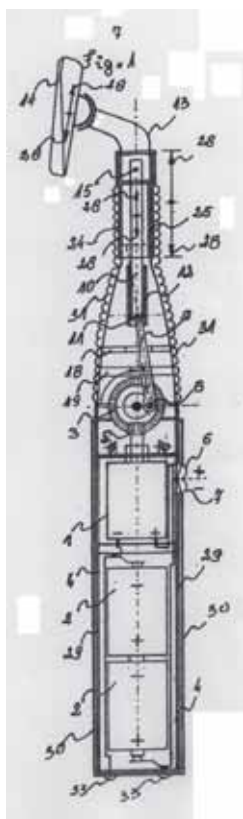

**INDEKS PREMA RASTUĆEM BROJU PRIJAVE PATENATA**  
**INDEKS PREMA RASTUĆEM BROJU PRIJAVE PATENATA**  
**ИНДЕКС ПРЕМА РАСТУЋЕМ БРОЈУ ПРИЈАВЕ ПАТЕНАТА**

**REGISTARSKI BROJ PRIJAVE PATENATA**  
**REGISTRACIJSKI BROJ PRIJAVE PATENATA**  
**РЕГИСТАРСКИ БРОЈ ПРИЈАВЕ ПАТЕНАТА**

**BAR122923A**  
**BAR122931A**  
**BAR122935A**  
**BAR122936A**  
**BAR132946A**  
**BAR132955A**  
**BAR132959A**  
**BAR132961A**  
**BAR132962A**  
**BAR132963A**  
**BAR132966A**  
**BAR132967A**

## INDEKS PREMA MKP- INDEKS PREMA MKP- ИНДЕКС ПРЕМА МКП

KLASIFIKACIJSKA OZNAKA PRIJAVE  
PATENATA PREMA MKP

REGISTARSKI BROJ  
PRIJAVE PATENATA

KLASIFIKACIJSKA OZNAKA PRIJAVE  
PATENATA PREMA MKP

REGISTRACIJSKI BROJ  
PRIJAVE PATENATA

КЛАСИФИКАЦИЈСКА ОЗНАКА ПРИЈАВЕ  
ПАТЕНАТА ПРЕМА МКП

РЕГИСТАРСКИ БРОЈ  
ПРИЈАВЕ ПАТЕНАТА

A01B 1/20	BAP132967A
A01B 1/22	BAP132967A
A01K 67/027	BAP132955A
A22C	BAP132967A
A23L	BAP132967A
A41G	BAP122936A
A45D 27/00	BAP132967A
A61K	BAP132967A
A61K 39/395	BAP132955A
A61K 48/00	BAP132955A
A61P 35/00	BAP132955A
B65F 1/00	BAP132946A
C07K 16/29	BAP132955A
C12N 15/13	BAP132955A
C12N 5/06	BAP132955A
E02B 9/00	BAP122923A
E03F 1/00	BAP132963A
F01L 5/00	BAP122931A
F03B 1/00	BAP122935A
F03B 3/00	BAP122935A
F03B 1/02	BAP122923A
F03B 3/12	BAP122923A
F03D 1/00,	BAP132961A
F03D 5/04	BAP132961A
G01N 33/574	BAP132955A
G01N 33/577	BAP132955A
G01N 33/68	BAP132955A
G02C 1/02	BAP132959A
G02C 1/02	BAP132966A
G02C 5/22	BAP132962A

**INDEKS PREMA NOSIOCIMA PRIJAVE PATENATA  
INDEKS PREMA NOSITELJIMA PRIJAVE PATENATA  
ИНДЕКС ПРЕМА НОСИОЦИМА ПРИЈАВЕ ПАТЕНАТА**

**Amgen Fremont, Inc., a corporation organized and existing under the laws of the State of Delaware**

**BAP132955A**

**BOSNIĆ, Zdravko**

**BAP122923A**

**Gačić, Mirela**

**BAP132963A**

**KAČAVENDA, Milan**

**BAP132962A**

**KAČAVENDA, Milenko**

**BAP132959A**

**BAP132966A**

**MANDALOVIĆ, Sulejman**

**BAP122935A**

**PFIZER INC.**

**BAP132955A**

**POPOVIĆ, Dragan**

**BAP122931A**

**PUCAR, Svetozar**

**BAP122936A**

**RADIĆ, Radivoje**

**BAP132961A**

**SADIKOVIĆ, Sašenko**

**BAP132967A**

**SELIMBEGOVIĆ, Belmin**

**BAP132946A**

**RJEŠENJA O DODJELI PATENTA (na osnovu člana 41. Zakona o industrijskom vlasništvu u BiH)**  
**RJEŠENJA O DODJELI PATENTA (na osnovu člana 41. Zakona o industrijskom vlasništvu u BiH)**  
**РЈЕШЕЊА О ДОДЈЕЛИ ПАТЕНТА(на основу члана 41. Закона о индустријској својини у БиХ)**

(registarski broj patenta)

**BAР00607**

(objavljeno u glasniku)

**3/2010**

(broj rješenja o dodjeli patenta)

**IP-02-48-1-04428/14**

(datum rješenja o dodjeli patenta)

**2014-07-10**

(registarski broj patenta)

**BAР102800**

(objavljeno u glasniku)

**4/2012**

(broj rješenja o dodjeli patenta)

**IP-02-48-1-04064/14RS**

(datum rješenja o dodjeli patenta)

**2014-06-23**

## RJEŠENJA O PATENTU-RJEŠENJA O PATENTU-RJEŠEŃA O PATENTU

- (11) **BAP01830** (45) 2014-09-30  
 (21) BAP01830A (22) 2001-07-27  
 (31) 99830124.6 (32) 1999-03-09 (33) EP  
 (86) EP00/01570 2000-03-08  
 (87) 00/53607 2000-09-14

(73) INSTITUTO NAZIONALE PER LO STUDIO E LA CURA DEI TUMORI

Via Venezian, 1, I-20133 Milan

IT

SIGMA-TAU INDUSTRIE FARMACEUTICHE RIUNITE S.p.A.

Viale Shakespeare, 47, I-00144 Rome

IT

(51) **C07D, C07D 491/22, A61K 31/435//  
 (C07D 491/22, C07D 311:00,  
 C07D 221:00, C07D**

(72) CARMINATI, Paolo

Sigma-Tau Industrie Farmaceutiche Riunite S.p.A.,

Via Pontina, Km. 30,400, I-00044

IT

ZUNINO, Franco

Instituto Nazionale per lo Studio e la Cura dei Tumori,

Via Venezian, 1, I-20133 Milan

IT

MERLINI, Lucio

Via Carlo Crivelli, 14, I-20122 Milan

IT

PENCO, Sergio

Via Milly Carla Mignone, 5, I-20133 Milan

IT

(74) "INTELBIRO" d.o.o.

(54) **POSTUPAK ZA DOBIJANJE DERIVATA  
 KAMPTOTECINA SA ANTITUMORSKOM  
 AKTIVNOŠĆU**

(57)

1. Postupak za dobivanje spojeva formule I

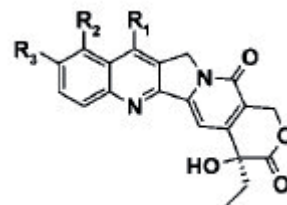

gdje  $R_1$  je skupina  $-C(R_5)=N-O(n)R_4$ , gdje  $R_4$  je  $C_1-C_8$  linearni ili razgranati alkil ili  $C_1-C_8$  linearna ili razgranata alkenil skupina ili  $C_3-C_{10}$  cikloalkil, ili  $(C_3-C_{10})$  cikloalkil -  $(C_1-C_8)$  linearna ili razgranata alkil skupina, ili  $C_6-C_{14}$  aril, ili  $(C_6-C_{14})$  aril -  $(C_1-C_8)$  linearna ili razgranata alkil skupina, ili heterociklička ili heterociklo -  $(C_1-C_8)$  linearna ili razgranata alkil skupina, spomenuta heterociklička skupina sadrži barem jedan heteroatom odabran iz skupine koju sačinjavaju atom dušika, koji je po potrebi supstituiran sa  $(C_1-C_8)$  alkil skupinom, i/ili kisika i/ili sumpora; spomenute alkil, alkenil, cikloalkil, cikloalkilalkil, aril, aril-alkil, heterociklička ili heterociklo-alkil skupine, koje su po potrebi supstituirane sa jednom ili više skupina odabranih iz skupine koju sačinjavaju: halogen, hidroksi, keto,  $C_1-C_8$  alkil,  $C_1-C_8$  alkoksi, fenil, cijano, nitro,  $-NR_6R_7$ , gdje  $R_6$  i  $R_7$ , međusobno jednaki ili različiti, su vodik,  $(C_1-C_8)$  linearni ili razgranati alkil;  $-COOH$  skupina ili njen farmaceutski prihvatljiviji ester; ili  $-CONR_8R_9$  skupina, gdje  $R_8$  i  $R_9$  međusobno jednaki ili različiti, su vodik,  $(C_1-C_8)$  linearni ili razgranati alkil, fenil; ili  $R_4$  je poliaminoalkil skupina formule  $-(CH_2)_m-NR_{12}- (CH_2)_p-NR_{13}- (CH_2)_q-NH_2$ , gdje  $m$ ,  $p$  su cijeli broj od 2 do 6 i  $q$  je cijeli broj od 0 do 6, krajevi uključeni, i  $R_{12}$  i  $R_{13}$  su  $(C_1-C_8)$  linearna ili razgranata alkil skupina, ili  $R_4$  je glikozil skupina odabrana iz skupine koja se sastoji od 6-D-galaktozila, 6-D- glukoze;  $n$  je broj 1;  $R_5$  je vodik,  $C_1-C_8$  linearni ili razgranati alkil,  $C_1-C_8$  linearni ili razgranati alkenil,  $C_3-C_{10}$  cikloalkil,  $(C_3-C_{10})$  cikloalkil -  $(C_1-C_8)$  linearni ili razgranati alkil,  $C_6-C_{14}$  aril,  $(C_6-C_{14})$  aril -  $(C_1-C_8)$  linearni ili razgranati alkil;  $R_2$  i  $R_3$ , koji su međusobno isti ili različiti su vodik, hidroksi,  $C_1-C_8$  linearni ili razgranati alkoksi; njihovi N1-oksidi, njihovi jedini izomeri, naročito sin i anti izomeri  $-C(R_5)=N-O(n)R_4$  skupine, njihovi mogući enantiomeri, diastereoizomeri i odnosne smjese, njihove farmaceutski prihvatljive soli; naznačen time



što sadrži reakciju spoja formule (Ia)

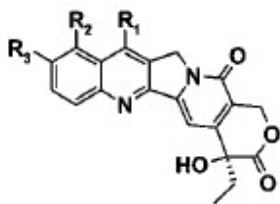

gdje je  $R_1$  skupina  $-C(R_5)=O$ , a  $R_5$  je kako je definirano za formulu (I), a  $R_2$  i  $R_3$  su kako su definirani u formuli (I), sa spojem formule (IIa)  $R_4O-NH_2$  Formula (Ha), gdje je  $R_4$  kako je ranije definirano, da daju spoj formule (I) kako je ranije definirano.

Broj ostalih patentnih zahtjeva: 6

- (11) **BAP021170** (45) 2014-09-30  
 (21) BAP021170A (22) 2002-08-07  
 (31) 60/181,369 (32) 2000-02-08 (33) US  
 (86) US01/04346 2001-02-08  
 (87) 01/58451 2001-08-16

(73) EURO-CELTIQUE, S.A.  
 2, avenue Charles de Gaulle, 1653 Luxembourg  
 LU

(51) **A61K 31/485**

- (72) WRIGHT, Curtis  
 1 Jarvis Street, Norwalk, CT 06851  
 US  
 OSHLACK, Benjamin  
 351 East 84th Street, New York, NY 10028  
 US  
 HADDOX, J. David  
 23 Chadwick Court, Upper Stepney, CT 06468  
 US

(74) Dragan Mićunović

(54) **POSTUPAK ZA FORMULACIJE OPIOIDNIH  
 AGONISTA ZA ORALNU PRIMJENU KOJE  
 SU OTPORNE NA MJEŠANJE**

(57)

Metoda za pripremu oralne dozne forme obuhata slijedeće korake:

(a) obezbjeđivanje opioidnog agonistu u otpuštajućoj formi;

(b) obezbjeđivanje opioidnog agonista i penetracija opioidnog antagonista da postane substancijalno ne-otpuštajući; „naznačeno time” gdje metoda nadalje sadrži korak

(c) kombinovanje pentrirajućeg opioidnog antagonista sa opioidnim agonistom na način kojim se održava integritet ne-otpuštajuće forme opioidnog antagonista, tako da su opioidni agonist i opioidni antagonist najmanje djelomično u međusobnoj disperziji.

Broj ostalih patentnih zahtjeva: 3

- (11) **BAР031334** (45) 2014-09-30
- (21) BAP031334A (22) 2003-03-06
- (31) 90627 (32) 2000-08-09 (33) LU
- (86) EP01/09113 2001-08-07
- (87) 02/12145A3 2002-02-14
- (73) MISCANTHUS-HOLDING S.A.  
4, rue Henri Schnadt, 2530 Luxembourg  
LU
- (51) **C04B 28/04, C04B 18/24 // ( C04B 28/04,  
C04B 14:28, C04B 18:24)**
- (72) HÖHN, Heribert  
13 Redeschheck, 7511 Rollinger  
LU
- (74) Nedim Krilić
- (54) **POSTUPAK ZA PROIZVODNJU BETONA ILI  
ŽBUKE S BILJNIM PUNILOM**
- (57)

Postupak za proizvodnju betona ili žbuke na bazi isključivo biljnog punila, mineralnog sredstva za povezivanje i vode za miješanje, pri čemu biljno punilo ima specifičnu težinu od 80 do 160 kg/ m<sup>3</sup> mjereno kod zaostale vlage od oko 15%, naznačen time, što se kod mješanja betona ili žbuke dodaje po kubičnom metru biljnog punila od 4 do 14 kg fino mljevenog mineralizatora koji se ne može hidratizirati.

Broj ostalih patentnih zahtjeva: 14

- (11) **BAР031389** (45) 2014-09-30
- (21) BAP031389A (22) 2003-05-09
- (31) 00/14481 (32) 2000-11-10 (33) FR
- (86) FR01/03456 2001-11-07
- (87) 02/38825 2002-05-16
- (73) ArcelorMittal France  
1 au 5 rue Luigi Cherubini, 93200 Saint-Denis  
FR
- (51) **C23C 2/00**
- (72) PRIGENT, Yves  
36, route de l'Eglise, F-60410 Roberval  
FR  
GACHER, Laurent  
7, rue du Beau Site, F-57200 Sarreguemines  
FR  
LUCAS, Patrice  
5, rue Neuve, F-69001 Lyon  
FR  
BAUDIN, Hugues  
39, rue Pablo Picasso, FR-59229 Tateghem  
FR  
DAUCHELLE, Didier  
10, rue Henri Bergson, F-60100 Creil  
FR
- (74) Rizah Pašalić  
"ŽIVKO MIJATOVIĆ & PARTNERS" d.o.o. Sarajevo  
Inja Pašalić

- (54) **PROCES I POSTROJENJE ZA OBLAGANJE  
METALNE TRAKE KALJENJEM NA VRUĆE I  
KONTINUIRANO**
- (57)

Postupak za kontinuirano oblaganje topivim uranjanjem metalne trake (1) u kadi (11), koja sadrži kupku tečnog metala (12), pri čemu u ovom postupku metalna traka (1) u zaštitnoj atmosferom prolazi kroz jedan omotač (13) čiji donji dio (13a) se uranja u kupku od tečnog metala (12) da bi se sa gornjom površinom te kupke (12) i u unutrašnjosti tog omotača (13) proizvela zaptivenost (14), metalna traka (1) se skreće na jedan kotur (skretnicu) smješten u metalnoj kupki (12) a premazana metalna traka (1) se na izlazu metalne kupke (12) suši, naznačen time, da se vrši prirodni istek tečnog metala od gornje površine zaptivke (14) u dva odvodna prostora (25,29), koji se nalaze u toj ljusci (13) i oba imaju unutrašnji zid (20,26), koji produžava omot na njegovom donjem dijelu i prema svakoj strani trake (1), pri čemu je gornja ivica (21,27) svakog prostora (25,29) ispod te gornje površine, nivo tečnog metala u tim prostorima se prepoznaje, te se nivo tečnog metala u tim prostorima (25,29) drži tako na jednom nivou ispod zaptivke (14), da je visina pada tečnog metala u prostorima (25,29) veća od 50mm, da bi se spriječio prodor čestica metal oksida i među-metalnih spojeva u smijeru koji je suprotan smijeru toka tečnog metala.

Broj ostalih patentnih zahtjeva: 16

- (11) **BAP031390** (45) 2014-09-30  
 (21) BAP031390A (22) 2003-05-09  
 (31) 00/14480 (32) 2000-11-10 (33) FR  
 (86) FR01/03455 2001-11-07  
 (87) 02/38824 2002-05-16  
 (73) ArcelorMittal France  
 1 au 5 rue Luigi Cherubini, 93200 Saint-Denis  
 FR

**(51) C23C 2/00**

- (72) PRIGENT, Yves  
 36, route de l'Eglise, F-60410 Roberval  
 FR  
 GACHER, Laurent  
 7, rue du Beau Site, F-57200 Sarreguemines  
 FR  
 LUCAS, Patrice  
 5, rue Neuve, F-69001 Lyon  
 FR  
 BAUDIN, Hugues  
 39, rue Pablo Picasso, FR-59229 Tateghem  
 FR  
 DAUCHELLE, Didier  
 10, rue Henri Bergson, F-60100 Creil  
 FR
- (74) Rizah Pašalić  
 "ŽIVKO MIJATOVIĆ & PARTNERS" d.o.o. Sarajevo  
 Inja Pašalić

**(54) PROCES I POSTROJENJE ZA OBLAGANJE METALNE TRAKE KALJENJEM**

(57)

Postupak za kontinuirano oblaganje topivim uranjanjem metalne trake (1) u kadi (11), koja sadrži tečnu metalnu kupku (12), pri čemu se kod takvog postupka metalna traka (1) kontinuirano pod zaštitnom atmosferom pušta da prolazi kroz jedan kanal (13) čiji donji dio (13a) je uronjen u tečnu metalnu kupku (12) da bi se sa gornjom površinom kupke i u unutrašnjosti kanala (13) stvorila tečna zaptivenost (14), metalna traka (1) se skreće na kotur smješten u metalnoj kupki (12), a premazana metalna traka (1) se na izlazu iz metalne kupke (12) otresa, naznačen time, da se proizvede prirodno strujanje tečnog metala od gornje površine tečne zaptivke (14) u odvodnu komoru (25),

koja je predviđena u kanalu (13) i ima unutrašnji zid, koji produžava kanal (13) na njegovom donjem dijelu i još najmanje preko puta boka trake (1), koja leži sa strane kotura skretnice (15), pri čemu gornja ivica (21) komore (25) je pozicionirana ispod te gornje površine a visina pada tečnog metala u komori (25) je tako određena da se spriječava ponovni porast djelića metal-oksida a sa među-metalnih spojeva u suprotnoj struji se spriječava strujanje tečnog metala pa se stanje tečnog metala u komori (25) drži na stanju ispod gornje zaptivenosti (14).

Broj ostalih patentnih zahtjeva: 18

- (11) **BAP031391** (45) 2014-09-30  
 (21) BAP031391A (22) 2003-05-09  
 (31) 00/14483 (32) 2000-11-10 (33) FR  
 (86) FR01/03437 2001-11-06  
 (87) 02/38822 2002-05-16  
 (73) ArcelorMittal France  
 1 au 5 rue Luigi Cherubini, 93200 Saint-Denis  
 FR
- (51) **C23C 2/00**
- (72) PRIGENT, Yves  
 36, route de l'Eglise, F-60410 Roberval  
 FR  
 GACHER, Laurent  
 7, rue du Beau Site, F-57200 Sarreguemines  
 FR  
 LUCAS, Patrice  
 5, rue Neuve, F-69001 Lyon  
 FR  
 BAUDIN, Hugues  
 39, rue Pablo Picasso, FR-59229 Tateghem  
 FR  
 DAUCHELLE, Didier  
 10, rue Henri Bergson, F-60100 Creil  
 FR
- (74) Rizah Pašalić  
 "ŽIVKO MIJATOVIĆ & PARTNERS" d.o.o. Sarajevo  
 Rizah Pašalić

**(54) PROCES I POSTROJENJE ZA OBLAGANJE METALNE TRAKE KALJENJEM, NAROČITO ČELIČNE TRAKE**

(57)

Kontinuirani postupak za oblaganje uranjanjem metalnog užeta (1) u kadi (11), koja sadrži kupku tecnog metala (12), pri čemu se u postupku metalno uze (1) kontinuirano pod zastitnom atmosferom, uvodi u jednu kapsulu (13) čiji donji dio (13a) se uranja u kupku tecnog metala (12), da bi se sa gomjom površinom kupke (12) i u unutrašnjosti te kapsule (13) odredila fuga tecne zaptivenosti (14), metalno uze (1) se skrece (1) preko deflektornog valjka (15) koji je pozicioniran u metalnoj kupki (12), a premazani metalni snop (1) se na izlazu iz metalne kupke (12) susi, tecni metal se u visini izlaznog podrucja (17) uzeta (1) izolira iz kupke tecnog metala (12) u jednoj izolacionoj komori (20) vezano za gornju površini kupke, pri čemu komora (20) okružuje metalno uže (1) i obuhvata dno (21) i dva koncentricna zida (22,23), koji izmedu sebe drže slobodnim jedan pretinac (24) a na gornjem dijelu komore (20) granice sa jednim otvorom (25), pri čemu gomja ivica (22a) vanjskog zida (22) iznad gornje površine tecne metalne kupke (12) a gornja ivica (23a) unutarnjeg zida (23) je pozicionirana ispod gornje površine, naznaceno time, da unutarnji zid (23) komore (20) pokazuje prošireni dio prema podu kade (11) i paralelni gomji dio ka metalnom uzetu i da se ogranak pozicionira sa sredstvima (35,36) za položaj metalnog užeta (1) u pogledu gornje ivice (23a) zida komore (20) i da se opet dobivaju metal- oksid cestice i međumetalna veza, tako što tecni metal prolazi kroz to područje (17) u komori (20), pri čemu se visina pada tecnog metala (12) u toj komori (20) utvrđuje na više od 50 mm, da bi se spriječio ponovni porast česticametal-oksida i čestica i međumetalnih spojeva u protustruji prema struji tecnog metala, a partikule se izdvajaju iz te komore (20).

Broj ostalih patentnih zahtjeva: 11

- (11) **BAPO51952** (45) 2014-09-30  
 (21) BAP051952A (22) 2005-01-21  
 (31) 102 37 722.7 (32) 2002-08-17 (33) DE  
 (86) EP2003/008629 2003-08-05  
 (87) 2004/022553A 2004-03-18  
 (73) SANOFI-AVENTIS DEUTSCHLAND GmbH  
 Brüningstrasse 50, 65929 Frankfurt  
 DE

**(51) C07D 401/14, C07D 403/12**

- (72) JAEHNE, Gerhard  
 Seebachstrasse 22, 65929 Frankfurt  
 DE  
 RITZELER, Olaf  
 Hubertushöhe 6, 65812 Bad Soden  
 DE  
 (74) "ŽIVKO MIJATOVIĆ & PARTNERS" d.o.o. Sarajevo  
 "INTELBIRO" d.o.o.  
 "ŽIVKO MIJATOVIĆ & PARTNERS" d.o.o. Sarajevo  
 Nedim Kričić

**(54) DERIVATI INDOLA ILI BENZIMIDAZOLA ZA MODULACIJU IKB KINAZE**

(57)

Spoj formule I

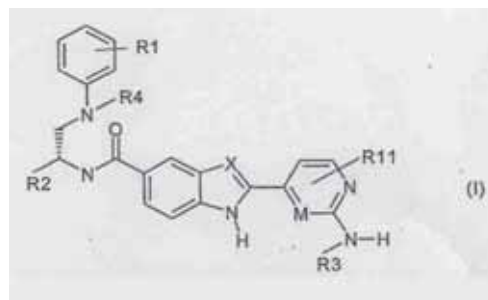

i/ili stereomeni oblik spoja formule 1 i/ili fiziološki podnošljiva sol spoja formule I, naznačena time, da: X i M su identični ili različiti i neovisno su jedan od drugoga, atom N ili CH,  
 R1 i R11 su identični ili različiti i neovisno su jedan od drugoga,

1. atom vodika,
2. F, Cl, I ili Br,
3. -(C<sub>1</sub>C<sub>4</sub>)-alkil,
4. -CN,
5. -CF<sub>3</sub>,

29

6. -OR<sup>5</sup>, gdje je R<sup>5</sup> atom vodika ili -(C<sub>1</sub>-C<sub>4</sub>)-alkil,  
 7. -N(R<sup>5</sup>)-R<sup>6</sup>, gdje su R<sup>5</sup> i R<sup>6</sup>, neovisno jedan o drugom, atom vodika ili -(C<sub>1</sub>-C<sub>4</sub>)-alkil,  
 8. -C(0)-R<sup>5</sup>, gdje je R<sup>5</sup> atom vodika ili -(C<sub>1</sub>-C<sub>4</sub>)-alkil,  
 9. -S(0)x-R<sup>5</sup>, gdje je x cijeli broj, nula, 1 ili 2, i R<sup>5</sup> je atom vodika ili -(C<sub>1</sub>-C<sub>4</sub>)-alkil,

**R2 je**

1. heteroarilni radikal iz grupe 3-hidrokipiro-2,4-dion, imidazol, imidazolidin, imidazolin, indazol, izotiazol, izotiazolidin, izoksazol, 2-izoksazolidin, izoksazolidin, izoksazon, morfolin, oksazol, 1,3,4-oksadiazol, oksadiazolidindion, oksadiazolon, 1,2,3,5-oksatiadiazol-2-oksidi, 5-okso-4,5-dihidro-[1,3,4]oksadiazol, 5-okso-1,2,4-tiadiazol, piperazin, pirazin, pirazol, pirazolin, pirazolidin, piridazin, pirimidin, tetrazol, tiadiazol, tiazol, tiomorfolin, triazol ili triazolon, i heteroarilni radikal je nesupstituiran ili supstituiran, jedanput, dva ili tri puta, neovisno jedan o drugom, sa

- 1.1. C(0)-R<sup>5</sup>, gdje je R<sup>5</sup> atom vodika ili -(C<sub>1</sub>-C<sub>4</sub>)-alkil,
- 1.2. -(C<sub>1</sub>-C<sub>4</sub>)-alkil,
- 1.3. -OR<sup>5</sup>, gdje je R<sup>5</sup> atom vodika ili -(C<sub>1</sub>-C<sub>4</sub>)-alkil,
- 1.4. -N(R<sup>5</sup>)-R<sup>6</sup>, gdje su R<sup>5</sup> i R<sup>6</sup>, neovisno jedan o drugom, atom vodika ili -(C<sub>1</sub>-C<sub>4</sub>)-alkil,
- 1.5. halogen, ili
- 1.6. keto radikal,

2. -C(0)-OR<sup>5</sup>, gdje je R<sup>5</sup> atom vodika ili -(C<sub>1</sub>-C<sub>4</sub>)-alkil, -C(0)-OR<sup>5</sup>, gdje je R<sup>5</sup> atom vodika ili -(C<sub>1</sub>-C<sub>4</sub>)-alkil. ili

3. -C(0)-N(R<sup>7</sup>)-R<sup>8</sup>, gdje su R<sup>7</sup> i R<sup>8</sup>, neovisno jedan o drugom, atom vodika, -(C<sub>1</sub>-C<sub>4</sub>)-alkil-OH, -O-(C<sub>1</sub>-C<sub>4</sub>)-alkil ili -(C<sub>1</sub>-C<sub>4</sub>)-alkil.

R3 je atom vodika ili -(C<sub>1</sub>-C<sub>4</sub>)-alkil, R4 je

1. heteroarilni radikal iz grupe pirola, furana, tiofena, imidazola, pirazola, oksazola, izoksazola, tiazola, izotiazola, tetrazola, 1,2,3,5-oksatiadiazol-2-oksida, triazolona, oksadiazolona, izoksazolona, oksadiazolidindiona, triazola, 3-hidroksipiro-2,4-diona, 5-okso-1,2,4-tiadiazola, piridina, pirazina, pirimidina, indola, izoindola, indazola, ftalazina, inolina, izokinolina, kioksalina, kinazolina, cinolina, β-karbolina i benzofuzioniranih, ciklopenta derivata ili cikloheksa derivata ovih heteroarilnih radikala

gdje je heteroarilni radikal nesupstituiran ili supstituiran, jedanput, dva ili tri puta, neovisno jedan o drugom, s -(C<sub>1</sub>-C<sub>5</sub>)-alkil, -(C<sub>1</sub>-C<sub>5</sub>)-alkoksi, halogen, nitro, amino, trifluorometil, hidroksil, hidroksi-(C<sub>1</sub>-C<sub>4</sub>)-alkil, metilendioksi, etilendioksi, formil, acetil, cijano, hidroksikarbonil, aminokarbonil ili -(Cl-C<sub>4</sub>)-alkoksikarbonil, ili,

2. arilni radikal iz grupe fenila, aftila, 1-naftila, 2-naftila, bifenilila, 2-bibifenilila, 3-bifenilila i 4-bifenilila, antrila ili fuorenila, i

arilni radikal je nesupstituiran ili supstituiran, jedanput, dva ili tri puta, neovisno jedan o drugom, s -(C<sub>1</sub>-C<sub>5</sub>)-alkil, -(C<sub>1</sub>-C<sub>5</sub>)-alkoksi, halogen, nitro, amino, trifluorometil, hidroksil, hidroksi-(C<sub>1</sub>-C<sub>4</sub>)-alkil, metilendioksi, etilendioksi, formil, acetil, cijano, hidroksikarbonil, aminokarbonil ili -(C<sub>1</sub>-C<sub>4</sub>)-alkoksikarbonil.

(11) **BAP052003** (45) 2014-09-30

(21) BAP052003A (22) 2005-03-07

(31) 60/410,365 (32) 2002-09-11 (33) US  
 10/383,584 2003-03-07 US

(86) EP03/010050 2003-09-10

(87) 04/023917A1 2004-03-25

(73) STUDIO MODERNA S.A.

Viale S. Franscini 40, CH-6900 Lugano  
 CH

(51) **A44B 11/25, A44B 11/00, A61H 7/00**

(72) HARLEY, Stef

Stara Cesta 14, 1356 Dobrova

SI

KANCILJA, Toni

Britof 292, 4000 Kranj

SI

CESKO, Sandi

Cesta 9, Avgusta 4, 1410 Zagorje

SI

(74) Agencija "Diana Protić-Tkalčić, zastupnik za zaštitu

(54) **APARAT ZA TERAPEUTSKO LIJEČENJE**

(57)

1. Aparat za terapijski tretman (10) za masažu donjeg dijela leđa koji se sastoji od: podloge (40), više okvirnih držača (110), više kontaktnih elemenata (30), svaki kontaktni element uključuje kontaktnu površinu (37) koja ima bar jedan vrh (35), a svaki vrh ima ispupčenje i strane koje se protežu od njega, kontaktni elementi (30) su raspoređeni u najmanje dvije kolone (20), pri čemu svaka kolona uključuje barem dva kontaktna elementa (30) razmaknuta jedan od drugog; naznačen time što su kontaktni elementi (30) i podloga izrađeni izjedna od polimernog materijala i nadalje naznačen time što podloga sadrži više otvora za okvirne držače (119), u koje se može umetnuti okvirni držač (110), pri čemu su dva kraja svakog okvirnog držača pričvršćena za aparat (10) tako što su provučeni krajevi kroz dva odgovarajuća otvora za okvirne držače (119) tako da su dva kraja jednog okvirnog držača postavljena u dva otvora za okvirne držače (119).

- (11) **BAPO62483** (45) 2014-09-30
- (21) BAP062483A (22) 2006-08-28
- (31) 0303176-2 (32) 2003-11-26 (33) SE  
60/524,860 2003-11-26 US
- (86) SE2004/001734 2004-11-25
- (87) 2005/052070A 2005-06-09
- (73) SVENSKA LANTMÄNNEN EK FÖR.  
Box 301 92, S-104 25 Stockholm  
SE
- (51) **C09D 7/12, C09D 7/00, C08K 5/09, C08K 5/10**
- (72) SUNDELL, Per-Erik  
Lötgatan 10, S-784 75 Borlänge  
SE  
SVENSSON, Martin  
Kavallerivägen 18, S-192 78 Sollentuna  
SE  
JOHANSSON, Mats K.G.  
Viktoriagatan 41, S-125 34 Älvsjö  
SE
- (74) "LINEA SUŠIĆ" d.o.o.
- (54) **POSTUPAK ZA PROIZVODNJU STVRDNIH  
OMOTAČA POMOĆU TOPLINE**

(57)

Postupak za proizvodnju prevlake na krutoj podlozi koji obuhvaća stupanj nanošenja tekućeg premaza koji sadrži polifunkcionalnu smolu, masnu kiselinu ili njezin derivat i prema potrebi sredstvo za umreživanje i/ili jedan ili više dodataka, naznačen time, da smola sadrži funkcionalne skupine koje mogu reagirati s karboksilnim ili acilnim skupinama masne kiseline ili njezinog derivata, na podlogu i otvrdnjavanje prevlake toplinskom aktivacijom.

- (11) **BAPO82656** (45) 2014-09-30
- (21) BAP082656A (22) 2008-08-18
- (31) 60/739,462 (32) 2005-11-23 (33) US  
60/783,322 2006-03-17 US  
60/844,855 2006-09-15 US
- (86) US2006/045322 2006-11-22
- (87) 2007/062188 A2 2007-05-31
- (73) Acceleron Pharma Inc.  
24 Emily Street, Cambridge, MA 02139  
US
- (51) **C07K 14/435 (2006.01)**
- (72) SEEHRA, Jasbir  
3 Lincoln Terrace, Lexington, MA 02421-6818  
US  
KNOPF, John  
147 Robbins Drive, Carlisle, MA 01741  
US
- (74) "INTELBIRO" d.o.o.  
"ŽIVKO MIJATOVIĆ & PARTNERS" d.o.o. Sarajevo
- (54) **ANTAGONISTI AKTIVIN-ACTRIIA I PRIMJENE  
ZA STIMULACIJU RASTA KOSTI**

(57)

Aktivin-vezujući ActRIIa polipeptid naznačen time što ima aminokiselinsku sekvencu koja je najmanje 95% identična sa SEQ ID NO: 7, pri čemu N-terminus je ILGRSETQE (SEQ ID NO: 11).

(11) **BAP112842** (45) 2014-09-30

(21) BAP112842A (22) 2011-03-16

(73) ĆENANOVIĆ, Sead

Ul. Muhameda Seida Mašića br.4, 75320 Gračanica

BA

(51) **F28D 21/00, F28F 1/00, F28F 1/10,  
F28F 1/24, F28F 9/00**

(72) ĆENANOVIĆ, Sead

Ul. Muhameda Seida Mašića br.4, 75320 Gračanica

BA

(74) NEMA ZASTUPNIKA

(54) **CJEVASTI IZMJENJIVAČ  
TURBULENTNOG KRETANJA**

(57)

Cjevasti izmjenjivač turbulentnog kretanja, koji je sastavni dio sistema za izmjenu energije (toplotne ili rashladne) pri čemu su navedeni dijelovi ugrađeni u tijelo sistema, naznačen time da se sastoji od protočne cijevi za protok energije te spiralne zavojnice koja je ubačena u protočnu cijev sistema za izmjenu energije, zatim uzdužnih ili poprečnih segmenata protočne cijevi za bolje isijavanje energije, poluspojki (na protočnoj cijevi-"ženska" a na nosaču spiralne zavojnice "muška"), što zavisi od potrebe za češćim vađenjem spiralne zavojnice radi čišćenja izmjenjivača.

Broj ostalih patentnih zahtjeva: 4

**DODJELJEN KONSEZUALNI PATENT  
DODJELJEN KONSEZUALNI PATENT  
ДОДЈЕЉЕН КОНСЕЗУАЛНИ ПАТЕНТ**

---

(11) **BAP112842** (45) 2014-09-30

(21) BAP112842A (22) 2011-03-16

(26) BS

(73) ĆENANOVIĆ, Sead

Ul. Muhameda Seida Mašića br.4, 75320 Gračanica

BA

(51) **F28D 21/00, F28F 1/00, F28F 1/10,  
F28F 1/24, F28F 9/00**

(72) ĆENANOVIĆ, Sead

Ul. Muhameda Seida Mašića br.4, 75320 Gračanica

BA

(74) NEMA ZASTUPNIKA

(54) **CJEVASTI IZMJENJIVAČ  
TURBULENTNOG KRETANJA**

(57)

Cjevasti izmjenjivač turbulentnog kretanja, koji je sastavni dio sistema za izmjenu energije (toplotne ili rashladne) pri čemu su navedeni dijelovi ugrađeni u tijelo sistema, naznačen time da se sastoji od protočne cijevi za protok energije te spiralne zavojnice koja je ubačena u protočnu cijev sistema za izmjenu energije, zatim uzdužnih ili poprečnih segmenata protočne cijevi za bolje isijavanje energije, poluspojki (na protočnoj cijevi-”ženska” a na nosaču spiralne zavojnice “muška”), što zavisi od potrebe za češćim vađenjem spiralne zavojnice radi čišćenja izmjenjivača.

Broj ostalih patentnih zahtjeva: 4



**OBJAVLJIVANJE ZAHTJEVA ZA KONSENZUALNI PATENT**  
**OBJAVLJIVANJE ZAHTJEVA ZA KONSENZUALNI PATENT**  
**ОБЈАВЉИВАЊЕ ЗАХТЈЕВА ЗА КОНСЕНЗУАЛНИ ПАТЕНТ**

---

---

DATUM PODNOŠENJA ZAHTJEVA ZA KONSENZUALNI PATENT: **2014-06-05**

BROJ SLUŽBENOG GLASNIKA U KOJEM JE OBJAVLJENA PRIJAVA PATENTA: **3/2013**

(21) BAP122887A

(51) C02F 7/00

(71) BEGIĆ, Sabina

Strajka Mitrovića br. 5, 75000 Tuzla

BA

(72) BEGIĆ, Sabina

Strajka Mitrovića br. 5, 75000 Tuzla

BA

(54) TALOŽNIK SA FILTRACIONIM ULOŠKOM

---

---

DATUM PODNOŠENJA ZAHTJEVA ZA KONSENZUALNI PATENT: **2014-04-24**

BROJ SLUŽBENOG GLASNIKA U KOJEM JE OBJAVLJENA PRIJAVA PATENTA: **4/2013**

(21) BAP122893A

(51) E01F

(71) ROKVIĆ, Dalibor

Obala vojvode Stepe 45, 78400 Gradiška

BA

(72) VASIĆ, Ratko

Bok Jankovac bb, 78400 Gradiška

BA

ROKVIĆ, Dalibor

Obala vojvode Stepe 45, 78400 Gradiška

BA

(54) HIDRAULIČKI LEŽEĆI POLICAJAC

---

---

DATUM PODNOŠENJA ZAHTJEVA ZA KONSENZUALNI PATENT: **2014-01-10**

BROJ SLUŽBENOG GLASNIKA U KOJEM JE OBJAVLJENA PRIJAVA PATENTA: **4/2013**

(21) BAP122906A

(51) H04M 1/00, H04M 1/253, H04M 1/652, H04M 3/42, H04M 3/487

(71) DUJMOVIĆ, Darko

Ulica 36., broj 30, 76270 Orašje

BA

(72) DUJMOVIĆ, Darko

Ulica 36., broj 30, 76270 Orašje

BA

(54) INTERAKTIVNI SISTEM ZA VIŠENAMJENSKI PRENOS PODATAKA

---

**OBJAVA PROŠIRENIH EVROPSKIH PATENATA UPISANIH U REGISTAR PATENATA**  
**OBJAVA PROŠIRENIH EUROPSKIH PATENATA UPISANIH U REGISTAR PATENATA**  
**OBJAVA ПРОШИРЕНИХ ЕВРОПСКИХ ПАТЕНАТА УПИСАНИХ У РЕГИСТАР ПАТЕНАТА**

(11) EP1636190

(45)

(51) C07D 215/56 (2006.01) ;  
A61K 31/47 (2006.01) ;  
A61P 31/18 (2006.01)

(26) HR

(21) E00940

(22) 2012-08-24

(96) 05726243 2005-05-19

(97) 2012-06-27

(31) JP 2004150979

(32) 2004-05-20

(74) INTELBIRO d.o.o.  
(54) STABILNI KRISTAL  
4-OKSIKONOLINSKOG SPOJA  
(73) Japan Tobacco, Inc.  
2-1, Toranomom 2-chome,  
Minato-ku, Tokyo 105-8422  
JP(72) SATOH, Motohidec/o Central  
Pharmaceut. Res.Inst.

(57)

1 Kristal (kristalni oblik II) 6-(3-klor-2-fluorbenzil)-1-[(S)-1-hidroksimetil-2-metilpropil]-7-metoksi-4-okso-1,4-dihidrokinolin-3-karboksilne kiseline, naznačen time što ima uzorak difrakcije rendgenskih zraka na prahu čiji su karakteristični difrakcijski signali pod difrakcijskim kutovima  $2\theta(^{\circ})$  od 6,56, 13,20, 19,86, 20,84, 21,22, 25,22 $^{\circ}$ , kao što je izmjereno difraktometrom rendgenskih zraka na prahu.

Broj ostalih patentnih zahtjeva 9

(11)EP1716162

(45)

(51) C07F 9/44 (2006.01) ;  
A61K 31/66 (2006.01) ;  
A61P 31/00 (2006.01)

(26) SR

(21) E00479

(22) 2010-11-15

(96) 04815956 2004-12-29

(97) 2010-08-18

(31) US 533745 P

(32) 2003-12-30

(74) ŽIVKO MIJATOVIĆ & PARTNERS d.o.o.  
(54) FOSFONATI, MONOFOSFONAMIDATI,  
BISFOSFONAMIDATI ZA LEČENJE  
VIRUSNIH OBOLJENJA  
(73) GILEAD SCIENCES, INC.  
Foster City, California 94404  
US

(72) CHENG, Xiaqin

(57)

1. Jedinjenje Formule 1A,

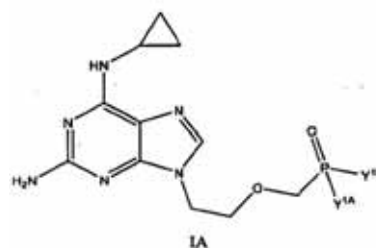

naznačeno time, što

 $Y^{1A}$  i  $Y^{1B}$  su  $-NH(R^x)$ ; $R^x$  je nezavisno  $R^2$ ; $R^2$  je(a) etil supstituisan sa  $C(=O)OR^4$ ,  
gde je  $R^4$  metil, etil, n-propil, i-propil, n-butil, i-butil,  
s-butil, t-butil, 1-pentil, 2-pentil, 3-pentil, 2-metil-2-

butil, 3-metil-2-butil, 3-metil-1-butil, 2-metil-1-butil, 1-heksil, 2-heksil, 3-heksil, 2-metil-2-pentil, 3-metil-2-pentil, 4-metil-2-pentil, 3-metil-3-pentil, 2-metil-3-pentil, 2,3-dimetil-2-butil, 3,3-dimetil-2-butil, vinil, alil, ciklopentenil, 5-heksenil, etinil ili propargil;

(b) propil supstituisan sa  $C(=O)OR^4$ , gde je  $R^4$  alkil sa 1 do 18 ugljenikovih atoma, alkenil sa 2 do 18 ugljenikovih atoma, ili alkinil sa 2 do 18 ugljenikovih atoma; ili

(c) metil supstituisan sa dva  $R^3$ , gde je jedan  $R^3$  - $R^5W^3$ , a drugi  $R^3$  je  $C(=O)OR^4$ ;  $R^4$  je alkil sa 1 do 18 ugljenikovih atoma, alkenil sa 2 do 18 ugljenikovih atoma ili alkinil sa 2 do 18 ugljenikovih atoma;  $R^5$  je metilen;  $W^3$  je fenil; ili njegova farmaceutska prihvatljiva so.

(11) **EP1740213**

(45)

(51) A61K 47/02 (2006.01) ;  
A61K 47/10 (2006.01) ;  
A61K 47/12 (2006.01) ;  
A61K 38/27 (2006.01) ;  
A61P 5/02 (2006.01)

(26) SR

(21) E00836

(22) 2012-03-09

(96) 05774044 2005-03-30

(97) 2012-02-29

(31) EP 04101444

(32) 2004-04-07

(74) AGENCIJA "DIANA PROTIĆ-  
TKALČIĆ, ZASTUPNIK ZA ZAŠTITU  
INTELEKTUALNOG VLASNIŠTVA"

(54) TEČNA FORMULACIJA HORMONA  
RASTA

(73) ARES TRADING S.A.  
Zone Industrielle de l'Ouriettaz,  
1170 Aubonne  
CH

(72) ARVINTE, Tudor

(57)

1. Tečna formulacija koja sadrži
  - a) hormon rasta ili oslobađajući hormon hormona rasta (GHRH), koji stimuliše oslobađanje ili potencijaciju aktivnosti endogenog hGH;
  - b) so alkalnog metala;
  - c) so zemnoalkalnog metala ili so pseudo zemnoalkalnog metala; i
  - d) citrat/fosfatni pufer, pri čemu je pH formulacije u opsegu od 5.5-5.8.

(11) EP1748779

(45)

(51) A61K 31/5685 (2006.01) ;  
A61K 9/70 (2006.01) ;  
A61P 19/10 (2006.01)

(26)

(21) E00447

(22) 2010-09-24

(96) 05738733 2005-04-28

(97) 2010-09-08

(31) GB 0409498

(32) 2004-04-28

(74) INTELBIRO d.o.o.

(54) ADHEZIVNI FLASTER ZA  
TRANSDERMALNU PRIMJENU  
JEDINJENJA FORMULE (I)(73) Hunter-Fleming Limited  
Regus House, 1 Friary, Temple Quay,  
Bristol BS1 6EA  
GB

(72) MURRAY, James, Robert Regus House

(57)

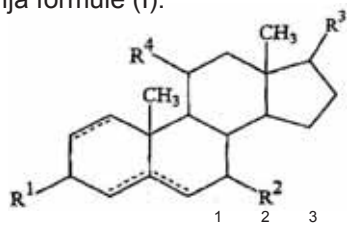
1. Adhezivni flaster za transdermalnu primjenu  
jedinjenja formule (I):

naznačen time što su  $R^1$ ,  $R^2$ ,  $R^3$  i  $R^4$  isti ili različiti jedan od drugoga, a svaki predstavlja okso grupu, hidroksi grupu, merkpto grupu, atom hidrogena, atom halogena, alkoksi grupu ili ariloksi grupu; a tačkasta linija naznačava da može postojati jednostruka ili dvostruka veza između jednog od odnosnih parova atoma karbona, ili ester istoga; pri čemu navedeni flaster sadrži supstrat i sloj ljepljive tvari na na supstratu, gdje navedena ljepljiva tvar sadrži kopolimer od 40 do 60% težinskih dijelova metoksietil akrilata, od 30 do 40% težinskih dijelova lauril akrilata ili metakrilata te od 10 do 25% težinskih dijelova polarnog monomera, i pri čemu je najmanje jedno jedinjenje fomule (I) ili njegov ester disperzirano u navedenoj ljepljivoj tvari.

Broj ostalih patentnih zahtjeva

17

(11) EP1750703

(45)

(51) A61K 31/4412 (2006.01) ;  
A61K 31/513 (2006.01) ;  
A61K 31/53 (2006.01) ;  
A61K 45/00 (2006.01) ;  
A61P 35/00 (2006.01)

(26) BS

(21) E00838

(22) 2012-03-09

(96) 05738545 2005-04-27

(97) 2012-01-11

(31) US 566180 P

(32) 2004-04-29

(74) INJA PAŠALIĆ

(54) METODE ZA SMANJENJE  
GASTROINTESTINALNE  
TOKSIČNOSTI NAKON  
ADMINISTRACIJE TEGAFURA(73) TAIHO PHARMACEUTICAL CO., LTD.  
1-27, Kandanishiki-cho, Chiyoda-ku,  
Tokyo 101-0054  
JP

(72) TAHARA, Takeshi

(57)

1. Sastav obuhvata (A) terapijski učinkovite količine tegafura, (B) dihidropirimidin dehidrogenaza inhibitora u količini koja je učinkovita za potenciranje antitumorskih efekata i (C) oksonska kiselina (triazin) ili njena farmaceutski prihvatljiva so, u količini učinkovitoj za supresiju gastrointestinalne toksičnosti za upotrebu u tretiranju pacijenata oboljelih od karcinoma osjetljivih na tretman sa 5-FU, gdje se tretman odvija u uslovima gladovanja koje se dešava najmanje jedan sat prije obroka, u kojem se gore spomenute komponente simultano uključuju, u kojem od 0,1 do 5 molova inhibitora dihidropirimidin dehidrogenaze i od 0,1 do 5 molova oksonske kiseline ili njene farmaceutski prihvatljive soli po 1 molu tegafura se administriraju i u kojem se antitumorski efekti tegafura potenciraju dok se smanjuju gastrointestinalni toksični efekti na pacijenta u slučaju potrebe za ovakvim tretmanom.

Broj ostalih patentnih zahtjeva

26

(11) **EP1755647**

(45)

(51) A61K 38/18 (2006.01);  
A61P 9/00 (2006.01);  
A61P 25/14 (2006.01)

(26)

(21) E00444

(22) 2010-09-16

(96) 05747975 2005-05-27

(97) 2010-08-25

(31) EP 04102334

(32) 2004-05-27

(74) PETOŠEVIĆ d.o.o.

(54) Liječenje amiotrofične lateralne skleroze

(73) VIB vzw  
Rijvisschestraat 120, 9052 Zwijnaarde  
BE

(72) CARMELIET, Peter

(57)

1. Čimbenik rasta vaskularnog endotela VEGF165 za uporabu u liječnju bolesti motoneurona, naznačen time, da se rečeni VEGF165 neprekidno primjenjuje i to najmanje 4 tjedna od početka uzimanja u dozi u omjeru između 0.01 tt/kg/day and 0.6 Pg/kg/dan.

Broj ostalih patentnih zahtjeva 8

(11) **EP1768746**

(45)

(51) A61N 5/06 (2006.01)

(26) BS

(21) E00821

(22) 2012-02-17

(96) 05763137 2005-07-08

(97) 2012-01-11

(31) HU 0400170 U

(32) 2004-07-08

(74) DRAGAN MIĆUNOVIĆ

(54) SVJETLOSNA JEDINICA ZA  
PROIZVODNJU LINEARNO  
POLARIZOVANOG SVJETLA  
USMJERENOG KA  
CILJNOJ POVRŠINI

(73) Sensolite S.A.  
2613 Luxembourg  
LU

(72) FENYŐ,, Márta

(57)

1. Svetlosna jedinica za proizvodnju linearno polarizovanog svetla usmerenog ka ciljnoj površini, gde svetlosna jedinica obuhvata najmanje jednu izvornu jedinicu (1) koja proizvodi svetlo u najmanje vidljivom delu spektra, a poželjno i u blizini infracrvenog dela spektra, i optički polu-providnu polarizujuću frontalnu jedinicu (4) koja štiti od spoljašnjih uticaja, gde su izvorna jedinica (1) i polarizujuća frontalna jedinica (4) smeštene u kućište (8) kroz koje prolazi električni vod, a pomenuto kućište drži pomenutu polarizujuću frontalnu jedinicu u fiksnom položaju tako da zajedno ograničavaju zatvoren unutrašnji prostor (11), pomenuta izvorna jedinica (1) sadrži najmanje jednu ploču (2) sa više LED elemenata (3) visokog intenziteta raspoređenih po prethodno utvrđenom šablonu na jednoj od njenih strana, gde je ploča (2) smeštena fiksno i paralelno sa polarizujućom jedinicom (4) unutar pomenutog unutrašnjeg prostora (11), tako da LED elementi (3) visokog intenziteta bivaju usmereni u pravcu polarizujuće frontalne jedinice (1), naznačen time, što polarizujuća frontalna jedinica (4) sadrži najmanje jedan optički providan kruti nosač (5,6) koji obuhvata najmanje jednu polarizujuću filtersku foliju (7) postavljenu na pomenuti nosač (5,6), što je najmanje deo pomenutog kućišta (8) izrađen od toplotno provodnog materijala, što je pomenuti unutrašnji prostor hermetički zatvoren, i što su pomenuta izvorna jedinica (1) i polarizujuća frontalna jedinica (4, 14, 14') cilindrično zakrivljene po jednoj dimenziji, a pravac polarizacije polarizujuće filterske folije (7) je paralelan sa osom tog cilindra.

Broj ostalih patentnih zahtjeva 8

(11) EP1773314

(45)

(51) A61K 31/205 (2006.01);  
A61K 31/221 (2006.01);  
A61K 31/7004 (2006.01);  
A61P 9/10 (2006.01)

(26) BS

(21) E00841

(22) 2012-03-12

(96) 05755616 2005-06-21

(97) 2012-01-25

(31) IT RM20040346

(32) 2004-07-13

(74) DRAGAN MIĆUNOVIĆ

(54) UPOTREBA L-KARNITINA ZA  
LEČENJE KARDIOVASKULARNIH  
BOLESTI(73) SIGMA-TAU Industrie Farmaceutiche  
Riunite S.p.A.  
Viale Shakespeare 47, 00144 Roma  
IT

(72) KOVERECH, Aleardo

(57)

1. Kombinovana upotreba L-karnitina ili jedne od njegovih farmaceutski prihvatljivih soli i glukoze za dobijanje leka korisnog za smanjenje broja dana koje pacijenti sa infarktom provedu na intenzivnoj nezi u bolnici i za smanjenje broja epizoda srčane insuficijencije posle infarkta, gde se L-karnitin dozira intravenozno u roku od 6 sati od pojave početaka simptoma akutnog infarkta miokarda, prema početnoj dozi od 9 grama dnevno je naznačena time što se dozira u kombinaciji sa 1000-1500 mL 5 % rastvora glukoze tokom 5 dana, posle čega se lečenje L-karnitinom nastavlja prema dozi od 4 grama dnevno, oralno.

Broj ostalih patentnih zahtjeva 5

(11) EP1781631

(45)

(51) C07D 295/155 (2006.01);  
A61P 25/04 (2006.01);  
A61P 25/22 (2006.01);  
A61K 31/495 (2006.01);  
A61P 25/16 (2006.01);  
A61P 25/24 (2006.01)

(26) BS

(21) E00866

(22) 2012-04-17

(96) 05762524 2005-07-27

(97) 2012-01-25

(31) SE 0401968

(32) 2004-08-02

(74) INTELBIRO d.o.o.

(54) DERIVATI DIARILMETIL PIPERAZINA,  
NJIHOVI PRIPRAVCI I  
NJIHOVA UPORABA(73) AstraZeneca AB  
151 85 Södertälje  
SE(72) BROWN, William, AstraZeneca R & D  
Montreal

(57)

1. Spoj naznačen time da ima formulu

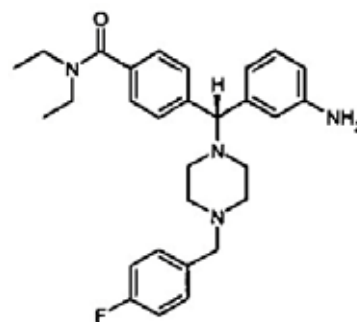

ili njegova farmaceutski prihvatljiva sol.

Broj ostalih patentnih zahtjeva 9

- (11) **EP1781639**
- (45)
- (51) C07D 401/14 (2006.01) ;  
C07D 405/14 (2006.01) ;  
A61P 35/00 (2006.01) ;  
C07D 409/14 (2006.01) ;  
A61K 31/506 (2006.01)
- (26) HR
- (21) E00867
- (22) 2012-04-17
- (96) 05767934 2005-07-25
- (97) 2012-01-25
- (31) EP 04077172
- (32) 2004-07-28
- (74) INTELBIRO d.o.o.
- (54) SUPSTITUIRANI INDOLIL ALKIL  
AMINIO DERIVATI KAO NOVI  
INHIBITORI HISTONSKE  
DEACETILAZE
- (73) Janssen Pharmaceutica NV  
Turnhoutseweg 30, 2340 Beerse  
BE
- (72) VERDONCK, Marc Gustaaf C,  
Janssen Pharmaceutica NV
- (57)
1. Spoj formule (I),

2;  
svaki X je nezavisno N ili CH;  
svaki Y je nezavisno O, S, ili NR<sup>4</sup>; pri čemu  
svaki R<sup>4</sup> je vodik, C<sub>1-6</sub>alkil, C<sub>1-6</sub>alkiloksi, C<sub>1-6</sub>alkil, C<sub>3-6</sub>cikloalkil, C<sub>3-6</sub>cikloalkilmetil, fenil, C<sub>1-6</sub>alkil, -C(=O)-CHR<sup>5</sup>R<sup>6</sup> ili -S(=O)<sub>2</sub>-N(CH<sub>3</sub>)<sub>2</sub>; pri čemu  
svaki R<sup>5</sup> i R<sup>6</sup> je nezavisno vodik, amino, C<sub>1-6</sub>alkil ili aminoC<sub>1-6</sub>alkil; i  
kada Y je NR<sup>4</sup> i R<sup>2</sup> je na 7-položaju indolila  
tada R<sup>2</sup> i R<sup>4</sup> zajedno mogu formirati  
divalentni radikal  
-(CH<sub>2</sub>)<sub>2</sub>-(a-1), ili  
-(CH<sub>2</sub>)<sub>3</sub>-(a-2);  
R<sup>1</sup> je vodik, C<sub>1-6</sub>alkil, hidroksiC<sub>1-6</sub>alkil, C<sub>1-6</sub>alkilsulfonyl, C<sub>1-6</sub>alkilkarbonil ili mono- ili di(C<sub>1-6</sub>alkil)aminosulfonyl;  
R<sup>2</sup> je vodik, hidroksi, amino, halo, C<sub>1-6</sub>alkil, cijano, C<sub>2-6</sub>alkenil, polihaloC<sub>1-6</sub>alkil, nitro, fenil, C<sub>1-6</sub>alkilkarbonil, hidroksikarbonil, C<sub>1-6</sub>alkilkarbonilamino, C<sub>1-6</sub>alkiloksi, ili mono- ili di(C<sub>1-6</sub>alkil)amino;  
R<sup>3</sup> je vodik, C<sub>1-6</sub>alkil, ili C<sub>1-6</sub>alkiloksi; te  
kada su R<sup>2</sup> i R<sup>3</sup> na susjednim atomima ugljika, oni mogu formirati divalentni radikal-O-CH<sub>2</sub>-O-.

Broj ostalih patentnih zahtjeva 11

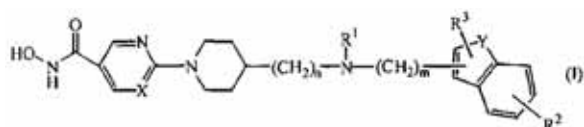

njegovi N-oksidni oblici, farmaceutski prihvatljive adicijske soli i stereokemijski izomerni oblici, naznačen time da svaki n je cijeli broj sa vrijednosti 0, 1 ili 2 i kada n je 0 tada je namjeravana direktna veza; svaki m je cijeli broj sa vrijednosti 1 ili

**(11) EP1799352**

(45)

(51) B04B 13/00 (2006.01) ;  
F26B 25/22 (2006.01) ;  
F26B 11/04 (2006.01)

(26)

(21) E00060

(22) 2008-05-29

(96) 05788628 2005-09-24

(97) 2008-03-12

(31) DE 102004049241

(32) 2004-10-09

(74) NEDIM KRILIĆ

(54) SUŠILO I POSTUPAK ZA  
UPRAVLJANJE SUŠILOM(73) Sanofi-Aventis Deutschland GmbH  
65929 Frankfurt am Main  
DE

(72) REINHARDT, Jörg

(57)

1. Sušilo za sušenje proizvoda s rotirajućom komorom za sušenje, koja ima najmanje jedan prozor (3), naznačeno time, što je NIR sonda (4) za izvođenje mjerenja vlažnosti na proizvodu u zatvorenoj komori za sušenje, pri čemu je NIR sonda (4) postavljena izvan komore za sušenje i, najmanje u jednom položaju komore za sušenje, usmjerena kroz najmanje jedan prozor (3) prema proizvodu.

**(11) EP1809329**

(45)

(51) A61K 47/26 (2006.01) ;  
A61K 9/08 (2006.01) ;  
A61K 31/445 (2006.01) ;  
A61P 23/02 (2006.01)

(26) SR

(21) E00850

(22) 2012-03-21

(96) 05812735 2005-09-15

(97) 2011-12-21

(31) US 610797 P

(32) 2004-09-17

(74) PETOŠEVIĆ d.o.o.

(54) RASTVOR LOKALNOG ANESTETIKA  
KOJI SADRŽI SAIB SA ODRŽIVIM  
DELOVANJEM(73) Durect Corporation  
10240 Bubb Road, Cupertino, CA 95014  
US

(72) VERITY, Neil, A.

(57)

1. Tečni rastvor za pružanje održive lokalne anestezije nakon davanja subjektu, koji se sastoji od 12% težine bupivakaina kao anestetika, 66% težine acetata izobutirata sukroze kao farmaceutski prihvatljivog nepolimernog nosača i 22% težine benzil alkohola kao rastvarača navedenog nosača.



- (11) **EP1817301** 3-tiofenil, 2-tiazolil, 2-piridinil, 3-piridinil, te 4-piridinil;
- (45) X se bira iz skupine koju čine O, S, SO<sub>2</sub>, NH i NCH<sub>3</sub>;
- (51) C07D 401/04 (2006.01); Y je metilen;
- C07D 257/04 (2006.01); Ar<sub>1</sub> je fenilen ili 1,2,4-oksadiazol-3,5-diil;
- C07D 213/79 (2006.01); Ar<sub>2</sub> se bira iz skupine koju čine fenilen, fluorfenilen, metoksifenilen i piridindiil;
- C07D 213/70 (2006.01);
- A61K 31/4427 (2006.01);
- A61P 25/00 (2006.01);
- A61P 37/08 (2006.01)
- (26) HR L se bira iz skupine koju čine CH<sub>2</sub>, CHCH<sub>3</sub>, CH(OH), CH(F), CHN<sub>3</sub>, CH(OCH<sub>3</sub>), CHNH<sub>2</sub>, CHNH(C=O)CH<sub>3</sub>, CHNH(SO<sub>2</sub>)CH<sub>3</sub>, C=O, te CH=CH<sub>2</sub>;
- (21) E00816
- (22) 2012-02-14 Z se bira iz skupine koju čine (CH<sub>2</sub>)<sub>n</sub>COOH,
- (96) 05824420 2005-11-15
- (97) 2012-02-01
- (31) US 630060 P
- (32) 2004-11-22
- (74) INTELBIRO d.o.o.
- (54) POJAČIVAČI GLUTAMATNIH RECEPTORA
- (73) ELI LILLY AND COMPANY  
Lilly Corporate Center, Indianapolis,  
IN 46285  
US

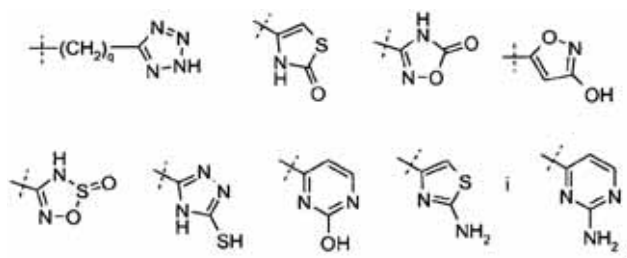

n je 0; i

q je 0; i njegove farmaceutski prihvatljive soli.

(72) AICHER, Thomas, Daniel

(57)

1. Spoj formule I

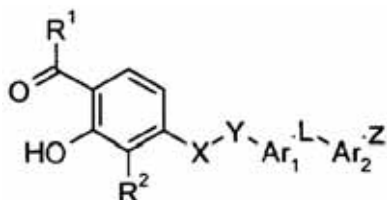

I

naznačen time što:

R<sup>1</sup> je metil ili etil;

R<sup>2</sup> se bira iz skupine koju čine metil, etil, *n*-propil, *iso*-propil, fluor, klor, jod, fenil, 4-fluorfenil, trifluormetil, CN, 2-tiofenil,

Broj ostalih patentnih zahtjeva 19

(11) EP1827461

(45)

(51) A61K 31/7076 (2006.01) ;  
A61P 25/00 (2006.01) ;  
A61K 38/21 (2006.01)

(26) HR

(21) E00849

(22) 2012-03-20

(96) 05823474 2005-12-20

(97) 2012-02-29

(31) US 638669 P

(32) 2004-12-22

(74) PETOŠEVIĆ d.o.o.

(54) REŽIM DOZIRANJA KLADRIBINA ZA  
LIJEČENJE MULTIPLE SKLEROZE(73) Merck Serono SA  
Centre Industriel, 1267 Coinsins, Vaud  
CH

(72) DE LUCA, Giampiero

(57)

1. Farmaceutski pripravak kladribina koji se koristi za liječenje multiple skleroze, naznačen time, da pripravak je namijenjen za peroralnu primjenu sukladno dolje navedenom slijedu:

(i) razdoblje indukcije koje traje od 2 mjeseca do 4 mjeseca, tijekom kojeg se daje navedeni farmaceutski pripravak kladribina, a ukupna doza kladribina koja se postiže na kraju razdoblja indukcije iznosi od oko 1,7 mg/kg do oko 3,5 mg/kg;

(ii) razdoblje bez kladribina koje traje od 8 mjeseci do 10 mjeseci, tijekom kojeg se uopće ne daje kladribin;

(iii) razdoblje terapije održavanja koje traje od 2 mjeseca do 4 mjeseca, tijekom kojeg se daje navedeni farmaceutski pripravak kladribina, a ukupna je doza kladribina koja se postiže na kraju razdoblja terapije održavanja niža od ukupne doze kladribina koja se postiže na kraju razdoblja indukcije (i);

(iv) razdoblje bez kladribina tijekom kojeg se uopće ne daje kladribin.

(11) EP1855657

(45)

(51) A61K 9/28 (2006.01) ;  
A61K 31/485 (2006.01) ;  
A61P 25/04 (2006.01)

(26)

(21) E00707

(22) 2011-10-14

(96) 06708567 2006-02-28

(97) 2011-07-27

(31) EP 05004377

(32) 2005-02-28

(74) LINEA SUŠIĆ d.o.o.

(54) OBLIK ZA DOZIRANJE KOJI SADRŽI  
OKSIKODON I NALOKSON(73) EURO-CELTIQUE S.A.  
2, avenue Charles de Gaulle,  
1653 Luxembourg  
LU

(72) LEYENDECKER, Petra

(57)

Farmaceutski oblik za doziranje sa usporenim oslobađanjem, koji sadrži 40 mg oksikodona, ili neku njegovu farmaceutski prihvatljivu so, i 20 mg naloksona, ili neku njegovu farmaceutski prihvatljivu so, gde su oksikodon, ili neka njegova farmaceutski prihvatljiva so, i nalokson, ili neka njegova farmaceutski prihvatljiva so, prisutni u masenom odnosu 2:1, za upotrebu u tretmanu umerenog do jakog bola, i sindroma opijatne disfunkcije utrobe koji se dešavaju tokom terapije bola, gde pomenuti sindrom opijatne disfunkcije utrobe predstavljaju konstipacija i neželjena dejstva, gde su pomenuta neželjena dejstva tipična neželjena dejstva izazvana sa naloksonom, a biraju se iz grupe koju čine abdominalni bol, grčevi i dijareja.

Broj ostalih patentnih zahtjeva 2

(11) EP1858504

(45)

(51) A61K 31/195 (2006.01) ;  
A61K 31/35 (2006.01) ;  
A61P 13/00 (2006.01) ;  
A61M 1/28 (2006.01)

(26) BS

(21) E00842

(22) 2012-03-12

(96) 06708437 2006-02-22

(97) 2012-01-04

(31) PCT/IT2005/000130

(32) 2005-03-10

(74) DRAGAN MIĆUNOVIĆ

(54) RASTVOR ZA PERITONEALNU  
DIJALIZU KOJI SADRŽI KARNITIN I  
IMA POBOLJŠANU  
BIOKOMPATIBILNOST(73) SIGMA-TAU Industrie Farmaceutiche  
Riunite S.p.A.  
Viale Shakespeare 47, 00144 Roma  
IT

(72) ARDUINI, Arduino

(57)

1 Rastvor za peritonealnu dijalizu koji sadrži od 0,02 % procentne koncentracije do 0,5 % procentne koncentracije L-karnitina, ksilotola i glukoze.

(11) EP1868645

(45)

(51) A61K 39/395 (2006.01) ;  
A61K 39/295 (2006.01) ;  
A61K 39/09 (2006.01) ;  
A61K 39/02 (2006.01)

(26) HR

(21) E00852

(22) 2012-03-26

(96) 06740419 2006-03-31

(97) 2012-03-07

(31) US 669605 P

(32) 2005-04-08

(74) INTELBIRO d.o.o.

(54) POLIVALENTNI PRIPRAVAK  
KONJUGATA PMEUMOKOKNOG  
POLISAHARIDA S PROTEINOM(73) Wyeth LLC  
Madison, NJ 07940  
US

(72) HAUSDORFF, William, P.

(57)

1. Polivalentni imunogeni pripravak, naznačen tome što sadrži: 13 različitih polisaharidno-proteinskih konjugata, kao i fiziološki prihvatljiv vehikulum, gdje svaki od konjugata sadrži kapsularni polisaharid iz različitih serotipova bakterije *Streptococcus pneumoniae*, konjugiran s proteinom-nosačem, gdje su kapsularni polisaharidi dobiveni iz serotipova 1, 3, 4, 5, 6A, 6B, 7F, 9V, 14, 18C, 19A, 19F i 23F, a protein-nosač je CRM<sub>197</sub>.

Broj ostalih patentnih zahtjeva 14

Broj ostalih patentnih zahtjeva 7

(11) <b>EP1888604</b>	(11) <b>EP1891953</b>
(45)	(45)
(51) C07F 9/09 (2006.01) ; C07D 215/22 (2006.01)	(51) A61K 31/4375 (2006.01) ; A61K 31/4745 (2006.01) ; A61L 2/00 (2006.01)
(26) HR	(26) HR
(21) E00887	(21) E00806
(22) 2012-05-23	(22) 2012-02-08
(96) 06755275 2006-05-22	(96) 07014182 2007-07-19
(97) 2012-03-14	(97) 2011-11-09
(31) EP 05104482	(31) US 820876 P
(32) 2005-05-25	(32) 2006-07-31
(74) INTELBIRO d.o.o.	(74) PETOŠEVIĆ d.o.o.
(54) POSTUPAK ZA DOBIVANJE ( $\alpha$ S, $\beta$ R)- 6-BROMO-ALFA-[2-(DIMETILAMINO) ETIL]-2-METOKSI- $\alpha$ -1-NAFTALENIL- $\beta$ - FENIL-3-KINOLINETANOLA	(54) STERILNE FORMULACIJE ZA MODIFIKACIJU IMUNOSNOG ODGOVORA I POSTUPCI
(73) Janssen Pharmaceutica NV Turnhoutseweg 30, 2340 Beerse BE	(73) Meda AB Pipers väg 2 A/Box 906, 17009 Solna SE
(72) PORSTMANN, Frank, RalfCilag AG	(72) Stoesz, James D.
(57)	(57)
1. Postupak za izolaciju ( $\alpha$ S, $\beta$ R)-6-bromo- $\alpha$ -[2-(dimetilamino)etil]-2-metoksi- $\alpha$ -1-naftalenil- $\beta$ -fenil-3-kinolinetanola iz smjese stereoizomernih oblika 6-bromo- $\alpha$ -[2-(dimetilamino)etil]-2-metoksi- $\alpha$ -1-naftalenil- $\beta$ -fenil-3-kinolinetanola pomoću optičkog razlučivanja sa kiralnim 4-hidroksidinafto-[2,1-d:1',2'-f][1,3,2]dioksafosfepin 4-oksikom ili njegovim derivatom kao sredstvom za razlučivanje, naznačen time da navedeni postupak sadrži a) reakciju smjese stereoizomernih oblika 6-bromo- $\alpha$ -[2-(dimetilamino)etil]-2-metoksi- $\alpha$ -1-naftalenil- $\beta$ -fenil-3-kinolinetanola sa navedenim sredstvom za razlučivanje u pogodnom otapalu; b) razdvajanje dobivene kristalizirane soli ( $\alpha$ S, $\beta$ R)-6-bromo- $\alpha$ -[2-(dimetilamino)etil]-2-metoksi- $\alpha$ -1-naftalenil- $\beta$ -fenil-3-kinolinetanola i navedenog sredstva za razlučivanje iz reakcijske smjese dobivene u koraku a); c) proizvoljno rekristaliziranje ili zgušnjavanje soli dobivene u koraku b) u pogodnom otapalu; d) oslobađanje ( $\alpha$ S, $\beta$ R)-6-bromo- $\alpha$ -[2-(dimetilamino)etil]-2-metoksi- $\alpha$ -1-naftalenil- $\beta$ -fenil-3-kinolinetanola iz soli dobivene u koraku b) ili c).	1. Topikalni farmaceutski pripravak koji sadrži spoj sa svojstvom modifikacije imunosnog odgovora stabilan na sterilizaciju i prikladan za topikalnu primjenu izravno na mjesta na tkivima gdje je došlo do pucanja derme; naznačen time, da je to spoj 1-(2-metilpropil)-1H-imidazo[4,5-c]kinolin-4-amin (imikvimod) koji je steriliziran izlaganjem radijaciji s elektronskim snopom.
Broj ostalih patentnih zahtjeva 38	Broj ostalih patentnih zahtjeva 29

**(11) EP1892823**

(45)

(51) H02M 7/219 (2006.01)

(26) BS

(21) E00874

(22) 2012-04-27

(96) 07111151 2007-06-27

(97) 2012-02-29

(31) AT 14102006

(32) 2006-08-24

(74) INTELBIRO d.o.o.

(54) POSTUPAK ZA REGULISANJE  
LINIJSKOG KONVENTORA SNAGE ZA  
VOZILA NA ŠINAMA(73) Siemens Aktiengesellschaft Österreich  
Siemensstrasse 90, 1210 Wien  
AT

(72) Glasl, Markus

(57)

1. Postupak za regulisanje linijskog konvertora snage (3) za vozila na šinama, pri kojem se linijski konvertor snage (3) napaja linijskom strujom ( $i_{\text{Netz}}$ ) preko transformatora (2) na osnovu kolektora struje (1) koji prima linijsku voltažu ( $U_{\text{Netz}}$ ) od jedne jednofazne glavne napojne jedinice naizmjenične struje, i na izlaznoj strani linijskog konvertora snage (3) generiše konstantnu istosmjernu među-voltažu ( $U_d$ ), koja u linijskoj struji ( $i_{\text{Netz}}$ ) mjeri komponentu istosmjerne struje na primarnoj strani transformatora na osnovu odgovarajućih mjernih uređaja i uređaja za analizu (8, 9, 15 i 8a, 9a, 15a), i da je nominalna vrijednost istosmjerne struje ( $i_{\text{QSoll}}^{\text{DC}}$ ) koja odgovara komponenti istosmjerne struje dodana na nominalnu vrijednost struje ( $i_{\text{QSoll}}$ ) sekundarnog regulatora struje (12) linijskog konvertora snage (3) tako da se sekundarna istosmjerna struja iz regulatora struje (12) protivi pre-magnetizaciji transformatora (2), naznačen time da je, u detektoru pre-magnetizacije (13), indikator kompleksnog vremena druge harmonijske oscilacije linijske struje ( $i_{\text{Netz}}$ ) određen na osnovu diskretne Fourier-ove transformacije i da je opseg pre-magnetizacije definiran kao amplituda tog vremenskog indikatora, i da je smijer pre-magnetizacije određen od faznog ugla druge harmonijske oscilacije

linijske struje ( $i_{\text{Netz}}$ ) do osnovne oscilacije linijske voltaže ( $U_{\text{Netz}}$ ), i da se, dalje, opseg i smijer pre-magnetizacije pohranjuju u pre-magnetizacijski regulator (14) i da se, od tih podataka, nominalna vrijednost istosmjerne struje, ( $i_{\text{QSoll}}$ , DC), određuje u tom pre-magnetizacijskom regulatoru (14) za regulator struje (12) linijskog konvertora snage (3).

Broj ostalih patentnih zahtjeva 6

(11) **EP1893196**

(45)

(51) A61K 31/4184 (2006.01) ;  
C07D 235/02 (2006.01) ;  
A61P 35/00 (2006.01) ;  
C07D 403/04 (2006.01) ;  
A61K 31/4166 (2006.01) ;  
C07D 233/86 (2006.01) ;  
C07D 401/04 (2006.01) ;  
C07D 403/10 (2006.01)

(26) SR

(21) E00869

(22) 2012-04-17

(96) 06748863 2006-03-29

(97) 2012-01-18

(31) US 680835 P

(32) 2005-05-13

(74) PETOŠEVIĆ d.o.o.

(54) JEDINJENJE DIARILHIDANTOINA

(73) The Regents of The University of California  
12th Floor 1111 Franklin Street, Oakland,  
CA 94607-5200  
US

(72) SAWYERS, Charles L.

(57)

Jedinjenje koje ima formulu

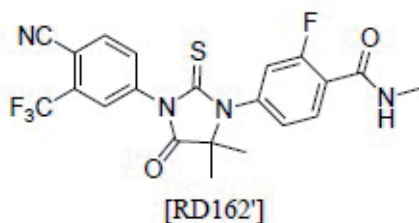

ili njegova farmaceutski prihvatljiva so.

Broj ostalih patentnih zahtjeva 17

(11) **EP1901729**

(45)

(51) A61K 31/18 (2006.01) ;  
A61K 47/18 (2006.01) ;  
A61P 35/00 (2006.01) ;  
A61K 47/40 (2006.01) ;  
A61K 47/26 (2006.01)

(26) BS

(21) E00857

(22) 2012-04-02

(96) 06727086 2006-05-11

(97) 2012-01-25

(31) US 681215 P

(32) 2005-05-13

(74) PETOŠEVIĆ d.o.o.

(54) FARMACEUTSKE FORMULACIJE  
HDAC INHIBITORA

(73) TopoTarget UK Limited  
7200 The Quorum, Suite 14, Oxford  
Business Park NorthOxfordOX4 2JZ  
GB

(72) BASTIN, Richard J.

(57)

1. Farmaceutska kompozicija sadrži:

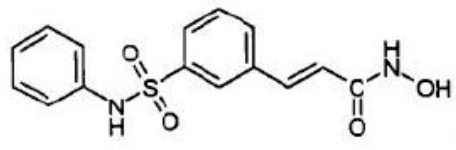

(a) HDAC inhibitor, gdje je HDAC inhibitor sastojak sljedeće formule ili farmaceutski prihvatljive soli ili solvata:

i  
(b)arginina

Broj ostalih patentnih zahtjeva 51

(11)	<b>EP1902136</b>	(11)	<b>EP1922307</b>
(45)		(45)	
(51)	C12N 15/82 (2006.01)	(51)	C07D 237/24 (2006.01) ; C07D 213/80 (2006.01) ; C07D 213/82 (2006.01) ; C07D 213/85 (2006.01) ; A61K 31/501 (2006.01) ; A61P 35/00 (2006.01)
(26)	BS	(26)	BS
(21)	E00858	(21)	E00839
(22)	2012-04-06	(22)	2012-03-09
(96)	06785932                      2006-06-29	(96)	06836069                      2006-05-17
(97)	2012-01-18	(97)	2011-12-28
(31)	US 695952 P	(31)	US 682335 P
(32)	2005-07-01	(32)	2005-05-18
(74)	INJA PAŠALIĆ	(74)	INJA PAŠALIĆ
(54)	BILJKE SUNCOKRETA OTPORNE NA HERBICIDE, POLUNUKLEOTIDI ENKODIRAJUĆI HERBICIDE OTPORNE NA ACETOHIDROXIACID SINTEZE VELIKIH SUBUNIT PROTEINA, I METODE NJIHOVE UPOTREBE	(54)	HETEROCIKLIČNI INHIBITORI MEK I METODE NJIHOVE PRIMJENE
(73)	BASF AKTIENGESELLSCHAFT Carl-Bosch-Strasse 38, 67056 Ludwigshafen DE	(73)	Array Biopharma, Inc. 3200 Walnut Street, Boulder, CO 80301 US
(72)	SALA, Carlos, Alberto	(72)	MARLOW, Allison, L.
(57)		(57)	Supstanca koja ima Formulu IV

1 Biljka suncokret u svom genomu sadrži najmanje jednu kopiju najmanje jednog endogenog gena koji obuhvata polinukleotid velike subjedinice acetohidroksi acid sintaze (AHASL), gdje spomenuti AHASL polinukleotid kodira AHASL1 protein otporan na herbicid imidazolinon obuhvatajući sekvence amino kiselina navedenih u SEQ ID NO:2, ili potomci njihove biljke suncokreta, i gdje spomenuta biljka ili njeni potomci, su povećali otpornost na najmanje jedan imidazolinon herbicid u poređenju sa divljim tipom (wild-type) biljke suncokret.

Broj ostalih patentnih zahtjeva 11

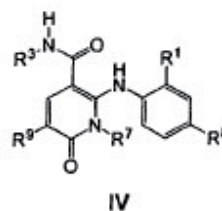

ili njena farmaceutske prihvatljiva so, gdje:  
R<sup>1</sup> je Cl ili F;  
R<sup>3</sup> je H, Me, Et OH, MeO-, EtO-,  
HOHCH<sub>2</sub>CH<sub>2</sub>O-, HOCH<sub>2</sub>C(MeHO-, (S)-  
MeCH(OH)CH<sub>2</sub>O-, (R)-HOCH<sub>2</sub>CH(OH)  
CH<sub>2</sub>O-, ciklopropil-CH<sub>2</sub>O-, HOHCH<sub>2</sub>CH<sub>2</sub>;

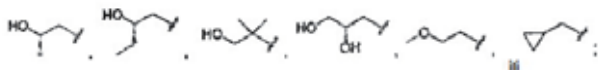

R<sup>7</sup> je metil ili etil, gdje spomenuti metil ili etil su moguće supstituirani sa jednim ili više F;

R<sup>8</sup> je Br, I ili SMe; i

R<sup>9</sup> je H, C<sub>1-4</sub> alkil, Cl ili CN, gdje spomenuti alkil je moguće supstituirani sa jednim ili više grupa nezavisno odabranih od F ili CN, omogućavajući time da kada

a) R<sup>1</sup> je F, R<sup>8</sup> je Br, R<sup>9</sup> je H, i R<sup>7</sup> je ili Me ili Et, onda R<sup>3</sup> ne može biti HOCH<sub>2</sub>CH<sub>2</sub>O;

R<sup>1</sup> je F, R<sup>8</sup> je I, R<sup>9</sup> je H, i R<sup>3</sup> je MeO, onda R<sup>7</sup> ne može biti Me;

R<sup>1</sup> je F, R<sup>8</sup> je Me, R<sup>9</sup> je H, i R<sup>3</sup> je HOCH<sub>2</sub>CH<sub>2</sub>O, onda R<sup>7</sup> ne može biti Me; i

R<sup>1</sup> je F, R<sup>8</sup> je Br, R<sup>9</sup> je H, i R<sup>3</sup> je ciklopropil-CH<sub>2</sub>O, onda R<sup>7</sup> ne može biti Me;

Broj ostalih patentnih zahtjeva 34

(11) EP1926729

(45)

(51) C07D 417/04 (2006.01) ;  
C07D 417/08 (2006.01) ;  
C07D 417/12 (2006.01) ;  
C07D 277/64 (2006.01) ;  
C07D 487/04 (2006.01) ;  
A61K 31/428 (2006.01) ;  
A61K 51/04 (2006.01) ;  
A61P 9/10 (2006.01)

(26) HR

(21) E00826

(22) 2012-02-24

(96) 06814914 2006-09-19

(97) 2011-12-21

(31) US 719516 P

(32) 2005-09-22

(74) PETOŠEVIĆ d.o.o.

(54) DERIVATI BENZOTIAZIL CIKLOBUTIL AMINA I NJIHOVA UPORABA KAO LIGANDA RECEPTORA HISTAMIN-3

(73) AbbVie Inc.  
1 North Waukegan Road,  
North Chicago, Illinois 60064  
US

(72) COWART, Marlon, D.

(57)

1. Spoj formule:

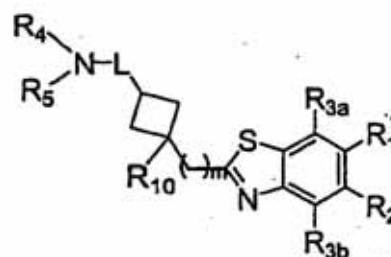

(I)

ili njegova farmaceutski prihvatljiva sol ili radio-kontrastna tvar, naznačen time, da:



m je 0 ili 1;  
jedan od R<sub>1</sub> ili R<sub>2</sub> je vodik, acil, aciloksi, alkenil, alkoksi, alkoksialkoksi, alkoksialkil, alkoksikarbonil, alkoksiimino, alkoksisulfonyl, alkil, alkilkarbonil, alkilsulfonyl, alkinil, amido, karboksi, cijano, cikloalkil, fluoralkoksi, haloalkoksi, haloalkil, halogen, hidroksi, hidroksialkil, merkaptio, nitro, alkiltio, -NRARB, (NRARB)karbonil, -SO<sub>2</sub>N(R<sub>14a</sub>)(R<sub>14b</sub>), -N(R<sub>14a</sub>)SO<sub>2</sub>(R<sub>14b</sub>), skupina formule -L<sub>2</sub>-R<sub>6</sub> ili skupina formule

-I-3a-R6a-I-3b-Rab;  
drugi od R<sub>1</sub> ili R<sub>2</sub> odabran je iz sljedeće skupine: vodik, cijano, halogen, alkil, cikloalkil, fluoralkil, alkoksi, alkoksialkil, fluoralkoksi, alkiltio, -SO<sub>2</sub>N(R14a)

(R14b), i -N(R14a)SO<sub>2</sub>(R14b);  
R3a i R3b su neovisno jedan o drugome odabrani iz sljedeće skupine: vodik, cijano, halogen; alkil, cikloalkil, fluoralkil, alkoksi, alkoksialkil, fluoralkoksi, alkiltio, -SO<sub>2</sub>N(R14a)(R14b) i -N(R14a)SO<sub>2</sub>(R14b);  
R<sub>4</sub> i R<sub>5</sub> su neovisno jedan o drugome odabrani iz sljedeće skupine: alkil, fluoralkil, hidroksialkil, alkoksialkil i cikloalkil; ili R<sub>4</sub> i R<sub>5</sub> zajedno s atomom dušika na koji je svaki od njih spojen tvore nearomatski prsten;

R6 je aril, heterocikl ili heterocikloalkil;

R6a je aril ili heterocikl;

R6b je aril ili heterocikl;

L je veza ili alkilen;

L2 je veza, -O-, alkilen, -C(=O)-, -S-, -SO<sub>2</sub>N(R14a)-, -N(R<sup>^</sup>)SO<sub>2</sub>-, -C(O)N(R<sub>w</sub>a)-, -N(R14a)C(O)- ili -N(R15)-;

I<sub>3a</sub> i L3b su neovisno jedan o drugome odabrani iz sljedeće skupine: veza, -O-, alkilen, -C(=O)-, -S-, -SO<sub>2</sub>N(R<sub>w</sub>a)-, -N(R14a)SO<sub>2</sub>-, -C(O)N(R14a)-, -N(R<sup>^</sup>)C(O)- i -N(R15)-;

R<sub>10</sub> odabran je iz sljedeće skupine: vodik, cijano, fluor, hidroksi i alkil;

R14a i R14b su, neovisno jedan o drugome, odabrani pri svakom pojavljivanju iz sljedeće skupine: vodik, alkil i cikloalkil;

R15 odabran je iz sljedeće skupine: vodik, alkil, acil, alkoksikarbonil i (R14a)(R14b)NC(O)-; a

R<sub>A</sub> i R<sub>B</sub> su neovisno jedan o drugom odabrani između vodika, alkila, acila, haloalkila, alkoksikarbonila, cikloalkila i formila.

(11) **EP1927351**

(45)

(51) A61K 31/165 (2006.01) ;  
A61P 25/00 (2006.01)

(26) HR

(21) E00477

(22) 2010-11-08

(96) 07291392 2007-11-23

(97) 2010-10-06

(31) FR 0610294

(32) 2006-11-24

(74) PETOŠEVIĆ d.o.o.

(54) UPORABA AGOMELATINA ZA  
DOBIVANJE LIJEKA U CILJU  
LIJEČENJA PERIVENTRIKULARNE  
LEUKOMALACIJE

(73) Les Laboratoires Servier  
12, Place de La Défense,  
92415 Courbevoie Cedex  
FR

(72) Spedding, Michael

(57)

1. Uporaba agomelatina ili N-[2-(7-metoksi-1-naftil)etil] acetamida ili jednog od njegovih hidrata, kristalnih oblika te njegovih adicijskih soli s farmaceutski prihvatljivom kiselinom ili bazom, naznačena time, da se koristi u proizvodnji lijeka za liječenje periventrikularne leukomalacije.

(11) **EP1934345**

(45)

(51) C12N 15/09 (2006.01) ;  
C12N 15/00 (2006.01)

(26) SR

(21) E00896

(22) 2012-06-06

(96) 06805937 2006-09-28

(97) 2012-03-21

(31) DE 102005046490

(32) 2005-09-28

(74) ŽIVKO MIJATOVIĆ & PARTNERS d.o.o.

(54) MODIFIKACIJE RNK KOJE  
POVEĆAVAJU STABILNOST  
TRANSKRIPCIJE I  
EFIKASNOST TRANSLACIJE

(73) BioNTech AG  
Hölderlinstrasse 8, 55131 Mainz  
DE

(72) SAHIN, Ugur

(57)

1. Molekul nukleinske kiseline koji sadrži u 5'—3' smeru transkripcije:

(a) promoter,

(b) transkriptabilnu sekvencu nukleinske kiseline ili sekvencu nukleinske kiseline za uvođenje transkriptabilne sekvence nukleinske kiseline,(c-1) prvu sekvencu nukleinske kiseline, (c-2) drugu sekvencu nukleinske kiseline i, ukoliko je potrebno,(c-3) najmanje još jednu narednu sekvencu nukleinske kiseline,pri čemu su sekvence nukleinskih kiselina (c-1), (c-2) i, ukoliko je potrebno,(c-3) izabrane iz grupe koja se sastoji od sledećih:sekvenca nukleinske kiseline koja odgovara 3'-netransliranom regionu globin gena i sekvencu nukleinske kiseline koja je najmanje 90% identična sa sekvencom nukleinske kiseline pod (I),pri čemu su sekvence nukleinskih kiselina (c-1), (c-2) i, ukoliko je potrebno, (c-3) nezavisno jedna od druge dobijene od gena koji je izabran iz grupe koja se sastoji od alfa2-globin gena, alfa1-globin gena i beta-globin gena i pri čemu sekvence nukleinskih kiselina (b), (c-1), (c-2) i, ukoliko je potrebno, (c-3) pod kontrolom promotera (a) mogu biti transkribovane u jedan zajednički transkript, u kome su sekvence nukleinskih kiselina koje su transkribovane sa sekvenci nukleinskih kiselina (c-1), (c-2) i, ukoliko je potrebno, (c-3) aktivne tako da povećavaju efikasnost translacije i/ili stabilnost sekvence nukleinske kiseline transkribovane sa transkriptabilne sekvence nukleinske kiseline (b).

Broj ostalih patentnih zahtjeva 39

(11) **EP1940251**

(45)

(51) A23L 1/302 (2006.01) ;  
A23L 1/305 (2006.01) ;  
A61K 31/205 (2006.01)

(26) BS

(21) E00828

(22) 2012-02-27

(96) 06793668 2006-09-20

(97) 2011-11-30

(31) US 253806

(32) 2005-10-20

(74) DRAGAN MIĆUNOVIĆ

(54) DIJETETSKI DODATAK KOJI  
OBEZBEĐUJE ENERGIJU  
SKELETNIM MIŠIĆIMA I ŠTITI  
KARDIOVASKULARNI TRAKT

(73) SIGMA-TAU Industrie Farmaceutiche  
Riunite S.p.A.  
Viale Shakespeare 47, 00144 Roma  
IT

(72) GAETANI, Franco

(57)

1. Dijetetski dodatak koji sadrži:

- kao aktivne sastojake, kombinaciju dodatog ili posebno spakovanog:

a) propionil L-karnitina ili njegove farmakološki prihvatljive soli i opciono karnitina izabranog iz grupe koja sadrži L-karnitin, acetil-L-karnitin, valeril-L-karnitin, izovaleril-L-karnitin i butiril-L-karnitin, ili njihove farmaceutski prihvatljive soli ili njihove mešavine;

b) koenzime Q<sub>10</sub>;

c) riboflavin;

d) pantotensku kiselinu; i

- sledeće opcionalne komponente:

f) amino kiselinu izabranu iz grupe koja sadrži valin, leucin i izoleucin ili njihove mešavine;g) kreatin izabran iz grupe koja sadrži kreatin i fosfokreatin ili njihove mešavine, i

h) mineralnu so.

Broj ostalih patentnih zahtjeva 8

(11) EP1947935

(45)

(51) A01N 25/30 (2006.01) ;  
A01N 43/70 (2006.01) ;  
A01N 47/36 (2006.01) ;  
A01P 13/02 (2006.01)

(26) SR

(21) E00855

(22) 2012-03-30

(96) 06813996 2006-08-31

(97) 2012-01-25

(31) US 713518 P

(32) 2005-09-01

(74) ŽIVKO MIJATOVIĆ & PARTNERS  
d.o.o.(54) TEČNE FORMULACIJE  
SULFONILUREA HERBICIDA(73) E.I. DU PONT DE NEMOURS  
AND COMPANY  
1007 Market Street, Wilmington,  
DE 19898  
US

(72) REAP, James, J.

(57)

1. Kompozicija herbicida sa jednom tečnom fazom koja sadrži, prema težini:

(a) od 0.1 do 20% jednog ili više sulfonilurea herbicida;

(b) od 0 do 40% jednog ili više biološki aktivnih sredstava osim sulfonilurea herbicida;

(c) od 0.1 do 20% jednog ili više lignosulfonata;

(d) od 40 do 99.8% jednog ili više estara masnih kiselina C1-C4 alkanola; i

(e) od 0 do 50% jednog ili više dodatnih sredstava za formulaciju; pri čemu tečni nosač kompozicije sa jednom tečnom fazom sadrži komponentu (d).

Broj ostalih patentnih zahtjeva 11

(11) EP1951718

(45)

(51) C07D 413/04 (2006.01) ;  
A61K 31/454 (2006.01) ;  
C07D 413/14 (2006.01) ;  
A61P 25/00 (2006.01)

(26) SR

(21) E00864

(22) 2012-04-16

(96) 06829087 2006-11-21

(97) 2012-02-29

(31) US 739107 P

(32) 2005-11-21

(74) AGENCIJA "DIANA PROTIĆ-TKALČIĆ,  
ZASTUPNIK ZA ZAŠTITU  
INTELEKTUALNOG VLASNIŠTVA"(54) 4-OXADIAZOLYL-PIPERIDIN  
JEDINJENJA I NJIHOVA UPOTREBA(73) Purdue Pharma LP  
One Stamford Forum 201 Tresser  
Boulevard, Stamford, CT 06901  
US

(72) TAFESSE, Laykea

(57)

1. Jedinjenje formule (I):

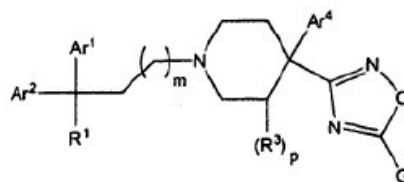

ili njegova farmaceutski prihvatljiva so, pri čemu:

Ar<sup>1</sup> je fenil, nesupstituisan ili supstituisan sa jednom ili više R<sub>2</sub> grupa;Ar<sup>2</sup> je fenil, nesupstituisan ili supstituisan sa jednom, dve ili tri R<sup>2</sup> grupe;Ar<sup>4</sup> je fenil, nesupstituisan ili supstituisan sa jednom, dve ili tri R<sup>2</sup> grupe;

G je: -H, -C(O)(CH<sub>2</sub>)<sub>n</sub>CO<sub>2</sub>R<sup>4</sup>, -C(O)(CH<sub>2</sub>)<sub>n</sub>R<sup>5</sup>,  
 -(C<sub>1</sub>-C<sub>5</sub> alkilen)C(O)OR<sup>4</sup> ili -(C<sub>1</sub>-C<sub>5</sub> alkilen)  
 R<sup>5</sup>;  
 R<sup>1</sup> = -H, -C(O)NH<sub>2</sub>, -C(O)NHOH, -CO<sub>2</sub>R<sup>4</sup>, -CHO,  
 -CN, -(C<sub>1</sub>-C<sub>4</sub> alkil), -C(O)NH(C<sub>1</sub>-C<sub>4</sub> alkil),  
 -C(O)N(C<sub>1</sub>-C<sub>4</sub> alkil)<sub>2</sub>, -CF<sub>3</sub>, -CHF<sub>2</sub>, -CH<sub>2</sub>F,

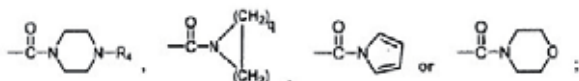

R<sup>2</sup> i R<sup>3</sup>, nezavisno jedan od drugog, su: -halogen,  
 -C<sub>1</sub>-C<sub>3</sub> alkil, -O(C<sub>1</sub>-C<sub>3</sub> alkil), -NH(C<sub>1</sub>-C<sub>3</sub>  
 alkil), -N(C<sub>1</sub>-C<sub>3</sub> alkil)<sub>2</sub>, -CF<sub>3</sub> ili -OCF<sub>3</sub>;  
 R<sup>4</sup> = -H, -C<sub>1</sub>-C<sub>10</sub> alkil, -CH<sub>2</sub>O(C<sub>1</sub>-C<sub>4</sub> alkil),  
 -CH<sub>2</sub>N(C<sub>1</sub>-C<sub>4</sub> alkil)<sub>2</sub> ili -CH<sub>2</sub>NH(C<sub>1</sub>-C<sub>4</sub>  
 alkil);  
 R<sup>5</sup> = -NH<sub>2</sub>, -NHSO<sub>2</sub>R<sup>4</sup>, -C(O)NH<sub>2</sub>, -C(O)NHOH,  
 -SO<sub>2</sub>NH<sub>2</sub>, -C(O)NH(C<sub>1</sub>-C<sub>4</sub> alkil), -C(O)  
 N(C<sub>1</sub>-C<sub>4</sub> alkil)<sub>2</sub>, -SO<sub>2</sub>NH(C<sub>1</sub>-C<sub>4</sub> alkil),  
 -SO<sub>2</sub>N(C<sub>1</sub>-C<sub>4</sub> alkil)<sub>2</sub>, -H, -OH, -CN, -C<sub>3</sub>-  
 C<sub>8</sub> cikloalkil, fenil, naftil, antril, fenantril,  
 ili -(5- do 7-člani) heteroaril, svaki od -  
 C<sub>3</sub>-C<sub>8</sub> cikloalkila, fenila, naftila, antrila,  
 fenantrila ili -(5- do 7-članog) heteroarila  
 mogu biti nesupstituisani ili supstituisani  
 sa jednom ili više R<sup>2</sup> grupa;

m = ceo broj u opsegu od 0 do 4;  
 n = ceo broj u opsegu od 1 do 4;  
 p = 0 ili 1; i  
 q = ceo broj u opsegu od 1 do 6.

(11) EP1962850

(45)

(51) A61K 31/4745 (2006.01) ;  
 A61P 35/00 (2006.01)

(26) BS

(21) E00882

(22) 2012-05-17

(96) 06830600 2006-12-13

(97) 2012-03-07

(31) EP 05027997

(32) 2005-12-21

(74) DRAGAN MIĆUNOVIĆ

(54) LIJEČENJE TUMORA OTPORNIH NA  
 LIJEKOVE

(73) SIGMA-TAU Industrie Farmaceutiche  
 Riunite S.p.A.  
 Viale Shakespeare 47, 00144 Roma  
 IT

(72) PISANO, Claudio

(57)

1. Upotreba jedinjenja iz Formule I,

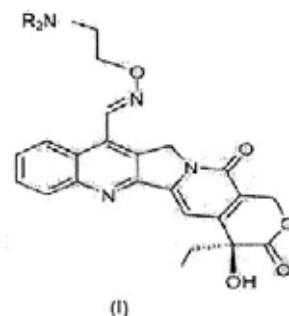

gde je R vodonič ili alkil C<sub>1</sub>-C<sub>4</sub>,

za dobijanje leka za lečenje tumora otpornih na lek  
 i/ili za administriranje pacijentima

koji pate od karcinoma povezanog sa polimorfizmom  
 u kodiranju gena za DNK dopoizomerazu 1.

Broj ostalih patentnih zahtjeva 28

Broj ostalih patentnih zahtjeva 3

(11) **EP1971332**

(45)

(51) A61K 31/381 (2006.01) ;  
A61P 11/06 (2006.01)

(26) SR

(21) E00578

(22) 2011-04-01

(96) 06830792 2006-12-22

(97) 2011-03-09

(31) EP 06100055

(32) 2006-01-04

(74) LINEA SUŠIĆ d.o.o.

(54) Upotreba soli tiotropijuma u lečenju umerene trajne astme

(73) Boehringer Ingelheim International GmbH Binger Straße 173, 55216 Ingelheim am Rhein DE

(72) ENGEL, Michael

(57)

1) Upotreba soli tiotropijuma **1**

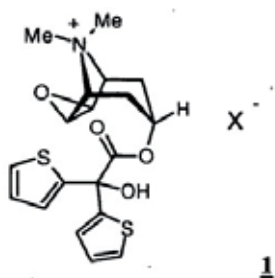

gde

X- označava anjon sa jednim negativnim naelektrisanjem, prvenstveno anjon koji je odabran između hlorida, bromida, jodida, sulfata, fosfata, metansulfonata, nitrata, maleata, acetata, citrata, fumarata, tartrata, oksalata, sukcinata, benzoata i p-toluolsulfonata, opcionalno u obliku njihovih hidrata i/ili solvata, za proizvodnju leka za lečenje astme trećeg stepena težine prema GINA smernicama.

Broj ostalih patentnih zahtjeva 7

(11) **EP1981851**

(45)

(51) C07D 231/40 (2006.01) ;  
C07D 231/56 (2006.01) ;  
A61K 31/416 (2006.01) ;  
A61P 29/00 (2006.01)

(26) BS

(21) E00846

(22) 2012-03-13

(96) 07762713 2007-01-26

(97) 2012-01-25

(31) US 763712 P

(32) 2006-01-31

(74) PETOŠEVIĆ d.o.o.

(54) INHIBITORI KINAZE I POSTUPCI ZA NJIHOVU UPOTREBU

(73) Array Biopharma, Inc. 3200 Walnut Street, Boulder, CO 80301 US

(72) GRONEBERG, Robert

(57)

1. Sastojak ima Formulu I:

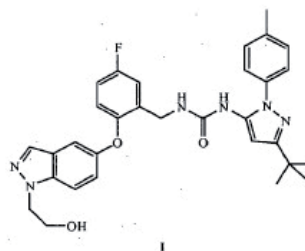

ili farmaceutski prihvatljivu so.

Broj ostalih patentnih zahtjeva 12

(11) EP1999109

(45)

(51) C07D 213/16 (2006.01) ;  
A61K 51/04 (2006.01)

(26) HR

(21) E00813

(22) 2012-02-14

(96) 07753982 2007-03-26

(97) 2011-12-28

(31) US 787156 P

(32) 2006-03-30

(74) INTELBIRO d.o.o.

(54) DERIVATI STIRILPIRIDINA I NJIHOVA  
UPOTREBA KOD VEZANJA NA I  
VIZUALIZACIJE AMILOIDNIH PLAKOVA(73) The Trustees Of The University  
Of Pennsylvania  
Center for Technology Transfer 3160  
Chestnut Street, Philadelphia PA 19104  
US

(72) KUNG, Hank F.

(57)

1. Spoj Formule I,

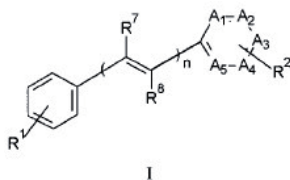

ili njegova farmaceutski prihvatljiva sol;

naznačen time što

n je jedan;

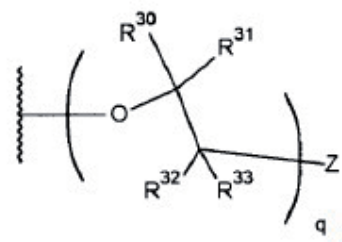
najmanje jedan, a najviše tri, od A<sub>1</sub>, A<sub>2</sub>, A<sub>3</sub>, A<sub>4</sub> i A<sub>5</sub> je  
N, a drugi su -CH ili -CR<sup>2</sup>, kako je dopušteno;R<sup>1</sup> je NR<sup>a</sup>R<sup>b</sup>(CH<sub>2</sub>)<sub>p</sub>-, gdje Ra i Rb su neovisno  
vodici ili C<sub>1-4</sub> alkil, a p je 0;R<sup>2</sup> je

gdje q je cijeli broj od 1 do 5;

R<sup>30</sup>, R<sup>31</sup>, R<sup>32</sup> i R<sup>33</sup> su, u svakom slučaju,  
vodici;Z se bira između halogena, halogenom  
supstituiranog benzoiloksi, halogenom  
supstituiranog benziloksi, halogenom  
supstituiranog fenil(C<sub>1-4</sub>)alkila, halogenom  
supstituiranog ariloksi i halogenom  
supstituiranog C<sub>6-10</sub> arila;  
svaki od R<sup>7</sup> i R<sup>8</sup> je vodik; te gdje se navedeni  
halogen, u svakom slučaju, bira između I, <sup>123</sup>I, <sup>125</sup>I,  
<sup>131</sup>I, Br, <sup>76</sup>Br, <sup>77</sup>Br, F i <sup>18</sup>F.

Broj ostalih patentnih zahtjeva 8

(11) **EP2035001**

(45)

(51) A61K 31/47 (2006.01) ;  
A61P 25/00 (2006.01)

(26) SR

(21) E00805

(22) 2012-02-03

(96) 07809468 2007-06-12

(97) 2011-11-09

(31) US 813247 P

(32) 2006-06-12

(74) AGENCIJA "DIANA PROTIĆ-TKALČIĆ,  
ZASTUPNIK ZA ZAŠTITU  
INTELEKTUALNOG VLASNIŠTVA"

(54) STABILNI PREPARATI LAKVINIMODA

(73) Teva Pharmaceutical Industries Limited  
5 Basel Street P.O. Box 3190,  
Petah Tiqva 49131  
IL

(72) PATASHNIK, Shulamit

(57)

1. Farmaceutski preparat *naznačen time* što sadrži farmaceutski prihvatljivu so N-etil-N-fenil-1,2-dihidro-4-hidroksi-5-hlor-1-metil-2-oksokvinolin-3-karoboksamida, N-metilglukamin i farmaceutski prihvatljiv nosilac.

Broj ostalih patentnih zahtjeva 14

(11) **EP2041123**

(45)

(51) C07D 409/12 (2006.01) ;  
A61P 3/10 (2006.01) ;  
A61K 31/192 (2006.01)

(26) HR

(21) E00863

(22) 2012-04-13

(96) 07767983 2007-06-26

(97) 2012-02-01

(31) JP 2006177099

(32) 2006-06-27

(74) AGENCIJA "DIANA PROTIĆ-TKALČIĆ,  
ZASTUPNIK ZA ZAŠTITU  
INTELEKTUALNOG VLASNIŠTVA"

(54) KONDENZIRANI CIKLIČKI SPOJEVI

(73) Takeda Pharmaceutical Company  
Limited 1-1, Doshomachi 4-chome  
Chuo-ku, Osaka-shi, Osaka 541-0045  
JP

(72) YASUMA, Tsuneo

(57)

1. Spoj, naznačen time, da je predstavljen formulom (I)

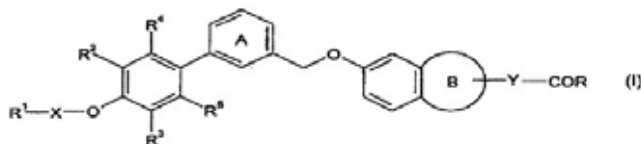

gdje; R<sup>1</sup> je R<sup>6</sup>-SO<sub>2</sub>- (gdje R<sup>6</sup> je C<sub>1-6</sub> alkilna skupina);  
X je veza ili divalent ugljikovodične skupine;  
R<sup>2</sup> i R<sup>3</sup> su isti ili različiti i svaki je atom vodika,  
atom halogena, opcijski supstituirana  
ugljikovodična skupina ili opcijski supstituirana  
hidroksi skupina;  
R<sup>4</sup> i R<sup>5</sup> su isti ili različiti i svaki je C<sub>1-6</sub>alkilna

skupina opcijски supstituirana s hidroksi skupinom/skupinama;  
 prsten A je prsten benzena koji opcijски dalje ima supstituent(e) odabran(e) od atoma halogena, opcijски supstituirane ugljikovodične skupine, opcijски supstituirane hidroksi skupine i opcijски supstituirane amino skupine; prsten B je 5- do 7-člani prsten; Y je veza ili CH<sub>2</sub>; i  
 R je opcijски supstituirana hidroksi skupina, ili njegova sol.

Broj ostalih patentnih zahtjeva 17

- (11) **EP2041177**
- (45)
- (51) C07K 16/28 (2006.01) ;  
 C12N 15/13 (2006.01) ;  
 A61K 39/00 (2006.01)
- (26) SR
- (21) E00837
- (22) 2012-03-09
- (96) 07777380 2007-06-01
- (97) 2011-12-14
- (31) US 810664 P
- (32) 2006-06-02
- (74) PETOŠEVIĆ d.o.o.
- (54) ANTITELA VISOKOG AFINITETA  
 PREMA HUMANOM IL-6  
 RECEPTORU
- (73) REGENERON PHARMACEUTICALS,  
 INC. 777 Old Saw Mill River Road,  
 Tarrytown, NY 10591  
 US
- (72) STEVENS, Sean
- (57)

1. Antitelo ili njegov antigen-vezujući fragment, koji se specifično vezuje za humani interleukin-6 receptor (ML-6R) sa Kd od 500 pM ili manjom, mereno površinskom plazmon rezonancom, pri čemu CDR-i teškog lanca i CDR-i lakog lanca sadrže:

(i) SEQ ID NO: 21, 23 i 25, koje se odnose na CDR1, CDR2 i CDR3 teškog lanca i SEQ ID NO: 29, 31 i 33, kao odgovarajuće CDR1, CDR2 i CDR3 lakog lanca; ili

(ii) SEQ ID NO: 149, 151 i 153, koje se odnose na CDR1, CDR2 i CDR3 teškog lanca i SEQ ID NO: 157, 159 i 161, koje se odnose na CDR1, CDR2 i CDR3 lakog lanca.

Broj ostalih patentnih zahtjeva 12



(11) **EP2044043**

(45)

(51) C07D 295/08 (2006.01) ;  
A61K 31/495 (2006.01) ;  
A61P 25/24 (2006.01) ;  
A61P 25/28 (2006.01) ;  
A61P 25/18 (2006.01) ;  
A61P 25/22 (2006.01) ;  
A61P 25/32 (2006.01) ;  
A61P 25/34 (2006.01) ;  
A61P 25/36 (2006.01)

(26) BS

(21) E00825

(22) 2012-02-23

(96) 07764495 2007-06-15

(97) 2012-01-11

(31) DK 200600824

(32) 2006-06-16

(74) DRAGAN MIĆUNOVIĆ

(54) 1-[2-(2,4-DIMETILFENILSULFANIL)-FENIL]PIPERAZIN KAO JEDINJENJE SA KOMBINOVANOM AKTIVNOŠĆU PONOVOG UZIMANJA SEROTONINA, 5-HT<sub>3</sub> I 5-HT<sub>1A</sub>, ZA TRETMAN KOGNITIVNIH OŠTEĆENJA

(73) H. Lundbeck A/S  
Ottiliavej 9, 2500 Valby-Copenhagen  
DK

(72) BANG-ANDERSEN, Benny

(57) 1. 1-[2-(2,4-dimetilfenilsulfanil)-fenil]piperazin i njegove farmaceutski prihvatljive soli, pri čemu je jedinjenje kristalno.

Broj ostalih patentnih zahtjeva 24

(11) **EP2053048**

(45)

(51) C07D 401/12 (2006.01) ;  
C07D 239/94 (2006.01) ;  
C07D 211/16 (2006.01)

(26) HR

(21) E00474

(22) 2010-11-04

(96) 09152654 2006-09-27

(97) 2010-09-15

(31) GB 0519879

(32) 2005-09-30

(74) INTELBIRO d.o.o.

(54) KEMIJSKI IN SITU POSTUPAK SULFONIRANJA

(73) AstraZeneca AB  
151 85 Södertälje  
SE

(72) Blixt, Jörgen

(57) 1. Postupak za dobivanje spoja formule IIa:

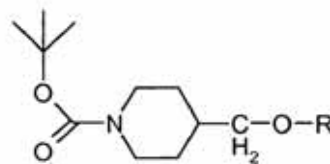

IIa

naznačen time da R je pogodan sulfonatni ester; iz (C1-C6)alkil-4-piperidinkarboksilatnog spoja prema formuli III:

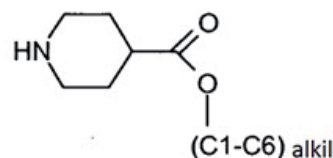

III;

koji postupak sadrži slijedeće korake:  
(a) reakciju (C1-C6)alkil-4-piperidinkarboksilatnog spoja prema formuli III sa di-*tert*-butil dikarbonatom u prisutnosti toluena ili ksilena koji tvore prvu mješavinu

koja sadrži toluen ili ksilen, *tert*-butanol i spoj prema formuli IV:

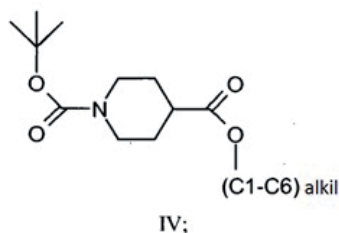

(b) većinskog uklanjanja *tert*-butanola iz prve mješavine;

(c) reakcije spoja prema formuli IV sa pogodnim sredstvom za redukciju *in situ* u prisutnosti toluena ili ksilena koji tvore drugu mješavinu koja sadrži toluen, redukcijske nus-produmente uključujući alkoholne nus-produmente i spoj prema formuli V:

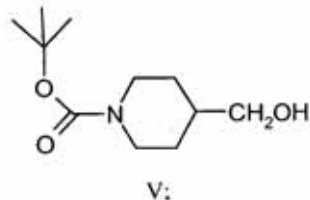

(d) većinskog uklanjanja alkoholnih nus-produnkata iz druge mješavine; i

(e) reakcije spoja prema formuli V sa pogodnim sredstvom za sulfoniranje *in situ* koji tvore sulfonatni ester u prisutnosti pogodne baze i toluena koji tvore spoj prema formuli IIa.

(11) **EP2054050**

(45)

(51) A61K 38/18 (2006.01) ;  
A61P 19/02 (2006.01)

(26) BS

(21) E00936

(22) 2012-08-23

(96) 07802876 2007-08-24

(97) 2012-08-08

(31) EP 06119557

(32) 2006-08-25

(74) AGENCIJA "DIANA PROTIĆ-TKALČIĆ,  
ZASTUPNIK ZA ZAŠTITU  
INTELEKTUALNOG VLASNIŠTVA"

(54) LIJEČENJE OŠTEĆENJA HRSKAVICE  
SA FGF-18

(73) Ares Trading S.A.  
Zone Industrielle de l'Ourietaz,  
1170 Aubonne  
CH

(72) GIMONA, Alberto

(57)

1. FGF-18 jedinjenje za upotrebu u liječenju oštećenja hrskavice, naznačeno time da se FGF-18 jedinjenje administrira najmanje 3 sedmice u nizu tokom ciklusa tretmana, a navedena administriranja su razdvojena za oko najmanje 6, 7 ili 8 dana.

Broj ostalih patentnih zahtjeva 7

Broj ostalih patentnih zahtjeva 14

- (11) **EP2061766**
- (45)
- (51) C07D 231/14 (2006.01) ;  
C07D 403/06 (2006.01) ;  
A61K 31/4155 (2006.01) ;  
A61P 3/04 (2006.01)
- (26) HR
- (21) E00478
- (22) 2010-11-12
- (96) 08772567 2008-06-02
- (97) 2010-08-18
- (31) IN KO08572007
- (32) 2007-06-06
- (74) INTELBIRO d.o.o.
- (54) NOVI SPOJEVI
- (73) Torrent Pharmaceuticals Ltd  
Ahmedabad 380 009, Gujarat State  
IN
- (72) CHHIPA, Laxmikant
- (57)
1. Spoj formule (I)

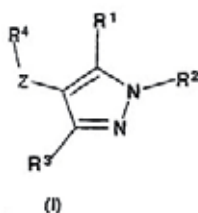

naznačen time da, R<sup>1</sup> i R<sup>3</sup> je isti ili različit, te je nezavisno odabran od H, (C<sub>1</sub>-C<sub>6</sub>) alkil, (C<sub>3</sub>-C<sub>7</sub>) cikloalkil, halo, CN, OF<sub>3</sub>, -O-(C<sub>1</sub>-C<sub>6</sub>)alkil, -CO<sub>2</sub>-(C<sub>1</sub>-C<sub>6</sub>)alkil, COOH, -CONH-(C<sub>1</sub>-C<sub>6</sub>)alkil, -CONH-aril, -NH<sub>2</sub>, -CONH-R<sup>6</sup>, -CONR<sup>5</sup>, -C<sub>1</sub>-C<sub>3</sub>alkil-aril, -(C<sub>1</sub>-C<sub>3</sub>)alkil-R<sup>6</sup>, -NH-(C<sub>1</sub>-C<sub>6</sub>)alkil, -NH-aril, -NH-SO<sub>2</sub>-(C<sub>1</sub>-C<sub>6</sub>)alkil, -CH<sub>2</sub>-NH-(C<sub>1</sub>-C<sub>6</sub>)alkil, -CH<sub>2</sub>-O-(C<sub>1</sub>-C<sub>6</sub>)alkil, -C<sub>1</sub>-C<sub>3</sub>alkil-NR<sup>5</sup>, R<sup>6</sup>, R<sup>7</sup>, pri čemu C<sub>1</sub>-C<sub>6</sub>alkil i C<sub>3</sub>-C<sub>7</sub> cikloalkil su opcijски supstituirani sa jednim ili više supstituenata odabranih od (C<sub>1</sub>-C<sub>6</sub>)alkil, halo, cijano, -OH, okso, -COOH, -O-(C<sub>1</sub>-C<sub>6</sub>)alkil, -O-benzil, -COO-(C<sub>1</sub>-C<sub>6</sub>)alkil, -CONH-(C<sub>1</sub>-C<sub>6</sub>)alkil, -CONR<sup>5</sup>, -CONH-aril, -CONH-heteroaril ili -CH<sub>2</sub>NR<sup>5</sup>;

R<sup>2</sup> je odabran od (C<sub>1</sub>-C<sub>6</sub>)alkil, (C<sub>3</sub>-C<sub>6</sub>)cikloalkil, (C<sub>3</sub>-C<sub>6</sub>)alkenil, (C<sub>3</sub>-C<sub>6</sub>)alkinil, -C(O)-(C<sub>1</sub>-C<sub>3</sub>)alkil-COOH, -(C<sub>1</sub>-C<sub>3</sub>)alkil-COOH, -C(O)-(C<sub>1</sub>-C<sub>3</sub>)alkil-COO-alkil, -C(O)-C(O)O-(C<sub>1</sub>-C<sub>6</sub>)alkil, -C(O)-(C<sub>1</sub>-C<sub>3</sub>)alkil-NH-(C<sub>1</sub>-C<sub>6</sub>)alkil, -O(O)-O-(C<sub>1</sub>-C<sub>6</sub>)alkil, -C(O)NR<sup>5</sup>, -C(O)NH-(C<sub>1</sub>-C<sub>6</sub>)alkil, -C(O)-(C<sub>1</sub>-C<sub>3</sub>)alkilaril, -O(O)-(C<sub>1</sub>-C<sub>3</sub>)alkil-R<sup>6</sup>, R<sup>6</sup>, R<sup>7</sup>, pri čemu navedeni (C<sub>1</sub>-C<sub>6</sub>)alkil, (C<sub>3</sub>-C<sub>6</sub>)cikloalkil, (C<sub>3</sub>-C<sub>6</sub>)alkenil, (C<sub>3</sub>-C<sub>6</sub>)alkinil su opcijски supstituirani sa jednim ili više supstituenata odabranih od perhaloalkil, Okso, -C(O)OH, -C(O)-O-(C<sub>1</sub>-C<sub>3</sub>)alkil, -C(O)-O-(C<sub>1</sub>-C<sub>3</sub>)alkilaril, -C(O)-O-(C<sub>1</sub>-C<sub>3</sub>)alkil-R<sup>6</sup>, -CONH<sub>2</sub>, -CONH(C<sub>1</sub>-C<sub>3</sub>)alkil, -C(O)NH-aril, -C(O)NH-R<sup>6</sup>, -CONR<sup>5</sup>, -CONHNH<sub>2</sub>, -C(=NH)NH-(C<sub>1</sub>-C<sub>6</sub>)alkil, -C(=NH)NH<sub>2</sub>, C(=NH)NHOH, -C(O)-R<sup>8</sup>, -C(O)NHSO<sub>2</sub>(C<sub>1</sub>-C<sub>6</sub>)alkil, -C(O)NHSO<sub>2</sub>-aril, -C(O)NHOH, -C(O)NHSO<sub>2</sub>-R<sup>6</sup>, -C(O)NHNH-(C<sub>1</sub>-C<sub>6</sub>)alkil, -C(O)NHNH-aril, -CONH-(C<sub>1</sub>-C<sub>2</sub>)alkil-aril, -C(O)NH-(C<sub>1</sub>-C<sub>2</sub>)alkil-R<sup>6</sup>, -CH<sub>2</sub>NR<sup>5</sup>, -NH<sub>2</sub>, -NH-(C<sub>1</sub>-C<sub>6</sub>)alkil, -NH-C(O)-O-(C<sub>1</sub>-C<sub>3</sub>)alkil, -NH-C(O)-(C<sub>1</sub>-C<sub>3</sub>)alkil, -NHC(O)-aril, -NHC(O)-(C<sub>1</sub>-C<sub>3</sub>)alkilaril, -NHC(O)-R<sup>6</sup>, -NH-C(O)NR<sup>5</sup>, -NH-C(O)NH-aril, -NHC(O)NH-(C<sub>1</sub>-C<sub>6</sub>)alkil, -NHSO<sub>2</sub>(C<sub>1</sub>-C<sub>6</sub>)alkil, -NH-SO<sub>2</sub>-aril, -NH-SO<sub>2</sub>-R<sup>6</sup>, halo, cijano, -OH, -O-(C<sub>1</sub>-C<sub>6</sub>)alkil, -O-aril, -O-heteroaril, -O-(C<sub>1</sub>-C<sub>2</sub>)alkil-aril, -SO<sub>3</sub>H, -SO<sub>2</sub>NH-aril, -SO<sub>2</sub>NH-R<sup>6</sup> ili -SO<sub>2</sub>NH-(C<sub>1</sub>-C<sub>6</sub>)alkil, R<sup>6</sup> ili R<sup>7</sup>;

R<sup>5</sup> zajedno sa atomom dušika na kojeg je vezan tvore zasićeni ili nezasićeni (C<sub>3</sub>-C<sub>6</sub>) člani prsten, koji može nadalje sadržavati 1-2 heteroatoma odabranih od O, N ili S i koji može biti opcijски supstituiran sa jednim ili više supstituenata odabranih od okso, -COOH, halo, -OH, -O-(C<sub>1</sub>-C<sub>6</sub>)alkil, ili -(C<sub>1</sub>-C<sub>6</sub>)alkil;

R<sup>6</sup> je odabran od fenila ili 5-8 članog heteroarila koji sadrži 1-4 heteroatoma odabranih od O, N ili S, pri čemu navedeni heteroarilni ili fenilni prsten su opcijски supstituirani sa jednim ili više supstituenata odabranih od halogen, -OH, -O-(C<sub>1</sub>-C<sub>6</sub>)alkil, -perhaloalkil, -(C<sub>1</sub>-C<sub>6</sub>)alkil, -(C<sub>3</sub>-C<sub>6</sub>)cikloalkil, -SO<sub>2</sub>(C<sub>1</sub>-C<sub>6</sub>)alkil, cijano, -COOH, -C(O)O-(C<sub>1</sub>-C<sub>6</sub>)alkil, -C(O)O-CH<sub>2</sub>-aril, C(O)O-aril, -CONH(C<sub>1</sub>-C<sub>3</sub>)alkil, nitro, -NH<sub>2</sub>, -NH-(C<sub>1</sub>-C<sub>6</sub>)alkil, -NHC(O)-(C<sub>1</sub>-C<sub>6</sub>)alkil, -NHC(O)-aril, -NHSO<sub>2</sub>(C<sub>1</sub>-C<sub>5</sub>)alkil, -CONH<sub>2</sub>, -SO<sub>2</sub>-(C<sub>1</sub>-C<sub>6</sub>)alkil, -NHSO<sub>2</sub>(C<sub>1</sub>-C<sub>6</sub>)alkil ili -COR<sup>8</sup>;

R<sup>7</sup> je a 3-6 člani heterociklički prsten koji sadrži 1-4 heteroatoma odabranih od O, N ili S, i navedeni heterociklički prsten je opcijски supstituiran sa jednim ili više supstituenata odabranih od okso, halogen, -O-(C<sub>1</sub>-C<sub>6</sub>)alkil, -OH, -CF<sub>3</sub>, (C<sub>1</sub>-C<sub>6</sub>)alkil, (C<sub>3</sub>-C<sub>6</sub>)cikloalkil, cijano, -COOH, -C(O)O-(C<sub>1</sub>-C<sub>6</sub>)alkil, -C(O)O-CH<sub>2</sub>-aril, -C(O)O-aril, -NH<sub>2</sub>, -NH-(C<sub>1</sub>-C<sub>6</sub>)alkil, -NHC(O)-(C<sub>1</sub>-C<sub>6</sub>)alkil, -NHC(O)-aril, -CONH<sub>2</sub>, -SO<sub>2</sub>aril(C<sub>1</sub>-C<sub>6</sub>)alkil, -SO<sub>2</sub>-(C<sub>1</sub>-C<sub>6</sub>)alkil, -NHSO<sub>2</sub>(C<sub>1</sub>-C<sub>6</sub>)alkil ili -COR<sup>8</sup>;

R<sup>8</sup> je amino kiselina koja je povezana kroz njen atom dušika;

Z = O, CH<sub>2</sub> ili NH;

R<sup>4</sup> je odabran od P, Q ili T

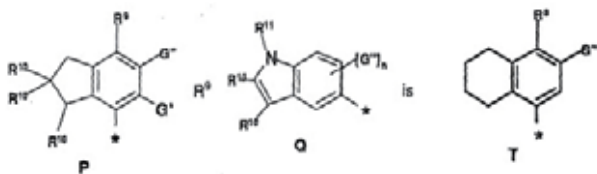

R<sub>9</sub> je odabran od -OH, -O-alkil, -OSO<sub>3</sub>H, halogen, -C(O)O-(C<sub>1</sub>-C<sub>6</sub>)alkil, -C(O)NHR<sup>8</sup>, -OC(O)-(C<sub>1</sub>-C<sub>6</sub>)alkil, -O-perhaloalkil, -OC(O)O-(C<sub>1</sub>-C<sub>6</sub>)alkil, -CONR<sup>5</sup>, -NHCO-(C<sub>1</sub>-C<sub>6</sub>)alkil, -NHC(O)-O-(C<sub>1</sub>-C<sub>6</sub>)alkil, -NHC(O)-O-aril, -NHSO<sub>2</sub>-(C<sub>1</sub>-C<sub>6</sub>)alkil, -NHSO<sub>2</sub>-aril, -NHCONR<sup>5</sup> ili;

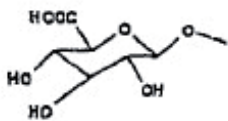

R<sup>10</sup> je odabran od H, Halogen, (C<sub>1</sub>-C<sub>6</sub>)alkil, alkoksi, ariloksi, -NHCO-(C<sub>1</sub>-C<sub>6</sub>)alkil, -NHSO<sub>2</sub>-(C<sub>1</sub>-C<sub>6</sub>)alkil ili -NH-SO<sub>2</sub>-aril;

R<sup>11</sup> je -CO-(C<sub>1</sub>-C<sub>6</sub>)alkil, -SO<sub>2</sub>-(C<sub>1</sub>-C<sub>6</sub>)alkil ili -SO<sub>2</sub>-aril; G' je odabran od H, halogena ili (C<sub>1</sub>-C<sub>6</sub>)alkila; G'' je odabran od vodika, (C<sub>1</sub>-C<sub>6</sub>)alkila, (C<sub>3</sub>-C<sub>6</sub>)cikloalkila, arila, halogena, perhaloalkila, CN, CHO, -(C<sub>1</sub>-C<sub>3</sub>)alkilarila, -(C<sub>1</sub>-C<sub>6</sub>)alkil-O-(C<sub>1</sub>-C<sub>6</sub>)alkila, -CH<sub>2</sub>R<sup>9</sup>, -CH<sub>2</sub>arila, -CH<sub>2</sub>NR<sup>5</sup>, -COOH, -C(O)O(C<sub>1</sub>-C<sub>6</sub>)alkila, -CONH-(C<sub>1</sub>-C<sub>6</sub>)alkila, -CONR<sup>5</sup>, -SO<sub>2</sub>NR<sup>5</sup>, -SO<sub>2</sub>NH-(C<sub>1</sub>-C<sub>6</sub>)alkila, -SO<sub>2</sub>NH-aril; n može biti jedan ili dva; pod uvjetom da: kada R<sup>4</sup> je Q tada R<sup>2</sup> je osim R<sup>6</sup> i R<sup>7</sup>; uključujući njihove farmaceutski prihvatljive soli i njihove hidrate, solvate, atropizomere, regioizomere, enantiomere, diastereomere, tautomere i njihove polimorfe.

(11) EP2066656

(45)

(51) C07D 401/04 (2006.01) ;  
A61K 31/45 (2006.01) ;  
C07D 401/14 (2006.01) ;  
A61K 31/517 (2006.01)

(26) BS

(21) E00879

(22) 2012-05-15

(96) 07838876 2007-09-25

(97) 2012-04-25

(31) US 847471 P

(32) 2006-09-26

(74) INTELBIRO d.o.o.

(54) 5-SUPSTITUIRANI DERIVATI  
KINAZOLINAONA KAO  
PROTUTUMORSKA SREDSTVA

(73) CELGENE CORPORATION  
86 Morris Avenue, Summit, NJ 07901  
US

(72) MULLER, George W.

(57)

Spoj formule (II):

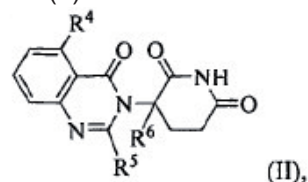

ili njegova farmaceutski prihvatljiva sol, solvat ili stereoisomer, naznačen time što:  
R<sup>4</sup> je: halogen; -(CH<sub>2</sub>)<sub>n</sub>OH; (C<sub>1</sub>-C<sub>6</sub>)alkil, izborno supstituiran s jednim ili više halogena; ili (C<sub>1</sub>-C<sub>6</sub>)alkoksi, izborno supstituiran s jednim ili više halogena;  
R<sup>5</sup> je: vodik; -(CH<sub>2</sub>)<sub>n</sub>OH; fenil; -O-(C<sub>1</sub>-C<sub>6</sub>)alkil; ili (C<sub>1</sub>-C<sub>6</sub>)alkil, izborno supstituiran s jednim ili više halogena;  
R<sup>6</sup> je: vodik; ili (C<sub>1</sub>-C<sub>6</sub>)alkil, izborno supstituiran s jednim ili više halogena; i n je 0, 1 ili 2.

Broj ostalih patentnih zahtjeva 11

Broj ostalih patentnih zahtjeva 13

(11) EP2079735

(45)

(51) C07D 417/14 (2006.01);  
A61P 25/04 (2006.01);  
A61P 25/22 (2006.01);  
C07D 401/08 (2006.01);  
A61K 31/4709 (2006.01);  
A61P 25/16 (2006.01);  
A61P 25/24 (2006.01)

(26) BS

(21) E00865

(22) 2012-04-17

(96) 07835125 2007-10-19

(97) 2012-02-01

(31) US 862327 P

(32) 2006-10-20

(74) INTELBIRO d.o.o.

(54) N-(2-HIDROKSJETIL)-N-METIL-  
4-(KINOLIN-8-IL(1-(TIAZOL-4-  
ILMETIL) PIPERIDIN-4-ILIDEN)  
METIL)BENZAMID, POSTUPAK  
NJEGOVOG DOBIVANJA KAO I  
NJEGOVA UPORABA ZA LIJEČENJE  
BOLA, TJESKOBE I DEPRESIJE

(73) AstraZeneca AB  
151 85 Södertälje  
SE

(72) BUI, Khanh

(57)

1. Spoj naznačen time da je N-(2-hidroksietil)-N-metil-4-(kinolin-8-il(1-(tiazol-4-ilmetil)piperidin-4-iliden)metil)benzamid, njegova farmaceutski prihvatljiva sol ili njihova mješavina.

(11) EP2094709

(45)

(51) C07D 487/04 (2006.01);  
A61K 31/505 (2006.01);  
A61P 29/00 (2006.01);  
A61P 25/22 (2006.01);  
A61P 25/24 (2006.01);  
A61P 25/30 (2006.01)

(26)

(21) E00446

(22) 2010-09-21

(96) 07842582 2007-09-17

(97) 2010-09-15

(31) US 826264 P

(32) 2006-09-20

(74) INTELBIRO d.o.o.

(54) TIAZOLPIRAZOLOPIRIMIDINI KAO  
ANTAGONISTI RECEPTORA CRF1

(73) ELI LILLY AND COMPANY  
Lilly Corporate Center,  
Indianapolis IN 46285  
US

(72) CHEN, Zhaogen

(57)

1. Spoj Formule I

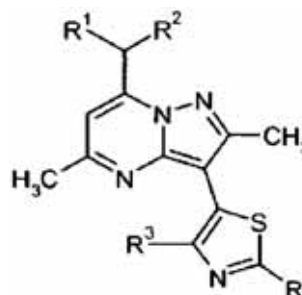

naznačen time što: R<sup>1</sup> i R<sup>2</sup> su neovisno etil ili *n*-propil;  
R<sub>a</sub> je vodik, Cl, Br, metil, trifluorometil ili metoksi;  
R je vodik, Br, R R N-, metoksimetil, *n*-butil,  
acetamido, piridin-4-il, morfolin-4-il,

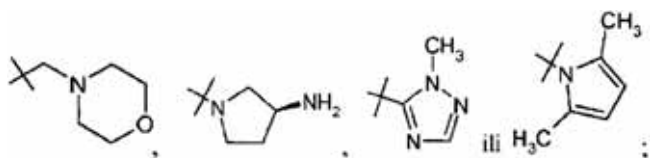

$R^a$  i  $R^b$  su neovisno vodik,  $C_1$ - $C_3$ alkil,  $H_2NCH_2CH_2-$ ,  $(CH_3)_3COC(O)NHCH_2CH_2-$  ili  $CH_3CH_2CH_2NHCH_2CH_2-$ ; ili njegova farmaceutske prihvatljiva sol.

Broj ostalih patentnih zahtjeva 12

- (11) **EP2119715**
- (45)
- (51) C07D 413/14 (2006.01);  
A61K 31/4245 (2006.01);  
A61P 9/12 (2006.01)
- (26) HR
- (21) E00938
- (22) 2012-08-23
- (96) 08075903 2005-02-23
- (97) 2012-05-30
- (31) JP 2004048928
- (32) 2004-02-25
- (74) AGENCIJA "DIANA PROTIĆ-TKALČIĆ,  
ZASTUPNIK ZA ZAŠTITU  
INTELEKTUALNOG VLASNIŠTVA"
- (54) DERIVAT BENZIMIDAZOLA I  
NJEHOVA UPORABA KAO  
ANTAGONISTA AII RECEPTORA
- (73) Takeda Pharmaceutical Company  
Limited 1-1, Doshomachi 4-chome  
Chuo-ku, Osaka-shi, Osaka 541-0045  
JP
- (72) Kuroita, Takanobu
- (57)

1. Postupak proizvodnje spoja formule (I):

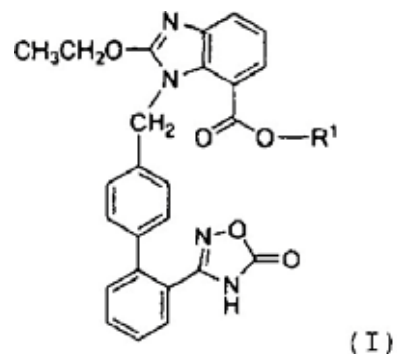

gdje je R skup predstavljenom formulom:

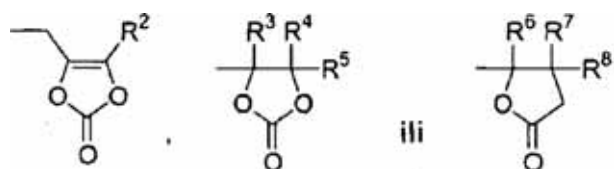

pri čemu s u  $R^2$ ,  $R^3$ ,  $R^4$ ,  $R^5$ ,  $R^6$ ,  $R^7$  i  $R^8$  svaki neovisno atom vodika ili  $C_6$  alkil, ili njegove soli, naznačen time, da obuhvaća sljedeće korake:

1) reagiranje spoja formule (II):

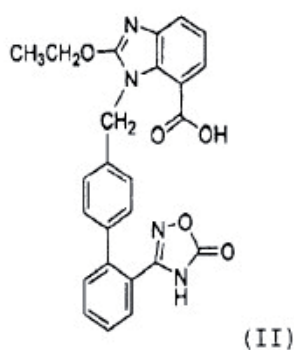

li njegove soli. sa sredstvom acilacije (III):

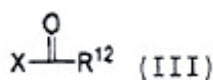

gdje X je atom halogena i  $R^{12}$  je alkil, alkoksi ili fenil opcijski supstituiran s atomom halogena.  $C_6$  alkilom ili nitro skupinom, u prisutnosti baze za stvaranje smjese kiselog anhidrida te reagiranje smjese kiselog anhidrida s alkoholom (IV):

#### HO- $R^1$ (IV)

gdje je  $R^1$  određen gore. u prisutnosti baze da se omogući esterifikacija.

(2) reagiranje spoja formule (II):

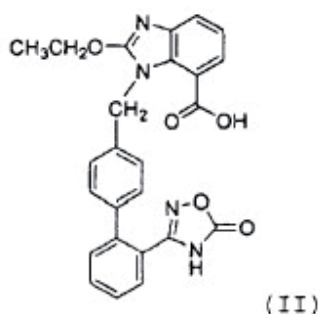

ili njegove soli. s tionil kloridom ili oksalil kloridom u prisutnosti katalizatora za stvaranje kiselog klorida i reagiranje kiselog klorida s alkoholom (IV):

#### HO- $R^1$ (IV)

gdje je  $R^1$  određen gore, u prisutnosti baze da se omogući esterifikacija, (3) reagiranje spoja formule (II):

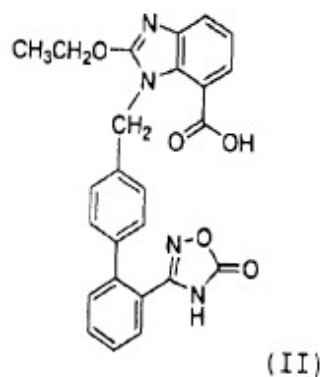

ili njegove soli. sa sredstvom za alkilaciju (V):

#### $X'-R^1$ (V)

gdje  $X'$  je atom halogena i  $R^1$  je određen gore, ako je potrebno u prisutnosti baze da se omogući esterifikacija, ili

(4) reagiranje spoja formule (II):

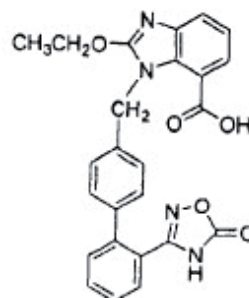

ili njegove soli. s alkoholom (IV):

#### HO- $R^1$ (IV)

gdje R je određen gore, u prisutnosti kondenzatora da se omogući esterifikacija.

(11) EP2121615	(11) EP2131829
(45)	(45)
(51) C07D 215/26 (2006.01)	(51) A61K 31/136 (2006.01); A61K 31/196 (2006.01); A61K 31/357 (2006.01); A61K 31/47 (2006.01); A61K 31/609 (2006.01); A61P 1/00 (2006.01); A61P 1/04 (2006.01); A61P 17/00 (2006.01); A61K 31/166 (2006.01); A61K 31/343 (2006.01); A61K 31/4439 (2006.01); A61K 31/606 (2006.01); G01N 33/94 (2006.01); A61P 1/02a (2006.01); A61P 11/02 (2006.01)
(26) BS	
(21) E00889	
(22) 2012-05-28	
(96) 08707620 2008-02-08	
(97) 2012-03-28	
(31) ES 200700362	
(32) 2007-02-09	
(74) INTELBIRO d.o.o.	(26) SR
(54) NAPADISILATNA SOL 5-(2-{{6-(2,2-DIFLUORO-2-FENILETOKSI)HEKSIL}AMINO}-1-HIDROKSJETIL)-8-HIDROKSIKINOLIN-2(1H)-ONA KAO ANTAGONIST BETA 2 ADRENERGIČKOG RECEPTORA	(21) E00886
(73) Almirall, S.A. Ronda General Mitre 151, 08022 Barcelona ES	(22) 2012-05-21
(72) PUIG DURAN, Carlos	(96) 08717161 2008-02-27
(57) 1. Kristalna mononapadisilatna i/ili heminapadisilatna sol, naznačena time da je od 5-(2-{{6-(2,2-difluoro-2-feniletoksi)heksil}amino}-1-hidroksietil)-8-hidroksikinolin-2(1H)-ona i farmaceutski prihvatljivi solvati istih.	(97) 2012-04-18
	(31) IE 20070129
	(32) 2007-02-28
	(74) ŽIVKO MIJATOVIĆ & PARTNERS d.o.o.
	(54) Agonisti PPAR-gama za indukciju ekspresije katjonskog antimikrobijalnog peptida kao imuno-zaštitni stimulant
	(73) Nogra Pharma Limited 33 Sir John Rogerson's Quay, Dublin 2 IE
	(72) BARONI, Sergio
	(57) 1. Jedinjenje koje je izabrano od 2-metoksi-3-(4'-aminofenil)propionske kiseline, 5-amino-N-hidroksi-2-metoksibenzamida, 2-etoksi-3-(4'-aminofenil)propionske kiseline ili 2-etoksi-3-(3'-aminofenil)propionske kiseline za upotrebu u lečenju i/ili prevenciji akutnog divertikulitisa.
Broj ostalih patentnih zahtjeva 16	Broj ostalih patentnih zahtjeva 4



(11) **EP2146713**

(45)

(51) A61K 31/444 (2006.01) ;  
A61P 25/00 (2006.01)

(26) BS

(21) E00804

(22) 2012-01-31

(96) 08787960 2008-04-16

(97) 2011-11-09

(31) FR 0702852

(32) 2007-04-19

(74) INTELBIRO d.o.o.

(54) UPOTREBA 4-CIKLOPROPILMETOKSI-  
N-(3,5-DIKLOR-1-OKSIDO-4-PIRIDIN-  
4-IL)-5-(METOKSI)PIRIDIN-2-  
KARBOKSAMIDA U LIJEČENJU  
OZLJEDA LUBANJE

(73) SANOFI  
174, Avenue de France, 75013 Paris  
FR

(72) DELAY-GOYET, Philippe

(57)  
1 Upotreba 4-ciklopropilmetoksi-N-(3,5-  
diklor-1-oksipiridin-4-il)-5-(metoksi)piridin-2-  
karboksamida, u obliku hidrata, solvata, baze ili  
adicijske soli s kiselinom, naznačena time što je  
navedeni spoj namijenjen pripravi medikamenta  
namijenjenog upotrbi u liječenju ozljeda mozga.

Broj ostalih patentnih zahtjeva 1

(11) **EP2152712**

(45)

(51) C07D 487/04 (2006.01)

(26) BS

(21) E00803

(22) 2012-01-31

(96) 08737600 2008-05-05

(97) 2012-01-11

(31) US 917333 P

(32) 2007-05-11

(74) INTELBIRO d.o.o.

(54) AMINOHETEROCIKLIČKI SPOJEVI

(73) Pfizer Inc.  
235 East 42nd Street, New York,  
NY 10017  
US

(72) VERHOEST, Patrick, Robert

(57)

1. Spoj Formule (I),

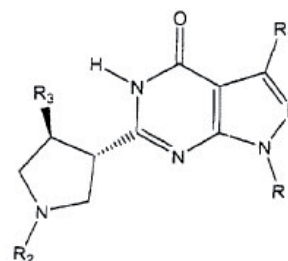

ili njegova farmaceutski prihvatljiva sol,  
naznačen time što:

R se bira iz skupine koju čine (C<sub>1</sub>-C<sub>6</sub>)alkil,  
(C<sub>2</sub>-C<sub>6</sub>)alkenil, (C<sub>2</sub>-C<sub>6</sub>)alkinil, (C<sub>3</sub>-C<sub>8</sub>)cikloalkil,  
heterocikloalkil, aril, te heteroaril, od kojih svaki  
može biti izborno supstituiran s jednim do tri  
supstituenta, gdje se te supstituente neovisno  
bira iz skupine koju čine (C<sub>1</sub>-C<sub>4</sub>)alkil, (C<sub>1</sub>-C<sub>4</sub>)  
alkoksi, halogen, te (C<sub>1</sub>-C<sub>4</sub>)halogenalkil;

R<sub>1</sub> se bira iz skupine koju čine vodik, (C<sub>1</sub>-C<sub>4</sub>)alkil, (C<sub>2</sub>-C<sub>4</sub>)alkenil, (C<sub>2</sub>-C<sub>4</sub>)alkinil, (C<sub>1</sub>-C<sub>4</sub>)halogenalkil, te ciklopropil;

R<sub>2</sub> se bira iz skupine koju čine (C<sub>1</sub>-C<sub>6</sub>)alkil, (C<sub>2</sub>-C<sub>6</sub>)alkenil, (C<sub>2</sub>-C<sub>6</sub>)alkinil, (C<sub>1</sub>-C<sub>6</sub>)halogenalkil, heteroaril selected iz skupine koju čine piridinil, piridazinil, pirimidinil, te pirazinil, te ER<sub>5</sub>, gdje heteroaril može biti izborno supstituiran s jednim do tri supstituenta, koje se neovisno bira iz skupine koju čine (C<sub>1</sub>-C<sub>4</sub>)alkil i (C<sub>1</sub>-C<sub>4</sub>)halogenalkil;

R<sub>3</sub> se bira iz skupine koju čine vodik, (C<sub>1</sub>-C<sub>4</sub>)alkil, (C<sub>2</sub>-C<sub>4</sub>)alkenil, (C<sub>2</sub>-C<sub>4</sub>)alkinil, (C<sub>3</sub>-C<sub>6</sub>)cikloalkil, te (C<sub>1</sub>-C<sub>4</sub>)halogenalkil;

E se bira iz skupine koju čine -CH<sub>2</sub>-, -CH<sub>2</sub>CH<sub>2</sub>-, -CH<sub>2</sub>CH<sub>2</sub>CH<sub>2</sub>-, te -C(O)-;

R<sub>5</sub> se bira iz skupine koju čine (C<sub>3</sub>-C<sub>8</sub>)cikloalkil, heterocikloalkil, aril, ariloksi, te heteroaril, od kojih bilo koji može biti izborno supstituiran s jednim do tri supstituenta, gdje se takve supstituente neovisno bira iz skupine koju čine (C<sub>1</sub>-C<sub>4</sub>)alkil, (C<sub>2</sub>-C<sub>4</sub>)alkenil, (C<sub>2</sub>-C<sub>4</sub>)alkinil, (C<sub>1</sub>-C<sub>4</sub>)hidroksialkil, (C<sub>1</sub>-C<sub>4</sub>)halogenalkil, (C<sub>1</sub>-C<sub>4</sub>)alkoksi, (C<sub>1</sub>-C<sub>4</sub>)halogenalkoksi, (C<sub>3</sub>-C<sub>8</sub>)cikloalkil, halogen, cijano, fenil, morfolinil, (C<sub>1</sub>-C<sub>4</sub>)alkilamino, pirazolil, triazolil, te imidazolil.

(11) EP2163524

(45)

(51) C02F 3/30 (2006.01)

(26) HR

(21) E00844

(22) 2012-03-12

(96) 08016104 2008-09-12

(97) 2011-12-14

(31)

(32)

(74) INTELBIRO d.o.o.

(54) POSTUPAK OBRADJE OTPADNIH VODA, KOJE SADRŽE AMONIYAK

(73) cyklar-stulz GmbH  
Rietwiesstrasse 39, 8737 Gommiswald  
CH

(72)

(57)

1 postupak obrade otpadnih voda, koje sadrže amonijak, u jednom stupnju deamonifikacije sustava sa jednim spremnikom, u kojem je amonijak prvo pomoću aerobno oksidirajućih bakterija (AOB) pretvoren u nitrit, te su zatim amonijak i nitrit pomoću aerobno oksidirajućih bakterija (AOB) pretvoreni u elementarni dušik, naročito pomoću Planctomycete, pri čemu se suvišak mulja koji nastaje u postupku, uklanja iz spremnika, naznačen time, da je suvišak uklonjenog mulja odvojen u tešku fazu, koja sadrži većinu anaerobnih amonijak oksidirajućih bakterija (AMOX) i laganu fazu, pri čemu se teška faza ponovno uvodi u sustav i/ili se prikuplja.

Broj ostalih patentnih zahtjeva 15

Broj ostalih patentnih zahtjeva 3

**(11) EP2164492**

(45)

(51) A61K 31/495 (2006.01) ;  
A61P 25/18 (2006.01) ;  
A61K 45/06 (2006.01)

(26) HR

(21) E00840

(22) 2012-03-12

(96) 08762654 2008-05-19

(97) 2012-01-04

(31) HU 0700369

(32) 2007-05-24

(74) ŽIVKO MIJATOVIĆ &amp; PARTNERS d.o.o.

(54) TRANS-4-{2-[4-(2,3-  
DIHLOOROFENIL)-PIPERAZIN-  
1-IL]-ETIL}-N,N - DIMETILKARBAMOIL-  
CIKLOHEKSILAMIN ZA LIJEČENJE  
SHIZOFRENIJE(73) Richter Gedeon Nyrt.  
Gyömrői út 19-21, 1103 Budapest  
HU

(72) LASZLOVSZKY, István

(57)

1. Trans-4-{2-[4-(2,3-dihlorofenil)-piperazin-1-il]-etil}-N,N-dimetilkarbamoil-cikloheksilamin i/ili njegove soli i/ili hidrati i/ili solvati i/ili polimorfi za upotrebu u metodi liječenja shizofrenije sa terapijski učinkovitom količinom od 1,5, 3,0 ili 4,5 mg/dnevno.

Broj ostalih patentnih zahtjeva 8

**(11) EP2168585**

(45)

(51) A61K 31/58 (2006.01) ;  
A61K 9/20 (2006.01) ;  
A61K 9/16 (2006.01) ;  
A61K 9/50 (2006.01) ;  
A61P 25/22 (2006.01)

(26) SR

(21) E00845

(22) 2012-03-13

(96) 10000305 2006-06-09

(97) 2011-12-28

(31) US 688905 P

(32) 2005-06-09

(74) AGENCIJA "DIANA PROTIĆ-TKALČIĆ,  
ZASTUPNIK ZA ZAŠTITU  
INTELEKTUALNOG VLASNIŠTVA"(54) FARMACEUTSKE KOMPOZICIJE  
NEUROAKTIVNOG STEROIDA I  
NJIHOVA UPOTREBA(73) Euro-Celtique S.A.  
2, avenue Charles de Gaulle,  
1653 Luxembourg  
LU

(72) Woodward, Richard M.

(57)

1. Farmaceutska kompozicija koja sadrži 3-hidroksi-3-metoksimetil-21-(1'-imidazolil)-5-pregnan-20-on ili njegovu farmaceutski prihvatljivu so ili solvat, i jedan ili više farmaceutski prihvatljivih ekscipijenata, za upotrebu u tretmanu opsesivno kompulsivnog poremećaja, postraumatskog stresnog poremećaja ili poremećaja socijalne uznemirenosti kod humanog subjekta, gde kompozicija obezbeđuje ravnotežni sadržaj 3-hidroksi-3-metoksimetil-21-(1'-imidazolil)-5-pregnan-20-ona u plazmi, u opsegu od 5 ng/mL do 500 ng/mL u trajanju od 6 h do 24 h posle ordiniranja.

Broj ostalih patentnih zahtjeva 6

(11) <b>EP2176296</b>	(11) <b>EP2177528</b>
(45)	(45)
(51) C07K 16/28 (2006.01) ; C12N 15/13 (2006.01) ; A61P 35/00 (2006.01) ; A61K 39/395 (2006.01) ; A61K 47/48 (2006.01)	(51) C07K 1/00 (2006.01) ; C07K 1/14 (2006.01) ; C07K 14/00 (2006.01) ; C08G 69/10 (2006.01)
(26) BS	(26) SR
(21) E00856	(21) E00835
(22) 2012-04-02	(22) 2012-03-07
(96) 08781859 2008-07-15	(96) 10150124 2005-09-09
(97) 2012-02-01	(97) 2011-12-07
(31) US 950052 P	(31) US 608843 P
(32) 2007-07-16	(32) 2004-09-09
(74) PETOŠEVIĆ d.o.o.	(74) AGENCIJA "DIANA PROTIĆ-TKALČIĆ, ZASTUPNIK ZA ZAŠTITU INTELEKTUALNOG VLASNIŠTVA"
(54) ANTI-CD79B ANTITIJELA I IMUNOKONJUGATI I METODE NJIHOVE UPOTREBE	(54) PROCES ZA DOBIJANJE SMEŠA TRIFLUORACETIL GLATIRAMER ACETATA UZ UPOTREBU PREČIŠĆENE BROMOVODONIČNE KISELINE
(73) Genentech, Inc. 1 DNA Way, South San Francisco, CA 94080 US	(73) Teva Pharmaceutical Industries Ltd. 5 Basel Street P.O. Box 3190, 49131 Petah Tiqva IL
(72) CHEN, Yvonne	(72) Dolitzky, Ben-Zion
(57) 1. Anti-CD79b antitijelo koje sadrži sljedeću HVR sekvencu: (i) HVR-L1 koja sadrži sekvencu A1-A15, gdje A1-A15 je KASQSVDYEGDSFLN (SEQ ID NO:194) (ii) HVR-L2 koja sadrži sekvencu B1-B7, gdje je B1-B7 AASNLES (SEQ ID NO:195) (iii) HVR-L3 koja sadrži sekvencu C1-C9, gdje je C1-C9 QQSNEEDPLT (SEQ ID NO:196) (iv) HVR-H1 koja sadrži sekvencu D1-D10, gdje je D1-D10 GYTFSSYWIE (SEQ ID NO:202) (v) HVR-H2 koja sadrži sekvencu E1-E18, gdje je E1-E18 GEILPGGGDTNYNEIFKG (SEQ ID NO:203) (vi) HVR-H3 koja sadrži sekvencu F1-F10, gdje je F1-F10 TRRVPIRLDY (SEQ ID NO:204) gdje se antitijelo veže za isti epitop kao monoklonalno antitijelo koje sadrži varijabilne domene SEQ ID No 10 i SEQ ID No 14, antitijelo koje sadrži varijabilne domene SEQ ID No 207 i SEQ ID No 208 ili antitijelo koje sadrži laku lančanu sekvencu SEQ ID No 307 i tešku lančanu sekvencu SEQ ID No 308.	(57) 1 Proces za dobijanje smeše trifluoracetil glatiramer acetata, <i>naznačen time</i> što se u toku procesa sa određene serije smeše polipeptida, od kojih se svaki sastoji od alanina, $\gamma$ -benzil glutamata, tirozina i trifluoracetil lizina uklanja zaštitna grupa rastvorom bromovodonične kiseline u sirćetnoj kiselini, gde poboljšanje podrazumeva upotrebu rastvora bromovodonične kiseline u sirćetnoj kiselini, gde navedeni rastvor sadrži manje od 1000 ppm nečistoća od metalnih jona i manje od 0,5% slobodnog broma.

(11) **EP2188253**

(45)

(51) C07D 209/40 (2006.01);  
A61K 31/454 (2006.01);  
A61P 3/00 (2006.01);  
C07D 401/12 (2006.01);  
A61K 31/496 (2006.01);  
C07D 401/14 (2006.01)

(26) HR

(21) E00873

(22) 2012-04-27

(96) 08845678 2008-08-14

(97) 2012-03-07

(31) FR 0705858

(32) 2007-08-16

(74) INTELBIRO d.o.o.

(54) DERIVATI INDOL-2-ONA,  
DISUPSTITUIRANI NA POLOŽAJU  
3, NJIHOVO DOBIJANJE I UPOTREBA  
U TERAPIJI

(73) SANOFI  
54 rue La Boétie, 75008 Paris  
FR

(72) BARONI, Marco

(57)  
1. Spoj formule (I):

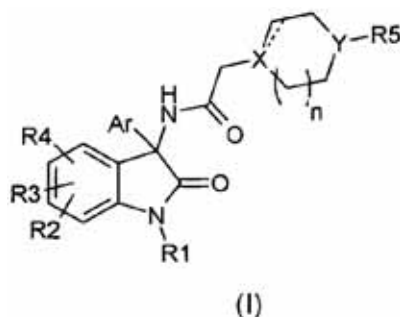

naznačen time što:

----

predstavlja jednostruku ili dvostruku vezu,

X predstavlja -N<, -CH< ili

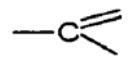

Y predstavlja >N- ili >CH-, gdje se podrazumijeva da najmanje jedan između X i Y predstavlja N;

Ar predstavlja arilnu ili heteroarilnu skupinu, izborno supstituiranu s jednim ili više supstituenata, koji mogu biti isti ili različiti i bira ih se između atoma halogena i (C1-6)alkilnih, (C1-6)haloalkilnih, perhalogen(C1-3)alkilnih, (C1-6)alkoksi, perhalogen(C1-3)alkoksi i arilnih skupina;

R1 predstavlja atom vodika ili (C1-6)alkilnu, -C(=O)(C1-6)alkilnu ili -C(=O) arilnu skupinu;

R2, R3 i R4, koji mogu biti isti ili različiti, i nalaze se na bilo kojem od dostupnih položaja u fenilnoj jezgri, neovisno predstavljaju atom vodika, atom halogena, CN, OH, (C1-6)alkilnu skupinu, izborno supstituiranu s atomom halogena ili OH; perhalogen(C1-3)alkil, (C1-6)alkoksi, perhalogen(C1-3)alkoksi, aminokarbonil, (C1-6)alkilaminokarbonil, di(C1-6)alkilaminokarbonil, aril, ariloksi; heteroaril; gdje arilna, ariloksi ili heteroarilna skupina mogu biti izborno supstituirane s atomom halogena, CN, OH ili (C1-6)alkilnom, perhalogen(C1-3)alkilnom ili (C1-6)alkoksi skupinom; gdje se podrazumijeva da najmanje jedan između R2, R3 i R4 nije H, te da arilna, ariloksi ili heteroarilna skupina mogu biti izborno supstituirane s atomom halogena, CN, OH ili (C1-6)alkilnom, perhalogen(C1-3)alkilnom ili (C1-6)alkoksi skupinom;

R5 predstavlja (C1-6)alkilnu ili (C2-6)alkenilnu skupinu; i

n predstavlja 1 ili 2;

u obliku baze ili adicijske soli s kiselinom;

izuzevši 5-klor-3-(2-klorfenil)-1,3-dihidro-3-[2-(4-metilpiperazin-1-il)acetamido]indol-2-on.

Broj ostalih patentnih zahtjeva 21

(11) **EP2197492**

(45)

(51) A61K 47/24 (2006.01) ;  
 A61K 47/44 (2006.01) ;  
 A61K 9/00 (2006.01) ;  
 A61K 9/107 (2006.01)

(26) HR

(21) E00807

(22) 2012-02-08

(96) 08868434 2008-10-09

(97) 2011-11-23

(31) FR 0707092

(32) 2007-10-10

(74) NEDIM KRILIĆ

(54) NOVI PRIPRAVCI NA BAZI  
 TOKSOIDA

(73) Aventis Pharma S.A.  
 20, avenue Raymond Aron,  
 92160 Antony  
 FR

(72) RORTAIS, Patricia

(57)

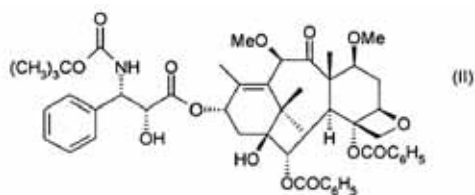

naznačeni time što također sadrže anionski surfaktant.

Broj ostalih patentnih zahtjeva 15

1. Pripravci koje se može injicirati u obliku emulzije koja sadrži derivate klase taksana, koji se sastoje od emulzije na bazi farmaceutski prihvatljivog ulja u vodi uz lecitin, što je pripravak u kojem se otapa taksan opće formule (I) ili (II), niže:

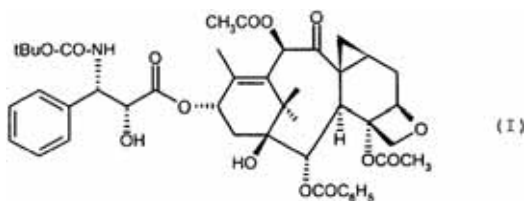

(11) **EP2204383**

(45)

(51) C07K 14/75 (2006.01) ;  
 C07K 7/06 (2006.01) ;  
 C07C 271/22 (2006.01) ;  
 C07K 5/06 (2006.01)

(26)

(21) E00708

(22) 2011-10-14

(96) 09075233 2005-04-08

(97) 2011-08-10

(31) US 560453 P

(32) 2004-04-08

(74) ACTINNOVA d.o.o.

(54) POSTUPCI ZA PRIPREMU  
 APTIFIBATIDA I RELEVANTNIH  
 INTERMEJARNIH JEDINJENJA

(73) Millennium Pharmaceuticals, Inc.  
 40 Landsdowne Street,  
 Cambridge, MA 02139  
 US

(72) Ho, Guojie

(57)

1. Proizvod nastao u postupku koji sadrži:

- obezbjeđivanje jedinjenja formule II:

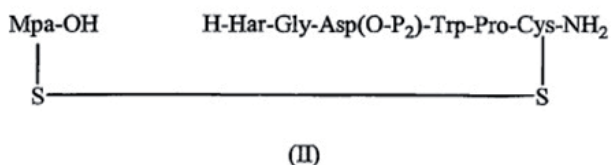

gdje  
 Har je homoarginil;  
 Gly je glicil;  
 Asp je aspartil;  
 Trp je triptofanil;  
 Pro je prolil;  
 CiS-NH<sub>2</sub> je cisteinamid;  
 Mpa je merkpto-propionska kiselina; i

- P<sub>2</sub> je karboksil zaštitna grupa; i  
 spajanje Har i Mpa ostataka da tvore jedinjenje  
 formule III:

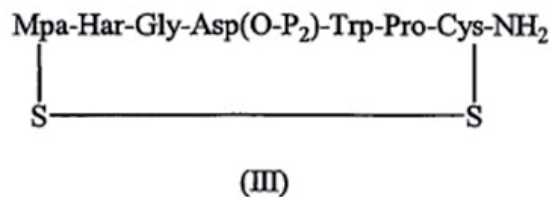

Broj ostalih patentnih zahtjeva 11

(11) **EP2207786**

(45)

(51) C07H 19/04 (2006.01) ;  
A61P 35/00 (2006.01) ;  
A61K 31/706 (2006.01)

(26) SR

(21) E00881

(22) 2012-05-17

(96) 08840633 2008-10-16

(97) 2012-03-07

(31) US 980397 P

(32) 2007-10-16

(74) ŽIVKO MIJATOVIĆ & PARTNERS d.o.o.

(54) 2'-FLUORO-2'-  
DEOKSITETRAHIDROURIDINI KAO  
INHIBITORI CITIDIN DEAMINAZE

(73) Eisai Inc.  
100 Tice Boulevard, Woodcliff Lake,  
NJ 07677  
US

(72) HAMILTON, Gregory, S.

(57)  
1. Jedinjenje formule I, ili njegova farmaceutski prihvatljiva so:

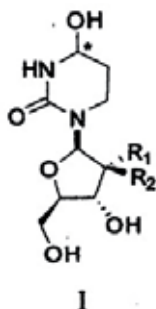

u kome ugljenik obeležen zvezdicom može imati (R) ili (S) konfiguraciju; i u kome su R<sub>1</sub> i R<sub>2</sub> jednaki fluoro.

(11) **EP2219607**

(45)

(51) A61K 9/08 (2006.01) ;  
A61K 47/18 (2006.01) ;  
A61K 38/24 (2006.01) ;  
A61P 5/06 (2006.01)

(26) SR

(21) E00937

(22) 2012-08-23

(96) 08844750 2008-10-29

(97) 2012-08-15

(31) EP 07119832

(32) 2007-11-01

(74) AGENCIJA "DIANA PROTIĆ-TKALČIĆ,  
ZASTUPNIK ZA ZAŠTITU  
INTELEKTUALNOG VLASNIŠTVA"

(54) TEČNE FORMULACIJE LH

(73) Merck Serono S.A.  
Centre Industriel, 1267 Coinsins  
CH

(72) AGOSTINETTO, Rita

(57)  
1. Tečna formulacija koja sadrži luteinizirajući hormon (LH) ili njegovu varijantu, koja se odlikuje time što navedena formulacija sadrži fosfatni pufer i stabilizirajuću količinu arginina ili njegovih soli u koncentraciji od 10 do 50 mg/ml i/ili lizina ili njegovih soli u koncentraciji od 10 do 50 mg/ml.



- (11) **EP2234985**
- (45)
- (51) C07D 239/22 (2006.01) ;  
A61P 11/00 (2006.01) ;  
A61K 31/505 (2006.01)
- (26) HR
- (21) E00892
- (22) 2012-05-31
- (96) 08864824 2008-12-09
- (97) 2012-03-07
- (31) DE 102007061766
- (32) 2007-12-20
- (74) INTELBIRO d.o.o.
- (54) 4-(4-CIJANO-2-TIOARIL)  
DIHIDROPIRIMIDINONI I  
NJIHOVA UPORABA
- (73) Bayer Intellectual Property GmbH  
Alfred-Nobel-Strasse 10,  
40789 Monheim am Rhein  
DE
- (72) VON NUSSBAUM, Franz
- (57)

## 1. Spoj formule (I)

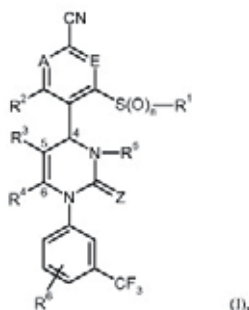

naznačen time da

A i E oba predstavljaju C-R ili jedan od dva člana prstena A i E predstavlja N, a drugi predstavlja C-R<sup>7</sup>, u kojem R<sup>7</sup> predstavlja uvijek vodik, fluor ili klor, Z predstavlja O ili S, n predstavlja broj 0, 1 ili 2, R<sup>1</sup> predstavlja (C<sub>1</sub>-C<sub>6</sub>)-alkil koji može biti supstituiran sa hidroksilom, (C<sub>1</sub>-C<sub>4</sub>)-alkoksi, amino, mono- ili di-(C<sub>1</sub>-C<sub>4</sub>)-alkilamino, hidroksikarbonilom, aminokarbonilom,

(C<sub>3</sub>-C<sub>6</sub>)-cikloalkilom, fenilom ili 5- ili 6-članim heteroarilom ili do pet puta sa fluorom, ili predstavlja (C<sub>2</sub>-C<sub>6</sub>)-alkenil, (C<sub>3</sub>-C<sub>6</sub>)-cikloalkil, fenil ili 5- ili 6-člani heteroaril, gdje navedene (C<sub>3</sub>-C<sub>6</sub>)-cikloalkil skupine mogu biti supstituirane do dva puta sa identičnim ili različitim supstutientima iz skupine koja sadrži (C<sub>1</sub>-C<sub>4</sub>)-alkil, hidroksil i/ili (C<sub>1</sub>-C<sub>4</sub>)-alkoksi i navedene fenil i heteroaril skupine mogu biti supstituirane do dva puta sa identičnim ili različitim supstutientima iz skupine koja sadrži fluor, klor, cijano, (C<sub>1</sub>-C<sub>4</sub>)-alkil, difluorometil, trifluorometil, (C<sub>1</sub>-C<sub>4</sub>)-alkoksi, difluorometoksi i/ili trifluorometoksi, R predstavlja vodik, fluor ili klor,

R<sup>3</sup> predstavlja cijano ili skupinu formule -C(=O)-R<sup>8</sup>, -C(=O)-O-R<sup>8</sup>, -C(=O)-NH<sub>2</sub> ili -C(=O)-NH-R<sup>8</sup>, gdje R<sup>8</sup> predstavlja (d-C<sub>6</sub>)-alkil, (C<sub>3</sub>-C<sub>6</sub>)-alkenil ili (C<sub>3</sub>-C<sub>6</sub>)-cikloalkil, gdje (C<sub>1</sub>-C<sub>6</sub>)-alkil i (C<sub>3</sub>-C<sub>6</sub>)-cikloalkil u njihovom dijelu mogu biti supstituirani do dva puta sa identičnim ili različitim supstutientima iz skupine koja sadrži hidroksil, (C<sub>1</sub>-C<sub>4</sub>)-alkoksi, hidroksikarbonil, (C<sub>1</sub>-C<sub>4</sub>)-alkoksikarbonil, amino, mono- i/ili di-(C<sub>1</sub>-C<sub>4</sub>)-alkilamino i u (C<sub>1</sub>-C<sub>6</sub>)-alkilu i (C<sub>3</sub>-C<sub>6</sub>)-cikloalkilu uvijek jedna CH<sub>2</sub> skupina može biti zamijenjena sa atomom kisika, ako to dovodi do kemijski stabilnog spoja, R<sup>4</sup> predstavlja metil ili etil

ili R<sup>3</sup> i R<sup>4</sup> su vezani jedan na drugoga i zajedno formiraju kondenziranu skupinu formule

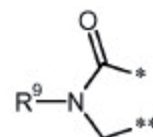

gdje \* označava točku vezanja na položaj 5, prikazanu u formuli (I), dihidropirimidinskog prstena i \*\* označava točku vezanja na položaj 6, prikazanu u formuli (I), dihidropirimidinskog prstena i R<sup>9</sup> predstavlja vodik, (C<sub>1</sub>-C<sub>6</sub>)-alkil ili (C<sub>3</sub>-C<sub>6</sub>)-cikloalkil, gdje (C<sub>1</sub>-C<sub>6</sub>)-alkil može biti supstituiran sa hidroksilom, (C<sub>1</sub>-C<sub>4</sub>)-alkoksi, aminokarbonilom, aminokarbonilamino, (C<sub>1</sub>-C<sub>4</sub>)-acilamino ili (C<sub>3</sub>-C<sub>6</sub>)-cikloalkilom, R<sup>5</sup> predstavlja vodik ili (C<sub>1</sub>-C<sub>6</sub>)-alkil koji može biti supstituiran sa cijano, hidroksilom, (C<sub>1</sub>-C<sub>4</sub>)-alkoksi, amino, mono- ili di-(C<sub>1</sub>-C<sub>4</sub>)-alkilamino ili (C<sub>3</sub>-C<sub>6</sub>)-cikloalkilom ili do tri puta sa fluorom, ili predstavlja fenil, piridil ili pirimidinil, gdje fenil, piridil i pirimidinil u njihovom dijelu mogu biti supstituirani do dva puta sa identičnim ili različitim supstutientima iz skupine koja sadrži fluor, klor, cijano, (C<sub>1</sub>-C<sub>4</sub>)-alkil, trifluorometil, (C<sub>1</sub>-C<sub>4</sub>)-alkoksi i/ili trifluorometoksi, ili R<sup>5</sup> predstavlja skupinu sa formulom -C(=O)-O-R<sup>10</sup>, -L<sup>1</sup>-C(=O)-O-R<sup>11</sup>, -L<sup>2</sup>-C(=O)-NR<sup>12</sup>R<sup>13</sup>, -L<sup>2</sup>-SO<sub>2</sub>-NR<sup>12</sup>R<sup>13</sup>, -L<sup>2</sup>-C(=O)-NR<sup>14</sup>-NR<sup>12</sup>R<sup>13</sup> ili -L<sup>2</sup>-SO<sub>2</sub>-R<sup>15</sup>, u kojoj L<sup>1</sup> predstavlja (C<sub>1</sub>-C<sub>6</sub>)-alkandiil, L<sup>2</sup> predstavlja vezu ili (C<sub>1</sub>-C<sub>6</sub>)-alkandiil, R<sup>10</sup> predstavlja (C<sub>1</sub>-C<sub>6</sub>)-alkil koji može biti supstituiran sa (C<sub>3</sub>-C<sub>6</sub>)-cikloalkilom ili fenilom, R<sup>11</sup> predstavlja vodik ili (C<sub>1</sub>-C<sub>6</sub>)-alkil koji može biti supstituiran sa (C<sub>3</sub>-C<sub>6</sub>)-cikloalkilom ili fenilom, R<sup>12</sup> i R<sup>13</sup> su identični ili različiti i nezavisno jedan od drugog predstavljaju vodik, (C<sub>1</sub>-C<sub>6</sub>)-alkil, (C<sub>3</sub>-C<sub>6</sub>)-cikloalkil ili 4- do 6-člani heterociklil, gdje

navedeni (C<sub>1</sub>-C<sub>6</sub>)-alkil, (C<sub>3</sub>-C<sub>6</sub>)-cikloalkil i 4- do 6-člani heterociklil u njihovom dijelu mogu biti supstituirani do dva puta sa identičnim ili različitim supstuentima iz skupine koja

sadrži fluor, hidroksil, (C<sub>1</sub>-C<sub>4</sub>)-alkoksi, okso, amino, mono- ili di-(C<sub>1</sub>-C<sub>4</sub>)-alkilamino, hidroksikarbonil, (C<sub>1</sub>-C<sub>4</sub>)-alkoksikarbonil i/ili aminokarbonil i u (C<sub>1</sub>-C<sub>6</sub>)-alkilu CH<sub>2</sub> skupina može biti zamijenjena sa atomom kisika, ako to dovodi do kemijski stabilnog spoja, te (C<sub>3</sub>-C<sub>6</sub>)-cikloalkil i 4- do 6-člani heterociklil mogu biti dodatno supstituirani do dva puta sa identičnim ili različitim radikalima (C<sub>1</sub>-C<sub>4</sub>)-alkila, koji u njihovom dijelu mogu biti supstituirani sa hidroksilom, (C<sub>1</sub>-C<sub>4</sub>)-alkoksi ili hidroksikarbonilom, ili R<sup>12</sup> i R<sup>13</sup> zajedno sa atomom dušika na koji su povezani formiraju 4- do 6-člani heterocikal koji može sadržavati dodatni heteroatom prstena iz skupine koja sadrži N, O, S, SO i SO<sub>2</sub> i koji može biti supstituiran do dva puta sa identičnim ili različitim supstuentima iz skupine koja sadrži (C<sub>1</sub>-C<sub>4</sub>)-alkil, hidroksil, (C<sub>1</sub>-C<sub>4</sub>)-alkoksi, okso, amino, mono- ili di-(C<sub>1</sub>-C<sub>4</sub>)-alkilamino, hidroksikarbonil, aminokarbonil, (C<sub>3</sub>-C<sub>6</sub>)-cikloalkil, 4- do 6-člani heterociklil i/ili 5- ili 6-člani heteroaril, gdje (C<sub>1</sub>-C<sub>4</sub>)-alkil u svojem dijelu može biti supstituiran sa hidroksilom, (C<sub>1</sub>-C<sub>4</sub>)-alkoksi ili hidroksikarbonilom, R<sup>14</sup> predstavlja vodik ili (C<sub>1</sub>-C<sub>4</sub>)-alkil i R<sup>15</sup> predstavlja (C<sub>1</sub>-C<sub>6</sub>)-alkil, (C<sub>3</sub>-C<sub>6</sub>)-cikloalkil, fenil ili 5- ili 6-člani heteroaril, gdje (C<sub>1</sub>-C<sub>6</sub>)-alkil može biti supstituiran sa klorom, hidroksilom, (C<sub>1</sub>-C<sub>4</sub>)-alkoksi, mono- ili di-(C<sub>1</sub>-C<sub>4</sub>)-alkilamino ili (C<sub>3</sub>-C<sub>6</sub>)-cikloalkilom ili do tri puta sa fluorom i fenilom i 5- ili 6-člani heteroaril u njihovom dijelu mogu biti supstituirani do dva puta sa identičnim ili različitim supstuentima iz skupine koja sadrži fluor, klor, cijano, (C<sub>1</sub>-C<sub>4</sub>)-alkil, difluorometil, trifluorometil, (C<sub>1</sub>-C<sub>4</sub>)-alkoksi i/ili trifluorometoksi, te R<sup>6</sup> predstavlja vodik, fluor ili klor, ili farmaceutski prihvatljive soli, solvati ili solvati njegovih soli.

- (11) **EP2240487**
- (45)
- (51) C07D 487/04 (2006.01) ;  
A61K 31/5025 (2006.01) ;  
A61P 7/02 (2006.01)
- (26) BS
- (21) E00801
- (22) 2012-01-31
- (96) 09708289 2009-01-23
- (97) 2011-12-14
- (31) EP 08290112
- (32) 2008-02-05
- (74) INTELBIRO d.o.o.
- (54) TRIAZOLOPIRIDINI KAO INHIBITORI  
PAR1, NJIHOVO DOBIVANJE I  
UPOTREBA KAO MEDIKAMENATA
- (73) SANOFI  
174, Avenue de France, 75013 Paris  
FR
- (72) HEINELT, Uwe
- (57)

### 1. Spoj formule I

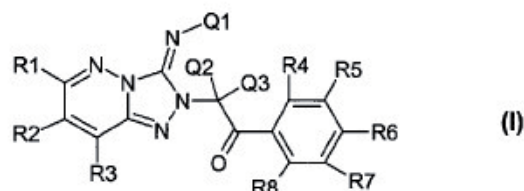

Broj ostalih patentnih zahtjeva 22

i/ili bilo koji stereoisomerni ili tautomerni oblik spoja formule I i/ili smjese tih oblika u bilo kojem omjeru, i/ili fiziološki prihvatljiva sol spoja formule I, naznačen time što

Q1 je atom vodika, -(C<sub>1</sub>-C<sub>6</sub>)-alkil, -(C<sub>3</sub>-C<sub>6</sub>)-cikloalkil, -OH, -O-(C<sub>1</sub>-C<sub>6</sub>)-alkil ili -O-(C<sub>3</sub>-C<sub>6</sub>)-cikloalkil, gdje je svaki od alkil i cikloalkil nesupstituiran ili je neovisno mono-, di- ili trisupstituiran s -(C<sub>1</sub>-C<sub>4</sub>)-alkilom, -(C<sub>3</sub>-C<sub>6</sub>)-

cikloalkilom, OH, -O-(C<sub>1</sub>-C<sub>6</sub>)-alkilom ili -O-(C<sub>3</sub>-C<sub>6</sub>)-cikloalkilom, gdje se dio ili sve atome vodika u alkilu ili cikloalkilu može zamijeniti fluorom,

Q2 i Q3 su isti ili različiti i svaki od njih je neovisno atom vodika, -(C<sub>1</sub>-C<sub>6</sub>)-alkil ili -(C<sub>3</sub>-C<sub>6</sub>)-cikloalkil, gdje se dio ili sve atome vodika u alkilu ili cikloalkilu može zamijeniti fluorom,

R1, R2 i R3 su isti ili različiti i svaki od njih je neovisno atom vodika, -(C<sub>1</sub>-C<sub>6</sub>)-alkil, -(C<sub>3</sub>-C<sub>6</sub>)-cikloalkil, -O-(C<sub>1</sub>-C<sub>8</sub>)-alkil, -O-(C<sub>3</sub>-C<sub>6</sub>)-cikloalkil, -(C<sub>0</sub>-C<sub>4</sub>)-alkilen-C(O)-N(R11)-R12, -(C<sub>0</sub>-C<sub>4</sub>)-alkilen-C(O)-O-R11, -(C<sub>0</sub>-C<sub>4</sub>)-alkilen-C(O)-R11, -(C<sub>0</sub>-C<sub>4</sub>)-alkilen-N(R11)-R12, -(C<sub>0</sub>-C<sub>4</sub>)-alkilen-N(R11)-C(O)-R12, halogen, OH, -CN, -NO<sub>2</sub>, -SO<sub>2</sub>CH<sub>3</sub>, -SO<sub>2</sub>CF<sub>3</sub>, -SF<sub>5</sub>, -Si[(C<sub>1</sub>-C<sub>4</sub>)-alkil]<sub>3</sub>, -(C<sub>1</sub>-C<sub>6</sub>)-alkilen-O-(C<sub>1</sub>-C<sub>6</sub>)-alkil, -O-(C<sub>1</sub>-C<sub>6</sub>)-alkilen-O-(C<sub>1</sub>-C<sub>6</sub>)-alkil, -O-(C<sub>0</sub>-C<sub>4</sub>)-alkilen-(C<sub>6</sub>-C<sub>14</sub>)-aril, gdje je aril nesupstituiran ili je neovisno mono-, di- ili trisupstituiran s

-O-(C<sub>1</sub>-C<sub>6</sub>)-alkilom, -(C<sub>1</sub>-C<sub>4</sub>)-alkilom, OH, -(C<sub>3</sub>-C<sub>6</sub>)-cikloalkilom ili -O-(C<sub>3</sub>-C<sub>6</sub>)-cikloalkilom, -O-(C<sub>1</sub>-C<sub>4</sub>)-alkilen-(C<sub>3</sub>-C<sub>6</sub>)-cikloalkil, -(C<sub>4</sub>-C<sub>15</sub>)-Het, gdje je Het nesupstituiran ili je neovisno mono-, di- ili trisupstituiran s -(C<sub>1</sub>-C<sub>4</sub>)-alkilom, -(C<sub>3</sub>-C<sub>6</sub>)-cikloalkilom, OH, -O-(C<sub>1</sub>-C<sub>6</sub>)-alkilom ili -O-(C<sub>3</sub>-C<sub>6</sub>)-cikloalkilom, -(C<sub>0</sub>-C<sub>4</sub>)-alkilen-O-(C<sub>1</sub>-C<sub>6</sub>)-alkil, gdje je svaki od alkila, alkilena i cikloalkila nesupstituiran ili je neovisno mono-, di- ili trisupstituiran s -(C<sub>1</sub>-C<sub>4</sub>)-alkilom, -(C<sub>3</sub>-C<sub>6</sub>)-cikloalkilom, OH, -O-(C<sub>1</sub>-C<sub>6</sub>)-alkilom, -(C<sub>6</sub>-C<sub>14</sub>)-arilom, gdje je aril nesupstituiran ili je neovisno mono-, di-, tri-, tetra- ili pentasupstituiran s halogenom, -(C<sub>1</sub>-C<sub>4</sub>)-alkilom, -(C<sub>3</sub>-C<sub>6</sub>)-cikloalkilom, OH, -O-(C<sub>1</sub>-C<sub>6</sub>)-alkilom ili -O-(C<sub>3</sub>-C<sub>6</sub>)-cikloalkilom, -(C<sub>4</sub>-C<sub>15</sub>)-Het, gdje je Het nesupstituiran ili je neovisno mono-, di-, tri-, tetra- ili pentasupstituiran s halogenom, -(C<sub>1</sub>-C<sub>4</sub>)-alkilom, -(C<sub>3</sub>-C<sub>6</sub>)-cikloalkilom, OH, -O-(C<sub>1</sub>-C<sub>6</sub>)-alkilom ili -O-(C<sub>3</sub>-C<sub>6</sub>)-cikloalkilom, ili -O-(C<sub>3</sub>-C<sub>6</sub>)-cikloalkil, ili

gdje se dio ili sve atome vodika u alkilu, alkilenu ili cikloalkilu može zamijeniti fluorom, ili

R1 i R2 ili R2 i R3, zajedno s atomima u prstenu na koje je svaki od njih vezan, tvore 5- do 8-eročlani prsten, gdje prsten sadrži samo atome ugljika ili je 1, 2 ili 3 od tih atoma zamijenjeno atomima dušika, kisika ili sumpora, gdje je prsten nesupstituiran ili je neovisno mono- ili disupstituiran s -(C<sub>1</sub>-C<sub>4</sub>)-alkilom, -(C<sub>3</sub>-C<sub>6</sub>)-cikloalkilom, OH, -O-(C<sub>1</sub>-C<sub>6</sub>)-alkilom ili -O-(C<sub>3</sub>-C<sub>6</sub>)-cikloalkilom, gdje se dio ili sve atome vodika u dobivenom 5- do 8-eročlanom prstenu, te u alkilu ili cikloalkilu, može zamijeniti fluorom,

svaki od R11 i R12 je neovisno atom vodika, -(C<sub>1</sub>-C<sub>6</sub>)-alkil, -(C<sub>3</sub>-C<sub>6</sub>)-cikloalkil, -(C<sub>0</sub>-C<sub>4</sub>)-

alkilen-(C<sub>6</sub>-C<sub>14</sub>)-aril, gdje je aril nesupstituiran ili je neovisno mono-, di- ili trisupstituiran s -O-(C<sub>1</sub>-C<sub>6</sub>)-alkilom, -(C<sub>1</sub>-C<sub>4</sub>)-alkilom, OH, -(C<sub>3</sub>-C<sub>6</sub>)-cikloalkilom ili -O-(C<sub>3</sub>-C<sub>6</sub>)-cikloalkilom, -(C<sub>0</sub>-C<sub>4</sub>)-alkilen-(C<sub>4</sub>-C<sub>15</sub>)-Het, gdje je Het nesupstituiran ili je neovisno mono-, di-, tri-, tetra- ili pentasupstituiran s halogenom, -(C<sub>1</sub>-C<sub>4</sub>)-alkilom, -(C<sub>3</sub>-C<sub>6</sub>)-cikloalkilom, OH, -O-(C<sub>1</sub>-C<sub>6</sub>)-alkilom ili -O-(C<sub>3</sub>-C<sub>6</sub>)-cikloalkilom, -SO<sub>2</sub>CH<sub>3</sub> ili -SO<sub>2</sub>CF<sub>3</sub>,

gdje se dio ili sve atome vodika u alkilu, alkilenu ili cikloalkilu može zamijeniti fluorom, ili

R11 i R12 u fragmentima "N(R11)-R12" i "N(R11)-C(O)-R12" predstavljaju 5- do 8-eročlani prsten koji tvore zajedno s atomom dušika "N" ili skupinom "N-C(O)" kako bi se dobilo cikličke amine, imide ili laktame koji sadrže do 2 dodatna heteroatoma iz skupine koju čine N, O i S, gdje je prsten nesupstituiran ili je neovisno mono- ili disupstituiran s -(C<sub>1</sub>-C<sub>4</sub>)-alkilom, -(C<sub>3</sub>-C<sub>6</sub>)-cikloalkilom, OH, -O-(C<sub>1</sub>-C<sub>6</sub>)-alkilom ili -O-(C<sub>3</sub>-C<sub>6</sub>)-cikloalkilom, gdje se dio ili sve atome vodika u dobivenom 5- do 8-eročlanom prstenu, te u alkilu ili cikloalkilu, može zamijeniti fluorom,

R4, R5, R6, R7 i R8 su isti ili različiti i svaki od njih je neovisno atom vodika, -(C<sub>1</sub>-C<sub>6</sub>)-alkil, -(C<sub>3</sub>-C<sub>6</sub>)-cikloalkil, OH, -CN, -NO<sub>2</sub>, -O-(C<sub>1</sub>-C<sub>8</sub>)-alkil, -O-(C<sub>3</sub>-C<sub>6</sub>)-cikloalkil, -(C<sub>0</sub>-C<sub>4</sub>)-alkilen-(CO)-N(R21)-R22, -SO<sub>2</sub>CH<sub>3</sub>, -SO<sub>2</sub>CF<sub>3</sub>, -(C<sub>0</sub>-C<sub>4</sub>)-alkilen-C(O)-O-R21, halogen, -SF<sub>5</sub>, -(C<sub>0</sub>-C<sub>4</sub>)-alkilen-C(O)-R21, -(C<sub>0</sub>-C<sub>4</sub>)-alkilen-N(R21)-R22, -(C<sub>0</sub>-C<sub>4</sub>)-alkilen-N(R21)-C(O)-R22, -(C<sub>1</sub>-C<sub>6</sub>)-alkilen-O-(C<sub>1</sub>-C<sub>6</sub>)-alkil, -(C<sub>0</sub>-C<sub>6</sub>)-alkilen-O-(C<sub>1</sub>-C<sub>6</sub>)-alkilen-O-(C<sub>1</sub>-C<sub>6</sub>)-alkil, -Si[(C<sub>1</sub>-C<sub>4</sub>)-alkil]<sub>3</sub>, -(C<sub>0</sub>-C<sub>6</sub>)-alkilen-O-(C<sub>1</sub>-C<sub>4</sub>)-alkilen-(C<sub>3</sub>-C<sub>6</sub>)-cikloalkil, -(C<sub>0</sub>-C<sub>6</sub>)-alkilen-O-(C<sub>0</sub>-C<sub>6</sub>)-alkilen-(C<sub>6</sub>-C<sub>14</sub>)-aril, gdje je aril nesupstituiran ili je neovisno mono-, di- ili trisupstituiran s -O-(C<sub>1</sub>-C<sub>6</sub>)-alkilom, -(C<sub>1</sub>-C<sub>4</sub>)-alkilom, OH, -(C<sub>3</sub>-C<sub>6</sub>)-cikloalkilom ili -O-(C<sub>3</sub>-C<sub>6</sub>)-cikloalkilom, ili -(C<sub>4</sub>-C<sub>15</sub>)-Het, gdje je Het nesupstituiran ili je neovisno mono-, di- ili trisupstituiran s -O-(C<sub>1</sub>-C<sub>6</sub>)-alkilom, -(C<sub>1</sub>-C<sub>4</sub>)-alkilom, OH, -(C<sub>3</sub>-C<sub>6</sub>)-cikloalkilom ili -O-(C<sub>3</sub>-C<sub>6</sub>)-cikloalkilom,

gdje je svaki od alkila, alkilena i cikloalkila nesupstituiran ili je neovisno mono-, di- ili trisupstituiran s -(C<sub>1</sub>-C<sub>4</sub>)-alkilom, -(C<sub>3</sub>-C<sub>6</sub>)-cikloalkilom, OH, -O-(C<sub>1</sub>-C<sub>6</sub>)-alkilom, -(C<sub>6</sub>-C<sub>14</sub>)-arilom, gdje je aril nesupstituiran ili je neovisno mono-, di-, tri-, tetra- ili pentasupstituiran s halogenom, -(C<sub>1</sub>-C<sub>4</sub>)-alkilom, -(C<sub>3</sub>-C<sub>6</sub>)-cikloalkilom, OH, -O-(C<sub>1</sub>-C<sub>6</sub>)-alkilom ili -O-(C<sub>3</sub>-C<sub>6</sub>)-cikloalkilom, -(C<sub>4</sub>-C<sub>15</sub>)-Het, gdje je Het nesupstituiran ili je neovisno mono-, di-, tri-, tetra- ili pentasupstituiran s halogenom,

-(C<sub>1</sub>-C<sub>4</sub>)-alkilom, -(C<sub>3</sub>-C<sub>6</sub>)-cikloalkilom, OH, -O-(C<sub>1</sub>-C<sub>6</sub>)-alkilom ili -O-(C<sub>3</sub>-C<sub>6</sub>)-cikloalkilom, ili -O-(C<sub>3</sub>-C<sub>6</sub>)-cikloalkil,

gdje se dio ili sve atome vodika u alkilu, alkilenu ili cikloalkilu može zamijeniti fluorom, ili

R4 i R5, R5 i R6, R6 i R7 ili R7 i R8, zajedno s atomima u prstenu na koje je svaki od njih vezan, tvore 5- do 8-eročlani prsten, gdje prsten sadrži samo atome ugljika ili je 1, 2 ili 3 od tih atoma zamijenjeno atomima dušika, kisika ili sumpora, gdje je prsten nesupstituiran ili je neovisno mono- ili disupstituiran s -(C<sub>1</sub>-C<sub>4</sub>)-alkilom, -(C<sub>3</sub>-C<sub>6</sub>)-cikloalkilom, OH, -O-(C<sub>1</sub>-C<sub>6</sub>)-alkilom ili -O-(C<sub>3</sub>-C<sub>6</sub>)-cikloalkilom, gdje se dio ili sve atome vodika u dobivenom 5- do 8-eročlanom prstenu, te u alkilu ili cikloalkilu, može zamijeniti fluorom,

gdje je svaki od R21 i R22 neovisno atom vodika, -(C<sub>1</sub>-C<sub>6</sub>)-alkil, -(C<sub>3</sub>-C<sub>6</sub>)-cikloalkil, -(C<sub>0</sub>-C<sub>4</sub>)-alkilen-(C<sub>6</sub>-C<sub>14</sub>)-aril, gdje je aril nesupstituiran ili je neovisno mono-, di- ili trisupstituiran s -O-(C<sub>1</sub>-C<sub>6</sub>)-alkilom, -(C<sub>1</sub>-C<sub>4</sub>)-alkilom, OH, -(C<sub>3</sub>-C<sub>6</sub>)-cikloalkilom ili -O-(C<sub>3</sub>-C<sub>6</sub>)-cikloalkilom, -(C<sub>0</sub>-C<sub>4</sub>)-alkilen-(C<sub>4</sub>-C<sub>15</sub>)-Het, gdje je Het nesupstituiran ili je neovisno mono-, di-, tri-, tetra- ili pentasupstituiran s halogenom, -(C<sub>1</sub>-C<sub>4</sub>)-alkilom, -(C<sub>3</sub>-C<sub>6</sub>)-cikloalkilom, OH, -O-(C<sub>1</sub>-C<sub>6</sub>)-alkilom ili -O-(C<sub>3</sub>-C<sub>6</sub>)-cikloalkilom, -SO<sub>2</sub>CH<sub>3</sub> ili -SO<sub>2</sub>CF<sub>3</sub>,

gdje se dio ili sve atome vodika u alkilu, alkilenu ili cikloalkilu može zamijeniti fluorom, ili

R21 i R22 u fragmentima "N(R21)-R22" i "N(R21)-C(O)-R22" predstavljaju 5- do 8-eročlani prsten koji tvore zajedno s atomom dušika "N" ili skupinom "N-C(O)" kako bi se dobilo cikličke amine, imide ili laktame koji sadrže do 2 dodatna heteroatoma iz skupine koju čine N, O i S, gdje je prsten nesupstituiran ili je neovisno mono- ili disupstituiran s -(C<sub>1</sub>-C<sub>4</sub>)-alkilom, -(C<sub>3</sub>-C<sub>6</sub>)-cikloalkilom, OH, -O-(C<sub>1</sub>-C<sub>6</sub>)-alkilom ili -O-(C<sub>3</sub>-C<sub>6</sub>)-cikloalkilom, gdje se dio ili sve atome vodika u dobivenom 5- do 8-eročlanom prstenu, te u alkilu ili cikloalkilu, može zamijeniti fluorom.

Broj ostalih patentnih zahtjeva 8

(11) **EP2243877**

(45)

(51) D06F 75/12 (2006.01) ;  
D06F 75/38 (2006.01)

(26) HR

(21) E00822

(22) 2012-02-17

(96) 09158511 2009-04-22

(97) 2011-12-14

(31)

(32) 1900-01-01

(74) INTELBIRO d.o.o.

(54) GLAČALO S VANJSKIM  
SPREMNikom VODE

(73) Eksen Makine Sanayi ve Ticaret A.S.  
Gebze Organize Sanayi Bölgesi No.  
602 Gebze, 41480 Kocaeli  
TR

(72) Tahincioglu, Besim

(57)

1. Glačalo (11) koje sadrži donju ploču (17) za glačanje tkanine, vanjski spremnik vode (12) za držanje i dopremu vode u navedeno glačalo (11), koju treba pretvoriti u paru, koju se upotrebljava tijekom glačanja, te grijanu unutarnju ploču (18) unutar navedenog glačala (11), za izravno pretvaranje vode koja dolazi iz navedenog vanjskog spremnika vode (12) u paru putem fizičkog kontakta, gdje se navedena grijana unutarnja ploča (18) pruža preko cijelog prostora navedene donje ploče (17) i dijelom je u izravnoj toplinskoj komunikaciji s navedenom donjom pločom naznačeno time što: navedena unutarnja ploča (18) sadrži par poklopaca (22 i 23) za prihvat vode koja dolazi iz navedenog spremnika vode (12), gdje prvi poklopac (22) sadrži otvore (24) za prolaz vode u drugi poklopac (23), a navedeni drugi poklopac (23) sadrži manje otvore (25), poravnate s navedenim otvorima (24) na navedenom prvom poklopcu (22), a potonji otvori (25) su ispunjeni filtrom u obliku žičane mreže za raspršivanje vode u čestice (17), gdje samo željena količina vode dolazi iz navedenog vanjskog spremnika vode (12) radi izravne pretvorbe u paru, te troši bez spremanja.

Broj ostalih patentnih zahtjeva 9

(11) **EP2250159**

(45)

(51) C07D 281/08 (2006.01) ;  
C07D 281/10 (2006.01)  
C07D 281/10 (2006.01)

(26) HR

(21) E00831

(22) 2012-03-02

(96) 09718412 2009-03-03

(97) 2011-12-07

(31) US 33197

(32) 2008-03-03

(74) PETOŠEVIĆ d.o.o.

(54) POSTUPAK ZA PRIPREMU  
BENZOTIAZEPINA IZ GAMA-  
AMINOALKILBENZENA

(73) Armgo Pharma, Inc.  
777 Old Saw Mill River Rd,  
Tarrytown, NY 10591  
US

(72) DENG, Shixian

(57)

1. Postupak za pripremu 2,3,4,5-tetrahidro[1,4]  
benzotiazepina formule:

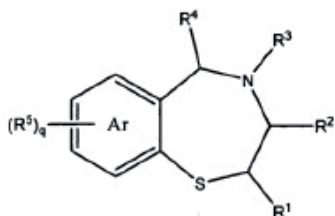

koji uključuje reakciju [2-(acilaminoetil)tio]arena  
formule

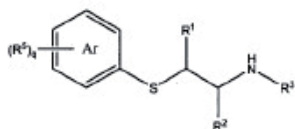

s aldehidom formule R<sup>4</sup>CHO ili njegovim multimerom,  
te s kiselinom, naznačen time, da:

Ar je monociklički, biciklički ili triciklički arilni ili  
heteroarilni prstenski sustav;

R<sup>1</sup>, R<sup>2</sup> i R<sup>4</sup> svaki za sebe predstavlja H, (C<sub>1</sub>-C<sub>20</sub>)  
ugljikovodik, (C<sub>1</sub>-C<sub>6</sub>)alkil, cikloalkil, aril, heterociklil,  
heteroaril, (C<sub>1</sub>-C<sub>6</sub>)alkil-aril, (C<sub>1</sub>-C<sub>6</sub>)alkil-cikloalkil, (C<sub>1</sub>-  
C<sub>6</sub>)alkil-heterociklil ili (C<sub>1</sub>-C<sub>6</sub>)alkil-heteroaril, a svaka  
od sljedećih skupina: aril, cikloalkil, heterociklil i  
heteroaril po izboru je supstituirana s jednim do tri  
supstituenta neovisno odabranih iz skupine koju čine:  
halogen, alkil, alkoksil, nitro, cijano i haloalkil;

R<sup>3</sup> je (C<sub>1</sub>-C<sub>10</sub>)acil; P(O)R<sup>8</sup>R<sup>9</sup>, C(=O)-R<sup>10</sup>, C(=S)-R<sup>11</sup>,  
S(=O)<sub>2</sub>R<sup>12</sup>, (CH<sub>2</sub>)<sub>m</sub>R<sup>13</sup>, zaštitna skupina za dušik, OH,  
(C<sub>1</sub>-C<sub>6</sub>)alkil, cikloalkil, aril, heterociklil, heteroaril, (C<sub>1</sub>-C<sub>6</sub>)  
alkil-aril, (d-C<sub>6</sub>)alkil-cikloalkil, (C<sub>1</sub>-C<sub>6</sub>)alkilheterociklil ili  
(C<sub>1</sub>-C<sub>6</sub>)alkilheteroaril, a svaka od sljedećih skupina  
aril, cikloalkil, heterociklil i heteroaril po izboru  
supstituirana s jednim do tri supstituenta neovisno  
odabranih iz skupine koju čine: halogen, alkil, alkoksil,  
nitro, cijano i haloalkil; ili, zajedno, R<sup>2</sup> i R<sup>3</sup> tvore okso-  
supstituirani heterocikl koji sadrži dušik;

R<sup>5</sup> je u svakom od svojih pojavljivanja neovisno  
odabran između sljedećeg: H, (C<sub>1</sub>-C<sub>20</sub>) ugljikovodik,  
(C<sub>1</sub>-C<sub>6</sub>)alkil, cikloalkil, aril, heterociklil, heteroaril,  
(C<sub>1</sub>-C<sub>6</sub>)alkil-aril, (C<sub>1</sub>-C<sub>6</sub>)alkil-cikloalkil, (C<sub>1</sub>-C<sub>6</sub>)alkil-  
heterociklil, (C<sub>1</sub>-C<sub>6</sub>)alkil-heteroaril, halogen, acil, SO<sub>3</sub>,  
-OR<sup>6</sup>, -SR<sup>6</sup>, -  
NR<sup>6a</sup>R<sup>6b</sup>, -N(R<sup>6</sup>)C(=O)OR<sup>7</sup>, N(R<sup>6</sup>)C(=O)R<sup>7</sup>, -C(=O)  
NR<sup>6a</sup>R<sup>6b</sup>, -C(=O)OR<sup>6</sup>, -C(=O)R<sup>6</sup>, -OC(=O)R<sup>6</sup>, -  
NO<sub>2</sub>, -CN, -(C<sub>1</sub>-C<sub>6</sub>)haloalkil, -O-(C<sub>1</sub>-C<sub>6</sub>)haloalkil, -N<sub>3</sub> ili  
-P(O)R<sup>8</sup>R<sup>9</sup>, a svaka od sljedećih skupina: aril, cikloalkil,  
heterociklil i heteroaril po izboru je supstituirana s  
jednim do tri supstituenta neovisno odabranih iz  
skupine koju čine: halogen, alkil, alkoksil, nitro, cijano  
i haloalkil;

R<sup>10</sup> i R<sup>11</sup> svaki za sebe predstavlja H, -OR<sup>14</sup>,  
-NR<sup>6a</sup>R<sup>6b</sup>, NHNHR<sup>15</sup>, NHOH, CONH<sub>2</sub>NHR<sup>15</sup>,  
CO<sub>2</sub>R<sup>15</sup>, CONR<sup>15</sup>, halogen, alkoksi, ariloksi, aliloksi,  
benziloksi, supstituirani benziloksi, fluoroenilmetoksi,  
adamantiloksi, (C<sub>1</sub>-C<sub>20</sub>)ugljikovodik, (C<sub>1</sub>-C<sub>6</sub>)alkil,  
cikloalkil, aril, heterociklil, heteroaril, (C<sub>1</sub>-C<sub>6</sub>)alkil-  
aril, (C<sub>1</sub>-C<sub>6</sub>)alkil-cikloalkil, (C<sub>1</sub>-C<sub>6</sub>)alkilheterociklil ili  
(C<sub>1</sub>-C<sub>6</sub>)alkil-heteroaril, a svaka od sljedećih skupina:  
aril, cikloalkil, heterociklil i heteroaril po izboru je  
supstituirana s jednim do tri supstituenta neovisno  
odabranih iz skupine koju čine: halogen, alkil, alkoksil,  
nitro, cijano i haloalkil;

R<sup>6</sup>, R<sup>6a</sup>, R<sup>6b</sup>, R<sup>7</sup>, R<sup>8</sup>, R<sup>9</sup>, R<sup>12</sup>, R<sup>14</sup>, R<sup>15</sup>, R<sup>16</sup> i R<sup>17</sup> svaki  
za sebe predstavlja u svakom od svojih pojavljivanja  
H, -OR<sup>15</sup>, -NR<sup>15</sup>R<sup>16</sup>, NHNHR<sup>16</sup>, NHOH, (C<sub>1</sub>-C<sub>20</sub>)  
ugljikovodik, (C<sub>1</sub>-C<sub>6</sub>)alkil, cikloalkil, aril, heterociklil,  
heteroaril, (C<sub>1</sub>-C<sub>6</sub>)alkil-aril, (C<sub>1</sub>-C<sub>6</sub>)alkil-cikloalkil, (C<sub>1</sub>-  
C<sub>6</sub>)alkil-heterociklil ili (C<sub>1</sub>-C<sub>6</sub>)alkil-heteroaril, a svaka  
od sljedećih skupina: aril, cikloalkil, heterociklil i

heteroaril po izboru je supstituirana s jednim do tri supstituenta neovisno odabranih iz skupine koju čine: halogen, alkil, alkoksil, nitro, cijano i haloalkil, ili R<sup>6a</sup> i R<sup>6b</sup>, zajedno s dušikom na koji su spojeni, predstavljaju 5, 6, ili 7-eročlani prstenasti heterocikl koji sadrži dušik;

R<sup>13</sup> je NH<sub>2</sub>, OH, -SO<sub>2</sub>R<sup>16</sup>, -NHSO<sub>2</sub>R<sup>16</sup>, C(=O)R<sup>17</sup>, NH(C=O)R<sup>17</sup>, -O(C=O)R<sup>17</sup>, ili -P(O)R<sup>8</sup>R<sup>9</sup>; m je cijeli broj u rasponu 1 - 10; a q je nula ili cijeli broj u rasponu 1 - 4, pod uvjetom da kada R<sup>5</sup> je -C(=O)R<sup>6</sup>, R<sup>5</sup> nije u

orto položaju u odnosu na sumporni bočni lanac.

Broj ostalih patentnih zahtjeva 27

- (11) **EP2268648**
- (45)
- (51) C07D 501/12 (2006.01) ;  
A61P 31/00 (2006.01) ;  
C07D 501/54 (2006.01) ;  
A61K 31/546 (2006.01)
- (26) BS
- (21) E00890
- (22) 2012-05-29
- (96) 09731612 2009-04-14
- (97) 2012-05-16
- (31) EP 08154517
- (32) 2008-04-15
- (74) INTELBIRO d.o.o.
- (54) KRISTALNI BENZHIDRILNI ESTER  
(6R,7R)-7-{2-(5-AMINO-[1,2,4]  
TIADIAZOL-3-IL)-2-[(Z)-  
TRITILOKSIIMINO]ACETILAMINO}3-  
[(R)-1'-tert-BUTOKSIKARBONIL-2-  
OKSO- [1,3]BIPYRIDINIL-  
(3E)-ILIDENMETIL]-8-OKSO-5-TIA-1-  
AZABICIKLO[4.2.0]OKT-2-EN-2-  
KARBOKSILNE KISELINE, NJEGOVO  
DOBIVANJE I UPOTREBA
- (73) Basilea Pharmaceutica AG  
Grenzacherstrasse 487, 4005 Basel  
CH
- (72) ALPEGIANI, Marco
- (57)  
Čvrsti solvat s DMSO-om, naznačen time što je solvat spoja formule (I)

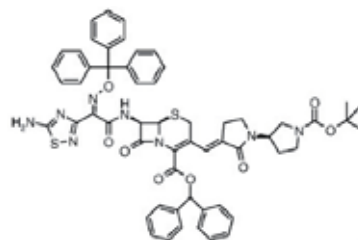

Broj ostalih patentnih zahtjeva 26

(11) **EP2271321**

(45)

(51) A61K 9/48 (2006.01) ;  
A61K 9/14 (2006.01) ;  
A61K 31/4184 (2006.01) ;  
C07D 235/06 (2006.01)

(26) HR

(21) E00935

(22) 2012-08-14

(96) 09726304 2009-03-26

(97) 2012-06-13

(31) US 40372

(32) 2008-03-28

(74) INTELBIRO d.o.o.

(54) FARMACEUTSKI PRIPRAVAK 271

(73) AstraZeneca AB  
151 85 Södertälje  
SE

(72) BATEMAN, Nicola, Frances

(57)

1. Farmaceutski pripravak koji sadrži hidrogen sulfatnu sol (2-hidroksi-etoksi)-amida 6-(4-bromo-2-kloro-fenilamino)-7-fluoro-3-metil-3i7-benzoimidazol-5-karboksilne kiseline, te matricu nosača, naznačen time da se matrica nosača sastoji u osnovi od jednog ili više farmaceutski prihvatljivih nosača koji su odabrani za slijedećih skupina:

(a) d-alfa-tokoferil polietilen glikol 1000 sukcinat;

(b) poliglikolizirani gliceridi; i

(c) polietilen glikoli (PEG-ovi);

i pri čemu je hidrogen sulfatna sol (2-hidroksi-etoksi)-amida 6-(4-bromo-2-kloro-fenilamino)-7-fluoro-3-metil-3i7-benzoimidazol-5-karboksilne kiseline dispergirana unutar matrice nosača.

(11) **EP2275086**

(45)

(51) A61K 9/00 (2006.01) ;  
A61K 38/16 (2006.01)

(26) SR

(21) E00877

(22) 2012-05-08

(96) 10160099 2010-04-15

(97) 2012-03-14

(31) US 337011 P

(32) 2010-01-29

(74) AGENCIJA "DIANA PROTIĆ-  
TKALČIĆ, ZASTUPNIK ZA ZAŠTITU  
INTELEKTUALNOG VLASNIŠTVA"(54) FORMULACIJE GLATIRAMER  
ACETATA SMANJENE ZAPREMINE I  
POSTUPCI PRIMENE(73) TEVA PHARMACEUTICAL  
INDUSTRIES, LTD.  
49131 Petach-Tikva  
IL

(72) Altman, Ayelet

(57)

1. Pojedinačna doza od 0,5 ml vodenog farmaceutskog rastvora, naznačena time što sadrži, u rastvoru, 20 mg glatiramer acetata i 20 mg manitola.

- (11) **EP2276756**
- (45)
- (51) C07D 401/12 (2006.01);  
C07D 403/12 (2006.01);  
C07D 417/12 (2006.01);  
C07D 471/04 (2006.01);  
C07D 487/04 (2006.01);  
A61P 13/00 (2006.01);  
A61K 31/4178 (2006.01);  
A61K 31/506 (2006.01)
- (26) SR
- (21) E00810
- (22) 2012-02-10
- (96) 09726601 2009-04-02
- (97) 2011-11-30
- (31) US 123063 P
- (32) 2008-04-04
- (74) ŽIVKO MIJATOVIĆ & PARTNERS d.o.o.
- (54) HIDROKSIMETIL PIROLIDINI KAO  
AGONISTI BETA 3 ADRENERGIČKOG  
RECEPTORA
- (73) Merck Sharp & Dohme Corp.  
126 East Lincoln Avenue,  
Rahway, NJ 07065  
US
- (72) BERGER, Richard
- (57)

1. Jedinjenje formule I, ili njegova farmaceutski prihvatljiva so, ili njegov stereoizmer, ili farmaceutski prihvatljiva so njegovog stereoizomera:

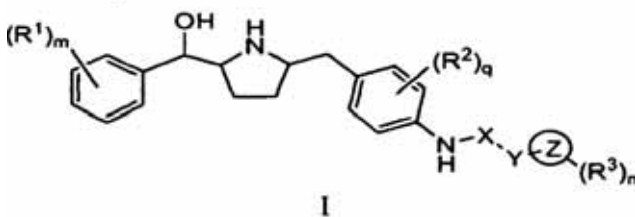

u kome  
m je 0, 1, 2, 3 ili 4;  
n je 0, 1, 2, 3, 4 ili 5,

- p je 0, 1 ili 2;  
q je 0, 1, 2, 3 ili 4;  
t je 0, 1, 2, 3, 4 ili 5;  
X je -CO- ili -SO<sub>2</sub>-;  
Y je izabran iz grupe koju čine:  
(1) C<sub>1</sub>-C<sub>5</sub> alkandiil, C<sub>2</sub>-C<sub>5</sub> alkendiil i C<sub>2</sub>-C<sub>5</sub> alkindiil, gde je svaki od alkandiil, alkendiil i alkindiil izborno supstituisan sa jednom do tri grupe nezavisno izabrane od halogena, -OR<sup>a</sup>, -S(O)<sub>p</sub>-C<sub>1</sub>-C<sub>3</sub> alkila;  
(2) -(CR<sup>a</sup>R<sup>a</sup>)<sub>j</sub>-Q-(CR<sup>a</sup>R<sup>a</sup>)<sub>k</sub>, gde su j i k celi brojevi nezavisno izabrani od 0, 1 i 2,  
(3) veza, i  
(4) fenilen izborno supstituisan sa jednom do tri grupe nezavisno izabrane od R<sup>1</sup>;  
Z je izabran iz grupe koju čine:  
(1) fenil,  
(2) 5- ili 6-člani heterociklični prsten sa od 1 do 4 heteroatoma izabrana od kiseonika, sumpora i azota,  
(3) benzenov prsten fuzionisan za C<sub>5</sub>-C<sub>10</sub> karbocikličan prsten,  
(4) 5- ili 6-člani heterociklični prsten sa od 1 do 4 heteroatoma izabrana od kiseonika, sumpora i azota, fuzionisan za 5- ili 6-člani heterociklični prsten sa od 1 do 4 heteroatoma izabrana od kiseonika, sumpora i azota, i  
(5) 5- ili 6-člani heterociklični prsten sa od 1 do 4 heteroatoma izabrana od kiseonika, sumpora i azota fuzionisan za C<sub>5</sub>-C<sub>10</sub> karbocikličan prsten;  
R<sup>1</sup> je izabran iz grupe koju čine:  
(1) C<sub>1</sub>-C<sub>5</sub> alkil izborno supstituisan sa 1 do 5 atoma halogena,  
(2) C<sub>3</sub>-C<sub>6</sub> cikloalkil,  
(3) halogen,  
(4) nitro,  
(5) cijano,  
(6) -C(O)R<sup>a</sup>,  
(7) -C(O)<sub>2</sub>R<sup>a</sup>,  
(8) -C(O)NR<sup>a</sup>R<sup>b</sup>, i  
(9) -QR<sup>b</sup>;  
R<sup>2</sup> je izabran iz grupe koju čine halogen i C<sub>1</sub>-C<sub>5</sub> alkil;  
R<sup>3</sup> je izabran iz grupe koju čine:  
(1) C<sub>1</sub>-C<sub>6</sub> alkil izborno supstituisan sa 1 do 5 grupa nezavisno izabranih od halogena, -OR<sup>a</sup>, -CO<sub>2</sub>R<sup>a</sup> i -CONR<sup>a</sup>R<sup>b</sup>,  
(2) -(CH<sub>2</sub>)<sub>t</sub>-fenil ili -(CH<sub>2</sub>)<sub>t</sub>-O-fenil, i gde je navedeni fenil u svakom izbornu supstituisan sa 1 do 3 grupe nezavisno izabrane od halogena, C<sub>1</sub>-C<sub>5</sub> alkila izbornu supstituisanog sa 1 do 5 atoma halogena, i -OR<sup>a</sup>,  
(3) okso,  
(4) tiokso,  
(5) halogen,  
(6) -CN,  
(7) C<sub>3</sub>-C<sub>6</sub> cikloalkil,  
(8) -(CH<sub>2</sub>)<sub>t</sub>-heterocikličan prsten ili -(CH<sub>2</sub>)<sub>t</sub>-O-heterocikličan prsten, i gde je svaki heterocikličan prsten u svakom 5- ili 6-člani prsten sa od 1 do 4 heteroatoma izabrana od kiseonika, sumpora i azota, i gde je navedeni heterociklični prsten izbornu orto-



fuzionisan za benzenov prsten, i izborno supstituisan sa 1 do 3 grupe nezavisno izabrane od halogena, C<sub>1</sub>-C<sub>5</sub> alkila izborno supstituisanog sa 1 do 5 atoma halogena, i -OR<sup>a</sup>,

- (9) -OR<sup>a</sup>,
- (10) -C(O)OR<sup>a</sup>,
- (11) -C(O)R<sup>a</sup>,
- (12) -C(O)NR<sup>a</sup>R<sup>b</sup>,
- (12) -NR<sup>a</sup>R<sup>b</sup>
- (13) -NR<sup>a</sup>C(O)R<sup>b</sup>,
- (14) -NR<sup>a</sup>C(O)OR<sup>b</sup>, i
- (15) -NR<sup>a</sup>C(O)NR<sup>a</sup>R<sup>b</sup>;

R<sup>a</sup> je izabran iz grupe koju čine vodonik i C<sub>1</sub>-C<sub>6</sub>

alkil izborno supstituisan sa 1 do 5 atoma halogena;

R<sup>b</sup> je izabran iz grupe koju čine:

- (1) vodonik,
- (2) C<sub>1</sub>-C<sub>6</sub> alkil izborno supstituisan sa 1 do 5

grupa izabranih iz grupe koju čine:

- (a) hidroksi,
- (b) halogen,
- (c) -CO<sub>2</sub>R<sup>a</sup>
- (d) -S(O)<sub>p</sub>-C<sub>1</sub>-C<sub>3</sub> alkil;
- (e) C<sub>3</sub>-C<sub>8</sub> cikloalkil,
- (f) C<sub>1</sub>-C<sub>6</sub> alkoksi izborno supstituisan sa 1 do

5 halogena, i

- (g) fenil izborno supstituisan sa 1 do 5 grupa nezavisno izabranih iz grupe koju čine halogen, nitro, -NR<sup>a</sup>R<sup>a</sup>, trifluorometil, trifluorometiltoksi, C<sub>1</sub>-C<sub>5</sub> alkil i -OR<sup>a</sup>,

- (3) C<sub>3</sub>-C<sub>8</sub> cikloalkil, i

- (4) fenil izborno supstituisan sa 1 do 5 grupa

izabranih iz grupe koju čine:

- (a) halogen,
- (b) nitro,
- (c) -NR<sup>a</sup>R<sup>a</sup>,
- (d) -OH,
- (e) C<sub>1</sub>-C<sub>6</sub> alkoksi izborno supstituisan sa 1 do

5 halogena,

- (f) -S(O)<sub>p</sub>-C<sub>1</sub>-C<sub>6</sub> alkil; i

- (g) C<sub>1</sub>-C<sub>6</sub> alkil izborno supstituisan sa do 5

grupa izabranih od hidroksi, halogen, trifluorometil, cijano, -CO<sub>2</sub>R<sup>a</sup>, C<sub>3</sub>-C<sub>8</sub> cikloalkil i -QR<sup>c</sup>;

R<sup>c</sup> je izabran iz grupe koju čine

- (1) Z izborno supstituisan sa do 5 grupa izabranih od halogena, trifluorometil, cijano, C<sub>1</sub>-C<sub>5</sub>

alkil i C<sub>1</sub>-C<sub>5</sub> alkoksi, i

- (2) C<sub>1</sub>-C<sub>6</sub> alkil; i

Q je izabran iz grupe koju čine:

- (1) N(R<sup>a</sup>)-,
- (2) -O-, i
- (3) -S(O)<sub>p</sub>-.

(11) **EP2282727**

(45)

(51) A61K 9/51 (2006.01)

(26) HR

(21) E00819

(22) 2012-02-14

(96) 09738359 2009-04-28

(97) 2011-11-23

(31) FR 0802390

(32) 2008-04-29

(74) PETOŠEVIĆ d.o.o.

(54) POLIMERIZIRANE MICELE

(73) Les Laboratoires Servier  
35, rue de Verdun,  
92284 Suresnes Cedex  
FR

(72) OGIER, Julien

(57)

1. Polimerizirane micelle, naznačene time, da sadrže polimerizirane amfifilne molekule dobivene od amfifilnih molekula opće formule A-X-B-L-Z, u kojoj A predstavlja



ili CH<sub>2</sub>=CH- ili CH<sub>2</sub>=CH-C<sub>6</sub>H<sub>4</sub>-, n i m, koji mogu biti isti ili različiti, cijeli su brojevi od 1 do 16; u kojoj X predstavlja CO-NH ili NH-CO ili vezu, X je veza ako B je veza i L je veza; u kojoj B predstavlja

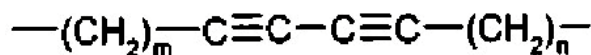

ili -CH=CH-C<sub>6</sub>H<sub>4</sub>- ili vezu, n i m, koji mogu biti isti ili različiti, cijeli su brojevi od 1 do 16; u kojoj L predstavlja -(CH<sub>2</sub>)<sub>r</sub>CH[NH-CO-A']- ili vezu, r je cijeli broj od 1 do 16, a A' predstavlja A; u kojoj Z predstavlja

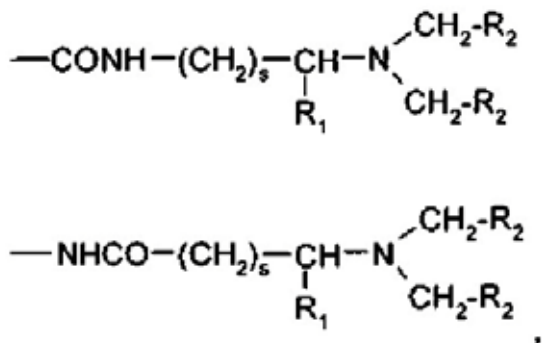

s je cijeli broj od 1 do 16, a  $R_2$  predstavlja COOH ili  $SO_3H$  ili  $OSO_3H$  ili  $OPO_3H_2$  ili  $OPO_2H_2$ ,  $R_1$  predstavlja H ili radikal COOH ili  $SO_3H$  ili  $OSO_3H$  ili  $OPO_3H_2$  ili  $OPO_2H_2$  ili skupinu -CO-NH-( $CH_2$ ) $t$ -CH $_3$ ,  $t$  je cijeli broj od 1 do 16, ili Z može također biti neutralna hidrofilna polarna glava, šećernog ili polisaharidnog tipa, te njihove adicijske soli s farmaceutski prihvatljivom kiselinom ili bazom.

Broj ostalih patentnih zahtjeva 18

(11) EP2297148

(45)

(51) C07D 471/08 (2006.01) ;  
C07D 487/08 (2006.01) ;  
A61K 31/529 (2006.01) ;  
A61P 25/00 (2006.01) ;  
A61P 29/00 (2006.01) ;  
A61P 35/00 (2006.01)

(26) HR

(21) E00848

(22) 2012-03-19

(96) 09761939 2009-06-12

(97) 2012-01-04

(31) FR 0803299

(32) 2008-06-13

(74) INTELBIRO d.o.o.

(54) NOVI DERIVATI (PREMOŠTENI  
PIPERAZINIL)-1-ALKANONA I  
NJIHOVA UPOTREBA KAO  
INHIBITORA p75

(73) SANOFI  
174, Avenue de France, 75013 Paris  
FR

(72) BARONI, Marco

(57)

1. Spoj formule (I):

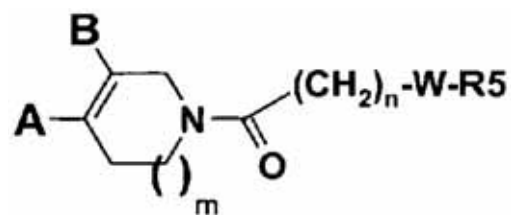

naznačen time što:

- $m$  predstavlja 0 ili 1;
- A predstavlja:

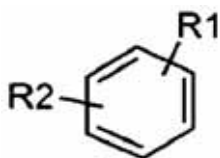

a B predstavlja atom vodika ili

A predstavlja atom vodika, a B predstavlja:

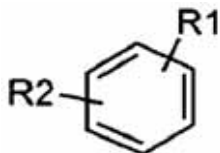

– W- je heterocikl s dušikom, kojeg se bira između:

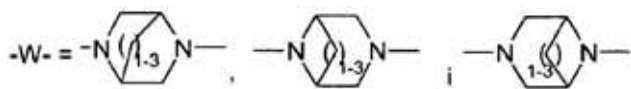

- 1-3 predstavlja 1, 2 ili 3;
- n predstavlja 1 ili 2;
- R1 predstavlja atom halogena, (C<sub>1</sub>-C<sub>4</sub>)alkilnu skupinu, trifluorometilni radikal, (C<sub>1</sub>-C<sub>4</sub>)alkoksi skupinu ili trifluorometoksi radikal;
- R2 predstavlja atom vodika, atom halogena, (C<sub>1</sub>-C<sub>4</sub>)alkilnu skupinu, trifluorometilni radikal, (C<sub>1</sub>-C<sub>4</sub>)alkoksi skupinu, trifluorometoksi radikal, skupinu COOR ili skupinu CONH<sub>2</sub>;
- R5 predstavlja skupinu formule:

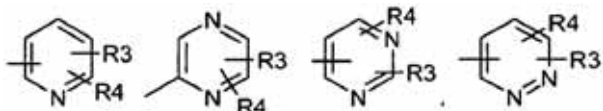

ili

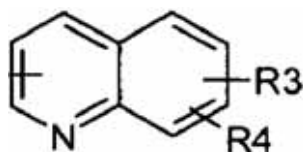

gdje R3 i R4, smješteni na bilo kojem od dostupnih položaja, neovisno predstavljaju atom vodika, atom halogena, (C<sub>1</sub>-C<sub>4</sub>)alkilnu skupinu, (C<sub>1</sub>-C<sub>4</sub>)alkoksi skupinu, trifluorometilni radikal, trifluorometoksi radikal, cijano radikal, skupinu COOH, COOalkilnu skupinu, skupinu CONH<sub>2</sub>, skupinu CONR<sub>6</sub>R<sub>7</sub> ili skupinu NHCOR;

- R, R6 i R7 predstavljaju (C<sub>1</sub>-C<sub>6</sub>)alkilnu skupinu;
- u obliku baze ili adicijske soli s kiselinom.

(11) **EP2300479**

(45)

(51) C07D 489/08 (2006.01) ;  
A61K 31/485 (2006.01) ;  
A61P 25/30 (2006.01)

(26) BS

(21) E00843

(22) 2012-03-12

(96) 09771286 2009-12-04

(97) 2012-02-22

(31) DK 200801729

(32) 2008-12-05

(74) DRAGAN MIĆUNOVIĆ

(54) NALMEFEN HIDROHLORID  
DIHIDRAT

(73) H. Lundbeck A/S  
Ottiliavej 9, 2500 Valby  
DK

(72) LOPEZ DE DIEGO, Heidi

(57)

Jedinjenje predstavljeno formulom

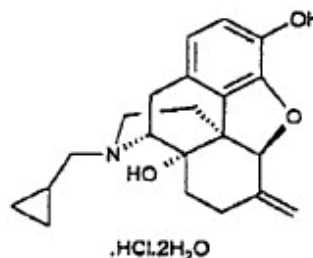

(11) **EP2307420**

(45)

(51) C07D 489/08 (2006.01) ;  
A61K 31/485 (2006.01) ;  
A61P 25/32 (2006.01)

(26) HR

(21) E00817

(22) 2012-02-14

(96) 09734161 2009-04-23

(97) 2011-11-30

(31) EP 08155092

(32) 2008-04-24

(74) INTELBIRO d.o.o.

(54) PREDLIJEKOVI NALMEFEN  
DI-ESTERA

(73) Janssen Pharmaceutica NV  
Turnhoutseweg 30, 2340 Beerse  
BE

(72) GUILLAUME, Michel, Joseph,  
Maurice, André

(57)

1. Spoj naznačen time, da je prikazan formulom (I)

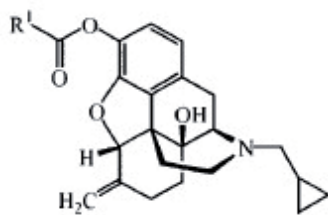

uključujući njegov bilo koji stereokemijski izomerni oblik, pri čemu  
R<sup>1</sup> je C<sub>16-20</sub>alkiloksikarbonilC<sub>2-4</sub>alkil;  
ili njegovu farmaceutski prihvatljivu kiselu adicijsku sol ili njegov solvat.

(11) **EP2334687**

(45)

(51) C07D 493/10 (2006.01) ;  
C07H 15/18 (2006.01) ;  
A61K 31/357 (2006.01) ;  
A61P 3/10 (2006.01)

(26) BS

(21) E00802

(22) 2012-01-31

(96) 09786960 2009-08-17

(97) 2012-01-04

(31) US 92470 P

(32) 2008-08-28

(74) INTELBIRO d.o.o.

(54) DERIVATI DIOKSABICIKLO[3.2.1]  
OKTAN-2,3,4-TRIOLA

(73) Pfizer Inc.  
235 East 42nd Street, New York,  
NY 10017  
US

(72) MASCITTI, Vincent

(57)

1. Spoj Formule (A) ili Formula (B)

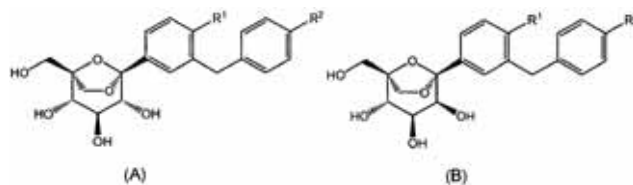

naznačen time što  
R<sup>1</sup> je H, (C<sub>1</sub>-C<sub>4</sub>)alkil, (C<sub>1</sub>-C<sub>4</sub>)alkoksi, Cl, F, cijano, fluorom supstituirani (C<sub>1</sub>-C<sub>2</sub>)alkil, (C<sub>1</sub>-C<sub>4</sub>)alkil-SO<sub>2</sub>- ili (C<sub>3</sub>-C<sub>6</sub>)cikloalkil; i  
R<sup>2</sup> je (C<sub>1</sub>-C<sub>4</sub>)alkil, (C<sub>1</sub>-C<sub>4</sub>)alkoksi, (C<sub>2</sub>-C<sub>4</sub>)alkinil, 3-oksetaniloksi, 3-tetrahidrofuraniloksi, Cl, F, cijano, fluorom supstituirani (C<sub>1</sub>-C<sub>2</sub>)alkil, (C<sub>1</sub>-C<sub>4</sub>)alkil-SO<sub>2</sub>-, (C<sub>3</sub>-C<sub>6</sub>)cikloalkil ili (C<sub>5</sub>-C<sub>6</sub>)heterocikl koji sadrži 1 ili 2 heteroatoma, od kojih se svakog neovisno bira između N, O ili S.

**(11) EP2350005**

(45)

(51) C07D 213/30 (2006.01) ;  
A61K 31/4406 (2006.01) ;  
A61P 35/00 (2006.01)

(26) HR

(21) E00829

(22) 2012-02-28

(96) 09778301 2009-08-27

(97) 2011-12-21

(31) EP 08163274

(32) 2008-08-29

(74) INTELBIRO d.o.o.

(54) N-(2-AMINOFENIL)-4-[N-(PIRIDIN-3-IL)-METOKSIKARBONILAMINOMETIL]-BENZAMID (MS-275)POLIMORF B

(73) Bayer Intellectual Property GmbH  
Alfred-Nobel-Strasse 10,  
40789 Monheim am Rhein  
DE

(72) SCHNEIDER, Matthias

(57)

1. Kristalni N-(2-aminofenil)-4-[N-(piridin-3-il) metoksikarbonilaminometil]-benzamid, polimorf B, formule I

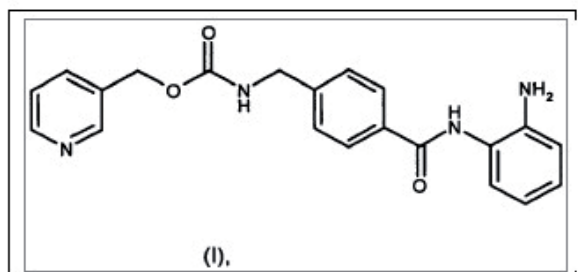

naznačen time da njegov difraktogram X-zraka ima refleksiju kod  $2\theta = 21.1^\circ$ ,  $20.4^\circ$  i  $27.4^\circ$  i Ramanov spektar ima pojaseve na  $902\text{ cm}^{-1}$ ,  $3063\text{ cm}^{-1}$ ,  $1639\text{ cm}^{-1}$  i  $916\text{ cm}^{-1}$ , a IR (ATR) spektar ima pojaseve na  $3309\text{ cm}^{-1}$ ,  $1702\text{ cm}^{-1}$ ,  $1638\text{ cm}^{-1}$ ,  $1260\text{ cm}^{-1}$  i  $749\text{ cm}^{-1}$ , dok IR (KBr) spektar ima pojaseve na  $3311\text{ cm}^{-1}$ ,  $1705\text{ cm}^{-1}$ ,  $1641\text{ cm}^{-1}$ ,  $1262\text{ cm}^{-1}$  i  $751\text{ cm}^{-1}$ .

**OBJAVA PRENOSA PRAVA – PODNOSILAC/NOSILAC**  
**OBJAVA PRENOSA PRAVA – PODNOSITELJ/NOSITELJ**  
**ОБЈАВА ПРЕНОСА ПРАВА – ПОДНОСИЛАЦ/НОСИЛАЦ**

---

---

**BAP112869A**  
**4/2012**

**CRYSTAL LAGOONS (CURACAO) B.V.**

**Kaya W.F.G. (Jombi) Mensing 14, Curacao**

**CW**

**2013-12-20**

*Broj prijave / Број пријаве*  
*Broj glasnika u kojem je objavljene prijava*  
*Број гласника у којем је објављене пријава*  
*Naziv podnosioca/nosioca*  
*Naziv podnositelja/nositelja*  
*Назив подносиоца/носиоца*  
*Adresa podnosioca/nosioca*  
*Adresa podnositelja/nositelja*  
*Адреса подносиоца/носиоца*  
*Država podnosioca/nosioca*  
*Država podnositelja/nositelja*  
*Држава подносиоца/носиоца*  
*Datum promjene / Датум промјене*

---

---

**BAP122919A**  
**4/2012**

**Clariant International Ltd.**  
**Rothausstrasse 61, 4132 Muttenz**  
**CH**  
**2014-05-06**

---

---

**BAP041855A**  
**2/2009**

**Bayer Intellectual Property GmbH**  
**Alfred-Nobel-Strasse 10, 40789 Monheim**  
**DE**  
**2014-01-31**

---

---

**BAP102806A**  
**4/2011**

**CRYSTAL LAGOONS (CURACAO) B.V.**  
**Kaya W.F.G. (Jombi) Mensing 14, Curacao**  
**CW**  
**2013-12-17**

**OBJAVA PROMJENE NAZIVA I ADRESE – PODNOSILAC/NOSILAC**  
**OBJAVA PROMJENE NAZIVA I ADRESE – PODNOSITELJ/NOSITELJ**  
**ОБЈАВА ПРОМЈЕНЕ НАЗИВА И АДРЕСЕ – ПОДНОСИЛАЦ/НОСИЛАЦ**

---

---

**BAP99503A**  
**3/2010**

**Biogen Idec International GmbH**

**Landis + Gyr-Strasse 3, 6300 Zug**

**US**

**2014-03-13**

*Broj prijave / Број пријаве*  
*Broj glasnika u kojem je objavljene prijava*  
*Број гласника у којем је објављене пријава*  
*Ime podnosioca / Ime podnositelja /*  
*Име подносиоца*  
*Adresa podnosioc / Adresa podnositelja*  
*Адреса подносиоца*  
*Država podnosioca / Država podnositelja*  
*Држава подносиоца*  
*Datum promjene / Датум промјене*

---

---

**BAP99503A**  
**3/2010**

**Muri AG**

**Seetalstrasse 5, 5630 Muri**

**CH**

**2014-03-13**

---

---

**BAP00599A**

**3/2010**

**Biogen Idec International GmbH**

**Landis + Gyr-Strasse 3, 6300 Zug**

**CH**

**2014-08-12**

---

---

**BAP01738A**

**3/2010**

**Biogen Idec International GmbH**

**Landis + Gyr-Strasse 3, 6300 Zug**

**CH**

**2014-08-12**

---

---

**BAP021171A**

**3/2010**

**Biogen Idec International GmbH**

**Landis + Gyr-Strasse 3, 6300 Zug**

**CH**

**2014-03-26**

---

---

**BAP021171A**  
**3/2010**  
**Muri AG**  
**Seetalstrasse 5, 5630 Muri**  
**CH**  
**2014-03-26**

---

---

**BAP041758A**  
**2/2009**  
**Astra Zeneca Holding France**  
**1 Place Louis Renault, 92500 Rueil**  
**Malmaison**  
**FR**  
**2014-07-17**



**OBJAVA PROMJENE NAZIVA PRONALASKA**  
**OBJAVA PROMJENE NAZIVA PRONALASKA**  
**ОБЈАВА ПРОМЈЕНЕ НАЗИВА ПРОНАЛАСКА**

---

---

**BAPO52003A**  
**3-4/2007**

**APARAT I POSTUPAK ZA**  
**TERAPEUTSKO LIJEČENJE /**  
**THERAPEUTIC TREATMENT APPARATUS**  
**2014-07-15**

*Broj prijave / Број пријаве*  
*Broj glasnika u kojem je objavljene prijava*  
*Број гласника у којем је објављене пријава*  
*Naziv pronalaska / Назив проналаска*

*Datum promjene / Датум промјене*

**PRESTANAK VAŽENJA PATENTA  
PRESTANAK VAŽENJA PATENTA  
ПРЕСТАНАК ВАЖЕЊА ПАТЕНТА**

---

---

BAP99435

SREDSTVA ZA ZAŠTITU BILJAKA  
RJEŠENJE O PRESTANKU VAŽENJA PATENTA  
SA DANOM 2010-12-12  
3-4/2002

---

---

BAP00532

APARATURA REAKTORA ZA GASIFIKACIJU  
RJEŠENJE O PRESTANKU VAŽENJA PATENTA  
SA DANOM 2010-06-17  
3-4/2004

---

---

BAP00532

APARATURA REAKTORA ZA GASIFIKACIJU  
RJEŠENJE O PRESTANKU VAŽENJA PATENTA  
SA DANOM 2010-06-17  
3-4/2004

---

---

BAP00572

UREĐAJ ZA SUŠENJE  
RJEŠENJE O PRESTANKU VAŽENJA PATENTA  
SA DANOM 2013-03-31  
3-4/2004

---

---

BAP00636

PROFIL ZA PROZORE ILI VRATA  
RJEŠENJE O PRESTANKU VAŽENJA PATENTA  
SA DANOM 2007-09-30  
3-4/2004

---

---

BAP01708

SUHOMONTAŽNA ARMIRANO BETONSKA  
ROŠTILJNA PLOČA  
RJEŠENJE O PRESTANKU VAŽENJA PATENTA  
SA DANOM 2007-06-08  
3-4/2005

---

---

BAP01763

SIGURNOSNI VENTIL ZA NAPOJNI GASNI VOD  
RJEŠENJE O PRESTANKU VAŽENJA PATENTA  
SA DANOM 2010-04-04  
2/2005

---

---

---

---

BAP01794

REKLAMNI NOSAČ ZA MONTIRANJE NA RUČKU  
ZA NATAKANJE  
GORIVA  
RJEŠENJE O PRESTANKU VAŽENJA PATENTA  
SA DANOM 2011-05-265  
2/2005

---

---

BAP01940

POSTUPAK ZA DOBIVANJE INHIBITORA  
ČIMBENIKA VIIa  
RJEŠENJE O PRESTANKU VAŽENJA PATENTA  
SA DANOM 2013-05-28  
3/2010

---

---

BAP021000

KUĆICA SA VRATIMA KOJA DRŽE POSUDE ZA  
ODLAGANJE OTPADA  
RJEŠENJE O PRESTANKU VAŽENJA PATENTA  
SA DANOM 2008-02-15  
3-4/2005

---

---

BAP021082

NAČIN I SPRAVA ZA PERIODIČNO ISPIRANJE  
ODVODNE VODOVODNE  
CIJEVI  
RJEŠENJE O PRESTANKU VAŽENJA PATENTA  
SA DANOM 2009-10-20  
3-4/2004

---

---

BAP021083

POSTUPAK ZA PRIPREMU AMORFNOG  
ATORVASTATINA  
RJEŠENJE O PRESTANKU VAŽENJA PATENTA  
SA DANOM 2012-12-06  
3/2010

---

---

BAP021084

SREDSTVO ZA POBOLJŠANJE VODE ZA PIĆE  
RJEŠENJE O PRESTANKU VAŽENJA PATENTA  
SA DANOM 2010-11-17  
3-4/2005

---

---

---

---

BAP021084

SREDSTVO ZA POBOLJŠANJE VODE ZA PIĆE  
RJEŠENJE O PRESTANKU VAŽENJA PATENTA  
SA DANOM 2010-11-17

3-4/2005

---

---

BAP021100

INTEGRISAN SISTEM REFLEKTORA ZA  
USMERAVANJE SVETLOSTI  
STAVLJENOG U HERMETIČNU SVETILJKU SA  
FLUORESCENTNIM  
CEVIMA

RJEŠENJE O PRESTANKU VAŽENJA PATENTA  
SA DANOM 2009-03-23

3-4/2003

---

---

BAP021101

SISTEMI PARABOLIČNIH REFLEKTORA I ŠASIJE  
SVETILJKE SA  
FLUORESCENTNIM CEVIMA

RJEŠENJE O PRESTANKU VAŽENJA PATENTA  
SA DANOM 2008-10-02

3-4/2003

---

---

BAP021103

NAČIN ZA PROIZVODNJU STAKLA I STAKLO  
PROIZVEDENO TIM NAČINOM

RJEŠENJE O PRESTANKU VAŽENJA PATENTA  
SA DANOM 2007-12-07

3-4/2005

---

---

BAP021104

SUSTAV NADZIRANJA I DALJINSKOG ALARMA  
ZA OSOBE PODVRGNUTE  
OGRANIČENJU SLOBODE KRETANJA

RJEŠENJE O PRESTANKU VAŽENJA PATENTA  
SA DANOM 2010-12-14

3-4/2005

---

---

BAP021110

UREĐAJ ZA PRIJENOS VREĆICA OD FOLIJE I  
METOD

RJEŠENJE O PRESTANKU VAŽENJA PATENTA  
SA DANOM 2010-06-08

3-4/2005

---

---

---

---

BAP021111

PRENOSIVI UREĐAJ ZA ZNANSTVENU  
IDENTIFIKACIJU NEKE OSOBE  
RJEŠENJE O PRESTANKU VAŽENJA  
DODJELJENOG PATENTA SA  
DANOM 2007-03-14

3-4/2005

---

---

BAP021113

KOSMODISK-SPRAVA ZA TERAPEUTSKI  
TRETMAN  
RJEŠENJE O PRESTANKU VAŽENJA PATENTA  
SA DANOM 2007-06-11

3-4/2005

---

---

BAP021126

KORISNI MODULARNI GRAĐEVINSKI ELEMENTI  
ZA IZGRADNJU  
GRAĐEVINSKIH OBJEKATA

RJEŠENJE O PRESTANKU VAŽENJA PATENTA  
SA DANOM 2007-11-30

1/2006

---

---

BAP021204

ULAZNI TIKET U SISTEMU NUMERIČKIH IGARA  
NA SREĆU I METOD  
POPUNJAVANJA TIKETA

RJEŠENJE O PRESTANKU VAŽENJA PATENTA  
SA DANOM 2006-12-29

1/2006

---

---

BAP021233

KOLNIK  
RJEŠENJE O PRESTANKU VAŽENJA PATENTA  
SA DANOM 2011-10-25

1/2006

---

---

BAP021244

KO-USPORAVAJUĆI AGENSI ZA PRIPREMU  
RAFINIRANE SLANE VODE  
RJEŠENJE O PRESTANKU VAŽENJA PATENTA  
SA DANOM 2006-07-11

1/2005

---

---

BAP021245

USPORAVAJUĆI AGENSI ZA PRIPREMU  
RAFINIRANE SLANE VODE  
RJEŠENJE O PRESTANKU VAŽENJA PATENTA  
SA DANOM 2006-05-07

1/2005

---

---

**BAP021263**

**SKLOP ZA TOČENJE PIĆA I POSUDA ZA PIĆE TE  
CIJEV ZA TOČENJE  
PIĆA**

**RJEŠENJE O PRESTANKU VAŽENJA PATENTA  
SA DANOM 2006-06-01  
1/2005**

**BAP021290**

**UREĐAJ ZA ŠTEDNJU GORIVA I SMANJENJE  
EMISIJE GASOVA**

**RJEŠENJE O PRESTANKU VAŽENJA PATENTA  
SA DANOM 2007-05-22  
1-2/2004**

**BAP031410**

**ARMATURNI HASURA ZA ARMIRANI BETON  
RJEŠENJE O PRESTANKU VAŽENJA PATENTA  
SA DANOM 2012-11-09**

**3-4/2006**

**BAP031410**

**ARMATURNI HASURA ZA ARMIRANI BETON  
RJEŠENJE O PRESTANKU VAŽENJA PATENTA  
SA DANOM 2012-11-09**

**3-4/2006**

**BAP041586**

**PROFILNI SISTEM ZA FORMIRANJE  
POPREČNOG PRESJEKA RAVNIH  
KLJUČEVA I KANALA ZA KLJUČEVE  
RJEŠENJE O PRESTANKU VAŽENJA PATENTA  
SA DANOM 2012-04-25**

**1-2/2007**

**BAP041604**

**VIŠENAMJENSKI STOL NA SASTAVLJANJE  
RJEŠENJE O PRESTANKU VAŽENJA PATENTA  
SA DANOM 2013-07-12**

**1-2/2007**

**BAP041606**

**NOSILJKA ZA DJECU  
RJEŠENJE O PRESTANKU VAŽENJA PATENTA  
SA DANOM 2013-07-12**

**1-2/2007**

**BAP041660**

**UREĐAJ ZA POSTAVLJANJE ŠINA U KOLOSJEK  
RJEŠENJE O PRESTANKU VAŽENJA PATENTA  
SA DANOM 2010-03-17**

**1-2/2007**

**BAP041661**

**UREĐAJ I POSTUPAK ZA SPAJANJE ČEONIH  
STRANA DIJELOVA  
RJEŠENJE O PRESTANKU VAŽENJA PATENTA  
SA DANOM 2010-03-17**

**1-2/2007**

**BAP041717**

**APARAT ZA PEČENJE KORA ZA PITU-JUFKI SA  
POKRETNIM GRIJAČEM**

**RJEŠENJE O PRESTANKU VAŽENJA PATENTA  
SA DANOM 2011-05-26**

**3-4/2004**

**BAP041832**

**DERIVATI N-[FENIL (PIPERIDIN-2-IL)METIL]  
BENZAMIDA, POSTUPAK  
NJIHOVOG PRIPRAVLJANJA I PRIMJENA ISTIH U  
TERAPIJI**

**RJEŠENJE O PRESTANKU VAŽENJA PATENTA  
SA DANOM 2012-04-18**

**2/2009**

**BAP041836**

**PIPERAZIN BENZOTIJAZOLI KAO AGENSI U  
LIJEČENJU CEREBRALNIH  
ISHEMIČNIH POREMEĆAJA ILI POREMEĆAJA  
CNS-a**

**RJEŠENJE O PRESTANKU VAŽENJA PATENTA  
SA DANOM 2013-04-26**

**2/2009**

**BAP041896**

**PROCES ZA PRIPREMU OLANZAPINA I  
INTERMEJARNOG JEDINJENJA  
ZA TO**

**RJEŠENJE O PRESTANKU VAŽENJA PATENTA  
SA DANOM 2013-06-11**

**3/2009**

---

---

**BAP041903**  
NAGIBNE SANJKE SA VOLANOM  
RJEŠENJE O PRESTANKU VAŽENJA PATENTA  
SA DANOM 2008-12-08  
3-4/2007

---

---

**BAP041914**  
POSTUPAK PRIPRAVE PIROKSIKAM/β-  
CIKLODEKSTRIN INKLUZIJSKIH  
SPOJEVA  
RJEŠENJE O PRESTANKU VAŽENJA PATENTA  
SA DANOM 2011-06-13  
3/2009

---

---

**BAP041923**  
TIPKOVNICA SA DINAMIČKOM PROMJENOM  
FUNKCIJA  
RJEŠENJE O PRESTANKU VAŽENJA PATENTA  
SA DANOM 2006-12-25  
2/2006

---

---

**BAP041924**  
UREĐAJ ZA IZDVAJANJE LIŠĆA IZ ŠLJIVA  
RJEŠENJE O PRESTANKU VAŽENJA PATENTA  
SA DANOM 2011-12-28  
3-4/2007

---

---

**BAP052054**  
POSTUPAK ZA DOBIJANJE ČELIJSKIH NIZOVA U  
MEDIJIMA BEZ  
PROTEINA I ČELIJSKI NIZ DOBIJEN  
POSTUPKOM  
RJEŠENJE O PRESTANKU VAŽENJA PATENTA  
SA DANOM 2011-03-31  
1/2011

---

---

**BAP052103**  
SPREMNIK  
RJEŠENJE O PRESTANKU VAŽENJA PATENTA  
SA DANOM 2012-11-09  
3-4/2007

---

---

**BAP052226**  
PROCES I UREĐAJ ZA OBRADU EFLUENATA  
ODNOSNO IZLIVA OTPADA  
IZ ELEKTROLITIČKE ČELIJE U PROIZVODNJI  
ALUMINIJUMA  
RJEŠENJE O PRESTANKU VAŽENJA PATENTA  
SA DANOM 2013-12-16  
1/2008

---

---

---

---

**BAP052266**  
FORMULACIJE KLADRIBINA ZA POBOLJŠANO  
ORALNO I  
TRANSMUKOZNO PRIMANJE  
RJEŠENJE O PRESTANKU VAŽENJA PATENTA  
SA DANOM 2014-03-27  
4/2009

---

---

**BAP062370**  
UREĐAJ I METOD SKLOPIVOG BICIKLA  
RJEŠENJE O PRESTANKU VAŽENJA PATENTA  
SA DANOM 2013-06-15  
2/2008

---

---

**BAP062438**  
DERIVATI TETRAHIDRONAFTALENA, POSTUPAK  
NJIHOVE  
PROIZVODNJE I NJIHOVA UPOTREBA KAO  
ANTI-INFLAMATORNIH  
SREDSTAVA  
RJEŠENJE O PRESTANKU VAŽENJA PATENTA  
SA DANOM 2012-10-07  
4/2010

---

---

**BAP062441**  
UNITERM SISTEM BLOK OPEKA NAMJENJENA  
ZA KLIMATIZACIJU  
PROSTORA U SISTEMU POD UGLOM OD 45  
STEPENI  
RJEŠENJE O PRESTANKU VAŽENJA PATENTA  
SA DANOM 2010-05-13  
1/2009

---

---

**BAP072577**  
VRTNI KOLIČ S UREĐAJEM ZA  
NAVODNJAVANJE, KAP PO KAP  
RJEŠENJE O PRESTANKU VAŽENJA PATENTA  
SA DANOM 2013-08-04  
3/2010

---

---

**BAP082621**  
UREĐAJ ZA FORMIRANJE ŠNICLI OD MESA U  
DOMAĆINSTVU,  
UGOSTITELJSTVU I HOTELJERSTVU  
RJEŠENJE O PRESTANKU VAŽENJA PATENTA  
SA DANOM 2010-12-15  
1/2010

---

---

---

---

**BAP082625**  
**UNIVERZALNI ORTOPEDSKI ULTRALAKI**  
**IMOBILIZATOR**  
**RJEŠENJE O PRESTANKU VAŽENJA PATENTA**  
**SA DANOM 2012-03-01**  
**4/2010**

---

---

**BAP082635**  
**PRILAGODLJIVI UČVRŠĆIVAČ ZA OTVORE,**  
**PROZORE I VRATA**  
**RJEŠENJE O PRESTANKU VAŽENJA PATENTA**  
**SA DANOM 2011-04-17**  
**1/2010**

---

---

**BAP092693**  
**APLIKATOR ZA UNOŠENJE SUPOZITORIJA U**  
**TIJELO**  
**RJEŠENJE O PRESTANKU VAŽENJA PATENTA**  
**SA DANOM 2012-02-13**  
**4/2010**

---

---

**BAP092706**  
**POSTUPAK AKUMULACIJE I DISTRIBUCIJE**  
**ENERGIJE GROMA**  
**RJEŠENJE O PRESTANKU VAŽENJA PATENTA**  
**SA DANOM 2012-03-25**  
**2/2011**

---

---

**BAP092713**  
**HIDRO POSTROJENJE**  
**RJEŠENJE O PRESTANKU VAŽENJA PATENTA**  
**SA DANOM 2012-05-28**  
**2/2011**

---

---

**BAP092742**  
**RIBARSKI TOČAK - ROLA**  
**RJEŠENJE O PRESTANKU VAŽENJA PATENTA**  
**SA DANOM 2011-09-29**  
**2/2011**

---

---

**BAP102795**  
**POSTUPAK SPRJEČAVANJA NASTAJANJA**  
**EMULZIJA PRI PROIZVODNJI**  
**BIODIZELA IZ OTPADNOG PALMINOG ULJA**  
**RJEŠENJE O PRESTANKU VAŽENJA PATENTA**  
**SA DANOM 2012-06-29**  
**4/2011**

---

---

**INDUSTRIJSKI DIZAJN**

**INDUSTRIJSKI DIZAJN**

**ИНДУСТРИЈСКИ ДИЗАЈН**

**INDUSTRIAL DESIGNS**

## OBJAVA INDUSTRIJSKOG DIZAJNA-OBJAVA INDUSTRIJSKOG DIZAJNA ОБЈАВА ИНДУСТРИЈСКОГ ДИЗАЈНА

Bibliografski podaci svrstani su prema rastućem registarskom broju industrijskog dizajna

Podaci su popraćeni INID kodom/Internationally agreed Numbers for the Identification of Data/(br. u zagradi)  
za identifikaciju podataka o patentima a prema standardu WIPO ST.80.

Prikaz redosleda podataka u objavljenom industrijskom dizajnu je slijedeći:

- (11) **Registarski broj industrijskog dizajna** (15) Datum registracije industrijskog dizajna
- (21) Registarski broj prijave industrijskog dizajna (22) Datum podnošenja prijave ind. dizajna
- (73) **Nosilac(oci) industrijskog dizajna**
- (72) Autor(i) industrijskog dizajna
- (30,23) Podaci o unijskom pravu prvenstva (broj prioritete prijave, datum podnošenja i država)
- (18) Datum do kojeg važi priznato pravo industrijskog dizajna
- (54) **Naziv predmeta zaštite**

(55) PRIKAZ PREDMETA  
ZAŠTITE

- (57) Opis karakterističnih obilježja predmeta zaštite, uključujući i naznaku boja
- (51) **Međunarodna klasifikacija za industrijski dizajn prema Lokarnskom aranžmanu**
- (28) Predmet prijave-dvodimenzionalan ili trodimenzionalan; ukupan broj predmeta zaštite
- (74) Zastupnik(ici)



## STRUKTURA REGISTARSKOG BROJA INDUSTRIJSKOG DIZAJNA

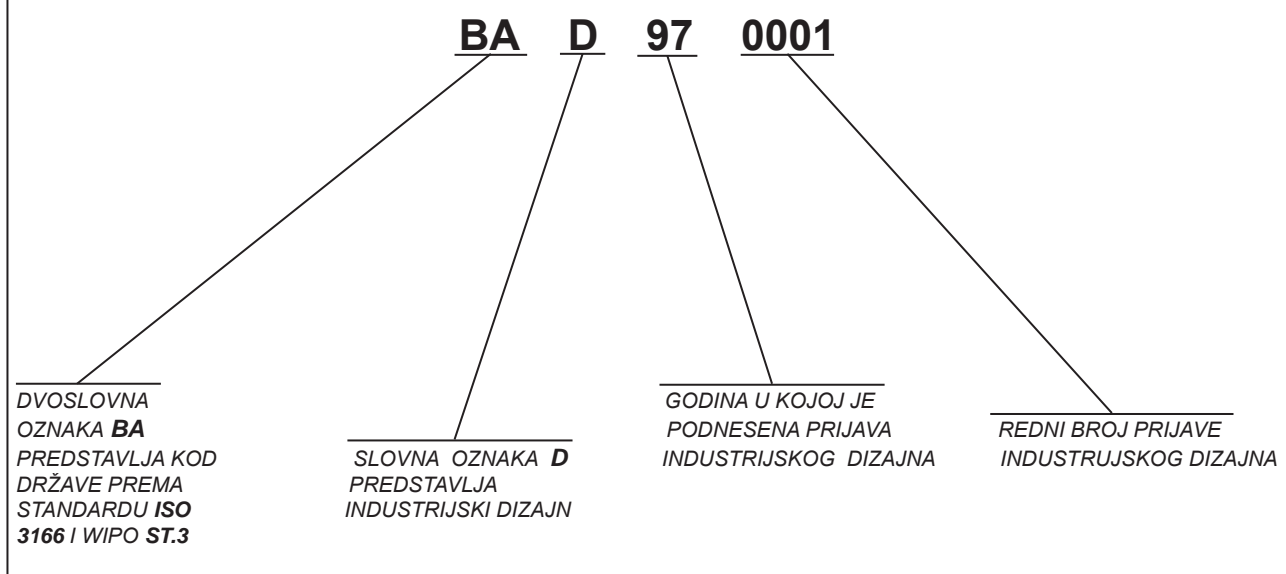

### Napomena:

U skladu sa Zakonom o industrijskom vlasništvu (Službeni glasnik BiH br. 03/02) i članom 14. tačka 3. Pravilnik o industrijskom dizajnu (Službeni glasnik BiH br. 22/02) u strukturi registarskog broja industrijskog dizajna mijenja se slovna oznaka "MU" sa slovnom oznakom "D". Nova struktura registarskog broja industrijskog dizajna primjenjuje se samo za prijave industrijskog dizajna podnešene nakon stupanja na snagu Pravilnika o industrijskom dizajnu

- (11) **BAD12584** (15) 2014-06-19  
 (21) BAD12584A (22) 2012-09-24  
 (73) **ŠPIRIĆ Zdravko**  
**dr.Koste Krsmanovića 15,**  
**78000 Banja Luka, BA**  
 (72) **ŠPIRIĆ Zdravko**  
 dr.Koste Krsmanovića 15,  
 78000 Banja Luka, BA  
 (30) nije zatraženo  
 (18) **2017-09-24**  
 (54) **AUTOMATSKI AVIO GENERATOR**  
 (55)

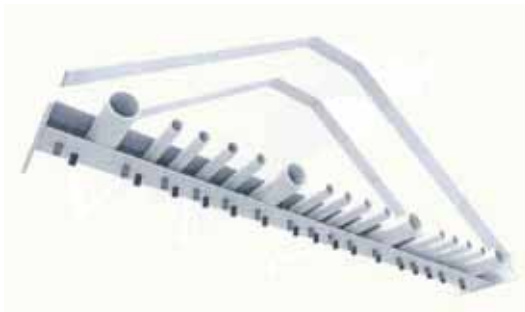

S.L.1.1



S.L.1.2

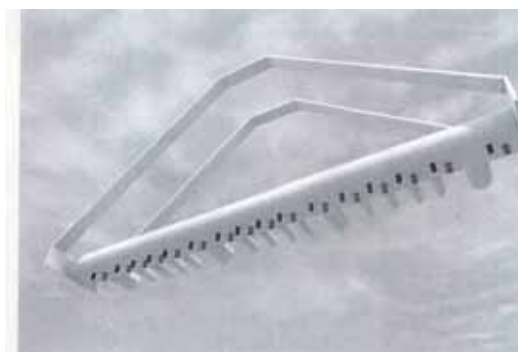

S.L.1.3

- (51) **LOC (9) CI 22-06; 22-09**  
 (28) trodimenzionalan 1 (jedan)  
 (74) **nema zastupnika**

- (11) **BAD13603** (15) 2014-07-25  
 (21) BAD13603A (22) 2013-04-03  
 (73) **Presal Extrusion Italia S.r.l.**  
**Via G. M. Ferraroni 7,**  
**42100 Reggio Emilia RE, IT**  
 (72) **Mr. Massimo PROCACCINI,**  
**c/o Presal Extrusion Italia S.r.l.,**  
 Via G. M. Ferraroni 7,  
 42100 Reggio Emilia RE, IT  
 (30) **MI2013O000050 2013-03-12 IT**  
 (18) **2018-04-03**  
 (54) **EKSTRUDIRANI METALNI PROFILI**  
 (55)

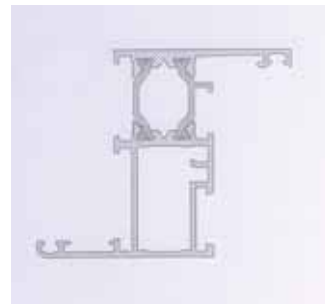

S.L.1



S.L.2

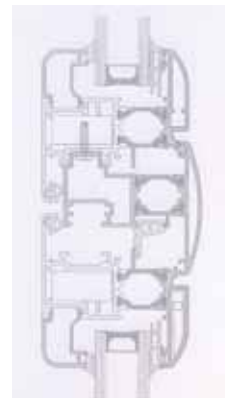

S.L.3



S.L.4

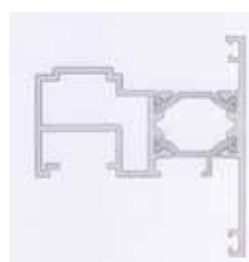

S.L.5



S.L.6



S.L.7



S.L.8



S.L.17



S.L.18



S.L.9

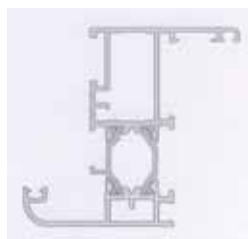

S.L.10



S.L.19



S.L.20



S.L.11

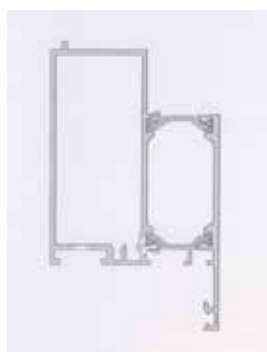

S.L.12



S.L.21

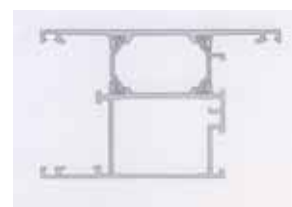

S.L.22



S.L.13

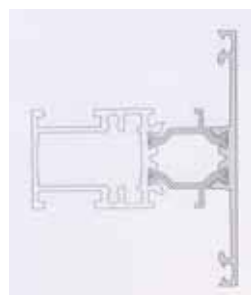

S.L.14

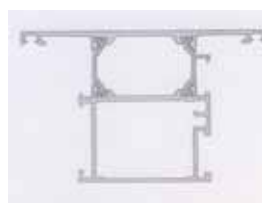

S.L.23

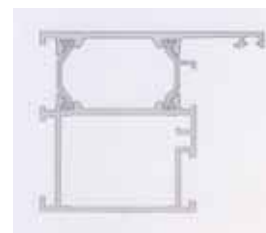

S.L.24



S.L.25

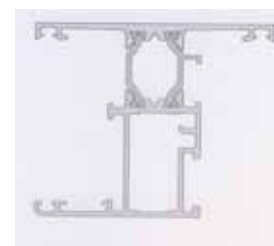

S.L.26



S.L.15



S.L.16

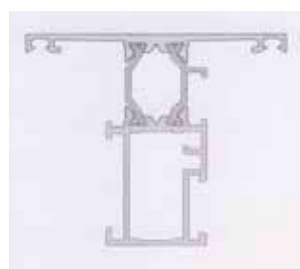

S.L.27



S.L.28

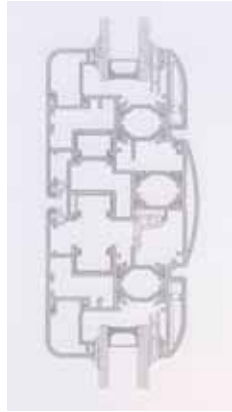

S.L.29

(51) LOC(10) CI.25-01

(28) dvodimenzionalan 29  
(dvadesetdevet)

(74) INJA PAŠALIĆ  
Prušćakova 9,  
71000 Sarajevo, BA

(11) **BAD13604** (15) 2014-06-10  
(21) BAD13604A (22) 2013-04-17  
(73) **MARJANOVIĆ SRĐAN**  
Akademika Nikole Koljevića 46,  
Istočno Sarajevo, BA  
(72) **MARJANOVIĆ SRĐAN**  
Akademika Nikole Koljevića 46,  
Istočno Sarajevo, BA  
(30) nije zatraženo  
(18) 2018-04-17  
(54) **AUTOMAT LIMITED**



S.L.1.1



S.L.1.2



S.L.1.3

(55)

(51) LOC (9) CI 20-01

(28) trodimenzionalan 1 (jedan)

(74) nema zastupnika

- (11) **BAD13609** (15) 2014-06-19  
 (21) BAD13609A (22) 2013-07-31  
 (73) **RAIČ DINKO**  
**Kneza Višeslava 30B,**  
**88000 Mostar, BA**  
 (72) **RAIČ DINKO**  
 Kneza Višeslava 30B,  
 88000 Mostar, BA  
 (30) nije zatraženo  
 (18) **2018-07-31**  
 (54) **TISKANICA-RAZGLEDNICA**  
 (55)

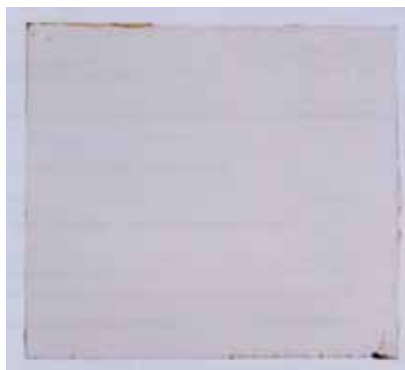

S.L.1.4

- (51) **LOC(10)CI.19-08**  
 (28) trodimenzionalan 1 (jedan)  
 (74) nema zastupnika



S.L.1.1



S.L.1.2



S.L.1.3

(11) **BAD13610** (15) 2014-08-19

(21) BAD13610A (22) 2013-08-12

(73) **MRAZOVAC MARKO**

Jurjevska 44,  
10000 Zagreb, HR

(72) **MRAZOVAC MARKO**

Jurjevska 44,  
10000 Zagreb, HR

**SLAVIĆ DAMIR**

Ivekovićeve 19,  
10000 Zagreb, HR

**VUČINIĆ IVAN**

Mikulićeve 27,  
10000 Zagreb, HR

(30) **HR D20130149** 2013-07-12 HR

(18) 2018-08-12

(54) **SPORTSKA TORBA**

(55)



S.L.1.4



S.L.1.5



S.L.1.6



S.L.1.1



S.L.1.2



S.L.1.3

(51) **LOC(10) Cl. 03-01**

(28) trodimenzionalan 1 (jedan)

(74) **MSA IP- DŽEVAD ĆORALIĆ**

H.Čemerlića 2,  
71000 Sarajevo, BA

**INDEX PREMA RASTUĆEM REGISTRARSKOM BROJU IND.DIZAJNA**  
**INDEX PREMA RASTUĆEM REGISTRACIJSKOM BROJU IND.DIZAJNA**  
**ИНДЕКС ПРЕМА РАСТУЋЕМ РЕГИСТАРСКОМ БРОЈУ ИНД.ДИЗАЈНА**

Registarski broj industrijskoga dizajna  
Registarski broj industrijskoga dizajna  
Регистарски број индустријског дизајна

BAD12584

BAD13603

BAD13604

BAD13609

BAD13610

**INDEX PREMA MEĐUNARODNOJ KLASIFIKACIJI ZA IND.DIZAJN**  
**INDEX PREMA MEĐUNARODNOJ KLASIFIKACIJI ZA IND.DIZAJN**  
**ИНДЕКС ПРЕМА МЕЂУНАРОДНОЈ КЛАСИФИКАЦИЈИ ЗА ИНД.ДИЗАЈН**

Međ.klasifikacija za I.D prema Lokarnskom sporazumu  
Međ.klasifikacija za I.D prema Lokarnskom sporazumu  
Међ.класификација за И.Д.према Локарском споразуму

Registarski broj I.Dizajna  
Registracijski broj I.Dizajna  
Регистарски број И.Дизајна

BAD13610	LOC(10) CI. 03-01
BAD13609	LOC(10)CI.19-08
BAD13604	LOC (9) CI 20-01
BAD12584	LOC (9) CI 22-06; 22-09
BAD13603	LOC(10) CI.25-01

**INDEX PREMA NOSIOCIMA INDUSTRIJSKOGA DIZAJNA**  
**INDEX PREMA NOSITELJIMA INDUSTRIJSKOGA DIZAJNA**  
**ИНДЕКС ПРЕМА НОСИОИМА ИНД.ДИЗАЈНА**

**Nosilac industrijskog dizajna**  
**Nositelj industrijskog dizajna**  
**Носилац индустријског дизајна**

**Registarski broj ind. dizajna**  
**Registracijski broj ind.dizajna**  
**Регистарски број инд.дизајна**

<b>MARJANOVIĆ SRĐAN</b>	<b>BAD13604</b>
<b>MRAZOVAC MARKO</b>	<b>BAD13610</b>
<b>PRESAL EXTRUSION ITALIA S.R.L.</b>	<b>BAD13603</b>
<b>RAIČ DINKO</b>	<b>BAD13609</b>
<b>ŠPIRIĆ ZDRAVKO</b>	<b>BAD12584</b>



**OBJAVA PRIJAVE INDUSTRIJSKOG DIZAJNA**  
**OBJAVA PRIJAVE INDUSTRIJSKOG DIZAJNA**  
**ОБЈАВА ПРИЈЕВЕ ИНДУСТРИЈСКОГ ДИЗАЈНА**

Bibliografski podaci svrstani su prema rastućem registarskom broju prijava industrijskog dizajna  
Podaci su popraćeni INID kodom/Internationally agreed Numbers for the Identification of  
Data/(br. u zagradi)  
za identifikaciju podataka o patentima a prema standardu WIPO ST.80.  
Prikaz redosleda podataka u objavljenom industrijskom dizajnu je slijedeći:

(21) RegistarSKI broj prijave industrijskog dizajna (22) Datum podnošenja prijave ind. dizajna

**(71) Nosilac(oci) industrijskog dizajna**

(30) Podaci o unijskom pravu prvenstva (broj prioritetne prijave, datum podnošenja i država)

(55) PRIKAZ PREDMETA  
ZAŠTITE

(51) Međunarodna klasifikacija za industrijski dizajn prema Lokarnskom aranžmanu

(54) Naziv predmeta zaštite

(28) Predmet prijave-dvodimenzionalan ili trodimenzionalan; ukupan broj predmeta zaštite

(74) Zastupnik(ici)

(21) BAD 13612A (22) 2013-10-

(71) "FINKOM" D.O.O  
J.Gajić Zmijanke 57,  
78000 Banja Luka, BA

(30) Nije zatraženo

(55)



S.L.1.1



S.L.1.2



S.L.1.3

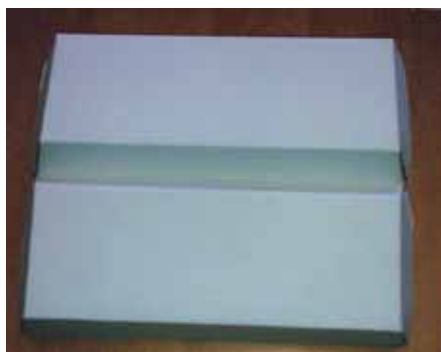

S.L.1.4



S.L.1.5



S.L.1.6

(51) **LOC(9) CI.09-03**

(54) **KUTIJA ZA 10 JAJA**

(28) trodimenzionalan 1 (jedan)

(74) **nema zastupnika**

- (21) BAD 13615A (22) 2013-11-04  
 (71) **SALOŠEVIĆ Selvedin**  
**Naselje Bogošići b.b.,**  
**71300 Visoko,BA**  
 (30) Nije zatraženo  
 (55)



S.L.1.1

- (51) **LOC(9) CI.11-02**  
 (54) **ZIDNI UKRAS**  
 (28) trodimenzionalan 1 (jedan)  
 (74) **nema zastupnika**

- (21) BAD 14616A (22) 2013-12-09  
 (71) **DONET MEDYCUS d.o.o.**  
**Simenua Đaka 21,**  
**78000 Banja Luka,BA**  
 (30) Nije zatraženo  
 (55)



S.L.1.1



S.L.1.2

- (51) **LOC(10) CI.28-01**  
 (54) **ŠESTOROKUTNA TABLETA**  
 (28) trodimenzionalan 1 (jedan)  
 (74) **nema zastupnika**

(21) BAD14624A (22) 2014-04-04

(71) **ILJIĆ SLOBODAN**  
**Cara Dušana S-26,**  
**Šamac, BA**

(30) Nije zatraženo

(55)



S.L.1.1



S.L.1.2

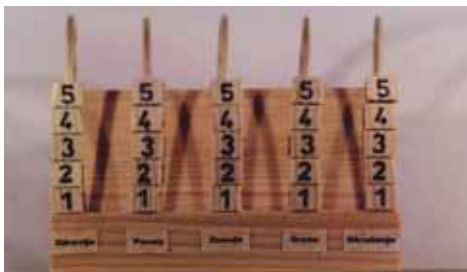

S.L.1.3



S.L.1.4

(51) **LOC(10) CI.19-99**

(54) **PODSJETNIK MOTIVATOR**

(28) trodimenzionalan 1 (jedan)

(74) **nema zastupnika**

(21) BAD 14625A (22) 2014-04-22

(71) **BOŽIĆ Boro,**  
**74323 Sočkovac, Petrovo,**  
**Doboj, BA**

(30) Nije zatraženo

(55)



S.L.1.1



S.L.1.2



S.L.1.3

(51) **LOC(10) CI.25-02**

(54) **PRAVOUGAONI SLIVNIK**

(28) trodimenzionalni 1 (jedan)

(74) Mićunović Dragan  
 Branilaca Sarajeva 10  
 71000 Sarajevo, BA

(21) BAD 14627A (22) 2014-05-08

(71) DIVAN DOO VITEZ,  
Travnička b.b. ,  
72250 Vitez, BA

(30) Nije zatraženo

(55)



S.L.3.1



S.L.1.1



S.L.3.2



S.L.3.3



S.L.1.2



S.L.1.3



S.L.4.1



S.L.2.1



S.L.4.2

S.L.4.3



S.L.2.2



S.L.2.3



S.L.5.1



S.L.5.2



S.L.5.3



S.L.8.1



S.L.6.1



S.L.8.2



S.L.6.2



S.L.6.3



S.L.8.3



S.L.7.1

(51) **LOC(10) CI.06-01 ;CI 06-02;  
CI.06-05; CI. 06-06**

(54) **NAMJEŠTAJ**

(28) **trodimenzionalni 8 (osam)**

(74) **nema zastupnika**



S.L.7.2



S.L.7.3

(21) BAD 14628A (22) 2014-05-14

(71) **BEATS ELECTRONICS, LLC**  
1601 Cloverfield Blvd, Suite 5000N,  
CA 90404 Santa Monica, US

(30) 29/472814 2013-11-15 US

(55)

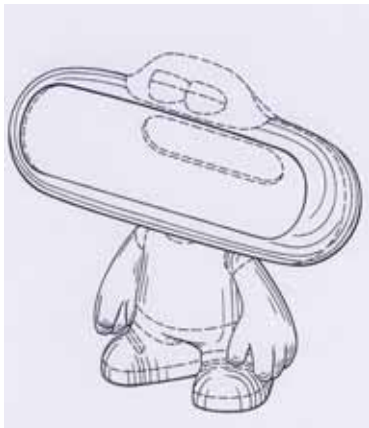

S.L.1.1

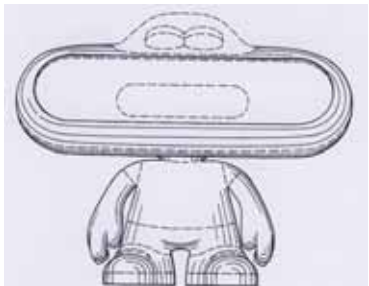

S.L.1.2



S.L.1.3



S.L.1.4

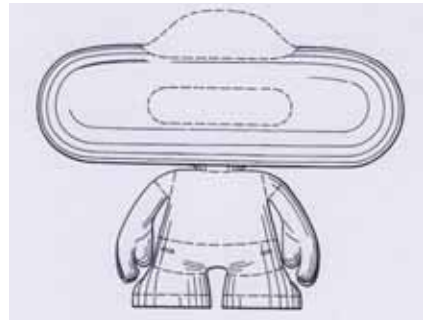

S.L.1.5



S.L.1.6

(51) **LOC(10)CI.06-06**

(54) **STALAK ZA ZVUČNIKE**

(28) trodimenzionalan 1 (jedan)

(74) **PETOŠEVIĆ d.o.o.**  
Koste Hermana 11  
71000 Sarajevo, BA

(21) BAD 14629 (22) 2014-06-24

(71) **HST D.O.O. "HIDROSISTEMI" Banja Luka**  
**Kralja Petra II Br.16,**  
**78000 Banja Luka, BA**

(30) Nije zatraženo

(55)



S.L.1.1

(51) **LOC(10) CI.19-08**

(54) **NALJEPNICA**

(28) dvodimenzionalan 1 (jedan)

(74) **Zora Bulatović Kremenović**  
 Dositeja Obradovića 1  
 78000 Banja Luka, BA

(21) BAD 14630A (22) 2014-08-14

(71) **DIVAN DOO VITEZ,**  
 Travnička b.b. ,  
 72250 Vitez, BA

(30) Nije zatraženo

(55)



S.L.1.1



S.L.1.2



S.L.1.3



S.L.2.1



S.L.2.2



S.L.2.3





S.L.3.1



S.L.5.2



S.L.5.3



S.L.3.2



S.L.3.3



S.L.6.1



S.L.4.1

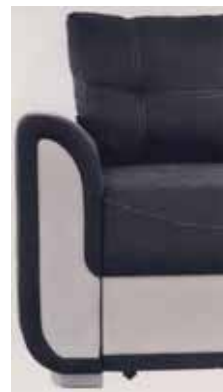

S.L.6.2



S.L.6.3



S.L.4.2



S.L.4.3

(51) **LOC(10) CI.06-01 ;CI 06-02;  
CI.06-05; CI. 06-06**

(54) **NAMJEŠTAJ**

(28) **trodimenzionalni** 6 (šest)

(74) **nema zastupnika**



S.L.5.1

**PRESTANAK VAŽENJA INDUSTRIJSKOGA DIZAJNA**  
**PRESTANAK VAŽENJA INDUSTRIJSKOGA DIZAJNA**  
**ПРЕСТАНАК ВАЖЕЊА ИНДУСТРИЈСКОГ ДИЗАЈНА**

---

---

(registarski broj industrijskoga dizajna)

**BAMU04233**

(objavljeno u Glasniku)

**1-2/2007**

(nositelji industrijskoga dizajna)

**LIDL STIFTUNG & Co. KG**

(Međunarodna klasifikacija za industrijski dizajn prema Lokamskom aranžmanu)

**LOC (8) Cl. 19-08**

(naziv predmeta zaštite)

**OTISCI MEDVJEDIĆA**

(datum prestanka važenja industrijskoga dizajna)

**2014-06-02**

---

---

**BAMU04234**

**1-2/2007**

**DIVUS-DIVES d.o.o.**

**LOC (8) Cl. 06-01; 20-03**

**REKLAMNA KLUPA**

**2014-06-04**

---

---

**BAMU04235**

**1-2/2007**

**KAMBER Amar**

**LOC (8) Cl. 20-03**

**NOSEĆE REKLAME ZA KROVOVE**

**AUTOMOBILA**

**2014-07-12**

---

---

**BAMU04237**

**1-2/2007**

**LIDL STIFTUNG & Co. KG**

**LOC (8) Cl. 07-01**

**TEGLA ZA MED**

**2014-07-16**

---

---

**BAMU04238**

**3-4/2007**

**ZARADIĆ Božo**

**LOC (8) Cl. 25-03**

**PLASTENIK KRUŽNOG OBLIKA**

**2014-07-26**

---

---

---

---

**BAMU04239**

**3-4/2006**

**MILIĆEVIĆ Branko**

**LOC (8) Cl. 29-02**

**MASKA ZA ZAVARIVANJE**

**2014-07-13**

---

---

**BAMU04240**

**1-2/2007**

**LIDL STIFTUNG & Co. KG**

**LOC (8) Cl. 09-01**

**BOCE ZA MIJEŠANE MLIJEČNE NAPITKE**

**2014-08-06**

---

---

**BAMU04241**

**1-2/2007**

**LIDL STIFTUNG & Co. KG**

**LOC (8) Cl. 19-08**

**OTISCI MEDVJEDIĆA**

**2014-08-11**

---

---

**BAMU04242**

**1-2/2007**

**REHAU AG + Co**

**LOC (8) Cl. 25-01**

**ZAPTIVNI PROFILI**

**2014-08-31**

---

---

**PRODUŽENJE VAŽENJA INDUSTRIJSKOGA DIZAJNA  
PRODULJENJE VAŽENJA INDUSTRIJSKOGA DIZAJNA  
ПРОДУЖЕЊЕ ВАЖЕЊА ИНДУСТРИЈСКОГ ДИЗАЈНА**

(registarski broj industrijskog dizajna)

**BAD04244**

(objavljeno u Glasniku)

**1-2/2007**

(nositelj industrijskog dizajna)

**Sony Computer Entertainment Inc.**

(Međunarodna klasifikacija za industrijski dizajn prema Lokarnskom aranžmanu)

**LOC (8) Cl. 14-99; 03-01**

(naziv predmeta zaštite)

**LOC (8) Cl. 14-99; 03-01**

(datum prestanka važenja nakon produljenja za 5 godina)

**2019-09-16**

**PROMJENE U REGISTRU INDUSTRIJSKOG DIZAJNA**  
**PROMJENE U REGISTRU INDUSTRIJSKOG DIZAJNA**  
**ПРОМЈЕНЕ У РЕГИСТРУ ИНДУСТРИЈСКОГ ДИЗАЈНА**

**PROMJENA NAZIVA I ADRESE NOSILACA DIZAJNA**  
**PROMJENA NAZIVA I ADRESE NOSITELJA DIZAJNA**  
**ПРОМЈЕНА НАЗИВА И АДРЕСЕ НОСИОЦА ДИЗАЈНА**

(11)(registarski broj industrijskoga dizajna)

**BAD03188**

(45)(broj Glasnika u kojem je objavljeno pravo industrijskoga dizajna)

**3-4/2005**

(45)(broj Glasnika u kojem je objavljeno produljenje industrijskoga dizajna)

**1/2014**

(stari naziv nositelja i adresa nositelja industrijskog dizajna)

**Siemens Enterprise Communications GmbH&Co,KG**

**Hofmannstrasse 51,**

**81379 München, DE**

(novi naziv nositelja i adresa nositelja industrijskog dizajna)

**Unify GmbH&Co,KG,**

**Hofmannstrasse 51,**

**81379 München, DE**

(58)(datum upisa promjene nositelja i adresa nositelja industrijskog dizajna)

**2014-07-16**

**PRENOS PRAVA – REGISTAR INDUSTRIJSKOGA DIZAJNA  
PRIJENOS PRAVA – REGISTAR INDUSTRIJSKOGA DIZAJNA  
ПРЕНОС ПРАВА – РЕГИСТАР ИНДУСТРИЈСКОГА ДИЗАЈНА**

(11)(registarski broj industrijskog dizajna)

**BAD11532**

(45)(broj Glasnika u kojem je objavljeno pravo)

**3/2013**

(stari nositelj industrijskoga dizajna / naziv i adresa )

**Finlandia Vodka Worldwide Ltd, limited company organized under the laws of Finland,**

**Porkkalankatu 24,**

**FI-00180 Helsinki, FI**

(novi nositelj industrijskoga dizajna / naziv i adresa)

**Brown-Forman Finland Ltd., a company duly organized and existing under the Laws of Finland,**

**Porkkalankatu 24,**

**00180 Helsinki, FI**

(58)(datum upisa promjene imena i adrese nositelja prava u registar)

2014-09-11

**ŽIGOVI**  
**ŽIGOVI**  
**ЖИГОВИ**  
**TRADEMARKS**

## OBJAVA PRIJAVA ŽIGOVA

Bibliografski podaci svrstani su prema rastućem broju prijave žiga.

Podaci su popraćeni INID kodom/Internationall agreedy Numbers for the Identification of Data/ (broj u zagradi),za identifikaciju podataka o žigovima,a prema standardu WIPO ST.60

Prikaz redosljeda podataka u objavljenoj prijavi žiga je slijedeći:

(210) **Broj prijave žiga**

(220) Datum podnošenja prijave žiga

(442) **Datum objave prijave žiga**

(300) Podaci o pravu prvenstva (država,datum podnošenja i broj prioritetne prijave)

(230) Datum izložbenog (sajamskog ) prava prvenstva

(732) **Nosilac žiga**

(740) Zastupnik

(551) Kolektivni žig

(591) Boje

(554) Trodimenzionalni žig

(539) Opis

(540) Izgled žiga

Izgled žiga (text ili slika)  
(max 8 x 8 cm za sliku)

(526) Disklaimer – Dobrovoljno ograničenje obima zaštite

(531) Međunarodna klasifikacija figurativnih elemenata žigova prema Bečkoj klasifikaciji–sedma edicija

(511) **Međunarodna klasifikacija roba i usluga prema Ničanskoj klasifikaciji - sedma edicija**

## STRUKTURA BROJA PRIJAVE ŽIGA

**BA Z 11 0001 A**

DVOSLOVNA  
OZNAKA **BA**  
PREDSTAVLJA KOD  
DRŽAVE PREMA  
STANDARDU ISO  
3166 I WIPO ST.3

SLOVNA OZNAKA **Z**  
PREDSTAVLJA ŽIGOVE

GODINA U KOJOJ JE  
PODNESENA PRIJAVA  
ZA PRIZNAVANJE ŽIGA

SLOVNA OZNAKA **A**  
PREDSTAVLJA PRIJAVU

REDNI BROJ ZAHTJEVA ZA  
PRIZNANJE PRAVA NA ŽIG



(210) **BAZ1216716A** (220) 2012-11-02

(442) **2014-09-30**

(732) **ARES TRADING S.A.**

**Zone Industriell de l'Ouriettaz, CH -  
1170 Aubonne**

**CH**

(740) "ŽIVKO MIJATOVIĆ & PARTNERS" d.o.o.  
Sarajevo

(540)

**SAIZEN**

(531) 26.04; 27.05;

(511)

**05**

Farmaceutski, veterinarski ili higijenski proizvodi.

(210) **BAZ1216718A** (220) 2012-11-06

(442) **2014-09-30**

(732) **ARES TRADING S.A.**

**Zone Industriell de l'Ouriettaz, CH -  
1170 Aubonne**

**CH**

(740) "ŽIVKO MIJATOVIĆ & PARTNERS" d.o.o.  
Sarajevo

(540)

**PERGOVERIS**

(531) 26.04; 27.05;

(511)

**05**

Farmaceutski preparati za ljudsku upotrebu za liječenje neplodnosti i bolesti i poremećaja u vezi sa plodnošću.

(210) **BAZ1216722A** (220) 2012-11-07

(442) **2014-09-30**

(732) **ARES TRADING S.A.**

**Zone Industriell de l'Ouriettaz, CH -  
1170 Aubonne**

**CH**

(740) "ŽIVKO MIJATOVIĆ & PARTNERS" d.o.o.  
Sarajevo

(540)

**INCADIX**

(531) 26.04; 27.05;

(511)

**05**

Farmaceutski preparati za ljudsku upotrebu; higijenski preparati za upotrebu u medicini; dijetne tvari za medicinske potrebe.

(210) **BAZ1216723A** (220) 2012-11-07

(442) **2014-09-30**

(732) **ARES TRADING S.A.**

**Zone Industriell de l'Ouriettaz, CH -  
1170 Aubonne**

**CH**

(740) "ŽIVKO MIJATOVIĆ & PARTNERS" d.o.o.  
Sarajevo

(540)

**ENCADIX**

(531) 26.04; 27.05;

(511)

**05**

Farmaceutski preparati za ljudsku upotrebu; higijenski preparati za upotrebu u medicini; dijetne tvari za medicinske potrebe.

(210) **BAZ1216724A** (220) 2012-11-07

(442) **2014-09-30**

(732) **ARES TRADING S.A.**

**Zone Industriell de l'Ouriettaz, CH -  
1170 Aubonne**

**CH**

(740) "ŽIVKO MIJATOVIĆ & PARTNERS" d.o.o.  
Sarajevo

(540)



(531) 26.04; 27.05;

(511)

**05**

Farmaceutski preparati za ljudsku upotrebu.

(210) **BAZ1216775A** (220) 2012-11-28

(442) **2014-09-30**

(732) **PODRAVKA d.d.**

**Ante Starčevića 32, 48000 Koprivnica**

**HR**

(740) "ŽIVKO MIJATOVIĆ & PARTNERS" d.o.o.  
Sarajevo

(540)

**VEGETA**

(511)

**16**

Papir, karton i proizvodi od tih materijala koji nisu obuhvaćeni drugim razredima; tiskarski proizvodi; proizvodi za uvezivanje knjiga; fotografije; pribor za pisanje; ljepila (ljepljive tvari za papirnate proizvode ili za kućanstvo); slikarski pribor; kistovi; pisači strojevi i uredski pribor (osim namještaja); oprema za nastavu i obuku (osim aparata); plastični materijali za ambalažu (koji nisu obuhvaćeni drugim razredima); tiskarska slova; klišeji.

**29**

Meso, riba, perad i divljač; mesni ekstrakti; konzervirano, sušeno i kuhano voće i povrće; hladetina (želei), džemovi, kompoti; jaja, mlijeko i mliječni proizvodi; jestiva ulja i masti.

**30**

Kava, čaj, kakao, šećer, riža, tapioka, sago, nadomjesci

kave; brašno i proizvodi od žitarica, kruh, kolači, slastice, bomboni, sladoled; med, sirup od melase; kvasac, prašak za dizanje; sol, slačica (senf); ocat, umaci (začini); mirodije; led za hlađenje; isključujući dodatak jelima-začini.

**31**

Poljoprivredni, povrtlarski, šumski proizvodi i bobice, koji nisu obuhvaćeni drugim razredima; žive životinje; svježe voće i povrće; sjeme, prirodne biljke i cvijeće; hrana za životinje; slad.

**35**

Oglašavanje i reklamiranje; vođenje komercijalnih poslova; komercijalna administracija; uredski poslovi.

**41**

Obuka; stručno osposobljavanje; razonoda; sportske i kulturne djelatnosti.

**42**

Znanstvene i tehnološke usluge kao i pripadajuće usluge istraživanja i koncepcije; usluge industrijskih analiza i istraživanja; koncepcija i razvoj računala i računalnih programa /softvera/.

**43**

Usluge okrepe (hranjenje); privremeno primanje na stan.

(210) **BAZ1216794A** (220) 2012-12-03

(442) **2014-09-30**

(732) **JP "Olimpijski bazen Otoka" d.o.o.  
Sarajevo**

**Bulevar Meše Selimovića 83b,  
Sarajevo**

**BA**

(740) NEMA ZASTUPNIKA

(591) plava, tirkizna

(540)



(526) na dio znaka "OLIMPIJSKI BAZEN SARAJEVO"

(531) 01.15; 02.01; 27.05; 29.01;

(511)

**41**

Obuka; stručno osposobljavanje; razonoda; sportske i kulturne djelatnosti.

(210) **BAZ1216807A** (220) 2012-12-06

(442) **2014-09-30**

(732) **GUANGXI GOLDEN THROAT CO., LTD. (a company organized and existing under the laws of P. R. China)**

**No. 28, Yuejin Road, Liuzhou City, Guangxi 545001**

**CN**

(740) "STAM" d.o.o.

(540)

金嗓子喉片

(531) 28.03;

(511)

**05**

Medikamenti za ljudsku upotrebu; slatkiši za upotrebu u medicini; kineski medikamenti; žvakaće gume za upotrebu u medicini; hrana za bebe; biljni čajevi za upotrebu u medicini; dijetetske supstance prilagođene za upotrebu u medicini; nutritivni dodaci prehrani; preparati za prečišćavanje vazduha; medikamenti za upotrebu u veterini; pesticidi; dentalni medikamenti; sanitarni peškiri; medicinski zavoji.

**30**

Šećer; slatkiši; kafa; čaj; kakao; pirinač; tapioka; sago; zamene za kafu; čokolade i drugi proizvodi od kakaoa; brašno; hrana bazirana na zobi; proizvodi od žitarica; brašnasta hrana; hleb; peciva; biskviti; kolači; poslastice; skrob za ishranu; mali obroci na bazi pirinča; led; sladoled; med; matični mleč za nemedicinske svrhe; kvasac; so; senf; biber; sirće; soja sos; sojino brašno; začini; esencije za ishranu (osim eteričnih esencija i i eterična ulja).

(210) **BAZ1216815A** (220) 2012-12-12

(442) **2014-09-30**

(732) **Baltika Breweries**

**3, 6th Verkhny pereulok, Saint-Petersburg - 194292**

**RU**

(740) MEHMED SPAHO

(591) tamnozeleno, žuto, tamnocrveno, maslinasto zeleno, sivo, bijelo

(540)



(531) 03.07; 06.07; 24.01; 25.01; 25.07; 26.01; 27.05; 29.01;

(511)

**32**

Pivo, mineralne i sodne vode i druga bezalkoholna pića; pića od voća i voćni sokovi; sirupi i drugi preparati za proizvodnju pića.

(210) **BAZ1216834A** (220) 2012-12-18

(442) **2014-09-30**

(732) **Chery Heavy Industry Co., Ltd.**  
**No. 16 E'Xi Road, Sanshan Economic**  
**Development Zone, Wuhu City,**  
**Anhui Province**

**CN**

(740) "INTELBIRO" d.o.o.

(540)

**DETANK**

(531) 27.05;

(511)

**07**

Poljoprivredni strojevi, žetelice, poljoprivredni uređaji osim onih na ručni pogon; bageri; strojevi za miješanje; dizalice; kranovi; transporteri [strojevi]; motori, osim za kopnena vozila; ekstraktori za rudnike; vršilice; sušilice; uređaji za utovar i istovar; dezintegratori.

**12**

Traktori; viličari, automobili; električna vozila; ručni automobili, sigurnosna sjedala za djecu, za vozila; brodovi; motori za kopnena vozila; automobilske gume [kotači]; vozila za kretanje po zraku; mjenjačke kutije za vozila za kretanje po zemlji; karoserije; šasije; prozori za vozila; opruge za amortizere; haube za motore; felge za točkove auta.

(210) **BAZ1216835A** (220) 2012-12-18

(442) **2014-09-30**

(732) **Chery Heavy Industry Co., Ltd.**  
**No. 16 E'Xi Road, Sanshan Economic**  
**Development Zone, Wuhu City,**  
**Anhui Province**

**CN**

(740) "INTELBIRO" d.o.o.

(540)



(531) 26.03; 26.04;

(511)

**07**

Poljoprivredni strojevi, žetelice, poljoprivredni uređaji osim onih na ručni pogon; bageri; strojevi za miješanje; dizalice; kranovi; transporteri [strojevi]; motori, osim za kopnena vozila; ekstraktori za rudnike; vršilice; sušilice; uređaji za utovar i istovar; dezintegratori.

**12**

Traktori; viličari, automobili; električna vozila; ručni automobili, sigurnosna sjedala za djecu, za vozila; brodovi; motori za kopnena vozila; automobilske gume [kotači]; vozila za kretanje po zraku; mjenjačke kutije za vozila za kretanje po zemlji; karoserije; šasije; prozori za vozila; opruge za amortizere; haube za motore; felge za točkove auta.

---

---

(210) **BAZ1216843A** (220) 2012-12-20

(442) **2014-09-30**

(732) **CHIESI FARMACEUTICI S.P.A.**  
**Via Palermo, 26/A, 43122 Parma**  
**IT**

(740) "INTELBIRO" d.o.o.

(540)

## **SABACOMB**

(511)

**05**

Farmaceutski i medicinski proizvodi; farmaceutske proizvodi za liječenje respiratornih poremećaja.

---

---

(210) **BAZ1216844A** (220) 2012-12-20

(442) **2014-09-30**

(732) **TEVA Pharmaceuticals Europe B.V.**  
**Computerweg 10, 3542DR Utrecht**  
**NL**

(740) "ŽIVKO MIJATOVIĆ & PARTNERS" d.o.o.  
Sarajevo

(540)

## **XEPTORAL**

(511)

**05**

Farmaceutski preparati za prevenciju i liječenje imunih reakcija na transplantirane organe i za liječenje autoimunih oboljenja.

---

---

(210) **BAZ1216845A** (220) 2012-12-20

(442) **2014-09-30**

(732) **TEVA Pharmaceuticals Europe B.V.**  
**Computerweg 10, 3542DR Utrecht**  
**NL**

(740) "ŽIVKO MIJATOVIĆ & PARTNERS" d.o.o.  
Sarajevo

(540)

## **VANQUORAL**

(511)

**05**

Farmaceutski preparati za prevenciju i liječenje imunih reakcija na transplantirane organe i za liječenje autoimunih oboljenja.

---

---

(210) **BAZ1216850A** (220) 2012-12-24

(442) **2014-09-30**

(732) **Abbott Medical Optics Inc. A**  
**Delaware corporation**  
**1700 E. St. Andrew Place, Santa**  
**Ana, CA92705**  
**US**

(740) "ŽIVKO MIJATOVIĆ & PARTNERS" d.o.o.  
Sarajevo

(540)

## **TECNIS**

(511)

**10**

Hirurški, medicinski, stomatološki i veterinarski aparati i instrumenti, umjetni udovi, oči i zubi; ortopedski proizvodi; materijal za šivenje i hirurgiji; intraokularne leće, hirurški ručni alati, medicinski aparati i instrumenti.

(210) **BAZ1216852A** (220) 2012-12-24

(442) **2014-09-30**

(732) **Farmaceutska Hemijska Kozmetička industrija ALKALOID AD - Skopje**  
**Bul. Aleksandar Makedonski 12, 1000 Skopje**

**MK**

(740) "ŽIVKO MIJATOVIĆ & PARTNERS" d.o.o.  
 Sarajevo

(591) bijela, roza

(540)



(531) 27.05; 28.05; 29.01;

(511)

**03**

Mlijeko za lice sa kolagenom i D-pantenolom.

(210) **BAZ1216853A** (220) 2012-12-24

(442) **2014-09-30**

(732) **Farmaceutska Hemijska Kozmetička industrija ALKALOID AD - Skopje**  
**Bul. Aleksandar Makedonski 12, 1000 Skopje**

**MK**

(740) "ŽIVKO MIJATOVIĆ & PARTNERS" d.o.o.  
 Sarajevo

(591) bijela, zelena

(540)



(531) 27.05; 28.05; 29.01;

(511)

**03**

Tonik za lice sa kolagenom i D-pantenolom.

(210) **BAZ1216857A** (220) 2012-12-25

(442) **2014-09-30**

(732) **Philip Morris Brands Sarl**  
**Quai Jeanrenaud 3, 2000 Neuchâtel CH**

(740) "Linea Sušić" d.o.o.

(591) siva, nijanse sive, srebrna, bijela, crvena, crna

(540)



(531) 24.01; 25.01; 27.05; 29.01;

(511)

**34**

Duhan, sirovi ili prerađen; proizvodi od duhana, uključujući cigare, cigarete, cigariljose, duhan za ručno motanje cigareta, duhan za lule, duhan za žvakanje, duhan za šmrkanje, kretek cigarete; snus duhan; zamjene za duhan (koje se ne koriste u medicinske svrhe); pribor za pušaće, uključujući cigaret papire i tube, filtere za cigarete, limene kutije za duhan i cigarete, futrole i kutije za cigarete i pepeljare, lule, džepne naprave za motanje cigareta, upaljače; šibice.

(210) **BAZ1216858A** (220) 2012-12-27

(442) **2014-09-30**

(732) **China Tobacco Guangdong Industrial Co., Ltd.**  
**8th-16th Floor, No. 186, Linhexiheng Road, Tianhe, Guangzhou**  
**CN**

(740) "INTELBIRO" d.o.o.

(540)

**SHUANGXI**

(531) 27.05;

(511)

**34**

Cigarete, duhan, cigarete koje sadrže zamjenski duhan, ne za medicinske svrhe; futrole za cigarete; držači za cigarete; pepeljare za pušače, šibice, upaljači za pušače; filteri za cigarete; papir za cigarete.

(210) **BAZ1316859A** (220) 2013-01-03

(442) **2014-09-30**

(732) **CESAR's d.o.o. Mostar**  
**88000 Mostar, Braće Brkića b.b.**  
**BA**

(740) EDIN BULJUBAŠIĆ

(540)

**LIONS CLUB**

(511)

**24**

Tekstil i tekstilni proizvodi koji nisu obuhvaćeni drugim klasama; prekrivači za krevete, prekrivači za stolove.

**25**

Odjeća, obuća, pokrivala za glavu.

**26**

Čipka, vez, vrpce i uzice; puceta, kukice i okašca, pribadače i igle; umjetno cvijeće.

(210) **BAZ1316860A** (220) 2013-01-03

(442) **2014-09-30**

(732) **CESAR's d.o.o. Mostar**  
**88000 Mostar, Braće Brkića b.b.**  
**BA**

(740) EDIN BULJUBAŠIĆ

(540)

**LC**

(511)

**24**

Tekstil i tekstilni proizvodi koji nisu obuhvaćeni drugim klasama; prekrivači za krevete, prekrivači za stolove.

**25**

Odjeća, obuća, pokrivala za glavu.

**26**

Čipka, vez, vrpce i uzice; puceta, kukice i okašca, pribadače i igle; umjetno cvijeće.

(210) **BAZ1316861A** (220) 2013-01-03

(442) **2014-09-30**

(732) **CESAR's d.o.o. Mostar**  
**88000 Mostar, Braće Brkića b.b.**  
**BA**

(740) EDIN BULJUBAŠIĆ

(540)



(531) 03.01;24.09;

(511)

**24**

Tekstil i tekstilni proizvodi koji nisu obuhvaćeni drugim klasama; prekrivači za krevete, prekrivači za stolove.

**25**

Odjeća, obuća, pokrivala za glavu.

**26**

Čipka, vez, vrpce i uzice; puceta, kukice i okašca, pribadače i igle; umjetno cvijeće.

(210) **BAZ1316862A** (220) 2013-01-04(442) **2014-09-30**(732) **KARLOVAČKA PIVOVARA d.d.**  
**Dubovac 22, HR-47000 KARLOVAC**  
**HR**

(740) "INTELBIRO" d.o.o.

(591) bijela, zelena, tamno zelena, zlatna, crvena,  
plava, oker

(540)



(531) 03.07; 05.07; 24.05; 25.01; 27.05.; 29.01;

(511)

**32**

Sve vrste piva.

(210) **BAZ1316863A** (220) 2013-01-04(442) **2014-09-30**(732) **SONY CORPORATION**  
**1-7-1 Konan, Minato-ku, Tokyo**  
**JP**

(740) PETOŠEVIĆ d.o.o.

(540)

**SONY**

(511)

**30**

Kafa, čaj, kakao i nadomjesci kafe; riža; tapioka i sago; brašno i proizvodi od žitarica; kruh, kolači i slastice; sladoledi; šećer, med, melasa; kvasac, prašak za pecivo; sol; slačica (senf); ocat, umaci (začini); mirodije; led za hlađenje; piment; bademi (slatkiši od badema); bademovo tijesto; anis (sjeme); aromatični preparati za prehrambene potrebe; nadomjesci za kafu; prašak za pecivo; soda bikarbona za kuhanje; ječmeno brašno; bobovo brašno; propolis (pčelinji proizvod); pivski ocat; sladoled (sredstva za vezanje sladoledne mješavine); biskviti (sitni kolačići);

suhi obrok (pripremljeni); pecivo (fino sitno pecivo); kruh; krušne mrvice; pecivo (brioši); glazure za kolače; kolači (prašak za kolače); kolači; šećer, žuti za prehranu; kapar (začin); karamele (bomboni); sol od celera; pripravci od žitarica; zakuske (mali obroci) od žitarica; sendviči od sira (cheeseburgeri); žvakača guma; cikorija (nadomjestak kafe); kineske okruglice kuhane na pari (Shumai, kuhane); kineske punjene okruglice (Gyoza, kuhane); pahuljice od sušenih žitarica; čokoladno mlijeko (napitak); čokoladni musevi (pjenice); čokolada; čokolada (piće od čokolade); šoušou (začin); šatni (začin); cimet (mirodija); klinčići (mirodija); kakao s mlijekom; proizvodi od kakaa; kakao; pića od kakaa; napici od kafe s mlijekom (bijela kafa); arome za kafu; kafa; pića na bazi kafe; začini; slatkiši za ukrašavanje božićnih drvca; slatkiši; suhi kolačići; kuhinjska sol; kukuruzne pahuljice; kukuruzno brašno; kukuruz, mljeveni; kukuruz, prženi; kuskus (vrsta tjestenine); krekeri; kalijev tartarat za kuhanje; ječam, tucani; zob, tucana; kristalni šećer; šećer u kocki; kari (začin); engleska krema; desertni musevi (slastičarski proizvodi); umaci za salatu; sladoledi; esencije za prehranu (osim eteričnih esencija i ulja); jela od brašna; tijesto (fermenti za tijesto); arome za pića, osim eteričnih ulja; arome za kolače, osim eteričnih ulja; arome, osim eteričnih ulja; laneno sjeme za ljudsku potrošnju; brašno; proizvodi tvornice brašna; fondani (vrsta bombona); pržene kuglice od tijesta pomješanog sa komadićima hobotnice (Takoyaki); jogurt, smrznuti (vrsta sladoleda); fruktoza (za kulinarske svrhe); umak od voća (coulis); voćni žele (slastica); zelenje (konzervirano zelenje) [začini]; đumbir (začin); medenjaci; glukoza za kulinarstvo; glutinski dodatci za kulinarske svrhe; ljepivo iz žita (gluten) pripremljen kao hrana; melasa (sirup od melase); pšenično brašno za ljudsku prehranu; kašice (mliječne kašice za prehranu); halva; šunka (glazure za šunku); hamburgeri; visokoproteinske pločice od žitarica; kukuruzna krupica; loptice od kukuruzne kaše; med; hot dogovi; ječam, guljeni; zob, očišćena; riža, očišćena; vrhnje, smrznuto (šlag); led za rashlađivanje; led, sirovi (prirodni ili umjetni); ledeni čaj; čajevi, nemedicinski; kečap (umak od rajčice); kvasac; sladić (slastica); makaroni (vrsta tjestenine); kolačići od badema; kolačići od slada; ekstrakt slada za prehranu; slad za ljudsku prehranu; maltoza; marinade; marcipan (kolač od badema); majoneza; brašno; mesni sokovi (umaci); mesne pite; proizvodi za omekšavanje mesa u kućanstvu; metvica za slastice; melasa; musli; brašno od gorušice; slačica (senf); prirodna sladila; pripremljeni obroci od rezanaca; rezanci; muškatni oraščići; zobene pahuljice; namirnice od zobi; zobeno brašno; palačinke; tjestenina; tjestenica; pastile (bomboni); slastičarski proizvodi; tijesto za kolače; slastice od kikirikija; papar (biber); pepermint bomboni (bomboni od metvice); paprika (začin); pesto (umak); petits-beurre keksi; čajni kolačići (minjoni); pite; pizza; kukuruzne kokice; krumpirovo brašno za prehranu; škrobni sirup u prahu (za kulinarske svrhe); prašak za sladoled; bademi prženi u šećeru (praline); proizvodi za učvršćivanje tučenog vrhnja; propolis; varenci (pudinzi); kiš (vrsta kolača); ravioli (tjestenina); reliš (začin); kolačići od riže; riža; zakuske (mali brzi obroci) od riže; matična mliječ; dvopek; šafran (začin); sago; umaci za salatu; sol za konzerviranje prehrambenih namirnica; sendviči; umaci, začinski [dresinzi]; umaci za meso sa roštilja; vezivna sredstva za kobasice; morska voda za kuhanje; umak od soje (Soba-tsuyu); začini; krupica [griz]; šerbet [voćni sladoled]; tijesto od sojinog zrna (začin); brašno od soje; umak od soje; špageti; začini; proljetna rolada; anis za posipanje; škrobovina za prehranu; kruščići punjeni mljevenim mesom i kuhani na pari (Chinese-manjuh); štapići od sladića [slatkiši]; šećer; sushi [japansko



jelo od riže]; bomboni; tabule (vrsta orijentalnog jela od žita); takos; brašno tapioke za prehranu; tapioka; torte; čaj; napici na bazi čaja; zgušćivači za kuhanje hrane; umak od rajčice; tortilje; divlji orah [kurkuma] za prehranu; beskvasni kruh; nepržena kafa; vanilija [aroma]; vanilin [nadomjesci za vaniliju]; biljni pripravci kao nadomjesci kafe; rezanci za juhe; mješavine sa octom; ocat; vafli; alge [začini]; pšenično brašno; pšenične klice za ljudsku potrošnju; bešamel (bijeli umak); Worcester umak; kvasac.

(210) **BAZ1316864A** (220) 2013-01-04

(442) **2014-09-30**

(732) **SONY CORPORATION**  
**1-7-1 Konan, Minato-ku, Tokyo**  
**JP**

(740) PETOŠEVIĆ d.o.o

(540)

**СОНИ,**

(511)

**09**

Znanstveni, nautički, geodetski, fotografski, kinematografski i optički aparati i instrumenti kao i aparati i instrumenti za vaganje, mjerenje, signalizaciju, kontrolu (inspekciju), za pomoć (spašavanje) i za obuku; aparati i instrumenti za vođenje, distribuiranje, transformiranje, akumuliranje, podešavanje ili upravljanje električne struje; aparati za snimanje, prijenos, reprodukciju zvuka ili slika; magnetne podloge za snimanje, akustičke ploče; kompaktne ploče, DVD i drugi numerički nosači za snimanje; mehanizmi za uređaje koji se pokreću uz prethodno ubacivanje kovanica; registarske blagajne, računari, oprema za obradu podataka i računala; računalni programi (softveri); uređaji za gašenje požara; elektronski uređaji, aparati i dijelovi za njih, naročito audio i/ili video elektronički aparati, elektronički aparati za komunikaciju; računalni program, koji se može preuzimati, za upravljanje procesiranjem i puštanjem audio podataka, pokretnih slika, teksta i slikovnih podataka; muzika, audio, video i slike koji se mogu preuzimati; računalni softver koji se može preuzimati za bežični prijenos i sinhronizaciju audia, videa, teksta, multimedije, filma, i muzičkih fajlova i strimova (streams) prema i između računara, televizora koji je direktno povezan sa računarom, ostalih audio i video uređaja za prikazivanje koji su direktno povezani sa računarom, mobitela, računara koji se mogu prenositi, ili ostalih pokretnih uređaja; softver za video igru koji se može preuzimati; računalni periferni uređaji; ručni računari; tablet računari; personalni digitalni asistenti; računalni terminali; elektronički uređaji za čitanje; elektroničke publikacije; mrežni media čitači; displeji koji se nose na glavi; žičani i bežični daljinski upravljači za prenosive i ručne digitalne elektroničke uređaje; telefoni; mobilni telefoni; smart telefoni; kućni audio i video čitači i/ili rekorderi; prenosivi i lični audio i video čitači i/ili rekorderi; MP3 i ostali digitalni formati audio i video čitača i/ili rekordera; slušalice, kacige sa slušalicama; kamere; video kamere; televizori; televizori koje se mogu prenositi; elektronički krugovi, magnetni

diskovi, optički diskovi, magnetni optički diskovi, CD-ROM-ovi, magnetne trake i DVD ROM-ovi sa prethodno nasnimljenim video igrama za ličnu upotrebu; elektronički krugovi, magnetni diskovi, optički diskovi, magnetni optički diskovi, CD-ROM-ovi, magnetne trake i DVD ROM-ovi sa prethodno nasnimljenim video igrama za poslovnu upotrebu; kontroleri, palice za igru (joysticks), memorijske kartice, kontrolori jačine zvuka, miševi i drugi dijelovi i dodaci za uređaje za video igre sa televizorom za ličnu upotrebu; magnetni diskovi, optički diskovi, magnetni optički diskovi, CD-ROM-ovi, magnetne trake i DVD ROM-ovi sa prethodno nasnimljenim časopisima, knjigama, novinama, mapama, crtežima, slikama i pisanim informacijama; analizatori ćelija; aparati za sortiranje ćelija; citometri protoka; laboratorijski aparati i instrumenti (osim za medicinsku upotrebu); aparati i instrumenti za naučno istraživanje u laboratorijama; uređaji za mjerenje standardnim mjernim jedinicama; uređaji za mjerenje izvedenim mjernim jedinicama; uređaji i instrumenti za precizna mjerenja; uređaji i instrumenti za testiranje materijala; geodetski uređaji i instrumenti; uređaji i instrumenti za astronomska mjerenja; termo osjetljive plastične folije u listovima za mjerenje temperature; aparati za distribuciju i/ili kontrolu struje; rotacioni pretvarači; fazni modifikatori; suhe ćelije; mokre ćelije; akumulatori i baterije; fotonaponske solarne ćelije; električni ili magnetni metri i testeri; električni vodovi; električni kablovi; teleskopi; mikroskopi; naočale i zaštitne naočale; dijelovi i dodaci za naočale i zaštitne naočale; mreže za spašavanje; pojasevi za spašavanje; prsluci za spašavanje; plutače za spašavanje; elektronski mikroskopi; elektronski stolni kalkulatori; strojevi za obradu teksta; rendgenske cijevi za nemedicinske potrebe; foto-osjetljive cijevi; vakuumske cijevi (radio); ispravljačke cijevi; katodne cijevi; cijevi s električnim pražnjenjem; termistori; diode; tranzistori; elektronske cijevi; poluprovodnički elementi (poluprovodnički uređaji); integracijski krugovi; složeni integracijski krugovi; električne pegle za kućnu upotrebu; električni uvijači za kosu za kućnu upotrebu; električna zvona za kućnu upotrebu; snimljeni kinematografski filmovi; snimljeni dijapozitivi; okviri za dijapozitive; prethodno snimljeni video diskovi i trake; automati (automatski uređaji za prodaju nečega); uređaji za video igre sa televizorom za ličnu upotrebu; naočale i sunčane naočale; punjive baterije za električna vozila.

(210) **BAZ1316865A** (220) 2013-01-04

(442) **2014-09-30**

(732) **REMEDICA LTD**  
**Limassol Industrial Estate, Aharonon**  
**Street, P.O. Box 51706, 3508 Limassol**  
**CY**

(740) Agencija Diana Protić Tkalčić

(540)

**EXEDRAL**

(511)

**05**

Lijekovi.

---

---

(210) **BAZ1316866A** (220) 2013-01-04

(442) **2014-09-30**

(732) **REMEDICA LTD**

**Limassol Industrial Estate, Aharnon  
Street, P.O. Box 51706, 3508 Limassol  
CY**

(740) Agencija Diana Protić Tkalčić

(540)

## **KAPETRAL**

(511)

**05**

Lijekovi.

---

---

(210) **BAZ1316867A** (220) 2013-01-04

(442) **2014-09-30**

(732) **REMEDICA LTD**

**Limassol Industrial Estate, Aharnon  
Street, P.O. Box 51706, 3508 Limassol  
CY**

(740) Agencija Diana Protić Tkalčić

(540)

## **QUETRA**

(511)

**05**

Lijekovi.

---

---

(210) **BAZ1316868A** (220) 2013-01-08

(442) **2014-09-30**

(732) **COLGATE-PALMOLIVE COMPANY**

**300 Park Avenue, New York, New  
York 10022  
US**

(740) "INTELBIRO" d.o.o.

(540)

## **COLGATE SENSITIVE PRO- RELIEF**

(511)

**03**

Nemedicinski proizvodi za oralnu njegu.

**05**

Medicinski proizvodi za oralnu njegu.

**21**

Četkice za zube.

---

---

(210) **BAZ1316869A** (220) 2013-01-08

(442) **2014-09-30**

(732) **NOVARTIS AG**

**4002 Basel  
CH**

(740) Agencija Diana Protić Tkalčić

(540)

## **OTRIVIN DUO**

(511)

**05**

Farmaceutski i veterinarski proizvodi; higijenski proizvodi za upotrebu u medicini; dijetetna hrana i tvari prilagođeni za medicinsku i veterinarsku upotrebu, hrana za dojenčad; dijetetni dodaci za ljude i životinje; flasteri, materijali za previjanje; materijali za plombiranje zuba i za zubne otiske; dezinfekcijska sredstva; proizvodi za uništavanje životinjskih štetočina; fungicidi, herbicidi.

(210) **BAZ1316870A** (220) 2013-01-08(442) **2014-09-30**(732) **CommScope, Inc. of North Carolina**  
**1100 CommScope Place, S.E.,**  
**Hickory, North Carolina 28602**  
**US**

(740) Agencija Diana Protić Tkalčić

(540)

## SYSTIMAX

(511)

**09**

Telekomunikacioni kablovi, uključivo koaksijalni kablovi, upleteni dvožilni kablovi, fiber optički kablovi i njihovi hibridi; električne žice u obliku telekomunikacionih patch kablova; povezni i unakrsno povezni fiber optički kablovi; sabirnički kablovi u obliku telekomunikacionih kablova; telekomunikacioni adapteri; telekomunikacioni kablovski konektori za koaksijalne kablove, upletene dvožilne kablove, fiber optičke kablove i njihove hibride; utikači za priključivanje električnih i fiber optičkih kablova; telekomunikacione utičnice; konekcion blokovi za telekomunikacione kablove; produžeci/razdjelnici za struju; hardver za smještaj i oslonac električnih i optičkih kablova i telekomunikacione opreme, uključivo kanalice za vođenje koaksijalnih kablova, fiber optičkih kablova, upletenih dvožilnih kablova i njihovih hibrida, montažni stalci sa policama za telekomunikacioni hardver i metalni ormarići posebno prilagođeni za zaštitu telekomunikacione opreme u obliku telekomunikacionih kablova i upravljačkih kućišta za horizontalne i vertikalne kablove namijenjenih za potporu, razvod i zaštitu višestrukih telekomunikacionih kablova; metalne priključnice za masu za upotrebu samo kao dijelovi i oprema za koaksijane kablove a ne za neelektrične kablove ili mašine ili dijelove mašina; pokrovi za kablove i žice u obliku zaštitnih pokrova za električne i fiber optičke telekomunikacione kablove i ožičenja; telekomunikacioni kontrolni patch paneli za smještaj telekomunikacionih patch kablova; konekcion kutije za električna ožičenja; softver u vezi sa operativnim radom svih prethodno navedenih proizvoda, uključivo kompjuterski softver za upravljanje, nadgledanje i kontrolu povezanosti infrastrukture telekomunikacione mreže.

(210) **BAZ1316871A** (220) 2013-01-08(442) **2014-09-30**(732) **Bosnalijek, farmaceutska i hemijska**  
**industrija, dioničko društvo**  
**Jukićeva 53, 71000 Sarajevo**  
**BA**

(740) "Linea Sušić" d.o.o.

(540)

## GORLOX

(511)

**05**

Farmaceutski proizvodi.

(210) **BAZ1316872A** (220) 2013-01-08(442) **2014-09-30**(732) **Bosnalijek, farmaceutska i hemijska**  
**industrija, dioničko društvo**  
**Jukićeva 53, 71000 Sarajevo**  
**BA**

(740) "Linea Sušić" d.o.o.

(540)

## GRLOSIN

(511)

**05**

Farmaceutski proizvodi.

(210) **BAZ1316873A** (220) 2013-01-08(442) **2014-09-30**(732) **Bosnalijek, farmaceutska i hemijska**  
**industrija, dioničko društvo**  
**Jukićeva 53, 71000 Sarajevo**  
**BA**

(740) "Linea Sušić" d.o.o.

(540)

## GORLOSIN

(511)

**05**

Farmaceutski proizvodi.

(210) **BAZ1316874A** (220) 2013-01-08

(442) **2014-09-30**

(732) **Bosnalijek, farmaceutska i hemijska industrija, dioničko društvo**

**Jukićeva 53, 71000 Sarajevo**

**BA**

(740) "Linea Sušić" d.o.o.

(540)

**GRLOX**

(511)

**05**

Farmaceutski proizvodi.

(210) **BAZ1316875A** (220) 2013-01-08

(442) **2014-09-30**

(732) **Bosnalijek, farmaceutska i hemijska industrija, dioničko društvo**

**Jukićeva 53, 71000 Sarajevo**

**BA**

(740) "Linea Sušić" d.o.o.

(540)

**PHARYNGAL**

(511)

**05**

Farmaceutski proizvodi.

(210) **BAZ1316876A** (220) 2013-01-07

(442) **2014-09-30**

(732) **EZ d.o.o. Busovača**

**Kačuni bb, 72264 Kačuni**

**BA**

(740) NEMA ZASTUPNIKA

(540)

**DAILY**

(531) 27.05;

(511)

**01**

Kemijski proizvodi za industriju, znanost, fotografsku djelatnost, ratarstvo, povrtlarstvo, šumarstvo; sirova umjetna smola, sirova plastika; gnojivo za zemlju; mješavine za gašenje požara; preparati za kaljenje, zavarivanje i lemljenje metala; kemijski proizvodi za konzerviranje hrane; sredstva za štavljenje kože; ljepila (ljepljive tvari) namijenjene za industriju.

**03**

Preparati za bijeljenje i ostale tvari za pranje rublja; preparati za čišćenje, poliranje, odmaščivanje i struganje; sapuni; parfimerijski proizvodi, eterična ulja, kozmetički proizvodi, losioni za kosu; proizvodi za njegu zubi.

**05**

Farmaceutski i veterinarski proizvodi; higijenski proizvodi za upotrebu u medicini; dijetne tvari za medicinske potrebe, hrana za dojenčad; flasteri, materijal za previjanje; materijali za plombiranje zubi i za zubne otiske; dezinfekcijska sredstva; proizvodi za uništavanje životinjskih štetočina; fungicidi, herbicidi.

(210) **BAZ1316877A** (220) 2013-01-07

(442) **2014-09-30**

(732) **EZ d.o.o. Busovača**  
**Kačuni bb, 72264 Kačuni**

**BA**

(740) NEMA ZASTUPNIKA

(540)



(531) 27.05;

(511)

**01**

Kemijski proizvodi za industriju, znanost, fotografsku djelatnost, ratarstvo, povrtlarstvo, šumarstvo; sirova umjetna smola, sirova plastika; gnojivo za zemlju; mješavine za gašenje požara; preparati za kaljenje, zavarivanje i lemljenje metala; kemijski proizvodi za konzerviranje hrane; sredstva za štavljenje kože; ljepila (ljepljive tvari) namijenjene za industriju.

**03**

Preparati za bijeljenje i ostale tvari za pranje rublja; preparati za čišćenje, poliranje, odmašćivanje i struganje; sapuni; parfimerijski proizvodi, eterična ulja, kozmetički proizvodi, losioni za kosu; proizvodi za njegu zubi.

**05**

Farmaceutski i veterinarski proizvodi; higijenski proizvodi za upotrebu u medicini; dijetne tvari za medicinske potrebe, hrana za dojenčad; flasteri, materijal za previjanje; materijali za plombiranje zubi i za zubne otiske; dezinfekcijska sredstva; proizvodi za uništavanje životinjskih štetočina; fungicidi, herbicidi.

(210) **BAZ1316878A** (220) 2013-01-07

(442) **2014-09-30**

(732) **EZ d.o.o. Busovača**  
**Kačuni bb, 72264 Kačuni**

**BA**

(740) NEMA ZASTUPNIKA

(540)



(531) 27.05;

(511)

**01**

Kemijski proizvodi za industriju, znanost, fotografsku djelatnost, ratarstvo, povrtlarstvo, šumarstvo; sirova umjetna smola, sirova plastika; gnojivo za zemlju; mješavine za gašenje požara; preparati za kaljenje, zavarivanje i lemljenje metala; kemijski proizvodi za konzerviranje hrane; sredstva za štavljenje kože; ljepila (ljepljive tvari) namijenjene za industriju.

**03**

Preparati za bijeljenje i ostale tvari za pranje rublja; preparati za čišćenje, poliranje, odmašćivanje i struganje; sapuni; parfimerijski proizvodi, eterična ulja, kozmetički proizvodi, losioni za kosu; proizvodi za njegu zubi.

**05**

Farmaceutski i veterinarski proizvodi; higijenski proizvodi za upotrebu u medicini; dijetne tvari za medicinske potrebe, hrana za dojenčad; flasteri, materijal za previjanje; materijali za plombiranje zubi i za zubne otiske; dezinfekcijska sredstva; proizvodi za uništavanje životinjskih štetočina; fungicidi, herbicidi.

(210) **BAZ1316879A** (220) 2013-01-09

(442) **2014-09-30**

(732) **Zentiva Group, a.s.**

**U kabelovny 130, 102 37 Praha 10,  
Dolní Měcholupy**

**CZ**

(740) "INTELBIRO" d.o.o.

(540)

**ZENTIVA**

(511)

**10**

Kirurški, medicinski, zubarski i veterinarski aparati i instrumenti, umjetni udovi, oči i zubi, ortopedski proizvodi, pribor za šivanje rana.

(210) **BAZ1316880A** (220) 2013-01-11

(442) **2014-09-30**

(732) **DELTA AIR LINES, INC., a  
corporation organized and existing  
under the laws of the State of  
Delaware**

**1030 Delta Boulevard, Atlanta,  
Georgia**

**US**

(740) "ŽIVKO MIJATOVIĆ & PARTNERS" d.o.o.  
Sarajevo

(540)



(531) 26.03;

(511)

**39**

Usluge avio prevoza, usluge avio prevoza sa bonusom za često korištenje letova, usluge čekiranja prtljage na aerodromima, usluge čekiranja putnika na aerodromima, usluge pripremanja putovanja kao bonus usluge za korisnike kreditnih kartica, isporuka roba kopnenim i zračnim putem, pružanje putničkih informacija i informacija u vezi rezervacije putnih karata putem on-line kompjuterske baze podataka, pružanje podataka o dolascima i odlascima letova, online rezervacije i predbilježba mjesta (sjedala) za putovanje.

(210) **BAZ1316881A** (220) 2013-01-11

(442) **2014-09-30**

(732) **NOBEL LIJEK d.o.o.**

**Hasiba Brankovića 9, 71000 Sarajevo**

**BA**

(740) Adnan Hadžimusić

(540)

**Abizol**

(511)

**05**

Farmaceutski proizvodi.

(210) **BAZ1316884A** (220) 2013-01-15

(442) **2014-09-30**

(732) **AKTIEBOLAGET ELECTROLUX**

**S:t Göransgatan 143, SE-105 45  
Stockholm**

**SE**

(740) "INTELBIRO" d.o.o.

(540)

**ELECTROLUX  
ULTRACOLLECTION**

(511)

**07**

Usisivači prašine, dijelovi i oprema za navedeno.

(210) **BAZ1316886A** (220) 2013-01-17

(442) **2014-09-30**

(732) **EZ d.o.o. Busovača**  
**Kačuni bb, 72264 Kačuni**  
**BA**

(740) NEMA ZASTUPNIKA

(540)

**TISAL**

(511)

**01**

Kemijski proizvodi za industriju, znanost, fotografsku djelatnost, ratarstvo, povrtlarstvo, šumarstvo; sirova umjetna smola, sirova plastika; gnojivo za zemlju; mješavine za gašenje požara; preparati za kaljenje, zavarivanje i lemljenje metala; kemijski proizvodi za konzerviranje hrane; sredstva za štavljenje kože; ljepljiva (ljepljive tvari) namijenjene za industriju.

**03**

Preparati za bijeljenje i ostale tvari za pranje rublja; preparati za čišćenje, poliranje, odmašćivanje i struganje; sapuni; parfimerijski proizvodi, eterična ulja, kozmetički proizvodi, losioni za kosu; proizvodi za njegu zubi.

**05**

Farmaceutski i veterinarski proizvodi; higijenski proizvodi za upotrebu u medicini; dijetne tvari za medicinske potrebe, hrana za dojenčad; flasteri, materijal za previjanje; materijali za plombiranje zubi i za zubne otiske; dezinfekcijska sredstva; proizvodi za uništavanje životinjskih štetočina; fungicidi, herbicidi.

(210) **BAZ1316887A** (220) 2013-01-17

(442) **2014-09-30**

(732) **HILMO SELIMOVIĆ**  
**Safvet bega Bašagića 115, 71000**  
**Sarajevo**

**BA**

(740) Dragan Mićunović

(591) nijanse zelene, žuta, plava

(540)



(531) 04.05; 25.01; 25.07; 25.12; 27.05; 29.01;

(511)

**32**

Energetsko piće.

(210) **BAZ1316888A** (220) 2013-01-17

(442) **2014-09-30**

(732) **HILMO SELIMOVIĆ**  
**Safvet bega Bašagića 115, 71000**  
**Sarajevo**

**BA**

(740) Dragan Mićunović

(591) nijanse zelene, žuta, bijela, crvena, smeđa

(540)



(531) 05.07; 18.01; 19.01; 25.01; 26.01; 27.05; 27.07;  
29.01;

(511)

**32**

Pivo sa okusom limuna.

---

(210) **BAZ1316889A** (220) 2013-01-17

(442) **2014-09-30**

(732) **HILMO SELIMOVIĆ**

**Safvet bega Bašagića 115, 71000  
Sarajevo**

**BA**

(740) Dragan Mićunović

(591) zlatna, crvena, bijela, crna

(540)



(531) 01.15; 18.01; 19.01; 25.01; 26.01; 27.05; 27.07;  
29.01;

(511)

**32**

Pivo.

---

(210) **BAZ1316890A** (220) 2013-01-17

(442) **2014-09-30**

(732) **HILMO SELIMOVIĆ**

**Safvet bega Bašagića 115, 71000  
Sarajevo**

**BA**

(740) Dragan Mićunović

(591) zelena, crvena, bijela

(540)



(531) 01.15; 25.01; 26.01; 27.05; 29.01;

(511)

**32**

Gazirana voda.

---

(210) **BAZ1316891A** (220) 2013-01-17

(442) **2014-09-30**

(732) **HILMO SELIMOVIĆ**

**Safvet bega Bašagića 115, 71000  
Sarajevo**

**BA**

(740) Dragan Mićunović

(591) narandžasta, crvena, plava, zelena, bijela

(540)





(531) 01.15; 05.03; 05.07; 05.09; 25.01; 27.05; 29.01;

(540)

(511)

**32**

Voćni sokovi.

---

(210) **BAZ1316892A** (220) 2013-01-17

(442) **2014-09-30**

(732) **HILMO SELIMOVIĆ**

**Safvet bega Bašagića 115, 71000  
Sarajevo**

**BA**

(740) Dragan Mićunović

(591) zelena, bijela, zlatna, crvena, crna

(540)



(531) 18.01; 19.01; 24.05; 25.01; 26.01; 27.05; 27.07;  
29.01;

(511)

**32**

Pivo.

---

(210) **BAZ1316893A** (220) 2013-01-17

(442) **2014-09-30**

(732) **HILMO SELIMOVIĆ**

**Safvet bega Bašagića 115, 71000  
Sarajevo**

**BA**

(740) Dragan Mićunović

(591) nijanse plave, crvena, siva



(531) 01.15; 27.05; 29.01;

(511)

**32**

Voda za piće.

---

(210) **BAZ1316894A** (220) 2013-01-17

(442) **2014-09-30**

(732) **HILMO SELIMOVIĆ**

**Safvet bega Bašagića 115, 71000  
Sarajevo**

**BA**

(740) Dragan Mićunović

(591) nijanse zelene, crvena, siva

(540)



(531) 01.15; 27.05; 29.01;

(511)

**32**

Voda za piće (gazirana).

(210) **BAZ1316895A** (220) 2013-01-21 (540)

(442) **2014-09-30**

(732) **AKCIONARSKO DRUŠTVO  
"BANJALUČKA PIVARA" BANJA  
LUKA**

**Ul. Slatinska br.8, Banja Luka  
BA**

(740) NEMA ZASTUPNIKA

(591) crvena, žuta, plava, zelena

(540)



(531) 05.07; 11.03; 25.01; 26.01; 27.05; 29.01;

(511)

**32**

Pivo.

(210) **BAZ1316897A** (220) 2013-01-21

(442) **2014-09-30**

(300) AZ

2012-07-30

2012 1116

Za sve klase;

(732) **British American Tobacco (Brands)  
Inc.**

**2711 Centerville Road, Suite 300,  
Wilmington, Delaware 19808**

**US**

(740) "ŽIVKO MIJATOVIĆ & PARTNERS" d.o.o.  
Sarajevo

(591) crvena, bijela, zlatna



(531) 24.03; 26.01; 27.05; 29.01;

(511)

**34**

Cigarete; duhan; duhanski proizvodi; upaljači; šibice;  
pušački artikli.

(210) **BAZ1316898A** (220) 2013-01-21

(442) **2014-09-30**

(732) **PAK CENTAR d.o.o. Sarajevo  
Blažuj br. 2, Sarajevo, Iliđža  
BA**

(740) "STAM" d.o.o.

(591) crvena, bijela, nijanse sive, žuta, crna

(540)

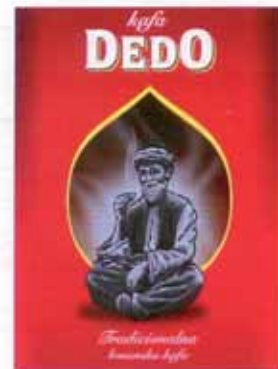

(531) 02.01; 07.03; 25.01; 27.05; 29.01;

(511)

**30**

Kafa.

(210) **BAZ1316899A** (220) 2013-01-21

(442) **2014-09-30**

(732) **PAK CENTAR d.o.o. Sarajevo**  
**Blažuj br. 2, Sarajevo, Ilidža**  
**BA**

(740) "STAM" d.o.o.

(540)



(531) 02.01; 27.05;

(511)

**32**

Vitaminski napitak

(210) **BAZ1316900A** (220) 2013-01-22

(442) **2014-09-30**

(732) **ASUSTEK COMPUTER**  
**INCORPORATION**  
**4F, No. 150, Li-Te Rd., Peitou,**  
**Taipei, Taiwan**  
**CN**

(740) PETOŠEVIĆ d.o.o

(540)

ASUS VivoBook

(531) 27.05;

(511)

**09**

Računala, džepna; Tablet računari; Elektronički čitači knjiga; Personalni digitalni asistenti (PDA); Prevoditelji (džepni elektronički prevoditelji); Tipkovnice za računala; Miš za računala; Matične ploče; Sučelja [informatika]; Memorija za računala; Razglasi; Operativni programi za računala, nasnimljeni; Kacige sa slušalicama; Kamere; Videokamere; Mobilni telefoni; Računarski monitori sa displejima od tečnih kristala; Televizije s displejima od tečnih kristala (LCD); Vokmeni; Baterije.

(210) **BAZ1316901A** (220) 2013-01-22

(442) **2014-09-30**

(732) **Ford Motor Company Incorporated**  
**in United States of America,**  
**Delaware**

**One American Road, Dearborn,**  
**Michigan 48126**

**US**

(740) "ŽIVKO MIJATOVIĆ & PARTNERS" d.o.o.  
Sarajevo

(540)

**ECOSPORT**

(511)

**12**

Motorna vozila, njihovi dijelovi i oprema.

(210) **BAZ1316903A** (220) 2013-01-23

(442) **2014-09-30**

(732) **EUROKAPIJA Društvo s ograničenom**  
**odgovornošću za proizvodnju,**  
**trgovinu i usluge Ilidža**

**ul. Vinka Šamarlića br. 12, 71000**  
**Sarajevo**

**BA**

(740) NEMA ZASTUPNIKA

(540)

**ekapija**

(511)

**09**

Računalni programi.

**16**

Tiskarski proizvodi; magazini (periodični).

**35**

Oglašavanje i reklamiranje; vođenje komercijalnih poslova; komercijalna administracija; uredski poslovi.

**38**

Telekomunikacije.

**42**

Znanstvene i tehnološke usluge kao i pripadajuće usluge istraživanja i koncepcije; usluge industrijskih analiza i istraživanja, koncepcija i razvoj računala i računalnih programa (softvera).

---

---

(210) **BAZ1316904A** (220) 2013-01-23

(442) **2014-09-30**

(732) **Biogen Idec MA Inc.**  
**14 Cambridge Center, Cambridge,**  
**MA 02142**  
**US**

(740) PETOŠEVIĆ d.o.o.

(540)

## TECFIDERA

(511)

**05**

Farmaceutski preparati za liječenje neuroloških poremećaja.

---

---

(210) **BAZ1316905A** (220) 2013-01-24

(442) **2014-09-30**

(732) **KREATIVA NEW FORMULA D.O.O.**  
**Augusta Cesarca 24d, Beograd**  
**RS**

(740) "ŽIVKO MIJATOVIĆ & PARTNERS" d.o.o.  
Sarajevo

(540)

## BELATA

(511)

**29**

Mlijeko i mliječni proizvodi.

---

---

(210) **BAZ1316906A** (220) 2013-01-24

(442) **2014-09-30**

(732) **SHIMANO INC.**  
**3-77 Oimatsucho, Sakai-ku, Sakai-**  
**City, Osaka**  
**JP**

(740) "INTELBIRO" d.o.o.

(540)

## I-SPEC

(511)

**12**

Dijelovi i pribor za bicikla, naročito ručice mjenjača i ručice kočnica.

---

---

---

(210) **BAZ1316907A** (220) 2013-01-24

(442) **2014-09-30**

(732) **SHIMANO INC.**  
**3-77 Oimatsucho, Sakai-ku, Sakai-**  
**City, Osaka**  
**JP**

(740) "INTELBIRO" d.o.o.

(540)

## ICE-TECHNOLOGIES

(511)

**12**

Dijelovi i pribor za bicikla, naročito, kočnice, kočioni kablovi, pakne za kočnice, kočioni bužiri, ručice kočnica, diskovi za disk kočnice, kertridži pakni za kočnice.

---

---

(210) **BAZ1316908A** (220) 2013-01-24

(442) **2014-09-30**

(732) **NOBEL LIJEK d.o.o.**  
**Hasiba Brankovića 9, 71000 Sarajevo**  
**BA**

(740) Adnan Hadžimusić

(540)

## Deksalgin

(511)

**05**

Farmaceutski proizvodi.

---

(210) **BAZ1316909A** (220) 2013-01-25

(442) **2014-09-30**

(732) **CORPORACION HABANOS, S.A.**  
**Avenida 3ra. No. 2006 entre 20 y 22,**  
**Miramar, Playa, La Habana**

**CU**

(740) Agencija Diana Protić Tkalčić

(591) zelena, crna, zlatna, srebrna

(540)



(531) 26.04; 26.11; 27.05; 29.01;

(511)

**34**

Duhan, uključivo cigare, cigarete, cigarilosi, rezani duhan za lule; pribor za pušače, uključivo pepeljare, sjeckalice za vrškove cigara, kutije za šibice, kutije za cigare; šibice.

(210) **BAZ1316910A** (220) 2013-01-25

(442) **2014-09-30**

(732) **AS d.o.o. Jelah**  
**Jelah bb, 74264 Tešanj**  
**BA**

(740) "STAM" d.o.o.

(591) nijanse plave, bijela, zlatna

(540)



(531) 01.01; 01.03; 01.15; 02.03; 19.07; 25.01; 26.01;  
 27.05; 29.01;

(511)

**32**

Prirodna mineralna voda.

(210) **BAZ1316911A** (220) 2013-01-28

(442) **2014-09-30**

(732) **GlaxoSmithKline Biologicals S.A.**  
**Rue de l'Institut 89, B-1330 Rixensart**  
**BE**

(740) "ŽIVKO MIJATOVIĆ & PARTNERS" d.o.o.  
 Sarajevo

(540)

## ADJUPANRIX

(511)

**05**

Vakcine za ljudsku upotrebu.

(210) **BAZ1316912A** (220) 2013-01-30

(442) **2014-09-30**

(732) **SAPRO TEMİZLİK ÜRÜNLERİ SANAYİ**  
**VE TİCARET ANONİM ŞİRKETİ**

**Ortaköy Sanayi Bulvarı, No: 23,**  
**Silivri - Istanbul**

**TR**

(740) "ŽIVKO MIJATOVIĆ & PARTNERS" d.o.o.  
 Sarajevo

(540)

# LUCKY

(531) 27.05;

(511)

**03**

Preparati za bijeljenje i ostale tvari za pranje; preparati za čišćenje, poliranje, odmaščivanje i struganje; vlažne maramice, maramice za uklanjanje šminke, vlažne maramice za njegu beba, vlažne maramice za čišćenje podova, vlažne maramice za čišćenje stakla i prozora; sapuni; parfimerijski proizvodi, eterična ulja, kozmetički proizvodi, losioni za kosu; proizvodi za njegu zubi.

(210) **BAZ1316913A** (220) 2013-01-30

(442) **2014-09-30**

(732) **Kraft Foods Schweiz Holding GmbH**  
**Chollerstrasse 4, 6301 Zug**

**CH**

(740) "INTELBIRO" d.o.o.

(540)

## USUDI SE POKAZATI NJEŽNOST

(511)

**30**

Kakao, čokolada, kakao napici, čokoladni napici i pripravci za pripremu istih, keksi, pekarski proizvodi, peciva i slastičarski proizvodi, naročito slastičarski proizvodi od šećera i čokolade, proizvodi od tijesta, proizvodi od žitarica, ledene slastice, sladoled.

(210) **BAZ1316914A** (220) 2013-01-29

(442) **2014-09-30**

(732) **Bosnalijek, farmaceutska i hemijska industrija, dioničko društvo**

**Jukićeva 53, 71000 Sarajevo**

**BA**

(740) "Linea Sušić" d.o.o.

(540)

## LYSOBACT SPRAY

(511)

**05**

Farmaceutski proizvodi.

(210) **BAZ1316915A** (220) 2013-01-29

(442) **2014-09-30**

(732) **KLAS d.d.**

**Paromlinska 43, 71000 Sarajevo**

**BA**

(740) "Linea Sušić" d.o.o.

(591) smeđa, plava, bež, bijela

(540)



(531) 03.07; 25.01; 26.01; 27.05; 29.01;

(511)

**30**

Proizvodi od žitarica, hljeb, kolači i poslastice.

(210) **BAZ1316916A** (220) 2013-01-29

(442) **2014-09-30**

(732) **BASF SE**

**Carl-Bosch-Strasse 38, Ludwigshafen  
am Rhein**

**DE**

(740) "STAM" d.o.o.

(540)

## LORICA

(511)

**01**

Kemikalije koje se upotrebljavaju u poljoprivredi, vrtlarstvu i šumarstvu, posebno preparati za jačanje biljaka, kemijski i / ili biološki preparati za upravljanje stresom kod biljaka, preparati za regulaciju rasta biljaka, kemijski preparati za liječenje sjemena, tenzidi, prirodne ili vještačke kemikalije koje se koriste kao mamac ili preparati za tjeranje insekata.

**05**

Preparati za uništavanje i suzbijanje štetočina, insekticidi, fungicidi, herbicidi, pesticidi.

(210) **BAZ1316918A** (220) 2013-01-31

(442) **2014-09-30**

(732) **AMGEN Inc.**  
**One Amgen Center Drive, Thousand  
 Oaks, California 91320-1799**

**US**

(740) Agencija Diana Protić Tkalčić

(540)

## IMLYGIC

(511)

**05**

Farmaceutski preparati.

(210) **BAZ1316919A** (220) 2013-01-31

(442) **2014-09-30**

(732) **AMGEN Inc.**  
**One Amgen Center Drive, Thousand  
 Oaks, California 91320-1799**

**US**

(740) Agencija Diana Protić Tkalčić

(540)

## TLOGEX

(511)

**05**

Farmaceutski preparati.

(210) **BAZ1316920A** (220) 2013-01-31

(442) **2014-09-30**

(732) **AMGEN Inc.**  
**One Amgen Center Drive, Thousand  
 Oaks, California 91320-1799**

**US**

(740) Agencija Diana Protić Tkalčić

(540)

## OMLIVULT

(511)

**05**

Farmaceutski preparati.

(210) **BAZ1316921A** (220) 2013-01-31

(442) **2014-09-30**

(732) **AN-KA unutrašnja i vanjska trgovina  
 i usluge, društvo sa ograničenom  
 odgovornošću**

**Safeta Zajke br. 131 B, Sarajevo**

**BA**

(740) "MSA IP"

(540)

## RAMOS

(511)

**09**

Znanstveni, nautički, geodetski, fotografski, električni, kinematografski i optički aparati i instrumenti kao i aparati i instrumenti za vaganje, mjerenje, signalizaciju, kontrolu (inspekciju), za pomoć (spašavanje) i za obuku; aparati za snimanje, prijenos, reprodukciju zvuka i slike; magnetne podloge za snimanje, akustične ploče; automati i mehanizmi za automate; registarske blagajne, računari; oprema za obradu podataka i računala; uređaji za gašenje požara.

(210) **BAZ1316922A** (220) 2013-02-01

(442) **2014-09-30**

(732) **Unilever N.V.**

**Weena 455, Rotterdam 3013 AL  
 NL**

(740) "ŽIVKO MIJATOVIĆ & PARTNERS" d.o.o.  
 Sarajevo

(540)

## KAD BI VESELJE IMALO OKUS

(511)

**30**

Sladoled, vodeni sladoled, smrznute slastice.

(210) **BAZ1316924A** (220) 2013-02-05

(442) **2014-09-30**

(732) **Faris Nikšić**

**Himze Polovine 7, 71000 Sarajevo**

**BA**

(740) NEMA ZASTUPNIKA

(540)



(531) 24.09; 27.05;

(511)

**16**

Papir, karton i proizvodi od tih materijala koji nisu obuhvaćeni drugim razredima; tiskarski proizvodi; proizvodi za uvezivanje knjiga; fotografije; pribor za pisanje; ljepila (ljepljive tvari za papirnate proizvode ili za kućanstvo); slikarski pribor; kistovi; pisaci strojevi i uredski pribor (osim namještaja); oprema za nastavu i obuku (osim aparata); plastični materijali za ambalažu (koji nisu obuhvaćeni drugim razredima); tiskarska slova; klišeji.

**25**

Odjeća, obuća, pokrivala za glavu.

(210) **BAZ1316925A** (220) 2013-02-06

(442) **2014-09-30**

(732) **HILMO SELIMOVIĆ**

**Safvet bega Bašagića 115, 71000**

**Sarajevo**

**BA**

(740) Dragan Mićunović

(591) crvena, nijanse zelena, bijela

(540)



(531) 01.15; 05.07; 25.01; 27.05; 29.01;

(511)

**32**

Sok od jabuke.

(210) **BAZ1316926A** (220) 2013-02-07

(442) **2014-09-30**

(732) **Shulton, Inc.**

**One Procter & Gamble Plaza,**

**Cincinnati, Ohio 45202**

**US**

(740) Agencija Diana Protić Tkalčić

(540)

## SWEAT DEFENSE

(511)

**03**

Antiperspiranti i dezodoransi, mirisi, sapuni i sredstva za pranje tijela.

(210) **BAZ1316928A** (220) 2013-02-12

(442) **2014-09-30**

(732) **COLGATE-PALMOLIVE COMPANY**

**300 Park Avenue, New York, New**

**York 10022**

**US**

(740) "INTELBIRO" d.o.o.

(540)

## COLGATE SLIM SOFT

(511)

**21**

Četkice za zube.



(210) **BAZ1316931A** (220) 2013-02-12

(442) **2014-09-30**

(732) **Biogen Idec MA Inc.**  
**14 Cambridge Center, Cambridge,**  
**MA 02142**

**US**

(740) PETOŠEVIĆ d.o.o

(540)



(531) 02.09; 26.03; 26.04;

(511)

**05**

Farmaceutski preparati za liječenje neuroloških poremećaja.

(210) **BAZ1316932A** (220) 2013-02-12

(442) **2014-09-30**

(732) **TOYOTA JIDOSHA KABUSHIKI**  
**KAISHA (also trading as TOYOTA**  
**MOTOR CORPORATION)**

**1, Toyota-cho, Toyota-shi, Aichi-ken**  
**JP**

(740) PETOŠEVIĆ d.o.o

(540)

**GS300h**

(511)

**12**

Automobili i strukturalni dijelovi za njih.

(210) **BAZ1316933A** (220) 2013-02-12

(442) **2014-09-30**

(732) **ROX d.o.o. Za promet i usluge**  
**XIV Ulica br. 76, 76270 Orašje**  
**BA**

(740) Nusmir Huskić

(540)

**POSAVSKA TAJNA**

(511)

**29**

Meso, riba, živina i divljač; mesni prerađevine; konzervisano, sušeno i kuhano voće i povrće; želei, džemovi, kompoti; jaja, mlijeko i mliječni proizvodi; jestiva ulja i masti.

**30**

Kafa, čaj, kakao, šećer, riža, tapioka, sago, zamjena kafe; brašno i proizvodi od žitarica, hljeb, kolači, poslastice, sladoledi; med, melasa, kvasac, prašak za pecivo; so, senf; sirće, sosovi (kao začini); začini; led.

**31**

Poljoprivredni, vrtlarski, šumarski proizvodi i zrnevlje koji nisu uključeni u druge klase; žive životinje; svježe voće i povrće; sjeme, prirodne biljke i cvijeće; hrana za životinje; slad.

(210) **BAZ1316935A** (220) 2013-02-14

(442) **2014-09-30**

(732) **Shulton, Inc.**

**One Procter & Gamble Plaza,**  
**Cincinnati, Ohio 45202**

**US**

(740) Agencija Diana Protić Tkalčić

(540)

**NO FADE NO FAIL**

(511)

**03**

Antiperspiranti i dezodoransi; preparati za brijanje uključivo kreme za brijanje, losioni za brijanje i gelovi za brijanje; preparati poslije brijanja; parfemi; mirisi; sprejevi za tijelo; sapuni; sredstva za pranje ruku, lica i tijela i ostali proizvodi za ličnu higijenu; preparati za čišćenje, njegu, tretman i uljepšavanje kože, tjemena i kose.

(210) **BAZ1316936A** (220) 2013-02-14(442) **2014-09-30**(732) **EUROPAPRESS HOLDING d.o.o.****Koranska 2, 10000 Zagreb****HR**

(740) DAMIR TKALČIĆ

(591) ljubičasta, bijela, žuta

(540)



(531) 01.01; 27.05; 29.01;

(511)

**09**

Znanstveni, nautički, geodetski, fotografski, kinematografski i optički aparati i instrumenti kao i aparati i instrumenti za vaganje, mjerenje, signalizaciju, kontrolu (inspekciju), za pomoć (spašavanje) i za obuku; aparati i instrumenti za vođenje, distribuiranje, transformiranje, akumuliranje, podešavanje ili upravljanje električne struje; aparati za snimanje, prijenos, reprodukciju zvuka ili slika; magnetne podloge za snimanje, akustičke ploče; automati i mehanizmi za automatske uređaje koji se pokreću uz prethodno ubacivanje kovanica; registarske blagajne, računari, oprema za obradu podataka i računala; uređaji za gašenje požara; elektroničke publikacije.

**16**

Papir, karton i proizvodi od tih materijala koji nisu obuhvaćeni drugim razredima, a pogotovo novine, časopisi, magazini, publikacije, knjige; tiskarski proizvodi; proizvodi za uvezivanje knjiga; fotografije; pribor za pisanje; ljepila (ljepljive tvari za papirnate proizvode ili za kućanstvo); slikarski pribor; kistovi; pisači strojevi i uredski pribor (osim namještaja); oprema za nastavu i obuku (osim aparata); plastični materijali za ambalažu (koji nisu obuhvaćeni drugim razredima); tiskarska slova; klišeji.

**30**

Kava, čaj, kakao, šećer, riža, tapioka, sago, nadomjesci kave; brašno i proizvodi od žitarica, kruh, kolači, slastice, bomboni; sladoled; med, sirup od melase; kvasac, prašak za dizanje; sol, slačica (senf); ocat, umaci (začini); mirodije; led za hlađenje.

**35**

Oglašavanje i reklamiranje; vođenje komercijalnih poslova; komercijalna administracija; uredski poslovi.

**38**

Telekomunikacije.

**41**

Obuka; stručno osposobljavanje; razonoda; sportske i kulturne djelatnosti; a pogotovo objavljivanje tekstova (osim reklamnih), knjiga, publikacija, časopisa i novina, uključujući objavljivanje putem globalne mreže u elektroničkom obliku, izdavanje knjiga, publikacija, časopisa i novina.

(210) **BAZ1316938A** (220) 2013-02-15(442) **2014-09-30**(732) **NBA Properties, Inc.****Olympic Tower Bldg., 645 Fifth Avenue, New York, N.Y. 10022****US**

(740) "ŽIVKO MIJATOVIĆ &amp; PARTNERS" d.o.o. Sarajevo

(540)



(531) 03.07; 21.03; 26.01; 27.05;

(511)

**25**

Odjeća, posebno čarape, obuća, cipele za košarku, tenisice za košarku, majice, košulje, polo majice, veste, donji dijelovi trenirke, hlače, majice na bretele, džemper, kratke hlače, pidžame, sportske majice, ragbi majice, vunene majice, remeni, kravate, spavačice, šeširi, kape, štitnici na kapi, trenirke za zagrijavanje, donji dijelovi trenirki za zagrijavanje, dresovi za zagrijavanje/majice za vježbanje ubačaja, jakne, vjetrovke, punjene pernate jakne, kaputi, podbradnici za bebe koji nisu od papira, trake za glavu, trake za zglobove, pregače, donje rublje, bokserice, široke hlače, štitnici za uši, rukavice, rukavice sa spojenim prstima, šalovi, tkane i pletene majice, trikotažno odjevni predmeti, trikoi, dresevi i uniforme za navijačice, odjeća za plivanje, odijela za kupanje, kupaći kostimi, bikini, tankini kupaći kostimi, gaćice za plivanje, gaćice za kupanje, kratke hlače za surfanje, mokra odijela, marame za plažu, pokrivala za kupaći kostim, ogrtači za kupaći kostim, sandale, sandale za plažu, šeširi za plažu, štitnici za sunce, kape za plivanje, kape za kupanje, nova pokrivala za glavu sa dodanim perikama.

**28**

Igračke, igre i sportski predmeti, posebno košarkaške lopte, loptice za golf, lopte za igralište, sportske lopte, gumene lopte i pjenaste lopte, plišane lopte za igru, plastične lopte za igru, mrežice za košarku, ploče za košarku, minijaturne ploče za košarku, pumpe za napuhavanje košarkaških lopti kao i igle njima namijenjene; štapovi za golf, golf torbe, nastavci za štapove za golf, oprema za golf, posebno, alat za popravku golf terena, kupice na koje se stavlja lopta, markeri lopti, navlake za torbe za golf, pokrivala za glave golf štapova, rukavice za golf, spremnici za golf lopte, posebna zelena staza za golf, ručnici za golf; stalci za bilijarske štapove, kugle za bilijard, spremnici za bilijarske kugle, pikado ormari, elektronske ploče za košarkaške igrice, ploče za košarkaške igrice, akcijske igrice, društvene igrice za odrasle i djecu, trivia informacijske igrice i

elektronski video arkadni uređaji, košarkaški pribor koji se sastoji od mrežice i zviždaljke, lutaka, dekorativnih lutaka, lutaka za kolekciju, akcijskih lutaka za igru, akcijskih karikaturnih lutaka, punjenih igračkaka, plišanih igračkaka, jigsaw puzzli, kockica za građenje za igru, ukrasa za Božićnu jelku, Božićne čarape; vozila za igru u obliku automobila, kamiona, vlakova i kombija, svi sa temom košarke, nove pjenaste igračke u obliku prsta ili trofeja, trofeji kao igračke, igrače karte, igrice sa kartama, igračke koje proizvode glasan zvuk, igračke za kućne ljubimce; igračke za plažu, posebno lopte za plažu, lopte na napuhavanje, kantice za igru, lopatice za igru, igračke za pijesak, igračke za pješčano igralište, igračke za špricanje vodom; oprema za bazen, posebno plivačka oprema za plutanje, oprema za plutanje u bazenu, igračke za splavarenje na vodi, pjenasta oprema za plutanje, kolutovi za plivanje, kolutovi za bazen, pjenasti kolutovi, daske za plivanje, daske za surfanje, peraje za plivanje, peraje za surfanje, narukvice/leptirići za plutanje i narukvice za pomoć pri plivanju u rekreativne svrhe; odbojkaška oprema za igru koja se sastoji od lopte, mrežice, trake koje označavaju teren i zviždaljke, i vaterpolo oprema za igru koja se sastoji od lopte, mrežice i zviždaljke; dekorativne igračke od tkanine koje se puštaju da lete na vjetru.

#### 41

Razonoda i obrazovne usluge u smislu televizijskih i radio programa iz područja košarke i prijenosa uživo košarkaških igara i košarkaških priredbi; produkcija i distribucija radio i televizijskih šou programa o košarkaškim igrama, košarkaškim događajima i programima iz područja košarke; vođenje i organiziranje košarkaških škola i kampova, škola i kampova za trenere, škola i kampova za plesno-navijačke timove i košarkaške igre; usluge rasonode u smislu osobnog pojavljivanja u kostimiziranim maskotama ili u plesnom timu na košarkaškim igrama i priredbama, školama, kampovima, promocijama i ostalim događajima vezanim za košarku, posebnim događanjima i zabavama; usluge kluba obožavatelja/navijača; usluge rasonode, posebno one koje pružaju web stranice putem video prijenosa multimedijских sadržaja u svojstvu televizijskih najvažnijih događaja, interaktivnih televizijskih najvažnijih događaja, video snimaka, snimanja video prijenosa, interaktivnih video izbora najvažnijih događaja, radio programa, radijskih najvažnijih događaja i audio snimanja u području košarke; pružanje vijesti i informacija u smislu statistika i drugih podataka u području košarke; online igrice koje se ne mogu preuzimati, posebno računalne igrice, video igrice, interaktivne video igrice, akcijske igrice, arkadne igrice, društvene igrice za odrasle i djecu, igre na ploči, puzzle, trivia igrice; elektronski izdavački servisi, posebno, izdavanje magazina, vodiča, biltena, bojanke i ostalih rasporeda utakmica putem interneta, sve u svezi sa košarkom; pružanje usluge online računalne baze podataka u području košarke.

(210) **BAZ1316940A** (220) 2013-02-18

(442) **2014-09-30**

(732) **FABRIKA DUHANA SARAJEVO  
DIONIČKO DRUŠTVO SARAJEVO**

**Pofalićka 5, 71000 Sarajevo**

**BA**

(740) Agencija Diana Protić Tkalčić

(540)

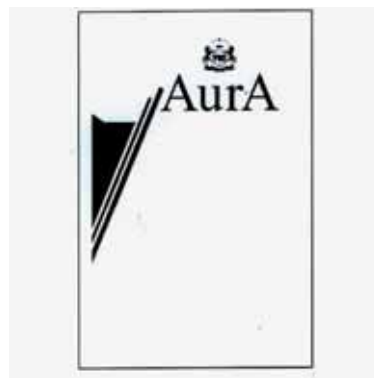

(531) 03.03; 19.03; 24.09; 25.01; 26.11; 27.05;

(511)

#### 34

Cigarete, duhan, proizvodi od duhana, pribor za pušače, upaljači, šibice.

(210) **BAZ1316942A** (220) 2013-02-20

(442) **2014-09-30**

(732) **TREF d.o.o. Visoko  
Čekrekčije bb, 71300 Visoko**

**BA**

(740) "STAM" d.o.o.

(591) crna, bijela, žuta, zelena, crvena, plava

(540)



(531) 05.03; 26.11; 27.05; 29.01;

(511)

**18**

Koža, imitacija kože, proizvodi od tih materijala koji nisu obuhvaćeni drugim razredima; životinjske kože; kovčezi i torbe; kišobrani, suncobrani i štapovi za hodanje; bičevi i sedlarsko remenarski proizvodi.

**25**

Obuća.

---

(210) **BAZ1316943A** (220) 2013-02-20

(442) **2014-09-30**

(732) **TREF d.o.o. Visoko**  
**Čekrekčije bb, 71300 Visoko**  
**BA**

(740) "STAM" d.o.o.

(540)



(531) 05.03; 27.05;

(511)

**18**

Koža, imitacija kože, proizvodi od tih materijala koji nisu obuhvaćeni drugim razredima; životinjske kože; kovčezi i torbe; kišobrani, suncobrani i štapovi za hodanje; bičevi i sedlarsko remenarski proizvodi.

**25**

Obuća.

**35**

Oglašavanje i reklamiranje; vođenje komercijalnih poslova; komercijalna administracija; uredski poslovi.

---

(210) **BAZ1316944A** (220) 2013-02-20

(442) **2014-09-30**

(732) **TREF d.o.o. Visoko**  
**Čekrekčije bb, 71300 Visoko**  
**BA**

(740) "STAM" d.o.o.

(540)



(531) 05.03; 27.05;

(511)

**18**

Koža, imitacija kože, proizvodi od tih materijala koji nisu obuhvaćeni drugim razredima; životinjske kože; kovčezi i torbe; kišobrani, suncobrani i štapovi za hodanje; bičevi i sedlarsko remenarski proizvodi.

**25**

Obuća.

---

(210) **BAZ1316945A** (220) 2013-02-20

(442) **2014-09-30**

(732) **TREF d.o.o. Visoko**  
**Čekrekčije bb, 71300 Visoko**  
**BA**

(740) "STAM" d.o.o.

(540)



(531) 05.03; 27.05;

(511)

**18**

Koža, imitacija kože, proizvodi od tih materijala koji nisu obuhvaćeni drugim razredima; životinjske kože; kovčezi i torbe; kišobrani, suncobrani i štapovi za hodanje; bičevi i sedlarsko remenarski proizvodi.

**25**

Obuća.

(210) **BAZ1316946A** (220) 2013-02-20(442) **2014-09-30**(732) **MARBO PRODUCT d.o.o.****Đorđa Stanojevića 14, 11000  
Beograd****RS**

(740) PETOŠEVIĆ d.o.o

(591) smeđa, oker, bijela

(540)



(531) 05.07; 25.01; 27.05; 29.01;

(511)

**30**

Kava, čaj, kakao i nadomjesci kave; riža; tapioka i sago; brašno i proizvodi od žitarica; kruh, kolači i poslastice; sladoledi; šećer, med, sirup od melase; kvasac, prašak za dizanje; sol; slačica (senf); ocat, umaci (začini); mirodije; led.

(210) **BAZ1316947A** (220) 2013-02-20(442) **2014-09-30**(732) **NISSAN JIDOSHA KABUSHIKI  
KAISHA (also trading as Nissan  
Motor Co, Ltd.)****No.2, Takaracho, Kanagawa-ku,  
Yokohama-shi, Kanagawa-ken****JP**

(740) PETOŠEVIĆ d.o.o

(540)



(531) 24.11; 25.01; 26.01; 27.05;

(511)

**09**

Aparati i instrumenti za vođenje, distribuiranje, transformiranje, akumuliranje, podešavanje ili upravljanje električne struje; aparati za snimanje, prienos ili reprodukciju zvuka ili slika; oprema za obradu podataka i računala; mjerni pribor; mjerni instrumenti; brojila; uređaji za zapisivanje vremena; razvodne ploče za električnu struju; razvodni ormari za električnu struju; razvodni pultovi za električnu struju; razvodne kutije za električnu struju; jednojezgreni pretvarači; punjači; punjači baterija; transformatori za električnu struju; uređaji za daljinsko upravljanje; akumulatori i ćelije; gorive ćelije; uređaji za međukomunikacije; telefonski uređaji; smart telefoni; telematički aparati za vozila; odašiljači i prijemnici podataka koji su ugrađeni u automobile; navigacijski uređaji za vozila (brodska računala); indikatori i monitori za punjače akumulatora; elektronički aparati za pružanje informacija o akumulatorima; integracijski krugovi; tiskani krugovi; računala; računalni softveri; informatički programi; zvukovi koji se mogu preuzimati; električni kabeli; električne žice; elektronička dokumenta; elektronski priručnik za servis; inverteri za električnu struju; signalni uređaji protiv krađe; elektrode za akumulatore; magneti; zaštitni uređaji u slučaju nesreće za ličnu upotrebu; električni uređaji protiv krađe; signalizacijski trokuti za vozila u kvaru; regulatori napona vozila; solarne baterije; kartice za integrirana kola (pametne kartice); odvodnici električne energije; futrole za računare; torbe za računare; futrole za kodirane ključeve; kartice za pohranjivanje podataka; dodaci za mobilne telefone; futrole za mobilne telefone; olovke za zaslone na dodir (stajlusi); memorije za računala; fleš memorijske jedinice; periferni računalni uređaji; informatički miš; podloge za računalne miševe; računalni programi za igre; kompaktne optičke ploče (diskovi); naočale; sunčane naočale; futrole za naočale; mehanizmi za uređaje koji se pokreću uz prethodno ubacivanje kovanica; mehanizmi za aparate na brojčanik; vrpce za mobilne telefone; vrpce za prenosive uređaje; zaštitne kacige; vrpce za držanje naočala; aparati za snimanje zvuka i slika; aparati za reprodukciju zvuka i slika.

**37**

Pružanje informacija o popravci ili održavanju motornih vozila; popravke ili održavanje mjernih ili testnih strojeva i instrumenata; popravke ili održavanje distribucije energije ili kontrolnih strojeva i aparata; popravke ili održavanje punjača; popravke ili održavanje akumulatora i ćelija; popravke ili održavanje motora s unutarnjim sagorijevanjem; popravke ili održavanje dijelova za motore s unutarnjimsagorijevanjem; popravke ili održavanje startera za motore, ne za kopnena vozila; popravke ili održavanje dijelova za motore; popravke ili održavanje generatora; popravke ili održavanje telekomunikacijskih uređaja i aparata; popravke ili održavanje elektroničkih strojeva, aparata i njihovih dijelova; pomoć pri kvaru vozila (popravka); pružanje informacija o stanju vozila, naročito o statusu punjenja, potrebnom vremenu za potpuno punjenje, stanju isključenosti, te stanju potpune napunjenosti.

(210) **BAZ1316948A** (220) 2013-02-20

(442) **2014-09-30**

(732) **Lesaffre et Compagnie**  
**41, rue Etienne Marcel, 75001 Paris**  
**FR**

(740) "Linea Sušić" d.o.o.

(591) plava, nijanse plave, crna, narandžasta

(540)



(531) 26.04; 27.05; 29.01;

(511)

**30**

Kvasac.

(210) **BAZ1316949A** (220) 2013-02-21

(442) **2014-09-30**

(732) **ALLERGAN, INC.**  
**2525 Dupont Drive, Irvine, California**  
**92612**

**US**

(740) "ŽIVKO MIJATOVIĆ & PARTNERS" d.o.o.  
Sarajevo

(540)

**ZYMAXID**

(511)

**05**

Farmaceutski preparati za liječenje bakterijskog  
konjunktivitisa.

(210) **BAZ1316950A** (220) 2013-02-21

(442) **2014-09-30**

(732) **ALLERGAN, INC.**  
**2525 Dupont Drive, Irvine, California**  
**92612**

**US**

(740) "ŽIVKO MIJATOVIĆ & PARTNERS" d.o.o.  
Sarajevo

(540)

**LASTACRAFT**

(511)

**05**

Oftalmološki preparati za prevenciju i liječenje svraba  
uzrokovanog alergijskim konjunktivitisom.

(210) **BAZ1316951A** (220) 2013-02-21

(442) **2014-09-30**

(732) **NOVARTIS AG**  
**4002 Basel**  
**CH**

(740) Agencija Diana Protić Tkalčić

(540)

**VOLTAREN**  
**EMULGEL**

(511)

**05**

Farmaceutski i veterinarski proizvodi; higijenski proizvodi  
za upotrebu u medicini; dijetetna hrana i tvari prilagođeni  
za medicinsku i veterinarsku upotrebu, hrana za dojenčad;  
dijetetni dodaci za ljude i životinje; flasteri, materijali za  
previjanje; materijali za plombiranje zuba i za zubne otiske;  
dezinfekcijska sredstva; proizvodi za uništavanje životinjskih  
štetočina; fungicidi, herbicidi.

(210) **BAZ1316952A** (220) 2013-02-21

(442) **2014-09-30**

(732) **Bentoproduct doo**  
**Gavrila Principa bb, 78364 Šipovo**

**BA**

(740) NEMA ZASTUPNIKA

(540)

**BPCLARIS**

(511)

**01**

Hemijski proizvodi za industriju.

(210) **BAZ1316953A** (220) 2013-02-21

(442) **2014-09-30**

(732) **MARBO PRODUCT d.o.o.**

**Dorđa Stanojevića 14, 11000**  
**Beograd**

**RS**

(740) PETOŠEVIĆ d.o.o

(591) smeđa, oker, bijela, crvena, zelena, žuta,  
bež

(540)



(531) 05.07; 05.09; 07.01; 08.01; 19.03; 25.01; 27.05;  
29.01;

(511)

**30**

Proizvodi na bazi brašna.

(210) **BAZ1316954A** (220) 2013-02-26

(442) **2014-09-30**

(732) **Dan-Foam, ApS (a Danish**  
**Corporation)**

**Holmelund 43, DK-5560 Aarup**  
**DK**

(740) Advokat Inja Pašalić

(540)



(531) 02.03; 24.13; 27.05;

(511)

**10**

Hirurški, medicinski, zubarski i veterinarski aparati i instrumenti, umjetni udovi, oči i zubi; ortopedski proizvodi; pribor za šivanje rana.

**20**

Prostirke za sjedišta i kaučeve u obliku jastuka ili podloga za sjedišta, podglavlja, jastuci, madraci, nad-madraci, valjkasti jastuci i podloge za stolice.

**25**

Odjeća, obuća, pokrivala za glavu.

(210) **BAZ1316955A** (220) 2013-02-27

(442) **2014-09-30**

(732) **TEM MANDEKS d.o.o.**

**Varaždinska 2, 88220 Široki Brijeg**  
**BA**

(740) NEMA ZASTUPNIKA

(540)

**TEM**  
MANDEKS

(531) 27.05;

(511)

**09**

Znanstveni, nautički, geodetski, fotografski, kinematografski i optički aparati i instrumenti kao i aparati i instrumenti za

vaganje, mjerenje, signalizaciju, kontrolu (inspekciju), za pomoć (spašavanje) i za obuku; aparati i instrumenti za vođenje, distribuiranje, transformiranje, akumuliranje, podešavanje ili upravljanje električne struje; aparati za snimanje, prijenos, reprodukciju zvuka ili slika; magnetne podloge za snimanje, akustičke ploče; automati i mehanizmi za automatske uređaje koji se pokreću uz prethodno ubacivanje kovanica; registarske blagajne, računari, oprema za obradu podataka i računala; uređaji za gašenje požara.

**11**

Uređaji za rasvjetu, grijanje, proizvodnju pare, kuhanje, hlađenje, sušenje, ventilaciju, vodoopskrbu i sanitarna oprema.

(210) **BAZ1316956A** (220) 2013-02-27

(442) **2014-09-30**

(732) **TEM MANDEKS d.o.o.**  
**Varaždinska 2, 88220 Široki Brijeg**  
**BA**

(740) NEMA ZASTUPNIKA

(540)



(531) 26.04; 27.05;

(511)

**09**

Znanstveni, nautički, geodetski, fotografski, kinematografski i optički aparati i instrumenti kao i aparati i instrumenti za vaganje, mjerenje, signalizaciju, kontrolu (inspekciju), za pomoć (spašavanje) i za obuku; aparati i instrumenti za vođenje, distribuiranje, transformiranje, akumuliranje, podešavanje ili upravljanje električne struje; aparati za snimanje, prijenos, reprodukciju zvuka ili slika; magnetne podloge za snimanje, akustičke ploče; automati i mehanizmi za automatske uređaje koji se pokreću uz prethodno ubacivanje kovanica; registarske blagajne, računari, oprema za obradu podataka i računala; uređaji za gašenje požara.

**11**

Uređaji za rasvjetu, grijanje, proizvodnju pare, kuhanje, hlađenje, sušenje, ventilaciju, vodoopskrbu i sanitarna oprema.

(210) **BAZ1316957A** (220) 2013-02-27

(442) **2014-09-30**

(732) **Oslobođenje d.o.o. Sarajevo**  
**Džemala Bijedića 185, Sarajevo**  
**BA**

(740) NEMA ZASTUPNIKA

(591) crna, bijela, crvena, žuta, plava

(540)



(531) 26.04; 26.15; 27.05; 29.01;

(511)

**16**

Papir, karton i proizvodi od tih materijala; tiskarski proizvodi; proizvodi za uvezivanje knjiga; fotografije; pribor za pisanje; oprema za nastavu i obuku (osim aparata); tiskarska slova; klišeji; uključujući: časopisi [periodike], časopisi [revije], fotografije [tiskane], novine, obavijesti [papirni proizvodi], prospekti, publikacije.

**35**

Oglašavanje i reklamiranje; vođenje komercijalnih poslova; komercijalna administracija; uredski poslovi; uključujući: usluge agencije za komercijalne obavijesti, informacije (poslovne informacije), istraživanje javnog mišljenja, iznajmljivanje reklamnih prostora, javno mnijenje (istraživanje javnog mnijenja) [anketiranje], javnost (odnosi s javnošću) [propaganda], marketing, novine (usluge pretplate novina) za treće osobe, objavljivanje reklamnih tekstova, odnosi s javnošću [propaganda], oglašavanje [reklamiranje], poslovne obavijesti, prelamanje stranica u reklamne svrhe [stavljanje u tisak u reklamne svrhe], pretplata na novine (usluge pretplate na novine) [za treće osobe], reklamiranje (iznajmljivanje prostora za potrebe reklamiranja), reklamiranje on-line na informatičkoj mreži, reklamni oglasi (širenje reklamnih oglasa), reklamni tekstovi (objavljivanje reklamnih tekstova), reklamni tekstovi (uređenje reklamnih tekstova), sponzori (traženje sponzora), tekst (obrada teksta), tisak (praćenje tiska), tisak (usluge pregleda tiska).

**38**

Telekomunikacije; uključujući: agencije za novosti, informativne agencije [novosti], prijenos poruka i slika računalom, pružanje internetskih foruma, računalni prijenos poruka i slika, vijesti (agencije za vijesti).

**39**

Isporuka [distribucija] proizvoda; novine (distribucija novina); razdioba novina.



**40**

Fotografije (tiskanje fotografija); fotokompozicija.

**41**

Fotografske reportaže; objavljivanje knjiga i časopisa, elektronički on line; objavljivanje tekstova [osim u reklamne svrhe]; reportaže (fotografske reportaže); tekstovi (objavljivanje tekstova) [osim u reklamne svrhe]; tekstovi (redigiranje tekstova [ne u reklamne svrhe].

**42**

Informatičke stranice (ugošćavanje informatičkih stranica).

**45**

Licence za intelektualno vlasništvo (ustupanje licenci za intelektualno vlasništvo).

(210) **BAZ1316959A** (220) 2013-02-28

(442) **2014-09-30**

(732) **KT & G Corporation**  
**100 Pyong chon-dong, Daedeok-gu,**  
**Daejeon**

**KR**

(740) "ŽIVKO MIJATOVIĆ & PARTNERS" d.o.o.  
 Sarajevo

(591) nijanse plave, bijela

(540)



(531) 19.03; 25.01; 25.07; 27.05; 29.01;

(511)

**34**

Duhan, cigarete, cigare, duhan za ušmrkivanje, papir za cigare; lule za duhan, ne od plemenitih metala; filteri za cigarete, tabakere, ne od plemenitih metala; vrećice za duhan; upaljači, ne od plemenitih metala; šibice; pribor za čišćenje lula; pepeljare za pušače, ne od plemenitih metala; rezači za cigare.

(210) **BAZ1316961A** (220) 2013-02-28

(442) **2014-09-30**

(732) **S.C. Johnson & Son, Inc.**  
**1525 Howe Street, Racine,**  
**Wisconsin 53403-2236**

**US**

(740) Dragan Mićunović

(591) žuta, crna

(540)



(531) 01.15; 24.01; 27.05; 29.01;

(511)

**04**

Svijeće; vitke svijeće sa konusnim suženjem; fitilji.

**05**

Preparati za uništavanje korova i štetočina; insekticidi; sredstva protiv moljaca; sredstva protiv insekata; pesticidi; fungicidi; herbicidi; tablete i spirale protiv komaraca; preparati za uništavanje mikroba i dezinfekciju.

**09**

Električne jedinice za zagrijavanje različitih tipova materijala u cilju oslobađanja insekticida i sredstava protiv insekata.

**11**

Aparati za emitovanje insekticida ili sredstava protiv insekata u okolnu atmosferu; dijelovi i dodatci za takve aparate.

**21**

Zamke i mamci za insekte.

(210) **BAZ1316962A** (220) 2013-03-05(442) **2014-09-30**(732) **GUNSAN ELEKTRIK MALZEMELERI  
SANAYI VE TICARET ANONIM  
SIRKETI****Osmangazi Mahallesi Yildirim  
Beyazit Caddesi No; 29, Sancaktepe,  
Istanbul****TR**(740) "ŽIVKO MIJATOVIĆ & PARTNERS" d.o.o.  
Sarajevo

(540)

## VISAGE

(511)

### 09

Mjerni alati, instrumenti, pokazatelji, uključujući i one za znanstvene svrhe i laboratorijske namjene i materijali koji se koriste u laboratorijima; aparati za snimanje, prijenos, reprodukciju zvuka i slike (uključujući aparate i računalnu perifernu opremu za obradu podataka, komunikacije i reprodukciju); magnetni i optički nosači podataka i računalni programi i softver snimljen na njima, elektroničke publikacije koje se mogu skinuti preko računalnih mreža i mogu se snimati na magnetne i optičke medije, kartice s magnetskim / optičkim čitačem; antene, satelitske antene, pojačala i njihovi dijelovi; aparati za izdavanje karata, bankomati; elektroničke komponente koje se koriste kod strojeva i opreme; mjerači i mjerači vremena za mjerenje konzumacije tokom određenog vremenskog razdoblja; zaštitna odjeća, oprema za zaštitu i spašavanje (uključujući čepove za uši za ronioce); naočale, sunčane naočale, kontaktne leće i njihovi spremnici, kutije za čuvanje istih, njihovi dijelovi i pribor; kontrolni instrumenti i alati za provođenje, konverziju, skladištenje električne energije (uključujući kablove i energetske izvore koji se koriste u vezi sa strujom i elektronikom; električne stanice, akumulatori, anode i katode); instrumenti čija je glavna funkcija upozoravanje i alarmiranje (osim alarma za vozila), električna zvana; alati i instrumenti za signalizaciju, znakovi za signalizaciju za upotrebu u prometu, aparati i uređaji za gašenje požara, uključujući vozila za gašenje požara (uključujući i vatrogasna crijeva i ventile); radari, sonari, aparati i uređaji za poboljšanje noćnog osmatranja; magneti, ukrasni magneti.

### 11

Oprema za osvjetljavanje (rasvjetne armature za vozila, zatvorene i otvorene prostore); uređaji za grijanje i proizvodnju pare (uključujući peći i kuhinjske štednjake koji rade na uglj, goriva, električnu energiju i plin); klima uređaji i aparati za ventilaciju; hladnjaci i zamrzivači, električni i plinski uređaji, strojevi i instrumenti za kuhanje, sušenje i otkuhavanje (uključujući i električne sušilice, fenove za kosu i ručne sušilice koje rade na toplotnu energiju); vodovodne instalacije, sanitarije; aparati za omekšavanje vode, aparati za pročišćavanje vode, sistemi za pročišćavanje vode, sistemi za obradu otpada; električni madraci i deke, osim za medicinsku upotrebu, grijni jastuci, grijači za stopala,

električni ili ne-električni (termofori); filteri i kombinacije filter-motor za akvarije; instalacije za kuhanje, sušenje i hlađenje industrijskog tipa; pasterizatori i sterilizatori.

### 35

Usluge vezane za oglašavanje, marketing i odnose s javnošću (uključujući i organizaciju izložbi i sajмова za komercijalne ili reklamne svrhe), uredske usluge; poslovno upravljanje i administracija, savjetovanje u vezi sa poslovnim upravljanjem i administracijom, računovodstvene usluge i usluge certificiranih savjetodavaca (uključujući usluge agencija za uvoz-izvoz); ekspertne usluge za komercijalne i industrijske proizvode; organiziranje i provođenje aukcija; grupiranje robe, i to mjernih alata, instrumenata, pokazatelja, uključujući i onih za znanstvene svrhe i laboratorijske namjene i materijala koji se koriste u laboratorijima; aparata za snimanje, prijenos, reprodukciju zvuka i slike (uključujući aparate i računalnu perifernu opremu za obradu podataka, komunikacije i reprodukciju); magnetnih i optičkih nosača podataka i računalnih programa i softvera snimljenih na njima, elektroničkih publikacija koje se mogu skinuti preko računalnih mreža i mogu se snimati na magnetne i optičke medije, kartica s magnetskim / optičkim čitačem; antena, satelitskih antena, pojačala i njihovih dijelova; aparata za izdavanje karata, bankomata; elektroničkih komponenti koje se koriste kod strojeva i opreme; mjerača i mjerača vremena za mjerenje konzumacije tokom određenog vremenskog razdoblja; zaštitne odjeća, opreme za zaštitu i spašavanje (uključujući čepova za uši za ronioce); naočala, sunčanih naočala, kontaktnih leća i njihovih spremnika, kutija za čuvanje istih, njihovih dijelova i pribora; kontrolnih instrumenata i alata za provođenje, konverziju, skladištenje električne energije (uključujući kablove i energetske izvore koji se koriste u vezi sa strujom i elektronikom; električne stanice, akumulatori, anode i katode); instrumente čija je glavna funkcija upozoravanje i alarmiranje (osim alarma za vozila), električnih zvana; alata i instrumenata za signalizaciju, znakova za signalizaciju za upotrebu u prometu, aparata i uređaja za gašenje požara, uključujući vozila za gašenje požara (uključujući i vatrogasna crijeva i ventile); radara, sonara, aparata i uređaja za poboljšanje noćnog osmatranja; magneti, ukrasni magneti, opreme za osvjetljavanje (rasvjetne armature za vozila, zatvorene i otvorene prostore); uređaji za grijanje i proizvodnju pare (uključujući peći i kuhinjske štednjake koji rade na uglj, goriva, električnu energiju i plin); klima uređaji i aparata za ventilaciju; hladnjaka i zamrzivači, električnih i plinskih uređaja, strojeva i instrumenata za kuhanje, sušenje i otkuhavanje (uključujući i električne sušilice, fenove za kosu i ručne sušilice koje rade na toplotnu energiju); vodovodnih instalacija, sanitarija; aparata za omekšavanje vode, aparata za pročišćavanje vode, sistema za pročišćavanje vode, sistema za obradu otpada; električnih madraca i deka, osim za medicinsku upotrebu, grijnih jastuka, grijača za stopala, električnih ili ne-električnih (termofori); filtera i kombinacije filter-motora za akvarije; instalacija za kuhanje, sušenje i hlađenje industrijskog tipa; pasterizatora i sterilizatora, koje omogućavaju korisnicima njihovo lakše uočavanje i kupnju (navedene usluge mogu se osigurati putem veleprodaje, maloprodaje i elektronskih medija, katalogi i sličnih drugih metoda).

(210) **BAZ1316963A** (220) 2013-03-06(442) **2014-09-30**(732) **NISSAN JIDOSHA KABUSHIKI  
KAISHA (also trading as Nissan  
Motor Co., Ltd.)****No.2 Takaracho, Kanagawa-ku,  
Yokohama-shi, Kanagawa-ken****JP**

(740) "MSA IP"

(540)

**NISMO**

(511)

**12**

Vozila za kretanje po kopnu, zraku, vodi ili tračnicama; automobili; električna vozila; vagoni; teretnjaci; kombiji (vozila); vozila za sportsku upotrebu; motorni autobusi; rekreacijska vozila (RV); sportski automobili; trkaći automobili; kamioni; viličari; traktori uključujući traktore za vuču; prikolice i polu-prikolice za vozila; dijelovi vozila za kopno, zrak i vodu; uređaji za kretanje po kopnu, zraku ili vodi; mašine za kopnena vozila; motori za kopnena vozila; karoserija (kosturi) vozila; šasija za vozila; prijenosi, za kopnena vozila; dijelovi prijenosa za kopnena vozila; osovinski prijenosi za kopnena vozila; zupčanici za kopnena vozila; kvačila za kopnena vozila; osovine za vozila; suspenzijski amortizeri za vozila; amortizirajuće opruge za vozila; kotači vozila; gume za kotače vozila; glavine kotača vozila; ljepljive gumene zakrpe za popravak unutarnje cijevi gume (zračnice); kočnice za vozila; kočne pločice za automobile; vjetrobrani; brisači za vozila; branici za vozila; upravljači vozila (volani); trube za vozila; pokazivači smjera za vozila; sjedala u vozilima; sigurnosni pojasevi za sjedala u vozilima; oslonci za glavu za sjedala u vozilima; signalizatori za kretanje vozila unatrag; uređaji za zaštitu vozila od krađe; zračni jastuci (sigurnosni uređaji za automobile); zrcala za gledanje unatrag (retrovizori); pokretni dizači na zadnjem dijelu vozila (dijelovi kopnenih vozila); dodatna oprema za vozila; spojleri za vozila; nosači prtljage za vozila; blatobrani; lanci protiv klizanja; pokrivala za vozila (uobličena); unutarnje obloge vozila (sjedala); zračne pumpe (dodatna oprema vozila); nosači za skije na vozilima; upaljači za automobile; sigurnosna sjedala za djecu; svemirske letjelice (spacijalna vozila); avioni; hidroavioni; zrakoplovi; kolica; motocikli; čamci; trajekti; brodovi; jahte; bicikli; zvonca za bicikle; lanci za bicikle; motori za bicikle; sjedala bicikla; blatobrani bicikla.

(210) **BAZ1316964A** (220) 2013-03-06(442) **2014-09-30**(732) **Home Box Office, Inc., a Delaware  
corporation****1100 Avenue of the Americas, New  
York, New York 10036****US**

(740) PETOŠEVIĆ d.o.o

(540)



(531) 25.03; 26.04; 27.05;

(511)

**38**

Emitiranje televizijskih programa, videa i filmova putem globalne računalne mreže; mobilne medijske usluge kao što su elektronski prijenos, emitovanje i isporuka audio, video i multimedijalnog zabavnog sadržaja uključujući tekst, podatke, slike, audio, video i audiovizuelne datoteke putem Interneta, bežične komunikacije, elektronskih komunikacijskih mreža i računalnih mreža; televizijsko emitiranje; komuniciranja putem računalnih terminala; komuniciranja putem telefona; prijenos digitalnih datoteka; bežično emitiranje; pružanje usluga foruma za diskusiju i blogova.

**41**

Razonoda posredstvom televizije; sportske i kulturne aktivnosti; usluge pružanja rasonode kao što su pružanje zabavnih programa i sadržaja, a naročito, televizijskih programa, filmova, televizijskih filmova, videa, isječaka (klipova), grafičkih prikaza i informacija koje se odnose na televizijske programe putem Interneta, elektronskih komunikacijskih mreža, računalnih mreža i bežičnih komunikacijskih mreža; informacije u vezi rasonode; produkcija televizijskih programa; produkcija filmova, osim reklamnih filmova; pružanje on-line elektronskih publikacija, koje se ne mogu preuzimati; organizovanje manifestacija, predavanja i seminara uključujući organizovanje putem Interneta; usluge izdavanja knjiga (uključujući i usluge elektroničkog izdavaštva).

(210) **BAZ1316965A** (220) 2013-03-07

(442) **2014-09-30**

(732) **ĐURKOVIĆ, Zoran**  
**Maršala Tita 24/33, Bar**  
**ME**

(740) "ACTINNOVA" d.o.o.

(591) bijela, crna, crvena, bakrena, ljubičasta

(540)



(531) 24.01; 25.01; 27.05; 29.01;

(511)

**34**

Duhan; pribor za pušače; šibice.

(210) **BAZ1316966A** (220) 2013-03-08

(442) **2014-09-30**

(732) **COLGATE-PALMOLIVE COMPANY**  
**300 Park Avenue, New York, New**  
**York 10022**

**US**

(740) "INTELBIRO" d.o.o.

(591) tamnozeleno, bijelo, zeleno, svijetlozeleno,  
sivo

(540)



(531) 01.15; 05.11; 25.01; 27.05; 29.01;

(511)

**03**

Preparati za bijeljenje i ostale tvari za pranje; preparati za čišćenje, poliranje, odmaščivanje i struganje; sapuni; parfimerijski proizvodi, eterična ulja, kozmetički proizvodi, losioni za kosu; proizvodi za njegu zubi.

(210) **BAZ1316967A** (220) 2013-03-11

(442) **2014-09-30**

(732) **THE GOODYEAR TIRE & RUBBER**  
**COMPANY**

**200 Innovation Way, Akron, Ohio**  
**44316-0001**

**US**

(740) PETOŠEVIĆ d.o.o.

(540)

**TREADMAX**

(511)

**12**

Gume za vozila, pneumatske gume za vozila, gume za motocikle, gume za transportna sredstva po zemlji, automobilske gume, gume za kamione, gume za vozila u poljoprivredi; zračnice za gume za vozila; gusjenice za vozila; gazišta za vozila; gazne površine za zaštitu guma za vozila, gazne površine za protektiranje guma; materijali za protektiranje guma; kotači; naplatci za kotače; glavine kotača; kape kotača; preklopnice za gume za vozila; servisni materijali i oprema za gume i zračnice za gume za vozila; uređaji protiv isklizavanja kod vozila; kočnice; cijevi za gume za vozila; utezi za ravnotežu kotača vozila; uređaji za napumpavanje guma vozila; oprema za gume; ublaživači sudara; dijelovi za vozila pretežno napravljeni od gume; dijelovi i oprema za ispred navedene proizvode.

**35**

Oglašavanje i reklamiranje guma za vozila, zračnica za gume za vozila, gusjenice za vozila, gazišta za vozila, gaznih površina za zaštitu guma za vozila, kotača, glavine kotača, kapa kotača, servisnih materijala za gume i zračnica za gume, te dijelova i opreme za motorna vozila; oglašavanje i reklamiranje guma za vozila, zračnica za gume za vozila, gusjenice za vozila, gazišta za vozila, gaznih površina za zaštitu guma za vozila, kotača, glavine kotača, kapa kotača, servisnih materijala za gume i zračnica za gume, te dijelova i opreme za motorna vozila, koji koriste elektroničke komunikacijske mreže, Internet, ekstranet, intranet i LAN; usluge opskrbe guma za vozila; davanje usluga nabave kao pomoći trećim osobama u pribavljanju; guma za vozila, zračnica za gume za vozila, gusjenica za vozila, gazišta za vozila, gaznih površina za zaštitu guma za vozila, kotača, glavina kotača, kapa kotača, servisnih materijala za gume i zračnice za gume, i opreme i dijelova za motorna vozila; davanje usluga nabave elektroničkim putem kao pomoći

trećim osobama u pribavljanju guma za vozila, zračnica za gume za vozila, gusjenica za vozila, gazišta za vozila, gaznih površina za zaštitu guma za vozila, kotača, glavina kotača, kapa kotača, servisnih materijala za gume i zračnice za gume, i opreme i dijelova za motorna vozila; usluge maloprodaje i veleprodaje koje se odnose na gume za vozila, zračnice za gume za vozila, gusjenice za vozila, gazišta za vozila, gazne površine za zaštitu guma za vozila, kotače, glavine kotača, kape kotača, servisne materijale za gume i zračnice za gume, i opremu i dijelove za motorna vozila; grupiranje, za račun trećih lica, raznih proizvoda (ne uključujući njihov prijevoz), a naročito zračnica za gume, gusjenica za vozila, gazišta za vozila, gaznih površina za zaštitu guma za vozila, kotača, glavina kotača, kapa kotača, servisnih materijala za gume i zračnice za gume, i/ili opreme i dijelova, za motorna vozila, koje se pružaju u maloprodajnim prodavnicama, veleprodajnim outletima, preko Internet stranica ili televizijskih prodajnih programa; konzultantske poslovne usluge i usluge savjetovanja koje se odnose na gume, gusjenice za vozila, gazišta za vozila, gazne površine za zaštitu guma za vozila, kotače, glavine kotača, kape kotača, servisne materijale za gume i zračnice za gume, i opremu i dijelove za motorna vozila; usluge maloprodajnih prodavnica guma; usluge maloprodaje guma; usluge informiranja putem Interneta koje se odnose na ispred navedeno; konzultantske usluge i usluge informiranja koje se odnose na ispred navedene usluge; pružanje ispred navedenih usluga korištenjem Interneta i drugih mreža elektroničke komunikacije; komercijalne usluge koje se odnose na gume za vozila; komercijalne usluge koje se odnose na zaštitu guma za vozila; usluge upravljanja koje se odnose na gume za vozila; usluge poslovnog upravljanja, poslovne administracije, reklamiranja, uredski poslovi, savjetovanja, usluge pomoći kod komercijalnog ili industrijskog upravljanja, usluge pomoći kod komercijalnog ili industrijskog upravljanja koje se odnose na gume za vozila, demonstraciju proizvoda, usluge promocije prodaje, usluge posredovanja za treća lica.

### 37

Usluge održavanja i popravljanja vozila; usluge popravljanja guma za vozila; usluge protektiranja guma za vozila; usluge podešavanja guma za vozila; konzultantske usluge, usluge savjetovanja i pružanja informacija koje se odnose na popravke, sastavljanje, protektiranje, spajanje, održavanje, podešavanje i instaliranje guma za vozila, gusjenica za vozila, gazišta za vozila, gaznih površina za zaštitu guma za vozila, kotača, glavine kotača, kape kotača; konzultantske usluge, usluge savjetovanja i pružanja informacija koje se odnose na popravke i zaštitu guma i zračnica za gume korištenjem servisnih materijala guma i zračnica za gume; pružanje ispred navedenih usluga korištenjem interaktivne baze podataka, Interneta i mreža elektroničke komunikacije; konzultantske usluge, usluge pružanja informacija i savjeta koje se odnose na ispred navedene usluge; informacije isporučene na Internetu ili drugim mrežama elektroničke komunikacije, koje se odnose na ispred navedene usluge; tehničke usluge koje se odnose na gume za vozila; tehničke usluge zaštite koje se odnose na gume za vozila, usluge popravaka, usluge instaliranja, usluge održavanja, usluge tehničke pomoći, usluge pogonske instalacije, usluge održavanja vozila, usluge održavanja motornih vozila, popravci motornih vozila, usluge servisnih stanica za vozila, usluge vulkanizacije guma za vozila.

(210) **BAZ1316968A** (220) 2013-03-12

(442) **2014-09-30**

(732) **NISSAN JIDOSHA KABUSHIKI KAISHA (also trading as Nissan Motor Co., Ltd.)**

**No.2 Takaracho, Kanagawa-ku, Yokohama-shi, Kanagawa-ken JP**

(740) "MSA IP"

(540)

## INFINITI

(511)

### 09

Aparati i instrumenti za provođenje, prekid, transformaciju, akumulaciju, regulisanje ili kontrolu električne energije; aparati za snimanje, prenos i reprodukciju zvuka ili slike; oprema za obradu podataka i kompjuteri; aparati za mjerenje; instrumenti za mjerenje; brojači; aparati za snimanje vremena; strujne razvodne table; strujne razvodne kutije; strujne razvodne konzole; električni konvertori; punjači; punjači za baterije; transformatori (za struju); aparati za daljinsko upravljanje; baterije i ćelije; gorivne ćelije; aparati za internu komunikaciju; telefonski aparati; „smart“ telefoni; automobilski telematički aparati; odašiljači i prijemnici podataka opremljeni u automobilima; navigacioni aparati za vozila; indikatori i monitori za baterijsko punjenje; električni aparati za davanje obavještenja o punjenju baterija; integrisana kola; štampana kola; kompjuteri; kompjuterski softver; kompjuterski programi; zvuci koji se mogu preuzimati; kablovi, električni; žice, električne; elektronski dokumenti; priručnici za obavljanje servisa u oblasti elektronike; invertori (strujni); aparati protiv krađe; elektrode za baterije; magneti; zaštitni uređaji u slučaju nesreće za ličnu upotrebu; električne instalacije za prevenciju provala; upozoravajući trouglovi za vozila; regulatori napona za vozila; solarne baterije; kartice sa integrisanim kolima („smart“ kartice); uređaji za pražnjenje akumulatora i strujnih kola; kućišta; torbe za kompjutere; kućišta za kodirane ključeve; omoti, futrole za medije (sredstva) za pohranu podatka; prateća oprema za mobilne telefone; futrole za mobilne telefone; olovke za ekrane osjetljive na dodir; uređaji za čuvanje memorije na kompjuteru; fleš memorije; kompjuterski periferni uređaji; kompjuterski miš; podloge za miša; programi za kompjuterske igrice; kompakt diskovi (za čitanje podataka); naočare; naočare za sunce; futrole za naočare; mehanizmi za aparate koji se pokreću novcem; mehanizmi za aparate koji se pokreću brojačem; trake za mobilne telefone; trake za prenosive uređaje; zaštitne kacige; trake za naočare; aparati za snimanje zvuka i slike; aparati za reprodukciju zvuka i slike.

(210) **BAZ1316969A** (220) 2013-03-12(442) **2014-09-30**(732) **NISSAN JIDOSHA KABUSHIKI  
KAISHA (also trading as Nissan  
Motor Co., Ltd.)****No.2 Takaracho, Kanagawa-ku,  
Yokohama-shi, Kanagawa-ken****JP**

(740) "MSA IP"

(540)



(531) 26.01; 26.02;

(511)

**09**

Aparati i instrumenti za provođenje, prekid, transformaciju, akumulaciju, regulisanje ili kontrolu električne energije; aparati za snimanje, prenos i reprodukciju zvuka ili slike; oprema za obradu podataka i kompjuteri; aparati za mjerenje; instrumenti za mjerenje; brojači; aparati za snimanje vremena; strujne razvodne table; strujne razvodne kutije; strujne razvodne konzole; električni konvertori; punjači; punjači za baterije; transformatori (za struju); aparati za daljinsko upravljanje; baterije i ćelije; gorivne ćelije; aparati za internu komunikaciju; telefonski aparati; „smart“ telefoni; automobilski telematički aparati; odašiljači i prijemnici podataka opremljeni u automobilima; navigacioni aparati za vozila; indikatori i monitori za baterijsko punjenje; električni aparati za davanje obavještenja o punjenju baterija; integrisana kola; štampana kola; kompjuteri; kompjuterski softver; kompjuterski programi; zvuci koji se mogu preuzimati; kablovi, električni; žice, električne; elektronski dokumenti; priručnici za obavljanje servisa u oblasti elektronike; invertori (strujni); aparati protiv krađe; elektrode za baterije; magneti; zaštitni uređaji u slučaju nesreće za ličnu upotrebu; električne instalacije za prevenciju provala; upozoravajući trouglovi za vozila; regulatori napona za vozila; solarne baterije; kartice sa integrisanim kolima („smart“ kartice); uređaji za pražnjenje akumulatora i strujnih kola; kućišta; torbe za kompjutere; kućišta za kodirane ključeve; omoti, futrole za medije (sredstva) za pohranu podatka; prateća oprema za mobilne telefone; futrole za mobilne telefone; olovke za ekrane osjetljive na dodir; uređaji za čuvanje memorije na kompjuteru; fleš memorije; kompjuterski periferni uređaji; kompjuterski miš; podloge za miša; programi za kompjuterske igrice; kompakt diskovi (za čitanje podataka); naočare; naočare za sunce; futrole za naočare; mehanizmi za aparate koji se pokreću novcem; mehanizmi za aparate koji se pokreću brojačem; trake za mobilne telefone; trake za prenosive uređaje; zaštitne kacige; trake za naočare; aparati za snimanje zvuka i slike; aparati za reprodukciju zvuka i slike.

(210) **BAZ1316970A** (220) 2013-03-12(442) **2014-09-30**(732) **LOOK UP d.o.o.****Autoput br. 20 lokal 18, 11000  
Beograd****RS**

(740) "Linea Sušić" d.o.o.

(591) crna, crvena

(540)



(531) 24.15; 26.03; 27.05; 29.01;

(511)

**18**

Koža i imitacija kože, proizvodi izrađeni od ovih materijala koji nisu uključeni u druge klase; životinjska koža; koferi i putne torbe; torbe, kišobrani, suncobrani i štapovi za hodanje; bičevi, saračka i sedlarska roba.

**24**

Tekstil i tekstilni proizvodi koji nisu obuhvaćeni drugim klasama; prekrivači za krevete i stolove.

**25**

Odjeća, obuća, pokrivala za glavu.

(210) **BAZ1316971A** (220) 2013-03-12(442) **2014-09-30**(732) **Klas d.d. Sarajevo**  
**Paromlinska 43, 71000 Sarajevo**  
**BA**

(740) "Linea Sušić" d.o.o.

(591) žuta, crvena, smeđa

(540)



(526) na riječ "hljeb"

(531) 26.02; 26.11; 27.05; 29.01;

(511)

**30**

Hljeb.

(210) **BAZ1316972A** (220) 2013-03-12(442) **2014-09-30**

(300) SM

2013-01-31

M-201300011

Za sve klase;

(732) **Intel Corporation**  
**2200 Mission College Boulevard,**  
**Santa Clara, California 95052-8119**  
**US**

(740) PETOŠEVIĆ d.o.o

(540)

## LOOK INSIDE

(511)

**09**

Računala; dlanovnici (ručna računala); mini računala; računalni hardver; integralna kola; memorije integralnih kola; čipovi integralnih kola; računalni čipsetovi; poluprovodnički procesori; poluprovodnički procesorski čipovi; poluprovodnički čipovi; mikroprocesori; štampane ploče; štampana kola, a naročito integrisane štampane

ploče, štampane ploče i električne štampane ploče; elektroničke štampane ploče; računalne matične ploče; računalne memorije; operativni sistemi; mikrokontrolori; procesori za obradu podataka; centralne procesorske jedinice; poluprovodnički memorijski uređaji, a naročito poluprovodničke memorije i poluprovodničke memorijske jedinice; procesori koji se mogu softverski programirati; digitalni i optički mikroprocesori; periferni računalni uređaji; video štampane ploče; audio štampane ploče; audio-video štampane ploče; grafičke kartice; multimedijalni akceleratori; video procesori; video procesorske ploče; podatkovne memorije; elektronički sigurnosni i nadzorni uređaji, a naročito računalni hardver, računalni čipovi i mikroprocesori optimizirani za elektronički sigurnosni nadzor; algoritamski softverski programi za upravljanje i kontrolu računala; računalni operativni sistemski softver; računalni operativni sistemi; računalne systemske ekstenzije, alati i dodaci na polju aplikacijskog softvera za povezivanje osobnih računala, mreža, telekomunikacijskih uređaja i aplikacija globalne računalne mreže; kompjuterizovana telekomunikacijska i mrežna oprema koja se sastoji od operativnog sistemskog softvera; kompjuterizovani hardver i softver za poboljšavanje i pružanje prijenosa u stvarnom vremenu, prijenosa, prijema, obrade i digitalizovanja audio i video grafičkih informacija; računalni ugrađeni softver (firmware), a naročito, računalni operativni sistemski softver, računalni pomoćni programi i drugi računalni programi koji se koriste za održavanje i upravljanje računalnim sistemima; računalne instalacije; memorijske ploče; personalni digitalni asistenti (PDA); prenosni i ručni elektronički personalni organizatori; uređaji za pohranu (fleš memorija, jump i thumb uređaji); sigurnosni sistemi za računalni hardver i softver, a naročito, vatrozidovi (firewalls), hardver za kreiranje i održavanje vatrozidova (firewalls) na poslužitelju za mrežni pristup, operativni softver za kreiranje i održavanje vatrozidova (firewalls) za računalni hardver i računalni server virtualne privatne mreže (VPN); softver za obezbjeđivanje sigurnosti računalnih mreža; softver za kontrolu i sigurnost pristupa; računalni hardver i softver za upotrebu u zaštiti računalnih mreža od krađe podataka ili oštećenja od strane neautorizovanih korisnika; komponente za računala; glasovne ubrzivačke kartice; glasovne, podatkovne, slikovne i video ubrzivačke kartice; fleš memorijske ploče i fleš memorijske kartice; telekomunikacijska oprema i računalne mreže, a naročito procesni i operativni sistemi; telekomunikacijski uređaji i instrumenti, a naročito, računalni ruteri, habovi, serveri i svičevi (prekidači); računalni hardver i softver za razvoj, održavanje, i upotrebu lokanih računalnih mreža i mreža širokog dosega; set-top box uređaji; elektronički kontrolni uređaji za interfejs i kontrolu računala i globalnih računalnih i telekomunikacijskih mreža sa televizijskim i kablovskim emitiranjima i opremom; aparati za testiranje i programiranje integrisanih kola; računalni preiferijski memorijski aparati i uređaji; računalni serveri sa fiksnim funkcijama; računalni hardver za umrežavanje; računalni hardver i softver za kreiranje, olakšavanje, i uoprežavanje pristupom na daljinu i komunikacija sa lokalnim računalnim mrežama (LANS), virtualnim privatnim mrežama (VPN), mrežama širokog dosega (WANS) i globalnim računalnim mrežama; operativni softver za rutere, svičeve (prekidače), hubove i servere; računalni softver i hardver za upotrebu pri pružanju višekorisničkog pristupa globalnoj računalnoj informacijskoj mreži za pretraživanje, dobavljanje, prijenos, manipulaciju i distribuiranje širokog raspona informacija; računalni softverski alati za olakšavanje pristupa softverskim aplikacijama trećih lica; računalni hardver i softver za bežične mrežne komunikacije; elektroničke

publikacije koje se mogu preuzimati u obliku biltena, knjiga, magazina, časopisa, brošura i white papers na području elektronike, poluprovodnika, integriranih elektronskih aparata i uređaja, računala, telekomunikacija, zabave, telefonije, i žičanih i bežičnih telekomunikacija; strukturalni dijelovi i pribor za svu gore navedenu robu; upute za upotrebu koje se prodaju zajedno sa gore navedenom robom i elektronske upute za upotrebu koje se mogu preuzimati sa globalne računalne mreže; znanstveni, nautički, geodetski, fotografski, kinematografski i optički aparati i instrumenti kao i aparati i instrumenti za vaganje, mjerenje, signalizaciju, kontrolu (inspekciju), za pomoć (spašavanje) i za obuku; aparati i instrumenti za vođenje, distribuiranje, transformiranje, akumuliranje, podešavanje ili upravljanje električne struje; aparati za snimanje, prijenos, reprodukciju zvuka ili slika; magnetne podloge za snimanje, akustičke ploče; kompaktne ploče, DVD i drugi numerički nosači za snimanje; mehanizmi za uređaje koji se pokreću uz prethodno ubacivanje kovanica; registarske blagajne, računari, oprema za obradu podataka i računala; računalni softver; uređaji za gašenje požara.

#### 41

Usluge obuke na poljima mreža, projektovanja mrežnog sistema, mrežnih operacija, održavanja mreže, testiranja mreže, mrežnih protokola, upravljanja mrežom, mrežnog inženjeringa, računara, softvera, mikroprocesora i informacione tehnologije; usluge rasonode, naročito, organiziranja izložbi za računalne igre, pružanje on-line računalnih igara, i organizacija zajedničkih sportskih i kulturnih događaja; pružanje on-line publikacija u vidu magazina, biltena, časopisa, knjiga i brošura na poljima fotografije, slike i povezanih roba i usluga; usluge edukacije, naročito održavanja seminara, kurseva i pokaznih sesija na polju digitalne slike putem globalnih računalnih mreža; pružanje on-line baze digitalnih slika za korištenje od strane potrošača; pružanje on-line biblioteke digitalnih slika koje se mogu dijeliti od strane korisnika; usluge biblioteke fotografija i slika; kompjuterizovane on-line usluge edukacije, naročito održavanja časova, seminara, pokaznih sesija, konferencija i radionica na polju računara, računalnog hardvera, mikroprocesora, softvera i računalnih mreža; kompjuterizovane on-line usluge obučavanja na polju računara, računalnog hardvera, mikroprocesora, softvera i računalnih mreža; usluge edukacije, naročito pružanja interaktivnih pokaznih sesija i kurseva u vidu vodiča, savjeta i tehnika, stručnog vođenja i savjetovanja, sve vezano za kupovinu, korištenje, čuvanje, održavanje, podršku, nadogradnju, ažuriranje i konfiguriranje računalnog hardvera, računalnog softvera, računalnih mreža, telekonferencijskih i komunikacijskih roba i usluga; usluge edukacije, naročito, vođenja časova, seminara, konferencija i on-line edukacijskih foruma na polju korištenja računara i softvera, navigacije preko globalnih računalnih mreža, računalne nauke i tehnologije, računalnog upravljanja, i distribuiranja materijala za kurseve u vezi sa navedenim; razvoj i distribucija edukacijskih materijala namijenjenih za povećavanje tehnološke pismenosti među studentima; usluge obučavanja za mrežni hardver i softver; usluge obučavanja na polju on-line poslovnih rješenja; obuka; stručno osposobljavanje; rasonoda; sportske i kulturne djelatnosti.

#### 42

Usluge upravljana računalnom mrežom, a naročito, nadgledanje mrežnih sistema za tehničke svrhe; usluge smještaja digitalnog sadržaja na Internetu (hosting); usluge nadgledanja računalne mreže, a naročito, pružanje

informacija o radu računalnih mreža; prilagodba web softvera, i dizajna računalnog korisničkog sučelja za druge; usluge savjetovanja na području računala i bežičnog računarstva; pružanje usluge privremenog korištenja softvera koji se ne može preuzimati za poboljšavanje i pružanje prijenosa u stvarnom vremenu, prijenosa, prijema, obrade i digitalizovanja audio i video grafičkih informacija; pružanje usluge privremenog korištenja softvera koji se ne može preuzimati za obradu, pohranjivanje, primanje, prijenos, prikazivanje, unos (input), izlaz (output), kompresiju, dekompresiju, mijenjanje, emitiranje i ispis podataka; pružanje usluge privremenog korištenja softvera koji se ne može preuzimati za osiguranje sigurnosti računalnih mreža, za kontrolu pristupa i sigurnost, i za upotrebu u zaštiti računalnih mreža od krađe podataka ili oštećenja od strane neautorizovanih korisnika; pružanje usluge privremenog korištenja softvera koji se ne može preuzimati za razvoj, održavanje, i upotrebu lokalnih računalnih mreža i računalnih mreža širokog dosega; pružanje usluga privremenog korištenja softvera koji se ne može preuzimati za prijem, prikazivanje, i upotrebu emitovanog video, audio, i digitalnih podatkovnih signala; pružanje usluga privremenog korištenja softvera koji se ne može preuzimati za kreiranje, olakšavanje i upravljanje pristupom na daljinu i komunikacijom sa lokalnim računalnim mrežama (LANS), virtualnim privatnim mrežama (VPN), mrežama širokog dosega (WANS) i globalnim računalnim mrežama; pružanje usluga privremenog korištenja softvera koji se ne može preuzimati za upotrebu u pružanju višekorisničkog pristupa globalnoj računalnoj informacionoj mreži za pretraživanje, povrat, prijenos, manipuliranje i distribuiranje informacija širokog raspona; pružanje usluga privremenog korištenja softverskih alata koji se ne mogu preuzimati, a u svrhu pristupa softverskim aplikacijama trećih lica; pružanje usluga privremenog korištenja softvera koji se ne može preuzimati za bežične mrežne komunikacije; usluge razvoja, projektovanje i savjetovanja u vezi sa prilagođenim računalnim softverom i hardverom; projektiranje i razvoj standarda za druge u osmišljavanju i implementaciji računalnog softvera, računalnog hardvera i telekomunikacijske opreme; usluga pružanja informacija klijentima i tehničarima koje se odnose na kompjuterizovano upravljanje projektima; znanstvene i tehnološke usluge kao i pripadajuće usluge istraživanja i koncepcije; usluge industrijskih analiza i istraživanja; koncepcija i razvoj računala i računalnih programa /softvera/.



(210) **BAZ1316973A** (220) 2013-03-12(442) **2014-09-30**

(300) SM

2013-02-01

M201300013

Za sve klase;

(732) **Intel Corporation****2200 Mission College Boulevard,  
Santa Clara, California 95052-8119****US**

(740) PETOŠEVIĆ d.o.o

(540)



(531) 26.01; 27.05;

(511)

**09**

Računala; dlanovnici (ručna računala); mini računala; računalni hardver; integralna kola; memorije integralnih kola; čipovi integralnih kola; računalni čipsetovi; poluprovodnički procesori; poluprovodnički procesorski čipovi; poluprovodnički čipovi; mikroprocesori; štampane ploče; štampana kola, a naročito integrisane štampane ploče, štampane ploče i električne štampane ploče; elektroničke štampane ploče; računalne matične ploče; računalne memorije; operativni sistemi; mikrokontrolori; procesori za obradu podataka; centralne procesorske jedinice; poluprovodnički memorijski uređaji, a naročito poluprovodničke memorije i poluprovodničke memorijske jedinice; procesori koji se mogu softverski programirati; digitalni i optički mikroprocesori; periferni računalni uređaji; video štampane ploče; audio štampane ploče; audio-video štampane ploče; grafičke kartice; multimedijalni akceleratori; video procesori; video procesorske ploče; podatkovne memorije; elektronički sigurnosni i nadzorni uređaji, a naročito računalni hardver, računalni čipovi i mikroprocesori optimizirani za elektronički sigurnosni nadzor; algoritamski softverski programi za upravljanje i kontrolu računala; računalni operativni sistemski softver; računalni operativni sistemi; računalne sistemske ekstenzije, alati i dodaci na polju aplikacijskog softvera za povezivanje osobnih računala, mreža, telekomunikacijskih uređaja i aplikacija globalne računalne mreže; kompjuterizovana telekomunikacijska i mrežna oprema koja se sastoji od operativnog sistemskog softvera; kompjuterizovani hardver i softver za poboljšavanje i pružanje prijenosa u stvarnom vremenu, prijenosa, prijema, obrade i digitalizovanja audio i video grafičkih informacija; računalni ugrađeni softver (firmware), a naročito, računalni

operativni sistemski softver, računalni pomoćni programi i drugi računalni programi koji se koriste za održavanje i upravljanje računalnim sistemima; računalne instalacije; memorijske ploče; personalni digitalni asistenti (PDA); prenosni i ručni elektronički personalni organizatori; uređaji za pohranu (fleš memorija, jump i thumb uređaji); sigurnosni sistemi za računalni hardver i softver, a naročito, vatrozidovi (firewalls), hardver za kreiranje i održavanje vatrozidova (firewalls) na poslužitelju za mrežni pristup, operativni softver za kreiranje i održavanje vatrozidova (firewalls) za računalni hardver i računalni server virtualne privatne mreže (VPN); softver za obezbjeđivanje sigurnosti računalnih mreža; softver za kontrolu i sigurnost pristupa; računalni hardver i softver za upotrebu u zaštiti računalnih mreža od krađe podataka ili oštećenja od strane neautorizovanih korisnika; komponente za računala; glasovne ubrzivačke kartice; glasovne, podatkovne, slikovne i video ubrzivačke kartice; fleš memorijske ploče i fleš memorijske kartice; telekomunikacijska oprema i računalne mreže, a naročito procesni i operativni sistemi; telekomunikacijski uređaji i instrumenti, a naročito, računalni ruteri, habovi, serveri i svičevi (prekidači); računalni hardver i softver za razvoj, održavanje, i upotrebu lokanih računalnih mreža i mreža širokog dosega; set-top box uređaji; elektronički kontrolni uređaji za interfejs i kontrolu računala i globalnih računalnih i telekomunikacijskih mreža sa televizijskim i kablovskim emitiranjima i opremom; aparati za testiranje i programiranje integrisanih kola; računalni preiferijski memorijski aparati i uređaji; računalni serveri sa fiksnim funkcijama; računalni hardver za umrežavanje; računalni hardver i softver za kreiranje, olakšavanje, i upravljanje pristupom na daljinu i komunikacija sa lokalnim računalnim mrežama (LANS), virtualnim privatnim mrežama (VPN), mrežama širokog dosega (WANS) i globalnim računalnim mrežama; operativni softver za rutere, svičeve (prekidače), hubove i servere; računalni softver i hardver za upotrebu pri pružanju višekorisničkog pristupa globalnoj računalnoj informacijskoj mreži za pretraživanje, dobavljanje, prijenos, manipulaciju i distribuiranje širokog raspona informacija; računalni softverski alati za olakšavanje pristupa softverskim aplikacijama trećih lica; računalni hardver i softver za bežične mrežne komunikacije; elektroničke publikacije koje se mogu preuzimati u obliku biltena, knjiga, magazina, časopisa, brošura i white papers na području elektronike, poluprovodnika, integrisanih elektronskih aparata i uređaja, računala, telekomunikacija, zabave, telefonije, i žičanih i bežičnih telekomunikacija; strukturalni dijelovi i pribor za svu gore navedenu robu; upute za upotrebu koje se prodaju zajedno sa gore navedenom robom i elektronske upute za upotrebu koje se mogu preuzimati sa globalne računalne mreže; znanstveni, nautički, geodetski, fotografski, kinematografski i optički aparati i instrumenti kao i aparati i instrumenti za vaganje, mjerenje, signalizaciju, kontrolu (inspekciju), za pomoć (spašavanje) i za obuku; aparati i instrumenti za vođenje, distribuiranje, transformiranje, akumuliranje, podešavanje ili upravljanje električne struje; aparati za snimanje, prijenos, reprodukciju zvuka ili slika; magnetne podloge za snimanje, akustičke ploče; kompaktne ploče, DVD i drugi numerički nosači za snimanje; mehanizmi za uređaje koji se pokreću uz prethodno ubacivanje kovanica; registrarske blagajne, računari, oprema za obradu podataka i računala; računalni softver; uređaji za gašenje požara.

**41**

Usluge obuke na poljima mreža, projektovanja mrežnog sistema, mrežnih operacija, održavanja mreže, testiranja mreže, mrežnih protokola, upravljanja mrežom, mrežnog

inženjeringa, računara, softvera, mikroprocesora i informacione tehnologije; usluge rasonode, naročito, organiziranja izložbi za računalne igre, pružanje on-line računalnih igara, i organizacija zajedničkih sportskih i kulturnih događaja; pružanje on-line publikacija u vidu magazina, biltena, časopisa, knjiga i brošura na poljima fotografije, slike i povezanih roba i usluga; usluge edukacije, naročito održavanja seminara, kurseva i pokaznih sesija na polju digitalne slike putem globalnih računalnih mreža; pružanje on-line baze digitalnih slika za korištenje od strane potrošača; pružanje on-line biblioteke digitalnih slika koje se mogu dijeliti od strane korisnika; usluge biblioteke fotografija i slika; kompjuterizovane on-line usluge edukacije, naročito održavanja časova, seminara, pokaznih sesija, konferencija i radionica na polju računara, računalnog hardvera, mikroprocesora, softvera i računalnih mreža; kompjuterizovane on-line usluge obučavanja na polju računara, računalnog hardvera, mikroprocesora, softvera i računalnih mreža; usluge edukacije, naročito pružanja interaktivnih pokaznih sesija i kurseva u vidu vodiča, savjeta i tehnika, stručnog vođenja i savjetovanja, sve vezano za kupovinu, korištenje, čuvanje, održavanje, podršku, nadogradnju, ažuriranje i konfiguriranje računalnog hardvera, računalnog softvera, računalnih mreža, telekonferencijskih i komunikacijskih roba i usluga; usluge edukacije, naročito, vođenja časova, seminara, konferencija i on-line edukacijskih foruma na polju korištenja računara i softvera, navigacije preko globalnih računalnih mreža, računalne nauke i tehnologije, računalnog upravljanja, i distribuiranja materijala za kurseve u vezi sa navedenim; razvoj i distribucija edukacijskih materijala namijenjenih za povećavanje tehnološke pismenosti među studentima; usluge obučavanja za mrežni hardver i softver; usluge obučavanja na polju on-line poslovnih rješenja; obuka; stručno osposobljavanje; rasonoda; sportske i kulturne djelatnosti.

#### 42

Usluge upravljana računalnom mrežom, a naročito, nadgledanje mrežnih sistema za tehničke svrhe; usluge smještaja digitalnog sadržaja na Internetu (hosting); usluge nadgledanja računalne mreže, a naročito, pružanje informacija o radu računalnih mreža; prilagodba web softvera, i dizajna računalnog korisničkog sučelja za druge; usluge savjetovanja na području računala i bežičnog računarstva; pružanje usluge privremenog korištenja softvera koji se ne može preuzimati za poboljšavanje i pružanje prijenosa u stvarnom vremenu, prijenosa, prijema, obrade i digitalizovanja audio i video grafičkih informacija; pružanje usluge privremenog korištenja softvera koji se ne može preuzimati za obradu, pohranjivanje, primanje, prijenos, prikazivanje, unos (input), izlaz (output), kompresiju, dekompresiju, mijenjanje, emitiranje i ispis podataka; pružanje usluge privremenog korištenja softvera koji se ne može preuzimati za osiguranje sigurnosti računalnih mreža, za kontrolu pristupa i sigurnost, i za upotrebu u zaštiti računalnih mreža od krađe podataka ili oštećenja od strane neautorizovanih korisnika; pružanje usluge privremenog korištenja softvera koji se ne može preuzimati za razvoj, održavanje, i upotrebu lokalnih računalnih mreža i računalnih mreža širokog dosega; pružanje usluga privremenog korištenja softvera koji se ne može preuzimati za prijem, prikazivanje, i upotrebu emitovanog video, audio, i digitalnih podatkovnih signala; pružanje usluga privremenog korištenja softvera koji se ne može preuzimati za kreiranje, olakšavanje i upravljanje pristupom na daljinu i komunikacijom sa lokalnim računalnim mrežama (LANS), virtualnim privatnim mrežama (VPN),

mrežama širokog dosega (WANS) i globalnim računalnim mrežama; pružanje usluga privremenog korištenja softvera koji se ne može preuzimati za upotrebu u pružanju višekorisničkog pristupa globalnoj računalnoj informacionoj mreži za pretraživanje, povrat, prijenos, manipuliranje i distribuiranje informacija širokog raspona; pružanje usluga privremenog korištenja softverskih alata koji se ne mogu preuzimati, a u svrhu pristupa softverskim aplikacijama trećih lica; pružanje usluga privremenog korištenja softvera koji se ne može preuzimati za bežične mrežne komunikacije; usluge razvoja, projektovanje i savjetovanja u vezi sa prilagođenim računalnim softverom i hardverom; projektiranje i razvoj standarda za druge u osmišljavanju i implementaciji računalnog softvera, računalnog hardvera i telekomunikacijske opreme; usluga pružanja informacija klijentima i tehničarima koje se odnose na kompjuterizovano upravljanje projektima; znanstvene i tehnološke usluge kao i pripadajuće usluge istraživanja i koncepcije; usluge industrijskih analiza i istraživanja; koncepcija i razvoj računala i računalnih programa /softvera/.

(210) **BAZ1316974A** (220) 2013-03-14

(442) **2014-09-30**

(732) **KOVAČ GABOR**

**Matije Gupca 5, 24000 Subotica  
RS**

(740) Dragan Mićunović

(591) narandžasta, sneđa

(540)

**MiniPani**

(531) 27.05; 29.01;

(511)

#### 16

Ambalaža (karton i papir za pakovanje, papirne i plastične kese, torbe, koverta od papira i plastike, materijali za pakovanje od skroba).

#### 30

Brašno i proizvodi od žitarica.

#### 35

Oglašavanje.

#### 39

Pakovanje i skladištenje robe.

#### 42

Tehnološke usluge.

#### 43

Usluge obezbjeđivanje hrane i pića.

(210) **BAZ1316975A** (220) 2013-03-14

(442) **2014-09-30**

(732) **Duga B d.o.o. Doboj Jug**  
**Mravići bb**  
**BA**

(740) NEMA ZASTUPNIKA

(540)



(531) 01.15; 03.13; 27.05;

(511)

**01**

Kemijski proizvodi za industriju, ljepila (ljepljive tvari).

**02**

Boje, lakovi i glazure; zaštite od hrđe te od propadanja i truljenja drva; tvari za bojanje; nagrizajuće tvari.

**19**

Nemetalni građevinski materijali.

**27**

Netekstilne zidne tapete.

**35**

Oglašavanje i reklamiranje; vođenje komercijalnih poslova; komercijalna administracija; uredski poslovi.

**40**

Obrada materijala.

(210) **BAZ1316976A** (220) 2013-03-14

(442) **2014-09-30**

(732) **Duga B d.o.o. Doboj Jug**  
**Mravići bb**  
**BA**

(740) NEMA ZASTUPNIKA

(540)



(531) 01.15; 03.13; 27.05;

(511)

**01**

Kemijski proizvodi za industriju, ljepila (ljepljive tvari).

**02**

Boje, lakovi i glazure; zaštite od hrđe te od propadanja i truljenja drva; tvari za bojanje; nagrizajuće tvari.

**19**

Nemetalni građevinski materijali.

**27**

Netekstilne zidne tapete.

**35**

Oglašavanje i reklamiranje; vođenje komercijalnih poslova; komercijalna administracija; uredski poslovi.

**40**

Obrada materijala.

(210) **BAZ1316977A** (220) 2013-03-15

(442) **2014-09-30**

(732) **YILDIZ HOLDING A.Ş.**

Kısıklı Mah. Ferah Cad. Kısıklı  
Çeşme Sok. No:2-4 B. Çamlıca  
Üsküdar, İstanbul

TR

(740) Dragan Mićunović

(540)

**ALPELLA**

(511)

**30**

Kafa, čaj, kakao, šećer, pirinač, tapioka, sago, zamjena kafe, brašno i proizvodi od žitarica, hljeb, tjestenina i konditorski proizvodi, sladoled; med, melasa; kvasac, prašak za pecivo; so, senf; sirće, sosovi, začini, led.

(210) **BAZ1316978A** (220) 2013-03-15

(442) **2014-09-30**

(732) **CEK d.o.o.**

Sarajevska 51, 72000 Zenica

BA

(740) NEMA ZASTUPNIKA

(540)

**iola**  
cosmetics

(531) 01.11; 24.17; 27.05;

(511)

**03**

Prepatai za bijeljenje i ostale materije za pranje rublja; preparati za čišćenje, poliranje, odmaščivanje i struganje; sapuni; parfimerijski proizvodi, eterična ulja, kozmetički proizvodi, losioni za kosu; proizvodi za njegu zuba.

(210) **BAZ1316979A** (220) 2013-03-15

(442) **2014-09-30**

(732) **BONY d.o.o. Tuzla**

Morančani 32a, 75000 Tuzla

BA

(740) Nedim Krilić

(540)

**FANATIC ENERGY**

(511)

**32**

Pivo; mineralne i gazirane vode te ostala bezalkoholna pića; voćni napici i voćni sokovi; sirupi i ostali preparati za pripremanje napitaka.

(210) **BAZ1316982A** (220) 2013-03-18

(442) **2014-09-30**

(732) **Natura Farma d.o.o. Vrhnika**

Notranjska cesta 49d, Vrhnika

SI

(740) BRANKO V. MARIĆ

(591) bijela, nijanse plave, roza

(540)



(531) 19.03; 25.01; 27.05; 27.07; 29.01;

(511)

**05**

Farmaceutski preparati; dijetetske supstance prilagođene za upotrebu u medicini.

**35**

Oglašavanje; vođenje poslova; poslovno upravljanje; kancelarijski poslovi.

**44**

Medicinske usluge.

(210) **BAZ1316983A** (220) 2013-03-18(442) **2014-09-30**(732) **Natura Farma d.o.o. Vrhnika**  
**Notranjska cesta 49d, Vrhnika**  
**SI**

(740) BRANKO V. MARIĆ

(591) bijela, plava, roza

(540)



(531) 05.05; 27.05; 29.01;

(511)

**05**

Farmaceutski preparati; dijetetske supstance prilagođene za upotrebu u medicini.

**35**

Oglašavanje; vođenje poslova; poslovno upravljanje; kancelarijski poslovi.

**44**

Medicinske usluge.

(210) **BAZ1316984A** (220) 2013-03-18(442) **2014-09-30**(732) **Symantec Corporation (Delaware corporation)****350 Ellis Street, Mountain View,**  
**California 94043****US**

(740) Agencija Diana Protić Tkalčić

(540)



(531) 24.17; 26.01; 27.05;

(511)

**09**

Antivirus softver za računare; računarski softver za obezbjeđivanje softvera za otkrivanje upada; internet bezbjednosni softver; bezbjednosni softver za firme; fajvol softver; softver za zaštitu privatnosti; softver za filtriranje sadržaja; softver za kloniranje, naročito softver za kloniranje računarskih hard diskova, softver za kloniranje računarskih operativnih sistema, softver za kloniranje fajlova sa podacima, softver za rekonfiguraciju personalnih računara; računarski softver za kreiranje virtuelne privatne mreže; računarski softver i računarski softver koji se može daunlodovati (snimiti sa interneta), naročito uslužni softver; računarski uslužni softver za uklanjanje kompjuterskih aplikacija i softvera; računarski uslužni softver za omogućavanje upotrebe računara na daljinu i za omogućavanje računarske komunikacije između mobilnih korisnika preko mreže; računarski softver, naročito posredni softver za povezivanje aplikacija klijenata i mrežnih baza podataka ili baza podataka na hostu; računarski softver i računarski softver koji se može daunlodovati za upotrebu u ažuriranju drugih računarskih softvera; računarski softver za upotrebu u mrežnim aplikacijama; računarski softver za prijem faksimila sa računara; računarski softver za povezivanje sa i upravljanje udaljenim računarima, za sinhronizaciju fajlova putem elektronske pošte, za pružanje obezbjeđenja korisnicima udaljenih računara, za implementaciju mjera obezbjeđenja računara, softvera i mreža za korisnike udaljenih računara; računarski softver za upravljanje fajlovima i njihov transfer; računarski softver za rad na daljinu, naročito zapovezivanje sa i upotrebu udaljene računarske mreže, udaljenog računara i prenosivih uređaja; računarski softver za upotrebu sa kućnom ili udaljenom kancelarijom za povezivanje korisnika računarskih mreža sa globalnim mrežama; računarski softver i baze podataka za upotrebu u dijagnozi, popravkama i konfigurisanju računara, računarskog softvera i računarskih perifernih komponenti; računarski hardver; računarski hardverski uređaji koji obezbjeđuju fajvol, filtriranje sadržaja, uzbunjivanje pri neovlašćenom pristupu, zaštitu od virusa, virtuelno privatno umrežavanje i druge bezbjednosne funkcije; računarski programi za aplikacije za razmjenu podataka,

kao i za enkripciju i autentifikaciju (potvrdu verodostojnosti) elektronskih podataka; računarski softver; računarski softver u oblasti kriptografskog obezbjeđenja mreža i funkcija bezbjednosti podataka; računarski softver za integrisanje informacione logike i podataka između računarskih mreža; računarski softver za automatizovanje procesa za autentifikaciju (potvrdu) identiteta primjenom postojećih baza podataka u vezi sa izdavanjem i upravljanjem digitalnim certifikatima koji se koriste za autentifikaciju ili enkripciju digitalnih komunikacija, ili autentifikaciju digitalnog potpisa u elektronskoj transakciji ili komunikaciji, preko interneta i drugih računarskih mreža; računarski softver, posebno softver za enkripciju kojom se omogućava bezbjedno prenošenje digitalnih informacija, posebno poverljivih, finansijskih ili informacija o kreditnim karticama preko interneta, kao i putem drugih načina komunikacije između računarskih uređaja; računarski softver za integrisanje bezbjednosnim servisima kojima se upravlja, posebno servisima za infrastrukturu javnih ključeva (PKI), izdavanje digitalnih certifikata, verifikaciju, upravljanje i integraciju poslovnog softvera, sa postojećim mrežama za komunikaciju, softverom i servisima; računarski softver za upotrebu u analizi i izvještavanju o log podacima fajervola; računarska softverska platforma za premošćavanje internet i telefonskih servisa i omogućavanje korisnicima da brže komuniciraju i sprovode poslovne transakcije korišćenjem više različitih mreža, putem zemaljskih telefonskih linija, mobilnih telefona, ličnih računara, PDA uređaja i drugih ličnih elektronskih uređaja; računarska softverska platforma za obezbjeđivanje brzih internet veza, bržeg rješavanja problema sa veb sajtovima i dostavljanjem elektronske pošte; računarski softver za obezbjeđenje identiteta; računarski softver za autentifikaciju i obezbjeđenje informacija o upravljanju identitetom; računarski softver za pristup digitalnim informacijama i podacima; računarski softver za detekciju prevare u vezi sa identitetom; računarski softver i firmver za upravljanje, prenos i čuvanje podataka i informacija; računarski softver za upotrebu u umrežavanju računara; računarski softver za upotrebu u računarskim emulacijama; računarski softver za upotrebu u obezbjeđenju funkcionisanja elektronske pošte; računarski softver za upotrebu u obezbjeđenju funkcionisanja glasovne pošte i glasovnih poruka; računarski softver za upotrebu u upravljanju bazama podataka; računarski softver za upotrebu u praćenju računara iz bezbjednosnih razloga; računarski softver za upotrebu sa računarskim serverima za kontrolu i upravljanje serverskih aplikacija; softver za računarsku telefoniju; računarski softver za upotrebu u pristupu bazama podataka; elektronske publikacije koje se mogu daunlodovati u obliku uputstava, bijelih knjiga, članaka i uputstava sa tehničkom dokumentacijom u oblasti računarskog hardvera i softvera, digitalnih telekomunikacija, elektronskih uređaja široke potrošnje i informacionih tehnologija; periferni računarski uređaji za upotrebu sa mrežnim i internet bezbjednosnim podacima i za zaštitu sistema, kao i za čuvanje takvih podataka; elektronske publikacije koje se mogu daunlodovati u obliku referenci, uputstava i informativnih lista za upotrebu sa računarskim softverom, hardverom, perifernim uređajima i firmverom, kao i elektronske publikacije koje se mogu daunlodovati u obliku blogova, obrazovnih materijala, informativnih pisama, magazina, novina, knjiga, pamfleta u oblasti računarskog softvera i onlajn bezbjednosti.

## 16

Računarska uputstva za upotrebu u oblasti računara, računarskog hardvera, računarskog softvera, računarskih perifernih uređaja, računarske bezbjednosti, računarskih

servisa i računarskih mreža; štampani materijali i publikacije, posebno knjige, magazini, informativna pisma, radne sveske, kratka uputstva za brzu konsultaciju, tehnička uputstva i materijali za konferencije, u oblasti računara, računarskog hardvera, računarskog softvera, računarskih perifernih uređaja i računarskih mreža; oznake i holografske oznake.

## 38

Obezbjeđivanje foruma na internetu za prenos poruka među korisnicima računara o računarima, računarskom hardveru, računarskom softveru, računarskim perifernim uređajima, računarskim sistemima, računarskim mrežama, računarskoj opremi, računarskoj bezbjednosti, informacionim tehnologijama, tehnologijama elektronske trgovine i tehnologijama globalne računarske mreže, mobilnim računarskim uređajima, komunikacionim mrežama i uređajima i opremi za telekomunikaciju; obezbjeđenje internet pričaonica za prenos poruka među korisnicima računara o računarima, računarskom hardveru, računarskom softveru, računarskim perifernim uređajima, računarskim sistemima, računarskim mrežama, računarskoj opremi, računarskoj bezbjednosti, informacionim tehnologijama, tehnologijama elektronske trgovine i tehnologijama globalne računarske mreže, mobilnim računarskim uređajima, komunikacionim mrežama i uređajima i opremi za telekomunikaciju; prenos softvera za skeniranje protiv virusa i drugih softvera za računarsku bezbjednost putem globalne računarske mreže i elektronski prenos komunikacija elektronske pošte i podataka u kojima ulogu igra enkripcija i dekripcija putem upravljanja i filtriranja pošte poslate putem globalne računarske mreže; informacije i konsultantske usluge koje se odnose na prethodno pomenute servise.

## 42

Usluge tehničke podrške, posebno rješavanja problema sa računarskim hardverom i softverom; usluge instalacije računarskog softvera; programiranje; dizajn računarskog softvera za treća lica; tehničke konsultacije u oblasti instalacije i održavanja računarskog softvera; obavještanje i dostavljanje poboljšanja i ispravki softvera; obezbjeđenje autentifikacije identiteta; izdavanje digitalnih certifikata za autentifikaciju ili enkripciju digitalnih komunikacija, ili za autentifikaciju digitalnih potpisa u elektronskim transakcijama ili komunikacijama, putem interneta i drugih računarskih mreža i upravljanje takvim certifikatima; kao i pružanje tehničke podrške i podrške klijentima s tim u vezi; razvoj, projektovanje, implementacija, testiranje, analiza i konsultantske usluge u oblasti bezbjednosti, pristupa, autorizacije (ovlašćenja), autentifikacije, enkripcije i sistema za identifikaciju za računare, računarski hardver i računarske mreže; razvoj, integracija i obezbjeđenje funkcionisanja računarskih sistema za podršku izdavanju digitalnih certifikata i upravljanje istim; kreiranje i implementacija procedura i praksi za izdavanje digitalnih certifikata i upravljanje istim; usluge u vezi s računarima, naročito usluge u vezi sa nadgledanim računarskim mrežama i internet bezbjednosti, provjerom, autentifikacijom, distribucijom i upravljanjem infrastrukturom javnih ključeva (PKI), izdavanjem, provjerom i upravljanjem digitalnim certifikatima, te integracijom poslovnog softvera; računarske usluge, posebno obezbjeđivanje pretraživača za dobijanje podataka na globalnoj računarskoj mreži; računarske konsultantske usluge koje se odnose na računarske mreže i interne računarske mreže, bezbjednosne usluge za računarske mreže i interne računarske mreže, posebno instalacija, dizajn i prilagođavanje softvera za internet i mrežni fajervol za treća lica; računarske konsultantske

usluge u oblasti bezbjednosnih integracija, mrežne bezbjednosti, mrežne arhitekture, tehnologije enkripcije i računarske bezbjednosti; bezbjednosna provjera fajvolova na računarskim mrežama, servera i drugih mrežnih uređaja za sprečavanje neovlašćenog pristupa, posebno analiza ranjivosti globalne informacione računarske mreže i interne računarske mreže; računarske konsultantske usluge za razvoj softverskih aplikacija; projektovanje i programiranje komunikacionih sistema sa računarskom kontrolom; obezbjeđivanje servisa za pristup podacima, sakupljanje, čuvanje, razmjenu, ponovno dobijanje i dostavljanje podataka; usluge virtuelnih privatnih mreža; hosting za aplikacije; hosting za internet prezentacije; usluge elektronske trgovine na principu „ključ u ruke“; računarski servisi, posebno, obezbjeđenje računarske softverske platforme za premošćavanje internet i telefonskih servisa i omogućavanje korisnicima da brže komuniciraju i sprovede poslovne transakcije korišćenjem više različitih mreža, putem zemaljskih telefonskih linija, mobilnih telefona, ličnih računara, PDA uređaja i drugih ličnih elektronskih uređaja; obezbjeđenje računarske softverske platforme za obezbjeđivanje brzih internet veza, bržeg rješavanja problema sa veb sajtovima i dostavljanjem elektronske pošte; usluge za podršku pri organizacionoj socijalizaciji, formatiranju, distribuciji, prevodu i posredovanju između digitalnih sadržaja za distribuciju putem mreža; servisi za stvaranje direktorijuma, detekciju i razmjenu podataka u vezi sa radiofrekventnom identifikacijom (RFID) i mrežom za elektronsko šifriranje proizvoda (EPC); provajder usluga za aplikacije (ASP) koji podrazumijeva softver za slanje računa i upravljanje odnosima s klijentima za provajdere bežičnih usluga; usluga za automatizaciju i prikupljanje podataka koja koristi licencirani softver za evaluaciju, analizu i prikupljanje servisnih podataka sa komunikacionih tokova; konverzija podataka iz računarskih programa ili informacija iz komunikacionih tokova; provajder usluga za aplikacije (ASP), naročito, hostovanje aplikacija računarskog softvera za treća lica; konverzija digitalnog sadržaja sa različitih platformi u druge oblike digitalnog sadržaja za distribuciju putem mreža; obezbjeđenje privremene upotrebe on-lajn softvera koji se ne može daunlodovati, za čuvanje, upravljanje, praćenje i analiziranje podataka u oblasti radiofrekventne identifikacije (RFID) i elektronskog šifriranja proizvoda (EPC); dizajn, kreiranje i održavanje računarskih programa za računarske mreže koji koriste radiofrekventnu identifikaciju (RFID) i elektronsko šifriranje proizvoda (EPC); hostovanje digitalnog sadržaja na internetu za upotrebu u bežičnim komunikacijama i sa opremom i aparatima za bežične komunikacije; usluge istraživanja u vezi sa računarskim hardverom i računarskim softverom; usluge računarske podrške, posebno tehničke podrške i ažuriranja softvera; konsultantske računarske usluge koje se odnose na računarske proizvode i usluge; obezbjeđenje informacija u oblasti novih primjena računarskog softvera, upotrebom računara na udaljenim lokacijama i drugih pitanja koja se odnose na računare i tehnologiju; usluge provajdera servisa za aplikacije, posebno obezbjeđenje on-lajn softvera koji se ne može daunlodovati za ispitivanje računarske bezbjednosti u oblasti računarske i internet bezbjednosti; naučne i tehnološke usluge, posebno tehnološke konsultacije u oblasti računara, računarskog hardvera, računarskog softvera, računarskih perifernih uređaja, računarskih sistema, računarskih mreža, računarske bezbjednosti, informacionih tehnologija, tehnologija elektronske trgovine i tehnologija globalne računarske mreže, komunikacionih mreža i uređaja, elektronskih uređaja široke potrošnje,

mobilnog računarstva i telekomunikacione opreme i uređaja; obezbjeđivanje konsultanata koji će pomoći pri puštanju u rad, nadgledati i upravljati projektima u oblasti informacionih tehnologija; obezbjeđenje informacija u oblasti informacionih tehnologija koje se odnose na uređaje za komunikaciju, računare, računarski hardver, računarski softver, računarske periferne uređaje i računarske mreže; obezbjeđenje hostinga za servise elektronske pošte i trenutne razmjene poruka; računarske usluge, naročito usluge povraćaja izgubljenih podataka; usluge tehničke podrške, naročito programi i servisi za back-up (arhiviranje dodatnih kopija); usluge zaštite od računarskih virusa; konsultantske usluge u oblasti dizajna, odabira, implementacije i primjene računarskog hardvera i softverskih sistema za treća lica; ažuriranje, objavljivanje i održavanje softvera za mreže i pojedinačne računare u oblasti bezbjednosti, upravljanja bazama podataka i zaštite od virusa, kao i nadgledanje bezbjednosnih sistema; obezbjeđenje on-lajn baza podataka o računarima, računarskom hardveru, računarskom softveru, računarskim mrežama, računarskim servisima i uslugama, upravljanju čuvanjem podataka, upravljanju poslovnim podacima i on-lajn analitičkoj obradi podataka (OLAP); kategorizacija internet sadržaja i usluge filtriranja; računarske usluge; usluge mrežne i internet bezbjednosti; računarske konsultacije; računarske konsultacije u oblasti računarske bezbjednosti; računarski dijagnostički servisi; razvoj softvera za mreže i pojedinačne računare u oblasti bezbjednosti, upravljanja bazama podataka i zaštiti od virusa, kao i nadgledanja bezbjednosnih sistema; obezbjeđivanje informacija u oblasti mrežne i internet bezbjednosti; obezbjeđivanje tehničkih informacija u oblasti primjene računarskog softvera; usluge provajdera za aplikacije; obezbjeđenje informacija o računarima, računarskom hardveru, računarskom softveru, računarskim mrežama, računarskim servisima i uslugama, upravljanju čuvanjem podataka, upravljanju poslovnim informacijama i on-lajn analitičkoj obradi podataka (OLAP); nadgledanje računarskih sistema sa udaljene lokacije ili na licu mjesta; praćenje računarskih sistema trećih lica i obezbjeđenje programa i servisa za arhiviranje dodatnih kopija (back-ap); integrisanje računarskih sistema i mreža; računarske usluge, posebno pružanje informacija o enkripciji i autentifikaciji elektronskih podataka; konsultantske usluge u oblasti digitalnih medija, enkripcije podataka, računarske bezbjednosti, bezbjednosti komunikacija i računarskog softvera; enkripcija i dekripcija podataka i komunikacija; elektronsko čuvanje fajlova, kako bi klijenti mogli da čuvaju i ponovo pristupaju podacima putem globalne računarske mreže; usluge arhiviranja elektronskih dokumenata i elektronske pošte.

#### 45

Bezbjednosni nadzor računarskih sistema; poslovne usluge u obliku servisa nadgledane infrastrukture javnih ključeva (PKI), posebno bezbjednosne usluge za aplikacije i mrežnu infrastrukturu; obezbjeđenje usluga autentifikacije korisnika u transakcijama elektronske trgovine; poslovna uprava, posebno izdavanje digitalnih certifikata za autentifikaciju; obezbjeđenje informacija u oblasti bezbjednosti globalne računarske mreže i lokalne mreže (LAN), sprečavanje širenja računarskih virusa i primjene hardvera i softvera u bezbjednosne svrhe.

(210) **BAZ1316985A** (220) 2013-03-18

(442) **2014-09-30**

(732) **Hyatt International Corporation**  
**71 S. Wacker Drive, 14th Floor,**  
**Chicago, IL 60606**

**US**

(740) Dragan Mićunović

(540)

## GOLD PASSPORT

(511)

**43**

Usluge hotela; usluge odmarališta; motela; usluge privremenog smještaja; usluge putnih agencija u vezi sa rezervacijom hotelskog smještaja; specijalizovane hotelske usluge kao dio programa za stalne goste hotela, pogodnosti i nagrade za čitalne goste članove hotela; usluge restorana, barova i koktel barova; usluge snek barova; catering za potrebe snadbjevanja hrane i pića; usluge obezbjeđivanja kapaciteta za održavanje proslava i društvenih događaja za specijalne prilike; usluge obezbjeđivanja kapaciteta za konferencije, izložbe i sastanke; usluge iznajmljivanja stolica, stolova, stolnjaka i staklenog posuđa za konferencije, izložbe, sastanke i društvene događaje i proslave; usluge iznajmljivanja konferencijskih sala.

(210) **BAZ1316986A** (220) 2013-03-18

(442) **2014-09-30**

(732) **Hyatt International Corporation**  
**71 S. Wacker Drive, 14th Floor,**  
**Chicago, IL 60606**

**US**

(740) Dragan Mićunović

(540)



(531) 26.11; 27.05;

(511)

**43**

Usluge hotela; usluge odmarališta; motela; usluge privremenog smještaja; usluge putnih agencija u vezi sa rezervacijom hotelskog smještaja; specijalizovane hotelske usluge kao dio programa za stalne goste hotela, pogodnosti i nagrade za čitalne goste članove hotela; usluge restorana, barova i koktel barova; usluge snek barova; catering za potrebe snadbjevanja hrane i pića; usluge obezbjeđivanja kapaciteta za održavanje proslava i društvenih događaja za specijalne prilike; usluge obezbjeđivanja kapaciteta za konferencije, izložbe i sastanke; usluge iznajmljivanja stolica, stolova, stolnjaka i staklenog posuđa za konferencije, izložbe, sastanke i društvene događaje i proslave; usluge iznajmljivanja konferencijskih sala.

(210) **BAZ1316987A** (220) 2013-03-18

(442) **2014-09-30**

(732) **Hyatt International Corporation**  
**71 S. Wacker Drive, 14th Floor,**  
**Chicago, IL 60606**

**US**

(740) Dragan Mićunović

(540)



(531) 26.02; 26.05; 27.05;

(511)

**43**

Usluge hotela; usluge odmarališta; motela; usluge privremenog smještaja; usluge putnih agencija u vezi sa rezervacijom hotelskog smještaja; specijalizovane hotelske usluge kao dio programa za stalne goste hotela, pogodnosti i nagrade za stalne goste članove hotela; usluge restorana, barova i koktel barova; usluge snek barova; catering za potrebe snadbjevanja hrane i pića; usluge obezbjeđivanja kapaciteta za održavanje proslava i društvenih događaja za specijalne prilike; usluge obezbjeđivanja kapaciteta za konferencije, izložbe i sastanke; usluge iznajmljivanja stolica, stolova, stolnjaka i staklenog posuđa za konferencije, izložbe, sastanke i društvene događaje i proslave; usluge iznajmljivanja konferencijskih sala.

(210) **BAZ1316988A** (220) 2013-03-18

(442) **2014-09-30**

(300) **US**

2013-01-07

M85/816,654

ZaSveKlase;

(732) **GENERAL MOTORS LLC a limited liability company organized and existing under the laws of the State of Delaware**

**300 Renaissance Center, Detroit,**  
**Michigan 48265-3000**

**US**

(740) Dragan Mićunović



(540)

## FIND NEW ROADS

(511)

**12**

Suvozemna motorna vozila, naročito automobile, SUV vozila, teretna vozila, kombi vozila, motori i konstrukcioni dijelovi za njih.

**35**

Pružanje informacija o automobilima za prodaju ili lizing putem štampanih materijala, audio i video snimaka, televizijskih i radio reklama, on-line reklama, internet web sajtova i promocijnih takmičenja.

(210) **BAZ1316989A** (220) 2013-03-18

(442) **2014-09-30**

(300) RS

2012-12-06

Z-1720/12

Za sve klase;

(732) **THE COCA-COLA COMPANY**

**One Coca-Cola Plaza, Atlanta,  
Georgia 30313**

**US**

(740) "ŽIVKO MIJATOVIĆ & PARTNERS" d.o.o.  
Sarajevo

(591) crna, žuta

(540)



(531) 25.01; 27.05; 29.01;

(511)

**32**

Piva, mineralne i gazirane vode i ostala bezalkoholna pića; voćni napitci i voćni sokovi; sirupi i drugi preparati za pravljenje pića.

**35**

Oglašavanje, poslovno upravljanje, poslovne administracije, uredske funkcije.

**41**

Obrazovanje, stručno osposobljavanje; zabava, sportske i kulturne aktivnosti.

(210) **BAZ1316994A** (220) 2013-03-19

(442) **2014-09-30**

(732) **TDR d.o.o.**

**Obala Vladimira Nazora 1, 52210  
Rovinj**

**HR**

(740) Nedim Krilić

(591) zelena, srebrna, bijela

(540)



(531) 19.03; 25.01; 27.05; 29.01;

(511)

**34**

Duhan; pribor za pušače; šibice.

**35**

Oglašavanje i reklamiranje; vođenje komercijalnih poslova; komercijalna administracija; uredski poslovi.

(210) **BAZ1316995A** (220) 2013-03-19

(442) **2014-09-30**

(732) **TDR d.o.o.**

**Obala Vladimira Nazora 1, 52210  
Rovinj**

**HR**

(740) Nedim Krilić

(591) crvana, zlatna, bijela

(540)



(210) **BAZ1316996A** (220) 2013-03-19

(442) **2014-09-30**

(732) **TDR d.o.o.**

**Obala Vladimira Nazora 1, 52210  
Rovinj**

**HR**

(740) Nedim Krilić

(591) bakrena, bež

(540)



(531) 19.03; 25.01; 27.05; 29.01;

(511)

**34**

Duhan; pribor za pušače; šibice.

**35**

Oglašavanje i reklamiranje; vođenje komercijalnih poslova;  
komercijalna administracija; uredski poslovi.

(531) 19.03; 25.01; 27.05; 29.01;

(511)

**34**

Duhan; pribor za pušače; šibice.

**35**

Oglašavanje i reklamiranje; vođenje komercijalnih poslova;  
komercijalna administracija; uredski poslovi.

(210) **BAZ1316997A** (220) 2013-03-19

(442) **2014-09-30**

(732) **TDR d.o.o.**

**Obala Vladimira Nazora 1, 52210  
Rovinj**

**HR**

(740) Nedim Krilić

(591) srebrna, bijela

(540)



(531) 19.03; 25.01; 27.05; 29.01;

(511)

**34**

Duhan; pribor za pušače; šibice.

**35**

Oglašavanje i reklamiranje; vođenje komercijalnih poslova;  
komercijalna administracija; uredski poslovi.

(210) **BAZ1316998A** (220) 2013-03-19

(442) **2014-09-30**

(732) **TDR d.o.o.**

**Obala Vladimira Nazora 1, 52210  
Rovinj**

**HR**

(740) Nedim Krilić

(591) plava, srebrna, bijela

(540)



(531) 19.03; 25.01; 27.05; 29.01;

(511)

**34**

Duhan; pribor za pušače; šibice.

**35**

Oglašavanje i reklamiranje; vođenje komercijalnih poslova;  
komercijalna administracija; uredski poslovi.

(210) **BAZ1316999A** (220) 2013-03-19

(442) **2014-09-30**

(732) **TDR d.o.o.**  
**Obala Vladimira Nazora 1, 52210**  
**Rovinj**  
**HR**

(740) Nedim Krilić

(591) plava, zlatna, bijela

(540)



(531) 19.03; 25.01; 27.05; 29.01;

(511)

**34**

Duhan; pribor za pušače; šibice.

**35**

Oglašavanje i reklamiranje; vođenje komercijalnih poslova;  
 komercijalna administracija; uredski poslovi.

(210) **BAZ1317000A** (220) 2013-03-20

(442) **2014-09-30**

(732) **SWISSLION d.o.o. Prehrambena**  
**industrija Trebinje**  
**Nikšićki put bb, 89101 Trebinje**  
**BA**

(740) NEMA ZASTUPNIKA

(540)



(531) 02.09; 25.01, 26.04; 27.05;

(511)

**30**

Kava, čaj, kakao, šećer, riža, tapioka, sago, nadomjesci kave; brašno i proizvodi od žitarica, kruh, kolači, slastice, bomboni; sladoled; med, sirup od melase; kvasac, prašak za dizanje; sol, slačica (senf); ocat, umaci (začini); mirodije; led za hlađenje; umaci i dresinzi za salatu.

(210) **BAZ1317001A** (220) 2013-03-20

(442) **2014-09-30**

(300) BR

2012-11-06

840322550

Za sve klase;

(732) **GENERAL MOTORS LLC a limited**  
**liability company organized and**  
**existing under the laws of the State**  
**of Delaware**

**300 Renaissance Center, Detroit,**  
**Michigan 48265-3000**

**US**

(740) Dragan Mićunović

(540)

**SPIN ACTIV**

(511)

**12**

Motorna vozila.

(210) **BAZ1317002A** (220) 2013-03-20

(442) **2014-09-30**

(300) BR

2012-11-06

840322550

Za sve klase;

(732) **GENERAL MOTORS LLC a limited liability company organized and existing under the laws of the State of Delaware**

**300 Renaissance Center, Detroit, Michigan 48265-3000**

**US**

(740) Dragan Mićunović

(540)

## SPARK ACTIV

(511)

**12**

Motorna vozila.

(210) **BAZ1317003A** (220) 2013-03-21

(442) **2014-09-30**

(732) **“DUKAT” d.o.o. Banja Luka**

**78000 Banja Luka, Njegoševa 97**

**BA**

(740) GORAN N. MARIĆ

(591) crvena, crna, bijela

(540)



(531) 27.05; 29.01;

(511)

**03**

Preparati za pranje, omekšavanje, bijeljenje, uklanjanje mrlja i druge supstance za upotrebu na tkaninama.

(210) **BAZ1317004A** (220) 2013-03-21

(442) **2014-09-30**

(732) **Shulton, Inc.**

**One Procter & Gamble Plaza, Cincinnati, Ohio 45202**

**US**

(740) Agencija Diana Protić Tkalčić

(540)

## BEARGLOVE

(511)

**03**

Antiperspiranti i dezodoransi, proizvodi za njegu kose, nemedicinski preparati za njegu kože, preparati za brijanje, mirisi, sredstva za pranje tijela, sapun u čvrstom obliku, gelovi za tijelo.

(210) **BAZ1317005A** (220) 2013-03-21

(442) **2014-09-30**

(732) **Shulton, Inc.**

**One Procter & Gamble Plaza, Cincinnati, Ohio 45202**

**US**

(740) Agencija Diana Protić Tkalčić

(540)

## OLD SPICE NOIR

(511)

**03**

Preparati za bijeljenje i ostale tvari za pranje rublja; preparati za čišćenje, poliranje, odmašćivanje i struganje; sapuni; parfimerijski proizvodi, eterična ulja, kozmetički proizvodi, losioni za kosu; proizvodi za njegu zuba.

(210) **BAZ1317006A** (220) 2013-03-21

(442) **2014-09-30**

(732) **Shulton, Inc.**

**One Procter & Gamble Plaza,  
Cincinnati, Ohio 45202**

**US**

(740) Agencija Diana Protić Tkalčić

(540)

## DANGER ZONE

(511)

**03**

Antiperspiranti, dezodoransi za ličnu upotrebu, sredstva za pranje tijela, preparati za brijanje, mirisni sprejevi za tijelo.

(210) **BAZ1317007A** (220) 2013-03-21

(442) **2014-09-30**

(732) **Shulton, Inc.**

**One Procter & Gamble Plaza,  
Cincinnati, Ohio 45202**

**US**

(740) Agencija Diana Protić Tkalčić

(540)

## LIONPRIDE

(511)

**03**

Antiperspiranti i dezodoransi, proizvodi za njegu kose, nemedicinski preparati za njegu kože, preparati za brijanje, mirisi, sredstva za pranje tijela, sapun u čvrstom obliku, gelovi za tijelo.

(210) **BAZ1317008A** (220) 2013-03-22

(442) **2014-09-30**

(732) **Southern Comfort Properties, Inc.**

**4040 Civic Center Drive, Suite 528,  
San Rafael, CA 94903**

**US**

(740) "INTELBIRO" d.o.o.

(540)



(531) 05.05; 06.07; 25.01; 26.04; 27.05;

(511)

**33**

Alkoholna pića, uključujući destilirana pića.

(210) **BAZ1317010A** (220) 2013-03-25

(442) **2014-09-30**

(732) **Dino Šubo**

**La Benevolencija 2, 71000 Sarajevo**

**BA**

(740) NEMA ZASTUPNIKA

(540)



(531) 02.03; 18.01; 22.01; 27.05;

(511)

**25**

Odjeća, obuća, pokrivala za glavu.

**34**

Duhan; pribor za pušače.

**35**

Oglašavanje i reklamiranje; vođenje komercijalnih poslova; komercijalna administracija; uredski poslovi.

**41**

Obuka; stručno osposobljavanje; razonoda; sportske i kulturne djelatnosti; organizovanje muzičkog festivala uz dodjelu nagrada.

---

(210) **BAZ1317011A** (220) 2013-03-25

(442) **2014-09-30**

(300) AU

2012-12-20

1532761

Za sve klase;

(732) **Merkur Gaming GmbH**  
**Borsigstrasse 26, 32312 Lübbecke**  
**DE**

(740) MEHMED SPAHO

(591) žuta, bijela, crna

(540)



(531) 01.03; 29.01;

(511)

**09**

Aparati i instrumenti naučni, pomorski, geodetski, fotografski, kinemato-grafski, optički, za vaganje, mjerenje, signalizaciju, kontrolu (inspekciju), spašavanje i nastavu; aparati i instrumenti za provođenje, prekid, transformaciju, akumulaciju, regulisanje i kontrolu elektriciteta; aparati za snimanje, prenos i reprodukovanje zvuka ili slike; magnetni nosioci podataka, diskovi za snimanje; automatske mašine i mehanizmi za aparate koji se pokreću novcem ili žetonom; registar kase, računске mašine, oprema za obradu podataka i kompjuteri; aparati za gašenje požara.

**28**

Igre i igračke; gimnastički i sportski artikli koji nisu obuhvaćeni drugim klasama; ukrasi za jelke.

---

(210) **BAZ1317012A** (220) 2013-03-26

(442) **2014-09-30**

(732) **Wrangler Apparel Corp. (a Delaware Corporation)**

**3411 Silverside Road, Wilmington, Delaware 19810**

**US**

(740) Agencija Diana Protić Tkalčić

(540)



(531) 27.05;

(511)

**25**

Odjeća, obuća, pokrivala za glavu.

---

(210) **BAZ1317013A** (220) 2013-03-27

(442) **2014-09-30**

(732) **Sumil Chemical Industries Pvt. Ltd.**  
**604, 349 - Business Point, 6th Floor,**  
**Western Express Highway,**  
**Andheri(E), Mumbai - 400069**

**IN**

(740) "STAM" d.o.o.

(540)

**BRIMFLO**

(511)

**05**

Fungicidi, herbicidi, miticidi (protiv grinja), viticidi (protiv korova), insekticidi, akaricidi (protiv paukova), alficidi, avicidi (za suzbijanje prica), baktericidi, moluscidi (za suzbijanje mekušaca), nematocidi (za suzbijanje crva), rodenticidi (za suzbijanje glodara) i svi drugi pesticidi.

(210) **BAZ1317014A** (220) 2013-03-27

(442) **2014-09-30**

(732) **Sumil Chemical Industries Pvt. Ltd.**  
**604, 349 - Business Point, 6th Floor,**  
**Western Express Highway,**  
**Andheri(E), Mumbai - 400069**

**IN**

(740) "STAM" d.o.o.

(540)

**FLOMILL**

(511)

**05**

Fungicidi, herbicidi, miticidi (protiv grinja), viticidi (protiv korova), insekticidi, akaricidi (protiv paukova), alficidi, avicidi (za suzbijanje prica), baktericidi, moluscidi (za suzbijanje mekušaca), nematocidi (za suzbijanje crva), rodenticidi (za suzbijanje glodara) i svi drugi pesticidi.

(210) **BAZ1317015A** (220) 2013-03-29

(442) **2014-09-30**

(732) **Specialized Bicycle Components, Inc.**  
**15130 Concord Circle, Morgan Hill,**  
**California 95037**

**US**

(740) Agencija Diana Protić Tkalčić

(540)



(531) 26.11; 27.05;

(511)

**09**

Zaštitna odjeća, obuća i pokrivala za glavu, biciklističke kacige; računarski uređaji za bicikliste za mjerenje vremena, udaljenosti i brzine.

**12**

Bicikli; ramovi za bicikle, dijelovi i oprema za bicikle, uključujući spoljašnje i unutrašnje gume, točkove, kočnice i kočione pločice, lance i zupčanike, upravljače i ručke upravljača, glavčine, pumpe, felge, sjedišta, žbice, lule, cijevi sjedišta.

**25**

Odjeća, obuća, pokrivala za glavu; košulje, majice, gornji dijelovi odjeće, sportska odjeća koja se nosi na golo tijelo (sportsko rublje), dresovi, šorcevi, postavljeni šorcevi, pantalone, trenerke, helanke, prsluci, grijači za ruke, grijači za koljena, odjeća za glavu, kape, rukavice, rukavice za napolje, biciklističke rukavice, biciklistička obuća, pokrivači za obuću, biciklistički dresovi, biciklistički šorcevi, čarape i jakne.

(210) **BAZ1317016A** (220) 2013-03-29

(442) **2014-09-30**

(732) **Specialized Bicycle Components, Inc.**

**15130 Concord Circle, Morgan Hill,**  
**California 95037**

**US**

(740) Agencija Diana Protić Tkalčić

(540)



(531) 26.11; 27.05;

(511)

**09**

Zaštitna odjeća, obuća i pokrivala za glavu, biciklističke kacige; računarski uređaji za bicikliste za mjerenje vremena, udaljenosti i brzine.

**12**

Bicikli; ramovi za bicikle, dijelovi i oprema za bicikle, uključujući spoljašnje i unutrašnje gume, točkove, kočnice i kočione pločice, lance i zupčanike, upravljače i ručke upravljača, glavčine, pumpe, felge, sjedišta, žbice, lule, cijevi sjedišta.

**25**

Odjeća, obuća, pokrivala za glavu; košulje, majice, gornji dijelovi odjeće, sportska odjeća koja se nosi na golo tijelo (sportsko rublje), dresovi, šorcevi, postavljeni šorcevi, pantalone, trenerke, helanke, prsluci, grijači za ruke, grijači za koljena, odjeća za glavu, kape, rukavice, rukavice za napolje, biciklističke rukavice, biciklistička obuća, pokrivači za obuću, biciklistički dresovi, biciklistički šorcevi, čarape i jakne.



(210) **BAZ1317017A** (220) 2013-03-29

(442) **2014-09-30**

(732) **ALVATEL d.o.o. Zenica**  
**Bulevar Kulina bana 28c, 72000**  
**Zenica**

**BA**

(740) NEMA ZASTUPNIKA

(591) tamnozeleno, svijetlozeleno

(540)



(531) 27.01; 27.05; 29.01;

(511)

**38**

Telekomunikacije.

(210) **BAZ1317018A** (220) 2013-04-01

(442) **2014-09-30**

(732) **“NATURAL HEALTH” d.o.o. Sarajevo**  
**Augusta Brauna 3, 71000 Sarajevo**  
**BA**

(740) “INTELBIRO” d.o.o.

(591) bijela, nijanse zelene

(540)



(531) 05.03; 27.05; 29.01;

(511)

**03**

Preparati za bijeljenje i ostale tvari za pranje; preparati za čišćenje, poliranje, odmašćivanje i struganje; sapuni; parfimerijski proizvodi, eterična ulja, kozmetički proizvodi, losioni za kosu; proizvodi za njegu zubi, prirodna kozmetika.

**05**

Farmaceutski, veterinarski i higijenski proizvodi; dijetne tvari za medicinske potrebe, hrana za dojenčad; flasteri, materijal za previjanje; materijali za plomiranje zubi i za zubne otiske; dezinfekcijska sredstva; proizvodi za uništavanje životinjskih štetočina; fungicidi, herbicidi, dodaci prehrani, vitamini, stimulativi, statini, koenzimi.

(210) **BAZ1317019A** (220) 2013-04-02

(442) **2014-09-30**

(300) US

2012-12-17

85804346

Za sve klase;

(732) **The Gillette Company**  
**One Gillette Park, Boston,**  
**Massachusetts 02127**

**US**

(740) Agencija Diana Protić Tkalčić

(540)

**FLEXBALL**

(511)

**08**

Mehaničke i električne sprave za brijanje i oštrenje britvi; distributeri, kasete, držači i spremnici koji su svi specifično dizajnirani da sadrže oštrenje britvi i koji sadrže oštrenje britvi, dijelovi i oprema za sve prethodno navedene robe.

(210) **BAZ1317020A** (220) 2013-04-02

(442) **2014-09-30**

(732) **Farmaceutska hemiska kozmetička**  
**industrija ALKALOID AD Skopje**  
**Bul. Aleksandar Makedonski 12, 1000**  
**Skopje**

**MK**

(740) “ŽIVKO MIJATOVIĆ & PARTNERS” d.o.o.  
 Sarajevo

(591) crvena, bijela, crna, ljubičasta, žuta, zelena, narandžasta, ružičasta, žuta, smeđa, ciklama

(540)



(531) 11.03; 24.171; 27.05; 29.01; 25.01;

(511)

**29**

Sušeno voće.

**30**

Musli, mješavina žitarica.

**31**

Sušene sjemenke.

---

(210) **BAZ1317021A** (220) 2013-04-02

(442) **2014-09-30**

(732) **Farmaceutvska hemiska kozmetička industrija ALKALOID AD Skopje**

**Bul. Aleksandar Makedonski 12, 1000 Skopje**

**MK**

(740) "ŽIVKO MIJATOVIĆ & PARTNERS" d.o.o. Sarajevo

(591) žuta, smeđa, zelena, bijela, crna, siva

(540)



(531) 03.02; 06.19; 08.01; 11.03; 25.01; 27.05; 29.01;

(511)

**29**

Sušeno voće.

**30**

Musli, mješavina žitarica.

**31**

Sušene sjemenke.

---

(210) **BAZ1317022A** (220) 2013-04-02

(442) **2014-09-30**

(732) **Farmaceutvska hemiska kozmetička industrija ALKALOID AD Skopje**

**Bul. Aleksandar Makedonski 12, 1000 Skopje**

**MK**

(740) "ŽIVKO MIJATOVIĆ & PARTNERS" d.o.o. Sarajevo

(591) nijanse zelene, nijanse žute, nijanse smeđe, bijela, crvena, crna

(540)



(531) 03.02; 06.19; 25.01; 27.05; 29.01;

(511)

**29**

Sušeno voće.

**30**

Musli, mješavina žitarica.

**31**

Sušene sjemenke.

(210) **BAZ1317023A** (220) 2013-04-02

(442) **2014-09-30**

(732) **Exxon Mobil Corporation**  
**5959 Las Colinas Boulevard, Irving,**  
**Texas 75039-2298**

**US**

(740) "INTELBIRO" d.o.o.

(591) bijela, plava, crvena

(540)



(531) 26.01; 27.05; 29.01;

(511)

**09**

Kreditne kartice, kartice za gorivo, kartice sa odgodom plaćanja (charge kartice).

**36**

Financijske usluge, usluge kreditnih kartica, usluge kartica za gorivo, usluge kartica sa odgodom plaćanja (charge kartica).

(210) **BAZ1317024A** (220) 2013-04-02

(442) **2014-09-30**

(732) **EXXON MOBIL CORPORATION**  
**5959 Las Colinas Boulevard, Irving,**  
**Texas 75039-2298**

**US**

(740) "INTELBIRO" d.o.o.

(540)

**ESSO**

(511)

**09**

Kreditne kartice, kartice za gorivo, kartice sa odgodom plaćanja (charge kartice).

**36**

Financijske usluge, usluge kreditnih kartica, usluge kartica za gorivo, usluge kartica sa odgodom plaćanja (charge kartica).

(210) **BAZ1317025A** (220) 2013-04-03

(442) **2014-09-30**

(732) **EXXON MOBIL CORPORATION**  
**5959 Las Colinas Boulevard, Irving,**  
**Texas 75039-2298**

**US**

(740) "INTELBIRO" d.o.o.

(591) crvena, plava

(540)



(531) 27.05; 29.01;

(511)

**09**

Kreditne kartice, kartice za gorivo, kartice sa odgodom plaćanja (charge kartice).

**36**

Financijske usluge, usluge kreditnih kartica, usluge kartica za gorivo, usluge kartica sa odgodom plaćanja (charge kartica).

(210) **BAZ1317026A** (220) 2013-04-03

(442) **2014-09-30**

(732) **HILMO SELIMOVIĆ**

**Safvet bega Bašagića 115, 71000  
Sarajevo**

**BA**

(740) Dragan Mićunović

(591) crvena, zelena, zlatna, crna

(540)



(531) 05.03; 05.07; 18.01; 19.01; 25.01; 26.01; 27.05;  
27.07; 29.01;

(511)

**32**

Pivo; mineralne i gazirane vode i ostala bezalkoholna pića; voćni napici i voćni sokovi; sirupi i ostali pripravci za pripremu napitaka.

**33**

Alkoholna pića (osim piva).

(210) **BAZ1317027A** (220) 2013-04-03

(442) **2014-09-30**

(732) **HILMO SELIMOVIĆ**

**Safvet bega Bašagića 115, 71000  
Sarajevo**

**BA**

(740) Dragan Mićunović

(540)

## SARAJEVSKO PIVO

(511)

**32**

Pivo.

186

(210) **BAZ1317028A** (220) 2013-04-03

(442) **2014-09-30**

(732) **HILMO SELIMOVIĆ**

**Safvet bega Bašagića 115, 71000  
Sarajevo**

**BA**

(740) Dragan Mićunović

(540)

## SARAJEVSKA PIVARA

(511)

**32**

Pivo; mineralne i gazirane vode i ostala bezalkoholna pića; voćni napici i voćni sokovi; sirupi i ostali pripravci za pripremu napitaka.

**33**

Alkoholna pića (osim piva).

(210) **BAZ1317029A** (220) 2013-04-03

(442) **2014-09-30**

(732) **UNION BANKA d.d. Sarajevo**

**Dubrovačka br. 6, 71000 Sarajevo**

**BA**

(740) "MSA IP"

(591) nijanse plave, narandžasta

(540)



(531) 26.04; 27.01; 27.05; 29.01;

(511)

**35**

Oglašavanje i reklamiranje, vođenje komercijalnih poslova, komercijalna administracija; uredski poslovi iz oblasti bankarskog poslovanja.

**36**

Osiguranje; finansijski poslovi; monetarni poslovi; poslovi s nekretninama.

(210) **BAZ1317030A** (220) 2013-04-03

(442) **2014-09-30**

(732) **UNION BANKA d.d. Sarajevo**  
**Dubrovačka br. 6, 71000 Sarajevo**  
**BA**

(740) "MSA IP"

(540)

**UNION BANKA**

(511)

**35**

Oglašavanje i reklamiranje, vođenje komercijalnih poslova, komercijalna administracija; uredski poslovi iz oblasti bankarskog poslovanja.

**36**

Osiguranje; finansijski poslovi; monetarni poslovi; poslovi s nekretninama.

(210) **BAZ1317033A** (220) 2013-04-04

(442) **2014-09-30**

(732) **TOYOTA JIDOSHA KABUSHIKI**  
**KAISHA (also trading as TOYOTA**  
**MOTOR CORPORATION)**

**1, Toyota-cho, Toyota-shi, Aichi-ken**  
**JP**

(740) PETOŠEVIĆ d.o.o

(540)

**LEXUS RX200t**

(511)

**12**

Automobili i strukturalni dijelovi za njih.

(210) **BAZ1317036A** (220) 2013-04-05

(442) **2014-09-30**

(732) **DD "VISPAK" prehrambena**  
**industrija Visoko**

**Visoko, Ozrakovići bb**

**BA**

(740) NEMA ZASTUPNIKA

(591) bijela, nijanse plave

(540)



(531) 26.01; 27.05; 29.01;

(511)

**30**

Kava, čaj, kakao, šećer, riža, tapioka, sago, nadomjesci kave; brašno i proizvodi od žitarica, kruh, kolači, slastice, bomboni; sladoled; med, sirup od melase; kvasac, prašak za dizanje; sol, slačica (senf); ocat, umaci (začini); mirodije; led za hlađenje.

(210) **BAZ1317037A** (220) 2013-04-08

(442) **2014-09-30**

(732) **Motorex d.o.o.**

**Mehmeda Ahmedbegovića bb, 75320**  
**Gračanica**

**BA**

(740) NEMA ZASTUPNIKA

(591) žuta, crvena, crna

(540)



(531) 26.03; 26.04; 27.05; 29.01;

(511)

**35**

Trgovački poslovi (procjena trgovačkih poslova).

**37**

Usluge servisnih stanica; održavanje i popravak automobila.

---

(210) **BAZ1317038A** (220) 2013-04-08

(442) **2014-09-30**

(732) **Reckitt Benckiser LLC**

**Morris Corporate Center IV, 399  
Interpace Parkway, Parsippany,  
New Jersey 07054-0225**

**US**

(740) "ŽIVKO MIJATOVIĆ & PARTNERS" d.o.o.  
Sarajevo

(540)

**MEGARED**

(511)

**05**

Dijetetski dodaci, dijetetski dodaci prehrani, prehrambeni dodaci, vitamini i vitaminski preparati, minerali i mineralni preparati, omega 3 masne kiseline, fosfolipidi i antioksidansi za unapređenje zdravlja.

(210) **BAZ1317039A** (220) 2013-04-08

(442) **2014-09-30**

(732) **Bayer HealthCare LLC**

**100 Bayer Road, Pittsburgh,  
Pennsylvania 15205**

**US**

(740) PETOŠEVIĆ d.o.o

(540)



(531) 24.17; 26.04;

(511)

**05**

Medicinski dijagnostički reagensi za analize tjelesnih tekućina.

**10**

Medicinski dijagnostički instrumenti za analize tjelesnih tekućina; medicinski uređaji za uzimanje krvi; kasete sa reagensima.

---

(210) **BAZ1317048A** (220) 2013-04-09

(442) **2014-09-30**

(732) **VINARIJA ČITLUK d.d.**

**Kralja Tomislava 28, Čitluk**

**BA**

(740) "STAM" d.o.o.

(540)

**DE BROTO**

(511)

**33**

Vino.

---

(210) **BAZ1317055A** (220) 2013-04-11

(442) **2014-09-30**

(732) **John Player & Sons Limited**  
**21 Beckett Way, Park West, Nangor**  
**Road, Dublin 12**

**IE**

(740) "MSA IP"

(540)

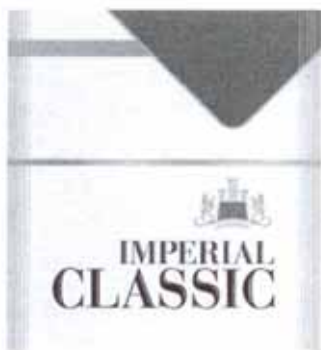

(531) 24.01; 25.01; 25.07; 26.03; 27.05;

(511)

**34**

Duhan prerađen ili sirov; cigarete; cigare; proizvodi od duhana; zamjene za duhan, koje se ne koriste u medicinske ili kurativne svrhe; šibice i artikli za pušače.

(210) **BAZ1317056A** (220) 2013-04-11

(442) **2014-09-30**

(732) **"Marinković commerce" d.o.o. Banja**  
**Luka**

**Novakovići bb, 78000 Banja Luka**

**BA**

(740) NEMA ZASTUPNIKA

(540)

**ŽTA DUPKA**

(531) 27.05;

(511)

**33**

Voćna rakija od grožđa.

(210) **BAZ1317060A** (220) 2013-04-12

(442) **2014-09-30**

(732) **Pfizer Inc.**  
**235 East 42nd Street, New York, NY**  
**10017**

**US**

(740) PETOŠEVIĆ d.o.o

(540)

**XELJANZ**

(511)

**05**

Farmaceutski i veterinarski proizvodi; higijenski proizvodi za upotrebu u medicini; dijetna hrana i tvari za medicinske ili za veterinarske potrebe, hrana za dojenčad; dijetalni dodaci za ljude i životinje; flasteri, materijali za previjanje; materijali za plombiranje zubi i za zubne otiske; dezinfekcijska sredstva; proizvodi za uništavanje životinjskih štetočina; fungicidi, herbicidi.

(210) **BAZ1317061A** (220) 2013-04-12

(442) **2014-09-30**

(732) **DD "VISPAK" prehrambena**  
**industrija Visoko**

**Visoko, Ozrakovići bb**

**BA**

(740) NEMA ZASTUPNIKA

(591) bijela, nijanse smeđe, zelena, žuta, plava, crvena

(540)



(531) 02.05; 05.07; 08.01; 19.03; 27.05; 29.01;

(511)

**30**

Čokolada.

(210) **BAZ1317065A** (220) 2013-04-15

(442) **2014-09-30**

(732) **Samostalna zanatska trgovinska radnja za proizvodnju i promet robe na malo i veliko - SZTR "Vitalis" Mičić Boban Pr**

**Kralja Milutina 35, 11000 Beograd  
RS**

(740) Dragan Mićunović

(540)



(531) 05.05; 24.17; 25.01; 26.11; 27.05;

(511)

**03**

Dijetetske supstance u kozmetičke svrhe; kozmetički proizvodi sa vitaminskim kompleksom.

**05**

Farmaceutski preparati; dijetetske supstance prilagođene za upotrebu u medicini; dijetetski proizvodi sa vitaminskim kompleksom; vitaminske tablete; farmaceutske kreme za sportske aktivnosti; farmaceutske kreme za rekreaciju.

**35**

Oglašavanje; poslovno upravljanje; kancelarijsko poslovanje; usluge reklamiranja; usluge reklamiranja na internetu; usluge distribucije prospekata direktno ili preko pošte; usluge marketinga.

(210) **BAZ1317067A** (220) 2013-04-15

(442) **2014-09-30**

(732) **GM KOREA COMPANY  
199-1 Cheongcheon 2-Dong,  
Bupyung-Gu, Incheon  
KR**

(740) Dragan Mićunović

(540)

## GENTRA

(511)

**12**

Motorna vozila i dijelovi za njih.

(210) **BAZ1317068A** (220) 2013-04-15

(442) **2014-09-30**

(732) **SHIMANO INC.**

**3-77 Oimatsucho, Sakai-ku, Sakai City,  
Osaka**

**JP**

(740) "INTELBIRO" d.o.o.

(540)

## SORA

(511)

**12**

Električni bicikli, bicikli i njihovi dijelovi i pribor, naročito: glavine (nable), glavine (nable) zupčanika s unutarnjim zupčanjem, glavine (nable) bicikla koje sadrže u sebi dinamo mašinu, poluge za brzo oslobađanje glavine, naprave za brzo oslobađanje glavine (nable), poluga za otpuštanje brzine, poluga za mijenjanje brzine, prednji mjenjač, zadnji mjenjač, vodilice lanca, zamašnjaci (spojke/kvačila sa slobodnim kotačem), lančanici, zupčanici, koturovi (remenice) prilagođene za korištenje sa biciklima, lanci za bicikle, sajle mjenjača, kurble bicikla, pogon, prednji pogon, pedale, kaiši na pedalama za cipele, ručice kočnica za bicikle, prednje kočnice, zadnje kočnice, bužir (kablovi kočnica), kočničke pakne, felge (naplaci), rotorski diskovi, kočione pločice, točkovi, žbice, niple, osovina pogona s ležajevima, sic štanga (cijev sjedala), stezač za brzo otpuštanje cijevi sjedala, stezač za brzo otpuštanje cijevi sjedala, amortizeri, volan (gubernal), lule volana, ručke za volan (gubernal), završeci gubernala, držači sjedala, sicevi (sjedala), kompjuterski kontrolirani mjenjači, pokazivači stepena prenosa za bicikla.



(210) **BAZ1317069A** (220) 2013-04-15(442) **2014-09-30**(732) **SHIMANO INC.****3-77 Oimatsucho, Sakai-ku, Sakai City,  
Osaka****JP**

(740) "INTELBIRO" d.o.o.

(540)

## SHIMANO 105

(511)

**12**

Električni bicikli, bicikli i njihovi dijelovi i pribor, naročito: glavine (nable), glavine (nable) zupčanika s unutarnjim zupčanjem, glavine (nable) bicikla koje sadrže u sebi dinamo mašinu, poluge za brzo oslobađanje glavine, naprave za brzo oslobađanje glavine (nable), poluga za otpuštanje brzine, poluga za mijenjanje brzine, prednji mjenjač, zadnji mjenjač, vodilice lanca, zamašnjaci (spojke/kvačila sa slobodnim kotačem), lančanici, zupčanici, koturovi (remenice) prilagođene za korištenje sa biciklima, lanci za bicikle, sajle mjenjača, kurble bicikla, pogon, prednji pogon, pedale, kaiši na pedalama za cipele, ručice kočnica za bicikle, prednje kočnice, zadnje kočnice, bužir (kablovi kočnica), kočničke pakne, felge (naplaci), rotorski diskovi, kočione pločice, točkovi, žbice, niple, osovina pogona s ležajevima, sic štanga (cijev sjedala), stezač za brzo otpuštanje cijevi sjedala, stezač za brzo otpuštanje cijevi sjedala, amortizeri, volan (governal), lule volana, ručke za volan (governal), završeci guvernala, držači sjedala, sicevi (sjedala), kompjuterski kontrolirani mjenjači, pokazivači stepena prenosa za bicikla.

(210) **BAZ1317070A** (220) 2013-04-15(442) **2014-09-30**(732) **SHIMANO INC.****3-77 Oimatsucho, Sakai-ku, Sakai City,  
Osaka****JP**

(740) "INTELBIRO" d.o.o.

(540)

## ULTEGRA

(511)

**12**

Električni bicikli, bicikli i njihovi dijelovi i pribor, naročito: glavine (nable), glavine (nable) zupčanika s unutarnjim zupčanjem, glavine (nable) bicikla koje sadrže u sebi dinamo mašinu, poluge za brzo oslobađanje glavine, naprave za brzo oslobađanje glavine (nable), poluga za otpuštanje brzine, poluga za mijenjanje brzine, prednji mjenjač, zadnji mjenjač, vodilice lanca, zamašnjaci (spojke/kvačila sa slobodnim kotačem), lančanici, zupčanici, koturovi (remenice) prilagođene za korištenje sa biciklima, lanci za bicikle, sajle mjenjača, kurble bicikla, pogon, prednji pogon, pedale, kaiši na pedalama za cipele, ručice kočnica za bicikle, prednje kočnice, zadnje kočnice, bužir (kablovi kočnica), kočničke pakne, felge (naplaci), rotorski diskovi, kočione pločice, točkovi, žbice, niple, osovina pogona s ležajevima, sic štanga (cijev sjedala), stezač za brzo otpuštanje cijevi sjedala, stezač za brzo otpuštanje cijevi sjedala, amortizeri, volan (governal), lule volana, ručke za volan (governal), završeci guvernala, držači sjedala, sicevi (sjedala), kompjuterski kontrolirani mjenjači, pokazivači stepena prenosa za bicikla.

(210) **BAZ1317072A** (220) 2013-04-16

(442) **2014-09-30**

(732) **HENKEL AG & Co. KGaA**  
**Henkelstrasse 67, 40589 Düsseldorf**  
**DE**

(740) DAMIR TKALČIĆ

(540)

## Svežina Mediterana

(511)

**03**

Preparati za bijeljenje i ostale tvari za pranje rublja, sredstva za ispiranje rublja i stolnog posuđa, omekšivači tkanina, štirka za rublje, sredstva za uklanjanje mrlja; preparati za čišćenje, poliranje, odmaščivanje i struganje, sapuni, eterična ulja kao mirisi za pranje rublja.

(210) **BAZ1317073A** (220) 2013-04-16

(442) **2014-09-30**

(732) **MITA Group d.o.o. Sarajevo**  
**Zmaja od Bosne 7-7a, 71000**  
**Sarajevo**  
**BA**

(740) Nusmir Huskić

(540)



(531) 27.05;

(511)

**09**

Kompjuterski softver za objavljivanje i dijeljenje digitalnih medija i informacija putem globalne računarske i komunikacijske mreže; kompjuterski softverski razvojni alati, kompjuterski softver za uporabu kao sučelje za programiranje aplikacija (API), kompjuterski softver za stvaranje indeksa Informacije, indeksa web stranica i indeksi drugih izvora informacija.

**38**

Telekomunikacijske usluge, naime, elektronički prijenos podataka i digitalnih poruka putem globalne računarske i komunikacijske mreže; pružanje online foruma, pričaoalice i elektroničkih oglasnih ploča za prijenos poruka među korisnicima u području općeg interesa; digitalne multimedijске usluge emitiranja putem interneta, naime, objavljivanje, prikazivanje, i elektronički prijenos.

**41**

On-line časopisi, naime, blogovi koji sadrže korisnički definiran sadržaj u području socijalnog dijaloga, komentara kulture, i političke vijesti; elektronske izdavačke usluge, naime, objava digitalnih medija u obliku elektroničkih časopisa putem globalne računarske i komunikacijske mreže u području socijalnog dijaloga, komentara kulture, i političke vijesti; usluge zabave, naime, pružanje usluga privremenog korištenja igrice koje se ne mogu preuzeti, za jednostruko i višestruko igranje preko globalne računarske i komunikacijske mreže.

**42**

Pružanje usluga privremenog korištenja on-line softvera, koji se ne može preuzeti, za objavljivanje i dijeljenje digitalnih medija i informacija putem globalne računarske i komunikacijske mreže; Pružanje usluga privremenog korištenja on-line softverskih razvojnih alata, koji se ne mogu preuzeti; pružanje usluga privremenog korištenja on-line softvera za upotrebu kao sučelje za programiranja aplikacija (API), koji se ne može preuzeti; pružanje usluga privremenog korištenja online softvera, koji se ne može preuzeti, a koristi se za stvaranje indeksa informacija, indeksa web stranica i indeksa drugih izvora informacija; usluge tehničke podrške, naime, online Rješavanje problema kompjuterskih softverskih grešaka za korisnike koji koriste programe koji se ne mogu preuzeti; pružanje web hosting platforme za druge, za organiziranje i vođenje sastanaka, društvenih događanja i interaktivni tekst, audio i video razgovori, pružanje on-line mreže okruženje koja sadrži tehnologiju koja omogućuje korisnicima da dijele podatke.

**45**

On line usuge društvenog umrežavanja.

(210) **BAZ1317074A** (220) 2013-04-17

(442) **2014-09-30**

(732) **SmithKline Beecham Limited**  
**980 Great West Road, Brentford,**  
**Middlesex TW8 9GS**

**GB**

(740) "ŽIVKO MIJATOVIĆ & PARTNERS" d.o.o.  
 Sarajevo

(540)



(531) 26.03;

(511)

**05**

Analgetici, antipiretici i antiinflamatorna sredstva.

(210) **BAZ1317075A** (220) 2013-04-17

(442) **2014-09-30**

(732) **SmithKline Beecham Limited**  
**980 Great West Road, Brentford,**  
**Middlesex TW8 9GS**

**GB**

(740) "ŽIVKO MIJATOVIĆ & PARTNERS" d.o.o.  
 Sarajevo

(540)

**OPTIZORB**

(511)

**05**

Analgetici, antipiretici i antiinflamatorna sredstva.

(210) **BAZ1317076A** (220) 2013-04-17

(442) **2014-09-30**

(732) **PepsiCo, Inc.**  
**700 Anderson Hill Road, Purchase,**  
**NY 10577**

**US**

(740) PETOŠEVIĆ d.o.o

(540)

**PEPSI NX**

(511)

**32**

Mineralne i gazirane vode te ostala bezalkoholna pića; voćni napici i voćni sokovi; sirupi i ostali preparati za pripremanje napitaka.

(210) **BAZ1317077A** (220) 2013-04-18

(442) **2014-09-30**

(732) **"EZ" d.o.o. Busovača**  
**Kačuni bb; 72264 Kačuni**  
**BA**

(740) NEMA ZASTUPNIKA

(540)



(531) 26.01; 27.05;

(511)

**01**

Kemijski proizvodi za industriju, znanost, fotografsku djelatnost, ratarstvo, povrtlarstvo, šumarstvo; sirova umjetna smola, sirova plastika; gnojivo za zemlju; mješavine za gašenje požara; preparati za kaljenje, zavarivanje i lemljenje metala; kemijski proizvodi za konzerviranje hrane; sredstva za štavljenje kože; ljepila (ljpljive tvari) namijenjene za industriju.

**03**

Preparati za bijeljenje i ostale tvari za pranje rublja; preparati za čišćenje, poliranje, odmašćivanje i struganje; sapuni; parfumerijski proizvodi, eterična ulja, kozmetički proizvodi, losioni za kosu; proizvodi za njegu zubi.

**05**

Farmaceutski i veterinarski proizvodi; higijenski proizvodi za upotrebu u medicini; dijetne tvari za medicinske potrebe, hrana za dojenčad; flasteri, materijal za previjanje; materijali za plombiranje zubi i za zubne otiske; dezinfekcijska sredstva; proizvodi za uništavanje životinjskih štetočina; fungicidi, herbicidi.

(210) **BAZ1317078A** (220) 2013-04-18

(442) **2014-09-30**

(732) **“AUTO - MILANOVIĆ” D.O.O.**

**Dušana Subotića 6, 78000 Banja  
Luka**

**BA**

(740) NEMA ZASTUPNIKA

(540)

**Permantee 100%**

(531) 27.05; 27.07;

(511)

**01**

Hemijski proizvodi koji se upotrebljavaju u industriji, nauci, fotografiji, poljoprivredi, hortikulturi i šumarstvu; neobrađene vještačke smole; neprerađene plastične materije; đubriva; smjese za gašenje vatre; preparati za kaljenje i zavarivanje; hemijske supstance za očuvanje namirnica; materije za šavljenje; ljepljive supstance koje se upotrebljavaju u industriji.

**02**

Boje, firmajzi, lakovi; sredstvo za zaštitu od rđe i truljenje drveta; materije za bojenje; sredstvo za nagrizanje; sirove prirodne smole; mateli u obliku listova i praha za slikanje, dekoratere, štampanje i umetnike.

**04**

Industrijska ulja i masti; maziva; jedinjenja za skupljanje prašine vlaženjem i bezivanjem; goriva (uključujući motorna tečna goriva) i materije za osvjetljenje; svijeće i fitilji za osvjetljavanje.

(210) **BAZ1317079A** (220) 2013-04-19

(442) **2014-09-30**

(732) **Abdi Ibrahim Ilaç Sanayi ve Ticaret  
A.S.**

**Reşitpaşa Mahallesi Eski Büyükdere  
Caddesi No:4 34467 Maslak, Istanbul  
TR**

(740) EDIN BULJUBAŠIĆ

(540)

**TYOFLEX**

(511)

**05**

Farmaceutski i veterinarski preparati; sanitarni preparati za medicinsku upotrebu; dijetetska hrana i supstance prilagođene za upotrebu u medicini ili veterinarsku upotrebu, hrana za bebe; dijetetski dodaci (dodaci ishrani) za ljude i životinje; flasteri, materijali za zavijanje; materijali za plombiranje zuba, zubarska smola; dezinfekciona sredstva; preparati za uništavanje štetočina; fungicidi, herbicidi.

(210) **BAZ1317080A** (220) 2013-04-19

(442) **2014-09-30**

(732) **Abdi Ibrahim Ilaç Sanayi ve Ticaret  
A.S.**

**Reşitpaşa Mahallesi Eski Büyükdere  
Caddesi No:4 34467 Maslak, Istanbul  
TR**

(740) EDIN BULJUBAŠIĆ

(540)

**STAGE**

(511)

**05**

Farmaceutski i veterinarski preparati; sanitarni preparati za medicinsku upotrebu; dijetetska hrana i supstance prilagođene za upotrebu u medicini ili veterinarsku upotrebu, hrana za bebe; dijetetski dodaci (dodaci ishrani) za ljude i životinje; flasteri, materijali za zavijanje; materijali za plombiranje zuba, zubarska smola; dezinfekciona sredstva; preparati za uništavanje štetočina; fungicidi, herbicidi.

(210) **BAZ1317083A** (220) 2013-04-19(442) **2014-09-30**(732) **Abdi Ibrahim Ilaç Sanayi ve Ticaret A.S.****Reşitpaşa Mahallesi Eski Büyükdere Caddesi No:4 34467 Maslak, Istanbul****TR**

(740) EDIN BULJUBAŠIĆ

(540)

## ONCEAIR

(511)

**05**

Farmaceutski i veterinarski preparati; sanitarni preparati za medicinsku upotrebu; dijetetska hrana i supstance prilagođene za upotrebu u medicini ili veterinarsku upotrebu, hrana za bebe; dijetetski dodaci (dodaci ishrani) za ljude i životinje; flasteri, materijali za zavijanje; materijali za plombiranje zuba, zubarska smola; dezinfekciona sredstva; preparati za uništavanje štetočina; fungicidi, herbicidi.

(210) **BAZ1317084A** (220) 2013-04-19(442) **2014-09-30**(732) **Abdi Ibrahim Ilaç Sanayi ve Ticaret A.S.****Reşitpaşa Mahallesi Eski Büyükdere Caddesi No:4 34467 Maslak, Istanbul****TR**

(740) EDIN BULJUBAŠIĆ

(540)

## DEMAX

(511)

**05**

Farmaceutski i veterinarski preparati; sanitarni preparati za medicinsku upotrebu; dijetetska hrana i supstance prilagođene za upotrebu u medicini ili veterinarsku upotrebu, hrana za bebe; dijetetski dodaci (dodaci ishrani) za ljude i životinje; flasteri, materijali za zavijanje; materijali za plombiranje zuba, zubarska smola; dezinfekciona sredstva; preparati za uništavanje štetočina; fungicidi, herbicidi.

(210) **BAZ1317085A** (220) 2013-04-19(442) **2014-09-30**(732) **Abdi Ibrahim Ilaç Sanayi ve Ticaret A.S.****Reşitpaşa Mahallesi Eski Büyükdere Caddesi No:4 34467 Maslak, Istanbul****TR**

(740) EDIN BULJUBAŠIĆ

(540)

## BARCA

(511)

**05**

Farmaceutski i veterinarski preparati; sanitarni preparati za medicinsku upotrebu; dijetetska hrana i supstance prilagođene za upotrebu u medicini ili veterinarsku upotrebu, hrana za bebe; dijetetski dodaci (dodaci ishrani) za ljude i životinje; flasteri, materijali za zavijanje; materijali za plombiranje zuba, zubarska smola; dezinfekciona sredstva; preparati za uništavanje štetočina; fungicidi, herbicidi.

(210) **BAZ1317086A** (220) 2013-04-19(442) **2014-09-30**(732) **Mark Anthony International SRL****2nd Street, Holetown, St. James****BB**

(740) "INTELBIRO" d.o.o.

(540)



(531) 05.07; 27.05;

(511)

**32**

Bezalkoholni napitci, pivo, pića na bazi slada, svi koji sadrže limun ili s okusom limuna.

**33**

Alkoholni napitci koji sadrže limun ili s okusom limuna.

(210) **BAZ1317087A** (220) 2013-04-19

(442) **2014-09-30**

(732) **BIMAL d.d. Brčko**  
**Bijeljinska 9, 76100 Brčko**  
**BA**

(740) Dragan Mićunović

(591) plava, žuta, smeđa, bijela, crvena, zelena

(540)



(531) 01.15; 05.05; 26.11; 27.05; 29.01;

(511)

**29**

Jestiva ulja i masti.

(210) **BAZ1317088A** (220) 2013-04-19

(442) **2014-09-30**

(732) **BIMAL d.d. Brčko**  
**Bijeljinska 9, 76100 Brčko**  
**BA**

(740) Dragan Mićunović

(591) crvena, žuta, smeđa, bijela

(540)



(531) 01.15; 05.05; 26.11; 27.05; 29.01;

(511)

**29**

Jestiva ulja i masti.

(210) **BAZ1317090A** (220) 2013-04-22

(442) **2014-09-30**

(732) **DD "VISPAK" prehrambena**  
**industrija Visoko**  
**Visoko, Ozrakovići bb**  
**BA**

(740) NEMA ZASTUPNIKA

(591) narandžasta, bijela, nijanse crvene,  
nijanse žute, nijanse plave, zelena, smeđa,

(540)



(531) 02.05; 03.021; 08.07; 27.05; 29.01;

(511)

**30**

Čokolada.

(210) **BAZ1317091A** (220) 2013-04-24

(442) **2014-09-30**

(732) **NOBEL LIJEK d.o.o.**  
**Hasiba Brankovića 9, 71000 Sarajevo**  
**BA**

(740) Adnan Hadžimusić

(540)

## SymBalance

(511)

**05**

Farmaceutski proizvodi, bakterijski preparati, dijetetski dodaci (dodaci prehrani) za ljude.

(210) **BAZ1317092A** (220) 2013-04-24

(442) **2014-09-30**

(732) **Rajz d.o.o.**

**Garovci bb, Sarajevo**

**BA**

(740) NEMA ZASTUPNIKA

(591) plava, crna, siva

(540)



(531) 27.05; 29.01;

(511)

**02**

Boja za krećenje.

(210) **BAZ1317093A** (220) 2013-04-26

(442) **2014-09-30**

(732) **ToFi d.o.o.**

**Nikole Kašikovića 7, 71000 Sarajevo**

**BA**

(740) NEMA ZASTUPNIKA

(591) plava, crna, bijela, siva

(540)



(531) 02.01; 25.01; 26.01; 26.04; 27.05; 29.01;

(511)

**35**

Agencije za komercijalne obavijesti; nabava za treće osobe (usluge kupnje proizvoda i usluga za druga preduzeća); sajmovi (organiziranje sajmova u komercijalne ili reklamne svrhe); savjetovanje (stručno savjetovanje o poslovima); stručne poslovne konzultacije; vođenje poslova (usluge savjetovanja u svezi vođenja poslova); zapošljavanje osoblja; oglašavanje (reklamiranje); podugovaranje (usluge podugovaranja); komercijalna pomoć.

**37**

Kuhinje (opremanje kuhinja).

**38**

Baze podataka (omogućavanje pristupa bazama podataka).

**39**

Isporuka (distribucija) proizvoda.

**41**

Akademije (obuka); izdavanje knjiga; obuka; obuka (predavanje); organiziranje i vođenje radionica za stručno osposobljavanje; praktična obuka (demonstriranje); prekvalifikacija (usluge prekvalifikacije); profesionalna orijentacija (savjeti u svezi odgoja ili osposobljavanja); razonoda posredstvom televizije; televizija (razonoda na televiziji).

**42**

Razrada tehničkih projekata; istraživanje i razvoj novih proizvoda (za treće osobe).

**43**

Gostioničari (usluge gostioničara); iznajmljivanje aparata za kuhanje; kavane-restorani; moteli (usluge motela); restorani sa samoposluživanjem; restorani za brzo i stalno posluživanje (snek-barovi).

(210) **BAZ1317094A** (220) 2013-04-29

(442) **2014-09-30**

(732) **Nameks d.o.o.**

**Trnska Cesta 42, Široki Brijeg**

**BA**

(740) NEMA ZASTUPNIKA

(591) bijela, žuta, crvena

(540)



(531) 26.01; 27.05; 29.01;

(511)

**30**

Kava, čaj, kakao, šećer, riža, tapioka, sago, nadomjesci kave; brašno i proizvodi od žitarica, kruh, kolači, slastice, bomboni; sladoled; med, sirup od melase; kvasac, prašak za dizanje; sol, slačica (senf); ocat, umaci (začini); mirodije; led za hlađenje.

(210) **BAZ1317095A** (220) 2013-04-29

(442) **2014-09-30**

(732) **STATOR G&S d.o.o.**

**Bukovica Velika bb**

**BA**

(740) NEMA ZASTUPNIKA

(540)

**G&S**

(511)

**09**

Znanstveni, nautički, geodetski, fotografski, kinematografski i optički aparati i instrumenti kao i aparati i instrumenti za vaganje, mjerenje, signalizaciju, kontrolu (inspekciju), za pomoć (spašavanje) i za obuku; aparati i instrumenti za vođenje, distribuiranje, transformiranje, akumuliranje, podešavanje ili upravljanje električne struje; aparati za snimanje, prijenos, reprodukciju zvuka ili slika; magnetne podloge za snimanje, akustičke ploče; automati i mehanizmi za automatske uređaje koji se pokreću uz prethodno ubacivanje kovanica; registarske blagajne, računari, oprema za obradu podataka i računala; uređaji za gašenje požara; električni kablovi.

(210) **BAZ1317098A** (220) 2013-04-29

(442) **2014-09-30**

(732) **Zakrytoe Aktsionernoe Obschestvo  
Kompania "May"**

**dom 1 a, Ozernaya Fryazino  
Moskovskoy onl., 141190**

**RU**

(740) BRANKO V. MARIĆ

(591) plava, smeđa, bijela, crvena, žuta

(540)



(531) 03.01; 24.01; 25.01; 27.05; 29.01;

(511)

**30**

Čaj; uključujući čaj u listu, čajne vrećice, instant čaj, aromatizirani čaj, biljni i cvijetni čaj, voćni čaj, čaj sa drugim dodacima, pića na bazi čaja, ledeni čaj.

(210) **BAZ1317099A** (220) 2013-04-29

(442) **2014-09-30**

(732) **Zakrytoe Aktsionernoe Obschestvo  
Kompania "May"**

**dom 1 a, Ozernaya Fryazino  
Moskovskoy onl., 141190**

**RU**

(740) BRANKO V. MARIĆ

(591) plava, smeđa, bijela, crvena, žuta

(540)



(531) 03.01; 24.01; 25.01; 27.05; 29.01;

(511)

**30**

Čaj; uključujući čaj u listu, čajne vrećice, instant čaj, aromatizirani čaj, biljni i cvijetni čaj, voćni čaj, čaj sa drugim dodacima, pića na bazi čaja, ledeni čaj.



(210) **BAZ1317100A** (220) 2013-04-29

(442) **2014-09-30**

(732) **Zakrytoe Aktsionernoje Obschestvo  
Kompania "May"**

**dom 1 a, Ozernaya Fryazino  
Moskovskoy onl., 141190**

**RU**

(740) BRANKO V. MARIĆ

(591) plava, smeđa, bijela, crvena, žuta

(540)



(531) 03.01; 24.01; 25.01; 27.05; 29.01;

(511)

**30**

Čaj; uključujući čaj u listu, čajne vrećice, instant čaj, aromatizirani čaj, biljni i cvijetni čaj, voćni čaj, čaj sa drugim dodacima, pića na bazi čaja, ledeni čaj.

(210) **BAZ1417612A** (220) 2014-01-22

(442) **2014-09-30**

(732) **SUNLIGHT LOUNGE d.o.o.**

**Zmaja od Bosne bb, 71000 Sarajevo**

**BA**

(740) NEMA ZASTUPNIKA

(591) narandžasta

(540)



(531) 01.03; 27.05; 29.01;

(511)

**44**

Medicinske usluge; higijenska njega i njega ljepote za ljude; a naročito usluge: kozmetičkih salona, solarija, frizerskih salona, masaža.

(210) **BAZ1417822A** (220) 2014-04-17

(442) **2014-09-30**

(732) **Samostalna zanatska trgovinska  
radnja za proizvodnju i promet robe  
na malo i veliko - SZTR "Vitalis",  
Mičić Boban Pr**

**Kralja Milutina 35, 11000 Beograd**

**BA**

(740) "STAM" d.o.o.

(540)



(531) 24.17; 27.05;

(511)

**18**

Koža, imitacije kože, proizvodi od tih materijala koji nisu obuhvaćeni drugim razredima; životinjske kože; kovčezi i torbe; kišobrani, suncobrani i štapovi za hodanje; bičevi i sedlarsko remenarski proizvodi.

**25**

Odjeća, obuća, pokrivala za glavu.

**INDEKS BROJEVA PRIJAVA ŽIGOVA  
INDEKS BROJEVA PRIJAVA ŽIGOVA  
ИНДЕКС БРОЈЕВА ПРИЈАВА ЖИГОВА**

BAZ1216716A  
BAZ1216718A  
BAZ1216722A  
BAZ1216723A  
BAZ1216724A  
BAZ1216775A  
BAZ1216794A  
BAZ1216807A  
BAZ1216815A  
BAZ1216834A  
BAZ1216835A  
BAZ1216843A  
BAZ1216844A  
BAZ1216845A  
BAZ1216850A  
BAZ1216852A  
BAZ1216853A  
BAZ1216857A  
BAZ1216858A  
BAZ1316859A  
BAZ1316860A  
BAZ1316861A  
BAZ1316862A  
BAZ1316863A  
BAZ1316864A  
BAZ1316865A  
BAZ1316866A  
BAZ1316867A  
BAZ1316868A  
BAZ1316869A  
BAZ1316870A  
BAZ1316871A  
BAZ1316872A  
BAZ1316873A  
BAZ1316874A  
BAZ1316875A  
BAZ1316876A  
BAZ1316877A  
BAZ1316878A  
BAZ1316879A  
BAZ1316880A

BAZ1316881A  
BAZ1316884A  
BAZ1316886A  
BAZ1316887A  
BAZ1316888A  
BAZ1316889A  
BAZ1316890A  
BAZ1316891A  
BAZ1316892A  
BAZ1316893A  
BAZ1316894A  
BAZ1316895A  
BAZ1316897A  
BAZ1316898A  
BAZ1316899A  
BAZ1316900A  
BAZ1316901A  
BAZ1316903A  
BAZ1316904A  
BAZ1316905A  
BAZ1316906A  
BAZ1316907A  
BAZ1316908A  
BAZ1316909A  
BAZ1316910A  
BAZ1316911A  
BAZ1316912A  
BAZ1316913A  
BAZ1316914A  
BAZ1316915A  
BAZ1316916A  
BAZ1316918A  
BAZ1316919A  
BAZ1316920A  
BAZ1316921A  
BAZ1316922A  
BAZ1316924A  
BAZ1316925A  
BAZ1316926A  
BAZ1316928A  
BAZ1316931A

BAZ1316932A  
BAZ1316933A  
BAZ1316935A  
BAZ1316936A  
BAZ1316938A  
BAZ1316940A  
BAZ1316942A  
BAZ1316943A  
BAZ1316944A  
BAZ1316945A  
BAZ1316946A  
BAZ1316947A  
BAZ1316948A  
BAZ1316949A  
BAZ1316950A  
BAZ1316951A  
BAZ1316952A  
BAZ1316953A  
BAZ1316954A  
BAZ1316955A  
BAZ1316956A  
BAZ1316957A  
BAZ1316959A  
BAZ1316961A  
BAZ1316962A  
BAZ1316963A  
BAZ1316964A  
BAZ1316965A  
BAZ1316966A  
BAZ1316967A  
BAZ1316968A  
BAZ1316969A  
BAZ1316970A  
BAZ1316971A  
BAZ1316972A  
BAZ1316973A  
BAZ1316974A  
BAZ1316975A  
BAZ1316976A  
BAZ1316977A  
BAZ1316978A  
BAZ1316979A  
BAZ1316982A  
BAZ1316983A  
BAZ1316984A

BAZ1316985A  
BAZ1316986A  
BAZ1316987A  
BAZ1316988A  
BAZ1316989A  
BAZ1316994A  
BAZ1316995A  
BAZ1316996A  
BAZ1316997A  
BAZ1316998A  
BAZ1316999A  
BAZ1317000A  
BAZ1317001A  
BAZ1317002A  
BAZ1317003A  
BAZ1317004A  
BAZ1317005A  
BAZ1317006A  
BAZ1317007A  
BAZ1317008A  
BAZ1317010A  
BAZ1317011A  
BAZ1317012A  
BAZ1317013A  
BAZ1317014A  
BAZ1317015A  
BAZ1317016A  
BAZ1317017A  
BAZ1317018A  
BAZ1317019A  
BAZ1317020A  
BAZ1317021A  
BAZ1317022A  
BAZ1317023A  
BAZ1317024A  
BAZ1317025A  
BAZ1317026A  
BAZ1317027A  
BAZ1317028A  
BAZ1317029A  
BAZ1317030A  
BAZ1317033A  
BAZ1317036A  
BAZ1317037A  
BAZ1317038A

BAZ1317039A  
BAZ1317048A  
BAZ1317055A  
BAZ1317056A  
BAZ1317060A  
BAZ1317061A  
BAZ1317065A  
BAZ1317067A  
BAZ1317068A  
BAZ1317069A  
BAZ1317070A  
BAZ1317072A  
BAZ1317073A  
BAZ1317074A  
BAZ1317075A  
BAZ1317076A  
BAZ1317077A  
BAZ1317078A  
BAZ1317079A  
BAZ1317080A  
BAZ1317083A  
BAZ1317084A  
BAZ1317085A  
BAZ1317086A  
BAZ1317087A  
BAZ1317088A  
BAZ1317090A  
BAZ1317091A  
BAZ1317092A  
BAZ1317093A  
BAZ1317094A  
BAZ1317095A  
BAZ1317098A  
BAZ1317099A  
BAZ1317100A  
BAZ1417612A  
BAZ1417822A

**INDEKS KLASA PRIJAVA ŽIGOVA**  
**INDEKS KLASA PRIJAVA ŽIGOVA**  
**ИНДЕКС КЛАСА ПРИЈАВА ЖИГОВА**

01

BAZ1316876A  
BAZ1316877A  
BAZ1316878A  
BAZ1316886A  
BAZ1316916A  
BAZ1316952A  
BAZ1316975A  
BAZ1316976A  
BAZ1317077A  
BAZ1317078A

02

BAZ1316975A  
BAZ1316976A  
BAZ1317078A  
BAZ1317092A

03

BAZ1216852A  
BAZ1216853A  
BAZ1316868A  
BAZ1316876A  
BAZ1316877A  
BAZ1316878A  
BAZ1316886A  
BAZ1316912A  
BAZ1316926A  
BAZ1316935A  
BAZ1316966A  
BAZ1316978A  
BAZ1317003A  
BAZ1317004A  
BAZ1317005A  
BAZ1317006A  
BAZ1317007A  
BAZ1317018A  
BAZ1317065A  
BAZ1317072A  
BAZ1317077A

04

BAZ1316961A  
BAZ1317078A

05

BAZ1216716A  
BAZ1216718A  
BAZ1216722A  
BAZ1216723A  
BAZ1216724A  
BAZ1216807A  
BAZ1216843A  
BAZ1216844A  
BAZ1216845A  
BAZ1316865A  
BAZ1316866A  
BAZ1316867A  
BAZ1316868A  
BAZ1316869A  
BAZ1316871A  
BAZ1316872A  
BAZ1316873A  
BAZ1316874A  
BAZ1316875A  
BAZ1316876A  
BAZ1316877A  
BAZ1316878A  
BAZ1316881A  
BAZ1316886A  
BAZ1316904A  
BAZ1316908A  
BAZ1316911A  
BAZ1316914A  
BAZ1316916A  
BAZ1316918A  
BAZ1316919A  
BAZ1316920A  
BAZ1316931A  
BAZ1316949A

BAZ1316950A  
BAZ1316951A  
BAZ1316961A  
BAZ1316982A  
BAZ1316983A  
BAZ1317013A  
BAZ1317014A  
BAZ1317018A  
BAZ1317038A  
BAZ1317039A  
BAZ1317060A  
BAZ1317065A  
BAZ1317074A  
BAZ1317075A  
BAZ1317077A  
BAZ1317079A  
BAZ1317080A  
BAZ1317083A  
BAZ1317084A  
BAZ1317085A  
BAZ1317091A  
07  
BAZ1216834A  
BAZ1216835A  
BAZ1316884A  
08  
BAZ1317019A  
09  
BAZ1316864A  
BAZ1316870A  
BAZ1316900A  
BAZ1316903A  
BAZ1316921A  
BAZ1316936A  
BAZ1316947A  
BAZ1316955A  
BAZ1316956A  
BAZ1316961A  
BAZ1316962A  
BAZ1316968A  
BAZ1316969A  
BAZ1316972A

BAZ1316973A  
BAZ1316984A  
BAZ1317011A  
BAZ1317015A  
BAZ1317016A  
BAZ1317023A  
BAZ1317024A  
BAZ1317025A  
BAZ1317073A  
BAZ1317095A  
10  
BAZ1216850A  
BAZ1316879A  
BAZ1316954A  
BAZ1317039A  
11  
BAZ1316955A  
BAZ1316956A  
BAZ1316961A  
BAZ1316962A  
12  
BAZ1216834A  
BAZ1216835A  
BAZ1316901A  
BAZ1316906A  
BAZ1316907A  
BAZ1316932A  
BAZ1316963A  
BAZ1316967A  
BAZ1316988A  
BAZ1317001A  
BAZ1317002A  
BAZ1317015A  
BAZ1317016A  
BAZ1317033A  
BAZ1317067A  
BAZ1317068A  
BAZ1317069A  
BAZ1317070A

16

BAZ1216775A  
BAZ1316903A  
BAZ1316924A  
BAZ1316936A  
BAZ1316957A  
BAZ1316974A  
BAZ1316984A

18

BAZ1316942A  
BAZ1316943A  
BAZ1316944A  
BAZ1316945A  
BAZ1316970A  
BAZ1417822A

19

BAZ1316975A  
BAZ1316976A

20

BAZ1316954A

21

BAZ1316868A  
BAZ1316928A  
BAZ1316961A

24

BAZ1316859A  
BAZ1316860A  
BAZ1316861A  
BAZ1316970A

25

BAZ1316859A  
BAZ1316860A  
BAZ1316861A  
BAZ1316924A  
BAZ1316938A  
BAZ1316942A  
BAZ1316943A  
BAZ1316944A  
BAZ1316945A  
BAZ1316954A  
BAZ1316970A

BAZ1317010A

BAZ1317012A

BAZ1317015A

BAZ1317016A

BAZ1417822A

26

BAZ1316859A

BAZ1316860A

BAZ1316861A

27

BAZ1316975A

BAZ1316976A

28

BAZ1316938A

BAZ1317011A

29

BAZ1216775A

BAZ1316905A

BAZ1316933A

BAZ1317020A

BAZ1317021A

BAZ1317022A

BAZ1317087A

BAZ1317088A

30

BAZ1216775A

BAZ1216807A

BAZ1316863A

BAZ1316898A

BAZ1316913A

BAZ1316915A

BAZ1316922A

BAZ1316933A

BAZ1316936A

BAZ1316946A

BAZ1316948A

BAZ1316953A

BAZ1316971A

BAZ1316974A

BAZ1316977A

BAZ1317000A

BAZ1317020A



BAZ1317021A  
BAZ1317022A  
BAZ1317036A  
BAZ1317061A  
BAZ1317090A  
BAZ1317094A  
BAZ1317098A  
BAZ1317099A  
BAZ1317100A  
31  
BAZ1216775A  
BAZ1316933A  
BAZ1317020A  
BAZ1317021A  
BAZ1317022A  
32  
BAZ1216815A  
BAZ1316862A  
BAZ1316887A  
BAZ1316888A  
BAZ1316889A  
BAZ1316890A  
BAZ1316891A  
BAZ1316892A  
BAZ1316893A  
BAZ1316894A  
BAZ1316895A  
BAZ1316899A  
BAZ1316910A  
BAZ1316925A  
BAZ1316979A  
BAZ1316989A  
BAZ1317026A  
BAZ1317027A  
BAZ1317028A  
BAZ1317076A  
BAZ1317086A  
33  
BAZ1317008A  
BAZ1317026A  
BAZ1317028A  
BAZ1317048A

BAZ1317056A  
BAZ1317086A  
34  
BAZ1216857A  
BAZ1216858A  
BAZ1316897A  
BAZ1316909A  
BAZ1316940A  
BAZ1316959A  
BAZ1316965A  
BAZ1316994A  
BAZ1316995A  
BAZ1316996A  
BAZ1316997A  
BAZ1316998A  
BAZ1316999A  
BAZ1317010A  
BAZ1317055A  
35  
BAZ1216775A  
BAZ1316903A  
BAZ1316936A  
BAZ1316943A  
BAZ1316957A  
BAZ1316962A  
BAZ1316967A  
BAZ1316974A  
BAZ1316975A  
BAZ1316976A  
BAZ1316982A  
BAZ1316983A  
BAZ1316988A  
BAZ1316989A  
BAZ1316994A  
BAZ1316995A  
BAZ1316996A  
BAZ1316997A  
BAZ1316998A  
BAZ1316999A  
BAZ1317010A  
BAZ1317029A  
BAZ1317030A

**BAZ1317037A**

**BAZ1317065A**

**BAZ1317093A**

36

**BAZ1317023A**

**BAZ1317024A**

**BAZ1317025A**

**BAZ1317029A**

**BAZ1317030A**

37

**BAZ1316947A**

**BAZ1316967A**

**BAZ1317037A**

**BAZ1317093A**

38

**BAZ1316903A**

**BAZ1316936A**

**BAZ1316957A**

**BAZ1316964A**

**BAZ1316984A**

**BAZ1317017A**

**BAZ1317073A**

**BAZ1317093A**

39

**BAZ1316880A**

**BAZ1316957A**

**BAZ1316974A**

**BAZ1317093A**

40

**BAZ1316957A**

**BAZ1316975A**

**BAZ1316976A**

41

**BAZ1216775A**

**BAZ1216794A**

**BAZ1316936A**

**BAZ1316938A**

**BAZ1316957A**

**BAZ1316964A**

**BAZ1316972A**

**BAZ1316973A**

**BAZ1316989A**

**BAZ1317010A**

**BAZ1317073A**

**BAZ1317093A**

42

**BAZ1216775A**

**BAZ1316903A**

**BAZ1316957A**

**BAZ1316972A**

**BAZ1316973A**

**BAZ1316974A**

**BAZ1316984A**

**BAZ1317073A**

**BAZ1317093A**

43

**BAZ1216775A**

**BAZ1316974A**

**BAZ1316985A**

**BAZ1316986A**

**BAZ1316987A**

**BAZ1317093A**

44

**BAZ1316982A**

**BAZ1316983A**

**BAZ1417612A**

45

**BAZ1316957A**

**BAZ1316984A**

**BAZ1317073A**

**INDEKS NOSILACA PRIJAVA ŽIGOVA  
INDEKS NOSITELJA PRIJAVA ŽIGOVA  
ИНДЕКС НОСИЛАЦА ПРИЈАВА ЖИГОВА**

“AUTO - MILANOVIĆ” D.O.O. <b>BAZ1317078A</b>	<b>BAZ1316921A</b>
“DUKAT” d.o.o. Banja Luka <b>BAZ1317003A</b>	ARES TRADING S.A. <b>BAZ1216716A</b> <b>BAZ1216718A</b>
“EZ” d.o.o. Busovača <b>BAZ1317077A</b>	<b>BAZ1216722A</b> <b>BAZ1216723A</b> <b>BAZ1216724A</b>
“Marinković commerce” d.o.o. Banja Luka <b>BAZ1317056A</b>	AS d.o.o. Jelah <b>BAZ1316910A</b>
“NATURAL HEALTH” d.o.o. Sarajevo <b>BAZ1317018A</b>	ASUSTEK COMPUTER INCORPORATION <b>BAZ1316900A</b>
Abbott Medical Optics Inc. A Delaware corporation <b>BAZ1216850A</b>	Baltika Breweries <b>BAZ1216815A</b>
Abdi Ibrahim Ilaç Sanayi ve Ticaret A.S. <b>BAZ1317079A</b> <b>BAZ1317080A</b> <b>BAZ1317083A</b> <b>BAZ1317084A</b> <b>BAZ1317085A</b>	BASF SE <b>BAZ1316916A</b>
AKCIONARSKO DRUŠTVO “BANJALUČKA PIVARA” BANJA LUKA <b>BAZ1316895A</b>	Bayer HealthCare LLC <b>BAZ1317039A</b>
AKTIEBOLAGET ELECTROLUX <b>BAZ1316884A</b>	Bentoproduct doo <b>BAZ1316952A</b>
ALLERGAN, INC. <b>BAZ1316949A</b> <b>BAZ1316950A</b>	BIMAL d.d. Brčko <b>BAZ1317087A</b> <b>BAZ1317088A</b>
ALVATEL d.o.o. Zenica <b>BAZ1317017A</b>	Biogen Idec MA Inc. <b>BAZ1316904A</b> <b>BAZ1316931A</b>
AMGEN Inc. <b>BAZ1316918A</b> <b>BAZ1316919A</b> <b>BAZ1316920A</b>	BONY d.o.o. Tuzla <b>BAZ1316979A</b>
AN-KA unutrašnja i vanjska trgovina i usluge, društvo sa ograničenom odgovornošću	Bosnalijek, farmaceutska i hemijska industrija, dioničko društvo <b>BAZ1316871A</b> <b>BAZ1316872A</b> <b>BAZ1316873A</b> <b>BAZ1316874A</b> <b>BAZ1316875A</b>

**BAZ1316914A**

British American Tobacco (Brands) Inc.

**BAZ1316897A**

CEK d.o.o.

**BAZ1316978A**

CESAR's d.o.o. Mostar

**BAZ1316859A**

**BAZ1316860A**

**BAZ1316861A**

Chery Heavy Industry Co., Ltd.

**BAZ1216834A**

**BAZ1216835A**

CHIESI FARMACEUTICI S.P.A.

**BAZ1216843A**

China Tobacco Guangdong Industrial Co., Ltd.

**BAZ1216858A**

COLGATE-PALMOLIVE COMPANY

**BAZ1316868A**

**BAZ1316928A**

**BAZ1316966A**

CommScope, Inc. of North Carolina

**BAZ1316870A**

CORPORACION HABANOS, S.A.

**BAZ1316909A**

Dan-Foam, ApS (a Danish Corporation)

**BAZ1316954A**

DD "VISPAK" prehrambena industrija Visoko

**BAZ1317036A**

**BAZ1317061A**

**BAZ1317090A**

DELTA AIR LINES, INC., a corporation organized and existing under the laws of the State of Delaware

**BAZ1316880A**

Dino Šubo

**BAZ1317010A**

Duga B d.o.o. Doboj Jug

**BAZ1316975A**

**BAZ1316976A**

ĐURKOVIĆ, Zoran

**BAZ1316965A**

EUROKAPIJA Društvo s ograničenom odgovornošću za proizvodnju, trgovinu i usluge Ilidža

**BAZ1316903A**

EUROPAPRESS HOLDING d.o.o.

**BAZ1316936A**

Exxon Mobil Corporation

**BAZ1317023A**

**BAZ1317024A**

**BAZ1317025A**

EZ d.o.o. Busovača

**BAZ1316876A**

**BAZ1316877A**

**BAZ1316878A**

**BAZ1316886A**

FABRIKA DUHANA SARAJEVO DIONIČKO DRUŠTVO SARAJEVO

**BAZ1316940A**

Faris Nikšić

**BAZ1316924A**

Farmaceutska Hemijska Kozmetička industrija ALKALOID AD - Skopje

**BAZ1216852A**

**BAZ1216853A**

**BAZ1317020A**

**BAZ1317021A**

**BAZ1317022A**

Ford Motor Company Incorporated in United States of America, Delaware

**BAZ1316901A**

GENERAL MOTORS LLC a limited liability company organized and existing under the laws of the State of Delaware

**BAZ1316988A**

**BAZ1317001A**

**BAZ1317002A**

GlaxoSmithKline Biologicals S.A.

**BAZ1316911A**

GM KOREA COMPANY

**BAZ1317067A**

GUANGXI GOLDEN THROAT CO., LTD. (a company organized and existing under the laws of P. R. China)

**BAZ1216807A**

GUNSAN ELEKTRIK MALZEMELERI SANAYI VE TICARET ANONIM SIRKETI

**BAZ1316962A**

HENKEL AG & Co. KGaA

**BAZ1317072A**

HILMO SELIMOVIĆ

**BAZ1316887A**

**BAZ1316888A**

**BAZ1316889A**

**BAZ1316890A**

**BAZ1316891A**

**BAZ1316892A**

**BAZ1316893A**

**BAZ1316894A**

**BAZ1316925A**

**BAZ1317026A**

**BAZ1317027A**

**BAZ1317028A**

Home Box Office, Inc., a Delaware corporation

**BAZ1316964A**

Hyatt International Corporation

**BAZ1316985A**

**BAZ1316986A**

**BAZ1316987A**

Intel Corporation

**BAZ1316972A**

**BAZ1316973A**

John Player & Sons Limited

**BAZ1317055A**

JP "Olimpijski bazen Otoka" d.o.o. Sarajevo

**BAZ1216794A**

KARLOVAČKA PIVOVARA d.d.

**BAZ1316862A**

KLAS d.d.

**BAZ1316915A**

Klas d.d. Sarajevo

**BAZ1316971A**

KOVAČ GABOR

**BAZ1316974A**

Kraft Foods Schweiz Holding GmbH

**BAZ1316913A**

KREATIVA NEW FORMULA D.O.O.

**BAZ1316905A**

KT & G Corporation

**BAZ1316959A**

Lesaffre et Compagnie

**BAZ1316948A**

LOOK UP d.o.o.

**BAZ1316970A**

MARBO PRODUCT d.o.o.

**BAZ1316946A**

**BAZ1316953A**

Mark Anthony International SRL

**BAZ1317086A**

Merkur Gaming GmbH

**BAZ1317011A**

MITA Group d.o.o. Sarajevo

**BAZ1317073A**

Motorex d.o.o.

**BAZ1317037A**

Nameks d.o.o.

**BAZ1317094A**

Natura Farma d.o.o. Vrhnika

**BAZ1316982A**

**BAZ1316983A**

NBA Properties, Inc.

**BAZ1316938A**

NISSAN JIDOSHA KABUSHIKI KAISHA (also trading as  
Nissan Motor Co, Ltd.)

**BAZ1316947A**

**BAZ1316963A**

**BAZ1316968A**

**BAZ1316969A**

NOBEL LIJEK d.o.o.

**BAZ1316881A.**

**BAZ1316908A**

**BAZ1317091A**

NOVARTIS AG

**BAZ1316869A**

**BAZ1316951A**

Oslobođenje d.o.o. Sarajevo

**BAZ1316957A**

PAK CENTAR d.o.o. Sarajevo

**BAZ1316898A**

**BAZ1316899A**

PepsiCo, Inc.

**BAZ1317076A**

Pfizer Inc.

**BAZ1317060A**

Philip Morris Brands Sarl

**BAZ1216857A**

PODRAVKA d.d.

**BAZ1216775A**

Rajz d.o.o.

**BAZ1317092A**

Reckitt Benckiser LLC

**BAZ1317038A**

REMEDICA LTD

**BAZ1316865A**

**BAZ1316866A**

**BAZ1316867A**

ROX d.o.o. Za promet i usluge

**BAZ1316933A**

S.C. Johnson & Son, Inc.

**BAZ1316961A**

Samostalna zanatska trgovinska radnja za proizvodnju i  
promet robe na malo i  
veliko - SZTR "Vitalis" Mičić Boban Pr

**BAZ1317065A**

**BAZ1417822A**

SAPRO TEMİZLİK ÜRÜNLERİ SANAYİ VE TİCARET  
ANONİM ŞİRKETİ

**BAZ1316912A**

SHIMANO INC.

**BAZ1316906A**

**BAZ1316907A**

**BAZ1317068A**

**BAZ1317069A**

**BAZ1317070A**

Shulton, Inc.

**BAZ1316926A.**

**BAZ1316935A**

**BAZ1317004A**

**BAZ1317005A**

**BAZ1317006A**

**BAZ1317007A**

SmithKline Beecham Limited

**BAZ1317074A**

**BAZ1317075A**

SONY CORPORATION

**BAZ1316863A**

**BAZ1316864A**

Southern Comfort Properties, Inc.

**BAZ1317008A**

Specialized Bicycle Components, Inc.

**BAZ1317015A**

**BAZ1317016A**

STATOR G&S d.o.o.

**BAZ1317095A**

Sumil Chemical Industries Pvt. Ltd.

**BAZ1317013A**

**BAZ1317014A**

SUNLIGHT LOUNGE d.o.o.

**BAZ1417612A**

SWISSLION d.o.o. Prehrambena industrija Trebinje

**BAZ1317000A**

Symantec Corporation (Delaware corporation)

**BAZ1316984A**

TDR d.o.o.

**BAZ1316994A**

**BAZ1316995A**

**BAZ1316996A**

**BAZ1316997A**

**BAZ1316998A**

**BAZ1316999A**

TEM MANDEKS d.o.o.

**BAZ1316955A**

**BAZ1316956A**

TEVA Pharmaceuticals Europe B.V.

**BAZ1216844A**

**BAZ1216845A**

THE COCA-COLA COMPANY

**BAZ1316989A**

The Gillette Company

**BAZ1317019A**

THE GOODYEAR TIRE & RUBBER COMPANY

**BAZ1316967A**

ToFi d.o.o.

**BAZ1317093A**

TOYOTA JIDOSHA KABUSHIKI KAISHA (also trading as  
TOYOTA MOTOR  
CORPORATION)

**BAZ1316932A**

**BAZ1317033A**

TREF d.o.o. Visoko

**BAZ1316942A**

**BAZ1316943A**

**BAZ1316944A**

**BAZ1316945A**

Unilever N.V.

**BAZ1316922A**

UNION BANKA d.d. Sarajevo

**BAZ1317029A**

**BAZ1317030A**

VINARIJA ČITLUK d.d.

**BAZ1317048A**

Wrangler Apparel Corp. (a Delaware Corporation)

**BAZ1317012A**

YILDIZ HOLDING A.Ş.

**BAZ1316977A**

Zakrytoe Aktsionernoje Obschestvo Kompania "May"

**BAZ1317098A**

**BAZ1317099A**

**BAZ1317100A**

Zentiva Group, a.s.

**BAZ1316879A**

## PROMJENA ADRESE- PROMJENA ADRESE-ПРОМЈЕНА АДРЕСЕ

---

---

BAZ1216856A

2/2014

SOLEN CIKOLATA GIDA SANAYI VE TICARET

ANONIM SIRKETI

4. Organize Sanayi Bölgesi 83412 NoLu Cad.

No:4 Şehitkamil, GAZİANTEP

TR

2014-08-28



## OBJAVA ŽIGOVA

Bibliografski podaci svrstani su prema rastućem registarskom broju žiga

Podaci su popraćeni NID kodom /Internationally agreed Numbers for the Identification of Data / (broj u zagradi), za identifikaciju podataka o žigovima a prema standardu

Prikaz redoslijeda podataka u objavljenom žigu je slijedeći:

- |   |  |
|---|--|
| (111) <b>Registarski broj žiga</b>  | (181) Datum do kojeg važi pravo na žig |
| (210) Broj prijave žiga   | (220) Datum podnošenja prijave žiga    |
| (151) Datum registracije žiga   |  |
| (442) Datum registracije žiga   |  |
| (300) Podaci o pravu prvenstva (država, datum podnošenja i broj prioritetne prijave)      |  |
| (230) Datum izložbenog (sajamskog) prava prvenstva  |  |
| (641) Podaci o prijavi podnesenoj kod bivšeg SZP (broj prijave, datum podnošenja prijave) |  |
| (732) <b>Nosilac žiga</b>   |  |
| (740) Zastupnik   |  |
| (551) Kolektivni žig  |  |
| (591) Boje  |  |
| (554) Trodimenzionalni žig  |  |
| (539) Opis  |  |
| (540) Izgled žiga   |  |
- Izgled žiga (text ili slika)  
(max 8 x 8 cm za sliku)
- |  |  |
|--|--|
| (526) Disklaimer – Dobrovoljno ograničenje obima zaštite   |  |
| (531) Među. klasifikacija figurativnih elemenata žigova prema Bečkoj klasifikaciji-sedma edicija |  |
| (511) <b>Međunarodna klasifikacija roba i usluga prema Ničanskoj klasifikaciji-sedma edicija</b> |  |

### **STRUKTURA REGISTARSKOG BROJA PRIJAVE ŽIGA**

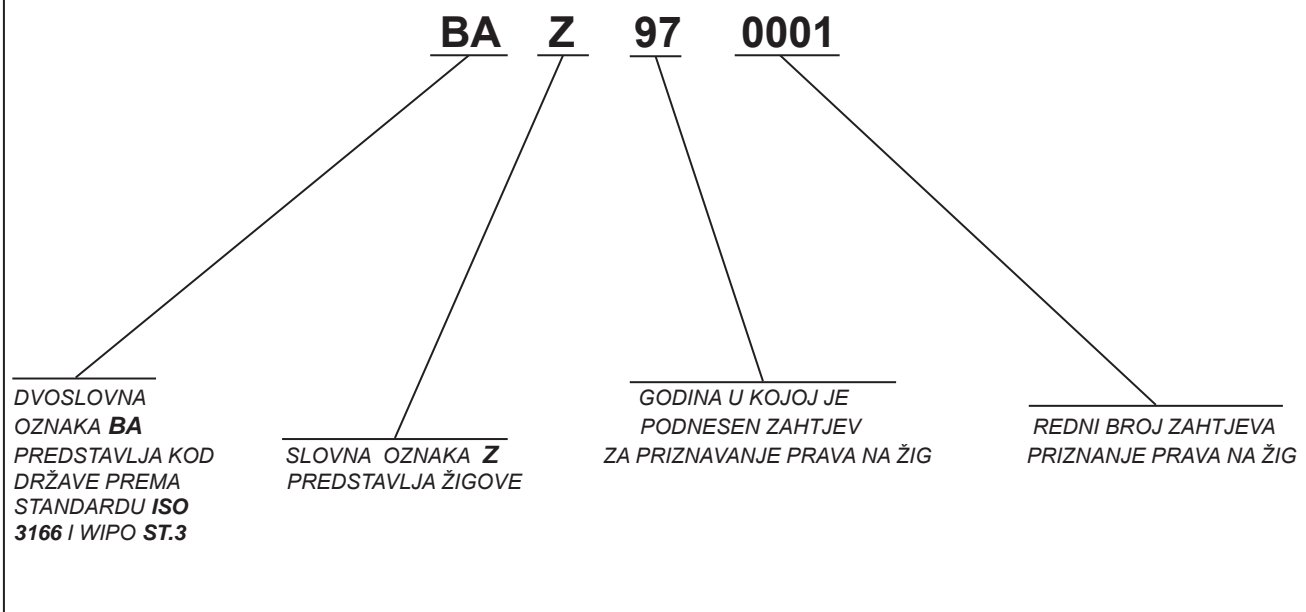

(111) **BAZ015279** (181) 2011-06-13  
 (210) BAZ015279A (220) 2001-06-13  
 (151) 2006-11-21

(732) **Mayne Pharma Pty Limited**  
**Level 21, 390 St Kilda Road,**  
**Melbourne, Victoria 3000**

**AU**

(740) "ŽIVKO MIJATOVIĆ & PARTNERS" d.o.o.  
 Sarajevo

(540)

**ANZATAX**

(511)

**05**

Farmaceutski proizvodi; lijekovi; proizvodi za liječenje karcinoma; farmaceutski, veterinarski i higijenski preparati; dijetne tvari adaptirane za medicinsku upotrebu, hrana za bebe; flasteri, materijal za previjanje; materijal za plombiranje zubi i za zubne otiske; dezinfekcijska sredstva; preparati za uništavanje životinjskih štetočina; fungicidi i herbicidi.

(111) **BAZ1115367** (181) 2021-01-27  
 (210) BAZ1115367A (220) 2011-01-27  
 (151) 2013-04-25

(732) **Philip Morris Brands S.A.R.L.**  
**Quai Jeanrenaud 3, 2000 Neuchâtel**  
**CH**

(740) "Linea Sušić" d.o.o.

(591) siva, nijanse sive, tamno plava, crvena,  
 bijela

(540)



(531) 24.01; 25.01; 27.05; 29.01;

(511)

**34**

Duhan, sirovi ili prerađen; proizvodi od duhana, uključujući cigare, cigarete, cigariljose, duhan za ručno motanje cigareta, duhan za lule, duhan za žvakanje, duhan za šmrkanje, kretek cigarete; snus duhan; zamjene za duhan koje se ne koriste u medicinske svrhe; pribor za pušače, uključujući cigaret papire i tube, filtere za cigarete, limene kutije za duhan i cigarete, futrole i kutije za cigarete i pepeljare, lule, džepne naprave za motanje cigareta, upaljače; šibice.

(111) **BAZ1115368** (181) 2021-01-27  
 (210) BAZ1115368A (220) 2011-01-27  
 (151) 2013-04-25

(732) **Philip Morris Brands S.A.R.L.**  
**Quai Jeanrenaud 3, 2000 Neuchâtel**  
**CH**

(740) "Linea Sušić" d.o.o.

(591) crvena, nijanse crvene, bijela, srebrna

(540)



(531) 24.01; 25.01; 27.05; 29.01;

(511)

**34**

Duhan, sirovi ili prerađen; proizvodi od duhana, uključujući cigare, cigarete, cigariljose, duhan za ručno motanje cigareta, duhan za lule, duhan za žvakanje, duhan za šmrkanje, kretek cigarete; snus duhan; zamjene za duhan koje se ne koriste u medicinske svrhe; pribor za pušače, uključujući cigaret papire i tube, filtere za cigarete, limene kutije za duhan i cigarete, futrole i kutije za cigarete i pepeljare, lule, džepne naprave za motanje cigareta, upaljače; šibice.

(111) **BAZ1115981** (181) 2021-11-10  
 (210) BAZ1115981A (220) 2011-11-10  
 (151) 2014-06-02

(732) **PLANET OBUĆA D.O.O.**  
**Trampina 12/IV, Sarajevo**  
**BA**

(740) NEMA ZASTUPNIKA  
 (540)

## BRUNO BRUNI

(511)

### 18

Koža, imitacija kože, proizvodi od tih materijala koji nisu uključeni u druge razrede (kožna galanterija), kovčezi, torbe, kožni remeni za nošenje preko ramena ili leđa, remenje od kože, novčanici, nesesei, kišobrani, suncobrani.

### 25

Muška, ženska i dječja odjeća; muška, ženska i dječja obuća; pokrivala za glavu; pojasevi (odjevni predmeti).

### 35

Usluge trgovine odjećom i obućom, kožnom i drugom galanterijom, tekstilnim i sportskim proizvodima, usluge prodaje na veliko i malo, uvoz i izvoz.

(111) **BAZ1115983** (181) 2021-11-10  
 (210) BAZ1115983A (220) 2011-11-10  
 (151) 2014-06-02

(732) **PLANET OBUĆA D.O.O.**  
**Trampina 12/IV, Sarajevo**  
**BA**

(740) NEMA ZASTUPNIKA  
 (540)

## ELENA

(511)

### 18

Koža, imitacija kože, proizvodi od tih materijala koji nisu uključeni u druge razrede (kožna galanterija), kovčezi, torbe, kožni remeni za nošenje preko ramena ili leđa, remenje od kože, novčanici, nesesei, kišobrani, suncobrani.

### 25

Muška, ženska i dječja odjeća izuzev industrijskih odjevnih proizvoda sa steznicama, bluza, steznika, korzeta, elastičnih rukava i pojaseva za kukove kao odjevnih predmeta, podvezica, pojaseva, gaćica sa kratkim ili dugim nogavicama, plesnih pojaseva i grudnjaka; muška, ženska i dječja obuća izuzev cipela, čizama, papuča i sandala; pokrivala za glavu.

### 35

Usluge trgovine odjećom i obućom, kožnom i drugom galanterijom, tekstilnim i sportskim proizvodima, usluge prodaje na veliko i malo, uvoz i izvoz.

(111) **BAZ1116024** (181) 2021-12-01  
 (210) BAZ1116024A (220) 2011-12-01  
 (151) 2014-07-03

(732) **Sead Pokrkljić i Dino Mujkić**  
**ul. Višnjik br. 21a i ul. Braće Begić**  
**br. 38, Sarajevo**

**BA**

(740) AMILA ETEROVIĆ  
 (540)



(526) na riječ "Sarajevo"

(531) 17.05; 27.05;

(511)

### 35

Oglašavanje; vođenje poslova; poslovno upravljanje; kancelarijski poslovi.

### 41

Obrazovne usluge; pripremanje obuke; razonoda; sportske i kulturne aktivnosti.

### 42

Naučne i tehnološke usluge i istraživanje i projektovanje u vezi navedenih usluga; usluge industrijske analize i istraživanja; projektovanje i razvoj kompjuterskog hardvera i softvera; pravne usluge.

(111) **BAZ1116041** (181) 2021-12-12

(210) BAZ1116041A (220) 2011-12-12

(151) 2014-06-11

(732) **TAMRON CO., LTD.****1385, Hasunuma, Minuma-Ku,  
Saitama-shi, Saitama-Ken****JP**

(740) "Linea Sušić" d.o.o.

(540)

## TAMRON

(511)

### 07

Kalupi za livenje za aparate i instrumente naučne, pomorske, geodetske, fotografske, kinematografske, optičke, za vaganje, merenje, signalizaciju, kontrolu (inspekciju), spasavanje i nastavu; aparate i instrumente za provodjenje, isključivanje, transformisanje, akumuliranje, regulisanje ili kontrolisanje električne energije; aparate za snimanje, prenos i reprodukciju zvuka ili slike; magnetne nosioce podataka, diskove za snimanje; automatske mašine i mehanizmi za aparate koji se pokreću novcem ili žetonom; registare kase, računске mašine, opremu za obradu podataka i kompjutere; aparate za gašenje požara; a naročito optičke uređaje i komponente za ulazno/izlazne uređaje (uključujući skenere, kopir aparate, faks mašine i štampače), uređaje za snimanje (uključujući optičke medije), ekrane; posebno projektovana ogledala za primenu u laserskoj tehnologiji, polarizovane razdvajajuće snopova, prizme, tanke zaštitne filmove i prevlake, optičke motore za LCD projektore, uređaje za laserske optičke sisteme, dihroidna ogledala, dihroidne prizme, objektivske jedinice za digitalne kamere, objektivske jedinice za video kamere, objektivske jedinice za kamere na mobilnim telefonima, optički aparati i instrumenti uključujući probne ploče za proveru preciznosti površine sočiva, fotoaparate sa ugradjenim optičkim zumom, digitalne fotoaparate, fotoaparate srednjeg formata, CCTV kamere, druge kamere, objektiv i sočiva, uključujući i fotografske objektivne, objekti veza CCTV kamere, objekte veza video kamere, objekte veza kamere na mobilnim telefonima, asferna sočiva, sferna sočiva, projekcijska sočiva, sočiva za motornim zumom, varifokalna sočiva, sočiva fiksnog fokusa za nadzor, zamenjiva sočiva za digitalne fotoaparate i druge fotoaparate, sočiva za nadzorne kamere, sočiva za automatizaciju u industriji, objektivne sa uvećavajućim zumom, širokougaone objektivne, teleobjektivne, makroobjektivne, sočiva sa fiksnom fokalnom dužinom, infracrvene objektivne, filtere (fotografske), telekonvertore, fotografske kapuljače, jednonožne stalce, torbe za fotoaparate za nošenje preko ramena, torbice za fotoaparate, futrole za fotoaparate, poklopce za objektivne, adaptere za montažu, filmske pregrade, tražila, druge delovi i pribor za digitalne fotoaparate i druge fotoaparate; kinematografske aparate i instrumente; interferometre, sferometre; plastične livene komponente, naočari za oči; kontaktna sočiva; mašine i aparati za telekomunikaciju i njihovi delovi i pribor; infracrvene kamere, objektivske jedinice za infracrvene kamere, kamere za vozila, sočiva za kamere za vozila, objektivske jedinice za kamere za vozila, panoramske kamere, optički sistemi za osvetljenja na vozilima, kamere za daleko infracrveno područje, zamenjiva sočiva za kamere za daleko infracrveno područje, objektivske jedinice za daleko infracrveno područje, sočiva za daleko infracrveno područje, kupola kamere, riblje oko objektivne.

na vozilima, kamere za daleko infracrveno područje, zamenjiva sočiva za kamere za daleko infracrveno područje, objektivske jedinice za daleko infracrveno područje, sočiva za daleko infracrveno područje, kupola kamere, riblje oko objektivne.

### 09

Aparati i instrumenti naučni, pomorski, geodetski, fotografski, kinematografski, optički, za vaganje, merenje, signalizaciju, kontrolu (inspekciju), spasavanje i nastavu; aparati i instrumenti za provodjenje, isključivanje, transformisanje, akumuliranje, regulisanje ili kontrolisanje električne energije; aparati za snimanje, prenos i reprodukciju zvuka ili slike; magnetni nosioci podataka, diskovi za snimanje; automatske mašine i mehanizmi za aparate koji se pokreću novcem ili žetonom; registar kase, računске mašine, oprema za obradu podataka i kompjuteri; aparati za gašenje požara; a naročito optički uređaji i komponente za ulazno/izlazne uređaje (uključujući skenere, kopir aparate, faks mašine i štampače), uređaji za snimanje (uključujući optičke medije), ekrani; posebno projektovana ogledala za primenu u laserskoj tehnologiji, polarizovani razdvajajuće snopova, prizme, tanki zaštitni filmovi i prevlake, optički motori za LCD projektore, uređaji za laserske optičke sisteme, dihroidna ogledala, dihroidne prizme, objektivske jedinice za digitalne kamere, objektivske jedinice za video kamere, objektivske jedinice za kamere na mobilnim telefonima, optički aparati i instrumenti uključujući probne ploče za proveru preciznosti površine sočiva, fotoaparati sa ugradjenim optičkim zumom, digitalni fotoaparati, fotoaparati srednjeg formata, CCTV kamere, druge kamere, objektiv i sočiva, uključujući i fotografske objektivne, objekti veza CCTV kamere, objekti veza video kamere, objekti veza kamere na mobilnim telefonima, asferna sočiva, sferna sočiva, projekcijska sočiva, sočiva za motorizovan izum, varifokalna sočiva, sočiva fiksnog fokusa za nadzor, zamenjiva sočiva za digitalne fotoaparate i druge fotoaparate, sočiva za nadzorne kamere, sočiva za automatizaciju u industriji, objektivne sa uvećavajućim zumom, širokougaone objektivne, teleobjektivne, makroobjektivne, sočiva sa fiksnom fokalnom dužinom, infracrvene objektivne, filteri (fotografski), telekonvertori, fotografske kapuljače, jednonožni stalci, torbe za fotoaparate za nošenje preko ramena, torbice za fotoaparate, futrole za fotoaparate, poklopci za objektivne, adaptori za montažu, filmske pregrade, tražila, drugi delovi i pribor za digitalne fotoaparate i druge fotoaparate; kinematografski aparati i instrumenti; interferometri, sferometri; plastične livene komponente, naočari za oči; kontaktna sočiva; mašine i aparati za telekomunikaciju i njihovi delovi i pribor; infracrvene kamere, objektivske jedinice za infracrvene kamere, kamere za vozila, sočiva za kamere za vozila, objektivske jedinice za kamere za vozila, panoramske kamere, optički sistemi za osvetljenja na vozilima, kamere za daleko infracrveno područje, zamenjiva sočiva za kamere za daleko infracrveno područje, objektivske jedinice za daleko infracrveno područje, sočiva za daleko infracrveno područje, kupola kamere, riblje oko objektivne.

- (111) **BAZ1116075** (181) 2021-12-21  
 (210) BAZ1116075A (220) 2011-12-21  
 (151) 2014-06-27

(732) **Vanja Ciraj-Džudža, Saje Irma**  
**Trg Međunarodnog Prijateljstva 18,**  
**Sarajevo, Antuna Hangija 61,**  
**Sarajevo**

**BA**

(740) NEMA ZASTUPNIKA

(540)



(531) 26.04; 27.05;

(511)

**11**

Uređaji za rasvjetu, grijanje, proizvodnju pare, kuhanje, hlađenje, sušenje, ventilaciju, vodoopskrbu i sanitarna oprema.

**14**

Plemeniti metali i njihove legure i proizvodi od tih metala ili obloženi tim metalima, koji nisu obuhvaćeni drugim razredima; pravi i lažni nakit, drago kamenje; urarski proizvodi i kronometrički instrumenti.

**16**

Papir, karton i proizvodi od tih materijala koji nisu obuhvaćeni drugim razredima; tiskarski proizvodi; proizvodi za uvezivanje knjiga; fotografije; pribor za pisanje; ljepila (ljepljive tvari za papirnate proizvode ili za kućanstvo); slikarski pribor; kistovi; pisači strojevi i uredski pribor (osim namještaja); oprema za nastavu i obuku (osim aparata); plastični materijali za ambalažu (koji nisu obuhvaćeni drugim razredima); tiskarska slova; klišeji.

**18**

Koža, imitacije kože, proizvodi od tih materijala koji nisu obuhvaćeni drugim razredima; životinjske kože; kovčezi i torbe; kišobrani, suncobrani i štapovi za hodanje; bičevi i sedlarsko remenarski proizvodi.

**20**

Namještaj, zrcala, okviri; proizvodi koji nisu obuhvaćeni drugim razredima, od drva, pluta, trske, šiblja, ražine, kosti, bjelokosti, usovine, kornjačevine, am bre, sedefa, morske zgure (štive); nadomjesci svih tih materijala ili plastični proizvodi.

**21**

Pribor i posuđe za kućanstvo ili za kuhinju (koji nisu od plemenitih metala niti su presvučeni plemenitim metalom); češljevi i spužve; četke (osim kistova); materijali za četke; pribor za čišćenje; žica za struganje parketa; sirovo ili poluobrađeno staklo (osim građevinskog stakla); stakleni proizvodi, porculanski i keramički proizvodi koji nisu obuhvaćeni drugim razredima.

**24**

Tkanine i tekstilni proizvodi koji nisu obuhvaćeni drugim razredima; pokrivači za krevete i stolove.

**25**

Odjeća, obuća, pokrivala za glavu.

**28**

Igre i igračke; gimnastički i sportski predmeti koji nisu obuhvaćeni drugim razredima; ukrasi za božićna drvca.

**42**

Znanstvene i tehnološke usluge kao i pripadajuće usluge istraživanja i koncepcije; usluge industrijskih analiza i istraživanja, koncepcija i razvoj računala i računalnih programa.

(111) **BAZ1116088** (181) 2021-12-29

(210) BAZ1116088A (220) 2011-12-29

(151) 2014-06-18

(732) **DP Beverages Limited**

**PO Box 309GT, Ugland House, South**  
**Church Street, George Town, Grand**  
**Cayman**

**KY**

(740) "ŽIVKO MIJATOVIĆ & PARTNERS" d.o.o.  
 Sarajevo

(540)

**FUZE TEA**

(511)

**30**

Čajevi i napitci na bazi čaja.

(111) **BAZ1216211** (181) 2022-03-07  
 (210) BAZ1216211A (220) 2012-03-07  
 (151) 2014-06-10

(732) **Azel d.o.o. Sarajevo**  
**Rakovička cesta 86, Sarajevo**  
**BA**

(740) NEMA ZASTUPNIKA

(540)

**Oh la la ... s**

(531) 25.03; 27.05;

(511)

**35**

Prodaja/maloprodaja odjeće, obuće i pokrivala za glavu.

(111) **BAZ1216212** (181) 2022-03-07  
 (210) BAZ1216212A (220) 2012-03-07  
 (151) 2014-06-10

(732) **Azel d.o.o. Sarajevo**  
**Rakovička cesta 86, Sarajevo**  
**BA**

(740) NEMA ZASTUPNIKA

(540)

**OhlalaKids 6**

(531) 25.03; 27.05; 27.07;

(511)

**35**

Prodaja/maloprodaja odjeće, obuće i pokrivala za glavu.

(111) **BAZ1216213** (181) 2022-03-07  
 (210) BAZ1216213A (220) 2012-03-07  
 (151) 2014-06-03

(300) RU  
 2012-02-09  
 2012703207

(732) **Japan Tobacco Inc.**  
**2-2-1 Toranomom, Minato-ku, Tokyo**  
**JP**

(740) PETOŠEVIĆ d.o.o

(540)

**WINSTON FREE**  
**XSTYLE**

(511)

**34**

Duhan, tvornički obrađen ili neobrađen; duhan za pušenje, duhan za lulu, duhan za motanje, duhan za žvakanje, snus (švedski duhan za žvakanje); cigarete, cigare, cigarilos; supstance za pušenje koje se prodaju odvojeno ili pomiješane sa duhanom, a koje se ne koriste u medicinske ili ljekovite svrhe; burmut (duhan za šmrkanje); pribor za pušače uključujući upijajući papir za lule; spremnici za plin/benzin za upaljače; posude za duhan, osim od plemenitih metala; vrećice za duhan; cigaretni papirići; blokovi papira za cigarete; kutije (tabakere) za cigare i cigarete, osim od plemenitih metala; kutije za šibice, osim od plemenitih metala; kresivo; lule za duhan uključujući lule za cigarete; usnici za cigarete; stalci za lule (za lule za duhan); čistači za lule (za lule za duhan); usnici za cigarluke i cigaretnike, osim od plemenitih metala; cigaretnici (cigaretšpice); usnici za cigarluke i cigaretnike uključujući od žutog jantara; tube za cigarete; džepne mašine za motanje cigareta; pepeljare, osim od plemenitih metala; kutije (tabakere) za cigare i cigarete, osim od plemenitih metala; filteri za cigarete; rezači cigara; držači za šibice, osim od plemenitih metala; burmutice, osim od plemenitih metala; upaljači; šibice.

(111) **BAZ1216229** (181) 2022-03-20

(210) BAZ1216229A (220) 2012-03-20

(151) 2014-08-19

(732) **CROSSCARE LIMITED**

**Broomhill Road, Tallaght, Dublin 24**

**IE**

(740) Agencija Diana Protić Tkalčić

(540)

**COLIEF**

(511)

**05**

Proizvodi za smanjivanje netolerancije laktoze kod beba; dodaci za prehranu koji se dodaju u mlijeko za bebe.

(111) **BAZ1216230** (181) 2022-03-20

(210) BAZ1216230A (220) 2012-03-20

(151) 2014-07-24

(732) **AbbVie Inc.**

**1 N. Waukegan Road, North  
Chicago, Illinois 60064**

**US**

(740) "ŽIVKO MIJATOVIĆ & PARTNERS" d.o.o.  
Sarajevo

(540)

**ABBVIE**

(511)

**05**

Farmaceutski proizvodi; veterinarski proizvodi; higijenski proizvodi za medicinske potrebe; dijetne tvari prilagođene za medicinske potrebe.

**42**

Usluge medicinskog istraživanja; znanstvene i tehnološke usluge istraživanja vezane za navedeno.

(111) **BAZ1216231** (181) 2022-03-21

(210) BAZ1216231A (220) 2012-03-21

(151) 2014-08-19

(732) **CERVEZAS CUAUHTÉMOC  
MOCTEZUMA, SA DE CV**

**Av. Alfonso Reyes 2202 Nte,  
Bellavista, Monterrey, Nuevo León  
64410**

**MX**

(740) Nedim Krilić

(540)



(531) 02.01; 27.05;

(511)

**32**

Pivo.

(111) **BAZ1216232** (181) 2022-03-19

(210) BAZ1216232A (220) 2012-03-19

(151) 2014-07-01

(732) **Kovan MI d.o.o.**

**Grabovac bb, 75320 Gračanica**

**BA**

(740) NEMA ZASTUPNIKA

(591) žuta, crna

(540)



(531) 27.05; 29.01;



(511)

**06**

Obični metali i njihove legure; metalni građevinski materijali; metalne prenosive konstrukcije; metalni materijali za tračnice; metalna užad i neelektrične metalne žice; metalni bravarski proizvodi i sitni metalni predmeti; metalne cijevi; metalne blagajne; metalni proizvodi koji nisu obuhvaćeni drugim razredima; rudače.

**11**

Uređaji za rasvjetu, grijanje, proizvodnju pare, kuhanje, hlađenje, sušenje, ventilaciju, vodoopskrbu i sanitarna oprema.

(111) **BAZ1216235** (181) 2022-03-22

(210) BAZ1216235A (220) 2012-03-22

(151) 2014-06-03

(732) **ŠAKOTA d.o.o.**

**Gospodarska zona - Cerno -  
Bandurice ulaz 3, 88266 Međugorje**

**BA**

(740) Agencija Diana Protić Tkalčić

(591) zelena, ljubičasta

(540)



(531) 01.1524.17; 29.01;

(511)

**25**

Odjeća; obuća; pokrivala za glavu.

**35**

Usluge maloprodaje i veleprodaje.

(111) **BAZ1216236** (181) 2022-03-26

(210) BAZ1216236A (220) 2012-03-26

(151) 2014-07-03

(732) **DDI d.o.o. Busovača**

**Luka bb, 72260 Busovača**

**BA**

(740) "INTELBIRO" d.o.o.

(591) žuta, siva, crna

(540)



(531) 06.19; 25.01; 27.05; 28.17; 29.01;

(511)

**29**

Meso, riba, perad i divljač; mesni ekstrakti; konzervirano, sušeno i kuhano voće i povrće; hladetina (želei), džemovi, kompoti; jaja, mlijeko i mliječni proizvodi; jestiva ulja i masti.

**30**

Kava, čaj, kakao, šećer, riža, tapioka, sago, nadomjesci kave; brašno i proizvodi od žitarica, kruh, kolači, slastice, bomboni; sladoled; med, sirup od melase; kvasac, prašak za dizanje; sol, slačica (senf); ocat, umaci (začini); mirodije; led za hlađenje, naročito proizvodi od voća povrća, orašastih plodova ili ostalih dijelova biljaka; proizvodi na škroba; slastičarski proizvodi; poboljšivači i ostali proizvodi za pekarstvo, proizvodi od kakaoa, fil višnja, fil jabuka, fil šumsko voće, fil marelica, pica sos (proizvod od paradajza), kremi kraf (punilo za krofne na bazi kakaoa), eurokrem više vrsta (termostabilni, zapunjenje), poboljšivači za pekarstvo, nadjevi (punila praškasta na bazi maka, oraha, lješnika), boje za hljeb (na bazi raževe sladi), posipi za pekarstvo (susam, lan, zobene pahuljice, suncokret), škrob, šećer mljeveni, krofan (koncetrat na bazi brašna i jaja).

**31**

Poljoprivredni, povrtlarski, šumski proizvodi i bobice, koji nisu obuhvaćeni drugim razredima; žive životinje; svježe voće i povrće; sjeme, prirodne biljke i cvijeće; hrana za životinje, slad.

(111) **BAZ1216237** (181) 2022-03-26  
 (210) BAZ1216237A (220) 2012-03-26  
 (151) 2014-08-25

(732) **CANON KABUSHIKI KAISHA**  
**30-2, Shimomaruko 3-chome, Ohta-**  
**ku, Tokyo**

**JP**

(740) "INTELBIRO" d.o.o.

(540)



(531) 27.05;

(511)

## 02

Toneri (tinta) za inkdžet štampače, fotokopirne aparate, faks aparate; punjeni toner kartridži (uključujući ink- kartridži sa glavama za štampanje) za inkdžet štampače, fotokopirne aparate, faks aparate; toner za laserske štampače, fotokopirne aparate, faks aparate; punjeni toner kartridži za laserske štampače, fotokopirne aparate, faks aparate.

## 09

Aparati i instrumenti za vođenje, preusmjeravanje, transformiranje, akumuliranje, regliranje ili kontrolu električne energije, aparati za snimanje, prijenos, reprodukciju zvuka i slike; magnetske podloge za snimanje, akustične ploče; kompakt diskovi, DVD-ovi i drugi digitalni nosači podataka; oprema za obradu podataka i računala; kompjuterski softver; mašine za kopiranje, skeneri, inkdžet štampači; dijelovi i oprema za ranije navedene robe, naročito baterije, punjači za baterije, adapteri za baterije za kola, futrule za kamere, digitalne kamere, video kamkordere; kaiševi za kamere, digitalne kamere, video kamkordere; torbice za kamere, digitalne kamere, video kamkordere; stativi (tronošci); kompjuterski softver za digitalne kamere, video kamkordere, inkdžet štampače, laserske štampače, kopir mašine, faks aparate, skeneri.

(111) **BAZ1216238** (181) 2022-03-26  
 (210) BAZ1216238A (220) 2012-03-26  
 (151) 2014-07-03

(732) **3M Deutschland GmbH, a German**  
**Corporation under the German Law**  
**on Limited Liability**

**Carl-Schurz-Str 1, 41453 Neuss**  
**DE**

(740) "INTELBIRO" d.o.o.

(540)

# CAVIT

(511)

## 05

Farmaceutski i veterinarski proizvodi; higijenski proizvodi za upotrebu u medicini; dijetna hrana i tvari za medicinske i veterinarske potrebe, hrana za dojenčad; dodaci prehrani za ljude i životinje; flasteri, materijal za previjanje; materijali za plomiranje zubi i za zubne otiske; dezinfekcijska sredstva; proizvodi za uništavanje životinjskih štetočina; fungicidi, herbicidi; uključujući zubne restorativne materijale i materijale za zubne ispune.

(111) **BAZ1216239** (181) 2022-03-27  
 (210) BAZ1216239A (220) 2012-03-27  
 (151) 2014-07-01

(732) **BASF Agro B.V., Arnhem (NL),**  
**Zweigniederlassung Zürich**

**Im Tiergarten 7, 8055 Zürich**  
**CH**

(740) "STAM" d.o.o.

(540)

# MARATON

(511)

## 05

Preparati za uništavanje i suzbijanje štetočina, fungicidi, herbicidi, pesticidi.

- (111) **BAZ1216241** (181) 2022-03-28  
 (210) BAZ1216241A (220) 2012-03-28  
 (151) 2014-06-03

(732) **Bayer Aktiengesellschaft**  
**Kaiser-Wilhelm-Allee, D-51373**  
**Leverkusen**

**DE**

- (740) PETOŠEVIĆ d.o.o.  
 (540)

## CANES-NAIL

(511)

**03**

Kozmetika.

**05**

Farmaceutski preparati; sanitarni preparati za medicinske svrhe; flasteri, materijali za previjanje; dezinficijensi.

**08**

Strugači.

- (111) **BAZ1216242** (181) 2022-03-28  
 (210) BAZ1216242A (220) 2012-03-28  
 (151) 2014-07-01

(732) **TOA KABUSHIKI KAISHA (TOA CORPORATION)**

**2-1, Minatojimanakamachi 7-chome,**  
**Chuo-ku, Kobe-shi, Hyogo-ken**

**JP**

- (740) "ŽIVKO MIJATOVIĆ & PARTNERS" d.o.o.  
 Sarajevo

(540)

## TOA

(511)

**09**

Aparati i instrumenti naučni, pomorski, geodetski, fotografski, kinematografski, optički, za vaganje, merenje, signalizaciju, kontrolu (inspekciju), spasavanje i nastavu; aparati i instrumenti za provođenje, prekid, transformaciju, akumulaciju, regulisanje ili kontrolu električne energije; aparati za snimanje, prenos i reprodukovanje zvuka ili slike; magnetni nosači podataka, diskovi za snimanje; kompakt diskovi, DVD i drugi digitalni nosači podataka; mehanizmi za aparate koji se pokreću novcem ili žetonom; registar kase, računске mašine, oprema za obradu podataka, računari; računarski softver; aparati za gašenje požara; naročito: antene, antenski pojačivači, slušalice, bežični prijemnici,

bežični predajnici, punjači za baterije, mikrofoni, infracrveni komunikacioni sistemi, razglasi, oprema za razglase i zvučne sisteme, stalci za uređaje i aparate ozvučenja, pojačala, regulatori za zvučnik, stalaže za zvučne uređaje i aparate, stalaže za uređaje i aparate za video nadzor, monitori za zvučnu opremu, transformatori, procesori zvučnog signala, zvučne miksete, kutije za skladištenje uređaja i aparata za emitovanje na stalažama i u kabinama, razvodne kutije za uređaje i aparate za emitovanje na stalažama i u ormanima, ventilacioni paneli za uređaje i aparate za emitovanje na stalažama i ormanima, audio plejeri, uređaji za snimanje i premotavanje zvuka, uređaji za prenos i prijem zvučnog signala, programski brojači za elektrouređaj, nosači zvuka, memorijske kartice za snimanje zvuka, razvodnici za električnu opremu, strujni napajajući, kontrolne table za razglasni sistem, priključci za zvučni signal, regulatori zvučnog signala, konvertori zvučnog signala, mjerači impedanse, prigušivači, zvučnici i sastavni dijelovi, megafoni, predajnici i prijemnici zvuka putem interneta, internet zvučni uređaji, interfon sistemi, interfon centrale, interfon stanice, konferencijska oprema, električne oglasne table, oprema za emitovanje signala uzbune, sistemi za video nadzor, priključci za video signal, uređaji za prenos i prijem slike, prekidači za monitore, uređaji za kompenzaciju video signala, objektivni za kamere video nadzora, kontrolne table za rukovanje video opremom, regulatori za opremu video nadzora, kamere za video nadzor, maske za kamere video nadzora, uređaji za prenos sinhronizovanog video signala, električni spojevi za kamere video nadzora, hard disk jedinice, digitalni video rekorderi, kućišta za kamere video nadzora, video ekrani, konvertori video signala, uređaji za snimanje putem interneta, instalacioni držači za audio uređaje i video uređaje, baterije, uređaji za distribuciju signala, priključci za audio signal i video signal, kompjuterski softver snimljen, kompjuterski softver koji se može preuzimati, kompjuterski softver za potrebe snimanja, pojačavanja, reprodukovanja i prenošenja zvuka, kablovi za audio i video signal.

- (111) **BAZ1216243** (181) 2022-03-28  
 (210) BAZ1216243A (220) 2012-03-28  
 (151) 2014-08-19

(732) **NOBEL LIJEK d.o.o.**

**Hasiba Brankovića 9, 71000 Sarajevo**  
**BA**

- (740) "STAM" d.o.o.  
 (540)

## Befron

(511)

**05**

Farmaceutski proizvodi.

- (111) **BAZ1216244** (181) 2022-03-28  
 (210) BAZ1216244A (220) 2012-03-28  
 (151) 2014-06-03

(732) **Federal-Mogul Products, Inc.**  
**26555 Northwestern Highway,**  
**Southfield, Michigan 48033**

**US**

- (740) "ACTINNOVA" d.o.o.  
 (540)

## WAGNER

(511)

**12**

Kočnice vozila, kočne pločice, kočne papuče, kočne obloge, kočni rotori, kočni bubanj, kočne blok papuče (pakne), kočni dijelovi; spojke i spojne obloge; kočna i spojna hidraulika.

- (111) **BAZ1216251** (181) 2022-04-03  
 (210) BAZ1216251A (220) 2012-04-03  
 (151) 2014-07-03

(732) **THE COCA-COLA COMPANY**  
**One Coca-Cola Plaza, Atlanta,**  
**Georgia 30313**

**US**

- (740) "ŽIVKO MIJATOVIĆ & PARTNERS" d.o.o.  
 Sarajevo  
 (540)



(531) 19.07;

(511)

**21**

Pribor i posuđe za kućanstvo ili za kuhinju (koji nisu od plemenitih metala niti su presvučeni plemenitim metalom); češljevi i spužve; četke (osim kistova); materijali za četke; pribor za čišćenje; žica za struganje parketa; sirovo ili poluobrađeno staklo (osim građevinskog stakla); stakleni proizvodi, porculanski i keramički proizvodi koji nisu obuhvaćeni drugim razredima.

**32**

Pivo; mineralne i gazirane vode te ostala bezalkoholna pića; voćni napici i voćni sokovi; sirupi i ostali preparati za pripremanje napitaka.

- (111) **BAZ1216266** (181) 2022-04-09  
 (210) BAZ1216266A (220) 2012-04-09  
 (151) 2014-07-03

(732) **Fresh & Co d.o.o.**

**I.G. Kovačića 3, 24000 Subotica**  
**RS**

- (740) "ŽIVKO MIJATOVIĆ & PARTNERS" d.o.o.  
 Sarajevo  
 (540)

## NEXT

(511)

**32**

Pivo; mineralne i sodne vode i druga bezalkoholna pića; pića od voća i voćni sokovi; sirupi i drugi preparati za proizvodnju pića.

(111) **BAZ1216268** (181) 2022-04-09  
 (210) BAZ1216268A (220) 2012-04-09  
 (151) 2014-08-25  
 (732) **Farmaceutska Hemiska Kozmetička  
 industrija ALKALOID AD - Skoplje**  
**Bul. Aleksandar Makedonski br.12,  
 1000 Skopje**  
**MK**  
 (740) "ŽIVKO MIJATOVIĆ & PARTNERS" d.o.o.  
 Sarajevo  
 (591) bijela, nijanse plave, žuta, roza, crvena  
 (540)



(531) 01.15; 02.05; 25.01; 26.02; 27.05; 29.01;  
 (511)

### 03

Šampon i pjenušava kupka za djecu.

(111) **BAZ1216276** (181) 2022-04-12  
 (210) BAZ1216276A (220) 2012-04-12  
 (151) 2014-06-03  
 (732) **THE COCA-COLA COMPANY**  
**One Coca-Cola Plaza, Atlanta,  
 Georgia 30313**  
**US**  
 (740) "ŽIVKO MIJATOVIĆ & PARTNERS" d.o.o.  
 Sarajevo  
 (591) narandžasta, bijela, plava, zelena  
 (540)



(531) 05.03; 05.07; 25.01; 26.01; 26.04; 27.05;  
 29.01;  
 (511)

### 16

Hartija, karton i proizvodi od njih, koji nisu uključeni u druge klase; štampane stvari; knjigovezački materijal; fotografije; kancelarijski materijal; ljepila za kancelarijske i kućne potrebe; umjetnički materijali; kičice; pisaće mašine i kancelarijski rekviziti (izuzev namještaja); materijali za obuku i nastavu (izuzev aparata); plastični materijal za pakovanje (koji nije uključen u druge klase); štamparska slova; klišeji.

### 25

Odjeća, obuća, pokrivala za glavu.

### 28

Igre i igračke; gimnastički i sportski artikli koji nisu obuhvaćeni drugim klasama; ukrasi za jelke.

### 29

Meso, riba, živina i divljač; mesne prerađevine; konzervisano, smrznuto, sušeno i kuvano voće i povrće; želei, džemovi, kompoti; jaja, mlijeko i mliječni proizvodi; jestiva ulja i masti.

### 30

Kafa, čaj, kakao, šećer, pirinač, tapioka, sago, zamjena kafe; brašno i proizvodi od žitarica, hljeb, kolači, poslastice, sladoledi; med, melasa, kvasac, prašak za pecivo; so, senf; sirće, sosovi (kao začini); začini; led.

### 32

Pivo; mineralne i sodne vode i druga bezalkoholna pića; pića od voća i voćni sokovi; sirupi i drugi preparati za proizvodnju pića.

### 41

Obrazovne usluge; pripremanje obuke; razonoda; sportske i kulturne aktivnosti.

(111) **BAZ1216283** (181) 2022-04-16  
 (210) BAZ1216283A (220) 2012-04-16  
 (151) 2014-06-03

(732) **THE COCA-COLA COMPANY**

**One Coca-Cola Plaza, Atlanta,  
 Georgia 30313**

**US**

(740) "ŽIVKO MIJATOVIĆ & PARTNERS" d.o.o.  
 Sarajevo

(591) bijela, plava, nijanse zelene, nijanse sive

(540)



(531) 05.03; 05.07; 25.01; 26.01; 26.04; 27.05;  
 29.01;

(511)

**16**

Hartija, karton i proizvodi od njih, koji nisu uključeni u druge klase; štampane stvari; knjigovezački materijal; fotografije; kancelarijski materijal; ljepila za kancelarijske i kućne potrebe; umjetnički materijali; kičice; pisaće mašine i kancelarijski rekviziti (izuzev namještaja); materijali za obuku i nastavu (izuzev aparata); plastični materijal za pakovanje (koji nije uključen u druge klase); štamparska slova; klišeji.

**25**

Odjeća, obuća, pokrivala za glavu.

**28**

Igre i igračke; gimnastički i sportski artikli koji nisu obuhvaćeni drugim klasama; ukrasi za jelke.

**29**

Meso, riba, živina i divljač; mesne prerađevine; konzervisano, smrznuto, sušeno i kuvano voće i povrće; želei, džemovi, kompoti; jaja, mlijeko i mliječni proizvodi; jestiva ulja i masti

**30**

Kafa, čaj, kakao, šećer, pirinač, tapioka, sago, zamjena kafe; brašno i proizvodi od žitarica, hljeb, kolači, poslastice, sladoledi; med, melasa, kvasac, prašak za pecivo; so, senf, sirće, sosovi (kao začini); začini; led.

**32**

Pivo; mineralne i sodne vode i druga bezalkoholna pića; pića od voća i voćni sokovi; sirupi i drugi preparati za proizvodnju pića.

**41**

Obrazovne usluge; pripremanje obuke; razonoda; sportske i kulturne aktivnosti.

(111) **BAZ1216284** (181) 2022-04-16  
 (210) BAZ1216284A (220) 2012-04-16  
 (151) 2014-07-17

(732) **Mega Centar d.o.o.**

**Bulevar 7 korpusa bb, 79260 Sanski  
 Most**

**BA**

(740) NEMA ZASTUPNIKA

(540)

**MEGA**  
 ELECTRONICS

(531) 27.05;

(511)

**07**

Strojevi i alatni strojevi, motori (osim motora za kopnena vozila), spojke, prijenosni uređaji (osim onih za kopnena vozila), poljoprivredne naprave osim onih koje se pokreću ručno, inkubatori za jaja, automati za izdavanje nečega.

**09**

Znanstveni, nautički, geodetski, fotografski, kinematografski i optički aparati i instrumenti kao i aparati i instrumenti za vaganje, mjerenje, signalizaciju, kontrolu (inspekciju), za pomoć (spašavanje) i za obuku; aparati i instrumenti za vođenje, distribuiranje, transformiranje, akumuliranje, podešavanje ili upravljanje električne struje, aparati za snimanje, prijenos, reprodukciju zvuka ili slika, magnetne podloge za snimanje, akustičke ploče, kompaktne ploče, DVD i drugi numerički nosači za snimanje, mehanizmi za uređaje koji se pokreću uz prethodno ubacivanje kovanica, registarske blagajne, računari, oprema za obradu podataka i računala, uređaji za gašenje požara.

**11**

Uređaji za rasvjetu, grijanje, proizvodnju pare, kuhanje, hlađenje, sušenje, ventilaciju, vodoopskrbu i sanitarna oprema.

**35**

Oglašavanje i reklamiranje; vođenje komercijalnih poslova; komercijalna administracija; uredski poslovi; veleprodaja i maloprodaja.

(111) **BAZ1216285** (181) 2022-04-16  
 (210) BAZ1216285A (220) 2012-04-16  
 (151) 2014-06-30

(732) **HERCEGOVAČKA PIVOVARA društvo  
 s ograničenom odgovornošću Mostar  
 Mostar, Bišće polje b.b. (Zgrada  
 "Destilerije)**

**BA**

(740) NEMA ZASTUPNIKA

(540)

## AQUA MARIA

(511)

**32**

Voda.

**35**

Prodaja (promicanje prodaje) za treće osobe.

(111) **BAZ1216287** (181) 2022-04-17  
 (210) BAZ1216287A (220) 2012-04-17  
 (151) 2014-06-03

(732) **THE COCA-COLA COMPANY  
 One Coca-Cola Plaza, Atlanta,  
 Georgia 30313**

**US**

(740) "ŽIVKO MIJATOVIĆ & PARTNERS" d.o.o.  
 Sarajevo

(591) narandžasta, bijela

(540)



(531) 05.07; 19.07; 26.01; 27.05; 29.01;

(511)

**16**

Hartija, karton i proizvodi od njih, koji nisu uključeni u druge klase; štampane stvari; knjigovezački materijal; fotografije; kancelarijski materijal; ljepila za kancelarijske i

kućne potrebe; umjetnički materijali; kičice; pisaće mašine i kancelarijski rekviziti (izuzev namještaja); materijali za obuku i nastavu (izuzev aparata); plastični materijal za pakovanje (koji nije uključen u druge klase); štamparska slova; klišei.

**25**

Odjeća, obuća, pokrivala za glavu.

**28**

Igre i igračke; gimnastički i sportski artikli koji nisu obuhvaćeni drugim klasama; ukrasi za jelke.

**29**

Meso, riba, živina i divljač; mesne prerađevine; konzervisano, smrznuto, sušeno i kuvano voće i povrće; želei, džemovi, kompoti; jaja, mlijeko i mliječni proizvodi; jestiva ulja i masti.

**30**

Kafa, čaj, kakao, šećer, pirinač, tapioka, sago, zamjena kafe; brašno i proizvodi od žitarica, hljeb, kolači, poslastice, sladoledi; med, melasa, kvasac, prašak za pecivo; so, senf; sirće, sosovi (kao začini); začini; led.

**32**

Pivo; mineralne i sodne vode i druga bezalkoholna pića; pića od voća i voćni sokovi; sirupi i drugi preparati za proizvodnju pića.

**41**

Obrazovne usluge; pripremanje obuke; razonoda; sportske i kulturne aktivnosti.

(111) **BAZ1216290** (181) 2022-04-18

(210) BAZ1216290A (220) 2012-04-18

(151) 2014-06-30

(732) **Raychem HTS Limited  
 Victoria Road, Leeds, West  
 Yorkshire LS11 5UG**

**GB**

(740) MEHMED SPAHO

(540)

## FROSTGUARD

(511)

**11**

Grijaća tijela; grijaći električni kablovi; grijaći elementi; dijelovi i pripadci za naprijed nabrojane robe.

(111) **BAZ1216295** (181) 2022-04-19  
 (210) BAZ1216295A (220) 2012-04-19  
 (151) 2014-05-30

(732) **THE COCA-COLA COMPANY**  
**One Coca-Cola Plaza, Atlanta,**  
**Georgia 30313**  
**US**

(740) "ŽIVKO MIJATOVIĆ & PARTNERS" d.o.o.  
 Sarajevo

(540)

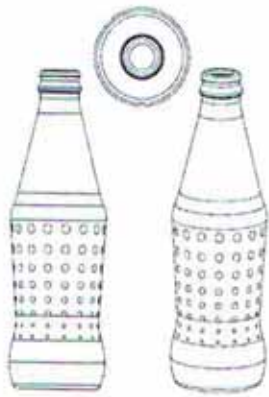

(531) 19.07;

(511)

## 06

Obični metali i njihove legure; metalni građevinski materijali; metalne prenosive konstrukcije; metalni materijali za tračnice; metalna užad i neelektrične metalne žice; metalni bravarski proizvodi i sitni metalni predmeti; metalne cijevi; metalne blagajne; metalni proizvodi koji nisu obuhvaćeni drugim razredima; rudače.

## 21

Pribor i posuđe za kućanstvo ili za kuhinju (koji nisu od plemenitih metala niti su presvučeni plemenitim metalom); češljevi i spužve; četke (osim kistova); materijali za četke; pribor za čišćenje; žica za struganje parketa; sirovo ili poluobrađeno staklo (osim građevinskog stakla); stakleni proizvodi, porculanski i keramički proizvodi koji nisu obuhvaćeni drugim razredima.

## 32

Pivo; mineralne i gazirane vode te ostala bezalkoholna pića; voćni napici i voćni sokovi; sirupi i ostali preparati za pripremanje napitaka.

(111) **BAZ1216297** (181) 2022-04-19  
 (210) BAZ1216297A (220) 2012-04-19  
 (151) 2014-06-09

(732) **3M Company a corporation of the state of Delaware**

**3M Center, 2501 Hudson Road, St. Paul, Minnesota 55144**

**US**

(740) "INTELBIRO" d.o.o.

(540)

## TEGADERM

(511)

### 05

Flasteri, materijali za previjanje; medicinski i kirurški zavoji; medicinski i kirurški zavoji koji koji sadrže antimikrobne, antiseptične ili farmaceutske pripravke; fileri za rane, vrećice za rane, zavoji, materijali za postavu, gaze, trake, ljepila i film za kožu; upijajući materijali i kontaktni slojevi za njegu rana; topikalni farmaceutski pripravci za njegu rana, uključujući topikalne antiseptike, topikalne antibiotike i topikalne antimikrobne lijekove; dezinficijensi; antiseptici; sredstva za čišćenje rana, toaletna sredstva za ovlaživanje i slane otopine.

(111) **BAZ1216298** (181) 2022-04-19

(210) BAZ1216298A (220) 2012-04-19

(151) 2014-06-09

(732) **Nike International Ltd.**

**One Bowerman Drive, Beaverton, OR 97005 - 6453**

**US**

(740) "Linea Sušič" d.o.o.

(540)

## MERCURIAL

(511)

### 25

Odjeća, obuća, pokrivala za glavu.

### 28

Sportska oprema, naime, nogometne lopte, zaštita za cjevanice, zaštitne postave za igranje nogometa; specijalne torbe prilagođene nošenju sportske opreme i sportskih lopti.



(111) **BAZ1216299** (181) 2022-04-20  
 (210) BAZ1216299A (220) 2012-04-20  
 (151) 2014-06-02

(732) **The Procter & Gamble Company**

**One Procter & Gamble Plaza,  
 Cincinnati, Ohio 45202**

**US**

(740) Agencija Diana Protić Tkalčić

(540)

## 3 POINT

(511)

**03**

Proizvodi za njegu kože.

(111) **BAZ1216300** (181) 2022-04-20  
 (210) BAZ1216300A (220) 2012-04-20  
 (151) 2014-06-02

(732) **The Gillette Company**

**One Gillette Park, Boston, MA 02127**

**US**

(740) Agencija Diana Protić Tkalčić

(540)

## FLORAL PASSION

(511)

**03**

Nemedicinski toaletni preparati; kozmetički proizvodi; parfemi; nemedicinski preparati za upotrebu prije, tokom i poslije brijanja; preparati za kosu; proizvodi za njegu zuba; toaletni sapuni i šamponi; nemedicinski preparati za upotrebu tokom kupanja ili tuširanja; talk puder; preparati i materijali za depilaciju i epilaciju; anti-perspiranti; dezodoransi; toaletni proizvodi.

(111) **BAZ1216301** (181) 2022-04-20  
 (210) BAZ1216301A (220) 2012-04-20  
 (151) 2014-06-02

(732) **Advance Magazine Publishers Inc.**

**Four Times Square, New York, New  
 York 10036**

**US**

(740) Agencija Diana Protić Tkalčić

(540)

## GOLF WORLD

(511)

**09**

Elektronske publikacije i kompjuterski softver.

**41**

Obezbjedivanje razonode i sportskih informacija vezanih za golf putem web sajta.

(111) **BAZ1216304** (181) 2022-04-23  
 (210) BAZ1216304A (220) 2012-04-23  
 (151) 2014-06-09

(732) **3M Company a corporation of the  
 State of Delaware**

**3M Center, 2501 Hudson Road, St.  
 Paul, Minnesota 55144**

**US**

(740) "INTELBIRO" d.o.o.

(540)

## CAVILON

(511)

**03**

Nemedicinski preparati za njegu kože, nemedicinski preparati za čišćenje kože, kreme, losioni, preparati za vlaženje kože, zaštitne (film) kreme, emolijensi (preparati za omekšavanje kože), gelovi i puderi, sapuni; parfumerijski proizvodi, esencijelna ulja; kozmetika; losioni za kosu; zubne paste.

**05**

Ljekoviti preparati za njegu kože.

(111) **BAZ1216306** (181) 2022-04-23  
 (210) BAZ1216306A (220) 2012-04-23  
 (151) 2014-06-30

(732) **Hankook Tire Worldwide Co., Ltd.**  
**#647-15, Yoksam-dong, Kangnam-gu,**  
**Seoul**

**KR**

(740) "INTELBIRO" d.o.o.  
 (591) crna, crvena  
 (540)



(531) 26.11; 27.05; 29.01;  
 (511)

## 12

Automobilске гуме; унутрашње гуме за тоčkove возила;  
 гуме за тоčkove возила; унутрашње гуме за тоčkove возила;  
 пневматске гуме; издржљиве гуме за тоčkove возила; гуме  
 за тоčkove возила.

(111) **BAZ1216308** (181) 2022-04-23  
 (210) BAZ1216308A (220) 2012-04-23  
 (151) 2014-06-03

(732) **Farmaceutска Hemiska Kozmetička**  
**industrija ALKALOID AD - Skoplje**  
**Bul. Aleksandar Makedonski br.12,**  
**1000 Skopje**

**MK**

(740) "ŽIVKO MIJATOVIĆ & PARTNERS" d.o.o.  
 Sarajevo  
 (591) bijela, siva, zelena, tirkizna  
 (540)



(531) 01.15; 25.01; 26.04; 27.05; 29.01;  
 (511)

## 03

Losion za njegu masne i problematične kože.

(111) **BAZ1216309** (181) 2022-04-24  
 (210) BAZ1216309A (220) 2012-04-24  
 (151) 2014-06-02

(732) **The Procter & Gamble Company**  
**One Procter & Gamble Plaza,**  
**Cincinnati, Ohio 45202**

**US**

(740) Dr DIANA PROTIĆ-TKALČIĆ  
 (540)

## REGENERIST

(511)

## 21

Ručno pokretana četka za čišćenje lica.

(111) **BAZ1216310** (181) 2022-04-24  
 (210) BAZ1216310A (220) 2012-04-24  
 (151) 2014-06-09

(732) **Heinz Georg Baus**  
**Wartbodenstrasse 35, 3626**  
**Hünibach-Thun**

**CH**

(740) "Linea Sušić" d.o.o.  
 (591) zelena, crvena, bijela  
 (540)



(531) 05.05; 27.05; 29.01;  
 (511)

## 01

Hemijski proizvodi za industriju, ratarstvo, povrtlarstvo i  
 šumarstvo, naročito gnojiva; gnojivo za zemlju, preparati  
 za uzgoj biljaka, hemijski proizvodi za tretiranje vode  
 u bazenima i vještačkim jezerima; zemlja za cvjetnice,  
 specijalna crnica.

## 05

Proizvodi za uništavanje životinjskih štetočina, naročito  
 proizvodi koji se koriste za zaštitu biljaka, uključujući  
 insekticide, fungicide i herbicide; proizvodi za iskorjenjivanje  
 mahovine, herbicidi i fungicidi.

**06**

Metalni građevinski materijali, naročito metalna galanterija i sitni metalni predmeti; metalne prenosive konstrukcije, metalne cijevi, metalni proizvodi uključeni u klasu 6.

**07**

Strojevi i naprave, osim onih koji se pokreću ručno, za upotrebu u povrtlarstvu, uređenju bašta i ratarstvu, uređaji za bušenje, pilanje, košenje, mljevenje, crpljenje i raspršivanje, uređaj za čišćenje pod visokim pritiskom, alatni strojevi, pumpe (ne za vodu za piće).

**08**

Ručni alati i naprave koje se pokreću ručno i naprave za upotrebu u industriji, ratarstvu, povrtlarstvu i šumarstvu, naročito lopate, motike, vile, ašovi, makaze, testere, sjekire, sjekirice, lopate za snijeg, ručne kosilice, aeratori travnjaka koji se pokreću ručno i uređaji za sjetvu.

**11**

Uređaji za rasvjetu i postrojenja za navodnjavanje bašti i njihovi dijelovi (uključeni u klasu 11), baklje za rasvjetu, roštilji, rezervoari za kišnicu.

**19**

Nemetalni građevinski materijali, naročito ograde, kapije, stubovi, drvene ograde, posude za biljke, korita, zdjele od gline, folije, polagači trave, betonske palisade, kamen za popločavanje, kuke, cijevi, žbuka (sva navedena roba nije od metala); montažna vještačka jezera i bazeni, konstrukcije za tende i prenosive konstrukcije (nemetalne).

**20**

Namještaj, naročito baštenski namještaj, klupe za vanjsku upotrebu, ležaljke, baštenske klupe; ogledala, ramovi; bačve i kotlovi za kišnicu (nemetalni).

**21**

Proizvodi od stakla, porculana i keramike (uključeni u klasu 21), naročito lonci za cvijeće, kutije za cvijeće za balkone, posude za biljke; prskalice, pribor i posuđe za domaćinstvo i za kuhinju (ne od plemenitih metala niti presvučeni njima), naročito kante za smeće.

**31**

Poljoprivredni, povrtlarski i šumski proizvodi i bobice, uključeni u klasu 31, sjeme, prirodne biljke i cvijeće, treset, lukovice cvijeća; hrana za životinje, naročito za pse, mačke, konje, glodare i ribe.

**35**

Veleprodaja i maloprodaja proizvoda za povrtlarstvo i uređenje bašta, naročito strojeva, naprava koje se ne pokreću ručno i naprava koje se pokreću ručno; pumpi (ne za vodu za piće); uređaja za rasvjetu i postrojenja za navodnjavanje bašti, prskalica, bačvi i kotlova za kišnicu; namještaja, naročito baštenskog namještaja, roštilja, suncobrana; poljoprivrednih, povrtlarskih i šumskih proizvoda, kao i sjemena, prirodnih biljki, zemlje za cvjetnice, treseta, lukovica cvijeća; hemijskih proizvoda za upotrebu u industriji, ratarstvu, povrtlarstvu i šumarstvu, hemijskih proizvoda za tretiranje vode u bazenima i vještačkim jezerima, gnojiva, građevinskih materijala (metalnih i nemetalnih), crijeva, cijevi, montažnih vještačkih jezera i bazena, konstrukcija za tende, prenosivih konstrukcija, metalne galanterije i sitnih metalnih predmeta.

(111) **BAZ1216312** (181) 2022-04-25

(210) BAZ1216312A (220) 2012-04-25

(151) 2014-06-03

(732) **Ho, Hoi Ming Michael****52 Aitken Circle, Unionville, Ontario  
L3R 7L2****CA**

(740) Nedim Krilić

(540)



(531) 03.1; 25.03; 27.05;

(511)

**10**

Aparatura za masažu; instrumenti za stimulaciju nerava preko kože (transkutano); stimulatori nerava mišića; aparati za istezanje koji se koriste u medicinske svrhe; kajiševi koji se koriste u medicinske svrhe; medicinski aparati koji se koriste pri olakšavanju bola; podupirači za leđa; vrat, rame, lakat, koljeno i zglob, a koji se koriste u medicinske svrhe; oprema za akupunkturu; aparati za terapiju akupresurom; aparati za tretmane toplotom; aparati za mjerenje krvnog pritiska; aparati za praćenje nivoa glukoze u krvi; uređaji za praćenje rada srca; jastuci koji se koriste u terapeutske svrhe; pomagala pri hodanju koja se koriste u medicinske svrhe; ulošci za ortopedsku obuću; elektromedicinski aparati koji se koriste pri tretmanima mršavljenja.

(111) **BAZ1216313** (181) 2022-04-25

(210) BAZ1216313A (220) 2012-04-25

(151) 2014-08-19

(732) **BR International Holdings Inc.****c/o P.O. Box 261031, Jebel Ali,****AE**

(740) "INTELBIRO" d.o.o.

(540)

**BUSINESS ROYALS**

(511)

**34**

Duvan; artikli za pušače; šibice; cigarete; cigarilosi; cigare; upaljači za pušače; duvan za usmrkavanje; duvanske lule; kese za duvan; duvan za žvakanje; papir za cigarete; filteri za cigarete.

- (111) **BAZ1216318** (181) 2022-04-26  
 (210) BAZ1216318A (220) 2012-04-26  
 (151) 2014-06-02

(732) **TOYOTA JIDOSHA KABUSHIKI  
 KAISHA (also trading as TOYOTA  
 MOTOR CORPORATION)**  
**1, Toyota-cho, Toyota-shi, Aichi-ken  
 JP**

- (740) PETOŠEVIĆ d.o.o  
 (540)

## PROACE

- (511)  
**12**  
 Automobili i strukturalni dijelovi za njih.

- (111) **BAZ1216322** (181) 2022-04-27  
 (210) BAZ1216322A (220) 2012-04-27  
 (151) 2014-06-30

(732) **EĆO-COMPANY d.o.o. Sarajevo**  
**Pijačna broj 6, Sarajevo**  
**BA**

- (740) AMILA ETEROVIĆ  
 (591) crna, bijela, ružičasta  
 (540)



- (531) 26.04; 27.05; 29.01;  
 (511)

**16**  
 Hartija, karton i proizvodi od njih, koji nisu uključeni u druge klase; štampane stvari; knjigovezački materijal; fotografije; kancelarijaki materijal; ljepila za kancelarijske i kućne potrebe; umjetnički materijali; kičice; pisače mašine i kancelarijski rekviziti (izuzev namještaja); materijali za obuku i nastavu (izuzev aparata); plastični materijal za pakovanje (koji nije uključen u druge klase); štamparska slova; klišeji.

**20**  
 Namještaj, ogledala, okviri za slike; proizvodi (koji nisu obuhvaćeni drugim klasama) od drveta, plute, trske, rogoza, vrbovog pruća, roga, kosti, slonovače, kitove kosti, školjki, čilibara, sedefa, morske pjene i zamjene svih ovih materijala, ili od plastike.

**24**  
 Tekstil i tekstilni proizvodi koji nisu obuhvaćeni drugim razredima; prekrivači za krevete i stolove.

- (111) **BAZ1216324** (181) 2022-04-27  
 (210) BAZ1216324A (220) 2012-04-27  
 (151) 2014-06-30

(732) **SULJEVIĆ CIPELIĆI CO DOO**  
**Mala aleja br. 73, Ilidža**  
**BA**

- (740) NEMA ZASTUPNIKA  
 (540)



- (531) 03.07; 27.03; 27.05;  
 (511)

**24**  
 Tkanine i tekstilni proizvodi koji nisu obuhvaćeni drugim razredima; pokrivači za krevete i stolove.

**25**  
 Odjeća, obuća, pokrivala za glavu.

(111) **BAZ1216325** (181) 2022-04-30  
 (210) BAZ1216325A (220) 2012-04-30  
 (151) 2014-07-15

(732) **Tuzlanski sajam d.o.o.**

**Titova 36, Tuzla**

**BA**

(740) NEMA ZASTUPNIKA

(591) plava

(540)



(531) 27.05; 29.01;

(511)

**35**

Sajmovi (organiziranje sajmova u komercijalne ili reklamne svrhe).

**38**

Forumi za vođenje debata (omogućavanje održavanja foruma za vođenje debata).

**41**

Organiziranje i vođenje konferencija.

(111) **BAZ1216327** (181) 2022-05-03  
 (210) BAZ1216327A (220) 2012-05-03  
 (151) 2014-06-03

(732) **Bayer Consumer Care AG**

**Peter Merian-Str. 84, 4052 Basel**

**CH**

(740) PETOŠEVIĆ d.o.o

(540)

**BEPANSCAR**

(511)

**05**

Farmaceutski preparati.

(111) **BAZ1216328** (181) 2022-05-03  
 (210) BAZ1216328A (220) 2012-05-03  
 (151) 2014-07-03

(732) **Motorola Trademark Holdings, LLC**

**600 North U.S. Highway 45,  
 Libertyville, IL 60048**

**US**

(740) PETOŠEVIĆ d.o.o

(540)

**MOTOROLA ATRIX**

(511)

**09**

Mobilni telefoni i mobilni ručni računalni uređaji.

(111) **BAZ1216332** (181) 2022-05-04  
 (210) BAZ1216332A (220) 2012-05-04  
 (151) 2014-08-14

(732) **Visoka škola "Logos centar" Mostar**

**Bišće polje bb, 88100 Mostar**

**BA**

(740) NEMA ZASTUPNIKA

(591) roza magenta, siva

(540)



(531) 26.01; 27.01; 27.05; 29.01;

(511)

**41**

Obrazovne usluge; pripremanje obuke; razonoda; sportske i kulturne aktivnosti.

(111) **BAZ1216333** (181) 2022-05-04  
 (210) BAZ1216333A (220) 2012-05-04  
 (151) 2014-06-09

(732) **Shanghai Feixun Communication Co., Ltd.**  
**Building 20, 90, HQ Business Park,**  
**4855 Guangfulin Road, Songjiang**  
**District, Shanghai**  
**CN**

(740) "INTELBIRO" d.o.o.  
 (540)

**PHICOMM**

(531) 27.05;  
 (511)

**09**

Antene, modemi, video telefoni, prijenosnici elektronskih signala, kablovi sa optičkim vlaknima, aparatura za obradu podataka, telefonski aparati, kompjuterske memorijske sprave, prenosivi telefoni, voki-tokiji.

(111) **BAZ1216334** (181) 2022-05-08  
 (210) BAZ1216334A (220) 2012-05-08  
 (151) 2014-07-03

(732) **Monster Energy Company**  
**1 Monster Way, Corona, California**  
**92879**  
**US**

(740) Agencija Diana Protić Tkalčić  
 (540)

**MONSTER DETOX**

(511)

**05**

Nutricioni dodaci u tečnom obliku.

**30**

Čaj, ledeni čaj i napici na bazi čaja zgotovljeni za piće;  
 čaj, ledeni čaj i napici na bazi čaja obogaćeni okusima zgotovljeni za piće.

**32**

Bezalkoholni napici.

(111) **BAZ1216335** (181) 2022-05-10  
 (210) BAZ1216335A (220) 2012-05-10  
 (151) 2014-07-02

(732) **The Procter & Gamble Company**  
**One Procter & Gamble Plaza,**  
**Cincinnati, Ohio 45202**  
**US**

(740) Agencija Diana Protić Tkalčić  
 (540)

**OLAY**

(511)

**21**

Ručno pokretana četka za čišćenje lica.

(111) **BAZ1216336** (181) 2022-05-11  
 (210) BAZ1216336A (220) 2012-05-11  
 (151) 2014-06-09

(732) **AKTIEBOLAGET ELECTROLUX**  
**S:t Göransgatan 143, SE-105 45**  
**Stockholm**  
**SE**

(740) "INTELBIRO" d.o.o.  
 (540)

**ultracaptic**

(531) 27.05;  
 (511)

**07**

Usisivači; usisivači prašine (cijevi za usisivače prašine);  
 nastavci za usisivače; tube kao sastavni dio uređaja.

(111) **BAZ1216338** (181) 2022-05-15  
 (210) BAZ1216338A (220) 2012-05-15  
 (151) 2014-06-09

(732) **Farmaceutvska Hemiska Kozmetička Industrija "ALKALOID" AD - Skopje**  
**Bul. Aleksandar Makedonski br. 12,**  
**1000 Skopje**

**MK**

(740) "ŽIVKO MIJATOVIĆ & PARTNERS" d.o.o.  
 Sarajevo

(540)

## ZYGLIP

(511)

**05**

Farmaceutski preparati, naročito hipolipemici.

(111) **BAZ1216340** (181) 2022-05-15  
 (210) BAZ1216340A (220) 2012-05-15  
 (151) 2014-07-02

(732) **Monster Energy Company**  
**1 Monster Way, Corona, California**  
**92879**

**US**

(740) Agencija Diana Protić Tkalčić

(540)

## REHABITUATE

(511)

**05**

Nutricioni dodaci u tečnom obliku.

**30**

Čaj, ledeni čaj i napici na bazi čaja zgotovljeni za piće;  
 čaj, ledeni čaj i napici na bazi čaja obogaćeni okusima  
 zgotovljeni  
 za piće.

**32**

Bezalkoholni napici.

(111) **BAZ1216341** (181) 2022-05-15  
 (210) BAZ1216341A (220) 2012-05-15  
 (151) 2014-06-16

(732) **HYSON TEAS (PVT) LIMITED**  
**No. 190/1, Siri Sumana Mawatha,**  
**Kelanimulla, Angoda**

**LK**

(740) BRANKO V. MARIĆ

(591) bordo, bijela, crna

(540)



(531) 01.15; 11.03; 26.07; 27.05; 29.01;

(511)

**30**

Čaj, pića na bazi čaja, ledeni čajevi, biljni čajevi, voćni čajevi, čajne vrećice, proizvodi od čaja; čajne esencije, čajni ekstrakti, crni čaj, zeleni čaj, bijeli čaj, instant čaj, aromatizirani čaj, čaj organskog porijekla.

(111) **BAZ1216342** (181) 2022-05-14  
 (210) BAZ1216342A (220) 2012-05-14

(151) 2014-06-30

(732) **KOMPANIJA "Slobomir" A.D.**  
**Slobomir**

**Pavlovića put 74, 76300 Bijeljina**

**BA**

(740) NEMA ZASTUPNIKA

(540)

## SLOBOMIR

(511)

**36**

Osiguranje; finansijski poslovi; monetarni poslovi;  
 upravljanje nekretninama.

**37**

Izgradnja; popravci; usluge postavljanja.

(111) **BAZ1216344** (181) 2022-05-16  
 (210) BAZ1216344A (220) 2012-05-16  
 (151) 2014-06-16

(732) **Intercontinental Great Brands LLC**  
**100 Deforest Avenue, East Hanover**  
**NJ 07936**  
**US**

(740) "INTELBIRO" d.o.o.

(591) zelena, žuta, narandžasta, bijela

(540)



(531) 01.03; 25.01; 27.05; 29.01;

(511)

### 30

Pekarski proizvodi, slatka tijesta, keksi (slatki ili slani), vafle, oblatne, kolači, kruh, dvopek, čokoladni i konditorski proizvodi, svi navedeni proizvodi koji nisu posebno namijenjeni za bebe, djecu i dojenčad.

(111) **BAZ1216346** (181) 2022-05-17  
 (210) BAZ1216346A (220) 2012-05-17  
 (151) 2014-06-12

(732) **BERLIN-CHEMIE AG**  
**Glienicker Weg 125, D-12489 Berlin**  
**DE**

(740) Dragan Mićunović

(540)

## QUIXX

(511)

### 05

Farmaceutski proizvodi, dijetetske supstance prilagođene za upotrebu u medicini.

### 10

Medicinski uređaji.

(111) **BAZ1216347** (181) 2022-05-17  
 (210) BAZ1216347A (220) 2012-05-17  
 (151) 2014-06-16

(732) **Nihon Nohyaku Co., Ltd.**  
**2-5, Nihonbashi 1-chome, Chuo-ku,**  
**Tokyo**  
**JP**

(740) Agencija Diana Protić Tkalčić

(540)

## DINAMITE

(511)

### 05

Hemijski proizvodi za poljoprivredu; insekticidi; pesticidi; fungicidi; herbicidi; miticidi i akaricidi.

(111) **BAZ1216348** (181) 2022-05-17  
 (210) BAZ1216348A (220) 2012-05-17  
 (151) 2014-08-14

(732) **Glas srpski - Trgovina a.d. Banja Luka**

**Ul. Skendera Kulenovića br. 93,**  
**78000 Banja Luka**

**BA**

(740) NEMA ZASTUPNIKA

(540)

## Minütica

(531) 27.03; 27.05;

(511)

### 16

Papir, karton i proizvodi od tih materijala koji nisu obuhvaćeni drugim razredima; tiskarski proizvodi; proizvodi za uvezivanje knjiga; fotografije; pribor za pisanje; ljepila (ljepljive tvari za papirnate proizvode ili za kućanstvo); slikarski pribor; kistovi; pisači strojevi i uredski pribor (osim namještaja); oprema za nastavu i obuku (osim aparata); plastični materijali za ambalažu (koji nisu obuhvaćeni drugim razredima); tiskarska slova; klišeji.



**28**

Igre i igračke; ukrasi za božićna drvca.

**30**

Slastice, bomboni; sladoled.

**32**

Pivo; mineralne i gazirane vode te ostala bezalkoholna pića; voćni napici i voćni sokovi; sirupi i ostali preparati za pripremanje napitaka.

**33**

Alkoholna pića (osim piva).

**34**

Duhan; pribor za pušače; šibice.

(111) **BAZ1216349** (181) 2022-05-17

(210) BAZ1216349A (220) 2012-05-17

(151) 2014-08-14

(732) **Glas srpski - Trgovina a.d. Banja Luka**

**Ul. Skendera Kulenovića br. 93,  
78000 Banja Luka**

**BA**

(740) NEMA ZASTUPNIKA

(540)

**Minüt<sup>plus</sup>**

(531) 27.03; 27.05;

(511)

**03**

Preparati za bijeljenje i ostale stvari za pranje rublja; preparati za čišćenje, poliranje, odmaščivanje i struganje; sapuni; parfimerijski proizvodi, eterična ulja, kozmetički proizvodi, losioni za kosu; proizvodi za njegu zubi.

**16**

Papir, karton i proizvodi od tih materijala koji nisu obuhvaćeni drugim razredima; tiskarski proizvodi; proizvodi za uvezivanje knjiga; fotografije; pribor za pisanje; ljepljiva (ljepljive stvari za papirnate proizvode ili za kućanstvo); slikarski pribor; kistovi; pisaci strojevi i uredski pribor (osim namještaja); oprema za nastavu i obuku (osim aparata); plastični materijali za ambalažu (koji nisu obuhvaćeni drugim razredima); tiskarska slova; klišeji.

**28**

Igre i igračke; gimnastički i sportski predmeti koji nisu obuhvaćeni drugim razredima; ukrasi za božićna drvca.

**29**

Meso, riba, perad i divljač; mesni ekstrakti; konzervirano, sušeno i kuhano voće i povrće; hladetine (želei), džemovi, kompoti; jaja, mlijeko i mliječni proizvodi; jestiva ulja i masti.

**30**

Kava, čaj, kakao, šećer, riža, tapioka, sago, nadomjesci kave; brašno i proizvodi od žitarica, kruh, kolači, slastice, bomboni; sladoled; med, sirup od melase; kvasac, prašak za dizanje; sol, slačica (senf); ocat, umaci (začini); mirodije; led za hlađenje; umaci i dresinzi za salatu.

**32**

Pivo; mineralne i gazirane vode te ostala bezalkoholna pića; voćni napici i voćni sokovi; sirupi i ostali preparati za pripremanje napitaka.

**33**

Alkoholna pića (osim piva).

**34**

Duhan; pribor za pušače; šibice.

(111) **BAZ1216350** (181) 2022-05-21

(210) BAZ1216350A (220) 2012-05-21

(151) 2014-06-10

(732) **PepsiCo, Inc.**

**700 Anderson Hill Road, Purchase,  
NY 10577**

**US**

(740) PETOŠEVIĆ d.o.o

(540)



(531) 26.03; 26.11; 27.05;

(511)

**29**

Meso, riba, perad i divljač; mesni ekstrakti; konzervirano, smrznuto, sušeno i kuhano voće i povrće; hladetine (želei), džemovi, kompoti; jaja, mlijeko i mliječni proizvodi; jestiva ulja i masti.

**30**

Kafa, čaj, kakao, šećer, riža, tapioka, sago, nadomjesci kafe; brašno i proizvodi od žitarica, kruh, kolači, slastice, bomboni; sladoled; med, sirup od melase; kvasac, prašak za dizanje; sol, slačica (senf); ocat, umaci (začini); mirodije; led za hlađenje

(111) **BAZ1216353** (181) 2022-05-22

(210) BAZ1216353A (220) 2012-05-22

(151) 2014-06-18

(732) **Old Navy (ITM) Inc.****2 Folsom Street, San Francisco, CA  
94105****US**

(740) "Linea Sušić" d.o.o.

(540)

## OLD NAVY

(511)

**18**

Koža i imitacija kože, proizvodi od tih materijala koji nisu obuhvaćeni drugim razredima; životinjske kože; kovčezi i torbe; kišobrani, suncobrani i štapovi za hodanje; bičevi i sedlarskoremenarski proizvodi, velike ručne torbe, mornarske torbe, ruksaci, ručne torbe, torbe za bicikla, torbe za pelene, torbe za plažu, aktovke, navlaka za dokumente, navlaka za ključeve i novčanici.

(111) **BAZ1216354** (181) 2022-05-22

(210) BAZ1216354A (220) 2012-05-22

(151) 2014-06-17

(732) **Old Navy (ITM) Inc.****2 Folsom Street, San Francisco, CA  
94105****US**

(740) "Linea Sušić" d.o.o.

(540)

## OLD NAVY

(511)

**35**

Usluge maloprodaje, uključujući usluge on-line maloprodaje i usluge on-line narudžbe u oblasti odjeće, obuće, pokrivala za glavu, odjevnih dodataka, modnog dizajna, torbi, prtljage, predmeta od kože, naočala, sunčanih naočala, nakita, satova, igračkica i igrica, dodataka za kosu, kozmetike, toaletnih potrepština, mirisa, pribora za ličnu njegu, pribora za pisanje, poklona, proizvoda za domaćinstvo naročito posuđa, posteljine i proizvoda za kupatilo, kućnih potrepština i staklene robe, proizvoda od papira, proizvoda za uređenje doma, hrane i pića, posteljine, posuda za napitke, staklenine i drugih roba; promotivne usluge u oblasti mode uključujući savjetovanje o izboru i usklađivanju modnih proizvoda i dodataka; upravljanje maloprodajnim radnjama u vezi odjeće i niza drugih roba u oblasti odjeće, uključujući obuću, pokrivala za glavu, odjevne dodatke,

modni dizajn, torbe, prtljagu, predmete od kože, naočale, sunčane naočale, nakit, satove, igračkice i igrice, dodatke za kosu, kozmetiku, toaletne potrepštine, mirise, pribor za ličnu njegu, pribor za pisanje, poklone, proizvode za domaćinstvo naročito posuđe, posteljину i proizvode za kupatilo, kućne potrepštine i staklenu robu, proizvode od papira, proizvode za uređenje doma, hranu i pića, posteljину, posude za napitke, stakleninu; oglašavanje i reklamiranje; promocija roba i usluga za druge postavljajući reklame i promotivne displeje na elektronske stranice kojima se pristupa kroz kompjutersku mrežu; kataloške usluge i usluge direktne narudžbe; usluge on-line kompjuterske narudžbe; kartični poticajni programi za odane korisnike za promociju usluge maloprodaje u vezi sa odjećom, modnim dodacima, i širokim asortimanom opštih roba u oblasti odjevnih predmeta, uključujući obuću, pokrivala za glavu, odjevne dodatke, modni dizajn, torbe, prtljagu, predmete od kože, naočale, sunčane naočale, nakit, satove, igračkice i igrice, dodatke za kosu, kozmetiku, toaletne potrepštine, mirise, pribor za ličnu njegu, pribor za pisanje, poklone, proizvode za domaćinstvo naročito posuđe, posteljину i proizvode za kupatilo, kućne potrepštine i staklenu robu, proizvode od papira, proizvode za uređenje doma, hranu i pića, posteljину, posude za napitke, stakleninu; oglašavanje i reklamiranje; poslovni menadžment; poslovna administracija; uredski poslovi; usluge kataloške narudžbe poštom; upravljanje programima za odane korisnike.

(111) **BAZ1216355** (181) 2022-05-22

(210) BAZ1216355A (220) 2012-05-22

(151) 2014-06-16

(732) **UAE EXCHANGE CENTRE LLC****PO Box: 170, Bldg. Of heirs of Yousef  
& Moh'd Abdulla Al Sayegh, Sheikh  
Hamdan Street, Abu Dhabi****AE**

(740) Dragan Mićunović

(540)



(531) 27.05;

(511)

**36**

Osiguranje, finansijski poslovi; monetarni poslovi; poslovi u vezi sa nekretninama.

(111) **BAZ1216358** (181) 2022-05-23  
 (210) BAZ1216358A (220) 2012-05-23  
 (151) 2014-06-30

(732) **SUR RESTORAN "ROBINZON" -  
 PROKOSOVIĆ**

**Prokosović bb, 75300 Lukavac  
 BA**

(740) NEMA ZASTUPNIKA

(540)

## BRODOLOM

(511)

**35**

Oglašavanje i reklamiranje; vođenje komercijalnih poslova;  
 komercijalna administracija; uredski poslovi.

**41**

Obuka; stručno osposobljavanje; razonoda; sportske i  
 kulturne djelatnosti.

**43**

Usluge okrepe (hranjenje); privremeno primanje na stan.

(111) **BAZ1216359** (181) 2022-05-24  
 (210) BAZ1216359A (220) 2012-05-24  
 (151) 2014-06-13

(732) **Goodyear Dunlop Tires Germany  
 GmbH**

**Dunlopstrasse 2, 63450 Hanau  
 DE**

(740) PETOŠEVIĆ d.o.o

(540)

## WINTERFORCE

(511)

**12**

Gume.

(111) **BAZ1216360** (181) 2022-05-24  
 (210) BAZ1216360A (220) 2012-05-24  
 (151) 2014-06-12

(732) **Zoetis Products LLC**

**100 Campus Drive, Florham Park,  
 New Jersey 07932**

**US**

(740) PETOŠEVIĆ d.o.o

(540)



(531) 27.05;

(511)

**05**

Veterinarski preparati za prevenciju i liječenje parazitskih  
 infekcija, upala i upalnih oboljenja, respiratornih i infektivnih  
 oboljenja, imunoloških, bakterioloških, virusnih i gljivičnih  
 oboljenja, osteoporoze, kardiovaskularnih oboljenja,  
 oboljenja i poremećaja centralnog nervnog sistema,  
 uroloških, urogenitalnih i urinarnih poremećaja, poremećaja  
 probavnog sistema, mišično-skeletnih poremećaja,  
 alergija, dijabetesa, hipertenzije, srčanog udara, raka, krvi,  
 bolova, gojaznosti, probavnih poremećaja, oftamoloških  
 poremećaja, poremećaja u ponašanju, reproduktivnih  
 poremećaja, dermatoloških poremećaja, karijesa,  
 osjetljivosti zuba, upala desni, zadaha iz usta i paradontnih  
 oboljenja i preparati za obnovu kože i tkiva i smanjenje  
 holesterola; hranidbeni aditivi i dodaci za hranu u medicinske  
 svrhe; veterinarske vakcine i sastojci, dijagnostički pribor  
 koji se koristi kod testiranja oboljenja, dijagnostički preparati  
 koji se koriste za medicinske i veterinarske svrhe, sve gore  
 pomenuto za liječenje mačaka, pasa, goveda, svinja, konja,  
 lama, zečeva, glodara, ptica, tvorova, peradi, koza, ovaca i  
 vodenih životinja.

**44**

Pružanje informacija i savjetovanje na području zdravlja  
 životinja i veterinarske medicine.

(111) **BAZ1216364** (181) 2022-05-25  
 (210) BAZ1216364A (220) 2012-05-25  
 (151) 2014-06-27

(732) **UNI-CHARM CORPORATION**  
**182 Shimobun, Kinsei-cho,**  
**Shikokuchuo-shi, Ehime-ken**  
**JP**

(740) "INTELBIRO" d.o.o.

(540)

## UNICHARM

(511)

### 05

Farmaceutski, veterinarski i sanitarni proizvodi; higijenski ulošci; dnevni ulošci (higijenski); menstrualni tampon; higijenske gaće; pelene; pelene-gaće za bebe; jednokratne pelene ili pelene od papira ili celuloze za bebe; pelene ili pelene od papira ili celuloze oblika hlača za bebe; salvete za bebe; pelene za inkontinenciju; pelene za inkontinenciju ili pelene od papira ili celuloze u obliku hlača; ulošci za inkontinenciju; dnevni ulošci za inkontinenciju; šortsevi za inkontinenciju; jastučići za grudi kod dojenja; gaćice za inkontinenciju; sanitarne maske; zavoji za previjanje; samoljepljivi flasteri; apsorptivna vata; gaza za previjanje; masni papir za medicinske svrhe; farmaceutski vaferi; laktoza (mliječni šećer); lakteal brašno (za bebe); flasteri za oko za ljekovite svrhe; zavoji za uho; vlažne maramice.

### 16

Vlažne maramice; vlažne maramice za bebe; papirne maramice; kancelarijski materijal i materijali za poučavanje; kuhinjski papirni ručnici; papir i karton; papirne krpe za brisanje prašine; časopisi [publikacije]; tiskani materijal; industrijski ambalažni kontejneri od papira; higijenski ručnici od papira; ručnici od papira; papirne stolne salvete; ručnici od papira; rupčići od papira; fotografije.

(111) **BAZ1216366** (181) 2022-05-29  
 (210) BAZ1216366A (220) 2012-05-29  
 (151) 2014-07-02

(300) EM  
 2012-03-14  
 010725604

(732) **Reckitt & Colman (Overseas) Limited**  
**Dansom Lane, Hull, HU8 7DS**  
**GB**

(740) "ŽIVKO MIJATOVIĆ & PARTNERS" d.o.o.  
 Sarajevo

(540)

## WOOLITE COLOUR BOND

(511)

### 03

Preparati za bijeljenje i ostale supstance za pranje rublja; deterdženti; sapuni; štirak za rublje; plavilo za rublje; preparati za rublje; preparati za rublje za hemijske čistionice; sredstva za čišćenje tepiha; šamponi; proizvodi za dekalifikaciju i protiv kamenca za potrebe domaćinstva; omekšivači tkanina, dodaci za pranje rublja; preparati za otklanjanje mrlja.

(111) **BAZ1216367** (181) 2022-05-30  
 (210) BAZ1216367A (220) 2012-05-30  
 (151) 2014-06-12

(732) **NOVARTIS AG**  
**4002 Basel**  
**CH**

(740) "MSA IP"

(540)

## ACIPAN

(511)

### 05

Farmaceutski proizvodi.

(111) **BAZ1216368** (181) 2022-05-31  
 (210) BAZ1216368A (220) 2012-05-31  
 (151) 2014-06-16  
 (732) **JOHNSON & JOHNSON**  
**One Johnson & Johnson Plaza, New Brunswick, New Jersey**  
**US**  
 (740) Dr DIANA PROTIC-TKALČIĆ  
 (540)

## LISTERINE ULTRACLEAN

(511)

**03**

Nemedicinska tečnost za ispiranje usta.

**05**

Medicinska tečnost za ispiranje usta; tečnost za ispiranje usta sa fluorom.

(111) **BAZ1216370** (181) 2022-05-31  
 (210) BAZ1216370A (220) 2012-05-31  
 (151) 2014-06-10

(732) **UNI-CHARM CORPORATION**  
**182 Shimobun, Kinsei-cho, Shikokuchuo-shi, Ehime-ken**  
**JP**

(740) "INTELBIRO" d.o.o.

(540)

## BodyFit

(511)

**05**

Farmaceutski, veterinarski i sanitarni proizvodi; higijenski ulošci; dnevni ulošci (higijenski), menstrualni tamponi, higijenske gaće, pelene, pelene-gaće za bebe; jednokratne pelene i pelene od papira ili celuloze za bebe; pelene i pelene od papira ili celuloze oblika hlača za bebe, salvete za bebe, pelene za inkontinenciju, pelene za inkontinenciju ili pelene od papira ili celuloze u obliku hlača; ulošci za inkontinenciju; dnevni ulošci za inkontinenciju, šortsevi za inkontinenciju; jastučići za grudi kod dojenja; gaćice za inkontinenciju; sanitarne maske; zavoji za previjanje; samoljepljivi flasteri; apsorptivna vata; gaza za previjanje; masni papir za medicinske svrhe; farmaceutski vaferi, laktoza (mliječni šećer); lakteal brašno (za bebe); flasteri za oko za ljekovite svrhe; zavoji za uho, vlažne maramice.

(111) **BAZ1216371** (181) 2022-06-01  
 (210) BAZ1216371A (220) 2012-06-01  
 (151) 2014-06-11

(732) **TOYOTA JIDOSHA KABUSHIKI KAISHA (also trading as TOYOTA MOTOR CORPORATION)**  
**1, Toyota-cho, Toyota-shi, Aichi-ken JP**

(740) PETOŠEVIĆ d.o.o

(540)



(531) 15.01; 26.01; 26.03; 27.05;

(511)

**12**

Automobili i strukturalni dijelovi za njih.

(111) **BAZ1216373** (181) 2022-06-04  
 (210) BAZ1216373A (220) 2012-06-04  
 (151) 2014-06-18

(732) **SYSMEX CORPORATION**  
**1-5-1, Wakinohama-kaigandori, Chuo-ku, Kobe, Hyogo JP**

(740) PETOŠEVIĆ d.o.o

(540)

## CELLPACK

(511)

**05**

Farmaceutski i veterinarski proizvodi; higijenski proizvodi za upotrebu u medicini; dijagnostički reagensi i dijagnostički proizvodi za medicinske ili veterinarske potrebe; hemijski reagensi i hemijski proizvodi za medicinske ili veterinarske potrebe; hemijski reagensi i hemijski proizvodi za farmaceutske potrebe; reagensi i proizvodi za testiranje; reagensi za hematološku analizu; reagensi za analizu krvi; reagensi za analizu bijelih krvnih zrnaca;

reagensi za analizu nedozrelih ćelija; reagensi za analizu hemoglobina; reagensi za analizu retikulocita; reagensi za analizu eritrocita; reagensi za analizu crvenih krvnih zrnaca koja imaju nukleus; reagensi za analizu koagulacije krvi; reagensi za analizu urina; reagensi za analizu urinarnih sedimenata; reagensi za imunološke testove; reagensi za analizu bakterija; reagensi za klinička hemijska testiranja; razrjeđivači; razrjeđivači za upotrebu u medicinskoj ili kliničkoj dijagnostici; razrjeđivači za hematološku analizu; razrjeđivači za analizu retikulocita; razrjeđivači za analizu urina; razrjeđivači za imunološke testove; otopine i/ili reagensi za liziranje; otopine i/ili reagensi za liziranje za upotrebu u medicinskoj ili kliničkoj dijagnostici; otopine i/ili reagensi za liziranje za hematološku analizu; otopine i/ili reagensi za liziranje za analizu retikulocita; otopine i/ili reagensi za liziranje za analizu urina; otopine i/ili reagensi za liziranje za imunološke testove; hemolitičke otopine i/ili reagensi za liziranje; boje; boje za upotrebu u medicinskoj ili kliničkoj dijagnostici; boje za hematološku analizu; boje za analizu retikulocita; boje za analizu urina; boje za imunološke testove; otopine za oblaganje; otopine za oblaganje za upotrebu u medicinskoj ili kliničkoj dijagnostici; otopine za oblaganje za hematološku analizu; otopine za oblaganje za analizu retikulocita; otopine za oblaganje za analizu urina; i otopine za oblaganje za imunološke testove.

(111) **BAZ1216374** (181) 2022-06-04

(210) BAZ1216374A (220) 2012-06-04

(151) 2014-06-17

(732) **SYSMEX CORPORATION**

**1-5-1, Wakinohama-kaigandori,  
Chuo-ku, Kobe, Hyogo**

**JP**

(740) PETOŠEVIĆ d.o.o

(540)

## STROMATOLYSER

(511)

**05**

Farmaceutski i veterinarski proizvodi; higijenski proizvodi za upotrebu u medicini; dijagnostički reagensi i dijagnostički proizvodi za medicinske ili veterinarske potrebe; hemijski reagensi i hemijski proizvodi za medicinske ili veterinarske potrebe; hemijski reagensi i hemijski proizvodi za farmaceutske potrebe; reagensi i proizvodi za testiranje; reagensi za hematološku analizu; reagensi za analizu krvi; reagensi za analizu bijelih krvnih zrnaca; reagensi za analizu nedozrelih ćelija; reagensi za analizu hemoglobina; reagensi za analizu retikulocita; reagensi za analizu eritrocita; reagensi za analizu crvenih krvnih zrnaca koja imaju nukleus; reagensi za analizu koagulacije krvi; reagensi za analizu urina; reagensi za analizu urinarnih sedimenata; reagensi za imunološke testove; reagensi za analizu bakterija; reagensi za klinička hemijska testiranja; razrjeđivači; razrjeđivači za upotrebu u medicinskoj ili kliničkoj dijagnostici; razrjeđivači za hematološku analizu; razrjeđivači za analizu retikulocita; razrjeđivači za analizu urina; razrjeđivači za imunološke testove; otopine i/ili

reagensi za liziranje; otopine i/ili reagensi za liziranje za upotrebu u medicinskoj ili kliničkoj dijagnostici; otopine i/ili reagensi za liziranje za hematološku analizu; otopine i/ili reagensi za liziranje za analizu retikulocita; otopine i/ili reagensi za liziranje za analizu urina; otopine i/ili reagensi za liziranje za imunološke testove; hemolitičke otopine i/ili reagensi za liziranje; boje; boje za upotrebu u medicinskoj ili kliničkoj dijagnostici; boje za hematološku analizu; boje za analizu retikulocita; boje za analizu urina; boje za imunološke testove; otopine za oblaganje; otopine za oblaganje za upotrebu u medicinskoj ili kliničkoj dijagnostici; otopine za oblaganje za hematološku analizu; otopine za oblaganje za analizu retikulocita; otopine za oblaganje za analizu urina; i otopine za oblaganje za imunološke testove.

(111) **BAZ1216375** (181) 2022-06-04

(210) BAZ1216375A (220) 2012-06-04

(151) 2014-06-16

(732) **SYSMEX CORPORATION**

**1-5-1, Wakinohama-kaigandori,  
Chuo-ku, Kobe, Hyogo**

**JP**

(740) PETOŠEVIĆ d.o.o

(540)

## SULFOLYSER

(511)

**05**

Farmaceutski i veterinarski proizvodi; higijenski proizvodi za upotrebu u medicini; dijagnostički reagensi i dijagnostički proizvodi za medicinske ili veterinarske potrebe; hemijski reagensi i hemijski proizvodi za medicinske ili veterinarske potrebe; hemijski reagensi i hemijski proizvodi za farmaceutske potrebe; reagensi i proizvodi za testiranje; reagensi za hematološku analizu; reagensi za analizu krvi; reagensi za analizu bijelih krvnih zrnaca; reagensi za analizu nedozrelih ćelija; reagensi za analizu hemoglobina; reagensi za analizu retikulocita; reagensi za analizu eritrocita; reagensi za analizu crvenih krvnih zrnaca koja imaju nukleus; reagensi za analizu koagulacije krvi; reagensi za analizu urina; reagensi za analizu urinarnih sedimenata; reagensi za imunološke testove; reagensi za analizu bakterija; reagensi za klinička hemijska testiranja; razrjeđivači; razrjeđivači za upotrebu u medicinskoj ili kliničkoj dijagnostici; razrjeđivači za hematološku analizu; razrjeđivači za analizu retikulocita; razrjeđivači za analizu urina; razrjeđivači za imunološke testove; otopine i/ili reagensi za liziranje; otopine i/ili reagensi za liziranje za upotrebu u medicinskoj ili kliničkoj dijagnostici; otopine i/ili reagensi za liziranje za hematološku analizu; otopine i/ili reagensi za liziranje za analizu retikulocita; otopine i/ili reagensi za liziranje za analizu urina; otopine i/ili reagensi za liziranje za imunološke testove; hemolitičke otopine i/ili reagensi za liziranje; boje; boje za upotrebu u medicinskoj ili kliničkoj dijagnostici; boje za hematološku analizu; boje za analizu retikulocita; boje za analizu urina; boje za imunološke testove; otopine za oblaganje; otopine za oblaganje za upotrebu u medicinskoj ili kliničkoj dijagnostici; otopine za oblaganje za hematološku analizu; otopine za oblaganje za analizu retikulocita; otopine za oblaganje za analizu urina; i otopine za oblaganje za imunološke testove.

(111) **BAZ1216376** (181) 2022-06-04  
 (210) BAZ1216376A (220) 2012-06-04  
 (151) 2014-06-17

(732) **SYSMEX CORPORATION**  
**1-5-1, Wakinohama-kaigandori,**  
**Chuo-ku, Kobe, Hyogo**

**JP**

(740) PETOŠEVIĆ d.o.o

(540)

## CELLCLEAN

(511)

### 03

Deterdženti; otopine za čišćenje; proizvodi za čišćenje; otopine za pročišćavanje; deterdženti za aparate i instrumente; otopine za čišćenje za aparate i instrumente; proizvodi za čišćenje za aparate i instrumente; otopine za pročišćavanje za aparate i instrumente; deterdženti za aparate i instrumente za upotrebu na području hematološke analize; otopine za čišćenje za aparate i instrumente za upotrebu na području hematološke analize; proizvodi za čišćenje za aparate i instrumente za upotrebu na području hematološke analize; i otopine za pročišćavanje za aparate i instrumente za upotrebu na području hematološke analize.

### 05

Farmaceutski i veterinarski proizvodi; higijenski proizvodi za upotrebu u medicini; dijagnostički reagensi i dijagnostički proizvodi za medicinske ili veterinarske potrebe; hemijski reagensi i hemijski proizvodi za medicinske ili veterinarske potrebe; hemijski reagensi i hemijski proizvodi za farmaceutske potrebe; reagensi i proizvodi za testiranje; reagensi za hematološku analizu; reagensi za analizu krvi; reagensi za analizu bijelih krvnih zrnaca; reagensi za analizu nedozrelih ćelija; reagensi za analizu hemoglobina; reagensi za analizu retikulocita; reagensi za analizu eritrocita; reagensi za analizu crvenih krvnih zrnaca koja imaju nukleus; reagensi za analizu koagulacije krvi; reagensi za analizu urina; reagensi za analizu urinarnih sedimentata; reagensi za imunološke testove; reagensi za analizu bakterija; reagensi za klinička hemijska testiranja; razrjeđivači; razrjeđivači za upotrebu u medicinskoj ili kliničkoj dijagnostici; razrjeđivači za hematološku analizu; razrjeđivači za analizu retikulocita; razrjeđivači za analizu urina; razrjeđivači za imunološke testove; otopine i/ili reagensi za liziranje; otopine i/ili reagensi za liziranje za upotrebu u medicinskoj ili kliničkoj dijagnostici; otopine i/ili reagensi za liziranje za hematološku analizu; otopine i/ili reagensi za liziranje za analizu retikulocita; otopine i/ili reagensi za liziranje za analizu urina; otopine i/ili reagensi za liziranje za imunološke testove; hemolitičke otopine i/ili reagensi za liziranje; boje; boje za upotrebu u medicinskoj ili kliničkoj dijagnostici; boje za hematološku analizu; boje za analizu retikulocita; boje za analizu urina; boje za imunološke testove; otopine za oblaganje; otopine za oblaganje za upotrebu u medicinskoj ili kliničkoj dijagnostici; otopine za oblaganje za hematološku analizu; otopine za oblaganje za analizu retikulocita; otopine za oblaganje za analizu urina; otopine za oblaganje za imunološke testove; deterdženti za medicinske svrhe; otopine za čišćenje za medicinske svrhe; proizvodi za čišćenje za medicinske svrhe; i otopine za pročišćavanje za medicinske svrhe.

(111) **BAZ1216377** (181) 2022-06-04  
 (210) BAZ1216377A (220) 2012-06-04  
 (151) 2014-06-10

(732) **Philip Morris Brands Sarl**  
**Quai Jeanrenaud 3, 2000 Neuchâtel**  
**CH**

(740) "Linea Sušić" d.o.o.

(591) crvena, nijanse crvene, siva, bijela

(540)



(531) 24.01; 26.04; 27.05; 29.01;

(511)

### 34

Duhan, sirovi ili prerađen; proizvodi od duhana, uključujući cigare, cigarete, cigariljose, duhan za ručno motanje cigareta, duhan za lule, duhan za žvakanje, duhan za šmrkanje, kretek cigarete; snus duhan; zamjene za duhan (koje se ne koriste u medicinske svrhe); pribor za pušače, uključujući cigaret papire i tube, filtere za cigarete, limene kutije za duhan i cigarete, futrole i kutije za cigarete i pepeljare, lule, džepne naprave za motanje cigareta, upaljače; šibice.

(111) **BAZ1216378** (181) 2022-06-04  
 (210) BAZ1216378A (220) 2012-06-04  
 (151) 2014-06-11

(732) **Philip Morris Brands Sarl**  
**Quai Jeanrenaud 3, 2000 Neuchâtel**  
**CH**

(740) "Linea Sušić" d.o.o.  
 (591) plava, nijanse plave, siva, crvena, bijela  
 (540)



(531) 24.01; 26.04; 27.05; 29.01;  
 (511)

**34**

Duhan, sirovi ili prerađeni; proizvodi od duhana, uključujući cigare, cigarete, cigariljose, duhan za ručno motanje cigareta, duhan za lule, duhan za žvakanje, duhan za šmrkanje, kretek cigarete; snus duhan; zamjene za duhan (koje se ne koriste u medicinske svrhe); pribor za pušače, uključujući cigaret papire i tube, filtere za cigarete, limene kutije za duhan i cigarete, futrole i kutije za cigarete i pepeljare, lule, džepne naprave za motanje cigareta, upaljače; šibice.

(111) **BAZ1216381** (181) 2022-06-05  
 (210) BAZ1216381A (220) 2012-06-05  
 (151) 2014-07-01

(732) **BERAL MUSIC d.o.o.**  
**Fočanska bb, 75000 Tuzla**  
**BA**

(740) NEMA ZASTUPNIKA  
 (540)



(531) 27.05;  
 (511)

**25**

Odjeća, obuća, pokrivala za glavu.

**41**

Obuka; stručno osposobljavanje; razonoda; sportske i kulturne djelatnosti.

**43**

Usluge okrepe (hranjenje); privremeno primanje na stan.

(111) **BAZ1216382** (181) 2022-06-06  
 (210) BAZ1216382A (220) 2012-06-06  
 (151) 2014-07-03

(732) **Intercontinental Great Brands LLC**  
**100 Deforest Avenue, East Hanover**  
**NJ 07936**  
**US**

(740) "INTELBIRO" d.o.o.  
 (591) tamno plava, svijetlo plava, crna, bijela  
 (540)



(531) 08.01; 08.03; 26.04; 27.05; 29.01;  
 (511)

**30**

Keksi, krekeri i biskvit.

(111) **BAZ1216383** (181) 2022-06-06  
 (210) BAZ1216383A (220) 2012-06-06  
 (151) 2014-07-03

(732) **BH Telecom d.d. Sarajevo**  
**Obala Kulina bana br. 8, Sarajevo**  
**BA**

(740) NEMA ZASTUPNIKA  
 (591) siva, purpurna  
 (540)



(531) 04.05; 27.05; 29.01;  
 (511)



**09**

Električni i elektronski telekomunikacijski uređaji, telefonski i komunikacijski aparati i instrumenti, aparati i instrumenti za komunikaciju podacima; aparati i instrumenti za procesiranje, prijenos, pohranjivanje, sakupljanje, primanje i pristup podacima u obliku kodiranih podataka, teksta, audio, grafičkih prikaza ili videa ili kombinacija ovih formata; aparati za procesiranje slika, instrumenti i oprema; fotografski aparati; modemi; kodirane kartice; pametne kartice; hologrami; mediji za pohranjivanje informacija, podataka, slika i zvuka; prazne i predhodno nasnimljene magnetske kartice; kartice koje sadrže mikroprocesore; čip kartice; elektronske identifikacijske kartice; telefonske kartice; telefonske kreditne kartice; kreditne kartice; debitne kartice; kartice za elektronske igre dizajnirane za upotrebu sa telefonima; magnetski, digitalni i optički nosači podataka; magnetski, digitalni i optički mediji za snimanje i pohranjivanje podataka (prazni i predhodno nasnimljeni); kompjuterski softver, uključujući kompjuterski softver dobavljen sa kompjuterske baze podataka, Interneta ili druge elektronske mreže; elektronske publikacije (koje se mogu preuzeti), pribavljene on-line sa kompjuterskih baza podataka, Interneta ili drugih elektronskih mreža; strojno čitani mediji; digitalni audio, video, i podaci (koje se mogu preuzeti) pribavljeni sa kompjuterske baze podataka ili Interneta, uključujući MP3 Internet stranice; MP3 plejere (čitače), džepna računala (PDA); aparati i instrumenti za satelitsko primanje i prijenos; aparati za downloadiranje audia, videa i podataka sa Interneta; punjači baterija za upotrebu sa telekomunikacijskim aparatima; baterije; adapteri za upotrebu sa telekomunikacijskim i komunikacijskim aparatima ili instrumentima; radio telefoni, mobilni i fiksni telefoni; filmovi, video, muzika, audio, audio-vizuelne i grafičke slike koje se mogu downloadirati iz kompjuterske baze podataka, Interneta ili druge elektronske mreže; televizijski aparati i instrumenti; radio i televizijski prijenosnici i prijemnici za emitiranje; aparati za pristup emitiranju ili prenesenim programima; električni i elektronski dodaci i vanjska oprema dizajnirana i prilagođena za upotrebu telekomunikacijskim i komunikacijskim aparatima i instrumentima, kompjuteri, audio-vizuelni aparati i oprema za elektronske igre, električni i elektronski aparati za igre uključeni u klasu 9; kompjuteri uključujući laptope i prijenosne kompjutere; programirani elektronički sklopovi za prijenos podataka; elektronski i satelitski navigacijski i pozicijski aparati i instrumenti uključujući GPS (globalni pozicijski sistem); uređaji stolno montirani ili montirani u autu, koji imaju ugrađen zvučnik koji omogućava upotrebu telefona bez upotrebe ruku; podloga za telefonski set u automobilu; dijelovi i oprema uključeni u klasu 9 za sve navedene robe.

**38**

Telekomunikacije; mobilne i fiksne telekomunikacije, i usluge satelita, stanične, i radio komunikacijske usluge; lizing i iznajmljivanje telekomunikacija, telefonskih i komunikacijskih aparata i instrumenata; komunikacija informacijama (uključujući web stranice), podacima putem radija, telekomunikacijama i putem satelita; telefonske usluge, usluge mobilne telefonije, usluge sakupljanja i prijenosa poruka, usluge radio paginga, usluge preusmjeravanja poziva, usluge telefonske sekretarice, usluge imenika i elektronske pošte; prijenos, dostava i primanje zvuka, podataka, slika, muzike i informacija; usluge izdavanja ličnih telefonskih brojeva; zajam zamjenske opreme za telekomunikacijske i komunikacijske aparate i instrumente u slučaju kvara, gubitka ili krađe;

omogućavanje usluga Interneta, posebno usluge pristupa Internetu, omogućavanje lokacijskih baziranih usluga za telekomunikacijske i komunikacijske aparate i instrumente; omogućavanje bežičnih aplikacija koje se odnose na usluge protokola, uključujući one koji koriste sigurni komunikacijski kanal; omogućavanje informacija vezanih za ili koje identificiraju telekomunikacijske i komunikacijske aparate i instrumente; emitovanje ili prijenos radijskih ili televizijskih programa; usluge prijenosa poruka, slanje, primanje i prosljeđivanje poruka u obliku teksta, audio, grafičkih prikaza ili video ili kombinacije ovih formata; opće usluge slanja poruka; usluge govorne pošte; usluge video konferencija; usluge video telefona, omogućavanje telekomunikacijskih veza sa kompjuterskim bazama podataka ili Internet ili druge elektronske mreže; omogućavanje pristupa audio, video i podatkovnim web stranicama iz baze podataka, Interneta ili druge elektronske mreže; dostava audia, videa i podataka putem telekomunikacija; upravljanje strojevima za pretraživanje; usluge baze podataka za telekomunikacije i komunikacije, uključujući omogućavanje korisniku da skine (downloadira) digitalni sadržaj sa mreže i servera na individualnu bazu podataka; omogućavanje pristupa telekomunikacijskim infrastrukturama za druge operatere; omogućavanje i upravljanje elektronskim konferencijama, grupama za razgovor i chat sobama; iznajmljivanje, lizing i najam aparata, instrumenata, instalacija ili komponenata za upotrebu u omogućavanju predhodno navedenih usluga; usluge savjetovanja, informacija i konsultacija vezane za sve prethodno navedeno.

**42**

Usluge programiranja; usluge baza podataka; usluge iznajmljivanja vezane za opremu za obradu podataka i kompjutera; usluge projektovanja i planiranja vezane za telekomunikacije.

(111) **BAZ1216384** (181) 2022-06-06

(210) BAZ1216384A (220) 2012-06-06

(151) 2014-08-18

(732) **ASA PSC d.o.o. Sarajevo**  
**Rajlovačka bb, Sarajevo**  
**BA**

(740) "STAM" d.o.o.

(591) nijanse plave, bijela

(540)



(531) 14.07; 27.05; 29.01;

(511)

**35**

Oglašavanje i reklamiranje; vođenje komercijalnih poslova; komercijalna administracija; uredski poslovi.

**37**

Popravci; usluge postavljanja.

(111) **BAZ1216385** (181) 2022-06-06  
 (210) BAZ1216385A (220) 2012-06-06  
 (151) 2014-07-01

(732) **CIMAB S.A.**  
**Calle 206 No. 1926 e/19 y 21 Atabey,**  
**Playa, La Habana**  
**CU**

(740) PETOŠEVIĆ d.o.o  
 (540)

## CIMAvax-EGF

(511)

### 05

Farmaceutski i veterinarski proizvodi; higijenski proizvodi za upotrebu u medicini; dijetne tvari za medicinske potrebe, hrana za dojenčad; flasteri, materijal za previjanje; materijali za plombiranje zubi i za zubne otiske; dezinfekcijska sredstva; proizvodi za uništavanje životinjskih štetočina; fungicidi, herbicidi.

(111) **BAZ1216386** (181) 2022-06-07  
 (210) BAZ1216386A (220) 2012-06-07  
 (151) 2014-07-03

(732) **Robot General Trading Co d.o.o.**  
**Rajlovačka cesta br. 41, Sarajevo**  
**BA**

(740) NEMA ZASTUPNIKA  
 (540)



(531) 26.11; 27.05;

(511)

### 09

Znanstveni, nautički, geodetski, fotografski, kinematografski i optički aparati i instrumenti kao i aparati i instrumenti za vaganje, mjerenje, signalizaciju, kontrolu (inspekciju), za pomoć (spašavanje) i za obuku; aparati i instrumenti za vođenje, distribuiranje, transformiranje, akumuliranje, podešavanje ili upravljanje električne struje; aparati za snimanje, prijenos, reprodukciju zvuka ili slika; magnetne podloge za snimanje, akustičke ploče; automati i mehanizmi za automatske uređaje koji se pokreću uz prethodno ubacivanje kovanica; registraske blagajne, računari, oprema za obradu podataka i računala; uređaji za gašenje požara.

### 11

Uređaji za rasvjetu, grijanje, proizvodnju pare, kuhanje, hlađenje, sušenje, ventilaciju, vodoopskrbu i sanitarna oprema.

(111) **BAZ1216387** (181) 2022-06-08  
 (210) BAZ1216387A (220) 2012-06-08  
 (151) 2014-07-03

(732) **JOHNSON & JOHNSON**  
**One Johnson & Johnson Plaza, New**  
**Brunswick, New Jersey**  
**US**

(740) Agencija Diana Protić Tkalić  
 (591) plava, bijela  
 (540)



(531) 26.11; 27.05; 29.01;

(511)

### 09

Leće za korekciju vida, uključivo kontaktne leće i leće za naočale; kompjuterski softver, uključivo multimedijalni softver snimljen na CD-ROM koji sadrži informacije o njezi očiju i korekciji vida.

(111) **BAZ1216389** (181) 2022-06-11  
 (210) BAZ1216389A (220) 2012-06-11  
 (151) 2014-07-01

(732) **AKCIONARSKO DRUŠTVO**  
**“BANJALUČKA PIVARA” BANJA**  
**LUKA**

**Ul. Slatinska br.8, Banja Luka**  
**BA**

(740) NEMA ZASTUPNIKA

(591) bijela, crvena, zelena, žuta

(540)



(531) 05.07; 11.03; 25.01; 26.01; 27.05; 29.01;

(511)

**32**

Lako pivo sa voćnim sokom limuna.

(111) **BAZ1216390** (181) 2022-06-11

(210) BAZ1216390A (220) 2012-06-11

(151) 2014-07-01

(732) **AKCIONARSKO DRUŠTVO  
"BANJALUČKA PIVARA" BANJA  
LUKA**

**Ul. Slatinska br.8, Banja Luka**

**BA**

(740) NEMA ZASTUPNIKA

(591) bijela, crvena, zelena, žuta, narandžasta

(540)



(531) 05.07; 11.03; 25.01; 26.01; 27.05; 29.01;

(511)

**32**

Lako pivo sa voćnim sokom grejpa.

(111) **BAZ1216393** (181) 2022-06-12

(210) BAZ1216393A (220) 2012-06-12

(151) 2014-07-03

(732) **AGRIUM INC.**

**13131 Lake Fraser Drive S.E.,  
Calgary, Alberta T2J 7E8**

**CA**

(740) PETOŠEVIĆ d.o.o

(540)

**Agrium**

(531) 27.05;

(511)

**01**

Gnojiva za zemlju, gnojiva za zemlju obložena različitim tvarima, gnojiva za zemlju sa kontrolisanim otpuštanjem aktivnih tvari, hemijski i biološki sastojci za upotrebu u proizvodnji gnojiva za zemlju.

**05**

Pesticidi, herbicidi, fungicidi, insekticidi i proizvodi za uništavanje glodavaca.

**44**

Usluge proizvodnje i prerade sjemenja, usluge namjenskih aplikacija i usluge savjetovanja u vezi sa agronomijom.

(111) **BAZ1216394** (181) 2022-06-12  
 (210) BAZ1216394A (220) 2012-06-12  
 (151) 2014-07-01

(732) **AGRIUM INC.**  
**13131 Lake Fraser Drive S.E.,**  
**Calgary, Alberta T2J 7E8**  
**CA**

(740) PETOŠEVIĆ d.o.o  
 (540)

## AGRIUM

(511)

**01**

Gnojiva za zemlju, gnojiva za zemlju obložena različitim tvarima, gnojiva za zemlju sa kontrolisanim otpuštanjem aktivnih tvari, hemijski i biološki sastojci za upotrebu u proizvodnji gnojiva za zemlju.

**05**

Pesticidi, herbicidi, fungicidi, insekticidi i proizvodi za uništavanje glodavaca.

**44**

Usluge proizvodnje i prerade sjemenja, usluge namjenskih aplikacija i usluge savjetovanja u vezi sa agronomijom.

(111) **BAZ1216402** (181) 2022-06-14  
 (210) BAZ1216402A (220) 2012-06-14  
 (151) 2014-06-04

(732) **Monster Energy Company**  
**1 Monster Way, Corona, California**  
**92879**  
**US**

(740) Agencija Diana Protić Tkalčić  
 (540)

## MONSTER REHABITUATE

(511)

**05**

Nutricioni dodaci u tečnom obliku.

**30**

Čaj, ledeni čaj i napici na bazi čaja zgotovljeni za piće; čaj, ledeni čaj i napici na bazi čaja obogaćeni okusima zgotovljeni za piće.

**32**

Bezalkoholni napici.

(111) **BAZ1216408** (181) 2022-06-15  
 (210) BAZ1216408A (220) 2012-06-15  
 (151) 2014-06-13

(732) **Destilarija "Starović"**  
**Samobor b.b., Gacko**  
**BA**

(740) NEMA ZASTUPNIKA  
 (591) crna, crvena  
 (540)



(531) 27.05; 29.01;

(511)

**33**

Alkoholna pića (osim piva).

(111) **BAZ1216411** (181) 2022-06-18  
 (210) BAZ1216411A (220) 2012-06-18  
 (151) 2014-06-02

(300) US  
 2012-01-18  
 85/518885

(732) **Biogen Idec MA Inc.**  
**14 Cambridge Center, Cambridge,**  
**MA 02142**  
**US**

(740) PETOŠEVIĆ d.o.o  
 (540)

## PLEGRIDY

(511)

**05**

Farmaceutski preparati za liječenje neuroloških poremećaja.

(111) **BAZ1216413** (181) 2022-06-18  
 (210) BAZ1216413A (220) 2012-06-18  
 (151) 2014-06-11

(732) **THE COCA-COLA COMPANY**  
**One Coca-Cola Plaza, Atlanta,**  
**Georgia 30313**  
**US**

(740) "ŽIVKO MIJATOVIĆ & PARTNERS" d.o.o.  
 Sarajevo

(540)



(531) 26.11; 27.05; 29.01;

(511)

#### 16

Papir, karton i proizvodi od tih materijala koji nisu obuhvaćeni drugim razredima; tiskarski proizvodi; proizvodi za uvez knjiga; fotografije; pribor za pisanje, ljepila (ljepljive tvari) za papirnate proizvode ili za kućanstvo; slikarski pribor; kistovi; pisači strojevi i uredski pribor (osim namještaja); oprema za podučavanje i obuku (osim aparata); plastični materijali za ambalažu (koji nisu obuhvaćeni drugim razredima); tiskarska slova; klišeji.

#### 21

Pribor i posuđe za kućanstvo ili za kuhinju (koji nisu od plemenitih metala niti su presvućeni plemenitim metalom); češljevi i spužve; četke (osim kistova); materijali za četke; pribor za čišćenje; žica za struganje parketa; sirovo ili poluobrađeno staklo (osim građevinskog stakla); stakleni proizvodi, porculanski i keramički proizvodi koji nisu obuhvaćeni drugim razredima.

#### 25

Odjeća, obuća, pokrivala za glavu.

#### 28

Igre i igračke, gimnastički i sportski predmeti koji nisu obuhvaćeni drugim razredima, ukrasi za božićna drvca.

#### 32

Pivo; mineralne i gazirane vode te ostala bezalkoholna pića; voćni napici i voćni sokovi; sirupi i ostali preparati za pripremanje napitaka.

#### 41

Obuka, stručno osposobljavanje; razonoda; sportske i kulturne djelatnosti.

(111) **BAZ1216416** (181) 2022-06-12  
 (210) BAZ1216416A (220) 2012-06-12  
 (151) 2014-06-10

(732) **Kirby Building Systems Kuwait**  
**Company S.A.K. (C)**  
**P.O. Box 23933, Safat - 13100**  
**KW**

(740) Agencija Diana Protić Tkalčić

(540)



(531) 24.15; 26.03; 26.04; 27.01; 27.05;

(511)

#### 06

Obični metali i njihove legure; metalni građevinski materijali; metalne prenosive konstrukcije; metalni materijali za tračnice; metalna užad i neelektrične metalne žice; metalni bravarski proizvodi i sitni metalni predmeti; metalne cijevi; metalne blagajne; metalni proizvodi koji nisu obuhvaćeni drugim klasama; rudače.

#### 37

Izgradnja; popravak; usluge postavljanja.

(111) **BAZ1216417** (181) 2022-06-19  
 (210) BAZ1216417A (220) 2012-06-19  
 (151) 2014-06-27

(732) **SAMSUNG ELECTRONICS CO., LTD.**  
**129, Samsung-ro, Yeongtong-gu,**  
**Suwon-si, Gyeonggi-do**  
**KR**

(740) Dr DIANA PROTIĆ-TKALČIĆ

(540)

## SMART CHECK

(511)

#### 07

Mašine za pranje sudova; električni mikseri za potrebe domaćinstva; električne mašine za pranje veša za potrebe domaćinstva; robot usisivači; kese za električne usisivače; crijeva za električne usisivače; automatske mašine za pranje sudova; električni čistači; električne mašine za čišćenje cipela; električni usisivači.

(111) **BAZ1216419** (181) 2022-06-20

(210) BAZ1216419A (220) 2012-06-20

(151) 2014-06-13

(732) **OPEN ENGLISH LLC**

**Calles 50 y Aquilino de la Guardia  
Plaza Banco General, Piso 14,  
Panama**

**PA**

(740) PETOŠEVIĆ d.o.o

(591) plava, crna

(540)

**OpenEnglish**

(531) 27.05; 29.01;

(511)

**41**

Usluge obuke i podučavanja stranog jezika, a naročito, provođenje neformalnih on-line programa za učenje stranih jezika i distribuiranje materijala. Usluge obuke, a naročito, pružanje tečajeva za podučavanje na nivou srednje škole i distribuiranje materijala u vezi sa tim tečajevima, stavljanje na raspolaganje objekata za edukativne svrhe i poduku stranog jezika.

(111) **BAZ1216421** (181) 2022-06-20

(210) BAZ1216421A (220) 2012-06-20

(151) 2014-06-05

(732) **Islamic Relief Worldwide**

**19 Rea Street South, Digbeth,  
Birmingham, 5B 6LB**

**GB**

(740) BRANKO V. MARIĆ

(540)



(531) 01.05; 07.01; 27.05;

(511)

**36**

Osiguranje; finansijski poslovi; novčani (monetarni) poslovi; poslovi vezani za nepokretnosti.

**37**

Građevinsko konstruisanje; popravljanje; usluge instaliranja (instalacione usluge).

**39**

Transportne usluge; pakovanje i skladištenje robe; organizovanje putovanja.

**41**

Obrazovne usluge; pripremanje obuke; razonoda; sportske i kulturne aktivnosti.

**43**

Usluge obezbjeđivanja hrane i pića; privremeni smještaj.

**44**

Medicinske usluge; veterinarske usluge; higijenska zaštita i njega ljepote za ljude ili životinje; agrikulturne, hortikulturne i šumarske usluge.

**45**

Pravne usluge; individualne i društvene usluge koje pružaju drugi radi zadovoljavanja potreba pojedinaca; usluge obezbjeđenja radi zaštite imovine i lica.

(111) **BAZ1216426** (181) 2022-06-26

(210) BAZ1216426A (220) 2012-06-26

(151) 2014-06-27

(732) **FARMAL-BH d.o.o.**

**Kreševska cesta bb, 71250 Kiseljak**

**BA**

(740) NEMA ZASTUPNIKA

(540)

**ROVASTA**

(511)

**05**

Farmaceutski proizvodi.

(111) **BAZ1216431** (181) 2022-06-27  
 (210) BAZ1216431A (220) 2012-06-27  
 (151) 2014-08-25

(732) **Merck Sharp & Dohme Corp. a New Jersey corporation**

**One Merck Drive, Whitehouse Station, New Jersey, NJ-08889**

**US**

(740) PETOŠEVIĆ d.o.o

(540)

## CLEARCLICK

(511)

**05**

Farmaceutski preparati koji se isporučuju u prethodno napunjenim injekcijskim uređajima, isključujući farmaceutske preparate za liječenje nedostatka hormona rasta.

**10**

Injekcijski uređaji za medicinske svrhe isključujući injekcijske uređaje za liječenje nedostatka hormona rasta.

(111) **BAZ1216432** (181) 2022-06-27  
 (210) BAZ1216432A (220) 2012-06-27  
 (151) 2014-08-20

(732) **Merck Sharp & Dohme Corp. a New Jersey corporation**

**One Merck Drive, Whitehouse Station, New Jersey, NJ-08889**

**US**

(740) PETOŠEVIĆ d.o.o

(540)

## REDITWIST

(511)

**05**

Farmaceutski preparati koji se isporučuju u prethodno napunjenim injekcijskim uređajima.

**10**

Injekcijski uređaji za medicinske svrhe.

(111) **BAZ1216433** (181) 2022-06-27  
 (210) BAZ1216433A (220) 2012-06-27  
 (151) 2014-08-20

(732) **Merck Sharp & Dohme Corp. a New Jersey corporation**

**One Merck Drive, Whitehouse Station, New Jersey, NJ-08889**

**US**

(740) PETOŠEVIĆ d.o.o

(540)

## SYMTWIST

(511)

**05**

Farmaceutski preparati koji se isporučuju u prethodno napunjenim injekcijskim uređajima.

**10**

Injekcijski uređaji za medicinske svrhe.

(111) **BAZ1216445** (181) 2022-07-03  
 (210) BAZ1216445A (220) 2012-07-03  
 (151) 2014-07-31

(732) **The Hershey Company, a corporation organized under the laws of the State of Delaware, USA**

**100 Crystal A Drive, Hershey PA 17033**

**US**

(740) "MSA IP"

(540)

## HERSHEY'S KISSES

(511)

**30**

Čokolade; čokoladni proizvodi; bomboni, slatke štangice, slastice; kakao; kakao proizvodi; kolačići, keksi, čokolada za kuhanje, komadići, kriške i komadi za pečenje slatkiša; čokoladna instant smjesa (za hladne i vruće napitke); slatki preljevi za sladoled i za deserte; torte, kolači, sladoled, smrznuti slatkiši.

(111) **BAZ1216446** (181) 2022-07-03  
 (210) BAZ1216446A (220) 2012-07-03  
 (151) 2014-07-31

(732) **The Hershey Company, a corporation organized under the laws of the State of Delaware, USA**  
**100 Crystal A Drive, Hershey PA 17033**  
**US**

(740) "MSA IP"  
 (540)

## REESE'S

(511)

### 30

Čokolade; čokoladni proizvodi; bomboni; čokolada sa ili bez dodataka kao orašasti plodovi ili putar od kikirikija; poslastice; slatki komadići za pečenja ili kao preljevi za hranu; kolačići, keksi, torte, kolači, pite, sladoledi; poslastice od sladoleda; smrznute poslastice; gotovi deserti; sirup sa okusom, posebno, čokoladni sirupi, sirupi sa okusom putra od kikirikija, sirupi sa okusom čokolade i putra od kikirikija; slatki preljevi za sladoled i za deserte.

(111) **BAZ1216447** (181) 2022-07-03  
 (210) BAZ1216447A (220) 2012-07-03  
 (151) 2014-07-31

(732) **The Hershey Company, a corporation organized under the laws of the State of Delaware, USA**  
**100 Crystal A Drive, Hershey PA 17033**  
**US**

(740) "MSA IP"  
 (540)

# KISSES

(531) 27.05;

(511)

### 30

Čokolade; čokoladni proizvodi; bomboni, slatke štangice, slastice; kakao; kakao proizvodi; kolačići, keksi, čokolada za kuhanje, komadići, kriške i komadi za pečenje slatkiša; čokoladna instant smjesa (za hladne i vruće napitke); slatki preljevi za sladoled i za deserte; torte, kolači, sladoled, smrznuti slatkiši.

(111) **BAZ1216448** (181) 2022-07-03  
 (210) BAZ1216448A (220) 2012-07-03  
 (151) 2014-07-31

(732) **The Hershey Company, a corporation organized under the laws of the State of Delaware, USA**  
**100 Crystal A Drive, Hershey PA 17033**  
**US**

(740) "MSA IP"  
 (540)

## HERSHEY'S

(511)

### 30

Čokolade; čokoladni proizvodi; bomboni, slatke štangice, poslastice; kakao; kakao proizvodi; kolačići, keksi, čokolada za kuhanje, komadići, kriške i komadi za pečenje slatkiša; čokoladna instant smjesa (za hladne i vruće napitke); čokoladni preljevi; bezalkoholni čokoladni likeri; čokoladom obloženi orašasti plodovi; sirupi sa okusom, posebno, čokoladni sirupi, sirupi sa okusom jagode, sirupi sa okusom karamela, sirupi sa okusom karamele s puterom (butterscotch), sirupi sa okusom putera od kikirikija; slatki preljevi za sladoled i deserte; torte, kolači i sladoled; slastice od sladoleda; smrznute slastice, nemliječni bezalkoholni napici na bazi čokolade; štangice od žitarica.

(111) **BAZ1216449** (181) 2022-07-03  
 (210) BAZ1216449A (220) 2012-07-03  
 (151) 2014-07-31

(732) **Hershey Chocolate & Confectionery Corporation, a corporation organized under the laws of the State of Delaware, USA**  
**4860 Robb Street, Suite 204, Wheat Ridge, Colorado 80033**  
**US**

(740) "MSA IP"  
 (540)

## ICE BREAKERS

(511)

### 30

Slatkiši; bomboni, posebno bomboni od mente (mentol bomboni); žvakaće gume.



(111) **BAZ1216450** (181) 2022-07-03  
 (210) BAZ1216450A (220) 2012-07-03  
 (151) 2014-07-31

(732) **Almirall, S.A.**  
**Ronda General Mitre, 151, 08022**  
**Barcelona**

**ES**

(740) PETOŠEVIĆ d.o.o  
 (540)

**ЦЕНУЕИР,**

(511)

**05**

Farmaceutski preparati.

**10**

Medicinski i kirurški aparati i instrumenti; inhalatori.

(111) **BAZ1216451** (181) 2022-07-04  
 (210) BAZ1216451A (220) 2012-07-04  
 (151) 2014-08-20

(732) **The Procter & Gamble Company**  
**One Procter & Gamble Plaza,**  
**Cincinnati, Ohio 45202**

**US**

(740) Agencija Diana Protić Tkalčić  
 (540)



(531) 02.09;

(511)

**03**

Prethodno impregnirani ubrusi napravljeni od papira i/ili celuloze.

**05**

Higijenski proizvodi; pelene za jednokratnu upotrebu napravljene od papira i/ili celuloze.

**25**

Odjeća.

(111) **BAZ1216454** (181) 2022-07-06  
 (210) BAZ1216454A (220) 2012-07-06  
 (151) 2014-08-20

(732) **The Procter & Gamble Company**  
**One Procter & Gamble Plaza,**  
**Cincinnati, Ohio 45202**

**US**

(740) Agencija Diana Protić Tkalčić  
 (540)



(531) 02.09;

(511)

**03**

Prethodno impregnirani ubrusi napravljeni od papira i/ili celuloze.

**05**

Higijenski proizvodi; pelene za jednokratnu upotrebu napravljene od papira i/ili celuloze.

**25**

Odjeća.

(111) **BAZ1216456** (181) 2022-07-06  
 (210) BAZ1216456A (220) 2012-07-06  
 (151) 2014-08-19

(732) **R & A Bailey & Co**  
**Nangor House, Western Estate,**  
**Nangor Road, Dublin 12**

**IE**

(740) PETOŠEVIĆ d.o.o  
 (540)

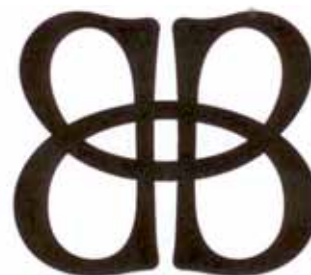

(531) 03.13; 19.19; 26.01; 26.11; 27.05;  
 (511)

**33**

Alkoholna pića (osim piva).

(111) **BAZ1216457** (181) 2022-07-06  
 (210) BAZ1216457A (220) 2012-07-06  
 (151) 2014-08-20

(732) **Pharmaceutical Chemical Cosmetic  
 Industry ALKALOID AD - Skopje**  
**Bul. Aleksandar Makedonski 12, 1000  
 Skopje**

**MK**

(740) "ŽIVKO MIJATOVIĆ & PARTNERS" d.o.o.  
 Sarajevo  
 (591) bijela, narandžasta, zelena, smeđa  
 (540)



(531) 01.03; 19.03; 26.01; 27.05; 27.07; 29.01;  
 (511)

**03**

Krema za sunčanje sa anti-celulit efektom.

(111) **BAZ1216458** (181) 2022-07-09  
 (210) BAZ1216458A (220) 2012-07-09  
 (151) 2014-08-29

(732) **ASUSTEK COMPUTER  
 INCORPORATION**

**4F, No. 150, Li-Te Rd., Peitou,  
 Taipei, Taiwan**

**CN**

(740) Dragan Mićunović  
 (540)

**Transbook**

(511)

**09**

Računari, notbuk računari, kompjuterski hardver; snimljeni kompjuterski softver; displej od tečnih klistala tzv. LCD; kompjuterske interfejs kartice; lične digitalne sekretarice, tzv. PDA; digitalni uređjaji za tzv. "skidanje" (downloading); DVD plejleri; stereo uređjaji; slušalice za uši; slušalice; zvučnici; zvučnici za kompjutere; veliki zvučnici; zvučne miksete; mikrofoni; glasovni sintizajzeri; digitalni procesori audio signala; pojačala; mobini telefoni.

(111) **BAZ1216459** (181) 2022-07-10  
 (210) BAZ1216459A (220) 2012-07-10  
 (151) 2014-08-19

(732) **COLGATE-PALMOLIVE COMPANY**  
**300 Park Avenue, New York, New  
 York 10022**

**US**

(740) "INTELBIRO" d.o.o.  
 (591) crvena, bijela, plava, zelena  
 (540)



(531) 19.03; 25.03; 26.11; 27.05; 27.07; 29.01;  
 (511)

**03**

Pasta za zube.

(111) **BAZ1216463** (181) 2022-07-12  
 (210) BAZ1216463A (220) 2012-07-12  
 (151) 2014-07-31

(732) **The Procter & Gamble Company**  
**One Procter & Gamble Plaza,  
 Cincinnati, Ohio 45202**

**US**

(740) Agencija Diana Protić Tkalčić  
 (540)

**FRESHELLE**

(511)

**03**

Preparati za pranje i bijeljenje i ostale stvari za pranje rublja; preparati za čišćenje, njegu i uljepšavanje tkanina; preparati za čišćenje, poliranje, odmaščivanje i struganje; potpuri; tamjan; ulja za parfeme i mirise; mirisna vodica za upotrebu u domaćinstvu i za upotrebu na tkaninama; mirišljivo drvo; arome; eterična ulja; preparati za kađenje koji se ispuštaju u zrak, atmosferu ili na tkanine u obliku dima, pare ili plina; preparati za parfemisanje ili mirisanje zraka.

**04**

Proizvodi za upijanje, vlaženje i vezanje prašine; svijeće, parfemske ili mirisne svijeće, svijeće za mirisanje ili parfemisanje atmosfere; rasvjetne stvari, rasvjetni vosak; svijeće voštanice, svjeće dušice i fitilj.

**05**

Osvježivači zraka; preparati za prečišćavanje zraka; osvježivači zraka za prostorije; deodoranti za tkanine i zrak; preparati za neutralizaciju neprijatnih mirisa; ženski higijenski proizvodi, uključivo zaštita za gaćice, higijenski rupčići/ulošci i tamponi, higijenske gaćice, interlabijalni ulošci za žensku higijenu, rupčići prethodno impregnirani medicinskim losionima, pelene za nezadržavanje mokraće, rupčići i gaćice za nezadržavanje mokraće.

**11**

Aparati i instrumenti, svi za mirisanje, pročišćavanje ili osvježavanje atmosfere; dijelovi i oprema za sve prethodno navedene robe; uređaji za aromaterapiju i čišćenje zraka sa baterijskim punjenjem ili na električni pogon i punjenja za ove uređaje; samostojeće sprave za dezodoriranje zraka koje nemaju mirise i ne emituju supstance i filteri.

**21**

Pribor i posuđe za domaćinstvo ili kuhinju (ne od plemenitih metala ili obloženi njima); gorionici za ulja i mirise; aparati za grijanje ulja za parfeme i za ispuštanje mirisa u ozračje prostora; izdavači i aparati za izdavanje za parfimerijske proizvode, eterična ulja i proizvode za osvježavanje zraka; dezodorirajući aparati; aparati i spremnici za mirisanje ozračja ili za raspršivanje parfema, preparata za osvježavanje ili pročišćavanje zraka u ozračje prostora; staklarija; porcelan i grnčarija.

(111) **BAZ1216464** (181) 2022-07-12

(210) BAZ1216464A (220) 2012-07-12

(151) 2014-08-19

(732) **China Resources Snow Breweries Company Ltd.**

**Room 306 China Resources Bulding,  
No. 8 Jianguomen North Avenue,  
Dongcheng District, Beijing 100005  
CN**

(740) "INTELBIRO" d.o.o.

(540)



(531) 04.05; 27.05; 28.03;

(511)

**32**

Pivo.

(111) **BAZ1216465** (181) 2022-07-16

(210) BAZ1216465A (220) 2012-07-16

(151) 2014-07-23

(732) **DONI Brčko, vl Mulić Edin, s.p.  
tržnica "Arizona", objekat br.10,  
76100 Brčko Distrikt**

**BA**

(740) "STAM" d.o.o.

(540)



(531) 02.01; 24.17; 25.01; 27.05;

(511)

**25**

Rublje.

**35**

Oglašavanje i reklamiranje; vođenje komercijalnih poslova; komercijalna administracija; uredski poslovi.

(111) **BAZ1216466** (181) 2022-07-16

(210) BAZ1216466A (220) 2012-07-16

(151) 2014-07-23

(732) **DONI Brčko, vl Mulić Edin, s.p.  
tržnica "Arizona", objekat br.10,  
76100 Brčko Distrikt**

**BA**

(740) "STAM" d.o.o.

(540)



(531) 02.03; 25.01; 27.05;

(511)

**25**

Rublje.

**35**

Oglašavanje i reklamiranje; vođenje komercijalnih poslova; komercijalna administracija; uredski poslovi.

(111) **BAZ1216470** (181) 2022-07-16  
 (210) BAZ1216470A (220) 2012-07-16  
 (151) 2014-08-20

(732) **Unilever N.V.**  
**Weena 455, 3013 AL Rotterdam**  
**NL**

(740) "ŽIVKO MIJATOVIĆ & PARTNERS" d.o.o.  
 Sarajevo

(591) bijela, ljubičasta, žuta, narandžasta, crvena  
 (540)



(531) 05.05; 29.01;

(511)

### 29

Meso; riba; živina i divljač; mesne prerađevine; konzervisano, sušeno i kuvano voće i povrće; želei; džemovi; jaja; mlijeko i mliječni proizvodi; prahrambeni proizvodi na bazi soje; margarin; jestiva ulja i masti.

### 30

Kafa, čaj, kakao, šećer, pirinač, tapioka, sago, zamjena za kafu; brašno i proizvodi od žitarica, hljeb, kolači i poslastice, sladoledi; med, melasa; kvasac, prašak za pecivo; so, senf; sirće, biljni sosovi; začini; led; voćno sosovi.

### 32

Bez-alkoholni napici, pića od voća i voćni sokovi; napici na bazi soje.

(111) **BAZ1216471** (181) 2022-07-18  
 (210) BAZ1216471A (220) 2012-07-18  
 (151) 2014-08-22

(732) **Celgene Corporation**  
**86 Morris Avenue, Summit, New**  
**Jersey 07901**

**US**

(740) PETOŠEVIĆ d.o.o

(540)

## TURNING CANCER INTO CAN

(511)

### 35

Organiziranje i vođenje dobrotvornih aukcija u svrhu prikupljanja sredstava; pružanje usluga oglašavanja, marketinga i promocije, a naročito razvoja reklamnih kampanja za televiziju, štampu, CD-ROMove, web dizajn.

### 36

Usluge prikupljanja sredstava za dobrotvorne fondove, naročito pružanje informacija i mogućnosti pojedincima za doniranje novčanih donacija dobrotvornim organizacijama po njihovom izboru; usluge dobrotvornih fondacija, naročito pružanje aktivnosti prikupljanja sredstava radi podrške medicinskim istraživanjima i postupcima za one kojima je to potrebno; usluge prikupljanja dobrotvornih sredstava; usluge prikupljanja dobrotvornih sredstava organiziranjem dobrotvornih događaja; usluge prikupljanja dobrotvornih sredstava, naročito dobrotvorne usluge na području prikupljanja, upravljanja i isplate novca u vezi sa programima ustanovama za dobrobit djece; finansijske usluge, naročito poslovno prikupljanje sredstava preko kompjuterske mreže, poput Interneta.

### 41

Usluge obrazovanja, naročito, pružanje usluga mentorstva, podučavanja, nastave, seminara, i radionica na području naglašavanja napredaka u liječenju raka i obrazovanja o važnosti kontinuiranog istraživanja za razvoj novih inovativnih tretmana u liječenju raka.

### 44

Davanje linkova za web stranice trećih osoba, a koje sadrže informacije o dijagnosticiranju i liječenju raka; pružanje online informacija na polju dijagnoze i liječenja raka; pružanje usluge online kompjuterske baze podataka koja sadrži informacije vezane za dijagnozu i liječenje raka.

(111) **BAZ1216472** (181) 2022-07-19  
 (210) BAZ1216472A (220) 2012-07-19  
 (151) 2014-07-29

(732) **Hershey Chocolate & Confectionery Corporation, a corporation organized under the laws of the State of Delaware, USA**

**4860 Robb Street, Suite 204, Wheat Ridge, Colorado 80033**

**US**

(740) "MSA IP"

(540)

## ICE BREAKERS ICE CUBES

(511)

**30**

Žvakaće gume.

(111) **BAZ1216473** (181) 2022-07-20  
 (210) BAZ1216473A (220) 2012-07-20  
 (151) 2014-08-19

(732) **SHANTHA BIOTECHNICS LIMITED**  
**3rd & 4th Floor, Vasantha Chambers, Fateh Maidan Road, Basheerbagh Hyderabad, 500 004 ANDHRA PRADESH**

**IN**

(740) Agencija Diana Protić Tkalčić

(540)

## SHANVAC

(511)

**05**

Farmaceutski preparati; vakcine.

(111) **BAZ1216475** (181) 2022-07-23  
 (210) BAZ1216475A (220) 2012-07-23  
 (151) 2014-08-22

(732) **K-Swiss Inc.**

**31248 Oak Crest Drive, Westlake Village, California 91361-4643**

**US**

(740) Dragan Mićunović

(540)



(531) 26.01; 27.01; 27.05; 27.07;

(511)

**25**

Odjeća, pokrivala za glavu i obuća, a naročito cipele, čizme, sandale, košulje, jakne, pantalone i čarape.

(111) **BAZ1216482** (181) 2022-07-24  
 (210) BAZ1216482A (220) 2012-07-24  
 (151) 2014-08-22

(732) **24 Kitchen Television B.V.**

**De Passage 144 1101 AX Amsterdam Zuidoost**

**NL**

(740) PETOŠEVIĆ d.o.o

(540)

## 24KITCHEN

(511)

**09**

Znanstveni, nautički, geodetski, fotografski, kinematografski i optički aparati i instrumenti kao i aparati i instrumenti za vaganje, mjerenje, signalizaciju, kontrolu (inspekciju), za pomoć (spašavanje) i za obuku; aparati i instrumenti za vođenje, distribuiranje, transformiranje, akumuliranje, podešavanje ili upravljanje električne struje; aparati za

snimanje, prijenos, reprodukciju zvuka ili slika; magnetne podloge za snimanje, akustičke ploče; kompaktne ploče, DVD i drugi numerički nosači za snimanje; mehanizmi za uređaje koji se pokreću uz prethodno ubacivanje kovanica; registarske blagajne, računari, oprema za obradu podataka i računala; računalni programi (softveri); uređaji za gašenje požara; zvuci zvona za telefone, grafika, slike za pozadinu, igre i muzika koji se mogu preuzimati putem globalne računalne mreže i bežičnih uređaja; filmovi, televizijski program i audio-vizualni sadržaji koji sadrže kinematografske filmove i televizijske zabavne programe a koji se mogu preuzimati; audio i video snimci koji sadrže kinematografske filmove i televizijske zabavne programe koji se mogu preuzimati; računalni softver i aplikacije; prethodno nasnimljene videokasete, DVD-ovi i CD-ovi koji sadrže kinematografske filmove i televizijske zabavne programe; podloge za računalne miševe; dekorativni magneti; sunčane naočale.

**16**

Papir, karton i proizvodi od tih materijala koji nisu obuhvaćeni drugim klasama; tiskarski proizvodi; proizvodi za uvezivanje knjiga; fotografije; pribor za pisanje; ljepila (ljepljive tvari za papirne proizvode ili za kućanstvo); slikarski pribor; kistovi; pisači strojevi i uredski pribor (osim namještaja); oprema za nastavu i obuku (osim aparata); plastični materijali za ambalažu (koji nisu obuhvaćeni drugim klasama); tiskarska slova; klišeji; magazini, časopisi, knjige; proizvodi od papira; sredstva za pisanje; poster; razglednice; korice za nevezane časopise; bilježnice; mape (uredski pribor); notesi; neispisane knjige za vođenje dnevnika; blokovi za bilješke; adresari; rokovnici; omoti za knjige; naljepnice za automobile; naljepnice; albumi za naljepnice; kalendari za stol; zidni kalendari; oznake za nalaženje stranica u knjigama; karte za igru za razmjenjivanje; albumi za fotografije; uokvirene i neokvirene fotografije; čestitke.

**35**

Oglašavanje i reklamiranje; vođenje komercijalnih poslova; komercijalna administracija; uredski poslovi; usluge promocije i marketinga; usluge pružanja on-line računalnih baza i on-line baza za pretraživanje koje sadrže povjerljive popise oglasa za robe i usluge; usluge on-line maloprodaje koje sadrže robe i usluge koje se mogu preuzimati; pružanje usluga oglašavanja i reklamiranja za druge putem Interneta; usluge pružanja i iznajmljivanja prostora za oglašavanje putem Interneta; usluge on-line oglašavanja, reklamiranja i marketinga; usluge pružanja on-line aukcija; usluge on-line promocije.

**38**

Telekomunikacije; usluge televizijskog emitiranja i televizijske transmisije; usluge radijskog emitiranja.

**41**

Obuka; stručno osposobljavanje; razonoda; sportske i kulturne djelatnosti.

**42**

Znanstvene i tehnološke usluge kao i pripadajuće usluge istraživanja i koncepcije; usluge industrijskih analiza i istraživanja; koncepcija i razvoj računala i računalnih programa (softvera); računalne usluge koje su prilagođene web stranicama koje sadržavaju definirane informacije za korisnike, lične profile i informacije; računalne usluge, naročito smještaj i održavanje on-line web sadržaja za druge za organiziranje i provođenje on-line sastanaka, okupljanja i interaktivnih diskusija; pružanje on-line telefonskih imenika, baza i pretraživača za dobijanje podataka o širokom spektru tema i polja koja su od općeg interesa putem Interneta; smještaj i održavanje digitalnog sadržaja na Internetu, naročito on-line dnevnika i blogova; pružanje usluga privremene upotrebe računalnog softvera koji se ne može preuzimati za upotrebu pri stvaranju i objavljivanju on-line dnevnika i blogova; usluge smještaja i održavanja web stranica; računalne usluge, naročito pružanje usluga pretraživanja za dobijanje podataka na globalnoj računalnoj mreži.

(111) **BAZ1216483** (181) 2022-07-24

(210) BAZ1216483A (220) 2012-07-24

(151) 2014-08-22

(732) **24 Kitchen Television B.V.****De Passage 144 1101 AX Amsterdam  
Zuidoost****NL**

(740) PETOŠEVIĆ d.o.o

(540)



(531) 05.03; 27.05; 27.07;

(511)

**09**

Znanstveni, nautički, geodetski, fotografski, kinematografski i optički aparati i instrumenti kao i aparati i instrumenti za vaganje, mjerenje, signalizaciju, kontrolu (inspekciju), za pomoć (spašavanje) i za obuku; aparati i instrumenti za vođenje, distribuiranje, transformiranje, akumuliranje, podešavanje ili upravljanje električne struje; aparati za snimanje, prijenos, reprodukciju zvuka ili slika; magnetne podloge za snimanje, akustičke ploče; kompaktne ploče, DVD i drugi numerički nosači za snimanje; mehanizmi za uređaje koji se pokreću uz prethodno ubacivanje kovanica; registarske blagajne, računari, oprema za obradu podataka i računala; računalni programi (softveri); uređaji za gašenje požara; zvuci zvona za telefone, grafika, slike za pozadinu, igre i muzika koji se mogu preuzimati putem globalne računalne mreže i bežičnih uređaja; filmovi, televizijski program i audio-vizualni sadržaji koji sadrže kinematografske filmove i televizijske zabavne programe a koji se mogu preuzimati; audio i video snimci koji sadrže kinematografske filmove i televizijske zabavne programe koji se mogu preuzimati; računalni softver i aplikacije; prethodno nasnimljene videokasete, DVD-ovi i CD-ovi koji sadrže kinematografske filmove i televizijske zabavne programe; podloge za računalne miševe; dekorativni magneti; sunčane naočale.

**16**

Papir, karton i proizvodi od tih materijala koji nisu obuhvaćeni drugim klasama; tiskarski proizvodi; proizvodi za uvezivanje knjiga; fotografije; pribor za pisanje; ljepila (ljepljive tvari za papirne proizvode ili za kućanstvo); slikarski pribor; kistovi; pisači strojevi i uredski pribor (osim namještaja); oprema za nastavu i obuku (osim aparata); plastični materijali za ambalažu (koji nisu obuhvaćeni drugim klasama); tiskarska slova; klišeji; magazini, časopisi, knjige; proizvodi od papira; sredstva za pisanje; poster; razglednice; korice za nevezane časopise; bilježnice; mape (uredski pribor); notesi; neispisane knjige za vođenje dnevnika; blokovi za bilješke; adresari; rokovnici; omoti za knjige; naljepnice za automobile; naljepnice; albumi za naljepnice; kalendari za stol; zidni kalendari; oznake za nalaženje stranica u knjigama; karte za igru za razmjenjivanje; albumi za

fotografije; uokvirene i neuokvirene fotografije; čestitke.

### 35

Oglašavanje i reklamiranje; vođenje komercijalnih poslova; komercijalna administracija; uredski poslovi; usluge promocije i marketinga; usluge pružanja on-line računalnih baza i on-line baza za pretraživanje koje sadrže povjerljive popise oglasa za robe i usluge; usluge on-line maloprodaje koje sadrže robe i usluge koje se mogu preuzimati; pružanje usluga oglašavanja i reklamiranja za druge putem Interneta; usluge pružanja i iznajmljivanja prostora za oglašavanje putem Interneta; usluge on-line oglašavanja, reklamiranja i marketinga; usluge pružanja on-line aukcija; usluge on-line promocije.

### 38

Telekomunikacije; usluge televizijskog emitiranja i televizijske transmisije; usluge radijskog emitiranja.

### 41

Obuka; stručno osposobljavanje; razonoda; sportske i kulturne djelatnosti.

### 42

Znanstvene i tehnološke usluge kao i pripadajuće usluge istraživanja i koncepcije; usluge industrijskih analiza i istraživanja; koncepcija i razvoj računala i računalnih programa (softvera); računalne usluge koje su prilagođene web stranicama koje sadržavaju definirane informacije za korisnike, lične profile i informacije; računalne usluge, naročito smještaj i održavanje on-line web sadržaja za druge za organiziranje i provođenje on-line sastanaka, okupljanja i interaktivnih diskusija; pružanje on-line telefonskih imenika, baza i pretraživača za dobijanja podataka o širokom spektru tema i polja koja su od općeg interesa putem Interneta; smještaj i održavanje digitalnog sadržaja na Internetu, naročito on-line dnevnika i blogova; pružanje usluga privremene upotrebe računalnog softvera koji se ne može preuzimati za upotrebu pri stvaranju i objavljivanju on-line dnevnika i blogova; usluge smještaja i održavanja web stranica; računalne usluge, naročito pružanje usluga pretraživanja za dobijanje podataka na globalnoj računalnoj mreži.

(111) **BAZ1216490** (181) 2022-07-27

(210) BAZ1216490A (220) 2012-07-27

(151) 2014-08-22

(732) **Visa International Service Association**

**900 Metro Center Boulevard, Foster City, California 94404**

**US**

(740) PETOŠEVIĆ d.o.o

(540)

## VISA SIGNATURE

(511)

### 36

Osiguranje; financijski poslovi; monetarni poslovi; upravljanje nekretninama; financijske usluge, bankarske usluge, usluge kreditnih kartica, usluge debitnih kartica, usluge platnih kartica, usluge službe za pre-paid kartice, usluge smart kartica (kartica s čipom koje bilježe i pamte podatke), elektronske kreditne i debitne transakcije, usluge elektronskog prijenosa sredstava, usluge obrade plaćanja, usluge provjere autentičnosti i verifikacija transakcija, kreditne i debitne kartice kao zamjena za gotovinu, usluge mjenjačnice, usluge on-line bankarstva, usluge plaćanja računa, usluge pristupa depozitu i automatizovanim brojačima novca, usluge unovčavanja čekova i isplate gotovine, i širenje financijskih informacija putem globalne računalne mreže.

(111) **BAZ1216491** (181) 2022-07-30

(210) BAZ1216491A (220) 2012-07-30

(151) 2014-08-20

(732) **The Gillette Company**

**One Gillette Park, Boston, Massachusetts 02127**

**US**

(740) Dr DIANA PROTIĆ-TKALČIĆ

(540)

## SILVERTOUCH

(511)

### 08

Mehaničke i električne sprave za brijanje i oštice britvi; distributeri, kasete, držači i spremnici koji su svi specifično dizajnirani da sadrže oštice britvi i koji sadrže oštice britvi, i pripadajući strukturni dijelovi.

(111) **BAZ1216500** (181) 2022-08-02  
 (210) BAZ1216500A (220) 2012-08-02  
 (151) 2014-08-19

(732) **Merck Sharp & Dohme Corp. a New Jersey corporation**

**One Merck Drive, Whitehouse Station, New Jersey, NJ-08889**

**US**

(740) PETOŠEVIĆ d.o.o

(540)

**COMVEO**

(511)

**05**

Oftamološki pripravci.

(111) **BAZ1216510** (181) 2022-08-06  
 (210) BAZ1216510A (220) 2012-08-06  
 (151) 2014-08-19

(732) **GENERAL MOTORS LLC a limited liability company organized and existing under the laws of the State of Delaware**

**300 Renaissance Center, City of Detroit, State of Michigan 48265-3000 US**

(740) Dragan Mićunović

(540)

**STS**

(511)

**12**

Motorna vozila i dijelovi za njih.

(111) **BAZ1216514** (181) 2022-08-08  
 (210) BAZ1216514A (220) 2012-08-08  
 (151) 2014-08-20

(732) **SYSTEMAX INC.**

**11 Harbor Park Drive, Port Washington, New York 11050**

**US**

(740) Agencija Diana Protić Tkalić

(540)



(531) 26.11; 27.05;

(511)

**09**

Toneri i mastila za multifunkcionalne elektronske uređaje za upotrebu prilikom kopiranja, štampanja, skeniranja, video snimanja ili prenosa dokumenata i slika; kompjuteri, notebook kompjuteri, tablet kompjuteri, kompjuterski periferni uređaji, kompjuterski dodaci, naročito, miš, tastature, torbe za nošenje kompjutera, kompjuterski softver, oprema za kućni bioskop, oprema za fotografisanje, mobilni telefoni i dodatna oprema, telefoni i dodatna oprema, video oprema, audio oprema, prenosni elektronski uređaji, proizvodi za kućne kancelarije, oprema za obradu slika, mrežni sigurnosni uređaji sa fajervolom, prenosne komponente za čuvanje podataka, pretvarači, uređaji za napajanje i adapteri, mrežni medija plejeri, video igre i softveri za video igre, oprema i dodaci za video igre, CD-ovi, DVD-ovi, CD i DVD snimači, baterije, TV i multifunkcionalni elektronski uređaji za upotrebu prilikom kopiranja, štampanja, skeniranja, video snimanja i/ ili prenosa dokumenata i slika, a naročito je isključeno sledeće: žice, kablovi, priključni kablovi, konektori, spojni priključni kablovi, jednostruki utikači, adapteri koji se koriste za povezivanje kompjutera na drugi kompjuter ili koji su deo bilo koje kompjuterske mreže (bez obzira da li takav kabal, priključni kabal, spojni priključni kabal, adapter ili neki drugi takav uređaj sadrži mikroprocesor ili bilo kakvu memoriju), uključujući električne žice za upotrebu u telekomunikacijskoj industriji, žice, kablove i priključne kablove od optičkog vlakna; telekomunikacijski adapteri; interkonekcijski kablovi od optičkog vlakna; telekomunikacijski konektori, utikači, jednostruki utikači i blokovi za povezivanje; telekomunikacijski uređaji koji ponavljaju, preoblikuju ili reformatiraju signale iz terminala podataka i kontrolora; telekomunikacijske konzole, držači i spojnice za učvršćivanje i održavanje kablovske i telekomunikacijske opreme, sve distribuirano kao jedna celina, koja takođe uključuje kompjutersko i ostalo umrežavanje, telekomunikacijske i prenosne uređaje i opremu, kao što su "Wi-Fi", WLAN i MLAN oprema, kao i senzore, priključne tačke i opremu za povezivanje za ugradnju automatizovanih sistema, kao i drugi proizvodi koji uključuju ali nisu ograničeni na telekomunikacijske ormare i distribucijske tačke privatnih korisnika, kao što su ali ne



isključivo stalci, kućišta, ormari, napajanja i utičnice koje se koriste sa ili za kablove ili priključne kablove; lokalni priključni kablovi, kablovi i ožičenje potrebno za dobijanje električne energije iz zidne utičnice ili za spajanje jednog kompjutera sa mišem, štampačem, tastaturom, monitorom ili diskom ili CD snimačem.

**16**

Rezači papira i kancelarijski materijal, heftalica, papir za kopiranje, papir za izradu koverti, papir za pisma, papiri sa memorandumom, papir za beleške, papir, spajalice

**20**

Radni stolovi, stolice, nemetalni zidni nosači za LCD i plazma televizore, nemetalni nosači za zvučnike, stalci za televizore, nameštaj koji služi za smeštanje multimedijalnih uređaja, okretni stalci za televizore, kancelarijski namještaj, kompjuterski namještaj, plastične i drvene kutije koje se koriste za čuvanje i transport.

**35**

Onlajn usluge maloprodajnih radnji u oblasti elektronike široke potrošnje, kompjutera, kompjuterskih perifernih uređaja, opreme za kompjutere, kompjuterskog softvera, radio uređaja, satelitskih radio uređaja i odnosne opreme, opreme za kućni bioskop, fotografske opreme, mobilnih telefona i dodatne opreme, telefona i dodatne opreme, kućnih potrepština i bele tehnike, faks uređaja, video opreme, audio opreme, prenosnih elektronskih uređaja i odnosne opreme, proizvoda za kućne kancelarije, opreme za obradu slika, mrežnih sigurnosnih uređaja sa fajervolom, prenosnih komponenti za čuvanje podataka, konvertora i adaptera, mrežnih medija plejera, mastila i tonera, elektronskih muzičkih instrumenata, uređaja za zaštitu od struje, video igara i softvera za video igre, opreme i dodataka za video igre, nameštaja za medijske i elektronske uređaje, CD-ova, DVD-ova, CD i DVD snimača, baterija, audio opreme za automobile, digitalnih okvira za fotografije.

**39**

Usluge skladišta, naročito skladištenje, distribucija, preuzimanje, pakovanje i dostava kućnih, stambenih, poslovnih i komercijalnih proizvoda.

**42**

Usluge produžene garancije, naročito servisni ugovori za kompjutersku i elektroniku široke potrošnje; konsultantske usluge koje se odnose na upravljanje, održavanje, servisiranje i poboljšanje poslovanja i kritičnih tačaka sistema (IT rešenja za poslovanja, saveti potrošačima o integraciji i dizajnu sistema koji sadrže predloge za poboljšanje efikasnosti); usluge omogućavanja puštanja u rad i puštanje u rad, koje se odnose na konfigurisanje (u rasponu od konfigurisanja RAID servera do nadogradnje memorije za presonalni računar), i na kompjuterski softver za praćenje i upravljanje informacijama u vezi kompjuterskim hardverskim resursima, i na softverski „imaging“ (obezbeđivanje konfigurisanja operativnog sistema i aplikacija u skladu sa specifičnim mrežnim potrebama klijenata), i na sveobuhvatne usluge instaliranja kompjuterskog hardvera, softvera i mrežne opreme, uz mogućnost saradnje sa klijentovim postojećim ISP i bilo kojim drugim licem u cilju obezbeđivanja neometanog Internet pristupa, e-mail usluga i drugih IP usluga; usluge upravljanja informatičkim sistemima koje se odnose na pružanje usluge IT konfiguracije kao što su konfiguracija i instalacija softvera, konfiguracija i instalacija hardvera i instalacija i konfiguracija mrežne opreme, i na usluge IT podrške, naročito projektovanje, nadogradnja i provera mreže, kao i na informativne, savetodavne i konsultantske usluge koje se odnose na sve gore navedene usluge; usluge zaštite životne sredine, naročito, tehničke konsultacije u oblasti ponovne upotrebe dobara i odlaganja otpada.

(111) **BAZ1216516** (181) 2022-08-09  
(210) BAZ1216516A (220) 2012-08-09  
(151) 2014-08-15

(732) **KT & G CORPORATION**  
**100 Pyong chon-dong, Daedeog-gu,**  
**Daejeon**  
**KR**

(740) "INTELBIRO" d.o.o.

(540)

**THE ONE**

(511)

**34**

Duhan; cigarete; cigare; duhan za šmrkanje; papirići za cigarete; lule za duhan; filteri za cigarete; futrole za cigarete (ne od plemenitih metala); torbice za duhan; upaljači za cigarete (ne od plemenitih metala) za pušače; rezači za cigare.

(111) **BAZ1216517** (181) 2022-08-10  
(210) BAZ1216517A (220) 2012-08-10  
(151) 2014-08-15

(732) **Ironwood Pharmaceuticals, Inc.**  
**301 Binney Street, Cambridge, MA**  
**02142**

**US**

(740) Agencija Diana Protić Tkalčić

(540)

**КОНСТЕЛЛА**

(531) 28.05;

(511)

**05**

Farmaceutski preparati za upotrebu u tretmanu hroničnog zatvora, sindroma iritabilnog crijeva, poremećaja gastrointestinalnog motiliteta i drugih gastrointestinalnih poremećaja.

(111) **BAZ1216524** (181) 2022-08-14  
 (210) BAZ1216524A (220) 2012-08-14  
 (151) 2014-08-15

(732) **The Procter & Gamble Company**  
**One Procter & Gamble Plaza,**  
**Cincinnati, Ohio 45202**

**US**

(740) Agencija Diana Protić Tkalčić

(540)



(531) 01.15; 26.11;

(511)

**03**

Preparati za pranje, bijeljenje i ostale tvari za pranje rublja i upotrebu u domaćinstvu; preparati za čišćenje, poliranje, odmaščivanje i struganje; omekšivač tkanina; preparati za ruke i pranje posuđa; sapuni; parfimerijski proizvodi, eterična ulja, kozmetički proizvodi, losioni za kosu; preparati za njegu tijela, kose, lica i kože; proizvodi za njegu zuba; preparati za parfemisanje tkanina, odjeće i zraka.

(111) **BAZ1216525** (181) 2022-08-14  
 (210) BAZ1216525A (220) 2012-08-14  
 (151) 2014-08-15

(732) **The Procter & Gamble Company**  
**One Procter & Gamble Plaza,**  
**Cincinnati, Ohio 45202**

**US**

(740) Agencija Diana Protić Tkalčić

(540)

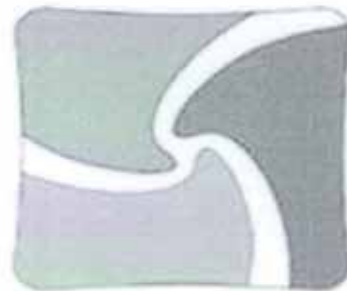

(531) 21.01; 26.04;

(511)

**03**

Preparati za pranje, bijeljenje i ostale tvari za pranje rublja i upotrebu u domaćinstvu; preparati za čišćenje, poliranje, odmaščivanje i struganje; omekšivač tkanina; preparati za ruke i pranje posuđa; sapuni; parfimerijski proizvodi, eterična ulja, kozmetički proizvodi, losioni za kosu; preparati za njegu tijela, kose, lica i kože; proizvodi za njegu zuba; preparati za parfemisanje tkanina, odjeće i zraka.

(111) **BAZ1216541** (181) 2022-08-23  
 (210) BAZ1216541A (220) 2012-08-23  
 (151) 2014-08-14

(732) **Merck Sharp & Dohme Corp.**  
**One Merck Drive, Whitehouse**  
**Station, New Jersey 08889**

**US**

(740) "INTELBIRO" d.o.o.

(540)

**TANRIOS**

(511)

**05**

Farmaceutski preparati za ljudsku upotrebu.

(111) **BAZ1216542** (181) 2022-08-23  
 (210) BAZ1216542A (220) 2012-08-23  
 (151) 2014-08-14

(732) **Merck Sharp & Dohme Corp.**  
**One Merck Drive, Whitehouse**  
**Station, New Jersey 08889**

**US**

(740) "INTELBIRO" d.o.o.

(540)

## VIMASCEND

(511)

**05**

Farmaceutski preparati za ljudsku upotrebu.

(111) **BAZ1216543** (181) 2022-08-23  
 (210) BAZ1216543A (220) 2012-08-23  
 (151) 2014-08-11

(732) **Coca-Cola Adria d.o.o.**  
**Milana Sachsa 1, Zagreb**

**HR**

(740) "ŽIVKO MIJATOVIĆ & PARTNERS" d.o.o.  
 Sarajevo

(540)

## BISTRA

(511)

**32**

Pivo; mineralne i sodne vode i druga bezalkoholna pića;  
 pića od voća i voćni sokovi; sirupi i drugi preparati za  
 proizvodnju pića.

(111) **BAZ1216544** (181) 2022-08-23  
 (210) BAZ1216544A (220) 2012-08-23  
 (151) 2014-08-11

(732) **Coca-Cola Adria d.o.o.**  
**Milana Sachsa 1, Zagreb**  
**HR**

(740) "ŽIVKO MIJATOVIĆ & PARTNERS" d.o.o.  
 Sarajevo

(591) plava, bijela, zelena

(540)



(531) 01.15; 27.05; 29.01;

(511)

**32**

Pivo; mineralne i sodne vode i druga bezalkoholna pića;  
 pića od voća i voćni sokovi; sirupi i drugi preparati za  
 proizvodnju pića.

(111) **BAZ1216545** (181) 2022-08-23  
 (210) BAZ1216545A (220) 2012-08-23  
 (151) 2014-08-11

(732) **Coca-Cola Adria d.o.o.**  
**Milana Sachsa 1, Zagreb**  
**HR**

(740) "ŽIVKO MIJATOVIĆ & PARTNERS" d.o.o.  
 Sarajevo

(591) zelena, bijela, crvena

(540)



(531) 01.15; 27.05; 29.01;

(511)

**32**

Pivo; mineralne i sodne vode i druga bezalkoholna pića;  
 pića od voća i voćni sokovi; sirupi i drugi preparati za  
 proizvodnju pića.

(111) **BAZ1216548** (181) 2022-08-23  
 (210) BAZ1216548A (220) 2012-08-23  
 (151) 2014-08-15

(732) **Retail Royalty Company**  
**101 Convention Center Drive, Las Vegas, NV 89109**  
**US**

(740) Agencija Diana Protić Tkalčić

(540)

## PRETTY GOES WITH EVERYTHING

(511)

### 03

Mirisi, toaletni proizvodi za njegu i čišćenje kože i kose, kozmetički proizvodi.

### 25

Odjeća, obuća i pokrivala za glavu.

### 35

Usluge maloprodajnih radnji i on-line maloprodajnih radnji za razne vrste roba.

(111) **BAZ1216559** (181) 2022-08-29  
 (210) BAZ1216559A (220) 2012-08-29  
 (151) 2014-08-15

(732) **TOMO ŠPED d.o.o. za usluge i trgovinu**  
**Knešpolje 174, 88220 Široki Brijeg**  
**BA**

(740) "INTELBIRO" d.o.o.

(591) narandžasta

(540)



(531) 18.03; 27.05; 29.01;

(511)

### 12

Bicikla.

### 16

Olovke, školski pribor, uredski pribor.

### 18

Putne torbe, kišobrani.

### 34

Upaljači.

(111) **BAZ1216565** (181) 2022-09-03  
 (210) BAZ1216565A (220) 2012-09-03  
 (151) 2014-08-11

(732) **JET ASIA AIRWAYS CO., LTD.**  
**No. 999/9, The Offices at Central World, 29th Floor, Unit 2914 and 2952, Rama I Road, Pathumwan, Pathumwan, Bangkok, 10330**  
**Thailand**

TH

(740) "ŽIVKO MIJATOVIĆ & PARTNERS" d.o.o.  
 Sarajevo

(540)

## JETASIA

(511)

### 39

Usluge avioprevoznika; prevoz putnika; prevoz tereta; usluge informisanja o putovanjima; usluge rezervisanja putovanja; usluge troškovnika putovanja; putni aranžmani; usluge carinjenja; programi nagradjivanja u cilju promocija putovanja za redovne korisnike avio usluga; ukrcavanje sa prioritetom za redovne korisnike avio usluga; prioritarno cekiranje za redovne korisnike avio usluga; rezervacija sedista i usluge rezervisanja za redovne korisnike avio usluge; promena karte na kartu vise kategorije uz doplata; usluge informisanja u vezi sa uslugama avioprevoznika putem sredstava elektronske telekomunikacije kao i informisanje klijenata; usluge informisanja u vezi sa transportom putnika putem sredstava elektronske komunikacije kao i informisanje klijenata; usluge informisanja u vezi sa transportom tereta putem sredstava elektronske komunikacije kao i informisanje klijenata; usluge informisanja u vezi sa putovanjima putem sredstava elektronske komunikacije kao i informisanje klijenata; usluge informisanja u vezi sa rezervacijama putovanja putem sredstava elektronske komunikacije kao i informisanje klijenata; usluge informisanja u vezi sa troškovnicima putem sredstava elektronske komunikacije kao i informisanje klijenata; usluge informisanja u vezi sa putnim aranžmanima putem sredstava elektronske komunikacije kao i informisanje klijenata; usluge informisanja u vezi sa carinskim uslugama putem sredstava elektronske komunikacije kao i informisanje klijenata; usluge informisanja u vezi sa programima nagradjivanja u cilju promovisanja putovanja za redovne korisnike avio usluga putem sredstava elektronske komunikacije kao i informisanje klijenata; usluge informisanja u vezi sa prioritnim ukrcavanjem za redovne korisnike avio usluga putem sredstava elektronske komunikacije kao i informisanje klijenata; usluge informisanja u vezi sa prioritnim cekiranjem za redovne korisnike avio usluga putem sredstava elektronske komunikacije kao i informisanje klijenata; usluge informisanja u vezi sa rezervacijom sedista za redovne korisnike avio usluga putem sredstava elektronske komunikacije kao i informisanje klijenata; usluge informisanja u vezi sa promenom karte na kartu vise kategorije uz doplata putem sredstava elektronske komunikacije kao i informisanje klijenata; usluge informisanja u vezi sa avio miljama putem sredstava elektronske komunikacije kao i informisanje klijenata; usluge avio milja.

- (111) **BAZ1216566** (181) 2022-09-03  
 (210) BAZ1216566A (220) 2012-09-03  
 (151) 2014-08-11

(732) **JET ASIA AIRWAYS CO., LTD.**  
**No. 999/9, The Offices at Central  
 World, 29th Floor, Unit 2914 and  
 2952, Rama I Road, Pathumwan,  
 Pathumwan, Bangkok, 10330  
 Thailand**

**TH**

- (740) "ŽIVKO MIJATOVIĆ & PARTNERS" d.o.o.  
 Sarajevo

(540)



(531) 27.03; 27.05;

(511)

**39**

Usluge avioprevoznika; prevoz putnika; prevoz tereta; usluge informisanja o putovanjima; usluge rezervisanja putovanja; usluge troškovnika putovanja; putni aranžmani; usluge carinjenja; programi nagradjivanja u cilju promocija putovanja za redovne korisnike avio usluga; ukrcavanje sa prioriteto za redovne korisnike avio usluga; prioriteto cekiranje za redovne korisnike avio usluga; rezervacija sedista i usluge rezervisanja za redovne korisnike avio usluge; promena karte na kartu vise kategorije uz doplato; usluge informisanja u vezi sa uslugama avioprevoznika putem sredstava elektronske telekomunikacije kao i informisanje klijenata; usluge informisanja u vezi sa transportom putnika putem sredstava elektronske komunikacije kao i informisanje klijenata; usluge informisanja u vezi sa transportom tereta putem sredstava elektronske komunikacije kao i informisanje klijenata; usluge informisanja u vezi sa putovanjima putem sredstava elektronske komunikacije kao i informisanje klijenata; usluge informisanja u vezi sa rezervacijama putovanja putem sredstava elektronske komunikacije kao i informisanje klijenata; usluge informisanja u vezi sa troškovnicima putem sredstava elektronske komunikacije kao i informisanje klijenata; usluge informisanja u vezi sa putnim aranžmanima putem sredstava elektronske komunikacije kao i informisanje klijenata; usluge informisanja u vezi sa carinskim uslugama putem sredstava elektronske komunikacije kao i informisanje klijenata; usluge informisanja u vezi sa programima nagradjivanja u cilju promovisanja putovanja za redovne korisnike avio usluga putem sredstava elektronske komunikacije kao i informisanje klijenata; usluge informisanja u vezi sa prioritetnim ukrcavanjem za redovne korisnike avio usluga putem sredstava

elektronske komunikacije kao i informisanje klijenata; usluge informisanja u vezi sa prioritetnim cekiranjem za redovne korisnike avio usluga putem sredstava elektronske komunikacije kao i informisanje klijenata; usluge informisanja u vezi sa rezervacijom sedista za redovne korisnike avio usluga putem sredstava elektronske komunikacije kao i informisanje klijenata; usluge informisanja u vezi sa promenom karte na kartu vise kategorije uz doplato putem sredstava elektronske komunikacije kao i informisanje klijenata; usluge informisanja u vezi sa avio miljama putem sredstava elektronske komunikacije kao i informisanje klijenata; usluge avio milja.

- (111) **BAZ1216571** (181) 2022-09-05  
 (210) BAZ1216571A (220) 2012-09-05  
 (151) 2014-08-29

(732) **SJEMENARNA D.O.O.**  
**Obilazna cesta 27, 88220 Široki Brijeg  
 BA**

- (740) NEMA ZASTUPNIKA

(540)



(531) 26.05; 27.05;

(511)

**05**

Farmaceutski, veterinarski, higijenski proizvodi; dijetne tvari za medicinske potrebe, hrana za dojenčad, materijal za previjanje; materijali za plombiranje zubi i za zubne otiske; dezinfekcijska sredstva; proizvodi za uništavanje životinjskih štetočina; fungicidi, herbicidi.

**28**

Igre i igračke; gimnastički i sportski predmeti koji nisu obuhvaćeni drugim razredima; ukrasi za božićna drvca.

**31**

Poljoprivredni, povrtlarski, šumski proizvodi i bobice, koji nisu obuhvaćeni drugim razredima; žive životinje; svježe voće i povrće; hrana za životinje; slad.

(111) **BAZ1216572** (181) 2022-09-06  
 (210) BAZ1216572A (220) 2012-09-06  
 (151) 2014-08-19

(732) **DAIKIN INDUSTRIES, LTD.**  
**Umeda Center Building, 4-12,**  
**Nakazaki-nishi 2-chome, Kita-ku,**  
**Osaka**

**JP**

(740) Agencija Diana Protić Tkalčić

(591) siva, bijela, crna, narandžasta, plava

(540)



(531) 05.05; 27.05; 29.01;

(511)

**11**

Uređaji i instalacije za klimatizaciju zraka; uređaji i instalacije za pročišćavanje zraka; uređaji i instalacije za ventilaciju; uređaji i instalacije za rashlađivanje zraka; uređaji i instalacije za grijanje zraka; uređaji i instalacije za vlaženje zraka; uređaji i instalacije za uklanjanje vlage iz zraka; uređaji za grijanje vode; dijelovi i oprema za sve prethodno navedene robe.

(111) **BAZ1216573** (181) 2022-09-06  
 (210) BAZ1216573A (220) 2012-09-06  
 (151) 2014-08-20

(732) **FABRIKA DUHANA SARAJEVO**  
**DIONIČKO DRUŠTVO SARAJEVO**  
**Pofalićka 5, 71000 Sarajevo**  
**BA**

(740) Agencija Diana Protić Tkalčić

(540)



(531) 24.01; 25.01; 27.05;

(511)

**34**

Cigarete, duhan, proizvodi od duhana, pribor za pušače, upaljači, šibice.

(111) **BAZ1216574** (181) 2022-09-07  
 (210) BAZ1216574A (220) 2012-09-07  
 (151) 2014-08-19

(732) **THE COCA-COLA COMPANY**  
**One Coca-Cola Plaza, Atlanta,**  
**Georgia 30313**

**US**

(740) "ŽIVKO MIJATOVIĆ & PARTNERS" d.o.o.  
 Sarajevo

(591) crvena, bijela

(540)



(531) 03.01; 26.04; 27.05; 29.01;

(511)

**32**

Pivo; mineralne i sodne vode i druga bezalkoholna pića; pića od voća i voćni sokovi; sirupi i drugi preparati za proizvodnju pića.

**36**

Osiguranje; finansijski poslovi; novčani (monetarni) poslovi; poslovi vezani za nepokretnosti.

**41**

Obrazovne usluge; pripremanje obuke; razonoda; sportske i kulturne aktivnosti.

(111) **BAZ1216575** (181) 2022-09-07

(210) BAZ1216575A (220) 2012-09-07

(151) 2014-08-25

(732) **KONZUM d.o.o. Sarajevo**  
**Rajlovačka bb, Sarajevo**  
**BA**

(740) NEMA ZASTUPNIKA

(591) zelena

(540)

**WISA**

(531) 27.05; 29.01;

(511)

**35**

Oglašavanje i reklamiranje; vođenje komercijalnih poslova; komercijalna administracija; uredski poslovi.

**36**

Osiguranje; finansijski poslovi; monetarni poslovi; upravljanje nekretninama.

**39**

Prijevoz; ambalažiranje i uskladištenje proizvoda; organiziranje putovanja.

(111) **BAZ1216576** (181) 2022-09-07

(210) BAZ1216576A (220) 2012-09-07

(151) 2014-08-25

(732) **KONZUM d.o.o. Sarajevo**  
**Rajlovačka bb, Sarajevo**  
**BA**

(740) NEMA ZASTUPNIKA

(591) žuta, zelena

(540)



(531) 05.03; 27.05; 29.01;

(511)

**35**

Oglašavanje i reklamiranje; vođenje komercijalnih poslova; komercijalna administracija; uredski poslovi.

**36**

Osiguranje; finansijski poslovi; monetarni poslovi; upravljanje nekretninama.

**39**

Prijevoz; ambalažiranje i uskladištenje proizvoda; organiziranje putovanja.

(111) **BAZ1216577** (181) 2022-09-07  
 (210) BAZ1216577A (220) 2012-09-07  
 (151) 2014-08-25

(732) **KONZUM d.o.o. Sarajevo**  
**Rajlovačka bb, Sarajevo**  
**BA**

(740) NEMA ZASTUPNIKA  
 (540)

## VF KOMERC

(511)

**35**  
 Oglašavanje i reklamiranje; vođenje komercijalnih poslova;  
 komercijalna administracija; uredski poslovi.

**36**  
 Osiguranje; finansijski poslovi; monetarni poslovi;  
 upravljanje nekretninama.

**39**  
 Prijevoz; ambalažiranje i uskladištenje proizvoda;  
 organiziranje putovanja.

(111) **BAZ1216578** (181) 2022-09-10  
 (210) BAZ1216578A (220) 2012-09-10  
 (151) 2014-08-20

(732) **Brown-Forman Polska Sp. z.o.o. a**  
**Polish limited company**  
**ul. Postępu 21D, 02-676, Warsaw**  
**PL**

(740) "INTELBIRO" d.o.o.  
 (540)



(531) 24.01; 24.05; 26.01; 27.01; 27.05;

(511)

**33**  
 Alkoholna pića, uključujući destilovana jaka alkoholna pića

(111) **BAZ1216579** (181) 2022-09-10  
 (210) BAZ1216579A (220) 2012-09-10  
 (151) 2014-07-22

(732) **JOSEPH COMPANY INTERNATIONAL,**  
**INC.**

**1711 Langley Avenue, Irvine, CA**  
**92614**

**US**

(740) PETOŠEVIĆ d.o.o.  
 (540)

## CHILL CAN

(511)

**21**  
 Posuda za napitke ili hranu s hermetički zatvorenom  
 jedinicom za izmjenu toplote koja je trajno smještena unutar  
 navedene posude te je u dodiru sa hranom ili napitkom.

(111) **BAZ1216580** (181) 2022-09-11  
 (210) BAZ1216580A (220) 2012-09-11  
 (151) 2014-08-18

(732) **Edin Dervišhalidović**  
**Čeljugovići br. 25, 71000 Sarajevo**  
**BA**

(740) "STAM" d.o.o.  
 (540)

DANAS

SAM

OK

*Edin Dervišhalidović*

(531) 27.05;

(511)

**03**  
 Preparati za bijeljenje i ostale tvari za pranje rublja; preparati  
 za čišćenje, poliranje, odmaščivanje i struganje; sapuni;  
 parfimerijski proizvodi, eterična ulja, kozmetički proizvodi,  
 losioni za kosu; proizvodi za njegu zubi.



**09**

Znanstveni, nautički, geodetski, fotografski, kinematografski i optički aparati i instrumenti kao i aparati i instrumenti za vaganje, mjerenje, signalizaciju, kontrolu (inspekciju), za pomoć (spašavanje) i za obuku; aparati i instrumenti za vođenje, distribuiranje, transformiranje, akumuliranje, podešavanje ili upravljanje električne struje; aparati za snimanje, prijenos, reprodukciju zvuka ili slika; magnetne podloge za snimanje, akustičke ploče; automati i mehanizmi za automatske uređaje koji se pokreću uz prethodno ubacivanje kovanica; registraske blagajne, računari, oprema za obradu podataka i računala; uređaji za gašenje požara.

**14**

Plemeniti metali i njihove legure i proizvodi od tih metala ili obloženi tim metalima, koji nisu obuhvaćeni drugim razredima; pravi i lažni nakit, drago kamenje; urarski proizvodi i kronometrički instrumenti. Papir, karton i proizvodi od tih materijala koji nisu obuhvaćeni drugim razredima; tiskarski proizvodi; proizvodi za uvezivanje knjiga; fotografije; pribor za pisanje; ljepila (ljepive tvari za papirnate proizvode ili za kućanstvo); slikarski pribor; kistovi; pisaci strojevi i uredski pribor (osim namještaja); oprema za nastavu i obuku (osim aparata); plastični materijali za ambalažu (koji nisu obuhvaćeni drugim razredima); tiskarska slova; kliše.

**16**

Papir, karton i proizvodi od tih materijala koji nisu obuhvaćeni drugim razredima; tiskarski proizvodi; proizvodi za uvezivanje knjiga; fotografije; pribor za pisanje; ljepila (ljepive tvari za papirnate proizvode ili za kućanstvo); slikarski pribor; kistovi; pisaci strojevi i uredski pribor (osim namještaja); oprema za nastavu i obuku (osim aparata); plastični materijali za ambalažu (koji nisu obuhvaćeni drugim razredima); tiskarska slova; kliše.

**18**

Koža, imitacija kože, proizvodi od tih materijala koji nisu obuhvaćeni drugim razredima; životinjske kože; kovčezi i torbe; kišobrani, suncobrani i štapovi za hodanje; bičevi i sedlarsko remenarski proizvodi.

**21**

Pribor i posuđe za kućanstvo ili za kuhinju (koji nisu od plemenitih metala niti su presvućeni plemenitim metalom); češljevi i spužve; četke (osim kistova); materijali za četke; pribor za čišćenje; žice za struganje parketa; sirovo ili poluobrađeno staklo (osim građevinskog stakla); stakleni proizvodi, porculanski i keramički proizvodi koji nisu obuhvaćeni drugim razredima.

**25**

Odjeća, obuća, pokrivala za glavu.

**41**

Obuka; stručno osposobljavanje; razonoda; sportske i kulturne djelatnosti.

**42**

Znanstvene i tehnološke usluge kao i pripadajuće usluge istraživanja i koncepcije; usluge industrijskih analiza i istraživanja; koncepcija i razvoj računala i računalnih programa.

(111) **BAZ1216582** (181) 2022-09-12

(210) BAZ1216582A (220) 2012-09-12

(151) 2014-08-19

(732) **GENEVA LABORATORIES LIMITED (a company incorporated in Virgin Islands-British)**

**Palm Grove House, Box 438, Road Town Tortola**

**VG**

(740) "INTELBIRO" d.o.o.

(540)

## LIPIDOL

(511)

**03**

Preparati za bijeljenje i ostale tvari za pranje; preparati za čišćenje, poliranje, odmašćivanje i struganje; sapuni; parfimerijski proizvodi, eterična ulja, kozmetički proizvodi, losioni za kosu; proizvodi za njegu zubi, dezodoransi za osobnu upotrebu, preparati za osvježavanje zraka, ulja za njegu kože, kreme, gelovi i losioni, šamponi.

(111) **BAZ1216583** (181) 2022-09-12

(210) BAZ1216583A (220) 2012-09-12

(151) 2014-08-20

(732) **Laderma Holdings Pty Limited**

**Tower 2, Level 14, 101 Grafton Street, Bondi Junction, New South Wales 2022**

**AU**

(740) "INTELBIRO" d.o.o.

(540)

## FLEXITOL

(511)

**03**

Šamponi i regeneratori za kosu; ulja uključena u ovaj razred; proizvodi koji smanjuju pojavu ožiljaka, strija, neujednačenog tena i nepravilnosti kože; kozmetika, kozmetički preparati; preparati za kosu; dermatološki preparati; preparati protiv bora i starenja kože; preparati za mršavljenje; preparati za njegu kože; kozmetički flasteri za njegu kože; preparati za higijenu bez medikamenta; pripravci za poboljšanje izgleda kože; preparati za toniranje kože i bojenje usana i noktiju; preparati i kozmetički flasteri za pomlađivanje, hidrataciju, piling i čišćenje kože; preparati za kupanje i tuširanje; sapuni; proizvodi za održavanje vlažnosti kože; kreme i losioni za smirivanje kože; antiperspiranti; dezodoransi za

osobnu uporabu; preparati za njegu stopala; kreme za kožu i kosu; pomade; proizvodi za učvršćivanje tijela; proizvodi za čišćenje tijela; zubne paste; pomade bez medikamenata; losioni; tonici; losioni i tonici za kožu i kosu; proizvodi za osobnu njegu.

**05**

Farmaceutski i higijenski preparati; terapijski preparati uključeni u ovaj razred; preparati za medicinsku uporabu, uključujući balzame, lijekove protiv kurjih očiju, proizvode za njegu stopala uključene u ovaj razred; fungicidi; baktericidi; proizvodi za njegu kože koji se direktno nanose uključeni u ovaj razred; medicinski i terapijski proizvodi za njegu uključujući kreme za kožu, medicinski losioni za ruke, medicinska ulja za ruke; sprejevi za primjenu na koži s materijalom koji stvara zaštitni sloj; medicinski proizvodi za liječenje kose i tjemena; vitaminski, biljni, homeopatski i hranjivi dodaci.

(111) **BAZ1216587** (181) 2022-09-19

(210) BAZ1216587A (220) 2012-09-17

(151) 2014-08-19

(732) **Mattel, Inc.**

**333 Continental Boulevard, El  
Segundo, California 90245**

**US**

(740) "ŽIVKO MIJATOVIĆ & PARTNERS" d.o.o.  
Sarajevo

(540)

**HOT WHEELS**

(511)

**03**

Sredstva za bijeljenje i druge supstance za upotrebu u perionicama; preparati za čišćenje, poliranje, ribanje i nagrizanje; sapuni; parfimerija, eterična ulja, kozmetika, losioni za kosu; paste za zube.

**28**

Igre i igračke; gimnastički i sportski artikli koji nisu obuhvaćeni drugim klasama; ukrasi za jelke.

**41**

Obrazovne usluge; pripremanje obuke; razonoda; sportske i kulturne djelatnosti.

(111) **BAZ1216604** (181) 2022-09-21

(210) BAZ1216604A (220) 2012-09-21

(151) 2014-08-01

(732) **HEMOFARM A.D. farmaceutsko-  
hemijska industrija Vršac**

**Beogradski put bb, 26300 Vršac  
RS**

(740) "MSA IP"

(540)

**YANIDA**

(511)

**05**

Farmaceutski proizvodi za liječenje kardiovaskularnih oboljenja.

(111) **BAZ1216605** (181) 2022-09-21

(210) BAZ1216605A (220) 2012-09-21

(151) 2014-08-01

(732) **HEMOFARM A.D. farmaceutsko-  
hemijska industrija Vršac**

**Beogradski put bb, 26300 Vršac  
RS**

(740) "MSA IP"

(540)

**ZANIDA**

(511)

**05**

Farmaceutski, veterinarski i higijenski proizvodi; dijetne tvari za medicinske potrebe, hrana za dojenčad; flasteri, materijal za previjanje; materijali za plombiranje zubi i za zubne otiske; dezinfekcijska sredstva; proizvodi za uništavanje životinjskih štetočina; fungicidi, herbicidi.

(111) **BAZ1216606** (181) 2022-09-21  
 (210) BAZ1216606A (220) 2012-09-21  
 (151) 2014-08-01

(732) **HEMOFARM A.D. farmaceutsko-hemijska industrija Vršac**

**Beogradski put bb, 26300 Vršac  
 RS**

(740) "MSA IP"

(540)

## VILAMAR

(511)

### 05

Farmaceutski, veterinarski i higijenski proizvodi; dijetne tvari za medicinske potrebe, hrana za dojenčad; flasteri, materijal za previjanje; materijali za plombiranje zubi i za zubne otiske; dezinfekcijska sredstva; proizvodi za uništavanje životinjskih štetočina; fungicidi, herbicidi.

(111) **BAZ1216607** (181) 2022-09-21  
 (210) BAZ1216607A (220) 2012-09-21  
 (151) 2014-08-01

(732) **HEMOFARM A.D. farmaceutsko-hemijska industrija Vršac**

**Beogradski put bb, 26300 Vršac  
 RS**

(740) "MSA IP"

(540)

## FORTECA

(511)

### 05

Farmaceutski, veterinarski i higijenski proizvodi; dijetne tvari za medicinske potrebe, hrana za dojenčad; flasteri, materijal za previjanje; materijali za plombiranje zubi i za zubne otiske; dezinfekcijska sredstva; proizvodi za uništavanje životinjskih štetočina; fungicidi, herbicidi.

(111) **BAZ1216608** (181) 2022-09-21  
 (210) BAZ1216608A (220) 2012-09-21  
 (151) 2014-08-01

(732) **HEMOFARM A.D. farmaceutsko-hemijska industrija Vršac**

**Beogradski put bb, 26300 Vršac  
 RS**

(740) "MSA IP"

(540)

## LOSTRIS

(511)

### 05

Farmaceutski, veterinarski i higijenski proizvodi; dijetne tvari za medicinske potrebe, hrana za dojenčad; flasteri, materijal za previjanje; materijali za plombiranje zubi i za zubne otiske; dezinfekcijska sredstva; proizvodi za uništavanje životinjskih štetočina; fungicidi, herbicidi.

(111) **BAZ1216609** (181) 2022-09-21  
 (210) BAZ1216609A (220) 2012-09-21  
 (151) 2014-08-01

(732) **HEMOFARM A.D. farmaceutsko-hemijska industrija Vršac**

**Beogradski put bb, 26300 Vršac  
 RS**

(740) "MSA IP"

(540)

## MARBODAL

(511)

### 05

Farmaceutski, veterinarski i higijenski proizvodi; dijetne tvari za medicinske potrebe, hrana za dojenčad; flasteri, materijal za previjanje; materijali za plombiranje zubi i za zubne otiske; dezinfekcijska sredstva; proizvodi za uništavanje životinjskih štetočina; fungicidi, herbicidi.

(111) **BAZ1216610** (181) 2022-09-21  
 (210) BAZ1216610A (220) 2012-09-21  
 (151) 2014-08-01

(732) **HEMOFARM A.D. farmaceutsko-hemijska industrija Vršac**

**Beogradski put bb, 26300 Vršac  
 RS**

(740) "MSA IP"

(540)

## CENOMAR

(511)

### 05

Farmaceutski, veterinarski i higijenski proizvodi; dijetne tvari za medicinske potrebe, hrana za dojenčad; flasteri, materijal za previjanje; materijali za plombiranje zubi i za zubne otiske; dezinfekcijska sredstva; proizvodi za uništavanje životinjskih štetočina; fungicidi, herbicidi.

(111) **BAZ1216612** (181) 2022-09-21  
 (210) BAZ1216612A (220) 2012-09-21  
 (151) 2014-08-01

(732) **HEMOFARM A.D. farmaceutsko-hemijska industrija Vršac**

**Beogradski put bb, 26300 Vršac  
 RS**

(740) "MSA IP"

(540)

## SILETRIS

(511)

### 05

Farmaceutski, veterinarski i higijenski proizvodi; dijetne tvari za medicinske potrebe, hrana za dojenčad; flasteri, materijal za previjanje; materijali za plombiranje zubi i za zubne otiske; dezinfekcijska sredstva; proizvodi za uništavanje životinjskih štetočina; fungicidi, herbicidi.

(111) **BAZ1216611** (181) 2022-09-21  
 (210) BAZ1216611A (220) 2012-09-21  
 (151) 2014-08-01

(732) **HEMOFARM A.D. farmaceutsko-hemijska industrija Vršac**

**Beogradski put bb, 26300 Vršac  
 RS**

(740) "MSA IP"

(540)

## BELAROM

(511)

### 05

Farmaceutski, veterinarski i higijenski proizvodi; dijetne tvari za medicinske potrebe, hrana za dojenčad; flasteri, materijal za previjanje; materijali za plombiranje zubi i za zubne otiske; dezinfekcijska sredstva; proizvodi za uništavanje životinjskih štetočina; fungicidi, herbicidi.

(111) **BAZ1216613** (181) 2022-09-21  
 (210) BAZ1216613A (220) 2012-09-21  
 (151) 2014-08-01

(732) **HEMOFARM A.D. farmaceutsko-hemijska industrija Vršac**

**Beogradski put bb, 26300 Vršac  
 RS**

(740) "MSA IP"

(540)

## BIKALIS

(511)

### 05

Farmaceutski, veterinarski i higijenski proizvodi; dijetne tvari za medicinske potrebe, hrana za dojenčad; flasteri, materijal za previjanje; materijali za plombiranje zubi i za zubne otiske; dezinfekcijska sredstva; proizvodi za uništavanje životinjskih štetočina; fungicidi, herbicidi.

(111) **BAZ1216695** (181) 2022-10-22

(210) BAZ1216695A (220) 2012-10-22

(151) 2014-07-22

(732) **POPOVO POLJE AD TREBINJE**  
**Republike Srpske 37, 89101 Trebinje**

**BA**

(740) NEMA ZASTUPNIKA

(591) tamno zelena, svijetlo zelena, crvena

(540)



(531) 02.09; 05.07; 27.05; 29.01;

(511)

### **31**

Poljoprivredni, baštenski i šumarski proizvodi i zrnavlje koji nisu uključeni u druge klase; svježe voće i povrće; sjeme, prirodne biljke i cvijeće; hrana za životinje; slad.

## INDEKS BROJEVA ŽIGOVA- INDEKS BROJEVA ŽIGOVA ИНДЕКС БРОЈЕВА ЖИГОВА

BAZ015279	BAZ1216284
BAZ1115367	BAZ1216285
BAZ1115368	BAZ1216287
BAZ1115981	BAZ1216290
BAZ1115983	BAZ1216295
BAZ1116024	BAZ1216297
BAZ1116041	BAZ1216298
BAZ1116075	BAZ1216299
BAZ1116088	BAZ1216300
BAZ1216211	BAZ1216301
BAZ1216212	BAZ1216304
BAZ1216213	BAZ1216306
BAZ1216229	BAZ1216308
BAZ1216230	BAZ1216309
BAZ1216231	BAZ1216310
BAZ1216232	BAZ1216312
BAZ1216235	BAZ1216313
BAZ1216236	BAZ1216318
BAZ1216237	BAZ1216322
BAZ1216238	BAZ1216324
BAZ1216239	BAZ1216325
BAZ1216241	BAZ1216326
BAZ1216242	BAZ1216327
BAZ1216243	BAZ1216328
BAZ1216244	BAZ1216332
BAZ1216251	BAZ1216333
BAZ1216266	BAZ1216334
BAZ1216268	BAZ1216335
BAZ1216276	BAZ1216336
BAZ1216283	BAZ1216338

BAZ1216340	BAZ1216386
BAZ1216341	BAZ1216387
BAZ1216342	BAZ1216389
BAZ1216344	BAZ1216390
BAZ1216346	BAZ1216393
BAZ1216347	BAZ1216394
BAZ1216348	BAZ1216402
BAZ1216349	BAZ1216408
BAZ1216350	BAZ1216411
BAZ1216353	BAZ1216413
BAZ1216354	BAZ1216416
BAZ1216355	BAZ1216417
BAZ1216358	BAZ1216419
BAZ1216359	BAZ1216421
BAZ1216360	BAZ1216426
BAZ1216364	BAZ1216431
BAZ1216366	BAZ1216432
BAZ1216367	BAZ1216433
BAZ1216368	BAZ1216445
BAZ1216370	BAZ1216446
BAZ1216371	BAZ1216447
BAZ1216373	BAZ1216448
BAZ1216374	BAZ1216449
BAZ1216375	BAZ1216450
BAZ1216376	BAZ1216451
BAZ1216377	BAZ1216454
BAZ1216378	BAZ1216456
BAZ1216381	BAZ1216457
BAZ1216382	BAZ1216458
BAZ1216383	BAZ1216459
BAZ1216384	BAZ1216463
BAZ1216385	BAZ1216464

<b>BAZ1216465</b>	<b>BAZ1216576</b>
<b>BAZ1216466</b>	<b>BAZ1216577</b>
<b>BAZ1216470</b>	<b>BAZ1216578</b>
<b>BAZ1216471</b>	<b>BAZ1216579</b>
<b>BAZ1216472</b>	<b>BAZ1216580</b>
<b>BAZ1216473</b>	<b>BAZ1216582</b>
<b>BAZ1216475</b>	<b>BAZ1216583</b>
<b>BAZ1216482</b>	<b>BAZ1216587</b>
<b>BAZ1216483</b>	<b>BAZ1216604</b>
<b>BAZ1216490</b>	<b>BAZ1216605</b>
<b>BAZ1216491</b>	<b>BAZ1216606</b>
<b>BAZ1216500</b>	<b>BAZ1216607</b>
<b>BAZ1216510</b>	<b>BAZ1216608</b>
<b>BAZ1216514</b>	<b>BAZ1216609</b>
<b>BAZ1216516</b>	<b>BAZ1216610</b>
<b>BAZ1216517</b>	<b>BAZ1216611</b>
<b>BAZ1216524</b>	<b>BAZ1216612</b>
<b>BAZ1216525</b>	<b>BAZ1216613</b>
<b>BAZ1216541</b>	<b>BAZ1216695</b>
<b>BAZ1216542</b>	
<b>BAZ1216543</b>	
<b>BAZ1216544</b>	
<b>BAZ1216545</b>	
<b>BAZ1216548</b>	
<b>BAZ1216559</b>	
<b>BAZ1216565</b>	
<b>BAZ1216566</b>	
<b>BAZ1216571</b>	
<b>BAZ1216572</b>	
<b>BAZ1216573</b>	
<b>BAZ1216574</b>	
<b>BAZ1216575</b>	



## INDEKS KLASA ŽIGOVA-INDEKS KLASA ŽIGOVA ИНДЕКС КЛАСА ЖИГОВА

01	BAZ1216346A
BAZ1216310A	BAZ1216347A
BAZ1216393A	BAZ1216360A
BAZ1216394A	BAZ1216364A
02	BAZ1216367A
BAZ1216237A	BAZ1216368A
03	BAZ1216370A
BAZ1216241A	BAZ1216373A
BAZ1216268A	BAZ1216374A
BAZ1216299A	BAZ1216375A
BAZ1216300A	BAZ1216376A
BAZ1216304A	BAZ1216385A
BAZ1216308A	BAZ1216393A
BAZ1216326A	BAZ1216394A
BAZ1216349A	BAZ1216402A
BAZ1216366A	BAZ1216411A
BAZ1216368A	BAZ1216426A
BAZ1216376A	BAZ1216431A
BAZ1216451A	BAZ1216432A
BAZ1216454A	BAZ1216433A
BAZ1216457A	BAZ1216450A
BAZ1216459A	BAZ1216451A
BAZ1216463A	BAZ1216454A
BAZ1216524A	BAZ1216463A
BAZ1216525A	BAZ1216473A
BAZ1216548A	BAZ1216500A
BAZ1216580A	BAZ1216517A
BAZ1216582A	BAZ1216541A
BAZ1216583A	BAZ1216542A
BAZ1216587A	BAZ1216571A
04	BAZ1216583A
BAZ1216463A	BAZ1216604A
05	BAZ1216605A
BAZ015279A	BAZ1216606A
BAZ1216229A	BAZ1216607A
BAZ1216230A	BAZ1216608A
BAZ1216238A	BAZ1216609A
BAZ1216239A	BAZ1216610A
BAZ1216241A	BAZ1216611A
BAZ1216243A	BAZ1216612A
BAZ1216297A	BAZ1216613A
BAZ1216304A	06
BAZ1216310A	BAZ1216232A
BAZ1216327A	BAZ1216295A
BAZ1216334A	BAZ1216310A
BAZ1216338A	BAZ1216416A
BAZ1216340A	

07

BAZ1116041A  
BAZ1216284A  
BAZ1216310A  
BAZ1216336A  
BAZ1216417A

08

BAZ1216241A  
BAZ1216310A  
BAZ1216491A

09

BAZ1116041A  
BAZ1216237A  
BAZ1216242A  
BAZ1216284A  
BAZ1216301A  
BAZ1216328A  
BAZ1216333A  
BAZ1216383A  
BAZ1216386A  
BAZ1216387A  
BAZ1216458A  
BAZ1216482A  
BAZ1216483A  
BAZ1216514A  
BAZ1216580A

10

BAZ1216312A  
BAZ1216346A  
BAZ1216431A  
BAZ1216432A  
BAZ1216433A  
BAZ1216450A

11

BAZ1116075A  
BAZ1216232A  
BAZ1216284A  
BAZ1216290A  
BAZ1216310A  
BAZ1216386A  
BAZ1216463A  
BAZ1216572A

12

BAZ1216244A  
BAZ1216306A  
BAZ1216318A  
BAZ1216359A  
BAZ1216371A  
BAZ1216510A  
BAZ1216559A

14

BAZ1116075A  
BAZ1216580A

16

BAZ1116075A  
BAZ1216276A  
BAZ1216283A  
BAZ1216287A  
BAZ1216322A  
BAZ1216348A  
BAZ1216349A  
BAZ1216364A  
BAZ1216413A  
BAZ1216482A  
BAZ1216483A  
BAZ1216514A  
BAZ1216559A  
BAZ1216580A

18

BAZ1115981A  
BAZ1115983A  
BAZ1116075A  
BAZ1216353A  
BAZ1216559A  
BAZ1216580A

19

BAZ1216310A

20

BAZ1116075A  
BAZ1216310A  
BAZ1216322A  
BAZ1216514A

21

BAZ1116075A  
BAZ1216251A  
BAZ1216295A  
BAZ1216309A  
BAZ1216310A  
BAZ1216335A  
BAZ1216413A  
BAZ1216463A  
BAZ1216579A  
BAZ1216580A

24

BAZ1116075A  
BAZ1216322A  
BAZ1216324A

25

BAZ1115981A  
BAZ1115983A

BAZ1116075A  
BAZ1216235A  
BAZ1216276A  
BAZ1216283A  
BAZ1216287A  
BAZ1216298A  
BAZ1216324A  
BAZ1216381A  
BAZ1216413A  
BAZ1216451A  
BAZ1216454A  
BAZ1216465A  
BAZ1216466A  
BAZ1216475A  
BAZ1216548A  
BAZ1216580A  
28  
BAZ1116075A  
BAZ1216276A  
BAZ1216283A  
BAZ1216287A  
BAZ1216298A  
BAZ1216348A  
BAZ1216349A  
BAZ1216413A  
BAZ1216571A  
BAZ1216587A  
29  
BAZ1216236A  
BAZ1216276A  
BAZ1216283A  
BAZ1216287A  
BAZ1216349A  
BAZ1216350A  
BAZ1216470A  
30  
BAZ1116088A  
BAZ1216236A  
BAZ1216276A  
BAZ1216283A  
BAZ1216287A  
BAZ1216334A  
BAZ1216340A  
BAZ1216341A  
BAZ1216344A  
BAZ1216348A  
BAZ1216349A  
BAZ1216350A  
BAZ1216382A  
BAZ1216402A  
BAZ1216445A

BAZ1216446A  
BAZ1216447A  
BAZ1216448A  
BAZ1216449A  
BAZ1216470A  
BAZ1216472A  
31  
BAZ1216236A  
BAZ1216310A  
BAZ1216571A  
BAZ1216695A  
32  
BAZ1216231A  
BAZ1216251A  
BAZ1216266A  
BAZ1216276A  
BAZ1216283A  
BAZ1216285A  
BAZ1216287A  
BAZ1216295A  
BAZ1216334A  
BAZ1216340A  
BAZ1216348A  
BAZ1216349A  
BAZ1216389A  
BAZ1216390A  
BAZ1216402A  
BAZ1216413A  
BAZ1216464A  
BAZ1216470A  
BAZ1216543A  
BAZ1216544A  
BAZ1216545A  
BAZ1216574A  
33  
BAZ1216348A  
BAZ1216349A  
BAZ1216408A  
BAZ1216456A  
BAZ1216578A  
34  
BAZ1115367A  
BAZ1115368A  
BAZ1216213A  
BAZ1216313A  
BAZ1216348A  
BAZ1216349A  
BAZ1216377A  
BAZ1216378A  
BAZ1216516A

BAZ1216559A  
BAZ1216573A  
35  
BAZ1115981A  
BAZ1115983A  
BAZ1116024A  
BAZ1216211A  
BAZ1216212A  
BAZ1216235A  
BAZ1216284A  
BAZ1216285A  
BAZ1216310A  
BAZ1216325A  
BAZ1216354A  
BAZ1216358A  
BAZ1216384A  
BAZ1216465A  
BAZ1216466A  
BAZ1216471A  
BAZ1216482A  
BAZ1216483A  
BAZ1216514A  
BAZ1216548A  
BAZ1216575A  
BAZ1216576A  
BAZ1216577A  
36  
BAZ1216342A  
BAZ1216355A  
BAZ1216421A  
BAZ1216471A  
BAZ1216490A  
BAZ1216574A  
BAZ1216575A  
BAZ1216576A  
BAZ1216577A  
37  
BAZ1216342A  
BAZ1216384A  
BAZ1216416A  
BAZ1216421A  
38  
BAZ1216325A  
BAZ1216383A  
BAZ1216482A  
BAZ1216483A  
39  
BAZ1216421A  
BAZ1216514A  
BAZ1216565A

BAZ1216566A  
BAZ1216575A  
BAZ1216576A  
BAZ1216577A  
41  
BAZ1116024A  
BAZ1216276A  
BAZ1216283A  
BAZ1216287A  
BAZ1216301A  
BAZ1216325A  
BAZ1216332A  
BAZ1216358A  
BAZ1216381A  
BAZ1216413A  
BAZ1216419A  
BAZ1216421A  
BAZ1216471A  
BAZ1216482A  
BAZ1216483A  
BAZ1216574A  
BAZ1216580A  
BAZ1216587A  
42  
BAZ1116024A  
BAZ1116075A  
BAZ1216230A  
BAZ1216383A  
BAZ1216482A  
BAZ1216483A  
BAZ1216514A  
BAZ1216580A  
43  
BAZ1216358A  
BAZ1216381A  
BAZ1216421A  
44  
BAZ1216360A  
BAZ1216393A  
BAZ1216394A  
BAZ1216421A  
BAZ1216471A  
45  
BAZ1216421A

## INDEKS NOSILACA ŽIGOVA- INDEKS NOSITELJA ŽIGOVA ИНДЕКС НОСИЛАЦА ЖИГОВА

24 Kitchen Television B.V.

**BAZ1216482**

**BAZ1216483**

3M Company a corporation of the state of Delaware

**BAZ1216297**

**BAZ1216304**

3M Deutschland GmbH, a German Corporation

under the German Law on Limited

Liability

**BAZ1216238**

AbbVie Inc.

**BAZ1216230**

Advance Magazine Publishers Inc.

**BAZ1216301**

AGRIUM INC.

**BAZ1216393**

**BAZ1216394**

AKCIONARSKO DRUŠTVO "BANJALUČKA

PIVARA" BANJA LUKA

**BAZ1216389**

**BAZ1216390**

AKTIEBOLAGET ELECTROLUX

**BAZ1216336**

Almirall, S.A.

**BAZ1216450**

Apivita S.A.

**BAZ1216326**

ASA PSC d.o.o. Sarajevo

**BAZ1216384**

ASUSTEK COMPUTER INCORPORATION

**BAZ1216458**

Azel d.o.o. Sarajevo

**BAZ1216211**

**BAZ1216212**

BASF Agro B.V., Arnhem (NL), Zweigniederlassung

Zürich

**BAZ1216239**

Bayer Aktiengesellschaft

**BAZ1216241**

Bayer Consumer Care AG

**BAZ1216327**

BERAL MUSIC d.o.o.

**BAZ1216381**

BERLIN-CHEMIE AG

**BAZ1216346**

BH Telecom d.d. Sarajevo

**BAZ1216383**

Biogen Idec MA Inc.

**BAZ1216411**

BR International Holdings Inc.

**BAZ1216313**

Brown-Forman Polska Sp. z.o.o. a Polish limited  
company

**BAZ1216578**

CANON KABUSHIKI KAISHA

**BAZ1216237**

Celgene Corporation

**BAZ1216471**

CERVEZAS CUAUHTÉMOC MOCTEZUMA, SA DE  
CV

**BAZ1216231**

China Resources Snow Breweries Company Ltd.

**BAZ1216464**

CIMAB S.A.

**BAZ1216385**

Coca-Cola Adria d.o.o.

**BAZ1216543**

**BAZ1216544**

**BAZ1216545**

COLGATE-PALMOLIVE COMPANY

**BAZ1216459**

CROSSCARE LIMITED

**BAZ1216229**

DAIKIN INDUSTRIES, LTD.

**BAZ1216572**

DDI d.o.o. Busovača

**BAZ1216236**

Destilarija "Starović"

**BAZ1216408**

DONI Brčko, vl Mulić Edin, s.p.

**BAZ1216465**

**BAZ1216466**

DP Beverages Limited

**BAZ1116088**

EĆO-COMPANY d.o.o. Sarajevo

**BAZ1216322**

Edin Dervišhalidović

**BAZ1216580**

FABRIKA DUHANA SARAJEVO DIONIČKO

DRUŠTVO SARAJEVO

**BAZ1216573**

Farmaceutska Hemiska Kozmetička industrija

ALKALOID AD - Skoplje

**BAZ1216268**

**BAZ1216308**

**BAZ1216338**

FARMAL-BH d.o.o.

**BAZ1216426**

Federal-Mogul Products, Inc.

**BAZ1216244**

Fresh & Co d.o.o.

**BAZ1216266**

GENERAL MOTORS LLC a limited liability company

organized and existing under  
the laws of the State of Delaware

**BAZ1216510**

GENEVA LABORATORIES LIMITED (a company  
incorporated in Virgin Islands-  
British)

**BAZ1216582**

Glas srpski - Trgovina a.d. Banja Luka

**BAZ1216348**

**BAZ1216349**

Goodyear Dunlop Tires Germany GmbH

**BAZ1216359**

Hankook Tire Worldwide Co., Ltd.

**BAZ1216306**

Heinz Georg Baus

**BAZ1216310**

HEMOFARM A.D. farmaceutsko-hemijska industrija

Vršac

**BAZ1216604**

**BAZ1216605**

**BAZ1216606**

**BAZ1216607**

**BAZ1216608**

**BAZ1216609**

**BAZ1216610**

**BAZ1216611**

**BAZ1216612**

**BAZ1216613**

HERCEGOVAČKA PIVOVARA društvo s

ograničenom odgovornošću Mostar

**BAZ1216285**

Hershey Chocolate & Confectionery Corporation, a  
corporation organized under the  
laws of the State of Delaware, USA

**BAZ1216449**

**BAZ1216472**

Ho, Hoi Ming Michael

**BAZ1216312**

HYSON TEAS (PVT) LIMITED

**BAZ1216341**

Intercontinental Great Brands LLC

**BAZ1216344**

**BAZ1216382**

Ironwood Pharmaceuticals, Inc.

**BAZ1216517**

Islamic Relief Worldwide

**BAZ1216421**

Japan Tobacco Inc.

**BAZ1216213**

JET ASIA AIRWAYS CO., LTD.

**BAZ1216565**

**BAZ1216566**

JOHNSON & JOHNSON

**BAZ1216368**

**BAZ1216387**

JOSEPH COMPANY INTERNATIONAL, INC.

**BAZ1216579**

Kirby Building Systems Kuwait Company S.A.K. (C)

**BAZ1216416**

KOMPANIJA "Slobomir" A.D. Slobomir

**BAZ1216342**

KONZUM d.o.o. Sarajevo

**BAZ1216575**

**BAZ1216576**

**BAZ1216577**

Kovan MI d.o.o.

**BAZ1216232**

K-Swiss Inc.

**BAZ1216475**

KT & G CORPORATION

**BAZ1216516**

Laderma Holdings Pty Limited

**BAZ1216583**

Mattel, Inc.

**BAZ1216587**

Mayne Pharma Pty Limited

**BAZ015279**

Mega Centar d.o.o.

**BAZ1216284**

Merck Sharp & Dohme Corp.

**BAZ1216541**

**BAZ1216542**

Merck Sharp & Dohme Corp. a New Jersey  
corporation

**BAZ1216431**

**BAZ1216432**

**BAZ1216433**

**BAZ1216500**

Monster Energy Company

**BAZ1216334**

**BAZ1216340**

Monster Energy Company

**BAZ1216402**

Motorola Trademark Holdings, LLC

**BAZ1216328**

Nihon Nohyaku Co., Ltd.

**BAZ1216347**

Nike International Ltd.

**BAZ1216298**

NOBEL LIJEK d.o.o.

**BAZ1216243**

NOVARTIS AG

**BAZ1216367**

Old Navy (ITM) Inc.

**BAZ1216353**

**BAZ1216354**

OPEN ENGLISH LLC

**BAZ1216419**

PepsiCo, Inc.

**BAZ1216350**

Pharmaceutical Chemical Cosmetic Industry  
ALKALOID AD - Skopje

**BAZ1216457**

Philip Morris Brands S.A.R.L.

**BAZ1115367**

**BAZ1115368**

**BAZ1216377**

**BAZ1216378**

PLANET OBUĆA D.O.O.

**BAZ1115981**

**BAZ1115983**

POPOVO POLJE AD TREBINJE

**BAZ1216695**

R & A Bailey & Co

**BAZ1216456**

Raychem HTS Limited

**BAZ1216290**

Reckitt & Colman (Overseas) Limited

**BAZ1216366**

Retail Royalty Company

<b>BAZ1216548</b>	The Hershey Company, a corporation organized under the laws of the State of Delaware, USA
Robot General Trading Co d.o.o.	
<b>BAZ1216386</b>	<b>BAZ1216445</b>
SAMSUNG ELECTRONICS CO., LTD.	<b>BAZ1216446</b>
<b>BAZ1216417</b>	<b>BAZ1216447</b>
Sead Pokrklić i Dino Mujkić	<b>BAZ1216448</b>
<b>BAZ1116024</b>	The Procter & Gamble Company
Shanghai Feixun Communication Co., Ltd.	<b>BAZ1216299</b>
<b>BAZ1216333</b>	<b>BAZ1216309</b>
SHANTHA BIOTECHNICS LIMITED	<b>BAZ1216335</b>
<b>BAZ1216473</b>	<b>BAZ1216451</b>
SJEMENARNA D.O.O.	<b>BAZ1216454</b>
<b>BAZ1216571</b>	<b>BAZ1216463</b>
SULJEVIĆ CIPELIĆI CO DOO	<b>BAZ1216524</b>
<b>BAZ1216324</b>	<b>BAZ1216525</b>
SUR RESTORAN "ROBINZON" - PROKOSOVIĆ	TOA KABUSHIKI KAISHA (TOA CORPORATION)
<b>BAZ1216358</b>	<b>BAZ1216242</b>
SYSMEX CORPORATION	TOMO ŠPED d.o.o. za usluge i trgovinu
<b>BAZ1216373</b>	<b>BAZ1216559</b>
<b>BAZ1216374</b>	TOYOTA JIDOSHA KABUSHIKI KAISHA (also trading as TOYOTA MOTOR CORPORATION)
<b>BAZ1216375</b>	<b>BAZ1216318</b>
<b>BAZ1216376</b>	<b>BAZ1216371</b>
SYSTEMAX INC.	Tuzlanski sajam d.o.o.
<b>BAZ1216514</b>	<b>BAZ1216325</b>
ŠAKOTA d.o.o.	UAE EXCHANGE CENTRE LLC
<b>BAZ1216235</b>	<b>BAZ1216355</b>
TAMRON CO., LTD.	UNI-CHARM CORPORATION
<b>BAZ1116041</b>	<b>BAZ1216364</b>
THE COCA-COLA COMPANY	<b>BAZ1216370</b>
<b>BAZ1216251</b>	Unilever N.V.
<b>BAZ1216276</b>	<b>BAZ1216470</b>
<b>BAZ1216283</b>	Vanja Ciraj-Džudža, Saje Irma
<b>BAZ1216287</b>	<b>BAZ1116075</b>
<b>BAZ1216295</b>	Visa International Service Association
<b>BAZ1216413</b>	<b>BAZ1216490</b>
<b>BAZ1216574</b>	Visoka škola "Logos centar" Mostar
The Gillette Company	<b>BAZ1216332</b>
<b>BAZ1216300</b>	Zoetis Products LLC
<b>BAZ1216491</b>	<b>BAZ1216360</b>



## PRENOS PRAVA-PRIJENOS PRAVA-ПРЕНОС ПРАВА

---

BAZ015443  
 1-2/2007  
 Directed, LLC a limited liability company organized and existing under the laws of the State of Delaware  
 One Viper Way, City of Vista, State of California  
 92081  
 US  
 2014-06-10

---

BAZ015631  
 1-2/2007  
 Hempel A/S  
 Lundtoftegårdsvej 91, DK-2800 Kongens Lyngby  
 DK  
 2014-06-10

---

BAZ037146  
 3/2008  
 RHODIA RECHERCHES ET TECHNOLOGIES  
 52 rue de la Haie Coq, 93300 Aubervilliers  
 FR  
 2014-07-17

---

BAZ037225  
 3/2008  
 Hostelling International  
 Gate House, Fretherne Road, Welwyn Garden  
 City, Hertfordshire, AL8 6RD  
 GB  
 2014-07-02

---

BAZ037226  
 3/2008  
 Hostelling International  
 Gate House, Fretherne Road, Welwyn Garden  
 City, Hertfordshire, AL8 6RD  
 GB  
 2014-07-02

---

BAZ047482  
 1-2/2004  
 Zlatko Ademović  
 Maršala Tita 17, 76290 Odžak  
 BA  
 2014-06-05

---



---

BAZ047496  
 4/2008  
 KAO KABUSHIKI KAISHA (also trading as Kao Corporation)  
 14-10, Nihonbashi, Kayabacho 1-chome, Chuo-ku, Tokyo  
 JP  
 2014-07-31

---

BAZ047497  
 4/2008  
 KAO KABUSHIKI KAISHA (also trading as Kao Corporation)  
 14-10, Nihonbashi, Kayabacho 1-chome, Chuo-ku, Tokyo  
 JP  
 2014-07-31

---

BAZ047724  
 2/2009  
 Del Monte Foods, Inc. a Delaware corporation  
 One Maritime Plaza, San Francisco, California  
 94111  
 US  
 2014-08-25

---

BAZ048032  
 3-4/2007  
 VALTA LIMITED  
 Fuerst-Franz-Josef-Strasse 362, Postflach 66,  
 PL-9493 Mauren  
 LI  
 2014-07-10

---

BAZ048182  
 3/2009  
 World Network Operating Company, Inc.  
 20733 W. 10 Mile Road, Southfield, Michigan,  
 48075  
 US  
 2014-07-25

---

BAZ048183  
 3/2009  
 World Network Operating Company, Inc.  
 20733 W. 10 Mile Road, Southfield, Michigan,  
 48075  
 US  
 2014-07-25

---

BAZ058610  
3-4/2006  
Brown-Forman Finland Ltd. a company duly organized and existing under the Laws of Finland  
Porkkalankatu 24, 00180 Helsinki  
FI  
2014-08-27

BAZ058611  
3-4/2006  
Brown-Forman Finland Ltd. a company duly organized and existing under the Laws of Finland  
Porkkalankatu 24, 00180 Helsinki  
FI  
2014-08-27

BAZ059045  
1/2010  
SOREMARTEC S.A.  
Findel Bussines Center, Complexe B, Rue de Trèves, L-2632 Findel  
LU  
2014-08-11

BAZ0610499  
3/2010  
Al-Fakher International Co.  
P.O. Box 309, Ugland House, Grand Cayman, KY-1104  
KY  
2014-07-31

BAZ0711281  
1/2011  
Merck KGaA  
Frankfurter Str. 250, D-64293 Darmstadt  
DE  
2014-06-04

BAZ0711291  
2/2011  
Merck KGaA  
Frankfurter Str. 250, D-64293 Darmstadt  
DE  
2014-06-04

BAZ0711308  
2/2011  
ECZACIBASI MEDIKAL VE KOZMETIK URUNLERI SANAYI VE TICARET ANONIM SIRKETI  
Kanyon Ofis Buyukdere Cad. No: 185, Sisli, Istanbul  
TR  
2014-08-07

BAZ0812875  
4/2011  
AstraZeneca AB  
Vastra Malarehamnen 9 Sodertalje, SE-151 85 SE  
2014-07-28

BAZ0813335  
1/2012  
Dell Inc.  
One Dell Way, Round Rock, Texas 78682  
US  
2014-08-26

BAZ0813590  
2/2012  
Dell Inc.  
One Dell Way, Round Rock, Texas 78682  
US  
2014-08-26

BAZ0813591  
2/2012  
Dell Inc.  
One Dell Way, Round Rock, Texas 78682  
US  
2014-08-26

BAZ0813600  
2/2012  
Dell Inc.  
One Dell Way, Round Rock, Texas 78682  
US  
2014-08-26

BAZ0913968  
2/2012  
AstraZeneca AB  
Vastra Malarehamnen 9 Sodertalje, SE-151 85 SE  
2014-07-28

BAZ0913980  
2/2012  
Merck KGaA  
Frankfurter Str. 250, D-64293 Darmstadt  
DE  
2014-06-04

---

---

BAZ1014749  
3/2012  
Brown-Forman Finland Ltd. a company duly  
organized and existing under the Laws of Finland  
Porkkalankatu 24, 00180 Helsinki  
FI  
2014-08-27

---

---

---

---

BAZ961069  
2/2002  
Renaissance Capital Corporation  
One Dole Drive, Westlake Village, California  
91362-7300  
US  
2014-08-19

---

---

---

---

BAZ1015162  
4/2012  
Brown-Forman Finland Ltd. a company duly  
organized and existing under the Laws of Finland  
Porkkalankatu 24, 00180 Helsinki  
FI  
2014-08-27

---

---

---

---

BAZ993943  
3-4/2004  
Old Harbour AB  
c/o Roschier Advokatbyrå, Box 7358, 103 90  
Stockholm  
SE  
2014-07-31

---

---

---

---

BAZ1115528  
3/2013  
Brown-Forman Finland Ltd. a company duly  
organized and existing under the Laws of Finland  
Porkkalankatu 24, 00180 Helsinki  
FI  
2014-08-27

---

---

---

---

BAZ993943  
3-4/2004  
Scandinavian Tobacco Group Assens A/S  
Tobaksvej 1, 5610 Assens  
DK  
2014-07-31

---

---

---

---

BAZ1115707  
3/2013  
Chongqing Sokon Industry Group stock Co., Ltd.  
No. 61-1, Jinqiao Road, Shapingba District,  
Chongqing  
CN  
2014-07-24

---

---

---

---

BAZ1115820  
1/2014  
Chongqing Sokon Industry Group stock Co., Ltd.  
No. 61-1, Jinqiao Road, Shapingba District,  
Chongqing  
CN  
2014-07-24

---

---

---

---

BAZ961055  
2/2002  
Brown-Forman Finland Ltd. a company duly  
organized and existing under the Laws of Finland  
Porkkalankatu 24, 00180 Helsinki  
FI  
2014-08-27

---

---

## PROMJENA NAZIVA I ADRESE-PROMJENA NAZIVA I ADRESE ПРОМЈЕНА НАЗИВА И АДРЕСЕ

---

---

BAZ037146

3/2008

RHODIA OPERATIONS

40 rue de la Haie Coq, 93306 Aubervilliers

FR

2014-07-17

---

---

BAZ047458

4/2008

CREM CAFFE SUŠAC d.o.o. Čapljina

Grabovine-Muša bb, 88300 Čapljina

BA

2014-07-25

---

---

BAZ047756

3-4/2004

Bosnalijek farmaceutska i hemijska industrija,  
dioničko društvo, Sarajevo

Jukićeva 53, 71000 Sarajevo

BA

2014-07-02

---

---

BAZ0610533

3/2010

Wyeth Holdings LLC

Five Giralda Farms, Madison, New Jersey 07940-  
0874

US

2014-06-06

---

---

BAZ0711062

1/2011

GO! Express & Logistics (Deutschland) GmbH

Brühler Straße 9, 53119 Bonn

DE

2014-07-31

---

---

---

---

BAZ0812830

2/2010

HECK Wall Systems GmbH & Co. KG

Thölauer Strasse 25, 95615 Marktredwitz

DE

2014-08-01

---

---

BAZ0812843

2/2010

HECK Wall Systems GmbH & Co. KG

Thölauer Strasse 25, 95615 Marktredwitz

DE

2014-08-01

---

---

BAZ1014707

3/2012

Nine West Development LLC

1411 Broadway, New York, NY 10018

US

2014-08-29

---

---

BAZ1014937

3/2012

Nine West Development LLC

1411 Broadway, New York, NY 10018

US

2014-08-29

---

---

BAZ1015002

4/2012

Nine West Development LLC

1411 Broadway, New York, NY 10018

US

2014-08-29

---

---

BAZ1015004

4/2012

Nine West Development LLC

1411 Broadway, New York, NY 10018

US

2014-08-29

---

---

---

---

BAZ1015005  
4/2012  
Nine West Development LLC  
1411 Broadway, New York, NY 10018  
US  
2014-08-29

---

---

BAZ96961  
1/2002  
Hempel A/S  
Lundtoftegårdsvej 91, DK-2800 Kongens Lyngby  
DK  
2014-06-18

---

---

BAZ971656  
3-4/2002  
Wyeth Holdings LLC  
Five Giralda Farms, Madison, New Jersey 07940-0874  
US  
2014-06-06

---

---

BAZ971842  
1-2/2003  
Wyeth Holdings LLC  
Five Giralda Farms, Madison, New Jersey 07940-0874  
US  
2014-06-06

---

---

BAZ972447  
3-4/2003  
Wyeth Holdings LLC  
Five Giralda Farms, Madison, New Jersey 07940-0874  
US  
2014-06-06

---

---

BAZ983294  
1-2/2004  
Wyeth Holdings LLC  
Five Giralda Farms, Madison, New Jersey 07940-0874  
US  
2014-06-06

---

---

---

BAZ983295  
1-2/2004  
Wyeth Holdings LLC  
Five Giralda Farms, Madison, New Jersey 07940-0874  
US  
2014-06-06

---

---

BAZ993943  
3-4/2004  
Intermatch Sweden Aktiebolag  
c/o Moll Wendén Advokatbyrå, Stortorget 8, 211 34  
Malmö  
SE  
2014-07-31

---

---

## PROMJENA NAZIVA- PROMJENA NAZIVA -ПРОМЈЕНА НАЗИВА

---

---

BAZ036651

2/2008

Zott SE & Co. KG

Dr-Steichele- Straße 4, D-86690 Mertingen

DE

2014-07-31

---

---

BAZ037146

3/2008

RHODIA UK LIMITED

Oak House, Reeds Crescent, Watford, Herts

WD24 4QP

GB

2014-07-17

---

---

BAZ047917

2/2009

HEMOFARM A.D., farmaceutsko-hemijska industrija

Vršac

Beogradski put bb, 26300 Vršac

RS

2014-08-08

---

---

BAZ0812846

4/2010

HECK Wall Systems GmbH & Co. KG

Thölauer Strasse 25, 95615 Marktredwitz

DE

2014-08-01

---

---

BAZ0813335

1/2012

Wyse Technology L.L.C.

3471 N. First Street, San Jose, California 95134

US

2014-07-24

---

---

BAZ0813590

2/2012

Wyse Technology L.L.C.

3471 N. First Street, San Jose, California 95134

US

2014-07-25

---

---

BAZ0813591

2/2012

Wyse Technology L.L.C.

3471 N. First Street, San Jose, California 95134

US

2014-07-25

---

---

BAZ0813600

2/2012

Wyse Technology L.L.C.

3471 N. First Street, San Jose, California 95134

US

2014-07-24

## PROMJENA ADRESE- PROMJENA ADRESE PROMJENA АДРЕСЕ

---

---

BAZ007

1-2/1999

SEMIKEM Poduzeće za proizvodnju kemijskih  
proizvoda i trgovinu d.o.o.

Omladinska 44, 71320 Vogošća

BA

2014-07-03

---

---

BAZ047693

1/2009

Tukaş Gıda Sanayi ve Ticaret Anonim Şirketi  
Çaybasi Mahallesi İzmir Caddesi No:51 Torbali  
İzmir

TR

2014-07-31

---

---

BAZ047714

1/2009

YILDIZ HOLDING A.Ş.

Kısıklı Mah. Ferah Cad. Kısıklı Çeşme Sok. No:2-  
4 B. Çamlıca Üsküdar, İstanbul

TR

2014-06-05

---

---

BAZ047749

2/2009

Western Union Holdings, Inc.  
12500 E. Belford Ave. M21A2, Englewood,  
Colorado 80112

US

2014-07-01

---

---

BAZ047762

2/2009

OMV Aktiengesellschaft  
Trabrennstrasse 6-8, 1020 Vienna

AT

2014-07-02

---

---

---

---

BAZ047841

2/2009

MERTER HELVA SANAYI VE TICARET ANONIM  
SIRKETI

Cihangir mah. Şehit Jandarma Komando Onbaşı  
Ayhan Aslan Sok. No: Ambarlı Avcılar İstanbul

TR

2014-07-31

---

---

BAZ047890

2/2009

British American Tobacco (Brands) Inc.  
2711 Centerville Road, Suite 300, Wilmington,  
Delaware 19808

US

2014-07-04

---

---

BAZ047994

3/2009

WYETH LLC

235 East 42nd Street, New York, NY 10017

US

2014-08-01

---

---

BAZ047995

3/2009

WYETH LLC

235 East 42nd Street, New York, NY 10017

US

2014-08-01

---

---

BAZ048014

3/2009

Embil İlaç Sanayi Limited Şirketi

Maslak Mahallesi Sümer Sokak Ayazağa Ticaret  
Merkezi No:3/1 Şişli İSTANBUL

TR

2014-07-01

---

---

BAZ048014

3/2009

Embil İlaç Sanayi Limited Şirketi

Maslak Mahallesi Sümer Sokak Ayazağa Ticaret  
Merkezi No:3/9 Sarıyer, İstanbul

TR

2014-07-01

BAZ048032

3-4/2007

ULTRA PREMIUM BRANDS LIMITED

5 Redbrooks Close, Solihull, Birmingham, West  
Midlands, B91 3YF

GB

2014-07-10

BAZ048032

3-4/2007

VALTA LIMITED

Landstrasse 11, LI-9495 Triesen

LI

2014-07-10

BAZ048087

3/2009

Verband der Automobilindustrie e.V. (VDA)

Behrenstr. 35, 10117 Berlin

DE

2014-08-07

BAZ048251

1/2005

SJEMENARNA D.O.O.

Obilazna cesta 27, 88220 Široki Brijeg

BA

2014-08-25

BAZ048281

3/2009

Foseco International Limited ( British Corporation)

1 Midland Way, Central Park, Barlborough Links,  
S43 4XA Derbyshire,

GB

2014-08-07

BAZ048282

3/2009

Foseco International Limited ( British Corporation)

1 Midland Way, Central Park, Barlborough Links,  
S43 4XA Derbyshire,

GB

2014-08-08

BAZ059045

1/2010

SOREMARTEC S.A.

Rue Josphe Netzer 5, 6700 Arlon

BE

2014-08-11

BAZ0710819

1/2011

Hempel A/S

Lundtoftegårdsvej 91, DK-2800 Kongens Lyngby

DK

2014-06-10

BAZ0710820

1/2011

Hempel A/S

Lundtoftegårdsvej 91, DK-2800 Kongens Lyngby

DK

2014-06-10

BAZ0710821

1/2011

Hempel A/S

Lundtoftegårdsvej 91, DK-2800 Kongens Lyngby

DK

2014-06-10

BAZ0711325

2/2011

BRIDGESTONE CORPORATION

1-1, Kyobashi 3-chome, Chuo-ku, Tokyo

JP

2014-07-30



---

---

BAZ1216258  
2/2014  
GlaxoSmithKline Trading Services Limited  
Currabinny Carrigaline County Cork  
IE  
2014-07-01

---

---

---

---

BAZ972423  
1-2/2003  
HMV (IP) Limited  
Hill House, 1 Little New Street, London EC4A 3TR  
GB  
2014-08-29

---

---

---

---

BAZ1216259  
2/2014  
GlaxoSmithKline Trading Services Limited  
Currabinny Carrigaline County Cork  
IE  
2014-07-01

---

---

---

---

BAZ983369  
1-2/2004  
BRIDGESTONE CORPORATION  
1-1, Kyobashi 3-chome, Chuo-ku, Tokyo  
JP  
2014-07-30

---

---

---

---

BAZ1216260  
2/2014  
GlaxoSmithKline Trading Services Limited  
Currabinny Carrigaline County Cork  
IE  
2014-07-01

---

---

---

---

BAZ993518  
1-2/2004  
BRIDGESTONE CORPORATION  
1-1, Kyobashi 3-chome, Chuo-ku, Tokyo  
JP  
2014-07-30

---

---

---

---

BAZ1216261  
2/2014  
GlaxoSmithKline Trading Services Limited  
Currabinny Carrigaline County Cork  
IE  
2014-07-01

---

---

---

---

BAZ961069  
2/2002  
DOLE FOOD COMPANY, INC.  
One Dole Drive, Westlake Village, California  
91362-7300  
US  
2014-08-19

---

---

---

---

BAZ971175  
2/2002  
BRIDGESTONE CORPORATION  
1-1, Kyobashi 3-chome, Chuo-ku, Tokyo  
JP  
2014-07-30

---

---

## PRODUŽENJE VAŽENJA ŽIGA-PRODULJENJE VAŽENJA ŽIGA ПРОДУЖЕЊЕ ВАЖЕЊА ЖИГА

BAZ007	BAZ047430
1-2/1999	3/2008
01, 03, 05	03
2024-06-20	2024-01-13

BAZ037146	BAZ047431
3/2008	3/2008
01	03
2023-10-21	2024-01-13

BAZ047423	BAZ047434
3/2008	3/2008
03	03
2024-01-13	2024-01-13

BAZ047424	BAZ047435
3/2008	3/2008
03	03
2024-01-13	2024-01-13

BAZ047425	BAZ047436
3/2008	3/2008
03	03
2024-01-13	2024-01-13

BAZ047426	BAZ047437
3/2008	3/2008
03	03
2024-01-13	2024-01-13

BAZ047427	BAZ047458
3/2008	4/2008
03	30
2024-01-13	2024-01-28

BAZ047429	BAZ047472
3/2008	4/2008
03	03, 05, 11
2024-01-13	2024-02-04

BAZ047482 1-2/2004 05 2024-02-09	BAZ047632 1/2009 03, 05 2024-03-19
BAZ047496 4/2008 03 2024-02-12	BAZ047635 2/2009 05 2024-03-23
BAZ047497 4/2008 03 2024-02-12	BAZ047639 1-2/2004 12 2024-03-25
BAZ047559 4/2008 09 2024-02-18	BAZ047659 1/2009 07, 09, 11 2024-03-31
BAZ047613 1-2/2004 29, 31 2024-03-09	BAZ047662 2/2009 09 2024-04-01
BAZ047614 1-2/2004 32 2024-03-09	BAZ047670 1/2009 05 2024-04-05
BAZ047615 1-2/2004 29, 31 2024-03-09	BAZ047671 2/2009 10 2024-04-06
BAZ047628 2/2009 03, 25, 35 2024-03-12	BAZ047675 2/2009 16 2024-04-08
	BAZ047683 2/2009 03, 09, 14, 18, 25 2024-04-14

BAZ047687  
2/2005  
05  
2024-04-16

BAZ047749  
2/2009  
36  
2024-05-10

BAZ047689  
2/2009  
09, 28  
2024-04-16

BAZ047752  
2/2009  
30  
2024-05-12

BAZ047693  
1/2009  
29, 30  
2024-04-16

BAZ047756  
3-4/2004  
05  
2024-05-12

BAZ047708  
2/2009  
12  
2024-04-20

BAZ047762  
2/2009  
04  
2024-05-17

BAZ047714  
1/2009  
30  
2024-04-26

BAZ047786  
2/2009  
01, 04  
2024-05-19

BAZ047720  
2/2009  
16  
2024-04-27

BAZ047795  
2/2009  
36  
2024-05-24

BAZ047723  
1/2009  
09  
2024-04-27

BAZ047804  
2/2009  
25, 36, 37, 39, 42, 43  
2024-05-28

BAZ047736  
2/2009  
12  
2024-04-30

BAZ047805  
2/2009  
16, 29, 30, 35  
2024-05-31

BAZ047739  
1-2/2007  
12  
2024-04-30

BAZ047806  
2/2009  
16, 29, 30, 35  
2024-05-31

BAZ047841 2/2009 29, 30, 35 2024-06-15	BAZ047994 3/2009 05 2024-08-06
BAZ047890 2/2009 34 2024-07-08	BAZ047995 3/2009 05 2024-08-06
BAZ047898 3-4/2007 29 2024-07-12	BAZ048014 3/2009 05 2024-08-13
BAZ047901 2/2009 25 2024-07-13	BAZ048019 3/2009 03 2024-08-17
BAZ047905 2/2009 18 2024-07-13	BAZ048032 3-4/2007 32 2024-08-20
BAZ047908 2/2009 18 2024-07-13	BAZ048061 3/2009 33 2024-09-06
BAZ047909 2/2009 25 2024-07-13	BAZ048071 3-4/2006 32 2024-09-07
BAZ047917 2/2009 05 2024-07-15	BAZ048073 3/2009 05 2034-09-08
BAZ047983 3-4/2004 35, 36, 41 2024-08-04	BAZ048087 3/2009 01, 04, 07, 42 2024-09-14

BAZ048172

3/2009

33

2024-10-14

BAZ048173

3/2009

33

2024-10-14

BAZ048174

3/2009

33

2024-10-14

BAZ048251

1/2005

01, 05, 31, 35

2024-11-10

BAZ048281

3/2009

19

2024-11-24

BAZ048282

3/2009

19

2024-11-24

## PRESTANAK PRAVA-PRESTANAK PRAVA ПРЕСТАНАК ПРАВА

---

BAZ004657

3-4/2005

MUSIC CHOICE LIMITED

The Old Truman Brewery, 91 Brick Lane, London,  
E1 6QL



09, 38, 41

**PRETVARANJE WIPO U NACIONALNU PRIJAVU  
PRETVARANJE WIPO U NACIONALNU PRIJAVU  
ПРЕТВАРАЊЕ WIPO У НАЦИОНАЛНУ ПРИЈАВУ**

- (111) **BAZ1216326** (181) 2022-04-30  
 (210) BAZ1216326A (220) 2010-10-25  
 (151) 2014-02-03  
 (300) WO  
 2010-10-25  
 1087734  
 (732) **Apivita S.A.**  
**Koleti Str. No. 3, GR-144 52 Athens**  
**GR**  
 (740) "Linea Sušić" d.o.o.  
 (540)

skidanje šminke kao što su kreme, losioni i impregnirane maramice za kozmetičku upotrebu; maske za negu lepote, losioni za skupljanje pora za upotrebu u kozmetičke svrhe, antiperspirantni sapuni, sprejevi za osvežavanje daha, preparati za negu zuba, preparati za poliranje proteza i za čišćenje proteza, mleko za čišćenje za upotrebu u kozmetičke svrhe, kozmetički kompleti, pamučni štapići i pamučna vata za upotrebu u kozmetičke svrhe, dezodorans sapuni, tečni sapuni, medicinski šamponi, dezodoransi za ličnu upotrebu, depilatori, preparati za depilaciju, kozmetičke boje, šminka u prahu, kozmetički proizvodi za zaštitu usana, balsami za tretman kose (kao što su proizvodi za negu kose, losioni za kosu), boje za kosu.



(531) 03.13; 17.02; 25.01; 26.04; 27.05;

(511)

**03**

Kozmetički preparati za mršavljenje, kozmetički proizvodi, kozmetičke kreme, kreme za izbeljivanje kože, aromatična eterična ulja (kao što su ulja za aromaterapiju), kozmetički preparati za kupanje i tuširanje, losioni za posle brijanja (kao što su balzami, gelovi i kreme), bademovo mleko za kozmetičke svrhe, bademovo ulje, bademov sapun, eterične esencije, eterična ulja, ekstrakti cveća (parfemi) kolonjske vode, kozmetički proizvodi za obrve, krejoni za kozmetičku upotrebu, ne-medicinske kreme za zaštitu od sunca; kozmetički preparati za zaštitu kože od dejstva sunca; kozmetički proizvodi za zaštitu od sunca uključujući ne-medicinske kreme i losione; ne-medicinski proizvodi za posle sunčanja uključujući kreme i losione; kozmetički proizvodi za šminkanje kao što su podloge (sva tečna šminka, kompaktne podloge za šminku), puderi (kompaktni puderi, puderi u prahu), boje za oči i usne; olovke za oči i usne, ajlajner za oči i tečne boje za usne, rumenila u prahu, tečna rumenila, olovke za obrve, puder za obrve, pribor za šminkanje (kao što su četkice), kozmetički proizvodi za



**OGRANIČENJE POPISA ROBA I / ILI USLUGA  
OGRANIČENJE POPISA ROBA I / ILI USLUGA  
ОГРАНИЧЕЊЕ ПОПИСА РОБА И / ИЛИ УСЛУГА**

U ovom broju Glasnika nema objava za rubriku  
„OGRANIČENJE POPISA ROBA I / ILI USLUGA“

U ovom broju Glasila nema objava za rubriku  
„OGRANIČENJE POPISA ROBA I / ILI USLUGA“

У овом броју Гласника нема објава за рубрику  
„ОГРАНИЧЕЊЕ ПОПИСА РОБА И / ИЛИ УСЛУГА“

## OBJAVA ŽIGOVA UPISANIH U REGISTAR NA OSNOVU PRIZNATOG PRAVA OD BIVŠEG SZP-a DO 1992-03-01

Bibliografski podaci svrstani su prema rastućem registarskom broju žiga.

Podaci su popraćeni INID kodom/International agreed Numbers for the Identification of Data/ (broj u zagradi), za identifikaciju podataka o žigovima, a prema standardu WIPO ST.60

Prikaz redosljeda podataka u objavljenom žigu je slijedeći:

<p>(111) <b>Registarski broj žiga</b></p> <p>(210) Broj prijave žiga</p> <p>(151) Datum registracije žiga</p> <p>(300) Podaci o pravu prvenstva (država, datum podnošenja i broj prioritetne prijave)</p> <p>(230) Datum izložbenog (sajamskog) prava prvenstva</p> <p>(646) Podaci o priznatom pravu kod bivšeg SZP (broj i datum priznatog prvenstva žiga kod SZP-a)</p> <p>(732) <b>Nosilac žiga</b></p> <p>(740) Zastupnik</p> <p>(551) Kolektivni žig</p> <p>(591) Boje</p> <p>(554) Trodimenzionalni žig</p> <p>(539) Opis</p> <p>(540) Izgled žiga</p>	<p>(181) Datum do kojeg važi pravo na žig</p> <p>(220) Datum podnošenja prijave žiga</p>
<div style="border: 1px solid black; width: 200px; height: 150px; margin: 0 auto; display: flex; align-items: center; justify-content: center;"> <p style="text-align: center;">Izgled žiga (text ili slika) (max 8 x 8 cm za sliku)</p> </div>	
<p>(531) Međunarodna klasifikacija figurativnih elemenata žigova prema Bečkoj klasifikaciji – sedma edicija</p> <p>(511) <b>Međunarodna klasifikacija roba i usluga prema Ničanskoj klasifikaciji – sedma edicija</b></p>	

**STRUKTURA REGISTRARSKOG BROJA ŽIGA UPISANOG U REGISTAR  
NA OSNOVU PRIZNATOG PRAVA OD BIVŠEG SZP-a DO 1992-03-01**

**BA Z R 97 0001**

DVOSLOVNA  
OZNAKA **BA**  
PREDSTAVLJA KOD  
DRŽAVE PREMA  
STANDARDU ISO  
3166 I WIPO ST.3

SLOVNA OZNAKA **Z**  
PREDSTAVLJA ŽIGOVA

SLOVNA OZNAKA **R**  
PREDSTAVLJA ŽIGOVE  
REGISTOVANE NA OSNOVU  
PRIZNATOG PRAVA OD BIVŠEG  
**SZP** DO 1992-03-01

REDNI BROJ ZAHTEVA ZA  
PRIZNANJE PRAVA NA ŽIG

GODINA U KOJOJ JE  
PODNESEN ZAHTEJ ZA  
PRIZNANJE PRAVA NA ŽIG

**PROMJENE U REGISTRU-PROMJENE U REGISTRU**  
**ПРОМЈЕНЕ У РЕГИСТРУ**

**PRENOS PRAVA - PRIJENOS PRAVA -**  
**ПРЕНОС ПРАВА**

---

BAZR961274  
3-4/2001  
Renaissance Capital Corporation  
One Dole Drive, Westlake Village, California 91361  
US  
2014-07-25

---

BAZR961275  
1/2001  
Renaissance Capital Corporation  
One Dole Drive, Westlake Village, California 91361  
US  
2014-07-24

---

BAZR961276  
1/2001  
Renaissance Capital Corporation  
One Dole Drive, Westlake Village, California 91361  
US  
2014-07-24

---

BAZR96536  
1-2/2000  
TIME INC.  
1271 Avenue of the Americas, New York, New  
York, 10020  
US  
2014-07-18

---

BAZR971945  
2/2002  
Old Harbour AB  
c/o Roschier Advokatbyrå, Box 7358, 103 90  
Stockholm  
SE  
2014-07-25

---

BAZR971945  
2/2002  
Scandinavian Tobacco Group Assens A/S  
Tobaksvej 1, 5610 Assens  
DK  
2014-07-25

---

BAZR972844  
2/2002  
Del Monte Foods, Inc.  
One Market Plaza, San Francisco, California 94111  
US  
2014-07-31

---

BAZR972845  
1-2/2000  
Del Monte Foods, Inc.  
One Market Plaza, San Francisco, California 94111  
US  
2014-07-31

## PROMJENA NAZIVA - PROMJENA NAZIVA - ПРОМЈЕНА НАЗИВА

---

---

BAZR961322

3-4/2001

RCA TRADEMARK MANAGEMENT

46 quai Alphonse Le Gallo, 92100 Boulogne-  
Billancourt

FR

2014-07-31

---

---

BAZR96251

1-2/1999

WARNER COMMUNICATIONS LLC

One Time Werner Center, New York, New York  
10019

US

2014-07-31

---

---

BAZR972510

1/2002

SABIC Global Technologies B.V.

Plasticslaan 1, 4612 PX Bergen op Zoom

NL

2014-08-01

## PROMJENA ADRESE - PROMJENA ADRESE - ПРОМЈЕНА АДРЕСЕ

---

---

BAZR961322

3-4/2001

RCA TRADEMARK MANAGEMENT

1-5 Rue Jeanne d'Arc, 92130 Issy les Moulineaux

FR

2014-07-31

---

---

BAZR96403

2/2001

THE TIMKEN COMPANY

4500 Mount Pleasant Street NW, North Canton,

OH 44720

US

2014-08-01

## PRESTANAK PRAVA - PRESTANAK PRAVA - ПРЕСТАНАК ПРАВА

---

---

BAZR96346

1-2/1999

St Regis Tobacco Corporation Limited

Zahlerweg 4, 6300 Zug

RANSOM

34

---

---

---

---

BAZR983281

2/2002

TOGAL WERK AG

Ismaninger Strasse 103/105, 8, München 86

TOGAL

05

---

---

---

---

BAZR96406

1-2/1999

COPPERWELD CORPORATION

Four Gateway Center, Suite 2105, Pittsburgh,  
Pennsylvania 15222-1211

COPPERWELD

06, 09

---

---

---

---

BAZR96575

1-2/2000

E.I. du Pont de Nemours and Company

1007 Market Street, Wilmington, Delaware 19898

DYLUX

01

---

---

---

---

BAZR971491

2/2002

FUJI PHOTO FILM CO. LTD.

No. 210, Nakanuma, Minamiashigara-shi,  
Kanagawa-ken

FUJI

01, 09

---

---

---

---

BAZR972756

2/2002

PHARMACIA & UPJOHN COMPANY LLC

201 Tabor Road, Morris Plains, NJ 07950

HALOTESTIN

05

---

---

**OGRANIČENJE POPISA ROBA I / ILI USLUGA  
OGRANIČENJE POPISA ROBA I / ILI USLUGA  
ОГРАНИЧЕЊЕ ПОПИСА РОБА И / ИЛИ УСЛУГА**

U ovom broju Glasnika nema objava za rubriku  
„OGRANIČENJE POPISA ROBA I / ILI USLUGA“

U ovom broju Glasila nema objava za rubriku  
„OGRANIČENJE POPISA ROBA I / ILI USLUGA“

У овом броју Гласника нема објава за рубрику  
„ОГРАНИЧЕЊЕ ПОПИСА РОБА И / ИЛИ УСЛУГА“



**GEOGRAFSKE OZNAKE**  
**ZEMLJOPISNE OZNAKE**  
**ГЕОГРАФСКЕ ОЗНАКЕ**  
**GEOGRAPHICAL INDICATIONS**

**U ovom broju Glasnika nema objava za rubriku  
“GEOGRAFSKE OZNAKE”**

**U ovom broju Glasila nema objava za rubriku  
“ZEMLJOPIISNE OZNAKE”**

**У овом броју Гласника нема објава за рубрику  
“ГЕОГРАФСКЕ ОЗНАКЕ”**

## LISTE ZASTUPNIKA REGISTRIRANIH KOD INSTITUTA ZA INTELEKTUALNO VLASNIŠTVO BOSNE I HERCEGOVINE

### THE LISTS OF BOSNIAN AND HERZEGOVINIAN INDUSTRIAL PROPERTY REPRESENTATIVES

---

#### **PATENTNI ZASTUPNICI / PATENT ATTORNEYS**

Ovlašteni za zastupanje u postupcima sticanja i održavanja prava na patente, industrijski dizajn, žigove i zemljopisne oznake / Authorised for representation parties to proceedings relating to the acquisition and maintenance of patents, industrial designs, trademarks and geographical indications and other requests

---

---

**NEDIM KRILIĆ**  
dipl. pravnik / B.A. Degree of Law  
Avde Smilovića 35.  
71000 SARAJEVO

tel: ++387 33 22 13 43  
fax: ++387 33 22 13 43  
GSM: ++387 61 13 43 52  
E-mail: krilic@bih.net.ba

*Jezik za korespondenciju / Language for communication:*  
*Engleski/English*

---

**DRAGAN MIĆUNOVIĆ** advokat / Attorney at Law  
Aida Pašić, dipl. pravnik / B.A. Degree of Law  
Branilaca Sarajeva 10.  
71000 SARAJEVO

tel: ++387 33 20 15 31  
fax: ++387 33 55 30 90  
GSM: ++387 61 26 74 25  
E-mail: info@micunoviclaw.ba  
WWW: www.micunoviclaw.ba

*Jezik za korespondenciju / Language for communication:*  
*Engleski/English*

---

**INJA PAŠALIĆ**  
advokat / Attorney at Law  
Prušćakova 9.  
71000 SARAJEVO

tel: ++387 33 56 58 80  
fax: ++387 33 56 58 81  
E-mail: info@pasalic.ba  
WWW: http://www.pasalic.com

*Jezik za korespondenciju / Language for communication:*  
*Engleski/English - Njemački/German*

---

**Agencija "Diana Protić-Tkalčić, zastupnik za  
zaštitu industrijske svojine"**  
Dr Diana Protić-Tkalčić; Ivana Prvulović  
Koševo 36.  
71000 SARAJEVO

tel: ++387 33 20 69 04  
fax: ++387 33 44 41 40  
E-mail: dprotic@bih.net.ba

*Jezik za korespondenciju / Language for communication:*  
*Engleski/English*

---

**"LINEA SUŠIĆ" d.o.o.**  
Adi Krdžalić  
advokat / Attorney at Law  
Maršala Tita 30/IV  
71000 SARAJEVO

tel: ++387 33 21 83 48  
fax: ++387 33 20 75 17  
GSM: ++387 61 35 71 06  
E-mail: info@lineasusic.com// linsusic@bih.net.ba  
WWW: http://www.lineasusic.com

*Jezik za korespondenciju / Language for communication:*  
*Francuski/French, Engleski/English, Njemački/German,  
Španjolski/Spanish*

---

**"STAM" d.o.o.**  
Mubera Trebinjac - direktor  
Sarači 77.  
71000 SARAJEVO

tel: ++387 33 21 44 13  
fax: ++387 33 66 80 31  
E-mail: stam\_doo@yahoo.com

*Jezik za korespondenciju / Language for communication:*  
*Engleski/English - Njemački/German*

**“INTELBIRO” d.o.o.**

**Sabina Živojević**

**M.H. Uskufije 3.**

**71000 SARAJEVO**

tel: ++387 33 21 32 09

fax: ++387 33 21 81 11

E-mail: [postmaster@intelbiro.com](mailto:postmaster@intelbiro.com)

WWW: <http://www.intelbiro.com>

*Jezik za korespondenciju / Language for communication:*

*Francuski/French - Engleski/English*

**MEHMED SPAHO**

**advokat / Attorney at Law**

**Mehmeda Spahe 8**

**71000 SARAJEVO**

tel: +387 33 55 77 11

fax: +387 33 55 77 12

E-mail: [m.spaho@attorney-spaho.ba](mailto:m.spaho@attorney-spaho.ba)

*Jezik za korespondenciju / Language for communication:*

*Engleski/English*

**“PETOŠEVIĆ” d.o.o. Sarajevo**

**Tarik Prolaz, dipl. pravnik / B.A. Degree of Law;**

**Berina Prolaz, dipl. pravnik / B.A. Degree of Law**

**Koste Hermana 11**

**71000 SARAJEVO**

tel: + 387 33 881 172

fax: + 387 33 881 173

E-mail: [sarajevo@petosevic.com](mailto:sarajevo@petosevic.com)

*Jezik za korespondenciju / Language for communication:*

*Engleski/English*

**“ADNAN”**

**vl. Adnan Hadžimusić**

**Nerkeza Smilagića 9.**

**71 000 SARAJEVO**

GSM: +387 65 49 29 97

E-mail: [odadnan@yahoo.com](mailto:odadnan@yahoo.com)

*Jezik za korespondenciju / Language for communication:*

*Engleski/English, Turski*

**“Damir Tkalčić, Agencija za zaštitu intelektualnog vlasništva”**

**Damir Tkalčić**

**Koševo 36.**

**71000 SARAJEVO**

tel: ++387 33 26 67 70

fax: ++387 33 26 67 71

E-mail: [dtkalcic@bih.net.ba](mailto:dtkalcic@bih.net.ba)

*Jezik za korespondenciju / Language for communication:*

*Engleski/English*

**“ACTINNOVA” d.o.o.**

**Merima Bajramović**

**dipl. pravnik / B.A. Degree of Law**

**Maršala Tita 30/IV**

**71000 SARAJEVO**

tel: ++387 33 20 65 62

fax: ++387 33 21 83 47

GSM: ++387 61 13 95 03

E-mail: [info@actinnova.com](mailto:info@actinnova.com)

WWW: [www.actinnova.com](http://www.actinnova.com)

*Jezik za korespondenciju / Language for communication:*

*Engleski/English, Njemački/German, Francuski/French, Španjolski/Spanish*

**“ŽIVKO MIJATOVIĆ & PARTNERS” d.o.o.**

**Sarajevo**

**Selma Mulalić, dipl. pravnik / B.A. Degree of Law**

**M.H. Uskufije 3.**

**71 000 SARAJEVO.**

tel: +387 33 200 641

fax: +387 33 218 421

E-mail: [admin@zm-p.com](mailto:admin@zm-p.com)

WWW: [www.zm-p.com](http://www.zm-p.com)

*Jezik za korespondenciju / Language for communication:*

*Engleski/English, Španski/Spanish*

**“MSA IP”**

**vl. Dževad Ćoralić, dipl. pravnik / B.A. Degree of**

**Law; Azra Ćoralić**

**dipl. pravnik / B.A. Degree of Law**

**Hamdije Kapidžića 12**

**71 000 SARAJEVO**

tel: ++387 33 95 06 79

GSM: ++387 61 48 76 87

E-mail: [dzevad.coralic@msa-iplaw.com](mailto:dzevad.coralic@msa-iplaw.com)

*Jezik za korespondenciju / Language for communication:*

*Engleski/English*

---

**EDIN BULJUBAŠIĆ**

**advokat / Attorney at Law**

**Kralja Tvrtka broj 6**

**71 000 SARAJEVO**

tel: ++ 387 33 20 41 38

GSM: ++ 387 62 74 02 44

E-mail: edindavud@gmail.com, edin@lawoffice-buljubasic.ba

*Jezik za korespondenciju / Language for communication:*

---

**ZASTUPNICI ZA ŽIGOVE / TRADEMAKS ATTORNEYS**

Ovlašteni za zastupanje u postupcima sticanja i održavanja prava na industrijski dizajn, žigove i geografske oznake / Authorised for representation parties to proceedings relating to the acquisition and maintenance of industrial designs, trademarks and geographical indications and other requests concerning those rights

---

---

**IGOR SJERIKOV**

**advokat / Attorney at Law**

**Branka Ćopića broj 15**

**78000 Banja Luka**

tel: ++387 51 21 55 54 / ++387 51 21 54 68

fax: ++387 51 21 54 68

E-mail: advokati.sjerikov-maric@blic.net

*Jezik za korespondenciju / Language for communication:*  
*Engleski/English*

---

**GORAN N. MARIĆ**

**advokat / Attorney at Law**

**Branka Ćopića broj 15**

**78000 Banja Luka**

tel: ++387 51 22 87 80/ ++387 51 21 54 68

fax: ++387 51 21 54 68

E-mail: advokat.goran.maric@gmail.com

*Jezik za korespondenciju / Language for communication:*  
*Engleski/English*

---

**VINKA GUTIĆ**

**advokat / Attorney at Law**

**Mehmedalije Maka Dizdara bb**

**75300 LUKAVAC**

tel: ++387 35 55 54 15

fax: ++387 35 55 54 15

GSM: ++387 61 16 46 88

E-mail: vinka@bih.net.ba

*Jezik za korespondenciju / Language for communication:*  
*Engleski/English*

---

**AMILA ETEROVIĆ**

**advokat / Attorney at Law**

**Branilaca Sarajeva 10.**

**71000 SARAJEVO**

tel: ++387 33 21 54 30

fax: ++387 33 21 54 30

GSM: +387 61 14 16 68

E-mail: amila@aketerovic.com

WWW: www.aketerovic.com

*Jezik za korespondenciju / Language for communication:*  
*Engleski/English, Njemački/German, Italijanski/Italian*

---

**Advokatsko društvo MARIĆ & Co d.o.o. -  
MARIĆ & Co Ltd**

**Branko Marić  
advokat / Attorney at Law**

**Mehmeda Spahe 26**

**71000 SARAJEVO**

tel: +387 33 71 60 30

fax: +387 33 71 60 36

E-mail: maric.b@bih.net.ba

*Jezik za korespondenciju / Language for communication:*

*Engleski/English, Njemački/German, Italijanski/Italian,*

*Francuski/French*

---

**AMILA IMAMOVIĆ**

**odvjetnik/Attorney at Law**

**Dolina 5**

**71 000 SARAJEVO**

fax: +387 33 66 85 77

GSM: +387 61 19 02 98

E-mail: iamila@bih.net.ba

*Jezik za korespondenciju / Language for communication:*

*Engleski/English*

---

**LJILJANA STAJIĆ**

**odvjetnik/Attorney at Law**

**Aleja Svetog Save 17**

**78000 Banja Luka**

tel: +387 51 21 59 01

GSM: +387 65 61 35 77

E-mail: adv-lj.stajic@blic.net

*Jezik za korespondenciju / Language for communication:*

*Engleski/English*

---

**MIRNA MILANOVIĆ - LALIĆ**

**advokat / Attorney at Law**

**Trg djece Sarajeva 1/V, BBI centar**

**71000 SARAJEVO**

tel: ++387 33 26 15 35

fax: ++387 33 26 15 47

GSM: ++387 61 20 49 17

E-mail: mirna.lalic@karanovic-nikolic.com

*Jezik za korespondenciju / Language for communication:*

*Engleski/English*

---

**ZORA BULATOVIĆ-KREMENOVIĆ**

**odvjetnik/Attorney at Law**

**Dositeja Obradovića 1.**

**78 000 Banja Luka**

tel: +387 51/212-660

fax: +387 51/212-660

GSM: +387 65/797-371

E-mail: bulatoviczora@yahoo.com

*Jezik za korespondenciju / Language for communication:*

*Engleski/English*

---

**ZAJEDNIČKI ODVJETNIČKI URED,  
ODVJETNICI DAMIR BARBARIĆ I TOMISLAV  
BEVANDA**

**Tomislav Bevanda**

**odvjetnik/Attorney at Law**

**Fra Didaka Buntića 29**

**88 220 ŠIROKI BRIJEG**

tel: +387 39 85 21 21; +387 39 85 21 22

fax: +387 39 85 21 19

GSM: +387 63 36 82 49

E-mail: tbevanda@yahoo.com

*Jezik za korespondenciju / Language for communication:*

*Engleski/English*

---

**NEDŽIDA SALIHOVIĆ**

**advokat / Attorney at Law**

**Fra Andela Zvizdovića 1/X**

**71000 SARAJEVO**

tel: ++387 33 29 52 37

fax: ++387 33 29 64 10

GSM: ++387 61 195126

E-mail: nedzida.salihovic@cms-rrh.com

*Jezik za korespondenciju / Language for communication:*

*Engleski/English*

---

**NUSMIR HUSKIĆ**

**advokat / Attorney at Law**

**Dolina 2**

**71000 SARAJEVO**

tel: ++387 33 66 66 24

fax: ++387 33 66 66 24

GSM: ++387 61 75 10 03

E-mail: info@huskiclaw.com; huskic.nusmir@gmail.com

WWW: www.huskiclaw.com

*Jezik za korespondenciju / Language for communication: Engleski/*

*English*

**Zajednička advokatska kancelarija EMINA**

**SARAČEVIĆ I ADIS GAZIBEGOVIĆ**

**Emina Saračević**

**advokat / Attorney at Law**

**Fra Anđela Zvizdovića 1**

**71000 SARAJEVO**

tel: ++387 33 29 57 72

fax: ++387 33 29 57 74

E-mail: emina.saracevic@sgl.ba

*Jeziik za korespondenciju / Language for communication:*

**FEMIL ČURT**

**advokat / Attorney at Law**

**Šenoina 12/II**

**71 000 SARAJEVO**

tel: ++387 33 26 30 25

fax: ++387 33 26 30 25

GSM: ++387 61 19 87 63

E-mail: femil.curt@curtllaw.ba

*Jeziik za korespondenciju / Language for communication:*

=====

WEB: [www.ipr.gov.ba](http://www.ipr.gov.ba); e-mail: [info@ipr.gov.ba](mailto:info@ipr.gov.ba)

Sjedište: 88000 Mostar, Kneza Domagoja bb.; e-mail: [mostar@ipr.gov.ba](mailto:mostar@ipr.gov.ba); Fax: +387 36 31 84 20;

Tel: Protokol +387 36 33 43 81; Ured direktora i zamjenika direktora +387 36 33 43 82 (Mostar); +387 33 52 18 48 (Sarajevo)

Ispostava Sarajevo: 71000 Sarajevo, Hamdije Cemerlica 2/7; e-mail: [sarajevo@ipr.gov.ba](mailto:sarajevo@ipr.gov.ba); Fax: +387 33 65 27 57; Tel: Protokol +387 33 65 27 65;

Odjeljenja: Nacionalni žig +387 33 65 27 98; Medunarodni žig, Patenti, Industrijski dizajn +387 33 61 80 95

=====

WEB: [www.ipr.gov.ba](http://www.ipr.gov.ba); e-mail: [info@ipr.gov.ba](mailto:info@ipr.gov.ba)

Head Office: 88000 Mostar, Kneza Domagoja bb.; e-mail: [mostar@ipr.gov.ba](mailto:mostar@ipr.gov.ba); Fax: 036 31 84 20;

Tel: Protocol +387 36 33 43 81; Director and Deputy Director Office +387 36 33 43 82 (Mostar); +387 33 52 18 48 (Sarajevo)

Branch Office: 71000 Sarajevo, Hamdije Cemerlica 2/7; e-mail: [sarajevo@ipr.gov.ba](mailto:sarajevo@ipr.gov.ba); Fax: +387 33 65 27 57; Tel: Protocol +387 33 65 27 65;

Units: National Trademark +387 33 65 27 98; International Trademark, Patents, Industrial Design +387 33 61 80 95

## KOLEKTIVNE ORGANIZACIJE ZA OSTVARIVANJE AUTORSKOG PRAVA I SRODNIH PRAVA

### “AMUS”

Asocijacija kompozitora – muzičkih stvaralaca Bosne i Hercegovine

Obala Kulina bana br.22/II

71000 Sarajevo

Tel: 033 218 258

Fax: 033 218 258

E-mail: [amus.sarajevo@bih.net.ba](mailto:amus.sarajevo@bih.net.ba)

Vrsta prava:

Kolektivno ostvarivanje prava autora muzičkih djela

**Napomena:** Rješenjem Instituta za intelektualno vlasništvo BiH broj IP-03-47-5-06059/12VT od 21.06.2012. godine, koje je stupilo na snagu danom donošenja, udruženju “AMUS” Asocijacija kompozitora – muzičkih stvaralaca Bosne i Hercegovine, Sarajevo, izdata je dozvola za kolektivno ostvarivanje prava autora muzičkih djela.



Pojedinačni primjerak **GLASNIKA INTELEKTUALNOG VLASNIŠTVA** možete nabaviti po cijeni od 20 KM tako što ćete izvršiti uplatu na:

JRT Trezor BiH - Institut za intelektualno vlasništvo Bosne i Hercegovine

broj: **1610000010750812**

Vrsta prihoda: **734111**

Budžetska organizacija: **0814999**

sa naznakom „**GIV – /upiшите broj Glasnika koji želite da kupite/**”

Molimo Vas da po izvršenoj uplati dostavite dokaz na:

Institut za intelektualno vlasništvo Bosne i Hercegovine, Ispostava Sarajevo

Hamdije Čemerlića 2/9

71000 Sarajevo

Bosna i Hercegovina