



Bosna i Hercegovina  
Institut za intelektualno vlasništvo

Bosna i  
Hercegovina  
**Glasnik**

intelektualnog vlasništva

Službeni glasnik Instituta za  
intelektualno vlasništvo

**4/2009**

ISSN /ISSN – 1840-2607

**IZDAVAČ**

Institut za intelektualno vlasništvo  
Bosne i Hercegovine

**GLAVNI I ODGOVORNI UREDNIK**

Lidija Vignjević

**UREĐIVAČKI ODBOR**

Elvedin Pandžić, Medak Željko, Faris Frašto

**DESIGN/DTP**

Danilo Golo

**DESIGN KORICA**

Igor Sivjakov

**ŠTAMPA**

GRAFIT - MOSTAR

**CIJENA**

15,00 KM

**GODIŠNJA PREDPLATA**

60,00 KM

**TIRAŽ**

60

## SADRŽAJ

Popis brojeva objavljenih prava.....	4
Kodne oznake zemalja.....	5

### PATENTI .....7

Objava prijava patenata.....	9
Indeks prema rastućem broju prijave patenta.....	42
Indeks prema MKP.....	43
Indeks prema podnosiocima prijave patenta.....	47
Dodjela patenta (Član 41) .....	50
Objavapatenata(Član44).....	58

### INDUSTRIJSKI DIZAJN.....65

Objava industrijskog dizajna.....	67
Indeks prema rastućem registarskom broju.....	82
Indeks prema međunarodnoj klasifikaciji .....	83
Indeks prema nosiocima indust. dizajna.....	84
Prestanak važenja industrijskog dizajna .....	85

### ŽIGOVI .....89

Objava žigova.....	91
Indeks brojeva žigova.....	206
Indeks klasa žigova.....	209
Indeks nosioca žigova.....	217
Prenos prava.....	223
Promjena naziva i adrese nosioca prava.....	225
Promjena naziva nosioca prava.....	226
Promjena adrese nosioca prava.....	229
Produženje važenja žiga .....	230
Prestanak prava na žig.....	236
Ograničenje popisa roba i/ili usluga.....	237
Promjene u registru.....	241
Prenos prava.....	241
Promjena naziva i adrese nosioca prava.....	242
Promjena naziva nosioca prava.....	243
Promjena adrese nosioca prava.....	244
Produženje važenja žiga.....	245
Prestanak prava na žig.....	248
Ograničenje popisa roba i/ili usluga.....	249

Lista zastupnika za zaštitu industrijskog vlasništva u Bosni i Hercegovini.....	250
Lista udruga.....	255

### STATISTIKA

## CONTENTS

List of numbers of published rights.....	4
Country code signs.....	5

### PATENTS.....7

Publication of Patent Application.....	9
Index as to Increasing Number of Patent Application .....	42
Index as to MKP .....	43
Index of Patent Applicants .....	47
Decision to Grant a Patent Section 41 .....	50
Publication of Patent (Section 44).....	58

### INDUSTRIAL DESIGN.....65

Publication of Industrial Designs .....	67
Industrial Designs Index as to Increasing Register Number .....	82
Index as to International Classification for Industrial Designs.....	83
Index of Holders of Industrial Designs .....	84
Expiry of Industrial Design .....	85

### TRADEMARKS.....89

Publication of Marks .....	91
Index of Numbers of Marks.....	206
Index of Classes .....	209
Index of Holders .....	217
Transfer of Rights .....	223
Change in Name and Address of the Holder.....	225
Change in Name of the Holder .....	226
Change in Address of the Holder.....	229
Renewal of Registration .....	230
Cessation of Protection .....	236
Limitation of the List of Goods and/or Services .....	237
Changes in the Register.....	241
Recordal of Transfer of Right .....	241
Recordal of Change in Name and Address of the Holder .....	242
Recordal of Change in Name of the Holder .....	243
Recordal of Change in Address of the Holder .....	244
Recordal of Renewal of Registration .....	245
Recordal of Cessation of Protection .....	248
Limitation of the List of Goods and/or Services .....	249

List of Attorneys for Protection of Industrial Property in Bosnia and Herzegovina.....	250
List of association.....	255

### STATISTICS

## POPIS BROJEVA OBJAVLJENIH PRAVA

### PATENTI / PATENTS

BAP98321A BAP99468A BAP01695A BAP01745A BAP01804A BAP021096A BAP041790A BAP051978A BAP052047A BAP052066A  
BAP052086A BAP052089A BAP052114A BAP052135A BAP052169A BAP052174A BAP052177A BAP052178A BAP052191A BAP052194A  
BAP052203A BAP052221A BAP052257A BAP052261A BAP052266A BAP052276A BAP052279A BAP052295A BAP062332A BAP062337A  
BAP062348A BAP062350A BAP062351A BAP062358A BAP062363A BAP062366A BAP062376A BAP062383A BAP062384A BAP062387A  
BAP062390A BAP062394A BAP062396A BAP062399A BAP062400A BAP062402A BAP062405A BAP062406A BAP062409A BAP062427A  
BAP062469A BAP062472A BAP062479A BAP062480A BAP062482A BAP062483A BAP072575A BAP072584A BAP072585A BAP072597A  
BAP072611A BAP082616A BAP082626A BAP082643A BAP092689A BAP092726A

### RJEŠENJA O DODJELI PATENTA

(na osnovu člana 41. Zakona o industrijskom vlasništvu u BiH)

BAP99454 BAP99468 BAP99483 BAP00560 BAP00654 BAP041637 BAP041652 BAP041686 BAP041690 BAP041691 BAP041709  
BAP041710 BAP041719 BAP041731 BAP041749 BAP041755 BAP041785 BAP041791 BAP041809 BAP041825 BAP041828 BAP041831  
BAP041832 BAP041833 BAP041836 BAP041842 BAP041849 BAP041852 BAP041853 BAP041855 BAP041858 BAP041864 BAP041866  
BAP041870 BAP041876 BAP041877 BAP041878 BAP041883 BAP041886 BAP041887 BAP041910 BAP041911 BAP041918 BAP041919  
BAP041921 BAP051932 BAP051937 BAP051945 BAP051953 BAP051960 BAP051985 BAP051987 BAP051988 BAP051997 BAP052010  
BAP052029 BAP052037 BAP052038 BAP052041 BAP052049 BAP052055 BAP052059 BAP052070 BAP052083 BAP052084 BAP052085  
BAP052139 BAP052142 BAP052145 BAP052172 BAP052181 BAP052182 BAP052186 BAP052197 BAP052205 BAP052207 BAP052209  
BAP052210 BAP052213 BAP052228 BAP052229 BAP052230 BAP052234 BAP052238 BAP052246 BAP062306 BAP062318 BAP062336  
BAP062492 BAP062519 BAP072526 BAP072552 BAP072568 BAP072580 BAP072599

### OBJAVA PATENATA

(na osnovu člana 44. Zakona o industrijskom vlasništvu u BiH)

BAP00621 BAP00628 BAP021045 BAP031410 BAP041655 BAP041793 BAP041832

### INDUSTRIJSKI DIZAJN / INDUSTRIAL DESIGN

BAD 07383 BAD 07395 BAD 07396 BAD 07397 BAD 07399 BAD 07400 BAD 07401 BAD 07402 BAD 07405 BAD 07406  
BAD 07407 BAD 07408 BAD 07409 BAD 07410 BAD 07411 BAD 09486 BAD 09487

### ŽIGOVI/TRADEMARKS

BAZ025913 BAZ025914 BAZ025915 BAZ036568 BAZ036570 BAZ036735 BAZ047800 BAZ047882 BAZ047883 BAZ048034 BAZ048145  
BAZ048168 BAZ048194 BAZ048236 BAZ048261 BAZ048262 BAZ048263 BAZ048264 BAZ048269 BAZ048270 BAZ048271 BAZ048272  
BAZ048317 BAZ048336 BAZ048367 BAZ058428 BAZ058440 BAZ058543 BAZ058564 BAZ058596 BAZ058637 BAZ058653 BAZ058656  
BAZ058657 BAZ058658 BAZ058660 BAZ058663 BAZ058666 BAZ058667 BAZ058668 BAZ058670 BAZ058675 BAZ058676 BAZ058677  
BAZ058678 BAZ058681 BAZ058682 BAZ058684 BAZ058688 BAZ058689 BAZ058692 BAZ058693 BAZ058694 BAZ058695 BAZ058696  
BAZ058697 BAZ058698 BAZ058699 BAZ058700 BAZ058703 BAZ058704 BAZ058707 BAZ058708 BAZ058713 BAZ058717 BAZ058718  
BAZ058729 BAZ058732 BAZ058735 BAZ058739 BAZ058740 BAZ058741 BAZ058742 BAZ058754 BAZ058755 BAZ058757 BAZ058758  
BAZ058759 BAZ058760 BAZ058761 BAZ058762 BAZ058763 BAZ058777 BAZ058783 BAZ058784 BAZ058786 BAZ058787 BAZ058788  
BAZ058789 BAZ058792 BAZ058795 BAZ058797 BAZ058798 BAZ058800 BAZ058802 BAZ058803 BAZ058804 BAZ058805 BAZ058806  
BAZ058807 BAZ058808 BAZ058809 BAZ058810 BAZ058811 BAZ058812 BAZ058813 BAZ058814 BAZ058815 BAZ058816 BAZ058817  
BAZ058818 BAZ058819 BAZ058822 BAZ058823 BAZ058826 BAZ058828 BAZ058830 BAZ058836 BAZ058837 BAZ058838 BAZ058839  
BAZ058840 BAZ058841 BAZ058842 BAZ058843 BAZ058844 BAZ058845 BAZ058846 BAZ058847 BAZ058848 BAZ058850 BAZ058852  
BAZ058853 BAZ058856 BAZ058860 BAZ058861 BAZ058864 BAZ058865 BAZ058866 BAZ058868 BAZ058870 BAZ058875 BAZ058880  
BAZ058881 BAZ058882 BAZ058883 BAZ058885 BAZ058890 BAZ058891 BAZ058892 BAZ058893 BAZ058894 BAZ058895 BAZ058896  
BAZ058897 BAZ058898 BAZ058899 BAZ058905 BAZ058906 BAZ058907 BAZ058908 BAZ058909 BAZ058910 BAZ058911 BAZ058912  
BAZ058913 BAZ058914 BAZ058919 BAZ058920 BAZ058921 BAZ058922 BAZ058923 BAZ058925 BAZ058926 BAZ058927 BAZ058928  
BAZ058929 BAZ058930 BAZ058931 BAZ058932 BAZ058933 BAZ058934 BAZ058935 BAZ058936 BAZ058937 BAZ058938 BAZ058940  
BAZ058941 BAZ058942 BAZ058943 BAZ058945 BAZ058947 BAZ058948 BAZ058951 BAZ058958 BAZ058959 BAZ058963 BAZ058964  
BAZ058965 BAZ058966 BAZ058969 BAZ058970 BAZ058971 BAZ058972 BAZ058973 BAZ058974 BAZ058975 BAZ058979 BAZ058980  
BAZ058983 BAZ058984 BAZ058987 BAZ058994 BAZ058997 BAZ058998 BAZ0610742 BAZ069904 BAZ0711535 BAZ0712051  
BAZ0812228 BAZ0812343 BAZ0813190 BAZ0813277 BAZ0813491 BAZ0813562 BAZ0813563 BAZ0813564 BAZ0913639 BAZ0913748  
BAZ0913785 BAZ0913862 BAZ0913873 BAZ0913874 BAZ 0913875 BAZ0913876 BAZ0913877 BAZ0913878 BAZ0913879 BAZ0913882  
BAZ0913883 BAZ0913884 BAZ0913885 BAZ0913886 BAZ0913889 BAZ0913890 BAZ0913891 BAZ0913892 BAZ0913895 BAZ0913896  
BAZ0913898 BAZ0913899 BAZ0913904 BAZ0913906 BAZ0913907 BAZ0913908 BAZ0913910 BAZ0913912 BAZ0913913 BAZ0913914  
BAZ0913916 BAZ0913919 BAZ0913920 BAZ0913927 BAZ0913949 BAZ0913952 BAZ0914007 BAZ0914037 BAZ0914044 BAZ0914046  
BAZ0914078 BAZ0914091 BAZ0914098 BAZ0914103 BAZ0914116 BAZ0914156 BAZ0914161 BAZ091462 BAZ0914177 BAZ0914272  
BAZ0914459 BAZ96775

**DVOSLOVNI KODOVI ZEMALJA / TWO-LETTER COUNTRY CODES**

AD	Andora / Andorra	EA	Euroazijska patentna organizacija (EAPO) / Eur asian Patent Organization (EAPO)
AE	Ujedinjeni Arapski Emirati / United Arab Emirates	EC	Ekvador / Ecuador
AF	Afganistan / Afghanistan	EE	Estonija / Estonia
AG	Antigva i Barbuda / Antigua and Barbuda	EG	Egipat / Egypt
AI	Angvila / Anguilla	EH	Zapadna Sahara / Western Sahara
AL	Albanija / Albania	EM	Ured za harmonizaciju (žigovi i industrijski dizajn) (OHIM) / Office for Harmonization in the Internal Market (Trademarks and Designs) (OHIM)
AM	Armenija / Armenia	EP	Europski patentni ured (EPO) / European Patent Office (EPO)
AN	Nizozemski Antili / Netherlands Antilles	ER	Eritreja / Eritrea
AO	Angola / Angola	ES	Španjolska / Spain
AP	Afrička regionalna organizacija za industrijsko vlasništvo (ARIPO) / African Regional Intellectual Property Organization (ARIPO)	ET	Etiopija / Ethiopia
AR	Argentina / Argentina	FI	Finska / Finland
AT	Austrija / Austria	FJ	Fidži / Fiji
AU	Australija / Australia	FK	Falklandi (Malvini) / Falkland Islands (Malvinas)
AW	Aruba / Aruba	FO	Ovčji Otoci / Faroe Islands
AZ	Azerbejdžan / Azerbaijan	FR	Francuska / France
BA	Bosna i Hercegovina / Bosnia and Herzegovina	GA	Gabon / Gabon
BB	Barbados / Barbados	GB	Velika Britanija i Sjeverna Irska / United Kingdom
BD	Bangladeš / Bangladesh	GC	Patentni ured vijeća za suradnju Arapskih zaljevskih država (GCC) / Patent Office of the Cooperation Council for the Arab States of the Gulf (GCC)
BE	Belgija / Belgium	GD	Grenada / Grenada
BF	Burkina Faso / Burkina Faso	GE	Gruzija / Georgia
BG	Bugarska / Bulgaria	GG	Guernsey / Guernsey
BH	Bahrein / Bahrain	GH	Gana / Ghana
BI	Burundi / Burundi	GI	Gibraltar / Gibraltar
BJ	Benin / Benin	GL	Grenland / Greenland
BM	Bermudi / Bermuda	GM	Gambija / Gambia
BN	Brunej / Brunei Darussalam	GN	Gvineja / Guinea
BO	Bolivija / Bolivia	GQ	Ekvatorska Gvineja / Equatorial Guinea
BR	Brazil / Brazil	GR	Grčka / Greece
BS	Bahami / Bahamas	GS	Južna Džordžija i Otoci Južni Sendvič / South Georgia and the South Sandwich Islands
BT	Butan / Bhutan	GT	Gvatemala / Guatemala
BV	Otok Buve / Bouvet Island	GW	Gvineja-Biasu / Guinea-Bissau
BW	Bocvana / Botswana	GY	Gvajana / Guyana
BX	Ured Beneluxa za žigove(BBM) i industrijski dizajn (BBDM) / Benelux Trademark Office (BBM) and Benelux Designs Office (BBDM)	HK	Posebno upravno područje Hongkong NR Kine / The Hong Kong Special Administrative Region of the People's Republic of China
BY	Bjelorusija / Belarus	HN	Honduras / Honduras
BZ	Belize / Belize	HR	Hrvatska / Croatia
CA	Kanada / Canada	HT	Haiti / Haiti
CD	Demokratska Republika Kongo / Democratic Republic of the Congo	HU	Mađarska / Hungary
CF	Srednjoafrička Republika / Central African Republic	IB	Međunarodni ured Svjetske organizacije za intelektualno vlasništvo (WIPO) / International Bureau of the World Intellectual Property Organization (WIPO)
CG	Kongo / Congo	ID	Indonezija / Indonesia
CH	Švicarska / Switzerland	IE	Irska / Ireland
CI	Bjelokosna Obala / Côte d'Ivoire	IL	Izrael / Israel
CK	Kukovi otoci / Cook Islands	IM	Otok Man / Isle of Man
CL	Čile / Chile	IN	Indija / India
CM	Kamerun / Cameroon	IQ	Irak / Iraq
CN	Kina / China	IR	Iran / Iran (Islamic Republic of)
CO	Kolumbija / Colombia	IS	Island / Iceland
CR	Kos2008-06-30a / Costa Rica	IT	Italija / Italy
CU	Kuba / Cuba	JE	Jersey / Jersey
CV	Zelenortska Republika / Cape Verde	JM	Jamajka / Jamaica
CY	Čipar / Cyprus	JO	Jordan / Jordan
CZ	Češka / Czech Republic	JP	Japan / Japan
DE	Njemačka4 / Germany	KE	Kenija / Kenya
DJ	Džibuti / Djibouti		
DK	Danska / Denmark		
DM	Dominika / Dominica		
DO	Dominikanska Republika / Dominican Republic		
DZ	Alžir / Algeria		

KG	Kirgistan / Kyrgyzstan	PY	Paragvaj / Paraguay
KH	Kambodža / Cambodia	QA	Katar / Qatar
KI	Kiribati / Kiribati	RO	Rumunjska / Romania
KM	Komori / Comoros	RS	Srbija / Serbia
KN	Sveti Kristofor i Nevis / Saint Kitts and Nevis	RU	Rusija / Russian Federation
KP	Koreja (Sjeverna) / Democratic People's Republic of Korea	RW	Ruanda / Rwanda
KR	Koreja (Južna) / Republic of Korea	SA	Saudijska Arabija / Saudi Arabia
KW	Kuvajt / Kuwait	SB	Solomonski Otoci / Solomon Islands
KY	Kajmanski Otoci / Cayman Islands	SC	Sejšeli / Seychelles
KZ	Kazahstan / Kazakhstan	SD	Sudan / Sudan
LA	Laos / Lao People's Democratic Republic	SE	Švedska / Sweden
LB	Libanon / Lebanon	SG	Singapur / Singapore
LC	Sveta Lucija / Saint Lucia	SH	Sveta Helena / Saint Helena
LI	Lihtenštajn / Liechtenstein	SI	Slovenija / Slovenia
LK	Šri Lanka / Sri Lanka	SK	Slovačka / Slovakia
LR	Liberija / Liberia	SL	Sijera Leone / Sierra Leone
LS	Lesoto / Lesotho	SM	San Marino / San Marino
LT	Litva / Lithuania	SN	Senegal / Senegal
LU	Luksemburg / Luxembourg	SO	Somalija / Somalia
LV	Letonija / Latvia	SR	Surinam / Suriname
LY	Libija / Libyan Arab Jamahirija	ST	Sveti Toma i Princip / Sao Tome and Principe
MA	Maroko / Morocco	SV	Salvador / El Salvador
MC	Monako / Monaco	SY	Sirija / Syrian Arab Republic
MD	Moldavija / Republic of Moldova	SZ	Svazi / Swaziland
ME	Crna Gora / Montenegro	TC	Otoci Turks i Caicos / Turks and Caicos Islands
MG	Madagaskar / Madagascar	TD	Čad / Chad
MK	Makedonija / The former Yugoslav Republic of Macedonia	TG	Togo / Togo
ML	Mali / Mali	TH	Tajland / Thailand
MM	Burma / Myanmar	TJ	Tadžikistan / Tajikistan
MN	Mongolija / Mongolia	TM	Turkmenistan / Timor–Leste
MO	Makao / Macao	TN	Tunis / Turkmenistan
MP	Sjeverni Marijanski Otoci / Northern Mariana Islands	TO	Tonga / Tonga
MR	Mauritanija / Mauritania	TL	Istočni Timor / Tonga
MS	Montserrat / Montserrat	TR	Turska / Turkey
MT	Malta / Malta	TT	Trinidad i Tobago / Trinidad and Tobago
MU	Mauricijus / Mauritius	TV	Tuvalu / Tuvalu
MV	Maldivi / Maldives	TW	Tajvan / Taiwan, Province of China
MW	Malavi / Malawi	TZ	Tanzanija / United Republic of Tanzania
MX	Meksiko / Mexico	UA	Ukrajina / Ukraine
MY	Malezija / Malaysia	UG	Uganda / Uganda
MZ	Mozambik / Mozambique	US	SAD / United States of America
NA	Namibija / Namibia	UY	Urugvaj / Uruguay
NE	Niger / Niger	UZ	Uzbekistan / Uzbekistan
NG	Nigerija / Nigeria	VA	Vatikan / Holy See
NI	Nikaragva / Nicaragua	VC	Sveti Vincent i Grenadini / Saint Vincent and the Grenadines
NL	Nizozemska / Netherlands	VE	Venezuela / Venezuela
NO	Norveška / Norway	VG	Britanski Djevičanski Otoci / Virgin Islands (British)
NP	Nepal / Nepal	VN	Vijetnam / Viet Nam
NR	Nauru / Nauru	VU	Vanuatu / Vanuatu
NZ	Novi Zeland / New Zealand	WO	Međunarodni ured Svjetske organizacije za intelektualno vlasništvo / World Intellectual Property Organization (WIPO)
OA	Afrička organizacija za intelektualno vlasništvo (OAPI) / African Intellectual Property Organization (OAPI)	WS	Samoa / Samoa
OM	Oman / Oman	YE	Jemen / Yemen
PA	Panama / Panama	ZA	Južnoafrička Republika / South Africa
PE	Peru / Peru	ZM	Zambija / Zambia
PG	Papuanska Nova Gvineja / Papua New Guinea	ZW	Zimbabve / Zimbabwe
PH	Filipini / Philippines		
PK	Pakistan / Pakistan		
PL	Poljska / Poland		
PT	Portugal / Portugal		
PW	Palau / Palau		

**PATENTI**

**PATENTS**

## OBJAVA PRIJAVA PATENATA

Bibliografski podaci svrstani su prema rastućem registarskom broju prijava patenata.

Podaci su popraćeni INID kodom /Internationally agreed Numbers for the Identification of Data/ (broj u zagradi), za identifikaciju podataka o patentima, a prema standardu WIPO ST. 9.

Prikaz redoslijeda podataka u objavljenoj prijavi patenta je slijedeći:

- |  |   |
|--|---|
| <p>(21) <b>Registarski broj prijave patenta</b></p> <p>(23) Datum izložbenog (sajamskog) prava prvenstva</p> <p>(31) Broj prioritetne prijave</p> <p>(60) Podaci o prijavi podnesenoj kod bivšeg SZP-a [broj prijave, datum podnošenja prijave, (datum objave prijave)]</p> <p>(61) Broj i po mogućnosti datum podnošenja osnovne prijave za slučaj dopunske prijave</p> <p>(62) Broj i po mogućnosti datum podnošenja prvobitne prijave za slučaj izdvojene prijave</p> <p>(86) Podaci o međunarodnoj PCT prijavi (broj PCT prijave i datum podnošenja PCT prijave)</p> <p>(87) Podaci o objavi međunarodne PCT prijave (WO broj objave i datum objavljivanja PCT prijave)</p> <p>(51) <b>Međunarodna klasifikacija patenata prema IPC</b></p> <p>(71) <b>Podnosilac prijave</b></p> <p>(72) Pronalazač(i)</p> <p>(75) Pronalazač koji je istovremeno i podnosilac prijave</p> <p>(74) Zastupnik</p> <p>(54) Naziv pronalaska</p> | <p>(22) Datum podnošenja prijave patenta</p> <p>(43) Datum objave prijave patenta</p> <p>(32) Datum podnošenja prioritetne prijave</p> <p>(33) Kod države</p> |
|--|---|

(57) TEKST  
APSTRAKTA

IZGLED ODABRANOG CRTEŽA ILI  
NACRTA



## STRUKTURA REGISTARSKOG BROJA PRIJAVE PATENTA

BA P 97 0001 A

DVOSLOVNA  
OZNAKA **BA**  
PREDSTAVLJA KOD  
DRŽAVE PREMA  
STANDARDU ISO 3166  
I WIPO **ST.3**

SLOVNA OZNAKA **A**  
ZA PRIJAVU NAKON ŠTO  
**INSTITUT ZA INTELEKTUALNO  
VLASNIŠTVO** PRIZNA PATENT  
SLOVNA OZNAKA SE GUBI

SLOVNA OZNAKA **P**  
PREDSTAVLJA  
PATENTE

GODINA U KOJOJ JE  
PODNESEN ZAHTJEV ZA  
PRIZNAVANJE PATENATA

REDNI BROJ ZAHTJEVA  
ZA PRIZNANJE PATENTA

- (21) **BAP98321A** (22) 1998-06-12  
(43) 2009-12-31
- (31) 95/10674 (32) 1995-12-15 (33) ZA  
96/5755 1996-07-05 ZA
- (86) US/96/19697 1996-12-13
- (87) 97/22248 1997-06-26

(51) **A 01 N 37/18, A 61 K 31/16**

- (71) VIRODENE PHARMACEUTICAL HOLDINGS  
(PROPRIETARY) LIMITED  
607 21st Avenue, Rietfontein 0084  
ZA
- (72) VESSER, Michelle, Olga, Patricia, Giestoira  
607 21 st Avenue, Rietfontein, Rietfontein, Pretoria  
ZA
- (74) "INTELBIRO" d.o.o.

(54) **KOMPOZITI ZA ČUVANJE ORGANA PRI NISKIM  
TEMPERATURAMA TE LIJEČENJE VIRUSNIH I  
BAKTERIJSKIH INFEKCIJA**

- (57)  
U izumu je opisana metoda za čuvanje organa pri niskim temperaturama i postupak primjene materije u svrhu liječenja virusnih i/ili bakterijskih infekcija, pri čemu tvar ili kompozit sadrži aktivnu supstanciju koja je odabrana iz skupa kojeg sačinjavaju amidi opće formule  $R_3-CO-NR_1R_2$ , gdje:  $R_1$  i  $R_2$  su neovisno odabrani iz skupa kojega sačinjavaju H, Me, halometil, zasićene i nezasićene  $C_2-C_3$  alkilne skupine, zasićene i nezasićene halogenirane  $C_2-C_3$  alkilne skupine, hidroksilirane alkilne skupine; ili  $R_1$  i  $R_2$  su zajedno odabrani iz  $(CH_2)_n$ , gdje  $n=4$  ili 5,  $(CH_2)_2O(CH_2)_2$ ; i  $R_3$  je odabran između H, Me, te zasićenih i nezasićenih  $C_2-C_3$  alkilnih skupina.

- (21) **BAP99468A** (22) 1999-08-18  
(43) 2009-12-31
- (31) 9704275.8 (32) 1997-03-01 (33) GB  
9708183.0 1997-04-23 GB
- (86) EP98/01077 1998-02-26
- (87) 98/38174 1998-09-03

(51) **C 07 D 241/20, 241/26; A 61 K 31/495**

- (71) GLAXO GROUP LIMITED  
Berkely Avenue, Greenford, Middlesex UB6 0NN  
GB
- (72) SHAH, Gita, Punjabhai  
Gunneles Wood Road, Stevenage,  
Hartfordshire SG1 2NY  
GB  
NOBBS, Malcolm, Stuart  
Gunneles Wood Road, Stevenage,  
Hartfordshire SG1 2NY  
GB  
LOFT, Michael, Simon

Temple Hill, Dartford, Kent DA1 5AH,  
GB  
EDNEY, Dean, David  
Temple Hill, Dartford, Kent DA1 5AH,  
GB  
COX, Brian  
Gunneles Wood Road, Stevenage,  
Hertfordshire, SG1 2NY,  
GB

(74) Nedim Krilić

(54) **POSTUPAK DOBIVANJA SPOJEVA PIRAZINA**

- (57)  
Izum opisuje postupak dobivanja spoja formule (I)

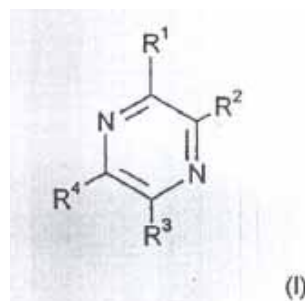

gdje

$R^1$  se bira iz skupine koju čine fenil, supstituiran s jednim ili više atoma halogena, naftil, te naftil supstituiran s jednim ili više atoma halogena;  $R^2$  se bira iz skupine koju čine  $-NH_2$  i  $-NHC(=O)R^a$ ;  $R^3$  se bira iz skupine koju čine  $-NR^bR^c$ ,  $-NHC(=O)R^a$  i vodik;  $R^4$  se bira iz skupine koju čine vodik,  $C_{1-4}$  alkil,  $C_{1-4}$  alkil supstituiran s jednim ili više atoma halogena,  $-CN$ ,  $-CH_2OH$ ,  $-CH_2OR^d$  i  $-CH_2S(O)_xR^d$ ; gdje  $R^a$  predstavlja  $C_{1-4}$  alkil ili  $C_{3,7}$  cikoalkil, i  $R^b$  i  $R^c$ , koji mogu biti isti ili različiti, se bira između vodika i  $C_{1-4}$  alkila, ili zajedno s dušikom na kojeg su vezani tvore 6-eročlani heterocikl s dušikom, gdje navedeni heterocikl može biti daljnje supstituiran s jednim ili više  $C_{1-4}$  alkila;  $R^d$  se bira između  $C_{1-4}$  alkila ili  $C_{1-4}$  alkila supstituiranog s jednim ili više atoma halogena; x je cijeli broj 0, 1 ili 2; i njegovih farmaceutski prihvatljivih derivata; uz uvjet da  $R^1$  ne predstavlja

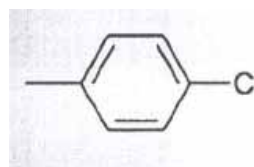

gdje  $R^2$  je  $-NH_2$ , a  $R^3$  i  $R^4$  su oba vodici.

(21) **BAP01695A** (22) 2001-01-18  
 (43) 2009-12-31  
 (31) 98/5615 (32) 1998-06-26 (33) ZA  
 (86) IB99/01199 1999-06-25  
 (87) 00/00418 2000-01-06

(51) **B 65 G 69/20**

(71) ELKEM ASA  
 Hoffsvveien 65 B, N-0377 Oslo,  
 NO  
 (72) RUSSEL-SMITH, Kevan Vaughan  
 1 Delft Street, Die Heuwel, 1035 Witbank,  
 ZA  
 (74) "ŽIVKO MIJATOVIĆ & PARTNERS" d.o.o. Sarajevo  
 "INTELBIRO" d.o.o.

(54) **ZGUŠNJAVANJE RASUTOG MATERIJALA U OBLIKU ČESTICA**

(57)  
 Opisana je metoda za zgušnjavanje rasutog čestičnog materijala koja uključuje bar djelimično zatvoren rasuti čestični materijal, te rotirajući element (14) koji je uronjen u rasuti čestični materijal oko osi zakretanja (16) da se izazove pomicanje čestica materijala prema osi zakretanja ili od osi zakretanja, tako da se postigne zgušnjavanje rasutog čestičnog materijala. Metoda je osobito pogodna za zgušnjavanje kvarcne prašine. Ovaj izum proteže se i na uređaj za zgušnjavanje rastresitog čestičnog materijala.

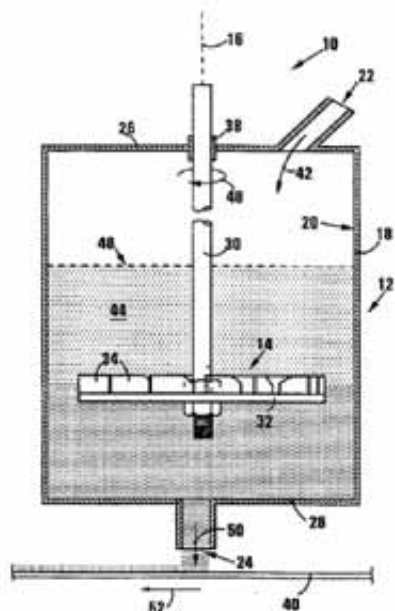

(21) **BAP01745A** (22) 2001-03-20  
 (43) 2009-12-31  
 (31) PA 1998 01248 (32) 1998-10-02 (33) DK  
 (86) DK99/00517 1999-10-01  
 (87) 00/20074 2000-04-13

(51) **A 62 D 3/00; C 08 F 8/12**

(71) PROCIDA, Jan  
 Holmegardsvej 2, 3th DK-2920 Charlottenlund,  
 DK  
 (72) PROCIDA, Jan  
 Holmegardsvej 2, 3th DK-2920 Charlottenlund,  
 DK  
 (74) Nedim Kričić

(54) **POSTUPAK TRETIRANJA HALOGENOG, ORGANSKOG OTPADNOG MATERIJALA**

(57)  
 Halogeni, organski otpadni materijal, kao što je PVC, se podvrgava hidrolitičkom tretmanu suspendiranjem 1 dijela po masi otpadnog materijala u usitnjenom stanju, u 1-10 dijelova po masi vode, u prisutnosti baze, i zagrijavanjem te smjese do temperature od 250-280° C, uz tlak dovoljan da održi vodu u tekućem stanju, u vremenskom periodu koji je dovoljan da prevede uglavnom sav prisutni organski vezani halogen u anorganske halogenide. Tretmanom se, kao raspadni produkti, dobivaju vrijedni organski spojevi bez halogena, tako osiguravajući ekonomičnost tretmana.

(21) **BAP01804A** (22) 2001-06-13  
 (43) 2009-12-31  
 (31) 98/16596 (32) 1998-12-24 (33) FR  
 (86) IB99/02049 1999-12-24  
 (87) 00/39222 2000-07-06

(51) **C 09 C 1/02, 3/06**

(71) OMYA DEVELOPMENT AG  
 42 Baslerstrasse, CH-4665 Oftringen  
 CH  
 (72) KARTH, Beat  
 Erlenweg 16, CH-3363 Oberoenz,  
 CH  
 BLUM, René, Vinzenz  
 Sagiacher, CH-4915 St. Urban,  
 CH  
 BURRI, Matthias  
 Mätteliweg 20, CH-4852 Rothrist,  
 CH  
 GANE, Patrick, A.C.  
 Weisssesteiweg 5, CH-4852 Rothrist,  
 CH

(74) "ŽIVKO MIJATOVIĆ & PARTNERS" d.o.o. Sarajevo  
"INTELBIRO" d.o.o.

(54) **NOVA TRETIRANA PUNJENJA ILI PIGMENTI ILI MINERALI ZA PAPIR, NAROČITO PIGMENT KOJI SADRŽI PRIRODNI CaCO<sub>3</sub>, POSTUPAK PRAVLJENJA ISTIH, JEDINJENJA KOJA IH SADRŽE I UPOTREBE**

(57)  
Izum se tiče pigmenta, dodataka ili minerala koji sadrže prirodni kalcij-karbonat, tretiran sa jednim ili više donora iona H<sub>3</sub>O<sup>+</sup> i plinovitog CO<sub>2</sub>, koji omogućuje smanjenje težine papira sa konstantnom površinom, bez gubitka fizikalnih svojstava kada se koristi kao pigment mase ili oblaganja za papir. Posebno, izum se tiče pigmenta, dodataka ili minerala koji sadrži prirodni kalcij-karbonat, ili dolomit, ili mješavine talk kalcij-karbonata, kaolin kalcij-karbonata samog ili u kombinaciji sa prirodnim vlaknima i/ili sintetičkim i analognim, tretiranim sa jednim ili više srednje jakih do jakih donora iona H<sub>3</sub>O<sup>+</sup> u prisustvu plina CO<sub>2</sub>. Primjene npr. u proizvodnji papira, posebno sa dobivanjem dobrih svojstava lista, tj. redukcijom njegove težine za danu debljinu.

(21) **BAP021096A** (22) 2002-05-27  
(43) 2009-12-31  
(31) 9926864.1 (32) 1999-11-12 (33) GB

(86) GB00/04307 2000-11-10

(87) 01/34373A1 2001-05-17

(51) **B 29 C 73/02, B 32 B 17/10, C 03 C 27/12**

(71) Belron Hungary Kft - Zug Branch  
Gotthardstrasse 20, CH-6304 Zug  
CH

(72) GUTSELL, Graham, Scott  
31 London Road, Harston, Cambridgeshire CB2 5QQ,  
GB

LISTER, Robert  
23 Derwent Road, Dromfied S18 2FN, United  
GB

MACARTHUR, Douglas  
Lower Thatched Barn, Long Lane, Fowlmere,  
Royston, Herts SG8 7TG,  
GB

RAWLINS, Philip  
50 Long Reach Road, Chesterton,  
Cambridge CB4 1UJ,  
GB

(74) "ŽIVKO MIJATOVIĆ & PARTNERS" d.o.o. Sarajevo  
Dr DIANA PROTIĆ-TKALČIĆ

(54) **POBOLJŠANJA APARATURE I POSTUPAKA ZA POPRAVKU OŠTEĆENJA**

(57)  
Prikazana je aparatura za popravku površinskih defekata, naročito u oblasti popravke automobilskih stakala. Aparatura ima kućište, adaptirano za postavljanje na površinu koja se popravlja, zaptivku za zaptivanje prostora između kućišta i defekta koji treba popraviti čime je definisan radni prostor iznad defekta. Rezervoar, povezan sa radnim prostorom, sadrži tečni materijal za opravku. Vakuumska pumpa, povezana sa radnim prostorom i rezervoarom, za stvaranje delimičnog vakuuma u radnom prostoru i rezervoaru, pri čemu tečnost za popravku nije odvedena iz rezervoara u radni prostor, da bi se posebno izvršila degasifikacija defekta i tečnosti za popravku u rezervoaru. Nakon odgovarajuće degasifikacije, tečnost za popravku se iz rezervoara dovodi u radni prostor, dok se isti ne ispunji tečnošću za popravku.



(21) **BAP041790A** (22) 2004-08-12  
(43) 2009-12-31

(31) 60/356,718 (32) 2002-02-13 (33) US

(86) US03/04665 2003-02-13

(87) 03/072024A3 2003-09-04

(51) **A 61 K 33/00**

(71) UNIVERSITY OF PITTSBURGH OF THE  
COMMONWEALTH SYSTEM OF HIGHER  
EDUCATION  
200 Gardener Steel Conference Center,  
Thackeray & O'Hara Streets, Pittsburgh,  
US  
BETH ISRAEL DEACONESS MEDICAL  
CENTER, INC.  
330 Brookline Avenue, Boston, Massachusetts 02215  
US

(72) ZUCKERBRAUN, Brian  
108 Maple Heights Road, Pittsburgh,  
Pennsylvania 15232  
US  
BACH, Fritz, H.  
8 Blossom Lane, Manchester-by-the-Sea,  
Massachusetts 01944  
US  
CHOI, Augustine, M.  
43 Long Meadow Dr., Pittsburgh, Pennsylvania 15238  
US

OTTERBEIN, Leo, E.  
910 Normandy Drive, New Kensington,  
Pennsylvania 15068  
US

(74) "Živko Mijatović & Partners"

(54) **POSTUPAK ZA LIJEČENJE VASKULARNOG  
OBOLJENJA**

(57)

Predstavljeni pronalazak se odnosi na postupak za liječenje pacijenata koji pate od, ili kod kojih postoji rizik od pojave, hiperplazije intime l/ili art3erioskleroze. Tretman obuhvata primjenu farmaceutske kompozicije koja sadrži ugljen monoksid, na pacijenta.

(21) **BAP051978A** (22) 2005-02-10  
(43) 2009-12-31  
(31) 102 38 045.7 (32) 2002-08-20 (33) DE  
(86) EP03/009219 2003-08-20  
(87) 2004/018458 2004-03-04

(51) **C07D 401/14, 401/04**

(71) MERCKLE GmbH  
Graf Arco Strasse 3, 89079 Ulm,  
DE  
(72) ALBRECHT, Wolfgang  
Alfred Mendler Weg 25/1, 89075 Ulm  
DE  
TOLLMANN, Karola  
Limburger Strasse 18, 65611 Brechen  
DE  
STRIEGEL, Hans-Günter  
Ulmer Strasse 6/7, 89134 Blaustein  
DE  
LAUFER, Stefan  
Karlstrasse 65/2, 89143 Blaubeuren  
DE  
(74) "INTELBIRO" d.o.o.  
"ŽIVKO MIJATOVIĆ & PARTNERS" d.o.o. Sarajevo  
Inja Pašalić  
Rizah Pašalić

(54) **2-TIO-SUPSTITUISANI DERIVATI IMIDAZOLA I  
NJIHOVA PRIMJENA U FARMACIJI**

(57)

Ovaj pronalazak se odnosi na 2-tio-supstituisane derivate imidazola formule I

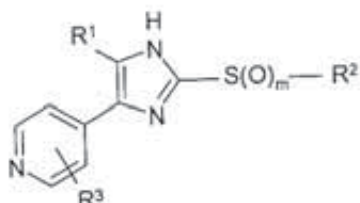

u kojoj radikali R<sup>1</sup>, R<sup>2</sup>, R<sup>3</sup> i m imaju značenja kao što je definisano u opisu. Jedinjenja prema ovom pronalasku imaju imunomodulišuće i/ili inhibirajuće dejstvo koje inhibira otpuštanje citokina i zbog toga su pogodna za lečenje poremećaja koji su u vezi sa poremećenim imunim sistemom.

(21) **BAP052047A** (22) 2005-04-11  
(43) 2009-12-31  
(31) 02/12,584 (32) 2002-10-10 (33) FR  
(86) FR2003/002960 2003-10-08  
(87) 2004/033503A 2004-04-22

(51) **C08B 37/10; A61K 31/72**

(71) AVENTIS PHARMA S.A.  
20 Avenue Raymond Aron, F-92160 Antony  
FR  
(72) VISKOV, Christian  
3, rue du Bearn, F-91130 Ris Orangis  
FR  
MOURIER, Pierre  
1 rue Etienne Meuhul, F-94220 Charenton Le Pont  
FR  
GRONDARD, Luc  
9 Square Babour, F-91080 Courcouronnes  
FR  
BIBEROVIĆ, Vesna  
25 allée du Sagittaire, 93600 Aulnay-Sous-Bois  
FR  
(74) "ŽIVKO MIJATOVIĆ & PARTNERS" d.o.o. Sarajevo  
"INTELBIRO" d.o.o.  
Nedim Krilić

(54) **SMJESE POLISAHARIDA DOBIVENIH IZ  
HEPARINA, NJIHOVA PRIPREMA I  
FARMACEUTSKI PRIPRAVCI ISTIH**

(57)

Ovaj izum odnosi se na smjese polisaharida dobivenih iz heparina, srednje molekularne mase od 1500 do 3000 Daltona i sa omjerom aktivnost anti-Xa/aktivnost anti-lia većim od 30, njihovu pripremu i farmaceutske pripravke istih

- (21) **BAP052066A** (22) 2005-05-04  
(43) 2009-12-31
- (31) 102 51 019.9 (32) 2002-11-02 (33) DE  
102 54 092.6 2002-11-20 DE
- (86) EP2003/011515 2003-10-18
- (87) 2004/041788A 2004-05-21
- (51) **C07D 239/28, 405/12, 401/12, 413/14, 405/14, 413/12; A61K 31/505, 31/506, A61P 19/00**

- (71) Sanofi-Aventis Deutschland GmbH  
Brüningstrasse 50, 65929 Frankfurt am Main  
DE
- (72) PIRARD, Bernard  
Ernst-Ludwig-Strasse 21, 64283 Darmstadt  
DE  
ENGEL, Christian  
Alfred-Brehm-Platz 13, 60316 Frankfurt  
DE  
WEITHMANN, Klaus-Ulrich  
Am Domherrwald 18, 65719 Hofheim  
DE  
HABERMANN, Jorg  
Via Ramo d'Oro 53/A, I-00040 Ariccia  
IT  
KIRSCH, Reinhard  
Steintorwall 17, 38100 Braunschweig  
DE  
KLINGER, Otmar  
Leipziger Ring 363, 63110 Rodgau  
DE
- (74) "ŽIVKO MIJATOVIĆ & PARTNERS" d.o.o. Sarajevo  
"INTELBIRO" d.o.o.  
Nedim Krilić

(54) **NOVI PIRIMIDIN-4,6-DIKARBOKSAMIDI ZA SELEKTIVNU INHIBICIJU KOLAGENAZA**

(57)  
Pririmidin-4,6-dikarboksamidi formule (I) su pogodni za selektivno inhibiranje kolagenaze (MMP 13). Stoga se pirimidin-4,6-dikarboksamidi mogu rabiti za liječenje degenerativnih bolesti zglobova.

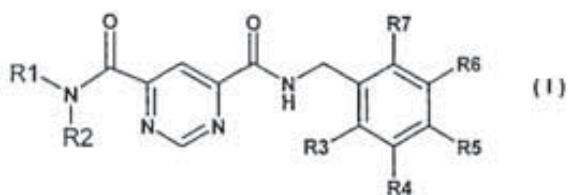

- (21) **BAP052086A** (22) 2005-05-24  
(43) 2009-12-31
- (31) 0203526-9 (32) 2002-11-28 (33) SE
- (86) SE2003/001830 2003-11-26
- (87) 2004/047848A 2004-06-10
- (51) **A61K 31/721, A61P 37/06**

- (71) TX Medic AB  
Box 81, SE-260 40 Viken  
SE
- (72) KORSGREN, Olle  
Tallmovägen 2A, S-756 45 Uppsala  
SE  
NILSSON, Bo  
Stackmästarvägen 19, SE-756 47 Uppsala  
SE
- (74) "INTELBIRO" d.o.o.
- (54) **NOVE UPOTREBE DEKSTRAN SULFATA**

(57)  
Predmetni pronalazak se odnosi na upotrebu dekstran sulfata ili na farmaceutski prihvatljiv derivat istoga, za proizvodnju lijeka za tretman trenutačne krvlju posredovane upalne reakcije (TKPUR). U dodatku ovome, pronalazak se odnosi na upotrebu dekstran sulfata ili farmaceutski prihvatljivog derivata istog, za proizvodnju lijeka za tretman morfološkog razaranja i odbacivanje graft-ova ćelijskih transplantata uzrokovanih TKPUR-om. Pronalazak se može primijeniti na pacijente koji boluju od dijabetisa tipa I, kod kojih se u portalnu venu transplantiraju svinjski Langerhansovi otočići. Administriranje dekstran sulfata u skladu sa pronalaskom inhibira i sprečava odbacivanje transplantiranih otočića i omogućava normoglikemiju kod pacijenta.

- (21) **BAP052089A** (22) 2005-05-25  
(43) 2009-12-31
- (31) 0228787.8 (32) 2002-12-10 (33) GB  
0308460.5 2003-04-11 GB  
0313606.6 2003-06-12 GB
- (86) IB2003/005683 2003-12-02
- (87) 2004/052372A 2004-06-24

(51) **A61K 31/5375, 31/5377, A61P 15/00; C07D 265/30, 413/04**

- (71) PFIZER INC.  
235 East 42nd Street, New York, NY 10017  
US
- (72) WONG, Stephen, Kwok-Fung  
Pfizer Global Research and Development,  
Eastern Point Road, Groton, CT 06340  
US

HEPWORTH, David  
Pfizer Global Research and Development,  
Ramsgate Road, Sandwich, Kent CT13 9NJ  
GB

COOK, Andrew, Simon  
Pfizer Global Research and Development,  
Ramsgate Road, Sandwich, Kent CT13 9NJ  
GB

BAXTER, Andrew, Douglas  
Pfizer Global Research and Development,  
Ramsgate Road, Sandwich, Kent CT13 9NJ  
GB

ALLERTON, Charlotte, Moira, Norfor  
Pfizer Global Research and Development,  
Ramsgate Road, Sandwich, Kent CT13 9NJ  
GB

(74) Dragan Mićunović  
Nedim Krilić

(54) **DERIVATI MORFOLINA KOJI SE KORISTE KAO  
DOPAMINSKI AGONISTI U LIJEČENJU I.A.  
SEKSUALNE DISFUNKCIJE**

(57)  
Ovaj izum osigurava spojeve formule (I), (Ia) i (Ib) gdje: A je izabran od C-X i N, B je izabran od C-Y i N, R<sup>1</sup> je izabran od H i (C<sub>1</sub>-C<sub>6</sub>)alkil, R<sup>2</sup> je izabran od H i (C<sub>1</sub>-C<sub>6</sub>)alkil, X je izabran od H, HO, C(O)NH<sub>2</sub>, NH<sub>2</sub>, Y je izabran od H, HO, NH<sub>2</sub>, Br, Cl i F, Z je izabran od H, HO, F, CONH<sub>2</sub> i CN; te njihove farmaceutski prihvatljive soli, solvate i prolijekove; uz uvjet da: za spoj formule (I), (Ia) ili (Ib), kada A je C-X, B je C-Y, najmanje jedan od X, Y i Z mora biti OH; za spoj formule (I), kada A je C-X i B je C-Y, Y je H, Z je H, R<sup>1</sup> je H i R<sup>2</sup> je H, tada X ne može biti OH; ovi spojevi korisni su kao antagonisti dopamina za liječenje među ostalim i seksualne disfunkcije.

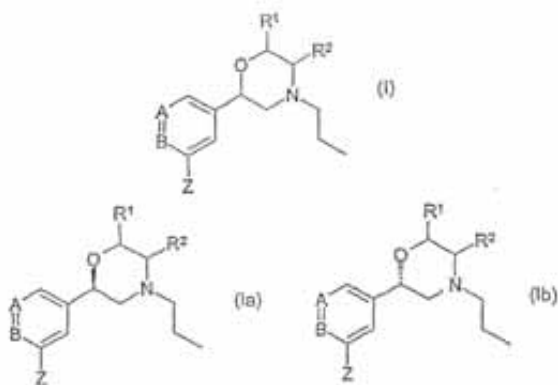

(21) **BAP052114A** (22) 2005-06-17  
(43) 2009-12-31  
(31) 0224316.0 (32) 2002-10-18 (33) GB

(86) EP2003/011388 2003-10-14

(87) 2004/035589A 2004-04-29

(51) **C07D 487/08, 493/08, 495/08, 207/34, 231/14, 213/78, 277/56, 263/34, 327/06; A01N 43/36, 43/32,**

(71) Syngenta Participations AG,  
Intellectual Property Department  
Schwarzwaldallee 215, CH-4058 Basel  
CH

(72) WALTER, Harald  
Schwarzwaldallee 215, CH-4058 Basel  
CH

TOBLER, Hans  
Schwarzwaldallee 215, CH-4058 Basel  
CH

EHRENFREUND, Josef  
Schwarzwaldallee 215, CH-4058 Basel  
CH

(74) "INTELBIRO" d.o.o.  
"LINEA SUŠIĆ" d.o.o.

(54) **DERIVATI HETEROCIKLOKARBOKSAMIDA**

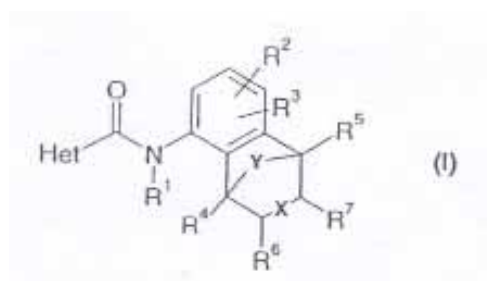

(57)

Pronalazak se odnosi na fungicidnu aktivnost jedinjenja prema formuli (I); gde je Het 5- ili 6-očlani heterociklični prsten koji sadrži jedan ili tri heteroatoma, svaki nezavisno odabran od kiseonika, azota ili sumpora, obezbeđujući da prsten nije 1,2,3-triazol; prsten je supstituisan grupama R<sup>9</sup>, R<sup>9</sup> i R<sup>10</sup>; X je jednostruka ili dvostruka veza; Y je O, S, N(R<sup>11</sup>) ili (CR<sup>12</sup>R<sup>13</sup>)(CR<sup>14</sup>R<sup>15</sup>)m(CR<sup>16</sup>R<sup>17</sup>)n grupa; m je 0 ili 1; n je 0 ili 1; R<sup>1</sup> do R<sup>7</sup> svaki, nezavisno, ima opseg vrednosti; za pripremu ovih jedinjenja, za nove intermedijate korišćeni za pripremu ovih jedinjenja, za agrohemijske kompozicije koji uključuju bar jedno novo jedinjenje kao aktivni sastojak, za pripremu pomenutih kompozicija i za upotrebu aktivnih sastojaka ili kompozicija u poljoprivredi ili hortikulturi radi kontrolisanja ili prevencije infestacije biljaka primenom fitopatogenih mikroorganizama, poželjno gljiva.

(21) **BAP052135A** (22) 2005-07-05  
(43) 2009-12-31

(31) 2003900387 (32) 2003-01-30 (33) AU

(86) AU2004/000113 2004-01-30

(87) 2004/067787A 2004-08-12

(51) **C22B 3/14, 23/00, C22C 1/02**

(71) BHP BILLITON SSM TECHNOLOGY PTY LTD  
Level 14, Riverside Centre,  
123 Eagle Street, Brisbane, Queensland 4001  
AU

(72) BARNETT, Stephen, Charles, Crompton  
17 Manson Street, Hendra, Queensland 4011  
AU  
REID, John, Graham  
1 Carnoustie Court, Indooroopilly, Queensland 4068  
AU  
FRANCIS, Boyd, Ramon  
4 Alex Court, Alice River, Queensland 4817  
AU

(74) Nedim Krilić

(54) **POSTUPAK ZA DOBIVANJE NIKLA I KOBALTA IZ RUDA LATERITA**

(57)  
Postupak za dobivanje nikla i kobalta iz ruda laterita koje sadrže nikal i kobalt, navedena metoda obuhvaća: a) prženje sirove rude u reducirajućoj atmosferi u rotacionoj peći za prženje da bi se selektivno reducirao nikal i kobalt, pri čemu sredstvo za redukciju ili nije uopće dodano, ili je dodano u količini manjoj od 2.5 % (t/t) sirovoj rudi prije prženja; b) izluživanje educirane rude s otopinom amonijevog karbonata zasićenom amonijakom i ugljičnim dioksidom da bi se ekstrahiralo nikal i kobalt u otopinu za izluživanje; i c) razdvajanje otopine za izluživanje od ostataka rude (jalovine) i izdvajanje nikla i kobalta postupkom odabranim između ekstrakcije amonijakalnog otopala, precipitacijskih tehnika ili ionske izmjene.

(21) **BAP052169A** (22) 2005-08-05  
(43) 2009-12-31

(31) 03004184.2 (32)2003-02-27 (33) EP

(86) EP04/001960 2004-02-27

(87) 04/075896 A1 2004-09-10

(51) **A61K 3/47; A61P 11/08**

(71) CHIESI FARMACEUTICI S.P.A.  
Via Palermo, 26/A, I-43100 Parma  
IT

(72) PASTORE, Fiorella  
Via Palermo, 26/A, I-43100 Parma  
IT  
RAZZETTI, Roberta  
Via Palermo, 26/A, I-43100 Parma  
IT

(74) "INTELBIRO" d.o.o.  
Dr DIANA PROTIĆ-TKALČIĆ

(54) **LIJEKOVI KOJI SADRŽE VRLO SNAŽAN DUGOTRAJNI BETA 2-AGONIST U KOMBINACIJI SA DRUGIM AKTIVNIM SASTOJECIMA**

(57)  
Ovaj izum se odnosi na upotrebu bronhodilatatora s jednim ili više aktivnih sastojaka za tretman respiratornih poremećaja a posebno astme i kronične opstruktivne plućne bolesti (CODP) i na farmaceutske pripravke koji sadrže rečene aktivne sastojke. Tako se izum odnosi na dugodjelujući  $\beta$ 2-agonist 8-hidroksi-5-[(1R)-1-hidroksi-2-[[[(1R)-2-(4-metoksifenil)-1-metiletil]amino]etil]-2(1H)-kinolin i/ili odgovarajuće fiziološki prihvatljive soli i/ili solvate u kombinaciji s drugim aktivnim sastojcima.

(21) **BAP052174A** (22) 2005-08-12  
(43) 2009-12-31

(31) 03 003 888.9 (32) 2003-02-21 (33) EP  
03 004 061.2 2003-02-25 EP

(86) EP2004/001052 2004-02-04

(87) 04/073696 A1 2004-09-02

(51) **A 62 K 9/70**

(71) BAYER SCHERING PHARMA  
AKTIENGESELLSCHAFT  
Muellerstrasse 178,13353 Berlin,  
DE

(72) KAFFL Hubert  
Hegnberg 1, 83730 Fischbachau  
DE  
SCHENK Dirk  
Ostenerfeldweg 5a, 83623 Dietramszell  
DE  
LANGGUTH Thomas  
Werner-Seelenbinder-Strasse 35, 07745 Jena  
DE  
INGWERSEN Jan-Peter  
Im Amseltal 10, 13465 Berlin  
DE  
MLETZKO Stephan  
Sportforumstrasse 1, 14053 Berlin  
DE  
DITTGEN Michael  
Heidenberg 35, 99510 Apolda  
DE  
SUSSE Manfred  
Dorfstrasse 6, 07381 Langenorla  
DE  
SCHUMACHER Jochen  
Im Krautgarten 13, 07751 Bucha  
DE



(74) "INTELBIRO" d.o.o.

Nedim Krilić

**(54) UV POSTOJANI TRANSDERMALNI  
TERAPEUTSKI FLASTER**

(57)

Pronalazak se odnosi na novi UV-stabilni transdermalni farmaceutski sistem (TTS), koji se sastoji iz poleđinskog sloja, najmanje jedne matrice koja sadrži aktivnu materiju i po izboru folije koja se odlepljuje kao i UV-apsorbera, pri čemu je između poleđinskog sloja i površini kože najdalje okrenute matrice koja sadrži aktivnu materiju predviđen najmanje jedan lepljivi sloj koji sadrži UV-apsorber, a između lepljivog sloja koji sadrži UV-apsorber i površini kože najdalje okrenute matrice koja sadrži aktivnu materiju, sadržana je najmanje jedna razdvajajuća površina koja je nepropustljiva za aktivnu materiju i za UV-apsorber. Transdermalni farmaceutski sistem prema pronalasku realizuje visoku stabilnost bez nedostataka uobičajenih TTS-a koji sadrže svetlosnoosetljive aktivne materije.

(21) **BAP052177A** (22) 2005-08-17

(43) 2009-12-31

(31) 03100617.4 (32) 2003-03-11 (33) EP

(86) EP2004/050280 2004-03-10

(87) 04/081167 A2 2004-09-23

**(51) C 12 N**

(71) Laboratoires Serono SA

Centre Industriel, 1267 Coinsins, Vaud

CH

(72) IMHOF, Markus

Chemin du Champ Pâquis 27, 1071 Chexbres

CH

CHATELLARD, Philippe

Avenue du Lemman 62, 1005 Lausanne

CU

(74) "ŽIVKO MIJATOVIĆ &amp; PARTNERS" d.o.o. Sarajevo

"INTELBIRO" d.o.o.

Dr DIANA PROTIĆ-TKALČIĆ

**(54) EKSPRESIJSKI VEKTOR KOJI SADRŽI MCMV IE2  
PROMOTOR**

(57)

Ovaj izum odnosi se na ekspresijski vektor koji sadrži promotor mCMV-IE2 gena ili na funkcijsku ekspresiju koja potiče njegov fragment i/ili pojačivač mCMV-IE2 gena ili na funkcijsku ekspresiju koja pojačava njegov fragment, pri čemu ekspresijski vektor ne sadrži nijedan cjeloviti gen mCMV.

(21) **BAP052178A** (22) 2005-08-23

(43) 2009-12-31

(31) 60/449,588 (32) 2003-02-26 (33) US  
60/540.229 2004-01-29 US

(86) US2004/005495 2004-02-26

(87) 04/076412 A2 2004-09-10

**(51) C07D**

(71) SUGEN, INC.

230 East Grand Avenue, South San Francisco,  
CA 94080

US

(72) LI, Xiaoyuant (Sharon)

2020 Victoria Court, Los Altos, CA 94024

US

BHUMRALKAR, Dilip

Concord Woods Way, San Diego, CA 92130

US

BOTROUS, Iriny

12022 Mountain Pass Road, San Diego, CA 92128

US

CHU, Ji Yu

34740 Bowie Common, Fremont, CA 94555

US

FUNK, LEE A.

5153 Mendip Street, Oceanside, CA 92057

US

HANAU, Cathleen Elizabeth

15551 Wendimill Drive, Chestfield, MO 63017

US

HARRIS Jr., G. Davis

36 Shady Valley Drive, Chesterfield, MO 63017

US

JIA, Lei

11895 Bridgewood Way, San Diego, CA 92128

US

Johnson, Joanne

5 Pine Ridge Drive, Guilderland, NY 12084

US

CUI, Jingjong, Jean

13718 Treviso Court, San Diego, CA 92130

US

KUNG, Pei-Pei

5504 Shannon Ridge Lane, San Diego, CA 92130

US

ZHANG, Zennifer

1046 Gull Avenue, Foster City, CA 94404

US

LIN, Jason Qishen

9670 Graceland Way, San Diego, CA 92129

US

MENG, Jerry Jialun  
8912 Gamsberough Avenue, San Diego, CA 92129  
US

NAMBU, Mitchell David  
3105 Ducommun Avenue, San Diego, CA 92122  
US

NELSON, Christopher G.  
1854 E. Fir Avenue. Apt. 103, Fresno, CA 93720  
US

PAIRISH, Mason Alan  
10996 Valldemosa Lane, San Diego, CA 92127  
US

SHEN, Hong  
5365 Toscana Way, #428, San Diego, CA 92122  
US

TRAN-DUBE, Michelle  
3056 Via Alicante #P, La Jolla, CA 92037  
US

WALTER, Allison  
137 Sugar Hill Road, Rexford, NY 12148  
US

ZHANG, Fang-Jie  
817 Devonshire Way, Sunnyvale, CA 94087  
US

KOŁODZIEJ, Stephen A.  
2448 Clarjon Drive, Ballwin, MO 63021  
US

(74) Dragan Mićunović  
Nedim Krilić

(54) **AMINOHETEROARILNI SPOJEVI KAO INHIBITORI  
PROTEINA KINAZE**

(57)  
Opisani su aminopiridinski i aminopirazinski spojevi formule (1), pripravci koji uključuju ove spojeve i postupci za njihovu upotrebu. Poželjni spojevi formule 1 imaju aktivnost inhibitora proteinskih kinaza, uključujući inhibitore c-MET.

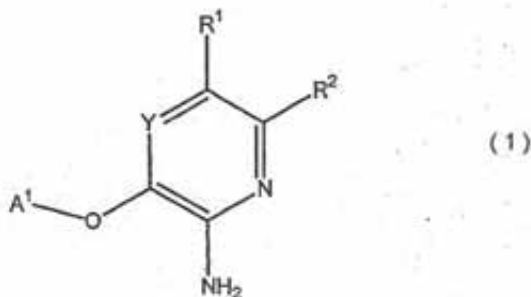

(21) **BAP052191A** (22) 2005-09-12  
(43) 2009-12-31

(31) 03100882.4 (32) 2003-04-02 (33) EP  
03101543.1 2003-05-27 EP  
03101828.6 2003-06-20 EP

(86) EP2004/050432 2004-04-02

(87) 2004/087213A 2004-10-14

(51) **A61K 47/10, 38/24**

(71) ARES TRADING S.A.  
Zone Industrielle de l' Ourietgaz, CH-1170 Aubonne  
CH

(72) DONATI, Piergiorgio  
Rue de Lausanne 66, CH-1110 Morges  
CH

SAMARITANI, Fabrizio  
Via Luigi Chiala 130, I-00139 Roma  
IT

(74) "ŽIVKO MIJATOVIĆ & PARTNERS" d.o.o. Sarajevo  
"INTELBIRO" d.o.o.  
Dr DIANA PROTIĆ-TKALČIĆ

(54) **TEČNE FARMACEUTSKE SMJESE KOJE  
SADRŽE FSH I LH ZAJEDNO SA NE-IONSКИM  
SURFAKTANTOM**

(57)  
Ovaj pronalazak se odnosi na polje formulacija hormona za stimulaciju folikula (FSH), luteinizirajućeg hormona (LH), i mešavine FSH i luteinizirajućeg hormona (LH), i na metode za proizvodnju takvih formulacija.

(21) **BAP052194A** (22) 2005-09-12  
(43) 2009-12-31

(31) 10/389,228 (32) 2003-03-14 (33) US

(86) US2003/015087 2003-05-13

(87) 2004/082693A 2004-09-30

(51) **A61K 33/26, A61P 21/00**

(71) Vifor (International) AG  
Rechenstrasse 37, 9001 St. Gallen  
CH

(72) TOKARS, Marc, L.  
020 Farmingdale Drive, Douglassville, PA 19618  
US

OLDHAM, Fred, B.  
965 Chrislena Lane, West Chester, PA 19380  
US

LANGE, Ralf, A.  
P.O. Box 1967, Amagansett, NY 11930  
US

HELENEK, Mary Jane  
 13 Evans Drive, Brookville, NY 11545  
 US

(74) Nedim Krilić

(54) **PRIPRAVAK ZA DAVANJE ŽELJEZA U LIJEČENJU SINDROMA NEMIRNIH NOGU**

(57)

Metoda tretmana sindroma nemirnih nogu koja uključuje davanje kompleksa željeza s vrijednosti otpuštanja željeza većom od one IDIa, subjektu. Vrijednost otpuštanja željeza je određen pri koncentraciji od najmanje 2,000 µg/dl.

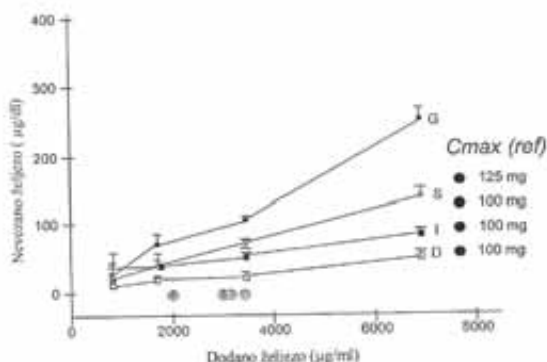

(21) **BAP052203A** (22) 2005-09-21  
 (43) 2009-12-31

(31) 60/433,123 (32) 2002-12-13 (33) US

(86) US2003/040005 2003-12-15

(87) 2004/055646A 2004-07-01

(51) **G06F**

(71) GENE CODES FORENSICS, INC.  
 775 Technology Drive, Suite 100A,  
 Ann Arbor, MI 48108  
 US

(72) BEESON, Tracy  
 512 Hiscock Street, Ann Arbor, MI 48103  
 US

KHIZHNYAK, Anna  
 1839 Woodston Road, Rockville, MD 20850  
 US

KORN, Anna  
 6015 Pershing Avenue, Apartment 3W,  
 St. Louis, MO 63112  
 US

POTH, Greg  
 3127 Fairhaven Court, Ann Arbor, MI 48105  
 US

KUBIT, Tom  
 3656 Sylvanwood Drive, Sylvania, OH 43560  
 US

SMITH, Matthew  
 1685 Broadway #103, Ann Arbor, MI 48105  
 US

WAKE, William  
 10902 Westek Drive, Richmond, VA 23233  
 US

RELYEA, David  
 15817 N. E. 90th Street, Apartment F147,  
 Redmond, WA 98052  
 US

SUTTON, Amy  
 1668 Knollwood Bend, Ypsilanti, MI 48198  
 US

HADDEN, Lucy  
 1717 Chandler Avenue, Ann Arbor, MI 48105  
 US

HOYLE, Jonathon  
 1304 E. Stadium Boulevard, Ann Arbor, MI 48104  
 US

MERCER, Simon  
 310 Rolling Meadows Drive, Ann Arbor, MI 48103  
 US

CASH, Howard  
 3975, Holden Drive, Ann Arbor, MI 48103  
 US

(74) "INTELBIRO" d.o.o.  
 Dr DIANA PROTIĆ-TKALČIĆ

(54) **POSTUPAK ZA KARAKTERIZACIJU I IDENTIFIKACIJU OSOBA NA OSNOVU UZORAKA**

(57)

Postupak za karakterizaciju i identifikaciju osoba upotrebom uzoraka sa podacima obezbeđuje sažetu listu jedne ili više grupacija podudarnih uzoraka koji imaju konzistentni STR profil. Svaka od jedne ili više grupacija podudarnih uzoraka prikazuju se u jedno-linijskom prozoru, koji jednolinijski prozor ima kompozitni profil koji predstavlja konsenzus svih STR profila u udruženoj grupaciji podudarnih uzoraka. Jedno-linijski prozor neke grupacije podudarnih uzoraka se može razviti, i razvijeni jednolinijski prozor obezbeđuje izgled svih uzoraka članova grupacije podudarnih uzoraka. Postupak za grupisanje uzoraka iz mnoštva različitih uzoraka, i kombinovanje grupacija uzoraka takođe je obezbeđen.



(21) **BAP052221A** (22) 2005-09-28  
(43) 2009-12-31  
(31) 2003-030830 (32) 2003-02-07 (33) JP  
2003-022990 2003-01-31 JP

(86) JP2004/000861 2004-01-29

(87) 2004/067003 2004-08-12

(51) **A61K 31/4178, A61K 31/4422, A61K 45/06**

(71) Sankyo Company Limited  
5-1, Nihonbashi Honcho 3-chome, Chuo-ku,  
Tokyo 103-8426  
JP  
(72) MIZUNO, Makoto  
Sankyo Company, Limited 2-58,  
Hiromachi 1-chome Shinagawa-ku Tokyo 140-8710  
JP  
SADA, Toshio  
Sankyo Company, Limited 2-58,  
Hiromachi 1-chome Shinagawa-ku Tokyo 140-8710  
JP  
IWAI, Masaru  
136, Ehime Daugaku Shigenobu Syukusha 454,

Shitsukawa Shigenobu-cho, Onsen-gun  
JP  
HORIUCHI, Masatsugu  
503, Santonore, 154-1, Shitsukawa Shigenobu-cho,  
Onsen-gun Ehime 791-0204, JP  
JP

(74) "INTELBIRO" d.o.o.  
Dragan Mićunović

(54) **LIJEK ZA PROFILAKSU I TRETMAN  
ARTERIOSKLEROZE I HIPERTENZIJE**

(57)  
Lek koji podrazumeva sledeći preparat: (A) antagonist receptora angiotenzina II izabran iz grupe koju čije jedinjenja opšte formule (I), njihove farmakološki prihvatljive estre i njihove farmakološki prihvatljive soli (na primer, olmesartan metiloksomil i slično); i (B) blokator kalcijumovih kanala izabran iz grupe koja se sastoji od derivata 1,4-dihinopiridina i njihovih farmakološki prihvatljivih soli kao aktivnih sastojaka (na primer, azelniditin i slično) za profilaksu i/ili tretman arterioskleroze, hipertenzije, srčanih oboljenja, bubrežnih oboljenja ili cerebrovaskularnih oboljenja.

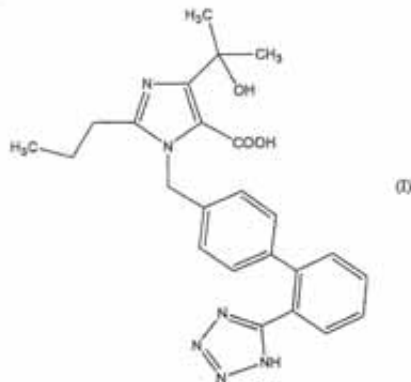

(21) **BAP052257A** (22) 2005-10-28  
(43) 2009-12-31

(31) 60/464,323 (32) 2003-04-21 (33) US  
(86) US2004/011933 2004-04-19  
(87) 2004/093801A 2004-11-04

(51) **A61K**

(71) EURO-CELTIQUE S.A.  
2, avenue Charles de Gaulle, 1653 Luxembourg  
LU

(72) VASHI, Vijay  
5 Taylor Court, Ridgefield, CT 06877  
US  
HUANG, Hua-Pin  
68 Birch Street, Englewood Cliffs, NJ 07632  
US  
CHASIN, Mark  
3 Turnberry Drive, Monroe, NJ 08831  
US

VAN BUSKIRK, Glenn  
174 Wexford Way, Basking Ridge, NJ 07920  
US  
OSHLACK, Benjamin  
350 South Ocean Blvd, Apt 3D,  
Boca Raton, FL 33432  
US

(74) Dr DIANA PROTIĆ-TKALČIĆ

(54) **FARMACEUTSKI PROIZVODI**

(57)  
Objavljujemo dozni oblik određenih sastava koji ubuhvataju mnoštvo izbačenih čestica koje sadrže suprotstavljene agense ili antagoniste kao i sloj razmešten oko čestica.

(21) **BAP052261A** (22) 2005-11-10  
(43) 2009-12-31  
(31) 60/473,639 (32) 2003-05-27 (33) US

(86) US2004/016959 2004-05-27  
(87) 2005/000216A 2005-01-06

(51) **A61K**

(71) FOREST LABORATORIES, INC.  
909 Third Avenue, New York, NY 10022  
US

(72) GUPTA, Sandeep  
6 Birch Drive, Plainsboro, NJ 08536  
US  
SAMORISKI, Gary  
16 Estate Road, Hillsborough, NJ 08844  
US

(74) "ŽIVKO MIJATOVIĆ & PARTNERS" d.o.o. Sarajevo (57)

(54) **KOMBINACIJA ANTAGONISTA NMDA RECEPTORA I SELEKTIVNOG INHIBITORA PONOVOG PREUZIMANJA SEROTONINA ZA LIJEČENJE DEPRESIJE I DRUGIH POREMEĆAJA RASPOLOŽENJA**

(57) Ovaj pronalazak daje postupak za lečenje depresije, uključujući rezistentnu depresiju, kao i drugih poremećaja raspoloženja primenom kombinacije antagonist NMDA receptora i SSRI koji je citalopram ili escitalopram. Neočekivano je pokazano da kombinacija ima sinergističko i pojačano dejstvo svakog od jedinjenja u odnosu na njihovo dejstvo kada se primenjuju kao monoterapija, što ima za rezultat pojačano terapijsko dejstvo u nižim dozama.

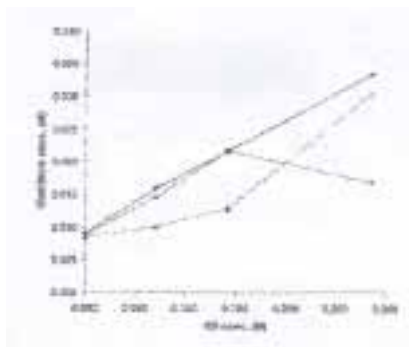
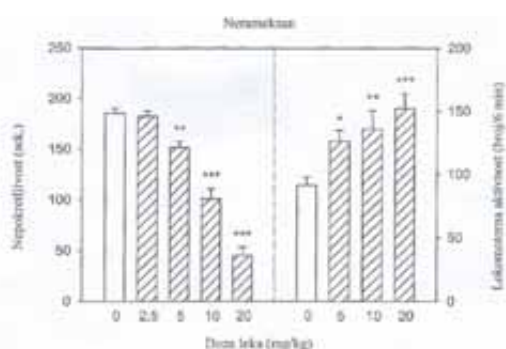

Dani su pripravci kladribina i ciklodekstrina koji su naročito pogodni za oralno i usno pružanje kladribina.

(21) **BAP052276A** (22) 2005-11-23  
(43) 2009-12-31  
(31) P20030324 (32) 2003-04-24 (33) HR

(86) IB2004/001235 2004-04-23  
(87) 2004/094449A 2004-11-04

(51) **C07J 1/00; C07D 413/12, 273/00**

(71) GlaxoSmithKline istraživački centar Zagreb d.o.o.  
Prilaz baruna Filipovića 29, HR-10000 Zagreb  
HR

(72) POLJAK, Višnja  
Poljica 29, 23000 Zadar  
HR  
MAKARUHA, STEGIĆ, Oresta  
Savska 159, 10000 Zagreb  
HR  
HRVAČIĆ, Boška  
Medveščak 72, 10000 Zagreb  
HR  
MARKOVIĆ, Stribor  
Lončareva 1, 10000 Zagreb  
HR  
TOMAŠKOVIĆ, Linda  
Kneza Ljudevita Posavskog 19A, 10000 Zagreb  
HR  
MESIĆ, Milan  
Slavenskog 8, 10000 Zagreb  
HR  
MERČEP, Mladen  
Majstora Radonje 10, 10000 Zagreb  
HR  
(74) Dragan Mićunović  
"SD PETOSEVIC" d.o.o.  
"LINEA SUŠIĆ" d.o.o.

(21) **BAP052266A** (22) 2005-11-21  
(43) 2009-12-31

(31) 60/458,922 (32) 2003-03-28 (33) US  
60/484,756 2003-07-02 US  
60/541,246 2004-02-04 US

(86) US2004/009384 2004-03-26

(87) 2004/087100A 2004-10-14

(51) **A61K 9/20, 47/48, 31/52, 9/00**

(71) ARES TRADING S.A.  
Zone Industrielle de l'Ouriettaz, CH-1170 Aubonne  
CH

(72) BODOR, Nicholas, S.  
10101 Collins Avenue #4A, Bal Harbour, FL 33154  
US

(74) "ŽIVKO MIJATOVIĆ & PARTNERS" d.o.o. Sarajevo  
"INTELBIRO" d.o.o.  
Dr DIANA PROTIĆ-TKALČIĆ

(54) **FORMULACIJE KLADRIBINA ZA POBOLJŠANO ORALNO I TRANSMUKOZNO PRIMANJE**

(54) **MAKROLIDNI SPOJEVI ANTI-INFLAMATORNOG DJELOVANJA**

(57)

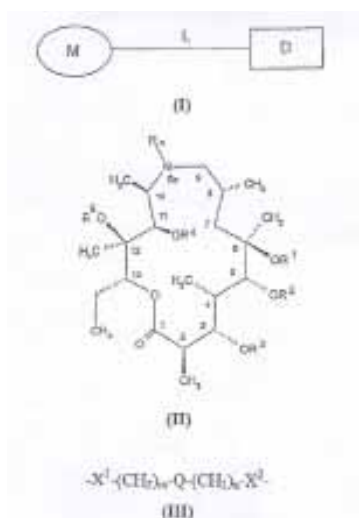

Navedeni pronalazak se odnosi na nova jedinjenja predstavljena Formulom I; u kojoj M predstavlja makrolidnu podjedinicu podstrukture II, Formule (II); L predstavlja lanac podstrukture III, Formule III; D predstavlja steroidnu ili nesteroidnu podjedinicu izvedenu iz steroidnih ili nesteroidnih (NSAID) lijekova sa anti-inflamatornim dejstvom. Navedeni pronalazak se takođe odnosi na farmaceutski prihvatljive soli i solvate tako dobijenih jedinjenja, postupke i intermedijere za njihovo dobijanje, kao i na poboljšanje terapijskog dejstva i primjenu u liječenju inflamatornih bolesti i stanja kod ljudi i životinja.

(21) **BAP052279A** (22) 2005-11-30  
(43) 2009-12-31  
(31) 10/449,418 (32) 2003-05-30 (33) US

(86) IB2004/001761 2004-05-28

(87) 2004/106299 2004-12-09

(51) **C07D 405/06, 207/34, 401/12, 405/14, A61K 31/40, 31/366**

(71) Ranbaxy Laboratories Limited  
19, Nehru Place, New Delhi, Delhi 110 019  
IN

(72) CHUGH, Anita  
RA-36, Inderpuri, New Delhi-110 012  
IN  
RAMANATHAN, Vikram, Krishna  
C-103, Ambience Island Apartments, NH 8,  
Gurgaon, Haryana 122 001

IN  
ARYAN, Ram, Chander  
1066, Sector-A, Pocket-A, Vasant Kunj,  
New Delhi-110 070

IN  
KUMAR, Yatendra  
U-26/5, Phase-III, DLF Qutab Enclave,  
Gurgaon, Haryana 122 001  
IN

SATTIGERI, Jitendra  
N-323, Vijay Rattan Vihar, Sector-15-II,  
Gurgaon, Haryana 122001  
IN  
SALMAN, Mohammad  
12 Jackson Avenue, Princeton, NY 08540  
US

(74) "INTELBIRO" d.o.o.  
Dragan Mićunović

(54) **SUPSTITUIRANI DERIVATI PIROLA I NJIHOVA UPOTREBA KAO INHIBITORI HMG-CO**

(57)

Predstavljeni pronalazak se odnosi na supstituisane derivate pirola formule I koji se mogu koristiti kao 3-oksi-3-metilglutaril-koenzim A (HMG-CoA) inhibitori reduktaze. Ovde izložena jedinjenja funkcionišu kao agensi za sniženje holesterola i mogu se koristiti za tretiranje bolesti i simptoma vezanih za holesterol. Navedeni su postupci za pripremanje izloženih jedinjenja, kao i farmaceutske kompozicije koje sadrže izložena jedinjenja i metodi tretiranja bolesti i simptoma vezanih za holesterol. Navedene su i njihove farmaceutski prihvatljive soli, farmaceutski prihvatljivi solvati, predlekovski (prodrugs), metaboliti, polimorfi, tautomeri, racemati, čisti enantiomeri, diastereoizomeri ili N-oksidi formule II.

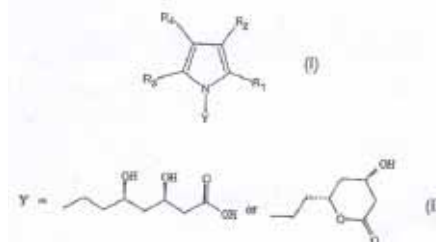

(21) **BAP052295A** (22) 2005-12-27  
(43) 2009-12-31  
(31) 156669 (32) 2003-06-26 (33) IL

(86) IL2004/000567 2004-06-24

(87) 2004/112690 2004-12-29

(51) **C07C 225/00, 67/02**

(71) Neurim Pharmaceuticals (1991) Ltd.  
8 Hanechoshet Street, 69710 Tel Aviv  
IL

(72) DAILY, Dvorah  
9 Leib Yafe Street, 46321 Herzliya  
IL  
LAUDON, Moshe  
Herzl Street, 44444 Kfar Saba  
IL  
ZISAPEL, Nava  
23 Kisufim Street, 69355 Tel Aviv  
IL

(74) "ŽIVKO MIJATOVIĆ & PARTNERS" d.o.o. Sarajevo  
"INTELBIRO" d.o.o.  
Dragan Mićunović

## (54) DERIVATI 2-AMINO BENZOLA

(57)

Pronalazak se odnosi na 2-aminobenzol-alkilamine, -alkilamide i -alkiltoamide i njihovu primjenu u tretmanu ili prevenciji različitih fizioloških stanja.

(21) **BAP062332A** (22) 2006-01-30  
(43) 2009-12-31  
(31) 03007780.4 (32) 2003-04-04 (33) EP

(86) EP2004/050428 2004-04-02

(87) 2004/087701A 2004-10-14

(51) **C07D 471/04, 491/04; A61K 31/4188, 31/437; A61P 1/04**

(71) ALTANA Pharma AG  
Byk-Gulden-Str. 2, 78467 Konstanz  
DE

(72) SENN-BILFINGER Jörg dr.  
Säntisstraße 7, 78464 Konstanz  
DE  
SIMON, Wolfgang-Alexander dr.  
Schuberstraße 17, 78464 Konstanz  
DE  
KROMER, Wolfgang prof. dr.  
Hinterhauserstr. 5, 78464 Konstanz  
DE  
POSTIUS, Stefan dr.  
Austraße 4b, 78467 Konstanz  
DE  
PALMER, Andreas dr.  
Pirminweg 1a, 78467 Konstanz  
DE  
BREHM, Christof dr.  
Richentalstr. 8, 78462 Konstanz  
DE  
BUHR, Wilm dr.  
Zum Kirchenwald 7, 78465 Konstanz  
DE  
ZIMMERMANN, Peter, Jan dr.  
Zum Lerchental 43/1, 78315 Radolfzell  
DE  
CHIESA, Vittoria, M. dr.  
Alpenstr. 5, 78464 Konstanz  
DE

(74) "ŽIVKO MIJATOVIĆ & PARTNERS" d.o.o. Sarajevo  
"INTELBIRO" d.o.o.  
"LINEA SUŠIĆ" d.o.o.

## (54) CIKLIČNI BENZIMIDAZOLI

(57)

Pronalazak se odnosi na ciklične benzimidazole formule 1, u kojoj supstituenti i simboli imaju značenja koja su navedena u opisu. Jedinjenja imaju stomačno sekrecionu inhibiciju i odlične stomačne i intestinalne osobine zaštite aktivnosti.

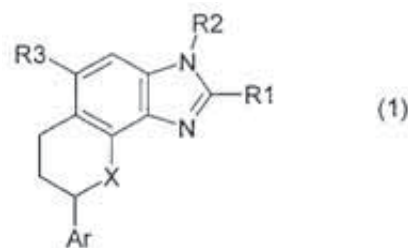

(21) **BAP062337A** (22) 2006-02-08  
(43) 2009-12-31

(31) 363/MUM/2003 (32) 2003-04-11 (33) IN  
60/519,967 2003-11-13 US

(86) IB2004/000355 2004-02-11

(87) 2004/089940A 2004-10-21

(51) **C07D 405/12, 405/14, 307/91, 401/12, 409/12; A61K 31/4427; A61P 29/00**

(71) Glenmark Pharmaceuticals S.A.  
Swisscom Building, Maladiere 23, 2000 Neuchâtel  
CH

(72) KARAUNAKARAN, Usha  
B/2, Mahalaxmi Chambers, 22,  
Bhulabhai Desai Road, Mumbai 400 026  
IN  
LAKDAWALA, Aftab, Dawoodbhai  
Gulzar Apartments, Flat No. 92, 36/40,  
Dadoji Kondeo Marg, Byculla, Mumbai 400 027  
IN  
GHARAT, Laxmikant, Atmaram  
Parvati Apts., A-2, Patilwadi, Chandanwadi,  
Thane (West), Maharashtra 400 601  
IN  
GOPALAN, Balasubramanian  
Flat No. 54, Block B-3, Mahavir Shikar, L.B.S. Marg,  
Mulund (West), Mumbai 400 080  
IN

(74) Dragan Mićunović  
"LINEA SUŠIĆ" d.o.o.

(54) **NOVI HETEROCIKLIČNI SPOJEVI KORISNI U LIJEČENJU UPALNIH I ALERGIJSKIH BOLESTI: POSTUPAK NJIHOVE PRIPREME I FARMACEUTSKI PRIPRAVCI KOJI IH SADRŽE**

(57)

Ovaj se izum odnosi na nove heterocikličke spojeve, njihove analoge, tautomere, regioizomere, stereoizomere, enantiomere, diastereomere, polimorfe, farmaceutski prihvatljive soli, odgovarajuće N-okside, farmaceutski prihvatljive solvate i farmaceutske pripravke koji ih sadrže. Specifičnije, ovaj se izum odnosi na nove inhibitore fosfodiesteraze tipa 4 (PDE4 formule (1), njihove analoge, tautomere, regioizomere, stereoizomere, enantiomere, diastereomere, polimorfe, farmaceutski prihvatljive soli, odgovarajuće N-okside, farmaceutski prihvatljive solvate i farmaceutske pripravke koji ih sadrže. Grupe X, Ar, Y, P i R1-R4 definirane su u zahtjevu 1.

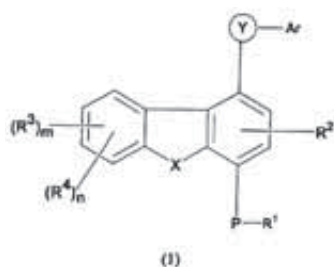

- (21) **BAP062348A** (22) 2006-02-21  
(43) 2009-12-31
- (31) 03255633.4 (32) 2003-09-10 (33) EP  
60/501,881 2003-09-10 US
- (86) EP2004/009733 2004-09-01
- (87) 2005/023318A 2005-03-17

(51) **A61K 51/10, A61P 35/00**

- (71) SCHERING AG  
Müllerstrasse 178, D-13353 Berlin  
DE  
PHILOGEN S.P.A.  
La Lizza 7, I-53100 Siena  
IT
- (72) HIGLER, Christoph-Stephan  
Langenauer Weg 24, 13503 Berlin  
DE  
FRIEBE, Matthias  
Räuschstrasse 8, 13509 Berlin  
DE  
ZARDI, Luciano  
Laboratory of Cell Biology, Istituto Nazionale per la  
Ricerca sul Cancro, Largo Rosanna  
IT  
CASTELLANI, Patrizia  
Laboratory of Cell Biology, Istituto Nazionale per la  
Ricerca sul Cancro, Largo Rosanna  
IT  
BALZA, Enrica  
Laboratory of Cell Biology, Istituto Nazionale per la  
Ricerca sul Cancro, Largo Rosanna  
IT  
CARNEMOLLA, Barbara  
Laboratory of Cell Biology, Istituto Nazionale per la  
Ricerca sul Cancro, Largo Rosanna  
IT  
BORSI, Laura  
Laboratory of Cell Biology, Istituto Nazionale per la  
Ricerca sul Cancro, Largo Rosanna  
IT
- (74) "ŽIVKO MIJATOVIĆ & PARTNERS" d.o.o. Sarajevo  
Nedim Krilić
- (54) **ZRAČENJE VASKULARNOG TUMORA  
KORIŠTENJEM RADIONAZNAČENIH  
ANTITIJELA L19 PROTIV FIBRONEKTINA ED-B**

(57)  
Specifični vezujući član koji vezuje humani ED-B, pri čemu je specifični vezujući član označen izotopom odabrano od grupe koja se sastoji od 76Br, 77Br, 123J, 124J, 131J i 211At i sadrži antigen-vezujući položaj koji sadrži VH domen antitela i VL domen antitela, pri čemu je VH domen antitela odabran od grupe koja se sastoji od L19 VH domena, i VH domen se sastoji od VH CDR1, VH CDR2 i VH CDR3, pri čemu VH CDR3 je L19 VH CDR3 sa SEQ ID NO. 3, VH CDR1 je opciono L19 VH CDR1 sa SEQ ID NO. 1, i VH CDR2 je opciono L19 VH CDR2 sa SEQ ID NO. 2; i pri čemu je VL domen antitela opciono odabran od grupe koja se sastoji od L19 VL domena, i VL domen se sastoji od VL CDR1, VL CDR2 i VL CDR3, pri čemu VL CDR3 je L19 VL CDR3 sa SEQ ID NO. 6, VL CDR1 je opciono L19 VL CDR1 sa SEQ ID NO. 4, i VL CDR2 je opciono L19 VL CDR2 sa SEQ ID NO. 5; gde su L19 VH domen i L19 VL domen sekvence otkrivene u Pini et al., (1998) J. Biol. Chem. 273: 21769-21776; pri čemu specifični vezujući član sadrži mini imunoglobulin koji sadrži navedeni VH domen antitela i VL domen antitela spojen sa es2-CH4 i dimerizovan ili sadrži celi IgG1 antitelo molekul; takođe postupci i upotrebe upošljavanja takvog specifičnog vezujućeg člana.

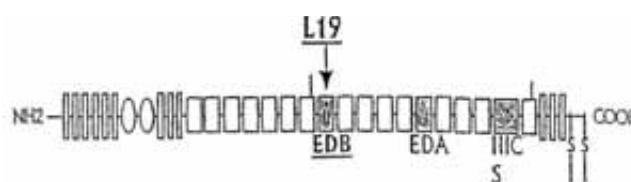

- (21) **BAP062350A** (22) 2006-02-21  
(43) 2009-12-31
- (31) PA 2003 01180 (32) 2003-08-18 (33) DK  
PA 2003 01305 2003-09-11 DK
- (86) DK2004/000545 2004-08-18
- (87) 2005/016900A 2005-02-24
- (51) **C07D 295/06**
- (71) H. LUNDBECK A/S  
Ottliavej 9, DK-2500 Valby-Copenhagen  
DK
- (72) LYNGSO, Lars, Ole  
Skovvangsvej 6, Sosum, DK-3670 Vekso Sj.  
DK  
BANG-ANDERSEN, Benny  
Lillegrund 33, DK-2300 Copenhagen S  
DK  
HOWELLS, Mark  
Ulvemosevej 1B, DK-4622 Havrup  
DK  
DAHL, Allan, Carsten  
Vielstedvej 8, DK-4296 Nyrup  
DK  
SVANE, Henrik  
Skodsborgvej 12, DK-4296 Virum  
DK  
RINGGARD, Lone, Munch  
Hillerodgade 116, 3.th, DK-2400 Copenhagen NV  
DK



NIELSEN, Ole  
 Nystedvej 19, DK-2500 Valby  
 DK  
 LOPEZ DE DIEGO, Heidi  
 Haelderne 5, DK-2850 Naerum  
 DK

(74) "ŽIVKO MIJATOVIĆ & PARTNERS" d.o.o. Sarajevo  
 "INTELBIRO" d.o.o.  
 Nedim Krilić

(54) **SUKCINAT I MALONAT SOLI TRANS-4-((1R,3S)-6-HLORO-3-FENILINDAN-1-IL)-1,2,2-TRIMETILPIPERAZIN I NJIHOVA UPOTREBA KAO MEDIKAMENATA**

(57)  
 4-((1R,3S)-6-hloro-3-fenilindan-1-il)-1,2,2-trimetilpiperazin vodoniksukcinat ili vodonikmalonat, farmaceutski sastavi koji sadrže ove soli, i njihova medicinska upotreba, uključujući lečenje šizofrenije i drugih psihotičkih poremećaja. Takođe su opisani postupci pripremanja 4-((1R,3S)-6-hloro-3-fenilindan-1-il)-1,2,2-trimetilpiperazina i njihove upotrebe u medicini.

(21) **BAP062351A** (22) 2006-02-21  
 (43) 2009-12-31

(31) PA200301277 (32) 2003-09-05 (33) DK  
 60/500,422 2003-09-05 US

(86) DK2004/000579 2004-09-01

(87) 2005/023820A 2005-03-17

(51) **C07D 498/04**

(71) H. LUNDBECK A/S  
 Ottiliavej 9, DK-2500 Valby-Copenhagen  
 DK

(72) DANCER, Robert  
 Sonderkaer 53, DK-2650 Hvidovre  
 DK  
 BECH SOMMER, Michael  
 Regattavej 6, DK-2880 Bagsvaerd  
 DK  
 PETERSEN, Hans  
 Guldagervej 11, DK-2720 Vanlose  
 DK

(74) "ŽIVKO MIJATOVIĆ & PARTNERS" d.o.o. Sarajevo  
 "INTELBIRO" d.o.o.  
 Nedim Krilić

(54) **METOD ZA DOBIVANJE THIP**

(57)  
 Sadašnji pronalazak se odnosi na novi postupak pripremanja gaboksadola (THIP), koji je koristan za lečenje poremećaja sna. Posebno postupak pripremanja THIP koji se sastoji od reagovanja jedinjenja formule (8b) ili njegove soli sa kiselinom, tipično mineralnom kiselinom, da se dobije THIP kao kiselu adicijona so. Sadašnji pronalazak se takođe odnosi na nekoliko intermedijarnih proizvoda.

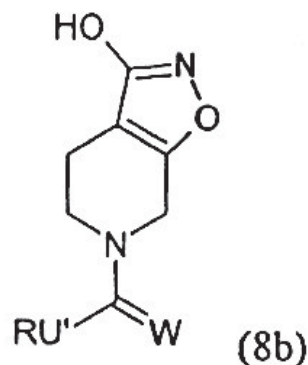

(21) **BAP062358A** (22) 2006-02-28

(43) 2009-12-31

(31) 03010218.0 (32) 2003-05-06 (33) EP

(86) EP2004/050693 2004-05-04

(87) 04/099203A 2004-11-18

(51) **C07D 471/04, 491/14**

(71) ALTANA Pharma AG  
 Byk-Gulden-Str. 2, 78467 Konstanz  
 DE

(72) PALMER, Andreas  
 Pirminweg 1a, 78467 Konstanz  
 DE  
 CHIESA, Vittoria, M.  
 Alpenstr. 5, 78464 Konstanz  
 DE  
 ZIMMERMANN, Peter, Jan  
 Zum Lerchental 43/I, 78315 Radolfzell  
 DE  
 BUHR, Wilm  
 Zum Kirchenwald 7, 78465 Konstanz  
 DE  
 BREHM, Christof  
 Richentalstr. 8, 78462 Konstanz  
 DE

(74) "INTELBIRO" d.o.o.  
 "LINEA SUŠIĆ" d.o.o.

(54) **IMIDAZOPIRIDINSKI INTERMEJERI**

(57)  
 Pronalazak se odnosi na jedinjenja formule (1) u kojoj supstituenti i simboli imaju značenja navedena u opisu. Jedinjenja su dragocjeni intermedijeri za pripremanje farmaceutski djelotvornih jedinjenja.

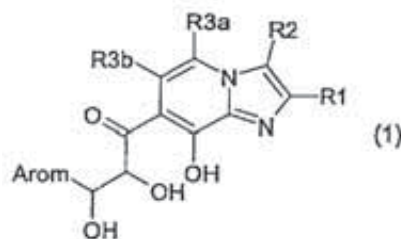

- (21) **BAP062363A** (22) 2006-03-03  
 (43) 2009-12-31  
 (31) 60/501,159 (32) 2003-09-08 (33) US  
 (86) US2004/023814 2004-07-23  
 (87) 2005/026175A 2005-03-24  
 (51) **C07D 495/04**

- (71) Aventis Pharmaceuticals Inc.  
 55 Corporate Drive, Bridgewater, NJ 08807  
 US  
 (72) PARKAR, Ashfaq, Ahmed  
 141 Dunellen Avenue, Piscataway, NJ 08854  
 US  
 DHARANIPRAGADA, Ramalinga, M.  
 805 Taggart Drive, Belle Mead, NJ 08502  
 US  
 DU, Yan  
 23 Sterling Drive, Bridgewater, NJ 08807  
 US  
 WEINTRAUB, Philip, Marvin  
 33 Castle Drive South, Warren, NJ 07059  
 US  
 MUSICK, Kwon, Yon  
 13 Hidden Pond Road, Raritan, NJ 08869  
 US  
 EDWARDS, Michael, Louis  
 31 Rolling Hill Drive, Morristown, NJ 07960  
 US  
 GILLESPIE, Timothy, Alan  
 42 Foxhill Lane, Hillsborough, NJ 08844  
 US  
 BARRAGUE, Matthieu  
 652 First Street, Apartment 4B, Hoboken, NJ 07030  
 US  
 JURCAK, John, Gerard  
 2431 13th Street, Bethlehem, PA 18020  
 US  
 (74) "INTELBIRO" d.o.o.  
 "ŽIVKO MIJATOVIĆ & PARTNERS" d.o.o. Sarajevo  
 Nedim Krilić

(54) **TIENOPIRAZOLI**

(57)  
 Tienopirazoli, njihovo dobivanje, farmaceutske pripravke koji sadrže te spojeve, te njihove farmaceutske upotrebe u liječenju bolesnih stanja koja se može modulirati inhibicijom proteinskih kinaza, osobito interleukin-2-inducibilne tirozinske kinaze (ITK).

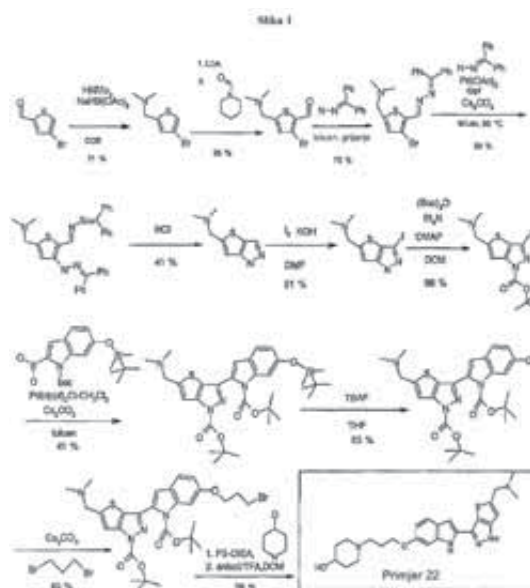

- (21) **BAP062366A** (22) 2006-03-03  
 (43) 2009-12-31  
 (31) 60/505,250 (32) 2003-09-23 (33) US  
 (86) EP2004/010686 2004-09-23  
 (87) 2005/027972 2005-03-31  
 (51) **A61K 45/06, 31/502**  
 (71) NOVARTIS AG  
 Lichtstrasse 35, CH-4056 Basel  
 CH  
 (72) WOOD, Jeanette, Marjorie  
 In den Kleematten 18, CH-4105 Biel-Benken  
 CH  
 MANLEY, Paul, William  
 Bruggweg 12, CH-4144 Arslesheim  
 CH  
 LATOUR, Elisabeth, Jeanne  
 26F, rue de Bale, F-68870 Bartenheim-La Chaussee  
 FR  
 LANE, Heidi  
 Lehenmattstrasse 189, CH-4052 Basel  
 CH  
 KINDER, Frederick, Ray, Jr.  
 37 Olyphant Drive, Morristown, NJ 07960  
 US  
 HUANG, Jerry, Min-Jian  
 2 Knapp Avenue, Florham Park, NJ 07932  
 US  
 BRUEGGEN, Josef, Bernhard  
 Erlenstrasschen 73, CH-4125 Riehen  
 CH  
 BOLD, Guido  
 Bleumattoehoe 16, CH-5073 Gipf-Oberfrick  
 CH

(74) "INTELBIRO" d.o.o.  
Dragan Mićunović

(54) **KOMBINACIJA INHIBITORA VEGF RECEPTORA SA HEMATERAPEUTSKIM SREDSTVOM**

(57)

Ovaj pronalazak se odnosi na kombinacionu terapiju za lečenje pacijenata koji boluju od proliferativnih oboljenja ili oboljenja u vezi sa angiogenezom. Pacijenti su tretirani sa: (a) VEGF inhibitorom; i (b) jednim ili više hemoterapijskih sredstava odabranih iz grupe koju čine: i. inhibitor aromataze; ii. anti-estrogen, anti-androgen (naročito u slučaju raka prostate) ili gonadorelini agonist; iii. inhibitor topoizomerase I ili inhibitor topoizomerase II; iv. aktivno sredstvo na mikrotubule, alkilujuće sredstvo, antineoplastični aniti-metabolit ili jedinjenje platine; v. jedinjenje koje deluje na/smanjuje aktivnost proteinske ili lipidne kinaze ili aktivnost proteinske ili lipidne fosfataze, dalje anti-angiogeno jedinjenje ili jedinjenje koje izaziva procese ćelijske proliferacije; vi. bradikinin 1 receptor ili angiotenzin II antagonist; vii. inhibitor ciklooksigenaze, bisfosfonat, inhibitor heparanaze (sprečava degradaciju heparan sulfata), na primer, PI-88, modifikator biološkog odgovora, po mogućstvu limfokina ili interferona, na primer, interferon gama, inhibitor ubikvitinacije, ili inhibitor koji blokira antiapoptske puteve; viii. inhibitor Ras onkogenih izoformi ili inhibitora farnesil transferaze; ix. inhibitora teleizomerase, na primer, telomestatin; xx. inhibitora proteaze, inhibitor matriks metaloproteinaze, inhibitor metionin aminopeptidaze, na primer, bengamid ili njen derivat, ili inhibitor proteazoma, na primer, PS-341; xi. sredstva koja se koriste u lečenju hematoloških maligniteta ili FMS-sličnih inhibitora tirozin kinaza; xii. inhibitori HSP90; xiii. inhibitori HDAC; xiv. mTOR inhibitori; xv. antagonisti somastatskih receptora; xvi. antagonisti integrina; xvii. antileukemijska jedinjenja; xviii. postupci za oštećene tumorske ćelije, kao što je jonizujuće zračenje; xix. EDG vezivna sredstva; xx. amidi antranilne kiseline kao klasa inhibitora kinaza iz; xxi. inhibitori ribonukleotid reduktaze; xxii. inhibitori S-adenozilmetionin dekarboksilaze; xxiii. antitela na VEGF ili VEGFR; xxiv. fotodinamična terapija; xxv. angiostatski steroidi; xxvi. implantati koji sadrže kortikosteroide; xxvii. antagonisti AT1 receptora; i xxviii. ACE inhibitori.

(21) **BAP062376A** (22) 2006-03-10  
(43) 2009-12-31  
(31) 03010785.8 (32) 2003-05-14 (33) EP  
(86) EP2004/050780 2004-05-13  
(87) 04/101566A 2004-11-25

(51) **C07D 471/14**

(71) ALTANA Pharma AG  
Byk-Gulden-Str. 2, 78467 Konstanz  
DE  
(72) MÜLLER, Bernd  
Bücklestr. 84a, 78467 Konstanz  
DE  
KOHL, Bernhard  
Zum Brühl 9, 78465 Konstanz  
DE  
SCHEUFLER, Christian  
Lindenstr. 28, 78234 Engen-Neuhausen  
DE  
ZIMMERMANN, Peter  
Radolfzeller Str. 71a, 78467 Konstanz  
DE

(74) "INTELBIRO" d.o.o.  
"LINEA SUŠIĆ" d.o.o.

(54) **NOVI INTERMEDIJER ZA DOBIJANJE TERAPEUTSKIH AKTIVNIH IMIDAZOPIRIDINA**

(57)

Pronalazak se odnosi na adiciju so jedinjenja formule 1 sa 1,5-naftalen disulfokiselinom. Jedinjenje prema pronalasku je dragocjeni intermedijer za dobijanje terapeutskih aktivnih jedinjenja.

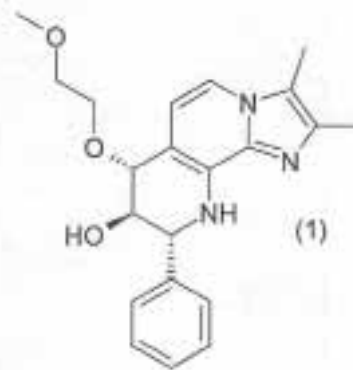

(21) **BAP062383A** (22) 2006-03-15  
(43) 2009-12-31  
(31) 10/650,178 (32) 2003-08-28 (33) US  
(86) US2004/027401 2004-08-23  
(87) 2005/039551A 2005-05-06  
(51) **A61K 31/00**

(71) ABBOTT LABORATORIES  
Dept. 377 Bldg AP6A-1, 100 Abbott Park Road,  
Abbott Park, IL 60064-6008  
US  
(72) GHOSH, Soumojeet  
48826 Central Park Drive, Canton, MI 48188  
US  
ALANI, Laman  
4612 Merchant Square, Lansdale, PA 19446  
US  
BREITENBACH, Jörg  
Hans Sachs Ring 95a, 68199 Mannheim  
DE  
DERNDL, Gunther  
Am Dörrling 7, 67273 Herxheim  
DE  
LIEPOLD, Bernd  
U1, 8; Mannheim, 68161 Mannheim  
DE  
REINHOLD, Ulrich  
Hilgardstrasse 18, 67346 Speyer  
DE  
ROSENBERG, Jörg  
Bruchstrasse 29, 67158 Ellerstadt  
DE

(74) "SD PETOSEVIC" d.o.o.

Dragan Mićunović  
Dr DIANA PROTIĆ-TKALČIĆ**(54) ČVRSTI FARMACEUTSKI DOZNI OBLIK**

(57)

Opisan je čvrsti farmaceutski dozni oblik za obezbjeđivanje poboljšane oralne biodostupnosti inhibitora HIV proteaze. Naročito, dozni oblici sadrže čvrste disperzije bar jednog inhibitora HIV proteaze i bar jednog farmaceutski prihvatljivog vodorastvoronog polimera i bar jednog farmaceutski prihvatljivog površinski aktivnog sredstva, pomenuti farmaceutski prihvatljiv vodorastvorni polimer ima Tg od bar oko 50°C. Poželjno, farmaceutski prihvatljivo površinski aktivno sredstvo ima HLB vrijednost od oko 4 do oko 10.

(21) **BAP062384A** (22) 2006-03-17

(43) 2009-12-31

(31) 03292312.0 (32) 2003-09-19 (33) EP  
60/507,089 2003-10-01 US

(86) IB2004/003026 2004-09-17

(87) 2005/028428 2005-03-31

**(51) C07C 315/02, 327/28**

(71) CEPHALON FRANCE

20, rue Charles Martigny,  
F-94704 Maisons-Alfort Cedex  
FR

(72) PRAT, Laurence

54 rue du Poisson au Gué, 13800 Istres  
FR

DURET, Gérard

103 rue de Bellevue, 92100 Boulogne  
FR

REBIERE, Francois

105 rue du Colonel Fabien, 92160 Antony  
FR

(74) Inja Pašalić

Rizah Pašalić

**(54) PROCES ZA ENANTIOSELEKTIVNU SINTEZU  
POJEDINIH ENANTIOMERA MODAFINILA  
PROCESOM ASIMETRIČNE OKSIDACIJE**

(57)

Izum je u svezi sa metodom pripravljanja sulfoksid jedinjenja formule (I) ili kao pojedinačan enantiomer ili u enantiomerski obogaćenoj formi, obuhvatajući sljedeće korake: a) stupanje u vezu pro-hiralnog sulfida formule (II) sa metal hiralno vezanim kompleksom, baza i oksidirajuće sredstvo u organskom rastvaraču; i moguće b) izoliranje dobivenog sulfoksida formule (I), gdje su n, Y, R<sub>1</sub>, R<sub>1a</sub> R<sub>2</sub> i R<sub>2a</sub> definisani kao u zahtjevu 1.

(21) **BAP062387A** (22) 2006-03-17

(43) 2009-12-31

(31) 103 44 936.1 (32) 2003-09-27 (33) DE

(86) EP2004/010248 2004-09-14

(87) 2005/030728A 2005-04-07

**(51) C07D 217/24, 217/26; A61K 31/47, A61P 19/10**

(71) SANOFI-AVENTIS DEUTSCHLAND GmbH

Brüningstrasse 50, 65929 Frankfurt  
DE

(72) HOFMEISTER, Armin

Pfaugasse 16, 55276 Oppenheim  
DE

MATTER, Hans

Feldbergring 37, 63505 Langenselbold  
DE

SCHUDOK, Manfred

Eberlestrasse 28, 65817 Eppstein/Ts.

DE

(74) "INTELBIRO" d.o.o.

"ŽIVKO MIJATOVIĆ & PARTNERS" d.o.o. Sarajevo  
Nedim Krilić**(54) DERIVATI BICIKLO-IMINO KISELINE KAO  
INHIBITORI MATRIKS-METALOPROTEINAZE**

(57)

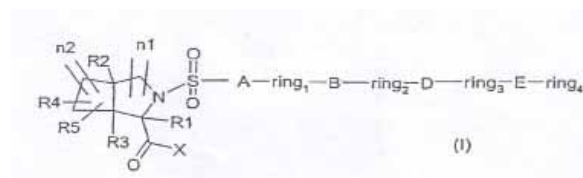

Ovaj izum odnosi se na spojeve formule (I) koji su prikladni u proizvodnji lijekova za profilaksu i terapiju bolesti čiji tijek uključuje povećanje aktivnosti matriks-metaloproteinaza. Bolesti na koje se to odnosi su degenerativne bolesti zglobova, na primjer, osteoartraze, spondiloze, hondroporoze nakon povrede zgloba ili dugotrajne imobilizacije zgloba nakon povrede meniskusa ili patele ili prijeloma ligamenata, zatim bolesti vezivnog tkiva kao što su kolagenoza, periodontalne bolesti, problemi sa zacjeljivanjem rana, ili kronične bolesti lokomotornog sustava kao što su upalni, imunološki ili metabolički uzrokovan akutni ili kronični artritis, artropatija, mialgija ili poremećaji skeletnog metabolizma ili ulceracija, ateroskleroze ili stenozne ili upalne bolesti ili rak ili metastatski tumor, kaheksija, anoreksija ili septički šok.

(21) **BAP062390A** (22) 2006-03-21  
(43) 2009-12-31  
(31) 60/508,335 (32) 2003-10-03 (33) US

(86) US2004/032086 2004-10-01

(87) 2005/035496A 2005-04-21

(51) **C07D 209/08**

(71) Aventis Pharmaceuticals Inc.  
55 Corporate Drive, Bridgewater, NJ 08807  
US

(72) MUELLER-LEHAR, Jurgen  
Am Zuckerberg 21b, 55278 Weinolsheim  
DE

UTZ, Roland

Via Lapetit, 140, I-12075 Garesio

IT

DUBBERKE, Silke

Kloberstrasse 9, 65439 Floersheim

DE

HANNA, Reda, G.

1043 Treeline Drive, Allentown, PA 18103

US

LEE, George, E.

2 Seville Drive, Somerville, NJ 08876

US

WEIBERTH, Franz

114 East Becks Boulevard, Ringoes, NJ 08551

US

(74) "ŽIVKO MIJATOVIĆ & PARTNERS" d.o.o. Sarajevo  
"INTELBIRO" d.o.o.  
Nedim Krilić

(54) **POSTUPAK DOBIVANJA N-AMINO  
SUPSTITUIRANIH HETEROCIKLIČNIH SPOJEVA**

(57)

U ovoj specifikaciji opisan je štiti se poboljšani postupak dobivanja heterocikličkih spojeva s N-aminodušikom. U izvedbi ovog izuma dobiva se spoj formule (VI), počevši od odgovarajućeg indolskog derivata, N-aminacijom a zatim i dobivanjem hidrazona reakcijom s keto-spojem u jednom koraku. Sljedećom redukcijom hidrazona i naknadnom kondenzacijom s piridinskim spojem dobije se spoj formule VI ili njegovu pogodnu sol.

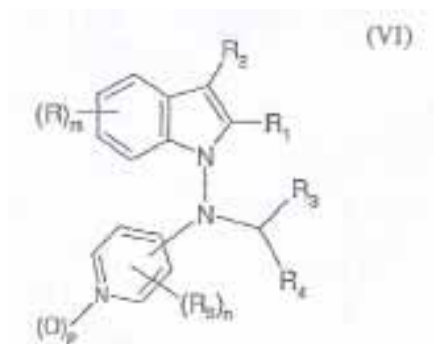

(21) **BAP062394A** (22) 2006-03-21  
(43) 2009-12-31  
(31) 03011609.9 (32) 2003-05-22 (33) EP

(86) EP2004/050869 2004-05-19

(87) 2004/103407A 2004-12-02

(51) **A61K 45/06, 31/505, 31/522, 31/53, 31/44,  
A61P 9/04, 11/06, 13/12, A61K 31/205**

(71) Nycomed GmbH  
Byk-Gulden-Str. 2, D-78467 Konstanz  
DE

(72) GHOFrani, Hossein Ardeschir  
Theodor-Storm-Str. 5, 35398 Gießen  
DE

GRIMMINGER, Friedrich

Grabenstr. 5, 35510 Butzbach

DE

SCHUDT, Christian

Schützenstraße 20, 78462 Konstanz

DE

HATZELMANN, Armin

Alter Wall 3, 78467 Konstanz

DE

DUNKERN, Torsten

Waldstr. 29a, 78333 Stockach

DE

(74) "ŽIVKO MIJATOVIĆ & PARTNERS" d.o.o. Sarajevo  
"INTELBIRO" d.o.o.  
"LINEA SUŠIĆ" d.o.o.

(54) **KOMPOZICIJA KOJA SADRŽI PDE4 INHIBITOR I  
PDE5 INHIBITOR**

(57)

Pronalazak se odnosi na kombinovanu primenu PDE4 inhibitora i PDE5 inhibitora za tretman oboljenja u kojima je aktivnost fosfodiesteraze 4 (PDE4) i/ili fosfodiesteraze 5 (PDE5) štetna.

(21) **BAP062396A** (22) 2006-03-28  
(43) 2009-12-31

(31) 60/473,828 (32) 2003-05-28 (33) US

(86) EP2004/005222 2004-05-14

(87) 2004/106529 2004-12-09

(51) **C12N 15/82, 15/60, 9/88, A01H 5/00, 5/10**

(71) NORTHWEST PLANT BREEDING COMPANY

2001 Country Club Road, Pullman, WA 99163  
US

BASF AKTIENGESELLSCHAFT

67056 Ludwigshafen

DE

(72) SINGH, Bijay

301 Connemara Drive, Cary, NC 27519

US

BIRK, Iwona

2608 Sunystone Way, Raleigh, NC 27613

US

KONZAK, Calvin

1725 N.E. Wheatland Drive, Pullman, WA 99163

US

(74) "INTELBIRO" d.o.o.

Inja Pašalić

Rizah Pašalić

(54) **PŠENIČNE BILJKE SA POVEĆANOM  
OTPORNOŠĆU PREMA IMIDAZOLINONSKIM  
HERBICIDIMA**

(57)

Predmetni pronalazak je usmeren na pšenične biljke sa povećanom otpornošću na neki imidazolinonski herbicid. Konkretnije, predmetni pronalazak obuhvata pšenične biljke i tritikalne biljke, koje sadrže jednu ili više IMI nukleinskih kiselina iz *Triticum turgidum*. Predmetni pronalazak takođe obuhvata semenje koje proizvode navedene pšenične i tritikalne biljke, kao i postupke kontrolisanja korova u blizini pšeničnih biljaka i tritikalnih biljaka.

(21) **BAP062399A** (22) 2006-03-31  
(43) 2009-12-31

(31) 0311615 (32) 2003-10-03 (33) FR

(86) FR2004/002486 2004-10-01

(87) 2005/033066A 2005-04-14

(51) **C07C 271/48**

(71) SANOFI-AVENTIS

174, avenue de France, F-75013 Paris  
FR

(72) ALMARIO GARCIA, Antonio

26, avenues Roger Salengro,

F-92290 Chatenay Malabry

FR

ABOUABDELLAH, Ahmed

2, rue des Eglantiers, F-94320 Thiais

FR

(74) "ŽIVKO MIJATOVIĆ & PARTNERS" d.o.o. Sarajevo  
"INTELBIRO" d.o.o.

Nedim Krilić

(54) **ARILALKILKARBAMATNI DERIVATI, POSTUPAK  
NJIHOVOG DOBIVANJA I NJIHOVA UPOTREBA  
KAO TERAPIJSKIH SREDSTAVA**

(57)

Spoj opće formule (I): gdje n predstavlja cijeli broj između 1 i 6; A se bira između jedan ili više skupina X, Y i/ili Z; X predstavlja izborno supstituiranu C1-2-alkilnsku skupinu; Y predstavlja izborno supstituiranu C2-alkenilnsku skupinu ili skupinu -C=C-; Z predstavlja C3-7-cikloalkilnu skupinu, u čijoj formuli: m predstavlja cijeli broj od 1 do 5; p i q predstavljaju cijele brojeve i tako su definirani da p + q bude broj od 1 do 5; R<sub>1</sub> predstavlja atom vodika, atom halogena ili hidroksilnu, cijano, nitro, C1-3-alkilnu, C1-3-alkoksi, C1-3-tioalkilnu, C1-3-fluoralkilnu, C1-3-fluoralkoksi, te C1-3-fluortioalkilnu skupinu; R<sub>2</sub> predstavlja atom vodika, atom halogena ili cijano, nitro, hidroksilnu, C1-3-alkilnu, C1-3-alkoksi, C1-3-tioalkilna, C1-3-fluoralkilnu, C1-3-fluoralkoksi, te C1-3-fluortioalkilnu skupinu, ili izborno supstituiranu aromatsku ili heteroaromatsku skupinu; R<sub>3</sub> predstavlja bilo 2,2,2-trifluoretilnu skupinu ili izborno supstituiranu fenilnu skupinu; a R<sub>6</sub> i R<sub>7</sub> međusobno neovisno predstavljaju C1-3-alkilnu skupinu ili fenil; koji je u obliku baze, kisele adicijske soli, hidrata ili solvata. Upotrebljava se u terapiji.

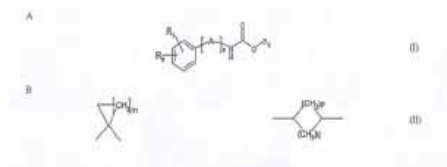

(21) **BAP062400A** (22) 2006-03-31  
 (43) 2009-12-31  
 (31) 60/499,723 (32) 2003-09-04 (33) US  
 (86) US2004/028736 2004-09-03  
 (87) 2005/023192A 2005-03-17

(51) **A61K**

(71) CELGENE CORPORATION  
 7 Powder Horn Drive, Warren, NJ 07059  
 US  
 (72) CAMERON, Louise, M.  
 25 Keswick Rd., East Windsor, NJ 08520  
 US  
 SAINDANE, Manohar, T.  
 20 Arbutus Way, Monmouth Junction, NJ 08852  
 US  
 JAWORSKY, Markian, S.  
 57 Featherbed Lane, Hopewell, NJ 08525-1001  
 US  
 MULLER, George, W.  
 250 Windmill Court, Bridgewater, NJ 08807  
 US  
 CHEN, Roger, Shen-Chu  
 110 Christie St., Edison, NJ 08820  
 US  
 (74) "INTELBIRO" d.o.o.  
 Nedim Krilić

(54) **POLIMORFNI OBLICI 3-(4-AMINO-1-OKSO-1,3 DIHIDRO-IZOINDOL-2-IL)-PIPERIDIN-2,6-DIONA**

(57)

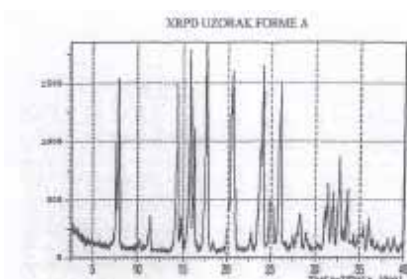

Uključene su polimorfne forme 3-(4-amino-1-okso-1,3 dihidro-izoindol-2-il)piperidin-2,6-diona. Također su uključeni pripravci koji sadrže polimorfne forme, postupci za dobivanje polimorfnih formi i postupci njihove uporabe.

(21) **BAP062402A** (22) 2006-03-31  
 (43) 2009-12-31  
 (31) 60/510,846 (32) 2003-10-14 (33) US  
 (86) US2004/034083 2004-10-14  
 (87) 2005/037216A 2005-04-28

(51) **A61K**

(71) PFIZER PRODUCTS INC.  
 Eastern Point Road, Groton, CT 06340  
 US  
 (72) MCHARDY, Stan  
 525 Hill Farm Road, Coventry, RI 02816  
 US  
 LOWE, John, A.  
 28 Coveside Lane, Stonington,  
 New London County, CT 06378  
 US  
 (74) Dragan Mićunović  
 Nedim Krilić

(54) **BICIKLIČKI [3.1.0] DERIVATI KAO INHIBITORI GLICINSKOG TRANSPORTERA**

(57)

Ovaj izum odnosi se na niz supstituiranih bicikličkih [3.1.0]amina Formule I: gdje A, B, D, Q, V, W, X, Y, Z, R<sup>2</sup>, R<sup>3</sup>, R<sup>4</sup>, R<sup>5</sup>, R<sup>14</sup>, R<sup>15</sup>, R<sup>30</sup>, o, p, s, t i q su kao što je definirano u ovoj specifikaciji, njihove farmaceutski prihvatljive soli, njihove farmaceutske pripravke, te na njihovu upotrebu za poboljšavanje kognitivnih funkcija i liječenje pozitivnih i negativnih simptoma shizofrenije i drugih psihoza kod sisavaca, uključujući ljude.

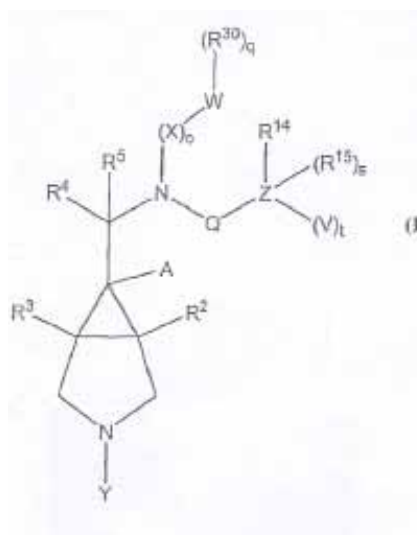

- (21) **BAP062405A** (22) 2006-04-07  
(43) 2009-12-31
- (31) 60/502,163 (32) 2003-09-10 (33) US
- (86) US2004/029390 2004-09-09
- (87) 2005/030124A 2005-04-07

(51) **A61K**

- (71) Amgen Fremont Inc.  
6701 Kaiser Drive, Fremont, California 94555  
US  
WARNER-LAMBERT COMPANY LLC  
201 Tabor Road, Morris Plains, New Jersey 07950  
US
- (72) HAAK-FRENDSCHO, Mary  
8472 Willow Place, Newark, CA 94560  
US  
FOLTZ, Ian  
2108 Knightswood Place, Burnaby,  
British Columbia V5A4B9  
CA  
KELLERMANN, Sirid-Aimee  
1000 Alamanor Avenue, Menlo Park, California 94025  
US  
MOBLEY, James Leslie  
10195 Covington, Brighton, Michigan 48114  
US  
LOW, Joseph Edwin  
4259 Fairway Drive, Ann Arbor, Michigan 48103  
US  
DEVALARAJA, Madhaw Narashima  
690 Trego Circle, Ann Arbor, Michigan 48103  
US  
BEDIAN, Vahe  
3 Frog Hollow Road, East Lyme, Connecticut 06333  
US
- (74) "INTELBIRO" d.o.o.  
"LINEA SUŠIĆ" d.o.o.

(54) **ANTITELA NA M-CSF**

(57)

Ovaj pronalazak se odnosi na antitela ili njihove delove koji vezuju antigen koji specifično vezuju za M-SCF, poželjno humani M-CSF i koja funkcionišu tako da inhibiraju M-SCF. Ovaj pronalazak se takođe odnosi na humana antitela na M-SCF i njihove delove koji vezuju antigen. Pronalazak se takođe odnosi na antitela koja su himerna, bispecifična, derivatizovana, jednolančana antitela ili delovi fuzionih proteina. Pronalazak se takođe odnosi na izolovane imunoglobuline od teških i lakih lanaca izvedene iz humanih antitela na M-SCF i molekule nukleinske kiseline koji kodiraju takve imunoglobuline. Ovaj pronalazak se takođe odnosi na postupke pravljenja humanih antitela na M-SCF, kompozicija koje sadrže ova antitela i postupke upotrebe antitela i kompozicija za dijagnozu i tretman. Pronalazak takođe obezbeđuje postupke genske terapije pomoću molekula nukleinske kiseline koji kodiraju teške i/ili lake imunoglobulinske molekule koje sadrže humana antitela na M-SCF. Ovaj pronalazak se takođe odnosi na transgene životinje i transgene biljke koje sadrže molekule nukleinske kiseline iz ovog pronalaska.

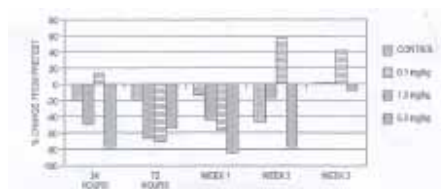

- (21) **BAP062406A** (22) 2006-04-07  
(43) 2009-12-31
- (31) 103 41 530.0 (32) 2003-09-09 (33) DE  
103 60 869.9 2003-12-23 DE
- (86) EP2004/009835 2004-09-03
- (87) 2005/023241 2005-03-17
- (51) **A61K 31/231, A61P 09/00, 11/06**
- (71) FUMAPHARM AG  
Haldenstrasse 24a, 6006 Luzern  
CH
- (72) TAMM, Michael  
Petersgraben 4, 4031 Basel  
CH  
ZAUGG, Christian  
Robertsternstr. 10, 4310 Rheinfelden  
CH  
STREBEL, Hans-Peter  
Mattenweg 7, 5630 Muri  
CH  
JOSHI, Rajendra, Kumar  
Altstetterstrasse 278, 8047 Zürich  
CH
- (74) "INTELBIRO" d.o.o.  
Inja Pašalić  
Rizah Pašalić
- (54) **UPOTREBA DERIVATA FUMARNE KISELINE ZA TRETIRANJE SRČANE INSUFICIJENCIJE I ASTME**

(57)

Prema prvom aspektu izum se odnosi na upotrebu derivata fumarne kiseline odabranih iz grupe koju čine dialkil fumarati, monoalkil hidrogen fumarati, soli monoalkil estera fumarne kiseline, monoamidi fumarne kiseline, monoamido soli fumarne kiseline, diamidi fumarne kiseline, monoalkil monoamido fumarati, karbociklični i oksakarbociklični oligomeri ovih jedinjenja i njihove smjese za pripravljanje farmaceutskog preparata za tretman ili prevenciju srčane insuficijencije, naročito insuficijencije lijeve komore, infarkta miokarda i angine pektoris. Prema drugom aspektu pronalazak se odnosi na upotrebu derivata fumarne kiseline, odabranih od grupe koju čine dialkil fumarati, monoalkil hidrogen fumarati, soli monoalkil estera fumarne kiseline, monoamidi fumarne kiseline, monoamido soli fumarne kiseline, diamidi fumarne kiseline, monoamido monoamido fumarati, karbociklični i oksakarbociklični oligomeri ovih jedinjenja i njihove smjese za pripravljanje farmaceutskog preparata za tretman astme, hronične opstruktivne bolesti pluća, posebno astme uzrokovane alergijom, infekcijom, analgeticima, uslovima na radu ili fizičkim naporom, miješanih formi astme ili srčane astme.



- (21) **BAP062409A** (22) 2006-04-10  
(43) 2009-12-31
- (31) 60/514,373 (32) 2003-10-24 (33) US
- (86) US2004/035282 2004-10-22
- (87) 2005/040142A 2005-05-06
- (51) **C07D 271/06; A61K 31/5377, A61P 35/00; C07D 271/10, 261/08, 413/04, 263/32, 263/56, 295/18; A61P**
- (71) Aventis Pharmaceuticals Inc.  
55 Corporate Drive, Bridgewater, NJ 08807  
US
- (72) TIMM, Andreas, Paul  
97 Bonney Court, Bridgewater, New Jersey 08807  
US  
LEROY, Vincent  
1 JFK Boulevard, Franklin Greens Apt #36K,  
Somerset, NJ 08873  
US  
ALDOUS, David, John  
268 Gates Avenue, Gillette, NJ 07933  
US  
THURAIRATNAM, Sukanthini  
6 Smoke Rise Lane, Bedminster, NJ 07921  
US
- (74) "ŽIVKO MIJATOVIĆ & PARTNERS" d.o.o. Sarajevo  
"INTELBIRO" d.o.o.  
Nedim Krilić

(54) **NOVI KETOOKSADIAZOLNI DERIVATI KAO INHIBITORI KATEPSINA**

- (57)  
Novi difluorirani amidni derivati Formule (II) kao inhibitori katepsina S, K, B i L, njihove farmaceutski prihvatljive soli i N-oksidi, njihove upotrebe kao terapijska sredstva i postupci njihovog dobivanja.

- (21) **BAP062427A** (22) 2006-04-27  
(43) 2009-12-31
- (31) 200302368 (32) 2003-10-03 (33) ES
- (86) EP2004/010882 2004-09-29
- (87) 2005/037842 2005-04-28
- (51) **C07D 493/04, A61K 31/34**
- (71) LÁCER, S.A.  
Sardenya 350, E-08025 Barcelona  
ES
- (72) PUBILL COY, Francisco  
Lácer, S.A., Sardenya 350, E-08025 Barcelona  
ES

SALAS PEREZ-RASILLA, Eduardo  
Lácer, S.A., Sardenya 350, E-08025 Barcelona  
ES

REPOLLES MOLINER, Jose

Lácer, S.A., Sardenya 350, E-08025 Barcelona  
ES

- (74) Inja Pašalić  
Rizah Pašalić

(54) **DISULFIDNI, SULFIDNI, SULFOKSIDNI I SULFONSKI DERIVATI CIKLIČNIH ŠEĆERA I NJIHOVA UPOTREBA**

(57)

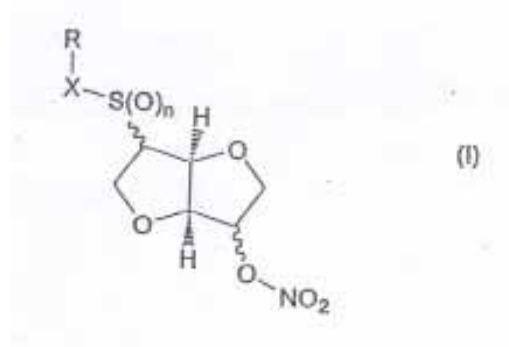

Predmetni pronalazak obezbjeđuje nove derivate dianhidroheksit mononitrata koji odgovara formuli (I), njihove tautomere, farmaceutski prihvatljive soli, prekursore lijekova i solvate, kao i farmaceutske preparate koji sadrže ova jedinjenja i njihove primjene.

- (21) **BAP062469A** (22) 2006-07-14  
(43) 2009-12-31
- (31) 103 45 343.1 (32) 2003-09-19 (33) DE
- (86) EP2004/010092 2004-09-10
- (87) 2005/037298A 2005-04-28

(51) **A61K 35/78; A61P 11/00**

- (71) Engelhard Arzneimittel GmbH & Co. KG  
Herzbergstraße 3, 61138 Niederdorfelden  
DE
- (72) ENGELHARD, Georg, Maximilian  
Margarethenstraße 21, 61476 Kronberg  
DE  
SCHMIDT, Oliver  
Bornweg 1, 35418 Buseck  
DE  
SCHNEIDER, Wolfgang  
Butzbacher Straße 31 A, 35510 Butzbach  
DE  
RUNKEL, Frank  
Am Lohberg 10, 35418 Buseck  
DE

(74) "INTELBIRO" d.o.o.  
 "ŽIVKO MIJATOVIĆ & PARTNERS" d.o.o. Sarajevo  
 "LINEA SUŠIĆ" d.o.o.

(54) **POSTUPAK ZA PRIPREMANJE EKSTRAKTA IZ LISTOVA BRŠLJANA I EKSTRAKTA PRIPREMLJENOG PREMA TOM POSTUPKU**

(57) Pronalazak se odnosi na postupak za pripremanje ekstrakta iz listova bršljana, koji sadrži djelotvorne supstance, hederakozid C i alfa-hederin, kao i ekstraktata pripremljenih prema tom postupku. Prema postupku se prvo priprema, prvi ekstrakt, bogat alfa-hederinom, a zatim drugi ekstrakt, bogat hederakozidom C. U posljednjem stupnju se oba ekstrakta miješaju u jedan ekstrakt, koji ima podešen sadržaj hederakozida C i podešen sadržaj alfa-hederina.

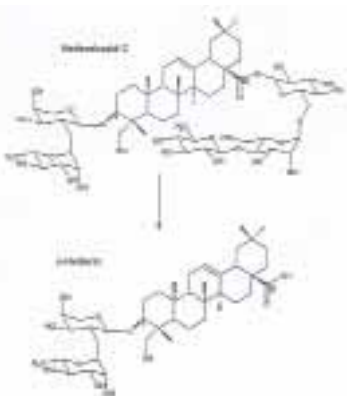

(21) **BAP062472A** (22) 2006-07-21  
 (43) 2009-12-31

(31) 0302800-8 (32) 2003-10-24 (33) SE  
 60/513,583 2003-10-24 US

(86) SE2004/001534 2004-10-22

(87) 2005/040392A 2005-05-06

(51) **C12P 7/06**

(71) SWEDISH BIOFUELS AB  
 Strandvägen 5B, SE-114 51 Stockholm  
 SE

(72) GOLUBKOV, Igor  
 Fjällvägen 3b, S -181 31 Lidingö  
 SE

(74) "LINEA SUŠIĆ" d.o.o.

(54) **POSTUPAK ZA PROIZVODNJU UGLJIKOVODIKA I SPOJEVA KOJI SADRŽE KISIK IZ BIOMASE**

(57) Postupak koji se može koristiti u fermentaciji supstrata ugljikovodika biljnog porijekla za proizvodnju C1-C5 alkohola, i za sintezu viših alkohola, i drugih spojeva koji sadrže kisik. Dok C6 i više alkohole nije moguće dobiti pomoću direktnog biokemijskog puta, predlaže se njihova sinteza pomoću poznatih kemijskih reakcija, gdje je početni materijal za sintezu bioplina i niži C2-C5 alkoholi dobiveni inventivnim postupkom gdje se amino kiseline leucin, izoleucin,

i valin, ili njihove smjese, opcionalno dobivene iz autolizata kvasca, koriste kao biokatalizator u stupnju fermentacije. Također se predlaže upotreba otpada iz proizvodnje C2-C5 alkohola za dobivanje bioplina. Postupak nudi mogućnost za sljedeće probleme: da se razumno poveća dobit C2-C5 alkohola pri fermentaciji supstrata ugljikovodika; povećanje za 1.5-2.0 puta produktivnosti fermentacije u smislu proizvodnje C2-C5 alkohola; za iskorištenje otpada koji sadrži protein od proizvodnje C2-C5 alkohola, kako bi se dostigla najveća učinkovitost iskorištenja biomase u proizvodnji viših spojeva koji sadrže kisik i ugljikovodika.

(21) **BAP062479A** (22) 2006-08-11  
 (43) 2009-12-31

(31) 60/546,012 (32) 2004-02-20 (33) US

(86) US2005/004095 2005-02-10

(87) 2005/082352A 2005-09-09

(51) **A61K 31/352, A61P 11/06, 11/00, 19/02**

(71) Aventis Pharmaceuticals Inc.  
 55 Corporate Drive, Bridgewater, NJ 08807  
 US

(72) HENKE, Stephan  
 6130 N. Calle Matamoros, Tucson, AZ 08570  
 US

ANGELASTRO, Michael  
 212 Porter Way East, Bridgewater, NJ 08807  
 US

EISHINGDRELO, Haifeng  
 17 Fletcher Drive, Montville, NJ 07045  
 US

KUNTZWEILER, Theresa  
 18 Mullens Lane, Bernardsville, NJ 07924  
 US

MINNICH, Anne  
 2 Knoll Court, Flemington, NJ 08822  
 US

(74) "INTELBIRO" d.o.o.  
 Nedim Krilić

(54) **MODULATORI OKSIDEKAHIDRONAFTALENA HM74**

(57) Stanice domaćini koje eksprimiraju HM74 upotrijebljene su za dobivanje oksidekalinu sličnih molekula s aktivnošću agonista sljedeće strukture (formula I).

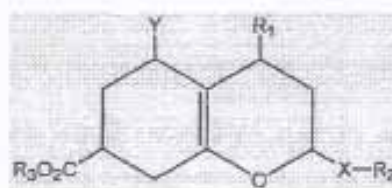

(I)

(21) **BAP062480A** (22) 2006-08-11  
(43) 2009-12-31  
(31) 60/546,011 (32) 2004-02-20 (33) US

(86) US2005/004108 2005-02-10

(87) 2005/082350A 2005-09-09

(51) **A61K 31/341, 31/40, 31/38, A61P 29/00, 11/06**

(71) SANOFI AVENTIS DEUTSCHLAND GmbH  
Bruningstrasse 50, 65929 Frankfurt  
DE

Aventis Pharmaceuticals Inc.

55 Corporate Drive, Bridgewater, NJ 08807  
US

(72) LANG, Han-Jochen

Rudesheimer Str. 7, D-65719 Hofheim-Wallau  
DE

ANGELASTRO, Michael

212 Porter Way East, Bridgewater, NJ 08807  
US

EISHINGDRELO, Haifeng

17 Fletcher Drive, Montville, NJ 07045  
US

KUNTZWEILER, Theresa

18 Mullens Lane, Bernardsville, NJ 07924  
US

MINNICH, Anne

2 Knoll Court, Flemington, NJ 08822  
US

(74) "INTELBIRO" d.o.o.

Nedim Krilić

(54) **DERIVATI FUROSEMIDA KAO MODULATORI  
HM74 I NJIHOVA UPOTREBA  
ZA LIJEČENJE UPALA**

(57)

Molekule furosemidnog tipa s agonističkom aktivnošću na receptoru HM74, sa sljedećom strukturnom formulom (I); te njihova upotreba u liječenju upalnih poremećaja.

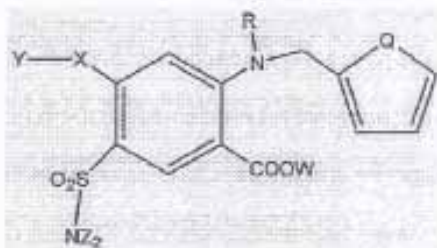

(21) **BAP062482A** (22) 2006-08-25  
(43) 2009-12-31  
(31) 03024844.7 (32) 2003-10-31 (33) EP

(86) EP2004/052725 2004-10-29

(87) 2005/041975A 2005-05-12

(51) **A61K 31/519, 31/195**

(71) ALTANA Pharma AG

Byk-Gulden-Str. 2, 78467 Konstanz  
DE

(72) SCHUDT, Christian

Schützenstraße 20, 78462 Konstanz  
DE

ULRICH, Wolf-Rüdiger

Alpenstr. 2, 78464 Konstanz  
DE

HESSLINGER, Christian

Untere Haldenäcker 6, 78357 Zoznegg  
DE

(74) "ŽIVKO MIJATOVIĆ & PARTNERS" d.o.o. Sarajevo

"INTELBIRO" d.o.o.

"LINEA SUŠIĆ" d.o.o.

(54) **UPOTREBA BH4 ZA LIJEČENJE  
RESPIRATORNIH BOLESTI**

(57)

Izum opisuje upotrebu Tetrahidrobiopterina (BH4) ili njegovih derivata za liječenje COPD-a. U odabranoj izvedbi, BH4 ili njegovi derivati su pomiješani s argininom ili njegovim derivatima.

(21) **BAP062483A** (22) 2006-08-28  
(43) 2009-12-31  
(31) 0303176-2 (32) 2003-11-26 (33) SE  
60/524,860 2003-11-26 US

(86) SE2004/001734 2004-11-25

(87) 2005/052070A 2005-06-09

(51) **C09D 7/12, 7/00; C08K 5/09, 5/10**

(71) SVENSKA LANTMÄNNEN EK FÖR.  
Box 301 92, S-104 25 Stockholm  
SE

(72) SUNDELL, Per-Erik

Lötgatan 10, S-784 75 Borlänge  
SE

SVENSSON, Martin

Kavallerivägen 18, S-192 78 Sollentuna  
SE

JOHANSSON, Mats K.G.

Viktoriagatan 41, S-125 34 Älvsjö  
SE

(74) "LINEA SUŠIĆ" d.o.o.

(54) **POSTUPAK ZA PROIZVODNJU STVRDNUTIH OMOTAČA POMOĆU TOPLINE**

(57)

Postupak za proizvodnju omotača na čvrstim supstratima koji se sastoji od koraka nanošenja sastava tekućeg omotača koji sadrži polifunkcionalnu smole, masnu kiselinu koje djeluju kao reaktivno otapalo i opcionalno sredstvo stvrdnjavanja i/ili jedan ili više aditiva, gdje smola sadrži funkcionalne skupine koje imaju sposobnost reakcije s karboksilnim ili acilnim skupinama masne kiseline ili njezinim derivatom, na supstratu, i stvrdnjavanje omotača toplinskom aktivacijom. Ovaj izum se nadalje odnosi na sastav tekućeg omotača kao i na supstrat koji sadrži omotač dobiven toplinskom aktivacijom takvih sastava omotača.

(21) **BAP072575A** (22) 2007-07-31  
(43) 2009-12-31

(31) 60/641,521 (32) 2005-01-05 (33) US  
60/697,079 2005-07-07 US  
60/702,494 2005-07-26 US

(86) US2005/047699 2005-12-30

(87) 2006/074117 2006-07-13

(51) **G01N 33/53 (2006.01)**

(71) GR Intellectual Reserve, LLC

One Resonance Way, Havre de Grace, MD  
US

American Silver, LLC

80 West Canyon Crest Road, Alpine, UT 84004  
US

(72) MORTENSON, Mark

105 Deer Path Lane, North East, MD 21901  
US

ROY, Rustum

500 East Marylyn Avenue, H124, State College,  
PA 16801  
US

US

BROOKS, Juliana, H., J.

173 North East Isles, North East, MD 21901  
US

MEHTA, Dilip

Jogani Indl. Complex, V.n. Purav Marq,  
Chunabhatti, Mumbai 400 022  
IN

IN

MOELLER, William

1151 North Grove Drive, Alpine, UT 84004  
US

HOLLADAY, Robert

1783 North Rosemary Drive, Saratoga Springs,  
UT 84043  
US

US

(74) "SD PETOSEVIC" d.o.o.

Dr DIANA PROTIĆ-TKALČIĆ

Dragan Mićunović

(54) **SREBRO/VODA, SREBRO GELOVI I SREBRO BAZIRANA JEDINJENJA; I METODE ZA NJIHOVO PRAVLJENJE I KORIŠTENJE**

(57)

Pronalazak se odnosi na bezbojnu smešu koja sadrži metalne čestice (npr., nano čestice srebra) i vodu, gdje navedene čestice sadrže unutrašnjost od elementarnog metala (npr., srebro) i spoljašnjost od metalnog oksida (npr. Jedan ili više oksida srebra), gdje su metalne nanočestice prisutne u vodi pri nivou od oko 5-40 ppm i gdje smješa ispoljava značajna antimikrobna svojstva. Opisani su postupci upotrebe smješe. Smješa može biti inkorporirana u hidrogel bez značajnog gubitka antimikrobnih svojstava. Takođe, opisane su i razne smješe koje sadrže metal, a sa neočekivanim biološkim dejstvom.

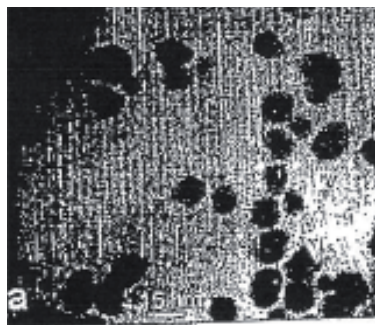

(21) **BAP072584A** (22) 2007-08-20  
(43) 2009-12-31

(51) **H05K 9/00**

(71) MARUŠIĆ, Bruno

Ul. Bana Jelačića 1, 88220 Široki Brijeg  
BA

(72) MARUŠIĆ, Bruno

Ul. Bana Jelačića 1, 88220 Široki Brijeg  
BA

(74) NEMA ZASTUPNIKA

(54) **UNIVERZALNI ELIMINATOR SVIH ELEKTROMAGNETNIH ŠTETNIH (PATOGENIH) ZRAČENJA**

(57)

Univerzalni eliminator svih elektromagnetskih štetnih (patogenih) zračenja uključuje temeljnu ploču (1) na kojoj je u sredini postavljeno primarno jezgro (2) koje u sebi ima konzolu (4) na čijem se vrhu nalazi kugla (3), koje je omeđeno parom metalnih mrežica (5) koje su paralelne. Bočni suodnos sekundarnih jezgara (8) koji u sebi uključuju i tercijar na jezgra (9) koja se sastoje od metalnih i kvarcnih prstenova (9) i (19) omeđeni metalnim mrežicama (6) i balansnim kuglama (7), metalne mrežice preko uzemljenja (12) funkcionalno blokiraju sve oblike štetnih zračenja po zdravlje čovjeka, biljaka i životinja, na različitu radijusnu zaštitnu zonu.

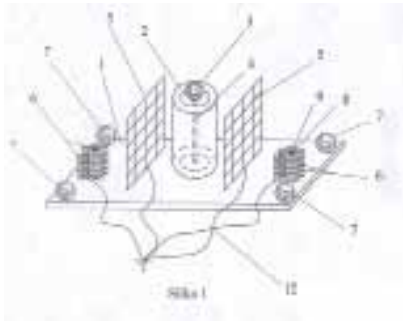

(21) **BAP072585A** (22) 2007-08-20  
(43) 2009-12-31

(51) **H 01 T 13/20**

(71) MARUŠIĆ, Bruno  
Ul. Bana Jelačića 1, 88220 Široki Brijeg  
BA

(72) MARUŠIĆ, Bruno  
Ul. Bana Jelačića 1, 88220 Široki Brijeg  
BA

(74) NEMA ZASTUPNIKA

(54) **SVJEĆICA ZA MOTORE SA UNUTARNJIM IZGARANJEM**

(57)  
Svjećica za motore sa unutarnjim izgaranjem, prema slici uključuje prstenasti rub (B) vrha (6) vanjske elektrode (2) koji prima varnicu svjećice koja dolazi sa površine (A) glave (5) na vrhu središnje elektrode (1) koji može biti izrađen u mnogo različitih oblika a koji se nalazi izdignut iznad visine ruba prstena (B). Također svjećica uključuje, prema slici (11) krunasti vrh (8) koji je izrađen rešetkasto u mnogo različitih oblika i koji obuhvaća odozgo i izvana vrh (18) vanjske elektrode (2) koja je sužena iznad navoja svjećice i koja je perforirana. Rešetkasta kruna svjećice se nasađuje na vrh središnje elektrode (1) i čine jedinstvenu cjelinu.

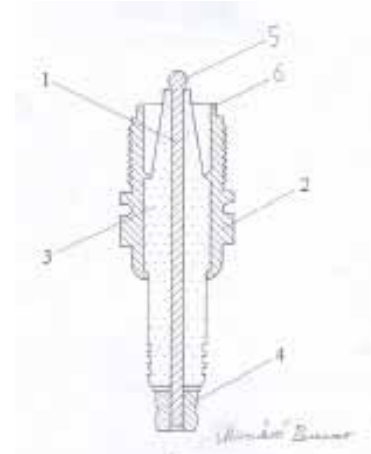

(21) **BAP072597A** (22) 2007-10-22  
(43) 2009-12-31

(51) **A01K 47/02**

(71) MUJAGIĆ, Mehmed  
Teočak- Centar 1, 75414 Teočak  
BA

(72) MUJAGIĆ, Mehmed  
Teočak- Centar 1, 75414 Teočak  
BA

(74) NEMA ZASTUPNIKA

(54) **MM KOŠNICA**

(57)  
MM košnica za pčele bez podnjače sa kvadratnim ramovima postavljenim po dijagonali vertikalno je oblikovana tako da odgovara prirodnom staništu i biološkim potrebama pčelinje zajednice, a pčelarima omogućuje lakši rad, manje utrošenog vremena pri pčelarenju i veći prinos meda. Gornji dio (b) MM košnice je oblika kućnog krova koji je prekriven limom (10) ispod kojeg je stiropor (11) radi toplotne izolacije, a sa bočnih strana su otvori za ventilaciju (14). Ramovi (9) su kvadratnog oblika smješteni u donji dio (a) po dijagonali vertikalno što odgovara obliku izrade sača pčelinjoj zajednici u prirodi. Donji dio košnice uključuje leta (15), poletaljku (16) i bočne stranice (7) u kojima su ukopane hranilice (13) i otvori (17) u koje se postavlja crijevo na flaši (sl.4) te se tako vrši prihranjivanje. Košnica stoji na bočnim stranama (7) i nema podnjaču, a pčelinji otpad sam ispada kroz leta vani. Košnica se otvara po sredini. Pčelinje leglo nalazi se između matičnih rešetaka (12). Izvedba košnice je moguća i sa nastavcima (sl. 5).

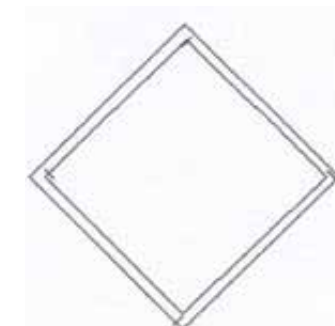
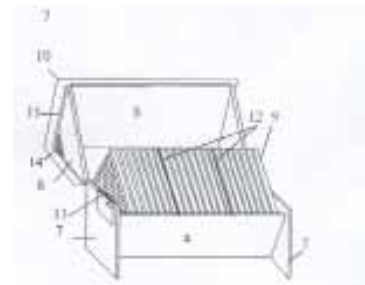

(21) **BAP072611A** (22) 2007-12-25  
(43) 2009-12-31

(51) **A45D 29/00, 31/00**

(71) STOJIĆ, Ata  
Azize Šaćirbegović 128/XIII, 71000 Sarajevo  
BA

(72) STOJIĆ, Ata  
Azize Šaćirbegović 128/XIII, 71000 Sarajevo  
BA

(74) NEMA ZASTUPNIKA

(54) **MAGIČNA TUBA ZA NOKTE "ATA"**

(57)  
MAGIC TUBE FOR NAILS «ATA» - MAGIČNA TUBA ZA NOKTE «ATA»- predstavlja tubu valjkastog oblika, koja na sebi nosi zaštitni znak «ATA» i koja sadrži: dva poklopca koja imaju oblik presječenog ovala i koji su na presječevoj strani malo uži radi lakšeg uklapanja sa tubom; mali spremnik sa četkicom za lakiranje noktiju koji na svojoj desnoj strani ima navoj radi spajanja sa slijedećim spremnikom, spremnik se može mijenjati kada se četkica istroši odnosno ofuca; veliki spremnik sa lakom za nokte koji se može puniti kada se isprazni jer na svojoj lijevoj strani ima malu šupljinu i navoj radi spajanja sa spremnikom sa spužvicom za lakiranje a na svojoj desnoj strani ima plitku malu šupljinu radi daljeg spajanja; veliki spremnik sa sredstvom za čišćenje laka koji se može puniti kada se isprazni jer na svojoj desnoj strani ima malu šupljinu i navoj radi spajanja sa spremnikom sa spužvicom, a na svojoj lijevoj strani ima malo i blago ispučeni dio radi spajanja sa spremnikom za lak; mali spremnik sa spužvicom pomoću koje se skida lak sa noktiju koji na svojoj lijevoj strani ima navoj radi spajanja sa spremnikom sa sredstvom za skidanje laka a na svojoj desnoj strani ima malo udubljenje tube da bi mogla stati u njega spužvica za skidanje laka; spužvica za skidanje laka koja se odvaja od spremnika i može se mijenjati kada se istroši odnosno ofuca; dva dugmeta u obliku srca koja se nalaze na vanjskoj strani velikih navedenih spremnika (lak i sredstvo za skidanje laka) koji su spojeni sa pločicama; dvije pločice u obliku slova L, koje se nalaze u unutrašnjem djelu tube. Jedna pločica se nalazi na lijevoj strani tube između spremnika sa četkicom i spremnika sa lakom za nokte, a druga se pločica nalazi na desnoj strani tube između spremnika sa spužvicom i spremnika sa sredstvom za skidanje laka. Pločice se jednim dijelom protežu u unutrašnjosti tube između navedenih spremnika. Pokreću se na slijedeći način - dok su dugmići u obliku srca (koji su povezani sa pločicama) pod pritiskom, pločice su pomjerene iz svog ležišta i spremnici su otvoreni a čim se dugmići puste i nisu pod pritiskom pločice se vraćaju u svoje prvobitno stanje i spremnici su zatvoreni.

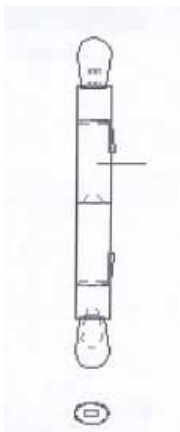

(21) **BAP082616A** (22) 2008-01-22  
(43) 2009-12-31  
(86) PCT/BA09/00001 2009-01-22

(51) **F01N 3/033**

(71) ALIĆ, Fikret  
ul. Krečanska 11/3/14, 75000 Tuzla  
BA

(72) ALIĆ, Fikret  
ul. Krečanska 11/3/14, 75000 Tuzla  
BA

(74) NEMA ZASTUPNIKA

(54) **EKO FILTERSKI SISTEM MOTORA SUS**

(57)  
Eko filterski sistem motora SUS predstavlja kombinaciju usisnih otvora (1) usisne grane (3) na koju je spojen ventilator (4) koji usisava ispušne plinove drugih motornih vozila transportuje ih potisnom cijevi (6) do filtera (5). Filtriran ispušni plin dalje biva proslijeđen potisnom cijevi (6) preko nepovratnog ventila (10) i mlaznice (11) do ispušne cijevi (7). Mlaznica (11) predstavlja izlaz potisne cijevi (6) i smještena je u vlastitu ispušnu cijev (7) motornog vozila. Shodno potrebi, odnosno koncentraciji CO<sub>2</sub> u vazduhu. senzor CO<sub>2</sub> (2) šalje signal do upravljačke jedinice (9) te stavlja u funkciju ili van funkcije ventilator (4). Također upravljačka jedinica (9) shodno signalima od senzora CO<sub>2</sub> (2) šalje signalnoj lampi (10), smještenoj na kontrolnoj tabli motornog vozila, informacije o funkciji ili odsustvu funkcije eko filterskog sistema motora SUS.

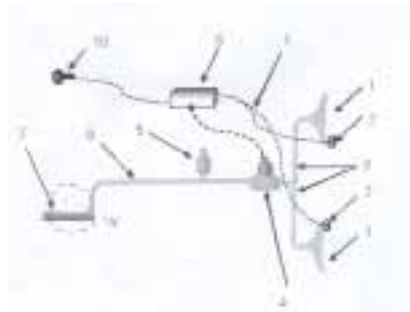

(21) **BAP082626A** (22) 2008-03-06  
(43) 2009-12-31

(51) **E02B 9/00; F03B 1/00, 3/12**

(71) BOSNIĆ, Zdravko  
Rade Radića - Jovandanska bb,  
Vrbanja, 78000 Banja Luka  
BA

(72) BOSNIĆ, Zdravko  
Rade Radića - Jovandanska bb,  
Vrbanja, 78000 Banja Luka  
BA

(74) NEMA ZASTUPNIKA

(54) **HIDROCENTRALA SA KOSOM TURBINOM KOJA SE KORISTI NA SPORO TEKUĆIM VODAMA**

(57)

Hidrocentrala sa kosom turbinom na tekućim vodama postavlja se na obalu rijeka, a na šinama vodilicama spušta se kolo turbine tako da samo lopatice zaranjaju u vodu, pa nastaje obrtanje. Za razliku od klasičnih, gdje energiju vode primaju najviše dvije lopatice, ovdje više od polovine lopatica je potopljeno u vodu i prima energiju vode. Glavna(4) i noseća osovina (9) su pod uglom od 14° do 24° prema vertikali, tako da i noseće šine po kojima klizi ležište i čitavo nošenje turbine stoje prema horizontali pod istim uglom. Pomoću nosača (8) i ukrućivača (10 i 11) spojeni su unutrašnji obruč (46) i vanjski (48) sa nosećom osovinom (9) i učvršćeno dvanaest lopatica (12). Dodatna stabilnost turbine osigurana je je sa užadima (3,49) Noseća osovina (9) je uležištena u konusno valjkasti ležaj (18) a glavna osovina (4) je uklještena u centrirrač (21) koji je uglavljen u nosač (19) glavnog koničnog ležaja. Snaga se sa remenice (17) prenosi na manju remenicu (54) i preko koničnih zupčanika (59 i 41) i kardanskog vratila (57) na sporohodni generator (53).

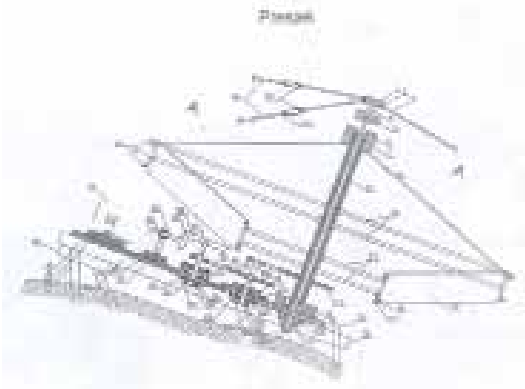

(21) **BAP082643A** (22) 2008-05-21  
(43) 2009-12-31

(86) PCT/BA09/00004 2009-05-20

(87)

(51) **A61B 17/58**

(71) DIZDAR, Adnan  
Ul. Topal Osman Paše 30/III, 71000 Sarajevo  
BA

(72) DIZDAR, Adnan  
Ul. Topal Osman Paše 30/III, 71000 Sarajevo  
BA

(74) NEMA ZASTUPNIKA

(54) **HUMANA PLOČA SA OTVORIMA ZA DVA VIJKA**

(57)

Novi tip otvora naziva DSHS/Sa - Double Screw Holles System - Sarajevo, rupa za dva šarafa namijenjena je primjeni u humanoj i animalnoj osteosintezi - zbrinjavanju koštanih preloma stabilnom osteosintezom. DSHS/Sa otvor na pločama namjenjen je novom tipu osteosinteze kojom se omogućuje plasman dva šarafa kroz istu rupu što pruža nove mogućnosti stabilizacije preloma. (Figura 1; 2; 3; 4A; 4B; 5). Naučni postupak primjene u humanoj ortopediji i traumatologiji započinje novim tipom dinamičkog implantata za kuk radnog naziva HDS/Sa R i L (Hyp Dinemic Screw / Sarajevo - Tehnički nacrt HDS/Sa - R i HDS/Sa - L). (Figura 9 i 10). U kasnijem postupku DSHS/Sa otvori primjeniti će se i na drugim tipovima ploča u zaokruženim naučnim projektima. (Tehnički nacrti biti će predmetom dodatne prijave). Novi otvori i odgovarajuće glave na šarafima su definisani tehničkim nacrtom DSHS/Sa otvora i glave šarafa (Tehnički nacrti HDS/Sa - R i HDS/Sa - L i izmjene šarafa i smatraju se osnovom inovacije koja se prijavljuje). (Figura 6, 7 i 8).

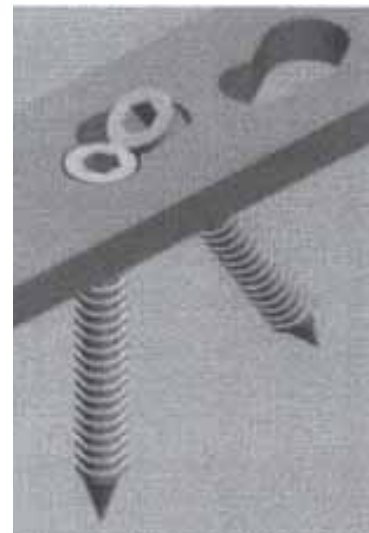

(21) **BAP092689A** (22) 2009-01-30  
(43) 2009-12-31

(51) **F01K**

(71) NIKOLIĆ, Cvjetko  
Mladikovine bb, 74275 Blatnica  
BA

(72) NIKOLIĆ, Cvjetko  
Mladikovine bb, 74275 Blatnica  
BA

(74) NEMA ZASTUPNIKA

(54) **PNEUMATSKA ELEKTRANA**

(57)

Pneumatska elektrana (78) koja uključuje glavni dio, odnosno usisno-potisni rezervoar (7) gdje je na gornjem poklopnom dijelu (8) u sredini postavljen nosač i vodilica (31) cilindra (27) elektro-motora (46) i hidro-pumpe (45). Na vanjskom dijelu zida je postavljen mjerac pritiska (33) -barometar. Iznad barometra prikazani su šrafovi koji spajaju i rastavljaju poklopni dio (16) od ostatka usisno-potisnog rezervoara, prvenstveno radi remonta, eventualnih popravki i si. U unutrašnjosti usisno-potisnog rezervoara, koji na sebi ima četiri otvora, dva usisna (12) i (12 1) i dva izduvna (11) i (11 1). U dijelu rezervoara (9) i (6) je potisna ploča (37), a u gornjem dijelu je otvor (19) koji je spojen sa izlaznom cijevi (28) koja se završava sa nepovratnim ventilom (11 1) u glavnom rezervoaru (4), ulaznim vratima (59) koja su suprotno postavljena od turbine gdje je i barometar (34) i izlazna cijev (22) koja ide ka turbini (78).

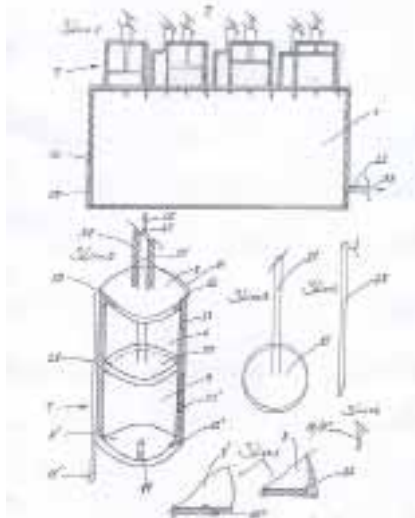

(21) **BAP092726A** (22) 2009-07-23  
(43) 2009-12-31

(51) **A01K**

(71) HODŽIĆ, Edin  
Relje Krilatice 13, 78000 Banja Luka  
BA

HODŽIĆ, Smail  
ul. Stojana Novakovića 12, 78000 Banja Luka  
BA

(72) HODŽIĆ, Edin  
Relje Krilatice 13, 78000 Banja Luka  
BA

HODŽIĆ, Smail  
ul. Stojana Novakovića 12, 78000 Banja Luka  
BA

(74) Dragan Mićunović

(54) **NOVA NAPRAVA ZA RIBOLOV SPORTSKI NA POVRŠINI VODE U DNEVNIM I NOĆNIM USLOVIMA**

(57)

Novi plutajući sistem koji uključuje dvije vodene lopte (1) (5) postavljene na napravu koje u sebi imaju ugrađen horizontalni olovni uteg i izvor svjetlosti radi novog svijetlećeg luka između kojih je uključena zategnuta žica (2) koja spaja cijeli sistem. Na udici (3) su uključena tzv. krila i nepovratne kukice, a koje kružni zahvat vrhova povećava na 360°. Plutajuća hranilica (4) uključeni su joj novi plutajući plovci da bi plutala na površini vode. Naprava uključuje i automatsku kontru (3), novu ribolovnu tehniku koja stvara suprotnu silu u ribolovu. Pakovanje i futrola su uključeni u napravu, a radi olakšavajućeg transporta i skladištenja novog plutajućeg sistema. Izum je predviđen za ribe koje se dižu na površinu vode da bi uzimale hranu, a sportskim ribolovom se love na jako praktičan i efikasan način u morima, rijekama i jezerima.



## INDEKS PREMA RASTUĆEM BROJU PRIJAVE PATENATA

### REGISTARSKI BROJ PRIJAVE PATENATA

BAP98321A	BAP062399A
BAP99468A	BAP062400A
BAP01695A	BAP062402A
BAP01745A	BAP062405A
BAP01804A	BAP062406A
BAP021096A	BAP062409A
BAP041790A	BAP062427A
BAP051978A	BAP062469A
BAP052047A	BAP062472A
BAP052066A	BAP062479A
BAP052086A	BAP062480A
BAP052089A	BAP062482A
BAP052114A	BAP062483A
BAP052135A	BAP072575A
BAP052169A	BAP072584A
BAP052174A	BAP072585A
BAP052177A	BAP072597A
BAP052178A	BAP072611A
BAP052191A	BAP082616A
BAP052194A	BAP082626A
BAP052203A	BAP082643A
BAP052221A	BAP092689A
BAP052257A	BAP092726A
BAP052261A	
BAP052266A	
BAP052276A	
BAP052279A	
BAP052295A	
BAP062332A	
BAP062337A	
BAP062348A	
BAP062350A	
BAP062351A	
BAP062358A	
BAP062363A	
BAP062366A	
BAP062376A	
BAP062383A	
BAP062384A	
BAP062387A	
BAP062390A	
BAP062394A	
BAP062396A	

**INDEKS PREMA MKP****KLASIFIKACIJSKA OZNAKA PRIJAVA  
PATENATA PREMA MKP****REGISTARSKI BROJ  
PRIJAVE PATENATA**

A01H 5/00	BAP062479A
A01H 5/10	BAP062479A
A01K	BAP052086A
A01K 47/02	BAP052276A
A01N 37/18	BAP041790A
A01N 43/32	BAP062396A
A01N 43/36	BAP062396A
A01N 43/50	BAP092726A
A45D 29/00	BAP072597A
A45D 31/00	BAP98321A
A61B 17/58	BAP052114A
A61K	BAP052114A
A61K	BAP052114A
A61K	BAP072611A
A61K	BAP072611A
A61K	BAP082643A
A61K 31/4422	BAP062400A
A61K 3/47	BAP062402A
A61K 31/00	BAP062405A
A61K 31/16	BAP052257A
A61K 31/195	BAP052261A
A61K 31/205	BAP052221A
A61K 31/231	BAP052169A
A61K 31/34	BAP062383A
A61K 31/341	BAP98321A
A61K 31/352	BAP062482A
A61K 31/366	BAP062394A
A61K 31/38	BAP062406A
A61K 31/40	BAP062427A
A61K 31/40	BAP062480A
A61K 31/4178	BAP062479A
A61K 31/4188	BAP052279A
A61K 31/437	BAP062480A
A61K 31/44	BAP062480A
A61K 31/4427	BAP052279A
A61K 31/47	BAP052221A
A61K 31/495	BAP062332A
A61K 31/502	BAP062332A
A61K 31/505	BAP062394A
A61K 31/505	BAP062337A
A61K 31/506	BAP062387A
A61K 31/519	BAP99468A
A61K 31/52	BAP062366A

**INDEKS PREMA MKP****KLASIFIKACIJSKA OZNAKA PRIJAVA  
PATENATA PREMA MKP****REGISTARSKI BROJ  
PRIJAVE PATENATA**

A61K 31/53	BAP052066A
A61K 31/5375	BAP062394A
A61K 31/5377	BAP052066A
A61K 31/5377	BAP062482A
A61K 31/72	BAP052266A
A61K 31/721	BAP062394A
A61K 33/00	BAP052089A
A61K 33/26	BAP052089A
A61K 35/78	BAP062409A
A61K 38/24	BAP052047A
A61K 45/06	BAP052086A
A61K 45/06	BAP052194A
A61K 45/06	BAP062469A
A61K 47/10	BAP052191A
A61K 47/48	BAP062366A
A61K 51/10	BAP062394A
A61K 9/00	BAP052221A
A61K 9/20	BAP052191A
A61K 31/522	BAP052266A
A61P 09/00	BAP062348A
A61P 1/04	BAP052266A
A61P 11/00	BAP052266A
A61P 11/00	BAP062394A
A61P 11/06	BAP062406A
A61P 11/06	BAP062332A
A61P 11/06	BAP062469A
A61P 11/06	BAP062394A
A61P 11/08	BAP062406A
A61P 13/12	BAP062479A
A61P 15/00	BAP062480A
A61P 19/00	BAP052169A
A61P 19/02	BAP062394A
A61P 19/10	BAP052089A
A61P 21/00	BAP052066A
A61P 29/00	BAP062387A
A61P 29/00	BAP052194A
A61P 29/00	BAP062337A
A61P 35/00	BAP062409A
A61P 35/00	BAP062480A
A61P 37/00	BAP062348A
A61P 37/06	BAP062409A
A61P 9/04	BAP062409A
A62D 3/00	BAP062394A
A62K 9/70	BAP01745A
B29C 73/02	BAP052174A

## INDEKS PREMA MKP

KLASIFIKACIJSKA OZNAKA PRIJAVA  
PATENATA PREMA MKPREGISTARSKI BROJ  
PRIJAVE PATENATA

B32B 17/10	BAP021096A
B65G 69/20	BAP021096A
C03C 27/12	BAP01695A
C07C 67/02	BAP021096A
C07C 225/00	BAP052295A
C07C 271/48	BAP052295A
C07C 315/02	BAP062399A
C07C 327/28	BAP062384A
C07D	BAP062384A
C07D 207/34	BAP052178A
C07D 207/34	BAP052114A
C07D 209/08	BAP052279A
C07D 213/78	BAP062390A
C07D 217/24	BAP052114A
C07D 217/26	BAP062387A
C07D 231/14	BAP062387A
C07D 239/28	BAP052114A
C07D 241/20	BAP052066A
C07D 241/26	BAP99468A
C07D 261/08	BAP99468A
C07D 263/32	BAP062409A
C07D 263/34	BAP062409A
C07D 263/56	BAP052114A
C07D 265/30	BAP062409A
C07D 271/06	BAP052089A
C07D 271/10	BAP062409A
C07D 273/00	BAP062409A
C07D 277/56	BAP052276A
C07D 295/06	BAP052114A
C07D 295/18	BAP062350A
C07D 307/91	BAP062409A
C07D 327/06	BAP062337A
C07D 401/04	BAP052114A
C07D 401/12	BAP051978A
C07D 401/12	BAP062337A
C07D 401/12	BAP052066A
C07D 401/14	BAP052279A
C07D 405/06	BAP051978A
C07D 405/12	BAP052279A
C07D 405/12	BAP052066A
C07D 405/14	BAP062337A
C07D 405/14	BAP062337A
C07D 405/14	BAP052066A
C07D 409/12	BAP052279A
C07D 413/04	BAP062337A

**INDEKS PREMA MKP****KLASIFIKACIJSKA OZNAKA PRIJAVA  
PATENATA PREMA MKP****REGISTARSKI BROJ  
PRIJAVE PATENATA**

C07D 413/04	BAP052089A
C07D 413/12	BAP062409A
C07D 413/12	BAP052066A
C07D 413/14	BAP052066A
C07D 471/04	BAP062358A
C07D 471/04	BAP062332A
C07D 471/14	BAP062376A
C07D 487/08	BAP052114A
C07D 491/04	BAP062332A
C07D 491/14	BAP062358A
C07D 493/04	BAP062427A
C07D 493/08	BAP052114A
C07D 495/04	BAP062363A
C07D 495/08	BAP052114A
C07D 498/04	BAP062351A
C07J 1/00	BAP052276A
C08B 37/10	BAP052047A
C08F 8/12	BAP01745A
C08K 5/09	BAP062483A
C08K 5/10	BAP062483A
C09C 1/02	BAP01804A
C09C 3/06	BAP01804A
C09D 7/00	BAP062483A
C09D 7/12	BAP062483A
C12N	BAP052177A
C12N 9/88	BAP062396A
C12N 15/60	BAP062396A
C12N 15/82	BAP062396A
C12P 7/06	BAP062472A
C22B 23/00	BAP052135A
C22B 3/14	BAP052135A
C22C 1/02	BAP052135A
E02B 9/00	BAP082626A
F01K	BAP092689A
F01N 3/033	BAP082616A
F03B 1/00	BAP082626A
F03B 3/12	BAP082626A
G01N 33/53 (2006.01)	BAP072575A
G06F	BAP052203A
H01T 13/20	BAP072585A
H05K 9/00	BAP072584A

## INDEKS PREMA PODNOSIOCIMA PRIJAVE PATENATA

<b>ABBOTT LABORATORIES</b>	<b>BAP 062383A</b>
<b>ALIĆ, Fikret</b>	<b>BAP 082616A</b>
<b>ALTANA Pharma AG</b>	<b>BAP 062332A</b>
	<b>BAP 062358A</b>
	<b>BAP 062376A</b>
	<b>BAP 062482A</b>
<b>American Silver, LLC</b>	<b>BAP 072575A</b>
<b>Amgen Fremont Inc. BAP</b>	<b>BAP 062405A</b>
<b>ARES TRADING S.A.</b>	<b>BAP 052191A</b>
	<b>BAP 052266A</b>
<b>AVENTIS PHARMA S.A.</b>	<b>BAP 052047A</b>
<b>Aventis Pharmaceuticals Inc.</b>	<b>BAP 062363A</b>
	<b>BAP 062390A</b>
	<b>BAP 062409A</b>
	<b>BAP 062479A</b>
	<b>BAP 062480A</b>
<b>BASF AKTIENGESELLSCHAFT</b>	<b>BAP 062396A</b>
<b>BAYER SCHERING PHARMA AKTIENGESELLSCHAFT</b>	<b>BAP 052174A</b>
<b>Belron Hungary Kft - Zug Branch</b>	<b>BAP 021096A</b>
<b>BETH ISRAEL DEACONESS MEDICAL CENTER, INC.</b>	<b>BAP 041790A</b>
<b>BHP BILLITON SSM TECHNOLOGY PTY LTD</b>	<b>BAP 052135A</b>
<b>BOSNIĆ, Zdravko</b>	<b>BAP 082626A</b>
<b>CELGENE CORPORATION</b>	<b>BAP 062400A</b>
<b>CEPHALON FRANCE</b>	<b>BAP 062384A</b>
<b>CHIESI FARMACEUTICI S.P.A.</b>	<b>BAP 052169A</b>
<b>DIZDAR, Adnan</b>	<b>BAP 082643A</b>

**INDEKS PREMA PODNOSIOCIIMA PRIJAVE PATENATA**

<b>ELKEM ASA</b>	<b>BAP 01695A</b>
<b>Engelhard Arzneimittel GmbH &amp; Co. KG</b>	<b>BAP 062469A</b>
<b>EURO-CELTIQUE S.A.</b>	<b>BAP 052257A</b>
<b>FOREST LABORATORIES, INC.</b>	<b>BAP 052261A</b>
<b>FUMAPHARM AG</b>	<b>BAP 062406A</b>
<b>GENE CODES FORENSICS, INC.</b>	<b>BAP 052203A</b>
<b>GLAXO GROUP LIMITED</b>	<b>BAP 99468A</b>
<b>GlaxoSmithKline istraživački centar Zagreb d.o.o.</b>	<b>BAP 052276A</b>
<b>Glenmark Pharmaceuticals S.A.</b>	<b>BAP 062337A</b>
<b>GR Intellectual Reserve, LLC</b>	<b>BAP 072575A</b>
<b>H. LUNDBECK A/S</b>	<b>BAP 062350A</b> <b>BAP 062351A</b>
<b>HODŽIĆ, Edin</b>	<b>BAP 092726A</b>
<b>HODŽIĆ, Smail</b>	<b>BAP 092726A</b>
<b>Laboratoires Serono SA</b>	<b>BAP 052177A</b>
<b>LÁCER, S.A.</b>	<b>BAP 062427A</b>
<b>MARUŠIĆ, Bruno</b>	<b>BAP 072584A</b> <b>BAP 072585A</b>
<b>MERCKLE GmbH</b>	<b>BAP 051978A</b>
<b>MUJAGIĆ, Mehmed</b>	<b>BAP 072597A</b>
<b>Neurim Pharmaceuticals (1991) Ltd.</b>	<b>BAP 052295A</b>
<b>NIKOLIĆ, Cvjetko</b>	<b>BAP 092689A</b>
<b>NORTHWEST PLANT BREEDING COMPANY</b>	<b>BAP 062396A</b>
<b>NOVARTIS AG</b>	<b>BAP 062366A</b>
<b>Nycomed GmbH</b>	<b>BAP 062394A</b>
<b>OMYA DEVELOPMENT AG</b>	<b>BAP 01804A</b>

**INDEKS PREMA PODNOSIOCIMA PRIJAVE PATENATA**

<b>PFIZER INC.</b>	<b>BAP 052089A</b>
<b>PFIZER PRODUCTS INC.</b>	<b>BAP 062402A</b>
<b>PHILOGEN S.P.A.</b>	<b>BAP 062348A</b>
<b>PROCIDA, Jan</b>	<b>BAP 01745A</b>
<b>Ranbaxy Laboratories Limited</b>	<b>BAP 052279A</b>
<b>Sankyo Company Limited</b>	<b>BAP 052221A</b>
<b>SANOFI AVENTIS DEUTSCHLAND GmbH</b>	<b>BAP 062480A</b>
<b>SANOFI-AVENTIS</b>	<b>BAP 062399A</b>
<b>Sanofi-Aventis Deutschland GmbH</b>	<b>BAP 052066A</b> <b>BAP 062387A</b>
<b>SCHERING AG</b>	<b>BAP 062348A</b>
<b>STOJIĆ, Ata</b>	<b>BAP 072611A</b>
<b>SUGEN, INC.</b>	<b>BAP 052178A</b>
<b>SVENSKA LANTMÄNNEN EK FÖR.</b>	<b>BAP 062483A</b>
<b>SWEDISH BIOFUELS AB</b>	<b>BAP 062472A</b>
<b>Syngenta Participations AG, Intellectual Property Department</b>	<b>BAP 052114A</b>
<b>TX Medic AB</b>	<b>BAP 052086A</b>
<b>UNIVERSITY OF PITTSBURGH OF THE COMMONWEALTH SYSTEM OF HIGHER EDUCATION</b>	<b>BAP 041790A</b>
<b>Vifor (International) AG</b>	<b>BAP 052194A</b>
<b>VIRODENE PHARMACEUTICAL HOLDINGS (PROPRIETARY) LIMITED</b>	<b>BAP 98321A</b>
<b>WARNER-LAMBERT COMPANY LLC</b>	<b>BAP 062405A</b>



## RJEŠENJA O DODJELI PATENTA

(na osnovu člana 41. Zakona o industrijskom vlasništvu u BiH)

(registarski broj patenta)

**BAP99454**

(objavljeno u glasniku)

**2/2009**

(broj rješenja o dodjeli patenta)

**IP-10078/09-07ŠI**

(datum rješenja o dodjeli patenta)

**2009-10-08**

(registarski broj patenta)

**BAP99468**

(objavljeno u glasniku)

**4/2009**

(broj rješenja o dodjeli patenta)

**IP-09846/09-07ŠI**

(datum rješenja o dodjeli patenta)

**2009-10-02**

(registarski broj patenta)

**BAP99483**

(objavljeno u glasniku)

**2/2009**

(broj rješenja o dodjeli patenta)

**IP-10997/09-07ŠI**

(datum rješenja o dodjeli patenta)

**2009-11-03**

(registarski broj patenta)

**BAP00560**

(objavljeno u glasniku)

**3/2009**

(broj rješenja o dodjeli patenta)

**IP-11546/09-07MD**

(datum rješenja o dodjeli patenta)

**2009-11-17**

(registarski broj patenta)

**BAP00654**

(objavljeno u glasniku)

**3/2009**

(broj rješenja o dodjeli patenta)

**IP-12358/09-07MD**

(datum rješenja o dodjeli patenta)

**2009-12-15**

(registarski broj patenta)

**BAP041637**

(objavljeno u glasniku)

**2/2009**

(broj rješenja o dodjeli patenta)

**IP-11888/09-07ŠS**

(datum rješenja o dodjeli patenta)

**2009-12-02**

(registarski broj patenta)

**BAP041652**

(objavljeno u glasniku)

**2/2009**

(broj rješenja o dodjeli patenta)

**IP-10477/09-07ŠS**

(datum rješenja o dodjeli patenta)

**2009-10-22**

(registarski broj patenta)

**BAP041686**

(objavljeno u glasniku)

**1/2009**

(broj rješenja o dodjeli patenta)

**IP-06896/09-07RS**

(datum rješenja o dodjeli patenta)

**2009-07-16**

(registarski broj patenta)

**BAP041690**

(objavljeno u glasniku)

**2/2009**

(broj rješenja o dodjeli patenta)

**IP-11570/09-07ŠS**

(datum rješenja o dodjeli patenta)

**2009-11-18**

(registarski broj patenta)

**BAP041691**

(objavljeno u glasniku)

**2/2009**

(broj rješenja o dodjeli patenta)

**IP-10357/09-07RS**

(datum rješenja o dodjeli patenta)

**2009-10-20**

(registarski broj patenta)

**BAP041709**

(objavljeno u glasniku)

**2/2009**

(broj rješenja o dodjeli patenta)

**IP-10358/09-07RS**

(datum rješenja o dodjeli patenta)

**2009-10-20**

(registarski broj patenta)

**BAP041710**

(objavljeno u glasniku)

**2/2009**

(broj rješenja o dodjeli patenta)

**IP-09847/09-07RS**

(datum rješenja o dodjeli patenta)

**2009-10-02**

(registarski broj patenta)

**BAP041719**

(objavljeno u glasniku)

**2/2009**

(broj rješenja o dodjeli patenta)

**IP-09826/09-07RS**

(datum rješenja o dodjeli patenta)

**2009-10-02**

(registarski broj patenta)

**BAP041731**

(objavljeno u glasniku)

**2/2009**

(broj rješenja o dodjeli patenta)

**IP-10479/09-07ŠS**

(datum rješenja o dodjeli patenta)

**2009-10-22**

(registarski broj patenta)

**BAP041749**

(objavljeno u glasniku)

**3-4/2007**

(broj rješenja o dodjeli patenta)

**IP-11244/09-07PB**

(datum rješenja o dodjeli patenta)

**2009-11-09**

(registarski broj patenta)

**BAP041755**

(objavljeno u glasniku)

**2/2009**

(broj rješenja o dodjeli patenta)

**IP-10327/09-07PB**

(datum rješenja o dodjeli patenta)

**2009-10-20**

(registarski broj patenta)

**BAP041785**

(objavljeno u glasniku)

**2/2009**

(broj rješenja o dodjeli patenta)

**IP-11880/09-07ŠS**

(datum rješenja o dodjeli patenta)

**2009-12-02**

(registarski broj patenta)

**BAP041791**

(objavljeno u glasniku)

**3/2009**

(broj rješenja o dodjeli patenta)

**IP-12109/09-07ŠS**

(datum rješenja o dodjeli patenta)

**2009-12-08**

(registarski broj patenta)

**BAP041809**

(objavljeno u glasniku)

**2/2009**

(broj rješenja o dodjeli patenta)

**IP-10581/09-07ŠS**

(datum rješenja o dodjeli patenta)

**2009-10-23**

(registarski broj patenta)

**BAP041825**

(objavljeno u glasniku)

**2/2009**

(broj rješenja o dodjeli patenta)

**IP-11182/09-07II**

(datum rješenja o dodjeli patenta)

**2009-11-06**

(registarski broj patenta)

**BAP041828**

(objavljeno u glasniku)

**2/2009**

(broj rješenja o dodjeli patenta)

**IP-10086/09-07II**

(datum rješenja o dodjeli patenta)

**2009-10-08**

(registarski broj patenta)

**BAP041831**

(objavljeno u glasniku)

**2/2009**

(broj rješenja o dodjeli patenta)

**IP-09881/09-07PB**

(datum rješenja o dodjeli patenta)

**2009-10-05**

(registarski broj patenta)

**BAP041832**

(objavljeno u glasniku)

**2/2009**

(broj rješenja o dodjeli patenta)

**IP-09757/09-07PB**

(datum rješenja o dodjeli patenta)

**2009-09-30**

(registarski broj patenta)

**BAP041833**

(objavljeno u glasniku)

**2/2009**

(broj rješenja o dodjeli patenta)

**IP-10484/09-07PB**

(datum rješenja o dodjeli patenta)

**2009-10-22**

(registarski broj patenta)

**BAP041836**

(objavljeno u glasniku)

**2/2009**

(broj rješenja o dodjeli patenta)

**IP-10595/09-07II**

(datum rješenja o dodjeli patenta)

**2009-10-26**

(registarski broj patenta)

**BAP041842**

(objavljeno u glasniku)

**2/2009**

(broj rješenja o dodjeli patenta)

**IP-12164/09-07PB**

(datum rješenja o dodjeli patenta)

**2009-12-09**

(registarski broj patenta)

**BAP041849**

(objavljeno u glasniku)

**2/2009**

(broj rješenja o dodjeli patenta)

**IP-09899/09-07PB**

(datum rješenja o dodjeli patenta)

**2009-10-05**

(registarski broj patenta)

**BAP041852**

(objavljeno u glasniku)

**2/2009**

(broj rješenja o dodjeli patenta)

**IP-10362/09-07PB**

(datum rješenja o dodjeli patenta)

**2009-10-20**

(registarski broj patenta)

**BAP041853**

(objavljeno u glasniku)

**2/2009**

(broj rješenja o dodjeli patenta)

**IP-10667/09-07PB**

(datum rješenja o dodjeli patenta)

**2009-10-27**

(registarski broj patenta)

**BAP041855**

(objavljeno u glasniku)

**2/2009**

(broj rješenja o dodjeli patenta)

**IP-11434/09-07II**

(datum rješenja o dodjeli patenta)

**2009-11-13**

(registarski broj patenta)

**BAP041858**

(objavljeno u glasniku)

**2/2009**

(broj rješenja o dodjeli patenta)

**IP-11810/09-07II**

(datum rješenja o dodjeli patenta)

**2009-11-26**

(registarski broj patenta)

**BAP041864**

(objavljeno u glasniku)

**2/2009**

(broj rješenja o dodjeli patenta)

**IP-11425/09-07II**

(datum rješenja o dodjeli patenta)

**2009-11-12**

(registarski broj patenta)

**BAP041866**

(objavljeno u glasniku)

**2/2009**

(broj rješenja o dodjeli patenta)

**IP-10611/09-07II**

(datum rješenja o dodjeli patenta)

**2009-10-26**

(registarski broj patenta)

**BAP041870**

(objavljeno u glasniku)

**2/2009**

(broj rješenja o dodjeli patenta)

**IP-09683/09-07PB**

(datum rješenja o dodjeli patenta)

**2009-09-29**

(registarski broj patenta)

**BAP041876**

(objavljeno u glasniku)

**2/2009**

(broj rješenja o dodjeli patenta)

**IP-11432/09-07II**

(datum rješenja o dodjeli patenta)

**2009-11-12**

(registarski broj patenta)

**BAP041877**

(objavljeno u glasniku)

**2/2009**

(broj rješenja o dodjeli patenta)

**IP-09827/09-07II**

(datum rješenja o dodjeli patenta)

**2009-10-02**

(registarski broj patenta)

**BAP041878**

(objavljeno u glasniku)

**2/2009**

(broj rješenja o dodjeli patenta)

**IP-11823/09-07II**

(datum rješenja o dodjeli patenta)

**2009-11-30**

(registarski broj patenta)

**BAP041883**

(objavljeno u glasniku)

**2/2009**

(broj rješenja o dodjeli patenta)

**IP-11433/09-07II**

(datum rješenja o dodjeli patenta)

**2009-11-13**

(registarski broj patenta)

**BAP041886**

(objavljeno u glasniku)

**2/2009**

(broj rješenja o dodjeli patenta)

**IP-08534/09-07PB**

(datum rješenja o dodjeli patenta)

**2009-08-31**

(registarski broj patenta)

**BAP041887**

(objavljeno u glasniku)

**2/2009**

(broj rješenja o dodjeli patenta)

**IP-11804/09-07II**

(datum rješenja o dodjeli patenta)

**2009-11-26**

(registarski broj patenta)

**BAP041910**

(objavljeno u glasniku)

**2/2009**

(broj rješenja o dodjeli patenta)

**IP-10069/09-07PB**

(datum rješenja o dodjeli patenta)

**2009-10-08**

(registarski broj patenta)

**BAP041911**

(objavljeno u glasniku)

**2/2009**

(broj rješenja o dodjeli patenta)

**IP-09996/09-07PB**

(datum rješenja o dodjeli patenta)

**2009-10-07**

(registarski broj patenta)

**BAP041918**

(objavljeno u glasniku)

**2/2009**

(broj rješenja o dodjeli patenta)

**IP-10377/09-07PB**

(datum rješenja o dodjeli patenta)

**2009-10-20**

(registarski broj patenta)

**BAP041919**

(objavljeno u glasniku)

**2/2009**

(broj rješenja o dodjeli patenta)

**IP-09711/09-07PB**

(datum rješenja o dodjeli patenta)

**2009-09-29**

(registarski broj patenta)

**BAP041921**

(objavljeno u glasniku)

**2/2009**

(broj rješenja o dodjeli patenta)

**IP-11402/09-07PB**

(datum rješenja o dodjeli patenta)

**2009-11-12**

(registarski broj patenta)

**BAP051932**

(objavljeno u glasniku)

**2/2009**

(broj rješenja o dodjeli patenta)

**IP-10583/09-07ŠS**

(datum rješenja o dodjeli patenta)

**2009-10-22**

(registarski broj patenta)

**BAP051937**

(objavljeno u glasniku)

**2/2009**

(broj rješenja o dodjeli patenta)

**IP-10205/09-07ŠS**

(datum rješenja o dodjeli patenta)

**2009-10-16**

(registarski broj patenta)

**BAP051945**

(objavljeno u glasniku)

**3/2009**

(broj rješenja o dodjeli patenta)

**IP-12344/09-07ŠS**

(datum rješenja o dodjeli patenta)

**2009-12-15**

(registarski broj patenta)

**BAP051953**

(objavljeno u glasniku)

**2/2009**

(broj rješenja o dodjeli patenta)

**IP-11569/09-07ŠS**

(datum rješenja o dodjeli patenta)

**2009-11-18**

(registarski broj patenta)

**BAP051960**

(objavljeno u glasniku)

**3/2009**

(broj rješenja o dodjeli patenta)

**IP-12110/09-07ŠS**

(datum rješenja o dodjeli patenta)

**2009-12-08**

(registarski broj patenta)

**BAP051985**

(objavljeno u glasniku)

**3/2009**

(broj rješenja o dodjeli patenta)

**IP-11771/09-07ŠS**

(datum rješenja o dodjeli patenta)

**2009-11-24**

(registarski broj patenta)

**BAP051987**

(objavljeno u glasniku)

**3/2009**

(broj rješenja o dodjeli patenta)

**IP-12319/09-07RS**

(datum rješenja o dodjeli patenta)

**2009-12-14**

(registarski broj patenta)

**BAP051988**

(objavljeno u glasniku)

**3/2009**

(broj rješenja o dodjeli patenta)

**IP-12453/09-07ŠS**

(datum rješenja o dodjeli patenta)

**2009-12-17**

(registarski broj patenta)

**BAP051997**

(objavljeno u glasniku)

**3/2009**

(broj rješenja o dodjeli patenta)

**IP-11773/09-07ŠS**

(datum rješenja o dodjeli patenta)

**2009-11-24**

(registarski broj patenta)

**BAP052010**

(objavljeno u glasniku)

**3/2009**

(broj rješenja o dodjeli patenta)

**IP-12187/09-07ŠS**

(datum rješenja o dodjeli patenta)

**2009-12-10**

(registarski broj patenta)

**BAP052029**

(objavljeno u glasniku)

**3/2009**

(broj rješenja o dodjeli patenta)

**IP-11814/09-07ŠS**

(datum rješenja o dodjeli patenta)

**2009-11-26**

(registarski broj patenta)

**BAP052037**

(objavljeno u glasniku)

**3/2009**

(broj rješenja o dodjeli patenta)

**IP-12072/09-07RS**

(datum rješenja o dodjeli patenta)

**2009-12-08**

(registarski broj patenta)

**BAP052038**

(objavljeno u glasniku)

**3/2009**

(broj rješenja o dodjeli patenta)

**IP-12052/09-07RS**

(datum rješenja o dodjeli patenta)

**2009-12-07**

(registarski broj patenta)

**BAP052041**

(objavljeno u glasniku)

**3/2009**

(broj rješenja o dodjeli patenta)

**IP-12184/09-07RS**

(datum rješenja o dodjeli patenta)

**2009-12-10**

(registarski broj patenta)

**BAP052049**

(objavljeno u glasniku)

**3/2009**

(broj rješenja o dodjeli patenta)

**IP-12275/09-07RS**

(datum rješenja o dodjeli patenta)

**2009-12-14**

(registarski broj patenta)

**BAP052055**

(objavljeno u glasniku)

**3/2009**

(broj rješenja o dodjeli patenta)

**IP-12116/09-07RS**

(datum rješenja o dodjeli patenta)

**2009-12-08**

(registarski broj patenta)

**BAP052059**

(objavljeno u glasniku)

**3/2009**

(broj rješenja o dodjeli patenta)

**IP-12454/09-07ŠS**

(datum rješenja o dodjeli patenta)

**2009-12-17**

(registarski broj patenta)

**BAP052070**

(objavljeno u glasniku)

**3/2009**

(broj rješenja o dodjeli patenta)

**IP-12138/09-07RS**

(datum rješenja o dodjeli patenta)

**2009-12-08**

(registarski broj patenta)

**BAP052083**

(objavljeno u glasniku)

**3/2009**

(broj rješenja o dodjeli patenta)

**IP-11779/09-07RS**

(datum rješenja o dodjeli patenta)

**2009-11-24**

(registarski broj patenta)

**BAP052084**

(objavljeno u glasniku)

**3/2009**

(broj rješenja o dodjeli patenta)

**IP-11781/09-07RS**

(datum rješenja o dodjeli patenta)

**2009-11-24**

(registarski broj patenta)

**BAP052085**

(objavljeno u glasniku)

**3/2009**

(broj rješenja o dodjeli patenta)

**IP-12345/09-07ŠS**

(datum rješenja o dodjeli patenta)

**2009-12-15**

(registarski broj patenta)

**BAP052139**

(objavljeno u glasniku)

**3/2009**

(broj rješenja o dodjeli patenta)

**IP-12191/09-07RS**

(datum rješenja o dodjeli patenta)

**2009-12-10**

(registarski broj patenta)

**BAP052142**

(objavljeno u glasniku)

**3/2009**

(broj rješenja o dodjeli patenta)

**IP-11782/09-07RS**

(datum rješenja o dodjeli patenta)

**2009-11-24**

(registarski broj patenta)

**BAP052145**

(objavljeno u glasniku)

**3/2009**

(broj rješenja o dodjeli patenta)

**IP-12059/09-07ŠS**

(datum rješenja o dodjeli patenta)

**2009-12-07**

(registarski broj patenta)

**BAP052172**

(objavljeno u glasniku)

**3/2009**

(broj rješenja o dodjeli patenta)

**IP-11815/09-07ŠS**

(datum rješenja o dodjeli patenta)

**2009-11-26**

(registarski broj patenta)

**BAP052181**

(objavljeno u glasniku)

**3/2009**

(broj rješenja o dodjeli patenta)

**IP-12537/09-07ŠS**

(datum rješenja o dodjeli patenta)

**2009-12-18**

(registarski broj patenta)

**BAP052182**

(objavljeno u glasniku)

**3/2009**

(broj rješenja o dodjeli patenta)

**IP-12299/09-07ŠS**

(datum rješenja o dodjeli patenta)

**2009-12-14**

(registarski broj patenta)

**BAP052186**

(objavljeno u glasniku)

**3/2009**

(broj rješenja o dodjeli patenta)

**IP-12143/09-07RS**

(datum rješenja o dodjeli patenta)

**2009-12-09**

(registarski broj patenta)

**BAP052197**

(objavljeno u glasniku)

**3/2009**

(broj rješenja o dodjeli patenta)

**IP-11842/09-07ŠS**

(datum rješenja o dodjeli patenta)

**2009-11-30**

(registarski broj patenta)

**BAP052205**

(objavljeno u glasniku)

**3/2009**

(broj rješenja o dodjeli patenta)

**IP-12406/09-07ŠS**

(datum rješenja o dodjeli patenta)

**2009-12-16**

(registarski broj patenta)

**BAP052207**

(objavljeno u glasniku)

**3/2009**

(broj rješenja o dodjeli patenta)

**IP-12165/09-07ŠS**

(datum rješenja o dodjeli patenta)

**2009-12-09**

(registarski broj patenta)

**BAP052209**

(objavljeno u glasniku)

**3/2009**

(broj rješenja o dodjeli patenta)

**IP-12144/09-07RS**

(datum rješenja o dodjeli patenta)

**2009-12-09**

(registarski broj patenta)

**BAP052210**

(objavljeno u glasniku)

**3/2009**

(broj rješenja o dodjeli patenta)

**IP-12188/09-07ŠS**

(datum rješenja o dodjeli patenta)

**2009-12-10**

(registarski broj patenta)

**BAP052213**

(objavljeno u glasniku)

**3/2009**

(broj rješenja o dodjeli patenta)

**IP-11843/09-07ŠS**

(datum rješenja o dodjeli patenta)

**2009-11-30**

(registarski broj patenta)

**BAP052228**

(objavljeno u glasniku)

**3/2009**

(broj rješenja o dodjeli patenta)

**IP-12242/09-07ŠS**

(datum rješenja o dodjeli patenta)

**2009-12-11**

(registarski broj patenta)

**BAP052229**

(objavljeno u glasniku)

**3/2009**

(broj rješenja o dodjeli patenta)

**IP-12243/09-07ŠS**

(datum rješenja o dodjeli patenta)

**2009-12-11**

(registarski broj patenta)

**BAP052230**

(objavljeno u glasniku)

**3/2009**

(broj rješenja o dodjeli patenta)

**IP-12300/09-07ŠS**

(datum rješenja o dodjeli patenta)

**2009-12-14**

(registarski broj patenta)

**BAP052234**

(objavljeno u glasniku)

**3/2009**

(broj rješenja o dodjeli patenta)

**IP-12166/09-07ŠS**

(datum rješenja o dodjeli patenta)

**2009-12-09**

(registarski broj patenta)

**BAP052238**

(objavljeno u glasniku)

**3/2009**

(broj rješenja o dodjeli patenta)

**IP-12408/09-07ŠS**

(datum rješenja o dodjeli patenta)

**2009-12-16**

(registarski broj patenta)

**BAP052246**

(objavljeno u glasniku)

**3/2009**

(broj rješenja o dodjeli patenta)

**IP-11783/09-07RS**

(datum rješenja o dodjeli patenta)

**2009-11-24**

(registarski broj patenta)

**BAP062306**

(objavljeno u glasniku)

**3/2009**

(broj rješenja o dodjeli patenta)

**IP-12652/09-02PB**

(datum rješenja o dodjeli patenta)

**2009-12-23**

(registarski broj patenta)

**BAP062318**

(objavljeno u glasniku)

**3/2009**

(broj rješenja o dodjeli patenta)

**IP-12206/09-07RS**

(datum rješenja o dodjeli patenta)

**2009-12-10**

(registarski broj patenta)

**BAP062336**

(objavljeno u glasniku)

**3/2009**

(broj rješenja o dodjeli patenta)

**IP-11840/09-07RS**

(datum rješenja o dodjeli patenta)

**2009-11-30**

(registarski broj patenta)

**BAP062492**

(objavljeno u glasniku)

**3/2008**

(broj rješenja o dodjeli patenta)

**IP-12638/09-02PB**

(datum rješenja o dodjeli patenta)

**2009-12-22**

(registarski broj patenta)

**BAP062519**

(objavljeno u glasniku)

**4/2008**

(broj rješenja o dodjeli patenta)

**IP-10519/09-07II**

(datum rješenja o dodjeli patenta)

**2009-10-23**

(registarski broj patenta)

**BAP072526**

(objavljeno u glasniku)

**4/2008**

(broj rješenja o dodjeli patenta)

**IP-11392/09-07II**

(datum rješenja o dodjeli patenta)

**2009-11-11**

(registarski broj patenta)

**BAP072552**

(objavljeno u glasniku)

**4/2008**

(broj rješenja o dodjeli patenta)

**IP-09406/09-II**

(datum rješenja o dodjeli patenta)

**2009-09-23**

(registarski broj patenta)

**BAP072568**

(objavljeno u glasniku)

**3/2009**

(broj rješenja o dodjeli patenta)

**IP-12577/09-07ŠS**

(datum rješenja o dodjeli patenta)

**2009-12-21**

(registarski broj patenta)

**BAP072580**

(objavljeno u glasniku)

**2/2009**

(broj rješenja o dodjeli patenta)

**IP-11708/09-07ŠS**

(datum rješenja o dodjeli patenta)

**2009-11-23**

(registarski broj patenta)

**BAP072599**

(objavljeno u glasniku)

**2/2008**

(broj rješenja o dodjeli patenta)

**IP-09796/09-II**

(datum rješenja o dodjeli patenta)

**2009-10-01**



## OBJAVA PATENATA

(na osnovu člana 44. Zakona o industrijskom vlasništvu u BiH)

(11) <b>BAP00621</b>	(45) 2009-12-31
(21) 00621A	(22) 2000-08-24
(31) P-9800057	(32) 1998-02-26 (33) SI
(86) SI99/00006	1999-02-24
(87) 99/043665	1999-09-02

(51) **C 07 D 309/30**

(73) KRKA, TOVARNA, ZDRAVIL, D.D.  
Šmarješka c. 6, 8501 Novo Mesto,  
SI

(72) GNIDOVEC, Jože  
Slavka Gruma 82, 8000 Novo Mesto,  
SI

ŠTIMAC, Anton

Bratov Učakar 12, 1000 Ljubljana,  
SI

ZUPANČIČ, Silvo

Šegova 6, 8000 Novo Mesto,  
SI

(74) "LINEA SUŠIĆ" d.o.o.

(54) **PROCES PRIPREME SIMVASTATINA I  
NJEGOVIH DERIVATA**

(57)

1. Proces za pripremu jedinjenja formule (I)

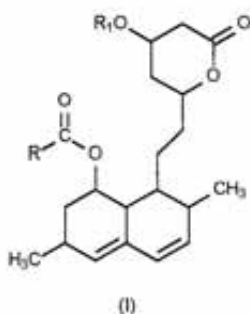

gdje

- R je C<sub>1</sub> do C<sub>12</sub> alkil grupa
- R<sub>1</sub> je zaštitna grupa ili H

naznačen time što proces sadrži

(a) konverziju diol laktona formule (II)

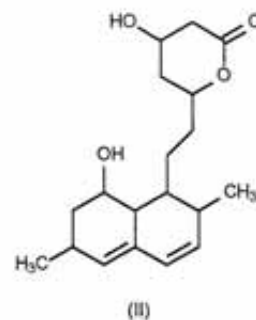

u zaštićeni diol laktone formule (IIa)  
gdje je R<sub>1</sub> zaštitna grupa

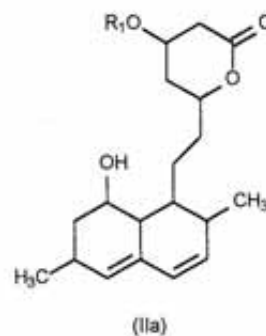

(b) aciliranje zaštićenog diol laktone (IIa) da bi se dobilo jedinjenje (I) gdje je R<sub>1</sub> zaštitna grupa i

(c) opcionalno uklanjanje zaštitne grupe R<sub>1</sub>(index) da bi se dobilo jedinjenje (I) gdje je R<sub>1</sub> je H, i

gdje se faze (a) i/ili (b) izvode u prisustvu N-metilimidazola.

Broj ostalih patentnih zahtjeva: 11

(11) <b>BAP00628</b>	(45) 2009-12-31
(21) 00628A	(22) 2000-09-11
(31) 98/3162	(32) 1998-04-15 (33) ZA
98/11687	1998-12-21 ZA
(86) ZA99/00015	1999-04-15
(87) 99/52837	1999-10-21

(51) **C 04 B 28/14**

(73) Fowlds Limited

c/o Equity Trust (Guernsey) Limited, P O Box 124,  
Mignot Plateau, St. Peter Port, Guernsey,  
GB

(72) COHEN, Josy

Suite 2304, Golden Acre, Adderley Street,  
Cape Town 8001,  
ZA

(74) Dr DIANA PROTIĆ-TKALČIĆ

(54) **HEMIJSKI AGENS ZA POBOLJŠANJE  
INŽENJERSKIH SVOJSTAVA TLA**

(57)

1. Metoda za poboljšanje inženjerskih svojstava zemljišta, naznačena time, da obuhvata zasjecanje zemlje da bi se ona razbila i izmrvila, primjenu hemijskog agensa koji uključuje:

između 5 i 60 % mase cementnog pucolana;

između 20 i 80% mase kalcijum sulfata; i

između 15 i 50% mase kalcijum oksida,

tako da se mješa zemlja i hemijski agens, i nakon toga se zemlja nabija (kompaktira).

Broj ostalih patentnih zahtjeva: 12

(11) **BAP021045** (45) 2009-12-31

(21) 021045A (22) 2002-03-21

(31) PCT/SE99/01546 (32) 1999-09-06 (33) SE

(86) SE00/01717 2000-09-06

(87) 01/18155A1 2001-03-15

(51) **C 10 L 1/02, 1/18**

(73) AGROFUEL AB

P.O. Box 30192, S -104 25 Stockholm,  
SE

(72) GOLUBKOV, Igor

Fjällvägen 3b, S -181 31 Lidingö

SE

HULL, Angelica

Fjällvägen 3b, S -181 31 Lidingö

SE

(74) "LINEA SUŠIĆ" d.o.o.

(54) **MOTORNO GORIVO ZA DIZEL, PLINSKE  
TURBINE I TURBOJET MOTORE, KOJE  
OBUHVAĆA NAJMANJE 4 RAZLIČITE  
FUNKCIONALNE SKUPINE, KOJE SADRŽAVAJU  
KISIK, ODABRANE IZMEĐU ALKOHOLA, ETERA,  
ALDEHIDA, KETONA, ESTERA, ANORGANSKOG  
ESTERA, ACETALA EPOKSIDA I PEROXIDA**

(57)

1. Stabilan homogeni sastav motornog goriva za standardne dizel, plinsko-turbinske i turbo-mlazne motore, koji imaju poboljšanu vodenu toleranciju što dovodi do smanjene emisije polutanata, **naznačen time, da** obuhvaća, prema sadržaju:

(a) od 5% do 100% komponentu koja se sastoji od organskih spojeva koji sadrže kisik, sveukupno prikazanu kao najmanje četiri različite funkcionalne skupine koje sadržavaju kisik, a odabrane su između alkohola, etera, aldehida, ketona, estera, anorganskog estera, acetala, epoksida, i peroksidne skupine, gdje navedene najmanje četiri skupine sudjeluju u bilo kojoj kombinaciji dva ili više različitih spojeva koji sadrže kisik, a svaki od njih sadržava najmanje jednu od navedenih skupina, te najmanja količina od bilo koje navedene skupine, računajući kao ukupni sadržaj spojeva prikazanih u pojedinoj skupini, nije niža od 0,1 % od ukupne količine sastava goriva, dok se navedeni spojevi odabiru od:

Ci-Cio alkoholi i/ili 2,6,8-trimetil-4-nonanol, aldehidi opće formule

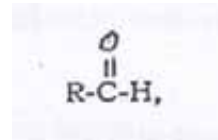

pri čemu R je talog Cj-Cs ugljikovodika, ketoni opće formule

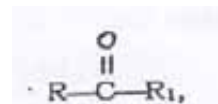

pri čemu svaki od R i R<sub>1</sub> je talog Ci-Cs ugljikovodika, isti ili različiti ili zajedno, tvore ciklički prsten, a ukupni broj ugljikovih atoma kod R i R<sub>1</sub> je 3 do 12;

mono-, di- i/ili cikloeteri,

C<sub>1</sub>-C<sub>22</sub> zasićenih ili nezasićenih masnih kiselina, acetali opće formule RCH(OR')<sub>2</sub> gdje R je vodik ili hidrokarbil, organski nitrati,

organski peroksidi formule R-O-O-R', gdje R i R' su svaki isti ili različiti, organski epoksidi opće formule

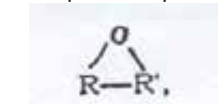

gdje R i R' su isti ili različiti i koji su C<sub>1</sub>-C<sub>12</sub> hidrokarbili; te

(b) od 0 do 95% komponentu ugljikovodika, pri čemu navedeni sastav goriva ima najmanje jedno, poželjno najmanje dva, a najbolje sve od slijedećih svojstava (I) do (VII):

(I) gustoća na 20 C ne manja od 0.775 g/cm<sup>3</sup> ;

(II) temperatura zamučjenja ne viša od 0°C kod atmosferskog tlaka;

(III) stabilnost kod atmosferskog tlaka na temperaturi zamučjenja ne višoj od 0°C do početne temperature vrenja koja nije niža od 50 C°;

(IV) količina isparene tekućine kod vrenja pri atmosferskom tlaku uključuje:

ne više od 25% ukupnog sadržaja sastava motornog goriva destilira se na temperaturi ne višoj od 100 C°;

ne više od 35% ukupnog sadržaja sastava motornog goriva destilira se na temperaturi ne višoj od 150 C°;

ne više od 50% ukupnog sadržaja sastava motornog goriva destilira se na temperaturi ne višoj od 200°C.; ne više od 98% ukupnog sadržaja sastava motornog goriva destilira se na temperaturi ne višoj od 400°C; primjereno ne na višoj od 370 °C, i najbolje ne na višoj od 280 °C ;

(V) toplinska energija sagorijevanja kod oksidacije s kisikom nije manja od 39 MJ/kg;

(VI) temperatura samozapaljenja od 150°C do 300°C; te

(VII) sposobnost prilagođavanja za najmanje 1% vode prema volumenu.

Broj ostalih patentnih zahtjeva: 19

(11) **BAP031410** (45) 2009-12-31

(21) 031410A (22) 2003-05-28

(31) A1889/2000 (32) 2000-11-08 (33) AT

(86) AT01/00351 2001-11-08

(87) 02/38884A1 2002-05-16

(51) **E04C 5/04**(73) AVI Alpenlandische Veredelungs-  
Industrie Gesellschaft m.b.H.  
Gustinus-Ambrosi-Strasse 1-3, A-8074 Raaba  
AT(72) MATZ, Klaus  
Kollerweg 17, A-8044 Graz-Weinitzen  
AT  
RITTER, Klaus  
Peterstalgsasse 157, A-8042 Graz  
AT

(74) "LINEA SUŠIĆ" d.o.o.

(54) **ARMATurna HASURA ZA ARMIRANI BETON**

(57)

Armaturna hasura za armirani beton koja se sastoji od longitudinalnih i transversalnih žica koje se međusobno ukrštaju pod pravim uglom a na mjestima ukrštanja međusobno su zavarene, sa dvije granične longitudinalne žice na svakom rubu armaturne hasure i sa dijelovima transversalnih žica koji nadilaze granične longitudinalne žice i koji su u ravni hasure zavrnuti u obliku petlji prema graničnim longitudinalnim žicama i s njima zavareni, naznačena time da longitudinalne žice (2) raspoređene u središnjem području (Z) armaturne hasure (1) imaju ista međusobna aksijalna odstojanja (a) i iste površine poprečnih presjeka (F), da armaturna hasura (1) na objema longitudinalnim stranama ima rubna područja (R) koja se sastoje od jednog para paralelnih graničnih longitudinalnih žica (3, 4) sa međusobnim odstojanjem (c) koje je, kao što je po sebi poznato, manje od aksijalnog odstojanja (a) longitudinalnih žica (2) u središnjem području (Z) armaturne hasure (1) i sa aksijalnim odstojanjem (b) unutrašnje granične longitudinalne žice (3) prema susjednoj longitudinalnoj žici (2) središnjeg područja (Z) koje je, kao stoje po sebi poznato, veće od aksijalnog odstojanja (a) longitudinalnih žica (2) u središnjem području (Z) armaturne hasure (1), i od graničnih petlji (7), daje armaturna hasura (1) dio jednog tipskog programa, u kojem je ukupna širina (B) svih armaturnih hasura (1) konstantna i dva ivična područja (R) svih armaturnih hasura (1) jednako izgrađeni i imaju konstantan aksijalni razmak (b, c, d), u kojem broj longitudinalnih žica (2) u središnjem području (Z) armaturnih hasura (1) unutar jednog reda sa rastućim presjekom u središnjem području raste, dok u sveobuhvatnim koracima i sa obostranim rastojanjem osovina (a) u istoj mjeri opada, prema kojem se postižu potrebni presjeci čelika programskog tipa sa jednim minimalnim brojem sveobuhvatnih prosjeka longitudinalne žice, granične longitudinalne žice i transversalne žice (2, 3, 4, 5).

Broj ostalih patentnih zahtjeva: 10

(11) **BAP041655** (45) 2009-12-31

(21) 041655A (22) 2004-03-12

(31) 01402460.8 (32) 2001-09-26 (33) EP

(86) EP02/11353 2002-09-26

(87) 03/028721A3 2003-04-10

(51) **A 61 K 31/4184; C 07 D 235/30, 235/32, 401/12, 401/14, 403/12, 405/12, 409/12, A 61 P 35/00**(73) AVENTIS PHARMA S.A.  
20, avenue Raymond Aron, F-92160 Antony  
FR(72) ROESNER, Manfred  
Altkonigblick 8, 65817 Eppstein/Bremthal  
DE  
CARREZ, Chantal  
3 rue Ernest Hemingway, F-94320 Thiais  
FRDEPRETS, Stephanie  
203 rue de Vaugirard, F-75015 Paris  
FRANGOUILLANT-BONIFACE, Odile  
26 rue du Commandant Mouchotte, F-75014 Paris  
FRDEPATY, Isabelle  
7 rue G.B. Shaw, F-75015 Paris  
FRHAMY, Francois  
42 rue Hoffet, F-68110 Illzach  
FRCLERK, Francois  
35 boulevard Colbert, F-92160 Antony  
FR(74) "ŽIVKO MIJATOVIĆ & PARTNERS" d.o.o. Sarajevo  
"INTELBIRO" d.o.o.  
Nedim Krilić(54) **SUPSTITUIRANI BENZIMIDAZOLI I NJIHOVA UPORABA U LIJEČENJU KARCINOMA**

(57)

1. Spojevi formule (I)

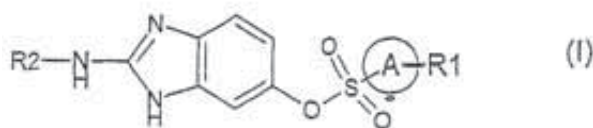

naznaceni time daje:

- . A fenil
- . R1 je odabran između jedne ili više skupina koje čine - alkil eventualno supstituiran s alkoksi, heteroalkilom, arilom, acilom, acilnim derivatima, halogenom

-alkoksi eventualno supstituiran s alkilom, heteroalkilom, arilom, heteroarilom, alkoksialkilom, hidroksialkil amidom ili perfluoroalkoksi skupinom odnosno alkiltio eventualno supstituiran s amidom, odnosno perfluoroalkiltio

- aril ili heteroaril eventualno supstituiran s jednom ili više alkilnih skupina, alkoksi skupina, nitro skupina, cijano skupina, acil alkil estern, karbamoil estera, perfluoroalkoksi skupina, perfluoroalkil skupina, heteroaril skupina, ariloksi skupina

- halogen

- 4 NH<sub>2</sub>

- 4 NH alkil ili cikloalkil eventualno supstituiran s acilom, acilnim derivatom, hidroksi, amino, alkoksi, heterocikličkom ili arilnom skupinom

- 4 N imidazolil

- 3 SO<sub>2</sub> Me

. R<sub>2</sub> je odabran iz skupine koju čine

- CO-alkil eventualno supstituiran s amino, kiselinom, derivatom kiseline, alkoksi, arilom ili OH skupinama

- CO-aralkil eventualno supstituiran s alkoksi, halogenom, amino, kiselinom ili derivatom kiseline

- CO-aril koji je eventualno supstituiran

- CO-alkoksi koj ije eventualno supstituiran s arilom

- CO-amino, CO-NHR<sub>3</sub>; CO-NR<sub>3</sub>~ gdje su R<sub>3</sub> i R<sub>4</sub> neovisno odabrani iz skupine koju tvorevodik, alkil, hidroksialkil, alkoksialkil, fluoroalkil, alkinil, heteroalkil, alkilheteroalkil, aril, aralkil ili zajedno tvore alkilenski lanac koji eventualno uključuje od jednog do 4 heteroatoma

- aril ili aralkil eventualno supstituiran s heterocikloalkilom, alkilom, arilom, alkoksi, amino, fluoroalkilom, acil derivatima, halogenom ili farmaceutski prihvatljiva sol pri čemu je osigurano da R<sub>1</sub> ne može biti halogen, alkil (C<sub>2</sub>-C<sub>4</sub>), cikloalkil (C<sub>3</sub>-C<sub>5</sub>), CF<sub>3</sub>, ili alkoksi (C<sub>1</sub>-C<sub>4</sub>) gdje je R<sub>2</sub> -CO-alkoksi gdje kod gore navedenih ili alkoksi kada je R<sub>2</sub> -CO-alkoksi gdje kod gomjih supstituenata alkil sadrži 1 do 4 heteroatoma, heterocikloalkila koji sadrži 1 do 4 heteroatoma.

Broj ostalih patentnih zahtjeva: 5

- (11) **BAP041793** (45) 2009-12-31
- (21) 041793A (22) 2004-08-16
- (31) 02/04220 (32) 2002-04-04 (33) FR
- (86) FR03/01030 2003-04-02
- (87) 03/084956A1 2003-10-16
- (51) **C 07 D 471/04, A 61 K 31/437, A 61 P 35/00, 9/00, 29/00/(C 07 D 471/04, 221:00, 209:00)**
- (73) SANOFI-AVENTIS  
174, avenue de France, F-75013 Paris  
FR
- (72) HERBERT, Jean-Marc  
10, rue de l'Amandier, F-31170 Tournefeuille  
FR  
GUILLO, Nathalie  
66, quai de Tounis, F-31000 Toulouse  
FR

BORDES, Marie-Francoise

367, impasse d'Enroux, F-31860 Labarthe sur Leze  
FR

BONO, Francoise

21, rue Philadelphie de Gerde, F-31300 Toulouse  
FR

BADORC, Alain

1, rue Lacanal, F-31120 Roquettes  
FR

(74) Dr DIANA PROTIĆ-TKALČIĆ

“Živko Mijatović & Partners”

(54) **NOVI DERIVATI 1,2,3-SUPSTITUISANOG INDOLIZINA, INHIBITORI, FGfA, POSTUPCI ZA NJIHOVO DOBIJANJE I FARMACEUTSKI PREPARATI KOJI SADRŽE OVE DERIVATE**

(57)

1. Jedinjenje formule I, gde:

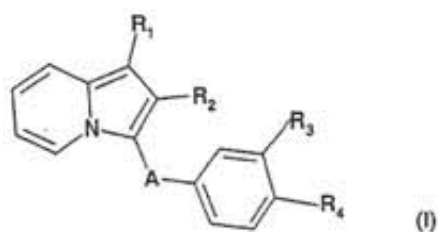

- R<sub>1</sub> predstavlja hidroksil radikal, linearan ili razgranat alkoksi radikal od 1 do 5 atoma ugljenika, karboksil radikal, alkoksikarbonil radikal od 2 do 6 atoma ugljenika ili radikal formule:

- . -NR<sub>5</sub>R<sub>6</sub>
- . -NH-SO<sub>2</sub>-Alk
- . -NH-SO<sub>2</sub>-Ph
- . -NH-CO-Ph
- . -N(Alk)-CO-Ph
- . -NH-CO-NH-Ph
- . -NH-CO-Alk
- . -NHCO<sub>2</sub>-Alk
- . -O-(CH<sub>2</sub>)<sub>n</sub>-cAlk
- . -O-Alk-COOR<sub>7</sub>
- . O-Alk-O-R<sub>8</sub>
- . O-Alk-OH
- . -O~Alk-C(NH<sub>2</sub>): NOH
- . -O-Alk-NR<sub>5</sub>R<sub>6</sub>
- . -O-Alk-CN
- . -O-(CH<sub>2</sub>)<sub>n</sub>-Ph
- . -O-Alk-CO-NR<sub>5</sub>R<sub>6</sub>
- . -CO-NH-(CH<sub>2</sub>)<sub>m</sub>-COOR<sub>7</sub>
- . CO-NH-Alk

gde

. Alkil predstavlja alkil radikal ili linearan ili razgranat alkilen radikal sa 1 do 5 atoma ugljenika, cAlk predstavlja cikloalkil radikal sa 3 do 6 atoma ugljenika, n je broj od 0 do 5, m je broj do 1 do 5, R<sub>5</sub> i R<sub>6</sub>, isti ili razliciti, svaki predstavlja atom vodonika, linearan ili razgranat alkil radikal sa 1 do 5 atoma ugljenika ili benzil radikal, R<sub>7</sub> je atom vodonika ili alkil radikal sa 1 do 5 atoma ugljenika, R<sub>8</sub> predstavlja alkil radikal sa 1 do 5 atoma ugljenika ili radikal -O-Alk, Ph predstavlja fenil radikal koji je po potrebi supstituisan sa jednim ili vise atoma

halogena, sajednim ili vise alkoksi radikala sa 1 do 5 atoma ugljenika, sa jednim ili vise karboksil radikala ili sa jednim ili vise alkoksikarbonil radikala sa 2 do 6 atoma ugljenika, - R<sub>2</sub> predstavlja atom vodonika, alkil radikal sa 1 do 5 atoma ugljenika, alkil halogenid radikal sa 1 do 5 atoma ugljenika, koji sadrže 3 do 5 atoma halogena, cikloalkil radikal sa 3 do 6 atoma ugljenika ili fenil radikal koji je po potrebi susptituisan sa jednim ili, vise atoma halogena, sa jednim ili vise alkoksi radikala od 1 do 5 atoma ugljenika, sa jednim ili vise karboksil radikala sa jednim ili vise alkoksikarbonil radikala sa 2 do 6 atoma ugljenika,

- A predstavlja radikal -CO-, -SO- ili -SO<sub>2</sub>-,  
 - R<sub>3</sub> i R<sub>4</sub>, isti ili razliciti, svaki predstavlja atom vodonika, alkoksi radikal sa 1 do 5 atoma ugljenika, amino radikal, karboksil radikal, alkoksikarbonil radikal sa 2 do 5 atoma ugljenika, hidroksil radikal, nitro radikal, hidroksiamino radikal, radikal formule

- . -Alk-COOR<sub>7</sub>
- . -NR<sub>5</sub>R<sub>6</sub>
- . -NH-Alk-COOR<sub>7</sub>
- . -NH-COO-Alk
- . -N(R<sub>11</sub>)-SO<sub>2</sub>-Alk-NR<sub>9</sub>R<sub>10</sub>
- . -N(R<sub>11</sub>)-SO<sub>2</sub>-Alk
- . -N(R<sub>11</sub>)-SO<sub>2</sub>-Alk-NR<sub>5</sub>R<sub>6</sub>
- . -N(R<sub>11</sub>)-CO-Alk-NR<sub>9</sub>R<sub>10</sub>
- . -N(R<sub>11</sub>)-CO-Alk
- . -N(R<sub>11</sub>)-CO-CF<sub>3</sub>
- . -NH-Alk-HetN
- . -O-Alk-NR<sub>9</sub>R<sub>10</sub>
- . -O-Alk-CO-NR<sub>5</sub>R<sub>6</sub>
- . -O-Alk-HetN

gde n, m, Alk, R<sub>5</sub>, R<sub>6</sub> i R<sub>7</sub> imaju isto znacenje kao sto je prethodno data za R<sub>1</sub>, i R<sub>9</sub> i R<sub>10</sub>, isti ili razliciti, svaki predstavlja atom vodonika ili alkil radikal sa 1 do 5 atoma ugljenika R<sub>11</sub> predstavlja atom vodonika ili radikal -Alk-COOR<sub>12</sub>, gde R<sub>12</sub> predstavlja atom vodonika, alkil radikal sa 1 do 5 atoma ugljenika ili benzil radikal, HetN predstavlja 5- ili 6- ciani heterocikl koji sadrzi najmanje jedan atom azota i po potrebi drugi heteroatom izabran od azota i kiseonika, ili R<sub>3</sub> i R<sub>4</sub> zajedno obrazuju 5- ili 6-clani nezasicen heterocikl, pod uslovom da kada je R<sub>3</sub> alkoksi radikal i R<sub>4</sub> predstavlja radikal -O-Alk-NR<sub>9</sub>R<sub>10</sub> ili hidroksil radikal, tada R<sub>1</sub> nije alkoksi radikal, po potrebi u vidu jedne od farmaceutske prihvatljivih soli.

Broj ostalih patentnih zahtjeva: 11

- |  |                         |
|--|-------------------------|
| (11) <b>BAP041832</b>                                  | (45) 2009-12-31         |
| (21) 041832A   | (22) 2004-10-06         |
| (31) 02/04916  | (32) 2002-04-19 (33) FR |
| (86) FR03/01232  | 2003-04-17              |
| (87) 03/089411A1                                       | 2003-10-30              |
| <b>(51) C 07 D 211/26, A 61 K 31/445, A 61 P 25/00</b> |                         |

(73) SANOFI-AVENTIS  
 174, avenue de France, F-75013 Paris  
 FR

- (72) VERONIQUE, Corinne  
 5, rue du Capricorne, F-92160 Antony  
 FR  
 SEVRIN, Mireille  
 3, rue Francis de Pressensé, F-75014 Paris  
 FR  
 ROGER, Pierre  
 6, rue Paul-Valéry, F-78180 Montigny-le-Bretonneux  
 FR  
 MEDAISKO, Florence  
 28, avenue Ronsard, F-94100 Saint Maur des Fosses  
 FR  
 MARABOUT, Benoit  
 45 bis, rue de Versailles, F-91300 Massy  
 FR  
 MAGAT, Pascale  
 34, avenue Mazarin, F-94380 Chilly-Mazarin  
 FR  
 ESTENNE-BOUHTOU, Geneviève  
 18, rue des Jardins, F-94550 Chevilly-Larue  
 FR  
 DARGAZANLI, Gihad  
 47, boulevard de la Vanne, F-94230 Cachan  
 FR
- (74) "ŽIVKO MIJATOVIĆ & PARTNERS" d.o.o. Sarajevo  
 "INTELBIRO" d.o.o.  
 Dr DIANA PROTIĆ-TKALČIĆ

(54) **DERIVATI N-[FENIL (PIPERIDIN-2-IL)METIL] BENZAMIDA, POSTUPAK NJIHOVOG PRIPRAVLJANJA I PRIMJENA ISTIH U TERAPIJI**

(57) Spoj, naznačen time, daje u obliku čistog optičkog izomera (1R,2R) ili (1S,2S) ili u obliku threo diastereoizomera, koji odgovara općoj formuli (I),

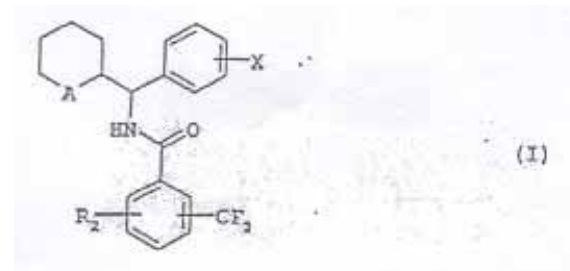

gdje A predstavlja bilo skupinu opće formule N-R<sub>1</sub>, gdje R<sub>1</sub> predstavlja bilo atom vodika, ili nerazgranatu ili razgranatu (C<sub>1</sub>-C<sub>7</sub>)alkilnu skupinu, izborno supstituiranu s jednim ili više atoma fluora, ili (C<sub>4</sub>-C<sub>7</sub>)cikloalkilnu skupinu, ili (C<sub>3</sub>-C<sub>7</sub>)cikloalkil (C<sub>1</sub>-C<sub>3</sub>)alkilnu skupinu, ili fenil(C<sub>1</sub>-C<sub>3</sub>)alkilnu skupinu, izborno supstituiranu s jednom ili dvije hidroksilne ili metoksi skupine, ili (C<sub>2</sub>-C<sub>4</sub>)alkenilnu skupinu, ili (C<sub>2</sub>-C<sub>4</sub>)alkinilnu skupinu, ili skupinu opće formule N<sup>+</sup>(O<sup>-</sup>)R<sub>1</sub>, gdje R<sub>1</sub> je definiran kao gore, ili alternativno skupinu opće formule N<sup>+</sup>(R')R<sub>1</sub> gdje R' predstavlja

nerazgranatu ili razgranani ( $C_1$ - $C_7$ ) alkilnu skupinu, a  $R_1$  je definiran kao gore, X predstavlja atom vodika ili jedan ili više supstituenata, koje se bira između atoma halogena i trifluormetila, nerazgranatih ili razgranatih ( $C_1$ - $C_4$ )alkilnih i ( $C_1$ - $C_4$ )alkoksi skupina,  $R_2$  predstavlja bilo atom vodika, ili jedan ili više supstituenata, koje se bira između atoma halogena i trifluormetila, ( $C_1$ - $C_4$ )alkilnih ili ( $C_1$ - $C_4$ )alkoksi skupina, ili amino skupina opće formule  $NR_3R_4$ , gdje svaki od  $R_3$  i  $R_4$  međusobno neovisno predstavlja atom vodika ili ( $C_1$ - $C_4$ )alkilnu skupinu, ili s atomom dušika koji ih nosi tvore piroolidinski, piperidinski ili morfolinski prsten, ih fenilnu skupina, izborno supstituiranu s atomom ili skupinom definiranom kao za simbol X, gore, u obliku slobodne baze ili adicijske soli s kiselinom.

Broj ostalih patentnih zahtjeva: 8

# **INDUSTRIJSKI DIZAJN INDUSTRIAL DESIGNS**

## OBJAVA INDUSTRIJSKOG DIZAJNA

Bibliografski podaci svrstani su prema rastućem registarskom broju industrijskog dizajna

Podaci su popraćeni INID kodom/Internationally agreed Numbers for the Identification of Data/(br. u zagradi)  
za identifikaciju podataka o patentima a prema standardu WIPO ST.80.

Prikaz redosleda podataka u objavljenom industrijskom dizajnu je slijedeći:

- |   |   |
|---|---|
| (11) <b>Registarski broj industrijskog dizajna</b>  | (15) Datum registracije industrijskog dizajna |
| (21) Registarski broj prijave industrijskog dizajna   | (22) Datum podnošenja prijave ind. dizajna    |
| (18) Datum do kojeg važi priznato pravo industrijskog dizajna                               |   |
| (28) Predmet prijave-dvodimenzionalan ili trodimenzionalan; ukupan broj predmeta zaštite    |   |
| (30) Podaci o unijskom pravu prvenstva (broj prioritete prijave, datum podnošenja i država) |   |
| (23) Datum izložbenog (sajamskog) prvenstva, naziv izložbe i mjesto održavanja izložbe      |   |
| (51) <b>Međunarodna klasifikacija za industrijski dizajn prema Lokarnskom aranžmanu</b>     |   |
| (73) <b>Nosilac(oci) industrijskog dizajna</b>  |   |
| (72) Autor(i) industrijskog dizajna   |   |
| (74) Zastupnik(ici)   |   |
| (54) <b>Naziv predmeta zaštite</b>  |   |
| (57) Opis karakterističnih obilježja predmeta zaštite, uključujući i naznaku boja           |   |

(55) PRIKAZ PREDMETA  
ZAŠTITE



## STRUKTURA REGISTRARSKOG BROJA INDUSTRIJSKOG DIZAJNA

**BA D 97 0001**

DVOSLOVNA  
OZNAKA **BA**  
PREDSTAVLJA KOD  
DRŽAVE PREMA  
STANDARDU ISO 3166  
I WIPO ST.3

SLOVNA OZNAKA **D**  
PREDSTAVLJA  
INDUSTRIJSKI DIZAJN

REDNI BROJ PRIJAVE  
INDUSTRIJSKOG DIZAJNA

GODINA U KOJOJ JE  
PODNESENA PRIJAVA  
INDUSTRIJSKOG DIZAJNA

### Napomena:

U skladu sa Zakonom o industrijskom vlasništvu (Službeni glasnik BiH br. 03/02) i članom 14. tačka 3. Pravilnik o industrijskom dizajnu (Službeni glasnik BiH br. 22/02) u strukturi registarskog broja industrijskog dizajna mijenja se slovna oznaka **"MU"** sa slovnom oznakom **"D"**. Nova struktura registarskog broja industrijskog dizajna primjenjuje se samo za prijave industrijskog dizajna podnešene nakon stupanja na snagu Pravilnika o industrijskom dizajnu

(11) **BAD 07383** (15) 2009-10-19

(21) BAD 07383A (22) 2007-05-22

(18) 2017-05-22

(28) trodimenzionalan 1 (jedan)

(30) 4001108 2007-01-12 GB

(51) **LOC (9) Cl. 09-02**

(73) **SHELL BRANDS INTERNATIONAL AG,  
Baarermatte,  
6340 Baar, CH**

(72) Ne želi biti naveden

(74) INTELBIRO d.o.o.

(54) **SPREMNIK ZA MAZIVA**



S.L 1.1

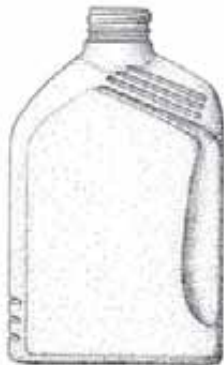

S.L 1.2



S.L 1.3



S.L 1.4



S.L 1.5



S.L 1.6

(11) **BAD 07395** (15) 2009-10-28

(21) BAD 07395A (22) 2007-09-19

(18) 2017-09-19

(28) dvodimenzionalan 51 (pedeset jedan)

(30) Nije zatraženo

(51) **LOC (9) Cl. 01; 02-02, 02-03; 19-04, 19-08**

(73) **MEGGLE AG,  
Megglestrasse 6-12,  
83512 Wasserburg, DE**

(72) HEINE Stephan,  
St. Leonhardplatz 4,  
82256 Fürstenfeldbruck, DE

(74) INTELBIRO d.o.o.

(54) **MAX BOY**



S.L 1.1



S.L 2.1



S.L 3.1



S.L 4.1



S.L 5.1



S.L 6.1



S.L 7.1



S.L 14.1



S.L 15.1



S.L 8.1



S.L 9.1



S.L 16.1



S.L 17.1



S.L 10.1



S.L 11.1



S.L 18.1



S.L 19.1



S.L 12.1



S.L 13.1



S.L 20.1



S.L 21.1



S.L 22.1



S.L 23.1



S.L 24.1



S.L 32.1



S.L 33.1



S.L 25.1



S.L 26.1



S.L 34.1



S.L 35.1



S.L 27.1



S.L 28.1



S.L 29.1



S.L 36.1



S.L 37.1



S.L 38.1



S.L 39.1



S.L 30.1



S.L 31.1



S.L 40.1

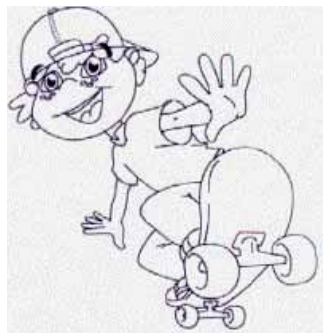

S.L 41.1



S.L 48.1



S.L 49.1



S.L 42.1



S.L 43.1



S.L 50.1



S.L 51.1



S.L 44.1



S.L 45.1



S.L 46.1



S.L 47.1

(11) **BAD 07396** (15) 2009-10-19

(21) **BAD 07396A** (22) 2007-09-20

(18) 2017-09-20

(28) trodimenzionalan 1 (jedan)

(30) 000742267-0001 2007-06-08 EU

(51) **LOC (9) CI. 23-02**

(73) **SCA HYGIENE PRODUCTS AB,  
SE-405 03 Göteborg, SE**

(72) **MÖLLER Per,**  
Tommos väg 12, SE-793 33 Leksand, SE

**HJORT Erik,**  
Bisberg 2021, SE-783 90 Säter, SE

(74) **Dr. DIANA PROTIĆ-TKALČIĆ**

(54) **DRŽAČ ZA ROLNU PAPIRA**

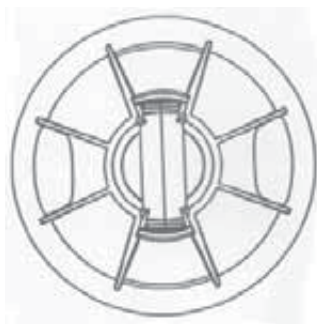

S.L. 1.1

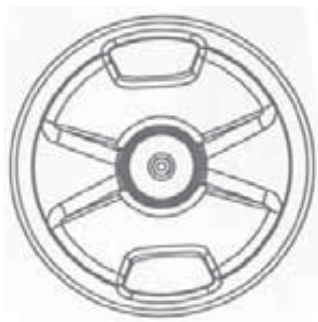

S.L. 1.2

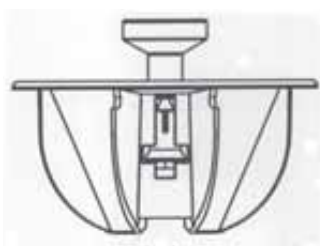

S.L. 1.3

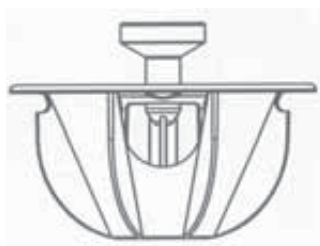

S.L. 1.4



S.L. 1.5



S.L. 1.6



S.L. 1.7

(11) **BAD 07397** (15) 2009-10-19

(21) BAD 07397A (22) 2007-09-20

(18) 2017-09-20

(28) trodimenzionalan 1 (jedan)

(30) 000691480-0001 2007-03-20 EU

(51) **LOC (9) CI. 26-05**

(73) **SCHREDER S.A.,  
Rue de Lusambo 67, B-1190 Brussels, BE**

(72) RODRIGUES ALVES Jorge,  
Divino Salvador Avenue, no. 175-Apt 152,  
Barrio Moema, 04078-010 Sao Paulo, BR

MINAMI Schoichi,  
Maria Belarmino de Castro Street, no. 125,  
Wallace Simonsen Garden,  
09770-460 Sao Bernardo do Campo City,  
State of Sao Paulo, BR

(74) Dr. DIANA PROTIC-TKALČIĆ

(54) **UREĐAJ ZA OSVJETLJAVANJE**



S.L. 1.1



S.L. 1.2



S.L. 1.3



S.L. 1.4



S.L. 1.5



S.L. 1.6



S.L. 1.7

(11) **BAD 07399** (15) 2009-10-19  
 (21) BAD 07399A (22) 2007-10-22  
 (18) 2017-10-22  
 (28) dvodimenzionalan 3 (tri)  
 (30) DM/069 241 2007-08-08 DE  
 (51) **LOC (9) CI. 09-03**  
 (73) **LIDL STIFTUNG & Co. KG,**  
**Stiftsbergstrasse 1,**  
**D-74167 Neckarsulm, DE**  
 (72) Ne želi biti naveden  
 (74) Dragan Mićunović  
 (54) **PAKOVANJE ZA KOZMETIKU**

(11) **BAD 07400** (15) 2009-10-19  
 (21) BAD 07400A (22) 2007-10-22  
 (18) 2017-10-22  
 (28) dvodimenzionalan 3 (tri)  
 (30) DM/069 242 2007-08-08 DE  
 (51) **LOC (9) CI. 09-03**  
 (73) **LIDL STIFTUNG & Co. KG,**  
**Stiftsbergstrasse 1,**  
**D-74167 Neckarsulm, DE**  
 (72) Ne želi biti naveden  
 (74) Dragan Mićunović  
 (54) **PAKOVANJA ZA TEČNOSTI**



S.L. 1.1



S.L. 2.1



S.L. 1.1



S.L. 2.1



S.L. 3.1



S.L. 3.1

(11) **BAD 07401** (15) 2009-10-19

(21) BAD 07401A (22) 2007-10-26

(18) 2017-10-26

(28) dvodimenzionalan 6 (šest)

(30) DM/069250 2007-08-08 DE

(51) **LOC (9) CI. 09-03**

(73) **LIDL STIFTUNG & Co. KG,**  
**Stiftsbergstrasse 1,**  
**D-74167 Neckarsulm, DE**

(72) Ne želi biti naveden

(74) Dragan Mićunović

(54) **PAKOVANJA ZA ZUBNE PASTE**



S.L. 1.1

S.L. 2.1

S.L. 3.1

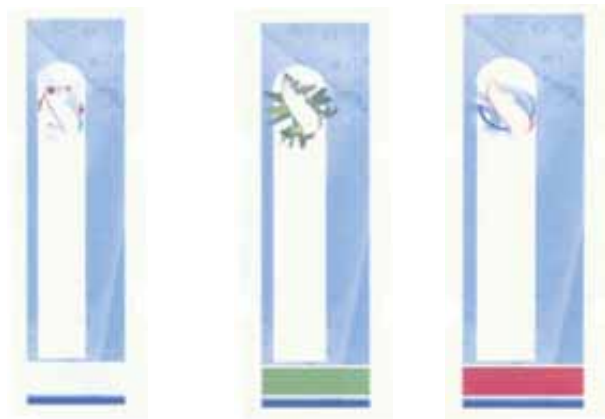

S.L. 4.1

S.L. 5.1

S.L. 6.1

(11) **BAD 07402** (15) 2009-12-14

(21) BAD 07402A (22) 2007-11-02

(18) 2017-11-02

(28) trodimenzionalan 2 (dva)

(30) 407 03 581.8 2007-07-12 DE

(51) **LOC(9) CI. 03-01**

(73) **Herlitz PBS AG Papier-,**  
**Büro- und Schreibwaren,**  
**Am Borsigturm 100, 13507 Berlin, DE**

(72) KURZ Dorian,  
 Merianweg 15, 40725 Hilden, DE

(74) STAM d.o.o.

(54) **VIŠENAMJENSKA TORBICA ZA**  
**ĐAČKI PRIBOR**

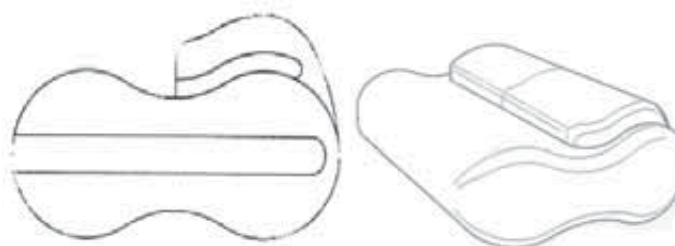

S.L. 1.1

S.L. 1.2



S.L. 1.3

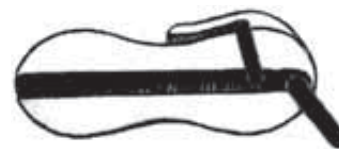

S.L. 2.1

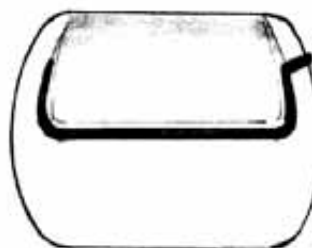

S.L. 2.2



S.L. 2.3



(11) **BAD 07405** (15) 2009-10-28

(21) BAD 07405A (22) 2007-12-03

(18) 2017-12-03

(28) trodimenzionalan 1 (jedan)

(30) 00775515 2007-08-16 NL

(51) **LOC (9) Cl. 23-04**

(73) **Sara Lee Household and Body Care Nederland B. V., Vleutensevaart 35, 3532 AD Utrecht, NL**

(72) BENITO Antonio Juan, C/Bilbao 201 1-2, 08018 Barcelona, ES

(74) Dragan Mićunović

(54) **APARAT ZA OSVJEŽAVANJE VAZDUHA**



S.L 1.1

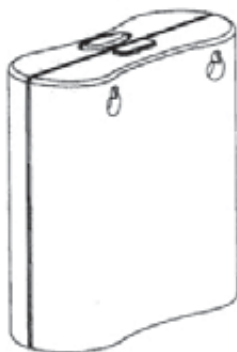

S.L 1.2



S.L 1.3



S.L 1.4

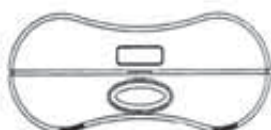

S.L 1.6



S.L 1.5



S.L 1.7

(11) **BAD 07406** (15) 2009-10-28

(21) BAD 07406A (22) 2007-12-03

(18) 2017-12-03

(28) trodimenzionalan 1 (jedan)

(30) 000772538-0001 2007-08-09 NL

(51) **LOC (9) Cl. 23-04**

(73) **Sara Lee Household and Body Care Nederland B. V., Vleutensevaart 35, 3532 AD Utrecht, NL**

(72) WEGGELAAR Bjorn, Gaelstraat 7, 2013 CE Haarlem, NL

(74) Dragan Mićunović

(54) **APARAT ZA OSVJEŽAVANJE VAZDUHA**



S.L 1.1



S.L 1.2

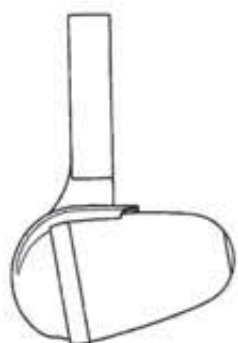

S.L 1.3



S.L 1.4

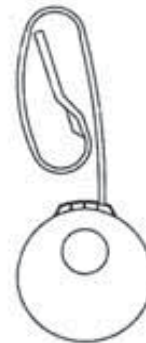

S.L 1.5

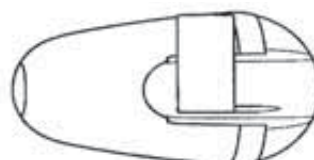

S.L 1.6



S.L 1.7

(11) **BAD 07407** (15) 2009-12-07

(21) BAD 07407A (22) 2007-12-05

(18) 2017-12-05

(28) trodimenzionalan 4 (četiri)

(30) 000744032 2007-06-07 EU

(51) **LOC (9) CI. 04-02**

(73) **dm-drogerie markt GmbH +Co.KG,  
Carl - Metz-Strasse 1,  
76185 Karlsruhe, DE**

(72) STEINHORST Eckhard,  
Keplerstrasse 7/1, D-96168 Wiesloch, DE

(74) Nedim Krilić

(54) **ČETKE**



S.L. 2.1



S.L. 2.2



S.L. 2.3



S.L. 1.1



S.L. 3.1



S.L. 1.2



S.L. 3.3



S.L. 3.2



S.L. 1.3



S.L. 4.1



S.L. 1.4



S.L. 4.2



S.L. 4.3

(11) **BAD 07408** (15) 2009-12-23

(21) BAD 07408A (22) 2007-12-26

(18) 2017-12-26

(28) trodimenzionalan 3 (tri)

(30) DM/069251 2007-08-08 WO

(51) **LOC (9) Cl. 02-04**

(73) **AFIT, Proizvodnja in trgovina, d.o.o., Miren 129, 5291 Miren, SI**

(72) Ne želi biti naveden

(74) Linea Sušič d.o.o.

(54) **POTPLATA (ĐON)**



S.L. 1.1



S.L. 1.2

S.L. 1.3



S.L. 1.4



S.L. 1.5



S.L. 2.1

S.L. 2.2



S.L. 2.3

S.L. 2.4



S.L. 2.5



S.L. 3.1



S.L. 3.2

S.L. 3.3



S.L. 3.4

S.L. 3.5



(11) **BAD 07409** (15) 2009-12-17

(21) BAD 07409A (22) 2007-12-27

(18) 2017-12-27

(28) dvodimenzionalan 3 (tri)

(30) DM/069 420 2007-10-17 DE

(51) **LOC (9) CI. 09-03**

(73) **LIDL STIFTUNG & Co. KG,  
Stiftsbergstrasse 1,  
D-74167 Neckarsulm, DE**

(72) Ne želi biti naveden

(74) Dragan Mićunović

(54) **AMBALAŽA ZA HRANU**



S.L. 1.1



S.L. 2.1

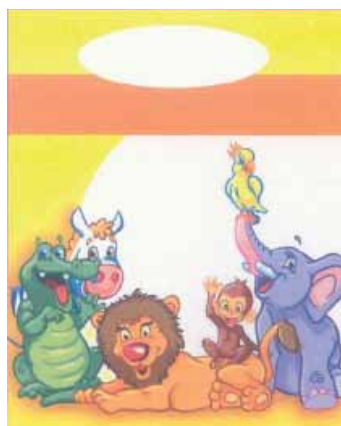

S.L. 3.1

(11) **BAD 07410** (15) 2009-12-16

(21) BAD 07410A (22) 2007-12-27

(18) 2017-12-27

(28) dvodimenzionalan 3 (tri)

(30) DM/069 424 2007-11-07 DE

(51) **LOC (9) CI. 09-03**

(73) **LIDL STIFTUNG & Co. KG,  
Stiftsbergstrasse 1,  
D-74167 Neckarsulm, DE**

(72) Ne želi biti naveden

(74) Dragan Mićunović

(54) **AMBALAŽA ZA DROGERIJSKE  
PROIZVODE**

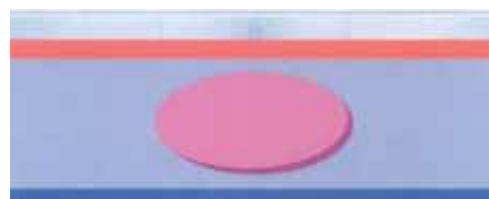

S.L. 1.1



S.L. 2.1



S.L. 3.1

(11) **BAD 07411** (15) 2009-12-15

(21) BAD 07411A (22) 2007-12-27

(18) 2017-12-27

(28) dvodimenzionalan 5 (pet)

(30) DM/069 426 2007-11-07 DE

(51) **LOC (9) CI. 09-03**

(73) **LIDL STIFTUNG & Co. KG,**  
**Stiftsbergstrasse 1,**  
**D-74167 Neckarsulm, DE**

(72) Ne želi biti naveden

(74) Dragan Mićunović

(54) **AMBALAŽA ZA DROGERIJSKE**  
**PROIZVODE**



S.L. 1.1



S.L. 2.1



S.L. 3.1



S.L. 4.1



S.L. 5.1

(11) **BAD 09486** (15) 2009-10-06

(21) BAD 09486A (22) 2009-06-22

(18) 2019-06-22

(23) 04-02-583/09 2009-03-18 BA

(28) trodimenzionalan 2 (dva)\*

(51) **LOC (9) CI. 23-03**

(73) **DOMUZ Darko,**  
**Štrpci bb, 78439 Prnjavor, BA**

(72) DOMUZ Darko,  
 Štrpci bb, 78439 Prnjavor, BA

(74) NEMA ZASTUPNIKA

(54) **SOLARNI KOLEKTOR**

Napomena:

Djelomično priznato pravo ( 2 od 14)

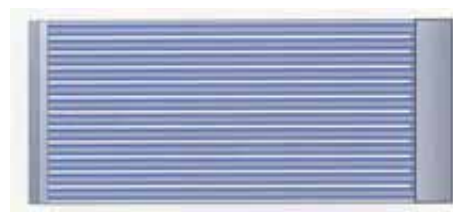

S.L. 1.1



S.L. 1.2

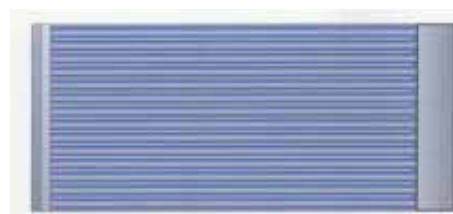

S.L. 2.1



S.L. 2.2

(11) **BAD 09487** (15) 2009-10-07

(21) BAD 09487A (22) 2009-06-22

(18) 2019-06-22

(23) 04-02-583/09 2009-03-18 BA

(28) trodimenzionalan 1 (jedan)

(51) **LOC. (9) Cl. 15-99**

(73) **DOMUZ Darko,**  
**Štrpci bb, 78439 Prnjavor, BA**

(72) DOMUZ Darko,  
Štrpci bb, 78439 Prnjavor, BA

(74) NEMA ZASTUPNIKA

(54) **UREĐAJ ZA PROIZVODNJU**  
**VJEŠTAČKOG SNIJEGA**

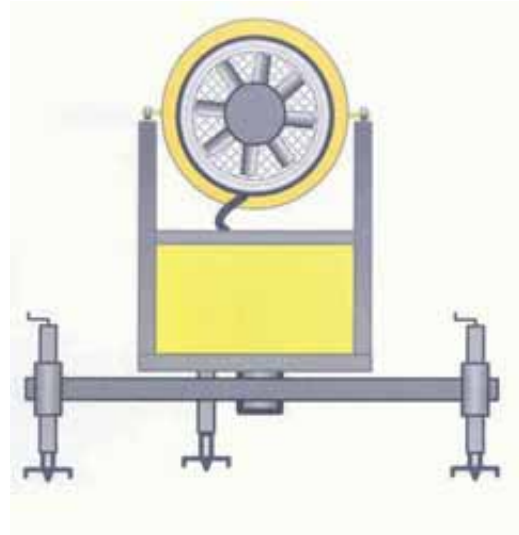

S.L. 1.3

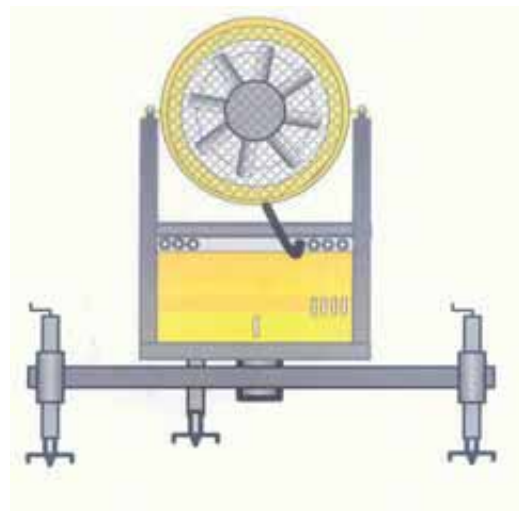

S.L. 1.4

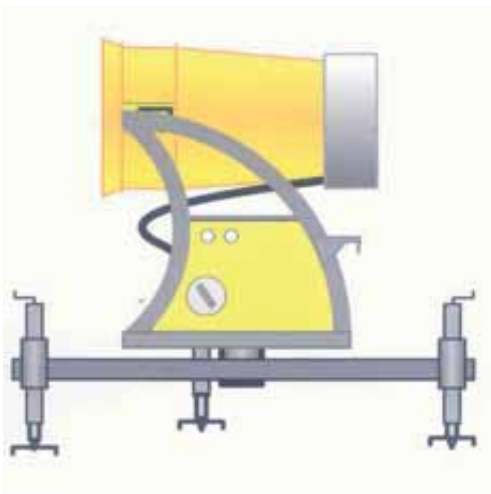

S.L. 1.1

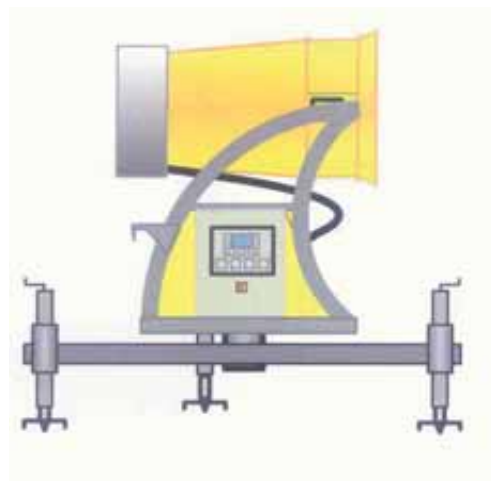

S.L. 1.2

## **INDEX PREMA RASTUĆEM REGISTARSKOM BROJU INDUSTRIJSKOG DIZAJNA**

### **Registarski broj industrijskog dizajna**

**BAD 07383**

**BAD 07395**

**BAD 07396**

**BAD 07397**

**BAD 07399**

**BAD 07400**

**BAD 07401**

**BAD 07402**

**BAD 07405**

**BAD 07406**

**BAD 07407**

**BAD 07408**

**BAD 07409**

**BAD 07410**

**BAD 07411**

**BAD 09486**

**BAD 09487**

## INDEX PREMA MEĐUNARODNOJ KLASIFIKACIJI ZA INDUSTRIJSKI DIZAJN

**Međunarodna klasifikacija  
za industrijski dizajn prema  
Lokarnskom aranžmanu**

**Registarski broj  
industrijskog dizajna**

LOC (9) CI. 01	BAD 07395
LOC (9) CI. 02-02	BAD 07395
LOC (9) CI. 02-03	BAD 07395
LOC (9) CI. 02-04	BAD 07408
LOC (9) CI. 03-01	BAD 07402
LOC (9) CI. 04-02	BAD 07407
LOC (9) CI. 09-02	BAD 07383
LOC (9) CI. 09-03	BAD 07399 BAD 07400 BAD 07401 BAD 07409 BAD 07410 BAD 07411
LOC (9) CI. 15-99	BAD 09487
LOC (9) CI. 19-04	BAD 07395
LOC (9) CI. 19-08	BAD 07395
LOC (9) CI. 23-02	BAD 07396
LOC (9) CI. 23-03	BAD 09486
LOC (9) CI. 23-04	BAD 07405 BAD 07406
LOC (9) CI. 26-05	BAD 07397



## INDEX PREMA NOSITELJIMA INDUSTRIJSKOG DIZAJNA

Nositelj industrijskog dizajna	Registarski broj industrijskog dizajna
AFIT, Proizvodnja in trgovina, d.o.o.	BAD 07408
dm-drogerie markt GmbH +Co.KG	BAD 07407
DOMUZ Darko	BAD 09486 BAD 09487
Herlitz PBS AG Papier-, Büro- und Schreibwaren	BAD 07402
LIDL STIFTUNG & Co. KG	BAD 07399 BAD 07400 BAD 07401 BAD 07409 BAD 07410 BAD 07411
MEGGLE AG	BAD 07395
Sara Lee Household and Body Care Nederland B. V.	BAD 07405 BAD 07406
SCA HYGIENE PRODUCTS AB	BAD 07396
SCHREDER S.A.	BAD 07397
SHELL BRANDS INTERNATIONAL AG	BAD 07383

## PRESTANAK VAŽENJA INDUSTRIJSKOG DIZAJNA

(registarski broj industrijskog dizajna)

**BAMU99074**

(objavljeno u Glasniku)

**3-4/2001**

(nositelj industrijskog dizajna)

**AGIS d.j.l. Sarajevo**

(Međunarodna klasifikacija za industrijski dizajn prema Lokarnskom aranžmanu)

**LOC (7) Cl. 25-01**

(naziv predmeta zaštite)

**LIMENI PROFILISANI ELEMENT ZA POKRIVANJE KROVOVA**

(datum prestanka važenja industrijskog dizajna)

**2009-10-25**

**BAMU99075**

**1/2002**

**Sony Computer Entertainment Inc.**

**LOC (7) Cl. 13-03**

**KONEKTOR ARITMETIČKE I KONTROLNE JEDINICE**

**2009-12-09**

**BAMU99076**

**1/2002**

**Sony Computer Entertainment Inc.**

**LOC (7) Cl. Cl. 14-99**

**POSTOLJE ARITMETIČKE I KONTROLNE JEDINICE**

**2009-12-09**

**BAMU99077**

**1/2002**

**Sony Computer Entertainment Inc.**

**LOC (7) Cl. Cl. 14-99**

**POSTOLJE ARITMETIČKE I KONTROLNE JEDINICE**

**2009-12-09**

**BAMU99078**

**1/2002**

**Sony Computer Entertainment Inc.**

**LOC (7) Cl. Cl. 14-02**

**ARITMETIČKA I KONTROLNA JEDINICA**

**2009-12-09**

## PRESTANAK VAŽENJA INDUSTRIJSKOG DIZAJNA

**BAMU99079**

**1/2002**

**Sony Computer Entertainment Inc.**

**LOC (7) Cl. Cl. 14-02**

**ARITMETIČKA I KONTROLNA JEDINICA**

**2009-12-09**

**BAMU99080**

**1/2002**

**Sony Computer Entertainment Inc.**

**LOC (7) Cl. Cl. 14-02**

**ARITMETIČKA I KONTROLNA JEDINICA**

**2009-12-09**

**BAMU99081**

**1/2002**

**Sony Computer Entertainment Inc.**

**LOC (7) Cl. Cl. 14-02**

**ARITMETIČKA I KONTROLNA JEDINICA**

**2009-12-09**

**BAMU99082**

**3-4/2001**

**KOS Vladimir**

**LOC (7) Cl. 08-08; 09-07**

**ZAŠTITNA MATICA PRIKLJUČNOG OGRANKA VENTILA PLINSKE BOCE ZA KUĆANSTVO**

**2009-12-28**

# ŽIGOVI TRADEMARKS

**OBJAVA ŽIGOVA**

Bibliografski podaci svrstani su prema rastućem registarskom broju žiga

Podaci su popraćeni NID kodom /Internationally agreed Numbers for the Identification of Data / (broj u zagradi), za identifikaciju podataka o žigovima a prema standardu

Prikaz redoslijeda podataka u objavljenom žigu je slijedeći:

- |   |  |
|---|--|
| (111) <b>Registarski broj žiga</b>  | (181) Datum do kojeg važi pravo na žig |
| (210) Broj prijave žiga   | (220) Datum podnošenja prijave žiga    |
| (151) Datum registracije žiga   |  |
| (300) Podaci o pravu prvenstva (država, datum podnošenja i broj prioritete prijave)       |  |
| (230) Datum izložbenog (sajamskog) prava prvenstva  |  |
| (641) Podaci o prijavi podnesenoj kod bivšeg SZP (broj prijave, datum podnošenja prijave) |  |
| (732) <b>Nosilac žiga</b>   |  |
| (740) Zastupnik   |  |
| (551) Kolektivni žig  |  |
| (591) Boje  |  |
| (554) Trodimenzionalni žig  |  |
| (539) Opis  |  |
| (540) Izgled žiga   |  |

Izgled žiga (text ili slika)  
(max 8 x 8 cm za sliku)

(531) Međ. klasifikacija figurativnih elemenata žigova prema Bečkoj klasifikaciji - sedma edicija

(511) **Međunarodna klasifikacija roba i usluga prema Ničanskoj klasifikaciji**

## STRUKTURA REGISTRARSKOG BROJA ŽIGA

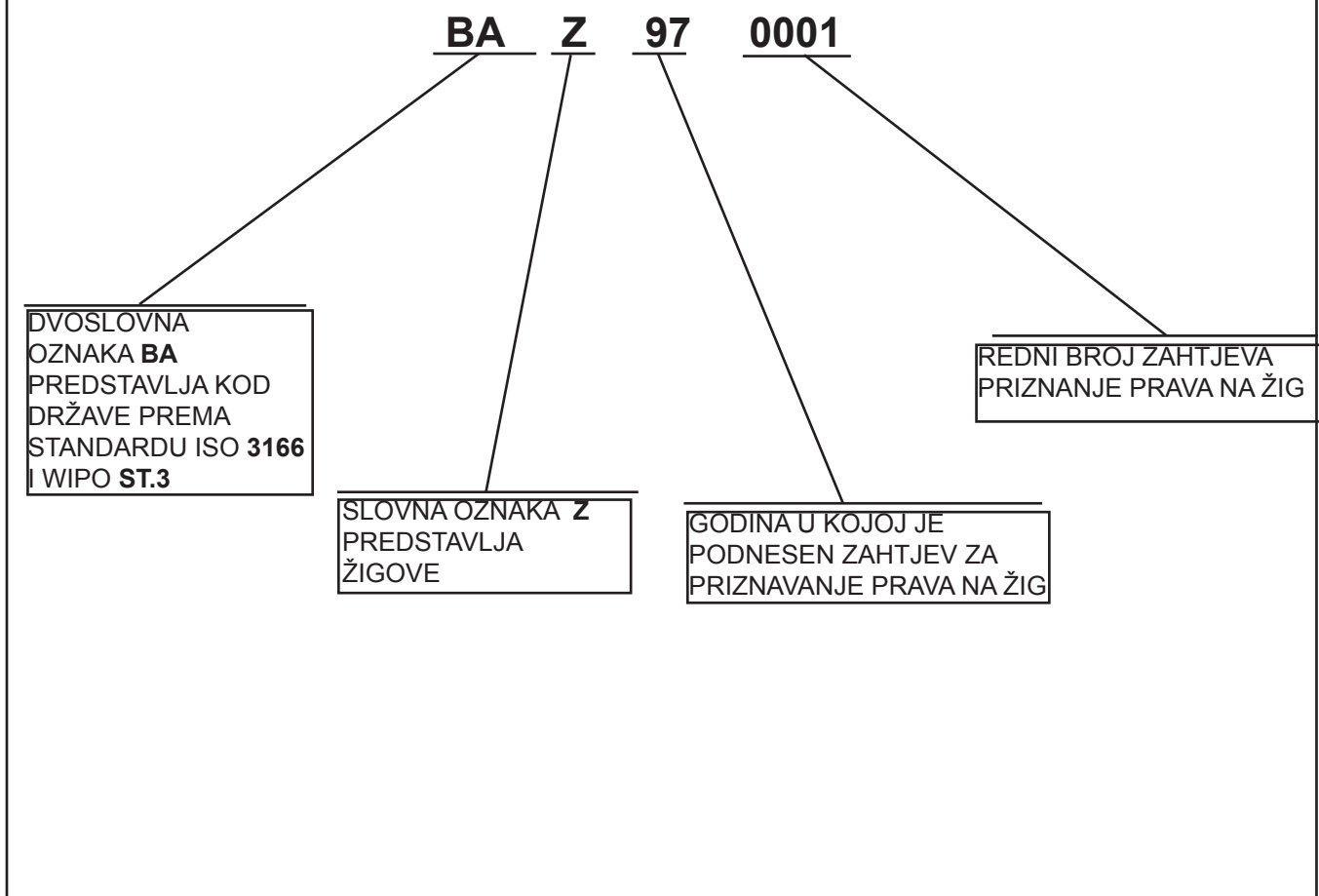

(111) **BAZ 025913** (181) 2012-04-24  
 (210) BAZ025913A (220) 2002-04-24  
 (151) 2009-12-08  
 (732) **“GENERAL TOBACCO INDUSTRY”**  
**d.o.o. Ljubuški**

**Put za Metković bb, Ljubuški**  
**BA**

(740) “STAM” d.o.o.  
 (591) bijela, zlatno žuta, crvena  
 (540)

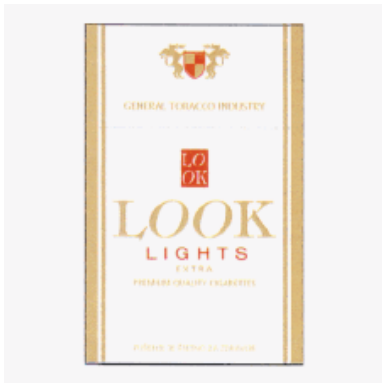

(531) 24.01; 25.01; 26.04; 27.05; 29.01;  
 (511)  
**34**  
 Cigarete.

(111) **BAZ 025914** (181) 2012-04-24  
 (210) BAZ025914A (220) 2002-04-24  
 (151) 2009-12-08  
 (732) **“GENERAL TOBACCO INDUSTRY”**  
**d.o.o. Ljubuški**

**Put za Metković bb, Ljubuški**  
**BA**

(740) “STAM” d.o.o.  
 (591) plava, zlatno žuta, crvena  
 (540)

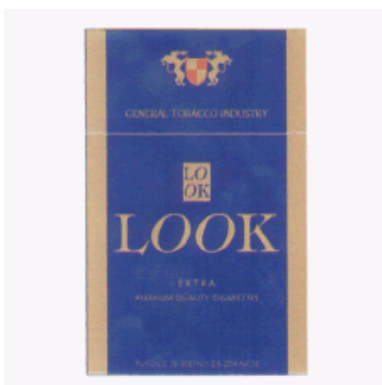

(531) 24.01; 25.01; 26.04; 27.05; 29.01;  
 (511)  
**34**  
 Cigarete.

(111) **BAZ 025915** (181) 2012-04-24  
 (210) BAZ025915A (220) 2002-04-24  
 (151) 2009-12-08  
 (732) **“GENERAL TOBACCO INDUSTRY”**  
**d.o.o. Ljubuški**

**Put za Metković bb, Ljubuški**  
**BA**

(740) “STAM” d.o.o.  
 (591) crvena, zlatno žuta, bijela  
 (540)

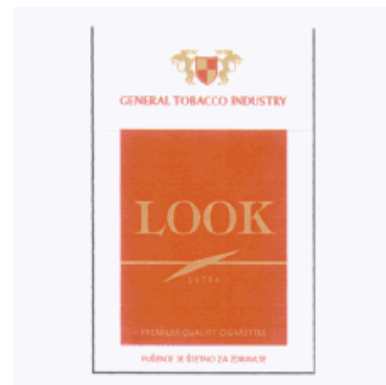

(531) 24.01; 25.01; 26.04; 27.05; 29.01;  
 (511)  
**34**  
 Cigarete.

(111) **BAZ 036568** (181) 2013-02-10  
 (210) BAZ036568A (220) 2003-02-10  
 (151) 2009-11-11

(300) US  
 2002-08-09  
 78/153008

(732) **ConocoPhillips Company**  
**600 North Dairy Ashford, MA-1135,**  
**Houston, Texas 77079-1175**

**US**

(740) “SD PETOSEVIC” d.o.o.

(540)



(531) 03.07; 19.19; 26.03; 27.05;

(511)

**01**

Industrijske hemikalije; imenom, aditivi za poboljšanje toka i/ili transporta hidrokarbonskih tečnosti kroz cijevi; alkohol; amoniak; preparati za štednju goriva; hemikalije za izbjeljivanje ulja; preparati za pročišćavanje ulja, benzina i gasa; uljni, bentinski i gasni raspršivači; preparati za separaciju ulja, gasa i benzina; upijajuće ulje i sintetički materijali za upijanje ulja; deterdžentski aditivi gasu, benzinu i gorivima; hemijski aditivi gasu, benzinu i gorivima; tečnost protiv zamrzavanja goriva (antifriz); tečnost za kočnice; tečnost za mjenjač; tečnost za upravljački sistem; hemikalije protiv zamagljivanja stakala; matika za autogume i mješavine za repariranje autoguma; hemijski preparati za olakšavanje legiranja metala; destilovana voda; hemikalije za prečišćavanje vode; hemikalije za omekšavanje vode; zakiseljena (acidulirana) voda za punjenje akumulatora; tečnost za odstranjivanje sulfata iz akumulatora; rastvori protiv stvaranja taloga iz akumulatora; supstance protiv lupanja motora sa unutrašnjim sagorjevanjem; hemijski preparati za dekarboniziranje motora.

**03**

Preparati za čišćenje, poliranje i ribanje te abrazivna sredstva; imenom, deterdženti; odmašćivači; vosak za poliranje; tečnosti za čišćenje šoferšajbni i vjetrobrana; svi slični proizvodi koji su za upotrebu ili u vezi sa vozilima.

**04**

Goriva, ulja i masti, benzin, maziva i rasvjetna sredstva, motorna goriva, avionsko gorivo, gorivo sa alkoholnom bazom, vaporizirane gorive smjese, ne-kemijski aditivi za motorno i avionsko gorivo, gorivno ulje, dizel ulje, ulje za pogonske mehanizme, ulje za željeznicu, sintetičko industrijsko ulje, motorno ulje, necureće prodiruće ulje, petrolej i petrolejsko ulje, gorivni alkohol, parafin, kerozin, tekući petrolejski plin, ksilen, toulen, benzen.

**35**

Usluge trgovine na malo; usluge trgovine na malo koje se pružaju ispred benzinskih pumpi; okupljanje, za dobrobit drugih, raznovrsnih proizvoda, omogućavajući kupcima da na ugodan način pogledaju i kupe te proizvode u prodavnici, uključujući takve prodavnice ispred benzinskih pumpi; promotivne prodaje putem klubova potrošača; kupovina putem klubova potrošača sa ili bez korištenja kartice, organizacija, vođenje i nadzor nad sistemom kartica za potrošače; poslovne usluge vezne za obezbjeđivanje sponzorstva; prodaja na veliko sirove nafte, prirodnog gasa, nafte, kondenzirane nafte, sulfura, tečnosti prirodnog gasa, i hidrokarbonskih goriva u čvrstom, tečnom ili gasovitom stanju.

**36**

Finansijske usluge; bankarske usluge; kredit, debit (dugovne) i gotovinske usluge; usluge vezane za kreditnu, debitnu i platnu karticu; izdavanje kreditnih, debitnih i platnih kartica; osiguranje vezano za obaveze po kreditnim, debitnim i platnim karticama; automatsko izdavanje gotovine; usluge vezane za kartice za dobijanje popusta; izdavanje poklon bonova; izdavanje poklon bonova u sklopu sistema kartica za potrošače; izdavanje putnih čekova; usluge trgovine i posredništva vezane za naftnu i gasnu energiju.

**37**

Pružanje usluga održavanja i pranja motornih vozila, aviona, čamaca, brodova i ostalih motoriziranih vozila, letjelica i plovila u marinama, servisnim stanicama i aerodromskim terminalima.

**39**

Prijevoz, skladištenje, pakovanje i isporuka, putem cjevovoda ili cisterni, ulja, maziva, benzina, goriva, lubrikanata, parafina, kerozina i tečnog petroleum-gasa; usluge punjenja benzinom; usluge punjenja u svrhu održavanja nivoa goriva i lubrikanata u letjelicama, plovilima i druskim vozilima; punjenje gorivom letjelica, hoverkrafta i druskim vozila; punjenje i dopunjavanje gorivom letjelica; punjenje i dopunjavanje druskim vozila; usluge distribuiranja goriva; usluge skladištenja goriva; usluge informisanja i savjetovanja vezano za sve ranije navedene usluge, opskrba gorivom motornih vozila, aviona, čamaca, brodova i ostalih motoriziranih vozila..

**40**

Proizvodnja sirove nafte, prirodnog gasa, nafte, kondenzirane nafte, sulfura, tečnosti prirodnog gasa, i hidrokarbonskih goriva u čvrstom, tečnom ili gasovitom stanju.

**42**

Nalaženje i geološko prospektiranje u naftnoj i gasnoj industriji, rad na izvorima.

(111) **BAZ 036570** (181) 2013-02-10

(210) BAZ036570A (220) 2003-02-10

(151) 2009-11-11

(732) **ConocoPhillips Company****600 North Dairy Ashford, MA-1135,  
Houston, Texas 77079-1175****US**

(740) "SD PETOSEVIC" d.o.o.

(540)

**CONOCOPHILLIPS**

(511)

**01**

Industrijske hemikalije; imenom, aditivi za poboljšanje toka i/ili transporta hidrokarbonskih tečnosti kroz cijevi; alkohol; amoniak; preparati za štednju goriva; hemikalije za



izbjeljivanje ulja; preparati za pročišćavanje ulja, benzina i gasa; uljni, bentinski i gasni raspršivači; preparati za separaciju ulja, gasa i benzina; upijajuće ulje i sintetički materijali za upijanje ulja; deterdžentski aditivi gasu, benzinu i gorivima; hemijski aditivi gasu, benzinu i gorivima; tečnost protiv zamrzavanja goriva (antifriz); tečnost za kočnice; tečnost za mjenjač; tečnost za upravljački sistem; hemikalije protiv zamagljivanja stakala; matika za autogume i mješavine za repariranje autoguma; hemijski preparati za olakšavanje legiranja metala; destilovana voda; hemikalije za prečišćavanje vode; hemikalije za omekšavanje vode; zakiseljena (acidulirana) voda za punjenje akumulatora; tečnost za odstranjivanje sulfata iz akumulatora; rastvori protiv stvaranja taloga iz akumulatora; supstance protiv lupanja motora sa unutrašnjim sagorjevanjem; hemijski preparati za dekarboniziranje motora.

### 03

Preparati za čišćenje, poliranje i ribanje te abrazivna sredstva; imenom, deterdženti; odmašćivači; vosak za poliranje; tečnosti za čišćenje šoferšajbni i vjetrobrana; svi slični proizvodi koji su za upotrebu ili u vezi sa vozilima.

### 04

Goriva, ulja i masti, benzin, maziva i rasvjetna sredstva, motorna goriva, avionsko gorivo, gorivo sa alkoholnom bazom, vaporizirane gorive smjese, ne-kemijski aditivi za motorno i avionsko gorivo, gorivno ulje, ulje za pogonske mehanizme, ulje za željeznicu, sintetičko industrijsko ulje, motorno ulje, necureće prodiruće ulje, petrolej i petrolejsko ulje, gorivni alkohol, parafin, kerozin, tekući petrolejski plin, ksilen, toulon, benzen.

### 35

Usluge trgovine na malo; usluge trgovine na malo koje se pružaju ispred benzinskih pumpi; okupljanje, za dobrobit drugih, raznovrsnih proizvoda, omogućavajući kupcima da na ugodan način pogledaju i kupe te proizvode u prodavnici, uključujući takve prodavnice ispred benzinskih pumpi; promotivne prodaje putem klubova potrošača; kupovina putem klubova potrošača sa ili bez korištenja kartice, organizacija, vođenje i nadzor nad sistemom kartica za potrošače; poslovne usluge vezane za obezbjeđivanje sponzorstva; prodaja na veliko sirove nafte, prirodnog gasa, nafte, kondenzirane nafte, sulfura, tečnosti prirodnog gasa, i hidrokarbonskih goriva u čvrstom, tečnom ili gasovitom stanju.

### 36

Finansijske usluge; bankarske usluge; kredit, debit (dugovne) i gotovinske usluge; usluge vezane za kreditnu, debitnu i platnu karticu; izdavanje kreditnih, debitnih i platnih kartica; osiguranje vezano za obaveze po kreditnim, debitnim i platnim karticama; automatsko izdavanje gotovine; usluge vezane za kartice za dobijanje popusta; izdavanje poklon bonova; izdavanje poklon bonova u sklopu sistema kartica za potrošače; izdavanje putnih čekova; usluge trgovine i posredništva vezane za naftnu i gasnu energiju.ergiju.

### 37

Pružanje usluga održavanja i pranja motornih vozila, aviona, čamaca, brodova i ostalih motoriziranih vozila, letjelica i plovila u marinama, servisnim stanicama i aerodromskim terminalima.

### 39

Prijevoz, skladištenje, pakovanje i isporuka, putem cjevovoda ili cisterni, ulja, maziva, benzina, goriva, lubrikanata, parafina, kerozina i tečnog petroleum-gasa; usluge punjenja benzinom; usluge punjenja u svrhu održavanja nivoa goriva i lubrikanata u letjelicama, plovilima i drumskim vozilima; punjenje gorivom letjelica, hoverkrafta i drumskih vozila; punjenje i dopunjavanje gorivom letjelica; punjenje i dopunjavanje drumskih vozila; usluge distribuiranja goriva; usluge skladištenja goriva; usluge informisanja i savjetovanja vezano za sve ranije navedene usluge, opskrba gorivom motornih vozila, aviona, čamaca, brodova i ostalih motoriziranih vozila.

### 40

Proizvodnja sirove nafte, prirodnog gasa, nafte, kondenzirane nafte, sulfura, tečnosti prirodnog gasa, i hidrokarbonskih goriva u čvrstom, tečnom ili gasovitom stanju.

### 42

Nalaženje i geološko prospektiranje u naftnoj i gasnoj industriji, rad na izvorima.

(111) **BAZ 036735** (181) 2013-05-12

(210) BAZ036735A (220) 2003-05-12

(151) 2009-12-18

(732) **Kabushiki Kaisha Sony Computer Entertainment (also trading as Sony Computer Entertainment Inc.)**

**1-1, Akasaka 7-chome, Minato-ku, Tokyo 107-0052**

**JP**

(740) "INTELBIRO" d.o.o.

(540)

## UNIVERSAL MEDIA DISC

(511)

### 09

Računala s kuglicama (abakusi), računski strojevi (blagajne); električni akumulatori; areometri za kiseline; acidometri za akumulatorsku kiselinu; akustični vodovi; akustične spojnice; aktinometri; strojevi za zbrajanje; aerometri; uređaji za analizu zraka; električna zvonca; alkoholmetri; ravnala sa stupnjevima i s instrumentom za gledanje (kipregeli); visinomjeri; ampermetri; pojačala; elektronke za pojačavanje; anemometri; animirani crteži; anode; uređaji za telefonsko odgovaranje; antene; protuzasljepljujuća sjenila; protuzasljepljujuće naočale; protu interferencijski uređaji (električni); signalni uređaji protiv krađe; antikatode; apertometri (optika); uređaji i instrumenti za astronomiju; uređaji i instrumenti za fiziku; uređaji za fermentaciju (laboratorijski uređaji); uređaji za izmjenu gramofonskih igala; uređaji za mjerenje debljine kože; brojači poštanskih maraka; električne armature; azbestna odjeća za zaštitu od vatre; azbestne rukavice za zaštitu od nesreća na radu;

audio i video prijemnici; automatski pokazivači gubitka tlaka u zračnicama za vozila; azimutni instrumenti; uređaji za uravnoteženje (balansiranje); čitači bar-koda; barometri; baterije za paljenje; baterije za džepne lampe; električne baterije; električne baterije za vozila; kutije za baterije; punjači za akumulatore; posude za akumulatore; svjetleće oznake na cesti; zvonca (uređaji za upozoravanje); betatroni; dalekozori; fotokopirni uređaji za kopiranje s paus-papira; kontrolni instrumenti za parne kotlove; razvodne kutije (električna struja); uređaji za disanje pri podvodnom plivanju; uređaji za disanje, osim aparata za umjetno disanje; terminali za prijem satelitskog prijenosa; prijemnici satelitskog prijenosa; prsluci za zaštitu od metaka; zujalice; električne zujalice; kućišta zvučnika; električni kabeli; ploče za računanje; strojevi za računanje; prsteni za kalibriranje; kalibri (šablone); videokamere; fotografski aparati; električni kondenzatori; mjerači kapaciteta; kapilarne cjevčice; stolarska rasklopna ravnala; držači za tamne fotografske ploče; specijalne navlake za fotografske aparate i instrumente; torbe s priporom za pomno ispitivanje (mikroskopija); registar blagajne; čitači kasete; katode; katodni uređaji za zaštitu od hrđe; preklopnici (elektricitet); uređaji za uokvirivanje dijapozitiva; središnji uređaji za obradu podataka (procesori); punjači za električne baterije; kemijski uređaji i instrumenti; čipovi (integrirani krugovi); električni svici; kromatografski uređaji za laboratorije; kronografi (aparati za bilježenje trajanja); upaljači cigareta za automobile; kinematografske kamere; kinematografski filmovi, snimljeni; prekidači strujnog kruga; zatvarači strujnog kruga; uređaji za čišćenje gramofonskih ploča; klinometri (padomjeri); zaštitna odjeća za zaštitu od nesretnih slučajeva, zračenja i vatre; odjeća za zaštitu od vatre; koaksijalni kabeli; električni svici (bobine); vratašca za parkirališta koja se otvaraju uz prethodno plaćanje; mehanizmi s prethodnim plaćanjem za uporabu televizijskih aparata; električni sakupljači; električni uređaji za komutaciju; čitači kompaktnih diskova; snimači kompaktnih diskova; komparatori; kompasi (mjerni instrumenti); računalni programi za igre; računalne tastature; računalne memorije; snimljeni računalni operativni programi; računalni periferni uređaji; snimljeni računalni programi; računalni programi (sa mogućnošću on-line preuzimanja); snimljeni računalni softver; računala; električni vodiči; spojevi za električne vodove; električni spojevi; spojnice (električne); kontaktne leće; električni kontakti; električni kontakti od plemenitog metala; torbice za kontaktne leće; kutije za mikroskopska stakalca; kontrolne ploče; električni pretvarači; izolirana bakrena žica; korekcijske leće (optika); kozmografski instrumenti; brojila; uređaji za spajanje pri obradi podataka; zaštite za utičnice; laboratorijski lonci za taljenje; kontrolni sustavi za vozila; strujni ispravljači; ciklotroni; svjetiljke za tamne komore (fotografska djelatnost); uređaji za obradu podataka; dekompresijske komore; ukrasni magneti; uređaji za demagnetiziranje magnetnih vrpce; denzimetri (mjerači gustoće tekućine); denzitometri (mjerači optičke gustoće); detektori; dijagnostički aparati, ne za medicinske potrebe; membrane (akustika); membrane (fotografija); membrane za znanstvene uređaje; strojevi za diktiranje; difrakcijski uređaji (mikroskopija); DVD-ROM čitači; DVD snimači; DVD čitači; direkcijski kompasi; cijevi s električnim pražnjenjem, ne za električnu rasvjetu; instrumenti za mjerenje udaljenosti; instrumenti za zapisivanje udaljenosti; destilacijski uređaji za znanstvenu primjenu; distribucijske ploče (električna struja); distribucijske kutije (električna struja); distribucijske konzole (električna struja); automatski uređaji za izdavanje nečega; ronilački uređaji; ronilačke

maske; ronilačka odijela; zviždaljke za dozivanje pasa; električni uređaji za zatvaranje vrata; električni uređaji za otvaranje vrata; uređaji za doziranje; sušila za fotografske radove; krojački metri; uređaji za sušenje fotografija; uređajica sušenje fotografskih snimaka; električni kanali; uređaji za umonžavanje računalnih programa; dinamometri; tamponi za uši; tamponi za uši prilikom ronjenja; uređaji za montiranje kinematografskih filmova; pješčani satovi; ovoskopi; komutacijski električni uređaji; aparati za elektrolučno rezanje; aparati za elektrolučno zavarivanje; električni uređaji za privlačenje i uništavanje insekata; električna zvonca za vrata; električni uređaji za daljinsko upravljanje industrijskim operacijama; mjerači električnih gubitaka; električni aparati za zavarivanje; električni aparati za zavarivanje plastične ambalaže; električni vodovi; elektrificirane ograde; električne tračnice za postavljanje projektora; elektrodinamički uređaji za daljinsko upravljanje željezničkim skretnicama; elektrodinamički uređaji za daljinsko upravljanje signalima; elektrolitičke kade; elektromagnetske zavojnice; elektromagnetski prekidači; elektronički podsjetnici; elektroničke oglasne ploče; elektroničke olovke za jedinice za vizualno prikazivanje; džepni elektronički prevoditelji; elektroničke publikacije (za skidanje s udaljenog računala); elektroničke naljepnice za prodajnu robu; uređaji za galvanoplastiku; magnetski kodirane kartice; uređaji za povećanje (fotografska djelatnost); epidijaskopi; ergometri; svjetlomjeri (ekspozimetri); navlake za cvikere; lančići za cvikere; uzice za cvikere; okviri za cvikere; cvikeri; okulari; sjenila za oči (optika); telefaksi; detektori lažnog novca; kabeli s optičkim vlaknima; naprave za rezanje filmova; osvijetljene filmske vrpce; filtri za fotografske potrebe; filtri za maske za disanje; filtri za ultraljubičaste zrake za fotografsku djelatnost; dojavljivači požara; protupožarni pijuci; protupožarni pokrivači; protupožarni brodovi crpke; protupožarne crpke; protupožarni izlazi; uređaji za gašenje požara; protupožarni raspršivači; flešlampe (fotografska djelatnost); žmigavci (svjetlosna signalizacija); fleševi (fotografska djelatnost); električna glačala; pojasevi za kupanje i plivanje; diskete, savitljive; fluorescentni zasloni (ekrani); signali za maglu, neeksplozivni; uređaji za analizu hrane; okviri za dijapozitive; frekvencmetri; automati za izdavanje goriva za servisne stanice; specijalni namještaj za laboratorije; žica za osigurače; osigurači; galeniti (detektori); galvanske baterije; galvanski članci; uređaji za galvanizaciju; galvanometri; odjeća za zaštitu od vatre; uređaji za analizu plina; pokazivači razine goriva; automati za izdavanje goriva za benzinske stanice; gazometri; etaloni (mjerila); genski čipovi; staklo obloženo vodljivima slojem; uređaji za glaziranje fotografskih snimaka; rukavice za zaštitu od X-zraka u industriji; rukavice za zaštitu na radu; naočale za sport; rešetke za električne akumulatore; elektrotermički uvijači za kosu; snimači za tvrde diskove; video snimači za tvrde diskove; vrpce za čišćenje glava čitača; slušalice (kacige sa slušalicama); uređaji za reguliranje topline; heliografski uređaji; sprave za označavanje ruba na suknjama pri krojenju; visokonaponske baterije; visokofrekvencijski uređaji; nosači električnih svitaka; hologrami; lijevci razglasa; hidrometri; higrometri; identifikacijski omotači za električne žice; identifikacijske žice za električne vodove; identifikacijske magnetne kartice; električni uređaji za daljinsko paljenje; inkubatori za bakterijsku kulturu; električni indikatori; električni induktori; instrumenti s povećalom; kartice sa integriranim krugovima (pametne kartice); integrirani krugovi; uređaji za međukomunikacije; sučelja za računala; električni

inverteri; strojevi za fakturiranje; aparati za ionizaciju koji nisu za obradu zraka; gabariti (mjerni instrumenti); glazbeni automati koji se pokreću uz prethodno plaćanje; mjenjači doskova za računala; spojne kutije za električnu energiju; spojni naglavci za električne kabele; uređaji za bilježenje pređenih kilometara vozila; koljenice za radnike; laboratorijski poslužavnici; mjerači gustoće mlijeka; laktometri; laseri za nemedicinske potrebe; dopunske leće; objektivni za astrofotografiju; vage za pisma; niveliri; mjernički kolčići; instrumenti za postizanje vodoravnosti; instrumenti za provjeru vodoravnosti; pojasevi za spašavanje; prsluci za spašavanje; plutače za spašavanje; mreže za spašavanje; uređaji za spašavanje; uređaji za pružanje pomoći; skele za spašavanje; svjetlovodna vlakna; regulatori svjetla; gromobrani; otpori za rasvjetne uređaje; ograničivači (električna struja); električne brave; brzinomjeri za brodove; razglasi; optički instrumenti za prikazivanje povećanih slika na ekranu; magnetne podloge za podatke; magnetni uređaji za kodiranje; uređaji s magnetnom vrpcom za računala; magnetne vrpce; magnetne žice; magneti; povećala (optika); električni uređaji za skidanje šminke; pomorski kompasi; dubinomjeri; plutače za obilježavanje; crtala uzdužnih crta; stupovi za bežičnu telefoniju; materijal za električne spojeve (žice ili kablovi); instrumenti i strojevi za ispitivanje materijala; matematički instrumenti; instrumenti za mjerenje; mjerni pribor; električni aparati za mjerenje; posude s označenim stupnjemima za mjerenje; mjerni instrumenti; žličice za doziranje; mehanički natpisi firmi; mehanizmi za uređaje pokretane putem kovanice; mehanizmi automata koji se pokreću uz prethodno plaćanje; megafoni; libele sa živom; detektori metalnih predmeta za industrijske ili vojne svrhe; baloni za meteorološke potrebe; meteorološki instrumenti; metronomi; mikrometri (palmeri); mikrometarski vijci za optičke instrumente; mikrofoni; mikroprocesori; mikroskopi; mikrotomi; ogledala (optika); ogledala za nadziranje radova; modemi; uređaji za brojenje i razvrstavanje novca; električni uređaji za nadzor; monitori (računalna oprema); monitori (računalni programi); automatske crpke za gašenje požara; računalni miš; podloge za računalne miševe; nautički uređaji i instrumenti; uređaji za pomorsku signalizaciju; navigacijski uređaji za vozila (putna računala); navigacijski instrumenti; gramofonske igle; svjetleće cijevi za reklame; mreže za zaštitu od nezgoda; štipaljke za nos za ronioce i plivače; prijenosna računala; objektivni (optika); instrumenti za promatranje; oktanti (tehnički pribor); ommmetri; optički uređaji i instrumenti; optički čitači; optički kondenzatori; podloge za optičke podatke; optička stakla; optičarski proizvodi; optičke svjetiljke; optičke leće; oscilografi; peći za laboratorijske eksperimente; uređaji za pretakanje kisika; ozonizatori; uređaji za mjerenje trajanja parkiranja; akceleratori čestica; ubrzivači čestica (akceleratori); instrumenti za brojenje koraka (podometri); prozorčići s povećalom na vratima; periskopi; osobni stereo uređaji; gramofonske ploče; fotokopirni uređaji (fotografski, elektrostatički, termički); fotometri; uređaji za fototelegrafiju; fotočelije; uređaji i instrumenti za fiziku; kapaljke; mjerne letve za mjerenje zemljišta; planimetri; ploče za akumulatore; digitalna crtala (ploteri); utičnice, priključnice i drugi električni kontakti; olovo za viske; visci; džepni kalkulatori; polarimetri; brojači poštanskih maraka; točne vage za vaganje novca; aparati za točno mjerenje; pokazivači tlaka za ventile (sigurnosni čepovi); manometri; uređaji za bilježenje tlaka; aparati za mjerenje tlaka; tiskani krugovi; pisači za računala; prizme (optika); sonde za znanstvene potrebe; projektori; ekrani za projiciranje; uređaji za zaštitu od rengenskih zraka koji

nisu za medicinske potrebe; uređaji za osobnu zaštitu od nesretnih slučajeva; zaštitne kacige; sportske zaštitne kacige; zaštitne maske; specijalni zaštitni kombinezoni za avijatičare; kutomjeri (mjerni instrumenti); uredski strojevi za bušene kartice; dugmad za zvonca; pirometri; pokazivači količine; radari; radiopageri (dojavnici); radiološki uređaji za industrijske potrebe; radiološki zasloni za industrijske potrebe; t.s.f uređaji (radiouređaji); radiotelegrafski uređaji; radiotelefonski uređaji; uređaji za sigurnost u željezničkom prometu; čitači (informatika); gramofoni; reflektirajuće ploče na odjeći za zaštitu u prometu; refraktometri; refraktori; električni kontrolni uređaji; električni releji; uređaji za daljinsko upravljanje; električni otpornici; respiratori za filtriranje zraka; maske za disanje (ne za umjetno disanje); lutke za vježbanje prve pomoći; retorte; stalci za retorte; obrtometri (tahometri); reostati; cestovni znaci, svjetleći ili mehanički; rašlje za otkrivanje vode; rengenski uređaji za nemedicinske potrebe; ravnala (mjerni instrumenti); metri (mjerni pribor); saharometri; sigurnosno remenje (osim za sjedala u vozilima ili za sportsku opremu); cerade za spašavanje; salinometri; navigacijski uređaji posredstvom satelita; sateliti za znanstvene potrebe; vage; skeneri (oprema za obradu podataka); zasloni na objektivima (fotografija); rasteri za fotografure; sprave za mjerenje provrta; samoregulirajuće crpke za gorivo; poluvodiči; niveliri s dalekozorom; omotači za električne kabele; obuća za zaštitu od nezgoda, radijacije i vatre; okidači (fotografija); otvori na objektivima fotografskih aparata (blende); optički nišani za vatreno oružje; signalna zvonca; signalne svjetiljke; plutače za signalizaciju; signalizacijski panoi (svjetleći ili mehanički); signalne zviždaljke; svjetlosna ili mehanička signalizacija; natpisi firmi, svjetleći; simulatori za upravljanje vozilom ili za kontrolu vozila; sirene (zvučni signali); uređaji za pokazivanje nagiba; dvokraki šestari; mjerači nagiba; detektori dima; električno grijane čarape; sunčane baterije; maske za zavarivače; električni uređaji za zavarivanje; sonari; zvučni alarmi; instrumenti za lociranje zvuka; uređaji za snimanje zvuka; nosači zvučnih snimaka; vrpce za snimanje zvuka; uređaji za reprodukciju zvuka; uređaji za prijenos zvuka; uređaji i strojevi za sondiranje; olovo za dubinomjere; konopci za dubinomjere; štitnici od iskri; megafoni; navlake za naočale; okviri za naočale; stakla za naočale; naočale (optika); spektrografi; spektroskopi; kontrolnici brzine vozila; brzinomjeri; instrumenti za mjerenje brzine (fotografija); regulatori brzine za gramofone; sferometri; libele; namatači za fotografsku djealnost; protupožarne mlaznice; regulatori scenske rasvjete; nogari za fotografske aparate; kabeli za pokretanje motora; vage sa polugom; uređaji i instrumenti za automatsko upravljanje vozilima; stereoskopi; stereoskopski aparati; destilacijske posude za laboratorijske pokuse; sulfitemetri; sunčane naočale; geodetski uređaji i instrumenti; geodetskilanci za zemljomjerstvo; instrumenti za mjerenje zemljišta; pojasevi za plivanje; prsluci za plivanje; priključne ploče; kutije s poklopčićem (električna struja); električne sklopke (prekidači); tahometri; magnetofoni s magnetnim vrpcama; taksimetri; aparati za obuku; štitnici za zube; telegrafске žice; telegrafski uređaji; telemetri; telefonski uređaji; telefonske sušalice; telefonski predajnici; telefonske žice; teleprompteri za tv spikere; daljinski prekidači; teleskopi; daljinski pisači; televizori; pokazivači temperature; električni terminali; epruvete; nemedicinski uređaji za analizu; električni uređaji protiv krađe; teodoliti; termionske svjetiljke i cijevi; termionski ventili; nemedicinski toplomjeri; termostati; termostati za vozila; povećala za vlakna; automatski uređaji za izdavanje karata; uređaji

za bilježenje vremena (satovi) ; uređaji za zapisivanje vremena; automatski vremenski prekidači; akustične poluge za gramofone; zbrajači (strojevi); električni transformatori; električni tranzistori; telekomunikacijski odašiljači; odašiljači elektroničkih signala; predajni telefonski uređaji; dijapozitivi; dijaprojektori; tronošci za fotografske aparate; prijemnici za televizijske aparate; okretna automatska vratašca; urometri; vakuummetri; vakuumske cijevi (radio) ; variometri; trokuti za signalizaciju vozila u kvaru; radiouređaji za vozila; noniji (sprave) ; videokasete; kazete za videoigre; magnetoskopi; videoekrani; videofoni; videoprpe; fotografski viziri; viskozimetri; regulatori napona za vozila; regulatori protiv strujnog preopterećenja; voltmetri; glasački strojevi; silicijeve pločice za integrirane krugove; toki-voki uređaji; kade za ispiranje fotografija; pokazivači razine vode; valomjeri (frekvencometri); decimalne vage; uređaji i instrumenti za vaganje; strojevi za vaganje; utezi; električni aparati za zavarivanje; elektrode za zavarivanje; zvučni dojavljivači; vjetrokazi (uređaji koji pokazuju smjer vjetra); električne stezaljke; električne žice; programi za obradu teksta; zaštitni zasloni na licu radnika; podloge za šaku za rad s informatičkom opremom; osvjetljeni rengenski filmovi; rengenski snimci za nemedicinske potrebe; aparati i postrojenja za proizvodnju x zraka za nemedicinske potrebe; rengenske cijevi za nemedicinske potrebe; prijenosni telefoni.

## 28

Zračni pištolji (igračke); streljivo za pištolje s bojom (sportski pribor); automatski strojevi za zabavu koji se pokreću uz prethodno plaćanje; aparati za elektroničke igre koji se ne koriste samo uz televizijski prijamnik; aparati za gimnastiku; luk (pribor za gađanje lukom); umjetne meke za pecanje; umjetni snijeg za božićna drvca; automatske igre koje se ne koriste samo uz televizijski prijamnik; triktrak (igra s kockicama i s figuricama za damu); navlake za skije i daske za surfanje; lopte za igru; rukavice za bejzbol; palice za igre; rukavice za kriket (oprema za igre); zvončići za božićna drvca; biljarske kuglice; kožnati komadići za vrhove biljarskih štapova; biljarski štapovi; biljarske naprave za bilježenje bodova za biljar; rubovi biljarskih stolova; biljarski stolovi; bingo kartice; čepovi (plovci) mamci za pecanje; signalizatori dodira (pecački pribor); zračnice za lopte za igru; stolne igre; saonice za utrke (bopsleji); daske za potbušno plivanje; sprave za jačanje mišića; kuglanje (uređaji i mehanizmi za kuglanje); lukovi za gađanje; boksačke rukavice; građevinski elementi (igračke); graditeljske igre; mrežice za leptire; držači svjećica za božićna drvca; upaljači za pištolje (igračke); kreda za biljarske štapove; ploče za igranje dame; pribor za igranje dame; šah; ploče za igranje šaha; gimnastičke potezaljke; postolja za božićna drvca; božićna drvca od sintetičkog materijala; naprave za gađanje glinenih golubova; glineni golubovi (mete); remeni za penjanje; biljarski stolovi koji se upotrebljavaju uz prethodno plaćanje; konfeti; pribor za mađioničare; žetoni za igre; vrše (ribarske naprave); torbe za kriket; pehari za nagrade u igrama; streljice; kockice za kockanje; diskovi za sport; naprava za stavljanje na mjesto busena s travom u golfu; lutke; krevetići za lutke; odjeća za lutke; bočice s dudom za lutke; kućice za lutke; sobe za lutke; domino; ručke (gimnastičke sprave); bridovi skija; zaštita za laktove (sportski pribor); elektronske mete za igru; bomboni petarde; jašionica; rukavice za mačevanje; maske za mačevanje; oružje za mačevanje; udice; pribor za pecanje; peraje za plivače; plovci za pecanje; leteće ploče (igračke); floreti za mačevanje (vrsta mačeva); rukavice za igru; torbe za

štapove za golf, sa ili bez kotačića; štapovi za golf; rukavice za golf; čvrste niti za pecanje (flaks); strune od ovčjih crijeva za rekete; jedrilice (letjelice), remeni za daske s jedrom; puške za izbacivanje harpuna (sportski pribor); palice za hokej; konjske potkove za igru; vapci za lov; sklizaljke za led; koturaljke s kotačićima u nizu; pazle; kaleidoskopi; motovila za papirnate zmajevе; papirnati zmajevi; zaštita za koljena (sportski pribor); vrećaste mreže za pecanje; pecačke niti; mamci za lov i ribolov; sprave za tjelesne vježbe; majong (kineska igra); kuglice za igru (špekule); marionete (kazališne lutke); jarboli za daske s jedrom; muški zaštitnici (pokurnjak); mobilni (igračke sastavljene od više elemenata koji trepere uz najmanje strujanje zraka); mreže (sportski pribor); kuglanje (igra); kotiljon (ples), oprema za kotiljon; ukrasi za božićna drvca (osim rasvjetnih tijela i slatkiša); pištolji s bojom (sportski pribor); penjanje (pribor protiv sklizanja pri penjanju); društvene igre; praskavi detonatori (igračke); pinjata; baloni za igru; kugle za igru; igrače karte; plišane igračke; varke (predmeti za prijevaru za zabavu); zaštitne ispune za sportsku odjeću (jastučići); boksačke vreće; pločice za igru (pakovi); reketi; vozila s daljinskim upravljanjem (igračke); igračke za grickanje (kod nicanja zubi); bubnjevi na štapovima za pecanje; koluti (kompleti kolutova); konji-ljuljačke (igračke); štapovi za pecanje; koturaljke; valjci bicikla za treniranje na mjestu; smola za atletičare; okretnе ploče za rulet; daske s jedrima, za vodu; vozila (mali modeli vozila); romobili (igračke); strugaljke za skije; tuljanova koža za oblaganje skija; zaštita za cjevanice (sportski pribor); loptice za badminton; daske s valjčićima (skejtbordi); čizmice sa sklizaljicama; kopče za skije; skije; biljarski čunjevi (kiljevi); sanjke (sportski artikli); tobogani (igra); pračke (sportski artikli); snježne kugle; reketi za snijeg (krplje); sapunica (igračke za pravljenje mjehurića od sapunice); obloge za skije; zvrkovi (igračke); odskočne daske (sportski artikli); startni blokovi (polazišta) za sport; bicikli za treniranje na mjestu; žice za rekete; daske za valove (surfing); skije za vodu (surfing); remeni za daske za surfanje; bazeni (predmeti za igru); njihaljke (ljuljačke); stolovi za sobni nogomet; stolovi za stolni tenis; mete za gađanje (ciljevi); plišani medvjedići; naprave za izbacivanje teniskih loptica; mrežica za tenis; kazališne maske; karnevalske maske; pištolji (igračke); vozila (igračke); igračke; igračke za kućne ljubimce; štapovi za mažoretkinje; skije za vodu; vosak za skije; remeni za dizače utega (sportski pribor).

(111) **BAZ 047800** (181) 2014-05-25  
 (210) BAZ047800A (220) 2004-05-25  
 (151) 2009-11-04

(732) **UTD "BEST" d.o.o. Travnik**  
**Donje Putičevo bb, 72270 Travnik**  
**BA**

(740) Dr DIANA PROTIĆ-TKALČIĆ  
 (591) crvena, žuta  
 (540)



(531) 27.05; 29.01;

(511)

**29**

Meso, riba, perad i divljač; mesni ekstrakti; konzervirano, sušeno i kuhano voće i povrće; hladetina (želei), džemovi, kompoti; jaja, mlijeko i mliječni proizvodi; jestiva ulja i masti.

**30**

Kafa, čaj, kakao, šećer, riža, tapioka, sago, nadomjesci kafe; brašno i proizvodi od žitarica, kruh, kolači, poslastice, bomboni, sladoled; med, sirup od melase; kvasac, prašak za dizanje tijesta; so, gorušica (slačica); ocat, umaci (začini); začini (mirođije); led za hlađenje.

**31**

Poljoprivredni, povrtlarski i šumski proizvodi i bobice, koji nisu obuhvaćeni drugim klasama; žive životinje; svježe voće i povrće; sjeme, prirodne biljke i cvijeće; hrana za životinje; slad.

**32**

Pivo; mineralne i gazirane vode te ostala bezalkoholna pića; voćni napici i voćni sokovi; sirupi i ostali pripravci za pripremu napitaka.

(111) **BAZ 047882** (181) 2014-07-05  
 (210) BAZ047882A (220) 2004-07-05  
 (151) 2009-10-16

(732) **Gallaher Limited**  
**Members Hill, Brooklands Road,**  
**Weybridge, Surrey KT13 0QU**  
**GB**

(740) "SD PETOSEVIC" d.o.o.  
 (540)



(531) 03.02.; 26.01;

(511)

**34**

Duhan, prerađen ili sirov; duhan za pušenje, duhan za lule, duhan za motanje s prstima, duhan za žvakanje; cigarete, cigare, cigarilosi; preparati za pušenje koji se prodaju odvojeno ili su pomiješani s duhanom, koji nisu za medicinske ili ljekovite svrhe; duhan za šmrkanje; pribor za pušače obuhvaćen razredom 34; papirići za cigarete, tube za cigarete i šibice.

(111) **BAZ 047883** (181) 2014-07-05  
 (210) BAZ047883A (220) 2004-07-05  
 (151) 2009-10-16

(732) **Gallaher Limited**  
**Members Hill, Brooklands Road,**  
**Weybridge, Surrey KT13 0QU**  
**GB**

(740) "SD PETOSEVIC" d.o.o.  
 (540)



(531) 03.02; 25.01; 26.07; 27.05;

(511)

**34**

Duhan, prerađen ili sirov; duhan za pušenje, duhan za lule, duhan za motanje s prstima, duhan za žvakanje; cigarete, cigare, cigarilosi; preparati za pušenje koji se prodaju odvojeno ili su pomiješani s duhanom, koji nisu za medicinske ili ljekovite svrhe; duhan za šmrkanje; pribor za pušače obuhvaćen razredom 34; papirići za cigarete, tube za cigarete i šibice.

(111) **BAZ 048034** (181) 2014-08-24

(210) BAZ048034A (220) 2004-08-24

(151) 2009-11-04

(732) **Diageo Ireland**

**St. James's Gate, Dublin 8**

**IE**

(740) Dragan Mićunović

(540)



(531) 22.01;

(511)

**32**

Pivo; sve vrste piva, jako i crno; mineralna i gazirana voda i druga bezalkoholna pića; voćni napitci i voćni sokovi; sirupi i drugi preparati za pripravak napitaka.

**33**

Napitci sa niskim udjelom alkohola.

(111) **BAZ 048145** (181) 2019-09-16

(210) BAZ048145A (220) 2004-06-07

(151) 2009-10-01

(732) **AMAZON.COM, INC.**

**1200-12th Avenue South, Suite 1200,  
Seattle, WA 98144-2734**

**US**

(740) Dr DIANA PROTIĆ-TKALČIĆ

(540)

**AMAZON.COM**

(511)

**35**

Oglašavanje i reklamiranje; vođenje komercijalnih poslova; komercijalna administracija; uredski poslovi, uključujući aukcionarske usluge; prodaja putem aukcija.

**39**

Prevoz; pakovanje i skladištenje robe; organizovanje putovanja.

**42**

Znanstvene i tehnološke usluge kao i pripadajuće usluge istraživanja i koncepcije; usluge industrijskih analiza i istraživanja; koncepcija i razvoj računala i računalnih programa.

**43**

Usluge okrepe (hranjenje); privremeno primanje na stan.

**44**

Medicinske usluge; veterinarske usluge; higijenska njega i njega ljepote za ljude ili za životinje; poljoprivredne, povrtlarske i šumarske usluge.

**45**

Osobne i društvene usluge namjenjene za zadovoljenje ljudskih potreba; usluge sigurnosti za zaštitu imovine i ljudi; pravne usluge.

(111) **BAZ 048168** (181) 2014-10-14

(210) BAZ048168A (220) 2004-10-14

(151) 2009-11-03

(732) **Lonsdale Sports Limited****Grenville Court, Britwell Road,  
Burnham, Buckinghamshire SL1 8DF****GB**

(740) Dr DIANA PROTIC-TKALČIĆ

(540)

## LONSDALE

(511)

### 03

Sapuni; toaletni proizvodi; kozmetički proizvodi; mali rupčići namočeni u sredstva za čišćenje; ubrusi sa nemedicinskim toaletnim preparatima; proizvodi za njegu kose; proizvodi za njegu kože; losioni za kupanje, dezodoransi, sredstva za čišćenje tijela, sredstva za vlaženje, parfimerijski proizvodi, deterdženti, gelovi za kosu, nemedicinski toaletni preparati; sredstva za njegu zuba, šamponi, preparati za njegu noktiju, antiperspiranti, preparati za depiliranje, sapuni za brijanje, kozmetički preparati za tamnjenje kože; kolonjska voda, dezinfekcioni sapuni, dezodorirajući sapuni, odstranjivači mrlja, toaletne vode; proizvodi za brijanje, preparati za kovrčanje kose, preparati za učvršćivanje frizure; preparati za čišćenje; proizvodi za tuširanje; losioni prije brijanja i poslije brijanja; kreme, proizvodi za pranje i za kupanje, puder za tijelo, sitni toaletni artikli; proizvodi za njegu tijela, proizvodi za njegu ljepote; proizvodi za bojenje, nijansiranje i pripadajući losioni, sve za kosu i bradu, izbjeljivači za kosu; preparati za uljepšavanje tijela, brusne turpije, brusni papir i brusna tkanina, sve za njegu noktiju; pripravci za korištenje kod bojenja; antiperspirantni sapun; soli za kupanje za nemedicinsku upotrebu; krema za čizme; sjajilo za čizme; toaletno mlijeko za čišćenje; kozmetički nesesei; kozmetički preparati za uljepšavanje; eterična ulja; kozmetička šminka za oči; kozmetički preparati za obrve; olovke za obrve; boja za kosu; bojajuće tvari za kosu; losioni za kosu; kozmetički losioni; dekorativna šminka; puder za šminku; preparati za šminkanje; preparati za uklanjanje šminke; maske za ljepotu; medicinski sapun; lak za nokte; sjajilo za lak za nokte; ulja za kozmetičku upotrebu; ulja za parfeme i mirise; parfemi; pripravci za brijanje; sapun za brijanje antiseptik; krema za cipele; sjaj za cipele; vosak za cipele; preparati za njegu obuće; preparati za sunčanje; talk puder; rupčići natopljeni kozmetičkim losionima; toaletni pripravci; preparati za odstranjivanje laka za nokte.

### 05

Priručne apoteke za putovanje; kutije i torbice za prvu pomoć; farmaceutski preparati i supstance; medicinski preparati i supstance; lijekovi za medicinsku upotrebu; naturopatski i homeopatski preparati i supstance; antiseptički preparati; analgetici; vitaminski, mineralni i proteinski preparati i supstance; mineralni napici; vitaminski napici; napici na bazi minerala ili vitamina; vitaminski i dijetetski dodaci; dijetetski preparati; dijetetske supstance prilagođene za medicinsku upotrebu; hranjive tvari i pripravci; dodaci za ishranu; karbohidrati u tečnom obliku; biljni pripravci i ekstrakti

za upotrebu kao dijetetski dodaci; zavoji i materijali za previjanje; dezinfekcijska sredstva za higijensku upotrebu.

### 09

Telekomunikacione instalacije, uređaji i instrumenti; telefonski uređaji; telefoni, mobilni telefoni, bežični telefoni; aparati i instrumenti za telefonske sekretarice; uređaji za pejdžere; uređaji za snimanje, prenos ili reprodukciju zvuka ili slike; fotografski aparati i instrumenti; kamere; film za kamere; video kamere; leće za kamere; kamkorderi; televizijski uređaji i instrumenti; televizori; televizori za prijem satelitskog programa; sateliti i dekoderi; video aparati i instrumenti; video uređaji za snimanje; video disk plejeri; kombinovan televizor i VCR; televizijske antene; antene; transformatori; uređaji za zaštitu od prenapona; uređaji sa daljinskim upravljanjem; audio uređaji; audio sistemi; podešivači; automatske playback mašine; radio prijemnici; radio kasetofoni; radio CD kasetofoni; CD plejeri; pesonalni CD plejeri; magnetofoni za snimanje, magnetofoni za reprodukovanje; kasetni dekovi; gramofoni; gramofoni sa vretenom za ploče; izjednačavači impulsa, slušalice, mikrofoni, zvučnici, set sa slušalicom i mikrofonom, kablovi za mikrofone; pojačivači, portabilni audio uređaji i instrumenti; radio aparati; radio aparati sa satom; karaoke mašine, džuboks aparati, kompjuteri, laptop i notebook kompjuteri; kompjuteri za igre; kompjuterski periferali; uređaji koji se koriste sa kompjuterom; kompjuterski terminali; uređaji za vizuelni prikaz; kompjuterski hardver, kompjuterski softver; kompjuterski programi; disk drajvovi; CD ROM; kompjuterske igrice; trake, diskovi i flopi-diskovi, svi sa snimljenim kompjuterskim programima; video igre; diskovi i trake za video igre; igre koje su prilagođene za igranje na televizijskim prijemnicima; audio i video trake i diskovi, svi sa snimljenim materijalom; prazne trake za snimanje audio ili video zapisa; kompakt diskovi; zvukovni zapisi; fonografske ploče, kasete i diskovi; trake za magnetofone; digitalne audio trake; trake za čišćenje glava uređaja; elektronske igre; ormarici i stalci koji su prilagođeni za audio, video i televizijske aparate i instrumente; električni aparati i instrumenti, za kancelarijsku upotrebu; uređaji i instrumenti za obradu teksta; fotokopir aparati i instrumenti; faks aparati i instrumenti; mašine za računanje; kancelarijske mašine; vage; uređaji za zapisivanje vremena i tajmeri; kontroleri i tastature za uređaje za grijanje, ventilaciju, kondicioniranje zraka, osvjetljavanje i sigurnost; spremnici za slajdove za mikroskope; magneti; kodirane kartice i magnetni kodirači; hologrami; uvećavajuće leće; pedometri; periskopi; baterije, punjači baterija; kutije za baterije; utikači; električni kontakti; personalni aparati za elektrolizu; električni uređaji za kovrčanje kose; uređaji za uvijanje kose; uređaji za pravljenje frizure; električni kompleti za kovrčanje kose na bazi pare; električni topli vikleri; durbini; predmeti koji se nose na očima; naočale, sunčane naočale, sportske naočale i predmeti za oči, naočale za plivanje; okviri i leće za naočale i sunčane naočale; futrole za naočale i sunčane naočale; lančići i trake za naočale i sunčane naočale; zaštitna odjeća i oprema; jastučići, štitnici i zaštita za koljena; jastučići, štitnici i zaštita za laktove; šljemovi; zaštitni šljemovi; sportski šljemovi i viziri; zaštitne naočale, sunčane naočale i sportske naočale; zaštitna odjeća, pokrivala za glavu i obuća za upotrebu u sportu; sportski artikli za jahaće sportove koji pripadaju ovoj klasi; štitnici za lice; štitnici za abdomen; štitnici za usta (guma za usta); pojasevi, prsluci i plutače za spašavanje; plutače za kupanje i plivanje; zaštitna odjeća protiv nezgoda, radijacije i vatre; ronilački aparati; čepovi za uši; filteri za maske za disanje; sigurnosna odjeća, rukavice, pokrivala

za glavu i obuća za zaštitu protiv nesreće ili ozljede; zaštita za oči; štيتnici za laktove i koljena biciklista; zaštitni šljemovi za bicikliste i motocikliste; zaštitni šljemovi za sportske aktivnosti; zaštitni šeširi koji se koriste za jahanje; uređaji za elektronski prikaz koji se nalaze na spravama za vježbanje; baterije za golf vozila; ronilačka odijela; ronilačka oprema i uređaji; uređaji za disanje za ronice; softver koji se odnosi na sport i elektronske igre; oprema i dijelovi za svu prethodno navedenu robu.

#### 14

Satovi i zidni satovi; sportski satovi; horološki i kronomatski instrumenti; ručke za satove; vrčevi, vrčevi sa poklopcem, trofeji, kopče za pojaseve, sve od plemenitih metala ili obloženi plemenitim metalima; pravi i lažni nakit; instrumenti za mjerenje vremena; satovi sa alarmom; pepeljare od plemenitih metala; broševi od plemenitih metala; kutije koje pripadaju ovoj klasi; kutije od plemenitih metala; kutije od plemenitih metala za igle; narukvice, medalje i značke od plemenitih metala; prstenovi za svijeće od plemenitih metala; svijećnjaci od plemenitih metala; kutije za zidne satove; kutije i navlake za satove; lančići od plemenitih metala; kućišta zidnih satova; kazaljke satova; neelektrični lončići za kafu, kućanske posude koje pripadaju ovoj klasi, kućanske posude od plemenitih metala; kućanski pribor koji pripada ovoj klasi, kućanski pribor od plemenitih metala; imitacija zlata; kutije za nakit od plemenitih metala; optočeni nakit, privjesci za ključeve; kuhinjske posude od plemenitih metala; kuhinjski pribor od plemenitih metala; prstenje kao nakit; lonci i šerpe od plemenitih metala; mandžetne, kopče za kravatu, igle za kravatu; narukvice za satove; ručni satovi; ornamenti od plemenitih metala; sitni komadi nakita; dijelovi, oprema i dodaci za svu prethodno navedenu robu.

#### 16

Pribor za pisanje; pera, olovke, kutije/pernice za olovke, dnevници, kalendari, razglednice, poster; uputstva za pružanje prve pomoći; listing softverskih programa koji se odnose na sport; knjige i magazini koji se odnose na sport, uključujući instrukcije i uputstva za treniranje; knjige, štampane stvari, slike, poster, reprodukcije, grafičke reprodukcije, dodaci olovkama za pisanje; štampane kartice, dopisnice; ljepila; fascikle; pribor za uvezivanje; čestitke, pera za pisanje sa kuglicom, pera za pisanje sa rasječenim percom, pera za pisanje za percom od presovanog pusta; olovke sa mehaničkim dijelom; fotografije, fotografski albumi; toaletni rupčići, toaletni papir; rolne papira za upotrebu u kuhinji; salvete, rupčići i ručnici; stolne salvete i stoljnaci; prostirači; papirno posuđe; adresari; teke u fascikli, prazne teke, prazni buntovi listova papira za teke; teke; teke sa spiralnim uvezom, teke za praćenje stanja skladišta, rječnici za pisanje stranih riječi; stalci za držanje knjiga; slikarski kistovi, ilustrovani kalendari, spomenari, fascikle za fotografije, oprema za nastavu i obuku (osim aparata), markeri, držači za olovke, držači za grafitne olovke; držači za fotografije; naljepnice, trake, periodična štamparska izdanja, magazini, novine, precrtane slike i crteži, tacne za olovke, tacne za grafitne olovke, uputstva za upotrebu, materijal za umotavanje; ručnici od papira, pokrivači za stolove od papira, maramice za lice od papira, papir za higijensku upotrebu, maramice, papir za pisanje, katalogi, brošure i tanke knjižice; podmetači za boce; materijali za pakovanje i oblaganje; pisaće mašine i uređaji; korice za bankovne čekove.

#### 18

Koža i imitacija kože i proizvodi od tih materijala koji nisu obuhvaćeni drugim klasama; životinjska koža i koža sa krznom; prtljag, kovčezi, sanduci, putne torbe, putni kovčezi, ručni prtljag, prtljag za kratka putovanja (jedna noć), torbe za sitnice za putovanja, putne torbe za cipele i torbe-navlake za odijela; aktovke, torbe za dokumente i kožne korice; školske torbe i školske torbe sa naramenicama koje se nose na leđima; torbe; torbice za sitnice, ranci, naprtnjače, ruksaci, torbe za nošenje na leđima, ručne torbe, torbe za nošenje na ramenu, male pismo-tašnice, torbe za nošenje tereta, torbe za sportiste, torbe za atletičare, torbe za plažu, torbe za kupovinu, torbe za bicikliste i motocikliste, sepeti i košare, torbe za ploče, torbice koje se nose na pojasu, toaletne torbice; bubreg-torbice; pojasevi, lisnice, novčanici, vrećice za novac i futrole za ključeve; nosiljke za bebe i malu djecu; torbe za kampovanje; okviri ručnih torbi, kišobrana ili suncobrana; uzice i pojasevi od kože; kožni privjesci za ključeve koji imaju prsten za ključeve; korice za posjetnice; kišobrani, kišobrani za golf, kišobrani za golf sa sklopivom stolicom, suncobrani, štapovi, štapovi za hodanje; bičevi i sedlarsko remenarski proizvodi; koferi; artikli za putovanje, male torbice, male torbe za sportaše; proizvodi od kože koji obuhvataju bičeve, sedlarsko remenarske proizvode, uzde za konje i artikle za jahanje; sedla za jahanje, torbe, sepeti i korpe za bicikle; uzice za klizaljke; navlake za mobilne telefone; dijelovi i oprema za sve prethodno navedene robe.

#### 21

Tanjuri; šolje; zdjele i posuđe; korpice za kućanstvo; tacne za kućanstvo; umjetnički predmeti; držači za svijeće; kantice za zalijevanje; zdjele za led; skulpture i statue; reprodukcije skulptura; stakleni proizvodi; porculanski proizvodi; keramički proizvodi; figurice; minijature figurice; ornamenti; vaze i urne; saksije za cvijeće; kuhinjski i kućanski pribor i posuđe; stolni pribor; pribor za kuhanje; vrčevi i bokali; češljevi, spužve; četke; neelektrični instrumenti i pribor, sve za čišćenje; čajnici; kutije za sitnice; artikli za poklone i umjetnički artikli za poklone, svi napravljeni od neprozirnog porculana, kristala, keramike, stakla, porculana ili terakote; dekorativni artikli od stakla, ukrašenog porculana, porculana, keramike ili kristala; torbe za rashlađivanje; torbe za rashlađivanje za mamce za pecanje; dijelovi i oprema za sve prethodno navedene robe.

#### 24

Proizvodi od tkanine, tkanina, tkanina za ukrašavanje zidova; posteljno i dekorativno platno; posteljina, pokrivači za krevete; oprema za krevete, gornji pokrivači za krevete, pokrivači za perine, pokrivači za jorgane, čaršafi, jastučnice, prekrivači za jastuke, perine, jorgani, pokrivači od pahuljica za noge, vreće za spavanje, podni pokrivači; oprema za kupatilo, ručnici, flanel za sanitarnu potrebu, ručnici za lice, zavjese za kupanje; stolno rublje, stoljnaci, pokrivači za stolove, podmetači za stolove, stolne salvete, salvete, podlošci za flaše; kuhinjski ručnici, kuhinjske krpe; zavjese, držači za nabore zavjesa, kratke zavjesice, roletne/štيتnici od sunca; pokrivači za ukrasne jastuke, prekrivači za namještaj, maramice; tkanina za pokućstvo uključena u ovu klasu; ručnici od tekstila; dijelovi i oprema za sve prethodno navedene robe.



**25**

Odjeća; sportska odjeća; obuća; sportske cipele, tenisice, čizme, čizme za hodanje i planinarenje, fudbalske cipele, cipele, cipele za bicikliste; pokrivala za glavu; nepromoćiva odjeća i odjeća za sve vremenske prilike; topla odjeća; lagana odjeća; kaputi; odjeća prilagođena za bavljenje sportom; jakne i sakoi, jakne sa kapuljačom, puloveri, pantalone, košulje, T-majice, kabanice, zaštitni kombinezoni, pantalone sa naramenicama; rukavice, šeširi, kape preko lica sa otvorima za oči, sokne, donje rublje i gamaše; odjeća, obuća i pokrivala za dotjerivanje, odmor, rad i sport uključujući tenis, skvoš, stoni tenis, nogomet, golf, badminton, odbojku, rukomet, košarku i bejzbol; odjeća za odmor, odijela za sportove na vodi; zaštitna odjeća, rukavice, pokrivala za glavu i obuća (koja nije za zaštitu protiv nesreće i povrede); pokrivala za glavu za bavljenje sportom (koja nisu kacige); odjeća za rekreiranje; sportske uniforme, sportska odjeća za jahaće sportove; kombinezoni za ribare; jakne, čizme i džemperu za ribare; dijelovi i oprema za sve prethodno navedene robe.

**26**

Ukrasne značke, ne od plemenitih metala; zatvarači za torbe; elastične trake za pridržavanje rukava; trake za kosu; kopče za pojaseve; ukrasne mašne za kosu; kutije, ne od plemenitih metala, za igle; kopče za tregere; upletene vrpce; broševi (odjevni predmeti); alkice (odjevni predmeti); dugmad; trake za obrublivanje; zatvarači za odjeću; naramenice za odjeću; šipkice za okovratnike; brojevi koji se pričvršćuju na sportsku odjeću; vrpce za odjeću; navlake za čajnike; vikleri za kosu; štipaljke za pantalone biciklista; ukrasne zakrpe za tekstil koje se lijepo zagrijavanjem; elastične trake; vez; zatvarači za cipele; žaboi; rese; ukrasi za kosu; kukice i ljepljive trake; kukice za obuću; čipkasti pozamanteriski detalji za pokrivanje vrata; slova i cifre za ukrašavanje tkanina; monogramske oznake za ukrašavanje tekstila; ornamentalski ukrasi; jastučići za igle; igle; trake za odličja; elastični pojasevi; ukrasne zakrpe; pertle za obuću; ukrasi za cipele (ne od plemenitih materijala); drukeri; rese ili kite u obliku žira; niti od metala za vez; šljokice (za porublivanje odjeće); zatvarači.

**28**

Gimnastički i sportski predmeti i uređaji; sportski predmeti za upotrebu u boksu, gimnastici, atletici u dvoranama i na otvorenom, i za upotrebu u igrama badmintona, skvoša, hokeja na travi i ledu, nogometa, fudbala, lacrosse-hokeja, fives-igri sa loptom, stonom tenisu, rukometu, odbojci, kuglanju, tenisu, kriketu, krocketu, golfu, bacanju kugle, bacanju diska, mini-golfu i vaterpolu; lopte; lopte za upotrebu u sportu; igračke, igre, predmeti za igru, igraće karte, igračke od mekanog materijala, dekorativni ukrasi, suveniru; baloni; ukrasi za Božić; sportske torbe; elektronske igre; kompjuterske igre; ukrasi za božićna drvca; minijaturne figurice; vještačka božićna drvca i postolja za božićna drvca; kaleidoskopi; termo torbe za tenis; sportski artikli koji uključuju artikle i dodatke za igre tenisa, skvoša, stonog tenisa, nogometa, fudbala, golfa, badmintona, odbojke, rukometa, košarke, bejzbola, hokeja i hokeja na ledu; oprema za fitnes; teniske mreže i stalci; torbe za rekreaciju u ovoj klasi; predmeti za naduvavanje u obliku nogometnih lopti, fudbala, košarkaških lopti, lopti za rukomet i odbojku, sportskih lopti za naduvavanje; lopte koje uključuju teniske lopte, teniski reketi, skvoš reketi i

pripadajući artikli i dodaci u ovoj klasi; sportska oprema i dodaci; oprema za vježbanje; oprema za vježbanje koja se drži u rukama; lopte za igre; udice za pecanje; oprema i uređaji za pecanje; daske za surfanje; daske za jedrenje; stolovi za biljar, loptice i štapovi za biljar; skije; daske za smučanje; prostirke za golf; table za pikado; oprema za igrališta; daske za jedrenje; štitnici za koljena za učesnike u sportu; fiksna bicikla za vježbanje; dječija bicikla; igračke-bicikla; sportski predmeti za oblačenje prilagođeni različitim sportovima; klizaljke, koturaljke sa točkovima u jednoj liniji; koturaljke; ručni vježbači (koji nisu za terapijske svrhe); šatori za igranje; ručno pokretane elektronske igre; sportski proizvodi za jahaće sportove i jahanje; oprema za igranje; uređaji koji se koriste za ribolov; torbe prilagođene za ribolov; vještački mamci za ribolov; zvučni pokazivački uređaji za upotrebu u ribolovu; torbe prilagođene za držanje ribarskog pribora; vještački mamci; pokazivači mamaca; senzori mamaca; navlake za štapove za pecanje; košare za ribolov; mamci za lov ili ribolov; aparati koji se koriste za ribolov; artikli za ribolov; vreće za ribolov; plutalice za ribolov; mamac za ribe koji se baca po vodi; torbe za sitnice za ribolov; držači za pecačke niti; pecačke niti; opterećenja na pecačkoj niti; navlake za koturove na štapovima za pecanje; koturovi na štapovima za pecanje; torbe za štapove za pecanje; odmorišta za štapove za pecanje; potpora za štapove za pecanje; štapovi za pecanje; male stolice za ribare; pribor za pecanje; pribor za pecanje u obliku stožera sa prstenom koji se okreće; udice na kraju pecačke niti; novčarke za ribarski pribor; utezi za pecanje; oprema za ručke štapova za pecanje; mušice za pecanje; vezni materijal za pravljenje mušica za pecanje; mamac-utoba za pecanje; ručke za štapove za pecanje; kukice za pecanje; prihvatne mreže za pecanje; pecačke niti za ribolov; obloge za štapove za pecanje; zamke za lov ili ribolov; oprema za izvlačenje ulova ribe (paternoster); štapovi i motke za lov na ribu; ribarski kalemovi; štapovi sa opremom za pecanje i štapovi bez opreme; uređaji za upozoravanje (indikatori ugriza) koji se koriste kao dio ribarskog pribora; dijelovi i oprema za sve prethodno navedene robe.

**30**

Kukuruzne kokice; očišćena zob; zobne pahuljice; hrana na bazi zobi; musli; proizvodi od žitarica; pahuljice od žitarica; griz od žitarica; brašno od žitarica; kukuruzne pahuljice; kukuruzni griz; kukuruzno brašno; proizvodi od brašna; ljepivo iz žita za prehranu; krompirovo brašno za prehranu; sojino brašno; keksi; kolačići od slada za prehranu; petit-beurre keksi; tvrdi kolačići; jestivi ukrasi za kolače; kolači; torte; čajni kolačići (minjoni); kolačići od badema; hljeb, medenjaci začinjani đumbirom, zemičke, pecivo sa grožđicama, poslastice, tijesto za kolače, vafli, palačinke, pice, pastile, tjestenina, ravioli, rezanci, rezanci za juhe, špageti, makaroni, čokolada, napici na bazi čokolade, čokoladni napici sa mlijekom, kakao, napici na bazi kakaoa, napici na bazi kafe sa mlijekom, arome od kafe, slastice i bomboni, fondani, slatkiši za ukrašavanje božićnih drvca, marcipan, slastice od kikirikija; slatkiši od šećera, štapići od crnog šećera, crni šećer, pastile (bomboni), karamele od žutog šećera, žuti šećer za prehranu, maltoza, gumeni slatkiši, praline, pepermint slatkiši, šećer, prirodni zaslađivači, mirođije, piment, đumbir, kari, cimet, klinčići, začini, začini u obliku aromatičnih tvari, so, so za kuhanje, so od celera, so za konzerviranje prehrambenih

namirnica, biber, biber kao začim, gorušica, sjeme anisa, šafran, aromatični preparati za prehrambene potrebe, vanilija, zamjene za vaniliju, pasta od badema, esencije za prehranu, škrob za prehranu, sladoled, jestivi led, voćni sladoled (šerbet), napici na bazi sladoleda, slastice na bazi sladoleda, prirodni ili vještački led, glukoza za prehranu, sirup od melase, med, riža, sago, griz, tapioka za prehranu, divlji orah za prehranu, šlag, preparati za učvršćivanje šlaga, kvasac, pite, mesne pite, paštete, brašno, tjestenina za prehranu, pšenično brašno za ljudsku upotrebu, puding, sendviči, umaci (začini), kečap, nemedicinski čajevi, ocat, pivski ocat, umaci za salatu, majoneza.

### 32

Bezalkoholna osvježavajuća pića; pivo; mineralne i gazirane vode i ostala bezalkoholna pića; voćni napici i voćni sokovi; sirupi i ostali preparati za pripremu napitaka; mješavina piva i limunade (shandy), de-alkoholizirana pića, bezalkoholno pivo i vina.

### 35

Pomoć u vezi poslovanja i rukovođenja; konsultantske usluge u vezi poslovanja i usluge pružanja informacija u vezi poslovanja; prikupljanje i obezbjeđivanje informacija i baza podataka o trgovini, poslovanju, cijenama i statističkim pokazateljima; pripremanje i kompilacija izvještaja; usluge oglašavanja i reklamiranja, poslovne administracije, marketinga i marketinškog planiranja; savjeti i konsultantske usluge u vezi marketinga, usluge marketinških procjena; planiranje i razvijanje poslovanja, usluge koje se odnose na kontrolu, pregled, obilježavanje i sigurnost roba i inventara; uspostavljanje, organizovanje, administriranje, vođenje i nadgledanje programa koji se odnose na lojalnost kupaca, prodaju, poticanje prodaje i promociju, te pružanje savjeta, konsultacija i informacija u vezi prethodno navednih usluga; vođenje poslova, uključujući pomoć i savjete za uspostavljanje i vođenje maloprodajnih radnji; uredski poslovi; grupiranje za račun trećih lica raznih proizvoda radi omogućavanja potrošaču lakšeg uočavanja i kupnje tih proizvoda u robnim kućama, u veleprodajnim radnjama, supermarketima, maloprodajnim radnjama sa popustima, maloprodajnim radnjama i/ili koncesionim radnjama, na televizijskim prodajnim programima ili u katalogima koji se šalju poštom ili telekomunikacionim putevima ili na Internet sajtovima koji se specijaliziraju u prodaji roba opšte potrošnje; obezbjeđivanje prostora na web-sajtovima za reklamiranje i oglašavanje roba i usluga; savjetodavne usluge u vezi poslovanja, usluge promocije i usluge pružanja informacija koje se na njih odnose; oglašavanje i reklamiranje direktno putem pošte; distribucija uzoraka i promotivnih artikala; marketinške usluge; usluge poslovnog savjetovanja i pružanja informacija koje se obezbjeđuju on-line iz kompjuterizovanih baza ili putem Interneta; usluge maloprodaje.

### 41

Stručno osposobljavanje, razonoda, sportske i kulturne djelatnosti; iskorištavanje sportske opreme, iskorištavanje opreme za rekreaciju, usluge zdravstvenih klubova, organizovanje i vođenje konferencija i kongresa, održavanje priredbi uživo, organizovanje i vođenje seminara i simpozija, iznajmljivanje sportske opreme, organizovanje sportskih takmičenja, proizvodnja filmova na videotrakama, iznajmljivanje videa; ugovaranje sportskih događaja;

ugovaranje sportskih takmičenja; obrazovne usluge u vezi sporta; unajmljivanje i iznajmljivanje opreme za sportske aktivnosti; usluge pružanja informacija u vezi sporta; instrukcioni kursevi u vezi sportskih aktivnosti; poučavanje u vezi sportskih aktivnosti; usluge organizovanja sportskih takmičenja; usluge organizovanja sportskih događaja; usluge obezbjeđivanja sportskih aktivnosti; usluge sportskih trenera; mjerenje vremena na sportskim takmičenjima.

(111) **BAZ 048194** (181) 2014-10-22

(210) BAZ048194A (220) 2004-10-22

(151) 2009-12-04

(732) **UNIVERZITET U SARAJEVU**

**Obala Kulina bana 7/II**

**BA**

(740) NEMA ZASTUPNIKA

(540)



(531) 07.01; 24.03;27.01;27.05; 28.11;

(511)

### 38

Elektroničke poruke-prenos; omogućavanje elektroničkog oglašavanja; iznajmljivanje modema; iznajmljivanje telekomunikacionih uređaja; komuniciranje posredstvom mreža optičkih kabela; komunikacije pomoću računalnih terminala; omogućavanje vođenja konferencija na daljinu; obavijesti o telekomunikacijama; usluge elektroničkog plakatiranja iznajmljivanje uređaja za prijenos poruka; prijenos poruka i slika računalom; omogućavanje pristupa svjetskim informatičkim mrežama; komunikacije putem računalnih terminala; prijenos poruka i slika uz pomoć računala; obavijesti o telekomunikacijama; usluge dovoda i priključka za telekomunikacije; telekomunikacijsko priključenje na svjetski informatičku mrežu.

### 41

Iskorištavanje elektroničkih publikacija koje se ne mogu kopirati; elektroničko on-line objavljivanje knjiga i časopisa; fotografitiranje, izdavanje knjiga; iznajmljivanje audiouređaja; iznajmljivanje megnetoskopa; iznajmljivanje videokamera; obuka, obuka putem dopisivanja; organiziranje i vođenje konferencija; organiziranje i vođenje seminara; organiziranje natječaja/obrazovanje; posuđivanje knjiga; instrukcije;demonstriranje; prevodilačke usluge; objavljivanje tekstova.

**42**

Obnavljanje baza podataka; dupliciranje informatičkih programa; davanje prostora za informatičke stranice; iznajmljivanje informatičkih programa; osmišljavanje informatičkih sistema; konverzija podataka ili dokumenata s jedno fizičkog na elektronički nosač; osuvremenjivanje programa za računala / softvera; programiranje za računala; iznajmljivanje računala; savjetovanje o računalima; instaliranje računalnih programa; održavanje računalnih programa; izrada računalnih programa / softvera; kreiranje i održavanje WEB stranica za druge.

**43**

Iznajmljivanje dvorana za sastanke; iznajmljivanje prenosivih konstrukcija; iznajmljivanje stolaca, stolova, stolnog rublja i staklenog posuđa.

(111) **BAZ 048236** (181) 2014-11-08

(210) BAZ048236A (220) 2004-11-08

(151) 2009-12-08

(732) **British-American Tobacco Polska S.A.**

**UI Tytoniowa 16, 16-300 Augustow PL**

(740) "ŽIVKO MIJATOVIĆ & PARTNERS" d.o.o.  
Sarajevo

(591) bijela, zlatna, crvena, crna

(540)



(531) 24.09;25.01;27.05;29.01;

(511)

**34**

Cigarete, duhan, duhanski proizvodi, artikli za pušače, šibice, upaljači.

(111) **BAZ 048261** (181) 2014-11-17

(210) BAZ048261A (220) 2004-11-17

(151) 2009-10-21

(732) **URSA Salgótarján Glass Wool Close Co., Ltd.**

**Budapest str.31, H-3104 Salgótarján HU**

(740) "INTELBIRO" d.o.o.

(540)

**URSA**

(531) 27.05;

(511)

**17**

Guma, gutaperka, kaučuk, azbest, liskun i predmeti izrađeni od ovih materijala koji nisu obuhvaćeni drugim klasama; polupreradeni plastični proizvodi; materijali za podbijanje, zaptivanje i izolaciju; savitljive nemetalne cijevi.

**19**

Građevinski materijali (nemetalni); nemetalne krute cijevi za građevinarstvo; asfalt, crna smola i bitumen; nemetalne prenosive građevine; nemetalni spomenici.

**40**

Obrada materijala.

(111) **BAZ 048262** (181) 2014-11-17

(210) BAZ048262A (220) 2004-11-17

(151) 2009-10-21

(732) **URSA Salgótarján Glass Wool Close Co., Ltd.**

**Budapest str.31, H-3104 Salgótarján HU**

(740) "INTELBIRO" d.o.o.

(540)



(531) 03.01;

(511)

**17**

Guma, gutaperka, kaučuk, azbest, liskun i predmeti izrađeni od ovih materijala koji nisu obuhvaćeni drugim klasama; polupreradađeni plastični proizvodi; materijali za podbijanje, zaptivanje i izolaciju; savitljive nemetalne cijevi.

**19**

Građevinski materijali (nemetalni); nemetalne krute cijevi za građevinarstvo; asfalt, crna smola i bitumen; nemetalne prenosive građevine; nemetalni spomenici.

**40**

Obrada materijala.

(111) **BAZ 048263** (181) 2014-11-17

(210) BAZ048263A (220) 2004-11-17

(151) 2009-10-21

(732) **URSA Salgótarján Glass Wool Close Co., Ltd.**

**Budapest str.31, H-3104 Salgótarján  
HU**

(740) "INTELBIRO" d.o.o.

(591) crvena, plava

(540)



(531) 03.01; 27.05; 29.01;

(511)

**17**

Guma, gutaperka, kaučuk, azbest, liskun i predmeti izrađeni od ovih materijala koji nisu obuhvaćeni drugim klasama; polupreradađeni plastični proizvodi; materijali za podbijanje, zaptivanje i izolaciju; savitljive nemetalne cijevi.

**19**

Građevinski materijali (nemetalni); nemetalne krute cijevi za građevinarstvo; asfalt, crna smola i bitumen; nemetalne prenosive građevine; nemetalni spomenici.

**40**

Obrada materijala.

(111) **BAZ 048264** (181) 2014-11-17

(210) BAZ048264A (220) 2004-11-17

(151) 2009-10-21

(732) **URSA Salgótarján Glass Wool Close Co., Ltd.**

**Budapest str.31, H-3104 Salgótarján  
HU**

(740) "INTELBIRO" d.o.o.

(591) crvena, plava

(540)

**URSA AIR**

(531) 27.05; 29.01;

(511)

**17**

Guma, gutaperka, kaučuk, azbest, liskun i predmeti izrađeni od ovih materijala koji nisu obuhvaćeni drugim klasama; polupreradađeni plastični proizvodi; materijali za podbijanje, zaptivanje i izolaciju; savitljive nemetalne cijevi.

**19**

Građevinski materijali (nemetalni); nemetalne krute cijevi za građevinarstvo; asfalt, crna smola i bitumen; nemetalne prenosive građevine; nemetalni spomenici.

**40**

Obrada materijala.

(111) **BAZ 048269** (181) 2014-11-17

(210) BAZ048269A (220) 2004-11-17

(151) 2009-10-21

(732) **URSA Salgótarján Glass Wool Close Co., Ltd.**

**Budapest str.31, H-3104 Salgótarján  
HU**

(740) "INTELBIRO" d.o.o.

(591) crvena, plava

(540)

**URSA TECH**

(531) 27.05; 29.01;

(511)

**17**

Guma, gutaperka, kaučuk, azbest, liskun i predmeti izrađeni od ovih materijala koji nisu obuhvaćeni drugim klasama; polupreradeni plastični proizvodi; materijali za podbijanje, zaptivanje i izolaciju; savitljive nemetalne cijevi.

**19**

Građevinski materijali (nemetalni); nemetalne krute cijevi za građevinarstvo; asfalt, crna smola i bitumen; nemetalne prenosive građevine; nemetalni spomenici.

**40**

Obrada materijala.

(111) **BAZ 048270** (181) 2014-11-17

(210) BAZ048270A (220) 2004-11-17

(151) 2009-10-21

(732) **URSA Salgótarján Glass Wool Close Co., Ltd.**

**Budapest str.31, H-3104 Salgótarján HU**

(740) "INTELBIRO" d.o.o.

(591) crvena, plava

(540)

**URSA SECO**

(531) 27.05; 29.01

(511)

**17**

Guma, gutaperka, kaučuk, azbest, liskun i predmeti izrađeni od ovih materijala koji nisu obuhvaćeni drugim klasama; polupreradeni plastični proizvodi; materijali za podbijanje, zaptivanje i izolaciju; savitljive nemetalne cijevi.

**19**

Građevinski materijali (nemetalni); nemetalne krute cijevi za građevinarstvo; asfalt, crna smola i bitumen; nemetalne prenosive građevine; nemetalni spomenici.

**40**

Obrada materijala.

(111) **BAZ 048271** (181) 2014-11-17

(210) BAZ048271A (220) 2004-11-17

(151) 2009-10-21

(732) **URSA Salgótarján Glass Wool Close Co., Ltd.**

**Budapest str.31, H-3104 Salgótarján HU**

(740) "INTELBIRO" d.o.o.

(591) crvena, plava

(540)

**URSA XPS**

(531) 27.05; 29.0;

(511)

**17**

Guma, gutaperka, kaučuk, azbest, liskun i predmeti izrađeni od ovih materijala koji nisu obuhvaćeni drugim klasama; polupreradeni plastični proizvodi; materijali za podbijanje, zaptivanje i izolaciju; savitljive nemetalne cijevi.

**19**

Građevinski materijali (nemetalni); nemetalne krute cijevi za građevinarstvo; asfalt, crna smola i bitumen; nemetalne prenosive građevine; nemetalni spomenici.

**40**

Obrada materijala.

(111) **BAZ 048272** (181) 2014-11-17

(210) BAZ048272A (220) 2004-11-17

(151) 2009-10-21

(732) **URSA Salgótarján Glass Wool Close Co., Ltd.**

**Budapest str.31, H-3104 Salgótarján HU**

(740) "INTELBIRO" d.o.o.

(591) crvena, plava

(540)

**URSA GLASSWOOL**

(531) 27.05; 29.01

(511)

**17**

Guma, gutaperka, kaučuk, azbest, liskun i predmeti izrađeni od ovih materijala koji nisu obuhvaćeni drugim klasama; polupreradeni plastični proizvodi; materijali za podbijanje, zaptivanje i izolaciju; savitljive nemetalne cijevi.

**19**

Građevinski materijali (nemetalni); nemetalne krute cijevi za građevinarstvo; asfalt, crna smola i bitumen; nemetalne prenosive građevine; nemetalni spomenici.

**40**

Obrada materijala.

(111) **BAZ 048317** (181) 2014-12-13

(210) BAZ048317A (220) 2004-12-13

(151) 2009-12-10

(732) **U.E.I. "QUEEN ESTRADA" Banja Luka**

**Manastira Gračanice br. 14**

**BA**

(740) NEMA ZASTUPNIKA

(540)

## OSKAR POPULARNOSTI

(511)

**41**

Organizacija muzičke manifestacije uz dodjelu nagrada.

(111) **BAZ 048336** (181) 2014-12-17

(210) BAZ048336A (220) 2004-12-17

(151) 2009-10-27

(300) CT

2004-06-30

003900214

(732) **Glaxo Group Limited**

**Glaxo Wellcome House, Berkeley Avenue, Greenford, Middlesex UB6 0NN**

**GB**

(740) "ŽIVKO MIJATOVIĆ & PARTNERS" d.o.o.  
Sarajevo

(540)

## ZATOPIA

(511)

**05**

Farmaceutski i medicinski preparati za ljudsku upotrebu.

(111) **BAZ 048366** (181) 2014-12-30

(210) BAZ048366A (220) 2004-12-30

(151) 2009-09-30

(732) **"DTS-ŠPED" D.O.O. ZA MEĐUNARODNU ŠPEDIČIJU, TRGOVINU I POSLOVNE USLUGE**

**Sarajevo, Malta 23**

**BA**

(740) NEMA ZASTUPNIKA

(540)



(531) 26.11; 27.05;

(511)

**36**

Usluge izdavanja putničkih čekova i kreditnih pisama; usluge osiguranja robe i putnika za vrijeme transporta.

**39**

Usluge koje se pružaju pri transportu ljudi ili robe sa jednog mjesta na drugo (bilo kojim sredstvom prevoza) kao i usluge koje su obavezno povezane sa ovakvim transportom (špeditorske usluge); usluge skladištenja u cilju čuvanja i obezbjeđenja; usluge pakovanja i asortiranja robe prije otpremanja; usluge koje pružaju turističke agencije a sastoje se u davanju informacija o putovanjima i transportu robe, informacije o tarifama, redu vožnje i načinima transporta; usluge kontrole prevoznih sredstava ili robe transporta.

(111) **BAZ 048367** (181) 2014-12-30

(210) BAZ048367A (220) 2004-12-30

(151) 2009-10-19

(300) CT

2004-10-28

4097176

(732) **Sun Microsystems, Inc.**

**4150 Network Circle, Santa Clara, CA 95054**

**US**

(740) Dr DIANA PROTIĆ-TKALČIĆ

(540)



(531) 01.03;27.05;

(511)

**09**

Znanstveni, nautički, geodetski, fotografski, kinematografski i optički aparati i instrumenti kao i aparati i instrumenti za vaganje, mjerenje, signalizaciju, kontrolu (inspekciju), za pomoć (spašavanje) i za obuku; aparati i instrumenti za vođenje, distribuiranje, transformisanje, akumuliranje, podešavanje ili upravljanje električne energije; aparati za snimanje, prenos ili reprodukciju zvuka ili slika; magnetske podloge za snimanje, akustične ploče; automati i mehanizmi za automate; registarske blagajne, mašine za računanje, oprema za obradu podataka i kompjuteri; uređaji za gašenje požara; kompjuterski hardver; kompjuterski periferali; operacioni sistemi za kompjutere; ručni kompjuteri; glavni (mainframe) kompjuteri; kompjuteri radne stanice; video zasloni; tastature; monitori; serveri; pogonske jedinice za diskove; kompjuterski memorijski uređaji; integrisana kola; interfejs kartice; modemi; miševi i uređaji za pomicanje kursora; podmetači za miševe; periferali; printeri i printerski periferali; štampane ploče sa vodovima koje sadrže elektronske komponente i utičnice; procesori i memorije; prazni magnetski nosioci podataka; uređaji za snimanje audio kasete; uređaji za reprodukovanje audio kasete; uređaji za reprodukovanje kompakt diskova; uređaji za snimanje kompakt diskova; prazni kompjuterski diskovi za snimanje; kalkulatori; kompjuterski čipovi; pogonske jedinice za kompjuterske diskove; kompjuterski diskovi; procesori podataka; digitalne kamere; digitalni video rekorderi; elektronske jedinice za kodiranje podataka; faks mašine; odašiljači i prijemnici za sisteme globalnog pozicioniranja; Internet televizijski hardver; mikroprocesori; mikrokompjuteri; minikompjuteri; kamere za snimanje filmova; optički skaneri; osciloskopi; pedometri; fotokopir mašine; osobni kompjuteri džepnih dimezija; fotografski aparati; fotografski projektori; projektori za slajdove; radio pejdžeri; radio prijemnici; skaneri; inteligentne kartice; čitači inteligentnih kartica; telefoni; telefonske sekretarice; televizijski prijemnici; oprema za dekodiranje kablovske ili satelitske televizije; termostati; video kamere; uređaji za snimanje video kasete; video monitori; uređaji za snimanje video traka; sistemi za glasovne poruke; mašine za glasanje; web telefoni; hardver za bežičnu komunikaciju; kompjuterski programi za testiranje kompatibilnosti kompjuterskih programa; kompjuterski programi za kompjutersko umrežavanje; kompjuterski programi za kompjutersku emulaciju; kompjuterski programi za elektronsku poštu; kompjuterski programi za pravljenje grafičkog interfejsa; kompjuterski programi za sisteme za upravljanje bazama podataka; kompjuterski programi za obradu dokumenata; kompjuterski programi za obradu teksta; kompjuterski programi za rad sa proračunskim tabelama; kompjuterski programi za ostvarivanje

kompjuterske sigurnosti; kompjuterski programi koji se koriste za razvoj kompjuterskih programa, programskih jezika, razvojnih okruženja i kompajlera; kompjuterski programi za razvoj, kompiliranje i izvršavanje drugih kompjuterskih programa na kompjuterima, kompjuterskim mrežama, i globalnim komunikacionim mrežama; kompjuterski programi za navigaciju, pretraživanje, prenos informacija, i distribuiranje i pregledavanje drugih kompjuterskih programa na kompjuterima, kompjuterskim mrežama i globalnim komunikacionim mrežama; kompjuterski programi za snimanje, procesiranje, prihvatanje, reprodukovanje, prenošenje, modifikovanje, kompresovanje, dekompresovanje, emitovanje, spajanje, i/ili obogaćivanje zvuka, videa, slike, grafike, i/ili podataka; kompjuterski programi za operativne sisteme; pomoćni kompjuterski programi; kompjuterski programi za kompjuterske servere; kompjuterski programi za telefoniju; kompjuterski programi za pristup bazama podataka; programi za kompjuterske igre; kompjuterski programi koji se mogu učitati sa globalne kompjuterske mreže, i uputstva za korisnike u elektronskoj formi koja se prodaju sa gore navedenom opremom; elektronske publikacije koje se mogu učitati.

**35**

Organizovanje i vođenje trgovačkih sajmova iz oblasti kompjuterske tehnologije; oglašavanje i reklamiranje; vođenje komercijalnih poslova; komercijalna administracija; uredski poslovi.

**37**

Popravak; usluge instaliranja; kompjuterske usluge koje uključuju popravak i instaliranje kompjutera, kompjuterskog hardvera, kompjuterskih periferala, kompjuterskih sistema, kompjuterskih mreža i opreme u vezi kompjutera.

**41**

Obuka; stručno osposobljavanje; razonoda; sportske i kulturne djelatnosti.

**42**

Znanstvene i tehnološke usluge kao i pripadajuće usluge istraživanja i dizajna; usluge industrijskih analiza i istraživanja; dizajn i razvoj kompjuterskog hardvera i softvera; kompjuterske usluge koje uključuju konsultantske i savjetodavne usluge u oblasti kompjutera, kompjuterskog hardvera, kompjuterskog softvera, kompjuterskih periferala, kompjuterskih sistema, kompjuterskih mreža, opreme u vezi kompjutera, kompjuterske sigurnosti, informacione tehnologije, tehnologije za elektronsko poslovanje i trgovinu i tehnologije globalnih kompjuterskih mreža; usluge lizinga u oblasti kompjutera, kompjuterskog hardvera, kompjuterskog softvera, kompjuterskih periferala, kompjuterskih sistema, kompjuterskih mreža, opreme u vezi kompjutera; usluge dizajna za treća lica u oblasti kompjutera, kompjuterskog hardvera, kompjuterskog softvera, kompjuterskih periferala, kompjuterskih sistema, kompjuterskih mreža, opreme u vezi kompjutera, kompjuterske sigurnosti, informacione tehnologije, tehnologije za elektronsko poslovanje i trgovinu i tehnologije globalnih kompjuterskih mreža; instaliranje i popravak kompjuterskog softvera.

(111) **BAZ 058428** (181) 2015-01-31  
 (210) BAZ058428A (220) 2005-01-31  
 (151) 2009-10-16

(732) **Preduzeće za medicinsko  
 snabdevanje na veliko i malo,  
 proizvodnju i spoljnu trgovinu  
 "PHARMANOVA CO" d.o.o.**  
**Bore Stankovića 2, Makiš, 11250  
 Beograd**  
**RS**

(740) Dr DIANA PROTIĆ-TKALČIĆ  
 (540)

## STRESDEPRES

(511)  
**05**  
 Farmaceutski preparati za tretman i ublažavanje stresa i depresije.

(111) **BAZ 058440** (181) 2015-02-04  
 (210) BAZ058440A (220) 2005-02-04  
 (151) 2009-10-01

(732) **JOHNSON & JOHNSON**  
**One Johnson & Johnson Plaza, New  
 Brunswick, New Jersey**  
**US**

(740) Dr DIANA PROTIĆ-TKALČIĆ  
 (540)



(531) 24.17; 27.05;

(511)  
**03**  
 Kozmetički i toaletni proizvodi za čišćenje i njegu kože i kose.

**05**  
 Medicinski proizvodi za tretman kože i kose.

(111) **BAZ 058543** (181) 2015-03-09  
 (210) BAZ058543A (220) 2005-03-09  
 (151) 2009-11-06

(300) JP  
 2004-09-14  
 2004-084685

(732) **FUJINON CORPORATION**  
**1-324 Uetake-cho, Kita-ku, Saitama  
 City, Saitama**  
**JP**

(740) "Linea Sušić" d.o.o.  
 (540)

## FUJINON

(511)  
**09**  
 Digitalni foto – aparati, foto – aparati, lagane ručne TV kamere sa video recorderom, leće za TV kamere, leće za foto – aparate, leće za faksove, projektori, leće za projektore, fotografske mašine i aparati, kinematografske mašine i aparati; optički aparati i instrumenti; interferometri (uređaji za određivanje dužine, brzine, debljine vala (svjetlosti), indeks i refrakciju) i druge mašine i instrumenti za mjerne i testiranje; endoskopi za industrijsku upotrebu i njihovi dijelovi i pomoćni pribor; video mašine i aparati za potrebe obrazovanja, druge audio – vizuelne mašine i aparati za potrebe obrazovanja; telekomunikacione mašine i aparati; elektronske mašine, aparati i njihovi dijelovi, tamponi za uši, obrađeno staklo (ne građevinsko); mašine za zavarivanje električnim lukom; mašine za rezanje metala (lukom, plinom ili plazmom); aparati za električno zavarivanje; ozonizatori; elektrolizeri (elektrolitičke ćelije); ovoskopi (aparati za provjeru svježine i plodnosti jaja pomoću jake svjetlosti); registarske kase, mašina za brojanje ili sortiranje novčića; električne signalne ploče za prikazivanje određenih cifara, trenutnih iznosa i slično; foto – kopir mašine, ručni aparati za računanje; mašine i aparati za crtanje i skiciranje; mašine za zapisivanje vremena i datuma; satovi (uređaji za bilježenje vremena); uredske mašine za bušene kartice; mašine za glasanje; mašine izdavanje račune, aparati za provjeru poštanskih maraka; prodajni automati; oprema za benzinske i plinske stanice; kapije ili rampe za parking prostore koje se pokreću ubacivanjem novčića; aparati i oprema za spašavanje života; aparati za gašenje požara, hidranti za gašenje požara, mlaznice na crijevu za gašenje požara, sprinkler sistemi za gašenje požara, alarmi za požar; alarmi za plin; protu – provalni aparati za upozorenje; zaštitne kacige; željeznički signali; trokutovi za upozorenje kod kvara vozila; svjetleći ili mehanički znakovi za ceste; mašine i aparati za ronjenje (ne za sport); video odnosno kompjuterska igra za jedog ili više igrača, koja radi ubacivanjem novčića; elektronski uređaj za automatsko otvaranje vrata; simulatori za obuku vožnje za vozila, simulatori za obuku sportova; laboratorijski aparati i instrumenti; mašine i aparati za distribuciju i regulaciju energije; rotacioni pretvarači; modifikatori faze; akumulatori i ćelije; električni ili magnetni mjerači i testeri; električne žice i kablovi; električne pegle; električni uvijači



za kosu; električni bazeri (zujalice); magnetna jezgra; žice – otpornici; elektrode; čamci opremljeni za borbu protiv požara na dokovima i brodovima; rakete odnosno signalna svjetla; protu – požarna kola; upaljači za cigarete u automobilima; rukavice za zaštitu od nezgoda; maske protiv prašine; maske protiv plina, maske za varenje; vatrootporna odjeća; naočale (za vid i sport); video igre za potrošače, elektronska strujna kola i programi snimljeni na CD-ROM-ove za igre koje se drže u ruci sa displejima od tečnog kristala; automati za igre u novac; pojasevi (za dubinsko ronjenje); ronilačka odjela (za dubinsko ronjenje), pojas za plivanje na naduvavanje; zaštitne kacige za sportaše; boce sa zrakom (za dubinsko ronjenje); nepotopljiva daska za plivače; regulatori (za dubinsko ronjenje); fonografski zapisi; metronomi; elektronska strujna kola i programi snimljeni na CD-ROM-ove za automatsko izvođenje za elektronske muzičke instrumente; logaritamska računala; eksponirani kinematografski filmovi, eksponirani dijapozitivi, držači za dijapozitive, snimljeni video diskovi i video trake; elektronske publikacije.

### 10

Endoskopi i druge medicinske mašine i aparati; cucle za bebe; jastučići punjeni ledom (za medicinske svrhe); trouglasti zavoji, bandaže za pridržavanje; hirurški konci; zdjele za hranjenje (za medicinske svrhe); pipete (za medicinske svrhe); dude; medicinske vrećice s ledom, držači za medicinske vrećice s ledom; flašice za bebe, vakuum flašice za dojenje; pamučne loptice za bris; štitnici za prste (za medicinske svrhe); kontraceptivi (aparati); umjetni bubnjići; materijali za protetiku ili plombiranje (ne za dentalnu upotrebu); aparati za estetsku masažu za industrijske svrhe, električni aparati za masažu za kućnu upotrebu; rukavice za medicinske svrhe; posude za mokrenje (za medicinske svrhe); higijenske posude; štapići za uši.

### 37

Popravak leća za TV kamere, popravak ili održavanje kinematografskih mašina i aparata, popravak ili održavanje optičkih mašina i aparata, popravak ili održavanje fotografskih mašina i aparata, popravak ili održavanje elektronskih mašina i aparata, popravak ili održavanje telekomunikacijskih mašina i aparata, popravak ili održavanje mašina i aparata za mjerenje i testiranje, popravak ili održavanje medicinskih mašina i aparata; izgradnja, konsalting za izgradnju; pogon, provjera ili održavanje opreme u zgradi; brodogradnja, popravak ili održavanje brodova; popravak ili održavanje aviona; popravak bicikala, popravak ili održavanje automobila, popravak ili održavanje željezničkog voznog parka, popravak ili održavanje motornih vozila s dva točka, popravak ili održavanje mašina i aparata za utovar i istovar, popravak ili održavanje požarnih sirena, popravak ili održavanje mašina i aparata za ured, popravak ili održavanje aparata za klimatizaciju (za industrijske svrhe), popravak ili održavanje gorionika, popravak ili održavanje kotlova, popravak ili održavanje pumpi, popravak ili održavanje mašina i aparata za zamrzavanje, popravak ili održavanje mehanizacije za izgradnju, popravak ili održavanje električnih uređaja potrošača, popravak ili održavanje aparata za električnu rasvjetu, popravak ili održavanje mašina i aparata za distribuciju i regulaciju električne energije, popravak ili održavanje agregata, popravak ili održavanje električnih motora, popravak ili održavanje laboratorijskih aparata i instrumenata, popravak ili održavanje oružja, popravak ili

održavanje mašina i aparata za štampanje ili uvezivanje, popravak ili održavanje mašina i aparata za kemijsku obradu, popravak ili održavanje mašina i aparata za proizvodnju robe od stakla, popravak ili održavanje mašina i instrumenata za ribarenje, popravak ili održavanje mašina i alata za obradu metala, popravak ili održavanje mašina i aparata za izradu cipela, popravak ili održavanje industrijskih peći, popravak ili održavanje mašina i aparata za rudarstvo, popravak ili održavanje mašina i aparata za proizvodnju robe od gume, popravak ili održavanje mašina i sistema za izradu integrisanih strujnih kola, popravak ili održavanje mašina i sistema za izradu polu – provodnika, popravak ili održavanje mašina i aparata za obradu hrane ili pića, popravak ili održavanje mašina i aparata za obradu drvene građe, drvodeljstvo ili furnir ili izradu šperploče, popravak ili održavanje mašina i aparata za tekstil, popravak ili održavanje mašina za obradu duvana, popravak ili održavanje mašina i aparata za molovanje, popravak ili održavanje mašina i sredstava za poljoprivredu, popravak ili održavanje mašina i aparata za pravljenje kaše, izradu papira ili izradu stvari od papira, popravak ili održavanje mašina i aparata za izradu plastike, popravak ili održavanje mašina i aparata za zamotavanje i pakiranje, popravak ili održavanje mašina i aparata za šivanje, popravak ili održavanje rezervoara odnosno spremnika, popravak ili održavanje opreme na benzinskim i plinskim stanicama, popravak ili održavanje mašina mehaničkih sistema za parkiranje, popravak ili održavanje aparata za parkiranje bicikala, popravak ili održavanje mašina za industrijsko pranje posuda, popravak ili održavanje aparata za kuhanje za industrijske svrhe, popravak ili održavanje mašina za pranje u industriji, popravak ili održavanje instalacija za pranje vozila, popravak ili održavanje prodajnih automata, popravak ili održavanje mašina za čišćenje poda na električni pogon, popravak ili održavanje mašina i aparata za igre u novac, popravak ili održavanje mašina i aparata za upotrebu u kozmetičkim salonima ili brijačnicama, popravak ili održavanje opreme za kontrolu zagađenja vode, popravak ili održavanje aparata za prečišćavanje vode, popravak ili održavanje mašina i aparata za sabijanje otpada, popravak ili održavanje mašina i aparata za drobljenje otpada, popravak ili održavanje mašina i aparata za ronjenje, popravak ili održavanje nuklearnih elektrana, popravak ili održavanje kemijskih postrojenja, obnavljanje namještaja, popravak kišobrana, popravak ili održavanje muzičkih instrumenata, popravak ili održavanje sefa, popravak cipela, popravak ili održavanje ručnih i zidnih satova, oštrenje makaza i kuhinjskih noževa, postavljanje ili popravak brava, popravak ili održavanje plinskih bojlera, popravak ili održavanje ne – električnih aparata za kuhanje, popravak i održavanje lonaca i šerpi za kuhanje, popravak i održavanje električnih signalnih ploča, popravak tašni i torbi, popravak osobnih ukrasa, popravak igračka ili lutka, popravak sportske opreme, popravak opreme za bilijar, popravak mašina i aparata za igre, popravak ili održavanje kada i slično, popravak WC školjke s vodom za ispiranje, popravak pribora za pecanje, popravak naočala, popravak i zaštita krzna, pranje veša, peglanje odjeće, popravak odjeće (krpanje odjeće), rastresanje pamuka mlaćenjem za madrace ili jorgane, popravak hasura, čišćenje dimnjaka, čišćenje vanjskih površina zgrade, čišćenje prozora, čišćenje tepiha i čilimčića, lakiranje poda, čišćenje septičkih jama, čišćenje kada i bojlera, čišćenje ulice, čišćenje rezervoara odnosno spremnika, dezinfekcija dijela i seta telefona, istrebljenje gamadi (koja se ne nalazi u poljoprivredi, šumi ili hortikulturi), sterilizacija medicinskih mašina i aparata,

iznajmljivanje mehanizacije za izgradnju, iznajmljivanje mašina za čišćenje poda, iznajmljivanje metle sa resama, iznajmljivanje aparata za pranje automobila, iznajmljivanje električnih mašina za pranje veša, iznajmljivanje mašina za sušenje veša, iznajmljivanje centrifuga za sušenje odjeće, iznajmljivanje aparata za hlađenje prostora (za svrhe domaćinstva), iznajmljivanje mašina i aparata za rudarstvo, iznajmljivanje aparata za klimatizaciju.

(111) **BAZ 058564** (181) 2015-03-18

(210) BAZ058564A (220) 2005-03-18

(151) 2009-11-03

(300) JP

2004-09-21

2004-086713

(732) **KABUSHIKI KAISHA KANEBO  
KESHOHIN (KANEBO COSMETICS  
INC.)**

**20-20, Kaigan 3-chome, Minato-ku,  
Tokyo**

**JP**

(740) Dr DIANA PROTIC-TKALČIĆ

(540)

## FEEL YOUR BEAUTY

(511)

**03**

Sapuni i deterdženti, kozmetički i toaletni proizvodi, parfimerijski proizvodi, miomiris i tamjan, vještački nokti, vještačke trepavice.

**05**

Farmaceutski, veterinarski i higijenski proizvodi, voštani papir za medicinsku upotrebu, higijenske maske, farmaceutske podloge, gaza za zavijanje, prazne kapsule za lijekove, štitnici za oči, zavoji za uši, higijenski ulošci za menstruaciju, tamponi za menstruaciju, higijenski ubrusi, higijenske gaćice, hidrofilni pamuk, flasteri (leukoplasti), zavoji za zavijanje, kolodion, jastučići za dojenje, materijali za stomatologiju, medicinske narukvice, pelene kod nezadržavanja mokraće, muholovke, papir protiv moljaca, laktoza (mliječni šećer), mlijeko u prahu za dojenčad, sperma za umjetnu oplodnju.

**21**

Kozmetički i toaletni pribor.

**29**

Jestiva ulja i masti, mliječni proizvodi, meso za ljudsku ishranu (svježe, rashlađeno ili smrznuto), jaja, jestive vodene životinje (nežive, svježe, rashlađene ili smrznute), smrznuto povrće, smrznuto voće, konzervirani mesni proizvodi, konzervirani riblji proizvodi, konzervirano povrće i voće, prženi tofu komadići (Abura-age), tofu komadići obrađeni postupkom brzog smrzavanja, te sušenja u vakumu (Kohri-dofu), žele napravljen od korijena biljke

“đavolji jezik” (konnyaku), mlijeko do sojinog zrnja (sojino mlijeko), tofu, fermentirano sojino zrncvlje (natto), konzervirana jaja, mješavine za kari, supe i gulaše, sušene pahuljice od morske trave za posipanje po riži u toploj vodi (Ochazuke-nori), začinjeni prah za posipanje po riži (furi-kake), fermentirani sojini prehrambeni proizvodi koji služe kako dodatak (name-mono), sirove mahunjače, protein za ljudsku prehranu, konzervirana hrana u obliku praška, kapsula, tableta, tekućine ili želea, čiji je glavni sastojak povrće.

**30**

Vezivna sredstva za sladoled, proizvodi za omekšavanje mesa u domaćinstvu, proizvodi za učvršćivanje tučenog vrhnja, aromatični preparati za hranu (ne od esencijalnih ulja), čaj, kafa, kakao, led, slatkiši, hljeb i pecivo, začini, mirođije, mješavine za sladoled, mješavine za šerbet, nepržena kafa (neobrađena), proizvodi od žitarica, bademovo tijesto, kineski filovani valjušci (Gyoza, kuhani), sendviči, kineski valjušci pripremani na pari (Shumai, kuhani), Sushi, pržene loptice od mješavine istucanih komadića hobotnice (Takoyaki), pecivo punjeno mljevenim mesom pripremljeno na pari (Niku-manjuh), hamburgeri (pripremljeni), pizza (pripremljena), zakuske za ručak (pripremljene), hrenovke (pripremljene), mesne pite (pripremljene), ravioli (pripremljeni), kvasac u prahu, fermentirani slad riže (Koji), kvasac, prašak za pecivo, instant mješavine za slatkiše, drob od pića sake (za prehranu), očišćena riža, očišćena zob, očišćeni ječam, brašno za prehranu, ljepivo iz žita za prehranu, konzervirana hrana u obliku praška, kapsula, tableta, tekućine ili želea, čiji su glavni sastojak žitarice.

**32**

Pivo, gazirana pića (napici za osvježavanje), voćni napici bez alkohola, ekstrakti hmelja za pravljenje piva, pića od mliječne surutke, sokovi od povrća (napici).

**44**

Saloni za uljepšavanje, frizerski saloni.

(111) **BAZ 058596** (181) 2015-03-31

(210) BAZ058596A (220) 2005-03-31

(151) 2009-10-30

(732) **Assa Abloy Limited**

**Wood Street, Willenhall, West  
Midlands, WV13 1LA**

**GB**

(740) “INTELBIRO” d.o.o.

(540)

## UNION

(511)

**06**

Brave, zapori, ključevi, neodređeni ključevi; metalni građevinski materijali; okovi i oprema za vrata, ladice i prozore; metalni bravarski proizvodi i sitna željezna roba; zatvarači vrata (automatski zatvarači), graničnik vrata, kvake za vrata, metalni znakovi, vješalice za kapute, zasun-indikator, ploče s prorezom za poštu (na vratima); dijelovi i oprema za sve ranije navedene robe.

(111) **BAZ 058628** (181) 2015-04-14  
 (210) BAZ058628A (220) 2005-04-14  
 (151) 2009-09-29

(732) **Intervet International B.V.**  
**Wim de Körverstraat 35, 5831 AN**  
**Boxmeer**

**NL**

(740) "Linea Sušić" d.o.o.

(540)

## VIDALTO

(511)

### 05

Farmaceutski preparati za sprečavanje i/ili liječenje oboljenja i poremećaja centralnog nervnog sistema, neuroloških poremećaja, vazomotornih simptoma menopauze, stanje anksioznosti, neropatskog bola, fibromialgije, urinarnih poremećaja, hroničnih bolova i funkcionalnih somatskih sindroma.

(111) **BAZ 058637** (181) 2015-04-14  
 (210) BAZ058637A (220) 2005-04-14  
 (151) 2009-10-05

(300) CT  
 2004-10-20  
 004 081 311

(732) **Ulrich GmbH & Co. KG**  
**Buchbrunnenweg 12, D 89081 Ulm**  
**DE**

(740) "Linea Sušić" d.o.o.

(540)



(531) 26.04;27.05;

(511)

### 10

Hiruški, ljekarski, stomatološki i veterinarski instrumenti i aparati; umjetni udovi, oči i zubi; ortopedski proizvodi; hiruški materijal za šivanje; hiruški implantanti, kičmeni implantanti, nadomjestak za pršljen, nadomjestak za hrskavicu između zglobova, Pedikel-šrafovi, specijalni mobilijar za medicinske svrhe, ortopedski zavoji, aparati za mjerenje krvnog pritiska, slušni aparati, medicinski uređaji za bolničku gimnastiku, električni jastuci za grijanje za medicinske svrhe, aparati za umjetno disanje, pumpe za medicinske svrhe, aparati za

dijalizu, aparati za dijagnosticiranje za medicinske svrhe, aparati za infuziju, manšete za zaustavljanje krvarenja.

### 44

Terapeutsko i ljekarsko zbrinjavanje i njega, usluge ljekara, provođenje medicinskih i kliničkih ispitivanja i studija.

(111) **BAZ 058650** (181) 2015-04-20  
 (210) BAZ058650A (220) 2005-04-20  
 (151) 2009-09-29

(732) **VEČERNJI LIST novinsko-**  
**nakladničko dioničko društvo**  
**Slavonska avenija 4, 10000 Zagreb**  
**HR**

(740) Dr DIANA PROTIĆ-TKALČIĆ

(591) crvena, bijela

(540)



(531) 27.05; 29.01;

(511)

### 16

Papir, karton i proizvodi od tih materijala koji nisu obuhvaćeni drugim klasama; štamparski proizvodi; proizvodi za uvezivanje knjiga; fotografije; pribor za pisanje; ljepljiva (ljepljive tvari) za papirne proizvode ili za kućanstvo; slikarski pribor; kistovi; pisaće mašine i kancelarijski pribor (osim namještaja); oprema za nastavu i obuku (osim aparata); plastični materijali za ambalažu (koji nisu obuhvaćeni drugim klasama); štamparska slova; klišeji.

### 25

Odjeća, obuća, pokrivala za glavu.

### 35

Oglašavanje i reklamiranje; vođenje komercijalnih poslova; komercijalna administracija; uredski poslovi.

(111) **BAZ 058653** (181) 2015-04-20  
 (210) BAZ058653A (220) 2005-04-20  
 (151) 2009-11-04

(732) **Biogen Idec MA Inc.**  
**14 Cambridge Center, Cambridge,**  
**MA 02142**  
**US**

(740) Dragan Mićunović

(540)

**PANACLAR**

(511)

**05**

Farmaceutski preparati, ne uključujući analgetike i anti-piretike, za upotrebu u tretmanima dermatoloških poremećaja, autoimunoloških poremećaja, neuroloških poremećaja, psorijaze, multiple skleroze, Kronove bolesti, odbijanja transplantata (primaoc – protiv – primljenog dijela ili primljeni dio – protiv – primaoca) i mitohondrijalnih bolesti.

(111) **BAZ 058656** (181) 2015-04-22

(210) BAZ058656A (220) 2005-04-22

(151) 2009-11-05

(732) **“TEHNOGRAD” d.o.o. za građevinarstvo i inženjering Tuzla****Tuzla, ul. Turalibegova 48****BA**

(740) Dragan Mićunović

(591) zelena, bijela, crna

(540)



(531) 26.04; 27.05; 29.01;

(511)

**06**

Obični metali i njihove legure; metalni građevinski materijali; metalne prenosive konstrukcije; metalni materijali za tračnice; metalna užad i neelektrične metalne žice; metalni bravarski proizvodi i sitni metalni predmeti; metalne cijevi; metalne blagajne; metalni proizvodi koji nisu obuhvaćeni drugim razredima; rudače.

**19**

Nemetalni građevinski materijal, krute nemetalne cijevi za gradnju; asfalt, katran i bitumen (smola); nemetalne prenosive konstrukcije; nemetalni spomenici.

**35**

Oglašavanje i reklamiranje; vođenje komercijalnih poslova; komercijalna administracija; uredski poslovi.

**37**

Izgradnja; popravak, usluge postavljanja.

(111) **BAZ 058657** (181) 2015-04-22

(210) BAZ058657A (220) 2005-04-22

(151) 2009-10-06

(732) **Ardath Tobacco Company Limited****Globe House, 4 Temple Place,  
London WC2R 2PG****GB**(740) **“ŽIVKO MIJATOVIĆ & PARTNERS” d.o.o.**  
Sarajevo

(540)



(531) 24.01;25.01;26.03;27.05;27.07.01;

(511)

**34**

Cigarete, duhan, duhanski proizvodi, pušački artikli, upaljači, šibice.

(111) **BAZ 058658** (181) 2015-04-22

(210) BAZ058658A (220) 2005-04-22

(151) 2009-10-06

(300) GB

2004-10-22

2376367

(732) **Mittal Steel Technologies Limited****IFS Court, 28, Cybercity, Ebene  
MU**

(740) Dr DIANA PROTIĆ-TKALČIĆ

(540)

**MITTAL STEEL**

(511)

**06**

Obični metali i njihove legure; metalni građevinski materijali; metalne prenosive konstrukcije; metalni materijali za tračnice; metalna užad i neelektrične metalne žice; metalni

bravarski proizvodi i sitni metalni predmeti; metalne cijevi; metalne blagajne; metalni proizvodi koji nisu obuhvaćeni drugim klasama; rudače; proizvodi napravljeni od željeza, čelika, legura željeza, DRI, direktno redukovanog željeza, željeza koje se redukuje direktno, kalajisanog gvozdеног lima, galvanizovanog čelika, bojom obloženog čelika ili aluminijem obloženog čelika; proizvodi napravljeni od željeza, čelika, legura željeza, DRI, direktno redukovanog željeza, željeza koje se redukuje direktno, kalajisanog gvozdеног lima, galvanizovanog čelika, bojom obloženog čelika ili aluminijem obloženog čelika u obliku blokova, ploča, cijevi, crijeva, listova, traka, folija, šipki, žica, kalemova, greda, tankih ploča, odljevaka, poluga, profila i drugih oblika; željezne rudače; komadi iskovanog željeza; neelektrični kablovi, žice i užad od željeza, čelika, legura željeza, DRI, direktno redukovanog željeza, željeza koje se redukuje direktno, kalajisanog gvozdеног lima, galvanizovanog čelika, bojom obloženog čelika ili aluminijem obloženog čelika; klinici; kaljeni čelik.

**39**

Prevoz; pakovanje i skladištenje proizvoda; organizovanje putovanja; najam vozila koja se kreću po vodi ili po zraku; skladištenje rudača, metala i legura.

**40**

Obrada materijala; galvanizacija; čišćenje čelika; direktno reduciranje željeza; proizvodnja čelika; kaljenje čelika; lijevanje kovina čelika; proizvodnja metala; kaljenje metala; lijevanje kovina metala.

(111) **BAZ 058660** (181) 2015-04-22

(210) BAZ058660A (220) 2005-04-22

(151) 2009-11-02

(732) **Reemtsma Cigarettenfabriken GmbH**  
**Max-Born-Strasse 4, D-22761 Hamburg**

**DE**

(740) Nedim Krilić

(591) plava, bijela, crna, crvena

(540)



(531) 04.05; 13.03;25.01;26.11.;27.05;29.01;

(511)

**34**

Prerađen ili neprerađen duhan, proizvodi od duhana, naročito cigarete, zamjene za duhan koje nisu za medicinske svrhe ili u svrhe liječenja; pribor za pušače; šibice.

(111) **BAZ 058663** (181) 2015-04-25

(210) BAZ058663A (220) 2005-04-25

(151) 2009-10-30

(732) **KAVAIMPEX d.o.o.**

**Boljun 35, HR-52434 Boljun**

**HR**

(740) "INTELBIRO" d.o.o.

(540)



(531) 27.05;

(511)

**30**

Kava, nadomjesci kave, pića na bazi kave.

(111) **BAZ 058666** (181) 2015-04-26

(210) BAZ058666A (220) 2005-04-26

(151) 2009-10-16

(732) **POSLOVNI SISTEM MERCATOR, d.d.**

**Dunajska cesta 107, 1113 Ljubljana**

**SI**

(740) "Linea Sušić" d.o.o.

(591) narandžasta, bijela, plava

(554)

(539)

(540)



(531) 26.04;27.05.; 29.01;

(511)

**29**

Meso, riba, perad i divljač; mesni ekstrakti; konzervirano, sušeno i kuhano voće i povrće; hladetina (želei), džemovi, kompoti; jaja, mlijeko i mliječni proizvodi; jestiva ulja i masti; zamrznuta hrana.

**30**

Kafa, čaj, kakao, šećer, riža, nadomjesci kafe; brašno i proizvodi od žitarica, hljeb, peciva i slastice; sladoled; med, sirup od melas

**31**

Poljoprivredni, povrtlarski, šumski proizvodi i sjemensko zrnje, koji nisu obuhvaćeni drugim klasama; svježe voće i povrće; sjeme, prirodne biljke i svježe cvijeće; hrana za životinje; slad.

**32**

Pivo; mineralne i gazirane vode te ostala bezalkoholna pića; voćni napici i voćni sokovi; sirupi i ostali preparati za pripremanje napitaka.

**33**

Alkoholna pića (osim piva).

(111) **BAZ 058667** (181) 2015-04-26

(210) BAZ058667A (220) 2005-04-26

(151) 2009-11-04

(732) **Lantheus Medical Imaging, Inc., a corporation organized and existing under the laws of the State of DelaWARE**

**331 Treble Cove Road, Billerica, MA 01862**

**US**

(740) "Linea Sušić" d.o.o.

(540)

**NEUROLITE**

(511)

**05**

Kontrastna sredstva za snimanje i ultrazvuk za dijagnostičke svrhe.

(111) **BAZ 058668** (181) 2015-04-26

(210) BAZ058668A (220) 2005-04-26

(151) 2009-11-04

(732) **Lantheus Medical Imaging, Inc., a corporation organized and existing under the laws of the State of DelaWARE**

**331 Treble Cove Road, Billerica, MA 01862**

**US**

(740) "Linea Sušić" d.o.o.

(540)

**CARDIOLITE**

(511)

**05**

Kontrastna sredstva za snimanje i ultrazvuk za dijagnostičke svrhe.

(111) **BAZ 058670** (181) 2015-04-26

(210) BAZ058670A (220) 2005-04-26

(151) 2009-12-10

(732) **FORD MOTOR COMPANY (A Delaware Corporation)**

**One American Road, Dearborn, Michigan 48126**

**US**

(740) "ŽIVKO MIJATOVIĆ &amp; PARTNERS" d.o.o. Sarajevo

(540)

**FORD PROTECT**

(511)

**36**

Osiguravanje i vođenje (administracija) ugovora o garanciji u oblasti vozila.

**37**

Usluge pravljenja i realizacije planova za pomoć na cesti; usluge vezane za vozila (servisiranje vozila); pravljenje i realizacija planova o održavanju.

(111) **BAZ 058675** (181) 2015-04-27  
 (210) BAZ058675A (220) 2005-04-27  
 (151) 2009-10-30

(732) **BELUPO - lijekovi i kozmetika d.d.**  
**Danica 5, 48000 Koprivnica**  
**HR**

(740) "INTELBIRO" d.o.o.  
 (540)

## SONA

(511)

**03**

Kozmetički preparati

**05**

Lijekovi i farmaceutski proizvodi, dermatološki preparati za lokalnu primjenu.

(111) **BAZ 058676** (181) 2015-04-27  
 (210) BAZ058676A (220) 2005-04-27  
 (151) 2009-10-30

(732) **Helsinn Healthcare S.A.**  
**Via Pian Scairolo 9, 6912 Lugano**  
**CH**

(740) Dragan Mićunović  
 (540)

## GELCLAIR

(511)

**05**

Farmaceutski proizvodi i substance.

(111) **BAZ 058677** (181) 2015-04-27  
 (210) BAZ058677A (220) 2005-04-27  
 (151) 2009-10-30

(732) **Unifrutti Traders Ltda.**  
**Miraflores No.222, Piso 23, Santiago**  
**CL**

(740) Dragan Mićunović  
 (591) crvena, bijela, crna

(540)



(531) 05.07; 24.01;27.05;29.01;

(511)

**31**

Svježe voće; jabuke, kruške, grožđe, nektarine, breskve, kajsije, šljive; kivi, klementine, narandže, limuni, persimone i narovi.

(111) **BAZ 058678** (181) 2015-04-28  
 (210) BAZ058678A (220) 2005-04-28  
 (151) 2009-10-06

(732) **Kraft Foods Global Brands LLC**  
**Three Lakes Drive, Northfield,**  
**Illinois 60093**

**US**

(740) "ŽIVKO MIJATOVIĆ & PARTNERS" d.o.o.  
 Sarajevo

(540)

## BELVITA

(511)

**05**

Hranljivi dodaci za hranu, uključujući energetske štanglice sa smanjenim sadržajem ugljenih hidrata i dijetetske štanglice.

**29**

Sir, mliječni proizvodi, štanglice sa orasima, proteinske štanglice, voćne štanglice i štanglice sa jogurtom; gotovi laki obroci čiji su osnovni sastojci meso, riba, živina ili povrće u obliku sendviča ili salate koji se mogu naći u hladnjacima samoposluga; namazi od sira, puter i margarin; pića na bazi mlijeka koja uključuju pića sa većim udjelom mlijeka (kao što je miješani mliječno/voćni proizvod "smoothie") i pića na bazi jogurta.

**30**

Kafa, čaj, kolači, kolači u obliku štanglica, krekeri, čokolada, poslastičarske i snek štanglice, uključujući štanglice od žitarica, štanglice za doručak, "granola" štanglice i slatke štanglice; gotova jela koja se uglavnom sastoje od tjestenine ili riže koja se mogu naći u hladnjacima samoposluga; namazi za sendviče, tj. namazi sa ekstraktom kvasca; namazi od čokolade; pića od kafe/ mlijeka; i energetska pića na bazi surutke.

**32**

Sokovi i voda.

(111) **BAZ 058681** (181) 2015-04-28

(210) BAZ058681A (220) 2005-04-28

(151) 2009-12-10

(732) **"EURO FANY" d.o.o.**

**Željeznička b.b. Novi Grad/Bosanski Novi**

**BA**

(740) NEMA ZASTUPNIKA

(540)



(531) 27.05;

(511)

**29**

Marmelade i džemovi.

**30**

Mljevena kafa; tjestenina.

**32**

Osvježavajuća gazirana pića od biljnih ekstrakata, osvježavajuća negazirana pića od biljnih ekstrakata, sirupi za pripremu bezalkoholnog osvježavajućeg negaziranog napitka, prirodni sokovi.

(111) **BAZ 058682** (181) 2015-04-29

(210) BAZ058682A (220) 2005-04-29

(151) 2009-11-02

(300) CT

2004-12-17

004198735

(732) **WALA-Heilmittel GmbH**

**Dorfstrasse 1, 73087 Boll**

**DE**

(740) Dr DIANA PROTIĆ-TKALČIĆ

(540)

## WalaVita

(511)

**03**

proizvodi za njegu zuba, nemedicinski proizvodi za njegu usta.

**21**

četkice za zube, konac za njegu zuba, čačkalice, tuševi za ispiranje usta.

(111) **BAZ 058684** (181) 2015-05-04

(210) BAZ058684A (220) 2005-05-04

(151) 2009-11-30

(732) **KOMON SENS a.d.**

**Gospodar Jovanova 26, 11000**

**Beograd**

**YU**

(740) Dr DIANA PROTIĆ-TKALČIĆ

(591) crna, bijela, žuta

(554)

(539)

(540)



(531) 07.01; 07.03; 27.05; 29.01;

(511)

**39**

usluge popravljanja



(111) **BAZ 058688** (181) 2015-05-04  
 (210) BAZ058688A (220) 2005-05-04  
 (151) 2009-11-02

(732) **KOC HOLDING A.S.**  
**Azizbey Sokak No: 1, 81207**  
**Kuzguncuk, Istanbul**

**TR**

(740) "INTELBIRO" d.o.o.  
 (591) narandžasta  
 (540)

**Ramstore**

(531) 27.05;29.01;  
 (511)

### 35

Reklamne agencije, komercijalne informativne agencije, televizijske komercijalne usluge, radijske komercijalne usluge, reklamni programi putem poštanskih narudžbi, televizijsko reklamiranje, radio reklamiranje, reklamiranje putem narudžbi poštom, organiziranje izložbi u komercijalne i reklamne svrhe, distribucija uzoraka, organiziranje prodajnih sajmova u komercijalne i reklamne svrhe, modeliranje u svrhe reklame ili promocije prodaje, marketinške studije, informacije u vezi s marketingom, promotivne usluge, uređivanje izloga, ipitivanje javnog mnijenja, odnosi s javnošću; sekretarske usluge, daktilografija, fotokopiranje, usluge tipkanja, obrada teksta, kompjuterizirano vođenje predmeta, kompliranje informacija u kompjuterske baze podataka, sistematizacija infomacija u kompjuterske baze podataka, odgovaranje na telefonske pozive, organiziranje pretplate na novine, iznajmljivanje kancelarijskih mašina i opreme, iznajmljivanje prodajnih aparata; profesionalne konsultantske usluge, pomoć u komercijalnom ili industrijskom menadžmentu, konsultacije u vezi s menadžmentom, hotelski poslovni menadžment, usluge procjenjivanja u poslovanju, poslovni upiti, poslovna istraživanja, poslovna ispitivanja, poslovne informacije, statistieke informacije (poslovne), konsultacije u vezi upravljanja osobljem, agencije za zapošljavanje, psihološka testiranja u svrhu odabira osoblja, regrutovanje osoblja, pravljenje završnih računa, vođenje računovodstva, vršenje revizija (auditing), analiza cijene troškova, davanje ekonomskih prognoza, priprema platnih lista, priprema poreskih izvještaja; usluge agencija za uvoz-izvoz; poslovni menadžment umjetnika izvo?aea, usluge struenjaka za učinkovitost, organiziranje dražbi, organiziranje trgovinskih sajmova u komercijalne ili reklamne svrhe.

### 42

Naučna istraživanja i razvoj (za treća lica), kemijska istraživanja, geološka istraživanja, analiza u svrhe eksploatacije naftnih polja, meteorološke informacije, inženjering, arhitektonsko konsultovanje, tehničke projektne studije, katastarska izmjera, urbano planiranje, konsultacije u vezi s zaštitom okoline, podvodna istraživanja, kontrola kvaliteta, ispitivanje tehničke ispravnosti vozila; kompjutersko programiranje, dizajn kompjuterskog softvera, održavanje kompjuterskog softvera, ažuriranje kompjuterskog softvera, konsultacije u području kompjuterskog hardvera, formiranje kompjuterskih baza podataka, ponovno uspostavljanje izgubljenih kompjuterskih podataka, aranžiranje kompjuterskih podataka, analiza kompjuterskih sistema, kompjutersko konsultovanje, iznajmljivanje kompjutera, iznajmljivanje kompjuterskog softvera, umnožavanje kompjuterskih programa, instaliranje kompjuterskog softvera, industrijski dizajn.

(111) **BAZ 058689** (181) 2015-05-04  
 (210) BAZ058689A (220) 2005-05-04  
 (151) 2009-11-06

(732) **HUNCA KOZMETIK SANAYI ANONIM SIRKETII**

**Bahcekoy Hunca Cad. No: 12**  
**Sariyer, Istanbul**

**TR**

(740) "STAM" d.o.o.  
 (591) crna, bijela  
 (540)

The logo for Hunca Soft features a small icon of a person with arms raised above the word "hunca" in a stylized, lowercase font, with "SOFT" in a bold, uppercase font below it.

(531) 24.17; 27.05;  
 (511)

### 03

Preparati za bijeljenje i ostale tvari za oranje rublja; preparati za čišćenje, poliranje, odmaščivanje i struganje; sapuni; parfimerijski proizvodi, eterična ulja, kozmetički proizvodi, losioni za kosu; proizvodi za njegu zubi.

(111) **BAZ 058692** (181) 2015-05-06  
 (210) BAZ058692A (220) 2005-05-06  
 (151) 2009-11-16

(732) **WYETH a Delaware corporation**  
**Five Giralda Farms, Madison, New Jersey 07940**

**US**

(740) Rizah Pašalić i Inja Pašalić

(540)

## RYSTEON

(511)

**05**

Farmaceutski preparati za liječenje raka i oboljenja i poremećaja centralnog nervnog sistema; farmaceutski preparati za smirivanje.

(111) **BAZ 058693** (181) 2015-05-06  
 (210) BAZ058693A (220) 2005-05-06  
 (151) 2009-11-16

(732) **WYETH a Delaware corporation**  
**Five Giralda Farms, Madison, New Jersey 07940**

**US**

(740) Rizah Pašalić i Inja Pašalić

(540)

## TORIMA

(511)

**05**

Farmaceutski preparati za liječenje raka i oboljenja i poremećaja centralnog nervnog sistema; farmaceutski preparati za smirivanje.

(111) **BAZ 058694** (181) 2015-05-06  
 (210) BAZ058694A (220) 2005-05-06  
 (151) 2009-10-30

(732) **WYETH a Delaware corporation**  
**Five Giralda Farms, Madison, New Jersey 07940**

**US**

(740) Rizah Pašalić i Inja Pašalić

(540)

## TORISEL

(511)

**05**

Farmaceutski preparati za liječenje raka i oboljenja i poremećaja centralnog nervnog sistema; farmaceutski preparati za smirivanje.

(111) **BAZ 058695** (181) 2015-05-06  
 (210) BAZ058695A (220) 2005-05-06  
 (151) 2009-10-30

(732) **DREAMWELL, LTD.**

**2215-B Renaissance Drive (Suite 12),  
 Las Vegas, NV 89119**

**US**

(740) Dr DIANA PROTIĆ-TKALČIĆ

(540)

## SIMMONS

(511)

**20**

madraci, madraci sa federima, jastuci, tapacirani namještaj, namještaj za spavaće sobe uključujući krevete, noćne stolice i toaletne stolice i komode.

**24**

pokrivači za krevete uključujući i za jastuke, naborani pokrivači za stranice kreveta, pokrivači za madrace, plakte, posteljina, jorgani i jastučnice; ručnici za umivanje/kupanje.

**25**

pidžame i donje rublje.

(111) **BAZ 058696** (181) 2015-05-06  
 (210) BAZ058696A (220) 2005-05-06  
 (151) 2009-10-30

(732) **DREAMWELL, LTD.**

**2215-B Renaissance Drive (Suite 12),  
 Las Vegas, NV 89119**

**US**

(740) Dr DIANA PROTIĆ-TKALČIĆ

(540)

## BEAUTYREST

(511)

**20**

madraci, madraci sa federima, jastuci, tapacirani namještaj, namještaj za spavaće sobe uključujući krevete, noćne stolice i toaletne stolice i komode.

**24**

pokrivači za krevete uključujući i za jastuke, naborani pokrivači za stranice kreveta, pokrivači za madrace, plahte, posteljina, jorgani i jastučnice; ručnici za umivanje/kupanje.

**25**

pidžame i donje rublje.

---

(111) **BAZ 058697** (181) 2015-05-06

(210) BAZ058697A (220) 2005-05-06

(151) 2009-11-02

(732) **DREAMWELL, LTD.**

**2215-B Renaissance Drive (Suite 12),  
Las Vegas, NV 89119**

**US**

(740) Dr DIANA PROTIĆ-TKALČIĆ

(540)

## BACKCARE

(511)

**20**

madraci, madraci sa federima, jastuci, tapacirani namještaj, namještaj za spavaće sobe uključujući krevete, noćne stoliće i toaletne stoliće i komode.

**24**

pokrivači za krevete uključujući i za jastuke, naborani pokrivači za stranice kreveta, pokrivači za madrace, plahte, posteljina, jorgani i jastučnice; ručnici za umivanje/kupanje.

**25**

pidžame i donje rublje.

---

(111) **BAZ 058698** (181) 2015-05-06

(210) BAZ058698A (220) 2005-05-06

(151) 2009-10-23

(732) **DREAMWELL, LTD.**

**2215-B Renaissance Drive (Suite 12),  
Las Vegas, NV 89119**

**US**

(740) Dr DIANA PROTIĆ-TKALČIĆ

(540)

## HEALTHSMART

(511)

**20**

Madraci, madraci sa federima, jastuci, tapacirani namještaj, namještaj za spavaće sobe uključujući krevete, noćne stoliće i toaletne stoliće i komode.

**24**

Pokrivači za krevete uključujući i za jastuke, naborani pokrivači za stranice kreveta, pokrivači za madrace, plahte, posteljina, jorgani i jastučnice; ručnici za umivanje/kupanje.

**25**

Pidžame i donje rublje.

---

(111) **BAZ 058699** (181) 2015-05-06

(210) BAZ058699A (220) 2005-05-06

(151) 2009-11-02

(732) **DREAMWELL, LTD.**

**2215-B Renaissance Drive (Suite 12),  
Las Vegas, NV 89119**

**US**

(740) Dr DIANA PROTIĆ-TKALČIĆ

(540)

## POCKETED CABLE COIL

(511)

**20**

madraci, madraci sa federima, jastuci, tapacirani namještaj, namještaj za spavaće sobe uključujući krevete, noćne stoliće i toaletne stoliće i komode.

**24**

pokrivači za krevete uključujući i za jastuke, naborani pokrivači za stranice kreveta, pokrivači za madrace, plahte, posteljina, jorgani i jastučnice; ručnici za umivanje/kupanje.

**25**

pidžame i donje rublje.

(111) **BAZ 058700** (181) 2015-05-06  
 (210) BAZ058700A (220) 2005-05-06  
 (151) 2009-10-30

(732) **DREAMWELL, LTD.**  
**2215-B Renaissance Drive (Suite 12),**  
**Las Vegas, NV 89119**  
**US**

(740) Dr DIANA PROTIC-TKALČIĆ  
 (540)



(531) 01.05;27.05

(511)

**20**

madraci, madraci sa federima, jastuci, tapacirani namještaj, namještaj za spavaće sobe uključujući krevete, noćne stoliće i toaletne stoliće i komode.

**24**

pokrivači za krevete uključujući i za jastuke, naborani pokrivači za stranice kreveta, pokrivači za madrace, plahte, posteljina, jorgani i jastučnice; ručnici za umivanje/kupanje.

**25**

pidžame i donje rublje.

(111) **BAZ 058703** (181) 2015-05-09  
 (210) BAZ058703A (220) 2005-05-09  
 (151) 2009-10-06

(732) **Schering-Plough Animal Health Corporation**  
**1095 Morris Avenue, Union, New Jersey 07083**

**US**

(740) Nedim Krilić

(540)

## IMIZOL

(511)

**05**

Farmaceutski i veterinarski proizvodi; higijenski proizvodi za upotrebu u medicini; dijetne tvari za medicinske potrebe; hrana za dojenčad; flasteri, materijal za previjanje; materijali za plombiranje zuba i za zubne otiske; dezinfekcijska sredstva; proizvodi za uništavanje životinjskih štetočina; fungicidi, herbicidi.

(111) **BAZ 058704** (181) 2015-05-09  
 (210) BAZ058704A (220) 2005-05-09  
 (151) 2009-11-02

(732) **Schering-Plough Animal Health Corporation**  
**1095 Morris Avenue, Union, New Jersey 07083**

**US**

(740) Nedim Krilić

(540)

## COVEXIN

(511)

**05**

Farmaceutski i veterinarski proizvodi; higijenski proizvodi za upotrebu u medicini; dijetne tvari za medicinske potrebe; hrana za dojenčad; flasteri, materijal za previjanje; materijali za plombiranje zuba i za zubne otiske; dezinfekcijska sredstva; proizvodi za uništavanje životinjskih štetočina; fungicidi, herbicidi.

(111) **BAZ 058707** (181) 2015-05-09  
 (210) BAZ058707A (220) 2005-05-09  
 (151) 2009-10-30

(732) **Evyap Sabun Yag Gliserin Sanayi ve Ticaret Anonim Sirketi**

**Ayazaga Köyü Cendere Yolu No:10, Levent, Istanbul**

**TR**

(740) "ŽIVKO MIJATOVIĆ & PARTNERS" d.o.o. Sarajevo

(540)



(531) 26.01; 26.02;26.11;27.05.;

(511)

**03**

Šamponi za bebe, losioni za bebe, ulja i gelovi za bebe, kolonjske vode, kreme protiv osipa za bebe, puderi za bebe, sapuni za bebe, vlažne maramice za bebe, antibakterijske vlažne maramice i krpice za bebe, maramice i krpice impregnirane kozmetičkim losionima, preparati za čišćenje koji se upotrebljavaju u pranju rublja, plavilo za rublje, omekšivači, supstance za bijeljenje.

**16**

Pelene za bebe od papira i celuloze, pelene-hlače za bebe od papira i celuloze.

(111) **BAZ 058708** (181) 2015-05-09  
 (210) BAZ058708A (220) 2005-05-09  
 (151) 2009-12-18

(732) **Dun & Bradstreet International, Ltd.,  
 a Delaware Corporation**

**103 JFK Parkway, Short Hills, US-  
 New Jersey 07078**

**US**

(740) "ŽIVKO MIJATOVIĆ & PARTNERS" d.o.o.  
 Sarajevo

(540)

## DUNSRIGHT

(511)

**35**

Obezbjedivanje prodajnih i tržišnih izvještaja prema narudžbi i/ili specificiranje ostalih; obezbjeđivanje opštih poslovnih informacija koje se tiču prodaje, veličine ili položaja; provođenje tržišnih studija, obezbjeđivanje usluga pružanja informacija koje se odnose na područje marketinga, demografije i statistike; dodjeljivanje i obezbjeđivanje identifikacijskih brojeva za upotrebu poslovnim poduzećima u svrhu omogućavanja automatizacije plaćanja dospjelih računa kao i za druge poslovne svrhe te za dobijanje poslovne statistike i informacija; pružanje informacija u vezi prodaje i marketinga koje se odnose na poslovne zajednice a u skladu sa zahtjevima kupaca, usluge pripremanja lista sa adresama za slanje pošte, kompjuterizirane marketinške konsultativne usluge koje se pružaju kompanijama, naime pružanje informacija kojim se identificira djelokrug poslovanja kompanija i odnose između domaćih i međunarodnih kompanija, obezbjeđivanje demografskih informacija o različitim poslovima u određenim geografskim područjima, skupljanje i raspodjela reklamnog materijala za treća lica, priprema lista kompanija za treća lica; pružanje poslovnih informacija putem telefonskih nasnimljenih poruka; procjena isporučitelja roba i usluga u odnosu na cjelokupan finansijski i operativni nivo rizika .

**36**

Pružanje kreditnih informacija i informacija o naplati poduzeća; usluge agencija za naplatu; pružanje usluga naplate kredita i usluga naplate; obezbjeđivanje izvještaja o kreditnom rejtingu, finansijski izvještaji uključujući naplatu i izvještaje o kreditu, prodaji, finansijama te kreditna i finansijska analiza; finansijski marketing i istraživanje; obezbjeđivanje kreditnog rejtinga i finansijskih izvještavanja i analiza; provođenje dobrotvornog programa usklađivanja poklona; usluge obezbjeđivanja finansijskih informacija o kreditnoj istoriji; obezbjeđivanje usluga pružanja informacija i usluga ocjene investicija, naročito usluga davanja kreditnih informacija koje daju kompjuterski softveri; usluge ubiranja dugova; obezbjeđivanje kreditnih izvještaja i podataka o kreditnom rejtingu putem telefonskih nasnimljenih poruka; analiza kreditnog rizika.

(111) **BAZ 058713** (181) 2015-05-10  
 (210) BAZ058713A (220) 2005-05-10  
 (151) 2009-11-11

(732) **The Royal Bank of Scotland Group  
 plc**

**36 St Andrew Square, Edinburgh,  
 EH2 2YB**

**GB**

(740) "Linea Sušić" d.o.o.

(540)



(531) 24.15;

(511)

**09**

Magnetske šifrirane kartice za prenos podataka; više-funkcionalne kartice za finansijske usluge; naplatne kartice, gotovinske kartice, bankovne kartice, čekovne kartice, kreditne kartice, bankovne kartice s knjiženjem na teret; kompjuterski softver odnosno programi i publikacije u elektronskoj formi date i spojene na Internet iz baza podataka ili iz instalacija datih na Internetu (uključujući web-stranice i web-lokacije); kompjuterski softver i telekomunikacijski aparati (uključujući modeme) da se omogući veza s bazama podataka, kompjuterskim mrežama i Internetom; kompjuterski softver da se omogući traženje podataka; dijelovi i fitinzi odnosno spojnice ili oprema za svu gore navedenu robu; uređaji - s kojima se može rukovati dok se drže u ruci - za naplatu ili plaćanje i razmjenu usluga i da omoguće obradu drugih osobnih uslužnih informacija; ATM kartice (Bankovna automat mašina za dizanje novca), pristupne kartice, identifikacione kartice, kartice s integriranim čipovima ili prethodno plaćene kartice i sistemi koji ih podržavaju, a vezani su za to; ATM mašine, uređaji za kompjuterizovani transakcijski sistem za čitanje s prodajne kartice, uređaji za pristup s daljine; nosači podataka; kompjuterski program za davanje bankovnih usluga, finansijske usluge, usluge menadmenta odnosno zaštite bankovnih računa, usluge monetarnog transfera, usluge plaćanja odnosno naplate, finansijske analize i finansijski izvještaji, usluge finansijskog menadmenta, i informacione usluge koje se odnose na poslove s bankom i financijama; kompjuterski programi koji omogućavaju traženje podataka koji se odnose na gore navedeno; publikacije, bilteni, časopisi, periodični časopisi, pamfleti i prospekti, sve u elektronskoj formi dati na Internet iz baza podataka ili instalacija datih na Internetu (uključujući web-lokacije); publikacije, bilteni, časopisi, periodični časopisi, pamfleti i prospekti, sve u digitalnom ili elektronskom formatu, ili date na CD-Rom-u ili disketi.

**16**

Papir, papirni artikli i reklamni materijali; štampane stvari, uredski materijal, novine, časopisi i čekovne knjižice, štampane publikacije, bilteni, časopisi, pamfleti, prospekti; plastične kartice (druge, a ne šifrirane ili magnetske); kartice presvučene plastikom na kojima je odštampani materijal.

**35**

Računovodstvene usluge; knjigovodstvo; usluge registracije kompanije; usluge registracije dionice; priprema platnih spiskova; poslovne procjene, upiti, pretrage, istraživanja i poslovni savjeti oko vođenja posla; pravne usluge (poslovne); konsalting za poslovni menadžment; oglašavanje i reklamne usluga i informacione usluge koje se odnose na to; poslovne i komercijalne informacione usluge, sve dato na Internetu iz kompjuterske baze podataka, kompjuterske mreže, globalne kompjuterske mreže ili Interneta; kompilacija oglasa za upotrebu kao web-stranice na Internetu; usluge poslovnog menadžmenta; usluge poslovnog savjetovanja; kompilacija propisa i uputstava za publikovanje na globalnim kompjuterskim mrežama ili Internetu; kompilacija oglasa za upotrebu na ili kao web-stranice ili web-lokacije na globalnim kompjuterskim mrežama ili Internetu; obezbjeđenje prostora na web-lokacijama za oglašavanje robe i usluga; poslovne administrativne usluge za obradu prodaja napravljenih na Internetu; poslovno planiranje; analiza i istraživanje tržišta; prikupljanje podataka, pohranjivanje i obrada; usluge savjetovanja, konsultiranja i informiranja koje se odnose na sve gore navedene usluge.

**36**

Financijske usluge; bankovne usluge; novčani transferi; usluge plaćanja, bankovne usluge na automatu, kućno bankarstvo, Internet bankarstvo; usluge štednje, usluge plaćanja računa; plaćanje i kreditne usluge, kreditne kartice, bankovne kartice s knjiženjem na teret, naplatne kartice, gotovinske kartice i usluge bankovnih kartica; menadžment odnosno rukovođenje gotovinom; menadžment u vezi s investicijom; usluge štednje, bankovne klirinške usluge, usluge knjiženja zaduženja računa; personalne usluge (platne liste); povjereničke usluge odnosno ugovor dat trećem licu da ga preda koncesionaru po ispunjenju određenih uvjeta; usluge čekovnih transfera; kreditna posrednička provizija; automatske usluge izdavanja gotovine, usluge bankomata, usluge osiguranja; financiranje zajmova, zajmovi (financijski) za osiguranje odnosno kaucije; usluge financijskog investiranja; usluge ulaganja financijskih sredstava, usluge ovlaštenika; usluge financijskog menadžmenta; posrednici i zastupnici (za obligacije i kaucije i druga obezbjeđenja); usluge financijskog konsaltinga; savjeti o investiranju; financijske garancije (usluge jemstva); financijska analiza i davanje izvještaja; usluge financijskog informiranja; usluge financijskog istraživanja; financijske usluge (osiguranje novčanih sredstava za druge); usluge financijskog savjetovanja, usluge za nabavku i kupovinu financijskih i/ili kreditnih informacija; administracija financijskih poslova; kompjuterizovane financijske usluge; savjeti i upiti u vezi s kreditom; usluge za obezbjeđenje kredita; prihvatanje depozita; eskontovanje računa (novčanica); lokalne novčane pošiljke, obveze jemca, akceptiranje mjenica, obezbjeđenje pozajmica, nabavka i transfer novčanih zahtjeva odnosno potraživanja; usluge starateljstva, starateljstvo o novcu; terminski zaključci; obezbjeđenja, novčani zahtjevi odnosno potraživanja, osobno vlasništvo, zemljište, prava na pokretnu imovinu na zemljištu i prava

na davanje u zakup; razmjena novca, devizne transakcije, usluge novčanog tečaja, usluge putničkih čekova; poslovna kreditna pisma, promet hartija od vrijednosti, lista odnosno pregled pokretne imovine, opcije osiguranja, terminski poslovi obezbjeđenja prekomorskog tržišta, garantovane odnosno potpisane hartije od vrijednosti, sigurnost prodaje, rukovođenje potpisivanja i nuđenja vrednosnih papira, davanje informacija o tržištu dionicama, posredništvo u osiguranju života, pribavljanje životnog osiguranja, posredništva za ne-životno osiguranje, reguliranje zahtjeva za ne-životno osiguranje, pribavljanje ne-životnog osiguranja, usluge izračunavanja osiguranja, hipotekarne usluge; sponzoriranje sportova, sportskih timova i sportskih događaja, savjetovanje, konsultiranje i usluge informiranja koje se odnose na gore pomenute usluge.

**41**

Usluge koje se odnose na obrazovanje i zabavu; informacije koje se odnose na financije, bankarstvo, osiguranje, ekonomske i investicione usluge s tim da su on-line odnosno spojene na Internet (a da se ne mogu skidati s Interneta); elektronske publikacije na Internetu (a da se ne mogu skidati s Interneta); organiziranje sportskih događaja i natjecanja; organiziranje i vođenje seminara, kongresa, konvencija, konferencija i izložbi; obrazovanje i obuka koji se odnose na bankarstvo, financije, osiguranje, privredne i investicione usluge; publikacije oglasnog materijala, štampanih stvari, časopisa, biltena, magazina, pamfleta, prospekata i drugog teksta koji se odnosi na bankarstvo, financije, osiguranje i on-line ekonomiju i investicije (koji se ne mogu skinuti s Interneta); savjetovanje, konsultiranje i usluge informiranja u vezi sa svim gore pomenutim uslugama.

**42**

Obezbjeđenje pristupa i zakup pristupa za izvjesno vrijeme kompjuterskim bazama podataka i kompjuterskim mrežama; kompjutersko iznajmljivanje nacrt, crteža i ovlaštenih pisanih tekstova, sve za kompiliranje web stranica na Internetu; informacije date na Internetu iz kompjuterske baze podataka ili sa Interneta; savjetovanje, konsultiranje i usluge informiranja u vezi sa svim gore navedenim uslugama; projektiranje odnosno izvedba i razvoj kompjuterskog hardvera.

(111) **BAZ 058717** (181) 2015-05-10

(210) BAZ058717A (220) 2005-05-10

(151) 2009-11-11

(732) **The Royal Bank of Scotland Group plc****36 St Andrew Square, Edinburgh,  
EH2 2YB****GB**

(740) "Linea Sušić" d.o.o.

(540)

## MAKE IT HAPPEN

(511)

**09**

Magnetske šifrirane kartice za prenos podataka; više-funkcionalne kartice za financijske usluge; naplatne kartice, gotovinske kartice, bankovne kartice, čekovne kartice, kreditne kartice, bankovne kartice s knjiženjem na teret; kompjuterski softver odnosno programi i publikacije u elektronskoj formi date i spojene na Internet iz baza podataka ili iz instalacija datih na Internetu (uključujući web-stranice i web-lokacije); kompjuterski softver i telekomunikacijski aparati (uključujući modeme) da se omogući veza s bazama podataka, kompjuterskim mrežama i Internetom; kompjuterski softver da se omogući traženje podataka; dijelovi i fitinzi odnosno spojnice ili oprema za svu gore navedenu robu; uređaji - s kojima se može rukovati dok se drže u ruci - za naplatu ili plaćanje i razmjenu usluga i da omoguće obradu drugih osobnih uslužnih informacija; ATM kartice (Bankovna automat mašina za dizanje novca), pristupne kartice, identifikacione kartice, kartice s integriranim čipovima ili prethodno plaćene kartice i sistemi koji ih podržavaju, a vezani su za to; ATM mašine, uređaji za kompjuterizovani transakcijski sistem za čitanje s prodajne kartice, uređaji za pristup s daljine; nosači podataka; kompjuterski program za davanje bankovnih usluga, financijske usluge, usluge menadžmenta odnosno zaštite bankovnih računa, usluge monetarnog transfera, usluge plaćanja odnosno naplate, financijske analize i financijski izvještaji, usluge financijskog menadžmenta, i informacione usluge koje se odnose na poslove s bankom i financijama; kompjuterski programi koji omogućavaju traženje podataka koji se odnose na gore navedeno; publikacije, bilteni, časopisi, periodični časopisi, pamfleti i prospekti, sve u elektronskoj formi dati na Internet iz baza podataka ili instalacija datih na Internetu (uključujući web-lokacije); publikacije, bilteni, časopisi, periodični časopisi, pamfleti i prospekti, sve u digitalnom ili elektronskom formatu, ili date na CD-Rom-u ili disketi.

**16**

Papir, papirni artikli i reklamni materijali; štampane stvari, uredski materijal, novine, časopisi i čekovne knjižice, štampane publikacije, bilteni, časopisi, pamfleti, prospekti; plastične kartice (druge, a ne šifrirane ili magnetske); kartice presvučene plastikom na kojima je odštampani materijal.

**35**

Računovodstvene usluge; knjigovodstvo; usluge registracije

kompanije; usluge registracije dionice; priprema platnih spiskova; poslovne procjene, upiti, pretrage, istraživanja i poslovni savjeti oko vođenja posla; pravne usluge (poslovne); konsalting za poslovni menadžment; oglašavanje i reklamne usluga i informacione usluge koje se odnose na to; poslovne i komercijalne informacione usluge, sve dato na Internetu iz kompjuterske baze podataka, kompjuterske mreže, globalne kompjuterske mreže ili Interneta; kompilacija oglasa za upotrebu kao web-stranice na Internetu; usluge poslovnog menadžmenta; usluge poslovnog savjetovanja; kompilacija propisa i uputstava za publikovanje na globalnim kompjuterskim mrežama ili Internetu; kompilacija oglasa za upotrebu na ili kao web-stranice ili web-lokacije na globalnim kompjuterskim mrežama ili Internetu; obezbjeđenje prostora na web-lokacijama za oglašavanje robe i usluga; poslovne administrativne usluge za obradu prodaja napravljenih na Internetu; poslovno planiranje; analiza i istraživanje tržišta; prikupljanje podataka, pohranjivanje i obrada; usluge savjetovanja, konsultiranja i informiranja koje se odnose na sve gore navedene usluge.

**36**

Financijske usluge; bankovne usluge; novčani transferi; usluge plaćanja, bankovne usluge na automatu, kućno bankarstvo, Internet bankarstvo; usluge štednje, usluge plaćanja računa; plaćanje i kreditne usluge, kreditne kartice, bankovne kartice s knjiženjem na teret, naplatne kartice, gotovinske kartice i usluge bankovnih kartica; menadžment odnosno rukovođenje gotovinom; menadžment u vezi s investicijom; usluge štednje, bankovne klirinške usluge, usluge knjiženja zaduženja računa; personalne usluge (platne liste); povjereničke usluge odnosno ugovor dat trećem licu da ga preda koncesionaru po ispunjenju određenih uvjeta; usluge čekovnih transfera; kreditna posrednička provizija; automatske usluge izdavanja gotovine, usluge bankomata, usluge osiguranja; financiranje zajmova, zajmovi (financijski) za osiguranje odnosno kaucije; usluge financijskog investiranja; usluge ulaganja financijskih sredstava, usluge ovlaštenika; usluge financijskog menadžmenta; posrednici i zastupnici (za obligacije i kaucije i druga obezbjeđenja); usluge financijskog konsaltinga; savjeti o investiranju; financijske garancije (usluge jemstva); financijska analiza i davanje izvještaja; usluge financijskog informiranja; usluge financijskog istraživanja; financijske usluge (osiguranje novčanih sredstava za druge); usluge financijskog savjetovanja, usluge za nabavku i kupovinu financijskih i/ili kreditnih informacija; administracija financijskih poslova; kompjuterizovane financijske usluge; savjeti i upiti u vezi s kreditom; usluge za obezbjeđenje kredita; prihvatanje depozita; eskontovanje računa (novčanica); lokalne novčane pošiljke, obezbeđenja, akceptiranje mjenica, obezbeđenje pozajmica, nabavka i transfer novčanih zahtjeva odnosno potraživanja; usluge starateljstva, starateljstvo o novcu; terminski zaključci; obezbeđenja, novčani zahtjevi odnosno potraživanja, osobno vlasništvo, zemljište, prava na pokretnu imovinu na zemljištu i prava na davanje u zakup; razmjena novca, devizne transakcije, usluge novčanog tečaja, usluge putničkih čekova; poslovna kreditna pisma, promet hartija od vrijednosti, lista odnosno pregled pokretne imovine, opcije osiguranja, terminski poslovi obezbeđenja prekomorskog tržišta, garantovane odnosno potpisane hartije od vrijednosti, sigurnost prodaje, rukovođenje potpisivanja i nuđenja vrednosnih papira, davanje informacija o tržištu dionicama, posredništvo u osiguranju života, pribavljanje životnog osiguranja, posredništva za ne-životno osiguranje,

reguliranje zahtjeva za ne-životno osiguranje, pribavljanje ne-životnog osiguranja, usluge izračunavanja osiguranja, hipotekarne usluge; sponzoriranje sportova, sportskih timova i sportskih događaja, savjetovanje, konsultiranje i usluge informiranja koje se odnose na gore pomenute usluge.

**41**

Usluge koje se odnose na obrazovanje i zabavu; informacije koje se odnose na financije, bankarstvo, osiguranje, ekonomske i investicione usluge s tim da su on-line odnosno spojene na Internet (a da se ne mogu skidati s Interneta); elektronske publikacije na Internetu (a da se ne mogu skidati s Interneta); organiziranje sportskih događaja i natjecanja; organiziranje i vođenje seminara, kongresa, konvencija, konferencija i izložbi; obrazovanje i obuka koji se odnose na bankarstvo, financije, osiguranje, privredne i investicione usluge; publikacije oglasnog materijala, štampanih stvari, časopisa, biltena, magazina, pamfleta, prospekata i drugog teksta koji se odnosi na bankarstvo, financije, osiguranje i on-line ekonomiju i investicije (koji se ne mogu skinuti s Interneta); savjetovanje, konsultiranje i usluge informiranja u vezi sa svim gore pomenutim uslugama.

**42**

Obezbjedenje pristupa i zakup pristupa za izvjesno vrijeme kompjuterskim bazama podataka i kompjuterskim mrežama; kompjutersko iznajmljivanje nacrti, crteža i ovlaštenih pisanih tekstova, sve za kompiliranje web stranica na Internetu; informacije date na Internetu iz kompjuterske baze podataka ili sa Interneta; savjetovanje, konsultiranje i usluge informiranja u vezi sa svim gore navedenim uslugama; projektiranje odnosno izvedba i razvoj kompjuterskog hardvera.

(111) **BAZ 058718** (181) 2015-05-10

(210) BAZ058718A (220) 2005-05-10

(151) 2009-12-22

(300) CT

2004-11-11

004119582

(732) **recordum Messtechnik GmbH**  
**Jasomirgottgasse 5, A-2340 Mödling**  
**AT**

(740) "Linea Sušić" d.o.o.

(540)

**AIRPOINTER**

(511)

**09**

Fizičko – tehnički mjerni instrumenti; mjerni instrumenti za mjerenje parametara okoliša; kontrolne jedinice za praćenje parametara okoliša.

**42**

Planiranje mjernih tehnika za okoliš; planiranje mreža mjernih tehnika za okoliš; istraživanje u oblasti mjernih tehnika za okoliš; rad uređaja za mjerne tehlike za okoliš; pribavljanje mjernih podataka za okoliš; procjena mjernih podataka za okoliš.

(111) **BAZ 058729** (181) 2015-05-17

(210) BAZ058729A (220) 2005-05-17

(151) 2009-11-11

(732) **Bristol-Myers Squibb Company, a Delaware Corporation****345 Park Avenue, New York, New York 10154****US**

(740) "Linea Sušić" d.o.o.

(540)

**BARACLUDE**

(511)

**05**

Farmaceutski preparati za humanu upotrebu.

(111) **BAZ 058732** (181) 2015-05-20

(210) BAZ058732A (220) 2005-05-20

(151) 2009-11-18

(732) **WYETH, a Delaware corporation**  
**Five Giralda Farms, Madison, New Jersey 07940****US**

(740) Rizah Pašalić i Inja Pašalić

(540)

**NUASIS**

(511)

**05**

Farmaceutski proizvodi, naročito sredstva za kontracepciju.

(111) **BAZ 058735** (181) 2015-05-20

(210) BAZ058735A (220) 2005-05-20

(151) 2009-10-27

(732) **PFIZER HEALTH AB**  
**Lindhagensgatan 100, SE-11287 Stockholm****SE**

(740) Nedim Krilić

(540)

**FRAGMIN**



(511)

**05**

Farmaceutski i veterinarski proizvodi; higijenski proizvodi za upotrebu u medicini; dijetne tvari za medicinske potrebe, hrana za dojenčad; flasteri, materijal za previjanje; materijali za plombiranje zubi i za zubne otiske; dezinfekcijska sredstva; proizvodi za uništavanje životinjskih štetočina; fungicidi, herbicidi.

(111) **BAZ 058739** (181) 2015-05-24

(210) BAZ058739A (220) 2005-05-24

(151) 2009-11-18

(732) **Seven For All Mankind, LLC, a Delaware limited liability company**

**2650 Fruitland Avenue, Vernon, California 90058**

**US**

(740) "ŽIVKO MIJATOVIĆ & PARTNERS" d.o.o. Sarajevo

(540)

**7 FOR ALL MANKIND**

(511)

**25**

Odjeća, obuća, pokrivala za glavu.

(111) **BAZ 058740** (181) 2015-05-24

(210) BAZ058740A (220) 2005-05-24

(151) 2009-11-18

(732) **Seven For All Mankind, LLC, a Delaware limited liability company**

**2650 Fruitland Avenue, Vernon, California 90058**

**US**

(740) "ŽIVKO MIJATOVIĆ & PARTNERS" d.o.o. Sarajevo

(540)

**SEVEN FOR ALL MANKIND**

(511)

**25**

Odjeća, obuća, pokrivala za glavu.

(111) **BAZ 058741** (181) 2015-05-24

(210) BAZ058741A (220) 2005-05-24

(151) 2009-11-18

(732) **Seven For All Mankind, LLC, a Delaware limited liability company**

**2650 Fruitland Avenue, Vernon, California 90058**

**US**

(740) "ŽIVKO MIJATOVIĆ & PARTNERS" d.o.o. Sarajevo

(540)

**FOR ALL MANKIND**

(511)

**25**

Odjeća, obuća, pokrivala za glavu.

(111) **BAZ 058742** (181) 2015-05-24

(210) BAZ058742A (220) 2005-05-24

(151) 2009-11-18

(732) **Seven For All Mankind, LLC, a Delaware limited liability company**

**2650 Fruitland Avenue, Vernon, California 90058**

**US**

(740) "ŽIVKO MIJATOVIĆ & PARTNERS" d.o.o. Sarajevo

(540)



(531) 09.01; 26.03; 26.11; 26.11;

(511)

**25**

Odjeća, obuća, pokrivala za glavu.

(111) **BAZ 058754** (181) 2015-05-27  
 (210) BAZ058754A (220) 2005-05-27  
 (151) 2009-11-04

(732) **Citizen Holdings Kabushiki Kaisha  
 also trading as Citizen Holdings Co.,  
 Ltd.**

**1-12, 6-chome, Tanashi-cho, Nishi-  
 tokyo-shi, Tokyo**

**JP**

(740) Dr DIANA PROTIĆ-TKALČIĆ

(540)



(531) 26.11;27.05;

(511)

**14**

Satovi; džepni, ručni i zidni satovi.

(111) **BAZ 058755** (181) 2015-05-27  
 (210) BAZ058755A (220) 2005-05-27  
 (151) 2009-12-04

(732) **HEMOFARM KONCERN A.D.,  
 farmaceutsko-hemijska industrija  
 Vršac**

**Beogradski put bb, 26300 Vršac**

**RS**

(740) Dr DIANA PROTIĆ-TKALČIĆ

(540)

**PRO-TECTUM**

(511)

**03**

Preparati za bijeljenje i ostale tvari za pranje; preparati za čišćenje, poliranje, odmašćivanje i struganje; sapuni; parfimerijski proizvodi, eterična ulja, kozmetički proizvodi, losioni za kosu; proizvodi za njegu zuba.

**05**

Farmaceutski, veterinarski i sanitarni preparati; dijetetske supstance prilagođene za upotrebu u medicini, hrana za bebe; flasteri, materijali za previjanje; materijal za plombiranje zuba, zubarska smola; dezinfekciona sredstva; preparati za uništavanje životinjskih štetočina; fungicidi, herbicidi.

(111) **BAZ 058757** (181) 2015-05-27  
 (210) BAZ058757A (220) 2005-05-27  
 (151) 2009-12-22

(732) **CAK TEKSTIL SAN. VE TIC. A.S.  
 Guneslibaglar Mh. Mimarsinan Cd.  
 No. 3, Bagcilar Istanbul**

**TR**

(740) "ŽIVKO MIJATOVIĆ & PARTNERS" d.o.o.  
 Sarajevo

(591) crna, bijela, crvena

(540)

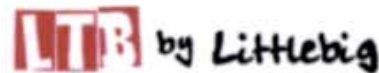

(531) 26.04;27.05; 29.01;

(511)

**25**

Odjeća od raznih materijala, osim zaštitnih materijala (donje rublje i odjeća za boravak na otvorenom), odjeća naime, lagani ogrtači, kaputi, kišni ogrtači, jakne, hlače, suknje, haljine, odijela, končani pulloveri, prsluci, košulje, majice kratkih rukava, majice, puloveri, kardigani, suknje, bluze, džemper, kratke hlače, bermude, kombinezoni, donje rublje, potkošulje, gaće, gaćice, grudnjaci, bodi, steznici, kućne haljine, spavačice, vjenčanice, radna odjeća, školske pregače, pamučna odjeća, trikotaža (odjevni predmet), odjeća od jeansa, kožna odjeća, odjeća za slobodno vrijeme, sportska odjeća, kupaći kostimi i odjeća za plivanje, odjeća za plažu, odjeća za spavanje, pidžame kao donje rublje, rukavice (odjevni predmet); čarape; obuća; cipele, čizme, poluvisoke čizme, čizme za kišu, čizme za skijanje, posebne sportske/gimnastičke cipele, sandale, papuče, čizme na vezanje i dijelovi za iste, tenisice i kopče za tenisice, dijelovi za cipele naime dijelovi za pete, pete, gornji dijelovi cipela; pokrivala za glavu, naime kape, šeširi, beretke, okrugle kapice, kapuljače, pleteni šeširi, kišni šeširi, bandane (marame za nošenje oko glave), vrpce oko glave (odjevni predmet), odjeća za dojenčad, naime pelene za dojenčad od tekstila, salvete za dojenčad od tekstila, oprema za novorođenčad (odjevni predmet), donja odjeća za dojenčad, najlonske pelene, opršnjaci za bebe (ne od papira), kravate, leptir-kravate, šalovi, rupci, šal (oko vrata), rupci (oko vrata), sarong, ovratnici za haljine, ukrasne predmet), remeni (odjevni predmet), hozntregeri, naramenice za hlače (odjevni predmet), držači za čarape.

(111) **BAZ 058758** (181) 2015-05-27  
 (210) BAZ058758A (220) 2005-05-27  
 (151) 2009-11-03

(732) **Alberto-Culver International, Inc.**  
**2525 Armitage Avenue, Melrose**  
**Park, Illinois**

**US**

(740) "INTELBIRO" d.o.o.  
 (591) crna, bijela, crvena, plava, siva  
 (540)



(531) 25.01;26.04;27.05;27.07;29.01;

(511)

**03**

Proizvodi za njegu kose.

(111) **BAZ 058759** (181) 2015-05-27  
 (210) BAZ058759A (220) 2005-05-27  
 (151) 2009-11-03

(732) **Alberto-Culver International, Inc.**  
**2525 Armitage Avenue, Melrose**  
**Park, Illinois**

**US**

(740) "INTELBIRO" d.o.o.  
 (540)



(531) 25.01;26.04;27.05.;27.07;

(511)

**03**

Proizvodi za njegu kose.

(111) **BAZ 058760** (181) 2015-05-31  
 (210) BAZ058760A (220) 2005-05-31  
 (151) 2009-11-03

(732) **Omnicom International Holdings Inc**  
**720 California Street, San Francisco,**  
**CA 94108**

**US**

(740) Dr DIANA PROTIĆ-TKALČIĆ  
 (540)

## MediaWise

(511)

**35**

Usluge oglašavanja i reklamiranja; usluge marketinga; pravljenje i razdioba oglasnog i reklamnog materijala; pomoć u vođenju poslovanja za komercijalna i industrijska preduzeća; vođenje poslovanja i organizacija poslovanja, konsultantske usluge i pomoć; poslovne informacije; komercijalne informacije; poslovno istraživanje; statističke informacije i statistička obrada; obrada podataka; promocija prodaje; kupovina i iznajmljivanje reklamnog i oglasnog prostora; kupovina i iznajmljivanje reklamnog i oglasnog materijala; oglašavanje i reklamiranje putem pošte; istraživanje tržišta; istraživanje javnog mnijenja; organizovanje izložbi; oglašavanje i reklamiranje putem radija, televizije, plakata i štampe; usluge pravljenja reklame i promocije; usluge agencija za oglašavanje i reklamiranje; usluge marketing agencija; analiza i zakupljivanje komunikacionih medija; sponzorske usluge; analiza tržišta; usluge dizajna; usluge razvoja novih proizvoda; računovodstveni poslovi; umnožavanje dokumenta; usluge agencija za zapošljavanje; iznajmljivanje kancelarijskih mašina i kancelarijske opreme; obezbjeđivanje prethodno pomenutih usluga on-line preko kompjuterskih baza ili Interneta; kompilacija oglasnog i reklamnog materijala za korištenje na web stranicama na Internetu; konsultantske i savjetodavne usluge koje se odnose na prethodno navedene usluge; usluge dizajna u oblasti oglašavanja i reklamiranja, promocije i marketinga; obezbjeđivanje informacija o prethodno pomenutim uslugama on-line iz kompjuterskih baza ili uz pomoć pomagala obezbijeđenih na Internetu.

(111) **BAZ 058761** (181) 2015-05-31  
 (210) BAZ058761A (220) 2005-05-31  
 (151) 2009-11-03

(732) **Omnicom International Holdings Inc**  
**720 California Street, San Francisco,**  
**CA 94108**

**US**

(740) Dr DIANA PROTIĆ-TKALČIĆ

(540)

## **OPTIMUM MEDIA DIRECTION**

(511)

**35**

Usluge oglašavanja i reklamiranja; usluge marketinga; pravljenje i razdioba oglasnog i reklamnog materijala; pomoć u vođenju poslovanja za komercijalna i industrijska preduzeća; vođenje poslovanja i organizacija poslovanja, konsultantske usluge i pomoć; poslovne informacije; komercijalne informacije; poslovno istraživanje; statističke informacije i statistička obrada; obrada podataka; promocija prodaje; kupovina i iznajmljivanje reklamnog i oglasnog prostora; oglašavanje i reklamiranje putem pošte; istraživanje tržišta; istraživanje javnog mnijenja; organizovanje izložbi; oglašavanje i reklamiranje putem radija, televizije, plakata i štampe; usluge pravljenja reklame i promocije; usluge agencija za oglašavanje i reklamiranje; usluge marketing agencija; analiza i zakupljivanje komunikacionih medija; sponzorske usluge; analiza tržišta; usluge dizajna; usluge razvoja novih proizvoda; računovodstveni poslovi; umnožavanje dokumenta; usluge agencija za zapošljavanje; iznajmljivanje kancelarijskih mašina i kancelarijske opreme; obezbjeđivanje prethodno pomenutih usluga on-line preko kompjuterskih baza ili Interneta; kompilacija oglasnog i reklamnog materijala za korištenje na web stranicama na Internetu; konsultantske i savjetodavne usluge koje se odnose na prethodno navedene usluge; usluge dizajna u oblasti oglašavanja i reklamiranja, promocije i marketinga; obezbjeđivanje informacija o prethodno pomenutim uslugama on-line iz kompjuterskih baza ili uz pomoć pomagala obezbijeđenih na Internetu.

(111) **BAZ 058762** (181) 2015-05-31  
 (210) BAZ058762A (220) 2005-05-31  
 (151) 2009-11-03

(732) **Omnicom International Holdings Inc**  
**720 California Street, San Francisco,**  
**CA 94108**

**US**

(740) Dr DIANA PROTIĆ-TKALČIĆ

(540)

## **OMD**

(511)

**35**

Usluge oglašavanja i reklamiranja; usluge marketinga; pravljenje i razdioba oglasnog i reklamnog materijala; pomoć u vođenju poslovanja za komercijalna i industrijska preduzeća; vođenje poslovanja i organizacija poslovanja, konsultantske usluge i pomoć; poslovne informacije; komercijalne informacije; poslovno istraživanje; statističke informacije i statistička obrada; obrada podataka; promocija prodaje; kupovina i iznajmljivanje reklamnog i oglasnog prostora; kupovina i iznajmljivanje reklamnog i oglasnog materijala; oglašavanje i reklamiranje putem pošte; istraživanje tržišta; istraživanje javnog mnijenja; organizovanje izložbi; oglašavanje i reklamiranje putem radija, televizije, plakata i štampe; usluge pravljenja reklame i promocije; usluge agencija za oglašavanje i reklamiranje; usluge marketing agencija; analiza i zakupljivanje komunikacionih medija; sponzorske usluge; analiza tržišta; usluge dizajna; usluge razvoja novih proizvoda; računovodstveni poslovi; umnožavanje dokumenta; usluge agencija za zapošljavanje; iznajmljivanje kancelarijskih mašina i kancelarijske opreme; obezbjeđivanje prethodno pomenutih usluga on-line preko kompjuterskih baza ili Interneta; kompilacija oglasnog i reklamnog materijala za korištenje na web stranicama na Internetu; konsultantske i savjetodavne usluge koje se odnose na prethodno navedene usluge; usluge dizajna u oblasti oglašavanja i reklamiranja, promocije i marketinga; obezbjeđivanje informacija o prethodno pomenutim uslugama on-line iz kompjuterskih baza ili uz pomoć pomagala obezbijeđenih na Internetu.

(111) **BAZ 058763** (181) 2015-05-31  
 (210) BAZ058763A (220) 2005-05-31  
 (151) 2009-11-02

(732) **HEMOFARM KONCERN A.D.,**  
**farmaceutsko-hemijska industrija**  
**Vršac**

**Beogradski put bb, 26300 Vršac**  
**RS**

(740) Dr DIANA PROTIĆ-TKALČIĆ

(540)

## MIOKARPIN

(511)

**05**

Farmaceutski, veterinarski i sanitarni preparati; dijetetske supstance prilagođene za upotrebu u medicini, hrana za bebe; flasteri, materijali za previjanje; materijal za plombiranje zuba, zubarska smola; dezinfekciona sredstva; preparati za uništavanje životinjskih štetočina; fungicidi, herbicidi.

(111) **BAZ 058777** (181) 2015-05-31  
 (210) BAZ058777A (220) 2005-05-31  
 (151) 2009-11-13

(732) **FRANCK d.d.**  
**Vodovodna 20, 10000 Zagreb**  
**HR**

(740) Dr DIANA PROTIĆ-TKALČIĆ

(591) bijela, crvena, oker, plava, žuta

(540)



(531) 01.15;08.07; 27.05;29.01;

(511)

**29**

Flips (snack od prženih krompirića).

(111) **BAZ 058783** (181) 2015-05-31  
 (210) BAZ058783A (220) 2005-05-31  
 (151) 2009-12-04

(732) **CONNECTUM d.o.o.**  
**Zmaja od Bosne br. 4 / Holiday Inn**  
**IX/27 71000 Sarajevo**

**BA**

(740) NEMA ZASTUPNIKA

(540)



(531) 02.09; 27.05.;

(511)

**35**

Posredništvo u trgovini raznovrsnim proizvodima.

**41**

Izdavanje knjiga; izdavanje novina; izdavanje časopisa i periodičnih publikacija; izdavanje zvučnih zapisa; ostala izdavačka djelatnost.

(111) **BAZ 058784** (181) 2015-06-01  
 (210) BAZ058784A (220) 2005-06-01  
 (151) 2009-11-20

(732) **NOBEL LIJEK d.o.o.**  
**Hasiba Brankovića 9, 71000 Sarajevo**  
**BA**

(740) NEMA ZASTUPNIKA

(540)

## MELOX

(511)

**05**

Farmaceutski proizvodi.

(111) **BAZ 058786** (181) 2015-06-02  
 (210) BAZ058786A (220) 2005-06-02  
 (151) 2009-11-17

(732) **Mormaii Industria e Comercio, Importação e Exportação de Artigos Esportivos Ltda.**  
**Rodovia SC 434, km. 3 - Palhocinha, 88495-000- City of Garopaba, State of Santa Catarina**

**BR**

(740) Dragan Mićunović  
 (540)



(531) 26.01;27.05;

(511)

**25**

Odjeća, obuća i pokrivala za glavu.

(111) **BAZ 058787** (181) 2015-06-02  
 (210) BAZ058787A (220) 2005-06-02  
 (151) 2009-11-12

(732) **MC CAIN ALIMENTARIE**  
**Parc d'Enterprises de la Motte du Bois, 62440 Harnes**

**FR**

(740) "ŽIVKO MIJATOVIĆ & PARTNERS" d.o.o.  
 Sarajevo

(540)

**FREEZ'CHILL'**

(511)

**29**

Konzervirani, suhi i pečeni krumpiri, prženi krumoiri, zaleđeni prženi krumpiri; napravljena jela koja sadrže krumpir.

(111) **BAZ 058788** (181) 2015-06-03  
 (210) BAZ058788A (220) 2005-06-03  
 (151) 2009-12-08

(732) **PODRAVKA prehrambena industrija d.d.**

**Ante Starčevića 32, HR-48000 Koprivnica**

**HR**

(740) "INTELBIRO" d.o.o.

(591) bijela, plava, tirkizna

(540)



(531) 27.05; 29.01;

(511)

**05**

Hrana za dojenčad i dijetetski proizvodi.

**29**

Meso, riba, perad i divljač; mesni ekstrakti; konzervirano, sušeno i kuhano voće i povrće; hladetina (želei), džemovi, kompoti; jaja, mlijeko i mliječni proizvodi; jestiva ulja i masti.

**30**

Kava, čaj, kakao, šećer, riža, tapioka, sago, nadomjesci kave; brašno i proizvodi od žitarica, kruh, kolači, slastice, bomboni, sladoled; med, sirup od melase; kvasac, prašak za dizanje; sol, slačica (senf); ocat, umaci (začini), mirodije; led za hlađenje.

**32**

Bezalkoholna pića; voćni napici i voćno sokovi; sirupi i ostali preparati za pripremanje napitaka.

(111) **BAZ 058789** (181) 2015-06-03  
 (210) BAZ058789A (220) 2005-06-03  
 (151) 2009-12-08  
 (732) **PODRAVKA prehrambena industrija d.d.**  
**Ante Starčevića 32, HR-48000 Koprivnica**  
**HR**  
 (740) "INTELBIRO" d.o.o.  
 (591) smeđa, žuta, bijela, crna  
 (540)



(531) 03.01;11.01;29.01;

(511)

**05**

Hrana za dojenčad i dijetetski proizvodi.

**16**

Papir, karton i proizvodi od tih materijala koji nisu obuhvaćeni drugim razredima; tiskarski proizvodi; tiskarski proizvodi za uvezivanje knjiga; fotografije; pribor za pisanje, ljepljiva (ljepljive tvari za papirnate proizvode ili za kućanstvo); slikarski pribor; kistovi; pisači strojevi i uredski pribor (osim namještaja); oprema za nastavu i obuku (osim aparata); plastični materijali za ambalažu (koji nisu obuhvaćeni drugim razredima); tiskarska slova; klišei.

**25**

Odjeća, obuća, pokrivala za glavu.

**28**

Igre i igračke.

**29**

Meso, riba, perad i divljač; mesni ekstrakti; konzervirano, sušeno i kuhano voće i povrće; hladetina (želei), džemovi, kompoti; jaja, mlijeko i mliječni proizvodi; jestiva ulja i masti.

**30**

Kava, čaj, kakao, šećer, riža, tapioka, sago, nadomjesci kave; brašno i proizvodi od žitarica, kruh, kolači, slastice, bomboni, sladoled; med, sirup od melase; kvasac, prašak za dizanje; sol, slačica (senf); ocat, umaci (začini), mirodije; led za hlađenje.

**32**

Bezalkoholna pića; voćni napici i voćno sokovi; sirupi i ostali preparati za pripremanje napitaka.

(111) **BAZ 058792** (181) 2015-06-06  
 (210) BAZ058792A (220) 2005-06-06  
 (151) 2009-12-08  
 (732) **PLIVA HRVATSKA d.o.o.**  
**Ulica grada Vukovara 49, 10000 Zagreb**  
**HR**  
 (740) Dr DIANA PROTIĆ-TKALČIĆ  
 (540)

## TENICEF

(511)

**05**

Farmaceutski i veterinarski proizvodi.

(111) **BAZ 058795** (181) 2015-06-07  
 (210) BAZ058795A (220) 2005-06-07  
 (151) 2009-12-10

(732) **Akcionerno Drujestvo Bulgartabac Holding**

**Graf Ignatiev Str. 62, 1000 Sofia**  
**BG**

(740) Nedim Krilić

(540)



(531) 25.01;26.04;27.05;27.07;

(511)

**34**

Sirovi duhan, obrađeni proizvodi od duhana i proizvodi od duhana podvrgnuti naročitom postupku, cigarete, filteri za cigarete, cigaret-papir, piskovi za cigarete (dio koji se stavlja u usta pušača), pribor za pučaće, šibice, upaljači i pepeljare.

(111) **BAZ 058797** (181) 2015-06-07  
 (210) BAZ058797A (220) 2005-06-07  
 (151) 2009-12-15

(732) **Aktsionerno Droujestvo Bulgartabac Holding**

**Graf Ignatiev Str. 62, 1000 Sofia  
 BG**

(740) Nedim Krilić  
 (540)



(531) 24.01;25.05;26.04;28.01;  
 (511)

**34**

Sirovi duhan, obrađeni proizvodi od duhana i proizvodi od duhana podvrgnuti naročitom postupku, cigarete, filteri za cigarete, cigaret-papir, piskovi za cigarete (dio koji se stavlja u usta pušača), pribor za pučače, šibice, upaljači i pepeljare.

(111) **BAZ 058798** (181) 2015-06-07  
 (210) BAZ058798A (220) 2005-06-07  
 (151) 2009-12-15

(732) **Aktsionerno Droujestvo Bulgartabac Holding**

**Graf Ignatiev Str. 62, 1000 Sofia  
 BG**

(740) Nedim Krilić  
 (540)



(531) 24.01; 25.05;26.04;28.01;  
 (511)

**34**

Sirovi duhan, obrađeni proizvodi od duhana i proizvodi od duhana podvrgnuti naročitom postupku, cigarete, filteri za cigarete, cigaret-papir, piskovi za cigarete (dio koji se stavlja u usta pušača), pribor za pučače, šibice, upaljači i pepeljare.

(111) **BAZ 058800** (181) 2015-06-07  
 (210) BAZ058800A (220) 2005-06-07  
 (151) 2009-11-11

(732) **Aktsionerno Droujestvo Bulgartabac Holding**

**Graf Ignatiev Str. 62, 1000 Sofia  
 BG**

(740) Nedim Krilić  
 (540)



**bulgartabac**

(531) 24.01;27.05;  
 (511)

**34**

Sirovi duhan, obrađeni proizvodi od duhana i proizvodi od duhana podvrgnuti naročitom postupku, cigarete, filteri za cigarete, cigaret-papir, piskovi za cigarete (dio koji se stavlja u usta pušača), pribor za pučače, šibice, upaljači i pepeljare.

(111) **BAZ 058802** (181) 2015-06-07  
 (210) BAZ058802A (220) 2005-06-07  
 (151) 2009-11-11

(732) **Aktsionerno Droujestvo Bulgartabac Holding**

**Graf Ignatiev Str. 62, 1000 Sofia  
 BG**

(740) Nedim Krilić



(540)



(531) 25.01;26.02; 27.05;

(511)

**34**

Sirovi duhan, obrađeni proizvodi od duhana i proizvodi od duhana podvrgnuti naročitom postupku, cigarete, filteri za cigarete, cigaret-papir, piskovi za cigarete (dio koji se stavlja u usta pušača), pribor za pučače, šibice, upaljači i pepeljare.

(111) **BAZ 058803** (181) 2015-06-07

(210) BAZ058803A (220) 2005-06-07

(151) 2009-12-11

(732) **Aktsionerno Droujestvo Bulgartabac Holding**

**Graf Ignatiev Str. 62, 1000 Sofia**

**BG**

(740) Nedim Krilić

(540)



(531) 22.01; 26.11;25.01;26.11;27.05;28.01;

(511)

**34**

Sirovi duhan, obrađeni proizvodi od duhana i proizvodi od duhana podvrgnuti naročitom postupku, cigarete, filteri za cigarete, cigaret-papir, piskovi za cigarete (dio koji se stavlja u usta pušača), pribor za pučače, šibice, upaljači i pepeljare.

(111) **BAZ 058804** (181) 2015-06-07

(210) BAZ058804A (220) 2005-06-07

(151) 2009-11-12

(732) **Aktsionerno Droujestvo Bulgartabac Holding**

**Graf Ignatiev Str. 62, 1000 Sofia**

**BG**

(740) Nedim Krilić

(540)



(531) 01.01; 26.01;26.07; 26.11; 27.05;

(511)

**34**

Sirovi duhan, obrađeni proizvodi od duhana i proizvodi od duhana podvrgnuti naročitom postupku, cigarete, filteri za cigarete, cigaret-papir, piskovi za cigarete (dio koji se stavlja u usta pušača), pribor za pučače, šibice, upaljači i pepeljare.

(111) **BAZ 058805** (181) 2015-06-07

(210) BAZ058805A (220) 2005-06-07

(151) 2009-11-12

(732) **Aktsionerno Droujestvo Bulgartabac Holding**

**Graf Ignatiev Str. 62, 1000 Sofia**

**BG**

(740) Nedim Krilić

(540)



(531) 26.01; 26.11; 27.05;

(511)

**34**

Sirovi duhan, obrađeni proizvodi od duhana i proizvodi od duhana podvrgnuti naročitom postupku, cigarete, filteri za cigarete, cigaret-papir, piskovi za cigarete (dio koji se stavlja u usta pušača), pribor za pučače, šibice, upaljači i pepeljare.

(111) **BAZ 058806** (181) 2015-06-07  
 (210) BAZ058806A (220) 2005-06-07  
 (151) 2009-12-10

(732) **Aktsionerno Droujestvo Bulgartabac Holding**

**Graf Ignatiev Str. 62, 1000 Sofia  
 BG**

(740) Nedim Krilić  
 (540)



(531) 26.03; 26.04; 26.11; 27.05;  
 (511)

**34**

Sirovi duhan, obrađeni proizvodi od duhana i proizvodi od duhana podvrgnuti naročitom postupku, cigarete, filteri za cigarete, cigaret-papir, piskovi za cigarete (dio koji se stavlja u usta pušača), pribor za pučače, šibice, upaljači i pepeljare.

(111) **BAZ 058807** (181) 2015-06-07  
 (210) BAZ058807A (220) 2005-06-07  
 (151) 2009-11-12

(732) **Aktsionerno Droujestvo Bulgartabac Holding**

**Graf Ignatiev Str. 62, 1000 Sofia  
 BG**

(740) Nedim Krilić  
 (540)



(531) 18.01; 25.01; 27.05;  
 (511)

**34**

Sirovi duhan, obrađeni proizvodi od duhana i proizvodi od duhana podvrgnuti naročitom postupku, cigarete, filteri za cigarete, cigaret-papir, piskovi za cigarete (dio koji se stavlja u usta pušača), pribor za pučače, šibice, upaljači i pepeljare.

(111) **BAZ 058808** (181) 2015-06-07  
 (210) BAZ058808A (220) 2005-06-07  
 (151) 2009-11-12

(732) **Aktsionerno Droujestvo Bulgartabac Holding**

**Graf Ignatiev Str. 62, 1000 Sofia  
 BG**

(740) Nedim Krilić  
 (540)



(531) 07.01; 05.03; 27.07; 28.05;  
 (511)

**34**

Sirovi duhan, obrađeni proizvodi od duhana i proizvodi od duhana podvrgnuti naročitom postupku, cigarete, filteri za cigarete, cigaret-papir, piskovi za cigarete (dio koji se stavlja u usta pušača), pribor za pučače, šibice, upaljači i pepeljare.

(111) **BAZ 058809** (181) 2015-06-07  
 (210) BAZ058809A (220) 2005-06-07  
 (151) 2009-11-12

(732) **Aktsionerno Droujestvo Bulgartabac Holding**

**Graf Ignatiev Str. 62, 1000 Sofia  
 BG**

(740) Nedim Krilić

(540)



(531) 26.03; 28.05;

(511)

**34**

Sirovi duhan, obrađeni proizvodi od duhana i proizvodi od duhana podvrgnuti naročitom postupku, cigarete, filteri za cigarete, cigaret-papir, piskovi za cigarete (dio koji se stavlja u usta pušača), pribor za pučače, šibice, upaljači i pepeljare.

(111) **BAZ 058810** (181) 2015-06-07  
 (210) BAZ058810A (220) 2005-06-07  
 (151) 2009-11-12

(732) **Aktsionerno Droujestvo Bulgartabac Holding**

**Graf Ignatiev Str. 62, 1000 Sofia  
 BG**

(740) Nedim Krilić

(540)



(531) 26.03; 27.05;

(511)

**34**

Sirovi duhan, obrađeni proizvodi od duhana i proizvodi od duhana podvrgnuti naročitom postupku, cigarete, filteri za cigarete, cigaret-papir, piskovi za cigarete (dio koji se stavlja u usta pušača), pribor za pučače, šibice, upaljači i pepeljare.

(111) **BAZ 058811** (181) 2015-06-07  
 (210) BAZ058811A (220) 2005-06-07  
 (151) 2009-11-16

(732) **Aktsionerno Droujestvo Bulgartabac Holding**

**Graf Ignatiev Str. 62, 1000 Sofia  
 BG**

(740) Nedim Krilić

(540)



(531) 24.01; 25.01; 27.05;

(511)

**34**

Sirovi duhan, obrađeni proizvodi od duhana i proizvodi od duhana podvrgnuti naročitom postupku, cigarete, filteri za cigarete, cigaret-papir, piskovi za cigarete (dio koji se stavlja u usta pušača), pribor za pučače, šibice, upaljači i pepeljare.

(111) **BAZ 058812** (181) 2015-06-07  
 (210) BAZ058812A (220) 2005-06-07  
 (151) 2009-11-16

(732) **Aktsionerno Droujestvo Bulgartabac Holding**

**Graf Ignatiev Str. 62, 1000 Sofia  
 BG**

(740) Nedim Krilić

(540)



(531) 24.01; 27.05;

(511)

**34**

Sirovi duhan, obrađeni proizvodi od duhana i proizvodi od duhana podvrgnuti naročitom postupku, cigarete, filteri za cigarete, cigaret-papir, piskovi za cigarete (dio koji se stavlja u usta pušača), pribor za pučače, šibice, upaljači i pepeljare.

(111) **BAZ 058813** (181) 2015-06-07  
 (210) BAZ058813A (220) 2005-06-07  
 (151) 2009-12-10

(732) **Akcionerno Droujestvo Bulgartabac Holding**

**Graf Ignatiev Str. 62, 1000 Sofia  
 BG**

(740) Nedim Krilić

(540)



(531) 03.01; 26.05; 27.05;

(511)

**34**

Sirovi duhan, obrađeni proizvodi od duhana i proizvodi od duhana podvrgnuti naročitom postupku, cigarete, filteri za cigarete, cigaret-papir, piskovi za cigarete (dio koji se stavlja u usta pušača), pribor za pučače, šibice, upaljači i pepeljare.

(111) **BAZ 058814** (181) 2015-06-07  
 (210) BAZ058814A (220) 2005-06-07  
 (151) 2009-11-16

(732) **Akcionerno Droujestvo Bulgartabac Holding**

**Graf Ignatiev Str. 62, 1000 Sofia  
 BG**

(740) Nedim Krilić

(540)



(531) 24.01; 26.04; 27.05; 27.07;

(511)

**34**

Sirovi duhan, obrađeni proizvodi od duhana i proizvodi od duhana podvrgnuti naročitom postupku, cigarete, filteri za cigarete, cigaret-papir, piskovi za cigarete (dio koji se stavlja u usta pušača), pribor za pučače, šibice, upaljači i pepeljare.

(111) **BAZ 058815** (181) 2015-06-07  
 (210) BAZ058815A (220) 2005-06-07  
 (151) 2009-11-16

(732) **Akcionerno Droujestvo Bulgartabac Holding**

**Graf Ignatiev Str. 62, 1000 Sofia  
 BG**

(740) Nedim Krilić

(540)



(531) 03.01; 14.05; 26.01; 27.05;

(511)

**34**

Sirovi duhan, obrađeni proizvodi od duhana i proizvodi od duhana podvrgnuti naročitom postupku, cigarete, filteri za cigarete, cigaret-papir, piskovi za cigarete (dio koji se stavlja u usta pušača), pribor za pučače, šibice, upaljači i pepeljare.

(111) **BAZ 058816** (181) 2015-06-07  
 (210) BAZ058816A (220) 2005-06-07  
 (151) 2009-11-16

(732) **Akcionerno Droujestvo Bulgartabac Holding**

**Graf Ignatiev Str. 62, 1000 Sofia  
 BG**

(740) Nedim Krilić

(540)



(531) 03.01; 24.01; 24.09;

(511)

**34**

Sirovi duhan, obrađeni proizvodi od duhana i proizvodi od duhana podvrgnuti naročitom postupku, cigarete, filteri za cigarete, cigaret-papir, piskovi za cigarete (dio koji se stavlja u usta pušača), pribor za pučače, šibice, upaljači i pepeljare.

(111) **BAZ 058817** (181) 2015-06-07  
 (210) BAZ058817A (220) 2005-06-07  
 (151) 2009-12-10

(732) **Akcionerno Droujestvo Bulgartabac Holding**  
**Graf Ignatiev Str. 62, 1000 Sofia**  
**BG**

(740) Nedim Krilić

(540)

**bulgartabac**

(531) 27.05;

(511)

**34**

Sirovi duhan, obrađeni proizvodi od duhana i proizvodi od duhana podvrgnuti naročito postupku, cigarete, filteri za cigarete, cigaret-papir, piskovi za cigarete (dio koji se stavlja u usta pušača), pribor za pušače, šibice, upaljači i pepeljare.

(111) **BAZ 058818** (181) 2015-06-07  
 (210) BAZ058818A (220) 2005-06-07  
 (151) 2009-12-10

(732) **Akcionerno Droujestvo Bulgartabac Holding**  
**Graf Ignatiev Str. 62, 1000 Sofia**  
**BG**

(740) Nedim Krilić

(540)

**Булгартабак**

(531) 28.05;

(511)

**34**

Sirovi duhan, obrađeni proizvodi od duhana i proizvodi od duhana podvrgnuti naročito postupku, cigarete, filteri za cigarete, cigaret-papir, piskovi za cigarete (dio koji se stavlja u usta pušača), pribor za pušače, šibice, upaljači i pepeljare.

(111) **BAZ 058819** (181) 2015-06-07  
 (210) BAZ058819A (220) 2005-06-07  
 (151) 2009-12-17

(732) **Unilever N.V.**  
**Weena 455, 3013 AL Rotterdam**  
**NL**

(740) "ŽIVKO MIJATOVIĆ & PARTNERS" d.o.o.  
 Sarajevo

(540)

**REXONA AIR PETALS**

(511)

**03**

Sapuni, parfumerijski proizvodi; eterična ulja, kozmetički proizvodi; kolonjske vode, toaletne vode, parfimirani sprejevi za tijelo; ulja, kreme i losioni za kožu; pjena za brijanje, gel za brijanje, losioni za prije i poslije brijanja; talk puder; proizvodi za kupanje i tuširanje; losioni za kosu; zubne paste; nemedicinske vodice za ispiranje usta; dezodoransi; preparati za protiv znojenja za ličnu upotrebu; nemedicinski toaletni preparati.

(111) **BAZ 058822** (181) 2015-06-08  
 (210) BAZ058822A (220) 2005-06-08  
 (151) 2009-12-04

(732) **Chevron Intellectual Property LLC**  
**(Delaware limited liability company)**  
**6001 Bollinger Canyon Road, San**  
**Ramon, California 94583**  
**US**

(740) Dr DIANA PROTIĆ-TKALČIĆ

(591) plava, crvena, bijela

(540)



(531) 24.15; 26.03; 27.05; 29.01;

(511)

**01**

Hemikalije i hemijski polufabrikati za upotrebu u industrijskom zanatstvu, uključujući naftenske kiseline, alfa olefine i katalizatore koji se upotrebljavaju u proizvodnji deterdženata, surfaktanta, sredstava za podmazivanje mašina i motora i baznih ulja; polimeri, smole, rastvarači, surfaktanti, korozioni inhibitor za mašine i motore, hemijski preparati koji se koriste za sprječavanje zaleđivanja vlage u spremnicima i sistemima goriva u postrojenjima za grijanje i motorima sa unutrašnjim sagorijevanjem; dodaci za gorivo motora za kontrolu taloženja, moć pranja, emulzivnost, oktanske zahtjeve motora i raspoznavanje vrsta; tečnosti za hlađenje za motorna vozila; tečnosti za hlađenje za industriju.

**04**

Nafta i naftni derivati, uključujući goriva za motore, ulja za motore i sredstva za podmazivanje motora i mašina, ulja i masti za podmazivanje, tekuća goriva, goriva za osvjetljavanje, gorenje, grijanje i kuhanje, dizel goriva; bazna ulja koja se koriste za podmazivanje; kerozin; goriva za avijaciju; industrijska ulja i sredstva za podmazivanje; sintetička ulja i sredstva za podmazivanje; prirodni gas; prirodni gas u tečnom stanju; sredstva za podmazivanje za upotrebu u pomorstvu; rafinirana nafta, hidraulična ulja.

**37**

Pregled, popravak i održavanje motornih vozila; usluge podmazivanja motornih vozila.

(111) **BAZ 058823** (181) 2015-06-08

(210) BAZ058823A (220) 2005-06-08

(151) 2009-12-04

(732) **Chevron Intellectual Property LLC**  
(Delaware limited liability company)**6001 Bollinger Canyon Road, San Ramon, California 94583****US**

(740) Dr DIANA PROTIĆ-TKALČIĆ

(540)



(531) 24.15; 26.03; 27.05;

(511)

**01**

Hemikalije i hemijski polufabrikati za upotrebu u industrijskom zanatstvu, uključujući naftenske kiseline, alfa olefine i katalizatore koji se upotrebljavaju u proizvodnji deterdženata, surfaktanta, sredstava za podmazivanje mašina i motora i baznih ulja; polimeri, smole, rastvarači, surfaktanti, korozioni inhibitor za mašine i motore, hemijski preparati koji se koriste za sprječavanje zaleđivanja vlage u spremnicima i sistemima goriva u postrojenjima za grijanje i motorima sa unutrašnjim sagorijevanjem; dodaci za gorivo motora za kontrolu taloženja, moć pranja, emulzivnost, oktanske zahtjeve motora i raspoznavanje vrsta; tečnosti za hlađenje za motorna vozila; tečnosti za hlađenje za industriju.

**04**

Nafta i naftni derivati, uključujući goriva za motore, ulja za motore i sredstva za podmazivanje motora i mašina, ulja i masti za podmazivanje, tekuća goriva, goriva za osvjetljavanje, gorenje, grijanje i kuhanje, dizel goriva; bazna ulja koja se koriste za podmazivanje; kerozin; goriva za avijaciju; industrijska ulja i sredstva za podmazivanje; sintetička ulja i sredstva za podmazivanje; prirodni gas; prirodni gas u tečnom stanju; sredstva za podmazivanje za upotrebu u pomorstvu; rafinirana nafta, hidraulična ulja.

**37**

Pregled, popravak i održavanje motornih vozila; usluge podmazivanja motornih vozila.

(111) **BAZ 058826** (181) 2015-06-08

(210) BAZ058826A (220) 2005-06-08

(151) 2009-12-23

(300) CT

2004-12-13

004206421

(732) **Pernod Ricard (a joint-stock company)****12, place des Etats-Unis, 75016 Paris****FR**

(740) Nedim Krilić

(591) marinsko plava, bijela, siva, srebrna, crvena, žuta

(540)



(531) 25.01; 27.05; 29.01;

(511)

**33**

Alkoholna pića (osim piva).

(111) **BAZ 058828** (181) 2015-06-08  
 (210) BAZ058828A (220) 2005-06-08  
 (151) 2009-12-07

(732) **BA-TU TEKSTIL KONFEKSION  
 ÜRÜNLERİ SANAYİ VE TİCARET  
 LIMITED ŞİRKETİ**

**Keresteciler Sitesi Fatih Cad. Ladin  
 Sk. No:5, Merter-Istanbul**

**TR**

(740) "INTELBIRO" d.o.o.  
 (591) crna, crvena  
 (540)



(531) 24.17; 25.01; 26.11; 27.05; 29.01;

(511)

**25**

Odjeća, gornja odjeća i veš, pokrivala za glavu, obuća, trenirke, kratke čarape, ženske čarape, dodaci za odjeću kao što su marama, šalovi, kravate, leptir mašne.

(111) **BAZ 058830** (181) 2015-06-10  
 (210) BAZ058830A (220) 2005-06-10  
 (151) 2009-11-16

(732) **KERVAN GIDA SAN. VE TIC. LTD. STI.**

**SS Seysan Sanayi Sitesi Fuar Cad.  
 NO:11/1, Haramidere  
 Buyukcekmece, Istanbul**

**TR**

(740) Nedim Krilić  
 (540)

**BEBETO**

(531) 27.05;

(511)

**30**

Tijesto, kolači od tijesta, kruh, pizza, sendviči; riža; keksi, kolačići (sačasti kolačići), krekeri: brašno i dodaci brašnu

za prehranu, deserti od brašna, bulgur (kuhana ili mljevena pšenica), griz i škrobni proizvodi za prehranu; torte, kolači, varenci (pudinzi); med, propolis za ljudsku prehranu; kečap, majoneza, slačica (senf), umaci, naročito umaci za salatu, namazi od pasirane rajčice, ocat; kvasac, prašak za dizanje, vanilija, mirođije (začini) i aromatični dodaci za prehranu obuhvaćeni ovim razredom; šećer, čaj, naročito čaj od raznih biljaka i ledeni čaj; čokolada i proizvodi od čokolade, napici od čokolade, proizvodi preliveni čokoladom ili slatkišima obuhvaćeni ovim razredom, čokolada i slatkiši kao ukrasi za božićna drvca; guma za žvakanje.

(111) **BAZ 058836** (181) 2015-06-13  
 (210) BAZ058836A (220) 2005-06-13  
 (151) 2009-12-22

(300) KR  
 2005-01-13  
 45-2005-

(732) **LS Corp.**

**Samsung-dong 159, Kangnam-ku,  
 Seoul 135-798**

**KR**

(740) Dr DIANA PROTIĆ-TKALČIĆ

(540)



(531) 24.15; 27.05;

(511)

**06**

Obični metali i njihove legure; metalni građevinski materijali; metalne prenosive konstrukcije; metalni materijali za tračnice; metalna užad i neelektrične metalne žice; metalni bravarski proizvodi i sitni metalni predmeti; metalne cijevi; metalne blagajne; metalni proizvodi koji nisu obuhvaćeni drugim klasama; rudače; rudače bakra; bakarni odljevci; bakarne ploče i listovi; odljevci sa bakrom zatomljenom osnovom; aluminijska užad; bakarna užad, neizolirana; neželjezni metali i njihove legure; čelična užad; bakarne cijevi; cijevi od nerđajućeg čelika.

**07**

Strojevi i alatni strojevi; motori i pogonski mehanizmi (osim motora za kopnena vozila); spojke i prenosni uređaji (osim onih za kopnena vozila); poljoprivredne naprave osim onih koje se pokreću ručno; inkubatori za jaja; gusjenice za tenkove; strojevi mlatilice; injekcioni strojevi za izradu sadrenih ukrasa; strojevi za usitnjavanje smeća; zračni kompresori; turbo duvalice/ventilatori; vjetrenjače; mašine

za proizvodnju plastike; mašine za obradu plastike; pokretački motori osim onih za vozila; DC generatori; alternatori; roboti; strujni generatori i motori osim onih za vozila; uređaji i mašine za tehnološko procesiranje plastike i gume; električne ručne bušilice; električni rezači; električni strojevi za mljevenje/drobljenje; električne pile.

## 09

Znanstveni, nautički, geodetski, fotografski, kinematografski i optički aparati i instrumenti kao i aparati i instrumenti za vaganje, mjerenje, signalizaciju, kontrolu (inspekciju), za pomoć (spašavanje) i za obuku; aparati i instrumenti za vođenje, distribuiranje, transformisanje, akumuliranje, podešavanje ili upravljanje električne energije; aparati za snimanje, prenos ili reprodukciju zvuka ili slika; magnetske podloge za snimanje, akustične ploče; automati i mehanizmi za automatske uređaje koji se pokreću uz prethodno ubacivanje kovanica; registarske blagajne, mašine za računanje, oprema za obradu podataka i kompjuteri; uređaji za gašenje požara; kućišta za poluprovodnike; baterije koje se ponovo pune; materijali za anode za baterije koje se ponovo pune; materijali za katode za baterije koje se ponovo pune; FCCL (fleksibilni bakrom oklopljen laminat) za sklopovske ploče; FCCL (fleksibilni bakrom oklopljen laminat) za štampane sklopovske ploče; jedinice za pozadinsko svjetlo za LCD (zaslone sa tečnim kristalom); repetitor za sateliteske komunikacije; odašiljači za bežičnu komunikaciju; prijemnici za bežičnu komunikaciju; pretvarači signala za bežičnu komunikaciju; pojačivači za bežičnu komunikaciju; moduli za bežičnu komunikaciju; optička vlakna; kola za svjetlosne valove; laserske diode; fotodiode; optički pojačivači; optički prigušivači; optički konektori; optički multiplekseri; optički demultiplekseri; optički senzori; moduli za optičke odašiljače i prijemnike; optički filteri; LCD; LCD moduli; LCD za kompjuterske monitore; LCD za televizijske prijemnike; LCD za mobilne telefone; LCD za PDA (lični digitalni asistent);

punjači baterije za mobilne telefone; mobilni telefoni; baterije za mobilne telefone; digitalni televizori; digitalne kamere; RF-ID oprema (identifikatori radio-frekvencije); RF-ID sistemi; RF-ID antene; RF-ID softver; RF-ID čitači; RF-ID oznake; pogonske ćelije; elektronski papir; elektronske knjige; bežični punjači; baterije za bežične punjače; razvodni ormari (električna struja); razvodne kutije (električna struja); transformatori (električna struja); strujne prigušnice; uređaji za kontrolisanje električne struje; konektori za električne vodove; akumulatori; električni kondenzatori; električne baterije; punjači za akumulator/baterije; punjači za električne baterije; strujni ispravljači; strujni uključivači; baterije i ćelije; električni ili magnetni mjerači i ispitivači; električna užad i žice; vatmetri; valometri (frekvenciometri); fiber-optički kablovi; neobložene/neizolirane žice; energetske kablovi; koaksijalni kablovi; električni kablovi; kanali za provlačenje električnih žica; spojnice za električne kablove; spojne kutije (električna struja); kutije sa priključnim krajevima; telekomunikacioni kablovi; žice sa oblogom; telekomunikacione mašine i naprave; portabilni komunikacioni uređaji; elektronski telekomunikacioni uređaji i njihovi dijelovi; elektronski mašinski uređaji i njihovi dijelovi; štampane sklopovske ploče; utikači; utičnice; elektronske knjige (koje se mogu učitavati); elektronske novine (koje se mogu učitavati); elektronske knjige i materijali za učenje (koji se mogu učitavati); elektronski sistem za kontrolu saobraćaja; magnetni preklopnici; strujni prekidači; ručni pokretači za motor; magnetski kontakti; elektronski zaštitni releji

za motore; razvodni pultovi (električna struja); presovani transformatori; vatsmetri; programabilni logički kontroleri; korisnički interfejs za rad sa mašinama; inventori; uređaji za identifikaciju radio frekvencije; solarne ćelije; sistemi za signalizaciju i kontrolu željeznice; sistemi za hlađenje za kompjutere; toplotni odvodi za kompjutere; sistemi za hlađenje za laptop kompjutere; toplotni odvodi za laptop kompjutere; sistemi za hlađenje za telekomunikacione uređaje; toplotni odvodi za telekomunikacione uređaje.

## 38

Telekomunikacije; komunikacije posredstvom fiber-optičke mreže; komunikacije podataka; bežične komunikacije; komunikacije posredstvom ultra širokog pojasa frekvencija.

(111) **BAZ 058837** (181) 2015-06-13

(210) BAZ058837A (220) 2005-06-13

(151) 2009-11-04

(300) GB  
2004-12-20  
2380823

(732) **Mittal Steel Technologies Limited**  
**IFS Court, 28, Cybercity, Ebene**  
**MU**

(740) Dr DIANA PROTIĆ-TKALČIĆ

(540)

**MITTAL**

(531) 27.05;

(511)

## 06

Obični metali i njihove legure; metalni građevinski materijali; metalne prenosive konstrukcije; metalni materijali za tračnice; metalna užad i neelektrične metalne žice; metalni bravarski proizvodi i sitni metalni predmeti; metalne cijevi; metalne blagajne; metalni proizvodi koji nisu obuhvaćeni drugim klasama; rudače; proizvodi napravljeni od željeza, čelika, legura željeza, DRI, direktno redukovanog željeza, željeza koje se redukuje direktno, kalajisanog gvozdеноg lima, galvanizovanog čelika, bojom obloženog čelika ili aluminijem obloženog čelika; proizvodi napravljeni od željeza, čelika, legura željeza, DRI, direktno redukovanog željeza, željeza koje se redukuje direktno, kalajisanog gvozdеноg lima, galvanizovanog čelika, bojom obloženog čelika ili aluminijem obloženog čelika u obliku blokova, ploča, cijevi, crijeva, listova, traka, folija, šipki, žica, kalemova, greda, tankih ploča, odljevaka, poluga, profila i drugih oblika; željezne rudače; komadi iskovanog željeza; neelektrični kablovi, žice i užad od željeza, čelika, legura željeza, DRI, direktno redukovanog željeza, željeza koje se redukuje



direktno, kalajisanog gvozdеног lima, galvanizovanog čelika, bojom obloženog čelika ili aluminijem obloženog čelika; klinци; kaljeni čelik

### 39

Prevoz; pakovanje i skladištenje proizvoda; organizovanje putovanja; najam vozila koji se kreću po vodi ili po zraku; skladištenje rudača, metala i legura.

### 40

Obrada materijala; galvanizacija; čišćenje čelika; direktno reduciranje željeza; proizvodnja čelika; kaljenje čelika; lijevanje kovina čelika; proizvodnja metala; kaljenje metala; lijevanje kovina metala.

(111) **BAZ 058838** (181) 2015-06-13

(210) BAZ058838A (220) 2005-06-13

(151) 2009-12-04

(732) **Hyundai Corporation**  
**226, Shinmunro-1ka, Jongo-gu, Seoul**

### KR

(740) "INTELBIRO" d.o.o.

(540)

**HYUNDAI**

(531) 27.05;

(511)

### 07

Mašine za izvlačenje metala, mašinske prese, mašine za narezivanje navoja, mašine za narezivanje navrtki, mašine za kalupno kovanje, mašine za kalupno rezanje i narezivanje, mašine za kovanje, nabijači (mašine), mašine za lapovanje (glačanje trljanjem), mašine za zakivanje, mašine za centralnu obradu, mašine za glodanje (glodalica), vertikalna kratkohodna rendisaljka (oblikač), širinska bušilica (provrtanje), mašine za bušenje (osim za obradu drveta), mašine za utiskivanje, provlakačice (mašine za provlačenje), strugovi (osim za obradu drveta), mašine za preradu plastike, hidraulične prese, prese za gladjenje, kovačke prese (kalupno kovanje), postrojenje za valjanje metala, kalanderi, kompresione mašine (sabijanje), mašine za brušenje (brusilice), prese sa hidrauličkim uljem, postrojenje za cevasti materijal (cevi), mašine za urezivanje (graviranje), mašine za livenje, mašine za konturnu obradu, mašine za mešanje, mašine za centriranje, mašine za odsecanje, mašine za prosecanje (probijalica), mašine za uravnavanje (rendisanje), mašine za glodanje, mašine za oblikovanje, mašine za honovanje, aparat za lemljenje na gasni pogon, pneumatski čekići, mašine za brušenje, mašine za bušenje, mašine za lasersko rezanje, aparati za frikciono zavarivanje, aparati za autogeno rezanje, vazdušne burgije, vazdušni čekići, lemne duvaljke za lemljenje na gasni pogon, električne makaze, električne mašine za zavarivanje, električni čekići, električne ručne

burgije, mašine za zavarivanje elektronskim snopom, lemne duvaljke za rezanje na gasni pogon, mašine za zavarivanje nadzvučnim talasima, tilt-čekići (sa mogućnošću podešavanja), burgije, rezni alati burgije (koji se umeću), stezne glave za bušilice, glave bušilice, mašine za postavljanje žica na reketu, razvrtači, glodala, mašine za sklapanje bicikala, električni upravljači, uređaji za automatsko skidanje i postavljanje guma. Turbokompresori, razdelnik (razdelna cev) (izduvna) za motore, aparat za konverziju goriva za motore sa unutrašnjim sagorevanjem, uređaji za palenje motora sa unutrašnjim sagorevanjem, svećice za motore sa unutrašnjim sagorevanjem, grejači za dizel motore, radijatori (hlađenje) za motore (elektromotore) i motore-pokretače, cilindri za motore (elektromotore) i motore-pokretače, motori (motor-pokretač) na benzin osim onih za vozila, gasne turbine osim onih za vozila, vazdušne turbine osim onih za vozila, dizel motori osim onih za vozila, motori sa stato-reaktorom osim onih za vozila, hidrauličke turbine osim onih za vozila, motori na komprimirani vazduh osim onih za vozila, mlazni motori osim onih za vozila, parni motori osim onih za vozila, kotlovi parnog motora osim onih za vozila, parne turbine osim onih za vozila, turbo mlazni motori osim onih za vozila, pretvarači obrtnog momenta osim onih za vozila, klipovi za cilindre, glave cilindra za motore (motore-pokretače), injektori za motore, magnetni induktori za palenje motora, klipovi za motore, nuklearni pogonski elementi, karburatori, napojni vodovi za karburatore, plunđer-klipovi, delovi klipa. Vazdušni kompresori, pumpe sa komprimiranim vazduhom, vodene pumpe, kompresori sa naizmeničnim kretanjem, vakuumske pumpe sa naizmeničnim kretanjem, pumpe sa naizmeničnim kretanjem, centrifugalne duvaljke na električni pogon, centrifugalni kompresori, centrifugalne pumpe, aksijalne duvaljke na električni pogon, aksijalni kompresori, aksijalne pumpe, turboduvaljke, difuzione pumpe, obrtne duvaljke, rotacionikompresori, obrtne (rotacione) vakuum-pumpe, obrtne pumpe. Električni mikseri za upotrebu u domaćinstvu, električne mutilice za upotrebu u domaćinstvu, električni sokovnici za upotrebu u domaćinstvu, električni mlinovi/aparati za mlevenje za upotrebu u domaćinstvu, električni blenderi (za mučenje i mlevenje) za upotrebu u domaćinstvu, automatske mašine za pranje posuđa, električne makaze, električne mašine za pranje rublja, električne mašine za čišćenje, električni aparati za poliranje cipela, električni otvarači konzervi, kese za usisivače, električni usisivači.

### 09

Televizori (CTV, PDP, LCD); Mikro muzički uređaji; DVD plejeri; video rekorderi; video disk plejeri; prenosni kompakt disk plejeri; kasetofoni; mikro talasne rerne za kućnu upotrebu; MP3 plejeri; digitalne kamere; mobilni telefoni; telefoni; sekretarice; pegle za kosu; blicevi za fotografisanje; video kasetne trake; trake za čišćenje glave video rekordera; neprocesivi audio-video kompakt diskovi; diskovi za nasnimavanje zvuka; prazni diskovi za nasnimavanje.

### 11

Frižideri; air conditioner; plinski štednjaci; fenovi za sušenje kose; uređaji za proizvodnju pare (humidifier); prečišćavači vode; bidei; aparati za kafu; električne lampe i svetla za kućnu upotrebu; sigurnosne lampe za podzemnu upotrebu; germicid lampe za prečišćavanje vazduha; dinamo lampe; lampe na punjenje i delovi za iste; vodo površinske lampe; lampe sa živom; akvariumske lampe; infracrvene lampe; plafonska rasveta; standardne lampe; fluorescentne lampe.

(111) **BAZ 058839** (181) 2015-06-14  
 (210) BAZ058839A (220) 2005-06-14  
 (151) 2009-12-17

(732) **GENERAL MOTORS LLC**  
**300 Renaissance Center, City of  
 Detroit, State of Michigan 48265-3000  
 US**

(740) "ŽIVKO MIJATOVIĆ & PARTNERS" d.o.o.  
 Sarajevo

(540)

## OPTRA

(511)

**12**

Motorna vozila i njihovi dijelovi.

(111) **BAZ 058840** (181) 2015-06-15  
 (210) BAZ058840A (220) 2005-06-15  
 (151) 2009-11-16

(732) **NOBEL LIJEK d.o.o.**  
**Hasiba Brankovića 9, 71000 Sarajevo  
 BA**

(740) NEMA ZASTUPNIKA

(540)

## MELOX FORT

(511)

**05**

Farmaceutski proizvodi.

(111) **BAZ 058841** (181) 2015-06-15  
 (210) BAZ058841A (220) 2005-06-15  
 (151) 2009-11-16

(732) **NOBEL LIJEK d.o.o.**  
**Hasiba Brankovića 9, 71000 Sarajevo  
 BA**

(740) NEMA ZASTUPNIKA

(540)

## TYLOL HOT D

(511)

**05**

Farmaceutski proizvodi.

(111) **BAZ 058842** (181) 2015-06-15  
 (210) BAZ058842A (220) 2005-06-15  
 (151) 2009-11-16

(732) **NOBEL LIJEK d.o.o.**  
**Hasiba Brankovića 9, 71000 Sarajevo  
 BA**

(740) NEMA ZASTUPNIKA

(540)

## Mycocur

(511)

**05**

Farmaceutski proizvodi.

(111) **BAZ 058843** (181) 2015-06-15  
 (210) BAZ058843A (220) 2005-06-15  
 (151) 2009-11-16

(732) **NOBEL LIJEK d.o.o.**  
**Hasiba Brankovića 9, 71000 Sarajevo  
 BA**

(740) NEMA ZASTUPNIKA

(540)

## TYLOL HOT PEDIATRIC

(511)

**05**

Farmaceutski proizvodi.

(111) **BAZ 058844** (181) 2015-06-15  
 (210) BAZ058844A (220) 2005-06-15  
 (151) 2009-11-16

(732) **NOBEL LIJEK d.o.o.**  
**Hasiba Brankovića 9, 71000 Sarajevo  
 BA**

(740) NEMA ZASTUPNIKA

(540)

## Funit

(511)

**05**

Farmaceutski proizvodi.

(111) **BAZ 058845** (181) 2015-06-15  
 (210) BAZ058845A (220) 2005-06-15  
 (151) 2009-11-16

(732) **NOBEL LIJEK d.o.o.**  
**Hasiba Brankovića 9, 71000 Sarajevo**  
**BA**

(740) NEMA ZASTUPNIKA  
 (540)

## Pulcet

(511)

**05**

Farmaceutski proizvodi.

(111) **BAZ 058846** (181) 2015-06-15  
 (210) BAZ058846A (220) 2005-06-15  
 (151) 2009-11-16

(732) **NOBEL LIJEK d.o.o.**  
**Hasiba Brankovića 9, 71000 Sarajevo**  
**BA**

(740) NEMA ZASTUPNIKA  
 (540)

## Aksef

(511)

**05**

Farmaceutski proizvodi.

(111) **BAZ 058847** (181) 2015-06-15  
 (210) BAZ058847A (220) 2005-06-15  
 (151) 2009-11-16

(732) **NOBEL LIJEK d.o.o.**  
**Hasiba Brankovića 9, 71000 Sarajevo**  
**BA**

(740) NEMA ZASTUPNIKA  
 (540)

## Lansoprol

(511)

**05**

Farmaceutski proizvodi.

(111) **BAZ 058848** (181) 2015-06-15  
 (210) BAZ058848A (220) 2005-06-15  
 (151) 2009-11-16

(732) **NOBEL LIJEK d.o.o.**  
**Hasiba Brankovića 9, 71000 Sarajevo**  
**BA**

(740) NEMA ZASTUPNIKA  
 (540)

## Lipofen SR

(511)

**05**

Farmaceutski proizvodi.

(111) **BAZ 058850** (181) 2015-06-15  
 (210) BAZ058850A (220) 2005-06-15  
 (151) 2009-12-22

(300) CT  
 2004-12-15  
 004225413

(732) **Sun Microsystems, Inc.**  
**4150 Network Circle, Santa Clara,**  
**CA 95054**

**US**

(740) Dr DIANA PROTIĆ-TKALČIĆ

(540)

## OPENSOLARIS

(511)

**09**

Znanstveni, nautički, geodetski, fotografski, kinematografski i optički aparati i instrumenti kao i aparati i instrumenti za vaganje, mjerenje, signalizaciju, kontrolu (inspekciju), za pomoć (spašavanje) i za obuku; aparati i instrumenti za vođenje, distribuiranje, transformisanje, akumuliranje, podešavanje ili upravljanje električne energije; aparati za snimanje, prenos ili reprodukciju zvuka ili slika; magnetske podloge za snimanje, akustične ploče; automati i mehanizmi za automate; registarske blagajne, mašine za računanje, oprema za obradu podataka i kompjuteri; uređaji za gašenje požara; kompjuterski hardver; kompjuterski periferali; operacioni sistemi za kompjutere; ručni kompjuteri; glavni (mainframe) kompjuteri; kompjuteri radne stanice; video zasloni; tastature; monitori; serveri; pogonske jedinice za diskove; kompjuterski memorijski uređaji; integrisana kola; interfejs kartice; modemi; miševi i uređaji za pomicanje kursora; podmetači za miševe; periferali; printeri i printerski periferali; štampane ploče sa vodovima koje sadrže elektronske komponente i utičnice; procesori i memorije;

prazni magnetski nosioci podataka; uređaji za snimanje audio kasete; uređaji za reprodukciju audio kasete; uređaji za reprodukciju kompaktnih diskova; uređaji za snimanje kompaktnih diskova; prazni kompjuterski diskovi za snimanje; kalkulatori; kompjuterski čipovi; pogonske jedinice za kompjuterske diskove; kompjuterski diskovi; procesori podataka; digitalne kamere; digitalni video rekorderi; elektronske jedinice za kodiranje podataka; faks mašine; odašiljači i prijemnici za sisteme globalnog pozicioniranja; Internet televizijski hardver; mikroprocesori; mikrokompjuteri; minikompjuteri; kamere za snimanje filmova; optički skaneri; osciloskopi; pedometri; fotokopir mašine; osobni kompjuteri džepnih dimenzija; fotografski aparati; fotografski projektori; projektori za slajdove; radio pejdžeri; radio prijemnici; skaneri; inteligentne kartice; čitači inteligentnih kartica; telefoni; telefonske sekretarice; televizijski prijemnici; oprema za dekodiranje kablovske ili satelitske televizije; termostati; video kamere; uređaji za snimanje video kasete; video monitori; uređaji za snimanje video traka; sistemi za glasovne poruke; mašine za glasanje; web telefoni; hardver za bežičnu komunikaciju; kompjuterski programi za testiranje kompatibilnosti kompjuterskih programa; kompjuterski programi za kompjutersko umrežavanje; kompjuterski programi za kompjutersku emulaciju; kompjuterski programi za elektronsku poštu; kompjuterski programi za pravljenje grafičkog interfejsa; kompjuterski programi za sisteme za upravljanje bazama podataka; kompjuterski programi za obradu dokumenata; kompjuterski programi za obradu teksta; kompjuterski programi za rad sa proračunskim tabelama; kompjuterski programi za ostvarivanje kompjuterske sigurnosti; kompjuterski programi koji se koriste za razvoj kompjuterskih programa, programskih jezika, razvojnih okruženja i kompjutera; kompjuterski programi za razvoj, kompiliranje i izvršavanje drugih kompjuterskih programa na kompjuterima, kompjuterskim mrežama, i globalnim komunikacionim mrežama; kompjuterski programi za navigaciju, pretraživanje, prenos informacija, i distribuiranje i pregledavanje drugih kompjuterskih programa na kompjuterima, kompjuterskim mrežama i globalnim komunikacionim mrežama; kompjuterski programi za snimanje, procesiranje, prihvatanje, reprodukciju, prenošenje, modifikovanje, kompresovanje, dekompresovanje, emitovanje, spajanje, i/ili obogaćivanje zvuka, videa, slike, grafike, i/ili podataka; kompjuterski programi za operativne sisteme; pomoćni kompjuterski programi; kompjuterski programi za kompjuterske servere; kompjuterski programi za telefoniju; kompjuterski programi za pristup bazama podataka; programi za kompjuterske igre; kompjuterski programi koji se mogu učitati sa globalne kompjuterske mreže, i uputstva za korisnike u elektronskoj formi koja se prodaju sa gore navedenom opremom; elektronske publikacije koje se mogu učitati.

**41**

Obuka; stručno osposobljavanje; razonoda; sportske i kulturne djelatnosti.

**42**

Znanstvene i tehnološke usluge kao i pripadajuće usluge istraživanja i dizajna; usluge industrijskih analiza i istraživanja; dizajn i razvoj kompjuterskog hardvera i softvera; kompjuterske usluge koje uključuju konsultantske i savjetodavne usluge u oblasti kompjutera, kompjuterskog hardvera, kompjuterskog softvera, kompjuterskih periferala, kompjuterskih sistema, kompjuterskih mreža, opreme u vezi kompjutera, kompjuterske sigurnosti, informacione

tehnologije, tehnologije za elektronsko poslovanje i trgovinu i tehnologije globalnih kompjuterskih mreža; usluge lizinga u oblasti kompjutera, kompjuterskog hardvera, kompjuterskog softvera, kompjuterskih periferala, kompjuterskih sistema, kompjuterskih mreža, opreme u vezi kompjutera; usluge dizajna za treća lica u oblasti kompjutera, kompjuterskog hardvera, kompjuterskog softvera, kompjuterskih periferala, kompjuterskih sistema, kompjuterskih mreža, opreme u vezi kompjutera, kompjuterske sigurnosti, informacione tehnologije, tehnologije za elektronsko poslovanje i trgovinu i tehnologije globalnih kompjuterskih mreža; instaliranje i popravak kompjuterskog softvera.

---

(111) **BAZ 058852** (181) 2015-06-15

(210) BAZ058852A (220) 2005-06-15

(151) 2009-11-09

(732) **Mars, Incorporated**

**6885 Elm Street, McLean 22101-3883,  
VA**

**US**

(740) Nedim Krilić

(540)

## KITBITS

(511)

**31**

Poljoprivredni, povrtlarski i šumski proizvodi i bobice koji nisu obuhvaćeni drugim klasama; žive životinje; svježe voće i povrće; hrana za životinje i dodaci hrani za životinje; jestive kosti; kosti i jestive tvari za žvakanje za životinje; stelja za životinje.

**44**

Veterinarske usluge; usluge bolnica za životinje; usluge održavanja higijene i usluge uljepšavanja za životinje; dobrotvorne usluge i konsultacijske usluge u vezi sa staranjem o životinjama; usluge odgoja, njege i istraživanja koje se odnose na životinje.

---

(111) **BAZ 058853** (181) 2015-06-16

(210) BAZ058853A (220) 2005-06-16

(151) 2009-12-09

(732) **Miro Pavković**

**Meljakuša 1, 88240 Posušje**

**BA**

(740) "ACTINNOVA" d.o.o.

(540)



(531) 19.07;

(511)

**32**

Mineralne i gazirane vode te ostala bezalkoholna pića; voćni napici i voćni sokovi; sirupi i ostali preparati za pripremanje napitaka.

(111) **BAZ 058856** (181) 2015-06-16

(210) BAZ058856A (220) 2005-06-16

(151) 2009-12-04

(732) **BOB-PRO d.o.o za proizvodnju i usluge Čitluk**

**Blizanci b.b., Čitluk**

**BA**

(740) "INTELBIRO" d.o.o.

(591) nijanse narandžaste, smeđe i žute, crna

(540)



(531) 01.15; 25.01; 27.05; 29.01;

(511)

**33**

Alkoholna pića, naime aromatizirani liker na bazi kruške.

(111) **BAZ 058860** (181) 2015-06-17

(210) BAZ058860A (220) 2005-06-17

(151) 2009-11-04

(732) **LAKAI, LTD.**

**955 Francisco Street, Torrance,  
California 90502**

**US**

(740) Dr DIANA PROTIĆ-TKALČIĆ

(540)

**LAKAI**

(511)

**18**

Ručne torbice bez ručki, torbe za kupovinu, ruksaci, prtljaga, torbice, novčanici.

**25**

Odjeća, obuća, pokrivala za glavu, uključujući košulje, T-majice, majice sa bretelama, gornje dijelove odjeće, džempere, sakoe i jakne, pantalone, farmerice, kratke pantalone, donje dijelove odjeće, gornje dijelove trenerki, donje dijelove trenerki, trenerke, donje rublje, sokne, pojaseve, trake za glavu, naramenice, šalove, trake za ručne zglobove, trake za znoj, šešire, kape, sjenila za kape, cipele za skejtbord, atletsku obuću, tenisice i papuče.

(111) **BAZ 058861** (181) 2015-06-17

(210) BAZ058861A (220) 2005-06-17

(151) 2009-11-04

(732) **DVS SHOE CO., INC.**

**955 Francisco Street, Torrance,  
California 90502**

**US**

(740) Dr DIANA PROTIĆ-TKALČIĆ

(540)

**DVS**

(511)

**18**

Ručne torbice bez ručki, torbe za kupovinu, ruksaci, prtljaga, torbice, novčanici.

**25**

Odjeća, obuća, pokrivala za glavu, uključujući košulje, T-majice, majice sa bretelama, gornje dijelove odjeće, džempere, sakoe i jakne, pantalone, farmerice, kratke pantalone, donje dijelove odjeće, gornje dijelove trenerki, donje dijelove trenerki, trenerke, donje rublje, sokne, pojaseve, trake za glavu, naramenice, šalove, trake za ručne zglobove, trake za znoj, šešire, kape, sjenila za kape, cipele za skejtbord, atletsku obuću, tenisice i papuče.

(111) **BAZ 058864** (181) 2015-06-17  
 (210) BAZ058864A (220) 2005-06-17  
 (151) 2009-11-11

(732) **Reckitt Benckiser N.V.**  
**Siriusdreef 14, 2132 WT, Hoofddorp**  
**NL**

(740) Nedim Krilić  
 (540)

## CALCMAGNETS

(511)

**01**

Hemijski proizvodi za industrijsku namjenu; agensi i sredstva za odstranjivanje kamenca; omekšivači vode; zaštitni preparati za stakleno posuđe, porcelan i grnčarsko posuđe, te za zemljano posuđe i ostalo kuhinjsko posuđe; proizvodi za sprječavanje mrlja na kuhinjskom posuđu i staklenom posuđu, a koji nisu obuhvaćeni drugim klasama.

**03**

Preparati za bijeljenje i ostale supstance za pranje i namakanje; preparati za pranje sa namjenom suhog čišćenja; preparati za poliranje za kuhinjsko i stakleno posuđe; preparati za čišćenje, poliranje, odmašćivanje i struganje; sredstva za čišćenje podova i prostirki; deterdženti; sapuni; preparati za odstranjivanje kalcijevog kamenca i rđe i sredstva za čišćenje u domaćinstvu; fabrički omekšivači, aditivi sredstvima za pranje; sredstva za odstranjivanje mrlja.

(111) **BAZ 058865** (181) 2015-06-17  
 (210) BAZ058865A (220) 2005-06-17  
 (151) 2009-11-10

(732) **KSIN LUXEMBOURG II, S.AR.L.**  
**1, rue des Glacis, L-1628 Luxembourg**  
**LU**

(740) "SD PETOSEVIC" d.o.o.  
 (540)

## PFAFF

(511)

**07**

Šivaći strojevi, dijelovi za šivaće mašine, šivaće igle i dodaci za šivaće strojeve.

(111) **BAZ 058866** (181) 2015-06-17  
 (210) BAZ058866A (220) 2005-06-17  
 (151) 2009-11-11

(732) **Nordex Holding A/S**  
**Blytaekkervej 6, 9330 Dronninglund**  
**DK**

(740) "Linea Sušić" d.o.o.  
 (540)

## AKADIA

(511)

**29**

Hrana koja se sastoji od miješanih salata; mlijeko i mliječni proizvodi, uključujući sir.

(111) **BAZ 058868** (181) 2015-06-17  
 (210) BAZ058868A (220) 2005-06-17  
 (151) 2009-11-09

(732) **THE COCA-COLA COMPANY**  
**One Coca-Cola Plaza, Atlanta,**  
**Georgia 30313**

**US**

(740) "ŽIVKO MIJATOVIĆ & PARTNERS" d.o.o.  
 Sarajevo

(540)



(531) 19.07;

(511)

**32**

Piva, mineralne i gazirane vode i druga bezalkoholna pića; voćni napici i voćni sokovi; sirupi i drugi preparati za pravljenje bezalkoholnih pića.

(111) **BAZ 058870** (181) 2015-06-22  
 (210) BAZ058870A (220) 2005-06-22  
 (151) 2009-11-11  
 (300) US  
 2005-02-11  
 78/566012

(732) **Critical Path, Inc.**  
**Two Harrison Street, 2nd Floor, San Francisco, California 94105-1204**

**US**

(740) Dragan Mićunović

(540)



(531) 03.13; 27.05; 27.01;

(511)

**09**

Kompjuterski software za elektronsku poštu, multimedijalne i poruke za mobitele; upravljački software za privatne informacije, to jeste, kalendari, adresari, i raspored datoteka; anti-spam i anti-virusni software; kompjuterski programi za čuvanje, kopije, zaštitu i sinhronizaciju glasa, podataka, slika, audio, video, signala i poruka.

**38**

Usluge elektronskih poruka; usluge upravljanja i nadgledanja poruka; anti-spam i anti-virusne usluge; usluge upravljačkih software za privatne informacije; telekomunikacijske usluge, to jeste, čuvanje, kopije, zaštita i sinhronizacija glasa, podataka, slika, video i multimedijalnih poruka.

**42**

Dizajn, konfiguracija, integracija, izvršavanje, podrška i održavanje software-a i tehnološka rješenja za telekomunikacijske usluge dobavljača i korisnika.

(111) **BAZ 058875** (181) 2015-06-22  
 (210) BAZ058875A (220) 2005-06-22  
 (151) 2009-12-04

(732) **VINDIJA D.D.**

**Međimurska 6, HR-42000 Varaždin  
 HR**

(740) "INTELBIRO" d.o.o.

(540)

**VITAKTIV**

(511)

**29**

Meso, riba, perad i divljač; mesni ekstrakti; konzervirano, sušeno i kuhano voće i povrće; hladetina (želei), džemovi, kompoti; jaja, mlijeko i mliječni proizvodi; jestiva ulja i masti.

**32**

Pivo; mineralne i gazirane vode te ostala bezalkoholna pića; voćni napici i voćni sokovi; sirupi i ostali preparati za pripremanje napitaka.

(111) **BAZ 058880** (181) 2015-06-24

(210) BAZ058880A (220) 2005-06-24

(151) 2009-12-09

(732) **Arcadia Group Brands Limited**

**Colegrave House, 70 Berners Street,  
 London W1T 3NL**

**GB**

(740) Dr DIANA PROTIĆ-TKALČIĆ

(540)

**DOROTHY PERKINS**

(511)

**25**

Odjeća; obuća, uključujući čizme, cipele, papuče, sandale, tenisice; čarape i trikotažni odjevni predmeti; pokrivala za glavu; šeširi; kape; francuske kape-beretke; šalovi; rukavice; rukavice sa jednim prstom; pojasevi (koji su odjevni predmeti) uključeni u klasu 25.

---

---

(111) **BAZ 058881** (181) 2015-06-24  
(210) BAZ058881A (220) 2005-06-24  
(151) 2009-12-09

(732) **Arcadia Group Brands Limited**  
**Colegrave House, 70 Berners Street,**  
**London W1T 3NL**  
**GB**

(740) Dr DIANA PROTIĆ-TKALČIĆ  
(540)

## MOTO

(511)

**25**

Odjeća; obuća, uključujući čizme, cipele, papuče, sandale, tenisice; čarape i trikotažni odjevni predmeti; pokrivala za glavu; šeširi; kape; francuske kape-beretke; šalovi; rukavice; rukavice sa jednim prstom; pojasevi (koji su odjevni predmeti) uključeni u klasu 25.

---

---

(111) **BAZ 058882** (181) 2015-06-24  
(210) BAZ058882A (220) 2005-06-24  
(151) 2009-12-09

(732) **Arcadia Group Brands Limited**  
**Colegrave House, 70 Berners Street,**  
**London W1T 3NL**  
**GB**

(740) Dr DIANA PROTIĆ-TKALČIĆ  
(540)

## TOPMAN

(511)

**25**

Odjeća; obuća, uključujući čizme, cipele, papuče, sandale, tenisice; čarape i trikotažni odjevni predmeti; pokrivala za glavu; šeširi; kape; francuske kape-beretke; šalovi; rukavice; rukavice sa jednim prstom; pojasevi (koji su odjevni predmeti) uključeni u klasu 25.

---

---

(111) **BAZ 058883** (181) 2015-06-24  
(210) BAZ058883A (220) 2005-06-24  
(151) 2009-12-09

(732) **Arcadia Group Brands Limited**  
**Colegrave House, 70 Berners Street,**  
**London W1T 3NL**  
**GB**

(740) Dr DIANA PROTIĆ-TKALČIĆ  
(540)

## TOPSHOP

(511)

**25**

Odjeća; obuća, uključujući čizme, cipele, papuče, sandale, tenisice; čarape i trikotažni odjevni predmeti; pokrivala za glavu; šeširi; kape; francuske kape-beretke; šalovi; rukavice; rukavice sa jednim prstom; pojasevi (koji su odjevni predmeti) uključeni u klasu 25.

---

---

(111) **BAZ 058885** (181) 2015-06-24  
(210) BAZ058885A (220) 2005-06-24  
(151) 2009-11-04

(732) **GALENKA a.d.**  
**Ul. Batajnički drum bb, 11080**  
**Beograd**  
**RS**

(740) Dragan Mićunović  
(540)

## GALITIFEN

(511)

**05**

Farmaceutski proizvodi.



(111) **BAZ 058890** (181) 2015-06-27  
 (210) BAZ058890A (220) 2005-06-27  
 (151) 2009-11-10

(732) **GENERAL MOTORS LLC**  
**300 Renaissance Center, City of  
 Detroit, State of Michigan 48265-3000**  
**US**

(740) "ŽIVKO MIJATOVIĆ & PARTNERS" d.o.o.  
 Sarajevo

(540)

## CHEVROLET VIVANT

(511)

**12**

Motorna vozila i dijelovi za ista.

(111) **BAZ 058891** (181) 2015-06-27  
 (210) BAZ058891A (220) 2005-06-27  
 (151) 2009-11-10

(732) **GENERAL MOTORS LLC**  
**300 Renaissance Center, City of  
 Detroit, State of Michigan 48265-3000**

**US**

(740) "ŽIVKO MIJATOVIĆ & PARTNERS" d.o.o.  
 Sarajevo

(540)

## CHEVROLET EPICA

(511)

**12**

Motorna vozila i dijelovi za ista.

(111) **BAZ 058892** (181) 2015-06-27  
 (210) BAZ058892A (220) 2005-06-27  
 (151) 2009-12-04

(732) **POSLOVNI SISTEM MERCATOR, d.d.**  
**Dunajska cesta 107, 1113 Ljubljana**  
**SI**

(740) "Linea Sušić" d.o.o.

(591) crvena, siva, svijetlo siva

(540)



(531) 26.04; 27.05; 29.01;

(511)

**03**

Preparati za bijeljenje i ostale tvari za pranje; preparati za čišćenje, poliranje, odmaščivanje i struganje; sapuni; parfimerijski proizvodi, eterična ulja, kozmetički proizvodi, losioni za kosu; proizvodi za čišćenje zuba.

**04**

Industrijska ulja i masti; maziva; sredstva za upijanje prašine, vlaženje i vezanje prašine; goriva i rasvjetne tvari; svijeće, stijenjevi.

**05**

Farmaceutski i veterinarski proizvodi; higijenski proizvodi za upotrebu u medicini; dijetne tvari za medicinske potrebe, hrana za dojenčad; melemi; flasteri, materijal za previjanje; materijali za plombiranje zubi i za zubne otiske; dezinfekcijska sredstva; preparati za uništavanje štetočina; fungicidi, herbicidi.

**08**

Ručni alati i sprave; noževi, viljuške i kašike; hladno oružje; mehaničke i električne sprave za brijanje.

**09**

Naučni, nautički, geodetski, fotografski, kinematografski i optički aparati i instrumenti, kao i aparati i instrumenti za vaganje, mjerenje, signalizaciju, kontrolu (inspekciju), pomoć (spašavanje) i za obuku; aparati i instrumenti za vođenje, distribuciju, transformaciju, akumulaciju, podešavanje ili upravljanje električne struje; aparati za snimanje, prenos i reprodukciju zvuka ili slika; magnetne podloge za snimanje, akustičke ploče; automati i mehanizmi za automatske uređaje koji se pokreću uz prethodno ubacivanje kovanica; registarske blagajne, računari, oprema za obradu podataka i računala; uređaji za gašenje požara.

**11**

Uređaji za rasvjetu, grijanje, proizvodnju pare, kuhanje, hlađenje, sušenje, ventilaciju, vodovodne i sanitarne instalacije.

**16**

Papir, karton i proizvodi od tih materijala koji nisu obuhvaćeni drugim klasama, tiskarski proizvodi; proizvodi za uvezivanje knjiga; fotografije; pribor za pisanje; ljepila; pribor za umjetnike; kistovi; pisaće mašine i uredski pribor (osim namještaja); oprema za nastavu i obuku (osim aparata); plastični materijali za ambalažu (koji nisu obuhvaćeni drugim klasama); tiskarska slova; klišei.

**18**

Koža i imitacije kože, proizvodi od tih materijala koji nisu obuhvaćeni drugim klasama; životinjske kože; kovčezi, putne torbe; kišobrani, suncobrani i štapovi za hodanje; bičevi i sedlarsko remenarski proizvodi.

**20**

Namještaj, ogledala, okviri; proizvodi koji nisu obuhvaćeni drugim klasama od drva, pluta, trske, šiblja, rožine, kosti, slonovače, riblje kosti, kornjačevine, ambre, sedefa, morske zgure (stive); nadomjesci svih tih materijala ili od vještačkih materijala.

**21**

Pribor i posuđe za domaćinstvo ili kuhinju (koji nisu od plemenitih metala niti su presvućeni plemenitim metalom); češljevi, spužve; četke (osim kistova); materijali za četke; pribor za čišćenje; žica za struganje parketa; sirovo ili poluobrađeno staklo (osim građevinskog stakla); staklenina, porculanski i keramički proizvodi koji nisu obuhvaćeni drugim klasama.

**22**

Konopci, uzice, mreže, šatori, cerade, jedra, vreće (koji nisu obuhvaćeni drugim klasama); materijal za punjenje (nabijanje) (osim gume i plastike); sirovi vlaknasti tekstilni materijali.

**24**

Tkanine i tekstilni proizvodi koji nisu obuhvaćeni drugim klasama; pokrivači za krevete i stolove.

**25**

Odjeća, obuća, pokrivala za glavu.

**26**

Čipke i vez, trake i uzice; dugmad, kukice i omčice, pribadače i igle; umjetno cvijeće.

**27**

Sagovi, prostirači, linoleumi i ostali proizvodi za prekrivanje podova; netekstilne zidne tapete.

**28**

Igre, igračke; proizvodi za gimnastiku i sport koji nisu obuhvaćeni drugim klasama; ukrasi za novogodišnje jelke; igraće karte.

**29**

Meso, riba, perad i divljač; mesni ekstrakti; konzervirano, sušeno i kuhano voće i povrće; hladetine (želei), džemovi, kompoti; jaja, mlijeko i mliječni proizvodi; jestiva ulja i masti.

**30**

Kafa, čaj, kakao, šećer, riža, tapioka, sago, nadomjesci kafe; brašno i proizvodi od žitarica, hljeb, peciva, kolači i slastice, bomboni, sladoled; med, sirup od melase; kvasac, prašak za pecivo; sol, slačica (senf); sirće, umaci (začini); mirođije; led.

**31**

Poljoprivredni, povrtlarski, šumski proizvodi i sjemensko zrnje, koji nisu obuhvaćeni drugim klasama; žive životinje; svježe voće i povrće; sjeme, prirodne biljke i svježe cvijeće; hrana za životinje; slad.

**32**

Pivo; mineralne i gazirane vode te ostala bezalkoholna pića; voćni napici i voćni sokovi; sirupi i ostali preparati za proizvodnju napitaka.

**33**

Alkoholna pića (osim piva).

(111) **BAZ 058893** (181) 2015-06-27

(210) BAZ058893A (220) 2005-06-27

(151) 2009-12-04

(732) **POSLOVNI SISTEM MERCATOR, d.d.**  
**Dunajska cesta 107, 1113 Ljubljana**  
**SI**

(740) "Linea Sušič" d.o.o.

(591) crvena, siva, svijetlo plava

(540)



(531) 26.04.; 27.05; 29.01;

(511)

**03**

Preparati za bijeljenje i ostale tvari za pranje; preparati za čišćenje, poliranje, odmaščivanje i struganje; sapuni; parfimerijski proizvodi, eterična ulja, kozmetički proizvodi, losioni za kosu; proizvodi za čišćenje zuba.

**04**

Industrijska ulja i masti; maziva; sredstva za upijanje prašine, vlaženje i vezanje prašine; goriva i rasvjetne tvari; svijeće, stijenjevi.

**05**

Farmaceutski i veterinarski proizvodi; higijenski proizvodi za upotrebu u medicini; dijetne tvari za medicinske potrebe, hrana za dojenčad; melema; flasteri, materijal za previjanje; materijali za plombiranje zubi i za zubne otiske; dezinfekcijska sredstva; preparati za uništavanje štetoina; fungicidi, herbicidi.

**08**

Ručni alati i sprave; noževi, viljuške i kašike; hladno oružje; mehaničke i električne sprave za brijanje.

**09**

Naučni, nautički, geodetski, fotografski, kinematografski i optički aparati i instrumenti, kao i aparati i instrumenti za vaganje, mjerenje, signalizaciju, kontrolu (inspekciju), pomoć (spašavanje) i za obuku; aparati i instrumenti za vođenje, distribuciju, transformaciju, akumulaciju, podešavanje ili

upravljanje električne struje; aparati za snimanje, prenos i reprodukciju zvuka ili slika; magnetne podloge za snimanje, akustičke ploče; automati i mehanizmi za automatske uređaje koji se pokreću uz prethodno ubacivanje kovanica; registarske blagajne, računari, oprema za obradu podataka i računala; uređaji za gašenje požara.

**11**

Uređaji za rasvjetu, grijanje, proizvodnju pare, kuhanje, hlađenje, sušenje, ventilaciju, vodovodne i sanitarne instalacije.

**16**

Papir, karton i proizvodi od tih materijala koji nisu obuhvaćeni drugim klasama, tiskarski proizvodi; proizvodi za uvezivanje knjiga; fotografije; pribor za pisanje; ljepljiva; pribor za umjetnike; kistovi; pisane mašine i uredski pribor (osim namještaja); oprema za nastavu i obuku (osim aparata); plastični materijali za ambalažu (koji nisu obuhvaćeni drugim klasama); tiskarska slova; klišeji.

**18**

Koža i imitacije kože, proizvodi od tih materijala koji nisu obuhvaćeni drugim klasama; životinjske kože; kovčezi, putne torbe; kišobrani, suncobrani i štapovi za hodanje; bičevi i sedlarsko remenarski proizvodi.

**20**

Namještaj, ogledala, okviri; proizvodi koji nisu obuhvaćeni drugim klasama od drva, pluta, trske, šiblja, rožine, kosti, slonovače, riblje kosti, kornjačevine, ambre, sedefa, morske zgure (stive); nadomjesci svih tih materijala ili od vještačkih materijala.

**21**

Pribor i posuđe za domaćinstvo ili kuhinju (koji nisu od plemenitih metala niti su presvučeni plemenitim metalom); češljevi, spužve; četke (osim kistova); materijali za četke; pribor za čišćenje; žica za struganje parketa; sirovo ili poluobrađeno staklo (osim građevinskog stakla); staklenina, porculanski i keramički proizvodi koji nisu obuhvaćeni drugim klasama.

**22**

Konopci, uzice, mreže, šatori, cerade, jedra, vreće (koji nisu obuhvaćeni drugim klasama); materijal za punjenje (nabijanje) (osim gume i plastike); sirovi vlaknasti tekstilni materijali.

**24**

Tkanine i tekstilni proizvodi koji nisu obuhvaćeni drugim klasama; pokrivači za krevete i stolove.

**25**

Odjeća, obuća, pokrivala za glavu.

**26**

Čipke i vez, trake i uzice; dugmad, kukice i omčice, pribadače i igle; umjetno cvijeće.

**27**

Sagovi, prostirači, linoleumi i ostali proizvodi za prekrivanje podova; netekstilne zidne tapete.

**28**

Igre, igračke; proizvodi za gimnastiku i sport koji nisu obuhvaćeni drugim klasama; ukrasi za novogodišnje jelke; igraće karte.

**29**

Meso, riba, perad i divljač; mesni ekstrakti; konzervirano, sušeno i kuhano voće i povrće; hladetina (želei), džemovi, kompoti; jaja, mlijeko i mliječni proizvodi; jestiva ulja i masti.

**30**

Kafa, čaj, kakao, šećer, riža, tapioka, sago, nadomjesci kafe; brašno i proizvodi od žitarica, hljeb, peciva, kolači i slastice, bomboni, sladoled; med, sirup od melase; kvasac, prašak za pecivo; sol, slačica (senf); sirće, umaci (začini); mirođije; led.

**31**

Poljoprivredni, povrtlarski, šumski proizvodi i sjemensko zrnje, koji nisu obuhvaćeni drugim klasama; žive životinje; svježe voće i povrće; sjeme, prirodne biljke i svježe cvijeće; hrana za životinje; slad.

**32**

Pivo; mineralne i gazirane vode te ostala bezalkoholna pića; voćni napici i voćni sokovi; sirupi i ostali preparati za proizvodnju napitaka.

**33**

Alkoholna pića (osim piva).

(111) **BAZ 058894** (181) 2015-06-27

(210) BAZ058894A (220) 2005-06-27

(151) 2009-12-07

(732) **POSLOVNI SISTEM MERCATOR, d.d.**  
**Dunajska cesta 107, 1113 Ljubljana**  
**SI**

(740) "Linea Sušić" d.o.o.

(591) crvena, siva, svijetlo plava

(540)



(531) 26.04; 27.05; 29.01;

(511)

**03**

Preparati za bijeljenje i ostale tvari za pranje; preparati za čišćenje, poliranje, odmaščivanje i struganje; sapuni; parfimerijski proizvodi, eterična ulja, kozmetički proizvodi, losioni za kosu; proizvodi za čišćenje zuba.

**04**

Industrijska ulja i masti; maziva; sredstva za upijanje prašine, vlaženje i vezanje prašine; goriva i rasvjetne tvari; svijeće, stijenjevi.

**05**

Farmaceutski i veterinarski proizvodi; higijenski proizvodi za upotrebu u medicini; dijetne tvari za medicinske potrebe, hrana za dojenčad; melemi; flasteri, materijal za previjanje; materijali za plomiranje zubi i za zubne otiske; dezinfekcijska sredstva; preparati za uništavanje štetočina; fungicidi, herbicidi.

**08**

Ručni alati i sprave; noževi, viljuške i kašike; hladno oružje; mehaničke i električne sprave za brijanje.

**09**

Naučni, nautički, geodetski, fotografski, kinematografski i optički aparati i instrumenti, kao i aparati i instrumenti za vaganje, mjerenje, signalizaciju, kontrolu (inspekciju), pomoć (spašavanje) i za obuku; aparati i instrumenti za vođenje, distribuciju, transformaciju, akumulaciju, podešavanje ili upravljanje električne struje; aparati za snimanje, prenos i reprodukciju zvuka ili slika; magnetne podloge za snimanje, akustičke ploče; automati i mehanizmi za automatske uređaje koji se pokreću uz prethodno ubacivanje kovanica; registarske blagajne, računari, oprema za obradu podataka i računala; uređaji za gašenje požara.

**11**

Uređaji za rasvjetu, grijanje, proizvodnju pare, kuhanje, hlađenje, sušenje, ventilaciju, vodovodne i sanitarne instalacije.

**16**

Papir, karton i proizvodi od tih materijala koji nisu obuhvaćeni drugim klasama, tiskarski proizvodi; proizvodi za uvezivanje knjiga; fotografije; pribor za pisanje; ljepila; pribor za umjetnike; kistovi; pisaće mašine i uredski pribor (osim namještaja); oprema za nastavu i obuku (osim aparata); plastični materijali za ambalažu (koji nisu obuhvaćeni drugim klasama); tiskarska slova; klišeji.

**18**

Koža i imitacije kože, proizvodi od tih materijala koji nisu obuhvaćeni drugim klasama; životinjske kože; kovčezi, putne torbe; kišobrani, suncobrani i štapovi za hodanje; bičevi i sedlarsko remenarski proizvodi.

**20**

Namještaj, ogledala, okviri; proizvodi koji nisu obuhvaćeni drugim klasama od drva, pluta, trske, šiblja, rožine, kosti, slonovače, riblje kosti, kornjačevine, ambre, sedefa, morske zgure (stive); nadomjesci svih tih materijala ili od vještačkih materijala.

**21**

Pribor i posuđe za domaćinstvo ili kuhinju (koji nisu od plemenitih metala niti su presvućeni plemenitim metalom); češljevi, spužve; četke (osim kistova); materijali za četke; pribor za čišćenje; žica za struganje parketa; sirovo ili poluobrađeno staklo (osim građevinskog stakla); staklenina, porculanski i keramički proizvodi koji nisu obuhvaćeni drugim klasama.

**22**

Konopci, uzice, mreže, šatori, cerade, jedra, vreće (koji nisu obuhvaćeni drugim klasama); materijal za punjenje (nabijanje) (osim gume i plastike); sirovi vlaknasti tekstilni materijali.

**24**

Tkanine i tekstilni proizvodi koji nisu obuhvaćeni drugim klasama; pokrivači za krevete i stolove.

**25**

Odjeća, obuća, pokrivala za glavu.

**26**

Čipke i vez, trake i uzice; dugmad, kukice i omčice, pribadače i igle; umjetno cvijeće.

**27**

Sagovi, prostirači, linoleumi i ostali proizvodi za prekrivanje podova; netekstilne zidne tapete.

**28**

Igre, igračke; proizvodi za gimnastiku i sport koji nisu obuhvaćeni drugim klasama; ukrasi za novogodišnje jelke; igrače karte.

**29**

Meso, riba, perad i divljač; mesni ekstrakti; konzervirano, sušeno i kuhano voće i povrće; hladetine (želei), džemovi, kompoti; jaja, mlijeko i mliječni proizvodi; jestiva ulja i masti.

**30**

Kafa, čaj, kakao, šećer, riža, tapioka, sago, nadomjesci kafe; brašno i proizvodi od žitarica, hljeb, peciva, kolači i slastice, bomboni, sladoled; med, sirup od melase; kvasac, prašak za pecivo; sol, slačica (senf); sirće, umaci (začini); mirođije; led.

**31**

Poljoprivredni, povrtlarski, šumski proizvodi i sjemensko zrnje, koji nisu obuhvaćeni drugim klasama; žive životinje; svježe voće i povrće; sjeme, prirodne biljke i svježe cvijeće; hrana za životinje; slad.

**32**

Pivo; mineralne i gazirane vode te ostala bezalkoholna pića; voćni napici i voćni sokovi; sirupi i ostali preparati za proizvodnju napitaka.

**33**

Alkoholna pića (osim piva).

(111) **BAZ 058895** (181) 2015-06-27  
 (210) BAZ058895A (220) 2005-06-27  
 (151) 2009-12-07

(732) **POSLOVNI SISTEM MERCATOR, d.d.**  
**Dunajska cesta 107, 1113 Ljubljana**  
**SI**

(740) "Linea Sušić" d.o.o.  
 (591) crvena, siva, svijetlo plava  
 (540)



(531) 26.04; 27.05; 29.01;

(511)

### 03

Preparati za bijeljenje i ostale tvari za pranje; preparati za čišćenje, poliranje, odmašćivanje i struganje; sapuni; parfimerijski proizvodi, eterična ulja, kozmetički proizvodi, losioni za kosu; proizvodi za čišćenje zuba.

### 04

Industrijska ulja i masti; maziva; sredstva za upijanje prašine, vlaženje i vezanje prašine; goriva i rasvjetne tvari; svijeće, stijenjevi.

### 05

Farmaceutski i veterinarski proizvodi; higijenski proizvodi za upotrebu u medicini; dijetne tvari za medicinske potrebe, hrana za dojenčad; melemi; flasteri, materijal za previjanje; materijali za plombiranje zubi i za zubne otiske; dezinfekcijska sredstva; preparati za uništavanje štetočina; fungicidi, herbicidi.

### 08

Farmaceutski i veterinarski proizvodi; higijenski proizvodi za upotrebu u medicini; dijetne tvari za medicinske potrebe, hrana za dojenčad; melemi; flasteri, materijal za previjanje; materijali za plombiranje zubi i za zubne otiske; dezinfekcijska sredstva; preparati za uništavanje štetočina; fungicidi, herbicidi.

### 09

Naučni, nautički, geodetski, fotografski, kinematografski i optički aparati i instrumenti, kao i aparati i instrumenti za vaganje, mjerenje, signalizaciju, kontrolu (inspekciju), pomoć (spašavanje) i za obuku; aparati i instrumenti za vođenje, distribuciju, transformaciju, akumulaciju, podešavanje ili upravljanje električne struje; aparati za snimanje, prenos i reprodukciju zvuka ili slika; magnetne podloge za snimanje, akustičke ploče; automati i mehanizmi za automatske uređaje koji se pokreću uz prethodno ubacivanje kovanica; registarske blagajne, računari, oprema za obradu podataka i računala; uređaji za gašenje požara.

### 11

Uređaji za rasvjetu, grijanje, proizvodnju pare, kuhanje, hlađenje, sušenje, ventilaciju, vodovodne i sanitarne instalacije.

### 16

Papir, karton i proizvodi od tih materijala koji nisu obuhvaćeni drugim klasama, tiskarski proizvodi; proizvodi za uvezivanje knjiga; fotografije; pribor za pisanje; ljepila; pribor za umjetnike; kistovi; pisaće mašine i uredski pribor (osim namještaja); oprema za nastavu i obuku (osim aparata); plastični materijali za ambalažu (koji nisu obuhvaćeni drugim klasama); tiskarska slova; klišeji.

### 18

Koža i imitacije kože, proizvodi od tih materijala koji nisu obuhvaćeni drugim klasama; životinjske kože; kovčezi, putne torbe; kišobrani, suncobrani i štapovi za hodanje; bičevi i sedlarsko remenarski proizvodi.

### 20

Namještaj, ogledala, okviri; proizvodi koji nisu obuhvaćeni drugim klasama od drva, pluta, trske, šiblja, rožine, kosti, slonovače, riblje kosti, kornjačevine, ambre, sedefa, morske zgure (stive); nadomjesci svih tih materijala ili od vještačkih materijala.

### 21

Pribor i posuđe za domaćinstvo ili kuhinju (koji nisu od plemenitih metala niti su presvučeni plemenitim metalom); češljevi, spužve; četke (osim kistova); materijali za četke; pribor za čišćenje; žica za struganje parketa; sirovo ili poluobrađeno staklo (osim građevinskog stakla); staklenina, porculanski i keramički proizvodi koji nisu obuhvaćeni drugim klasama.

### 22

Konopci, uzice, mreže, šatori, cerade, jedra, vreće (koji nisu obuhvaćeni drugim klasama); materijal za punjenje (nabijanje) (osim gume i plastike); sirovi vlaknasti tekstilni materijali.

### 24

Tkanine i tekstilni proizvodi koji nisu obuhvaćeni drugim klasama; pokrivači za krevete i stolove.

### 25

Odjeća, obuća, pokrivala za glavu.

### 26

Čipke i vez, trake i uzice; dugmad, kukice i omčice, pribadače i igle; umjetno cvijeće.

### 27

Sagovi, prostirači, linoleumi i ostali proizvodi za prekrivanje podova; netekstilne zidne tapete.

### 28

Igre, igračke; proizvodi za gimnastiku i sport koji nisu obuhvaćeni drugim klasama; ukrasi za novogodišnje jelke; igraće karte.

### 29

Meso, riba, perad i divljač; mesni ekstrakti; konzervirano, sušeno i kuhano voće i povrće; hladetina (želei), džemovi, kompoti; jaja, mlijeko i mliječni proizvodi; jestiva ulja i masti.

**30**

Kafa, čaj, kakao, šećer, riža, tapioka, sago, nadomjesci kafe; brašno i proizvodi od žitarica, hljeb, peciva, kolači i slastice, bomboni, sladoled; med, sirup od melase; kvasac, prašak za pecivo; sol, slačica (senf); sirće, umaci (začini); mirođije; led.

**31**

Poljoprivredni, povrtlarski, šumski proizvodi i sjemensko zrnje, koji nisu obuhvaćeni drugim klasama; žive životinje; svježe voće i povrće; sjeme, prirodne biljke i svježe cvijeće; hrana za životinje; slad.

**32**

Pivo; mineralne i gazirane vode te ostala bezalkoholna pića; voćni napici i voćni sokovi; sirupi i ostali preparati za proizvodnju napitaka.

**33**

Alkoholna pića (osim piva).

(111) **BAZ 058896** (181) 2015-06-27

(210) BAZ058896A (220) 2005-06-27

(151) 2009-12-07

(732) **POSLOVNI SISTEM MERCATOR, d.d.**  
**Dunajska cesta 107, 1113 Ljubljana**  
**SI**

(740) "Linea Sušić" d.o.o.

(591) crvena, crna, bijela

(540)



(531) 03.13; 21.03; 26.01; 27.05; 29.01;

(511)

**01**

Hemijski proizvodi za industriju, nauku, fotografsku djelatnost; ratarstvo, povrtlarstvo i šumarstvo; sirova umjetna smola, sirova plastika; gnojivo za zemlju; mješavine za gašenje požara; preparati za kaljenje, zavarivanje i lemljenje metala; hemijski proizvodi za konzerviranje hrane; sredstva za štavljenje kože; ljepila (ljepljive tvari) namjenjena za industriju.

**02**

Boje, lakovi i glazure; sredstva za zaštitu od hrđe te od propadanja i truljenja drva; tvari za bojenje; nagrizajuće tvari; prirodne sirove smole; metali u listovima i u prahu za slikare, dekoratere, tiskare i umjetnike.

**03**

Preparati za bijeljenje i ostale tvari za pranje; preparati za čišćenje, poliranje, odmaščivanje i struganje; sapuni; parfimerijski proizvodi, eterična ulja, kozmetički proizvodi, losioni za kosu; proizvodi za čišćenje zuba.

**04**

Industrijska ulja i masti; maziva; sredstva za upijanje prašine, vlaženje i vezanje prašine; goriva i rasvjetne tvari; svijeće, stijenjevi.

**05**

Farmaceutski i veterinarski proizvodi; higijenski proizvodi za upotrebu u medicini; dijetne tvari za medicinske potrebe, hrana za dojenčad; melemi; flasteri, materijal za previjanje; materijali za plombiranje zubi i za zubne otiske; dezinfekcijska sredstva; preparati za uništavanje štetočina; fungicidi, herbicidi.

**07**

Strojevi i alatni strojevi; motori (osim motora za kopnena vozila); spojke, prenosni uređaji (osim onih za kopnena vozila); poljoprivredne naprave osim onih koji se pokreću ručno; inkubatori za jaja.

**08**

Ručni alati i sprave; noževi, viljuške i kašike; hladno oružje; mehaničke i električne sprave za brijanje.

**09**

Naučni, nautički, geodetski, fotografski, kinematografski i optički aparati i instrumenti, kao i aparati i instrumenti za vaganje, mjerenje, signalizaciju, kontrolu (inspekciju), pomoć (spašavanje) i za obuku; aparati i instrumenti za vođenje, distribuciju, transformaciju, akumulaciju, podešavanje ili upravljanje električne struje; aparati za snimanje, prenos i reprodukciju zvuka ili slika; magnetne podloge za snimanje, akustičke ploče; automati i mehanizmi za automatske uređaje koji se pokreću uz prethodno ubacivanje kovanica; registarske blagajne, računari, oprema za obradu podataka i računala; uređaji za gašenje požara.

**11**

Uređaji za rasvjetu, grijanje, proizvodnju pare, kuhanje, hlađenje, sušenje, ventilaciju, vodovodne i sanitarne instalacije.

**14**

Plemeniti metali i njihove legure i proizvodi od tih metala ili obloženi tim metalima, koji nisu obuhvaćeni drugim klasama; zlatarski proizvodi; pravi i lažni nakit, drago kamenje; satovi, urarski proizvodi i kronometrički instrumenti.

**15**

Muzički instrumenti.

**16**

Papir, karton i proizvodi od tih materijala koji nisu obuhvaćeni drugim klasama, tiskarski proizvodi; proizvodi za uvezivanje knjiga; fotografije; pribor za pisanje; ljepljiva; pribor za umjetnike; kistovi; pisaće mašine i uredski pribor (osim namještaja); oprema za nastavu i obuku (osim aparata); plastični materijali za ambalažu (koji nisu obuhvaćeni drugim klasama); tiskarska slova; klišeji.

**18**

Koža i imitacije kože, proizvodi od tih materijala koji nisu obuhvaćeni drugim klasama; životinjske kože; kovčezi, putne torbe; kišobrani, suncobrani i štapovi za hodanje; bičevi i sedlarsko remenarski proizvodi.

**20**

Namještaj, ogledala, okviri; proizvodi koji nisu obuhvaćeni drugim klasama od drva, pluta, trske, šiblja, rožine, kosti, slonovače, riblje kosti, kornjačevine, ambre, sedefa, morske zgure (stive); nadomjesci svih tih materijala ili od vještačkih materijala.

**21**

Pribor i posuđe za domaćinstvo ili kuhinju (koji nisu od plemenitih metala niti su presvućeni plemenitim metalom); češljevi, spužve; četke (osim kistova); materijali za četke; pribor za čišćenje; žica za struganje parketa; sirovo ili poluobrađeno staklo (osim građevinskog stakla); staklenina, porculanski i keramički proizvodi koji nisu obuhvaćeni drugim klasama.

**22**

Konopci, uzice, mreže, šatori, cerade, jedra, vreće (koji nisu obuhvaćeni drugim klasama); materijal za punjenje (nabijanje) (osim gume i plastike); sirovi vlaknasti tekstilni materijali.

**24**

Tkanine i tekstilni proizvodi koji nisu obuhvaćeni drugim klasama; pokrivači za krevete i stolove.

**25**

Odjeća, obuća, pokrivala za glavu.

**26**

Čipke i vez, trake i uzice; dugmad, kukice i omčice, pribadače i igle; umjetno cvijeće.

**27**

Sagovi, prostirači, linoleumi i ostali proizvodi za prekrivanje podova; netekstilne zidne tapete.

**28**

Igre, igračke; proizvodi za gimnastiku i sport koji nisu obuhvaćeni drugim klasama; ukrasi za novogodišnje jelke; igraće karte.

**29**

Meso, riba, perad i divljač; mesni ekstrakti; konzervirano, sušeno i kuhano voće i povrće; hladetine (želei), džemovi, kompoti; jaja, mlijeko i mliječni proizvodi; jestiva ulja i masti.

**30**

Kafa, čaj, kakao, šećer, riža, tapioka, sago, nadomjesci kafe; brašno i proizvodi od žitarica, hljeb, peciva, kolači i slastice, bomboni, sladoled; med, sirup od melase; kvasac, prašak za pecivo; sol, slačica (senf); sirće, umaci (začini); mirođije; led.

**31**

Poljoprivredni, povrtlarski, šumski proizvodi i sjemensko zrnje, koji nisu obuhvaćeni drugim klasama; žive životinje; svježe voće i povrće; sjeme, prirodne biljke i svježe cvijeće; hrana za životinje; slad.

**32**

Pivo; mineralne i gazirane vode te ostala bezalkoholna pića; voćni napici i voćni sokovi; sirupi i ostali preparati za proizvodnju napitaka.

**33**

Alkoholna pića (osim piva).

**34**

Duhan; pribor za pušače; šibice.

**35**

Oglašavanje i reklamiranje; vođenje komercijalnih poslova; komercijalna administracija; uredski poslovi.

**36**

Osiguranje; finansijski poslovi; monetarni poslovi; upravljanje nekretninama; poslovi u vezi sa posredovanjem nekretninama.

**38**

Telekomunikacije.

**39**

Prevoz; ambalažiranje i uskladištenje proizvoda; organiziranje putovanja.

**41**

Obrazovanje; obuka; stručno osposobljavanje; razonoda; sportske i kulturne djelatnosti.

**42**

Naučne i tehnološke usluge kao i pripadajuće usluge istraživanja i koncepcije; usluge industrijskih analiza i istraživanja; koncepcija i razvoj kompjutera i kompjuterskih programa; pravne usluge.

**43**

Usluge okrepe (hranjenje); privremeno primanje na stan; ugostiteljske usluge.

**44**

Medicinske usluge; veterinarske usluge; higijenska njega i njega ljepote za ljude ili za životinje; poljoprivredne, povrtlarske i šumarske usluge.

(111) **BAZ 058897** (181) 2015-06-27

(210) BAZ058897A (220) 2005-06-27

(151) 2009-12-07

(732) **POSLOVNI SISTEM MERCATOR, d.d.**

**Dunajska cesta 107, 1113 Ljubljana**

**SI**

(740) "Linea Sušič" d.o.o.

(591) crvena, crna, bijela

(540)



(531) 03.13; 21.03; 26.01; 27.05; 29.01;

(511)

#### 01

Hemijski proizvodi za industriju, nauku, fotografsku djelatnost; ratarstvo, povrtlarstvo i šumarstvo; sirova umjetna smola, sirova plastika; gnojivo za zemlju; mješavine za gašenje požara; preparati za kaljenje, zavarivanje i lemljenje metala; hemijski proizvodi za konzerviranje hrane; sredstva za štavljenje kože; ljepila (ljepljive tvari) namjenjena za industriju.

#### 02

Boje, lakovi i glazure; sredstva za zaštitu od hrđe te od propadanja i truljenja drva; tvari za bojenje; nagrizajuće tvari; prirodne sirove smole; metali u listovima i u prahu za slikare, dekoratere, tiskare i umjetnike.

#### 03

Preparati za bijeljenje i ostale tvari za pranje; preparati za čišćenje, poliranje, odmaščivanje i struganje; sapuni; parfimerijski proizvodi, eterična ulja, kozmetički proizvodi, losioni za kosu; proizvodi za čišćenje zuba.

#### 04

Industrijska ulja i masti; maziva; sredstva za upijanje prašine, vlaženje i vezanje prašine; goriva i rasvjetne tvari; svijeće, stijenjevi.

#### 05

Farmaceutski i veterinarski proizvodi; higijenski proizvodi za upotrebu u medicini; dijetne tvari za medicinske potrebe, hrana za dojenčad; melemi; flasteri, materijal za previjanje; materijali za plombiranje zubi i za zubne otiske; dezinfekcijska sredstva; preparati za uništavanje štetočina; fungicidi, herbicidi.

#### 07

Strojevi i alatni strojevi; motori (osim motora za kopnena vozila); spojke, prenosni uređaji (osim onih za kopnena vozila); poljoprivredne naprave osim onih koji se pokreću ručno; inkubatori za jaja.

#### 08

Ručni alati i sprave; noževi, viljuške i kašike; hladno oružje; mehaničke i električne sprave za brijanje.

#### 09

Naučni, nautički, geodetski, fotografski, kinematografski i optički aparati i instrumenti, kao i aparati i instrumenti za vaganje, mjerenje, signalizaciju, kontrolu (inspekciju), pomoć (spašavanje) i za obuku; aparati i instrumenti za vođenje, distribuciju, transformaciju, akumulaciju, podešavanje ili upravljanje električne struje; aparati za snimanje, prenos i reprodukciju zvuka ili slika; magnetne podloge za snimanje, akustičke ploče; automati i mehanizmi za automatske uređaje koji se pokreću uz prethodno ubacivanje kovanica; registarske blagajne, računari, oprema za obradu podataka i računala; uređaji za gašenje požara.

#### 11

Uređaji za rasvjetu, grijanje, proizvodnju pare, kuhanje, hlađenje, sušenje, ventilaciju, vodovodne i sanitarne instalacije.

#### 14

Plemeniti metali i njihove legure i proizvodi od tih metala ili obloženi tim metalima, koji nisu obuhvaćeni drugim klasama; zlatarski proizvodi; pravi i lažni nakit, drago kamenje; satovi, urarski proizvodi i kronometrički instrumenti.

#### 15

Muzički instrumenti.

#### 16

Papir, karton i proizvodi od tih materijala koji nisu obuhvaćeni drugim klasama, tiskarski proizvodi; proizvodi za uvezivanje knjiga; fotografije; pribor za pisanje; ljepila; pribor za umjetnike; kistovi; pisaće mašine i uredski pribor (osim namještaja); oprema za nastavu i obuku (osim aparata); plastični materijali za ambalažu (koji nisu obuhvaćeni drugim klasama); tiskarska slova; klišeji.

#### 18

Koža i imitacije kože, proizvodi od tih materijala koji nisu obuhvaćeni drugim klasama; životinjske kože; kovčezi, putne torbe; kišobrani, suncobrani i štapovi za hodanje; bičevi i sedlarsko remenarski proizvodi.

#### 20

Namještaj, ogledala, okviri; proizvodi koji nisu obuhvaćeni drugim klasama od drva, pluta, trske, šiblja, rožine, kosti, slonovače, riblje kosti, kornjačevine, ambre, sedefa, morske zgure (stive); nadomjesci svih tih materijala ili od vještačkih materijala.

#### 21

Priboriposudezadomaćinstvoiliukuhinju(kojinisuodplemenitih metala niti su presvućeni plemenitim metalom); češljevi, spužve; četke (osim kistova); materijali za četke; pribor za čišćenje; žica za struganje parketa; sirovo ili poluobrađeno staklo (osim građevinskog stakla); staklenina, porculanski i keramički proizvodi koji nisu obuhvaćeni drugim klasama.



**22**

Konopci, uzice, mreže, šatori, cerade, jedra, vreće (koji nisu obuhvaćeni drugim klasama); materijal za punjenje (nabijanje) (osim gume i plastike); sirovi vlaknasti tekstilni materijali.

**24**

Tkanine i tekstilni proizvodi koji nisu obuhvaćeni drugim klasama; pokrivači za krevete i stolove.

**25**

Odjeća, obuća, pokrivala za glavu.

**26**

Čipke i vez, trake i uzice; dugmad, kukice i omčice, pribadače i igle; umjetno cvijeće.

**27**

Sagovi, prostirači, linoleumi i ostali proizvodi za prekrivanje podova; netekstilne zidne tapete.

**28**

Igre, igračke; proizvodi za gimnastiku i sport koji nisu obuhvaćeni drugim klasama; ukrasi za novogodišnje jelke; igraće karte.

**29**

Meso, riba, perad i divljač; mesni ekstrakti; konzervirano, sušeno i kuhano voće i povrće; hladetina (želei), džemovi, kompoti; jaja, mlijeko i mliječni proizvodi; jestiva ulja i masti.

**30**

Kafa, čaj, kakao, šećer, riža, tapioka, sago, nadomjesci kafe; brašno i proizvodi od žitarica, hljeb, peciva, kolači i slastice, bomboni, sladoled; med, sirup od melase; kvasac, prašak za pecivo; sol, slačica (senf); sirće, umaci (začini); mirođije; led.

**31**

Poljoprivredni, povrtlarski, šumski proizvodi i sjemensko zrnje, koji nisu obuhvaćeni drugim klasama; žive životinje; svježe voće i povrće; sjeme, prirodne biljke i svježe cvijeće; hrana za životinje; slad.

**32**

Pivo; mineralne i gazirane vode te ostala bezalkoholna pića; voćni napici i voćni sokovi; sirupi i ostali preparati za proizvodnju napitaka.

**33**

Alkoholna pića (osim piva).

**34**

Duhan; pribor za pušače; šibice.

**35**

Oglašavanje i reklamiranje; vođenje komercijalnih poslova; komercijalna administracija; uredski poslovi.

**36**

Osiguranje; finansijski poslovi; monetarni poslovi; upravljanje nekretninama; poslovi u vezi sa posredovanjem nekretninama.

**38**

Telekomunikacije.

**39**

Prevoz; ambalažiranje i uskladištenje proizvoda; organiziranje putovanja.

**41**

Obrazovanje; obuka; stručno osposobljavanje; razonoda; sportske i kulturne djelatnosti.

**42**

Naučne i tehnološke usluge kao i pripadajuće usluge istraživanja i koncepcije; usluge industrijskih analiza i istraživanja; koncepcija i razvoj kompjutera i kompjuterskih programa; pravne usluge.

**43**

Usluge okrepe (hranjenje); privremeno primanje na stan; ugostiteljske usluge.

**44**

Medicinske usluge; veterinarske usluge; higijenska njega i njega ljepote za ljude ili za životinje; poljoprivredne, povrtlarske i šumarske usluge.

(111) **BAZ 058898** (181) 2015-06-28

(210) BAZ058898A (220) 2005-06-28

(151) 2009-11-19

(732) **METALMAX d.o.o.**

**Pilanska 3, 78 000 Banja Luka**

**BA**

(740) Rizah Pašalić i Inja Pašalić

(591) plava, srebrna

(540)

**Metalmax**

(531) 27.01; 27.05; 29.01;

511)

**06**

Obični metali i njihove legure; metalni građevinski materijali; metalne prenosive konstrukcije; metalni materijali za tračnice; metalna užad i neelektrične metalne žice; metalni bravarski proizvodi i sitni metalni predmeti; metalne cijevi; metalne blagajne; metalni proizvodi koji nisu obuhvaćeni drugim klasama; rudače.

(111) **BAZ 058899** (181) 2015-06-28  
 (210) BAZ058899A (220) 2005-06-28  
 (151) 2009-11-11

(732) **MARS, INCORPORATED**  
**6885 Elm Street, McLean 22101-3883,**  
**VA**

**US**

(740) Nedim Krilić  
 (540)

## TEMPTATIONS

(511)

**31**

Poljoprivredni, povrtlarski i šumski proizvodi i bobice koji nisu obuhvaćeni drugim klasama; žive životinje; svježe voće i povrće; hrana za životinje i dodaci hrani za životinje; jestive kosti; kosti i jestive tvari za žvakanje za životinje; stelja za životinje.

**44**

Veterinarske usluge; usluge bolnica za životinje; usluge održavanja higijene i usluge uljepšavanja za životinje; dobrotvorne usluge i konsultacijske usluge u vezi sa staranjem o životinjama; usluge odgoja, njege i istraživanja koje se odnose na životinje.

(111) **BAZ 058905** (181) 2015-06-29  
 (210) BAZ058905A (220) 2005-06-29  
 (151) 2009-12-09

(732) **MURAD INC.**  
**2121 Rosecrans Avenue, Fifth Floor,**  
**El Segundo, California 90245**

**US**

(740) Dr DIANA PROTIC-TKALČIĆ  
 (540)

Murad | *m*

(531) 27.05;

(511)

**03**

Proizvodi za njegu kože, uključujući kreme za eksfoliaciju, sredstva za čišćenje kože, sredstva za dobro pranje/trljanje lica, nemedicinski astringensi za kožu za kozmetičku upotrebu, sredstva za ovalažavanje kože i noćne kreme; sredstva za ovlažavanje ruku i tijela, gelovi za kupanje i

tuširanje, šamponi za kosu i kondicioneri za kosu, preparati protiv sunca, ulja za kupanje, kreme protiv bora, vlažne kreme i korektori za podočnjake.

**05**

Vitamini i dijetetski dodaci za ishranu.

(111) **BAZ 058906** (181) 2015-06-29  
 (210) BAZ058906A (220) 2005-06-29  
 (151) 2009-12-04

(732) **UNILEVER N.V.**

**Weena 455, 3013 AL Rotterdam**  
**NL**

(740) "ŽIVKO MIJATOVIĆ & PARTNERS" d.o.o.  
 Sarajevo

(540)

## LUX PETAL TOUCH

(511)

**03**

Sapuni, deterdženti; preparati za bijeljenje, preparati za čišćenje; parfumerijski proizvodi; toaletna voda, aftershave; kolonjske vode; eterična ulja; preparati za aromaterapiju, koji nisu za medicinsku upotrebu, preparati za masiranje, koji nisu za medicinsku upotrebu, dezodoransi i sredstva protiv znojenja; preparati za njegu kose i kože glave; šamponi i kondicioneri; boje za kosu; proizvodi za stajling kose; zubna pasta; vodice za ispiranje usta, koje nisu za medicinsku upotrebu; preparati za njegu usta i zuba; nemedicinski toaletni preparati; preparati za kupanje i tuširanje; preparati za njegu kože, ulja, kreme i losioni za kožu, preparati za brijanje, preparati za prije i poslije brijanja; preparati za depilaciju; preparati za tamnjenje kože i za zaštitu od sunca, kozmetički proizvodi; šminka i preparati za skidanje šminke, vazelin, preparati za njegu usana, talk puder, vata, vatirani štapići, kozmetički tuferi, maramice i salvete, prethodno navlažene ili impregnirani tuferi, maramice i salvete za čišćenje, maske za ljepotu, pakunzi za lice.

(111) **BAZ 058907** (181) 2015-06-29  
 (210) BAZ058907A (220) 2005-06-29  
 (151) 2009-12-04

(732) **British American Tobacco (Brands) Inc.**

**2711 Centerville Road, Suite 300,  
 Wilmington, Delaware 19808**

**US**

(740) "ŽIVKO MIJATOVIĆ & PARTNERS" d.o.o.  
 Sarajevo

(591) crna, bijela, nijanse crvene, plave,  
 narandžaste, žute, smeđe, roza

(540)



(531) 26.04; 26.11; 27.05; 29.01;

(511)

**34**

Cigarete, duhan, proizvodi od duhana, artikli za pušače,  
 upaljači, šibice.

(111) **BAZ 058908** (181) 2015-06-29  
 (210) BAZ058908A (220) 2005-06-29  
 (151) 2009-12-04

(732) **British American Tobacco (Brands) Inc.**

**2711 Centerville Road, Suite 300,  
 Wilmington, Delaware 19808**

**US**

(740) "ŽIVKO MIJATOVIĆ & PARTNERS" d.o.o.  
 Sarajevo

(591) crna, bijela

(540)



(531) @24.01; 25.01; 27.05;

(511)

**34**

Cigarete, duhan, proizvodi od duhana, artikli za pušače,  
 upaljači, šibice.

(111) **BAZ 058909** (181) 2015-06-29  
 (210) BAZ058909A (220) 2005-06-29  
 (151) 2009-12-04

(732) **British American Tobacco (Brands) Inc.**

**2711 Centerville Road, Suite 300,  
 Wilmington, Delaware 19808**

**US**

(740) "ŽIVKO MIJATOVIĆ & PARTNERS" d.o.o.  
 Sarajevo

(540)

**PALL MALL**

(511)

**34**

Cigarete, duhan, proizvodi od duhana, artikli za pušače,  
 upaljači, šibice.

(111) **BAZ 058910** (181) 2015-06-29  
 (210) BAZ058910A (220) 2005-06-29  
 (151) 2009-12-04

(732) **CASTROL LIMITED**

**Wakefield House, Pipers Way,  
 Swindon, Wiltshire SN3 1RE**

**GB**

(740) "INTELBIRO" d.o.o.

(540)



(531) 26.01; 26.02;

(511)

**01**

Kemijski proizvodi za industriju, znanost, fotografsku djelatnost, ratarstvo, povrtlarstvo i šumarstvo; kemijski proizvodi za upotrebu u industriji i/ili u proizvodnim procesima; sintetski materijali za apsorpciju ulja; deterdženti kao dodaci benzinu; kemijski aditivi za goriva, te za ulja i masti za podmazivanje; ljepila namijenjena za industriju; antifriz; tekućine za kočnice; proizvodi za lemljenje; sredstva za odmašćivanje za upotrebu u proizvodnim procesima; uljni raspršivači; tekućine za hidraulične sustave; kemikalije za lemljenje; ulja i tekućine za prijenose; tekućine i ulja za rezanje i brušenje; rashladni proizvodi; rashladna sredstva za upotrebu u rashladnim sistemima.

**04**

Industrijska ulja i masti; sredstva za podmazivanje; ulja i masti za podmazivanje; goriva; nehemijski aditivi za goriva, te za ulja i masti za podmazivanje; proizvodi za upijanje, vlaženje i vezanje prašine; rasvjetne tvari.

**37**

Usluge servisiranja, podmazivanja, održavanja i popravke za vozila, motore i strojeve; usluge kontrole vezane za naprijed reeeno; postupak zaštite od korozije za vozila; zamjena guma i vulkaniziranje (popravak) gumenih kotaea; usluge pranja motora; usluge servisnih stanica.

**42**

Analiza, testiranje i monitoring ulja; sredstava za rashlađivanje; ulja i masti za podmazivanje; monitoring nivoa goriva i maziva u strojevima i vozilima; analiza i dijagnoza nivoa habanja, defekata i grešaka kod motora i strojeva; savjetodavne usluge zasnovane na rezultatima naprijed navedenih analiza i dijagnoza; usluge monitoringa koje se odnose na servisiranje, podmazivanje, održavanje i popravak vozila, motora i strojeva; usluge monitoringa koje se odnose na usluge servisiranja, podmazivanja, održavanja i popravka vozila, motora i strojeva.

---

(111) **BAZ 058911** (181) 2015-06-30

(210) BAZ058911A (220) 2005-06-30

(151) 2009-12-04

(732) **MERCK & CO., Inc., korporacija osnovana po zakonima države Nju Džersi**

**One Merck Drive, P.O.Box 100,  
Whitehouse Station, New Jersey**

**US**

(740) "INTELBIRO" d.o.o.

(540)



(531) 01.15;

(511)

**05**

Farmaceutski i veterinarski proizvodi; higijenski proizvodi za upotrebu u medicini; dijetne tvari za medicinske potrebe; hrana za dojenčad; flasteri, materijal za previjanje; materijali za plombiranje zubi i za zuben otiske; dezinfekcijska sredstva; proizvodi za uništavanje životinjskih štetočina; fungicidi, herbicidi.

---

(111) **BAZ 058912** (181) 2015-07-01

(210) BAZ058912A (220) 2005-07-01

(151) 2009-11-11

(732) **Miss Selfridge Retail Limited  
Colegrave House, 70 Berners Street,  
London W1T 3NL**

**GB**

(740) Nedim Krilić

(540)

**MISS SELFRIDGE**

(511)

**25**

Odjeća, obuća, pokrivala za glavu.

(111) **BAZ 058913** (181) 2015-07-01  
 (210) BAZ058913A (220) 2005-07-01  
 (151) 2009-11-11

(732) **MARS, INCORPORATED**  
**6885 Elm Street, 22101-3883 McLean,**  
**VA**  
**US**  
 (740) Nedim Krilić  
 (540)

## KATZINIS

(511)

### 31

Poljoprivredni, povrtlarski i šumski proizvodi i bobice koji nisu obuhvaćeni drugim klasama; žive životinje; svježe voće i povrće; hrana za životinje i dodaci hrani za životinje; jestive kosti; kosti i jestive tvari za žvakanje za životinje; stelja za životinje.

(111) **BAZ 058914** (181) 2015-07-01  
 (210) BAZ058914A (220) 2005-07-01  
 (151) 2009-11-11

(732) **MARS, INCORPORATED**  
**6885 Elm Street, McLean 22101-3883,**  
**VA**  
**US**  
 (740) Nedim Krilić  
 (540)

## DENTABITS

(511)

### 31

Poljoprivredni, povrtlarski i šumski proizvodi i bobice koji nisu obuhvaćeni drugim klasama; žive životinje; svježe voće i povrće; hrana za životinje i dodaci hrani za životinje; jestive kosti; kosti i jestive tvari za žvakanje za životinje; stelja za životinje.

(111) **BAZ 058919** (181) 2015-07-01  
 (210) BAZ058919A (220) 2005-07-01  
 (151) 2009-11-11

(732) **SanomaWSOY Oyj**  
**Ludviginkatu 6-8, 00130 Helsinki**  
**FI**  
 (740) Nedim Krilić  
 (540)



(531) 24.17; 27.05;

(511)

### 16

Papir, karton i proizvodi od tih materijala koji nisu obuhvaćeni drugim razredima; tiskarski proizvodi; proizvodi za uvez knjiga; fotografije; pribor za pisanje; ljepljive tvari za papirne proizvode ili za kućanstvo; slikarski pribor; kistovi; pisači stojevi i uredski pribor (osim namještaja); oprema za nastavu i obuku (osim aparata); plastični materijali za ambalažu (koji nisu obuhvaćeni drugim razredima); tiskarska slova; klišeji.

### 38

Telekomunikacije.

### 41

Obuka; stručno osposobljavanje; razonoda; sportske i kulturne djelatnosti.

(111) **BAZ 058920** (181) 2015-07-01  
 (210) BAZ058920A (220) 2005-07-01  
 (151) 2009-12-09

(732) **NOKIA CORPORATION**  
**Keilalahdentie 4, 02150 Espoo**  
**FI**  
 (740) Nedim Krilić  
 (540)

## N-GAGE

(511)

**09**

Računalni programi za računalne igre i programi za mobilne telefone i komunikacijske naprave; računalni programi za računalne igre i programi koji omogućuju korisnicima igrati igre na mobilnim telefonima i komunikacijskim napravama; računalni programi koji omogućuju korisnicima mobilnih telefona i komunikacijskih naprava da simultano pristupaju bazama podataka i globalnim računalnim mrežama; računalni programi za prijenos podataka između mobilnih komunikacijskih uređaja; računalni programi za igre virtualne stvarnosti; kartice podataka koje sadrže računalni program za igre; mobilni telefoni i mobilni telefoni s dodatnim funkcijama kao što je skraćeno pisanje poruka, pristup internetu, MP3 player i radio; nosivi uređaji za slušanje, naime MP3 player i radio.

**28**

Igre; ručno pokretani uređaji za igranje elektroničkih igara; ručno pokretani uređaji za igranje video igara; elektroničke igre; vozila igračke, lutke, papirnati zmajevi i avioni igračke pokretani putem mobilnih telefona.

---

(111) **BAZ 058921** (181) 2015-07-01

(210) BAZ058921A (220) 2005-07-01

(151) 2009-12-08

(732) **MEDICOPHARM-BIJELJINA**  
**Kralja Dragutina 35, Bijeljina**

**BA**

(740) NEMA ZASTUPNIKA

(540)

## CEFASABAL TABLETE

(511)

**05**

Farmaceutski proizvodi.

---

(111) **BAZ 058922** (181) 2015-07-01

(210) BAZ058922A (220) 2005-07-01

(151) 2009-12-08

(732) **MEDICOPHARM-BIJELJINA**  
**Kralja Dragutina 35, Bijeljina**

**BA**

(740) NEMA ZASTUPNIKA

(540)

## CEFANORM KAPSULE

(511)

**05**

Farmaceutski proizvodi.

---

(111) **BAZ 058923** (181) 2015-07-01

(210) BAZ058923A (220) 2005-07-01

(151) 2009-12-08

(732) **MEDICOPHARM-BIJELJINA**  
**Kralja Dragutina 35, Bijeljina**

**BA**

(740) NEMA ZASTUPNIKA

(540)

## CEFAKLIMAN KAPSULE

(511)

**05**

Farmaceutski proizvodi.

---

(111) **BAZ 058925** (181) 2015-07-01

(210) BAZ058925A (220) 2005-07-01

(151) 2009-12-08

(732) **MEDICOPHARM-BIJELJINA**  
**Kralja Dragutina 35, Bijeljina**

**BA**

(740) NEMA ZASTUPNIKA

(540)

## CEFABENE MAST

(511)

**05**

Farmaceutski proizvodi.

---

(111) **BAZ 058926** (181) 2015-07-04

(210) BAZ058926A (220) 2005-07-04

(151) 2009-12-04

(732) **INA - INDUSTRIJA NAFTE, d.d.**  
**Avenija V. Holjevca 10, HR-10000**  
**Zagreb**

**HR**

(740) "INTELBIRO" d.o.o.

(591) crvena, plava

(540)

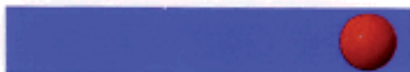

(531) 26.01; @26.04; 27.05; 29.01;

(511)

**04**

Industrijska ulja i masti; sredstva za podmazivanje; proizvodi za upijanje, vlaženje i vezanje prašine; goriva (uključujući benzin za motore) i rasvjetne tvari.

**35**

Maloprodaja i veleprodaja prehrambenih i neprehrambenih proizvoda.

**37**

Servisne usluge, podmazivanje, punjenje goriva, popravak, održavanje i češćenje vozila.

**43**

Usluge okrepe (hranjenje).

(111) **BAZ 058927** (181) 2015-07-04

(210) BAZ058927A (220) 2005-07-04

(151) 2009-12-08

(732) **INA - INDUSTRIJA NAFTE, d.d.**

**Avenija V. Holjevca 10, HR-10000  
Zagreb**

**HR**

(740) "INTELBIRO" d.o.o.

(591) plava, bijela

(540)



(531) 27.05; 29.01;

(511)

**01**

Dodaci za pročišćavanje bezniza; kemijski dodaci mješavini za bušenje; mješavina za olakšavanje bušenja; destilirana voda; dodaci za pročišćavanje benzina; dušična gnojiva; dušična kiselina; emulgatori; etan; etilni alkohol; etilni-dietil-eteri; fenol za industrijske potrebe; kemijski dodaci gorivima; tekućine za hidraulične sustave; kemikalije za industriju;

proizvodi za olakšavanje važenja iz kalupa; proizvodi za kaljenje metala; kemijski dodaci otopinama za bušenje; kemijski dodaci tekućim pogonskim gorivima; kemijski regensi / ne za medicinske i veterinarske potrebe/; tekućine za kočnice; razrjeđivači za lakove; sredstva za razgradnju masti; sredstva za izbjeljivanje masti; metan; mješavine za gašenje požara; kemijski proizvodi za uklanjanje taloga iz cilindra motora s unutarnjim sagorijevanjem; sredstva za razgradnju nafte; proizvodi za odljepljivanje; sredstva za odmašćivanje u toku proizvodnih postupaka; omekšivači za industrijske potrebe; otapala za lakove; kemijski dodaci otopinama za bušenje; otopine za olakšavanje bušenja; sredstva za sprječavanje kondenziranja pare; plin za izbacivanje aerosola; plin kruti za industriju; dodaci za pročišćavanje benzina; proizvodi za pročišćavanje ulja; proizvodi za pročišćavanje vode; protueksplozivne tvari za motore s unutarnjim sagorijevanjem; kemijski reagensi (nisu za medicinske i veterinarske potrebe); sredstva protiv smrzavanja (antifriz); soli (gnojivo); soli dušične kiseline (nitrati); sumpor; sumporna kiselina; proizvodi za štednju goriva; kemijska sredstva za uklanjanje taloga iz cilindra motora; tekućina za kočnice; tekućine za automatske prijenose; tekućine za hidraulične krugove; tekućine za servo uređaje; toulen; proizvodi za odvajanje ulja; proizvodi za razgradnju ulja; vodik; kemikalije za izbjeljivanje voska; živa.

**02**

Antikorozivni proizvodi; bitumenski lak; razrjeđivači boje; proizvodi za zaštitu od hrđe; sredstva za zaštitu od korozije i antikorozivnu zaštitu procesnih postrojenja, sustava i opreme; proizvodi za zaštitu metala; trake za zaštitu od koroziju; ulje protiv hrđe; proizvodi za zaštitu metala; zaštita od hrđe.

**03**

Tkanine za pranje stakla.

**04**

Benzin (gorivo); benzol; gazolin; dizel gorivo; ne kemijski dodaci tekućim pogonskim gorivima; gorivo; industrijska ulja; industrijske masti; kerozin; koks; ksilen; mazut (tekuća goriva); mazut; mineralna goriva; nafta, sirova ili rafinirana; nafta, sirova; naftni žele za industrijske potrebe; maziva za oružje; otapala; parafin; petroleteri; plin za rasvjetu; plin, niskokalorični; plin, uljni; kruti plinovi /goriva/; plinovi za gorenje; plinovita goriva /mješavine/; masti za podmazivanje; sredstva za podmazivanje; ulja za podmazivanje; rasvjetna mast; rasvjetne tvari; rasvjetni plin; rasvjetni vosak; mast za remenje; ulje od repice za industrijske potrebe; ulje za podmazivanje i rashlađivanje reznog alata; tekuća pogonska goriva; ulje za tkanine; ulje za motore; ulje za skidanje oplata; vosak /sirovina/; vosak za industriju.

**05**

Biocidi; geotermalne vode, naftni žele za medicinske potrebe.

**19**

Asfalt; bitumen; smola /katran/; cjevovodi za vodu, nemetali; cjevovod, tlačni, nemetalni.

**35**

Analiza proizvodne cijene; daktilografske usluge; istraživanje tržišta; uređivanje izloga; organiziranje izložbi u komercijalne i reklamne svrhe; iznajmljivanje reklamnih prostora; istraživanje javnog mijenja /anketiranje/; skupljanje podataka za središnju kartoteku; komercijalni poslovi, trgovina na veliko i na malo neprehrambenim i prehrambenim proizvodima i posredovanje u trgovini; oglašavanje i reklamiranje; promicanje prodaje; poslovne obavijesti; obavještavanje o poslovima; obavljanje reklamnih tekstova; obrada teksta; odnosi s javnošću /propaganda/; širenje reklamnih oglasa; oglašavanje /reklamiranje/; organiziranje i vođenje radionica za stručno osposobljavanje; organiziranje izložbi u komercijalne i reklamne svrhe; savjetovanje o organiziranju poslova; pomoć u vođenju komercijalnih ili industrijskih poduzeća; savjetovanje o organizaciji i vođenju poslova; poslovne obavijesti; prijepisi priopćenja; promicanje prodaje za treće osobe; promaknuće /promicanje/ prodaje za treće osobe, proučavanje tržišta /marketing/; provjera računa; raspačavanje reklamnog materijala /traktata, prospekata, tiskanica i uzoraka/; razdioba/distribuiranje/uzoraka; razdioba reklamnih materijala/letaka, prospekata, tiskanica, uzoraka/; razdioba reklamnih oglasa; iznajmljivanje prostora za potrebe reklamiranja; objavljivanje reklamnih tekstova; reklamiranje putem radija; reklamiranje putem televizije; uređenje reklamne dokumentacije; reklamna pošta; iznajmljivanje reklamnog materijala; objavljivanje reklamnih tekstova; raznošenje reklamnog materijala; slanje reklamnog materijala; uređenje reklamnog materijala; reklamiranje putem pošte; organiziranje sajмова u reklamne i komercijalne svrhe; savjeti o organizaciji i vođenju poslova; stručno-poslovno televizijsko reklamiranje; proučavanje tržišta; traženje tržišta; uređenje izloga; radioba uzoraka; izvoz i uvoz prehrambenih i neprehrambenih proizvoda osim oružja, streljiva, otrova, predmeta naoružanja i opreme namijenjene civilnoj zaštiti i odbrani; osiguranje /pribavljanje/ prostora za izložbe.

**36**

Ovjera čekova; služba za kartice dugovanja /debit kartice/; efektna burza /službeno bilježenje tečaja ugovorenih vrijednosti na tržištu/; savjetovanje u svezi financija; financijska analiza; financijske obavijesti; financijske procjene /osiguranje, banke, nekretnine/; financijski poslovi /transakcije/; financijsko upravljanje; služba za financiranje; fiskalne procjene; osnivanje fondova; iznajmljivanje stanova; iznajmljivanje ureda /nekretnine/; iznajmljivanje vlastitih nekretnina; izdavanje vrijednosnih bonova; jamstvo /garancija/; krediti; izdavanje kreditnih kartica; služba za kreditne kartice; naknada štete; davanje u zakup nekretnina /lizing/; procjena nekretnine; upravljanje nekretninama; osiguranje od nezgoda; elektronički prijenos novčanih sredstava; osiguranje; obavijest o osiguranju; savjetovanje o osiguranju; usluge matematičkih stručnjaka /aktuara/ za životno osiguranje; osnivanje kapitala; otplata u obrocima; pohrana u sigurnosne blagajne /sefove/; pohrana vrijednosti; financijsko pokroviteljstvo; posredovanje na burzi; posredovanje u nekretninama; posredovanje u osiguranju; utjerivanje potraživanja jednog poduzeća posredstvom jednog vanjskog nagodbenog tijela /faktoring/; poslovanje nekretninama uz naplatu ili po ugovoru; poslovi s nekretninama; skupljanje za dobrotvorne fondove; osnivanje obrtnih sredstava; ulaganje sredstava; upravljanje imovinom; upravljanje nekretninama; upravljanje stambenim zgradama; usluge mjenjačnica; zajam na temelju zaloga; zajmovi; upravljanje izložbenim prostorima.

**37**

Pomoć pri kvaru na automobilu /popravak/; pranje vozila; nadzor građevinskih radova; postavljanje i održavanje naftovoda; pranje automobila; podmazivanje vozila; servisne stanice; usluge znajmljivanja alata i građevinskog materijala; usluge održavanja ili popravaka vozila; usluge održavanja kojima je cilj dovođenje objekata u njegovo prvobitno stanje; uslugopopravljanja; čišćenje vozila; održavanje vozila; podmazivanje vozila; poliranje vozila; pomoć pri kvaru vozila /popravak/; zakivanje; zamjena guma, zatvaranje bušotina, trajno napuštanje bušotina

**39**

Ambalažiranje proizvoda; prijevoz brodom; prijevoz cjevovodom; distribucija /isporuka vode/; dovod vode; iznajmljivanje automobila; iznajmljivanje skladišta; isporuka/distribucija proizvoda/; isporuka /distribucija robe/; istovar; međunarodni prijevoz stvari u cestovnom, željezničkom, riječnom i pomorskom prometu; pakiranje proizvoda /umetanje/; posredovanje u prijevozu; prijevoz; pakiranje i skladištenje proizvoda; prijevoz kamionima i cisternama; skladištenje roba.

**40**

Rafiniranje; razvijanje fotografskih filmova; fotografija (tiskanje fotografija); ofset-tiskanje; saniranje tehnološkog otpada, kruti otpad, tekući otpad-utisikivanje; spaljivanje smeća; uništavanje smeća.

**41**

Organiziranje izložbi u kulturne ili odgojne svrhe; fotografske reportaže; reporterske usluge; snimanje na video trake; izdavanje knjiga; izdavanje i tiskanje novina; posuđivanje knjiga; usluge klubova/zabava ili odgoj/; organiziranje i vođenje konferencija; obuka; stručno osposobljavanje, razonoda, sportska i kulturna djelatnost; ostale rekreacijske djelatnosti; obrazovanje odraslih i ostalo obrazovanje; organiziranje i vođenje seminara; organiziranje i vođenje simpozija; usluge klubova.

**42**

Analize u laboratoriju; usluge osmišljavanja ambalaže /dizajniranje/; analize radi iskorištavanja naftnih izvora; analize u svezi postavljanja računalnih sustava; kemijske analize; reguliranje autorskih prava; obnavljanje baza podataka; usluge crtača grafičara; usluge crtača za ambalažu; geološka istraživanja; geološka snimanja terena; geološke stručne procjene /ekspertize/; glavni i pojednostavljeni rudarski projekt-tehnička rješenja na kopnu i moru; usluge grafičkih crtača/dizajnera; industrijski dizajn; industrijsko oblikovanje; inženjerski nacrti; inženjerski radovi /ekspertize/; iskorištavanje patenata; ispitivanje materijala; bakteriološka istraživanja; pravna istraživanja; geološka istraživanja; istraživanje podmorja; istraživanja u oblasti geologije; istraživanje i razvoj novih proizvoda /za treće osobe/; istraživanje naftnih nalazišta; istraživanje u kemiji; iznajmljivanje računala; izrada studija podobnosti; kemijske analize; kemijska istraživanja; kemijske usluge; kontrola kvalitete; kontrola naftnih crpilišta; ustupanje licencija za intelektualno vlasništvo; traženje nafte; analiza naftnih izvora radi iskorištavanja; stručne procjene naftnih izvora /ekspertize/; održavanje računalnih programa; izrada programa za računala; osuvremenjivanje programa za računala; programiranje računala; projektne studije /tehničke/; projektiranje proizvodnih sustava, podzemnih i nadzemnih, na kopnu i moru; savjeti o intelektualnom



vlasništvu; savjetovanje o računalima; savjetovanje u svezi zaštite okoliša; stručne procjene /ekspertize/ naftnih izvora; kontrola bušotina; unutarnje uređenje/dekoracija; vještačenje /inženjerski radovi/; mjerenje zemljišta.

**43**

Hotelske usluge; iznajmljivanje dvorana za sastanke; iskorištavanje terena za kampiranje; usluge kampova za ljetovanje;  
ugostiteljstvo; uredi za smještaj/hotelski; pansionski/.

---

(111) **BAZ 058928** (181) 2015-07-04

(210) BAZ058928A (220) 2005-07-04

(151) 2009-12-08

(732) **INA - INDUSTRIJA NAFTE, d.d.**

**Avenija V. Holjevca 10, HR-10000  
Zagreb**

**HR**

(740) "INTELBIRO" d.o.o.

(591) crvena, plava

(540)



(531) 26.01; 26.04; 29.01;

(511)

**04**

Industrijska ulja i masti; sredstva za podmazivanje; proizvodi za upijanje, vlaženje i vezanje prašine; goriva (uključujući benzin za motore) i rasvjetne tvari.

**35**

Maloprodaja i veleprodaja prehrambenih i neprehrambenih proizvoda.

**37**

Servisne usluge, podmazivanje, punjenje goriva, popravak, održavanje i češćenje vozila.

**43**

Usluge okrepe (hranjenje).

(111) **BAZ 058929** (181) 2015-07-04

(210) BAZ058929A (220) 2005-07-04

(151) 2009-12-08

(732) **INA - INDUSTRIJA NAFTE, d.d.**

**Avenija V. Holjevca 10, HR-10000  
Zagreb**

**HR**

(740) "INTELBIRO" d.o.o.

(591) plava, crvena, srebrna

(540)



(531) 26.01; 26.04; 29.01;

(511)

**04**

Industrijska ulja i masti; sredstva za podmazivanje; proizvodi za upijanje, vlaženje i vezanje prašine; goriva (uključujući benzin za motore) i rasvjetne tvari.

**35**

Maloprodaja i veleprodaja prehrambenih i neprehrambenih proizvoda.

**37**

Servisne usluge, podmazivanje, punjenje goriva, popravak, održavanje i češćenje vozila.

**43**

Usluge okrepe (hranjenje).

---

(111) **BAZ 058930** (181) 2015-07-04

(210) BAZ058930A (220) 2005-07-04

(151) 2009-12-08

(732) **INA - INDUSTRIJA NAFTE, d.d.**

**Avenija V. Holjevca 10, HR-10000  
Zagreb**

**HR**

(740) "INTELBIRO" d.o.o.

(591) plava, crvena, srebrna

(540)



(531) 26.01; 26.04; 29.01;

(511)

**04**

Industrijska ulja i masti; sredstva za podmazivanje; proizvodi za upijanje, vlaženje i vezanje prašine; goriva (uključujući benzin za motore) i rasvjetne tvari.

**35**

Maloprodaja i veleprodaja prehrambenih i neprehrambenih proizvoda.

**37**

Servisne usluge, podmazivanje, punjenje goriva, popravak, održavanje i češćenje vozila.

**43**

Usluge okrepe (hranjenje).

---

(111) **BAZ 058931** (181) 2015-07-04

(210) BAZ058931A (220) 2005-07-04

(151) 2009-12-08

(732) **INA - INDUSTRIJA NAFTE, d.d.**  
**Avenija V. Holjevca 10, HR-10000**  
**Zagreb**

**HR**

(740) "INTELBIRO" d.o.o.

(591) plava, crvena

(540)



(531) 26.01; 26.04; 29.01;

(511)

**04**

Industrijska ulja i masti; sredstva za podmazivanje; proizvodi za upijanje, vlaženje i vezanje prašine; goriva (uključujući

benzin za motore) i rasvjetne tvari.

**35**

Maloprodaja i veleprodaja prehrambenih i neprehrambenih proizvoda.

**37**

Servisne usluge, podmazivanje, punjenje goriva, popravak, održavanje i češćenje vozila.

**43**

Usluge okrepe (hranjenje).

---

(111) **BAZ 058932** (181) 2015-07-04

(210) BAZ058932A (220) 2005-07-04

(151) 2009-12-08

(732) **INA - INDUSTRIJA NAFTE, d.d.**  
**Avenija V. Holjevca 10, HR-10000**  
**Zagreb**

**HR**

(740) "INTELBIRO" d.o.o.

(591) plava, crvena, srebrna

(540)



(531) 26.01; 29.01;

(511)

**04**

Industrijska ulja i masti; sredstva za podmazivanje; proizvodi za upijanje, vlaženje i vezanje prašine; goriva (uključujući benzin za motore) i rasvjetne tvari.

**35**

Maloprodaja i veleprodaja prehrambenih i neprehrambenih proizvoda.

**37**

Servisne usluge, podmazivanje, punjenje goriva, popravak, održavanje i češćenje vozila.

**43**

Usluge okrepe (hranjenje).

(111) **BAZ 058933** (181) 2015-07-04  
 (210) BAZ058933A (220) 2005-07-04  
 (151) 2009-12-08

(732) **INA - INDUSTRIJA NAFTE, d.d.**  
**Avenija V. Holjevca 10, HR-10000**  
**Zagreb**

**HR**

(740) "INTELBIRO" d.o.o.  
 (591) plava, crvena, srebrna  
 (540)



(531) 26.01; 26.07; 29.01;

(511)

**04**

Industrijska ulja i masti; sredstva za podmazivanje; proizvodi za upijanje, vlaženje i vezanje prašine; goriva (uključujući benzin za motore) i rasvjetne tvari.

**35**

Maloprodaja i veleprodaja prehrambenih i neprehrambenih proizvoda.

**37**

Servisne usluge, podmazivanje, punjenje goriva, popravak, održavanje i češćenje vozila.

**43**

Usluge okrepe (hranjenje).

(111) **BAZ 058934** (181) 2015-07-04  
 (210) BAZ058934A (220) 2005-07-04  
 (151) 2009-12-08

(732) **INA - INDUSTRIJA NAFTE, d.d.**  
**Avenija V. Holjevca 10, HR-10000**  
**Zagreb**

**HR**

(740) "INTELBIRO" d.o.o.  
 (591) plava, crvena, srebrna

(540)

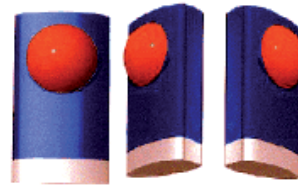

(531) 18.07; 19.19; 29.01;

(511)

**04**

Industrijska ulja i masti; sredstva za podmazivanje; proizvodi za upijanje, vlaženje i vezanje prašine; goriva (uključujući benzin za motore) i rasvjetne tvari.

**35**

Maloprodaja i veleprodaja prehrambenih i neprehrambenih proizvoda.

**37**

Servisne usluge, podmazivanje, punjenje goriva, popravak, održavanje i češćenje vozila.

**43**

Usluge okrepe (hranjenje).

(111) **BAZ 058935** (181) 2015-07-04  
 (210) BAZ058935A (220) 2005-07-04  
 (151) 2009-12-08

(732) **INA - INDUSTRIJA NAFTE, d.d.**  
**Avenija V. Holjevca 10, HR-10000**  
**Zagreb**

**HR**

(740) "INTELBIRO" d.o.o.

(591) plava, crvena, srebrna, zelena, žuta, siva, crna

(540)



(531) 18.07; 29.01;

(511)

**04**

Industrijska ulja i masti; sredstva za podmazivanje; proizvodi za upijanje, vlaženje i vezanje prašine; goriva (uključujući benzin za motore) i rasvjetne tvari.

**35**

Maloprodaja i veleprodaja prehrambenih i neprehrambenih proizvoda.

**37**

Servisne usluge, podmazivanje, punjenje goriva, popravak, održavanje i češćenje vozila.

**43**

Usluge okrepe (hranjenje).

(111) **BAZ 058936** (181) 2015-07-04

(210) BAZ058936A (220) 2005-07-04

(151) 2009-12-08

(732) **INA - INDUSTRIJA NAFTE, d.d.**

**Avenija V. Holjevca 10, HR-10000  
Zagreb**

**HR**

(740) "INTELBIRO" d.o.o.

(591) plava, crvena, srebrna, siva, žuta

(540)

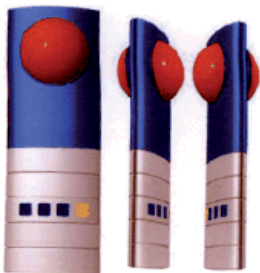

(531) 18.07; 19.19; 29.01;

(511)

**04**

Industrijska ulja i masti; sredstva za podmazivanje; proizvodi za upijanje, vlaženje i vezanje prašine; goriva (uključujući benzin za motore) i rasvjetne tvari.

**35**

Maloprodaja i veleprodaja prehrambenih i neprehrambenih proizvoda.

**37**

Servisne usluge, podmazivanje, punjenje goriva, popravak, održavanje i češćenje vozila.

**43**

Usluge okrepe (hranjenje).

(111) **BAZ 058937** (181) 2015-07-04

(210) BAZ058937A (220) 2005-07-04

(151) 2009-12-04

(732) **YAMAHA CORPORATION**

**10 - 1, Nakazawa - cho, Hamamatsu -  
shi, Shizuoka**

**JP**

(740) "INTELBIRO" d.o.o.

(540)

**YAMAHA**

(531) 27.05;

(511)

**01**

Kemijski proizvodi za industriju, znanost, fotografsku djelatnost, ratarstvo, povrtlarstvo i šumarstvo; sirova umjetna smola, sirova plastika; gnojivo za zemlju; mješavine za gašenje požara; preparati za kaljenje, zavarivanje i lemljenje metala; kemijski proizvodi za konzerviranje hrane; sredstva za štavljenje kože; ljepila (ljepljive tvari) namjenjene za industriju.

**02**

Boje, lakovi i glazure; zaštite od hrđe te od propadanja i truljenja drva; tvari za bojanje; nagrizajuće tvari; prirodne sirove smole; metali u listovima i u prahu za slikare, dekoratere, tiskare i umjetnike.

**03**

Preparati za bijeljenje i ostale tvari za pranje rublja; preparati za čišćenje, poliranje, odmaščivanje i struganje; sapuni; parfimerijski proizvodi, eterična ulja, kozmetički proizvodi, losioni za kosu; proizvodi za njegu zubi.

**05**

Farmaceutski i veterinarski proizvodi; higijenski proizvodi za upotrebu u medicini dijetne tvari za medicinske potrebe, hrana za dojenčad; flasteri, materijal za previjanje; materijali za plomiranje zubi i za zubne otiske; dezinfekcijska sredstva; proizvodi za uništavanje životinjskih štetočina; fungicidi, herbicidi.

**06**

Obični metali i njihove legure; metalni građevinski materijali; metalne prenosive konstrukcije; metalni materijali za tračnice; metalna užad i neelektrične metalne žice; metalni bravarski proizvodi i sitni metalni predmeti; metalne cijevi; metalne blagajne; metalni proizvodi koji nisu obuhvaćeni drugim razredima; rudače.

**08**

Ručni alati i sprave s ručnim pokretanjem; noževi, vilice i žlice; hladno oružje; mehaničke i električne sprave za brijanje.

**10**

Kirurški, medicinski zubarski i veterinarski, aparati i instrumenti, umjetni udovi, oči i zubi; ortopedski proizvodi; pribor za šivanje rana.

**11**

Uređaji za rasvjetu, grijanje, proizvodnju pare, kuhanje, hlađenje, sušenje, ventilaciju, vodoopskrbu i sanitarna oprema.

**13**

vatreno oružje; streljivo i projektili; eksplozivi; sredstva za vatromete.

**14**

Pravi i lažni nakit, drago kamenje; urarski proizvodi i kronometrički instrumenti.

**16**

Papir, karton i proizvodi od tih materijala koji nisu obuhvaćeni drugim razredima; tiskarski proizvodi; proizvodi za uvez knjiga; fotografije; pribor za pisanje, ljepila (ljepljive tvari) za papirnate proizvode ili za kućanstvo; slikarski pribor; kistovi; pisači strojevi i uredski pribor (osim namještaja); oprema za podučavanje i obuku (osim aparata); plastični materijali za ambalažu (koji nisu obuhvaćeni drugim razredima); tiskarska slova; klišeji.

**17**

Guma, gutaperka, biljna smola, azbest, tinjac i proizvodi od tih tvari koji nisu obuhvaćeni drugim razredima; proizvodi od poluobrađene plastike; tvari za hermetičko zatvaranje, za brtvljenje i izolaciju; nemetalne savitljive cijevi.

**18**

Koža, imitacije kože, proizvodi od tih materijala koji nisu obuhvaćeni drugim razredima; životinjske kože; kovčezi i torbe; kišobrani, suncobrani i štapovi za hodanje; bičevi i sedlarsko remenarski proizvodi.

**19**

Nemetalni građevinski materijali; krute nemetalne cijevi za gradnju; asfalt, katran i bitumen (smola); nemetalne prenosive konstrukcije; nemetalni spomenici.

**20**

Namještaj, zrcala, okviri; proizvodi koji nisu obuhvaćeni drugim razredima, od drva, pluta, trske, šiblja, rožine, kosti, bjelokosti, usovine, kornjačevine, ambre, sedefa, morske zgure (stive); nadomjesci svih tih materijala ili plastični proizvodi.

**21**

Pribor i posuđe za kućanstvo ili za kuhinju (koji nisu od plemenitih metala niti su presvućeni plemenitim metalom); češljevi i spužve; četke (osim kistova); materijali za četke; pribor za čišćenje; žica za struganje parketa; sirovo ili poluobrađeno staklo (osim građevinskog stakla); stakleni proizvodi, porculanski i keramički proizvodi koji nisu obuhvaćeni drugim razredima.

**22**

Konopci, uzice, mreže, šatori, cerade, jedra, vreće (koji nisu obuhvaćeni drugim razredima); materijal za punjenje (nabijanje) (osim gume i plastike); sirovi vlaknasti tekstilni materijali.

**23**

Konac za tekstilnu upotrebu.

**24**

Tkanine i tekstilni proizvodi koji nisu obuhvaćeni drugim razredima; pokrivači za krevete i stolove.

**25**

Odjeća, obuća, pokrivala za glavu.

**26**

Čipka, vez, vrpce i uzice; puceta, kukice i omčice, pribadače i igle; umjetno cvijeće.

**27**

Sagovi, prostirači, strunjače, linoleumi i ostali pokrivači za podove; netekstilne zidne tapete.

**29**

Meso, riba, perad i divljač; mesni ekstrakti; konzervirano, sušeno i kuhano voće i povrće; hladetine (želei), džemovi, kompoti; jaja, mlijeko i mliječni proizvodi; jestiva ulja i masti.

**30**

Kava, čaj, kakao, šećer, riža, tapioka, sago, nadomjesci kave; brašno i proizvodi od žitarica, kruh, kolači, slastice, bomboni; sladoled; med, sirup od melase; kvasac, prašak za dizanje; sol, slačica (senf); ocat, umaci (začini); mirodije; led za hlađenje.

**31**

Poljoprivredni, povrtlarski, šumski proizvodi i bobice, koji nisu obuhvaćeni drugim razredima; žive životinje; svježe voće i povrće; sjeme, prirodne biljke i cvijeće; hrana za životinje; slad.

**32**

Pivo; mineralne i gazirane vode te ostala bezalkoholna pića; voćni napici i voćni sokovi; sirupi i ostali preparati za pripremanje napitaka.

**33**

Alkoholna pića (osim piva).

**34**

Duhan, pribor za pušače; šibice.

**35**

Oglašavanje i reklamiranje, vođenje komercijalnih poslova, komercijalna administracija; uredski poslovi; maloprodaja roba.

**36**

Osiguranje; finansijski poslovi; monetarni poslovi; upravljanje nekretninama.

**37**

Izgradnja, popravke, usluge postavljanja.

**38**

Telekomunikacije.

**39**

Prijevoz, ambalažiranje i uskladištenje proizvoda; organiziranje putovanja.

**40**

Obrada materijala.

**41**

Obuka, stručno osposobljavanje; razonoda; sportske i kulturne djelatnosti.

**42**

Znanstvene i tehnološke usluge kao i pripadajuće usluge istraživanja i koncepcije; usluge industrijskih analiza i istraživanja; koncepcija i razvoj računala i računalnih programa.

**43**

Usluge okrepe (hranjenje); privremeno primanje na stan.

**44**

Medicinske usluge; veterinarske usluge; higijenska njega i njega ljepote za ljude ili za životinje; poljoprivredne, povrtlarke i šumarske usluge.

**45**

Osobne i društvene usluge namijenjene za zadovoljenje ljudskih potreba; usluge sigurnosti za zaštitu imovine i ljudi; pravne usluge.

(111) **BAZ 058938** (181) 2015-07-04

(210) BAZ058938A (220) 2005-07-04

(151) 2009-12-04

(732) **YAMAHA CORPORATION**

**10 - 1, Nakazawa - cho, Hamamatsu - shi, Shizuoka**

**JP**

(740) "INTELBIRO" d.o.o.

(540)



(531) 11.01; 22.01; 26.01; 26.05;

(511)

**01**

Kemijski proizvodi za industriju, znanost, fotografsku djelatnost, ratarstvo, povrtlarstvo i šumarstvo; sirova umjetna smola, sirova plastika; gnojivo za zemlju; mješavine za gašenje požara; preparati za kaljenje, zavarivanje i lemljenje metala; kemijski proizvodi za konzerviranje hrane; sredstva za štavljenje kože; ljepila (ljepljive tvari) namijenjene za industriju.

**02**

Boje, lakovi i glazure; zaštite od hrđe te od propadanja i truljenja drva; tvari za bojanje; nagrizajuće tvari; prirodne sirove smole; metali u listovima i u prahu za slikare, dekoratere, tiskare i umjetnike.

**03**

Preparati za bijeljenje i ostale tvari za pranje rublja; preparati za čišćenje, poliranje, odmašćivanje i struganje; sapuni; parfimerijski proizvodi, eterična ulja, kozmetički proizvodi, losioni za kosu; proizvodi za njegu zubi.

**05**

Farmaceutski i veterinarski proizvodi; higijenski proizvodi za upotrebu u medicini dijetne tvari za medicinske potrebe, hrana za dojenčad; flasteri, materijal za previjanje; materijali za plombiranje zubi i za zubne otiske; dezinfekcijska sredstva; proizvodi za uništavanje životinjskih štetočina; fungicidi, herbicidi.

**06**

Obični metali i njihove legure; metalni građevinski materijali; metalne prenosive konstrukcije; metalni materijali za tračnice; metalna užad i neelektrične metalne žice; metalni bravarski proizvodi i sitni metalni predmeti; metalne cijevi; metalne blagajne; metalni proizvodi koji nisu obuhvaćeni drugim razredima; rudače.

**08**

Ručni alati i sprave s ručnim pokretanjem; noževi, vilice i žlice; hladno oružje; mehaničke i električne sprave za brijanje.

**10**

Kirurški, medicinski zubarski i veterinarski, aparati i instrumenti, umjetni udovi, oči i zubi; ortopedski proizvodi; pribor za šivanje rana.

**11**

Uređaji za rasvjetu, grijanje, proizvodnju pare, kuhanje, hlađenje, sušenje, ventilaciju, vodoopskrbu i sanitarna oprema.

**13**

vatreno oružje; streljivo i projektili; eksplozivi; sredstva za vatromete.

**14**

Pravi i lažni nakit, drago kamenje; urarski proizvodi i kronometrički instrumenti.

**16**

Papir, karton i proizvodi od tih materijala koji nisu obuhvaćeni drugim razredima; tiskarski proizvodi; proizvodi za uvez knjiga; fotografije; pribor za pisanje, ljepila (ljepljive tvari) za

papirnate proizvode ili za kućanstvo; slikarski pribor; kistovi; pisaći strojevi i uredski pribor (osim namještaja); oprema za podučavanje i obuku (osim aparata); plastični materijali za ambalažu (koji nisu obuhvaćeni drugim razredima); tiskarska slova; klišej.

**17**

Guma, gutaperka, biljna smola, azbest, tinjac i proizvodi od tih tvari koji nisu obuhvaćeni drugim razredima; proizvodi od poluobrađene plastike; tvari za hermetičko zatvaranje, za brtvljenje i izolaciju; nemetalne savitljive cijevi.

**18**

Koža, imitacije kože, proizvodi od tih materijala koji nisu obuhvaćeni drugim razredima; životinjske kože; kovčezi i torbe; kišobrani, suncobrani i štapovi za hodanje; bičevi i sedlarsko remenarski proizvodi.

**19**

Nemetalni građevinski materijali; krute nemetalne cijevi za gradnju; asfalt, katran i bitumen (smola); nemetalne prenosive konstrukcije; nemetalni spomenici.

**20**

Namještaj, zrcala, okviri; proizvodi koji nisu obuhvaćeni drugim razredima, od drva, pluta, trske, šiblja, rožine, kosti, bjelokosti, usovine, kornjačevine, ambre, sedefa, morske zgure (stive); nadomjesci svih tih materijala ili plastični proizvodi.

**21**

Pribor i posuđe za kućanstvo ili za kuhinju (koji nisu od plemenitih metala niti su presvućeni plemenitim metalom); češljevi i spužve; četke (osim kistova); materijali za četke; pribor za čišćenje; žica za struganje parketa; sirovo ili poluobrađeno staklo (osim građevinskog stakla); stakleni proizvodi, porculanski i keramički proizvodi koji nisu obuhvaćeni drugim razredima.

**22**

Konopci, uzice, mreže, šatori, cerade, jedra, vreće (koji nisu obuhvaćeni drugim razredima); materijal za punjenje (nabijanje) (osim gume i plastike); sirovi vlaknasti tekstilni materijali.

**23**

Konac za tekstilnu upotrebu.

**24**

Tkanine i tekstilni proizvodi koji nisu obuhvaćeni drugim razredima; pokrivači za krevete i stolove.

**25**

Odjeća, obuća, pokrivala za glavu.

**26**

Čipka, vez, vrpce i uzice; puceta, kukice i omčice, pribadače i igle; umjetno cvijeće.

**27**

Sagovi, prostirači, strunjače, linoleumi i ostali pokrivači za podove; netekstilne zidne tapete.

**29**

Meso, riba, perad i divljač; mesni ekstrakti; konzervirano, sušeno i kuhano voće i povrće; hladetine (želei), džemovi, kompoti; jaja, mlijeko i mliječni proizvodi; jestiva ulja i masti.

**30**

Kava, čaj, kakao, šećer, riža, tapioka, sago, nadomjesci kave; brašno i proizvodi od žitarica, kruh, kolači, slastice, bomboni; sladoled; med, sirup od melase; kvasac, prašak za dizanje; sol, slačica (senf); ocat, umaci (začini); mirodije; led za hlađenje.

**31**

Kava, čaj, kakao, šećer, riža, tapioka, sago, nadomjesci kave; brašno i proizvodi od žitarica, kruh, kolači, slastice, bomboni; sladoled; med, sirup od melase; kvasac, prašak za dizanje; sol, slačica (senf); ocat, umaci (začini); mirodije; led za hlađenje.

**32**

Pivo; mineralne i gazirane vode te ostala bezalkoholna pića; voćni napici i voćni sokovi; sirupi i ostali preparati za pripremanje napitaka.

**33**

Alkoholna pića (osim piva).

**34**

Duhan, pribor za pušače; šibice.

**35**

Oglašavanje i reklamiranje, vođenje komercijalnih poslova, komercijalna administracija; uredski poslovi; maloprodaja roba.

**36**

Osiguranje; finansijski poslovi; monetarni poslovi; upravljanje nekretninama.

**37**

Izgradnja, popravke, usluge postavljanja.

**38**

Telekomunikacije.

**39**

Prijevoz, ambalažiranje i uskladištenje proizvoda; organiziranje putovanja.

**40**

Obrada materijala.

**41**

Obuka, stručno osposobljavanje; razonoda; sportske i kulturne djelatnosti.

**42**

Znanstvene i tehnološke usluge kao i pripadajuće usluge istraživanja i koncepcije; usluge industrijskih analiza i istraživanja; koncepcija i razvoj računala i računalnih programa.

**43**

Usluge okrepe (hranjenje); privremeno primanje na stan.

**44**

Medicinske usluge; veterinarske usluge; higijenska njega i njega ljepote za ljude ili za životinje; poljoprivredne, povrtlarske i šumarske usluge.

**45**

Osobne i društvene usluge namjenjene za zadovoljenje ljudskih potreba; usluge sigurnosti za zaštitu imovine i ljudi; pravne usluge.

(111) **BAZ 058940** (181) 2015-07-05

(210) BAZ058940A (220) 2005-07-05

(151) 2009-12-08

(732) **“BIVIS” d.o.o. Livno**

**Ul. Veliki Kablići bb, Livno**

**BA**

(740) Dragan Mićunović

(591) crvena, žuta, crna, bijela

(540)



(531) 26.01; 27.05; 29.01;

(511)

**32**

Bezalkoholna pića.

(111) **BAZ 058941** (181) 2015-07-05

(210) BAZ058941A (220) 2005-07-05

(151) 2009-12-04

(732) **ZVIJEZDA dioničko društvo za proizvodnju, trgovinu i usluge**

**Ul. Marijana Čavića 1, Zagreb**

**HR**

(740) Dragan Mićunović

(591) nijanse plave, nijanse žute, bijela, zelena, crvena

(540)



(531) 02.01; 02.03; 02.09; 27.05; 29.01;

(511)

**29**

Jestivo ulje.

(111) **BAZ 058942** (181) 2015-07-05

(210) BAZ058942A (220) 2005-07-05

(151) 2009-11-11

(732) **Diageo Scotland Limited**

**Edinburgh Park, 5 Lochside Way,  
Edinburgh EH12 9DT**

**GB**

(740) Dragan Mićunović

(540)



(531) 03.07;

(511)

**33**

Alkoholna pića (osim piva).



(111) **BAZ 058943** (181) 2015-07-05  
 (210) BAZ058943A (220) 2005-07-05  
 (151) 2009-11-11

(732) **Diageo Scotland Limited**  
**Edinburgh Park, 5 Lochside Way,**  
**Edinburgh EH12 9DT**

**GB**

(740) Dragan Mićunović

(540)

## PARROT BAY

(511)

**33**

Alkoholna pića (osim piva).

(111) **BAZ 058945** (181) 2015-07-06  
 (210) BAZ058945A (220) 2005-07-06  
 (151) 2009-12-04

(732) **Dun & Bradstreet International, Ltd.**  
**103 JFK Parkway, Short Hills, New**  
**Jersey 07078**

**US**

(740) "ŽIVKO MIJATOVIĆ & PARTNERS" d.o.o.  
 Sarajevo

(540)

## DUN & BRADSTREET

(511)

**35**

Obezbjedivanje prodajnih i tržišnih izvještaja prema narudžbi i/ili specificiranje ostalih; obezbjeđivanje opštih poslovnih informacija koje se tiču prodaje, veličine ili položaja; provođenje tržišnih studija, obezbjeđivanje usluga pružanja informacija koje se odnose na područje marketinga, demografije i statistike; dodjeljivanje i obezbjeđivanje identifikacijskih brojeva za upotrebu poslovnim poduzećima u svrhu omogućavanja automatizacije plaćanja dospjelih računa kao i za druge poslovne svrhe te za dobijanje poslovne statistike i informacija; pružanje informacija u vezi prodaje i marketinga koje se odnose na poslovne zajednice a u skladu sa zahtjevima kupaca, usluge pripremanja lista sa adresama za slanje pošte, kompjuterizirane marketinške konsultativne usluge koje se pružaju kompanijama, naime pružanje informacija kojim se identifikira djelokrug poslovanja kompanija i odnose između domaćih i međunarodnih kompanija, obezbjeđivanje demografskih informacija o različitim poslovima u određenim geografskim područjima, skupljanje i raspodjela reklamnog materijala za treća lica, priprema lista kompanija za treća lica;

pružanje poslovnih informacija putem telefonskih prethodno nasnimljenih poruka; procjena isporučitelja roba i usluga u odnosu na cjelokupan finansijski i operativni nivo rizika.

**36**

Pružanje kreditnih informacija i informacija o naplati poduzeća; usluge agencija za naplatu; pružanje usluga naplate kredita i usluga naplate; obezbjeđivanje izvještaja o kreditnom rejtingu, finansijski izvještaji uključujući naplatu i izvještaje o kreditu, prodaji, finansijsama te kreditna i finansijska analiza; finansijski marketing i istraživanje; obezbjeđivanje kreditnog rejtinga i finansijskih izvještavanja i analiza; organiziranje dobrotvornih programa i dodjela poklona; usluge obezbjeđivanja finansijskih informacija o kreditnoj istoriji; obezbjeđivanje usluga pružanja informacija i usluga ocjene investicija, naročito usluga davanja kreditnih informacija koje daju kompjuterski softveri; usluge naplate dugova; obezbjeđivanje kreditnih izvještaja i podataka o kreditnom rejtingu putem telefonskih nasnimljenih poruka; analiza kreditnog rizika.

(111) **BAZ 058947** (181) 2015-07-08  
 (210) BAZ058947A (220) 2005-07-08  
 (151) 2009-11-13

(732) **Diageo Brands B.V.**  
**Molenwerf 10-12, 1014 BG**  
**Amsterdam**

**NL**

(740) Dragan Mićunović

(540)

## WHITE HORSE

(511)

**33**

Alkoholna pića.

(111) **BAZ 058948** (181) 2015-07-08  
 (210) BAZ058948A (220) 2005-07-08  
 (151) 2009-11-13

(732) **Diageo Brands B.V.**  
**Molenwerf 10-12, 1014 BG**  
**Amsterdam**

**NL**

(740) Dragan Mićunović

(591) crna, bijela

(540)

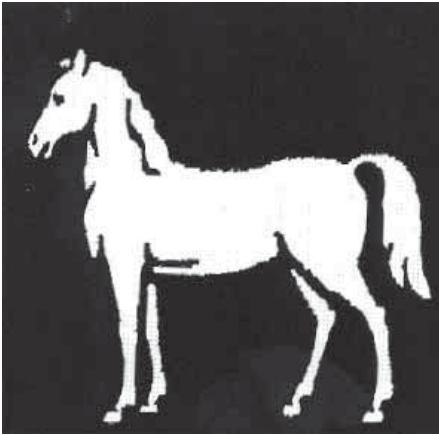

(531) 03.03;

(511)

**33**

Alkoholna pića.

(111) **BAZ 058951** (181) 2015-07-13

(210) BAZ058951A (220) 2005-07-13

(151) 2009-11-09

(732) **PLIVA HRVATSKA d.o.o.**

**Ulica grada Vukovara 49, 10000  
Zagreb**

**HR**

(740) Dr DIANA PROTIĆ-TKALČIĆ

(540)

## CEFTRIAXON PLIVA

(511)

**05**

farmaceutski i veterinarski proizvodi.

(111) **BAZ 058958** (181) 2015-07-13

(210) BAZ058958A (220) 2005-07-13

(151) 2009-12-28

(732) **UNILEVER N.V.**

**Weena 455, 3013 AL Rotterdam**

**NL**

(740) "ŽIVKO MIJATOVIĆ & PARTNERS" d.o.o.

Sarajevo

(540)

## LUX AQUA SPARKLE

(511)

**03**

Sapuni; deterdženti; preparati za bijeljenje, preparati za čišćenje; parfimerijski proizvodi, toaletne vode, losioni za upotrebu poslije brijanja, kolonjske vode; eterična ulja, aromaterapijski proizvodi; preparati za masažu; dezodoransi i preparati protiv znojenja; preparati za njegu kože glave i kose; šamponi i kondicioneri; boje za kosu; preparati za stajling kose; zubne paste; vodice za usta; preparati za njegu usta i zuba; nemedicinski toaletni preparati; preparati za kupanje i tuširanje; preparati za njegu kože; ulja, kreme i losioni za kožu; preparati za brijanje; preparati za prije i poslije brijanja; preparati za depilaciju; preparati za tamnjenje kože i zaštitu od sunca; kozmetički preparati; šminka i preparati za skidanje šminke; naftni žele; preparati za njegu usana; talk puder; vata; vatirani štapići; kozmetički tuferi, maramice ili džepne maramice; vlažni ili impregnirani tuferi, maramice ili džepne maramice za čišćenje; maske za njegu ljepote, pakovanja za lice.

(111) **BAZ 058959** (181) 2015-07-13

(210) BAZ058959A (220) 2005-07-13

(151) 2009-12-25

(732) **NBA Propeties, Inc.**

**645 Fifth Avenue, New York, New  
York 10022,**

**US**

(740) "ŽIVKO MIJATOVIĆ & PARTNERS" d.o.o.

Sarajevo

(540)



(531) 21.03; 27.05;

(511)

**25**

Odjeaa i obuaa, a posebno: earape, cipele, ko1arka1ka obuaa, ko1arka1ke papuee, majice s kratkim rukavima, majice, puloveri od pamuka, hlaee za pojaeano znojenje, hlaee, gornji dijelovi trenirke, triko majice, kratke hlaee, pid3ame, 1portske majice i ko1ulje, majice za ragbi, vunene majice, pojasevi, kravate, noane ko1ulje, odijela za

zagrijavanje, hlaee za zagrijavanje, gornji dijelovi odjeae za zagrijavanje, jakne, vjetrovke, parke, kaputi, partikli za bebe (ne od papira), znojnice za glavu i ruene zglobove, pregae, donje rublje; kratke boksaee hlaee, 1portske hlaee, kape, 1e1iri, 1tiitnici (odjevni predmeti); nau1njaci, rukavice, rukavice bez prstiju, tkane kratke hlaee, kratke hlaee od trikota3e, vunena odjeaa; haljine, haljine i uniforme koje se nose prilikom bodrenja i navijanja; odjeaa za plivanje; kupaai kostimi, pokrivaee za pla3u, pokrivaee za kupanje; ogrtaee za kupanje; sandale za pla3u; pokrivala za glavu sa perikama.

## 28

Igraee, igre, 1portski predmeti koji nisu obuhvaeni drugim razredima, a posebno: ko1arka1ke lopte, loptice za golf, lopte za igranje na otvorenom igrali1tu, 1portske lopte, gumene lopte i lopte od pjenastih materijala koje jako odskaeu, pli1ane lopte, mre3ice za obruee na ko1evima, ploee za ko1eve, pumpe za pumpanje ko1arka1kih lopti i igle za iste; 1tapovi za golf, torbe za golf, palice za udaranje u golfu, poklon paketi lopti za golf s oznaevaeima poeetne toeke ili loptice, pribor za golf, a posebno: futrole za torbe za golf, futrole za glave 1tapova, rukavice za golf, futrole za loptice za golf; elektronska stolna ko1arka, stolna ko1arka, ko1arka1ke igrice koje se igraju na ploei, ure?aji za elektronske video igrice, ko1arka1ka oprema koja se sastoji od mre3ice i zvi3daljke; lutke, dekorativne lutke, kolekcionarske lutke; akcijske igraee, akcijske igraee s vunenim glavama; punjene igraee, pli1ane igraee s perikama, slagalice i ukrasi za bo3iana drvca (osim rasvjetnih tijela i slatki1a); akcijske igrice, igre za video igraonice, igre za zabavu djece i odraslih, ostale informacijske igre i igre sa ploecom, sve bez upotrebe posebnog ekrana i slienh pomagala; vozila igraee: automobili, kombiji i kamioni sa ko1arka1kim motivima; igraee za uzimanje otisaka prstiju; karta1ke igre; karte za igranje; igraee za pravljenje buke; igraee-kuani ljubimci.

## 41

Usluge obrazovanja i rasonode posredstvom radija i televizije, kao 1to su usluge organiziranja i izvo?enja priredbi i doga?anja iz podruaja ko1arke za direktni televizijski i radio prijenos; organiziranje i osiguranje prikazivanja ko1arka1kih utakmica, igara i turnira u3ivo, te drugih doga?aja i programa iz podruaja ko1arke; vo?enje i organiziranje ko1arka1kih centara i centara za obuku trenera, te centara za vo?enje i organiziranje ko1arka1kih priredbi; usluge zabava putem osobnog pojavljivanja, pojavljivanja kostimiranih maskota, plesnih timova na ko1arka1kim utakmicama i priredbama; usluge klubova obo3avatelja; usluge rasonode posredstvom najzanimljivijih televizijskih snimki, najzanimljivijih interaktivnih televizijskih snimki, video zapisa, namjenskih video zapisa, izbora najzanimljivijih interaktivnih video zapisa, radio programa i njihovih najzanimljivijih dijelova, audio zapisa iz podruaja ko1arke; informacija i statistiekih podataka, baza podataka, baza statistiekih podataka, sve posredstvom web stranica; razmjena informacija i interaktivna razmjena informacija iz podruaja ko1arke, koje osiguravaju on-line raeunalnu bazu podataka iz podruaja ko1arke, a dostupne su preko globalne mre3e; usluge rasonode posredstvom web stranica s on-line raeunalnim igricama, video igrama, interaktivnom video igrama, akcijskim igrama, igrama za video igraonice, igrama za zabavu djece i odraslih, igrama na ploeamu i ostalim igrama, kao i knjigama za bojenje tipa crte3a i slika; pru3anje informacija iz podruaja ko1arke putem globalne raeunalne mre3e.

(111) **BAZ 058963** (181) 2015-07-15

(210) BAZ058963A (220) 2005-07-15

(151) 2009-12-08

(732) **REPLEKFARM AD Skopje**  
**188 Kozle, 1000 Skopje**  
**MK**

(740) Dr DIANA PROTIĆ-TKALČIĆ

(540)

## AZIMED

(511)

## 05

Farmaceutski proizvodi.

(111) **BAZ 058964** (181) 2015-07-15

(210) BAZ058964A (220) 2005-07-15

(151) 2009-12-28

(732) **PODRAVKA prehrambena industrija**  
**d.d.**

**Ante Starčevića 32, HR-48000**  
**Koprivnica**

**HR**

(740) "INTELBIRO" d.o.o.

(591) žuta, crna, bijela, crvena, smeđa

(540)



(531) 03.05; 29.01;

(511)

## 29

Arašidi, bademi, čips/prženi krumpirići.

## 30

Keksi, krekeri, kukuruzne kokice, koktel peciva, slano trajno pecivo, štapići, flips, snack.

(111) **BAZ 058965** (181) 2015-07-15  
 (210) BAZ058965A (220) 2005-07-15  
 (151) 2009-12-28

(732) **PODRAVKA prehrambena industrija d.d.**

**Ante Starčevića 32, HR-48000 Koprivnica**

**HR**

(740) "INTELBIRO" d.o.o.

(591) žuta, plava

(540)



(531) 27.05; 29.01;

(511)

**29**

Arašidi, bademi, čips/prženi krumpirići.

**30**

Keksi, krekeri, kukuruzne kokice, koktel peciva, slano trajno pecivo, štapići, flips, snack.

(111) **BAZ 058966** (181) 2015-07-15  
 (210) BAZ058966A (220) 2005-07-15  
 (151) 2009-12-28

(732) **PODRAVKA prehrambena industrija d.d.**

**Ante Starčevića 32, HR-48000 Koprivnica**

**HR**

(740) "INTELBIRO" d.o.o.

(591) bijela, svijetlo smeđa, tamno smeđa, crna, crvena

(540)



(531) 27.05; 29.01;

(511)

**05**

Hrana za dojenčad i dijetetski proizvodi.

**29**

Meso, riba, perad i divljač; mesni ekstrakti; konzervirano, sušeno i kuhano voće i povrće; želei (hladetine), džemovi, kompoti; jaja, mlijeko i mliječni proizvodi; jestiva ulja i masti.

**30**

Kava, čaj, kakao, šećer, riža, tapioka, sago; nadomjesci za kavu; brašno i proizvodi od žitarica, kruh, kolači, poslastice, bonboni, sladoled; med, sirup od melase; kvasac, prašak za dizanje; sol, gorušica; ocat, umaci (začini); mirodije; led za rashlađivanje.

(111) **BAZ 058969** (181) 2015-07-15  
 (210) BAZ058969A (220) 2005-07-15  
 (151) 2009-12-03

(732) **COMPAGNIE GERVAIS DANONE**

**17 Boulevard Haussmann, 75009 Paris**

**FR**

(740) Nedim Krilić

(591) crvena, plava, bijela

(540)



(531) 14.03; 14.09; 27.03; 29.01;

(511)

**29**

Mlijeko, uključujući i mlijeko u prahu, te želatinirano, začinjeno i lupano mlijeko, kao i mliječni proizvodi, uključujući: mliječne deserte, jogurte, pića od jogurta, mousse-ve, kremove, desertne kremove, svježe kremove, te svježe sireve koji se prodaju u tečnom stanju ili kao pasta; obična ili začinjena pića koja se pretežno sastoje od mlijeka ili mliječnih proizvoda; mliječni napici koji se pretežno sastoje od mlijeka, kao i mliječni napici koji sadrže voće; fermentirani obični ili začinjeni mliječni proizvodi.

**30**

Razne vrste jestivog leda, spravljenog pretežno od jogurta, smrznutog jogurta ili vode; sladoledi.

(111) **BAZ 058970** (181) 2015-07-15

(210) BAZ058970A (220) 2005-07-15

(151) 2009-12-03

(732) **COMPAGNIE GERVAIS DANONE**  
**17 Boulevard Haussmann, 75009 Paris**  
**FR**

(740) Nedim Krilić

(591) zelena, ružičasta, plava, bijela, crvena

(540)



(531) 11.01; 29.01;

(511)

### 29

Mlijeko, uključujući i mlijeko u prahu, te želatinirano, začinjeno i lupano mlijeko, kao i mliječni proizvodi, uključujući: mliječne deserte, jogurte, pića od jogurta, mousse-ve, kremove, desertne kremove, svježe kremove, te svježe sireve koji se prodaju u tečnom stanju ili kao pasta; obična ili začinjena pića koja se pretežno sastoje od mlijeka ili mliječnih proizvoda; mliječni napici koji se pretežno sastoje od mlijeka, kao i mliječni napici koji sadrže voće; fermentirani obični ili začinjeni mliječni proizvodi.

### 30

Razne vrste jestivog leda, spravljenog pretežno od jogurta, smrznutog jogurta ili vode; sladoledi.

(111) **BAZ 058971** (181) 2015-07-15

(210) BAZ058971A (220) 2005-07-15

(151) 2009-12-28

(732) **KAYABA INDUSTRY CO., LTD.**  
**(KAYABA KOGYO KABUSHIKI**  
**KAISHA) A Japanese Corporation**

**World Trade Center Bldg., 4-1,**  
**Hamamatsu-Cho, 2-Chome, Minato-**  
**ku, Tokyo**

**JP**

(740) "Linea Sušić" d.o.o.

(540)

**KYB**

(531) 27.05;

(511)

### 07

Mašina za bušenje i utovar; burgije za bušenje stijena; dizalice za kamione; mješalice za beton; dizalice; električne dizalice; obrtaljke; drobilice (za procese hemijske obrade); mučkalice (za procese hemijske obrade); mašine za miješanje i ujednačavanje smjese (za procese hemijske obrade); uređaji za poliranje riže i ječma; poljoprivredni uređaji; strojevi za miješanje hrane, za komercijalnu upotrebu; strojevi za guljenje hrane, za komercijalnu upotrebu; mašine za pranje suđa, za industrijske potrebe; mašine za rezanje, sjeckanje i rezanje hrane na kriške, za komercijalnu upotrebu; sistemi za mehaničko parkiranje; hidraulični pokretači (dijelovi mašine nisu namijenjeni kopnenim vozilima); cilindri (dijelovi mašine nisu namijenjeni kopnenim vozilima); prenosnik za smanjenje ulazne brzine (dijelovi mašine nisu namijenjeni kopnenim vozilima); hidraulični prenosnici za smanjenje brzina (nisu namijenjeni kopnenim vozilima); ostali uređaji za provođenje struje i podešavanje brzine prenosnika (dijelovi mašine nisu namijenjeni kopnenim vozilima); amortizeri (dijelovi mašine nisu namijenjeni kopnenim vozilima); uljani odbojnici (dijelovi mašine nisu namijenjeni kopnenim vozilima); opruge (dijelovi mašine nisu namijenjeni kopnenim vozilima); kružne (pločaste) kočnice (dijelovi mašine nisu namijenjeni kopnenim vozilima); kočne papuče (dijelovi mašine nisu namijenjeni kopnenim vozilima); ostale kočnice (dijelovi mašine nisu namijenjeni kopnenim vozilima); pumpe (nisu namijenjene za određene svrhe); kompresori (nisu namijenjeni za određene svrhe); ventili (dijelovi mašine nisu namijenjeni kopnenim vozilima); kosilice; mašine i ostala oprema za presovanje otpada; mašine za razbijanje otpadnih materijala; mašine i ostala oprema za varenje i fermentiranje.

**12**

Kabelski viseći most za upravljanje teretom i prevozom; mehanizmi za okretanje pri istovaru (za naganjanje teretnih željezničkih vagona); gurači rudarskih vagona; izvlakači rudarskih vagona; šleperi; hidraulični pokretači za kopnena vozila; cilindri za kopnena vozila; prenosnici za smanjenje ulazne brzine za kopnena vozila; hidraulični prenosnici brzina za kopnena vozila; uređaj za servoupravljanje; ostali uređaji za provođenje struje i podešavanje brzine prenosnika za kopnena vozila; amortizeri za kopnena vozila; opruge za kopnena vozila; uređaji za federovanje kopnenih vozila; pumpe za uređaje za federovanje kopnenih vozila; prednje viljuške za motorna vozila na dva točka i bicikle; opružni amortizeri za zadnje dijelove motornih vozila na dva točka i bicikala; amortizeri za zadnje dijelove motornih vozila na dva točka i bicikala; kružne (pločaste) kočnice i kočne papuče za kopnena vozila; glavni cilindri za kočnice; ostale kočnice za kopnena vozila; pokrivači.

(111) **BAZ 058972** (181) 2015-07-15

(210) BAZ058972A (220) 2005-07-15

(151) 2009-12-28

(300) US

2005-05-04

78/622,109

(732) **Ford Motor Company a Delaware corporation****One American Road, Dearborn, Michigan 48126****US**

(740) "Linea Sušić" d.o.o.

(540)

**FORD**

(511)

**36**

Sklapanje i sprovođenje ugovora o osiguranju u vezi sa motornim vozilima.

**37**

Usluge opravljanja i održavanja vozila; usluge pružanja pomoći na putu.

(111) **BAZ 058973** (181) 2015-07-15

(210) BAZ058973A (220) 2005-07-15

(151) 2009-12-28

(732) **Mul-T-Lock Ltd.****Mul-T-Lock Park, Ha'Atzmaut Blvd., Yavne****IL**

(740) "Linea Sušić" d.o.o.

(540)

**MUL-T-LOCK**

(511)

**06**

Zasuni/zatvarači; brave; kvake; cilindri za brave; sigurnosni lanci; ključevi za brave; neobrađeni ključevi za izradu ključeva za brave; prstenovi (koluti) za ključeve; kutije; sefovi; pločice sa imenom; dijelovi i pribor za to; sve navedeno je neelektrično i izrađeno je od metala.

**37**

Bravarske usluge u klasi 37, to jest; instalacije; održavanje i popravlanje zasuna/zatvarača; cilindara; sefova i ključeva.

(111) **BAZ 058974** (181) 2015-07-18

(210) BAZ058974A (220) 2005-07-18

(151) 2009-12-22

(732) **CEMEX, S.A. DE C.V.****Ave.Constitución #444 pte., Colonia Centro 64000, Monterrey****MX**

(740) Dragan Mićunović

(540)

**CEMEX**

(511)

**19**

Građevinski materijali (nemetalni), kao cement, beton, malter, kamen, kreč, gips, šljunak, ploče, crjepovi i materijal za popločavanje, pregrade od ne cigle, crjepovi od nemetala, mozaici za zgrade, građevinske nesavitljive cijevi od nemetala, asfalt, katran, smola i bitumen, nemetalne prenosive konstrukcije, kao moduli, table, izliveni stupci i spomenici, ne od metala.

(111) **BAZ 058975** (181) 2015-07-18  
 (210) BAZ058975A (220) 2005-07-18  
 (151) 2009-12-28

(732) **ESTETIC UVEMA d.o.o.**  
**Zeleni trg 2, HR-10000 Zagreb**  
**HR**

(740) "INTELBIRO" d.o.o.

(591) roza, crna

(540)



(531) 26.11; 27.05; 29.01;

(511)

### 03

Sapuni; parfumerijski proizvodi, eterična ulja, kozmetički proizvodi, toaletni proizvodi, proizvodi za njegu kose, kože i noktiju, losioni za kosu, boje za kosu.

### 35

Uvoz i izvoz, veleprodaja i maloprodaja, posebice kozmetičkih proizvoda i opreme za frizerske, kozmetičke i pedikerske salone; oglašavanje i reklamiranje; vođenje komercijalnih poslova; komercijalna administracija; uredski poslovi.

### 44

Medicinske usluge; higijenska njega i njega ljepote; fizerske, kozmetičke i pedikerske usluge.

(111) **BAZ 058979** (181) 2015-07-19  
 (210) BAZ058979A (220) 2005-07-19  
 (151) 2009-12-28

(732) **Castrol Limited**  
**Wakefield House, Pipers Way,**  
**Swindon, Wiltshire SN3 1RE**  
**GB**

(740) "INTELBIRO" d.o.o.

(540)

**LIQUID ENGINEERING**

(511)

### 01

Kemijski proizvodi za industriju, znanost, fotografsku djelatnost, hortikulturu i šumarstvo; kemijski proizvodi za upotrebu u industriji i/ili u proizvodnim procesima; sintetski materijali za apsorpciju ulja; deterđenti kao dodaci benzinu; kemijski aditivi za goriva, te za ulja i masti za podmazivanje; ljepila namijenjena za industriju; antifriz; tekućine za kočnice; proizvodi za lemljenje; sredstva za odmaščivanje za upotrebu u proizvodnim procesima; uljni raspršivači; tekućine za hidraulične sustave; kemikalije za lemljenje; ulja i tekućine za prijenose; tekućine i ulja za rezanje i brušenje; rashladni proizvodi; rashladna sredstva za upotrebu u rashladnim sistemima.

### 04

Industrijska ulja i masti; sredstva za podmazivanje; ulja i masti za podmazivanje; goriva; nehemijski aditivi za goriva, te za ulja i masti za podmazivanje; proizvodi za upijanje, vlaženje i vezanje prašine; rasvjetne tvari.

### 37

Usluge servisiranja, podmazivanja, održavanja i popravke za vozila, motore i strojeve; usluge kontrole vezane za naprijed rečeno; postupak zaštite od korozije za vozila; zamjena guma i vulkaniziranje (popravak) gumenih kotača; usluge pranja motora; usluge servisnih stanica.

### 42

Analiza, testiranje i monitoring ulja; sredstava za rashlađivanje; ulja i masti za podmazivanje; monitoring nivoa goriva i maziva u strojevima i vozilima; analiza i dijagnoza nivoa habanja, defekata i grešaka kod motora i strojeva; savjetodavne usluge zasnovane na rezultatima naprijed navedenih analiza i dijagnoza; usluge monitoringa koje se odnose na servisiranje, podmazivanje, održavanje i popravak vozila, motora i strojeva; usluge monitoringa koje se odnose na usluge servisiranja, podmazivanja, održavanja i popravka vozila, motora i strojeva.

(111) **BAZ 058980** (181) 2015-07-19  
 (210) BAZ058980A (220) 2005-07-19  
 (151) 2009-12-28

(732) **SHIMANO INC.**  
**3-77 Oimatsu-Cho, Sakai, Osaka**  
**JP**

(740) "INTELBIRO" d.o.o.

(540)



(531) 27.05.;

(511)

**12**

Motorna vozila na dva točka, bicikli, dijelovi i pribor za iste, naročito: glavčine, glavčine zupčanika s unutarnjim zupčanjem, glavčine dinamomašina za bicikla, brzootpuštajuće poluge glavčina, otpuštajuće poluge zupčanika, poluge za mijenjanje brzina, pomjerač lanca na prednjem mjenjaču brzina, pomjerač lanca na stražnjem mjenjaču brzina, vodilice za lance, točkici za slobodno okretanje, točak za lanac, remenice, lanci, štitnici lanaca, kaišno kvačilo, poluge pedala, setovi poluga pedala, lančani valjak, pedale, sigurnosni držač stopala za pedale, kočione poluge, prednje kočnice, stražnje kočnice, kočioni kablovi, kočnička papuča, naplaci, točkovi, žice na točkovima, snopovi žica na točkovima, donja konzola, stubovi sjedišta, naprava za brzo podešavanje visine sjedišta, djelovi za spajanje viljuške bicikla sa ramom, amortizeri, ručke za upravljanje biciklom, spojni dio za upravljačke ručke, hvatači na upravljačkim ručkama, sjedala, kompjuterski kontrolirani pomjerači lanca na mjenjačima brzina, torbe za nošenje na točkovima bicikla, pokazivači smjera za bicikle.

(111) **BAZ 058983** (181) 2015-07-20

(210) BAZ058983A (220) 2005-07-20

(151) 2009-12-22

(732) **KEREVITAS GIDA SANAYI VE TICARET ANONIM SIRKETI**

**Üniversite Mahallesi, Bağlariçi Caddesi, No: 29, Avcılar-Istanbul**

**TR**

(740) "ŽIVKO MIJATOVIĆ &amp; PARTNERS" d.o.o. Sarajevo

(591) žuta, zelena, plava, smeđa, bijela, crvena

(540)



(531) 02.01; 04.01; 26.01; 27.05; 29.01

(511)

**29**

Meso, riba; perad i divljač, mesni proizvodi, mesni ekstrakti, bujon; konzervirani mekušci i školjke; konzervirano meso, riba, voće i povrće; sušeno, kuvano i zaledjeno povrće, polupripremljene supe, gotova jela, grašak, pasulj, slanutak, sočivo, soja pasulj, masline, kiseli krastavci, mlijeko i mliječni

proizvodi; mlijeko, sir, jogurt, ayran (piće na bazi jogurta), pavlaka, kajmak, mlijeko u prahu, mlijeko sa voćem (mlijeko preovladava), jogurt sa voćem (jogurt preovladava), jestiva ulja i masti, puter, margarin, džemovi, marmelade, puter od kikirikija i lešnika, jaja, jaja u prahu, želei, pihtije, sušeno voće, sušeni orasi, dijetetska hrana i dodaci hrani koji ne služe za medicinsku upotrebu i uglavnom se sastoje od proteina i masti u kombinaciji sa vitaminima, ugljenim hidratima, mineralnim solima i elementima, u tragovima.

(111) **BAZ 058984** (181) 2015-07-20

(210) BAZ058984A (220) 2005-07-20

(151) 2009-12-04

(732) **British American Tobacco (Brands) Inc.**

**2711 Centerville Road, Suite 300, Wilmington, Delaware 19808**

**US**

(740) "ŽIVKO MIJATOVIĆ &amp; PARTNERS" d.o.o. Sarajevo

(540)

(531) 27.05;

(511)

**16**

Papir, karton i štampani materijal, sve za upotrebu vezano za pakovanje.

**34**

Cigarete, duhan, proizvodi od duhana, artikli za pušače, upaljači, šibice.



(111) **BAZ 058987** (181) 2015-07-22  
 (210) BAZ058987A (220) 2005-07-22  
 (151) 2009-12-15

(732) **Lidl Stiftung & Co. KG**  
**Stiftsbergstrasse 1, D-74167**  
**Neckarsulm**

**DE**

(740) Nedim Krilić

(540)

## POWSHINE

(511)

**03**

Sredstva za pranje i bijeljenje svih vrsta; sredstva za čišćenje cipela i proizvodi za njegu cipela, uključujući i sredstva za glancanje cipela; vata za kozmetičke svrhe, a posebno tuferi (jastučići) od vate.

**05**

Sanitarni proizvodi za žene, a posebno: tamponi, higijenski ulošci, samoljepljivi ulošci; flasteri; osvježivači zraka.

**06**

Aluminijska folija.

**16**

Proizvodi od papira, a posebno: toaletni papir, kuhinjski papir u rolnama, papirne maramice i salvete, papirne pelene za bebe, svileni papir za kozmetiku, filter-papir, papir za pečenje npr. kolača i sl.; sintetički materijali za pakovanje, a posebno: kese za zamrzavanje hrane, kese za otpatke, te postave (umetci) u obliku kesa za kante za otpatke; ljepljive trake.

**21**

Krpe (tkanine) za čišćenje, spužve.

(111) **BAZ 058994** (181) 2015-07-26  
 (210) BAZ058994A (220) 2005-07-26  
 (151) 2009-12-23

(732) **Mars, Incorporated**  
**6885 Elm Street, McLean 22101-3883,**  
**VA**

**US**

(740) Nedim Krilić

(540)

## MILKY WAY MINUTE

(511)

**30**

Kava i zamjene za kavu; čaj, kakao, čokolada za piće; šećer, riža, tapioka, sago, brašno i pripravci od cerealijskih; kruh, biskviti, kolači, tjestenina, čokolada i slatkiši; led i razne vrste leda; med, melasa; sol, ocat, senf; sosovi; nadjevi; premazi; proizvodi pripravljeni za konzumiranje, a koji su pretežno sačinjeni od gore navedenih proizvoda.

(111) **BAZ 058997** (181) 2015-07-27

(210) BAZ058997A (220) 2005-07-27

(151) 2009-12-28

(732) **3M Company, a Delaware Corporation**

**3M Center, 2501 Hudson Road, St. Paul, Minnesota 55144**

**US**

(740) "INTELBIRO" d.o.o.

(540)

## SCOTCH

(511)

**16**

Ljepljive trake za upotrebu u kućanstvu i uredske potrebe; držači ljepljivih traka za kućanstvo i uredske potrebe, proizvodi za uvezivanje knjiga; papirnate trake, naljepnice za označavanje vrećica za hranu i posuda za hranu za zamrzivače, traka za privremeno pričvršćivanje za upotrebu kod nacrti na papiru, traka za pričvršćivanje kose za upotrebu kod pravljenja frizura, ljepilo za kućnu upotrebu, ljepilo u stiku za kućnu i uredsku upotrebu, poštanske naljepnice.

**17**

Ljepljive trake i držači ljepljivih traka za industrijsku i komercijalnu upotrebu, izolir traka, trake za upotrebu kod elektroinstalacija, trake za prekrivanje, montažne trake i ljepljivi kvadratići za upotrebu kod pričvršćivanja znakova, postera, slika i predmeta na većinu podloga, ljepljiva traka za pojačano pričvršćivanje, ljepljiva traka za itisone, plastične i metalne trake za popravke, fotografske trake za montažu i popravak; i reflektirajuće trake za upotrebu u oblastima i sigurnosti i saobraćaja.

(111) **BAZ 058998** (181) 2015-07-27  
 (210) BAZ058998A (220) 2005-07-27  
 (151) 2009-12-21

(732) **Hemofarm koncern A.D.  
 farmaceutsko-hemijska industrija  
 Vršac**

**Beogradski put bb, 26 300 Vršac  
 RS**

(740) "ŽIVKO MIJATOVIĆ & PARTNERS" d.o.o.  
 Sarajevo

(540)

## SYMBIOFARM

(511)

**05**

Farmaceutski, veterinarski i sanitarni preparati; dijetetske supstance prilagođene za upotrebu u medicini, hrana za bebe; flasteri, materijal za zavijanje; materijali za plombiranje zuba, zubarska smola; dezinfekciona sredstva; preparati za uništavanje štetočina; fungicidi, herbicidi.

**35**

Oglašavanje; vođenje poslova; poslovno upravljanje; kancelarijski poslovi.

(111) **BAZ 0610742** (181) 2016-12-22  
 (210) BAZ0610742A (220) 2006-12-22  
 (151) 2009-10-16

(732) **ZHENGZHOU YUTONG GROUP CO.,  
 LTD.**

**No. 8 Changchun Road, Hi-tech  
 Industrial Park, Zhengzhou**

**CN**

(740) "INTELBIRO" d.o.o.

(540)

**宇通**

(531) 28.03;

(511)

**07**

Mašine za bušenje; miješalice; građevinski valjci; parni valjci; strojevi za vapnjenje; mlatilioce (strojevi); miješalice za beton; strojevi za pravljenje bitumena; buldožeri; lopate,

mehaničke; bageri; strojevi za katraniranje; strojevi za postavljanje željezničkih tračnica; strojevi za gradnju cesta; strojevi za izradu tračnica; kopači (mašine); ovnovi, udarni (strojevi za nabijanje); strojevi za izvođenje zemljanih radova; plugovi (kultivatori); teretna dizala; dizalice (uređaji za dizanje tereta); upuštači za motore (starteri); prigušivači (klipovi prigušivača)/dijelovi strojeva; samohodni strojevi za čišćenje ulica; postrojenja za pranje vozila; strojevi za usitnjavanje smeća; strojevi za usitnjavanje otpada, uređaji za prešanje otpada (kompaktori); uređaji za prešanje smeća (kompaktori); ralice za snijeg; mašine za čišćenje (za ulice)/samohodne; raspršivači otpadne vode; strojevi za pranje; električni strojevi i aparati za čišćenje; mješalice (strojevi); strojevi za razvrstavanje u industriji.

(111) **BAZ 069904** (181) 2016-04-07

(210) BAZ069904A (220) 2006-04-07

(151) 2009-12-11

(732) **John Player & Sons Limited**

**56 Park West Road, Nangor Road,  
 Dublin 12**

**IE**

(740) Nedim Krilić

(540)



(531) 24.01; 25.01; 27.05;

(511)

**34**

Duhan obrađen ili neobrađen; proizvodi od duhana; zamjene za duhan koje nisu za medicinske svrhe ili svrhe liječenja; cigarete, cigare, šibice i proizvodi za pušače.

(111) **BAZ 0711535** (181) 2017-08-20  
 (210) BAZ0711535A (220) 2007-08-20  
 (151) 2009-12-22

(732) **“Bekto-Precisa” d.o.o. Goražde  
 Ibrahima Popovića bb, Goražde  
 BA**

(740) NEMA ZASTUPNIKA

(591) crna, bijela, narandžasta

(540)



(531) 27.03; 27.05; 29.01;

(511)

#### 06

obični metali i njihove legure; metalni građevni materijali; metalne prenosive konstrukcije; metalni materijali za tračnice; metalna užad i neelektrične metalne žice; metalni bravarski proizvodi i sitni metalni predmeti; metalne cijevi; metalne blagajne; metalni proizvodi koji nisu obuhvaćeni drugim razredima; rudače.

#### 07

strojevi i alatni strojevi; motori (osim motora za kopnena vozila); spojke, prijenosni uređaji (osim onih za kopnena vozila); poljoprivredne naprave osim onih koje se pokreću ručno.

#### 08

ručni alati i sprave sa ručnim pokretanjem; noževi, vilice i žilice; hladno oružje; mehaničke i električne sprave za brijanje.

#### 16

papir, karton i proizvodi od tih materijala koji nisu obuhvaćeni drugim razredima; tiskarski proizvodi; proizvodi za uveziv; mje knjiga; fotografije; pribor za pisanje; ljepila (ljepljive tvari za papirnate proizvode ili za kućanstvo) slikarski pribor; kistovi; pisaci, strojevi i uredski pribor (osim namještaja) oprema za nastavu i obuku (osim aparata); plastični materijali za ambalažu (koji nisu obuhvaćeni drugim razredima); tiskarska slova; klišeji.

#### 17

guma, gutaperka, biljna smola, azbest, tinjac i proizvod od tih materijala koji nisu obuhvaćeni drugim razredima; proizvodi od poluobrađene plastike; materijali za nepropustno zatvaranje, za brtvljenje i za izolaciju; nemetalne savijene cijevi.

#### 40

obrade materijala.

(111) **BAZ 0712051** (181) 2017-12-12  
 (210) BAZ0712051A (220) 2007-12-12  
 (151) 2009-11-09

(732) **SOCIJALDEMOKRATSKA UNIJA BiH -  
 SDU BiH**

**Soukbunar 7, 71000 Sarjevo**

**BA**

(740) NEMA ZASTUPNIKA

(591) crvena, zelena, bijela

(540)



(531) 05.05; 26.03; 27.05; 29.01;

(511)

#### 01

Hemijski proizvodi za industriju, nauku i fotografiju, kao i za poljoprivredu, povrtlarstvo i šumarstvo; sirova umjetna smola, sirova plastika, gnojivo za zemlju; mješavine za gašenje požara; preparati za kaljenje, zavarivanje i lemljenje metala; hemijski proizvodi za konzerviranje hrane; sredstva za štavljenje kože; ljepila za industriju; sredstva za rashlađivanje (antifriz), sredstvo za odleđivanje brava.

#### 02

Boje, lakovi i glazure; zaštita od hrđe te propadanja i truljenja drveta; tvari za bojenje; nagrizajuće tvari; prirodna smola, sirova; metali u listovima i prahu za slikare, dekoratere, tiskare i umjetnike.

#### 03

Preparati za bijeljenje i ostale tvari za pranje rublja; preparati za čišćenje, poliranje, odmaščivanje i struganje; sapuni; parfimerijski proizvodi, eterična ulja, kozmetički proizvodi, losioni za kosu; proizvodi za njegu zubi.

#### 04

Industrijska ulja i masti; sredstva za podmazivanje; proizvodi za upijanje, vlaženje i vezanje prašine; goriva (uključujući benzin za motore) i rasvjetne tvari; svijeće, stijenjevi za rasvjetu.

#### 05

Farmaceutski i veterinarski proizvodi; higijenski proizvodi za upotrebu u medicini dijetne tvari za medicinske potrebe, hrana za dojenčad; flasteri, materijal za previjanje; materijali za plombiranje zubi i za zubne otiske; dezinfekcijska sredstva; proizvodi za uništavanje životinjskih štetočina; fungicidi, herbicidi.

**06**

Obični metali i njihove legure; metalni građevinski materijali; metalne prenosive konstrukcije; metalni materijali za tračnice; metalna užad i neelektrične metalne žice; metalni bravarski proizvodi i sitni metalni predmeti; metalne cijevi; metalne blagajne; metalni proizvodi koji nisu obuhvaćeni drugim razredima; rudače.

**07**

Strojevi i alatni strojevi; motori (osim motora za kopnena vozila); spojke, prijenosni uređaji (osim onih za kopnena vozila); poljoprivredne naprave osim onih koji se pokreću ručno; inkubatori za jaja.

**08**

Ručni alati i sprave s ručnim pokretanjem; noževi, vilice i žlice; hladno oružje; mehaničke i električne sprave za brijanje.

**09**

Znanstveni, nautički, geodetski, fotografski, kinematografski i optički aparati i instrumenti kao i aparati i instrumenti za vaganje, mjerenje, signalizaciju, kontrolu (inspekciju), za pomoć (spašavanje) i za obuku; aparati i instrumenti za vođenje, distribuiranje, transformiranje, akumuliranje, podešavanje ili upravljanje električne struje; aparati za snimanje, prijenos, reprodukciju zvuka ili slika; magnetne podloge za snimanje, akustičke ploče; automati i mehanizmi za automatske uređaje koji se pokreću uz prethodno ubacivanje kovanica; registarske blagajne, računani, oprema za obradu podataka i računala; uređaji za gašenje požara.

**10**

Kirurški, medicinski zubarski i veterinarski, aparati i instrumenti, umjetni udovi, oči i zubi; ortopedski proizvodi; pribor za šivanje rana.

**11**

Uređaji za rasvjetu, grijanje, proizvodnju pare, kuhanje, hlađenje, sušenje, ventilaciju, vodoopskrbu i sanitarna oprema.

**12**

Vozila; uređaji za kretanje po zemlji, po vodi ili po zraku; vozila za građevinsku industriju (ili za upotrebu u građevinarstvu).

**13**

Vatreno oružje; streljivo i projektili; eksplozivi; sredstva za vatromete.

**14**

Plemeniti metali i njihove legure i proizvodi od tih metala ili obloženi tim metalima, koji nisu obuhvaćeni drugim razredima; pravi i lažni nakit, drago kamenje; urarski proizvodi i kronometricki instrumenti.

**15**

Glazbala.

**16**

Papir, karton i proizvodi od tih materijala koji nisu obuhvaćeni drugim razredima; tiskarski proizvodi; proizvodi za uvezivanje knjiga; fotografije; pribor za pisanje; ljepila (ljepljive tvari za papirnate proizvode ili za kućanstvo); slikarski pribor; kistovi; pisaci strojevi i uredski pribor (osim namještaja); oprema za nastavu i obuku (osim aparata); plastični materijali za ambalažu (koji nisu obuhvaćeni drugim razredima); tiskarska slova; klišeji.

**17**

Guma, gutaperka, biljna smola, azbest, tinjac i proizvodi od tih materijala u formi blokova, čaršafa (ploča), sipki, listova, žice, kabla i traka (sve od ovih materijala kao polugotovi proizvodi).

**18**

Koža, imitacije kože, proizvodi od tih materijala koji nisu obuhvaćeni drugim razredima; životinjske kože; kovčezi i torbe; kišobrani, suncobrani i štapovi za hodanje; bičevi i sedlarsko remenarski proizvodi.

**19**

Nemetalni građevinski materijali; krute nemetalne cijevi za gradnju; asfalt, katran i bitumen (smola); nemetalne prenosive konstrukcije; nemetalni spomenici.

**20**

Namještaj, zrcala, okviri; proizvodi koji nisu obuhvaćeni drugim razredima, od drva, pluta, trske, šiblja, ražine, kosti, bjelokosti, usovine, kornjačevine, am bre, sedefa, morske zgure (štive); nadomjesci svih tih materijala ili plastični proizvodi.

**21**

Pribor i posuđe za kućanstvo ili za kuhinju (koji nisu od plemenitih metala niti su presvućeni plemenitim metalom); češljevi i spužve; četke (osim kistova); materijali za četke; pribor za čišćenje; žica za struganje parketa; sirovo ili poluobrađeno staklo (osim građevinskog stakla); stakleni proizvodi, porculanski i keramički proizvodi koji nisu obuhvaćeni drugim razredima.

**22**

Konopci, uzice, mreže, šatori, cerade, jedra, vreće (koji nisu obuhvaćeni drugim razredima); materijal za punjenje (nabijanje) (osim gume i plastike); sirovi vlaknasti, tekstilni, materijali.

**23**

Konac za tekstilnu upotrebu.

**24**

Tkanine i tekstilni proizvodi koji nisu obuhvaćeni drugim razredima; pokrivači za krevete i stolove.

**25**

Odjeća, obuća, pokrivala za glavu.

**26**

Čipka, vez, vrpce i uzice; puceta, kukice i omčice, pribadače i igle; umjetno cvijeće.

**27**

Sagovi, prostirači, strunjače, linoleumi i ostali pokrivači za podove; netekstilne zidne tapete.

**28**

Igre i igračke; gimnastički i sportski predmeti koji nisu obuhvaćeni drugim razredima; ukrasi za božićna drvca.

**29**

Meso, riba, perad i divljač; mesni ekstrakti; konzervirano, sušeno i kuhano voće i povrće; hladetina (želei), džemovi, kompoti; jaja, mlijeko i mliječni proizvodi; jestiva ulja i masti.

**30**

Kava, čaj, kakao, šećer, riža, tapioka, sago, nadomjesci kave; brašno i proizvodi od žitarica, kruh, kolači, slastice, bomboni; sladoled; med, sirup od melase; kvasac, prašak za dizanje; sol, slačica (senf); ocat, umaci (začini); mirodije; led za hlađenje; umaci i dresinzi za salatu.

**31**

Poljoprivredni, povrtlarski, šumski proizvodi i bobice, koji nisu obuhvaćeni drugim razredima; žive životinje; svježe voće i povrće; sjeme, prirodne biljke i cvijeće; hrana za životinje; slad.

**32**

Pivo; mineralne i gazirane vode te ostala bezalkoholna pića; voćni napici i voćni sokovi; sirupi i ostali preparati za pripremanje napitaka.

**33**

Alkoholna pića (osim piva).

**34**

Duhan; pribor za pušače; šibice.

**35**

Oglašavanje i reklamiranje; vođenje komercijalnih poslova; komercijalna administracija; uredski poslovi.

**36**

Osiguranje; finansijski poslovi; monetarni poslovi; upravljanje nekretninama.

**37**

Sagovi, prostirači, strunjače, linoleumi i ostali pokrivači za podove; netekstilne zidne tapete.

**38**

Telekomunikacije.

**39**

Prijevoz; ambalažiranje i uskladištenje proizvoda; organiziranje putovanja.

**40**

Obrada materijala.

**41**

Obuka; stručno osposobljavanje; razonoda; sportske i kulturne djelatnosti.

**42**

Znanstvene i tehnološke usluge kao i pripadajuće usluge istraživanja i koncepcije; usluge industrijskih analiza i istraživanja, koncepcija i razvoj računala i računalnih programa.

**43**

Usluge okrepe (hranjenje); privremeno primanje na stan.

**44**

Medicinske usluge; veterinarske usluge; higijenska njega i njega ljepote za ljude ili za životinje; poljoprivredne, povrtlarske i šumarske usluge.

**45**

Individualne i društvene usluge koje pružaju drugi, radi zadovoljavanja potreba pojedinaca; usluge obezbeđenja radi zaštite imovine i lica, pravne usluge.

(111) **BAZ 0812228** (181) 2018-01-24

(210) BAZ0812228A (220) 2008-01-24

(151) 2009-12-21

(732) **greenTon d.o.o. Sarajevo**  
**Zmaja od Bosne 35, 71000 Sarajevo**  
**BA**

(740) NEMA ZASTUPNIKA

(591) zelena, crna

(540)



(531) 27.03; 27.05; 29.01;

(511)

**02**

Toneri za LaserJet i patrone za InkJet printere, potrošni materijal za kopir aparate i faxove.

**35**

Zastupanje i promocija prodaje, oglašavanje i reklamiranje, vođenje komercijalnih poslova, komercijalna administracija, uredski poslovi.

**40**

Renovacija (reciklaža/obnavljanje) tonerovih kaseti za LaserJet i patrona za Ink Jet printer, faxove i kopir aparate.

(111) **BAZ 0812343** (181) 2018-03-04  
 (210) BAZ0812343A (220) 2008-03-04  
 (151) 2009-10-27

(732) **IDEA GROUP ADRIA d.o.o. Mostar**  
**Dr. Ante Starčevića br. 76, Mostar**  
**BA**

(740) Dragan Mićunović  
 (591) bijela, plava, crvena, zelena  
 (540)



(531) 27.05; 29.01.01; 29.01;

(511)

**18**

Koža, imitacija kože, proizvodi od tih materijala koji nisu obuhvaćeni drugim razredima; životinjske kože; kovčezi i torbe; kišobrani, suncobrani i štapovi za hodanje; bičevi i sedlarsko remenarski proizvodi.

**20**

Namještaj, zrcala, okviri; proizvodi koji nisu obuhvaćeni drugim razredima, od drva, pluta, trske, šiblja, rožine, kosti, bjelokosti, usovine, kornjačevine, ambre, sedefa, morske zgure (stive); nadomjesci svih tih materijala ili plastični proizvodi.

**21**

Pribor i posuđe za kućanstvo ili za kuhinju; češljevi i spužve; četke (osim kistova); materijali za četke; pribor za čišćenje; žica za struganje parketa; sirovo ili polu obrađeno staklo (osim građevinskog stakla); stakleni proizvodi, porculansko i keramičko posuđe koje nije obuhvaćeno drugim razredima.

(111) **BAZ 0813190** (181) 2018-08-20  
 (210) BAZ0813190A (220) 2008-08-20  
 (151) 2009-11-09

(732) **Grünenthal GmbH**  
**Zieglerstrasse 6, 52078 Aachen**  
**DE**

(740) DAMIR TKALČIĆ  
 (540)

## VERSATIS

(511)

**05**

Farmaceutski preparati, uključivo analgetski preparati za vanjsku upotrebu i/ili sa transdermalnim djelovanjem.

(111) **BAZ 0813277** (181) 2018-09-10  
 (210) BAZ0813277A (220) 2008-09-10  
 (151) 2009-12-09

(732) **“OXYGEN” Agencija za marketinško istraživanje tržišta d.o.o. Sarajevo**

**Ul. Osman Topal Paše br. 20,**  
**Sarajevo**

**BA**

(740) AMILA ETEROVIĆ  
 (591) zelena  
 (540)



(531) 27.05; 29.01;

(511)

**21**

Kućne ili kuhinjske sprave i posude (koje nisu od dragocenih metala ili sa prevlakama od njih); češljevi i sunđeri; četke (izuzev kičica); materijali za pravljenje četki; artikli koji se koriste pri čišćenju; čelična vuna; neprerađeno ili polupreradaeno staklo (osim stakla koji se koriste u građevinarstvu); staklarija, porcelan, fajans, grnčarija i lončarija koja nije uključena u druge klase.

**29**

Meso, riba, živina i divljač; mesne prerađevine; konzervisano, sušeno i kuvano voće i povrće; želei, xemovi, kompoti; jaja, mlijeko i mliječni proizvodi; jestiva ulja i masti.

**30**

Kafa, čaj, kakao, šećer, pirinač, tapioka, sago, zamena kafe; brašno i proizvodi od žitarica, hljeb, kolači, poslastice, sladoledi; med, melasa, kvasac, prašak za pecivo; so, senf.; sirće, sosovoi ( kao začini); začini; led.

**31**

Poljoprivredni, vrtlarski i šumarski proizvodii zrnavlje koji nisu uključeni u druge klase; žive životinje, sviježe voće i povrće ; sjeme, prirodne biljke i cvijeće; hrana za životinje, slad.

**32**

Pivo, mineralne i sodne vode i druga bezalkoholna pića; pića od voća i voćnoi sokovi; sirupi i drugi preparati za proizvodnju pića.

**33**

Alkoholna pića ( izuzev piva).

**34**

Duvan; artikliza pušače; šibice.

**41**

Obrazovne usluge; pripremanje obuke; razonoda; sportske i kulturne aktivnosti.

**42**

Naučne i tehnološke usluge i istraživanje i projektovanje u vezi navedenih usluga; Usluge industrijske analize i istraživanja; projektovanje i razvoj kompijuterskog hardvera i softvera.

**43**

Usluge obezbjeđivanja hrane i pića; privremeni smještaj.

**44**

Medicinske usluge; veterinarske usluge; higijenska zaštita i njega ljepote za ljude ili životinje; agrikulturne, hortikulturne i šumarske usluge.

(111) **BAZ 0813491** (181) 2018-11-03

(210) BAZ0813491A (220) 2008-11-03

(151) 2009-10-07

(732) **Institut zaštite od požara i eksplozije d.o.o.**

**Vitomira Lukića broj 12 A, Sarajevo  
BA**

(740) NEMA ZASTUPNIKA

(591) crvena, crna, žuta, narandžasta

(540)



(531) 01.15; 19.03; 27.05.; 29.01;

(511)

**09**

Instrumenti i aparati za mjerenje; kontrolu, ispitivanje i upravljanje, osim opreme za industrijsku procesnu kontrolu.

**37**

Izgradnja; popravci; usluge postavljanja.

**42**

Znanstvene i tehnološke usluge kao i pripadajuće usluge istraživanja i koncepcije; usluge industrijskih analiza i istraživanja.

(111) **BAZ 0813562** (181) 2018-11-28

(210) BAZ0813562A (220) 2008-11-28

(151) 2009-12-24

(732) **Fred Perry (Holdings) Limited  
24 West Street Covent Garden,  
London WC2H 9NA**

**GB**

(740) "SD PETOSEVIC" d.o.o.

(540)

**FRED PERRY**

(511)

**25**

Odjeća, obuća, pokrivala za glavu.

(111) **BAZ 0813563** (181) 2018-11-28  
 (210) BAZ0813563A (220) 2008-11-28  
 (151) 2009-12-24

(732) **Fred Perry (Holdings) Limited**  
**24 West Street Covent Garden,**  
**London WC2H 9NA**

**GB**

(740) "SD PETOSEVIC" d.o.o.

(540)



(531) 05.13;

(511)

**25**

Odjeća, obuća, pokrivala za glavu.

(111) **BAZ 0813564** (181) 2018-11-28  
 (210) BAZ0813564A (220) 2008-11-28  
 (151) 2009-12-24

(732) **Fred Perry (Holdings) Limited**  
**24 West Street Covent Garden,**  
**London WC2H 9NA**

**GB**

(740) "SD PETOSEVIC" d.o.o.

(540)



(531) 05.13;

(511)

**25**

Odjeća, obuća, pokrivala za glavu.

(111) **BAZ 0913639** (181) 2019-01-15  
 (210) BAZ0913639A (220) 2009-01-15  
 (151) 2009-12-22

(732) **SCA Hygiene Products AB**  
**SE-405 03, Goteborg**

**SE**

(740) "ŽIVKO MIJATOVIĆ & PARTNERS" d.o.o.  
 Sarajevo

(540)

## ELEVATION

(511)

**16**

Papir i proizvodi od papira u rolnama i ručnicima za svrhu brisanja, čišćenja i poliranja, ubrusi za lice i maramice.

**21**

Razdjeljivači, podupirači i držači za ručnike i rolne od papira, razdjeljivači za sapun (ne učvršćeni).

(111) **BAZ 0913748** (181) 2019-02-17

(210) BAZ0913748A (220) 2009-02-17

(151) 2009-11-02

(732) **"AN-KA" d.o.o. Sarajevo**

**Safeta Zajke br 131b, 71000 Sarajevo**

**BA**

(740) "ŽIVKO MIJATOVIĆ & PARTNERS" d.o.o.  
 Sarajevo

(540)

## PLATOON

(511)

**09**

Znanstveni, nautički, geodetski, električni, fotografski, kinematografski i optički aparati i instrumenti kao i aparati i instrumenti za vaganje, mjerenje, signalizaciju, kontrolu (inspekciju), za pomoć (spašavanje) i za obuku; aparati za snimanje, prijenos, reprodukciju zvuka i slike; magnetske podloge za snimanje, akustične ploče; automati i mehanizmi za automate; registarske blagajne, računari; oprema za obradu podataka i računala; uređaji za gašenje požara.



(111) **BAZ 0913785** (181) 2019-03-04  
 (210) BAZ0913785A (220) 2009-03-04  
 (151) 2009-10-27  
 (732) **SREBRENKO d.o.o. POSUŠJE**  
**Ivana Meštrovića 11, 88240 Posušje**  
**BA**  
 (740) DAMIR TKALČIĆ  
 (540)

## ROG

(511)  
**12**  
 Bicikli; dijelovi i oprema za bicikle.

(111) **BAZ 0913862** (181) 2019-04-07  
 (210) BAZ0913862A (220) 2009-04-07  
 (151) 2009-12-11  
 (732) **Javna ustanova "Apoteke Sarajevo"**  
**u državnoj svojini**  
**Ul. Saliha Hadžihuseinovića**  
**Muvekita br. 11, Sarajevo**  
**BA**  
 (740) Dragan Mićunović  
 (540)

## BOSANSKI MEHLEM

(511)  
**05**  
 Mehlem za uklanjanje štetnih materija sa površine kože, za njegu suhe, ispucale i tvrde kože i kao zaštita kože od nepovoljnih vanjskih uticaja.

(111) **BAZ 0913873** (181) 2019-04-14  
 (210) BAZ0913873A (220) 2009-04-14  
 (151) 2009-11-03  
 (732) **"EkoSan" d.o.o. Banja Luka**  
**Dunavska br. 1C, Banja Luka**  
**BA**  
 (740) "STAM" d.o.o.  
 (540)



(531) 27.05;  
 (511)  
**24**  
 Tkanine i tekstilni proizvodi koji nisu obuhvaćeni drugim razredima; pokrivači za krevete i stolove.  
**25**  
 Odjeća, obuća, pokrivala za glavu.

(111) **BAZ 0913874** (181) 2019-04-14  
 (210) BAZ0913874A (220) 2009-04-14  
 (151) 2009-11-03  
 (732) **"EkoSan" d.o.o. Banja Luka**  
**Dunavska br. 1C, Banja Luka**  
**BA**  
 (740) "STAM" d.o.o.  
 (540)



(531) 27.05;  
 (511)  
**24**  
 Tkanine i tekstilni proizvodi koji nisu obuhvaćeni drugim razredima; pokrivači za krevete i stolove.  
**25**  
 Odjeća, obuća, pokrivala za glavu.

(111) **BAZ 0913875** (181) 2019-04-14  
 (210) BAZ0913875A (220) 2009-04-14  
 (151) 2009-11-03  
 (732) **“EkoSan” d.o.o. Banja Luka**  
**Dunavska br. 1C, Banja Luka**  
**BA**  
 (740) “STAM” d.o.o.  
 (540)



(531) 26.11; 27.05;  
 (511)

**24**  
 Tkanine i tekstilni proizvodi koji nisu obuhvaćeni drugim razredima; pokrivači za krevete i stolove.

**25**  
 Odjeća, obuća, pokrivala za glavu.

(111) **BAZ 0913876** (181) 2019-04-14  
 (210) BAZ0913876A (220) 2009-04-14  
 (151) 2009-11-03  
 (732) **“EkoSan” d.o.o. Banja Luka**  
**Dunavska br. 1C, Banja Luka**  
**BA**  
 (740) “STAM” d.o.o.  
 (540)



(531) 26.01; 27.05;  
 (511)

**24**  
 Tkanine i tekstilni proizvodi koji nisu obuhvaćeni drugim razredima; pokrivači za krevete i stolove.

**25**  
 Odjeća, obuća, pokrivala za glavu.

(111) **BAZ 0913877** (181) 2019-04-14  
 (210) BAZ0913877A (220) 2009-04-14  
 (151) 2009-11-30  
 (732) **“EkoSan” d.o.o. Banja Luka**  
**Dunavska br. 1C, Banja Luka**  
**BA**  
 (740) “STAM” d.o.o.  
 (540)



(531) 05.13; 27.05;  
 (511)

**24**  
 Tkanine i tekstilni proizvodi koji nisu obuhvaćeni drugim razredima; pokrivači za krevete i stolove.

**25**  
 Odjeća, obuća, pokrivala za glavu.

(111) **BAZ 0913878** (181) 2019-04-14  
 (210) BAZ0913878A (220) 2009-04-14  
 (151) 2009-11-03  
 (732) **“EkoSan” d.o.o. Banja Luka**  
**Dunavska br. 1C, Banja Luka**  
**BA**  
 (740) “STAM” d.o.o.  
 (540)

## BACI & ABBRACCI

(511)

**25**  
 Odjeća, obuća, pokrivala za glavu.

(111) **BAZ 0913879** (181) 2019-04-14  
 (210) BAZ0913879A (220) 2009-04-14  
 (151) 2009-11-04

(732) **“EkoSan” d.o.o. Banja Luka**  
**Dunavska br. 1C, Banja Luka**  
**BA**

(740) “STAM” d.o.o.

(540)

DANIEL DUFF

(531) 27.05;

(511)

**24**

Tkanine i tekstilni proizvodi koji nisu obuhvaćeni drugim razredima; pokrivači za krevete i stolove.

**25**

Odjeća, obuća, pokrivala za glavu.

(111) **BAZ 0913882** (181) 2019-04-14  
 (210) BAZ0913882A (220) 2009-04-14  
 (151) 2009-11-03

(732) **“EkoSan” d.o.o. Banja Luka**  
**Dunavska br. 1C, Banja Luka**  
**BA**

(740) “STAM” d.o.o.

(540)

NEW  
*Liliy*  
 COLLECTION

(531) 27.05;

(511)

**25**

Odjeća, obuća, pokrivala za glavu.

(111) **BAZ 0913883** (181) 2019-04-14  
 (210) BAZ0913883A (220) 2009-04-14  
 (151) 2009-11-04

(732) **“EkoSan” d.o.o. Banja Luka**  
**Dunavska br. 1C, Banja Luka**  
**BA**

(740) “STAM” d.o.o.

(540)



(531) 18.03; 27.05;

(511)

**24**

Tkanine i tekstilni proizvodi koji nisu obuhvaćeni drugim razredima; pokrivači za krevete i stolove.

**25**

Odjeća, obuća, pokrivala za glavu.

(111) **BAZ 0913884** (181) 2019-04-14  
 (210) BAZ0913884A (220) 2009-04-14  
 (151) 2009-11-04

(732) **“EkoSan” d.o.o. Banja Luka**  
**Dunavska br. 1C, Banja Luka**  
**BA**

(740) “STAM” d.o.o.

(540)



(531) 02.07; 27.05;

(511)

**25**

Odjeća, obuća, pokrivala za glavu.

(111) **BAZ 0913885** (181) 2019-04-14  
 (210) BAZ0913885A (220) 2009-04-14  
 (151) 2009-11-03

(732) **“EkoSan” d.o.o. Banja Luka**  
**Dunavska br. 1C, Banja Luka**  
**BA**

(740) “STAM” d.o.o.

(540)



(531) 01.05; 25.01; 25.07; 27.05;

(511)

**25**

Odjeća, obuća, pokrivala za glavu.

(111) **BAZ 0913886** (181) 2019-04-14  
 (210) BAZ0913886A (220) 2009-04-14  
 (151) 2009-11-04

(732) **“EkoSan” d.o.o. Banja Luka**  
**Dunavska br. 1C, Banja Luka**  
**BA**

(740) “STAM” d.o.o.

(540)

**BONY**

(531) 27.05;

(511)

**25**

Ženske čarape.

(111) **BAZ 0913889** (181) 2019-04-16  
 (210) BAZ0913889A (220) 2009-04-16  
 (151) 2009-11-03

(732) **“EkoSan” d.o.o. Banja Luka**  
**Dunavska br. 1C, Banja Luka**  
**BA**

(740) “STAM” d.o.o.

(540)



(531) 27.05;

(511)

**24**

Tkanine i tekstilni proizvodi koji nisu obuhvaćeni drugim razredima; pokrivači za krevete i stolove.

**25**

Odjeća, obuća, pokrivala za glavu.

(111) **BAZ 0913890** (181) 2019-04-16  
 (210) BAZ0913890A (220) 2009-04-16  
 (151) 2009-11-04

(732) **“EkoSan” d.o.o. Banja Luka**  
**Dunavska br. 1C, Banja Luka**  
**BA**

(740) “STAM” d.o.o.

(540)



(531) 27.05;

(511)

**24**

Tkanine i tekstilni proizvodi koji nisu obuhvaćeni drugim razredima; pokrivači za krevete i stolove.

**25**

Odjeća, obuća, pokrivala za glavu.

(111) **BAZ 0913891** (181) 2019-04-16  
 (210) BAZ0913891A (220) 2009-04-16  
 (151) 2009-11-03  
 (732) **“EkoSan” d.o.o. Banja Luka**  
**Dunavska br. 1C, Banja Luka**  
**BA**  
 (740) “STAM” d.o.o.  
 (540)



(531) 27.05;  
 (511)  
**24**  
 Tkanine i tekstilni proizvodi koji nisu obuhvaćeni drugim razredima; pokrivači za krevete i stolove.  
**25**  
 Odjeća, obuća, pokrivala za glavu.

(111) **BAZ 0913892** (181) 2019-04-16  
 (210) BAZ0913892A (220) 2009-04-16  
 (151) 2009-11-03  
 (732) **“EkoSan” d.o.o. Banja Luka**  
**Dunavska br. 1C, Banja Luka**  
**BA**  
 (740) “STAM” d.o.o.  
 (540)



(531) 01.15; 26.11; 27.05;  
 (511)  
**24**  
 Tkanine i tekstilni proizvodi koji nisu obuhvaćeni drugim razredima; pokrivači za krevete i stolove.  
**25**  
 Odjeća, obuća, pokrivala za glavu.

(111) **BAZ 0913895** (181) 2019-04-16  
 (210) BAZ0913895A (220) 2009-04-16  
 (151) 2009-11-03  
 (732) **“EkoSan” d.o.o. Banja Luka**  
**Dunavska br. 1C, Banja Luka**  
**BA**  
 (740) “STAM” d.o.o.  
 (540)



(531) 27.05;  
 (511)  
**24**  
 Tkanine i tekstilni proizvodi koji nisu obuhvaćeni drugim razredima; pokrivači za krevete i stolove.  
**25**  
 Odjeća, obuća, pokrivala za glavu.

(111) **BAZ 0913896** (181) 2019-04-16  
 (210) BAZ0913896A (220) 2009-04-16  
 (151) 2009-11-03  
 (732) **“EkoSan” d.o.o. Banja Luka**  
**Dunavska br. 1C, Banja Luka**  
**BA**  
 (740) “STAM” d.o.o.  
 (540)



(531) 27.05;  
 (511)  
**24**  
 Tkanine i tekstilni proizvodi koji nisu obuhvaćeni drugim razredima; pokrivači za krevete i stolove.  
**25**  
 Odjeća, obuća, pokrivala za glavu.

(111) **BAZ 0913898** (181) 2019-04-16  
 (210) BAZ0913898A (220) 2009-04-16  
 (151) 2009-11-03  
 (732) **“EkoSan” d.o.o. Banja Luka**  
**Dunavska br. 1C, Banja Luka**  
**BA**  
 (740) “STAM” d.o.o.  
 (540)



(531) 24.01; 27.05;

(511)

**24**

Tkanine i tekstilni proizvodi koji nisu obuhvaćeni drugim razredima; pokrivači za krevete i stolove.

**25**

Odjeća, obuća, pokrivala za glavu.

(111) **BAZ 0913899** (181) 2019-04-16  
 (210) BAZ0913899A (220) 2009-04-16  
 (151) 2009-11-03  
 (732) **“EkoSan” d.o.o. Banja Luka**  
**Dunavska br. 1C, Banja Luka**  
**BA**  
 (740) “STAM” d.o.o.  
 (540)



(531) 05.05; 27.05;

(511)

**24**

Tkanine i tekstilni proizvodi koji nisu obuhvaćeni drugim razredima; pokrivači za krevete i stolove.

**25**

Odjeća, obuća, pokrivala za glavu.

(111) **BAZ 0913904** (181) 2019-04-16  
 (210) BAZ0913904A (220) 2009-04-16  
 (151) 2009-11-03  
 (732) **“EkoSan” d.o.o. Banja Luka**  
**Dunavska br. 1C, Banja Luka**  
**BA**  
 (740) “STAM” d.o.o.  
 (540)



(531) 26.01, 26.11; 27.05;

(511)

**24**

Tkanine i tekstilni proizvodi koji nisu obuhvaćeni drugim razredima; pokrivači za krevete i stolove.

**25**

Odjeća, obuća, pokrivala za glavu.

(111) **BAZ 0913906** (181) 2019-04-16  
 (210) BAZ0913906A (220) 2009-04-16  
 (151) 2009-11-03  
 (732) **“EkoSan” d.o.o. Banja Luka**  
**Dunavska br. 1C, Banja Luka**  
**BA**  
 (740) “STAM” d.o.o.  
 (540)



(531) 27.05;

(511)

**24**

Tkanine i tekstilni proizvodi koji nisu obuhvaćeni drugim razredima; pokrivači za krevete i stolove.

**25**

Odjeća, obuća, pokrivala za glavu.

(111) **BAZ 0913907** (181) 2019-04-16  
 (210) BAZ0913907A (220) 2009-04-16  
 (151) 2009-11-03  
 (732) **“EkoSan” d.o.o. Banja Luka**  
**Dunavska br. 1C, Banja Luka**  
**BA**  
 (740) “STAM” d.o.o.  
 (540)



(531) 27.05;

(511)

**24**

Tkanine i tekstilni proizvodi koji nisu obuhvaćeni drugim razredima; pokrivači za krevete i stolove.

**25**

Odjeća, obuća, pokrivala za glavu.

(111) **BAZ 0913908** (181) 2019-04-16  
 (210) BAZ0913908A (220) 2009-04-16  
 (151) 2009-11-03  
 (732) **“EkoSan” d.o.o. Banja Luka**  
**Dunavska br. 1C, Banja Luka**  
**BA**  
 (740) “STAM” d.o.o.  
 (540)



(531) 27.05;

(511)

**24**

Tkanine i tekstilni proizvodi koji nisu obuhvaćeni drugim razredima; pokrivači za krevete i stolove.

**25**

Odjeća, obuća, pokrivala za glavu.

(111) **BAZ 0913910** (181) 2019-04-16  
 (210) BAZ0913910A (220) 2009-04-16  
 (151) 2009-11-05  
 (732) **“EkoSan” d.o.o. Banja Luka**  
**Dunavska br. 1C, Banja Luka**  
**BA**  
 (740) “STAM” d.o.o.  
 (540)



(531) 27.05;

(511)

**24**

Tkanine i tekstilni proizvodi koji nisu obuhvaćeni drugim razredima; pokrivači za krevete i stolove.

**25**

Odjeća, obuća, pokrivala za glavu.

(111) **BAZ 0913912** (181) 2019-04-16  
 (210) BAZ0913912A (220) 2009-04-16  
 (151) 2009-11-05  
 (732) **“EkoSan” d.o.o. Banja Luka**  
**Dunavska br. 1C, Banja Luka**  
**BA**  
 (740) “STAM” d.o.o.  
 (540)



(531) 05.05; 27.05;

(511)

**24**

Tkanine i tekstilni proizvodi koji nisu obuhvaćeni drugim razredima; pokrivači za krevete i stolove.

**25**

Odjeća, obuća, pokrivala za glavu.

(111) **BAZ 0913913** (181) 2019-04-16  
 (210) BAZ0913913A (220) 2009-04-16  
 (151) 2009-11-05

(732) **“EkoSan” d.o.o. Banja Luka**  
**Dunavska br. 1C, Banja Luka**  
**BA**

(740) “STAM” d.o.o.

(540)



(531) 27.05;

(511)

**24**

Tkanine i tekstilni proizvodi koji nisu obuhvaćeni drugim razredima; pokrivači za krevete i stolove.

**25**

Odjeća, obuća, pokrivala za glavu.

(111) **BAZ 0913914** (181) 2019-04-16  
 (210) BAZ0913914A (220) 2009-04-16  
 (151) 2009-11-06

(732) **“EkoSan” d.o.o. Banja Luka**  
**Dunavska br. 1C, Banja Luka**  
**BA**

(740) “STAM” d.o.o.

(540)



(531) 27.05;

(511)

**24**

Tkanine i tekstilni proizvodi koji nisu obuhvaćeni drugim razredima; pokrivači za krevete i stolove.

**25**

Odjeća, obuća, pokrivala za glavu.

(111) **BAZ 0913916** (181) 2019-04-16  
 (210) BAZ0913916A (220) 2009-04-16  
 (151) 2009-11-05

(732) **“EkoSan” d.o.o. Banja Luka**  
**Dunavska br. 1C, Banja Luka**  
**BA**

(740) “STAM” d.o.o.

(540)



(531) 27.05;

(511)

**24**

Tkanine i tekstilni proizvodi koji nisu obuhvaćeni drugim razredima; pokrivači za krevete i stolove.

**25**

Odjeća, obuća, pokrivala za glavu.

(111) **BAZ 0913919** (181) 2019-04-16  
 (210) BAZ0913919A (220) 2009-04-16  
 (151) 2009-11-04

(732) **“EkoSan” d.o.o. Banja Luka**  
**Dunavska br. 1C, Banja Luka**  
**BA**

(740) “STAM” d.o.o.

(540)



(531) 27.05;

(511)

**24**

Tkanine i tekstilni proizvodi koji nisu obuhvaćeni drugim razredima; pokrivači za krevete i stolove.

**25**

Odjeća, obuća, pokrivala za glavu.



(111) **BAZ 0913920** (181) 2019-04-16  
 (210) BAZ0913920A (220) 2009-04-16  
 (151) 2009-11-04

(732) **“EkoSan” d.o.o. Banja Luka**  
**Dunavska br. 1C, Banja Luka**  
**BA**

(740) “STAM” d.o.o.

(540)

**into**

(531) 27.05;

(511)

**24**

Tkanine i tekstilni proizvodi koji nisu obuhvaćeni drugim razredima; pokrivači za krevete i stolove.

**25**

Odjeća, obuća, pokrivala za glavu.

(111) **BAZ 0913927** (181) 2019-04-20  
 (210) BAZ0913927A (220) 2009-04-20  
 (151) 2009-12-24

(732) **Airport Centar d.o.o. Sarajevo**  
**Splitska 12, Sarajevo**  
**BA**

(740) TARIK KAPETANOVIĆ

(540)

**ACS**

(511)

**03**

Preparati za čišćenje, poliranje, odmašćivanje i struganje, parfimerijski proizvodi, etreična ulja, kozmetički proizvodi, losioni za kosu.

**09**

Registarske blagajne, računari, oprema za obradu podataka i računala.

**14**

Plemeniti metali i njihove legure i proizvodi od tih metala ili obloženi tim metalima, pravi i lažni nakit, drago kamenje, urarski proizvodi i kronometrički instrumenti.

**16**

Papir, karton i proizvodi od tih materijala koji nisu obuhvaćeni dr. razredima, tiskarski proizvodi, pribor za pisanje.

**18**

Koža, imitacije kože, proizvodi od tih materijala koji nisu obuhvaćeni drugim azredima, kišobrani, suncobrani i štapovi za hodanje.

**20**

Namještaj, zrcala, okviri.

**21**

Pribor za čišćenje, stakleni proizvodi, porculanski i keramički proizvodi.

**24**

Tkanine i tekstilni proizvodi koji nisu obuhvaćeni drugim razredima, pokrivači za krevete i stolove.

**25**

Odjeća, obuća, pokrivala za glavu.

**28**

Igre i igračke, gimnastički i sportski predmeti.

**29**

Meso, riba perad i divljač, mesni ekstrakti, konzervirano, sušeno i kuhano voće i povrće, džemovi, kompoti.

**30**

Kafa, čaj, kakao, šećer, nadomjesci kafe, sladoled, led za hlađenje.

**32**

Pivo, mineralne i gazirane vode, voćni napitci i sokovi.

**33**

Alkoholna pića.

**34**

Duhan, pribor za pušenje.

**35**

Vođenje komercijalnih poslova, oglašavanje i reklamiranje, trgovina na malo i veliko.

**38**

liznajmljivanje opreme za telekomunikaciju npr. Telefona, usluge telekomunikacije.

(111) **BAZ 0913949** (181) 2019-05-05  
 (210) BAZ0913949A (220) 2009-05-05  
 (151) 2009-10-06  
 (732) **D.O.O. "ZHS"**  
**Dubrave bb, Brčko Distrikt**  
**BA**  
 (740) NEMA ZASTUPNIKA  
 (591) crna, crvena  
 (540)



(531) 24.15; 26.04; 27.05; 29.01;

(511)

**18**

Koža, imitacija kože, proizvodi od tih materijala koji nisu obuhvaćeni drugim razredima; životinjske kože; kovčezi i torbe; kišobrani, suncobrani i štapovi za hodanje; bičevi i sedlarsko remenski proizvodi.

**24**

Tkanine i tekstilni proizvodi koji nisu obuhvaćeni drugim razredima; pokrivači za krevete i stolove.

**25**

Odjeća; obuća; pokrivala za glavu.

**35**

Prodaja (promicanje) robe za treće osobe.

(111) **BAZ 0913952** (181) 2019-05-07  
 (210) BAZ0913952A (220) 2009-05-07  
 (151) 2009-12-24  
 (732) **Airport Centar d.o.o. Sarajevo**  
**Splitska 12, Sarajevo**  
**BA**  
 (740) TARIK KAPETANOVIĆ  
 (591) crvena, bijela  
 (540)



AIRPORT CENTER SARAJEVO

(531) 18.05; 26.04; 27.05; 29.01;

(511)

**03**

Preparati za čišćenje, poliranje, odmaščivanje i struganje, parfimerijski proizvodi, etreična ulja, kozmetički proizvodi, losioni za kosu.

**09**

Registarske blagajne, računari, oprema za obradu podataka i računala.

**14**

Plemeniti metali i njihove legure i proizvodi od tih metala ili obloženi tim metalima, pravi i lažni nakit, drago kamenje, urarski proizvodi i kronometrički instrumenti.

**16**

Papir, karton i proizvodi od tih materijala koji nisu obuhvaćeni dr. razredima, tiskarski proizvodi, pribor za pisanje.

**18**

Koža, imitacije kože, proizvodi od tih materijala koji nisu obuhvaćeni drugim azredima, kišobrani, suncobrani i štapovi za hodanje.

**20**

Namještaj, zrcala, okviri.

**21**

Pribor za čišćenje, stakleni proizvodi, porculanski i keramički proizvodi.

**24**

Tkanine i tekstilni proizvodi koji nisu obuhvaćeni drugim razredima, pokrivači za krevete i stolove.

**25**

Odjeća, obuća, pokrivala za glavu.

**28**

Igre i igračke, gimnastički i sportski predmeti.

**29**

Meso, riba perad i divljač, mesni ekstrakti, konzervirano, sušeno i kuhano voće i povrće, džemovi, kompoti.

**30**

Kafa, čaj, kakao, šećer, nadomjesci kafe, sladoled, led za hlađenje.

**32**

Pivo, mineralne i gazirane vode, voćni napitci i sokovi.

**33**

Alkoholna pića.

**34**

Duhan, pribor za pušenje.

**35**

Vođenje komercijalnih poslova, oglašavanje i reklamiranje, trgovina na malo i veliko.

**38**

liznajmljivanje opreme za telekomunikaciju npr. Telefona, usluge telekomunikacije.

(111) **BAZ 0914007** (181) 2019-06-10

(210) BAZ0914007A (220) 2009-06-10

(151) 2009-11-03

(732) **“EkoSan” d.o.o. Banja Luka  
Dunavska br. 1C, Banja Luka  
BA**

(740) “STAM” d.o.o.

(540)



(531) 27.05;

(511)

**25**

Odjeća, obuća, pokrivala za glavu.

(111) **BAZ 0914037** (181) 2019-07-06

(210) BAZ0914037A (220) 2009-07-06

(151) 2009-11-03

(732) **“EkoSan” d.o.o. Banja Luka  
Dunavska br. 1C, Banja Luka  
BA**

(740) “STAM” d.o.o.

(540)



(531) 27.05;

(511)

**25**

Odjeća, obuća, pokrivala za glavu.

(111) **BAZ 0914044** (181) 2019-07-06

(210) BAZ0914044A (220) 2009-07-06

(151) 2009-11-04

(732) **“EkoSan” d.o.o. Banja Luka  
Dunavska br. 1C, Banja Luka  
BA**

(740) “STAM” d.o.o.

(540)



(531) 05.13; 27.05;

(511)

**25**

Odjeća, obuća, pokrivala za glavu.

(111) **BAZ 0914046** (181) 2019-07-06  
 (210) BAZ0914046A (220) 2009-07-06  
 (151) 2009-11-03  
 (732) **“EkoSan” d.o.o. Banja Luka**  
**Dunavska br. 1C, Banja Luka**  
**BA**  
 (740) “STAM” d.o.o.  
 (540)



(531) 26.01; 27.05;

(511)

**25**

Odjeća, obuća, pokrivala za glavu.

(111) **BAZ 0914078** (181) 2019-07-20  
 (210) BAZ0914078A (220) 2009-07-20  
 (151) 2009-12-29  
 (732) **“Dukat” d.o.o. za trgovinu, Banja**  
**Luka**  
**Ul. Njegoševa 97, 78000 Banja Luka**  
**BA**

(740) IGOR SJERIKOV

(540)

HELLENA

(531) 27.05;

(511)

**03**

Šamponi; sapuni; parfimerijski proizvodi, eterična ulja, kozmetički proizvodi, losioni za kosu; toaletni proizvodi.

(111) **BAZ 0914091** (181) 2019-07-27  
 (210) BAZ0914091A (220) 2009-07-27  
 (151) 2009-10-06  
 (732) **“RIZ KRAJINA” d.o.o. Bihać**  
**Ul. Bosanska br.31, Bihać**  
**BA**  
 (740) TARIK KAPETANOVIĆ  
 (540)



(531) 03.09; 27.05;

(511)

**29**

Riba (ulov, uzgoj), prerada i konzerviranje ribe.

**31**

Žive životinje (riba, ikra); hrana za životinje.

**35**

Vođenje komercijalnih poslova; trgovina na malo i veliko.

**43**

Usluge obezbjeđivanja hrane i pića; privremeni smještaj.

**44**

Ulov i uzgoj ribe.

(111) **BAZ 0914098** (181) 2019-08-04  
 (210) BAZ0914098A (220) 2009-08-04  
 (151) 2009-10-19

(732) **Farmal d.d.**  
**Branitelj domovinskog rata 8, 42230**  
**Ludbreg**

**HR**

(740) DAMIR TKALČIĆ

(540)

**LARIN**

(511)

**05**

Farmaceutski preparati.

(111) **BAZ 0914103** (181) 2019-08-04  
 (210) BAZ0914103A (220) 2009-08-04  
 (151) 2009-10-05

(732) **“UDOBNOST” d.o.o. Sarajevo**  
**Hasana Brkića br.14, Sarajevo**  
**BA**

(740) “STAM” d.o.o.  
 (591) crna, crvena  
 (540)



(531) 27.05; 29.01;

(511)

**20**

Namještaj, zrcala, okviri; proizvodi koji nisu obuhvaćeni drugim razredima, od drveta, pluta, zrske, šiblja, kosti bjelokosti, usovine, ambre, sedefa, morske zgure (stive), nadomjesci svih tih materijala ili plastični proizvodi.

**35**

Oglašavanje i reklamiranje; vođenje komercijalnih poslova; komercijalna administracija; uredski poslovi.

(111) **BAZ 0914116** (181) 2019-08-17  
 (210) BAZ0914116A (220) 2009-08-17  
 (151) 2009-12-30

(732) **Preduzeće za inženjering i trgovinu**  
**“ARAGOSTA INVEST”, d.o.o. Banja**  
**Luka**

**Ul. Braće Mažar i Majke Marije 19a,**  
**78000 Banja Luka**

**BA**

(740) IGOR SJERIKOV  
 (591) zelena, crna, bijela

(540)



(531) 27.05; 29.01;

(511)

**36**

Agencije za nekretnine; agencije za stanove; iznajmljivanje nekretnina; procjena nekretnina; upravljanje nekretninama.

**37**

Opšti građevinski radovi; bagerovanje; opšte građevinarstvo; zidarski poslovi; staklarski poslovi; čelične konstrukcije; malterisanje; tesarski poslovi; keramičarski poslovi; stolarski poslovi; armirački poslovi; farbarski poslovi; skele, zemljani radovi; betonske konstrukcije; unutrašnji završni radovi; limarski poslovi; izolatersko-zaptivni poslovi; krovni radovi; vodoinstalaterski radovi; mašinski radovi.

**42**

Arhitektura; geodezija; istraživanja u građevinarstvu, tehnički projekti (razrada tehničkih projekata), urbanističko planiranje.

(111) **BAZ 0914156** (181) 2019-08-28  
 (210) BAZ0914156A (220) 2009-08-28  
 (151) 2009-11-30

(732) **“PIP-BH” d.o.o. Velika Kladaša**  
**ul. Zuhdije Žalića b.b., Velika Kladaša**  
**BA**

(740) Advokat Edisa Peštek  
 (540)



(531) 27.05;

(511)

**05**

Dodaci prehrani na bazi pčelinjih proizvoda; pomoćna sredstva na bazi pčelinjih proizvoda (matična mliječ, vosak, cvijetni prah, propolis, pčelinji otrov).

**30**

Med; med s dodacima; čajeви; bomboni; kakao; kava; pripravci od žitarica za ljudsku prehranu; namazi na bazi pčelinjih proizvoda; čaj; napici od čaja; napici od čokolade; čokolada; medenjaci; šećer; ocat; bijela kava; pića od kave; pića od kaka; propolis za ljudsku prehranu (pčelinji proizvod); matična mliječ za ljudsku prehranu (ne za medicinske potrebe); proizvodi od kaka; kolači; slatkiši; palačinke; musli; ledeni čaj.

**31**

Hrana za životinje; hrana za pčele; dodaci krmivu za nemedicinske potrebe; orasi; žive životinje; slad; pelud; krmivo za jačanje životinja; prehrambene tvari za jačanje životinja; hrana za stoku (ispaša); stočna hrana (krmivo); sjeme; proizvodi uzgoja; lješnjaci.

(111) **BAZ 0914161** (181) 2019-09-01

(210) BAZ0914161A (220) 2009-09-01

(151) 2009-11-06

(732) **Phillip Morris Products S.A.**

**Quai Jeanrenaud 3, 2000 Neuchâtel**

**CH**

(740) "Linea Sušić" d.o.o.

(591) plava, nijanse plave, lila, nijanse lila, crvena, nijanse crvene, narandžasta, nijanse narandžaste, žuta, nijanse žute, zelena, nijanse zelene, bijela, crna

(540)



(531) 01.15; 25.01; 27.05; 29.01;

(511)

**34**

Duhan, sirovi ili prerađen; proizvodi od duhana, uključujući cigare, cigarete, cigariljose, duhan za ručno motanje cigareta, duhan za lule, duhan za žvakanje, duhan za šmrkanje, kretek cigarete; zamjene za duhan koje se ne koriste u medicinske svrhe; pribor za pušače, uključujući cigaret papire i tube, filtere za cigarete, limene kutije za duhan i cigarete (ne od plemenitih metala niti presvučene njima), futrole i kutije za cigarete i pepeljare (ne od plemenitih metala niti presvučene njima), lule, džepne naprave za motanje cigareta, upaljače; šibice.

(111) **BAZ 0914162** (181) 2019-09-01

(210) BAZ0914162A (220) 2009-09-01

(151) 2009-11-06

(732) **Phillip Morris Products S.A.**

**Quai Jeanrenaud 3, 2000 Neuchâtel**

**CH**

(740) "Linea Sušić" d.o.o.

(591) plava, nijanse plave, lila, nijanse lila, zelena, nijanse zelene, siva, bijela, crna

(540)



(531) 01.15; 25.01; 27.05; 29.01;

(511)

**34**

Duhan, sirovi ili prerađen; proizvodi od duhana, uključujući cigare, cigarete, cigariljose, duhan za ručno motanje cigareta, duhan za lule, duhan za žvakanje, duhan za šmrkanje, kretek cigarete; zamjene za duhan koje se ne koriste u medicinske svrhe; pribor za pušače, uključujući cigaret papire i tube, filtere za cigarete, limene kutije za duhan i cigarete (ne od plemenitih metala niti presvučene njima), futrole i kutije za cigarete i pepeljare (ne od plemenitih metala niti presvučene njima), lule, džepne naprave za motanje cigareta, upaljače; šibice.

(111) **BAZ 0914177** (181) 2019-09-08  
 (210) BAZ0914177A (220) 2009-09-08  
 (151) 2009-12-22

(732) **Mikrokreditna fondacija "Prizma"**  
**Bistrik Medresa 43, Sarajevo**

**BA**

(740) EMIR KOVAČEVIĆ

(591) nijanse plave

(540)



(531) 27.05; 29.01;

(511)

**36**

Osiguranje; finansijski poslovi; monetarni poslovi; upravljanje nekretninama.

(111) **BAZ 0914272** (181) 2019-10-05  
 (210) BAZ0914272A (220) 2009-10-05  
 (151) 2009-11-05

(732) **eBay Inc.**  
**2145 Hamilton Avenue, San Jose,**  
**California, 95125**

**BA**

(740) "ŽIVKO MIJATOVIĆ & PARTNERS" d.o.o.  
 Sarajevo

(540)

**EBAY**

(511)

**35**

On-line usluge trgovanja, posebno, upravljanje on-line tržnicama za prodavatelje roba i/ili usluga; online usluge trgovanja u kojima prodavatelj postavlja poroizvode da budu ponudjeni za prodaju i natječaj se obavlja putem Interneta kako bi se olakšala prodaja roba i usluga od strane drugih putem kompjutorske mreže i pružanje procjenjene povratne informacije i položaja prodavateljevih roba i usluga, vrijednosti i cijene prodavateljevih roba i usluga, izvedbe kupca i prodavatelja, dostave, i sveukupnog iskustva trgovanja u vezi sa time; usluge oglašavanja i reklamiranja.

(111) **BAZ 0914459** (181) 2014-06-03  
 (210) BAZ0914459A (220) 2009-12-22  
 (151) 2009-12-22

(732) **IVANKOVIĆ-LIJAN STIPE**  
**Trn bb, 88220 Široki Brijeg**

**BA**

(740) DAMIR TKALČIĆ

(591) crvena. crna. bijela. zlatna

(540)



(531) 25.01; 27.05; 29.01;

(511)

**33**

Alkoholna pića (osim piva); uključujući vina, rakije.

(111) **BAZ 96775** (181) 2016-06-25  
 (210) BAZ96775A (220) 1996-06-25  
 (151) 2009-12-07

(732) **REEMTSMA CIGARETTENFABRIKEN**  
**GmbH**

**Parkstr. 51, 22605 Hamburg**

**DE**

(740) Nedim Krilić

(540)

**BOSS**

(511)

**34**

- duhan, proizvodi od duhana, naročito cigarete; proizvodi za pušače obuhvaćeni međunarodnom klasom 34; šibice.

**INDEKS BROJEVA ŽIGOVA**

BAZ025913	BAZ058684
BAZ025914	BAZ058688
BAZ025915	BAZ058689
BAZ036568	BAZ058692
BAZ036570	BAZ058693
BAZ036735	BAZ058694
BAZ047800	BAZ058695
BAZ047882	BAZ058696
BAZ047883	BAZ058697
BAZ048034	BAZ058698
BAZ048145	BAZ058699
BAZ048168	BAZ058700
BAZ048194	BAZ058703
BAZ048236	BAZ058704
BAZ048261	BAZ058707
BAZ048262	BAZ058708
BAZ048263	BAZ058713
BAZ048264	BAZ058717
BAZ048269	BAZ058718
BAZ048270	BAZ058729
BAZ048271	BAZ058732
BAZ048272	BAZ058735
BAZ048317	BAZ058739
BAZ048336	BAZ058740
BAZ048367	BAZ058741
BAZ058428	BAZ058742
BAZ058440	BAZ058754
BAZ058543	BAZ058755
BAZ058564	BAZ058757
BAZ058596	BAZ058758
BAZ058637	BAZ058759
BAZ058653	BAZ058760
BAZ058656	BAZ058761
BAZ058657	BAZ058762
BAZ058658	BAZ058763
BAZ058660	BAZ058777
BAZ058663	BAZ058783
BAZ058666	BAZ058784
BAZ058667	BAZ058786
BAZ058668	BAZ058787
BAZ058670	BAZ058788
BAZ058675	BAZ058789
BAZ058676	BAZ058792
BAZ058677	BAZ058795
BAZ058678	BAZ058797
BAZ058681	BAZ058798
BAZ058682	BAZ058800



**INDEKS BROJEVA ŽIGOVA**

BAZ058802	BAZ058875
BAZ058803	BAZ058880
BAZ058804	BAZ058881
BAZ058805	BAZ058882
BAZ058806	BAZ058883
BAZ058807	BAZ058885
BAZ058808	BAZ058890
BAZ058809	BAZ058891
BAZ058810	BAZ058892
BAZ058811	BAZ058893
BAZ058812	BAZ058894
BAZ058813	BAZ058895
BAZ058814	BAZ058896
BAZ058815	BAZ058897
BAZ058816	BAZ058898
BAZ058817	BAZ058899
BAZ058818	BAZ058905
BAZ058819	BAZ058906
BAZ058822	BAZ058907
BAZ058823	BAZ058908
BAZ058826	BAZ058909
BAZ058828	BAZ058910
BAZ058830	BAZ058911
BAZ058836	BAZ058912
BAZ058837	BAZ058913
BAZ058838	BAZ058914
BAZ058839	BAZ058919
BAZ058840	BAZ058920
BAZ058841	BAZ058921
BAZ058842	BAZ058922
BAZ058843	BAZ058923
BAZ058844	BAZ058925
BAZ058845	BAZ058926
BAZ058846	BAZ058927
BAZ058847	BAZ058928
BAZ058848	BAZ058929
BAZ058850	BAZ058930
BAZ058852	BAZ058931
BAZ058853	BAZ058932
BAZ058856	BAZ058933
BAZ058860	BAZ058934
BAZ058861	BAZ058935
BAZ058864	BAZ058936
BAZ058865	BAZ058937
BAZ058866	BAZ058938
BAZ058868	BAZ058940
BAZ058870	BAZ058941

**INDEKS BROJEVA ŽIGOVA**

BAZ058942	BAZ0913877
BAZ058943	BAZ0913878
BAZ058945	BAZ0913879
BAZ058947	BAZ0913882
BAZ058948	BAZ0913883
BAZ058951	BAZ0913884
BAZ058958	BAZ0913885
BAZ058959	BAZ0913886
BAZ058963	BAZ0913889
BAZ058964	BAZ0913890
BAZ058965	BAZ0913891
BAZ058966	BAZ0913892
BAZ058969	BAZ0913895
BAZ058970	BAZ0913896
BAZ058971	BAZ0913898
BAZ058972	BAZ0913899
BAZ058973	BAZ0913904
BAZ058974	BAZ0913906
BAZ058975	BAZ0913907
BAZ058979	BAZ0913908
BAZ058980	BAZ0913910
BAZ058983	BAZ0913912
BAZ058984	BAZ0913913
BAZ058987	BAZ0913914
BAZ058994	BAZ0913916
BAZ058997	BAZ0913919
BAZ058998	BAZ0913920
BAZ0610742	BAZ0913927
BAZ069904	BAZ0913949
BAZ0711535	BAZ0913952
BAZ0712051	BAZ0914007
BAZ0812228	BAZ0914037
BAZ0812343	BAZ0914044
BAZ0813190	BAZ0914046
BAZ0813277	BAZ0914078
BAZ0813491	BAZ0914091
BAZ0813562	BAZ0914098
BAZ0813563	BAZ0914103
BAZ0813564	BAZ0914116
BAZ0913639	BAZ0914156
BAZ0913748	BAZ0914161
BAZ0913785	BAZ0914162
BAZ0913862	BAZ0914177
BAZ0913873	BAZ0914272
BAZ0913874	BAZ0914459
BAZ0913875	BAZ96775
BAZ0913876	

## INDEKSI KLASA ŽIGOVA

<b>01</b>	BAZ058897	BAZ058428
BAZ036568	BAZ058905	BAZ058440
BAZ036570	BAZ058906	BAZ058564
BAZ058822	BAZ058927	BAZ058628
BAZ058823	BAZ058937	BAZ058653
BAZ058864	BAZ058938	BAZ058667
BAZ058896	BAZ058958	BAZ058668
BAZ058897	BAZ058975	BAZ058675
BAZ058910	BAZ058987	BAZ058676
BAZ058927	BAZ0712051	BAZ058678
BAZ058937	BAZ0913927	BAZ058692
BAZ058938	BAZ0913952	BAZ058693
BAZ058979	BAZ0914078	BAZ058694
BAZ0712051	<b>04</b>	BAZ058703
<b>02</b>	BAZ036568	BAZ058704
BAZ058896	BAZ036570	BAZ058729
BAZ058897	BAZ058822	BAZ058732
BAZ058927	BAZ058823	BAZ058735
BAZ058937	BAZ058892	BAZ058755
BAZ058938	BAZ058893	BAZ058763
BAZ0712051	BAZ058894	BAZ058784
BAZ0812228	BAZ058895	BAZ058788
<b>03</b>	BAZ058896	BAZ058789
BAZ036568	BAZ058897	BAZ058792
BAZ036570	BAZ058910	BAZ058840
BAZ048168	BAZ058926	BAZ058841
BAZ058440	BAZ058927	BAZ058842
BAZ058564	BAZ058928	BAZ058843
BAZ058675	BAZ058929	BAZ058844
BAZ058682	BAZ058930	BAZ058845
BAZ058689	BAZ058931	BAZ058846
BAZ058707	BAZ058932	BAZ058847
BAZ058755	BAZ058933	BAZ058848
BAZ058758	BAZ058934	BAZ058885
BAZ058759	BAZ058935	BAZ058892
BAZ058819	BAZ058936	BAZ058893
BAZ058864	BAZ058979	BAZ058894
BAZ058892	BAZ0712051	BAZ058895
BAZ058893	<b>05</b>	BAZ058896
BAZ058894	BAZ048168	BAZ058897
BAZ058895	BAZ048336	BAZ058905
BAZ058896		

## INDEKSI KLASA ŽIGOVA

BAZ058911	<i>08</i>	<i>11</i>
BAZ058921	BAZ058892	BAZ058838
BAZ058922	BAZ058893	BAZ058892
BAZ058923	BAZ058894	BAZ058893
BAZ058925	BAZ058895	BAZ058894
BAZ058927	BAZ058896	BAZ058895
BAZ058937	BAZ058897	BAZ058896
BAZ058938	BAZ058937	BAZ058897
BAZ058951	BAZ058938	BAZ058937
BAZ058963	BAZ0711535	BAZ058938
BAZ058966	BAZ0712051	BAZ0712051
BAZ058987	<i>09</i>	<i>12</i>
BAZ058998	BAZ036735	BAZ058839
BAZ0712051	BAZ048168	BAZ058890
BAZ0813190	BAZ048367	BAZ058891
BAZ0913862	BAZ058543	BAZ058971
BAZ0914098	BAZ058713	BAZ058980
BAZ0914156	BAZ058717	BAZ0712051
<i>06</i>	BAZ058718	BAZ0913785
BAZ058596	BAZ058836	<i>13</i>
BAZ058656	BAZ058838	BAZ058937
BAZ058658	BAZ058850	BAZ058938
BAZ058836	BAZ058870	BAZ0712051
BAZ058837	BAZ058892	<i>14</i>
BAZ058898	BAZ058893	BAZ048168
BAZ058937	BAZ058894	BAZ058754
BAZ058938	BAZ058895	BAZ058896
BAZ058973	BAZ058896	BAZ058897
BAZ058987	BAZ058897	BAZ058937
BAZ0711535	BAZ058920	BAZ058938
BAZ0712051	BAZ0712051	BAZ0712051
<i>07</i>	BAZ0813491	BAZ0913927
BAZ058836	BAZ0913748	BAZ0913952
BAZ058838	BAZ0913927	<i>15</i>
BAZ058865	BAZ0913952	BAZ058896
BAZ058896	<i>10</i>	BAZ058897
BAZ058897	BAZ058543	BAZ0712051
BAZ058971	BAZ058637	<i>16</i>
BAZ0610742	BAZ058937	BAZ048168
BAZ0711535	BAZ058938	BAZ058650
BAZ0712051	BAZ0712051	

**INDEKSI KLASA ŽIGOVA**

BAZ058707	BAZ058895	BAZ0913927
BAZ058713	BAZ058896	BAZ0913952
BAZ058717	BAZ058897	BAZ0914103
BAZ058789	BAZ058937	<b>21</b>
BAZ058892	BAZ058938	BAZ048168
BAZ058893	BAZ0712051	BAZ058564
BAZ058894	BAZ0812343	BAZ058682
BAZ058895	BAZ0913927	BAZ058892
BAZ058896	BAZ0913949	BAZ058893
BAZ058897	BAZ0913952	BAZ058894
BAZ058919	<b>19</b>	BAZ058895
BAZ058937	BAZ048261	BAZ058896
BAZ058938	BAZ048262	BAZ058897
BAZ058984	BAZ048263	BAZ058937
BAZ058987	BAZ048264	BAZ058938
BAZ058997	BAZ048269	BAZ058987
BAZ0711535	BAZ048270	BAZ0712051
BAZ0712051	BAZ048271	BAZ0812343
BAZ0913639	BAZ048272	BAZ0813277
BAZ0913927	BAZ058656	BAZ0913639
BAZ0913952	BAZ058927	BAZ0913927
<b>17</b>	BAZ058937	BAZ0913952
BAZ048261	BAZ058938	<b>22</b>
BAZ048262	BAZ058974	BAZ058892
BAZ048263	BAZ0712051	BAZ058893
BAZ048264	<b>20</b>	BAZ058894
BAZ048269	BAZ058695	BAZ058895
BAZ048270	BAZ058696	BAZ058896
BAZ048271	BAZ058697	BAZ058897
BAZ048272	BAZ058698	BAZ058937
BAZ058937	BAZ058699	BAZ058938
BAZ058938	BAZ058700	BAZ0712051
BAZ058997	BAZ058892	<b>23</b>
BAZ0711535	BAZ058893	BAZ058937
BAZ0712051	BAZ058894	BAZ058938
<b>18</b>	BAZ058895	BAZ0712051
BAZ048168	BAZ058896	<b>24</b>
BAZ058860	BAZ058897	BAZ048168
BAZ058861	BAZ058937	BAZ058695
BAZ058892	BAZ058938	BAZ058696
BAZ058893	BAZ0712051	BAZ058697
BAZ058894	BAZ0812343	BAZ058698

## INDEKSI KLASA ŽIGOVA

BAZ058699	BAZ058695	BAZ0913884
BAZ058700	BAZ058696	BAZ0913885
BAZ058892	BAZ058697	BAZ0913886
BAZ058893	BAZ058698	BAZ0913889
BAZ058894	BAZ058699	BAZ0913890
BAZ058895	BAZ058700	BAZ0913891
BAZ058896	BAZ058739	BAZ0913892
BAZ058897	BAZ058740	BAZ0913895
BAZ058937	BAZ058741	BAZ0913896
BAZ058938	BAZ058742	BAZ0913898
BAZ0712051	BAZ058757	BAZ0913899
BAZ0913873	BAZ058786	BAZ0913904
BAZ0913874	BAZ058789	BAZ0913906
BAZ0913875	BAZ058828	BAZ0913907
BAZ0913876	BAZ058860	BAZ0913908
BAZ0913877	BAZ058861	BAZ0913910
BAZ0913879	BAZ058880	BAZ0913912
BAZ0913883	BAZ058881	BAZ0913913
BAZ0913889	BAZ058882	BAZ0913914
BAZ0913890	BAZ058883	BAZ0913916
BAZ0913891	BAZ058892	BAZ0913919
BAZ0913892	BAZ058893	BAZ0913920
BAZ0913895	BAZ058894	BAZ0913927
BAZ0913896	BAZ058895	BAZ0913949
BAZ0913898	BAZ058896	BAZ0913952
BAZ0913899	BAZ058897	BAZ0914007
BAZ0913904	BAZ058912	BAZ0914037
BAZ0913906	BAZ058937	BAZ0914044
BAZ0913907	BAZ058938	BAZ0914046
BAZ0913908	BAZ058959	<b>26</b>
BAZ0913910	BAZ0712051	BAZ048168
BAZ0913912	BAZ0813562	BAZ058892
BAZ0913913	BAZ0813563	BAZ058893
BAZ0913914	BAZ0813564	BAZ058894
BAZ0913916	BAZ0913873	BAZ058895
BAZ0913919	BAZ0913874	BAZ058896
BAZ0913920	BAZ0913875	BAZ058897
BAZ0913927	BAZ0913876	BAZ058937
BAZ0913949	BAZ0913877	BAZ058938
BAZ0913952	BAZ0913878	BAZ0712051
<b>25</b>	BAZ0913879	
BAZ048168	BAZ0913882	
BAZ058650	BAZ0913883	

## INDEKSI KLASA ŽIGOVA

### 27

BAZ058892  
BAZ058893  
BAZ058894  
BAZ058895  
BAZ058896  
BAZ058897  
BAZ058937  
BAZ058938  
BAZ0712051

### 28

BAZ036735  
BAZ048168  
BAZ058789  
BAZ058892  
BAZ058893  
BAZ058894  
BAZ058895  
BAZ058896  
BAZ058897  
BAZ058920  
BAZ058959  
BAZ0712051  
BAZ0913927  
BAZ0913952

### 29

BAZ047800  
BAZ058564  
BAZ058666  
BAZ058678  
BAZ058681  
BAZ058777  
BAZ058787  
BAZ058788  
BAZ058789  
BAZ058866  
BAZ058875  
BAZ058892  
BAZ058893  
BAZ058894  
BAZ058895  
BAZ058896

BAZ058897  
BAZ058937  
BAZ058938  
BAZ058941  
BAZ058964  
BAZ058965  
BAZ058966  
BAZ058969  
BAZ058970  
BAZ058983  
BAZ0712051  
BAZ0813277  
BAZ0913927  
BAZ0913952  
BAZ0914091

### 30

BAZ047800  
BAZ048168  
BAZ058564  
BAZ058663  
BAZ058666  
BAZ058678  
BAZ058681  
BAZ058788  
BAZ058789  
BAZ058830  
BAZ058892  
BAZ058893  
BAZ058894  
BAZ058895  
BAZ058896  
BAZ058897  
BAZ058937  
BAZ058938  
BAZ058964  
BAZ058965  
BAZ058966  
BAZ058969  
BAZ058970  
BAZ058994  
BAZ0712051  
BAZ0813277

BAZ0913927  
BAZ0913952  
BAZ0914156

### 31

BAZ047800  
BAZ058666  
BAZ058677  
BAZ058852  
BAZ058892  
BAZ058893  
BAZ058894  
BAZ058895  
BAZ058896  
BAZ058897  
BAZ058899

BAZ058913  
BAZ058914  
BAZ058937  
BAZ058938  
BAZ0712051  
BAZ0813277  
BAZ0914091  
BAZ0914156

### 32

BAZ047800  
BAZ048034  
BAZ048168  
BAZ058564  
BAZ058666  
BAZ058678  
BAZ058681  
BAZ058788  
BAZ058789  
BAZ058853  
BAZ058868  
BAZ058875  
BAZ058892  
BAZ058893  
BAZ058894  
BAZ058895  
BAZ058896  
BAZ058897

## INDEKSI KLASA ŽIGOVA

BAZ058937  
BAZ058938  
BAZ058940  
BAZ0712051  
BAZ0813277  
BAZ0913927  
BAZ0913952

### 33

BAZ048034  
BAZ058666  
BAZ058826  
BAZ058856  
BAZ058892  
BAZ058893  
BAZ058894  
BAZ058895  
BAZ058896  
BAZ058897  
BAZ058937  
BAZ058938  
BAZ058942  
BAZ058943  
BAZ058947  
BAZ058948  
BAZ0712051  
BAZ0813277  
BAZ0913927  
BAZ0913952  
BAZ0914459

### 34

BAZ025913  
BAZ025914  
BAZ025915  
BAZ047882  
BAZ047883  
BAZ048236  
BAZ058657  
BAZ058660  
BAZ058795  
BAZ058797  
BAZ058798  
BAZ058800  
BAZ058802

BAZ058803  
BAZ058804  
BAZ058805  
BAZ058806  
BAZ058807  
BAZ058808  
BAZ058809  
BAZ058810  
BAZ058811  
BAZ058812  
BAZ058813  
BAZ058814  
BAZ058815  
BAZ058816  
BAZ058817  
BAZ058818  
BAZ058896  
BAZ058897  
BAZ058907  
BAZ058908  
BAZ058909  
BAZ058937  
BAZ058938  
BAZ058984  
BAZ069904  
BAZ0712051  
BAZ0813277  
BAZ0913927  
BAZ0913952  
BAZ0914161  
BAZ0914162  
BAZ96775

### 35

BAZ036568  
BAZ036570  
BAZ048145  
BAZ048168  
BAZ048367  
BAZ058650  
BAZ058656  
BAZ058688  
BAZ058708  
BAZ058713

BAZ058717  
BAZ058760  
BAZ058761  
BAZ058762  
BAZ058783  
BAZ058896  
BAZ058897  
BAZ058926  
BAZ058927  
BAZ058928  
BAZ058929  
BAZ058930  
BAZ058931  
BAZ058932  
BAZ058933  
BAZ058934  
BAZ058935  
BAZ058936  
BAZ058937  
BAZ058938  
BAZ058945  
BAZ058975  
BAZ058998  
BAZ0712051  
BAZ0812228  
BAZ0913927  
BAZ0913949  
BAZ0913952  
BAZ0914091  
BAZ0914103  
BAZ0914272

### 36

BAZ036568  
BAZ036570  
BAZ048366  
BAZ058670  
BAZ058708  
BAZ058713  
BAZ058717  
BAZ058896  
BAZ058897  
BAZ058927  
BAZ058937



## INDEKSI KLASA ŽIGOVA

BAZ058938	BAZ058937	BAZ048367
BAZ058945	BAZ058938	BAZ058713
BAZ058972	BAZ0712051	BAZ058717
BAZ0712051	BAZ0913927	BAZ058783
BAZ0914116	BAZ0913952	BAZ058850
BAZ0914177	<b>39</b>	BAZ058896
<b>37</b>	BAZ036568	BAZ058897
BAZ036568	BAZ036570	BAZ058919
BAZ036570	BAZ048145	BAZ058927
BAZ048367	BAZ048366	BAZ058937
BAZ058543	BAZ058658	BAZ058938
BAZ058656	BAZ058684	BAZ058959
BAZ058670	BAZ058837	BAZ0712051
BAZ058822	BAZ058896	BAZ0813277
BAZ058823	BAZ058897	<b>42</b>
BAZ058910	BAZ058927	BAZ036568
BAZ058926	BAZ058937	BAZ036570
BAZ058927	BAZ058938	BAZ048145
BAZ058928	BAZ0712051	BAZ048194
BAZ058929	<b>40</b>	BAZ048367
BAZ058930	BAZ036568	BAZ058688
BAZ058931	BAZ036570	BAZ058713
BAZ058932	BAZ048261	BAZ058717
BAZ058933	BAZ048262	BAZ058718
BAZ058934	BAZ048263	BAZ058850
BAZ058935	BAZ048264	BAZ058870
BAZ058936	BAZ048269	BAZ058896
BAZ058937	BAZ048270	BAZ058897
BAZ058938	BAZ048271	BAZ058910
BAZ058972	BAZ048272	BAZ058927
BAZ058973	BAZ058658	BAZ058937
BAZ058979	BAZ058837	BAZ058938
BAZ0712051	BAZ058927	BAZ058979
BAZ0813491	BAZ058937	BAZ0712051
BAZ0914116	BAZ058938	BAZ0813277
<b>38</b>	BAZ0711535	BAZ0813491
BAZ048194	BAZ0712051	BAZ0914116
BAZ058836	BAZ0812228	<b>43</b>
BAZ058870	<b>41</b>	BAZ048145
BAZ058896	BAZ048168	BAZ048194
BAZ058897	BAZ048194	BAZ058896
BAZ058919	BAZ048317	BAZ058897

## INDEKSI KLASA ŽIGOVA

BAZ058926  
BAZ058927  
BAZ058928  
BAZ058929  
BAZ058930  
BAZ058931  
BAZ058932  
BAZ058933  
BAZ058934  
BAZ058935  
BAZ058936  
BAZ058937  
BAZ058938  
BAZ0712051  
BAZ0813277  
BAZ0914091

### 44

BAZ048145  
BAZ058564  
BAZ058637  
BAZ058852  
BAZ058896  
BAZ058897  
BAZ058899  
BAZ058937  
BAZ058938  
BAZ058975  
BAZ0712051  
BAZ0813277  
BAZ0914091

### 45

BAZ048145  
BAZ058937  
BAZ058938  
BAZ0712051

## INDEKS NOSILACA ŽIGOVA

“AN-KA” d.o.o. Sarajevo	<b>BAZ 0914037</b>
<b>BAZ 0913748</b>	<b>BAZ 0914044</b>
	<b>BAZ 0914046</b>
“Bekto-Precisa” d.o.o. Goražde	
<b>BAZ 0711535</b>	“EURO FANY” d.o.o.
	<b>BAZ 058681</b>
“BIVIS” d.o.o. Livno	
<b>BAZ 058940</b>	“GENERAL TOBACCO INDUSTRY” d.o.o. Ljubuški
	<b>BAZ 025913</b>
“DTS-ŠPED” D.O.O. ZA MEĐUNARODNU	<b>BAZ 025914</b>
ŠPEDICIJU, TRGOVINU I POSLOVNE	<b>BAZ 025915</b>
USLUGE	
<b>BAZ 048366</b>	“OXYGEN” Agencija za marketinško istraživanje
	tržišta d.o.o. Sarajevo
“Dukat” d.o.o. za trgovinu, Banja Luka	<b>BAZ 0813277</b>
<b>BAZ 0914078</b>	
	“PIP-BH” d.o.o. Velika Kladuša
“EkoSan” d.o.o. Banja Luka	<b>BAZ 0914156</b>
<b>BAZ 0913873</b>	
<b>BAZ 0913874</b>	“RIZ KRAJINA” d.o.o. Bihać
<b>BAZ 0913875</b>	<b>BAZ 0914091</b>
<b>BAZ 0913876</b>	
<b>BAZ 0913877</b>	“TEHNOGRAD” d.o.o. za građevinarstvo i
<b>BAZ 0913878</b>	inženjering Tuzla
<b>BAZ 0913879</b>	<b>BAZ 058656</b>
<b>BAZ 0913882</b>	
<b>BAZ 0913883</b>	“UDOBNOST” d.o.o. Sarajevo
<b>BAZ 0913884</b>	<b>BAZ 0914103</b>
<b>BAZ 0913885</b>	
<b>BAZ 0913886</b>	3M Company, a Delaware Corporation
<b>BAZ 0913889</b>	<b>BAZ 058997</b>
<b>BAZ 0913890</b>	
<b>BAZ 0913891</b>	Airport Centar d.o.o. Sarajevo
<b>BAZ 0913892</b>	<b>BAZ 0913927</b>
<b>BAZ 0913895</b>	<b>BAZ 0913952</b>
<b>BAZ 0913896</b>	
<b>BAZ 0913898</b>	Akcionerno Drujestvo Bulgartabac Holding
<b>BAZ 0913899</b>	<b>BAZ 058795</b>
<b>BAZ 0913904</b>	<b>BAZ 058797</b>
<b>BAZ 0913906</b>	<b>BAZ 058798</b>
<b>BAZ 0913907</b>	<b>BAZ 058800</b>
<b>BAZ 0913908</b>	<b>BAZ 058802</b>
<b>BAZ 0913910</b>	<b>BAZ 058803</b>
<b>BAZ 0913912</b>	<b>BAZ 058804</b>
<b>BAZ 0913913</b>	<b>BAZ 058805</b>
<b>BAZ 0913914</b>	<b>BAZ 058806</b>
<b>BAZ 0913916</b>	<b>BAZ 058807</b>
<b>BAZ 0913919</b>	<b>BAZ 058808</b>
<b>BAZ 0913920</b>	<b>BAZ 058809</b>
<b>BAZ 0914007</b>	<b>BAZ 058810</b>
	<b>BAZ 058811</b>
	<b>BAZ 058812</b>

## INDEKS NOSILACA ŽIGOVA

**BAZ 058813****BAZ 058814****BAZ 058815****BAZ 058816****BAZ 058817****BAZ 058818**

Alberto-Culver International, Inc.

**BAZ 058758****BAZ 058759**

AMAZON.COM, INC.

**BAZ 048145**

Arcadia Group Brands Limited

**BAZ 058880****BAZ 058881****BAZ 058882****BAZ 058883**

Ardath Tobacco Company Limited

**BAZ 058657**

Assa Abloy Limited

**BAZ 058596**BA-TU TEKSTIL KONFEKSION ÜRÜNLERİ SANAYİ  
VE TİCARET LİMİTED ŞİRKETİ**BAZ 058828**

BELUPO - Iijekovi i kozmetika d.d.

**BAZ 058675**

Biogen Idec MA Inc.

**BAZ 058653**

BOB-PRO d.o.o za proizvodnju i usluge Čitluk

**BAZ 058856**Bristol-Myers Squibb Company, a Delaware  
Corporation**BAZ 058729**

British American Tobacco (Brands) Inc.

**BAZ 058907****BAZ 058908****BAZ 058909****BAZ 058984**

British-American Tobacco Polska S.A.

**BAZ 048236**

CAK TEKSTIL SAN. VE TIC. A.S.

**BAZ 058757**

CASTROL LIMITED

**BAZ 058910****BAZ 058979**

CEMEX, S.A. DE C.V.

**BAZ 058974**Chevron Intellectual Property LLC (Delaware limited  
liability company)**BAZ 058822****BAZ 058823**Citizen Holdings Kabushiki Kaisha also trading as  
Citizen Holdings Co., Ltd.**BAZ 058754**

COMPAGNIE GERVAIS DANONE

**BAZ 058969****BAZ 058970**

CONNECTUM d.o.o.

**BAZ 058783**

ConocoPhillips Company

**BAZ 036568****BAZ 036570**

Critical Path, Inc.

**BAZ 058870**

D.O.O. "ZHS"

**BAZ 0913949**

Diageo Brands B.V.

**BAZ 058947****BAZ 058948**

Diageo Ireland

**BAZ 048034**

Diageo Scotland Limited

**BAZ 058942****BAZ 058943**

DREAMWELL, LTD.

**BAZ 058695****BAZ 058696****BAZ 058697****BAZ 058698****BAZ 058699****BAZ 058700**

## INDEKS NOSILACA ŽIGOVA

Dun & Bradstreet International, Ltd. <b>BAZ 058945</b>	Glaxo Group Limited <b>BAZ 048336</b>
Dun & Bradstreet International, Ltd., a Delaware Corporation <b>BAZ 058708</b>	greenTon d.o.o. Sarajevo <b>BAZ 0812228</b>
DVS SHOE CO., INC. <b>BAZ 058861</b>	Grünenthal GmbH <b>BAZ 0813190</b>
eBay Inc. <b>BAZ 0914272</b>	Helsinn Healthcare S.A. <b>BAZ 058676</b>
ESTETIC UVEMA d.o.o. <b>BAZ 058975</b>	Hemofarm koncern A.D. farmaceutsko-hemijska industrija Vršac <b>BAZ 058998</b> <b>BAZ 058755</b> <b>BAZ 058763</b>
Evyap Sabun Yag Gliserin Sanayi ve Ticaret Anonim Sirketi <b>BAZ 058707</b>	HUNCA KOZMETIK SANAYI ANONIM SIRKETII <b>BAZ 058689</b>
Farmal d.d. <b>BAZ 0914098</b>	Hyundai Corporation <b>BAZ 058838</b>
FORD MOTOR COMPANY (A Delaware Corporation) <b>BAZ 058670</b>	IDEA GROUP ADRIA d.o.o. Mostar <b>BAZ 0812343</b>
Ford Motor Company a Delaware corporation <b>BAZ 058972</b>	INA - INDUSTRIJA NAFTE, d.d. <b>BAZ 058926</b> <b>BAZ 058927</b> <b>BAZ 058928</b> <b>BAZ 058929</b> <b>BAZ 058930</b> <b>BAZ 058931</b> <b>BAZ 058932</b> <b>BAZ 058933</b> <b>BAZ 058934</b> <b>BAZ 058935</b> <b>BAZ 058936</b>
FRANCK d.d. <b>BAZ 058777</b>	
Fred Perry (Holdings) Limited <b>BAZ 0813562</b> <b>BAZ 0813563</b> <b>BAZ 0813564</b>	
FUJINON CORPORATION <b>BAZ 058543</b>	
GALENIKA a.d. <b>BAZ 058885</b>	Institut zaštite od požara i eksplozije d.o.o. <b>BAZ 0813491</b>
Gallaher Limited <b>BAZ 047882</b> <b>BAZ 047883</b>	Intervet International B.V. <b>BAZ 058628</b>
GENERAL MOTORS LLC <b>BAZ 058839</b> <b>BAZ 058890</b> <b>BAZ 058891</b>	IVANKOVIĆ-LIJAN STIPE <b>BAZ 0914459</b>
	Javna ustanova "Apoteke Sarajevo" u državnoj svojini <b>BAZ 0913862</b>

## INDEKS NOSILACA ŽIGOVA

John Player & Sons Limited <b>BAZ 069904</b>	Lonsdale Sports Limited <b>BAZ 048168</b>
JOHNSON & JOHNSON <b>BAZ 058440</b>	LS Corp. <b>BAZ 058836</b>
KABUSHIKI KAISHA KANEBO KESHOHIN (KANEBO COSMETICS INC.) <b>BAZ 058564</b>	Mars, Incorporated <b>BAZ 058852</b>
Kabushiki Kaisha Sony Computer Entertainment (also trading as Sony Computer Entertainment Inc.) <b>BAZ 036735</b>	MARS, INCORPORATED <b>BAZ 058899</b> <b>BAZ 058913</b> <b>BAZ 058914</b> <b>BAZ 058994</b>
KAVAIMPEX d.o.o. <b>BAZ 058663</b>	MC CAIN ALIMENTARIE <b>BAZ 058787</b>
KAYABA INDUSTRY CO., LTD. (KAYABA KOGYO KABUSHIKI KAISHA) A Japanese Corporation <b>BAZ 058971</b>	MEDICOPHARM-BIJELJINA <b>BAZ 058921</b> <b>BAZ 058922</b> <b>BAZ 058923</b> <b>BAZ 058925</b>
KEREVITAS GIDA SANAYI VE TICARET ANONIM SIRKETI <b>BAZ 058983</b>	MERCK & CO., Inc., korporacija osnovana po zakonima države Nju Džersi <b>BAZ 058911</b>
KERVAN GIDA SAN. VE TIC. LTD. STI. <b>BAZ 058830</b>	METALMAX d.o.o. <b>BAZ 058898</b>
KOC HOLDING A.S. <b>BAZ 058688</b>	Mikrokreditna fondacija "Prizma" <b>BAZ 0914177</b>
KOMON SENS a.d. <b>BAZ 058684</b>	Miro Pavković <b>BAZ 058853</b>
Kraft Foods Global Brands LLC <b>BAZ 058678</b>	Miss Selfridge Retail Limited <b>BAZ 058912</b>
KSIN LUXEMBOURG II, S.AR.L. <b>BAZ 058865</b>	Mittal Steel Technologies Limited <b>BAZ 058658</b> <b>BAZ 058837</b>
LAKAI, LTD. <b>BAZ 058860</b>	Mormaii Industria e Comercio, Importação e Exportação de Artigos Esportivos Ltda. <b>BAZ 058786</b>
Lantheus Medical Imaging, Inc., a corporation organized and existing under the laws of the State of DelaWARE <b>BAZ 058667</b> <b>BAZ 058668</b>	Mul-T-Lock Ltd. <b>BAZ 058973</b>
Lidl Stiftung & Co. KG <b>BAZ 058987</b>	MURAD INC. <b>BAZ 058905</b>

## INDEKS NOSILACA ŽIGOVA

NBA Properties, Inc.	<b>BAZ 058894</b>
<b>BAZ 058959</b>	<b>BAZ 058895</b>
NOBEL LIJEK d.o.o.	POSLOVNI SISTEM MERCATOR, d.d.
<b>BAZ 058784</b>	<b>BAZ 058896</b>
<b>BAZ 058840</b>	<b>BAZ 058897</b>
<b>BAZ 058841</b>	Preduzeće za inženjering i trgovinu "ARAGOSTA
<b>BAZ 058842</b>	INVEST", d.o.o. Banja Luka
<b>BAZ 058843</b>	<b>BAZ 0914116</b>
<b>BAZ 058844</b>	Preduzeće za medicinsko snabdevanje na veliko i
<b>BAZ 058845</b>	malo, proizvodnju i spoljnu
<b>BAZ 058846</b>	trgovinu "PHARMANOVA CO" d.o.o.
<b>BAZ 058847</b>	<b>BAZ 058428</b>
<b>BAZ 058848</b>	
NOKIA CORPORATION	Reckitt Benckiser N.V.
<b>BAZ 058920</b>	<b>BAZ 058864</b>
Nordex Holding A/S	recordum Messtechnik GmbH
<b>BAZ 058866</b>	<b>BAZ 058718</b>
Omnicom International Holdings Inc	Reemtsma Cigarettenfabriken GmbH
<b>BAZ 058760</b>	<b>BAZ 058660</b>
<b>BAZ 058761</b>	<b>BAZ 96775</b>
<b>BAZ 058762</b>	REPLEKFARM AD Skopje
Pernod Ricard (a joint-stock company)	<b>BAZ 058963</b>
<b>BAZ 058826</b>	SanomaWSOY Oyj
PFIZER HEALTH AB	<b>BAZ 058919</b>
<b>BAZ 058735</b>	SCA Hygiene Products AB
Phillip Morris Products S.A.	<b>BAZ 0913639</b>
<b>BAZ 0914161</b>	Schering-Plough Animal Health Corporation
<b>BAZ 0914162</b>	<b>BAZ 058703</b>
PLIVA HRVATSKA d.o.o.	<b>BAZ 058704</b>
<b>BAZ 058792</b>	Seven For All Mankind, LLC, a Delaware limited
<b>BAZ 058951</b>	liability company
PODRAVKA prehrambena industrija d.d.	<b>BAZ 058739</b>
<b>BAZ 058788</b>	<b>BAZ 058740</b>
<b>BAZ 058789</b>	<b>BAZ 058741</b>
<b>BAZ 058964</b>	<b>BAZ 058742</b>
<b>BAZ 058965</b>	
<b>BAZ 058966</b>	SHIMANO INC.
POSLOVNI SISTEM MERCATOR, d.d.	<b>BAZ 058980</b>
<b>BAZ 058666</b>	SOCIJALDEMOKRATSKA UNIJA BiH - SDU BiH
<b>BAZ 058892</b>	<b>BAZ 0712051</b>
<b>BAZ 058893</b>	

## INDEKS NOSILACA ŽIGOVA

SREBRENKO d.o.o. POSUŠJE

**BAZ 0913785**

Sun Microsystems, Inc.

**BAZ 048367**

**BAZ 058850**

THE COCA-COLA COMPANY

**BAZ 058868**

The Royal Bank of Scotland Group plc

**BAZ 058713**

**BAZ 058717**

U.E.I. "QUEEN ESTRADA" Banja Luka

**BAZ 048317**

Ulrich GmbH & Co. KG

**BAZ 058637**

Unifrutti Traders Ltda.

**BAZ 058677**

Unilever N.V.

**BAZ 058819**

**BAZ 058906**

**BAZ 058958**

UNIVERZITET U SARAJEVU

**BAZ 048194**

URSA Salgótarján Glass Wool Close Co., Ltd.

**BAZ 048261**

**BAZ 048262**

**BAZ 048263**

**BAZ 048264**

**BAZ 048269**

**BAZ 048270**

**BAZ 048271**

**BAZ 048272**

UTD "BEST" d.o.o. Travnik

**BAZ 047800**

VEČERNJI LIST novinsko-nakladničko dioničko društvo

**BAZ 058650**

VINDIJA D.D.

**BAZ 058875**

WALA-Heilmittel GmbH

**BAZ 058682**

WYETH a Delaware corporation

**BAZ 058692**

**BAZ 058693**

**BAZ 058694**

**BAZ 058732**

YAMAHA CORPORATION

**BAZ 058937**

**BAZ 058938**

ZHENGZHOU YUTONG GROUP CO., LTD.

**BAZ 0610742**

ZVIJEZDA dioničko društvo za proizvodnju, trgovinu i usluge

**BAZ 058941**



## PRENOS PRAVA

BAZ014817

2/2006

Kraft Foods Deutschland Holding GmbH

Langemarckstrasse 4-20, 28199 Bremen

DE

2009-10-20

BAZ015131

3-4/2006

Lonsdale Sports Limited

Grenville Court, Britwell Road, Burnham,

Buckinghamshire SL1 8DF

GB

2009-10-01

BAZ025967

3-4/2007

“DUKAT” d.o.o.

Njegoševa 97, Banja Luka

BA

2009-12-04

BAZ036598

2/2008

NBTY, INC

90 Orville Drive, Bohemia, New York 11716

US

2009-11-04

BAZ048207

3/2009

General Motors Company

300 Renaissance Center, City of Detroit, State of

Michigan 48265-3000

US

2009-10-16

BAZ048208

3/2009

General Motors Company

300 Renaissance Center, City of Detroit, State of

Michigan 48265-3000

US

2009-10-16

BAZ058409

3/2009

General Motors Company

300 Renaissance Center, City of Detroit, State

of

Michigan 48265-3000

US

2009-10-05

BAZ058451

3/2009

General Motors Company

300 Renaissance Center, City of Detroit, State of

Michigan 48265-3000

US

2009-11-23

BAZ058621

3/2009

General Motors Company

300 Renaissance Center, City of Detroit, State of

Michigan 48265-3000

US

2009-10-07

BAZ058628

04/2009

Intervet International B.V.

Wim de Körverstraat 35, 5831 AN Boxmeer

NL

2009-12-17

BAZ058649

3/2009

General Motors Company

300 Renaissance Center, City of Detroit, State of

Michigan 48265-3000

US

2009-11-24

## PRENOS PRAVA

BAZ133

1/2001

WYBOROWA S.A.

Komandoria 5, 61-023 Poznan

PL

2009-11-18

BAZ961052

1/2002

Rare Breed Distilling LLC

One Beach Street, Suite 300, San Francisco CA  
94133

US

2009-10-29

BAZ971220

3-4/2002

Kraft Foods Deutschland Holding GmbH

Langemarckstrasse 4-20, 28199 Bremen

DE

2009-10-20

BAZ982893

3-4/2003

General Motors Company

300 Renaissance Center, City of Detroit, State of  
Michigan 48265-3000

US

2009-10-05

BAZ983251

1-2/2004

Orange Brand Services Limited

St. James Court, Great Park Road, Almondsbury  
Park, Bradley Stoke, Bristol

GB

2009-12-23

BAZ983252

1-2/2004

Orange Brand Services Limited

St. James Court, Great Park Road, Almondsbury  
Park, Bradley Stoke, Bristol

GB

2009-12-23

BAZ983256

1-2/2004

Orange Brand Services Limited

St. James Court, Great Park Road, Almondsbury  
Park, Bradley Stoke, Bristol

GB

2009-12-23

BAZ993679

1-2/2004

General Motors Company

300 Renaissance Center, City of Detroit, State of  
Michigan 48265-3000

US

2009-10-07

BAZ993750

1-2/2004

General Motors Company

300 Renaissance Center, City of Detroit, State of  
Michigan 48265-3000

US

2009-10-16

BAZ993880

3-4/2004

Orange Brand Services Limited

St. James Court, Great Park Road, Almondsbury  
Park, Bradley Stoke, Bristol

GB

2009-12-23

## PROMJENA NAZIVA I ADRESE NOSIOCA PRAVA

---

---

BAZ014817

2/2006

Kraft Foods Schweiz Holding GmbH

Chollerstrasse 4, 6301 Zug

CH

2009-10-20

---

---

BAZ048331

3/2009

Bosnalijek, farmaceutska i hemijska industrija,  
dioničko društvo

Jukićeva 53, 71000 Sarajevo

BA

2009-10-16

---

---

BAZ971220

3-4/2002

Kraft Foods Schweiz Holding GmbH

Chollerstrasse 4, 6301 Zug

CH

2009-10-20

---

---

BAZ982893

3-4/2003

Motors Liquidation Company

300 Renaissance Center, City of Detroit, State of  
Michigan 48265-3000

US

2009-10-02

---

---

BAZ993679

1-2/2004

Motors Liquidation Company

300 Renaissance Center, City of Detroit, State of  
Michigan 48265-3000

US

2009-10-01

---

---

BAZ993750

1-2/2004

Motors Liquidation Company

300 Renaissance Center, City of Detroit, State of  
Michigan 48265-3000

US

2009-10-02

---

## PROMJENA NAZIVA NOSIOCA PRAVA

BAZ004575

3-4/2005

Anheuser-Busch InBev S.A.

Grand-Place 1, 1000 Brussels

BE

2009-11-05

BAZ036691

2/2008

Anheuser-Busch InBev S.A.

Grand-Place 1, 1000 Brussels

BE

2009-11-06

BAZ015326

1-2/2007

ImClone LLC

180 Varick Street, New York, New York 10014

US

2009-09-30

BAZ048013

3/2009

Anheuser-Busch InBev S.A.

Grand-Place 1, 1000 Brussels

BE

2009-11-06

BAZ015327

1-2/2007

ImClone LLC

180 Varick Street, New York, New York 10014

US

2009-09-30

BAZ048207

3/2009

GENERAL MOTORS LLC

300 Renaissance Center, City of Detroit, State of Michigan 48265-3000

US

2009-11-20

BAZ015328

1-2/2007

ImClone LLC

180 Varick Street, New York, New York 10014

US

2009-09-30

BAZ048207

3/2009

Motors Liquidation Company

300 Renaissance Center, City of Detroit, State of Michigan 48265-3000

US

2009-10-01

BAZ015440

1-2/2007

ImClone LLC

180 Varick Street, 6th Floor, New York 10014

US

2009-09-30

BAZ048208

3/2009

GENERAL MOTORS LLC

300 Renaissance Center, City of Detroit, State of Michigan 48265-3000

US

2009-11-24

BAZ036662

2/2008

Anheuser-Busch InBev S.A.

Grand-Place 1, 1000 Brussels

BE

2009-11-06

BAZ058409

3/2009

Motors Liquidation Company

300 Renaissance Center, City of Detroit, State of Michigan 48265-3000

US

2009-10-01

## PROMJENA NAZIVA NOSIOCA PRAVA

BAZ058409

3/2009

GENERAL MOTORS LLC

300 Renaissance Center, City of Detroit, State of Michigan 48265-3000

US

2009-11-20

BAZ058649

3/2009

Motors Liquidation Company

300 Renaissance Center, City of Detroit, State of Michigan 48265-3000

US

2009-11-24

BAZ058451

3/2009

GENERAL MOTORS LLC

300 Renaissance Center, City of Detroit, State of Michigan 48265-3000

US

2009-11-23

BAZ058649

3/2009

GENERAL MOTORS LLC

300 Renaissance Center, City of Detroit, State of Michigan 48265-3000

US

2009-11-24

BAZ058451

3/2009

Motors Liquidation Company

300 Renaissance Center, City of Detroit, State of Michigan 48265-3000

US

2009-11-23

BAZ058890

04/2009

GENERAL MOTORS COMPANY

300 Renaissance Center, City of Detroit, State of Michigan 48265-3000

US

2009-11-20

BAZ058621

3/2009

GENERAL MOTORS LLC

300 Renaissance Center, City of Detroit, State of Michigan 48265-3000

US

2009-11-24

BAZ058891

04/2009

GENERAL MOTORS LLC

300 Renaissance Center, City of Detroit, State of Michigan 48265-3000

US

2009-11-20

BAZ058621

3/2009

Motors Liquidation Company

300 Renaissance Center, City of Detroit, State of Michigan 48265-3000

US

2009-10-01

BAZ0610382

3-4/2006

“SUPER-NOVA” d.d. Mostar

Mostar, Rodoč bb

BA

2009-10-16

## PROMJENA NAZIVA NOSIOCA PRAVA

---

---

BAZ0610383

3-4/2006

“SUPER-NOVA” d.d. Mostar

Mostar, Rodoč bb

BA

2009-10-16

---

---

BAZ993755

1-2/2004

Anheuser-Busch InBev S.A.

Grand-Place 1, 1000 Brussels

BE

2009-11-05

---

---

BAZ96760

1/2002

LEK farmacevtska družba d.d.

Verovškova 57, 1526 Ljubljana

SI

2009-12-11

---

---

BAZ993911

4/2000

“VINARIJA ČITLUK” d.d. Čitluk

Kralja Tomislava 28, Čitluk

BA

2009-10-22

---

---

BAZ982893

3-4/2003

GENERAL MOTORS LLC

300 Renaissance Center, City of Detroit, State of  
Michigan 48265-3000

US

2009-11-20

---

---

BAZ993679

1-2/2004

GENERAL MOTORS LLC

300 Renaissance Center, City of Detroit, State of  
Michigan 48265-3000

US

2009-11-24

---

---

BAZ993750

1-2/2004

GENERAL MOTORS LLC

300 Renaissance Center, City of Detroit, State of  
Michigan 48265-3000

US

2009-11-23

---

---

**PROMJENA ADRESE NOSIOCA PRAVA**

---

---

**BAZ004057**

2/2005

Advance Magazine Publishers Inc.

Four Times Square, New York, N.Y. 10036

US

2009-10-16

---

---

**BAZ058419**

3/2009

Tabacalera Brands, Inc.

300 Delaware Avenue, Suite 1267, Wilmington,  
Delaware 19801

US

2009-11-05

---

---

**BAZ058420**

3/2009

Tabacalera Brands, Inc.

300 Delaware Avenue, Suite 1267, Wilmington,  
Delaware 19801

US

2009-11-05

---

---

**BAZ058455**

3/2009

Kraft Foods Romania S.A.

Str. Alexandru Ioan Cuza, nr. 3, Brasov 2200

RO

2009-10-06

---

---

**BAZ133**

1/2001

AGROS HOLDING SA

Emilii Plater 53, 00-113 Warsaw

PL

2009-11-13

---

---

**BAZ961138**

2/2002

OLD NAVY (ITM) INC., a California corporation

2 Folsom Street, San Francisco, CA 94105

US

2009-12-07

---

---

**BAZ971980**

1-2/2003

Banana Republic (ITM) Inc.

2 Folsom Street, San Francisco, CA 94105

US

2009-12-07

---

---

**BAZ982595**

3-4/2003

BORAX EUROPE LIMITED

2 Eastbourne Terrace London W2 6LG

GB

2009-12-29

---

---

**BAZ982598**

3-4/2003

BORAX EUROPE LIMITED

2 Eastbourne Terrace London W2 6LG

GB

2009-12-29

---

---

**BAZ982615**

3-4/2003

BORAX EUROPE LIMITED

2 Eastbourne Terrace London W2 6LG

GB

2009-12-29

---

---

**BAZ993746**

1-2/2004

Kia Motors Corporation

231, Yangjae-dong, Seocho-gu, Seoul

KR

2009-11-06

---

---

**BAZ993967**

1/2002

Spirits International N.V.

1A Rue Thomas Edison, L-1445, Strassen

Luxemburg, Grand Duchy of Luxemburg

LU

2009-12-30

---

---

**BAZ993967**

1/2002

Spirits International N.V.

5 Eugene Ruppert, L-1253 Luxembourg, Grand

Duchy of Luxemburg

LU

2009-12-30

**PRODUŽENJE VAŽENJA ŽIGA**

BAZ004036 3-4/2004 05 2020-01-11	BAZ004143 2/2005 09, 16, 35, 36, 38, 39, 40, 2020-03-13
BAZ004038 1/2005 05 2020-01-12	BAZ004145 2/2005 09, 16, 35, 36, 38, 39, 40, 2020-03-13
BAZ004039 2/2005 05 2020-01-12	BAZ004156 2/2005 03, 21 2020-03-17
BAZ004081 2/2005 05 2020-02-09	BAZ004165 3-4/2005 42, 43, 44 2020-03-22
BAZ004091 2/2005 03 2020-02-11	BAZ004224 2/2005 05 2020-04-27
BAZ004094 2/2005 29 2020-02-15	BAZ004240 3-4/2005 30 2020-05-12
BAZ004131 3-4/2001 30 2020-03-06	BAZ004260 2/2005 32 2020-05-26
BAZ004133 2/2005 03 2020-03-07	BAZ004271 2/2005 03 2020-05-30
BAZ004134 2/2005 03 2020-03-07	BAZ004298 2/2005 05 2020-06-08



**PRODUŽENJE VAŽENJA ŽIGA**

BAZ004303 3-4/2005 05 2020-06-13	BAZ993567 1-2/2004 09, 16, 35, 36, 37, 38, 42 2019-03-16
BAZ004341 3-4/2005 10 2020-07-03	BAZ993568 1-2/2004 09, 16, 35, 36, 37, 38, 42 2019-03-16
BAZ004561 3-4/2005 05 2020-10-10	BAZ993576 1-2/2004 03 2019-03-22
BAZ004562 3-4/2005 05 2020-10-10	BAZ993577 1-2/2004 03 2019-03-22
BAZ004572 3-4/2005 30 2020-10-16	BAZ993578 3-4/2004 03 2019-03-22
BAZ004577 3-4/2005 29, 30 2020-10-16	BAZ993579 1-2/2004 03 2019-03-22
BAZ004646 3-4/2005 17, 25 2020-11-13	BAZ993582 1-2/2004 03 2019-03-22
BAZ048145 04/2009 35, 39, 42, 43, 44, 45 2019-09-16	BAZ993584 1-2/2004 03 2019-03-22
BAZ993566 1-2/2004 09, 16, 35, 36, 37, 38, 42 2019-03-16	BAZ993669 1-2/2004 25 2019-06-03

**PRODUŽENJE VAŽENJA ŽIGA**

BAZ993706	BAZ993809
1-2/2004	3-4/2004
25	30
2019-07-06	2019-09-22
BAZ993746	BAZ993829
1-2/2004	3-4/2004
12	30
2019-08-10	2019-09-24
BAZ993755	BAZ993837
1-2/2004	1-2/2004
32	09
2019-08-17	2019-09-29
BAZ993756	BAZ993842
1-2/2004	3-4/2004
16	18, 25
2019-08-18	2019-10-04
BAZ993759	BAZ993845
1-2/2004	3-4/2004
05, 35, 42, 43, 44	34, 35
2019-08-19	2019-10-05
BAZ993760	BAZ993846
1-2/2004	3-4/2004
03	34, 35
2019-08-19	2019-10-05
BAZ993770	BAZ993847
1-2/2004	3-4/2004
01	34, 35
2019-08-30	2019-10-05
BAZ993771	BAZ993848
1-2/2004	3-4/2004
03	34, 35
2019-08-30	2019-10-05
BAZ993774	BAZ993851
1-2/2004	4/2000
05	05
2019-08-30	2019-10-07

**PRODUŽENJE VAŽENJA ŽIGA**

BAZ993854	BAZ993880
3-4/2004	3-4/2004
35, 42	09, 38
2019-10-11	2019-10-19
BAZ993857	BAZ993890
3-4/2004	3-4/2004
03	05
2019-10-11	2019-10-22
BAZ993858	BAZ993903
3-4/2004	3-4/2004
03	21
2019-10-11	2019-10-28
BAZ993860	BAZ993907
3-4/2004	1/2002
03	06, 16, 18, 19, 20, 22, 23, 24
2019-10-11	2019-10-28
BAZ993861	BAZ993911
3/2000	4/2000
03	33
2019-10-11	2019-10-29
BAZ993862	BAZ993926
3-4/2004	3-4/2004
03	01, 02
2019-10-11	2019-11-08
BAZ993863	BAZ993940
3-4/2004	1/2005
09	02
2019-10-11	2019-11-16
BAZ993865	BAZ993943
3-4/2004	3-4/2004
16, 39	34
2019-10-15	2019-11-16
BAZ993866	BAZ993953
3-4/2004	1/2005
16,39	03, 09, 43, 44
2019-10-15	2019-11-22

## PRODUŽENJE VAŽENJA ŽIGA

BAZ993954  
1/2005  
03, 09, 43, 44  
2019-11-22

02

Boje, lakovi i glazure; glazure, zaštita od hrđe te od propadanja i truljenja drva; tvari za bojanje; jetke (nagrizajuće) tvari; prirodna smola, sirova; metali u listovima i u prahu za slikare, dekoratere, tiskare i umjetnike.

03

Preparati (pripravci) za bijeljenje i ostale tvari za pranje; preparati za čišćenje, poliranje, odmašćivanje i struganje, sapuni, parfimerijski proizvodi; eterična ulja, kozmetički proizvodi, losioni za kosu, sredstva za njegu zubi.

04

Industrijska ulja i masti; sredstva za podmazivanje; proizvodi za upijanje, vlaženje i vezanje prašine; goriva (uključujući benzin za motore) i rasvjetne tvari; svijeće, stijenjevi.

06

Obični metali i njihove legure; metalni građevinski materijali; metalne prenosive konstrukcije; metalni materijali za tračnice; neelektrični metalni kabeli i žice, metalne bravarske izrađevine i sitni željezni proizvodi; metalne cijevi; blagajne (sefovi); metalni proizvodi koji nisu obuhvaćeni drugim razredima; rudače.

07

Strojevi i alatni strojevi; motori (osim motora za kopnena vozila); spojke (kvačila), prijenosni uređaji (osim onih za kopnena vozila); poljoprivredne naprave; inkubatori za jaja.

09

Znanstveni, nautički, geodetski, električni, fotografski, kinematografski i optički aparati i instrumenti kao i aparati i instrumenti za vaganje, mjerenje, signalizaciju, kontrolu (inspekciju), za pomoć (spašavne) i za obuku; aparati za snimanje, prijenos, reprodukciju zvuka ili slike; magnetske podloge za snimanje, akustične ploče; automati i mehanizmi za automate; registarske blagajne, računari, oprema za obradu podaka i računala; uređaji za gašenje požara.

10

Kirurški, medicinski, zubarski i veterinarski aparati i instrumenti; umjetni udovi, oči i zubi; ortopedski proizvodi; pribor za šivanje rana.

11

Uređaji za rasvjetu, grijanje, proizvodnju pare, kuhanje, hlađenje, sušenje, ventilaciju, vodoopskrbu i sanitarna oprema.

12

Vozila; uređaji za kretanje po zemlji, po vodi ili po zraku.

14

Plemeniti metali i njihove legure i proizvodi od tih materijala ili obloženi tim materijalim, koji nisu obuhvaćeni drugim razredima; pravi i lažni nakit, drago kamenje; urarski proizvodi i kronometrički instrumenti.

BAZ993955  
3-4/2004  
30  
2019-11-22

BAZ993960  
3-4/2004  
05  
2019-11-23

BAZ993964  
3-4/2004  
41

Usluge obrazovanja, naime: dresura životinja; organizovanje ispita ili takmičenja; školsko obrazovanje, univerzitetsko obrazovanje; profesionalno obrazovanje, profesionalno uvježbavanje (trening); dopisni tečajevi; izdavanje knjiga, novina ili časopisa; raznovrsne usluge zabave i razonode, naime: organizacija izložbi, organizacija i rukovođenje parkovima za zabavu, organizacija TV-predstava i TV-igara, radio-predstava i radio-igara, prikazivanje filmova, cirkuske priredbe, drame, javne priredbe, koncerti, mjuzik-holovi, varijetei, usluge organizovanja igara na sreću, usluge organizovanja kazina i prostorija za kockanje.

2019-11-26

### SUŽENJE

BAZ993998  
3-4/2004  
08  
2019-12-14

BAZ994028  
3-4/2004  
01

Kemijski proizvodi za industriju, znanost, fotografsku djelatnost, ratarstvo, povrtlarstvo i šumarstvo; sirova umjetna smola; sirova plastika; gnijivo za zemlju; mješavine za gašenje požara; preparati za kaljenje, zavarivanje i lemljenje metala; kemijski proizvodi za konzerviranje hrane; sredstva za štavljenje kože; ljepila (ljepljive tvari) za industriju.

## PRODUŽENJE VAŽENJA ŽIGA

16

Papir, karton i proizvodi od tih materijala koji nisu obuhvaćeni drugim razredima; tiskarski proizvodi; proizvodi za uvez knjiga; fotografije; pribor za pisanje; ljepila (ljepljive tvari) za papirnate proizvode ili za kućanstvo; slikarski pribor; kistovi; pisaći stojevi i uredski pribor (osim namještaja); oprema za podučavanje i obuku (osim aparata); plastični materijali za ambalažu (koji nisu obuhvaćeni drugim razredima); tiskarska slova; klišeji

17

Guma, gutaperka, biljna smola, azbest, tinjac i proizvodi od tih tvari koji nisu obuhvaćeni drugim razredima; proizvodi od polupreradene plastike; tvari za hermetičko zatvaranje, za brtvljenje i izolaciju; nemetalne savitljive cijevi.

19

Nemetalni građevinarski materijali, krute nemetalne cijevi za gradnju; safalt, katran i bitumen (smola); nemetalne prenosive konstrukcije; nemetalni spomenici.

28

Igre i igračke, a posebno: lutke i igraće karte; gimnastički i sportski predmeti koji nisu obuhvaćeni drugim razredima; ukrasi za božićna drvca.

35

Oglašavanje i reklamiranje; vođenje komercijalnih poslova; komercijalna administracija; uredski poslovi.

36

Osiguranje; finansiski poslovi; monetarni poslovi; poslovi s nekretninama.

37

Izgradnja; popravci; usluge postavljanja.

38

Telekomunikacije.

39

Prijevoz; pakranje i skladištenje proizvoda; organiziranje putovanja.

40

Obrada materijala.

41

Obuka, stručno osposobljavanje; razonoda; sportske i kulturne djelatnosti.

42

Pravne usluge; usluge znanstvenih i industrijskih istraživanja; programiranje za računala (kompjutore).

44

Medicinska njega i njega ljepote; veterinarske i poljoprivredne usluge.

2019-12-31

**SUŽENJE POPISA**

## **PRESTANAK PRAVA NA ŽIG**

U ovom broju Glasnika nema objava za rubriku

“PRESTANAK PRAVA NA ŽIG”

## **OGRANICENJE POPISA ROBA I / ILI USLUGA**

U ovom broju Glasnika nema objava za rubriku

**“OGRANICENJE POPISA ROBA I / ILI USLUGA”**

## OBJAVA ŽIGOVA UPISANIH U REGISTAR NA OSNOVU PRIZNATOG PRAVA OD BIVŠEG SZP-a DO 1992-03-01

Bibliografski podaci svrstani su prema rastućem registarskom broju žiga.

Podaci su popraćeni INID kodom/International agreed Numbers for the Identification of Data/ (broj u agrađi), za identifikaciju podataka o žigovima, a prema standardu WIPO ST.60

Prikaz redosljeda podataka u objavljenom žigu je slijedeći:

- |   |  |
|---|--|
| (111) <b>Registarski broj žiga</b>  | (181) Datum do kojeg važi pravo na žig |
| (210) Broj prijave žiga   | (220) Datum podnošenja prijave žiga    |
| (151) Datum registracije žiga   |  |
| (300) Podaci o pravu prvenstva (država, datum podnošenja i broj prioritete prijave)             |  |
| (230) Datum izložbenog (sajamskog) prava prvenstva  |  |
| (646) Podaci o priznatom pravu kod bivšeg SZP (broj i datum priznatog prvenstva žiga kod SZP-a) |  |
| (732) <b>Nosilac žiga</b>   |  |
| (740) Zastupnik   |  |
| (551) Kolektivni žig  |  |
| (591) Boje  |  |
| (554) Trodimenzionalni žig  |  |
| (539) Opis  |  |
| (540) Izgled žiga   |  |

Izgled žiga (text ili slika)  
(max 8 x 8 cm za sliku)

(531) Međunarodna klasifikacija figurativnih elemenata žigova prema Bečkoj klasifikaciji – sedma edicija

(511) **Međunarodna klasifikacija roba i usluga prema Ničanskoj klasifikaciji – sedma edicija**



**STRUKTURA REGISTRARSKOG BROJA ŽIGA UPISANOG U REGISTAR NA OSNOVU PRIZNATOG PRAVA OD BIVŠEG SZP-a DO 1992-03-01**

**BA Z R 97 0001**

DVOSLOVNA  
OZNAKA **BA**  
PREDSTAVLJA KOD  
DRŽAVE PREMA  
STANDARDU **ISO**  
**3166** I **WIPO ST.3**

SLOVNA OZNAKA **Z**  
PREDSTAVLJA ŽIGOVA

SLOVNA OZNAKA **R**  
PREDSTAVLJA ŽIGOVE  
REGISTOVANE NA  
OSNOVU PRIZNATOG  
PRAVA OD BIVŠEG SZP  
DO 1992-03-01

REDNI BROJ ZAHTEVA ZA  
PRIZNANJE PRAVA NA ŽIG

GODINA U KOJOJ JE  
PODNESEN ZAHTEJ ZA  
PRIZNANJE PRAVA NA ŽIG

## PROMJENE U REGISTRU

### PRENOS PRAVA

---

---

BAZR96107

2-3/1998

BASF Plc

of Earl Road, Cheadle Hulme, Cheadle, Cheshire  
SK8 6QG

GB

2009-12-30

---

---

BAZR983088

2/2002

3M Company a corporation of the state of Delaware

3M Center, 2501 Hudson Road, St. Paul,  
Minnesota 55144

US

2009-09-28

---

---

BAZR971887

1/2002

Aker Material Handling A/S

Fjordalleen 16, 0115 Oslo

NO

2009-12-15

---

---

BAZR971887

1/2002

Dexion Group Limited

Wharf Road, Kilnhurst, Mexborough, South  
Yorkshire S64 5SU

GB

2009-12-15

---

---

BAZR972705

2/2002

Dyno Nobel Limited

Level 24, AGL Centre, 11 Pacific Highway, North  
Sydney, New South Wales 2060

AU

2009-12-07

---

---

BAZR972705

2/2002

Dyno Nobel Limited

Level 24, AGL Centre, 111 Pacific Highway,  
North Sydney, New South Wales 2060

SE

2009-12-07

## PROMJENA NAZIVA I ADRESE NOSIOCA PRAVA

---

---

BAZR96077

1/1998

Saint - Gobain Abrasives, Inc.

One New Bond Street, Worcester, MA 01615-

US

2009-11-17

---

---

BAZR972705

2/2002

Dyno Nobel Pty Limited

70 Southbank Boulevard, Southbank, Victoria

SE

2009-12-07

---

---

BAZR96763

3/2000

Sperry Top-Sider, LLC

191 Spring Street, Lexington, Massachusetts

02421

US

2009-11-30

---

---

BAZR971887

1/2002

Cork Oak Holding Limited

1 Sell Close, Cheshunt, Hertfordshire, EN7 6XE

GB

2009-12-15

---

---

BAZR971887

1/2002

Dexion Europe Limited, c/o Ernst & Young LLP

One Colmore Row, Birmingham, B3 2DB

GB

2009-12-15

---

---

BAZR972705

2/2002

Dyno Nobel Pty Limited

70 Southbank Boulevard, Southbank, Victoria

3006

AU

2009-12-07

## PROMJENA NAZIVA NOSIOCA PRAVA

---

---

BAZR961174

1/2001

Pernod Ricard USA, LLC

777 Westchester Avenue, White Plains, New  
York, New York 10604

US

2009-09-28

BAZR96482

1-2/1999

Cummins Inc.

500 Jackson Street, Columbus, Indiana

US

2009-12-18

BAZR96960

4/2000

LEK farmacevtska družba d.d.

Verovškova 57, 1526 Ljubljana

SI

2009-10-19

BAZR972705

2/2002

Dyno Nobel Pty Limited

AU

2009-12-07

BAZR972705

2/2002

Dyno Nobel Pty Limited

70 Southbank Boulevard, Southbank, Victoria

SE

2009-12-07

## PROMJENA ADRESE NOSIOCA PRAVA

---

---

BAZR961174

1/2001

Pernord Ricard USA, LLC

100 Manhattanville Road, Purchase, New York  
10557

US

2009-09-28

---

---

BAZR96316

1-2/1999

HAW PAR CORPORATION LIMITED

401 Commonwealth Drive # 03-03, Haw Par  
Technocentre, Singapore 149598

SG

2009-12-18

---

---

BAZR971880

1/2002

Via Foscarini n.52, Nervesa della Battaglia (TV)

IT

2009-12-30

---

---

BAZR971880

1/2002 Via Foscarini n.52, Nervesa della Battaglia  
(TV)

IT

2009-12-30

---

---

BAZR972705

2/2002

Dyno Nobel Pty Limited

70 Southbank Boulevard, Southbank, Victoria

SE

2009-12-07

---

---

BAZR972705

2/2002

Dyno Nobel Limited

70 Southbank Boulevard, Southbank, Victoria  
3006

AU

2009-12-07

---



---

---

BAZR972705

2/2002

Dyno Nobel Pty Limited

70 Southbank Boulevard, Southbank, Victoria  
3006

AU

2009-12-07

---

---

BAZR972705

2/2002

Dyno Nobel Limited

70 Southbank Boulevard, Southbank, Victoria  
SE

2009-12-07

---

---

BAZR983088

2/2002

Tecra International Pty Ltd

13 Rodborough Road, Frenchs Forest, 2086,

AU

2009-09-28

---

---

BAZR983337

2/2002

Hewlett-Packard Development Company, L.P.

11445 Compaq Center Drive West, Houston, TX  
77070

US

2009-10-02

---

**PRODUŽENJE VAŽENJA ŽIGA**

BAZR961005  
4/2000  
07  
2019-11-15

BAZR961137  
4/2000  
05  
2019-06-25

BAZR961007  
4/2000  
07, 08, 12  
2019-08-20

BAZR961145  
4/2000  
05  
2019-06-25

BAZR961065  
2/2001  
29  
2019-11-16

BAZR961153  
4/2000  
05  
2019-05-25

BAZR961114  
4/2000  
05  
2019-05-25

BAZR961156  
4/2000  
05  
2019-06-06

BAZR961116  
4/2000  
05  
2019-11-15

BAZR961175  
3/2000  
42  
2019-12-28

BAZR961122  
3/2000  
05  
2019-11-15

BAZR961236  
4/2000  
43  
2019-12-28

BAZR961123  
4/2000  
05  
2019-06-25

BAZR961286  
2/2001  
05  
2019-12-15

BAZR961124  
4/2000  
05  
2019-12-15

BAZR96763  
3/2000  
18, 25  
2019-03-01

**PRODUŽENJE VAŽENJA ŽIGA**

BAZR96803	BAZR971880
3/2000	1/2002
05	30
2019-10-22	2019-12-25
BAZR96852	BAZR971890
3/2000	2/2002
09, 16, 25, 28	39
2020-01-22	2019-11-28
BAZR971397	BAZR971971
2/2001	2/2002
05	04
2020-05-22	2020-01-23
BAZR971419	BAZR971982
3-4/2001	2/2002
25	09
2019-12-04	2019-08-21
BAZR971422	BAZR971991
1/2002	1/2002
25	01, 04, 12, 17, 19
2019-12-28	2019-12-28
BAZR971699	BAZR972018
1/2002	1/2002
30	16, 17
2019-10-18	2020-07-22
BAZR971779	BAZR972019
1/2002	1/2002
14	01, 03, 17
2019-11-28	2020-07-22
BAZR971797	BAZR972080
1/2002	2/2002
05	01, 02, 03, 04, 06, 07, 11,
2020-01-23	2019-12-25

## PRODUŽENJE VAŽENJA ŽIGA

BAZR972371  
1/2002  
12  
2019-10-22

BAZR983290  
2/2002  
01  
2020-01-11

BAZR972384  
2/2002  
05, 29, 30, 32  
2019-10-22

BAZR983291  
2/2002  
05  
2020-03-09

BAZR972515  
2/2002  
01  
2019-12-28

BAZR983337  
2/2002  
09, 10  
2020-01-23

BAZR972539  
1/2002  
34  
2020-10-03

BAZR972639  
2/2002  
01, 17, 19  
2020-02-08

BAZR972693  
2/2002  
03  
2020-06-20

BAZR983088  
2/2002  
01, 05  
2019-03-14

BAZR983289  
2/2002  
31  
2020-03-09



## **PRESTANAK PRAVA NA ŽIG**

U ovom broju Glasnika nema objava za rubriku

“PRESTANAK PRAVA NA ŽIG”

## **OGRANICENJE POPISA ROBA I / ILI USLUGA**

U ovom broju Glasnika nema objava za rubriku

**“OGRANICENJE POPISA ROBA I / ILI USLUGA”**

## LISTE ZASTUPNIKA REGISTROVANIH KOD INSTITUTA ZA INTELEKTUALNO VLASNIŠTVO BOSNE I HERCEGOVINE

### THE LISTS OF BOSNIAN AND HERZEGOVINIAN INDUSTRIAL PROPERTY REPRESENTATIVES

---

#### **PATENTNI ZASTUPNICI / PATENT ATTORNEYS**

Ovlašteni za zastupanje u postupcima sticanja i održavanja prava na patente, industrijski dizajn, žigove i geografske oznake / Authorised for representation parties to proceedings relating to the acquisition and maintenance of patents, industrial designs, trademarks and geographical indications and other requests concerning those rights

---

#### **NEDIM KRILIĆ**

**dipl. pravnik / B.A. Degree of Law**  
**Avde Smailovića 35**  
**71000 SARAJEVO**

tel: ++387 33 22 13 43

fax: ++387 33 22 13 43

GSM: ++387 61 13 43 52

E-mail: krilic@bih.net.ba

*Jezik za korespondenciju / Language for communication:*  
*Engleski/English*

---

#### **DRAGAN MIĆUNOVIĆ**

**advokat / Attorney at Law**  
**Branilaca Sarajeva br. 10**  
**71000 SARAJEVO**

tel: ++387 33 20 15 31

fax: ++387 33 20 15 31

GSM: ++387 61 26 74 25

E-mail: skako@bih.net.ba

*Jezik za korespondenciju / Language for communication:*  
*Engleski/English*

---

#### **RIZAH PAŠALIĆ**

**advokat / Attorney at Law**  
**Pruščakova 9.**  
**71000 SARAJEVO**

tel: ++387 33 21 38 46

fax: ++387 33 20 43 90

E-mail: rizah@pasalic.com

WWW: <http://www.pasalic.com>

*Jezik za korespondenciju / Language for communication:*  
*Francuski/French*

---

#### **INJA PAŠALIĆ**

**advokat / Attorney at Law**  
**Pruščakova 9.**  
**71000 SARAJEVO**

tel: ++387 33 21 38 46

fax: ++387 33 20 43 90

E-mail: inja@pasalic.com

WWW: <http://www.pasalic.com>

*Jezik za korespondenciju / Language for communication:*  
*Engleski/English - Njemački/German*

---

#### **Dr DIANA PROTIĆ-TKALČIĆ**

**Diana Protić-Tkalčić; Ivana Prvulović**  
**Koševo 36**  
**71000 SARAJEVO**

tel: ++387 33 20 69 04

fax: ++387 33 44 41 40

E-mail: dprotic@bih.net.ba

*Jezik za korespondenciju / Language for communication:*  
*Engleski/English*

---

#### **“LINEA SUŠIĆ” d.o.o.**

**Hasan Smailbegović - direktor**  
**dipl. pravnik / B.A. Degree of Law**  
**Maršala Tita 30/IV**  
**71000 SARAJEVO**

tel: ++387 33 21 83 48

fax: ++387 33 20 75 17

GSM: ++387 61 13 95 02

E-mail: [info@lineasusic.com](mailto:info@lineasusic.com) // [linsusic@bih.net.ba](mailto:linsusic@bih.net.ba)

WWW: <http://www.lineasusic.com>

*Jezik za korespondenciju / Language for communication:*  
*Francuski/French - Engleski/English*

**“STAM” d.o.o.**

**Mubera Trebinjac - direktor**  
**Sarači 77**

**71000 SARAJEVO**

tel: ++387 33 21 44 13

fax: ++387 33 66 80 31

E-mail: stam\_doo@yahoo.com

*Jezik za korespondenciju / Language for communication:*

*Engleski/English - Njemački/German*

**“INTELBIRO” d.o.o.**

**Ismet Galijašević - direktor**  
**dipl. ing. mašinstva / B.Sc**

**M.H. Uskufije 3**

**71000 SARAJEVO**

tel: ++387 33 21 32 09

fax: ++387 33 21 81 11

E-mail: postmaster@intelbiro.com

WWW: <http://www.intelbiro.com>

*Jezik za korespondenciju / Language for communication:*

*Francuski/French - Engleski/English*

**DAMIR TKALČIĆ**

**Koševo 36**

**71000 SARAJEVO**

tel: ++387 33 26 67 70

fax: ++387 33 26 67 71

E-mail: dtkalcic@bih.net.ba

*Jezik za korespondenciju / Language for communication:*

*Engleski/English*

**MEHMED SPAHO**

**advokat / Attorney at Law**

**Muhameda Kantardžića 3/IV**

**71000 SARAJEVO**

tel: +387 33 55 77 11

fax: +387 33 55 77 12

E-mail: m.spaho@attorney-spaho.ba

*Jezik za korespondenciju / Language for communication:*

*Engleski/English*

**“ACTINNOVA” d.o.o.**

**Adi Krdžalić**

**dipl. pravnik / B.A. Degree of Law**

**Maršala Tita 30/IV**

**71000 SARAJEVO**

tel: ++387 33 21 83 47 / ++387 33 20 65 62

fax: ++387 33 21 83 47

GSM: ++387 61 13 95 03

E-mail: info@actinnova.com

WWW: [www.actinnova.com](http://www.actinnova.com)

*Jezik za korespondenciju / Language for communication:*

*Engleski/English - Njemački/German - Francuski/French*

**“PETOŠEVIĆ” d.o.o. Sarajevo**

**Tarik Prolaz**

**Branilaca Sarajeva br. 10**

**71000 SARAJEVO**

tel: + 387 33 207 117

fax: + 387 33 553 091

E-mail: sarajevo@petosevic.com

*Jezik za korespondenciju / Language for communication:*

*Engleski/English*

**“ŽIVKO MIJATOVIĆ & PARTNERS” d.o.o.**

**Sarajevo**

**Azra Ćoralić**

**dipl. pravnik / B.A. Degree of Law**

**M.H. Uskufije 3**

**71000 SARAJEVO**

tel: +387 33 200 641

fax: +387 33 218 421

E-mail: azrac@zm-p.com

WWW: [www.zm-p.com](http://www.zm-p.com)

*Jezik za korespondenciju / Language for communication:*

*Engleski/English, Španski/Spanish*

**“ADNAN”**

**Adnan Hadžimusić**

**Nerkeza Smailagića br. 9**

**71 000 SARAJEVO**

tel: +387 33 62 82 59

GSM: +387 65 49 29 97

E-mail: adnan05@bih.net.ba

*Jezik za korespondenciju / Language for communication:*

*Engleski/English, Turski*

=====

**ZASTUPNICI ZA INDUSTRIJSKI DIZAJN I ŽIGOVE / INDUSTRIAL DESIGN AND  
TRADEMARKS ATTORNEYS**

Ovlašteni za zastupanje u postupcima sticanja i održavanja prava na industrijski dizajn, žigove i geografske oznake /  
Authorised for representation parties to proceedings relating to the acquisition and maintenance of industrial  
designs, trademarks and geographical indications and other requests concerning those rights

---

---

**IGOR SJERIKOV**

**advokat / Attorney at Law**

**Ul. V. Platona 3/I**

**78000 Banja Luka**

tel: ++387 51 21 55 54 / ++387 51 21 54 68

fax: ++387 51 21 54 68

E-mail: [advokati.sjerikov-maric@blic.net](mailto:advokati.sjerikov-maric@blic.net)

*Jezik za korespondenciju / Language for communication:*  
*Engleski/English*

---

**GORAN N. MARIĆ**

**advokat / Attorney at Law**

**Ul. Vladike Platona 3/I**

**78000 Banja Luka**

tel: ++387 51 22 87 80/ ++387 51 21 54 68

fax: ++387 51 21 54 68

E-mail: [advokati.sjerikov-maric@blic.net](mailto:advokati.sjerikov-maric@blic.net)

*Jezik za korespondenciju / Language for communication:*  
*Engleski/English*

---

**NEDŽIDA SALIHOVIĆ**

**advokat / Attorney at Law**

**Fra Anđela Zvizdovića 1**

**71000 SARAJEVO**

tel: ++387 33 29 52 36

fax: ++387 33 29 52 42

GSM: ++387 61 195126

E-mail: [salihovic-whalen@weisstessbach.com](mailto:salihovic-whalen@weisstessbach.com)

WWW: [www.weisstessbach.com](http://www.weisstessbach.com)

*Jezik za korespondenciju / Language for communication:*  
*Engleski/English - Njemački/German*

---

**VINKA GUTIĆ**

**advokat / Attorney at Law**

**Ul. Mehmedalije Maka Dizdara bb**

**75300 LUKAVAC**

tel: ++387 35 55 54 15

fax: ++387 35 55 54 15

GSM: ++387 61 16 46 88

E-mail: [vinka@bih.net.ba](mailto:vinka@bih.net.ba)

*Jezik za korespondenciju / Language for communication:*  
*Engleski/English*

---

**EMIR KOVAČEVIĆ**

**advokat / Attorney at Law**

**Skenderija br. 54**

**71000 SARAJEVO**

tel: +387 33 21 65 60

fax: +387 33 55 23 50

GSM: +061 20 52 70

E-mail: [emir.k@lol.ba](mailto:emir.k@lol.ba)

WWW: [www.emirkovacevic.ba](http://www.emirkovacevic.ba)

*Jezik za korespondenciju / Language for communication:*  
*Engleski/English, Arapski/Arabic, Perzijski/Persian*

---

**AMILA ETEROVIĆ**

**advokat / Attorney at Law**

**ul. Pruščakova 13**

**71000 SARAJEVO**

tel: ++387 33 21 54 30

fax: ++387 33 21 54 30

GSM: +387 61 14 16 68

E-mail: [amila@aketerovic.com](mailto:amila@aketerovic.com)

WWW: [www.aketerovic.com](http://www.aketerovic.com)

*Jezik za korespondenciju / Language for communication:*  
*Engleski/English, Njemački/German, Italijanski/Italian*

---

**BRANKO V. MARIĆ**

**advokat / Attorney at Law**

**Mehmeda Spahe 24**

**71000 SARAJEVO**

tel: +387 33 71 60 30

fax: +387 33 71 60 36

E-mail: maric.b@bih.net.ba

*Jezik za korespondenciju / Language for communication:*

*Engleski/English, Njemački/German, Italijanski/Italian, Francuski/French*

---

**EDIN ŠAČIĆ**

**advokat / Attorney at Law**

**Pruščakova 9.**

**71000 SARAJEVO**

tel: ++387 33 21 38 46

fax: ++387 33 20 43 90

E-mail: info@pasalic.ba

WWW: www.pasalic.ba

*Jezik za korespondenciju / Language for communication:*

---

**KERIM KARABDIĆ**

**advokat / Attorney at Law**

**Skenderija br. 5**

**71000 SARAJEVO**

tel: +387 33 531 500

fax: +387 33 531 500

E-mail: karabdic@bih.net.ba

WWW: www.karabdic.ba

*Jezik za korespondenciju / Language for communication:*

*Engleski/English, Njemački/German*

---

**TARIK KAPETANOVIĆ**

**advokat / Attorney at Law**

**Trampina broj 6**

**71000 SARAJEVO**

tel: ++387 33 20 49 40

fax: ++387 33 55 75 05

GSM: ++387 61 19 22 32

E-mail: tarik.kapetanovic@curtlaw.ba

*Jezik za korespondenciju / Language for communication:*

*Engleski/English*

---

**EDISA PEŠTEK**

**advokat / Attorney at Law**

**Trampina broj 6**

**71000 SARAJEVO**

tel: ++387 33 20 49 40

fax: ++387 33 55 75 05

GSM: ++387 61 20 04 11

*Jezik za korespondenciju / Language for communication:*

*Engleski/English, Italijanski/Italian*

---

**“KARANOVIĆ & NIKOLIĆ” d.o.o**

**Nikolina Čugalj**

**dipl. Pravnik/B.A. Degree of Law**

**Gundulićeva broj 4.**

**78 000 Banja Luka**

tel: +387 51/303-100

fax: +387 51/304-999

E-mail: info@karanovic-nikolic.com

*Jezik za korespondenciju / Language for communication:*

*Engleski/English*

---

**LJILJANA STAJIĆ**

**odvjetnik/Attorney at Law**

**Aleja Svetog Save broj 17.**

**78 000 Banja Luka**

tel: +387 51/215-901

GSM: +387 65/613-577

E-mail: adv-lj.stajic@blic.net

*Jezik za korespondenciju / Language for communication:*

*Engleski/English*

---

**ZORA BULATOVIĆ-KREMENOVIĆ**

**odvjetnik/Attorney at Law**

**Dositeja Obradovića broj 1.**

**78 000 Banja Luka**

tel: +387 51/212-660

fax: +387 51/212-660

GSM: +387 65/797-371

E-mail: bulatoviczora@yahoo.com

*Jezik za korespondenciju / Language for communication:*

*Engleski/English*

**AMILA IMAMOVIĆ**  
**odvjetnik/Attorney at Law**  
**Augusta Baruna broj 6.**  
**71 000 SARAJEVO**

fax: +387 33/668-577  
GSM: +387 61/190-298  
E-mail: iamila@bih.net.ba

*Jezik za korespondenciju / Language for communication:*  
*Engleski/English*

**TOMISLAV BEVANDA**  
**odvjetnik/Attorney at Law**  
**Zrinskog broj 12.**  
**88 220 ŠIROKI BRIJEG**

tel: +387 39 70 03 47  
fax: +387 39 70 34 85  
GSM: +387 63 36 82 49

*Jezik za korespondenciju / Language for communication:*  
*Engleski/English*

=====

WEB: [www.ipr.gov.ba](http://www.ipr.gov.ba); e-mail: [info@ipr.gov.ba](mailto:info@ipr.gov.ba)

Sjedište: 88000 Mostar, Kralja Petra Krešimira IV/8a; e-mail: [mostar@ipr.gov.ba](mailto:mostar@ipr.gov.ba); Fax: +387 36 31 84 20;  
Tel: Protokol +387 36 33 43 81; Ured direktora i zamjenika direktora +387 36 33 43 82 (Mostar); +387 33 52 18 48 (Sarajevo)

Ispostava Sarajevo: 71000 Sarajevo, Hamdije Cemerlica 2/7; e-mail: [sarajevo@ipr.gov.ba](mailto:sarajevo@ipr.gov.ba); Fax: +387 33 65 27 57; Tel: Protokol +387 33 65 27 65;  
Odjeljenja: Nacionalni žig +387 33 65 27 98; Medunarodni žig, Patenti, Industrijski dizajn +387 33 61 80 95

=====

WEB: [www.ipr.gov.ba](http://www.ipr.gov.ba); e-mail: [info@ipr.gov.ba](mailto:info@ipr.gov.ba)

Head Office: 88000 Mostar, Kralja Petra Kresimira IV/8a; e-mail: [mostar@ipr.gov.ba](mailto:mostar@ipr.gov.ba); Fax: 036 31 84 20;  
Tel: Protocol +387 36 33 43 81; Director and Deputy Director Office +387 36 33 43 82 (Mostar); +387 33 52 18 48 (Sarajevo)

Branch Office: 71000 Sarajevo, Hamdije Cemerlica 2/7; e-mail: [sarajevo@ipr.gov.ba](mailto:sarajevo@ipr.gov.ba); Fax: +387 33 65 27 57; Tel: Protocol +387 33 65 27 65;  
Units: National Trademark +387 33 65 27 98; International Trademark, Patents, Industrial Design +387 33 61 80 95

## UDRUGE ZA KOLEKTIVNO OSTVARIVANJE AUTORSKOG PRAVA I SRODNIH PRAVA

### **"Sine Qua Non"**

Agencija za zastupanje i zaštitu autorskih prava d.o.o.  
Ulica Branilaca Sarajeva 47  
71000 Sarajevo  
Tel: 033 251 600  
Fax: 033251 601  
E-mail: [sqn@bih.net.ba](mailto:sqn@bih.net.ba)

Vrsta prava:

1. Prava autora na osnovu punomoći autora, punomoći organizacije autora ili drugih nosioca autorskih prava;
2. Prava umjetnika izvođača na osnovu punomoći umjetnika izvođača, organizacija umjetnika izvođača ili drugog nosioca umjetnika izvođača.

### **"Uzus" Sarajevo**

Udruga nezavisnih muzičkih autora, izvođača, aranžera i javnih ličnosti Bosne i Hercegovine  
Ulica Koševo 10  
71000 Sarajevo  
Tel/Fax: 033 219 516  
E-mail: [uzus@bih.net.ba](mailto:uzus@bih.net.ba)

Vrsta prava:

Prava umjetnika izvođača na osnovu punomoći umjetnika izvođača, organizacija umjetnika izvođača ili drugog nosioca prava umjetnika izvođača

### **U.G. "Kvantum" Bijeljina**

Udruženje za zaštitu diskografskih prava  
Ulica Loznička 5  
55000 Bijeljina  
Tel: 055 201 082

Vrsta prava:

Prava proizvođača fonograma na osnovu punomoći nosilaca prava

### **"ELTA- KABEL" d.o.o.**

Ulica Svetog Save br. 26  
53000 Doboj  
Tel/Fax: 053 222 515  
E-mail: [elta@teol.net](mailto:elta@teol.net)

Vrsta prava:

1. Prava autora na osnovu punomoći autora, punomoći organizacije autora ili drugih nosioca autorskih prava
2. Prava radiodifuznih organizacija



# STATISTIKA STATISTICS

## BROJ PRIJAVA PATENATA PRIJAVLJENIH DIREKTNO INSTITUTU DO 31 DECEMBRA 2009. GODINE

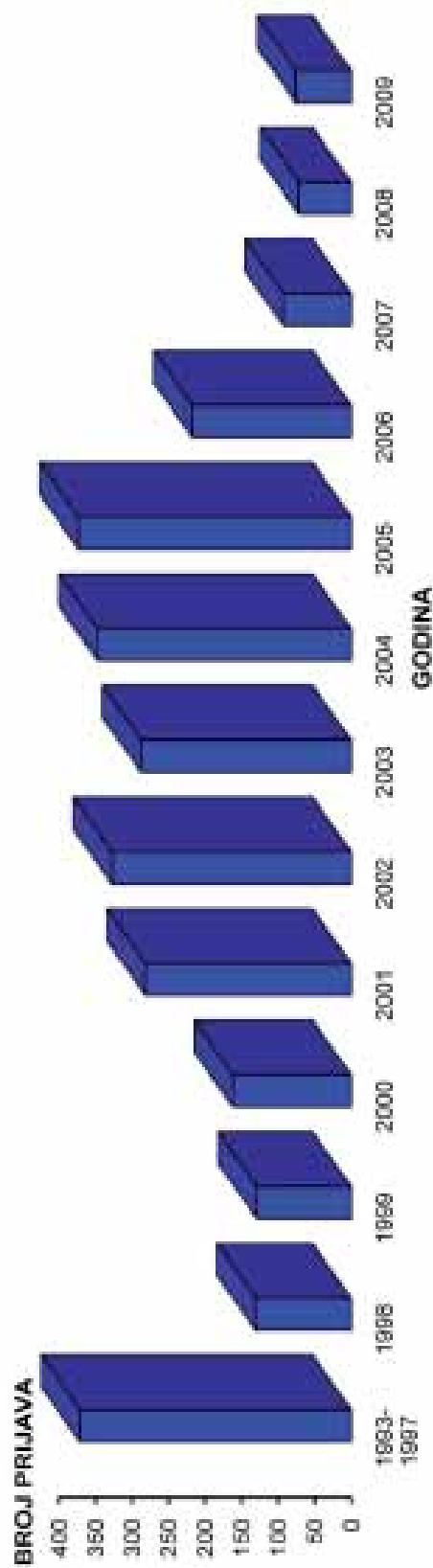

Godina	1983-1987	1988	1989	2000	2001	2002	2003	2004	2005	2006	2007	2008	2009	Ukupno
Ukupno prijava	371	130	128	161	281	327	297	347	373	217	92	71	75	2856

**BROJ PRIJAVA INDUSTRIJSKOG DIZAJNA PRIJAVLJENIH DIREKTNO  
INSTITUTU DO 31 DECEMBRA 2009.GODINE**

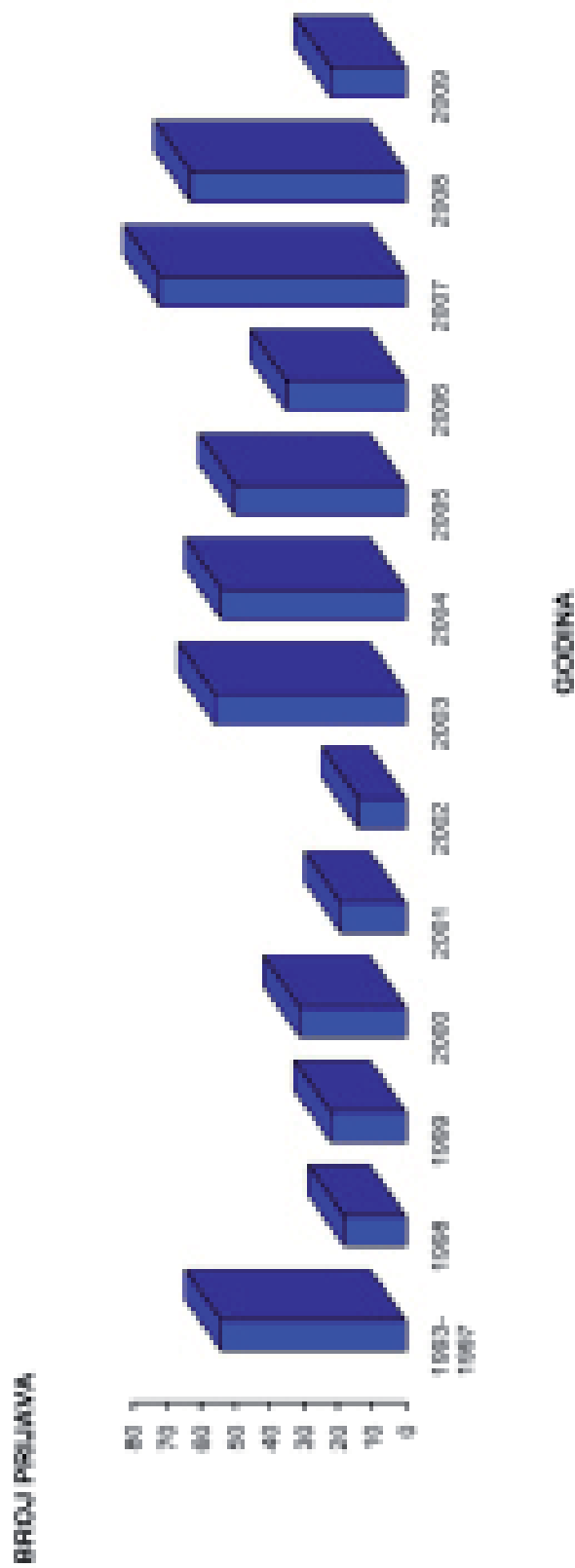

Godina	1993-1997	1998	1999	2000	2001	2002	2003	2004	2005	2006	2007	2008	2009	Ukupno
Ukupno prijava	54	22	31	16	14	56	54	50	35	73	63	22	510	

## BROJ PRIJAVA ŽIGOVA PRIJAVLJENIH DIREKTNO INSTITUTU DO 31 DECEMBRA 2009.GODINE

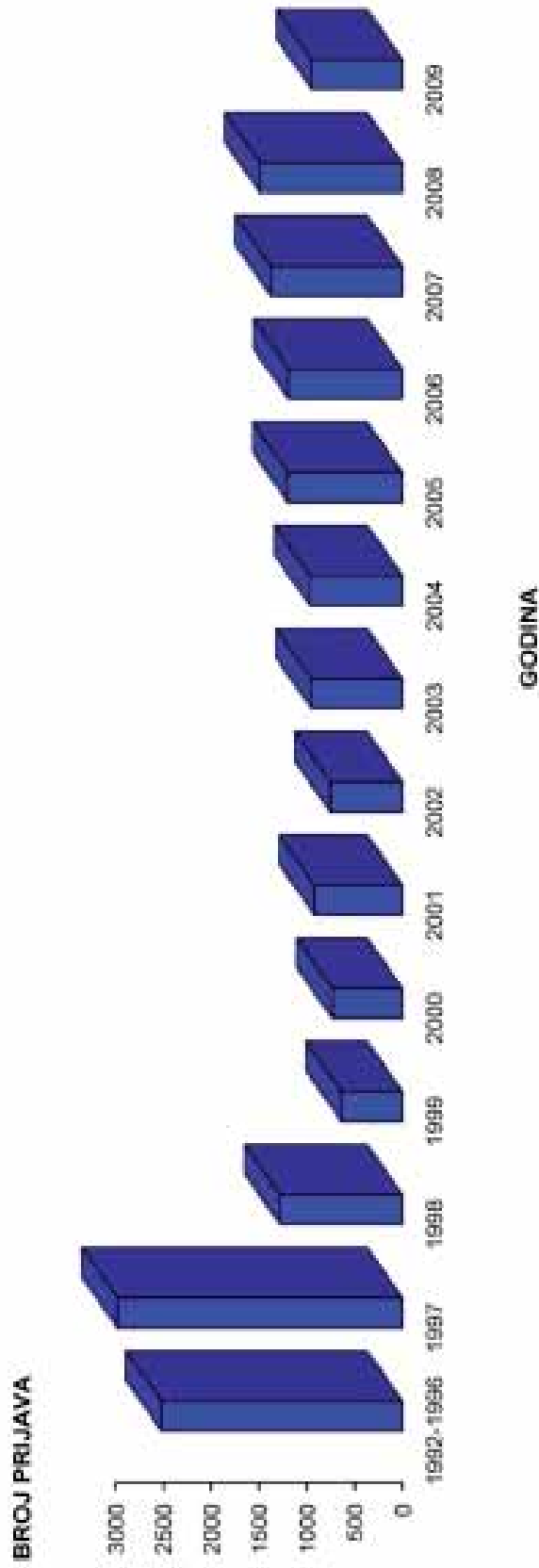

Godina	1992-1996	1997	1998	1999	2000	2001	2002	2003	2004	2005	2006	2007	2008	2009	Ukupno
Ukupno prijava	2516	2978	1278	636	733	917	754	950	967	1197	1190	1375	1488	946	17925

Ukoliko želite godišnju pretplatu za **GLASNIKA INTELEKTUALNOG VLASNIŠTVA** po cijeni od 60 KM, molimo Vas da izvršite uplatu na:

JRT Trezor BiH - Institut za intelektualno vlasništvo Bosne i Hercegovine

broj: **1610000010750812**

Vrsta prihoda: **734111**

Budžetska organizacija: **0814999**

sa naznakom „**PRETPLATA ZA GIV - 2009**”

Molimo Vas da po izvršenoj uplati dostavite dokaz na:

Institut za intelektualno vlasništvo Bosne i Hercegovine, Ispostava Sarajevo

Hamdije Ćemerlića 2/7

71000 Sarajevo

Bosna i Hercegovina

Pojedinačni primjerak **GLASNIKA INTELEKTUALNOG VLASNIŠTVA** možete nabaviti po cijeni od 15 KM tako što ćete izvršiti uplatu na:

JRT Trezor BiH - Institut za intelektualno vlasništvo Bosne i Hercegovine

broj: **1610000010750812**

Vrsta prihoda: **734111**

Budžetska organizacija: **0814999**

sa naznakom „**GIV – /upiшите broj Glasnika koji želite da kupite/**”

Molimo Vas da po izvršenoj uplati dostavite dokaz na:

Institut za intelektualno vlasništvo Bosne i Hercegovine, Ispostava Sarajevo

Hamdije Ćemerlića 2/7

71000 Sarajevo

Bosna i Hercegovina

