



Bosna i Hercegovina
Institut za intelektualno vlasništvo

Bosna i
Hercegovina
Glasnik

intelektualnog vlasništva

Službeni glasnik Instituta za
intelektualno vlasništvo

2/2014

ISSN /ISSN – 1840-2607

IZDAVAČ

Institut za intelektualno vlasništvo
Bosne i Hercegovine

GLAVNI I ODGOVORNI UREDNIK

Lidija Vignjević

UREĐIVAČKI ODBOR

Elvedin Pandžić , Faris Frašto

DESIGN/DTP

Danilo Golo

DESIGN KORICA

Igor Sivjakov

ŠTAMPA

PRIMAPROM

BanjaLuka

CIJENA

20,00 KM

TIRAŽ

30

SADRŽAJ

Popis brojeva objavljenih prava.....	4
Kodne oznake zemalja.....	5

PATENTI7

Objava prijava patenata.....	11
Indeks prema rastućem broju prijave patenta.....	17
Indeks prema MKP.....	18
Indeks prema podnosiocima prijave patenta.....	19
Dodjela patenta (Član 41).....	20
Riješenja o patentu (Član 44).....	21
Konsenzualni patent.....	28
Objava evropskih patenata upisanih u registar patenata.....	29
Objava promjena.....	39

INDUSTRIJSKI DIZAJN.....43

Objava industrijskog dizajna.....	45
Indeks prema rastućem registarskom broju.....	61
Indeks prema međunarodnoj klasifikaciji.....	62
Indeks prema nosiocima indust. dizajna.....	63
Objava prijava industrijskog dizajna.....	65
Prestanak važenja industrijskog dizajna.....	73
Produženje važenja industrijskog dizajna.....	75
Promjene u registru.....	75

ŽIGOVI77

Objava prijava žigova.....	79
Indeks brojeva prijave žigova.....	161
Indeks klasa prijave žigova.....	164
Indeks podnosioca prijave žigova.....	171
Promjena naziva i adrese nosioca prava.....	177
Objava žigova.....	179
Indeks brojeva žigova.....	228
Indeks klasa žigova.....	230
Indeks nosioca žigova.....	234
Prenos prava.....	237
Promjena naziva i adrese nosioca prava.....	239
Promjena naziva nosioca prava.....	240
Promjena adrese nosioca prava.....	241
Produženje važenja žiga.....	242
Prestanak prava na žig.....	247
Ograničenje popisa roba i/ili usluga.....	250
Promjene u registru.....	253
Prenos prava.....	253
Promjena adrese nosioca prava.....	254
Prestanak prava na žig.....	255
Upis licence u registar priznatih prava na žigove.....	256
Ispravka greške.....	261

GEOGRAFSKE OZNAKE263

Lista zastupnika za zaštitu industrijskog vlasništva u Bosni i Hercegovini.....	266
Lista udruga.....	271

STATISTIKA

CONTENTS

List of Published Right Numbers.....	4
Country Codes.....	5

PATENTS.....7

Publication of Patent Application.....	11
Index in Order Increasing Number of Patent Application.....	17
Index as to IPC.....	18
Index of Patent Applicants.....	19
Patent Grant (Article 41).....	20
Patent Decisions (Article 44).....	21
Consensual Patent.....	28
Publication of European Patents Entered in Patent Register.....	29
Publication of Change.....	39

INDUSTRIAL DESIGN.....43

Publication of Industrial Designs.....	45
Industrial Designs Index as to Increasing Register Number.....	61
Index as to International Classification for Industrial Designs.....	62
Index of Holders of Industrial Designs.....	63
Publication of the Application for Designs.....	65
Cessation of Industrial Design Validity.....	73
Renewal of Industrial Design Registration.....	75
Changes in the Register.....	75

TRADEMARKS.....77

Publication of Trademark Application.....	79
Index of Trademark Application Numbers.....	161
Index of Trademark Application Classes.....	164
Index of Trademark Applicants.....	171
Change of Rights Holder's Name and Address.....	177
Publication of Trademarks.....	179
Index of Trademark Numbers.....	228
Index of Trademark Classes.....	230
Index of Trademark Holders.....	234
Transfer of Rights.....	237
Change of Rights Holder's Name and Address.....	239
Change of Rights Holder's Name.....	240
Change of Rights Holder's Address.....	241
Renewal of Trademark Registration.....	242
Cessation of Protection.....	247
Limitation of the List of Goods and/or Services.....	250
Changes in the Register.....	253
Transfer of Rights.....	253
Change of Rights Holder's Address.....	254
Lapse of Trademark Rights.....	255
Recording of Licence in the Register of Granted Trademark Rights.....	256
Error correction.....	261

GEOGRAPHICAL INDICATIONS263

List of Representatives for Protection of Industrial Property in Bosnia and Herzegovina.....	266
List of Association.....	271

STATISTICS

POPIS BROJEVA OBJAVLJENIH PRAVA

PATENTI / PATENTS

BAP122921A BAP122929A BAP122930A BAP122932A BAP122939A BAP122941A BAP122943A BAP122944A
BAP133005A BAP143022A

RJEŠENJA O DODJELI PATENTA

(na osnovu člana 41.Zakona o industrijskom vlasništvu u BiH)
BAP01810 BAP01830 BAP062456 BAP102783

OBJAVA PATENATA

(na osnovu člana 44.Zakona o industrijskom vlasništvu u BiH)

BAP00653 BAP01742 BAP01853 BAP132974 BAP031505 BAP051953 BAP052059 BAP052066 BAP031494

INDUSTRIJSKI DIZAJN / INDUSTRIAL DESIGN

BAD11541 BAD12545 BAD12546 BAD12553 BAD12554 BAD12556 BAD12558 BAD12559 BAD12560 BAD12562
BAD12564 BAD12565 BAD12566 BAD12569 BAD13597 BAD13598

OBJAVA PRIJAVA INDUSTRIJSKOG DIZAJNA

BAD 11529A BAD 12557A BAD 12567A BAD 12575A BAD 13613A BAD 13614A BAD 14618A BAD 14621A BAD 14622A BAD
14626A

ŽIGOVI/TRADEMARKS

OBJAVA PRIJAVE

BAZ1116035A BAZ1216403A BAZ1216436A BAZ1216443A BAZ1216522A BAZ1216526A BAZ1216530A BAZ1216531A BAZ1216532A
BAZ1216533A BAZ1216534A BAZ1216547A BAZ1216569A BAZ1216570A BAZ1216602A BAZ1216614A BAZ1216615A BAZ1216617A
BAZ1216624A BAZ1216626A BAZ1216627A BAZ1216630A BAZ1216631A BAZ1216632A BAZ1216633A BAZ1216634A BAZ1216635A
BAZ1216636A BAZ1216637A BAZ1216639A BAZ1216640A BAZ1216641A BAZ1216642A BAZ1216643A BAZ1216644A BAZ1216645A
BAZ1216646A BAZ1216647A BAZ1216648A BAZ1216649A BAZ1216650A BAZ1216651A BAZ1216652A BAZ1216653A BAZ1216655A
BAZ1216656A BAZ1216657A BAZ1216658A BAZ1216659A BAZ1216661A BAZ1216662A BAZ1216663A BAZ1216664A BAZ1216665A
BAZ1216666A BAZ1216667A BAZ1216668A BAZ1216669A BAZ1216670A BAZ1216671A BAZ1216672A BAZ1216673A BAZ1216674A
BAZ1216675A BAZ1216677A BAZ1216678A BAZ1216679A BAZ1216680A BAZ1216681A BAZ1216682A BAZ1216683A BAZ1216684A
BAZ1216685A BAZ1216686A BAZ1216687A BAZ1216688A BAZ1216689A BAZ1216690A BAZ1216691A BAZ1216692A BAZ1216693A
BAZ1216694A BAZ1216696A BAZ1216697A BAZ1216698A BAZ1216699A BAZ1216700A BAZ1216701A BAZ1216702A BAZ1216703A
BAZ1216704A BAZ1216705A BAZ1216706A BAZ1216707A BAZ1216708A BAZ1216709A BAZ1216710A BAZ1216711A BAZ1216712A
BAZ1216713A BAZ1216714A BAZ1216715A BAZ1216717A BAZ1216720A BAZ1216726A BAZ1216728A BAZ1216729A BAZ1216730A
BAZ1216731A BAZ1216732A BAZ1216733A BAZ1216734A BAZ1216735A BAZ1216736A BAZ1216737A BAZ1216738A BAZ1216739A
BAZ1216740A BAZ1216741A BAZ1216742A BAZ1216743A BAZ1216744A BAZ1216745A BAZ1216746A BAZ1216748A BAZ1216749A
BAZ1216750A BAZ1216751A BAZ1216752A BAZ1216753A BAZ1216754A BAZ1216755A BAZ1216756A BAZ1216758A BAZ1216759A
BAZ1216760A BAZ1216761A BAZ1216763A BAZ1216764A BAZ1216765A BAZ1216766A BAZ1216767A BAZ1216768A BAZ1216769A
BAZ1216770A BAZ1216771A BAZ1216772A BAZ1216773A BAZ1216774A BAZ1216776A BAZ1216777A BAZ1216779A BAZ1216780A
BAZ1216781A BAZ1216782A BAZ1216783A BAZ1216784A BAZ1216785A BAZ1216786A BAZ1216787A BAZ1216788A BAZ1216789A
BAZ1216790A BAZ1216791A BAZ1216792A BAZ1216795A BAZ1216796A BAZ1216797A BAZ1216798A BAZ1216799A BAZ1216800A
BAZ1216801A BAZ1216802A BAZ1216803A BAZ1216804A BAZ1216805A BAZ1216806A BAZ1216808A BAZ1216809A BAZ1216810A
BAZ1216811A BAZ1216812A BAZ1216813A BAZ1216814A BAZ1216816A BAZ1216817A BAZ1216818A BAZ1216819A BAZ1216820A
BAZ1216821A BAZ1216822A BAZ1216823A BAZ1216824A BAZ1216828A BAZ1216830A BAZ1216831A BAZ1216832A BAZ1216833A
BAZ1216836A BAZ1216837A BAZ1216838A BAZ1216839A BAZ1216840A BAZ1216841A BAZ1216842A BAZ1216846A BAZ1216847A
BAZ1216848A BAZ1216849A BAZ1216851A BAZ1216855A BAZ1216856A BAZ1417610A BAZ1417682A

OBJAVA ŽIGOVA

BAZ1115842 BAZ1115899 BAZ1115944 BAZ1116015 BAZ1116019 BAZ1116021 BAZ1116022 BAZ1116023 BAZ1116027 BAZ1116029
BAZ1116034 BAZ1116057 BAZ1116058 BAZ1116059 BAZ1116060 BAZ1116061 BAZ1116062 BAZ1116063 BAZ1116064 BAZ1116079
BAZ1116085 BAZ1216114 BAZ1216145 BAZ1216146 BAZ1216153 BAZ1216156 BAZ1216157 BAZ1216167 BAZ1216170 BAZ1216171
BAZ1216172 BAZ1216178 BAZ1216179 BAZ1216182 BAZ1216183 BAZ1216184 BAZ1216185 BAZ1216186 BAZ1216190 BAZ1216191
BAZ1216193 BAZ1216194 BAZ1216195 BAZ1216196 BAZ1216197 BAZ1216198 BAZ1216199 BAZ1216200 BAZ1216201 BAZ1216202
BAZ1216218 BAZ1216224 BAZ1216226 BAZ1216227 BAZ1216228 BAZ1216245 BAZ1216246 BAZ1216247 BAZ1216256 BAZ1216257
BAZ1216258 BAZ1216259 BAZ1216260 BAZ1216261 BAZ1216264 BAZ1216265 BAZ1216269 BAZ1216270 BAZ1216272 BAZ1216273
BAZ1216275 BAZ1216277 BAZ1216278 BAZ1216279 BAZ1216280 BAZ1216281 BAZ1216282 BAZ1216286 BAZ1216288 BAZ1216291
BAZ1216292 BAZ1216293 BAZ1216294 BAZ1216296 BAZ1216303 BAZ1216305 BAZ1216314 BAZ1216315 BAZ1216316 BAZ1216317
BAZ1216320 BAZ1216321 BAZ1216329 BAZ1216351 BAZ1216352 BAZ1216357 BAZ1216388 BAZ1216398 BAZ1216399 BAZ1216400
BAZ1216401 BAZ1216404 BAZ1216406 BAZ1216407 BAZ1216422 BAZ1216430

DVOSLOVNI KODOVI ZEMALJA / TWO-LETTER COUNTRY CODES

AD	Andora / Andorra	DO	Dominikanska Republika / Dominican Republic
AE	Ujedinjeni Arapski Emirati / United Arab Emirates	DZ	Alžir / Algeria
AF	Afganistan / Afghanistan	EA	Euroazijska patentna organizacija (EAPO) / Eur asian Patent Organization (EAPO)
AG	Antigva i Barbuda / Antigua and Barbuda	EC	Ekvador / Ecuador
AI	Angvila / Anguilla	EE	Estonija / Estonia
AL	Albanija / Albania	EG	Egipat / Egypt
AM	Armenija / Armenia	EH	Zapadna Sahara / Western Sahara
AN	Nizozemski Antili / Netherlands Antilles	EM	Ured za harmonizaciju (žigovi i industrijski dizajn) (OHIM) / Office for Harmonization in the Internal Market (Trademarks and Designs) (OHIM)
AO	Angola / Angola	EP	Europski patentni ured (EPO) / European Patent Of fice (EPO)
AP	Afrička regionalna organizacija za industrijsko vlasništvo (ARIPO) / African Regional Intellectual Property Organization (ARIPO)	ER	Eritreja / Eritrea
AR	Argentina / Argentina	ES	Španjolska / Spain
AT	Austrija / Austria	ET	Etiopija / Ethiopia
AU	Australija / Australia	FI	Finska / Finland
AW	Aruba / Aruba	FJ	Fidži / Fiji
AZ	Azerbejdžan / Azerbaijan	FK	Falklandi (Malvini) / Falkland Islands (Malvinas)
BA	Bosna i Hercegovina / Bosnia and Herzegovina	FO	Ovčji Otoci / Faroe Islands
BB	Barbados / Barbados	FR	Francuska / France
BD	Bangladeš / Bangladesh	GA	Gabon / Gabon
BE	Belgija / Belgium	GB	Velika Britanija i Sjeverna Irska / United Kingdom
BF	Burkina Faso / Burkina Faso	GC	Patentni ured vijeća za suradnju Arapskih zaljevskih država (GCC) / Patent Office of the Cooperation Council for the Arab States of the Gulf (GCC)
BG	Bugarska / Bulgaria	GD	Grenada / Grenada
BH	Bahrein / Bahrain	GE	Gruzija / Georgia
BI	Burundi / Burundi	GG	Guernsey / Guernsey
BJ	Benin / Benin	GH	Gana / Ghana
BM	Bermudi / Bermuda	GI	Gibraltar / Gibraltar
BN	Brunej / Brunei Darussalam	GL	Grenland / Greenland
BO	Bolivija / Bolivia	GM	Gambija / Gambia
BQ	Bonaire, Sint Eustatius and Saba	GN	Gvineja / Guinea
BR	Brazil / Brazil	GQ	Ekvatorska Gvineja / Equatorial Guinea
BS	Bahami / Bahamas	GR	Grčka / Greece
BT	Butan / Bhutan	GS	Južna Džordžija i Otoci Južni Sendvič / South Georgia and the South Sandwich Islands
BV	Otok Buve / Bouvet Island	GT	Gvatemala / Guatemala
BW	Bocvana / Botswana	GW	Gvineja-Biasu / Guinea-Bissau
BX	Ured Beneluxa za žigove(BBM) i industrjski dizajn (BBDM) / Benelux Trademark Office (BBM) and Benelux Designs Office (BBDM)	GY	Gvajana / Guyana
BY	Bjelorusija / Belarus	HK	Posebno upravno područje Hongkong NR Kine / The Hong Kong Special Administrative Region of the People's Republic of China
BZ	Belize / Belize	HN	Honduras / Honduras
CA	Kanada / Canada	HR	Hrvatska / Croatia
CD	Demokratska Republika Kongo / Democratic Republic of the Congo	HT	Haiti / Haiti
CF	Srednjoafrička Republika / Central African Republic	HU	Mađarska / Hungary
CG	Kongo / Congo	IB	Međunarodni ured Svjetske organizacije za intelektu alno vlasništvo (WIPO) / International Bureau of the World Intellectual Property Organization (WIPO)
CH	Švicarska / Switzerland	ID	Indonezija / Indonesia
CI	Bjelokosna Obala / Côte d'Ivoire	IE	Irska / Ireland
CK	Kukovi otoci / Cook Islands	IL	Izrael / Israel
CL	Čile / Chile	IM	Otok Man / Isle of Man
CM	Kamerun / Cameroon	IN	Indija / India
CN	Kina / China	IQ	Irak / Iraq
CO	Kolumbija / Colombia	IR	Iran / Iran (Islamic Republic of)
CR	Kos2008-06-30a / Costa Rica	IS	Island / Iceland
CU	Kuba / Cuba	IT	Italija / Italy
CW	Kurakao / Curaçao	JE	Jersey / Jersey
CV	Zelenortska Republika / Cape Verde	JM	Jamajka / Jamaica
CY	Cipar / Cyprus	JO	Jordan / Jordan
CZ	Češka / Czech Republic		
DE	Njemačka4 / Germany		
DJ	Džibuti / Djibouti		
DK	Danska / Denmark		
DM	Dominika / Dominica		

JP	Japan / Japan	PY	Paragvaj / Paraguay
KE	Kenija / Kenya	QA	Katar / Qatar
KG	Kirgistan / Kyrgyzstan	RO	Rumunjska / Romania
KH	Kambodža / Cambodia	RS	Srbija / Serbia
KI	Kiribati / Kiribati	RU	Rusija / Russian Federation
KM	Komori / Comoros	RW	Ruanda / Rwanda
KN	Sveti Kristofor i Nevis / Saint Kitts and Nevis	SA	Saudijska Arabija / Saudi Arabia
KP	Koreja (Sjeverna) / Democratic People's Republic of Korea	SB	Solomonski Otoci / Solomon Islands
KR	Koreja (Južna) / Republic of Korea	SC	Sejšeli / Seychelles
KW	Kuvajt / Kuwait	SD	Sudan / Sudan
KY	Kajmanski Otoci / Cayman Islands	SE	Švedska / Sweden
LB	Libanon / Lebanon	SG	Singapur / Singapore
LC	Sveta Lucija / Saint Lucia	SH	Sveta Helena / Saint Helena
LI	Lihtenštajn / Liechtenstein	SI	Slovenija / Slovenia
LK	Šri Lanka / Sri Lanka	SK	Slovačka / Slovakia
LR	Liberija / Liberia	SL	Sijera Leone / Sierra Leone
LS	Lesoto / Lesotho	SM	San Marino / San Marino
LT	Litva / Lithuania	SN	Senegal / Senegal
LU	Luksemburg / Luxembourg	SO	Somalija / Somalia
LV	Letonija / Latvia	SR	Surinam / Suriname
LY	Libya	SS	South Sudan
MA	Maroko / Morocco	ST	Sveti Toma i Princip / Sao Tome and Principe
MC	Monako / Monaco	SV	Salvador / El Salvador
MD	Moldavija / Republic of Moldova	SY	Sirija / Syrian Arab Republic
ME	Crna Gora / Montenegro	SZ	Svazi / Swaziland
MG	Madagaskar / Madagascar	TC	Otoci Turks i Caicos / Turks and Caicos Islands
MK	Makedonija / The former Yugoslav Republic of Macedonia	TD	Čad / Chad
ML	Mali / Mali	TG	Togo / Togo
MM	Burma / Myanmar	TH	Tajland / Thailand
MN	Mongolija / Mongolia	TJ	Tadžikistan / Tajikistan
MO	Makao / Macao	TM	Turkmenistan / Timor-Leste
MP	Sjeverni Marijanski Otoci / Northern Mariana Islands	TN	Tunis / Turkmenistan
MR	Mauritanija / Mauritania	TO	Tonga / Tunisia
MS	Montserrat / Montserrat	TL	Istočni Timor / Tonga
MT	Malta / Malta	TR	Turska / Turkey
MU	Mauricijus / Mauritius	TT	Trinidad i Tobago / Trinidad and Tobago
MV	Maldivi / Maldives	TV	Tuvalu / Tuvalu
MW	Malavi / Malawi	TW	Tajvan / Taiwan, Province of China
MX	Meksiko / Mexico	TZ	Tanzanija / United Republic of Tanzania
MY	Malezija / Malaysia	UA	Ukrajina / Ukraine
MZ	Mozambik / Mozambique	UG	Uganda / Uganda
NA	Namibija / Namibia	US	SAD / United States of America
NE	Niger / Niger	UY	Urugvaj / Uruguay
NG	Nigerija / Nigeria	UZ	Uzbekistan / Uzbekistan
NI	Nikaragva / Nicaragua	VA	Vatikan / Holy See
NL	Nizozemska / Netherlands	VC	Sveti Vincent i Grenadini / Saint Vincent and the Grenadines
NO	Norveška / Norway	VE	Venezuela / Venezuela
NP	Nepal / Nepal	VG	Britanski Djevičanski Otoci / Virgin Islands (British)
NR	Nauru / Nauru	VN	Vijetnam / Viet Nam
NZ	Novi Zeland / New Zealand	VU	Vanuatu / Vanuatu
OA	Afrička organizacija za intelektualno vlasništvo (OAPI) / African Intellectual Property Organization (OAPI)	WO	Međunarodni ured Svjetske organizacije za intelektualno vlasništvo / World Intellectual Property Organization (WIPO)
OM	Oman / Oman	WS	Samoa / Samoa
PA	Panama / Panama	YE	Jemen / Yemen
PE	Peru / Peru	ZA	Južnoafrička Republika / South Africa
PG	Papuanska Nova Gvineja / Papua New Guinea	ZM	Zambija / Zambia
PH	Filipini / Philippines	ZW	Zimbabve / Zimbabwe
PK	Pakistan / Pakistan		
PL	Poljska / Poland		
PT	Portugal / Portugal		
PW	Palau / Palau		

PATENTI

PATENTS

OBJAVA PRIJAVA PATENATA

Bibliografski podaci svrstani su prema rastućem registarskom broju prijave patenata.

Podaci su popraćeni INID kodom /Internationally agreed Numbers for the Identification of Data/ (broj u zagradi), za identifikaciju podataka o patentima, a prema standardu WIPO ST. 9.

Prikaz redoslijeda podataka u objavljenoj prijavi patenta je slijedeći:

- | | | |
|--|---|-----------------|
| (21) Registarski broj prijave patenta | (22) Datum podnošenja prijave patenta | |
| | (43) Datum objave prijave patenta | |
| (23) Datum izložbenog (sajamskog) prava prvenstva | | |
| (31) Broj prioritetne prijave | (32) Datum podnošenja prioritetne prijave | (33) Kod države |
| (60) Podaci o prijavi podnesenoj kod bivšeg SZP-a [broj prijave, datum podnošenja prijave, (datum objave prijave)] | | |
| (61) Broj i po mogućnosti datum podnošenja osnovne prijave za slučaj dopunske prijave | | |
| (62) Broj i po mogućnosti datum podnošenja prvobitne prijave za slučaj izdvojene prijave | | |
| (86) Podaci o međunarodnoj PCT prijavi (broj PCT prijave i datum podnošenja PCT prijave) | | |
| (87) Podaci o objavi međunarodne PCT prijave (WO broj objave i datum objavljivanja PCT prijave) | | |
| (51) Međunarodna klasifikacija patenata prema IPC | | |
| (71) Podnosilac prijave | | |
| (72) Pronalazač(i) | | |
| (74) Zastupnik | | |
| (54) Naziv pronalaska | | |

(57) TEKST
APSTRAKTA

IZGLED ODABRANOG CRTEŽA ILI
NACRTA

STRUKTURA REGISTARSKOG BROJA PRIJAVE PATENTA

BA P 97 0001 A

DVOSLOVNA
OZNAKA **BA**
PREDSTAVLJA KOD
DRŽAVE PREMA
STANDARDU **ISO**
3166 I WIPO ST.3

SLOVNA OZNAKA **P**
PREDSTAVLJA PATENTE

GODINA U KOJOJ JE
PODNESEN ZAHTJEV
ZA PRIZNAVANJE
PATENTA

SLOVNA OZNAKA **A** ZA PRIJAVU
NAKON ŠTO INSTITUT ZA
INTELEKTUALNO VLASNIŠTVO
PRIZNA PATENT OZNAKA SE GUBI

REDNI BROJ ZAHTJEVA ZA
PRIZNAVANJE PATENTA

(21) BAP122921A (22) 012-08-27

(43) 2014-06-30

(51) H02J 7/00, H01M 10/46, H04B 1/38, H01M 10/44

(71) SADIKOVIĆ, Sašenko
Vitinska br. 4, 88320 Ljubuški
BA

(72) SADIKOVIĆ, Sašenko
Vitinska br. 4, 88320 Ljubuški
BA

(74) NEMA ZASTUPNIKA

(54) PUNJAČ NA DISANJE ZA MOBITELE I MIKRO UREĐAJE

(57)
Punjač na disanje za mobitele i mikro uređaje ugrađen je u kućište sa mehanizmom koji se pokreće disanjem i pokretanjem stomaka koji se širi i skuplja u pojasu oko stomaka. Na taj pojas ugrađen je mehanizam sa zupčanicima koji pokreću dinamo-generator koji proizvodi el.energiju prilikom disanja i širenja i skupljanja stomaka u pojasu na koji je ugrađen mehanizam za proizvodnju el.energije kojom se puni mobilni telefon i snabdjevaju mikro uređaji kojih bolesnici održavaju u životu i tome slično.

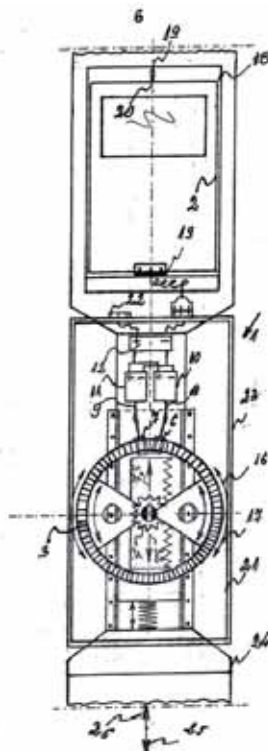

(21) BAP122929A (22) 012-09-24

(43) 2014-06-30

(51) E21B 33/127, E21B 33/03, E21B 33/06

(71) SADIKOVIĆ, Sašenko
Vitinska br. 4, 88320 Ljubuški
BA

(72) SADIKOVIĆ, Sašenko
Vitinska br. 4, 88320 Ljubuški
BA

(74) NEMA ZASTUPNIKA

(54) PROTUEKSPLOZIVNI VENTIL NA ULAZU FLUIDA U BUŠOTINU

(57)
Protueksplozivni ventil ugrađen neposredno na dnu zaštitne kolone u bušotini ima ulogu daspriječiti nepredviđenu erupciju iz ležišta nafte i gasa. Odmah po prodoru svrdla u ležište nafte i plina pristupa se izvlačenju svrdla kroz ventil za kojim se odmah zatvara klapna na ventilu i tako onemogućuje naglu akumulaciju i brzinu izlaza nafte i plina. Erupcija je ukroćena pomoću cilindra na hidraulično ulje ili komprimirani zrak kojim se zatvorio ventil. Ventil u bušotini zatvara se preko komande na platformi odakle su sprovedene do ventila cijevi za protok hidrauličkog ulja ili komprimiranog zraka.

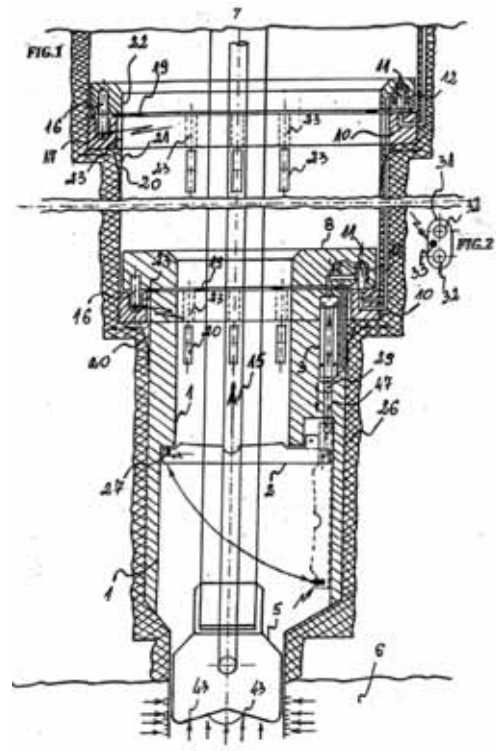

(21) BAP122930A (22) 012-09-24

(43) 2014-06-30

(51) B26B 21/00, B26B 21/22, B26B 21/38, B26B 21/10, B26B 21/14, B26B 19/00, B26B19/18, B26B 21/06, B26B 21/16(71) SADIKOVIĆ, Sašenko
Vitinska br. 4, 88320 Ljubuški
BA(72) SADIKOVIĆ, Sašenko
Vitinska br. 4, 88320 Ljubuški
BA

(74) NEMA ZASTUPNIKA

(54) MEHANIZAM ZA IZBACIVANJE DLAČICA IZMEĐU NOŽEVA NA BRITVICI ZA MOKRO BRIJANJE

(57)
Mehanizam za izbacivanje dlačica između noževa na britvici za mokro brijanje imakonstruiranu navojnu pužnu osovinu sa dijagonalnim kanalom sa širokim korakom - vretenom(jednosmjernim i dvosmjernim) kroz koji okretanjem osovine izbacuje dlačice u jednu ili dvije strane britvica. Vreteno je konstruirano u verzijama sa jednosmjernim i dvosmjernim pogonomza izbacivanje dlačica između noževa sa utorom i ugaonim noževima na svim vrstama britvica.

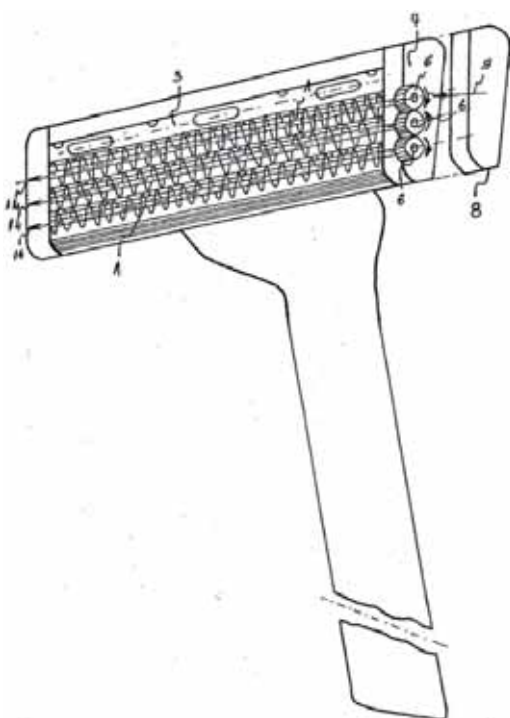
**(21) BAP122932A** (22) 012-10-11

(43) 2014-06-30

(86) PCT/BA2012/00008 2012-10-23

(51) F03B, F03C, F24J(71) BILIĆ, Josip
V. Kablići bb, 80101 Livno
BA(72) BILIĆ, Josip
V. Kablići bb, 80101 Livno
BA

(74) NEMA ZASTUPNIKA

(54) UREĐAJ ZA ISKORIŠTENJE ENERGIJE IZ VIŠE OBNOVLJIVIH IZVORA

(57)
UREĐAJ ZA ISKORIŠTENJE VIŠE OBNOVLJIVIH IZVORA (DUMRES) ima zajednički temelj od segmentnih ploča (4) i Nosivi Toranj (ST) na koji su postavljeni odozdo prema gore:
a) OPREMA ZA SKLADIŠTENJE I ISKORIŠTENJE ENERGIJE VALOVA S REGULACIJOM SILE UZGONA (PSUWEBFR) koja u postupak pumpanja uvodi regulator sile uzgona (56) s zadaćom da omogući skladištenje kinetičke energije svih valova u obliku potencijalne energije nekog fluida.
b) VERTIKLANA VJETROTURBINA S DVA ROTORA KOJI SE VRTE OKO VALJKA (VAWT2RC) koja sadrži:
• valjak (8) koji ima zadaću da sprečava strujanje zraka kroz unutrašnjost;
• dva rotora, velikog promjera, koji se slobodno vrte oko valjka (8), u istom smjeru, pri čemu svaki rotor ima najmanje jedan generator (G);
• Integrirani Sustav Uležištenja i Prijenosa Snage (ISBPT) koji omogućuje izradu laganih rotora;
• zatezače (43) koji omogućuju izradu dugačkih lopatica koje su lagane i statički stabilne.
c) UREĐAJ ZA PRAĆENJE PUTANJE SUNCA S STEPENASTOM PLATFORMOM (DTSSP) koji ima:
• stepenastu platformu (6), velikog promjera, na koju je ugusto/ postavljen veliki broj kolektora (7), na takav način da prednji kolektori ne stvaraju sjenu onima iza sebe kada je sunce više od 20° iznad horizonta;
• novi mehanizam koji precizno okreće

sve redove kolektora (7) oko horizontalne osi;
 • Integrirani Sustav Uležištenja i Prijenosa Snage (ISBPT) koji omogućuje precizno okretanje platforme (6) oko vertikalne osi (0); pri tome postoji sinergija između postavljenih uređaja. Na ovaj način se dobije najviše energije po kvadratom metru zauzetog prostora i smanjuje se ulaganje po 1 kWh.

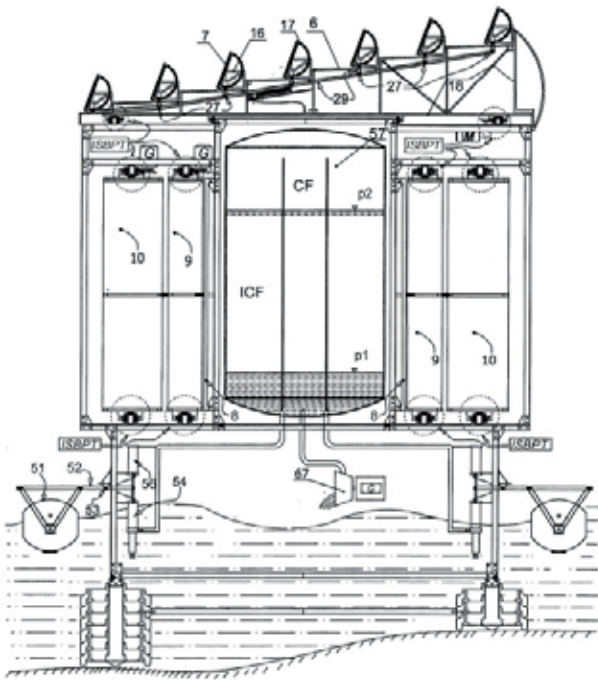

(21) **BAP122939A** (22) 012-11-29

(43) 2014-06-30

(86) PCT/2013BA/00000 2013-09-19

(51) **A41B 9/00**

(71) SELIMović, Belma
 Džemala Bijedića 66/III, 71000 Sarajevo
 BA

(72) SELIMović, Belma
 Džemala Bijedića 66/III, 71000 Sarajevo
 BA

(74) NEMA ZASTUPNIKA

(54) **VUNENI UMETAK ZA ZAŠTITU MUŠKE SPOLNE PREDŽLIJEZDE PROSTATE I ANUSA I ŽENSKIH REPRODUKTIVNIH ORGANA**

(57)

Umetak za muške i ženske gaće sastoji se (1) od 100-postotne češljane ovčije vune (vunenamast, lanolin, posjeduje antibakterijska i antialergijska svojstva, tako da uništava viruse, bakterije, a uz to je i dobar termički izolator i osigurava prirodnu termoterapiju) i (2) odpamučne prekrivke koja se sastoji od 95% čistog pamuka i 5% elastina (proteina koji ima svojstva da sačuva rastegljivost i elastičnost, dakle monolitnost češljane ovčije vune). Proštepanski su unakrsnim, jakim i gustim štepanjem, i prišiveni na gaće na način da se prekrijedonji, međunožni dio gaća kao i donji stomak - koda žena, a kod muškaraca prednji, zadnji istražnji dio, od prednjeg do zadnjeg dijela pojasa gaća.

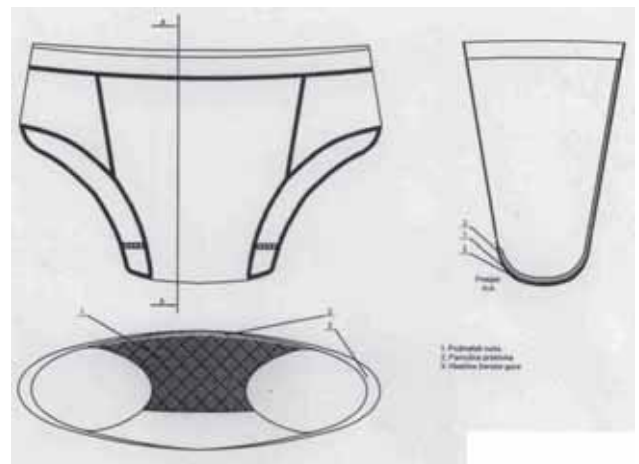

(21) **BAP122941A** (22) 012-11-29

(43) 2014-06-30

(51) **A47F 5/00, A47F 5/08, A47F 5/10,
F16M 11/00, F16M 11/04,
F16M 13/00, H05K 7/00**

(71) "ELDA LUX" d.o.o.
Kozarska br. 19, 78000 Banja Luka
BA

(72) DAVIDOVIĆ, Goran
Miše Stupara br. 68 a, 78000 Banja LUka
BA

(74) NEMA ZASTUPNIKA

(54) POLIAMIDNI NOSAČ TELEVIZORA

(57)
Poliamidni nosač televizora predstavlja pronalazak koji obuhvata novu primjenu poznatetermoplastične mase poliamida (polikaprolaktam - Najlon6/PA6) sa mehanizmom za vertikalni(0-17°) i/ili horizontalni (0-40°) otklon sa dodatnom mogućnošću dva horizontalna otklonapomoću 2 mehanička zgloba što omogućava minimalno rastojanje od 7cm televizora (LCD,LED i sl.) od zida.

(21) **BAP122943A** (22) 012-12-19

(43) 2014-06-30

(51) **C02F 1/68**

(71) CRYSTAL LAGOONS (CURACAO) B.V.
Kaya W.F.G. (Jombi) Mensing 14, Curacao
CW

(72) FISCHMANN Fernando Benjamin
Avenida Kennedy 8830, Vitacura, Santiago
CL

(74) "PETOSEVIC" d.o.o.

**(54) LOKALIZOVANI SISTEMI ZA
DEZINFEKCIJU VELIKIH
VODENIH TIJELA**

(57)
Navedeni pronalazak se odnosi na metodu kontrole mikrobioloških karakteristika dijela vode uvelikom vodenom tijelu tretiranjem te zone hemijskim sredstvima, u skladu sa temperaturom vode, salinitetom, snagom razblaživanja i difuzijom hemikalija u velikom vodenom tijelu.

(21) BAP122944A (22) 012-12-17

(43) 2014-06-30

(51) B60B 3/00, B60T 1/02, B62B 13/00(71) SMILJANIĆ, Mario
Blajburških žrtava b.b., 88000 Mostar
BA(72) SMILJANIĆ, Mario
Blajburških žrtava b.b., 88000 Mostar
BA

(74) NEMA ZASTUPNIKA

**(54) NAPLATAK SA DIREKTNO
UGRAĐENOM KOČNICOM**

(57)

Naplatak sa direktno ugrađenom kočnicom sastoji se od prstena naplatka (1), kućišta (2), polukružne vodilice sa pripadajućom kočionom oblogom (3), ručki (4) i (5), klina (6) i aktuatora (7). Navedeni dijelovi sačinjavaju mehanizam (S.L.2) koji je ugrađen direktno na prsten naplatka (1) automobila. Prilikom aktiviranja ovog pretpostavljenog inovativnog sustava aktuator (7)

približava krajeve ručaka (4) i (5) jednu prema drugoj što za posljedicu ima spuštanje polukružne vodilice sa pripadajućom kočionom oblogom (3) do kolnika odnosno asfalta. Dok je navedeni sustav neaktivan minimalno dvije polukružne vodilice sa kočionom oblogom (3) ponaplatku čine krug paralelan sa prstenom naplatka (1) automobila. Kada se sustav aktivira aktuator pomoću ručki i klina niz pneumatik automobila spušta kočionu oblogu dok ne ostvari kontakt sa kolnikom. Na takav način automobil je uz pneumatik dobio dodatnu kontaktu površinu sa kolnikom odnosno asfaltom. Ovaj inovativni sustav se aktivira prilikom aktiviranja sigurnosnih sustava u automobilu poput ABS, ESP i ASR.

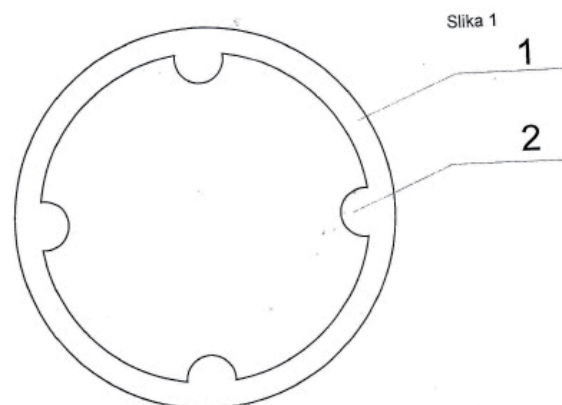

S.I.1

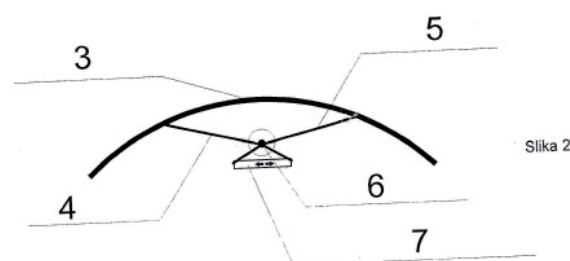

S.I.2

(21) BAP133005A (22) 013-11-19

(43) 2014-06-30

(51) A61M 35/00(71) GRBIĆ, Čedo
Ul. Trive Amelice br. 31, 78000 Banja Luka
BA(72) GRBIĆ, Čedo
Ul. Trive Amelice br. 31, 78000 Banja Luka
BA

(74) NEMA ZASTUPNIKA

**(54) KAPALICA - UREĐAJ ZA STAVLJANJE
KAPI U OČI**

(57)
Kapalica uređaj za stavljanje kapi u oči podešen prema korisniku, pripremiti za ukapavanje kapi skidanjem čepa sa bočice ili čepa sa pipka, potom naviti na bočicu adapter (5), zatim staviti adapter sa bočicom u spoljni dio školjke (3), a potom pogledati u vis, naborati čelo, pa obem rukama staviti kapalicu na nos i ustabiliti ručice kod oba uha. Zadrživač trepavica sa unutrašnjestrane školjke (3), nježno je pritisnuo otvoreno oko i zadržao trepavicu u mirujućem položaju (3) Korisnik kapi spušta se leđima, pa pogled i bočica u uređaju zauzima vertikalni položaj saotvorom okrenutim na dole (1), tačno iznad otvorenog oka. Korisnik kapi nježno lijevom ili desnom rukom pritiskuje na sredini bočicu (3) ili pipak, ako jestaklena bočica, kap pada u otvoreno oko gdje smo željeli. Ako treba ukapavati i u drugo oko, postupak se ponavlja. Može se ukapavati istovremeno u oba oka, ako se posjeduje dva adaptera i dve flašice istog lijeka. Poslije pada kapi u oko, poželjno je ostati u tom položaju par minuta, da oko upije kapi koja je raliivena u oku.

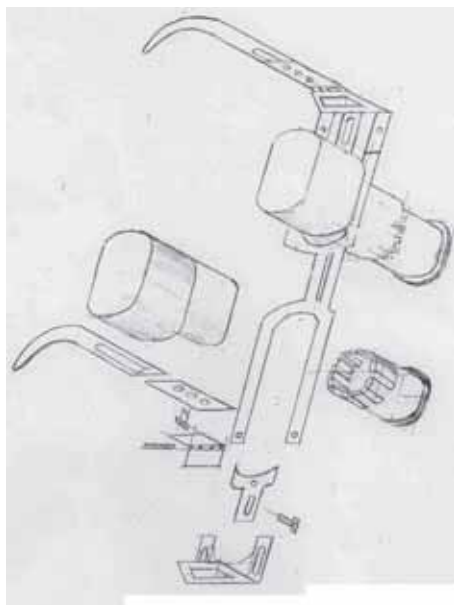
**(21) BAP143022A** (22) 014-03-25

(43) 2014-06-30

(31) 11007992.8 (32) 1-09-30 (33) P

(86) EP2012/003802 2012-09-10

(87) WO/2013/045031 2013-04-04

**(51) A61K 36/185 (2006.01),
A61K 36/53 (2006.01),
A61K 36/736 (2006.01),
A61K 36/889 (2006.01),
A61K 9/00 (2006.01),
A61P 17/02 (2006.01),
A61P 17/06 (2006.01), A61P**

(71) Alnapharm GmbH & Co. KG
Poppenbütteler Bogen 68, 22399 Hamburg
DE(72) NAHAVANDI, Ali
Poppenbütteler Bogen 68, 22399 Hamburg
DE

(74) "PETOSEVIC" d.o.o.

**(54) KOMPOZICIJA KOJA SE PRIMJENJUJE
NA KOŽU I NJENA UPOTREBA**

(57)
Izum koje je predstavljen odnosi se na sastav za nanošenje na kožu koji obuhvata dermatološki prihvatljivog nosača, kokosovo ulje, ulje lješnika i/ili avellana ulje i ulje koprive, kao i njegovu upotrebu za liječenje kožnih oboljenja.

INDEKS PREMA RASTUĆEM BROJU PRIJAVE PATENTA

REGISTARSKI BROJ PRIJAVE PATENATA

**BAP122921A
BAP122929A
BAP122930A
BAP122932A
BAP122939A
BAP122941A
BAP122943A
BAP122944A
BAP133005A
BAP143022A**

INDEKS PREMA MKP**KLASIFIKACIJSKA OZNAKA PRIJAVE
PATENATA PREMA MKP****REGISTARSKI BROJ
PRIJAVE PATENATA**

A41B 9/00	BAP122939A
A47F 5/00	BAP122941A
A47F 5/08	BAP122941A
A47F 5/10	BAP122941A
A61K 36/185 (2006.01)	BAP143022A
A61K 36/53 (2006.01)	BAP143022A
A61K 36/736 (2006.01)	BAP143022A
A61K 36/889 (2006.01)	BAP143022A
A61K 9/00 (2006.01)	BAP143022A
A61M 35/00	BAP133005A
A61P 17/02 (2006.01)	BAP143022A
A61P 17/06 (2006.01)	BAP143022A
A61P 17/08 (2006.01)	BAP143022A
B26B 19/00	BAP122930A
B26B 19/18	BAP122930A
B26B 21/00	BAP122930A
B26B 21/10	BAP122930A
B26B 21/14	BAP122930A
B26B 21/22	BAP122930A
B26B 21/38	BAP122930A
B60B 3/00	BAP122944A
B60T 1/02	BAP122944A
B62B 13/00	BAP122944A
C02F 1/68	BAP122943A
E21B 33/03	BAP122929A
E21B 33/06	BAP122929A
E21B 33/127	BAP122929A
F03B	BAP122932A
F03C	BAP122932A
F16M 11/00	BAP122941A
F16M 11/04	BAP122941A
F16M 13/00	BAP122941A
F24J	BAP122932A
H01M 10/44	BAP122921A
H01M 10/46	BAP122921A
H02J 7/00	BAP122921A
H04B 1/38	BAP122921A
H05K 7/00	BAP122941A

INDEKS PREMA NOSIOCIMA PRIJAVE PATENATA

“ELDA LUX” d.o.o.	BAP122941A
Alnapharm GmbH & Co. KG	BAP143022A
BILIĆ, Josip	BAP122932A
CRYSTAL LAGOONS (CURACAO) B.V.	BAP122943A
GRBIĆ, Čedo	BAP133005A
SADIKOVIĆ, Sašenko	BAP122921A BAP122929A BAP122930A
SELIMOVIĆ, Belma	BAP122939A
SMILJANIĆ, Mario	BAP122944A

RJEŠENJA O DODJELI PATENTA **(na osnovu člana 41. Zakona o industrijskom vlasništvu u BiH)**

(registarski broj patenta)

BAP01810

(objavljeno u glasniku)

3/2010

(broj rješenja o dodjeli patenta)

IP-02-48-1-02995/14MD

(datum rješenja o dodjeli patenta)

2014-04-22

(registarski broj patenta)

BAP01830

(objavljeno u glasniku)

3/2010

(broj rješenja o dodjeli patenta)

IP-02-48-1-03012/14MD

(datum rješenja o dodjeli patenta)

2014-04-23

(registarski broj patenta)

BAP062456

(objavljeno u glasniku)

3/2010

(broj rješenja o dodjeli patenta)

IP-13666/10-02RS

(datum rješenja o dodjeli patenta)

2010-12-21

(registarski broj patenta)

BAP102783

(objavljeno u glasniku)

4/2011

(broj rješenja o dodjeli patenta)

IP-02-48-1-08010/13RS

(datum rješenja o dodjeli patenta)

2013-12-26

RJEŠENJA O PATENTU

(11) **BAP00653** (45) 2014-06-30

(21) BAP00653A (22) 000-10-24

(31) 9808069.0 (32) 8-04-16 (33) B

(86) GB99/01167 1999-04-16

(87) 99/54302 1999-10-28

(73) VERNALIS LIMITED
Oakdene Court, 613 Reading Road,
Winnersh, Wokingham, Berkshire RG41
GB

(51) **C07D 209/88**

(72) McINTYRE, Steven
Oxford Asymmetry International, 151 Milton
Park, Abingdon, Oxon, OX14 4SN,
GB
McGEE, Caroline
Oxford Asymmetry International,
151 Milton Park, Abingdon, Oxon, OX14 4SN,
GB
BRACKENRIDGE, Ian
Oxford Asymmetry International,
151 Milton Park, Abingdon, Oxon, OX14 4SN,
GB
HARTLEY, David
10 Deards Wood, Knebworth,
Hertfordshire SG3 6PG,
GB
KNIGHT, John
Oxford Asymmetry International,
151 Milton Park, Abingdon, Oxon, OX14 4SN,
GB

(74) "ŽIVKO MIJATOVIĆ & PARTNERS" d.o.o.
Sarajevo
"INTELBIRO" d.o.o.
Nedim Krilić

(54) **POSTUPAK ZA DOBIVANJE R-(+)-6-KARBOKSAMIDO-3--METILAMINO-1,2,3,4-TETRAHIDROKARBAZOLA**

(57)
1. Postupak za dobivanje R-(+)-6-karboksamido-3-N-metilamino-1,2,3,4-tetrahidrokabrazola, naznačen time, da sadrži korake za otapanje enantiomerske mješavine spoja formule (I):

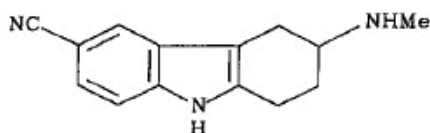

Broj ostalih patentnih zahtjeva: 9

(11) **BAP01742** (45) 2014-06-30

(21) BAP01742A (22) 001-03-19

(31) 09/152,263 (32) 8-09-14 (33) S

(86) FI99/00740 1999-09-13

(87) 00/15196 2000-03-23

(73) Orion Corporation
Orionintie 1, FIN-02200 Espoo
FI

(51) **A61K 9/20, A61K 31/12, A61K 31/16**

(72) VAHERVUO, Kari
Maininkitie 3 C 11, FIN-02320 Espoo
FI

(74) "INTELBIRO" d.o.o.

(54) **POSTUPAK ZA DOBIJANJE FARMACEUTSKE KOMPOZICIJE KOJA SADRŽI ENTAKAPON ILI NITEKAPON KAO UMREŽENI DERIVAT CELULOZE**

(57)
1. Postupak za dobijanje oralne kompaktirane kompozicije koja sadrži entakapon, nitekapon ilinjihovu farmaceutski prihvatljivu so, naznačen time, što postupak obuhvata
a) mešanje farmaceutski efikasne količine entakapona, nitekapona, ili njihove farmaceutski prihvatljive soli, jednog ili više pomoćnih sredstava i umreženog derivata celuloze da bi sedobila prva smeša;
b) kompaktiranje i drobljenje prve smeše jednom ili više puta da bi se dobilo mnoštvo granula;
c) dodavanje mazivog sredstva, kliznog sredstva, ili njihove smeše u granule da bi se dobila druga smeša;
d) komprimovanje druge smeše u mnoštvo tableta.
Broj ostalih patentnih zahtjeva: 7

(11) **BAP01853** (45) 2014-06-30

(21) BAP01853A (22) 001-08-29

(23)1999-02-01

(86) FR99/02520 1999-10-15

(87) 00/18373 2000-04-06

(73) LES LABORATOIRES SERVIER 1,
rue Carle Hebert, 92415 COURBEVOIE
Cedex,
FR(51) **A61K 9/20, A61K 31/64**(72) HUET DE BAROCHEZ, Bruno
38, rue des Grands Champs, F-45140 Ingre
FR

WUTHRICH, Patrick

15, rue Marcelin Berthelot, F-45000 Orleans
FR

MARTIN, Louis

28, allée Pierre Le Muet, F-45160 Olivet
FR

(74)

"PETOSEVIC" d.o.o.

(54) **PROCES ZA PRIPRAVU MATRIKSNE
TABLETE KOJA OMOGUĆUJE
PRODULJENO OSLOBAĐANJE
GLIKLAZIDA NAKON PRIMJENE
PERORALNIM PUTEM**

(57)

1. Postupak za pripremu matriksne tablete koja omogućuje produljeno oslobađanje gliklazida, naznačen time što koristi i tehniku mokrog granuliranja i tehniku izravnog stlačivanja, a obuhvaća sljedeće korake:

KORAK A

Stvaranje smjese gliklazida, maltodekstrina i kalcij hidrogen fosfat dihidrata, potom ovlaživanje smjese pročišćenom vodom. Dobivena mokra masa se zatim granulira i suši, a potom razvrstava, čime se dobije granulat koji ima fizikalna svojstva koja omogućuju dobroispunjavanje kalupa stroja za brzo stlačivanje.

KORAK B

Stvaranje smjese granulata dobivenog u Koraku A i hidroksipropil metilceluloze.

KORAK C

Lubriciranje smjese dobivene u Koraku B koloidnom silikom i magnezij stearatom.

KORAK D

Stračivanje lubricirane smjese dobivene u Koraku C pomoću kružnog stroja za stlačivanje, čime se dobiju tablete koje imaju tvrdoću, mjerenu dijametralnim drobljenjem, od oko 6 do 10 daN.

Broj ostalih patentnih zahtjeva: 0

(11) **BAP031494** (45) 2014-06-30

(21) BAP031494A (22) 003-09-22

(31) 10114178.5 (32) 1-03-23 (33) E

(86) EP02/02625 2002-03-09

(87) 02/076495A1 2002-10-03

(73) Sanofi-Aventis Deutschland GmbH
Brüningstrasse 50, 65929 Frankfurt am Main
DE(51) **A61K 38/28, A61K 47/00**

(72) BODERKE, Peter

Johannesallee 16, 65929 Frankfurt
DE

(74) "ŽIVKO MIJATOVIĆ & PARTNERS" d.o.o.

Sarajevo

"INTELBIRO" d.o.o.

Nedim Krilić

(54) **PRIPRAVCI INZULINA KOJI NE SADRŽE
CINK ILI SADRŽE MALU KOLIČINU CINKA
I IMAJU POBOLJŠANU STABILNOST**

(57)

Farmaceutski pripravak koji sadrži Lys(B3), Glu(B29) humani inzulin; surfaktant ili kombinaciju brojnih surfaktanata, gdje surfaktant predstavlja parcijalne i estere ietere masnih kiselina i polihidričnih alkohola, glicerola i sorbitola, naznačen time da farmaceutski pripravak sadrži manje od 0,2 posto po masi cinka, na temelju sadržaja inzulina u pripravku.

Broj ostalih patentnih zahtjeva: 14

(11) **BAP031505** (45) 2014-06-30

(21) BAP031505A (22) 003-10-03

(31) 60/281,058 (32) 1-04-03 (33) S

(86) US02/10252 2002-04-02

(87) 02/080912A1 2002-10-17

(73) PHARMACIA CORPORATION
Corporate Patent Department, 800 North
Lindbergh Blvd., Mail Zone 04E, St.
US(51) **A61K 31/42, A61K 9/19, A61P 29/00**

(72) KARIM, Aziz

5225 Greenleaf, Skokie, IL 60077

US

NEMA, Sandeep

1526 Oxford Circle, Grayslake, IL 60030

US

KARARLI, Tugrul T.

1700 Bluestem Lane, Glenview, IL 60025

US

(74) "PETOSEVIC" d.o.o.

Nedim Krilić

(54) **POSTUPAK ZA DOBIVANJE
PARENTERALNOG PRIPRAVKA ZA
REKONSTITUCIJU KOJI SADRŽI COX-2
INHIBITOR**

(57)

Postupak za pripravu pripravka selektivnog inhibitora COX-2 za rekonstrukciju, naznačen time, da postupak uključuje korak liofilizacije vodene otopine koji uključuje:

(a) barem jednu ljekovitu tvar odabranu između lijekova i prolijekova te njihovih soli koji suselektivni inhibitori COX-2, u terapijski učinkovitoj ukupnoj količini koja čini oko 30% do oko 90% po težini,

(b) parenteralno prihvatljivo puferско sredstvo u količini od oko 5% do oko 60% težine, i

(c) druge parenteralno prihvatljive ekscipijentne sastojke u ukupnoj količini od nula do oko 10% po težini pripravka, isključujući vodu; gdje spomenuti korak liofilizacije rezultira u nastanku praška koji se lako rekonstruira.

(11) **BAP051953** (45) 2014-06-30

(21) BAP051953A (22) 005-01-21

(31) 102 37 723.5 (32) 2-08-17 (33) E

(86) EP2003/008628 2003-08-05

(87) 2004/022057A 2004-03-18

(73) Sanofi-Aventis Deutschland GmbH
Brüningstrasse 50, 65929 Frankfurt am Main
DE(51) **A61K 31/444, A61K 31/4245, A61K 31/4184,
A61K 31/404, A61P 29/00**

(72) SCHAIBLE, Hans-Georg

Dornbluthweg 18, 07743 Jena

DE

GEISLINGER, Gerd

Drei Linden Strasse 31, 65812 Bad Soden

DE

RUDOLPHI, Karl

Kapuziner Strasse 19, 55116 Mainz

DE

JAEHNE, Gerhard

Seebachstrasse 22, 65929 Frankfurt

DE

RITZELER, Olaf

Hubertushöhe 6, 65812 Bad Soden

DE

MICHAELIS, Martin

Savignystr. 22, 60325 Frankfurt

DE

(74) "INTELBIRO" d.o.o.

"ŽIVKO MIJATOVIĆ & PARTNERS" d.o.o.

Sarajevo

Nedim Krilić

(54) **UPOTREBA INHIBITORA IKB KINAZE U
LIJEČENJU BOLI**

(57)

Upotreba spoja formule Ia

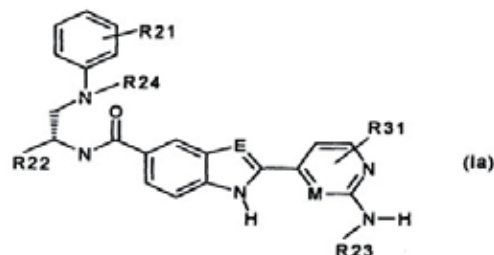

i/ili stereoizomernog oblika spoja formule Ia i/ili fiziološki prihvatljive soli spoja formule Ia za proizvodnju lijekova za liječenje boli, naznačena time da su

E i M identični ili različiti, međusobno neovisno jedan

Broj ostalih patentnih zahtjeva: 7

o drugom, atom N ili CH R^{2'}
i R^{3'} su identični ili različiti i,
međusobno neovisno jedan
o drugom

1. atom vodika,
 2. halogen,
 3. -(C₁-C₄)-alkil,
 4. -CN,
 5. -CF₃,
 6. -OR¹⁵, pri čemu je R¹⁵ atom vodika ili -(C₁-C₄)-alkil,
 7. -N(R¹⁵)-R¹⁶, gdje su R¹⁵ i R¹⁶. međusobno neovisno, atom vodika ili -(C₁-C₄)-alkil,
 8. -C(O)-R¹⁵, pri čemu je R¹⁵ atom vodika ili -(C₁-C₄)-alkil, ili
 9. -S(O)_x-R¹⁵, gdje je X cijeli broj nula, 1 ili 2, i R¹⁵ je atom vodika ili -(C₁-C₄)-alkil, R^k je
 1. heteroarilni radikal iz grupe 3-hidroksipiro-2,4-diona, imidazola, imidazolidina, imidazolina, indazola, izotiazola, izotiazolidina, izoksazola, 2-izoksazolidina, izoksazolidina, izoksazolona, morfolina, 1,3,4-oksadiazola, oksadiazolidindiona, oksadiazolona, 5-okso-4,5-dihidro-11,3,4]oksadiazola, 5-okso-1,2,4-tiadiazola, 1,2,3,5-oksatiadiazol-2-oksida, oksazola, piperazina, pirazina, pirazola, pirazolina, pirazolidina, piridazina, pirimidina, tetrazola, tiadiazola, tiazola, tiomorfolina, triazola ili triazolona, i heteroarilni radikal je nesupstituiran ili supstituiran jedanput, dvaput ili tri puta, međusobno neovisno, s
 - 1.1 -C(O)-R¹⁵, gdje je R¹⁵ atom vodika ili -(C₁-C₄)-alkil,
 - 1.2. -(C₁-C₄)-alkil,
 - 1.3. -O-R¹⁵, gdje je R¹⁵ atom vodika ili -(C₁-C₄)-alkil,
 - 1.4. -N(R¹⁵)-R¹⁶ gdje su R¹⁵ i R¹⁶, međusobno neovisno, atom vodika ili -(C₁-C₄)-alkil,
 - 1.5. halogenom, ili
 - 1.6. keto radikalom.
- 2.-C(O)-R¹⁵, gdje je R¹⁵ atom vodika ili -(C₁-C₄)-alkil,
3.-C(O)-R¹⁵, gdje je R¹⁵ atom vodika ili -(C₁-C₄)-alkil, ili
4.-C(O)-N(R¹⁷)-R¹⁸. gdje su R¹⁷ i R¹⁸, međusobno neovisno, atom vodika ili -(C₁-C₄)-alkil-OH, -O-(C₁-C₄)-alkil ili -(C₁-C₄)-alkilR²³ je atom vodika ili -(C₁-C₄)-alkil, R²⁴ je

1. heteroarilni radikal iz grupe pirola, turana, tiofena, imidazola, pirazola, oksazola, izoksazola, tiazola, izotiazola, tetrazola, 1,2,3,5-oksatiadiazola-2-oksida, triazolona, oksadiazolona, izoksazolona, oksadiazolidindiona, triazola, 3-hidroksipiro-2,4-diona, 5-okso-1,2,4-tiadiazola,

pridina, pirazina, pirimidina, indola, izoindola, indazola, ftalazina, kinolina, izokinolina, kinoksalina, kinazolina, cinolina, β-karbolina i benzo fuzioniranih ciklopenta derivata ili cikloheksa derivata ovih heteroarilnih radikala,

gdje je heteroarilni radikal nesupstituiran ili supstituiran, jedanput, dvaput ili tri puta, međusobno neovisno, -(C₁-C₅)-alkilom, -(C₁-C₅)-alkoksi, halogenom, nitro, amino, trifluorometilom, hidroksilom, hidroksi-(C₁-C₄)-alkilom, metilendioksi, etilendioksi, formilom, acetilom, cijano, hidroksikarbonilom, aminokarbonilom ili -(C₁-C₄)-alkoksikarbonilom, ili

2. arilni radikal iz grupe fenila, naftila, 1-naftila, 2-naftila, bifenilila, 2-bifenilila, 3-bifenilila i 4-bifenilila, antrila ili fluorenila, i arilni radikal je nesupstituiran ili supstituiran, jedanput, dvaput ili tri puta, međusobno neovisno, -(C₁-C₅)-alkilom, -(C₁-C₅)-alkoksi, halogenom, nitro, amino, trifluorometilom, hidroksilom, hidroksi-(C₁-C₄)-alkilom, metilendioksi, etilendioksi, formilom, acetilom, cijano, hidroksikarbonilom, aminokarbonilom ili -(C₁-C₄)-alkoksikarbonilom.

Broj ostalih patentnih zahtjeva: 5

(11) **BAP052059** (45) 2014-06-30
 (21) BAP052059A (22) 005-04-29
 (31) P- (32) 2-10-08 (33) I
 (86) SI2003/000034 2003-10-06
 (87) 2004/032904A 2004-04-22
 (73) KRKA, tovarna zdravil d.d., Novo mesto
 Šmarješka cesta 6, 8501 Novo mesto
 SI

(51) **A61K 9/16, A61K 9/22, A61K 31/7048**

(72) BREZNIK, Marjanca
 Cesta na Brdo 53, SI-1000 Ljubljana
 SI
 KINCL, Maja
 Na Tratah 18, SI-8000 Novo mesto
 SI
 VRECER, Franc
 Potok 5B, SI-8351 Straza
 SI
 KRAMAR, Andrejka
 Krka 51, SI-8000 Novo mesto
 SI
 PISEK, Robert
 Trzaska cesta 47, SI-1000 Ljubljana
 SI

(74) "LINEA SUŠIĆ" d.o.o.

(54) **FARMACEUTSKI SASTAVI S
 KONTROLIRANIM OSLOBAĐANJEM KOJI
 SADRŽE NATRIJUMALGINAT I NATRIJUM-
 KALCIJUMALGINAT**

(57)
 Farmaceutski sastav s kontroliranim oslobađanjem,
 naznačen je time, da sadrži
 (a) najmanje jedan aktivni sastojak
 (b) natrijumsalginat, i
 (c) natrijum-kalcijumsalginat, kod kojeg je omjer
 težine natrijumsalginata (b) prema natrijum-
 kalcijumsalginatu (c) najmanje 1:1.1.

Broj ostalih patentnih zahtjeva: 10

(11) **BAP052066** (45) 2014-06-30
 (21) BAP052066A (22) 005-05-04
 (31) 102 51 019.9 (32) 2-11-02 (33) E
 102 54 092.6 2002-11-20 DE
 (86) EP2003/011515 2003-10-18
 (87) 2004/041788A 2004-05-21

(73) Sanofi-Aventis Deutschland GmbH
 Brüningstrasse 50, 65929 Frankfurt am Main
 DE

(51) **C07D 239/28, C07D 405/12, C07D 401/12,
 C07D 413/14, C07D 405/14, C07D 413/12,
 A61K 31/505, A61K 31/506, A61P 19/00**

(72) PIRARD, Bernard
 Ernst-Ludwig-Strasse 21, 64283 Darmstadt
 DE
 ENGEL, Christian
 Alfred-Brehm-Platz 13, 60316 Frankfurt
 DE
 WEITHMANN, Klaus-Ulrich
 Am Domherrnwald 18, 65719 Hofheim
 DE
 HABERMANN, Jorg
 Via Ramo d'Oro 53/A, I-00040 Ariccia
 IT
 KIRSCH, Reinhard
 Steintorwall 17, 38100 Braunschweig
 DE
 KLINGER, Otmar
 Leipziger Ring 363, 63110 Rodgau
 DE

(74) "ŽIVKO MIJATOVIĆ & PARTNERS" d.o.o.
 Sarajevo

"INTELBIRO" d.o.o.
 Nedim Krilić

(54) **NOVI PIRIMIDIN-4,6-DIKARBOKSAMIDI ZA
 SELEKTIVNU INHIBICIJU KOLAGENA ZA**

(57)
 1. Spoj formule 1

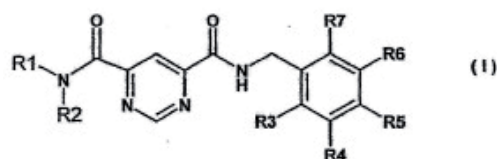

i/ili svi stereoisomerni oblici spoja formule I i/ili smjese tih oblika u bilo kojem omjeru, i/ili fiziološki podnošljiva sol spoja formule I, naznačeni time da R1 je atom vodika ili -(C₁-C₆)-alkil, R2 je -(C₁-C₆)-alkil, pri čemu je alkil supstituiran, jedanput, dvaput ili tri puta s (C₁-C₁₄)-arilom, gdje je aril supstituiran,

jedanput, dvaput ili tri puta, neovisno jedan o drugome, s

1) $-(C_0-C_6)$ -alkil-C(O)-N(R₉R₁₀), gdje su R₉ i R₁₀ isti ili različiti te su neovisno jedan o drugome

i) atom vodika ili

ii) $-(C_1-C_6)$ -alkil, ili

R₉ i R₁₀ tvore, zajedno s atomom dušika na kojeg su spojeni, 5-, 6- ili 7-člani zasićeni prsten, pri čemu heteroatom iz skupine koju čine kisik, sumpor i dušik također može zamijeniti jedan ili dva daljnja atoma ugljika te u slučaju dušika, atomi dušika mogu biti, neovisno jedan o drugome, nesupstituirani ili supstituirani s (C_1-C_6) -alkilom,

2) $-(C_0-C_6)$ -alkil-C(O)-NH-CN,

3) $-O-O-(C_0-C_6)$ -alkil-C(O)-N(R₉)-(R₁₀), gdje R₉ i R₁₀ imaju gore navedeno značenje,

4) $-(C_0-C_6)$ -alkil-C(O)N(R₈)-(C₀-C₆)-alkH-N(R₉)-(R₁₀), gdje je R₈,

i) atom vodika ili

ii) (C_1-C_6) -alkil, gdje je alkil nesupstituiran ili supstituiran, jedanput, dvaput ili tri puta, neovisno jedno o drugome s $-NH_2$, $-CN$, $-OH$, $-C(O)-OH$, $-C(O)-NH-OH$, NO_2 , $C(O)-O-(C_1-C_6)$ -alkil ili halogen, ili

iii) OH, gdje R₉ i R₁₀ imaju gore navedeno značenje,

5) $-(C_0-C_6)$ -alkil-C(O)-N(R₈)-(C₀-C₆)-alkil-Het, gdje R₈ ima gore navedeno značenje i Het je zasićeni ili nezasićeni, monociklički ili biciklički, 3- to 10-člani heterociklički prstenasti sustav koji sadržava 1, 2 ili 3 ista ili različita heteroatoma u prstenu iz skupine koju tvore dušik, kisik i sumpor te je nesupstituiran ili supstituiran, jedanput dvaput ili tri puta, neovisno jedan o drugome, s

a) halogenom,

b) cijano

c) nitro,

d) hidroksilom.

e) aminom,

f) $-C(O)-O-(C_1-C_6)$ -alkilom,

g) $-C(O)-OH$

h) $-(C_1-C_6)$ -alkilom, gdje je alkil nesupstituiran ili supstituiran, jedanput, dvaput ili tri puta s halogenom,

i) $-O-(C_1-C_6)$ -alkilom, pri čemu je alkil nesupstituiran ili supstituiran, jedanput, dvaput ili tri puta s halogenom, ili $-N(R_9)-(R_{10})$,

j) =O,

k) -Het,

l) $-(C_2-C_6)$ -alkenilom, gdje je alkenil nesupstituiran ili supstituiran, jedanput, dvaput ili tri puta s halogenom, ili $-N(R_9)-(R_{10})$, ili

m) $-(C_2-C_6)$ -alkinilom, gdje je alkinil nesupstituiran ili supstituiran, jedanput, dvaput ili tri puta s halogenom, ili $-N(R_9)-(R_{10})$, ili

6) $-(C_0-C_6)$ -alkil-C(O)-N(R₈)-(C₀-C₆)-alkil-(C₁-C₁₄)-aril, gdje je aril nesupstituiran ili supstituiran,

jedanput, dvaput ili tri puta, neovisno jedno o drugome s gore navedenim radikalima a) do m), R₃, R₄, R₅, R₆ i R₇ su isti ili različiti te su neovisno jedan o drugome.

1. atom vodika,

2. halogen

3. $-(C_1-C_6)$ -alkil gdje je alkil nesupstituiran ili supstituiran, jedanput, dvaput ili tri puta s halogenom,

4. $-(O-(C_1-C_6))$ -alkil gdje je alkil nesupstituiran ili supstituiran, jedanput, dvaput ili tri puta s halogenom, ili

5. $-S-(C_1-C_6)$ -alkil ili

R₄ i R₅ ili R₅ i R₆ tvore, zajedno s atomima ugljika na koje su spojeni u svakom slučaju, neovisno jedan o drugome. 5- ili 6-člani prsten koji je aromatski ili zasićeni i sadržava nula, jedan ili dva heteroatoma iz skupine koju čine kisik, sumpor i dušik, pri čemu je prsten nesupstituiran ili je supstituiran, na jednom ili više atoma ugljika, jedanput ili dvaput s halogenom i drugim radikalima R₃, R₆ i R₇ ili R₃, R₄ i R₇ ima gore navedeno značenje od 1 do 5.

Broj ostalih patentnih zahtjeva: 6

(11) **BAP132974** (45) 2014-06-30

(21) BAP132974A (22) 013-04-30

(31) 10008385.6 (32) 0-08-11 (33) P

(86) EP2011/057050 2011-05-03

(87) 2012/019792 2012-02-16

(51) **F25D 16/00 (2006.01), A01J 9/04 (2006.01),
F25D 17/02 (2006.01), F25D 31/00**

(73) HEAT TRANSFERTECHNOLOGY AG
Füllerichstraße 34, 3073 Gümligen
CH

(72) KLÜE, Sven-Olaf
Kirchackerstr. 13, CH-3074 Muri
CH

(74) "PETOSEVIC" d.o.o.

(54) **UREĐAJ ZA ČUVANJE LEDA**

(57)

Rashladni model (1) za potapanje u rezervoar (50) za led komore za led ispunjen prvimfluidnim medijumom obuhvata cjevovod (10) za spajanje ulaznog otvora (11) i izlaznog otvora(12) za drugi fluidni medijum, držač (20) sistema za pričvrtšćivanje rashladnog modula (19) urezervoar 50 komore za led pomoću koga je on pričvršćen za cjevovod (10), pri čemu je nadržacu (20) predviđen jedan ulazni otvor (25) za prvi fluidni medijum, gdje držač (20) sistemana donjoj stranici (3) rashladnog modula (1) ima sa ulaznim otvorom (25) za prvi fluidnimedijum protočno povezane otvore (26) za izlazni tok koji su tako postavljeni da se prvi fluidnimedijumkoji ističe iz otvora (26) za izlazni tok ravnomjerno raspoređuje po površini rashladnogmodula (1) ,naznačen time, što je predviđen uređaj (30) za uduvavanje vazduha sa otvorom(32) za dovod vazduha i više sa njim protočno povezanih otvora (33) za izduvavanje vazduha,pri čemu su otvori (33) za izduvavanje vazduha tako raspoređeni na donjoj stranici (3) rashladnog modula (1) da se vazduh koji struji iz otvora (33) za izduvavane vazduharavnomjerno raspoteđuje po površini rashladnog modula (1).

Broj ostalih patentnih zahtjeva: 13

OBJAVLJIVANJE ZAHTJEVA ZA PRIZNANJE PATENTA BEZ PROVOĐENJA POSTUPKA POTPUNOG ISPITIVANJA - KONSENZUALNI PATENT-

DATUM PODNOŠENJA ZAHTJEVA ZA
KONSENZUALNI 2013-12-23
BROJ SLUŽBENOG GLASNIKA U KOJEM JE
OBJAVLJENA PRIJAVA 2/2013

(21) BAP112859A
(51) B60S 1/24, B60S 1/32, B60S 1/38, B60S
1/40, B60S 1/44, B64C 1/14

(71) SADIKOVIĆ, Sašenko
Vitinska br. 4, 88320 Ljubuški
BA

(72) SADIKOVIĆ, Sašenko
Vitinska br. 4, 88320 Ljubuški
BA

(54) MEHANIZAM ZA ODVAJANJE I
PRITISKANJE METLICA BRISAČA SA
ROTIRAJUĆOM ČETKICOM ZA
GLAČENJE VJETROBRANA NA VOZILIMA

DATUM PODNOŠENJA ZAHTJEVA ZA
KONSENZUALNI 2014-03-14
BROJ SLUŽBENOG GLASNIKA U KOJEM JE
OBJAVLJENA PRIJAVA 3/2013

(21) BAP132983A
(51) G21F 1/12

(71) TROBRADOVIĆ, Šuhreta
Topal Osman-paše 14/IV, 71000 Sarajevo
BA

(72) TROBRADOVIĆ, Šuhreta
Topal Osman-paše 14/IV, 71000 Sarajevo
BA

(54) PLOČA ZA NEUTRALIZACIJU ŠTETNOG
ZRAČENJA "CEDAR"

DATUM PODNOŠENJA ZAHTJEVA ZA
KONSENZUALNI 2014-03-05

BROJ SLUŽBENOG GLASNIKA U KOJEM JE
OBJAVLJENA PRIJAVA 1/2013

(21) BAP112861A

(51) F23C

(71) GRIZELJ d.d.
Nikole Őopa 46, 71210 Stup - Sarajevo
BA

(72) GRIZELJ, Tomislav
Nikole Őopa 46, 71210 Stup - Sarajevo
BA

(54) MODULARNO POSTROJENJE ZA
TRETMAN OTPADA - NAPREDNA ECO
TEHNOLOGIJA

OBJAVA PROŠIRENIH EVROPSKIH PATENTA UPISANIH U REGISTAR PATENATA

Bibliografski podaci svrstani su prema rastućem registarskom broju proširenog evropskog patenta. Podaci su popraćeni INID kodom /Internationally agreed Numbers for the Identification of Data/ (broj u zagradi), za identifikaciju podataka o patentima, a prema standardu WIPO ST. 9.

Prikaz redoslijeda podataka u objavljenom proširenom evropskom patentu je slijedeći:

- (11) Registarski broj proširenog evropskog patenta
- (45) Datum objave proširenog evropskog patenta u BiH
- (51) Međunarodna klasifikacija patenata prema IPC
- (21) Broj dostavljanja prevoda patentnih zahtjeva
- (21) Datum dostavljanja prevoda patentnih zahtjeva
- (96) Broj i datum evropske prijave
- (97) Datum objave podataka o priznanju evropskog patenta u EPO-u
- (31) Broj(evi) priznatog prava prvenstva (*separator ;*)
- (32) Datum(i) priznatog prava prvenstva (*separator ;*)
- (74) Zastupnik
- (54) Naziv pronalaska
- (73) Nosioc patenta
- (72) Pronalazač(i)
- (57) Prvi patentni zahtjev i naznaka broja preostalih patentnih zahtjeva

(11) EP1732929

R¹⁰ označava atom halogena, hidroksi-grupu ili amino-grupu; i pri čemu je struktura prstena A

(45)

(51) C07D 491/04 (2006.01) ;
C07D 498/04 (2006.01) ;
C07D 513/04 (2006.01) ;
C07D 515/04 (2006.01) ;
A61K 31/436 (2006.01) ;
A61P 9/06 (2006.01)

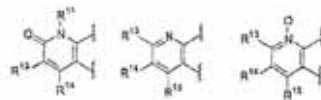

(21) E00530

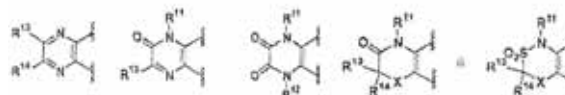

(22) 2011-01-18

R¹¹ i R¹² su nezavisno jedan od drugog atom vodonika ili C₁₋₆-alkil-grupa;

(96) 05727581 2005-03-23

R¹³R¹⁵ i R¹⁶su nezavisno jedan od drugog atom vodonika, atom halogena, cijan-grupa ili C₁₋₆-alkil-grupa koja može biti supstituisana hidroksi-grupom ili karboksi-grupom; X označava O, S, SO ih SO₂.

(97) 2010-10-20

(31) JP 2004084605

(32) 2004-03-23

(74) PETOŠEVIĆ d.o.o.

(54) SPOJ TRICIKLIČKOG BENZOPIRANA KAO ANTIARITMIČNOG SREDSTVA

(73) Nissan Chemical Industries, Ltd.
Chiyoda-ku, Tokyo 101-0054
JP

Broj ostalih patentnih zahtjeva 18

(72) OHRAI, Kazuhiko/o Nissan Chem. Industries, Ltd.

(57) 1 Benzopiranski derivat formule (I) ili (II), ili njegova farmaceutski prihvatljiva so

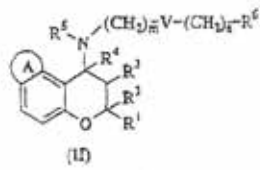
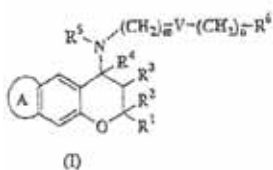

pri čemu

R¹ i načavaju metil-grupe,
R³ značava hidroksi-grupu,
R⁴ označava atom vodonika,
R⁵ označava atom vodonika,
(CH₂)_m-V-(CH₂)_n- polovica molekula je CM.-CM .
R⁶ označava C₆₋₁₄ aril-grupu koja arbitrarno može biti supstituisana sa 1-3 R¹⁰; C₂₋₉ heteroaril-grupu koja arbitrarno može biti supstituisana sa 1-3 R¹⁰, C₂₋₄-alkil-grupu, C₃₋₈-cikloalkil-grupu, C₃₋₈-cikloalkenil-grupu koja arbitrarno može biti supstituisana sa atomom halogena, karboksi grupom ih hidroksi-grupom; pri čemu

(11) EP1827500

(45)

(51) A61K 47/48 (2006.01);
A61K 31/704 (2006.01);
A61K 31/4995 (2006.01);
A61K 45/06 (2006.01);
A61P 35/00 (2006.01)

(21) E00197

(22) 2009-05-15

(96) 05803151 2005-10-26

(97) 2009-05-06

(31) US 622163 P

(32) 2004-10-26

(74) ŽIVKO MIJATOVIĆ & PARTNERS d.o.o.

(54) Pegilirani Liposomal Doksorubicin u kombinaciji s ecteinescidin 743

(73) Pharma Mar S.A., Sociedad Unipersonal Polígono Industrial La Mina Avda. de los Reyes, 1, Colmenar Viejo, 28770 Madrid ES

(72) GILLES, Erard

(57)
Primena ET-743 u pripremi leka za efikasno lečenje kancera ljudskog tela kombinovanom terapijom koja koristi efikasnu terapeutsku količinu ET-743 sa efikasnom terapeutskom količinom pegilovanog lipozomalnog oblika antraciklina doksorubicina ("PLD").

Broj ostalih patentnih zahtjeva 25

(11) EP1890713

(45)

(51) A61K 35/32 (2006.01)

(21) E00608

(22) 2011-05-20

(96) 05774219 2005-08-03

(97) 2011-03-30

(31) KR 20050050450

(32) 2005-06-13

(74) INTELBIRO d.o.o.

(54) PRIPRAVAK OSTEOLASTA OD POLU-OČVRSNUTOG IZMIJEŠANOG FIBRINA ZA AGLUTINACIJU PRIJELOMA KOSTI I NJEGOV POSTUPAK PROIZVODNJE

(73) Sewon Cellontech Co., Ltd. 10, 11th., Goodmorning-Shinhan Tower 23-2, Yoido-Dong, Youngdeungpo-Gu, Seoul 150-712 KR

(72) PARK, Hyun-Shin

(57)

1. Polu-očvrtni pripravak osteoblasta koji sadrži fibrin za liječenje prijeloma kosti, naznačen time da je pripravak dobiven postupkom koji se sastoji od: uzgoja/izrastanja izoliranih osteoblasta iz koštanog tkiva u alfa modifikaciji minimalnog esencijalnog medija (alfa-MEM) za pripremu suspenzije osteoblasta, i miješanja rezultirajuće suspenzije osteoblasta sa koagulacijskim čimbenikom za pripremu osteoplastnog terapijskog sredstva, pri čemu je navedeni koagulacijski čimbenik mješavina trombina i fibrinogena, te pri čemu koraci pripreme terapijskog sredstva uključuju: otapanje liofiliziranog trombina u tekućem alfa-MEM i nakon toga miješanje 1 do 100 IU/mL otopljenog trombina sa izmiješanom otopinom osteoblasta, te otapanje liofiliziranog fibrinogena u tekućem alfa-MEM i nakon toga miješanje 20 mg/mL do 100 mg/mL otopljenog fibrinogena sa izmiješanom otopinom osteoblasta koja sadrži u njoj izmiješan trombin.

Slika 3

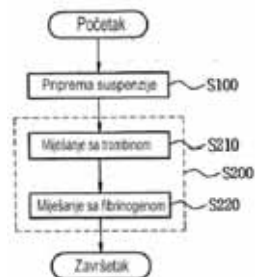

Broj ostalih patentnih zahtjeva 0

(11)	EP1899128	(11)	EP1963362
(45)		(45)	
(51)	B29B 11/08 (2006.01) ; B29B 11/14 (2006.01) ; B29C 49/22 (2006.01) ; B29C 49/06 (2006.01)	(51)	C07K 14/47 (2006.01) ; A61K 38/16 (2006.01)
(21)	E00573	(21)	E00692
(22)	2011-03-29	(22)	2011-09-23
(96)	06721546 2006-03-27	(96)	06843555 2006-12-21
(97)	2010-12-29	(97)	2011-08-24
(31)	BE 200500162	(31)	JP 2005370388
(32)	2005-03-25	(32)	2005-12-22
(74)	ACTINNOVA d.o.o.	(74)	LINEA SUŠIĆ d.o.o.
(54)	Uređaj i postupak za izradu predforme, predforma za oblikovanje posude puhanjem i ta posuda	(54)	DERIVATI METASTINA I NJIHOVA UPOTREBA
(73)	RESILUX Damstraat 4, B-9230 Wetteren BE	(73)	Takeda Pharmaceutical Company Limited 1-1, Doshomachi 4-chome Chuo-ku, Osaka-shi, Osaka 541-0045 JP
(72)	DIERICKX, William	(72)	ASAMI, Taiji
(57)		(57)	1. Derivat metastina odabran iz:
1.	Predforma za proizvodnju posuda (90), koja se sastoji od vratnog dijela (8), spojnog dijela zida (6) i donjeg dijela (7) koji formiraju bazu predforme, gdje navedena predforma sadrži primarni sloj (1) koji je upravljen prema unutra prema odnosno predformi i sastoji se od primarnog sintetičkog materijala (PM), tercijarnog sloja (3) na određenoj udaljenosti od navedenog primarnog sloja (1) koji je upravljen prema vani u odnosu na njega, na taj način tvoreći svoj vanjski površinski sloj (3) koji se sastoji od tercijarnog sintetičkog materijala (TM), i sekundarnog sloja (2) između navedenih primarnih i tercijarnih slojeva (1,3) naznačen time da navedeni slojevi tvore višeslojnu strukturu, navedeni sekundarni sloj je postavljen kao intermedijarni sloj sastavljen od sekundarnog materijala (SM) koji se sastoji od fluida koji je tečni, i time da navedeni sekundarni sloj (2) je pregradni sloj, koji sačinjava manje od 5%, po mogućnosti najviše 1% ukupne težine, tako omogućujući da navedeni sekundarni materijal bude ravnomjerno nanesen sa veoma malom količinom navedenog sekundarnog materijala (SM).		Ac-D-Tyr-Aze(2)-Asn-Thr-Phe-AzaGly-Leu-Arg(Me)-Trp-NH ₂ (Jedinjenje br. 720), Ac-D-Tyr-Pic(2)-Asn-Thr-Phe-AzaGly-Leu-Arg(Me)-Trp-NH ₂ (Jedinjenje br. 721), Ac-D-Tyr-Hyp-Asn-Thr-Phe-AzaGly-Leu-Arg(Me)-Trp-NH ₂ (Jedinjenje br. 723), Ac-D-Tyr-Gly-Asn-Thr-Phe-AzaGly-Leu-Arg(Me)-Trp-NH ₂ (Jedinjenje br. 726), Ac-D-Tyr-Aib-Asn-Thr-Phe-AzaGly-Leu-Arg(Me)-Trp-NH ₂ (Jedinjenje br. 727), Ac-D-Tyr-D-NMeAla-Asn-Thr-Phe-AzaGly-Leu-Arg(Me)-Trp-NH ₂ (Jedinjenje br. 732), Ac-D-Tyr-Izc-Asn-Thr-Phe-AzaGly-Leu-Arg(Me)-Trp-NH ₂ (Jedinjenje No. 734), Ac-D-Tyr-D-Gln-Asn-Thr-Phe-AzaGly-Leu-Arg(Me)-Trp-NH ₂ (Jedinjenje br. 738), Ac-D-Tyr-D-His-Asn-Thr-Phe-AzaGly-Leu-Arg(Me)-Trp-NH ₂ (Jedinjenje br. 739), Ac-D-Tyr-Ala-Asn-Thr-Phe-AzaGly-Leu-Arg(Me)-Trp-NH ₂ (Jedinjenje br. 742), Ac-D-Tyr-Ser-Asn-Thr-Phe-AzaGly-Leu-Arg(Me)-Trp-NH ₂ (Jedinjenje br. 744), Ac-D-Tyr-Lys-Asn-Thr-Phe-AzaGly-Leu-Arg(Me)-Trp-NH ₂ (Jedinjenje br. 745), Ac-D-Tyr-Glu-Asn-Thr-Phe-AzaGly-Leu-Arg(Me)-Trp-NH ₂ (Jedinjenje br. 746), Ac-D-Tyr-D-Trp-Asn-

Thr-Phe(3F)-AzaGly-Leu-Arg(Me)-Trp-NH ₂ (Jedinjenje br. 750), Ac-D-Tyr-Glu-Asn-Thr-Phe(2F)-AzaGly-Leu-Arg(Me)-Trp-NH ₂ (Jedinjenje br. 755), Ac-D-Tyr-Lys-Asn-Thr-Phe(3F)-AzaGly-Leu-Arg(Me)-Trp-NH ₂ (Jedinjenje br. 756), Ac-D-Tyr-Glu-Asn-Thr-Phe(3F)-AzaGly-Leu-Arg(Me)-Trp-NH ₂ (Jedinjenje br. 757), Ac-D-Tyr-Lys-Asn-Thr-Phe(4Cl)-AzaGly-Leu-Arg(Me)-Trp-NH ₂ (Jedinjenje br. 758), Ac-D-Tyr-Glu-Asn-Thr-Phe(4Cl)-AzaGly-Leu-Arg(Me)-Trp-NH ₂ (Jedinjenje br. 759), Ac-D-Tyr-Hyp-Asn-Thr-Phe(2F)-AzaGly-Leu-Arg(Me)-Trp-NH ₂ (Jedinjenje br. 763), Ac-D-Tyr-Hyp-Asn-Thr-Phe(3F)-AzaGly-Leu-Arg(Me)-Trp-NH ₂ (Jedinjenje br. 765), Ac-D-Tyr-Hyp-Asn-Thr-Phe(4Cl)-AzaGly-Leu-Arg(Me)-Trp-NH ₂ (Jedinjenje br. 767), Ac-D-Tyr-His(3Me)-Asn-Thr-Phe-AzaGly-Leu-Arg(Me)-Trp-NH ₂ (Jedinjenje br. 773), Ac-D-Tyr-Tyr(PO ₃ H ₂)-Asn-Thr-Phe-AzaGly-Leu-Arg(Me)-Trp-NH ₂ (Jedinjenje br. 775), Glikoloil-D-Tyr-Hyp-Asn-Thr-Phe-AzaGly-Leu-Arg(Me)-Trp-NH ₂ (Jedinjenje br. 776), Ac-D-Tyr-Hyp-Asn-Thr-Phe(4F)-AzaGly-Leu-Arg(Me)-Trp-NH ₂ (Jedinjenje br. 787), Ac-D-Tyr-Glu-Asn-Thr-Phe(4F)-AzaGly-Leu-Arg(Me)-Trp-NH ₂ (Jedinjenje br. 788), Ac-D-Tyr-Hyp-Asn-Thr-Phe-AzaGly-Leu-Arg-Trp-NH ₂ (Jedinjenje br. 797), Ac-D-Tyr-Hyp-Asn-Ala-Phe-AzaGly-Leu-Arg(Me)-Trp-NH ₂ (Jedinjenje br. 814), Ac-D-Tyr-Hyp-Asn-Thr-Phe-AzaGly-Ala(cPr)-Arg(Me)-Trp-NH ₂ (Jedinjenje br. 856), Ac-D-Tyr-Hyp-Asn-Thr-Phe(2Me)-AzaGly-Leu-Arg(Me)-Trp-NH ₂ (Jedinjenje br. 870), Ac-D-Tyr-Hyp-Asn-Thr-Phe(3Me)-AzaGly-Leu-Arg(Me)-Trp-NH ₂ (Jedinjenje br. 872), Ac-D-Tyr-Hyp-Asn-Thr-Phe(4Me)-AzaGly-Leu-Arg(Me)-Trp-NH ₂ (Jedinjenje br. 874), Ac-D-Tyr-Hyp-Asn-Thr-threo-Ser(3Fenyl)-AzaGly-Leu-Arg(Me)-Trp-NH ₂ (Jedinjenje br. 877), Ac-D-Tyr-Hyp-Asn-Thr-eritro-Ser(3Fenyl)-AzaGly-Leu-Arg(Me)-Trp-NH ₂ (Jedinjenje br. 882), 3-(p-Hidroksifenil)propionil-Hyp-Asn-Thr-Phe-AzaGly-Leu-Arg(Me)-Trp-NH ₂ (Jedinjenje br. 888), Ac-D-Tyr-cisHyp-Asn-Thr-Phe-AzaGly-Leu-Arg(Me)-Trp-NH ₂ (Jedinjenje br. 896), Ac-D-Tyr-Pro(4F)-Asn-Thr-Phe-AzaGly-Leu-Arg(Me)-Trp-NH ₂ (Jedinjenje br. 897), ili njihova so.	(11) EP1971862 (45) (51) G01N 33/50 (2006.01) (21) E00524 (22) 2011-01-13 (96) 07755238 2007-04-10 (97) (31) US 791550 P (32) 2006-04-11 (74) LINEA SUŠIĆ d.o.o. (54) Metod upotrebe GPR119 receptora za identifikaciju jedinjenja korisnih za povećanje koštane mase kod pojedinaca (73) Arena Pharmaceuticals, Inc. 6166 Nancy Ridge Drive, San Diego, CA 92121 US (72) CHU, Zhi-Liang (57) 1. Upotreba G-proteinskih vezanih receptora za identifikaciju GIP sekretagoga, u in vitro metodi koja se sastoji od koraka: (a) stupanja u vezu testnog jedinjenja sa ćelijom domaćinom ili sa membranom ćelije domaćina koja sadrži navedeni G-proteinski vezani receptor, gdje G-proteinski vezani receptor sadrži aminokiselinsku sekvencu odabranu iz grupe koja se sastoji od: (i) aminokiselina 1-335 iz SEQ ID NO:2; (ii) aminokiselina 2-335 iz SEQ ID NO:2; (iii) aminokiselinske sekvence G-proteinskog vezanog receptora kodiranog sa polinukleotidom koji se može pojačati reakcijom lančane polimeraze (PCR) na uzorku ljudske DNK koristeći određene prajmere SEQ ID NO:3 i SEQ ID NO:4; (iv) aminokiselinske sekvence G-proteinskog vezanog receptora kodiranog sa polinukleotidom koji hibridizira
Broj ostalih patentnih zahtjeva	26

- pod uslovima visoke strogosti na komplementu SEQ ID NO:1;
- (v) aminokiselinske sekvence G-proteinskog vezanog receptora koji je istovjetan najmanje oko 80% sa SEQ ID NO:2;
- (vi) aminokiselinske sekvence konstitutivne aktivne verzije G-proteinskog vezanog receptora koji ima SEQ ID NO:2;
- i
- (vii) biološki aktivnog fragmenta od (i) ili (ii), gdje navedeni biološki aktivni fragment je sposoban da se veže za (2-Fluoro-4-metansulfonil-fenil)-{6-[4-(3-izopropil-[1,2,4]oksadiazol-5-il)-piperidin-1-il]-5-nitro-pirimidin-4-il}-amin; i

- (b) utvrđivanja sposobnosti testnog jedinjenja da stimuliše funkcionalnost receptora

gdje sposobnost testnog jedinjenja da stimuliše funkcionalnost receptora pokazuje da je testno jedinjenje GIP sekretagog.

Broj ostalih patentnih zahtjeva 68

- (11) EP1973888
- (45)
- (51) C07D 261/04 (2006.01) ;
C07D 413/12 (2006.01) ;
C07D 417/12 (2006.01) ;
A01N 43/80 (2006.01) ;
C07D 401/04 (2006.01) ;
A01P 17/00 (2006.01)
- (21) E00572
- (22) 2011-03-28
- (96) 06848263 2006-12-28
- (97) 2011-01-26
- (31) US 755247 P
- (32) 2005-12-30
- (74) ŽIVKO MIJATOVIĆ & PARTNERS d.o.o.
- (54) IZOKSAZOLINI ZA SUZBIJANJE ŠTETNIH BESKIČMENJAKA
- (73) E.I. DU PONT DE NEMOURS AND COMPANY
1007 Market Street, Wilmington, DE 19898
US
- (72) LAHM, George, Philip
- (57)

1. Jedinjenje Formule 1, njegov N-oksidi ili so,

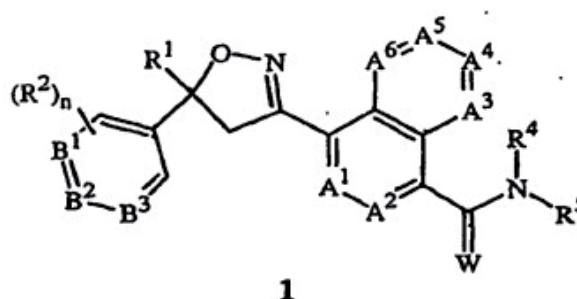

naznačeno time, što
A¹, A², A³, A⁴, A⁵ i A⁶ su nezavisno odabrani iz grupe koja se sastoji od CR³ i N, obezbeđujući da su najviše 3 od A¹, A², A³, A⁴, A⁵ i A⁶ N;

B¹, B² i B³ su nezavisno odabrani iz grupe koja se sastoji od CR² i N; W je O ili S;

R¹ je C₁-C₆ alkil, C₂-C₆ alkenil, C₂-C₆ alkinil,

C_2-C_6 cikloalkil, C_4-C_7 alkilcikloalkil ili C_4-C_7 cikloalkilalkil, svaki opciono supstituisan sa jednim ili više supstituenata nezavisno odabranih od R_6 ;

svaki R^2 je nezavisno H, halogen, C_1-C_6 alkil, C_1-C_6 haloalkil, C_1-C_6 alkoksi, C_1-C_6 haloalkoksi, C_1-C_6 alkiltio, C_1-C_6 haloalkiltio, C_1-C_6 alkilsulfinil, C_1-C_6 haloalkilsulfinil, C_1-C_6 alkilsulfonyl, C_1-C_6 haloalkilsulfonyl, C_1-C_6 alkilamino, C_2-C_6 dialkilamino, C_2-C_4 alkoksikarbonil, -CN ili -NO₂;

svaki R^3 je nezavisno H, halogen, C_1-C_6 alkil, C_1-C_6 haloalkil, C_3-C_6 cikloalkil, C_3-C_6 halocikloalkil, C_1-C_6 alkoksi, C_1-C_6 haloalkoksi, C_1-C_6 alkiltio, C_1-C_6 haloalkiltio, C_1-C_6 alkilsulfinil, C_1-C_6 haloalkilsulfinil, C_1-C_6 alkilsulfonyl, C_1-C_6 haloalkilsulfonyl, C_1-C_6 alkilamino, C_2-C_6 dialkilamino, -CN ili -NO₂;

R^4 je H, C_1-C_6 alkil, C_2-C_6 alkenil, C_2-C_6 alkinil, C_3-C_6 cikloalkil, C_4-C_7 alkilcikloalkil, C_4-C_7 cikloalkilalkil, C_2-C_7 cikloalkilalkil, C_2-C_7 alkilkarbonil ili C_2-C_7 alkoksikarbonil;

R^5 je H, OR¹⁰, NR¹¹R¹² ili Q¹; ili C_1-C_6 alkil, C_2-C_6 alkenil, C_2-C_6 alkinil, C_3-C_6 cikloalkil, C_4-C_7 alkilcikloalkil ili C_4-C_7 cikloalkilalkil, svaki opciono supstituisan sa jednim ili više supstituenata nezavisno odabranih od R^7 ; ili

R^4 i R^5 zajedno sa azotom za koji su vezani formiraju prsten koji sadrži 2 do 6 atoma ugljenika i opciono jedan dodatni atom odabran iz grupe koja se sastoji od N, S i O, p o m e n t i prsten je opciono supstituisan sa 1 do 4 supstituenta koji su nezavisno odabrani iz grupe koja sadrži C_1-C_2 alkil, halogen, -CN, -NO₂ i C_1-C_2 alkoksi;

svaki R_6 je nezavisno halogen, C_1-C_6 alkil, C_1-C_6 alkoksi, C_1-C_6 alkiltio, C_1-C_6 alkilsulfinil, C_1-C_6 alkilsulfonyl, -CN ili -NO₂;

svaki R^7 je nezavisno halogen, C_1-C_6 alkil, C_3-C_6 cikloalkil, C_1-C_6 alkoksi, C_1-C_6 alkiltio, C_1-C_6 alkilsulfinil, C_1-C_6 alkilsulfonyl, C_1-C_6 alkilamino, C_2-C_8 dialkilamino, C_3-C_6 cikloalkilamino, C_2-C_7 alkilkarbonil, C_2-C_7 alkoksikarbonil, C_2-C_7 alkilaminokarbonil, C_3-C_9 dialkilaminokarbonil, C_2-C_7 haloalkilkarbonil, C_2-C_7 haloalkoksokarbonil, C_2-C_7 haloalkilaminokarbonil, C_3-C_9 halodialkilaminokarbonil, hidroksi, -NH₂, -CN ili -NO₂; ili Q²;

svaki R^8 je nezavisno halogen, C_1-C_6 alkoksi, C_1-C_6 haloalkoksi, C_1-C_6 alkiltio, C_1-C_6 haloalkiltio, C_1-C_6 alkilsulfinil, C_1-C_6 haloalkilsulfinil, C_1-C_6 alkilsulfonyl, C_1-C_6 haloalkilsulfonyl, C_1-C_6 alkilamino, C_2-C_6 dialkilamino, C_2-C_4 alkoksikarbonil, -CN ili -NO₂;

svaki R^9 je nezavisno halogen, C_1-C_6 alkil, C_1-C_6 haloalkil, C_3-C_6 cikloalkil, C_3-C_6 halocikloalkil, C_1-C_6 alkoksi, C_1-C_6 haloalkoksi, C_1-C_6 alkiltio, C_1-C_6 haloalkiltio, C_1-C_6 alkilsulfinil, C_1-C_6 haloalkilsulfinil, C_1-C_6 alkilsulfonyl, C_1-C_6 haloalkilsulfonyl, C_1-C_6 alkilamino, C_2-C_6 dialkilamino, -CN, -NO₂, fenil ili piridinil;

R^{10} je H; ili C_1-C_6 alkil, C_2-C_6 alkenil, C_2-C_6 alkinil, C_3-C_6 cikloalkil, C_4-C_7 alkilcikloalkil ili C_4-C_7 cikloalkilalkil, svaki opciono supstituisan sa jednim ili više halogena;

R^{11} je H, C_1-C_6 alkil, C_2-C_6 alkenil, C_2-C_6 alkinil, C_3-C_6 cikloalkil, C_4-C_7 alkilcikloalkil, C_4-C_7 cikloalkilalkil, C_2-C_7 alkilkarbonil ili C_2-C_7 alkoksikarbonil;

R^{12} je H; Q³; ili C_1-C_6 alkil, C_2-C_6 alkenil, C_2-C_6 alkinil, C_3-C_6 cikloalkil, C_4-C_7 alkilcikloalkil ili C_4-C_7 cikloalkilalkil, svaki opciono supstituisan jednim ili više supstituenata odabranih od R^7 ; ili

R^{11} i R^{12} zajedno sa azotom za koji su vezani formiraju prsten koji sadrži 2 do 6 atoma

ugljenika i opciono jedan dodatni atom odabran iz grupe koja sadrži N, S i O, pomenuti prsten je opciono supstituisan sa 1 do 4 supstituenta odabrana iz grupe koja se sastoji od C_1-C_2 alkil, halogen, -CN, -NO₂ i C_1-C_2 alkoksi;

Q¹ je fenil-prsten, 5- ili 6-člani heterociklični prsten, ili 8-, 9- ili 10-člani fuzionisani biciklični prstenasti sistem koji opciono sadrži jedan do tri heteroatoma odabrana između do 1 O, do 1 S i do 3 N, svaki prsten ili prstenasti sistem je opciono supstituisan sa jednim ili više supstituenata nezavisno odabranih od R^8 ;

svaki Q² je nezavisno fenil-prsten ili 5- ili 6-člani heterociklični prsten, svaki prsten je opciono supstituisan sa jednim ili više supstituenata nezavisno odabranih od R^9 ;

Q³ je fenil-prsten ili 5- ili 6-člani heterociklični prsten, svaki prsten je opciono supstituisan sa jednim ili više supstituenata nezavisno odabranih od R^9 ; i n je 0, 1 ili 2.

(11)	EP2061753	(11)	EP2120884
(45)		(45)	
(51)	C07C 253/34 (2006.01) ; C07C 255/53 (2006.01) ; C07D 307/87 (2006.01)	(51)	A61K 9/20 (2006.01)
(21)	E00681	(21)	E00523
(22)	2011-09-06	(22)	2011-01-12
(96)	08801398 2008-09-10	(96)	08717753 2008-03-13
(97)	2011-08-03	(97)	2010-12-29
(31)	DK 200701314	(31)	EP 07104157
(32)	2007-09-11	(32)	2007-03-14
(74)	ŽIVKO MIJATOVIĆ & PARTNERS d.o.o.	(74)	LINEA SUŠIĆ d.o.o.
(54)	POSTUPAK ZA DOBIJANJE ESCITALOPRAMA	(54) (73)	FARMACEUTSKA KOMPOZICIJA Boehringer Ingelheim International GmbH Binger StraÙe 173, 55216 Ingelheim am Rhein DE
(73)	H. Lundbeck A/S Ottiliavej 9, 2500 Valby-Copenhagen DK	(72)	THOMAS, Ruediger
(72)	DE FAVERI, Carla	(57)	1. Farmaceutska tableta ili tabletni sloj koji sadrži angiotenzin II receptor antagonist telmisartana u amorfnom obliku, osnovni agens i sorbitol, naznačen time, što sorbitol ima specifičnu površinu između 0.75 - 3.5 m ² /g, prvenstveno 1.4 - 3.0 m ² /g, a naročito 2.0 - 2.5 m ² /g.
(57)	1. Postupak za razdvajanje 4-[4-(dimetilamino)- 1-(4'-fluorofenil)-l-hidroksibutil]-3- (hidroksimetil)-benzonitrila u obliku racemske ili neracemske smeše enantiomera na njegove izolovane enantiomere, pri čemu pomenuti postupak sadrži korak frakcione kristalizacije 4-[4-(dimetilamino)-1-(4'- fluorofenil)-1-hidroksibutil]-3-(hidroksimetil)- benzonitrila u obliku soli sa (+)-(S,S) ili (-)-(R,R)-enantiomerom O,O'-di-p-toluoil- vinske kiseline u sistemu rastvarača, pri čemu 1-propanol sačinjava najmanje 50% sistema rastvarača.		

Broj ostalih patentnih zahtjeva 18

Broj ostalih patentnih zahtjeva 11

(11) EP2120936
 (45)
 (51) A61K 31/439 (2006.01) ;
 A61P 11/06 (2006.01) ;
 A61P 11/08 (2006.01)
 (21) E00690
 (22) 2011-09-21
 (96) 08707469 2008-01-31
 (97) 2011-06-22
 (31) US 902843 P
 (32) 2007-02-21
 (74) INTELBIRO d.o.o.
 (54) NOVI POSTUPCI
 (73) Almirall, S.A.
 Ronda General Mitre 151,
 08022 Barcelona
 ES
 (72) BELETA SUPERVIA, Jorge
 (57)

1. Aklidinium, za upotrebu u liječenju ili prevenciji respiratorne bolesti ili stanja kod pacijenta putem inhalacije, naznačen time, što pacijent boluje ili je podložan stanju koje može biti pogoršano sustavnom antimuskarinskom aktivnošću.

Broj ostalih patentnih zahtjeva 12

(11) EP2125782
 (45)
 (51) C07D 401/12 (2006.01) ;
 C07D 401/14 (2006.01) ;
 C07D 405/14 (2006.01) ;
 C07D 417/14 (2006.01) ;
 A61K 31/435 (2006.01) ;
 A61P 29/00 (2006.01) ;
 A61P 31/18 (2006.01)
 (21) E00719
 (22) 2011-10-28
 (96) 08709083 2008-02-18
 (97) 2011-08-03
 (31) EP 07102622
 (32) 2007-02-19
 (74) DRAGAN MIĆUNOVIĆ
 (54) DERIVATI CIKLOHEKSIL AMIDA ARIL
 KARBOKSILNE KISELINE
 (73) Novartis AG
 Lichtstrasse 35, 4056 Basel
 CH
 (72) HERSPERGER, René
 (57)

1. Jedinjenje formule (I), ili njena farmaceutski prihvatljiva so:

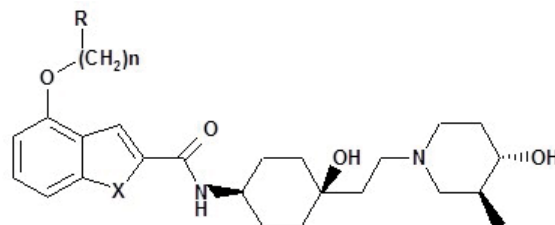

naznačen time, što: X predstavlja CH ili NH;
 n je 1 ili 2;
 gde je R odabran od C3-C18 cikloalkil, C3-
 C18 heterocikloalkil, C3-C18 heteroaril, C3-
 C18 aril;

gde je R po slobodnom izboru spojen za grupu B koja je odabrana od C3-C8 cikloalkil, C3-C8 heterocikloalkil, C3-C8 aril i C3-C8 heteroaril;

i gde su R i B svaki za sebe nezavisno nesupstituisani ili supstituisani sa R1 koji definiše 15 jednu ili više grupa nezavisno odabranih od halo, C1-C7 alkoksi, okso, C1-C7 alkil, C1-C7 alkoksi-C1-C7 alkoksi, C2-C7 alkenil, C2-C7 alkeniloksi, amino, aminokarbonil, karbamoil, mono- ili di-C1-C7 alkilamino, hidroksil, cijano, merkpto, C₁-C₇ alkoksikarbonil, aril, heteroaril, karboksi, sulfanil, sulfonil; gde R1 može da bude nesupstituisan ili supstituisan sa jednom ili više grupa koje su odabrane od halo, hidroksil, cijano, C1-C6 alkil, C1-C6 alkoksi, 20 C2-C7 alkenil, C2-C7 alkeniloksi, amino, aminokarbonil, karbamoil, mono- ili di-C1-C7 alkilamino, hidroksil, cijano, merkpto, C1-C7 alkoksikarbonil, aril, heteroaril, karboksi.

Broj ostalih patentnih zahtjeva 11

OBJAVA PROMJENA

EP1541137

Vrsta promjene

RJEŠENJE ZA PROMJENU NAZIVA NOSIOCA

Datum promjene

2013-11-21

Stari podatak

Bayer Schering Pharma Aktiengesellschaft

Novi podatak

Bayer Pharma Aktiengesellschaft

EP1787649

Vrsta promjene

RJEŠENJE ZA PROMJENU NAZIVA NOSIOCA

Datum promjene

2013-10-02

Stari podatak

Bayer Schering Pharma Aktiengesellschaft

Novi podatak

Bayer Pharma Aktiengesellschaft

EP1796668

Vrsta promjene

RJEŠENJE ZA PROMJENU NAZIVA NOSIOCA

Datum promjene

2013-09-06

Stari podatak

Nycomed GmbH

Novi podatak

Takeda GmbH

EP1844039

Vrsta promjene

RJEŠENJE ZA PROMJENU NAZIVA NOSIOCA

Datum promjene

2013-01-23

Stari podatak

Bayer Schering Pharma Aktiengesellschaft

Novi podatak

Bayer Pharma Aktiengesellschaft

EP1856093

Vrsta promjene

RJEŠENJE ZA PROMJENU NAZIVA NOSIOCA

Datum promjene

2013-09-06

Stari podatak

Nycomed GmbH

Novi podatak

Takeda GmbH

EP1987026

Vrsta promjene

RJEŠENJE ZA PROMJENU NAZIVA NOSIOCA

Datum promjene

2013-09-06

Stari podatak

Bayer Schering Pharma Aktiengesellschaft

Novi podatak

Bayer Pharma Aktiengesellschaft

EP2038294

Vrsta promjene

RJEŠENJE ZA PROMJENU NAZIVA NOSIOCA

Datum promjene

2013-10-02

Stari podatak

Bayer Schering Pharma Aktiengesellschaft

Novi podatak

Bayer Pharma Aktiengesellschaft

EP2081951

Vrsta promjene

RJEŠENJE ZA PROMJENU NAZIVA NOSIOCA

Datum promjene

2013-10-02

Stari podatak

Bayer Schering Pharma Aktiengesellschaft

Novi podatak

Bayer Pharma Aktiengesellschaft

EP2203439

Vrsta promjene

RJEŠENJE ZA PROMJENU NAZIVA NOSIOCA

Datum promjene

2014-04-09

Stari podatak

Ortho-McNeil-Janssen Pharmaceuticals, Inc.

Novi podatak

Janssen Pharmaceuticals, Inc.

EP1996621

Vrsta promjene

RJEŠENJE ZA PROMJENU ADRESE

NOSIOCA

Datum promjene

2013-09-06

Stari podatak

Glaxo Wellcome House, Berkeley Avenue,
Greenford, Middlesex UB6 0NN, GB

Novi podatak

980 Great West Road, Brentford, Middlesex
TW8 9GS, GB

EP1643046

Vrsta promjene

RJEŠENJE ZA PROMJENU NAZIVA I ADRESE

NOSIOCA

Datum promjene

2014-02-12

Stari podatak

Deutsche Amphibolin-Werke von Robert
Murjahn Stiftung & Co KG
Rossdörfer Strasse 50, 64372 Ober-Ramstadt,
DE

Novi podatak

DAW SE
Rossdörfer Strasse 50, 64372 Ober-Ramstadt,
DE

EP1711164

Vrsta promjene

RJEŠENJE ZA PROMJENU NAZIVA I ADRESE
NOSIOCA

Datum promjene

2013-03-22

Stari podatak

Schering Corporation
2000 Galloping Hill Road, Kenilworth, New
Jersey 07033, US

Novi podatak

Merck Sharp & Dohme Corp.
126 East Lincoln Avenue, Rahway, New Jersey
07065, US

EP1848705

Vrsta promjene

RJEŠENJE ZA PROMJENU NAZIVA I ADRESE
NOSIOCA

Datum promjene

2013-03-22

Stari podatak

Schering Corporation
2000 Galloping Hill Road, Kenilworth, New
Jersey 07033, US

Novi podatak

Merck Sharp & Dohme Corp.
126 East Lincoln Avenue, Rahway, New Jersey
07065, US

EP1924593

Vrsta promjene

RJEŠENJE ZA PROMJENU NAZIVA I ADRESE
NOSIOCA

Datum promjene

2013-03-29

Stari podatak

Merck Sharp & Dohme Corp.
126 East Lincoln Avenue, Rahway, New Jersey
07065, US

Novi podatak

Schering Corporation
2000 Galloping Hill Road, Kenilworth,
New Jersey 07033, US

EP1541137

Vrsta promjene

RJEŠENJE ZA PRENOS PRAVA NOSIOCA

Datum promjene

2013-12-06

Stari podatak

Bayer Pharma Aktiengesellschaft

Novi podatak

Bayer Intellectual Property GmbH

EP1987026

Vrsta promjene

RJEŠENJE ZA PRENOS PRAVA NOSIOCA

Datum promjene

2013-09-06

Stari podatak

Bayer Pharma Aktiengesellschaft

Novi podatak

Bayer Intellectual Property GmbH

EP1773910

Vrsta promjene

RJEŠENJE ZA PRENOS PRAVA NOSIOCA

Datum promjene

2013-11-18

Stari podatak

Ofer, Zeev

Novi podatak

PTP Group Limited

EP1787649

Vrsta promjene

RJEŠENJE ZA PRENOS PRAVA NOSIOCA

Datum promjene

2013-12-06

Stari podatak

Bayer Pharma Aktiengesellschaft

Novi podatak

Bayer Intellectual Property GmbH

EP1940244

Vrsta promjene

RJEŠENJE ZA PRENOS PRAVA NOSIOCA

Datum promjene

2013-12-23

Stari podatak

Biogreen A/S

Novi podatak

Omega Bázis Kft.

INDUSTRIJSKI DIZAJN INDUSTRIAL DESIGNS

OBJAVA INDUSTRIJSKOG DIZAJNA

Bibliografski podaci svrstani su prema rastućem registarskom broju industrijskog dizajna

Podaci su popraćeni INID kodom/Internationally agreed Numbers for the Identification of Data/(br. u zagradi)
za identifikaciju podataka o patentima a prema standardu WIPO ST.80.

Prikaz redosleda podataka u objavljenom industrijskom dizajnu je slijedeći:

- (11) **Registarski broj industrijskog dizajna** (15) Datum registracije industrijskog dizajna
- (21) Registarski broj prijave industrijskog dizajna (22) Datum podnošenja prijave ind. dizajna
- (73) **Nosilac(oci) industrijskog dizajna**
- (72) Autor(i) industrijskog dizajna
- (30,23) Podaci o unijskom pravu prvenstva (broj prioritete prijave, datum podnošenja i država)
- (18) Datum do kojeg važi priznato pravo industrijskog dizajna
- (54) **Naziv predmeta zaštite**

(55) PRIKAZ PREDMETA
ZAŠTITE

- (57) Opis karakterističnih obilježja predmeta zaštite, uključujući i naznaku boja
- (51) **Međunarodna klasifikacija za industrijski dizajn prema Lokarnskom aranžmanu**
- (28) Predmet prijave-dvodimenzionalan ili trodimenzionalan; ukupan broj predmeta zaštite
- (74) Zastupnik(ici)

STRUKTURA REGISTARSKOG BROJA INDUSTRIJSKOG DIZAJNA

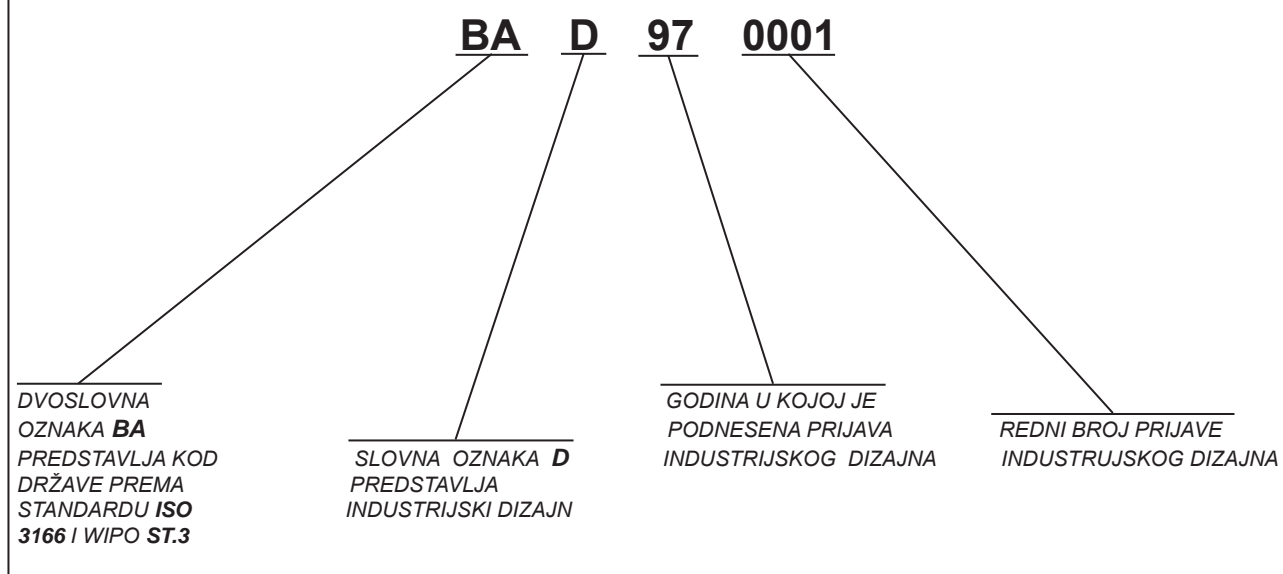

Napomena:

U skladu sa Zakonom o industrijskom vlasništvu (Službeni glasnik BiH br. 03/02) i članom 14. tačka 3. Pravilnik o industrijskom dizajnu (Službeni glasnik BiH br. 22/02) u strukturi registarskog broja industrijskog dizajna mijenja se slovna oznaka "MU" sa slovnom oznakom "D". Nova struktura registarskog broja industrijskog dizajna primjenjuje se samo za prijave industrijskog dizajna podnešene nakon stupanja na snagu Pravilnika o industrijskom dizajnu

(11) **BAD 11541** (15) 2014-04-22

(21) BAD 11541A (22) 2011-12-08

(73) **Mars, Incorporated**
6885 Elm Street, McLean,
22101-3883, VA, US

(72) **BINDING Steven Robert**
Equals Designs Ltd, Barn B,
New Barnes Mill, Cottonmill Lane,
St. Albans,
Hertfordshire AL1 2HA, GB

(30) **1297261-0001** 2011-10-11 EM

(18) **2016-12-08**

(54) **BIJELO I CRVENO PAKIRANJE BOCE
ZA PROSLAVE**

(55)



SL.1.1



SL.1.2



SL.1.3



SL.1.4

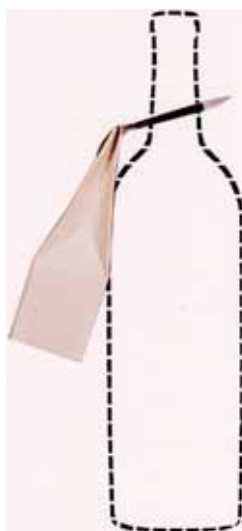

SL.1.5



SL.1.6

(51) **LOC (9) CI. 09-03**

(28) trodimenzionalan 1 (jedan)

(74) **ŽIVKO MIJATOVIĆ & PARTNERS d.o.o.**,
M.H. Uskufije br. 3,
71000 Sarajevo, BA

(11) **BAD 12545** (15) 2014-03-26

(21) BAD 12545A (22) 2012-01-24

(73) **Rattan Sedia d.o.o.**
Cerik bb
76100 Brčko, BA

(72) **MEHIĆ Mersed**
 Cerik bb,
 76100 Brčko BA

(30) Nije zatraženo

(18) **2017-01-24**

(54) **STOLICA**

(55)



SL.1.1



SL.1.2



SL.1.3

(51) **LOC(9) CI.06-01**

(28) trodimenzionalan 1 (jedan)

(74) **ACTINNOVA d.o.o.**
 Maršala Tita 30/IV
 71000 Sarajevo, BA

(11) **BAD 12546** (15) 2014-03-26

(21) BAD 12546A (22) 2012-03-02

(73) **Rattan Sedia d.o.o.**
Cerik bb
76100 Brčko, BA

(72) **MEHIĆ Mersed**
 Cerik bb,
 76100 Brčko BA

(30) Nije zatraženo

(18) **2017-03-02**

(54) **NAMJEŠTAJ**

(55)



SL.1.1



SL.1.2



SL.1.3



SL.2.1



SL.2.2



SL.2.3



SL.3.1



SL.3.2



SL.6.1



SL.3.3



SL.4.1



SL.6.2



SL.6.3



SL.7.1



SL.7.2



SL.4.2



SL.4.3



SL.7.3

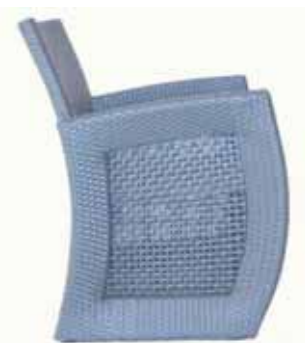

SL.5.1



SL.5.2



SL.5.3

(51) LOC. (9) CI. 06-01; CI. 06-03

(28) trodimenzionalan 7 (sedam)

(74) **ACTINNOVA d.o.o.**
Maršala Tita 30/IV
71000 Sarajevo, BA

(11) **BAD 12553** (15) 2014-04-22

(21) BAD 12553A (22) 2012-03-30

(73) **Erich Krause Finland Oy**
Henry Fordin katu 5N,
00150 Helsinki, FI

(72) **BELOGLAZOV ALEKSANDROVICH**
Dmitry
ul. Severnoe Chertanovo, d.4,
korp.402, kv.124
113648 Moscow, RU

(30) Nije zatraženo

(18) **2017-03-30**

(54) **SPRAVA ZA PISANJE**

(55)



SL.1.1



SL.1.2



SL.1.3



SL.1.4



SL.1.5



SL.1.6



SL.1.7

(51) **LOC(9) Cl. 19-06**

(28) trodimenzionalan 1 (jedan)

(74) **LINEA SUŠIĆ d.o.o**
MaršalaTita br. 30/V,
71000 Sarajevo, BA

(11) **BAD 12554** (15) 2014-04-23

(21) BAD 12554A (22) 2012-03-30

(73) **Erich Krause Finland Oy**
Henry Fordin katu 5N,
00150 Helsinki, FI

(72) **BELOGLAZOV ALEKSANDROVICH**
Dmitry
ul. Severnoe Chertanovo, d.4,
korp.402, kv.124
113648 Moscow, RU

(30) Nije zatraženo

(18) **2017-03-30**

(54) **SPRAVA ZA PISANJE**

(55)



SL.1.1



SL.1.2



SL.1.3



SL.1.4



SL.1.5



SL.1.6

(51) **LOC(9) Cl. 19-06**

(28) trodimenzionalan 1 (jedan)

(74) **LINEA SUŠIĆ d.o.o**
MaršalaTita br. 30/V,
71000 Sarajevo, BA

(11) **BAD 12556** (15) 2014-04-23

(21) BAD 12556A (22) 2012-03-30

(73) **Erich Krause Finland Oy**
Henry Fordin katu 5N,
00150 Helsinki, FI

(72) **BELOGLAZOV ALEKSANDROVICH**
Dmitry
 ul. Severnoe Chertanovo, d.4,
 korp.402, kv.124
 113648 Moscow, RU

(30) Nije zatraženo

(18) **2017-03-30**

(54) **SPRAVA ZA PISANJE**

(55)



SL.1.1



SL.1.2



SL.1.3



SL.1.4



SL.1.5



SL.1.6



SL.1.7



SL.1.8



SL.1.9



SL.2.1



SL.2.2



SL.2.3



SL.2.4



SL.2.5



SL.2.6



SL.2.7



SL.2.8



SL.2.9

(51) **LOC(9) Cl. 19-06**

(28) trodimenzionalan 2 (dva)

(74) **LINEA SUŠIĆ d.o.o**
 Maršala Tita br. 30/V,
 71000 Sarajevo, BA

(11) **BAD 12558** (15) 2014-03-26

(21) BAD 12558A (22) 2012-04-05

(73) **Rattan Sedia d.o.o.**
Cerik bb
76100 Brčko, BA

(72) **MEHIĆ Mersed**
Cerik bb,
76100 Brčko, BA

(30) Nije zatraženo

(18) **2017-04-05**

(54) **PAVILJONI**

(55)



SL.1.1



SL.1.2



SL.1.3



SL.2.1



SL.2.2

(51) **LOC(9) Cl. 25-03**

(28) trodimenzionalan 2 (dva)

(74) **ACTINNOVA d.o.o.**
Maršala Tita 30/IV
71000 Sarajevo, BA

(11) **BAD 12559** (15) 2014-03-27

(21) BAD 12559A (22) 2012-04-10

(73) **Rattan Sedia d.o.o.**
Cerik bb
76100 Brčko, BA

(72) **MEHIĆ Mersed**
 Cerik bb,
 76100 Brčko BA

(30) Nije zatraženo

(18) **2017-04-10**

(54) **NAMJEŠTAJ**

(55)

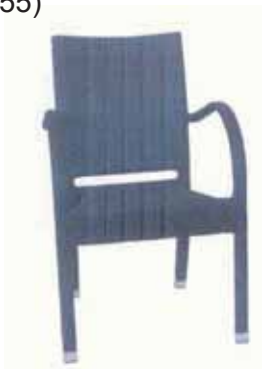

SL.1.1



SL.1.2



SL.1.3



SL.2.1



SL.2.2



SL.2.3

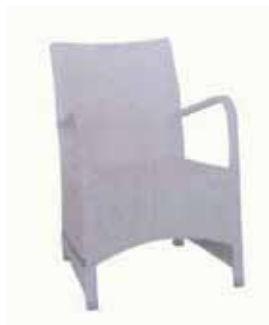

SL.3.1



SL.3.2



SL.3.3



SL.4.1



SL.4.2



SL.4.3

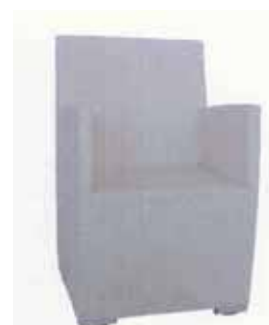

SL.5.1



SL.5.2



SL.5.3



SL.6.1



SL.6.2



SL.6.3



SL.9.1



SL.9.2



SL.7.1



SL.7.2



SL.9.3



SL.10.1



SL.10.2



SL.7.3



SL.8.1



SL.11



SL.12



SL.8.2



SL.8.3

(51) LOC (9) CI. 06-01; CI.06-03; CI.06-05

(28) trodimenzionalan 12 (dvanaest)

(74) ACTINNOVA d.o.o.
Maršala Tita 30/IV
71000 Sarajevo, BA

(11) **BAD 12560** (15) 2014-04-22

(21) BAD 12560A (22) 2012-04-25

(73) **The COCA-COLA COMPANY**
One Coca - Cola Plaza, Atlanta,
Georgia 30313, US

(72) **Brooks Todd**
One Coca - Cola Plaza, Atlanta,
Georgia 30313, US

(30) **Nije zatraženo**

(18) **2017-04-25**

(54) **GRAFIČKI PRIKAZ**

(55)



SL.1.1

(51) **LOC(9) CI.32-00**

(28) dvodimenzionalan 1 (jedan)

(74) **ŽIVKO MIJATOVIĆ & PARTNERS d.o.o.,**
M.H. Uskufije br. 3,
71000 Sarajevo, BA

(11) **BAD 12562** (15) 2014-04-22

(21) BAD 12562A (22) 2012-04-25

(73) **The COCA-COLA COMPANY**
One Coca - Cola Plaza, Atlanta,
Georgia 30313, US

(72) **Brooks Todd**
One Coca - Cola Plaza, Atlanta,
Georgia 30313, US

(30) **Nije zatraženo**

(18) **2017-04-25**

(54) **GRAFIČKI PRIKAZ**

(55)



SL.1.1

(51) **LOC(9) CI.32-00**

(28) dvodimenzionalan 1 (jedan)

(74) **ŽIVKO MIJATOVIĆ & PARTNERS d.o.o.,**
M.H. Uskufije br. 3,
71000 Sarajevo, BA

(11) **BAD 12564** (15) 2014-04-22

(21) BAD 12564A (22) 2012-04-25

(73) **The COCA-COLA COMPANY**
One Coca - Cola Plaza, Atlanta,
Georgia 30313, US

(72) **Brooks Todd**
One Coca - Cola Plaza, Atlanta,
Georgia 30313, US

(30) **Nije zatraženo**

(18) **2017-04-25**

(54) **GRAFIČKI PRIKAZ**

(55)



SL.1.1

(51) **LOC(9) CI.32-00**

(28) dvodimenzionalan 1 (jedan)

(74) **ŽIVKO MIJATOVIĆ & PARTNERS d.o.o.**,
M.H. Uskufije br. 3,
71000 Sarajevo, BA

(11) **BAD 12565** (15) 2014-04-10

(21) BAD 12565A (22) 2012-05-03

(73) **Mars, Incorporated**
6885 Elm Street,
22101-3883 McLean, VA, US

(72) **Hunnex Laurence**
Jones Knowles Ritchie, 128 Albert Street,
London, NW1 7NE, GB

Meadows Fay
Jones Knowles Ritchie, 128 Albert Street,
London, NW1 7NE, GB

Little Nicholas
Jones Knowles Ritchie, 128 Albert Street,
London, NW1 7NE, GB

Francis Martin
Jones Knowles Ritchie, 128 Albert Street,
London, NW1 7NE, GB

Nixon James
Jones Knowles Ritchie, 128 Albert Street,
London, NW1 7NE, GB

(30) 1944984-0001 2011-11-09

EM

1944984-0002 2011-11-09

EM

1944984-0003 2011-11-09

EM

1944984-0004 2011-11-09

EM

1944984-0005 2011-11-09

EM

1944984-0006 2011-11-09

EM

(18) **2017-05-03**

(54) **PAKOVANJE ZA HRANU**

(55)



SL.1.1



SL.2.1



SL.3.1



SL.4.1



SL.5.1



SL.6.1

(51) **LOC(9)CI.32-00**

(28) dvodimenzionalan 6 (šest)

(74) **ŽIVKO MIJATOVIĆ & PARTNERS d.o.o.**
ul. M.H. Uskufije br. 3
71000 Sarajevo, BA

(11) **BAD 12566** (15) 2014-04-22

(21) BAD 12566A (22) 2012-04-25

(73) **The COCA-COLA COMPANY**
One Coca - Cola Plaza, Atlanta,
Georgia 30313, US

(72) **Brooks Todd**
One Coca - Cola Plaza, Atlanta,
Georgia 30313, US

(30) **Nije zatraženo**

(18) **2017-04-25**

(54) **GRAFIČKI PRIKAZ**

(55)



SL.1.1

(51) **LOC(9) CI.32-00**

(28) dvodimenzionalan 1 (jedan)

(74) **ŽIVKO MIJATOVIĆ & PARTNERS d.o.o.**
M.H. Uskufije br. 3,
71000 Sarajevo, BA

(11) **BAD 12569** (15) 2014-03-28

(21) BAD 12569A (22) 2012-05-18

(73) **Rattan Sedia d.o.o.**
Cerik bb
76100 Brčko, BA

(72) **MEHIĆ Mersed**
Cerik bb,
76100 Brčko BA

(30) Nije zatraženo

(18) **2017-05-18**

(54) **STOLICE I KOMBINOVANI NAMJEŠTAJ**

(55)



SL.1

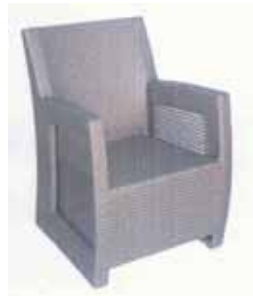

SL.2



SL.3.1



SL.3.2



SL.3.3



SL.4.1



SL.4.2



SL.4.3

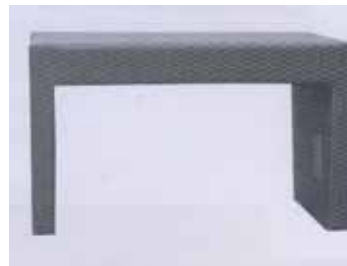

SL.5.1



SL.5.2



SL.6.1



SL.6.2



SL.7.1



SL.7.2



SL.8.1



SL.8.2

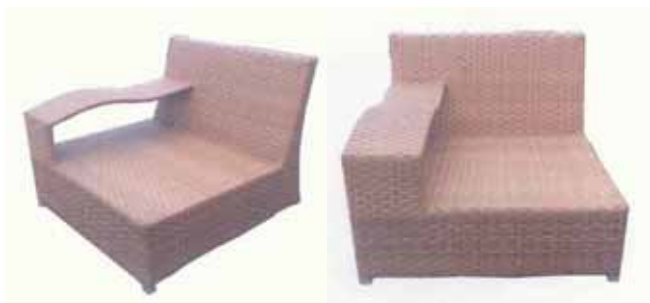

SL.9.1

SL.9.2

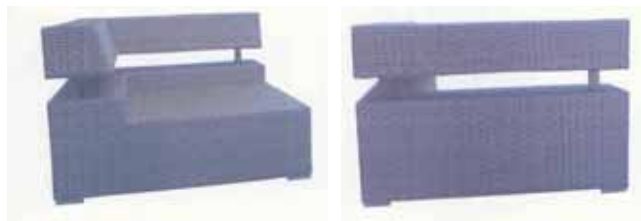

SL.10.1

SL.10.2



SL.11.1



SL.11.2



SL.11.3

(51) **LOC (9) CI. 06-01CI.06-05**

(28) trodimenzionalan 11 (jedanaest)

(74) **ACTINNOVA d.o.o.**
Maršala Tita 30/IV
71000 Sarajevo, BA

(11) **BAD 13597** (15) 2014-03-28

(21) BAD 13597A (22) 2012-12-31

(73) **SBA Communications d.o.o. Sarajevo**
Bačići 25,
71000 Sarajevo, BA

(72) **Muris Hadžić**
Hamdije Kapidžića 12,
71000 Sarajevo, BA

(30) Nije zatraženo

(18) **2017-12-31**

(54) **KUTIJA ZA SAPUN**

(55)



SL.1.1



SL.1.2



SL.1.3



SL.1.4



SL.1.5



SL.1.6



SL.1.7

(51) **LOC9. CI 09-03**

(28) trodimenzionalan 1 (jedan)

(74) **MSA IP- DŽEVAD ĆORALIĆ**

Hamdije Kapidžića 12
71000 Sarajevo, BA

(11) **BAD 13598** (15) 2014-04-14

(21) BAD 13598A (22) 2013-01-17

(73) **TEŠANJSKA KRALJICA D.O.O.,**
Raduša bb,
74260 Tešanj, BA

(72) **OMERBAŠIĆ Emir,**
Karadaglije bb,
74260 Tešanj, BA

(30) Nije zatraženo

(18) **2018-01-17**

(54) **BOCA**

(55)



SL.1.1



SL.1.2

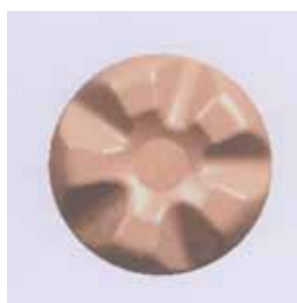

SL.1.3



SL.1.4

(51) **LOC9. CI 09-01**

(28) trodimenzionalan 1 (jedan)

(74) **ACTINNOVA d.o.o.**

Maršala Tita 30/IV
71000 Sarajevo, BA

INDEX PREMA RASTUĆEM REGISTARSKOM BROJU INDUSTRIJSKOGA DIZAJNA

Registarski broj industrijskoga dizajna

11541

12545

12546

12553

12554

12556

12558

12559

12560

12562

12564

12565

12566

12569

13597

13598

INDEX PREMA MEĐUNARODNOJ KLASIFIKACIJI ZA INDUSTRIJSKI DIZAJN

Međunarodna klasifikacija za industrijski dizajn prema Lokarnskom aranžmanu	Registarski broj industrijskoga dizajna
LOC (9) CI.06-01	12545
LOC (9) CI.06-01; CI. 06-03	12546
LOC (9) CI.06-01; CI.06-03; CI.06-05	12559
LOC (9) CI.06-01; CI.06-05	12569
LOC (9) CI.09-01	13598
LOC (9) CI.09-03	11541
LOC (9) CI.09-03	13597
LOC (9) CI.19-06	12553
LOC (9) CI.19-06	12554
LOC (9) CI.19-06	12556
LOC (9) CI.25-03	12558
LOC (9) CI.32-00	12560
LOC (9) CI.32-00	12562
LOC (9) CI.32-00	12564
LOC (9) CI.32-00	12565
LOC (9) CI.32-00	12566

INDEX PREMA NOSITELJIMA INDUSTRIJSKOGA DIZAJNA

Nositelj industrijskoga dizajna	Registarski broj industrijskoga dizajna
ERICH KRAUSE FINLAND OY	12553
ERICH KRAUSE FINLAND OY	12554
ERICH KRAUSE FINLAND OY	12556
MARS, INCORPORATED	11541
MARS, INCORPORATED	12565
RATTAN SEDIA D.O.O.	12545
RATTAN SEDIA D.O.O.	12546
RATTAN SEDIA D.O.O.	12558
RATTAN SEDIA D.O.O.	12559
RATTAN SEDIA D.O.O.	12569
SBA COMMUNICATIONS D.O.O. SARAJEVO	13597
TEŠANJSKA KRALJICA D.O.O.	13598
THE COCA-COLA COMPANY	12560
THE COCA-COLA COMPANY	12562
THE COCA-COLA COMPANY	12564
THE COCA-COLA COMPANY	12566

OBJAVA PRIJAVE INDUSTRIJSKOG DIZAJNA

Bibliografski podaci svrstani su prema rastućem registarskom broju prijava industrijskog dizajna. Podaci su popraćeni INID kodom/Internationally agreed Numbers for the Identification of Data/(br. u zagradi) za identifikaciju podataka o patentima a prema standardu WIPO ST.80. Prikaz redosleda podataka u objavljenom industrijskom dizajnu je slijedeći:

(21) Registarski broj prijave industrijskog dizajna (22) Datum podnošenja prijave ind. dizajna

(71) Nosilac(oci) industrijskog dizajna

(30) Podaci o unijskom pravu prvenstva (broj prioritete prijave, datum podnošenja i država)

(55) PRIKAZ PREDMETA
ZAŠTITE

(51) Međunarodna klasifikacija za industrijski dizajn prema Lokarnskom aranžmanu

(54) Naziv predmeta zaštite

(28) Predmet prijave-dvodimenzionalan ili trodimenzionalan; ukupan broj predmeta zaštite

(74) Zastupnik(ici)

(21) BAD 11529A (22) 2011-03-07

(71) **BIMAL d.d. Brčko**
Bijeljinska br. 9,
76100 Brčko, BA

(30) Nije Zatraženo

(55)



SL.1.1



SL.1.2



SL.1.3

(51) **LOC (9) Cl. 09-01**

(54) **BOCA**

(28) trodimenzionalan 1 (jedan)

(74) **Dragan Mićunović**
Branilaca Sarajeva 10
71000 Sarajevo, BA

(21) BAD 12557A (22) 2012-03-27

(71) **BIMAL d.d. Brčko**
Bijeljinska br. 9,
76100 Brčko, BA

(30) Nije Zatraženo

(55)



SL.1.1



SL.1.2



SL.1.3

(51) **LOC(9) Cl. 09-01**

(54) **BOCA**

(28) trodimenzionalan 1 (jedan)

(74) **Dragan Mićunović**
Branilaca Sarajeva 10
71000 Sarajevo, BA

(21) BAD 12567A (22) 2012-05-03

(71) **Mars, Incorporated**
6885 Elm Street,
22101-3883 McLean, VA, US

(30)1951344-0001	2011-11-23	EM
1951344-0002	2011-11-23	EM
1951344-0003	2011-11-23	EM
1951344-0004	2011-11-23	EM
1951344-0005	2011-11-23	EM
1951344-0006	2011-11-23	EM



SL.4.1

(55)



SL.1.1



SL.5.1



SL.1.2



SL.6.1



SL.1.3

(51) **LOC(9)CI.32-00**

(54) **PAKOVANJE ZA HRANU**

(28) dvodimenzionalan 6 (šest)

(74) **ŽIVKO MIJATOVIĆ & PARTNERS d.o.o.**
 ul. M.H. Uskufije br. 3
 71000 Sarajevo, BA

(21) BAD 12575A (22) 2012-07-23

(71) **Mars, Incorporated**
6885 Elm Street,
22101-3883 McLean, VA, US

(30) 2009100-0001/2 2012-03-15 EM

(55)



SL.1.1



SL.2.1

(51) **LOC(9)CI.32-00**

(54) **GRAFIČKI SIMBOLI**

(28) dvodimenzionalan 2 (dva)

(74) **ŽIVKO MIJATOVIĆ & PARTNERS d.o.o.**
ul. M.H. Uskufije br. 3
71000 Sarajevo, BA

(21) BAD 13613A (22) 2013-10-30

(71) **BK LINEA TRADE D.O.O. Sarajevo**
Munira Gavrankapetanovića br.34.,
71000 Sarajevo, BA

(30) Nije Zatraženo

(55)

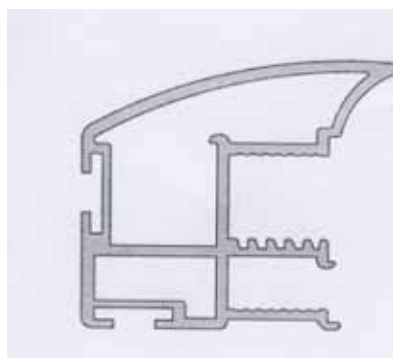

SL.1.1

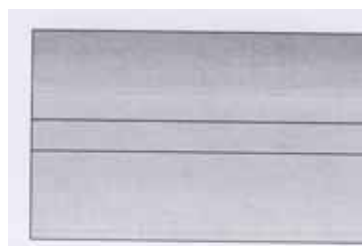

SL.1.2



SL.1.3

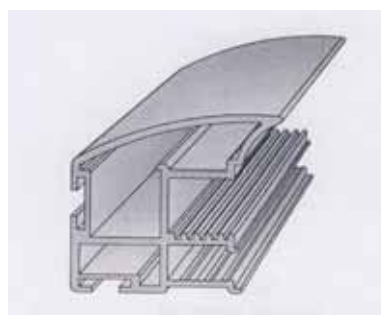

SL.1.4

(51) **Loc(9) CI.06-06**

(54) **ALUMINIJSKI PROFILI ZA NAMJEŠTAJ**

(28) trodimenzionalan 1 (jedan)

(74) **Dragan Mićunović**
Branilaca Sarajeva 10
71000 Sarajevo, BA

(21) BAD 13614A (22) 2013-10-30

(71) **BK LINEA TRADE D.O.O. Sarajevo**
Munira Gavrankapetanovića br.34.,
71000 Sarajevo, BA

(30) Nije Zatraženo

(55)

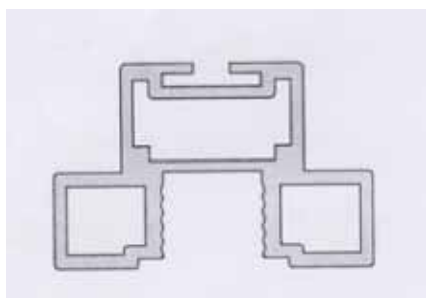

SL.1.1



SL.1.2



SL.1.3

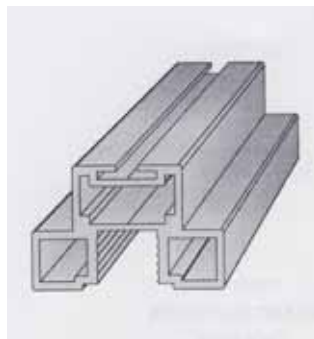

SL.1.4

(51) **LOC(9) CI.06-06**

(54) **ALUMINIJSKI PROFILI ZA NAMJEŠTAJ**

(28) trodimenzionalan 1 (jedan)

(74) **Dragan Mićunović**
Branilaca Sarajeva 10
71000 Sarajevo, BA

(21) BAD 14618A (22) 2013-12-13

(71) **BEATS ELECTRONICS, LLC**
1601 Cloverfield Blvd, Suite 5000N,
Santa Monica, CA 90404, US

(30) 29/457923

2013-06-13

US

(55)

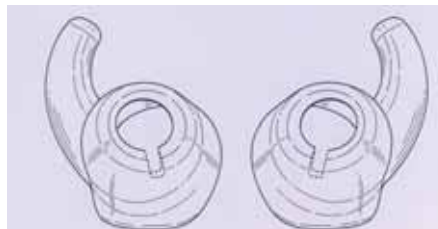

SL.1.1



SL.1.2



SL.1.3



SL.1.4

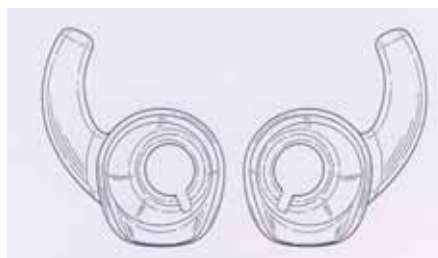

SL.1.5



SL.1.6



SL.1.7



SL.2.1



SL.1.8



SL.2.2



SL.1.9



SL.2.3



SL.1.10

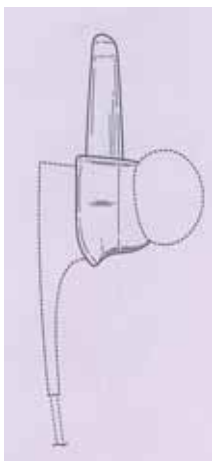

SL.1.11

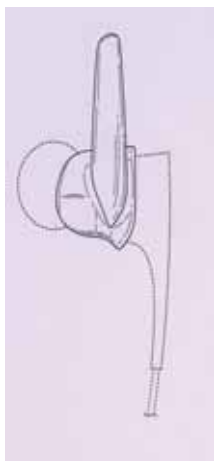

SL.1.12



SL.2.4

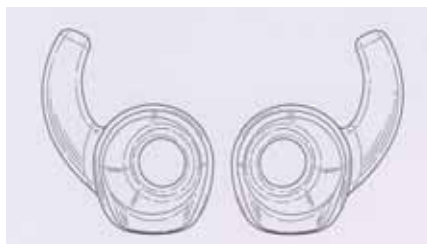

SL.2.5



SL.1.13



SL.2.6



SL.2.7



SL.2.8



SL.2.9



SL.2.10

(51) LOC(10) CI. 14-1

(54) DODACI ZA SLUŠALICE

(28) trodimenzionalan 2 (dva)

(74) "PETOŠEVIĆ" d.o.o. Sarajevo
Koste Hermana 11
71000 Sarajevo, BA

(21) BAD 14621A (22) 2013-10-30

(71) BRASS KOMERC d.o.o. BANJA LUKA
Ul. Aleja Sv. Save br.48
78000 Banja Luka, BA

(30) Nije Zatraženo

(55)



SL.1.1



SL.1.2



SL.1.3



SL.1.4



SL.1.5



SL.1.6



SL.1.7

(51) LOC(10) CI.15-07

(54) RASHLADNA VITRINA

(28) trodimenzionalan 1 (jedan)

(74) Mirna Milanović Lalić
Trg djece Sarajeva 1/V, BBI centar
71000 SARAJEVO, BA

(21) BAD 14622A (22) 2014-03-08

(71) "EZ" Društvo za proizvodnju, promet i usluge d.o.o. Kaćuni bb, 72260 Busovača, BA

(30) Nije Zatraženo

(55)



SL.1.1



SL.1.2



SL.1.3



SL.1.4



SL.1.5

(51) LOC(10) Cl. 09-01

(54) BOCA

(28) trodimenzionalan 1 (jedan)

(74) Intelbiro d.o.o.
M.H.Uskufije 3,
71000 Sarajevo, BA

(21) BAD 14626A (22) 2014-04-22

(71) "EZ" Društvo za proizvodnju, promet i usluge d.o.o. Kaćuni bb, 72260 Busovača, BA

(30) Nije Zatraženo

(55)



SL.1.1



SL.1.2



SL.1.3



SL.1.4



SL.1.5



SL.1.6

(51) LOC(10) Cl. 09-01

(54) BOCA

(28) trodimenzionalan 1 (jedan)

(74) Intelbiro d.o.o.
M.H.Uskufije 3,
71000 Sarajevo, BA

PRESTANAK VAŽENJA INDUSTRIJSKOGA DIZAJNA

(registarski broj industrijskoga dizajna)

BAMU04203

(objavljeno u Glasniku)

3-4/2005

(nositelji industrijskoga dizajna)

Kiwi European Holdings B.V.

(Međunarodna klasifikacija za industrijski dizajn prema Lokamskom aranžmanu)

LOC (8) Cl. 07-05

(naziv predmeta zaštite)

NAPRAVA ZA NANOŠENJE KREME NA CIPELE

(datum prestanka važenja industrijskoga dizajna)

2014-01-07

BAMU04205

3-4/2005

“EZ” Društvo za proizvodnju, promet i usluge
d.o.o.

LOC (8) Cl. 09-01

BOCA ZA ŠAMPON

2014-01-21

BAMU04206

3-4/2005

“EZ” Društvo za proizvodnju, promet i usluge
d.o.o.

LOC (8) Cl. 09-01

BOCA ZA DETERDŽENT

2014-01-21

BAMU04207

3-4/2005

“EZ” Društvo za proizvodnju, promet i usluge
d.o.o.

LOC (8) Cl. 09-01

BOCA ZA MLIJEKO I MLIJEČNE PROIZVODE

2014-01-21

BAMU04209

3-4/2007

ČAĐO Slavica

LOC (8) Cl. 06-05

PROGRAM NAMJEŠTAJA

2014-02-05

BAMU04220

2/2006

“VAL BH” d.o.o.

LOC (8) Cl. 09-02

POSUDA (KANISTER) ZA MOTORNO ULJE

2014-03-02

BAMU04221

2/2006

“VAL BH” d.o.o.

LOC (8) Cl. 09-02

BOCA ZA MOTORNO ULJE

2014-03-02

BAMU04222

3-4/2006

“POLJORAD” d.o.o.

LOC (8) Cl. 09-02

KANTICA “ŠKAF”

2014-03-16

BAMU04223

3-4/2006

“POLJORAD” d.o.o.

LOC (8) Cl. 09-02

KAČICA ZA SIR I KAJMAK

2014-03-16

BAMU04224

2/2005

“Tvornica opekarskih proizvoda TOP “25.MAJ”

d.d. Cazin

LOC (8) Cl. 25-01, 02

OPEKARSKI BLOKOVI I MONTA GREDICA

2014-03-30

BAMU04226

2/2006

LA CHEMISE LACOSTE

LOC (8) Cl. 02-04

POTPLAT (ĐON) ZA CIPELE

2014-04-12

BAMU04227
2/2006
PETROL, SLOVENSKA ENERGETSKA DRUŽBA,
D.D.
LOC (8) Cl. 09-03
PLASTIČNI KONTEJNER
2014-04-15

BAMU04229
3-4/2006
HOPPE AG
LOC (8) Cl. 08-06
RUČKA ZA VRATA I PROZORE
2014-04-30

BAMU04230
1-2/2007
“GRIZELJ” d.d.
LOC (8) Cl. 19-08; 20-03
REKLAMNI PARABOLA PANO
2014-05-17

BAMU04231
1-2/2007
“GRIZELJ” d.d.
LOC (8) Cl. 19-08; 20-03
REKLAMNI KOSI PANO
2014-05-17

BAMU04232
1-2/2007
“GRIZELJ” d.d.
LOC (8) Cl. 19-08; 20-03
REKLAMNI LABUD PANO
2014-05-17

PRODULJENJE VAŽENJA INDUSTRIJSKOGA DIZAJNA

(registarski broj industrijskog dizajna)

BAD04228

(objavljeno u Glasniku)

3-4/2006

(nositelj industrijskog dizajna)

PALOMA-SLADKOGORSKA TOVARNA PAPIRJA

d.d. Sladki Vrh

(Međunarodna klasifikacija za industrijski dizajn prema

Lokamskom aranžmanu)

LOC (8) Cl. 05-06

(naziv predmeta zaštite)

UZORCI NA PAPIRNIM BRISAČIMA I

TOALETNOM PAPIRU

(datum prestanka važenja nakon produljenja za 5

godina)

2019-09-24

PROMJENE U REGISTRU INDUSTRIJSKOG DIZAJNA

PROMJENA NAZIVA I ADRESE PODNOSITELJA PRIJAVE

(21)(registarski broj prijave industrijskoga dizajna)

BAD11525A

(45)(broj Glasnika u kojem je objavljena prijava industrijskog dizajna)

1/2013

(stari naziv podnositelja i adresa podnositelja prijave industrijskog dizajna)

EURO HEM D.O.O.

JESENJINOVA 16,

78000 BANJA LUKA, BA

(novi naziv podnositelja i adresa podnositelja prijave industrijskog dizajna)

EURO LAB D.O.O.

JESENJINOVA 16,

78000 BANJA LUKA, BA

(58)(datum upisa promjene podnositelja i adresa podnositelja prijave industrijskog dizajna)

2014-06-10

ŽIGOVI TRADEMARKS

OBJAVA PRIJAVA ŽIGOVA

Bibliografski podaci svrstani su prema rastućem broju prijave žiga.

Podaci su popraćeni INID kodom/Internationall agreedy Numbers for the Identification of Data/ (broj u zagradi),za identifikaciju podataka o žigovima,a prema standardu WIPO ST.60

Prikaz redosljeda podataka u objavljenoj prijavi žiga je slijedeći:

(210) **Broj prijave žiga**

(220) Datum podnošenja prijave žiga

(442) **Datum objave prijave žiga**

(300) Podaci o pravu prvenstva (država,datum podnošenja i broj prioritetne prijave)

(230) Datum izložbenog (sajamskog) prava prvenstva

(732) **Nosilac žiga**

(740) Zastupnik

(551) Kolektivni žig

(591) Boje

(554) Trodimenzionalni žig

(539) Opis

(540) Izgled žiga



Izgled žiga (text ili slika)
(max 8 x 8 cm za sliku)

(526) Disklaimer – Dobrovoljno ograničenje obima zaštite

(531) Međunarodna klasifikacija figurativnih elemenata žigova prema Bečkoj klasifikaciji–sedma edicija

(511) **Međunarodna klasifikacija roba i usluga prema Ničanskoj klasifikaciji - sedma edicija**

STRUKTURA BROJA PRIJAVE ŽIGA

BA Z 11 0001 A

DVOSLOVNA
OZNAKA **BA**
PREDSTAVLJA KOD
DRŽAVE PREMA
STANDARDU **ISO**
3166 I WIPO ST.3

SLOVNA OZNAKA **Z**
PREDSTAVLJA ŽIGOVE

GODINA U KOJOJ JE
PODNESENA PRIJAVA
ZA PRIZNAVANJE ŽIGA

SLOVNA OZNAKA **A**
PREDSTAVLJA PRIJAVU

REDNI BROJ ZAHTJEVA ZA
PRIZNANJE PRAVA NA ŽIG

(210) **BAZ1116035A** (220) 2011-12-08

(442) **2014-06-30**

(732) **Miro Pavković**
Hercega Stjepana Kosače 47, 88240
Posušje
BA

(740) "ACTINNOVA" d.o.o.

(540)

Traubisoda

(511)

32

Pivo; mineralne i gazirane vode te ostala bezalkoholna pića; voćni napici i voćni sokovi; sirupi i ostali preparati za pripremanje napitaka.

(210) **BAZ1216403A** (220) 2012-06-14

(442) **2014-06-30**

(732) **ABRO Industries, Inc.**
3580 Blackthorn Court, South Bend,
Indiana 46628
US

(740) "Linea Sušić" d.o.o.

(540)



(526) Na izgled tube i poklopca za tubu i tekstualni dio znaka (sve riječi, slovne i numeričke oznake)

(531) 15.01; 19.03; 25.07; 27.05;

(511)

17

Brtvilo.

(210) **BAZ1216436A** (220) 2012-06-28

(442) **2014-06-30**

(732) **SARAY BISKÜVI VE GIDA SANAYI**
ANONIM ŞİRKETİ
Eregli Yolu Uzeri Organize Sanayi
Bolgesi, 070 Karaman
TR

(740) Agencija Diana Protić Tkalčić

(591) crna, smeđa, crvena, žuta, bijela

(540)



(531) 08.01; 25.03; 27.05; 29.01;

(511)

30

Pića od čokolade, slastičarski proizvodi, deserti, slatkiši, čokolade, biskviti.

(210) **BAZ1216443A** (220) 2012-07-02

(442) **2014-06-30**

(732) **Merck Sharp & Dohme Corp. a New**
Jersey corporation
One Merck Drive, Whitehouse
Station, NJ 08889
US

(740) "INTELBIRO" d.o.o.

(540)

DIPROBABY

(511)

03

Nemedicinski preparati za kožu.

05

Medicinski preparati za kožu.

(210) **BAZ1216522A** (220) 2012-08-13

(442) **2014-06-30**

(732) **MLIN IVO & BELE doo OŠTRA LUKA**
Šošino brdo br. 25, 76729 Oštra Luka
BA

(740) NEMA ZASTUPNIKA

(591) crvena, žuta, bijela

(540)



(531) 02.01; 07.03; 08.01; 27.05; 29.01;

(511)

30

Brašno.

(210) **BAZ1216526A** (220) 2012-08-14

(442) **2014-06-30**

(732) **The Procter & Gamble Company**
One Procter & Gamble Plaza,
Cincinnati, Ohio 45202

US

(740) Agencija Diana Protić Tkalčić

(540)



(531) 19.03; 25.05;

(511)

03

Preparati za pranje, bijeljenje i ostale tvari za pranje rublja i upotrebu u domaćinstvu; preparati za čišćenje, poliranje, odmaščivanje i struganje; omekšivač tkanina; preparati za ruke i pranje posuđa; sapuni; parfimerijski proizvodi, eterična ulja, kozmetički proizvodi, losioni za kosu; preparati za njegu tijela, kose, lica i kože; proizvodi za njegu zuba; preparati za parfemisanje tkanina, odjeće i zraka.

(210) **BAZ1216530A** (220) 2012-08-14

(442) **2014-06-30**

(732) **ABRO Industries, Inc.**
3580 Blackthorn Court, South Bend,
Indiana 46628

US

(740) "Linea Sušić" d.o.o.

(591) plava, nijanse plave, bijela, crvena, siva

(540)



(526) na izgled tube i poklopca za tubu i tekstualni dio znaka (sve riječi, slovne i numeričke oznake)

(531) 15.01; 18.01; 19.03; 25.07; 27.05; 29.01;

(511)

17

Brtvilo.

(210) **BAZ1216531A** (220) 2012-08-14

(442) **2014-06-30**

(732) **ABRO Industries, Inc.**
3580 Blackthorn Court, South Bend,
Indiana 46628

US

(740) "Linea Sušić" d.o.o.

(591) crvena, crna, bijela, siva

(540)



(526) na izgled tube i poklopca za tubu i tekstualni dio znaka (sve riječi, slovne i numeričke oznake)

(531) 15.01; 18.01; 19.03; 25.07; 27.05; 29.01;

(511)

17

Brtvilo.

(210) **BAZ1216532A** (220) 2012-08-14

(442) **2014-06-30**

(732) **ABRO Industries, Inc.**
3580 Blackthorn Court, South Bend,
Indiana 46628

US

(740) "Linea Sušić" d.o.o.

(591) plava, crvena, bijela, siva, crna

(540)



(526) na izgled tube i poklopca za tubu i tekstualni dio znaka (sve riječi, slovne i numeričke oznake)

(531) 15.01; 18.01; 19.03; 25.07; 27.05; 29.01;

(511)

17

Brtvilo.

(210) **BAZ1216533A** (220) 2012-08-14

(442) **2014-06-30**

(732) **ABRO Industries, Inc.**
3580 Blackthorn Court, South Bend,
Indiana 46628

US

(740) "Linea Sušić" d.o.o.

(591) zelena, bijela, crvena, siva

(540)



(526) na izgled tube i poklopca za tubu i tekstualni dio znaka (sve riječi, slovne i numeričke oznake)

(531) 15.01; 18.01; 19.03; 25.07; 27.05; 29.01;

(511)

17

Brtvilo.

(210) **BAZ1216534A** (220) 2012-08-14

(442) **2014-06-30**

(732) **ABRO Industries, Inc.**
3580 Blackthorn Court, South Bend,
Indiana 46628

US

(740) "Linea Sušić" d.o.o.

(591) crna, crvena, plava, siva, bijela

(540)



(526) na izgled tube i poklopca za tubu i tekstualni dio znaka (sve riječi, slovne i numeričke oznake)

(531) 15.01; 18.01; 19.03; 25.07; 27.05; 29.01;

(511)

17

Brtvilo.

(210) **BAZ1216547A** (220) 2012-08-23

(442) **2014-06-30**

(732) **Jack Daniel's Properties, Inc.**
4040 Civic Center Drive, Suite 528,
San Rafael, California 94903

US

(740) "INTELBIRO" d.o.o.

(540)



(531) 19.07; 25.01; 27.05;

(511)

33

Alkoholna pića, uključujući destilirana žestoka pića.

(210) **BAZ1216569A** (220) 2012-09-03

(442) **2014-06-30**

(732) **POBJEDA TECHNOLOGY GORAŽDE**
dd Goražde

Višegradaska bb, Goražde

BA

(740) NEMA ZASTUPNIKA

(540)



(526) na dio znaka "GORAŽDE"

(531) 23.03; 26.04; 27.05;

(511)

13

Ubojita, Blank, Non-lethal, industrijska municija i start revolver (pištolj za zabavu); vatreno oružje, streljivo i projektili, eksplozivi, sredstva za vatromet.

(210) **BAZ1216570A** (220) 2012-09-03

(442) **2014-06-30**

(732) **POBJEDA TECHNOLOGY GORAŽDE**
dd Goražde

Višegradaska bb, Goražde

BA

(740) NEMA ZASTUPNIKA

(540)



(526) na dio znaka "GORAŽDE"

(531) 27.05;

(511)

13

Ubojita, Blank, Non-lethal, industrijska municija i start revolver (pištolj za zabavu); vatreno oružje, streljivo i projektili, eksplozivi, sredstva za vatromet.

(210) **BAZ1216602A** (220) 2012-09-21

(442) **2014-06-30**

(732) **LUTRIJA REPUBLIKA SRPSKE A.D.**
BANJA LUKA

Cara Lazara 29, Banja Luka

BA

(740) NEMA ZASTUPNIKA

(591) crvena, plava, žuta, bijela

(540)



(531) 05.03; 27.05; 28.05; 29.01;

(511)

41

Organizovanje lutrije.

(210) **BAZ1216614A** (220) 2012-09-21

(442) **2014-06-30**

(732) **Shanghai Feixun Communication Co., Ltd.**

**Building 20, 90, HQ Business Park,
4855 Guangfulin Road, Songjiang
District, Shanghai**

CN

(740) "INTELBIRO" d.o.o.

(540)

PHICOMM

(531) 27.05;

(511)

09

Računala, računalne tipkovnice, računalni programi (preuzeti softver); miš (oprema za obradu podataka); elektroničke publikacije, preuzete; podmetači za miš; prijenosna računala (laptopi), navigacijski instrumenti, setovi za radiotelefoniju; satelitski navigacijski uređaji, GPS (globalni sistemi za pozicioniranje) aparati; trake za nošenje mobitela; aparati za praćenje, električni; melodije zvona za mobilne telefone za preuzimanje; slušalice; prijenosni medija plejeri; glazbene datoteke za preuzimanje; konverteri, električni; utikači, utičnice i ostali kontakti (električni priključci); punjači za električne baterije; baterije, električne; akumulatori, električni; prijenosna notebook računala; telefonske centrale; radio aparati; zaštita od prenapona; slikovne datoteke za preuzimanje; galvanske ćelije.

(210) **BAZ1216615A** (220) 2012-09-21

(442) **2014-06-30**

(732) **Shanghai Feixun Communication Co., Ltd.**

**Building 20, 90, HQ Business Park,
4855 Guangfulin Road, Songjiang
District, Shanghai**

CN

(740) "INTELBIRO" d.o.o.

(540)

PHICOMM

(531) 27.05;

(511)

35

Vanjske reklame; demonstracija robe; promidžba; aranžiranje izloga; on-line oglašavanja na računalnoj mreži; predstavljanje robe u komunikacijskim medijima, za maloprodajne svrhe; usluge pravljenja šema za reklamne svrhe; trgovačka administracija u vezi licenciranja roba i usluga trećim licima; promotivne prodaje za druge; marketing.

(210) **BAZ1216617A** (220) 2012-09-21

(442) **2014-06-30**

(732) **ZADA pharmaceuticals d.o.o. Za proizvodnju i promet farmaceutskih proizvoda**

**Bistarac Donji bb, 75300 Lukavac
BA**

(740) "INTELBIRO" d.o.o.

(540)

FRESCO

(511)

05

Farmaceutski i veterinarski proizvodi; higijenski proizvodi za upotrebu u medicini dijetne tvari za medicinske potrebe, hrana za dojenčad; flasteri, materijal za previjanje; materijali za plombiranje zubi i za zubne otiske; dezinfekcijska sredstva; proizvodi za uništavanje životinjskih štetočina; fungicidi, herbicidi.

(210) **BAZ1216624A** (220) 2012-09-24

(442) **2014-06-30**

(732) **SWISSLION d.o.o. Prehrambena industrija Trebinje**

Nikšićki put bb, 89101 Trebinje

BA

(740) NEMA ZASTUPNIKA

(591) crvena, plava, zlatna

(540)



(531) 24.01; 25.01; 25.03; 27.05; 29.01;

(511)

30

Kava, kakao, nadomjesci kave; proizvodi od žitarica, kruh, kolači, slastice, bomboni; sladoled.

(210) **BAZ1216626A** (220) 2012-09-24

(442) **2014-06-30**

(732) **SWISSLION d.o.o. Prehrambena industrija Trebinje**

Nikšićki put bb, 89101 Trebinje

BA

(740) NEMA ZASTUPNIKA

(591) crvena, zlatna, bijela

(540)



(531) 25.01; 25.03; 27.05; 29.01;

(511)

30

Kava, kakao, nadomjesci kave; proizvodi od žitarica, kruh, kolači, slastice, bomboni; sladoled.

(210) **BAZ1216627A** (220) 2012-09-24

(442) **2014-06-30**

(732) **SWISSLION d.o.o. Prehrambena industrija Trebinje**

Nikšićki put bb, 89101 Trebinje

BA

(740) NEMA ZASTUPNIKA

(591) crvena, zlatna, bijela

(540)



(531) 25.01; 25.03;
27.05; 29.01;

(511)

30

Kava, kakao, nadomjesci kave; proizvodi od žitarica, kruh, kolači, slastice, bomboni; sladoled.

(210) **BAZ1216630A** (220) 2012-09-24

(442) **2014-06-30**

(732) **SWISSLION d.o.o. Prehrambena industrija Trebinje**

Nikšićki put bb, 89101 Trebinje

BA

(740) NEMA ZASTUPNIKA

(540)



(531) 24.03; 24.01; 27.05;

(511)

29

Meso, riba, perad i divljač; mesni ekstrakti; konzervirano, sušeno i kuhano voće i povrće; hladetina (želei), džemovi, kompoti; jaja, mlijeko i mliječni proizvodi; jestiva ulja i masti.

30

Kava, čaj, kakao, šećer, riža, tapioka, sago, nadomjesci kave; brašno i proizvodi od žitarica, kruh, kolači, slastice, bomboni; sladoled; med, sirup od melase; kvasac, prašak za dizanje; sol, slačica (senf); ocat, umaci (začini); mirodije; led za hlađenje; umaci i dresinzi za salatu.

31

Poljoprivredni, povrtlarski, šumski proizvodi i bobice, koji nisu obuhvaćeni drugim razredima; žive životinje; svježe voće i povrće; sjeme, prirodne biljke i cvijeće; hrana za životinje; slad.

32

Pivo; mineralne i gazirane vode te ostala bezalkoholna pića; voćni napici i voćni sokovi; sirupi i ostali preparati za pripremanje napitaka.

33

Alkoholna pića (osim piva).Prijevoz; ambalažiranje i uskladištenje proizvoda; organiziranje putovanja.

39

Prijevoz; ambalažiranje i uskladištenje proizvoda; organiziranje putovanja.

45

Pravne usluge; osobne i društvene usluge namjenjene za zadovoljavanje ljudskih potreba, usluge sigurnosti za zaštitu imovine i ljudi.

(210) **BAZ1216631A** (220) 2012-09-25

(442) **2014-06-30**

(732) **Farmaceutvska hemiska kozmetička industrija ALKALOID AD Skopje**

Bul. Aleksandar Makedonski 12, 1000 Skopje

MK

(740) "ŽIVKO MIJATOVIĆ & PARTNERS" d.o.o. Sarajevo

(591) bijela, crna, nijanse smeđe, nijanse plave, ljubičasta, bež, siva, zelena

(540)



(531) 05.07; 11.03; 25.01; 27.05; 29.01;

(511)

29

Sušeno voće.

30

Musli, mješavina žitarica.

31

Sušene sjemenke.

(210) **BAZ1216632A** (220) 2012-09-25

(442) **2014-06-30**

(732) **Farmaceutvska hemiska kozmetička industrija ALKALOID AD Skopje**

Bul. Aleksandar Makedonski 12, 1000 Skopje

MK

(740) "ŽIVKO MIJATOVIĆ & PARTNERS" d.o.o. Sarajevo

(591) bijela, crna, nijanse smeđe, nijanse plave, nijanse narandžaste, crvena, bež, siva

(540)



(531) 05.07; 11.03; 25.01; 27.05; 29.01;

(511)

29

Sušeno voće.

30

Musli, mješavina žitarica.

31

Sušene sjemenke.

(210) **BAZ1216633A** (220) 2012-09-25

(442) **2014-06-30**

(732) **Farmaceutvska hemiska kozmetička industrija ALKALOID AD Skopje**

Bul. Aleksandar Makedonski 12, 1000 Skopje

MK

(740) "ŽIVKO MIJATOVIĆ & PARTNERS" d.o.o. Sarajevo

(591) bijela, crna, svijetlosmeđa, svijetloplava, roza, crvena, bež, siva

(540)



(531) 05.07; 08.07; 11.03; 25.01; 27.05; 29.01;

(511)

29

Sušeno voće.

30

Musli, mješavina žitarica.

31

Sušene sjemenke.

(210) **BAZ1216634A** (220) 2012-09-25

(442) **2014-06-30**

(732) **Farmaceutvska hemiska kozmetička industrija ALKALOID AD Skopje**

Bul. Aleksandar Makedonski 12, 1000 Skopje

MK

(740) "ŽIVKO MIJATOVIĆ & PARTNERS" d.o.o. Sarajevo

(591) bijela, crna, nijanse smeđe, svijetloplava, narandžasta, zelena, bež, siva

(540)



(531) 05.07; 08.01; 11.03; 25.01; 27.05; 29.01;

(511)

29

Sušeno voće.

30

Musli, mješavina žitarica.

31

Sušene sjemenke.

(210) **BAZ1216635A** (220) 2012-09-26

(442) **2014-06-30**

(732) **Mela Verde d.o.o.**
Put srpskih branilaca 25-27, Banja
Luka
BA

(740) NEMA ZASTUPNIKA

(591) svijetlozelena, crvena, bijela, plava

(540)



(531) 02.09; 05.07; 26.04; 27.05; 29.01;

(511)

30

Kava, čaj, kakao, šećer, riža, tapioka, sago, nadomjesci kave; brašno i proizvodi od žitarica, kruh, kolači, slastice, bomboni; sladoled; med, sirup od melase; kvasac, prašak za dizanje; sol, slačica (senf); ocat, umaci (začini); mirodije; led za hlađenje; umaci i dresinzi za salatu.

32

Pivo; mineralne i gazirane vode te ostala bezalkoholna pića; voćni napici i voćni sokovi; sirupi i ostali preparati za pripremanje napitaka.

(210) **BAZ1216636A** (220) 2012-09-26

(442) **2014-06-30**

(732) **EXOR SYSTEMS D.O.O.**
Kralja Zvonimira 13, 88000 Mostar
BA

(740) NEMA ZASTUPNIKA

(591) tamnoplava, svijetloplava

(540)



(531) 27.05; 29.01;

(511)

42

Znanstvene i tehnološke usluge i istraživanje i projektiranje u svezi s navedenim uslugama; usluge industrijske analize i istraživanja; projektiranje i razvoj računalnog hardvera i softvera.

(210) **BAZ1216637A** (220) 2012-09-26

(442) **2014-06-30**

(732) **EXOR TEHNIČKI SERVISI d.o.o.**
Zagrebačka 1A, 88000 Mostar
BA

(740) NEMA ZASTUPNIKA

(591) tamnoplava, svijetloplava

(540)



(531) 27.05; 29.01;

(511)

42

Znanstvene i tehnološke usluge i istraživanje i projektiranje u svezi s navedenim uslugama; usluge industrijske analize i istraživanja; projektiranje i razvoj računalnog hardvera i softvera.

(210) **BAZ1216639A** (220) 2012-09-26

(442) **2014-06-30**

(732) **eKapija.com d.o.o.**
Bul. Mihajla Pupina 10A, 11070 Novi
Beograd
RS

(740) "STAM" d.o.o.

(591) plava, svijetlosmeđa, crna

(540)



(531) 21.03; 27.05; 29.01;

(511)

09

Snimljeni kompjuterski programi, programi za kompjutere koji se mogu daunlodovati.

16

Štampane stvari, časopisi, periodične publikacije (magazini).

35

Oglašavanje i reklamiranje; širenje oglasnih materijala; on-lajn oglašavanje preko kompjuterske mreže; organizovanje izložbi i sajmova poslovne ili reklamne svrhe; marketinške studije; ispitivanje tržišta; poslovna istraživanja i ispitivanja; poslovne informacije i saveti potrošačima; agencije za poslovne informacije; savetodavne usluge u vezi poslovnog upravljanja i organizacije; profesionalne poslovne konsultacije; kompilacija i sistematizovanje informacija u kompjuterske baze podataka; kompjutersko upravljanje podacima.

38

Omogućavanje pristupa bazama podataka; pružanje usluga internet četovanja .

42

Dizajn baza podataka; izrada programa za kompjutere; razvoj softverskih aplikacija; izrada i održavanje web sajtova za druge; konverzija fizičkih podataka ili dokumenata u elektronske medije; instaliranje i održavanje kompjuterskih programa; iznajmljivanje kompjuterskih programa; obezbeđivanje pretraživača za internet; hostovanje web sajtova; iznajmljivanje web servera.

(210) **BAZ1216640A** (220) 2012-09-27

(442) **2014-06-30**

(732) **“Rafinerija ulja Modriča” a.d. Modriča**

**Vojvode Stepe Stepanovića 49,
74480 Modriča**

BA

(740) DAMIR TKALČIĆ

(591) zelena, zlatna, bijela, crna

(540)



(531) 25.03; 25.07; 27.05; 29.01;

(511)

01

Tečnosti za hlađenje i zaštitu motora, tečnosti za hidraulične sisteme.

04

Industrijska ulja i masti, sredstva za podmazivanje, sintetička i polusintetička motorna ulja za putnička vozila, mineralna motorna ulja za putnička vozila, sintetička i polusintetička motorna ulja za komercijana vozila, mineralna motorna ulja za komercijana vozila, motorna ulja za dvotaktne i četvorotaktne motore, ulja za poljoprivrednu mehanizaciju, hidrottransmisiona ulja, hidraulična ulja, ulja za transformatore, ulja za lance motornih testera, mazive masti, servisni proizvodi za motorna vozila na bazi ulja i masti.

35

Veleprodaja i maloprodaja.

(210) **BAZ1216641A** (220) 2012-09-27

(442) **2014-06-30**

(732) **TDR d.o.o.**

**Obala Vladimira Nazora 1, 52210
Rovinj**

HR

(740) Nedim Krilić

(540)

Walter Wolf

(531) 27.05;

(511)

34

Duhan; pribor za pušače; šibice.

35

Oglašavanje i reklamiranje; vođenje komercijalnih poslova; komercijalna administracija; uredski poslovi.

(210) **BAZ1216642A** (220) 2012-09-27

(442) **2014-06-30**

(732) **TDR d.o.o.**

**Obala Vladimira Nazora 1, 52210
Rovinj**

HR

(740) Nedim Krilić

(540)

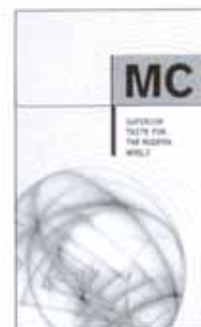

(531) 25.01; 25.07; 26.01; 27.05;

(511)

34

Duhan; pribor za pušače; šibice.

35

Oglašavanje i reklamiranje; vođenje komercijalnih poslova; komercijalna administracija; uredski poslovi.

(210) **BAZ1216643A** (220) 2012-09-27

(442) **2014-06-30**

(732) **Dow AgroSciences LLC**
9330 Zionsville Road, Indianapolis,
Indiana 46268

US

(740) "INTELBIRO" d.o.o.

(540)



(531) 26.11;

(511)

05

Pesticidi, preparati za uništavanje štetočina, fungicidi, herbicidi i insekticidi.

(210) **BAZ1216644A** (220) 2012-09-28

(442) **2014-06-30**

(732) **Violeta d.o.o.**
Kolo bb, 80240 Tomislavgrad
BA

(740) NEMA ZASTUPNIKA

(540)

LA VIOLET

(511)

03

Preparati za bijeljenje i ostale tvari za pranje rublja; preparati za čišćenje, poliranje, odmašćivanje i struganje; sapuni; parfimerijski proizvodi, eterična ulja, kozmetički proizvodi, losioni za kosu; proizvodi za njegu zubi.

(210) **BAZ1216645A** (220) 2012-09-28

(442) **2014-06-30**

(732) **Ljubica Kovač**
Batin bb, Posušje
BA

(740) NEMA ZASTUPNIKA

(591) ljubičasta, zelena, smeđa

(540)



(531) 05.05; 27.05; 29.01;

(511)

03

Preparati za bijeljenje i ostale tvari za pranje rublja; preparati za čišćenje, poliranje, odmašćivanje i struganje; sapuni; parfimerijski proizvodi, eterična ulja, kozmetički proizvodi, losioni za kosu; proizvodi za njegu zubi.

05

Farmaceutski i veterinarski proizvodi; higijenski proizvodi za upotrebu u medicini; dijetne tvari za medicinske potrebe, hrana za dojenčad; flasteri, materijal za previjanje; materijali za plombiranje zubi i za zubne otiske; dezinfekcijska sredstva; proizvodi za uništavanje životinjskih štetočina; fungicidi, herbicidi.

(210) **BAZ1216646A** (220) 2012-09-28

(442) **2014-06-30**

(732) **VELOX d.o.o.**
Gospodsvetska cesta 15, 2000 Maribor
SI

(740) Mirna Milanović - Lalić

(540)

KOSSAN

(511)

05

Farmaceutski i veterinarski preparati; sanitarni preparati za medicinsku upotrebu; dijetetske supstance prilagođene za upotrebu u medicini, hrana za bebe; flasteri, materijali za zavijanje; materijali za plombiranje zuba, zubarska smola; dezinfekciona sredstva; preparati za uništavanje štetočina; fungicidi, herbicidi.

(210) **BAZ1216647A** (220) 2012-09-28

(442) **2014-06-30**

(732) **VIŠT, Zvezdan**
Solunskih dobrovoljaca 1/III, 74000
Doboj
BA

(740) "Linea Sušić" d.o.o.

(540)



(531) 27.05;

(511)

07

Prese za industrijske potrebe.

35

Oglašavanje i reklamiranje; vođenje komercijalnih poslova; komercijalna administracija; uredski poslovi.

(210) **BAZ1216648A** (220) 2012-09-28

(442) **2014-06-30**

(732) **Chemtura Corporation**
199 Benson Road, Middlebury,
Connecticut 06749

US

(740) "Linea Sušić" d.o.o.

(540)

VITAVAX ROYAL

(511)

01

Hemijski proizvodi za upotrebu u ratarstvu i povrtlarstvu; hemijski proizvodi za tretiranje sjemena.

05

Fungicidi, herbicidi, insekticidi, pesticidi, miticidi, preparati za uništavanje štetočina.

(210) **BAZ1216649A** (220) 2012-10-01

(442) **2014-06-30**

(300) US
 2012-03-30
 85/585,622

Za sve klase;

(732) **Lenovo (Beijing) Limited**
No. 6, Chuangye Road, Shangdi
Information Industry Base, Haidian
District, Beijing, 100085

CN

(740) "Linea Sušić" d.o.o.

(540)

YOGA

(511)

09

Kompjuteri, naime prenosni kompjuteri i tablet kompjuteri, uključujući programe i periferne uređaje za njihovu upotrebu.

(210) **BAZ1216650A** (220) 2012-10-01

(442) **2014-06-30**

(732) **Sajamski grad d.o.o. Trebinje**
Beogradska 17, 89101 Trebinje
BA

(740) NEMA ZASTUPNIKA

(540)

MEDITERANSKI DANI - TREBINJE

(511)

16

Papir, karton i proizvodi od tih materijala koji nisu obuhvaćeni drugim razredima; tiskarski proizvodi; proizvodi za uvezivanje knjiga; fotografije; pribor za pisanje; ljepila (ljepljive tvari za papirnate proizvode ili za kućanstvo); slikarski pribor; kistovi; pisači strojevi i uredski pribor (osim namještaja); oprema za nastavu i obuku (osim aparata); plastični materijali za ambalažu (koji nisu obuhvaćeni drugim razredima); tiskarska slova; klišeji.

41

Obuka; stručno osposobljavanje; razonoda; sportske i kulturne djelatnosti.

44

Medicinske usluge; veterinarske usluge; higijenska njega i njega ljepote za ljude ili za životinje; poljoprivredne, povrtlarske i šumarske usluge.

(210) **BAZ1216651A** (220) 2012-10-02

(442) **2014-06-30**

(732) **GLAXO GROUP LIMITED**
980 Great West Road, Brentford,
Middlesex, TW8 9GS

GB

(740) "ŽIVKO MIJATOVIĆ & PARTNERS" d.o.o.
Sarajevo

(540)

REVINTY

(511)

05

Farmaceutski preparati i supstance.

(210) **BAZ1216652A** (220) 2012-10-02

(442) **2014-06-30**

(732) **GLAXO GROUP LIMITED**
980 Great West Road, Brentford,
Middlesex, TW8 9GS

GB

(740) "ŽIVKO MIJATOVIĆ & PARTNERS" d.o.o.
Sarajevo

(540)

ELLIPTA

(511)

05

Farmaceutski preparati i supstance za liječenje i olakšanje kod respiratornih bolesti; i inhalatori punjeni farmaceutskim preparatima za liječenje i olakšanje respiratornih poremećaja.

10

Medicinski i hirurški aparati i instrumenti, naime, inhalatori, i sastavni dijelovi i oprema za iste.

(210) **BAZ1216653A** (220) 2012-10-02

(442) **2014-06-30**

(732) **GLAXO GROUP LIMITED**
980 Great West Road, Brentford,
Middlesex, TW8 9GS

GB

(740) "ŽIVKO MIJATOVIĆ & PARTNERS" d.o.o.
Sarajevo

(540)

RELVAR

(511)

05

Farmaceutski i medicinski preparati i supstance sve za prevenciju, liječenje i/ili olakšanje respiratornih oboljenja i poremećaja.

(210) **BAZ1216655A** (220) 2012-10-03

(442) **2014-06-30**

(732) **Javna Ustanova Nacionalni Park
Sutjeska**

73311 Tjentište

BA

(740) NEMA ZASTUPNIKA

(591) tamnozeleno, svijetlozeleno, žuto, plavo,
bijelo

(540)



(531) 06.01; 06.03; 27.05; 29.01;

(511)

35

Oglašavanje i reklamiranje.

39

Prijevoz; organiziranje putovanja.

41

Obuka; stručno osposobljavanje; razonoda; sportske i
kulture djelatnosti.

(210) **BAZ1216656A** (220) 2012-10-05

(442) **2014-06-30**

(732) **IPMA International Project
Management Association, c/o Murer
& Stäger**

Fraumünsterstrasse 17, CH-8001

Zürich

CH

(740) "Linea Sušić" d.o.o.

(540)

IPMA Level D

(511)

35

Poslovni menadžment, uključujući organizaciju, koordinaciju, upravljanje projektima na svim nivoima i stepenima odgovornosti; pomoć u poslovnom upravljanju, naime, pomoć u definisanju i sprovođenju procesa vezanih za poslovnu administraciju; profesionalni konsalting u poslovanju, posebno u definisanju i sprovođenju administrativnih procesa za postizanje planiranih ciljeva preduzeća; profesionalni konsalting u poslovanju, posebno na definisanju i implementaciji uslova menadžmenta u svim nivoima projekata za postizanje unaprijed utvrđenih ciljeva preduzeća.

41

Obuka i stručno osposobljavanje.

42

Certifikacija procesa koji se odnose na projekte; certifikacija administrativnih procesa za postizanje ciljeva preduzeća; certifikacija uslova menadžmenta na svim nivoima projekata za postizanje unaprijed utvrđenih ciljeva preduzeća; certifikacija procesa koji se odnose na projekte za dobijanje certifikata i uvjerenja o upravljanju projektima na svim nivoima, naročito na nivou certificiranog saradnika za upravljanje projektima.

(210) **BAZ1216657A** (220) 2012-10-05

(442) **2014-06-30**

(732) **IPMA International Project
Management Association, c/o Murer
& Stäger**

**Fraumünsterstrasse 17, CH-8001
Zürich**

CH

(740) "Linea Sušić" d.o.o.

(540)

IPMA Level C

(511)

35

Poslovni menadžment, uključujući organizaciju, koordinaciju, upravljanje projektima na svim nivoima i stepenima odgovornosti; pomoć u poslovnom upravljanju, naime, pomoć u definisanju i sprovođenju procesa vezanih za poslovnu administraciju; profesionalni konsalting u poslovanju, posebno u definisanju i sprovođenju administrativnih procesa za postizanje planiranih ciljeva preduzeća; profesionalni konsalting u poslovanju, posebno na definisanju i implementaciji uslova menadžmenta u svim nivoima projekata za postizanje unaprijed utvrđenih ciljeva preduzeća.

41

Obuka i stručno osposobljavanje.

42

Certifikacija procesa koji se odnose na projekte; sertifikacija administrativnih procesa za postizanje ciljeva preduzeća; sertifikacija uslova menadžmenta na svim nivoima projekata za postizanje unaprijed utvrđenih ciljeva preduzeća; sertifikacija procesa koji se odnose na projekte za dobijanje certifikata i uvjerenja o upravljanju projektima na svim nivoima, naročito na nivou certificiranog projekt menadžera.

(210) **BAZ1216658A** (220) 2012-10-05

(442) **2014-06-30**

(732) **IPMA International Project
Management Association, c/o Murer
& Stäger**

**Fraumünsterstrasse 17, CH-8001
Zürich**

CH

(740) "Linea Sušić" d.o.o.

(540)

IPMA Level B

(511)

35

Poslovni menadžment, uključujući organizaciju, koordinaciju, upravljanje projektima na svim nivoima i stepenima odgovornosti; pomoć u poslovnom upravljanju, naime, pomoć u definisanju i sprovođenju procesa vezanih za poslovnu administraciju; profesionalni konsalting u poslovanju, posebno u definisanju i sprovođenju administrativnih procesa za postizanje planiranih ciljeva preduzeća; profesionalni konsalting u poslovanju, posebno na definisanju i implementaciji uslova menadžmenta u svim nivoima projekata za postizanje unaprijed utvrđenih ciljeva preduzeća.

41

Obuka i stručno osposobljavanje.

42

Certifikacija procesa koji se odnose na projekte; sertifikacija administrativnih procesa za postizanje ciljeva preduzeća; sertifikacija uslova menadžmenta na svim nivoima projekata za postizanje unaprijed utvrđenih ciljeva preduzeća; sertifikacija procesa koji se odnose na projekte za dobijanje certifikata i uvjerenja o upravljanju projektima na svim nivoima, naročito na nivou certificiranog starijeg projekt menadžera.

(210) **BAZ1216659A** (220) 2012-10-05(442) **2014-06-30**(732) **IPMA International Project
Management Association, c/o Murer
& Stäger****Fraumünsterstrasse 17, CH-8001
Zürich****CH**

(740) "Linea Sušić" d.o.o.

(540)

IPMA Level A

(511)

35

Poslovni menadžment, uključujući organizaciju, koordinaciju, upravljanje projektima na svim nivoima i stepenima odgovornosti, pomoć u poslovnom upravljanju, naime, pomoć u definisanju i sprovođenju procesa vezanih za poslovnu administraciju; profesionalni konsalting u poslovanju, posebno u definisanju i sprovođenju administrativnih procesa za postizanje planiranih ciljeva preduzeća; profesionalni konsalting u poslovanju, posebno na definisanju i implementaciji uslova menadžmenta u svim nivoima projekata za postizanje unaprijed utvrđenih ciljeva preduzeća.

41

Obuka i stručno osposobljavanje.

42

Certifikacija procesa koji se odnose na projekte; sertifikacija administrativnih procesa za postizanje ciljeva preduzeća; sertifikacija uslova menadžmenta na svim nivoima projekata za postizanje unaprijed utvrđenih ciljeva preduzeća; sertifikacija procesa koji se odnose na projekte za dobijanje certifikata i uvjerenja o upravljanju projektima na svim nivoima, naročito na nivou certificiranog upravitelja projektima.

(210) **BAZ1216661A** (220) 2012-10-10(442) **2014-06-30**(732) **COLGATE-PALMOLIVE COMPANY
300 Park Avenue, New York, New
York 10022****US**

(740) "INTELBIRO" d.o.o.

(591) crvena, bijela, tamnoplava, svijetloplava,
žuta

(540)



(531) 02.09; 10.05; 25.03; 26.11; 27.05; 29.01;

(511)

03

Pasta za zube.

(210) **BAZ1216662A** (220) 2012-10-11(442) **2014-06-30**(732) **RADIO STARI GRAD d.o.o. Sarajevo
Urijan Dedina 7, 71000 Sarajevo
BA**

(740) AMILA ETEROVIĆ

(540)

RADIO STARI GRAD

(511)

16

Hartija, karton i proizvodi od njih, koji nisu uključeni u druge klase; štampane stvari; knjigovezački materijal; fotografije; kancelar-ijski materijal; lepila za kancelarijske i kućne potrebe; umetnički materijali; kičice; pisače mašine i kancelarijski rekviziti (izuzev nameštaja); materijali za obuku i nastavu (izuzev aparata); plastični materijal za pakovanje (koji nije uključen u druge klase); štamparska slova; klišeji.

35

Oglašavanje; vođenje poslova; poslovno upravljanje; kancelarijski poslovi.

38

Telekomunikacije.

(210) **BAZ1216663A** (220) 2012-10-11

(442) **2014-06-30**

(732) **RADIO STARI GRAD d.o.o. Sarajevo**
Urijan Dedina 7, 71000 Sarajevo
BA

(740) AMILA ETEROVIĆ

(591) crna, bijela, zelena

(540)



(531) 26.04; 27.03; 27.05; 29.01;

(511)

35

Oglašavanje; vođenje poslova; poslovno upravljanje;
 kancelatijski poslovi.

38

Telekomunikacije.

43

Usluge obezbjeđivanja hrane i pića; privremeni smještaj.

(210) **BAZ1216664A** (220) 2012-10-11

(442) **2014-06-30**

(732) **RADIO STARI GRAD d.o.o. Sarajevo**
Urijan Dedina 7, 71000 Sarajevo
BA

(740) AMILA ETEROVIĆ

(591) ljubičasta, zelena, bijela

(540)



(531) 26.04; 27.05; 27.07; 29.01;

(511)

16

Hartija, karton i proizvodi od njih, koji nisu uključeni u druge klase; štampane stvari; knjigovezački materijal; fotografije; kancelar-ijski materijal; lepila za kancelarijske i kućne potrebe; umetnički materijali; kičice; pisaće mašine i kancelarijski rekviziti (izuzev nameštaja); materijali za obuku i nastavu (izuzev aparata); plastični materijal za pakovanje (koji nije uključen u druge klase); štamparska slova; klišei.

35

Oglašavanje; vođenje poslova; poslovno upravljanje;
 kancelatijski poslovi.

38

Telekomunikacije.

(210) **BAZ1216665A** (220) 2012-10-11

(442) **2014-06-30**

(732) **RADIO STARI GRAD d.o.o. Sarajevo**
Urijan Dedina 7, 71000 Sarajevo
BA

(740) AMILA ETEROVIĆ

(591) bijela, crvena, siva

(540)



(531) 26.04; 27.03; 27.05; 29.01;

(511)

16

Hartija, karton i proizvodi od njih, koji nisu uključeni u druge klase; štampane stvari; knjigovezački materijal; fotografije; kancelar-ijski materijal; lepila za kancelarijske i kućne potrebe; umetnički materijali; kičice; pisaće mašine i kancelarijski rekviziti (izuzev nameštaja); materijali za obuku i nastavu (izuzev aparata); plastični materijal za pakovanje (koji nije uključen u druge klase); štamparska slova; klišei.

35

Oglašavanje; vođenje poslova; poslovno upravljanje; kancelatijski poslovi.

38

Telekomunikacije.

(210) **BAZ1216666A** (220) 2012-10-11

(442) **2014-06-30**

(732) **David Allen & Co.**
407-F Bryant Circle Ojai, California
93023

US

(740) "INTELBIRO" d.o.o.

(540)

GETTING THINGS DONE

(511)

41

Usluge obuke i stručnog osposobljavanja, naime, vođenje predavanja i tečajeva za obuku predstavljajući metode za poboljšanje osobnih i organizacijskih vještina u produktivnosti, komunikaciji, pisanju, oglašavanju i upravljanju vremenom; usluge stručnog osposobljavanja, naime, organiziranje i vođenje seminara i radionica za pomoć drugima pri razvijanju menadžment i poslovnih vještina, učinkovitih radnih navika, tehnika za planiranje i organiziranje i osobne produktivnosti i razvoja te razdijeljivanje materijala za tečajeve u svezi gore navedenog; pružanje predavanja, seminara i stručnog osposobljavanja članovima pretplatnicima online putem u područjima osobne i poslovne produktivnosti, samousavršavanja i upravljanja vremenom.

(210) **BAZ1216667A** (220) 2012-10-11

(442) **2014-06-30**

(732) **David Allen & Co.**
407-F Bryant Circle Ojai, California
93023

US

(740) "INTELBIRO" d.o.o.

(540)



(531) 24.15; 26.03; 27.05;

(511)

41

Usluge obuke i stručnog osposobljavanja, naime, vođenje predavanja i tečajeva za obuku predstavljajući metode za poboljšanje osobnih i organizacijskih vještina u produktivnosti, komunikaciji, pisanju, oglašavanju i upravljanju vremenom; usluge stručnog osposobljavanja, naime, organiziranje i vođenje seminara i radionica za pomoć drugima pri razvijanju menadžment i poslovnih vještina, učinkovitih radnih navika, tehnika za planiranje i organiziranje i osobne produktivnosti i razvoja te razdijeljivanje materijala za tečajeve u svezi gore navedenog; pružanje predavanja, seminara i stručnog osposobljavanja članovima pretplatnicima online putem u područjima osobne i poslovne produktivnosti, samousavršavanja i upravljanja vremenom.

(210) **BAZ1216668A** (220) 2012-10-11

(442) **2014-06-30**

(732) **David Allen & Co.**
407-F Bryant Circle Ojai, California
93023

US

(740) "INTELBIRO" d.o.o.

(540)

DAVID ALLEN COMPANY

(511)

41

Usluge obuke i stručnog osposobljavanja, naime, vođenje predavanja i tečajeva za obuku predstavljajući metode za poboljšanje osobnih i organizacijskih vještina u produktivnosti, komunikaciji, pisanju, oglašavanju i upravljanju vremenom; usluge stručnog osposobljavanja, naime, organiziranje i vođenje seminara i radionica za pomoć drugima pri razvijanju menadžment i poslovnih vještina, učinkovitih radnih navika, tehnika za planiranje i organiziranje i osobne produktivnosti i razvoja te razdijeljivanje materijala za tečajeve u svezi gore navedenog; pružanje predavanja, seminara i stručnog osposobljavanja članovima pretplatnicima online putem u područjima osobne i poslovne produktivnosti, samousavršavanja i upravljanja vremenom.

(210) **BAZ1216669A** (220) 2012-10-11

(442) **2014-06-30**

(732) **SDC d.o.o. Sarajevo, poslovna
 jedinica Sarajevo Holiday Market**
**Ul. Hasana Brkića br. 45/1, adresa
 podružnice Ul. Trg Oslobođenja-
 Alije Izetbegovića bb, Sarajevo**
BA

(740) NEMA ZASTUPNIKA

(591) siva, crvena

(540)



(531) 01.15; 09.07; 27.05; 29.01;

(511)

35

Oglašavanje i reklamiranje; vođenje komercijalnih poslova; komercijalna administracija; uredski poslovi.

41

Obuka; stručno osposobljavanje; razonoda; sportske i kulturne djelatnosti.

(210) **BAZ1216670A** (220) 2012-10-11

(442) **2014-06-30**

(732) **MGA Entertainment Inc.**
16380 Roscoe Boulevard, Van Nuys,
CA 91406

US

(740) "Linea Sušić" d.o.o.

(540)

BRATZILLAZ

(511)

28

Igre i igračke; gimnastički i sportski predmeti koji nisu onuhvaćeni drugim razredima; ukrasi za božićna drvca.

(210) **BAZ1216671A** (220) 2012-10-11

(442) **2014-06-30**

(732) **MGA Entertainment Inc.**
16380 Roscoe Boulevard, Van Nuys,
CA 91406

US

(740) "Linea Sušić" d.o.o.

(540)



(531) 01.01; 27.05;

(511)

28

Igre i igračke; gimnastički i sportski predmeti koji nisu onuhvaćeni drugim razredima; ukrasi za božićna drvca.

(210) **BAZ1216672A** (220) 2012-10-11

(442) **2014-06-30**

(732) **MGA Entertainment Inc.**
16380 Roscoe Boulevard, Van Nuys,
CA 91406

US

(740) "Linea Sušić" d.o.o.

(540)



(531) 09.05; 27.05;

(511)

03

Soli za kupke; krema za tijelo; losion za tijelo; kozmetika i proizvodi za šminkanje, naime ruž za usne, sjajilo za usne, lak za nokte, sjenke, maskara i puder za lice; eterična ulja za ličnu upotrebu; kupke; proizvodi za kosu, naime, gel za kosu, maskara za kosu, pjena za kosu i šampon; lak za nokte; parfemi; vrećice sa mirisima; sapuni za lice; sapuni za ruke; gelovi za tuširanje; paste za zube.

28

Igre i igračke; gimnastički i sportski predmeti koji nisu onuhvaćeni drugim razredima; ukrasi za božićna drvca.

(210) **BAZ1216673A** (220) 2012-10-11

(442) **2014-06-30**

(732) **EMILIO PUCCI INTERNATIONAL B.V**
Oude Utrechtseweg 22-24, 3743 KN
Baarn

NL

(740) "Linea Sušić" d.o.o.

(540)

PUCCI

(511)

35

Usluge maloprodaje i usluge on-line maloprodaje odjeće, obuće, pokrivala za glavu, predmeta od kože, naočala, nakita, satova i torbi; prezentacija proizvoda (odjeće, obuće, pokrivala za glavu, predmeta od kože, naočala, nakita, satova i torbi) na svim sredstvima komunikacije u svrhu maloprodaje.

(210) **BAZ1216674A** (220) 2012-10-11

(442) **2014-06-30**

(732) **EMILIO PUCCI INTERNATIONAL B.V**

**Oude Utrechtseweg 22-24, 3743 KN
Baarn**

NL

(740) "Linea Sušić" d.o.o.

(540)

EMILIO PUCCI

(511)

35

Usluge maloprodaje i usluge on-line maloprodaje odjeće, obuće, pokrivala za glavu, predmeta od kože, naočala, nakita, satova i torbi; prezentacija proizvoda (odjeće, obuće, pokrivala za glavu, predmeta od kože, naočala, nakita, satova i torbi) na svim sredstvima komunikacije u svrhu maloprodaje.

(210) **BAZ1216675A** (220) 2012-10-11

(442) **2014-06-30**

(732) **MOL Magyar Olaj- és, Gázipari Nyrt**

**1117 Budapest, Október
huszonharmadika u. 18**

HU

(740) PETOŠEVIĆ d.o.o

(540)

MOL. I šta vas pokreće?

(511)

01

Kemijski proizvodi za industriju, znanost, fotografsku djelatnost, ratarstvo, povrtlarstvo i šumarstvo; sirova umjetna smola, sirova plastika; gnojivo za zemlju; mješavine za gašenje požara; preparati za kaljenje, zavarivanje i lemljenje metala; kemijski proizvodi za konzerviranje hrane; sredstva za štavljenje kože; ljepila (ljepljive tvari) namijenjene za industriju.

02

Boje, lakovi i glazure; zaštite od hrđe te od propadanja i truljenja drva; tvari za bojanje; nagrizajuće tvari; prirodne sirove smole; metali u listovima i u prahu za slikare, dekoratere, tiskare i umjetnike.

04

Industrijska ulja i masti; sredstva za podmazivanje; proizvodi za upijanje, vlaženje i vezanje prašine; goriva (uključujući benzin za motore) i rasvjetne tvari; svijeće, stjenjeve za rasvjetu.

35

Oglašavanje i reklamiranje; vođenje komercijalnih poslova; komercijalna administracija; uredski poslovi.

39

Prijevoz; ambalažiranje i uskladištenje proizvoda; organiziranje putovanja.

42

Znanstvene i tehnološke usluge kao i pripadajuće usluge istraživanja i koncepcije; usluge industrijskih analiza i istraživanja; koncepcija i razvoj računala i računalnih programa /softvera/.

43

Usluge okrepe (hranjenje); privremeno primanje na stan.

(210) **BAZ1216677A** (220) 2012-10-11

(442) **2014-06-30**

(732) **COMPAGNIE GERVAIS DANONE**

17 boulevard Haussmann, 75009 Paris

FR

(740) PETOŠEVIĆ d.o.o

(591) plava, zelena

(540)



(531) 05.03; 27.03; 27.05; 29.01;

(511)

29

Mlijeko, mlijeko u prahu, gelizirano, aromatizirano i tučeno mlijeko. Mliječni proizvodi, naročito: mliječni deserti, jogurti, pića na bazi jogurta, mladi sir, obična ili aromatizirana pića koja se sastoje većinom od mlijeka ili mliječnih proizvoda, mliječni napici koji se sastoje većinom od mlijeka, mliječni napici koji sadrže voće. Fermentirani obični ili aromatizirani mliječni proizvodi.

32

Negazirana ili gazirana voda (mineralna ili nemineralna) sokovi od voća ili povrća, pića od voća ili povrća, pića na bazi šerbeta, pripravci za pića, bezalkoholni ekstrakti od voća ili povrća, bezalkoholna pića.

(210) **BAZ1216678A** (220) 2012-10-11(442) **2014-06-30**(732) **HIKMET društvo za izdavaštvo i trgovinu d.o.o. Sarajevo****Ul. Obala Kulina bana br. 24/II,
Sarajevo****BA**

(740) NEMA ZASTUPNIKA

(540)

FONTANA

(511)

16

Papir, karton i proizvodi od tih materijala koji nisu obuhvaćeni drugim razredima; tiskarski proizvodi; proizvodi za uvezivanje knjiga; fotografije; pribor za pisanje; ljepila (ljepljive tvari za papirnate proizvode ili za kućanstvo); slikarski pribor; kistovi; pisaci strojevi i uredski pribor (osim namještaja); oprema za nastavu i obuku (osim aparata); plastični materijali za ambalažu (koji nisu obuhvaćeni drugim razredima); tiskarska slova; klišeji.

35

Oglašavanje i reklamiranje; vođenje komercijalnih poslova; komercijalna administracija; uredski poslovi.

(210) **BAZ1216679A** (220) 2012-10-12(442) **2014-06-30**(732) **NSBet d.o.o. Banja Luka****Mladena Stojanovića 69, 78000
Banja Luka****BA**

(740) NEMA ZASTUPNIKA

(591) zlatna, crna

(540)



(531) 18.02; 27.05; 29.01;

(511)

41

Igre (usluge dvorana za igre), igre (usluge igara) pružene on-line (s jedne informatičke mreže), igre za novac, iznajmljivanje opreme za igranje, kockarnice (igre) (usluge kockarnica), lutrija (organiziranje lutrije).

(210) **BAZ1216680A** (220) 2012-10-15(442) **2014-06-30**(732) **TOYOTA JIDOSHA KABUSHIKI
KAISHA (also trading as TOYOTA
MOTOR CORPORATION)****1, Toyota-cho, Toyota-shi, Aichi-ken
JP**

(740) PETOŠEVIĆ d.o.o

(540)

NX300h

(511)

12

Automobili i strukturalni dijelovi za njih.

(210) **BAZ1216681A** (220) 2012-10-15(442) **2014-06-30**(732) **TOYOTA JIDOSHA KABUSHIKI
KAISHA (also trading as TOYOTA
MOTOR CORPORATION)****1, Toyota-cho, Toyota-shi, Aichi-ken
JP**

(740) PETOŠEVIĆ d.o.o

(540)

NX200t

(511)

12

Automobili i strukturalni dijelovi za njih.

(210) **BAZ1216682A** (220) 2012-10-15

(442) **2014-06-30**

(732) **Transatlantic Holdings, Inc.**
80 Pine Street, New York, NY 10005
US

(740) "Linea Sušić" d.o.o.

(540)



(531) 21.03; 26.01; 26.11; 27.05;

(511)

36

Osiguranje, reosiguranje i usluge upravljanja osiguranjima.

(210) **BAZ1216683A** (220) 2012-10-15

(442) **2014-06-30**

(732) **Transatlantic Holdings, Inc.**
80 Pine Street, New York, NY 10005
US

(740) "Linea Sušić" d.o.o.

(540)

TRANSRE

(511)

36

Osiguranje, reosiguranje i usluge upravljanja osiguranjima.

(210) **BAZ1216684A** (220) 2012-10-17

(442) **2014-06-30**

(732) **ODEON TURİZM İŞLETMECİLİĞİ A.Ş.**
Cumhuriyet Cad. No:181 Efserhan
K:6 D:7 Harbiye/Şişli/İstanbul
TR

(740) Agencija Diana Protić Tkalić

(591) bijela, plava, narandžasta, žuta, zelena,
 crvena

(540)



(531) 26.15; 27.05; 29.01;

(511)

39

Prevoz; pakovanje i skladištenje proizvoda; transport ljudi i roba, uključivo cestom, željeznicom, vodenim putem i zrakom; usluge nošenja prtljage; prevoz novca i skupocjenih predmeta; usluge turoperatora, usluge menadžmenta na turističkim destinacijama, osnovne usluge prihvata gostiju koje uključuju obezbjeđivanje recepcije, transfera, smještaja, usluge vodiča sa vodičima koji govore maternji jezik gostiju, usluge dodatnih tura i usluge povratnog transfera, usluge organizovanja turističkih putovanja, usluge rezervisanja i organizovanja putovanja, izleta i krstarenja brodom; organizovanje usluga transporta; iznajmljivanje ronilačkih odijela; organizovanje, rezervisanje i vođenje izleta, jednodnevnih putovanja i turističkih obilazaka; konsultantske usluge u vezi putovanja i usluge pratnje putnika; iznajmljivanje, rezervisanje i obezbjeđivanje avionskih letjelica; iznajmljivanje, rezervisanje i obezbjeđivanje brodova i čamaca, uključivo čamaca na vesla i motornih čamaca, jedrenjaka i kanua; iznajmljivanje, rezervisanje i obezbjeđivanje motornih vozila, bicikla i konja; usluge isporuke paketa; organizovanje kratkih putovanja, godišnjih odmora i praznika i turističkih obilazaka; usluge turističkih agencija (obuhvaćenih ovom klasom), uključivo konsultantske usluge i usluge rezervisanja za putovanja, obezbjeđivanja informacija o putovanjima, organizacija transportnih usluga i putovanja; usluge rezervisanja putovanja (obuhvaćene ovom klasom); informacije o putovanjima na Internetu, uključivo informacije o rezervisanju i zakupljanju u sektoru turizma i sektoru poslovnih putovanja (online turističke agencije); isporuka, otpremanje i raspodjela novina i magazina; konsultantske usluge koje se daju putem telefonskih pozivnih centara i vrućih telefonskih linija u vezi putovanja, uključivo poslovnih putovanja i u vezi logistike, transporta i skladištenja; usluge transporta koje se odnose na praćenje putničkih ili teretnih vozila putem kompjutera ili globalnog pozicionog sistema (GPS); informacije o saobraćaju.

43

Obezbjedivanje privremenog smještaja, obezbjeđivanje okrepe (hrane i pića) za goste; usluge agencija za smještaj; obezbjeđivanje i iznajmljivanje kuća za odmor, stanova i apartmana za odmor, obezbjeđivanje usluga rezervisanja soba i hotelskih rezervacija, obezbjeđivanje usluga hotela i motela; gostioničarske usluge; usluge pansiona; iznajmljivanje sala za sastanke; usluge barova; obezbjeđivanje hrane i pića za goste u restoranima; obezbjeđivanje hrane i pića u Internet kafeima; konsultacije koje se obezbjeđuju putem telefonskih pozivnih centara i vrućih linija u oblasti usluga privremenog smještaja u sobama i pansionima, obezbjeđivanja i iznajmljivanja kuća za odmor, ostalih usluga smještaja i hotelskih rezervacija kao i u oblasti usluga smještaja i okrepe za goste.

(210) **BAZ1216685A** (220) 2012-10-17

(442) **2014-06-30**

(732) **Société des Produits Nestlé S.A.**
1800 Vevey
CH

(740) Advokat Inja Pašalić

(540)

TRICOLORE

(511)

30

Jestivi led.

(210) **BAZ1216686A** (220) 2012-10-17

(442) **2014-06-30**

(732) **Genzyme Corporation**
500 Kendall Street, Cambridge,
Massachusetts 02142
US

(740) Agencija Diana Protić Tkalčić

(540)

LEGOO

(511)

10

Hirurški, medicinski, stomatološki i veterinarski aparati i instrumenti, umjetni udovi, oči i zubi; ortopedski proizvodi; pribor za šivanje rana; medicinski instrumenti za upotrebu u hirurgiji okluzije krvnih sudova; hirurški instrumenti za upotrebu u hirurgiji okluzije krvnih sudova.

(210) **BAZ1216687A** (220) 2012-10-17

(442) **2014-06-30**

(732) **Pharmaceutical Chemical Cosmetic**
Industry ALKALOID AD - Skopje
Bul. Aleksandar Makedonski 12, 1000
Skopje

MK

(740) "ŽIVKO MIJATOVIĆ & PARTNERS" d.o.o.
Sarajevo

(591) siva, žuta, narandžasta, bijela, crna

(540)



(531) 02.05; 02.09; 07.15; 25.01; 27.03; 27.05; 29.01;

(511)

05

Protuupalni i antireumatski proizvodi, nesteroidni.

(210) **BAZ1216688A** (220) 2012-10-17

(442) **2014-06-30**

(732) **Pharmaceutical Chemical Cosmetic Industry ALKALOID AD - Skopje**

Bul. Aleksandar Makedonski 12, 1000 Skopje

MK

(740) "ŽIVKO MIJATOVIĆ & PARTNERS" d.o.o. Sarajevo

(591) siva, crna, bijela, plava, ljubičasta

(540)



(531) 01.15; 07.15; 25.01; 27.05; 29.01;

(511)

05

Protuupalni i antireumatski proizvodi, nesteroidni.

(210) **BAZ1216689A** (220) 2012-10-17

(442) **2014-06-30**

(732) **Pharmaceutical Chemical Cosmetic Industry ALKALOID AD - Skopje**

Bul. Aleksandar Makedonski 12, 1000 Skopje

MK

(740) "ŽIVKO MIJATOVIĆ & PARTNERS" d.o.o. Sarajevo

(591) crvena, ciklama, bijela, crna, siva, žuta

(540)



(531) 01.15; 07.15; 25.01; 27.05; 29.01;

(511)

05

Protuupalni i antireumatski proizvodi, nesteroidni.

(210) **BAZ1216690A** (220) 2012-10-17

(442) **2014-06-30**

(732) **CCILU INTERNATIONAL INC.
8F.-2, No. 11, Ln. 238, Sihping Rd.,
Beitun Dist., Taichung City 406,
Taiwan**

TW

(740) "ŽIVKO MIJATOVIĆ & PARTNERS" d.o.o. Sarajevo

(591) crna, crvena, zelena

(540)



(531) 24.17; 27.05; 29.01;

(511)

25

Odjeća, posebice košulje, hlače, i suknje; odjeća za dojenčad, bebe i djecu, posebice pidžame, jakne, košulje/majice, hlače, džemper; perjane jakne; Trenirke/odjeća za odmor; kaputi; jakne; odjeća za žene, posebice, košulje, haljine, suknje, bluze; muške i ženske jakne, kaputi, hlače, prsluci; muška odjela, jeans/traperice; kupaći kostimi; kupaće gaće; prsluci; džemper; košulje; majice; donje rublje; gaće; cipele; sandale; papuče; gumena obuća; tenisice; čizme; čizme za skijanje; cipele za odmor/svakodnevna obuća; dječja obuća i čizme; djonovi za obuću; kape; šeširi; kape za plivanje; šalovi; kaisevi za odjevanje; kožni kaisevi; čarape; rukavice.

(210) **BAZ1216691A** (220) 2012-10-18

(442) **2014-06-30**

(732) **GRANDEX d.o.o.**

**Herceg Stjepana Kosače 17, 88240
Posušje**

BA

(740) "ACTINNOVA" d.o.o.

(591) crna, plava, bijela

(540)



(531) 01.15; 27.05; 29.01;

(511)

01

Hemijski proizvodi za industriju, nauku, fotografsku djelatnost, ratarstvo, povrtlarstvo, šumarstvo; sirova umjetna smola, sirova plastika; gnojivo za zemlju; mješavine za gašenje požara; preparati za kaljenje, zavarivanje i lemljenje metala; hemijski proizvodi za konzerviranje hrane; sredstva za štavljenje kože; ljepljiva (ljepljive tvari) namijenjene za industriju.

04

Industrijska ulja i masti; sredstva za podmazivanje; proizvodi za upijanje, vlaženje i vezanje prašine; goriva (uključujući benzin za motore) i rasvjetne tvari; svijeće, stjenjeve za rasvjetu.

35

Oglašavanje i reklamiranje; vođenje komercijalnih poslova; komercijalna administracija; uredski poslovi.

(210) **BAZ1216692A** (220) 2012-10-19

(442) **2014-06-30**

(732) **ARES TRADING S.A.**

**Zone Industriell de l'Ouriettaz, CH -
1170 Aubonne**

CH

(740) "ŽIVKO MIJATOVIĆ & PARTNERS" d.o.o.
Sarajevo

(591) crna, nijanse zelene

(540)



(531) 02.01; 04.05; 27.05; 29.01;

(511)

05

Farmaceutski preparati za liječenje upalnih bolesti i poremećaja i imunoloških bolesti i poremećaja.

10

Medicinski aparati i instrumenti za liječenje upalnih bolesti i poremećaja i imunoloških bolesti i poremećaja.

44

Medicinske usluge.

(210) **BAZ1216693A** (220) 2012-10-19

(442) **2014-06-30**

(732) **JOHNSON & JOHNSON**

**One Johnson & Johnson Plaza, New
Brunswick, New Jersey**

US

(740) Agencija Diana Protić Tkalčić

(540)

**POWER TO YOUR
MOUTH**

(511)

03

Nemedicinske vodice za usta; osvježivači daha.

05

Medicinske vodice za usta.

(210) **BAZ1216694A** (220) 2012-10-19

(442) **2014-06-30**

(732) **Pharmaceutical Chemical Cosmetic Industry ALKALOID AD - Skopje**
Bul. Aleksandar Makedonski 12, 1000 Skopje

MK

(740) "ŽIVKO MIJATOVIĆ & PARTNERS" d.o.o.
 Sarajevo

(540)

YMANA

(511)

05

Lijekovi protiv demencije.

(210) **BAZ1216696A** (220) 2012-10-22

(442) **2014-06-30**

(732) **Vukasović Jovo**
Vase Pelagića 1, 78000 Banja Luka
BA

(740) NEMA ZASTUPNIKA

(540)



REKLAMA I DRŽAČ

(531) 26.01; 27.05;

(511)

35

Oglašavanje i reklamiranje.

(210) **BAZ1216697A** (220) 2012-10-23

(442) **2014-06-30**

(732) **BORAC 1952 d.o.o. Travnik**
Tvornička bb, Travnik
BA

(740) "STAM" d.o.o.

(540)

BORAC KONFEKCIJA TRAVNIK

(511)

25

Odjeća, obuća, pokrivala za glavu.

35

Oglašavanje i reklamiranje; vođenje komercijalnih poslova; komercijalna administracija; uredski poslovi.

(210) **BAZ1216698A** (220) 2012-10-23

(442) **2014-06-30**

(732) **BORAC 1952 d.o.o. Travnik**
Tvornička bb, Travnik
BA

(740) "STAM" d.o.o.

(540)



(531) 23.01; 24.15; 27.05;

(511)

25

Odjeća, obuća, pokrivala za glavu.

35

Oglašavanje i reklamiranje; vođenje komercijalnih poslova; komercijalna administracija; uredski poslovi.

(210) **BAZ1216699A** (220) 2012-10-24

(442) **2014-06-30**

(732) **Pharmaceutical Chemical Cosmetic Industry ALKALOID AD - Skopje**

Bul. Aleksandar Makedonski 12, 1000 Skopje

MK

(740) "ŽIVKO MIJATOVIĆ & PARTNERS" d.o.o.
Sarajevo

(540)

Valdocef

(511)

05

Antiinfektivni za liječenje sistematskih infekcija.

(210) **BAZ1216700A** (220) 2012-10-25

(442) **2014-06-30**

(300) EM
2012-04-30
010849289

Za sve klase;

(732) **JDB International Group Company Limited**

**Palm Grove House, PO Box 438,
Road Town, Tortola**

VG

(740) "Linea Sušić" d.o.o.

(591) smeđa, crvena, žuta, crna

(540)



(531) 25.01; 25.03; 28.03; 29.01;

(511)

05

Kineska medicina i bilje, farmaceutski i veterinarski proizvodi; higijenski proizvodi za upotrebu u medicini; dijetne tvari za medicinske potrebe, hrana za dojenčad; flasteri, materijal za previjanje; materijali za plombiranje zubi i za zubne otiske; dezinfekcijska sredstva; proizvodi za uništavanje životinjskih štetočina; fungicidi, herbicidi.

30

Čaj ili proizvodi srodni biljnom čaju; kafa, kakao, šećer, riža, tapioka, sago, vještačka kafa; brašno i proizvodi od žitarica, hljeb, kolači, slastice, bomboni, sladoled; med, melasa; kvasac, prašak za pecivo, so, senf; sirće, sosovi (kao dodaci); začini; led.

32

Pića; preparati za proizvodnju pića; piva; mineralne i gazirane vode i druga bezalkoholna pića; voćni napici i voćni sokovi, sirupi i drugi preparati za proizvodnju pića.

(210) **BAZ1216701A** (220) 2012-10-25

(442) **2014-06-30**

(732) **THE GOODYEAR TIRE & RUBBER COMPANY**

**1144 East Market Street, Akron, Ohio
44316-0001**

US

(740) PETOŠEVIĆ d.o.o.

(540)

**GOODYEAR MADE
TO FEEL GOOD**

(511)

12

Gume.

(210) **BAZ1216702A** (220) 2012-10-26

(442) **2014-06-30**

(732) **ČOLAK MIROSLAV**

**Ledinac 150, Donji Mamići, 88340,
Grude**

BA

(740) Agencija Damir Tkalčić

(591) žuta, crna, bijela

(540)

Piletta

(531) 27.05; 29.01;

(511)

29

Meso, riba, perad i divljač; mesni ekstrakti; konzervirano, smrznuto, sušeno i kuhano voće i povrće; hladetina (želei), džemovi, kompoti; jaja, mlijeko i mliječni proizvodi; jestiva ulja i masti; pileći mesni proizvodi.

(210) **BAZ1216703A** (220) 2012-10-26

(442) **2014-06-30**

(732) **ČOLAK MIROSLAV**

**Ledinac 150, Donji Mamići, 88340,
Grude**

BA

(740) Agencija Damir Tkalčić

(591) žuta, crna, bijela

(540)

Superetta

(531) 27.05; 29.01;

(511)

29

Meso, riba, perad i divljač; mesni ekstrakti; konzervirano, smrznuto, sušeno i kuhano voće i povrće; hladetina (želei), džemovi, kompoti; jaja, mlijeko i mliječni proizvodi; jestiva ulja i masti; pileći mesni proizvodi.

(210) **BAZ1216704A** (220) 2012-10-29

(442) **2014-06-30**

(732) **KARLOVAČKA PIVOVARA d.d.**

**Dubovac 22, HR-47000 KARLOVAC
HR**

(740) "INTELBIRO" d.o.o.

(540)

SOKOL

(511)

32

Sve vrste piva.

(210) **BAZ1216705A** (220) 2012-10-29

(442) **2014-06-30**

(732) **ratiopharm GmbH**

**Graf-Arco-Str. 3, 89079 Ulm
DE**

(740) "STAM" d.o.o.

(540)

IBUXIN RAPID

(511)

05

Nesteroidni protuupalni lijek.

(210) **BAZ1216706A** (220) 2012-10-29

(442) **2014-06-30**

(732) **ratiopharm GmbH**

**Graf-Arco-Str. 3, 89079 Ulm
DE**

(740) "STAM" d.o.o.

(540)

IBUXIN

(511)

05

Nesteroidni protuupalni lijek.

(210) **BAZ1216707A** (220) 2012-10-30

(442) **2014-06-30**

(732) **The Procter & Gamble Company**

**One Procter & Gamble Plaza,
Cincinnati, Ohio 45202**

US

(740) Dr DIANA PROTIC-TKALČIĆ

(540)

FAIRY DERMAPROTECT

(511)

03

Preparati za pranje, preparati za bijeljenje i ostale tvari za upotrebu u domaćinstvu; preparati za čišćenje, poliranje, odmaščivanje i struganje; sapuni koji nisu za ličnu upotrebu; preparati za osvježavanje zraka i tkanina.

(210) **BAZ1216708A** (220) 2012-10-31

(442) **2014-06-30**

(300) SI

2012-05-08

Z-201270584

Za sve klase;

(732) **Grenki List Licenciranje d.o.o.**

Dunajska cesta 22, 1000 Ljubljana

SI

(740) Dragan Mićunović

(540)

LAROUCCI VODA VODA

(511)

16

Štampane etikete za vodu i bezalkoholna pića.

32

Mineralne i gazirane vode i stone vode za pića i bezalkoholna pića.

35

Trgovina na veliko i malo vodom i bezalkoholnim pićima.

(210) **BAZ1216709A** (220) 2012-10-31

(442) **2014-06-30**

(732) **BELUPO lijekovi i kozmetika d.d.**

Danica 5, 48000 Koprivnica

HR

(740) "INTELBIRO" d.o.o.

(540)

LORDIAR

(511)

05

Farmaceutski proizvodi.

(210) **BAZ1216710A** (220) 2012-11-01

(442) **2014-06-30**

(732) **KLAS d.d.**

Paromlinska 43, 71000 Sarajevo

BA

(740) "Linea Sušić" d.o.o.

(591) smeđa, nijanse smeđe, zelena, nijanse zelene, bijela

(540)



(531) 03.04; 04.05; 06.19; 08.01; 09.07; 26.01; 27.05; 29.01;

(511)

30

Prozvodi od žitarica, hljeb, kolači i poslastice.

(210) **BAZ1216711A** (220) 2012-11-01

(442) **2014-06-30**

(732) **Kraft Foods Deutschland Holding GmbH**

Langemarckstrasse 4-20, 28199 Bremen

DE

(740) "INTELBIRO" d.o.o.

(540)

SWEET BREAK

(511)

30

Kafa, ekstrakti kafe, nadomjesci za kafu, kakao, čokolada, napici na bazi kakaoa, čokoladna pića i pića na bazi kafe i pripravci za pripremu takvih napitaka, čaj; pekarski proizvodi, biskviti, kolači i slastičarski proizvodi, naročito slastičarski proizvodi od šećera i čokolade, proizvodi od tijesta, pripravci spravljani od žitarica, sladoled.

(210) **BAZ1216712A** (220) 2012-11-01

(442) **2014-06-30**

(732) **KARLOVAČKA PIVOVARA d.d.**

Dubovac 22, HR-47000 KARLOVAC

HR

(740) "INTELBIRO" d.o.o.

(540)

NARODNO

(511)

32

Sve vrste piva.

(210) **BAZ1216713A** (220) 2012-11-01

(442) **2014-06-30**

(732) **D.D. "VISPAK" prehrambena industrija Visoko**

Visoko, Ozrakovići bb

BA

(740) "STAM" d.o.o.

(540)



(531) 27.05;

(511)

30

Kava, čaj, kakao, šećer, riža, tapioka, sago, nadomjesci kave; brašno i proizvodi od žitarica, kruh, kolači, slastice, bomboni; sladoled; med, sirup od melase; kvasac, prašak za dizanje; sol, slačica (senf); ocat, umaci (začini); mirodije; led za hlađenje.

(210) **BAZ1216714A** (220) 2012-11-02

(442) **2014-06-30**

(732) **TOYOTA JIDOSHA KABUSHIKI KAISHA (also trading as TOYOTA MOTOR CORPORATION)**

1, Toyota-cho, Toyota-shi, Aichi-ken

JP

(740) PETOŠEVIĆ d.o.o.

(540)

RC350

(511)

12

Automobili i strukturalni dijelovi za njih.

(210) **BAZ1216715A** (220) 2012-11-02(442) **2014-06-30**(732) **THE GOODYEAR TIRE & RUBBER COMPANY****1144 East Market Street, Akron, Ohio
44316-0001****US**

(740) PETOŠEVIĆ d.o.o

(540)



(531) 01.03; 26.04; 26.15; 27.05;

(511)

12

Vozila, uređaji za kretanje po zemlji, po vodi ili po zraku, gume, pneumatske gume, gume za motocikle, gume za kopnena vozila, gume za automobile, gume za kamione, gume za poljoprivredna vozila, unutrašnje gume, gusjenice za vozila, protektori za gume, gotovi protektori za spoljašnje gume, trake za izmjenu protektora spoljašnjih guma, materijal za izmjenu protektora spoljašnjih guma, točkovi, felge za točkove, glavčine, ratkapne, zavjesice za točkove, materijal i oprema za popravku spoljašnjih i unutrašnjih guma, uređaji protiv proklizavanja za točkove, kočnice, crijeva za vozila, olovni utezi za balansiranje točkova vozila, aparati za naduvavanje guma za vozila, oprema za gume, amortizeri, dijelovi za vozila koji su uglavnom napravljeni od gume, dijelovi i oprema za svu navedenu robu.

35

Oglašavanje i reklamiranje, vođenje komercijalnih poslova, komercijalna administracija, uredski poslovi, oglašavanje i promoviranje guma, unutrašnjih guma, gusjenica za vozila, protektora za gume, traka za izmjenu protektora spoljašnjih guma, točkova, glavčina, ratkapni, materijala za popravku spoljašnjih i unutrašnjih guma i dijelova i opreme za motorna vozila, oglašavanje i promoviranje guma, unutrašnjih guma, gusjenica za vozila, protektora za vozila, traka za izmjenu protektora spoljašnjih guma, točkova, glavčina, ratkapni, materijala za popravku spoljašnjih i unutrašnjih guma i dijelova i opreme za motorna vozila, usluge posredovanja elektronskim putem kao pomoć trećim licima da nabave gume, unutrašnje gume, gusjenice za vozila, protektore za gume, traka za izmjenu protektora spoljašnjih guma, točkova, glavčina, ratkapni, materijala za popravku spoljašnjih i unutrašnjih guma i dijelova i opreme za motorna vozila, usluge posredovanja elektronskim putem kao pomoć trećim licima da nabave gume, unutrašnje gume, gusjenice za vozila, protektore za gume, traka za izmjenu protektora spoljašnjih guma, točkova, glavčina, ratkapni, materijala za popravku spoljašnjih i unutrašnjih guma i dijelova i opreme za motorna vozila, usluge prodaje na malo i veliko u vezi sa gumama, unutrašnjim gumama, gusjenicama za vozila,

protektorima za gume, trakama za izmjenu protektora spoljašnjih guma, točkovima, glavčinama, ratkapnama, materijalom za popravku spoljašnjih i unutrašnjih guma i dijelovima i opremom za motorna vozila, okupljanje, za korist drugih, razne robe (ne uključujući njen prevoz), tačnije unutrašnjih guma, gusjenica za vozila, protektora za gume, traka za izmjenu protektora spoljašnjih guma, točkova, glavčina, ratkapni, materijala za popravku spoljašnjih i unutrašnjih guma i/ili dijelova i opreme za motorna vozila u organizaciji prodavnica na malo, prodavnica na veliko, preko stranica na internetu ili televizijskih programa za prodaju, poslovni konsalting i savjeti u vezi sa gumama, gusjenicama za vozila, protektorima za gume, trakama za izmjenu protektora spoljašnjih guma, točkovima, glavčinama, ratkapnama, materijalom za popravku spoljašnjih i unutrašnjih guma i dijelovima i opremom za motorna vozila, usluge prodavnica za prodaju guma na malo, usluge prodaje guma, informacije na internetu u vezi sa gore navedenim, konsultacije i informacije u vezi sa gore navedenim uslugama, pružanje gore navedenih usluga putem interneta i drugih elektronskih komunikacionih mreža, usluge reklamiranja u vezi sa gumama, usluge reklamiranja u vezi sa izmjenom protektora spoljašnjih guma, usluge upravljanja u vezi sa gumama, vođenje poslova, poslovno upravljanje, oglašavanje, kancelarijski poslovi, konsalting, pomoć u komercijalnom ili industrijskom upravljanju, pomoć u komercijalnom ili industrijskom upravljanju u vezi sa gumama, demonstracija robe, promocija robe, usluge nabavljanja robe za druge, usluge pomorskog saobraćaja za automobile i kamione.

37

Izgradnja, popravci, usluge postavljanja, usluge održavanja i popravke vozila, usluge popravke guma, mijenjanje protektora na gumama, namještanje guma, konsalting, savjetovanje i obezbjeđivanje informacija u vezi sa popravkom, sklopom, mjenjanjem protektora, sastavom, održavanjem, namještanjem i ugrađivanjem guma, točkova, glavčina, ratkapni, konsalting, savjetovanje i obezbjeđivanje informacija u vezi sa popravkom i mijenjanjem protektora na spoljašnjim i unutrašnjim gumama pomoću materijala za popravku spoljašnjih i unutrašnjih guma, obezbjeđivanje gore navedenih usluga putem interaktivnih baza podataka, interneta i elektronskih komunikacionih mreža, konsalting, informacije i usluge savjetovanja koje se tiču ili su u vezi sa gore navedenim uslugama, informacije koje se mogu naći na internetu ili drugim elektronskim komunikacionim mrežama u vezi sa gore navedenim uslugama, tehničke usluge u vezi sa gumama, tehničke usluge u vezi sa mijenjanjem protektora na gumama, usluge popravke, usluge ugradnje, usluge održavanja, tehnička pomoć, ugradnja mašinskih dijelova, održavanje vozila, održavanje motornih vozila, popravka motornih vozila, automehaničarske radionice, vulkanizeri, potrošni materijal za gume, servisiranje, usluge popravke dubine šare i usluge popravke guma na putu, iznajmljivanje i lizing guma.

(210) **BAZ1216717A** (220) 2012-11-06

(442) **2014-06-30**

(732) **Cipla Ltd**

**3rd Floor, Raj Plaza, L.B.S. Marg,
Vikhroli (west) Mumbai - 400083**

IN

(740) "INTELBIRO" d.o.o.

(540)

CIPLA

(511)

03

Preparati za bijeljenje i ostale tvari za pranje; preparati za čišćenje, poliranje, odmašćivanje i struganje; sapuni; parfimerijski proizvodi, eterična ulja, kozmetički proizvodi, losioni za kosu; proizvodi za njegu zubi.

05

Farmaceutski i veterinarski proizvodi; higijenski proizvodi za upotrebu u medicini; dijetne tvari za medicinske potrebe, hrana za dojenčad; flasteri, materijal za previjanje; materijali za plombiranje zubi i za zubne otiske; dezinfekcijska sredstva; proizvodi za uništavanje životinjskih štetočina; fungicidi, herbicidi.

09

Znanstveni, nautički, geodetski, električni, fotografski, kinematografski i optički aparati i instrumenti kao i aparati i instrumenti za vaganje, mjerenje, signalizaciju, kontrolu (inspekciju), za pomoć (spašavanje) i za obuku; aparati za snimanje, prijenos, reprodukciju zvuka i slike; magnetske podloge za snimanje, akustične ploče; automati i mehanizmi za automate; registarske blagajne, računari; oprema za obradu podataka i računala; uređaji za gašenje požara.

10

Kirurški, medicinski zubarski i veterinarski, aparati i instrumenti, umjetni udovi, oči i zubi; ortopedski proizvodi; pribor za šivanje rana.

35

Oglašavanje i reklamiranje, vođenje komercijalnih poslova, komercijalna administracija; uredski poslovi.

44

Medicinske usluge; veterinarske usluge; higijenska njega i njega ljepote za ljude ili za životinje; poljoprivredne, povrtlarske i šumarske usluge.

(210) **BAZ1216720A** (220) 2012-11-07

(442) **2014-06-30**

(732) **Magoda Vedad**

Mali Čurčiluk 15, Sarajevo

BA

(740) NEMA ZASTUPNIKA

(540)

HOTEL OLD TOWN

(511)

43

Usluge okrepe (hranjenje); privremeno primanje na stan.

(210) **BAZ1216726A** (220) 2012-11-08

(442) **2014-06-30**

(732) **RIMA PAK d.o.o. Zenica**

Goraždanska 55, 72000 Zenica

BA

(740) NEMA ZASTUPNIKA

(591) crvena, bijela

(540)



(531) 26.04; 26.05; 27.05; 29.01;

(511)

29

Meso, riba, perad i divljač; mesni ekstrakti; konzervirano, sušeno i kuhano voće i povrće; hladetine (želei), džemovi, kompoti; jaja, mlijeko i mliječni proizvodi; jestiva ulja i masti.

30

Kafa, čaj, kakao, šećer, riža, tapioka, sago, nadomjesci kafe; brašno i proizvodi od žitarica, hljeb, kolači, slastice, bomboni; sladoled; med, sirup od melase; kvasac, prašak za dizanje; sol, slačica (senf); ocat, umaci (začini); mirodije; led za hlađenje; umaci i dresinzi za salatu.

31

Poljoprivredni, povrtlarski, šumski proizvodi i bobice, koji nisu obuhvaćeni drugim razredima; žive životinje; svježe voće i povrće; sjeme, prirodne biljke i cvijeće; hrana za životinje; slad.

(210) **BAZ1216728A** (220) 2012-11-08

(442) **2014-06-30**

(732) **Athleta (ITM) Inc.**
2 Folsom Street, San Francisco,
California, 94105

US

(740) "Linea Sušić" d.o.o.

(540)

ATHLETA

(511)

25

Odjeća, obuća, pokrivala za glavu i pribor za odjeću (asesoari).

(210) **BAZ1216729A** (220) 2012-11-09

(442) **2014-06-30**

(732) **Ekopak d.o.o.**
Zmaja od Bosne 7-7a, Objekat 3/6,
71000 Sarajevo

BA

(740) NEMA ZASTUPNIKA

(591) svijetlozelena, tamnozeleno, bijela

(540)



(531) 24.15; 26.01; 27.05; 29.01;

(511)

35

Oglašavanje i reklamiranje; vođenje komercijalnih poslova; komercijalna administracija; uredski poslovi.

41

Obuka; stručno osposobljavanje; razonoda; sportske i kulturne djelatnosti.

(210) **BAZ1216730A** (220) 2012-11-09

(442) **2014-06-30**

(732) **Ekopak d.o.o.**
Zmaja od Bosne 7-7a, Objekat 3/6,
71000 Sarajevo

BA

(740) NEMA ZASTUPNIKA

(540)

Ekopak

(511)

35

Oglašavanje i reklamiranje; vođenje komercijalnih poslova; komercijalna administracija; uredski poslovi.

41

Obuka; stručno osposobljavanje; razonoda; sportske i kulturne djelatnosti.

(210) **BAZ1216731A** (220) 2012-11-09

(442) **2014-06-30**

(732) **Merima Žmirić**
Skenderpašina 18, Sarajevo

BA

(740) NEMA ZASTUPNIKA

(591) zlatna

(540)



(531) 27.05; 29.01;

(511)

03

Sredstva za bijeljenje i druge supstance za upotrebu u perionicama; preparati za čišćenje, poliranje, ribanje i nagrizanje; sapuni; parfumerija, eterična ulja, kozmetika, losioni za kosu; paste za zube.

(210) **BAZ1216732A** (220) 2012-11-09

(442) **2014-06-30**

(732) **MARBO PRODUCT d.o.o.**
Đorđa Stanojevića 14, 11000
Beograd
RS

(740) PETOŠEVIĆ d.o.o

(591) smeđa, oker, ljubičasta, bijela

(540)



(531) 05.07; 25.01; 27.05; 29.01;

(511)

30

Kava, čaj, kakao i nadomjesci kave; riža; tapioka i sago; brašno i proizvodi od žitarica; kruh, kolači i poslastice; sladoledi; šećer, med, sirup od melase; kvasac, prašak za dizanje; sol, slačica (senf); ocat, umaci (začini); mirodije; led.

(210) **BAZ1216733A** (220) 2012-11-09

(442) **2014-06-30**

(732) **MARBO PRODUCT d.o.o.**
Đorđa Stanojevića 14, 11000
Beograd
RS

(740) PETOŠEVIĆ d.o.o

(591) smeđa, oker, bež, narandžasta, ljubičasta, bijela

(540)



(531) 05.07; 07.01; 08.01; 20.05; 25.01; 27.05; 29.01;

(511)

30

Slani proizvodi napravljeni od brašna.

(210) **BAZ1216734A** (220) 2012-11-09

(442) **2014-06-30**

(732) **Blistex Bracken LLC**
316 California Avenue #801, Reno,
Nevada 89509

US

(740) PETOŠEVIĆ d.o.o

(540)

BLISTEX

(511)

03

Proizvodi za njegu usana i kože naročito: balzam za usne; nemedicinske masti za usne za prevenciju i liječenje plikova na usnama, ispucalih usana, usana sa opekotinama od sunca i nadraženih usana, usana sa labijalnim herpesom, i krastama od groznice; i, zaštita od sunca.

05

Medicinski preparati za liječenje i prevenciju plikova na koži i usnama, ispucale i nadražene kože i usana, usana sa labijalnim herpesom, krasti od groznice, iritacije usta, i opekline od sunca.

(210) **BAZ1216735A** (220) 2012-11-09(442) **2014-06-30**(732) **DEA GROUP d.o.o. Sarajevo**
Kurta Schorka br. 7, Sarajevo
BA

(740) NEMA ZASTUPNIKA

(540)



(531) 11.01; 27.05;

(511)

43

Barovi (usluge barova); gostionice; kavane (kafeterije); kavane - restorani; restorani sa samoposluživanjem; restorani za brzo i stalno posluživanje (snek-barovi); catering.

(210) **BAZ1216736A** (220) 2012-11-12(442) **2014-06-30**(732) **Henkel AG & Co. KGaA**
Henkelstrasse 67, 40589 Düsseldorf
DE

(740) PETOŠEVIĆ d.o.o

(540)

Moment ti daje moć

(511)

01

Kemijski proizvodi za upotrebu u industriji; neprerađene vještačke smole, neprerađena plastika; ljepila za upotrebu u industriji.

16

Ljepila (ljepljive tvari za papirnate proizvode ili za kućanstvo).

17

Guma, gutaperka, biljna smola, azbest, tinjac i proizvodi od tih materijala koji su obuhvaćeni klasom 17; proizvodi od polu obrađene plastike; materijali za nepropusno zatvaranje, za brtvljenje i za izolaciju; nemetalne savitljive cijevi.

(210) **BAZ1216737A** (220) 2012-11-13(442) **2014-06-30**(732) **Chiesi Pharmaceuticals GmbH**
Gonzagagasse 16/16, A-1010 Wien
AT

(740) PETOŠEVIĆ d.o.o

(540)

ZOLACITOR

(511)

05

Farmaceutski i veterinarski proizvodi; higijenski proizvodi za upotrebu u medicini; dijetetska hrana i supstance prilagođene za upotrebu u medicini ili veterinarsku upotrebu, hrana za bebe; dijetetski dodaci (dodaci ishrani) za ljude i životinje; flasteri, materijal za previjanje; materijali za plombiranje zubi i za zubne otiske; dezinfekcijska sredstva; proizvodi za uništavanje životinjskih štetočina; fungicidi, herbicidi.

(210) **BAZ1216738A** (220) 2012-11-14(442) **2014-06-30**(732) **EAU ECARLATE S.A.S.**
28 rue de Resistance, ZAC de la
Croix Blanche, 91707 Sainte
Geneviève des Bois Cedex**FR**

(740) Advokat Inja Pašalić

(540)

SEPTIFOS

(511)

01

Hemijski proizvodi koji se upotrebljavaju u industriji, hemijski proizvodi za čišćenje i održavanje odvodnih cijevi; neprerađene plastične materije, materije za štavljenje, ljepljive supstance koje se upotrebljavaju u industriji, hemijski proizvodi za održavanje septičkih rezervoara, za septičke jame i za uklanjanje kamenca, hemikalije za tretiranje vode, đubriva, baštenska đubriva, stajska đubriva, komposti, preparati za sprečavanje promena u metalu, ljepljive supstance; materijali za filtriranje (mineralne supstance); katalizatori i biohemijski katalizatori; biološki aktivatori za septičke rezervoare; biorazgradive materije za razlaganje otpada u septičkim jamama.

03

Sredstva za bjeljenje i druge supstance za upotrebu u pranju, preparati za čišćenje, poliranje, ribanje, uklanjanje kamenca i abrazivna sredstva, sapuni, rastvori za ribanje, sredstva za uklanjanje mrlja: deterdženti, sapuni, dezodoransi, preparati za njegu i čišćenje septičkih rezervoara.

05

Preparati za uništavanje štetočina, fungicidi, sredstva za uklanjanje kamenca, dezinfekciona sredstva za hemijske toalete, dezinfekciona sredstva za higijenske svrhe.

(210) **BAZ1216739A** (220) 2012-11-14

(442) **2014-06-30**

(732) **EDIVI d.o.o.**

Dubrave, Tržnica Arizona, objekat VII, lokal br.1

BA

(740) NEMA ZASTUPNIKA

(540)

UOMO

(531) 27.05;

(511)

25

Odjeća, obuća, pokrivala za glavu.

(210) **BAZ1216740A** (220) 2012-11-19

(442) **2014-06-30**

(732) **VEGA-MIX d.o.o. Živinice**

Magistralni put A 224, 75270 Živinice

BA

(740) Agencija Damir Tkalčić

(540)

VEGAMIX

(511)

30

Začinski dodatak jelima.

(210) **BAZ1216741A** (220) 2012-11-19

(442) **2014-06-30**

(732) **VEGA-MIX d.o.o. Živinice**

Magistralni put A 224, 75270 Živinice

BA

(740) Agencija Damir Tkalčić

(591) bijela, plava, žuta, zelena, crvena, smeđa, crna, bež

(540)

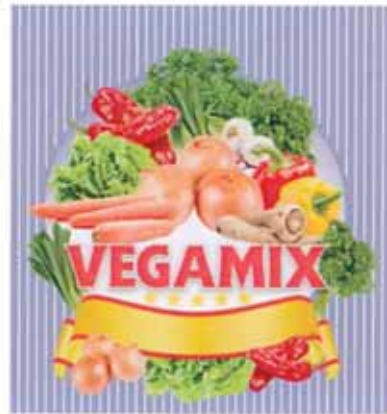

(531) 01.01; 05.09; 05.03; 05.13; 25.01; 25.07; 26.04; 27.05; 29.01;

(511)

30

Začinski dodatak jelima.

(210) **BAZ1216742A** (220) 2012-11-19

(442) **2014-06-30**

(732) **Mars, Incorporated**

6885 Elm Street, McLean 22101-3883, VA

US

(740) "ŽIVKO MIJATOVIĆ & PARTNERS" d.o.o. Sarajevo

(540)

“TWIX PROBAJ OBA I ODABERI STRANU”

(511)

29

Meso, riba, perad i divljač; mesni ekstrakti; konzervirano, smrznuto, sušeno i kuhano voće i povrće; želei, džemovi, kompoti; jaja; mlijeko i proizvodi od mlijeka; mljekarski proizvodi; mliječni napitci; proizvodi pripremljeni za konzumiranje, a koji su pretežno sačinjeni od gore navedenih proizvoda.

30

Kava, čaj, kakao i vještački dobivena kava; riža, tapioka i sago; brašno i pripravci od cerealijskih; kruh, tjestenina i poslastice, razne vrste leda; šećer, med, melasa; kvasac, pekarski prašak; sol, ocat, senf; sosovi (nadjevi); premazi; led; zamjene za kavu; čokolada za piće; cerealije u prućima; pasta; nokle; biskviti; kolači; čokolada: sladoled; smrznute poslastice; pesto, aromatične tvari i mirodije; proizvodi pripremljeni za konzumiranje, a koji su pretežno sačinjeni od gore navedenih proizvoda.

(210) **BAZ1216743A** (220) 2012-11-19

(442) **2014-06-30**

(732) **Pharmaceutical Chemical Cosmetic Industry ALKALOID AD - Skopje**

Blvd. Aleksandar Makedonski 12, 1000 Skopje

MK

(740) "ŽIVKO MIJATOVIĆ & PARTNERS" d.o.o. Sarajevo

(591) crvena, siva

(540)



(531) 19.03; 26.15; 27.05; 29.01;

(511)

03

Parfemska voda, prirodni sprej.

(210) **BAZ1216744A** (220) 2012-11-19

(442) **2014-06-30**

(732) **Pharmaceutical Chemical Cosmetic Industry ALKALOID AD - Skopje**

Blvd. Aleksandar Makedonski 12, 1000 Skopje

MK

(740) "ŽIVKO MIJATOVIĆ & PARTNERS" d.o.o. Sarajevo

(591) zelena, siva

(540)



(531) 19.03; 26.15; 27.05; 29.01;

(511)

03

Parfemska voda, prirodni sprej.

(210) **BAZ1216745A** (220) 2012-11-19

(442) **2014-06-30**

(732) **Pharmaceutical Chemical Cosmetic Industry ALKALOID AD - Skopje**

**Blvd. Aleksandar Makedonski 12,
1000 Skopje**

MK

(740) "ŽIVKO MIJATOVIĆ & PARTNERS" d.o.o.
Sarajevo

(591) nijanse plave, siva

(540)



(531) 19.03; 26.15; 27.05; 29.01;

(511)

03

Parfemska voda, prirodni sprej.

(210) **BAZ1216746A** (220) 2012-11-19

(442) **2014-06-30**

(732) **Pharmaceutical Chemical Cosmetic Industry ALKALOID AD - Skopje**

**Blvd. Aleksandar Makedonski 12,
1000 Skopje**

MK

(740) "ŽIVKO MIJATOVIĆ & PARTNERS" d.o.o.
Sarajevo

(591) bijela, siva, plava, zlatna

(540)



(531) 19.03; 27.05; 29.01;

(511)

03

Dezodorans, prirodni sprej za tijelo.

(210) **BAZ1216748A** (220) 2012-11-20(442) **2014-06-30**(732) **Victoria's Secret Stores Brand Management, Inc.****Four Limited Parkway,
Reynoldsburg Ohio 43068****US**(740) "ŽIVKO MIJATOVIĆ & PARTNERS" d.o.o.
Sarajevo

(540)

VICTORIA'S SECRET PINK

(511)

03

Proizvodi za ličnu njegu i parfemski proizvodi, naime, ekstrakt parfema, parfem, kolonjska voda, toaletna voda, parfemski sprej za tijelo, osvježivač za tijelo u vidu spreja, sprej za tijelo, piling za tijelo, pjena za kupanje, gel za tuširanje, kupka za tijelo, sapun za tijelo, puter za tijelo, krema za tijelo, losion za tijelo, puder za tijelo, losion za ruke i krema za ruke; kozmetika, naime, korektor za područje ispod očiju, sjene za oči, ajlajneri, maskara, šminka za naglašavanje očiju, lak za nokte, puder za lice, rumenilo, podloga za šminku i korektori, tečne podloge; ne-medicinski preparati za njegu usana, karmini, balzam za usne, sredstvo za povećanje volumena usana, sjaj za usne, prajmer za usne, olovka za usne, kreme za usne, prajmer za lice, hidratantna krema u boji, hranljive kreme, losioni za kožu, sredstva za uklanjanje šminke, kreme za lice, kreme za čišćenje, gelovi za čišćenje, tonici za lice, hidratantne kreme, kreme za tretman očiju, pilinzi za lice; sredstva za matiranje kože, puderi za bronžiranje za kožu i lice, usavršavajući puderi, svjetlucajući puderi, kozmetički komplet šminke koji se sastoji od sjenai za oči, karmina, sjajeva za usne, bronzera, olovaka za usne, maskare, rumenila i laka za nokte.

18

Ručne torbe, torbe za sve namjene, velike torbe, putne torbe, torbe za nošenje preko ramena, tašne, ženske tašnice, poštanske torbe, torbe za pelene, večernje ručne torbe, torbice koje se nose oko ručnog zgloba, vreće za stvari, torbe za pse, torbice koje se nose oko struka, rančevi, sportske torbe, torbe za teretanu, priručni koferi, torbe za kompjutere, aktentašne, torbe za prtljag, vreće za odjeću za putovanje, putnički koferi, torbe za plažu, kese za kupovinu, torbice sa učkurom, novčanici, futrole za ključeve, futrole za kreditne kartice, kozmetički nesereseri i torbe koje se prodaju prazne, kišobrani, suncobrani, korice za pasoše, novčanici za metalni novac, korice za čekove i kaiševi.

25

Sportski brushalteri, pantalone, suknje, šorcevi, majice, pletene majice, bluže, majice bez rukava, farmerice, jakne, kaputi, haljine, odijela, suknje, šorcevi, sportska odjeća, svadbena odjeća, neformalna odjeća, svečana odjeća, formalna odjeća, odjeća za gimnastiku, odjeća za trudnice,

sportska odjeća, odjeća za zaštitu od sunca, haljine za plažu, odjeća za plažu, saronzi, odjeća za plivanje, steznici za oblikovanje tijela, bodiji, brushalteri, korzeti, kamisoli, mideri, pojasevi za čarape, steznici, gaćice, slipovi (donji veš), gaće, potkošulje, donje rublje, prsluci, kape za bejzbol, šeširi, trake za glavu, sportske kape, slamnati šeširi, šeširi za sunce, kostimi, kape za plivanje, sportska obuća, obuća za plažu, neformalna obuća, večernja obuća, obuća za vježbanje, papuče, čarape, rukavice, rukavice bez prstiju, ogrtači, čarape i trikotaža, dokoljenice, hulahopke, ženske čarape, ženske najlonske čarape/triko, bademantili, žensko donje rublje, odjeća za odmor, negliže, spavačice, noćne košulje, pidžame, odjeća za spavanje, jednodijelne bluže sa gaćicama (žensko donje rublje) i marama.

35

Usluge maloprodajnih trgovina, usluge maloprodajnih trgovina putem interneta i usluge prodaje putem pouzeća, sve u oblasti odjeće uključujući žensko donje rublje i intimni veš, kožnu galanteriju, modne dodatke, nakit, obuću, kozmetiku, proizvode za ličnu njegu, naočale, prtljag i proizvode za kuću.

(210) **BAZ1216749A** (220) 2012-11-20(442) **2014-06-30**(732) **Victoria's Secret Stores Brand Management, Inc.****Four Limited Parkway,
Reynoldsburg Ohio 43068****US**(740) "ŽIVKO MIJATOVIĆ & PARTNERS" d.o.o.
Sarajevo

(540)

VICTORIA'S SECRET

(511)

03

Proizvodi za ličnu njegu i parfimerijski proizvodi, naime, ekstrakt parfema, parfem, kolonjska voda, toaletna voda, parfemski sprej za tijelo, osvježivač za tijelo u vidu spreja, sprej za tijelo, piling za tijelo, pjena za kupanje, gel za tuširanje, kupka za tijelo, sapun za tijelo, puter za tijelo, krema za tijelo, losion za tijelo, puder za tijelo, losion za ruke i krema za ruke; kozmetika, naime, korektor za područje ispod očiju, sjene za oči, ajlajneri, maskara, šminka za naglašavanje očiju, lak za nokte, puder za lice, rumenilo, podloga za šminku i korektori, tečne podloge; ne-medicinski preparati za njegu usana, karmini, balzam za usne, sredstvo za povećanje volumena usana, sjaj za usne, prajmer za usne, olovka za usne, kreme za usne, prajmer za lice, hidratantna krema u boji, hranljive kreme, losioni za kožu, sredstva za uklanjanje šminke, kreme za lice, kreme za čišćenje, gelovi za čišćenje, tonici za lice, hidratantne kreme, kreme za tretman očiju, pilinzi za lice;

sredstva za matiranje kože, puderi za bronziranje za kožu i lice, usavršavajući puderi, svjetlucajući puderi, kozmetički komplet šminke koji se sastoji od sjena za oči, karmina, sjajeva za usne, bronzer, olovaka za usne, maskare, rumenila i laka za nokte.

18

Ručne torbe, torbe za sve namjene, velike torbe, putne torbe, torbe za nošenje preko ramena, tašne, ženske tašnice, poštanske torbe, torbe za pelene, večernje ručne torbe, torbice koje se nose oko ručnog zgloba, vreće za stvari, torbe za pse, torbice koje se nose oko struka, rančevi, sportske torbe, torbe za teretanu, priručni koferi, torbe za kompjutere, aktentašne, torbe za prtljag, vreće za odjeću za putovanje, putnički koferi, torbe za plažu, kese za kupovinu, torbice sa učkurom, novčanici, futrole za ključeve, futrole za kreditne kartice, kozmetički nesereri i torbe koje se prodaju prazne, kišobrani, suncobrani, korice za pasoše, novčanici za metalni novac, korice za čekove i kaiševi.

25

Sportski brushalteri, pantalone, suknje, šorcevi, majice, pletene majice, bluze, majice bez rukava, farmerice, jakne, kaputi, haljine, odijela, suknje, šorcevi, sportska odjeća, svadbena odjeća, neformalna odjeća, svečana odjeća, formalna odjeća, odjeća za gimnastiku, odjeća za trudnice, sportska odjeća, odjeća za zaštitu od sunca, haljine za plažu, odjeća za plažu, saronzi, odjeća za plivanje, steznici za oblikovanje tijela, bodiji, brushalteri, korzeti, kamisoli, mideri, pojasevi za čarape, steznici, gaćice, slipovi (donji veš), gaće, potkošulje, donje rublje, prsluci, kape za bejzbol, šeširi, trake za glavu, sportske kape, slamnati šeširi, šeširi za sunce, kostimi, kape za plivanje, sportska obuća, obuća za plažu, neformalna obuća, večernja obuća, obuća za vježbanje, papuče, čarape, rukavice, rukavice bez prstiju, ogrtači, čarape i trikotaža, dokoljenice, hulahopke, ženske čarape, ženske najlonske čarape/triko, bademantili, žensko donje rublje, odjeća za odmor, negliže, spavačice, noćne košulje, pidžame, odjeća za spavanje, jednodijelne bluze sa gaćicama (žensko donje rublje) i marame.

35

Usluge maloprodajnih trgovina, usluge maloprodajnih trgovina putem interneta i usluge prodaje putem pouzeća, sve u oblasti odjeće uključujući žensko donje rublje i intimni veš, kožnu galanteriju, modne dodatke, nakit, obuću, kozmetiku, proizvode za ličnu njegu, naočale, prtljag i proizvode za kuću.

(210) **BAZ1216750A** (220) 2012-11-20

(442) **2014-06-30**

(732) **ABRO Industries, Inc.**

**3580 Blackthorn Court, South Bend,
Indiana 46628**

US

(740) "Linea Sušić" d.o.o.

(540)



(531) 27.05;

(511)

01

Adhezivi za auto stakla; ljepljiva brtvila za spone; adhezivi koji se koriste u industriji; antifriz; fluidi za automatsku transmisiju; sredstva za tretiranje automobilskih stakala protiv magle; sredstva za tretiranje automobilskih stakala protiv skupljanja vode; tekućina za kočnice; hemikalije za upotrebu u industriji; tekućina za odmrzavanje brava i vjetrobranskih stakala; aditivi za upotrebu s motornim uljem; hemijski uljni aditiv za dizel motore; sredstva za čišćenje dizel motora ubrizgavanjem; sredstva za tretiranje dizel goriva; sredstva za hlađenje motora; sredstva za epoksidaciju (dvokomponentna ljepljiva); epoksidni adhezivi za čelik za opšte spajanje i popravke; brtvila i cementi za iscrpljene sustave; fabričko zaštitno sredstvo za tekstil, tapaciranje, vinil, kožu i plastiku; punjači za blokove motora; sredstva za gašenje plamena; hemijski aditivi za gorivo; hemijski aditivi za gorivo za tretiranje plina; sredstva za čišćenje brizgalica za gorivo; hemijski aditivi za čišćenje sistema za gorivo; ulja za tretiranje mehaničkih dijelova; industrijsko ljepljivo i drugi adhezivi; sredstva za osvježavanje motora; hemijski aditivi za tretiranje motornog ulja; osnaživači oktanskog goriva; tekućine za upravljanje energijom; pvc/ cpvc cement za upotrebu u vezi sa cijevnim spojevima i cijevnom armaturom; rashlađivač radijatora; osvježivači radijatora; adhezivi za retrovizore; brtvila za ispuste u radijatorima, za grijača tijela, za čep bloka motora, glave cilindra i druge automobilske komponente; hemijska brtvila za upotrebu na proizvodima od metala koji se podvrgavaju visokim temperaturama, naime, na automobilskim dijelovima i motoru, bojlerima i pećima, na navojnim spojevima; silikonski sprej; tekućine za pokretanje motora; cianoakrilat za opšte vezivanje i popravke; sredstvo za napuhavanje guma; brtvilo za gume; neobrađena plastika; odmrzivač vjetrobranskog stakla; komplet za popravak vjetrobranskog stakla koji se primarno sastoji od šprice, pokrivala i hemijska sredstva za popravak vjetrobranskog stakla; hemijsko brtvilo za popravak i prevenciju curenja u automobilskom sistemu grijanja i hlađenja; fluidi za transmisiju; punjač karoserije; punjač karoserije sa dugim vlaknima; plastični punjač za popravak karoserije; hemijsko brtvilo za čep bloka motora i cilindrične glave automobila; hemijsko brtvilo za popravak i prevenciju curenja u radijatorima automobila.

02

Sredstva za zaštitu automobila u vidu površinske obrade; koloranti za drvo, plastiku, gume, metal, keramiku i automobile; šelak; staklarski kit; sprejevi za bojenje pri visokim temperaturama za drvo, plastiku, metal, keramiku i automobile; lak, boja i razrjeđivač za boju; lakovi; mordan (sredstva za nagrivanje) za drvo, plastiku, metal, keramiku i automobile; boje za drvo, plastiku, gume, metal, keramiku i automobile; sredstva za zaštitu od hrđe i truljenja drveta; sirove prirodne smole za upotrebu u proizvodnji adheziva; boja u spreju za drvo, plastiku, metal, keramiku i automobile; zaštitna podloga u spreju za vozila; lakovi.

03

Sredstva za čišćenje kočnica i dijelova kočnica; sredstva za uklanjanje katrana i mrlja organskog i anorganskog porijekla; vosak za automobile; sredstva za čišćenje karburatora i kompresora; preparati za čišćenje, poliranje i ribanje i abrazivni preparati za vanjske dijelove kola i automobila; sredstva za poliranje komandne table; sredstva za čišćenje električnih kontakata; sredstva za odmašćivanje motora koja se ne koriste u proizvodnji; pjene za čišćenje; sredstvo za čišćenje guma u pjenu; sredstva za poliranje namještaja; sredstva za čišćenje stakla; sredstva za čišćenje ruku; sredstva za čišćenje rerni; sredstva za uklanjanje boja; vosak u pastu; sastojci za trljanje za automobilsku upotrebu; mirišljava sredstva za poliranje komandne table vozača; sredstvo za uklanjanje ogrebotina; silikonski vosak za automobile; sredstva za uklanjanje mrlja; štirak u spreju; sredstvo za čišćenje guma; sredstvo za presijavanje guma; i šmirglpapir.

04

Aditivi za fluide za automatsku transmisiju; nehemijski aditivi za gorivo; goriva; lubrikanti za dijelove mehanizama; ulja za dijelove mehanizama; hidraulična ulja; industrijska ulja i maziva (izuzev jestivih ulja i masti i temeljnih ulja); litijeva maziva; lubrikanti; motorna ulja; višenamjenska maziva za podmazivanje obloge volana, cv zglobova, univerzalnih zglobova i obloge kotača; penetrirajuća ulja; ulja za branike; industrijski lubrikanti u spreju.

16

Adhezivi za uredsku ili kućnu upotrebu; ljepila za uredsku ili kućnu upotrebu; gumirani papir; adhezivne trake za pakovanje za uredsku ili kućnu upotrebu; prenosivi trakasti dispenzer za rastezljivu (prozirnu) foliju za industrijsku i kućnu upotrebu; rastezljiva (prozirna) folija za kućnu ili uredsku upotrebu; i papirne trake; samoljepljive trake za uredsku ili kućnu upotrebu; trake za obljepljivanje kartona; dispenzer za ljepljive trake; automatski dispenzer za ljepljive trake; papirna ljepljiva traka.

17

Adhezivne trake aluminijskih folija za industrijsku ili komercijalnu upotrebu; obložene ljepljive trake za sve svrhe; traka za maskiranje; traka za maskiranje za slikanje; silikonski kit za auto stakla; automobilske trake za maskiranje; adhezivna dvoosno orjentisana polipropilenska traka za industrijsku ili komercijalnu upotrebu; adhezivne trake za obljepljivanje kartona za industrijsku ili komercijalnu upotrebu; ljepljiva traka u boji; silikonski kit u boji za izradu automobilskih brtvi; ljepljive trake; električne trake; brtvila iscrpljenih sustava; trake za fiberglas prašnike za industrijsku ili komercijalnu upotrebu; poliuretanske i polietilenske izolacijske pjene; FSK trake (vrpce porubljene laminatom od stakloplastike) za industrijsku ili komercijalnu upotrebu; adhezivne fuzione trake za industrijsku ili

komercijalnu upotrebu; tečni kit za brtve za automobilsku upotrebu; gutaperka, naime, guma; automobilske trake otporne na visoke temperature; adhezivne industrijske trake; izolacijski materijali, naime, izolacijske trake; trake za maskiranje; adhezivne najlonske vrpce za industrijsku ili komercijalnu upotrebu; adhezivne polipropilen akrilske trake za industrijsku ili komercijalnu upotrebu; adhezivne polipropilenske trake topljive na visokoj temperaturi za industrijsku ili komercijalnu upotrebu; adhezivne polipropilenske trake za industrijsku ili komercijalnu upotrebu; trake za brtvljenje krovova; guma; silikonsko sredstvo za brtvljenje za pravljenje automobilskih brtvila; silikonski gumeni kit za opšte svrhe; srebrna samoljepljiva traka; specijalne adhezivne trake za industrijsku ili komercijalnu upotrebu; rastezljive vrpce za industrijsku ili komercijalno umotavanje i pakovanje; politetrafluoroetilen brtvilo navoja za brtvljenje metalnih navoja i plastičnih oblika; i vrpce za popravak vjetrobranskog stakla; adhezivna brtvila za opšte pričvršćivanje; samoljepljive trake; samoljepljive trake za bojenje; adhezivne trake za pakiranje za industrijsku ili komercijalnu upotrebu; silikonska brtvilna zaštita za automobilske gume i kontrolne ploče i za plastiku, vinil i kožu.

(210) **BAZ1216751A** (220) 2012-11-20

(442) **2014-06-30**

(732) **Obrtnička radnja Pekara
Tuzla, Armija RBiH br. 6
BA**

(740) NEMA ZASTUPNIKA

(591) plava, žuta, crvena, crna

(540)



(531) 26.01; 27.01; 27.05; 29.01;

(511)

30

Proizvodi od žitarica, hljeb, kolači.

(210) **BAZ1216752A** (220) 2012-11-21

(442) **2014-06-30**

(732) **Farmaceutvska hemiska kozmetička industrija ALKALOID AD Skopje**

Bul. Aleksandar Makedonski 12, 1000 Skopje

MK

(740) "ŽIVKO MIJATOVIĆ & PARTNERS" d.o.o.
Sarajevo

(591) crna, bijela, nijanse crvene, zelena, bež, smeđa

(540)



(531) 05.07; 19.03; 27.05; 28.05; 29.01;

(511)

30

Čajevi.

(210) **BAZ1216753A** (220) 2012-11-21

(442) **2014-06-30**

(732) **Victoria's Secret Stores Brand Management, Inc.**

**Four Limited Parkway,
Reynoldsburg Ohio 43068**

US

(740) "ŽIVKO MIJATOVIĆ & PARTNERS" d.o.o.
Sarajevo

(540)

LOVE PINK

(511)

03

Proizvodi za ličnu njegu i parfemski proizvodi, naime, ekstrakt parfema, parfem, kolonjska voda, toaletna voda, parfemski sprej za tijelo, osvježivač za tijelo u vidu spreja, sprej za tijelo, piling za tijelo, pjena za kupanje, gel za tuširanje, kupka za tijelo, sapun za tijelo, puter za tijelo, krema za tijelo, losion za tijelo, puder za tijelo, losion za ruke i krema za ruke; kozmetika, naime, korektor za područje ispod očiju, sjene za oči, ajlajneri, maskara, šminka za naglašavanje očiju, lak za nokte, puder za lice, rumenilo, podloga za šminku i korektori, tečne podloge; ne-medicinski preparati za njegu usana, karmini, balzam za usne, sredstvo za povećanje volumena usana, sjaj za usne, prajmer za usne, olovka za usne, kreme za usne, prajmer za lice, hidratantna krema u boji, hranljive kreme, losioni za kožu, sredstva za uklanjanje šminke, kreme za lice, kreme za čišćenje, gelovi za čišćenje, tonici za lice, hidratantne kreme, kreme za tretman očiju, pilinzi za lice; sredstva za matiranje kože, puderi za bronziranje za kožu i lice, usavršavajući puderi, svjetlucajući puderi, kozmetički komplet šminke koji se sastoji od sjenai za oči, karmina, sjajeva za usne, bronzera, olovaka za usne, maskare, rumenila i laka za nokte.

18

Ručne torbe, torbe za sve namjene, velike torbe, putne torbe, torbe za nošenje preko ramena, tašne, ženske tašnice, poštanske torbe, torbe za pelene, većernje ručne torbe, torbice koje se nose oko ručnog zgloba, vreće za stvari, torbe za pse, torbice koje se nose oko struka, rančevi, sportske torbe, torbe za teretanu, priručni koferi, torbe za kompjutere, aktentašne, torbe za prtljag, vreće za odjeću za putovanje, putnički koferi, torbe za plažu, kese za kupovinu, torbice sa ućkurom, novčanici, futrole za ključeve, futrole za kreditne kartice, kozmetički neseleri i torbe koje se prodaju prazne, kišobrani, suncobrani, korice za pasoše, novčanici za metalni novac, korice za čekove i kaiševi.

25

Sportski brushalteri, pantalone, suknje, šorcevi, majice, pletene majice, bluže, majice bez rukava, farmerice, jakne, kaputi, haljine, odijela, suknje, šorcevi, sportska odjeća, svadbena odjeća, neformalna odjeća, svečana odjeća, formalna odjeća, odjeća za gimnastiku, odjeća za trudnice, sportska odjeća, odjeća za zaštitu od sunca, haljine za plažu, odjeća za plažu, saronzi, odjeća za plivanje, steznici

za oblikovanje tijela, bodiji, brushalteri, korzeti, kamisoli, mideri, pojasevi za čarape, steznici, gaćice, slipovi (donji veš), gaće, potkošulje, donje rublje, prsluci, kape za bejzbol, šeširi, trake za glavu, sportske kape, slamnati šeširi, šeširi za sunce, kostimi, kape za plivanje, sportska obuća, obuća za plažu, neformalna obuća, večernja obuća, obuća za vježbanje, papuče, čarape, rukavice, rukavice bez prstiju, ogrtači, čarape i trikotaža, dokoljenice, hulahopke, ženske čarape, ženske najlonske čarape/triko, bademantili, žensko donje rublje, odjeća za odmor, negližezi, spavačice, noćne košulje, pidžame, odjeća za spavanje, jednodijelne bluze sa gaćicama (žensko donje rublje) i marame.

35

Usluge maloprodajnih trgovina, usluge maloprodajnih trgovina putem interneta i usluge prodaje putem pouzeća, sve u oblasti odjeće uključujući žensko donje rublje i intimni veš, kožnu galanteriju, modne dodatke, nakit, obuću, kozmetiku, proizvode za ličnu njegu, naočale, prtljag i proizvode za kuću.

(210) **BAZ1216754A** (220) 2012-11-21

(442) **2014-06-30**

(732) **Henri Bendel Inc.**

666 Fifth Avenue, 4th Floor, New York, New York 10103

US

(740) "ŽIVKO MIJATOVIĆ & PARTNERS" d.o.o.
Sarajevo

(540)

HENRI BENDEL

(511)

14

Plemeniti metali i njihove legure i proizvodi od tih materijala ili obloženi tim materijalima, koji nisu obuhvaćeni drugim razredima; pravi i lažni nakit, drago kamenje; urarski proizvodi i kronometrički instrumenti.

18

Životinjske kože; bičevi i sedlarsko remenarski proizvodi; kišobrani, suncobrani i štapovi; koža, imitacija kože, proizvodi od tih materijala koji nisu obuhvaćeni drugim razredima; kovčezi i torbe.

35

Oglašavanje i reklamiranje, vođenje komercijalnih poslova, komercijalna administracija; uredski poslovi.

(210) **BAZ1216755A** (220) 2012-11-21

(442) **2014-06-30**

(732) **ELI LILLY AND COMPANY**

Lilly Corporate Center, Indianapolis, Indiana 46285

US

(740) "ŽIVKO MIJATOVIĆ & PARTNERS" d.o.o.
Sarajevo

(540)

PONTEVIA

(511)

05

Farmaceutski preparati, naime, farmaceutski preparati za upotrebu kod dijagnoze i liječenja poremećaja vezanih za alkoholizam, Alchajmera, anskioznosti, ateroskleroze, autoimunih bolesti i poremećaja, bolesti krvi, kostiju i oboljenja i poremećaja skeleta, raka, kardiovaskularnih bolesti, bolesti i poremećaja centralnog nervnog sistema, poremećaja vrijednosti holesterola, cistične fibroze, demencije, dermatoloških bolesti i poremećaja, dijabetesa, dislipidemije, endokrinoloških poremećaja i bolesti, gastrointestinalnih bolesti i poremećaja, hormonalnih bolesti i poremećaja, zapaljenja i bolesti i poremećaja nastalih usljed zapaljenskih procesa, bolesti i poremećaja rada bubrega, bolesti i poremećaja rada jetre, metaboličkih bolesti i poremećaja, migrene, bolesti i poremećaja rada mišića, neurodegenerativnih bolesti i poremećaja, neuroloških bolesti, gojaznosti, bola, bolesti i poremećaja rada pankreasa, psihijatrijskih poremećaja, bolesti i poremećaja rada reproduktivnih organa, poremećaja spavanja, uroloških poremećaja; antidepresivi.

(210) **BAZ1216756A** (220) 2012-11-21

(442) **2014-06-30**

(300) EM

2012-10-26

011296399

Za sve klase;

(732) **The Procter & Gamble Company**

**One Procter & Gamble Plaza,
Cincinnati, Ohio 45202**

US

(740) Agencija Diana Protić Tkalčić

(540)

MOUNTAIN SPRING

(511)

03

Preparati za bijeljenje i ostale tvari za pranje rublja; preparati za čišćenje, poliranje, odmašćivanje i struganje; sapuni za upotrebu u domaćinstvu.

(210) **BAZ1216758A** (220) 2012-11-21

(442) **2014-06-30**

(732) **Chevron Intellectual Property LLC
(Delaware limited liability company)**

**6001 Bollinger Canyon Road, San
Ramon, California 94583**

US

(740) Agencija Diana Protić Tkalčić

(540)

WITH DEPOSIT SHIELD

(511)

04

Primjese koje se koriste u motornim uljima i mastima.

(210) **BAZ1216759A** (220) 2012-11-22

(442) **2014-06-30**

(732) **Victoria's Secret Stores Brand
Management, Inc.**

**Four Limited Parkway,
Reynoldsburg Ohio 43068**

US

(740) "ŽIVKO MIJATOVIĆ & PARTNERS" d.o.o.
Sarajevo

(540)



(531) 02.09; 03.01;

(511)

03

Proizvodi za ličnu njegu i parfimerijski proizvodi, naime, ekstrakt parfema, parfem, kolonjska voda, toaletna voda, parfimisani sprej za tijelo, osveživač za tijelo u vidu spreja, sprej za tijelo, piling za tijelo, pjena za kupanje, gel za tuširanje, kupka za tijelo, sapun za tijelo, puter za tijelo, krema za tijelo, losion za tijelo, puder za tijelo, losion za ruke i krema za ruke; kozmetika, naime, korektor za područje ispod očiju, sjene za oči, ajlajneri, maskara, šminka za naglašavanje očiju, lak za nokte, puder za lice, rumenilo, podloga za šminku i korektori, tečne podloge; ne-medicinski preparati za njegu usana, karmini, balzam za usne, sredstvo za povećanje volumena usana, sjaj za usne, prajmer za usne, olovka za usne, kreme za usne, prajmer za lice, hidratantna krema u boji, hranljive kreme, losioni za kožu, sredstva za uklanjanje šminke, kreme za lice, kreme za čišćenje, gelovi za čišćenje, tonici za lice, hidratantne kreme, kreme za tretman očiju, pilinzi za lice; sredstva za matiranje kože, puderi za bronziranje za kožu i lice, usavršavajući puderi, svjetlucajući puderi, kozmetički komplet šminke koji se sastoji od sjena za oči, karmina, sjajeva za usne, bronzera, olovaka za usne, maskare, rumenila i laka za nokte.

18

Ručne torbe, torbe za sve namjene, velike torbe, putne torbe, torbe za nošenje preko ramena, tašne, ženske tašnice, poštanske torbe, torbe za pelene, večernje ručne torbe, torbice koje se nose oko ručnog zgloba, vreće za stvari, torbe za pse, torbice koje se nose oko struka, rančevi, sportske torbe, torbe za teretanu, priručni koferi, torbe za kompjutere, aktentašne, torbe za prtljag, vreće za odjeću za putovanje, putnički koferi, torbe za plažu, kese za kupovinu, torbice sa učkrom, novčanici, futrole za ključeve, futrole za kreditne kartice, kozmetički neseseri i torbe koje se prodaju

prazne, kišobrani, suncobrani, korice za pasoše, novčanici za metalni novac, korice za čekove i kaiševi.

25

Sportski brushalteri, pantalone, suknje, šorcevi, majice, pletene majice, bluze, majice bez rukava, farmerice, jakne, kaputi, haljine, odijela, suknje, šorcevi, sportska odjeća, svadbena odjeća, neformalna odjeća, svečana odjeća, formalna odjeća, odjeća za gimnastiku, odjeća za trudnice, sportska odjeća, odjeća za zaštitu od sunca, haljine za plažu, odjeća za plažu, saronzi, odjeća za plivanje, steznici za oblikovanje tijela, bodiji, brushalteri, korseti, kamisoli, mideri, pojasevi za čarape, steznici, gaćice, slipovi (donji veš), gaće, potkošulje, donje rublje, prsluci, kape za bejzbol, šeširi, trake za glavu, sportske kape, slamnati šeširi, šeširi za sunce, kostimi, kape za plivanje, sportska obuća, obuća za plažu, neformalna obuća, večernja obuća, obuća za vežbanje, papuče, čarape, rukavice, rukavice bez prstiju, ogrtači, čarape i trikotaža, dokoljenice, hulahopke, ženske čarape, ženske najlonske čarape/triko, bademantili, žensko donje rublje, odjeća za odmor, negližeji, spavačice, noćne košulje, pidžame, odjeća za spavanje, jednodjelne bluze sa gaćicama (žensko donje rublje) i marame.

35

Usluge maloprodajnih trgovina, usluge maloprodajnih trgovina putem interneta i usluge prodaje putem pouzeća, sve u oblasti odjeće uključujući žensko donje rublje i intimni veš, kožnu galanteriju, modne dodatke, nakit, obuću, kozmetiku, proizvode za ličnu njegu, naočare, prtljag i proizvode za kuću.

(210) **BAZ1216760A** (220) 2012-11-22

(442) **2014-06-30**

(732) **Victoria's Secret Stores Brand Management, Inc.**

**Four Limited Parkway,
Reynoldsburg Ohio 43068**

US

(740) "ŽIVKO MIJATOVIĆ & PARTNERS" d.o.o.
Sarajevo

(540)



(531) 03.01; 05.13; 27.05;

(511)

03

Proizvodi za ličnu njegu i parfimerijski proizvodi, naime, ekstrakt parfema, parfem, kolonjska voda, toaletna voda, parfimisani sprej za tijelo, osvježivač za tijelo u vidu spreja, sprej za tijelo, piling za tijelo, pjena za kupanje, gel za tuširanje, kupka za tijelo, sapun za tijelo, puter za tijelo, krema za tijelo, losion za tijelo, puder za tijelo, losion za ruke i krema za ruke; kozmetika, naime, korektor za područje ispod očiju, sjena za oči, ajlajneri, maskara, šminka za naglašavanje očiju, lak za nokte, puder za lice, rumenilo, podloga za šminku i korektori, tečne podloge; ne-medicinski preparati za njegu usana, karmini, balzam za usne, sredstvo za povećanje volumena usana, sjaj za usne, prajmer za usne, olovka za usne, kreme za usne, prajmer za lice, hidratantna krema u boji, hranljive kreme, losioni za kožu, sredstva za uklanjanje šminke, kreme za lice, kreme za čišćenje, gelovi za čišćenje, tonici za lice, hidratantne kreme, kreme za tretman očiju, pilinzi za lice; sredstva za matiranje kože, puderi za bronziranje za kožu i lice, usavršavajući puderi, svjetlucajući puderi, kozmetički komplet šminke koji se sastoji od sjenki za oči, karmina, sjajeva za usne, bronzer, olovka za usne, maskare, rumenila i laka za nokte.

18

Ručne torbe, torbe za sve namjene, velike torbe, putne torbe, torbe za nošenje preko ramena, tašne, ženske tašnice, poštanske torbe, torbe za pelene, većernje ručne torbe, torbice koje se nose oko ručnog zgloba, vreće za stvari, torbe za pse, torbice koje se nose oko struka, rančevi, sportske torbe, torbe za teretanu, priručni koferi, torbe za kompjutere, aktentašne, torbe za prtljag, vreće za odjeću za putovanje, putnički koferi, torbe za plažu, kese za kupovinu, torbice sa učkrom, novčanici, futrole za ključeve, futrole za kreditne kartice, kozmetički nesesei i torbe koje se prodaju prazne, kišobrani, suncobrani, korice za pasoše, novčanici za metalni novac, korice za čekove i kaiševi.

25

Sportski brushalteri, pantalone, suknje, šorcevi, majice, pletene majice, bluze, majice bez rukava, farmerice, jakne, kaputi, haljine, odijela, suknje, šorcevi, sportska odjeća, svadbena odjeća, neformalna odjeća, svečana odjeća, formalna odjeća, odjeća za gimnastiku, odjeća za trudnice, sportska odjeća, odjeća za zaštitu od sunca, haljine za plažu, odjeća za plažu, saronzi, odjeća za plivanje, steznici za oblikovanje tijela, bodiji, brushalteri, korseti, kamisoli, mideri, pojasevi za čarape, steznici, gaćice, slipovi (donji veš), gaće, potkošulje, donje rublje, prsluci, kape za bejzbol, šeširi, trake za glavu, sportske kape, slamnati šeširi, šeširi za sunce, kostimi, kape za plivanje, sportska obuća, obuća za plažu, neformalna obuća, večernja obuća, obuća za vježbanje, papuče, čarape, rukavice, rukavice bez prstiju, ogrtači, čarape i trikotaža, dokoljenice, hulahopke, ženske čarape, ženske najlonske čarape/triko, bademantili, žensko donje rublje, odjeća za odmor, negližeji, spavačice, noćne košulje, pidžame, odjeća za spavanje, jednodjelne bluze sa gaćicama (žensko donje rublje) i marame.

35

Usluge maloprodajnih trgovina, usluge maloprodajnih trgovina putem interneta i usluge prodaje putem pouzeća, sve u oblasti odjeće uključujući žensko donje rublje i intimni veš, kožnu galanteriju, modne dodatke, nakit, obuću, kozmetiku, proizvode za ličnu njegu, naočare, prtljag i proizvode za kuću.

(210) **BAZ1216761A** (220) 2012-11-22

(442) **2014-06-30**

(732) **Željko Petrić**
Majke Jugovića 15, 78250 Laktaši
BA

(740) NEMA ZASTUPNIKA

(540)

PLUG AND PLAY THE INDUSTRIAL WAY

(511)

42

Industrijski dizajn, industrijsko oblikovanje, informatički sistemi.

(210) **BAZ1216763A** (220) 2012-11-27

(442) **2014-06-30**

(732) **Allied Domecq Spirits & Wine Limited**

Chivas House, 72 Chancellors Road,
London W6 9RS

GB

(740) Nedim Krilić

(591) plava, bijela

(540)



(531) 27.05; 29.01;

(511)

33

Alkoholna pića (osim piva); vina; žestoka pića; likeri.

(210) **BAZ1216764A** (220) 2012-11-27

(442) **2014-06-30**

(732) **HEMOFARM A.D. farmaceutsko-**
hemijska industrija Vršac
Beogradski put bb, 26300 Vršac
RS

(740) "MSA IP"

(540)

PATASOL

(511)

05

Farmaceutski, veterinarski i higijenski proizvodi; dijetne tvari za medicinske potrebe, hrana za dojenčad; flasteri, materijal za previjanje; materijali za plombiranje zubi i za zubne otiske; dezinfekcijska sredstva; proizvodi za uništavanje životinjskih štetočina; fungicidi, herbicidi.

(210) **BAZ1216765A** (220) 2012-11-27

(442) **2014-06-30**

(732) **HEMOFARM A.D. farmaceutsko-**
hemijska industrija Vršac
Beogradski put bb, 26300 Vršac
RS

(740) "MSA IP"

(540)

NOTMAL

(511)

05

Farmaceutski, veterinarski i higijenski proizvodi; dijetne tvari za medicinske potrebe, hrana za dojenčad; flasteri, materijal za previjanje; materijali za plombiranje zubi i za zubne otiske; dezinfekcijska sredstva; proizvodi za uništavanje životinjskih štetočina; fungicidi, herbicidi.

(210) **BAZ1216766A** (220) 2012-11-27

(442) **2014-06-30**

(732) **HEMOFARM A.D. farmaceutsko-hemijska industrija Vršac**

**Beogradski put bb, 26300 Vršac
RS**

(740) "MSA IP"

(540)

SAURUS

(511)

05

Farmaceutski, veterinarski i higijenski proizvodi; dijetne tvari za medicinske potrebe, hrana za dojenčad; flasteri, materijal za previjanje; materijali za plombiranje zubi i za zubne otiske; dezinfekcijska sredstva; proizvodi za uništavanje životinjskih štetočina; fungicidi, herbicidi.

(210) **BAZ1216767A** (220) 2012-11-27

(442) **2014-06-30**

(732) **HEMOFARM A.D. farmaceutsko-hemijska industrija Vršac**

**Beogradski put bb, 26300 Vršac
RS**

(740) "MSA IP"

(540)

MATECA

(511)

05

Farmaceutski, veterinarski i higijenski proizvodi; dijetne tvari za medicinske potrebe, hrana za dojenčad; flasteri, materijal za previjanje; materijali za plombiranje zubi i za zubne otiske; dezinfekcijska sredstva; proizvodi za uništavanje životinjskih štetočina; fungicidi, herbicidi.

(210) **BAZ1216768A** (220) 2012-11-27

(442) **2014-06-30**

(732) **HEMOFARM A.D. farmaceutsko-hemijska industrija Vršac**

**Beogradski put bb, 26300 Vršac
RS**

(740) "MSA IP"

(540)

TALIRA

(511)

05

Farmaceutski, veterinarski i higijenski proizvodi; dijetne tvari za medicinske potrebe, hrana za dojenčad; flasteri, materijal za previjanje; materijali za plombiranje zubi i za zubne otiske; dezinfekcijska sredstva; proizvodi za uništavanje životinjskih štetočina; fungicidi, herbicidi.

(210) **BAZ1216769A** (220) 2012-11-27

(442) **2014-06-30**

(732) **HEMOFARM A.D. farmaceutsko-hemijska industrija Vršac**

**Beogradski put bb, 26300 Vršac
RS**

(740) "MSA IP"

(540)

POLOMIN

(511)

05

Farmaceutski, veterinarski i higijenski proizvodi; dijetne tvari za medicinske potrebe, hrana za dojenčad; flasteri, materijal za previjanje; materijali za plombiranje zubi i za zubne otiske; dezinfekcijska sredstva; proizvodi za uništavanje životinjskih štetočina; fungicidi, herbicidi.

(210) **BAZ1216770A** (220) 2012-11-27

(442) **2014-06-30**

(732) **HEMOFARM A.D. farmaceutsko-hemijska industrija Vršac**

Beogradski put bb, 26300 Vršac

RS

(740) "MSA IP"

(540)

PATAMIN

(511)

05

Farmaceutski, veterinarski i higijenski proizvodi; dijetne tvari za medicinske potrebe, hrana za dojenčad; flasteri, materijal za previjanje; materijali za plombiranje zubi i za zubne otiske; dezinfekcijska sredstva; proizvodi za uništavanje životinjskih štetočina; fungicidi, herbicidi.

(210) **BAZ1216771A** (220) 2012-11-27

(442) **2014-06-30**

(732) **HEMOFARM A.D. farmaceutsko-hemijska industrija Vršac**

Beogradski put bb, 26300 Vršac

RS

(740) "MSA IP"

(540)

OLOSTAMIN

(511)

05

Farmaceutski, veterinarski i higijenski proizvodi; dijetne tvari za medicinske potrebe, hrana za dojenčad; flasteri, materijal za previjanje; materijali za plombiranje zubi i za zubne otiske; dezinfekcijska sredstva; proizvodi za uništavanje životinjskih štetočina; fungicidi, herbicidi.

(210) **BAZ1216772A** (220) 2012-11-27

(442) **2014-06-30**

(732) **HEMOFARM A.D. farmaceutsko-hemijska industrija Vršac**

Beogradski put bb, 26300 Vršac

RS

(740) "MSA IP"

(540)

POLODIN

(511)

05

Farmaceutski proizvodi.

(210) **BAZ1216773A** (220) 2012-11-27

(442) **2014-06-30**

(732) **HEMOFARM A.D. farmaceutsko-hemijska industrija Vršac**

Beogradski put bb, 26300 Vršac

RS

(740) "MSA IP"

(540)

REXIT

(511)

05

Farmaceutski proizvodi.

(210) **BAZ1216774A** (220) 2012-11-27

(442) **2014-06-30**

(732) **ASUSTEK COMPUTER
INCORPORATION**

**4F, No. 150, Li-Te Rd., Peitou,
Taipei, Taiwan**

CN

(740) "Linea Sušić" d.o.o.

(540)



(531) 26.04; 27.05;

(511)

09

Notebook kompjuteri; prenosni kompjuteri; tableti; laptopi; kompjuterski miševi; monitori; centralne jedinice; plejeri kompaktnih diskova; PC; matične ploče; čitači za knjige; mobilni telefoni; personalni digitalni asistenti (PDA); interfejs ploče; uređaji za umrežavanje, naime, kontrolori mrežnog interfejsa, ruteri, mrežni čvorovi, mostovi, prekidači i repetitori; programski drajveri; kompjuterski programi i firmwhare (softver koji je ugrađen u hardverski uređaj) za operativne sisteme; LCD kompjuteri, kompjuterski terminali; PC kartice za upotrebu u pohrani i komunikacijama; futrole prilagođene za laptope; kompjuterski hardveri; kompjuterski sofveri; digitalni audio i video plejeri; mikrofoni; zvučnici; kompjuterski stilusi; zaštitni okviri i futrole za tablet kompjutere.

(210) **BAZ1216776A** (220) 2012-11-28

(442) **2014-06-30**

(300) CH

2012-06-01

56640/2012

Za sve klase;

(732) **ROTHMANS OF PALL MALL LIMITED
Zählerweg 4, 6300 Zug**

CH

(740) "ŽIVKO MIJATOVIĆ & PARTNERS" d.o.o.
Sarajevo

(591) plava, bijela, crvena, siva

(540)



(531) 24.01; 25.01; 25.03; 25.07; 27.05; 29.01;

(511)

34

Cigarete; duhan: proizvodi od duhana; upaljači; šibice; artikli za pušače.

(210) **BAZ1216777A** (220) 2012-11-28

(442) **2014-06-30**

(732) **SHANTHA BIOTECHNICS LIMITED
3rd & 4th Floor, Vasantha Chambers,
Fateh Maidan Road, Basheerbagh
Hyderabad, 500 004 ANDHRA
PRADESH**

IN

(740) Agencija Diana Protić Tkalčić

(540)

SHANCHOL

(511)

05

Farmaceutski preparati; vakcine.

(210) **BAZ1216779A** (220) 2012-11-28(442) **2014-06-30**(732) **Herbalife International, Inc.**
800 W. Olympic Blvd., Suite 406, Los Angeles
US

(740) BRANKO V. MARIĆ

(540)

XTRA-CAL

(511)

05

Farmaceutski i veterinarski preparati; sanitarni preparati za medicinsku upotrebu; dijetetske supstance prilagođene za upotrebu u medicini, hrana za bebe; flasteri, materijali za zavijanje; materijali za plombiranje zuba, zubarska smola; dezinfekciona sredstva; preparati za uništavanje štetočina; fungicidi, herbicidi.

(210) **BAZ1216780A** (220) 2012-11-29(442) **2014-06-30**(732) **Google Inc.**
1600 Amphitheatre Parkway,
Mountain View, California 94043
US

(740) "INTELBIRO" d.o.o.

(591) crna, bijela, crvena

(540)



(531) 26.04; 27.05; 29.01;

(511)

09

Znanstveni, nautički, geodetski, električni, fotografski, kinematografski i optički aparati i instrumenti kao i aparati i instrumenti za vaganje, mjerenje, signalizaciju, kontrolu (inspekciju), za pomoć (spašavanje) i za obuku; aparati

i instrumenti za provođenje, prebacivanje, pretvaranje, akumuliranje, regulaciju ili upravljanje električne energije; aparati za snimanje, prijenos, reprodukciju zvuka i slike; magnetske podloge za snimanje, akustične ploče; kompaktni diskovi, DVD-ovi i drugi digitalni mediji; mehanizmi za automatske; blagajne, strojevi za računanje, oprema za obradu podataka, računala; aparati za gašenje požara; računalni softver, uključujući softver koji omogućava učitavanje, objavljivanje, prikazivanje, izlaganje, tegovanje, blogovanje, dijeljenje ili na drugi način pružanje elektronskih medija ili informacija putem Interneta ili drugih komunikacijskih mreža.

35

Oglašavanje i reklamiranje, vođenje komercijalnih poslova, komercijalna administracija; uredski poslovi; promidžbene usluge u ime drugih; promotivne usluge u obliku online zabave i obrazovanja; promotivne usluge u obliku razmjene multimedijalnih sadržaja putem Interneta i drugih računalnih i komunikacijskih mreža

38

Telekomunikacije, usluge emitiranja; webcasting usluge; elektronske komunikacijske usluge; prijenos informacija, teksta, koda, poruka, podataka i sadržaja putem Interneta i drugih računalnih i komunikacijskih, bežičnih i mobilnih mreža; pružanje online foruma, chat soba, dnevnika, blogova, i list servera za pristup i prijenos poruka, komentara i multimedijalnih sadržaja među korisnicima.

41

Obrazovne usluge; zabavne usluge; pružanje portala za dijeljenje videozapisa za zabavne i obrazovne svrhe; digitalne video, audio i multimedijalne izdavačke usluge; stručno osposobljavanje; sportske i kulturne aktivnosti.

42

Znanstvene i tehnološke usluge kao i pripadajuće usluge istraživanja i koncepcije; usluge industrijskih analiza i istraživanja; koncepcija i razvoj računala i računalnih programa; usluge vezane uz računare; usluge vezane uz Internet; usluge obezbjeđivanja aplikacija (ASP); pružanje pristupa softveru koji se ne može preuzimati; pružanje pristupa softveru koji se ne može preuzimati kako bi se omogućilo učitavanje, preuzimanje, hvatanje, objavljivanje, prikazivanje, uređivanje, igranje, streaming, gledanje, pregledavanje, prikaz, tegovanje, bloganje, dijeljenje, manipuliranje, distribucija, objavljivanje, reproduciranje, ili na drugi način pružanje elektronskih medija, multimedijalnog sadržaja, videa, filmova, slika, teksta, fotografija, igara, sadržaja kojeg generiraju korisnici, audio sadržaja i informacija putem Interneta i drugih računalnih mreža i komunikacijskih mreža; pružanje pristupa softveru koji se ne može preuzimati kako bi se omogućila razmjena multimedijalnog sadržaja i komentara među korisnicima; pružanje pristupa softveru koji se ne može preuzimati kako bi se omogućilo da davatelji sadržaja prate multimedijalni sadržaj; hosting multimedijalnog sadržaja za druge; hosting multimedijalne zabave i obrazovnog sadržaja za druge.

(210) **BAZ1216781A** (220) 2012-11-29(442) **2014-06-30**(732) **Google Inc.****1600 Amphitheatre Parkway,
Mountain View, California 94043****US**

(740) "INTELBIRO" d.o.o.

(540)



(531) 26.04; 27.05;

(511)

09

Znanstveni, nautički, geodetski, električni, fotografski, kinematografski i optički aparati i instrumenti kao i aparati i instrumenti za vaganje, mjerenje, signalizaciju, kontrolu (inspekciju), za pomoć (spašavanje) i za obuku; aparati i instrumenti za provođenje, prebacivanje, pretvaranje, akumuliranje, regulaciju ili upravljanje električne energije; aparati za snimanje, prijenos, reprodukciju zvuka i slike; magnetske podloge za snimanje, akustične ploče; kompakt diskovi, DVD-ovi i drugi digitalni mediji; mehanizmi za automatske; blagajne, strojevi za računanje, oprema za obradu podataka, računala; aparati za gašenje požara; računalni softver, uključujući softver koji omogućava učitavanje, objavljivanje, prikazivanje, izlaganje, tegovanje, blogovanje, dijeljenje ili na drugi način pružanje elektronskih medija ili informacija putem Interneta ili drugih komunikacijskih mreža.

35

Oglašavanje i reklamiranje, vođenje komercijalnih poslova, komercijalna administracija; uredski poslovi; promidžbene usluge u ime drugih; promotivne usluge u obliku online zabave i obrazovanja; promotivne usluge u obliku razmjene multimedijjskih sadržaja putem Interneta i drugih računalnih i komunikacijskih mreža.

38

Telekomunikacije, usluge emitiranja; webcasting usluge; elektronske komunikacijske usluge; prijenos informacija, teksta, koda, poruka, podataka i sadržaja putem Interneta i drugih računalnih i komunikacijskih, bežičnih i mobilnih mreža; pružanje online foruma, chat soba, dnevnika, blogova, i list servera za pristup i prijenos poruka, komentara i multimedijjskih sadržaja među korisnicima.

41

Obrazovne usluge; zabavne usluge; pružanje portala za dijeljenje videozapisa za zabavne i obrazovne svrhe; digitalne video, audio i multimedijalne izdavačke usluge; stručno osposobljavanje; sportske i kulturne aktivnosti.

42

Znanstvene i tehnološke usluge kao i pripadajuće usluge

istraživanja i koncepcije; usluge industrijskih analiza i istraživanja; koncepcija i razvoj računala i računalnih programa; usluge vezane uz računare; usluge vezane uz Internet; usluge obezbjeđivanja aplikacija (ASP); pružanje pristupa softveru koji se ne može preuzimati; pružanje pristupa softveru koji se ne može preuzimati kako bi se omogućilo učitavanje, preuzimanje, hvatanje, objavljivanje, prikazivanje, uređivanje, igranje, streaming, gledanje, pregledavanje, prikaz, tegovanje, bloganje, dijeljenje, manipuliranje, distribucija, objavljivanje, reproduciranje, ili na drugi način pružanje elektronskih medija, multimedijalnog sadržaja, videa, filmova, slika, teksta, fotografija, igara, sadržaja kojeg generiraju korisnici, audio sadržaja i informacija putem Interneta i drugih računalnih mreža i komunikacijskih mreža; pružanje pristupa softveru koji se ne može preuzimati kako bi se omogućila razmjena multimedijjskog sadržaja i komentara među korisnicima; pružanje pristupa softveru koji se ne može preuzimati kako bi se omogućilo da davatelji sadržaja prate multimedijalni sadržaj; hosting multimedijjskog sadržaja za druge; hosting multimedijalne zabave i obrazovnog sadržaja za druge.

(210) **BAZ1216782A** (220) 2012-11-29(442) **2014-06-30**(732) **Spotless Punch Limited, a U.K.
Company****Suite B, First Floor, Knowles House,
Cromwell Road, Pedhill, Surrey RH1
1RT****GB**

(740) "Linea Sušić" d.o.o.

(591) crvena, bijela, plava, nijanse plave, žuta,
nijanse žute, narandžasta, ljubičasta

(540)



(531) 26.05; 26.15; 27.05; 29.01;

(511)

03

Impregnirane obrađene sintetičke netkane rupičaste maramice od celuloze, koje se koriste pri pranju; sredstva za osvježavanje rublja, omekšivači, sredstva za privlačenje prljavštine i boja; sredstva za bijeljenje i druge supstance za upotrebu u pranju; sredstva za čišćenje, poliranje, odmaščivanje i abrazivna sredstva.

21

Proizvodi za čišćenje; krpe za čišćenje.

(210) **BAZ1216783A** (220) 2012-11-29

(442) **2014-06-30**

(732) **Punch Industries, An unlimited Irish company**

**Macro II, Unit 4, Plato Business Park,
Damastown, Dublin 15**

IE

(740) "Linea Sušić" d.o.o.

(540)

DOKAZ OSTAJE NA MARAMICI!

(511)

03

Impregnirane obrađene sintetičke netkane rupičaste maramice od celuloze, koje se koriste pri pranju; sredstva za osvježavanje rublja, omekšivači, sredstva za privlačenje prljavštine i boja; sredstva za bijeljenje i druge supstance za upotrebu u pranju; sredstva za čišćenje, poliranje, odmašćivanje i abrazivna sredstva.

21

Proizvodi za čišćenje; krpe za čišćenje.

(210) **BAZ1216784A** (220) 2012-11-29

(442) **2014-06-30**

(732) **Punch Industries, An unlimited Irish company**

**Macro II, Unit 4, Plato Business Park,
Damastown, Dublin 15**

IE

(740) "Linea Sušić" d.o.o.

(540)

THE PROOF IS ON THE SHEET!

(511)

03

Impregnirane obrađene sintetičke netkane rupičaste maramice od celuloze, koje se koriste pri pranju; sredstva za osvježavanje rublja, omekšivači, sredstva za privlačenje prljavštine i boja; sredstva za bijeljenje i druge supstance za upotrebu u pranju; sredstva za čišćenje, poliranje, odmašćivanje i abrazivna sredstva.

21

Proizvodi za čišćenje; krpe za čišćenje.

(210) **BAZ1216785A** (220) 2012-11-29

(442) **2014-06-30**

(732) **Fakultet informacijskih tehnologija**

**USRC "Midhat Hujdur-Hujka",
Maršala Tita bb, Mostar**

BA

(740) NEMA ZASTUPNIKA

(591) plava, crna

(540)



(531) 04.05; 24.17; 26.11; 27.03; 29.01;

(511)

41

Obuka; stručno osposobljavanje; razonoda; sportske i kulturne djelatnosti.

42

Znanstvene i tehnološke usluge kao i pripadajuće usluge istraživanja i koncepcije; usluge industrijskih analiza i istraživanja; koncepcija i razvoj računala i računalnih programa (softvera).

(210) **BAZ1216786A** (220) 2012-11-30

(442) **2014-06-30**

(732) **EUROCHANNEL INC.**
235 Lincoln Road, Suite # 201, Miami
Beach, Florida 33139

US

(740) Agencija Diana Protić Tkalčić

(591) crna, plava

(540)



(531) 26.04; 27.05; 29.01;

(511)

38

Telekomunikacije.

41

Obuka; stručno osposobljavanje; razonoda; sportske i kulturne djelatnosti.

(210) **BAZ1216787A** (220) 2012-11-30

(442) **2014-06-30**

(732) **The Hershey Company, a**
corporation organized under the
laws of the State of Delaware
100 Crystal A Drive, Hershey PA 17033

US

(740) "MSA IP"

(540)



(531) 08.01; 27.05;

(511)

30

Kafa, čaj, kakao i zamjena kafe; pirinač; tapioka i sago; brašno i proizvodi od žitarica; hljeb, kolači i poslastice; sladoledi; šećer, med, melasa; kvasac, prašak za pecivo; so, senf; sirće, sosovi (kao začini); začini; led; čokolada: proizvodi od čokolade; bombone, slatke štangice, poslastičarski proizvodi; kakao; kakao proizvodi; kolačići, biskviti, čokolada za kuhanje, komadići, kriške i komadi za pečenje slatkiša; čokoladna instant smjesa (za hladne i vruće napitke); slatki prelive za sladoled i za deserte; torte, kolači, sladoled, smrznuti slatkiši.

(210) **BAZ1216788A** (220) 2012-11-30

(442) **2014-06-30**

(732) **La Senza Corporation**
1608 St. Regis, Dorval, Quebec,
Canada H9P 1H6

CA

(740) "ŽIVKO MIJATOVIĆ & PARTNERS" d.o.o.
 Sarajevo

(540)

LA SENZA

(511)

03

Preparati za bijeljenje i ostale tvari za pranje rublja; preparati za čišćenje, poliranje, odmaščivanje i struganje; sapuni; parfumerijski proizvodi, eterična ulja, kozmetički proizvodi, losioni za kosu; proizvodi za njegu zubi.

(210) **BAZ1216789A** (220) 2012-11-30

(442) **2014-06-30**

(732) **Lee Kum Kee Company Limited**
2-4 Dai Fat Street, Tai Po Industrial
Estate, Tai Po, New Territories, Hong
Kong

CN

(740) Dragan Mićunović

(540)

LEE KUM KEE

(511)

29

Meso, riba, živina i divljač; mesne prerađevine; konzervirano, smrznuto, sušeno i kuvano voće i povrće; želei, džemovi, kompoti; jaja, mlijeko i mliječni proizvodi; jestiva ulja i masti; pilećina u prahu; aromatizovana pilećina u prahu; pileći buljon u prahu; koncentrat buljona; preparati za pravljenje supe, baze (kocke) za supu i buljoni supe; supe; baze (kocke) za supu; mješavine supe; buljon; susamovo ulje; ulje čilija; namirnice, koncentrat ili preparati napravljeni od ili koji sadrže čili ili ekstrakte čilija; pasta od škampa; namirnice, koncentrat, paste ili preparati od mesa, ribe, živine, morskih plodova, školjki i/ili ljuskara; namirnice, koncentrat, paste ili preparati sačinjeni od ili koji sadrže sušene ribe ili ekstrakte ribe, škampe, morske račiće, školjke, dagnje, ostrige i/ili školjke kapice; plodovi mora koji se prodaju kao komponenta ili kao sastojak koncentrata, paste, sosova ili začina.

30

Sosovi; dodaci gotovim jelima; sredstva za poboljšanje ukusa; začini; so; senf; sirće; soja sosovi; sos od ostriga; aromatizovani sos od ostriga; preparati, paste i koncentrat za pravljenje sosova, kuvanje, mariniranje ili za upotrebu kao dodaci jelima; sosovi za kuvanje; unaprijed upakovani sosovi za pripremanje ili kuvanje hrane i obroka ili za upotrebu kao dodaci jelima; sosovi za umakanje; preparati, sosovi, paste i koncentrat koji sadrže pastu od čilija, sos od čilija ili čili u prahu; voćni sosovi (izizimajući sos od brusnice i sos od jabuke); sos od paradajza; mljeveni bijeli luk za upotrebu kao sredstvo za poboljšanje ukusa ili dodatak jelima; mljeveni đumbir za upotrebu kao sredstvo za poboljšanje ukusa ili dodatak jelima; sosovi načinjeni od morskih plodova ili koji sadrže morske plodove, ekstrakte morskih plodova ili sušene morske plodove; kečap; preljevi za salatu; marinade.

(210) **BAZ1216790A** (220) 2012-11-30

(442) **2014-06-30**

(732) **Lee Kum Kee Company Limited**
2-4 Dai Fat Street, Tai Po Industrial
Estate, Tai Po, New Territories, Hong
Kong

CN

(740) Dragan Mićunović

(540)

李錦記

(531) 28.03;

(511)

29

Meso, riba, živina i divljač; mesne prerađevine; konzervirano, smrznuto, sušeno i kuvano voće i povrće; želei, džemovi, kompoti; jaja, mlijeko i mliječni proizvodi; jestiva ulja i masti; pilećina u prahu; aromatizovana pilećina u prahu; pileći buljon u prahu; koncentrat buljona; preparati za pravljenje supe, baze (kocke) za supu i buljoni supe; supe; baze (kocke) za supu; mješavine supe; buljon; susamovo ulje; ulje čilija; namirnice, koncentrat ili preparati napravljeni od ili koji sadrže čili ili ekstrakte čilija; pasta od škampa; namirnice, koncentrat, paste ili preparati od mesa, ribe, živine, morskih plodova, školjki i/ili ljuskara; namirnice, koncentrat, paste ili preparati sačinjeni od ili koji sadrže sušene ribe ili ekstrakte ribe, škampe, morske račiće, školjke, dagnje, ostrige i/ili školjke kapice; plodovi mora koji se prodaju kao komponenta ili kao sastojak koncentrata, paste, sosova ili začina.

30

Sosovi; dodaci gotovim jelima; sredstva za poboljšanje ukusa; začini; so; senf; sirće; soja sosovi; sos od ostriga; aromatizovani sos od ostriga; preparati, paste i koncentracije za pravljenje sosova, kuvanje, mariniranje ili za upotrebu kao dodaci jelima; sosovi za kuvanje; unaprijed upakovani sosovi za pripremanje ili kuvanje hrane i obroka ili za upotrebu kao dodaci jelima; sosovi za umakanje; preparati, sosovi, paste i koncentracije koji sadrže pastu od čilija, sos od čilija ili čili u prahu; voćni sosovi (izimajući sos od brusnice i sos od jabuke); sos od paradajza; mljeveni bijeli luk za upotrebu kao sredstvo za poboljšanje ukusa ili dodatak jelima; mljeveni đumbir za upotrebu kao sredstvo za poboljšanje ukusa ili dodatak jelima; sosovi načinjeni od morskih plodova ili koji sadrže morske plodove, ekstrakte morskih plodova ili sušene morske plodove; kečap; preljevi za salatu; marinade.

(210) **BAZ1216791A** (220) 2012-11-30(442) **2014-06-30**

(300) US

2012-06-20

85/656368

Za sve klase;

(732) **GENERAL MOTORS LLC a limited liability company organized and existing under the laws of the State of Delaware****300 Renaissance Center, Detroit, Michigan 48265-3000****US**

(740) Dragan Mićunović

(540)

DOCKSPOT

(511)

09

Aparati za bežični prenos energije za indukciono punjenje prenosnih elektronskih uređaja.

(210) **BAZ1216792A** (220) 2012-11-30(442) **2014-06-30**(732) **Home Box Office, Inc., a Delaware corporation****1100 Avenue of the Americas, New York, New York 10036****US**

(740) PETOŠEVIĆ d.o.o

(540)

**IT'S HBO.
ANYWHERE.
ANYTIME.**

(511)

38

Mobilne medijske usluge u obliku elektroničkog prijenosa, emitiranja i isporuke audio, video i multimedijalnog zabavnog sadržaja uključujući tekst, podatke, slike, audio, video i audiovizuelne datoteke putem Interneta, bežične komunikacije, elektroničkih komunikacijskih mreža i računalnih mreža.

(210) **BAZ1216795A** (220) 2012-12-04(442) **2014-06-30**(732) **Kolba d.o.o. Sarajevo
Bačići 25, 71000 Sarajevo****BA**

(740) Dragan Mićunović

(540)

KOLBA

(511)

35

Oglašavanje i reklamiranje; vođenje komercijalnih poslova; komercijalna administracija; uredski poslovi.

39

Prijevoz; pakiranje i uskladištenje robe; organizovanje putovanja.

(210) **BAZ1216796A** (220) 2012-12-04

(442) **2014-06-30**

(732) **Kolba d.o.o. Sarajevo**
Bačići 25, 71000 Sarajevo
BA

(740) Dragan Mićunović

(591) crvena, bijela

(540)



(531) 21.03; 26.01; 26.11; 27.05; 29.01;

(511)

35

Oglašavanje i reklamiranje; vođenje komercijalnih poslova;
komercijalna administracija; uredski poslovi.

39

Prijevoz; pakiranje i uskladištenje robe; organizovanje
putovanja.

(210) **BAZ1216797A** (220) 2012-12-04

(442) **2014-06-30**

(732) **Punch Industries, An unlimited Irish**
company
Macro II, Unit 4, Plato Business Park,
Damastown, Dublin 15

IE

(740) "Linea Sušić" d.o.o.

(540)



(531) 27.05;

(511)

03

Impregnirane obrađene sintetičke netkane rupičaste
maramice od celuloze, koje se koriste pri pranju; sredstva
za osvežavanje rublja, omekšivači, sredstva za privlačenje
prljavštine i boja; sredstva za beljenje i druge supstance
za upotrebu u pranju; sredstva za čišćenje, poliranje,
odmaščivanje i abrazivna sredstva.

21

Proizvodi za čišćenje; krpe za čišćenje.

(210) **BAZ1216798A** (220) 2012-12-05

(442) **2014-06-30**

(732) **Comestibles Aldor S.A.**
Calle 15 No 29-69 Yumbo, Colombia
/Cali, Valle Del Cauca

CO

(740) "ŽIVKO MIJATOVIĆ & PARTNERS" d.o.o.
Sarajevo

(540)

PIN POP

(511)

30

Kafa, čaj, kakao i zamena kafe; pirinac; tapioka i sago;
brašno i proizvodi od žitarica; hleb, kolači i poslastice;
sladoledi; secer, med, melasa; kvasac, prašak za pecivo;
so; senf; sirće, sosovi (kao začini); začini; led.

(210) **BAZ1216799A** (220) 2012-12-05

(442) **2014-06-30**

(732) **Comestibles Aldor S.A.**

**Calle 15 No 29-69 Yumbo, Colombia
/Cali, Valle Del Cauca**

CO

(740) "ŽIVKO MIJATOVIĆ & PARTNERS" d.o.o.
Sarajevo

(540)

YOGUETA

(511)

30

Kafa, čaj, kakao i zamena kafe; pirinac; tapioka i sago; brašno i proizvodi od žitarica; hleb, kolači i poslastice; sladoledi; secer, med, melasa; kvasac, prašak za pecivo; so; senf; sirće, sosovi (kao začini); začini; led.

(210) **BAZ1216800A** (220) 2012-12-05

(442) **2014-06-30**

(732) **Selimović Belma**

Džemala Bijedića 66, Sarajevo

BA

(740) NEMA ZASTUPNIKA

(540)

TERMOPROST

(531) 27.05;

(511)

05

Farmaceutski i higijenski proizvodi; higijenske kaće, higijenske pelene.

23

Vuna za tekstilnu upotrebu.

25

Odjeća i obuća; donje rublje, muške gaće, pelene od tekstila, odjevni predmeti.

(210) **BAZ1216801A** (220) 2012-12-05

(442) **2014-06-30**

(732) **Selimović Belma**

Džemala Bijedića 66, Sarajevo

BA

(740) NEMA ZASTUPNIKA

(540)

femiterm

(531) 27.05;

(511)

05

Farmaceutski i higijenski proizvodi; higijenske kaće, higijenske pelene.

23

Vuna za tekstilnu upotrebu.

25

Odjeća i obuća; donje rublje, muške gaće, pelene od tekstila, odjevni predmeti.

(210) **BAZ1216802A** (220) 2012-12-06

(442) **2014-06-30**

(732) **DUSENAL d.o.o. Dubrave, Brčko**

**Arizona objekat broj II, lokal broj 28,
Brčko Distrikt**

BA

(740) NEMA ZASTUPNIKA

(591) smeđa, crna, crvena

(540)

 **DESAL**

(531) 26.11; 27.05; 29.01;

(511)

25

Sve vrste ženske, muške i dječije obuće i sportska odjeća-jakne i trenerke.

(210) **BAZ1216803A** (220) 2012-12-06

(442) **2014-06-30**

(732) **Chevron Intellectual Property LLC**
(Delaware limited liability company)

6001 Bollinger Canyon Road, San Ramon, California 94583

US

(740) Agencija Diana Protić Tkalčić

(540)



(531) 27.05;

(511)

01

Dodaci za gazolin i dodaci za gorivo za motore.

04

Goriva za motore.

(210) **BAZ1216804A** (220) 2012-12-06

(442) **2014-06-30**

(732) **COLGATE-PALMOLIVE COMPANY**

300 Park Avenue, New York, New York 10022

US

(740) "INTELBIRO" d.o.o.

(591) ljubičasta, bijela, zelena, siva

(540)



(531) 01.15; 05.05; 25.01; 26.05; 27.05; 29.01;

(511)

03

Preparati za osobnu njegu, naime, preparati za čišćenje kože.

(210) **BAZ1216805A** (220) 2012-12-06

(442) **2014-06-30**

(732) **Gildan Activewear SRL**

Newton, Christ Church BB17047

BB

(740) "INTELBIRO" d.o.o.

(540)

GILDAN

(511)

25

Odjeća za muškarce, žene, mlade i djecu, naročito haljine, golf košulje, polo majice, košulje na zakopčavanje, košulje s kragnom, košulje sa uskom kragnom, gornji dijelovi sa kapuljačom, naročito majice dugih rukava sa kapuljačom, majice kratkih rukava sa kapuljačom, vjetrovke, hlače otporne na vjetar, odijela za jogging, hlače za jogging, šortsevi za jogging, kompleti za jogging, kombinezoni, pletene haljine, pleteni šortsevi, pleteni gornji dijelovi odjeće, naročito pleteni polo topovi, majice bez rukava, jednodijelni i dvodijelni kompleti, naime, kompleti hlače/košulja, kombinezoni, hlače, traperice, košulje, kratke hlače i kompleti sa kratkim hlačama, suknje, majice-haljine, sportske košulje, veste, donji dijelovi trenerki, sportske majice dugih rukava, majice-potkošulje, majice kratkih rukava, dolčevite, odjeća za spavanje, naime, gegice, pidžame i spavačice, štrample, čarape, potkošulje, donje rublje, muško i žensko rublje naime bokserice s širim nogavicama, uske bokserice od mekog materijala, uske duboke gaćice, slip gaćice, ženske gaćice, bikini gaćice, plitke gaćice, visoko sječene gaćice.

(210) **BAZ1216806A** (220) 2012-12-06

(442) **2014-06-30**

(732) **The Hershey Company, a corporation organized under the laws of the State of Delaware**

100 Crystal A Drive, Hershey PA 17033

US

(740) "MSA IP"

(540)



(531) 08.01; 27.05;

(511)

30

Kafa, čaj, kakao i zamjena kafe; pirinač; tapioka i sago; brašno i proizvodi od žitarica; hljeb, kolači i poslastice; sladoledi; šećer, med, melasa; kvasac, prašak za pecivo; so, senf; sirće, sosovi (kao začini); začini; led; čokolada: proizvodi od čokolade; bombone, slatke štangice, poslastičarski proizvodi; kakao; kakao proizvodi; kolačići, biskviti, čokolada za kuhanje, komadići, kriške i komadi za pečenje slatkiša; čokoladna instant smjesa (za hladne i vruće napitke); slatki preliivi za sladoled i za deserte; torte, kolači, sladoled, smrznuti slatkiši.

(210) **BAZ1216808A** (220) 2012-12-06

(442) **2014-06-30**

(732) **GUANGXI GOLDEN THROAT CO., LTD. (a company organized and existing under the laws of P. R. China)**

No. 28, Yuejin Road, Liuzhou City, Guangxi 545001

CN

(740) "STAM" d.o.o.

(540)

**Golden
THROAT**

(531) 27.05;

(511)

05

Medikamenti za ljudsku upotrebu; slatkiši za upotrebu u medicini; kineski medikamenti; žvakaće gume za upotrebu u medicini; hrana za bebe; biljni čajevi za upotrebu u medicini; dijetetske supstance prilagođene za upotrebu u medicini; nutritivni dodaci prehrani; preparati za prečišćavanje vazduha; medikamenti za upotrebu u veterini; pesticidi; dentalni medikamenti; sanitarni peškiri; medicinski zavoji.

(210) **BAZ1216809A** (220) 2012-12-10

(442) **2014-06-30**

(732) **MICOLLO društvo za unutarnju i vanjsku trgovinu, d.o.o. Mostar**

Mostar, ul. Kralja Petra Krešimira IV b.b. (SPC Rondo)

BA

(740) NEMA ZASTUPNIKA

(540)



(531) 15.07; 26.04; 27.05.;

(511)

25

Muška košulja; ženska košulja; muška majica; muški pulover; kravata.

35

Prodaja (promicanje prodaje) za treće osobe.

(210) **BAZ1216810A** (220) 2012-12-11

(442) **2014-06-30**

(732) **Tobačna Ljubljana d.o.o.**

Cesta 24. junija 90, Ljubljana-Črnuče 1231

SI

(740) "MSA IP"

(540)

VALERY

(511)

34

Duhan, prerađeni ili neprerađeni; duhanski proizvodi; zamjene duhana, koje nisz za medicinske ili kurativne svrhe; cigarete, cigariljosi, cigare, ručne mašine za pravljenje cigareta; tube za cigarete, filteri za cigarete, papir za cigarete, šibice i pušački artikli.

(210) **BAZ1216811A** (220) 2012-12-11

(442) **2014-06-30**

(732) **Tobačna Ljubljana d.o.o.**
Cesta 24. junija 90, Ljubljana-Črnuče
1231

SI

(740) "MSA IP"

(591) bijela, siva, ljubičasta, nijanse roze

(540)

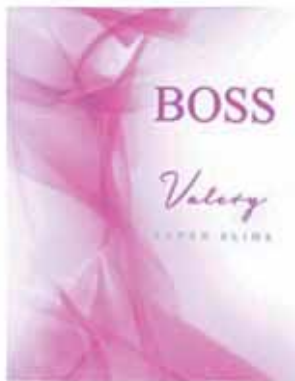

(531) 01.15; 25.01; 27.05; 29.01;

(511)

34

Duhan, prerađeni ili neprerađeni; duhanski proizvodi; zamjene duhana, koje nisu za medicinske ili kurativne svrhe; cigarete, cigariljosi, cigare, ručne mašine za pravljenje cigareta; tube za cigarete, filteri za cigarete, papir za cigarete, šibice i pušački artikli.

(210) **BAZ1216812A** (220) 2012-12-11

(442) **2014-06-30**

(732) **Tobačna Ljubljana d.o.o.**
Cesta 24. junija 90, Ljubljana-Črnuče
1231

SI

(740) "MSA IP"

(591) bijela, siva, nijanse plave

(540)



(531) 01.15; 25.01; 27.05; 29.01;

(511)

34

Duhan, prerađeni ili neprerađeni; duhanski proizvodi; zamjene duhana, koje nisu za medicinske ili kurativne svrhe; cigarete, cigariljosi, cigare, ručne mašine za pravljenje cigareta; tube za cigarete, filteri za cigarete, papir za cigarete, šibice i pušački artikli.

(210) **BAZ1216813A** (220) 2012-12-11

(442) **2014-06-30**

(732) **BIOCODEX**
7 avenue Galliéni, 94250 Gentilly
FR

(740) "ACTINNOVA" d.o.o.

(540)

ACUPAN

(511)

05

Farmaceutski proizvodi za liječenje akutne boli, uglavnom nakon operativnih zahvata.

(210) **BAZ1216814A** (220) 2012-12-11(442) **2014-06-30**(732) **EMILIO PUCCI INTERNATIONAL B.V****Oude Utrechtseweg 22-24, 3743 KN
Baarn****NL**

(740) "Linea Sušić" d.o.o.

(540)

PUCCI

(511)

03

Parfemi, toaletne vode, kolonjske vode; sapuni za ličnu upotrebu; eterična ulja za upotrebu u kozmetičke svrhe; dezodoransi za ličnu upotrebu; kozmetički proizvodi, kozmetički gelovi i preparati za kupanje i tuširanje, kozmetičke kreme i losioni za kosu, lice i tijelo; šamponi; preparati za brijanje, losioni, balzami i gelovi za poslije brijanja.

09

Naočare, naočare za sunce i kutije i futrole za naočare.

14

Nakit, naime minđuše, dugmad za manžetne, narukvice, broševi, ogrlice, privjesci, prstenje, privjesci za ključeve; satovi, kaiševi za satove i kutije za satove.

18

Kutije od kože ili imitacije kože; putne torbe, putni kompleti (kožna roba), ručni kovčezi, torbe-navlake za odijela za putovanja; neseseri (bez pribora); ruksaci, ručne torbe; akten-tašne napravljene od kože; novčanici, torbica za sitan novac, futrole za ključeve (kožna roba); kišobrani.

25

Odjeća i donji veš, naime bluze, košulje, majice, puloveri, suknje, haljine, pantalone, kaputi, jakne, pojasevi (odjevni predmeti), šalovi, marame, ešarpe, rukavice, kravate, čarape, žensko rublje, odjeća za kupanje, odjeća za spavanje, obuća; pokrivala za glavu.

(210) **BAZ1216816A** (220) 2012-12-12(442) **2014-06-30**(732) **Baltika Breweries****3, 6th Verkhny pereulok, Saint-
Petersburg - 194292****RU**

(740) MEHMED SPAHO

(540)

ZATECKY HUS

(511)

32

Pivo, mineralne i sodne vode i druga bezalkoholna pića; pića od voća i voćni sokovi; sirupi i drugi preparati za proizvodnju pića.

(210) **BAZ1216817A** (220) 2012-12-13(442) **2014-06-30**(732) **BELAMIONIX d.o.o.****Cerik b.b., 76100 Brčko****BA**

(740) NEMA ZASTUPNIKA

(591) žuta, zelena, bijela, smeđa, crna

(540)



(531) 05.07; 11.03; 19.03; 27.05; 29.01

(511)

30

Kafa.

(210) **BAZ1216818A** (220) 2012-12-13

(442) **2014-06-30**

(732) **BELAMIONIX d.o.o.**
Cerik b.b., 76100 Brčko
BA

(740) NEMA ZASTUPNIKA

(591) crvena, bijela, plava, siva

(540)



(531) 13.01; 19.03; 27.05; 27.07; 29.01;

(511)

11

Sijalice.

(210) **BAZ1216819A** (220) 2012-12-13

(442) **2014-06-30**

(732) **BELAMIONIX d.o.o.**
Cerik b.b., 76100 Brčko
BA

(740) NEMA ZASTUPNIKA

(591) crvena, svijetložuta, bijela, crna

(540)



(531) 05.07; 11.03; 19.03; 27.05; 29.01;

(511)

30

Kafa.

(210) **BAZ1216820A** (220) 2012-12-13

(442) **2014-06-30**

(732) **The Hershey Company, a**
corporation organized under the
laws of the State of Delaware
100 Crystal A Drive, Hershey PA 17033
US

(740) "MSA IP"

(540)

HERSHEY'S

(531) 27.05;

(511)

30

Čokolade; čokoladni proizvodi; bomboni, slatke štangice, poslastice; kakao; kakao proizvodi; kolačići, keksi, čokolada za kuhanje, komadići, kriške i komadi za pečenje slatkiša; čokoladna instant smjesa (za hladne i vruće napitke); čokoladni preljevi; bezalkoholni čokoladni liker; čokoladom obloženi orašasti plodovi; sirupu sa okusom, posebno, čokoladni sirupi, sirupi sa okusom jagode, sirupi sa okusom karamela, sirupi sa okusom karamela s puterom (butterscotch), sirupi sa okusom putera od kikirikija; slatki preljevi za sladoled i za deserte; torte, kolači, sladoled; slastice od sladoleda; smrznute slastice; nemliječni, bezalkoholni napici na bazi čokolade; štangice od žitarica.

(210) **BAZ1216821A** (220) 2012-12-13

(442) **2014-06-30**

(300) SI

2012-11-15

Z-201271480

Za sve klase

(732) **Tobačna Ljubljana d.o.o.**

**Cesta 24. junija 90, Ljubljana-Črnuče
1231**

SI

(740) "MSA IP"

(591) bijela, nijanse ljubičaste, nijanse zelene,
nijanse žute

(540)



(531) 05.13; 25.01; 27.05; 29.01;

(511)

34

Duhan, prerađeni ili neprerađeni; duhanski proizvodi; zamjene duhana, koje nisu za medicinske ili kurativne svrhe; cigarete, cigare, cigariljosi, burmut, tube za cigarete, filteri za cigarete, papir za cigarete, ručne mašine za pravljenje cigareta; pušački artikli i šibice.

(210) **BAZ1216822A** (220) 2012-12-13

(442) **2014-06-30**

(300) UA

2012-06-27

M201210944

Za sve klase;

(732) **Japan Tobacco Inc.**

**2-2-1 Toranomom, Minato-ku, Tokyo
JP**

(740) PETOŠEVIĆ d.o.o

(540)

CHILL OUT

(511)

34

Cigarete.

(210) **BAZ1216823A** (220) 2012-12-14

(442) **2014-06-30**

(300) ZA

2012-06-22

2012/16791

Za klasu 09;

ZA

2012-06-22

2012/16792

Za klasu 28;

(732) **Merkur Gaming GmbH**

**Borsigstrasse 26, 32312 Lübbecke
DE**

(740) MEHMED SPAHO

(540)

MERKUR

(511)

09

Aparati i instrumenti naučni, pomorski, geodetski, fotografski, kinemato-grafski, optički, za vaganje, mjerenje, signalizaciju, kontrolu (inspekciju), spasavanje i nastavu; aparati i instrumenti za provođenje, prekid, transformaciju, akumulaciju, regulisanje i kontrolu elektriciteta; aparati za snimanje, prenos i reprodukovanje zvuka ili slike; magnetni nosioci podataka, diskovi za snimanje; automatske mašine i mehanizmi za aparate koji se pokreću novcem ili žetonom; registar kase, računске mašine, oprema za obradu podataka i kompjuteri; aparati za gašenje požara.

28

Igre i igračke; gimnastički i sportski artikli koji nisu obuhvaćeni drugim klasama; ukrasi za jelke.

(210) **BAZ1216824A** (220) 2012-12-24

(442) **2014-06-30**

(732) **Western Union Holdings, Inc.**
12500 E. Belford Ave. M21A2,
Englewood, Colorado 80112
US

(740) "STAM" d.o.o.

(540)

WU

(511)

36

Osiguranje; finansijski poslovi; monetarni poslovi;
 upravljanje nekretninama.

(210) **BAZ1216828A** (220) 2012-12-17

(442) **2014-06-30**

(732) **MARBO PRODUCT d.o.o.**
Đorđa Stanojevića 14, 11000
Beograd
RS

(740) PETOŠEVIĆ d.o.o

(591) crvena, bordo crvena, plava, žuta, oker,
 siva, bijela

(540)



(531) 01.15; 08.07; 19.01; 27.05; 29.01;

(511)

29

Grickalice, naime čips.

(210) **BAZ1216830A** (220) 2012-12-18

(442) **2014-06-30**

(732) **Sulphur Mills Ltd.**
604/605, 349-Business Point, 6th
Floor, Western Express Highway,
Andheri (East), Mumbai-400 069
IN

(740) "STAM" d.o.o.

(540)

FLOSUL

(511)

01

Đubriva.

05

Herbicidi, fungicidi, insekticidi, akaricidi (preparati za uništavanje paukova), algicidi, avicidi (preparati za uništavanje ptica), baktericidi, miticidi (preparati za uništavanje grinja), preparati za uništavanje mekušaca, preparati za uništavanje crva, rodenticidi, preparati za uništavanje korova, pesticidi.

(210) **BAZ1216831A** (220) 2012-12-18

(442) **2014-06-30**

(300) US

2012-06-21

85657583

Za sve klase;

(732) **Genzyme Corporation**

500 Kendall Street, Cambridge,
Massachusetts 02142

US

(740) Agencija Diana Protić Tkalčić

(540)

CERDELGA

(511)

05

Farmaceutski preparati za liječenje Gošeove bolesti.

(210) **BAZ1216832A** (220) 2012-12-18

(442) **2014-06-30**

(300) US

2012-06-21

85657604

Za sve klase;

(732) **Genzyme Corporation**
500 Kendall Street, Cambridge,
Massachusetts 02142

US

(740) Agencija Diana Protić Tkalčić

(540)

CIMUTOTE

(511)

05

Farmaceutski preparati za liječenje Gošeove bolesti.

(210) **BAZ1216833A** (220) 2012-12-18

(442) **2014-06-30**

(300) US

2012-06-21

85657589

Za sve klase;

(732) **Genzyme Corporation**
500 Kendall Street, Cambridge,
Massachusetts 02142

US

(740) Agencija Diana Protić Tkalčić

(540)

CIMVERIZ

(511)

05

Farmaceutski preparati za liječenje Gošeove bolesti.

(210) **BAZ1216836A** (220) 2012-12-18

(442) **2014-06-30**

(732) **LIVA Energy d.o.o.**

Igmanska bb, Vogošća, 71000
Sarajevo

BA

(740) NEMA ZASTUPNIKA

(591) plavosivozelena, narandžasta

(540)



(531) 27.01.; 27.05; 29.01;

(511)

06

Obični metali i njihove legure; metalni građevinski materijali; metalne prenosive konstrukcije; metalni materijali za tračnice; metalna užad i neelektrične metalne žice; metalni bravarski proizvodi i sitni metalni predmeti; metalne cijevi; metalne blagajne; metalni proizvodi koji nisu obuhvaćeni drugim razredima; rudače.

07

Strojevi i alatni strojevi; motori (osim motora za kopnena vozila); spojke, prijenosni uređaji (osim onih za kopnena vozila); poljoprivredne naprave osim onih koji se pokreću ručno; inkubatori za jaja.

09

Znanstveni, nautički, geodetski, fotografski, kinematografski i optički aparati i instrumenti kao i aparati i instrumenti za vaganje, mjerenje, signalizaciju, kontrolu (inspekciju), za pomoć (spašavanje) i za obuku; aparati i instrumenti za vođenje, distribuiranje, transformiranje, akumuliranje, podešavanje ili upravljanje električne struje; aparati za snimanje, prijenos, reprodukciju zvuka ili slika; magnetne podloge za snimanje, akustičke ploče; automati i mehanizmi za automatske uređaje koji se pokreću uz prethodno ubacivanje kovanica; registarske blagajne, računari, oprema za obradu podataka i računala; uređaji za gašenje požara.

11

Uređaji za rasvjetu, grijanje, proizvodnju pare, kuhanje, hlađenje, sušenje, ventilaciju, vodoopskrbu i sanitarna oprema.

19

Nemetalni građevinski materijali; krute nemetalne cijevi za gradnju; asfalt, katran i bitumen (smola); nemetalne prenosive konstrukcije; nemetalni spomenici.

29

Meso, riba, perad i divljač; mesni ekstrakti; konzervirano, sušeno i kuhano voće i povrće; hladetina (želei), džemovi,

kompoti; jaja, mlijeko i mliječni proizvodi; jestiva ulja i masti.

31

Poljoprivredni, povrtlarski, šumski proizvodi i bobice, koji nisu obuhvaćeni drugim razredima; žive životinje; svježe voće i povrće; sjeme, prirodne biljke i cvijeće; hrana za životinje; slad.

32

Pivo; mineralne i gazirane vode te ostala bezalkoholna pića; voćni napici i voćni sokovi; sirupi i ostali preparati za pripremanje napitaka.

35

Oglašavanje i reklamiranje; vođenje komercijalnih poslova; komercijalna administracija; uredski poslovi.

36

Osiguranje; financijski poslovi; monetarni poslovi; upravljanje nekretninama.

37

Izgradnja; popravci; usluge postavljanja.

38

Telekomunikacije.

40

Obrada materijala.

42

Znanstvene i tehnološke usluge kao i pripadajuće usluge istraživanja i koncepcije; usluge industrijskih analiza i istraživanja, koncepcija i razvoj računala i računalnih programa.

45

Pravne usluge; osobne i društvene usluge namjenjene za zadovoljavanje ljudskih potreba, usluge sigurnosti za zaštitu imovine i ljudi.

(210) **BAZ1216837A** (220) 2012-12-18

(442) **2014-06-30**

(732) **LIVA Energy d.o.o.**

**Igmanska bb, Vogošća, 71000
Sarajevo**

BA

(740) NEMA ZASTUPNIKA

(591) plavosivozelena

(540)

LIVA Energy

(531) 27.05; 29.01;

(511)

06

Obični metali i njihove legure; metalni građevinski materijali; metalne prenosive konstrukcije; metalni materijali za tračnice; metalna užad i neelektrične metalne žice; metalni bravarski proizvodi i sitni metalni predmeti; metalne cijevi; metalne blagajne; metalni proizvodi koji nisu obuhvaćeni drugim razredima; rudače.

07

Strojevi i alatni strojevi; motori (osim motora za kopnena vozila); spojke, prijenosni uređaji (osim onih za kopnena vozila); poljoprivredne naprave osim onih koji se pokreću ručno; inkubatori za jaja.

09

Znanstveni, nautički, geodetski, fotografski, kinematografski i optički aparati i instrumenti kao i aparati i instrumenti za vaganje, mjerenje, signalizaciju, kontrolu (inspekciju), za pomoć (spašavanje) i za obuku; aparati i instrumenti za vođenje, distribuiranje, transformiranje, akumuliranje, podešavanje ili upravljanje električne struje; aparati za snimanje, prijenos, reprodukciju zvuka ili slika; magnetne podloge za snimanje, akustičke ploče; automati i mehanizmi za automatske uređaje koji se pokreću uz prethodno ubacivanje kovanica; registarske blagajne, računari, oprema za obradu podataka i računala; uređaji za gašenje požara.

11

Uređaji za rasvjetu, grijanje, proizvodnju pare, kuhanje, hlađenje, sušenje, ventilaciju, vodoopskrbu i sanitarna oprema.

19

Nemetalni građevinski materijali; krute nemetalne cijevi za gradnju; asfalt, katran i bitumen (smola); nemetalne prenosive konstrukcije; nemetalni spomenici.

29

Meso, riba, perad i divljač; mesni ekstrakti; konzervirano, sušeno i kuhano voće i povrće; hladetina (želei), džemovi, kompoti; jaja, mlijeko i mliječni proizvodi; jestiva ulja i masti.

31

Poljoprivredni, povrtlarski, šumski proizvodi i bobice, koji nisu obuhvaćeni drugim razredima; žive životinje; svježe voće i povrće; sjeme, prirodne biljke i cvijeće; hrana za životinje; slad.

32

Pivo; mineralne i gazirane vode te ostala bezalkoholna pića; voćni napici i voćni sokovi; sirupi i ostali preparati za pripremanje napitaka.

35

Oglašavanje i reklamiranje; vođenje komercijalnih poslova; komercijalna administracija; uredski poslovi.

36

Osiguranje; finansijski poslovi; monetarni poslovi; upravljanje nekretninama.

37

Izgradnja; popravci; usluge postavljanja.

38

Telekomunikacije.

40

Obrada materijala.

42

Znanstvene i tehnološke usluge kao i pripadajuće usluge istraživanja i koncepcije; usluge industrijskih analiza i istraživanja, koncepcija i razvoj računala i računalnih programa.

45

Pravne usluge; osobne i društvene usluge namjenjene za zadovoljavanje ljudskih potreba, usluge sigurnosti za zaštitu imovine i ljudi.

(210) **BAZ1216838A** (220) 2012-12-18

(442) **2014-06-30**

(732) **LIVA Group d.o.o.**

**Džemala Bijedića br.185, 71000
Sarajevo**

BA

(740) NEMA ZASTUPNIKA

(591) plava, tamnoplava, crna

(540)

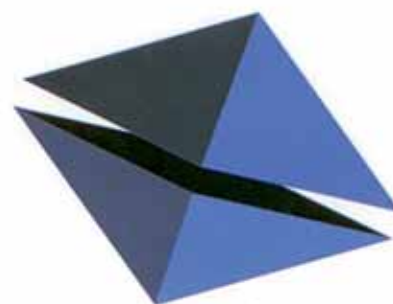

(531) 26.15; 29.01;

(511)

06

Obični metali i njihove legure; metalni građevinski materijali; metalne prenosive konstrukcije; metalni materijali za tračnice; metalna užad i neelektrične metalne žice; metalni bravarski proizvodi i sitni metalni predmeti; metalne cijevi; metalne blagajne; metalni proizvodi koji nisu obuhvaćeni drugim razredima; rudače.

07

Strojevi i alatni strojevi; motori (osim motora za kopnena vozila); spojke, prijenosni uređaji (osim onih za kopnena vozila); poljoprivredne naprave osim onih koji se pokreću ručno; inkubatori za jaja.

09

Znanstveni, nautički, geodetski, fotografski, kinematografski i optički aparati i instrumenti kao i aparati i instrumenti za vaganje, mjerenje, signalizaciju, kontrolu (inspekciju), za pomoć (spašavanje) i za obuku; aparati i instrumenti za vođenje, distribuiranje, transformiranje, akumuliranje, podešavanje ili upravljanje električne struje; aparati za snimanje, prijenos, reprodukciju zvuka ili slika; magnetne podloge za snimanje, akustičke ploče; automati i mehanizmi za automatske uređaje koji se pokreću uz prethodno ubacivanje kovanica; registarske blagajne, računari, oprema za obradu podataka i računala; uređaji za gašenje požara.

11

Uređaji za rasvjetu, grijanje, proizvodnju pare, kuhanje, hlađenje, sušenje, ventilaciju, vodoopskrbu i sanitarna oprema.

19

Nemetalni građevinski materijali; krute nemetalne cijevi za gradnju; asfalt, katran i bitumen (smola); nemetalne prenosive konstrukcije; nemetalni spomenici.

29

Meso, riba, perad i divljač; mesni ekstrakti; konzervirano, sušeno i kuhano voće i povrće; hladetine (želei), džemovi, kompoti; jaja, mlijeko i mliječni proizvodi; jestiva ulja i masti.

31

Poljoprivredni, povrtlarski, šumski proizvodi i bobice, koji nisu obuhvaćeni drugim razredima; žive životinje; svježe voće i povrće; sjeme, prirodne biljke i cvijeće; hrana za životinje; slad.

32

Pivo; mineralne i gazirane vode te ostala bezalkoholna pića; voćni napici i voćni sokovi; sirupi i ostali preparati za pripremanje napitaka.

35

Oglašavanje i reklamiranje; vođenje komercijalnih poslova; komercijalna administracija; uredski poslovi.

36

Osiguranje; financijski poslovi; monetarni poslovi; upravljanje nekretninama.

37

Izgradnja; popravci; usluge postavljanja.

38

Telekomunikacije.

40

Obrada materijala.

42

Znanstvene i tehnološke usluge kao i pripadajuće usluge istraživanja i koncepcije; usluge industrijskih analiza i istraživanja, koncepcija i razvoj računala i računalnih programa.

45

Pravne usluge; osobne i društvene usluge namjenjene za zadovoljavanje ljudskih potreba, usluge sigurnosti za zaštitu imovine i ljudi.

(210) **BAZ1216839A** (220) 2012-12-18

(442) **2014-06-30**

(732) **LIVA Energy d.o.o.**

**Igmanska bb, Vogošća, 71000
Sarajevo**

BA

(740) NEMA ZASTUPNIKA

(591) plavosivozelena, narandžasta

(540)



(531) 27.01.; 27.05; 29.01;

(511)

01

Hemijski proizvodi za industriju, nauku i fotografiju, kao i za poljoprivredu, povrtlarstvo i šumarstvo; sirova umjetna smola, sirova plastika, gnojivo za zemlju; mješavine za gašenje požara; preparati za kaljenje, zavarivanje i lemljenje metala; hemijski proizvodi za konzerviranje hrane; sredstva za štavljenje kože; ljepila za industriju; sredstva za rashlađivanje (antifriz), sredstvo za odleđivanje brava.

02

Boje, lakovi i glazure; zaštita od hrđe te propadanja i truljenja drveta; tvari za bojenje; nagrizajuće tvari; prirodna smola, sirova; metali u listovima i prahu za slikare, dekoratere, tiskare i umjetnike.

03

Preparati za bijeljenje i ostale tvari za pranje rublja; preparati za čišćenje, poliranje, odmašćivanje i struganje; sapuni; parfimerijski proizvodi, eterična ulja, kozmetički proizvodi, losioni za kosu; proizvodi za njegu zubi.

04

Industrijska ulja i masti; sredstva za podmazivanje; proizvodi za upijanje, vlaženje i vezanje prašine; goriva (uključujući benzin za motore) i rasvjetne tvari; svijeće, stijenjevi za rasvjetu.

05

Farmaceutski i veterinarski proizvodi; higijenski proizvodi za upotrebu u medicini dijetne tvari za medicinske potrebe, hrana za dojenčad; flasteri, materijal za previjanje; materijali za plombiranje zubi i za zubne otiske; dezinfekcijska sredstva; proizvodi za uništavanje životinjskih štetočina; fungicidi, herbicidi.

06

Obični metali i njihove legure; metalni građevinski materijali; metalne prenosive konstrukcije; metalni materijali za tračnice; metalna užad i neelektrične metalne žice; metalni bravarski proizvodi i sitni metalni predmeti; metalne cijevi;

metalne blagajne; metalni proizvodi koji nisu obuhvaćeni drugim razredima; rudače.

07

Strojevi i alatni strojevi; motori (osim motora za kopnena vozila); spojke, prijenosni uređaji (osim onih za kopnena vozila); poljoprivredne naprave osim onih koji se pokreću ručno; inkubatori za jaja.

08

Ručni alati i sprave s ručnim pokretanjem; noževi, vilice i žlice; hladno oružje; mehaničke i električne sprave za brijanje

09

Znanstveni, nautički, geodetski, fotografski, kinematografski i optički aparati i instrumenti kao i aparati i instrumenti za vaganje, mjerenje, signalizaciju, kontrolu (inspekciju), za pomoć (spašavanje) i za obuku; aparati i instrumenti za vođenje, distribuiranje, transformiranje, akumuliranje, podešavanje ili upravljanje električne struje; aparati za snimanje, prijenos, reprodukciju zvuka ili slika; magnetne podloge za snimanje, akustičke ploče; automati i mehanizmi za automatske uređaje koji se pokreću uz prethodno ubacivanje kovanica; registarske blagajne, računari, oprema za obradu podataka i računala; uređaji za gašenje požara.

10

Hirurški, medicinski zubarski i veterinarski, aparati i instrumenti, umjetni udovi, oči i zubi; ortopedski proizvodi; pribor za šivanje rana.

11

Uređaji za rasvjetu, grijanje, proizvodnju pare, kuhanje, hlađenje, sušenje, ventilaciju, vodoopskrbu i sanitarna oprema.

12

Vozila; uređaji za kretanje po zemlji, po vodi ili po zraku; vozila za građevinsku industriju (ili za upotrebu u građevinarstvu).

13

Vatreno oružje; streljivo i projektili; eksplozivi; sredstva za vatromete.

14

Plemeniti metali i njihove legure i proizvodi od tih metala ili obloženi tim metalima, koji nisu obuhvaćeni drugim razredima; pravi i lažni nakit, drago kamenje; urarski proizvodi i kronometrički instrumenti.

15

Glazbala.

16

Papir, karton i proizvodi od tih materijala koji nisu obuhvaćeni drugim razredima; tiskarski proizvodi; proizvodi za uvezivanje knjiga; fotografije; pribor za pisanje; ljepila (ljepljive tvari za papirnate proizvode ili za kućanstvo); slikarski pribor; kistovi; pisaći strojevi i uredski pribor (osim namještaja); oprema za nastavu i obuku (osim aparata); plastični materijali za ambalažu (koji nisu obuhvaćeni drugim razredima); tiskarska slova; klišeji.

17

Guma, gutaperka, biljna smola, azbest, tinjac i proizvodi od

tih materijala u formi blokova, čaršafa (ploča), sipki, listova, žice, kabela i traka (sve od ovih materijala kao polugotovi proizvodi).

18

Koža, imitacije kože, proizvodi od tih materijala koji nisu obuhvaćeni drugim razredima; životinjske kože; kovčezi i torbe; kišobrani, suncobrani i štapovi za hodanje; bičevi i sedlarsko remenarski proizvodi.

19

Nemetalni građevinski materijali; krute nemetalne cijevi za gradnju; asfalt, katran i bitumen (smola); nemetalne prenosive konstrukcije; nemetalni spomenici.

20

Namještaj, zrcala, okviri; proizvodi koji nisu obuhvaćeni drugim razredima, od drva, pluta, trske, šiblja, ražine, kosti, bjelokosti, usovine, kornjačevine, am bre, sedefa, morske zgure (štive); nadomjesci svih tih materijala ili plastični proizvodi.

21

Pribor i posuđe za kućanstvo ili za kuhinju (koji nisu od plemenitih metala niti su presvućeni plemenitim metalom); češljevi i spužve; četke (osim kistova); materijali za četke; pribor za čišćenje; žica za struganje parketa; sirovo ili poluobrađeno staklo (osim građevinskog stakla); stakleni proizvodi, porculanski i keramički proizvodi koji nisu obuhvaćeni drugim razredima.

22

Konopci, uzice, mreže, šatori, cerade, jedra, vreće (koji nisu obuhvaćeni drugim razredima); materijal za punjenje (nabijanje) (osim gume i plastike); sirovi vlaknasti, tekstilni, materijali.

23

Konac za tekstilnu upotrebu.

24

Tkanine i tekstilni proizvodi koji nisu obuhvaćeni drugim razredima; pokrivači za krevete i stolove.

25

Odjeća, obuća, pokrivala za glavu.

26

Čipka, vez, vrpce i uzice; puceta, kukice i omčice, pribadače i igle; umjetno cvijeće.

27

Sagovi, prostirači, strunjače, linoleumi i ostali pokrivači za podove; netekstilne zidne tapete.

28

Igre i igračke; gimnastički i sportski predmeti koji nisu obuhvaćeni drugim razredima; ukrasi za božićna drvca.

29

Meso, riba, perad i divljač; mesni ekstrakti; konzervirano, sušeno i kuhano voće i povrće; hladetine (želei), džemovi, kompoti; jaja, mlijeko i mliječni proizvodi; jestiva ulja i masti.

30

Kava, čaj, kakao, šećer, riža, tapioka, sago, nadomjesci

kave; brašno i proizvodi od žitarica, kruh, kolači, slastice, bomboni; sladoled; med, sirup od melase; kvasac, prašak za dizanje; sol, slačica (senf); ocat, umaci (začini); mirodije; led za hlađenje; umaci i dresinzi za salatu.

31

Poljoprivredni, povrtlarski, šumski proizvodi i bobice, koji nisu obuhvaćeni drugim razredima; žive životinje; svježe voće i povrće; sjeme, prirodne biljke i cvijeće; hrana za životinje; slad.

32

Pivo; mineralne i gazirane vode te ostala bezalkoholna pića; voćni napici i voćni sokovi; sirupi i ostali preparati za pripremanje napitaka.

33

Alkoholna pića (osim piva).

34

Duhan; pribor za pušače; šibice.

35

Oglašavanje i reklamiranje; vođenje komercijalnih poslova; komercijalna administracija; uredski poslovi.

36

Osiguranje; finansijski poslovi; monetarni poslovi; upravljanje nekretninama.

37

Izgradnja; popravci; usluge postavljanja.

38

Telekomunikacije.

39

Prijevoz; ambalažiranje i uskladištenje proizvoda; organiziranje putovanja.

40

Obrada materijala.

41

Obuka; stručno osposobljavanje; razonoda; sportske i kulturne djelatnosti.

42

Znanstvene i tehnološke usluge kao i pripadajuće usluge istraživanja i koncepcije; usluge industrijskih analiza i istraživanja, koncepcija i razvoj računala i računalnih programa.

43

Usluge okrepe (hranjenje); privremeno primanje na stan.

44

Medicinske usluge; veterinarske usluge; higijenska njega i njega ljepote za ljude ili za životinje; poljoprivredne, povrtlarske i šumarske usluge.

45

Pravne usluge; osobne i društvene usluge namjenjene za zadovoljavanje ljudskih potreba, usluge sigurnosti za zaštitu imovine i ljudi.

(210) **BAZ1216840A** (220) 2012-12-18

(442) **2014-06-30**

(732) **LIVA Group d.o.o.**

Džemala Bijedića br.185, 71000

Sarajevo

BA

(740) NEMA ZASTUPNIKA

(591) plava

(540)

LIVA Group

(531) 27.05; 29.01;

(511)

06

Obični metali i njihove legure; metalni građevinski materijali; metalne prenosive konstrukcije; metalni materijali za tračnice; metalna užad i neelektrične metalne žice; metalni bravarski proizvodi i sitni metalni predmeti; metalne cijevi; metalne blagajne; metalni proizvodi koji nisu obuhvaćeni drugim razredima; rudače.

07

Strojevi i alatni strojevi; motori (osim motora za kopnena vozila); spojke, prijenosni uređaji (osim onih za kopnena vozila); poljoprivredne naprave osim onih koji se pokreću ručno; inkubatori za jaja.

09

Znanstveni, nautički, geodetski, fotografski, kinematografski i optički aparati i instrumenti kao i aparati i instrumenti za vaganje, mjerenje, signalizaciju, kontrolu (inspekciju), za pomoć (spašavanje) i za obuku; aparati i instrumenti za vođenje, distribuiranje, transformiranje, akumuliranje, podešavanje ili upravljanje električne struje; aparati za snimanje, prijenos, reprodukciju zvuka ili slika; magnetne podloge za snimanje, akustičke ploče; automati i mehanizmi za automatske uređaje koji se pokreću uz prethodno ubacivanje kovanica; registrarske blagajne, računari, oprema za obradu podataka i računala; uređaji za gašenje požara.

11

Uređaji za rasvjetu, grijanje, proizvodnju pare, kuhanje, hlađenje, sušenje, ventilaciju, vodoopskrbu i sanitarna oprema.

19

Nemetalni građevinski materijali; krute nemetalne cijevi za gradnju; asfalt, katran i bitumen (smola); nemetalne prenosive konstrukcije; nemetalni spomenici.

29

Meso, riba, perad i divljač; mesni ekstrakti; konzervirano, sušeno i kuhano voće i povrće; hladetina (želei), džemovi,

kompoti; jaja, mlijeko i mliječni proizvodi; jestiva ulja i masti.

31

Poljoprivredni, povrtlarski, šumski proizvodi i bobice, koji nisu obuhvaćeni drugim razredima; žive životinje; svježe voće i povrće; sjeme, prirodne biljke i cvijeće; hrana za životinje; slad.

32

Pivo; mineralne i gazirane vode te ostala bezalkoholna pića; voćni napici i voćni sokovi; sirupi i ostali preparati za pripremanje napitaka.

35

Oglašavanje i reklamiranje; vođenje komercijalnih poslova; komercijalna administracija; uredski poslovi.

36

Osiguranje; finansijski poslovi; monetarni poslovi; upravljanje nekretninama.

37

Izgradnja; popravci; usluge postavljanja.

38

Telekomunikacije.

40

Obrada materijala.

42

Znanstvene i tehnološke usluge kao i pripadajuće usluge istraživanja i koncepcije; usluge industrijskih analiza i istraživanja, koncepcija i razvoj računala i računalnih programa.

45

Pravne usluge; osobne i društvene usluge namjenjene za zadovoljavanje ljudskih potreba, usluge sigurnosti za zaštitu imovine i ljudi.

(210) **BAZ1216841A** (220) 2012-12-19

(442) **2014-06-30**

(732) **SBA Communications d.o.o.**
Bačići 25, 71000 Sarajevo
BA

(740) "MSA IP"

(540)



(531) 25.03; 25.07;

(511)

03

Preparati za bijeljenje i ostale tvari za pranje rublja; preparati za čišćenje, poliranje, odmašćivanje i struganje; sapuni; parfimerijski proizvodi, eterična ulja, kozmetički proizvodi, losioni za kosu; proizvodi za njegu zuba.

05

Farmaceutski, veterinarski i higijenski proizvodi; dijetne tvari za medicinske potrebe, hrana za dojenčad; flasteri, materijal za previjanje; materijali za plombiranje zubi i za zubne otiske; dezinfekcijska sredstva; proizvodi za uništavanje životinjskih štetočina; fungicidi, herbicidi.

30

Kafa, čaj, kakao, šećer, riža, tapioka, sago, nadomjesci kafe; brašno i proizvodi od žitarica, kruh, kolači, slastice, bomboni; sladoled; med, sirup od melase; kvasac, prašak za dizanje; sol, slačica (senf); ocat, umaci (začini); mirođije; led za hlađenje

(210) **BAZ1216842A** (220) 2012-12-19

(442) **2014-06-30**

(732) **Siniša Despotović**
Radoja Domanovića 18, 78000 Banja
Luka
BA

(740) NEMA ZASTUPNIKA

(540)

Nicola'S

(531) 27.05;

(511)

25

Odjeća (muška i ženska konfekcija).

(210) **BAZ1216846A** (220) 2012-12-20

(442) **2014-06-30**

(732) **Wm. WRIGLEY Jr. Company**
1132 West Blackhawk Street,
Chicago, Illinois 60642
US

(740) PETOŠEVIĆ d.o.o

(540)

ASCENT

(511)

30

Poslastice, gume za žvakanje, pjenaste gume za žvakanje, bomboni, mentol bomboni, dražeje i pastile (bomboni).

(210) **BAZ1216847A** (220) 2012-12-20

(442) **2014-06-30**

(732) **COMPAGNIE GERVAIS DANONE (a**
French company)
17 boulevard Haussmann, 75009 Paris
FR

(740) PETOŠEVIĆ d.o.o

(540)

АКТИВИА

(511)

29

Mlijeko, mlijeko u prahu, gelizirano, aromatizirano i tučeno mlijeko. Mliječni proizvodi, naročito: mliječni deserti, jogurti, pića na bazi jogurta, mladi sir, obična ili aromatizirana pića koja se sastoje većinom od mlijeka ili mliječnih proizvoda, mliječni napici koji se sastoje većinom od mlijeka, mliječni napici koji sadrže voće. Fermentirani obični ili aromatizirani mliječni proizvodi.

30

Kakao, čokolada, napici na bazi kakaa, napici na bazi čokolade, šećer, ekspandirana riža, pripravci napravljeni od žitarica, žitarice za doručak, keksi (slatki ili začinjani), oblatne, vafli, kolači, slastice, svi navedeni proizvodi bez dodataka i/ili preliveni i/ili punjeni i/ili aromatizirani. Slastičarski proizvodi. Sladoledi, sladoledi prevashodno napravljeni od jogurta, smrznuto vrhnje (šlag), italijanski sladoledi (vrsta sladoleda), smrznuti jogurti (vrsta sladoleda), aromatizirani led za hlađenje.

32

Negazirana ili gazirana voda (mineralna ili nemineralna) sokovi od voća ili povrća, pića od voća ili povrća, limunada, soda, pića na bazi šerbeta, pripravci za pića, pića (sirupi za pripremu pića), bezalkoholni ekstrakti od voća ili povrća, bezalkoholna pića.

(210) **BAZ1216848A** (220) 2012-12-20

(442) **2014-06-30**

(732) **BOBAR GROUP d.o.o.**
ul. Filipa Višnjića 211, Bijeljina
BA

(740) NEMA ZASTUPNIKA

(591) plava, bijela

(540)



The logo for BOBAR features a stylized blue icon of a hand or a set of fingers to the left of the word "BOBAR" in a bold, blue, sans-serif font.

(531) 02.09; 27.05; 29.01;

(511)

06

Obični metali i njihove legure; metalni građevinski materijali; metalne prenosne građevine; materijali od metala za željezničke tračnice; neelektrični kablovi i žice od običnog metala; bravarski proizvodi, mali metalni željezarski proizvodi; cjevčice i cijevi od metala; sefovi; proizvodi od običnih metala koji nisu uključeni u druge klase; rude.

35

Oglašavanje; vođenje poslova; poslovno upravljanje; kancelarijski poslovi.

36

Osiguranje; finansijski poslovi; novčani (monetarni) poslovi; poslovi vezani za nekretnine.

37

Građevinsko konstruisanje; popravljjanje; usluge instalisanja (instalacijske usluge).

38

Telekomunikacije.

39

Transportne usluge; pakiranje i skladištenje robe; organizovanje putovanja.

41

Obrazovne usluge; pripremanje obuke; razonoda; sportske i kulturne aktivnosti.

42

Naučne i tehnološke usluge i istraživanje i projektovanje u vezi sa navedenim uslugama; usluge industrijske analize i istraživanja; projektovanje i razvoj kompjuterskog hardvera i softvera.

45

Pravne usluge.

(210) **BAZ1216849A** (220) 2012-12-21

(442) **2014-06-30**

(732) **OPEN ENGLISH LLC**
Edificio Torres de las Américas,
Torre "A" Piso 15, Punta Pacifica.
Apartado Postal 0832-0588, Panama
PA

(740) PETOŠEVIĆ d.o.o

(540)



The logo for open english features the words "open" and "english" in a lowercase, sans-serif font. The word "open" is positioned to the left of "english", and a stylized square frame surrounds the letter "o" in "open".

(531) 25.01; 26.04; 27.05;

(511)

41

Usluge obuke i podučavanja stranog jezika, a naročito, provođenje neformalnih on-line programa za učenje stranih jezika i distribuiranje materijala. Usluge obuke, a naročito, pružanje tečajeva za podučavanje na nivou srednje škole i distribuiranje materijala u vezi sa tim tečajevima, stavljanje na raspolaganje objekata za edukativne svrhe i poduku stranog jezika.

(210) **BAZ1216851A** (220) 2012-12-24

(442) **2014-06-30**

(300) HR

2012-10-11

Z20121723A

Za sve klase;

(732) **B.S.A.**

**33 Avenue du Maine- Tour Maine
Montparnasse, 75015 Paris**

FR

(740) "INTELBIRO" d.o.o.

(591) crvena, bijela, zlatna, svijetložuta, žuta,
crna, siva, svijetlo zelena, zelena, tamno
zelena, svijetlo smeđa, smeđa, tamno
smeđa, oker, svijetlo plava, plava

(540)



(531) 03.04; 06.19; 08.03; 11.03; 19.01; 25.01; 27.05;
29.01;

(511)

29

Mliječni proizvodi, naročito mladi kajmak.

(210) **BAZ1216855A** (220) 2012-12-24

(442) **2014-06-30**

(732) **Eaton Technologies IP Gmbh & Co.
KG**

**Mittelstrasse 5-5a, 12529
Schoenefeld**

DE

(740) PETOŠEVIĆ d.o.o

(540)

INTERNORMEN

(511)

09

Sistemi za nadzor stanja tekućine; monitori stanja tekućine koji se koriste za mjerenje parametara hidraulične tekućine i ulja, pokretni monitor stanja tekućine za mjerenje hidraulične tečnosti i tečnosti za podmazivanje; sistem za nadzor onečišćivača u čvrstom stanju u tekućini; sistem za nadzor metalnih čestica u tekućini; sistem nadzora tekućine za praćenje stepena začepljenosti filtera putem mjerenja diferencijalnog pritiska; električni sistem za određivanje gljivične infekcije u u grožđu; signalizator za čvrste onečišćivače; signalizator za praćenje vode u ulju; ugrađeni monitor za fiksne sisteme za kontinuirano ili periodično mjerenje hidrauličnih sistema i sistema za podmazivanje; indeksni mjerni sistem za mjerenje mogućnosti filtriranja za prehrambene tekućine poput: sokova, piva, i vina; tekućina za podmazivanje sistema za grijanje i hlađenje za sisteme koji se pokreću snagom vjetera; signalizatori metalnih čestica; signalizatori viskoziteta; dielektrični signalizatori; elektronički signalizatori začepljenosti; signalizatori temperature; signalizatori vode; ugrađeni sistemi za mjerenje; on-line i off-line sistemi za mjerenje; sistemi za lasersko brojanje čestica; sistemi za razvrstavanje boca; sistemi za višestruke analize; softver za selekciju filtera; softver za simulaciju filtera za hidrauliku i sisteme podmazivanja.

11

Posude za filtriranje; elementi za filtere; filter uređaji koji se koriste za filtriranje, punjenje, ili čišćenje hidrauličnih sistema, sistema za održavanje ulja, ili sistema za podmazivanje; oprema za pročišćavanje ulja; sistem za filtriranje koji podmazuje prijenose dok filtrira materiju za podmazivanje i uklanja zrak iz iste; mobilne off-line filtracijske jedinice; fiksne filtracijske jedinice; sistemi za pročišćavanje tekućina; filteri za hidraulične tekućine; filteri za tekućine za podmazivanje.

(210) **BAZ1216856A** (220) 2012-12-25

(442) **2014-06-30**

(732) **SOLENIČKOLATA GIDA SANAYI VE TICARET ANONIM SİRKETİ**

**2. Organize Sanayi Bolgesi 83221
No. Lu. Cad. No:28 Sehitkamil,
Gaziantep**

TR

(740) "ŽIVKO MIJATOVIĆ & PARTNERS" d.o.o.
Sarajevo

(591) smeđa

(540)



(531) 27.05; 29.01;

(511)

30

Slastičarski proizvodi, čokolade, keksi, oblatne, kolači, tortice (tartevi).

(210) **BAZ1417610A** (220) 2014-01-22

(442) **2014-06-30**

(732) **UDRUŽENJE NAVIJAČA "LJUTI KRAJIŠNICI" Bosanska Krupa**

Ul. Terzića bb, 77240 Bosanska Krupa

BA

(740) NEMA ZASTUPNIKA

(540)



(531) 04.03; 24.01; 27.05;

(511)

16

Papir, karton i proizvodi od tih materijala koji nisu obuhvaćeni drugim klasama; štamparski proizvodi; proizvodi za uvezivanje knjiga; fotografije; pribor za pisanje; ljepila (ljepljive tvari za papirne proizvode ili za kućne potrebe); pišalice mašine i kancelarijski pribor (osim namještaja); oprema za nastavu i obuku (osim aparata); plastični materijali za ambalažu (koji nisu obuhvaćeni drugim klasama); štamparska slova; klišeji.

25

Odjeća, obuća, pokrivala za glavu.

34

Pribor za pušače; šibice.

(210) **BAZ1417682A** (220) 2014-02-24

(442) **2014-06-30**

(732) **UNIMEDIA D.O.O.**

H.K.Gradašćevića bb, 76250 Gradačac

BA

(740) NEMA ZASTUPNIKA

(540)



(531) 26.04; 27.05;

(511)

29

Meso, riba, perad i divljač; mesni ekstrakti; konzervirano, sušeno i kuhano voće i povrće; hladetine (želei), džemovi, kompoti; jaja, mlijeko i mliječni proizvodi; jestiva ulja i masti.

30

Kava, čaj, kakao, šećer, riža, tapioka, sago, nadomjesci kave; brašno i proizvodi od žitarica, kruh, kolači, slastice, bomboni; sladoled; med, sirup od melase; kvasac, prašak za dizanje; sol, slačica (senf); ocat, umaci (začini); mirodije; led za hlađenje; umaci i dresinzi za salatu.

32

Pivo; mineralne i gazirane vode te ostala bezalkoholna pića; voćni napici i voćni sokovi; sirupi i ostali preparati za pripremanje napitaka.

33

Alkoholna pića (osim piva).

INDEKS BROJEVA PRIJAVA ŽIGOVA

BAZ1116035A
BAZ1216403A
BAZ1216436A
BAZ1216443A
BAZ1216522A
BAZ1216526A
BAZ1216530A
BAZ1216531A
BAZ1216532A
BAZ1216533A
BAZ1216534A
BAZ1216547A
BAZ1216569A
BAZ1216570A
BAZ1216602A
BAZ1216614A
BAZ1216615A
BAZ1216617A
BAZ1216624A
BAZ1216626A
BAZ1216627A
BAZ1216630A
BAZ1216631A
BAZ1216632A
BAZ1216633A
BAZ1216634A
BAZ1216635A
BAZ1216636A
BAZ1216637A
BAZ1216639A
BAZ1216640A
BAZ1216641A
BAZ1216642A
BAZ1216643A
BAZ1216644A
BAZ1216645A
BAZ1216646A
BAZ1216647A
BAZ1216648A
BAZ1216649A
BAZ1216650A
BAZ1216651A
BAZ1216652A

BAZ1216653A
BAZ1216655A
BAZ1216656A
BAZ1216657A
BAZ1216658A
BAZ1216659A
BAZ1216661A
BAZ1216662A
BAZ1216663A
BAZ1216664A
BAZ1216665A
BAZ1216666A
BAZ1216667A
BAZ1216668A
BAZ1216669A
BAZ1216670A
BAZ1216671A
BAZ1216672A
BAZ1216673A
BAZ1216674A
BAZ1216675A
BAZ1216677A
BAZ1216678A
BAZ1216679A
BAZ1216680A
BAZ1216681A
BAZ1216682A
BAZ1216683A
BAZ1216684A
BAZ1216685A
BAZ1216686A
BAZ1216687A
BAZ1216688A
BAZ1216689A
BAZ1216690A
BAZ1216691A
BAZ1216692A
BAZ1216693A
BAZ1216694A
BAZ1216696A
BAZ1216697A
BAZ1216698A
BAZ1216699A

INDEKS BROJEVA PRIJAVA ŽIGOVA

BAZ1216700A	BAZ1216753A
BAZ1216701A	BAZ1216754A
BAZ1216702A	BAZ1216755A
BAZ1216703A	BAZ1216756A
BAZ1216704A	BAZ1216758A
BAZ1216705A	BAZ1216759A
BAZ1216706A	BAZ1216760A
BAZ1216707A	BAZ1216761A
BAZ1216708A	BAZ1216763A
BAZ1216709A	BAZ1216764A
BAZ1216710A	BAZ1216765A
BAZ1216711A	BAZ1216766A
BAZ1216712A	BAZ1216767A
BAZ1216713A	BAZ1216768A
BAZ1216714A	BAZ1216769A
BAZ1216715A	BAZ1216770A
BAZ1216717A	BAZ1216771A
BAZ1216720A	BAZ1216772A
BAZ1216726A	BAZ1216773A
BAZ1216728A	BAZ1216774A
BAZ1216729A	BAZ1216776A
BAZ1216730A	BAZ1216777A
BAZ1216731A	BAZ1216779A
BAZ1216732A	BAZ1216780A
BAZ1216733A	BAZ1216781A
BAZ1216734A	BAZ1216782A
BAZ1216735A	BAZ1216783A
BAZ1216736A	BAZ1216784A
BAZ1216737A	BAZ1216785A
BAZ1216738A	BAZ1216786A
BAZ1216739A	BAZ1216787A
BAZ1216740A	BAZ1216788A
BAZ1216741A	BAZ1216789A
BAZ1216742A	BAZ1216790A
BAZ1216743A	BAZ1216791A
BAZ1216744A	BAZ1216792A
BAZ1216745A	BAZ1216795A
BAZ1216746A	BAZ1216796A
BAZ1216748A	BAZ1216797A
BAZ1216749A	BAZ1216798A
BAZ1216750A	BAZ1216799A
BAZ1216751A	BAZ1216800A
BAZ1216752A	BAZ1216801A

INDEKS BROJEVA PRIJAVA ŽIGOVA

BAZ1216802A
BAZ1216803A
BAZ1216804A
BAZ1216805A
BAZ1216806A
BAZ1216808A
BAZ1216809A
BAZ1216810A
BAZ1216811A
BAZ1216812A
BAZ1216813A
BAZ1216814A
BAZ1216816A
BAZ1216817A
BAZ1216818A
BAZ1216819A
BAZ1216820A
BAZ1216821A
BAZ1216822A
BAZ1216823A
BAZ1216824A
BAZ1216828A
BAZ1216830A
BAZ1216831A
BAZ1216832A
BAZ1216833A
BAZ1216836A
BAZ1216837A
BAZ1216838A
BAZ1216839A
BAZ1216840A
BAZ1216841A
BAZ1216842A
BAZ1216846A
BAZ1216847A
BAZ1216848A
BAZ1216849A
BAZ1216851A
BAZ1216855A
BAZ1216856A
BAZ1417610A
BAZ1417682A

INDEKS KLASA PRIJAVA ŽIGOVA

01

BAZ1216640A
 BAZ1216648A
 BAZ1216675A
 BAZ1216691A
 BAZ1216736A
 BAZ1216738A
 BAZ1216750A
 BAZ1216803A
 BAZ1216830A
 BAZ1216839A

02

BAZ1216675A
 BAZ1216750A
 BAZ1216839A

03

BAZ1216443A
 BAZ1216526A
 BAZ1216644A
 BAZ1216645A
 BAZ1216661A
 BAZ1216672A
 BAZ1216693A
 BAZ1216707A
 BAZ1216717A
 BAZ1216731A
 BAZ1216734A
 BAZ1216738A
 BAZ1216743A
 BAZ1216744A
 BAZ1216745A
 BAZ1216746A
 BAZ1216748A
 BAZ1216749A
 BAZ1216750A
 BAZ1216753A
 BAZ1216756A
 BAZ1216759A
 BAZ1216760A
 BAZ1216782A

BAZ1216783A

BAZ1216784A

BAZ1216788A

BAZ1216797A

BAZ1216804A

BAZ1216814A

BAZ1216839A

BAZ1216841A

04

BAZ1216640A

BAZ1216675A

BAZ1216691A

BAZ1216750A

BAZ1216758A

BAZ1216803A

BAZ1216839A

05

BAZ1216443A

BAZ1216617A

BAZ1216643A

BAZ1216645A

BAZ1216646A

BAZ1216648A

BAZ1216651A

BAZ1216652A

BAZ1216653A

BAZ1216687A

BAZ1216688A

BAZ1216689A

BAZ1216692A

BAZ1216693A

BAZ1216694A

BAZ1216699A

BAZ1216700A

BAZ1216705A

BAZ1216706A

BAZ1216709A

BAZ1216717A

BAZ1216734A

BAZ1216737A

INDEKS KLASA PRIJAVA ŽIGOVA

BAZ1216738A	09
BAZ1216755A	BAZ1216614A
BAZ1216764A	BAZ1216639A
BAZ1216765A	BAZ1216649A
BAZ1216766A	BAZ1216717A
BAZ1216767A	BAZ1216774A
BAZ1216768A	BAZ1216780A
BAZ1216769A	BAZ1216781A
BAZ1216770A	BAZ1216791A
BAZ1216771A	BAZ1216814A
BAZ1216772A	BAZ1216823A
BAZ1216773A	BAZ1216836A
BAZ1216777A	BAZ1216837A
BAZ1216779A	BAZ1216838A
BAZ1216800A	BAZ1216839A
BAZ1216801A	BAZ1216840A
BAZ1216808A	BAZ1216855A
BAZ1216813A	10
BAZ1216830A	BAZ1216652A
BAZ1216831A	BAZ1216686A
BAZ1216832A	BAZ1216692A
BAZ1216833A	BAZ1216717A
BAZ1216839A	BAZ1216839A
BAZ1216841A	11
06	BAZ1216818A
BAZ1216836A	BAZ1216836A
BAZ1216837A	BAZ1216837A
BAZ1216838A	BAZ1216838A
BAZ1216839A	BAZ1216839A
BAZ1216840A	BAZ1216840A
BAZ1216848A	BAZ1216855A
07	12
BAZ1216647A	BAZ1216680A
BAZ1216836A	BAZ1216681A
BAZ1216837A	BAZ1216701A
BAZ1216838A	BAZ1216714A
BAZ1216839A	BAZ1216715A
BAZ1216840A	BAZ1216839A
08	13
BAZ1216839A	BAZ1216569A

INDEKS KLASA PRIJAVA ŽIGOVA

BAZ1216570A	19
BAZ1216839A	BAZ1216836A
14	BAZ1216837A
BAZ1216754A	BAZ1216838A
BAZ1216814A	BAZ1216839A
BAZ1216839A	BAZ1216840A
15	20
BAZ1216839A	BAZ1216839A
16	21
BAZ1216639A	BAZ1216782A
BAZ1216650A	BAZ1216783A
BAZ1216662A	BAZ1216784A
BAZ1216664A	BAZ1216797A
BAZ1216665A	BAZ1216839A
BAZ1216678A	22
BAZ1216708A	BAZ1216839A
BAZ1216736A	23
BAZ1216750A	BAZ1216800A
BAZ1216839A	BAZ1216801A
BAZ1417610A	BAZ1216839A
17	24
BAZ1216403A	BAZ1216839A
BAZ1216530A	25
BAZ1216531A	BAZ1216690A
BAZ1216532A	BAZ1216697A
BAZ1216533A	BAZ1216698A
BAZ1216534A	BAZ1216728A
BAZ1216736A	BAZ1216739A
BAZ1216750A	BAZ1216748A
BAZ1216839A	BAZ1216749A
18	BAZ1216753A
BAZ1216748A	BAZ1216759A
BAZ1216749A	BAZ1216760A
BAZ1216753A	BAZ1216800A
BAZ1216754A	BAZ1216801A
BAZ1216759A	BAZ1216802A
BAZ1216760A	BAZ1216805A
BAZ1216814A	BAZ1216809A
BAZ1216839A	BAZ1216814A
	BAZ1216839A

INDEKS KLASA PRIJAVA ŽIGOVA**BAZ1216842A****BAZ1417610A**

26

BAZ1216839A

27

BAZ1216839A

28

BAZ1216670A**BAZ1216671A****BAZ1216672A****BAZ1216823A****BAZ1216839A**

29

BAZ1216630A**BAZ1216631A****BAZ1216632A****BAZ1216633A****BAZ1216634A****BAZ1216677A****BAZ1216702A****BAZ1216703A****BAZ1216726A****BAZ1216742A****BAZ1216789A****BAZ1216790A****BAZ1216828A****BAZ1216836A****BAZ1216837A****BAZ1216838A****BAZ1216839A****BAZ1216840A****BAZ1216847A****BAZ1216851A****BAZ1417682A**

30

BAZ1216436A**BAZ1216522A****BAZ1216624A****BAZ1216626A****BAZ1216627A****BAZ1216630A****BAZ1216631A****BAZ1216632A****BAZ1216633A****BAZ1216634A****BAZ1216635A****BAZ1216685A****BAZ1216700A****BAZ1216710A****BAZ1216711A****BAZ1216713A****BAZ1216726A****BAZ1216732A****BAZ1216733A****BAZ1216740A****BAZ1216741A****BAZ1216742A****BAZ1216751A****BAZ1216752A****BAZ1216787A****BAZ1216789A****BAZ1216790A****BAZ1216798A****BAZ1216799A****BAZ1216806A****BAZ1216817A****BAZ1216819A****BAZ1216820A****BAZ1216839A****BAZ1216841A****BAZ1216846A****BAZ1216847A****BAZ1216856A****BAZ1417682A**

31

BAZ1216630A**BAZ1216631A****BAZ1216632A****BAZ1216633A****BAZ1216634A****BAZ1216726A**

INDEKS KLASA PRIJAVA ŽIGOVA

BAZ1216836A	35
BAZ1216837A	BAZ1216615A
BAZ1216838A	BAZ1216639A
BAZ1216839A	BAZ1216640A
BAZ1216840A	BAZ1216641A
32	BAZ1216642A
BAZ1116035A	BAZ1216647A
BAZ1216630A	BAZ1216655A
BAZ1216635A	BAZ1216656A
BAZ1216677A	BAZ1216657A
BAZ1216700A	BAZ1216658A
BAZ1216704A	BAZ1216659A
BAZ1216708A	BAZ1216662A
BAZ1216712A	BAZ1216663A
BAZ1216816A	BAZ1216664A
BAZ1216836A	BAZ1216665A
BAZ1216837A	BAZ1216669A
BAZ1216838A	BAZ1216673A
BAZ1216839A	BAZ1216674A
BAZ1216840A	BAZ1216675A
BAZ1216847A	BAZ1216678A
BAZ1417682A	BAZ1216691A
33	BAZ1216696A
BAZ1216547A	BAZ1216697A
BAZ1216630A	BAZ1216698A
BAZ1216763A	BAZ1216708A
BAZ1216839A	BAZ1216715A
BAZ1417682A	BAZ1216717A
34	BAZ1216729A
BAZ1216641A	BAZ1216730A
BAZ1216642A	BAZ1216748A
BAZ1216776A	BAZ1216749A
BAZ1216810A	BAZ1216753A
BAZ1216811A	BAZ1216754A
BAZ1216812A	BAZ1216759A
BAZ1216821A	BAZ1216760A
BAZ1216822A	BAZ1216780A
BAZ1216839A	BAZ1216781A
BAZ1417610A	BAZ1216795A

INDEKS KLASA PRIJAVA ŽIGOVA

BAZ1216796A

BAZ1216809A

BAZ1216836A

BAZ1216837A

BAZ1216838A

BAZ1216839A

BAZ1216840A

BAZ1216848A

36

BAZ1216682A

BAZ1216683A

BAZ1216824A

BAZ1216836A

BAZ1216837A

BAZ1216838A

BAZ1216839A

BAZ1216840A

BAZ1216848A

37

BAZ1216715A

BAZ1216836A

BAZ1216837A

BAZ1216838A

BAZ1216839A

BAZ1216840A

BAZ1216848A

38

BAZ1216639A

BAZ1216662A

BAZ1216663A

BAZ1216664A

BAZ1216665A

BAZ1216780A

BAZ1216781A

BAZ1216786A

BAZ1216792A

BAZ1216836A

BAZ1216837A

BAZ1216838A

BAZ1216839A

BAZ1216840A

BAZ1216848A

39

BAZ1216630A

BAZ1216655A

BAZ1216675A

BAZ1216684A

BAZ1216795A

BAZ1216796A

BAZ1216839A

BAZ1216848A

40

BAZ1216836A

BAZ1216837A

BAZ1216838A

BAZ1216839A

BAZ1216840A

41

BAZ1216602A

BAZ1216650A

BAZ1216655A

BAZ1216656A

BAZ1216657A

BAZ1216658A

BAZ1216659A

BAZ1216666A

BAZ1216667A

BAZ1216668A

BAZ1216669A

BAZ1216679A

BAZ1216729A

BAZ1216730A

BAZ1216780A

BAZ1216781A

BAZ1216785A

BAZ1216786A

BAZ1216839A

BAZ1216848A

BAZ1216849A

INDEKS KLASA PRIJAVA ŽIGOVA

42

BAZ1216636A

BAZ1216637A

BAZ1216639A

BAZ1216656A

BAZ1216657A

BAZ1216658A

BAZ1216659A

BAZ1216675A

BAZ1216761A

BAZ1216780A

BAZ1216781A

BAZ1216785A

BAZ1216836A

BAZ1216837A

BAZ1216838A

BAZ1216839A

BAZ1216840A

BAZ1216848A

43

BAZ1216663A

BAZ1216675A

BAZ1216684A

BAZ1216720A

BAZ1216735A

BAZ1216839A

44

BAZ1216650A

BAZ1216692A

BAZ1216717A

BAZ1216839A

45

BAZ1216630A

BAZ1216836A

BAZ1216837A

BAZ1216838A

BAZ1216839A

BAZ1216840A

BAZ1216848A

INDEKS PODNOSIOCA PRIJAVA ŽIGOVA

“Refinerija ulja Modriča” a.d. Modriča

BAZ1216640A

ABRO Industries, Inc.

BAZ1216403A

BAZ1216530A

BAZ1216531A

BAZ1216532A

BAZ1216533A

BAZ1216534A

BAZ1216750A

Allied Domecq Spirits & Wine Limited

BAZ1216763A

ARES TRADING S.A.

BAZ1216692A

ASUSTEK COMPUTER INCORPORATION

BAZ1216774A

Athleta (ITM) Inc.

BAZ1216728A

B.S.A.

BAZ1216851A

Baltika Breweries

BAZ1216816A

BELAMIONIX d.o.o.

BAZ1216817A

BAZ1216818A

BAZ1216819A

BELUPO lijekovi i kozmetika d.d.

BAZ1216709A

BIOCODEX

BAZ1216813A

Blistex Bracken LLC

BAZ1216734A

BOBAR GROUP d.o.o.

BAZ1216848A

BORAC 1952 d.o.o. Travnik

BAZ1216697A

BAZ1216698A

CCILU INTERNATIONAL INC.

BAZ1216690A

Chemtura Corporation

BAZ1216648A

Chevron Intellectual Property LLC (Delaware limited liability company)

BAZ1216758A

BAZ1216803A

Chiesi Pharmaceuticals GmbH

BAZ1216737A

Cipla Ltd

BAZ1216717A

COLGATE-PALMOLIVE COMPANY

BAZ1216661A

BAZ1216804A

Comestibles Aldor S.A.

BAZ1216798A

Comestibles Aldor S.A.

BAZ1216799A

COMPAGNIE GERVAIS DANONE

BAZ1216677A

COMPAGNIE GERVAIS DANONE (a French company)

BAZ1216847A

ČOLAK MIROSLAV

BAZ1216702A

BAZ1216703A

D.D. “VISPAK” prehrambena industrija Visoko

BAZ1216713A

David Allen & Co.

BAZ1216666A

BAZ1216667A

INDEKS PODNOSIOCA PRIJAVA ŽIGOVA

BAZ1216668A

DEA GROUP d.o.o. Sarajevo

BAZ1216735A

Dow AgroSciences LLC

BAZ1216643A

DUSENAL d.o.o. Dubrave, Brčko

BAZ1216802A

Eaton Technologies IP Gmbh & Co. KG

BAZ1216855A

EAU ECARLATE S.A.S.

BAZ1216738A

EDIVI d.o.o.

BAZ1216739A

eKapija.com d.o.o.

BAZ1216639A

Ekopak d.o.o.

BAZ1216729A

BAZ1216730A

ELI LILLY AND COMPANY

BAZ1216755A

EMILIO PUCCI INTERNATIONAL B.V

BAZ1216673A

BAZ1216674A

BAZ1216814A

EUROCHANNEL INC.

BAZ1216786A

EXOR SYSTEMS D.O.O.

BAZ1216636A

EXOR TEHNIČKI SERVISI d.o.o.

BAZ1216637A

Fakultet informacijskih tehnologija

BAZ1216785A

Farmaceutvska hemiska kozmetička industrija ALKALOID
AD Skopje

BAZ1216631A

BAZ1216632A

BAZ1216633A

BAZ1216634A

BAZ1216752A

GENERAL MOTORS LLC a limited liability company
organized and existing under
the laws of the State of Delaware

BAZ1216791A

Genzyme Corporation

BAZ1216686A

BAZ1216831A

BAZ1216832A

BAZ1216833A

Gildan Activewear SRL

BAZ1216805A

GLAXO GROUP LIMITED

BAZ1216651A

BAZ1216652A

BAZ1216653A

Google Inc.

BAZ1216780A

BAZ1216781A

GRANDEX d.o.o.

BAZ1216691A

Grenki List Licenciranje d.o.o.

BAZ1216708A

GUANGXI GOLDEN THROAT CO., LTD. (a company
organized and existing under
the laws of P. R. China)

BAZ1216808A

HEMOFARM A.D. farmaceutsko-hemijska industrija Vršac

BAZ1216764A

BAZ1216765A

BAZ1216766A

BAZ1216767A

INDEKS PODNOSIOCA PRIJAVA ŽIGOVA

BAZ1216768A

BAZ1216769A

BAZ1216770A

BAZ1216771A

BAZ1216772A

BAZ1216773A

Henkel AG & Co. KGaA

BAZ1216736A

Henri Bendel Inc.

BAZ1216754A

Herbalife International, Inc.

BAZ1216779A

HIKMET društvo za izdavaštvo i trgovinu d.o.o. Sarajevo

BAZ1216678A

Home Box Office, Inc., a Delaware corporation

BAZ1216792A

IPMA International Project Management Association, c/o
Murer & Stäger

BAZ1216656A

BAZ1216657A

BAZ1216658A

BAZ1216659A

Jack Daniel's Properties, Inc.

BAZ1216547A

Japan Tobacco Inc.

BAZ1216822A

Javna Ustanova Nacionalni Park Sutjeska

BAZ1216655A

JDB International Group Company Limited

BAZ1216700A

JOHNSON & JOHNSON

BAZ1216693A

KARLOVAČKA PIVOVARA d.d.

BAZ1216704A

BAZ1216712A

KLAS d.d.

BAZ1216710A

Kolba d.o.o. Sarajevo

BAZ1216795A

BAZ1216796A

Kraft Foods Deutschland Holding GmbH

BAZ1216711A

La Senza Corporation

BAZ1216788A

Lee Kum Kee Company Limited

BAZ1216789A

BAZ1216790A

Lenovo (Beijing) Limited

BAZ1216649A

LIVA Energy d.o.o.

BAZ1216836A

BAZ1216837A

BAZ1216839A

LIVA Group d.o.o.

BAZ1216838A

BAZ1216840A

LUTRIJA REPUBLIKA SRPSKE A.D. BANJA LUKA

BAZ1216602A

Ljubica Kovač

BAZ1216645A

Magoda Vedad

BAZ1216720A

MARBO PRODUCT d.o.o.

BAZ1216732A

BAZ1216733A

BAZ1216828A

Mars, Incorporated

BAZ1216742A

Mela Verde d.o.o.

INDEKS PODNOSIOCA PRIJAVA ŽIGOVA

BAZ1216635A

Merck Sharp & Dohme Corp. a New Jersey corporation

BAZ1216443A

Merima Žmirić

BAZ1216731A

Merkur Gaming GmbH

BAZ1216823A

MGA Entertainment Inc.

BAZ1216670A

BAZ1216671A

BAZ1216672A

MICOLLO društvo za unutarnju i vanjsku trgovinu, d.o.o.
Mostar

BAZ1216809A

Miro Pavković

BAZ1116035A

MLIN IVO & BELE doo OŠTRA LUKA

BAZ1216522A

MOL Magyar Olaj- és, Gázipari Nyrt

BAZ1216675A

NSBet d.o.o. Banja Luka

BAZ1216679A

Obrtnička radnja Pekara "SARANDA"

BAZ1216751A

ODEON TURİZM İŞLETMECİLİĞİ A.Ş.

BAZ1216684A

OPEN ENGLISH LLC

BAZ1216849A

Pharmaceutical Chemical Cosmetic Industry ALKALOID
AD - Skopje

BAZ1216687A

BAZ1216688A

BAZ1216689A

BAZ1216694A

BAZ1216699A

BAZ1216743A

BAZ1216744A

BAZ1216745A

BAZ1216746A

POBJEDA TECHNOLOGY GORAŽDE dd Goražde

BAZ1216569A

BAZ1216570A

Punch Industries, An unlimited Irish company

BAZ1216783A

BAZ1216784A

BAZ1216797A

RADIO STARI GRAD d.o.o. Sarajevo

BAZ1216662A

BAZ1216663A

BAZ1216664A

BAZ1216665A

ratiopharm GmbH

BAZ1216705A

BAZ1216706A

RIMA PAK d.o.o. Zenica

BAZ1216726A

ROTHMANS OF PALL MALL LIMITED

BAZ1216776A

Sajamski grad d.o.o. Trebinje

BAZ1216650A

SARAY BISKÜVI VE GIDA SANAYI ANONİM ŞİRKETİ

BAZ1216436A

SBA Communications d.o.o.

BAZ1216841A

SDC d.o.o. Sarajevo, poslovna jedinica Sarajevo Holiday
Market

BAZ1216669A

Selimović Belma

BAZ1216800A

BAZ1216801A

INDEKS PODNOSIOCA PRIJAVA ŽIGOVA

Shanghai Feixun Communication Co., Ltd.

BAZ1216614A

BAZ1216615A

SHANTHA BIOTECHNICS LIMITED

BAZ1216777A

Siniša Despotović

BAZ1216842A

Société des Produits Nestlé S.A.

BAZ1216685A

SOLEN CIKOLATA GIDA SANAYI VE TICARET ANONIM
SIRKETI

BAZ1216856A

Spotless Punch Limited, a U.K. Company

BAZ1216782A

Sulphur Mills Ltd.

BAZ1216830A

SWISSLION d.o.o. Prehrambena industrija Trebinje

BAZ1216624A

BAZ1216626A

BAZ1216627A

BAZ1216630A

TDR d.o.o.

BAZ1216641A

BAZ1216642A

THE GOODYEAR TIRE & RUBBER COMPANY

BAZ1216701A

BAZ1216715A

The Hershey Company, a corporation organized under the
laws of the State of
Delaware

BAZ1216787A

BAZ1216806A

BAZ1216820A

The Procter & Gamble Company

BAZ1216526A

BAZ1216707A

BAZ1216756A

Tobačna Ljubljana d.o.o.

BAZ1216810A

BAZ1216811A

BAZ1216812A

BAZ1216821A

TOYOTA JIDOSHA KABUSHIKI KAISHA (also trading as
TOYOTA MOTOR
CORPORATION)

BAZ1216680A

BAZ1216681A

BAZ1216714A

Transatlantic Holdings, Inc.

BAZ1216682A

BAZ1216683A

UDRUŽENJE NAVIJAČA "LJUTI KRAJIŠNICI" Bosanska
Krupa

BAZ1417610A

UNIMEDIA D.O.O.

BAZ1417682A

VEGA-MIX d.o.o. Živinice

BAZ1216740A

BAZ1216741A

VELOX d.o.o.

BAZ1216646A

Victoria's Secret Stores Brand Management, Inc.

BAZ1216748A

BAZ1216749A

BAZ1216753A

BAZ1216759A

BAZ1216760A

Violeta d.o.o.

BAZ1216644A

VIŠT, Zvezdan

BAZ1216647A

INDEKS PODNOSIOCA PRIJAVA ŽIGOVA

Vukasović Jovo

BAZ1216696A

Western Union Holdings, Inc.

BAZ1216824A

Wm. WRIGLEY Jr. Company

BAZ1216846A

ZADA pharmaceuticals d.o.o. Za proizvodnju i promet
farmaceutskih proizvoda

BAZ1216617A

Željko Petrić

BAZ1216761A

PROMJENA NAZIVA I ADRESE NOSIOCA PRAVA

BAZ1216239A

4/2013

BASF Agro B.V., Arnhem (NL), Zweigniederlassung

Zürich

Im Tiergarten 7, 8055 Zürich

CH

2014-05-08

OBJAVA ŽIGOVA

Bibliografski podaci svrstani su prema rastućem registarskom broju žiga

Podaci su popraćeni NID kodom /Internationally agreed Numbers for the Identification of Data / (broj u zagradi), za identifikaciju podataka o žigovima a prema standardu

Prikaz redoslijeda podataka u objavljenom žigu je slijedeći:

- | | |
|---|--|
| (111) Registarski broj žiga | (181) Datum do kojeg važi pravo na žig |
| (210) Broj prijave žiga | (220) Datum podnošenja prijave žiga |
| (151) Datum registracije žiga | |
| (442) Datum registracije žiga | |
| (300) Podaci o pravu prvenstva (država, datum podnošenja i broj prioritetne prijave) | |
| (230) Datum izložbenog (sajamskog) prava prvenstva | |
| (641) Podaci o prijavi podnesenoj kod bivšeg SZP (broj prijave, datum podnošenja prijave) | |
| (732) Nosilac žiga | |
| (740) Zastupnik | |
| (551) Kolektivni žig | |
| (591) Boje | |
| (554) Trodimenzionalni žig | |
| (539) Opis | |
| (540) Izgled žiga | |

Izgled žiga (text ili slika)
(max 8 x 8 cm za sliku)

- (526) Disklaimer – Dobrovoljno ograničenje obima zaštite
- (531) Međ. klasifikacija figurativnih elemenata žigova prema Bečkoj klasifikaciji-sedma edicija
- (511) **Međunarodna klasifikacija roba i usluga prema Ničanskoj klasifikaciji-sedma edicija**

STRUKTURA REGISTRARSKOG BROJA PRIJAVE ŽIGA

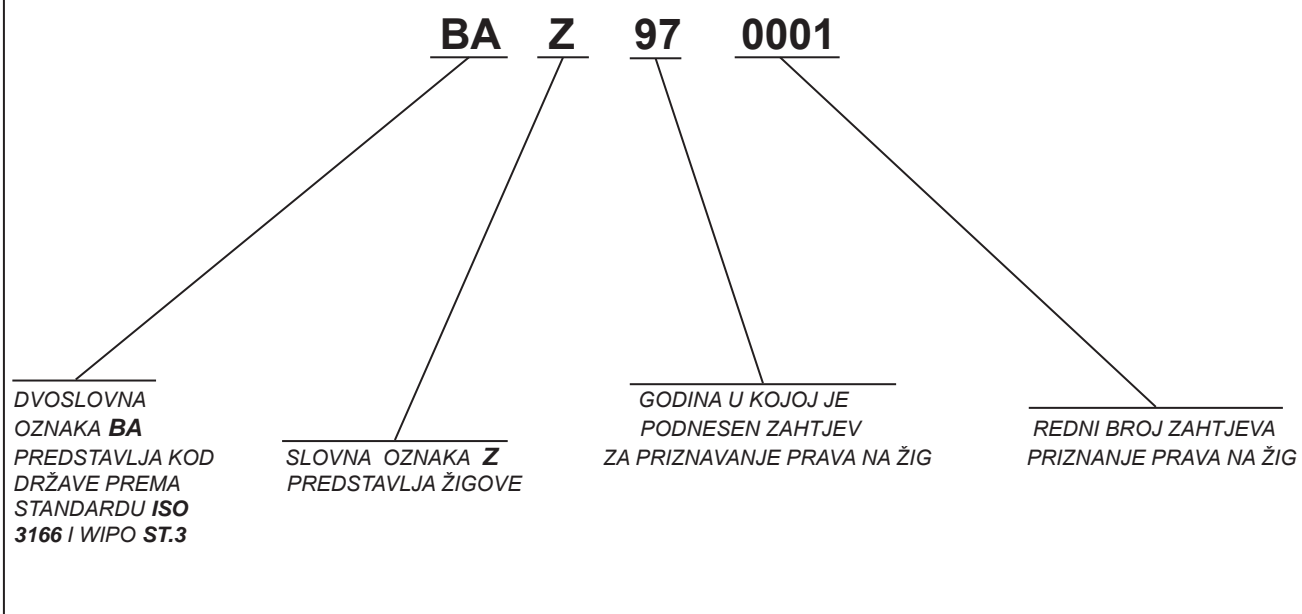

(111) **BAZ1115842** (181) 2021-09-06
 (210) BAZ1115842A (220) 2011-09-06
 (151) 2014-04-04
 (300) EM
 2011-08-17
 10200699

(732) **Mars, Incorporated**
6885 Elm Street, McLean 22101-3883,
VA

US

(740) "ŽIVKO MIJATOVIĆ & PARTNERS" d.o.o.
 Sarajevo

(591) crvena, plava, smeđa, žuta, zlatna, crna,
 bijela

(540)



(531) 01.01; 27.05; 29.01;

(511)

29

Meso, riba, perad i divljač; mesni ekstrakti; konzervirano, sušeno i kuhano voće i povrće; jaja; mliječni proizvodi; želei, džemovi, kompoti; mlijeko i mliječni napitci; proizvodi pripremljeni za konzumiranje, a koji su pretežno sačinjeni od gore navedenih proizvoda.

30

Kava i zamjene za kavu; čaj, kakao, čokolada za piće; šećer, riža, tapioka, sago, brašno i pripravci od cerealijskih krahala; kruh, biskviti, kolači, tjestenina, čokolada i slatkiši; sladoled; led i razne vrste leda; med, melasa; sol, ocat, senf; sosovi; pesto; nadjevi; aromatične tvari i mirodije; premazi; proizvodi pripremljeni za konzumiranje, a koji su pretežno sačinjeni od gore navedenih proizvoda.

(111) **BAZ1115899** (181) 2021-09-29
 (210) BAZ1115899A (220) 2011-09-29
 (151) 2014-04-04

(732) **MARS, INCORPORATED**
6885 Elm Street, McLean 22101-3883,
VA

US

(740) "ŽIVKO MIJATOVIĆ & PARTNERS" d.o.o.
 Sarajevo

(540)

BALISTO

(511)

30

Kava i zamjene za kavu; čaj, kakao, čokolada za piće; šećer, riža, tapioka, sago, brašno i pripravci od cerealijskih krahala; kruh, biskviti, kolači, tjestenina, čokolada i slatkiši; sladoled; led i razne vrste leda; med, melasa; sol, ocat, senf; sosovi; pesto; nadjevi; aromatične tvari i mirodije; premazi; proizvodi pripremljeni za konzumiranje, a koji su pretežno sačinjeni od gore navedenih proizvoda.

(111) **BAZ1115944** (181) 2021-10-20
 (210) BAZ1115944A (220) 2011-10-20
 (151) 2014-04-02

(732) **Mars, Incorporated**
6885 Elm Street, 22101-3883 McLean,
VA

US

(740) "ŽIVKO MIJATOVIĆ & PARTNERS" d.o.o.
 Sarajevo

(591) svijetlosmeđa, tamnosmeđa, oker, bijela,
 crna, plava, zelena

(540)



(531) 02.01; 26.01; 29.01;

(511)

29

Meso, riba, perad i divljač; mesni ekstrakti; konzervirano, sušeno i kuhano voće i povrće; aromatične tvari i mirodije; jaja; mliječni proizvodi; želei, džemovi, kompoti; mlijeko i mliječni napitci; proizvodi pripremljeni za konzumiranje, a koji su pretežno sačinjeni od gore navedenih proizvoda.

30

Kava i zamjene za kavu; čaj, kakao, čokolada za piće; šećer, riža, tapioka, sago, brašno i pripravci od cerealija; kruh, biskviti, kolači, tjestenina, čokolada i slatkiši; sladoled; led i razne vrste leda; smrznute poslastice; med, melasa; sol, ocat, senf; sosovi; pesto; nadjevi; aromatične tvari i mirodije; premazi; proizvodi pripremljeni za konzumiranje, a koji su pretežno sačinjeni od gore navedenih proizvoda.

(111) **BAZ1116015** (181) 2021-11-28

(210) BAZ1116015A (220) 2011-11-28

(151) 2014-03-04

(732) **LRC Products Limited****103-105 Bath Road, Slough, SL1 3UH****GB**

(740) "ŽIVKO MIJATOVIĆ & PARTNERS" d.o.o.

Sarajevo

(540)

DUREX

(511)

03

Ne-medicinske maramice impregnirane kozmetičkim proizvodima; ne-medicinske maramice impregnirane sapunom ili proizvodima za ciscenje, koji nisu za osobnu upotrebu; ne-medicinske maramice impregnirane sapunom ili proizvodima za ciscenje za osobnu upotrebu; toaletni proizvodi, sapuni, koji nisu za osobnu upotrebu; proizvodi za ciscenje, koji nisu za osobnu upotrebu; sapuni, za osobnu upotrebu; proizvodi za ciscenje za osobnu upotrebu; proizvodi za njegu zubi; proizvodi za čišćenje zubi; ne-medicinski proizvodi za kupke u obliku soli (ulja i proizvoda za namakanje); proizvodi za ovlaživanje; eterična ulja; ulja za masažu; kreme za masažu; gelovi za masažu; sprejevi za sobu (mirisi, osim onih za osobnu upotrebu); ne-medicinski proizvodi za njegu intimnih dijelova tijela.

05

Kontraceptivni preparati i tvari; spermicidni gelovi, tekućine i kreme; higijenski lubrikanti i dezinfekcijska sredstva za upotrebu u području vagine, penisa i anusa; osobni lubrikanti; lubrikanti, gelovi, tekućine i kreme za seksualno zdravlje i/ili poboljšavanje seksualne izvedbe; dodaci za seksualno zdravlje i/ili poboljšavanje seksualne izvedbe; farmaceutski preparati i tvari sve vezano za seksualno zdravlje i/ili seksualnu izvedbu; dijagnostički proizvodi i tvari sve za svrhu ginekološkog testiranja ili za dijagnozu seksualno prenosivih bolesti.

(111) **BAZ1116019** (181) 2021-11-30

(210) BAZ1116019A (220) 2011-11-30

(151) 2014-03-04

(732) **The Coca-Cola Company****One Coca-Cola Plaza, Atlanta,
Georgia 30301****US**

(740) "ŽIVKO MIJATOVIĆ & PARTNERS" d.o.o.

Sarajevo

(591) crvena, plava, bijela

(540)



(531) 01.15; 27.05; 29.01;

(511)

32

Pivo; mineralne i gazirane vode te ostala bezalkoholna pića; voćni napici i voćni sokovi; sirupi i ostali preparati za pripremanje napitaka.

(111) **BAZ1116021** (181) 2021-11-30
 (210) BAZ1116021A (220) 2011-11-30
 (151) 2014-05-13

(732) **Ferhatović Merdina**
Zaima Šarca 94, 71000 Sarajevo
BA

(740) BRANKO V. MARIĆ
 (591) bordo, bijela
 (540)



(531) 21.03; 26.01; 27.01; 27.05, 27.07; 29.01;
 (511)

29

Meso i mesne prerađevine.

35

Oglašavanje; vođenje poslova; poslovno upravljanje;
 trgovina na veliko i malo za različite vrste roba.

43

Usluge obezbjeđivanja hrane i pića; privremeni smještaj.

(111) **BAZ1116022** (181) 2021-11-30
 (210) BAZ1116022A (220) 2011-11-30
 (151) 2014-04-29

(732) **GATARIĆ D.O.O.**
Ul. Kninska bb, 74400 Derвента
BA

(740) NEMA ZASTUPNIKA
 (591) crvena, bijela
 (540)



(531) 27.05; 29.01;
 (511)

16

Papir, karton i proizvodi od tih materijala, pribor za pisanje,
 oprema za nastavu i onuku, štamparski proizvodi.

24

Tkanine i tekstilni proizvodi koji nisu obuhvaćeni drugim
 razredima.

(111) **BAZ1116023** (181) 2021-11-30
 (210) BAZ1116023A (220) 2011-11-30
 (151) 2014-04-29
 (732) **GATARIĆ D.O.O.**
Ul. Kninska bb, 74400 Derвента
BA
 (740) NEMA ZASTUPNIKA
 (591) crvena, bijela
 (540)



(531) 27.05; 29.01;
 (511)

16
 Papir, karton i proizvodi od tih materijala, pribor za pisanje, oprema za nastavu i onuku, štamparski proizvodi.

24
 Tkanine i tekstilni proizvodi koji nisu obuhvaćeni drugim razredima.

(111) **BAZ1116027** (181) 2021-12-02
 (210) BAZ1116027A (220) 2011-12-02
 (151) 2014-04-17
 (732) **Dragičević M. Drago**
75000 Tuzla, Petra Kočića 6
BA
 (740) NEMA ZASTUPNIKA
 (540)



(531) 07.05; 27.03; 27.05;
 (511)

42
 Znanstvo i tehnološke usluge.

(111) **BAZ1116029** (181) 2021-12-05
 (210) BAZ1116029A (220) 2011-12-05
 (151) 2014-04-18

(732) **Pčelarska oprema "Košnice Žalić"**
Trn 51, 77230 Velika Kladuša
BA

(740) NEMA ZASTUPNIKA
 (540)



(531) 03.13; 27.05;
 (511)

20
 Košnice i dijelovi od košnice.

(111) **BAZ1116034** (181) 2021-12-08

(210) BAZ1116034A (220) 2011-12-08

(151) 2014-03-03

(732) **KING POINT ENTERPRISE CO., LTD.**
15Fl.-6, No. 110, San Duo 4th Road,
Ling Ya Dist., Kaohsiung City,
Taiwan

TW

(740) Dr DIANA PROTIĆ-TKALČIĆ

(540)

PATTA

(511)

06

Sitni metalni predmeti, metalne zakovice; metalni vijci; metalni zarezni vijci; metalni čavli; metalne matice; metalne brave; metalni ključevi za brave; metalna oprema za vrata; metalne ručke za vrata; metalni graničnici za vrata; neelektrični metalni uređaji za zatvaranje vrata; metalni zvekiri za vrata; metalne ploče za vrata; metalni lokoti; metalne šarke; metalni zasuni; metalni zasuni koji se sa unutrašnje strane otvaraju okruglom ručkom bez ključa; metalna oprema za prozore; metalni proizvodi, uključivo opruge, metalne podloške.

(111) **BAZ1116057** (181) 2021-12-19

(210) BAZ1116057A (220) 2011-12-19

(151) 2014-03-05

(732) **EMPRESA CUBANA DEL TABACO**
(CUBATABACO)

O'Reilly 104 entre Tacón y
Mercaderes, Habana Vieja, La
Habana

CU

(740) Dr DIANA PROTIĆ-TKALČIĆ

(591) bež, bijela, smeđa, zlatna, crna

(540)



(531) 02.01; 23.01; 25.01; 27.05; 29.01;

(511)

34

Duhan, uključivo cigare, cigarete, cigarilosi, rezani duhan za lule; pribor za pušače, uključivo pepeljare, sjeckalice za vrškove cigara, kutije za šibice, kutije za cigare; šibice.

(111) **BAZ1116058** (181) 2021-12-19

(210) BAZ1116058A (220) 2011-12-19

(151) 2014-03-05

(732) **EMPRESA CUBANA DEL TABACO**
(CUBATABACO)

O'Reilly 104 entre Tacón y
Mercaderes, Habana Vieja, La
Habana

CU

(740) Agencija Diana Protić Tkalčić

(591) bež, zlatna, crna

(540)



(531) 24.03; 27.05; 29.01;

(511)

34

Duhan, uključivo cigare, cigarete, cigarilosi, rezani duhan za lule; pribor za pušače, uključivo pepeljare, sjeckalice za vrškove cigara, kutije za šibice, kutije za cigare; šibice.

(111) **BAZ1116059** (181) 2021-12-19
 (210) BAZ1116059A (220) 2011-12-19
 (151) 2014-03-05

(732) **EMPRESA CUBANA DEL TABACO
 (CUBATABACO)**

**O'Reilly 104 entre Tacón y
 Mercaderes, Habana Vieja, La
 Habana**

CU

(740) Agencija Diana Protić Tkalčić
 (591) bež, plava, žuta, bijela, smeđa, zlatna,
 crvena, zelena, crna
 (540)



(531) 02.03; 18.01; 24.01; 24.05; 25.01; 27.05; 29.01;
 (511)

34

Duhan, uključivo cigare, cigarete, cigarilosi, rezani duhan
 za lule; pribor za pušače, uključivo pepeljare, sjeckalice za
 vrškove cigara, kutije za šibice, kutije za cigare; šibice.

(111) **BAZ1116060** (181) 2021-12-19
 (210) BAZ1116060A (220) 2011-12-19
 (151) 2014-03-05

(732) **CORPORACION HABANOS, S.A.**
**Avenida 3ra. No. 2006 entre 20 y 22,
 Miramar, Playa, Ciudad de La
 Habana**

CU

(740) Agencija Diana Protić Tkalčić
 (591) zlatna, crvena, crna
 (540)



(531) 25.01; 26.01; 26.04; 27.05; 29.01;
 (511)

34

Duhan, uključivo cigare, cigarete, cigarilosi, rezani duhan
 za lule; pribor za pušače, uključivo pepeljare, sjeckalice za
 vrškove cigara, kutije za šibice, kutije za cigare; šibice.

(111) **BAZ1116061** (181) 2021-12-19

(210) BAZ1116061A (220) 2011-12-19

(151) 2014-03-05

(732) **CORPORACION HABANOS, S.A.**
Avenida 3ra. No. 2006 entre 20 y 22,
Miramar, Playa, Ciudad de La
Habana

CU

(740) Agencija Diana Protić Tkalčić

(591) bijela, zlatna, crna, siva

(540)



(531) 05.03; 27.05; 29.01;

(511)

34

Duhan, uključivo cigare, cigarete, cigarilosi, rezani duhan za lule; pribor za pušače, uključivo pepeljare, sjeckalice za vrškove cigara, kutije za šibice, kutije za cigare; šibice.

(111) **BAZ1116062** (181) 2021-12-19

(210) BAZ1116062A (220) 2011-12-19

(151) 2014-03-05

(732) **CORPORACION HABANOS, S.A.**
Avenida 3ra. No. 2006 entre 20 y 22,
Miramar, Playa, Ciudad de La
Habana

CU

(740) Agencija Diana Protić Tkalčić

(591) bež, plava, žuta, bijela, smeđa, crvena, zelena, crna

(540)



(531) 01.03; 24.01; 24.09; 27.05; 29.01;

(511)

34

Duhan, uključivo cigare, cigarete, cigarilosi, rezani duhan za lule; pribor za pušače, uključivo pepeljare, sjeckalice za vrškove cigara, kutije za šibice, kutije za cigare; šibice.

(111) **BAZ1116063** (181) 2021-12-19
 (210) BAZ1116063A (220) 2011-12-19
 (151) 2014-03-05

(732) **CORPORACION HABANOS, S.A.**
Avenida 3ra. No. 2006 entre 20 y 22,
Miramar, Playa, Ciudad de La
Habana

CU

(740) Agencija Diana Protić Tkalčić
 (591) bež, žuta, zlatna, crvena, siva
 (540)



(531) 01.15; 26.04; 27.05; 29.01;

(511)

34

Duhan, uključivo cigare, cigarete, cigarilosi, rezani duhan za lule; pribor za pušače, uključivo pepeljare, sjeckalice za vrškove cigara, kutije za šibice, kutije za cigare; šibice.

(111) **BAZ1116064** (181) 2021-12-19
 (210) BAZ1116064A (220) 2011-12-19
 (151) 2014-03-05

(732) **CORPORACION HABANOS, S.A.**
Avenida 3ra. No. 2006 entre 20 y 22,
Miramar, Playa, Ciudad de La
Habana

CU

(740) Agencija Diana Protić Tkalčić
 (591) bijela, zlatna
 (540)



(531) 05.13; 25.01; 27.05; 29.01;

(511)

34

Duhan, uključivo cigare, cigarete, cigarilosi, rezani duhan za lule; pribor za pušače, uključivo pepeljare, sjeckalice za vrškove cigara, kutije za šibice, kutije za cigare; šibice.

(111) **BAZ1116079** (181) 2021-12-22

(210) BAZ1116079A (220) 2011-12-22

(151) 2014-03-06

(732) **MLADEGS PAK d.o.o.**

Vijaka bb, 78430 Prnjavor

BA

(740) Dragan Mićunović

(591) crvena, plava, bijela

(540)



(531) 26.11; 27.05; 29.01;

(511)

29

Pudinzi.

30

Kečapi; začini; čajevi.

(111) **BAZ1116085** (181) 2021-12-26

(210) BAZ1116085A (220) 2011-12-26

(151) 2014-03-27

(732) **Société des Produits Nestlé S.A.****Avenue Nestlé 55, 1800 Vevey****CH**

(740) Advokat Inja Pašalić

(540)

POČETAK NEČEG DRUGAČIJEG

(511)

30

Kafa; ekstrakti kafe, pića od kafe; nadomjesci kafe i ekstrakti nadomjestaka kafe; čaj, ekstrakti čaja, pića od čaja; pića od čokolade; kakao, šećer, riža, tapioca, sago; brašno i proizvodi od žitarica, kruh, kolači, slastice, bomboni; sladoled; med, sirup od melase; kvasac, prašak za dizanje; sol, slačica (senf); ocat, umaci (začini); mirodije; led za hlađenje.

32

Pivo; mineralne i gazirane vode te ostala bezalkoholna pića; pića od čaja sa okusom voćnih sokova; bezalkoholna pića od kafe u bocama i pića sa okusom kafe; bezalkoholna pića od čaja u bocama i pića sa okusom čaja; bezalkoholna pića od kaka a ili čokolade; voćni napici; voćni sokovi; bezalkoholna pića; energetska pića; izotonička pića; i sirupi, koncentri i ostali preparati za pripremanje svih takvih napitaka.

(111) **BAZ1216114** (181) 2022-01-13

(210) BAZ1216114A (220) 2012-01-13

(151) 2014-03-05

(732) **DC Comics, a New York Partnership****1700 Broadway, New York, New York
10019****US**

(740) "ŽIVKO MIJATOVIĆ & PARTNERS" d.o.o.

Sarajevo

(540)

**DC
ENTERTAINMENT**

(531) 27.05;

(511)

03

Sredstva za bijeljenje i druge spustance za upotrebu u perionicama; preparati za čišćenje, poliranje, ribanje i nagrizanje; sapuni; parfimerija, eterična ulja, kozmetika, losioni za kosu; paste za zube, posebno kozmetika, naime ruž za usne, sjaj za usne i ne-medicinski melem za usne; maskara; lak za nokte; puder za lice, krema za lice, losion za tijelo i gel za tijelo; puder za tijelo; ulje za kupanje, gel za kupanje i ne- medicinske soli za kupanje; krema i losion za ruke; krema i losion za tijelo; preparat za sunčanje, naime krema i losion; krema za brijanje i losion poslije brijanja, losioni za čišćenje kože i ne-medicinske kupke za kupanje; dezodorans za tijelo, kolonjska voda i parfem; sapuni, naime, tečni sapun za kupanje, sapun u gelu i tvrdi sapun; pasta za zube; deterdžent u obliku sapuna, naime, tečni i u obliku praška; omekšivač veša; dezodorans u obliku sapuna, sapun za kožu; i šampon i balzam.

09

Aparati i instrumenti naučni, pomorski, geodetski, fotografski, kinematografski, optički, za vaganje, merenje, signalizaciju, kontrolu (inspekciju), spasavanje i nastavu; aparati i instrumenti za provođenje, prekid, transformaciju, akumulaciju, regulisanje ili kontrolu električne energije; aparati za snimanje, prenos i reprodukovanje zvuka ili slike; magnetni nosioci podataka, diskovi za snimanje; automatske mašine i mehanizmi za aparate koji se pokreću novcem ili žetonom; registar kase, računске mašine, oprema za obradu podataka i kompjuteri; aparati za gašenje požara, posebno filmovi u kojima je tematika komedija, drama, akcija, avantura i/ili animacija i filmovi za emitovanje na televiziji u kojima je tematika komedija, drama, akcija, avantura i/ili animacija; audio video diskovi, i digitalni višenamenski diskovi (DVD) koji sadrže muziku, komediju, dramu, akciju, avanturu i/ili animaciju; stereo slušalice; baterije; bežični telefoni; CD plejeri; kompjuterski CD ROM diskovi koji sadrže igre; telefon i/ili radio pejdžeri; kompakt disk plejeri; radio; podloge za miša; naočare za vid, naočare za sunce i futrole za njih; oprema za igre koja se prodaje kao jedinica za igranje grupnih, računarskih igrica u zatvorenom prostiru; softver koji se može preuzimati za korišćenje u igranju online računarskih igrica, softver za računarske igrice koji se može preuzimati; softver za računarske igrice za korišćenje na mobilnim telefonima; programi za video i računarske igrice; kertridži za video igrice; računarske i video igrice koje su dizajnirane za hardverske platforme, naime, konzole za igrice i personalne računare; CD-ROM-ovi i digitalni višenamenski diskovi (DVD) za računarske igrice i računarski programi, naime, softver koji povezuje digitalizovane video i audio medije na globalnu računarsku mrežu; audio-vizuelni medijski sadržaji koji se mogu preuzimati iz oblasti zabave koji prikazuju animirane filmove, televizijske serije, komedije, i drame; računarski softver, naime, računarski softver za kontinuirano emitovanje audio-vizuelnih medijskih sadržaja preko interneta, računarski softver za kontinuirano emitovanje i skladištenje audio-vizuelnih medijskih sadržaja, audio i video plejeri koji se mogu preuzimati za medijske sadržaje sa multimedijalnim i interaktivnim funkcijama, softver za video pretragu i pravljenje zabeleški, softver za zaštitu sadržaja, softver za upravljanje bazama podataka, softver za sinhronizaciju baza podataka; računarski programi za pristup, nasumično pretraživanje i precizno pretraživanje online baza podataka, softveri koji omogućavaju korisnicima da igraju i programiraju audio, video, tekstualne i multimedijalne sadržaje zabavnog karaktera; softver za računarske aplikacije za kontinuirano emitovanje i skladištenje audio-vizuelnih medijskih

sadržaja; softver za računarske aplikacije za kontinuirano emitovanje audio-vizuelnih medijskih sadržaja preko interneta; računarski softver koji se može preuzimati za kontinuirano emitovanje audio-vizuelnih medijskih sadržaja preko interneta; računarski softver koji se može preuzimati za kontinuirano emitovanje i skladištenje audio-vizuelnih medijskih sadržaja; publikacije koje se mogu preuzimati u obliku knjiga koje sadrže likove iz animiranih filmova, akcionih avantura, komedija i/ili drama, stripovi, knjige za decu, priručnici za igrice, časopisi koji sadrže likove iz animiranih filmova, akcionih avantura, komedija i/ili dramskih filmova, bojanke, dečije interaktivne knjige i časopisi iz oblasti zabave; oprema za mobilne telefone, naime oprema za slušalice, futrole za mobilni telefon i maske za mobilni telefon; kodirane magnetne kartice, naime, telefonske kartice, kreditne kartice, gotovinske kartice, debitne kartice i magnetne kartice; i dekorativni magneti.

14

Dragocijeni metali i njihove legure i proizvodi od dragocijenih metala ili sa prevlakom od njih, koji nisu uključeni u druge klase; nakit, bižuterija, drago kamenje; časovničarski i hronometrijski instrumenti., posebno satovi (časovnici); ručni satovi; nakit, naime narukvice, narukvice oko članka, broševi, lanci, amajlije, manžetne, minduše, značke, ogrlice, ukrasne igle, privesci i prstenje, šnale za kaiševе.

16

Papir, karton i proizvodi od njih, koji nisu uključeni u druge klase; štampane stvari; knjigovezački materijal; fotografije; kancelarijski materijal; ljepila za kancelarijske i kućne potrebe; umetnički materijali; kičice; pisače mašine i kancelarijski rekviziti (izuzev nameštaja); materijali za obuku i nastavu (izuzev aparata); plastični materijal za pakovanje (koji nije uključen u druge klase); štamparska slova; klišeji, posebno štampane stvari i proizvodi od papira, naime knjige koje sadrže likove iz animiranih filmova, akcionih avantura, komedija i/ili dramskih filmova, stripovi, knjige za djecu, uputstva za video igrice, časopisi koji sadrže likove iz animiranih filmova, akcionih avantura, komedija i/ili dramskih filmova, bojanke, interaktivne knjige za djecu; kancelarijski materijal, papir za pisanje, kovertе, sveske, dnevници, bilježnice, čestitke, kolekcionarske karte; litografije; hemijske olovke, olovke, pernice za njih, gumice, bojice, flomasteri, olovke u boji, pribor za slikanje, krede i table; dekorativne nalepnice, preslikači, posteri; lepljive plastične folije sa papirom koji se može skinuti za montiranje slika u dekorativne svrhe; montirane i/ili nemontirane fotografije; pokrivala za knjige, markeri za knjige, kalendari, ukrasni papir za pakovanje; pokloni od papira i dekoracije od papira, naime, papirne salvete, papirni podmetači, krep papir, pozivnice, papirni stolnjaci, papirni ukrasi za torte; štampane aplikacije za vez ili tkanine; štampane aplikacije za kostime, pidžame, dukserice i majice.

18

Koža, imitacija kože, proizvodi od tih materijala koji nisu obuhvaćeni drugim razredima; životinjske kože; kovcezi i torbe; kisobrani, suncobrani i stapovi za hodanje; bicevi i sedlarsko remenarski proizvodi, posebno atletske torbe, torbe za bebe, ruksaci, torbe za plazu, torbe za knjige, torbe za pelene, velike sportske torbe, torbe za teretanu, velike žeske torbe, novčanici za kovanice, torbice za oko struka, ranci, torbe za šoping; kišobrani; novčanici; dodaci od kože, posebno novčanici, ručne torbice i remenje (kaiševi).

25

Odjeća, obućа, pokrivala za glavu, posebno odjeća za muškarce žene i djecu – naime, majice, majice kratkih

rukava, duksevi, trenirke za trčanje, hlače, gaće, kratke hlače, majice bez rukava, odjeća za kišu, dječje krpene portikle, suknje, bluze, haljine, tregeri, veste, jakne, kaputi, kišni kaputi, odijela za snijeg, kravate, kućne haljine, šeširi, kape, štيتnici za sunce, rukavice, remeni (kaiševi), maramе, odjeća za spavanje, pidžame, žensko rublje, donji veš, čizme, cipele, tenisice, sandale, sokne, kratke sokne, čarape-papuče, kupače gaćice i kostimi i maske za maskenbal i Noć Vještica prodavani u vezi sa istim.

28

Igre i igračke; gimnastički i sportski predmeti koji nisu obuhvaćeni drugim razredima; ukrasi za božićna drvca, posebno igračke i sportski proizvodi, uključujući igre i igračke – naime, akcijske figurice i dodaci za iste; setovi za igranje za akcijske figurice; namještaj za igračke; plišane igračke; baloni; igračke za kupanje u kadi; igračke za jahanje na njima; oprema prodavana kao cjelina za igranje kartaških igara; igračke vozila; lutke; leteći diskovi; jedinice elektronske ručne igre; igrača oprema prodavana kao cjelina za igranje stolnih igara, kartaških igara, manipulativnih igara, igara u salonu i igara sa metama akcijskog tipa; samostojeće igrače masine sa video izlazom; slagalice i manipulativne puzle; papirnate maske za lice; skejtbordovi; klizaljke za led; igračke koje strcaju vodu; lopte-naime, lopte za igraliste, nogometne lopte, bejzbol lopte, kosarkaske lopte; rukavice za bejzbol; plovcici za plivanje za rekreativnu upotrebu; plutajuće table za plivanje za rekreativnu upotrebu; table za surfanje; table za plivanje za rekreativnu upotrebu; peraje za plivanje; igračke posuđe i posude za pečenje; igračke banke; igračke snježne kugle; papirni šeširi za zabave; i ukrasi za Božićna drvca.

41

Obuka; stručno osposobljavanje; razonoda; sportske i kulturne djelatnosti, posebno usluge razonode, naime, pružanje video igrica online; pružanje kompjuterskih igrica online, pružanje privremenog korištenja video igrica koje se ne mogu preuzeti (downloadirati); usluge produkcije softvera za video i kompjuterske igrice; usluge razonode u pogledu živih nastupa, komedija, drama, animiranih, i reality televizijskih serija; produkcija živih nastupa, komedija, drama, animiranih i reality televizijskih serija; distribucija i prikazivanje živih nastupa, komedija, drama i animiranih bioskopskih (kino) filmova; produkcija živih nastupa, komedija, drama i animiranih bioskopskih (kino) filmova; kazalnisne izvedbe kako animirane tako i uživo; Internet usluge koje pružaju informacije putem elektronske globalne kompjuterske mreže u oblasti razonode a posebno u vezi sa igricama, muzikom, filmovima, i televizijom; usluge pružanja web stranica koji sadrže filmske klipove (isječke), fotografije i druge multimedijalne materijale; usluge pružanja vijesti o trenutnim događajima i razonodi, i informacija u vezi sa obrazovanjem i kulturnim događajima, putem globalne kompjuterske mreže; i pružanje informacija za razonodu i konkretna razonoda putem elektronske globalne komunikacione mreže a u vidu živih nastupa, komedija, drama i animiranih programa i produkcije živih nastupa, komedija, drama i animiranih filmova za distribuiranje putem globalne kompjuterske mreže; usluge pružanja kompjuterske igrice kojoj se može pristupiti putem telekomunikacione mreže; i pružanje usluga elektronskog izdavaštva, naime, on-line publikovanje tekstova i grafičkih radova drugih koji sadrže članke, priče, scenarije, stripove, strategijske vodiče, fotografije i vizualne materijale; usluge zabavnih parkova; usluge vožnji u zabavnim parkovima; živi ili unapred snimljeni nastupi i/ili filmovi; usluge informiranja o razonodi i/ili rekreaciji; usluge klubova za razonodu.

(111) **BAZ1216145** (181) 2022-02-02
 (210) BAZ1216145A (220) 2012-02-02
 (151) 2014-03-06

(732) **BLUE GOLD d.o.o. Export-Import
 Brčko distrikt BiH
 Maoča bb, Brčko
 BA**

(740) AMILA ETEROVIĆ
 (591) crvena, bijela
 (540)

(531) 27.05; 29.01;
 (511)

16

Hartija, karton i proizvodi od njih, koji nisu uključeni u druge klase; štampane stvari; knjigovezački materijal; fotografije; kancelar-ijski materijal; ljepila kancelarijske i kućne potrebe; umjetnički materijali; kičice; pisaće mašine i kancelarijski rekviziti (izuzev namještaja); materijali za obuku i nastavu (izuzev aparata); plastični materijal za pakovanje (koji nije uključen u druge klase); štamparska slova; klišeji.

32

Pivo, mineralne i sodne vode i druga bezalkoholna pića; pića od voća i voćni sokovi; sirupi i drugi preparati za proizvodnju pića.

(111) **BAZ1216146** (181) 2022-02-03
 (210) BAZ1216146A (220) 2012-02-03
 (151) 2014-03-21

(732) **Udruženje za art i vizualno
 komunikacijske vještine PIXEL
 Vrbaska br.1, Sarajevo
 BA**

(740) NEMA ZASTUPNIKA
 (591) zelena, bijela
 (540)

(531) 27.03; 27.05; 29.01;
 (511)

35

Oglašavanje i reklamiranje; vođenje komercijalnih poslova; komercijalna administracija; uredski poslovi.

41

Obuka; stručno osposobljavanje; razonoda; sportske i kulturne djelatnosti.

45

Pravne usluge; osobne i društvene usluge namjenjene za zadovoljavanje ljudskih potreba, usluge sigurnosti za zaštitu imovine i ljudi.

(111) **BAZ1216153** (181) 2022-02-08
 (210) BAZ1216153A (220) 2012-02-08
 (151) 2014-03-06

(732) **Millennium Pharmaceuticals, Inc.**
40 Landsdowne Street, Cambridge,
Massachusetts
US

(740) Agencija Diana Protić Tkalčić
 (540)

ADCETRIS

(511)

05

Farmaceutski proizvodi za ljudsku upotrebu; farmaceutski proizvodi za liječenje i prevenciju kancera.

(111) **BAZ1216156** (181) 2022-02-10
 (210) BAZ1216156A (220) 2012-02-10
 (151) 2014-05-08

(732) **BASF Agro B.V., Arnhem (NL),**
Zweigniederlassung Zürich
Im Tiergarten 7, 8055 Zürich
CH

(740) "STAM" d.o.o.
 (540)

COMPLINET

(511)

05

Preparati za uništavanje i suzbijanje štetočina, fungicidi, herbicidi, pesticidi.

22

Mreže za pokrivanje za tretman pesticidima u poljoprivredi, hortikulturi i šumardkih usjeva i proizvoda.

(111) **BAZ1216157** (181) 2022-02-13
 (210) BAZ1216157A (220) 2012-02-13
 (151) 2014-05-08

(732) **AstraZeneca UK Limited**
2 Kingdom Street, London W2 6BD
GB

(740) Advokat Inja Pašalić
 (540)

FASLODEX

(511)

05

Farmaceutski pripravci i tvari.

(111) **BAZ1216167** (181) 2022-02-14
 (210) BAZ1216167A (220) 2012-02-14
 (151) 2014-03-27

(732) **EkoSan d.o.o. Banja Luka**
Usorska 1, Doboj-Jug
BA

(740) "STAM" d.o.o.
 (540)

GLIMMER

(511)

25

Odjeća, obuća, pokrivala za glavu.

(111) **BAZ1216170** (181) 2022-02-15
 (210) BAZ1216170A (220) 2012-02-15
 (151) 2014-03-06

(732) **“MOJA BANKA” D.D. Sarajevo**
Trg međunarodnog prijateljstva 25,
71000 Sarajevo

BA

(740) NEMA ZASTUPNIKA

(540)



(531) 26.11; 27.05;

(511)

36

Osiguranje; finansijski poslovi; monetarni poslovi;
 upravljanje nekretninama.

(111) **BAZ1216171** (181) 2022-02-16
 (210) BAZ1216171A (220) 2012-02-16
 (151) 2014-03-04

(732) **Takeda Pharmaceutical Company**
Limited
1-1, Doshomachi 4-chome, Chuo-ku,
Osaka

JP

(740) “ŽIVKO MIJATOVIĆ & PARTNERS” d.o.o.
 Sarajevo

(540)

VIPIDIA

(511)

05

Farmaceutski preparati za liječenje i prevenciju dijabetičkih
 bolesti.

(111) **BAZ1216172** (181) 2022-02-16
 (210) BAZ1216172A (220) 2012-02-16
 (151) 2014-03-06

(732) **The Procter & Gamble Company**
One Procter & Gamble Plaza,
Cincinnati, Ohio 45202

US

(740) Agencija Diana Protić Tkalčić

(540)



(531) 26.04; 27.05;

(511)

03

Proizvodi za čišćenje za ličnu upotrebu; sapuni, gelovi
 za tuširanje, parfemi, anti-perspiranti, dezodoransi za
 ličnu upotrebu, esencijalna ulja; kozmetički proizvodi,
 dekorativna šminka, puder za šminkanje, proizvodi za
 šminkanje, toaletni proizvodi; kozmetički proizvodi za
 njegu tijela i ljepote; proizvodi za njegu kože; proizvodi za
 izbjeljivanje kože; proizvodi za brijanje; proizvodi za njegu,
 tretman i uljepšavanje kože, tjemena i kose; proizvodi za
 njegu noktiju, lak za nokte; proizvodi za skidanje šminke;
 proizvodi za njegu zuba, sprejevi za osvježavanje daha;
 maske za ljepotu.

(111) **BAZ1216178** (181) 2022-02-22
 (210) BAZ1216178A (220) 2012-02-22
 (151) 2014-03-06

(732) **TRGOPRODUKT d.o.o. Konjic**
Sarajevska br. 31, 88400 Konjic
BA

(740) NEMA ZASTUPNIKA
 (591) žutozelena, tamnosiva
 (540)



(531) 26.07; 27.05; 29.01;
 (511)

02

Boje, lakovi i glazure; zaštite od hrđe te od propadanja i truljenja drva; tvari za bojanje; nagrizajuće tvari; prirodne sirove smole; metali u listovima i u prahu za slikare, dekoratere, tiskare i umjetnike.

19

Nemetalni građevinski materijali; krute nemetalne cijevi za gradnju; asfalt, katran, bitumen; nemetalne prenosne konstrukcije.

35

Oglašavanje i reklamiranje; vođenje komercijalnih poslova; komercijalna administracija; uredski poslovi.

(111) **BAZ1216179** (181) 2022-02-23
 (210) BAZ1216179A (220) 2012-02-23
 (151) 2014-03-25

(732) **KUĆA PRIRODE d.o.o.**
311. Lahke brigade bb, 72240 Kakanj
BA

(740) "Linea Sušić" d.o.o.
 (591) zelena, nijanse zelene, bordo, žuta, nijanse žute, bijela
 (540)



(531) 05.03; 24.01; 24.09; 25.03; 27.05; 29.01;
 (511)

32

Pivo; mineralne i gazirane vode te ostala bezalkoholna pića; voćni napici i voćni sokovi; sirupi i ostali preparati za pripremanje napitaka.

(111) **BAZ1216182** (181) 2022-02-23
 (210) BAZ1216182A (220) 2012-02-23
 (151) 2014-04-04

(732) **Ford Motor Company**
One American Road, Dearborn,
Michigan 48126
US

(740) "ŽIVKO MIJATOVIĆ & PARTNERS" d.o.o.
 Sarajevo
 (540)

FORD TOURNEO

(511)

12

Motorna vozila i dijelovi istih.

(111) **BAZ1216183** (181) 2022-02-23
(210) BAZ1216183A (220) 2012-02-23
(151) 2014-04-04

(732) **Ford Motor Company**
One American Road, Dearborn,
Michigan 48126

US

(740) "ŽIVKO MIJATOVIĆ & PARTNERS" d.o.o.
Sarajevo

(540)

TOURNEO CONNECT

(511)

12

Motorna vozila i dijelovi istih.

(111) **BAZ1216184** (181) 2022-02-23
(210) BAZ1216184A (220) 2012-02-23
(151) 2014-04-04

(732) **Ford Motor Company**
One American Road, Dearborn,
Michigan 48126

US

(740) "ŽIVKO MIJATOVIĆ & PARTNERS" d.o.o.
Sarajevo

(540)

COURIER

(511)

12

Motorna vozila i dijelovi istih.

(111) **BAZ1216185** (181) 2022-02-23
(210) BAZ1216185A (220) 2012-02-23
(151) 2014-03-27

(732) **BAUSCH & LOMB INCORPORATED**
One Bausch & Lomb Place,
Rochester, New York 14604

US

(740) "ŽIVKO MIJATOVIĆ & PARTNERS" d.o.o.
Sarajevo

(540)

RENU

(511)

05

Oftamološki farmaceutski preparati i tvari; otopine za kontaktne leće.

(111) **BAZ1216186** (181) 2022-02-24
(210) BAZ1216186A (220) 2012-02-24
(151) 2014-05-27

(732) **JOHNSON & JOHNSON**
One Johnson & Johnson Plaza, New
Brunswick, New Jersey

US

(740) Agencija Diana Protić Tkalčić

(540)

CLEAN & CLEAR

(511)

03

Toaletni proizvodi za negu kože i kose; sredstva za pranje tela; proizvodi za čišćenje; skrab za lice.

05

Medicinski proizvodi za čišćenje kože; medicinska sredstva za pranje lica i tela, i medicinski skrab za lice i telo; medicinske trake za nos za tretiranje mitisera, medicinski flasteri za akne, preparati za tretiranje akni, medicinski proizvodi za skupljanje tkiva, medicinska sredstva za davanje vlažnosti koži i za čišćenje kože.

16

Ubrusi za jednokratnu upotrebu koji nisu impregnirani hemijskim proizvodima ili jedinjenjima za upotrebu kao kozmetički upijajući listovi za upijanje masnoće sa lica.

21

Uređaji za eksfolijaciju i čišćenje, uključivo, ručni uređaji sa baterijskim napajanjem koji se koriste za čišćenje i eksfolijaciju kože; jastučići za eksfolijaciju lica.

(111) **BAZ1216190** (181) 2022-02-24
 (210) BAZ1216190A (220) 2012-02-24
 (151) 2014-03-04
 (300) EM
 2011-08-24
 010214724

(732) **Merck Sharp & Dohme Corp.**
One Merck Drive, Whitehouse
Station, New Jersey 08889

US

(740) "INTELBIRO" d.o.o.

(540)

TESLITA

(511)

05

Farmaceutski preparati za prevenciju i liječenje dijabetesa.

(111) **BAZ1216191** (181) 2022-02-27
 (210) BAZ1216191A (220) 2012-02-27
 (151) 2014-03-04

(732) **GENERAL MOTORS LLC a limited**
liability company organized and
existing under the laws of the State
of Delaware

300 Renaissance Center, City of
Detroit, State of Michigan 48265-3000
US

(740) Dragan Mićunović

(540)

STINGRAY

(511)

12

Automobili.

(111) **BAZ1216193** (181) 2022-03-01
 (210) BAZ1216193A (220) 2012-02-29
 (151) 2014-05-22

(732) **NISSAN JIDOSHA KABUSHIKI**
KAISHA (also trading as Nissan
Motor Co., Ltd.)

No.2 Takaracho, Kanagawa-ku,
Yokohama-shi, Kanagawa-ken

JP

(740) "INTELBIRO" d.o.o.

(540)

I N F I N I T I

(531) 27.05;

(511)

01

Kemikalije koje se upotrebljavaju u industriji, neobrađene umjetne smole, neobrađene plastike, mješavine za gašenje požara, preparati za kaljenje i lemljenje, sredstva za štavljenje kože, ljepila namijenjena za industriju, kemikalije za premazivanje stakla, mješavine (kemikalije) za popravak vjetrobranskog stakla, preparati za uklanjanje (kemikalije), brtvila (kemikalije) za brtvljenje površina, materijali za premazivanje (kemikalije) za osvjetljavanje i zaštitu površine dijelova vozila (karoserija, točkovi, gume), kemikalije za odbijanje vode za prozore, kisela voda za punjenje akumulatora; aditivi (kemijski-) za ulja; aditivi, kemijski rashladnoj tekućini za klima uređaj; aditivi, kemijski, za motorno gorivo; tekućine za kočnice za automobile; rashladne tekućine za motore vozila; servo tekućine za automobile; epoksid za vezivanje i plombiranje za uporabu kod popravka vozila; kemijski preparati za automobilski popravak i održavanje; prečistači za brizgaljke goriva; tekućine za transmisije automobila, aditivi za radijatore za sprečavanje hrđe; antistatički preparati, osim za kućansku upotrebu.

02

Boje, lakovi, glazure; zaštita od hrđe, tvari za bojanje; nagrizajuće tvari; metali u obliku folije i praha za slikare, dekoratere, tiskare i umjetnike, zaštitni premaz za šasije vozila, maziva protiv hrđe za vozila, temeljni premazi, premazi za brtvljenje, zaštitni premaz za površine koje će se boriti, preparati protiv hrđe.

03

Preparati za čišćenje, poliranje, odmaščivanje i struganje parfumerijski proizvodi, eterična ulja, kozmetički proizvodi, losioni za kosu; tečnosti za čišćenje vjetrobrana; tečnosti za čišćenje dijelova vozila, vosak za poliranje, preparati za sjaj i zaštitu za vanjske površine automobila, antistatički preparati za upotrebu u domaćinstvu, parfemi, kolonjske vode, preparati za čišćenje auta; preparati za uklanjanje hrđe; preparati za skidanje naljepnica i boje, preparati za čišćenje za uklanjanje brtvila.

04

Industrijska ulja i masti; sredstva za podmazivanje; proizvodi za upijanje, vlaženje i vezanje prašine; goriva (uključujući benzin za motore) i rasvjetne tvari; masti i maziva za vozila, motorna ulja, kočiona ulja za automobile, servo ulja za automobile, maziva za transmisije automobila, masti za podmazivanje, ricinusovo ulje za tehničke namjene.

05

Farmaceutski i veterinarski proizvodi; higijenski proizvodi za upotrebu u medicini; deodoransi osim za ličnu upotrebu, kutije za prvu pomoć, sa sadržajem.

(111) **BAZ1216194** (181) 2022-03-01

(210) BAZ1216194A (220) 2012-02-29

(151) 2014-05-22

(732) **NISSAN JIDOSHA KABUSHIKI
KAISHA (also trading as Nissan
Motor Co., Ltd.)**

**No.2 Takaracho, Kanagawa-ku,
Yokohama-shi, Kanagawa-ken**

JP

(740) "INTELBIRO" d.o.o.

(540)

I N F I N I T I

(531) 27.05;

(511)

06

Obični metali i njihove legure; metalni bravarski proizvodi i sitni metalni predmeti; proizvodi od neplemenitih metala koji nisu obuhvaćeni drugim razredima; metalni čepovi za boce; futrole i držači za kartice (metalni), identifikacione pločice od metala; metalni koluti za ključeve (privjesci i ukrasni držači) od neplemenitih metala; kipovi i figurice (statuete) automobila od neplemenitih metala; kutije za alat (prazne).

08

Ručni alati i sprave (na ručni pogon); pribor za jelo, pribor za manikir, pribor za pedikir, sječiova (ručni alat), mala kliješta za sječenje kože oko noktiju, pincete za uklanjanje kože oko noktiju, rezači, rezni alat (ručni alat), alati za sječenje [ručni alati], turpije (alati), laštilice za poliranje noktiju, električne ili ne-električne; čekići (ručni alati), ručne bušilice (ručni alat), turpije za poliranje noktiju i grickalice električne ili ne-električne, turpije za nokte i kliješta za rezanje noktiju, drobilice za orahe, makaze, šrafcižeri, kutije za brijači pribor, srebrnina (noževi, viljuške i kašike), ključevi (ručni alat), stoni pribor (noževi, viljuške i kašike), francuski ključevi (ručni alat).

14

Plemeniti metali i njihove legure i proizvodi od tih materijala ili obloženi tim materijalima, koji nisu obuhvaćeni drugim razredima; urarski proizvodi i kronometrički instrumenti; čepovi za boce od plemenitih metala, kolekcionarski novčići, dugmad za manžetne, ručni i zidni satovi, metalni koluti za ključeve (privjesci i ukrasni držači) od plemenitih metala; značke (nakit); igle za kravatu od plemenitih metala; ukrasni identifikacioni bedževi (dugmad).

16

Papir, karton i proizvodi od tih materijala koji nisu obuhvaćeni drugim razredima; tiskarski proizvodi; fotografije; kancelarijski pribor; okviri za pasoše; okvir za knjige; kartonske kutije za vizit kartice, kartonski držači za vizit kartice, kalendari, papirni podmetači, držači za vizit kartice za radne stolove, dnevnicu, vrećice za poklone, reprodukcije grafika, kutije za ručak, memo držači, štupaljke za papirni novac, papirni blokovi, papirni blokčići, tegovi za papir, držači za olovke i hemijske olovke, šalice za olovke, olovke, hemijske olovke, foto albumi (također se spominju kao memorijske knjige), poster, tiskani loto tiketi (osim igračkica), naljepnice i dekalkomanije, blokovi za pisanje, blokčići za bilješke, mape za sastanke, bilježnice, držači blokova za bilješke, mape sa patent zatvaračima, trake za nošenje ključeva.

18

Koža, imitacija kože, proizvodi od tih materijala koji nisu obuhvaćeni drugim razredima; kovčezi i putne torbe; suncobrani i štapovi, kompjuterske torbe, kožne; ruksaci; aktentašne; futrole i držači za kartice; torbice za novčiće, koje nosu od plemenitih metala; kožne mape; kožni privjesci i futrole za ključeve; etikete za obilježavanje prtljage, kožne štupaljke za papirni novac, kožne identifikacione pločice, bilježnice (rokovnici) od kože; držači blokova za bilješke, načinjeni od kože; cekeri, kišobrani, novčanici, kožne fascikle sa patent zatvaračem; industrijski kontejneri za pakiranje, načinjeni od kože; kovčežići za šminku (bez sadržaja).

20

Namještaj, zrcala, okviri; proizvodi koji nisu obuhvaćeni drugim razredima, od drva, pluta, trske, šiblja, rožine, kosti, bjelokosti, usovine, kornjačevine, ambre, sedefa, morske zgure (stive); nadomjesci svih tih materijala ili plastični proizvodi; čepovi za boce, nemetalni; grif čepovi, nemetalni; stolice; ventilatori za osobnu uporabu, ne-električni; okviri za slike; statue i figurice (statuete) automobila od smole, jastuci (namještaj), madraci, alat za kutije (ne od metala).

21

Pribor i posuđe za kućanstvo ili za kuhinju; stakleni proizvodi, porculanski i keramički proizvodi koji nisu obuhvaćeni drugim razredima, čepovi za boce od metala, šolje od kineskog koskenog porcelana, kamp roštilji, podmetači, ne od papira i ne kao stolnjaci; torbe-hladnjaci; ukrasne tacne od kristala; proizvodi od stakla za kućanske svrhe; termos boce; japanski štapići za jelo, držači za PET flaše (spremnici), košare za izlete (sa sadržajem), uključujući posuđe; bokali, prenosni hladnjaci, boce za vodu za višekratnu upotrebu od nehrđajućeg čelika, statue i figurice (statuete) automobila od stakla, toaletne torbice, punjene; putne šolje, velike čaše za vodu (tumblers) od stakla (posude za piće), velike čaše za vodu koje nisu sačinjene od plemenitih metala, vaze.

24

Tekstil i tekstilni proizvodi koji nisu obuhvaćeni drugim razredima; pokrivači za krevete i stolnjaci; podmetači (stolnjaci); golf ručnici, deke za pokrivanje namještaja; ručnici; barjaci (baneri); zastave, ne od papira; pokrivači za namještaj od tekstila; rupčići od tekstila; pletene tkanine (osim "rubnih traka za tatami prostirke").

25

Odjeća, obuća, pokrivala za glavu, kaiševi (odijevanje), kape, šalovi od kašmira, replike dijelova Formule 1 trkaćih auta, naime rukavice; replike dijelova Formule 1 trkaćih auta, naime odijela za trke; rukavice; golf majice; šeširi, jakne, pletenina, damske košulje, kožne jakne, kravate, parke, zaštitna radna odjeća (osim za zaštitu od nesreće ili ozljede), rupci, šalovi, košulje, cipele, softshell jakne (vrsta jakni za skijanje), viziri (za glavu), džemperi, duksevi.

26

Čipka, vez, vrpce i uzice; puceta, kukice i omčice, pribadače i igle; ukrasni identifikacioni bedževi (dugmad), broševi (dodaci odjeći), kopče (dodaci odjeći), kopče (za cipele), uzice za ključeve, naočala, nosivih elektroničkih naprava, malih boca, bedževa.

27

Sagovi, prostirači, strunjače, linoleumi i ostali pokrivači za podove; netekstilne zidne tapete, podne prostirke od itisona za prtljažnike automobila, podne prostirke za automobile, tepisi (itisoni), prostirke za pod, asure, čilimi.

28

Igre i igračke, gimnastički i sportski predmeti koji nisu obuhvaćeni drugim razredima, replike dijelova Formule 1 trkaćih auta, naime, vitrine (igračke), replike dijelova Formule 1 trkaćih auta, naime vozačke rukavice; vozila igračke na daljinsko upravljanje, alati za popravlanje rupa na golf terenima (golf oprema), replike dijelova Formule 1 trkaćih auta, naime makete za izlaganje (igračke), replike dijelova Formule 1 trkaćih auta, naime mini kacige (igračke), replike dijelova Formule 1 trkaćih auta, naime mini kljunovi (igračke), replike dijelova Formule 1 trkaćih auta, naime mini volani (igračke), replike dijelova Formule 1 trkaćih auta, naime volani (igračke), golf loptice, klinovi za golf, igračke koje proizvode svjetlo i zvuk, minijaturna livena vozila, mini vozila (igračke), setovi za pravljenje igračkaka, plišane igračke, modeli replike vozila, vozila igračke na kojima se može voziti, skije, punjene igračke, igračke i predmeti za igru u obliku replica kaciga, Dijamant igre, šah, dama (setovi za igru dame), igraće karte, mašine i aparati za igru, oprema za bilijar.

30

Konditorski proizvodi, čokolada, menta za slastice, čaj, napici na bazi čokolade, napici na bazi kafe, napici na bazi čaja, biskviti, bomboni za jelo, kafa, kafa nepržena, keksi.

33

Alkoholna pića (osim piva), alkoholna pića koja sadrže voće, destilovana pića, brandy, kokteli, oštra pića, votka, viski, vino.

34

Artikli za pušače, pepeljare, upaljači, kutije za cigare, kutije za cigarete.

(111) **BAZ1216195** (181) 2022-03-01
(210) BAZ1216195A (220) 2012-02-29
(151) 2014-05-22

(732) **NISSAN JIDOSHA KABUSHIKI KAISHA (also trading as Nissan Motor Co., Ltd.)**

No.2 Takaracho, Kanagawa-ku, Yokohama-shi, Kanagawa-ken

JP

(740) "INTELBIRO" d.o.o.

(540)

I N F I N I T I

(531) 27.05;

(511)

35

Maloprodajne ili veleprodajne usluge za različite robe, naročito automobile, njihove dijelove i pribor (bez njihovog prijevoza); reklamne i propagandne usluge za automobile; podizanje javne svijesti u vezi sa električnim motornim vozilima i promjenama u načinu života do kojih dovode; pružanje web stranica sa potrošačkim informacijama o električnim automobilima i informacijama koje se odnose na kupovinu takvih automobila; zastupništvima u oblasti motornih vozila; pružanje informacija o električnim vozilima, naročito, potrošačkih informacija o proizvodima te informacija o usporedbi cijena; promovisanje roba i usluga trećih lica kroz upravljanje programima podsticajnih nagrada koji uključuju dodjelu kredita na bazi kilometraže vožnje EV (Električnih vozila); informacione usluge, odnosno, pružanje informacija poređenja cijena u oblasti goriva.

37

Popravljanje ili održavanje automobila, električnih vozila uključujući električne automobile, vagone, kamionete, kombije, SUV-ove, autobuse, rekreativna vozila (RV), sportske automobile, trkačke automobile, kamione, viljuškare i traktore za vuču (traktori), te strukturnih dijelova i pribora za njih; pružanje informacija o popravkama ili održavanju automobila, električnih vozila uključujući električne automobile, vagone, kamionete, kombije, SUV-ove, autobuse, rekreativna vozila (RV), sportske automobile, trkačke automobile, kamione, viljuškare i traktore za vuču (traktori), te strukturnih dijelova i pribora za njih; popravljanje ili održavanje mjernih ili testnih mašina i instrumenata; popravljanje ili održavanje mašina i aparata za distribuciju električne energije ili kontrolnih mašina i aparata; popravka ili održavanje rotacionih pretvarača; popravljanje ili održavanje faznih modifikatora; popravljanje ili održavanje punjača, popravljanje ili održavanje akumulatora i ćelija; popravljanje ili održavanje motora sa unutrašnjim sagorijevanjem, popravljanje ili održavanje dijelova motora sa unutrašnjim sagorijevanjem, popravljanje ili održavanje startera za motore i mašine, ali ne za vozila za kretanje po zemlji, popravljanje ili održavanje dijelova za motore na naizmjeničnu struju i motora na istosmjernu struju, popravljanje ili održavanje generatora naizmjenične struje i generatora istosmjerne

struje, popravljavanje ili održavanje strujnih agregata, popravke ili održavanje električnih žica ili kablova, popravke ili održavanje telekomunikacionih uređaja i aparata, popravke ili održavanje telefonskih aparata, popravke ili održavanja dijelova i pribora za telekomunikacijske mašine i aparate, popravka i održavanje telematičkih aparata za vozila, popravke ili održavanja aparata za automatsko obavješćavanje završetka punjenja, popravke ili održavanja navigacionih sistema vozila, popravke ili održavanja elektronskih mašina i aparata, i njihovih dijelova, popravke ili održavanja daljinskih kontrolnih sistema, popravke ili održavanja elektroda, popravke ili održavanja magnetnog jezgra, popravke ili održavanja otpornika; usluge pomoći na putu, posebno odgovaranje na pozive za pomoć pored puta, mijenjanje puknutih guma, hitno snabdijevanje gorivom, paljenje akumulatora i hitno snabdijevanje akumulatorima; pružanje informacija o stanju vozila, odnosno statusu punjenja, potrebnog vremena za puno punjenje, statusu u iskopčanom stanju, punom punjenju; pružanje informacija o stanju vozila, odnosno podsjećanje vozača da upokči vozilo radi punjenja akumulatora; usluge održavanja vozila, naime, pružanje elektronskih obavješćenja putem interneta kojim se obavješćavaju vlasnici vozila o vremenu za servis vozila.

38

Telekomunikacijske usluge, naime, elektronički prijenos glasovnih poruka i podataka.

39

Informacije u vezi sa prijevozom, prijevoz automobilima, prijevoz brodom, posredovanje u oblasti prijevoza, iznajmljivanje vozila i usluge leasinga vozila, pomoć u slučajevima kvara motornih vozila, uključujući vuču i prijevoz; prijevoz putnika cestom, morem i zrakom; usluge davanja informacija, naročito, davanje vremenske prognoze, vijesti, informacija o prometu, dolascima i odlascima letova; navigacijske GPS (globalni sistem pozicioniranja) usluge, naročito, pružanje savjeta vozačima u vezi sa prognozom za najbolje rute za vozače, navigacijske usluge putem Interneta i pomoć s određivanjem odredišta; navigacijske GPS (globalni sistem pozicioniranja) usluge, naime, glasovno usmjeravanje i pomoć u vezi sa lokacijom i praktične usluge putem komponenti integriranih u motornom vozilu, naime, odašiljača, prijemnika, mikroprocesora, softvera, mobilnih telefona i električne arhitekture, koji stupaju u interakciju sa globalnim pozicijskim sustavom i satelitskom tehnologijom i uslužnim centrom za korisnike, obezbjeđivanje mjesta za punjenje vozila strujom; usluge parkiranja vozila, iznajmljivanje vozila, pružanje informacija o lokaciji i dostupnosti benzinskih postaja; pružanje informacija o lokaciji i dostupnosti mjesta za punjenje vozila strujom.

41

Obuka, stručno osposobljavanje, razonoda, sportske i kulturne djelatnosti; planiranje, promocija, upravljanje i vođenje utrka motornih vozila, gdje su sve navedeno usluge iz oblasti razonode; sponzoriranje aktivnosti u vezi sa utrkama motornih vozila, obezbjeđivanje on-line časopisa u područjima automobilizma, mode, zabavne i stila; on-line objavljivanje elektroničkih časopisa; obuka vožnje; poduka vožnje, odnosno pružanje informacija o štedljivoj vožnji, obezbjeđivanje digitalne muzike [koja se ne preuzima] na internetu.

42

Usluge davanja informacija o vremenu; hosting web stranice online zajednice koja sadrži informacije o

električnim vozilima za vlasnike električnih vozila; online sustav upravljanja uslugama koji omogućuje korisnicima daljinski pregled, nadzor, programiranje, upravljanje i kontrolu akumulatorskih sustava i klimatizacijskih sustava u području električnih vozila; daljinski nadzor i davanje podataka o razini napunjenosti automobilskog akumulatora; obezbjeđivanje inspekcijskog programa za vozila koja se bila u prethodnom vlasništvu; usluge trgovine motornim vozilima; usluge u slučaju nužde na cesti i sigurnosne usluge, naime, daljinsko zaključavanje i otključavanje vozila, otkrivanje i obavješćavanje vlasnika vozila o istom, praćenje punjenja akumulatora i obavješćavanje vozača o statusu punjenja, praćenje električnih sistema korištenih u kopnenim vozilima.

45

Pružanje sajtova sa informacijama u vezi promjenama načina života koje su nastale upotrebom električnih automobila, daljinsko podešavanje i početak punjenja akumulatora i klima-uređaja za električno vozilo; hitne službe pomoći na putevima, posebno odgovaranje na pozive za hitnu pomoć za putnike koji su povrijeđeni ili bolesni, usluge monitoringa vozila za potrebe bezbjednosti, naime, automatsko obavješćavanje o otvaranju zračnih jastuka, usluge automatskog obavješćavanja o sudaru i obavješćavanja operatera o abnormalnom statusu vozila, cestovne usluge u slučaju nužde i sigurnosne usluge, naime, praćenje ukradenih vozila, otkrivanje i obavješćavanje o istom vlasnika vozila; menadžment mladih vozača, naime, posmatranje, praćenje i obavješćavanje vlasnika motornih vozila da li su mladi vozači prekoračili ograničenje brzine ili napustili ograničenu, prethodno preciziranu geografsku oblast za svrhe sigurnosti, korištenjem globalnog sistema pozicioniranja; usluge održavanja za druge koje obuhvaćaju daljinske rezervacije za punjenje električnih vozila, koje se vrše putem telefona, e-maila ili putem tekstualne poruke, usluge održavanja za druge koje obuhvaćaju daljinsko upravljanje klimatizacijom u automobilima, koje se vrše putem telefona, e-maila ili putem tekstualne poruke, pravljenje rezervacija na lokacijama za punjenje vozila strujom, usluge održavanja za druge koje obuhvaćaju pravljenje zatraženih osobnih aranžmana i rezervacija i pružanje informacija specifičnih za pojedine potrošače s ciljem ispunjavanja individualnih potreba, pri čemu se sve usluge vrše putem telefona, e-maila ili putem tekstualne poruke.

(111) **BAZ1216196** (181) 2022-03-01
 (210) BAZ1216196A (220) 2012-02-29
 (151) 2014-05-22

(732) **NISSAN JIDOSHA KABUSHIKI
 KAISHA (also trading as Nissan
 Motor Co., Ltd.)**

**No.2 Takaracho, Kanagawa-ku,
 Yokohama-shi, Kanagawa-ken**

JP

(740) "INTELBIRO" d.o.o.

(540)

I N F I N I T I

(531) 27.05;

(511)

36

Financijske usluge, uključujući sa automobilima vezane
 financijske usluge, zajmovi, lizing, posredovanja kod
 kupnje na otplatu, stambeni hipotekarni krediti, krediti za
 obrtni kapital, lizing opreme, prodaja i kupnja vrijednosnih
 papira s pokrićem i potraživanja; prodaja i izdavanje polica
 osiguranja; sve prethodne usluge isključujući usluge
 kreditnih kartica, debitnih kartica i usluga vezanih za
 plaćanja.

(111) **BAZ1216197** (181) 2022-03-01
 (210) BAZ1216197A (220) 2012-02-29
 (151) 2014-05-22

(732) **NISSAN JIDOSHA KABUSHIKI
 KAISHA (also trading as Nissan
 Motor Co., Ltd.)**

**No.2 Takaracho, Kanagawa-ku,
 Yokohama-shi, Kanagawa-ken**

JP

(740) "INTELBIRO" d.o.o.

(540)

I N F I N I T I

(531) 27.05;

(511)

07

Motori na malzni pogon, osim za kopnena vozila; motori,
 osim za kopnena vozila; elektromotori, osim za kopnena
 vozila; turbine, osim za kopnena vozila; mašine, osim
 za kopnena vozila; dijelovi za motore za kopnena vozila,
 naročito, prigušivači, segmenti klipova, uljni prstenovi,
 remenje, blokovi cilindara, karter, ugrađeni poklopci, zamajci,
 zamajci kućišta, glave cilindara, poklopac razvodnika,
 poklopac motora, klipovi, klipni prsteni, radilica i regulator
 dinama, remenice kurble, ispušni razvodnici, razvodnici
 za zrak, razvodnici za vodu, pumpe za gorivo, crpke za
 vodu, pumpe za ubrizgavanje goriva, pumpe-brizgaljke,
 vremenski kontrolori ubrizgavanja goriva, filteri za gorivo,
 filteri za zrak, filtri za ulje, prečistači zraka, mehanički
 električni regulatori, ventilatori za rashladni sustav, hladnjaci
 ulja, ventili, anlaseri, motori pokretači, svjećice, klinasti
 remeni, visokonaponski kablovi, kontaktne tačke, ispušne
 cijevi, brtve, radijatori, setovi brtvila, isparivači, karburatori,
 uređaji za paljenje, magnetoprekidači i pribor za navedene
 robe obuhvaćeni ovim razredom; kompresor, turbo punjači,
 turbo punjač na ispušne plinove, zračni kompresori,
 turbokompresori, motori na istosmjernu struju, generatori
 istosmjerne struje, motori na izmjeničnu struju, generatori
 izmjenične struje, električni generatori, kompresori zraka,
 pumpe za podmazivanje, hidraulične pumpe, zračne
 pumpe, uljne pumpe, pumpe goriva, hidrauličke pumpe,
 regulacijski ventili za crpke, alternatori, kondenzatori zraka
 i pribor za navedene robe obuhvaćeni ovim razredom;
 automatski nosači, strojevi i aparati za rukovanje teretom,
 konvejeri, pneumatski transporteri, dizalice, dijelovi i pribor
 za navedene robe obuhvaćeni ovim razredom.

(111) **BAZ1216198** (181) 2022-03-01
 (210) BAZ1216198A (220) 2012-02-29
 (151) 2014-05-22

(732) **NISSAN JIDOSHA KABUSHIKI
 KAISHA (also trading as Nissan
 Motor Co., Ltd.)**

**No.2 Takaracho, Kanagawa-ku,
 Yokohama-shi, Kanagawa-ken**

JP

(740) "INTELBIRO" d.o.o.

(540)



(531) 24.11;

(511)

01

Kemikalije koje se upotrebljavaju u industriji, neobrađene umjetne smole, neobrađene plastike, mješavine za gašenje požara, preparati za kaljenje i lemljenje, sredstva za štavljenje kože, ljepila namijenjena za industriju, kemikalije za premazivanje stakla, mješavine (kemikalije) za popravak vjetrobranskog stakla, preparati za uklanjanje (kemikalije), brtvila (kemikalije) za brtvljenje površina, materijali za premazivanje (kemikalije) za osvjetljavanje i zaštitu površine dijelova vozila (karoserija, točkovi, gume), kemikalije za odbijanje vode za prozore, kisela voda za punjenje akumulatora; aditivi (kemijski-) za ulja; aditivi, kemijski rashladnoj tekućini za klima uređaj; aditivi, kemijski, za motorno gorivo; tekućine za kočnice za automobile; rashladne tekućine za motore vozila; servo tekućine za automobile; epoksid za vezivanje i plombiranje za uporabu kod popravka vozila; kemijski preparati za automobilski popravak i održavanje; prečistači za brizgaljke goriva; tekućine za transmisije automobila, aditivi za radijatore za sprečavanje hrđe; antistatički preparati, osim za kućansku upotrebu.

02

Boje, lakovi, glazure; zaštita od hrđe, tvari za bojanje; nagrizajuće tvari; metali u obliku folije i praha za slikare, dekoratere, tiskare i umjetnike, zaštitni premaz za šasije vozila, maziva protiv hrđe za vozila, temeljni premazi, premazi za brtvljenje, zaštitni premaz za površine koje će se boriti, preparati protiv hrđe.

03

Preparati za čišćenje, poliranje, odmaščivanje i struganje parfumerijski proizvodi, eterična ulja, kozmetički proizvodi, losioni za kosu; tečnosti za čišćenje vjetrobrana; tečnosti za čišćenje dijelova vozila, vosak za poliranje, preparati za sjaj i zaštitu za vanjske površine automobila, antistatički preparati za upotrebu u domaćinstvu, parfemi, kolonjske vode, preparati za čišćenje auta; preparati za uklanjanje hrđe; preparati za skidanje naljepnica i boje, preparati za čišćenje za uklanjanje brtvila.

04

Industrijska ulja i masti; sredstva za podmazivanje; proizvodi za upijanje, vlaženje i vezanje prašine; goriva (uključujući benzin za motore) i rasvjetne tvari; masti i maziva za vozila, motorna ulja, kočiona ulja za automobile, servo ulja za automobile, maziva za transmisije automobila, masti za podmazivanje, ricinusovo ulje za tehničke namjene.

05

Farmaceutski i veterinarski proizvodi; higijenski proizvodi za upotrebu u medicini; deodoransi osim za ličnu upotrebu, kutije za prvu pomoć, sa sadržajem.

(111) **BAZ1216199** (181) 2022-03-01
 (210) BAZ1216199A (220) 2012-02-29
 (151) 2014-05-22

(732) **NISSAN JIDOSHA KABUSHIKI
 KAISHA (also trading as Nissan
 Motor Co., Ltd.)**

**No.2 Takaracho, Kanagawa-ku,
 Yokohama-shi, Kanagawa-ken
 JP**

(740) "INTELBIRO" d.o.o.

(540)



(531) 24.11;

(511)

06

Obični metali i njihove legure; metalni bravarski proizvodi i sitni metalni predmeti; proizvodi od neplemenitih metala koji nisu obuhvaćeni drugim razredima; metalni čepovi za boce; futrole i držači za kartice (metalni), identifikacione pločice od metala; metalni koluti za ključeve (privjesci i ukrasni držači) od neplemenitih metala; kipovi i figurice (statuete) automobile od neplemenitih metala; kutije za alat (prazne).

08

Ručni alati i sprave (na ručni pogon); pribor za jelo, pribor za manikir, pribor za pedikir, sječiova (ručni alat), mala kliješta za sječenje kože oko noktiju, pincete za uklanjanje kože oko noktiju, rezači, rezni alat (ručni alat), alati za sječenje [ručni alati], turpije (alati), laštilice za poliranje noktiju, električne ili ne-električne; čekići (ručni alati), ručne bušilice (ručni alat), turpije za poliranje noktiju i grickalice električne ili ne-električne, turpije za nokte i kliješta za rezanje noktiju, drobilice za orahe, makaze, šrafcižeri, kutije za brijači pribor, srebrnina (noževi, viljuške i kašike), ključevi (ručni alat), stoni pribor (noževi, viljuške i kašike), francuski ključevi (ručni alat).

14

Plemeniti metali i njihove legure i proizvodi od tih materijala ili obloženi tim materijalima, koji nisu obuhvaćeni drugim razredima; urarski proizvodi i kronometrički instrumenti; čepovi za boce od plemenitih metala, kolekcionarski novčići, dugmad za manžetne, ručni i zidni satovi, metalni koluti za ključeve (privjesci i ukrasni držači) od plemenitih metala; značke (nakit); igle za kravatu od plemenitih metala; ukrasni identifikacioni bedževi (dugmad).

16

Papir, karton i proizvodi od tih materijala koji nisu obuhvaćeni drugim razredima; tiskarski proizvodi; fotografije; kancelarijski pribor; okviri za pasoše; okvir za knjige; kartonske kutije za vizit kartice, kartonski držači za vizit kartice, kalendari, papirni podmetači, držači za vizit

kartice za radne stolove, dnevnic, vrećice za poklone, reprodukcije grafika, kutije za ručak, memo držači, štikaljke za papirni novac, papirni blokovi, papirni blokčići, tegovi za papir, držači za olovke i hemijske olovke, šalice za olovke, olovke, hemijske olovke, foto albumi (također se spominju kao memorijske knjige), poster, tiskani loto tiketi (osim igračk), naljepnice i dekalkomanije, blokovi za pisanje, blokčići za bilješke, mape za sastanke, bilježnice, držači blokova za bilješke, mape sa patent zatvaračima, trake za nošenje ključeva.

18

Koža, imitacija kože, proizvodi od tih materijala koji nisu obuhvaćeni drugim razredima; kovčezi i putne torbe; suncobrani i štapovi, kompjuterske torbe, kožne; ruksaci; aktentašne; futrole i držači za kartice; torbice za novčiće, koje nosu od plemenitih metala; kožne mape; kožni privjesci i futrole za ključeve; etikete za obilježavanje prtljage, kožne štikaljke za papirni novac, kožne identifikacione pločice, bilježnice (rokovnici) od kože; držači blokova za bilješke, načinjeni od kože; cakeri, kišobrani, novčanici, kožne fascikle sa patent zatvaračem; industrijski kontejneri za pakiranje, načinjeni od kože; kovčežići za šminku (bez sadržaja).

20

Namještaj, zrcala, okviri; proizvodi koji nisu obuhvaćeni drugim razredima, od drva, pluta, trske, šiblja, rožine, kosti, bjelokosti, usovine, kornjačevine, ambre, sedefa, morske zgure (stive); nadomjesci svih tih materijala ili plastični proizvodi; čepovi za boce, nemetalni; grif čepovi, nemetalni; stolice; ventilatori za osobnu uporabu, ne-električni; okviri za slike; statue i figurice (statuete) automobila od smole, jastuci (namještaj), madraci, alat za kutije (ne od metala).

21

Pribor i posuđe za kućanstvo ili za kuhinju; stakleni proizvodi, porculanski i keramički proizvodi koji nisu obuhvaćeni drugim razredima, čepovi za boce od metala, šolje od kineskog koskenog porcelana, kamp roštilji, podmetači, ne od papira i ne kao stolnjaci; torbe-hladnjaci; ukrasne tacne od kristala; proizvodi od stakla za kućanske svrhe; termos boce; japanski štapići za jelo, držači za PET flaše (spremnici), košare za izlete (sa sadržajem), uključujući posuđe; bokali, prenosni hladnjaci, boce za vodu za višekratnu upotrebu od nehrđajućeg čelika, statue i figurice (statuete) automobila od stakla, toaletne torbice, punjene; putne šolje, velike čaše za vodu (tumblers) od stakla (posude za piće), velike čaše za vodu koje nisu sačinjene od plemenitih metala, vaze.

24

Tekstil i tekstilni proizvodi koji nisu obuhvaćeni drugim razredima; pokrivači za krevete i stolnjaci; podmetači (stolnjaci); golf ručnici, deke za pokrivanje namještaja; ručnici; barjaci (baneri); zastave, ne od papira; pokrivači za namještaj od tekstila; rupčići od tekstila; pletene tkanine (osim "rubnih traka za tatami prostirke").

25

Odjeća, obuća, pokrivala za glavu, kaiševi (odijevanje), kape, šalovi od kašmira, replike dijelova Formule 1 trkaćih auta, naime rukavice; replike dijelova Formule 1 trkaćih auta, naime odijela za trke; rukavice; golf majice; šeširi, jakne, pletenina, damske košulje, kožne jakne, kravate, parke, zaštitna radna odjeća (osim za zaštitu od nesreće ili ozljede), rupci, šalovi, košulje, cipele, softshell jakne (vrsta

jakni za skijanje), viziri (za glavu), džemper, duksevi.

26

Čipka, vez, vrpce i uzice; puceta, kukice i omčice, pribadače i igle; ukrasni identifikacioni bedževi (dugmad), broševi (dodaci odjeći), kopče (dodaci odjeći), kopče (za cipele), uzice za ključeve, naočala, nosivih elektroničkih naprava, malih boca, bedževa.

27

Sagovi, prostirači, strunjače, linoleumi i ostali pokrivači za podove; netekstilne zidne tapete, podne prostirke od itisona za prtljažnike automobila, podne prostirke za automobile, tepisi (itisoni), prostirke za pod, asure, ćilimi.

28

Igre i igračke, gimnastički i sportski predmeti koji nisu obuhvaćeni drugim razredima, replike dijelova Formule 1 trkaćih auta, naime, vitrine (igračke), replike dijelova Formule 1 trkaćih auta, naime vozačke rukavice; vozila igračke na daljinsko upravljanje, alati za popravlanje rupa na golf terenima (golf oprema), replike dijelova Formule 1 trkaćih auta, naime makete za izlaganje (igračke), replike dijelova Formule 1 trkaćih auta, naime mini kacige (igračke), replike dijelova Formule 1 trkaćih auta, naime mini kljunovi (igračke), replike dijelova Formule 1 trkaćih auta, naime mini volani (igračke), replike dijelova Formule 1 trkaćih auta, naime volani (igračke), golf loptice, klinovi za golf, igračke koje proizvode svjetlo i zvuk, minijaturna livena vozila, mini vozila (igračke), setovi za pravljenje igračk, plišane igračke, modeli replike vozila, vozila igračke na kojima se može voziti, skije, punjene igračke, igračke i predmeti za igru u obliku replica kaciga, Dijamant igre, šah, dama (setovi za igru dame), igraće karte, mašine i aparati za igru, oprema za bilijar.

30

Konditorski proizvodi, čokolada, menta za slastice, čaj, napici na bazi čokolade, napici na bazi kafe, napici na bazi čaja, biskviti, bomboni za jelo, kafa, kafa nepržena, keksi.

33

Alkoholna pića (osim piva), alkoholna pića koja sadrže voće, destilovana pića, brandy, kokteli, oštra pića, votka, viski, vino.

34

Artikli za pušače, pepeljare, upaljači, kutije za cigare, kutije za cigarete.

(111) **BAZ1216200** (181) 2022-03-01

(210) BAZ1216200A (220) 2012-02-29

(151) 2014-05-22

(732) **NISSAN JIDOSHA KABUSHIKI
KAISHA (also trading as Nissan
Motor Co., Ltd.)****No.2 Takaracho, Kanagawa-ku,
Yokohama-shi, Kanagawa-ken****JP**

(740) "INTELBIRO" d.o.o.

(540)



(531) 24.11;

(511)

35

Maloprodajne ili veleprodajne usluge za različite robe, naročito automobile, njihove dijelove i pribor (bez njihovog prijevoza); reklamne i propagandne usluge za automobile; podizanje javne svijesti u vezi sa električnim motornim vozilima i promjenama u načinu života do kojih dovode; pružanje web stranica sa potrošačkim informacijama o električnim automobilima i informacijama koje se odnose na kupovinu takvih automobila; zastupništvima u oblasti motornih vozila; pružanje informacija o električnim vozilima, naročito, potrošačkih informacija o proizvodima te informacija o usporedbi cijena; promovisanje roba i usluga trećih lica kroz upravljanje programima podsticajnih nagrada koji uključuju dodjelu kredita na bazi kilometraže vožnje EV (Električnih vozila); informacione usluge, odnosno, pružanje informacija poređenja cijena u oblasti goriva.

37

Popravljanje ili održavanje automobila, električnih vozila uključujući električne automobile, vagone, kamionete, kombije, SUV-ove, autobuse, rekreativna vozila (RV), sportske automobile, trkačke automobile, kamione, viljuškare i traktore za vuču (traktori), te strukturnih dijelova i pribora za njih; pružanje informacija o popravkama ili održavanju automobila, električnih vozila uključujući električne automobile, vagone, kamionete, kombije, SUV-ove, autobuse, rekreativna vozila (RV), sportske automobile, trkačke automobile, kamione, viljuškare i traktore za vuču (traktori), te strukturnih dijelova i pribora za njih; popravljanje ili održavanje mjernih ili testnih mašina i instrumenata; popravljanje ili održavanje mašina i aparata za distribuciju električne energije ili kontrolnih mašina i aparata; popravka ili održavanje rotacionih pretvarača; popravljanje ili održavanje faznih modifikatora; popravljanje ili održavanje punjača, popravljanje ili održavanje akumulatora i ćelija; popravljanje ili održavanje motora sa unutrašnjim sagorijevanjem, popravljanje ili održavanje dijelova motora sa unutrašnjim sagorijevanjem, popravljanje ili održavanje startera za motore i mašine, ali ne za vozila za kretanje po zemlji, popravljanje ili

održavanje dijelova za motore na naizmjeničnu struju i motora na istosmjernu struju, popravljanje ili održavanje generatora naizmjenične struje i generatora istosmjerne struje, popravljanje ili održavanje strujnih agregata, popravke ili održavanje električnih žica ili kablova, popravke ili održavanje telekomunikacionih uređaja i aparata, popravke ili održavanje telefonskih aparata, popravke ili održavanja dijelova i pribora za telekomunikacijske mašine i aparate, popravka i održavanje telematičkih aparata za vozila, popravke ili održavanja aparata za automatsko obavješavanje završetka punjenja, popravke ili održavanja navigacionih sistema vozila, popravke ili održavanja elektronskih mašina i aparata, i njihovih dijelova, popravke ili održavanja daljinskih kontrolnih sistema, popravke ili održavanja elektroda, popravke ili održavanja magnetnog jezgra, popravke ili održavanja otpornika; usluge pomoći na putu, posebno odgovaranje na pozive za pomoć pored puta, mijenjanje puknutih guma, hitno snabdijevanje gorivom, paljenje akumulatora i hitno snabdijevanje aumulatorima; pružanje informacija o stanju vozila, odnosno statusu punjenja, potrebnog vremena za puno punjenje, statusu u iskopčanom stanju, punom punjenju; pružanje informacija o stanju vozila, odnosno podsjećanje vozača da ukopča vozilo radi punjenja akumulatora; usluge održavanja vozila, naime, pružanje elektronskih obaveštenja putem interneta kojim se obavješavaju vlasnici vozila o vremenu za servis vozila.

38

Telekomunikacijske usluge, naime, elektronički prijenos glasovnih poruka i podataka.

39

Informacije u vezi sa prijevozom, prijevoz automobilima, prijevoz brodom, posredovanje u oblasti prijevoza, iznajmljivanje vozila i usluge leasinga vozila, pomoć u slučajevima kvara motornih vozila, uključujući vuču i prijevoz; prijevoz putnika cestom, morem i zrakom; usluge davanja informacija, naročito, davanje vremenske prognoze, vijesti, informacija o prometu, dolascima i odlascima letova; navigacijske GPS (globalni sistem pozicioniranja) usluge, naročito, pružanje savjeta vozačima u vezi sa prognozom za najbolje rute za vozače, navigacijske usluge putem Interneta i pomoć s određivanjem odredišta; navigacijske GPS (globalni sistem pozicioniranja) usluge, naime, glasovno usmjeravanje i pomoć u vezi sa lokacijom i praktične usluge putem komponenti integriranih u motornom vozilu, naime, odašiljača, prijemnika, mikroprocesora, softvera, mobilnih telefona i električne arhitekture, koji stupaju u interakciju sa globalnim pozicijskim sustavom i satelitskom tehnologijom i uslužnim centrom za korisnike, obezbjeđivanje mjesta za punjenje vozila strujom; usluge parkiranja vozila, iznajmljivanje vozila, pružanje informacija o lokaciji i dostupnosti benzinskih postaja; pružanje informacija o lokaciji i dostupnosti mjesta za punjenje vozila strujom.

41

Obuka, stručno osposobljavanje, razonoda, sportske i kulturne djelatnosti; planiranje, promocija, upravljanje i vođenje utrka motornih vozila, gdje su sve navedeno usluge iz oblasti razonode; sponzoriranje aktivnosti u vezi sa utrkama motornih vozila, obezbjeđivanje on-line časopisa u područjima automobilizma, mode, zabavne i stila; on-line objavljivanje elektroničkih časopisa; obuka vožnje; poduka vožnje, odnosno pružanje informacija o štedljivoj vožnji, obezbjeđivanje digitalne muzike [koja se ne preuzima] na internetu.

42

Usluge davanja informacija o vremenu; hosting web stranice online zajednice koja sadrži informacije o električnim vozilima za vlasnike električnih vozila; online sustav upravljanja uslugama koji omogućuje korisnicima daljinski pregled, nadzor, programiranje, upravljanje i kontrolu akumulatorskih sustava i klimatizacijskih sustava u području električnih vozila; daljinski nadzor i davanje podataka o razini napunjenosti automobilskog akumulatora; obezbjeđivanje inspeksijskog programa za vozila koja se bila u prethodnom vlasništvu; usluge trgovine motornim vozilima; usluge u slučaju nužde na cesti i sigurnosne usluge, naime, daljinsko zaključavanje i otključavanje vozila, otkrivanje i obavješavanje vlasnika vozila o istom, praćenje punjenja akumulatora i obavješavanje vozača o statusu punjenja, praćenje električnih sistema korištenih u kopnenim vozilima.

45

Pružanje sajtova sa informacijama u vezi promjenama načina života koje su nastale upotrebom električnih automobila, daljinsko podešavanje i početak punjenja akumulatora i klima-uređaja za električno vozilo; hitne službe pomoći na putevima, posebno odgovaranje na pozive za hitnu pomoć za putnike koji su povrijeđeni ili bolesni, usluge monitoringa vozila za potrebe bezbjednosti, naime, automatsko obavješavanje o otvaranju zračnih jastuka, usluge automatskog obavješavanja o sudaru i obavješavanja operatera o abnormalnom statusu vozila, cestovne usluge u slučaju nužde i sigurnosne usluge, naime, praćenje ukradenih vozila, otkrivanje i obavješavanje o istom vlasnika vozila; menadžment mladih vozača, naime, posmatranje, praćenje i obavješavanje vlasnika motornih vozila da li su mladi vozači prekoračili ograničenje brzine ili napustili ograničenu, prethodno preciziranu geografsku oblast za svrhe sigurnosti, korištenjem globalnog sistema pozicioniranja; usluge održavanja za druge koje obuhvaćaju daljinske rezervacije za punjenje električnih vozila, koje se vrše putem telefona, e-maila ili putem tekstualne poruke, usluge održavanja za druge koje obuhvaćaju daljinsko upravljanje klimatizacijom u automobilima, koje se vrše putem telefona, e-maila ili putem tekstualne poruke, pravljenje rezervacija na lokacijama za punjenje vozila strujom, usluge održavanja za druge koje obuhvaćaju pravljenje zatraženih osobnih aranžmana i rezervacija i pružanje informacija specifičnih za pojedine potrošače s ciljem ispunjavanja individualnih potreba, pri čemu se sve usluge vrše putem telefona, e-maila ili putem tekstualne poruke.

(111) **BAZ1216201** (181) 2022-03-01
 (210) BAZ1216201A (220) 2012-02-29
 (151) 2014-05-22

(732) **NISSAN JIDOSHA KABUSHIKI
 KAISHA (also trading as Nissan
 Motor Co., Ltd.)**

**No.2 Takaracho, Kanagawa-ku,
 Yokohama-shi, Kanagawa-ken**

JP

(740) "INTELBIRO" d.o.o.

(540)



(531) 24.11;

(511)

36

Osiguranje od automobilskih nesreća, posredovanje kod kupnje na otplatu, usluge kredita i kreditnih kartica, financijske informacijske usluge, financiranje u vezi automobila, obročni zajmovi, izdavanje kreditnih kartica, procjena rabljenih automobila, osiguranje motornih vozila, pružanje sveobuhvatnih ugovora o garanciji/jamstvu za motorna vozila i njihove dijelove.

(111) **BAZ1216202** (181) 2022-03-01
 (210) BAZ1216202A (220) 2012-02-29
 (151) 2014-05-22

(732) **NISSAN JIDOSHA KABUSHIKI
 KAISHA (also trading as Nissan
 Motor Co., Ltd.)**

**No.2 Takaracho, Kanagawa-ku,
 Yokohama-shi, Kanagawa-ken
 JP**

(740) "INTELBIRO" d.o.o.

(540)



(531) 24.11;

(511)

07

Motori na mlazni pogon, osim za kopnena vozila; motori, osim za kopnena vozila; elektromotori, osim za kopnena vozila; turbine, osim za kopnena vozila; mašine, osim za kopnena vozila; dijelovi za motore za kopnena vozila, naročito, prigušivači, segmenti klipova, uljni prstenovi, remenje, blokovi cilindra, karter, ugrađeni poklopci, zamajci, zamajci kućišta, glave cilindra, poklopac razvodnika, poklopac motora, klipovi, klipni prsteni, radilica i regulator dinamama, remenice kurble, ispušni razvodnici, razvodnici za zrak, razvodnici za vodu, pumpe za gorivo, crpke za vodu, pumpe za ubrizgavanje goriva, pumpe-brizgaljke, vremenski kontrolori ubrizgavanja goriva, filteri za gorivo, filteri za zrak, filtri za ulje, prečistači zraka, mehanički električni regulatori, ventilatori za rashladni sustav, hladnjaci ulja, ventili, anlaseri, motori pokretači, svječiće, klinasti remeni, visokonaponski kablovi, kontaktne tačke, ispušne cijevi, brtve, radijatori, setovi brtvila, isparivači, karburatori, uređaji za paljenje, magnetoprekidači i pribor za navedene robe obuhvaćeni ovim razredom; kompresor, turbo punjači, turbo punjač na ispušne plinove, zračni kompresori, turbokompresori, motori na istosmjernu struju, generatori istosmjerne struje, motori na izmjeničnu struju, generatori izmjenične struje, električni generatori, kompresori zraka, pumpe za podmazivanje, hidraulične pumpe, zračne pumpe, uljne pumpe, pumpe goriva, hidrauličke pumpe, regulacijski ventili za crpke, alternatori, kondenzatori zraka i pribor za navedene robe obuhvaćeni ovim razredom; automatski nosači, strojevi i aparati za rukovanje teretom, konvejeri, pneumatski transporteri, dizalice, dijelovi i pribor za navedene robe obuhvaćeni ovim razredom.

(111) **BAZ1216218** (181) 2022-03-13
 (210) BAZ1216218A (220) 2012-03-13
 (151) 2014-03-24

(732) **IVANČIĆ I SINOVI d.o.o.
 Palmotićeve 13, 11000 Beograd
 RS**

(740) EDIN BULJUBAŠIĆ

(540)

GASPER

(511)

05

Farmaceutski i veterinarski preparati; sanitarni preparati za medicinsku upotrebu; dijetetske supstance prilagođene za upotrebu u medicini, hrana za bebe; flasteri, materijali za zavijanje; materijali za plombiranje zuba, zubarska smola; dezinfekciona sredstva; preparati za uništavanje štetočina; fungicidi, herbicidi.

(111) **BAZ1216224** (181) 2022-03-16
 (210) BAZ1216224A (220) 2012-03-16
 (151) 2014-05-27

(732) **MIP Pharma R-S d.o.o. Banja Luka
 Ul. Vladike Platona 3, 78000 Banja
 Luka**

BA

(740) GORAN N. MARIĆ

(540)

Niloks

(511)

05

Farmaceutski proizvodi.

(111) **BAZ1216226** (181) 2022-03-16
 (210) BAZ1216226A (220) 2012-03-16
 (151) 2014-05-30

(732) **Six Continents Hotels, Inc.**
3 Ravinia Drive, Atlanta, Georgia
30346

US

(740) Nedim Krilić

(540)

HOLIDAY INN

(511)

43

Usluge hotela, usluge motela, obezbjeđivanje smještaja, usluge privremenog smještaja; usluge rezervacija u vezi sa hotelskim smještajem kao i druge usluge informisanja i planiranja a u vezi sa smještajem; usluge barova, usluge koktel barova i noćnih klubova; usluge cafe-a, usluge restorana i snack-barova; usluge keteringa u svrhu obezbjeđivanja hrane i pića; usluge obezbjeđivanja prostora za konferencije, sastanke i izložbe; usluge prijavljivanja u hotele i odjavljivanja iz hotela; usluge elektronskog informisanja u vezi sa hotelima; savjetodavne i konsultantske usluge u vezi sa gore navedenim.

(111) **BAZ1216227** (181) 2022-03-20
 (210) BAZ1216227A (220) 2012-03-20
 (151) 2014-05-27

(300) NZ
 2011-11-10
 852209

(732) **Millennium Pharmaceuticals, Inc.**
40 Landsdowne Street, Cambridge,
Massachusetts

US

(740) Agencija Diana Protić Tkalčić

(540)



(531) 02.01; 26.11;

(511)

05

Farmaceutski proizvodi za ljudsku upotrebu; farmaceutski proizvodi za liječenje i prevenciju kancera.

(111) **BAZ1216228** (181) 2022-03-20
 (210) BAZ1216228A (220) 2012-03-20
 (151) 2014-05-27

(300) NZ
 2011-11-10
 852208

(732) **Millennium Pharmaceuticals, Inc.**
40 Landsdowne Street, Cambridge,
Massachusetts

US

(740) Agencija Diana Protić Tkalčić

(540)



(531) 02.01; 26.11; 27.05;

(511)

05

Farmaceutski proizvodi za ljudsku upotrebu; farmaceutski proizvodi za liječenje i prevenciju kancera.

(111) **BAZ1216245** (181) 2022-03-29
 (210) BAZ1216245A (220) 2012-03-29
 (151) 2014-05-27

(732) **The Procter & Gamble Company**
One Procter & Gamble Plaza,
Cincinnati, Ohio 45202

US

(740) Agencija Diana Protić Tkalčić

(540)

REGENERIST

(511)

03

Proizvodi za njegu kože.

(111) **BAZ1216246** (181) 2022-03-29
 (210) BAZ1216246A (220) 2012-03-29
 (151) 2014-05-27

(732) **Paris Hilton**
250 N. Canon Drive, 90210 Beverly Hills, CA

US

(740) "INTELBIRO" d.o.o.

(540)



(531) 05.13; 24.09; 26.04; 27.05;

(511)

25

Odjeća, tee-shirts (majice), košulje, majice bez rukava, puloveri bez rukava, bluza trenirke, hlače trenirke, kratke hlače, haljine, suknje, hlače, traperice, jakne, kaputi, šalovi, žensko rublje, donje rublje, pidžame, spavačice, kupaći kostimi, čarape, pokrivala za glavu, kape, obuća.

(111) **BAZ1216247** (181) 2022-03-29
 (210) BAZ1216247A (220) 2012-03-29
 (151) 2014-05-27

(732) **Paris Hilton**
250 N. Canon Drive, 90210 Beverly Hills, CA

US

(740) "INTELBIRO" d.o.o.

(540)

PARIS HILTON

(511)

25

Odjeća, tee-shirts (majice), košulje, majice bez rukava, puloveri bez rukava, bluza trenirke, hlače trenirke, kratke hlače, haljine, suknje, hlače, traperice, jakne, kaputi, šalovi, žensko rublje, donje rublje, pidžame, spavačice, kupaći kostimi, čarape, pokrivala za glavu, kape, obuća.

(111) **BAZ1216256** (181) 2022-04-04
 (210) BAZ1216256A (220) 2012-04-04
 (151) 2014-05-30

(732) **THE COCA-COLA COMPANY**
One Coca-Cola Plaza, Atlanta, Georgia 30313

US

(740) "ŽIVKO MIJATOVIĆ & PARTNERS" d.o.o.
 Sarajevo

(591) bijela, zelena

(540)



(531) 19.07; 26.05; 27.05; 29.01;

(511)

21

Kućne ili kuhinjske sprave i posude; češljevi i sunđeri; četke (izuzev kičica); materijali za pravljenje četki; artikli koji se koriste pri čišćenju; čelična vuna; neprerađeno ili poluprerađeno staklo (osim stakla koje se koristi u građevinarstvu); staklarija, porcelan i grnčarija i lončarija koja nije uključena u druge klase.

32

Pivo, mineralne i sodne vode i druga bezalkoholna pića; pića od voća i voćni sokovi; sirupi i drugi preparati za proizvodnju pića.

(111) **BAZ1216257** (181) 2022-04-04
 (210) BAZ1216257A (220) 2012-04-04
 (151) 2014-05-13

(732) **GlaxoSmithKline Trading Services Limited**

**6900 Cork Airport Business Park,
 Kinsale Road, Cork**

IE

(740) "ŽIVKO MIJATOVIĆ & PARTNERS" d.o.o.
 Sarajevo

(540)

FRILIFTO

(511)

05

Farmaceutski preparati i supstance.

(111) **BAZ1216259** (181) 2022-04-04
 (210) BAZ1216259A (220) 2012-04-04
 (151) 2014-05-13

(732) **GlaxoSmithKline Trading Services Limited**

**6900 Cork Airport Business Park,
 Kinsale Road, Cork**

IE

(740) "ŽIVKO MIJATOVIĆ & PARTNERS" d.o.o.
 Sarajevo

(540)

KOLBRAFN

(511)

05

Farmaceutski preparati i supstance.

(111) **BAZ1216258** (181) 2022-04-04
 (210) BAZ1216258A (220) 2012-04-04
 (151) 2014-05-13

(732) **GlaxoSmithKline Trading Services Limited**

**6900 Cork Airport Business Park,
 Kinsale Road, Cork**

IE

(740) "ŽIVKO MIJATOVIĆ & PARTNERS" d.o.o.
 Sarajevo

(540)

VYKAST

(511)

05

Farmaceutski preparati i supstance.

(111) **BAZ1216260** (181) 2022-04-04
 (210) BAZ1216260A (220) 2012-04-04
 (151) 2014-05-13

(732) **GlaxoSmithKline Trading Services Limited**

**6900 Cork Airport Business Park,
 Kinsale Road, Cork**

IE

(740) "ŽIVKO MIJATOVIĆ & PARTNERS" d.o.o.
 Sarajevo

(540)

FRALIFTO

(511)

05

Farmaceutski preparati i supstance.

(111) **BAZ1216261** (181) 2022-04-04
 (210) BAZ1216261A (220) 2012-04-04
 (151) 2014-05-13

(732) **GlaxoSmithKline Trading Services Limited**

**6900 Cork Airport Business Park,
 Kinsale Road, Cork**

IE

(740) "ŽIVKO MIJATOVIĆ & PARTNERS" d.o.o.
 Sarajevo

(540)

RAFLIFTO

(511)

05

Farmaceutski preparati i supstance.

(111) **BAZ1216264** (181) 2022-04-05
 (210) BAZ1216264A (220) 2012-04-05
 (151) 2014-05-14

(300) CH
 2011-10-05
 61133/2011

(732) **JT International S.A.**
1 Rue de la Gabelle, 1211 Geneva 26
CH

(740) PETOŠEVIĆ d.o.o

(591) tamnosiva, svijetlosiva, zelena, bijela

(540)



(531) 05.03; 26.01; 27.05; 29.01;

(511)

34

Duhan, tvornički obrađen ili neobrađen; duhan za pušenje, duhan za lulu, duhan za motanje, duhan za žvakanje, snus (švedski duhan za žvakanje); cigarete, cigare, cigarilosi; supstance za pušenje koje se prodaju odvojeno ili pomiješane sa duhanom, a koje se ne koriste u medicinske ili ljekovite svrhe; burmut (duhan za šmrkanje); pribor za pušače obuhvaćen klasom 34; cigaretni papir, tube za cigare i šibice.

(111) **BAZ1216265** (181) 2022-04-09

(210) BAZ1216265A (220) 2012-04-09

(151) 2014-05-23

(732) **JP Autoceste FBiH d.o.o. Mostar**
Braće Fejića bb, Mostar

BA

(740) NEMA ZASTUPNIKA

(591) narandžasta, siva, bijela

(540)



(531) 07.11; 27.05; 29.01;

(511)

35

Fakturiranje; vođenje evidencije (baze podataka); oglašavanje; reklamiranje; organiziranje poslova; vođenje komercijalnih poslova; komercijalna administracija; uredski poslovi.

36

Finansijska analiza; investitorski poslovi.

37

Asfaltiranje; izgradnja; popravljavanje i održavanje cesta; priprema podloga za dodjelu koncesija; nadzor građevinskih radova; obavijesti o stanju cesta; način odvijanja saobraćaja.

(111) **BAZ1216269** (181) 2022-04-09
 (210) BAZ1216269A (220) 2012-04-09
 (151) 2014-05-27

(732) **Farmaceutska Hemiska Kozmetička
 industrija ALKALOID AD - Skoplje**
**Bul. Aleksandar Makedonski br.12,
 1000 Skopje**

MK

(740) "ŽIVKO MIJATOVIĆ & PARTNERS" d.o.o.
 Sarajevo

(591) bijela, nijanse plave, nijanse narandžaste,
 žuta, roza, crvena

(540)



(531) 01.15; 02.05; 25.01; 26.02; 27.05; 29.01;

(511)

03

Uljana kupka za djecu.

(111) **BAZ1216270** (181) 2022-04-10
 (210) BAZ1216270A (220) 2012-04-10
 (151) 2014-05-27

(732) **S.C. Johnson & Son, Inc.**
**1525 Howe Street, Racine,
 Wisconsin 53403-2236**

US

(740) Dragan Mićunović

(540)

DURABLE DEFENSE

(511)

05

Preparati za uništavanje korova i štetočina; insekticidi;
 sredstva protiv moljaca; sredstva protiv insekata; fungicidi;
 rodenticidi.

(111) **BAZ1216272** (181) 2022-04-11
 (210) BAZ1216272A (220) 2012-04-11
 (151) 2014-05-27

(732) **S.C. Johnson & Son, Inc.**
**1525 Howe Street, Racine,
 Wisconsin 53403-2236**
US

(740) Dragan Mićunović

(540)



(531) 02.01; 27.03; 27.05;

(511)

03

Preparati za čišćenje, poliranje, ribanje i nagrizanje;
 sredstva za bijeljenje i druge supstance za upotrebu na
 tkaninama; maramice za jednokratnu upotrebu impregnirane
 hemikalijama ili jedinjenjima za upotrebu u domaćinstvu;
 preparati za uklanjanje laka; preparati u obliku voska za
 upotrebu na završenim i nezavršenim površinama; preparati
 za uklanjanje voska; preparati za otpušavanje odvoda;
 preparati za poliranje cipela, kreme za cipele, preparati za
 čišćenje cipela; sapuni; deterdženti.

05

Preparati za uništavanje štetočina i dezinfekcijska sredstva.

21

Kuhinjski i pribor za domaćinstva za čišćenje, poliranje,
 nagrizanje i voskiranje; sunđeri; četke; krpe; odjeća za
 čišćenje; odjeća impregnirana rastvorom za čišćenje.

(111) **BAZ1216273** (181) 2022-04-11
 (210) BAZ1216273A (220) 2012-04-11
 (151) 2014-05-27

(732) **S.C. Johnson & Son, Inc.**
1525 Howe Street, Racine,
Wisconsin 53403-2236
US

(740) Dragan Mićunović

(540)

NIGHT & DAY TRIO

(511)

05

Preparati za uništavanje korova i štetočina; insekticidi; sredstva protiv moljaca; sredstva protiv insekata; fungicidi; rodenticidi.

(111) **BAZ1216275** (181) 2022-04-12
 (210) BAZ1216275A (220) 2012-04-12
 (151) 2014-05-27

(732) **Farmaceutska hemiska kozmetička industrija ALKALOID AD - Skopje**
Bul. Aleksandar Makedonski 12, 1000
Skopje

MK

(740) "ŽIVKO MIJATOVIĆ & PARTNERS" d.o.o.
 Sarajevo

(591) bijela, zelena, siva, žuta, narandžasta

(540)



(531) 01.15; 25.01; 26.04; 27.05; 29.01;

(511)

03

Krema za njegu masne i problematične kože.

(111) **BAZ1216277** (181) 2022-04-12
 (210) BAZ1216277A (220) 2012-04-12
 (151) 2014-05-21

(732) **Farmaceutska hemiska kozmetička industrija "ALKALOID" AD-Skopje**
Bul. Aleksandar Makedonski br. 12,
91000 Skopje

MK

(740) "ŽIVKO MIJATOVIĆ & PARTNERS" d.o.o.
 Sarajevo

(591) bijela, siva, žuta, nijanse plave

(540)



(531) 01.15; 25.01; 26.04; 27.05; 27.07; 29.01;

(511)

03

Podloga za šminku za kombinovanu i masnu kožu.

(111) **BAZ1216278** (181) 2022-04-12
 (210) BAZ1216278A (220) 2012-04-12
 (151) 2014-05-21

(732) **Farmaceutvska hemiska kozmetička industrija "ALKALOID" AD-Skopje**
Bul. Aleksandar Makedonski br. 12, 91000 Skopje

MK

(740) "ŽIVKO MIJATOVIĆ & PARTNERS" d.o.o.
 Sarajevo

(591) bijela, siva, žuta, roza, plava

(540)



(531) 01.15; 25.01; 26.04; 27.05; 27.07; 29.01;

(511)

03

Podloga za šminku za kombinovanu i masnu kožu.

(111) **BAZ1216279** (181) 2022-04-12
 (210) BAZ1216279A (220) 2012-04-12
 (151) 2014-05-21

(732) **Farmaceutvska hemiska kozmetička industrija "ALKALOID" AD-Skopje**
Bul. Aleksandar Makedonski br. 12, 91000 Skopje

MK

(740) "ŽIVKO MIJATOVIĆ & PARTNERS" d.o.o.
 Sarajevo

(591) bijela, siva, roza, narandžasta

(540)



(531) 01.15; 25.01; 26.04; 27.05; 29.01;

(511)

03

Mlijeko za tijelo za normalnu ka suvoj koži.

(111) **BAZ1216280** (181) 2022-04-12
 (210) BAZ1216280A (220) 2012-04-12
 (151) 2014-05-21

(732) **Farmaceutvska hemiska kozmetička industrija "ALKALOID" AD-Skopje**
Bul. Aleksandar Makedonski br. 12, 91000 Skopje

MK

(740) "ŽIVKO MIJATOVIĆ & PARTNERS" d.o.o.
 Sarajevo

(591) bijela, plava, siva, narandžasta, žuta

(540)



(531) 01.15; 25.01; 26.04; 27.05; 29.01;

(511)

03

Krem za njegu kože sklone aknama sa uljem čajnog drveta.

(111) **BAZ1216281** (181) 2022-04-13
 (210) BAZ1216281A (220) 2012-04-13
 (151) 2014-05-19

(732) **The Procter & Gamble Company**
One Procter & Gamble Plaza,
Cincinnati, Ohio 45202

US

(740) Agencija Diana Protić Tkalčić

(540)

OLAY TOTAL EFFECTS

(511)

03

Proizvodi za njegu kože i depiliranje.

(111) **BAZ1216282** (181) 2022-04-13
 (210) BAZ1216282A (220) 2012-04-13
 (151) 2014-05-13

(732) **Mars, Incorporated**
6885 Elm Street, 22101-3883 McLean, VA
US

(740) "ŽIVKO MIJATOVIĆ & PARTNERS" d.o.o.
 Sarajevo

(540)

PEDIGREE VITAL PROTECTION

(511)

31

Poljoprivredni, povrtlarski i šumski proizvodi i bobice koji nisu obuhvaćeni drugim klasama; žive životinje, ptice i ribe; svježe voće i povrće; hrana za životinje; sipina kost; kosti i jestivi predmeti za žvakanje za životinje; stelja za životinje.

(111) **BAZ1216286** (181) 2022-04-17
 (210) BAZ1216286A (220) 2012-04-17
 (151) 2014-05-21

(732) **Unilever N.V.**
Weena 455, Rotterdam 3013 AL
NL

(740) "ŽIVKO MIJATOVIĆ & PARTNERS" d.o.o.
 Sarajevo

(540)



(531) 24.17; 26.02; 27.05;

(511)

03

Deterdženti; preparati za izbjeljivanje i druge supstance, sve za pranje veša; preparati za omekšivanje, omekšivači; preparati za uklanjanje fleka; deodorisući preparati i preparati za osvježavanje garderobe; sapuni za prosvjetljivanje garderobe; štirak za pranje veša; preparati za čišćenje, poliranje, ribanje i nagrivanje; preparati za pranje sudova; tečnost za pranje; tkanine impregnirane preparatima i supstancama za pranje i čišćenje; sapuni; sredstva za pranje ruku i tijela; parfimerija, toaletne vode; preparati za poslije brijanja, kolonjske vode; eterična ulja; dezodoransi i antiperspiranti za ličnu upotrebu; preparati za njegu tjemena i kose; šamponi i kondicioneri; boje za kosu; proizvodi za stilizovanje kose; paste za zube; vode za ispiranje usta, koje nisu za medicinsku upotrebu; preparati za njegu usta u zuba; toaletni preparati za ne-medicinsku upotrebu; preparati za tuširanje; preparati za njegu kože; ulja, kreme, pomade, tonici i losioni za kožu; preparati za brijanje; preparati za prije i poslije brijanja; preparati za depiliranje; preparati za samo potamnivanje i zaštitu od sunca; kozmetika; šminka i preparati za otklanjanje šminke; petroleum gel; preparati za njegu usana; talk; vata, štapići sa vatom; kozmetički tuferi, papiri ili maramice; vlažni ili impregnirani tuferi za čišćenje, papiri ili maramice; maske za njegu lica, pakovanja za lice, medicinski sapuni; dezinfikujući sapuni i gelovi; preparati za čišćenje, njegu uljepšavanje i tretman kože, tjemena i kose.

05

Dezinfektanti; sanitarni preparati; preparati za uništavanje štetočina, insekata i štetnih životinja; fungicidi, germicidi, baktericidi, preparati za uništavanje parazita, algi, insekata, preparati za suzbijanje korova; dezodoransi, koji nisu za ljudsku upotrebu; preparati za osvježavanje zraka, preparati za odbijanje insekata; anti-septici; materijali za čišćenje impregnirani preparatima za dezinfekciju; dezinfektanti (osim sapuna) za domaćinstvo; dezinfektanti impregnirani u maramice.

16

Jednokratni proizvodi za upotrebu kod beba i djece, jednokratne pelene ili podlošci za pelene; pelene za jednokratnu upotrebu; pelene napravljene od papira za odvikavanje; ubrusi i vlažne maramice za jednokratnu upotrebu.

21

Ne električni instrumenti i materijali, svi za svrhe čišćenja; krpe za čišćenje, brisanje prašine i poliranje; impregnirane krpe za čišćenje, brisanje prašine i poliranje; uređaj za otpremanje; četke; sundjeri za ribanje i čišćenje; sundjeri i brisači.

(111) **BAZ1216288** (181) 2022-04-17

(210) BAZ1216288A (220) 2012-04-17

(151) 2014-05-21

(732) **Unilever N.V.****Weena 455, Rotterdam 3013 AL****NL**(740) "ŽIVKO MIJATOVIĆ & PARTNERS" d.o.o.
Sarajevo

(540)

ALLNEUTRAL

(511)

03

Deterdženti; preparati za izbjeljivanje i druge supstance, sve za pranje veša; preparati za omekšivanje, omekšivači; preparati za uklanjanje fleka; deodorisući preparati i preparati za osvježavanje garderobe; sapuni za prosvjetljivanje garderobe; štirak za pranje veša; preparati za čišćenje, poliranje, ribanje i nagrivanje; preparati za pranje sudova; tečnost za pranje; tkanine impregnirane preparatima i supstancama za pranje i čišćenje; sapuni; sredstva za pranje ruku i tijela; parfimerija, toaletne vode; preparati za poslije brijanja, kolonjske vode; eterična ulja; dezodoransi i antiperspiranti za ličnu upotrebu; preparati za njegu tjemena i kose; šamponi i kondicioneri; boje za kosu; proizvodi za stilizovanje kose; paste za zube; vode za ispiranje usta, koje nisu za medicinsku upotrebu; preparati za njegu usta i zuba; toaletni preparati za ne-medicinsku upotrebu; preparati za tuširanje; preparati za njegu kože; ulja, kreme, pomade, tonici i losioni za kožu; preparati za brijanje; preparati za prije i poslije brijanja; preparati za depiliranje; preparati za samo potamnivanje i zaštitu od sunca; kozmetika; šminka i preparati za otklanjanje šminke; petroleum gel; preparati za njegu usana; talk; vata, štapići sa vatom; kozmetički tuferi, papiri ili maramice; vlažni ili impregnirani tuferi za čišćenje, papiri ili maramice; maske za njegu lica, pakovanja za lice, medicinski sapuni; dezinfikujući sapuni i gelovi; preparati za čišćenje, njegu uljepšavanje i tretman kože, tjemena i kose.

05

Dezinfektanti; sanitarni preparati; preparati za uništavanje štetočina, insekata i štetnih životinja; fungicidi, germicidi, baktericidi, preparati za uništavanje parazita, algi, insekata, preparati za suzbijanje korova; dezodoransi, koji nisu za ljudsku upotrebu; preparati za osvježavanje zraka, preparati za odbijanje insekata; anti-septici; materijali za čišćenje impregnirani preparatima za dezinfekciju; dezinfektanti (osim sapuna) za domaćinstvo; dezinfektanti impregnirani u maramice.

16

Jednokratni proizvodi za upotrebu kod beba i djece, jednokratne pelene ili podlošci za pelene; pelene za jednokratnu upotrebu; pelene napravljene od papira za odvikavanje; ubrusi i vlažne maramice za jednokratnu upotrebu.

21

Ne električni instrumenti i materijali, svi za svrhe čišćenja; krpe za čišćenje, brisanje prašine i poliranje; impregnirane krpe za čišćenje, brisanje prašine i poliranje; uređaj za otpremanje; četke; sundjeri za ribanje i čišćenje; sundjeri i brisači.

(111) **BAZ1216291** (181) 2022-04-18

(210) BAZ1216291A (220) 2012-04-18

(151) 2014-05-30

(300) EM

2012-01-26

010594737

(732) **Paramount Pictures Corporation
(The state of Delaware)**

**5555 Melrose Avenue, Hollywood,
California, 90038**

US

(740) "STAM" d.o.o.

(540)

PARAMOUNT CHANNEL

(511)

09

Naučni, nautički, geodetski, fotografski, kinematografski, optički nadzor, nadzor sa vaganjem, mjerenjem, signalizacijom, provjeravanjem, oprema i sprave za spašavanje i poučavanje; oprema i sprave za provođenje električne energije, njeno prebacivanje, transformiranje, akumuliranje, reguliranje ili kontrola; uređaji za pohranu, snimanje, prijenos ili reprodukciju zvuka ili slika; magnetski nosači podataka, disk za snimanje tona; blagajne, strojevi za računanje, oprema za obradu podataka i računala; aparati za gašenje požara; kinematografski i televizijski filmovi, animirani filmovi, uređaji za pohranu ili emitovanje zvuka ili slike; kinematografski filmovi i videokasete, videodiskovi i snimljene magnetske vrpce sa zvukom i/ili slikama; uređaji za zabavu za upotrebu uz televizijske prijamnike; računari; računarski programi; računarski softver; interaktivni kompjuterski sistemi; nosači podataka od magnetskih i optičkih vlakana; uređaj za snimanje i reprodukciju zvuka, slike i podataka; uređaj za snimanje, prijenos i reprodukciju zvuka i/ili slike; uređaj za kompjuterske igre, softver i programi; uređaj za video igre, softver i programi; igre na CD ROMu, igre sa audio izlazom; patrone za upotrebu na elektronskim uređajima za igre; zvučni i video zapis; sunčane naočale; uređaji i oprema kao nastavna sredstva; gramofonske snimke; zapisi, diskovi, trake, kasete, punjenja, kartice i drugi nosači, sve kao nosači ili za upotrebu kod nosača zvučnih zapisa, video snimaka, podataka, slika, igara, grafike, teksta, programa ili informacija; gramofonski snimci i diskovi; kompaktni diskovi; patrone igara za računarske video igre i masine za igre sa video izlazom,

kasete za igre na računaru, računarski programi za igre; trake za igre na računaru; nosači memorije, interaktivni kompaktni diskovi i CD ROM-ovi; videotrake, video diskovi, videokasete, laserski diskovi i digitalni video diskovi (DVD), High Definition digitalni diskovi, CD-ROM-ovi i formati drugih medija sa igrama, interaktivnim igrama, kinematografskim filmovima, sportskim i televizijskim serijama, emisijama sa igrama, emisijama „reality show-a“, animacijama i drugim izvedbama; magnetske trake sa snimljenim zvukovima i/ili slikama; oprema i pribor za bežične mobilne telefone; pročelje mobilnih telefona; melodije zvona; melodije zvona koje je moguće skinuti s memorije ili interneta, muzika, MP3, grafike, igre i video slike za bežične mobilne uređaje za komunikaciju; zvuk, muzika i video zapisi koje je moguće download-ovati, kao i elektronske igre i melodije zvona mobilne telefonije; interaktivne igre koje se igraju na računarima ili mobilnim telefonima; sistemi za kućnu zabavu; uređaji za snimanje i reprodukciju zvuka, videa i podataka i njihovo pohranjivanje, snimanje, prijenos i reprodukcija zvuka i/ili slike; računarski softver; kompaktni disk-memorija samo za čitanje igre; igre sa audio izlazom; patrone igara za računarske video igre i mašine za igre sa video izlazom; kasete za računarske igre; programi za računarske igre; trake za računarske igre; zvučni i video snimci; snimke fonografa; snimci; kinematografski i fotografski filmovi; kino filmovi i video trake; MP3 uređaji; digitalne kamere; oprema i pribor za mobitele i bežične mobilne telefone uključujući pročelje mobilnog telefona; melodije zvona koje je moguće skinuti s memorije ili interneta, muzika, MP3, grafike, igre i video slike za bežične mobilne uređaje za komunikaciju; uređaji za bežični prijenos i mobilnu komunikaciju koji omogućavaju glasovanje i primanje glasovnih i tekstualnih poruka sa drugih uređaja za bežičnu mobilnu komunikaciju; sunčane naočale, dioptrijske naočale; laserski diskovi; video diskovi, kompaktni diskovi; CD-ROM-ovi, CD-I; razni digitalni diskovi (DVD); trake; videokasete; patrone, kartice sa kino filmovima, vijestima, sportskim i televizijskim serijama, dokumentarcima, emisijama sa igrama, animacijama, koncertima i drugima predstavama; nosači memorije; interaktivni kompaktni diskovi i CD ROM (kompaktni diskovi sa memorijom isključivo za čitanje); torbe za kasete i kompaktne diskove; interaktivne elektroničke igre za korištenje s računarima.

38

Usluge emitiranja i telekomunikacijske usluge; usluge kablovskog i satelitskog prijenosa; usluge bežičnih mobilnih telefona; obezbjeđuje prijenosa melodija zvona koje je moguće downloadovati kao i muzika, MP3, grafika, igre, video slike i informacije za uređaje za bežičnu mobilnu komunikaciju; obezbjeđenje bežičnog prijenosa za snimanje i preuzimanje melodije zvona, glasa, muzike, MP3, grafike, igara, slike, informacija i vijesti putem globalne računarske mreže na bežični mobilni komunikacijski uređaj; obezbjeđivanje komunikacijske usluge za glasovanje i ankete putem bežičnog mobilnog komunikacijskog uređaj; slanje i primanje glasovne i tekst poruke između bežičnih mobilnih komunikacijakih uređaja; pružanje komunikacijskih usluga za on-line sistem glasanja putem interneta ili bežičnog komunikacijskog uređaja; internet usluge, uključujući komunikacijske usluge, odnosno prijenos usmjerenog zvuka i audio-vizualne snimke putem interneta; obezbjeđuje streaminga koji se može preuzeti poput audiovizualnih djela, filmova, reklamnih izvadaka filmova, televizijskog programiranja, glazbe i igara putem uz globalne računarske mreže i komunikacijskih mreža; iznajmljivanje uređaja za odašiljanje i primanje kinematografskih filmova, zvuka ili slike; komunikacijske usluge; televizijski programiranje,

usluge emitiranja; bežični prijenos i emitiranje televizijskog programa; kablovski, satelitski i direktni prijenos programa i distribucija televizijskog programa; kablovska televizija, video, TV i radio pretplata i emitiranje i prijenos; komunikacije računarskih mreža; prijenos i prijem podataka i informacija; satelitski prijenos; komunikacijske usluge računarskih mreža; usluge elektronske pošte; usluge teleteksta; usluge televizijskog prijenosa po principu plaćanje za određeni program; video prijenos po zahtjevu; najam, zakup ili najam uređaja, opreme, instalacija za emitiranje ili komunikaciju ili komponenti neophodnih pri pružanju svih gore navedenih usluga; savjetodavne, informativne i konsultantske usluge koje se odnose na sve gore navedene usluge.

41

Usluge zabavnog, obrazovnog i edukativnog karaktera; sportske i kulturne aktivnosti, usluge radio i televizijske zabave; usluge filmske zabave, kao i muzičke, sportske, video i kazališne zabave; proizvodnja, priprema, prikazivanje, distribucija, izložba, prodajna distribucija, umrežavanje i zakup televizijskih i radio programa i priloga i filmova, animiranih filmova i zvučnih i video zapisa; proizvodnja zabavnog programa koji se emitira uživo; proizvodnja televizijskog zabavnog programa; kinematografski program, televizijski program i nastupi i priredbe uživo; proizvodnja knjiga, časopisa i periodike, proizvodnja i iznajmljivanje obrazovnog i nastavnog materijala; izdavaštvo, organizovanje, proizvodnja i prikazivanje obrazovnih, kulturnih i zabavnih događaja; organizacija, priprema i prezentacija natjecanja, takmičenja, igara, kvizova, zabavnih dana, izložbi, sportskih dešavanja, show programa, putujućih predstava, scenskih prikazivanja, kazališnih predstava, koncerata, nastupa uživo i dešavanja u kojima sudjeluje i publika; kompjuterske informacijske usluge koje se odnose na usluge elektroničkih igara putem interneta ili mobilnih telefona; obezbjeđivanje digitalne muzike (koja se ne može downloadovati) za internet ili mobilne telefone; kompjuterske informacijske usluge koje se odnose na zabavu, sportska i kulturna događanja koja se obezbjeđuju putem kompjutera iz kompjuterske baze podataka ili na druge načine; usluge elektronskih igara koje se obezbjeđuju iz računarske baze podataka ili na drugi način putem interneta ili mobilnih telefona; obezbjeđivanje kompjuterskih elektronskih publikacija; objavljivanje elektronskih knjiga i časopisa on-line; objavljivanje tekstova u elektronskom obliku ili na drugi način; izložbene usluge; usluge pripreme vijesti za prijenos preko interneta ili mobitela; organiziranje i vođenje konferencija, usluge zabavnog karaktera; usluge lokala s video igrama, fliperima i sl.; pružanje informacija o uslugama zabavnog karaktera višestrukim korisnicima putem World Wide Web-a, putem interneta, preko drugih internetskih baza podataka ili putem mobitela; proizvodnja plesnih predstava, muzičkih emisija i predstava za video nagrade; komedije, zabavne emisije i sportska dešavanja pred publikom uživo koji se emitiraju uživo ili su snimljeni za kasnije emitiranje; direktni prijenos muzičkih koncerata; emisije TV vijesti, organiziranje natjecanja za talente i emisije za dodjelu muzičkih i TV nagrada; organiziranje i prikazivanje zabavnih sadržaja koji se odnose na stil i modu; pružanje informacija u području zabave putem globalne računarske mreže ili mobilnih telefona; obezbjeđenje kompjuterskog sistema glasanja putem interneta ili bežičnog komunikacijskog uređaja za zabavne svrhe; informativne usluge vijesti i aktualnosti; pružanje informacija iz oblasti zabave jednoj ili više osoba putem interneta na jednoj lokaciji koristeći se okruženjem u kafiću, baru, kafeteriji, bistrou, restoranu ili kafani; zabavne usluge poput proizvodnje i distribucije kinematografskih

filmova; proizvodnja i distribucija televizijskog programa; proizvodnja i distribucija unaprijed snimljenih video-kaseta i digitalo raznovrsnih diskova (DVD) i unaprijed snimljenih audio diskova i medija za digitalno pohranjivanje ne-diskova; obezbjeđivanje bežičnog zabavnog sadržaja koji se može downloadirati poput audiovizualnih djela, filmova, trailera i televizijskog programa, muzike i igara putem globalne računarske mreže i komunikacijskih mreža; pružanje informacija u oblasti zabave, filma, igre i muzike putem kompjuterskih mreža i globalnih komunikacijskih mreža ili mobitela; obezbjeđivanje kompjuterskih igara uključujući interaktivne igre; kinematografske i usluge televizijskog studija; usluge unajmljivanja filmske i televizijske scene i opreme; obezbjeđivanje pozorišnih ili kino kapaciteta; iznajmljivanje uređaja za modificiranje, montažu ili reprodukciju kinematografskih filmova, zvuka ili videa; usluge snimanja, modificiranja, ili montaže filma, zvuka i videa; obezbjeđivanje kompjuterskih igara, igara za bežične uređaje, uključujući mobilne telefone, igara na računalima ili na konzolama za igre; usluge zabave u obliku proizvodnje i distribucije vizualnih efekata za animacije i kompjuterske grafike za filmove i televiziju; proizvodnja animiranih filmova; proizvodnja, priprema, izložba, distribucija i zakup televizijskih i radio programa i filmova, animiranih filmova i zvučnih i video snimaka putem interaktivnih medija, uključujući i internet; proizvodnje zabavnog programa uživo, proizvodnja televizijskih zabavnih emisija; tv program muzičkog karaktera; objavljivanje knjiga, časopisa i periodike; proizvodnja i iznajmljivanje obrazovanog i nastavnog materijala; organizacija, priprema i prezentacija događaja u obrazovne, kulturne ili zabavne svrhe putem interaktivnih medija; organizacija, priprema i prezentacija natjecanja, takmičenja, igara, kvizova, izložbi, sportskih događaja, priredaba, putujućih predstava, kulturnih dešavanja na sceni, kazališnih predstava, koncerata, predstava uživo i dešavanja na kojima učestvuje i publika; organiziranje interaktivnih igara; proizvodnja sms-kviz programa; obrazovne usluge; proizvodnja, distribucija i prikazivanje televizijskog programa, kinematografskih filmova, zabavnog programa uživo, animiranih filmova, televizijskih serija i televizijskih emisija; proizvodnja, distribucija i prikazivanje filmskog ili snimljenog na traci audio, vizualnog i audio-vizualnog materijala; proizvodnja, distribucija i prikazivanje video traka, video kaseta, video diskova, laserskih diskova, snimaka, traka i kazeta; usluge iz domena zabave koje se odnose na film i televiziju; objavljivanje časopisa i periodike; organiziranje i održavanje izložbi; obezbjeđivanje kapaciteta za studijsko snimanje i reprodukciju; usluge zabavnog parka; usluge koje se odnose na kulturne performanse uživo; koncertne usluge; usluge televizijske produkcije; konsultantske, informativne i savjetodavne usluge, koje se odnose na gore navedene usluge.

(111) **BAZ1216292** (181) 2022-04-18

(210) BAZ1216292A (220) 2012-04-18

(151) 2014-05-30

(300) EM

2012-01-26

010594844

(732) **Paramount Pictures Corporation
(The state of Delaware)****5555 Melrose Avenue, Hollywood,
California, 90038****US**

(740) "STAM" d.o.o.

(540)



(531) 01.01; 06.01; 26.02; 27.05;

(511)

09

Naučni, nautički, geodetski, fotografski, kinematografski, optički nadzor, nadzor sa vaganjem, mjerenjem, signalizacijom, provjeravanjem, oprema i sprave za spašavanje i poučavanje; oprema i sprave za provođenje električne energije, njeno prebacivanje, transformiranje, akumuliranje, reguliranje ili kontrola; uređaji za pohranu, snimanje, prijenos ili reprodukciju zvuka ili slika; magnetski nosači podataka, disk za snimanje tona; blagajne, strojevi za računanje, oprema za obradu podataka i računala; aparati za gašenje požara; kinematografski i televizijski filmovi, animirani filmovi, uređaji za pohranu ili emitovanje zvuka ili slike; kinematografski filmovi i videokasete, videodiskovi i snimljene magnetske vrpce sa zvukom i/ili slikama; uređaji za zabavu za upotrebu uz televizijske prijamnike; računari; računarski programi; računarski softver; interaktivni kompjuterski sistemi; nosači podataka od magnetskih i optičkih vlakana; uređaj za snimanje i reprodukciju zvuka, slike i podataka; uređaj za snimanje, prijenos i reprodukciju zvuka i/ili slike; uređaj za kompjuterske igre, softver i programi; uređaj za video igre, softver i programi; igre na CD ROMu, igre sa audio izlazom; patrone za upotrebu na elektronskim uređajima za igre; zvučni i video zapis; sunčane naočale; uređaji i oprema kao nastavna sredstva; gramofonske snimke; zapisi, diskovi, trake, kasete, punjenja, kartice i drugi nosači, sve kao nosači ili za upotrebu kod

nosača zvučnih zapisa, video snimaka, podataka, slika, igara, grafike, teksta, programa ili informacija; gramofonski snimci i diskovi; kompaktni diskovi; patrone igara za računarske video igre i masine za igre sa video izlazom, kasete za igre na računaru, računarski programi za igre; trake za igre na računaru; nosači memorije, interaktivni kompaktni diskovi i CD ROM-ovi; videotrake, video diskovi, videokasete, laserski diskovi i digitalni video diskovi (DVD), High Definition digitalni diskovi, CD-ROM-ovi i formati drugih medija sa igrama, interaktivnim igrama, kinematografskim filmovima, sportskim i televizijskim serijama, emisijama sa igrama, emisijama „reality show-a“, animacijama i drugim izvedbama; magnetske trake sa snimljenim zvukovima i/ili slikama; oprema i pribor za bežične mobilne telefone; pročelje mobilnih telefona; melodije zvona; melodije zvona koje je moguće skinuti s memorije ili interneta, muzika, MP3, grafike, igre i video slike za bežične mobilne uređaje za komunikaciju; zvuk, muzika i video zapisi koje je moguće download-ovati, kao i elektronske igre i melodije zvona mobilne telefonije; interaktivne igre koje se igraju na računarima ili mobilnim telefonima; sistemi za kućnu zabavu; uređaji za snimanje i reprodukciju zvuka, videa i podataka i njihovo pohranjivanje, snimanje, prijenos i reprodukcija zvuka i/ili slike; računarski softver; kompaktni disk-memorija samo za čitanje igre; igre sa audio izlazom; patrone igara za računarske video igre i mašine za igre sa video izlazom; kasete za računarske igre; programi za računarske igre; trake za računarske igre; zvučni i video snimci; snimke fonografa; snimci; kinematografski i fotografski filmovi; kino filmovi i video trake; MP3 uređaji; digitalne kamere; oprema i pribor za mobitele i bežične mobilne telefone uključujući pročelje mobilnog telefona; melodije zvona koje je moguće skinuti s memorije ili interneta, muzika, MP3, grafike, igre i video slike za bežične mobilne uređaje za komunikaciju; uređaji za bežični prijenos i mobilnu komunikaciju koji omogućavaju glasovanje i primanje glasovnih i tekstualnih poruka sa drugih uređaja za bežičnu mobilnu komunikaciju; sunčane naočale, dioptrijske naočale; laserski diskovi; video diskovi, kompaktni diskovi; CD-ROM-ovi, CD-I; razni digitalni diskovi (DVD); trake; videokasete; patrone, kartice sa kino filmovima, vijestima, sportskim i televizijskim serijama, dokumentarcima, emisijama sa igrama, animacijama, koncertima i drugima predstavama; nosači memorije; interaktivni kompaktni diskovi i CD ROM (kompaktni diskovi sa memorijom isključivo za čitanje); torbe za kasete i kompaktne diskove; interaktivne elektroničke igre za korištenje s računarima.

38

Usluge emitiranja i telekomunikacijske usluge; usluge kablovskog i satelitskog prijenosa; usluge bežičnih mobilnih telefona; obezbjeđuje prijenosa melodija zvona koje je moguće downloadovati kao i muzika, MP3, grafika, igre, video slike i informacije za uređaje za bežičnu mobilnu komunikaciju; obezbjeđenje bežičnog prijenosa za snimanje i preuzimanje melodije zvona, glasa, muzike, MP3, grafike, igara, slike, informacija i vijesti putem globalne računarske mreže na bežični mobilni komunikacijski uređaj; obezbjeđivanje komunikacijske usluge za glasovanje i ankete putem bežičnog mobilnog komunikacijskog uređaj; slanje i primanje glasovne i tekst poruke između bežičnih mobilnih komunikacijakih uređaja; pružanje komunikacijskih usluga za on-line sistem glasanja putem interneta ili bežičnog komunikacijskog uređaja; internet usluge, uključujući komunikacijske usluge, odnosno prijenos usmjerenog zvuka i audio-vizualne snimke putem interneta; obezbjeđivaje streaminga koji se može preuzeti poput audiovizualnih djela, filmova, reklamnih izvadaka filmova, televizijskog

programiranja, glazbe i igara putem uz globalne računarske mreže i komunikacijskih mreža; iznajmljivanje uređaja za odašiljanje i primanje kinematografskih filmova, zvuka ili slike; komunikacijske usluge; televizijski programiranje, usluge emitiranja; bežični prijenos i emitiranje televizijskog programa; kablovski, satelitski i direktni prijenos programa i distribucija televizijskog programa; kablovska televizija, video, TV i radio pretplata i emitiranje i prijenos; komunikacije računarskih mreža; prijenos i prijem podataka i informacija; satelitski prijenos; komunikacijske usluge računarskih mreža; usluge elektronske pošte; usluge teleteksta; usluge televizijskog prijenosa po principu plaćanje za određeni program; video prijenos po zahtjevu; najam, zakup ili najam uređaja, opreme, instalacija za emitiranje ili komunikaciju ili komponenti neophodnih pri pružanju svih gore navedenih usluga; savjetodavne, informativne i konsultantske usluge koje se odnose na sve gore navedene usluge.

41

Usluge zabavnog, obrazovnog i edukativnog karaktera; sportske i kulturne aktivnosti, usluge radio i televizijske zabave; usluge filmske zabave, kao i muzičke, sportske, video i kazališne zabave; proizvodnja, priprema, prikazivanje, distribucija, izložba, prodajna distribucija, umrežavanje i zakup televizijskih i radio programa i priloga i filmova, animiranih filmova i zvučnih i video zapisa; proizvodnja zabavnog programa koji se emitira uživo; proizvodnja televizijskog zabavnog programa; kinematografski program, televizijski program i nastupi i priredbe uživo; proizvodnja knjiga, časopisa i periodike, proizvodnja i iznajmljivanje obrazovnog i nastavnog materijala; izdavaštvo, organizovanje, proizvodnja i prikazivanje obrazovnih, kulturnih i zabavnih događaja; organizacija, priprema i prezentacija natjecanja, takmičenja, igara, kvizova, zabavnih dana, izložbi, sportskih dešavanja, show programa, putujućih predstava, scenskih prikazivanja, kazališnih predstava, koncerata, nastupa uživo i dešavanja u kojima sudjeluje i publika; kompjuterske informacijske usluge koje se odnose na usluge elektroničkih igara putem interneta ili mobilnih telefona; obezbjeđivanje digitalne muzike (koja se ne može downloadovati) za internet ili mobilne telefone; kompjuterske informacijske usluge koje se odnose na zabavu, sportska i kulturna događanja koja se obezbjeđuju putem kompjutera iz kompjuterske baze podataka ili na druge načine; usluge elektronskih igara koje se obezbjeđuju iz računarske baze podataka ili na drugi način putem interneta ili mobilnih telefona; obezbjeđivanje kompjuterskih elektronskih publikacija; objavljivanje elektronskih knjiga i časopisa on-line; objavljivanje tekstova u elektronskom obliku ili na drugi način; izložbene usluge; usluge pripreme vijesti za prijenos preko interneta ili mobitela; organiziranje i vođenje konferencija, usluge zabavnog karaktera; usluge lokala s video igrama, fliperima i sl.; pružanje informacija o uslugama zabavnog karaktera višestrukim korisnicima putem World Wide Web-a, putem interneta, preko drugih internetskih baza podataka ili putem mobitela; proizvodnja plesnih predstava, muzičkih emisija i predstava za video nagrade; komedije, zabavne emisije i sportska dešavanja pred publikom uživo koji se emitiraju uživo ili su snimljeni za kasnije emitiranje; direktni prijenos muzičkih koncerata; emisije TV vijesti, organiziranje natjecanja za talente i emisije za dodjelu muzičkih i TV nagrada; organiziranje i prikazivanje zabavnih sadržaja koji se odnose na stil i modu; pružanje informacija u području zabave putem globalne računarske mreže ili mobilnih telefona; obezbjeđenje kompjuterskog sistema glasanja putem interneta ili bežičnog komunikacijskog uređaja za zabavne svrhe; informativne usluge vijesti i aktualnosti;

pružanje informacija iz oblasti zabave jednoj ili više osoba putem interneta na jednoj lokaciji koristeći se okruženjem u kaficu, baru, kafeteriji, bistrou, restoranu ili kafani; zabavne usluge poput proizvodnje i distribucije kinematografskih filmova; proizvodnja i distribucija televizijskog programa; proizvodnja i distribucija unaprijed snimljenih video-kaseta i digitalo raznovrsnih diskova (DVD) i unaprijed snimljenih audio diskova i medija za digitalno pohranjivanje ne-diskova; obezbjeđivanje bežičnog zabavnog sadržaja koji se može downloadirati poput audiovizualnih djela, filmova, trailera i televizijskog programa, muzike i igara putem globalne računarske mreže i komunikacijskih mreža; pružanje informacija u oblasti zabave, filma, igre i muzike putem kompjuterskih mreža i globalnih komunikacijskih mreža ili mobitela; obezbjeđivanje kompjuterskih igara uključujući interaktivne igre; kinematografske i usluge televizijskog studija; usluge unajmljivanja filmske i televizijske scene i opreme; obezbjeđivanje pozorišnih ili kino kapaciteta; iznajmljivanje uređaja za modifikiranje, montažu ili reprodukciju kinematografskih filmova, zvuka ili videa; usluge snimanja, modifikiranja, ili montaže filma, zvuka i videa; obezbjeđivanje kompjuterskih igara, igara za bežične uređaje, uključujući mobilne telefone, igara na računalima ili na konzolama za igre; usluge zabave u obliku proizvodnje i distribucije vizualnih efekata za animacije i kompjuterske grafike za filmove i televiziju; proizvodnja animiranih filmova; proizvodnja, priprema, izložba, distribucija i zakup televizijskih i radio programa i filmova, animiranih filmova i zvučnih i video snimaka putem interaktivnih medija, uključujući i internet; proizvodnje zabavnog programa uživo, proizvodnja televizijskih zabavnih emisija; tv program muzičkog karaktera; objavljivanje knjiga, časopisa i periodike; proizvodnja i iznajmljivanje obrazovanog i nastavnog materijala; organizacija, priprema i prezentacija događaja u obrazovne, kulturne ili zabavne svrhe putem interaktivnih medija; organizacija, priprema i prezentacija natjecanja, takmičenja, igara, kvizova, izložbi, sportskih događaja, priredaba, putujućih predstava, kulturnih dešavanja na sceni, kazališnih predstava, koncerata, predstava uživo i dešavanja na kojima učestvuje i publika; organiziranje interaktivnih igara; proizvodnja sms-kviz programa; obrazovne usluge; proizvodnja, distribucija i prikazivanje televizijskog programa, kinematografskih filmova, zabavnog programa uživo, animiranih filmova, televizijskih serija i televizijskih emisija; proizvodnja, distribucija i prikazivanje filmskog ili snimljenog na traci audio, vizualnog i audio-vizualnog materijala; proizvodnja, distribucija i prikazivanje video traka, video kasete, video diskova, laserskih diskova, snimaka, traka i kazeta; usluge iz domena zabave koje se odnose na film i televiziju; objavljivanje časopisa i periodike; organiziranje i održavanje izložbi; obezbjeđivanje kapaciteta za studijsko snimanje i reprodukciju; usluge zabavnog parka; usluge koje se odnose na kulturne performanse uživo; koncertne usluge; usluge televizijske produkcije; konsultantske, informativne i savjetodavne usluge, koje se odnose na gore navedene usluge.

(111) **BAZ1216293** (181) 2022-04-19
 (210) BAZ1216293A (220) 2012-04-19
 (151) 2014-05-30

(732) **HBI Branded Apparel Limited, Inc., a Delaware corporation**
1000 East Hanes Mill Road, Winston-Salem, North Carolina 27105
US

(740) Advokat Inja Pašalić
 (540)



(531) 24.07; 26.04; 27.05;
 (511)

25

Odjeća, obuća i pokrivala za glavu.

(111) **BAZ1216294** (181) 2022-04-19
 (210) BAZ1216294A (220) 2012-04-19
 (151) 2014-05-19

(732) **Reckitt & Colman (Overseas) Limited**
Dansom Lane, Hull, HU8 7DS
GB

(740) "ŽIVKO MIJATOVIĆ & PARTNERS" d.o.o.
 Sarajevo
 (540)

CLEARASIL

(511)

03

Ne-medicinski toaletni preparati; preparati za njegu kože; kozmetika; maramice i tuferi za lice; maramice i tuferi za uklanjanje šminke sa lica, maramice i tuferi od pamučne vate za upotrebu u kozmetici; preparati za kosu; sapuni, parfemi i eterična ulja; paste za zube.

05

Farmaceutski preparati i supstance; medicinski preparati za njegu kože; preparati za tretman akni.

(111) **BAZ1216296** (181) 2022-04-19
 (210) BAZ1216296A (220) 2012-04-19
 (151) 2014-05-21

(732) **Unilever N.V.**
Weena 455, Rotterdam 3013 AL
NL

(740) "ŽIVKO MIJATOVIĆ & PARTNERS" d.o.o.
 Sarajevo
 (540)



(531) 24.17; 26.02; 27.05;
 (511)

03

Deterdženti; preparati za izbjeljivanje i druge supstance, sve za pranje veša; preparati za omekšivanje, omekšivači; preparati za uklanjanje fleka; deodorisujući preparati i preparati za osvježavanje garderobe; sapuni za prosvjetljivanje garderobe; štirak za pranje veša; preparati za čišćenje, poliranje, ribanje i nagrizanje; preparati za pranje sudova; tečnost za pranje; tkanine impregnirane preparatima i supstancama za pranje i čišćenje; sapuni; sredstva za pranje ruku i tijela; parfimerija, toaletne vode; preparati za poslije brijanja, kolonjske vode; eterična ulja; dezodoransi i antiperspiranti za ličnu upotrebu; preparati za njegu tjemena i kose; šamponi i kondicioneri; boje za kosu; proizvodi za stilizovanje kose; paste za zube; vode za ispiranje usta, koje nisu za medicinsku upotrebu; preparati za njegu usta i zuba; toaletni preparati za ne-medicinsku upotrebu; preparati za tuširanje; preparati za njegu kože; ulja, kreme, pomade, tonici i losioni za kosu; preparati za brijanje; preparati za prije i poslije brijanja; preparati za depiliranje; preparati za samo potamnjenje i zaštitu od sunca; kozmetika; šminka i preparati za otklanjanje šminke; petroleum gel; preparati za njegu usana; talk; vata, štapići sa vatom; kozmetički tuferi, papiri ili maramice; vlažni ili impregnirani tuferi za čišćenje, papiri ili maramice; maske za njegu lica, pakovanja za lice, medicinski sapuni; dezinfikujući sapuni i gelovi; preparati za čišćenje, njegu uljepšavanje i tretman kože, tjemena i kose.

05

Dezinfektanti; sanitarni preparati; preparati za uništavanje štetočina, insekata i štetnih životinja; fungicidi, germicidi, baktericidi, preparati za uništavanje parazita, algi, insekata, preparati za suzbijanje korova; dezodoransi, koji nisu za ljudsku upotrebu; preparati za osvježavanje zraka, preparati za odbijanje insekata; anti-septici; materijali za čišćenje

impregnirani preparatima za dezinfekciju; dezinfektanti (osim sapuna) za domaćinstvo; dezinfektanti impregnirani u maramice.

16

Jednokratni proizvodi za upotrebu kod beba i djece, jednokratne pelene ili podlošci za pelene; pelene za jednokratnu upotrebu; pelene napravljene od papira za odvikavanje; ubrusi i vlažne maramice za jednokratnu upotrebu.

21

Ne električni instrumenti i materijali, svi za svrhe čišćenja; krpe za čišćenje, brisanje prašine i poliranje; impregnirane krpe za čišćenje, brisanje prašine i poliranje; uređaj za otpremanje; četke; sundjeri za ribanje i čišćenje; sundjeri i brisači.

(111) **BAZ1216303** (181) 2022-04-23

(210) BAZ1216303A (220) 2012-04-23

(151) 2014-05-27

(732) **Farmaceutsko-hemijska industrija
"ZDRAVLJE" Akcionarsko društvo**

Ul. Vlajkova 199, Leskovac 16000

RS

(740) Dragan Mićunović

(540)

ANZOVIP

(511)

05

Farmaceutski proizvodi.

(111) **BAZ1216305** (181) 2022-04-23

(210) BAZ1216305A (220) 2012-04-23

(151) 2014-05-30

(732) **GLAXO GROUP LIMITED**

**980 Great West Road, Brentford,
Middlesex, TW8 9GS**

GB

(740) "ŽIVKO MIJATOVIĆ & PARTNERS" d.o.o.
Sarajevo

(540)

VIZENDO

(511)

05

Farmaceutski i medicinski preparati i supstance.

(111) **BAZ1216314** (181) 2022-04-26

(210) BAZ1216314A (220) 2012-04-26

(151) 2014-05-27

(732) **GALENIKA a.d.**

Ul. Batajnički drum bb, 11080

Beograd

RS

(740) Dragan Mićunović

(540)

LUKSOGAL

(511)

05

Farmaceutski proizvodi.

(111) **BAZ1216315** (181) 2022-04-26

(210) BAZ1216315A (220) 2012-04-26

(151) 2014-05-27

(732) **GALENIKA a.d.**

Ul. Batajnički drum bb, 11080

Beograd

RS

(740) Dragan Mićunović

(540)

FISURAL

(511)

05

Farmaceutski proizvodi.

(111) **BAZ1216316** (181) 2022-04-26

(210) BAZ1216316A (220) 2012-04-26

(151) 2014-05-30

(732) **Red Bull GmbH**
Am Brunnen 1, 5330 Fuschl am See
AT

(740) PETOŠEVIĆ d.o.o

(540)

VITALIZES BODY AND MIND

(511)

32

Bezalkoholna pića uključujući osvježavajuća pića, energetska pića, pića od sirutke, izotonična, hipertonična i hipotonična pića (za upotrebu i/ili prema potrebi sportaša); pivo, pivo od slada, pšenično pivo, crno pivo, englesko bijelo pivo, stout pivo i lager pivo; bezalkoholna pića od slada; mineralna voda i gazirane vode; voćni napitci i voćni sokovi; sirupi, esencije i ostali preparati za pripremanje napitaka kao i šumeće tablete i šumeći prah za pića i bezalkoholne koktele.

(111) **BAZ1216317** (181) 2022-04-26

(210) BAZ1216317A (220) 2012-04-26

(151) 2014-05-30

(732) **Wm. WRIGLEY Jr. Company**
1132 West Blackhawk Street,
Chicago, Illinois 60642

US

(740) PETOŠEVIĆ d.o.o

(540)

BREATHE IN. MOVE ON.

(511)

30

Poslastice, naročito gume za žvakanje, pjenaste gume za žvakanje, bomboni i mentol bomboni.

(111) **BAZ1216320** (181) 2022-04-27

(210) BAZ1216320A (220) 2012-04-27

(151) 2014-05-30

(732) **NBA Properties, Inc.**
Olympic Tower Bldg., 645 Fifth
Avenue, New York, NY 10022
US

(740) "ŽIVKO MIJATOVIĆ & PARTNERS" d.o.o.
 Sarajevo

(540)



(531) 21.03; 24.01; 26.03; 27.05;

(511)

25

Odjeća, obuća, pokrivala za glavu.

28

Igre i igračke, gimnastički i sportski predmeti koji nisu obuhvaćeni drugim razredima, ukrasi za božićna drvca.

41

Obuka, stručno osposobljavanje; razonoda; sportske i kulturne djelatnosti.

- (111) **BAZ1216321** (181) 2022-04-27
 (210) BAZ1216321A (220) 2012-04-27
 (151) 2014-05-30

(732) **Farmaceutvska Hemiska Kozmetička Industrija "ALKALOID" AD - Skopje**

Bul. Aleksandar Makedonski br. 12, 1000 Skopje

MK

- (740) "ŽIVKO MIJATOVIĆ & PARTNERS" d.o.o.
Sarajevo

(540)

"Nježno još od prvog dodira"

(511)

03

Sapuni, kozmetika, preparati za njegu zuba.

05

Higijenski proizvodi za medicinsku upotrebu.

35

Reklamiranje.

- (111) **BAZ1216329** (181) 2022-05-03
 (210) BAZ1216329A (220) 2012-05-03
 (151) 2014-05-27

(732) **PIERRE BALMAIN S.A.**

44, rue François 1er, 75008 Paris

FR

- (740) Agencija Diana Protić Tkalčić

(540)

PIERRE BALMAIN

(531) 27.05;

(511)

18

Koža i imitacija kože, i proizvodi od tih materijala koji nisu obuhvaćeni drugim klasama; životinjske kože, kože sa krznom; kovčezi i putne torbe; krzno; kišobrani i suncobrani, štيتnici protiv sunca, štapovi za hodanje, i njihovi odgovarajući dijelovi; bičevi i sedlarsko-remenarski proizvodi; crijeva za kobasice; uključivo ali ne ograničeno: koža (neobrađena ili poluobrađena), egzotična koža (neobrađena ili poluobrađena) i imitacija egzotične kože i proizvodi napravljeni od ovih materijala, uključivo ali ne

ograničeno: kovčežići za isprave, ranci, prtljaga, torbe, torbe za kampiranje, torbe za planinarenje, torbe za kratka i duža putovanja, torbe za plažu, korice za novčanice, torbe tipa boston bag, torbe aktovke, poslovne torbe, kutije za posjetnice, držači za posjetnice, lisnice za posjetnice, sanduci, torbe za nošenje, škrinje, torbe za svakodnevnu namjenu, lisnice za dokumente (napravljene od kože), čekovne knjižice, korice za čekovne knjižice, držači za čekovne knjižice, lisnice za čekovne knjižice, držači za čekove, lisnice za čekove (napravljene od kože), novčanici za kovanice, držači za kreditne kartice, torbe za spise, torbe za putovanje avionom, torbe za divljač (lovački pribor), torbe-navlake za odijela za putovanje, torbe za golf, ručne torbe, torbe koje se nose preko ramena, držači ličnih isprava, navlake za ključeve, držači za ključeve, kožne vrpce, kožne uzice, artikli za putovanje, lisnice, male tašnice, torbe za jednokratno noćenje, držači za olovke, artikli ručnog prtljaga, artikli prtljaga, džepni novčanici, vrećice za novac, školske torbe, torbe za kupovinu, mali artikli od kože, koferi, torbe za alat od kože (prazne), torbe tipa tote bag, potrepštine za putovanje, ruksaci za putovanja, kovčezi za putovanja, putni neseseri (kožna galanterija), kovčežići za toaletni pribor i novčanici; svi prethodno navedeni proizvodi su prikladni za upotrebu za muškarce, žene i djecu.

25

Odjeća, obuća, pokrivala za glavu, uključivo ali ne ograničeno: pregače (odjeća), odjeća za bebe od tekstila, ogrtači za kupanje (od frotira), pojasevi (napravljeni od kože ili bilo kakvog drugog materijala), bermude, blejzeri, bluze, bluzoni, body košulje, body, čizme, leptir mašne, odjeća za dječake i djevojčice od tekstila, slip gaćice, slip gaćice (svečanije), poslovne košulje, poslovna odijela, bokserice, kape, džempereri na raskopčavanje, ležerni bluzoni, ležerni donji dijelovi odjeće, ležerne pantalone od pamuka, ležerne jakne i sakoi, ležerne košulje, ležerne suknje, ležerne pantalone, ležerni prsluci, ležerna odjeća, ležerna odjeća za grad, klasične košulje, kaputi, pernate jakne, frakovi i svečani sakoi, svečanije pantalone, svečanije košulje, svečanije cipele, svečane uniforme, haljine, kućni ogrtači, večernje haljine, večernja odijela, svečana odjeća, svečana večernja odjeća, svečana odijela šivana po mjeri, svečane pantalone šivane po mjeri, svečana odjeća, odjeća od krzna, rukavice, kape za golfere, odjeća za golfere, kućne haljine, šeširi, kućni sakoi, kućni prsluci, kućna odjeća, jakne i sakoi, farmerice, jeans odjeća, trenerke, džempereri, trikoi (odjevni predmeti), triko (rezan i šiven), košulje od trikoa, pletene košulje, pleteni odjevni predmeti, pleteni manji odjevni predmeti, livreje (odore), kožne jakne i sakoi, kožne pantalone, kožne suknje, kožna odjeća, pantalone za odmor, žensko rublje, body košulje sa dugim rukavima, odjeća za maskarade, prikladne papuče, prikladne papuče od frotira, odjeća za trudnice, šalovi za nošenje oko vrata, vezice za nošenje oko vrata, odjevni predmeti za nošenje oko vrata, spavaćice, košulje za spavanje, odjeća za spavanje, košulje koje se nose bez kravate, odjeća za nošenje van kuće, gornja odjeća, ogrtači, parke, džepne maramice, polo košulje, polo majice, puloveri, pidžame, kišni mantili, odjeća za kišu, konfekcijska odjeća za dječake i djevojčice, konfekcijska odjeća za muškarce, konfekcijska odjeća za žene, šalovi, košulje, cipele, cipele za džogiranje ili za fudbal, kožne cipele, kratke pantalone, šorcevi, nogavice za šorceve, kape za tuširanje, suknje, papuče, sokne, sportske jakne, sportske košulje, sportske cipele, sportska odjeća, sportska odjeća od pletiva trikoa i pletiva sa potkom, sportska pletena odjeća, čarape, materijali za odijela, odijela, podvezice za čarape, džempereri od debljeg pamuka, majice od debljeg pamuka, kape za kupanje, kupaći kostimi,

gaćice za kupanje, odjeća za kupanje, odjeća šivana po mjeri, majice sa bretelama, T-majice, kravate, čarape sa gaćicama, majice bez rukava, gornji dijelovi odjeće, pantalone, svečani sakoi, gaćice, potkošulje, donje rublje, uniforme, odjeća od baršuna, prsluci, prsluci za odijela, vuneni šalovi koji se nose oko vrata, vuneni šalovi, tkane košulje, tkana odijela; svi prethodno navedeni proizvodi su prikladni za upotrebu za muškarce, žene i djecu.

(111) **BAZ1216351** (181) 2022-05-21
 (210) BAZ1216351A (220) 2012-05-21
 (151) 2014-05-28

(732) **Zumba Fitness, LLC**
800 Silks Run, Suite 2310,
Hallandale Beach, Florida 33009

US

(740) "ŽIVKO MIJATOVIĆ & PARTNERS" d.o.o.
 Sarajevo

(540)

ZUMBA

(511)

09

Digitalni mediji, uključujući snimljene video kasete, digitalne video diskove, DVD-jeve, audio i video snimke koji se mogu skinuti sa interneta, DVD-jeve, muzičke diskove, zvučne zapise i digitalne diskove visoke rezolucije; video igre; softver za video igre koji se može skinuti sa interneta; programi za elektronske igre; softveri za elektronske igre; softveri za elektronske igre za bežične uređaje; programi za interaktivne video igre; programi za video i kompjuterske igre; diskovi sa video igrama; softveri za video igre; a sve u vezi fitnesa, plesa i/ili zdravlja.

25

Odjeća, obuća, pokrivala za glavu.

41

Obrazovne usluge; pripremanje obuke; razonoda; sportske i kulturne aktivnosti; postavljanje on-lajn blogova u vezi sa plesom i fitnessom; a sve u vezi plesa, fitnesa i/ili zdravlja.

(111) **BAZ1216352** (181) 2022-05-21
 (210) BAZ1216352A (220) 2012-05-21
 (151) 2014-05-30

(732) **FremantleMedia Limited; Simco Limited**

1 Stephen Street, London W1T 1AL,
9 Derry Street, London W8 5HY

GB

(740) "ŽIVKO MIJATOVIĆ & PARTNERS" d.o.o.
 Sarajevo

(540)

X FACTOR

(511)

09

Kinematografski filmovi; crtani filmovi; dijafilmovi; filmovi; magnetni zapisi; optički zapisi; magnetno-optički zapisi; zapisi na čvrstim podlogama; audio-vizuelni aparati za nastavu; aparati za zabavu adaptirani za upotrebu uz televizore; elektronske knjige i publikacije; elektronske igrice; interaktivne igrice adaptirane za upotrebu uz televizore; električni i video aparati i instrumenti za zabavu; multimedijalni diskovi i publikacije; multimedijalni zapisi i publikacije; laserski čitljivi diskovi; video diskovi i publikacije; kompjuterski softver; kompjuterski programi; kompjuterske igrice; softveri za interaktivne igrice za kompjutere, mobilne telefone i uređaje kojima se manuelno rukuje; digitalni zapisi; mediji za čuvanje ili snimanje zvuka i/ili video zapisa i/ili podataka i/ili informacija; aparati i instrumenti za snimanje i/ili reprodukciju zvuka i/ili video zapisa i/ili informacija; hologrami; flopi diskovi; zvučni zapisi; presnimljeni diskovi; snimljeni diskovi; kompakt diskovi; gramofonske ploče; audio kasete; kasete; video kasete; laserski diskovi; kompakt diskovi-interaktivni CD ROM-ovi; digitalni video diskovi (DVD); aparati i instrumenti za komunikaciju; telefoni; mobilni telefoni; punjači; punjači za mobilne telefone; hands-free aparati za mobilne telefone; igrice za mobilne telefone; karaoke mašine; dijelovi i oprema za svu gore navedenu robu; digitalne igrice, igrice za mobilne telefone; DVD igrice.

38

Emitovanje; emitovanje televizijskog programa; emitovanje radio programa; emitovanje programa satelitske televizije; emitovanje programa kablovske televizije; telefonske komunikacije; interaktivne telefonske usluge; usluge telefonskih poruka; komunikacijske usluge putem radio talasa, telefona, Interneta, svjetskog pretraživača, kablovskim putem, putem satelita, mikrotalasa i električnih mreža; telefonija.

41

Usluge obrazovanja i razonode u formi televizijskih programa, radio programa, kablovskih, satelitskih i Internet programa; produkcija i prezentacija radio i televizijskog programa, kinematografskih filmova, predstava, video programa, DVD programa, kablovskih programa, satelitskih programa i/ili Internet programa; usluge organizovanja predstava; iznajmljivanje zvučnih zapisa i prethodno snimljenih predstava, filmova, radio i televizijskih performansa;

produkcija video kasete i video diskova; usluge zabave putem radija; usluge zabave putem televizije; usluge zabave putem bioskopa; usluge zabave putem pozorišta; zabavne emisije koje uključuju igru (takmičenje); usluge razonode putem televizije koje uključuju i učestvovanje gledalaca putem telefona; interaktivna razonoda uz upotrebu mobilnog telefona; usluge omogućavanja igranja igrice putem Interneta (on-line); usluge organizovanja lota i igara na sreću; usluge pružanja zabave putem igrice; usluge igre; usluge kladjenja; usluge oplada; usluge kazina; usluge organizovanja igara sa kartama i kazino turnira, takmičenja, nadmetanja, igara i/ili događaja; lutrija; omogućavanje bilo koje gore navedene usluge na mobilnim telefonima putem mreže mobilne telefonije, satelitskom komunikacijom, mikrotalasima ili drugim elektronskim, digitalnim i analognim medijom, uživo, elektronski, putem kompjuterske mreže, putem interneta, online ili putem televizijskog medija; organizovanje, produkcija i prezentacija događaja u obrazovne, kulturne ili zabavne svrhe; organizovanje, produkcija, upravljanje i prezentacija takmičenja, nadmetanja, igara, predstava koje uključuju igru, kvizova, dana zabave, izložbi, predstava, parada na točkovima (roadshows); predstava na podijumima, rejevova, pozorišnih performansa, koncerata, performansa uživo i događaja u kojima se može učestvovati; usluge obezbjeđivanja organizacije video klipova putem mobilne telefonije ili kompjuterske mreže za zabavu i/ili u obrazovne svrhe.

(111) **BAZ1216357** (181) 2022-05-22
 (210) BAZ1216357A (220) 2012-05-22
 (151) 2014-05-29

(732) **Mars, Incorporated**
6885 Elm Street, McLean 22101-3883,
VA
US

(740) "ŽIVKO MIJATOVIĆ & PARTNERS" d.o.o.
 Sarajevo

(540)

**"LEFT TWIX. RIGHT
 TWIX. PICK A SIDE"**

(511)

29

Meso, riba, perad i divljač; mesni ekstrakti; konzervirano, smrznuto, sušeno i kuhano voće i povrće; želei, džemovi, kompoti; jaja; mlijeko i proizvodi od mlijeka; mljekarski proizvodi; mliječni napitci; proizvodi pripremljeni za konzumiranje, a koji su pretežno sačinjeni od gore navedenih proizvoda.

30

Kava, čaj, kakao i vještački dobivena kava; riža, tapioka i sago; brašno i pripravci od cerealijskih; kruh, tjestenina i poslastice, razne vrste leda; šećer, med, melasa; kvasac,

pekarski prašak; sol, ocat, senf; sosovi (nadjevi); premazi; led; zamjene za kavu; čokolada za piće; cerealije u prućićima; pasta; nokle; biskviti; kolači; čokolada: sladoled; smrznute poslastice; pesto, aromatične tvari i mirodije; proizvodi pripremljeni za konzumiranje, a koji su pretežno sačinjeni od gore navedenih proizvoda.

(111) **BAZ1216388** (181) 2022-06-08
 (210) BAZ1216388A (220) 2012-06-08
 (151) 2014-05-30

(732) **JAKKS Pacific, Inc.**
22619 Pacific Coast Highway,
Malibu, California 90265
US

(740) PETOŠEVIĆ d.o.o

(540)

MONSUNO

(511)

16

Slikarski papir; slikarski kistovi; kompleti za slikanje za umjetnost i rukotvorine i kompleti gline za rukotvorine; registratori; neispisane kartice; neispisane knjige za vođenje dnevnika; omoti za knjige; oznake za nalaženje stranica u knjigama; kistovi za za ličilačke šablone; kalendari; krede; knjige za djecu; olovke i hemijske olovke u boji; hamer papir; pribadače za plutane table; papir za rukotvorine; pastele [olovke]; preslikači (naljepnice); ravnala za crtanje i skiciranje; kistovi za crtanje; papir za crtanje; koverta; gumice za brisanje; poklon-karte; čestitke; razglednice; torbe za nošenje užine; markeri; blokovi za bilješke; materijal i smjese za modeliranje za djecu; smjese za prešanje, a naročito, gline za modeliranje; bilježnice; kartice za bilješke; blokovi za bilješke; kistovi; slikarski setovi za djecu; papirne etikete; pastele; krojevi za pravljenje odjeće; držala za pera; pernice za olovke; ulošci za olovke [mine]; ukrasi za olovke; pera; foto albumi; prijenosni stolovi i stolovi koji mogu da se drže u krilu; poster; drvorezi; pribadače; trake od papira; pečati; kompleti školskog pribora koji sadrže različite kombinacije odabranog školskog pribora, a naročito, preslikače, naljepnice i pisači pribor; albumi za isječke; albumi za marke; šablone; naljepnice; albumi za naljepnice; privremene tetovaže; karte za igru za razmjenjivanje; kistovi za pisanje; pisači pribor; knjige, a naročito dječije knjige, knjiga sa stripovima, dječije knjige sa zabavnim aktivnostima, bojanke, knjige koje brzim okretanjem stranica stvaraju animaciju i knjige za djecu koje ispuštaju zvukove; knjige na polju stripova, animiranih televizijskih programa; magazini na polju stripova, animiranih televizijskih programa; magazini, a naročito, dječiji magazini, časopisi za stripove; stripovi.

28

Igračke, igre i predmeti za igru, dijelovi za igre za kolekcionare, figure igračaka za kolekcionare, reklamne karte za igru; akcijske figure, setovi za igru i pribor za njih; karte za igranje; karte za igru za razmjenjivanje, ručni uređaj za igranje elektronskih igara; dječije igračke sa

više aktivnosti; električne igračke za učenje; igre na ploči, akcijske igre vještine i puzzle.

41

Usluge razonode u vidu kontinuiranog televizijskog programa na području dječije razonode; usluge razonode, a naročito pružanje usluga televizijskog programa na području dječije zabave putem globalne računarske mreže, televizije i video medija; usluge razonode, a naročito pružanje razonode na području interaktivnih igara putem globalne računarske mreže; usluge razonode a naročito pružanje on-line interaktivnih računarskih igara; pružanje usluga web stranica sa obrazovnim i zabavnim sadržajem za djecu; produkcija televizijskih programa; usluge razonode, a naročito pružanje kontinuiranih serija za dječiju razonodu putem televizije, web-emitiranja, satelita, kablovske televizije i video medija; centri za dječiju razonodu i zabavu, a naročito interaktivne prostorije za igranje; usluge edukacije i razonode, a naročito pružanje usluga on-line interaktivnih dječijih priča; usluge razonode, a naročito usluge pružanja on-line igara, on-line natjecanja i on-line kvizova o proizvodima u vezi sa igrama i igračkama, namjenjeni za potrošače svih dobnih uzrasta; usluge zabave, naročito pružanje on-line usluga kompjuterskih igara i interaktivnih online kompjuterskih igara za više igrača putem globalne mreže; organiziranje i provođenje turnira i izložbi za on-line kompjuterske igre; pružanje usluge odašiljanja online igara putem interneta, satelita, kablovskim prijenosom, audio i video medijima; usluge pružanja zabave, naročito pružanje usluga kompjuterskih i video igara kojima se može pristupiti i igrati putem interaktivne televizije, širokopojsnog interneta, satelita i kablovskih televizijskih sistema.

(111) **BAZ1216398** (181) 2022-06-13

(210) BAZ1216398A (220) 2012-06-13

(151) 2014-04-29

(732) **HEMOFARM A.D. farmaceutsko-hemijska industrija Vršac**

Beogradski put bb, 26300 Vršac

RS

(740) "MSA IP"

(540)

HIPOLIP

(511)

05

Farmaceutski, veterinarski i higijenski proizvodi; dijetne tvari za medicinske potrebe, hrana za dojenčad; flasteri, materijal za previjanje; materijali za plomiranje zubi i za zubne otiske; dezinfekcijska sredstva; proizvodi za uništavanje životinjskih štetočina; fungicidi, herbicidi.

(111) **BAZ1216399** (181) 2022-06-13

(210) BAZ1216399A (220) 2012-06-13

(151) 2014-05-29

(732) **ViiV Healthcare UK Limited**

980 Great West Road, Brentford, Middlesex TW8 9GS

GB

(740) "ŽIVKO MIJATOVIĆ & PARTNERS" d.o.o. Sarajevo

(540)

TIVICAY

(511)

05

Farmaceutski preparati i supstance za liječenje infektivnih oboljenja; farmaceutski preparati i supstance za liječenje virusnih oboljenja i poremećaja.

(111) **BAZ1216400** (181) 2022-06-13

(210) BAZ1216400A (220) 2012-06-13

(151) 2014-05-30

(732) **ViiV Healthcare UK Limited**

980 Great West Road, Brentford, Middlesex TW8 9GS

GB

(740) "ŽIVKO MIJATOVIĆ & PARTNERS" d.o.o. Sarajevo

(540)

DAZRAY

(511)

05

Farmaceutski preparati i supstance za liječenje infektivnih oboljenja; farmaceutski preparati i supstance za liječenje virusnih oboljenja i poremećaja.

(111) **BAZ1216401** (181) 2022-06-14
 (210) BAZ1216401A (220) 2012-06-14
 (151) 2014-05-23

(732) **AKCIONARSKO DRUŠTVO
 "BANJALUČKA PIVARA" BANJA
 LUKA**

**Ul. Slatinska br.8, Banja Luka
 BA**

(740) NEMA ZASTUPNIKA
 (591) bijela, smeđa, žuta, zlatna
 (540)



(531) 11.03; 27.05; 29.01;
 (511)

43

Barovi, gostionice, kantine, kafane i restorani.

(111) **BAZ1216404** (181) 2022-06-14
 (210) BAZ1216404A (220) 2012-06-14
 (151) 2014-05-21

(732) **ABRO Industries, Inc.
 3580 Blackthorn Court, South Bend,
 Indiana 46628**

US

(740) "Linea Sušić" d.o.o.
 (591) plava, crvena, siva
 (540)



(531) 15.01; 19.03; 29.01;
 (511)

03

Čistač karburatora i sauga.

(111) **BAZ1216406** (181) 2022-06-14
 (210) BAZ1216406A (220) 2012-06-14
 (151) 2014-05-22

(732) **ABRO Industries, Inc.
 3580 Blackthorn Court, South Bend,
 Indiana 46628**

US

(740) "Linea Sušić" d.o.o.
 (591) crvena, roza, plava, narandžasta, žuta,
 nijanse žute, zelena, nijanse zelene, crna,
 bijela
 (540)



(531) 02.01; 21.03; 25.12; 29.01;
 (511)

02

Boja u spreju.

(111) **BAZ1216407** (181) 2022-06-14
(210) BAZ1216407A (220) 2012-06-14
(151) 2014-05-22

(732) **ABRO Industries, Inc.**
3580 Blackthorn Court, South Bend,
Indiana 46628

US

(740) "Linea Sušić" d.o.o.

(540)

999

(511)

17

Tečno brtvilo (sredstvo za brtvljenje).

(111) **BAZ1216422** (181) 2022-06-21
(210) BAZ1216422A (220) 2012-06-21
(151) 2014-05-29

(732) **ANDRITZ ENERGY & ENVIRONMENT**
GMBH

Waagner-Biro-Platz 1, 8074 Raaba

AT

(740) "INTELBIRO" d.o.o.

(540)

Turbo-CDS

(511)

07

Mašine i aparati za prečišćavanje izduvnih gasova, izduvnog vazduha i dimnih gasova.

11

Ekološka postrojenja za smanjenje emisija štetnih gasova; postrojenja za prečišćavanje izduvnih gasova, izduvnog vazduha i dimnih gasova; postrojenja za desumporizaciju dimnog gasa; postrojenja na bazi fluidizovanih slojeva.

37

Izgradnja, montaža, puštanje u rad, održavanje i popravka ekoloških postrojenja za smanjenje emisija štetnih gasova.

42

Tehničke projektne studije i usluge projektnog inženjeringa za ekološka postrojenja za smanjenje emisija; izrada modela tehničkih procesa za ekološka postrojenja.

(111) **BAZ1216430** (181) 2022-06-27
(210) BAZ1216430A (220) 2012-06-27
(151) 2014-05-29

(732) **GENERAL MOTORS LLC a limited**
liability company organized and
existing under the laws of the State
of Delaware

300 Renaissance Center, Detroit,
Michigan 48265-3000

US

(740) Dragan Mićunović

(540)

LTS

(511)

12

Motorna vozila i dijelovi za njih.

INDEKS BROJEVA ŽIGOVA

BAZ1115842	BAZ1216170
BAZ1115899	BAZ1216171
BAZ1115944	BAZ1216172
BAZ1116015	BAZ1216178
BAZ1116019	BAZ1216179
BAZ1116021	BAZ1216182
BAZ1116022	BAZ1216183
BAZ1116023	BAZ1216184
BAZ1116027	BAZ1216185
BAZ1116029	BAZ1216186
BAZ1116034	BAZ1216190
BAZ1116057	BAZ1216191
BAZ1116058	BAZ1216193
BAZ1116059	BAZ1216194
BAZ1116060	BAZ1216195
BAZ1116061	BAZ1216196
BAZ1116062	BAZ1216197
BAZ1116063	BAZ1216198
BAZ1116064	BAZ1216199
BAZ1116079	BAZ1216200
BAZ1116085	BAZ1216201
BAZ1216114	BAZ1216202
BAZ1216145	BAZ1216218
BAZ1216146	BAZ1216224
BAZ1216153	BAZ1216226
BAZ1216156	BAZ1216227
BAZ1216157	BAZ1216228
BAZ1216167	BAZ1216245

INDEKS BROJEVA ŽIGOVA

BAZ1216246	BAZ1216303
BAZ1216247	BAZ1216305
BAZ1216256	BAZ1216314
BAZ1216257	BAZ1216315
BAZ1216258	BAZ1216316
BAZ1216259	BAZ1216317
BAZ1216260	BAZ1216320
BAZ1216261	BAZ1216321
BAZ1216264	BAZ1216329
BAZ1216265	BAZ1216351
BAZ1216269	BAZ1216352
BAZ1216270	BAZ1216357
BAZ1216272	BAZ1216388
BAZ1216273	BAZ1216398
BAZ1216275	BAZ1216399
BAZ1216277	BAZ1216400
BAZ1216278	BAZ1216401
BAZ1216279	BAZ1216404
BAZ1216280	BAZ1216406
BAZ1216281	BAZ1216407
BAZ1216282	BAZ1216422
BAZ1216286	BAZ1216430
BAZ1216288	
BAZ1216291	
BAZ1216292	
BAZ1216293	
BAZ1216294	
BAZ1216296	

INDEKS KLASA ŽIGOVA

09	20
BAZ1216114A	BAZ1116029A
BAZ1216291A	BAZ1216194A
BAZ1216292A	BAZ1216199A
BAZ1216351A	21
BAZ1216352A	BAZ1216186A
11	BAZ1216194A
BAZ1216422A	BAZ1216199A
12	BAZ1216256A
BAZ1216182A	BAZ1216272A
BAZ1216183A	BAZ1216286A
BAZ1216184A	BAZ1216288A
BAZ1216191A	BAZ1216296A
BAZ1216430A	22
14	BAZ1216156A
BAZ1216114A	24
BAZ1216194A	BAZ1116022A
BAZ1216199A	BAZ1116023A
16	BAZ1216194A
BAZ1116022A	BAZ1216199A
BAZ1116023A	25
BAZ1216114A	BAZ1216114A
BAZ1216145A	BAZ1216167A
BAZ1216186A	BAZ1216194A
BAZ1216194A	BAZ1216199A
BAZ1216199A	BAZ1216246A
BAZ1216286A	BAZ1216247A
BAZ1216288A	BAZ1216293A
BAZ1216296A	BAZ1216320A
BAZ1216388A	BAZ1216329A
17	BAZ1216351A
BAZ1216407A	26
18	BAZ1216194A
BAZ1216114A	BAZ1216199A
BAZ1216194A	27
BAZ1216199A	BAZ1216194A
BAZ1216329A	BAZ1216199A
19	28
BAZ1216178A	BAZ1216114A

INDEKS KLASA ŽIGOVA**BAZ1216194A****BAZ1216199A****BAZ1216320A****BAZ1216388A**

29

BAZ1115842A**BAZ1115944A****BAZ1116021A****BAZ1116079A****BAZ1216357A**

30

BAZ1115842A**BAZ1115899A****BAZ1115944A****BAZ1116079A****BAZ1116085A****BAZ1216194A****BAZ1216199A****BAZ1216317A****BAZ1216357A**

31

BAZ1216282A

32

BAZ1116019A**BAZ1116085A****BAZ1216145A****BAZ1216179A****BAZ1216256A****BAZ1216316A**

33

BAZ1216194A**BAZ1216199A**

34

BAZ1116057A**BAZ1116058A****BAZ1116059A****BAZ1116060A****BAZ1116061A****BAZ1116062A****BAZ1116063A****BAZ1116064A****BAZ1216194A****BAZ1216199A****BAZ1216264A**

35

BAZ1116021A**BAZ1216146A****BAZ1216178A****BAZ1216195A****BAZ1216200A****BAZ1216265A****BAZ1216321A**

36

BAZ1216170A**BAZ1216196A****BAZ1216201A****BAZ1216265A**

37

BAZ1216195A**BAZ1216200A****BAZ1216265A****BAZ1216422A**

38

BAZ1216195A**BAZ1216200A****BAZ1216291A****BAZ1216292A****BAZ1216352A**

39

BAZ1216195A**BAZ1216200A**

41

BAZ1216114A**BAZ1216146A****BAZ1216195A****BAZ1216200A****BAZ1216291A****BAZ1216292A**

INDEKS KLASA ŽIGOVA

BAZ1216320A

BAZ1216351A

BAZ1216352A

BAZ1216388A

42

BAZ1116027A

BAZ1216195A

BAZ1216200A

BAZ1216422A

43

BAZ1116021A

BAZ1216226A

BAZ1216401A

45

BAZ1216146A

BAZ1216195A

BAZ1216200A

INDEKS NOSILACA ŽIGOVA

“MOJA BANKA” D.D. Sarajevo

BAZ1216170

ABRO Industries, Inc.

BAZ1216404

BAZ1216406

BAZ1216407

AKCIONARSKO DRUŠTVO “BANJALUČKA

PIVARA” BANJA LUKA

BAZ1216401

ANDRITZ ENERGY & ENVIRONMENT GMBH

BAZ1216422

AstraZeneca UK Limited

BAZ1216157

BASF Agro B.V., Arnhem (NL), Zweigniederlassung

Zürich

BAZ1216156

BAUSCH & LOMB INCORPORATED

BAZ1216185

BLUE GOLD d.o.o. Export-Import Brčko distrikt BiH

BAZ1216145

CORPORACION HABANOS, S.A.

BAZ1116060

BAZ1116061

BAZ1116062

BAZ1116063

BAZ1116064

DC Comics, a New York Partnership

BAZ1216114

Dragičević M. Drago

BAZ1116027

EkoSan d.o.o. Banja Luka

BAZ1216167

EMPRESA CUBANA DEL TABACO (CUBATABACO)

BAZ1116057

BAZ1116058

BAZ1116059

Farmaceutska hemiska kozmetička industrija

ALKALOID AD - Skopje

BAZ1216275

BAZ1216269

Farmaceutsko-hemijska industrija “ZDRAVLJE”

Akcionarsko društvo

BAZ1216303

Farmaceutvska Hemiska Kozmetička Industrija

“ALKALOID” AD - Skopje

BAZ1216321

BAZ1216277

BAZ1216278

BAZ1216279

BAZ1216280

Ferhatović Merdina

BAZ1116021

Ford Motor Company

BAZ1216182

BAZ1216183

BAZ1216184

FremantleMedia Limited; Simco Limited

BAZ1216352

GALENIKA a.d.

BAZ1216314

BAZ1216315

GATARIĆ D.O.O.

BAZ1116022

BAZ1116023

GENERAL MOTORS LLC a limited liability company

organized and existing under

the laws of the State of Delaware

BAZ1216191

BAZ1216430

GLAXO GROUP LIMITED

BAZ1216305

GlaxoSmithKline Trading Services Limited

BAZ1216257

BAZ1216258

BAZ1216259

BAZ1216260

BAZ1216261

HBI Branded Apparel Limited, Inc., a Delaware

corporation

INDEKS NOSILACA ŽIGOVA

BAZ1216293

HEMOFARM A.D. farmaceutsko-hemijska industrija
Vršac

BAZ1216398

IVANČIĆ I SINOVI d.o.o.

BAZ1216218

JAKKS Pacific, Inc.

BAZ1216388

JOHNSON & JOHNSON

BAZ1216186

JP Autoceste FBiH d.o.o. Mostar

BAZ1216265

JT International S.A.

BAZ1216264

KING POINT ENTERPRISE CO., LTD.

BAZ1116034

KUĆA PRIRODE d.o.o.

BAZ1216179

LRC Products Limited

BAZ1116015

Mars, Incorporated

BAZ1115842

BAZ1115899

BAZ1115944

BAZ1216282

BAZ1216357

Merck Sharp & Dohme Corp.

BAZ1216190

Millennium Pharmaceuticals, Inc.

BAZ1216153

BAZ1216227

BAZ1216228

MIP Pharma R-S d.o.o. Banja Luka

BAZ1216224

MLADEGS PAK d.o.o.

BAZ1116079

NBA Properties, Inc.

BAZ1216320

NISSAN JIDOSHA KABUSHIKI KAISHA (also
trading as Nissan Motor Co., Ltd.)

BAZ1216193

BAZ1216194

BAZ1216195

BAZ1216196

BAZ1216197

BAZ1216198

BAZ1216199

BAZ1216200

BAZ1216201

BAZ1216202

Paramount Pictures Corporation (The state of
Delaware)

BAZ1216291

BAZ1216292

Paris Hilton

BAZ1216246

BAZ1216247

Pčelarska oprema "Košnice Žalić"

BAZ1116029

PIERRE BALMAIN S.A.

BAZ1216329

Reckitt & Colman (Overseas) Limited

BAZ1216294

Red Bull GmbH

BAZ1216316

S.C. Johnson & Son, Inc.

BAZ1216270

BAZ1216272

BAZ1216273

Six Continents Hotels, Inc.

BAZ1216226

Société des Produits Nestlé S.A.

BAZ1116085

Takeda Pharmaceutical Company Limited

BAZ1216171

The Coca-Cola Company

INDEKS NOSILACA ŽIGOVA

BAZ1116019

BAZ1216256

The Procter & Gamble Company

BAZ1216172

BAZ1216245

BAZ1216281

TRGOPRODUKT d.o.o. Konjic

BAZ1216178

Udruženje za art i vizualno komunikacijske vještine

PIXEL

BAZ1216146

Unilever N.V.

BAZ1216286

BAZ1216288

BAZ1216296

ViiV Healthcare UK Limited

BAZ1216399

BAZ1216400

Wm. WRIGLEY Jr. Company

BAZ1216317

Zumba Fitness, LLC

BAZ1216351

PRENOS PRAVA

BAZ004281

2/2005

AbbVie Inc.

1 N. Waukegan Road, North Chicago, Illinois
60064

US

2014-04-30

BAZ0610005

2/2010

AbbVie Inc.

1 N. Waukegan Road, North Chicago, Illinois
60064

US

2014-04-30

BAZ026273

1/2008

SIKA AG

Zugerstrasse 50, 6340 Baar

CH

2014-04-16

BAZ0711471

2/2011

AbbVie Inc.

1 N. Waukegan Road, North Chicago, Illinois
60064

US

2014-04-21

BAZ048071

3-4/2006

Fruvita d.o.o.

Tošin bunar 272, 11070 Beograd

RS

2014-05-30

BAZ0812435

4/2011

Klas d.d. Sarajevo

Paromlinska 43, 71000 Sarajevo

BA

2014-05-13

BAZ058657

4/2009

B.A.T. CHINA LIMITED

Globe House 1 Water Street London WC2R 3LA
GB

2014-03-31

BAZ0812694

4/2011

CTBAT INTERNATIONAL CO. LIMITED

29th Floor Oxford House Taikoo Place 979 King's
Road Island East Hong Kong

HK

2014-03-27

BAZ058657

4/2009

CTBAT INTERNATIONAL CO. LIMITED

29th Floor Oxford House Taikoo Place 979 King's
Road Island East Hong Kong

HK

2014-03-31

BAZ0812694

4/2011

B.A.T. CHINA LIMITED

Globe House 1 Water Street London WC2R 3LA
GB

2014-03-27

BAZ058861

4/2009

DVS Footwear International LLC

1065 Avenue of the Americas, New York, New
York 10018

US

2014-05-12

BAZ0914034

1/2012

The Absolut Company Aktiebolag

SE-117 97 Stockholm

SE

2014-05-12

PRENOS PRAVA

BAZ0914103

4/2009

“IDEA” d.o.o. Sarajevo

Hasana Brkića br. 14, Sarajevo

BA

2014-04-21

BAZ1115920

4/2013

Klas d.d. Sarajevo

Paromlinska 43, 71000 Sarajevo

BA

2014-05-13

BAZ267

1/2001

B.A.T. CHINA LIMITED

Globe House 1 Water Street London WC2R 3LA

GB

2014-04-01

BAZ267

1/2001

CTBAT INTERNATIONAL CO. LIMITED

29th Floor Oxford House Taikoo Place 979 King's Road Island East Hong Kong

HK

2014-04-01

BAZ96685

1/2002

B.A.T. CHINA LIMITED

Globe House 1 Water Street London WC2R 3LA

GB

2014-03-25

BAZ96685

1/2002

CTBAT INTERNATIONAL CO. LIMITED

29th Floor Oxford House Taikoo Place 979 King's Road Island East Hong Kong

HK

2014-03-25

BAZ971687

3-4/2002

Glaxo Group Limited

980 Great West Road, Brentford, Middlesex, TW8

9GS

GB

2014-03-21

BAZ972421

1-2/2003

EMI Records Limited

28 Kensington Church Street, London W8 4EP

GB

2014-03-17

BAZ982735

3-4/2003

B.A.T. CHINA LIMITED

Globe House 1 Water Street London WC2R 3LA

GB

2014-03-26

BAZ982735

3-4/2003

CTBAT INTERNATIONAL CO. LIMITED

29th Floor Oxford House Taikoo Place 979 King's Road Island East Hong Kong

HK

2014-03-26

BAZ983268

1-2/2004

AbbVie Inc.

1 N. Waukegan Road, North Chicago, Illinois 60064

US

2014-04-30

BAZ993570

1-2/2004

Lucasfilm Entertainment Company Ltd. LLC

One Letterman Drive, Bldg. B, San Francisco, CA 94129

US

2014-05-12

PROMJENA NAZIVA I ADRESE NOSIOCA PRAVA

BAZ036951

3/2008

“DAŽ” D.O.O.

Industrijska zona bb, Karakaj-Zvornik

BA

2014-05-21

BAZ1015015

4/2012

BASF Agro B.V., Arnhem (NL), Zweigniederlassung
Zürich

Im Tiergarten 7, 8055 Zürich

CH

2014-05-08

BAZ047720

2/2009

Cartiera Lucchese S.p.A.

Via Ciarpi, 77, 55016 Porcari (Lucca)

IT

2014-04-15

BAZ96585

1/2002

Gildan USA Inc.

1980 Clements Ferry Road, Charleston, South
Carolina 29492

US

2014-03-31

BAZ069902

2/2010

PERNOD RICARD WINEMAKERS PTY LTD

167 Fullarton Road, Dulwich, SA 5065

AU

2014-04-11

BAZ993890

3-4/2004

BASF Agro B.V., Arnhem (NL), Zweigniederlassung
Zürich

Im Tiergarten 7, 8055 Zürich

CH

2014-05-08

BAZ0813156

1/2012

BASF Agro B.V., Arnhem (NL), Zweigniederlassung
Zürich

Im Tiergarten 7, 8055 Zürich

CH

2014-05-09

BAZ0913679

2/2010

BASF Agro B.V., Arnhem (NL), Zweigniederlassung
Zürich

Im Tiergarten 7, 8055 Zürich

CH

2014-05-08

BAZ0913719

2/2010

BASF Agro B.V., Arnhem (NL), Zweigniederlassung
Zürich

Im Tiergarten 7, 8055 Zürich

CH

2014-05-09

PROMJENA NAZIVA NOSIOCA PRAVA

BAZ047720

2/2009

Lucart S.p.A.

Via Ciarpi, 77, 55016 Porcari (Lucca)

IT

2014-04-15

BAZ047915

3-4/2004

DD "VISPAK" prehrambena industrija Visoko

Visoko, Ozrakovići bb

BA

2014-05-13

BAZ1014921

3/2012

Zott SE & Co. KG

Dr-Steichele- Straße 4, D-86690 Mertingen

DE

2014-04-07

BAZ972421

1-2/2003

Parlophone Records Limited

28 Kensington Church Street, London W8 4EP

GB

2014-03-17

PROMJENA ADRESE NOSIOCA PRAVA

BAZ004281

2/2005

Abbott Laboratories

100 Abbott Park Road, Abbott Park, Illinois 60064

US

2014-04-21

BAZ015125

1-2/2007

GANT AB

P.O. Box 27021, 102 51 Stockholm

SE

2014-03-24

BAZ026402

2/2008

AVON PRODUCTS, INC.

777 Third Avenue, New York, New York 10017

US

2014-04-30

BAZ0610005

2/2010

Abbott Laboratories

100 Abbott Park Road, Abbott Park, Illinois 60064

US

2014-04-21

BAZ0711471

2/2011

Abbott Laboratories

100 Abbott Park Road, Abbott Park, Illinois 60064

US

2014-04-21

BAZ0712032

2/2008

EkoSan d.o.o. Banja Luka

Usorska br.1, Doboju-Jug

BA

2014-03-21

BAZ983268

1-2/2004

Abbott Laboratories

100 Abbott Park Road, Abbott Park, Illinois 60064

US

2014-04-21

BAZ993890

3-4/2004

BASF Agro B.V., Arnhem (NL), Zweigniederlassung
Wädenswil

Moosacherstrasse 2, 8804 Au

CH

2014-05-08

PRODUŽENJE VAŽENJA ŽIGA

BAZ026314
1/2008
04, 07, 12
2022-10-21

BAZ037089
3/2008
05
2023-10-02

BAZ026315
1/2008
04, 07, 12
2022-10-21

BAZ037090
3/2008
05
2023-10-02

BAZ026402
2/2008
03
2022-12-02

BAZ037091
3/2008
05
2023-10-02

BAZ036732
2/2008
12
2023-05-09

BAZ037092
3/2008
05
2023-10-02

BAZ036951
3/2008
30
2023-08-11

BAZ037093
3/2008
05
2023-10-02

BAZ037021
3/2008
01, 05, 29
2023-09-05

BAZ037111
3/2008
05
2023-10-08

BAZ037087
3/2008
05
2023-10-02

BAZ037113
3/2008
05
2023-10-08

BAZ037088
3/2008
05
2023-10-02

BAZ037118
3/2008
05
2023-10-08

BAZ037120 3/2008 05 2023-10-08	BAZ047489 1/2009 30 2024-02-11
BAZ037169 3/2008 01, 02, 05, 09, 10, 29, 35, 2023-10-24	BAZ047513 4/2008 30, 31, 32 2024-02-16
BAZ037321 1/2009 06, 09 2023-12-09	BAZ047600 2/2009 29 2024-02-27
BAZ047407 3/2008 29, 30, 31 2024-01-08	BAZ047601 1/2009 29 2024-02-27
BAZ047448 4/2008 09, 41, 42, 45 2024-01-22	BAZ047602 2/2009 07 2024-02-27
BAZ047461 4/2008 41 2024-01-28	BAZ047603 1/2009 07 2024-02-27
BAZ047466 4/2008 05 2024-01-30	BAZ047606 2/2009 20 2024-03-05
BAZ047475 4/2008 30 2024-02-06	BAZ047607 2/2009 20 2024-03-05
BAZ047487 4/2008 11 2024-02-10	BAZ047608 2/2009 20 2024-03-05

BAZ047609
2/2009
20
2024-03-05

BAZ047699
1-2/2004
29
2024-04-19

BAZ047610
2/2009
29
2024-03-05

BAZ047700
1-2/2004
29
2024-04-19

BAZ047611
1/2009
05
2024-03-05

BAZ047701
1-2/2004
29
2024-04-19

BAZ047661
1/2009
05
2024-04-01

BAZ047703
1-2/2004
29
2024-04-20

BAZ047688
2/2005
32
2024-04-16

BAZ047704
1-2/2004
29
2024-04-20

BAZ047695
1-2/2004
29
2024-04-19

BAZ047705
1-2/2004
29
2024-04-20

BAZ047696
1-2/2004
29
2024-04-19

BAZ047706
1-2/2004
29
2024-04-20

BAZ047697
1-2/2004
29
2024-04-19

BAZ047707
1-2/2004
29
2024-04-20

BAZ047698
1-2/2004
29
2024-04-19

BAZ047731
2/2009
05
2024-04-28

BAZ047750 2/2009 36 2024-05-11	BAZ048118 3/2009 03, 30, 42, 45 2024-09-28
BAZ047814 2/2009 05 2024-05-31	BAZ048119 3/2009 03, 30, 42, 45 2024-09-28
BAZ047842 2/2009 38 2024-06-16	BAZ048130 3/2009 05, 10 2024-10-01
BAZ047915 3-4/2004 30 2024-07-15	BAZ048141 3/2009 05 2024-10-04
BAZ047990 3-4/2004 03 2024-08-05	BAZ048142 3/2009 05, 10 2024-10-05
BAZ048052 3/2009 39 2024-09-02	BAZ048159 3/2009 10 2024-10-12
BAZ048100 3/2009 05, 10 2024-09-21	BAZ048179 3/2009 05, 10 2024-10-15
BAZ048101 3/2009 05, 10 2024-09-21	BAZ048180 3/2009 10 2024-10-15
BAZ048106 3/2009 05 2024-09-22	BAZ048202 3/2009 01, 03, 05 2024-10-27

BAZ048203
3/2009
01, 03, 05
2024-10-27

BAZ058931
4/2009
04, 35, 37, 43
2025-07-04

BAZ048224
1/2005
01, 03, 04, 29, 32, 33
2024-11-03

BAZ058932
4/2009
04, 35, 37, 43
2025-07-04

BAZ048248
3/2009
05, 10
2024-11-09

BAZ058933
4/2009
04, 35, 37, 43
2025-07-04

BAZ048335
3/2009
09
2024-12-16

BAZ058934
4/2009
04, 35, 37, 43
2025-07-04

BAZ058926
4/2009
04, 35, 37, 43
2025-07-04

BAZ058935
4/2009
04, 35, 37, 43
2025-07-04

BAZ058927
4/2009
01, 02, 03, 04, 05, 19, 35,
2025-07-04

BAZ058936
4/2009
04, 35, 37, 43
2025-07-04

BAZ058928
4/2009
04, 35, 37, 43
2025-07-04

BAZ058929
4/2009
04, 35, 37, 43
2025-07-04

BAZ058930
4/2009
04, 35, 37, 43
2025-07-04

PRESTANAK PRAVA NA ŽIG

BAZ015169

1/2010

IDE SZR BUGOJNO

Polje III br.16, 70230 Bugojno

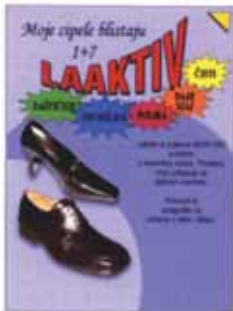

04

BAZ015522

1/2002

POSLOVNI SISTEM RMK d.o.o. Zenica

Kučukovići 2, P.P. 2, 72000 Zenica



35, 37, 38, 39, 41, 42

BAZ015209

1-2/2007

ART COMPANY d.o.o.

Administrativno poslovni centar bb, 71250 Kiseljak



35,36,41

BAZ015551

1-2/2007

BAMCARD d.o.o. Sarajevo

Trg heroja 10/2, 71000 Sarajevo



36

BAZ015211

1/2002

CONTINENTAL FILM d.o.o.

Kreševska cesta bb, 71250 Kiseljak



35,36,41

BAZ026022

3-4/2002

EUROBETON d.o.o.

Bojnička 12, 71210 Ilidža-Sarajevo

EUROBETON

BAZ015521

1/2002

POSLOVNI SISTEM RMK d.o.o. Zenica

Kučukovići 2, P.P. 2, 72000 Zenica

ZENIČKI SAJAM

35, 37, 38, 39, 41, 42

19

BAZ026076

3-4/2003

PIRAMIDA MM TRGOVINA d.o.o.
Dobrinjske bolnice 15-16, Sarajevo
MOKADA
30

BAZ026222

3-4/2002

Tvornica cementa Kakanj d.d., Kakanj
Selima efendije Merdanovića 146, 72240 Kakanj

KAKANJ CEMENT

19, 35, 39

BAZ026317

1/2008

KALEA doo
Bosanski put bb, Ilijaš

KALEA

20, 21

BAZ036598

2/2008

NBTY, INC
90 Orville Drive, Bohemia, New York 11716
KOLESANOL
05

BAZ036603

2/2008

COLGATE-PALMOLIVE COMPANY
300 Park Avenue, NEW YORK, N.Y. 10022



03

BAZ036606

3-4/2005

DAEWOO ELECTRONICS CORPORATION
686, Ahyeon-dong, Mapo-gu, Seoul



07, 09, 11, 37

BAZ036607

2/2008

COLGATE-PALMOLIVE COMPANY
300 Park Avenue, NEW YORK, N.Y. 10022



41

BAZ036609

2/2008

HOUSE OF PRINCE A/S
Tobaksvejen 4, 2860 Soborg



34

BAZ036613

2/2008

HOUSE OF PRINCE A/S

Tobaksvejen 4, 2860 Soborg

MAIN

34



33

BAZ036614

2/2008

HOUSE OF PRINCE A/S

Tobaksvejen 4, 2860 Soborg

MAESON

34

BAZ036625

2/2008

The Coca-Cola Company

One Coca-Cola Plaza, Atlanta, Georgia 30313

BAZ036615

2/2008

Dioničko društvo Fabrika duhana Mostar

Ul. Maršala Tita br. 237, Mostar

rubikon
LIGHTS



34



32

BAZ036627

1/2005

Bosnalijek farmaceutska i hemijska industrija,
dioničko društvo, Sarajevo

Jukićeva 55, 71000 Sarajevo

BOSACIL

05

BAZ036619

2/2008

NAT SHERMAN, INC., a New York corporation

2200 Fletcher Avenue, Fort Lee, New Jersey 07024

NAT SHERMAN

34

BAZ036624

2/2008

BADEL 1862 d.d. vina, alkoholna i bezalkoholna pića

Vlaška 116, 10000 Zagreb

OGRANIČENJE POPISA ROBA I / ILI USLUGA

U ovom broju Glasnika nema objava za rubriku
„OGRANIČENJE POPISA ROBA I / ILI USLUGA“

OBJAVA ŽIGOVA UPISANIH U REGISTAR NA OSNOVU PRIZNATOG PRAVA OD BIVŠEG SZP-a DO 1992-03-01

Bibliografski podaci svrstani su prema rastućem registarskom broju žiga.

Podaci su popraćeni INID kodom/International agreed Numbers for the Identification of Data/ (broj u zagradi), za identifikaciju podataka o žigovima, a prema standardu WIPO ST.60

Prikaz redosljeda podataka u objavljenom žigu je slijedeći:

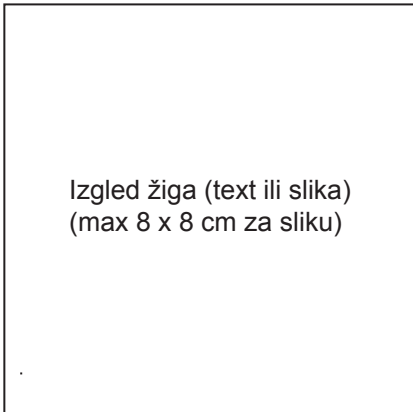
- | | |
|--|--|
| (111) Registarski broj žiga | (181) Datum do kojeg važi pravo na žig |
| (210) Broj prijave žiga | (220) Datum podnošenja prijave žiga |
| (151) Datum registracije žiga | |
| (300) Podaci o pravu prvenstva (država, datum podnošenja i broj prioritetne prijave) | |
| (230) Datum izložbenog (sajamskog) prava prvenstva | |
| (646) Podaci o priznatom pravu kod bivšeg SZP (broj i datum priznatog prvenstva žiga kod SZP-a) | |
| (732) Nosilac žiga | |
| (740) Zastupnik | |
| (551) Kolektivni žig | |
| (591) Boje | |
| (554) Trodimenzionalni žig | |
| (539) Opis | |
| (540) Izgled žiga | |
| |  <p>Izgled žiga (text ili slika)
(max 8 x 8 cm za sliku)</p> |
| (531) Međunarodna klasifikacija figurativnih elemenata žigova prema Bečkoj klasifikaciji – sedma edicija | |
| (511) Međunarodna klasifikacija roba i usluga prema Ničanskoj klasifikaciji – sedma edicija | |

**STRUKTURA REGISTARSKOG BROJA ŽIGA UPISANOG U REGISTAR
NA OSNOVU PRIZNATOG PRAVA OD BIVŠEG SZP-a DO 1992-03-01**

BA Z R 97 0001

DVOSLOVNA
OZNAKA **BA**
PREDSTAVLJA KOD
DRŽAVE PREMA
STANDARDU ISO
3166 I WIPO ST.3

SLOVNA OZNAKA **Z**
PREDSTAVLJA ŽIGOVA

SLOVNA OZNAKA **R**
PREDSTAVLJA ŽIGOVE
REGISTOVANE NA OSNOVU
PRIZNATOG PRAVA OD BIVŠEG
SZP DO 1992-03-01

REDNI BROJ ZAHTEVA ZA
PRIZNANJE PRAVA NA ŽIG

GODINA U KOJOJ JE
PODNESEN ZAHTEJ ZA
PRIZNANJE PRAVA NA ŽIG

PROMJENE U REGISTRU

PRENOS PRAVA

BAZR972275

1/2002

AbbVie Inc.

1 N. Waukegan Road, North Chicago, Illinois

60064

US

2014-03-28

PROMJENA ADRESE

BAZR961278

1/2001

BRANDBREW S.A.

5, rue Gabriel Lippmann, 5365 Munsbach

LU

2014-03-28

BAZR961279

1/2001

BRANDBREW S.A.

5, rue Gabriel Lippmann, 5365 Munsbach

LU

2014-03-28

BAZR96911

1/2001

BRITISH AMERICAN TOBACCO (BRANDS) INC.

2711 Centerville Road, Suite 300, Wilmington,

Delaware 19808

US

2014-04-14

BAZR972275

1/2002

Abbott Laboratories

100 Abbott Park Road, Abbott Park, Illinois 60064

US

2014-03-28

PRESTANAK PRAVA

BAZR971396

2/2001

KOLINSKA prehrambena industrija, d.d.

Kolinska ulica 1, 1544 Ljubljana

SOFTY

30

BAZR971592

1/2002

VETERINA d.o.o.

Svetonedjeljska 2, Kalinovica, 10436 Rakov

BECEKASEL

05

BAZR971594

1/2002

VETERINA d.o.o.

Svetonedjeljska 2, Kalinovica, 10436, Rakov

EKSPEDRIN

05

BAZR983282

2/2002

ITT MANUFACTURING ENTERPRISES, INC.

1105 North Market Street, Suite 1217, Wilmington,
Delaware 19801



UPIS LICENCE U REGISTAR PRIZNATIH PRAVA NA ŽIGOVE

(broj licence)

BAZL14506A

(broj prijave žiga)

BAZ1216848A

(prijava objavljena u Glasniku)
2/2014

(datum upisa licence)

2014-03-24

(davalac licence)

BOBAR GROUP d.o.o.

ul. Filipa Višnjića 211, Bijeljina, BA

(sticalac licence)

“TESLIĆ PREVOZ” a.d.

Krajiška bb, 74270 Teslić, BA

(vrsta licence)

Neisključiva

(izgled žiga)

The logo for BOBAR, featuring a stylized blue icon of three horizontal bars to the left of the word "BOBAR" in a bold, blue, sans-serif font.

(međunarodna klasifikacija roba i usluga)

06, 35, 36, 37, 38, 39, 41, 42, 45

(licence za robe/usluge)

(broj licence)

BAZL14507A

(broj prijave žiga)

BAZ1216848A

(prijava objavljena u Glasniku)
2/2014

(datum upisa licence)

2014-03-24

(davalac licence)

BOBAR GROUP d.o.o.

ul. Filipa Višnjića 211, Bijeljina, BA

(sticalac licence)

“UNIVERZAL” a.d.

Knez Ivo od Semberije 88, 76300 Bijeljina, BA

(vrsta licence)

Neisključiva

(izgled žiga)

The logo for BOBAR, featuring a stylized blue icon of three horizontal bars to the left of the word "BOBAR" in a bold, blue, sans-serif font.

(međunarodna klasifikacija roba i usluga)

06, 35, 36, 37, 38, 39, 41, 42, 45

(licence za robe/usluge)

(broj licence)

BAZL14508A

(broj prijave žiga)

BAZ1216848A

(prijava objavljena u Glasniku)

2/2014

(datum upisa licence)

2014-03-24

(davalac licence)

BOBAR GROUP d.o.o.

ul. Filipa Višnjića 211, Bijeljina, BA

(sticalac licence)

“ELVACO” a.d.

Šabačkih đaka 19, 76300 Bijeljina, BA

(vrsta licence)

Neisključiva

(izgled žiga)



(međunarodna klasifikacija roba i usluga)

06, 35, 36, 37, 38, 39, 41, 42, 45

(licence za robe/usluge)

(međunarodna klasifikacija roba i usluga)

06, 35, 36, 37, 38, 39, 41, 42, 45

(licence za robe/usluge)

(broj licence)

BAZL14510A

(broj prijave žiga)

BAZ1216848A

(prijava objavljena u Glasniku)

2/2014

(datum upisa licence)

2014-03-24

(davalac licence)

BOBAR GROUP d.o.o.

ul. Filipa Višnjića 211, Bijeljina, BA

(sticalac licence)

PROGRES a.d.

Filipa Višnjića 211, 76300 Bijeljina, BA

(vrsta licence)

Neisključiva

(izgled žiga)



(međunarodna klasifikacija roba i usluga)

06, 35, 36, 37, 38, 39, 41, 42, 45

(licence za robe/usluge)

(broj licence)

BAZL14509A

(broj prijave žiga)

BAZ1216848A

(prijava objavljena u Glasniku)

2/2014

(datum upisa licence)

2014-03-24

(davalac licence)

BOBAR GROUP d.o.o.

ul. Filipa Višnjića 211, Bijeljina, BA

(sticalac licence)

HOLDING “DRINATRANS” a.d.

Karakaj 40. b. Zvornik, BA

(vrsta licence)

Neisključiva

(izgled žiga)



(broj licence)

BAZL14511A

(broj prijave žiga)

BAZ1216848A

(prijava objavljena u Glasniku)

2/2014

(datum upisa licence)

2014-03-24

(davalac licence)

BOBAR GROUP d.o.o.

ul. Filipa Višnjića 211, Bijeljina, BA

(sticalac licence)

“BOBAR RADIO” d.o.o.

Filipa Višnjića 211, 76300 Bijeljina, BA

(vrsta licence)

Neisključiva

(izgled žiga)



(međunarodna klasifikacija roba i usluga)

06, 35, 36, 37, 38, 39, 41, 42, 45

(licence za robe/usluge)

(broj licence)

BAZL14512A

(broj prijave žiga)

BAZ1216848A

(prijava objavljena u Glasniku)

2/2014

(datum upisa licence)

2014-03-24

(davalac licence)

BOBAR GROUP d.o.o.

ul. Filipa Višnjića 211, Bijeljina, BA

(sticalac licence)

“BOBAR AUTOSEMBERIJA” d.o.o.

Filipa Višnjića 211, 76300 Bijeljina, BA

(vrsta licence)

Neisključiva

(izgled žiga)



(međunarodna klasifikacija roba i usluga)

06, 35, 36, 37, 38, 39, 41, 42, 45

(licence za robe/usluge)

(broj licence)

BAZL14513A

(broj prijave žiga)

BAZ1216848A

(prijava objavljena u Glasniku)

2/2014

(datum upisa licence)

2014-03-24

(davalac licence)

BOBAR GROUP d.o.o.

ul. Filipa Višnjića 211, Bijeljina, BA

(sticalac licence)

“BOBAR OSIGURANJE” d.o.o.

Filipa Višnjića 211, 76300 Bijeljina, BA

(vrsta licence)

Neisključiva

(izgled žiga)



(međunarodna klasifikacija roba i usluga)

06, 35, 36, 37, 38, 39, 41, 42, 45

(licence za robe/usluge)

(broj licence)

BAZL14514A

(broj prijave žiga)

BAZ1216848A

(prijava objavljena u Glasniku)

2/2014

(datum upisa licence)

2014-03-24

(davalac licence)

BOBAR GROUP d.o.o.

ul. Filipa Višnjića 211, Bijeljina, BA

(sticalac licence)

“BOBAR BANKA” a.d.

Njegoševa 1, 76300 Bijeljina, BA

(vrsta licence)

Neisključiva

(izgled žiga)



(međunarodna klasifikacija roba i usluga)

06, 35, 36, 37, 38, 39, 41, 42, 45

(licence za robe/usluge)

(broj licence)

BAZL14515

(broj žiga)

BAZ069823

(objavljeno u Glasniku)

2/2010

(datum upisa licence)

2014-03-26

(davalac licence)

Hogg Robinson Plc

Global House, Victoria Street, Basingstoke,

Hampshire RG21 3BT, GB

(sticalac licence)

O'Tours d.o.o.

Gajeva6, 1st Floor, Hr-10000, Zagreb, HR

(vrsta licence)

Isključiva

(izgled žiga)



(međunarodna klasifikacija roba i usluga)

09, 35, 36, 39, 41, 42, 43

(licence za robe/usluge)

(broj licence)

BAZL14516

(broj žiga)

BAZ069824

(objavljeno u Glasniku)

2/2010

(datum upisa licence)

2014-03-26

(davalac licence)

Hogg Robinson Plc

Global House, Victoria Street, Basingstoke,

Hampshire RG21 3BT, GB

(sticalac licence)

O'Tours d.o.o.

Gajeva 6, 1st Floor, Hr-10000, Zagreb, HR

(vrsta licence)

Isključiva

(izgled žiga)

HOGG ROBINSON

(međunarodna klasifikacija roba i usluga)

09, 35, 36, 39, 41, 42, 43

(licence za robe/usluge)

(broj licence)

BAZL14517

(broj žiga)

BAZ0610656

(objavljeno u Glasniku)

4/2010

(datum upisa licence)

2014-05-26

(davalac licence)

Telefonaktiebolaget L M Ericsson

SE-164 83 Stockholm , SE

(sticalac licence)

ERICSSON NIKOLA TESLA BH d.o.o.

Fra Anđela Zvizdovića 1, Sarajevo, BA

(vrsta licence)

Neisključiva

(izgled žiga)



(međunarodna klasifikacija roba i usluga)

41, 45

(licence za robe/usluge)

(broj licence)

BAZL14518

(broj žiga)

BAZ0610657

(objavljeno u Glasniku)

4/2010

(datum upisa licence)

2014-05-26

(davalac licence)

Telefonaktiebolaget L M Ericsson

SE-164 83 Stockholm , SE

(sticalac licence)

ERICSSON NIKOLA TESLA BH d.o.o.

Fra Anđela Zvizdovića 1, Sarajevo, BA

(vrsta licence)

Neisključiva

(izgled žiga)



(međunarodna klasifikacija roba i usluga)

41, 45

(licence za robe/usluge)

(broj licence)

BAZL14519

(broj žiga)

BAZ0610658

(objavljeno u Glasniku)

4/2010

(datum upisa licence)

2014-05-26

(davalac licence)

Telefonaktiebolaget L M Ericsson

SE-164 83 Stockholm , SE

(sticalac licence)

ERICSSON NIKOLA TESLA BH d.o.o.

Fra Anđela Zvizdovića 1, Sarajevo, BA

(vrsta licence)

Neisključiva

(izgled žiga)

ERICSSON

(međunarodna klasifikacija roba i usluga)

41, 45

(licence za robe/usluge)

(broj licence)

BAZL14520

(broj žiga)

BAZ972307

(objavljeno u Glasniku)

4/2010

(datum upisa licence)

2014-05-26

(davalac licence)

Telefonaktiebolaget L M Ericsson

SE-164 83 Stockholm , SE

(sticalac licence)

ERICSSON NIKOLA TESLA BH d.o.o.

Fra Anđela Zvizdovića 1, Sarajevo, BA

(vrsta licence)

Neisključiva

(izgled žiga)



(međunarodna klasifikacija roba i usluga)

09, 11, 16, 35, 36, 37, 38, 39, 41, 42

(licence za robe/usluge)

ISPRAVKA GREŠKE(111) **BAZ0914137** (181) 2019-08-25

(210) BAZ0914137A (220) 2009-08-25

(151) 2013-07-03

(732) **KARBON GRAĐEVINSKI MATERIJALI****d.o.o. Topola****Bulevar Vožda Karađorđa 126, 34310****Topola****RS**

(740) BRANKO V. MARIĆ

(591) crvena, plava, bijela, žuta

(540)



(531) 01.01; 01.15; 26.03; 27.05; 29.01;

(511)

02

Boje, lakovi i glazure.

17

Materijali za nepropusno zatvaranje, brtvljenje i za izolaciju.

19

Nemetalni građevinski materijali.

Obrazloženje

Rješenjem br. IP-02-47-2-03918/13ČA od 2013-07-03 godine, priznato je pravo na žig POLIFLOR fasadni, fig. BAZ0914137, na ime KARBON GRAĐEVINSKI MATERIJALI d.o.o. Topola, Bulevar Vožda Karađorđa 126, 34310 Topola, RS. Uvidom u dokumentaciju utvrđeno je da u rješenju o priznanju žiga postoji greška u nazivu podnosioca, te Institut donosi Zaključak o ispravci greške tako da umjesto: *Karbon d.o.o. Topola* upisuje *KARBON GRAĐEVINSKI MATERIJALI d.o.o. Topola*.

111) **BAZ1216205** (181) 2022-03-02

(210) BAZ1216205A (220) 2012-03-02

(151) 2014-02-10

(732) **Zoetis Products LLC****100 Campus Drive, Florham Park,
New Jersey 07932****US**

(740) PETOŠEVIĆ d.o.o

(540)

ZOETIS

(511)

44

Pružanje informacija i savjetovanje na području zdravlja životinja i veterinarske medicine.

Obrazloženje

Rješenjem br. IP-02-47-2-01254/14DI od 2013-02-10 godine, priznato je pravo na žig ZOETIS - BAZ1216205, na ime Zoetis Products LLC, 100 Campus Drive, Florham Park, New Jersey 07932, US. Uvidom u dokumentaciju utvrđeno je da u rješenju o priznanju žiga postoji greška u datumu rješenja i datumu upisa žiga u registar žigova, te Institut donosi Zaključak o ispravci greške i umjesto: 2014-10-09 upisuje: **2014-02-10**.

(111) **BAZ0812300** (181) 2018-02-22

(210) BAZ0812300A (220) 2007-08-24

(151) 2013-12-23

(300) EM

2007-08-28

006263628

(732) **Lidl Stiftung & Co. KG****Stiftsbergstr. 1, 74167 Neckarsulm****DE**

(740) Nedim Krilić

(540)

SIR EDWARD TEA

(511)

30

Čaj, biljni čaj (za nemedicinske svrhe), voćni čaj, čajni napitci.

Obrazloženje

Rješenjem ovoga Instituta br. IP-02-47-2-07897/13ČA od 2013-12-23 godine, priznato je pravo na individualni žig "SIR EDWARD TEA", koji je upisan u registar žigova kod ovoga Instituta pod brojem BAZ0812300 dana 2013-12-23 godine, na ime nosioca prava Lidl Stiftung & Co. KG, Stiftsbergstr. 1, 74167 Neckarsulm, DE.

Podneskom koji je zaprimljen u ovom Institutu pod br. UP-02-47-2-02914/14 dana 2014-03-17 godine nosilac prava, preko zastupnika, uložio je zahtjev za ispravku greške u predmetnom rješenju koji se odnose na podatke o datumu prava prvenstva.

U podatku o datumu prava prvenstva umjesto datuma 2008-02-22, upisuje se: **2007-08-24** godine.

GEOGRAFSKE OZNAKE GEOGRAPHICAL INDICATIONS

**U OVOM BROJU GLASNIKA NEMA OBJAVA ZA RUBRIKU
“GEOGRAFSKE OZNAKE”**

LISTE ZASTUPNIKA REGISTRIRANIH KOD INSTITUTA ZA INTELEKTUALNO VLASNIŠTVO BOSNE I HERCEGOVINE

THE LISTS OF BOSNIAN AND HERZEGOVINIAN INDUSTRIAL PROPERTY REPRESENTATIVES

PATENTNI ZASTUPNICI / PATENT ATTORNEYS

Ovlašteni za zastupanje u postupcima sticanja i održavanja prava na patente, industrijski dizajn, žigove i zemljopisne oznake / Authorised for representation parties to proceedings relating to the acquisition and maintenance of patents, industrial designs, trademarks and geographical indications and other requests

NEDIM KRILIĆ

**dipl. pravnik / B.A. Degree of Law
Avde Smailovića 35.**

71000 SARAJEVO

tel: ++387 33 22 13 43

fax: ++387 33 22 13 43

GSM: ++387 61 13 43 52

E-mail: krilic@bih.net.ba

Jezik za korespondenciju / Language for communication:

Engleski/English

DRAGAN MIĆUNOVIĆ advokat / Attorney at Law

**Aida Pašić, dipl. pravnik / B.A. Degree of Law
Branilaca Sarajeva 10.**

71000 SARAJEVO

tel: ++387 33 20 15 31

fax: ++387 33 55 30 90

GSM: ++387 61 26 74 25

E-mail: info@micunoviclaw.ba

WWW: www.micunoviclaw.ba

Jezik za korespondenciju / Language for communication:

Engleski/English

INJA PAŠALIĆ

advokat / Attorney at Law

Pruščakova 9.

71000 SARAJEVO

tel: ++387 33 56 58 80

fax: ++387 33 56 58 81

E-mail: info@pasalic.ba

WWW: <http://www.pasalic.com>

Jezik za korespondenciju / Language for communication:

Engleski/English - Njemački/German

Agencija "Diana Protić-Tkalčić, zastupnik za zaštitu industrijske svojine"

Dr Diana Protić-Tkalčić; Ivana Prvulović

Koševo 36.

71000 SARAJEVO

tel: ++387 33 20 69 04

fax: ++387 33 44 41 40

E-mail: dprotic@bih.net.ba

Jezik za korespondenciju / Language for communication:

Engleski/English

"LINEA SUŠIĆ" d.o.o.

Adi Krdžalić

advokat / Attorney at Law

Maršala Tita 30/IV

71000 SARAJEVO

tel: ++387 33 21 83 48

fax: ++387 33 20 75 17

GSM: ++387 61 35 71 06

E-mail: info@lineasusic.com // linsusic@bih.net.ba

WWW: <http://www.lineasusic.com>

Jezik za korespondenciju / Language for communication:

*Francuski/French, Engleski/English, Njemački/German,
Španjolski/Spanish*

"STAM" d.o.o.

Mubera Trebinjac - direktor

Sarači 77.

71000 SARAJEVO

tel: ++387 33 21 44 13

fax: ++387 33 66 80 31

E-mail: stam_doo@yahoo.com

Jezik za korespondenciju / Language for communication:

Engleski/English - Njemački/German

“INTELBIRO” d.o.o.

Sabina Živojević

M.H. Uskufije 3.

71000 SARAJEVO

tel: ++387 33 21 32 09

fax: ++387 33 21 81 11

E-mail: postmaster@intelbiro.com

WWW: <http://www.intelbiro.com>

*Jezik za korespondenciju / Language for communication:
Francuski/French - Engleski/English*

MEHMED SPAHO

advokat / Attorney at Law

Mehmeda Spahe 8

71000 SARAJEVO

tel: +387 33 55 77 11

fax: +387 33 55 77 12

E-mail: m.spaho@attorney-spaho.ba

*Jezik za korespondenciju / Language for communication:
Engleski/English*

“PETOŠEVIĆ” d.o.o. Sarajevo

Tarik Prolaz, dipl. pravnik / B.A. Degree of Law;

Berina Prolaz, dipl. pravnik / B.A. Degree of Law

Koste Hermana 11

71000 SARAJEVO

tel: + 387 33 881 172

fax: + 387 33 881 173

E-mail: sarajevo@petosevic.com

*Jezik za korespondenciju / Language for communication:
Engleski/English*

“ADNAN”

vl. Adnan Hadžimusić

Nerkeza Smailagića 9.

71 000 SARAJEVO

GSM: +387 65 49 29 97

E-mail: odadnan@yahoo.com

*Jezik za korespondenciju / Language for communication:
Engleski/English, Turski*

“Damir Tkalčić, Agencija za zaštitu intelektualnog vlasništva”

Damir Tkalčić

Koševo 36.

71000 SARAJEVO

tel: ++387 33 26 67 70

fax: ++387 33 26 67 71

E-mail: dtkalcic@bih.net.ba

*Jezik za korespondenciju / Language for communication:
Engleski/English*

“ACTINNOVA” d.o.o.

Merima Bajramović

dipl. pravnik / B.A. Degree of Law

Maršala Tita 30/IV

71000 SARAJEVO

tel: ++387 33 20 65 62

fax: ++387 33 21 83 47

GSM: ++387 61 13 95 03

E-mail: info@actinnova.com

WWW: www.actinnova.com

*Jezik za korespondenciju / Language for communication:
Engleski/English, Njemački/German, Francuski/French,
Španjolski/Spanish*

“ŽIVKO MIJATOVIĆ & PARTNERS” d.o.o.

Sarajevo

Selma Mulalić, dipl. pravnik / B.A. Degree of Law

M.H. Uskufije 3.

71 000 SARAJEVO.

tel: +387 33 200 641

fax: +387 33 218 421

E-mail: admin@zm-p.com

WWW: www.zm-p.com

*Jezik za korespondenciju / Language for communication:
Engleski/English, Španski/Spanish*

“MSA IP”

vl. Dževad Ćoralić, dipl. pravnik / B.A. Degree of

Law; Azra Ćoralić

dipl. pravnik / B.A. Degree of Law

Hamdije Kapidžića 12

71 000 SARAJEVO

tel: ++387 33 95 06 79

GSM: ++387 61 48 76 87

E-mail: dzevad.coralic@msa-iplaw.com

*Jezik za korespondenciju / Language for communication:
Engleski/English*

EDIN BULJUBAŠIĆ

advokat / Attorney at Law

Kralja Tvrtka broj 6

71 000 SARAJEVO

tel: ++ 387 33 20 41 38

GSM: ++ 387 62 74 02 44

E-mail: edindavud@gmail.com, edin@lawoffice-buljubasic.ba

Jezik za korespondenciju / Language for communication:

=====

ZASTUPNICI ZA ŽIGOVE / TRADEMAKS ATTORNEYS

Ovlašteni za zastupanje u postupcima sticanja i održavanja prava na industrijski dizajn, žigove i geografske oznake / Authorised for representation parties to proceedings relating to the acquisition and maintenance of industrial designs, trademarks and geographical indications and other requests concerning those rights

IGOR SJERIKOV

advokat / Attorney at Law

Branka Ćopića broj 15

78000 Banja Luka

tel: ++387 51 21 55 54 / ++387 51 21 54 68

fax: ++387 51 21 54 68

E-mail: advokati.sjericov-maric@blic.net

Jezik za korespondenciju / Language for communication:

Engleski/English

GORAN N. MARIĆ

advokat / Attorney at Law

Branka Ćopića broj 15

78000 Banja Luka

tel: ++387 51 22 87 80/ ++387 51 21 54 68

fax: ++387 51 21 54 68

E-mail: advokat.goran.maric@gmail.com

Jezik za korespondenciju / Language for communication:

Engleski/English

VINKA GUTIĆ

advokat / Attorney at Law

Mehmedalije Maka Dizdara bb

75300 LUKAVAC

tel: ++387 35 55 54 15

fax: ++387 35 55 54 15

GSM: ++387 61 16 46 88

E-mail: vinka@bih.net.ba

Jezik za korespondenciju / Language for communication:

Engleski/English

AMILA ETEROVIĆ

advokat / Attorney at Law

Branilaca Sarajeva 10.

71000 SARAJEVO

tel: ++387 33 21 54 30

fax: ++387 33 21 54 30

GSM: +387 61 14 16 68

E-mail: amila@aketerovic.com

WWW: www.aketerovic.com

Jezik za korespondenciju / Language for communication:

Engleski/English, Njemački/German, Italijanski/Italian

**Advokatsko društvo MARIĆ & Co d.o.o. -
MARIĆ & Co Ltd**

Branko Marić
advokat / Attorney at Law

Mehmeda Spahe 26
71000 SARAJEVO

tel: +387 33 71 60 30

fax: +387 33 71 60 36

E-mail: maric.b@bih.net.ba

Jezik za korespondenciju / Language for communication:

*Engleski/English, Njemački/German, Italijanski/Italian,
Francuski/French*

AMILA IMAMOVIĆ
odvjetnik/Attorney at Law
Dolina 5

71 000 SARAJEVO

fax: +387 33 66 85 77

GSM: +387 61 19 02 98

E-mail: iamila@bih.net.ba

Jezik za korespondenciju / Language for communication:

Engleski/English

LJILJANA STAJIĆ
odvjetnik/Attorney at Law
Aleja Svetog Save 17
78000 Banja Luka

tel: +387 51 21 59 01

GSM: +387 65 61 35 77

E-mail: adv-lj.stajic@blic.net

Jezik za korespondenciju / Language for communication:

Engleski/English

MIRNA MILANOVIĆ - LALIĆ
advokat / Attorney at Law
Trg djece Sarajeva 1/V, BBI centar
71000 SARAJEVO

tel: ++387 33 26 15 35

fax: ++387 33 26 15 47

GSM: ++387 61 20 49 17

E-mail: mirna.lalic@karanovic-nikolic.com

Jezik za korespondenciju / Language for communication:

Engleski/English

ZORA BULATOVIĆ-KREMENOVIĆ
odvjetnik/Attorney at Law

Dositeja Obradovića 1.

78 000 Banja Luka

tel: +387 51/212-660

fax: +387 51/212-660

GSM: +387 65/797-371

E-mail: bulatoviczora@yahoo.com

Jezik za korespondenciju / Language for communication:

Engleski/English

**ZAJEDNIČKI ODVJETNIČKI URED,
ODVJETNICI DAMIR BARBARIĆ I TOMISLAV
BEVANDA**

Tomislav Bevanda

odvjetnik/Attorney at Law

Fra Didaka Buntića 29

88 220 ŠIROKI BRIJEG

tel: +387 39 85 21 21; +387 39 85 21 22

fax: +387 39 85 21 19

GSM: +387 63 36 82 49

E-mail: tbevanda@yahoo.com

Jezik za korespondenciju / Language for communication:

Engleski/English

NEDŽIDA SALIHOVIĆ
advokat / Attorney at Law
Fra Anđela Zvizdovića 1/X
71000 SARAJEVO

tel: ++387 33 29 52 37

fax: ++387 33 29 64 10

GSM: ++387 61 195126

E-mail: nedzida.salihovic@cms-rrh.com

Jezik za korespondenciju / Language for communication:

Engleski/English

NUSMIR HUSKIĆ
advokat / Attorney at Law
Dolina 2
71000 SARAJEVO

tel: ++387 33 66 66 24

fax: ++387 33 66 66 24

GSM: ++387 61 75 10 03

E-mail: info@huskiclav.com; huskic.nusmir@gmail.com

WWW: www.huskiclav.com

Jezik za korespondenciju / Language for communication: Engleski/

English

**Zajednička advokatska kancelarija EMINA
SARAČEVIĆ I ADIS GAZIBEGOVIĆ**

Emina Saračević
advokat / Attorney at Law
Fra Anđela Zvizdovića 1
71000 SARAJEVO

tel: ++387 33 29 57 72

fax: ++387 33 29 57 74

E-mail: emina.saracevic@sgl.ba

Jezik za korespondenciju / Language for communication:

=====

WEB: www.ipr.gov.ba; e-mail: info@ipr.gov.ba

Sjedište: 88000 Mostar, Kneza Domagoja bb.; e-mail: mostar@ipr.gov.ba; Fax: +387 36 31 84 20;

Tel: Protokol +387 36 33 43 81; Ured direktora i zamjenika direktora +387 36 33 43 82 (Mostar); +387 33 52 18 48 (Sarajevo)

Ispostava Sarajevo: 71000 Sarajevo, Hamdije Cemerlica 2/7; e-mail: sarajevo@ipr.gov.ba; Fax: +387 33 65 27 57; Tel: Protokol +387 33 65 27 65;

Odjeljenja: Nacionalni žig +387 33 65 27 98; Medunarodni žig, Patenti, Industrijski dizajn +387 33 61 80 95

=====

WEB: www.ipr.gov.ba; e-mail: info@ipr.gov.ba

Head Office: 88000 Mostar, Kneza Domagoja bb.; e-mail: mostar@ipr.gov.ba; Fax: 036 31 84 20;

Tel: Protocol +387 36 33 43 81; Director and Deputy Director Office +387 36 33 43 82 (Mostar); +387 33 52 18 48 (Sarajevo)

Branch Office: 71000 Sarajevo, Hamdije Cemerlica 2/7; e-mail: sarajevo@ipr.gov.ba; Fax: +387 33 65 27 57; Tel: Protocol +387 33 65 27 65;

Units: National Trademark +387 33 65 27 98; International Trademark, Patents, Industrial Design +387 33 61 80 95

KOLEKTIVNE ORGANIZACIJE ZA OSTVARIVANJE AUTORSKOG PRAVA I SRODNIH PRAVA

“AMUS”

Asocijacija kompozitora – muzičkih stvaralaca Bosne i Hercegovine

Obala Kulina bana br.22/II

71000 Sarajevo

Tel: 033 218 258

Fax: 033 218 258

E-mail: amus.sarajevo@bih.net.ba

Vrsta prava:

Kolektivno ostvarivanje prava autora muzičkih djela

Napomena: Rješenjem Instituta za intelektualno vlasništvo BiH broj IP-03-47-5-06059/12VT od 21.06.2012. godine, koje je stupilo na snagu danom donošenja, udruženju “AMUS” Asocijacija kompozitora – muzičkih stvaralaca Bosne i Hercegovine, Sarajevo, izdata je dozvola za kolektivno ostvarivanje prava autora muzičkih djela.

STATISTIKA STATISTICS

**BROJ PRIJAVA PATENATA PRIJAVLJENIH DIREKTNO INSTITUTU DO
30 JUNA 2014.GODINE**

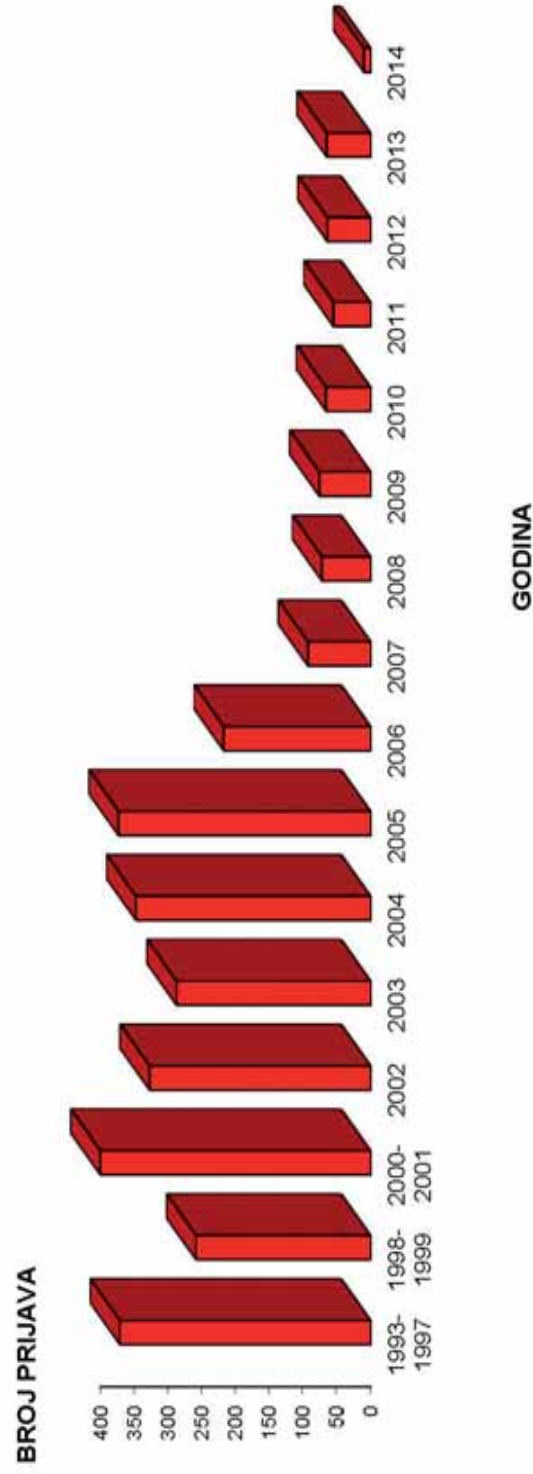

Godina	1993-1997	1998-1999	2000-2001	2002	2003	2004	2005	2006	2007	2008	2009	2010	2011	2012	2013	2014	Ukupno
Ukupno prijava	371	258	442	327	287	347	373	217	92	71	75	65	54	63	64	10	3111

**BROJ PRIJAVA INDUSTRIJSKOG DIZAJNA PRIJAVLJENIH
DIREKTNO INSTITUTU DO 30 JUNA 2014 GODINE**

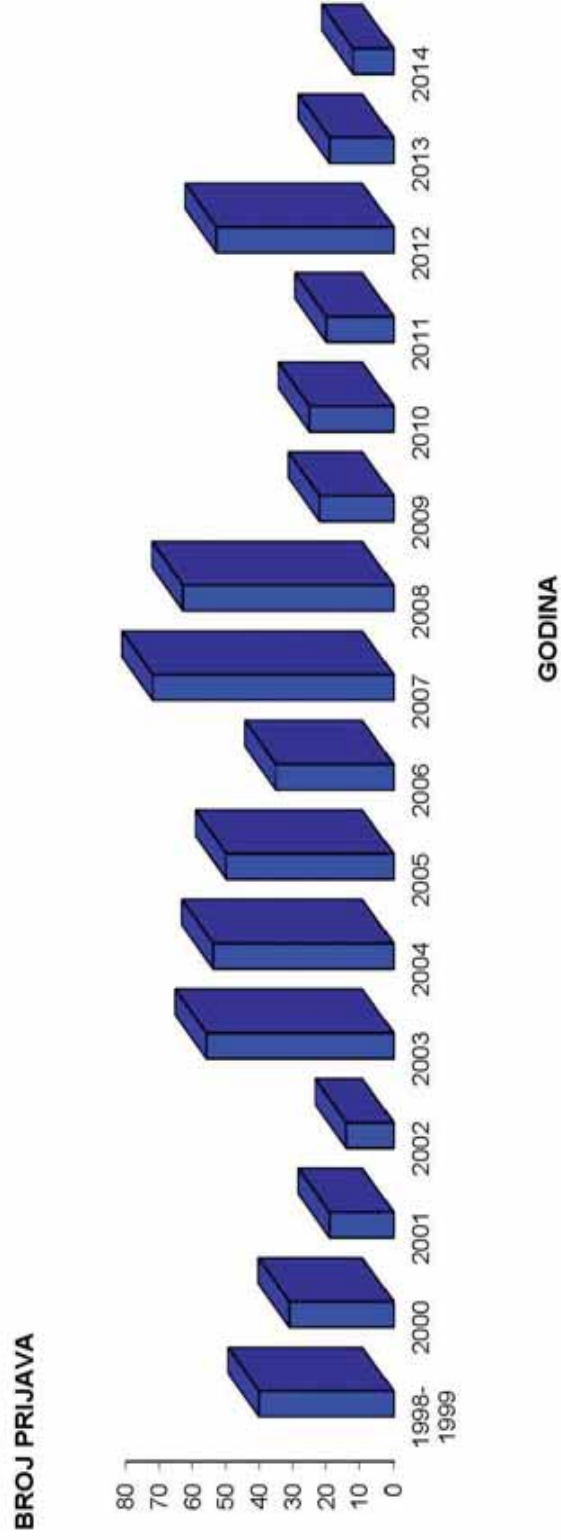

Godina	1993-1997	1998-1999	2000	2001	2002	2003	2004	2005	2006	2007	2008	2009	2010	2011	2012	2013	2014	Ukupno
Ukupno prijava	54	40	31	19	14	56	54	50	35	72	63	22	25	20	53	19	12	631

**BROJ PRIJAVA ŽIGOVA PRIJAVLJENIH DIREKTNO INSTITUTU
DO 30 JUNA 2014.GODINE**

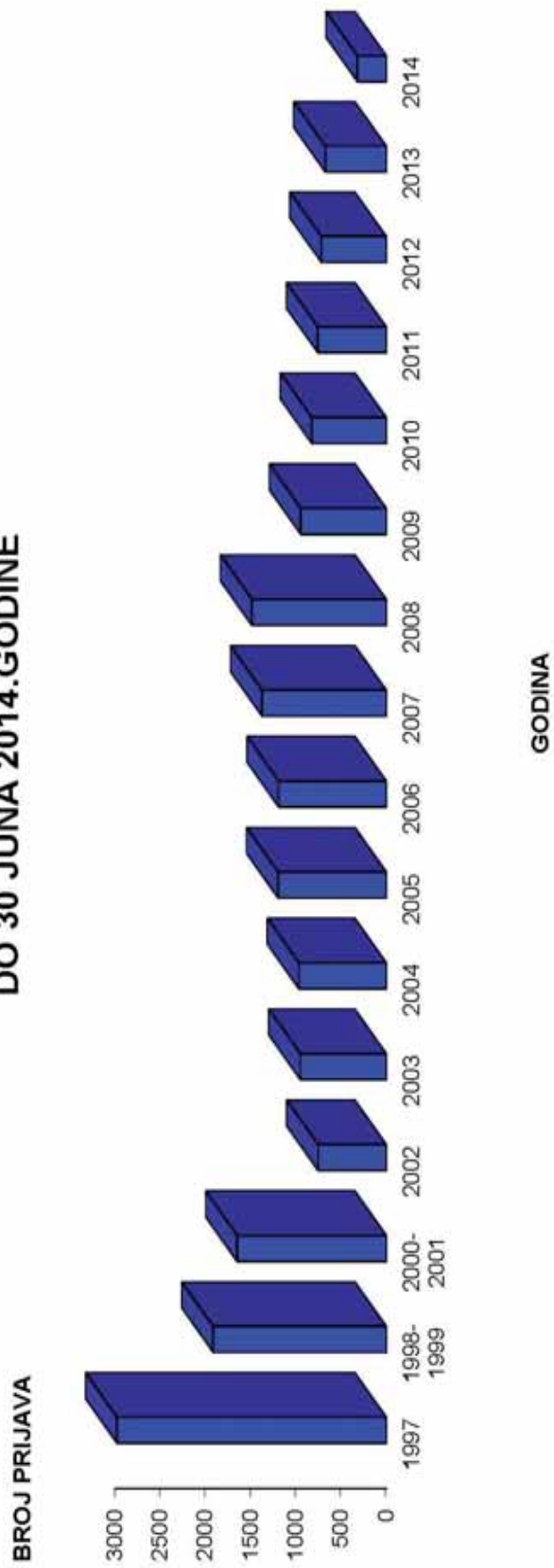

Godina	1992-1996	1997	1998-1999	2000-2001	2002	2003	2004	2005	2006	2007	2008	2009	2010	2011	2012	2013	2014	Ukupno
Ukupno prijava	2516	2978	1914	1650	754	950	967	1197	1190	1375	1488	946	824	757	718	675	320	21212

Pojedinačni primjerak **GLASNIKA INTELEKTUALNOG VLASNIŠTVA** možete nabaviti po cijeni od 20 KM tako što ćete izvršiti uplatu na:

JRT Trezor BiH - Institut za intelektualno vlasništvo Bosne i Hercegovine

broj: **1610000010750812**

Vrsta prihoda: **734111**

Budžetska organizacija: **0814999**

sa naznakom „**GIV – /upišite broj Glasnika koji želite da kupite/**”

Molimo Vas da po izvršenoj uplati dostavite dokaz na:

Institut za intelektualno vlasništvo Bosne i Hercegovine, Ispostava Sarajevo

Hamdije Čemerlića 2/9

71000 Sarajevo

Bosna i Hercegovina