



Bosna i Hercegovina  
Institut za intelektualno vlasništvo

Bosna i  
Hercegovina  
**Glasnik**

intelektualnog vlasništva

Službeni glasnik Instituta za  
intelektualno vlasništvo

**1/2011**

ISSN /ISSN – 1840-2607

**IZDAVAČ**

Institut za intelektualno vlasništvo  
Bosne i Hercegovine

**GLAVNI I ODGOVORNI UREDNIK**

Lidija Vignjević

**UREĐIVAČKI ODBOR**

Elvedin Pandžić, Faris Frašto

**DESIGN/DTP**

Danilo Golo

**DESIGN KORICA**

Igor Sivjakov

**ŠTAMPA**

IC ŠTAMPARIJA - MOSTAR

**CIJENA**

20,00 KM

**TIRAŽ**

30

## SADRŽAJ

Popis brojeva objavljenih prava.....	4
Kodne oznake zemalja.....	5

### PATENTI .....7

Objava prijava patenata.....	9
Indeks prema rastućem broju prijave patenta.....	16
Indeks prema MKP.....	17
Indeks prema podnosiocima prijave patenta.....	18
Dodjela patenta (Član 41).....	19
Objava patenta (Član 44).....	22
Objava evropskih patenata upisanih u registar patenata.....	35

### INDUSTRIJSKI DIZAJN.....55

Objava industrijskog dizajna.....	57
Prestanak važenja indust. dizajna.....	60
Produženje važenja Industrijskog dizajna.....	61
Promjene u registru.....	62

### ŽIGOVI .....65

Objava prijava žigova.....	67
Indeks brojeva prijava žigova.....	70
Indeks klasa prijava žigova.....	70
Indeks podnosioca prijava žigova.....	71
Objava žigova.....	73
Indeks brojeva žigova.....	134
Indeks klasa žigova.....	136
Indeks nosioca žigova.....	140
Prenos prava.....	144
Promjena naziva i adrese nosioca prava.....	146
Promjena naziva nosioca prava.....	148
Promjena adrese nosioca prava.....	149
Produženje važenja žiga.....	151
Ispravka greške.....	156
Ograničenje popisa roba i/ili usluga.....	158
Promjene u registru.....	161
Produženje važenja žiga.....	161
Prestanak prava na žig.....	162
Ograničenje popisa roba i/ili usluga.....	165

### GEOGRAFSKE OZNAKE .....167

Lista zastupnika za zaštitu industrijskog vlasništva u Bosni i Hercegovini.....	170
Lista udruga.....	175

### STATISTIKA

## CONTENTS

List of Published Rights Numbers.....	4
Country Codes.....	5

### PATENTS.....7

Publication of Patent Application.....	9
Index in Order Increasing Number of Patent Application.....	16
Index as to IPC.....	17
Index of Patent Applicants.....	18
Patent Grant (Article 41).....	19
Patent Publication (Article 44).....	22
Publication of the European Patents Entered in Patent Register.....	35

### INDUSTRIAL DESIGN.....55

Industrial Design Publication.....	57
Cessation of Industrial Design Validity.....	60
Renewal of Industrial Design Registration.....	61
Changes in the Register.....	62

### TRADEMARKS.....65

Publication of Trademark Application.....	67
Index of Trademark Application Numbers.....	70
Index of Trademark Application Classes.....	70
Index of Trademark Application.....	71
Publication of Trademarks.....	71
Index of Trademark Numbers of.....	134
Index of Trademark Classes.....	136
Index of Trademark Holders.....	140
Transfer of Rights.....	144
Change of Right Holder's Name and Address.....	146
Change of Right Holder's Name.....	148
Change of Right Holder's Address.....	149
Renewal of Trademark Registration.....	151
Error correction.....	156
Limitation of the List of Goods and/or Services.....	158
Changes in the Register.....	161
Renewal of Trademark Registration.....	161
Lapse of Trademark Rights.....	162
Limitation of the List of Goods and/or Services.....	165

### GEOGRAPHICAL INDICATIONS .....167

List of Representatives for the Protection of Industrial Property in Bosnia and Herzegovina.....	170
List of Association.....	175

### STATISTICS

## POPIS BROJEVA OBJAVLJENIH PRAVA

### PATENTI

BAP041762A, BAP052054A, BAP072594A, BAP082681A, BAP092694A, BAP092695A, BAP092704A, BAP092721A

### RJEŠENJA O DODJELI PATENTA

(na osnovu člana 41. Zakona o industrijskom vlasništvu u BiH)

BAP02970, BAP02985, BAP021001, BAP021002, BAP021021, BAP021034, BAP021063, BAP021083, BAP031540, BAP031550, BAP031570, BAP041616, BAP041617, BAP041618, BAP041627, BAP041677, BAP041698, BAP052133, BAP052266, BAP052277, BAP052295, BAP052298, BAP062385, BAP062415, BAP062414, BAP072575, BAP072598, BAP082616, BAP082633, BAP082634, BAP082635, BAP082643, BAP082665, BAP082669, BAP092718

### OBJAVA PATENATA

(na osnovu člana 44. Zakona o industrijskom vlasništvu u BiH)

BAP031483, BAP031485, BAP031489, BAP031501, BAP031509, BAP041586, BAP041658, BAP041896, BAP052112, BAP052109, BAP062311, BAP062333, BAP062432, BAP062488

### OBJAVA PROŠIRENIH EVROPSKIH PATENTA UPISANIH U REGISTAR PATENATA

BA/EP1598333, BA/EP1605932, BA/EP1756049, BA/EP1758914, BA/EP1760153, BA/EP1781291, BA/EP1869056, BA/EP1900362, BA/EP1901734, BA/EP1905261, BA/EP2001687, BA/EP2010514, BA/EP2049491, BA/EP2070538, BA/EP2079413, BA/EP2082742, BA/EP2099761, BA/EP2107905, BA/EP2142193, BA/EP2155975, BA/EP2158199, BA/EP2202038

### INDUSTRIJSKI DIZAJN / INDUSTRIAL DESIGN

BAD031483, BAD031485, BAD031489, BAD031501,

### ŽIGOVI / TRADEMARKS - OBJAVA PRIJAVA ŽIGOVA

BAZ1115327A, BAZ1115331A

### OBJAVA ŽIGOVA

BAZ058796 BAZ059135 BAZ059542 BAZ059547 BAZ0610042 BAZ0610241 BAZ0610497 BAZ0610641 BAZ0610642  
BAZ0610673 BAZ0610675 BAZ0610680 BAZ0610746 BAZ0610755 BAZ069987 BAZ0710819 BAZ0710820 BAZ0710821  
BAZ0710867 BAZ0710883 BAZ0710938 BAZ0710939 BAZ0710940 BAZ0710946 BAZ0710967 BAZ0710968 BAZ0710970  
BAZ0710971 BAZ0710972 BAZ0710975 BAZ0710992 BAZ0710996 BAZ0711009 BAZ0711018 BAZ0711022 BAZ0711025  
BAZ0711027 BAZ0711031 BAZ0711032 BAZ0711042 BAZ0711043 BAZ0711044 BAZ0711046 BAZ0711049 BAZ0711052  
BAZ0711053 BAZ0711054 BAZ0711055 BAZ0711056 BAZ0711057 BAZ0711058 BAZ0711059 BAZ0711060 BAZ0711061  
BAZ0711062 BAZ0711070 BAZ0711072 BAZ0711073 BAZ0711075 BAZ0711076 BAZ0711077 BAZ0711078 BAZ0711079  
BAZ0711083 BAZ0711084 BAZ0711086 BAZ0711088 BAZ0711090 BAZ0711091 BAZ0711092 BAZ0711103 BAZ0711106  
BAZ0711108 BAZ0711109 BAZ0711112 BAZ0711113 BAZ0711115 BAZ0711117 BAZ0711118 BAZ0711119 BAZ0711120  
BAZ0711121 BAZ0711122 BAZ0711123 BAZ0711124 BAZ0711125 BAZ0711126 BAZ0711129 BAZ0711133 BAZ0711134  
BAZ0711135 BAZ0711137 BAZ0711140 BAZ0711141 BAZ0711142 BAZ0711145 BAZ0711147 BAZ0711149 BAZ0711150  
BAZ0711151 BAZ0711154 BAZ0711155 BAZ0711156 BAZ0711161 BAZ0711162 BAZ0711163 BAZ0711164 BAZ0711165  
BAZ0711166 BAZ0711167 BAZ0711168 BAZ0711176 BAZ0711177 BAZ0711178 BAZ0711179 BAZ0711180 BAZ0711181  
BAZ0711182 BAZ0711184 BAZ0711185 BAZ0711187 BAZ0711188 BAZ0711190 BAZ0711193 BAZ0711195 BAZ0711196  
BAZ0711197 BAZ0711199 BAZ0711200 BAZ0711201 BAZ0711202 BAZ0711205 BAZ0711207 BAZ0711212 BAZ0711213  
BAZ0711219 BAZ0711220 BAZ0711224 BAZ0711225 BAZ0711237 BAZ0711243 BAZ0711254 BAZ0711256 BAZ0711257  
BAZ0711277 BAZ0711281 BAZ0711962 BAZ0812506 BAZ0812885 BAZ0813161 BAZ0913735 BAZ0913810 BAZ0913996  
BAZ0914129 BAZ0914275 BAZ0914380 BAZ1014499 BAZ1014624 BAZ1014652 BAZ1014720 BAZ1014721 BAZ1014741  
BAZ1014845 BAZ1014919 BAZ1014925 BAZ1014926 BAZ1014936 BAZ1014960 BAZ1014961 BAZ1014962 BAZ1014965  
BAZ1014969 BAZ1015035 BAZ1015063 BAZ1015065 BAZ1015066 BAZ1015094 BAZ1015095 BAZ1015118 BAZ1015119  
BAZ1015145 BAZ1015159 BAZ1015225 BAZ1015226 BAZ1015227 BAZ1015228 BAZ1015231 BAZ1015277 BAZ1015278

**DVOSLOVNI KODOVI ZEMALJA / TWO-LETTER COUNTRY CODES**

AD	Andora / Andorra	EA	Euroazijska patentna organizacija (EAPO) / Eur asian Patent Organization (EAPO)
AE	Ujedinjeni Arapski Emirati / United Arab Emirates	EC	Ekvador / Ecuador
AF	Afganistan / Afghanistan	EE	Estonija / Estonia
AG	Antigva i Barbuda / Antigua and Barbuda	EG	Egipat / Egypt
AI	Angvila / Anguilla	EH	Zapadna Sahara / Western Sahara
AL	Albanija / Albania	EM	Ured za harmonizaciju (žigovi i industrijski dizajn) (OHIM) / Office for Harmonization in the Internal Market (Trademarks and Designs) (OHIM)
AM	Armenija / Armenia	EP	Europski patentni ured (EPO) / European Patent Of fice (EPO)
AN	Nizozemski Antili / Netherlands Antilles	ER	Eritreja / Eritrea
AO	Angola / Angola	ES	Španjolska / Spain
AP	Afrička regionalna organizacija za industrijsko vlasništvo (ARIPO) / African Regional Intellectual Property Organization (ARIPO)	ET	Etiopija / Ethiopia
AR	Argentina / Argentina	FI	Finska / Finland
AT	Austrija / Austria	FJ	Fidži / Fiji
AU	Australija / Australia	FK	Falklandi (Malvini) / Falkland Islands (Malvinas)
AW	Aruba / Aruba	FO	Ovčji Otoci / Faroe Islands
AZ	Azerbejdžan / Azerbaijan	FR	Francuska / France
BA	Bosna i Hercegovina / Bosnia and Herzegovina	GA	Gabon / Gabon
BB	Barbados / Barbados	GB	Velika Britanija i Sjeverna Irska / United Kingdom
BD	Bangladeš / Bangladesh	GC	Patentni ured vijeća za suradnju Arapskih zaljevskih država (GCC) / Patent Office of the Cooperation Council for the Arab States of the Gulf (GCC)
BE	Belgija / Belgium	GD	Grenada / Grenada
BF	Burkina Faso / Burkina Faso	GE	Gruzija / Georgia
BG	Bugarska / Bulgaria	GG	Guernsey / Guernsey
BH	Bahrein / Bahrain	GH	Gana / Ghana
BI	Burundi / Burundi	GI	Gibraltar / Gibraltar
BJ	Benin / Benin	GL	Grenland / Greenland
BM	Bermudi / Bermuda	GM	Gambija / Gambia
BN	Brunej / Brunei Darussalam	GN	Gvineja / Guinea
BO	Bolivija / Bolivia	GQ	Ekvatorska Gvineja / Equatorial Guinea
BR	Brazil / Brazil	GR	Grčka / Greece
BS	Bahami / Bahamas	GS	Južna Džordžija i Otoci Južni Sendvič / South Georgia and the South Sandwich Islands
BT	Butan / Bhutan	GT	Gvatemala / Guatemala
BV	Otok Buve / Bouvet Island	GW	Gvineja-Biasu / Guinea-Bissau
BW	Bocvana / Botswana	GY	Gvajana / Guyana
BX	Ured Beneluxa za žigove(BBM) i industrijski dizajn (BBDM) / Benelux Trademark Office (BBM) and Benelux Designs Office (BBDM)	HK	Posebno upravno područje Hongkong NR Kine / The Hong Kong Special Administrative Region of the People's Republic of China
BY	Bjelorusija / Belarus	HN	Honduras / Honduras
BZ	Belize / Belize	HR	Hrvatska / Croatia
CA	Kanada / Canada	HT	Haiti / Haiti
CD	Demokratska Republika Kongo / Democratic Republic of the Congo	HU	Mađarska / Hungary
CF	Srednjoafrička Republika / Central African Republic	IB	Međunarodni ured Svjetske organizacije za intelektu alno vlasništvo (WIPO) / International Bureau of the World Intellectual Property Organization (WIPO)
CG	Kongo / Congo	ID	Indonezija / Indonesia
CH	Švicarska / Switzerland	IE	Irska / Ireland
CI	Bjelokosna Obala / Côte d'Ivoire	IL	Izrael / Israel
CK	Kukovi otoci / Cook Islands	IM	Otok Man / Isle of Man
CL	Čile / Chile	IN	Indija / India
CM	Kamerun / Cameroon	IQ	Irak / Iraq
CN	Kina / China	IR	Iran / Iran (Islamic Republic of)
CO	Kolumbija / Colombia	IS	Island / Iceland
CR	Kos2008-06-30a / Costa Rica	IT	Italija / Italy
CU	Kuba / Cuba	JE	Jersey / Jersey
CV	Zelenortska Republika / Cape Verde	JM	Jamajka / Jamaica
CY	Čipar / Cyprus	JO	Jordan / Jordan
CZ	Češka / Czech Republic	JP	Japan / Japan
DE	Njemačka4 / Germany	KE	Kenija / Kenya
DJ	Džibuti / Djibouti		
DK	Danska / Denmark		
DM	Dominika / Dominica		
DO	Dominikanska Republika / Dominican Republic		
DZ	Alžir / Algeria		

KG	Kirgistan / Kyrgyzstan	PY	Paragvaj / Paraguay
KH	Kambodža / Cambodia	QA	Katar / Qatar
KI	Kiribati / Kiribati	RO	Rumunjska / Romania
KM	Komori / Comoros	RS	Srbija / Serbia
KN	Sveti Kristofor i Nevis / Saint Kitts and Nevis	RU	Rusija / Russian Federation
KP	Koreja (Sjeverna) / Democratic People's Republic of Korea	RW	Ruanda / Rwanda
KR	Koreja (Južna) / Republic of Korea	SA	Saudijska Arabija / Saudi Arabia
KW	Kuvajt / Kuwait	SB	Solomonski Otoci / Solomon Islands
KY	Kajmanski Otoci / Cayman Islands	SC	Sejšeli / Seychelles
KZ	Kazahstan / Kazakhstan	SD	Sudan / Sudan
LA	Laos / Lao People's Democratic Republic	SE	Švedska / Sweden
LB	Libanon / Lebanon	SG	Singapur / Singapore
LC	Sveta Lucija / Saint Lucia	SH	Sveta Helena / Saint Helena
LI	Lihtenštajn / Liechtenstein	SI	Slovenija / Slovenia
LK	Šri Lanka / Sri Lanka	SK	Slovačka / Slovakia
LR	Liberija / Liberia	SL	Sijera Leone / Sierra Leone
LS	Lesoto / Lesotho	SM	San Marino / San Marino
LT	Litva / Lithuania	SN	Senegal / Senegal
LU	Luksemburg / Luxembourg	SO	Somalija / Somalia
LV	Letonija / Latvia	SR	Surinam / Suriname
LY	Libija / Libyan Arab Jamahiriya	ST	Sveti Toma i Princip / Sao Tome and Principe
MA	Maroko / Morocco	SV	Salvador / El Salvador
MC	Monako / Monaco	SY	Sirija / Syrian Arab Republic
MD	Moldavija / Republic of Moldova	SZ	Svazi / Swaziland
ME	Crna Gora / Montenegro	TC	Otoci Turks i Caicos / Turks and Caicos Islands
MG	Madagaskar / Madagascar	TD	Čad / Chad
MK	Makedonija / The former Yugoslav Republic of Macedonia	TG	Togo / Togo
ML	Mali / Mali	TH	Tajland / Thailand
MM	Burma / Myanmar	TJ	Tadžikistan / Tajikistan
MN	Mongolija / Mongolia	TM	Turkmenistan / Timor-Leste
MO	Makao / Macao	TN	Tunis / Turkmenistan
MP	Sjeverni Marijanski Otoci / Northern Mariana Islands	TO	Tonga / Tunisia
MR	Mauritanija / Mauritania	TL	Istočni Timor / Tonga
MS	Montserrat / Montserrat	TR	Turska / Turkey
MT	Malta / Malta	TT	Trinidad i Tobago / Trinidad and Tobago
MU	Mauricijus / Mauritius	TV	Tuvalu / Tuvalu
MV	Maldivi / Maldives	TW	Tajvan / Taiwan, Province of China
MW	Malavi / Malawi	TZ	Tanzanija / United Republic of Tanzania
MX	Meksiko / Mexico	UA	Ukrajina / Ukraine
MY	Malezija / Malaysia	UG	Uganda / Uganda
MZ	Mozambik / Mozambique	US	SAD / United States of America
NA	Namibija / Namibia	UY	Urugvaj / Uruguay
NE	Niger / Niger	UZ	Uzbekistan / Uzbekistan
NG	Nigerija / Nigeria	VA	Vatikan / Holy See
NI	Nikaragva / Nicaragua	VC	Sveti Vincent i Grenadini / Saint Vincent and the Grenadines
NL	Nizozemska / Netherlands	VE	Venezuela / Venezuela
NO	Norveška / Norway	VG	Britanski Djevičanski Otoci / Virgin Islands (British)
NP	Nepal / Nepal	VN	Vijetnam / Viet Nam
NR	Nauru / Nauru	VU	Vanuatu / Vanuatu
NZ	Novi Zeland / New Zealand	WO	Međunarodni ured Svjetske organizacije za intelektualno vlasništvo / World Intellectual Property Organization (WIPO)
OA	Afrička organizacija za intelektualno vlasništvo (OAPI) / African Intellectual Property Organization (OAPI)	WS	Samoa / Samoa
OM	Oman / Oman	YE	Jemen / Yemen
PA	Panama / Panama	ZA	Južnoafrička Republika / South Africa
PE	Peru / Peru	ZM	Zambija / Zambia
PG	Papuanska Nova Gvineja / Papua New Guinea	ZW	Zimbabve / Zimbabwe
PH	Filipini / Philippines		
PK	Pakistan / Pakistan		
PL	Poljska / Poland		
PT	Portugal / Portugal		
PW	Palau / Palau		

**PATENTI**

**PATENTS**

**OBJAVA PRIJAVA PATENATA**

Bibliografski podaci svrstani su prema rastućem registarskom broju prijave patenata.

Podaci su popraćeni INID kodom /Internationally agreed Numbers for the Identification of Data/ (broj u zagradi), za identifikaciju podataka o patentima, a prema standardu WIPO ST. 9.

Prikaz redoslijeda podataka u objavljenoj prijavi patenta je slijedeći:

- |  |   |                 |
|--|---|-----------------|
| (21) <b>Registarski broj prijave patenta</b>   | (22) Datum podnošenja prijave patenta     |                 |
|  | (43) Datum objave prijave patenta         |                 |
| (23) Datum izložbenog (sajamskog) prava prvenstva  |   |                 |
| (31) Broj prioritetne prijave  | (32) Datum podnošenja prioritetne prijave | (33) Kod države |
| (60) Podaci o prijavi podnesenoj kod bivšeg SZP-a [broj prijave, datum podnošenja prijave, (datum objave prijave)] |   |                 |
| (61) Broj i po mogućnosti datum podnošenja osnovne prijave za slučaj dopunske prijave                              |   |                 |
| (62) Broj i po mogućnosti datum podnošenja prvobitne prijave za slučaj izdvojene prijave                           |   |                 |
| (86) Podaci o međunarodnoj PCT prijavi (broj PCT prijave i datum podnošenja PCT prijave)                           |   |                 |
| (87) Podaci o objavi međunarodne PCT prijave (WO broj objave i datum objavljivanja PCT prijave)                    |   |                 |
| (51) <b>Međunarodna klasifikacija patenata prema IPC</b>   |   |                 |
| (71) <b>Podnosilac prijave</b>   |   |                 |
| (72) Pronalazač(i)   |   |                 |
| (75) Pronalazač koji je istovremeno i podnosilac prijave   |   |                 |
| (74) Zastupnik   |   |                 |
| (54) Naziv pronalaska  |   |                 |

(57) TEKST  
APSTRAKTA

IZGLED ODABRANOG CRTEŽA ILI  
NACRTA

## STRUKTURA REGISTARSKOG BROJA PRIJAVE PATENTA

**BA P 97 0001 A**

DVOSLOVNA  
OZNAKA **BA**  
PREDSTAVLJA KOD  
DRŽAVE PREMA  
STANDARDU **ISO**  
**3166 I WIPO ST.3**

SLOVNA OZNAKA **P**  
PREDSTAVLJA PATENTE

GODINA U KOJOJ JE  
PODNESEN ZAHTJEV  
ZA PRIZNAVANJE  
PATENTA

SLOVNA OZNAKA **A** ZA PRIJAVU  
NAKON ŠTO INSTITUT ZA  
INTELEKTUALNO VLASNIŠTVO  
PRIZNA PATENT OZNAKA SE GUBI

REDNI BROJ ZAHTJEVA ZA  
PRIZNAVANJE PATENTA

- (21) **BAP041762A** (22) 2004-07-19  
(43) 2011-03-31
- (31) P200200043 (32) 2001-12-20 (33) ES
- (86) EP02/014470 2002-12-18
- (87) 03/053966A3 2003-07-03
- (51) **C07D 453/06; A61K 31/435; A61P 43/00**
- (71) CHIESI FARMACEUTICI S.P.A.  
Via Palermo 26/A, 43100 Parma  
IT
- (72) FERNANDEZ, GARCIA, Andrés  
Calle Josep Irla, 6, E-08034 Barcelona  
ES  
TOLEDO, MESA, Natividad  
Calle Sant Lluís, 60, E-08410 Vilanova Del Valles  
ES  
SALCEDO, ROCA, Carolina  
Avinguda Mare de Deu de Lourdes, 79,  
E-08757 Corbera  
ES  
LAGUNAS, ARNAL, Carmen  
Pasaje Llopis, 1-3, E-08903 L'Hospitalet  
de Llobregat  
ES  
BALSA, LOPEZ, Dolores  
Calle General Weyler, 93, E-08912 Badalona  
ES  
MIQUEL, BONO, Ignacio, José  
Calle Buenos Aires, 12-14,  
E-08902 L'Hospitalet de Llobregat  
ES  
FERNANDEZ, SERRAT, Anna  
Rambla del Cellar, 121, E-08190 Sant Cugat  
del Valles  
ES  
FARRERONS, GALLEMI, Carles  
Via Europa, 169, E-08034 Mataro  
ES  
CATENA, RUIZ, Juan, Lorenzo  
Calle Barcelona, 91, E-08901 L-Hospitalet  
de Llobregat  
ES
- (74) "INTELBIRO" d.o.o.  
"LINEA SUŠIĆ" d.o.o.
- (54) **1-ALKIL-1-AZONIABICIKLO[2.2.2]  
OKTAN KARBAMATNI DERIVATI I NJIHOVA  
PRIMJENA KAO ANTAGONISTA  
MUSKARINSKIH RECEPTORA**

(57)  
Karbamat opće formule (I), gdje R<sub>1</sub>, R<sub>2</sub> i R<sub>3</sub> su H, OH, NO<sub>2</sub>, SH, CN, F, Cl, Br, I COOH, CONH<sub>2</sub>, (C<sub>1</sub>-C<sub>4</sub>)-alkoksikarbonil, (C<sub>1</sub>-C<sub>4</sub>)-alkilsulfanil, (C<sub>1</sub>-C<sub>4</sub>)-alkilsulfinil, (C<sub>1</sub>-C<sub>4</sub>)-alkilsulfonil, (C<sub>1</sub>-C<sub>4</sub>)-alkoksil po izboru substituiran s jednim ili više F, i (C<sub>1</sub>-C<sub>4</sub>)-alkil, po izboru substituiran s jednim ili više F ili OH; R<sub>4</sub> jecikloalkil, fenil, heteroaril ili biciklični sustav prstenova; R<sub>5</sub> je cikloalkil, (C<sub>5</sub>-C<sub>10</sub>)-alkil, substituirani (C<sub>1</sub>-C<sub>10</sub>)-alkil; I X" je fiziološki prihvatljiv anion. Karbamat (I) je selektivni antagonist M<sub>3</sub> receptora protiv M<sub>2</sub> receptora i može se koristiti za tretiranje urinarne inkontinencije (osobito, one uzrokovane pretjerano aktivnim mokraćnim mjehurom), sindroma iritabilnog crijeva, i respiratornih poremećaja (osobito, kronične obstruktivne bolesti pluća, kroničnog bronhitisa, astme, enfizema i rinitisa), kao i za intervencije u oftalmologiji.

- (21) **BAP052054A** (22) 2005-04-25  
(43) 2011-03-31
- (31) 239/2002 (32) 2002-10-23 (33) CU
- (86) CU2003/000012 2003-10-22
- (87) 2004/038010A 2004-05-06
- (51) **C12N 5/00; C12P 21/08**
- (71) CENTRO DE INMUNOLOGIA MOLECULAR  
Calle 216 Esq. 15, Atabey, Playa,  
12100 Ciudad de la Habana  
CU
- (72) ROJAS DEL CALVO, Luis  
Calle 208 No. 1940, entre 19 y 21A, Atabey,  
Playa., 12100 Ciudad Habana  
CU  
BOGGIANO AYO, Tammy  
Calle 1ra, Edif. B4, Apto. 9, entre 178 y 180,  
Rpto. Flores, Playa., 12100 Ciudad Habana  
CU  
VITORES SARAZOLA, Svieta  
Calle 9na, Edif. 28233 Apto. 13, entre 282 y 284  
Santa Fe, Playa., 12200 Ciudad Habana  
CU  
CASTILLO VITLLOCH, Adolfo  
Calle 31 No. 32003, entre 320 y 322, Rpto.  
Fraga La Lisa., 13600 Ciudad Habana  
CU  
PEREZ, RODRIGUEZ, Rolando  
Calle Juan Delgado No. 567 entre Acosta y  
O'Farrill 10 de Octubre, Vibora., 10500 Ciudad  
CU

(74) Dr DIANA PROTIĆ-TKALČIĆ

**(54) POSTUPAK ZA DOBIJANJE ĆELIJSKIH NIZOVA U MEDIJIMA BEZ PROTEINA I ĆELIJSKI NIZ DOBIJEN POSTUPKOM**

(57)

Ovaj pronalazak se odnosi na postupak za obnavljanje klonova ćelija sisara, prilagođenih na medijume bez seruma i proteina, procedura uključuje dvostepeni postupak prilagođavanja za rast pod tim uslovima. Ovaj pronalazak prikazuje interval kritične proteinske koncentracije u kome ćelije moraju rasti, kako bi stekle kapacitet za preživljavanje u uslovima bez seruma i proteina, jednom kada su ćelije porasle u kritičnom intervalu koncentracija, slijedeće smanjenje koncentracije neće uticati niti na održivost niti na ćelijsko vrijeme udvostručavanja. Interval kritične proteinske koncentracije je specifičan za ćelijski niz. Nadalje, u ovom pronalasku su opisani klonovi ćelija sisara koji su stabilni u medijima bez seruma i proteina tokom najmanje 40 generacija; osim toga, klonovi, izloženi u ovom pronalasku, ekspresuju rekombinantni proizvod. Ćelijski klonovi, izloženi u ovom pronalasku, proizvode humanizovano anti-EGF-R antitijelo hR3, humanizovano anti-CD6 antitijelo T1hT, himeričko anti CD3 antitijelo T3Q ili njihove fragmente.

**(21) BAP072594A** (22) 2007-10-03

(43) 2011-03-31

(86) BA07/00009 2007-10-24

**(51) B30B 5/02; B29C 51/28; B29C 51/16**

(71) VIŠT, Zvezdan  
Solunskih dobrovoljaca 1/3, 74000 Dobož  
BA

(72) VIŠT, Zvezdan  
Solunskih dobrovoljaca 1/3, 74000 Dobož  
BA

(74) NEMA ZASTUPNIKA

**(54) ROTACIONA VAKUUM PRESA SA MEMBRANOM**

(57)

Rotaciona vakuum presa sa membranom, prema pronalasku, namjenjena je za furniranje profilisanih površina i lameliranje elemenata od drveta i drugih materijala po šablonu pomoću pritiska stvorenog vakuumom i prenesenu na površinu pomoću membrane. Sastoji se od osnovne konstrukcije (21)

na kojoj je postavljena centralna osovina (16) na kojoj su okretno smještene najmanje četiri radna stola (12) sa pokretnim ramom (14) u koji je učvršćena elastična gumena membrana (13) ispod koje se na radni sto (12) postavlja obradak (15) prethodno predzagrijan u komori (31) za grijanje pomoću grijača (36), a koja je klizno smještena u donjem dijelu konstrukcije (21). Na površini stola (12) izvedeni su kanali (11) za vakuum, konektor (18) i vakuum vod (17) povezani vakuumskim vodom (10) preko nepovratnog ventila (4) i ulaznog filtera (2), sa vakuum pumpom (1) koja na sebi ima izlazni filter (3) i učvršćena je na nosaču (27). Zabrlavlivanje svakog radnog stola (12) ostvareno je pomoću mehanizma (22) sa polugom (23) i ručicom (24). Presa i komora (31) za grijanje povezani su upravljačkim ormarom (26).

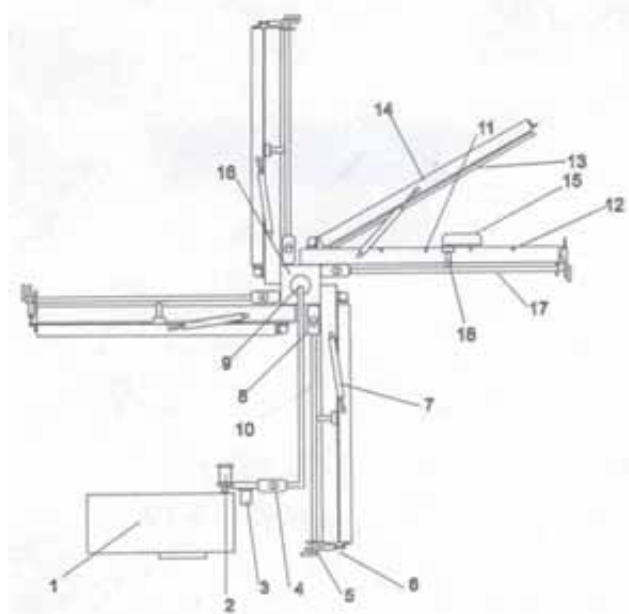

**(21) BAP082681A** (22) 2008-12-08

(43) 2011-03-31

**(51) H02K 17/00****(71)** VUKOJA, Marinko  
Vitinska 58, 88320 Ljubuški  
BA**(72)** VUKOJA, Marinko  
Vitinska 58, 88320 Ljubuški  
BA**(74)** NEMA ZASTUPNIKA**(54) NOVI IDEJNI PRISTUP PROIZVODNJI  
ELEKTRIČNE ENERGIJE KORIŠTENJEM  
SNAGE ZRAKA I VODE****(57)**

Dosadašnji način iskorištenja energije i snage vode slika 1 i vjetra slika 5 je nedovoljno učinkovit. Energija kretanja vode i vjetra je tek djelomično iskorištena, na način koji dopušta da se kinetička i potencijalna energija fluida iskoristi samo jednom. Poboljšanjem klasičnih hidroelektrana i vjetroelektrana kroz višestruko dodatno iskorištenje energije fluida slika 2, slika 4 i slika 6, ugradnjom više uzastopnih turbina-generatora 13,21 i 22 dokinut će potrebu za izgradnjom visokih brana koje potapaju velike površine i uništavaju ekosustave i vjetroelektrana koje naružuju okoliš svojom visinom i gabaritima te remete mir životinjskog svijeta na mjestima na kojima su izgrađene. Zemlje trećeg svijeta, kao i siromašnije europske zemlje, imat će dodatni priliv električne energije i neće imati potrebu da troše ionako oskudna sredstva na uvoz iste. Bit ovog patenta je jednostavnost, laka izvodivost i nemjerljiva korist koja bi se njegovom primjenom postigla. Napominjem daje učinkovitost patenta provjerena na maketi koja je u potpunosti potvrdila sve pretpostavke i dokazala moguću primjenu i isplativost primjene patenta.

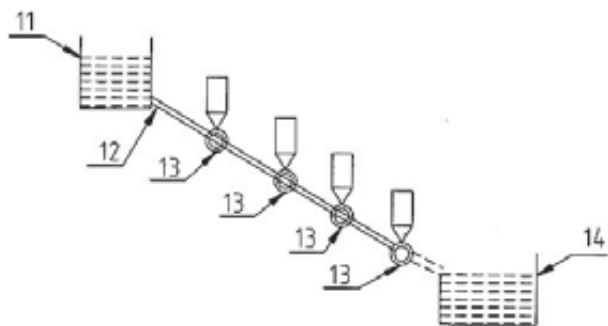
**(21) BAP092694A** (22) 2009-02-13

(43) 2011-03-31

**(51) H01H; F16D 67/00****(71)** TATIĆ, Slaviša  
Ul. Rade Janjuša 32, 78252 Glamočani-Laktaši  
BA  
PAPIĆ, Milorad  
Ul. Cara Dušana br. 41, 78252 Trn-Laktaši  
BA**(72)** TATIĆ, Slaviša  
Ul. Rade Janjuša 32, 78252 Glamočani-Laktaši  
BA  
PAPIĆ, Milorad  
Ul. Cara Dušana br. 41, 78252 Trn-Laktaši  
BA**(74)** NEMA ZASTUPNIKA**(54) LASERSKI I MODIFIKOVANI MEHANIČKI  
SISTEM ZA SPREČAVANJE POVREDA  
PRI RADU NA CIRKULARU****(57)**

Ovaj tip cirkulara konstruisan je tako da rukovalac, prije puštanja u rad postavlja predmet za obradu na radnu površinu cirkulara zatim pritiskom na prekidač A (7) vrši automatsko podešavanje visine mehaničkog štitnika (2), a samim tim istovremeno i visinu laserskog sistema (1). Ovim je omogućeno da dio kružne pile koji se nalazi iznad površine predmeta za obradu bude u potpunosti prektiven. Pomoću navedene konstrukcije mehaničkogštitnika omogućeno je da kružna pila tokom upotrebe ove mašine nije vidljiva, a samim tim je i spriječeno da dio tijela radnika dođe u kontakt sa rotirajućom kružnom pilom. Laserski sistem prepoznaje dio tijela radnika u opasnoj zoni (6) te posredstvom prateće elektronike u istom trenutku zaustavlja rotirajuću kružnu pilu.

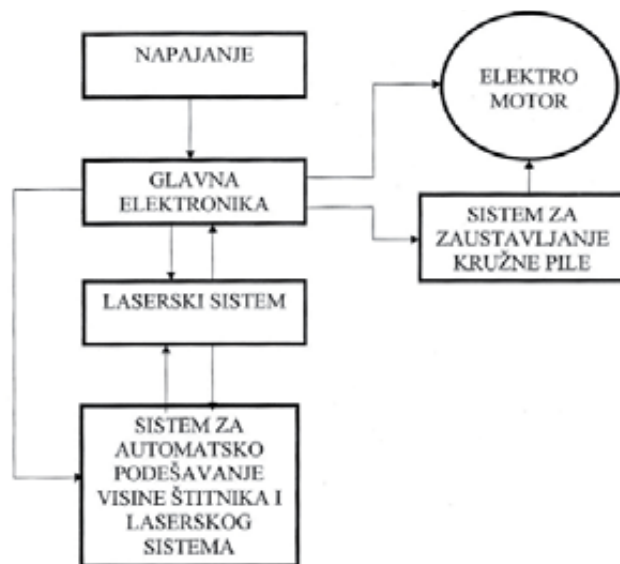

(21) **BAP092695A** (22) 2009-02-17  
(43) 2011-03-31

(51) **F28D 21/00**

(71) ALIĆ, Fikret  
ul. Krečanska 11/3/14, 75000 Tuzla  
BA

(72) ALIĆ, Fikret  
ul. Krečanska 11/3/14, 75000 Tuzla  
BA

(74) NEMA ZASTUPNIKA

(54) **KONVEKTIVNO IONSKA RASHLADNA  
JEDINICA**

(57)  
Konvektivno ionska rashladna jedinica predstavlja kombinaciju metalne pjene (5) i (14), ventilatora (8) čiji elektromotor (1) istovremeno pokreće i profilisani prsten (7) sa šupljim valjcima (6). Ionizator zraka sastavljen iz dva prstena (16) i (17) sastavni je dio ove rashladne jedinice. Velika količina negativno naelektrisanih iona stvorena ionizatorom unutar metalne pjene (5) i (14), te istovremeno djelovanje radnog kola ventilatora (8) i kotrljanje šupljih valjaka (6) doprinosi intezivnom odvođenju topline. Mimo toga, negativni ioni prinuđeni na kretanje sem odvođenja topline učestvuju u ioniziranju okolnog zraka tj. čišćenju istog. Metalna pjena (5) i (14), čije su ćelije otvorenog tipa, smješteni su tako da se unutar njih apsorbira sav zvuk nastao djelovanjem pokretnih dijelova ovog uređaja. Ova rashladna jedinica može se koristiti unutar sistema sa zračnim i vodenim hlađenjem elektroničkih komponenata.

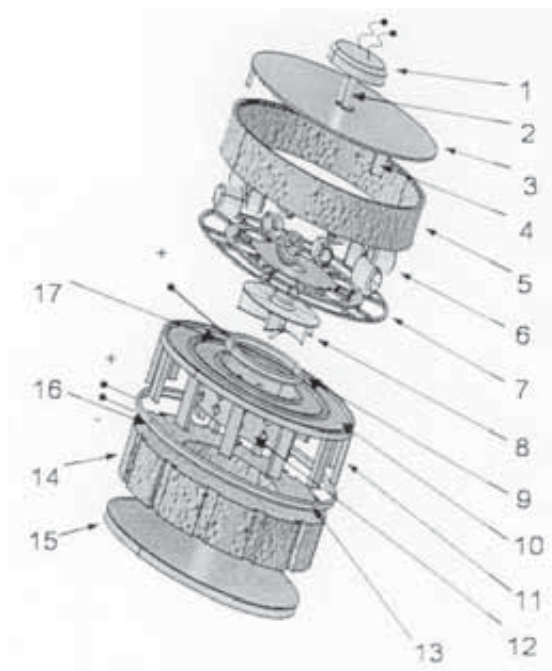

(21) **BAP092704A** (22) 2009-03-20  
(43) 2011-03-31

(86) BA10/00002

2010-03-19

(51) **G05D**

(71) ZELIĆ, Safedin  
Mlini 1, 71000 Sarajevo  
BA

(72) ZELIĆ, Safedin  
Mlini 1, 71000 Sarajevo  
BA

(74) Dr DIANA PROTIĆ-TKALČIĆ

(54) **INERCIJALNI AUTO BALANSIRNI  
MEHANIZAM**

(57)  
Inercijalni auto balansirni mehanizam koji na samodovoljan način balansira nebalansirani rotacioni sistem na bilo kojoj rotacionoj brzini i za bilo koju vrijednost nebalansirane mase pod uticajem inercijalnih sila balansirnih masa čak i kad nebalansirana masa mjenja poziciju ili vrijednost prilikom obrtanja na način da se centar mase rotacionog sistema podudara sa obrtnim centrom toga sistema u svakom trenutku obrtanja, automatski.

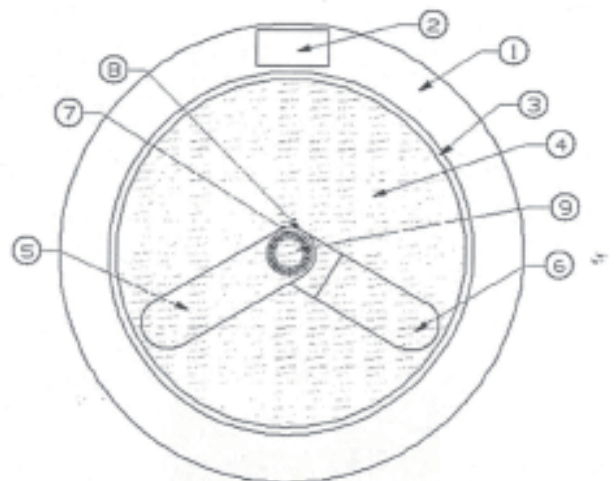

- (21) **BAP092721A** (22) 2009-06-30  
(43) 2011-03-31
- (31) P-200600293 (32) 2006-12-29 (33) SI
- (86) SI2007/000040 2007-11-22
- (87) 2008/082369 2008-07-10

(51) **A23K 1/16 (2006.01), A61K 31/122 (2006.01)**

- (71) KEMIJSKI INŠTITUT  
Hajdrihova 19, 1000 Ljubljana  
SI
- (72) VINDIŠ ZELENKO, Brigita  
Rimska pl. 18, 2250 Ptuj  
SI  
DONŠA, Boštjan  
Ivanci 76, 9222 Bogojina  
SI  
KOSTANJEVEC, Boštjan  
Moškanjci 14a, 2272 Gorišnica  
SI  
ŽMITEK, Janko  
Poklukarjeva 70, 1000 Ljubljana  
SI  
GOLC-WONDRA, Alenka  
Pot na Fužine 51, 1000 Ljubljana  
SI  
FIR, Maja  
Dvor 9/B, 3240 Šmarje pri Jelsah  
SI  
ŠMIDOVNIK, Andre  
Jamova 50, 1000 Ljubljana  
SI  
PROŠEK, Mirko  
Goce Delčeva 58, 1000 Ljubljana  
SI

(74) "SD PETOSEVIC" d.o.o.

(54) **UPORABA KOENZIMA Q10 ZA  
POBOLJŠANJE UČINKOVITOSTI U  
STOČARSTVU I PROIZVODNJI  
ŽIVOTINJSKIH TKIVA S POVEĆANIM  
UDJELOM NEVEDENOG KOENZIMA**

(57)  
Predmetni se izum odnosi na novu uporabu koenzima Q10 u stočarstvu, kao aditiva ili dodatka životinjskoj hrani/krmivu i pića za životinje, te za obogaćivanje životinjskih tkiva, osobito mesa s koenzimom Q10. Sljedeći je cilj predmetnog izuma dobivanje životinjskih tkiva obogaćenih koenzimom Q10. Životinjska tkiva koja također spadaju u opseg predmetnog izuma su, osim svih vrsta mesa, kosti, kože i tomu slično, jaja peradi i mlijeko mliječne stoke. Predmetni izum uključuje uporabu koenzima Q10 za poboljšanje

učinkovitosti u stočarstvu i proizvodnji životinjskih tkiva s povećanim udjelom navedenog enzima, pri čemu se unos koenzima Q10 u životinje vrši konzumiranjem ili izravnim davanjem u tijelo ili na tijelo, pri čemu je koenzim Q10 u prikladnom obliku koji je topljiv u vodi ili koji nije topljiv u vodi, poželjno u obliku s poboljšanom biodostupnošću, životinje konzumiraju koenzim Q10 ili ga dobivaju na drugi način tijekom cijelog života ili u određenom razdoblju u bilo koje vrijeme života, poželjno je tijekom faze rasta i/ili u opcionalnom razdoblju prije klanja, poželjnije je tijekom faze rasta i/ili 3-90 dana prije klanja, životinje konzumiraju 1 - 1,000 mg koenzima Q10 na kg tjelesne mase dnevno, poželjno je 1 - 50 mg, poželjnije 1 - 20 mg. Koenzim Q10 se dodaje u životinjsku hranu/krmivo ili pića. Ta hrana/krmivo može biti bilo kakva životinjska hrane, neprerađena ili prerađena, prirodna ili umjetna, odnosno proizvedena na industrijski način.

## **INDEKS PREMA RASTUĆEM BROJU PRIJAVE PATENATA**

### **REGISTARSKI BROJ PRIJAVE PATENTA**

**BAP041762A**

**BAP052054A**

**BAP072594A**

**BAP082681A**

**BAP092694A**

**BAP092695A**

**BAP092704A**

**BAP092721A**

## INDEKS PREMA MKP

### KLASIFIKACIJA OZNAKE PRIJAVE PATENATA PREMA MKP

### REGISTARSKI BROJ PRIJAVE PATENATA

A23K 1/16 (2006.01)	BAP092721A
A61K 31/122 (2006.01)	BAP092721A
A61K 31/435	BAP041762A
A61P 43/00	BAP041762A
B29C 51/16	BAP072594A
B29C 51/28	BAP072594A
B30B 5/02	BAP072594A
C07D 453/06	BAP041762A
C12N 5/00	BAP052054A
C12P 21/08	BAP052054A
F16D 67/00	BAP092694A
F28D 21/00	BAP092695A
G05D	BAP092704A
H01H	BAP092694A
H02K 17/00	BAP082681A

## INDEKS PREMA PODNOSIOCIMA PRIJAVE PATENATA

<b>ALIĆ, Fikret</b>	<b>BAP092695A</b>
<b>CENTRO DE INMUNOLOGIA MOLECULAR</b>	<b>BAP052054A</b>
<b>CHIESI FARMACEUTICI S.P.A.</b>	<b>BAP041762A</b>
<b>KEMIJSKI INŠTITUT</b>	<b>BAP092721A</b>
<b>PAPIĆ, Milorad</b>	<b>BAP092694A</b>
<b>TATIĆ, Slaviša</b>	<b>BAP092694A</b>
<b>VIŠT, Zvezdan</b>	<b>BAP072594A</b>
<b>VUKOJA, Marinko</b>	<b>BAP082681A</b>
<b>ZELIĆ, Safedin</b>	<b>BAP092704A</b>

**RJEŠENJA O DODJELI PATENTA****(na osnovu člana 41. Zakona o industrijskom vlasništvu u BiH)**

(registarski broj patenta)

**BAP02970**

(objavljeno u glasniku)

**3/2010**

(broj rješenja o dodjeli patenta)

**IP-00995/11-02ŠI**

(datum rješenja o dodjeli patenta)

**2011-02-07**

(registarski broj patenta)

**BAP02985**

(objavljeno u glasniku)

**3/2010**

(broj rješenja o dodjeli patenta)

**IP-01531/11-02ŠI**

(datum rješenja o dodjeli patenta)

**2011-02-28**

(registarski broj patenta)

**BAP021001**

(objavljeno u glasniku)

**3/2010**

(broj rješenja o dodjeli patenta)

**IP-01618/11-02ŠI**

(datum rješenja o dodjeli patenta)

**2011-03-04**

(registarski broj patenta)

**BAP021002**

(objavljeno u glasniku)

**3/2010**

(broj rješenja o dodjeli patenta)

**IP-00750/11-02ŠI**

(datum rješenja o dodjeli patenta)

**2011-01-28**

(registarski broj patenta)

**BAP021021**

(objavljeno u glasniku)

**3/2010**

(broj rješenja o dodjeli patenta)

**IP-01837/11-02ŠI**

(datum rješenja o dodjeli patenta)

**2011-03-16**

(registarski broj patenta)

**BAP021034**

(objavljeno u glasniku)

**3/2010**

(broj rješenja o dodjeli patenta)

**IP-01377/11-02ŠI**

(datum rješenja o dodjeli patenta)

**2011-02-21**

(registarski broj patenta)

**BAP021063**

(objavljeno u glasniku)

**3/2010**

(broj rješenja o dodjeli patenta)

**IP-01844/11-02ŠI**

(datum rješenja o dodjeli patenta)

**2011-03-16**

(registarski broj patenta)

**BAP021083**

(objavljeno u glasniku)

**3/2010**

(broj rješenja o dodjeli patenta)

**IP-01846/11-02ŠI**

(datum rješenja o dodjeli patenta)

**2011-03-17**

(registarski broj patenta)

**BAP031540**

(objavljeno u glasniku)

**3/2010**

(broj rješenja o dodjeli patenta)

**IP-01578/11-02II**

(datum rješenja o dodjeli patenta)

**2011-03-02**

(registarski broj patenta)

**BAP031550**

(objavljeno u glasniku)

**2/2010**

(broj rješenja o dodjeli patenta)

**IP-01361/11-02PB**

(datum rješenja o dodjeli patenta)

**2011-02-18**

(registarski broj patenta)

**BAP031570**

(objavljeno u glasniku)

**2/2010**

(broj rješenja o dodjeli patenta)

**IP-00857/11-02II**

(datum rješenja o dodjeli patenta)

**2011-02-02**

(registarski broj patenta)

**BAP041616**

(objavljeno u glasniku)

**3/2010**

(broj rješenja o dodjeli patenta)

**IP-00095/11-02ŠI**

(datum rješenja o dodjeli patenta)

**2011-01-11**

(registarski broj patenta)

**BAP041617**

(objavljeno u glasniku)

**3/2010**

(broj rješenja o dodjeli patenta)

**IP-00146/11-02ŠI**

(datum rješenja o dodjeli patenta)

**2011-01-12**

(registarski broj patenta)

**BAP041618**

(objavljeno u glasniku)

**3/2010**

(broj rješenja o dodjeli patenta)

**IP-01559/11-02ŠI**

(datum rješenja o dodjeli patenta)

**2011-03-02**

(registarski broj patenta)

**BAP041627**

(objavljeno u glasniku)

**3/2010**

(broj rješenja o dodjeli patenta)

**IP-00068/11-02ŠI**

(datum rješenja o dodjeli patenta)

**2011-01-06**

(registarski broj patenta)

**BAP041677**

(objavljeno u glasniku)

**3/2010**

(broj rješenja o dodjeli patenta)

**IP-00071/11-02ŠI**

(datum rješenja o dodjeli patenta)

**2011-01-06**

(registarski broj patenta)

**BAP041698**

(objavljeno u glasniku)

**3/2010**

(broj rješenja o dodjeli patenta)

**IP-00079/11-02ŠI**

(datum rješenja o dodjeli patenta)

**2011-01-07**

(registarski broj patenta)

**BAP052133**

(objavljeno u glasniku)

**3/2009**

(broj rješenja o dodjeli patenta)

**IP-00070/11-02PB**

(datum rješenja o dodjeli patenta)

**2011-01-06**

(registarski broj patenta)

**BAP052266**

(objavljeno u glasniku)

**4/2009**

(broj rješenja o dodjeli patenta)

**IP-00067/11-02II**

(datum rješenja o dodjeli patenta)

**2011-01-06**

(registarski broj patenta)

**BAP052277**

(objavljeno u glasniku)

**2/2010**

(broj rješenja o dodjeli patenta)

**IP-01726/11-02II**

(datum rješenja o dodjeli patenta)

**2011-03-11**

(registarski broj patenta)

**BAP052295**

(objavljeno u glasniku)

**4/2009**

(broj rješenja o dodjeli patenta)

**IP-00042/11-02II**

(datum rješenja o dodjeli patenta)

**2011-01-05**

(registarski broj patenta)

**BAP052298**

(objavljeno u glasniku)

**1/2010**

(broj rješenja o dodjeli patenta)

**IP-00473/11-02II**

(datum rješenja o dodjeli patenta)

**2011-01-21**

(registarski broj patenta)

**BAP062385**

(objavljeno u glasniku)

**2/2010**

(broj rješenja o dodjeli patenta)

**IP-00959/11-02II**

(datum rješenja o dodjeli patenta)

**2011-02-07**

(registarski broj patenta)

**BAP062414**

(objavljeno u glasniku)

**2/2010**

(broj rješenja o dodjeli patenta)

**IP-00991/11-02II**

(datum rješenja o dodjeli patenta)

**2011-02-07**

(registarski broj patenta)

**BAP062415**

(objavljeno u glasniku)

**2/2010**

(broj rješenja o dodjeli patenta)

**IP-01017/11-02II**

(datum rješenja o dodjeli patenta)

**2011-02-08**

(registarski broj patenta)

**BAP072575**

(objavljeno u glasniku)

**4/2009**

(broj rješenja o dodjeli patenta)

**IP-00023/11-02ŠS**

(datum rješenja o dodjeli patenta)

**2011-01-04**

(registarski broj patenta)

**BAP072598**

(objavljeno u glasniku)

**1/2010**

(broj rješenja o dodjeli patenta)

**IP-01701/11-02PB**

(datum rješenja o dodjeli patenta)

**2011-03-10**

(registarski broj patenta)

**BAP082616**

(objavljeno u glasniku)

**4/2009**

(broj rješenja o dodjeli patenta)

**IP-00294/11-02II**

(datum rješenja o dodjeli patenta)

**2011-01-19**

(registarski broj patenta)

**BAP082633**

(objavljeno u glasniku)

**2/2010**

(broj rješenja o dodjeli patenta)

**IP-01553/11-02II**

(datum rješenja o dodjeli patenta)

**2011-03-02**

(registarski broj patenta)

**BAP082634**

(objavljeno u glasniku)

**2/2010**

(broj rješenja o dodjeli patenta)

**IP-01554/11-02II**

(datum rješenja o dodjeli patenta)

**2011-03-02**

(registarski broj patenta)

**BAP082635**

(objavljeno u glasniku)

**1/2010**

(broj rješenja o dodjeli patenta)

**IP-01697/11-02PB**

(datum rješenja o dodjeli patenta)

**2011-03-09**

(registarski broj patenta)

**BAP082643**

(objavljeno u glasniku)

**4/2009**

(broj rješenja o dodjeli patenta)

**IP-00714/11-02PB**

(datum rješenja o dodjeli patenta)

**2011-01-27**

(registarski broj patenta)

**BAP082665**

(objavljeno u glasniku)

**1/2010**

(broj rješenja o dodjeli patenta)

**IP-01105/11-02PB**

(datum rješenja o dodjeli patenta)

**2011-02-09**

(registarski broj patenta)

**BAP082669**

(objavljeno u glasniku)

**4/2010**

(broj rješenja o dodjeli patenta)

**IP-01851/11-02ŠS**

(datum rješenja o dodjeli patenta)

**2011-03-17**

(registarski broj patenta)

**BAP092718**

(objavljeno u glasniku)

**4/2010**

(broj rješenja o dodjeli patenta)

**IP-01845/11-02ŠS**

(datum rješenja o dodjeli patenta)

**2011-03-17**

**OBJAVA PATENATA****(na osnovu člana 44. Zakona o Industrijskom vlasništvu u BiH)**(11) **BAP031483** (45) 2011-31-03

(21) 031483A (22) 2003-09-02

(31) P-200100069 (32) 2001-03-14 (33) SI

(86) IB02/00736 2002-03-13

(87) 02/072073A2 2002-09-19

(73) LEK PHARMACEUTICAL AND CHEMICAL

COMPANY D.D.  
Verovškova 57, 1526 Ljubljana  
SI(51) **A61K 9/16, A61K 90/20, A61K 31/40,  
A61P 3/06**(72) BAVEC, Sasa  
Mekinceva 15, 1000 Ljubljana  
SI  
MATEJA, Salobir  
ul 28. maja 9, 1000 Ljubljana  
SI  
KEREC, Janez  
Trebinjska 7, 1000 Ljubljana,  
SI

(74) "ŽIVKO MIJATOVIĆ &amp; PARTNERS" d.o.o. Sarajevo

(54) **ATOVARSTATIN KALCIJUM U  
FARMACEUTSKOM OBLIKU, SASTAV  
ISTOGA I FARMACEUTSKA FORMULACIJA  
KOJA SADRŽI ATORVASTATIN KALCIJUM**

(57)

Farmacetska formulacija, koja uključuje atorvastatin kalcijum kao aktivni sastojak i pH substancu za podešavanje, naznačena time što je atorvastatin kalcijum mikronizovani amorfnu atorvastatin kalcijum, i gde je količina substance za podešavanje pH prilagođena u formulaciji tako da jedinično primenjivanje uvećava pH u 900 ml vodenog 0.0001 M-og HCl rastvora od pH 3 do pH koji je jednak ili veći od pKa+1 atorvastatin kalcijuma, gdje je supstanca za podešavanje pH sadržana u farmaceutskoj formulaciji u količini od 0.2 do 2.0 mmol, gde je supstanca za podešavanje pH MgO.

Broj ostalih patentnih zahtjeva: 11

(11) **BAP031485** (45) 2011-31-03

(21) 031485A (22) 2003-09-09

(31) 60/275,627 (32) 2001-03-15 (33) US

(86) PCT/EP02/06758 2002-03-15

(87) 02/074229A2 2002-09-26

(73) AVENTIS PHARMA S.A.  
20, avenue Raymond Aron, F-92160 Antony  
FR(51) **A 61 K**(72) BISSERY, Marie-Christine  
5, rue Henri Poincaré, F-94400 Vitry sur Seine  
FR(74) "ŽIVKO MIJATOVIĆ & PARTNERS"  
d.o.o. Sarajevo  
"INTELBIRO" d.o.o.  
Nedim Krilić(54) **KOMBINACIJA KOJA OBUHVAĆA  
KOMBRETASTATIN I ANTITUMORSKO  
SREDSTVO**

(57)

Farmaceutska kombinacija obuhvaća učinkovitu količinu antitumorskog spoja izabranog iz skupine koja se sastoji od Taxotere, vinoreblina i doksorubicina u kombinaciji s učinkovitom količinom kombretastatina za liječenje solidnih tumora, naznačena time, da navedeni kobretastatin ima slijedeću formulu:

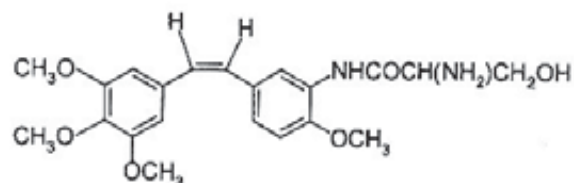

Broj ostalih patentnih zahtjeva: 1

(11) **BAP031489** (45) 2011-31-03

(21) 031489A (22) 2003-09-19

(31) 60/334,916 (32) 2001-12-04 (33) US  
 60/277,948 2001-03-23 US  
 60/302,692 2001-07-05 US

(86) EP02/04083 2002-03-22

(87) 02/076484A2 2002-10-03

(73) AVENTIS PHARMA S.A.  
 20, avenue Raymond Aron, F-92160 Antony  
 FR

(51) **A 61 K 38/00**

(72) BISSERY, Marie-Christine  
 5, rue Henri Poincaré, F-94400 Vitry sur Seine  
 FR

(74) "ŽIVKO MIJATOVIĆ & PARTNERS"  
 d.o.o. Sarajevo  
 "INTELBIRO" d.o.o.  
 Nedim Krilić

(54) **KOMBINACIJA TAKSANA I KINAZE OVISNE  
 O CIKLINU**

(57)

Farmaceutska kombinacija koja pokazuje terapijski  
 sinergizam u liječenju neoplastičnih bolesti,  
 naznačena time, da sadržava Taxotere® i flavopiridol.

Broj ostalih patentnih zahtjeva: 4

(11) **BAP031501** (45) 2011-31-03

(21) 031501A (22) 2003-10-01

(31) 01/03141 (32) 2001-03-08 (33) FR

(86) FR02/00621 2002-02-19

(87) 02/069714 A1 2002-09-12

(73) BAYER CROPSCIENCE S.A.  
 16, rue Jean-Marie Leclair, 69009 Lyon  
 FR

(51) **A01N 43/40// (A01N 43/40, A01N 47:12)**

(72) HOLAH, David, Stanley  
 4 Greenend Farm Cottages,  
 Sixmile Bottom Road,  
 West Wrating, Cambridgeshire CB1 5NE  
 GB  
 MERCER, Richard  
 14, rue du Domaine, F-69130 Ecully  
 FR  
 DANCER, Jane, Elizabeth  
 16 John Street, CB1 1DT Cambridge  
 GB  
 BARDSLEY, Richard, Andrew  
 Aventis CropScience UK Limited,  
 Intellectual Property  
 Department, Fyfield Road, Ongar, Essex  
 GB  
 RUSSELL, Philip, Eric  
 Gog Magog House, 263A Hinton Way,  
 Great Shelford,  
 Cambridge CB2 5AN  
 GB  
 EMERY, Jane, Catherine  
 Aventis CropScience UK Limited,  
 Intellectual Property  
 Department, Fyfield Road, Ongar, Essex  
 GB

(74) "ŽIVKO MIJATOVIĆ & PARTNERS" d.o.o. Sarajevo  
 "INTELBIRO" d.o.o.  
 Dr DIANA PROTIĆ-TKALČIĆ

(54) **NOVE FUNGICIDNE KOMPOZICIJE NA  
 BAZI DERIVATA PIRIDILMETILBENZAMIDA  
 I PROPAMOKARBA**

(57)

1. Fungicidne kompozicije, što obuhvataju

a) najmanje jedan derivat piridilmetilbenzamida

formule (I):

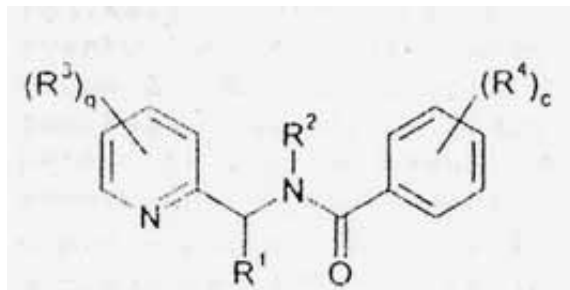

R1 je izabran izmedju atoma vodonika, radikala alkila, eventualno supstituisanog acila eventualno supstituisanog i radikala acila eventualno supstituisanog;

R2 je izabran izmedju atoma vodonika i radikala alkila eventualno supstituisanog;

R3 i R4 identični ili različiti, su nezavino izabrani izmedju atoma halogena radikala, hidroksi radikala, cijano radikala, nitro radikala, SF5 radikala trialkilsilil radikala, amino radikala eventualno supstituisanog, radikala acila i grupe E, OE, ili SE gde je E izabrana izmedju radikala alkila, alkenila, alkinila, cikloalkila, cikloalkenila, arila i heterociklila, svaki od njih može da bude eventualno supstituisan; c predstavlja 0, 1, 2, 3 ili 4; q predstavlja 0, 1, 2, 3 ili 4;

geometrijski kao i njihovi eventualni optički i/ili izomeri, geometrijski izomeri, tautomeri i adicione soli kiseline ili baze, prihvatljive u oblasti poljoprivrede; i

b) najmanje jedno jedinjenje (II) koje je propamokarb

Broj ostalih patentnih zahtjeva: 20

(11) **BAP031509** (45) 2011-31-03

(21) 031509A (22) 2003-10-13

(31) 60/283,305 (32) 2001-04-12 (33) US  
0119305.1 2001-08-08 GB

(86) EP02/03668 2002-04-03

(87) 02/083671A1 2002-10-24

(73) Sanofi-Aventis Deutschland GmbH  
Brüningstrasse 50, 65929 Frankfurt am Main  
DE(51) **C07D 471/04; A61K 31/55, A61P 9/04**

(72) SEURING, Bernhard  
Frankfurter Strasse 19, 65719 Hofheim  
DE  
SEIZ, Werner  
Gartenstrasse 42, 60596 Frankfurt am Main,  
DE  
LINZ, Wolfgang  
Huxelrebenweg 54, 55129 Mainz  
DE  
JABLONKA, Bernd  
Im Wingert 5, 61440 Oberursel  
DE  
GERKEN, Manfred  
Landblick 13, 35041 Marburg  
DE  
ANDERSON, Barbara Ann  
239 Forestwood Drive, Cincinnati, OH 45216  
US  
KOEHL, Jack Roger  
168 Aster Court, Whitehouse Station, NJ 08889  
US  
MEHDI, Shujaath  
43 N. 14th Avenue, Appartment 2, manville,  
NJ 08835  
US  
KLEEMANN, Heinz-Werner  
Mainstrasse 29, D-65474 Bischofsheim  
DE  
FLYNN, Gary A.  
9750 N. Cliff View Place, Tucson, AZ 85737,  
US

(74) "ŽIVKO MIJATOVIĆ & PARTNERS"  
d.o.o. Sarajevo  
"INTELBIRO" d.o.o.  
Nedim Krilić

(54) **DERIVATI MERKAPTOACETILAMIDA,  
POSTUPCI ZA NJIHOVO DOBIVANJE  
I NJIHOVA UPOTREBA**

(57)

Spoj prikazan formulom I-

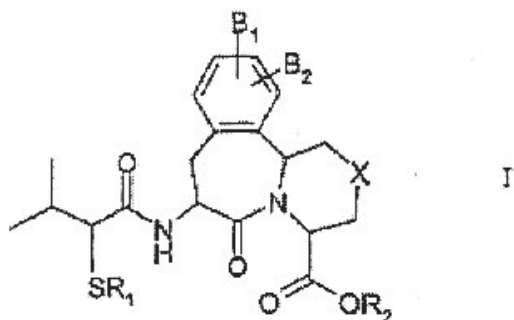

naznačen time da  $R_1$  je vodik,  $-(CH_2OC(O)C(CH_3)_3)$  ili acilna skupina;

$R_2$  je vodik,  $-CH_2O-C(O)C(CH_3)_3$ ,  $C_1-C_4$ -alkil, aril, aril- $(C_1-C_4$ -alkil) ili difenilmetil

X je  $(CH_2)_n$  pri čemu n je cijeli broj 0 ili 1, -S-, -O-, gdje je

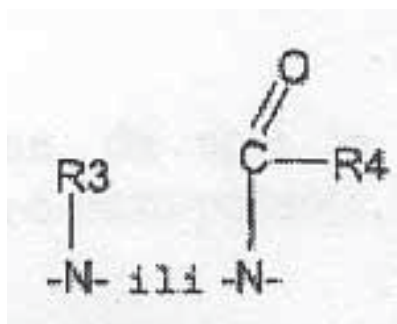

$R_3$  vodik,  $C_1-C_4$ -alkil, aril ili aril- $(C_1-C_4$ -alkil) i  $R_4$  je  $-CF_3$ ,  $C_1-C_{10}$ -alkil, aril ili aril- $(C_1-C_4$ -alkil);

$B_1$  i  $B_2$  su svaki neovisno vodik, hidroksi ili  $-OR_5$ , pri čemu  $R_5$  je  $C_1-C_4$ -alkil, aril ili aril- $(C_1-C_4$ -alkil), ili gdje  $B_1$  i  $B_2$  su spojeni na susjedne atome vodika,  $B_1$  i  $B_2$  mogu se uzeti zajedno s navedenim susjednim atomina ugljika dajući benzenski prsten ili metilendioksidi; gdje je aril fenilna ili naftilna skupina nesupstituirana ili supstituirana s jednim do tri supstituenta odabranih od skupine koja se sastoji od metilendioksidi, hidroksidi,  $C_1-C_4$ -alkoksi, fluoro i kloro; ili njegove farmaceutski prihvatljive soli ili njegovi stereoizomeri.

Broj ostalih patentnih zahtjeva: 19

(11) **BAP041586** (45) 2011-31-03

(21) 041586A (22) 2004-01-05

(31) GM 533/2001 (32) 2001-07-04 (33) AT

(86) AT02/00124 2002-04-24

(87) 03/004806A1 2003-01-16

(73) KABA GMBH  
Wiener Strasse 41-43, A-3103 Herzogenburg  
AT

(51) **E 05 B 27/00, 19/00**

(72) KORNHOFER, Markus  
Atzelsdorf 95/1, A-3451 Atzelsdorf  
AT  
LUEF, Heinz  
Weingasse 10, A-3133 Traismauer  
AT

(74) "INTELBIRO" d.o.o.

(54) **PROFILNI SISTEM ZA FORMIRANJE  
POPREČNOG PRESJEKA RAVNIH  
KLJUČEVA I KANALA ZA KLJUČEVE**

(57)

Sistem profila za formiranje poprečnog presjeka ravnih ključeva cilindara brava, a posebno naprava za zavravljanje, koji imaju u suštini ravne i približno paralelne površine ključa, zadnju stranu ključa i nazubljeno pero ključa koje leži nasuprot pomenute na prednjoj strani za pozicioniranje blokirajućih čivija, koje su podijeljene na čivije jezgra i čivije kućišta, koje su pritisnute oprugom u odgovarajućim kanalima za ključ jezgra cilindra na prednju stranu pera ključa u smjeru prema zadnjoj strani ključa, pri čemu su u površinama ravnog ključa urezani žlijebovi odnosno rebra u kanalu ključa kao elementi promjenljivog profila i kao elementi vodećeg profila, a sa najmanje jednog žlijeba u ravnom ključu ili rebra u kanalu za ključ polazi račvasti žlijeb ili račvasto rebro, čiji smjer urezivanja se razlikuje od smjera urezivanja tog žlijeba ili rebra, naznačen time, što je račvasti žlijeb (4, 8, 17) izveden na odstojanju od osnove žlijeba vodećeg žlijeba (2,3) u ravnom ključu (7) odnosno što je račvasto rebro (4',8') izvedeno na odstojanju od osnove vodećeg rebra (2',3').

Broj ostalih patentnih zahtjeva: 3

- (11) **BAP041658** (45) 2011-31-03  
 (21) 041658A (22) 2004-03-12  
 (31) 60/328,889 (32) 2001-10-12 (33) US  
 (86) US02/32534 2002-10-11  
 (87) 03/031449A2 2003-04-17  
 (73) THERAVANCE, INC.  
 901 Gateway Boulevard, South San Francisco,  
 CA 94080  
 US

- (51) **C07D 501/00, C07K 9/00, C07D 501/20,  
 A61K 31/545, A61K 38/04, A61P 31/00**

- (72) MORAN Edmund J.  
 131 Chaves, San Francisco, CA 94127,  
 US  
 MARQUESS, Daniel  
 2037 Touraine Lane, Half Moon Bay, CA 94019  
 US  
 LONG, Daniel, D.  
 3855 21st Street #3, San Francisco, CA 94114  
 US  
 LINSELL, Martin, S.  
 602 East 16th Avenue, San Mateo, CA 94402  
 US  
 AGGEN, James  
 1311 California Drive, Burlingame, CA 94010  
 US  
 TURNER, S., Derek  
 804 Fell Street, San Francisco, CA 94117  
 US  
 NODWELL, Matthew, B.  
 #8, 1346 Cotton Drive, Vancouver, B.C. V5L 3T7  
 CA  
 FATHEREE, Paul  
 921 Minnesota Street, San Francisco, CA 94107  
 US

- (74) "INTELBIRO" d.o.o.  
 Dr DIANA PROTIĆ-TKALČIĆ

- (54) **POPREČNO VEZANI GLIKOPEPTIDI  
 CEFALOSPORINSKI ANTIBIOTICI**

- (57)  
 Spoj formule I

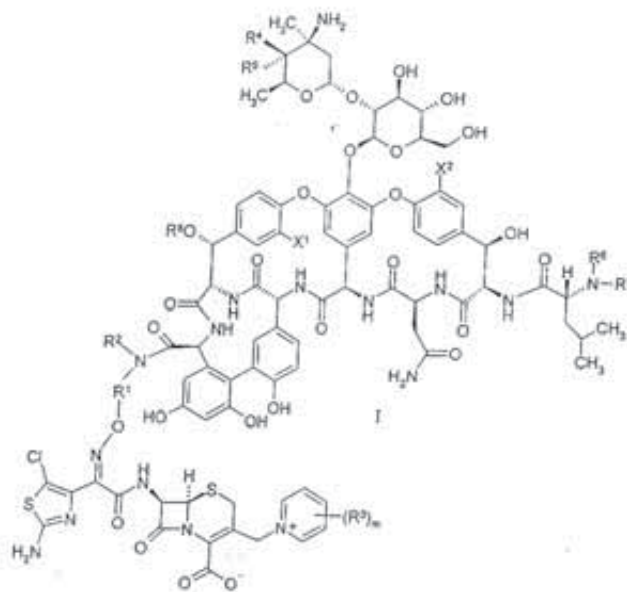

ili njegova farmaceutski prihvatljiva sol, naznačen time da  $X^1$  i  $X^2$  su neovisno odabrani iz skupine koja se sastoji od vodika i klora;  $R^1$  je  $-Y^a-(W)n-Y^b-W$  je odabran iz skupine koja se sastoji od  $-O-$ ,  $-N(R^d)-$ ,  $-S-$ ,  $-S(O)-$ ,  $-S(O)_2-$ ,  $C_{3-6}$  cikloalkilena,  $C_{6-10}$  arilena i  $C_{2-9}$  heteroarilena; pri čemu je svaka arilenska, cikloalkilenska i heteroarilenska skupina izborno supstituirana s 1-3 supstituenta koji su neovisno odabrani iz  $R^b$ ;  $Y^a$  i  $Y^b$  su neovisno  $C_{1-5}$  alkilen ili kada je  $W$  cikloalkilen, arilen ili heteroarilen,  $Y^a$  i  $Y^b$  su neovisno odabrani iz skupine koja se sastoji od kovalentne veze i  $C_{1-5}$  alkilena; pri čemu je svaka alkilenska skupina izborno supstituirana s 1-3 supstituenta neovisno odabranih iz  $OR^d$ ,  $-NR^d R^e$ ,  $-CO_2R^d$ ,  $-C(O)NR^d R^e$  i  $-S(O)_2NR^d R^e$ ;  $R^2$  je vodik ili  $C_{1-6}$  alkil; svaki  $R^3$  je neovisno odabran iz skupine koja se sastoji od  $C_{1-6}$  alkila,  $C_{2-6}$  alkenila,  $C_{2-6}$  alkinila,  $C_{3-6}$  cikloalkila,  $C_{6-10}$  arila,  $C_{2-9}$  heteroarila,  $C_{3-6}$  heterocikličke skupine i  $R^a$ , ili su dvije susjedne  $R^3$  skupine povezane tako da formiraju  $C_{3-6}$  alkilen ili  $-O-(C_{1-6} \text{ alkilen})-O-$ ; pri čemu je svaka alkilna, alkilenska, alkenilna i alkinilna skupina izborno supstituirana s 1-3 supstituenta neovisno odabranih iz skupine koja se sastoji od  $R^a$  i  $R^c$ ; i svaka je arilna, cikloalkilna, heteroarilna i heterociklička skupina izborno supstituirana s 1-3 supstituenta neovisno odabranih iz skupine koja se sastoji od  $R^b$ ; jedan od  $R^4$  i  $R^5$  je hidroksi-skupina, a drugi je vodik;  $R^6$  i  $R^7$  su neovisno vodik ili metil;  $R^8$  je vodik ili skupina formule (i):

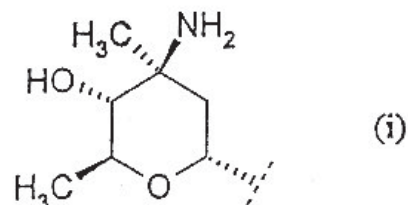

svaki  $R^3$  je nevisno odabran iz skupine koja se sastoji od  $-OR^d$ , halogena,  $-SR^d$ ,  $-S(O)R^d$ ,  $-S(O)_2R^d$ ,  $-S(O)_2OR^d$ ,  $-S(O)_2NR^dR^e$ ,  $-NR^dR^e$ ,  $-CO_2R^d$ ,  $-OC(O)R^d$ ,  $-C(O)NR^dR^e$ ,  $-NR^dC(O)R^e$ ,  $-OC(O)NR^dR^e$ ,  $-NR^dC(O)OR^e$ ,  $-NR^dC(O)NR^dR^e$ ,  $-CF_3$  i  $-OCF_3$ ; svaki  $R^b$  je nevisno odabran iz skupine koja se sastoji od  $C_{1-6}$  alkila,  $C_{2-6}$  alkenila,  $C_{2-6}$  alkinila i  $R_3$ ; svaki  $R^c$  je nevisno odabran iz skupine koja se sastoji od  $C_{3-6}$  cikloalkila,  $C_{6-10}$  arila,  $C_{2-9}$  heteroarila i  $C_{3-6}$  heterocikličke skupine; pri čemu je svaki cikloalkilna, arilna, heteroarilna i heterociklička skupina izborno supstituirana s 1-3 supstituenata nevisno odabranih iz skupine koja se sastoji  $C_{1-6}$  alkila i  $R^f$ ; svaki  $R^d$  i  $R^e$  je nevisno odabran iz skupine koja se sastoji od vodika,  $C_{1-6}$  alkila,  $C_{2-6}$  alkenila,  $C_{2-6}$  alkinila,  $C_{3-6}$  cikloalkila,  $C_{6-10}$  arila,  $C_{2-9}$  heteroarila i  $C_{3-6}$  heterocikličke skupine; ili su  $R^d$  i  $R^e$  povezani, zajedno sa atomima na koje su vezani, tako da formiraju  $C_{3-6}$  heterociklički prsten koji sadrži 1-3 heteroatoma nevisno odabranih od kisika, dusika ili sumpora; pri čemu je svaka alkilna, alkenilna i alkinilna skupina izborno supstituirana s 1-3 supstituenata nevisno odabranih iz skupine koja se sastoji od  $R^c$  i  $R^f$ ; i svaka je arilna, cikloalkilna, heteroarilna i heterociklička skupina izborno supstituirana s 1-3 supstituenata nevisno odabranih iz skupine koja se sastoji  $C_{1-6}$  alkila i  $R^f$ ; svaki  $R^f$  je nevisno odabran iz skupine koja se sastoji od  $-OH$ ,  $-OC_{1-6}$  alkila,  $-SC_{1-6}$  alkila,  $-F$ ,  $-Cl$ ,  $-NH_2$ ,  $-NH(C_{1-6}$  alkil),  $-N(C_{1-6}$  alkil) $_2$ ,  $-OC(O)C_{1-6}$  alkila,  $-C(O)OC_{1-6}$  alkila,  $NHC(O)C_{1-6}$  alkila,  $-C(O)OH$ ,  $-C(O)NH_2$ ,  $-C(O)NHC_{1-6}$  alkila,  $-C(O)N(C_{1-6}$  alkil) $_2$ ,  $-CF_3$  i  $OCF_3$ ;  
 $m$  je 0, 1, 2 ili 3;  $i$   
 $n$  je 0 ili 1.

Broj ostalih patentnih zahtjeva: 25

- (11) **BAP041896** (45) 2011-31-03
- (21) 041896A (22) 2004-12-01
- (31) P-354642 (32) 2002-06-20 (33) PL
- (86) IB2003/002181 2003-06-10
- (87) 2004/000847 2003-12-31
- (73) ADAMED SP. Z.O.O.  
Pieńków 149, 05-152 Czosnów k/Warszawy  
PL
- (51) **C07D 495/04**
- (72) WIECZOREK, Maciej  
ul. Majowa 20, 05-092 Łomianki  
PL  
RECHNIO, Justyna  
ul. Kalwaryjska 35, 05-530 Góra Kalwaria  
PL  
STAWIŃSKI, Tomasz  
ul. Dziechciniec 5B, 05-462 Wiązowna  
PL  
MAJKA, Zbigniew  
Brzegówka 15, 39-102 Lubzina  
PL
- (74) "LINEA SUŠIĆ" d.o.o.
- (54) **PROCES ZA PRIPREMU OLANZAPINA I INTERMEJARNOG JEDINJENJA ZA TO**
- (57)

Proces za pripremu olanzapina formule I,

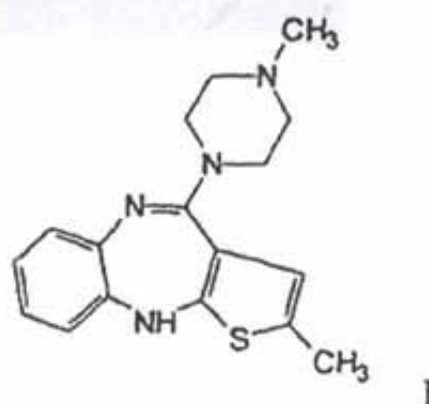

naznačen je time da se proces sastoji od reduktivne N-metilacije 2-metil-4-piperazin-1-yl-10H-tieno[2,3-b][1,5] benzodiazepina (JV-dimetilolanzapina) formule II

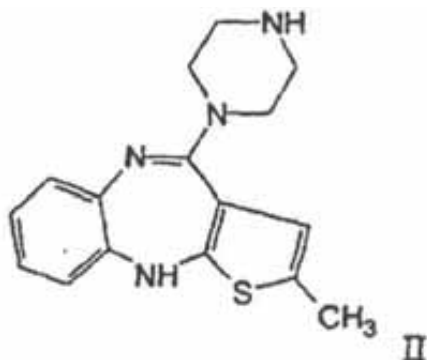

sa formaldehidom u prisustvu reducirajućeg agensa, gdje se navedena reduktivna N-metilacija vrši sa Grupom I ili II metal borhidrida kao reduktivnog sredstva, u vodenastoj sredini, uz to pri temperaturi u granici od  $-10^{\circ}\text{C}$  do  $+20^{\circ}\text{C}$ .

Broj ostalih patentnih zahtjeva: 2

- 
- (11) **BAP052109** (45) 2011-31-03
- (21) 052109A (22) 2005-06-17
- (31) 102 60 983.7 (32) 2002-12-18 (33) DE
- (86) EP03/014442 2003-12-18
- (87) 04/055219A1 2004-07-01
- (73) SÜDZUCKER AKTIENGESELLSCHAFT  
MANNHEIM/OCHSENFURT  
Maximilianstrasse 10, 68165 Mannheim  
DE
- (51) **C13D 1/08; A23N 1/00; C13D 1/00, C13D 1/10, C13D 3/00; B01D 11/04 C13C 3/00**
- (72) WITTE, Günter  
Gartenstrasse 35, 67305 Ramsen  
DE  
MICHELBERGER, Thomas  
Goethestrasse 14, 67269 Grünstadt  
DE  
FRENZEL, Stefan  
Senecaweg 4, 69469 Weinheim  
DE
- (74) "INTELBIRO" d.o.o.  
"ŽIVKO MIJATOVIĆ & PARTNERS" d.o.o.  
Sarajevo  
Dr DIANA PROTIĆ-TKALČIĆ

(54) **POSTUPAK ZA DOBIJANJE SASTOJAKA IZ BIOLOŠKOG MATERIJALA**

(57)

Postupak za dobijanje sastojaka iz biološkog materijala koji sadrži korake:

- elektroporaciju biološkog materijala,
- izdvajanje ćelijskih sokova iz elektroporiranog biološkog materijala,
- ekstrakciju alkalnim tretiranjem elektroporiranog biološkog materijala pri pH vrijednosti od oko 7 do oko 14, mjereno na  $20^{\circ}\text{C}$ ,
- dobijanje sastojaka iz biološkog ćelijskog materijala u ćelijskom soku i u ekstraktu.

Broj ostalih patentnih zahtjeva: 11

- 
- (11) **BAP052112** (45) 2011-31-03
- (21) 052112A (22) 2005-06-17
- (31) 02020869.0 (32) 2002-09-18 (33) EP
- (86) FI2003/000647 2003-09-04
- (87) 2004/026196A 2004-04-01
- (73) Bayer Schering Pharma Oy  
P.O. Box 415, FIN-20101 Turku  
FI
- (51) **A61F 6/14; A61K 9/00; A61F 13/20**
- (72) KIVI, Ilkka  
Vyyhtikatu 2 B 8, FIN-20660 Littoinen  
FI  
JÄRVELÄ, Pentti  
Mestarinkatu 12, FIN-33720 Tampere  
FI  
LYYTIKÄINEN, Heikki  
Onkitie 2, FIN-21100 Naantali  
FI  
HALLINEN, Esa  
Palettikatu 2 A 10, FIN-20320 Turku  
FI
- (74) "LINEA SUŠIĆ" d.o.o.
- (54) **SISTEM ZA ISPORUKU I POSTUPAK ZA IZRADU TOG SISTEMA ZA ISPORUKU**

(57)

1. Sistem za isporuku koji obuhvaća konstrukciju tijela i najmanje jednu kapsulu koja sadrži farmaceutski sastav, pri čemu ta kapsula ima barem prvi kraj i drugi kraj, naznačen time, da konstrukcija tijela (7, 12, 34) ima najmanje dva zaporna dijela (9,10), pri čemu svaki zaporni dio (9, 10) ima barem prvi kraj i drugi kraj, i spomenuti prvi kraj svakog zapornog dijela (9, 10) ima površinu prilagođenu tako da je okrenuta prema i da pokriva barem jedan od dva kraja kapsule (8), i promjer barem jednog zapornog dijela se mijenja po njegovoj duljini između spomenutog prvog kraja i spomenutog drugog kraja, i da je kapsula (8) postavljena između tih, najmanje dvaju, zapornih dijelova (9, 10).

Broj ostalih patentnih zahtjeva: 10

(11) <b>BAP062311</b>	(45) 2011-31-03	
(21) 062311A	(22) 2006-01-09	
(31) 60/485,814	(32) 2003-07-09	(33) US
(86) EP2004/007515	2004-07-08	
(87) 2005/005427A	2005-01-20	
(73) PHARMACIA ITALIA S.p.A.		
Via Robert Koch 1.2, I-20152 Milano		
IT		

(51) **C07D 487/04; A61K 31/4162, A61P 35/00**

(72) VIANELLO, Paola  
Via Trebazio 6, I-20145 Milano  
IT  
VARASI, Mario  
Via Moncucco 24/a, I-20142 Milano  
IT  
MOLL, Jurgen  
Localita San Bartolomeo, I-22070  
Appiano Gentile  
IT  
FORTE, Barbara  
Via Morandi 5, I-20090 Buccinasco  
IT  
FANCELLI, Daniele  
Via Montecuccoli 8, I-20147 Milano  
IT

(74) "SD PETOSEVIC" d.o.o.  
Dragan Mićunović  
Nedim Krilić

(54) **DERIVATI PIROLO[3,4-c]PIRAZOLA AKTIVNI  
KAO INHIBITORI KINAZE**

(57)

1. Uporaba spoja formule (I)

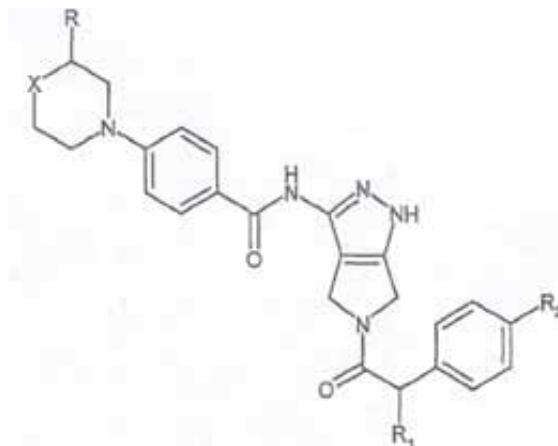

gdje

R je vodik ili metil; R, je hidroksi ili nerazgranata ili razgranata C<sub>1</sub>-C<sub>3</sub> alkilna ili alkoksi skupina; R<sub>2</sub> je atom vodika ili halogena; X je dvovalentna skupina, koju se bira između metilena (-CH<sub>2</sub>-) ili fluorometilena (-CHF-), ili je to heteroatom ili heteroatomska skupina, koju se bira između kisika (-O-) ili dušika (-NR<sub>1</sub>-), gdje R' je atom vodika, nerazgranata ili razgranata C<sub>1</sub>-C<sub>4</sub> alkilna skupina ili C<sub>1</sub>-C<sub>6</sub> cikloalkilna skupina; ili njegove farmaceutski prihvatljive soli, naznačena time da je za proizvodnju medikamenta za liječenje poremećaja stanične proliferacije uzrokovane i/ili povezane s promijenjenom kinaznom aktivnosti koje se sastoji od davanja sisavcu, kojem je to potrebno, učinkovite količine tog spoja;

Broj ostalih patentnih zahtjeva: 22

- (11) **BAP062333** (45) 2011-31-03  
 (21) 062333A (22) 2006-01-31  
 (31) P 0302440 (32) 2003-07-31 (33) HU  
 P 0401467 2004-07-21 HU  
 P 0401468 2004-07-21 HR

(86) HU2004/000080 2004-07-23

(87) 2005/009969A 2005-02-03

(73) SANOFI-AVENTIS  
 174, avenue de France, F-75013 Paris  
 FR

(51) **C07D 215/54, C07D 405/12, C07D 409/12,  
 C07D 265/26, C07C 229/60; A61K 31/47,  
 A61P 11/00**

(72) FINET, Michel  
 Szent István u. 41, H-1023 Budapest  
 HU  
 VARGÁNÉ SZEREDI, Judit  
 Telkes u. 12, H-1046 Budapest  
 HU  
 GERBER, Katalin  
 Kós Károly tér 3, H-1192 Budapest  
 HU  
 URBÁN-SZABÓ, Katalin  
 Szent László u. 158, H-1131 Budapest  
 HU  
 MIKUS, Endre  
 Ida u. 96, H-1162 Budapest  
 HU  
 KAPUI, Zoltán  
 Etele 56/A, H-1115 Budapest  
 HU  
 BOÉR, Kinga  
 Tas u. 16, H-2013 Pomáz  
 HU  
 TÍMARI, Géza  
 Zöldfa u. 8, H-2220 Vecsés  
 HU  
 BÁTORI Sándor  
 Rákóczi F. 268/A, H-1214 Budapest  
 HU  
 ARÁNYI, Petér  
 Bimbó út 216, H-1026 Budapest  
 HU

(74) "INTELBIRO" d.o.o.  
 "ŽIVKO MIJATOVIĆ & PARTNERS"  
 d.o.o.Sarajevo  
 Nedim Krilić

(54) **DERIVATI AMINOKINOLINA I NJIHOVA  
 UPORABA KAO ADENOZIN A3 LIGANDA**

(57)  
 1. Spojevi opće formule (1), naznačen time, da u njima:

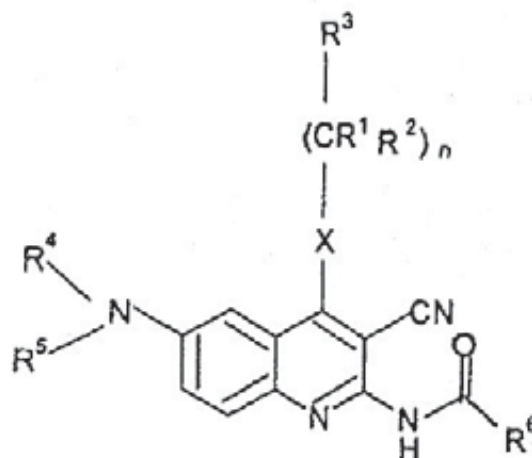

R<sup>1</sup> stoji za vodikov atom ili ravnu ili razgranatu C<sub>1-4</sub> alkilnu skupinu;  
 R<sup>2</sup> stoji za vodikov atom ili ravnu ili razgranatu C<sub>1-4</sub> alkilnu skupinu;  
 R<sup>3</sup> stoji za vodikov atom ili ravnu ili razgranatu C<sub>1-4</sub> alkilnu skupinu, C<sub>3-6</sub> cikloalkil skupinu, fenil, tienil, ili furil skupinu, alternativno supstituiranu s jednom ili više ravnih ili razgranatih C<sub>1-4</sub> alkilnih skupina, ravnih ili razgranatih C<sub>1-4</sub> alkoksi skupina ili halogenim atomom; heteroaromatski prsten sastavljen od šest ili pet članova koji sadrži jedan, dva ili tri dusikova atoma, ili heteroaromatski prsten sastavljen od pet članova koji sadrži jedan dusikov atom i jedan kisikov atom, ili jedan dusikov atom i jedan atom sumpora, alternativno supstituiran s jednom ili više ravnih ili razgranatih C<sub>1-4</sub> alkilnih skupina, ravnih ili razgranatih C<sub>1-4</sub> alkoksi skupina ili halogenim atomom;  
 R<sup>4</sup> i R<sup>5</sup> neovisno jedan o drugom stoje za vodikov atom, C<sub>3-6</sub> cikloalkilnu skupinu, ravnu ili razgranatu C<sub>1-4</sub> alkil skupinu - koje alternativno sadrže amino skupinu, ili amino skupinu supstituiranu s jednom ili dvije ravne ili razgranate C<sub>1-4</sub> alkilne skupine, hidroksi skupine, karboksi skupine, ili alkoksi skupine supstituirane s ravnom ili razgranatom C<sub>1-4</sub> alkilnom skupinom -; ili  
 R<sup>4</sup> stoji za vodikov atom ili ravnu ili razgranatu C<sub>1-4</sub> alkilnu skupinu ili benzil skupinu, a  
 R<sup>5</sup> stoji za vodikov atom, -SO<sub>2</sub>OH skupinu ili ravnu ili razgranatu C<sub>1-4</sub> acil skupinu, ili  
 R<sup>4</sup> i R<sup>5</sup> zajedno sa dušikovim atomom, tvore skupinu opće formule a),

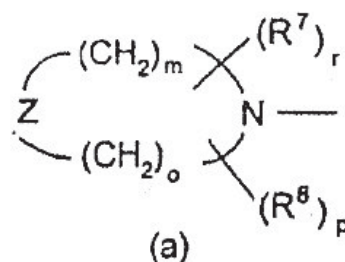

u kojoj  $R^7$  i  $R^8$  nezavisno jedan o drugom stoje za vodikov atom, ravnu ili razgranatu  $C_{1-4}$  alkil skupinu ili  $C_{3-6}$  cikloakril skupinu u kojoj  $R^7$  i  $R^8$  neovisno jedan o drugom stoje za vodikov atom, ravnu ili razgranatu  $C_{1-4}$  alkil skupinu ili  $C_{3-6}$  cikloalkil skupinu;

$R^6$  stoji za vodikov atom ili ravnu ili razgranatu  $C_{1-4}$  alkilnu skupinu, fenil, benzil, tienil, ili furil skupinu, alternativno supstituiranu s metilendioksi skupinom ili s jednom ili više ravnih ili razgranatih  $C_{1-4}$  alkilnih skupina, ravnih ili razgranatih  $C_{1-4}$  alkoksi skupina, hidroksi skupina, trifluorometil skupina, cijano skupina ili halogenim atomom; ili heteroaromatski prsten sastavljen od šest ili pet članova koji sadrži jedan, dva ili tri dusikova atoma, ili jedan dusikov atom i jedan kisikov atom, ili jedan dusikov atom i jedan atom sumpora, alternativno supstituiran s jednom ili više ravnih ili razgranatih  $C_{1-4}$  alkilnih skupina, ravnih ili razgranatih  $C_{1-4}$  alkoksi skupina ili halogenim atomom; X stoji za  $-CH_2$  skupinu,  $-NH-$  skupinu,  $-NR^9$  skupinu, ili atom sumpora, kisikov atom, sulfo skupinu ili sulfoksi skupinu, pri čemu  $R^9$  stoji za ravnu ili razgranatu  $C_{1-4}$  alkil skupinu ili  $C_{3-6}$  cikloalkil skupinu; Z stoji za kisikov atom, atom sumpora,  $-CHR^{10}$  skupinu ili  $-NR^{11}$  skupinu, pri čemu  $R^{10}$  stoji za vodikov atom, ravnu ili razgranatu  $C_{1-4}$  alkil skupinu, ili  $C_{3-6}$  cikloalkil skupinu a R I I stoji za vodikov atom, ravnu ili razgranatu  $C_{1-4}$  alkil skupinu,  $C_{3-6}$  cikloalkil skupinu,  $-SO_2O$  skupinu ili ravnu ili razgranatu  $C_{1-4}$  acil skupinu;

n predstavlja 0, 1 ili 2;

m predstavlja 1, 2 ili 3,

o predstavlja 1, 2 ili 3

p predstavlja 0 ili 1;

r predstavlja 0 ili 1

i njihove soli solvati, izomeri, (tautomeri, dezmotropi, optički aktivni izomeri) kao i njihove soli i solvati.

Broj ostalih patentnih zahtjeva: 18

- (11) **BAP062432** (45) 2011-31-03
- (21) 062432A (22) 2006-05-05
- (31) 0327319.0 (32) 2003-11-24 (33) GB
- (86) IB2004/003747 2004-11-12
- (87) 2005/049616A 2005-06-02
- (73) PFIZER INC.  
235 East 42nd Street, New York, NY 10017  
US
- (51) **C07D 487/04; A61K 31/505, A61P 9/08**
- (72) WINSLOW, Carol, Ann  
Pfizer Global Research and Development,  
Ramsgate Road, Sandwich, Kent CT13 9NJ  
GB  
PALMER, Michael, John  
Pfizer Global Research and Development,  
Ramsgate Road, Sandwich, Kent CT13 9NJ  
GB  
MORRELL, Andrew, Ian  
Pfizer Global Research and Development,  
Ramsgate Road, Sandwich, Kent CT13 9NJ  
GB  
MARSH, Ian, Roger  
Pfizer Global Research and Development,  
Ramsgate Road, Sandwich, Kent CT13 9NJ  
GB  
FOX, David, Nathan, Abraham  
Pfizer Global Research and Development,  
Ramsgate Road, Sandwich, Kent CT13 9NJ  
GB  
DACK, Kevin, Neil  
Pfizer Global Research and Development,  
Ramsgate Road, Sandwich, Kent CT13 9NJ  
GB  
BROWN, David, Graham  
Pfizer Global Research and Development,  
Ramsgate Road, Sandwich, Kent CT13 9NJ  
GB  
BELL, Andrew, Simon  
Pfizer Global Research and Development,  
Ramsgate Road, Sandwich, Kent CT13 9NJ  
GB
- (74) "SD PETOSEVIC" d.o.o.  
Nedim Krilić
- (54) **5,7-DIAMINOPIRAZOLO [4,3-D] PIRIMIDNI  
SPOJEVI S PDE-5 INHIBICIJSKIM  
DJELOVANJEM**

(57)

Spoj formule (I)

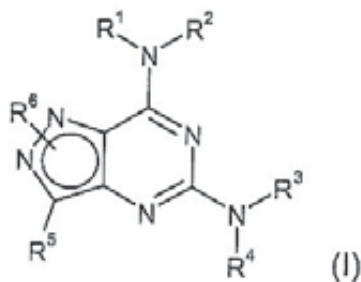

naznačen time da

je  $R^1$  ciklička skupina odabrana između skupina kao što su  $R^A$ ,  $R^B$ ,  $R^C$  i  $R^D$ , pri čemu je svakieventualno supstituiran s jednom ili više  $R^7$  skupina; $R^2$  je vodik ili  $C_1$ - $C_2$  alkil; $R^3$  i  $R^4$  su svaki neovisno  $C_1$ - $C_8$  alkil,  $C_2$ - $C_8$  alkinil,  $C_2$ - $C_8$  alkinil ili  $C_3$ - $C_{10}$  cikloalkil, pri čemuje svaki eventualno supstituiran s jednom ili više  $R^8$  skupina, ili  $R^E$ , koji je eventualno supstituiran s jednom ili više  $R^9$  skupina, ili vodik; ili  $-NR^3R^4$  tvori  $R^F$ , koji je eventualno supstituiran s jednom ili više  $R^{10}$  skupina; $R^5$  je odabran između skupina kao što su  $-Y-CO_2R^{15}$  i  $-Y-R^{16}$ ; $R^6$ , koji može biti spojen na  $N^1$  ili  $N^2$ , je  $C_1$ - $C_6$  alkil,  $C_1$ - $C_6$  haloalkil,  $C_2$ - $C_6$  alkenil ili  $C_2$ - $C_6$  alkinil, pri čemu je svaki eventualno supstituiran s  $C_1$ - $C_6$  alkoksi,  $C_1$ - $C_6$  haloalkoksi ili cikličkom skupinom odabranom između  $R^J$ ,  $R^K$ ,  $R^L$  i  $R^M$ , ili je  $R^6$   $R^N$ ,  $C_3$ - $C_7$  cikloalkil ili  $C_3$ - $C_7$  halocikloalkil, pri čemu je svaki eventualno supstituiran s  $C_1$ - $C_6$  alkoksi ili  $C_1$ - $C_6$  haloalkoksi, ili je  $R^6$  vodik; $R^7$  je halo,  $C_1$ - $C_6$  alkil,  $C_1$ - $C_6$  haloalkil,  $C_2$ - $C_6$  alkenil,  $C_2$ - $C_6$  alkinil,  $C_3$ - $C_{10}$  cikloalkil,  $C_3$ - $C_{10}$  halocikloalkil, fenil, ili  $OR^{12}$ ,  $OC(O)R^{12}$ ,  $NO_2$ ,  $NR^{12}R^{13}$ ,  $NR^{12}C(O)R^{13}$ ,  $NR^{12}CO_2R^{14}$ ,  $C(O)R^{12}$ ,  $CO_2R^{12}$ ,  $CONR^{12}R^{13}$  ili  $CN$ ;  $R^8$  je halo, fenil,  $C^1$ - $C^6$  alkoksifenil, ili  $OR^{12}$ ,  $OC(O)R^{12}$ ,  $NO_2$ ,  $NR^{12}R^{13}$ ,  $NR^{12}C(O)R^{13}$ ,  $NR^{12}CO_2R^{13}$ ,  $C(O)R^{12}$ ,  $CO_2R^{12}$ ,  $CONR^{12}R^{13}$ ,  $CN$ ,  $C_3$ - $C_6$  cikloalkil,  $R^G$  ili  $R^H$ , pri čemu su zadnja dva eventualno supstituirani s jednom ili više  $R^9$  skupina;  $R^{10}$  je halo,  $C_3$ - $C_{10}$  cikloalkil,  $C_3$ - $C_{10}$  halocikloalkil, fenil, ili  $OR^{12}$ ,  $OC(O)R^{12}$ ,  $NO_2$ ,  $NR^{12}R^{13}$ ,  $NR^{12}C(O)R^{13}$ ,  $NR^{12}CO_2R^{14}$ ,  $C(O)R^{12}$ ,  $CO_2R^{11}$ ,  $CONR^{12}R^{13}$ ,  $CN$ , okso,  $C_1$ - $C_6$  alkil ili  $C_1$ - $C_6$  haloalkil, pri čemu su zadnja dva eventualno supstituirani s  $R^{11}$ ; $R^{11}$  je fenil,  $NR^{11}R^{13}$  ili  $NR^{11}CO_2R^{14}$ ; $R^{12}$  i  $R^{13}$  su svaki neovisno vodik,  $C_1$ - $C_6$  alkil ili  $C_1$ - $C_6$  haloalkil; $R^{14}$  je  $C_1$ - $C_6$  alkil ili  $C_1$ - $C_6$  haloalkil; $R^{15}$  je vodik ili  $C_1$ - $C_6$  alkil eventualno supstituirani s jednom ili više skupina odabranih između sledećeg: fenil, halo,  $OH$ ,  $C_1$ - $C_6$  alkiloksi,  $NH_2$ ,  $NH(C_1$ - $C_6$  alkil) i  $N(C_1$ - $C_6$  alkil); $R^{16}$  je izoster karboksilne kiseline odabran između skupina kao što su tetrazol-5-il,5-trifluorometil-1,2,4-triazol-3-il, 5-(metilsulfonyl)-1,2,4-triazol-3-il, 2,5-dihidro-5-okso-1,2,4-oksadiazol-3-il,  $-SO_2NHR^{17}$  i  $CONHR^{18}$ ;  $R^A$  i  $R^J$  su svaki neovisno  $C_3$ - $C_{10}$  cikloalkil ili  $C_3$ - $C_{10}$  cikloalkenil, po čemu svaki može biti ili monociklički, odnosno kada postoji odgovarajući broj atoma prstena, policiklički i koje mogu biti spojene na ili

(a)

monociklički aromatski prsten odabran između skupina kao što su benzenski prsten i 5- ili 6-člani heteroaromatski prsten koji sadržava do tri heteroatoma odabrana između dušika, kisika i sumpora, ili

5-, 6- ili 7-člani heteroalicyklički prsten koji sadržava do tri heteroatoma odabrana između dušika, kisika i sumpora;

 $R^B$  i  $R^K$  su svaki neovisno skupine fenil ili naftil, pri čemu svaki može biti spojen na (a)  $C_5$ - $C_7$ cikloalkil ili  $C_5$ - $C_7$  cikloalkenilni prsten,

(b) 5-, 6- ili 7-članog heteroalicyklički prsten koji sadržava do tri heteroatoma odabrana između dušika, kisika i sumpora, ili

(c) 5- ili 6-člani heteroalicyklički prsten koji sadržava do tri heteroatoma odabrana između dušika, kisika i sumpora;

 $R^C$ ,  $R^L$  i  $R^N$  su svaki neovisno monociklički, odnosno kada postoji odgovarajući broj atoma prstena, policiklički zasićeni ili djelomično nezasićeni prstenasti sastav koji sadržava između 3 i 10atoma u prstenu, pri čemu je najmanje jedan heteroatom odabran između dušika, kisika i sumpora, pri čemu prsten može biti spojen na skupine  $C_5$ - $C_7$  cikloalkil ili  $C_5$ - $C_7$  cikloalkenil ili monociklički aromatski prsten odabran između skupina kao što su benzenski prsten i 5- ili 6-člani heteroaromatski prsten koji sadržava do tri heteroatoma odabrana između dušika, kisika i sumpora; $R^D$  i  $R^M$  su svaki neovisno 5- ili 6-člani heteroaromatski prsten koji sadržava do tri heteroatoma neovisno odabrana između dušika, kisika i sumpora, pri čemu prsten može biti spojen na

(a) drugi 5- ili 6-člani heteroaromatski prsten koji sadržava do tri heteroatoma odabrana između dušika, kisika i sumpora;

(b)  $C_5$ - $C_7$  cikloalkil ili  $C_5$ - $C_7$  cikloalkenilni prsten;

(c) 5-, 6- ili 7-člani heteroalicyklički prsten koji sadržava do tri heteroatoma odabrana između dušika, kisika i sumpora; ili

(d) benzenski prsten;

 $R^E$ ,  $R^F$  i  $R^G$  su svaki neovisno monociklički, odnosno kada policiklički zasićeni prstenasti sastav koji sadržava između 3 i jedan heteroatom odabran između dušika, kisika i sumpora;

postoji odgovarajući broj atoma prstena, 10 atoma u prstenu, pri čemu je najmanje

 $R^H$  je 5- ili 6-člani heteroaromatski prsten koji sadržava

do tri heteroatoma neovisno odabrana između dušika, kisika i sumpora; te Y je kovalentna veza, -CH<sub>2</sub>-O-CH<sub>2</sub>, C<sub>1</sub>-C<sub>6</sub> alkilenil ili C<sub>3</sub>-C<sub>7</sub> cikloalkilenil; njihov tautomer ili farmaceutski prihvatljiva sol ili solvat spomenutog spoja ili tautomer.

Broj ostalih patentnih zahtjeva: 73

- (11) **BAP062448** (45) 2011-31-03
- (21) 062448A (22) 2006-05-26
- (31) 103 56 717.8 (32) 2003-12-02 (33) DE
- (86) EP2004/013153 2004-11-19
- (87) 2005/054195A 2005-06-16
- (73) SANOFI-AVENTIS DEUTSCHLAND GmbH  
Brüningstrasse 50, 65929 Frankfurt  
DE

(51) **C07D 209/46, C07C 233/66**

- (72) GOURAND, Yves  
87 Avenue des Pervenches, F-93370 Montfermeil  
FR  
WU, Xiao-Dong  
58 Bond St., Bridgewater, NJ 08807  
US  
HUANG, Bao-Guo  
10 Shields Lane, Bridgewater, NJ 08807  
US  
HANNA, Reda  
1043 Treeline Drive, Allentown, PA 18103  
US  
KLEEMANN, Heinz-Werner  
Mainstrasse 29, 65474 Bischofsheim  
DE  
KEIL, Johannes  
Johannesallee 12, 65929 Frankfurt  
DE  
RIEKE-ZAPP, Joerg  
Arndtstrasse 50, 60325 Frankfurt  
DE  
SCHUBERT, Gerit  
Feldbergstrasse 2a, 65779 Kelkheim  
DE

- (74) "ŽIVKO MIJATOVIĆ & PARTNERS"  
d.o.o. Sarajevo  
"INTELBIRO" d.o.o.  
Nedim Krilić

(54) **POSTUPAK ZA PROIZVODNJU DERIVATA  
(3-OKSO-2,3-DIHIDRO-1H-IZOINDOL-1-IL)  
ACETILGVANIDINA**

(57)

Postupak za pripravljanje spojeva formule I

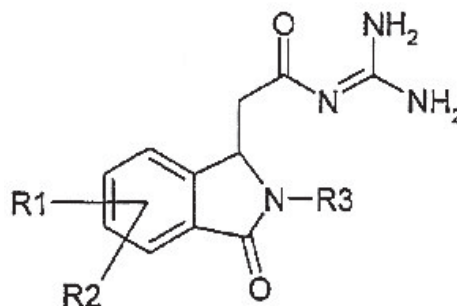

naznačen time, da R1 i R2 su međusobno neovisno vodik, F, Cl, trifluorometoksi, 2,2,2-trifluoroetoksi, trifluorometil, 2,2,2-trifluoroetil ili alkil koji ima 1,2,3 ili 4 atoma ugljika R3 je alk-R4 ili trifluorometil Alk je alkil koji ima 1,2,3 ili 4 atoma ugljika R4 je vodik, trifluorometil ili cikloalkil koji ima 3,4,5,6 ili 7 atoma ugljikate njihovih soli koji obuhvaća

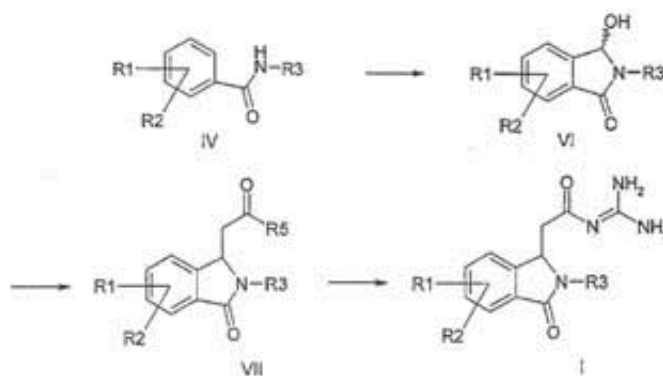

- a) formiliranje amida formule IV te zatim cikliziranje spoja formule VI  
b) reakciju spoja formule VI s alkoksikarbonilmetilentrifenilfosforanom, s 1-alkoksi-1-trimetilsiloksietilenom ili s trialkilfosfonoacetatom da se dobije spoj formule VII, i  
c) reakciju spoja formule VII s gvanidinom da se dobije spoja formule I,  
gdje, u spojevima formula IV, VI i VII,  
R1 do R3 su kao što je definirano u formuli I i  
R5 je alkoksi koji ima 1, 2,3 ili 4 atoma ugljika; te njihovih soli.

Broj ostalih patentnih zahtjeva: 22

## OBJAVA PROŠIRENIH EVROPSKIH PATENTA UPISANIH U REGISTAR PATENATA

Bibliografski podaci svrstani su prema rastućem registarskom broju proširenog evropskog patenta. Podaci su popraćeni INID kodom /Internationally agreed Numbers for the Identification of Data/ (broj u zagradi), za identifikaciju podataka o patentima, a prema standardu WIPO ST. 9.

Prikaz redoslijeda podataka u objavljenom proširenom evropskom patentu je slijedeći:

(11) Registarski broj proširenog evropskog patenta

(45) Datum objave proširenog evropskog patenta u BiH

(51) Međunarodna klasifikacija patenata prema IPC

(21) Broj dostavljanja prevoda patentnih zahtjeva

(21) Datum dostavljanja prevoda patentnih zahtjeva

(96) Broj i datum evropske prijave

(97) Datum objave podataka o priznanju evropskog patenta u EPO-u

(31) Broj(evi) priznatog prava prvenstva (*separator ;*)

(32) Datum(i) priznatog prava prvenstva (*separator ;*)

(74) Zastupnik

(54) Naziv pronalaska

(73) Nosioc patenta

(72) Pronalazač(i)

(57) Prvi patentni zahtjev i naznaka broja preostalih patentnih zahtjeva

## OBJAVA PROŠIRENIH EVROPSKIH PATENATA UPISANIH U REGISTAR PATENATA

- (11) **BA/EP1598333**
- (45) 2011-03-31
- (51) C07C 213/10 (2006.01); C07C 217/56 (2006.01); C07B 57/10 (2006.01)
- (21) E00002
- (22) 2007-01-08
- (96) 05290384 2005-02-21
- (97) 2006-10-18
- (31) FR 0405453
- (32) 2004-05-19
- (74) "SD PETOSEVIC" d.o.o.
- (54) POSTUPAK PRIPRAVE (1S)-4,5-DIMETOKSI-1-(METILAMINOMETIL)-BENZOCIKLOBUTANA I NJEGOVIH KISELINSKIH ADICIJSKIH SOLI TE NJIHOVA PRIMJENA ZA SINTEZU IVABRADINA I NJEGOVIH FARMACEUTSKI PRIHVATLJIVIH KISELINSKIH ADICIJSKIH SOLI  
PROCESS FOR THE PREPARATION OF (1S)-4,5-DIMETHOXY-1-(METHYLAMINOMETHYL)-BENZOCYCLOBUTANE, ACID ADDITION SALTS THEREOF AND ITS USE FOR THE SYNTHESIS OF IVABRADINE AND FOR ITS PHARMACEUTICALLY ACCEPTABLE ACID ADDITION SALTS
- (73) Les Laboratoires Servier  
12, Place de La Défense,  
92415 Courbevoie Cedex  
FR
- (72) Lerestif, Jean-Michel ; Gonzalez-Blanco, Isaac ; Lecouve, Jean-Pierre ; Brigot, Daniel

(57)

1. Postupak za razlaganje amina formule (IV):

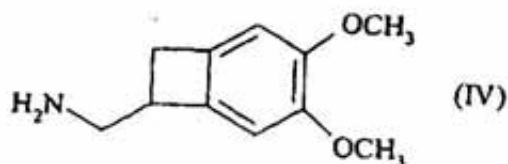

reagovanjem sa N-acetil-L-glutaminskom kiselinom, posle čega se vrši filtriranje, ili filtriranje pod usisavanjem, ovako dobijenc suspenzije kako bi se dobilo jedinjenje formule (VII):

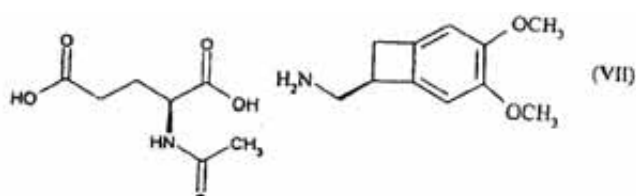

koje se reaguje nekom bazom da hi se dobio odgovarajući amin formule (VIII) konfiguracije (S)

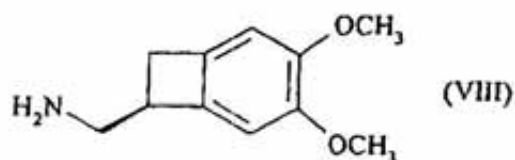

Broj ostalih patentnih zahtjeva: 12

(11) **BA/EP1605932**  
 (45) 2011-03-31  
 (51) A61K 31/381 (2006.01) ;  
 A61P 25/16 (2006.01)  
 (21) E00001  
 (22) 2006-06-16  
 (96) 04804221 2004-12-22  
 (97) 2006-05-24  
 (31) EP 03029680  
 (32) 2003-12-23  
 (74) Dr DIANA PROTIĆ-TKALČIĆ  
 (54) INTRANAZALNA FORMULACIJA  
 ROTIGOTINA INTRANASAL  
 FORMULATION OF ROTIGOTINE  
 (73) UCB Pharma GmbH  
 Alfred-Nobel-Strasse 10,  
 40789 Monheim/Rhld.  
 DE  
 (72) KRÄMER, Robert  
 (57) Tečna, intranazalna, farmaceutska  
 formulacija koja sadrži farmaceutski  
 prihvatljivu kiselu adicijonu so rotigotina  
 i a-ciklodekstrina.

Broj ostalih patentnih zahtjeva: 17

(11) **BA/EP1756049**  
 (45) 2011-03-31  
 (51) C07D 205/08 (2006.01)  
 (21) E00028  
 (22) 2007-12-14  
 (96) 05747892 2005-05-20  
 (97) 2007-10-31  
 (31) DE 102004025071 ; DE 102005010770  
 (32) 2004-05-21 ; 2005-03-09  
 (74) NEDIM KRILIĆ  
 (54) NAČIN DOBIVANJA DERIVATA  
 1,4-DIFENIL AZETIDINONA  
 METHOD FOR PRODUCING  
 1,4-DIPHENYL AZETIDINONE  
 DERIVATIVES  
 (73) Sanofi-Aventis Deutschland GmbH  
 Brüningstrasse 50,  
 65929 Frankfurt am Main  
 DE  
 (72) LINDENSCHMIDT, Andreas ;  
 WILL, David, William ;  
 JAEHNE, Gerhard ; WOLLMANN,  
 Theodor, Andreas ; FRICK, Wendelin ;  
 JUNKER, Bernd ; RIGAL, David ;  
 BILLEN, Guenter ;  
 JENDRALLA, Heiner

(57)

1. Postupak za proizvodnju derivata  
 1,4-difenilazetidina iz p-supstituieranih aminoamida  
 zaštićenih na pogodan način u prisustvu sredstva za  
 sililiranje i najmanje jednog katalizatora za ciklizaciju,  
 gdje je taj katalizator za ciklizaciju predstavljen  
 jednom od slijedećih općih formula

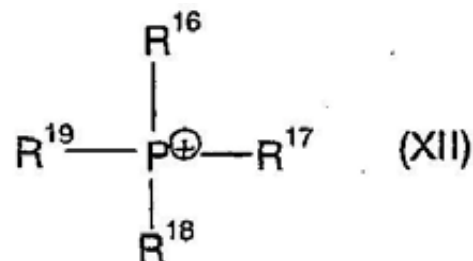

kao kation, pri čemu su R<sup>16</sup>, R<sup>17</sup>, R<sup>18</sup>, R<sup>19</sup> neovisno  
 jedan o drugome aril, (C<sub>1</sub>-C<sub>15</sub>)alkil, benzil, R<sup>41</sup>  
 označava aril, (C<sub>1</sub>-C<sub>15</sub>)alkil, benzil,  
 R<sup>42</sup> označava (C<sub>1</sub>-C<sub>15</sub>)alkil, benzil, (C<sub>5</sub>-C<sub>8</sub>)cikloalkil,  
 aril, pri čemu aril može biti supstituiran sa skupinama  
 F, Cl, Br, I, -OH, -O(C<sub>1</sub>-C<sub>3</sub>)alkil, -NH<sub>2</sub>, -NH(C<sub>1</sub>-C<sub>3</sub>)alkil,  
 -N[(C<sub>1</sub>-C<sub>3</sub>)alkil]<sub>2</sub>, -C(O)OH, -C(O)O(C<sub>1</sub>-C<sub>3</sub>)alkil,

-C(O)NH<sub>2</sub>, -C(O)NH(C<sub>1</sub>-C<sub>3</sub>)alkil, -C(O)N[(C<sub>1</sub>-C<sub>3</sub>)alkil]<sub>2</sub>,  
 -SO<sub>2</sub>NH<sub>2</sub>, -SO<sub>2</sub>NH(C<sub>1</sub>-C<sub>3</sub>)alkil, -SO<sub>2</sub>N[(C<sub>1</sub>-C<sub>3</sub>)alkil]<sub>2</sub>,  
 -CN, (d-C<sup>^</sup>alkil i (C<sub>5</sub>-C<sub>6</sub>)cikloalkil, i

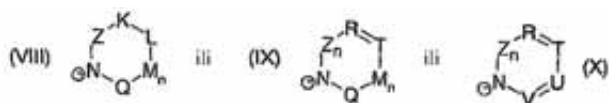

ili

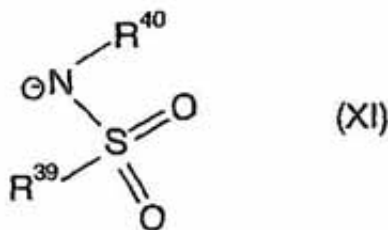

kao anion,  
 a simboli, supstituenti i oznake imaju slijedeće značenje,

Z = C=O, C=S, S=O, SO<sub>2</sub> ili C=NR<sup>20</sup>  
 K = O, S, NR<sup>21</sup> ili CR<sup>22</sup>R<sup>23</sup>  
 L = NR<sup>24</sup> ili CR<sup>25</sup>R<sup>26</sup>  
 N = O ili 1  
 M = O, C=O, NR<sup>27</sup> ili CR<sup>28</sup>R<sup>29</sup>  
 Q = O, S, NR<sup>30</sup> CR<sup>31</sup>R<sup>32</sup>, C=O, C=S, S=O, SO<sub>2</sub> ili C=NR<sup>34</sup>  
 R = CR<sup>35</sup> ili N  
 T = CR<sup>36</sup> ili N

U = CR<sup>37</sup> ili N  
 V = CR<sup>38</sup> ili N

pri čemu R<sup>20</sup>= do R<sup>32</sup> i R<sup>34</sup> do R<sup>38</sup> neovisno jedan o drugome označavaju H, (d-C<sub>6</sub>)alkil, aril ili heteroaril i u svakom slučaju dva alkilna ostatka mogu zajedno tvoriti cikloalkilni ostatak od maksimalno 6 C jedinica u prstenu, koji ponovno mogu biti supstituirani sa skupinama F, Cl, Br, I, CF<sub>3</sub>, NO<sub>2</sub>, COO(C<sub>1</sub>-C<sub>6</sub>)alkil, CON[(d-C<sub>6</sub>)alkil]<sub>2</sub>, cikloalkil, (C<sub>1</sub>-C<sub>10</sub>)-alkil, (C<sub>2</sub>-C<sub>6</sub>)alkenil, O-(C<sub>1</sub>-C<sub>6</sub>)alkil, O-CO-(C<sub>1</sub>-C<sub>6</sub>)alkil, O-CO-

(C<sub>1</sub>-C<sub>6</sub>)alkilen-aril, SO<sub>2</sub>N[(C<sub>1</sub>-C<sub>6</sub>)alkil]<sub>2</sub>, S-(C<sub>1</sub>-C<sub>6</sub>)alkil,

S-(CH<sub>2</sub>)<sub>n</sub>aril, SO-(C<sub>1</sub>-C<sub>6</sub>)alkil, SO-(CH<sub>2</sub>)<sub>n</sub>aril, SO<sub>2</sub>-(C<sub>1</sub>-C<sub>6</sub>)alkil, SO<sub>2</sub>-(CH<sub>2</sub>)<sub>n</sub>aril, SO<sub>2</sub>-N((C<sub>1</sub>-C<sub>6</sub>)alkil)(CH<sub>2</sub>)<sub>n</sub>aril, ili SO<sub>2</sub>-N((CH<sub>2</sub>)<sub>n</sub>aril)<sub>2</sub>, pri čemu može biti n = 0 do 6 i arilni ostatak može biti supstituiran do dva puta sa skupinama F, Cl, Br, CF<sub>3</sub>, SF<sub>5</sub>, NO<sub>2</sub>, OCF<sub>3</sub>, O-(C<sub>1</sub>-C<sub>6</sub>)alkil ili (C<sub>1</sub>-C<sub>6</sub>)alkil; ili sa N((C<sub>1</sub>-C<sub>6</sub>)alkil)<sub>2</sub>, NH-CO-NH-(C<sub>1</sub>-C<sub>6</sub>)alkil], NH-CO-NH-aril, N[(C<sub>1</sub>-C<sub>6</sub>)alkil]-CO-(C<sub>1</sub>-C<sub>6</sub>)alkil, N[(C<sub>1</sub>-C<sub>6</sub>)alkil]-COO-(C<sub>1</sub>-C<sub>6</sub>)alkil, N[(C<sub>1</sub>-C<sub>6</sub>)alkil]-CO-aril, N[(C<sub>1</sub>-C<sub>6</sub>)alkil]-COO-aril, N[(C<sub>1</sub>-C<sub>6</sub>)alkil]-CO-N((C<sub>1</sub>-C<sub>6</sub>)alkil)<sub>2</sub>, N[(C<sub>1</sub>-C<sub>6</sub>)alkil]-CO-N((C<sub>1</sub>-C<sub>6</sub>)alkil)-aril, N[(C<sub>1</sub>-C<sub>6</sub>)alkil]-CO-N(aril)<sub>2</sub>, N(aril)-CO-(C<sub>1</sub>-C<sub>6</sub>)alkil, N(aril)-COO-(C<sub>1</sub>-C<sub>6</sub>)alkil, N(aril)-CO-aril, N(aril)-COO-aril, N(aril)-CO-N((C<sub>1</sub>-C<sub>6</sub>)alkil)<sub>2</sub>, N(aril)-CO-N[(C<sub>1</sub>-C<sub>6</sub>)alkil]-aril, N(aril)-CO-N(aril)<sub>2</sub>, aril, O-(CH<sub>2</sub>)<sub>n</sub>aril, pri čemu može biti n = 0 do 6, pri čemu arilni ostatak

može biti supstituiran 1 do 3 puta sa skupinama F, Cl, Br, I, CF<sub>3</sub>, NO<sub>2</sub>, OCF<sub>3</sub>, O-(C<sub>1</sub>-C<sub>6</sub>)alkil, (C<sub>1</sub>-C<sub>6</sub>)alkil, N((C<sub>1</sub>-C<sub>6</sub>)alkil)<sub>2</sub>, SF<sub>5</sub>, SO<sub>2</sub>-CH<sub>3</sub> ili COO-(C<sub>1</sub>-C<sub>6</sub>)alkil i pri čemu su R<sup>39</sup> i R<sup>40</sup> neovisno jedan o drugome (C<sub>1</sub>-C<sub>6</sub>)alkil, pri čemu jedan ili više susjednih C atoma može biti zamijenjen sa skupinama NH ili C=O, (C<sub>1</sub>-C<sub>6</sub>)-perfluoralkil, aril ili heteroaril, ili R<sup>39</sup> i R<sup>40</sup> tvore zajedno 1,8-naftil ili 1,7,7-trimetil-biciklo[2,2,1]heptanil, R<sup>40</sup> može biti također H,

ili pri čemu u tom katalizatoru za ciklizaciju kation odgovara onome opće formule (XII) i anion je R<sup>41</sup>O<sup>-</sup>, ili pri čemu u tom katalizatoru za ciklizaciju kation odgovara onome opće formule (XII) i anion je R<sup>42</sup>COO<sup>-</sup>, ili pri čemu u tom katalizatoru za ciklizaciju kation odgovara onome opće formule (XII) i anion je Cl<sup>-</sup>, Br<sup>-</sup> ili I<sup>-</sup> i taj se može kombinirati s Ag<sub>2</sub>O.

Broj ostalih patentnih zahtjeva: 10

(11)	<b>BA/EP1758914</b>
(45)	2011-03-31
(51)	C07H 17/02 (2006.01); A61K 31/7056 (2006.01); A61P 3/10 (2006.01)
(21)	E00036
(22)	2008-01-18
(96)	05746637 2005-06-03
(97)	2007-11-21
(31)	DE 102004028241
(32)	2004-06-11
(74)	NEDIM KRILIĆ
(54)	NOVI FLUOROGLIKOZIDNI DERIVATI PIRAZOLA, LIJEKOVI KOJI SADRŽE OVE SPOJEVE, TE NJIHOVA UPORABA NOVEL FLUOROGLYCOSIDE DERIVATIVES OF PYRAZOLES, MEDICAMENTS CONTAINING THESE COMPOUNDS, AND THE USE THEREOF
(73)	Sanofi-Aventis Deutschland GmbH 65929 Frankfurt am Main DE
(72)	BRUMMERHOP, Harm ; FRICK, Wendelin ; GLOMBIK, Heiner ; PLETTENBURG, Oliver ; BICKEL, Martin ; HEUER, Hubert ; THEIS, Stefan

(57)

1. Spoj formule Iu kojoj su oznake R1 i R2

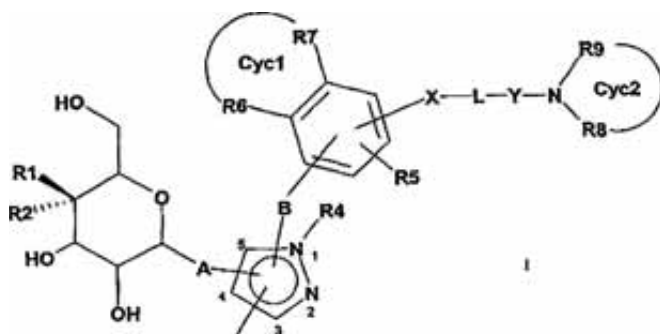

neovisno jedan od drugog F ili H, pri čemu jedan od radikala R1 ili R2 mora biti F; A O, NH, CH<sub>2</sub>, S ili veza; R3 vodik, F, Cl, Br, I, OH, CF<sub>3</sub>, NO<sub>2</sub>, CN, COOH, CO(C<sub>1</sub>-C<sub>6</sub>)-alkil, COO(C<sub>1</sub>-C<sub>6</sub>)-alkil, CONH<sub>2</sub>, CONH(C<sub>1</sub>-C<sub>6</sub>)-alkil, CON[(C<sub>1</sub>-C<sub>6</sub>)-alkil]<sub>2</sub>, (C<sub>1</sub>-C<sub>6</sub>)-alkil, (C<sub>3</sub>-C<sub>6</sub>)-cikloalkil, (C<sub>2</sub>-C<sub>6</sub>)-alkenil, (C<sub>2</sub>-C<sub>6</sub>)-alkinil, 0-(C<sub>1</sub>-C<sub>6</sub>)-alkil, HO-(C<sub>1</sub>-C<sub>6</sub>)-alkilen, (C<sub>1</sub>-C<sub>6</sub>)-alkilen-0-(C<sub>1</sub>-C<sub>6</sub>)-alkil, fenil, benzil, (C<sub>1</sub>-C<sub>6</sub>)-alkoksikarbonil, gdje jedan, više od jedan ili svi vodik(ci) u alkil, alkenil, alkinil i O-alkil radikalima mogu biti zamijenjeni s fluorom; SO<sub>2</sub>-NH<sub>2</sub>, SO<sub>2</sub>NH(C<sub>1</sub>-C<sub>6</sub>)-alkil, SO<sub>2</sub>N[(C<sub>1</sub>-C<sub>6</sub>)-alkil]<sub>2</sub>, S-(C<sub>1</sub>-C<sub>6</sub>)-alkil, S-(CH<sub>2</sub>)<sub>0</sub>-fenil, SO-(C<sub>1</sub>-C<sub>6</sub>)-alkil, SO-(CH<sub>2</sub>)<sub>0</sub>-fenil, SO<sub>2</sub>-(C<sub>1</sub>-C<sub>6</sub>)-alkil, SO<sub>2</sub>-(CH<sub>2</sub>)<sub>0</sub>-fenil, gdje o može biti 0-6, a fenil radikal može biti zamijenjen do dva puta s F, Cl, Br, OH, CF<sub>3</sub>, NO<sub>2</sub>, CN, OCF<sub>3</sub>, 0-(C<sub>1</sub>-C<sub>6</sub>)-alkilom, (C<sub>1</sub>-C<sub>6</sub>)-alkilom, NH<sub>2</sub>; NH<sub>2</sub>, NH-(C<sub>1</sub>-C<sub>6</sub>)-alkil, N((C<sub>1</sub>-C<sub>6</sub>)-alkil)<sub>2</sub>, NH-CO-(C<sub>1</sub>-C<sub>6</sub>)-alkil, fenil, 0-(CH<sub>2</sub>)<sub>0</sub>-fenil, gdje o može biti 0-6, gdje fenil prsten može biti supstituiran jedan do tri puta s F, Cl, Br, I, OH, CF<sub>3</sub>, NO<sub>2</sub>, CN, OCF<sub>3</sub>, 0-(C<sub>1</sub>-C<sub>6</sub>)-alkilom, (C<sub>1</sub>-C<sub>6</sub>)-alkilom, NH<sub>2</sub>, NH(C<sub>1</sub>-C<sub>6</sub>)-alkilom, N((C<sub>1</sub>-C<sub>6</sub>)-alkil)<sub>2</sub>, SO<sub>2</sub>-CH<sub>3</sub>, COOH, COO-(C<sub>1</sub>-C<sub>6</sub>)-alkilom, CONH<sub>2</sub>; R4 vodik, (C<sub>1</sub>-C<sub>6</sub>)-alkil, (C<sub>2</sub>-C<sub>6</sub>)-alkenil, (C<sub>3</sub>-C<sub>6</sub>)-cikloalkil, ili fenil koji može po izboru biti supstituiran s halogenom ili (C<sub>1</sub>-C<sub>6</sub>)-alkilom; B (C<sub>0</sub>-C<sub>5</sub>)-alkilen, gdje jedan ili više C atoma alkenil radikala mogu biti zamijenjeni neovisno jedan o drugome s -O-, (C=O)-, -CH=CH-, -C-C-, -S-, -CH(OH)-, -CHF-, -CF<sub>2</sub>-, -(S=O)-, -(SO<sub>2</sub>)-, -N((C<sub>1</sub>-C<sub>6</sub>)-alkil)-, -N((C<sub>1</sub>-C<sub>6</sub>)-alkil)fenil-, ili -NH-; R5, R6, R7 neovisno jedan od drugog, vodik, F, Cl, Br, I, OH, CF<sub>3</sub>, NO<sub>2</sub>, CN, COOH, COO(C<sub>1</sub>-C<sub>6</sub>)-alkil, CO-(C<sub>1</sub>-C<sub>6</sub>)-alkil, CONH<sub>2</sub>, CONH(C<sub>1</sub>-C<sub>6</sub>)-alkil, CON[(C<sub>1</sub>-C<sub>6</sub>)-alkil]<sub>2</sub>, (C<sub>1</sub>-C<sub>6</sub>)-alkil, (C<sub>2</sub>-C<sub>6</sub>)-alkenil, (C<sub>2</sub>-C<sub>6</sub>)-alkinil, 0-(C<sub>1</sub>-C<sub>6</sub>)-alkil, HO-(C<sub>1</sub>-C<sub>6</sub>)-alkilen, (C<sub>1</sub>-C<sub>6</sub>)-alkilen-0-(C<sub>1</sub>-C<sub>6</sub>)-alkil, gdje jedan, više od jednog, ili svi vodik(ci) u alkil, alkenil, alkinil i O-alkil radikalima mogu biti zamijenjeni s fluorom; SO<sub>2</sub>-NH<sub>2</sub>, SO<sub>2</sub>NH(C<sub>1</sub>-C<sub>6</sub>)-alkil, SO<sub>2</sub>N[(C<sub>1</sub>-C<sub>6</sub>)-alkil]<sub>2</sub>, S-(C<sub>1</sub>-C<sub>6</sub>)-alkil, S-(CH<sub>2</sub>)<sub>0</sub>-fenil, SCF<sub>3</sub>, SO-(C<sub>1</sub>-C<sub>6</sub>)-alkil, SO-(CH<sub>2</sub>)<sub>0</sub>-fenil, SO<sub>2</sub>-(C<sub>1</sub>-C<sub>6</sub>)-alkil, SO<sub>2</sub>-(CH<sub>2</sub>)<sub>0</sub>-fenil, gdje o može biti 0-6, a fenil prsten može biti supstituiran do dva puta s F, Cl, Br, OH, CF<sub>3</sub>, NO<sub>2</sub>, CN, OCF<sub>3</sub>, 0-(C<sub>1</sub>-C<sub>6</sub>)-alkilom, (C<sub>1</sub>-C<sub>6</sub>)-alkilom, NH<sub>2</sub>; NH<sub>2</sub>, NH-(C<sub>1</sub>-C<sub>6</sub>)-alkil, N((C<sub>1</sub>-C<sub>6</sub>)-alkil)<sub>2</sub>, NH-CO-(C<sub>1</sub>-C<sub>6</sub>)-alkil, fenil, 0-(CH<sub>2</sub>)<sub>0</sub>-fenil, gdje o može biti 0-6, gdje fenil prsten može biti supstituiran

jedan do tri puta s F, Cl, Br, I, OH, CF<sub>3</sub>, NO<sub>2</sub>, CN, OCF<sub>3</sub>, 0-(C<sub>1</sub>-C<sub>6</sub>)-alkilom, (C<sub>1</sub>-C<sub>6</sub>)-alkilom, NH<sub>2</sub>, NH(C<sub>1</sub>-C<sub>6</sub>)-alkilom, N((C<sub>1</sub>-C<sub>6</sub>)-alkil)<sub>2</sub>, SO<sub>2</sub>-CH<sub>3</sub>, COOH, COO-(C<sub>1</sub>-C<sub>6</sub>)-alkil, CONH<sub>2</sub>; ili R6 i R7 zajedno s C atomima koji ih nose 5- do 7-člani, saturirani, djelomično ili potpuno nezasićen prsten Cyc 1, gdje 1 ili 2 C atom(a) prstena mogu također biti zamijenjeni s N, O ili S, a Cyc 1 može biti po izboru supstituiran s (C<sub>1</sub>-C<sub>6</sub>)-alkilom, (C<sub>2</sub>-C<sub>5</sub>)-alkenilom, (C<sub>2</sub>-C<sub>5</sub>)-alkinilom, gdje u svakom slučaju jedna CH<sub>2</sub> skupina može biti zamijenjena s O, ili supstituirana s H, F, Cl, OH, CF<sub>3</sub>, NO<sub>2</sub>, CN, COO(C<sub>1</sub>-C<sub>6</sub>)-alkilom, CONH<sub>2</sub>, CONH(C<sub>1</sub>-C<sub>6</sub>)-alkilom, OCF<sub>3</sub>; X CO, O, NH, S, SO, SO<sub>2</sub> ili veza; L (C<sub>1</sub>-C<sub>6</sub>)-alkilen, (C<sub>2</sub>-C<sub>5</sub>)-alkenilen, (C<sub>2</sub>-C<sub>5</sub>)-alkinilen, gdje u svakom slučaju jedna ili dvije CH<sub>2</sub> skupina(e) mogu biti zamijenjene s O ili NH; Y CO, NHCO, SO, SO<sub>2</sub>, ili veza; R8, R9 neovisno jedan od drugog, vodik, SO<sub>3</sub>H, ostatak šećera, (C<sub>1</sub>-C<sub>6</sub>)-alkil, gdje jedna ili više CH<sub>2</sub> skupina alkil radikala može biti supstituirana neovisno jedna od druge s (C<sub>1</sub>-C<sub>6</sub>)-alkilom, OH, (C<sub>1</sub>-C<sub>6</sub>)-alkilen-OH, (C<sub>2</sub>-C<sub>6</sub>)-alkenilen-OH, O-ostatak šećera, OSO<sub>3</sub>H, NH<sub>2</sub>, NH-(C<sub>1</sub>-C<sub>6</sub>)-alkilom, N[(C<sub>1</sub>-C<sub>6</sub>)-alkil]<sub>2</sub>, NH-CO-(C<sub>1</sub>-C<sub>6</sub>)-alkilom, NH-ostatom šećera, NH-SO<sub>3</sub>H, (C<sub>1</sub>-C<sub>6</sub>)-alkilen-NH<sub>2</sub>, (C<sub>2</sub>-C<sub>6</sub>)-alkenilen-NH<sub>2</sub>, (C<sub>0</sub>-C<sub>6</sub>)-alkilen-COOH, (C<sub>0</sub>-C<sub>6</sub>)-alkilen-CONH<sub>2</sub>, (C<sub>0</sub>-C<sub>6</sub>)-alkilen-CONH-(C<sub>1</sub>-C<sub>6</sub>)-alkilom, (C<sub>0</sub>-C<sub>6</sub>)-alkilen-SONH<sub>2</sub>, (C<sub>0</sub>-C<sub>6</sub>)-alkilen-SONH-(C<sub>1</sub>-C<sub>6</sub>)-alkilom, (C<sub>0</sub>-C<sub>6</sub>)-alkilen-SO<sub>2</sub>NH<sub>2</sub>, (C<sub>0</sub>-C<sub>6</sub>)-alkilen-SO<sub>2</sub>NH-(C<sub>1</sub>-C<sub>6</sub>)-alkilom, adamantilom; ili R8 i R9 zajedno s N atomom koji ih nosi 5- do 7-člani, zasićeni prsten Cyc2, gdje jedna ili više CH<sub>2</sub> skupina prstena može također biti zamijenjena s O, S, NH, NSO<sub>3</sub>H, N-ostatom šećera, N-(C<sub>1</sub>-C<sub>6</sub>)-alkilom, gdje jedna ili više CH<sub>2</sub> skupina alkil radikala može neovisno biti supstituirana s (C<sub>1</sub>-C<sub>6</sub>)-alkilom, OH, (C<sub>1</sub>-C<sub>6</sub>)-alkilen-OH, (C<sub>2</sub>-C<sub>6</sub>)-alkenilen-OH, NH<sub>2</sub>, NH-(C<sub>1</sub>-C<sub>6</sub>)-alkilom, N[(C<sub>1</sub>-C<sub>6</sub>)-alkil]<sub>2</sub>, NH-CO-(C<sub>1</sub>-C<sub>6</sub>)-alkilom, NH-ostatom šećera, (C<sub>1</sub>-C<sub>6</sub>)-alkilen-NH<sub>2</sub>, (C<sub>2</sub>-C<sub>6</sub>)-alkenilen-NH<sub>2</sub>, (C<sub>0</sub>-C<sub>6</sub>)-alkilen-COOH, (C<sub>0</sub>-C<sub>6</sub>)-alkilen-CONH<sub>2</sub>, (C<sub>0</sub>-C<sub>6</sub>)-alkilen-CONH-(C<sub>1</sub>-C<sub>6</sub>)-alkilom, (C<sub>0</sub>-C<sub>6</sub>)-alkilen-SONH<sub>2</sub>, (C<sub>0</sub>-C<sub>6</sub>)-alkilen-SONH-(C<sub>1</sub>-C<sub>6</sub>)-alkilom, (C<sub>0</sub>-C<sub>6</sub>)-alkilen-SO<sub>2</sub>NH<sub>2</sub>, (C<sub>0</sub>-C<sub>6</sub>)-alkilen-SO<sub>2</sub>NH-(C<sub>1</sub>-C<sub>6</sub>)-alkilom; i njihove farmaceutski prihvatljive soli.

Broj ostalih patentnih zahtjeva:

16

- (11) **BA/EP1760153**  
 (45) 2011-03-31  
 (51) C12N 15/86 (2006.01);  
 C12N 15/861 (2006.01);  
 A61K 48/00 (2006.01)  
 (21) E00532  
 (22) 2011-01-19  
 (96) 05750184 2005-05-18  
 (97) 2010-11-17  
 (31) ES 200401219  
 (32) 2004-05-20  
 (74) "ŽIVKO MIJATOVIĆ & PARTNERS"  
 d.o.o., Sarajevo  
 (54) HIBRIDNI VEKTOR ADENOVIRUSA/  
 ALFAVIRUSA ZA EFIKASNU  
 PRIMENU I EKSPRESIJU  
 TERAPEUTSKIH GENA U ĆELIJAMA  
 TUMORA ADENOVIRUS/  
 ALPHAVIRUS HYBRID VECTOR  
 FOR THE EFFECTIVE  
 ADMINISTRATION AND EXPRESSION  
 OF THERAPEUTIC GENES  
 IN TUMOUR CELLS  
 (73) Proyecto de Biomedicina Cima, S.L.  
 31008 Pamplona - Navarra  
 ES  
 (72) QIAN, Cheng ; GUAN, Min ;  
 SMERDOU PICAZO, Cristian ;  
 PRIETO VALTUEÑA, Jesus  
 (57)  
 1. Adenovirusni hibridni vektor sa genskom ekspresijom naznačen time što sadrži najmanje sledeće elemente, orijentisane u smeru 5' do 3':  
 1. lanac adenovirusnog porekla koji sadrži prvu invertovanu terminalnu ponavljajuću (ITR) sekvencu i signalnu sekvencu za pakovanje adenovirusa;  
 ii. prvu ne-kodirajuću „stuffer” sekvencu;  
 iii. sekvencu koja odgovara tkivno specifičnom promotoru;  
 iv. lanac cDNK poreklom od alfavirusa, čija sekvenca je delimično komplementarna alfavirusnoj RNK, koji sadrži najmanje sekvencu koja kodira najmanje jedan egzogeni gen od interesa, pri čemu navedeni cDNK lanac sadrži:

- a. 5' sekvencu neophodnu za replikaciju alfavirusa,  
 b. sekvencu koja kodira ne-strukturne proteine neophodne za replikaciju alfavirusne RNK,  
 c. najmanje jedan subgenomski promotor alfavirusa, i  
 d. 3' sekvencu neophodnu za replikaciju alfavirusa;  
 v. poliadenilacionu sekvencu; i  
 vi. drugu adenovirusnu invertovanu terminalnu ponavljajuću (ITR) sekvencu.

Broj ostalih patentnih zahtjeva: 36

- (11) **BA/EP1781291**  
 (45) 2011-03-31  
 (51) A61K 31/485 (2006.01);  
 A61P 25/14 (2006.01)  
 (21) E00537  
 (22) 2011-01-28  
 (96) 05754710 2005-06-01  
 (97) 2010-11-03  
 (31) EP 04013469  
 (32) 2004-06-08  
 (74) Dr DIANA PROTIĆ-TKALČIĆ  
 (54) OPIOIDI ZA LEČENJE NEMIRNIH  
 DONJIH UDOVA OPIOIDS FOR THE  
 TREATMENT OF THE  
 RESTLESSNESS OF  
 THE LOWER LIMBS  
 (73) EURO-CELTIQUE S.A.  
 1653 Luxembourg  
 LU  
 (72) FLEISCHER, Wolfgang ;  
 REIMER, Karen ; GAWORA, Karin  
 (57)  
 1. Upotreba opioidnog oralnog doznog oblika sa usporenim oslobađanjem koji sadrži smešu opioidnog agonista izabranog iz grupe koju čine oksikodon, hidrokodon, hidromorfon, morfin, metadon, oksimorfon, fentanil i sufentanil u obliku slobodne baze ili farmaceutski prihvatljive soli i opioidnog antagonista izabranog iz grupe koju čine naltrekson, nalmefen i nalokson u obliku slobodne baze ili farmaceutski prihvatljive soli, za proizvodnju leka za lečenje pacijenata sa sindromom nemirnog nogu (RLS).

Broj ostalih patentnih zahtjeva: 10

(11) **BA/EP1869056**  
 (45) 2011-03-31  
 (51) C07D 513/04 -(2006.01) ;  
 A61K 31/519 (2006.01) ;  
 A61P 11/06 (2006.01) ;  
 A61P 25/00 (2006.01) ;  
 A61P 9/10 (2006.01)  
 (21) E00519  
 (22) 2011-01-07  
 (96) 06717078 2006-04-03  
 (97) 2010-11-10  
 (31) SE 0500767  
 (32) 2005-04-06  
 (74) "INTELBIRO" d.o.o.  
 (54) NOVI DERIVATI 5-SUPSTITUIRANOG  
 7-AMINO-[1,3]TIAZOLO[4,5-D]  
 PIRIMIDINA NOVEL 5-SUBSTITUTED  
 7-AMINO-[1,3]THIAZOLO[4,5-D]  
 PYRIMIDINE DERIVATIVES  
 (73) AstraZeneca AB  
 151 85 Södertälje  
 SE  
 (72) NORDVALL, Gunnar ; RAY, Colin ;  
 REIN, Tobias ; SOHN, Daniel  
 (57)

1. Spoj, naznačen time, da je prikazan formulom (I)

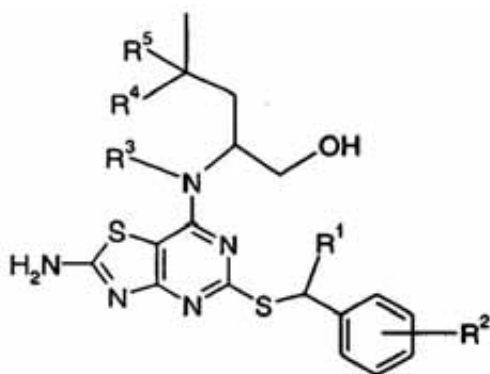

(I)

R<sup>1</sup> predstavlja CH<sub>3</sub> ili CH<sub>2</sub>CH<sub>3</sub>;  
 R<sup>2</sup> predstavlja H, 2-F, 2-Cl, 3-F, 3-OCH<sub>3</sub>,  
 3-CN, 3-CF<sub>3</sub>, 3-CONH<sub>2</sub> ili 3-SO<sub>2</sub>CH<sub>3</sub>;  
 R<sup>3</sup> predstavlja H ili CH<sub>3</sub>;  
 R<sup>4</sup> predstavlja H ili CH<sub>3</sub>; i  
 R<sup>5</sup> predstavlja H; ili kada R<sup>4</sup> je CH<sub>3</sub>, R<sup>5</sup>  
 predstavlja H ili F;  
 i njegove farmaceutski prihvatljive soli.

Broj ostalih patentnih zahtjeva: 17

(11) **BA/EP1900362**  
 (45) 2011-03-31  
 (51) A61K 31/165 (2006.01) !  
 A61K 31/381 (2006.01) !  
 A61K 31/40 (2006.01) !  
 A61P 25/30 (2006.01) !  
 A61P 25/32 (2006.01) !  
 A61P 25/34 (2006.01) !  
 A61P 25/36 (2006.01) !  
 A61K 45/06 (2006.01) !  
 A61K 31/198 (2006.01)  
 (21) E00563  
 (22) 2011-03-16  
 (96) 07022078 2005-04-19  
 (97) 2011-01-12  
 (31) EP 04009532  
 (32) 2004-04-22  
 (74) DRAGAN MIĆUNOVIĆ  
 (54) ALFA-AMINOAMID DERIVATI  
 KORISNI U LIJEČENJU BOLESTI I  
 ZAVISNOSTI  
 Alfa-aminoamide derivatives useful in  
 the treatment of addictive disorders  
 (73) Newron Pharmaceuticals S.p.A.  
 Via Ariosto, 21, 20091 Bresso (MI)  
 IT  
 (72) Besana, Claudiac/o NEWRON  
 PHARMACEUTICALS S.p.A. !  
 Barbanti, Elena ! Izzo,  
 Emanuela ! Thaler, Florianc/o  
 NEWRON PHARMACEUTICALS  
 S.p.A. ! Fariello, Ruggero !  
 Salvati, Patricia ! Benatti, Luca

(57)

1. Upotreba jedinjenja izabranog od:

2-(4-Benziloksibenzilamino)propanamid;  
 2-[4-(2-Metoksibenziloksi)-benzilamino]propanamid;  
 2-[4-(2-Fluorobenziloksi)-benzilamino]propanamid;  
 (S)-(+)-2-[4-(2-Fluorobenziloksi)-benzilamino]  
 propanamid;  
 (S)-(+)-2-[4-(3-Fluorobenziloksi)-benzilamino]  
 propanamid;  
 2-[4-(2-Fluorobenziloksi)-benzilamino]-2-metil-  
 propanamid;  
 2-[4-(2-Fluorobenziloksi)-benzilamino)-N- metil-  
 propanamid;  
 N-{2-[4-(2-Fluorobenziloksi)-benzilamino]}propionil-  
 pirolidin;  
 2-[4-(3-Metoksibenziloksi)-benzilamino]propanamid;  
 2-[4-(3-Cijanobenziloksi)-benzilamino]propanamid;

2-[4-(3-Fluorobenziloksi)-benzilamino]propanamid;  
 2-[4-(3-Fluorobenziloksi)-benzilamino]-2-metil-  
 propanamid;  
 2-[4-(3-Fluorobenziloksi)-benzilamino]-N-metil-  
 propanamid;  
 N-{2-[4-(3-Fluorobenziloksi)-benzilamino]}propionil-  
 pirolidin;  
 2-[4-(4-Fluorobenziloksi)-benzilamino]propanamid;  
 2-[4-(3-Fluorobenziloksi)-benzilamino]-2-metil-  
 propanamid;  
 2-[4-(2-Hlorobenziloksi)-benzilamino]propanamid;  
 2-[4-(3-Hlorobenziloksi)-benzilamino]propanamid;  
 2-(4-Benziloksibenzilamino)-3-hidroksi-propanamid;  
 2-[4-(2-Fluorobenziloksi)-benzilamino]-3-hidroksi-  
 propanamid;  
 2-[4-(3-Fluorobenziloksi)-benzilamino]-3-hidroksi-  
 propanamid;  
 2-(4-Benziloksibenzilamino)-3-hidroksi-N-metil-  
 propanamid;  
 2-[4-(2-Fluorobenziloksi)-benzilamino]-3-hidroksi-N-  
 metil-propanamid;  
 2-[4-(3-Fluorobenziloksi)-benzilamino]-3-hidroksi-N-  
 metil-propanamid;  
 2-[4-(2-Hlorobenziloksi)-benzilamino]-3-hidroksi-N-  
 metil-propanamid;  
 2-[4-(3-Cijanobenziloksi)-benzilamino]-3-hidroksi-N-  
 metil-propanamid;  
 2-[4-(3-Cijanobenziloksi)-benzilamino]-2-metil-3-  
 hidroksi-N-metil-propanamid;  
 2-[4-(3-Hlorobenziloksi)-feniletilamino]propanamid;  
 2-[4-[2-(3-Fluorofenil)-etiloksi]benzilamino]  
 propanamid;  
 2-[4-[2-(3-Fluorofenil)-etil]benzilamino]propanamid;  
 2-[N-(4-Benziloksibenzil)-N-metilamino]propanamid;  
 2-[4-[(3-Hlorobenziloksi)-feniletil]-amino]propanamid;  
 2-[4-Benziltiobenzilamino]propanamid;  
 2-[4-(2-Fluorobenziltio)-benzilamino]propanamid;  
 2-[4-(3-Fluorobenziltio)-benzilamino]propanamid;  
 2-[4-(3-Fenilpropiloksi)-benzilamino]propanamid;  
 2-[4-(4-Fenilbutiloksi)-benzilamino]propanamid;  
 2-[4-(5-Fenilpentiloksi)-benzilamino]propanamid;  
 2-(4-Benziloksibenzilamino)-3-fenil-N-metil-  
 propanamid;  
 2-(4-Benziloksibenzilamino)-3-metil-N-metil-  
 butanamid;  
 2-(4-Benziloksibenzilamino)-2-fenil-acetamid;  
 2-[4-(2-Fluorobenziloksi)-benzilamino]-2-fenil-acetamid;  
 2-[4-(3-Fluorobenziloksi)-benzilamino]-2-fenil-  
 acetamid;  
 2-[4-(2-Fluorobenziloksi)-benzil-N-metilamino]-2-  
 fenil-acetamid;  
 2-[4-(3-Fluorobenziloksi)-benzil-N-metilamino]-2-  
 fenil-acetamid;  
 2-[4-(3-Hlorobenziloksi)-benzilamino]-2-fenil-  
 acetamid;  
 2-[4-(2-Fluorobenziloksi)-benzilamino]-2-  
 (2fluorofenil)-acetamid;  
 2-[4-(2-Fluorobenziloksi)-benzilamino]-2-(3-  
 fluorofenil)-acetamid;  
 2-[4-(3-Fluorobenziloksi)-benzilamino]-2-  
 (2fluorofenil)-acetamid;  
 2-[4-(3-Fluorobenziloksi)-benzilamino]-2-  
 (3fluorofenil)-acetamid;  
 25 2-[4-(3-Hlorobenziloksi)-benzilamino]-2-(3-  
 fluorofenil)-acetamid;  
 2-(4-(2-Tieniloksi)-benzilamino)propanamid;

Ili optički izomeri, smeše, i njihove farmaceutski prihvatljive soli, za pripremanje leka za lečenje .

Broj ostalih patentnih zahtjeva: 4

(11) **BA/EP1901734**

(45) 2011-03-31

(51) A61K 31/352 (2006.01) ;  
 A61P 29/02 (2006.01) ;  
 A61P 1/08 (2006.01)

(21) E00543

(22) 2011-02-04

(96) 06754384 2006-06-14

(97) 2010-11-24

(31) US 691361 P ; US 726509 P

(32) 2005-06-16 ; 2005-10-12

(74) Dr DIANA PROTIĆ-TKALČIĆ

(54) KOMPOZICIJE KOJE SADRŽE  
 KRISTALNI TRANS-(+/-)-DELTA-9-  
 TETRAHIDROKANABINOL  
 COMPOSITIONS COMPRISING  
 CRYSTALLINE TRANS-(+/-)-DELTA-9-  
 TETRAHYDROCANNABINOL

(73) EURO-CELTIQUE S.A.  
 1653 Luxembourg

LU

(72) KUPPER, Robert, J.

(57)

1. Farmaceutska kompozicija, koja sadrži trans-(±)-A<sup>9</sup>-tetrahidrokanabinol u kristalnom obliku i neki farmaceutski prihvatljiv nosač, za upotrebu kao medikament.

Broj ostalih patentnih zahtjeva: 44

(11)	<b>BA/EP1905261</b>	(11)	<b>BA/EP2001687</b>
(45)	2011-03-31	(45)	2011-03-31
(51)	H04Q 7/38 (2006.01)	(51)	B42D 15/10 (2006.01)
(21)	E00514	(21)	E00527
(22)	2011-01-04	(22)	2011-01-17
(96)	067617892006-07-12	(96)	07715922 2007-03-19
(97)	2010-10-06	(97)	2010-10-20
(31)	DE 102005034750;DE 102005034760 ; DE 102005036583	(31)	NL 1031396
(32)	2005-07-21 ; 2005-07-21 ; 2005-08-01	(32)	2006-03-17
(74)	“ŽIVKO MIJATOVIĆ & PARTNERS” d.o.o., Sarajevo	(74)	“INTELBIRO” d.o.o.
(54)	POSTUPAK I SISTEM ZA OPTIMIZACIJU OPERATIVNOG VREMENA I PERFORMANSI PRI REIZBORU ČELIJE KOD MOBILNIH TERMINALA METHOD AND ARRANGEMENT FOR OPTIMISING THE OPERATIONAL TIMES AND CELL CHANGE PERFORMANCE OF MOBILE TERMINALS	(54)	OSOBNIA ISPRAVA S TKANIM MATERIJALOM ZA POJAČANJE IDENTITY DOCUMENT WITH TISSUE REINFORCEMENT
(73)	T-Mobile International AG Landgrabenweg 151, 53227 Bonn DE	(73)	Sdu Identification B.V. 2031 CC Haarlem NL
(72)	KLATT, Axel	(72)	VAN DEN BERG, Jan
(57)	1. Postupak za optimizaciju operativnih vremena i performansi pri reizboru ćelije mobilnih terminala u mobilnim komunikacionim mrežama sa susjednim ćelijama, pri čemu mobilni terminal tokom rada u mobilnoj komunikacionoj mreži privremeno čuva specifične mrežne identifikacije nepogodnih susjednih ćelija i koristi ih pri reizboru ćelije u kriterijumima za odlučivanje, <b>naznačen time</b> što mobilni terminal blokira radio merenja i procedure identifikovanja ćelija koje nisu pogodne kao kandidati za reizbor ćelija, čime se smanjuje broj merenja koja mobilni terminal treba da izvrši tokom rada.	(57)	1. Osobna isprava/bankovna kartica koja ima više slojeva koji su međusobno povezani, pri čemu osobna isprava sadržava više karakteristika o vjerodostojnosti i uključuje perforaciju koja je predviđena u navedenim slojevima, pri čemu je predviđen i jedan sloj za pojačanje (8) s vlaknima, koja vlakna se pružaju uz navedene perforacije, naznačena time što se navedene perforacije pružaju kroz navedeni sloj za pojačanje.

Broj ostalih patentnih zahtjeva: 18

Broj ostalih patentnih zahtjeva: 16

- (11) **BA/EP2010514**  
 (45) 2011-03-31  
 (51) C07D 401/04 (2006.01) ;  
 C07D 401/14 (2006.01) ;  
 C07D 405/14 (2006.01) ;  
 C07D 409/14 (2006.01) ;  
 A01N 43/707 (2006.01)
- (21) E00538  
 (22) 2011-01-31  
 (96) 07727983 2007-04-11  
 (97) 2010-12-29  
 (31) EP 06007743  
 (32) 2006-04-12  
 (74) "ŽIVKO MIJATOVIĆ & PARTNERS"  
 d.o.o., Sarajevo
- (54) 3-(PIRIDIN-2-IL)-[1,2,4]-TRIAZINI KAO  
 FUNGICIDI 3-(PYRIDIN-2-YL)-[1,2,4]-  
 TRIAZINES FOR USE AS  
 FUNGICIDES
- (73) BASF SE  
 67056 Ludwigshafen  
 DE
- (72) GRAMMENOS, Wassilios ;  
 GROTE, Thomas ; DIETZ, Jochen ;  
 LOHMANN, Jan Klaas ;  
 RENNER, Jens ; MÜLLER, Bernd ;  
 ULMSCHNEIDER, Sarah
- (57)  
 1. 3-(piridin-2-il)-[1,2,4]-triazinska jedinjenja  
 opšte formule I

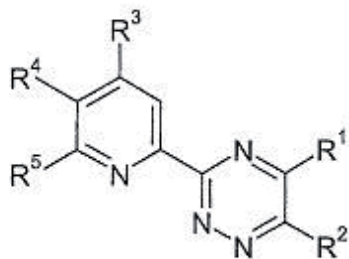

pri čemu:

R<sup>1</sup>, R<sup>2</sup> označavaju nezavisno jedan od drugog OH, halogen, NO<sub>2</sub>, NH<sub>2</sub>, C<sub>1</sub>-C<sub>8</sub>-alkil, C<sub>1</sub>-C<sub>8</sub>-alkoksi, C<sub>1</sub>-C<sub>8</sub>-halogenalkil, C<sub>1</sub>-C<sub>8</sub>-halogenalkoksi, C<sub>1</sub>-C<sub>8</sub>-alkilamino ili di(C<sub>1</sub>-C<sub>8</sub>-alkil)amino, ili zajedno sa atomima ugljenika za koje su vezani mogu obrazovati zasićeni 5-, 6- ili 7-karbociklus ili heterociklus, koji pored ugljeničnih članova prstena ima i jedan ili dva heteroatoma

izabrana iz grupe koja se sastoji od kiseonika i sumpora, pri čemu su karbociklus i heterociklus nesupstituisani ili imaju 1, 2, 3 ili 4 C<sub>1</sub>-C<sub>4</sub>-alkil grupe kao supstituente;

R<sup>3</sup> označava vodonik, C<sub>1</sub>-C<sub>4</sub>-alkil, C<sub>1</sub>-C<sub>4</sub>-alkoksi, C<sub>1</sub>-C<sub>4</sub>-halogenalkil, C<sub>1</sub>-C<sub>4</sub>-halogenalkoksi, C<sub>3</sub>-C<sub>6</sub>-cikloalkil, C<sub>3</sub>-C<sub>6</sub>-cikloalkilmetil ili halogen;

R<sup>4</sup> označava vodonik, C<sub>1</sub>-C<sub>4</sub>-alkil, C<sub>1</sub>-C<sub>4</sub>-alkoksi, C<sub>1</sub>-C<sub>4</sub>-halogenalkil, C<sub>1</sub>-C<sub>4</sub>-halogenalkoksi ili halogen;

R<sup>5</sup> označava C<sub>1</sub>-C<sub>8</sub>-alkil, C<sub>1</sub>-C<sub>8</sub>-halogenalkil, C<sub>1</sub>-C<sub>8</sub>-alkoksi, C<sub>1</sub>-C<sub>8</sub>-halogenalkoksi, C<sub>3</sub>-C<sub>8</sub>-cikloalkil, C<sub>3</sub>-C<sub>8</sub>-cikloalkiloksi, 5- ili 6-člani heteroaril, fenil, fenoksi, benzil, benziloksi, 5- ili 6-člani heteroarilmetil ili 5- ili 6-člani heteroariloksi, pri čemu su napred navedeni ciklični radikali nesupstituisani ili mogu imati 1, 2, 3, 4 ili 5 radikala R<sup>a</sup>, pri čemu je R<sup>a</sup> izabrano između OH, SH, halogena, NO<sub>2</sub>, NH<sub>2</sub>, CN, COOH, C<sub>1</sub>-C<sub>8</sub>-alkil, C<sub>1</sub>-C<sub>8</sub>-alkoksi, C<sub>1</sub>-C<sub>8</sub>-halogenalkila, C<sub>1</sub>-C<sub>8</sub>-halogenalkoksi, C<sub>1</sub>-C<sub>8</sub>-alkilamino, di(C<sub>1</sub>-C<sub>8</sub>-alkil)amino, C<sub>1</sub>-C<sub>8</sub>-alkiltio, C<sub>1</sub>-C<sub>8</sub>-halogenalkiltio, C<sub>1</sub>-C<sub>8</sub>-alkilsulfinila, C<sub>1</sub>-C<sub>8</sub>-halogenalkilsulfinila, C<sub>1</sub>-C<sub>8</sub>-alkilsulfonyla, C<sub>1</sub>-C<sub>8</sub>-halogenalkilsulfonyla, C<sub>3</sub>-C<sub>8</sub>-cikloalkila, fenila, fenoksi i radikala formule C(=Z)R<sup>aa</sup>, pri čemu Z označava O, S, N(C<sub>1</sub>-C<sub>8</sub>-alkil), N(C<sub>1</sub>-C<sub>8</sub>-alkoksi), N(C<sub>3</sub>-C<sub>8</sub>-alkeniloksi) ili N(C<sub>3</sub>-C<sub>8</sub>-alkiniloksi) i R<sup>aa</sup> označava vodonik, C<sub>1</sub>-C<sub>8</sub>-alkil, C<sub>1</sub>-C<sub>8</sub>-alkoksi NH<sub>2</sub>, C<sub>1</sub>-C<sub>8</sub>-alkilamino ili di(C<sub>1</sub>-C<sub>8</sub>-alkil)amino, ili dva radikala R<sup>a</sup> vezana za susedne atome ugljenika koji zajedno sa atomima ugljenika za koje su vezani takođe mogu obrazovati zasićeni 5-, 6- ili 7-člani karbociklus, benzolov prsten ili 5-, 6- ili 7-člani heterociklus, koji pored ugljeničnih članova prstena ima jedan ili dva heteroatoma izabrana iz grupe koja se sastoji od kiseonika i sumpora kao članova prstena, pri čemu su karbociklus i heterociklus nesupstituisani ili imaju 1, 2, 3 ili 4 C<sub>1</sub>-C<sub>4</sub>-alkil grupe kao supstituente;

i poljoprivredno primenljive soli jedinjenja formule I, izuzev:

- 2,6-bis-(5,6-dimetil-1,2,4-triazin-3-il)piridin;
- 2,6-bis-(5,6-dietil-1,2,4-triazin-3-il)piridin;
- 2,6-bis-(5,6-dipropil-1,2,4-triazin-3-il)piridin;
- 2,6-bis-(5,6-diizopropil-1,2,4-triazin-3-il)piridin;
- 2,6-bis-(5,6-dibutil-1,2,4-triazin-3-il)piridin;
- 2,6-bis-(5,6-diizobutil-1,2,4-triazin-3-il)piridin;
- 2,6-bis-(5,6-dipentil-1,2,4-triazin-3-il)piridin;
- 2,6-bis-(5,6-diheksil-1,2,4-triazin-3-il)piridin;
- 2,6-bis-(5,6-diheptil-1,2,4-triazin-3-il)piridin;
- 3-[6-(2,2'-bipiridil)]-5,6-dimetil-1,2,4-triazin;
- 3-[6-(2,2'-bipiridil)]-5,6-dietil-1,2,4-triazin;
- 3-[6-(2,2'-bipiridil)]-5,6-dipropil-1,2,4-triazin;
- 3-[6-(2,2'-bipiridil)]-5,6-dibutil-1,2,4-triazin;
- 5,6-dietil-3-[6-(2-piridil)-4-metokspiridin-2-il]-1,2,4-triazin;
- 3-(6-metilpiridin-2-il)-5,6-dimetil-1,2,4-triazin;
- 3-(6-metilpiridin-2-il)-5,6-dietil-1,2,4-triazin;
- 2,6-bis-(5,6-dimetoksi-1,2,4-triazin-3-il)piridin; i
- 2,6-bis-(5,6-dietoksi-1,2,4-triazin-3-il)piridin.

Broj ostalih patentnih zahtjeva: 14

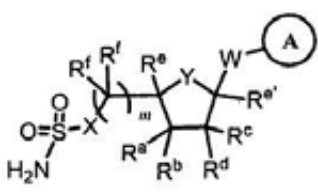
(11)	<b>BA/EP2049491</b>			
(45)	2011-03-31			ili njegova farmaceutski prihvatljiva so, u kome: Prsten A je 6-člani heteroaril prsten koji sadrži azot, izborno fuzionisan za 5- ili 6-člani aril, heteroaril, cikloalifatičan ili heterocikličan prsten, u kome su jedan od prstenova ili oba prstena izborno supstituisani i jedan atom azota iz prstena je izborno oksidovan;
(51)	C07D 213/82 (2006.01); C07D 239/48 (2006.01); C07D 251/18 (2006.01); C07D 403/04 (2006.01); C07D 403/08 (2006.01); C07D 473/32 (2006.01); C07D 498/04 (2006.01); A61K 31/505 (2006.01); A61P 35/00 (2006.01)			W je -CH <sub>2</sub> -, -CHF-, -CF <sub>2</sub> -, -CH(R <sup>1</sup> )-, -CF(R <sup>1</sup> )-, -NH-, -N(R <sup>1</sup> ) <sub>2</sub> -, -O-, -S- ili -NHC(O)-; R <sup>1</sup> je C <sub>1-4</sub> alifatik ili C <sub>1-4</sub> fluoroalifatik; ili R <sup>1</sup> je C <sub>2-4</sub> alkilen lanac koji je vezan za položaj prstena na prstenu A da bi se formirao 5-, 6- ili 7-člani fuzionisani prsten, pri čemu je alkilen lanac izborno supstituisan sa C <sub>1-4</sub> alifatikom, C <sub>1-4</sub> fluoroalifatikom, =O, -CN ili -C(O)N(R <sup>4</sup> ) <sub>2</sub> ;
(21)	E00520			
(22)	2011-01-12			X je -CH <sub>2</sub> -, -CHF-, -CF <sub>2</sub> -, -NH- ili -O-;
(96)	07811106	2007-08-06		Y je -O-, -S- ili -C(R <sup>m</sup> )(R <sup>n</sup> ) <sub>2</sub> ;
(97)	2010-10-20			R <sup>a</sup> je izabran iz grupe koju čine vodonik, fluoro, -CN, -N <sub>3</sub> , -OR <sup>5</sup> , -N(R <sup>4</sup> ) <sub>2</sub> , -NR <sup>4</sup> CO <sub>2</sub> R <sup>6</sup> , -NR <sup>4</sup> C(O)R <sup>5</sup> , -C(O)N(R <sup>4</sup> ) <sub>2</sub> , -C(O)R <sup>5</sup> , -OC(O)N(R <sup>4</sup> ) <sub>2</sub> , -OC(O)R <sup>5</sup> , -OCO <sub>2</sub> R <sup>6</sup> ili C <sub>1-4</sub> alifatičan ili C <sub>1-4</sub> fluoroalifatičan izborno supstituisan sa jednim ili dva supstituenta nezavisno izabrana iz grupe koju čine -OR <sup>3x</sup> , -N(R <sup>4x</sup> )(R <sup>4y</sup> ), -CO <sub>2</sub> R <sup>5x</sup> ili -C(O)N(R <sup>4x</sup> )(R <sup>4y</sup> ); ili R <sup>a</sup> i R <sup>c</sup> zajedno formiraju vezu;
(31)	US 836158 P			R <sup>b</sup> je izabran iz grupe koju čine vodonik, fluoro, C <sub>1-4</sub> alifatik i C <sub>1-4</sub> fluoroalifatik;
(32)	2006-08-08			R <sup>c</sup> je izabran iz grupe koju čine vodonik, fluoro, -CN, -Ny, -OR <sup>5</sup> , -N(R <sup>4</sup> ) <sub>2</sub> , -NR <sup>4</sup> CO <sub>2</sub> R <sup>6</sup> , -NR <sup>4</sup> C(O)R <sup>5</sup> , -C(O)N(R <sup>4</sup> ) <sub>2</sub> , -C(O)R <sup>5</sup> , -OC(O)N(R <sup>4</sup> ) <sub>2</sub> , -OC(O)R <sup>5</sup> , -OCO <sub>2</sub> R <sup>6</sup> ili C <sub>1-4</sub> alifatik ili C <sub>1-4</sub> fluoroalifatik izborno supstituisan sa jednim ili dva supstituenta nezavisno izabrana iz grupe koju čine -OR <sup>5x</sup> , -N(R <sup>4x</sup> )(R <sup>4y</sup> ), -CO <sub>2</sub> R <sup>5x</sup> ili -C(O)N(R <sup>4x</sup> )(R <sup>4y</sup> ); ili R <sup>a</sup> i R <sup>c</sup> zajedno formiraju vezu;
(74)	“ŽIVKO MIJATOVIĆ & PARTNERS” d.o.o., Sarajevo			
(54)	JEDINJENJA HETEROARILA KORISNA KAO INHIBITORI E1 AKTIVIRAJUĆIH ENZIMA HETEROARYL COMPOUNDS USEFUL AS INHIBITORS OF E1 ACTIVATING ENZYMES			
(73)	MILLENNIUM PHARMACEUTICALS, INC. 40 Landsdowne Street, Cambridge, MA 02139 US			
(72)	CLAIBORNE, Christopher, F. ; CRITCHLEY, Stephen ; LANGSTON, Steven, P. ; OLHAVA, Edward, J. ; PELUSO, Stephane ; WEATHERHEAD, Gabriel, S. ; VYSKOCIL, Stepan ; VISIERS, Irache ; MIZUTANI, Hirotake ; CULLIS, Courtney			R <sup>d</sup> je izabran iz grupe koju čine vodonik, fluoro, C <sub>1-4</sub> alifatik i C <sub>1-4</sub> fluoroalifatik;
(57)	1. Jedinjenje formule (1):			R <sup>e</sup> je vodonik, ili C <sub>1-4</sub> alifatik; ili R <sup>e</sup> , uzet zajedno sa jednim R <sup>f</sup> i ugljenikovim atomima koji se nalaze između, formira 3- do 6-člani spirocikličan prsten; ili R <sup>e</sup> , uzet zajedno sa R <sup>m</sup> i ugljenikovim atomima koji se nalaze između, formira fuzionisani ciklopropan prsten, koji je izborno supstituisan sa jednim ili dva supstituenta nezavisno izabrana od fluoro ili C <sub>1-4</sub> alifatik;
				R <sup>e</sup> je vodonik ili C <sub>1-4</sub> alifatik; ili R <sup>e</sup> , uzet zajedno sa R <sup>m</sup> i ugljenikovim atomima koji se nalaze između, formira fuzionisani ciklopropan prsten, koji je izborno supstituisan sa jednim ili dva supstituenta nezavisno izabrana od fluoro ili C <sub>1-4</sub> alifatika;
				svako R <sup>f</sup> nezavisno je vodonik, fluoro, C <sub>1-4</sub> alifatik ili C <sub>1-4</sub> fluoroalifatik; ili dva R <sup>f</sup> uzeta zajedno formiraju =O; ili dva R <sup>f</sup> , uzeta zajedno sa atomom ugljenika za koji su vezani, formiraju 3- do 6-člani karbocikličan prsten; ili jedan

	R <sup>f</sup> , uzet zajedno sa R <sup>e</sup> i ugljenikovim atomima koji se nalaze između, formira 3- do 6-člani spirocikličan prsten;	(11)	<b>BA/EP2070538</b>
R <sup>m</sup>	je vodonik, fluoro, -N(R <sup>4</sup> ) <sub>2</sub> , ili izborno supstituisana C <sub>1-4</sub> alifatična grupa; ili R <sup>m</sup> i R <sup>n</sup> zajedno formiraju =O ili =C(R <sup>5</sup> ) <sub>2</sub> ; ili R <sup>m</sup> i R <sup>e</sup> , uzeti zajedno sa ugljenikovim atomima koji se nalaze između, formiraju fuzionisani ciklopropan prsten, koji je izborno supstituisan sa jednim ili dva supstituenta nezavisno izabrana od fluoro ili C <sub>1-4</sub> alifatika; ili R <sup>m</sup> i R <sup>e</sup> , uzeti zajedno sa ugljenikovim atomima koji se nalaze između, formiraju fuzionisani ciklopropan prsten, koji je izborno supstituisan sa jednim ili dva supstituenta koji su nezavisno izabrani od fluoro ili C <sub>1-4</sub> alifatika;	(45)	2011-03-31
R <sup>n</sup>	je vodonik, fluoro, ili izborno supstituisana C <sub>1-4</sub> alifatična grupa; ili R <sup>m</sup> i R <sup>n</sup> zajedno formiraju =O ili =C(R <sup>5</sup> ) <sub>2</sub> ;	(51)	A61K 31/485 (2006.01) ; A61K 9/22 (2006.01) ; A61K 9/32 (2006.01)
svako R <sup>4</sup>	nezavisno je vodonik ili izborno supstituisana alifatična, aril, heteroaril ili heterociklična grupa; ili dva R <sup>4</sup> na istom atomu azota, uzeti zajedno sa atomom azota, formiraju izborno supstituisani 4- do 8-člani heterociklični prsten koji ima, pored atoma azota, 0-2 heteroatoma u prstenu nezavisno izabrana od N, O i S;	(21)	E00544
R <sup>4x</sup>	je vodonik, C <sub>1-4</sub> alkil, C <sub>1-4</sub> fluoroalkil ili C <sub>6-10</sub> ar(C <sub>1-4</sub> )alkil, čiji aril deo može biti izborno supstituisan;	(22)	2011-02-04
R <sup>4y</sup>	je vodonik, C <sub>1-4</sub> alkil, C <sub>1-4</sub> fluoroalkil, C <sub>6-10</sub> ar(C <sub>1-4</sub> )alkil, čiji aril deo može biti izborno supstituisan, ili izborno supstituisani 5- ili 6-člani aril, heteroaril ili heterociklični prsten; ili	(96)	09156832 2007-08-24
R <sup>4x</sup>	i R <sup>4y</sup> , uzeti zajedno sa atomom azota za koji su vezani, formiraju izborno supstituisani 4- do 8-člani heterociklični prsten koji ima, pored atoma azota, 0-2 heteroatoma u prstenu nezavisno izabrana od N, O i S; i	(97)	2010-12-01
svako R <sup>5</sup>	nezavisno je vodonik ili izborno supstituisana alifatična, aril, heteroaril ili heterociklična grupa;	(31)	US 840244 P
svako R <sup>5x</sup>	nezavisno je vodonik, C <sub>1-4</sub> alkil, C <sub>1-4</sub> fluoroalkil, ili izborno supstituisani C <sub>6-10</sub> aril ili C <sub>6-10</sub> ar(C <sub>1-4</sub> )alkil;	(32)	2006-08-25
svako R <sup>6</sup>	nezavisno je izborno supstituisana alifatična, aril ili heteroaril grupa; i	(74)	Dr DIANA PROTIĆ-TKALČIĆ
m	je 1, 2 ili 3.	(54)	FARMACEUTSKI DOZNI OBLICI REZISTENTNI NA ZLOUPOTREBU KOJI SADRŽE OPIOIDNI ANALGETIK Tamper resistant oral pharmaceutical dosage forms comprising an opioid analgesic
		(73)	Purdue Pharma LP Stamford CT 06901  US
		(72)	McKenna, William Henry ; Mannion, Richard Owen ; O'Donnell, Edward Patrick ; Huang, Haiyong Hugh
		(57)	1. Čvrst oralni farmaceutski dozni oblik sa produženim oslobađanjem, koji sadrži formulaciju matrice sa produženim oslobađanjem, a formulacija matrice sa produženim oslobađanjem sadrži kompoziciju koja sadrži bar jedan aktivan agens i bar jedan polietilen oksid koji na osnovu reoloških merenja ima približnu molekulsku težinu od najmanje 1,000,000; gde je formulacija matrice sa produženim oslobađanjem očvršćavana na oko 60°C u toku vremenskog perioda od oko 1 minut u obliku tablete ili zrnca, pri čemu ova tableta ili pojedinačno zrnca može da se zgnječi bez kidanja, naznačen time, što debljina tablete ili pojedinačnog zrnca posle ovog gnječenja, nije veća od oko 60% debljine te tablete ili pojedinačnog zrnca pre nego što su zgnječeni, pri čemu ova zgnječena ili nezgnječena tableta ili zgnječena ili nezgnječena zrnca imaju brzinu rastvaranja in vitro, merenu u aparatu USP Apparatus 1 (sa korpom), pri 100 o/min, u 900 mL simuliranog želudačnog fluida bez enzima (SŽF), koji sadrži 40% etanola, na 37° C, naznačen time, što procenat oslobođene aktivne supstance tokom 0,5 sati rastvaranja, ne odstupa više od oko 20% od odgovarajuće brzine oslobađanja in vitro, merene u aparatu USP Apparatus 1 (sa korpom), pri 100 o/min, u 900 mL simuliranog želudačnog fluida bez enzima (SŽF), na 37° C, bez etanola, ako se koriste zgnječena ili nezgnječena referentna tableta ili zgnječna ili nezgnječena referentna zrnca, respektivno.

Broj ostalih patentnih zahtjeva: 29

Broj ostalih patentnih zahtjeva: 31

(11) **BA/EP2079413**  
 (45) 2011-03-31  
 (51) A61F 6/14 (2006.01)  
 (21) E00536  
 (22) 2011-01-24  
 (96) 07818292 2007-09-20  
 (97) 2010-12-01  
 (31) EP 06019697  
 (32) 2006-09-20  
 (74) "INTELBIRO" d.o.o.  
 (54) INTRAUTERINA NAPRAVA ZA KONTRACEPCIJU INTRAUTERINE CONTRACEPTIVE DEVICE  
 (73) Karpati, Melinda-Kinga  
 6300 Zug  
 CH  
 (72) Karpati, Melinda-Kinga  
 (57)

1. Intrauterina naprava za kontracepciju koja se sastoji od tijela nosača (1) i aktivne metalne legure (4), **naznačena time** da aktivna metalna legure ima formulu



pri čemu  
 $x+y+z+k = 100$  težinski %,  
 $x$  je u rasponu od približno 18 do 30 težinski %,  
 $z$  je u rasponu od približno 0.5 do 3 težinski %,  
 $k$  je u rasponu od približno 3 do 12 težinski %, i  
 $y$  je ostatak.

Broj ostalih patentnih zahtjeva: 8

(11) **BA/EP2082742**  
 (45) 2011-03-31  
 (51) A61K 31/485 (2006.01) ;  
 A61K 9/22 (2006.01) ;  
 A61K 9/32 (2006.01)  
 (21) E00546  
 (22) 2011-02-08  
 (96) 09156843 2007-08-24  
 (97) 2010-12-01  
 (31) US 840244 P  
 (32) 2006-08-25  
 (74) Dr DIANA PROTIĆ-TKALČIĆ  
 (54) FARMACEUTSKI DOZNI OBLICI REZISTENTNI NA ZLOUPOTREBU KOJI SADRŽE OPIOIDNI ANALGETIK  
 Tamper resistant oral pharmaceutical dosage forms comprising an  
 opioid analgesic  
 (73) Purdue Pharma LP  
 Stamford CT 06901  
 US  
 (72) McKenna, William Henry ;  
 Mannion, Richard Owen ;  
 O'Donnell, Edward Patrick ;  
 Huang, Haiyong Hugh

(57)  
 1 Čvrst oralni farmaceutski dozni oblik sa produženim oslobađanjem, koji sadrži formulaciju matrice sa produženim oslobađanjem, a formulacija matrice sa produženim oslobađanjem sadrži kompoziciju koja sadrži  
 (1) bar jedan polietilen oksid koji na osnovu reoloških merenja ima približnu molekulsku težinu od najmanje 1,000,000; i  
 (2) bar jedan aktivan agens; i gde je formulacija matrice sa produženim oslobađanjem očvršćavana na temperaturi od oko 60°C u toku vremenskog perioda od oko 1 minut i ima silu stvaranja naprsline od bar 110N kada se podvrgne testu utiskivanja.

Broj ostalih patentnih zahtjeva: 29

(11) **BA/EP2099761**

(45) 2011-03-31

(51) C07D 215/22 (2006.01) ;  
 C07D 401/12 (2006.01) ;  
 C07D 487/08 (2006.01) ;  
 A61K 31/47 (2006.01) ;  
 C07D 401/06 (2006.01) ;  
 C07D 401/14 (2006.01) ;  
 C07D 417/06 (2006.01) ;  
 C07D 215/227 (2006.01) ;  
 A61K 31/551 (2006.01) ;  
 A61K 31/4995 (2006.01) ;  
 A61P 31/04 (2006.01)

(21) E00521

(22) 2011-01-12

(96) 07847817 2007-12-04

(97) 2010-10-27

(31) EP 06125545

(32) 2006-12-06

(74) "INTELBIRO" d.o.o.

(54) ANTIBAKTERIJSKI DERIVATI  
 KVINOLINA ANTIBACTERIAL  
 QUINOLINE DERIVATIVES

(73) Janssen Pharmaceutica NV  
 Turnhoutseweg 30, 2340 Beerse

BE

(72) GUILLEMONT, Jérôme Emile Georges ;  
 DORANGE, Ismet ;  
 LANCOIS, David Francis Alain ;  
 VILLÁLGORDO-SOTO, José Manuel ;  
 SIMONNET, Yvan Rená© Ferdinand ;  
 MOTTE, Magali Madeleine Simone ;  
 ANDRIES, Koenraad Jozef Lodewijk  
 Marcel ; KOUL, Anil

(57)

1. Spoj formule (Ia) ili (Ib) uključujući bilo koji njegov

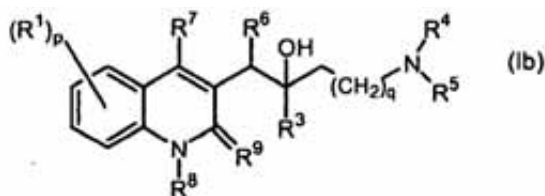
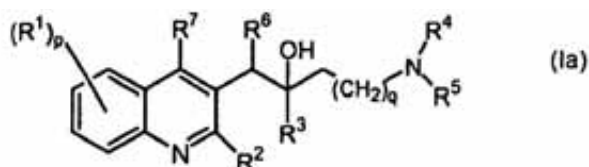

stereokemijski izomerni oblik, naznačen time, da p je cijeli broj jednak 1, 2, 3 ili 4;

q je cijeli broj jednak nuli, 1, 2, 3 ili 4;

R<sup>1</sup> je vodik, cijano, formil, karboksil, halo, alkil, C<sub>2-6</sub> alkenil, C<sub>2-6</sub> alkinil, haloalkil, hidroksi, alkiloksi, alkiltio, alkiltioalkil, -C=N-OR<sup>11</sup>, amino, mono ili di(alkil)amino, aminoalkil, mono ili di(alkil)aminoalkil, alkilkarbonilaminoalkil, aminokarbonil, mono ili di(alkil)aminokarbonil, arilalkil, arilkarbonil, R<sup>5a</sup>R<sup>4a</sup>Nalkil, di(aril)alkil, aril, R<sup>5a</sup>R<sup>4a</sup>N-, R<sup>5a</sup>R<sup>4a</sup>N-C(=O)- ili Het;

R<sup>2</sup> je vodik, alkiloksi, aril, ariloksi, hidroksi, merkpto, alkiloksialkiloksi, alkiltio, mono ili di(alkil)amino, piroolidino ili radikal formule

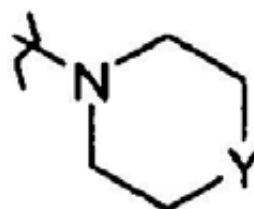

pri čemu Y je CH<sub>2</sub>, O, S, NH ili N-alkil;

R<sup>3</sup> je alkil, arilalkil, aril-O-alkil, aril-alkil-O-alkil, aril, aril-aril, Het, Het-alkil, Het-O-alkil, Het-alkil-O-alkil ili

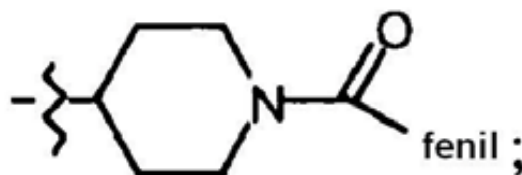

R<sup>4</sup> je vodik ili alkil;

R<sup>5</sup> je -C(=NH)-NH<sub>2</sub>; arilalkil; Het-alkil; mono- ili dialkilaminoalkil; biciklo[2.2.1]heptil; Het ili aril; ili R<sup>4</sup> i R<sup>5</sup> zajedno sa atomom dušika na kojeg su vezani tvore radikal koji je odabran iz skupine koja sadrži azetidinil; 2,3-dihidroizoindol-1-il; tiazolidin-3-il; 1,2,3,6-tetrahidropiridil; heksahidro-1H-azepinil; heksahidro-1H-1,4-diazepinil; heksahidro-1,4-oksazepinil; 1,2,3,4-tetrahidroizokvinolin-2-il; 2,5-diazabiciklo[2.2.1]heptil; 1,1-dioksid-tiomorfolinil; a svaki radikal je opcijski supstituiran sa 1, 2, 3 ili 4 supstituenta, a svaki supstituent je nezavisno odabran od alkila, haloalkila, alkilkarbonila, halo, arilalkila, hidroksi, alkiloksi, amino, mono- ili dialkilamino, mono- ili dialkilaminoalkila, alkiltio, alkiloksialkila, alkiltioalkila, arila, piperidinila koji je opcijski supstituiran sa alkilom, piroolidinilom koji je opcijski supstituiran sa arilalkilom, piridilom ili pirimidinilom; ili

R<sup>4</sup> i R<sup>5</sup> zajedno sa atomom dušika na koji su spojeni tvore radikal koji je odabran iz skupine koja sadrži piperidinil ili piperazinil, a svaki od njih je supstituiran sa arilom, alkilkarbonilom, piperidinilom ili piroolidinilom koji je opcijski supstituiran sa arilalkilom; R<sup>4a</sup> i R<sup>5a</sup> zajedno sa atomom dušika na koji su spojeni tvore radikal koji je odabran iz skupine koja sadrži piroolidino, piperidino, piperazino, morfolino, 4-tiomorfolino, 2,3-dihidroizoindol-1-il, tiazolidin-3-

il, 1,2,3,6-tetrahidropiridil, heksahidro-1*H*-azepinil, heksahidro-1*H*-1,4-diazepinil, heksahidro-1,4-oksazepinil, 1,2,3,4-tetrahidroizokvinolin-2-il, pirolinil, pirolil, imidazolidinil, pirazolidinil, 2-imidazolinil, 2-pirazolinil, imidazolil, pirazolil, triazolil, piridinil, piridazinil, pirimidinil, pirazinil i triazinil, a svaki radikal je opcijski supstituiran sa 1, 2, 3 ili 4 supstituenta, a svaki supstituent je nezavisno odabran od alkila, haloalkila, halo, arilalkila, hidroksi, alkiloksi, amino, mono- ili dialkilamino, alkiltio, alkiltioalkila, arila, piridila ili pirimidinila;

R<sup>6</sup> je aril<sup>1</sup> ili Het;

R<sup>7</sup> je vodik, halo, alkil, aril ili Het;

R<sup>8</sup> je vodik ili alkil;

R<sup>9</sup> je okso; ili

R<sup>8</sup> i R<sup>9</sup> zajedno tvore radikal -CH=CH-N=;

R<sup>11</sup> je vodik ili alkil;

aril je homocikal odabran od fenila, naftila, acenaftila ili tetrahidronaftila, a svaki od njih je opcijski supstituiran sa 1, 2 ili 3 supstituenta, a svaki supstituent je nezavisno odabran od hidroksi, halo, cijano, nitro, amino, mono- ili dialkilamino, alkila, C<sub>2-6</sub> alkenila koji je opcijski supstituiran sa fenilom, haloalkilom, alkiloksi, haloalkiloksi, karboksilom, alkiloksikarbonilom, aminokarbonilom, morfolinilom ili mono- ili dialkilaminokarbonilom;

aril<sup>1</sup> je homocikal odabran od fenila, naftila, acenaftila ili tetrahidronaftila, a svaki je opcijski supstituiran sa 1, 2 ili 3 supstituenta, a svaki supstituent je nezavisno odabran od hidroksi, halo, cijano, nitro, amino, mono- ili dialkilamino, alkila, haloalkila, alkiloksi, alkiltio, haloalkiloksi, karboksila, alkiloksikarbonila, aminokarbonila, morfolinila, Het ili mono- ili dialkilaminokarbonila;

Het je monociklički heterocikal koji je odabran iz *N*-fenoksipiperidinila, piperidinila, piperazina, pirolila, pirazolila, imidazolila, furanila, tienila, oksazolila, izoksazolila, tiazolila, izotiazolila, piridinila, pirimidinila, pirazinila ili piridazinila; ili biciklički heterocikal odabran iz kvinolinila, kvinoksalinila, indolila, benzimidazolila, benzoksazolila, benzizoksazolila, benzotiazolila, benzizotiazolila, benzofuranila, benzotienila, 2,3-dihidrobenzo[1,4] dioksinila ili benzo[1,3]dioksolila; a svaki monociklički i biciklički heterocikal je opcijski supstituiran sa 1, 2 ili 3 supstituenta, a svaki supstituent je nezavisno odabran od halo, hidroksi, alkila ili alkiloksi; pod uvjetom da je R<sup>5</sup> različit od benzila; i njegov *N*-oksid, njegova farmaceutski prihvatljiva sol i njegov solvat.

(11) **BA/EP2107905**

(45) 2011-03-31

(51) A61K 9/24 (2006.01)

(21) E00545

(22) 2011-02-08

(96) 08704473 2008-01-30

(97) 2010-11-17

(31) JP 2007023594

(32) 2007-02-01

(74) Dr DIANA PROTIĆ-TKALČIĆ

(54) ČVRSTI PRIPRAVAK KOJI SADRŽI

ALOGLIPTIN I PIOGLITAZON

SOLID PREPARATION COMPRISING

ALOGLIPTIN AND PIOGLITAZONE

(73) Takeda Pharmaceutical Company

Limited Osaka 541-0045

JP

(72) NAKAMURA, Kenji ; KIYOSHIMA,

Kenichiro ; NOMURA, Junya

(57)

1. Čvrsti pripravak, naznačen time, da sadrži sljedeći prvi i drugi dio:

prvi dio koji sadrži 2-[[6-[(3*R*)-3-amino-1-piperidinil]-3,4-dihidro-3-metil-2,4-dioksa-1(2*H*)-pirimidinil]metil]-benzonitril ili njegovu sol te kao prvi ekscipijent, šećer ili šećerni alkohol; i

(1) drugi dio koji sadrži pioglitazon ili njegovu sol te kao drugi ekscipijent, šećer ili šećerni alkohol.

Broj ostalih patentnih zahtjeva: 6

Broj ostalih patentnih zahtjeva: 31

**(11) BA/EP2142193**

(45) 2011-03-31

(51) A61K 31/495 (2006.01) ;  
 C07D 295/08 (2006.01) ;  
 A61P 25/04 (2006.01) ;  
 A61P 25/24 (2006.01) ;  
 A61P 25/26 (2006.01) ;  
 A61P 25/28 (2006.01) ;  
 A61P 25/22 (2006.01)

(21) E00533

(22) 2011-01-20

(96) 08715617 2008-03-14

(97) 2011-01-19

(31) DK 200700427 ; PCT/DK2007/050075

(32) 2007-03-20 ; 2007-06-15

(74) "ŽIVKO MIJATOVIĆ &amp; PARTNERS"

d.o.o., Sarajevo

(54) 1-[2-(2,4-DIMETILFENILSULFANIL)  
 FENIL]PIPERAZIN KAO JEDINJENJE  
 SA KOMBINOVANOM AKTIVNOŠĆU  
 VEZANOM ZA PONOVO  
 PREUZIMANJE SEROTONINA I  
 5-HT<sub>3</sub> I 5HT<sub>1A</sub> AKTIVNOŠĆU, ZA  
 LEČENJE BOLA ILI REZIDUALNIH  
 SIMPTOMA U DEPRESIJI VEZANIH  
 ZA SAN I KOGNICIJU

1-[2-(2,4-DIMETHYLPHENYLSULFANYL)  
 PHENYL]PIPERAZINE AS A COMPOUND  
 WITH COMBINED SEROTONIN  
 REUPTAKE, 5-HT<sub>3</sub> AND 5-HT<sub>1A</sub>  
 ACTIVITY FOR THE TREATMENT  
 OF PAIN OR RESIDUAL SYMPTOMS  
 IN DEPRESSION RELATING TO  
 SLEEP AND COGNITION

(73) H. Lundbeck A/S  
 2500 Valby-Copenhagen  
 DK

(72) MOORE, Nicholas ; STENS BOL,  
 Tine, Bryan

(57)

1.1-[2-(2,4-dimetilfenilsulfanil)fenil]piperazin  
 i njegove farmaceutski prihvatljive kisele adicione soli  
 (jedinjenje I), naznačeno time, što se upotrebljavaju u  
 metodu za lečenje bola.

Broj ostalih patentnih zahtjeva: 4

**(11) BA/EP2155975**

(45) 2011-03-31

(51) E03F 1/00 (2006.01) ;  
 E03F 5/10 (2006.01)

(21) E00539

(22) 2011-01-31

(96) 08753765 2008-05-09

(97) 2011-01-12

(31) NL 2000638

(32) 2007-05-09

(74) "INTELBIRO" d.o.o.

(54) UREĐAJ U OBLIKU KUTIJE  
 NAMIJENJEN DA BUDE SPREMNIK  
 ZA VODU, NA PRIMJER SPREMNIK  
 ZA KIŠNICU, I POSTUPAK ZA  
 NJEGOVO KORIŠTENJE  
 BOX-SHAPED DEVICE FOR  
 HOLDING WATER, SUCH AS A  
 RAINWATER BOX, AND  
 METHOD FOR USING THE SAME

(73) Pipelife Nederland B.V.

1601 MA Enkhuizen

NL

(72) HOEKSTRA, Hielke Dolf ; KRUIJER,  
 Martinus Petrus ; SCHOUTEN, Michael  
 Adrianus Jacobus

(57)

1. Uređaj u obliku kutije za držanje vode, takav uređaj kao što je spremnik za kišnicu, koji uređaj obuhvaća najmanje četiri djelomično otvorene bočne stjenke (1, 2), jednu ploču (3) koja se prostire između navedenih stijenki (1, 2) i koja ploča ima pravokutan oblik, čija širina je polovica njezine duljine, pri čemu bočne stijenke (1, 2) i ploča (3) zatvaraju unutarnji prostor (27) u kojemu se može držati voda i pri čemu je ploča (3) s unutarnje strane snabdjevena sa stupovima (12, 13) koji se pružaju uglavnom paralelno s bočnim stijenkama (1, 2), **naznačen time** što je ploča (3) snabdjevena sa slobodnim prolazom za inspekciju (11) koji se nalazi u sredini jedne od obiju polovica ploče (4, 5), koje polovice imaju oblik kvadrata i dio su cijele ploče (5) koja je određena time što im pravokutan oblik, i što slobodni prolaz za inspekciju (11) završava u unutarnjem prostoru (27), koji prostor je ograđen bočnim stijenkama (1, 2) i pločom (3), i u

otvorenoj je komunikaciji s unutarnjim prostorom (27) i/ili čini dio unutarnjeg prostora, i što je prolaz okružen sa stupovima (12, 13) na takav način da je u svakom slučaju razmak između svakog od stupova koji pripadaju jednom paru stupova, koji stupovi okružuju prolaz (11), relativno velik, a razmak između stupova drugih parova stupova je relativno malen.

Broj ostalih patentnih zahtjeva: 14

(11)	<b>BA/EP2158199</b>	
(45)	2011-03-31	
(51)	C07D 513/04 (2006.01); A61K 31/519 (2006.01); A61P 11/06 (2006.01); A61P 25/00 (2006.01); A61P 9/10 (2006.01)	
(21)	E00522	
(22)	2011-01-12	
(96)	08762541	2008-06-11
(97)	2010-11-17	
(31)	US 943440 P	
(32)	2007-06-12	
(74)	"INTELBIRO" d.o.o.	
(54)	SPOJEVI PIPERIDINA I NJIHOVA UPOTREBA PIPERIDINE COMPOUNDS AND USES THEREOF	
(73)	AstraZeneca AB 151 85 Södertälje SE	
(72)	BASARAB, Gregory ; HILL, Pamela ; ZHOU, Fei	
(57)		

□

1. Spoj formule (Ia) naznačen time da:

**R<sup>1</sup>** je kloro ili cijano;

**R<sup>2</sup>** je vodik, kloro, cijano ili metil;

**R<sup>3</sup>** je fluoro, metil, metoksi, etoksi, propoksi, aliloksi i benziloksi;

**R<sup>4</sup>** je vodik ili C<sub>1-4</sub> alkil;

Prsten A je karbociklil ili heterociklil; pri čemu ako navedeni heterociklil sadrži -NH-dio taj dušik može biti proizvoljno supstituiran sa skupinom odabranom od R<sup>6</sup>; i pri čemu ako navedeni heterociklil sadrži -N= dio taj dušik može tvoriti kvaternarni spoj sa metilnom

skupinom;

**R<sup>5</sup>** je supstituent na ugljiku i odabran je od halo, nitro, cijano, hidroksi, amino, karboksi, karbamoila, merkaptio, sulfamoila, sulfo, formila, ureido, hidroksiiminometila, N-hidroksiformamido, hidrazinokarbonila, N-hidroksietanimidoila, amino(hidroksiimino)metila, C<sub>1-4</sub> alkila, C<sub>2-4</sub> alkenila, C<sub>2-4</sub> alkinila, C<sub>1-4</sub> alkoksi, C<sub>1-4</sub> alkanola, C<sub>1-4</sub> alkanoloksi, N-(C<sub>1-4</sub> alkil)amino, N,N-(C<sub>1-4</sub> alkil)<sub>2</sub>amino, C<sub>1-4</sub> alkanolamino, N-(C<sub>1-4</sub> alkil)karbamoila, N,N-(C<sub>1-4</sub> alkil)<sub>2</sub>karbamoila, N-(C<sub>1-4</sub> alkoksi)karbamoila, N'-(C<sub>1-4</sub> alkil)ureido, N,N'-(C<sub>1-4</sub> alkil)<sub>2</sub>ureido, N-(C<sub>1-4</sub> alkil)-N-(C<sub>1-4</sub> alkoksi)karbamoila, C<sub>1-4</sub> alkils(O)<sub>a</sub> pri čemu a je 0 do 2, C<sub>1-4</sub> alkoksikarbonil, C<sub>1-4</sub> alkoksikarbonilamino, N-(C<sub>1-4</sub> alkil)sulfamoila, N,N-(C<sub>1-4</sub> alkil)<sub>2</sub>sulfamoila, C<sub>1-4</sub> alkilsulfonilamino, C<sub>1-4</sub> alkilsulfonilaminokarbonila, N'-(C<sub>1-4</sub> alkil)hidrazinokarbonila, N',N'-(C<sub>1-4</sub> alkil)<sub>2</sub>hidrazinokarbonila, karbociklil-R<sup>7</sup>- ili heterociklil-R<sup>8</sup>-; pri čemu R<sup>5</sup> može biti proizvoljno supstituiran na ugljiku sa jednim ili više R<sup>9</sup>; i pri čemu ako navedeni heterociklil sadrži -NH- dio taj dušik može biti proizvoljno supstituiran sa skupinom odabranom od R<sup>10</sup>;

n je 0, 1, 2, ili 3;

**R<sup>9</sup>** je odabran od halo, nitro, cijano, hidroksi, amino, karboksi, karbamoila, merkaptio, sulfamoila, C<sub>1-4</sub> alkila, C<sub>2-4</sub> alkenila, C<sub>2-4</sub> alkinila, C<sub>1-4</sub> alkoksi, C<sub>1-4</sub> alkanola, C<sub>1-4</sub> alkanoloksi, N-(C<sub>1-4</sub> alkil)amino, N,N-(C<sub>1-4</sub> alkil)<sub>2</sub>amino, C<sub>1-4</sub> alkanolamino, N-(C<sub>1-4</sub> alkil)karbamoila, N,N-(C<sub>1-4</sub> alkil)<sub>2</sub>karbamoila, C<sub>1-4</sub> alkils(O)<sub>a</sub> pri čemu a je 0 do 2, C<sub>1-4</sub> alkoksikarbonila, N-(C<sub>1-4</sub> alkil)sulfamoila, N,N-(C<sub>1-4</sub> alkil)<sub>2</sub>sulfamoila, C<sub>1-4</sub> alkilsulfonilamino, C<sub>1-4</sub> alkoksikarbonilamino, karbociklil-R<sup>11</sup>- ili heterociklil-R<sup>12</sup>-; pri čemu R<sup>9</sup> može biti proizvoljno supstituiran na ugljiku sa jednim ili više R<sup>13</sup>; i pri čemu ako navedeni heterociklil sadrži -NH- dio taj dušik može biti proizvoljno supstituiran sa skupinom odabranom od R<sup>14</sup>;

**R<sup>6</sup>, R<sup>10</sup> i R<sup>14</sup>** su nezavisno odabrani od C<sub>1-4</sub> alkila, C<sub>1-4</sub> alkanola, C<sub>1-4</sub> alkilsulfonila, C<sub>1-4</sub> alkoksikarbonila, karbamoila, N-(C<sub>1-4</sub> alkil)karbamoila, N,N-(C<sub>1-4</sub> alkil)karbamoila, benzoila, benziloksikarbonila, benzoila i fenilsulfonila; pri čemu R<sup>6</sup>, R<sup>10</sup> i R<sup>14</sup> mogu biti nezavisno proizvoljno supstituirani na ugljiku sa skupinom odabranom od R<sup>20</sup>;

**R<sup>7</sup>, R<sup>8</sup>, R<sup>11</sup> i R<sup>12</sup>** su nezavisno odabrani od direktne veze, -O-, -N(R<sup>15</sup>)-, -C-(O)-, -N(R<sup>16</sup>)C(O)-, -C(O)N(R<sup>17</sup>)-, -S(O)<sub>p</sub>-, -SO<sub>2</sub>N(R<sup>18</sup>)- ili -N(R<sup>19</sup>)SO<sub>2</sub>-; pri čemu R<sup>15</sup>, R<sup>16</sup>, R<sup>17</sup>, R<sup>18</sup> i R<sup>19</sup> su nezavisno odabrani od vodika ili C<sub>1-4</sub> alkila i p je 0-2;

**R<sup>13</sup> i R<sup>20</sup>** su nezavisno odabrani od halo, nitro, cijano, hidroksi, trifluorometoksi, trifluorometila, amino, karboksi, karbamoila, merkaptio, sulfamoila, metila, etila, etenila, etinila, metoksi, etoksi, 2-trimetilsililetoksi, acetila, acetoksi, metilamino, etilamino, dimetilamino, dietilamino, N-metil-N-etilamino, acetilamino, N-metilkarbamoila, N-etilkarbamoila, N,N-dimetilkarbamoila, N,N-dietilkarbamoila, N-metil-

*N*-etilkarbamoila, metiltio, etiltio, metilsulfinila, etilsulfinila, mesila, etilsulfonila, metoksikarbonila, etoksikarbonila, *N*-metilsulfamoila, *N*-etilsulfamoila, *N,N*-dimetilsulfamoila, *N,N*-dietilsulfamoila ili *N*-metil-*N*-etilsulfamoila;  
ili njegova farmaceutske prihvatljiva sol.

Broj ostalih patentnih zahtjeva: 14

---

---

(11) **BA/EP2202038**

(45) 2011-03-31

(51) B26F 1/44 (2006.01)

(21) E00551

(22) 2011-02-22

(96) 09176274 2009-11-18

(97) 2011-01-19

(31) DE 202008016884 U

(32) 2008-12-19

(74) Dr DIANA PROTIĆ-TKALČIĆ

(54) NOSEĆA PLOČA ZA ALAT ZA  
ŠTANCOVANJE

Carrier plate for a stamping tool

(73) Karl Marbach GmbH & Co. KG

74080 Heilbronn

DE

(72) Marbach, Peter

(57)

1. Noseća ploča za alat za štancovanje koja se sastoji od dva spoljnja sloja (3, 4), između kojih se nalazi srednji sloj 2, **naznačen time**, što se srednji sloj (2) sastoji od jezgra od stišnjjenih vlakana, a spoljnji slojevi (3, 4) od drvenog furnira.

Broj ostalih patentnih zahtjeva: 13

# **INDUSTRIJSKI DIZAJN INDUSTRIAL DESIGNS**

## OBJAVA INDUSTRIJSKOG DIZAJNA

Bibliografski podaci svrstani su prema rastućem registarskom broju industrijskog dizajna

Podaci su popraćeni INID kodom/Internationally agreed Numbers for the Identification of Data/(br. u zagradi)  
za identifikaciju podataka o patentima a prema standardu WIPO ST.80.

Prikaz redosleda podataka u objavljenom industrijskom dizajnu je slijedeći:

- (11) **Registarski broj industrijskog dizajna**                      (15) Datum registracije industrijskog dizajna
- (21) Registarski broj prijave industrijskog dizajna                      (22) Datum podnošenja prijave ind. dizajna
- (18) Datum do kojeg važi priznato pravo industrijskog dizajna
- (28) Predmet prijave-dvodimenzionalan ili trodimenzionalan; ukupan broj predmeta zaštite
- (30) Podaci o unijskom pravu prvenstva (broj prioritete prijave, datum podnošenja i država)
- (23) Datum izložbenog (sajamskog) prvenstva, naziv izložbe i mjesto održavanja izložbe
- (51) **Međunarodna klasifikacija za industrijski dizajn prema Lokarnskom aranžmanu**
- (73) **Nosilac(oci) industrijskog dizajna**
- (72) Autor(i) industrijskog dizajna
- (74) Zastupnik(ici)
- (54) **Naziv predmeta zaštite**
- (57) Opis karakterističnih obilježja predmeta zaštite, uključujući i naznaku boja

(55) PRIKAZ PREDMETA  
ZAŠTITE

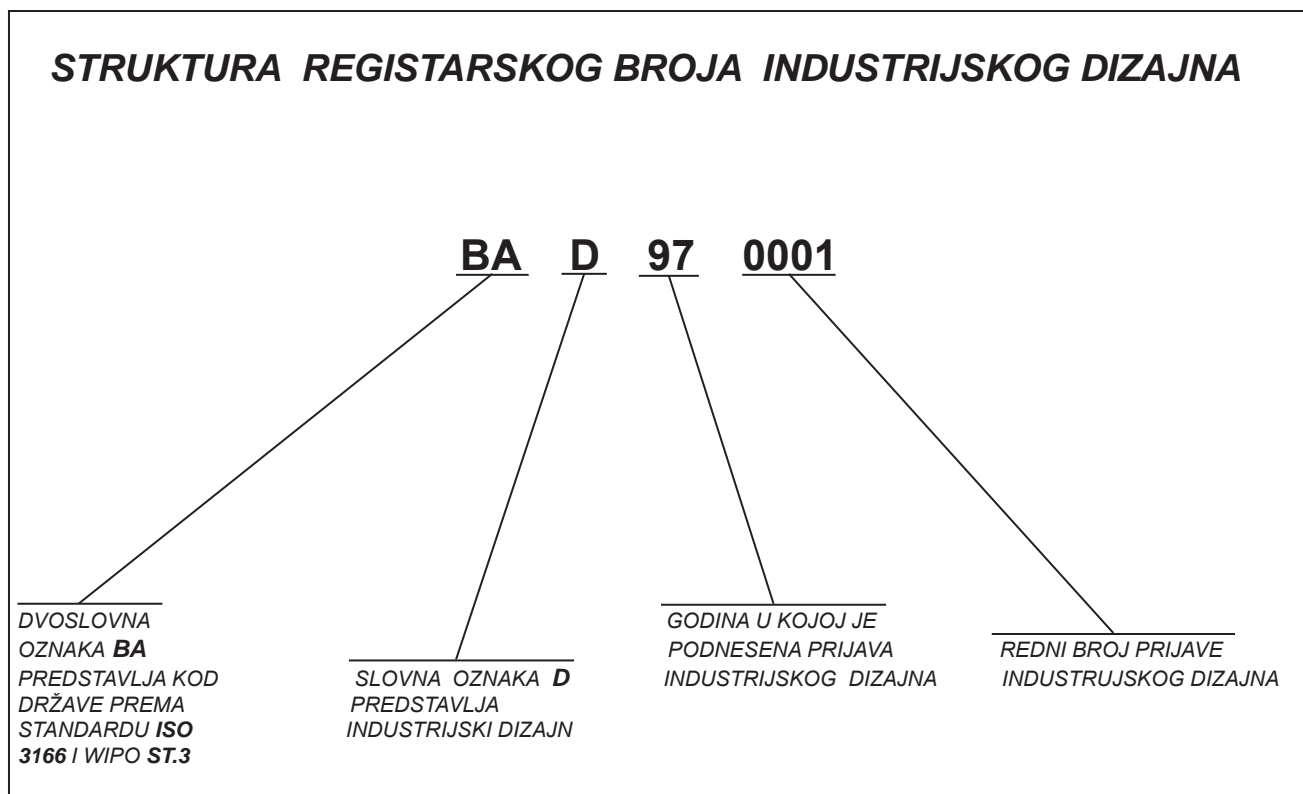

**Napomena:**

U skladu sa Zakonom o industrijskom vlasništvu (Službeni glasnik BiH br. 03/02) i članom 14. tačka 3. Pravilnik o industrijskom dizajnu (Službeni glasnik BiH br. 22/02) u strukturi registarskog broja industrijskog dizajna mijenja se slovena oznaka "MU" sa slovnom oznakom "D". Nova struktura registarskog broja industrijskog dizajna primjenjuje se samo za prijave industrijskog dizajna podnešene nakon stupanja na snagu Pravilnika o industrijskom dizajnu

**U OVOM BROJU GLASNIKA NEMA NOVIH PRIJAVA ZA OBJAVU  
INDUSTRIJSKOG DIZAJNA**

## PRESTANAK VAŽENJA INDUSTRIJSKOGA DIZAJNA

(registarski broj industrijskog dizajna)

**BAMU01114**

(objavljeno u Glasniku)

**3-4/2003**

(nositelj industrijskog dizajna)

**PAGO FRUCHTSÄFTE GmbH**

(Međunarodna klasifikacija za industrijski dizajn prema Lokarnskom aranžmanu)

**LOC (7) Cl. 09-01**

(naziv predmeta zaštite)

**BOCA**

(datum prestanka važenja industrijskog dizajna)

**2011-01-08**

**BAMU01116**

**3-4/2003**

**HENKEL LOCTITE ADHESIVES LIMITED**

**LOC (7) Cl. 09-03**

**AMBALAŽA**

**2011-02-09**

**BAMU01118**

**3-4/2003**

**ZAGREBAČKA PIVOVARA d.d. za proizvodnju piva, alkoholnih i bezalkoholnih pića**

**LOC (7) Cl. 09-01**

**BOCA**

**2011-02-28**

**BAMU01119**

**3-4/2003**

**ZAGREBAČKA PIVOVARA d.d. za proizvodnju piva, alkoholnih i bezalkoholnih pića**

**LOC (7) Cl. 09-01**

**BOCA**

**2011-02-28**

**BAMU01120**

**3-4/2003**

**LIDL STIFTUNG & Co. KG**

**LOC (7) Cl. 09-01**

**FLAŠE SA TALASASTIM UKRASOM**

**2001-03-22**

**BAMU01121**

**3-4/2003**

**BEGOVIĆ Nedžad**

**LOC (7) Cl. 21-01**

**LOGIČKA IGRA SLOŽI PET ELEMENATA U NIZU**

**2011-03-26**

## PRODULJENJE VAŽENJA INDUSTRIJSKOGA DIZAJNA

(registarski broj industrijskog dizajna)

**BAMU01118**

(objavljeno u Glasniku)

**3-4/2003**

(nositelj industrijskog dizajna)

**ZAGREBAČKA PIVOVARA d.d. za proizvodnju piva, alkoholnih i bezalkoholnih pića**

(Međunarodna klasifikacija za industrijski dizajn prema Lokarnskom aranžmanu)

**LOC (7) Cl. 09-01**

(naziv predmeta zaštite)

**BOCA**

(datum prestanka važenja nakon produljenja za 5 godina)

**2016-02-28**

**BAMU01119**

**3-4/2003**

**ZAGREBAČKA PIVOVARA d.d. za proizvodnju piva, alkoholnih i bezalkoholnih pića**

**LOC (7) Cl. 09-01**

**BOCA**

**2016-02-28**

## PROMJENE U REGISTRIMA INDUSTRIJSKOGA DIZAJNA

### PRIJENOS PRAVA – REGISTAR INDUSTRIJSKOGA DIZAJNA

(11)(registarski broj industrijskog dizajna)

**BAMU02133**

(45)(broj Glasnika u kojem je objavljeno pravo)

**1-2/2004**

(stari nositelj industrijskoga dizajna / naziv i adresa )

**Sara Lee Household and Body Care Nederland B. V.**

**Traverse 2, 3905 NL Veenendaal, NL**

(novi nositelj industrijskoga dizajna / naziv i adresa)

**Sara Lee Household Care Nederland B. V.,**

**Vleutensevaart 100, 3532 AD Utrecht, NL**

(58)(datum upisa promjene imena i adrese nositelja prava u registar)

**2011-03-29**

### PRIJENOS PRAVA – REGISTAR PRIJAVA INDUSTRIJSKOGA DIZAJNA

(11)(registarski broj prijave industrijskog dizajna)

**BAD08449A**

(podnositelj prijave industrijskoga dizajna / naziv i adresa )

**Sara Lee Household and Body Care Nederland B. V.**

**Vleutensevaart 35, 3532 AD Utrecht, NL**

(stjecatelj prava iz prijave industrijskoga dizajna / naziv i adresa)

**Sara Lee Household Care Nederland B. V.,**

**Vleutensevaart 100, 3532 AD Utrecht, NL**

(58)(datum upisa promjene u registar prijava)

**2010-10-14**

### UPIS LICENCE – REGISTAR PRIJAVA INDUSTRIJSKOGA DIZAJNA

(11)(registarski broj prijave industrijskog dizajna)

**BAD08450A**

(podnositelj prijave industrijskoga dizajna / naziv i adresa )

**Chivas Holdings (IP) limited**

**111-113 Renfrew Road, Paisley, Renfrewshire PA3 4DY, GB**

(stjecatelj licence / naziv i adresa)

**Chivas Brothers Limited**

**111-113 Renfrew Road, Paisley, Renfrewshire PA3 4DY, Scotland, GB**

(58)(datum upisa promjene u registar prijava)

**2010-11-09**

**BAD08473A**

**Mars Incorporated**  
**6885 Elm Street, 22101-3883 McLean, VA, US**  
**Mars South Central Europe GmbH,**  
**Industriestrasse 20, 2460 Brück/Leitha, AT**  
**2011-02-21**

**BAD09480A**

**Mars Incorporated**  
**6885 Elm Street, 22101-3883 McLean, VA, US**  
**Mars South Central Europe GmbH,**  
**Industriestrasse 20, 2460 Brück/Leitha, AT**  
**2011-02-18**

**BAD09495A**

**Mars Incorporated**  
**6885 Elm Street, 22101-3883 McLean, VA, US**  
**Mars South Central Europe GmbH,**  
**Industriestrasse 20, 2460 Brück/Leitha, AT**  
**2011-02-21**

**BAD09496A**

**Mars Incorporated**  
**6885 Elm Street, 22101-3883 McLean, VA, US**  
**Mars South Central Europe GmbH,**  
**Industriestrasse 20, 2460 Brück/Leitha, AT**  
**2011-02-21**

**BAD09498A**

**Mars Incorporated**  
**6885 Elm Street, 22101-3883 McLean, VA, US**  
**Mars South Central Europe GmbH,**  
**Industriestrasse 20, 2460 Brück/Leitha, AT**  
**2011-02-21**

**BAD10501A**

**Mars Incorporated**  
**6885 Elm Street, 22101-3883 McLean, VA, US**  
**Mars South Central Europe GmbH,**  
**Industriestrasse 20, 2460 Brück/Leitha, AT**  
**2011-02-21**

# ŽIGOVI TRADEMARKS

## OBJAVA PRIJAVA ŽIGOVA

Bibliografski podaci svrstani su prema rastućem broju prijave žiga.

Podaci su popraćeni INID kodom/International agreed Numbers for the Identification of Data/ (broj u zagradi), za identifikaciju podataka o žigovima, a prema standardu WIPO ST.60

Prikaz redosljeda podataka u objavljenoj prijavi žiga je slijedeći:

(210) **Broj prijave žiga**

(220) Datum podnošenja prijave žiga

(442) **Datum objave prijave žiga**

(300) Podaci o pravu prvenstva (država, datum podnošenja i broj prioritete prijave)

(230) Datum izložbenog (sajamskog) prava prvenstva

(732) **Nosilac žiga**

(740) Zastupnik

(551) Kolektivni žig

(591) Boje

(554) Trodimenzionalni žig

(539) Opis

(540) Izgled žiga

Izgled žiga (text ili slika)  
(max 8 x 8 cm za sliku)

(531) Međunarodna klasifikacija figurativnih elemenata žigova prema Bečkoj klasifikaciji—sedma edicija

(511) **Međunarodna klasifikacija roba i usluga prema Ničanskoj klasifikaciji**

### STRUKTURA BROJA PRIJAVE ŽIGA

**BA Z 11 0001 A**

DVOSLOVNA  
OZNAKA **BA**  
PREDSTAVLJA KOD  
DRŽAVE PREMA  
STANDARDU **ISO**  
**3166** I **WIPO ST.3**

SLOVNA OZNAKA **Z**  
PREDSTAVLJA ŽIGOVE

GODINA U KOJOJ JE  
PODNESENA PRIJAVA  
ZA PRIZNAVANJE ŽIGA

SLOVNA OZNAKA **A**  
PREDSTAVLJA PRIJAVU

REDNI BROJ ZAHTJEVA ZA  
PRIZNANJE PRAVA NA ŽIG

---

---

(210) **BAZ1115327A** (220) 2011-01-13

(442) **2011-03-31**

(732) **Bosnalijek, farmaceutska i hemijska  
industrija, dioničko društvo**

**Jukićeva 53, 71000 Sarajevo**

**BA**

(740) "Linea Sušić" d.o.o.

(540)

## **RHINOSTOP FLU**

(511

**05**

Farmaceutski proizvodi.

---

---

(210) **BAZ1115331A** (220) 2011-01-14

(442) **2011-03-31**

(732) **INTERPROMET d.o.o.**

**Novi Grad, Kulska obala bb**

**BA**

(740) "STAM" d.o.o.

(540)

## **FERIDIAL**

(511

**05**

Farmaceutski i veterinarski proizvodi; higijenski proizvodi za upotrebu u medicini; dijetne tvari za medicinske potrebe, hrana za dojenčad; flasteri, materijal za previjanje; materijali za plombiranje zubi i za zubne otiske; dezinfekcijska sredstva; proizvodi za uništavanje životinjskih štetočina; fungicidi, herbicidi.

## **INDEX BROJEVA PRIJAVA ŽIGOVA**

**BAZ 1115327A**

**BAZ 1115331A**

## **INDEX KLASA PRIJAVA ŽIGOVA**

05

**BAZ 1115327A**

**BAZ 1115331A**

## INDEX PODNOSILACA PRIJAVA ŽIGOVA

Bosnalijek, farmaceutska i hemijska industrija, dioničko društvo

**BAZ1115327A**

INTERPROMET d.o.o.

**BAZ1115331A**

## OBJAVA ŽIGOVA

Bibliografski podaci svrstani su prema rastućem registarskom broju žiga

Podaci su popraćeni NID kodom /Internationally agreed Numbers for the Identification of Data / (broj u zagradi), za identifikaciju podataka o žigovima a prema standardu

Prikaz redoslijeda podataka u objavljenom žigu je slijedeći:

- |   |  |
|---|--|
| (111) <b>Registarski broj žiga</b>  | (181) Datum do kojeg važi pravo na žig |
| (210) Broj prijave žiga   | (220) Datum podnošenja prijave žiga    |
| (151) Datum registracije žiga   |  |
| (300) Podaci o pravu prvenstva (država, datum podnošenja i broj prioritete prijave)       |  |
| (230) Datum izložbenog (sajamskog) prava prvenstva  |  |
| (641) Podaci o prijavi podnesenoj kod bivšeg SZP (broj prijave, datum podnošenja prijave) |  |
| (732) <b>Nosilac žiga</b>   |  |
| (740) Zastupnik   |  |
| (551) Kolektivni žig  |  |
| (591) Boje  |  |
| (554) Trodimenzionalni žig  |  |
| (539) Opis  |  |
| (540) Izgled žiga   |  |

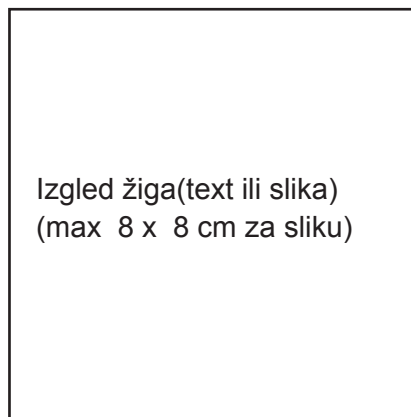

(531) Međ. klasifikacija figurativnih elemenata žigova prema Bečkoj klasifikaciji - sedma edicija

(511) **Međunarodna klasifikacija roba i usluga prema Ničanskoj klasifikaciji**

### **STRUKTURA REGISTRARSKOG BROJA PRIJAVE ŽIGA**

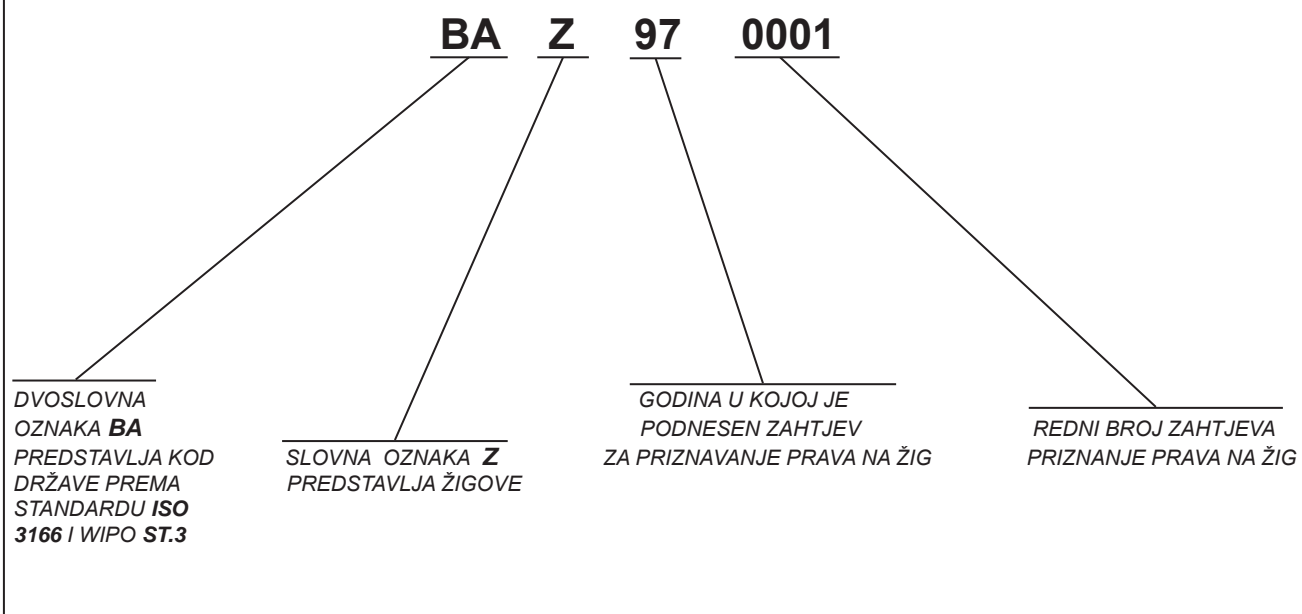

(111) **BAZ058796** (181) 2015-06-07  
 (210) BAZ058796A (220) 2005-06-07  
 (151) 2011-03-07

(732) **Aksionerno Droujestvo Bulgartabac Holding**

**Graf Ignatiev Str. 62, 1000 Sofia  
 BG**

(740) Nedim Krilić

(540)



(531) 05.03; 24.01; 25.01; 25.05; 26.04; 27.05.;

(511)

**34**

Sirovi duhan, obrađeni proizvodi od duhana i proizvodi od duhana podvrgnuti naročitom postupku, cigarete, filteri za cigarete, cigaret-papir, piskovi za cigarete (dio koji se stavlja u usta pušača), pribor za pušače, šibice, upaljači i pepeljare.

(111) **BAZ059135** (181) 2015-09-23  
 (210) BAZ059135A (220) 2005-09-23  
 (151) 2011-02-15

(732) **“SAPONIA” KEMIJSKA,  
 PREHRAMBENA I FARMACEUTSKA  
 INDUSTRIJA, D.D.**

**M. Gupca 2, 31000 Osijek  
 HR**

(740) Dr DIANA PROTIĆ-TKALČIĆ

(540)

**VIM**

(511)

**03**

Preparati za bijeljenje i ostale tvari za pranje; preparati za čišćenje, poliranje, odmašćivanje i struganje; sapuni.

(111) **BAZ059542** (181) 2015-12-30  
 (210) BAZ059542A (220) 2005-12-30  
 (151) 2011-01-17

(732) **Lidl Stiftung & Co. KG  
 Stiftsbergstr. 1, 74167 Neckarsulm  
 DE**

(740) Nedim Krilić

(540)

**SOLENT**

(511)

**33**

Alkoholna pića (osim piva), posebno vina.

(111) **BAZ059547** (181) 2015-12-30  
 (210) BAZ059547A (220) 2005-12-30  
 (151) 2011-01-17

(732) **Lidl Stiftung & Co. KG  
 Stiftsbergstr. 1, 74167 Neckarsulm  
 DE**

(740) Nedim Krilić

(540)

**SCHOKO-HOPPER**

(511)

**30**

Slastičarski proizvodi, te čokolada i čokoladni proizvodi, preliveni i/ili presvučeni kikirikijem.

(111) **BAZ0610042** (181) 2016-06-01  
 (210) BAZ0610042A (220) 2006-06-01  
 (151) 2011-01-21

(732) **Aktiebolaget Electrolux  
 SE-105 45 Stockholm  
 SE**

(740) PETOŠEVIĆ d.o.o

(540)

## VISI

(511)

### 07

Mašine za pranje posuđa i dijelovi za mašine za pranje posuđa naročito korpe; mašine za pranje rublja, mašine za cijedenje rublja poput centrifuga, kabineta za rublje, valjci za rublje, mašine za peglanje, mašine za miješanje hrane, procesori za hranu, rezači hrane, mašine za mljevenje hrane; dijelovi i dodaci za sve gore navedene robe.

### 11

Frizideri, zamrzivači, kuhala, grilovi, pećnice, mikrovalne pećnice, klima instalacije i uređaji, ventilatori, kuhinjske nape, keramičke ploče za štednjake, mašine za pročišćavanje vode, električna kuhala za vodu, električne mašine za mljevenje kafe, pročišćivači zraka, ovlaživači zraka, tosteri, električne prese za vafle; mašine i uređaji za sušenje, kabineti za sušenje, sušilice za rublje; dijelovi i dodaci za sve gore spomenute robe.

(111) **BAZ0610241** (181) 2016-08-04  
 (210) BAZ0610241A (220) 2006-08-04  
 (151) 2011-01-14

(732) **CANAN KOZMETIK SANAYI VE  
 TICARET ANONIM ŞİRKETİ**

**Merkez Mahallesi, Hürriyet Caddesi,  
 Cihan Sokak No: 3, Kiraç  
 Büyükçekmece, İstanbul**

**TR**

(740) "Linea Sušić" d.o.o.

(540)

**IPEK**

(531) 27.05;

(511)

### 03

Parfemi, eterična ulja, kolonjska voda, losioni, dezodoransi, ružino ulje, toaletni proizvodi protiv znojenja za ličnu

upotrebu; proizvodi za njegu kože i preparati za čišćenje kože u vidu krema, losiona, gelova, maski, krema za masažu, sredstava za čišćenje, tonika, sredstava za vlaženje kože, anti-celulitnih krema, proizvoda protiv bora, proizvoda protiv kože; odstranjivači šminke, artikli za šminkanje naime stikovi za njegu usana, podloge, puderi, rumenila, sjenke oči, maskare, olovke za obrve, olovke za oči, olovke za usne, ruževi, sjajila za usne; proizvodi koji se koriste za njegu i ukrašavanje noktiju naime lakovi za nokte, učvršćivači noktiju, sredstva za hranjenje noktiju, odstranjivači laka nokte, gelovi za manikuru; sapuni; proizvodi koji se koriste za brijanje naime kreme za brijanje, pjene, gelovi, losioni i sapuni; proizvodi za kupanje i tuširanje naime nemedicinske soli za kupanje, pjene, ulja, gelovi i kreme; preparati za sunčanje naime kreme sa UV filterom, ulja za sunčanje, kreme za samotamnjenje, kozmetički proizvodi koji koži daju preplanuli izgled bez sunčanja; proizvodi koji se koriste za posvjetljavanje boje kože; depilatori naime odstranjivači neželjenih dlačica, usporivači rasta dlačica, proizvodi za posvjetljenje dlačica i proizvodi za smanjenje dlačica, viskozni depilatori i depilatori u vidu krema, vosak za uklanjanje dlačica; proizvodi za njegu usta i zuba naime paste za zube, prah za čišćenje zuba, nemedicinske vodice za usta, nemedicinski sprejevi za usta, losioni za čišćenje zuba; proizvodi za njegu kose naime šamponi, šamponi protiv peruti, regeneratori za kosu, briljantini, lakovi za kosu, boje za kosu, posvjetljivači boje kose, balzami za kosu, preparati za njegu kose, kovrčanje kose, učvršćivanje kose, ravnanje (ispravljanje) kose i oblikovanje kose u vidu ulja, tonika, losiona, krema; preparati za njegu beba za nemedicinske svrhe naime bebi šamponi, bebi ulja, bebi losioni i bebi kreme, bebi kolonjske vode, bebi puderi, bebi gelovi za čišćenje ruku, bebi losioni za ruke, bebi kreme za ruke; vlažne kozmetičke maramice, štapići sa vatom za kozmetičke potrebe, vata za kozmetičke potrebe.

(111) **BAZ0610497** (181) 2016-10-17  
 (210) BAZ0610497A (220) 2006-10-17  
 (151) 2011-01-24

(732) **LEDA d.d.**

**Stjepana Radića br. 37c, Široki Brijeg  
 BA**

(740) NEMA ZASTUPNIKA

(591) crvena, zelena

(540)



(531) 05.03; 27.05; 29.01;

(511)

### 32

Prirodna izvorska voda; mineralna i gazirana voda; gazirani sokovi; voćni sokovi i voćni napitci; sirupi i preparati za pripremanje napitaka; ledeni čaj.

(111) **BAZ0610641** (181) 2016-11-21  
 (210) BAZ0610641A (220) 2006-11-21  
 (151) 2011-01-31  
 (300) CT  
 2006-08-21  
 005268024  
 (732) **SmithKline Beecham (Cork) Limited**  
**Currabinny, Carrigaline, County**  
**Cork**  
**IE**  
 (740) "ŽIVKO MIJATOVIĆ & PARTNERS" d.o.o. Sarajevo  
 (540)

## AVANDASTATIN

(511)  
**05**  
 Farmaceutski preparati i supstance.

(111) **BAZ0610642** (181) 2016-11-21  
 (210) BAZ0610642A (220) 2006-11-21  
 (151) 2011-02-03  
 (300) CT  
 2006-08-21  
 005267935  
 (732) **SmithKline Beecham (Cork) Limited**  
**Currabinny, Carrigaline, County**  
**Cork**  
**IE**  
 (740) "ŽIVKO MIJATOVIĆ & PARTNERS" d.o.o. Sarajevo  
 (540)

## AVANDASTAT

(511)  
**05**  
 Farmaceutski preparati i supstance.

(111) **BAZ0610673** (181) 2016-12-04  
 (210) BAZ0610673A (220) 2006-12-04  
 (151) 2011-01-24  
 (732) **Genentech, Inc. (a Delaware**  
**corporation)**  
**1 DNA Way, South San Francisco,**  
**California 94080**  
**US**  
 (740) Dr DIANA PROTIĆ-TKALČIĆ  
 (540)



(531) 02.03;  
 (511)  
**05**  
 Farmaceutski preparati.  
**41**  
 Edukacija i organizovanje obuke u medicinskoj struci.  
**44**  
 Medicinske usluge.

(111) **BAZ0610675** (181) 2016-12-05  
 (210) BAZ0610675A (220) 2006-12-05  
 (151) 2011-03-03  
 (732) **CARLSBERG Srbija d.o.o.**  
**Proleterska 17, Čelarevo**  
**YU**  
 (740) BRANKO V. MARIĆ  
 (540)

## LAV PREMIUM

(511)  
**32**  
 Pivo, mineralne i sodne vode i druga bezalkoholna pića;  
 pića od voća i voćni sokovi; sirupi i drugi preparati za  
 proizvodnju pića.

(111) **BAZ0610680** (181) 2016-12-06  
 (210) BAZ0610680A (220) 2006-12-06  
 (151) 2011-01-05

(732) **“Pi CONSULTING” d.o.o Sarajevo**  
**ul. Radićeva br. 2, Sarajevo**  
**BA**

(740) AMILA ETEROVIĆ

(591) siva

(540)



(531) 08.01; 27.05; 29.01;

(511)

**30**

Kolači, poslastice.

(111) **BAZ0610746** (181) 2016-12-25  
 (210) BAZ0610746A (220) 2006-12-25  
 (151) 2011-01-24

(732) **Otsuka Pharmaceutical Co., Ltd.**  
**2-9, Kanda-Tsukasamachi, Chiyoda-**  
**ku, Tokyo 101-8535**  
**JP**

(740) Dr DIANA PROTIĆ-TKALČIĆ

(540)

## MUCOSTA

(511)

**05**

Farmaceutski preparati za liječenje poremećaja/bolesti želuca, farmaceutski preparati za liječenje poremećaja/bolesti očiju.

(111) **BAZ0610755** (181) 2016-12-28  
 (210) BAZ0610755A (220) 2006-12-28  
 (151) 2011-03-15

(300) US  
 2006-06-28  
 78/919,027

(732) **International Finance Corporation**  
**2121 Pennsylvania Avenue, N.W.**  
**Washington, DC 20433**

**US**

(740) KERIM KARABDIĆ

(540)

## SME TOOLKIT

(511)

**09**

Kompjuterski softver i softverski alati za upotrebu u poslovima vezanim za računovodstvo i finansije, poslovno planiranje, ljudske resurse, pravna pitanja i osiguranje, marketing i prodaju, poslovno rukovođenje i informacione tehnologije; kompjuterski softver i softverski alati za sisteme za upravljanje sadržaja (content management systems); kompjuterski softver i softverski alati koji se mogu preuzeti sa web-a za upotrebu u poslovima vezanim za računovodstvo i finansije, poslovno planiranje, ljudske resurse, pravna pitanja i osiguranje, marketing i prodaju, poslovno rukovođenje i informacione tehnologije.

**35**

Pružanje kompjuterizovanih on-line business to business (B2B) portala koji daju pristup informacijama, resursima, poslovnim obrascima i softverskim alatima koji se ne mogu preuzeti sa web-a za upotrebu u poslovima vezanim za računovodstvo i finansije, poslovno planiranje, ljudske resurse, pravna pitanja i osiguranje, marketing i prodaju, poslovno rukovođenje i informacione tehnologije i poslovni menadžment.

**41**

Obuka, naime, usluge stručnog osposobljavanja u oblasti računovodstva i finansija, poslovnog planiranja, ljudskih resursa, pravnih pitanja i osiguranja, marketinga i prodaje, poslovnog rukovođenja, informacione tehnologije i poslovnog menadžmenta koje se pružaju kroz časove, radionice i seminare i koji se pružaju preko globalne kompjuterske mreže.

(111) **BAZ069987** (181) 2016-05-11  
 (210) BAZ069987A (220) 2006-05-11  
 (151) 2010-12-30  
 (732) **Širbegović d.o.o. Gračanica**  
**ul.Patriorske lige bb, 75320 Gračanica**  
**BA**  
 (740) NEMA ZASTUPNIKA  
 (540)

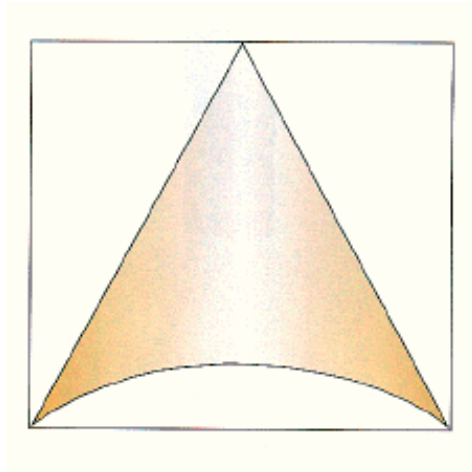

(531) 26.03; 26.04;

(511)

### 06

Obični metali i njihove slitine; metal za građenje; pokretne (prenošljive) metalne konstrukcije; metalni materijali za tračnice (pruge za vozove); kablovi i neelektrične žice od običnih metala; željezna roba i mali dijelovi od željezarije; cijevi i valjci od metala; hladnjaci; dobra od metala koja nisu uključena u druge klase; metalne rude.

### 19

Građevinski materijali (nemetalni); tvrde nemetalne cijevi (valjci) za zgrade; asfalt, katran i bitumen; pokretne nemetalne konstrukcije; građevine, ne od metala.

### 37

Izgradnja objekata; obnavljanje; montaža objekata.

### 39

Transport; pakovanje i skladištenje dobara; raspored kretanja.

(111) **BAZ0710819** (181) 2017-01-26  
 (210) BAZ0710819A (220) 2007-01-26  
 (151) 2011-02-23  
 (732) **Hempel A/S**  
**Lundtoftevej 150, DK-2800 Kongens**  
**Lyngby**  
**DK**  
 (740) "Linea Sušić" d.o.o.  
 (540)

## HEMPALIN

(511)

### 02

Boje, uključujući primere (temeljne boje) i zaptivače (izolacijske boje), boje sa svojstvima koje ih osiguravaju od kvarenja (antivegetativne boje), emulzijske boje, teksturirane boje, boje sa specijalnim efektima, fileri, osobito supstance i boje za punjenje i popravak u bojenju, lakovi, pokost, cakline, konzervansi protiv hrđanja i truljenja i propadanja drva, razrjeđivači za lakove i boje, tvari za boje i sredstva za bojanje, bojila, mordanti (sredstva za izjedanje), sirove prirodne smole, metali u folijama i prahu za ličioce, dizajnere, tiskare i slikare.

(111) **BAZ0710820** (181) 2017-01-26  
 (210) BAZ0710820A (220) 2007-01-26  
 (151) 2011-01-13

(732) **Hempel A/S**  
**Lundtoftevej 150, DK-2800 Kongens**  
**Lyngby**  
**DK**

(740) "Linea Sušić" d.o.o.

(540)

## GALVOSIL

(511)

### 02

Boje, uključujući primere (temeljne boje) i zaptivače (izolacijske boje), boje sa svojstvima koje ih osiguravaju od kvarenja (antivegetativne boje), emulzijske boje, teksturirane boje, boje sa specijalnim efektima, fileri, osobito supstance i boje za punjenje i popravak u bojenju, lakovi, pokost, cakline, konzervansi protiv hrđanja i truljenja i propadanja drva, razrjeđivači za lakove i boje, tvari za boje i sredstva za bojanje, bojila, mordanti (sredstva za izjedanje), sirove prirodne smole, metali u folijama i prahu za ličioce, dizajnere, tiskare i slikare.

(111) **BAZ0710821** (181) 2017-01-26  
 (210) BAZ0710821A (220) 2007-01-26  
 (151) 2011-01-18

(732) **Hempel A/S**  
**Lundtoftevej 150, DK-2800 Kongens  
 Lyngby**  
**DK**

(740) "Linea Sušić" d.o.o.  
 (540)

## HEMPATONE

(511)

### 02

Boje, uključujući primere (temeljne boje) i zaptivače (izolacijske boje), boje sa svojstvima koje ih osiguravaju od kvarenja (antivegetativne boje), emulzijske boje, teksturirane boje, boje sa specijalnim efektima, fileri, osobito supstance i boje za punjenje i popravak u bojenju, lakovi, pokost, cakline, konzervansi protiv hrđanja i truljenja i propadanja drva, razrjeđivači za lakove i boje, tvari za boje i sredstva za bojanje, bojila, mordanti (sredstva za izjedanje), sirove prirodne smole, metali u folijama i prahu za ličioce, dizajnere, tiskare i slikare.

(111) **BAZ0710867** (181) 2017-02-15  
 (210) BAZ0710867A (220) 2007-02-15  
 (151) 2011-02-10

(732) **"AGREKS" d.o.o.**  
**Donji Žabar bb, 76273 Donji Žabar**  
**BA**

(740) NEMA ZASTUPNIKA  
 (591) crvena, svijetlo zelena, žuta, bijela  
 (540)



(531) 26.04; 27.05; 29.01;

(511)

### 29

Konzumna kokošija jaja.

(111) **BAZ0710883** (181) 2017-02-22  
 (210) BAZ0710883A (220) 2007-02-22  
 (151) 2011-02-01

(732) **Manpower Inc.**  
**5301 North Ironwood Road,**  
**Milwaukee, Wisconsin**  
**US**

(740) "ŽIVKO MIJATOVIĆ & PARTNERS" d.o.o.  
 Sarajevo

(591) nijanse plave, sivozelena, crvena, narandžasta

(540)



(531) 26.04; 26.11; 27.05; 29.01;

(511)

### 09

Kompjutorska baza podataka i kompjutorski softver za unos, čuvanje, obradu i pronalaženje informacija vezanih za rad poslovanja usluga kadrovske osoblja; softver za procjenjivanje i obuku zaposlenika i kandidata za posao; softver u području upravljanja ljudskim potencijalima; softver u području nalaženja zaposlenika.

### 16

Tiskani materijali i tekstovi za obuku.

### 35

Privremene kadrovske usluge; plasiranje privremenog osoblja; plasiranje trajnog osoblja; pronalaženje osoblja; usluge agencije za zapošljavanje; psihološko testiranje za izbor osoblja u svrhu utvrđivanja njihove podobnosti za zapošljavanje; testiranje pojedinaca kako bi utvrdili njihovo znanje vezano za posao; omogućavanje procjene kandidata za posao i usluge selekcije; usluge izlaganja i promotivne prodaje; administrativni menadžment trgovačkog poduzeća; reklamiranje; poslovno upravljanje (poslovni menadžment); usluge poslove administracije; uredske funkcije; usluge poslovnog informiranja i konzultiranja vezane za nabavljanje privremenog i ugovornog osoblja; usluge upravljanja osobljem i usluge resursnog konzultiranja; usluge poslovnog savjetovanja, posebno usluge upravljanja karijerom, usluge plasiranja karijere, usluge novačenja, usluge savjetovanja o zapošljavanju, usluge zapošljavanja, usluge savjetovanja ljudskih potencijala, usluge savjetovanja menadžmenta osoblja; usluge savjetovanja zadržavanja osoblja i usluge savjetovanja upravljanja karijerom; usluge listi životopisa;

usluge uskladjivanja životopisa; usluge revizije i pripremanja poreza; usluge eksternaliziranja (outsourcinga) procesa poslovanja; usluge privremenog profesionalnog osoblja; plasiranje privremenog profesionalnog osoblja; novačenje profesionalnog osoblja; agencije za zapošljavanje za plasiranje profesionalnog osoblja; testiranje pojedinaca za utvrđivanje znanja za zapošljavanje; testiranje napravljeno u svrhu utvrđivanja industrijskih znanja; vještina i ruka-oko uskladjivanje zaposlenika i privremenog pomoćnog osoblja; testiranje osoblja svih vrsta.

**41**

Usluge obuke vezane za obradu poslovanja i podataka; usluge osposobljavanja osoblja; omogućavanje tečajeva za procjenu znanja; edukacijske i usluge obuke.

**42**

Usluge savjetovanja u području tehnologije, uključujući kompjutorski softver i hardver; usluge provjere sigurnosti računalnog sustava; kompjutorsko programiranje.

(111) **BAZ0710938** (181) 2017-03-12  
 (210) BAZ0710938A (220) 2007-03-12  
 (151) 2011-01-17

(732) **Styria Media Group AG**  
**Schönaugasse 64, A-8010 Graz**  
**AT**

(740) "Linea Sušić" d.o.o.

(591) crvena, narandžasta, bijela

(540)



(531) 26.04; 27.05; 27.07; 29.01;

(511)

**09**

Elektronske publikacije koje se mogu preuzeti sa interneta.

**16**

Knjige, časopisi, novine, štamparski proizvodi.

**35**

Oglašavanje i reklamiranje; poslovni menadžment; organizovanje i upravljanje poslovnim skupovima, prodajom i sajmovima u ekonomske i reklamne svrhe.

**38**

Skupljanje i otprema obavijesti (vijesti); telekomunikacije.

**39**

Organizovanje putovanja.

**41**

Usluge okrepe (hranjenje); privremeni smještaj.

(111) **BAZ0710939** (181) 2017-03-12  
 (210) BAZ0710939A (220) 2007-03-12  
 (151) 2011-01-18

(732) **Styria Media Group AG**  
**Schönaugasse 64, A-8010 Graz**  
**AT**

(740) "Linea Sušić" d.o.o.

(591) bordo, oker, bijela

(540)



(531) 26.04; 27.07; 29.01;

(511)

**09**

Elektronske publikacije koje se mogu preuzeti sa interneta.

**16**

Knjige, časopisi, novine, štamparski proizvodi.

**35**

Oglašavanje i reklamiranje; poslovni menadžment; organizovanje i upravljanje poslovnim skupovima, prodajom i sajmovima u ekonomske i reklamne svrhe.

**38**

Skupljanje i otprema obavijesti (vijesti); telekomunikacije.

**41**

Elektronske publikacije koje se ne mogu preuzeti sa interneta, objavljivanje tekstova (osim reklamnih tekstova).

**43**

Usluge okrepe (hranjenje); privremeni smještaj.

**45**

Upotreba i upravljanje pravima, naročito pravima intelektualnog vlasništva, koncesijama i pravima emitovanja.

(111) **BAZ0710940** (181) 2017-03-13  
 (210) BAZ0710940A (220) 2007-03-13  
 (151) 2011-01-28

(732) **Reckitt & Colman (Overseas) Limited**  
**Dansom Lane, Hull HU8 7DS**  
**GB**

(740) "ŽIVKO MIJATOVIĆ & PARTNERS" d.o.o. Sarajevo  
 (540)

## IMMEDIA

(511)

**05**

Farmaceutski preparati i supstance.

(111) **BAZ0710946** (181) 2017-03-14  
 (210) BAZ0710946A (220) 2007-03-14  
 (151) 2011-01-14

(300) JP  
 2006-09-20  
 2006-087554

(732) **Astellas Pharma Inc.**  
**3-11, Nihonbashi-Honcho 2-chome,**  
**Chuo-ku, Tokyo**  
**JP**

(740) Dr DIANA PROTIĆ-TKALČIĆ  
 (591) bijela, bordo  
 (540)



(531) 26.02; 26.11;

(511)

**05**

Farmaceutski preparati i supstance; farmaceutski preparati  
 i supstance za imunoterapiju.

(111) **BAZ0710967** (181) 2017-03-22  
 (210) BAZ0710967A (220) 2007-03-22  
 (151) 2010-12-30

(732) **MIRNOVEC d.o.o.**  
**Blizne Gomile bb, 88260 Čitluk**  
**BA**

(740) "INTELBIRO" d.o.o.  
 (591) crna, žuta, natandžasta, siva, plava, roza,  
 bijela, crvena  
 (540)



(531) 19.01; 19.03; 23.03; 27.05; 29.01;

(511)

**13**

Eksplziv; sredstva za vatromet; pirotehnički proizvodi;  
 vatromet (sredstva za vatromet), petarde.

**28**

Praskavi detonatori (igračke).

**39**

Prijevoz; pakiranje i skladištenje proizvoda; ambalažiranje  
 proizvoda; isporuka (distribucija) robe; isporuka proizvoda  
 naručenih putem pošte.

(111) **BAZ0710968** (181) 2017-03-22  
 (210) BAZ0710968A (220) 2007-03-22  
 (151) 2010-12-30

(732) **MIRNOVEC d.o.o.**  
**Blizne Gomile bb, 88260 Čitluk**  
**BA**

(740) "INTELBIRO" d.o.o.  
 (591) žuta, narandžasta, zelena, bijela, crvena  
 (540)



(531) 19.01; 19.03; 23.03; 27.05; 29.01;

(511)

**13**

Eksplziv; sredstva za vatromet; pirotehnički proizvodi; vatromet (sredstva za vatromet), petarde.

**28**

Praskavi detonatori (igračke).

**39**

Prijevoz; pakiranje i skladištenje proizvoda; ambalažiranje proizvoda; isporuka (distribucija) robe; isporuka proizvoda naručenih putem pošte.

(111) **BAZ0710970** (181) 2017-03-22  
 (210) BAZ0710970A (220) 2007-03-22  
 (151) 2010-12-30

(732) **MIRNOVEC d.o.o.**  
**Blizne Gomile bb, 88260 Čitluk**  
**BA**

(740) "INTELBIRO" d.o.o.  
 (591) crvena, nijanse smeđe, nijanse žute, crna, bijela  
 (540)



(531) 07.15; 19.01; 27.05; 29.01;

(511)

**13**

Eksplziv; sredstva za vatromet; pirotehnički proizvodi; vatromet (sredstva za vatromet), petarde.

**28**

Praskavi detonatori (igračke).

**39**

Prijevoz; pakiranje i skladištenje proizvoda; ambalažiranje proizvoda; isporuka (distribucija) robe; isporuka proizvoda naručenih putem pošte.

(111) **BAZ0710971** (181) 2017-03-22  
 (210) BAZ0710971A (220) 2007-03-22  
 (151) 2010-12-30

(732) **MIRNOVEC d.o.o.**  
**Blizne Gomile bb, 88260 Čitluk**  
**BA**

(740) "INTELBIRO" d.o.o.  
 (591) crvena, žuta, plava, bijela, narandžasta, crna  
 (540)



(531) 02.01; 23.03; 27.05; 29.01;

(511)

**13**

Eksplziv; sredstva za vatromet; pirotehnički proizvodi;  
 vatromet (sredstva za vatromet), petarde.

**28**

Praskavi detonatori (igračke).

**39**

Prijevoz; pakiranje i skladištenje proizvoda; ambalažiranje  
 proizvoda; isporuka (distribucija) robe; isporuka proizvoda  
 naručenih putem pošte.

(111) **BAZ0710972** (181) 2017-03-22  
 (210) BAZ0710972A (220) 2007-03-22  
 (151) 2010-12-30

(732) **MIRNOVEC d.o.o.**  
**Blizne Gomile bb, 88260 Čitluk**  
**BA**

(740) "INTELBIRO" d.o.o.  
 (591) nijanse plave, crna, bijela, crvena, žuta,  
 narandžasta  
 (540)



(531) 03.09; 19.01; 19.03; 27.05; 29.01;

(511)

**13**

Eksplziv; sredstva za vatromet; pirotehnički proizvodi;  
 vatromet (sredstva za vatromet).

**28**

Petarde; praskavi detonatori (igračke).

**39**

Prijevoz; pakiranje i skladištenje proizvoda; ambalažiranje  
 proizvoda; isporuka (distribucija) robe; isporuka proizvoda  
 naručenih putem pošte.

(111) **BAZ0710975** (181) 2017-03-22  
 (210) BAZ0710975A (220) 2007-03-22  
 (151) 2010-12-30

(732) **MIRNOVEC d.o.o.**  
**Blizne Gomile bb, 88260 Čitluk**  
**BA**

(740) "INTELBIRO" d.o.o.

(591) plava, bijela, crna, crvena, žuta, narandžasta

(540)



(531) 02.09; 19.01; 19.03; 23.01; 27.05; 27.07; 29.01;

(511)

**13**

Eksplziv; sredstva za vatromet; pirotehnički proizvodi; vatromet (sredstva za vatromet), petarde.

**28**

Praskavi detonatori (igračke).

**39**

Prijevoz; pakiranje i skladištenje proizvoda; ambalažiranje proizvoda; isporuka (distribucija) robe; isporuka proizvoda naručenih putem pošte.

(111) **BAZ0710992** (181) 2017-03-23  
 (210) BAZ0710992A (220) 2007-03-23  
 (151) 2010-12-22

(732) **TDR d.o.o.**  
**Obala Vladimira Nazora 1, 52210**  
**Rovinj**

**HR**

(740) Nedim Krilić

(591) zlatna, bijela

(540)



(531) 24.01; 25.05; 27.05; 29.01;

(511)

**34**

Duhan; pribor za pušače; šibice.

**35**

Oglašavanje i reklamiranje; vođenje komercijalnih poslova; komercijalna administracija; uredski poslovi.

(111) **BAZ0710996** (181) 2017-03-27  
 (210) BAZ0710996A (220) 2007-03-27  
 (151) 2010-12-22

(732) **PROIZVODNJA I TRGOVINA  
 "PHARMAMED" TRAVNIK D.O.O.  
 Dolac na Lašvi bb, 72270 Travnik  
 BA**

(740) "INTELBIRO" d.o.o.  
 (540)

## KOMARIN

(511)

**05**

Farmaceutski i veterinarski proizvodi; dezinfekcijska sredstva; proizvodi za uništavanje životinjskih štetočina; fungicidi, herbicidi, naročito sredstva protiv komaraca.

(111) **BAZ0711009** (181) 2017-03-29  
 (210) BAZ0711009A (220) 2007-03-29  
 (151) 2011-02-07

(732) **The Coca-Cola Company  
 One Coca-Cola Plaza, Atlanta,  
 Georgia 30313**

**US**

(740) "ŽIVKO MIJATOVIĆ & PARTNERS" d.o.o. Sarajevo  
 (540)

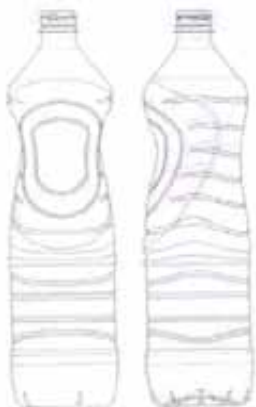

(531) 19.07;

(511)

**30**

Kava, čaj, kakao, nadomjesci kave; med, sirup od melase; slačica (senf); ocat, umaci (začini); mirodije.

**32**

Piva; mineralne i gazirane vode i ostala bezalkoholna pića; napici na bazi hmelja; voćna pića i voćni sokovi; sirupi i ostali pripravci za pravljenje napitaka.

(111) **BAZ0711018** (181) 2017-03-30  
 (210) BAZ0711018A (220) 2007-03-30  
 (151) 2011-01-17

(732) **Forest Laboratories UK Limited  
 Riverbridge House, Anchor  
 Boulevard, Crossways Business  
 Park, Dartford, Kent, DA2 6SL  
 GB**

(740) "INTELBIRO" d.o.o.  
 (540)

## COLOBREATHE

(511)

**05**

Farmaceutski proizvodi i tvari; kolistinski proizvodi i tvari.

**10**

Kirurški i medicinski aparati i instrumenti; inhalatori, nebulizatori, respiratori.

(111) **BAZ0711022** (181) 2017-03-30  
 (210) BAZ0711022A (220) 2007-03-30  
 (151) 2011-03-07

(732) **CASTROL LIMITED  
 Wakefield House, Pipers Way,  
 Swindon, Wiltshire SN3 1RE  
 GB**

(740) Nedim Krilić  
 (540)

## POWER 1

(511)

**04**

Industrijska ulja i masti; sredstva za podmazivanje; masti i ulja za podmazivanje; goriva; nekemijski dodaci za goriva, za sredstva za podmazivanje i za masti; proizvodi za upijanje, vlaženje i vezanje prašine; rasvjetne tvari.

(111) **BAZ0711025** (181) 2017-04-02  
 (210) BAZ0711025A (220) 2007-04-02  
 (151) 2011-02-07

(732) **The Coca-Cola Company**  
**One Coca-Cola Plaza, Atlanta,**  
**Georgia 30313**

**US**

(740) "ŽIVKO MIJATOVIĆ & PARTNERS" d.o.o. Sarajevo

(540)



(531) 19.07;

(511)

**30**

Kava, čaj, kakao, nadomjesci kave; med, sirup od melase; slačica (senf); ocat, umaci (začini); mirodije.

**32**

Pivo; mineralne i gazirane vode te ostala bezalkoholna pića; voćni napici i voćni sokovi; sirupi i ostali preparati za pripremanje napitaka.

(111) **BAZ0711027** (181) 2017-04-02  
 (210) BAZ0711027A (220) 2007-04-02  
 (151) 2011-01-14

(300) CH  
 2006-10-04  
 58904/2006

(732) **The Procter & Gamble Company**  
**One Procter & Gamble Plaza,**  
**Cincinnati, Ohio 45202**

**US**

(740) Dr DIANA PROTIĆ-TKALČIĆ

(540)

**ACE**

(511)

**03**

Preparati za bijeljenje i ostale tvari za pranje rublja; preparati za čišćenje, poliranje, odmašćivanje i struganje; sapuni; sve prethodno navedene robe su sa ili bez dezinfekcionog učinka.

**05**

Preparati za pranje, bijeljenje i čišćenje za dezinfekcionu svrhu.

(111) **BAZ0711031** (181) 2017-04-04  
 (210) BAZ0711031A (220) 2007-04-04  
 (151) 2011-01-04

(732) **Tibotec Pharmaceuticals Ltd**  
**Eastgate Village, Eastgate, Little**  
**Island, County Cork**

**IE**

(740) Dr DIANA PROTIĆ-TKALČIĆ

(540)

**FENDAVAL**

(511)

**05**

Farmaceutski preparati i supstance.

(111) **BAZ0711032** (181) 2017-04-04  
 (210) BAZ0711032A (220) 2007-04-04  
 (151) 2011-01-14

(732) **Tibotec Pharmaceuticals Ltd**  
**Eastgate Village, Eastgate, Little**  
**Island, County Cork**

**IE**

(740) Dr DIANA PROTIĆ-TKALČIĆ

(540)

## HERALANZ

(511)

**05**

Farmaceutski preparati i supstance.

(111) **BAZ0711042** (181) 2017-04-06  
 (210) BAZ0711042A (220) 2007-04-06  
 (151) 2011-01-05

(732) **SPEKTAR DRINK, D.O.O.**  
**Sremska 4, 76300 Bijeljina**  
**BA**

(740) NEMA ZASTUPNIKA

(591) plava, žuta, crvena, bijela

(540)



(531) 26.01; 26.04; 27.05; 29.01;

(511)

**29**

Kiseli kupus.

(111) **BAZ0711043** (181) 2017-04-06  
 (210) BAZ0711043A (220) 2007-04-06  
 (151) 2011-01-05

(732) **SPEKTAR DRINK, D.O.O.**  
**Sremska 4, 76300 Bijeljina**  
**BA**

(740) NEMA ZASTUPNIKA

(591) plava, bijela, crvena

(540)



(531) 26.04; 27.05; 29.01;

(511)

**32**

Pivo; mineralne i gazirane vode te ostala bezalkoholna pića; voćni napici i voćni sokovi; sirupi i ostali preparati za pripremanje napitaka.

(111) **BAZ0711044** (181) 2017-04-06  
 (210) BAZ0711044A (220) 2007-04-06  
 (151) 2011-01-05

(732) **SPEKTAR DRINK, D.O.O.**  
**Sremska 4, 76300 Bijeljina**  
**BA**

(740) NEMA ZASTUPNIKA

(591) plava, žuta, crvena, narandžasta, zelena, ljubičasta

(540)



(531) 03.07; 26.01; 27.05; 29.01;

(511)

**32**

Bezalkoholna pića; voćni napici i voćni sokovi; sirupi i ostali preparati za pripremanje napitaka.

(111) **BAZ0711046** (181) 2017-04-09  
 (210) BAZ0711046A (220) 2007-04-09  
 (151) 2010-12-22

(732) **PODRAVKA prehrambena industrija d.d.**

**Ante Starčevića 32, HR-48000  
 Koprivnica**

**HR**

(740) "INTELBIRO" d.o.o.

(591) plava, crvena, bijela

(540)



(531) 26.01; 27.05; 29.01;

(511)

**05**

Hrana za dojenčad; dijetetički proizvodi za medicinske namjene.

**29**

Meso, riba, perad i divljač; mesni ekstrakti; konzervirano, sušeno i kuhano voće i povrće; hladetina (želei), marmelade, kompoti; jaja, mlijeko i mliječni proizvodi; jestiva ulja i masti.

**30**

Kava, čaj, kakao, šećer, riža, tapioka, sago, nadomjesci kave, brašno i proizvodi od žitarica, kruh, kolači, poslastice, bomboni, sladoled; med, sirup od melase, kvasac, prašak za dizanje tijesta, sol, slačica, ocat, umaci (začini), mirodije; led za rashlađivanje.

(111) **BAZ0711049** (181) 2017-04-11  
 (210) BAZ0711049A (220) 2007-04-11  
 (151) 2011-01-05

(732) **ESAB AB**

**Box 8004, 402 77 Göteborg**

**SE**

(740) Rizah Pašalić i Inja Pašalić

(540)

**ARISTO**

(511)

**09**

Aparati za elektro-lučno zavarivanje.

(111) **BAZ0711052** (181) 2017-04-11  
 (210) BAZ0711052A (220) 2007-04-11  
 (151) 2010-12-30

(732) **"INTERAGENT" d.o.o. za trgovinu, usluge i međunarodno otpremništvo**

**Kralja Zvonimira 13, Mostar**

**BA**

(740) NEMA ZASTUPNIKA

(591) plava, bijela

(540)



(531) 01.15; 26.01; 27.05; 29.01;

(511)

**35**

Agencija za uvoz-izvoz.

(111) **BAZ0711053** (181) 2017-04-11  
 (210) BAZ0711053A (220) 2007-04-11  
 (151) 2011-01-05

(732) **NOVARTIS AG**  
**4002 Basel**  
**CH**

(740) "ŽIVKO MIJATOVIĆ & PARTNERS" d.o.o. Sarajevo  
 (540)

## OMNITROPE

(511)

**05**

Farmaceutski, veterinarski i higijenski proizvodi; dijetne tvari za medicinske potrebe, hrana za dojenčad; flasteri, materijal za previjanje; materijali za plombiranje zubi i za zubne otiske; dezinfekcijska sredstva; proizvodi za uništavanje životinjskih štetočina; fungicidi, herbicidi.

(111) **BAZ0711054** (181) 2017-04-11  
 (210) BAZ0711054A (220) 2007-04-11  
 (151) 2011-01-05

(732) **NOVARTIS AG**  
**4002 Basel**  
**CH**

(740) "ŽIVKO MIJATOVIĆ & PARTNERS" d.o.o. Sarajevo  
 (540)



(531) 01.15; 19.19; 26.03; 26.07; 26.13;

(511)

**05**

Farmaceutski, veterinarski i higijenski proizvodi; dijetne tvari za medicinske potrebe, hrana za dojenčad; flasteri, materijal za previjanje; materijali za plombiranje zubi i za zubne otiske; dezinfekcijska sredstva; proizvodi za uništavanje životinjskih štetočina; fungicidi, herbicidi.

(111) **BAZ0711055** (181) 2017-04-13  
 (210) BAZ0711055A (220) 2007-04-13  
 (151) 2011-01-13

(732) **Wm. WRIGLEY Jr. Company**  
**410 North Michigan Avenue,**  
**Chicago, IL 60611**  
**US**

(740) "SD PETOSEVIC" d.o.o.  
 (540)

## SWEET 'N TWIST

(511)

**30**

Poslastice, uključujući žvakaće gume, pjenaste gume, slatkiše i mentol bombone.

(111) **BAZ0711056** (181) 2017-04-13  
 (210) BAZ0711056A (220) 2007-04-13  
 (151) 2011-01-05

(732) **Tibotec Pharmaceuticals Ltd**  
**Eastgate Village, Eastgate, Little**  
**Island, County Cork**

**IE**

(740) Dr DIANA PROTIĆ-TKALČIĆ  
 (540)

## MYTRADOR

(511)

**05**

Farmaceutski preparati i supstance.

(111) **BAZ0711057** (181) 2017-04-13  
 (210) BAZ0711057A (220) 2007-04-13  
 (151) 2011-01-05

(732) **Tibotec Pharmaceuticals Ltd**  
**Eastgate Village, Eastgate, Little**  
**Island, County Cork**

**IE**

(740) Dr DIANA PROTIĆ-TKALČIĆ  
 (540)

## BRAVSERA

(511)  
**05**

Farmaceutski preparati i supstance.

(111) **BAZ0711058** (181) 2017-04-13  
 (210) BAZ0711058A (220) 2007-04-13  
 (151) 2011-01-12

(732) **P.T. Kalbe Farma, Tbk.**  
**Kawasan Industri Delta Silicon, Jl.**  
**M.H. Thamrin Blok A3-1, Lippo**  
**Cikarang, Bekasi 17550**

**ID**

(740) Dr DIANA PROTIĆ-TKALČIĆ  
 (591) svijetlo zelena, tamno zelena, crna  
 (540)



(531) 02.01; 04.05; 27.05; 29.01;

(511)

**35**

Oglašavanje i reklamiranje; vođenje komercijalnih poslova; komercijalna administracija; uredski poslovi; usluge grupiranja za račun trećih lica raznih proizvoda koji uključuju farmaceutske i veterinarske proizvode, higijenske proizvode za upotrebu u medicini, dijetetne tvari za medicinske potrebe, hranu za dojenčad, flastere, materijale za previjanje, materijale za plombiranje zuba i za zubne otiske, dezinfekcijska sredstva, proizvode za uništavanje životinjskih štetočina, fungicide, herbicide (isključujući njihov prevoz) radi omogućavanja potrošaču njihovog lakšeg uočavanja i kupnje tih proizvoda, a koje se pružaju u maloprodajnim i veleprodajnim radnjama.

(111) **BAZ0711059** (181) 2017-04-13  
 (210) BAZ0711059A (220) 2007-04-13  
 (151) 2011-01-13

(732) **P.T. Kalbe Farma, Tbk.**  
**Kawasan Industri Delta Silicon, Jl.**  
**M.H. Thamrin Blok A3-1, Lippo**  
**Cikarang, Bekasi 17550**

**ID**

(740) Dr DIANA PROTIĆ-TKALČIĆ  
 (591) svijetlo zelena, tamno zelena, crna  
 (540)



(531) 02.01; 04.05; 27.05; 29.01;

(511)

**05**

Farmaceutski i veterinarski proizvodi; higijenski proizvodi za upotrebu u medicini; dijetetne tvari za medicinske potrebe, hrana za dojenčad; flasteri, materijal za previjanje; materijali za plombiranje zuba i za zubne otiske; dezinfekcijska sredstva; proizvodi za uništavanje životinjskih štetočina; fungicidi, herbicidi.

(111) **BAZ0711060** (181) 2017-04-16  
 (210) BAZ0711060A (220) 2007-04-16  
 (151) 2010-12-22

(732) **SuperGen, Inc.**  
**4140 Dublin Blvd., Suite 200, Dublin,**  
**California 94568**

**US**

(740) Dr DIANA PROTIĆ-TKALČIĆ  
 (540)

**DACOGEN**

(511)

**05**

Farmaceutska jedinjenja za tretman raka i imunih poremećaja.

(111) **BAZ0711061** (181) 2017-04-16  
 (210) BAZ0711061A (220) 2007-04-16  
 (151) 2011-01-13

(732) **STAR STABILIMENTO ALIMENTARE  
 S.p.A.**

**Via Matteotti 142, 20041 Agrate  
 Brianza, Milano**

**IT**

(740) "Linea Sušić" d.o.o.

(591) žuta, zelena, nijanse zelene

(540)



(531) 27.05; 29.01;

(511)

**30**

Kafa, čaj, kakao, šećer, riža, tapioka, sago, nadomjesci kafe; brašno i proizvodi od žitarica, hljeb, peciva i slastice, sladoled; med, sirup od melase; kvasac, prašak za pecivo; sol, slačica (senf); sirće, umaci (začini); mirođije; led.

(111) **BAZ0711062** (181) 2017-04-16  
 (210) BAZ0711062A (220) 2007-04-16  
 (151) 2011-01-05

(732) **GO! General Overnight Service  
 (Deutschland) GmbH**

**Willy-Brandt- Allee 20, 53113 Bonn  
 DE**

(740) "STAM" d.o.o.

(540)

**GO!**

(511)

**35**

Poslovne konsultacije i organizacione konsultacije; poslovne konsultacije sa savjetodavnim uslugama; pripremne radnje za zaključenje ugovora, za druge; obezbjeđivanje reklamnih usluga.

**39**

Transport robe, uključujući poštanske pošiljke i ekspres/kurirske pošiljke; pakovanje i skladištenje robe; isporuka robe, pošiljki i pisama i njihov transport svim vrstama vozila; kurirske usluge svih vrsta; transport dragocjenosti.

(111) **BAZ0711070** (181) 2017-04-18  
 (210) BAZ0711070A (220) 2007-04-18  
 (151) 2011-01-20

(732) **DOO INTRAL**

**Prijedorska 41, Trn, Laktaši**

**BA**

(740) NEMA ZASTUPNIKA

(540)

**FRATTELI**

(511)

**35**

Grupiranje za račun trećih osoba, raznih proizvoda radi omogućavanja potrošaču njihovog lakšeg uočavanja i kupnji.

(111) **BAZ0711072** (181) 2017-04-18  
 (210) BAZ0711072A (220) 2007-04-18  
 (151) 2011-01-20

(732) **DOO INTRAL**

**Prijedorska 41, Trn, Laktaši**

**BA**

(740) NEMA ZASTUPNIKA

(540)

**FROZZINI**

(511)

**35**

Grupiranje za račun trećih osoba, raznih proizvoda radi omogućavanja potrošaču njihovog lakšeg uočavanja i kupnje.

(111) **BAZ0711073** (181) 2017-04-18  
 (210) BAZ0711073A (220) 2007-04-18  
 (151) 2011-01-20

(732) **DOO INTRAL**  
**Prijedorska 41, Trn, Laktaši**  
**BA**

(740) NEMA ZASTUPNIKA

(540)

## STAFF & CO

(511)

**35**

Grupiranje za račun trećih osoba, raznih proizvoda radi omogućavanja potrošaču njihovog lakšeg uočavanja i kupnji.

(111) **BAZ0711075** (181) 2017-04-18  
 (210) BAZ0711075A (220) 2007-04-18  
 (151) 2010-12-22

(732) **DePuy, Inc. (Delaware corporation)**  
**700 Orthopaedic Drive, Warsaw,**  
**Indiana 46581**

**US**

(740) Dr DIANA PROTIĆ-TKALČIĆ

(540)

## SNP

(511)

**10**

Ortopedske potpore/šipke i ortopedski vijci koji se koriste za fiksiranje frakture kostiju, hirurški instrumenti koji se koriste sa ortopedskim potporama/šipkama i ortopedskim vijcima.

(111) **BAZ0711076** (181) 2017-04-18  
 (210) BAZ0711076A (220) 2007-04-18  
 (151) 2011-01-13

(732) **PLIVA HRVATSKA d.o.o.**  
**Ulica grada Vukovara 49, 10000**  
**Zagreb**

**HR**

(740) Dr DIANA PROTIĆ-TKALČIĆ

(540)

## INDAPAMID SR PLIVA

(511)

**05**

Lijekovi sa djelovanjem na srce i krvožilni sustav.

(111) **BAZ0711077** (181) 2017-04-18  
 (210) BAZ0711077A (220) 2007-04-18  
 (151) 2011-01-20

(732) **DOO INTRAL**  
**Prijedorska 41, Trn, Laktaši**  
**BA**

(740) NEMA ZASTUPNIKA

(540)

## BERGHOFFER

(511)

**35**

Grupiranje za račun trećih osoba, raznih proizvoda radi omogućavanja potrošaču njihovog lakšeg uočavanja i kupnji.

(111) **BAZ0711078** (181) 2017-04-20  
 (210) BAZ0711078A (220) 2007-04-20  
 (151) 2010-12-22

(732) **J. Choo (Jersey) Limited**  
**Whiteley Chambers, Don Street, St.**  
**Helier, Jersey, JE4 9WG, Channel**  
**Islands**

**GB**

(740) Dragan Mićunović  
 (540)

## JIMMY CHOO

(511)

**04**

Industrijska ulja i masti; lubrikanti; smjese za upijanje prašine, ovlaživanje i povezivanje; ulja i rasvjetne tvari; svijeće i fitilj za osvjetljenje; dekorativne svijeće za drveće; noćna svjetla (svijeće), mirisne svijeće; pčelinji vosak; masti za obuću; ulja za zaštitu kože.

(111) **BAZ0711079** (181) 2017-04-20  
 (210) BAZ0711079A (220) 2007-04-20  
 (151) 2011-02-15  
 (300) CT  
 2007-04-04  
 005810619

(732) **The Procter & Gamble Company**  
**One Procter & Gamble Plaza,**  
**Cincinnati, Ohio 45202**

**US**

(740) Dr DIANA PROTIĆ-TKALČIĆ  
 (591) zelena, bijela, žuta  
 (540)



(531) 19.07;29.01;

(511)

**03**

preparati za bijeljenje i ostale tvari za pranje rublja; preparati za čišćenje, poliranje, odmaščivanje i struganje; sapuni; parfimerijski proizvodi, eterična ulja, kozmetički proizvodi, losioni za kosu; proizvodi za njegu zuba.

(111) **BAZ0711083** (181) 2017-04-20  
 (210) BAZ0711083A (220) 2007-04-20  
 (151) 2011-01-18

(732) **easyGroup IP Licensing Limited**  
**42-43 Gloucester Crescent, Camden,**  
**London NW1 7DL**

**GB**

(740) Nedim Krilić  
 (540)

## easyJetHolidays

(511)

**16**

Papir, karton i proizvodi od tih materijala koji nisu obuhvaćeni drugim razredima; tiskarski proizvodi i publikacije; materijali za umatanje i pakiranje; knjige, priručnici, pamfleti, okružnice, albumi, novine, časopisi i periodike; karte, bonovi, kuponi i putni dokumenti; identifikacijske kartice; naljepnice i etikete; posteri, razglednice, kalendari, dnevници, fotografije, kartice za poklone i čestitke; oprema za nastavu i obuku; pribor za pisanje, slikarski pribor, instrumenti za pisanje; proizvodi za uvezivanje knjiga; ljepila (ljepljive tvari za papirne proizvode ili za kućanstvo); kistovi; pisači strojevi i uredski pribor (osim namještaja); plastični materijali za ambalažu (koji nisu obuhvaćeni drugim razredima); tiskarska slova; klišeji.

**39**

Prijevoz; ambalažiranje i uskladištenje proizvoda; organiziranje putovanja; prijevoz robe i putnika zrakom; usluge avionskog i broskog prometa; usluge check-ina na aerodromima; organiziranje prijevoza robe i putnika kopnom i morem; usluge avionskih kompanija, usluge rukovanja prtljagom; usluge rukovanja teretom i usluge otpremne službe; organiziranje, vođenje i pružanje kapaciteta za krstarenja, putovanja, izleta i godišnjih odmora; zakupljivanje zrakoplova; iznajmljivanje i unajmljivanje zrakoplova, vozila i brodova; usluge parkiranja zrakoplova; usluge turističkih agencija i turističkih ureda; usluge savjetovanja i informiranja u svezi navedenih usluga; usluge informiranja u svezi usluga prijevoza; usluge pružanja putnih informacija i rezervacija za putovanja on-line, putem računalne baze podataka ili Interneta.

**43**

Privremeno primanje na stan; usluge okrepe; catering; usluge hotela, restorana, cafea i barova; usluge hotelskih rezervacija; hotelske usluge pružanja uvjeta za izložbe i konferencije.

(111) **BAZ0711084** (181) 2017-04-20  
 (210) BAZ0711084A (220) 2007-04-20  
 (151) 2011-01-18

(732) **HASAN NAZMI GÜRGÖNÜL**  
**853 Sokak No. 13/B Konak Izmir**  
**TR**

(740) "INTELBIRO" d.o.o.  
 (591) žuta, crvena, bijela, plavoljubičasta  
 (540)



(531) 26.01; 27.05; 29.01;

(511)

**29**

Deserti sa mlijekom (u kojim mlijeko prevladava).

**30**

"Noin" puding, "ekmek" kadaif (slatko sa velikim slojevima pečenog tijesta), pudinzi, pudinzi od riže, pudinzi od mlijeka, „güllaç“ (slatkiš napravljen od škrobnih vafli), puding sa karamelom, krema od zaslađenih jaja i mlijeka, žele od mlijeka, „şekerpare“ (tradicionalni turski desert od brašna), sladoled.

**43**

Usluge obezbjeđenja hrane i pića, kafeterija i kafea.

(111) **BAZ0711086** (181) 2017-04-23  
 (210) BAZ0711086A (220) 2007-04-23  
 (151) 2011-01-17

(732) **Novartis AG**  
**4002 Basel**  
**CH**

(740) "ŽIVKO MIJATOVIĆ & PARTNERS" d.o.o. Sarajevo  
 (540)

**LETOP**

(511)

**05**

Farmaceutski, veterinarski i higijenski proizvodi; dijetne tvari za medicinske potrebe, hrana za dojenčad; flasteri, materijal za previjanje; materijali za plombiranje zuba i za zubne otiske; dezinfekcijska sredstva; proizvodi za uništavanje životinjskih štetočina; fungicidi, herbicidi.

(111) **BAZ0711088** (181) 2017-04-23  
 (210) BAZ0711088A (220) 2007-04-23  
 (151) 2011-03-14

(732) **VBG GROUP AG**  
**Box 1216, 462 28 Vänersborg**  
**SE**

(740) "INTELBIRO" d.o.o.  
 (540)

**VBG**

(511)

**07**

Naprave za tovarenje i istovar vozila uključujući kipere, dizalice; strojevi za podizanje; strojevi za dizanje, kranovi (strojevi za dizanje i uzvlačenje); uređaj za dizanje; hidraulična strojevi za dizanje; vitla; hidraulični cilindri i hidraulične komponente; opruge i odbojnici za mašine; naponski setovi i naponski elementi za osovine i glavčine (dijelovi motora); kuplunzi (dijelovi mašina) za povezivanje osovine i cijevi.

**12**

Oprema za vozila, plovila i letjelice, i transportna sredstva, naročito kuplunzi za prikolice, vučne poluge, vučne kuke, vučna oka, metalne šipke za povezivanje kuplunsa sa prikolicama, opruge i amortizeri, naprave za opružno olakšani prijem kuplunsa, električni konektori i kablovi za kuplunge za prikolice, poluprikolice; poluprikolice sa klizačama; zaštita od podlijetanja, potpornji za bočne stranice prikolica i cerade prikolica, zapori za bočne panele, prednji štitnici i klapne za teret, podupirači za teret, priključci i dodaci za podupirače za teret; stranice za teretne platforme, zaštita za teret, oprema za teret, držači za teret, naprave za utovar vozila, navlake i držači navlaka, kližući i podižući krovovi sa /bez cerade i dijelovi i strukturne komponente za njihovo sklapanje uključujući naprave za povlačenje i mehaniku slaganja, naprave protiv proklizavanja za gume vozila uključujući i automatske lance za gume; automobilski lanci; lanci za vožnju za vozila; lanci za snježnu vuču, dijelovi i oprema za ranije navedenu robu.

(111) **BAZ0711090** (181) 2017-04-25  
 (210) BAZ0711090A (220) 2007-04-25  
 (151) 2011-01-18

(732) **HOTIC AYAKKABI SANAYI VE  
 TICARET ANONIM SIRKETI**  
 Yahya Kemal Mah. Ayazma Cad.  
 Turin Is Merkezi B Blok No: 2/A  
 Kagithane, Istanbul

TR

(740) "INTELBIRO" d.o.o.  
 (540)

**HOTIÇ**

(531) 27.05;

(511)

**18**

Životinjske kože; bičevi i sedlarsko remenarski proizvodi; kišobrani, suncobrani i štapovi; koža, imitacija kože, proizvodi od tih materijala koji nisu obuhvaćeni drugim razredima; kovčezi i torbe.

**25**

Odjeća, obuća, pokrivala za glavu.

**35**

Oglašavanje i reklamiranje, vođenje komercijalnih poslova, komercijalna administracija; uredski poslovi.

(111) **BAZ0711091** (181) 2017-04-26  
 (210) BAZ0711091A (220) 2007-04-26  
 (151) 2011-01-17

(732) **EVYAP SABUN YAG GLISERIN  
 SANAYI VE TICARET ANONIM  
 ŞIRKETI**

Ayazaga Cendere Yolu No.10,  
 Levent, Istanbul

TR

(740) "ŽIVKO MIJATOVIĆ & PARTNERS" d.o.o. Sarajevo  
 (540)

**ARKO**

(511)

**03**

Preparati za čišćenje koji se koriste za pranje rublja, pranje sudja i čišćenju domaćinstva, deterdženti, losioni za bijeljenje, štirka za pranje, soda za pranje, sredstva za tamnjenje (plavljenje), omekšivači, substance za izbjeljivanje, tvari za otklanjanje kamenca u domaćinstvu, zrnati sapun, sapun za osobnu upotrebu, dezinfekcijski sapuni, sapuni antiperspiranti, tekući sapuni za ruke, komadi sapuna, mehanički prasak za čišćenje, sredstva za čišćenje stakla, sredstva za čišćenje podova i tepiha, preparati za bijeljenje i poliranje, dezinfekanti i sredstva za čišćenje wc školjki, deterdženti za mašine za sudje (prasak, tekući, kompaktni), sol i izbjeljivac za masinu za sudje, sredstva za čišćenje, parfemi, eterična ulja, kolonjske vode, losioni, dezodoransi za osobnu upotrebu i anti-perspirantni dezodoratni, ruzino ulje, krema za brijanje, pjena za brijanje, sapun za brijanje, after shave preparati (za poslije brijanja), balzami, kreme i losioni poslije brijanja, krema za kosu, losion za kosu, gel za stiliziranje, proizvodi za uljepšavanje kose, sprej za učvršćivanje kose, pjena za stiliziranje kose, boje za kosu, briljantin, šampon, šampon protiv peruti, pjena za kupanje, sol za kupanje, gel za tuširanje, tekući sapun za tijelo, petrolejski žele, šampon za bebe, losioni za bebe, ulja i gelovi za bebe, kreme protiv osipa, puder za bebe, sapun za bebe, mokre maramice za bebe, pasta za zube, sredstvo za ispiranje usta, preparati za čišćenje zubnih proteza, pasta za zube protiv zubnog kamenca, sredstva za čišćenje i poliranje zubiju, štapići sa vatom i vata za kozmetičke potrebe, maramice impregnirane sa kozmetičkim losionima, mokre maramice, abrazivi, brusno platno, brusni papir, kamenje za stopala (pete), konzervanti za kožu (za poliranje), sredstvo za poliranje namještaja i podova, preparati za njegu tijela i ljepote, sredstva za čišćenje lica i tijela, mlijeka za čišćenje, tonici, ovlaživači, kreme, maske, kreme za samotamnjenje, kreme za sunčanje, ulja za sunčanje, losioni za sunčanje, podloga, puder, rumenilo, sjenilo za oči, olovka za oči, maskara, olovka za obrve, ruž, olovka za usne, sjajilo za usne, lak za nokte, lak za njegu noktiju, sredstvo za otklanjanje laka za nokte, učvršćivač noktiju, proizvodi za depilaciju, kana, kozmetički proizvodi za mršavljenje, kreme za otklanjanje celulita, kozmetičke torbice.

(111) **BAZ0711092** (181) 2017-04-26  
 (210) BAZ0711092A (220) 2007-04-26  
 (151) 2011-01-17

(732) **EVYAP SABUN YAG GLISERIN  
 SANAYI VE TICARET ANONIM  
 ŞİRKETİ**

**Ayazaga Cendere Yolu No.10,  
 Levent, Istanbul**

**TR**

(740) "ŽIVKO MIJATOVIĆ & PARTNERS" d.o.o. Sarajevo  
 (540)

## DURU

(511)

**03**

Preparati za čišćenje koji se koriste za pranje rublja, pranje sudja i čišćenju domaćinstva, deterdženti, losioni za bijeljenje, štirka za pranje, soda za pranje, sredstva za tamnjenje (plavljenje), omekšivači, substance za izbjeljivanje, tvari za otklanjanje kamenca u domaćinstvu, zrnati sapun, sapun za osobnu upotrebu, dezinfekcijski sapuni, sapuni antiperspiranti, tekući sapuni za ruke, komadi sapuna, mehanički prasak za čišćenje, sredstva za čišćenje stakla, sredstva za čišćenje podova i tepiha, preparati za bijeljenje i poliranje, dezinfektanti i sredstva za čišćenje wc školjki, deterdženti za mašine za sudje (prasak, tekući, kompaktni), sol i izbjeljivac za masinu za sudje, sredstva za čišćenje, parfemi, eterična ulja, kolonjske vode, losioni, dezodoransi za osobnu upotrebu i anti-perspirantni dezodorantni, ruzino ulje, krema za brijanje, pjena za brijanje, sapun za brijanje, after shave preparati (za poslije brijanja), balzami, kreme i losioni poslije brijanja, krema za kosu, losion za kosu, gel za stiliziranje, proizvodi za uljepšavanje kose, sprej za učvršćivanje kose, pjena za stiliziranje kose, boje za kosu, briljantin, šampon, šampon protiv peruti, pjena za kupanje, sol za kupanje, gel za tuširanje, tekući sapun za tijelo, petrolejski žele, šampon za bebe, losioni za bebe, ulja i gelovi za bebe, kreme protiv osipa, puder za bebe, sapun za bebe, mokre maramice za bebe, pasta za zube, sredstvo za ispiranje usta, preparati za čišćenje zubnih proteza, pasta za zube protiv zubnog kamenca, sredstva za čišćenje i poliranje zubiju, štapići sa vatom i vata za kozmetičke potrebe, maramice impregnirane sa kozmetičkim losionima, mokre maramice, abrazivi, brusno platno, brusni papir, kamenje za stopala (pete), konzervanti za kožu (za poliranje), sredstvo za poliranje namještaja i podova, preparati za njegu tijela i ljepote, sredstva za čišćenje lica i tijela, mlijeka za čišćenje, tonici, ovlaživači, kreme, maske, kreme za samotamnjenje, kreme za sunčanje, ulja za sunčanje, losioni za sunčanje, podloga, puder, rumenilo, sjenilo za oči, olovka za oči, maskara, olovka za obrve, ruž, olovka za usne, sjajilo za usne, lak za nokte, lak za njegu noktiju, sredstvo za otklanjanje laka za nokte, učvršćivač noktiju, proizvodi za depilaciju, kana, kozmetički proizvodi za mršavljenje, kreme za otklanjanje celulita, kozmetičke torbice.

(111) **BAZ0711103** (181) 2017-04-26  
 (210) BAZ0711103A (220) 2007-04-26  
 (151) 2011-01-14

(300) GB  
 2006-11-02  
 2437447

(732) **Karelia Tobacco Company Inc.  
 Athinon Street, 24100 Kalamata  
 GR**

(740) Dragan Mićunović  
 (540)

## PARTY

(511)

**34**

Cigarete, duhanski proizvodi; šibice, pribor za pušače.

(111) **BAZ0711106** (181) 2017-04-27  
 (210) BAZ0711106A (220) 2007-04-27  
 (151) 2010-12-30

(300) IS  
 2006-11-01  
 3679/2006

(732) **Actavis Group PTC ehf.  
 Reykjavikurvegi 76, 220 Hafnarfirdi  
 IS**

(740) "SD PETOSEVIC" d.o.o.  
 (540)

## LENDRATE

(511)

**05**

Farmaceutski preparati i supstance.

(111) **BAZ0711108** (181) 2017-04-27  
 (210) BAZ0711108A (220) 2007-04-27  
 (151) 2011-01-11  
 (300) IS  
 2006-11-01  
 3677/2006

(732) **Actavis Group PTC ehf.**  
**Reykjavikurvegi 76, 220 Hafnarfirdi**  
**IS**

(740) PETOŠEVIĆ d.o.o

(540)

## VALDACIR

(511)

**05**

Farmaceutski preparati i supstance.

(111) **BAZ0711109** (181) 2017-04-27  
 (210) BAZ0711109A (220) 2007-04-27  
 (151) 2011-01-13  
 (300) IS  
 2006-11-01  
 3678/2006

(732) **Actavis Group PTC ehf.**  
**Reykjavikurvegi 76, 220 Hafnarfirdi**  
**IS**

(740) PETOŠEVIĆ d.o.o

(540)

## ORDANATE

(511)

**05**

Farmaceutski preparati i supstance.

(111) **BAZ0711112** (181) 2017-04-27  
 (210) BAZ0711112A (220) 2007-04-27  
 (151) 2011-01-11

(732) **ARTEKS d.o.o.**

**Svetolika Lazarevića 25, 31 230 Arilje**  
**RS**

(740) "Linea Sušić" d.o.o.

(591) plava, crvena, bijela

(540)



(531) 21.03; 26.01; 26.03; 26.15; 27.05; 29.01;

(511)

**18**

Koža i imitacija kože, proizvodi izrađeni od ovih materijala koji nisu uključeni u druge klase; životinjska koža; koferi i putne torbe.

**24**

Tekstil i tekstilni proizvodi koji nisu obuhvaćeni drugim klasama; prekrivači za krevete i stolove.

**25**

Odela za muškarce, jakne, pantalone, šorcevi, košulje, majice, žaketi, džins, pižame, donji veš, kravate, kaiševi, cipele, patike, obuća za sport, sokne, trenerke, sportske odeća, maramice, maramice.

(111) **BAZ0711113** (181) 2017-04-27  
 (210) BAZ0711113A (220) 2007-04-27  
 (151) 2011-01-18

(732) **Paşabahçe Cam Sanayi ve Ticaret Anonim Şirketi**  
**İş Kuleleri, Kule 3 4. Levent, Istanbul TR**

(740) "ŽIVKO MIJATOVIĆ & PARTNERS" d.o.o. Sarajevo  
 (540)



(531) 26.04; 27.05;

(511)

**21**

Oprema za kućanstvo ili kuhinju, ne električna, kuhinjski mikseri, ne električni, ručni (sejkeri za koktele), mijesalice, ne električne, za upotrebu u kućanstvu, drobilica za kavu i začine, kojom se upravlja ručno, prese za voće i povrće, ne električne, za upotrebu u domaćinstvu, drobilice, prese, ribezi, oprema za kućanstvo, aparati za čišćenje, ne električni, oprema za kućanstvo ili kuhinju i zemljano posudje (ne od plemenitog metala), oprema za kućanstvo ili kuhinju i zemljano posudje od stakla, plastike, porculana, keramike i materijala koji nisu uključeni u druge klase, kante, kante za smeće, lonci, tanjuri, tanjuri i čaše (papir), tacne za upotrebu u domaćinstvu, lončići za kavu, cjedila, kutljače, žlice (za prelivanje) za upotrebu u kuhinji, spatule (kuhinjska oprema), zdjele, šalice, čaše za jaja, odljevi za kolace, posude, spremnici za kuhinju, podmetači (za ispod tanjura), vaze, držači za sapun, razdjeljivač sapuna, razdjeljivač papirnatih ručnika,, držači papira za toalete, kante za led, toplinski izolirani spremnici, boce, košare za piknik (postavljene) uključujući posudje), čase od plemenitog metala ili ne plemenitog metala, kante (spremnik) za kruh, košare za kruh (domaće), table za kruh, posudje za kuhanje, ne električno, lonci za kuhanje, grijaci, ne električni, grilovi, držači grilova, posuda za vatru, rostilji, metalni ražanj za pečenje, stalak za sušenje veša, ornamenti od porculana, terra cote ili stakla, figurice od porculana, terra cote ili stakla, statue od porculana, terra cote ili stakla, umjetnine od porculana, terra cote ili stakla, boce, staklenke, demižon (balon za piće), higijenske kutije, plamenici za parfeme, raspršivač parfema, isparivač parfema, spremnici za higijenske potrepštine, otvaraci za boce (vina), staklo, neobradjeno (osim građevinskog stakla), poluobradjeno staklo (osim građevinskog stakla), mozaici od stakla, ne u građevinske svrhe i staklo u prahu za dekoraciju; staklena vuna, fiberglas (osim za izolaciju ili za upotrebu u tekstilu).

(111) **BAZ0711115** (181) 2017-04-27  
 (210) BAZ0711115A (220) 2007-04-27  
 (151) 2011-01-19

(732) **GALENIKA a.d.**  
**Ul. Batajnički drum bb, 11080 Beograd RS**

(740) Dragan Mićunović  
 (540)

## GALEPSIN

(511)

**05**

Farmaceutski proizvodi.

(111) **BAZ0711117** (181) 2017-05-03  
 (210) BAZ0711117A (220) 2007-05-03  
 (151) 2011-02-03

(732) **Savić Company d.o.o.**  
**ZP Trnjaci, 76310 Bijeljina BA**

(740) NEMA ZASTUPNIKA  
 (540)

## Bioamiloproteks

(511)

**31**

Hrana za životinje.

(111) **BAZ0711118** (181) 2017-05-03  
 (210) BAZ0711118A (220) 2007-05-03  
 (151) 2011-02-03

(732) **Savić Company d.o.o.**  
**ZP Trnjaci, 76310 Bijeljina**  
**BA**

(740) NEMA ZASTUPNIKA  
 (540)

## Antistres premiks

(511)

**31**

Hrana za životinje.

(111) **BAZ0711121** (181) 2017-05-03  
 (210) BAZ0711121A (220) 2007-05-03  
 (151) 2011-02-03

(732) **Savić Company d.o.o.**  
**ZP Trnjaci, 76310 Bijeljina**  
**BA**

(740) NEMA ZASTUPNIKA  
 (540)

## Savitit

(511)

**31**

Hrana za životinje.

(111) **BAZ0711119** (181) 2017-05-03  
 (210) BAZ0711119A (220) 2007-05-03  
 (151) 2011-02-03

(732) **Savić Company d.o.o.**  
**ZP Trnjaci, 76310 Bijeljina**  
**BA**

(740) NEMA ZASTUPNIKA  
 (540)

## Vitarastin premiks

(511)

**31**

Hrana za životinje.

(111) **BAZ0711122** (181) 2017-05-03  
 (210) BAZ0711122A (220) 2007-05-03  
 (151) 2011-02-03

(732) **Savić Company d.o.o.**  
**ZP Trnjaci, 76310 Bijeljina**  
**BA**

(740) NEMA ZASTUPNIKA  
 (540)

## Ekosav S

(511)

**31**

Hrana za životinje.

(111) **BAZ0711120** (181) 2017-05-03  
 (210) BAZ0711120A (220) 2007-05-03  
 (151) 2011-02-03

(732) **Savić Company d.o.o.**  
**ZP Trnjaci, 76310 Bijeljina**  
**BA**

(740) NEMA ZASTUPNIKA  
 (540)

## Živocin S

(511)

**31**

Hrana za životinje.

(111) **BAZ0711123** (181) 2017-05-03  
 (210) BAZ0711123A (220) 2007-05-03  
 (151) 2011-02-03

(732) **Savić Company d.o.o.**  
**ZP Trnjaci, 76310 Bijeljina**  
**BA**

(740) NEMA ZASTUPNIKA  
 (540)

## Biostimulan

(511)

**31**

Hrana za životinje.

(111) **BAZ0711124** (181) 2017-05-03  
 (210) BAZ0711124A (220) 2007-05-03  
 (151) 2011-02-03  
 (732) **Savić Company d.o.o.**  
**ZP Trnjaci, 76310 Bijeljina**  
**BA**  
 (740) NEMA ZASTUPNIKA  
 (540)

## Vitasavin

(511)  
**31**  
 Hrana za životinje.

(111) **BAZ0711125** (181) 2017-05-03  
 (210) BAZ0711125A (220) 2007-05-03  
 (151) 2011-02-03  
 (732) **Savić Company d.o.o.**  
**ZP Trnjaci, 76310 Bijeljina**  
**BA**  
 (740) NEMA ZASTUPNIKA  
 (540)

## Laktosav

(511)  
**31**  
 Hrana za životinje.

(111) **BAZ0711126** (181) 2017-05-03  
 (210) BAZ0711126A (220) 2007-05-03  
 (151) 2011-02-03  
 (732) **Savić Company d.o.o.**  
**ZP Trnjaci, 76310 Bijeljina**  
**BA**  
 (740) NEMA ZASTUPNIKA  
 (540)

## Savi Mix Premix

(511)  
**31**  
 Hrana za životinje.

(111) **BAZ0711129** (181) 2017-05-03  
 (210) BAZ0711129A (220) 2007-05-03  
 (151) 2011-02-03  
 (732) **Savić Company d.o.o.**  
**ZP Trnjaci, 76310 Bijeljina**  
**BA**  
 (740) NEMA ZASTUPNIKA  
 (540)



(531) 01.15; 27.05;  
 (511)  
**31**  
 Hrana za životinje.

(111) **BAZ0711133** (181) 2017-05-04  
 (210) BAZ0711133A (220) 2007-05-04  
 (151) 2011-01-14  
 (732) **BERLIN-CHEMIE AG**  
**Glienicker Weg 125, D-12489 Berlin**  
**DE**  
 (740) "STAM" d.o.o.  
 (540)

## ATTENTO

(511)  
**05**  
 Farmaceutski proizvodi; dijetetske supstance prilagođene za upotrebu u medicini.

(111) **BAZ0711134** (181) 2017-05-04  
 (210) BAZ0711134A (220) 2007-05-04  
 (151) 2011-01-14

(732) **BERLIN-CHEMIE AG**  
**Glienicker Weg 125, D-12489 Berlin**  
**DE**

(740) "STAM" d.o.o.  
 (540)

## ELAVIA

(511)

**05**

Farmaceutski proizvodi; dijetetske supstance prilagođene za upotrebu u medicini.

(111) **BAZ0711135** (181) 2017-05-04  
 (210) BAZ0711135A (220) 2007-05-04  
 (151) 2010-12-30

(732) **NOVARTIS AG**  
**4002 Basel**  
**CH**

(740) "ŽIVKO MIJATOVIĆ & PARTNERS" d.o.o. Sarajevo  
 (540)

## GALOMIN

(511)

**05**

Farmaceutski, veterinarski i higijenski proizvodi, dijetetske supstance za upotrebu u medicini, hrana za bebe; flasteri, materijal za zavoje; materije za plombiranje zuba i uzimanje otisaka zuba; dezinfekciona sredstva; proizvodi za uništavanje štetočina; fungicidi, herbicidi.

(111) **BAZ0711137** (181) 2017-05-04  
 (210) BAZ0711137A (220) 2007-05-04  
 (151) 2011-01-13

(732) **John Player & Sons Limited**  
**21 Beckett Way, Park West, Nangor**  
**Road, Dublin 12**

**IE**

(740) "Linea Sušić" d.o.o.  
 (540)

## JIL

(511)

**34**

Duhan, prerađen ili neprerađen; cigarete; cigare; duhanski proizvodi; zamjene za duhan koje se ne koriste u medicinske ili ljekovite svrhe; šibice i pribor za pušače.

(111) **BAZ0711140** (181) 2017-05-07  
 (210) BAZ0711140A (220) 2007-05-07  
 (151) 2011-01-17

(732) **Aktiebolaget Electrolux**  
**SE-105 45 Stockholm**  
**SE**

(740) "SD PETOSEVIC" d.o.o.  
 (540)

## TEMPUS

(511)

**07**

Mašine za pranje posuđa i dijelovi za mašine za pranje posuđa naročito korpe; mašine za pranje rublja, strojevi za cijedenje rublja (centrifuge), valjci za rublje, mašine za peglanje, mašine za miješanje hrane, procesori za hranu, rezači hrane, mašine za mljevenje hrane; dijelovi i dodaci za sve gore navedene robe.

**11**

Frižideri, zamrzivači, kuhala, grilovi, pećnice, mikrovalne pećnice, klima instalacije i uređaji, ventilatori, kuhinjske nape, keramičke ploče za štednjake, mašine za pročišćavanje vode, električna kuhala, električne mašine za mljevenje kafe, pročišćivači zraka, ovlaživači zraka, tosteri, električne prese za vafle; mašine i uređaji za sušenje, kabineti za sušenje, sušilice za rublje; dijelovi i dodaci za sve gore spomenute robe.

(111) **BAZ0711141** (181) 2017-05-07

(210) BAZ0711141A (220) 2007-05-07

(151) 2011-02-23

(732) **ESAB AB**

**Herkulesgatan 72, 40277 Göteborg**

**SE**

(740) "INTELBIRO" d.o.o.

(540)

**FEMAX**

(511)

**09**

Elektrode za zavarivanje, topljive elektrode za lučno zavarivanje.

(111) **BAZ0711142** (181) 2017-05-07

(210) BAZ0711142A (220) 2007-05-07

(151) 2011-02-23

(732) **ESAB AB**

**Herkulesgatan 72, 40277 Göteborg**

**SE**

(740) "INTELBIRO" d.o.o.

(540)



(531) 07.03; 27.05;

(511)

**01**

Preparati za varenje, kaljenje, preparati za lemljenje, osnovne mineralne sirovine za elektrode za električno varenje (koje pripadaju klasi 1).

**06**

Osnovne mineralne sirovine za elektrode za električno varenje (koje spadaju u klasu 6), žice za varenje, dodaci za varenje, kao što su kablovi za zavarivanje, prese (stezni kalupi) ili stezni prsteni (stegače) ili spojnice, priključci za kablove; preparati za varenje koje se sastoje od legura nikla i aluminijuma za varenje artikala od aluminijuma ili legure aluminijuma i nikla

**07**

Mašine za varenje, aparati i alati za varenje, automatski zavarivači, dijelovi mašina za varenje, električni moroti (osim za terenska vozila), generatori, mašine za autogeno rezanje.

**08**

Ručni pribor za elektrode za električno varenje i mašine za varenje, ručni pribor za varenje, aparati i alati za varenje, aparati za autogeno rezanje, čekići za varioce.

**09**

Zaštitne kacige za varioce, rukavice za varioce, štitnici za varioce, elektrode za elektrolučno zavarivanje, nosači elektroda, pomoćna oprema za varenje, kao što su tobojci i kutije za elektrode za električno varenje, pribor za mjerenje brazda varenja aparati za elektrolučno zavarivanje, električni aparati za komutacije i za reguliranje, zaštitne naočale za varioce, stakla za optičku zaštitu, aparati i alati za varenje, automatske varilice, transformatori, mašine i aparati za testiranje materijala, posebno oni za označavanje pukotina (brazda) pomoću magnetisanja, aparati za autogeno zavarivanje.

**11**

Aparati i pribor za varenje.

**25**

Odjeća za varioce, kecelje za varioce.

(111) **BAZ0711145** (181) 2017-05-08

(210) BAZ0711145A (220) 2007-05-08

(151) 2011-02-01

(732) **Sanofi-Aventis Deutschland GmbH**

**Brüningstrasse 50, D-65926 Frankfurt am Main**

**DE**

(740) Dr DIANA PROTIĆ-TKALČIĆ

(540)

**TRITAZIDE**

(511)

**05**

Farmaceutski proizvodi.

(111) **BAZ0711147** (181) 2017-05-10

(210) BAZ0711147A (220) 2007-05-10

(151) 2011-03-09

(732) **BRENDON GYERMEKÁRUHÁZAK Kft.****Váci út 168., 1138 Budapest****HU**

(740) PETOŠEVIĆ d.o.o

(591) plava, svijetlo plava, bijela

(540)



(531) 25.03; 27.05; 29.01;

(511)

**21**

Pribor i posuđe za kućanstvo ili za kuhinju (koji nisu od plemenitih metala niti su presvučeni plemenitim metalom); češljevi i spužve; četke (osim kistova); materijali za četke; pribor za čišćenje; žice za struganje parketa; sirovo ili poluobrađeno staklo (osim građevinskog stakla); stakleni proizvodi, porculanski i keramički proizvodi koji nisu obuhvaćeni drugim razredima; zaustavna sigurnosna vrata za bebe; kade za bebe (prenosive); noćne posude za bebe; sigurnosne kadice za bebe; češljevi za kosu (sa velikim zubcima); pehari; hranilice za hranjenje djece; podloške za kade protiv klizanja; ribaće četke; stolni servisi (ne od plemenitih metala); četke za pranje posuđa; otirači (uključujući otirače za noge za djecu); češljevi; četkice za zube; posuđe za povrće; čupovi za kuhanje; pribor za kuhanje, neelektrični; vješalice za kupaonicu; stalaže za kupaonicu; posude za pijenje; čaše za pijenje; setovi čupova za kuhanje; kuhinjska pomagala, ne od plemenitog metala; zaimače za kućanstvo (žlice grabilice); kuhinjske posude koje nisu od plemenitih metala; kozmetička pomagala; stolne lopatice; kuhinjske kupilice (špahtle, lopatice); zdjele (lavori, vajnici); plate za sprečavanje mlijeka da iskipi; zdjele za supu (ne od plemenitih metala); toaletne spužve, daske za pranje veša; krpe impregnirane deterdžentom za čišćenje; šolje od papira ili plastike; stolovi za presvlačenje; podmetači za presvlačenje, korpe za pelene; zdjele za salatu ne od plemenitih metala; štitnici uglova namještaja za djecu; odlagači za sapun; kutije za sapun; posuđe ne od plemenitog metala; podlošci za posude s jelom (stolni pribor); poslužavnici od neplemenitih metala; poslužavnici za kućnu upotrebu, od papira, tanjiri, ne od plemenitog metala; čajnici ne plemenitog metala; cjediljke za čaj; kutije za čaj ne od plemenitog metala; čajnici ne od plemenitog metala; čajni servisi ne od plemenitog metala; opal staklo, WC podizač sjedalice za djecu.

**25**

Odjeća, obuća, pokrivala za glavu; gaće; donji veš; donje rublje; donje rublje za buduće majke; podsuknje; bodi (ženski odjevni predmet); gornji djelovi čizama, pete, unutarnji đonovi; oprema za bebe (odjeća); gaćice za bebe; kabanice (odjeća); ne klizajući dodatci za čizme i cipele; kratki kaputi (odjeća); pokrivala za glavu za djecu i bebe; pokrivala za glavu za zaštitu fontanele bebe; trake za glavu (odjeća); muški ogrtači; odjeća (gornja odjeća) /ogrtači/; štitnici za uši (odjeća); kupaoničko rublje; kupanje (muške kupaće gaće); papuče za kupaonicu; kupaći kostimi; kape za kupanje; sandale za kupanje; korzeti (donje rublje); korzeti; čizmice; potkošulje za žene; odjeća za djecu; odjeća za spavanje; odjeća za spavanje za buduće majke; tajice; podizači čarapa; kaputi; šeširi; rukavice (odjeća); kombinezoni (odjeća); konfekcijska odjeća; manžete; slip gaćice (donje rublje); odijela; kućne haljine; kecelje; gornji djelovi cipela; mantili; futrovane jakne (odjeća); vunene majice; prsluk; grudnjaci; grudnjaci za dojilje; grudnjaci za trudnice; hlače; vrećice obložene krznom za utopljanje nogu, neelektrične; bluze; papuče; platnene pelene za bebe; pidžame; majice; ženske kape; šakovi; kaljače; patike; sportske cipele; trikoi; obuća za plažu; odjeća za plažu; beretke; sandale; suknje; gaćice (za nošenje); podvezice.

**35**

Oglašavanje; vođenje komercijalnih poslova; poslovna administracija; kancelarijske dužnosti; naročito maloprodaja roba za buduće majke, bebe, djecu, roditelje; poslovna istraživanje; oglašavanje poštom; unajmljivanje prostora za oglašavanje; priprema kolumni razglašenosti; sakupljanje informacija u kompjuterskim bazama podataka; on-line oglašavanje na kompjuterskoj mreži; marketinške analize, marketinška ispitivanja; radio oglašavanje; ažuriranje materijala za oglašavanje; unajmljivanje materijala za razglašavanje; direktno oglašavanje poštom; podjela oglasnog materijala; unajmljivanje oglasnog vremena na komunikacijskim medijima; objava razglasnih tekstova, oglašavajuće agencije; usluge skraćenih izvještaja (vjesti); dostava računara; profesionalno poslovno savjetovanje; produktivne ekspertize; televizijsko oglašavanje; sekretarske usluge; orgnizivanje novinskih pretplata (za druge); komercijalni poslovi i organizacijski konsalting; poslovni organizacijski konsalting; poslovi organizacijskog konsaltinga; savjetodavne usluge za vođenje komercijalnih poslova.

(111) **BAZ0711149** (181) 2017-05-10  
 (210) BAZ0711149A (220) 2007-05-10  
 (151) 2011-02-07  
 (732) **Merck Sharp & Dohme Corp. a New Jersey corporation**  
**One Merck Drive, Whitehouse Station, New Jersey, 08889-0100**  
**US**  
 (740) "INTELBIRO" d.o.o.  
 (540)

## ONVARA

(511)  
**05**  
 Farmaceutski preparati i preparati za vakcine.

(111) **BAZ0711150** (181) 2017-05-10  
 (210) BAZ0711150A (220) 2007-05-10  
 (151) 2011-02-07  
 (732) **Merck Sharp & Dohme Corp. a New Jersey corporation**  
**One Merck Drive, Whitehouse Station, New Jersey, 08889-0100**  
**US**  
 (740) "INTELBIRO" d.o.o.  
 (540)

## ALEZOS

(511)  
**05**  
 Farmaceutski preparati i preparati za vakcine.

(111) **BAZ0711151** (181) 2017-05-10  
 (210) BAZ0711151A (220) 2007-05-10  
 (151) 2011-02-07  
 (732) **Merck Sharp & Dohme Corp. a New Jersey corporation**  
**One Merck Drive, Whitehouse Station, New Jersey, 08889-0100**  
**US**  
 (740) "INTELBIRO" d.o.o.  
 (540)

## XORILEX

(511)  
**05**  
 Farmaceutski preparati, naime, preparati za vakcine.

(111) **BAZ0711154** (181) 2017-05-11  
 (210) BAZ0711154A (220) 2007-05-11  
 (151) 2011-02-10  
 (732) **Inter IKEA Centre Group A/S**  
**Kastruplundgade 22, DK-2770 Kastrup**  
**DK**  
 (740) Nedim Krilić  
 (591) crvena, žuta  
 (540)



(531) 04.05; 10.03; 29.01;  
 (511)

**35**  
 Oglašavanje i reklamiranje; vođenje komercijalnih poslova; komercijalna administracija; uredski poslovi; raznošenje reklamnog materijala; plakatiranje (oglašavanje); organiziranje izložbi u komercijalne ili reklamne svrhe; reklamiranje dopisnim putem; televizijsko reklamiranje; iznajmljivanje uredskih strojeva i aparata; organiziranje sajмова u komercijalne ili reklamne svrhe; razdioba

uzoraka; iznajmljivanje reklamnog materijala; služba za telefonski odgovor (za odsutne pretplatnike); oglašavanje u vanjskim okružju; iznajmljivanje reklamnih prostora; on-line oglašavanje na računaloj mreži; reklamne usluge; reklamiranje putem televizije; iznajmljivanje fotokopirnih uređaja; uređivanje izloga; iznajmljivanje vremena za reklamiranje na svim komunikacijskim sredstvima; iznajmljivanje automata za prodaju sitne robe; uređenje reklamne dokumentacije.

**36**

Osiguranje; financijski poslovi; monetarni poslovi; upravljanje nekretninama; posredovanje (mešetarenje) u trgovini nekretninama; naplata stanarina; agencije za nekretnine; davanje u zakup nekretnina; iznajmljivanje ureda (nekretnine); procjena nekretnina; posredovanje u kupoprodaji nekretnina; financijske procjene (osiguranje, banke, nekretnine); upravljanje nekretninama.

**37**

Izgradnja; popravci; usluge postavljanja; obavijesti o izgradnji; izgradnja štandova i prodavaonica; obavijesti o popravcima; nadzor građevinskih radova (vođenje); gradnja tvornica; postavljanje skela.

**42**

Arhitektura; unutarnje uređenje; izrada građevinskih planova; vještačenja (inženjerske usluge); savjeti o gradnji.

(111) **BAZ0711155** (181) 2017-05-11

(210) BAZ0711155A (220) 2007-05-11

(151) 2011-02-15

(732) **D. Jacobson & Sons Limited**

**Cloughfold, Bacup Road,  
Rawtenstall, Lancs, BB4 7PA**

**GB**

(740) "INTELBIRO" d.o.o.

(540)

**GOLA**

(511)

**18**

Torbe, kovčezi, putne torbe, muški novčanici, ženski novčanici, remeni, kišobrani, suncobrani, štapovi za hodanje, proizvodi od kože i imitacije kože.

**25**

Odjeća, obuća i pokrivala za glavu.

**28**

Igre i igračke; gimnastički i sportski predmeti; lopte za nogomet; sportske torbe.

(111) **BAZ0711156** (181) 2017-05-11

(210) BAZ0711156A (220) 2007-05-11

(151) 2011-02-16

(732) **Kraft Foods Schweiz Holding GmbH**

**Chollerstrasse 4, 6301 Zug**

**CH**

(740) "INTELBIRO" d.o.o.

(540)

**GOLDEN CRYSTAL**

(511)

**30**

Kafa, ekstrakti kafe, nadomjesci za kafu, napici na bazi kafe i pripravci za takve napitke.

(111) **BAZ0711161** (181) 2017-05-16

(210) BAZ0711161A (220) 2007-05-16

(151) 2011-02-17

(732) **Jack Daniel's Properties, Inc. a**

**Delaware USA corporation**

**4040 Civic Center Drive, Suite 528,  
San Rafael, CA 94903**

**US**

(740) "INTELBIRO" d.o.o.

(540)



(531) 24.01; 26.01; 27.05; 27.07;

(511)

**15**

Gitare, trzalice za gitaru, remeni za gitaru.

(111) **BAZ0711162** (181) 2017-05-16  
 (210) BAZ0711162A (220) 2007-05-16  
 (151) 2011-02-17

(732) **Jack Daniel's Properties, Inc. a Delaware USA corporation**  
**4040 Civic Center Drive, Suite 528, San Rafael, CA 94903**  
**US**

(740) "INTELBIRO" d.o.o.  
 (540)



(531) 24.01; 26.01; 27.05; 27.07;  
 (511)

**09**  
 Pojačivači muzičkih instrumenata, kućišta za audio zvučnike.

(111) **BAZ0711163** (181) 2017-05-16  
 (210) BAZ0711163A (220) 2007-05-16  
 (151) 2011-02-09

(732) **Jack Daniel's Properties, Inc. a Delaware USA corporation**  
**4040 Civic Center Drive, Suite 528, San Rafael, CA 94903**  
**US**

(740) "INTELBIRO" d.o.o.  
 (540)

## JACK DANIEL'S

(511)  
**15**  
 Gitare, trzalice za gitaru, remeni za gitaru.

(111) **BAZ0711164** (181) 2017-05-16  
 (210) BAZ0711164A (220) 2007-05-16  
 (151) 2011-02-09

(732) **Jack Daniel's Properties, Inc. a Delaware USA corporation**  
**4040 Civic Center Drive, Suite 528, San Rafael, CA 94903**  
**US**

(740) "INTELBIRO" d.o.o.  
 (540)

## JACK DANIEL'S

(511)  
**09**  
 Pojačivači muzičkih instrumenata, kućišta za audio zvučnike.

(111) **BAZ0711165** (181) 2017-05-16  
 (210) BAZ0711165A (220) 2007-05-16  
 (151) 2011-02-09

(732) **Jack Daniel's Properties, Inc. a Delaware USA corporation**  
**4040 Civic Center Drive, Suite 528, San Rafael, CA 94903**  
**US**

(740) "INTELBIRO" d.o.o.  
 (540)



(531) 26.01; 27.05; 27.07;  
 (511)

**15**  
 Gitare, trzalice za gitaru, remeni za gitaru.

(111) **BAZ0711166** (181) 2017-05-16  
 (210) BAZ0711166A (220) 2007-05-16  
 (151) 2011-02-17

(732) **Jack Daniel's Properties, Inc. a Delaware USA corporation**  
**4040 Civic Center Drive, Suite 528, San Rafael, CA 94903**

**US**

(740) "INTELBIRO" d.o.o.  
 (540)



(531) 26.01; 27.05; 27.07;

(511)

**09**

Pojačivači muzičkih instrumenata, kućišta za audio zvučnike.

(111) **BAZ0711167** (181) 2017-05-17  
 (210) BAZ0711167A (220) 2007-05-17  
 (151) 2011-02-23

(732) **"R&S" d.o.o.**  
**Igmanska b.b., 71320 Vogošća**  
**BA**

(740) NEMA ZASTUPNIKA  
 (540)



(531) 20.05; 27.05;

(511)

**03**

Preparati za bijeljenje i ostale tvari za pranje rublja; preparati za čišćenje, poliranje, odmaščivanje i struganje; sapuni.

**09**

Aparati za snimanje, prijenos, reprodukciju zvuka ili slika; magnetne podloge za snimanje; registrarske blagajne, računari, oprema za obradu podataka i računala.

**16**

Papir, karton i proizvodi od tih materijala koji nisu obuhvaćeni drugim razredima; tiskarski proizvodi; proizvodi za uvezivanje knjiga; fotografije; pribor za pisanje; ljepila (ljepljive tvari za papirnate proizvode ili za kućanstvo); slikarski pribor; kistovi; pisači strojevi i uredski pribor (osim namještaja); oprema za nastavu i obuku (osim aparata); plastični materijali za ambalažu (koji nisu obuhvaćeni drugim razredima); tiskarska slova; klišeji.

(111) **BAZ0711168** (181) 2017-05-17  
 (210) BAZ0711168A (220) 2007-05-17  
 (151) 2011-02-09

(732) **Reckitt Benckiser N.V.**  
**Siriusdreef 14, 2132 WT Hoofddorp**  
**NL**

(740) "ŽIVKO MIJATOVIĆ & PARTNERS" d.o.o. Sarajevo  
 (540)

## OSIGURANO OD MRLJA

(511)

**03**

Preparati za izbjeljivanje i ostale supstance za upotrebu kod pranja veša; deterdženti; sapuni; štirka za rublje; plavilo za rublje; preparati za rublje; preparati za kemijsko čišćenje rublja; sredstva za čišćenje tepiha; šamponi; preparati za odvapnjivanje i skidanje kamenca za upotrebu u domaćinstvu; omekšivači za tkanine, aditivi za rublje; preparati za otklanjanje mrlja.

(111) **BAZ0711176** (181) 2017-05-18  
 (210) BAZ0711176A (220) 2007-05-18  
 (151) 2011-02-10  
 (300) IS  
 2007-01-19  
 234/2007

(732) **Actavis Group PTC ehf.**  
**Reykjavikurvegi 76, 220 Hafnarfirdi**  
**IS**

(740) "SD PETOSEVIC" d.o.o.

(540)

## ERNAFIL

(511)

**05**

Farmaceutski preparati i substance.

(111) **BAZ0711177** (181) 2017-05-18  
 (210) BAZ0711177A (220) 2007-05-18  
 (151) 2011-02-10  
 (300) IS  
 2007-01-19  
 256/2007

(732) **Actavis Group PTC ehf.**  
**Reykjavikurvegi 76, 220 Hafnarfirdi**  
**IS**

(740) PETOŠEVIĆ d.o.o

(540)

## SETALOFT

(511)

**05**

Farmaceutski preparati i substance.

(111) **BAZ0711178** (181) 2017-05-18  
 (210) BAZ0711178A (220) 2007-05-18  
 (151) 2011-03-03

(732) **Macy's Department Stores, Inc.,**  
**(Ohio corporation)**

**50 O'Farrell Street, San Francisco,**  
**California 94102**

**US**

(740) Dragan Mićunović

(540)

## MACY'S

(511)

**25**

Odjeća, obuća, pokrivala za glavu.

**35**

Usluge maloprodajnih objekata.

(111) **BAZ0711179** (181) 2017-05-18  
 (210) BAZ0711179A (220) 2007-05-18  
 (151) 2011-02-17

(732) **The Procter & Gamble Company**  
**One Procter & Gamble Plaza,**  
**Cincinnati, Ohio 45202**

**US**

(740) Dr DIANA PROTIĆ-TKALČIĆ

(540)

(531) 24.17; 27.05;

(511)

**03**

Sapuni, parfimerijski proizvodi, eterična ulja, kozmetički proizvodi, losioni za kosu, proizvodi za njegu zuba, rupčići prethodno impregnirani sa preparatima za osobno čišćenje i/ili sa kozmetičkim preparatima.

**05**

Ženski higijenski proizvodi, kao što su zaštita za gaćice, higijenski rupčići/ulošci i tamponi, higijenske gaćice, interlabijalni ulošci za žensku higijenu, gaćice za žensku higijenu, zaštita/ulošci, rupčići i pelene za nezadržavanje mokraće, gaćice za nezadržavanje mokraće.

**16**

Papir, karton i proizvodi od tih materijala koji nisu obuhvaćeni drugim klasama; proizvodi od papira za kućanstvo i higijenske potrebe, kao što su ručnici za kuhinju i kupatilo, rolne za kuhinju, salvete, maramice, toaletni papir; štamparski proizvodi; proizvodi za uvezivanje knjiga; fotografije; pribor za pisanje; ljepila (ljepljive tvari) za papirne proizvode ili za kućanstvo; slikarski pribor; kistovi; pisaće mašine i kancelarijski pribor (osim namještaja); oprema za nastavu i obuku (osim aparata); plastični materijali za ambalažu (koji nisu obuhvaćeni drugim klasama); štamparska slova; klišeji.

(111) **BAZ0711180** (181) 2017-05-18

(210) BAZ0711180A (220) 2007-05-18

(151) 2011-02-15

(732) **JADRAN Galenski laboratorij d.d.  
Rijeka****Pulac bb, 51000 Rijeka****HR**

(740) Dr DIANA PROTIĆ-TKALČIĆ

(540)

**BETAZON**

(511)

**05**

Lijekovi.

(111) **BAZ0711181** (181) 2017-05-18

(210) BAZ0711181A (220) 2007-05-18

(151) 2011-02-16

(732) **JADRAN Galenski laboratorij d.d.  
Rijeka****Pulac bb, 51000 Rijeka****HR**

(740) Dr DIANA PROTIĆ-TKALČIĆ

(540)

**FLUACET**

(511)

**05**

Lijekovi.

(111) **BAZ0711182** (181) 2017-05-18

(210) BAZ0711182A (220) 2007-05-18

(151) 2011-02-15

(732) **JADRAN Galenski laboratorij d.d.  
Rijeka****Pulac bb, 51000 Rijeka****HR**

(740) Dr DIANA PROTIĆ-TKALČIĆ

(540)

**ROZAMET**

(511)

**05**

Lijekovi.

(111) **BAZ0711184** (181) 2017-05-18

(210) BAZ0711184A (220) 2007-05-18

(151) 2011-02-16

(732) **JADRAN Galenski laboratorij d.d.  
Rijeka****Pulac bb, 51000 Rijeka****HR**

(740) Dr DIANA PROTIĆ-TKALČIĆ

(540)

**ISMN JADRAN**

(511)

**05**

Lijekovi.

(111) **BAZ0711185** (181) 2017-05-18

(210) BAZ0711185A (220) 2007-05-18

(151) 2011-02-16

(732) **JADRAN Galenski laboratorij d.d.  
Rijeka****Pulac bb, 51000 Rijeka****HR**

(740) Dr DIANA PROTIĆ-TKALČIĆ

(540)

**KALIJ KLORID JADRAN**

(511)

**05**

Lijekovi.

(111) **BAZ0711187** (181) 2017-05-18  
 (210) BAZ0711187A (220) 2007-05-18  
 (151) 2011-02-16

(732) **JADRAN Galenski laboratorij d.d.**  
**Rijeka**

**Pulac bb, 51000 Rijeka**  
**HR**

(740) Dr DIANA PROTIĆ-TKALČIĆ  
 (540)

## ATHYRAZOL

(511)

**05**

Lijekovi.

(111) **BAZ0711188** (181) 2017-05-18  
 (210) BAZ0711188A (220) 2007-05-18  
 (151) 2011-02-15

(732) **JADRAN Galenski laboratorij d.d.**  
**Rijeka**

**Pulac bb, 51000 Rijeka**  
**HR**

(740) Dr DIANA PROTIĆ-TKALČIĆ  
 (540)

## AKNET

(511)

**05**

Lijekovi.

(111) **BAZ0711190** (181) 2017-05-18  
 (210) BAZ0711190A (220) 2007-05-18  
 (151) 2011-02-18

(732) **JADRAN Galenski laboratorij d.d.**  
**Rijeka**

**Pulac bb, 51000 Rijeka**  
**HR**

(740) Dr DIANA PROTIĆ-TKALČIĆ  
 (540)

## TIMALEN

(511)

**05**

Lijekovi.

(111) **BAZ0711193** (181) 2017-05-18  
 (210) BAZ0711193A (220) 2007-05-18  
 (151) 2011-02-15

(732) **JADRAN Galenski laboratorij d.d.**  
**Rijeka**

**Pulac bb, 51000 Rijeka**  
**HR**

(740) Dr DIANA PROTIĆ-TKALČIĆ  
 (540)

## DIAZEPAM JADRAN

(511)

**05**

Lijekovi.

(111) **BAZ0711195** (181) 2017-05-18  
 (210) BAZ0711195A (220) 2007-05-18  
 (151) 2011-02-15

(732) **JADRAN Galenski laboratorij d.d.**  
**Rijeka**

**Pulac bb, 51000 Rijeka**  
**HR**

(740) Dr DIANA PROTIĆ-TKALČIĆ  
 (540)

## SULPIRID

(511)

**05**

Lijekovi.

(111) **BAZ0711196** (181) 2017-05-18  
 (210) BAZ0711196A (220) 2007-05-18  
 (151) 2011-02-17

(732) **Lidl Stiftung & Co. KG**  
**Stiftsbergstrasse 1, D-74167**  
**Neckarsulm**

**DE**

(740) Nedim Krilić  
 (540)

## MCENNEDY

(511)

**29**

meso, riba, perad i divljač, također duboko zamrznuti; prerađevine od mesa i kobasičarski proizvodi; ekstrakti od mesa; mekušci jestivi neživi i ljuskari (rakovi) neživi; konzervirano, sušeno i/ili kuhano voće i povrće; želatina i želei za prehranu; džemovi, marmelade, voćni mousse-vi i namazi koji sadrže mast, za hljeb; jaja, mlijeko i mliječni proizvodi, a posebno: svježe mlijeko, mlijeko u prahu, maslac, sir, naročito svježi kravljji sir (kvark), pavlaka, jogurt, te deserti od jogurta, svježeg kravljjeg sira (kvarka) i pavlake; konzerve mesne i konzervirane kobasice, konzerve riblje, kao i konzerve voća i povrća; prerađeni orasi; jestiva ulja i masti; gotova jela i duboko zamrznuta jela spravljena od svih naprijed navedenih roba; nemedicinski dijetetski proizvodi i nemedicinski prehrambeni proizvodi spravljani od svih naprijed navedenih roba.

**30**

kafa, čaj, kakao, šećer, riža, tapioka, sago, zamjene za kafu; brašno i pripravci od žitarica, pogotovo: cerealije, musli i proizvodi od bijelog zrna žitarica, tjestenine; napici od kafe, čaja, kakaoa i čokolade; preparati od kafe ili kakaoa koji se koriste u proizvodnji alkoholnih i bezalkoholnih pića; aromatične materije za prehrambene potrebe; hljeb i razna peciva, posebno bageti; pizze; poslastičarski proizvodi, slatkiši i šećerni proizvodi; jestivi led; pudinzi; med, sirup od melase; kvasac, prašak za pecivo, gustin; so, senf; majoneza, kečap; sirće, sosovi (začini), sosovi za salate; začini i začinski ekstrakti, te sušeno začinsko bilje; gotova jela i duboko zamrznuta jela spravljena od svih naprijed navedenih roba; nemedicinski dijetetski proizvodi i nemedicinski prehrambeni proizvodi spravljani od svih naprijed navedenih roba.

**31**

svježe voće i povrće, naročito orasi (neprerađeni); sjeme, prirodne biljke i cvijeće; osušene biljke; hrana za životinje i dodaci hrani za životinje; stelja.

**32**

pivo, a posebno: pivo bez sadržaja alkohola, te dijetalno pivo; mineralne i gazirane vode i druga bezalkoholna pića; voćni napici i voćni sokovi; sirupi i drugi preparati za spravljanje napitaka.

**33**

alkoholna pića (osim piva), a posebno: vina, žestoka alkoholna pića i likeri, alkoholna pića miješana s mlijekom, kao i kokteli i aperitivi spravljani na bazi žestokih alkoholnih pića i vina; napici koji sadrže vino; alkoholni preparati za spravljanje napitaka.

(111) **BAZ0711197** (181) 2017-05-18

(210) BAZ0711197A (220) 2007-05-18

(151) 2011-02-01

(300) GB  
2006-11-23  
2439474(732) **GlaxoSmithKline Biologicals S.A.**  
**rue de l'Institut 89, B-1330 Rixensart**  
**BE**

(740) "ŽIVKO MIJATOVIĆ &amp; PARTNERS" d.o.o. Sarajevo

(540)

**GRIPTORIX**

(511)

**05**

Vakcine (cjepiva) za ljudsku upotrebu.

(111) **BAZ0711199** (181) 2017-05-18

(210) BAZ0711199A (220) 2007-05-18

(151) 2011-02-10

(300) SI  
2007-04-11  
Z-200770543(732) **POSLOVNI SISTEM MERCATOR, d.d.**  
**Dunajska cesta 107, 1113 Ljubljana**  
**SI**

(740) "Linea Sušić" d.o.o.

(591) crvena, bijela, plava, žuta, narandžasta, zelena, smeđa

(540)



(531) 27.03; 27.05; 29.01;

(511)

**35**

Oglašavanje i reklamiranje; vođenje komercijalnih poslova; poslovna administracija; uredski poslovi.

**36**

Osiguranje; finansijski poslovi; monetarni poslovi; upravljanje nekretninama.

**38**

Telekomunikacije.

**39**

Prevoz; ambalažiranje i skladištenje proizvoda; organizacija putovanja i posredovanje kod putovanja.

**41**

Obuka; stručno osposobljavanje; razonoda; sportske i kulturne djelatnosti.

**43**

Usluge okrepe (hranjenje); privremeno primanje na stan.

**44**

Medicinske usluge; veterinarske usluge; higijenska njega i njega ljepote za ljude ili za životinje; poljoprivredne, povrtlarske i šumarske usluge.

---

---

(111) **BAZ0711200** (181) 2017-05-21

(210) BAZ0711200A (220) 2007-05-21

(151) 2011-02-15

(732) **TAIHO PHARMACEUTICAL CO., LTD.**

**1-27 Kandanishiki-cho, Chiyoda-ku,  
Tokyo, 101-8444 Japan**

**JP**

(740) Dr DIANA PROTIĆ-TKALČIĆ

(540)

**TESUNO**

(511)

**05**

Preparati protiv karcinoma; agenti protiv karcinoma; hemijski reagensi za medicinsku upotrebu u oblasti onkologije.

---

---

(111) **BAZ0711201** (181) 2017-05-21

(210) BAZ0711201A (220) 2007-05-21

(151) 2011-02-17

(732) **TAIHO PHARMACEUTICAL CO., LTD.**

**1-27 Kandanishiki-cho, Chiyoda-ku,  
Tokyo, 101-8444 Japan**

**JP**

(740) Dr DIANA PROTIĆ-TKALČIĆ

(540)



(531) 26.01;

(511)

**05**

farmaceutski i veterinarski proizvodi; higijenski proizvodi za upotrebu u medicini; dijetetne tvari za medicinske potrebe, hrana za dojenčad; flasteri, materijal za previjanje; materijali za plomiranje zuba i za zubne otiske; dezinfekcijska sredstva; proizvodi za uništavanje životinjskih štetočina; fungicidi, herbicidi.

---

---

(111) **BAZ0711202** (181) 2017-05-21

(210) BAZ0711202A (220) 2007-05-21

(151) 2011-02-18

(732) **Castrol Limited**

**Wakefield House, Pipers Way,  
Swindon, Wiltshire, SN3 1RE**

**GB**

(740) "INTELBIRO" d.o.o.

(540)

**SLX**

(511)

**04**

Industrijska ulja i masti; ulja i masti za podmazivanje; goriva; nehemijski aditivi za goriva, sredstva za podmazivanje i masti; proizvodi za upijanje, vlaženje i vezanje prašine; rasvjetne tvari.

(111) **BAZ0711205** (181) 2017-05-23  
 (210) BAZ0711205A (220) 2007-05-23  
 (151) 2011-02-17

(732) **JADRAN Galenski laboratorij d.d.**  
**Rijeka**  
**Pulac bb, 51000 Rijeka**  
**HR**

(740) Dr DIANA PROTIĆ-TKALČIĆ  
 (540)

## LITIJ KARBONAT JADRAN

(511)  
**05**  
 Lijekovi.

(111) **BAZ0711207** (181) 2017-05-23  
 (210) BAZ0711207A (220) 2007-05-23  
 (151) 2011-02-28

(732) **TOYOTA JIDOSHA KABUSHIKI  
 KAISHA (also trading as TOYOTA  
 MOTOR CORPORATION)**  
**1, Toyota-cho, Toyota-shi, Aichi-ken**  
**JP**

(740) PETOŠEVIĆ d.o.o  
 (540)

## HILUX

(511)  
**12**  
 Automobili i njihovi konstruktivni dijelovi.

(111) **BAZ0711212** (181) 2017-05-23  
 (210) BAZ0711212A (220) 2007-05-23  
 (151) 2011-02-10

(732) **Yonex Kabushiki Kaisha**  
**23-13, Yushima 3-chome, Bunkyo-ku,**  
**Tokyo**  
**JP**

(740) "Linea Sušić" d.o.o.  
 (540)

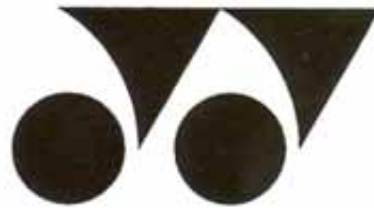

(531) 26.01; 26.03;

(511)

**18**

Putne torbe, ranci, sportske torbe, ručne torbe, ruksaci; novčanici, vrećice za novac; kišobrani, suncobrani.

**25**

Odjeća, kaiševi, kaputi, rukavice, povezi za glavu, sakoi, džemperi, trikoi, gornja odjeća, kombinezoni, ogrtači, gaćice, parke, košulje, suknje, čarape, dokoljenice (gamaše), sportski trikoi, dresovi, majice i gaćice, puloveri, majice, pantalone, donje rublje, prsluci, vodootporna odjeća, manžetne; obuća, cipele, sportske cipele, cipele za badminton, tenisice, cipele za golf, unutrašnji đonovi; pokrivala za glavu, kape, šeširi, štitinci od sunca.

**28**

Sportski i gimnastički predmeti, reketi, reketi za badminton, teniski reketi, loptice za badminton, lopte za igru, teniske loptice, strune od ovčijih crijeva za rekete, žice za rekete, štapovi za golf, torbe za štapove za golf, rukavice za golf, rukavice za igru, muški sportski suspenzori (povezi), sportske mreže, mrežice za tenis, naprave za izbacivanje teniskih loptica.

(111) **BAZ0711213** (181) 2017-05-23

(210) BAZ0711213A (220) 2007-05-23

(151) 2011-02-16

(732) **Yonex Kabushiki Kaisha**  
**23-13, Yushima 3-chome, Bunkyo-ku,**  
**Tokyo**

**JP**

(740) "Linea Sušić" d.o.o.

(540)



(531) 27.05;

(511)

**18**

Putne torbe, ranci, sportske torbe, ručne torbe, ruksaci; novčanici, vrećice za novac; kišobrani, suncobrani.

**25**

Odjeća, kaiševi, kaputi, rukavice, povezi za glavu, sakoi, džemperi, trikoi, gornja odjeća, kombinezoni, ogrtači, gaćice, parke, košulje, suknje, čarape, dokoljenice (gamaše), sportski trikoi, dresovi, majice i gaćice, puloveri, majice, pantalone, donje rublje, prsluci, vodootporna odjeća, manžetne; obuća, cipele, sportske cipele, cipele za badminton, tenisice, cipele za golf, unutrašnji đonovi; pokrivala za glavu, kape, šeširi, štitinci od sunca.

**28**

Sportski i gimnastički predmeti, reketi, reketi za badminton, teniski reketi, loptice za badminton, lopte za igru, teniske loptice, strune od ovčijih crijeva za rekete, žice za rekete, štapovi za golf, torbe za štapove za golf, rukavice za golf, rukavice za igru, muški sportski suspenzori (povezi), sportske mreže, mrežice za tenis, naprave za izbacivanje teniskih loptica.

(111) **BAZ0711219** (181) 2017-05-24

(210) BAZ0711219A (220) 2007-05-24

(151) 2011-03-15

(732) **AVON PRODUCTS, INC.**  
**1345 Avenue of the Americas, New**  
**York, New York 10105-0196**

**US**

(740) "INTELBIRO" d.o.o.

(540)

## Pozdrav novom danu!

(511)

**35**

Oglašavanje i reklamiranje; vođenje komercijalnih poslova; komercijalna administracija; uredski poslovi.

(111) **BAZ0711220** (181) 2017-05-24

(210) BAZ0711220A (220) 2007-05-24

(151) 2011-03-15

(732) **Würth BH d.o.o.**  
**Binježevo bb Hadžići, 71000 Sarajevo**  
**BA**

(740) "INTELBIRO" d.o.o.

(540)

## EXTRAMONT

(511)

**01**

Kemijski proizvodi za industriju, znanost, fotografsku djelatnost, ratarstvo, povrtlarstvo i šumarstvo; sirova umjetna smola, sirova plastika; gnojivo za zemlju; mješavine za gašenje požara; preparati za kaljenje, zavarivanje i lemljenje; kemijski proizvodi za konzerviranje hrane; sredstva za štavljenje kože; ljepila (ljepljive tvari) za industriju.

**02**

Boje, lakovi i glazure; zaštita od hrđe te od propadanja i truljenja drva; tvari za bojenje; jetke (nagrizajuće) tvari; prirodna smola, sirova; metali u listovima i u prahu za slikare, dekoratere, tiskare i umjetnike.

**04**

Industrijska ulja i masti; sredstva za podmazivanje; proizvodi za upijanje, vlaženje i vezanje prašine; goriva (uključujući benzin za motore) i rasvjetne tvari; svijeće, stijenjevi.

**06**

Obični metali i njihove legure; metalni građevinski materijali; metalne prenosive konstrukcije; metalni materijali za tračnice; neelektrični metalni kabeli i žice; metalne bravarske izrađevine i sitni željezni proizvodi; metalne cijevi; blagajne (sefovi); metalni proizvodi koji nisu obuhvaćeni drugim razredima; rudače.

**07**

Strojevi i alatni strojevi; motori (osim motora za kopnena vozila); spojke (kvačila), prijenosni uređaji (osim onih za kopnena vozila); poljoprivredne naprave (osim onih koje se pokreću ručno); inkubatori za jaja.

**08**

Ručni alati i sprave, pokretani ručno; noževi, vilice i žlice; hladno oružje; britve, mehanički i električni brijaći aparati.

(111) **BAZ0711224** (181) 2017-05-28

(210) BAZ0711224A (220) 2007-05-28

(151) 2011-02-16

(732) **Kayaba Industry Co., Ltd. (KAYABA KOGYO KABUSHIKI KAISHA)**

**World Trade Center Bldg., 4-1,  
Hamamatsu-Cho, 2-Chome, Minato-  
ku, Tokyo**

**JP**

(740) "Linea Sušič" d.o.o.

(540)



(531) 27.05;

(511)

**07**

Mašine za bušenje i punjenje; burgije za bušenje stijena; dizalice za kamione; mješalice za beton; električne dizalice; dizalice; čekrci (vitla); drobilice (za hemijske procese); mašine za mućkanje (za hemijske procese); mašine za miješanje ili ujednačavanje (za hemijske procese); mašine za poliranje riže ili ječma; poljoprivredne mašine; mašine za miješanje hrane, za komercijalnu upotrebu; strojevi za guljenje hrane, za komercijalnu upotrebu; mašine za pranje suđa, za industrijske potrebe; mašine za rezanje, sjeckanje i rezanje hrane na kriške, za komercijalnu upotrebu; sistemi za mehaničko parkiranje; hidraulični motori (dijelovi mašina koji nisu za kopnena vozila); cilindri (dijelovi mašina koji nisu za kopnena vozila); zupčanici za smanjenje ulazne brzine (dijelovi mašina koji nisu za kopnena vozila); hidraulični mjenjači za promjenu brzina (dijelovi mašina koji nisu za kopnena vozila); drugi provodnici struje i zupčanici za mašine (dijelovi mašina koji nisu za kopnena vozila); amortizeri (dijelovi mašina koji nisu za kopnena vozila); uljani odbojnici (dijelovi mašina koji nisu za kopnena

vozila); opruge (dijelovi mašina koji nisu za kopnena vozila); kočioni diskovi (dijelovi mašina koji nisu za kopnena vozila); kočione pakne (dijelovi mašina koji nisu za kopnena vozila); druge kočnice (dijelovi mašina koji nisu za kopnena vozila); pumpe (nisu namijenjene za određene svrhe); motori (nisu namijenjeni za određene svrhe); kompresori (nisu namijenjeni za određene svrhe); ventili (dijelovi mašina koji nisu za kopnena vozila); kosilice; mašine i aparati za sabijanje otpada; mašine za drobljenje otpada; mašine i aparati za varenje i fermentiranje; uređaji za upravljanje žičarama za teret i prevoz; hidraulični zatezivači kljuna razbijača na brodovima; pumpe za upravljačke uređaje.

(111) **BAZ0711225** (181) 2017-05-28

(210) BAZ0711225A (220) 2007-05-28

(151) 2011-02-23

(732) **Kayaba Industry Co., Ltd. (KAYABA KOGYO KABUSHIKI KAISHA)**

**World Trade Center Bldg., 4-1,  
Hamamatsu-Cho, 2-Chome, Minato-  
ku, Tokyo**

**JP**

(740) "Linea Sušič" d.o.o.

(540)

**KAYABA**

(511)

**07**

Mašine za bušenje i punjenje; burgije za bušenje stijena; dizalice za kamione; mješalice za beton; električne dizalice; dizalice; čekrci (vitla); drobilice (za hemijske procese); mašine za mućkanje (za hemijske procese); mašine za miješanje ili ujednačavanje (za hemijske procese); mašine za poliranje riže ili ječma; poljoprivredne mašine; mašine za miješanje hrane, za komercijalnu upotrebu; strojevi za guljenje hrane, za komercijalnu upotrebu; mašine za pranje suđa, za industrijske potrebe; mašine za rezanje, sjeckanje i rezanje hrane na kriške, za komercijalnu upotrebu; sistemi za mehaničko parkiranje; hidraulični motori (dijelovi mašina koji nisu za kopnena vozila); cilindri (dijelovi mašina koji nisu za kopnena vozila); zupčanici za smanjenje ulazne brzine (dijelovi mašina koji nisu za kopnena vozila); hidraulični mjenjači za promjenu brzina (dijelovi mašina koji nisu za kopnena vozila); drugi provodnici struje i zupčanici za mašine (dijelovi mašina koji nisu za kopnena vozila); amortizeri (dijelovi mašina koji nisu za kopnena vozila); uljani odbojnici (dijelovi mašina koji nisu za kopnena vozila); opruge (dijelovi mašina koji nisu za kopnena vozila); kočioni diskovi (dijelovi mašina koji nisu za kopnena vozila); kočione pakne (dijelovi mašina koji nisu za kopnena vozila); druge kočnice (dijelovi mašina koji nisu za kopnena vozila); pumpe (nisu namijenjene za određene svrhe); motori (nisu namijenjeni za određene svrhe); kompresori (nisu namijenjeni za određene svrhe); ventili (dijelovi mašina koji nisu za kopnena vozila); kosilice; mašine i aparati za sabijanje otpada; mašine za drobljenje otpada; mašine i aparati za varenje i fermentiranje; uređaji za upravljanje žičarama za teret i prevoz; hidraulični zatezivači kljuna razbijača na brodovima; pumpe za upravljačke uređaje.

(111) **BAZ0711237** (181) 2017-05-30  
 (210) BAZ0711237A (220) 2007-05-30  
 (151) 2011-03-07

(732) **TANABE SEIYAKU CO., LTD.**  
**2-10, Doshomachi 3-chome, Chuo-**  
**ku, Osaka**  
**JP**

(740) Dr DIANA PROTIC-TKALČIĆ  
 (540)

## TALION

(511)

### 05

Farmaceutski preparati i substance za upotrebu za ljude i životinje.

(111) **BAZ0711243** (181) 2017-06-01  
 (210) BAZ0711243A (220) 2007-06-01  
 (151) 2011-02-28

(732) **FRUIT OF THE LOOM, Inc.**  
**One Fruit of the Loom Drive,**  
**Bowling Green, KY 42103**  
**US**

(740) "SD PETOSEVIC" d.o.o.  
 (540)

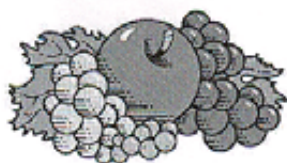

(531) 05.07;

(511)

### 24

Tkanine; tekstilni proizvodi, maramice, krevetni i stolni prekrivači, deke, zastori, prekrivači jastuka, prekrivači namještaja, prekrivači za daske za peglanje, ručnici, tapete od tekstila.

### 25

Sve vrste garderobe, obuće, pokrivala za glavu za muškarce, žene, djecu i bebe; pregače; salвете, kaiševi, rukavice, šeširi i kape, šalovi, garderoba za kupaonicu, kišna odjeća.

### 26

Čipka, vez, vrpce i uzice; dugmad, kukice i omčice, pribadače i igle; umjetno cvijeće, vlasulje.

(111) **BAZ0711254** (181) 2017-06-06  
 (210) BAZ0711254A (220) 2007-06-06  
 (151) 2011-02-24

(732) **"NOBEL LIJEK" d.o.o.**  
**Hasiba Brankovića 9, 71000 Sarajevo**  
**BA**

(740) NEMA ZASTUPNIKA  
 (540)

## OMEPRAZID

(511)

### 05

Farmaceutski i veterinarski proizvodi; higijenski proizvodi za upotrebu u medicini; dietetski proizvodi za upotrebu u medicini, hrana za dojenčad; flasteri, materijali za previjanje; materijali za plomiranje zubi i za zubne otiske; dezinfekcijska sredstva; preparati za uništavanje štetocina; fungicidi, herbicidi.

(111) **BAZ0711256** (181) 2017-06-07  
 (210) BAZ0711256A (220) 2007-06-07  
 (151) 2011-03-04

(732) **Advanced Medical Optics, Inc.**  
**1700 E. St. Andrew Place, P.O. Box**  
**25162, Santa Ana, CA 92799-5162**  
**US**

(740) "ŽIVKO MIJATOVIĆ & PARTNERS" d.o.o. Sarajevo  
 (540)



(531) 26.11; 27.05;

(511)

### 05

Farmaceutski preparati i očni preparati kao, očne kapi za podmazivanje, gelovi, masti (pomade) i otopine za liječenje (tretiranje) stanja oka kao što je suho oko, alergije, upale, crvenilo i očna iritacija.

- (111) **BAZ0711257** (181) 2017-06-07  
 (210) BAZ0711257A (220) 2007-06-07  
 (151) 2011-03-03

(732) **RE/MAX International, Inc.**  
**5075 South Syracuse Street, Denver,**  
**Colorado 80237**

**US**

- (740) "Linea Sušić" d.o.o.  
 (591) crvena, bijela, plava  
 (540)



- (531) 18.05; 27.05; 29.01;  
 (511)

### 35

Franšizing, naime savjeti i pomoć vezani za poslovni menadžment, organizaciju i promociju; franšizing, naime nuđenje tehničke pomoći u osnivanju i/ili poslovanju agencija za posredovanje nekretninama; kreiranje i ažuriranje reklamnog materijala; reklamiranje putem elektronskih medija naročito Interneta; usluge oglašavanja u vezi sa nekretninama; distribucija i raspačavanje reklamnog materijala; organizovanje i vođenje izložbi u oblasti nekretnina i franšizne usluge u vezi sa nekretninama; poslovne usluge, naime, registrovanje, sortiranje, akreditiranje i organizovanje trećih lica kao prodavača, dobavljača i izvođača radova, u ime drugih; promocija roba i usluga drugih obezbjeđivanjem hipertekst linkova na web stranicama trećih lica; potsticanje javne svijesti o potrebi praćenja raka dojke; pružanje informacija potrošaču u oblasti nekretnina; marketinške usluge u vezi sa nekretninama, naime, on-line usluge predstavljanja stambenih i poslovnih nekretnina; upućivanje u oblasti mešetarenja nekretninama; usluge mrežnih uputstava u vezi sa nekretninama, naime, promocija roba i usluga drugih prosljeđivanjem poslovnih savjeta i preporuka; pretplata na televizijske kanale; aukcije nekretnina.

### 36

Mešetarenje nekretninama; agencije za nekretnine; agencije ili posredništva za iznajmljivanje zemlje i zgrada; usluge procjene nekretnina; savjetovanje u vezi sa nekretninama; pružanje listinga i informacija o nekretninama putem Interneta; upravljanje nekretninama; organizovanje preferiranih provajderskih programa u oblasti proizvoda i usluga kao podrška mešetarima i agentima za nekretnine u vođenju njihovih poslova sa nekretninama i u plasiranju na tržište njihovih profesionalnih usluga; pružanje informacija iz oblasti nekretnina putem Interneta; prikupljanje sredstava za praćenje i liječenje raka dojke, projekte iz oblasti obuke o zdravlju i istraživanje raka dojke; finansijsko sponzorisanje programa koji su od koristi za zdravlje i dobrobit žena i djece; posredovanje u osiguranju; prikupljanje dobrotvornih sredstava.

- (111) **BAZ0711277** (181) 2017-06-13  
 (210) BAZ0711277A (220) 2007-06-13  
 (151) 2011-03-16

(732) **ConvaTec Inc. a Delaware Corporation**

**200 Headquarters Park Drive,**  
**Skillman, New Jersey 08558**

**US**

- (740) "Linea Sušić" d.o.o.  
 (540)

## **CONVATEC REBOUNding MEMORY TECHNOLOGY**

(511)

### 10

Uređaji i naprave za ostomiju, naročito kese, priburice, obujmice, obloge, ljepljivi prstenovi, filteri, zaštitne podloge za kožu, i dijelovi i oprema za njih; kolektori za inkontinentne pacijente, naročito posude za drenažu, cijevni sistem, kontrolni adapteri za drenažu i dijelovi i oprema za njih; naprave za urinarnu i fekalnu inkontinenciju, naročito posude za drenažu, kese, cijevni sistem, kontrolni adapteri za drenažu i dijelovi i oprema za njih.

(111) **BAZ0711281** (181) 2017-06-15  
 (210) BAZ0711281A (220) 2007-06-15  
 (151) 2011-03-16  
 (732) **Biomarin Pharmaceutical Inc.**  
**105 Digital Drive, Novato, California,**  
**94949**  
**US**  
 (740) PETOŠEVIĆ d.o.o  
 (540)

## KUVAN

(511)  
**05**  
 Farmaceutski preparati, uključujući farmaceutske  
 preparate za liječenje genetičkih oboljenja i poremećaja, te  
 metaboličkih oboljenja i poremećaja.

(111) **BAZ0711962** (181) 2017-11-22  
 (210) BAZ0711962A (220) 2007-11-22  
 (151) 2011-02-04  
 (732) **“Bosnalijek” farmaceutska i**  
**hemijaska industrija, dioničko društvo**  
**Sarajevo**  
**Jukićeva 53, 71000 Sarajevo**  
**BA**  
 (740) “Linea Sušić” d.o.o.  
 (540)

## OFTOPROST

(511)  
**05**  
 Farmaceutski proizvodi.

(111) **BAZ0812506** (181) 2018-04-03  
 (210) BAZ0812506A (220) 2008-04-03  
 (151) 2010-12-30  
 (732) **DIO COMMERCE d.o.o.**  
**Vojvode Radomira Putnika br.23,**  
**78000 Banja Luka**  
**BA**  
 (740) NEMA ZASTUPNIKA  
 (540)



(531) 03.01; 23.03; 27.05;  
 (511)  
**13**  
 Eksploziv; sredstva za vatromet; pirotehnički proizvodi;  
 vatromet (sredstva za vatromet).  
**28**  
 Petarde; praskavi detonatori (igračke).  
**39**  
 Prijevoz; pakiranje i skladištenje proizvoda; ambalažiranje  
 proizvoda; isporuka (distribucija) robe; isporuka proizvoda  
 naručenih putem pošte.

(111) **BAZ0812885** (181) 2018-06-20  
 (210) BAZ0812885A (220) 2008-06-20  
 (151) 2011-02-04  
 (732) **Bosnalijek, farmaceutska i hemijska**  
**industrija, dioničko društvo**  
**Jukićeva 53, 71000 Sarajevo**  
**BA**  
 (740) “Linea Sušić” d.o.o.  
 (540)

## NEODEXAT

(511)  
**05**  
 Farmaceutski proizvodi.

(111) **BAZ0813161** (181) 2018-08-06  
 (210) BAZ0813161A (220) 2008-08-06  
 (151) 2011-02-04

(732) **Bosnalijek, farmaceutska i hemijska industrija, dioničko društvo**  
**Jukićeva 53, 71000 Sarajevo**  
**BA**

(740) "Linea Sušić" d.o.o.  
 (540)

## MELOZIT

(511)  
**05**  
 Farmaceutski proizvodi.

(111) **BAZ0913735** (181) 2019-02-11  
 (210) BAZ0913735A (220) 2009-02-11  
 (151) 2011-01-12

(732) **TELOPTIC d.o.o Sarajevo**  
**Sarajevo, Mostarsko raskršće bb,**  
**Hadžići**  
**BA**

(740) NEMA ZASTUPNIKA  
 (591) crvena, pink, bijela  
 (540)



(531) 27.05; 29.01;  
 (511)  
**30**  
 Sladoled

(111) **BAZ0913810** (181) 2019-03-17  
 (210) BAZ0913810A (220) 2009-03-17  
 (151) 2011-01-12

(732) **TELOPTIC d.o.o Sarajevo**  
**Sarajevo, Mostarsko raskršće bb,**  
**Hadžići**  
**BA**

(740) NEMA ZASTUPNIKA  
 (591) plava, bijela  
 (540)



(531) 27.05; 29.01;  
 (511)

**29**  
 Mlijeko i mliječni proizvodi (sirevi i sirni namazi).

(111) **BAZ0913996** (181) 2019-06-03  
 (210) BAZ0913996A (220) 2009-06-03  
 (151) 2011-01-12

(732) **TELOPTIC d.o.o Sarajevo**  
**Sarajevo, Mostarsko raskršće bb,**  
**Hadžići**  
**BA**

(740) NEMA ZASTUPNIKA  
 (540)



(531) 03.04; 27.05;

(511)

**29**

Meso, riba, perad i divljač; mesni ekstrakti; konzervirano, sušeno i kuhano voće i povrće; hladetina (želei), džemovi, kompoti; jaja, mlijeko i mliječni proizvodi; jestiva ulja i masti.

**30**

Kava, čaj, kakao, šećer, riža, tapioka, sago, nadomjesci kave; brašno i proizvodi od žitarica, kruh, kolači, slastice, bomboni, sladoled; med, sirup od melase; kvasac, prašak za dizanje; sol, slačica (senf); ocat, umaci (začini); mirođije; led za hlađenje.

**31**

Poljoprivredni, povrtlarski, šumski proizvodi i bobice, koji nisu onuhvaćeni drugim razredima; žive životinje; svježe voće i povrće; sjeme, prirodne biljke i cvijeće; hrana za životinje; slad.

(111) **BAZ0914129** (181) 2019-08-24

(210) BAZ0914129A (220) 2009-08-24

(151) 2011-01-12

(732) **TELOPTIC d.o.o Sarajevo**

**Sarajevo, Mostarsko raskršće bb,  
Hadžići**

**BA**

(740) NEMA ZASTUPNIKA

(591) žuta, crna, narandžasta

(540)



(531) 03.05; 26.01; 27.05; 29.01;

(511)

**30**

Slastice (krema sa lješnjacima)

(111) **BAZ0914275** (181) 2019-10-06

(210) BAZ0914275A (220) 2009-10-06

(151) 2011-01-12

(732) **TELOPTIC d.o.o Sarajevo**

**Sarajevo, Mostarsko raskršće bb,  
Hadžići**

**BA**

(740) NEMA ZASTUPNIKA

(591) crvena, bijela

(540)



(531) 03.07; 26.01; 29.01;

(511)

**29**

Meso (prerađeno od peradi), perad; mesni ekstrakti (od peradi); jaja.

**31**

Žive životinje (perad); hrana za životinje (perad).

(111) **BAZ0914380** (181) 2019-11-12

(210) BAZ0914380A (220) 2009-11-12

(151) 2011-01-19

(732) **“OXYGEN” d.o.o. Sarajevo**

**ul. Trg solidarnosti br. 2A**

**BA**

(740) AMILA ETEROVIĆ

(591) pink, bijela

(540)

**weekend.ba**

(531) 27.05; 29.01;

(511)

**35**

Oglašavanje; vođenje poslova; poslovno upravljanje; kancelarijski poslovi.

**38**

Telekomunikacije.

**41**

Obrazovne usluge; pripremanje obuke; razonoda; sportske i kulturne aktivnosti.

(111) **BAZ1014499** (181) 2020-01-19

(210) BAZ1014499A (220) 2010-01-19

(151) 2011-01-21

(732) **UDRUŽENJE BHFANATICOS**

**Geteova 13/7, Sarajevo**

**BA**

(740) NEMA ZASTUPNIKA

(591) tamno plava, tamno žuta, svijetlo plava, bijela, siva, crna

(540)

**BHFANATICOS**  
**BHFanaticos**



(531) 03.01; 05.05; 26.01; 27.05; 29.01;

(511)

**09**

Znanstveni, nautički, geodetski, fotografski, kinematografski i optički aparati i instrumenti kao i aparati i instrumenti za vaganje, mjerenje, signalizaciju, kontrolu (inspekciju), za pomoć (spašavanje) i za obuku; aparati i instrumenti za vođenje, distribuiranje, transformiranje, akumuliranje, podešavanje ili upravljanje električne struje; aparati za snimanje, prijenos, reprodukciju zvuka ili slika; magnetne podloge za snimanje, akustičke ploče; automati i mehanizmi za automatske uređaje koji se pokreću uz prethodno ubacivanje kovanica; registarske blagajne, računana, oprema za obradu podataka i računala; uređaji za gašenje požara.

**16**

Papir, karton i proizvodi od tih materijala koji nisu obuhvaćeni drugim razredima; tiskarski proizvodi; proizvodi za uvezivanje knjiga; fotografije; pribor za pisanje; ljepila (ljepljive tvari za papirne proizvode ili za kućanstvo); slikarski pribor; kistovi; pisači strojevi i uredski pribor (osim namještaja); oprema za nastavu i obuku (osim aparata); plastični materijali za ambalažu (koji nisu obuhvaćeni drugim razredima); tiskarska slova; klišeji.

**18**

Koža, imitacije kože, proizvodi od tih materijala koji nisu obuhvaćeni drugim razredima; životinjske kože; kovčezi i torbe; kišobrani, suncobrani i štapovi za hodanje; bičevi i sedlarsko remenarski proizvodi.

**20**

Namještaj, zrcala, okviri; proizvodi koji nisu obuhvaćeni drugim razredima, od drva, pluta, trske, šiblja, ražine, kosti, bjelokosti, usovine, kornjačevine, am bre, sedefa, morske zgure (štive); nadomjesci svih tih materijala ili plastični proizvodi.

**21**

Pribor i posuđe za kućanstvo ili za kuhinju (koji nisu od plemenitih metala niti su presvućeni plemenitim metalom); češljevi i spužve; četke (osim kistova); materijali za četke; pribor za čišćenje; žica za struganje parketa; sirovo ili poluobrađeno staklo (osim građevinskog stakla); stakleni proizvodi, porculanski i keramički proizvodi koji nisu obuhvaćeni drugim razredima.

**25**

Odjeća, obuća, pokrivala za glavu.

**26**

Čipka, vez, vrpce i uzice; puceta, kukice i omčice, pribadače i igle; umjetno cvijeće.

**28**

Igre i igračke; gimnastički i sportski predmeti koji nisu obuhvaćeni drugim razredima; ukrasi za božićna drvca.

**34**

Duhan; pribor za pušače; šibice.

**35**

Oglašavanje i reklamiranje; vođenje komercijalnih poslova; komercijalna administracija; uredski poslovi.

**39**

Prijevoz; ambalažiranje i uskladištenje proizvoda; organiziranje putovanja.

**41**

Obuka; stručno osposobljavanje; razonoda; sportske i kulturne djelatnosti.

(111) **BAZ1014624** (181) 2020-03-02

(210) BAZ1014624A (220) 2010-03-02

(151) 2011-02-17

(732) **“DUKAT” društvo sa ograničenom odgovornošću za trgovinu**

**78000 Banja Luka, ulica Njegoševa broj 97**

**BA**

(740) GORAN N. MARIĆ

(540)

**perry**

(511)

**01**

Hemijski proizvodi za industriju i nauku.

**03**

Preparati za čišćenje, poliranje, ribanje, brušenje; preparati za odstranjivanje, odmaščivanje i struganje glazure; preparati za bijeljenje; voskovi; preparati za odstranjivanje voska; sapuni; deterdžent za suđe, koncentrovani deterdžent za suđe; odčepljivač odvoda.

**05**

Medicinske kupke; soli za medicinske kupke; morska voda za medicinske kupke; terapijski pripravci za kupke; preparati za dezinfekciju.

(111) **BAZ1014652** (181) 2020-03-16

(210) BAZ1014652A (220) 2010-03-16

(151) 2011-02-11

(732) **ČULINA d.o.o. za trgovinu i usluge**

**Obilaznica bb, Široki Brijeg**

**BA**

(740) “INTELBIRO” d.o.o.

(540)

**TOPSY**

(511)

**05**

Dijetetski sirevi, proizvodi od dijetetskog sira, sirevi napravljeni od biljnih sastojaka, zamjene za sireve, mliječni proizvodi, svi navedeni proizvodi za medicinske svrhe.

**29**

Sirevi, proizvodi od sira, sirevi napravljeni od biljnih sastojaka, zamjene za sireve, mliječni proizvodi.

(111) **BAZ1014720** (181) 2020-04-13

(210) BAZ1014720A (220) 2010-04-13

(151) 2011-02-17

(732) **PLIVA HRVATSKA d.o.o.**

**Prilaz baruna Filipovića 25,10000 Zagreb**

**HR**

(740) Dr DIANA PROTIĆ-TKALČIĆ

(540)

**TEMAZOL**

(511)

**05**

Farmaceutski i veterinarski proizvodi.

(111) **BAZ1014721** (181) 2020-04-13  
 (210) BAZ1014721A (220) 2010-04-13  
 (151) 2011-02-17

(732) **PLIVA HRVATSKA d.o.o.**  
**Prilaz baruna Filipovića 25,10000**  
**Zagreb**

**HR**

(740) Dr DIANA PROTIĆ-TKALČIĆ

(540)

## PERAMIT

(511)

**05**

Farmaceutski i veterinarski proizvodi.

(111) **BAZ1014741** (181) 2020-04-20  
 (210) BAZ1014741A (220) 2010-04-20  
 (151) 2011-02-17

(732) **PLIVA HRVATSKA d.o.o.**  
**Prilaz baruna Filipovića 25,10000**  
**Zagreb**

**HR**

(740) Dr DIANA PROTIĆ-TKALČIĆ

(540)

## ZOTRAMID

(511)

**05**

Farmaceutski i veterinarski proizvodi.

(111) **BAZ1014845** (181) 2020-06-01  
 (210) BAZ1014845A (220) 2010-06-01  
 (151) 2011-03-09

(732) **“PREVENT BH” d.o.o.**  
**Topuzovo polje bb, Visoko**

**BA**

(740) “STAM” d.o.o.

(540)

## PREVENT BH

(511)

**40**

Obrada materijala.

**42**

Znanstvene i tehnološke usluge kao i pripadajuće usluge istraživanja i koncepcije; usluge industrijskih analiza i istraživanja; koncepcija i razvoj računala i računalnih programa.

(111) **BAZ1014919** (181) 2020-07-08  
 (210) BAZ1014919A (220) 2010-07-08  
 (151) 2011-02-02

(732) **“NATURAL HEALTH” d.o.o. Sarajevo**  
**Safvet Bega Bašagića 5, 71000**  
**Sarajevo**

**BA**

(740) “INTELBIRO” d.o.o.

(591) bijela, nijanse zelene

(540)



(531) 05.03; 27.05; 29.01;

(511)

**03**

Preparati za bijeljenje i ostale tvari za pranje; preparati za čišćenje, poliranje, odmaščivanje i struganje; sapuni; parfimerijski proizvodi, eterična ulja, kozmetički proizvodi, losioni za kosu; proizvodi za njegu zubi, prirodna kozmetika.

**05**

Farmaceutski, veterinarski higijenski proizvodi; dijetne tvari za medicinske potrebe, hrana za dojenčad; flasteri, materijal za previjanje; materijali za plombiranje zubi i za zubne otiske; dezinfekcijska sredstva; proizvodi za uništavanje životinjskih štetočina; fungicidi, herbicidi, dodatci prehrani, vitamini, stimulatori, statini, koenzimi.

(111) **BAZ1014925** (181) 2020-07-12  
 (210) BAZ1014925A (220) 2010-07-12  
 (151) 2011-01-24

(732) **“TERMO KLIMA” d.o.o.**  
**78252 Trn-Laktaši**  
**BA**

(740) GORAN N. MARIĆ  
 (591) nijanse plave, crvena, žuta, bijela, zelena  
 (540)



(531) 01.03; 27.05; 29.01;

(511)

**06**

Metalni dimnjaci; metalni kotlovi; limovi.

**08**

Poljoprivredni alat, ručni.

**11**

Postrojenja za grijanje; peći; štednjaci; kamini za stanove; peći za centralno grijanje; rashladni aparati i mašine, rashladni uređaji i postrojenja, instalacije i mašine za rashlađivanje; postrojenja za klimatizaciju vazduha; uređaji za klimatizaciju vazduha.

**37**

Postavljanje i popravak instalacija centralnog grijanja; postavljanje i popravak uređaja za klimatizaciju; čišćenje i popravak kotlova; čišćenje dimnjaka; postavljanje i popravak rashladnih uređaja; postavljanje i popravak peći.

**40**

Obrada i sječenje metala.

(111) **BAZ1014926** (181) 2020-07-12  
 (210) BAZ1014926A (220) 2010-07-12  
 (151) 2011-01-05

(732) **“PROTHERM” d.o.o. Proizvodnja**  
**termo opreme**  
**79224 Kostajnica, Svetosavska br. 16**  
**BA**

(740) GORAN N. MARIĆ  
 (591) žuta, siva  
 (540)



(531) 01.03; 27.05; 29.01;

(511)

**06**

Metalni dimnjaci; metalni kotlovi; limovi.

**08**

Poljoprivredni alat, ručni.

**37**

Postavljanje i popravak instalacija centralnog grijanja; postavljanje i popravak uređaja za klimatizaciju; čišćenje i popravak kotlova; čišćenje dimnjaka; postavljanje i popravak rashladnih uređaja; postavljanje i popravak peći.

**40**

Obrada i sječenje metala.

(111) **BAZ1014936** (181) 2020-07-16  
 (210) BAZ1014936A (220) 2010-07-16  
 (151) 2011-03-02

(732) **TELOPTIC d.o.o Sarajevo**  
**Sarajevo, Mostarsko raskršće bb,**  
**Hadžići**

**BA**

(740) NEMA ZASTUPNIKA

(591) crvena, siva

(540)



(531) 26.04; 27.05; 29.01;

(511)

**35**

Oglašavanje i reklamiranje; vođenje komercijalnih poslova;  
 komercijalna administracija; uredski poslovi.

**39**

Prijevoz; ambalažiranje i uskladištenje proizvoda;  
 organiziranje putovanja.

**41**

Obuka; stručno osposobljavanje; razonoda; sportske i  
 kulturne djelatnosti.

(111) **BAZ1014960** (181) 2020-07-28  
 (210) BAZ1014960A (220) 2010-07-28  
 (151) 2011-02-08

(732) **McDonald's Corporation**  
**One McDonald's Plaza, Oak Brook,**  
**Illinois 60523**

**US**

(740) Dragan Mićunović

(540)

## McTOAST

(511)

**30**

Sendvići napravljeni sa mesom i sirom.

(111) **BAZ1014961** (181) 2020-07-28  
 (210) BAZ1014961A (220) 2010-07-28  
 (151) 2011-02-08

(732) **McDonald's Corporation**  
**One McDonald's Plaza, Oak Brook,**  
**Illinois 60523**

**US**

(740) Dragan Mićunović

(540)

## FISH MAC

(511)

**30**

Sendvići sa ribom.

(111) **BAZ1014962** (181) 2020-07-28  
 (210) BAZ1014962A (220) 2010-07-28  
 (151) 2011-02-08

(732) **McDonald's Corporation**  
**One McDonald's Plaza, Oak Brook,**  
**Illinois 60523**  
**US**

(740) Dragan Mićunović  
 (540)

## FILET-O-FISH

(511)

**30**

Sendvići sa ribom.

(111) **BAZ1014965** (181) 2020-07-28  
 (210) BAZ1014965A (220) 2010-07-28  
 (151) 2011-02-08

(732) **McDonald's Corporation**  
**One McDonald's Plaza, Oak Brook,**  
**Illinois 60523**  
**US**

(740) Dragan Mićunović  
 540)

## McMUFFIN

(511)

**30**

Sendvići od mafina sa mesom i sirevima.

(111) **BAZ1014969** (181) 2020-07-28  
 (210) BAZ1014969A (220) 2010-07-28  
 (151) 2011-02-14

(732) **McDonald's Corporation**  
**One McDonald's Plaza, Oak Brook,**  
**Illinois 60523**  
**US**

(740) Dragan Mićunović  
 (540)

## McCAFE

(511)

**29**

Hrana pripremljena od mesa, svinjetine, proizvoda od ribe i živine, konzervirano i kuhano voće i povrće, jaja, sir, mlijeko, mliječni proizvodi, turšija, dezerti.

**30**

Sendvići, sendvići sa mesom, sendvići sa svinjetinom, sendvići sa ribom, sendvići sa piletinom, biskviti, hljeb, keks, kolači, sladoled, čokolada, kafa, zamjena kafe, čaj, senf, zobena kaša, pecivo, sosovi, začini, šećer.

**32**

Bezalkoholna pića, sirupi i drugi preparati za proizvodnju pića.

**43**

Usluge obezbjeđivanja hrane i pića; naročito ugostiteljske usluge.

(111) **BAZ1015035** (181) 2020-08-27  
 (210) BAZ1015035A (220) 2010-08-27  
 (151) 2011-01-14

(732) **Teloptic d.o.o. Sarajevo**  
**Mostarsko raskršće b.b.**  
**BA**

(740) NEMA ZASTUPNIKA  
 (591) crvena, bijela  
 (540)



(531) 04.05; 26.04; 27.05, 29.01;

(511)

**29**

Meso, riba, perad i divljač; mesni ekstrakti; konzervirano, sušeno i kuhano voće i povrće; hladetina (želei), džemovi, kompoti; jaja, mlijeko i mliječni proizvodi; jestiva ulja i masti; supe, suhomesnati proizvodi.

**30**

Kafa, čaj, kakao, šećer, riža, tapioka, sago, nadomjesci kave; brašno i proizvodi od žitarica, kruh, kolači, slastice, bomboni; sladoled; med, sirup od melase; kvasac, prašak za dizanje; sol, slačica (senf); ocat, umaci (začini); mirodije; led za hlađenje; umaci i dresinzi za salatu; žvakača guma, šećerni proizvodi, čokolada, tjestenina, nudle, špageti, pica.

**31**

Poljoprivredni, povrtlarski, šumski proizvodi i bobice, koji nisu obuhvaćeni drugim razredima; žive životinje; svježe voće i povrće; orasi; sjeme, prirodne biljke i cvijeće; hrana za životinje; slad.

(111) **BAZ1015063** (181) 2020-09-15

(210) BAZ1015063A (220) 2010-09-15

(151) 2011-03-04

(732) **“Response” d.o.o. Sarajevo**  
**Trg Solidarnosti 2A, Sarajevo**  
**BA**

(740) AMILA ETEROVIĆ

(591) narandžasta, zelena, crvena, smeđa, žuta, ljubičasta

(540)



(531) 27.05; 29.01;

(511)

**16**

Hartija, karton i proizvodi od njih koji nisu uključeni u druge klase; štampane stvari; knjigovezački materijal; fotografije; kancelarijski materijal; ljepila za kancelarijske i kućne potrebe; umjetnički materijali; kičice; pisaće mašine i kancelarijski rekviziti (izuzev namještaja); materijali za obuku i nastavu (izuzev aparata); plastični materijal za pakovanje (koji nije uključen u druge klase); štamparska slova; klišeji.

**35**

Oglašavanje; vođenje poslova; poslovno upravljanje; kancelarijski poslovi.

**38**

Telekomunikacije.

(111) **BAZ1015065** (181) 2020-09-15

(210) BAZ1015065A (220) 2010-09-15

(151) 2011-03-04

(732) **“Response” d.o.o. Sarajevo**  
**Trg Solidarnosti 2A, Sarajevo**  
**BA**

(740) AMILA ETEROVIĆ

(540)

**VELIKA KUHINJA**

(511)

**16**

Hartija, karton i proizvodi od njih koji nisu uključeni u druge klase; štampane stvari; knjigovezački materijal; fotografije; kancelarijski materijal; ljepila za kancelarijske i kućne potrebe; umjetnički materijali; kičice; pisaće mašine i kancelarijski rekviziti (izuzev namještaja); materijali za obuku i nastavu (izuzev aparata); plastični materijal za pakovanje (koji nije uključen u druge klase); štamparska slova; klišeji.

**35**

Oglašavanje; vođenje poslova; poslovno upravljanje; kancelarijski poslovi.

**38**

Telekomunikacije.

(111) **BAZ1015066** (181) 2020-09-15

(210) BAZ1015066A (220) 2010-09-15

(151) 2011-03-04

(732) **“Response” d.o.o. Sarajevo**  
**Trg Solidarnosti 2A, Sarajevo**  
**BA**

(740) AMILA ETEROVIĆ

(540)

**LET'S TALK ABOUT FOOD**

(511)

**16**

Hartija, karton i proizvodi od njih koji nisu uključeni u druge klase; štampane stvari; knjigovezački materijal; fotografije; kancelarijski materijal; ljepila za kancelarijske i kućne potrebe; umjetnički materijali; kičice; pisaće mašine i kancelarijski rekviziti (izuzev namještaja); materijali za obuku i nastavu (izuzev aparata); plastični materijal za pakovanje (koji nije uključen u druge klase); štamparska slova; klišeji.

**35**

Oglašavanje; vođenje poslova; poslovno upravljanje; kancelarijski poslovi.

**38**

Telekomunikacije.

(111) **BAZ1015094** (181) 2020-09-29  
 (210) BAZ1015094A (220) 2010-09-29  
 (151) 2011-01-19

(732) **Udruženje "KULT"**  
**Ul. Banjska br. 2, Ilidža**  
**BA**

(740) AMILA ETEROVIĆ

(591) plava

(540)



(531) 26.01; 27.05; 28.05; 29.01;

(511)

**35**

Oglašavanje; vođenje poslova; poslovno upravljanje; kancelarijski poslovi.

**38**

Telekomunikacije.

**41**

Obrazovne usluge; pripremanje obuke; razonoda; sportske i kulturne aktivnosti.

(111) **BAZ1015095** (181) 2020-09-29  
 (210) BAZ1015095A (220) 2010-09-29  
 (151) 2011-01-14

(732) **BBT-Group GmbH**  
**Schwanthaler Str. 100, 80336**  
**München**

**DE**

(740) Dragan Mićunović

(591) crna, nijanse smeđe, crvena, oker, siva, bijela

(540)



(531) 19.07; 24.03; 27.05; 29.01;

(511)

**33**

Konjak.

(111) **BAZ1015118** (181) 2020-10-12  
 (210) BAZ1015118A (220) 2010-10-12  
 (151) 2011-01-04

(732) **JADRAN - Galenski laboratorij d.d.**  
**Rijeka**  
**Pulac bb, 51000 Rijeka**  
**HR**

(740) Dr DIANA PROTIĆ-TKALČIĆ  
 (591) crna, bijela, roza  
 (540)



LACTOGYN

(531) 26.11; 27.05; 29.01;  
 (511)

**03**

Preparati za bijeljenje i ostale tvari za pranje rublja; preparati za čišćenje, poliranje, odmaščivanje i struganje; sapuni; parfimerijski proizvodi, eterična ulja, kozmetički proizvodi, losioni za kosu; proizvodi za njegu zuba.

**05**

Oralni probiotik za zaštitu vaginalne flore, vaginalni probiotik za zaštitu vaginalne flore; intimni sapun; vaginalni gel.

**35**

Oglašavanje i reklamiranje; vođenje komercijalnih poslova; komercijalna administracija; uredski poslovi.

(111) **BAZ1015119** (181) 2020-10-12  
 (210) BAZ1015119A (220) 2010-10-12  
 (151) 2011-01-04

(732) **JADRAN - Galenski laboratorij d.d.**  
**Rijeka**  
**Pulac bb, 51000 Rijeka**  
**HR**

(740) Dr DIANA PROTIĆ-TKALČIĆ  
 (591) crna, bijela, roza, ljubičasta, plava, siva, zelena, smeđa, crvena  
 (540)



(531) 19.03; 24.17; 26.01; 26.11; 27.05; 29.01;  
 (511)

**03**

Preparati za bijeljenje i ostale tvari za pranje rublja; preparati za čišćenje, poliranje, odmaščivanje i struganje; sapuni; parfimerijski proizvodi, eterična ulja, kozmetički proizvodi, losioni za kosu; proizvodi za njegu zuba.

**05**

Oralni probiotik za zaštitu vaginalne flore, vaginalni probiotik za zaštitu vaginalne flore; intimni sapun; vaginalni gel.

**35**

Oglašavanje i reklamiranje; vođenje komercijalnih poslova; komercijalna administracija; uredski poslovi.

(111) **BAZ1015145** (181) 2020-10-19  
 (210) BAZ1015145A (220) 2010-10-19  
 (151) 2011-01-05

(732) **MBA CENTAR d.o.o. Sarajevo**  
**Muhameda Ef. Pandže 49a, 71000**  
**Sarajevo**

**BA**

(740) NEMA ZASTUPNIKA

(540)

*Slatko i Slano*

(531) 27.05;

(511)

**29**

Meso, riba, perad i divljač; mesni ekstrakti; konzervirano, sušeno i kuhano voće i povrće; hladetina (želei), džemovi, kompoti; jaja, mlijeko i mliječni proizvodi; jestiva ulja i masti.

**30**

Kava, čaj, kakao, šećer, riža, tapioka, sago, nadomjesci kave; brašno i proizvodi od žitarica, kruh, kolači, slastice, bomboni; sladoled; med, sirup od melase; kvasac, prašak za dizanje; sol, slačica (senf); ocat, umaci (začini); mirodije; led za hlađenje; umaci i dresinzi za salatu.

**43**

Usluge okrepe (hranjenje).

(111) **BAZ1015159** (181) 2020-10-27  
 (210) BAZ1015159A (220) 2010-10-27  
 (151) 2011-02-10

(732) **BELUPO lijekovi i kozmetika d.d.**  
**Danica 5, 48000 Koprivnica**

**HR**

(740) "INTELBIRO" d.o.o.

(540)

**RAMIMED**

(511)

**05**

Farmaceutski proizvodi.

(111) **BAZ1015225** (181) 2020-12-01  
 (210) BAZ1015225A (220) 2010-12-01  
 (151) 2011-02-18

(732) **CEMEX Hrvatska d.d.**  
**Cesta dr. Franje Tuđmana bb, 21212**  
**Kaštel Sućurac**

**HR**

(740) DAMIR TKALČIĆ

(540)

**DALMACIJACEMENT**  
**BIJELI CEMENT**

(511)

**19**

Cement.

(111) **BAZ1015226** (181) 2020-12-01  
 (210) BAZ1015226A (220) 2010-12-01  
 (151) 2011-02-18

(732) **CEMEX Hrvatska d.d.**  
**Cesta dr. Franje Tuđmana bb, 21212**  
**Kaštel Sućurac**

**HR**

(740) DAMIR TKALČIĆ

(591) svijetloplava, tamnoplava, bijela

(540)



(531) 07.01; 07.15; 25.01; 26.11; 27.05; 29.01;

(511)

**19**

Cement.

(111) **BAZ1015227** (181) 2020-12-01  
 (210) BAZ1015227A (220) 2010-12-01  
 (151) 2011-02-17

(732) **FABRIKA DUHANA SARAJEVO  
 DIONIČKO DRUŠTVO SARAJEVO**  
**Pofalićka 5, 71000 Sarajevo**  
**BA**

(740) Dr DIANA PROTIĆ-TKALČIĆ  
 (591) crvena, crna, siva, plava, bijela, zlatna  
 (540)



(531) 24.01; 25.07; 27.05; 29.01;

(511)

**34**

Cigarete, duhan, proizvodi od duhana, pribor za pušače, upaljači, šibice.

(111) **BAZ1015228** (181) 2020-12-01  
 (210) BAZ1015228A (220) 2010-12-01  
 (151) 2011-02-18

(732) **FABRIKA DUHANA SARAJEVO  
 DIONIČKO DRUŠTVO SARAJEVO**  
**Pofalićka 5, 71000 Sarajevo**  
**BA**

(740) Dr DIANA PROTIĆ-TKALČIĆ  
 (540)

**WIND**

(511)

**34**

Cigarete, duhan, proizvodi od duhana, pribor za pušače, upaljači, šibice.

(111) **BAZ1015231** (181) 2020-12-03  
 (210) BAZ1015231A (220) 2010-12-03  
 (151) 2011-02-17

(732) **PLIVA HRVATSKA d.o.o.**  
**Prilaz baruna Filipovića 25,10000**  
**Zagreb**  
**HR**

(740) Dr DIANA PROTIĆ-TKALČIĆ  
 (540)

**Intim Plus**

(511)

**03**

Sapuni, kozmetički proizvodi.

**05**

Farmaceutski proizvodi, higijenski proizvodi za upotrebu u medicini.

(111) **BAZ1015277** (181) 2020-12-17  
 (210) BAZ1015277A (220) 2010-12-17  
 (151) 2011-02-15

(732) **FABRIKA DUHANA SARAJEVO  
 DIONIČKO DRUŠTVO SARAJEVO**  
**Pofalićka 5, 71000 Sarajevo**  
**BA**

(740) Dr DIANA PROTIĆ-TKALČIĆ  
 (540)

**GISELLE**

(511)

**34**

Cigarete, duhan, proizvodi od duhana, pribor za pušače, upaljači, šibice.

(111) **BAZ1015278** (181) 2020-12-17

(210) BAZ1015278A (220) 2010-12-17

(151) 2011-02-18

(732) **FABRIKA DUHANA SARAJEVO  
DIONIČKO DRUŠTVO SARAJEVO**

**Pofalićka 5, 71000 Sarajevo**

**BA**

(740) Dr DIANA PROTIĆ-TKALČIĆ

(540)

**DIVA**

(511)

**34**

Cigarete, duhan, proizvodi od duhana, pribor za pušače,  
upaljači, šibice.

**INDEKS BROJEVA ŽIGOVA**

BAZ058796	BAZ0711054
BAZ059135	BAZ0711055
BAZ059542	BAZ0711056
BAZ059547	BAZ0711057
BAZ0610042	BAZ0711058
BAZ0610241	BAZ0711059
BAZ0610497	BAZ0711060
BAZ0610641	BAZ0711061
BAZ0610642	BAZ0711062
BAZ0610673	BAZ0711070
BAZ0610675	BAZ0711072
BAZ0610680	BAZ0711073
BAZ0610746	BAZ0711075
BAZ0610755	BAZ0711076
BAZ069987	BAZ0711077
BAZ0710819	BAZ0711078
BAZ0710820	BAZ0711079
BAZ0710821	BAZ0711083
BAZ0710867	BAZ0711084
BAZ0710883	BAZ0711086
BAZ0710938	BAZ0711088
BAZ0710939	BAZ0711090
BAZ0710940	BAZ0711091
BAZ0710946	BAZ0711092
BAZ0710967	BAZ0711103
BAZ0710968	BAZ0711106
BAZ0710970	BAZ0711108
BAZ0710971	BAZ0711109
BAZ0710972	BAZ0711112
BAZ0710975	BAZ0711113
BAZ0710992	BAZ0711115
BAZ0710996	BAZ0711117
BAZ0711009	BAZ0711118
BAZ0711018	BAZ0711119
BAZ0711022	BAZ0711120
BAZ0711025	BAZ0711121
BAZ0711027	BAZ0711122
BAZ0711031	BAZ0711123
BAZ0711032	BAZ0711124
BAZ0711042	BAZ0711125
BAZ0711043	BAZ0711126
BAZ0711044	BAZ0711129
BAZ0711046	BAZ0711133
BAZ0711049	BAZ0711134
BAZ0711052	BAZ0711135
BAZ0711053	BAZ0711137

**INDEKS BROJEVA ŽIGOVA**

BAZ0711140	BAZ0711224	BAZ1015225
BAZ0711141	BAZ0711225	BAZ1015226
BAZ0711142	BAZ0711237	BAZ1015227
BAZ0711145	BAZ0711243	BAZ1015228
BAZ0711147	BAZ0711254	BAZ1015231
BAZ0711149	BAZ0711256	BAZ1015277
BAZ0711150	BAZ0711257	BAZ1015278
BAZ0711151	BAZ0711277	
BAZ0711154	BAZ0711281	
BAZ0711155	BAZ0711962	
BAZ0711156	BAZ0812506	
BAZ0711161	BAZ0812885	
BAZ0711162	BAZ0813161	
BAZ0711163	BAZ0913735	
BAZ0711164	BAZ0913810	
BAZ0711165	BAZ0913996	
BAZ0711166	BAZ0914129	
BAZ0711167	BAZ0914275	
BAZ0711168	BAZ0914380	
BAZ0711176	BAZ1014499	
BAZ0711177	BAZ1014624	
BAZ0711178	BAZ1014652	
BAZ0711179	BAZ1014720	
BAZ0711180	BAZ1014721	
BAZ0711181	BAZ1014741	
BAZ0711182	BAZ1014845	
BAZ0711184	BAZ1014919	
BAZ0711185	BAZ1014925	
BAZ0711187	BAZ1014926	
BAZ0711188	BAZ1014936	
BAZ0711190	BAZ1014960	
BAZ0711193	BAZ1014961	
BAZ0711195	BAZ1014962	
BAZ0711196	BAZ1014965	
BAZ0711197	BAZ1014969	
BAZ0711199	BAZ1015035	
BAZ0711200	BAZ1015063	
BAZ0711201	BAZ1015065	
BAZ0711202	BAZ1015066	
BAZ0711205	BAZ1015094	
BAZ0711207	BAZ1015095	
BAZ0711212	BAZ1015118	
BAZ0711213	BAZ1015119	
BAZ0711219	BAZ1015145	
BAZ0711220	BAZ1015159	

## INDEKS KLASA ŽIGOVA

<i>01</i>	BAZ0711031	BAZ0711237
BAZ0711142	BAZ0711032	BAZ0711254
BAZ0711220	BAZ0711046	BAZ0711256
BAZ1014624	BAZ0711053	BAZ0711281
<i>02</i>	BAZ0711054	BAZ0711962
BAZ0710819	BAZ0711056	BAZ0812885
BAZ0710820	BAZ0711057	BAZ0813161
BAZ0710821	BAZ0711059	BAZ1014624
BAZ0711220	BAZ0711060	BAZ1014652
<i>03</i>	BAZ0711076	BAZ1014720
BAZ059135	BAZ0711086	BAZ1014721
BAZ0610241	BAZ0711106	BAZ1014741
BAZ0711027	BAZ0711108	BAZ1014919
BAZ0711079	BAZ0711109	BAZ1015118
BAZ0711091	BAZ0711115	BAZ1015119
BAZ0711092	BAZ0711133	BAZ1015159
BAZ0711167	BAZ0711134	BAZ1015231
BAZ0711168	BAZ0711135	<i>06</i>
BAZ0711179	BAZ0711145	BAZ069987
BAZ1014624	BAZ0711149	BAZ0711142
BAZ1014919	BAZ0711150	BAZ0711220
BAZ1015118	BAZ0711151	BAZ1014925
BAZ1015119	BAZ0711176	BAZ1014926
BAZ1015231	BAZ0711177	<i>07</i>
<i>04</i>	BAZ0711179	BAZ0610042
BAZ0711022	BAZ0711180	BAZ0711088
BAZ0711078	BAZ0711181	BAZ0711140
BAZ0711202	BAZ0711182	BAZ0711142
BAZ0711220	BAZ0711184	BAZ0711220
<i>05</i>	BAZ0711185	BAZ0711224
BAZ0610641	BAZ0711187	BAZ0711225
BAZ0610642	BAZ0711188	<i>08</i>
BAZ0610673	BAZ0711190	BAZ0711142
BAZ0610746	BAZ0711193	BAZ0711220
BAZ0710940	BAZ0711195	BAZ1014925
BAZ0710946	BAZ0711197	BAZ1014926
BAZ0710996	BAZ0711200	<i>09</i>
BAZ0711018	BAZ0711201	BAZ0610755
BAZ0711027	BAZ0711205	BAZ0710883

## INDEKS KLASA ŽIGOVA

BAZ0710938	BAZ0711167	26
BAZ0710939	BAZ0711179	BAZ0711243
BAZ0711049	BAZ1014499	BAZ1014499
BAZ0711141	BAZ1015063	28
BAZ0711142	BAZ1015065	BAZ0710967
BAZ0711162	BAZ1015066	BAZ0710968
BAZ0711164	18	BAZ0710970
BAZ0711166	BAZ0711090	BAZ0710971
BAZ0711167	BAZ0711112	BAZ0710972
BAZ1014499	BAZ0711155	BAZ0710975
10	BAZ0711212	BAZ0711155
BAZ0711018	BAZ0711213	BAZ0711212
BAZ0711075	BAZ1014499	BAZ0711213
BAZ0711277	19	BAZ0812506
11	BAZ069987	BAZ1014499
BAZ0610042	BAZ1015225	29
BAZ0711140	BAZ1015226	BAZ0710867
BAZ0711142	20	BAZ0711042
BAZ1014925	BAZ1014499	BAZ0711046
12	21	BAZ0711084
BAZ0711088	BAZ0711113	BAZ0711196
BAZ0711207	BAZ0711147	BAZ0913810
13	BAZ1014499	BAZ0913996
BAZ0710967	24	BAZ0914275
BAZ0710968	BAZ0711112	BAZ1014652
BAZ0710970	BAZ0711243	BAZ1014969
BAZ0710971	25	BAZ1015035
BAZ0710972	BAZ0711090	BAZ1015145
BAZ0710975	BAZ0711112	30
BAZ0812506	BAZ0711142	BAZ059547
15	BAZ0711147	BAZ0610680
BAZ0711161	BAZ0711155	BAZ0711009
BAZ0711163	BAZ0711178	BAZ0711025
BAZ0711165	BAZ0711212	BAZ0711046
16	BAZ0711213	BAZ0711055
BAZ0710883	BAZ0711243	BAZ0711061
BAZ0710938	BAZ1014499	BAZ0711084
BAZ0710939		BAZ0711156
BAZ0711083		BAZ0711196

**INDEKS KLASA ŽIGOVA**

BAZ0913735

BAZ0913996

BAZ0914129

BAZ1014960

BAZ1014961

BAZ1014962

BAZ1014965

BAZ1014969

BAZ1015035

BAZ1015145

**31**

BAZ0711117

BAZ0711118

BAZ0711119

BAZ0711120

BAZ0711121

BAZ0711122

BAZ0711123

BAZ0711124

BAZ0711125

BAZ0711126

BAZ0711129

BAZ0711196

BAZ0913996

BAZ0914275

BAZ1015035

**32**

BAZ0610497

BAZ0610675

BAZ0711009

BAZ0711025

BAZ0711043

BAZ0711044

BAZ0711196

BAZ1014969

**33**

BAZ059542

BAZ0711196

BAZ1015095

**34**

BAZ058796

BAZ0710992

BAZ0711103

BAZ0711137

BAZ1014499

BAZ1015227

BAZ1015228

BAZ1015277

BAZ1015278

**35**

BAZ0610755

BAZ0710883

BAZ0710938

BAZ0710939

BAZ0710992

BAZ0711052

BAZ0711058

BAZ0711062

BAZ0711070

BAZ0711072

BAZ0711073

BAZ0711077

BAZ0711090

BAZ0711147

BAZ0711154

BAZ0711178

BAZ0711199

BAZ0711219

BAZ0711257

BAZ0914380

BAZ1014499

BAZ1014936

BAZ1015063

BAZ1015065

BAZ1015066

BAZ1015094

BAZ1015118

BAZ1015119

## INDEKS KLASA ŽIGOVA

### 36

BAZ0711154  
BAZ0711199  
BAZ0711257

### 37

BAZ069987  
BAZ0711154  
BAZ1014925  
BAZ1014926

### 38

BAZ0710938  
BAZ0710939  
BAZ0711199  
BAZ0914380  
BAZ1015063  
BAZ1015065  
BAZ1015066  
BAZ1015094

### 39

BAZ069987  
BAZ0710938  
BAZ0710967  
BAZ0710968  
BAZ0710970  
BAZ0710971  
BAZ0710972  
BAZ0710975  
BAZ0711062  
BAZ0711083  
BAZ0711199  
BAZ0812506  
BAZ1014499  
BAZ1014936

### 40

BAZ1014845  
BAZ1014925  
BAZ1014926

### 41

BAZ0610673  
BAZ0610755  
BAZ0710883  
BAZ0710938  
BAZ0710939  
BAZ0711199  
BAZ0914380  
BAZ1014499  
BAZ1014936  
BAZ1015094

### 42

BAZ0710883  
BAZ0711154  
BAZ1014845

### 43

BAZ0710939  
BAZ0711083  
BAZ0711084  
BAZ0711199  
BAZ1014969  
BAZ1015145

### 44

BAZ0610673  
BAZ0711199

### 45

BAZ0710939

## INDEKS NOSILACA ŽIGOVA

“AGREKS” d.o.o.

**BAZ0710867**

**BAZ0711176**

**BAZ0711177**

“Bosnalijek” farmaceutska i hemijska industrija,  
dioničko društvo Sarajevo

**BAZ0711962**

Advanced Medical Optics, Inc.

**BAZ0711256**

“DUKAT” društvo sa ograničenom odgovornošću za  
trgovinu

**BAZ1014624**

Aktiebolaget Electrolux

**BAZ0610042**

**BAZ0711140**

“INTERAGENT” d.o.o. za trgovinu, usluge i  
međunarodno otpremništvo

**BAZ0711052**

Aktionerno Droujestvo Bulgartabac Holding

**BAZ058796**

“NATURAL HEALTH” d.o.o. Sarajevo

**BAZ1014919**

ARTEKS d.o.o.

**BAZ0711112**

“NOBEL LIJEK” d.o.o.

**BAZ0711254**

Astellas Pharma Inc.

**BAZ0710946**

“OXYGEN” d.o.o. Sarajevo

**BAZ0914380**

AVON PRODUCTS, INC.

**BAZ0711219**

“Pi CONSULTING” d.o.o Sarajevo

**BAZ0610680**

BBT-Group GmbH

**BAZ1015095**

“PREVENT BH” d.o.o.

**BAZ1014845**

BELUPO lijekovi i kozmetika d.d.

**BAZ1015159**

“PROTHERM” d.o.o. Proizvodnja termo opreme

**BAZ1014926**

BERLIN-CHEMIE AG

**BAZ0711133**

**BAZ0711134**

“R&S” d.o.o.

**BAZ0711167**

Biomarin Pharmaceutical Inc.

**BAZ0711281**

“Response” d.o.o. Sarajevo

**BAZ1015063**

**BAZ1015065**

**BAZ1015066**

Bosnalijek, farmaceutska i hemijska industrija,  
dioničko društvo

**BAZ0812885**

**BAZ0813161**

“SAPONIA” KEMIJSKA, PREHRAMBENA I  
FARMACEUTSKA INDUSTRIJA, D.D.

**BAZ059135**

BRENDON GYERMEKÁRUHÁZAK Kft.

**BAZ0711147**

“TERMO KLIMA” d.o.o.

**BAZ1014925**

CANAN KOZMETIK SANAYI VE TICARET ANONIM  
ŞİRKETİ

**BAZ0610241**

Actavis Group PTC ehf.

**BAZ0711106**

**BAZ0711108**

**BAZ0711109**

CARLSBERG Srbija d.o.o.

**BAZ0610675**

## INDEKS NOSILACA ŽIGOVA

CASTROL LIMITED

**BAZ0711022**

**BAZ0711202**

CEMEX Hrvatska d.d.

**BAZ1015225**

**BAZ1015226**

ConvaTec Inc. a Delaware Corporation

**BAZ0711277**

ČULINA d.o.o. za trgovinu i usluge

**BAZ1014652**

D. Jacobson & Sons Limited

**BAZ0711155**

DePuy, Inc. (Delaware corporation)

**BAZ0711075**

DIO COMMERCE d.o.o.

**BAZ0812506**

DOO INTRAL

**BAZ0711070**

**BAZ0711072**

**BAZ0711073**

**BAZ0711077**

easyGroup IP Licensing Limited

**BAZ0711083**

ESAB AB

**BAZ0711049**

**BAZ0711141**

**BAZ0711142**

EVYAP SABUN YAG GLISERIN SANAYI VE  
TICARET ANONIM ŞIRKETI

**BAZ0711091**

**BAZ0711092**

FABRIKA DUHANA SARAJEVO DIONIČKO  
DRUŠTVO SARAJEVO

**BAZ1015227**

**BAZ1015228**

**BAZ1015277**

**BAZ1015278**

Forest Laboratories UK Limited

**BAZ0711018**

FRUIT OF THE LOOM, Inc.

**BAZ0711243**

GALENIKA a.d.

**BAZ0711115**

Genentech, Inc. (a Delaware corporation)

**BAZ0610673**

GlaxoSmithKline Biologicals S.A.

**BAZ0711197**

GO! General Overnight Service (Deutschland) GmbH

**BAZ0711062**

HASAN NAZMI GÜRGÖNÜL

**BAZ0711084**

Hempel A/S

**BAZ0710819**

**BAZ0710820**

**BAZ0710821**

HOTIC AYAKKABI SANAYI VE TICARET ANONIM  
SIRKETI

**BAZ0711090**

Inter IKEA Centre Group A/S

**BAZ0711154**

International Finance Corporation

**BAZ0610755**

J. Choo (Jersey) Limited

**BAZ0711078**

Jack Daniel's Properties, Inc. a Delaware USA  
corporation

**BAZ0711161**

**BAZ0711162**

**BAZ0711163**

**BAZ0711164**

**BAZ0711165**

**BAZ0711166**

JADRAN - Galenski laboratorij d.d. Rijeka

**BAZ1015118**

**BAZ1015119**

**BAZ0711180**

**BAZ0711181**

## INDEKS NOSILACA ŽIGOVA

**BAZ0711182**

**BAZ0711184**

**BAZ0711185**

**BAZ0711187**

**BAZ0711188**

**BAZ0711190**

**BAZ0711193**

**BAZ0711195**

**BAZ0711205**

John Player & Sons Limited

**BAZ0711137**

Karelia Tobacco Company Inc.

**BAZ0711103**

Kayaba Industry Co., Ltd. (KAYABA KOGYO

KABUSHIKI KAISHA)

**BAZ0711224**

**BAZ0711225**

Kraft Foods Schweiz Holding GmbH

**BAZ0711156**

LEDA d.d.

**BAZ0610497**

Lidl Stiftung & Co. KG

**BAZ059542**

**BAZ059547**

**BAZ0711196**

Macy's Department Stores, Inc., (Ohio corporation)

**BAZ0711178**

Manpower Inc.

**BAZ0710883**

MBA CENTAR d.o.o. Sarajevo

**BAZ1015145**

McDonald's Corporation

**BAZ1014960**

**BAZ1014961**

**BAZ1014962**

**BAZ1014965**

**BAZ1014969**

Merck Sharp & Dohme Corp. a New Jersey  
corporation

**BAZ0711149**

**BAZ0711150**

**BAZ0711151**

MIRNOVEC d.o.o.

**BAZ0710967**

**BAZ0710968**

**BAZ0710970**

**BAZ0710971**

**BAZ0710972**

**BAZ0710975**

NOVARTIS AG

**BAZ0711053**

**BAZ0711054**

**BAZ0711086**

**BAZ0711135**

Otsuka Pharmaceutical Co., Ltd.

**BAZ0610746**

P.T. Kalbe Farma, Tbk.

**BAZ0711058**

**BAZ0711059**

Paşabahçe Cam Sanayi ve Ticaret Anonim Şirketi

**BAZ0711113**

PLIVA HRVATSKA d.o.o.

**BAZ0711076**

**BAZ1014720**

**BAZ1014721**

**BAZ1014741**

**BAZ1015231**

PODRAVKA prehrambena industrija d.d.

**BAZ0711046**

POSLOVNI SISTEM MERCATOR, d.d.

**BAZ0711199**

PROIZVODNJA I TRGOVINA "PHARMAMED"

TRAVNIK D.O.O.

**BAZ0710996**

RE/MAX International, Inc.

**BAZ0711257**

Reckitt & Colman (Overseas) Limited

**BAZ0710940**

## INDEKS NOSILACA ŽIGOVA

Reckitt Benckiser N.V.

**BAZ0711168**

Sanofi-Aventis Deutschland GmbH

**BAZ0711145**

Savić Company d.o.o.

**BAZ0711117**

**BAZ0711118**

**BAZ0711119**

**BAZ0711120**

**BAZ0711121**

**BAZ0711122**

**BAZ0711123**

**BAZ0711124**

**BAZ0711125**

**BAZ0711126**

**BAZ0711129**

SmithKline Beecham (Cork) Limited

**BAZ0610641**

**BAZ0610642**

SPEKTAR DRINK, D.O.O.

**BAZ0711042**

**BAZ0711043**

**BAZ0711044**

STAR STABILIMENTO ALIMENTARE S.p.A.

**BAZ0711061**

Styria Media Group AG

**BAZ0710938**

**BAZ0710939**

SuperGen, Inc.

**BAZ0711060**

Širbegović d.o.o. Gračanica

**BAZ069987**

TAIHO PHARMACEUTICAL CO., LTD.

**BAZ0711200**

**BAZ0711201**

TANABE SEIYAKU CO., LTD.

**BAZ0711237**

TDR d.o.o.

**BAZ0710992**

TELOPTIC d.o.o Sarajevo

**BAZ0913735**

**BAZ0913810**

**BAZ0913996**

**BAZ0914129**

**BAZ0914275**

**BAZ1014936**

**BAZ1015035**

The Coca-Cola Company

**BAZ0711009**

**BAZ0711025**

The Procter & Gamble Company

**BAZ0711027**

**BAZ0711079**

**BAZ0711179**

Tibotec Pharmaceuticals Ltd

**BAZ0711031**

**BAZ0711032**

**BAZ0711056**

**BAZ0711057**

TOYOTA JIDOSHA KABUSHIKI KAISHA (also trading as TOYOTA MOTOR CORPORATION)

**BAZ0711207**

Udruženje "KULT"

**BAZ1015094**

UDRUŽENJE BHFANATICOS

**BAZ1014499**

VBG GROUP AG

**BAZ0711088**

Wm. WRIGLEY Jr. Company

**BAZ0711055**

Würth BH d.o.o.

**BAZ0711220**

Yonex Kabushiki Kaisha

**BAZ0711212**

**BAZ0711213**

## PRENOS PRAVA

BAZ004574

3-4/2005

Anheuser-Busch, Incorporated

One Busch Place, St Louis, Missouri

US

2011-01-20

BAZ015634

1-2/2007

HOLLAND ALCOMIX B.V.

Kabelweg 37, 1014 NA Amsterdam

NL

2011-03-10

BAZ015634

1-2/2007

ILLVA SARONNO S.p.A.

Via Archimede, 243, 21047 Saronno (VA)

IT

2011-03-10

BAZ037047

2/2008

Royal Elastics Holding Ltd

Suite 3306, 33/F Tower 6, The Gateway, 9 Canton Road, Tsimshatsui

HK

2011-01-18

BAZ058458

2/2005

KEMOTON ZELINA d.o.o.

Pretoki 1A, 10380 Sveti Ivan Zelina

HR

2011-01-19

BAZ058684

4/2009

HAUZMAJSTOR doo

Dunavska 57a, 11158 Beograd

RS

2011-01-28

BAZ059026

1/2010

SAFMARINE CONTAINER LINES, afgekort SCL, "naamloze vennootschap"

De Gerlachekaai 20, 2000 Antwerpen

BE

2011-03-03

BAZ0610366

1-2/2007

"KOLBA" Društvo za trgovinu na veliko i malo i usluge d.o.o. Sarajevo

Bačići bb, Sarajevo

BA

2011-03-16

BAZ0610679

1-2/2007

The Procter & Gamble Company

One Procter & Gamble Plaza, Cincinnati, Ohio 45202

US

2011-03-16

BAZ0913673

1/2009

Banjalučka biskupija; Trapistička Opatija Marija Zvijezda u Delibašinom

Kralja Petra I. Karađorđevića br.80, BIH-78000

Banja Luka; Slatinska 1, BIH-78000 Banja Luka

BA

2011-03-15

BAZ971523

3-4/2003

GLAXO GROUP LIMITED

Glaxo Wellcome House, Berkeley Avenue, Greenford, Middlesex UB6 0NN

GB

2011-02-23

---

---

BAZ983014

3-4/2003

Prudential IP Services Limited

Laurence Pountney Hill, London, EC4R 0HH

GB

2011-02-25

---

---

BAZ983015

3-4/2003

Prudential IP Services Limited

Laurence Pountney Hill, London, EC4R 0HH

GB

2011-02-25

---

---

BAZ993988

3-4/2004

ISI BRANDS, INC.

3133 Orchard Vista Drive SE, Grand Rapids,  
Michigan 49546

US

2011-01-18

## PROMJENA NAZIVA I ADRESE NOSIOCA PRAVA

---

---

BAZ025923

1-2/2007

GlaxoSmithKline LLC, Corporation Service Company  
2711 Centerville Road, Suite 400, Wilmington,  
Delaware 19808

US

2011-01-24

---

---

BAZ059195

1/2010

AMO Uppsala AB  
Box 6406, 751 36 Uppsala

SE

2011-02-23

---

---

BAZ0610131

2/2010

AMO Uppsala AB  
Box 6406, 751 36 Uppsala

SE

2010-02-22

---

---

BAZ96580

1/2002

Panasonic Corporation  
1006, Oaza Kadoma, Kadoma-shi, Osaka 571-  
8501

JP

2011-02-02

---

---

BAZ972555

2-3/1998

GlaxoSmithKline LLC, Corporation Service Company  
2711 Centerville Road, Suite 400, Wilmington,  
Delaware 19808

US

2011-01-19

---

---



---

---

BAZ982627

3-4/2003

GlaxoSmithKline LLC, Corporation Service Company  
2711 Centerville Road, Suite 400, Wilmington,  
Delaware 19808

US

2011-01-25

---

---

BAZ983046

3-4/2003

GlaxoSmithKline LLC, Corporation Service Company  
2711 Centerville Road, Suite 400, Wilmington,  
Delaware 19808

US

2011-01-25

---

---

BAZ983047

3-4/2003

GlaxoSmithKline LLC, Corporation Service Company  
2711 Centerville Road, Suite 400, Wilmington,  
Delaware 19808

US

2011-01-25

---

---

BAZ983060

3-4/2003

GlaxoSmithKline LLC, Corporation Service Company  
2711 Centerville Road, Suite 400, Wilmington,  
Delaware 19808

US

2011-01-25

---

---

BAZ983068

1-2/2004

GlaxoSmithKline LLC, Corporation Service Company  
2711 Centerville Road, Suite 400, Wilmington,  
Delaware 19808

US

2011-01-19

---

---

---

---

BAZ983069

1-2/2004

GlaxoSmithKline LLC, Corporation Service Company

2711 Centerville Road, Suite 400, Wilmington,  
Delaware 19808

US

2011-01-19

---

---

BAZ983070

3-4/2003

GlaxoSmithKline LLC, Corporation Service Company

2711 Centerville Road, Suite 400, Wilmington,  
Delaware 19808

US

2011-01-19

---

---

BAZ983073

3-4/2003

GlaxoSmithKline LLC, Corporation Service Company

2711 Centerville Road, Suite 400, Wilmington,  
Delaware 19808

US

2011-01-25

---

---

BAZ993590

1-2/2004

Strauss Coffee B.V.

Prof. J. H. Bavincklaan 2, NL-1183 AT Amstelveen  
NL

2011-01-27

---

---

BAZ993591

1-2/2004

Strauss Coffee B.V.

Prof. J. H. Bavincklaan 2, NL-1183 AT Amstelveen  
NL

2011-01-27

---

## PROMJENA NAZIVA NOSIOCA PRAVA

---

---

BAZ004574

3-4/2005

Anheuser-Busch InBev S.A.

Grand-Place 1, 1000 Brussels

BE

2011-01-20

---

---

BAZ014784

2/2006

BELUPO lijekovi i kozmetika d.d.

Danica 5, 48 000 Koprivnica

HR

2011-03-14

---

---

BAZ014785

2/2006

BELUPO lijekovi i kozmetika d.d.

Danica 5, 48 000 Koprivnica

HR

2011-03-14

---

---

BAZ014786

2/2006

BELUPO lijekovi i kozmetika d.d.

Danica 5, 48 000 Koprivnica

HR

2011-03-14

---

---

BAZ015303

1-2/2007

VOĆAR d.o.o.

76 207 Gornji Rahić 112, Brčko

BA

2011-03-04

---

---

BAZ015304

1/2002

VOĆAR d.o.o.

76 207 Gornji Rahić 112, Brčko

BA

2011-03-04

---

---

---

---

BAZ015305

1-2/2007

VOĆAR d.o.o.

76 207 Gornji Rahić 112, Brčko

BA

2011-03-04

---

---

BAZ0610686

04/2010

VBG GROUP AB

Box 1216, 462 28 Vänersborg

SE

2011-02-01

---

---

BAZ0812846

04/2010

BASF Wall Systems GmbH & Co. KG

Thölauer Strasse 25, 95615 Marktredwitz

DE

2011-02-14

---

---

BAZ96586

1/2002

Sara Lee Household and Body Care Österreich GmbH

Mollardgasse 33, A-1060 Wien

AT

2011-01-27

---

---

BAZ971393

3-4/2002

ArvinMeritor Former Ride Control Operating Co., Inc.

100 Westwood Place, Brentwood, Tennessee

67027-5015

US

2011-02-23

---

---

## PROMJENA ADRESE NOSIOCA PRAVA

---

---

BAZ014841

2/2006

British American Tobacco (Brands) Inc.

2711 Centerville Road, Suite 300, Wilmington,  
Delaware 19808

US

2011-02-18

---

---

BAZ015163

1-2/2007

Holt's Company

1105 N. Market Street, Suite 1300, Wilmington,  
Delaware 19801

US

2011-01-31

---

---

BAZ015464

1-2/2007

PLIVA HRVATSKA d.o.o.

Prilaz baruna Filipovića 25, 10000 Zagreb

HR

2011-01-19

---

---

BAZ015634

1-2/2007

TIA MARIA LIMITED

Chivas House, 72 Chancellors Road W6 9RS,  
London

GB

2011-03-10

---

---

BAZ015634

1-2/2007

TIA MARIA LIMITED

6th Floor Cardinal House, 20 St. Marys  
Parsonage, Manchester North West M3 2LG

GB

2011-03-10

---

---



---

---

BAZ015634

1-2/2007

TIA MARIA LIMITED

8 Princes Parade, Liverpool, Merseyside L3 1QH  
GB

2011-03-10

---

---

BAZ015634

1-2/2007

TIA MARIA LIMITED

c/o Macfarlanes, LLP20 Cursitor Street, London  
GB

2011-03-10

---

---

BAZ015670

1-2/2007

PLIVA HRVATSKA d.o.o.

Prilaz baruna Filipovića 25, 10000 Zagreb

HR

2011-01-18

---

---

BAZ015679

1-2/2007

PLIVA HRVATSKA d.o.o.

Prilaz baruna Filipovića 25, 10000 Zagreb

HR

2011-01-19

---

---

BAZ015680

1-2/2007

PLIVA HRVATSKA d.o.o.

Prilaz baruna Filipovića 25, 10000 Zagreb

HR

2011-01-18

---

---

BAZ015680

1-2/2007

PLIVA HRVATSKA d.o.o.

Prilaz baruna Filipovića 25, 10000 Zagreb

HR

2011-01-18

---

---

## PROMJENA ADRESE NOSIOCA PRAVA

---

---

BAZ025800

3-4/2007

Elan Corporation plc

Treasury Building, Lower Grand Canal Street,  
Dublin 2

IE

2011-01-24

---

---

BAZ025803

3-4/2007

Elan Corporation plc

Treasury Building, Lower Grand Canal Street,  
Dublin 2

IE

2011-01-24

---

---

BAZ025804

1-2/2007

Elan Corporation plc

Treasury Building, Lower Grand Canal Street,  
Dublin 2

IE

2011-01-24

---

---

BAZ047761

1/2008

VERMOP Salmon GmbH

Zeppelinstrasse 24, 82205 Gilching

DE

2011-03-09

---

---

BAZ059026

1/2010

Safmarine (Proprietary) Limited

Safmarine Quay, Clocktower Precinct, Victoria &  
Alfred Waterfront, 8001 Cape Town

ZA

2011-03-03

---

---

---

---

BAZ0711018

01/2011

Forest Laboratories UK Limited

Riverbridge House, Anchor Boulevard,  
Crossways Business Park, Dartford, Kent, DA2

GB

2011-03-09

---

---

BAZ971393

3-4/2002

ArvinMeritor Former Ride Control Operating Co., Inc.

155 Franklin Road, Suite 160, Brentwood,  
Tennessee 37027

US

2011-02-24

---

---

BAZ972514

3-4/2003

Diageo plc

Lakeside Drive, Park Royal, London NW10,

GB

2011-01-17

---

---

**PRODUŽENJE VAŽENJA ŽIGA**

BAZ004574  
3-4/2005  
32  
2020-10-16

BAZ014784  
2/2006  
05  
2021-01-11

BAZ004611  
3-4/2001  
32, 33, 35  
2020-10-27

BAZ014785  
2/2006  
05  
2021-01-11

BAZ004664  
1/2002  
33  
2020-11-21

BAZ014786  
2/2006  
05  
2021-01-11

BAZ004666  
1/2002  
33  
2020-11-21

BAZ014793  
2/2006  
01, 17, 42  
2021-01-17

BAZ004731  
3-4/2005  
05  
2020-12-15

BAZ014794  
3-4/2006  
01, 17, 42  
2021-01-17

BAZ004738  
3-4/2005  
05  
2020-12-20

BAZ014795  
3-4/2006  
01, 17, 42  
2021-01-17

BAZ004746  
3-4/2005  
05  
2020-12-20

BAZ014798  
1/2002  
29, 30, 31, 32  
2021-01-17

BAZ014782  
2/2006  
09, 37, 42  
2021-01-11

BAZ014806  
2/2006  
05, 42, 44  
2021-01-22

BAZ014808  
2/2006  
05  
2021-01-23

BAZ014833  
3-4/2003  
34  
2021-02-07

BAZ014816  
3-4/2006  
12, 21, 37  
2021-01-29

BAZ014834  
2/2006  
34  
2021-02-07

BAZ014820  
2/2006  
34  
2021-01-31

BAZ014835  
2/2006  
34  
2021-02-07

BAZ014822  
2/2006  
34  
2021-01-31

BAZ014841  
2/2006  
34  
2021-02-08

BAZ014825  
1/2002  
33  
2031-02-01

BAZ014844  
3-4/2006  
29  
2021-02-09

BAZ014829  
2/2006  
07, 09  
2021-02-05

BAZ014846  
3-4/2006  
09, 16, 41, 42  
2021-02-12

BAZ014831  
3-4/2006  
34  
2021-02-07

BAZ014847  
3-4/2006  
09  
2021-02-12

BAZ014832  
3-4/2006  
30  
2021-02-07

BAZ014853  
3-4/2006  
34  
2021-02-12

BAZ014874 2/2006 09, 16, 35, 36, 41, 45 2021-02-25 <b>Reklasifikacija</b> 09 <b>Kompjuterski softver za upotrebu u obavljanju računovodstva, računovodstveno-finansijskih analiza ili tzv. "oditing"-a, finansija, priprema za povraćaj poreza, upravljanja tuđom imovinom, kod procjena, i obavljanja finansijskog menadžmenta.</b> 16 <b>Štampane publikacije, naročito knjige, magazini i periodične informacije, tzv "newsletters"</b> 35 <b>Usluge računovodstva, računovodstveno-finansijske analize i analize poslovanja, usluge poslovnog konsaltinga; poreski savjeti, planiranje poreza i pripreme za povraćaj poreza, odabir personala i upravljanje personalom; usluge procjene; spajanja i usluge u vezi sa sticanjem drugih preduzeća.</b> 36 <b>Finansijski menadžment, finansijski konsalting; lično finansijsko planiranje i finansijsko planiranje za korporacije; investiciono i penziono planiranje; usluge upravljanja tuđom imovinom i usluge u vezi sa insolventnošću.</b> 41 <b>Usluge obrazovanja i obučavanja.</b> 45 <b>Pomoć kod sudskih sporova, forenzičke usluge; usluge istrage i usluge obezbjeđenja.</b>	BAZ014912 3-4/2006 32 2021-02-20  BAZ014913 3-4/2006 32 2021-02-20  BAZ014926 3-4/2006 01, 07, 37 2021-02-22  BAZ014938 1-2/2007 06, 08, 37, 40, 42 2021-02-22  BAZ014946 2/2006 34 2021-02-27
BAZ014879 2/2006 05, 42, 44 2021-02-16	BAZ014947 2/2006 34 2021-02-27
BAZ014880 2/2006 05, 42, 44 2021-02-16	BAZ014950 2/2006 34 2021-02-27
BAZ014885 3-4/2006 32 2021-02-20	BAZ014960 1-2/2007 09, 11, 16, 35, 36, 37, 38, 2021-03-05

BAZ014965  
3-4/2006  
01  
2021-03-07

BAZ015163  
1-2/2007  
34  
2021-05-07

BAZ014967  
3-4/2006  
32  
2021-03-09

BAZ015194  
3-4/2006  
05  
2021-05-14

BAZ014968  
3-4/2006  
32  
2021-03-09

BAZ015195  
3-4/2006  
05  
2021-05-14

BAZ014992  
3-4/2006  
32  
2021-03-19

BAZ015201  
1-2/2007  
05  
2021-05-18

BAZ015002  
3-4/2006  
05, 42, 44  
2021-03-21

BAZ015217  
2/2002  
30  
2021-05-28

BAZ015064  
3-4/2002  
25, 43, 44, 45  
2021-04-10

BAZ015263  
3-4/2006  
34  
2021-06-01

BAZ015065  
3-4/2002  
25, 43, 44, 45  
2021-04-10

BAZ015268  
1-2/2007  
30  
2021-06-05

BAZ015130  
3-4/2006  
05  
2021-05-03

BAZ015286  
1-2/2007  
05  
2021-06-15

BAZ015297 1-2/2007 16 2021-06-20	BAZ015464 1-2/2007 05 2021-08-27
BAZ015298 1-2/2007 16 2021-06-20	BAZ015620 1-2/2007 05 2021-11-28
BAZ015303 1-2/2007 29, 30, 31, 32 2021-06-20	BAZ015628 1-2/2007 03, 05 2021-11-28
BAZ015304 1/2002 30 2021-06-20	BAZ015651 1-2/2007 01, 02, 03, 09, 42 2021-12-10
BAZ015305 1-2/2007 29, 30, 31, 32, 35, 39 2021-06-20	BAZ015670 1-2/2007 05 2021-12-18
BAZ015345 1-2/2007 14 2021-07-10	BAZ015679 1-2/2007 05 2021-12-24
BAZ015346 1-2/2007 14 2021-07-10	BAZ015680 1-2/2007 05 2021-12-24
BAZ015405 1-2/2007 05 2021-07-24	BAZ993988 3-4/2004 05 2019-12-10
BAZ015415 1/2002 32 2021-08-02	

## ISPRAVKA GREŠKE

- (111) **BAZ0710876** (181) 2017-02-19  
 (210) BAZ0710876A (220) 2007-02-19  
 (151) 2010-09-28  
 (732) **MasterCard International  
 Incorporated (Delaware Corporation)  
 2000 Purchase Street, Purchase,  
 New York 10577-2509  
 US**  
 (740) Dr DIANA PROTIĆ-TKALČIĆ  
 (591) crvena, narandžasta, bijela  
 (540)



- (531) 26.01; 29.01;  
 (511)  
**09**

Znanstveni aparati i instrumenti; magnetske podloge za snimanje, akustične ploče; automati i mehanizmi za automatske uređaje koji se pokreću uz prethodno ubacivanje kovanica; registarske blagajne; oprema za obradu podataka; kompjuteri, kompjuterski hardver, kompjuterski softver i kompjuterski programi; telekomunikacioni i električni aparati i instrumenti; mašine za računanje; aparati za snimanje, prenos, reprodukciju podataka uključujući zvuk i slike; podrška (hardverska/softverska) za snimanje na magnetske medije; aparati za praćenje, upravljanje i analizu finansijskih računa preko globalne kompjuterske mreže; kompjuterski hardver i softver za razvoj, održavanje i upotrebu lokalnih i širokoprostornih kompjuterskih mreža; sistemi za čitanje memorijskih kartica i sistemi za čitanje podataka iz memorije uključujući memorije sa integrisanim kolima i memorije na bankovnim karticama; elektronske publikacije koje se mogu učitati/presnimiti; uređaji za štampanje, uključujući uređaje za štampanje za sisteme za obradu podataka i finansijske transakcione sisteme; uređaji za bankovne institucije; koderi i dekoderi; modemi; kompjuterski hardver i softver za obezbjeđivanje transakcija

plaćanja elektronskim putem; kompjuterski hardver i softver za šifriranje, šifarski ključevi, digitalni certifikati, digitalni potpisi, softver za sigurno pohranjivanje, pronalaženje, čitanje i prenos povjerljivih informacija o kupcima koje koriste individualne osobe, bankovne i finansijske institucije; magnetske kodirane kartice i kartice koje sadrže čip sa integrisanim kolima ("smart" kartice); potrošačke kartice, bankovne kartice, kreditne kartice, debit kartice, kartice sa čipovima, kartice sa prethodno pohranjenim novčanim iznosima, kartice sa elektronskim podacima, kartice za plaćanje i potpuno kodirane kartice za plaćanje; bankovne kartice uključujući štampane bankovne kartice i bankovne kartice koje imaju magnetske memorije i memorije od integrisanih kola; čitači kartica, čitači magnetskih kartica, čitači kartica sa elektronskim podacima, oprema za čitače magnetskih kartica, oprema za čitače kartica sa elektronskim podacima, jedinice za elektronsko šifriranje, kompjuterski hardverski dijelovi, kompjuterski terminali, kompjuterski softver za upotrebu u finansijskim, bankovnim i telekomunikacionim uslugama; kompjuterski softver koji je namijenjen za obezbjeđivanje interakcije "smart" kartica sa terminalima i čitačima; kompjuterski čipovi ugrađeni u telefone i druge komunikacione uređaje; telekomunikaciona oprema; terminali za rad na mjestu gdje se odvija transakcija prodaje (point-of-sale terminali) i kompjuterski softver za prenos, prikaz i memorisanje transakcija, identifikacionih i finansijskih informacija za upotrebu u finansijskim, bankovnim i telekomunikacionim uslugama; identifikacioni uređaji na bazi radio frekvencije (transponderi); elektronski verifikacioni uređaji za verifikaciju autentičnosti potrošačkih kartica, bankovnih kartica, kreditnih kartica, debit kartica i kartica za plaćanje; uređaji za upisivanje sadržaja na kartice; mašine za izdavanje novca; mašine za izdavanje raznih sitnih proizvoda; kompjuterski periferalni uređaji i elektronski proizvodi, uključujući kalkulator, džepne planere, lične digitalne asistente (PDA), alarme i baterijske lampe.

### 35

Oglašavanje i reklamiranje; vođenje komercijalnih poslova; komercijalna administracija; uredski poslovi; pomoć u vezi sa komercijalnim, industrijskim i poslovnim rukovođenjem; poslovne procjene; savjetodavne usluge u vezi sa vođenjem komercijalnih poslova; istraživanje tržišta; tržišne studije; statističke informacije (poslovne); priprema računovodstvenih izvještaja; knjigovodstvene usluge; poslovna istraživanja; odnosi sa javnošću; objavljivanje reklamnih tekstova; izdavanje reklamnih prospekata; maloprodajne usluge koje se obezbjeđuju putem mobilne telekomunikacije; maloprodajne usluge koje se obezbjeđuju on-line, putem mreža ili drugih elektronskih posrednika korištenjem elektronski digitaliziranih informacija; upravljanje kompjuterskim bazama podataka.

### 36

Osiguranje; finansijski poslovi; monetarni poslovi; finansijske usluge; bankovne i kreditne usluge; usluge obezbjeđivanja kreditnih kartica, debit kartica, potrošačkih kartica, kartica sa prethodno pohranjenim novčanim iznosima; omogućavanje pristupa uslugama bankarskim, naplatnim, kreditnim, uplate, isplate, refundiranja troškova, pohrane depozitnih vrijednosti; usluge plaćanja računa; usluge kreditnih kartica, debit kartica, potrošačkih kartica, pre-paid kartica i kartica sa prethodno pohranjenom vrijednosti; usluge verifikacije čekova i unovčavanja

čekova; usluge bankovnih mašina koje na ulazu prihvataju kartice; procesiranje finansijskih transakcija i putem on-line kompjuterskih baza podataka ili preko telekomunikacionih veza, i na mjestu prodaje; usluge procesiranja finansijskih transakcija za vlasnike kartica putem bankovnih mašina koje na ulazu prihvataju kartice; obezbjeđivanje podataka o stanju na računu, uloženom ili podignutom iznosu novca za vlasnike kartica putem bankovnih mašina koje na ulazu prihvataju kartice; usluge poravnavanja i autorizacije; usluge osiguranja putovanja; usluge izdavanja i naplate putnih čekova i putnih vaučera; usluge provjere vjerodostojnosti lica koje plaća račun; verifikacija finansijskih informacija; šifriranje i dešifriranje finansijskih informacija; održavanje finansijskih podataka; usluge elektronskog prenosa novčanih sredstava i usluge mijenjanja novca; diseminacija finansijskih informacija preko Interneta i drugih kompjuterskih mreža; usluge plaćanja sa udaljenog mjesta; usluge elektronskih novčarki sa prethodno pohranjenim vrijednostima; obezbjeđivanje usluga elektronskog prenosa novčanih sredstava i novca; usluge elektronskog plaćanja; usluge telefonskih poziva na bazi ranije plaćenih kartica; usluge plaćanja troškova, i usluge autorizacije transakcija i poravnanja; obezbjeđivanje usluga debit i kreditnih kartica pomoću identifikacionih uređaja na bazi radio frekvencije (transponderi); obezbjeđivanje usluga debit i kreditnih kartica pomoću komunikacionih i telekomunikacionih uređaja; obezbjeđivanje usluga osiguranja putovanja; obezbjeđivanje usluge verifikacije čekova; obezbjeđivanje usluga izdavanja i naplate koje se sve odnose na putne čekove i putne vaučere; obezbjeđivanje finansijskih usluga za podršku maloprodajnih usluga preko mobilnih telekomunikacionih sredstava, uključujući usluge plaćanja preko bežičnih uređaja; obezbjeđivanje finansijskih usluga za podršku maloprodajnih usluga on-line, preko mreža ili drugih elektronskih sredstava uz korištenje elektronski digitaliziranih informacija; usluge razmjene vrijednosti, uključujući sigurnu razmjenu vrijednosnih sredstava, uključujući elektronski novac, preko kompjuterskih mreža dostupnu preko "smart" kartica; usluge plaćanja računa koje se obezbjeđuju preko web-sajta; on-line bankarstvo; finansijske usluge obezbijeđene putem telefona i putem globalne kompjuterske mreže ili Interneta; obezbjeđivanje finansijskih usluga putem globalne kompjuterske mreže ili Interneta; usluge upravljanja nekretninama; usluge nabavke, prodaje i kupovine nekretnina; usluge osiguranja nekretnina; usluge osiguranja za vlasnike nekretnina; usluge osiguranja koje se odnose na nekretnine; finansiranje nekretnina; mešetarenje nekretninama; procjena nekretnina; usluge agencija za nekretnine; obezbjeđivanje usluga procjene nekretnina; administriranje nekretnina; administriranje finansijskih usluga koje se odnose na nekretnine; obezbjeđivanje kredita za nekretnine; finansijske usluge koje se odnose na gradnju i razvoj nekretnina; finansijske mešetarske usluge za nekretnine; finansijske usluge koje se odnose na nekretnine i građevine; finansijske usluge za kupovinu nekretnina; organizovanje kreditnih pozajmica koje kao zalog imaju nekretnine; organizovanje dijeljenog vlasništva nad nekretninama; organizovanje finansiranja za kupovinu nekretnina; pomoć u traženju i nabavci nekretnina; ulaganje kapitala u nekretnine; usluge investiranja u komercijalne nekretnine; finansijske usluge koje se odnose na nabavku nekretnina; finansijske usluge koje se odnose na prodaju nekretnina; finansijska procjena nekretnina koje su u vlasništvu na neograničeno vrijeme (freehold); finansijska procjena nekretnina koje su u vlasništvu na ograničeno vrijeme (leasehold); organizovanje izdavanja nekretnina; organizovanje zakupa nekretnina; zakup vlasništva; zakup

vlasništva nekretninama; zakup vlasništva nekretnina koje je na neograničeno vrijeme (freehold); usluge upravljanja nekretninama koje se odnose na transakcije nekretnina; procjenavlasništva; upravljanje portfolijem vlasništva; upravljanje vlasništvom; savjetodavne usluge koje se odnose na vlasništvo nekretnina; savjetodavne usluge koje se odnose na procjenu nekretnina; savjetodavne usluge koje se odnose na nekretnine privrednih subjekata; kompjuterizovane informacione usluge koje se odnose na nekretnine; konsultantske usluge koje se odnose na nekretnine; obezbjeđivanje informacija koje se odnose na nekretnine; obezbjeđivanje informacija koje se odnose na tržište vlasništva; usluge istraživanja koje se odnose na nabavku nekretnina; usluge istraživanja koje se odnose na aukciju nekretnina.

### 38

Telekomunikacione usluge; Internet bazirane telekomunikacione usluge; usluge komunikacije podataka; elektronski prenos podataka preko globalne daljinske mreže za procesiranje podataka, uključujući Internet; usluge prenosa, obezbjeđivanje ili prikazivanje informacija iz kompjuterski pohranjene banke podataka ili preko Interneta; prenos podataka korištenjem elektronskog procesiranja zapisa putem telefonskih linija; procesiranje kreditnih i debit transakcija putem telefona i telekomunikacione linije; elektronska pošta, usluge slanja i primanja poruka; usluge emitovanja; obezbjeđivanje višekorisničkog pristupa sigurnim kompjuterizovanim informacionim mrežama u cilju prenosa i diseminacije širokog spektra informacija u oblasti finansijskih usluga; iznajmljivanje vremena pristupa kompjuterskoj bazi.

### ISPRAVKA GREŠKE U OBJAVI ŽIGA U GLASNIKU 04/2010

Greška u popisu roba i usluga, u klasama 09 i 36, kao i u naznakama boje.

## OGRANIČENJE POPISA ROBA I / ILI USLUGA

---

---

(111) **BAZ059459** (181) 2015-12-23

(210) BAZ059459A (220) 2005-12-23

(151) 2010-08-02

(732) **Lidl Stiftung & Co. KG**  
**Stiftsbergstrasse 1, D-74167**  
**Neckarsulm**

**DE**

(740) Nedim Krilić

(540)

### **HUNTER'S GLEN**

(511)

**33**

Alkoholna pića (osim piva i likera), posebno sve vrste žestokih alkoholnih pića.

Ograničenja popisa roba u klasi 33.

## OBJAVA ŽIGOVA UPISANIH U REGISTAR NA OSNOVU PRIZNATOG PRAVA OD BIVŠEG SZP-a DO 1992-03-01

Bibliografski podaci svrstani su prema rastućem registarskom broju žiga.

Podaci su popraćeni INID kodom/International agreed Numbers for the Identification of Data/ (broj u zagradi), za identifikaciju podataka o žigovima, a prema standardu WIPO ST.60

Prikaz redosljeda podataka u objavljenom žigu je slijedeći:

(111) <b>Registarski broj žiga</b>	(181) Datum do kojeg važi pravo na žig
(210) Broj prijave žiga	(220) Datum podnošenja prijave žiga
(151) Datum registracije žiga	
(300) Podaci o pravu prvenstva (država, datum podnošenja i broj prioritetne prijave)	
(230) Datum izložbenog (sajamskog) prava prvenstva	
(646) Podaci o priznatom pravu kod bivšeg SZP (broj i datum priznatog prvenstva žiga kod SZP-a)	
(732) <b>Nosilac žiga</b>	
(740) Zastupnik	
(551) Kolektivni žig	
(591) Boje	
(554) Trodimenzionalni žig	
(539) Opis	
(540) Izgled žiga	
	<div data-bbox="587 1491 1031 1865" style="border: 1px solid black; padding: 10px; text-align: center;">Izgled žiga (text ili slika) (max 8 x 8 cm za sliku)</div>
(531) Međunarodna klasifikacija figurativnih elemenata žigova prema Bečkoj klasifikaciji – sedma edicija	
(511) <b>Međunarodna klasifikacija roba i usluga prema Ničanskoj klasifikaciji – sedma edicija</b>	

**STRUKTURA REGISTRARSKOG BROJA ŽIGA UPISANOG U REGISTAR  
NA OSNOVU PRIZNATOG PRAVA OD BIVŠEG SZP-a DO 1992-03-01**

**BA Z R 97 0001**

DVOSLOVNA  
OZNAKA **BA**  
PREDSTAVLJA KOD  
DRŽAVE PREMA  
STANDARDU ISO  
3166 I WIPO ST.3

SLOVNA OZNAKA **Z**  
PREDSTAVLJA ŽIGOVA

SLOVNA OZNAKA **R**  
PREDSTAVLJA ŽIGOVE  
REGISTOVANE NA OSNOVU  
PRIZNATOG PRAVA OD BIVŠEG  
**SZP** DO 1992-03-01

REDNI BROJ ZAHTEVA ZA  
PRIZNANJE PRAVA NA ŽIG

GODINA U KOJOJ JE  
PODNESEN ZAHTEJ ZA  
PRIZNANJE PRAVA NA ŽIG

## PROMJENE U REGISTRU

### PRODUŽENJE VAŽENJA ŽIGA

BAZR013362 2/2002 03, 06, 11, 12, 14, 16, 19, 2021-01-20	BAZR972180 2/2002 05 2021-10-01
BAZR971817 1/2002 07 2021-03-25	BAZR972245 2/2002 05 2021-10-30
BAZR972021 1/2002 21 2021-06-22	BAZR982907 2/2002 05 2021-05-10
BAZR972022 2/2002 05, 09, 16, 20 2021-04-20	BAZR982949 2/2002 05 2021-05-10
BAZR972024 2/2002 01, 02, 03, 05, 08, 09, 10, 2021-12-24	BAZR983080 2/2002 01 2021-12-24
BAZR972092 2/2002 05 2021-04-10	BAZR983084 2/2002 01 2021-12-24
BAZR972114 1/2002 03, 21 2021-12-22	BAZR983085 2/2002 01 2021-12-24

## PRESTANAK PRAVA NA ŽIG

---

BAZR051

2-3/1998

WESTMINSTER TOBACCO COMPANY LIMITED

Millbank, Knowle Green, Staines, Middlesex  
TW18 1DY

HERITAGE

34

---

BAZR96596

1-2/2000

E.I. du Pont de Nemours and Company

1007 Market Street, Wilmington, Delaware 19898

VELPAR

05

---

BAZR96609

1-2/2000

Invista Technologies S.a.r.l.

Talstrasse 80, 8001 Zurich

ADI-PURE

01

---

BAZR96743

4/2000

NOKIA MOBILE PHONES (U.K.) LIMITED

Ashwood House, Pembroke Broadway,  
Camberley, Surrey GU15 3XD

TECHNOPHONE

09

---

BAZR96783

3/2000

Corel Corporation

1600 Carling Avenue, Ottawa, Ontario, K1Z 8R7

WORDPERFECT

09, 16

---

BAZR96800

3/2000

E.R. Squibb & Sons, L.L.C.

Lawrenceville-Princeton Road, Princeton, New  
Jersey 08540

CONVAKLEAR

03, 05

---

154

---

BAZR96851

3/2000

Warner Bros. Entertainment Inc.

4000 Warner Boulevard, Burbank, CA 91522

TINY TOON ADVENTURES

09, 16, 21, 25, 28

---

BAZR96940

4/2000

TOBAČNA LJUBLJANA, proizvodno in trgovsko  
podjetje za tobačne izdelke, d.o.o.

Tobačna ulica 5, 1000 Ljubljana



34

---

BAZR971461

1/2002

KOLON INDUSTRIES, INC.

45 Mugyo-dong, Jung-gu, Seoul

---

The logo for SCENA. The word 'SCENA' is written in a bold, black, sans-serif font. Above the letter 'A', there is a stylized graphic element consisting of three parallel diagonal lines that form a triangular shape pointing downwards.

09

---

---

---

BAZR971508

1/2002

The Chancellor Masters and Scholars of the  
University of Oxford, trading as Oxford University  
Press

Walton Street, Oxford OX2, 6DP



**Oxford  
English**

16

---

---

BAZR971673

1/2002

Cadbury Ireland Ltd.

Malahide Road, Coolock, Dublin 5

ADAMS

30

---

---

BAZR971745

1/2002

ŽITO GORENJKA, proizvodnja pekarskih in  
konditorskih izdelkov, d.d.

Rožna dolina 8, 4248 Lesce

*Triglav*

30

---

---

BAZR971898

2/2002

FMC CORPORATION

2000 Market Street, Philadelphia, Pennsylvania  
19103

COMMAND

05

---

---

BAZR971904

1/2002

YAMAHA CORPORATION

10 - 1, Nakazawa - cho, Hamamatsu - shi,  
Shizuoka

ELECTONE

15

---

---

BAZR971935

2/2002

WORLDWIDE BRANDS, INC.

1209 Orange Street, Wilmington, Delaware 19801



25

---

---

BAZR971936

2/2002

WORLDWIDE BRANDS, INC.

1209 Orange Street, Wilmington, Delaware

CAMEL TROPHY

25

---

---

BAZR972106

1/2002

HELENE CURTIS, INC.

501 Silverside Road, Wilmington, Delaware 19809



03

---

---

BAZR972230

3-4/2002

SARA LEE CORPORATION

135 South La Salle Street, Chicago, Illinois

SARA LEE

29, 30

---

---

BAZR972272

1/2002

ABBOTT LABORATORIES

Abbott Park, Illinois 60064



05

---

---

BAZR972543

1/2002

PHILIP MORRIS PRODUCTS S.A.

Quai Jeanrenaud 3, CH-2000 Neuchâtel

EAGLE 20's

34

---

---

BAZR972803

2/2002

SCHOLL CONSUMER PRODUCTS LTD.

182-204 St. John Street, London EC1P 1DN



03, 05, 10, 25

---

---

BAZR983224

2/2002

GLAXO GROUP LIMITED

Glaxo Wellcome House, Berkeley Avenue,  
Greenford, Middlesex UB6 0NN

CLAVULIN

05

---

---

BAZR983275

2/2002

KYOCERA CORPORATION

6 Takeda Tobadono-cho, Fushimi-ku, Kyoto,  
612-8501

YASHICA

09, 10

## **OGRANIČENJE POPISA ROBA I / ILI USLUGA**

U ovom broju Glasnika nema objava za rubriku  
**„OGRANIČENJE POPISA ROBA I / ILI USLUGA“**

# **GEOGRAFSKE OZNAKE GEOGRAPHICAL INDICATIONS**

**U OVOM BROJU GLASNIKA NEMA OBJAVA ZA  
GEOGRAFSKE OZNAKE**

**U OVOM BROJU GLASNIKA NEMA OBJAVA ZA  
GEOGRAFSKE OZNAKE**

## LISTE ZASTUPNIKA REGISTROVANIH KOD INSTITUTA ZA INTELEKTUALNO VLASNIŠTVO BOSNE I HERCEGOVINE

### THE LISTS OF BOSNIAN AND HERZEGOVINIAN INDUSTRIAL PROPERTY REPRESENTATIVES

---

#### **PATENTNI ZASTUPNICI / PATENT ATTORNEYS**

Ovlašteni za zastupanje u postupcima sticanja i održavanja prava na patente, industrijski dizajn, žigove i geografske oznake / Authorised for representation parties to proceedings relating to the acquisition and maintenance of patents, industrial designs, trademarks and geographical indications and other requests concerning those rights

---

#### **NEDIM KRILIĆ**

**dipl. pravnik / B.A. Degree of Law**

**Avde Smailovića 35.**

**71000 SARAJEVO**

tel: ++387 33 22 13 43

fax: ++387 33 22 13 43

GSM: ++387 61 13 43 52

E-mail: [krilic@bih.net.ba](mailto:krilic@bih.net.ba)

*Jezik za korespondenciju / Language for communication:  
Engleski/English*

---

#### **DRAGAN MIĆUNOVIĆ**

**advokat / Attorney at Law**

**Branilaca Sarajeva 10.**

**71000 SARAJEVO**

tel: ++387 33 20 15 31

fax: ++387 33 20 15 31

GSM: ++387 61 26 74 25

E-mail: [info@micunoviclaw.ba](mailto:info@micunoviclaw.ba)

*Jezik za korespondenciju / Language for communication:  
Engleski/English*

---

#### **INJA PAŠALIĆ**

**advokat / Attorney at Law**

**Pruščakova 9.**

**71000 SARAJEVO**

tel: ++387 33 21 38 46

fax: ++387 33 20 43 90

E-mail: [inja@pasalic.com](mailto:inja@pasalic.com)

WWW: <http://www.pasalic.com>

*Jezik za korespondenciju / Language for communication:  
Engleski/English - Njemački/German*

---

#### **Agencija "Diana Protić-Tkalčić, zastupnik za zaštitu industrijske svojine"**

**1.Dr Diana Protić-Tkalčić; 2. Ivana Prvulović  
Koševo 36.**

**71000 SARAJEVO**

tel: ++387 33 20 69 04

fax: ++387 33 44 41 40

E-mail: [dprotic@bih.net.ba](mailto:dprotic@bih.net.ba)

*Jezik za korespondenciju / Language for communication:  
Engleski/English*

---

#### **"LINEA SUŠIĆ" d.o.o.**

**Adi Krdžalić, dipl. Pravnik**

**dipl. pravnik / B.A. Degree of Law**

**Maršala Tita 30/IV**

**71000 SARAJEVO**

tel: ++387 33 21 83 48

fax: ++387 33 20 75 17

GSM: ++387 61 35 71 06

E-mail: [info@lineasusic.com](mailto:info@lineasusic.com)// [linsusic@bih.net.ba](mailto:linsusic@bih.net.ba)

WWW: <http://www.lineasusic.com>

*Jezik za korespondenciju / Language for communication:  
Francuski/French, Engleski/English, Njemački/German,  
Španjolski/Spanish*

---

#### **"STAM" d.o.o.**

**Mubera Trebinjac - direktor**

**Sarači 77.**

**71000 SARAJEVO**

tel: ++387 33 21 44 13

fax: ++387 33 66 80 31

E-mail: [stam\\_doo@yahoo.com](mailto:stam_doo@yahoo.com)

*Jezik za korespondenciju / Language for communication:  
Engleski/English - Njemački/German*

---

**“INTELBIRO” d.o.o.**

**Ismet Galijašević - direktor**

**dipl. ing. mašinstva / B.Sc**

**M.H. Uskufije 3.**

**71000 SARAJEVO**

tel: ++387 33 21 32 09

fax: ++387 33 21 81 11

E-mail: [postmaster@intelbiro.com](mailto:postmaster@intelbiro.com)

WWW: <http://www.intelbiro.com>

*Jezik za korespondenciju / Language for communication:*

*Francuski/French - Engleski/English*

---

**“Damir Tkalčić-Agencija za zaštitu intelektualnog vlasništva”**

**Damir Tkalčić**

**Koševo 36.**

**71000 SARAJEVO**

tel: ++387 33 26 67 70

fax: ++387 33 26 67 71

E-mail: [dtkalcic@bih.net.ba](mailto:dtkalcic@bih.net.ba)

*Jezik za korespondenciju / Language for communication:*

*Engleski/English*

---

**MEHMED SPAHO**

**advokat / Attorney at Law**

**Muhameda Kantardžića 3/IV**

**71000 SARAJEVO**

tel: +387 33 55 77 11

fax: +387 33 55 77 12

E-mail: [m.spaho@attorney-spaho.ba](mailto:m.spaho@attorney-spaho.ba)

*Jezik za korespondenciju / Language for communication:*

*Engleski/English*

---

**“ACTINNOVA” d.o.o.**

**Merima Bajramović, dipl. pravnik**

**dipl. pravnik / B.A. Degree of Law**

**Maršala Tita 30/IV**

**71000 SARAJEVO**

tel: ++387 33 20 65 62

fax: ++387 33 21 83 47

GSM: ++387 61 13 95 03

E-mail: [info@actinnova.com](mailto:info@actinnova.com)

WWW: [www.actinnova.com](http://www.actinnova.com)

*Jezik za korespondenciju / Language for communication:*

*Engleski/English, Njemački/German, Francuski/French, Španjolski/Spanish*

---

**“PETOŠEVIĆ” d.o.o. Sarajevo**

**Tarik Prolaz**

**Branilaca Sarajeva 10.**

**71000 SARAJEVO**

tel: + 387 33 207 117

fax: + 387 33 553 091

E-mail: [sarajevo@petosevic.com](mailto:sarajevo@petosevic.com)

*Jezik za korespondenciju / Language for communication:*

*Engleski/English*

---

**“ŽIVKO MIJATOVIĆ & PARTNERS” d.o.o.**

**Sarajevo**

**Azra Ćoralić**

**dipl. pravnik / B.A. Degree of Law**

**M.H. Uskufije 3.**

**71000 SARAJEVO**

tel: +387 33 200 641

fax: +387 33 218 421

E-mail: [azrac@zm-p.com](mailto:azrac@zm-p.com)

WWW: [www.zm-p.com](http://www.zm-p.com)

*Jezik za korespondenciju / Language for communication:*

*Engleski/English, Španski/Spanish*

---

**“ADNAN”**

**Adnan Hadžimusić, dipl. Pravnik**

**Nerkeza Smailagića 9.**

**71 000 SARAJEVO**

GSM: +387 65 49 29 97

E-mail: [odadnan@yahoo.com](mailto:odadnan@yahoo.com)

*Jezik za korespondenciju / Language for communication:*

*Engleski/English, Turski*

---

**Edin Buljubašić**

**Žrtava Fašizma 8**

**Sarajevo**

GSM: 061/101-953

*Jezik za korespondenciju / Language for communication:*

=====

**ZASTUPNICI ZA INDUSTRIJSKI DIZAJN I ŽIGOVE / INDUSTRIAL DESIGN AND  
TRADEMAKS ATTORNEYS**

Ovlašteni za zastupanje u postupcima sticanja i održavanja prava na industrijski dizajn, žigove i geografske oznake  
/ Authorised for representation parties to proceedings relating to the acquisition and maintenance of industrial  
designs, trademarks and geographical indications and other requests concerning those rights

---

---

**IGOR SJERIKOV**

**advokat / Attorney at Law**

**Ul. V. Platona 3/I**

**78000 Banja Luka**

tel: ++387 51 21 55 54 / ++387 51 21 54 68

fax: ++387 51 21 54 68

E-mail: [advokati.sjerikov-maric@blic.net](mailto:advokati.sjerikov-maric@blic.net)

*Jezik za korespondenciju / Language for communication:  
Engleski/English*

---

**GORAN N. MARIĆ**

**advokat / Attorney at Law**

**Ul. Vladike Platona 3/I**

**78000 Banja Luka**

tel: ++387 51 22 87 80/ ++387 51 21 54 68

fax: ++387 51 21 54 68

E-mail: [advokati.sjerikov-maric@blic.net](mailto:advokati.sjerikov-maric@blic.net)

*Jezik za korespondenciju / Language for communication:  
Engleski/English*

---

**NEDŽIDA SALIHOVIĆ**

**advokat / Attorney at Law**

**Fra Anđela Zvizdovića 1.**

**71000 SARAJEVO**

tel: ++387 33 29 52 36

fax: ++387 33 29 52 42

GSM: ++387 61 195126

E-mail: [salihovic-whalen@weisstessbach.com](mailto:salihovic-whalen@weisstessbach.com)

WWW: [www.weisstessbach.com](http://www.weisstessbach.com)

*Jezik za korespondenciju / Language for communication:  
Engleski/English - Njemački/German*

---

**VINKA GUTIĆ**

**advokat / Attorney at Law**

**Ul. Mehmedalije Maka Dizdara bb**

**75300 LUKAVAC**

tel: ++387 35 55 54 15

fax: ++387 35 55 54 15

GSM: ++387 61 16 46 88

E-mail: [vinka@bih.net.ba](mailto:vinka@bih.net.ba)

*Jezik za korespondenciju / Language for communication:  
Engleski/English*

---

**EMIR KOVAČEVIĆ**

**advokat / Attorney at Law**

**Skenderija 54.**

**71000 SARAJEVO**

tel: +387 33 21 65 60

fax: +387 33 55 23 50

GSM: +061 20 52 70

E-mail: [emir.k@lol.ba](mailto:emir.k@lol.ba)

WWW: [www.emirkovacevic.ba](http://www.emirkovacevic.ba)

*Jezik za korespondenciju / Language for communication:  
Engleski/English, Arapski/Arabic, Perzijski/Persian*

---

**AMILA ETEROVIĆ**

**advokat / Attorney at Law**

**ul. Branilaca Sarajeva 10.**

**71000 SARAJEVO**

tel: ++387 33 21 54 30

fax: ++387 33 21 54 30

GSM: +387 61 14 16 68

E-mail: [amila@aketerovic.com](mailto:amila@aketerovic.com)

WWW: [www.aketerovic.com](http://www.aketerovic.com)

*Jezik za korespondenciju / Language for communication:  
Engleski/English, Njemački/German, Italijanski/Italian*

**BRANKO V. MARIĆ**

**advokat / Attorney at Law**

**Mehmeda Spahe 24.**

**71000 SARAJEVO**

tel: +387 33 71 60 30

fax: +387 33 71 60 36

E-mail: maric.b@bih.net.ba

*Jezik za korespondenciju / Language for communication:*

*Engleski/English, Njemački/German, Italijanski/Italian,  
Francuski/French*

---

**EDISA PEŠTEK**

**advokat / Attorney at Law**

**Trampina 6.**

**71000 SARAJEVO**

tel: ++387 33 20 49 40

fax: ++387 33 55 75 05

GSM: ++387 61 20 04 11

*Jezik za korespondenciju / Language for communication:*

*Engleski/English, Italijanski/Italian*

**KERIM KARABDIĆ**

**advokat / Attorney at Law**

**Skenderija 5.**

**71000 SARAJEVO**

tel: +387 33 531 500

fax: +387 33 531 500

E-mail: karabdic@bih.net.ba

WWW: www.karabdic.ba.

*Jezik za korespondenciju / Language for communication:*

*Engleski/English, Njemački/German*

---

**“KARANOVIĆ & NIKOLIĆ” d.o.o**

**Nikolina Čugalj**

**dipl. Pravnik/B.A. Degree of Law**

**Gundulićeva 4.**

**78 000 Banja Luka**

tel: +387 51/303-100

fax: +387 51/304-999

E-mail: info@karanovic-nikolic.com

*Jezik za korespondenciju / Language for communication:*

*Engleski/English*

---

**ZORA BULATOVIĆ-KREMENOVIĆ**

**odvjetnik/Attorney at Law**

**Dositeja Obradovića 1.**

**78 000 Banja Luka**

tel: +387 51/212-660

fax: +387 51/212-660

GSM: +387 65/797-371

E-mail: bulatoviczora@yahoo.com

*Jezik za korespondenciju / Language for communication:*

*Engleski/English*

---

**AMILA IMAMOVIĆ**

**odvjetnik/Attorney at Law**

**Augusta Baruna 6.**

**71 000 SARAJEVO**

fax: +387 33/668-577

GSM: +387 61/190-298

E-mail: iamila@bih.net.ba

*Jezik za korespondenciju / Language for communication:*

*Engleski/English*

---

**TOMISLAV BEVANDA**

**odvjetnik/Attorney at Law**

**Zrinskog 12.**

**88 220 ŠIROKI BRIJEG**

tel: +387 39 70 03 47

fax: +387 39 70 34 85

GSM: +387 63 36 82 49

*Jezik za korespondenciju / Language for communication:*

*Engleski/English*

---

**LJILJANA STAJIĆ**

**odvjetnik/Attorney at Law**

**Aleja Svetog Save 17.**

**78000 Banja Luka**

tel: +387 51 21 59 01

GSM: +387 65 61 35 77

E-mail: adv-lj.stajic@blic.net

*Jezik za korespondenciju / Language for communication:*

*Engleski/English*

---

**FEMIL ČURT**

**odvjetnik/Attorney at Law**

**Trampina broj 6.**

**71 000 SARAJEVO**

tel: ++387 33 55 75 05

fax: ++387 33 55 75 06

WWW: www.curtlaw.ba

*Jezik za korespondenciju / Language for communication:*

*Engleski/English*

---

**DRAGIŠA RISTIĆ**

**odvjetnik/Attorney at Law**

**Galac 64**

**76 300 BIJELJINA**

tel: 055/207-592

GSM: 065/658-406

E-mail: ristic.advokat@gmail.com

*Jezik za korespondenciju / Language for communication:*

*Engleski/English*

---

**TARIK KAPETANOVIĆ**

**advokat / Attorney at Law**

**Šenoina br. 12/II**

**71000 SARAJEVO**

tel: +387 33 26 30 26

fax: +387 33 26 30 25

GSM: +387 61 19 22 32

E-mail: tarik.kapetanovic@curtlaw.ba

*Jezik za korespondenciju / Language for communication:*

*Engleski/English*

=====

WEB: [www.ipr.gov.ba](http://www.ipr.gov.ba); e-mail: [info@ipr.gov.ba](mailto:info@ipr.gov.ba)

Sjedište: 88000 Mostar, Kralja Petra Krešimira IV/8a; e-mail: [mostar@ipr.gov.ba](mailto:mostar@ipr.gov.ba); Fax: +387 36 31 84 20;

Tel: Protokol +387 36 33 43 81; Ured direktora i zamjenika direktora +387 36 33 43 82 (Mostar); +387 33 52 18 48 (Sarajevo)

Ispostava Sarajevo: 71000 Sarajevo, Hamdije Cemerlica 2/7; e-mail: [sarajevo@ipr.gov.ba](mailto:sarajevo@ipr.gov.ba); Fax: +387 33 65 27 57; Tel: Protokol +387 33 65 27 65;

Odjeljenja: Nacionalni žig +387 33 65 27 98; Medunarodni žig, Patenti, Industrijski dizajn +387 33 61 80 95

=====

WEB: [www.ipr.gov.ba](http://www.ipr.gov.ba); e-mail: [info@ipr.gov.ba](mailto:info@ipr.gov.ba)

Head Office: 88000 Mostar, Kralja Petra Kresimira IV/8a; e-mail: [mostar@ipr.gov.ba](mailto:mostar@ipr.gov.ba); Fax: 036 31 84 20;

Tel: Protocol +387 36 33 43 81; Director and Deputy Director Office +387 36 33 43 82 (Mostar); +387 33 52 18 48 (Sarajevo)

Branch Office: 71000 Sarajevo, Hamdije Cemerlica 2/7; e-mail: [sarajevo@ipr.gov.ba](mailto:sarajevo@ipr.gov.ba); Fax: +387 33 65 27 57; Tel: Protocol +387 33 65 27 65;

Units: National Trademark +387 33 65 27 98; International Trademark, Patents, Industrial Design +387 33 61 80 95

## UDRUGE ZA KOLEKTIVNO OSTVARIVANJE AUTORSKOG PRAVA I SRODNIH PRAVA

### **"Sine Qua Non"**

Agencija za zastupanje i zaštitu autorskih prava d.o.o.  
Ulica Branilaca Sarajeva 47  
71000 Sarajevo  
Tel: 033 251 600  
Fax: 033251 601  
E-mail: [sqn@bih.net.ba](mailto:sqn@bih.net.ba)

Vrsta prava:

1. Prava autora na osnovu punomoći autora, punomoći organizacije autora ili drugih nosioca autorskih prava;
2. Prava umjetnika izvodjača na osnovu punomoći umjetnika izvodjača, organizacija umjetnika izvodjača ili drugog nosioca umjetnika izvodjača.

### **"Uzus" Sarajevo**

Udruga nezavisnih muzičkih autora, izvođača, aranžera i javnih ličnosti Bosne i Hercegovine  
Ulica Koševo 10  
71000 Sarajevo  
Tel/Fax: 033 219 516  
E-mail: [uzus@bih.net.ba](mailto:uzus@bih.net.ba)

Vrsta prava:

Prava umjetnika izvođača na osnovu punomoći umjetnika izvođača, organizacija umjetnika izvođača ili drugog nosioca prava umjetnika izvođača

### **U.G. "Kvantum" Bijeljina**

Udruženje za zaštitu diskografskih prava  
Ulica Loznička 5  
55000 Bijeljina  
Tel: 055 201 082

Vrsta prava:

Prava proizvođača fonograma na osnovu punomoći nosilaca prava

### **"ELTA- KABEL" d.o.o.**

Ulica Svetog Save br. 26  
53000 Doboj  
Tel/Fax: 053 222 515  
E-mail: [elta@teol.net](mailto:elta@teol.net)

Vrsta prava:

1. Prava autora na osnovu punomoći autora, punomoći organizacije autora ili drugih nosioca autorskih prava
2. Prava radiodifuznih organizacija

# STATISTIKA

# STATISTICS

**BROJ PRIJAVA PATENATA PRIJAVLJENIH DIREKTNO INSTITUTU DO  
31 MARTA 2011.GODINE**

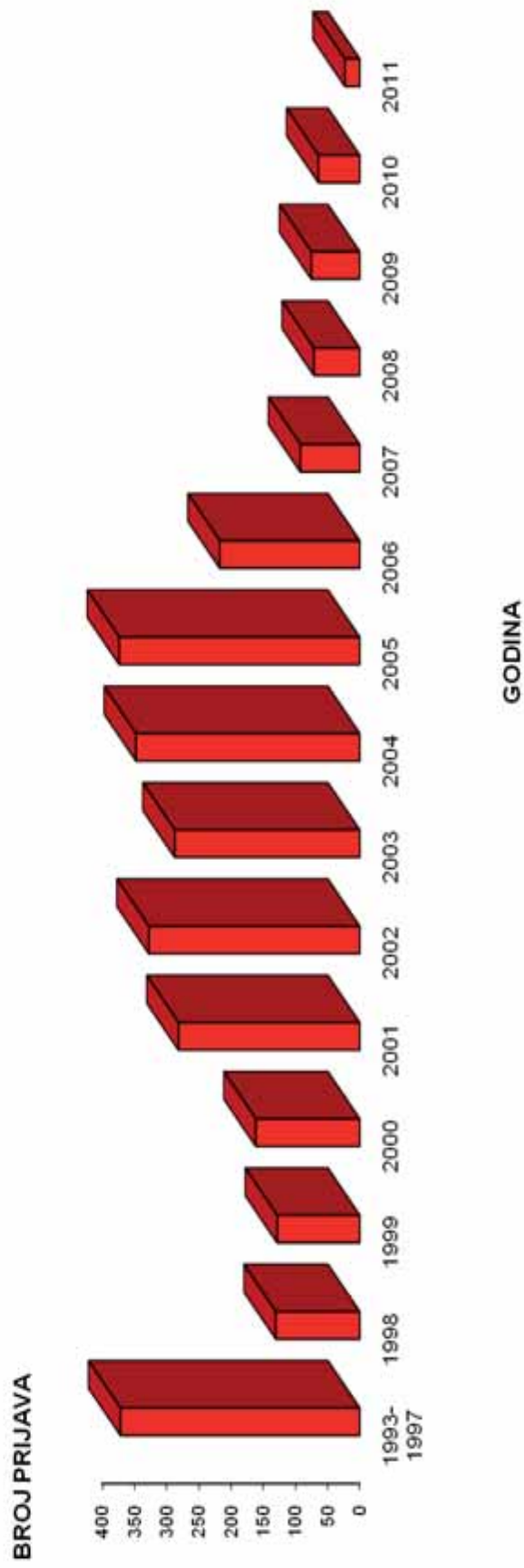

Godina	1993-1997	1998	1999	2000	2001	2002	2003	2004	2005	2006	2007	2008	2009	2010	2011	Ukupno
Ukupno prijava	371	130	128	161	281	327	287	347	373	217	92	71	75	64	19	2939

**BROJ PRIJAVA INDUSTRIJSKOG DIZAJNA PRIJAVLJENIH DIREKTNO  
INSTITUTU DO 31 MARTA 2011. GODINE**

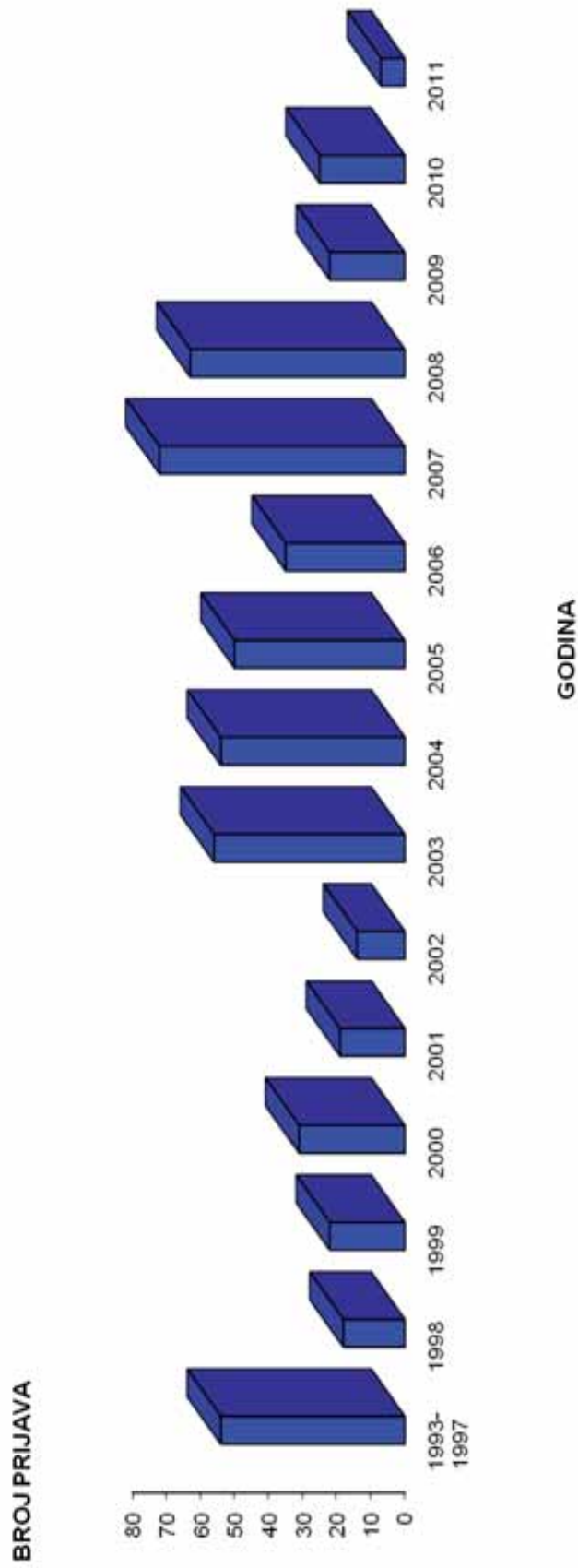

Godina	1993-1997	1998	1999	2000	2001	2002	2003	2004	2005	2006	2007	2008	2009	2010	2011	Ukupno
Ukupno prijava	54	18	22	31	19	14	56	54	50	35	72	63	22	25	7	528

## BROJ PRIJAVA ŽIGOVA PRIJAVLJENIH DIREKTNO INSTITUTU DO 31 MARTA 2011.GODINE

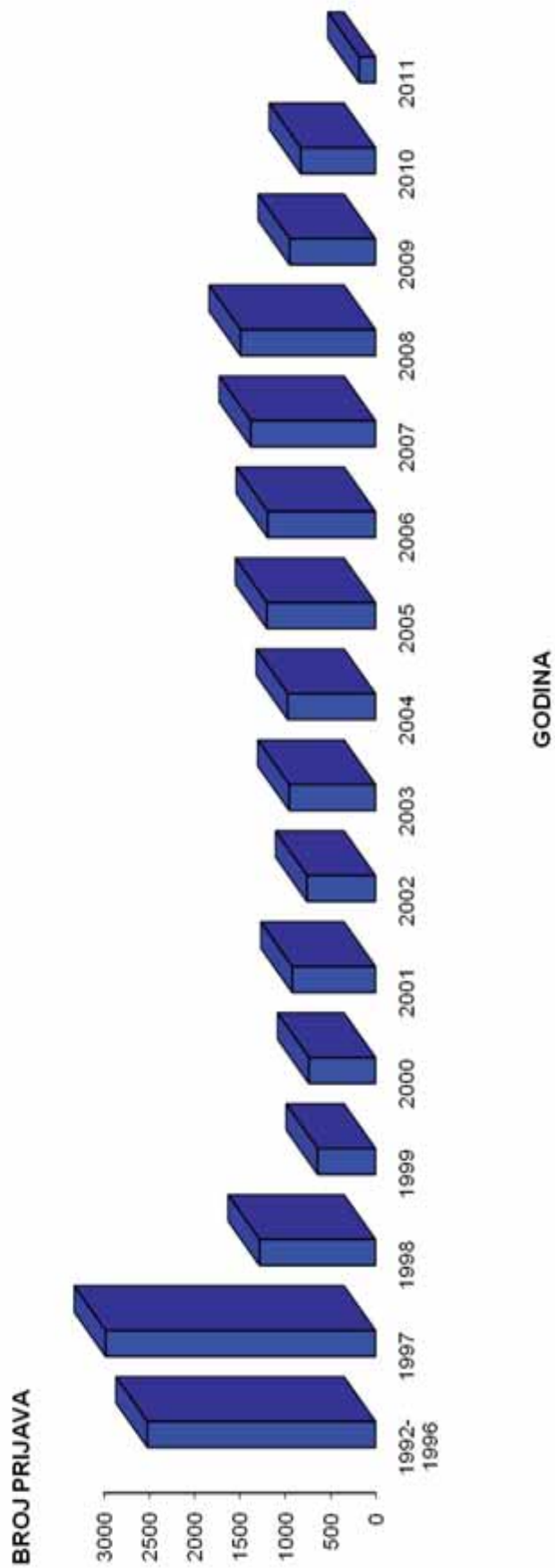

Godina	1992-1996	1997	1998	1999	2000	2001	2002	2003	2004	2005	2006	2007	2008	2009	2010	2011	Ukupno
Ukupno prijava	2516	2978	1278	636	733	917	754	950	967	1197	1190	1375	1488	946	824	177	18919

Ukoliko želite godišnju pretplatu za **GLASNIKA INTELEKTUALNOG VLASNIŠTVA** po cijeni od 60 KM, molimo Vas da izvršite uplatu na:

JRT Trezor BiH - Institut za intelektualno vlasništvo Bosne i Hercegovine

broj: **1610000010750812**

Vrsta prihoda: **734111**

Budžetska organizacija: **0814999**

sa naznakom „**PRETPLATA ZA GIV - 2011**”

Molimo Vas da po izvršenoj uplati dostavite dokaz na:

Institut za intelektualno vlasništvo Bosne i Hercegovine, Ispostava Sarajevo

Hamdije Ćemerlića 2/9

71000 Sarajevo

Bosna i Hercegovina

Pojedinačni primjerak **GLASNIKA INTELEKTUALNOG VLASNIŠTVA** možete nabaviti po cijeni od 15 KM tako što ćete izvršiti uplatu na:

JRT Trezor BiH - Institut za intelektualno vlasništvo Bosne i Hercegovine

broj: **1610000010750812**

Vrsta prihoda: **734111**

Budžetska organizacija: **0814999**

sa naznakom „**GIV – /upišite broj Glasnika koji želite da kupite/**”

Molimo Vas da po izvršenoj uplati dostavite dokaz na:

Institut za intelektualno vlasništvo Bosne i Hercegovine, Ispostava Sarajevo

Hamdije Ćemerlića 2/9

71000 Sarajevo

Bosna i Hercegovina

