

Bosna i Hercegovina

Босна и Херцеговина



**INSTITUT ZA INTELEKTUALNO VLASNIŠTVO
BOSNE I HERCEGOVINE**

**ИНСТИТУТ ЗА ИНТЕЛЕКТУАЛНУ СВОЈИНУ
БОСНЕ И ХЕРЦЕГОВИНЕ**

GLASNIK GLASILO ГЛАСНИК

**Službeni Glasnik Instituta za intelektualno vlasništvo
Bosne i Hercegovine**

**Službeno Glasilo Instituta za Intelektualno vlasništvo
Bosne i Hercegovine**

**Службени Гласник Института за интелектуалну својину
Босне и Херцеговине**

2/2019

ISSN – 1840-2607



IZDAVAČ/ IZDAVAČ/ ИЗДАВАЧ

Institut za intelektualno vlasništvo Bosne i Hercegovine
Institut za intelektualno vlasništvo Bosne i Hercegovine
Институт за интелектуалну својину Босне и Херцеговине



UREĐIVAČKI ODBOR / UREĐIVAČKI ODBOR / УРЕЂИВАЧКИ ОДБОР

Goran Trifković, Горан Трифковић / Elvedin Pandžić, Елведин Панџић / Faris Frašto, Фарис Фрашто



DTP

Danilo Golo / Данило Голо



CIJENA / CIJENA / ЦИЈЕНА

15,00 KM



GODIŠNJA PRETPLATA / GODIŠNJA PRETPLATA / ГОДИШЊА ПРЕТПЛАТА

60,00 KM



TIRAŽ / TIRAŽ / ТИРАЖ

25

Sjedište: Kneza Domagoja bb, 88000 Mostar, Tel: + 387 36 334 381 , E-mail: mostar@ipr.gov.ba
Сједиште: Кнеза Домагоја бб, 88000 Мостар, Тел: + 387 36 334 381 , E-mail: mostar@ipr.gov.ba
Ispostava: Hamdije Čemerlića 2/IX, 71000 Sarajevo, Tel: + 387 33 652 765 , E-mail: sarajevo@ipr.gov.ba
Испостава: Хамдије Ћемерлића 2/IX, 71000 Сарајево, Тел: + 387 33 652 765 , E-mail: sarajevo@ipr.gov.ba
Ispostava: Akademika Jovana Surutke 13/3, 78000 Banja Luka, Tel: + 387 51 226 840 , E-mail: banjaluka@ipr.gov.ba
Испостава: Академика Јована Сурутке 13/3, 78000 Бања Лука, Тел: + 387 51 226 840 , E-mail: banjaluka@ipr.gov.ba
Web: www.ipr.gov.ba , E-mail: info@ipr.gov.ba

SADRZAJ

Popis brojeva objavljenih prava.....	5
Kodne oznake zemalja.....	7

PATENTI11

Objava prijava patenata.....	13
Indeks prema rastućem broju prijave patenta.....	21
Indeks prema MKP.....	22
Indeks prema podnosiocima prijave patenta.....	23
Dodjeljen konsezualni patent.....	24
Objava evropskih patenata upisanih u registar patenata.....	25
Objavljivanje zahtjeva za konsenzualni patent.....	136
Objava promjena proširenih EP.upisanih u registar patenata.....	137
Prenos prava.....	138
Prestanak prava.....	140
Zahtjevi za izdavanje svjedodžbi.....	145

INDUSTRIJSKI DIZAJN147

Objava industrijskog dizajna.....	149
Indeks prema rastućem registarskom broju.....	154
Indeks prema međunarodnoj klasifikaciji.....	154
Indeks prema nosiocima indust. dizajna.....	155
Objava prijava industrijskog dizajna.....	157
Prestanak važenja industrijskog dizajna.....	170
Produženje važenja industrijskog dizajna.....	171
Prenos prava.....	174

ŽIGOVI177

Objava prijava žigova.....	179
Indeks brojeva prijava žigova.....	234
Indeks klasa prijava žigova.....	236
Indeks nosilaca prijava žigova.....	240
Promjena adrese nosilaca prava.....	243
Promjena naziva i adrese.....	244
Prenos prava.....	244
Ograničenje popisa prijava.....	245
Objava žigova.....	247
Indeks brojeva žigova.....	272
Indeks klasa žigova.....	273
Indeks nosilaca žigova.....	275
Prenos prava.....	277
Promjena naziva.....	279
Promjena adrese nosilaca prava.....	280
Promjena naziva i adrese.....	285
Produženje važenja žiga.....	286
Prestanak prava na žig.....	295

GEOGRAFSKE OZNAKE315

Lista zastupnika za zaštitu industrijskog vlasništva u Bosni i Hercegovini.....	328
Lista udruga.....	333

CONTENTS

List of Published Right Numbers.....	5
Country Codes.....	7

PATENTS.....11

Publication of Patent Application.....	13
Index in Order Increasing Number of Patent Application.....	21
Index as to IPC.....	22
Index of Patent Applicants.....	23
Consensual patent.....	24
Publication of European Patents Entered in Patent Register.....	25
Publication of requires for Consensual patent.....	136
Publication of changes of Eur. Patents Entered in Patent Register.....	137
Transfer of Rights.....	138
Cessation of Rights.....	140
Requirements for issuing a certificate.....	145

INDUSTRIAL DESIGN.....147

Publication of Industrial Designs.....	149
Industrial Designs Index as to Increasing Register Number.....	154
Index as to International Classification for Industrial Designs.....	154
Index of Holders of Industrial Designs.....	155
Publication of the Application for Designs.....	157
Cessation of Industrial Design Validity.....	170
Renewal of Industrial Design Registration.....	171
Transfer of Rights.....	174

TRADEMARKS.....177

Publication of Trademark Application.....	179
Index of Trademark Application Numbers.....	234
Index of Trademark Application Classes.....	236
Index of Trademark Applicants.....	240
Change of Rights Holder's Address.....	243
Change of Name and Address.....	244
Transfer of Rights.....	244
Limitation of the List of Applicants.....	245
Publication of Trademarks.....	247
Index of Trademark Numbers.....	272
Index of Trademark Classes.....	273
Index of Trademark Holders.....	275
Transfer of Rights.....	277
Change of Name.....	279
Change of Rights Holder's Address.....	280
Change of Name and Address.....	285
Renewal of Trademark Registration.....	286
Cessation of Protection.....	295

GEOGRAPHICAL INDICATIONS315

List of Representatives for Protection of Industrial Property in Bosnia and Herzegovina.....	328
List of Association.....	333

SADRŽAJ

Popis brojeva objavljenih prava.....	5
Kodne oznake zemalja.....	7

PATENTI11

Objava prijava патената.....	13
Индекс према растућем броју prijave патента.....	21
Индекс према МКП.....	22
Индекс према подносиоцима prijave патента.....	23
Додјелен консезуални патент.....	24
Objava европских патената уписаних у регистар патената.....	25
Objављивање захтјева за консензуални патент.....	136
Objava промјена проширених EP.уписаних у регистар патената.....	137
Пренос права.....	138
Престанак права.....	140
Захтјеви за издавање свједодџби.....	145

INDUSTRIJSKI DIZAJN147

Objava индустријског дизајна.....	149
Индекс према растућем регистрацијском броју.....	154
Индекс према међународној класификацији.....	154
Индекс према носитељима индуст. дизајна.....	155
Objava prijava индустријског дизајна.....	157
Престанак важења индустријског дизајна.....	170
Продужење важења индустријског дизајна.....	171
Пренос права.....	174

ŽIGOVI177

Objava prijava žigova.....	179
Индекс бројева prijava žigova.....	234
Индекс класа prijava žigova.....	236
Индекс носитеља prijava žigova.....	240
Промјена адресе носитеља права.....	243
Промјена назива и адресе.....	244
Пренос права.....	244
Ограничење пописа prijava.....	245
Objava žigova.....	247
Индекс бројева žigova.....	272
Индекс класа žigova.....	273
Индекс носитеља žigova.....	275
Пренос права.....	277
Промјена назива.....	279
Промјена адресе носитеља права.....	280
Промјена назива и адресе.....	285
Продужење важења žiga.....	286
Престанак права на žig.....	295

ZEMLJOPISNE OZNAKE315

Lista zastupnika за заштиту индустријског власништва у Босни и Херцеговини.....	328
Lista удруга.....	333

САДРЖАЈ

Попис бројева објављених права.....	5
Кодне ознаке земаља.....	7

ПАТЕНТИ11

Објава пријава патената.....	13
Индекс према растућем броју prijave патента.....	21
Индекс према МКП.....	22
Индекс према подносиоцима prijave патента.....	23
Додјелен консезуални патент.....	24
Објава европских патената уписаних у регистар патената.....	25
Објављивање захтјева за консензуални патент.....	136
Објава промјена проширених EP уписаних у регистар патената.....	137
Пренос права.....	138
Престанак права.....	140
Захтјеви за издавање свједочанстава.....	145

ИНДУСТРИЈСКИ ДИЗАЈН147

Објава индустријског дизајна.....	149
Индекс према растућем регистрацком броју.....	154
Индекс према међународној класификацији.....	154
Индекс према носеоцима индуст. дизајна.....	155
Објава пријава индустријског дизајна.....	157
Престанак важења индустријског дизајна.....	170
Продужење важења индустријског дизајна.....	171
Пренос права.....	174

ЖИГОВИ177

Објава пријава жигова.....	179
Индекс бројева пријава жигова.....	234
Индекс класа пријава жигова.....	236
Индекс носеоца пријава жигова.....	240
Промјена адресе носеоца права.....	243
Промјена назива и адресе.....	244
Пренос права.....	244
Ограничење пописа пријава.....	245
Објава жигова.....	247
Индекс бројева жигова.....	272
Индекс класа жигова.....	273
Индекс носеоца жигова.....	275
Пренос права.....	277
Промјена назива.....	279
Промјена адресе носеоца права.....	280
Промјена назива и адресе.....	285
Продужење важења жига.....	286
Престанак права на жиг.....	295

ГЕОГРАФСКЕ ОЗНАКЕ315

Листа заступника за заштиту индустријске својине у Босни и Херцеговини.....	328
Листа удружења.....	333

ОБЈАВЉЕНА ПРАВА / ОБЈАВЉЕНА ПРАВА / ОБЈАВЉЕНА ПРАВА

ПРИЈАВЕ ПАТЕНТА / ПРИЈАВЕ ПАТЕНТА / ПРИЈАВЕ ПАТЕНТА

ВАР173199А ВАР173213А ВАР173219А ВАР173225А ВАР173226А ВАР173228А ВАР173230А ВАР173231А
ВАР183235А

ДОДЈЕЛА ПАТЕНТА / ДОДЈЕЛА ПАТЕНТА / ДОДЈЕЛА ПАТЕНТА

ВАР163157 ВАР163122

ПАТЕНТИ / ПАТЕНТИ / ПАТЕНТИ

ВАР112838

ЕВРОПСКИ ПАТЕНТИ УПИСАНИ У РЕГИСТАР ПАТЕНАТА ЕУРОПСКИ ПАТЕНТИ УПИСАНИ У РЕГИСТАР ПАТЕНАТА ЕВРОПСКИ ПАТЕНТИ УПИСАНИ У РЕГИСТАР ПАТЕНАТА

Е02691, Е02903, Е02904, Е02907, Е02909, Е02910, Е02930, Е02957, Е02969, Е02970, Е02972, Е02973, Е02975, Е02976,
Е02978, Е02979, Е02982, Е02983, Е02984, Е02985, Е02987, Е02992, Е02993, Е02994, Е02995, Е02996, Е02997, Е03001,
Е03002, Е03003, Е03004, Е03005, Е03006, Е03007, Е03008, Е03009, Е03010, Е03011, Е03014, Е03015, Е03016, Е03017,
Е03018, Е03019, Е03020, Е03021, Е03022, Е03023, Е03024, Е03025, Е03026, Е03028, Е03030, Е03031, Е03032, Е03033,
Е03034, Е03035, Е03036, Е03037, Е03038, Е03039, Е03040, Е03041, Е03042, Е03043, Е03045, Е03046, Е03047, Е03048,
Е03050, Е03052, Е03053, Е03054, Е03056, Е03057, Е03059, Е03060, Е03071, Е03072, Е03073, Е03075, Е03076, Е03077,
Е03081, Е03082, Е03083, Е03085, Е03086, Е03087, Е03089, Е03091, Е03092, Е03095, Е03098, Е03099, Е03104, Е03106,
Е03108, Е03110, Е03115, Е03122, Е03125, Е03126, Е03127

ИНДУСТРИЈСКИ ДИЗАЈН / ИНДУСТРИЈСКИ ДИЗАЈН / ИНДУСТРИЈСКИ ДИЗАЈН

ВАД18749 ВАД18750

ОБЈАВА ПРИЈАВА ИНДУСТРИЈСКОГ ДИЗАЈНА ОБЈАВА ПРИЈАВА ИНДУСТРИЈСКОГ ДИЗАЈНА ОБЈАВА ПРИЈАВА ИНДУСТРИЈСКОГ ДИЗАЈНА

ВАД19760А ВАД19761А ВАД19762А ВАД19763А ВАД19764А ВАД19765А ВАД19766А ВАД19768А ВАД19769А

ПРИЈАВЕ ЖИГОВА / ПРИЈАВЕ ЖИГОВА / ПРИЈАВЕ ЖИГОВА

ВАЗ1720307А ВАЗ1720328А ВАЗ1720330А ВАЗ1720392А ВАЗ1720431А ВАЗ1720448А ВАЗ1720452А ВАЗ1720453А
ВАЗ1720455А ВАЗ1720460А ВАЗ1720461А ВАЗ1720462А ВАЗ1720471А ВАЗ1720482А ВАЗ1720484А ВАЗ1720485А
ВАЗ1720486А ВАЗ1720487А ВАЗ1720497А ВАЗ1720499А ВАЗ1720500А ВАЗ1720501А ВАЗ1720507А ВАЗ1720508А
ВАЗ1720509А ВАЗ1720512А ВАЗ1720513А ВАЗ1720514А ВАЗ1720515А ВАЗ1720523А ВАЗ1720524А ВАЗ1720525А
ВАЗ1720530А ВАЗ1720532А ВАЗ1720533А ВАЗ1720537А ВАЗ1720539А ВАЗ1720541А ВАЗ1720542А ВАЗ1720545А
ВАЗ1720546А ВАЗ1720548А ВАЗ1720549А ВАЗ1720550А ВАЗ1720551А ВАЗ1720555А ВАЗ1720556А ВАЗ1720557А
ВАЗ1720558А ВАЗ1720561А ВАЗ1720562А ВАЗ1720563А ВАЗ1720564А ВАЗ1720565А ВАЗ1720566А ВАЗ1720567А
ВАЗ1720568А ВАЗ1720571А ВАЗ1720574А ВАЗ1720575А ВАЗ1720577А ВАЗ1720578А ВАЗ1720579А ВАЗ1720580А
ВАЗ1720581А ВАЗ1720582А ВАЗ1720583А ВАЗ1720584А ВАЗ1720585А ВАЗ1720587А ВАЗ1720588А ВАЗ1720589А
ВАЗ1720591А ВАЗ1720592А ВАЗ1720593А ВАЗ1720594А ВАЗ1720595А ВАЗ1720596А ВАЗ1720597А ВАЗ1720598А
ВАЗ1720599А ВАЗ1720600А ВАЗ1720601А ВАЗ1720602А ВАЗ1720603А ВАЗ1720604А ВАЗ1720605А ВАЗ1720606А
ВАЗ1720607А ВАЗ1720609А ВАЗ1720610А ВАЗ1720611А ВАЗ1720612А ВАЗ1720615А ВАЗ1720616А ВАЗ1720617А
ВАЗ1720618А ВАЗ1720619А ВАЗ1720620А ВАЗ1720621А ВАЗ1720622А ВАЗ1720624А ВАЗ1720625А ВАЗ1720626А
ВАЗ1720627А ВАЗ1720629А ВАЗ1720630А ВАЗ1720631А ВАЗ1720633А ВАЗ1720634А ВАЗ1720635А ВАЗ1720636А
ВАЗ1720637А ВАЗ1720638А ВАЗ1720639А ВАЗ1720640А ВАЗ1720641А ВАЗ1720642А ВАЗ1720643А ВАЗ1720645А
ВАЗ1720646А ВАЗ1720647А ВАЗ1720648А ВАЗ1720649А ВАЗ1720650А ВАЗ1720651А ВАЗ1720652А ВАЗ1720653А
ВАЗ1720654А ВАЗ1720655А ВАЗ1720657А ВАЗ1720658А ВАЗ1720665А ВАР1820670А ВАР1820671А ВАР1820673А
ВАЗ1820674А ВАР1820675А ВАР1820676А ВАР1820680А ВАР1820686А ВАР1820688А ВАР1820689А ВАР1820690А
ВАЗ1820691А ВАР1820696А ВАР1820697А ВАР1820698А ВАР1820699А

ŽIGOVI / ŽIGOVI / ЖИГОВИ

BAZ1619817 BAZ1619818 BAZ1619887 BAZ1619925 BAZ1619926 BAZ1720148 BAZ1720163 BAZ1720170 BAZ1720172
BAZ1720175 BAZ1720176 BAZ1720181 BAZ1720191 BAZ1720193 BAZ1720194 BAZ1720198 BAZ1720199 BAZ1720200
BAZ1720202 BAZ1720203 BAZ1720206 BAZ1720211 BAZ1720212 BAZ1720214 BAZ1720216 BAZ1720223 BAZ1720224
BAZ1720229 BAZ1720248 BAZ1720254 BAZ1720258 BAZ1720259 BAZ1720264 BAZ1720271 BAZ1720272 BAZ1720273
BAZ1720274 BAZ1720281 BAZ1720288 BAZ1720300 BAZ1720302 BAZ1720303 BAZ1720308 BAZ1720309 BAZ1720311
BAZ1720312 BAZ1720313 BAZ1720314 BAZ1720315 BAZ1720318 BAZ1720319 BAZ1720323 BAZ1720324 BAZ1720326
BAZ1720327 BAZ1720331 BAZ1720332 BAZ1720333 BAZ1720334 BAZ1720338 BAZ1720339 BAZ1720341 BAZ1720355
BAZ1720356 BAZ1720374 BAZ1720510

GEOGRAFSKE OZNAKE / ГЕОГРАФСКЕ ОЗНАКЕ / ZEMLJOPISNE OZNAKE

BAGO09001016 BAGO09001017 BAGO09001018 BAGO09001019 BAGO09001020 BAGO09001021
BAGO09001022 BAGO09001023 BAGO09001024 BAGO09001025 BAGO09001026 BAGO09001027
BAGO09001028 BAGO09001029 BAGO09001030 BAGO09001031 BAGO09001032 BAGO09001033
BAGO09001034 BAGO09001035 BAGO09001036 BAGO09001037 BAGO09001038 BAGO09001039
BAGO09001040 BAGO09001041 BAGO09001042 BAGO09001043 BAGO09001044 BAGO09001045
BAGO09001046 BAGO09001047 BAGO09001048 BAGO09001049 BAGO09001050

KODOVI ZEMALJA, TERITORIJA I MEĐUNARODNIH ORGANIZACIJA CODES COUNTRIES, TERRITORIES AND INTERNATIONAL ORGANIZATIONS

AD	Andora / Andorra	EA	Euroazijska patentna organizacija (EAPO) / Eur asian Patent Organization (EAPO)
AE	Ujedinjeni Arapski Emirati / United Arab Emirates	EC	Ekvador / Ecuador
AF	Afganistan / Afghanistan	EE	Estonija / Estonia
AG	Antigva i Barbuda / Antigua and Barbuda	EG	Egipat / Egypt
AI	Angvila / Anguilla	EH	Zapadna Sahara / Western Sahara
AL	Albanija / Albania	EM	Ured za harmonizaciju (žigovi i industrijski dizajn) (OHIM) / Office for Harmonization in the Internal Market (Trademarks and Designs) (OHIM)
AM	Armenija / Armenia	EP	Europski patentni ured (EPO) / European Patent Office (EPO)
AN	Nizozemski Antili / Netherlands Antilles	ER	Eritreja / Eritrea
AO	Angola / Angola	ES	Španjolska / Spain
AP	Afrička regionalna organizacija za industrijsko vlasništvo (ARIPO) / African Regional Intellectual Property Organization (ARIPO)	ET	Etiopija / Ethiopia
AR	Argentina / Argentina	FI	Finska / Finland
AT	Austrija / Austria	FJ	Fidži / Fiji
AU	Australija / Australia	FK	Falklandi (Malvini) / Falkland Islands (Malvinas)
AW	Aruba / Aruba	FO	Ovčji Otoci / Faroe Islands
AZ	Azerbejdžan / Azerbaijan	FR	Francuska / France
BA	Bosna i Hercegovina / Bosnia and Herzegovina	GA	Gabon / Gabon
BB	Barbados / Barbados	GB	Velika Britanija i Sjeverna Irska / United Kingdom
BD	Bangladeš / Bangladesh	GC	Patentni ured vijeća za suradnju Arapskih zaljevskih država (GCC) / Patent Office of the Cooperation Council for the Arab States of the Gulf (GCC)
BE	Belgija / Belgium	GD	Grenada / Grenada
BF	Burkina Faso / Burkina Faso	GE	Gruzija / Georgia
BG	Bugarska / Bulgaria	GG	Guernsey / Guernsey
BH	Bahrein / Bahrain	GH	Gana / Ghana
BI	Burundi / Burundi	GI	Gibraltar / Gibraltar
BJ	Benin / Benin	GL	Grenland / Greenland
BM	Bermudi / Bermuda	GM	Gambija / Gambia
BN	Brunej / Brunei Darussalam	GN	Gvineja / Guinea
BO	Bolivija / Bolivia	GQ	Ekvatorska Gvineja / Equatorial Guinea
BQ	Bonaire, Sint Eustatius and Saba	GR	Grčka / Greece
BR	Brazil / Brazil	GS	Južna Džordžija i Otoci Južni Sendvič / South Georgia and the South Sandwich Islands
BS	Bahami / Bahamas	GT	Gvatemala / Guatemala
BT	Butan / Bhutan	GW	Gvineja-Biasu / Guinea-Bissau
BV	Otok Buve / Bouvet Island	GY	Gvajana / Guyana
BW	Bocvana / Botswana	HK	Posebno upravno područje Hongkong NR Kine / The Hong Kong Special Administrative Region of the People's Republic of China
BX	Ured Beneluxa za žigove (BBM) i industrijski dizajn (BBDM) / Benelux Trademark Office (BBM) and Benelux Designs Office (BBDM)	HN	Honduras / Honduras
BY	Bjelorusija / Belarus	HR	Hrvatska / Croatia
BZ	Belize / Belize	HT	Haiti / Haiti
CA	Kanada / Canada	HU	Mađarska / Hungary
CD	Demokratska Republika Kongo / Democratic Republic of the Congo	IB	Međunarodni ured Svjetske organizacije za intelektualno vlasništvo (WIPO) / International Bureau of the World Intellectual Property Organization (WIPO)
CF	Srednjoafrička Republika / Central African Republic	ID	Indonezija / Indonesia
CG	Kongo / Congo	IE	Irska / Ireland
CH	Švicarska / Switzerland	IL	Izrael / Israel
CI	Bjelokosna Obala / Côte d'Ivoire	IM	Otok Man / Isle of Man
CK	Kukovi otoci / Cook Islands	IN	Indija / India
CL	Čile / Chile	IQ	Irak / Iraq
CM	Kamerun / Cameroon	IR	Iran / Iran (Islamic Republic of)
CN	Kina / China	IS	Island / Iceland
CO	Kolumbija / Colombia	IT	Italija / Italy
CR	Kostarika / Costa Rica	JE	Jersey / Jersey
CU	Kuba / Cuba	JM	Jamajka / Jamaica
CV	Zelenortska Republika / Cape Verde	JO	Jordan / Jordan
CY	Čipar / Cyprus	JP	Japan / Japan
CZ	Češka / Czech Republic		
DE	Njemačka / Germany		
DJ	Džibuti / Djibouti		
DK	Danska / Denmark		
DM	Dominika / Dominica		
DO	Dominikanska Republika / Dominican Republic		
DZ	Alžir / Algeria		

KE	Kenija / Kenya	PK	Pakistan / Pakistan
KG	Kirgistan / Kyrgyzstan	PL	Poljska / Poland
KH	Kambodža / Cambodia	PT	Portugal / Portugal
KI	Kiribati / Kiribati	PW	Palau / Palau
KM	Komori / Comoros	PY	Paragvaj / Paraguay
KN	Sveti Kristofor i Nevis / Saint Kitts and Nevis	QA	Katar / Qatar
KP	Koreja (Sjeverna) / Democratic People's Republic of Korea	RO	Rumunjska / Romania
KR	Koreja (Južna) / Republic of Korea	RS	Srbija / Serbia
KW	Kuvajt / Kuwait	RU	Rusija / Russian Federation
KY	Kajmanski Otoci / Cayman Islands	RW	Ruanda / Rwanda
KZ	Kazahstan / Kazakhstan	SA	Saudijska Arabija / Saudi Arabia
LA	Laos / Lao People's Democratic Republic	SB	Solomonski Otoci / Solomon Islands
LB	Libanon / Lebanon	SC	Sejšeli / Seychelles
LC	Sveta Lucija / Saint Lucia	SD	Sudan / Sudan
LI	Lihtenštajn / Liechtenstein	SE	Švedska / Sweden
LK	Šri Lanka / Sri Lanka	SG	Singapur / Singapore
LR	Liberija / Liberia	SH	Sveta Helena / Saint Helena
LS	Lesoto / Lesotho	SI	Slovenija / Slovenia
LT	Litva / Lithuania	SK	Slovačka / Slovakia
LU	Luksemburg / Luxembourg	SL	Sijera Leone / Sierra Leone
LV	Letonija / Latvia	SM	San Marino / San Marino
LY	Libija / Libya	SN	Senegal / Senegal
MA	Maroko / Morocco	SO	Somalija / Somalia
MC	Monako / Monaco	SR	Surinam / Suriname
MD	Moldavija / Republic of Moldova	SS	Južni Sudan / South Sudan
ME	Crna Gora / Montenegro	ST	Sveti Toma i Princip / Sao Tome and Principe
MG	Madagaskar / Madagascar	SV	Salvador / El Salvador
MK	Makedonija / The former Yugoslav Republic of Macedonia	SY	Sirija / Syrian Arab Republic
ML	Mali / Mali	SZ	Svazi / Swaziland
MM	Burma / Myanmar	TC	Otoci Turks i Caicos / Turks and Caicos Islands
MN	Mongolija / Mongolia	TD	Čad / Chad
MO	Makao / Macao	TG	Togo / Togo
MP	Sjeverni Marijanski Otoci / Northern Mariana Islands	TH	Tajland / Thailand
MR	Mauritanija / Mauritania	TJ	Tadžikistan / Tajikistan
MS	Montserrat / Montserrat	TM	Turkmenistan / Timor-Leste
MT	Malta / Malta	TN	Tunis / Turkmenistan
MU	Mauricijus / Mauritius	TO	Tonga / Tunisia
MV	Maldivi / Maldives	TL	Istočni Timor / Tonga
MW	Malavi / Malawi	TR	Turska / Turkey
MX	Meksiko / Mexico	TT	Trinidad i Tobago / Trinidad and Tobago
MY	Malezija / Malaysia	TV	Tuvalu / Tuvalu
MZ	Mozambik / Mozambique	TW	Tajvan / Taiwan, Province of China
NA	Namibija / Namibia	TZ	Tanzanija / United Republic of Tanzania
NE	Niger / Niger	UA	Ukrajina / Ukraine
NG	Nigerija / Nigeria	UG	Uganda / Uganda
NI	Nikaragva / Nicaragua	US	SAD / United States of America
NL	Nizozemska / Netherlands	UY	Urugvaj / Uruguay
NO	Norveška / Norway	UZ	Uzbekistan / Uzbekistan
NP	Nepal / Nepal	VA	Vatikan / Holy See
NR	Nauru / Nauru	VC	Sveti Vincent i Grenadini / Saint Vincent and the Grenadines
NZ	Novi Zeland / New Zealand	VE	Venezuela / Venezuela
OA	Afrička organizacija za intelektualno vlasništvo (OAPI) / African Intellectual Property Organization (OAPI)	VG	Britanski Djevičanski Otoci / Virgin Islands (British)
OM	Oman / Oman	VN	Vijetnam / Viet Nam
PA	Panama / Panama	VU	Vanuatu / Vanuatu
PE	Peru / Peru	WO	Međunarodni ured Svjetske organizacije za intelektualno vlasništvo / World Intellectual Property Organization (WIPO)
PG	Papuanska Nova Gvineja / Papua New Guinea	WS	Samoa / Samoa
PH	Filipini / Philippines	YE	Jemen / Yemen
		ZA	Južnoafrička Republika / South Africa
		ZM	Zambija / Zambia
		ZW	Zimbabve / Zimbabwe

KODOVI ZEMALJA, TERITORIJA I MEĐUNARODNIH ORGANIZACIJA КОДОВИ ЗЕМАЉА, ТЕРИТОРИЈА И МЕЂУНАРОДНИХ ОРГАНИЗАЦИЈА

AD	Andora / Андора	DM	Dominika / Доминика
AE	Ujedinjeni Arapski Emirati / Уједињени Арапски Емирати	DO	Dominikanska Republika / Доминиканска Република
AF	Afganistan / Афганистан	DZ	Alžir / Алжир
AG	Antigva i Barbuda / АнтиГВА и БарБУДА	EA	Euroazijska patentna organizacija (EAPO) / Евроазијска патентна организација (ЕАПО)
AI	Angvila / Ангвила		Евроазијска патентна организација (ЕАПО)
AL	Albanija / Албанија	EC	Ekvador / Еквадор
AM	Armenija / Јерменија	EE	Estonija / Естонија
AN	Nizozemski Antili / Холандски Антили	EG	Egipat / Египат
AO	Angola / Ангола	EH	Zapadna Sahara / Западна Сахара
AP	Afrička regionalna organizacija za industrijsko vlasništvo (ARIPO) / Афричка регионална организација за индустријску својину (ARIPO)	EM	Ured za harmonizaciju (žigovi i industrijski dizajn)(OHIM) / Биро за хармонизацију (жигови и индустријски дизајн)(OHIM)
AR	Argentina / Аргентина	EP	Europski patentni ured (EPO)/ Европски патентни биро (ЕПО)
AT	Austrija / Аустрија	ER	Eritreja / Еритреја
AU	Australija / Аустралија	ES	Španjolska / Шпанија
AW	Aruba / Аруба	ET	Etiopija / Етиопија
AZ	Azerbejdžan / Азербејџан	FI	Finska / Финска
BA	Bosna i Hercegovina / Босна и Херцеговина	FJ	Fidži / Фиџи
BB	Barbados / Барбадос	FK	Falklandi (Malvini) / Foklandska Ostrva
BD	Bangladeš / Бангладеш	FO	Ovčji Otoci / Фарска Острва
BE	Belgija / Белгија	FR	Francuska / Француска
BF	Burkina Faso / Горња Волта	GA	Gabon / Габон
BG	Bugarska / Бугарска	GB	Velika Britanija i Sjeverna Irska / Велика Британија и Сјеверна Ирска
BH	Bahrein / Бахреин		Patentni ured vijeća za suradnju Arapskih zaljevskih država (GCC) / Патентни завод Савјета за сарадњу Арапских заљевских држава (GCC)
BI	Burundi / Бурунди	GC	
BJ	Benin / Бенин		
BM	Bermudi / Бермуди	GD	Grenada / Гренада
BN	Brunej / Брунеј	GE	Gruzija / Грузија
BO	Bolivija / Боливија	GG	Guernsey / Гернзи
BQ	Bonaire / Бонаире	GH	Gana / Гана
BR	Brazil / Бразил	GI	Gibraltar / Гибралтар
BS	Bahami / Бахами	GL	Grenland / Гренланд
BT	Butan / Бутан	GM	Gambija / Гамбија
BV	Otok Buve / Буве Острва	GN	Gvineja / Гвинеја
BW	Vocvana / Боцвана	GQ	Ekvatorska Gvineja / Екваторска Гвинеја
BX	Ured Beneluxa za žigove(BBM) i industrijski dizajn (BBDM) / Биро Бенелуха за жигове(BBM) и индустријски дизајн (BBDM)	GR	Grčka / Грчка
BY	Vjehorusija / Бјелорусија	GS	Južna Džordžija i Otoci Južni Sendvič / Јужна Џорџија и Јужна Сендвичка острва
BZ	Belize / Белизе	GT	Gvatemala / Гватемала
CA	Kanada / Канада	GW	Gvineja-Biasu / Гвинеја-Биасу
CD	Demokratska Republika Kongo / Демократска Република Конго	GY	Gvajana / Гвајана
CF	Srednjoafrička Republika / Средњоафричка Република	HK	Posebno upravno područje Hongkong NR Kine / Посебно управно подручје Хонгконг НР Кине
CG	Kongo / Конго	HN	Honduras / Хондурас
CH	Švicarska / Швајцарска	HR	Hrvatska / Хрватска
CI	Obala Vjelokosti / Обала Слоноваче	HT	Haiti / Хаити
CK	Kukovi otoci / Кук Острва	HU	Mađarska / Мађарска
CL	Čile / Чиле	IB	Međunarodni ured Svjetske organizacije za intelektualno vlasništvo (WIPO) / Међународни биро Свјетске организације за интелектуалну својину (WIPO)
CM	Kamerun / Камерун		
CN	Kina / Кина	ID	Indonezija / Индонезија
CO	Kolumbija / Колумбија	IE	Irska / Ирска
CR	Kostarika / Костарика	IL	Izrael / Израел
CU	Kuba / Куба	IM	Otok Man / Острво Ман
CV	Zelenortska Republika / Зеленортска Република	IN	Indija / Индија
CY	Sipar / Кипар	IQ	Irak / Ирак
CZ	Češka / Чешка Република	IR	Iran / Иран
DE	Njemačka / Њемачка	IS	Island / Исланд
DJ	Džibuti / Џибути		
DK	Danska / Данска		

IT	Italija / Италија	PL	Poljska / Пољска
JE	Jersey / Јерсеј	PT	Portugal / Португал
JM	Jamaika / Јамајка	PW	Palau / Палау
JO	Jordan / Јордан	PY	Paragvaj / Парагвај
JP	Japan / Јапан	QA	Katar / Катар
KE	Kenija / Кенија	RO	Rumunjska / Румунија
KG	Kirgistan / Киргистан	RS	Srbija / Србија
KH	Kambodža / Камбоџа	RU	Rusija / Русија
KI	Kiribati / Кирибати	RW	Ruanda / Руанда
KM	Komori / Комори	SA	Saudijska Arabija / Саудијска Арабија
KN	Sveti Kristofor i Nevis / Свети Кристофор и Невис	SB	Solomonski Otoci / Соломонска Острва
KP	Koreja (Sjeverna) / ДНР Кореја	SC	Sejšeli / Сејшели
KR	Koreja (Južna) / Република Кореја	SD	Sudan / Судан
KW	Kuvajt / Кувајт	SE	Švedska / Шведска
KY	Kajmanski Otoci / Кајманска Острва	SG	Singapur / Сингапур
KZ	Kazahstan / Казахстан	SH	Sveta Jelena / Света Јелена
LA	Laos / Лаос	SI	Slovenija / Словенија
LB	Libanon / Либанон	SK	Slovačka / Словачка
LC	Sveta Lucija / Света Луција	SL	Sijera Leone / Сијера Леоне
LI	Lichtenštajn / Лихтенштајн	SM	San Marino / Сан Марино
LK	Šri Lanka / Шри Ланка	SN	Senegal / Сенегал
LR	Liberija / Либерија	SO	Somalija / Сомалија
LS	Lesoto / Лесото	SR	Surinam / Суринам
LT	Litva / Литванија	SS	Južni Sudan / Јужни Судан
LU	Luksemburg / Луксембург	ST	Sveti Toma i Princip / Сао Томе и Принсипе
LV	Letonija / Летонија	SV	Salvador / Salvador
LY	Libija / Либија	SY	Sirija / Сирија
MA	Maroko / Мароко	SZ	Svazi / Свазиленд
MC	Monako / Монако	TC	Otoci Turks i Caicos / Турска и Каикоска Острва
MD	Moldavija / Молдавија	TD	Čad / Чад
ME	Crna Gora / Црна Гора	TG	Togo / Того
MG	Madagaskar / Мадагаскар	TH	Tajland / Тајланд
MK	Makedonija / Македонија	TJ	Tadžikistan / Таџикистан
ML	Mali / Мали	TM	Turkmenistan / Туркменистан
MM	Burma / Бурма	TN	Tunis / Тунис
MN	Mongolija / Монголија	TO	Tonga / Тонга
MO	Макао / Макао	TL	Istočni Timor / Источни Тимор
MP	Sjeverni Marijanski Otoci / Сјеверна Маријанска Острва	TR	Turska / Турска
MR	Mauritanija / Мауританија	TT	Trinidad i Tobago / Тринидад и Тобаго
MS	Montserrat / Монтсерат	TV	Tuvalu / Тувалу
MT	Malta / Малта	TW	Tajvan / Тајван
MU	Mauricijus / Маурицијус	TZ	Tanzanija / Танзанија
MV	Maldivi / Малдиви	UA	Ukrajina / Украјина
MW	Malavi / Малави	UG	Uganda / Уганда
MX	Meksiko / Мексико	US	SAD / САД
MY	Malezija / Малезија	OY	Urugvaj / Уругвај
MZ	Mozambik / Мозамбик	UZ	Uzbekistan / Узбекистан
NA	Namibija / Намибија	VA	Vatikan / Ватикан
NE	Niger / Нигер	VC	Sveti Vincent i Grenadini / Свети Винцент и Гренадини
NG	Nigerija / Нигерија	VE	Venezuela / Венезуела
NI	Nikaragva / Никарагва	VG	Britanski Djevičanski Otoci / Британска Дјевичанска Острва
NL	Nizozemska / Холандија	VN	Vijetnam / Вијетнам
NO	Norveška / Норвешка	VU	Vanuatu / Вануату
NP	Nepal / Непал	WO	Međunarodni ured Svjetske organizacije za intelektualno vlasništvo / Свјетска организација за интелектуалну својину
NR	Nauru / Науру	WS	Samoa / Самоа
NZ	Novi Zeland / Нови Зеланд	YE	Jemen / Јемен
OA	Afrička organizacija za intelektualno vlasništvo (OAPI) Афричка организација за интелектуалну својину (OAPI)	ZA	Južnoafrička Republika / Јужноафричка Република
OM	Oman / Оман	ZM	Zambija / Замбија
PA	Panama / Панама	ZW	Zimbabwe / Зимбабве
PE	Peru / Перу		
PG	Papuanska Nova Gvineja / Папуа Нова Гвинеја		
PH	Filipini / Филипини		
PK	Pakistan / Пакистан		

PATENTI
PATENTI
ПАТЕНТИ
PATENTS

PATENTI / PATENTI /ПАТЕНТИ

Međunarodni kodovi za identifikaciju bibliografskih podataka o patentima prema standardu *WIPO ST. 9. INID / Internationally agreed Numbers for the Identification of Data/*

Međunarodni kodovi za identifikaciju bibliografskih podataka o patentima prema standardu *WIPO ST. 9. INID / Internationally agreed Numbers for the Identification of Data/*

Међународни кодови за идентификацију библиографских података о патентима према стандарду *WIPO ST. 9. INID /Internationally agreed Numbers for the Identification of Data/*

- (11) Broj patenta / Broj patenta / Број патента
- (21) Broj prijave patenta / Broj prijave patenta / Број пријаве патента
- (22) Datum podnošenja prijave patenta / Datum podnošenja prijave patenta / Датум подношења пријаве патента
- (23) Podaci o izlaganju na izložbi / Podaci o izlaganju na izložbi / Подаци о излагању на изложби
- (26) Jezik objave / Jezik objave / Језик објаве
- (31) Broj prioritete prijave / Broj prioritete prijave / Број приоритетне пријаве
- (32) Datum podnošenja prioritete prijave / Datum podnošenja prioritete prijave / Датум подношења приоритетне пријаве
- (33) Kod države / Kod države / Код државе
- (43) Datum objave prijave patenta / Datum objave prijave patenta / Датум објаве пријаве патента
- (45) Datum objave patenta / Datum objave patenta / Датум објаве патента
- (51) Međunarodna klasifikacija patenata / Međunarodna klasifikacija patenata / Међународна класификација патената
- (54) Naziv pronalaska / Naziv izuma / Назив проналаска
- (57) Apstrakt / Sažetak / Апстракт
- (71) Podnosilac prijave / Podnositelj prijave / Подносилац пријаве
- (72) Pronalazač / Izumitelj / Проналазач
- (73) Nosilac patenta / Nositelj patenta / Носиоц патента
- (74) Predstavnik / Zastupnik / Заступник
- (75) Pronalazač koji je ujedno i podnosilac prijave / Izumitelj koji je ujedno i podnositelj prijave / Проналазач који је уједно и подносилац пријаве
- (86) Broj i datum podnošenja međunarodne (PCT) prijave / Broj i datum podnošenja međunarodne (PCT) prijave / Број и датум подношења међународне (PCT) пријаве
- (87) Broj i datum objave međunarodne (PCT) prijave / Broj i datum objave međunarodne (PCT) prijave / Број и датум објаве међународне (PCT) пријаве
- (96) Broj i datum evropske prijave / Broj i datum evropske prijave / Број и датум европске пријаве
- (97) Datum objave podataka o priznanju evropskog patenta u EPO-u / Datum objave podataka o priznanju evropskog patenta u EPO-u / Датум објаве података о признању европског патента у ЕРО-у

STRUKTURA REGISTRARSKOG BROJA PRIJAVE PATENTA
STRUKTURA REGISTRACIJSKOG BROJA PRIJAVE PATENTA
СТРУКТУРА РЕГИСТАРСКОГ БРОЈА ПРИЈАВЕ ПАТЕНТА

BA P 97 0001 A



Napomena: Nakon što Institut za intelektualno vlasništvo prizna patent slovna oznaka A se briše

Napomena: Nakon što Institut za intelektualno vlasništvo prizna patent slovna oznaka A se briše

Напомена: Након што институт за интелектуалну својину призна патент словна ознака А се брише

(21) **BAP173199A** (22) 2017-07-11

(43) 2019-06-30

(26) BS

(51) **E04B 1/04, E04B 1/12, E04B 1/16**(75) ČAMIĆ MAČKOVIĆ, Armina
Donji Ulišnjak b.b., 74250 Maglaj
BA(54) **ELEMENTI ZIDNE I STROPNE
KONSTRUKCIJE OD KREČNO
CELULOZNO CEMENTNE MASE**

(57)

Elementi zidne i stropne konstrukcije od krečno celulozno cementne mase su građevinski elementi proizvedeni u postupku prešanja i gdje se elementi zidne konstrukcije u međusobnoj kombinaciji slažu sistemom lego kocki u zidnu konstrukciju u postupku u kom se slaganjem formiraju vertikalni otvori cjevastog oblika manjeg precnika (e) i otvori većeg precnika (f) i gdje se nakon zidanja jednog sprata ili etaže u otvore manjeg precnika (e) uliva vezivo tečni sitnozrnasti malter a da se u otvore većeg precnika (f) na ugaonim i drugim za to predviđenim mjestima uvodi armaturno jezgro i svijez beton dok se u druge ili ostele otvore većeg precnika (f) unosi elektrofilterski pepeo kao termoizolator dok se stropni dio formira spajanjem nosivih T komada koji zajednički tvore kanalicu u koji se uvodi trostruko armaturno jezgro oblika rešetkastog nosača a da se stropni ulošci montiraju tako da se bočnim stranama oslanjaju na nosive gredice nakon čega slijedi armiranje ploče armaturnim mrežama i završno betoniranje i zidnih serklaza i nosivih gredica i ploče u cjelini.

Crtež 9.

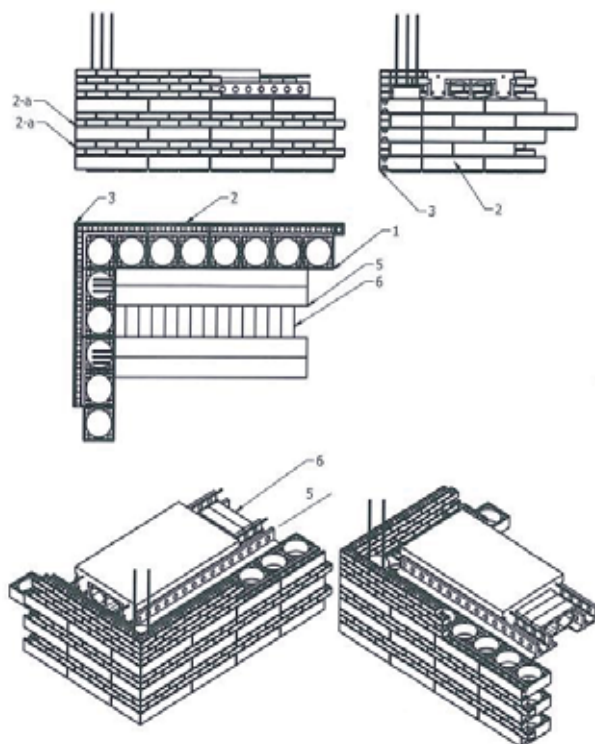

(21) **BAP173213A** (22) 2017-09-07

(43) 2019-06-30

(51) **F01D**

(75) STOJANOVIĆ, Velimir

Velino selo 142, 76313 Brodac

BA

(54) **TURBINA SA PROMJENJIVOM
GEOMETRIJOM KRETANJA LOPATICA**

(57)

Turbina rotira lopatice tako što se kreće između ploče A:B gdje, C.1. osovine prave promjenu okreta za 90° efekat eksploatacije 180° dok 180° bez otpora.

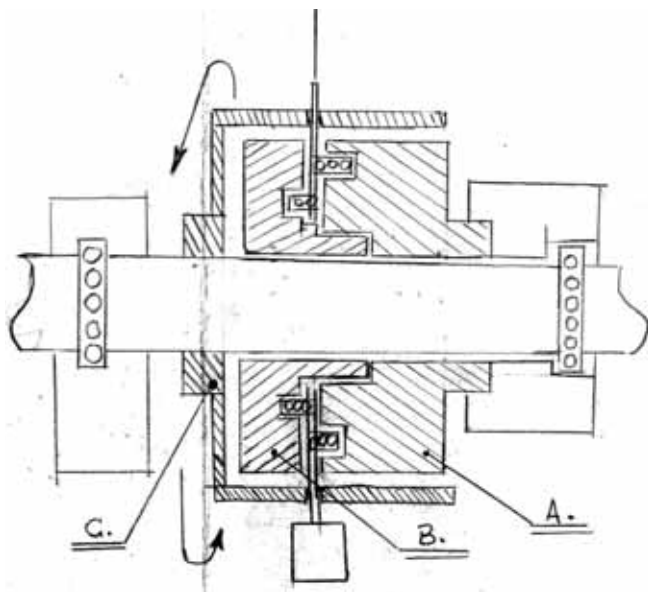
(21) **BAP173219A** (22) 2017-09-20

(43) 2019-06-30

(26) BS

(51) **C10B 43/00, C10B 43/02, C10B 43/08,
C1B 33/00, C10B 5/00**

(75) OSMANOVIĆ, Zehrudin

Kulina bana 6A/B, 75300 Lukavac

BA

(54) **UKLANJANJE DEPOZITA IZ KOKSNOG
PLINA U VERTIKALNIM CJEVODIMA
KOKSNIH BATERIJA**

(57)

U sistemima za proizvodnju koksa kao nusproizvod nastaje kokсни plin koji predstavlja višekomponentni sistem vodene pare, katranske pare, benzenskih ugljikovodonika, amonijaka, sumpor vodika, vodika, metana, ugljen dioksida, ugljen monoksid, kisika, C₁H₄, azotnih oksida i dr. Kokсни plin takvog sastava neophodno je podvrgnuti procesu separacije odnosno odstranjivanju primjesa da bi se mogao koristiti kao energent za proizvodnju električne struje ili kao povratni plin za kokсну bateriju. Nakon separacije, prisutne neseeparirane komponente u kokсном plinu prilikom transporta kroz cjevovod, pri odgovarajućim uvjetima stvaraju inkrustaciju koji sprečava normalno funkcioniranje sistema koksovanja.

Ovim patentnim rješenjem predviđena je instalacija mobilnog podsistema koji bi imao pristup svim koksnim baterijama za odstranjivanje inkrustacije u plinskim cjevovodima s odgovarajućim otapalom, i koji bi bio sastavni dio procesa za proizvodnju koksa.

(21) **BAP173225A** (22) 2017-11-10

(43) 2019-06-30

(51) **A63B 69/16, A63B 24/00, G06F 19/00**

(75) TEŠIĆ, Miroslav

Cara Dušana 52, 78220 Kotor Varoš
BA(54) **SAMO-NAPAJAJUĆI MJERAČ SNAGE
SMJEŠTEN U SREDNJEM POGONU
BICIKLA SA TROSTRUKIM ALARMOM,
NAMJENJEN ZA JEDINSTVENU
ANALIZU MIŠIĆA I POVEZIVANJE SA
STACIONARNIM BICIKLIMA**

(57)

Ovaj pronalazak se odnosi na princip rada i izvedbu preciznog samonapajajućeg mjerača snage sa funkcijom alarma smještenog u srednjem pogonu bicikla (0), princip rada i izvedbu samonapajajućeg mjerača snage smještenog u poluzi pedale bicikla (14), način analize različitih mišićnih grupa (28) na svakoj nozi posebno i princip povezivanja bicikla (29) sa stacionarnim biciklom (31) u svrhu razmjene biciklističih staza sa vjerodostojnom reprodukcijom otpora na pedali.

Ovaj pronalazak se odnosi na biciklizam, vježbanje, transfer i trgovinu trening programima i programima za oporavak od povrede putem pametnog telefona ili nekog drugog računarskog uređaja (30) uz pomoć kojeg svaki vozač bicikla ugradnjom senzorskog sklopa (0) i/ili (14), pomoću adekvatnog sistema za prenos podataka ugrađenog u čipu (5) i/ili (16) ili kablom mjeri, snima, obrađuje i šalje podatke o momentu sile, broju obrtaja, snazi i položaju pedale pametnom telefonu

(30). Ti podaci se obrađuju, arhiviraju, prikazuju korisniku sa mišićnom analizom (28) i kao takvi reprodukuju na kompatibilnom stacionarnom biciku (31).

Suština pronalaska je i u primjeni inovativnog senzorskog sklopa (0) i/ili (14), koji koriste već postojeće sisteme i čipove za prenos podataka (5) i/ili (16) da sa senzora prenose podatke do pametnog telefona ili drugog računarskog uređaja (30), gdje se na inovativan način ti podaci obrađuju, šalju, prikazuju i kao rezultat

obrade nastaje inovativna analiza mišićnih grupa na svakoj nozi pojedinačno (28), različite analize za napredak pri vježbanju ili napredak pri oporavku od povrede, različita upozorenja ili informacije o odnosu korištenja lijeve i desne noge prilikom vožnje bicikla gdje u slučaju nesrazmjerne upotrebe nogu slijede upozorenja i savjeti za korekciju putem zvučnika i displeja na pametnom telefonu (30). Ti prikupljeni podaci sa staze putem bicikla (29) mogu da se reprodukuju na stacionarnom biciku (31) sa vjerodostojnim otporom na pedalama.

Analiza pojedinih mišićnih grupa na nozi prema dijagramu (28) omogućena je isključivo preciznim očitavanjem i slanjem parametara senzorskih sklopova (0) i/ili (14) i adekvatnom softverskom obradom na pametnom telefonu ili drugom računarskom uređaju (30).

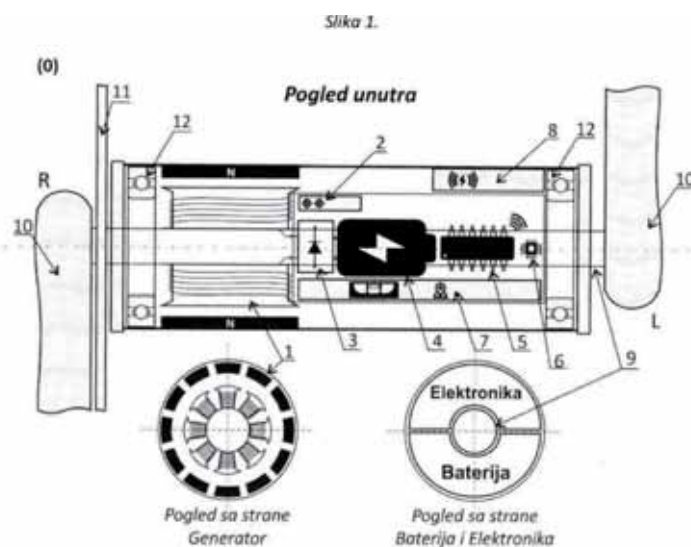

(21) **BAP173226A** (22) 2017-11-17

(43) 2019-06-30

(51) **A23N 1/02**(75) **BENKOVIĆ, Jože**

Marka Kraljevića 4, 78000 Banja Luka

BA

(54) **PROPUSNI MIKSER**

(57)

Propusni mikser je novo tehničko rješenje miksera, koje svojom konstrukcijom obezbjeđuje efektno razbijanje voća i povrća u kašu potrebnog kvaliteta.

Propusni mikser sastoji se iz: tijela (7, Sl.I), sklopa vratila (4), i elektromotora (8).

Osnovu konstrukcije čine četiri noža postavljena na glavi noževa koja je učvršćena za vratilo. Vratilo je pomoću čaure (6) spojeno sa vratilom elektromotora od koga dobija pogon. Noževi su dvostrani i izmenljivi. Punjenje miksera vrši se kroz koš (5) u kome je postavljen poklopac sa rampom koja obezbeđuje punjenje miksera samo kad radi elektromotor. Sa donje strane tijela je učvršćena propusna ploča 2, kroz koju se kaša od obrađenog povrća i voća potiskuje i sliva u prihvatnu posudu.

Mikser je otimalnih gabarita tako da ga mogu prenositi dvije osobe i postavljati na prihvatne posude, a prevoženje vršiti putničkim vozilom.

Opsluživanje i održavanje propusnog miksera je jednostavno i bezbjedno.

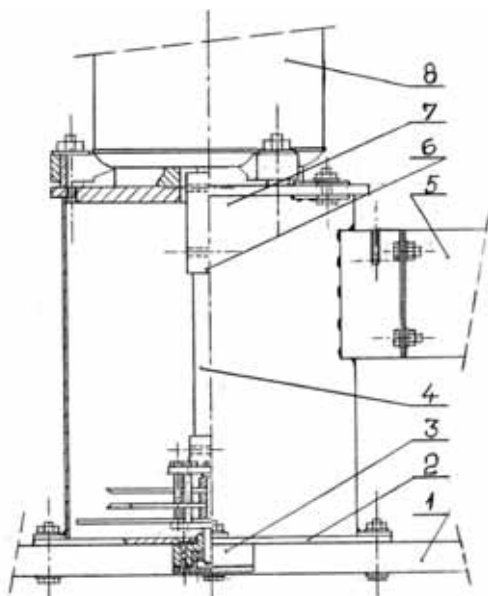
(21) **BAP173228A** (22) 2017-11-30

(43) 2019-06-30

(31) 62/086,977 (32) 2014-12-03 (33) US

62/088,478 2014-12-05 US

62/153,872 2015-04-28 US

62/173,782 2015-06-10 US

62/218,728 2015-09-15 US

(86) PCT/US2015/063595 2015-12-03

(87) WO/2016/090077 2016-06-09

(51) **G01N 33/00 (2006.01), A61K 38/00 (2006.01)**(71) **CELGENE CORPORATION**

86 Morris Avenue Summit, NJ 07901

US

ACCELERON PHARMA INC.

128 Sidney Street Cambridge, MA 02139

US

(72) **ATTIE, Kenneth, M.**

ROVALDI, Christopher

(54) **ANTAGONISTI AKTIVIN-ACTRII I UPOTREBA ZA LEČENJE ANEMIJE**

(57)

Ovde su opisane metode lečenja subjekata obolelih od anemije, anemije koja zahteva transfuziju RBC, koji su pod malim ili srednjim-1-rizikom oboljevanja od mijelodisplastičnih sindroma (MDS), i/ili neproliferativne hronične mijelomonocitne leukemije (CMML) kod bilo kog sisara, pri čemu metode obuhvataju davanju inhibitora signalizacije Aktivin-ActRII subjektu kojem je lečenje potrebno.

(21) **BAP173230A** (22) 2017-12-12

(43) 2019-06-30

(26) BS

(51) **C08B 37/08**(75) SERDAREVIĆ, Nafija
Ismeta Mujezinovića 10, 71000 Sarajevo
BA(54) **POSTUPAK ODREĐIVANJA
MUKOPOLISAHARIDA
(GLUKOZAMINOGLIKANA) U URINU**

(57)

Opisani pronalazak se se odnosi na postupak određivanja mukopolisaharida u urinu odnosno prisutnog dermatan-sulfata i heparan-sulfata koji se primjenjuje u laboratorijskoj medicini za dijagnostiku Hurlerovog sindroma odnosno Scheie sindroma. Metoda ima dobru osjetljivost i specifičnost za određivanje mukopolisaharida u urinu. Navedena metoda ima mogućost da se odredi koncentracija mukopolisaharida u urinu od 1,97 mg/mmol kreatinina i više. Referentna vrijednost mukopolisaharida u urinu je 6,5–31 mg/mmol kreatinina. Analiza određivanja mukopolisaharida u urinu je je koristan i neinvanzivan dijagnostički postupak praćenja smanjenja enzimske aktivnosti α -L-iduronohidrolaze odnosno povećaja izlučivanja dermatan-sulfata i heparan sulfata u urinu.

(21) **BAP173231A** (22) 2017-12-19

(43) 2019-06-30

(51) **E03F 1/00 (2006.01), E03F 5/042
(2006.01)**(71) BOSSIN d.o.o. Mostar
Ortiješ bb, 88000 Mostar
BA
TEGRAD d.o.o.
Plavilo 86a, 88344 Drinovci, Grude
BA(72) BOŠNJAK, Ante
Jasenica 55, 88000 Mostar
BA
GLAVAŠ, Iko
Plavilo 86a, 88344 Drinovci, Grude
BA(54) **A-B-PLAST LINIJSKI SLIVNIK**

(57)

A-B-PLAST linijski slivnik predstavlja novi koncept za prikupljanje i zbrinjavanje parternih oborinskih voda. A-B-PLAST linijski slivnik je kompaktna monolitna armirano-betonska struktura. Prednost u odnosu na postojeće, uobičajene, konstrukcije linijskih slivnika je u tome da u sistemu nema gubitaka vode koju treba odvesti do separatora. Koncept A-B-PLAST linijskog slivnika je veoma fleksibilan u pogledu kapaciteta odvodnje, nosivosti, kao i vizualnog izgleda. Stanje tehnike u proizvodnji proizvoda od betona je takvo da se veoma uspješno, uz relativno malu cijenu koštanja, može proizvesti zamišljeni proizvod. Vizualno je ovaj proizvod lako uklopiv uz različite građevinske materijale, beton, kamen, asfalt...Ekološki, A-B-PLAST linijski slivnik daje garanciju da će parterna, kontaminirana, voda pouzdano bez rasipanja, biti dovedena do separatora, tako da oborinska voda prečišćena odlazi u recipijent.



(21) **BAP183235A** (22) 2017-12-27

(43) 2019-06-30

(51) **G01K**

(75) PETROVIĆ, Pero

Masarikova 4, 78000 Banjaluka

BA

(54) **POSTUPAK MJERENJA UTROŠKA
TOPLOTNE ENERGIJE POJEDINAČNIH
POTROŠAČA KOJI SE SNABDIJEVAJU
SA ISTOG IZVORA**

(57)

Problem mjerenja utroška toplotne energije više potrošača, koji se toplotnom energijom snadbijevaju sa zajedničkog toplotnog izvora, se rješava smanjenjem broja senzora za registrovanje temperature polazne vode i zamjenom računskih jedinica za svakog pojedinačnog potrošača zajedničkom elektronskom jedinicom. Time se smanjuju troškovi ugradnje i održavanja setova za mjerenje utrošene toplotne energije. Njihovom ugradnjom se pojednostavljuje postupak očitavanja utrošene toplotne energije pojedinačnih potrošača koji se toplotnom energijom snadbijevaju sa zajedničkog toplotnog izvora.

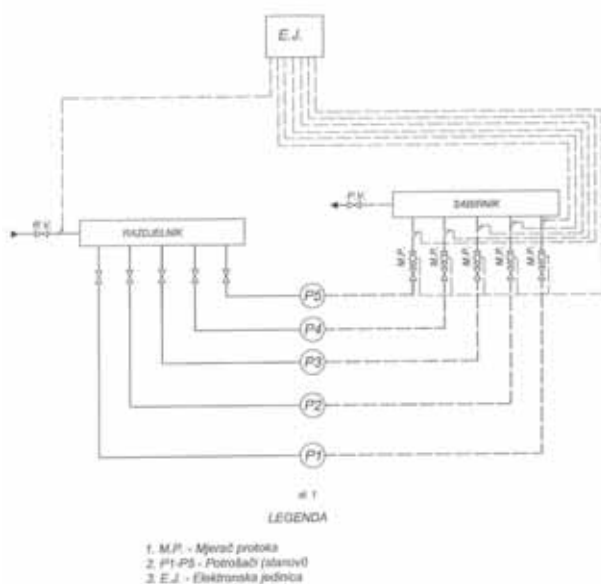

**INDEKS PREMA RASTUĆEM BROJU PRIJAVE PATENATA
INDEKS PREMA RASTUĆEM BROJU PRIJAVE PATENATA
ИНДЕКС ПРЕМА РАСТУЋЕМ БРОЈУ ПРИЈАВЕ ПАТЕНАТА**

**REGISTARSKI BROJ PRIJAVE PATENATA
REGISTRACIJSKI BROJ PRIJAVE PATENATA
РЕГИСТАРСКИ БРОЈ ПРИЈАВЕ ПАТЕНАТА**

**BAR173199A
BAR173213A
BAR173219A
BAR173225A
BAR173226A
BAR173228A
BAR173230A
BAR173231A
BAR183235A**

INDEKS PREMA MKP- INDEKS PREMA MKP- ИНДЕКС ПРЕМА МКП

KLASIFIKACIJSKA OZNAKA PRIJAVE
PATENATA PREMA MKP

REGISTARSKI BROJ
PRIJAVE PATENATA

KLASIFIKACIJSKA OZNAKA PRIJAVE
PATENATA PREMA MKP

REGISTRACIJSKI BROJ
PRIJAVE PATENATA

КЛАСИФИКАЦИЈСКА ОЗНАКА ПРИЈАВЕ
ПАТЕНАТА ПРЕМА МКП

РЕГИСТАРСКИ БРОЈ
ПРИЈАВЕ ПАТЕНАТА

A23N 1/02	BAP173226A
A61K 38/00	BAP173228A
A63B 24/00	BAP173225A
A63B 69/16	BAP173225A
C08B 37/08	BAP173230A
C10B 43/00	BAP173219A
C10B 43/02	BAP173219A
C10B 43/08	BAP173219A
C10B 5/00	BAP173219A
C1B 33/00	BAP173219A
E03F 1/00	BAP173231A
E03F 5/042	BAP173231A
E04B 1/04	BAP173199A
E04B 1/12	BAP173199A
E04B 1/16	BAP173199A
F01D	BAP173213A
G01K	BAP183235A
G01N 33/00	BAP173228A
G06F 19/00	BAP173225A

**INDEKS PREMA NOSIOCIМА PRIЈAVE PATENTA
INDEKS PREMA NOSITELJIMA PRIЈAVE PATENTA
ИНДЕКС ПРЕМА НОСИОЦИМА ПРИЈАЈВЕ ПАТЕНТА**

ACCELERON PHARMA INC.	BAP173228A
BENKOVIĆ, Jože	BAP173226A
BOSSIN d.o.o. Mostar	BAP173231A
CELGENE CORPORATION	BAP173228A
ČAMIĆ MAČKOVIĆ, Armina	BAP173199A
OSMANOVIĆ, Zehrudin	BAP173219A
PETROVIĆ, Pero	BAP183235A
SERDAREVIĆ, Nafija	BAP173230A
STOJANOVIĆ, Velimir	BAP173213A
TEGRAD d.o.o.	BAP173231A
TEŠIĆ, Miroslav	BAP173225A

DODJELJEN KONSENZUALNI PATENT
DODJELJEN KONSENZUALNI PATENT
ДОДЈЕЉЕН КОНСЕНЗУАЛНИ ПАТЕНТ

(11) **BAP163122**

(21) BAP163122A (22) 2016-03-08

(26) BS

(51) **H05B 3/34**

(75) ALIĆ, Fikret
Hajrudina Mešića 117, 75207 Tuzla
BA

(54) **ADAPTIVNI TOPLINSKI IZVOR**

(57)

Adaptivni toplinski izvor po ovom zahtjevu, naznačen time, da je sastavljen od metaliziranog nemetalnog elementa, električnih kontakata i nemetalnog profilisanog kućišta koje omogućava da usljed vanjskog opterećenja ili vanjskim magnetnim dejstvom na isto dolazi do proticanje električne struje kroz metalizirani nemetalni element.

(11) **BAP163157**

(21) BAP163157A (22) 2016-10-13

(26) BS

(51) **C06B**

(75) MURTIĆ, Nedžib
Vukovići 16, 71240 Hadžići
BA

(54) **EKSPLOZIVNO REAKTIVNA NAPRAVA**

(57)

1. Eksplozivno reaktivna naprava naznačen je time da se sastoji iz tri skupa komponenti, prvi skup komponenti je olovna cijev oblika epruvete koja je šuplja sa jedne strane, radioaktivna supstancija, gama zrake; drugi skup komponenti elektromagnet pozitivnog naboja, pozitivna anoda, vazduh kiseonik, azot; treći skup komponenti olovna obloga, elektromotor.

Broj ostalih patentnih zahtjeva: 20

Broj ostalih patentnih zahtjeva: 8

**OBJAVA PROŠIRENIH EVROPSKIH PATENATA UPISANIH U REGISTAR PATENATA
OBJAVA PROŠIRENIH EUROPSKIH PATENATA UPISANIH U REGISTAR PATENATA
OBJAVA ПРОШИРЕНИХ ЕВРОПСКИХ ПАТЕНАТА УПИСАНИХ У РЕГИСТАР ПАТЕНАТА**

(11) **BA/EP2895174**

(21) **E02691** (22) 2018-03-12

(26) HR

(31) 201261700422 P (32) 2012-09-13 (33) US
201361767387 P 2013-02-21 US

(96) 13837571.2 2013-09-13

(97) 2015-07-22

(51) **C07D 417/12** , **A61K 31/517** ,
A61P 29/00

(73) GlaxoSmithKline Intellectual Property
Development Limited
980 Great West Road Brentford Middlesex
TW8 9GS
GB

(72) CASILLAS, Linda N.
1250 South Collegeville Road Collegeville,
PA 19426
US
HAILE, Pamela A.
1250 South Collegeville Road Collegeville,
PA 19426
US
MARQUIS, Robert W. Jr.
1250 South Collegeville Road Collegeville,
PA 19426
US
WANG, Gren
1250 South Collegeville Road Collegeville,
PA 19426
US

(74) "INTELBIRO" d.o.o.
M.H. Uskufije 3, 71000 Sarajevo
BA

(54) **PREDLIJEKOVI INHIBITORA
AMINOKINAZOLINSKE KINAZE**

(57)

Spoj, **naznačen time** što je 2-((4-(benzo[d]tiazol-5-ilamino)-6-(*terc*-butilsulfonil)kinazolin-7-il)oksi)etil-dihidrogenfosfat, formule:

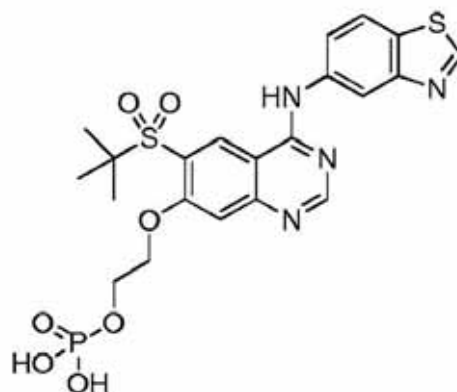

ili njegova farmaceutski prihvatljiva sol, ili njezin hidrat.

Broj ostalih patentnih zahtjeva: 10

(11) **BA/EP3092227**(21) **E02903** (22) 2018-10-10

(26) HR

(31) CH01252014 (32) 2014-01-09 (33) IN
(96) 15703314.3 2015-01-06

(97) 2016-11-16

(51) **C07D 401/14** , **C07D 413/14** ,
C07D 413/04 , **A61K 31/536** ,
A61K 31/498 , **A61P 37/00** , **A61P**
29/00 , **A61P 35/00**(73) ORION CORPORATION
Orionintie 1 02200 Espoo
FI(72) SAMAJDAR, Susanta
Flat R801 H. M Tambourine Jaraganahalli
J.P. Nagar 6th Phase Bangalore 560078
IN
ABBINENI, Chandrasekhar
H. No: 15-21-48/14/G-3 Sri Sai Datta
Enclave Balaji Nagar Kukatpally Telangana
Hyderabad 500072
IN
SASMAL, Sanjita
2B-706 SMR Vinay City Bollaram Road
Miyapur Telangana Hyderabad 560049
IN
HOSAHALLI, Subramanya
A-103 Temple Meadows No:3 27th Cross
Banashankari II Stage Bangalore 560070
IN(74) "INTELBIRO" d.o.o.
M.H. Uskufije 3, 71000 Sarajevo
BA(54) **BICIKLIČKI HETEROCIKLIČKI DERIVATI
KAO INHIBITORI BROMODOMENE**

(57)

Spoj koji ima formulu (I):

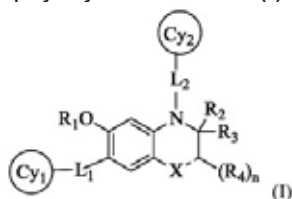

Broj ostalih patentnih zahtjeva: 17

ili je njegova farmaceutski prihvatljiva sol ili farmaceutski prihvatljivi stereoizomer; naznačen time, što isprekidana crta [---] predstavlja jednostruku ili

dvostruku vezu;

X je odabran iz C, C(O), N ili O; naznačeno time, što su C i N supstituirani s jednim ili više R₅ radi postizanja željenih zahtjeva valencije;L₁ je direktna veza ili spona odabrana iz -NH-, -NHC(O)- ili -NHS(O)₂-;L₂ je spona odabrana iz -(CHR₆)_n-, -C(O)- ili -S(O)₂-;Cy₁ je opcionalno supstituiran monocikličkim prstenom s 5-6 članova koji sadrži 1-4 heteroatoma/heterogrupe zasebno odabrane iz N, NH, O ili -C(O)-; naznačeno time, što je opcionalni supstituent pri svakom pojavljivanju zasebno odabran iz jednog ili više R₇;Cy₂ je opcionalno supstituiran monocikličkim ili bicikličkim prstenom s 4-12 članova koji sadrži 0-3 heteroatoma/grupe zasebno odabrane iz N, NH, O ili S; naznačeno time, što je opcionalni supstituent pri svakom pojavljivanju zasebno odabran iz jednog ili više R₈;R₁ je odabran iz vodika, alkila, alkenila, haloalkila, hidroksialkila, alkoksialkila, aminoalkila, heterociklila ili heterociklilalkila;R₂ i R₃ su zasebno vodik, alkil ili zajedno formiraju okso grupu;R₄ je pri svakom pojavljivanju zasebno odabran iz vodika, alkila, cikloalkila, cijanoalkila, hidroksialkila ili opcionalno supstituiran haloalkilom; naznačen time, što je opcionalni supstituent jedan ili više hidroksila;R₅ je pri svakom pojavljivanju zasebno odabran iz vodika, alkila, haloalkila, cikloalkila ili cijano;R₆ je vodik ili alkil;R₇ je odabran iz alkila, hidroksija ili cikloalkila;R₈ je odabran iz alkila, alkoksija, amino, cijano, halogena, haloalkila, hidroksija, -C(O)alkila ili je opcionalno supstituirani heterociklil; naznačen time, što je opcionalni supstituent odabran iz jednog ili više alkila ili hidroksija; i

n je cijeli broj odabran iz 1 ili 2.

(11) **BA/EP2694484**(21) **E02904** (22) 2018-10-11

(26) HR

(31) 11161595 (32) 2011-04-08 (33) EP
(96) 12712666.2 2012-04-10

(97) 2014-02-12

(51) **C07D 239/48** , **C07D 401/12** ,
C07D 403/12 , **C07D 405/12** ,
C07D 413/12 , **C07D 471/04** ,
A61K 31/505 , **A61K 31/506**(73) Janssen Sciences Ireland UC
Eastgate Village, Eastgate Little Island,
County Cork
IE(72) MC GOWAN, David
De Biolleylaan 80 B-1150 Brussel
BE
RABOISSON, Pierre Jean-Marie Bernard
Rue Jolie 3 B-1331 Rosieres
BE
EMBRECHTS, Werner
Bremstraat 7 B-2340 Beerse
BE
JONCKERS, Tim Hugo Maria
Bollostraat 2a B-2220 Heist-op-den-Berg
BE
LAST, Stefaan Julien
Crauwelshoeve 59 B-2547 Lint
BE
PIETERS, Serge Maria Aloysius
Pizarrostraat 2 NL-4562 AR Hulst
NL
VLACH, Jaromir
144 Impasse de l'Orchidée F-74800 La
Roche sur Foron
FR(74) "INTELBIRO" d.o.o.
M.H. Uskufije 3, 71000 Sarajevo
BA(54) **DERIVATI PIRIMIDINA ZA LIJEČENJE
VIRUSNIH INFEKCIJA**

(57)

Spoj formulom (I)

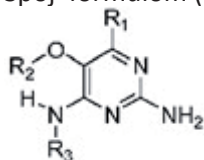

ili njegova farmaceutski prihvatljiva sol, tautomer(i), solvat ili polimorf, naznačen time što

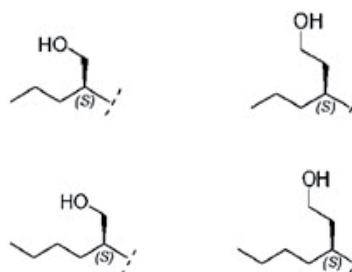
R₁ je vodik, C₁₋₄ alkil, ciklopropil ili C₁₋₆ alkoksi, halogen, hidroksil, trifluorometil,R₂ je C₁₋₈ alkil, (C₁₋₄)alkoksi-(C₁₋₄)alkil, C₃₋₇ cikloalkil, C₄₋₇ heterocikal, aromatski, biciklički heterocikal, arilalkil, heteroaril, heteroarilalkil od kojih je svaki proizvoljno supstituiran s jednim ili višesupstituenata koji su neovisno odabrani iz niza koji čine halogen, hidroksil, amino, C₁₋₆ alkil, di-(C₁₋₆) alkilamino, C₁₋₆ alkilamino, C₁₋₆ alkil, C₁₋₆ alkoksi, C₃₋₆ cikloalkil, karboksilna kiselina, karboksilni ester, karboksilni amid, heterocikl, aril, alkenil, alkinil, arilalkil, heteroaril, heteroarilalkil, nitril,R₃ je C₄₋₈ alkil supstituiran s hidroksilom odabranim iz skupine koju čine

Broj ostalih patentnih zahtjeva: 6

(11) **BA/EP3025729**(21) **E02907** (22) 2018-10-16

(26) HR

(31) 309957 P (32) 2010-03-03 (33) US
(96) 15178026.9 2011-03-01

(97) 2016-06-01

(51) **A61K 39/395** , **A61P 25/28** ,
C07K 16/18(73) Glaxo Group Limited
980 Great West Road Brentford, Middlesex
TW8 9GS
GB(72) BHINDER, Tejinder Kaur
GlaxoSmithKline Gunnels Wood Road
Stevenage, Hertfordshire SG1 2NY
GB
FORD, Susannah Karen
GlaxoSmithKline Gunnels Wood Road
Stevenage, Hertfordshire SG1 2NY
GB
GERMASCHEWSKI, Volker
GlaxoSmithKline Gunnels Wood Road
Stevenage, Hertfordshire SG1 2NY
GB
LEWIS, Alan Peter
GlaxoSmithKline Gunnels Wood Road
Stevenage, Hertfordshire SG1 2NY
GB
PEPYS, Mark Brian
Pentraxin Therapeutics Ltd UCL Business
PLC Network Building 97 Tottenham Court
Road London, W1T 4TP
GB(74) "INTELBIRO" d.o.o.
M.H. Uskufije 3, 71000 Sarajevo
BA(54) **PROTEINI KOJI SE VEŽU NA ANTIGENE,
SPECIFIČNI ZA KOMPONENTU P
SERUMSKOG AMILOIDA**(57)
Rekombinantna transformirana, transficirana ili
transduciran stanica domaćin, **naznačena time** što
sadrži prvi vektor, koji kodira laki lanac, i drugi vektor,
koji kodira teški lanac protutijela, gdje protutijelo ima
varijabilno područje lakog lanca sa SEQ ID NO: 35,
varijabilno područje teškog lanca sa SEQ ID NO:
28, te gdje protutijelo sadrži konstantnu domenu
ljudskog IgG1 ili IgG3.

Broj ostalih patentnih zahtjeva: 8

(11) **BA/EP2734186**(21) **E02909** (22) 2018-10-16

(26) HR

(31) 201161510624 P (32) 2011-07-22 (33) US
(96) 12740119.8 2012-07-19

(97) 2014-05-28

(51) **A61K 9/00** , **A61K 31/522** , **A61P**
11/06 , **A61P 37/08**(73) GlaxoSmithKline LLC
251 Little Falls Drive Wilmington, DE 19808
US(72) AMBERY, Claire Louise
GlaxoSmithKline Stockley Park West
Uxbridge Middlesex UB11 1BT
GB
EDWARDS, Christopher David
GlaxoSmithKline Gunnels Wood Road
Stevenage Hertfordshire SG1 2NY
GB(74) "INTELBIRO" d.o.o.
M.H. Uskufije 3, 71000 Sarajevo
BA(54) **PRIPRAVAK**

(57)

Spoj (I)

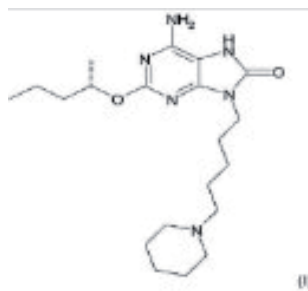
ili njegova farmaceutski prihvatljiva sol, namijenjen
upotrebi u liječenju alergijskih bolesti i drugih upalnih
stanja, primjerice alergijskog rinitisa i alergijske astme,
naznačen time što se 20 ng Spoja (I) primjenjuje kod
čovjeka kojem je to potrebno jednom tjedno.

Broj ostalih patentnih zahtjeva: 0

(11) **BA/EP3007557**

(21) **E02910** (22) 2018-10-16

(26) SR

(31) 201361833258 P (32) 2013-06-10 (33) US

(96) 14811683.3 2014-06-10

(97) 2016-04-20

(51) **A01N 43/04** , **C07H 15/24**

(73) The Trustees Of The University Of

Pennsylvania

3160 Chestnut Street, Suite 200

Philadelphia, PA 19104-6283

US

The Scripps Research Institute

10550 North Torrey Pines Road La Jolla,

CA 92037

US

(72) CHRISTOFIDOU-SOLOMIDOU, Melpo

7017 Windswept Lane Eagleville, PA 19403

US

NICOLAOU, Kyriacos C.

9625 Blackgold Road La Jolla, CA 92037

US

VALIULIN, Roman A.

275 13th St 1105 Atlanta, GA 30309

US

SIMMONS, Nicholas

1622 West Webster Houston, TX 77019

US

HERETSCH, Philipp M.

2020 Texas Avenue 1428 Houston, TX

77003

US

(74) "INTELBIRO" d.o.o.

M.H. Uskufije 3, 71000 Sarajevo

BA

(54) **PRIPREMA (S,S)-SEKOIZOLARICIREZINOL DIGLUKOZIDA I (R,R)-SEKOIZOLARICIREZINOL DIGLUKOZIDA**

(57)

Postupak za pripremu jedinjenja formule ((S,S)-SDG-1) ili jedinjenja formule (R,R)-SDG-2

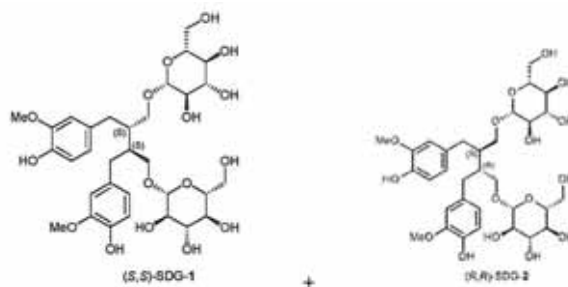

pri čemu se postupak sastoji od:

(a) dovođenja u reakciju jedinjenja formule (4)

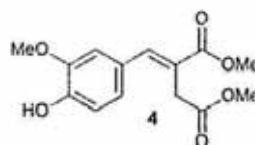

sa vanilinom putem Stobbe-ove reakcije kondenzacije, posle čega sledi reakcija esterifikacije u svrhu dobijanja jedinjenja formule (5)

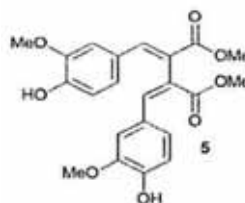

(b) dovođenja u reakciju jedinjenja formule (5) sa redukcionim sredstvom u svrhu dobijanja jedinjenja formule (S1)

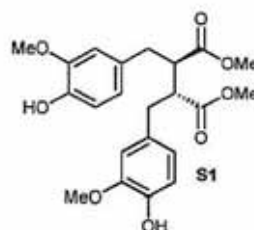

gde je, opciono, pomenuto redukciono sredstvo H₂ i Pd/C;

(c) dovođenja u reakciju jedinjenja formule (S1) sa benzilacionim sredstvom u svrhu dobijanja jedinjenja formule (S2)

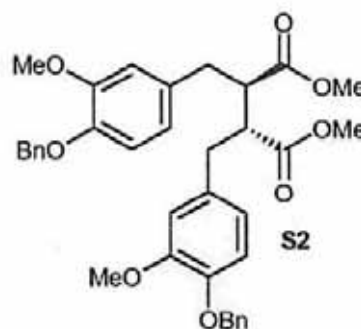

gde je, opciono, pomenuto benzilaciono sredstvo BnBr i NaH;
 (d) dovođenja u reakciju jedinjenja formule (S2) sa redukcionim sredstvom u svrhu dobijanja jedinjenja formule (6)

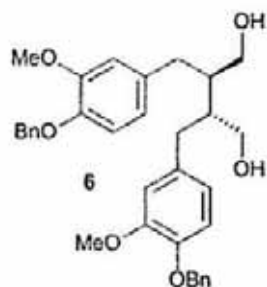

gde je, opciono, pomenuto redukciono sredstvo litijum aluminijum hidrid (LAH) u THF-u;
 (e) dovođenja u reakciju jedinjenja formule (6) sa jedinjenjem formule (7)

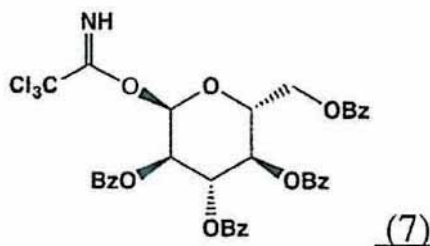

u svrhu dobijanja jedinjenja ((S,S)-S3) ili jedinjenja formule ((R,R)-S4), respektivno,

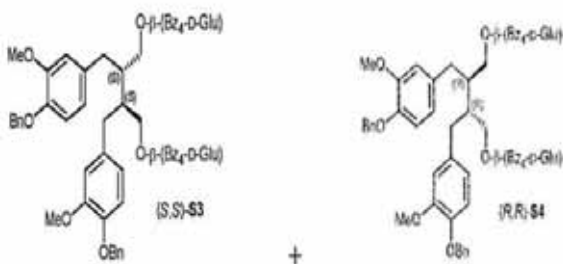

(f) rastvaranja benzil etara jedinjenja formule ((S,S)-S3) i benzil etara jedinjenja formule ((R,R)-S4), posle čega sledi postupak razdvajanja u svrhu dobijanja jedinjenja formule ((S,S)-8) ili jedinjenja formule ((R,R)-9), respektivno,

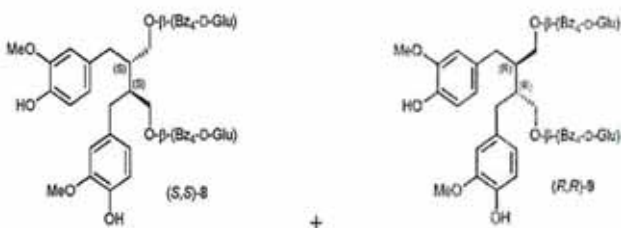

(g) otklanjanje zaštite iz jedinjenja formule ((S,S)-8) ili jedinjenja formule ((R,R)-9) u svrhu dobijanja jedinjenja formule ((S,S)-SDG-1) ili jedinjenja formule ((R,R)-SDG-2), respektivno.

Broj ostalih patentnih zahtjeva: 9

(11) **BA/EP3067417**

(21) **E02930** (22) 2018-10-24

(26) HR

(31) 187601 P (32) 2009-06-16 (33) US
 (96) 16166278.8 2010-06-16

(97) 2016-09-14

(51) **C12N 7/02**

(73) Genzyme Corporation
 50 Binney Street Cambridge, MA 02142
 US

(72) SHELDON, Paulene McLean Quigley
 2339 Fairview Avenue E H Seattle, WA
 98102
 US
 GAGNON, Peter S.
 240 Avenida Vista Montana 7F San
 Clemente, CA 92672
 US
 NICHOLS, Gina
 9021 Cascadia Anenue Everett, WA 98208
 US
 THORNE, Barbara A.
 3626 - 223rd Avenue SE Sammamish, WA
 98075
 US

(74) "INTELBIRO" d.o.o.
 M.H. Uskufije 3, 71000 Sarajevo
 BA

(54) **POBOLJŠANI POSTUPCI ZA
 PROČIŠĆAVANJE REKOMBINANTNIH
 AAV VEKTORA**

(57)

1. Postupak za izoliranje populacije čestica rekombinantnog adeno-povezanog virusa (rAAV) od procesnih nečistoća u dolaznoj struji, naznačen time

što sadrži slijedeće korake:

- (a) dovođenje u kontakt dolazne struje koja sadrži čestice rAAV s medijem za hidrofobnu interakcijsku kromatografiju (HIC) u puferu visoke koncentracije soli, pri čemu pufer visoke koncentracije soli sadrži između 0.5M i 2.0M citrata, pri čemu se čestice rAAV i procesne nečistoće vežu na HIC medij; i
- (b) eluiranje čestica rAAV vezanih na HIC medij s puferom srednje koncentracije, pri čemu pufer srednje koncentracije soli sadrži manje od 0.5M citrata.

Jedinjenje 1 ima strukturu:

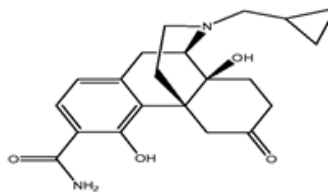

Broj ostalih patentnih zahtjeva: 11

Broj ostalih patentnih zahtjeva: 9

(11) **BA/EP3153171**

(21) **E02957** (22) 2018-11-20

(26) SR

(31)201161576233 P(32)2011-12-15 (33)US

(96) 16201359.3 2012-12-14

(97) 2017-04-12

(51) **A61K 31/485** , **A61K 45/06** ,
A61P 25/24

(73) Alkermes Pharma Ireland Limited
Connaught House 1 Burlington Road
Dublin 4
IE

(72) DEAVER, Daniel
4 Maple Brook Lane Franklin, MA
Massachusetts 02038
US
EHRICH, Elliott
288 Marlborough St Unit 2 Boston, MA
Massachusetts 02116
US

(74) "INTELBIRO" d.o.o.
M.H. Uskufije 3, 71000 Sarajevo
BA

(54) **SAMIDORFAN (ALKS 33) U
KOMBINACIJI SA BUPRENORFINOM ZA
LEČENJE DEPRESIVNIH POREMEĆAJA**

(57)

Supstanca koja obuhvata 1:1 maseni odnos buprenorfina prema Jedinjenju 1, pri čemu

(11) **BA/EP2276493**

(21) **E02969** (22) 2018-12-04

(26) SR

(31) 111269 P (32) 2008-11-04 (33) US
46342 P 2008-04-18 US

(96) 09732992.4 2009-04-20

(97) 2011-01-26

(51) **A61K 31/56** , **C07J 63/00** , **A61P 25/28** , **A61P 35/00**

(73) Reata Pharmaceuticals, Inc.
2801 Gateway Drive, Suite 150 Irving, TX
75063
US

(72) ANDERSON, Eric
602 Nicholas Ct. Southlake, TX 76092
US
JIANG, Xin
920 Mill Trail Coppell TX 75019
US
VISNICK, Melean
330 E. Las Colinas Blvd., Unit 428 Irving TX
75039
US

(74) Dragan Mićunović
Branilaca Sarajeva 10, 71000 Sarajevo
BA

(54) **ANTIOXIDANTNI MODULATORI
INFLAMACIJE: DERIVATI OLEANOLIČKE
KISELINE SA AMINO I DRUGIM
MODIFIKACIJAMA NA C-17**

(57)

1. Jedinjenje formule:

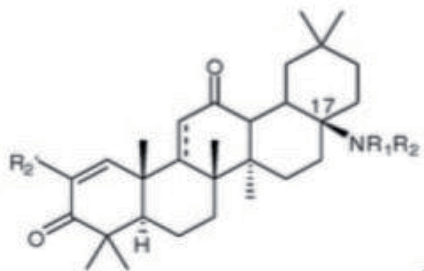

gde:

R2' je:

cijano, hidroksi, halo ili amino; ili fluoroalkil(C<8), alkoksi(C<8), ariloksi(C<8), aciloksi(C<8), alkilamino(C<8), arilamino(C<8), amido(C<8) ili supstituisana verzija bilo koje od ovih grupa;

R1 i R2 su nezavisno:

vodonik; ili alkil(C<12), alkenil(C<12), alkinil(C<12), aril(C<12), aralkil(C<12), heteroaril(C<12), heteroaralkil(C<12), acil(C<12), alkilsulfonil, alkenilsulfonil(C<12), alkinilsulfonil(C<12), arilsulfonil(C<12), aralkilsulfonil(C<12), heteroarilsulfonil(C<12), heteroaralkilsulfonil(C<12) ili supstituisana verzija bilo koje od ovih grupa;

u čemu: "alkil" je nearomatična monovalentna grupa sa zasićenim ugljenikovim atomom kao tačkom vezivanja, linearna ili razgranata, ciklo, ciklična ili aciklična struktura, bez dvostrukih ili trostrukih veza ugljenik-ugljenik, a bez drugih atoma osim ugljenika i vodonika;

"supstituisani alkil" je nearomatska monovalentna grupa sa zasićenim ugljenikovim atomom kao tačkom vezivanja, linearna ili razgranata, ciklo, ciklična ili aciklična struktura, bez dvostrukih ili trostrukih veza ugljenik-ugljenik i najmanje jedan atom nezavisno odabran iz grupe koju čine N, O, F, Cl, Br, I, Si, P i S;

"alkenil" je monovalentna grupa sa nearomatskim ugljenikovim atomom kao tačkom vezivanja, linearna ili razgranata, ciklo, ciklična ili aciklična struktura, bar jedna nearomatična dvostruka veza ugljenik-ugljenik, bez trojnih veza ugljenik-ugljenik i bez drugog atoma osim ugljenika i

vodonika;

"supstituisani alkenil" je monovalentna grupa sa nearomatskim ugljenikovim atomom kao tačkom vezivanja, najmanje jedna nearomatična dvostruka veza ugljenik-ugljenik, netrostruka veza ugljenik-ugljenik, linearna ili razgranata, ciklo, ciklična ili aciklična struktura, i najmanje jedan atom nezavisno odabran iz grupe koju čine N, O, F, Cl, Br, I, Si, P i S;

"alkinil" je monovalentna grupa sa nearomatskim ugljenikovim atomom kao tačkom vezivanja, linearnom ili razgranatom, ciklo, cikličnom ili acikličnom strukturom, najmanje jednom ugljenik-ugljenik trostrukom vezom, a bez drugog atoma osim ugljenika i vodonika;

"supstituisani alkinil" je monovalentna grupa sa nearomatskim ugljenikovim atomom kao tačkom vezivanja i najmanje jednom ugljenikom-ugljenikom trostrukom vezom, linearnim ili razgranatom, ciklo, ciklična ili aciklična struktura i najmanje jedan atom nezavisno izabran iz grupe koja sadrži N, O, F, Cl, Br, I, Si, P i S;

"acil" je monovalentna grupa sa ugljenikovim atomom karbonilne grupe kao tačkom vezivanja, koja dalje ima linearnu ili razgranatu, ciklo, cikličnu ili acikličnu strukturu, koja dalje nema dodatne atome koji nisu ugljenik ili vodonik, iznad atoma kiseonika karbonil grupe; i

"supstituisani acil" je monovalentna grupa sa ugljenikovim atomom karbonil grupe kao tačkom vezivanja, koja dalje ima linearnu ili razgranatu, ciklo, cikličnu ili acikličnu strukturu, koja dalje sadrži najmanje jedan atom, pored kiseonika karbonil grupe, nezavisno izabran iz grupe koju čine N, O, F, Cl, Br, I, Si, P i S; ili njegova farmaceutski prihvatljiva so, tautomer ili optički izomer.

Broj ostalih patentnih zahtjeva: 16

(11) BA/EP3112575(21) **E02970** (22) 2018-12-04

(26) SR

(31) 102015110455 (32) 2015-06-29 (33) DE
(96) 16176988.0 2016-06-29

(97) 2017-01-04

(51) **E06B 3/667**(73) CERA GmbH
Gewerbepark - Fürgen 14 87674
Ruderatshofen
DE(72) RAFELD-CECH, Karin
Frohschwenden 77 D-87499 Wildpoldsried
DE(74) "PETOŠEVIĆ" d.o.o.
Željeznička broj 20, 71000 Sarajevo
BA**(54) UTIČNI KONEKTOR**

(57)

1. Utični konektor (1) sa poprečnim presekom u obliku slova U ili kutije, koji je izrađen kao pravi, ugaoni, višeugaoni ili ukršteni konektor, za odstojeće šuplje profile za izolaciona stakla sa jednom osnovicom (2) i dve uzdužno-bočne ivice, koje se mogu izraditi tako da vire kao kraci (3, 4) iz osnovice (2), pri čemu deo osnovice (2) zajedno sa uzdužno-bočnim ivicama obrazuje telo konektora (1), pri čemu se na barem jednom delu uzdužnih strana mogu postaviti lamele (5), koje vire ka spolja i koje se mogu elastično oblikovati, za svaki pravac umetanja, koji se izvodi pod nagibom ili savijeno, pri čemu se nagib ili prevoj mogu obrazovati u pravcu umetanja unazad, pri čemu je poželjno da se u predelu ivica kraka (3, 4) koji su upravljani od osnovice, predvide uzvišenja (9) i pri čemu je u predelu slobodnih ivica kraka (3, 4), poželjno da se predvide na sredini uzdužnog pružanja utičnog konektora (1) između oba kraka (3, 4) uređaj (11) za nošenje i/ili stabilizaciju, pri čemu je uređaj (11) za nošenje i/ili stabilizaciju postavljen na ili ispod maksimalne visine utičnog konektora (1),

naznačen time, što se na barem jednom od uzdužno-bočnih krajeva uređaja (11) za nošenje i/ili stabilizaciju predviđa odbijač (101), koji je izrađen u obliku zakošenja, odskoka, uzvišenja ili tome slično.

(11) BA/EP3083648(21) **E02972** (22) 2018-12-06

(26) SR

(31) 201361919671 P (32) 2013-12-20 (33) US
(96) 14828102.5 2014-12-19

(97) 2016-10-26

(51) **C07F 9/06** , **C07F 9/6561**(73) Rigel Pharmaceuticals, Inc.
1180 Veterans Boulevard South San
Francisco, CA 94080
US(72) MCKEEVER, Benedict
AstraZeneca Charter Way Macclesfield
Cheshire SK10 2NA
GB
DIORAZIO, Louis Joseph
AstraZeneca Charter Way Macclesfield
Cheshire SK10 2NA

GB

JONES, Martin Francis

AstraZeneca Charter Way Macclesfield
Cheshire SK10 2NA

GB

FERRIS, Leigh

AstraZeneca Charter Way Macclesfield
Cheshire SK10 2NA

GB

JANBON, Sophie Laure Marie

AstraZeneca Charter Way Macclesfield
Cheshire SK10 2NA

GB

SIEDLECKI, Pawel Stanislaw

AstraZeneca Charter Way Macclesfield
Cheshire SK10 2NA

GB

CHURCHILL, Gwydion Huw

AstraZeneca Charter Way Macclesfield
Cheshire SK10 2NA

GB

CRAFTS, Peter Alan

Hoghillock Steading Drumoak Banchory
Aberdeenshire AB31 5HQ

GB

(74) "INTELBIRO" d.o.o.

M.H. Uskufije 3, 71000 Sarajevo
BA**(54) FARMACEUTSKI POSTUPAK I
INTERMEDIJERI**

Broj ostalih patentnih zahtjeva: 15

(57)

Postupak za pripremanje spoja s formulom (I) ili njegovog hidrata:

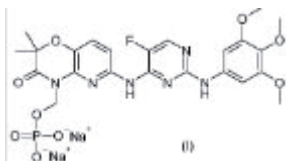

naznačen time što sadrži:

a) dovođenje u kontakt amid solvate spoja s formulom (II):

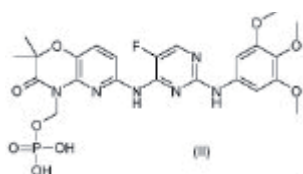

s aminom pod uvjetima koji su pogodni za nastajanje soli amina spoja s formulom (II); i

b) dovođenje u kontakt soli amina s reagensom koji sadrži natrijeve ione pod uvjetima koji su pogodni za nastajanje spoja s formulom (I) ili njegovog hidrata.

Broj ostalih patentnih zahtjeva: 10

(11) **BA/EP3191476**(21) **E02973** (22) 2018-12-06

(26) HR

(31)201462049449 P (32)2014-09-12 (33)US
(96) 15760461.2 2015-09-09

(97) 2017-07-19

(51) **C07D 405/14** , **C07D 401/12** ,
A61K 31/4709 , **A61P 31/12** ,
A61P 29/00 , **A61P 35/00**(73) GlaxoSmithKline Intellectual Property
(No.2) Limited
980 Great West Road Brentford Middlesex,
TW8 9GS
GB(72) ATKINSON, Stephen John
GlaxoSmithKline Gunnels Wood Road
Stevenage Hertfordshire SG1 2NY
GB

HIRST, David Jonathan

GlaxoSmithKline Gunnels Wood Road
Stevenage Hertfordshire SG1 2NY
GB

HUMPHREYS, Philip G.

GlaxoSmithKline Gunnels Wood Road
Stevenage Hertfordshire SG1 2NY
GB

LINDON, Matthew J.

GlaxoSmithKline Gunnels Wood Road
Stevenage Hertfordshire SG1 2NY
GB

PRESTON, Alexander G.

GlaxoSmithKline Gunnels Wood Road
Stevenage Hertfordshire SG1 2NY
GB

SEAL, Jonathan Thomas

GlaxoSmithKline Gunnels Wood Road
Stevenage Hertfordshire SG1 2NY
GB

WELLAWAY, Christopher Roland

GlaxoSmithKline Gunnels Wood Road
Stevenage Hertfordshire SG1 2NY
GB(74) "INTELBIRO" d.o.o.
M.H. Uskufije 3, 71000 Sarajevo
BA(54) **DERIVATI TETRAHIDROKINOLINA KAO
INHIBITORI BROADOMENE**

(57)

Spoj, **naznačen time** što ga se bira iz skupine koju čine:

1-acetil-4-((5-klorpirimidin-2-il)amino)-2-metil-1,2,3,4-tetrahidrokinolin-6-karboksamid;
 1-acetil-4-((5-cijanopiridin-2-il)amino)-*N*-etil-2,3-dimetil-1,2,3,4-tetrahidrokinolin-6-karboksamid;
 1-acetil-4-((5-cijanopiridin-2-il)amino)-2,3-dimetil-1,2,3,4-tetrahidrokinolin-6-karboksamid;
 1-acetil-4-((5-cijanopiridin-2-il)amino)-2,3-dimetil-*N*-(tetrahidro-2*H*-piran-4-il)-1,2,3,4-tetrahidrokinolin-6-karboksamid;
 1-acetil-4-((5-cijanopiridin-2-il)amino)-*N*-((*R*)-2-hidroksipropil)-2,3-dimetil-1,2,3,4-tetrahidrokinolin-6-karboksamid;
 1-acetil-4-((5-cijanopiridin-2-il)amino)-*N*-((*S*)-2-hidroksipropil)-2,3-dimetil-1,2,3,4-tetrahidrokinolin-6-karboksamid;
 1-acetil-4-((5-klorpirimidin-2-il)amino)-*N*-etil-2,3-dimetil-1,2,3,4-tetrahidrokinolin-6-karboksamid;
 1-acetil-4-((5-klorpirimidin-2-il)amino)-2,3-dimetil-1,2,3,4-tetrahidrokinolin-6-karboksamid;
 1-acetil-4-((5-klorpirimidin-2-il)amino)-2,3-dimetil-*N*-(tetrahidro-2*H*-piran-4-il)-1,2,3,4-tetrahidrokinolin-6-karboksamid;
 1-acetil-4-((5-klorpirimidin-2-il)amino)-*N*-((*S*)-2-hidroksipropil)-2,3-dimetil-1,2,3,4-tetrahidrokinolin-6-karboksamid;
 1-acetil-4-((5-klorpirimidin-2-il)amino)-*N*-((*R*)-2-hidroksipropil)-2,3-dimetil-1,2,3,4-tetrahidrokinolin-6-karboksamid;
 1-acetil-4-((5-cijanopirazin-2-il)amino)-2,3-dimetil-1,2,3,4-tetrahidrokinolin-6-karboksamid;
 1-acetil-4-((5-cijanopirazin-2-il)amino)-*N*-etil-2,3-dimetil-1,2,3,4-tetrahidrokinolin-6-karboksamid;
 1-acetil-*N*-etil-4-((5-fluoropiridin-2-il)amino)-2,3-dimetil-1,2,3,4-tetrahidrokinolin-6-karboksamid;
 1-acetil-4-((5-klorpirimidin-2-il)amino)-*N*-etil-2-metil-1,2,3,4-tetrahidrokinolin-6-karboksamid; i
 1-acetil-4-((5-cijanopiridin-2-il)amino)-*N*-etil-2-metil-1,2,3,4-tetrahidrokinolin-6-karboksamid ili njihove soli.

Broj ostalih patentnih zahtjeva: 14

(11) **BA/EP2935222**

(21) **E02975** (22) 2018-12-04

(26) HR

(31) 201261745485 P (32) 2012-12-21 (33) US
 201361790525 P 2013-03-15 US

(96) 13821599.1 2013-12-20

(97) 2015-10-28

(51) **C07D 217/12** , **A61K 31/472** ,
A61K 31/4725 , **C07D 401/12** ,
C07D 405/12 , **A61P 35/00** , **A61P 3/04** , **A61P 3/10** , **A61P 7/06**

(73) Epizyme, Inc.
 400 Technology Square, 4th Floor
 Cambridge, MA 02139
 US

(72) DUNCAN, Kenneth W.
 132 Roosevelt Avenue Norwood, MA 02062
 US
 CHESWORTH, Richard
 584 Strawberry Hill Road Concord, MA 01742
 US
 BORIACK-SJODIN, Paula Ann
 24 Freemont Street Lexington, MA 02421
 US
 MUNCHHOF, Michael John
 266 West Road Salem, CT 06420
 US
 JIN, Lei
 8 Harris Avenue Wellesley, MA 02481
 US

(74) "INTELBIRO" d.o.o.
 M.H. Uskufije 3, 71000 Sarajevo
 BA

(54) **INHIBITORI PRMT5 I NJIHOVA UPORABA**

(57)

Spoj s Formulom (I):

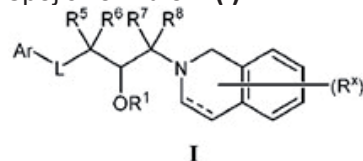

ili njegova farmaceutski prihvatljiva sol,
 naznačen time što

----- predstavlja jednostruku ili dvostruku vezu;

R¹ je vodik, R², ili -C(O)R², pri čemu R² je proizvoljno

supstituirani C_{1-6} alkil;

L je $-N(R)C(O)-$, $-C(O)N(R)-$, $-N(R)C(O)O-$, ili $-OC(O)N(R)-$;

svaki R je neovisno vodik ili proizvoljno supstituirani C_{1-6} alifatski;

Ar je monociklički ili biciklički aromatski prsten koji ima 0-4 heteroatoma koji su neovisno odabrani od dušika, kisika, i sumpora, pri čemu Ar je supstituiran s 0, 1, 2, 3, 4, ili 5 skupina R^y , kako valencije dopuštaju; svaki R^y je neovisno odabran iz skupine koja sadrži halo, $-CN$, $-NO_2$, proizvoljno supstituirani alifatski, proizvoljno supstituirani karbociklil, proizvoljno supstituirani aril, proizvoljno supstituirani heterociklil, proizvoljno supstituirani heteroaril, $-OR^A$, $-N(R^B)_2$, $-SR^A$, $-C(=O)R^A$, $-C(O)OR^A$, $-C(O)SR^A$, $-C(O)N(R^B)_2$, $-C(O)N(R^B)N(R^B)_2$, $-OC(O)R^A$, $-OC(O)N(R^B)_2$, $-NR^BC(O)R^A$, $-NR^BC(O)N(R^B)_2$, $-NR^BC(O)N(R^B)N(R^B)_2$, $-NR^BC(O)OR^A$, $-SC(O)R^A$, $-C(=NR^B)R^A$, $-C(=NNR^B)R^A$, $-C(=NOR^A)R^A$, $-C(=NR^B)N(R^B)_2$, $-NR^BC(=NR^B)R^B$, $-C(=S)R^A$, $-C(=S)N(R^B)_2$, $-NR^BC(=S)R^A$, $-S(O)R^A$, $-OS(O)_2R^A$, $-SO_2R^A$, $-NR^BSO_2R^A$, ili $-SO_2N(R^B)_2$;

svaki R^A je neovisno odabran iz skupine koja sadrži vodik, proizvoljno supstituirani alifatski, proizvoljno supstituirani karbociklil, proizvoljno supstituirani heterociklil, proizvoljno supstituirani aril, i proizvoljno supstituirani heteroaril;

svaki R^B je neovisno odabran iz skupine koja sadrži vodik, proizvoljno supstituirani alifatski, proizvoljno supstituirani karbociklil, proizvoljno supstituirani heterociklil, proizvoljno supstituirani aril, i proizvoljno supstituirani heteroaril, ili dvije skupine R^B su uzete zajedno s njihovim među atomima da tvore proizvoljno supstituirani heterociklički prsten;

R^5 , R^6 , R^7 , i R^8 su neovisno vodik, halo, ili proizvoljno supstituirani alifatski;

svaki R^x je neovisno odabran iz skupine koja sadrži halo, $-CN$, proizvoljno supstituirani alifatski, $-OR'$, i $-N(R'')$;

R' je vodik ili proizvoljno supstituirani alifatski;

svaki R'' je neovisno vodik ili proizvoljno supstituirani alifatski, ili dvije skupine R'' su uzete zajedno s njihovim među atomima da tvore heterociklički prsten; i

n je 0, 1, 2, 3, 4, 5, 6, 7, 8, 9, ili 10, kako valencije dopuštaju;

pri čemu, te osim ako nije drugačije navedeno, heterociklil ili heterociklički odnosi se na radikal 3-10 članog nearomatskog prstenskog sustava koji ima ugljikove atome prstena i 1-4 prstenska heteroatoma, pri čemu je svaki heteroatom neovisno odabran od dušika, kisika, i sumpora;

karbociklil ili karbociklički se odnosi na radikal nearomatske cikličke skupine ugljikovodika koja ima od 3 do 10 ugljikovih atoma u prstenu i nula heteroatoma u ne-aromatskom sustavu prstena;

aril se odnosi na radikal monocikličkog ili policikličkog aromatskog prstenskog sustava koja ima 6-14 ugljikovih atoma u prstenu i nula heteroatoma koji se nalaze u aromatskom sustavu prstena; i

heteroaril se odnosi na radikal 5-10 članog monocikličkog ili bicikličkog $4n+2$ aromatskog prstenskog sustava koji ima ugljikove atome prstena i 1-4 prstenska heteroatoma koji se nalaze u aromatskom sustavu prstena, pri čemu je svaki heteroatom neovisno odabran od dušika, kisika i sumpora; pri čemu su proizvoljni supstituenti ugljikovog atoma odabrani od halogena, $-CN$, $-NO_2$, $-N_3$, $-SO_2H$, $-SO_3H$, $-OH$, $-OR^{aa}$, $-ON(R^{bb})_2$, $-N(R^{bb})_2$, $-N(R^{bb})_3^+X^-$, $-N(OR^{cc})R^{bb}$, $-SH$, $-SR^{aa}$, $-SSR^{cc}$, $-C(=O)R^{aa}$, $-CO_2H$, $-CHO$, $-C(OR^{cc})_2$, $-CO_2R^{aa}$, $-OC(=O)R^{aa}$, $-OCO_2R^{aa}$, $-C(=O)N(R^{bb})_2$, $-OC(=O)N(R^{bb})_2$, $-NR^{bb}C(=O)R^{aa}$, $-NR^{bb}CO_2R^{aa}$, $-NR^{bb}C(=O)N(R^{bb})_2$, $-C(=NR^{bb})R^{aa}$, $-C(=NR^{bb})OR^{aa}$, $-OC(=NR^{bb})R^{aa}$, $-OC(=NR^{bb})OR^{aa}$, $-C(=NR^{bb})N(R^{bb})_2$, $-OC(=NR^{bb})N(R^{bb})_2$, $-NR^{bb}C(=NR^{bb})N(R^{bb})_2$, $-C(=O)NR^{bb}SO_2R^{aa}$, $-NR^{bb}SO_2R^{aa}$, $-SO_2N(R^{bb})_2$, $-SO_2R^{aa}$, $-SO_2OR^{aa}$, $-OSO_2R^{aa}$, $-S(=O)R^{aa}$, $-OS(=O)R^{aa}$, $-Si(R^{aa})_3$, $-OSi(R^{aa})_3$, $-C(=S)N(R^{bb})_2$, $-C(=O)SR^{aa}$, $-C(=S)SR^{aa}$, $-SC(=S)SR^{aa}$, $-SC(=O)SR^{aa}$, $-OC(=O)SR^{aa}$, $-SC(=O)OR^{aa}$, $-SC(=O)R^{aa}$, $-P(=O)_2R^{aa}$, $-OP(=O)_2R^{aa}$, $-P(=O)(R^{aa})_2$, $-OP(=O)(OR^{cc})_2$, $-P(=O)_2N(R^{bb})_2$, $-OP(=O)_2N(R^{bb})_2$, $-P(=O)(NR^{bb})_2$, $-OP(=O)(NR^{bb})_2$, $-NR^{bb}P(=O)(OR^{cc})_2$, $-NR^{bb}P(=O)(NR^{bb})_2$, $-P(R^{cc})_2$, $-P(R^{cc})_3$, $-OP(R^{cc})_2$, $-OP(R^{cc})_3$, $-B(R^{aa})_2$, $-B(OR^{cc})_2$, $-BR^{aa}(OR^{cc})_5$, C_{1-10} alkil, C_{1-10} perhaloalkil, C_{2-10} alkenil, C_{2-10} alkinil, C_{3-10} karbociklil, 3-14 člani heterociklil, C_{6-14} aril, i 5-14 člani heteroaril, pri čemu svaki alkil, alkenil, alkinil, karbociklil, heterociklil, aril, i heteroaril je neovisno supstituiran s 0, 1, 2, 3, 4, ili 5 skupina R^{dd} ; ili su dva geminalna vodika na ugljikovom atomu zamijenjena sa skupinom $=O$, $=S$, $=NN(R^{bb})_2$, $=NNR^{bb}C(=O)R^{aa}$, $=NNR^{bb}C(=O)OR^{aa}$, $=NNR^{bb}S(=O)_2R^{aa}$, $=NR^{bb}$, ili $=NOR^{cc}$; proizvoljni supstituenti dušikovog atoma su izabrani iz niza koji čine vodik, $-OH$, $-OR^{aa}$, $-N(R^{cc})_2$, $-CN$, $-C(=O)R^{aa}$, $-C(=O)N(R^{cc})_2$, $-CO_2R^{aa}$, $-SO_2R^{aa}$, $-C(=NR^{bb})R^{aa}$, $-C(=NR^{cc})OR^{aa}$, $-C(=NR^{cc})N(R^{cc})_2$, $-SO_2N(R^{cc})_2$, $-SO_2R^{cc}$, $-SO_2OR^{cc}$, $-SOR^{aa}$, $-C(=S)N(R^{cc})_2$, $-C(=O)SR^{cc}$, $-C(=S)SR^{cc}$, $-P(=O)_2R^{aa}$, $-P(=O)(R^{aa})_2$, $-P(=O)_2N(R^{cc})_2$, $-P(=O)(NR^{cc})_2$, C_{1-10} alkil, C_{1-10} perhaloalkil, C_{2-10} alkenil, C_{2-10} alkinil, C_{3-10} karbociklil, 3-14 člani heterociklil, C_{6-14} aril, i 5-14 člani heteroaril, ili dvije skupine R^{cc} vezane na dušikov atom su spojene tako da tvore 3-14 člani heterociklil ili 5-14 člani heteroaril prsten, pri čemu svaki alkil, alkenil, alkinil, karbociklil, heterociklil, aril, i heteroaril je neovisno supstituiran s 0, 1, 2, 3, 4, ili 5 skupina R^{dd} ; svaka pojava R^{aa} je, neovisno, odabrana iz niza koji čine C_{1-10} alkil, C_{1-10} perhaloalkil, C_{2-10} alkenil, C_{2-10} alkinil, C_{3-10} karbociklil, 3-14 člani heterociklil, C_{6-14} aril, i 5-14 člani heteroaril, ili skupine R^{aa} su povezane tako da tvore 3-14 člani heterociklil ili 5-14 člani heteroarilni prsten, pri čemu je svaki alkil, alkenil,

alkinil, karbociklil, heterociklil, aril, i heteroaril neovisno supstituiran s 0, 1, 2, 3, 4, ili 5 skupina R^{dd}; svaka pojava R^{bb} je, neovisno, odabrana iz niza koji čine vodik, -OH, -OR^{aa}, -N(R^{cc})₂, -CN, -C(=O)R^{aa}, -C(=O)N(R^{cc})₂, -CO₂R^{aa}, -SO₂R^{aa}, -C(=NR^{cc})OR^{aa}, -C(=NR^{cc})N(R^{cc})₂, -SO₂N(R^{cc})₂, -SO₂R^{cc}, -SO₂OR^{cc}, -SOR^{aa}, -C(=S)N(R^{cc})₂, -C(=O)SR^{cc}, -C(=S)SR^{cc}, -P(=O)₂R^{aa}, -P(=O)(R^{aa})₂, -P(=O)₂N(R^{cc})₂, -P(=O)(NR^{cc})₂, C₁₋₁₀ alkil, C₁₋₁₀ perhaloalkil, C₂₋₁₀ alkenil, C₂₋₁₀ alkinil, C₃₋₁₀ karbociklil, 3-14 člani heterociklil, C₆₋₁₄ aril, i 5-14 člani heteroaril, ili dvije skupine R^{bb} su povezane tako da tvore 3-14 člani heterociklil ili 5-14 člani heteroarilni prsten, pri čemu svaki alkil, alkenil, alkinil, karbociklil, heterociklil, aril, i heteroaril je neovisno supstituiran s 0, 1, 2, 3, 4, ili 5 skupina R^{dd};

svaka pojava R^{cc} je, neovisno, odabrana iz niza koji čine vodik, C₁₋₁₀ alkil, C₁₋₁₀ perhaloalkil, C₂₋₁₀ alkenil, C₂₋₁₀ alkinil, C₃₋₁₀ karbociklil, 3-14 člani heterociklil, C₆₋₁₄ aril, i 5-14 člani heteroaril, ili dvije skupine R^{cc} su povezane tako da tvore 3-14 člani heterociklil ili 5-14 člani heteroarilni prsten, pri čemu svaki alkil, alkenil, alkinil, karbociklil, heterociklil, aril, i heteroaril je neovisno supstituiran s 0, 1, 2, 3, 4, ili 5 skupina R^{dd}; svaka pojava R^{dd} je, neovisno, odabrana od halogena, -CN, -NO₂, -N₃, -SO₂H, -SO₃H, -OH, -OR^{ee}, -ON(R^{ff})₂, -N(R^{ff})₂, -N(R^{ff})₃⁺X⁻, -N(OR^{ee})R^{ff}, -SH, -SR^{ee}, -SSR^{ee}, -C(=O)R^{ee}, -CO₂H, -CO₂R^{ee}, -OC(=O)R^{ee}, -OCO₂R^{ee}, -C(=O)N(R^{ff})₂, -OC(=O)N(R^{ff})₂, -NR^{ff}C(=O)R^{ee}, -NR^{ff}CO₂R^{ee}, -NR^{ff}C(=O)N(R^{ff})₂, -C(=NR^{ff})OR^{ee}, -OC(=NR^{ff})R^{ee}, -OC(=NR^{ff})OR^{ee}, -C(=NR^{ff})N(R^{ff})₂, -OC(=NR^{ff})N(R^{ff})₂, -NR^{ff}C(=NR^{ff})N(R^{ff})₂, -NR^{ff}SO₂R^{ee}, -SO₂N(R^{ff})₂, -SO₂R^{ee}, -SO₂OR^{ee}, -OSO₂R^{ee}, -S(=O)R^{ee}, -Si(R^{ee})₃, -OSi(R^{ee})₃, -C(=S)N(R^{ff})₂, -C(=O)SR^{ee}, -C(=S)SR^{ee}, -SC(=S)SR^{ee}, -P(=O)₂R^{ee}, -P(=O)(R^{ee})₂, -OP(=O)(R^{ee})₂, -OP(=O)(OR^{ee})₂, C₁₋₆ alkil, C₁₋₆ perhaloalkil, C₂₋₆ alkenil, C₂₋₆ alkinil, C₃₋₁₀ karbociklil, 3-10 člani heterociklil, C₆₋₁₀ aril, 5-10 člani heteroaril, pri čemu svaki alkil, alkenil, alkinil, karbociklil, heterociklil, aril, i heteroaril je neovisno supstituiran s 0, 1, 2, 3, 4, ili 5 skupina R^{ee}, ili dva geminalna R^{dd} supstituenta mogu se spojiti tako da tvore =O ili =S;

svaka pojava R^{ee} je, neovisno, odabrana iz niza koji čine C₁₋₆ alkil, C₁₋₆ perhaloalkil, C₂₋₆ alkenil, C₂₋₆ alkinil, C₃₋₁₀ karbociklil, C₆₋₁₀ aril, 3-10 člani heterociklil, i 3-10 člani heteroaril, pri čemu svaki alkil, alkenil, alkinil, karbociklil, heterociklil, aril, i heteroaril je neovisno supstituiran s 0, 1, 2, 3, 4, ili 5 skupina R^{ee};

svaka pojava R^{ff} je, neovisno, odabrana iz niza koji čine vodik, C₁₋₆ alkil, C₁₋₆ perhaloalkil, C₂₋₆ alkenil, C₂₋₆ alkinil, C₃₋₁₀ karbociklil, 3-10 člani heterociklil, C₆₋₁₀ aril i 5-10 člani heteroaril, ili dvije skupine R^{ff} su povezane tako da tvore 3-14 člani heterociklil ili 5-14 člani heteroarilni prsten, pri čemu svaki alkil, alkenil, alkinil, karbociklil, heterociklil, aril, i heteroaril je neovisno supstituiran s 0, 1, 2, 3, 4, ili 5 skupina R^{ee}; i

svaka pojava R^{ee} je, neovisno, halogen, -CN, -NO₂, -N₃, -SO₂H, -SO₃H, -OH, -OC₁₋₆ alkil, -ON(C₁₋₆ alkil)₂, -N(C₁₋₆ alkil)₂, -N(C₁₋₆ alkil)₃⁺X⁻, -NH(C₁₋₆ alkil)₂⁺X⁻, -NH₂(C₁₋₆ alkil)⁺X⁻, -NH₃⁺X⁻, -N(OC₁₋₆ alkil)(C₁₋₆ alkil), -N(OH)(C₁₋₆ alkil), -NH(OH), -SH, -SC₁₋₆ alkil, -SS(C₁₋₆ alkil), -C(=O)(C₁₋₆ alkil), -CO₂H, -CO₂(C₁₋₆ alkil), -OC(=O)(C₁₋₆ alkil), -OCO₂(C₁₋₆ alkil), -C(=O)NH₂, -C(=O)N(C₁₋₆ alkil)₂, -OC(=O)NH(C₁₋₆ alkil), -NHC(=O)(C₁₋₆ alkil), -N(C₁₋₆ alkil)C(=O)(C₁₋₆ alkil), -NHCO₂(C₁₋₆ alkil), -NHC(=O)N(C₁₋₆ alkil)₂, -NHC(=O)NH(C₁₋₆ alkil), -NHC(=O)NH₂, -C(=NH)O(C₁₋₆ alkil), -OC(=NH)(C₁₋₆ alkil), -OC(=NH)OC₁₋₆ alkil, -C(=NH)N(C₁₋₆ alkil)₂, -C(=NH)NH(C₁₋₆ alkil), -C(=NH)NH₂, -OC(=NH)N(C₁₋₆ alkil)₂, -OC(NH)NH(C₁₋₆ alkil), -OC(NH)NH₂, -NHC(NH)N(C₁₋₆ alkil)₂, -NHC(=NH)NH₂, -NHSO₂(C₁₋₆ alkil), -SO₂N(C₁₋₆ alkil)₂, -SO₂NH(C₁₋₆ alkil), -SO₂NH₂, -SO₂C₁₋₆ alkil, -SO₂OC₁₋₆ alkil, -OSO₂C₁₋₆ alkil, -SOC₁₋₆ alkil, -Si(C₁₋₆ alkil)₃, -OSi(C₁₋₆ alkil)₃, -C(=S)N(C₁₋₆ alkil)₂, C(=S)NH(C₁₋₆ alkil), C(=S)NH₂, -C(=O)S(C₁₋₆ alkil), -C(=S)SC₁₋₆ alkil, -SC(=S)SC₁₋₆ alkil, -P(=O)₂(C₁₋₆ alkil), -P(=O)(C₁₋₆ alkil)₂, -OP(=O)(C₁₋₆ alkil)₂, -OP(=O)(OC₁₋₆ alkil)₂, C₁₋₆ alkil, C₁₋₆ perhaloalkil, C₂₋₆ alkenil, C₂₋₆ alkinil, C₃₋₁₀ karbociklil, C₆₋₁₀ aril, 3-10 člani heterociklil, 5-10 člani heteroaril; ili dva geminalna supstituenta R^{ee} se mogu spojiti tako da tvore =O ili =S; pri čemu X⁻ je protuion.

Broj ostalih patentnih zahtjeva: 24

(11) **BA/EP3122742**(21) **E02976** (22) 2018-12-06

(26) SR

(31) 14161820 (32) 2014-03-26 (33) EP
(96) 15720269.8 2015-03-26

(97) 2017-02-01

(51) **C07D 403/14** , **A61K 31/4985** ,
A61P 35/00(73) Astex Therapeutics Ltd
436 Cambridge Science Park, Milton Road,
Cambridge Cambridgeshire CB4 0QA
GB(72) VERMEULEN, Wim
Janssen Pharmaceutica NV Turnhoutseweg
30 B-2340 Beerse
BE
HOSTYN, Steven Anna
Janssen Pharmaceutica NV Turnhoutseweg
30 B-2340 Beerse
BE
CUYCKENS, Filip Albert Celine
Janssen Pharmaceutica NV Turnhoutseweg
30 B-2340 Beerse
BE
JONES, Russell Mark
Bruderholzstrasse 38 CH-4102 Binningen
CH
BROGGINI, Diego Fernando Domenico
Cilag AG Hochstrasse 201 CH-8200
Schaffhausen
CH(74) "INTELBIRO" d.o.o.
M.H. Uskufije 3, 71000 Sarajevo
BA(54) **HINOKSALIN DERIVATI KORISNI KAO
MODULATORI FGFR KINAZE**

(57)

Jedinjenje formule (I):

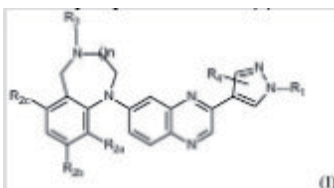
uključujući bilo koje njegove tautomerne ili
stereohemijski izomerne oblike, naznačeno time da
n predstavlja ceo broj jednak 1 ili 2;
R₁ predstavlja vodonik, C₁₋₆alkil, hidroksiC₁₋₆alkil,C₁₋₆alkil supstituisan sa -C(=O)NHCH₃, ili C₁₋₆alkil
supstituisan sa -S(=O)₂-C₁₋₄alkil;
R_{2a} predstavlja vodonik, fluoro ili hlora;
R_{2b} ili R_{2c} svaki nezavisno predstavlja metoksi ili
hidroksil;
R₃ predstavlja vodonik, C₁₋₆alkil, C₃₋₆cikloalkil, ili C₁₋₆
alkil supstituisan sa C₃₋₆cikloalkil;
R₄ predstavlja vodonik, metil ili etil;
njegovu farmaceutski prihvatljivu so ili njegov solvat.

Broj ostalih patentnih zahtjeva: 35

(11) **BA/EP2794627**(21) **E02978** (22) 2018-12-12

(26) HR

(31) 201161579560 P (32) 2011-12-22 (33) US
201261613836 P 2012-03-21 US
(96) 12860391.7 2012-12-20

(97) 2014-10-29

(51) **C07H 19/00** , **C07H 19/06** ,
C07H 19/14 , **C07H 19/16** , **A61K**
31/4184 , **A61K 31/522** , **A61K**
31/506 , **A61K 31/4192** , **C07D**
471/04 , **C07D 473/34** , **A61P**
31/14 , **C12N 9/99** , **A61K 31/675**
, **A61K 31/708** , **A61K 31/7068** ,
A61K 31/7072(73) Alios Biopharma, Inc.
260-E Grand Avenue, 2nd Floor South San
Francisco, CA 94080
US(72) BEIGELMAN, Leonid
991 East Grant Place San Mateo, CA 94402
US
WANG, Guangyi
5066 Millay Court Calsbad, CA 92008
US
SMITH, David Bernard
218 W. 40th Avenue San Mateo, CA 94403
US
DEVAL, Jerome
143 Carmel Ave. Pacifica, CA 94044
US
PRHAVC, Marija
1122 Cambria Way Encinitas, CA 92024
US

(74) "INTELBIRO" d.o.o.
M.H. Uskufije 3, 71000 Sarajevo
BA

(54) SUPSTITUIRANI NUKLEOZIDI,
NUKLEOTIDI I NJIHOVI ANALOZI

(57)

Spoj s Formulom (I), ili njegova farmaceutski prihvatljiva sol:

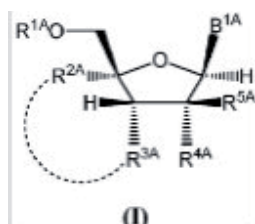

naznačen time što:

B^{1A} je odabran iz skupine koju čine:

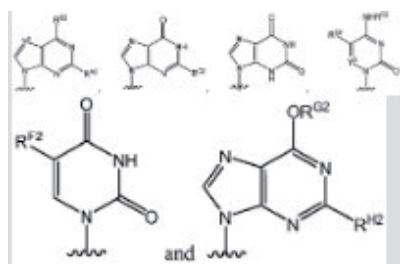

pri čemu:

R^{A2} je odabran iz skupine koju čine vodik, halogen i NHR^{T2}, pri čemu R^{T2} je odabran iz skupine koju čine vodik, -C(=O)R^{K2} i -C(=O)OR^{L2};

R^{B2} je halogen ili NHR^{W2}, pri čemu R^{W2} je odabran iz skupine koju čine vodik, po izboru supstituiran C₁₋₆ alkil, po izboru supstituiran C₂₋₆ alkenil, po izboru supstituiran C₃₋₈ cikloalkil, -C(=O)R^{M2} i -C(=O)OR^{N2};

R^{C2} je vodik ili NHR^{O2}, pri čemu R^{O2} je odabran iz skupine koju čine vodik, -C(=O)R^{P2} i -C(=O)OR^{Q2};

R^{D2} je odabran iz skupine koju čine vodik, halogen, po izboru supstituiran C₁₋₆ alkil, po izboru supstituiran C₂₋₆ alkenil i po izboru supstituiran C₂₋₆ alkinil;

R^{E2} je odabran iz skupine koju čine vodik, hidroksi, po izboru supstituiran C₁₋₆ alkil, po izboru supstituiran C₃₋₈ cikloalkil, -C(=O)R^{R2} i -C(=O)OR^{S2};

R^{F2} je odabran iz skupine koju čine vodik, halogen, po izboru supstituiran C₁₋₆ alkil, po izboru supstituiran C₂₋₆ alkenil i po izboru supstituiran C₂₋₆ alkinil;

Y² i Y³ su neovisno N ili CR¹², pri čemu R¹² je odabran iz skupine koju čine vodik, halogen, po izboru supstituiran C₁₋₆ alkil, po izboru supstituiran C₂₋₆ alkenil i po izboru supstituiran C₂₋₆ alkinil;

R^{G2} je po izboru supstituiran C₁₋₆ alkil;

R^{H2} je vodik ili NHR^{T2}, pri čemu R^{T2} je odabran iz skupine koju čine vodik, -C(=O)R^{U2} i -C(=O)OR^{V2}; i R^{K2}, R^{L2}, R^{M2}, R^{N2}, R^{P2}, R^{Q2}, R^{R2}, R^{S2}, R^{U2} i R^{V2} su neovisno odabrani iz skupine koju čine C₁₋₆ alkil, C₂₋₆ alkenil, C₂₋₆ alkinil, C₃₋₆ cikloalkil, C₃₋₆ cikloalkenil, C₆₋₁₀ aril, heteroaril, heteroalicyklil, aril(C₁₋₆ alkil), heteroaril(C₁₋₆ alkil) i heteroalicyklil(C₁₋₆ alkil);

R^{1A} je odabran iz skupine koju čine vodik, po izboru supstituiran acil, po izboru supstituirana O-vezana aminokiselina,

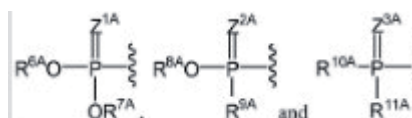

isprekidana crta (-----) iz Formule (I) je odsutna;

R^{2A} je odabran iz skupine koju čine nesupstituirani C₁₋₆ alkil, halogen supstituirani C₁₋₆ alkil, hidroksi supstituirani C₁₋₆ alkil, alkoksi supstituirani C₁₋₆ alkil i sulfenil supstituirani C₁₋₆ alkil;

R^{3A} je odabran iz skupine koju čine OH, -OC(=O)R^{7A} i po izboru supstituirana O-vezana aminokiselina;

R^{4A} je fluoro;

R^{5A} je vodik;

R^{6A}, R^{7A} i R^{8A} su neovisno odabrani iz skupine koju čine odsutan, vodik, po izboru supstituiran C₁₋₂₄ alkil, po izboru supstituiran C₂₋₂₄ alkenil, po izboru supstituiran C₂₋₂₄ alkinil, po izboru supstituiran C₃₋₆ cikloalkil, po izboru supstituiran C₃₋₆ cikloalkenil, po izboru supstituiran aril, po izboru supstituiran heteroaril, po izboru supstituiran aril(C₁₋₆ alkil), po izboru supstituiran *(CR^{15A}R^{16A})_p-O-C₁₋₂₄ alkil, po izboru supstituiran *(CR^{17A}R^{18A})_q-O-C₁₋₂₄ alkenil,

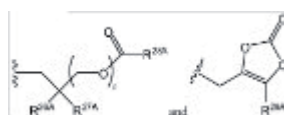
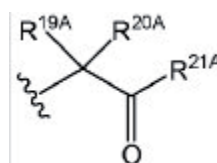

ili
R^{6A} je



i R^{7A} je odsutan ili vodik; ili
R^{6A} i R^{7A} su uzeti su zajedno da tvore skupinu
odabranu iz skupine koju čine po izboru supstituiran

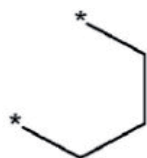

i po izboru supstituiran

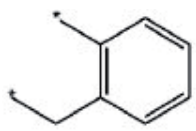

pri čemu atomi kisika vezani na R^{6A} i R^{7A}, fosfor i
ostatak čine šesteročlani do deseteročlani prstenasti
sustav;

R^{9A} je odabran iz skupine koju čine po izboru
supstituiran C₁₋₂₄ alkil, po izboru supstituiran C₂₋₂₄
alkenil, po izboru supstituiran C₂₋₂₄ alkinil, po izboru
supstituiran C₃₋₆ cikloalkil, po izboru supstituiran
C₃₋₆ cikloalkenil, NR^{30A}R^{31A}, po izboru supstituirana
N-vezana aminokiselina i po izboru supstituiran
derivat estera N-vezane aminokiseline;
R^{10A} i R^{11A} su neovisno po izboru supstituirana
N-vezana aminokiselina ili po izboru supstituiran
derivat estera N-vezane aminokiseline;
R^{12A}, R^{13A} i R^{14A} su neovisno odsutni ili vodik;
svaki R^{15A}, svaki R^{16A}, svaki R^{17A} i svaki R^{18A} su neovisno
vodik, po izboru supstituiran C₁₋₂₄ alkil ili alkoksi;
R^{19A}, R^{20A}, R^{22A} i R^{23A} su neovisno odabrani iz skupine
koju čine vodik, po izboru supstituiran C₁₋₂₄ alkil i po
izboru supstituiran aril;
R^{21A} i R^{24A} su neovisno odabrani iz skupine koju čine
vodik, po izboru supstituiran C₁₋₂₄ alkil, po izboru
supstituiran aril, po izboru supstituiran -O-C₁₋₂₄ alkil i
po izboru supstituiran -O-aril;
R^{25A} i R^{29A} su neovisno odabrani iz skupine koju čine
vodik, po izboru supstituiran C₁₋₂₄ alkil i po izboru
supstituiran aril;
R^{26A} i R^{27A} su neovisno -C≡N ili po izboru
supstituiran supstituent odabran iz skupine koju
čine C₂₋₈ organilkarbonil, C₂₋₈ alkoksikarbonil i C₂₋₈
organilaminokarbonil;
R^{28A} je odabran iz skupine koju čine vodik, po izboru
supstituiran C₁₋₂₄ alkil, po izboru supstituiran C₂₋₂₄
alkenil, po izboru supstituiran C₂₋₂₄ alkinil, po izboru
supstituiran C₃₋₆ cikloalkil i po izboru supstituiran C₃₋₆

cikloalkenil;

R^{30A} i R^{31A} su neovisno odabrani iz skupine koju čine
vodik, po izboru supstituiran C₁₋₂₄ alkil, po izboru
supstituiran C₂₋₂₄ alkenil, po izboru supstituiran C₂₋
₂₄ alkinil, po izboru supstituiran C₃₋₆ cikloalkil i po
izboru supstituiran C₃₋₆ cikloalkenil;

R^{nA} je po izboru supstituiran C₁₋₂₄ alkil;

m je 0 ili 1;

p i q su neovisno odabrani iz skupine koju čine 1, 2 i
3;

r je 1 ili 2; i

Z^{1A}, Z^{2A}, Z^{3A} i Z^{4A} su neovisno O ili S.

Broj ostalih patentnih zahtjeva: 47

(11) BA/EP2721065(21) **E02979** (22) 2018-12-11

(26) HR

(31) 201161498518 P (32) 2011-06-17 (33) US
201161578309 P 2011-12-21 US
(96) 12727767.1 2012-06-14

(97) 2014-04-23

(51) **C07K 16/22** , **A61K 39/395** ,
A61P 3/06(73) Regeneron Pharmaceuticals, Inc.
777 Old Saw Mill River Road Tarrytown, NY
10591
US(72) SLEEMAN, Mark W.
2 Albert Place Richmond, Victoria 3121
AU
GUSAROVA, Viktoria
131 Sky Top Drive Pleasantville, NY 10570
US
MURPHY, Andrew J.
10 Newton Court Croton-on-Hudson, NY
10520
US(74) "INTELBIRO" d.o.o.
M.H. Uskufije 3, 71000 Sarajevo
BA**(54) ANTI-ANGPTL3 ANTITIJELA I NJIHOVE
PRIMJENE**

(57)

Izolirano ljudsko antitijelo ili njegov fragment koji vezuje antigen koji se specifično vezuje za ljudski protein 3 sličan angiopoietinu (hANGPTL3) sa SEQ ID NO:161 i neutralizira, smanjuje ili sprječava najmanje jednu aktivnost hANGPTL3, naznačeno time, što antitijelo ili fragment:

(a) sadrži par sekvenci HCVR i LCVR (HCVR/LCVR) sa SEQ ID NO: 66/74;

(b) sadrži sekvence regije teškog lanca koja određuje komplementarnost (CDR), HCDR1, HCDR2 i HCDR3 i CDR sekvence lakog lanca, LCDR1, LCDR2 i LCDR3, koje se nalaze unutar para sekvenci varijabilne regije teškog lanca (HCVR) i varijabilne regije lakog lanca (LCVR) (HCVR/LCVR) od SEQ ID NO: 66/74, naznačeno time što CDR-ove određuje Kabatova definicija, Chothia definicija ili AbM definicija; ili

(c) sadrži kombinaciju sekvenci HCDR1/HCDR2/HCDR3/LCDR1/LCDR2/LCDR3 sa SEQ ID NOS: 68/70/72/76/78/80.

Broj ostalih patentnih zahtjeva: 13

(11) BA/EP3083620(21) **E02982** (22) 2018-12-12

(26) HR

(31) 201361919661 P (32) 2013-12-20 (33) US
(96) 14833425.3 2014-12-19

(97) 2016-10-26

(51) **C07D 471/04** , **A61K 31/4985** ,
A61P 25/16(73) Takeda Pharmaceutical Company Limited
1-1, Doshomachi 4-chome Chuo-ku Osaka
541-0045
JP(72) BROWN, Jason
Takeda California Inc. 10410 Science
Center Drive San Diego, California 92121
US
HITCHCOCK, Stephen
Takeda California Inc. 10410 Science
Center Drive San Diego, California 92121
US
HOPKINS, Maria
Takeda California Inc. 10410 Science
Center Drive San Diego, California 92121
US
KIKUCHI, Shota
Takeda California Inc. 10410 Science
Center Drive San Diego, California 92121
US
MONENSCHNEIN, Holger
Takeda California Inc. 10410 Science
Center Drive San Diego, California 92121
US
REICHARD, Holly
Takeda California Inc. 10410 Science
Center Drive San Diego, California 92121
US
SCHLEICHER, Kristin
Takeda California Inc. 10410 Science
Center Drive San Diego, California 92121
US
SUN, Hukai
Takeda California Inc. 10410 Science
Center Drive San Diego, California 92121
US
MACKLIN, Todd
4709 Marigold Ave N Brooklyn Park,
Minnesota 55443
US(74) "INTELBIRO" d.o.o.
M.H. Uskufije 3, 71000 Sarajevo
BA

(54) **TETRAHIDROPIRIDOPIRAZINI
MODULATORI GPR6**

(57)

1. Spoj s formulom I

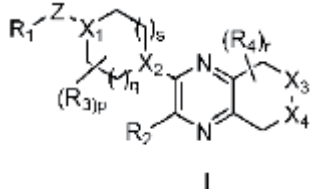

I

ili njegova farmaceutski prihvatljiva sol, naznačen time što

R_1 je odabran iz skupine koju čine:

C_{3-8} cikloalkil po izboru supstituiran s 1 do 3 supstituenata koji su neovisno odabrani iz skupine koju čine: C_{1-4} alkoksi, halo, hidroksi, i C_{1-4} alkil po izboru supstituiran s C_{1-4} alkoksi, halo, i hidroksi;

C_{3-6} heterociklil po izboru supstituiran na ugljikovim atomima u prstenu s 1 do 4 supstituenata koji su neovisno odabrani iz skupine koju čine C_{1-4} alkil, C_{1-4} alkoksi, halo, i hidroksil, i po izboru supstituiran na bilo kojem dušiku u prstenu s C_{1-4} alkilom;

C_{6-10} aril po izboru supstituiran s 1 do 5 supstituenata koji su neovisno odabrani iz skupine koju čine C_{1-4} alkil, C_{1-4} alkoksi, cijano, halo, hidroksi, amino, trifluorometil, i trifluorometoksi; i

C_{1-10} heteroaril po izboru supstituiran s 1 do 3 supstituenata na ugljiku koji su neovisno odabrani iz skupine koju čine amino, C_{1-8} alkilamino, C_{1-9} amid, C_{1-4} alkil, C_{1-4} alkoksi, cijano, halo, hidroksil, okso, trifluorometil, i trifluorometoksi, i po izboru supstituiran na dušiku u prstenu s C_{1-4} alkilom;

X_1 je N i X_2 je CH; ili

X_1 je CH i X_2 je N; ili

X_1 je N i X_2 je N;

kada X_1 je N, Z je odabran iz skupine koju čine C_{1-6} alkilen, C_{1-6} haloalkilen, $-C(O)-$, i $-S(O)_2-$;

kada X_1 je CH, Z je odabran iz skupine koju čine C_{1-6} alkilen, C_{1-6} haloalkilen, $-O-$, $-C(O)-$, $-NH-$, $-S-$, $-S(O)-$, i $-S(O)_2-$;

q je 0, 1, ili 2;

s je 0, 1, ili 2;

R_2 je $-OR_5$ ili $-NR_6R_7$;

R_3 , svaki puta, je neovisno odabran iz

skupine koju čine: C_{1-6} alkil, C_{3-8} cikloalkil, i trifluorometil;

p je 0, 1, ili 2;

R_4 , svaki puta, je neovisno odabran iz skupine koju čine C_{1-6} alkil, hidroksi, i halo;

r je 0 ili 1;

R_5 je odabran iz skupine koju čine C_{1-6} alkil i C_{3-8} cikloalkil;

R_6 je odabran iz skupine koju čine vodik i C_{1-6} alkil;

R_7 je odabran iz skupine koju čine:

C_{1-6} alkil po izboru supstituiran s 1 do 7 supstituenata koji su neovisno odabrani iz skupine koju čine C_{1-4} alkoksi, C_{1-9} amid, amino, C_{1-8} alkilamino, C_{1-5} oksikarbonil, cijano, C_{3-8} cikloalkil, halo, hidroksi, i C_{3-6} heterociklil po izboru supstituiran na bilo kojem dušiku u prstenu C_{1-4} alkil; C_{1-10} heteroaril; i fenil po izboru supstituiran s 1 do 5 supstituenata koji su neovisno odabrani iz skupine koju čine C_{1-4} alkil, C_{1-4} alkoksi, C_{1-9} amid, amino, C_{1-8} alkilamino, C_{1-5} oksikarbonil, cijano, halo, hidroksil, nitro, C_{1-8} sulfonil, i trifluorometil;

C_{3-8} cikloalkil;

C_{6-10} aril po izboru supstituiran s 1 do 5 supstituenata koji su neovisno odabrani iz skupine koju čine C_{1-4} alkil, C_{1-4} alkoksi, cijano, halo, hidroksi, amino, trifluorometil, i trifluorometoksi;

C_{1-10} heteroaril po izboru supstituiran s 1 do 3 supstituenata na ugljiku koji su neovisno odabrani iz skupine koju čine amino, C_{1-8} alkilamino, C_{1-9} amid, C_{1-4} alkil, C_{1-4} alkoksi, cijano, halo, hidroksil, okso, trifluorometil, i trifluorometoksi, i po izboru supstituiran na dušiku u prstenu s C_{1-4} alkilom; i

C_{3-6} heterociklil po izboru supstituiran na ugljikovim atomima u prstenu s 1 do 4 supstituenata koji su neovisno odabrani iz skupine koju čine C_{1-4} alkil, C_{1-4} alkoksi, halo i hidroksil, i po izboru supstituiran na bilo kojem dušiku u prstenu s C_{1-4} alkilom;

X_3 je odabran iz skupine koju čine CH_2 i CHR_4 i X_4 is NR_8 ; ili

X_3 je NR_8 i X_4 je odabran iz skupine koju čine CH_2 i CHR_4 ;

R_8 je odabran iz skupine koju čine C_{1-6} alkil, C_{1-6} haloalkil, C_{3-8} cikloalkil, $-S(O)_2-R_9$, $-C(O)-R_{10}$, $-C(O)-N(R_{11})(R_{12})$, i $-C(O)-OR_{13}$;

R_9 je odabran iz skupine koju čine C_{1-6} alkil,

C₃₋₈ cikloalkil, i fenil po izboru supstituiran s 1 do 5 supstituenata koji su neovisno odabrani iz skupine koju čine C₁₋₄ alkil, C₁₋₄ alkoksi, C₁₋₉ amid, amino, C₁₋₈ alkilamino, C₁₋₅ oksikarbonil, cijano, halo, hidroksil, nitro, C₁₋₈ sulfonil, i trifluorometil;

R₁₀ je odabran iz skupine koju čine: vodik;

C₁₋₆ alkil po izboru supstituiran s 1 do 7 supstituenata koji su neovisno odabrani iz skupine koju čine: C₁₋₄ alkoksi, C₁₋₉ amid, amino, C₁₋₈ alkilamino, C₁₋₅ oksikarbonil, cijano, C₃₋₈ cikloalkil, halo, hidroksi, i C₃₋₆ heterociklil po izboru supstituiran na bilo kojem dušiku u prstenu C₁₋₄ alkil, C₁₋₁₀ heteroaril, i fenil po izboru supstituiran s 1 do 5 supstituenata koji su neovisno odabrani iz skupine koju čine: C₁₋₄ alkil, C₁₋₄ alkoksi, C₁₋₉ amid, amino, C₁₋₈ alkilamino, C₁₋₅ oksikarbonil, cijano, halo, hidroksil, nitro, C₁₋₈ sulfonil, i trifluorometil;

C₃₋₈ cikloalkil;

C₆₋₁₀ aril po izboru supstituiran s 1 do 5 supstituenata koji su neovisno odabrani iz skupine koju čine C₁₋₄ alkil, C₁₋₄ alkoksi, cijano, halo, hidroksi, amino, trifluorometil, i trifluorometoksi;

C₁₋₁₀ heteroaril po izboru supstituiran s 1 do 3 supstituenata na ugljiku koji su neovisno odabrani iz skupine koju čine amino, C₁₋₈ alkilamino, C₁₋₉ amid, C₁₋₄ alkil, C₁₋₄ alkoksi, cijano, halo, hidroksil, okso, trifluorometil, i trifluorometoksi, te po izboru supstituiran na dušiku u prstenu s C₁₋₄ alkilom; i

C₃₋₆ heterociklil po izboru supstituiran na ugljikovim atomima u prstenu s 1 do 4 supstituenata koji su neovisno odabrani iz skupine koju čine C₁₋₄ alkil, C₁₋₄ alkoksi, halo i hidroksi i po izboru supstituiran na bilo kojem dušiku u prstenu s C₁₋₄ alkilom;

R₁₁ je odabran iz skupine koju čine vodik i C₁₋₆ alkil;

R₁₂ je odabran iz skupine koju čine vodik, C₁₋₆ alkil i C₃₋₈ cikloalkil; ili

R₁₁ i R₁₂ su uzeti zajedno s dušikom na koji su vezani tvore 4 do 7 člani zasićeni prsten koji po izboru ima 1 dodatni heteroatom u prstenu odabran iz skupine koja sadrži N, O, i S; pri čemu 4 do 7 člani zasićeni prsten je po izboru supstituiran na bilo kojem od ugljikovih atoma u prstenu s 1 do 5 supstituenata koji

su neovisno odabrani iz skupine koju čine: cijano;

halo;

hidroksi;

amino;

C₃₋₆ heterociklil po izboru supstituiran na ugljikovim atomima u prstenu s 1 do 4 supstituenata koji su neovisno odabrani iz skupine koju čine C₁₋₄ alkil, C₁₋₄ alkoksi, halo i hidroksi i po izboru supstituiran na bilo kojem dušiku u prstenu s C₁₋₄ alkilom;

C₁₋₉ amid;

C₁₋₆ alkil po izboru supstituiran s 1 do 7 supstituenata koji su neovisno odabrani iz skupine koju čine: C₁₋₄ alkoksi; C₁₋₉ amid; amino; C₁₋₈ alkilamino; C₁₋₅ oksikarbonil; cijano; C₃₋₈ cikloalkil; halo; hidroksi; i C₃₋₆ heterociklil po izboru supstituiran na bilo kojem dušiku u prstenu C₁₋₄ alkil; C₁₋₁₀ heteroaril; i fenil po izboru supstituiran s 1 do 5 supstituenata koji su neovisno odabrani iz skupine koju čine C₁₋₄ alkil, C₁₋₄ alkoksi, C₁₋₉ amid, amino, C₁₋₈ alkilamino, C₁₋₅ oksikarbonil, cijano, halo, hidroksil, nitro, C₁₋₈ sulfonil, i trifluorometil;

i C₁₋₄ alkoksi; i

pri čemu 4 do 7 člani zasićeni prsten je supstituiran na bilo kojem dodatnom dušiku u prstenu sa supstituentom odabranim iz skupine koju čine: vodik, C₃₋₈ cikloalkil, i C₁₋₆ alkil po izboru supstituiran s 1 do 7 supstituenata koji su neovisno odabrani iz skupine koju čine: C₁₋₄ alkoksi; C₁₋₉ amid; amino; C₁₋₈ alkilamino; C₁₋₅ oksikarbonil; cijano; C₃₋₈ cikloalkil; halo; hidroksi; i C₃₋₆ heterociklil po izboru supstituiran na bilo kojem dušiku u prstenu C₁₋₄ alkil; C₁₋₁₀ heteroaril; i fenil po izboru supstituiran s 1 do 5 supstituenata koji su neovisno odabrani iz skupine koju čine C₁₋₄ alkil, C₁₋₄ alkoksi, C₁₋₉ amid, amino, C₁₋₈ alkilamino, C₁₋₅ oksikarbonil, cijano, halo, hidroksil, nitro, C₁₋₈ sulfonil, i trifluorometil; i

R₁₃ je odabran iz skupine koju čine C₁₋₆ alkil i C₃₋₈ cikloalkil.

Broj ostalih patentnih zahtjeva: 15

(11) BA/EP2945613(21) **E02983** (22) 2018-12-13

(26) HR

(31) 13075002 (32) 2013-01-15 (33) EP
(96) 14701907.9 2014-01-14

(97) 2015-11-25

(51) **A61K 9/00** , **A61K 47/36** , **A61K 47/38** , **A61K 9/16**(73) Astellas Pharma Europe Ltd.
2000 Hillswood Drive Chertsey, Surrey
KT16 0RS
GB(72) MURAKAMI, Yoshiyuki
Astellas Pharma Inc. 5-1 Nihonbashi-
Honcho 2-chome Chuo-ku Tokyo 103-8411
JP
SAITO, Hikaru
Astellas Pharma Inc. 5-1 Nihonbashi-
Honcho 2-chome Chuo-ku Tokyo 103-8411
JP(74) "INTELBIRO" d.o.o.
M.H. Uskufije 3, 71000 Sarajevo
BA**(54) SASTAV SPOJEVA TIAKUMICINA**

(57)

1. Uporaba pomoćne tvari odabrane iz skupine koja sadrži ksantangumu, karagenan, natrijev alginat, guar gumu, celulozu koja se može raspasti u vodi i njihove mješavine kao agens protiv pjenjenja u sastavu kojeg čini kao aktivni sastojak jedan ili više spojeva tiakumicina, njegov stereoizomer, njegov polimorf ili njegov farmaceutski prihvatljiv solvat u vodi.

Broj ostalih patentnih zahtjeva: 11

(11) BA/EP2874630(21) **E02984** (22) 2018-12-14

(26) HR

(31) 201261674289 P (32) 2012-07-20 (33) US
201361815803 P 2013-04-25 US

(96) 13742573.2 2013-07-18

(97) 2015-05-27

(51) **A61K 31/519** , **A61P 17/04** ,
A61P 37/00(73) Zoetis Services LLC
10 Sylvan Way Parsippany, NJ 07054
US(72) GONZALES, Andrea J.
5403 Telluride Road Kalamazoo, Michigan
49009
US
COSGROVE, Sallie B.
15083 East C. Avenue Augusta, Michigan
49012
US
MALPAS, Phyllis B.
1698 Sandy Cove Drive Kalamazoo,
Michigan 49048
US
STEGEMANN, Michael Rolf
Rue du Tabellion 64 B-1050 Brussels
BE
COLLARD, Wendy Turner
15283 Marshfield Road Hickory Corners,
Michigan 49060
US(74) "INTELBIRO" d.o.o.
M.H. Uskufije 3, 71000 Sarajevo
BA**(54) REŽIM DOZIRANJA ZA INHIBITORE
JANUS KINAZE (JAK)**

(57)

N-Metil-1-*{trans-4-[metil(7H-pirololo[2,3-*d*]*pirimidin-4-il)amino]cikloheksil}metansulfonamid, ili njegova farmaceutski prihvatljiva sol, **naznačen time** što je namijenjen upotrebi u liječenju alergijskog dermatitisa, atopičnog dermatitisa, ili jednog ili više njegovih simptoma, koje se bira između pruritusa, svrbeža, te ozljeda kože kod psa kojem je to potrebno, gdje se prvu dozu od 0,4 do 0,6 mg/kg tjelesne težine primjenjuje na psu dvaput dnevno, u periodu od 1 do 14 dana, za čim slijedi doza od 0,4 do 0,6 mg/kg tjelesne težine jednom dnevno.

Broj ostalih patentnih zahtjeva: 2

(11) **BA/EP3109240**

(21) **E02985** (22) 2018-12-14

(26) HR

(31) 2014031035 (32) 2014-02-20 (33) JP
(96) 15751885.3 2015-02-19

(97) 2016-12-28

(51) **C07D 251/22** , **A61K 31/53** ,
A61P 9/10 , **A61P 17/00** , **A61P**
19/02 , **A61P 25/00** , **A61P 25/28**
, **A61P 27/06** , **A61P 29/00** , **A61P**
35/00 , **A61P 43/00** , **C07D 401/04**
, **C07D 401/10** , **C07D 401/12** ,
C07D 403/10 , **C07D 405/12** ,
C07D 471/10

(73) Japan Tobacco, Inc.
2-1, Toranomon 2-chome Minato-ku Tokyo
105-8422
JP

(72) NAGAMORI, Hironobu
c/o Central Pharmaceutical Research
Institute Japan Tobacco Inc. 1-1 Murasaki-
cho Takatsuki-shi Osaka 569-1125
JP
MITANI, Ikuo
c/o Central Pharmaceutical Research
Institute Japan Tobacco Inc. 1-1 Murasaki-
cho Takatsuki-shi Osaka 569-1125
JP
YAMASHITA, Masaki
c/o Central Pharmaceutical Research
Institute Japan Tobacco Inc. 1-1 Murasaki-
cho Takatsuki-shi Osaka 569-1125
JP
HOTTA, Takahiro
c/o Central Pharmaceutical Research
Institute Japan Tobacco Inc. 1-1 Murasaki-
cho Takatsuki-shi Osaka 569-1125
JP
NAKAGAWA, Yuichi
c/o Central Pharmaceutical Research
Institute Japan Tobacco Inc. 1-1 Murasaki-
cho Takatsuki-shi Osaka 569-1125
JP
UEDA, Masatoshi
c/o Central Pharmaceutical Research
Institute Japan Tobacco Inc. 1-1 Murasaki-
cho Takatsuki-shi Osaka 569-1125
JP

(74) "INTELBIRO" d.o.o.
M.H. Uskufije 3, 71000 Sarajevo
BA

(54) **TRIAZINSKI SPOJ I NJEGOVA
UPOTREBA U MEDICINSKE SVRHE**

(57)

Spoj prikazan formulom [I], ili njegova farmaceutski prihvatljiva sol:

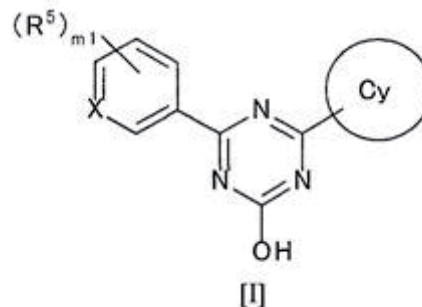

naznačen timešto

X je CH ili N,

prsten Cy je

formula:

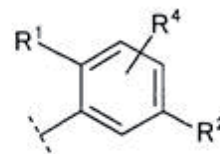

ili

formula:

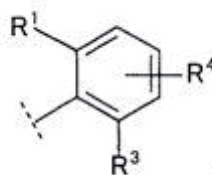

gdje je R¹

(1) halogen,

(2) C₁₋₆ alkil,

(3) cijano ili

(4) halogenC₁₋₄ alkil,

R² je

(1) halogen,

(2) hidroksi,

- (3) karboksi,
- (4) C₁₋₆ alkil,
- (5) C₁₋₆ alkoksi,
- (6) halogenC₁₋₄ alkoksi,
- (7) halogenC₁₋₄ alkil,
- (8) C₁₋₆ alkil-karbonil,
- (9) -C(O)NR^{a1}R^{a2} (svaki od R^{a1} i R^{a2} je neovisno vodik ili C₁₋₆ alkil) ili
- (10) -(C_nH_{2n})-R^b

(n je 1, 2, 3 ili 4, -(C_nH_{2n})- može biti nerazgranati ili razgranati lanac, a

R^b je

- (a) hidroksi,
- (b) karboksi,
- (c) C₁₋₆ alkoksi,
- (d) C₁₋₆ alkil-karboniloksi,
- (e) -C(O)NR^{b1}R^{b2} (svaki od R^{b1} i R^{b2} je neovisno vodik ili C₁₋₆ alkil),
- (f) -OC(O)NR^{b3}R^{b4} (svaki od R^{b3} i R^{b4} je neovisno vodik ili C₁₋₆ alkil),
- (g) -NR^{b5}C(O)NR^{b6}R^{b7} (svaki od R^{b5}, R^{b6} i R^{b7} je neovisno vodik ili C₁₋₆ alkil),
- (h) -NR^{b8}R^{b9} (svaki od R^{b8} i R^{b9} je neovisno vodik, C₁₋₆ alkil ili halogenC₁₋₄ alkil),
- (i) -NR^{b10}S(O)2R^{b11} (svaki od R^{b10} i R^{b11} je neovisno vodik, C₁₋₆ alkil ili C₃₋₇ cikloalkil),
- (j) -NR^{b12}C(O)OR^{b13} (R^{b12} je vodik ili C₁₋₆ alkil, a R^{b13} je C₁₋₆ alkil),
- (k) -NR^{b14}C(O)R^{b15} (R^{b14} je vodik ili C₁₋₆ alkil, i

R^{b15} je

- (i) C₆₋₁₀ aril,
- (ii) C₁₋₈ alkil (navedeni C₁₋₈ alkil može biti supstituiran s 1, 2 ili 3 supstituenta, koje se bira iz skupine koju čine hidroksi, halogenC₁₋₄ alkil, C₁₋₆ alkoksi i C₆₋₁₀ aril),
- (iii) adamantil ili
- (iv) C₃₋₇ cikloalkil (navedeni C₃₋₇ cikloalkil može biti supstituiran s 1, 2, 3 ili 4 supstituenti, koje se bira iz skupine koju čine C₁₋₆ alkil, halogen, hidroksil C₁₋₆ alkil i halogenC₁₋₄ alkil, i/ili može tvoriti kondenzirani prsten s benzenskim prstenom), ili

R^{b14} i R^{b15} mogu tvoriti 4-, 5- ili 6-eročlani

laktam zajedno s atomom dušika s kojim je R^{b14} vezan i s atomom ugljika s kojim je R^{b15} vezan (navedeni laktam može biti supstituiran s 1, 2 ili 3 C₁₋₆ alkila, i/ili može tvoriti kondenzirani prsten s benzenskim prstenom)),

(l) formula:

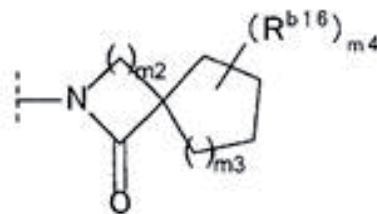

gdje m₂ i m₃ svaki od je neovisno 1, 2 ili 3, m₄ je 0, 1, 2, 3 ili 4, R^{b16} je C₁₋₆ alkil ili C₁₋₆ alkoksi, a kada je m₄ 2, 3 ili 4, svakog R^{b16} se neovisno bira ili

(m) formula:

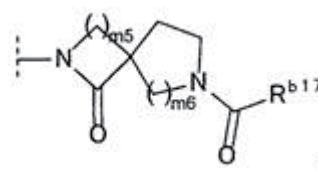

gdje je svaki od m₅ i m₆ neovisno 1, 2 ili 3, a R^{b17} je C₁₋₆ alkil ili C₁₋₆ alkoksi),

R³ je

- (1) halogen,
 - (2) hidroksi,
 - (3) C₁₋₆ alkil ili
 - (4) -OR^c {R^c je C₁₋₆ alkil, koji može biti supstituiran s 1, 2 ili 3 supstituenta, koje se bira iz skupine koju čine sljedeći (a) do (f);
- (a) halogen,
 - (b) hidroksi,
 - (c) C₁₋₆ alkoksi,
 - (d) -C(O)NR^{c1}R^{c2} (svaki od R^{c1} i R^{c2} je neovisno vodik ili C₁₋₆ alkil),
 - (e) C₆₋₁₀ aril (navedeni C₆₋₁₀ aril može biti supstituiran s 1, 2 ili 3 supstituenta, koje se bira iz

skupine koju čine

- (i) halogen,
- (ii) hidroksi,
- (iii) C₁₋₆alkil,
- (iv) C₁₋₆alkoksi, i
- (v) halogenC₁₋₄alkil), i

(f) 5- ili 6-eročlani heteroaril, koji sadrži 1, 2 ili 3 atoma dušika, atoma kisika ili atoma sumpora (navedeni heteroaril može biti supstituiran s 1, 2 ili 3 supstituenta, koje se bira iz skupine koju čine

- (i) halogen,
- (ii) hidroksi,
- (iii) C₁₋₆alkil,
- (iv) C₁₋₆alkoksi, i
- (v) halogenC₁₋₄alkil)), i

R⁴ je

- (1) vodik,
- (2) halogen,
- (3) C₁₋₆alkil ili
- (4) C₁₋₆alkoksi},

R⁵ je

- (1) halogen,
- (2) hidroksi,
- (3) C₁₋₆alkilsulfanil,
- (4) C₁₋₆alkil (navedeni C₁₋₆alkil može biti supstituiran s 1, 2 ili 3 supstituenta, koje se bira iz skupine koju čine halogen, C₆₋₁₀ aril i C₁₋₆alkoksi),
- (5) C₃₋₇cikloalkil,
- (6) -OR^d{R^d je
 - (a) C₂₋₆alkinil,
 - (b) C₃₋₇cikloalkil, koji može biti supstituiran s 1, 2 ili 3 C₁₋₆alkila ili
 - (c) C₁₋₈alkil (navedeni C₁₋₈alkil može biti supstituiran s 1, 2 ili 3 supstituenta, koje se bira iz

skupine koju čine sljedeći (i) do (v);

- (i) halogen,
- (ii) C₆₋₁₀ aril,
- (iii) C₁₋₆alkoksi,
- (iv) C₃₋₇cikloalkil (navedeni C₃₋₇cikloalkil može biti supstituiran s 1, 2 ili 3 supstituenta, koje se bira iz skupine koju čine C₁₋₆alkil i halogenC₁₋₄alkil), i
- (v) 4-, 5- ili 6-eročlani zasićeni heterociklil, koji sadrži 1, 2 ili 3 atoma dušika, atoma kisika ili atoma sumpora (navedeni zasićeni heterociklil može biti supstituiran s 1, 2 ili 3 supstituenta, koje se bira iz skupine koju čine C₁₋₆alkil i halogenC₁₋₄alkil)) ili

(7) formula:



gdje je R^e

- (a) C₁₋₆alkil,
- (b) C₃₋₇cikloalkil,
- (c) 5- ili 6-eročlani heteroaril, koji sadrži 1, 2 ili 3 atoma dušika, atoma kisika ili atoma sumpora, ili
- (d) C₆₋₁₀ aril (navedeni C₆₋₁₀ aril može biti supstituiran s 1, 2 ili 3 supstituenta, koje se bira iz skupine koju čine
 - (i) halogen,
 - (ii) C₁₋₆alkil,
 - (iii) halogenC₁₋₄alkil,
 - (iv) C₁₋₆alkoksi, i
 - (v) halogenC₁₋₄alkoksi), i

m₁ je 0, 1, 2 ili 3 i, kada m₁ je 2 ili 3, svakog R⁵ se neovisno bira,

isključujući 4,6-bis-(2,5-dimetilfenil)-1,3,5-triazin-2-ol.

Broj ostalih patentnih zahtjeva: 18

(11) BA/EP3209381(21) **E02987** (22) 2018-12-17

(26) SR

(31) 201520631 (32) 2015-11-23 (33) GB

(96) 16804857.7 2016-11-23

(97) 2017-08-30

(51) **A61P 19/00** , **A61P 29/00** , **A61P 11/06** , **A61K 31/00** , **A61P 27/02** , **A61K 9/19** , **A61K 39/08** , **A23L 33/135** , **A61K 35/74** , **A23C 9/152** , **A61K 39/00**

(73) 4D Pharma Research Limited
Life Sciences Innovation Building Cornhill
Road Aberdeen AB25 2ZS
GB

(72) MULDER, Imke Elisabeth
c/o 4D Pharma Research Limited Life
Sciences Innovation Building Cornhill Road
Aberdeen AB25 2ZS
GB
HOLT, Amy Beth
c/o 4D Pharma Research Limited Life
Sciences Innovation Building Cornhill Road
Aberdeen AB25 2ZS
GB
MCCLUSKEY, Seanin Marie
c/o 4D Pharma Research Limited Life
Sciences Innovation Building Cornhill Road
Aberdeen AB25 2ZS
GB
LENNON, Grainne Clare
c/o 4D Pharma Research Limited Life
Sciences Innovation Building Cornhill Road
Aberdeen AB25 2ZS
GB
AHMED, Suaad
c/o 4D Pharma Research Limited Life
Sciences Innovation Building Cornhill Road
Aberdeen AB25 2ZS
GB

(74) "LINEA SERVICES" d.o.o.
Maršala Tita 29/IV, 71000 Sarajevo
BA

(54) **KOMPOZICIJE KOJE SADRŽE
BAKTERIJSKE SOJEVE**

(11) BA/EP3194376(21) **E02992** (22) 2018-12-19

(26) SR

(31) 201462053006 P (32) 2014-09-19 (33) US

201562128089 P 2015-03-04 US

201562150812 P 2015-04-21 US

(96) 15778433.1 2015-09-18

(97) 2017-07-26

(51) **C07D 401/12** , **A61P 35/00** ,
A61K 31/4704 , **A61K 31/4709** ,
C07D 471/04 , **C07D 401/14**

(73) Forma Therapeutics, Inc.
500 Arsenal St., Suite 100 Watertown, MA
02472
US

(72) ASHWELL, Susan
8 Heald Road Carlisle, Massachusetts
01741
US
CAMPBELL, Ann-Marie
248 Webb Circle Monroe, Connecticut
06468
US
CARAVELLA, Justin Andrew
121 Sciarappa Street 3 Cambridge,
Massachusetts 02141
US
DIEBOLD, R. Bruce
2 Dolores Avenue Apt. 11 Waltham,
Massachusetts 02452
US
ERICSSON, Anna
16 Venus Drive Shrewsbury, Massachusetts
01545
US
GUSTAFSON, Gary
33 Ridgecrest Drive Ridgefield, Connecticut
06877
US
LANCIA, David R.
45 West Broadway Unit 111 Boston,
Massachusetts 02127
US
LIN, Jian
3 Beechnut Street Acton, Massachusetts
01720
US
LU, Wei
40 Broadlawn Drive Newton, Massachusetts
02467
US

WANG, Zhongguo
19 Earl Street Lexington, Massachusetts
02421
US

(74) "LINEA SERVICES" d.o.o.
Maršala Tita 29/IV, 71000 Sarajevo
BA

(54) **DERIVATI PIRIDIN-2(1H)-ON
HINOLINONA KAO INHIBITORI
MUTIRANE IZICITRAT DEHIDROGENAZE**

(57)

1. Jedinjenje formule I:

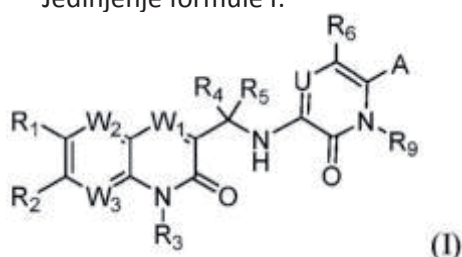

ili njegova farmaceutska so, enantiomer, hidrat,
solvat, ili tautomer,
gde:

svaki W_1 i W_2 je nezavisno CH, CF ili N;
 W_3 je nezavisno, CR₂ ili N;
U je N ili CR₆;
A je odabran iz grupe koja se sastoji od H, D,
halogena, CN, -CHO, -COOH, -COOR, -C(O)
NH₂,
-C(O)NHR, R'S(O)₂-, -O(CH₂)_nC(O)R', R'S(O)-,
heteroarila, -SOME, -SO₂Me,

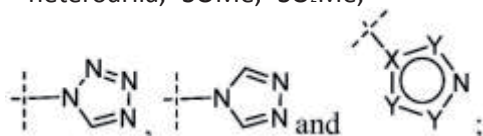

gde su X i Y nezavisno u svakom slučaju C, N, NR',
S, i O, pod uslovom da prsten koji sadrži X i Y ne
može imati više od 4 N ili NH atoma ili više od
jednog S ili O atoma, i gde S i O nisu susedni;
R i R' u svakom slučaju se nezavisno biraju iz
grupe koju čine H, OH, CN, -CH₂CN, halogen,
-NR₇R₈, CHCF₂, CF₃, C₁-C₆ alkil, R₇S(O)₂-, C₁-C₆
alkoksi, C₂-C₆ alkenil, C₂-C₆ alkinil, C₃-C₈ cikloalkil,
C₃-C₈ cikloalkilalkil, 3 do 8-člani heterociklil, aril,
iheteroaril, gde je svaki R opciono supstituisansa
jednim ili više supstituenata izabranih
izgrupekoju čine OH, halogen, C₁-C₆ alkoksi,
NH₂, R₇S(O)₂-, CN, C₃-C₈ cikloalkil, 3 do 8-člani
heterociklil, aril, heteroaril, i R₇S(O)-;
R₁ je nezavisno OH, CN, halogen, CHCF₂, CF₃, C₁-

C₆ alkil, C₁-C₆ alkoksi, C₂-C₆ alkenil, C₂-C₆ alkenil,
C₃-C₈ cikloalkil, 3 do 8-člani heterociklil, aril,
iheteroaril, gde je svaki C₁-C₆ alkil, C₂-C₆ alkenil, C₂-
C₆ alkinil, C₃-C₈ cikloalkil, 3 do 8-člani heterociklil,
aril, iheteroarilopciono supstituisan jedan ili
više puta sa supstituentima odabranim iz grupe
koju čine halogen, OH, NH₂, CN, C₁-C₆ alkil, i C₁-C₆
alkoksi;

svaki R₂ je nezavisno H, OH, CN, halogen, CF₃,
CHF₂, benzil, C₁-C₆ alkil, C₁-C₆ alkoksi, NH₂,
-O(CH₂)_nR', -O(CH₂)C(O)NHR', -O(CH₂)C(O)R',
NHR₇, -N(R₇)(R₈), NHC(O)R₇, NHS(O)R₇, NHS(O)₂R₇,
NHC(O)OR₇NHC(O)NHR₇, -S(O)₂NHR₇, NHC(O)
N(R₈)R₇, OCH₂R₇, CHRR' ili OCHR'R₇, gde je C₁-C₆
alkil, C₁-C₆ alkoksiopciono supstituisansa jednim
ili više supstituenata izabranih izgrupekoju čine
C₁-C₆ alkil, C₁-C₆ alkoksi, C₂-C₆ alkenil, C₂-C₆ alkinil,
C₃-C₈ cikloalkil, C₃-C₈ cikloalkil supstituisan sa
jednim ili više halogena, 3 do 8-člani heterociklil,
aril, -heteroaril-C(O)NH₂, iheteroaril;
ili R₁ i R₂ se mogu kombinovati da obrazuju C₄-
C₆ cikloalkil ili 3 do 8-člani heterociklil koji sadrži
najmanje jedan atom izabran iz grupe koja se
sastoji od N, O, i S;

R₃ je H, C₁-C₆ alkil, ili -OH;

R₄ i R₅ su nezavisno H, halogen, CH₂OH, C₁-C₃
alkil, ili C₁-C₃ alkil supstituisan sa halogenom, ili
R₄ i R₅ kada se kombinuju mogu obrazovati C₃-C₆
cikloalkil ili C₃-C₆ heterociklil;

svaki R₆ je H, halogen, C₁-C₆ alkil, C₁-C₆
alkil supstituisan sa halogenom, C₁-C₆ alkoksi, C₁-
C₆ alkoksip supstituisan sa jednim ili više halogena,
C₂-C₆ alkenil, C₂-C₆ alkinil, C₃-C₈ cikloalkil, 3 do
8-člani heterociklil, aril, iheteroaril;

R₇ i R₈ su nezavisno H, C₁-C₆ alkil, C₁-C₆ alkoksi,
C₂-C₆ alkenil, C₂-C₆ alkinil, C₃-C₈ cikloalkil, 3 do
8-člani heterociklil, aril, iheteroaril; ili kada se
kombinuju R₇ i R₈ mogu da obrazuju 3 do 8-člani
heterociklil ili heteroarilni prsten;

R₉ je nezavisno H, D, CD₃, CF₃, C₁-C₆ alkil, C₂-
C₆ alkenil, C₃-C₆ alkinil, C₃-C₈ cikloalkil, kada je alkil,
alkenil, alkinil, cikloalkilopciono supstituisansa
amino, OH, halo, ili alkoksi;

n je 0, 1, ili 2; i

r je 0, 1, ili 2;

pod uslovom da kada je A H, onda R₁ nije C₁-
C₆ alkil ili C₁-C₆ alkoksii R₁ i R₂ ne mogu da se
kombinuju da se dobije 3 do 8-člani heterociklil.

Broj ostalih patentnih zahtjeva: 17

(11) BA/EP2426144(21) **E02993** (22) 2018-12-21

(26) SR

(31) 891409 P (32) 2007-02-23 (33) US
(96) 11172014.0 2008-02-21

(97) 2012-03-07

(51) **C07K 16/24** , **A61K 39/395** ,
A61P 37/06 , **C07K 14/54** , **C07K**
14/52(73) Merck Sharp & Dohme Corp.
126 East Lincoln Avenue Rahway, NJ
07065-0907
US(72) Presta, Leonard G.
1900 Gough Street, Apt. 206 San
Francisco, CA 94109
US
Beyer, Brian M.
4401 Central Avenue Matawan, NJ 07747
US
Ingram, Richard N.
1454 Graymill Drive, Scotch Plains, NJ
07076
US
Orth, Peter
100 West 93rd Sreet, Apartment 8H New
York, NY 10025
US
Liu, Yan-Hui
125 Roland Road, Murray Hill, NJ 07974
US(74) "ŽIVKO MIJATOVIĆ & PARTNERS" d.o.o.
Sarajevo
M.H. Uskufije 3, 71000 Sarajevo
BA(54) **ANTI-IL-23P19 ANTITELA PROIZVEDENA**
GENTIČKIM INŽENJERSTVOM

(57)

1. Antitelo ili antigen-vezujući fragment istog koji se vezuje za humani IL-23 na epitopu koji sadrži rezidue K20, T23, W26, S27, P30, E82, S95, L96, L97, P98, D99, P101, G103, Q104, H106, A107 i L110 prema SEQ ID NO: 47; pri čemu navedeno antitelo ili antigen-vezujući fragment sadrži:

(a) varijabilni domen lakog lanca ili njegov antigen-vezujući fragment, koji sadrži

CDRL1, CDRL2 i CDRL3, gde:

CDRL1 sadrži sekvencu prema SEQ ID NO: 36 ili njenu varijantu;
CDRL2 sadrži sekvencu prema SEQ ID NO: 41 ili njenu varijantu; i
CDRL3 sadrži sekvencu prema SEQ ID NO: 46 ili njenu varijantu;
gde svaka varijanta sadrži do jednu konzervativno modifikovanu aminokiselinsku supstituciju;

i
(b) varijabilni domen teškog lanca ili njegov antigen-vezujući fragment, koji sadrži CDRH1, CDRH2 i CDRH3, gde:

CDRH1 sadrži sekvencu prema SEQ ID NO: 19 ili njenu varijantu;
CDRH2 sadrži sekvencu SEQ ID NO: 25; i
CDRH3 sadrži sekvencu prema SEQ ID NO: 31 ili njenu varijantu;
gde svaka varijanta sadrži do jednu konzervativno modifikovanu aminokiselinsku supstituciju.

Broj ostalih patentnih zahtjeva: 9

(11) BA/EP3214091(21) **E02994** (22) 2018-12-25

(26) SR

(31) 421470 P (32) 2010-12-09 (33) US
201161502649 P 2011-06-29 US
(96) 17153799.6 2011-12-09

(97) 2017-09-06

(51) **C07H 21/04** , **A61K 39/00**(73) The Trustees of The University of
Pennsylvania
Center of Technology Transfer 3160
Chestnut Street, Suite 200 Philadelphia, PA
19104-6283
US(72) JUNE, Carl H.
409 Baird Road Merion Station, PA 19066
US
LEVINE, Bruce L.
1258 Liberty Bell Drive Cherry Hill, NJ
08003
US
PORTER, David L.
821 Crum Creek Road Springfield, PA
19064
US

KALOS, Michael D.
716 Carpenter Lane Philadelphia, PA 19119
US
MILONE, Michael C.
314 Surrey Road Cherry Hill, NJ 08002
US

(74) "ŽIVKO MIJATOVIĆ & PARTNERS" d.o.o.
Sarajevo
M.H. Uskufije 3, 71000 Sarajevo
BA

(54) **UPOTREBA T ĆELIJA MODIFIKOVANIH
HIMERNIM RECEPTOROM ZA ANTIGEN
ZA LEĀENJE KANCERA**

(57)

1. T ćelija koja je genetski modifikovana tako da eksprimira CAR, naznaĀena time Ńto CAR sadrŃi (a) antigen-vezujući domen koji je anti-CD19 scFv, (b) kostimulatorni signalni region 4-1BB, i (c) signalni domen CD3 zeta za upotrebu u postupku za leĀenje kancera kod Āoveka, pri Āemu anti-CD19 scFv sadrŃi aminokiselinsku sekvencu prema SEQ ID NO:20 i/ili signalni domen CD3 zeta sadrŃi aminokiselinsku sekvencu prema SEQ ID NO:24, i pri Āemu je Āovek otporan na leĀenje najmanje jednim hemoterapeutskim sredstvom.

Broj ostalih patentnih zahtjeva: 17

(11) **BA/EP2970127**

(21) **E02995** (22) 2018-12-25

(26) SR

(31) 201361781583 P (32) 2013-03-14 (33) US
201361882798 P 2013-09-26 US

(96) 14713394.6 2014-03-12

(97) 2016-01-20

(51) **C07D 215/227** , **C07D 215/44** ,
C07D 215/46 , **C07D 215/48** ,
A61K 31/4706 , **A61K 31/4709** ,
A61K 31/4375 , **C07D 401/04** ,
C07D 401/12 , **C07D 401/14** ,
C07D 405/04 , **C07D 405/14** ,
C07D 409/12 , **C07D 409/14** ,
C07D 413/04

(73) Glaxosmithkline Intellectual Property (No.
2) Limited
980 Great West Road Brentford, Middlesex
TW8 9GS
GB

(72) AMANS, Dominique
GlaxoSmithKline 980 Great West Road
Brentford Middlesex TW8 9GS
GB
ATKINSON, Stephen John
GlaxoSmithKline Gunnels Wood Road
Stevenage Hertfordshire SG1 2NY
GB
HARRISON, Lee Andrew
GlaxoSmithKline Gunnels Wood Road
Stevenage Hertfordshire SG1 2NY
GB
HIRST, David Jonathan
GlaxoSmithKline Gunnels Wood Road
Stevenage Hertfordshire SG1 2NY
GB
LAW, Robert Peter
GlaxoSmithKline Gunnels Wood Road
Stevenage Hertfordshire SG1 2NY
GB
LINDON, Matthew
GlaxoSmithKline Gunnels Wood Road
Stevenage Hertfordshire SG1 2NY
GB
PRESTON, Alexander
GlaxoSmithKline Gunnels Wood Road
Stevenage Hertfordshire SG1 2NY
GB
SEAL, Jonathan Thomas
GlaxoSmithKline Gunnels Wood Road
Stevenage Hertfordshire SG1 2NY

GB
WELLAWAY, Christopher Roland
GlaxoSmithKline Gunnels Wood Road
Stevenage Hertfordshire SG1 2NY
GB

(74) "INTELBIRO" d.o.o.
M.H. Uskufije 3, 71000 Sarajevo
BA

(54) **2,3-DISUPSTITUISANI 1-ACIL-4-AMINO-1,2,3,4-TETRAHIDROHINOLIN DERIVATI I NJIHOVA UPOTREBA KAO INHIBITORA BROMODOMENA**

(57)

1. Jedinjenje koje je (2*S*,3*R*,4*R*)-1-acetil-2-ciklopropil-3-metil-4-((4-metilpirimidin-2-il)amino)-1,2,3,4-tetrahidrohinolin-6-karboksamid sa strukturom formule (I')

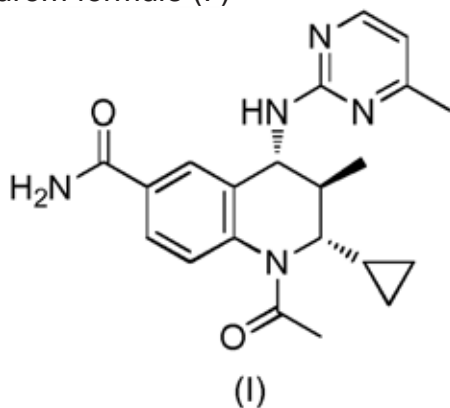

ili njegova so.

Broj ostalih patentnih zahtjeva: 10

(11) **BA/EP2486942**

(21) **E02996** (22) 2018-12-25

(26) SR

(31) 630274 P (32) 2004-11-24 (33) US
(96) 12167578.9 2005-11-22

(97) 2012-08-15

(51) **A61K 47/26** , **A61K 47/32** , **A61K 9/00** , **A61K 45/06** , **A61K 9/70** , **A61K 31/55**

(73) Meda Pharmaceuticals Inc.
265 Davidson Avenue, Suite 400 Somerset,
NJ 08873-4120
US

(72) Dang, Phuong Grace
1473 Deer Hollow Drive Corona, California
92882
US

Lawrence, Brian D.
215 Coldspring Court Somerset, New
Jersey 08873
US
Balwani, Gul
6 Roberts Drive West Windsor New Jersey
08850
US

D'Addio, Alexander D.
39 Ballas Lane Piscataway, New Jersey
08854
US

(74) Dragan Mićunović
Branilaca Sarajeva 10, 71000 Sarajevo
BA

(54) **KOMPOZICIJE KOJE SADRŽE AZELASTIN I METODE NJIHOVE UPOTREBE**

(57)

1. Farmaceutska kompozicija obuhvatajući azelastin, ili njegovu farmaceutski prihvatljivu so ili njegov estar, u koncentraciji od 0,005% do 5,0% težinski, i jedan ili više farmaceutski prihvatljivih nosilaca ili ekscipijenata, pri čemu barem jedan od navedenih farmaceutski prihvatljivih nosača ili ekscipijenata je sukraloza prisutna u koncentraciji od 0,001% do 1% (w/v), pri čemu navedena sukraloza maskira ukus pomenutog azelastina ili njegove soli ili estra tako da je osećaj gorkog ukusa od strane pacijenta izazvana administracijom navedene farmaceutske kompozicije navedenom pacijentu redukovana ili eliminisana.

Broj ostalih patentnih zahtjeva: 17

(11) BA/EP2758073**(21) E02997** (22) 2018-12-27

(26) SR

(31)201161538454 P (32)2011-09-23 (33)US

201261597409 P 2012-02-10 US

201261692978 P 2012-08-24 US

(96) 12833767.2 2012-09-24

(97) 2014-07-30

(51) A61K 39/00 , **C12P 21/08** , **C07K 16/00** , **A61P 35/00****(73)** OncoMed Pharmaceuticals, Inc.
800 Chesapeake Drive Redwood City, CA
94063
US**(72)** GURNEY, Austin L.
946 Diamond Street San Francisco, CA
94114
US
SATO, Aaron Ken
1640 Coronado Way Burlingame, CA 94010
US
BOND, Christopher John
511 30th Avenue San Mateo, CA 94403
US**(74)** "PETOŠEVIĆ" d.o.o.
Željeznička broj 20, 71000 Sarajevo
BA**(54) VEGF/DLL4 VEZUJUĆA SREDSTVA I NJIHOVA UPOTREBA**

(57)

1. Bispecifično antitelo koje sadrži:

a) prvi antigen-vezujući položaj koji specifično vezuje humani vaskularni endotelni faktor rasta (VEGF), i

b) drugi antigen-vezujući položaj koji specifično vezuje humani delta-4 sličan ligand (DLL4),

pri čemu prvi antigen-vezujući položaj sadrži CDR1 teškog lanca, koji uključuje NYWMH (SEQ ID NO:17), CDR2 teškog lanca, koji sadrži DINPSNGRRTSYKEKFKR (SEQ ID NO:18) i CDR3 teškog lanca, koji sadrži HYDDKYYPLMDY (SEQ ID NO:19);

pri čemu drugi antigen-vezujući položaj sadrži

TAYYIH (SEQ ID NO:13) ili AYYIH (SEQ ID NO:79), CDR2 teškog lanca koji sadrži YIX1X2YX3X4ATNYNQKFKG (SEQ ID NO:80), pri čemu je X1 serin ili alanin, X2 je: serin, asparagin ili glicin, X3 je asparagin ili lizin, a X4 je: glicin, arginin ili asparaginska kiselina, i CDR3 teškog lanca koji sadrži RDYDYDVGMDY (SEQ ID NO:16); i

pri čemu oba, i prvi i drugi antigen-vezujući položaj, sadrže CDR1 lakog lanca koji sadrži RASESDNYGISFMK (SEQ ID NO:20), CDR2 lakog lanca koji sadrži AASNQGS (SEQ ID NO:21) i CDR3 lakog lanca koji sadrži QQSKEVPWTFGG (SEQ ID NO:22).

Broj ostalih patentnih zahtjeva: 21

(11) BA/EP3141720**(21) E03001** (22) 2019-01-03

(26) HR

(96) 15002654.0 2015-09-10

(97) 2017-03-15

(51) F01N 9/00 , **F01N 13/04** , **F01N 13/08** , **F01N 1/16** , **F01N 3/00****(73)** Akrapovic d.d.
Malo Hudo 8a 1295 Ivancna Gorica
SI**(72)** Akrapovic, Igor
Rozna dolina, Cesta Viii 10/A 1000
Ljubljana
SI
Klemenc, Jaka
Skrabceva 21 1000 Ljubljana
SI
Sedej, Gasper
Jelicni Vrh 7 5280 Idrija
SI
Vipavec, Simon
Gubceva 7 8340 Crnomelj
SI**(74)** "STAM" d.o.o.
Sarači 77, 71000 Sarajevo
BA**(54) ISPUŠNI SUSTAV ZA MOTORNO VOZILO
S UNUTRAŠNJIM IZGARANJEM**

(57)

1. Ispušni sustav (1) za motorno vozilo s unutrašnjim izgaranjem (3), kao što je konstrukcija V motora ili bokser motora, koji sadrži:

lijevi ispušni krak (5) koji se može spojiti s lijevom skupinom cilindara (35) motornog vozila s unutrašnjim izgaranjem (3) i desni ispušni krak (7) koji se može spojiti s desnom skupinom cilindara (37) motornog vozila s unutrašnjim izgaranjem (3), svaki ispušni krak (5, 7) obuhvaća konstrukciju kraka koju određuje

- ulazni otvor kraka (51, 71) za prihvaćanje ispušnog plina izbačenog iz skupine cilindara na koje se može spojiti ispušni krak (5, 7); i
- barem dva ispušna izlazna otvora (53, 53a,

53b, 73, 73a, 73b), naročito glavni ispušni izlazni otvor (53a, 73a) i zaobilazni ispušni izlazni otvor (53b, 73b), koji se otvaraju u atmosferu;

pri čemu svaki ispušni krak (5, 7) nadalje sadrži

- uređaj ventila (13, 52, 72) za otvaranje i/ili zatvaranje otvora kraka postavljenog između ulaznog otvora kraka (51, 71) i jednog od najmanje dva izlazna otvora za ispuh (53, 73), tako da se, u otvorenom stanju uređaja ventila (13), ispušni plin može prebaciti iz ulaznog otvora kraka (51, 71) na barem dva izlazna otvora za ispuh (53a, 53b, 73a, 73b), i tako da se, u zatvorenom stanju uređaja ventila (13), ispušni plin sprečava da struji iz ulaznog otvora kraka (51, 71) na poželjno točno jedan od barem dva izlazna otvora za ispuh, naročito na glavni otvor za ispuh (53a, 73a); i

- barem jedan priključak za prijenos ispušnih plinova između krakova (5, 7);

naznačen time što ispušni sustav (1) sadrži barem jedan element ventila (93, 93b, 95, 97) za otvaranje i/ili zatvaranje barem jednog priključka;

pri čemu ispušni sustav sadrži kontrolnu jedinicu (11) prilagođenu da kontrolira element ventila (9) kao i uređaj ventila (13) u skladu s najmanje jednom od sljedećih postavki:

- a. priključak zatvoren i desni i lijevi otvor ispušnog kraka otvoreni;
- b. priključak otvoren i desni i lijevi otvor ispušnog kraka otvoreni; i/ili
- c. priključak otvoren i desni i lijevi otvor ispušnog kraka potpuno zatvoreni; i pri čemu je kontrolna jedinica (11) prilagođena da kontrolira element ventila (9) kao i uređaj ventila (13) u skladu s najmanje jednom od sljedećih dodatnih postavki:
- d. priključak otvoren i desni i/ili lijevi otvor ispušnog kraka su djelomično zatvoreni; i/ili
- e. priključak otvoren i jedan otvor ispušnog kraka je otvoren, a drugi otvor ispušnog kraka je potpuno zatvoren.

Broj ostalih patentnih zahtjeva: 6

(11) BA/EP2850100(21) **E03002** (22) 2019-01-03

(26) SR

(31) 201208367 (32) 2012-05-14 (33) GB
(96) 13723086.8 2013-05-13

(97) 2015-03-25

(51) **C07K 16/24** , **C12N 15/70**

(73) UCB Biopharma SPRL

Allée de la Recherche 60 1070 Brussels
BE

(72) BASSETT, Philip Jonathan

c/o IPD UCB Celltech 208 Bath Road
Slough Berkshire SL1 3WE
GB

HUMPHREYS, David Paul

c/o IPD UCB Celltech 208 Bath Road
Slough Berkshire SL1 3WE
GB

PATEL, Pareshkumar Manjibhai

c/o IPD UCB Celltech 208 Bath Road
Slough Berkshire SL1 3WE
GB

(74) "STAM" d.o.o.

Sarači 77, 71000 Sarajevo
BA**(54) REKOMBINANTNA BAKTERIJSKA
ĆELIJA DOMAĆINA ZA PROTEINSKU
EKSPRESIJU**

(57)

1. Rekombinantna gram-negativna bakterijska ćelija koja sadrži:

a. mutirani spr gen koji kodira spr protein koji ima mutaciju na jednoj ili više amino kiselina izabrano od D133, H145, H157, N31, R62, 170, Q73, C94, S95, V98, Q99, R100, L108, Y115, V135, L136, G140, R144 i G147 i

b. ekspresioni vektor koji sadrži gen koji eksprimira ili prekomerno eksprimira jedan ili više proteina koji mogu da olakšaju savijanje proteina, odabrano od FkpA, Skp ili kombinacije FkpA i Skp,

pri čemu ćelija ima smanjenu Tsp proteinsku aktivnost u poređenju sa ćelijom divljeg tipa i pri čemu ćelija ne sadrži rekombinantni polinukleotid koji kodira DsbC i pri čemu je bakterijska ćelija izogena sa divljim tipom E. coli ćelije osim mutiranog spr gena i modifikacije potrebne da se smanji aktivnost Tsp proteina u poređenju sa divljim tipom ćelije.

Broj ostalih patentnih zahtjeva: 19

(11) BA/EP1793855(21) **E03003** (22) 2019-01-04

(26) SR

(31) 915214 (32) 2004-08-09 (33) US
185907 2005-07-19 US
(96) 05783732.0 2005-08-09

(97) 2007-06-13

(51) **A61K 39/395** , **C07K 16/18** ,
A61K 38/17 , **C12P 21/08**

(73) Prothema Biosciences Limited

Adelphi Plaza Upper George's Street Dun
Laoghaire Co.

IE

The Regents of the University of California
1111 Franklin Street, 12th Floor Oakland,
CA 94607
US

(72) SCHENK, Dale B.

1542 Los Altos Drive Burlingame, California
94010

US

MASLIAH, Eliezer

4661 Corte Mar Corazon San Diego,
California 92130

US

BUTTINI, Manuel J.

8 Admiral Drive, No. 131 Emeryville,
California 94608

US

CHILCOTE, Tamie J.

187 Magellan Avenue South San Francisco,
California 94116

US

ROCKENSTEIN, Edward

851 Fordham Avenue Chula Vista, California
91913

US

GAMES, Kate Dora

503 Alameda de las Pulgas Belmont,
California 94002

US

(74) "LINEA SERVICES" d.o.o.

Maršala Tita 29/IV, 71000 Sarajevo
BA**(54) FREKVENCIJA I LEČENJE
SINUKLEINOPATSKE I AMILOIDOGENE
BOLESTI**

(57)

1. Antitelo koje se specifično vezuje za epitop unutar ostataka 1-10 u humanom alfa-sinukleinu, pri čemu su ostaci numerisani prema SEQ ID NO: 1, za upotrebu u terapiji.

Broj ostalih patentnih zahtjeva: 21

(11) **BA/EP2936153**

(21) **E03004** (22) 2019-01-04

(26) SR

(31) 201261740466 P (32) 2012-12-21 (33) US

(96) 13865805.9 2013-12-17

(97) 2015-10-28

(51) **G01N 33/53** , **G01N 33/74** ,
C07K 16/00

(73) Janssen Biotech, Inc.
800/850 Ridgeview Drive Horsham, PA
19044
US

(72) CHATURVEDI, Shalini
1400 McKean Road Spring House,
Pennsylvania 19477
US
PLATERO, Suso
1400 McKean Road Spring House,
Pennsylvania 19477
US
SIEGEL, Derick
1400 McKean Road Spring House
Pennsylvania 19477
US

(74) "LINEA SERVICES" d.o.o.
Maršala Tita 29/IV, 71000 Sarajevo
BA

(54) **SENZITIVNI VIŠESTRUKI IMUNOTEST
ZA RASTVORLJIVE RECEPTORE
FAKTORA RASTA FIBROBLASTA**

(57)

1. Kit za detekciju rastvorljivih receptora faktora rasta fibroblasta (sFGFRs) u biološkom uzorku, koji sadrži:

kompoziciju antitela za hvatanje konjugovanu na mikrosferi koja specifično vezuje sFGFRs; i kompoziciju antitela za detekciju konjugovanih sa obeleživačem za detekciju koja specifično vezuje sFGFRs;

gde se u biološkom uzorku detektuje 0,14 - 494 ng/mL sFGFR2, 0,023 - 74 ng/mL FGFR3, i 0,033 - 123 ng/mL FGFR4;

gde kompozicija antitela za hvatanje sadrži antitelo za hvatanje koje specifično vezuje FGFR2, antitelo za hvatanje koje specifično vezuje FGFR3, i antitelo za hvatanje koje specifično vezuje FGFR4; i gde kompozicija antitela za detekciju sadrži antitelo za

detekciju koje specifično vezuje FGFR2, antitelo za detekciju koje specifično vezuje FGFR3, i antitelo za detekciju koje specifično vezuje FGFR4.

Broj ostalih patentnih zahtjeva: 12

(11) **BA/EP3176170**

(21) **E03005** (22) 2019-01-04

(26) SR

(31) 201261659245 P (32) 2012-06-13 (33) US

201261691463 P 2012-08-21 US

201261740012 P 2012-12-20 US

201361774841 P 2013-03-08 US

(96) 16203866.5 2013-06-12

(97) 2017-06-07

(51) **C07D 471/14** , **C07D 471/22** ,
C07D 491/22 , **C07D 495/14** ,
C07D 498/14 , **A61K 31/519** ,
A61K 31/4375 , **A61P 35/00**

(73) Incyte Holdings Corporation
1801 Augustine Cut-Off Wilmington, DE
19803
US

(72) WU, Liangxing
3708 Eastview Lane Wilmington, DE 19082
US
ZHANG, Colin
309 Daniel Drive Ambler, PA 19002
US
HE, Chunhong
40 Magnolia Way Chadds Ford, PA 19317
US
SUN, Yaping
610 Sunflower Circle Hockessin, DE 19707
US
LU, Liang
605 Sunflower Circle Hockessin, DE 19707
US
QIAN, Ding-Quan
10 Donald Preston Drive Newark, DE 19702
US
XU, Meizhong
8 Fritze Court Hockessin, DE 19707
US
ZHUO, Jincong
17 Forwood Drive Garnet Valley, PA 19060
US

YAO, Wenqing
45 Magnolia Way Chadds Ford, PA 19317
US

(74) "LINEA SERVICES" d.o.o.
Maršala Tita 29/IV, 71000 Sarajevo
BA

(54) SUPSTITUISANA TRICIKLIČNA
JEDINJENJA KAO INHIBITORI FGFR

(57)

1. Jedinjenje formule II:

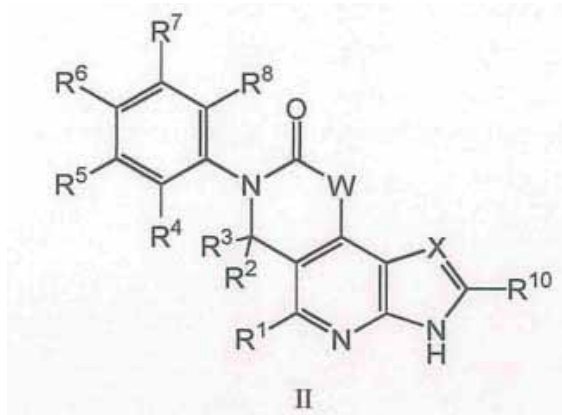

ili njegova farmaceutska prihvatljiva so, gde:

W je CR₁₇R₁₈;

X je CR₁₅ ili N;

R₁ je H, NR_aR_b, halo, i C1-3 alkil;

R₂ i R₃ je svaki nezavisno izabran između H, CN, C(O)NR_cR_d, i C1-7 alkil, gde pomenuti C1-7 alkil je opciono supstituisan sa 1, 2, ili 3 supstituenata nezavisno izabranih između halo,

OR_a, CN, NR_cR_d, i C(O)NR_cR_d;

ili R₂ i R₃ zajedno sa ugljenikovim atomom za koji su vezani obrazuju 3-7 člani cikloalkil prsten ili 4-7 elani heterocikloalkil psten, svaki opciono supstituisan sa 1, 2, ili 3 supstituenata nezavisno izabranih između halo, Ci-6 alkil, Ci-6 haloalkil, CN, OR_a, SR_a, C(O)R_b, C(O)NR_cR_d, C(O)OR_a, OC(O)R_b, OC(O)NR_cR_d, NR_cR_d, NR_cC(O)R_b, i NR_cC(O)OR_a;

R₄, R₅, R₆, R₇, i R₈ je svaki nezavisno izabran između H, halo, Ci-6 alkil, C₂₋₆ alkenil, C₂₋₆ alkinil, Ci-6 haloalkil, C₆₋₁₀ aril, C3-10 cikloalkil, 5-10 člani heteroaril, 4-10 člani heterocikloalkil, CN, OR_a, SR_a, C(O)R_b, C(O)NR_cR_d, C(O)OR_a, OC(O)R_b, OC(O)NR_cR_d, NR_cR_d, NR_cC(O)R_b, NR_cC(O)OR_a, NR_cC(O)NR_cR_d, C(=NR_e)R_b, C(=NR_e)NR_cR_d, NR_cC(=NR_e)NR_cR_d, NR_cS(O)R_b, NR_cS(O)₂R_b, NR_cS(O)₂NR_cR_d, S(O)R_b, S(O)NR_cR_d, S(O)₂R_b, i S(O)₂NR_cR_d; gde pomenuti Ci-6 alkil, C₂₋₆ alkenil, C₂₋₆ alkinil, C₆₋₁₀ aril, C3-10 cikloalkil, 5-10 člani heteroaril, i 4-10 člani heterocikloalkil je svaki opciono supstituisani sa 1, 2, 3, 4, ili 5 supstituenata nezavisno izabranih između halo, Ci-6 alkil, C₂₋₆ alkenil, C₂₋₆ alkinil, Ci-6 haloalkil, CN, NO₂, OR_a, SR_a, C(O)R_b, C(O)NR_cR_d, C(O)OR_a, OC(O)R_b, OC(O)NR_cR_d, C(=NR_e)NR_cR_d, NR_cC(=NR_e)NR_cR_d, NR_cR_d, NR_cR_d, NR_cC(O)R_b, NR_cC(O)OR_a, NR_cC(O)NR_cR_d, NR_cS(O)R_b, NR_cS(O)₂R_b, NR_cS(O)₂NR_cR_d, S(O)R_b, S(O)NR_cR_d, S(O)₂R_b, i S(O)₂NR_cR_d;

R₁₀, R₁₅, R₁₇, i R₁₈ je svaki nezavisno izabran između H, halo, Ci-6 alkil, C₂₋₆ alkenil, C₂₋₆ alkinil, Ci-e haloalkil, C₆₋₁₀ aril, C₃₋₁₀ cikloalkil, 5-10 člani heteroaril, 4-10 člani heterocikloalkil, CN, NO₂, OR_a, SR_a, C(O)R_b, C(O)NR_cR_d, C(O)OR_a, OC(O)R_b, OC(O)NR_cR_d, NR_cR_d, NR_cC(O)R_b, NR_cC(O)OR_a, NR_cC(O)NR_cR_d, C(=NR_e)R_b, C(=NR_e)NR_cR_d, NR_cC(=NR_e)NR_cR_d, NR_cS(O)R_b, NR_cS(O)₂R_b, NR_cS(O)₂NR_cR_d, S(O)R_b, S(O)NR_cR_d, S(O)₂R_b, i S(O)₂NR_cR_d; gde pomenuti Ci-6 alkil, C₂₋₆ alkenil, C₂₋₆ alkinil, C₆₋₁₀ aril, C3-10 cikloalkil, 5-10 člani heteroaril, i 4-10 člani heterocikloalkil je svaki opciono supstituisan sa 1, 2, 3, 4, ili 5 supstituenata nezavisno izabranih između R_{10a}; svaki R_{10a} je nezavisno izabran između Cy₂, halo, C1-6 alkil, C₂₋₆ alkenil, C₂₋₆ alkinil, C1-6 haloalkil, CN, NO₂, OR_a, SR_a, C(O)R_b, C(O)NR_cR_d, C(O)OR_a, OC(O)R_b, OC(O)NR_cR_d, C(=NR_e)NR_cR_d, NR_cC(=NR_e)NR_cR_d, NR_cR_d, NR_cC(O)R_b, NR_cC(O)OR_a, NR_cC(O)NR_cR_d, NR_cS(O)R_b, NR_cS(O)₂R_b, NR_cS(O)₂NR_cR_d, S(O)R_b, S(O)NR_cR_d, S(O)₂R_b, i S(O)₂NR_cR_d, gde pomenuti C1-6 alkil, C₂₋₆ alkenil, i C₂₋₆ alkinil je svaki opciono supstituisan sa 1, 2, ili 3 supstituenata nezavisno izabranih između Cy₂, halo, CN, NO₂, OR_a, SR_a, C(O)R_b, C(O)NR_cR_d, C(O)OR_a, OC(O)R_b, OC(O)NR_cR_d, C(=NR_e)NR_cR_d, NR_cC(=NR_e)NR_cR_d, NR_cR_d, NR_cC(O)R_b, NR_cC(O)OR_a, NR_cC(O)NR_cR_d, NR_cS(O)R_b, NR_cS(O)₂R_b, NR_cS(O)₂NR_cR_d, S(O)R_b, S(O)NR_cR_d, S(O)₂R_b, i S(O)₂NR_cR_d;

ili R₁₇ i R₁₈ zajedno sa ugljenikovim atomom za koji su vezani obrazuju 3-, 4-, 5-, 6-, ili 7-članu cikloalkil grupu ili 4-, 5-, 6-, ili 7-članu heterocikloalkil grupu, svaku opciono supstituisanu sa 1, 2, ili 3 supstituenata nezavisno izabranih između Cy₂, C1-6 alkil, Ci-s haloalkil, halo, CN, OR_a, SR_a, C(O)R_b, C(O)NR_cR_d, C(O)OR_a, OC(O)R_b, OC(O)NR_cR_d, NR_cR_d, NR_cC(O)R_b, NR_cC(O)NR_cR_d, NR_cC(O)OR_a, C(=NR_e)NR_cR_d, NR_cC(=NR_e)NR_cR_d, S(O)R_b, S(O)NR_cR_d, S(O)₂R_b, NR_cS(O)₂R_b, NR_cS(O)₂NR_cR_d, i S(O)₂NR_cR_d, gde pomenuti Ci-6 alkil je opciono supstituisan sa 1, 2, ili 3 supstituenata nezavisno izabranih između Cy₂, halo, CN, OR_a, SR_a, C(O)R_b, C(O)NR_cR_d, C(O)OR_a, OC(O)R_b, OC(O)NR_cR_d, NR_cR_d, NR_cC(O)R_b, NR_cC(O)NR_cR_d, NR_cC(O)OR_a, C(=NR_e)NR_cR_d, NR_cC(=NR_e)NR_cR_d, S(O)R_b, S(O)NR_cR_d, S(O)₂R_b, NR_cS(O)₂R_b, NR_cS(O)₂NR_cR_d, i S(O)₂NR_cR_d;

R_{1d} i R_{1e} je svaki nezavisno izabran između H, C_walkil, C1-4 haloalkil, C₂₋₄ alkenil, C₂₋₄ alkinil, C₆₋₁₀ aril, C3-10 cikloalkil, 5-10 člani heteroaril, 4-10 člani heterocikloalkil, C₆₋₁₀ aril-Ci-4 alkil, C3-10 cikloalkil-Ci^a alkil, (5-10 člani heteroaril)-C^a alkil, ili (4-10 člani heterocikloalkil)-Ci^a alkil, gde pomenuti C1-4 alkil, C^a alkenil, C₂₋₄ alkinil, C₆₋₁₀ aril, C3-10 cikloalkil, 5-10 člani heteroaril, 4-10 člani heterocikloalkil, C₆₋₁₀ aril-Ci-4 alkil, C3-10 cikloalkil-Ci^a alkil, (5-10 člani heteroaril)-Ci^a alkil, i (4-10 člani heterocikloalkil)-C_w alkil je opciono supstituisan sa 1, 2, ili 3 supstituenata nezavisno izabranih između OH, CN, amino, halo, C1-4 alkil, Ci^aalkoksi, C_walkiltio, Ci^aalkilamino, di(Ci^aalkil)amino, Ci₄haloalkil, i Ci-4haloalkoksi; svaki Cy₂ je nezavisno izabran između C6-10 aril, C3-10 cikloalkil, 5-10 člani heteroaril, 4-10 člani heterocikloalkil, od kojih he svaki opciono supstituisan sa 1, 2, 3, 4, ili 5 supstituenata nezavisno izabranih između halo, Ci-e alkil, C₂₋₆ alkenil, C₂₋₆ alkinil, Ci-6 haloalkil, C₆₋₁₀ aril, C3-10 cikloalkil, 5-10 člani heteroaril, 3-10 člani heterocikloalkil, CN, NO₂, OR_a, SR_a, C(O)R_b, C(O)NR_cR_d, C(O)OR_a, OC(O)R_b, OC(O)NR_cR_d, NR_cR_d, NR_cC(O)R_b, NR_cC(O)NR_cR_d, C(=NR_e)R_b, C(=NR_e)NR_cR_d, NR_cC(=NR_e)NR_cR_d, NR_cS(O)R_b, NR_cS(O)₂R_b, NR_cS(O)₂NR_cR_d, S(O)R_b, S(O)NR_cR_d, S(O)₂R_b, i S(O)₂NR_cR_d; gde pomenuti Ci-6 alkil, C₂₋₆ alkenil, C₂₋₆ alkinil, C₆₋₁₀ aril, C3-10 cikloalkil, 5-10 člani heteroaril, 4-10 člani heterocikloalkil, od kojih he svaki opciono supstituisan sa 1, 2, 3, 4, ili 5 supstituenata nezavisno izabranih između halo, Ci-e alkil, C₂₋₆ alkenil, C₂₋₆ alkinil, Ci-6 haloalkil, C₆₋₁₀ aril, C3-10 cikloalkil, 5-10 člani heteroaril, 3-10 člani heterocikloalkil, CN, NO₂, OR_a, SR_a, C(O)R_b, C(O)NR_cR_d, C(O)OR_a, OC(O)R_b, OC(O)NR_cR_d, NR_cR_d, NR_cC(O)R_b, NR_cC(O)NR_cR_d, C(=NR_e)R_b, C(=NR_e)NR_cR_d, NR_cC(=NR_e)NR_cR_d, NR_cS(O)R_b, NR_cS(O)₂R_b, NR_cS(O)₂NR_cR_d, S(O)R_b, S(O)NR_cR_d, S(O)₂R_b, i S(O)₂NR_cR_d;

aril, C3-10 cikloalkil, 5-10 člani heteroaril, i 4-10 člani heterocikloalkil je svaki opciono supstituisan sa 1, 2, 3, 4, ili 5 supstituenata nezavisno izabranih između halo, Ci_6 alkil, $C_{2,6}$ alkenil, $C_{2,6}$ alkinil, Ci_6 haloalkil, CN, NO_2 , OR_{a5} , SR_{a5} , $C(O)R_{b5}$, $C(O)NR_{c5}R_{d5}$, $C(O)OR_{a5}$, $OC(O)R_{b5}$, $OCfOjNR^A$, $C(=NR_{e5})NR_{c5}R_{d5}$, $NR_{c5}C(=NR_{e5})NR_{c5}R_{d5}$, NR^A , $NR_{c5}C(O)R_{b5}$, $NR^A CjOjOR_{b5}$, $NR^A CjOjNR^A R_{c5}$, $NR^A SjOjR_{c5}$, $NR_{c5}S(O)zR_{b5}$, $NR^A OhNR^A R_{c5}$, $S(O)R_{b5}$, $SjOjNR^A R_{c5}$, $S(O)zR_{b5}$, i $SfOjzNR^A R_{c5}$;

svaki R_a , R_b , R_c , R_d , R_{al} , R_{bl} , R_{cl} , R_{d1} , R_{a3} , R_{b3} - R_{o3} , R_{d3} , R_{a5} , R_{b5} , R_{c5} , i R_{d5} je nezavisno izabran između H, Ci_6 alkil, C1-4 haloalkil, C_{2-6} alkenil, C_{2-6} alkinil, C6-10 aril, C3-10

cikloalkil, 5-10 člani heteroaril, 4-10 člani heterocikloalkil, C6-10 aril- Ci^A alkil, C3-10 cikloalkil- Ci^A alkil, (5-10 elani heteroaril)- Ci_4 alkil, ili (4-10 člani heterocikloalkil)- Ci_4 alkil, gde pomenuti Ci_6 alkil, C2-6 alkenil, C2-6 alkinil, Ce-ioaril, C3-10 cikloalkil, 5-10 membered heteroaril, 4-10 membered heterocikloalkil, C6-10 aril- Ci_4 alkil, C3-10 cikloalkil- Ci^A alkil, (5-10 člani heteroaril)- Ci_4 alkil, i (4-10 člani heterocikloalkil)- Ci^A alkil je opciono supstituisan sa 1, 2, 3, 4, ili

5 supstituenata nezavisno izabranih između C_w alkil, C1-4 haloalkil, halo, CN, OR_{a6} , SR_{a6} , $C(O)R_{b6}$, $C(O)NR_{c6}R_{d6}$, $C(O)OR_{a6}$, $OC(O)R_{b6}$, $OC(O)NR_{c6}R_{d6}$, $NR_{c6}R_{d6}$, $NR_{c6}C(O)R_{b6}$, $NR_{c6}C(O)NR_{c6}R_{d6}$, $NR_{c6}C(O)OR_{a6}$, $C(=NR_{e6})NR_{c6}R_{d6}$, $NR_{c6}C(=NR_{e6})NR_{c6}R_{d6}$, $S(O)R_{b6}$, $S(O)NR_{c6}R_{d6}$, $S(O)zR_{b6}$, $NR_{c6}S(O)zR_{b6}$, $NR_{c6}S(O)zNR_{c6}R_{d6}$, i $S(O)zNR_{c6}R_{d6}$;

ili bilo koji R_c i R_d zajedno sa N atomom za koji su vezani obrazuju 4-, 5-, 6-, ili 7-članu heterocikloalkil grupu opciono supstituisanu sa 1, 2, ili 3 supstituenata nezavisno izabranih između C1-6 alkil, C3.7 cikloalkil, 4-7 člani heterocikloalkil, C6-10 aril, 5-6 člani heteroaril, Ci_6 haloalkil, halo, CN, OR_{a6} , SR_{a6} , $C(O)R_{b6}$, $C(O)NR_{c6}R_{d6}$, $C(O)OR_{a6}$, $OC(O)R_{b6}$, $OC(O)NR_{c6}R_{d6}$, $NR_{c6}R_{d6}$, $NR_{c6}C(O)R_{b6}$, $NR_{c6}C(O)NR_{c6}R_{d6}$, $NR_{c6}C(O)OR_{a6}$, $C(=NR_{e6})NR_{c6}R_{d6}$, $NR_{c6}C(=NR_{e6})NR_{c6}R_{d6}$, $S(O)R_{b6}$, $S(O)NR_{c6}R_{d6}$, $S(O)zR_{b6}$, $NR_{c6}S(O)zR_{b6}$, $NR_{c6}S(O)zNR_{c6}R_{d6}$, i $S(O)zNR_{c6}R_{d6}$, gde pomenuti Ci_6 alkil, C3-7 cikloalkil, 4-7 člani heterocikloalkil, C6-10 aril, i 5-6 člani heteroaril su opciono supstituisani sa 1, 2, ili 3 supstituenata nezavisno izabranih između halo, CN, OR_{a6} , SR_{a6} , $C(O)R_{b6}$, $C(O)NR_{c6}R_{d6}$, $C(O)OR_{a6}$, $OC(O)R_{b6}$, $OC(O)NR_{c6}R_{d6}$, $NR_{c6}R_{d6}$, $NR_{c6}C(O)R_{b6}$, $NR_{c6}C(O)NR_{c6}R_{d6}$, $NR_{c6}C(O)OR_{a6}$, $C(=NR_{e6})NR_{c6}R_{d6}$, $NR_{c6}C(=NR_{e6})NR_{c6}R_{d6}$, $S(O)R_{b6}$, $S(O)NR_{c6}R_{d6}$, $S(O)zR_{b6}$, $NR_{c6}S(O)zR_{b6}$, $NR_{c6}S(O)zNR_{c6}R_{d6}$, i $S(O)zNR_{c6}R_{d6}$;

ili bilo koji od R_c i R_d zajedno sa N atomom za koji su vezani obrazuju 4-, 5-, 6-, ili 7-članu heterocikloalkil grupu opciono supstituisanu sa 1, 2, ili 3 supstituenata nezavisno izabranih između Ci_6

6 alkil, C3-7 cikloalkil, 4-7 člani heterocikloalkil, C^A io aril, 5-6 člani heteroaril, Ci_6 haloalkil, halo, CN, OR_{a6} , SR_{a6} , $C(O)R_{b6}$, $C(O)NR_{c6}R_{d6}$, $C(O)OR_{a6}$, $OC(O)R_{b6}$, $OC(O)NR_{c6}R_{d6}$, $NR_{c6}R_{d6}$, $NR_{c6}C(O)R_{b6}$, $NR_{c6}C(O)NR_{c6}R_{d6}$, $NR_{c6}C(O)OR_{a6}$, $C(=NR_{e6})NR_{c6}R_{d6}$, $NR_{c6}C(=NR_{e6})NR_{c6}R_{d6}$, $S(O)R_{b6}$, $S(O)NR_{c6}R_{d6}$, $S(O)zR_{b6}$, $NR_{c6}S(O)zR_{b6}$, $NR_{c6}S(O)zNR_{c6}R_{d6}$, i $S(O)zNR_{c6}R_{d6}$, gde pomenuti Ci_6 alkil, C3-7 cikloalkil, 4-7 člani heterocikloalkil, C_6 -io aril, i 5-6 člani heteroaril su opciono supstituisani sa 1, 2, ili 3 supstituenata nezavisno izabranih između halo, CN, OR_{a6} , SR_{a6} , $C(O)R_{b6}$, $C(O)NR_{c6}R_{d6}$, $C(O)OR_{a6}$, $OC(O)R_{b6}$, $OC(O)NR_{c6}R_{d6}$, $NR_{c6}R_{d6}$, $NR_{c6}C(O)R_{b6}$, $NR_{c6}C(O)NR_{c6}R_{d6}$, $NR_{c6}C(O)OR_{a6}$, $C(=NR_{e6})NR_{c6}R_{d6}$, $NR_{c6}C(=NR_{e6})NR_{c6}R_{d6}$, $S(O)R_{b6}$, $S(O)NR_{c6}R_{d6}$, $S(O)zR_{b6}$, $NR_{c6}S(O)zR_{b6}$, $NR_{c6}S(O)zNR_{c6}R_{d6}$, i $S(O)zNR_{c6}R_{d6}$; ili bilo koji od R_{c3} i R_{d3} zajedno sa N atomom za koji su vezani obrazuju 4-, 5-, 6-, ili 7-članu heterocikloalkil grupu opciono supstituisanu sa 1, 2, ili 3 supstituenata nezavisno izabranih između Ci_6 alkil, C3-7 cikloalkil, 4-7 člani heterocikloalkil, C_6 -io aril, 5-6 člani heteroaril,

Ci_6 haloalkil, halo, CN, OR_{a6} , SR_{a6} , $C(O)R_{b6}$, $C(O)NR_{c6}R_{d6}$, $C(O)OR_{a6}$, $OC(O)R_{b6}$, $OC(O)NR_{c6}R_{d6}$, $NR_{c6}R_{d6}$, $NR_{c6}C(O)R_{b6}$, $NR_{c6}C(O)NR_{c6}R_{d6}$, $NR_{c6}C(O)OR_{a6}$, $C(=NR_{e6})NR_{c6}R_{d6}$, $NR_{c6}C(=NR_{e6})NR_{c6}R_{d6}$, $S(O)R_{b6}$, $S(O)NR_{c6}R_{d6}$, $S(O)zR_{b6}$, $NR_{c6}S(O)zR_{b6}$, $NR_{c6}S(O)zNR_{c6}R_{d6}$, i $S(O)zNR_{c6}R_{d6}$, gde pomenuti Ci_6 alkil, C3-7 cikloalkil, 4-7 člani heterocikloalkil, C&-10 aril, i 5-6 člani heteroaril su opciono supstituisani sa 1, 2, ili 3 supstituenata nezavisno izabranih između halo, CN, OR_{a6} , SR_{a6} , $C(O)R_{b6}$, $C(O)NR_{c6}R_{d6}$, $C(O)OR_{a6}$, $OC(O)R_{b6}$, $OC(O)NR_{c6}R_{d6}$, $NR_{c6}R_{d6}$, $NR_{c6}C(O)R_{b6}$, $NR_{c6}C(O)NR_{c6}R_{d6}$, $NR_{c6}C(O)OR_{a6}$, $C(=NR_{e6})NR_{c6}R_{d6}$, $NR_{c6}C(=NR_{e6})NR_{c6}R_{d6}$, $S(O)R_{b6}$, $S(O)NR_{c6}R_{d6}$, $S(O)zR_{b6}$, $NR_{c6}S(O)zR_{b6}$, $NR_{c6}S(O)zNR_{c6}R_{d6}$, i $S(O)zNR_{c6}R_{d6}$;

ili bilo koji od R_{o5} i R_{d5} zajedno sa N atomom za koji su vezani obrazuju 4-, 5-, 6-, ili 7-članu heterocikloalkil grupu opciono supstituisanu sa 1, 2, ili 3 supstituenata nezavisno izabranih između Ci_6 alkil, C3-7 cikloalkil, 4-7 člani heterocikloalkil, C6-10 aril, 5-6 člani heteroaril, Ci_6 haloalkil, halo, CN, OR_{a6} , SR_{a6} , $C(O)R_{b6}$, $C(O)NR_{c6}R_{d6}$, $C(O)OR_{a6}$, $OC(O)R_{b6}$, $OC(O)NR_{c6}R_{d6}$, $NR_{c6}R_{d6}$, $NR_{c6}C(O)R_{b6}$, $NR_{c6}C(O)NR_{c6}R_{d6}$, $NR_{c6}C(O)OR_{a6}$, $C(=NR_{e6})NR_{c6}R_{d6}$, $NR_{c6}C(=NR_{e6})NR_{c6}R_{d6}$, $S(O)R_{b6}$, $S(O)NR_{c6}R_{d6}$, $S(O)zR_{b6}$, $NR_{c6}S(O)zR_{b6}$, $NR_{c6}S(O)zNR_{c6}R_{d6}$, i $S(O)zNR_{c6}R_{d6}$, gde pomenuti Ci_6 alkil, C3.7 cikloalkil, 4-7 člani heterocikloalkil, C6-10 aril, i 5-6 člani heteroaril su

opciono supstituisani sa 1, 2, ili 3 supstituenata nezavisno izabranih između halo, CN, OR_{a6} , SR_{a6} , $C(O)R_{b6}$, $C(O)NR_{c6}R_{d6}$, $C(O)OR_{a6}$, $OC(O)R_{b6}$, $OC(O)NR_{c6}R_{d6}$, $NR_{c6}R_{d6}$, $NR_{c6}C(O)R_{b6}$, $NR_{c6}C(O)NR_{c6}R_{d6}$, $NR_{c6}C(O)OR_{a6}$, $C(=NR_{e6})NR_{c6}R_{d6}$, $NR_{c6}C(=NR_{e6})NR_{c6}R_{d6}$, $S(O)R_{b6}$, $S(O)NR_{c6}R_{d6}$, $S(O)zR_{b6}$, $NR_{c6}S(O)zR_{b6}$, $NR_{c6}S(O)zNR_{c6}R_{d6}$, i $S(O)zNR_{c6}R_{d6}$; svaki R_{e1} , R_{e2} , i R_{e3} je nezavisno izabran između H, C_w alkil, CN, OR_{a6} , SR_{a6} , $S(O)zR_{b6}$, $C(O)R_{b6}$, $S(O)zNR_{c6}R_{d6}$, i $C(O)NR_{c6}R_{d6}$;

svaki R_{a6} , R_{b6} , R_{c5} , i R_{d6} je nezavisno izabran između H, C1-4 alkil, Ci^A haloalkil, C_{2-4} alkenil, i C_2^A alkinil, gde pomenuti C1-4 alkil, C_{2-4} alkenil, i C_2^A alkinil, je opciono supstituisan sa 1, 2, ili 3 supstituenata nezavisno izabranih između OH, CN, amino, halo, C_w alkil, C1-4 alkoksi, C1-4 alkiltio, C1-4 alkilamino, di(Ci_4 alkil jamino, C_M haloalkil, i Ci^A haloalkoksi; ili bilo koji od R_{c6} i R_{d6} zajedno sa N atomom za koji su vezani obrazuju 4-, 5-, 6-, ili 7-članu heterocikloalkil grupu opciono supstituisanu sa 1, 2, ili 3 supstituenata nezavisno izabranih između OH, CN, amino, halo, Ci_6 -alkil, C_M alkoksi, C_w alkiltio, C_M alkilamino, di(Ci_4 alkiljamino, Ci_4 haloalkil, i Ci_4 haloalkoksi; i svaki R_{e6} je nezavisno izabran između H, C1-4 alkil, i CN.

Broj ostalih patentnih zahtjeva: 27

(11) BA/EP3100781**(21) E03006** (22) 2019-01-07

(96) 15468005.2 2015-06-01

(97) 2016-12-07

(51) B01D 53/50 , **B01D 53/79** , **F23J 15/04****(73)** Rudis poslovno zdruzenje za inzeniring in izgradnjo objektov d.o.o. Trbovlje
Trg revolucije 25B 1420 Trbovlje
SI**(72)** Loos, Dieter
St.-Hedwig-Str. 5 31832 Springe
DE
Bas, Dejan
Ravenska vas 51 1410 Zagorje ob Savi
SI**(74)** DR DIANA PROTIĆ – TKALČIĆ & PARTNERS d.o.o.
Koševo 36, 71000 Sarajevo
BA**(54) PROCES I APARAT ZA VRHUNSKI UČINKOVITO PREČIŠĆAVANJE DIMNIH GASOVA****(57)**

1. Aparat za raspršivanje za uklanjanje visokih performansi sumpor oksida i drugih pratećih elemenata zagađujuće materije iz dimnih gasova apsorpcijom gasa i tečnosti sa hemijskom reakcijom koji sadrži: reakcioni rezervoar (8) za sakupljanje padajućih kapljica prskanja, za napajanje recirkulacionih pumpi raspršivača, za rastvaranje reagensa i za formiranje desumpornih proizvoda dimnih gasova;

ulazni kanal (5) za dovod dimnih gasova u prskalicu;

izlazni kanal (10) za odvod dimnih gasova na vrh aparata za raspršivanje;

komora za zone raspršivanja koja se nalazi između ulaznog kanala (5) i izlaznog kanala (10), koja sadrži najmanje dve mreže za prskanje (11-16) sa sklopom mlaznica za prskanje, **naznačeno time što,**

ulazni kanal (5) za dovod dimnih gasova u prskalicu je opremljen redom od najmanje dva ravna okretna krila (1-4) koja su ugrađena sa

specifičnim uglovom rotacije (alfa) u odnosu na smer ulaznog kanala (5), pri čemu se ugao rotacije (alfa) razlikuje u rasponu između 1° i 10° , čime se dobija profil brzine protoka klinastog oblika sa većim brzinama dimnih gasova na dnu ulaznog kanala (5) i nižom vrednosti brzine dimnog gasa na vrhu ulaznog kanala (5) i

pri čemu mnoge cevi za raspršivanje (11-15), izuzev gornjih prskalica (16), mlaznice na zidovima prskalice (19) prskaju nadole i druge mlaznice u sredini cevi za raspršivanje (11-15) koje prskaju jednako dobro kako nagore tako i nadole;

za gornju prskalicu (16) mlaznice koje prskaju samo nadole.

Broj ostalih patentnih zahtjeva: 7

(11) **BA/EP3175045**

(21) **E03007** (22) 2019-01-08

(26) HR

(31) MI20141393 (32) 2014-07-31 (33) IT
(96) 15750959.7 2015-07-30

(97) 2017-06-07

(51) **E02B 5/02** , **E02B 3/16**

(73) Carpi Tech B.V.
Bredaseweg 185 4872 LA Etten-Leur
NL

(72) SCUERO, Alberto Maria
c/o Carpi Tech B.V. Spoorhaven 88 NL-
2651 AV Berkel en Rodenrijs
NL

(74) "PETOŠEVIĆ" d.o.o.
Željeznička broj 20, 71000 Sarajevo
BA

(54) **POSTUPAK, VODONEPROPUSNA
OBLOGA I VODONEPROPUSNE
PLOČE ZA UGRADNJU U BAZENIMA I
KANALIMA**

(57)

1. Postupak ugradnje i polaganje vodonepropusne obloge na dnu (11) i / ili bočnim stranama (12) kanala ili vodenog bazena (10), pri čemu se vodonepropusna obloga sastoji od više panela sidrenih na dno ili bočne strane kanala ili vodenog bazena (10), pri čemu svaka ploča sadržava barem vodonepropusnu membranu (16; 17; 50), **naznačen time**, da postupak obuhvaća sljedeće korake:

- izradu većeg broja vodonepropusnih obloga (14; 14A), pri čemu svaka ploča (14; 14A) sadržava barem cjevastu balastnu komoru (18) i fleksibilne brtvene preklope (26) koje se protežu duž suprotnih bočnih rubova ploče (14; 14A);
- uzastopno postavljanje niza vodonepropusnih ploča (14; 14A) na dnu (11) i / ili na bočnim stranama (12) kanala ili vodenog bazena (10);
- pričvršćivanje svake vodonepropusne ploče (14; 14A) unaprijed na dno (11) i / ili na bočne strane (12) kanala ili vodenog bazena (10) tijekom polaganja;
- odvojivo povezivanje suprotnih

preklopa (26) na nepropustan način susjednih vodonepropusnih ploča (14; 14A), srednjom vodonepropusnom spojnom napravom (28; 44, 45), tijekom polaganja ploča (14; 14A), i

popunjavanje i frikcijsko sidrenje svake pojedinačne vodonepropusne ploče (14; 14A) na dno (11) i / ili na bočne strane (12) kanala ili vodenog bazena (10) ubrizgavanjem betonske smjese (30) u balastnu komoru (18) nakon što je postavljena svaka ploča (14; 14A).

Broj ostalih patentnih zahtjeva: 32

(11) **BA/EP2734522**

(21) **E03008** (22) 2019-01-09

(26) SR

(31) 201161509397 P (32) 2011-07-19 (33) US
11174578 2011-07-19 EP
(96) 12733505.7 2012-07-11

(97) 2014-05-28

(51) **C07D 487/04** , **C07D 519/00** ,
A61K 31/4985 , **A61P 19/08** ,
A61P 29/00 , **A61P 31/00** , **A61P**
35/00 , **A61P 37/00**

(73) Merck Sharp & Dohme B.V.
Waarderweg 39 2031 BN Haarlem
NL

(72) BARF, Tjeerd A.
St. Luciastraat 7 NL-5371AS Ravenstein
NL
JANS, Christiaan Gerardus Johannes Maria
Heggerank 134 NL-5342CC Cuijk
NL
MAN, de Adrianus Petrus Antonius
N. V. Organon H.W. Van Heelstraat 4 NL-
5327AH Hurwenen
NL
OUBRIE, Arthur A.
Saltshof 1106 NL-6604EB Wijchen
NL
RAAIJMAKERS, Hans C.A.
Eikakkerhoven 26 NL-5242KK Eindhoven
NL
REWINKEL, Johannes Bernardus Maria
Molenweg 16 NL-5351EV Berghem
NL

STERRENBURG, Jan-Gerard
 Grote Omloop 18 NL-6871TE Renkum
 NL
 WIJKMANS, Jacobus C.H.M.
 N. V. Organon Oss NL-5345LR Hurwenen
 NL

(74) "ŽIVKO MIJATOVIĆ & PARTNERS" d.o.o.
 Sarajevo
 M.H. Uskufije 3, 71000 Sarajevo
 BA

(54) **4-IMIDAZOPIRIDAZIN-1-IL-BENZAMIDI I
 4-IMIDAZOTRIAZIN-1-IL-BENZAMIDI KAO
 INHIBITORI BTK**

(57)

1. Jedinjenje koje je jedinjenje koje ima strukturu:

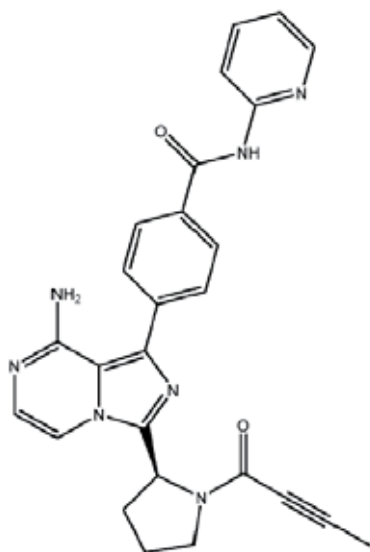

ili njegova farmaceutski prihvatljiva so.

Broj ostalih patentnih zahtjeva: 18

(11) **BA/EP3174883**

(21) **E03009** (22) 2019-01-09

(26) HR

(31) 14179600 (32) 2014-08-01 (33) EP
 14196083 2014-12-03 EP

(96) 15744915.8 2015-07-30

(97) 2017-06-07

(51) **C07D 487/04** , **A61K 31/4985** ,
A61P 25/00

(73) Janssen Pharmaceutica NV
 Turnhoutseweg 30 2340 Beerse
 BE

(72) ALONSO-DE DIEGO, Sergio-Alvar
 c/o Janssen-Cilag S.A. Calle Jarama 75
 Poligono Industrial E-45007 Toledo
 ES

VAN GOOL, Michiel Luc Maria
 c/o Janssen-Cilag S.A. Calle Jarama 75
 Poligono Industrial E-45007 Toledo
 ES

MARTÍN-MARTÍN, María Luz
 c/o Janssen-Cilag S.A. Calle Jarama 75
 Poligono Industrial E-45007 Toledo
 ES

CONDE-CEIDE, Susana
 c/o Janssen-Cilag S.A. Calle Jarama 75
 Poligono Industrial E-45007 Toledo
 ES

ANDRÉS-GIL, José Ignacio
 c/o Janssen-Cilag S.A. Calle Jarama 75
 Poligono Industrial E-45007 Toledo
 ES

DELGADO-GONZÁLEZ, Óscar
 c/o Janssen-Cilag S.A. Calle Jarama 75
 Poligono Industrial E-45007 Toledo
 ES

TRESADERN, Gary John
 c/o Janssen-Cilag S.A. Calle Jarama 75
 Poligono Industrial E-45007 Toledo
 ES

TRABANCO-SUÁREZ, Andrés Avelino
 c/o Janssen-Cilag S.A. Calle Jarama 75
 Poligono Industrial E-45007 Toledo
 ES

(74) "INTELBIRO" d.o.o.
 M.H. Uskufije 3, 71000 Sarajevo
 BA

(54) **SPOJEVI 6,7-DIHIDROPIRAZOLO[1,5-A]
 PIRAZIN-4(5H)-ONA I NJIHOVA
 UPORABA KAO NEGATIVNIH**

ALOSTERNIH MODULATORA RECEPTORA

(57)

1. Spoj s Formulom (I)

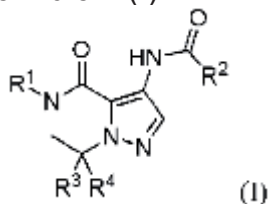

ili njegov stereoizomerni oblik, naznačen time što

R₁ je fenil ili 2-piridinil, svaki po izboru supstituiran s jednim ili više supstituenata od kojih je svaki neovisno odabran iz skupine koju čine halo, C₁₋₄alkil, monohalo-C₁₋₄alkil, polihalo-C₁₋₄alkil, -C₁₋₄alkil-OH, -CN, -O-C₁₋₄alkil, -OH, -C₁₋₄alkil-O-C₁₋₄alkil, C₃₋₇cikloalkil, -O-C₁₋₄alkil, monohalo-C₁₋₄alkiloksi, polihalo-C₁₋₄alkiloksi, SF₅, C₁₋₄alkiltio, monohalo-C₁₋₄alkiltio i polihalo-C₁₋₄alkiltio;

R₂ je odabran iz skupine koju čine C₁₋₄alkil; C₃₋₇cikloalkil; Het₁; Aril; Het₂; i C₁₋₄alkil supstituiran s jednim ili više supstituenata od kojih je svaki neovisno odabran iz skupine koju čine halo, C₃₋₇cikloalkil, Aril, Het₁ i Het₂; pri čemu

Aril je fenil po izboru supstituiran s jednim ili više supstituenata od kojih je svaki neovisno odabran iz skupine koju čine halo, C₁₋₄alkil, -C₁₋₄alkil-OH, monohalo-C₁₋₄alkil, polihalo-C₁₋₄alkil, -CN, -O-C₁₋₄alkil, -OH, -C₁₋₄alkil-O-C₁₋₄alkil, -NR'R'', -NHC(O)C₁₋₄alkil, -C(O)NR'R'', -C(O)NH[C(O)C₁₋₄alkil], -S(O)₂NR'R'', -S(O)₂NH[C(O)C₁₋₄alkil] i -SO₂-C₁₋₄alkil;

Het₁ je odabran iz skupine koju čine oksetanil, tetrahidrofuranil i tetrahidropiranil;

Het₂ je (a) 6-člani aromatski heterociklični supstituent odabran iz skupine koju čine piridinil, pirimidinil, pirazinil i piridazinil, od kojih svaki može biti po izboru supstituiran s

jednim ili više supstituenata od kojih je svaki neovisno odabran iz skupine koju čine halo, C₁₋₄alkil, -C₁₋₄alkil-OH, monohalo-C₁₋₄alkil, polihalo-C₁₋₄alkil, -CN, -O-C₁₋₄alkil, -OH, -C₁₋₄alkil-O-C₁₋₄alkil, -NR'R'', -NHC(O)C₁₋₄alkil, -C(O)NR'R'', -C(O)NH[C(O)C₁₋₄alkil], -S(O)₂NR'R'', -S(O)₂NH[C(O)C₁₋₄alkil] i -SO₂-C₁₋₄alkil;

ili (b) 5-člani aromatski heterociklični odabran iz skupine koju čine tiazolil, oksazolil, 1H-pirazolil i 1H-imidazolil, od kojih svaki može biti po izboru supstituiran s jednim ili više supstituenata od kojih je svaki neovisno odabran iz skupine koju čine halo, C₁₋₄alkil, -C₁₋₄alkil-OH, monohalo-C₁₋₄alkil, polihalo-C₁₋₄alkil, -CN, -O-C₁₋₄alkil, -OH, -C₁₋₄alkil-O-C₁₋₄alkil, -NR'R'', -NHC(O)C₁₋₄alkil, -C(O)NR'R'', -C(O)NH[C(O)C₁₋₄alkil], -S(O)₂NR'R'', -S(O)₂NH[C(O)C₁₋₄alkil] i -SO₂-C₁₋₄alkil;

R' i R'' su svaki neovisno odabrani iz skupine koju čine vodik, C₁₋₄alkil i -C₂₋₄alkil-OH;

R₃ je odabran od vodika i C₁₋₄alkila; i

R₄ je odabran iz skupine koju čine vodik, C₁₋₄alkil, monohalo-C₁₋₄alkil, polihalo-C₁₋₄alkil, -C₁₋₄alkil-O-C₁₋₄alkil i -C₁₋₄alkil-OH;

ili N-oksid, ili njegova farmaceutski prihvatljiva sol ili solvat.

Broj ostalih patentnih zahtjeva: 19

(11) **BA/EP2405915**(21) **E03010** (22) 2019-01-10

(31) 09154805 (32) 2009-03-10 (33) EP

(96) 10707534.3 2010-03-10

(97) 2012-01-18

(51) **A61K 31/485** , **A61P 25/04** ,
A61K 9/28 , **A61K 9/20**

(73) EURO-CELTIQUE S.A.

1, rue Jean Piret 2350 Luxembourg
LU(72) DANAGHER, Helen Kathleen
c/o Mundipharma Research Limited 191
Cambridge Science Park Milton Road
Cambridge Cam CB4 0GW
GBHAYES, Geoffrey Gerard
c/o Mundipharma Research Limited 191
Cambridge Science Park Milton Road
Cambridge Cambridgeshire CB4 0GW
GBHEUN, Gerhard Josef
c/o Mundipharma Research GmbH&Co. KG
Höhenstraße 10 65549 Limburg
DEMOHAMMAD, Hassan
c/o Mundipharma Research Limited 191
Cambridge Science Park Milton Road
Cambridge Cambridgeshire CB4 0GW
GBWALDEN, Malcolm
c/o Mundipharma Research Limited 191
Cambridge Science Park Milton Road
Cambridge Cambridgeshire CB4 0GW
GBWHITEHOUSE, Jonathon Oliver
c/o Mundipharma Research Limited 191
Cambridge Science Park Milton Road
Cambridge Cambridgeshire CB4 0GW
GB(74) Dragan Mićunović
Branilaca Sarajeva 10, 71000 Sarajevo
BA(54) **FARMACEUTKE KOMBINACIJE
SA TRENUTNIM OSLOBADANJEM
KOJE OBUHVATAJU OKSIKODON I
NALOKSON**

(57)

1. Spoj s Formulom (I)

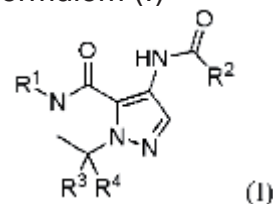
ili njegov stereoizomerni oblik,
naznačen time štoR₁ je fenil ili 2-piridinil, svaki po izboru supstituiran s jednim ili više supstituenata od kojih je svaki neovisno odabran iz skupine koju čine halo, C₁₋₄alkil, monohalo-C₁₋₄alkil, polihalo-C₁₋₄alkil, -C₁₋₄alkil-OH, -CN, -C₁₋₄alkil-O-C₁₋₄alkil, C₃₋₇cikloalkil, -O-C₁₋₄alkil, monohalo-C₁₋₄alkiloksi, polihalo-C₁₋₄alkiloksi, SF₅, C₁₋₄alkiltio, monohalo-C₁₋₄alkiltio i polihalo-C₁₋₄alkiltio;R₂ je odabran iz skupine koju čine C₁₋₄alkil; C₃₋₇cikloalkil; Het₁; Aril; Het₂; i C₁₋₄alkil supstituiran s jednim ili više supstituenata od kojih je svaki neovisno odabran iz skupine koju čine halo, C₃₋₇cikloalkil, Aril, Het₁ i Het₂; pri čemuAril je fenil po izboru supstituiran s jednim ili više supstituenata od kojih je svaki neovisno odabran iz skupine koju čine halo, C₁₋₄alkil, -C₁₋₄alkil-OH, monohalo-C₁₋₄alkil, polihalo-C₁₋₄alkil, -CN, -O-C₁₋₄alkil, -OH, -C₁₋₄alkil-O-C₁₋₄alkil, -NR'R", -NHC(O)C₁₋₄alkil, -C(O)NR'R", -C(O)NH[C(O)C₁₋₄alkil], -S(O)₂NR'R", -S(O)₂NH[C(O)C₁₋₄alkil] i -SO₂-C₁₋₄alkil;Het₁ je odabran iz skupine koju čine oksetanil, tetrahidrofuranil i tetrahidropiranil;Het₂ je (a) 6-člani aromatski heterociklični supstituent odabran iz skupine koju čine piridinil, pirimidinil, pirazinil i piridazinil, od kojih svaki može biti po izboru supstituiran s jednim ili više supstituenata od kojih je svaki neovisno odabran iz skupine koju čine halo, C₁₋₄alkil, -C₁₋₄alkil-OH,

monohalo-C₁₋₄alkil, polihalo-C₁₋₄alkil, -CN, -O-C₁₋₄alkil, -OH, -C₁₋₄alkil-O-C₁₋₄alkil, -NR'R", -NHC(O)C₁₋₄alkil, -C(O)NR'R", -C(O)NH[C(O)C₁₋₄alkil], -S(O)₂NR'R", -S(O)₂NH[C(O)C₁₋₄alkil] i -SO₂-C₁₋₄alkil;

ili (b) 5-člani aromatski heterociklil odabran iz skupine koju čine tiazolil, oksazolil, 1*H*-pirazolil i 1*H*-imidazolil, od kojih svaki može biti po izboru supstituiran s jednim ili više supstituenata od kojih je svaki neovisno odabran iz skupine koju čine halo, C₁₋₄alkil, -C₁₋₄alkil-OH, monohalo-C₁₋₄alkil, polihalo-C₁₋₄alkil, -CN, -O-C₁₋₄alkil, -OH, -C₁₋₄alkil-O-C₁₋₄alkil, -NR'R", -NHC(O)C₁₋₄alkil, -C(O)NR'R", -C(O)NH[C(O)C₁₋₄alkil], -S(O)₂NR'R", -S(O)₂NH[C(O)C₁₋₄alkil] i -SO₂-C₁₋₄alkil;

R' i R" su svaki neovisno odabrani iz skupine koju čine vodik, C₁₋₄alkil i -C₂₋₄alkil-OH;

R₃ je odabran od vodika i C₁₋₄alkila; i R₄ je odabran iz skupine koju čine vodik, C₁₋₄alkil, monohalo-C₁₋₄alkil, polihalo-C₁₋₄alkil, -C₁₋₄alkil-O-C₁₋₄alkil i -C₁₋₄alkil-OH;

ili N-oksid, ili njegova farmaceutski prihvatljiva sol ili solvat.

Broj ostalih patentnih zahtjeva: 19

(11) **BA/EP2523731**

(21) **E03011** (22) 2019-01-11

(26) BS

(31) 294980 P (32) 2010-01-14 (33) US
(96) 11702096.6 2011-01-13

(97) 2012-11-21

(51) **A61K 31/4188** , **A61K 31/55** ,
A61P 5/00 , **C07D 487/04** , **C07F**
9/6506

(73) NOVARTIS AG

Lichtstrasse 35, CH-4056 Basel
CH

(72) HU, Qi-Ying

Novartis Institutes for BioMedical Research
Inc. 100 Technology Square Cambridge,
Massachusetts 02139

US

KSANDER, Gary

37 The Flume Amherst, New Hampshire
03031

US

MEREDITH, Erik

Novartis Institutes for BioMedical Research
Inc. 100 Technology Square Cambridge,
Massachusetts 02139

US

MONOVICH, Lauren G.

Novartis Institutes for BioMedical Research
Inc. 100 Technology Square Cambridge,
Massachusetts 02139

US

PAPILLON, Julien

Novartis Institutes for BioMedical Research
Inc. 100 Technology Square Cambridge,
Massachusetts 02139

US

SCHUMACHER, Christoph

Novartis Pharma AG Postfach CH-4002
Basel

CH

(74) Dragan Mićunović

Branilaca Sarajeva 10, 71000 Sarajevo
BA

(54) **UPOTREBA AGENSA ZA**

MODIFIKOVANJE HORMONA
ADRENALINA

(57)

1. **1** Jedinjenje 4-[(5R)-6,7-dihidro-5H-pirol[1,2-c]imidazol-5-il]-3-fluoro-benzonitril ima formulu

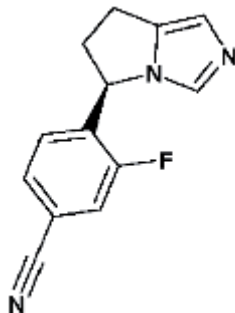

ili njegova farmaceutski prihvatljiva so, za upotrebu u lečenju Kušingovog sindroma ili Kušingove bolesti.

Broj ostalih patentnih zahtjeva: 7

(11) **BA/EP3186259**(21) **E03014** (22) 2019-01-15

(26) BS

(31)201462043929 P (32)2014-08-29 (33)US
(96) 15772048.3 2015-08-28

(97) 2017-07-05

(51) **C07D 513/08** , **A61K 31/554** ,
A61P 35/00(73) Amgen Inc.
One Amgen Center Drive Thousand Oaks,
California 91320-1799
US

(72) BROWN, Sean P.
28909 Hollowbrook Avenue Agoura Hills,
California 91303
US
LI, Yunxiao
2462 Pleasant Way Unit P Thousand Oaks,
California 91362
US
LIZARZABURU, Mike Elias
1159 Palou Drive Pacifica, California 94044
US
LUCAS, Brian S.
4 Brantwood Road Arlington, Massachusetts
02476
US
PARAS, Nick A.
1161 Sheila Lane Pacifica, California 94044
US
TAYGERLY, Joshua
213 Acadia Street San Francisco, California
94131
US
VIMOLRATANA, Marc
1330 1st Avenue Apt. 611 New York, New
York 10021
US
WANG, Xianghong
4915 Shelton Street Dublin, California
94568
US
YU, Ming
42 Williams Lane Foster City, California
94404
US
ZANCANELLA, Manuel
1705 Marina Court Apt. A San Mateo,
California 94403
US
ZHU, Liusheng

752 Orion Lane Foster City, California
94404
US
GONZALEZ BUENROSTRO, Ana
1409 Pershing Avenue San Mateo,
California 94403
US
LI, Zhihong
467 Anita Drive Millbrae, California 94030
US

(74) Dragan Mićunović
Branilaca Sarajeva 10, 71000 Sarajevo
BA

(54) **DERIVATI TETRAHIDRONAFTALENA
KOJI INHIBIRAJU MCL-1 PROTEIN**

(57)

1. Jedinjenje Formule I:

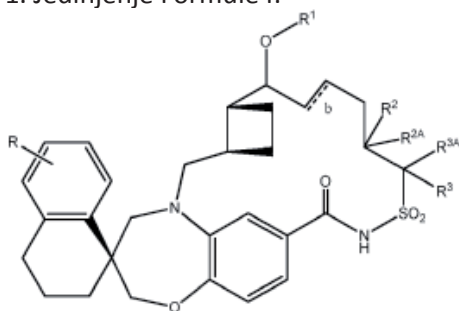

(I);

ili njegova farmaceutski prihvatljiva so,
u kojoj:

gde b, predstavljeno simbolom -----
predstavlja jednostruku ili dvostruku hemijsku vezu
koja može biti cis ili trans;

R je halo;

R₁ je H, C₁₋₆ alkil, ili $-(\text{CH}_2\text{CH}_2\text{O})_n\text{CH}_3$, gde n je ceo broj
od 1 do 4;

R₂ je H ili C₁₋₆ alkil;

R_{2A} je H ili C₁₋₆ alkil;

R₃ je H ili C₁₋₆ alkil; i

R_{3A} je H, C₁₋₆ alkil, C₃₋₆ cikloalkil, ili $(\text{CH}_2)_m\text{-C}_{3-6}$ cikloalkil,
gde m je ceo broj od 1 do 4.

(11) **BA/EP3294719**

(21) **E03015** (22) 2019-01-15

(26) SR

(31) 201500284 (32) 2015-05-13 (33) DK
(96) 16721817.1 2016-05-11

(97) 2018-03-21

(51) **C07D 295/096** , **C07D 207/28** ,
A61K 31/495 , **A61P 25/24** , **A61P**
25/28 , **A61P 25/18**

(73) H. Lundbeck A/S
Ottiliavej 9 2500 Valby
DK

(72) DE DIEGO, Heidi Lopez
Hælderne 5 2850 Nærum
DK
CHRISTENSEN, Kim Lasse
Holmstrupvej 73 4200 Slagelse
DK
HOLM, Rene
Turkisvej 2 4040 Jyllinge
DK
KATEB, Jens
Köpenhamnsvägen 9b 217 43 Malmö
SE

(74) Dragan Mićunović
Branilaca Sarajeva 10, 71000 Sarajevo
BA

(54) **VORTIOKSETIN PIROGLUTAMAT**

(57)

1. Vortiooksetin piroglutamat.

(11) **BA/EP3173408**(21) **E03016** (22) 2019-01-15

(26) SR

(31) 2014151726 (32) 2014-07-25 (33) JP
2015051289 2015-03-13 JP

(96) 15825310.4 2015-07-24

(97) 2017-05-31

(51) **C07D 401/10** , **A61K 31/4725** ,
C07D 403/14 , **A61P 43/00** ,
C07D 401/14 , **C07D 405/10** ,
C07D 413/10 , **A61P 1/10** , **C07D**
413/14 , **A61P 13/12** , **C07D**
417/10 , **A61P 19/00**(73) Taisho Pharmaceutical Co., Ltd.
24-1, Takada 3-chome Toshima-ku Tokyo
170-8633
JP(72) KURODA, Shoichi
c/o TAISHO PHARMACEUTICAL CO. LTD.
24-1 Takada 3-chome Toshima-ku Tokyo
170-8633
JP

KAWABE, Kenichi

c/o TAISHO PHARMACEUTICAL CO. LTD.
24-1 Takada 3-chome Toshima-ku Tokyo
170-8633
JP

USHIKI, Yasunobu

c/o TAISHO PHARMACEUTICAL CO. LTD.
24-1 Takada 3-chome Toshima-ku Tokyo
170-8633
JP

OHTA, Hiroshi

c/o TAISHO PHARMACEUTICAL CO. LTD.
24-1 Takada 3-chome Toshima-ku Tokyo
170-8633
JP

UNEUCHI, Fumito

c/o TAISHO PHARMACEUTICAL CO. LTD.
24-1 Takada 3-chome Toshima-ku Tokyo
170-8633
JP

SHIBATA, Tsuyoshi

c/o TAISHO PHARMACEUTICAL CO. LTD.
24-1 Takada 3-chome Toshima-ku Tokyo
170-8633
JP

TABUSE, Hideaki

c/o TAISHO PHARMACEUTICAL CO. LTD.
24-1 Takada 3-chome Toshima-ku Tokyo
170-8633

JP

MUNETOMO, Eiji

c/o TAISHO PHARMACEUTICAL CO. LTD.
24-1 Takada 3-chome Toshima-ku Tokyo
170-8633

JP

CHONAN, Sumi

c/o TAISHO PHARMACEUTICAL CO. LTD.
24-1 Takada 3-chome Toshima-ku Tokyo
170-8633

JP

(74) DR DIANA PROTIĆ – TKALČIĆ &
PARTNERS d.o.o.
Koševo 36, 71000 Sarajevo
BA(54) **FENIL TETRAHIDROIZOKVINOLINSKO**
JEDINJENJE SUPSTITUISANO
HETEROARILOM

(57)

1. Jedinjenje naznačeno time što je predstavljeno sledećom formulom [1] ili farmaceutski prihvatljiva so takvog jedinjenja: A-Y [1]

gde

A predstavlja strukturu predstavljenu sledećom formulom [2]:

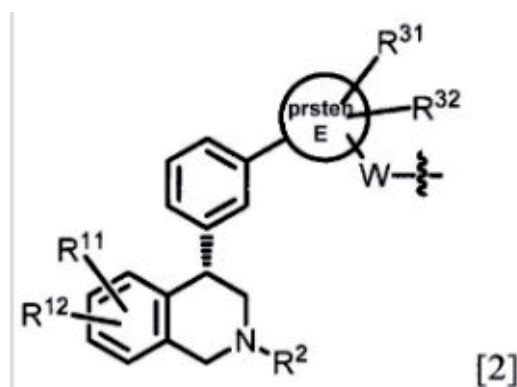

gde

R¹¹ i R¹² su isti ili različiti a svaki predstavlja atom vodonika ili halogeni atom,
R² predstavlja atom vodonika ili C₁₋₆ alkil grupu,
prsten E predstavlja pirol, furan, pirazol, imidazol, izoksazol, oksazol, izotiazol, triazol, oksadiazol, tetrazol, piridin, piridazin, pirimidin ili pirazin,
R³¹ i R³² su isti ili različiti a svaki predstavlja atom vodonika, cijano, C₁₋₆ alkil, C₁₋₆ alkoksi ili mono-C₁₋₆ alkilamino grupu, a W predstavlja jednogubu vezu, formulu -NH-

formulu -O- ili formulu -CONH-, i
 Y predstavlja atom vodonika ili bilo koju
 strukturu odabranu iz grupe sledećih formula
 [3']:

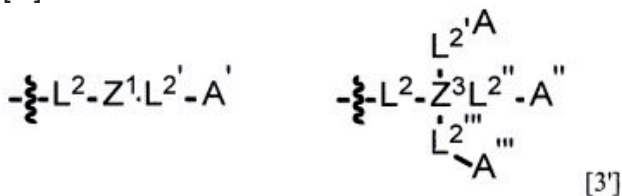

gde
 Z¹ predstavlja bilo koju strukturu odabranu iz
 sledeće grupe formula [4']:

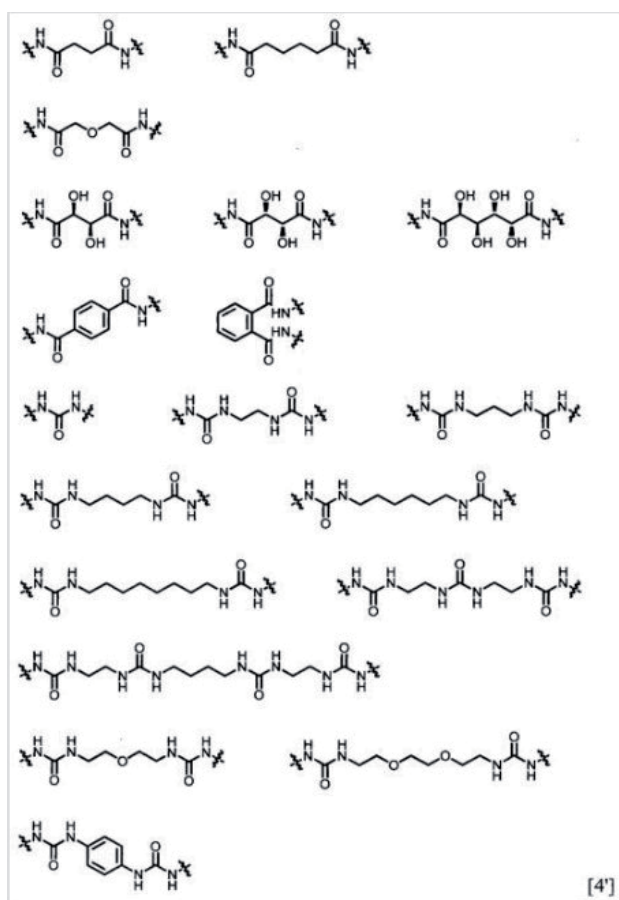

L², L^{2'}, L^{2''} i L^{2'''} su isti ili različiti a svaki
 predstavlja bilo koju strukturu odabranu iz
 sledeće grupe formula [5]:

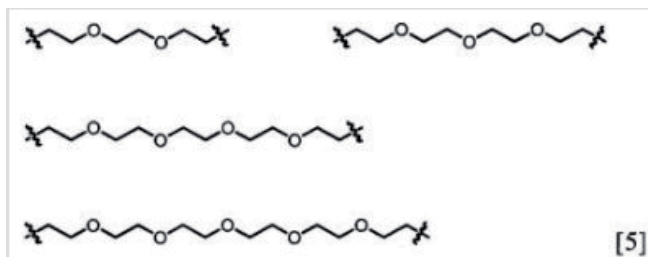

dok A', A'' i A''' predstavljaju, svaki za sebe, istu
 strukturu kao struktura koja je predstavljena kao
 A

Broj ostalih patentnih zahtjeva: 12

Z³ predstavlja strukturu predstavljenu sledećom
 formulom [4-a]:

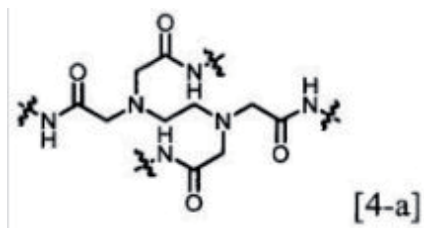

(11) BA/EP3030695(21) **E03017** (22) 2019-01-15

(26) BS

(31) 1301910 (32) 2013-08-09 (33) FR
(96) 14834860.0 2014-07-30

(97) 2016-06-15

(51) **C25C 3/08** , **C25C 3/16** , **C25C 3/06** , **C25C 3/20**(73) Rio Tinto Alcan International Limited
400-1190 Avenue des Canadiens de
Montréal Montréal, QC H3B 0E3
CA(72) RENAUDIER, Steeve
13 Rue Jean Moulin F-73140 Saint Michel
De Maurienne
FR
BARDET, Benoit
33 Rue Le Revet F-73300 Villargondran
FR
MARTIN, Olivier
280 Rue Jean Matter L'Echaillon Cidex 702
F-73300 Hermillon
FR
DUVAL, Christian
795 Rue A. De Saint Exupéry F-73490 La
Ravoire
FR(74) "LINEA SERVICES" d.o.o.
Maršala Tita 29/IV, 71000 Sarajevo
BA**(54) PEĆ ZA TALJENJE ALUMINIJA KOJA
SADRŽI KOMPENZACIJSKO STRUJNO
KOLO**

(57)

1. Peć za taljenje aluminija (1) koja sadrži najmanje jedan red elektrolitičkih ćelija (50) postavljene poprečno u odnosu na dužinu reda, svaka od elektrolitičkih ćelija (50) koja sadrži kotao u obliku ljuste (60), sklopove anoda koje sadrže nosač (53) i barem jednu anodu (52), i katodu (56) kroz koje prolaze katodni vodiči (58) namjenjeni prikupljanju struje elektrolize (I_1) na katodi za usmjeravanje na katodne izlaze izvan kotla u obliku ljuste, **naznačen time** da se elektrolitička stanica (50) sastoji od uzlaznih i spojnih električnih vodiča (54) na anodne

sklopove koji se protežu prema gore duž dva suprotna uzdužna ruba elektrolitičkih ćelija (50) za provođenje struje elektrolize (I_1) na anodne sklopove, i povezujuće vodiče (57) spojene na katodne izlaze dizajnirane za usmjeravanje elektrolitičke struje iz katodnih izlaza do električnih uzlaznih i spojnih vodiča (54) sljedeće elektrolitičke stanice (50), i u tome što peć za taljenje aluminija (1) sadrži najmanje jedan električni kompenzacijski krug (6) koji se nalazi ispod elektrolitičkih ćelija (50), kroz koje kompenzacijsko kolo (6) može proticati kompenzirajuću struju (I_2) koja teče ispod elektrolitskih ćelija (50) u smjeru suprotnom od ukupnog smjera struje elektrolize (I_1) koja prolazi kroz elektrolitičke ćelije (50) iznad.

Broj ostalih patentnih zahtjeva: 21

(11) BA/EP3122878(21) **E03018** (22) 2019-01-15

(26) BS

(31)201461969483 P (32)2014-03-24 (33)US
(96) 15767977.0 2015-03-19

(97) 2017-02-01

(51) **C12N 15/02** , **C12P 21/06** , **A61K 48/00**(73) Translate Bio, Inc.
29 Hartwell Avenue Lexington, MA 02421
US(72) CALIAS, Pericles
300 Shire Way Lexington, Massachusetts
02421
US
DEROSA, Frank
300 Shire Way Lexington, Massachusetts
02421
US
HEARTLEIN, Michael
300 Shire Way Lexington, Massachusetts
02421
US(74) "LINEA SERVICES" d.o.o.
Maršala Tita 29/IV, 71000 Sarajevo
BA**(54) iRNK TERAPIJA ZA LEČENJE OČNIH
OBOLENJA**

(57)

1. Kompozicija koja sadrži iRNK koja kodira terapijski protein za upotrebu u lečenju očnih bolesti, poremećaja ili stanja kod subjekta kome je to potrebno, pri čemu se kompozicija primenjuje u oko subjekta intravitrealnim putem tako da primena kompozicije rezultira ekspresijom i/ili aktivnošću terapijskog proteina kodiranog sa iRNK u oku, pri čemu je iRNK optimizovanih kodona, dužine od 0,5 kb do 5 kb i inkapsulirana unutar lipozoma, gde lipozom sadrži jedan ili više katjonskih lipida, jedan ili više nekatjonskih lipida, jedan ili više lipida na bazi holesterola i jedan ili više lipida modifikovanih sa PEG.

Broj ostalih patentnih zahtjeva: 14

(11) BA/EP2922551(21) **E03019** (22) 2019-01-15

(26) SR

(31) DE35932012 (32) 2012-11-23 (33) IN
DE07502013 2013-03-14 IN
DE31722013 2013-10-25 IN
(96) 13856479.4 2013-11-22

(97) 2015-09-30

(51) **C07D 498/04** , **C07D 519/00** ,
A61K 31/553 , **A61P 1/16** , **A61P 3/04** , **A61P 3/06** , **A61P 3/10** ,
A61P 13/12 , **A61P 17/10** , **A61P 31/12**(73) GlaxoSmithKline LLC
251 Little Falls Drive Wilmington, DE 19808
US(72) CHEUNG, Mui
709 Swedeland Road King Of Prussia, PA
19406
US
TANGIRALA, Raghuram S.
10-3-133 Teachers Colony East Marredpally
Secunderabad 500 026
IN(74) "LINEA SERVICES" d.o.o.
Maršala Tita 29/IV, 71000 Sarajevo
BA**(54) NOVA JEDINJENJA KAO INHIBITORI
DIACILGLICERIN ACILTRANSFERAZE**

(57)

1. Jedinjenje koje je:

4-amino-6-(1-(oksetan-3-il)-1*H*-indol-5-il)-
7,8-dihidropirimido[5,4-*f*][1,4]oksazepin-
5(6*H*)-on;4-amino-6-(1-(3-(trifluorometoksi)fenil)-
1*H*-indol-5-il)-7,8-dihidropirimido[5,4-*f*][1,4]
oksazepin-5(6*H*)-on;4-amino-6-(1-ciklobutil-1*H*-pirolo[2,3-*b*]
piridin-5-il)-7,8-dihidropirimido[5,4-*f*][1,4]
oksazepin-5(6*H*)-on;4-amino-6-(1-(2-hidroksi-2-metilpropil)-1*H*-
indol-5-il)-7,8-dihidropirimido[5,4-*f*][1,4]
oksazepin-5(6*H*)-on;4-amino-6-(1-(2-(trifluorometoksi)fenil)-
1*H*-indol-5-il)-7,8-dihidropirimido[5,4-*f*][1,4]
oksazepin-5(6*H*)-on;

4-amino-6-(1-(2-metoksi-4-(trifluorometil)fenil)-1*H*-indol-5-il)-7,8-dihidropirimido[5,4-*f*][1,4]oksazepin-5(6*H*)-on;

4-amino-6-(1-(3-(difluorometoksi)fenil)-1*H*-indol-5-il)-7,8-dihidropirimido[5,4-*f*][1,4]oksazepin-5(6*H*)-on;

4-amino-6-(1-(3-izobutoksifenil)-1*H*-indol-5-il)-7,8-dihidropirimido[5,4-*f*][1,4]oksazepin-5(6*H*)-on;

4-amino-6-(1-(2-izopropoksifenil)-1*H*-indol-5-il)-7,8-dihidropirimido[5,4-*f*][1,4]oksazepin-5(6*H*)-on;

4-amino-6-(1-(3,5-dihlorofenil)-1*H*-indol-5-il)-7,8-dihidropirimido[5,4-*f*][1,4]oksazepin-5(6*H*)-on;

4-amino-6-(1-(3,5-dihlorofenil)-1*H*-pirolo[2,3-*b*]piridin-5-il)-7,8-dihidropirimido[5,4-*f*][1,4]oksazepin-5(6*H*)-on;

4-amino-6-(1-(2,3-dihlorofenil)-1*H*-indol-5-il)-7,8-dihidropirimido[5,4-*f*][1,4]oksazepin-5(6*H*)-on;

4-amino-6-(1-(2-metilpirimidin-5-il)-1*H*-indol-5-il)-7,8-dihidropirimido[5,4-*f*][1,4]oksazepin-5(6*H*)-on;

4-amino-6-(1-(6-metilpiridin-3-il)-1*H*-pirolo[2,3-*b*]piridin-5-il)-7,8-dihidropirimido[5,4-*f*][1,4]oksazepin-5(6*H*)-on;

4-amino-6-(1-(1-metil-6-okso-1,6-dihidropiridin-3-il)-1*H*-indol-5-il)-7,8-dihidropirimido[5,4-*f*][1,4]oksazepin-5(6*H*)-on;

4-amino-6-(1-(2-hidroksifenil)-1*H*-indol-5-il)-7,8-dihidropirimido[5,4-*f*][1,4]oksazepin-5(6*H*)-on;

4-amino-6-(1-(2-(ciklopentiloksi)fenil)-1*H*-indol-5-il)-7,8-dihidropirimido[5,4-*f*][1,4]oksazepin-5(6*H*)-on;

4-amino-6-(1-(2-hidroksifenil)-1*H*-pirolo[2,3-*b*]piridin-5-il)-7,8-dihidropirimido[5,4-*f*][1,4]oksazepin-5(6*H*)-on;

4-amino-6-(1-(2-(ciklopentiloksi)fenil)-1*H*-pirolo[2,3-*b*]piridin-5-il)-7,8-dihidropirimido[5,4-*f*][1,4]oksazepin-5(6*H*)-on;

4-amino-6-(1-(2-etoksifenil)-1*H*-indol-5-il)-7,8-dihidropirimido[5,4-*f*][1,4]oksazepin-5(6*H*)-on;

4-amino-6-(1-(5-metil-1,3,4-oksadiazol-2-il)-1*H*-indol-5-il)-7,8-dihidropirimido[5,4-*f*][1,4]oksazepin-5(6*H*)-on;

4-amino-6-(7-ciklopropil-1-propil-1*H*-indol-5-il)-7,8-dihidropirimido[5,4-*f*][1,4]oksazepin-5(6*H*)-on;

N-(5-(4-amino-5-okso-7,8-dihidropirimido[5,4-*f*][1,4]oksazepin-6(5*H*)-il)-1-(2-metoksifenil)-1*H*-indol-7-il) ciklopropankarboksamid;

4-amino-6-(1-izopropil-7-morfolino-1*H*-indol-5-il)-7,8-dihidropirimido[5,4-*f*][1,4]oksazepin-5(6*H*)-on; ili

N-(5-(4-amino-5-okso-7,8-dihidropirimido[5,4-*f*][1,4]oksazepin-6(5*H*)-il)-1-izopropil-1*H*-indol-7-il) ciklopropankarboksamid;

ili neka od njihovih farmaceutski prihvatljivih soli.

Broj ostalih patentnih zahtjeva: 12

(11) BA/EP3245247(21) **E03020** (22) 2019-01-16

(26) HR

(31) 15461506 (32) 2015-01-14 (33) EP

(96) 16701911.6 2016-01-14

(97) 2017-11-22

(51) **C08J 9/00** , **C08J 9/14** , **C08L 25/04** , **C08J 9/16** , **C08K 3/04** , **C08K 3/36**

(73) Synthos S.A.

ul. Chemików 1 32-600 Oswiecim
PL

(72) KONDRATOWICZ, Filip Lukasz

ul. Tymotkowa 28/4 PL-30-382 Kraków
PL

ROJEK, Piotr

ul. Soltysowska 35A/4 PL-31-589 Kraków
PL

MIKOSZEK-OPERCHALSKA, Marzena

ul. Lowiecka 15/1 PL-41-707 Ruda Slaska
PL

UTRATA, Kamil

ul. Orzechowa 19A PL-43-229 Cwiklice
PL

(74) "STAM" d.o.o.

Sarači 77, 71000 Sarajevo
BA**(54) KOMBINACIJA SILIKE GRAFITA I
NJEHOVA UPOTREBA ZA SMANJENJE
TOPLOTE KONDUKTIVNOSTI VINILNE
AROMATSKE POLIMERNE PJENE**

(57)

1. Upotreba

a) silika u kombinaciji sa

b) grafit

za smanjenje toplinske vodljivosti vinilne
aromatske polimerne pjene, naznačena time, da
se smanjenje mjeri u skladu s ISO 8301,
pri čemu se parametri mjere prema postupcima
opisanim u opisu,

a) silika je amorfna i ima

- površina BET-a od 1 do 100 m²/g,- prosječnu veličinu čestica u rasponu od
3 nm do 1000 nm, i

silika je prisutna u količini od 0,01 do manje

od 2 mas.%, bazirano na težini polimera

(uključujući čvrste i, ako ih ima, tekuće
aditive, ali isključivo potisni plin), i

b) grafit ima

- sadržaj ugljika u rasponu od 50 do
99,99 mas.% i- veličinu čestica u rasponu od 0,01 do
100 μm, igrafit je prisutan u količini u rasponu od 0,1 do
10 mas.%, bazirano na težini vinil aromatskog
polimera (uključujući čvrste i, ako ih ima, tekuće
aditive, ali isključivo potisni plin),
gdje se silika i grafit koriste u težinskom omjeru
u rasponu od 1: 1 do 1:10.

Broj ostalih patentnih zahtjeva: 22

(11) BA/EP3245172(21) **E03021** (22) 2019-01-16

(26) HR

(31) 15461507 (32) 2015-01-14 (33) EP
(96) 16700584.2 2016-01-14

(97) 2017-11-22

(51) **C04B 28/00** , **C08J 9/00** , **C08J 9/16** , **C04B 14/02** , **C08J 9/20**(73) Synthos S.A.
ul. Chemików 1 32-600 Oswiecim
PL(72) KONDRATOWICZ, Filip Lukasz
ul. Tymotkowa 28/4 30-382 Krakow
PL
ROJEK, Piotr
ul. Soltysowska 35A/4 31-589 Krakow
PL
MIKOSZEK-OPERCHALSKA, Marzena
ul. Lowiecka 15/1 41-707 Ruda Slaska
PL
UTRATA, Kamil
ul. Orzechowa 19A 43-229 Cwiklice
PL(74) "STAM" d.o.o.
Sarači 77, 71000 Sarajevo
BA(54) **PROŠIRIVI VINIL AROMATSKI
POLIMERNI GRANULAT I PROŠIRENA
VINIL AROMATSKA POLIMERNA PJENA
KOJA SADRŽI GEOPOLIMER KOMPOZIT
I NJEGOVU UPOTREBU**

(57)

Upotreba geopolimernog kompozita dobivenog iz geopolimera, naznačena time, da sadrži atermenski aditiv, za smanjenje toplinske vodljivosti pjene koja sadrži vinil aromatski polimer (smanjenje se mjeri prema ISO 8301).

Broj ostalih patentnih zahtjeva: 10

(11) BA/EP2874657(21) **E03022** (22) 2019-01-17

(26) SR

(31) 12305898 (32) 2012-07-23 (33) EP
(96) 13739725.3 2013-07-23

(97) 2015-05-27

(51) **A61K 39/295** , **C07K 14/235** , **C07K 14/025**(73) GENKYOTEX
218 avenue Marie Curie Forum 2 Archamps
Technopole 74166 Saint-Julien-en-Genevois
FR(72) MISSERI, Yolande
2 place des Cordeliers F-31280 Dremil-Lafage
FR
BRIDONNEAU, Philippe
5 chemin du Fournier Bas F-31320
Rebigues
FR
GOUBIER, Anne
Le Périssé F-64390 Sauveterre De Bearn
FR(74) "ŽIVKO MIJATOVIĆ & PARTNERS" d.o.o.
Sarajevo
M.H. Uskufije 3, 71000 Sarajevo
BA(54) **HIMERNI PROTEINI NA BAZI HPV/
CYAA I NJIHOVE UPOTREBE U
INDUKOVANJU IMUNSKIH ODGOVORA
NA HPV INFEKCIJU HPV-INDUKOVANE
POREMEĆAJE**

(57)

Himerni protein koji se sastoji od, od N-terminalnog kraja ka C-terminalnom kraju:

(a) fragmenta proteina CyaA iz *Bordetella pertussis* kao što je navedeno u SEQ ID NO : 2, gde sekvenca navedenog fragmenta počinje sa prvom reziduom sekvence SEQ ID NO:2 i završava se sa reziduom smeštenom od položaja 183 do položaja 227 sekvence SEQ ID NO:2;

(b) heterologog polipeptida koji sadrži najmanje 3 HPV E7 antigena, gde svaki HPV antigen potiče od drugačijeg HPV tipa; i

(c) fragmenta proteina CyaA iz *Bordetella pertussis* kao što je navedeno u SEQ ID NO : 2, gde sekvenca navedenog fragmenta počinje sa reziduom smeštenom od položaja 321 do položaja 387 sekvence SEQ ID NO:2 i završava se sa poslednjom reziduom sekvence SEQ ID NO:2.

Broj ostalih patentnih zahtjeva: 13

(11) **BA/EP3177623**(21) **E03023** (22) 2019-01-22

(26) HR

(31) 14179598 (32) 2014-08-01 (33) EP
(96) 15750666.8 2015-07-30

(97) 2017-06-14

(51) **C07D 487/04** , **A61K 31/4985** ,
A61P 25/00(73) Janssen Pharmaceutica NV
Turnhoutseweg 30 2340 Beerse
BE(72) ALONSO-DE DIEGO, Sergio-Alvar
c/o: Janssen-Cilag S.A. Calle Jarama 75
Poligono Industrial E-45007 Toledo
ES
VAN GOOL, Michiel Luc Maria
c/o: Janssen-Cilag S.A. Calle Jarama 75
Poligono Industrial E-45007 Toledo
ES
DELGADO-GONZÁLEZ, Óscar
c/o : Janssen-Cilag S.A. Calle Jarama 75
Poligono Industrial E-45007 Toledo
ES
ANDRÉS-GIL, José Ignacio
c/o: Janssen-Cilag S.A. Calle Jarama 75
Poligono Industrial E-45007 Toledo
ES
TRABANCO-SUÁREZ, Andrés Avelino
c/o: Janssen-Cilag S.A. Calle Jarama 75
Poligono Industrial E-45007 Toledo
ES(74) "INTELBIRO" d.o.o.
M.H. Uskufije 3, 71000 Sarajevo
BA(54) **SPOJEVI 6,7-DIHIDROPIRAZOLO[1,5-A]
PIRAZIN-4(5H)-ONA I NJIHOVA
UPORABA KAO NEGATIVNIH
ALOSTERNIH MODULATORA
RECEPTORA MGLU2**

(57)

Spoj s Formulom (I)

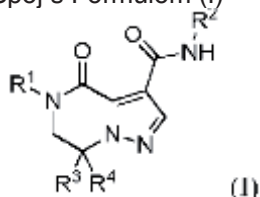

ili njegov stereoizomerni oblik, naznačen time

što R¹ je fenil ili 2-piridinil, svaki po izboru supstituiran s jednim ili dva supstituenta od kojih je svaki neovisno odabran iz skupine koju čine halo, C₁₋₄alkil, monohalo-C₁₋₄alkil, polihalo-C₁₋₄alkil, -C₁₋₄alkil-OH, -CN, -C₁₋₄alkil-O-C₁₋₄alkil, C₃₋₇cikloalkil, -O-C₁₋₄alkil, monohalo-C₁₋₄alkiloksi, polihalo-C₁₋₄alkiloksi, SF₅, C₁₋₄alkiltio, monohalo-C₁₋₄alkiltio i polihalo-C₁₋₄alkiltio; R² je odabran iz skupine koja sadrži vodik; C₁₋₄alkil; C₃₋₇cikloalkil; Het¹; Aril; -C(O)R⁵; -C(O)Het²; Het²; i C₁₋₄alkil supstituiran sa jednim ili više supstituenata koji su svaki neovisno odabrani iz skupine koju čine halo, C₃₋₇cikloalkil, Aril, Het¹ i Het²; pri čemu R⁵ je odabran iz skupine koja sadrži vodik, C₁₋₄alkil i C₃₋₇cikloalkil; Aril je fenil po izboru supstituiran s jednim ili dva supstituenta od kojih je svaki neovisno odabran iz skupine koju čine halo, C₁₋₄alkil, -C₁₋₄alkil-OH, monohalo-C₁₋₄alkil, polihalo-C₁₋₄alkil, -CN, -O-C₁₋₄alkil, -OH, -C₁₋₄alkil-O-C₁₋₄alkil, -NR'R", -NHC(O)C₁₋₄alkil, -C(O)NR'R", -C(O)NH[C(O)C₁₋₄alkil], -S(O)₂NR'R", -S(O)₂NH[C(O)C₁₋₄alkil] i -SO₂-C₁₋₄alkil; Het¹ je odabran iz skupine koja sadrži oksetanil, tetrahidrofuranyl i tetrahidropiranyl; Het² je (a) 6-člani aromatski heterociklični supstituent odabran iz skupine koju čine piridinil, pirimidinil, pirazinil i piridazinil, svaki od kojih može biti po izboru supstituiran s jednim ili dva supstituenta od kojih je svaki neovisno odabran iz skupine koju čine halo, C₁₋₄alkil, -C₁₋₄alkil-OH, monohalo-C₁₋₄alkil, polihalo-C₁₋₄alkil, -CN, -O-C₁₋₄alkil, -OH, -C₁₋₄alkil-O-C₁₋₄alkil, -NR'R", -NHC(O)C₁₋₄alkil, -C(O)NR'R", -C(O)NH[C(O)C₁₋₄alkil], -S(O)₂NR'R", -S(O)₂NH[C(O)C₁₋₄alkil] i -SO₂-C₁₋₄alkil; ili (b) 5-člani aromatski heterociklični odabran iz skupine koju čine tiazolil, oksazolil, 1H-pirazolil i 1H-imidazolil, svaki od kojih može biti po izboru supstituiran s jednim ili dva supstituenta od kojih je svaki neovisno odabran iz skupine koju čine halo, C₁₋₄alkil, -C₁₋₄alkil-OH, monohalo-C₁₋₄alkil, polihalo-C₁₋₄alkil, -CN, -O-C₁₋₄alkil, -OH, -C₁₋₄alkil-O-C₁₋₄alkil, -NR'R", -NHC(O)C₁₋₄alkil, -C(O)NR'R", -C(O)NH[C(O)C₁₋₄alkil], -S(O)₂NR'R", -S(O)₂NH[C(O)C₁₋₄alkil] i -SO₂-C₁₋₄alkil; R' i R" su svaki neovisno odabrani iz niza koji sadrži vodik i C₁₋₄alkil; R³ je odabran od vodika i C₁₋₄alkila; i R⁴ je odabran iz skupine koja sadrži vodik, C₁₋₄alkil, monohalo-C₁₋₄alkil, polihalo-C₁₋₄alkil, -C₁₋₄alkil-O-C₁₋₄alkil i -C₁₋₄alkil-OH; ili N-oksid, ili njegova farmaceutski prihvatljiva sol ili njegov solvat.

Broj ostalih patentnih zahtjeva: 15

(11) BA/EP3069728(21) **E03024** (22) 2019-01-22

(26) SR

(31) 08017305 (32) 2008-10-01 (33) EP
08017921 2008-10-13 EP
105928 P 2008-10-16 US

(96) 16165070.0 2009-09-28

(97) 2016-09-21

(51) **A61K 39/00** , **A61P 35/00** , **A61K 38/08** , **A61K 38/16**(73) Immatics Biotechnologies GmbH
Paul-Ehrlich-Strasse 15 72076 Tübingen
DE(72) Schoor, Oliver
Herrenbergerstrasse 57 72070 Tübingen
DE
Hilf, Norbert
Im Wengertacker 17 72138
Kirchentellinsfurt
DE
Weinschenk, Toni
Im Morgenrain 15 73773 Aichwald
DE
Trautwein, Claudia
Narzissenweg 4 42489 Wülfrath
DE
Walter, Steffen
Steinbergstrasse 2 72764 Reutlingen
DE
Singh, Harpreet
Possartstrasse 16 81679 München
DE(74) "STAM" d.o.o.
Sarači 77, 71000 Sarajevo
BA(54) **NOVA IMUNOTERAPIJA PROTIV
NEKOLIKO TUMORA UKLJUČUJUĆI
TUMOR NEURONA I TUMORA MOZGA**

(57)

Peptid koji sadrži aminokiselinsku sekvencu
prema ID BR. SEKV 10.

Broj ostalih patentnih zahtjeva: 13

(11) BA/EP3142862(21) **E03025** (22) 2019-01-23

(26) BS

(31) PCT/EP2015/062577 (32) 2015-06-05 (33) WO
(96) 15801746.7 2015-11-24

(97) 2017-03-22

(51) **B42D 15/00** , **B42D 25/41** ,
B42D 25/24 , **B42D 25/351** , **B42D 25/435**(73) Gemalto AG
Hintere Bahnhofstrasse 12 5000 Aarau
CH
Orell Füssli Sicherheitsdruck AG
Dietzingerstrasse 3 8003 Zürich
CH(72) SAILER, Christian
Wydenweg 1360 5745 Safenwil
CH
ABT, Felix
c/o Orell Füssli Sicherheitsdruck AG
Dietzingerstrasse 3 8003 Zürich
CH
CHOSSON, Sylvain
c/o Orell Füssli Sicherheitsdruck AG
Dietzingerstrasse 3 8003 Zürich
CH(74) "LINEA SERVICES" d.o.o.
Maršala Tita 29/IV, 71000 Sarajevo
BA(54) **POSTUPAK ZA PROIZVODNJU
SIGURNOSNOG ELEMENTA**

(57)

Postupak za proizvodnju elementa za autentičnost
informacija (2) sigurnosnog elementa (1), koji element
za autentičnost informacija (2) služi za provjeru
tačne kombinacije najmanje dva, ili tačno dva, nosiva
dijela (3, 4, 5), gdje sigurnosni element (1) sadrži
najmanje jedan parcijalni element (6) koji ima prvi
dio parcijalne informacije (7) i drugi parcijalni element
(8) koji ima drugi dio parcijalne informacije (9), gdje
se prvi parcijalni element (6) može dodijeliti prvom
dijelu nosača (3) a drugi parcijalni element (8) se
može dodijeliti drugom dijelu nosača (4), i pri čemu
dva parcijalna elementa (6, 8) se pomjeraju iz startne
pozicije u poziciju provjere, u kojoj parcijalni elementi
(6, 8) prekrivaju jedan drugog, gdje prvi dio parcijalne
informacije (7) i drugi dio parcijalne informacije (9)
u poziciji provjere predstavljaju navedeni element
za autentičnost informacija (2), **naznačen time**, da

pri poravnavanju, dva parcijalna elementa (6, 8) su pozicionirani jedan iznad drugog i poravnati su jedan u odnosu na drugi, **time**, da pri koraku fiksiranja, ova dva parcijalna elementa (6, 8) su fiksirana u njihovom usklađenom položaju u odnosu jedan spram drugog, i **time**, da pri koraku obrade, elektromagnetni talasi (W_1, W_2, W_3, W_4) opremljeni su najmanje jednim sredstvom za obradu (B), sa kojim su proizvedeni talasi (W_1, W_2, W_3, W_4) prvi dio parcijalne informacije (7) i drugi dio parcijalne informacije (8), gdje jedan od dva parcijalna elementa (6) se obrađuje direktno sa navedenim talasima, a drugi od dva parcijalna elementa (8) se obrađuje kroz navedeni jedan parcijalni element (6).

Broj ostalih patentnih zahtjeva: 16

(11) **BA/EP2313087**

(21) **E03026** (22) 2019-01-23

(26) SR

(31) 08157750 (32) 2008-06-06 (33) EP
(96) 09757601.1 2009-06-04

(97) 2011-04-27

(51) **A61K 9/48**, **A61K 9/10**, **A61K 47/14**, **A61K 47/24**, **A61K 47/44**, **A61K 31/404**

(73) Boehringer Ingelheim International GmbH
Binger Strasse 173, 55216 Ingelheim am Rhein
DE

(72) MESSERSCHMID, Roman
Boehringer Ingelheim GmbH CD Patents
Binger Str. 173 55216 Ingelheim Am Rhein
DE
LACH, Peter
Boehringer Ingelheim GmbH CD Patents
Binger Str. 173 55216 Ingelheim Am Rhein
DE
SOKOLIESS, Torsten
Boehringer Ingelheim GmbH CD Patents
Binger Str. 173 55216 Ingelheim Am Rhein
DE
STOPFER, Peter
Boehringer Ingelheim GmbH CD Patents
Binger Str. 173 55216 Ingelheim Am Rhein
DE
TROMMESHÄUSER, Dirk
Boehringer Ingelheim GmbH CD Patents
Binger Str. 173 55216 Ingelheim Am Rhein

DE

(74) "LINEA SERVICES" d.o.o.
Maršala Tita 29/IV, 71000 Sarajevo
BA

(54) **FARMACEUTSKI DOZNI OBLIK ZA
TRENUTNO OTPUŠTANJE DERIVATA
INDOLINONA**

(57)

Farmaceutski dozni oblik aktivne supstance 3-Z-[1-(4-(N-((4-metil-piperazin-1-il)-metilkarbonil)-N-metil-amino)-anilino)-1-fenil-metilen]-6-metoksikarbonil-2-indolinon-monoetansulfonat, koji daje profil trenutnog oslobađanja u kome se ne manje od 70% (Q65%) aktivne supstance rastvori u 60 minuta *in vitro* pod slijedećim uslovima rastvaranja *in vitro* prema Evropskoj Farmakopeji 6.2: Aparat 2 (Iopatica), medijum za rastvaranje sa 0.1 M HCl (pH 1) i brzina miješanja od 50 do 150 rpm, na temperaturi od 37 °C i koja sadrži viskoznu lipidnu formulaciju suspenzije koja sadrži 10 do 50 težinskih % aktivne supstance, 10 do 70 težinskih % triglicerida srednjeg lanca, 1 do 30 težinskih % tvrde masti i 0.1 do 10 težinskih % lecitina, bazirano na ukupnoj težini viskozne lipidne formulacije suspenzije.

Broj ostalih patentnih zahtjeva: 9

(11) **BA/EP3013337**

(21) **E03028** (22) 2019-01-22

(26) SR

(31) 201361839729 P (32) 2013-06-26 (33) US
201361897577 P 2013-10-30 US

(96) 14817453.5 2014-06-26

(97) 2016-05-04

(51) **A61K 31/405** , **C07D 405/14** ,
A61K 31/454 , **C07D 401/04** ,
A61K 31/4545 , **C07D 403/04** ,
C07D 217/22 , **C07D 403/10** ,
C07D 405/04 , **C07D 409/04** ,
C07D 409/12 , **C07D 409/14** ,
C07D 413/04 , **C07D 209/10** ,
C07D 209/12 , **C07D 209/14**

(73) Abbvie Inc.

1 North Waukegan Road North Chicago, IL
60064
US

(72) BONAFoux, Dominique

79 Highland Avenue Apt. 1 Winthrop, MA
02152

US

DAVIS, Heather M.

19 Lovett Road Oxford, MA 01540

US

FRANK, Kristine E.

364 Gatewood Lane Grayslake, IL 60030

US

FRIEDMAN, Michael M.

34 Garrison Road Apt. 2 Brookline, MA
02445

US

HEROLD, J. Martin

2 Ryegrass Cir. Hopkinton, MA 01748-2786

US

HOEMANN, Michael Z.

4 Sandpiper Drive Shrewsbury, MA 01545

US

HUNTLEY, Raymond

2 Juneberry Lane Worcester, MA 01606

US

OSUMA, Augustine

729 Crosswind Lane Lindenhurst, IL 60046

US

SHEPPARD, George

807 Locust Road Wilmette, IL 60091

US

SOMAL, Gagandeep K.

237 Captain Eames Circle Ashland, MA
01721

US

VAN CAMP, Jennifer

1961 West Salisbury Lane Lake Forest, IL
60045

US

VAN EPPS, Stacy A.

70 Carriage House Path Ashland, MA 01721

US

VASUDEVAN, Anil

105 13th Avenue Union Grove, WI 53182

US

WALLACE, Grier A.

204 Chace Hill Road Sterling, MA 01564

US

WANG, Lu

12 Nipmuck Drive Westborough, MA 01581

US

WANG, Zhi

1848 South Waxwing Lane Libertyville, IL
60048

US

WILSON, Noel S.

6934 97th Avenue Kenosha, Wisconsin
53142

US

XU, Xiangdong

4 River Oaks Circle West Buffalo Grove, IL
60089

US

(74) "ŽIVKO MIJATOVIĆ & PARTNERS" d.o.o.

Sarajevo

M.H. Uskufije 3, 71000 Sarajevo

BA

(54) **PRIMARNI KARBOKSAMIDI KAO BTK
INHIBITORI**

(57)

Jedinjenje Formule (I):

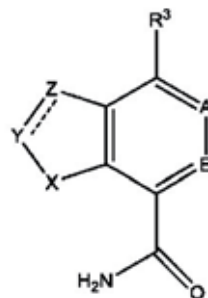

Formula (I)

ili njegova farmaceutska prihvatljiva so, gde:

X je NR^2 i R^2 je H;

Y je CR^1 i R^1 od Y je H, opciono zamenjeni etenil, opciono zamenjeni etil, opciono zamenjeni metil, opciono zamenjeni 2,3-dihidrobenzofuranil, opciono zamenjeni 1,4-dioksanil, opciono zamenjeni 3,4-dihidro-2H-benzo[b][1,4]oksazinil, opciono zamenjeni 6,7-dihidro-4H-pirazolo[5,1-c][1,4]oksazinil, opciono zamenjeni hromanil, opciono zamenjeni cikloheksenil, opciono zamenjeni ciklopropil, opciono zamenjeni tetrahidrofuranil, opciono zamenjeni izohromanil, opciono zamenjeni 1,2,3,4-tetrahidro-izokvinolinil, opciono zamenjeni izoksazolil, opciono zamenjeni morfolinil, opciono zamenjeni oksetanil, opciono zamenjeni fenil, opciono zamenjeni piperidinil, opciono zamenjeni piperazinil, opciono zamenjeni 3,6-dihidro-2H-piranil, opciono zamenjeni pirano[4,3-b]piridinil, opciono zamenjeni pirazolil, opciono zamenjeni piridinil, opciono zamenjeni 3H-piridin-1-on, opciono zamenjeni 1,2,3,6-tetrahidropiridinil, opciono zamenjeni pirimidinil, opciono zamenjeni pirolidinil, opciono zamenjeni 2,5-dihidropirolil, opciono zamenjeni tetrahidropiranil ili opciono zamenjeni tetrahidro-2H-tiopiranil;

gde je R^1 od Y opciono zamenjen sa jednim ili više supstituenata nezavisno izabranih iz grupe koju čine halogen, CN, =O, (C_1 - C_4)alkil, (C_2 - C_4)alkenil, $-\text{CH}_2\text{NH}_2$, $-\text{CH}_2\text{CH}_2\text{OH}$, $-\text{CH}_2\text{CH}(\text{OH})\text{CH}_2\text{CH}_3$, $-\text{CH}_2\text{CH}(\text{OH})\text{CH}_2\text{OH}$, $-\text{CH}_2\text{CH}_2\text{OCH}_2\text{CH}_3$, $-\text{CH}_2\text{C}(\text{OH})(\text{CH}_3)_2$, $-\text{CH}_2\text{NHC}(\text{O})(\text{C}_1$ - C_4)alkil, $-\text{CH}_2\text{NHC}(\text{O})\text{CH}_2\text{Cl}$, $-\text{CH}_2\text{NHC}(\text{O})\text{CH}_2\text{CN}$, $-\text{CH}_2\text{NHC}(\text{O})\text{CH}_2\text{CH}_2\text{N}(\text{CH}_3)_2$, $-\text{CH}_2\text{NHC}(\text{O})\text{C}(\text{=CH}_2)\text{CH}_3$, $-\text{CH}_2\text{NHC}(\text{O})(\text{C}_2$ - C_4)alkinil, $-\text{CH}_2\text{NHC}(\text{O})\text{CH}_2\text{CH}_2$ -piperidinil, (C_1 - C_4)alkil-morfolinil, $-\text{CH}_2\text{NHC}(\text{O})\text{CH}_2\text{O}$ -fenil gde je fenil opciono zamenjen sa halogenom, (C_1 - C_4)alkoksi, $-\text{C}(\text{O})(\text{C}_1$ - C_4)alkil, $-\text{C}(\text{O})(\text{C}_1$ - C_4)alkoksi, $-\text{C}(\text{O})\text{N}(\text{H})_2$, $-\text{C}(\text{O})\text{N}(\text{CH}_3)_2$, $-\text{C}(\text{O})$ -morfolinil, $-\text{C}(\text{O})$ -pirolidinil, $-\text{N}(\text{CH}_3)_2$, $-\text{NHC}(\text{O})(\text{C}_1$ - C_4)alkil, $-\text{NHC}(\text{O})(\text{C}_2$ - C_4)alkenil, $-\text{NHC}(\text{O})\text{CH}_2\text{CN}$, $-\text{S}(\text{O})_2(\text{C}_1$ - C_4)alkil, $-\text{S}(\text{O})_2$ -pirolidinil, morfolinil, tetrahidropiranil, ili 4-metilpiperazinekarbonil grupom;

Z je CR^1 i R^1 od Z je H, (C_1 - C_4)alkil, $-\text{NHC}(\text{O})\text{CH}_2\text{Cl}$, $-\text{NHC}(\text{O})\text{CH}_2\text{CN}$, $-\text{NHC}(\text{O})(\text{C}_2$ - C_4)alkenil, $-\text{NHC}(\text{O})(\text{C}_2$ - C_4)alkinil, $-\text{NHC}(\text{O})\text{C}(\text{=CH}_2)\text{CH}_3$, $-\text{NHC}(\text{O})\text{CH}_2$ -fenil gde je fenil opciono zamenjen sa halogenom, ili priazolil zamenjen sa CH_3 ;

A je N ili CR^4 ;

E je N ili CR^5 ;

R^3 je $-\text{R}^{301}$ - L - R^{302} ;

R^{301} je veza, N(H), N(CH_3), CH_2 , C(H) (opciono zamenjeni (C_1 - C_3)alkil), O, ili OCH_2 ;

L je opciono zamenjeni azetidil, opciono zamenjeni ciklopentil, opciono zamenjeni 3,6-diazabicyklo[3.2.0]heptanil, opciono zamenjeni 1,4-dioksanil, opciono zamenjeni morfolinil, opciono zamenjeni [1,4]

oksazepanil, opciono zamenjeni fenil, opciono zamenjeni piperidinil, ili opciono zamenjeni pirolidinil; ili

L je L^1 - L^2 gde

L^1 je opciono zamenjeni cikloheksil, opciono zamenjeni ciklopentil, opciono zamenjeni fenil, opciono zamenjeni piperidinil, opciono zamenjeni piridinil;

L^2 je N(H), N(CH_3), N($\text{CH}_2\text{CH}_2\text{OH}$), N($\text{CH}_2\text{CH}(\text{CH}_3)_2$), N(oksetanil), N(CH_2 -ciklopentil), N(CH_2 -tiazolil), O, S(O) $_2$ N(H), ili $\text{CH}_2\text{N}(\text{H})$;

gde je L ili L^1 opciono zamenjen sa jednim ili više supstituenata nezavisno izabranih iz grupe koju čine halogen, CN, OH, (C_1 - C_4)alkoksi, (C_1 - C_4)alkil, $-\text{CH}_2\text{OH}$, $-\text{N}(\text{H})\text{CH}_2$ -heteroaril, benziloksi, i - OCH_2 -heteroaril;

R^{302} je $-\text{C}(\text{O})\text{CH}_3$, $-\text{C}(\text{O})\text{C}(\text{O})\text{CH}_3$, $-\text{C}(\text{O})\text{CF}_2(\text{Cl})$, $-\text{CH}(\text{CH}_3)_2$, $-\text{CH}_2\text{Cl}$, $-\text{CH}_2\text{CN}$, $-\text{C}(\text{O})\text{CH}_2\text{CN}$, $-\text{C}(\text{O})\text{CH}_2\text{CH}_3$, $-\text{C}(\text{O})\text{CH}_2\text{F}$, $-\text{C}(\text{O})\text{CH}(\text{CH}_3)_2$, $-\text{C}(\text{O})-\text{CH}_2\text{CH}(\text{CH}_3)_2$, $-\text{C}(\text{O})\text{CH}(\text{CH}_3)(\text{Cl})$, $-\text{C}(\text{O})\text{CH}_2\text{CH}(\text{CH}_3)\text{CH}_3$, $-\text{C}(\text{O})\text{CH}(\text{Cl})\text{CH}_2\text{CH}_3$, $-\text{CH}_2\text{CH}_2\text{OH}$, $-\text{C}(\text{O})\text{CH}_2\text{CH}_2\text{N}(\text{CH}_3)_2$, $-\text{C}(\text{O})\text{CH}=\text{CH}_2$, $-\text{C}(\text{O})\text{C}\equiv\text{CH}$, $-\text{C}(\text{O})\text{CH}=\text{CHCl}$, $-\text{C}(\text{O})\text{CH}=\text{CHCH}_3$, $-\text{C}(\text{O})\text{C}(\text{=CH}_2)\text{CH}_3$, $-\text{C}(\text{O})\text{C}(\text{CH}_2\text{CH}_3)=\text{CH}_2$, $-\text{C}(\text{O})\text{CH}=\text{CHCH}(\text{CH}_3)_2$, $-\text{C}(\text{O})\text{CH}=\text{CHC}(\text{O})\text{OH}$, $-\text{C}(\text{O})\text{CH}=\text{CHC}(\text{O})\text{N}(\text{H})\text{CH}_2\text{CH}_3$, $-\text{C}(\text{O})\text{CH}=\text{CHCH}_2\text{N}(\text{CH}_3)_2$, $-\text{C}(\text{O})\text{CH}=\text{CHC}(\text{O})\text{OCH}_3$, $-\text{C}(\text{O})\text{CH}=\text{CHC}(\text{O})\text{OCH}_2\text{CH}_3$, $-\text{C}(\text{O})\text{CH}=\text{CHC}(\text{O})\text{N}(\text{H})\text{CH}_3$, $-\text{C}(\text{O})\text{CH}=\text{CHC}(\text{O})\text{CH}_2\text{CH}_2\text{OCH}_3$, $-\text{C}(\text{O})\text{CH}=\text{CHC}(\text{O})\text{N}(\text{H})\text{CH}_2\text{CH}_3$, $-\text{C}(\text{O})\text{CH}=\text{CHCH}_2\text{N}(\text{H})\text{CH}_2\text{CH}_2\text{OCH}_3$, $-\text{C}(\text{O})\text{C}(\text{CN})=\text{C}(\text{OH})(\text{CH}_3)$, $-\text{C}(\text{O})\text{CH}=\text{CH}$ -opciono zamenjeni pirazolil- $-\text{C}(\text{O})\text{CH}=\text{CHCH}_2\text{N}(\text{H})$ -opciono zamenjeni ciklopropil, $-\text{C}(\text{O})\text{CH}=\text{CHCH}_2\text{N}(\text{H})\text{CH}_2$ -opciono zamenjeni tetrahidrofuranil, $-\text{C}(\text{O})\text{CH}=\text{CHC}(\text{O})\text{NH}_2$, $-\text{C}(\text{O})\text{CH}=\text{CHC}(\text{O})\text{N}(\text{H})$ -opciono zamenjeni ciklopropil, $-\text{C}(\text{O})\text{C}(\text{CH}_3)=\text{CHCH}_3$, $-\text{C}(\text{O})\text{C}(\text{CH}_3)=\text{CHCH}_2\text{CH}_3$, $-\text{C}(\text{O})\text{C}(\text{=CH}_2)\text{CH}_2\text{N}(\text{CH}_3)_2$, $-\text{C}(\text{O})\text{C}(\text{=CH}_2)\text{CH}_2\text{NH}_2$, $-\text{C}(\text{O})\text{C}(\text{=CH}_2)\text{CH}_2\text{N}(\text{H})(\text{CH}_3)$, $-\text{C}(\text{O})\text{C}(\text{=CH}_2)\text{CH}_3$, $-\text{C}(\text{O})\text{C}(\text{=CH}_2)\text{CH}_2$ -opciono zamenjeni morfolinil, $-\text{C}(\text{O})\text{C}(\text{=CH}_2)$ -opciono zamenjeni fenil, $-\text{CH}_2$ -opciono zamenjeni benzo[d]izotiazolil, $-\text{C}(\text{O})\text{CH}_2$ -O-opciono zamenjeni fenil, $-\text{CH}_2$ -opciono zamenjeni tiazolil, $-\text{CH}_2\text{CH}_2$ -opciono zamenjeni morfolinil, $-\text{C}(\text{O})\text{CH}_2\text{O}$ -opciono zamenjeni fenil, $-\text{C}(\text{O})\text{CH}_2\text{CH}_2$ -opciono zamenjeni piperazinil, $-\text{C}(\text{O})\text{CH}_2\text{CH}_2$ -opciono zamenjeni piperidinil, $-\text{C}(\text{O})\text{CH}_2\text{O}$ -opciono zamenjeni piridinil, $-\text{C}(\text{O})\text{CH}_2\text{CH}_2$ -opciono zamenjeni pirolidinil, $-\text{C}(\text{O})\text{h}=\text{h}$ opciono zamenjeni ciklopropil, $-\text{C}(\text{O})\text{CH}=\text{CHCH}_2$ -opciono zamenjeni morfolinil, $-\text{C}(\text{O})\text{CH}=\text{CHCH}_2$ -opciono zamenjeni piperidinil, $-\text{C}(\text{O})\text{h}=\text{h}$ -opciono zamenjeni pirazolil, $-\text{C}(\text{O})\text{h}=\text{h}$ -opciono zamenjeni piridinil, $-\text{C}(\text{O})\text{h}=\text{h}$ -opciono zamenjeni tiazolil, $-\text{C}(\text{O})$ -opciono zamenjeni cikloheksenil, $-\text{C}(\text{=O})$ -opciono zamenjeni cikloheksil, $-\text{C}(\text{O})$ -opciono zamenjeni ciklopentenil, $-\text{C}(\text{O})$ -ciklopentil, opciono zamenjeni imidazo[1,2-a]pirazinil, opciono zamenjeni tetrahydroimidazo[1,2-a]pirazinil, opciono

zamenjeni dihidro- izoindolil, opciono zamenjeni 1,2,3,4-tetrahidro-izokvinolinil, opciono zamenjeni izokvinolinil, -C(O)-opciono zamenjeni izoksazolil, -C(O)-opciono zamenjeni oksazolil, opciono zamenjeni oksetanil, -C(=O)- opciono zamenjeni fenil, opciono zamenjeni piperidinil, -C(O)-opciono zamenjeni piperidinil, opciono zamenjeni pirazolil, - C(O)CH₂O-opciono zamenjeni piridazinil, -C(O)-opciono zamenjeni piridinil, opciono zamenjeni pirimidinil, opciono zamenjeni kvinazolinil, opciono zamenjeni dihidrokinolinil, opciono zamenjeni -C(O)-tetrahidrobenzo[b]tiofenil, -C(O)-opciono zamenjeni tetrahidropiranil, -C(O)-opciono zamenjeni tetrahidropiridinil, -C(O)-tiazolil, -C(O)N(H)-tiazolil, -C(O)NHCH₂CN, ili -S(O)₂CH=CH₂;

gde R³⁰² je opciono zamenjen sa jednim ili više supstituenata nezavisno izabranih iz grupe koju čine halogen, CF₃, OCF₃, =O, CHF₂, CN, C(O)OH, OH, (C₁-C₄)alkil, (C₁-C₄)alkoksi, (C₃-C₆)cikloalkil, -(C₁-C₄)alkilCN, -(C₁-C₄)alkilC(O)NH₂, -C(O)NH₂, -C(O)N(H)(C₁-C₄)alkil, -C(O)N(C₁-C₄)alkil₂, -C(O)N(H)ciklopropil, -C(O)(C₁-C₄)alkoksi, NH₂, N(H)CH₃, N(CH₃)₂, ili opciono zamenjeni benzil;

R⁴ je H, deuterijum, ili CN

R⁵ je H, deuterijum, halogen, ili opciono zamenjeni (C₁-C₃)alkil;

gde je opcioni supstituent u R⁵ jedna ili više grupa nezavisno izabrana iz (C₁-C₈)alkil grupa, (C₂-C₈)alkenil grupa, (C₂-C₈)alkinil grupa, (C₃-C₁₀)cikloalkil grupa, halogena, halogenisanih (C₁-C₈)alkil grupa kao što su -CF₃, -O-(C₁-C₈)alkil grupa, =O, =CH₂, -OH, -CH₂OH, -CH₂NH₂, (C₁-C₄)alkil-OH, -CH₂CH₂OCH₂CH₃, -S-(C₁-C₈)alkil grupa, -SH, -NH(C₁-C₈)alkil grupa, -N((C₁-C₈)alkil)₂ grupa, -NH₂, -C(O)NH₂, -CH₂NHC(O)(C₁-C₄)alkil, -CH₂NHC(O)CH₂Cl, -CH₂NHC(O)CH₂CN, -CH₂NHC(O)CH₂CH₂N(CH₃)₂, -CH₂NHC(O)C(=CH₂)CH₃, -CH₂NHC(O)(C₂-C₄)alkinil, -CH₂NHC(O)CH₂CH₂-piperidinil, -(C₁-C₄)alkil-morfolinil, (C₁-C₄)alkoksi, -C(O)(C₁-C₄)alkil, -C(O)(C₁-C₄)alkoksi, -C(O)N(H)₂, -C(O)N(CH₃)₂, -C(O)(C₁-C₆)heteroaril, -N(CH₃)₂-NHC(O)(C₁-C₄)alkil, -NHC(O)(C₂-C₄)alkenil, -NHC(O)CH₂CN, -S(O)₂(C₁-C₄)alkil, -S(O)₂(C₁-C₆)heteroaril, -S(O)₂(C₁-C₆)heterociklil, 4-metilpiperazinekarbonil, -(C₁-C₄)alkilC(O)NH₂, -C(O)NH(C₁-C₈)alkil grupa, -C(O)N((C₁-C₈)alkil)₂, -C(O)N(H)(C₃-C₈)cikloalkil grupa, -C(O)(C₁-C₄)alkoksi, -NHC(O)H, -NHC(O)(C₁-C₈)alkil grupa, -NHC(O)(C₃-C₈)cikloalkil grupa, -N((C₁-C₈)alkil)C(O)H, -N((C₁-C₈)alkil)C(O)(C₁-C₈)alkil grupa, -NHC(O)NH₂, -NHC(O)NH(C₁-C₈)alkil grupa, -N((C₁-C₈)alkil)C(O)NH₂ grupa, -NHC(O)N((C₁-C₈)alkil)₂ grupa, -N((C₁-C₈)alkil)C(O)N((C₁-C₈)alkil)₂ grupa, -N((C₁-C₈)alkil)C(O)NH((C₁-C₈)alkil), -NHCH₂-heteroaril, -OCH₂-heteroaril, -C(O)H, -C(O)(C₁-C₈)alkil grupa, -CN, -NO₂, -S(O)(C₁-C₈)alkil grupa, -S(O)₂(C₁-C₈)alkil grupa, -S(O)₂N((C₁-C₈)alkil)₂ grupa, -S(O)₂NH(C₁-C₈)alkil grupa, -S(O)₂NH(C₃-C₈)cikloalkil

grupa, -S(O)₂NH₂ grupa, -NHS(O)₂(C₁-C₈)alkil grupa, -N((C₁-C₈)alkil)S(O)₂(C₁-C₈)alkil grupa, -(C₁-C₈)alkil-O-(C₁-C₈)alkil grupa, -O-(C₁-C₈)alkil-O-(C₁-C₈)alkil grupa, -C(O)OH, -C(O)O(C₁-C₈)alkil grupa, NHOH, NHO(C₁-C₈)alkil grupa, -O-halogenisanih (C₁-C₈)alkil grupa kao što je -OCF₃, -S(O)₂-halogenisanih (C₁-C₈)alkil grupa kao što je -S(O)₂CF₃, -S-halogenisanih (C₁-C₈)alkil grupa kao što je -SCF₃, -(C₁-C₆)heterociklil kao što su pirolidin, tetrahidrofuran, piran ili morfoline, -(C₁-C₆)heteroaril kao što su tetrazol, imidazol, furan, pirazin ili pirazol, -fenil, benzil, -NHC(O)O-(C₁-C₆)alkil grupa, -N((C₁-C₆)alkil)C(O)O-(C₁-C₆)alkil grupa, -C(=NH)-(C₁-C₆)alkil grupa, -C(=NOH)-(C₁-C₆)alkil grupa, -C(=N-O-(C₁-C₆)alkil)-(C₁-C₆)alkil grupa, ili -CH₂NHC(O)CH₂O-fenil grupe gde je fenil opciono zamenjen sa halogenom.

Broj ostalih patentnih zahtjeva: 15

(11) **BA/EP3176166**

(21) **E03030** (22) 2019-01-25

(26) SR

(31) 2014155030 (32) 2014-07-30 (33) JP
2014155032 2014-07-30 JP
(96) 15827218.7 2015-07-29

(97) 2017-06-07

(51) **C07D 417/10** , **A61K 31/427** ,
A61P 1/00 , **A61P 1/04** , **A61P**
1/12 , **A61P 3/06** , **A61P 3/10**
, **A61P 9/04** , **A61P 9/10** , **A61P**
9/12 , **A61P 11/00** , **A61P 13/04**
, **A61P 13/12** , **A61P 19/06** , **A61P**
35/00 , **A61P 37/06** , **A61P 43/00**

(73) Teijin Pharma Limited

2-1, Kasumigaseki 3-chome Chiyoda-ku
Tokyo 100-0013
JP

(72) KAWANA, Asahi

c/o Teijin Pharma Limited 2-1 Kasumigaseki
3-chome Chiyoda-ku Tokyo 100-0013
JP

NOZATO, Hisae

c/o Teijin Pharma Limited 2-1 Kasumigaseki
3-chome Chiyoda-ku Tokyo 100-0013
JP

KANAZAWA, Chikashi

c/o Teijin Pharma Limited 2-1 Kasumigaseki
3-chome Chiyoda-ku Tokyo 100-0013
JP

(74) DR DIANA PROTIĆ – TKALČIĆ &
PARTNERS d.o.o.

Koševo 36, 71000 Sarajevo
BA

(54) **DERIVAT AZOLBENZENA I NJEGOV
KRISTAL**

(57)

1. Kristal 4-metil-2-[4-(2-metilpropoksi)-3-(1H-1,2,3,4-tetrazol-1-il)fenil]-1,3-tiazol-5-karboksilne kiseline.

Broj ostalih patentnih zahtjeva: 24

(11) **BA/EP3212641**

(21) **E03031** (22) 2019-01-28

(26) SR

(31) 201462072614 P (32) 2014-10-30 (33) US
(96) 15794421.6 2015-10-30

(97) 2017-09-06

(51) **C07D 417/04** , **A61K 31/426** ,
A61K 31/454 , **A61K 31/4725** ,
A61K 31/506 , **A61P 29/00** , **A61P**
11/06 , **A61P 11/00** , **A61P 17/06**
, **A61P 19/02**

(73) Janssen Pharmaceutica NV

Turnhoutseweg 30, 2340 Beerse
BE

(72) STEENECK, Christoph

Donnersbergweg 1 67059 Ludwigshafen
DE

GEGE, Christian

Donnersbergweg 1 67059 Ludwigshafen
DE

KINZEL, Olaf

Donnersbergweg 1 67059 Ludwigshafen
DE

KLEYMANN, Gerald

Donnersbergweg 1 67059 Ludwigshafen
DE

HOFFMANN, Thomas

Donnersbergweg 1 67059 Ludwigshafen
DE

GOLDBERG, Steven

3210 Merryfield Row San Diego, California
92121

US

FOURIE, Anne M.

3210 Merryfield Row San Diego, CA 92121
US

XUE, Xiaohua

3210 Merryfield Row San Diego, CA 92121
US

(74) "LINEA SERVICES" d.o.o.

Maršala Tita 29/IV, 71000 Sarajevo
BA

(54) **TIAZOLI KAO MODULATORI RORYT**

(57)

1. Jedinjenje formule I:

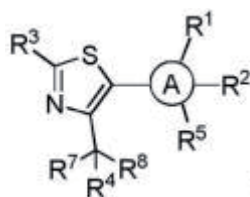

Formula I

gde

A je fenil, piridil, pirimidil, pirazinil, ili piridazil; R₁ je H, Cl, OCF₃, C₍₁₋₄₎alkil, -CN, F, OC₍₁₋₄₎alkil, OCHF₂, Br, I, ili ciklopropil; gde pomenuti C₍₁₋₄₎alkil je opciono supstituisan sa do šest atoma fluora;

R₂ je H, F, Cl, -CN, OC₍₁₋₄₎alkil, OCHF₂, OCF₃, ciklopropil, ili C₍₁₋₄₎alkil; gde pomenuti C₍₁₋₄₎alkil je opciono supstituisan sa do pet atoma fluora, i pomenuti ciklopropil je opciono supstituisan sa OH, CH₃, CF₃, -CN, i do pet atoma fluora; ili R₁ i R₂ mogu biti uzeti zajedno sa prstenom A za koji su vezani da obrazuju spojeni sistem prstenova izabran iz grupe koju čine naftalenil, izohinolinil, tetrahidronaftalenil, hinolinil, 2,3-dihidro-1H-indenil, hromanil, izohromanil, i naftiridinil; gde pomenuti naftalenil, izohinolinil, tetrahidronaftalenil, hinolinil, 2,3-dihidro-1H-indenil, hromanil, izohromanil, i naftiridinil su opciono supstituisani do tri puta sa F, C₍₁₋₃₎alkil, ili OC₍₁₋₃₎alkil; gde svaki supstituent je izabran nezavisno; gde pomenuti OC₍₁₋₃₎alkil i C₍₁₋₃₎alkil je opciono supstituisan sa do pet atoma fluora; uz uslov da R₂ nije H ukoliko R₁ je H;

R₃ je oksadiazolil, tiazolil, tiadiazolil, izoksadiazolil, izoksazolil, fenil, oksazolil, triazolil, tetrazolil, 1,2,4-oksadiazol-5(4H)-on-3-il, piridil, pirimidil, piridazil, pirazil, imidazolil, pirolil, ili furanil; gde pomenuti oksadiazolil, tiazolil, tiadiazolil, izoksadiazolil, izoksazolil, fenil, oksazolil, triazolil, piridil, pirimidil, piridazil, pirazil, imidazolil, pirolil, ili furanil je opciono supstituisan sa R₆, i dalje opciono supstituisan sa jednim supstituentom izabranim iz grupe koju čine F, CH₃, i CF₃;

R₆ je

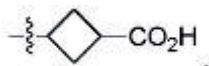

C₍₁₋₆₎alkil, C(O)NH₂, -CN, C₍₃₋₆₎cikloalkil, NH₂, NH(C₍₁₋₆₎alkil), N(C₍₁₋₆₎alkil)₂, NHCO(C₍₁₋₆₎alkil), N(C₍₁₋₆₎alkil)CO(C₍₁₋₆₎alkil), NHSO₂(C₍₁₋₆₎alkil), N(C₍₁₋₆₎alkil)SO₂(C₍₁₋₆₎alkil), O(C₍₁₋₆₎alkil), C(O)NH₂, CONH(C₍₁₋₆₎alkil), CON(C₍₁₋₆₎alkil)₂, SO₂NH₂, SO₂NH(C₍₁₋₆₎alkil), SO₂NH(COC₍₁₋₆₎

alkil), ili SO₂N(C₍₁₋₆₎alkil)₂; gde pomenuti C₍₁₋₆₎alkil ili C₍₃₋₆₎cikloalkil je opciono nezavisno supstituisan sa do šest atoma fluora, CO₂H, OH, -CN, C(O)NH₂, NH₂, OCH₃, OCHF₂, OCF₃, -(CX₂)_m⁻, ili N(CH₃)₂;

gde m je 2, 3, 4, ili 5;

X je H, ili F; gde je svako javljanje X u pojedinačnom molekulu nezavisno definisano;

R₄ je C₍₃₋₈₎cikloalkil, C₍₃₋₈₎alkil, OC₍₁₋₈₎alkil, fenil, piridil, CH₂SO₂C₍₁₋₃₎alkil, NA₁A₂, CH₂O-C₍₃₋₈₎alkil, O-C₍₃₋₈₎cikloalkil, tetrahidrofuranil, tetrahidropiranil, tiadiazolil, oksadiazolil, izoksadiazolil, oksazolil, izoksazolil, triazolil, tetrazolil, pirimidil, piridazil, pirazil, imidazolil, pirolil, ili furanil, gde pomenuti C₍₃₋₈₎alkil i O-C₍₃₋₈₎alkil su opciono supstituisani sa 1 do 4 supstituenta nezavisno izabranih između F, Cl, OH, OCH₃, OCHF₂, OCF₃, i -CN; i pomenuti C₍₃₋₈₎cikloalkil, O-C₍₃₋₈₎cikloalkil, tetrahidrofuranil, tetrahidropiranil, fenil, tiadiazolil, oksadiazolil, izoksadiazolil, oksazolil, izoksazolil, triazolil, tetrazolil, piridil, pirimidil, piridazil, pirazil, imidazolil, pirolil, i furanil su opciono supstituisani sa 1 do 4 supstituenta nezavisno izabranih iz grupe koju čine F, Cl, CH₃, CHF₂, CF₃, OH, OCH₃, OCHF₂, OCF₃, i -CN;

A₁ je H, ili C₍₁₋₄₎alkil; gde pomenuti C₍₁₋₄₎alkil je opciono supstituisan sa do šest atoma fluora, Cl, -CN, OCH₃, OCHF₂, ili OCF₃;

A₂ je C₍₁₋₆₎alkil, C₍₀₋₂₎alkil-C₍₃₋₆₎cikloalkil,

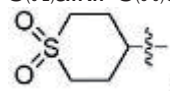

CH₂-C₆H₄-C(O)NH₂, -C₆H₄-F, ili CH₂-CCH; gde pomenuti C₍₁₋₆₎alkil, i pomenuti C₍₀₋₂₎alkil-C₍₃₋₆₎cikloalkil su opciono supstituisani sa do šest atoma fluora, Cl, -CN, OCH₃, OCHF₂, ili OCF₃; ili A₁ i A₂ mogu biti uzeti zajedno sa azotom za koji su vezani da obrazuju prsten izabran iz grupe koju čine: tiomorfolinil, piperidinil, pirolidinil, piperazinil, morfolinil, azetidil, i aziridinil; gde pomenuti piperidinil, pirolidinil, piperazinil, morfolinil, azetidil, i aziridinil su opciono supstituisani sa CF₃, CHF₂, CH₂F, CH₂CH₂F, C₍₁₋₂₎alkil, C₍₃₋₆₎cikloalkil, -CN, OH, CH₂OH, F, Cl, OCH₃, OCHF₂, OCF₃, -(CX₂)_nO(CX₂)_n⁻, ili -(CX₂)_n⁻ i do tri dodatna supstituenta izabrana iz grupe koju čine CH₃, i F;

gde n je nezavisno 0, 1, 2, 3, ili 4;

X je H, ili F; gde svako javljanje X u pojedinačnom molekulu je

nezavisno;

R₅ je SO₂NA₃A₄, CONA₃A₄, NA₃A₄, ili C₍₁₋₆₎ alkil; gde pomenuti C₍₁₋₆₎alkil je opciono supstituisan sa OH, Cl, -CN, OCH₃, OCHF₂, OCF₃, NA₃A₄, ili ciklopropil, i do šest atoma fluora;

A₃ je H, ili C₍₁₋₄₎alkil; gde pomenuti C₍₁₋₄₎alkil je opciono supstituisan sa OH, Cl, -CN, OCH₃, OCHF₂, ili OCF₃; i do šest atoma fluora;

A₄ je C₍₁₋₆₎alkil, C₍₃₋₆₎Cikloalkil, ili C₍₃₋₆₎ heterocikloalkil; gde pomenuti C₍₁₋₆₎alkil je opciono supstituisan sa ciklopropil, morfolinil, OH, OCH₃, C(O)NH₂, Cl, -CN, OCHF₂, OCF₃ i dodatno supstituisan sa do tri atoma fluora ; i gde pomenuti C₍₃₋₆₎ cikloalkil, i C₍₃₋₆₎heterocikloalkil su opciono supstituisani sa CF₃, CH₃, -CN, C(O)NH₂, i do tri atoma fluora;

ili A₃ i A₄ mogu biti uzeti zajedno sa azotom za koji su vezani da obrazuju prsten koji je izabran iz grupe koju čine azetidil, piperidinil, morfolinil, piperazinil, pirolidinil, i aziridinil gde pomenuti azetidil, piperidinil, morfolinil, piperazinil pirolidinil, i aziridinil su opciono supstituisani sa do četiri grupe izabrane iz grupe koju čine CF₃, OH, CH₃, CH₂F, i CHF₂; i dalje opciono susptituisani sa do šest atoma fluora;

R₇ je H, F, OH, OCH₃, CH₃, CHF₂, CH₂F, ili CF₃;

R₈ je H, ili F; i njihove farmaceutske prihvatljive soli.

(11) **BA/EP3071219**

(21) **E03032** (22) 2019-01-28

(26) SR

(31) 201361907550 P (32) 2013-11-22 (33) US
201462029086 P 2014-07-25 US

(96) 14809567.2 2014-11-21

(97) 2016-09-28

(51) **A61K 38/55** , **A61K 35/16** , **A61K 39/395** , **A61P 37/00**

(73) Shire Viropharma Incorporated
300 Shire Way Lexington MA 02421
US

(72) BROOM, Colin
318 Winfield Road Devon, PA 19333
US
UKNIS, Marc E.
5 Locust Lane Chadds Ford, PA 19317
US

(74) "LINEA SERVICES" d.o.o.
Maršala Tita 29/IV, 71000 Sarajevo
BA

(54) **POSTUPCI LEČENJA ODBACIVANJA
POSREDOVANOG ANTITELIMA
PACIJENATA SA TRANSPLANTIRANIM
ORGANOM SA INHIBITOROM C1-
ESTERAZE**

(57)

1. Inhibitor C1 esteraze (C1-INH) za upotrebu u postupku lečenja antitelima posredovanog odbacivanja (AMR) alografta organa kod pacijenata kojima je to potrebno, naznačen time što se postupak sastoji od intravenozne primene C1-INH u dozi od 5,000 jedinica do 25,000 jedinica koja se daje u podeljenim dozama tokom 10 do 20 dana.

Broj ostalih patentnih zahtjeva: 23

Broj ostalih patentnih zahtjeva: 12

(11) BA/EP1962794(21) **E03033** (22) 2019-01-24

(26) SR

(31) 207980 (32) 2005-08-19 (33) US
(96) 06801888.6 2006-08-18

(97) 2008-09-03

(51) **A61K 9/00** , **A61K 47/08** , **A61K 47/14** , **A61K 47/34** , **A61K 47/10** , **A61K 48/00** , **A61K 31/00**

(73) Merial, Inc.

3239 Satellite Boulevard Bldg. 500 Duluth,
GA 30096
US

(72) SOLL, Mark D.

605 Newport Shore Alpharetta, GA 30005
US
HANSON, Peter
159 Woodcliff Drive Suwanee, GA 30024
US

KUMAR, Krishan

3 Delaney Court Manalapan, NJ 07720
US

TEJWANI-MOTWANI, Monica

575 Easton Avenue Suite 19e Somerset, NJ
08873
US

(74) "ŽIVKO MIJATOVIĆ & PARTNERS" d.o.o.

Sarajevo
M.H. Uskufije 3, 71000 Sarajevo
BA**(54) INJEKTABILNE PARAZITICIDNE
FORMULACIJE SA DUGOTRAJNIM
DEJSTVOM**

(57)

1. Tečna injehtabilna formulacija sa dugotrajnim dejstvom za borbu protiv ektoparazita i/ili endoparazita kod sisara koja sadrži:

(a) terapijski efikasnu količinu bioaktivnog sredstva koje sadrži kombinaciju prvog bioaktivnog sredstva izabranog od emamektin, eprinomektin, ivermektin i moksidektin i njihovih smeša, i drugo bioaktivno sredstvo koje je klorsulon;

(b) subkutano isparljivi rastvarač izabran od glicerol formal, N-metilpirolidon (NMP), triacetin, dimetilacetamid, etilacetamid, etil

acetat, solketal, propilen karbonat, etil laktat i njihove smeše;

(c) biološki prihvatljivi polimer koji je poli(mlečna-ko-glikolna) kiselina kopolimer (PLGA);

(d) izborno, najmanje jedan anti-ektoparazitski ili anti-endoparazitski prihvatljiv aditiv, ekscipijent ili njihova smeša; i

(e) izborno, antioksidant.

Broj ostalih patentnih zahtjeva: 12

(11) BA/EP2673237(21) **E03034** (22) 2019-01-24

(31) 201161441893 P (32) 2011-02-11 (33) US

(96) 12744254.9 2012-02-10

(97) 2013-12-18

(51) **C07F 7/02** , **C01B 39/02** , **C01B 39/46** , **C01B 33/20** , **A61K 33/00** , **A61K 33/24** , **A61K 45/06** , **A61K 9/14** , **B01J 39/02** , **B01J 39/14** , **B01J 19/00** , **B01J 19/18**

(73) ZS Pharma, Inc

508 Wrangler Dr., Suite 100 Coppell, TX
75019-7609
US

(72) KEYSER, Donald Jeffrey

1216 Wyndham Hill Lane Southlake, Texas
76092
US

GUILLEM, Alvaro F.

727 Lathrop Street Lantana, Texas 76226
US

(74) "INTELBIRO" d.o.o.

M.H. Uskufije 3, 71000 Sarajevo
BA**(54) UPORABA CIRKONIJEVOG SILIKATA ZA
LIJEČENJE HIPERKALEMIJE**

(57)

1. Pripravak za uporabu u liječenju hiperkalemije, naznačen time, što pripravak je pripravak za izmjenu kationa koji sadrži cirkonijev silikat s formulom (I):

$x\text{Si}_n\text{Ge}_y\text{O}_m$
gdje

$A_p\text{M}_x\text{Zr}_1$
(I)

A je natrijev ion, rubidijev ion, cezijev ion, kalcijev ion, magnezijev ion, hidronijev ion ili njihove smjese,
M je najmanje jedan strukturni metal, pri čemu strukturni metal je hafnij (4+), kositar (4+), niobij (5+), titan (4+), cerij (4+), germanij (4+), praseodimij (4+), terbij (4+) ili njihove smjese,
“p” ima vrijednost od 1 do 20,
“x” ima vrijednost od 0 do manje od 1,
“n” ima vrijednost $0 < n \leq 12$,
“y” ima vrijednost od 0 do 12,
“m” ima vrijednost od 3 do 36 i $1 \leq n + y \leq 12$,
pri čemu pripravak ima srednju veličinu čestica veću od 3 m i manje od 7% čestica u pripravku ima promjer manji od 3 mikrona, te pripravak ima sadržaj natrija ispod 12 mas. %.

Broj ostalih patentnih zahtjeva: 12

(11) **BA/EP2570148**

(21) **E03035** (22) 2019-01-30

(31) 0904040 (32) 2009-03-10 (33) GB
(96) 12195429.1 2010-03-10

(97) 2013-03-20

(51) **A61M 15/00** , **G06M 1/16** ,
G06M 1/24

(73) EURO-CELTIQUE S.A.
1, rue Jean Piret 2350 Luxembourg
LU

(72) Bacon, Raymond
Steep Farm Steep Petersfield, Hampshire
GU32 2DB
GB
McDerment, Iain
7 Moat Lane Melbourn Royston,
Hertfordshire SG8 6EH
GB

(74) “MSA IP”
Hamdije Kapidžića 12, 71000 Sarajevo
BA

(54) **BROJAČ**

(57)

1. Brojač (203) koji sadrži:
prvi prstenasti član (201) koji ima prvu indikaciju (701) i drugi prstenasti član (202, 1510) koji ima drugu indikaciju (702), pri čemu svaki od navedenog prvog i drugog prstenastog člana je sa mogućnošću rotiranja u koracima oko zajedničke ose (214), pri čemu jedna ili obje od navedene prve i druge indikacije ukazuju na brojanje;

pokretački mehanizam (205) za rotiranje navedenog prvog prstenastog člana; i

mehanizam (700) za uparivanje za oslobađajuće uparivanje navedenog prvog prstenastog člana sa navedenim drugim prstenastim članom, da bi se omogućilo navedenom prvom i drugom prstenastom članu da se rotiraju kooperativno kada su upareni i da bi se omogućilo nezavisno rotiranje navedenog prvog prstenastog člana kada nije uparen;

gdje navedeni mehanizam za uparivanje sadrži prva i druga sredstva za angažovanje

(704, 705, 1516) i deflektor (1002, 1504) da skrene navedena prva sredstva za angažovanje radijalno ka spolja, gdje navedena prva sredstva za angažovanje sadrže ručicu (704), navedena druga sredstva za angažovanje sadrže veliki broj ispupčenja (705, 1516) i navedena prva sredstva za angažovanje se mogu pomjerati radijalno ka spolja i radijalno ka unutra u odnosu na navedenu osu,okarakterisanu time da navedena ručica (704) ima tijelo (712) koje sadrži prorez i kraj za kontakt koji sadrži na gore izduženu komponentu (710) koja dodiruje navedeni deflektor (1002, 1504), navedeni deflektor (1002, 1504) se produžava na dole samo do te mjere da je navedenom tijelu (712) navedene ručice (704) dozvoljeno da prođe ispod neometano, i kada se navedena ručica (704) pomjera radijalno ka spolja navedeni prorez (714) navedene ručice se angažuje jednim od navedenih ispupčenja (705, 1516).

Broj ostalih patentnih zahtjeva: 31

(11) **BA/EP3102212**

(21) **E03036** (22) 2019-02-01

(96) 14705225.2 2014-02-05

(97) 2016-12-14

(51) **A61K 31/506** , **A61P 3/06** , **A61P 9/00**

(73) Dezima Pharma B.V.
Minervum 7061 4817 ZK Breda
NL

(72) FORD, John
50 High Street Hemingford Grey
Cambridgeshire PE28 9BJ
GB
ROUND, Patrick
6 Glanely Gardens Exning Newmarket
Suffolk CB8 7PA
GB
KASTELEIN, John
Afroditekade 244 NL-1076 DZ Amsterdam
NL
KAWAGUCHI, Atsuhiko
c/o Mitsubishi Tanabe Pharma Corporation
2-6-18 Kitahama Chuo-ku Osaka-shi Osaka
541-8505
JP
TOMIYASU, Koichi
c/o Mitsubishi Tanabe Pharma Corporation
2-6-18 Kitahama Chuo-ku Osaka-shi Osaka
541-8505
JP
OKA, Kozo
c/o Mitsubishi Tanabe Pharma Corporation
2-6-18 Kitahama Chuo-ku Osaka-shi Osaka
541-8505
JP

(74) "INTELBIRO" d.o.o.
M.H. Uskufije 3, 71000 Sarajevo
BA

(54) **INHIBITORI PTOTEINA ZA PRIJENOS
KOLESTERILESTERA (CETP) I
FARMACEUTSKI PRIPRAVCI KOJI
SADRŽE SPOMENUTI INHIBITOR ZA
PRIMJENU U LIJEČENJU ILI PREVENCIJI
KARDIOVASKULARNIH BOLESTI**

(57)

1. Spoj formule:

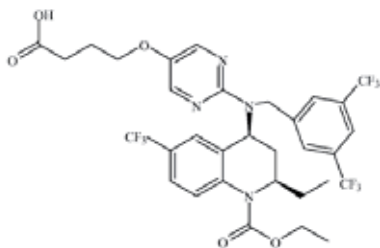

(u daljnjem tekstu: spoj A) ili njegova farmaceutski prihvatljiva sol za primjenu u liječenju subjekata koji pate od ili su izloženi povišenom riziku od kardiovaskularnih bolesti, naznačen time, što se doza spoja A koju treba primjenjivati kod spomenutih subjekata kreće od oko 1 mg do 25 mg dnevno.

Broj ostalih patentnih zahtjeva: 20

(11) **BA/EP3024826**(21) **E03037** (22) 2019-02-01

(31) 1357276 (32) 2013-07-23 (33) FR

(96) 14741648.1 2014-07-22

(97) 2016-06-01

(51) **C07D 401/14** , **C07D 405/14** ,
A61K 31/4709 , **C07D 401/10** ,
C07D 471/04 , **A61P 35/00** ,
A61P 37/00 , **C07D 409/14** , **A61K**
31/4725

(73) Les Laboratoires Servier
 35, rue de Verdun, 92284 Suresnes Cedex
 92284 Suresnes Cedex
 FR
 Vernalis (R&D) Ltd.
 100 Berkshire Place Wharfedale Road
 Winnersh Berkshire RG41 5RD
 GB

(72) DAVIDSON, James Edward Paul
 2 Granta Terrace Great Shelford Cambridge
 Cambridgeshire CB22 5DJ
 GB
 MURRAY, James Brooke
 21 Parsonage Way Linton Cambridgeshire
 CB21 4YL
 GB
 CHEN, I-Jen
 14 Janes Court Cambridge Cambridgeshire
 CB1 3JJ
 GB
 WALMSLEY, Claire
 65 Collier Close Ely Cambridgeshire CB6
 3WQ
 GB
 DODSWORTH, Mark
 2a High Street Fulbourn Cambridge, CB21
 5DH
 GB
 MEISSNER, Johannes W. G.
 30 Finchams Close Linton Cambridgeshire
 CB 21 4NE
 GB
 BROUGH, Paul
 29 Brybank Road Haverhill Suffolk CB9
 7WD
 GB
 FEJES, Imre
 Attila ut 117. 3/5 H-1012 Budapest
 HU
 TATAI, Janos
 Szigeti Jozsef utca 23. 8/49 H-1041
 Budapest

HU
 NYERGES, Miklos
 Pincehegyi ut 46 H-2016 Leanyfalu
 HU
 KOTSCHY, Andras
 Almos Vezer u.4 H-2045 Törökbalint
 HU
 SZLAVIK, Zoltan
 Költö utca 2-4 D/2 H-1121 Budapest
 HU
 GENESTE, Olivier
 17 Rue Crevel Duval Bat A F-92500 Rueil
 Malmaison
 FR
 LE TIRAN, Arnaud
 14 Rue Van Gogh F-78290 Croissy sur
 Seine
 FR
 LE DIGUARHER, Thierry
 22 Rue de Faux Juif F-45550 Saint Denis
 de l'Hôtel
 FR
 HENLIN, Jean-Michel
 50 Rue des Carrières F-92150 Suresnes
 FR
 STARCK, Jérôme-Benoît
 35 Rue des Chailles F-92500 Rueil-
 Malmaison
 FR
 GUILLOUZIC, Anne-Françoise
 52 Rue Henri Barbusse F-92000 Nanterre
 FR
 DE NANTEUIL, Guillaume
 12 Rue du Chemin Vert F-92150 Suresnes
 FR

(74) "PETOŠEVIĆ" d.o.o.
 Željeznička broj 20, 71000 Sarajevo
 BA

(54) **NOVI SPOJEVI IZOINDOLINA ILI
 IZOKINOLINA, POSTUPAK ZA NJIHOVU
 PRIPRAVU TE FARMACEUTSKI
 PRIPRAVCI KOJI IH SADRŽE**

(57)

1. Spoj formule (I) :

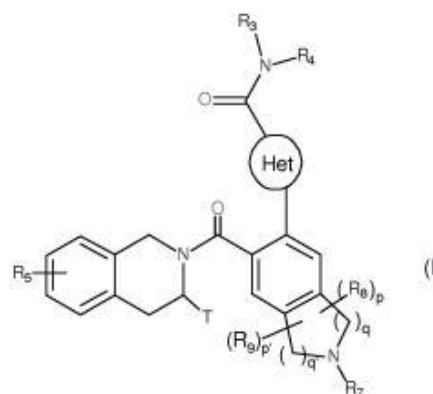

naznačen time, da:

- ◆ Het predstavlja heteroarilnu skupinu,
- ◆ T predstavlja vodikov atom, ravnu ili razgrananu (C₁-C₆)alkilnu skupinu po izboru supstituiranu s jednim do tri atoma halogena, alkil(C₁-C₄)-NR₁R₂ skupinom ili alkil(C₁-C₄)-OR₆ skupinom,
- ◆ R₁ i R₂ neovisno jedan o drugome predstavljaju vodikov atom ili ravnu ili razgrananu (C₁-C₆)alkilnu skupinu, ili R₁ i R₂ zajedno s dušikovim atomom koji ih nosi tvore heterocikloalkilnu skupinu,
- ◆ R₃ predstavlja ravnu ili razgrananu (C₁-C₆)alkilnu skupinu, ravnu ili razgrananu (C₂-C₆)alkenilnu skupinu, ravnu ili razgrananu (C₂-C₆)alkinilnu skupinu, cikloalkilnu skupinu, (C₃-C₁₀)cikloalkil-(C₁-C₆)alkilnu skupinu gdje alkilna skupina može biti ravna ili razgranana, heterocikloalkilnu skupinu, arilnu skupinu ili heteroarilnu skupinu, kada se podrazumijeva da jedan ili više ugljikovih atoma iz gore navedenih skupina ili ugljikovi atomi njihovih mogućih supstituenata mogu biti deuterirani,
- ◆ R₄ predstavlja aril, heteroaril, cikloalkil ili ravnu ili razgrananu (C₁-C₆)alkilnu skupinu, kada se podrazumijeva da jedan ili više ugljikovih atoma iz gore navedenih skupina ili ugljikovi atomi njihovih mogućih supstituenata mogu biti deuterirani,
- ◆ R₅ predstavlja vodikov atom ili atom halogena, ravnu ili razgrananu (C₁-C₆)alkilnu skupinu ili ravnu ili razgrananu (C₁-C₆)alkoksi skupinu,
- ◆ R₆ predstavlja vodikov atom ili ravnu ili razgrananu (C₁-C₆)alkilnu skupinu,
- ◆ R₇ predstavlja skupinu odabranu od R₇, R₇-CO-, R₇-O-CO-, NR₇R₇-CO-, R₇-SO₂-, R₇-NR₇-SO₂- gdje

R_7 i R_7 neovisno jedan o drugome predstavljaju vodikov atom, ravnu ili razgrananu (C_1-C_6) alkilnu skupinu,

ravnu ili razgrananu (C_2-C_6) alkenilnu skupinu, ravnu ili razgrananu (C_2-C_6) alkinilnu skupinu, cikloalkilnu, heterocikloalkilnu, arilnu skupinu ili heteroaril,

♦ R_8 i R_9 predstavljaju, neovisno jedan o drugome, okso skupinu ili atom halogena,

♦ p i p su, neovisno jedan o drugome, cijeli brojevi jednaki 0, 1, 2, 3 ili 4,

♦ q i q su, neovisno jedan o drugome, cijeli brojevi jednaki 1, 2 ili 3,

kada se podrazumijeva da spoj formule (I) sadrži hidroksi skupinu, ova potonja skupina može po izboru biti suspsituirana s jednim od sljedećih skupina: $-PO(OM)(OM)$, $-PO(OM)(OM_{1+})$, $-PO(O)(O)M_{32+}$, $-PO(OM)(O[CH_2CH_2O]_nCH_3)$ ili $-PO(O)M_{1+}(O[CH_2CH_2O]_nCH_3)$, gdje M i M neovisno jedan o drugome predstavljaju vodikov atom, ravnu ili razgrananu (C_1-C_6) alkilnu skupinu, ravnu ili razgrananu (C_2-C_6) alkenilnu skupinu, ravnu ili razgrananu (C_2-C_6) alkinilnu skupinu, cikloalkil ili heterocikloalkil, od kojih su oba sastavljena od 5 do 6 članova prstena, dočim M_{1+} i M_{2+} neovisno jedan o drugome predstavljaju farmaceutski prihvatljiv jednovalentni katjon, M_{32+} predstavlja farmaceutski prihvatljiv dvovalentni katjon te je n cijeli broj od 1 do 5, kada se podrazumijeva da:

- "aril" znači fenil, naftil, bifenil ili indenilna skupina,

- "heteroaril" znači bilo koja mono- ili biciklička skupina sastavljena od 5 do 10 članova prstena, koja ima najmanje jednu aromatsku polovicu i sadrži od 1 do 4 heteroatoma odabrana od kisika, sumpora i dušika (uključujući kvaternarne dušike),

- "cikloalkil" znači bilo koja mono- ili biciklička ne-aromatska karbociklička skupina koja sadrži od 3 do 10 članova prstena, koji mogu uključivati spojene, premoštene ili spiro prstenaste sustave,

- "heterocikloalkil" znači bilo koja mono- ili biciklička ne-aromatska karbociklička skupina koja sadrži od 3 do 10 članova prstena te koja sadrži od jedan do 3 heteroatoma odabrana od kisika, sumpora, SO, SO₂ i dušika,

kada se podrazumijeva da biciklička skupina može biti spojenog ili spiro tipa,

kada je moguće za tako definirane arilne, heteroarilne, cikloalkilne i heterocikloalkilne skupine i alkil, alkenil,

alkinil, alkoksi da budu supstituirane s od 1 do 3 skupine odabrane od: ravnog ili razgrananog (C_1-C_6) alkila; ravne ili razgranane (C_2-C_6) alkenilne skupine ravne ili razgranane (C_2-C_6) alkinilne skupine; (C_3-C_6) spiro; ravnog ili razgrananog (C_1-C_6) alkoksi; (C_1-C_6) alkil-S-; hidroksil; okso (ili N-okside gdje je prikladno); nitro; cijano; -COOR; -OCOR; -NRR;

R·CONR-; NR·R·CO-; ravnog ili razgrananog (C_1-C_6) polihaloalkila; trifluorometoksi; (C_1-C_6) alkilsulfonila; halogena;

arila; heteroarila; ariloksi; ariltio; cikloalkila ili heterocikloalkila, kada se podrazumijeva da R i R neovisno jedan o drugome predstavljaju vodikov atom, ravnu ili razgrananu (C_1-C_6) alkilnu skupinu ili arilnu skupinu, njegove enantiomere i diastereoizomere te njegove adicijske soli s farmaceutski prihvatljivom kiselinom ili lužinom.

Broj ostalih patentnih zahtjeva: 33

(11) BA/EP3180339(21) **E03038** (22) 2019-02-01

(26) SR

(31) 14180554 (32) 2014-08-11 (33) EP
(96) 15747820.7 2015-08-10

(97) 2017-06-21

(51) **C07D 471/04** , **A61K 31/437** ,
A61P 35/00(73) Boehringer Ingelheim International GmbH
Binger Strasse 173 55216 Ingelheim am
Rhein
DE(72) REISER, Ulrich
Boehringer Ingelheim GmbH Corporate
Patents Binger Strasse 173 55216
Ingelheim Am Rhein
DE(74) "LINEA SERVICES" d.o.o.
Maršala Tita 29/IV, 71000 Sarajevo
BA**(54) 6-ALKINIL-PIRIDIN DERIVATI KAO SMAC
MIMETICI**

(57)

1. Jedinjenje sa formulom I

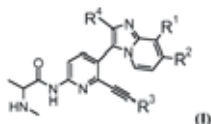

u kojoj

R₁ je izabran od vodonika, -C₁₋₃alkila i halogena;**R₂** je izabran od vodonika, -C₁₋₃alkila i halogena;**R₃** je izabran od fenil ili 9- do 14-članog heteroarila u kojoj je svaka od ovih grupa opciono supstituisana sa **R₅** ili**R₃** je fenil ostatak spojen sa 5-6 članim heterocikloalkilom, u kome je svaka od ovih grupa opciono i nezavisno supstituisana sa jednim ili više **R₆**;**R₄** je 5- ili 6-člani heteroaril supstituisan sa -C₁₋₃alkil ili -O-C₁₋₃alkil;**R₅** je -C₁₋₃alkil;**R₆** je =O ili -C₁₋₃alkil;

ili njihove soli.

Broj ostalih patentnih zahtjeva: 22

(11) BA/EP2691155(21) **E03039** (22) 2019-02-01

(26) SR

(31) 201161468997 P (32) 2011-03-29 (33) US
(96) 12714160.4 2012-03-29

(97) 2014-02-05

(51) **A61K 47/68** , **A61K 47/48** , **A61P
35/00**(73) Immunogen, Inc.
830 Winter Street Waltham, MA 02451-1477
US(72) LI, Xinfang
34 Hammond Pond Parkway Chestnut Hill,
Massachusetts 02467
US
WORFUL, Jared M.
127 Elm Street 1 Somerville Massachusetts
02144
US(74) "LINEA SERVICES" d.o.o.
Maršala Tita 29/IV, 71000 Sarajevo
BA**(54) PRIPREMA KONJUGATA ANTITELA
I MAJTANZINOIDA JEDNOSTEPENIM
POSTUPKOM**

(57)

1. Postupak za pripremu konjugata antitela i majtanzinoida koji obuhvata korak:

(a) dovođenja u kontakt antitela sa majtanzinoidom da bi se obrazovala prva smeša koja sadrži antitelo i majtanzinoid, zatim dovođenja u kontakt prve smeša sa bifunkcionalnim unakrsno-vezujućim reagensom koji sadrži linker, u rastvoru koji ima pH od 4 do 9 da bi se dobila druga smeša koja sadrži (i) konjugat antitela i majtanzinoida, u kome je antitelo hemijski spojeno preko linkera sa majtanzinoidom, (ii) slobodni majtanzinoid, i (iii) sporedne proizvode reakcije.

Broj ostalih patentnih zahtjeva: 15

(11) **BA/EP2968249**

(21) **E03040** (22) 2019-02-04

(31)201361768033 (32)2013-02- (33)US

P 22
(96) 14753569.4 2014-02-21

(97) 2016-01-20

(51) **A61K 31/33** , **C07D 263/56** ,
C07D 311/58 , **C07D 317/54** ,
C07D 319/18 , **C07D 231/56** ,
C07D 333/54 , **C07D 235/06** ,
C07D 401/06 , **C07D 327/06** ,
C07D 339/08 , **C07D 407/06** ,
C07D 409/06 , **C07D 411/06** ,
C07D 413/06 , **C07D 213/50** ,
C07D 307/80 , **C07D 405/06**

(73) Samumed, LLC
 9381 Judicial Drive Suite 160 San Diego,
 California 92121
 US

(72) KUMAR KC, Sunil
 10504 Clasico Court San Diego, California
 92127
 US

WALLACE, David Mark
 6448 Peinado Way San Diego, California
 92121
 US

HOOD, John
 10831 Vereda Sol del Dios San Diego,
 California 92130
 US

BARROGA, Charlene
 8950 Costa Verde 4237 San Diego,
 California 92122
 US

(74) "INTELBIRO" d.o.o.
 M.H. Uskufije 3, 71000 Sarajevo
 BA

(54) **GAMA-DIKETONI KAO AKTIVATORI
 SIGNALIZACIJSKOG PUTA WINT/BETA-
 KATENINA**

(57)
 1. Spoj formule:

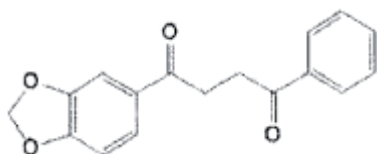

ili njegova farmaceutski prihvatljiva sol.

Broj ostalih patentnih zahtjeva: 8

(11) **BA/EP3344616**

(21) **E03041** (22) 2019-02-04

(26) SR

(31)201562214299 P (32)2015-09-04 (33)US
 41507815 2015-12-04 PL

(96) 16767368.0 2016-09-02

(97) 2018-07-11

(51) **C07D 401/14** , **C07D 413/14** ,
C07D 417/14 , **C07D 487/04** ,
C07D 498/04 , **A61K 31/4523** ,
A61P 25/00 , **A61P 17/00** , **A61P**
37/08 , **A61P 35/00**

(73) ONCOARENDI THERAPEUTICS S.A.
 Zwirki i Wigury 101 02-089 Warszawa
 PL

(72) MAZUR, Marzena
 Szpitalna 4A/8 92-207 Lodz
 PL
 KORALEWSKI, Robert
 Ks. Brzoski 32/93 91-321 Lodz
 PL
 BOREK, Bartlomiej
 Mysliwska 17/20 93-519 Lodz
 PL
 OLEJNICZAK, Sylwia
 Obywatelska 106B/63 94-104 Lodz
 PL
 CZESTKOWSKI, Wojciech J.
 Gorka Pabianicka 64 95-200 Pabianice
 PL
 PIOTROWICZ, Michal C.
 Marszalka Edwarda Smiglego-Rydza 30/85
 93-281 Lodz
 PL
 OLCZAK, Jacek P.
 Golebia 1/3 m 66 90-340 Lodz
 PL
 GOLEBIOWSKI, Adam A.
 Lirowa 24/23 02-387 Warszawa
 PL
 BARTOSZEWICZ, Agnieszka
 Wlodarzewska 67E/21 02-384 Warsaw
 PL
 PLUTA, Elzbieta
 Romanowka 19/14 08-110 Siedlce
 PL
 KOWALSKI, Michal L.
 Polna 470 43-376 Godziszka
 PL

(74) "ŽIVKO MIJATOVIĆ & PARTNERS" d.o.o.

Sarajevo
M.H. Uskufije 3, 71000 Sarajevo
BA

(54) **SUPSTITUISANI AMINO TRIAZOLI
KORISNI KAO INHIBITORI HUMANE
HITINAZE**

(57)

Jedinjenje predstavljeno formulom (I),

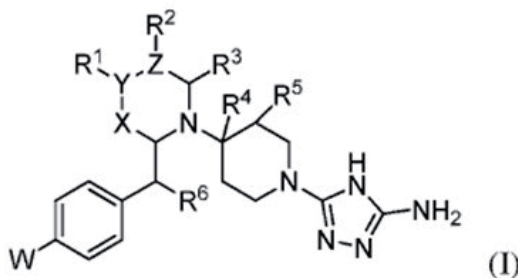

naznačeno time što:

W je halo, (C₁-C₃)alkil, (C₁-C₃)alkoksi- ili (C₁-C₃)alkiltio-;
X je jednoguba veza, -CH₂-, -CH₂CH₂-, -CH=CH-,
-C((C₁-C₃)alkil)₂- ili -C(O)-;

Y je jednoguba veza, -CH-, -CHCH₂-, -CH₂CH-, -C=CH-,
-CH=C-, -N-, -O-, -OCH₂-, -S(O)-, ili -S(O)₂-; ako je Y
jednoguba veza, -O-, -OCH₂-, -S(O)- ili -S(O)₂-, tada je
R¹ odsutan;

R¹ je H, OH, (C₁-C₆)alkil, (C₁-C₆)haloalkil, (C₁-C₆)
alkoksi, (C₁-C₆)hidroksialkil, (C₁-C₆)alkoksi(C₁-C₆)
alkil, aril(C₁-C₆)alkil, heteroaril(C₁-C₆)alkil, -C(O)(C₁-
C₆)alkil, -C(O)aril, -C(O)heteroaril, -C(O)aril(C₁-C₆)
alkil, -C(O)heteroaril(C₁-C₆)alkil, -S(O)₂(C₁-C₆)alkil,
-S(O)₂aril, -S(O)₂heteroaril, -S(O)₂aril(C₁-C₆)alkil,
-S(O)₂heteroaril(C₁-C₆)alkil, -CO₂H, -C(O)O(C₁-C₆)alkil,
-C(O)O(aril), -C(O)O(heteroaril), -C(O)O(aril(C₁-C₆)
alkil), -C(O)O(heteroaril(C₁-C₆)alkil), -C(O)NH₂, -C(O)
NHOH, -C(O)NHCN, -C(O)NH((C₁-C₆)alkil), -C(O)
N((C₁-C₆)alkil)₂, -C(O)NH(aril(C₁-C₆)alkil), -C(O)
N(aril(C₁-C₆)alkil)₂, -C(O)NH(aril), -C(O)N(aril)((C₁-C₆)
alkil), -C(O)N(aril)₂, -C(O)N(C₁-C₆)alkil(aril(C₁-C₆)alkil),
-C(O)N(aril)(aril(C₁-C₆)alkil), -C(O)NH((C₁-C₆)haloalkil),
-C(O)N((C₁-C₆)haloalkil)₂, -S(O)₂NH₂, -S(O)₂NH((C₁-C₆)
alkil), -S(O)₂NH((C₁-C₆)haloalkil), -S(O)₂NH(aril),
-S(O)₂NH(heteroaril(C₁-C₆)alkil), -S(O)₂NH(heteroaril),
-S(O)₂N((C₁-C₆)alkil)₂, -S(O)₂NHC(O)(C₁-C₆)alkil,
-S(O)₂NHC(O)(C₁-C₆)haloalkil, -S(O)₂NHC(O)
aril, -S(O)₂NHC(O)aril(C₁-C₆)alkil, -S(O)₂NHC(O)
heteroaril, -S(O)₂NHC(O)heteroaril(C₁-C₆)alkil,
-NHS(O)₂(C₁-C₆)alkil, -NHS(O)₂aril, -NHS(O)₂(C₁-C₆)
haloalkil, -NHS(O)₂aril(C₁-C₆)alkil, -NHS(O)₂heteroaril,
-NHS(O)₂heteroaril(C₁-C₆)alkil, -NHC(O)((C₁-C₆)
alkil), -NHC(O)((C₁-C₆)haloalkil), -NHC(O)(aril),
-NHC(O)(aril(C₁-C₆)alkil), -NHC(O)(heteroaril),
-NHC(O)(heteroaril(C₁-C₆)alkil), -NHC(O)NH(C₁-C₆)

alkil, -NHC(O)NH(aril), -NHC(O)NH(aril(C₁-C₆)
alkil), -NHC(O)NH(heteroaril), -NHC(O)
NH(heteroaril(C₁-C₆)alkil), -C(O)NHS(O)₂(C₁-C₆)alkil,
-C(O)NHS(O)₂aril, C(O)NHS(O)₂((C₁-C₆)haloalkil), -C(O)
NHS(O)₂(aril(C₁-C₆)alkil), -C(O)NHS(O)₂heteroaril,
-C(O)NHS(O)₂(heteroaril(C₁-C₆)alkil), -P(O)(OH)₂,
-((C₁-C₆)alkilen)C(O)OH, -((C₁-C₆)alkilen)C(O)O(C₁-C₆)
alkil, -NH₂, -NH(C₁-C₆)alkil, -N((C₁-C₆)alkil)₂, -NC, -CN,
-C(S)NH₂, -NHC(O)NH₂, -C≡CH, (C₁-C₆)alkiltio-, (C₁-C₆)
merkptoalkil- ili -C(O)heterociklil;

Z je -CH-, -C(O)-, -C((C₁-C₃)alkil)- ili -C(=CH₂)-;

ako je Z jednako -C(O)-, tada je R² odsutan,

R² je H, OH, halo, (C₁-C₆)alkil, (C₁-C₆)alkoksi, (C₁-C₆)
hidroksialkil, (C₁-C₆)alkoksi(C₁-C₆)alkil, -CO₂H, -C(O)
O(C₁-C₆)alkil, -C(O)O(aril), -C(O)O(heteroaril), -C(O)
O(aril(C₁-C₆)alkil), -C(O)O(heteroaril(C₁-C₆)alkil),
-C(O)NHOH, -C(O)NHCN, -C(O)NH₂, -C(O)NH((C₁-C₆)
alkil), -C(O)N((C₁-C₆)alkil)₂, -C(O)NH(aril(C₁-C₆)
alkil), -C(O)N(aril(C₁-C₆)alkil)₂, -C(O)NH(aril), -C(O)
N(aril)((C₁-C₆)alkil), -C(O)N(aril)₂, -C(O)N(C₁-C₆)
alkil(aril(C₁-C₆)alkil), -C(O)N(aril)(aril(C₁-C₆)alkil),
-C(O)NH((C₁-C₆)haloalkil), -C(O)N((C₁-C₆)haloalkil)₂,
-S(O)₂NH₂, -S(O)₂NH((C₁-C₆)alkil), -S(O)₂NH((C₁-C₆)
haloalkil), -S(O)₂NH(aril), -S(O)₂NH(heteroaril(C₁-C₆)
alkil), -S(O)₂NH(heteroaril), -S(O)₂NH(heteroaril(C₁-C₆)
alkil), -S(O)₂N((C₁-C₆)alkil)₂, -S(O)₂NHC(O)(C₁-C₆)
alkil, -S(O)₂NHC(O)(C₁-C₆)haloalkil, -S(O)₂NHC(O)
aril, -S(O)₂NHC(O)aril(C₁-C₆)alkil, -S(O)₂NHC(O)
heteroaril, -S(O)₂NHC(O)heteroaril(C₁-C₆)alkil,
-NHS(O)₂(C₁-C₆)alkil, -NHS(O)₂aril, NHS(O)₂(C₁-C₆)
haloalkil, -NHS(O)₂aril(C₁-C₆)alkil, -NHS(O)₂heteroaril,
-NHS(O)₂heteroaril(C₁-C₆)alkil, -NHC(O)((C₁-C₆)alkil),
-NHC(O)((C₁-C₆)haloalkil), -NHC(O)(aril), -NHC(O)
(aril(C₁-C₆)alkil), -NHC(O)(heteroaril), -NHC(O)
(heteroaril(C₁-C₆)alkil), -NHC(O)NH(C₁-C₆)alkil,
-NHC(O)NH(aril), -NHC(O)NH(aril(C₁-C₆)alkil), -NHC(O)
NH(heteroaril), -NHC(O)NH(heteroaril(C₁-C₆)alkil),
-C(O)NHS(O)₂(C₁-C₆)alkil, -C(O)NHS(O)₂aril, C(O)
NHS(O)₂((C₁-C₆)haloalkil), -C(O)NHS(O)₂(aril(C₁-C₆)
alkil), -C(O)NHS(O)₂heteroaril, -C(O)
NHS(O)₂(heteroaril(C₁-C₆)alkil), -P(O)(OH)₂, aril(C₁-C₆)
alkil, (C₃-C₇)cikloalkil(C₁-C₆)alkil-, -NC, -CN, -C(S)
NH₂, -NHC(O)NH₂, -C=CH, (C₁-C₆)alkiltio-, (C₁-C₆)
merkptoalkil- ili -C(O)heterociklil;

ili R¹ i R², uzeti zajedno sa atomima koji su između,
formiraju karbocikličan ili heterocikličan prsten;

R³ je H, (C₁-C₃)alkil, (C₁-C₃)alkoksi(C₁-C₃)alkil, (C₁-C₃)
alkiltio(C₁-C₃)alkil, (C₁-C₆)haloalkil, -NC, -CN, -C(S)NH₂,
-NHC(O)NH₂ ili -C=CH;

R⁴ je H, (C₁-C₃)alkil, (C₁-C₃)alkiltio(C₁-C₃)alkil, (C₁-
C₆)haloalkil, (C₁-C₃)alkoksi(C₁-C₃)alkil- ili (C₁-C₄)
hidroksialkil;

R⁵ je H, halo, -NO₂, -CN, (C₁-C₆)alkil, (C₁-C₆)haloalkil,
-NH₂, -NH((C₁-C₆)alkil), -N((C₁-C₆)alkil)₂, -OH, (C₁-C₆)
alkoksi, hidroksi(C₁-C₆)alkil, (C₁-C₆)alkoksi(C₁-C₆)alkil,

(C₁-C₆)haloalkoksi, -SH, (C₁-C₃)alkiltio(C₁-C₃)alkil, -NC, -C(S)NH₂, -NHC(O)NH₂ ili -C≡CH; i
R⁶ je H, halo, -OH, -NH₂ ili -SH; ili
R⁶, uzet zajedno sa atomom ugljenika koji nosi, predstavlja -C(O)-;

gde:

svaki slučaj alkila, arila, arilalkila, heteroarila, heteroarilalkila, alkilena, heterociklila, cikloalkila, alkoksi, alkiltio, haloalkila ili hidroksialkila je izborno supstituisan sa jednim ili više supstituenata nezavisno izabranih iz grupe koja se sastoji od -OH, halo, -NH₂, -NH((C₁-C₆)alkil), -N((C₁-C₆)alkil)₂, -CN, -NO₂, (C₁-C₆)alkila, (C₁-C₆)haloalkila, (C₁-C₆)alkoksi, arila, heteroarila, aril(C₁-C₆)alkila, heteroaril(C₁-C₆)alkila, (C₃-C₇)cikloalkila, heterociklila, -C(O)OH, -C(O)O(C₁-C₆)alkila, -C(O)NH₂, -C(O)NH(C₁-C₆)alkila i -C(O)N((C₁-C₆)alkil)₂;

ili njegova farmaceutski prihvatljiva so, solvat, tautomer, stereoizomer ili polimorf.

Broj ostalih patentnih zahtjeva: 72

(11) **BA/EP3099306**

(21) **E03042** (22) 2019-02-06

(26) SR

(31) 1450089 (32) 2014-01-29 (33) SE
(96) 15705691.2 2015-01-14

(97) 2016-12-07

(51) **A61K 31/568** , **A61K 31/198** ,
A61K 31/216 , **A61K 31/437** ,
A61K 31/7016 , **A61P 25/00** ,
A61P 43/00

(73) Umecrine Cognition AB
Karolinska Institutet Science Park
Fogdevreten 2 171 65 Solna
SE

(72) DOVERSKOG, Magnus
Birger Jarlsgatan 102 A SE 114 20
Stockholm
SE
MÖHLER, Hanns
Aufdorfstrasse 112 CH-8708 Maennedorf
CH
FELIPO, Vicente
Monte Pinar 8 Urbanizacion el Paraiso
E-46119 Naquera
ES
BÄCKSTRÖM, Torbjörn
Sofiehemsvägen 73 A SE 907 38 Umeå
SE

(74) "LINEA SERVICES" d.o.o.
Maršala Tita 29/IV, 71000 Sarajevo
BA

(54) **STEROIDNO JEDINJENJE ZA
UPOTREBU U LIJEČENJU HEPATIČNE
ENCEFALOPATIJE**

(57)

Jedinjenje 3α-etinil-3β-hidroksiandrostan-17-on oksim

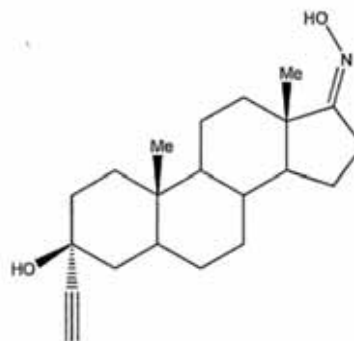

ili njegova farmaceutski prihvatljiva so, za upotrebu u lečenju hepatične encefalopatije.

Broj ostalih patentnih zahtjeva: 14

(11) **BA/EP2964650**

(21) **E03043** (22) 2019-02-06

(26) SR

(31) 201361773659 P (32) 2013-03-06 (33) US
(96) 14712913.4 2014-03-05

(97) 2016-01-13

(51) **C07D 487/04** , **C07F 5/04** , **C07D 401/14**

(73) Incyte Holdings Corporation
1801 Augustine Cut-Off Wilmington, DE
19803
US

(72) LIU, Pingli
205 Pilot Court Newark, Delaware 19702
US
WANG, Dengjin
2205 F Prior Road Wilmington, Delaware
19809
US
WU, Yongzhong
2 Robert Court Chadds Ford, Pennsylvania
19317
US
CAO, Ganfeng
119 Clear Creek Drive Newark, Delaware
19701
US
XIA, Michael
304 Clubhouse Lane Wilmington, Delaware
19810
US

(74) "LINEA SERVICES" d.o.o.
Maršala Tita 29/IV, 71000 Sarajevo
BA

(54) **POSTUPCI I INTERMEDIJERI ZA DOBIJANJE INHIBITORA JAK**

(57)
Postupak za pripremu jedinjenja Formule I:

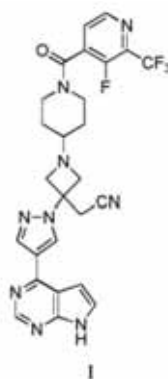

ili njegove soli, koji obuhvata:
reagovanje jedinjenja Formule IIIa:

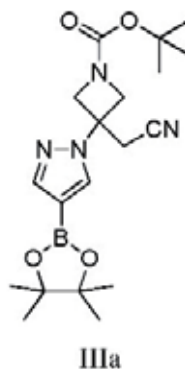

sa jedinjenjem Formule IVa:

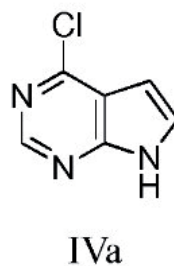

pod Suzukijevim uslovima za spajanje da se obrazuje
jedinjenje Formule IIa:

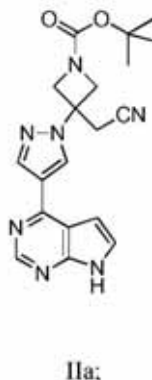

uklanjanje zaštitne grupe jedinjenja Formule IIa
reakcijom sa hlorovodničnom kiselinom da se
obrazuje 2-(3-(4-(7H-pirololo[2,3-d]pirimidin-4-il)-1H-

pirazol-1-il)azetidin-3-il)acetonitril dihidrochloridna so; i
reagovanje 2-(3-(4-(7H-pirol[2,3-d]pirimidin-4-il)-1H-pirazol-1-il)azetidin-3-il)acetonitril dihidrochloridne soli sa jedinjenjem Formule VI:

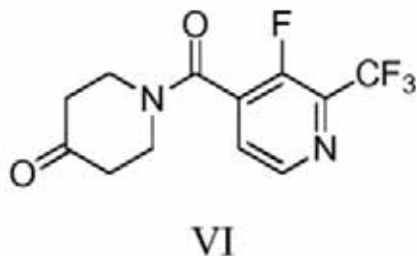

u prisustvu redukujućeg sredstva da se obrazuje jedinjenje Formule I, ili njegove soli.

Broj ostalih patentnih zahtjeva: 14

(11) **BA/EP2827875**

(21) **E03045** (22) 2019-02-05

(26) HR

(31) 201261613836 P (32) 2012-03-21 (33) US
201213721988 2012-12-20 US

(96) 13763460.6 2013-03-19

(97) 2015-01-28

(51) **C07H 19/00** , **C07H 19/06** ,
C07H 19/14 , **C07H 19/16** , **A61K**
31/4184 , **A61K 31/522** , **A61K**
31/506 , **A61K 31/4192** , **C07D**
471/04 , **C07D 473/34** , **A61P**
31/14 , **C12N 9/99** , **A61K 31/675**
, A61K 31/708 , **A61K 31/7068** ,
A61K 31/7072

(73) Alios Biopharma, Inc.
260 E. Grand Avenue, 2nd Floor South San
Francisco, CA 94080
US

(72) WANG, Guangyi
5066 Millay Court Carlsbad, CA 92008
US
SMITH, David Bernard
218 W. 40th Avenue San Mateo, CA 94403
US
BEIGELMAN, Leonid
991 East Grant Place San Mateo, CA 94402
US
DEVAL, Jerome
143 Carmel Ave. Pacifica, CA 94044
US
PRHAVC, Marija
1122 Cambria Way Encinitas, CA 92024
US

(74) "INTELBIRO" d.o.o.
M.H. Uskufije 3, 71000 Sarajevo
BA

(54) **SUPSTITUIRANI NUKLEOZIDI,
NUKLEOTIDI I NJIHOVI ANALOZI**

(57)

Spoj s Formulom (I), ili njegova farmaceutski prihvatljiva sol, za upotrebu u ublažavanju ili liječenju virusne infekcije uzrokovane virusom koji je odabran iz skupine koju čine humani parainfluenca virus tip 3 i humani metapneumovirus, pri čemu spoj s Formulom (I) ima strukturu:

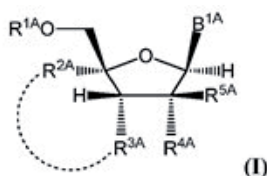

(I)

pri čemu:

B^{1A} je odabran iz skupine koja sadrži:

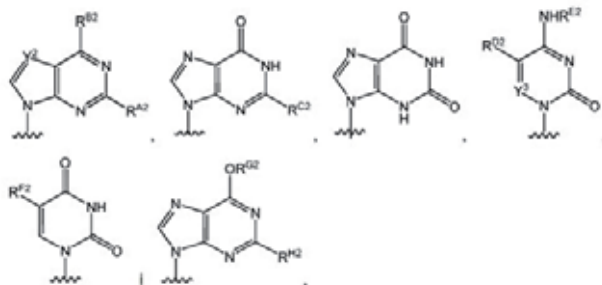

pri čemu:

R^{A2} je odabran iz skupine koja sadrži vodik, halogen i NHR¹², pri čemu R¹² je odabran iz skupine koja sadrži vodik, -C(=O)R^{K2} i -C(=O)OR^{N2};

R^{B2} je halogen ili NHR^{W2}, pri čemu R^{W2} je odabran iz skupine koja sadrži vodik, po izboru supstituiran C₁₋₆ alkil, po izboru supstituiran C₂₋₆ alkenil, po izboru supstituiran C₃₋₈ cikloalkil, -C(=O)R^{M2} i -C(=O)OR^{N2};

R^{C2} je vodik ili NHR^{O2}, pri čemu R^{O2} je odabran iz skupine koja sadrži vodik, -C(=O)R^{P2} i -C(=O)OR^{Q2};

R^{D2} je odabran iz skupine koja sadrži vodik, halogen, po izboru supstituiran C₁₋₆ alkil, po izboru supstituiran C₂₋₆ alkenil i po izboru supstituiran C₂₋₆ alkinil;

R^{E2} je odabran iz skupine koja sadrži vodik, hidroksi, po izboru supstituiran C₁₋₆ alkil, po izboru supstituiran C₃₋₈ cikloalkil, -C(=O)R^{R2} i -C(=O)OR^{S2};

R^{F2} je odabran iz skupine koja sadrži vodik, halogen, po izboru supstituiran C₁₋₆ alkil, po izboru supstituiran C₂₋₆ alkenil i po izboru supstituiran C₂₋₆ alkinil;

Y² i Y³ su neovisno N ili CR¹², pri čemu R¹² je odabran iz skupine koja sadrži vodik, halogen, po izboru supstituiran C₁₋₆-alkil, po izboru supstituiran C₂₋₆-alkenil i po izboru supstituiran C₂₋₆-alkinil;

R^{G2} je po izboru supstituiran C₁₋₆ alkil;

R^{H2} je vodik ili NHR^{T2}, pri čemu R^{T2} je neovisno odabran iz skupine koja sadrži vodik, -C(=O)R^{U2} i -C(=O)OR^{V2}; i R^{K2}, R^{L2}, R^{M2}, R^{N2}, R^{P2}, R^{Q2}, R^{R2}, R^{S2}, R^{U2} i R^{V2} su neovisno odabrani iz skupine koja sadrži C₁₋₆ alkil, C₂₋₆ alkenil, C₂₋₆ alkinil, C₃₋₆ cikloalkil, C₃₋₆ cikloalkenil, C₆₋₁₀ aril, heteroaril, heteroalciklil, aril(C₁₋₆ alkil), heteroaril(C₁₋₆ alkil) i heteroalciklil(C₁₋₆ alkil);

R^{1A} je odabran iz skupine koja sadrži vodik, po izboru supstituiran acil, po izboru supstituiranu O-vezanu aminokiselinu,

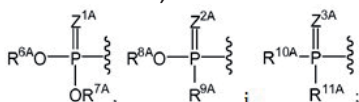

isprekidana linija (-----) s Formulom (I) je odsutna;

R^{2A} je odabran iz skupine koja sadrži nesupstituirani C₁₋₆ alkil, halogen supstituirani C₁₋₆ alkil, hidroksi supstituirani C₁₋₆ alkil, alkoksi supstituirani C₁₋₆ alkil, sulfenil supstituirani C₁₋₆ alkil, po izboru supstituiran

C₂₋₆ alkenil, po izboru supstituiran C₂₋₆ alkinil, po izboru supstituiran C₃₋₆ cikloalkil, po izboru supstituiran -O-C₁₋₆ alkil, po izboru supstituiran -O-C₃₋₆ alkenil, po izboru supstituiran -O-C₃₋₆ alkinil i cijano;

R^{3A} je odabran iz skupine koja sadrži OH, -OC(=O)R^{7A} i po izboru supstituiranu O-vezana aminokiselina;

R^{4A} je halogen;

R^{5A} je vodik ili halogen;

R^{6A}, R^{7A} i R^{8A} su neovisno odabrani iz skupine koja sadrži odsutno, vodik, po izboru supstituiran C₁₋₂₄ alkil, po izboru supstituiran C₂₋₂₄ alkenil, po izboru supstituiran C₂₋₂₄ alkinil, po izboru supstituiran

C₃₋₆ cikloalkil, po izboru supstituiran C₃₋₆ cikloalkenil, po izboru supstituiran aril, po izboru supstituiran heteroaril, po izboru supstituiran aril(C₁₋₆ alkil), po izboru supstituiran

*-(CR^{15A}R^{16A})_p-O-C₁₋₂₄ alkil, po izboru supstituiran *-(CR^{17A}R^{18A})_p-O-C₁₋₂₄ alkenil,

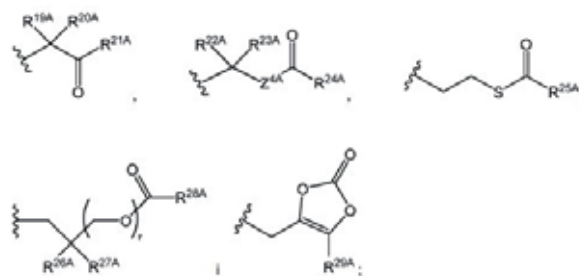

ili

R^{6A} je

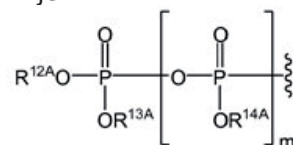

i R^{7A} je odsutan ili vodik; ili

R^{6A} i R^{7A} su uzeti zajedno tako da tvore dio odabran iz skupine koja sadrži po izboru supstituiran

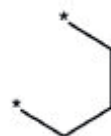

i po izboru supstituiran

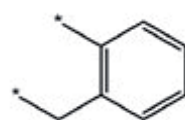

pri čemu atomi kisika spojeni na R^{6A} i R^{7A}, fosfor i ostatak tvore šesteročlani do deseteročlani prstenski sustav;

R^{9A} je odabran iz skupine koja sadrži po izboru supstituiran C₁₋₂₄ alkil, po izboru supstituiran C₂₋₂₄ alkenil, po izboru supstituiran C₂₋₂₄ alkinil, po izboru supstituiran C₃₋₆ cikloalkil, po izboru supstituiran C₃₋₆ cikloalkenil, NR^{30A}R^{31A}, po izboru supstituirana N-vezana aminokiselina i po izboru supstituirani esterski derivat N-vezane aminokiseline;

R^{10A} i R^{11A} su neovisno po izboru supstituirana N-vezana aminokiselina ili po izboru supstituirani esterski derivat N-vezane aminokiseline;

R^{12A}, R^{13A} i R^{14A} su neovisno odsutni ili vodik;

svaki R^{15A}, svaki R^{16A}, svaki R^{17A} i svaki R^{18A} su neovisno vodik, po izboru supstituiran C₁₋₂₄ alkil ili alkoksi;

R^{19A}, R^{20A}, R^{22A} i R^{23A} su neovisno odabrani iz skupine koja sadrži vodik, po izboru supstituiran C₁₋₂₄ alkil i po izboru supstituiran aril;

R^{21A} i R^{24A} su neovisno odabrani iz skupine koja sadrži vodik, po izboru supstituiran C₁₋₂₄ alkil, po izboru supstituiran aril, po izboru supstituiran -O-C₁₋₂₄ alkil i po izboru supstituiran -O-aril;

R^{25A} i R^{29A} su neovisno odabrani iz skupine koja sadrži vodik, po izboru supstituiran C₁₋₂₄ alkil i po izboru supstituiran aril;

R^{26A} i R^{27A} su neovisno -C=N ili po izboru supstituiran supstituent odabran iz skupine koja sadrži C₂₋₈ organilkarbonil, C₂₋₈ alkoksikarbonil i C₂₋₈ organilaminokarbonil;

R^{28A} je odabran iz skupine koja sadrži vodik, po izboru supstituiran C₁₋₂₄-alkil, po izboru supstituiran C₂₋₂₄ alkenil, po izboru supstituiran C₂₋₂₄ alkinil, po izboru supstituiran C₃₋₆ cikloalkil i po izboru supstituiran C₃₋₆ cikloalkenil;

R^{30A} i R^{31A} su neovisno odabrani iz skupine koja sadrži vodik, po izboru supstituiran C₁₋₂₄-alkil, po izboru supstituiran C₂₋₂₄ alkenil, po izboru supstituiran C₂₋₂₄ alkinil, po izboru supstituiran C₃₋₆ cikloalkil i po izboru supstituiran C₃₋₆ cikloalkenil;

R^{7A} je po izboru supstituiran C₁₋₂₄-alkil;

m je 0 ili 1;

p i q su neovisno odabrani iz skupine koja sadrži 1, 2 i 3;

r je 1 ili 2;

Z^{1A}, Z^{2A}, Z^{3A} i Z^{4A} su neovisno O ili S; i

pod uvjetom da kada R^{1A} je

izboru para-supstituiran s halogenom ili metilom i R^{9A} je metil ester, etil ester, izopropil ester, n-butil ester, benzil ester ili fenil ester aminokiseline odabran iz skupine koja sadrži glicin, alanin, valin, leucin, fenilalanin, triptofan, metionin i prolin; R^{3A} je OH; R^{4A} je fluoro; R^{5A} je fluoro ili vodik; i B^{1A} je nesupstituiran uracil; tada R^{2A} ne može biti -OCH₃; pod uvjetom da kada R^{1A} je H; R^{3A} je OH; R^{4A} je fluoro; R^{5A} je fluoro; i B^{1A} je nesupstituiran citozin; tada R^{2A} ne može biti alenil; i

pod uvjetom da kada R^{1A} je H; R^{3A} je OH; R^{4A} je fluoro; R^{5A} je fluoro; i B^{1A} je nesupstituiran citozin; tada R^{2A} ne može biti etinil.

Broj ostalih patentnih zahtjeva: 43

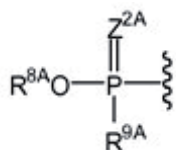

pri čemu R^{8A} je nesupstituiran C₁₋₄ alkil ili fenil po

(11) BA/EP3041490(21) **E03046** (22) 2019-02-08

(26) HR

(31) 201361873039 P (32) 2013-09-03 (33) US
(96) 14761317.8 2014-09-02

(97) 2016-07-13

(51) **A61K 35/76** , **A61K 35/768** ,
C07K 14/005 , **C07K 14/535** ,
C12N 15/86 , **C12N 7/00**(73) Medimmune Limited
Milstein Building Granta Park Cambridge,
Cambridgeshire CB21 6GH
GB(72) CHENG, Xing
c/o MedImmune LLC One MedImmune Way
Gaithersburg, Maryland 20878
USCARROLL, Danielle
MedImmune Limited Milstein Building
Granta Park Cambridge CB21 6GH
GBMCCOURT, Matthew
40 Trinity Close Fordham Ely
Cambridgeshire CB7 5PB
GBGALINSKI, Mark
2485 Richland Ave San Jose, CA 95125
USJIN, Hong
c/o MedImmune LLC One MedImmune Way
Gaithersburg, Maryland 20878
US(74) "INTELBIRO" d.o.o.
M.H. Uskufije 3, 71000 Sarajevo
BA**(54) PRIPRAVCI KOJI SADRŽE UBLAŽENI
VIRUS NEWCASTLESKE BOLESTI I
POSTUPCI UPORABE ZA LIJEČENJE
NEOPLAZIJE**

(57)

Ublaženi virus Newcastleške bolesti soj (NDV) 73T
pri čemu je modificirano mjesto cijepanja divljeg tipa
F proteina (FPCS) koje ima sekvencu aminokiseline
111G-R-R-Q-K-R/F117, te pri čemu modificirana
sekvenca cijepanja F proteina (FPCS) sadrži sekvencu
odabranu iz skupine koja se sastoji od:

S116: 111H-N-R-T-K-S/F117;

S116K: 111H-N-K-T-K-S/F117;

S116M: 111H-N-R-M-K-S/F117;

S116KM: 111H-N-K-M-K-S/F-118; i

R116: 111H-N-R-T-K-R/F-118.

(11) BA/EP3201177(21) **E03047** (22) 2019-02-08

(26) HR

(31) 14187373 (32) 2014-10-01 (33) EP
15156073 2015-02-23 EP
(96) 15771593.9 2015-09-30

(97) 2017-08-09

(51) **C07D 209/42** , **A61K 31/404** ,
A61P 31/12(73) Janssen Pharmaceuticals, Inc.
1125 Trenton-Harbourton Road Titusville,
NJ 08560
US
Katholieke Universiteit Leuven
K.U. Leuven R&D Waaistraat 6 Box 5105
3000 Leuven
BE(72) KESTELEYN, Bart Rudolf Romanie
Janssen Pharmaceutica NV Turnhoutseweg
30 B-2340 Beerse
BEBONFANTI, Jean-François
Janssen-Cilag 1 Rue Camille Desmoulins
TSA 91003 F-92787 Issy-les-Moulineaux
Cedex 9
FRJONCKERS, Tim Hugo Maria
Janssen Pharmaceutica NV Turnhoutseweg
30 B-2340 Beerse
BERABOISSON, Pierre Jean-Marie Bernard
Janssen Pharmaceutica NV Turnhoutseweg
30 B-2340 Beerse
BEBARDIOT, Dorothée Alice Marie-Eve
Cistim Leuven vzw Gaston Geenslaan 2
B-3001 Leuven (Heverlee)
BEMARCHAND, Arnaud Didier M
Cistim Leuven vzw Gaston Geenslaan 2
B-3001 Leuven (Heverlee)
BE(74) "INTELBIRO" d.o.o.
M.H. Uskufije 3, 71000 Sarajevo
BA**(54) MONO-ILI DI-SUPSTITUIRANI INDOLI
KAO INHIBITORI REPLIKACIJE DENGGA
VIRUSA**

(57)

Spoj formule (I)

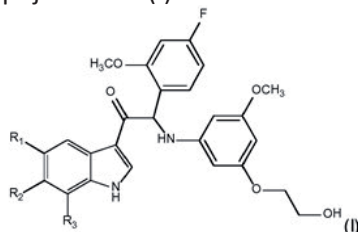

njegov stereoisomerni oblik, farmaceutski prihvatljiva sol, solvat ili polimorf koji sadrže mono- ili di-supstituiranu indolnu skupinu; navedeni spoj je odabran iz skupine gdje:

- R_1 je H, R_2 je F i R_3 je H, F ili CH_3 ;
 R_1 je F ili CH_3 , R_2 je OCH_3 i R_3 je H;
 R_1 je H, R_2 je Cl i R_3 je H ili CH_3 ;
 R_1 je F, R_2 je H i R_3 je CH_3 ,
 R_1 je H, R_2 je OCH_3 i R_3 je Cl,
 R_1 je F, R_2 je F i R_3 je H,
 R_1 je H, R_2 je OCH_3 i R_3 je CH_3 ili
 R_1 je CH_3 , R_2 je H i R_3 je F.

Broj ostalih patentnih zahtjeva: 7

(11) **BA/EP3046536**(21) **E03048** (22) 2019-02-12

(31) 13185200 (32) 2013-09-19 (33) EP

(96) 14766474.2 2014-09-16

(97) 2016-07-27

(51) **A61K 9/00** , **A61K 47/02** , **A61K 47/10** , **A61K 47/12** , **A61K 47/18** , **A61K 47/26** , **A61K 9/08** , **A61K 47/40** , **A61K 35/76** , **C12N 15/86**

(73) Janssen Vaccines & Prevention B.V.
Archimedesweg 4 2333 CN Leiden
NL

(72) ADRIAANSEN, Janik
Archimedesweg 4-6 NL-2333 CN Leiden
NL

(74) "INTELBIRO" d.o.o.
M.H. Uskufije 3, 71000 Sarajevo
BA

(54) **POBOLJŠANE FORMULACIJE
ADENOVIRUSA**

(57)

Tekuća formulacija za adenoviruse koja sadrži:

- rekombinantni adenovirus;
- citratni pufer;
- hidroksipropil-beta-ciklodekstrin (HBCD);
- sol;
- neionski deterdžent;

naznačena time što navedena formulacija ima pH u rasponu između 5.5 i 6.5.

Broj ostalih patentnih zahtjeva: 16

(11) **BA/EP2125894**

(21) **E03050** (22) 2019-02-13

(26) HR

(31) 919816 P (32) 2007-03-22 (33) US

919938 P 2007-03-22 US

920495 P 2007-03-27 US

(96) 08742182.2 2008-03-21

(97) 2009-12-02

(51) **C07K 16/28**

(73) Biogen MA Inc.

225 Binney Street Cambridge, MA 02142

US

UCB Biopharma SPRL

Allée de la Recherche, 60 1070 Brussels

BE

(72) BURKLY, Linda C.

34 Winthrop Street West Newton,

Massachusetts 02465

US

FERRANT-ORGETTAS, Janine L.

8 Glenmere Avenue Gloucester,

Massachusetts 01930

US

GARBER, Ellen A.

14 Donnell Street Cambridge,

Massachusetts 02138

US

HSU, Yen-ming

3 Douglas Road Lexington, Massachusetts

02420

US

SU, Lihe

976 Main Street Reading, Massachusetts

01867

US

TAYLOR, Frederick R.

98 Gulliver Street Milton, Massachusetts

02186

US

ADAMS, Ralph

UCB Celltech 208 Bath Road Slough

Berkshire SL1 3WE

GB

BROWN, Derek Thomas

UCB Celltech 208 Bath Road Slough

Berkshire SL1 3WE

GB

POPPEWELL, Andrew George

UCB Celltech 208 Bath Road Slough

Berkshire SL1 3WE

GB

ROBINSON, Martyn Kim

UCB Celltech 208 Bath Road Slough

Berkshire SL1 3WE

GB

SHOCK, Anthony

UCB Celltech 208 Bath Road Slough

Berkshire SL1 3WE

GB

TYSON, Kerry Louise

UCB Celltech 208 Bath Road Slough

Berkshire SL1 3WE

GB

(74) "INTELBIRO" d.o.o.

M.H. Uskufije 3, 71000 Sarajevo

BA

(54) **VEŽUĆI PROTEINI, UKLJUČUJUĆI
PROTUTIJELA, DERIVATE PROTUTIJELA
I FRAGMENTE PROTUTIJELA, KOJI SE
SPECIFIČNO VEŽU NA CD154 I NJIHOVA
UPOTREBA**

(57)

Protutijelo protiv CD154, ili njegov CD154-vežući fragment, **naznačeno time** što sadrži:

(a) slijed V_H domene prema SEQ ID NO: 1 na Slici 5; i

(b) slijed V_L domene prema SEQ ID NO: 2 na Slici 6.

Broj ostalih patentnih zahtjeva: 23

(11) BA/EP3290046(21) **E03052** (22) 2019-02-13

(26) SR

(31) 201361791399 P (32) 2013-03-15 (33) US
(96) 17177676.8 2014-03-17

(97) 2018-03-07

(51) **A61K 38/00** , **A61P 5/00** , **A61P 31/00** , **A61K 38/48** , **A61K 38/55** , **C07K 14/81** , **A61K 9/08** , **A61K 38/16** , **A61K 38/57** , **A61K 47/02** , **A61K 47/18** , **A61K 38/17** , **A61K 9/00** , **A61K 47/12**(73) Shire Viropharma Incorporated
300 Shire Way Lexington MA 02421
US(72) GALLAGHER,, Cynthia
730 Stockton Drive Exton, PA 19341
US
RUDDY,, Stephen
730 Stockton Drive Exton, PA 19341
US
MANNING,, Mark Cornell
4630 Sorrel Lane Johnstown, CO 80534-
6404
US(74) "LINEA SERVICES" d.o.o.
Maršala Tita 29/IV, 71000 Sarajevo
BA(54) **C1-INH KOMPOZICIJE I POSTUPCI
ZA PREVENCIJU I LEČENJE
POREMEĆAJA KOJI SU POVEZANI
SA DEFICIJENCIJOM INHIBITORA C1
ESTERAZE**

(57)

1. Kompozicija koja sadrži najmanje jedan inhibitor C1 esteraze pri čemu je najmanje jedan inhibitor C1 esteraze prisutan na 400U/ml ili više za upotrebu u lečenju, inhibiciji, ili sprečavanju naslednog angioedema (HAE) i pri čemu se pomenuta kompozicija daje subkutano, pri čemu kompozicija sadrži fosfat.

(11) BA/EP3338765(21) **E03053** (22) 2019-02-13

(26) SR

(31) 265653 P (32) 2009-12-01 (33) US
(96) 18156531.8 2010-11-30

(97) 2018-06-27

(51) **A61K 9/127** , **A61K 48/00** , **A61K 31/7105** , **C07H 21/02**(73) Translate Bio, Inc.
29 Hartwell Avenue Lexington, MA 02421
US(72) GUILD, Braydon Charles
109 Riverdale Road Concord, MA
Massachusetts 01742
US
DEROSA, Frank
26 Mount Auburn Street Chelmsford, MA
Massachusetts 01824
US
HEARTLEIN, Michael
167 Reed Farm Road Boxborough, MA
Massachusetts 01719
US
CONCINO, Michael
297 Long Hill Road Bolton, MA
Massachusetts 01740
US(74) "LINEA SERVICES" d.o.o.
Maršala Tita 29/IV, 71000 Sarajevo
BA(54) **STEROIDNI DERIVATI ZA ISPORUKU
IRNK U HUMANIM GENETSKIM
OBOLJENJIMA**

(57)

1. Jedinjenje koje ima sledeću strukturu:

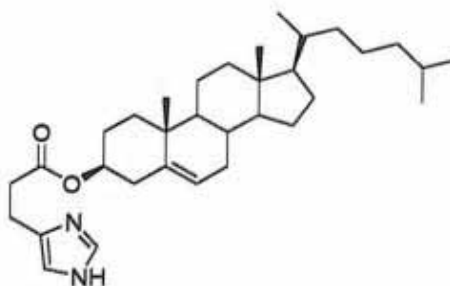

(11) **BA/EP2378876**

(21) **E03054** (22) 2019-02-14

(26) BS

(31) 205145 P (32) 2009-01-15 (33) US

144731 P 2009-01-14 US

139536 P 2008-12-19 US

(96) 09837849.0 2009-12-11

(97) 2011-10-26

(51) **A01N 43/42** , **A61K 31/44** , **A61K 31/4745** , **A61K 47/12** , **A61K 47/14** , **A61K 9/00** , **A61K 9/70** , **A61P 17/12** , **A61P 17/00**

(73) Medicis Pharmaceutical Corporation
7720 North Dobson Road Scottsdale, AZ
85256
US

(72) NORDSIEK, Michael T.
737 Bair Road Berwyn, PA 19312
US
LEVY, Sharon F.
404 East Mount Airy Avenue Philadelphia,
PA 19119
US
LEE, James H.
106 Old Lancaster Road Devon, PA 19331
US
KULP, James H.
104 Crosspointe Drive West Chester, PA
19380
US
BALAJI, Kodumudi S.
3004 Honeymead Road Downingtown, PA
19335
US
MENG, Tze-Chiang
1115 Trappers Court Lino Lakes, MN 55038
US
WU, Jason J.
608 Trephanny Lane Wayne, PA 19087
US
BAHM, Valyn S.
210 Dylan Lane Phoenixville, PA 19460
US
BABILON, Robert
510 Fancy Hill Road Boyertown, PA 19512
US

(74) Dragan Mićunović
Branilaca Sarajeva 10, 71000 Sarajevo
BA

(54) **FORMULACIJE IMIKUIMODA NIŽE DOZNE JAČINE I KRATKIH REŽIMA DOZIRANJA ZA LEČENJE AKTINIČNE KERATOZE**

(57)

1. Farmaceutska formulacija koja obuhvata imikuimod u masenoj količini od 2.5% ili 3.75% za primenu u lečenju aktinične keratoze, koje obuhvata nanošenje formulacije imikuimoda na površinu koja se leči, jedanputa dnevno, svakog dana, za ukupan period lečenja do 4 nedelje uključujući sa uključenom pauzom od do 2 nedelje radi postizanja najmanje delimičnog čišćenja AK lezija.

Broj ostalih patentnih zahtjeva: 15

(11) BA/EP2729006(21) **E03056** (22) 2019-02-18

(26) SR

(31) 2011151807 (32) 2011-07-08 (33) JP
(96) 12731752.7 2012-06-15

(97) 2014-05-14

(51) **A01N 43/40** , **A01N 43/56** , **A01N 45/02** , **A01N 43/90** , **A01N 47/16** , **A01P 3/00**(73) Ishihara Sangyo Kaisha, Ltd.
3-15 Edobori 1-chome Nishi-ku Osaka-shi,
Osaka 550-0002
JP(72) OGAWA, Munekazu
c/o Ishihara Sangyo Kaisha Ltd. Chuo
Kenkyusho 3-1 Nishi-shibukawa 2-chome
Kusatsu-shi Shiga 525-0025
JP
KAWAI, Yuzuka
c/o Ishihara Sangyo Kaisha Ltd. Chuo
Kenkyusho 3-1 Nishi-shibukawa 2-chome
Kusatsu-shi Shiga 525-0025
JP(74) "LINEA SERVICES" d.o.o.
Maršala Tita 29/IV, 71000 Sarajevo
BA**(54) FUNGICIDNI SASTAV I POSTUPAK ZA KONTROLU BOLESTI BILJAKA**

(57)

1. Fungicidni sastav, n a z n a č e n t i m e,
da sadrži, kao aktivne sastojke,(a) 3- (2,3,4-trimetoksi-6-
metilbenzoil)-5-hloro-2-metoksi-
4-metilpiridin ili njegova so i(b) najmanje jedan fungicid
izabran iz grupe koja se sastoji
od biksafena, fluksapiroksada,
penflufena, izopirazama,
fluopirama, fenpirazamina i
sedaksana.**(11) BA/EP2776394**(21) **E03057** (22) 2019-02-19

(26) SR

(31) 11382324 (32) 2011-10-20 (33) EP
11382329 2011-10-27 EP
201161558370 P 2011-11-10 US
201161558369 P 2011-11-10 US

(96) 12787388.3 2012-10-22

(97) 2014-09-17

(51) **C07D 213/74** , **C07C 211/35** ,
A61K 31/135 , **A61P 35/00** , **A61P 31/12** , **A61P 25/00**(73) Oryzon Genomics, S.A.
Carrera de San Jerónimo 15, 2nd Floor
28014 Madrid
ES(72) ORTEGA MUÑOZ, Alberto
c/o Oryzon Genomics S.A. C/Sant Ferran
74 E-08940 Cornellà de Llobregat
ES
FYFE, Matthew Colin Thor
c/o Oryzon Genomics S.A. C/Sant Ferran
74 E-08940 Cornellà de Llobregat
ES
, MARTINELL PEDEMONTE, Marc
c/o Oryzon Genomics S.A. C/Sant Ferran
74 E-08940 Cornellà de Llobregat
ES
ESTIARTE MARTÍNEZ, María de los
Ángeles
c/o Oryzon Genomics S.A. C/Sant Ferran
74 E-08940 Cornellà de Llobregat
ES
VALLS VIDAL, Nuria
c/o Oryzon Genomics S.A. C/Sant Ferran
74 E-08940 Cornellà de Llobregat
ES
KURZ, Guido
c/o Oryzon Genomics S.A. C/Sant Ferran
74 E-08940 Cornellà de Llobregat
ES
CASTRO PALOMINO LARIA, Julio Cesar
c/o Oryzon Genomics S.A. C/Sant Ferran
74 E-08940 Cornellà de Llobregat
ES(74) Dragan Mićunović
Branilaca Sarajeva 10, 71000 Sarajevo
BA

Broj ostalih patentnih zahtjeva: 5

(54) JEDINJENJA (HETERO)ARIL
CIKLOPROPILAMINA KAO LSD1
INHIBITORI

(57)

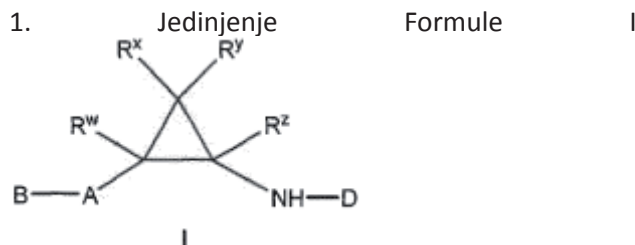

u kojoj:

A je fenil, naftil ili monociklični heteroaril, pri čemu je pomenuti fenil, pomenuti naftil ili pomenuti monociklični heteroaril opciono supstituisan jednim ili više R_1 ;

B je vodonik, R_1 ili -L-E;

E je fenil ili heteroaril, pri čemu je pomenuti heteroaril 5- do 6-člani nezasićeni monociklični prsten ili fuzionirani 9- do 10-člani biciklični sistem prstenova u kojem su prstenovi aromatični i u kojem najmanje jedan prsten sadrži najmanje jedan heteroatom odabran iz grupe koju čine O, S, i N, i u kojem je dalje pomenuti fenil ili pomenuti heteroaril opciono supstituisan jednim ili više R_2 ;

L je veza, -O-, -NH-, -N(C_{1-4} alkil)-, C_{1-4} alkilen ili hetero C_{1-4} alkilen;

D je cikloalkilna grupa koja ima od 4 do 7 C atoma, pri čemu pomenuta cikloalkilna grupa ima jedan ili dva supstituenta R_3 i koja je opciono dalje supstituisana jednim ili više R_4 , a pri čemu je ta cikloalkilna grupa opciono:

(a) fuzionirana sa fenilom ili 5- ili 6-članim aromatičnim heterocikličnim prstenom koji sadrži od 1 do 3 heteroatoma nezavisno odabranih od N, O i S, pri čemu je pomenuti fuzionirani fenil ili pomenuti fuzionirani aromatični heterociklični prsten opciono supstituisan jednim ili više R_5 ; ili

(b) vezana za vezujuću grupu $-(C(R_a)_2)_p-$ povezujući bilo koja dva ne-susedna atoma ugljenika cikloalkilne grupe, gde p je 1 ili 2, a svako R_a nezavisno je vodonik ili C_{1-4} alkil; ili

(c) vezana za drugi prsten koji je ili 3- do 7-člani zasićeni karbociklični prsten ili 3- do 7-člani zasićeni heterociklični prsten koji sadrži od 1 do 3 heteroatoma nezavisno odabranih od N, O i S, pri čemu je pomenuti drugi prsten vezan sa cikloalkilnom grupom jednim atomom ugljenika zajedničkim za oba prstena, i pri čemu je pomenuti drugi prsten opciono supstituisan jednim ili više R_6 ;

svako R_1 je nezavisno odabrano od C_{1-8} alkila, C_{2-8} alkenila, C_{2-8} alkinila, ciklila, amino, amido, hidroksila, nitro, halo, halo C_{1-8} alkila, halo C_{1-8} alkoksi, cijano, sulfinila, sulfonila, sulfonamida, C_{1-8} alkoksi, acila, karboksila, O-karboksi, C-karboksi, karbamata i uree; svako R_2 je nezavisno odabrano od C_{1-8} alkila, C_{2-8} alkenila, C_{2-8} alkinila, ciklila, amino, amido, hidroksila, nitro, halo, halo C_{1-8} alkila, halo C_{1-8} alkoksi, cijano, sulfinila, sulfonila, sulfonamida, C_{1-8} alkoksi, acila, karboksila, O-karboksi, C-karboksi, karbamata i uree; svako R_3 je nezavisno odabrano od - NR_7R_8 , -NHOH, - NR_9COR_{10} , - $NR_9SO_2R_{10}$, - NR_9COOR_{10} , - $NR_9CONR_7R_8$, - $NR_9SO_2NR_7R_8$, -OH, - $CONR_7R_8$, okso, - C_{1-4} alkilen- NR_7R_8 , - C_{1-4} alkilen-NHOH, - C_{1-4} alkilen- NR_9COR_{10} , - C_{1-4} alkilen- $NR_9SO_2R_{10}$, - C_{1-4} alkilen- NR_9COOR_{10} , - C_{1-4} alkilen- $NR_9CONR_7R_8$, - C_{1-4} alkilen- $NR_9SO_2NR_7R_8$, - C_{1-4} alkilen-OH i - C_{1-4} alkilen- $CONR_7R_8$;

svako R_4 , i svako R_6 je nezavisno odabrano od C_{1-8} alkila, halo, halo C_{1-8} alkila, halo C_{1-8} alkoksi i C_{1-8} alkoksi; svako R_5 je nezavisno odabrano od C_{1-8} alkila, C_{2-8} alkenila, C_{2-8} alkinila, ciklila, amino, amido, hidroksila, nitro, halo, halo C_{1-8} alkila, halo C_{1-8} alkoksi, cijano, sulfinila, sulfonila, sulfonamida, C_{1-8} alkoksi, acila, karboksila, O-karboksi, C-karboksi, karbamata i uree; svako R_7 , i svako R_8 je nezavisno odabrano od vodonika, C_{1-8} alkila, $R_{12}R_{13}N-C_{1-8}$ alkila i hidroksi C_{1-8} alkila, ili R_7 i R_8 su vezani da bi formirali, zajedno sa N atomom za koji su vezani, zasićeni 3- do 7-člani heterociklični prsten koji opciono sadrži jedan dalji heteroatom odabran od N, O i S, gde je jedan ili više C atoma u pomenutom heterocikličnom prstenu opciono oksidisan radi formiranja CO grupa, gde je jedan ili više S atoma u pomenutom heterocikličnom prstenu, ukoliko je prisutan, opciono oksidisan radi formiranja nezavisno SO grupa ili SO_2 grupa, i pri čemu je pomenuti heterociklični prsten opciono supstituisan jednim ili više R_{11} ;

svako R_9 je nezavisno odabrano od vodonika i C_{1-4} alkila;

svako R_{10} je nezavisno odabrano od C_{1-8} alkila, halo C_{1-8} alkila, ciklila i ciklil C_{1-8} alkila, pri čemu je pomenuti ciklil ili ciklilni ostatak sadržan u pomenutom ciklil C_{1-8} alkilu opciono supstituisanim jednim ili više R_{14} ;

svako R_{11} je nezavisno odabrano od C_{1-8} alkila, halo, C_{1-8} alkoksi, hidroksila i - $NR_{12}R_{13}$;

svako R_{12} , i svako R_{13} je nezavisno odabrano od vodonika i C_{1-8} alkila;

svako R_{14} je nezavisno odabrano od C_{1-8} alkila, C_{2-8} alkenila, C_{2-8} alkinila, amino, amido, hidroksila, nitro, halo, halo C_{1-8} alkila, halo C_{1-8} alkoksi, cijano, sulfinila, sulfonila, sulfonamida, C_{1-8} alkoksi, acila, karboksila, O-karboksi, C-karboksi, karbamata i uree; i

svako R_w , R_x , R_y i R_z je nezavisno odabrano od vodonika, halo i C_{1-4} alkila;

ili njegova so ili solvat;

pod uslovom da su sledeća jedinjenja isključena:
 2-((2-fenilciklopropil)amino)cikloheptanol, i
 2-((2-fenilciklopropil)amino)ciklopentanol;
 i gde:
 (i) 2-((2-fenilciklopropil)amino)cikloheksanol
 je isključen, ili
 (ii) supstituenti -A-B i -NH-D na
 ciklopropilnom ostatku nalaze se u trans-
 konfiguraciji, ili
 (iii) to jedinjenje je optički aktivan
 stereoizomer.

Broj ostalih patentnih zahtjeva: 35

(11) **BA/EP3226941**

(21) **E03059** (22) 2019-02-20

(26) SR

(31)201462087436 P (32)2014-12-04 (33)US
 (96) 15813216.7 2015-12-04

(97) 2017-10-11

(51) **A61M 5/315**

(73) Tolmar Therapeutics, Inc.
 701 Centre Avenue Fort Collins, CO 80526
 US

(72) MCCANN, Kevin
 2612 Killdeer Drive Fort Collins, CO 80526
 US
 MUGOYE, Eric
 7009 Egyptian Drive Fort Collins, CO 80525
 US
 MADRIL, Dominic
 501 Crescent Drive Loveland, CO 80538
 US

(74) Dragan Mićunović
 Branilaca Sarajeva 10, 71000 Sarajevo
 BA

(54) **KLIPNI SISTEM ŠPRICA SA
 SAMOZABRAVLJUJUĆOM
 GEOMETRIJOM NAVOJA**

(57)

1. Klipna poluga (22) koja se koristi za nošenje i
 klizanje graničnika (26) u cevi (24) šprica, gde ta
 klipna poluga (22) obuhvata:
 prvi kraj i drugi kraj;
 gde taj prvi kraj obuhvata korisnički osloni

deo (10);

gde taj drugi kraj obuhvata navojni deo
 (4) izveden za međusobno povezivanje sa
 najmanje jednim od klipa i graničnika (26);
 u kojoj taj navojni deo (4) ima prethodno
 utvrđenu geometriju navoja;
 spoljašnji muški navoj koji obuhvata zabravni
 element (6), **naznačena time, što** korisnički
 osloni deo (10) ima prirubnicu (18), a
 navojni deo (4) obuhvata vratilo (8) koje ima
 spoljašnji muški navoj, a zabravni element
 (6) obuhvata najmanje jedan od zupca,
 grebena, i ispusta koji se prostiru od opšte
 putanje navojnog dela (4); i
 u kojoj spoljašnji muški navoj obezbeđuje
 pojačan otpor na izvlačenje najmanje jednog
 od klipa i graničnika (26).

Broj ostalih patentnih zahtjeva: 10

(11) **BA/EP2755483**(21) **E03060** (22) 2019-02-20

(26) HR

(31)201161534601 P (32)2011-09-14 (33)US
201261624646 P 2012-04-16 US

(96) 12830938.2 2012-09-13

(97) 2014-07-23

(51) **A01N 43/56** , **A61K 31/415** ,
A61P 35/00 , **C07D 401/14** , **A61K**
45/06 , **C07D 405/14** , **C07D**
401/10 , **C07D 413/12** , **C07D**
401/04(73) Samumed, LLC
9381 Judicial Drive San Diego, California
92121
US(72) HOOD, John
10831 Vereda Sol del Dios San Diego,
California 92130
US
KC, Sunil Kumar
10504 Clasico Court San Diego, California
92127
US(74) "INTELBIRO" d.o.o.
M.H. Uskufije 3, 71000 Sarajevo
BA(54) **INDAZOL-3-KARBOKSAMIDI I**
NJIHOVA UPORABA KAO INHIBITORA
SIGNALIZACIJSKOG PUTA WINT/B-
KATENIN

(57)

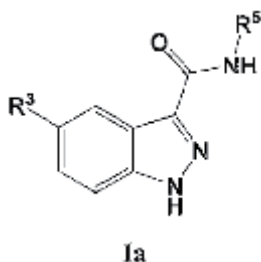
1. Spoj koji ima strukturu formule **Ia**:

ili njegova farmaceutski prihvatljiva
sol,
naznačen time što:

R_3 je 3-piridil R_6 ;
 R_5 je -heteroaril R_7 ;
svaki R_6 je 1 supstituent odabran
iz skupine koju čine -(C_{1-2} alkil)
heterociklil R_8 i -heterociklil R_8 ;
svaki R_7 je 1-2 supstituenta koji je
svaki odabran iz skupine koju čine H,
nesupstituirani C_{1-3} alkil, halogenid,
amino, -OCF $_3$, -CF $_3$, -CN, -OR $_{10}$, -(C_{1-2}
alkil)heterociklil R_9 , -heterociklil R_9 ,
-aril R_9 , -C(=O) R_{11} , -N(R_{10})C(=O) R_{11} ,
-N(R_{10}) $_2$, -(C_{1-2} alkil)N(R_{10}) $_2$, i -N(R_{10})
SO $_2$ R_{11} ;
svaki R_8 je 1-2 supstituenta koji je svaki
odabran iz skupine koju čine H, C_{1-3}
alkil, halogenid, amino, OCF $_3$, -CF $_3$, -CN
i -OR $_{12}$;
svaki R_9 je 1-2 supstituenta koji je svaki
odabran iz skupine koju čine H, C_{1-3}
alkil, halogenid, amino, -OCF $_3$, -CF $_3$,
-CN i -OR $_{12}$;
svaki R_{10} je neovisno odabran iz skupine
koju čine H, C_{1-3} alkil, -(C_{1-3} alkil)N(R_{14}) $_2$ i
-aril R_8 ;
svaki R_{11} je neovisno odabran iz skupine
koju čine C_{1-3} alkil, -N(R_{14}) $_2$, -karbociklil R_8
i -heterociklil R_8 ;
svaki R_{12} je neovisno odabran iz skupine
koju čine H i C_{1-3} alkil; i
svaki R_{14} je neovisno odabran iz skupine
koju čine H, C_{1-3} alkil i karbociklil.

Broj ostalih patentnih zahtjeva: 14

(11) BA/EP2910354(21) **E03071** (22) 2019-03-04

(26) SR

(31) 1400101 (32) 2014-02-25 (33) HU
(96) 14169034.7 2014-05-20

(97) 2015-08-26

(51) **B28B 13/02**(73) Barabas, Arpad
Hancs u. 1. 8200 Veszprem
HU(72) Barabas, Arpad
Hancs u. 1. 8200 Veszprem
HU(74) Dragan Mićunović
Branilaca Sarajeva 10, 71000 Sarajevo
BA(54) **UREĐAJ I POSTUPAK ZA
PROIZVODNJU BLOKOVA ZA PLOČNIKE
KOJI IMA IŠARANU GAZEĆU POVRŠINU**

(57)

1. Uređaj za proizvodnju blokova (K) za pločnike, koji imaju ornamentisanu površinu, koji obuhvata polaznu težu (1), i nasipna kolica (2) pokretna duž vođice (3) u pravcu i iznad oblikujućeg kalupa (4), koji obuhvata najmanje jednu šupljinu (4a) kalupa, i povezan je sa polaznom težom (1); i u unutrašnjem prostoru nasipnih kolica (2) su formirane prva komora (6a) za prihvatanje osnovnog materijala i najmanje jedna druga komora (6b) za prihvatanje ornamentnog materijala, koje su razdvojene pregradom (v), i hranilicu (7) za ispuštanje mešavine ornamentnog materijala smeštenog u pomenutu drugu komoru (6b), pri čemu je hranilica (7) formirana od merna ploča (9,91,92,93) izvedene sa okcema (9a) i umetnutog mernog sklopa (10,101,102,103) i pokretnog duž te merna ploča (9,91,92,93), a dalje je izveden sa aktuatorom za kretanje mernog sklopa (10,101,102,103), **naznačen time, što** je hranilica (7) smeštena u okviru (8) koji se može postaviti u i ukloniti iz druge komore (6b).

Broj ostalih patentnih zahtjeva: 15

(11) BA/EP2879667(21) **E03072** (22) 2019-03-07(31) MI20121350 (32) 2012-07-31 (33) IT
(96) 13777110.1 2013-07-30

(97) 2015-06-10

(51) **A61K 9/16** , **A61K 33/26** , **A23K 1/175**(73) Alesco S.r.l.
Via delle Lenze 216/B 56122 Pisa
IT(72) LACORTE, Andrea
c/o Pharmanutra S.P.A. Via delle Lenze
216/B 56122 Pisa
IT
TARANTINO, Germano
c/o Pharmanutra S.P.A. Via delle Lenze
216/B 56122 Pisa
IT(74) Dragan Mićunović
Branilaca Sarajeva 10, 71000 Sarajevo
BA(54) **ČVRSTA KOMPOZICIJA KOJA
OBUHVAĆA ŽELEZO ZA UPOTREBU KOD
STANJA NEDOSTATKA ŽELEZA**

(57)

1. Čvrsta kompozicija za upotrebu u lečenju poremećaja ili bolesti povezanih sa nedostatkom železa, koja obuhvata:
(i) železo (III) so koja je feripirofosfat, u količini obuhvaćenoj od 30 do 70mas.%; i
(ii) estre saharoze ili saharoestre E473, u količini obuhvaćenoj od 10 do 30mas.%; i
(iii) lecitin koji je lecitin E322, gde se pomenuti lecitin bira iz grupe koja obuhvata kukuruzni, suncokretov ili sojin lecitin; i u količini obuhvaćenoj od 0,1 do 1,5 mas.%.

Broj ostalih patentnih zahtjeva: 13

(11) BA/EP3186210**(21) E03073** (22) 2019-03-06

(26) SR

(31) 14182955 (32) 2014-08-29 (33) EP
(96) 15757245.4 2015-08-28

(97) 2017-07-05

(51) C04B 40/02 , **C04B 18/00** , **B28B 11/24****(73) ORBIX SOLUTIONS**Rue du Dria 46 6240 Farciennes
BE**(72) MAYELLE, Nick**c/o Recoval Belgium rue du Dria 46 B-6240
Farciennes
BE**BOUILLOT, Frédérique**c/o Recoval Belgium rue du Dria 46 B-6240
Farciennes
BE**VAN MECHELEN, Dirk**c/o Recoval Belgium rue du Dria 46 B-6240
Farciennes
BE**(74) Dragan Mićunović**Branilaca Sarajeva 10, 71000 Sarajevo
BA**(54) POSTUPAK ZA PRIZVODNJU
KARBONATOM POVEZANOG,
PRITISKOM OBLIKOVANOG ARTIKLA****(57)**

1. Postupak za proizvodnju karbonatom povezanog, pritiskom oblikovanog artikla, koji postupak obuhvata faze:

- obezbeđivanje zrnastog materijala koji se može karbonizovati a koji sadrži vodu;
- oblikovanje pritiskom tog zrnastog materijala radi formiranja otpreska; i
- karbonizovanje zrnastog materijala u pomenutom otpresku radi proizvodnje karbonata, čime se transformiše taj otpresak u pomenutom karbonatom povezanom, pritiskom oblikovanom artikalu, pri čemu se zrnasti materijal karbonizuje dovođenjem tog otpreska u kontakt sa gasom koji sadrži najmanje 1 vol.% ugljendioksida,

naznačen **time,** **što**

se pre oblikovanja pritiskom tog zrnastog materijala radi formiranja pomenutog otpreska, izvodi serija testova u kojima za svaki pritisak sabijanja serije

rastućih pritisaka sabijanja, koji variraju od najnižeg do najvišeg pritiska sabijanja, najmanje jedan uzorak zrnastog materijala se oblikuje pritiskom pomenutim pritiskom sabijanja, a, posle oslobađanja pritiska sabijanja, utvđuje se parametar koji ukazuje na gustinu pritiskom oblikovanog uzorka; i taj zrnasti materijal se oblikuje pritiskom radi formiranja pomenutog otpreska pritiskom sabijanja koji je odabran iz opsega ograničenog granicom nižeg i višeg pritiska sabijanja, pri čemu je granica nižeg pritiska sabijanja viša od 5 MPa, a granica višeg pritiska sabijanja jednaka je ili manja od pomenutog najvišeg pritiska sabijanja, a, u sličaju da se gustina smanjuje kada se u pomenutoj seriji testova pritisak sabijanja poveća od manjeg pritiska sabijanja pomenute serije pritisaka sabijanja do većeg pritiska sabijanja pomenute serije, pomenuta granica višeg pritiska sabijanja je manja od pomenutog većeg pritiska sabijanja i poželjno jednaka ili manja od pomenutog manjeg pritiska sabijanja.

Broj ostalih patentnih zahtjeva: 18

(11) **BA/EP3088384**(21) **E03075** (22) 2019-03-07

(26) SR

(31) 930485 P (32) 2007-05-15 (33) US
(96) 16156007.3 2008-05-12

(97) 2016-11-02

(51) **C07C 253/04** , **C07C 255/42** ,
C07D 249/18 , **A61K 31/4192** ,
A01N 43/707 , **A61P 33/00** , **A01N**
37/34(73) Aventis Agriculture
54, rue La Boetie 75008 Paris
FR(72) SOLL, Mark David
605 Newport Shore Alpharetta, Georgia
30005
US
LE HIR DE FALLOIS, Loic Patrick
2259 Fairhaven Circle NE Atlanta, Georgia
30305
US
HUBER, Scot Kevin
6104 Bramblewood Drive Raleigh, North
Carolina 27612
US
LEE, Hyoung Ik
103 Roundtop Road Cary, North Carolina
27519
US
WILKINSON, Douglas Edward
536 Rodney Bay Crossing Wake Forest,
North Carolina 27587
US
JACOBS, Robert Toms
1849 Old College Circle Wake Forest, North
Carolina 27587
US(74) "ŽIVKO MIJATOVIĆ & PARTNERS" d.o.o.
Sarajevo
M.H. Uskufije 3, 71000 Sarajevo
BA(54) **ARILAOZOL-2-IL CIJANOETILAMINO**
JEDINJENJA, POSTUPCI DOBIJANJA I
POSTUPCI NJIHOVE PRIMENE

(57)

1. Paraziticidalna kompozicija u obliku
injektabilne formulacije, naznačena time
što navedena kompozicija sadrži jedinjenje

ariloazol-2-ilcijanoetilamina formule (I):

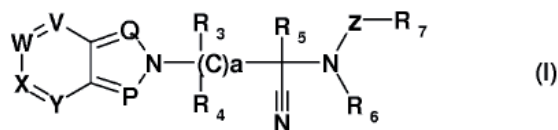

gde:

P je C-R₁ ili N;Q je C-R₂ ili N;V je C-R₈ ili N;W je C-R₉ ili N;X je C-R₁₀ ili N;Y je C-R₁₁ ili N;R₁; R₂, R₈, R₉, R₁₀ i R₁₁ svaki, međusobno nezavisno, je vodonik, amino, amido, cijano, nitro, halogen, alkil, alkenil, alkinil, cikloalkil, hidroksialkil, haloalkil, alkiltio, haloalkiltio, ariltio, alkoksi, fenoksi, alkoksialkoksi, cikloalkiloksi, haloalkoksi, alkilkarbonil, haloalkilkarbonil, alkilsulfinil, haloalkilsulfinil, alkilsulfonyl, alkilamin, di(alkil)amino, alkilkarbonilamino, alkilaminoalkoksi, dialkilaminoalkoksi, alkilaminoalkil, dialkilaminoalkil, aminoalkil, formil, HO₂C-, alkil-O₂C-, nesupstituisan ili supstituisan aril ili nesupstituisan ili supstituisan fenoksi, pri čemu supstituenti svaki mogu biti međusobno nezavisni i izabrani su iz grupe koja se sastoji od cijano, nitro, halogena, alkila, haloalkila, alkiltio, haloalkiltio, ariltio, alkoksi, haloalkoksi, alkilkarbonila, haloalkilkarbonila, alkilsulfinila, haloalkilsulfinila, alkilsulfonyla, haloalkilsulfonyla;R₃, R₄ i R₅ svaki, međusobno nezavisno, je vodonik, halogen, alkil, hidroksialkil, alkiltioalkil, haloalkil, alkiloksialkil, alkilsulfinilalkil, alkilsulfonylalkil, alkilsulfonylalkil; nesupstituisan ili supstituisan cikloalkil, pri čemu supstituenti mogu svaki biti međusobno nezavisni i izabrani su iz grupe koja se sastoji od halogena i alkila; nesupstituisan ili supstituisan fenil, pri čemu supstituenti mogu svaki biti međusobno nezavisni i izabrani su iz grupe koja se sastoji od cijano, nitro, halogena, alkila, haloalkila, alkiltio, haloalkiltio, ariltio, alkoksi, haloalkoksi, alkilkarbonila, haloalkilkarbonila, alkilsulfonyla, haloalkilsulfonyla, alkilsulfonyla, haloalkilsulfonyla, alkilamina, di(alkil)amino;

ili

R₄ i R₅ zajedno sa ugljenikom za koji su vezani formiraju cikloalkil prsten;

R₆ je vodonik, alkil, alkoksialkil, alkilkarbonil, alkiltiokarbonil ili nesupstituisan ili supstituisan benzil, pri čemu supstituenti mogu svaki biti međusobno nezavisni i izabrani su iz grupe koja se sastoji od cijano, nitro, halogena, alkila, haloalkila, alkiltio, haloalkiltio, ariltio, alkoksi, haloalkoksi, alkilkarbonila, haloalkilkarbonila, alkilsulfinila, haloalkilsulfinila, alkilsulfonyla, haloalkilsulfonyla, alkilamina, di(alkil)amino;

R₇ je vodonik, alkil, alkoksialkil, alkilkarbonil, alkiltiokarbonil ili nesupstituisan ili supstituisan fenil gde supstituenti mogu svaki biti međusobno nezavisni i izabrani su iz grupe koja se sastoji od cijano, nitro, halogena, alkila, haloalkila, fenila, fenoksi, alkiltio, haloalkiltio, ariltio, alkoksi, haloalkoksi, alkilkarbonila, haloalkilkarbonila, alkilsulfinila, haloalkilsulfinila, alkilsulfonyla, haloalkilsulfonyla, alkilamina, di(alkil)amino; nesupstituisan ili supstituisan hetaril, pri čemu supstituenti svaki mogu biti međusobno nezavisni i izabrani su iz grupe koja se sastoji od cijano, nitro, halogena, alkila, haloalkila, alkiltio, haloalkiltio, ariltio, alkoksi, haloalkoksi, alkilkarbonila, haloalkilkarbonila, alkilsulfinila, haloalkilsulfinila, alkilsulfonyla, haloalkilsulfonyla, alkilamina, di(alkil)amino; ili

nesupstituisan ili supstituisan naftil ili hinolil, pri čemu susptituenti mogu svaki biti međusobno nezavisni i izabrani su iz grupe koja se sastoji od cijano, nitro, halogena, alkila, haloalkila, alkiltio, haloalkiltio, ariltio, alkoksi, haloalkoksi, alkilkarbonila, haloalkilkarbonila, alkilsulfinila, haloalkilsulfinila, alkilsulfonyla, alkilamina, di(alkil)amino;

Z je direktna veza, C(O), C(S) ili S(O)_p;

a je 1, 2 ili 3;

p je 0, 1 ili 2; i njegove soli.

(11) **BA/EP2755473**

(21) **E03076** (22) 2019-03-07

(31)201161533308 P (32)2011-09- (33)US

(96) 12772575.2 2012-09-¹²₁₂

(97) 2014-07-23

(51) **A01N 25/00** , **A61P 33/00** , **A61K 31/42**

(73) Merial, Inc.
3239 Satellite Boulevard Bldg. 500 Duluth,
GA 30096
US

(72) SOLL, Mark D.
605 Newport Shore Alpharetta, GA 30005
US
ROSENTEL, Joseph K.
10675 Branham Fields Road Johns Creek,
GA 30097
US
PATE, James
582 County Road 579 Hampton, NJ 08827
US
SHUB, Natalya
2308 S. Front Street Allentown, PA 18103
US
TEJWANI-MOTWANI, Monica
575 Easton Avenue Suite 19e Somerset, NJ
08873
US
BELANSKY, Carol
292 West Colfax Ave Roselle Park, NJ
07204
US

(74) "ŽIVKO MIJATOVIĆ & PARTNERS" d.o.o.
Sarajevo
M.H. Uskufije 3, 71000 Sarajevo
BA

(54) **PARAZITICIDNE KOMPOZICIJE KOJE SADRŽE IZOKSAZOLINSKO AKTIVNO SREDSTVO, POSTUPCI I UPOTREBE POVEZANE SA NJIMA**

(57)

1. Topikalna veterinarska kompozicija u obliku formulacije za nakapavanje na kožu za lečenje ili prevenciju parazitske infekcije ili infestacije kod životinje, **naznačena time**, što sadrži:

a) najmanje jedno izoksazolinsko aktivno

sredstvo formule (I):

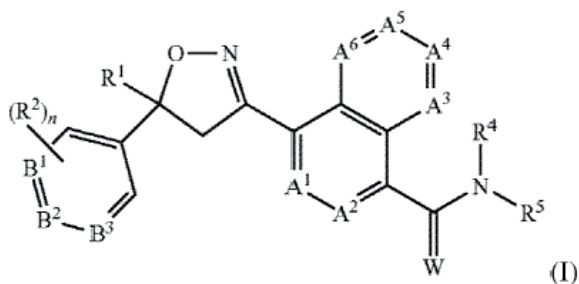

gde:

A₁, A₂, A₃, A₄, A₅ i A₆ su nezavisno odabrani iz grupe koja se sastoji od CR₃ i N, uz uslov da najviše 3 od A₁, A₂, A₃, A₄, A₅ i A₆ predstavljaju N;

B₁, B₂ i B₃ su nezavisno odabrani iz grupe koja se sastoji od CR₂ i N;

W je O ili S;

R₁ je C₁-C₆ alkil, C₂-C₆ alkenil, C₂-C₆ alkinil, C₃-C₆ cikloalkil, C₄-C₇ alkilcikloalkil ili C₄-C₇ cikloalkilalkil, svaki opciono supstituisan jednim ili većim brojem supstituenata nezavisno odabranih od R₆;

svaki R₂ je nezavisno H, halogen, C₁-C₆ alkil, C₁-C₆ haloalkil, C₁-C₆ alkoksi, C₁-C₆ haloalkoksi, C₁-C₆ alkiltio, C₁-C₆ haloalkiltio, C₁-C₆ alkilsulfinil, C₁-C₆ haloalkilsulfinil, C₁-C₆ alkilsulfonyl, C₁-C₆ haloalkilsulfonyl, C₁-C₆ alkilamino, C₂-C₆ dialkilamino, C₂-C₄ alkoksikarbonil, -CN ili -NO₂;

svaki R₃ je nezavisno H, halogen, C₁-C₆ alkil, C₁-C₆ haloalkil, C₃-C₆ cikloalkil, C₃-C₆ halocikloalkil, C₁-C₆ alkoksi, C₁-C₆ haloalkoksi, C₁-C₆ alkiltio, C₁-C₆ haloalkiltio, C₁-C₆ alkilsulfinil, C₁-C₆ haloalkilsulfinil, C₁-C₆ alkilsulfonyl, C₁-C₆ haloalkilsulfonyl, C₁-C₆ alkilamino, C₂-C₆ dialkilamino, -CN ili -NO₂;

R₄ je H, C₁-C₆ alkil, C₂-C₆ alkenil, C₂-C₆ alkinil, C₃-C₆ cikloalkil, C₄-C₇ alkilcikloalkil, C₄-C₇ cikloalkilalkil, C₂-C₇ alkilkarbonil ili C₂-C₇ alkoksikarbonil;

R₅ je H, OR₁₀, NR₁₁R₁₂ ili Q₁; ili C₁-C₆ alkil, C₂-C₆ alkenil, C₂-C₆ alkinil, C₃-C₆ cikloalkil, C₄-C₇ alkilcikloalkil ili C₄-C₇ cikloalkilalkil, svaki opciono

supstituisan jednim ili većim brojem supstituenata nezavisno odabranih od R₇; ili

R₄ i R₅ zajedno sa azotom za koji su vezani formiraju prsten koji sadrži 2 do 6 atoma ugljenika i opciono jedan dodatni atom odabran iz grupe koja se sastoji od N, S i O, pomenuti prsten je opciono supstituisan sa 1 do 4 supstituenta nezavisno odabrana iz grupe koja se sastoji od C₁-C₂ alkila, halogena, -CN, -NO₂ i C₁-C₂ alkoksi;

svaki R₆ je nezavisno halogen, C₁-C₆ alkil, C₁-C₆ alkoksi, C₁-C₆ alkiltio, C₁-C₆ alkilsulfinil, C₁-C₆ alkilsulfonyl, -CN ili -NO₂;

svaki R₇ je nezavisno halogen; C₁-C₆ alkil, C₃-C₆ cikloalkil, C₁-C₆ alkoksi, C₁-C₆ alkiltio, C₁-C₆ alkilsulfinil, C₁-C₆ alkilsulfonyl, C₁-C₆ alkilamino, C₂-C₈ dialkilamino, C₃-C₆ cikloalkilamino, C₂-C₇ alkilkarbonil, C₂-C₇ alkoksikarbonil, C₂-C₇ alkilaminokarbonil, C₃-C₉ dialkilaminokarbonil, C₂-C₇ haloalkilkarbonil, C₂-C₇ haloalkoksikarbonil, C₂-C₇ haloalkilaminokarbonil, C₃-C₉ dihaloalkilaminokarbonil, hidroksi, -NH₂, -CN ili -NO₂; ili Q₂;

svaki R₈ je nezavisno halogen, C₁-C₆ alkoksi, C₁-C₆ haloalkoksi, C₁-C₆ alkiltio, C₁-C₆ haloalkiltio, C₁-C₆ alkilsulfinil, C₁-C₆ haloalkilsulfinil, C₁-C₆ alkilsulfonyl, C₁-C₆ haloalkilsulfonyl, C₁-C₆ alkilamino, C₂-C₆ dialkilamino, C₂-C₄ alkoksikarbonil, -CN ili -NO₂;

svaki R₉ je nezavisno halogen, C₁-C₆ alkil, C₁-C₆ haloalkil, C₃-C₆ cikloalkil, C₃-C₆ halocikloalkil, C₁-C₆ alkoksi, C₁-C₆ haloalkoksi, C₁-C₆ alkiltio, C₁-C₆ haloalkiltio, C₁-C₆ alkilsulfinil, C₁-C₆ haloalkilsulfinil, C₁-C₆ alkilsulfonyl, C₁-C₆ haloalkilsulfonyl, C₁-C₆ alkilamino, C₂-C₆ dialkilamino, -CN, -NO₂, fenil ili piridinil;

R₁₀ je H; ili C₁-C₆ alkil, C₂-C₆ alkenil, C₂-C₆ alkinil, C₃-C₆ cikloalkil, C₄-C₇ alkilcikloalkil ili C₄-C₇ cikloalkilalkil, svaki opciono supstituisan jednim ili većim brojem halogena;

R₁₁ je H, C₁-C₆ alkil, C₂-C₆ alkenil,

C₂-C₆ alkinil, C₃-C₆ cikloalkil, C₄-C₇ alkilcikloalkil, C₄-C₇ cikloalkilalkil, C₂-C₇ alkilkarbonil ili C₂-C₇ alkoksikarbonil; R₁₂ je H; Q₃; ili C₁-C₆ alkil, C₂-C₆ alkenil, C₂-C₆ alkinil, C₃-C₆ cikloalkil, C₄-C₇ alkilcikloalkil ili C₄-C₇ cikloalkilalkil, svaki opciono supstituisan jednim ili većim brojem supstituenata nezavisno odabranih od R₇; ili

R₁₁ i R₁₂ zajedno sa azotom za koji su vezani formiraju prsten koji sadrži 2 do 6 atoma ugljenika i opciono jedan dodatni atom odabran iz grupe koja se sastoji od N, S i O, pomenuti prsten je opciono supstituisan sa 1 do 4 supstituenta nezavisno odabrana iz grupe koja se sastoji od C₁-C₂ alkila, halogena, -CN, -NO₂ i C₁-C₂ alkoksi; Q₁ je fenil prsten, 5- ili 6-člani heterociklični prsten, ili 8-, 9- ili 10-člani fuzionisani biciklični prstenasti sistem koji opciono sadrži jedan do tri heteroatoma odabrana između najviše 1 O, najviše 1 S i najviše 3 N, svaki prsten ili prstenasti sistem opciono je supstituisan jednim ili većim brojem supstituenata nezavisno odabranih od R₈;

svaki Q₂ je nezavisno fenil prsten ili 5- ili 6-člani heterociklični prsten, svaki prsten je opciono supstituisan jednim ili većim brojem supstituenata nezavisno odabranih od R₉;

Q₃ je fenil prsten ili 5- ili 6-člani heterociklični prsten, svaki prsten je opciono supstituisan jednim ili većim brojem supstituenata nezavisno odabranih od R₉; i

n je 0, 1 ili 2; i

b) farmaceutski prihvatljiv nosač koji je pogodan za primenu na kožu životinje, pri čemu navedeni nosač sadrži dialkil ester C₁₀-C₂₂ dikarboksilne kiseline.

Broj ostalih patentnih zahtjeva: 14

(11) **BA/EP3159345**

(21) **E03077** (22) 2019-03-07

(26) SR

(31)201261667806 P (32)2012-07-03 (33)US
201361798524 P 2013-03-15 US
(96) 16190694.6 2013-07-02

(97) 2017-04-26

(51) **C07D 403/14** , **C07D 491/18** ,
A61P 31/14 , **C07D 241/36** , **A61K**
31/4995 , **A61P 31/10** , **A61K**
31/498 , **C07K 5/08** , **A61K 31/49**

(73) Gilead Sciences, Inc.
333 Lakeside Drive Foster City, CA 94404
US

(72) BJORNSON, Kyla
c/o Gilead Sciences Inc. 333 Lakeside Drive
Foster City, CA 94404
US

CANALES, Eda

c/o Gilead Sciences Inc. 333 Lakeside Drive
Foster City, CA 94404
US

COTTELL, Jeromy J.

c/o Gilead Sciences Inc. 333 Lakeside Drive
Foster City, CA 94404
US

KARKI, Kapil Kumar

c/o Gilead Sciences Inc. 333 Lakeside Drive
Foster City, CA 94404
US

KATANA, Ashley Anne

c/o Gilead Sciences Inc. 333 Lakeside Drive
Foster City, CA 94404
US

KATO, Darryl

c/o Gilead Sciences Inc. 333 Lakeside Drive
Foster City, CA 94404
US

KOBAYASHI, Tetsuya

c/o Gilead Sciences Inc. 333 Lakeside Drive
Foster City, CA 94404
US

LINK, John O.

c/o Gilead Sciences Inc. 333 Lakeside Drive
Foster City, CA 94404
US

MARTINEZ, Ruben

c/o Gilead Sciences Inc. 333 Lakeside Drive
Foster City, CA 94404
US

PHILLIPS, Barton W.
c/o Gilead Sciences Inc. 333 Lakeside Drive
Foster City, CA 94404
US
PYUN, Hyung-jung
c/o Gilead Sciences Inc. 333 Lakeside Drive
Foster City, CA 94404
US
SANGI, Michael
c/o Gilead Sciences Inc. 333 Lakeside Drive
Foster City, CA 94404
US
SCHRIER, Adam James
c/o Gilead Sciences Inc. 333 Lakeside Drive
Foster City, CA 94404
US
SIEGEL, Dustin
c/o Gilead Sciences Inc. 333 Lakeside Drive
Foster City, CA 94404
US
TAYLOR, James G.
c/o Gilead Sciences Inc. 333 Lakeside Drive
Foster City, CA 94404
US
TRAN, Chinh Viet
c/o Gilead Sciences Inc. 333 Lakeside Drive
Foster City, CA 94404
US
TREJO MARTIN, Teresa Alejandra
c/o Gilead Sciences Inc. 333 Lakeside Drive
Foster City, CA 94404
US
VIVIAN, Randall W.
c/o Gilead Sciences Inc. 333 Lakeside Drive
Foster City, CA 94404
US
YANG, Zheng-Yu
c/o Gilead Sciences Inc. 333 Lakeside Drive
Foster City, CA 94404
US
ZABLOCKI, Jeff
c/o Gilead Sciences Inc. 333 Lakeside Drive
Foster City, CA 94404
US
ZIPFEL, Sheila
c/o Gilead Sciences Inc. 333 Lakeside Drive
Foster City, CA 94404
US

(74) "LINEA SERVICES" d.o.o.
Maršala Tita 29/IV, 71000 Sarajevo
BA

(54) INHIBITORI VIRUSA HEPATITISA C

(57)

1. Jedinjenje formule (IV):

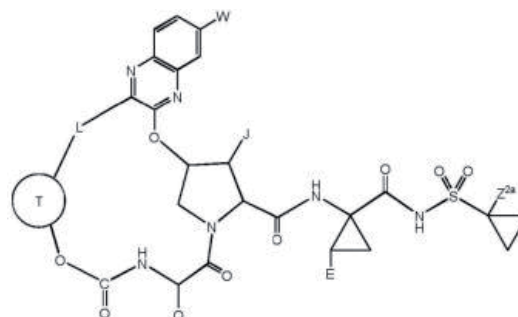

(IV),

ili stereiozomer, ili smeša stereioizomera, ili njegove farmaceutski prihvatljive soli, gde:

J je C₁-C₄ alkil ili C₃-C₆ karbociklil, gde C₁-C₄ alkil ili C₃-C₆ karbociklil je opciono supstituisan sa 1-4 halogena, -OH, aril ili cijano;

ⓧ

je C₃-C₅ karbociklilen koji je vezan za L i za ostatak jedinjenja formule IV preko dva susedna ugljenika, gde pomenuti C₃-C₅ karbociklilen je opciono supstituisan C₁-C₄ alkil, C₁-C₃ haloalkil, halogen, -OH, ili cijano, ili

ⓧ je C₅-C₈ biciklični karbociklilen koji je vezan za L i za ostatak jedinjenja formule IV preko dva susedna ugljenika, ili C₃-C₆ karbociklilen koji je vezan za L i za ostatak jedinjenja formule IV preko dva susedna ugljenika, gde pomenuti C₃-C₆ karbociklilen je opciono supstituisan sa C₁-C₄ alkil ili C₁-C₃ haloalkil;

L je C₃-C₆ alkilen, C₃-C₆ alkenilen ili -(CH₂)₃-ciklopropilen-, opciono supstituisan sa 1-4 halogena, -OH, ili cijano;

Q je C₂-C₄ alkil ili C₃-C₆ karbociklil opciono supstituisan sa C₁-C₃ alkil, halogen, -OH, ili cijano;

E je C₁-C₃ alkil ili C₂-C₃ alkenil, opciono supstituisan sa 1-3 halogena;

W je H, -OH, -O(C₁C₃)alkil, -O(C₁-C₃)haloalkil, halogen ili cijano; i

Z_{2a} je H ili C₁-C₃ alkil.

Broj ostalih patentnih zahtjeva: 24

(11) **BA/EP3221313**

(21) **E03081** (22) 2019-03-11

(26) SR

(31)201462080667 P (32)2014-11-17 (33)US
(96) 15801091.8 2015-11-17

(97) 2017-09-27

(51) **C07D 471/08** , **A61K 31/439** ,
A61P 31/04

(73) Entasis Therapeutics Limited
2 Kingdom Street London W2 6BD
GB

(72) DEJONGE, Boudewijn Lodewijk Maria
Entasis Therapeutics Limited 35 Gatehouse
Drive Waltham, MA 02451
US

DURAND-REVILLE, Thomas Francois
Entasis Therapeutics Limited 35 Gatehouse
Drive Waltham, MA 02451

US

VERHEIJEN, Jeroen Cunera
Entasis Therapeutics Limited 35 Gatehouse
Drive Waltham, MA 02451

US

TOMMASI, Ruben
Entasis Therapeutics Limited 35 Gatehouse
Drive Waltham, MA 02451

US

MUELLER, John
Entasis Therapeutics Limited 35 Gatehouse
Drive Waltham, MA 02451
US

(74) "LINEA SERVICES" d.o.o.
Maršala Tita 29/IV, 71000 Sarajevo
BA

(54) **KOMBINOVANA TERAPIJA ZA LEČENJE
REZISTENTNIH BAKTERIJSKIH
INFEKCIJA**

(57)

1. Kombinacija koja se u osnovi sastoji od
inhibitora β -laktamaze:

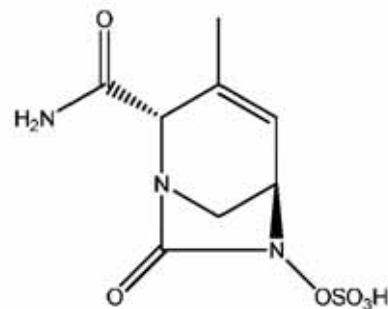

ili njegove farmaceutski prihvatljive soli
i sulbaktama, ili njegove farmaceutski
prihvatljive soli.

Broj ostalih patentnih zahtjeva: 11

(11) **BA/EP3233823**

(21) **E03082** (22) 2019-03-11

(26) SR

(31)201462094425 P (32)2014-12-19 (33)US
(96) 15828426.5 2015-12-17

(97) 2017-10-25

(51) **C07D 401/04**

(73) Aragon Pharmaceuticals, Inc.
12780 El Camino Real, Suite 301 San
Diego, CA 92130
US

(72) HAIM, Cyril Ben
Krommenhof 54 2340 Beerse
BE
HORVATH, Andras
Smalvoortstraat 46 Bus 2 B2300 Turnhout
BE
WEERTS, Johan Erwin Edmond
Statiestraat 7 2340 Beerse
BE
ALBANEZE-WALKER, Jennifer
Frankfurtlaan 1 2400 Mol
BE

(74) "LINEA SERVICES" d.o.o.
Maršala Tita 29/IV, 71000 Sarajevo
BA

(54) **POSTUPCI ZA PRIPREMU JEDINJENJA DIARILTIOHIDANTOINA**

(57)

1. Postupak za pripremu jedinjenja (X)

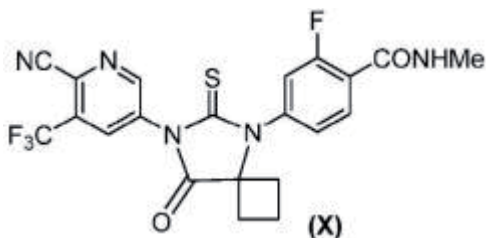

koji obuhvata

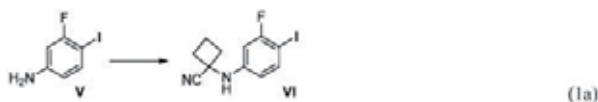

reagovanje jedinjenja (V) sa ciklobutanonom u prisustvu natrijum cijanida; u sirćetnoj kiselini, ili sistemu rastvarača koji se sastoji iz alkoholnog rastvarača i protonske kiseline; na temperaturi od oko 0 °C do oko 20 °C; da bi se dobilo odgovarajuće jedinjenje (VI);

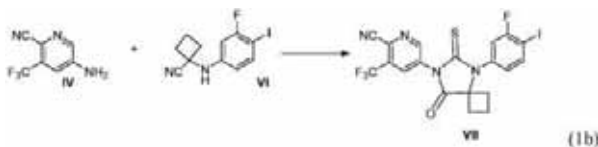

reagovanje jedinjenja (IV) i jedinjenja (VI) u prisustvu sredstva za tiokarbonilaciju; u organskom rastvaraču; na temperaturi od oko 0 °C do oko 100 °C; da bi se dobilo odgovarajuće jedinjenje (VII);

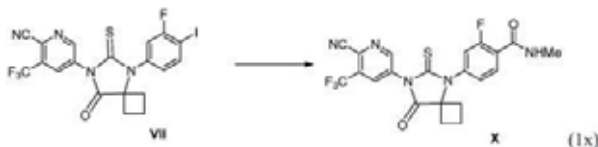

konverziju jedinjenja (VII) do jedinjenja (X).

Broj ostalih patentnih zahtjeva: 49

(11) **BA/EP3231801**

(21) **E03083** (22) 2019-03-11

(26) SR

(31)201361824683 P (32)2013-05-17 (33)US
(96) 17158350.3 2014-05-16

(97) 2017-10-18

(51) **C07D 403/14** , **A61K 31/4155** ,
A61P 37/00 , **A61P 35/00** , **A61P 29/00**

(73) Incyte Corporation
1801 Augustine Cut-Off Wilmington, DE
19803
US

(72) LI, Yun-Long
1 Pin Oak Drive Chadds Ford, PA
Pennsylvania 19317
US
ZHUO, Jincong
17 Forwood Drive Garnet Valley, PA
Pennsylvania 19060
US
QIAN, Ding-Quan
10 Donald Preston Drive Newark, DE
Delaware 19702
US
MEI, Song
151 Monet Circle Wilmington, DE Delaware
19808
US
CAO, Ganfeng
10 Shadow Lane Chadds Ford, PA
Pennsylvania 19317
US
PAN, Yongchun
11 Emsley Drive Wilmington, DE Delaware
19810
US
LI, Qun
10 Crompton Court Newark, DE Delaware
19702
US
JIA, Zhongjiang
516 Silver Fox Road Kennett Square, PA
Pennsylvania 19348
US

(74) "LINEA SERVICES" d.o.o.
Maršala Tita 29/IV, 71000 Sarajevo
BA

(54) SOLI BIPIRAZOLA KAO INHIBITORI JAK

(57)

1. So koja je 4-[3-(cijanometil)-3-(3',5'-dimetil-1H,1'H-4,4'-bipirazol-1-il)azetidin-1-il]-2,5-difluoro-N-[(1S)-2,2,2-trifluoro-1-metiletil]benzamid fosfat (fosfat jedinjenja 1) koja ima formulu:

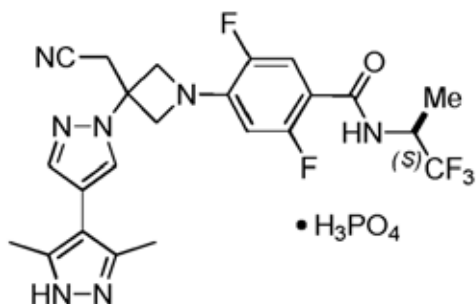

Broj ostalih patentnih zahtjeva: 16

(11) BA/EP2786754

(21) E03085 (22) 2019-03-12

(26) SR

(31) 10382300 (32) 2010-11-12 (33) EP
(96) 14175268.3 2011-11-11

(97) 2014-10-08

(51) A61K 31/4995 , A61K 31/513 ,
A61K 31/519 , A61K 31/69 ,
A61K 31/7068 , A61K 38/15 ,
A61K 45/06 , A61P 35/00 , A61K
31/337 , A61K 31/475

(73) Pharma Mar S.A.

Avda. de los Reyes, 1 Polígono Industrial
La Mina-Norte 28770 Colmenar Viejo
Madrid
ES

(72) Moneo Ocana, Victoria

Pharma Mar, S.A Avda. de los Reyes 1
Polígono Industrial La Mina-Norte E-28770
Colmenar Viejo- Madrid
ES

Garcia Fernandez, Luis Francisco

Pharma Mar, S.A Avda. de los Reyes 1
Polígono Industrial La Mina-Norte E-28770
Colmenar Viejo- Madrid
ES

Galmarini, Carlos María

Pharma Mar, S.A Avda. de los Reyes 1
Polígono Industrial La Mina-Norte E-28770
Colmenar Viejo- Madrid
ES

Guillen Navarro, María José

Pharma Mar, S.A Avda. de los Reyes 1
Polígono Industrial La Mina-Norte E-28770
Colmenar Viejo- Madrid
ES

Aviles Marin, Pablo Manuel

Pharma Mar, S.A Avda. de los Reyes 1
Polígono Industrial La Mina-Norte E-28770
Colmenar Viejo- Madrid
ES

Santamaria Nunez, Gema

Pharma Mar, S.A Avda. de los Reyes 1
Polígono Industrial La Mina-Norte E-28770
Colmenar Viejo- Madrid
ES

(74) Dragan Mićunović

Branilaca Sarajeva 10, 71000 Sarajevo
BA

**(54) KOMBINOVANA TERAPIJA SA
INHIBITOROM MITOZE**

(57)

1. PM01183, ili njegova farmaceutske prihvatljiva so, za upotrebu u lečenju karcinoma, koji se sastoji od davanja terapeutske efikasne količine PM01183, ili njegove farmaceutske prihvatljive soli, u sinergističkoj kombinaciji sa terapeutske efikasnom količinom inhibitora mitoze, pri čemu je inhibitor mitoze izabran od paklitaksela, docetaksela, vinkristina i vinorelbina.

Broj ostalih patentnih zahtjeva: 9

(11) BA/EP3105213(21) **E03086** (22) 2019-03-12

(26) SR

(31) 2014025832 (32) 2014-02-13 (33) JP

(96) 15706546.7 2015-02-12

(97) 2016-12-21

(51) **C07D 307/81** , **A61K 31/343** ,
A61P 3/00(73) Takeda Pharmaceutical Company Limited
1-1, Doshomachi 4-chome, Chuo-ku,
Osaka-shi, Osaka 541-0045
JP

(72) SASAKI, Minoru
c/o TAKEDA PHARMACEUTICAL
COMPANY LIMITED 26-1, Muraoka-Higashi
2-chome Fujisawa-shi, Kanagawa 251-0012
JP
KAKEGAWA, Keiko
c/o TAKEDA PHARMACEUTICAL
COMPANY LIMITED 26-1, Muraoka-Higashi
2-chome Fujisawa-shi, Kanagawa 251-0012
JP
KIKUCHI, Fumiaki
c/o TAKEDA PHARMACEUTICAL
COMPANY LIMITED 26-1 Muraoka-Higashi
2-chome Fujisawa-shi, Kanagawa 251-0012
JP
IKEDA, Zenichi
c/o TAKEDA PHARMACEUTICAL
COMPANY LIMITED 26-1, Muraoka-Higashi
2-chome Fujisawa-shi, Kanagawa 251-0012
JP

NISHIKAWA, Yoichi
c/o TAKEDA PHARMACEUTICAL
COMPANY LIMITED 26-1, Muraoka-Higashi
2-chome Fujisawa-shi, Kanagawa 251-0012
JP

(74) "ŽIVKO MIJATOVIĆ & PARTNERS" d.o.o.
Sarajevo
M.H. Uskufije 3, 71000 Sarajevo
BA

**(54) JEDINJENJA DIHIDROBENZOFURANA
KORISNA U LEČENJU DIJABETESA I
GOJAZNOSTI**

(57)

1. Jedinjenje predstavljeno formulom (I):

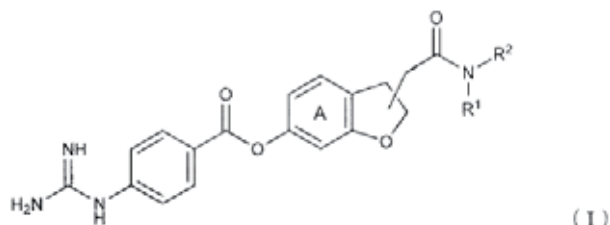

gde
prsten A predstavlja benzen prsten izborno supstituisan sa 1 do 3 supstituenta izabrana od atoma halogena i C₁₋₆ alkil grupe;
R₁ predstavlja atom vodonika ili C₁₋₆ alkil grupu supstituisanu sa COOH; i
R₂ predstavlja C₁₋₆ alkil grupu supstituisanu sa jednim ili dva COOH i dalje izborno supstituisanu sa SO₃H,
ili njegova so.

Broj ostalih patentnih zahtjeva: 12

(11) BA/EP2786753**(21) E03087** (22) 2019-03-13

(31) 10382300 (32) 2010-11-12 (33) EP

(96) 14175259.2 2011-11-11

(97) 2014-10-08

(51) A61K 31/4995 , **A61K 31/513** ,
A61K 31/519 , **A61K 31/69** ,
A61K 31/7068 , **A61K 38/15** ,
A61K 45/06 , **A61P 35/00** , **A61K**
31/704 , **A61K 31/407**

(73) Pharma Mar S.A.

Avda. de los Reyes, 1 Polígono Industrial
 La Mina-Norte 28770 Colmenar Viejo
 Madrid
 ES

(72) Moneo Ocana, Victoria

Pharma Mar, S.A Avda. de los Reyes 1
 Polígono Industrial La Mina-Norte E-28770
 Colmenar Viejo- Madrid
 ES

Garcia Fernandez, Luis Francisco

Pharma Mar, S.A Avda. de los Reyes 1
 Polígono Industrial La Mina-Norte E-28770
 Colmenar Viejo- Madrid
 ES

Galmarini, Carlos María

Pharma Mar, S.A Avda. de los Reyes 1
 Polígono Industrial La Mina-Norte E-28770
 Colmenar Viejo- Madrid
 ES

Guillen Navarro, María José

Pharma Mar, S.A Avda. de los Reyes 1
 Polígono Industrial La Mina-Norte E-28770
 Colmenar Viejo- Madrid
 ES

Aviles Marin, Pablo Manuel

Pharma Mar, S.A Avda. de los Reyes 1
 Polígono Industrial La Mina-Norte E-28770
 Colmenar Viejo- Madrid
 ES

Santamaria Nunez, Gema

Pharma Mar S.A. Avda. de los Reyes 1
 Polígono Industrial La Mina-Norte E-28770
 Colmenar Viejo - Madrid
 ES

(74) Dragan Mićunović

Branilaca Sarajeva 10, 71000 Sarajevo
 BA

**(54) KOMBINOVANA TERAPIJA SA
ANTITUMORSKIM ANTIBIOTIKOM****(57)**

1. PM01183, ili njegova farmaceutski prihvatljiva so, za upotrebu u lečenju karcinoma, koji se sastoji od davanja terapeutski efikasne količine PM01183, ili njegove farmaceutski prihvatljive soli, u sinergističkoj kombinaciji sa terapeutski efikasnom količinom antitumorskog antibiotika, pri čemu je antitumorski antibiotik odabran od daunorubicina, doksorubicina, epirubicina, idarubicina, valrubicina, mitomicina C i aktinomicina D.

Broj ostalih patentnih zahtjeva: 9

(11) BA/EP3122745**(21) E03089** (22) 2019-03-14

(26) BS

(31)201461969735 P (32)2014-03-24 (33)US
201462088304 P 2014-12-05 US

(96) 15714147.4 2015-03-23

(97) 2017-02-01

(51) C07D 417/14 , **C07D 487/04** ,
A61P 31/04 , **A61K 31/427** , **A61K**
31/496 , **A61K 31/4439** , **A61K**
31/454 , **A61K 31/437****(73)** Novartis AG
Lichtstrasse 35, 4056 Basel
CH**(72)** AULAKH, Virender Singh
95 B Keewenaw Drive Whitehorse, Yukon
Y1A 0B5
CACASAREZ, Anthony
Novartis Institutes for BioMedical Research
Inc. 5300 Chiron Way Emeryville, California
94608-2916
USLIN, Xiaodong
Novartis Institutes for BioMedical Research
Inc. 5300 Chiron Way Emeryville, California
94608-2916
USLINDVALL, Mika
Novartis Institutes for BioMedical Research
Inc. 5300 Chiron Way Emeryville, California
94608-2916
USMCENROE, Glenn
Novartis Institutes for BioMedical Research
Inc. 5300 Chiron Way Emeryville, California
94608-2916
USMOSER, Heinz Ernst
Novartis Institutes for BioMedical Research
Inc. 5300 Chiron Way Emeryville, California
94608-2916
USRECK, Folkert
Novartis Institutes for BioMedical Research
Inc. 5300 Chiron Way Emeryville, California
94608-2916
USTJANDRA, Meiliana
Novartis Institutes for BioMedical Research
Inc. 5300 Chiron Way Emeryville, California

94608-2916

US

SIMMONS, Robert Lowell

Novartis Institutes for BioMedical Research
Inc. 5300 Chiron Way Emeryville, California
94608-2916

US

YIFRU, Aregahegn

Novartis Institutes for BioMedical Research
Inc. 5300 Chiron Way Emeryville, California
94608-2916

US

ZHU, Qingming

Novartis Institutes for BioMedical Research
Inc. 5300 Chiron Way Emeryville, California
94608-2916

US

(74) Dragan Mićunović
Branilaca Sarajeva 10, 71000 Sarajevo
BA**(54) ORGANSKA JEDINJENJA
MONOBAKTAMA ZA LEČENJE
BAKTERIJSKIH INFEKCIJA****(57)**

1. Jedinjenje formule (I):

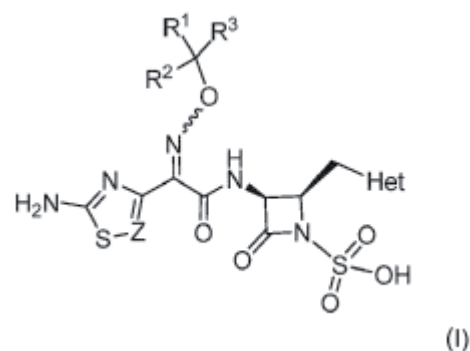
ili njegova farmaceutski prihvatljiva so,
u kojoj:Z je CR₄ ili N;R₁ je H ili C₁-C₄ alkil;R₂ je odabran iz grupe koju čine H, C₁-C₄ alkil, i -COOH
ili R₁ i R₂ uzeti zajedno sa ugljenikom sa kojim su
vezani obrazuju prsten odabran od C₃-C₆ cikloalkilnog
prstena i 4-6-članog heterocikločnog prestena koji
sadrži do dva heteroatoma odabrana od N, O i S kao
članova prstena;R₃ je odabran od H, -COOH, i -L₁-W-(CH₂)₀₋₂-X-R₅;R₄ je H ili halo;

svako L₁ je nezavisno ravan lanac ili razgranat C₁₋₄ alkilen;

W je neka veza, O, NH ili S;

X je fenil, ili 5-6-člani heteroarilni prsten koji sadrži 1-3 heteroatoma odabrana od N, O i S kao članova prstena; gde su fenil i 5-6-člani heteroaril opciono supstituisani sa jednom ili dve grupe odabrane od C₁₋₄ alkila, hidroksi, -CN, F, C₁₋₄ alkoksi, -NH₂, -NH(C₁₋₄ alkil) i -N(C₁₋₄ alkil)₂;

R₅ je odabran od

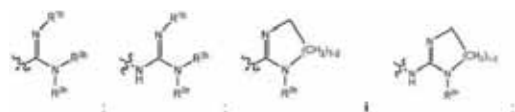

gde R_{1b}, R_{2b}, i R_{3b} su nezavisno vodonik, hidroksi, CN, (C₁₋₄)alkil, (C₁₋₄)alkoksi, (C₃₋₆)cikloalkil, ili 4-, 5-, 6- ili 7-člani heterociklil koji sadrži N, O ili S kao člana prstena, gde svaki (C₁₋₄)alkil, (C₁₋₄)alkoksi, (C₃₋₆)cikloalkil, ili 4-, 5-, 6- ili 7-člani heterociklil koji sadrži N, O ili S kao člana prstena može da bude supstituisan sa jednim, dva ili tri substituenata odabrana nezavisno od Y, i gde R_{2b} i R_{3b} zajedno sa atomom azota za koji su vezani mogu opciono da obrazuju 5- do 7-člani heterociklil uključujući 0 ili 1 dalje heteroatome odabrane od N, O i S, pri čemu je pomenuti heterociklil opciono supstituisan sa Y;

Y je odabran od F, CN, -NH₂, Q, -L₂-C(O)NR₁₀-L₂-Q, -L₂-NR₁₀-C(O)-L₂-Q, -L₂-OR₁₀, -L₂-N(R₁₀)₂, -L₂-N⁺(R₁₁)₃, -L₂-NR₁₀-C(O)R₁₀, -L₂-NR₁₀-L₂-N(R₁₀)₂, -L₂-O-C(O)OR₁₀, -L₂-O-C(O)-N(R₁₀)₂, -L₂-NR₁₀-C(O)-N(R₁₀)₂, -L₂-NR₁₀-C(O)-OR₁₁, -L₂-C(=NR₁₀)-N(R₁₀)₂, -CON(R₁₀)₂, -L₂-NR₁₀-C(=NR₁₀)-N(R₁₀)₂, -L₂-NR₁₀-C(=NR₁₀)-R₁₀, -L₂-C(O)N(R₁₀)₂, -L₂-O-SO₃R₁₀;

L₂ je nezavisno u svakom pojavljivanju neka veza ili ravan lanac ili razgranat C₁₋₄ alkilen, opciono supstituisan sa NH₂, OH, ili F;

Het je 4-6-člani zasićeni heterociklični prsten, gde taj heterociklični prsten sadrži 1 ili 2 heteroatoma odabrana od N, O i S kao članova prstena i supstituisan je sa okso i opciono dalje supstituisan sa Y;

R₁₀ i R₁₂ su nezavisno H ili C₁₋₄ alkil opciono supstituisan sa jednom ili dve grupe odabrane od OH, NH₂ ili Q;

Q je odabran od -L₂-N(R₁₃)₂, -L₂-N⁺(R₁₄)₃, -L₂-NR₁₃-C(=NR₁₃)-N(R₁₃)₂, -L₂-NR₁₃-CR₁₃(=NR₁₃), -L₂-NR₁₃-L₂-Cy, -L₂-NR₁₃-C(=NR₁₃)-NR₁₃-L₂-Cy, -L₂-NR₁₃-C(=NR₁₃)-L₂-Cy, -L₂-Cy-L₂-R₁₃, -L₂-Cy-L₂-N(R₁₃)₂, -L₂-NR₁₃-SO₂-N(R₁₃)₂, -L₂-SO₂-N(R₁₃)₂, -L₂-NR₁₃-SO₂-R₁₃, -L₂-NR₁₃-L₂-Ar, -L₂-S-L₂-Cy,

-L₂-NR₁₃-(C=O)-O-R₁₃,

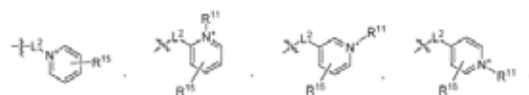

svako Cy je nezavisno 3-6-člani cikloalkil ili 3-6-člani heterociklil koji sadrži jedan ili dva heteroatoma odabrana od N, O i S kao člana prstena i opciono fuzionisan sa 5-6-članim arilnim ili heteroarilnim prstenom, gde je svako Cy opciono supstituisano sa jednom ili dve grupe odabrane od halo, C₁₋₃ haloalkila, R₁₄, hidroksi, C₁₋₄ alkoksi, -NH₂, -NH(C₁₋₄ alkil) ili -N(C₁₋₄ alkil)₂;

Ar je fenil, opciono supstituisan sa jednom ili dve grupe odabrane od halo, C₁₋₃ haloalkila, R₁₄, hidroksi, C₁₋₄ alkoksi, -NH₂, -NH(C₁₋₄ alkil) ili -N(C₁₋₄ alkil)₂;

R₁₁ je nezavisno u svakom pojavljivanju C₁₋₄ alkil; i dva R₁₀, ili dva R₁₁, ili dva R₁₂ na istom N mogu da cikliraju da obrazuju 4-6-člani heterociklični prsten opciono supstituisan sa C₁₋₄ alkil, C₁₋₄ alkoksi, hidroksi, ili okso;

R₁₃ je nezavisno u svakom pojavljivanju H ili C₁₋₄ alkil opciono supstituisan sa hidroksi, -OR₁₄, -NHR₁₄, C₁₋₄ alkoksi, -NH₂, -NH(C₁₋₄ alkil) ili -N(C₁₋₄ alkil)₂;

R₁₄ je nezavisno u svakom pojavljivanju C₁₋₄ alkil opciono supstituisan sa hidroksi, C₁₋₄ alkoksi, -NH₂, -NH(C₁₋₄ alkil) ili -N(C₁₋₄ alkil)₂;

u kojoj dva R₁₃ ili dva R₁₄ na istom N mogu da cikliraju da obrazuju 4-6-člani heterociklični prsten opciono supstituisan sa C₁₋₄ alkil, C₁₋₄ alkoksi, hidroksi, amino ili okso;

R₁₅ je H, halo, C₁₋₄ alkil, CN, ili -O(C₁₋₄ alkil).

Broj ostalih patentnih zahtjeva: 14

(11) **BA/EP2763979**(21) **E03092** (22) 2019-03-15

(26) HR

(31) 2011222741 (32) 2011-10-07 (33) JP

(96) 12781479.6 2012-10-03

(97) 2014-08-13

(51) **C07D 401/10** , **C07D 401/14** ,
C07D 405/14 , **C07D 413/10** ,
C07D 413/14 , **C07D 417/14** ,
C07D 498/08 , **A61K 31/506** ,
A61K 31/444 , **A61P 25/28**

(73) Takeda Pharmaceutical Company Limited
 1-1 Doshomachi 4-chome Chuo-ku Osaka-
 shi, Osaka 541-0045
 JP

(72) KOIKE, Tatsuki
 c/o TAKEDA PHARMACEUTICAL
 COMPANY LIMITED 26-1 Muraoka-Higashi
 2-chome Fujisawa-shi Kanagawa 251-0012
 JP
 YOSHIKAWA, Masato
 c/o TAKEDA PHARMACEUTICAL
 COMPANY LIMITED 26-1 Muraoka-Higashi
 2-chome Fujisawa-shi Kanagawa 251-0012
 JP
 ANDO, Haruhi
 c/o TAKEDA PHARMACEUTICAL
 COMPANY LIMITED 26-1 Muraoka-Higashi
 2-chome Fujisawa-shi Kanagawa 251-0012
 JP
 FARNABY, William John
 c/o TAKEDA CAMBRIDGE LIMITED 418
 Cambridge Science Park Cambridge CB4
 0PA
 GB

(74) DR DIANA PROTIĆ – TKALČIĆ &
 PARTNERS d.o.o.
 Koševo 36, 71000 Sarajevo
 BA

(54) **SPOJEVI 1-ARILKARBONIL-4-OKSI-
 PIPERIDINA KORISNI ZA LIJEČENJE
 NEURODEGENERATIVNIH BOLESTI**

(57)

Spoj, **naznačen time**, da je predstavljen sljedećom
 formulom (I)

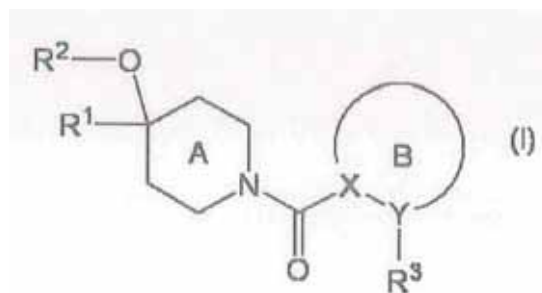

u kojoj

R¹ je C₁₋₆ alkil-skupina opcionalno supstituirana s 1 do 3 supstituenta odabrana od sljedećih:

(1) C₆₋₁₄ aril-skupina opcionalno supstituirana s 1 do 3 supstituenta odabrana od:

- atoma halogena,
- cijano-skupine, i
- C₁₋₆ alkoksi-skupine opcionalno supstituirane s 1 do 3 atoma halogena,

(2) 5-člana ili 6-člana monociklička aromatska heterociklička skupina opcionalno supstituirana s 1 do 3 supstituenta odabrana od:

- atoma halogena,
- cijano-skupine, i
- C₁₋₆ alkoksi-skupine opcionalno supstituirane s 1 do 3 atoma halogena, i

(3) 3-člana do 8-člana monociklička nearomatska heterociklička skupina opcionalno supstituirana s 1 do 3 supstituenta odabrana od:

- atoma halogena,
- cijano-skupine, i
- C₁₋₆ alkoksi-skupine opcionalno supstituirane s 1 do 3 atoma halogena;

R² je vodikov atom ili C₁₋₆ alkil-skupina;

R³ je 5-člana ili 6-člana aromatska heterociklička skupina koja sadrži dušik i opcionalno je supstituirana s 1 do 3 atoma halogena;

prsten A je piperidinski prsten koji nema niti jednog supstituenta različitog od R¹, R² -O- i -C(=O)-prsten B, ili je oksa-9-azabicyklo[3.3.1]nonan-prsten koji nema niti jednog supstituenta različitog od R¹, R² -O- i -C(=O)-prsten B; i prsten B je 5-člani ili 6-člani aromatski prsten (X i Y su neovisno atom ugljika ili atom dušika) koji je, dodatno uz R³ i -C(=O)-prsten A, opcionalno supstituiran 1 do 3 supstituenta odabrana od:

- atoma halogena,
- C₁₋₆ alkil-skupine opcionalno supstituirane s 1 do 3 atoma halogena,
- C₁₋₆ alkoksi-skupine, i
- C₁₋₆ alkilendioksi-skupine,

ili njegova sol.

Broj ostalih patentnih zahtjeva: 14

(11) **BA/EP3237406**(21) **E03095** (22) 2019-03-20

(26) HR

(31) 14307129 (32) 2014-12-22 (33) EP

(96) 15813831.3 2015-12-18

(97) 2017-11-01

(51) **C07D 403/06** , **A61K 31/496** ,
A61P 19/02 , **A61P 19/04**(73) Galapagos NV
Generaal De Wittelaan L11/A3 2800
Mechelen
BE
Les Laboratoires Servier
35, Rue de Verdun 92284 Suresnes
FR(72) BREBION, Franck Laurent
Galapagos SASU 102 Avenue Gaston
Roussel 93230 Romainville
FR
ALVEY, Luke Jonathan
Galapagos SASU 102 Avenue Gaston
Roussel 93230 Romainville
FR
AMANTINI, David
Galapagos SASU 102 Avenue Gaston
Roussel 93230 Romainville
FR
DEPREZ, Pierre Marc Marie Joseph
Galapagos SASU 102 Avenue Gaston
Roussel 93230 Romainville
FR
GOSMINI, Romain Luc Marie
Galapagos SASU 102 Avenue Gaston
Roussel 93230 Romainville
FR
JARY, Helène Marie
Galapagos SASU 102 Avenue Gaston
Roussel 93230 Romainville
FR
PEIXOTO, Christophe
Galapagos SASU 102 Avenue Gaston
Roussel 93230 Romainville
FR
VARIN, Marie Laurence Claire
Galapagos SASU 102 Avenue Gaston
Roussel 93230 Romainville
FR
DE CEUNINCK, Frédéric André
4 Impasse Morlet 75011 Paris
FR
POP-BOTEZ, Iuliana Ecaterina53 Rue Anatole France 78800 Houilles
FR(74) "PETOŠEVIĆ" d.o.o.
Željeznička broj 20, 71000 Sarajevo
BA(54) **DERIVATI 5-[(PIPERAZIN-1IL)-3-OKSO-
PROPI]-IMIDAZOLIN-2,4-DIONA KAO
ADAMTS INHIBITORI ZA LIJEČENJE
OSTEOARTRITISA**

(57)

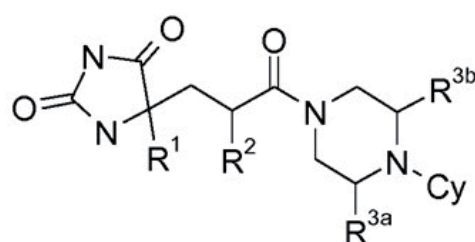
Spoj, **naznačen time**, da je u skladu s Formulom I:

I

pri čemu:

R¹ je:

- H,
- C₁₋₄ alkil po izboru supstituiran s jednom ili više neovisno odabranih R⁴ skupina,
- C₃₋₇ monociklički cikloalkil po izboru supstituiran s jednom ili više neovisno odabranih R⁴ skupina,
- 4-7-eročlani monociklički heterocikloalkil koji sadrži 1 do 2 heteroatoma neovisno odabrana od N, O i S, po izboru supstituirana s jednim ili više neovisno odabranim C₁₋₄ alkilom, -C(=O)C₁₋₄ alkilom ili -C(=O)OC₁₋₄ alkilom,
- fenil po izboru supstituiran s jednom ili više neovisno odabranih R⁵ skupina,
- fenil spojen s 5-6-eročlanim monocikličkim heterocikloalkilom koji sadrži 1, 2 ili 3 heteroatoma neovisno odabrana od N, O i S, koji heterocikloalkil je po izboru supstituiran s jednim ili više =O,
- 5-6-eročlani monociklički heteroaril koji sadrži 1 ili 2 heteroatoma neovisno odabrana od N, O i S, po izboru supstituirana s jednom ili više neovisno odabranih R⁵ skupina;

R² je neovisno odabran od:

- H,
- OH,
- C₁₋₄ alkoksi i
- C₁₋₄ alkila po izboru supstituiranog s jednom
 - o OH,
 - o -CN,

- o C_{1-4} alkoksi po izboru supstituiranog s jednim fenilom i
- o 5-6-eročlani monociklički heteroaril koji sadrži 1 ili 2 heteroatoma neovisno odabrana od N, O i S, po izboru supstituirana s jednim ili više neovisno odabranim C_{1-4} alkilom;

svaki R^{3a} i R^{3b} je neovisno odabran od:

- H i
- C_{1-4} alkila;
- Cy je
- 6-10-eročlani monociklički ili spojeni biciklički aril po izboru supstituiran s jednom ili više neovisno odabranih R^6 skupina,
- 5-10-eročlani monociklički ili spojeni biciklički heteroaril koji sadrži 1, 2 ili 3 heteroatoma neovisno odabrana od N, O i S, po izboru supstituirana s jednom ili više neovisno odabranih R^6 skupina;

R^4 je

- halo,
- OH,
- -CN,
- C_{1-4} alkil,
- C_{1-4} alkoksi po izboru supstituiran s C_{1-4} alkoksi ili fenilom,
- C_{1-4} tioalkoksi,
- 4-7 eročlani monociklički heterocikloalkil koji sadrži jedna ili više heteroatoma neovisno odabrana od N, S i O, po izboru supstituirana s jednim ili više halo ili
- C(=O)OC₁₋₄ alkilom,
- fenil,
- -S(=O)₂C₁₋₄ alkil
- -C(=O)OR^{7a}
- -C(=O)NR^{7b}R^{7c}
- -NHC(=O)OR^{7d}
- -NHC(=O)R^{7e}
- -NR^{8a}R^{8b};

svaki R^5 je

- halo,
- OH,
- -CN,
- C_{1-4} alkil po izboru supstituiran s jednim ili više neovisno odabranim halo, -NR^{9a}R^{9b} ili
- C(=O)NR^{9c}R^{9d},
- C_{1-4} alkoksi po izboru supstituiran s -NR^{9e}R^{9f} ili
- -S(=O)₂C₁₋₄ alkil;

svaki R^6 je

- halo,
- -CN,
- -NO₂,
- -CH₃,
- 5-10-eročlani monociklički ili spojeni biciklički

heteroaril koji sadrži 1, 2 ili 3 heteroatoma neovisno odabrana od N, O i S, po izboru supstituirana s jednim ili više halo, C_{1-4} alkilom ili C_{1-4} alkoksi ili -NR^{9g}R^{9h};

svaki R^{7a} , R^{7b} , R^{7c} , R^{7d} ili R^{7e} je

- H ili
- C_{1-4} alkil po izboru supstituiran s OH ili C_{1-4} alkoksi;

svaki R^{8a} ili R^{8b} je neovisno odabran od

- H i
- C_{1-4} alkila po izboru supstituiranog s OH, C_{1-4} alkoksi ili fenilom;

svaki R^{9a} , R^{9b} , R^{9c} , R^{9d} , R^{9e} , R^{9f} , R^{9g} i R^{9h} je neovisno odabran od H i C_{1-4} alkila;

ili farmaceutski prihvatljive soli ili solvata ili farmaceutski prihvatljive soli njihovih solvata; pod uvjetom da:

- R^1 i R^2 nisu istovremeno H i
- kada je R^1 Me, a R^2 je H, tada Cy nije

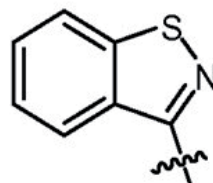

ili farmaceutski prihvatljiva sol ili solvat ili sol njihovih solvata.

Broj ostalih patentnih zahtjeva: 17

(11) **BA/EP2928298**(21) **E03098** (22) 2019-03-22

(26) SR

(31) 2012267685 (32) 2012-12-06 (33) JP

(96) 13812184.3 2013-12-05

(97) 2015-10-14

(51) **A01N 43/40** , **A01N 25/04** , **A01P 7/00**(73) Ishihara Sangyo Kaisha, Ltd.
3-15 Edobori 1-chome Nishi-ku Osaka-shi,
Osaka 550-0002
JP(72) SANO, Mitsuo
c/o Ishihara Sangyo Kaisha Ltd. Chuo
Kenkyusho 3-1 Nishi-shibukawa 2-chome
Kusatsu-shi Shiga 525-0025
JP
OKADA, Takashi
c/o Ishihara Sangyo Kaisha Ltd. Chuo
Kenkyusho 3-1 Nishi-shibukawa 2-chome
Kusatsu-shi Shiga 525-0025
JP
OKUMURA, Yasuhiro
c/o Ishihara Sangyo Kaisha Ltd. Chuo
Kenkyusho 3-1 Nishi-shibukawa 2-chome
Kusatsu-shi Shiga 525-0025
JP
IWASA, Mitsugu
c/o Ishihara Sangyo Kaisha Ltd. Chuo
Kenkyusho 3-1 Nishi-shibukawa 2-chome
Kusatsu-shi Shiga 525-0025
JP
KOBAYASHI, Yusuke
c/o Ishihara Sangyo Kaisha Ltd. Chuo
Kenkyusho 3-1 Nishi-shibukawa 2-chome
Kusatsu-shi Shiga 525-0025
JP(74) "LINEA SERVICES" d.o.o.
Maršala Tita 29/IV, 71000 Sarajevo
BA(54) **PESTICIDNA SUSPENZIJA NA BAZI
ULJA**

(57)

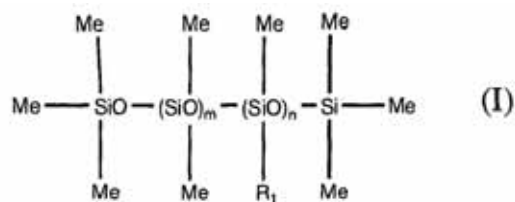
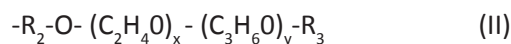
Pesticidna suspenzija na bazi ulja, **naznačena time**,
što sadrži (1) flonikamid ili njegovu so, (2) surfaktant
tipa organskog silicijuma predstavljen formulom (I):gde je R₁ organska grupa predstavljena
sledećom formulom (II):gde je R₂ nesupstituisana ili supstituisana C₂₋₆ alkilen
grupa, R₃ je vodonik, nesupstituisana ili supstituisana
C₁₋₆ alkil grupa ili acetil grupa (-COCH₃), Me je metil
grupa, x je ceo broj od 0 do 15, i y je ceo broj od 0
do 10, m je ceo broj od 0 do 10, i n je ceo broj od 1
do 10, i (3) najmanje jedan razblaživač na bazi ulja se
bira iz grupe koju čine biljno ulje i njegovo alkilovano
ulje.

Broj ostalih patentnih zahtjeva: 9

(11) **BA/EP3135656**

(21) **E03099** (22) 2019-03-25

(26) SR

(31) 201161498651 P (32) 2011-06-20 (33) US
201161537103 P 2011-09-21 US

(96) 16179882.2 2012-06-19

(97) 2017-03-01

(51) **A61K 31/451** , **A61K 31/454** ,
A61K 31/4545 , **A61K 31/496** ,
A61P 25/00 , **A61K 31/519** ,
A61K 31/551 , **A61K 31/554** ,
C07C 45/61 , **C07C 45/67** , **C07D**
295/073 , **A61K 31/495** , **C07B**
59/00 , **C07D 241/04**

(73) H. Lundbeck A/S
Ottiliavej 9 2500 Valby
DK

(72) JØRGENSEN, Morten
Aldershvilevej 94 2880 Bagsværd
DK
ANDERSEN, Peter Høngaard
V.M. Amdrupsvej 13 3520 Farum
DK
JENSEN, Klaus Gjervig
Sofiegade 10, 2. mf. 1418 København K
DK
HVENEGAARD, Mette Graulund
Jersie Solvænge 13 2680 Solrød Strand
DK
BADOLO, Lassina
Lærkebakken 5 2400 København NV
DK
JACOBSEN, Mikkel Fog
Nyelandsvej 54, 4.th. 2000 Frederiksberg
DK

(74) Dragan Mićunović
Branilaca Sarajeva 10, 71000 Sarajevo
BA

(54) **DEUTERIZOVANI 1-PIPERAZINO-
3-FENIL INDANI ZA TRETIRANJE
ŠIZOFRENIJE**

(57)

Jedinjenje formule Y:

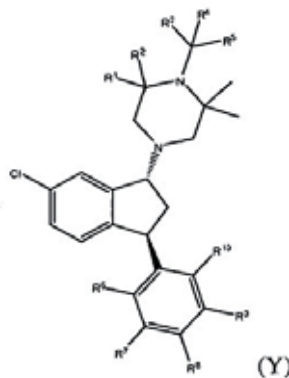

u kojoj,
R¹ - R¹⁰ su nezavisno vodonik ili deuterijum, pri čemu
su R⁶-R¹⁰svaki deuterijum, ili njegova farmaceutski
prihvatljiva adicijona so sa kiselinom, za upotrebu
kao lek.

Broj ostalih patentnih zahtjeva: 21

(11) **BA/EP3050874**(21) **E03104** (22) 2019-03-28

(26) SR

(31) 114656 P (32) 2008-11-14 (33) US

114665 P 2008-11-14 US

176136 P 2009-05-07 US

(96) 15181173.4 2009-11-13

(97) 2016-08-03

(51) **C07D 231/56** , **C07D 249/18** ,
C07D 471/04 , **C07D 487/04** ,
A61P 33/00 , **A01N 43/707** , **A01N**
37/34

(73) Merial Inc.
 3239 Satellite Boulevard Building 500
 Duluth, GA 30096
 US

(72) SOLL, Mark David
 605 Newport Shore Alpharetta, GA 30005
 US
 LE HIR DE FALLOIS, Loïc Patrick
 2259 Fairhaven Circle NE Atlanta Georgia
 30305
 US
 HUBER, Scot Kevin
 6104 Bramblewood Drive Rayleigh, NC
 27612
 US
 LEE, Hyoung Ik
 103 Roundtop Road Cary, NC 27519
 US
 WILKINSON, Douglas Edward
 536 Rodney Bay Crossing Wake Forest, NC
 27587
 US
 JACOBS, Robert Toms
 1849 Old College Circle Wake Forest, NC
 27587
 US
 BECK, Brent Christopher
 710 Straywhite Avenue Apex, NC 27539
 US

(74) "ŽIVKO MIJATOVIĆ & PARTNERS" d.o.o.
 Sarajevo
 M.H. Uskufije 3, 71000 Sarajevo
 BA

(54) **ENANTIOMERNO OBOGAĆENA
 PARAZITICIDALNA JEDINJENJA
 ARILOAZOL-2-IL CIJANOETILAMINO**

(57)

1. Derivat ariloazol-2-il-cijanoetilamino pentafluorotiobenzamida formule (IH):

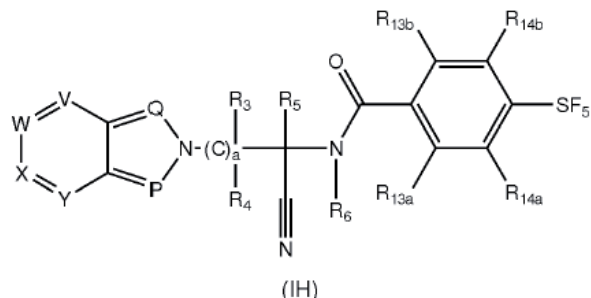

gde:

P je N;

Q je C-R₂ ili N;

V je N;

W je C-R₉ ili N;X je C-R₁₀ ili N;Y je C-R₁₁ ili N;

R₂, R₉, R₁₀ i R₁₁ su međusobno nezavisno vodonik, amino, amido, cijano, nitro, halogen, C₁-C₆-alkil, C₃-C₇-cikloalkil, C₂-C₆-alkenil, halo-C₁-C₆-alkil, C₁-C₆-alkiltio, halo-C₁-C₆-alkiltio, C₁-C₆-alkoksi, C₃-C₇-cikloalkiloksi, halo-C₁-C₆-alkoksi, C₁-C₆-alkilkarbonil, halo-C₁-C₆-alkilkarbonil, C₁-C₆-alkoksikarbonil, halo-C₁-C₆-alkoksikarbonil, C₁-C₆-alkilsulfinil, halo-C₁-C₆-alkilsulfinil, C₁-C₆-alkilsulfonyl, halo-C₁-C₆-alkilsulfonyl, C₁-C₆-alkilamino, ili di(C₁-C₆-alkil)amino;

R₃, R₄ i R₅ su međusobno nezavisno vodonik, halogen, alkil, hidroksialkil, alkiltioalkil, haloalkil, alkiloksialkil, alkilsulfinilalkil, alkilsulfonylalkil, alkilsulfonylalkil; nesupstituisan ili supstituisan cikloalkil, pri čemu supstituenti mogu svaki biti nezavisno halogen i alkil; nesupstituisan ili supstituisan aril, nesupstituisan ili supstituisan heteroaril, pri čemu supstituenti mogu svaki biti međusobno nezavisno cijano, nitro, halogen, alkil, haloalkil, alkiltio, haloalkiltio, ariltio, alkoksi, haloalkoksi, alkilkarbonil, haloalkilkarbonil, alkoksikarbonil, haloalkoksikarbonil, alkilsulfinil, haloalkilsulfinil, alkilsulfonyl, haloalkilsulfonyl, SF₅, alkilamino ili di(alkil)amino; ili R₄ i R₅ zajedno sa ugljenikom za koji su vezani formiraju cikloalkil prsten;

R₆ je vodonik, alkil, alkoksialkil, alkilkarbonil, haloalkilkarbonil, alkoksikarbonil, haloalkoksikarbonil, alkiltiokarbonil ili nesupstituisan ili supstituisan benzil, pri čemu supstituenti mogu svaki biti međusobno nezavisno cijano, nitro, halogen, alkil, haloalkil, alkiltio, haloalkiltio, ariltio, alkoksi, haloalkoksi, alkilkarbonil, haloalkilkarbonil, alkoksikarbonil, haloalkoksikarbonil, alkilsulfinil, haloalkilsulfinil, alkilsulfonyl, haloalkilsulfonyl, SF₅, alkilamino ili di(alkil) amino;

R_{13a}, R_{13b}, R_{14a} i R_{14b} su svaki međusobno nezavisno vodonik, cijano, nitro, halogen, SF₅, C₁-C₆-alkil, halo-C₁-C₆-alkil, C₁-C₆ alkoksi, C₁-C₆-alkiltio, halo-C₁-C₆-alkoksi ili halo-C₁-C₆-alkiltio; i
a je 1.

Broj ostalih patentnih zahtjeva: 14

(11) **BA/EP2464337**

(21) **E03106** (22) 2019-03-29

(26) SR

(31) PCT/US2009/000462 (32) 2009-08-13 (33) WO
583066 2009-08-13 US

(96) 10708442.8 2010-02-18

(97) 2012-06-20

(51) **A61K 9/14**, **A61K 31/47**, **A61P 19/10**, **A61P 19/00**, **A61P 43/00**, **A61K 45/06**, **A61K 31/44**

(73) Vertex Pharmaceuticals Incorporated
50 Northern Avenue Boston, MA 02210
US

(72) ROWE, William
770 Highland Avenue Medford MA 02155
US
HURTER, Patricia
49 Tahanto Trail Harvard MA 01451
US
YOUNG, Christopher R.
42 Francis Street Unit 1 Waltham MA 02451
US
DINEHART, Kirk
60 Hemlock Drive Holliston MA 01746
US
VERWIJS, Marinus Jacobus
4 Carter Drive Framingham MA 01701
US
OVERHOFF, Kirk
47 Alder Street 25 Waltham MA 02453
US
GROOTENHUIS, Peter D. J.
4801 Riding Ridge Road San Diego CA
92130
US
BOTFIELD, Martyn
47 Walden Terrace Concord MA 01742
US
GROSSI, Alfredo
102 Tern Hills Road Somerville MA 02145
US
ZLOKARNIK, Gregor
2754 Palomino Circle La Jolla CA 92037
US
VAN GOOR, Fredrick F.
832 Ormond Court San Diego CA 92109
US

(74) "LINEA SERVICES" d.o.o.
Maršala Tita 29/IV, 71000 Sarajevo
BA

(54) **FORMULACIJA N-[2,4-bis(1,1-DIMETILETIL)-5-HIDROKSIFENIL]-1,4-DIHIDRO-4-OKSOHINOLIN-3-KARBOKSAMIDA U OBLIKU TABLETE ZA UPOTREBU U TRETMANU CISTIČNE FIBROZE**

(57)

1. Farmaceutska kompozicija, sadrži oko 34.1 mas% čvrste disperzije, u odnosu na masu kompozicije, što ova disperzija sadrži 80 mas% u suštini amornog ili amornog N-[2,4-bis(1,1-dimetiletil)-5-hidroksifenil]-1,4-dihidro-4-oksohinolin-3-karboksamida (Jedinjenje 1)

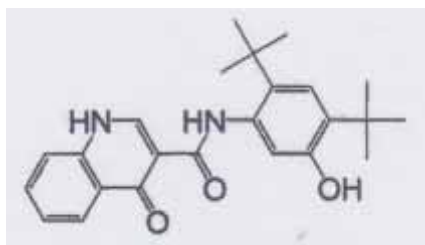

Jedinjenje 1

u odnosu na masu disperzije, 19.5 mas% HPMCAS, u odnosu na masu disperzije, i 0.5 mas% SLS, u odnosu na masu disperzije; zatim oko 30.5 mas% mikrokristalne celuloze, u odnosu na masu kompozicije; oko 30.4 mas% laktoze, u odnosu na masu kompozicije; oko 3 mas% natrijum kroskarmeloze, u odnosu na masu kompozicije; oko 0.5 mas% SLS, u odnosu na masu kompozicije; oko 0.5 mas% koloidnog silicijum-dioksida, u odnosu na masu kompozicije; i oko 1 mas% magnezijum-stearata, u odnosu na masu kompozicije; pri čemu se ova farmaceutska kompozicija pravi u obliku tablete; za upotrebu u tretiranju ili umanjeњу ozbiljnosti cistične fibroze pacijenta; pri čemu se pomenuta upotreba sastoji od ordiniranja ove farmaceutske kompozicije paralelno sa, pre, ili posle, jednog ili više drugih poželjnih terapeutika; a pri tome pomenuti pacijent ima cistično fibrozni transmembranski receptor (CFTR), sa mutacijom $\Delta F508$ na oba alela.

Broj ostalih patentnih zahtjeva: 5

(11) **BA/EP3313422**

(21) **E03108** (22) 2019-04-04

(26) SR

(31) 201612190 (32) 2016-07-13 (33) GB

201616016 2016-09-20 GB

201616018 2016-09-20 GB

201703552 2017-03-06 GB

201703548 2017-03-06 GB

(96) 17742524.6 2017-07-13

(97) 2018-05-02

(51) **A61K 35/74** , **A61K 9/00** , **A61K 9/19** , **A61K 9/48** , **A23L 33/135** , **A61P 1/10** , **A61P 1/12** , **A61P 31/04**

(73) 4D PHARMA PLC

5th floor 9 Bond Court Leeds, LS1 2JZ
GB

(72) BERNALIER-DONADILLE, Annick

16 impasse les Ormes 63670 La Roche
Blanc
FR

CROUZET, Laureen

c/o 4D Pharma PLC, Third Floor, 9 Bond
Court, Leeds, LS1 2JZ

GB

HABOUZIT, Chloe

3 rue Bertholet 63400 Chamalieres
FR

(54) **KOMPOZICIJE KOJE SADRŽE BAKTERIJSKI SOJ BLAUTIA HYDROGENOTROPHICA ZA UPOTREBU U LEČENJU ILI PREVENCIJI DIJAREJE ILI KONSTIPACIJE**

(57)

1. Kompozicija koja obuhvata bakterijski soj iz roda *Blautia hydrogenotrophica* koji ima sekvencu 16s rRNK koja je najmanje 95% identična sa SEQ ID NO:5, za upotrebu u postupku lečenja ili prevencije dijareje i/ili konstipacije.

Broj ostalih patentnih zahtjeva: 14

(11) BA/EP2968588(21) **E03110** (22) 2019-04-08

(31) 201361790490 P (32) 2013-03-15 (33) US

(96) 14722450.5 2014-03-14

(97) 2016-01-20

(51) **A61K 47/48** , **A61K 47/68** , **A61P 35/00** , **A61K 9/19**(73) Abbvie Deutschland GmbH & Co. KG
Max-Planck-Ring 2a 65205 Wiesbaden
DE
AbbVie Inc.
1 North Waukegan Road North Chicago, IL
60064
US(72) TSCHOEPE, Markus
Lindenweg 4 67258 Hessheim
DE
KALETA, Katharina
Adolf-Diesterweg-Strasse 107 67071
Ludwigshafen
DE
KUMAR, Vineet
126 Courtyard Lane Storrs, CT 06268
US(74) "ŽIVKO MIJATOVIĆ & PARTNERS" d.o.o.
Sarajevo
M.H. Uskufije 3, 71000 Sarajevo
BA**(54) FORMULACIJE KONJUGACIJA LEKA ANTI-EGFR ANTITELA**

(57)

1. Liofilizovana formulacija koja sadrži anti-receptor epidermalnog faktora rasta (EGFR) konjugat antitelo-lek (ADC), šećer, histidin i surfaktant, gde navedeni anti-EGFR ADC sadrži anti-EGFR antitelo konjugovano za auristatin, gde anti-EGFR antitelo sadrži varijabilni region teškog lanca koji sadrži regione domena komplementarnosti (CDR) koji sadrže aminokiselinske sekvence prikazane u SEQ ID NO: 15, 16 i 17, i sadrži varijabilni region lakog lanca koji sadrži CDR koji sadrže aminokiselinske sekvence prikazane u SEQ ID NO: 20, 21 i 22.

Broj ostalih patentnih zahtjeva: 25

(11) BA/EP3107914(21) **E03115** (22) 2019-04-11

(26) SR

(31) 201403093 (32) 2014-02-21 (33) GB

(96) 15706282.9 2015-02-20

(97) 2016-12-28

(51) **C07D 487/04** , **A61K 31/519** , **A61P 35/00**(73) CANCER RESEARCH TECHNOLOGY LIMITED
Angel Building, 407 St. John Street,
London, Greater London EC1V 4AD
GB
IP2IPO Innovations Limited
Top Floor, The Walbrook Building 25
Walbrook London EC4N 8AF
GB
Emory University
1599 Clifton Rd., 4th Floor Atlanta, GA
30322
US(72) BONDKE, Alexander
Kastanienallee 10 14548 Caputh
DE
KROLL, Sebastian
Department of Chemistry Imperial College
London South Kensington Campus Imperial
College Road London Greater London SW7
2AZ
GB
BARRETT, Anthony
Department of Chemistry Imperial College
London South Kensington Campus Imperial
College Road London Greater London SW7
2AZ
GB
FUCHTER, Matthew
Department of Chemistry Imperial College
London South Kensington Campus Imperial
College Road London Greater London SW7
2AZ
GB
SLAFER, Brian
9 Norton Ave. Lemont, IL 60439
US
ALI, Simak
Department of Surgery & Cancer Imperial
College London Hammersmith Campus Du
Cane Road London Greater London W12
0NN
GB

COOMBES, Charles
 Department of Surgery & Cancer Imperial
 College London Hammersmith Campus Du
 Cane Road London Greater London W12
 0NN
 GB
 SNYDER, James Patrick
 1086 Rosedale Drive Atlanta, GA 30329
 US

(74) "PETOŠEVIĆ" d.o.o.
 Željeznička broj 20, 71000 Sarajevo
 BA

(54) **JEDINJENJA PIRAZOLO[1,5-A]
 PIRIMIDIN-5,7-DIAMINA KAO INHIBITORI
 CDK I NJIHOVE TEAPETUTSKO
 KORIŠĆENJE**

(57)

Jedinjenje sledeće formule:

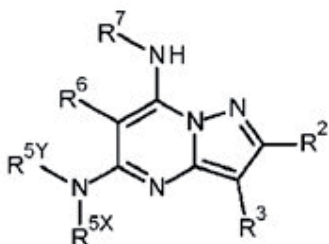

ili njegova farmaceutski prihvatljiva so ili solvat;

pri čemu:

$-R^{5X}$ je $-L^{5X-Q}$;

$-L^{5X}$ je nezavisno kovalentna jednostruka veza ili $-L^{5XA}$;

$-L^{5XA}$ je nezavisno linearni ili razgranati zasićeni C_{1-6} alkilen, a opciono je supstituisan sa jednom ili više grupa, odabranih od $-OH$ i $-OR^{L5X}$, pri čemu je svaki $-R^{L5X}$ nezavisno linearni ili razgranati zasićeni C_{1-6} alkil ili zasićeni C_{3-6} cikloalkil;

$-Q$ je ne-aromatični heterociklični prsten koji ima od 5 do 7 atoma prstena, koji uključuju najmanje jedan atom azota prstena, a supstituisan je sa "n" grupa $-J$, i supstituisan je sa "m" grupa $-R^Q$;

"n" je: 1, 2 ili 3;

"m" je: 0, 1, 2 ili 3;

svaki $-J$ je nezavisno $-OH$;

svaki $-R^Q$ je nezavisno $-F$, $-Cl$, $-Br$, $-I$, $-R^{QA}$, $-CF_3$, $-OCF_3$, $-NH_2$, $-NHR^{QA}$, $-NR^{QA}$, pirolidino, piperidino, morfolino, piperazino, $N-(R^{QA})$ -piperazino, $-SH$, $-SR^{QA}$ ili $-CN$;

svaki $-R^{QA}$ je nezavisno linearni ili razgranati zasićeni C_{1-6} alkil ili zasićeni C_{3-6} cikloalkil;

$-R^{5Y}$ je nezavisno $-H$ ili $-R^{5YA}$;

$-R^{5YA}$ je nezavisno linearni ili razgranati C_{1-6} alkil;

$-R^7$ je nezavisno $-R^{7X}$ ili $-C(=O)R^{7X}$;

svaki $-R^{7X}$ je nezavisno:

$-R^{7A}$, $-R^{7B}$, $-R^{7C}$, $-R^{7D}$, $-R^{7E}$,

$-L^7-R^{7B}$, $-L^7-R^{7C}$, $-L^7-R^{7D}$ ili $-L^7-R^{7E}$;

svaki $-L^7$ je nezavisno linearni ili razgranati zasićeni C_{1-6} alkilen;

svaki $-R^{7A}$ je nezavisno linearni ili razgranati zasićeni C_{1-6} alkil, i opciono je supstituisan sa jednim ili više supstituenata $-W^1$;

svaki $-R^{7B}$ je zasićeni C_{3-6} cikloalkil, i opciono je supstituisan sa jednim ili više supstituenata $-W^2$;

svaki $-R^{7C}$ je ne-aromatični C_{3-7} heterociklil, i opciono je supstituisan sa jednim ili više supstituenata $-W^2$;

svaki $-R^{7D}$ je fenil ili naftil, i opciono je supstituisan sa jednim ili više supstituenata $-W^3$;

svaki $-R^{7E}$ je C_{5-12} heteroaril, i opciono je supstituisan sa jednim ili više supstituenata $-W^3$;

svaki $-W^1$ je nezavisno:

$-F$, $-Cl$, $-Br$, $-I$, $-CF_3$, $-OH$, $-OR^{W1}$, $-OCF_3$, $-NH_2$, $-NHR^{W1}$,

$-NR^{W1}$, pirolidino, piperidino, morfolino, piperazino,

$N-(R^{W1})$ -piperazino, $-C(=O)OH$, $-C(=O)OR^{W1}$, $-C(=O)$

NH_2 , $-C(=O)NHR^{W1}$, $-C(=O)NR^{W1}$, $-C(=O)$ -pirolidino,

$-C(=O)$ -piperidino, $-C(=O)$ -morfolino, $-C(=O)$ -

piperazino, $-C(=O)$ - $N-(R^{W1})$ -piperazino, $-S(=O)R^{W1}$,

$-S(=O)_2R^{W1}$, $-S(=O)_2NH_2$, $-S(=O)_2NHR^{W1}$, $-S(=O)_2NR^{W1}$,

$-S(=O)_2$ pirolidino, $-S(=O)_2$ -piperidino, $-S(=O)_2$ -

morfolino, $-S(=O)_2$ -piperazino, $-S(=O)_2$ - $N-(R^{W1})$ -

piperazino, $-CN$ ili $-NO_2$;

pri čemu je svaki $-R^{W1}$ nezavisno linearni ili razgranati

zasićeni C_{1-6} alkil, fenil ili $-CH_2$ -fenil, pri čemu je svaki

fenil opciono supstituisan sa jednom ili više grupa,

odabranih od: $-F$, $-Cl$, $-Br$, $-I$, $-R^{W11}$, $-CF_3$, $-OH$, $-OR^{W11}$

i $-OCF_3$, pri čemu je svaki $-R^{W11}$ nezavisno linearni ili

razgranati zasićeni C_{1-6} alkil;

svaki $-W^2$ je nezavisno:

$-F$, $-Cl$, $-Br$, $-I$, $-R^{W2}$, $-CF_3$, $-OH$, $-OR^{W2}$, $-OCF_3$, $-NH_2$,

$-NHR^{W2}$, $-NR^{W2}$, pirolidino, piperidino, morfolino,

piperazino, $N-(R^{W2})$ -piperazino, $-C(=O)OH$, $-C(=O)$

OR^{W2} , $-C(=O)NH_2$, $-C(=O)NHR^{W2}$, $-C(=O)NR^{W2}$, $-C(=O)$ -

pirolidino, $-C(=O)$ -piperidino, $-C(=O)$ -morfolino,

$-C(=O)$ -piperazino, $-C(=O)$ - $N-(R^{W2})$ -piperazino,

$-S(=O)R^{W2}$, $-S(=O)_2R^{W2}$, $-S(=O)_2NH_2$, $-S(=O)_2NHR^{W2}$,

$-S(=O)_2NR^{W2}$, $-S(=O)_2$ pirolidino, $-S(=O)_2$ -piperidino,

$-S(=O)_2$ -morfolino, $-S(=O)_2$ -piperazino, $-S(=O)_2$ - $N-$

(R^{W2}) -piperazino, $-CN$ ili $-NO_2$;

pri čemu je svaki $-R^{W2}$ nezavisno linearni ili razgranati

zasićeni C_{1-6} alkil, fenil ili $-CH_2$ -fenil, pri čemu je svaki

fenil opciono supstituisan sa jednom ili više grupa,

koje su odabrane od: $-F$, $-Cl$, $-Br$, $-I$, $-R^{W22}$, $-CF_3$, $-OH$,

$-OR^{W22}$ i $-OCF_3$, pri čemu je svaki $-R^{W22}$ nezavisno

linearni ili razgranati zasićeni C_{1-6} alkil;

svaki $-W^3$ je nezavisno:

$-F$, $-Cl$, $-Br$, $-I$, $-R^{W3}$, $-CF_3$, $-OH$, $-OR^{W3}$, $-OCF_3$, $-NH_2$,

$-NHR^{W3}$, $-NR^{W3}$, pirolidino, piperidino, morfolino,

piperazino, $N-(R^{W3})$ -piperazino, $-C(=O)OH$, $-C(=O)$

OR^{W3}, -C(=O)NH₂, -C(=O)NHR^{W3}, -C(=O)NR^{W3}₂, -C(=O)-pirolidino, -C(=O)-piperidino, -C(=O)-morfolino, -C(=O)-piperazino, -C(=O)-N-(R^{W3})-piperazino, -S(=O)R^{W3}, -S(=O)₂R^{W3}, -S(=O)₂NH₂, -S(=O)₂NHR^{W3}, -S(=O)₂NR^{W3}₂, -S(=O)₂pirolidino, -S(=O)₂-piperidino, -S(=O)₂-morfolino, -S(=O)₂-piperazino, -S(=O)₂-N-(R^{W3})-piperazino, -CN ili -NO₂;
 pri čemu je svaki -R^{W3} nezavisno linearni ili razgranati zasićeni C₁₋₆ alkil, fenil ili -CH₂-fenil, pri čemu je svaki fenil opciono supstituisan sa jednom ili više grupa, koje su odabrane od: -F, -Cl, -Br, -I, -R^{W33}, -CF₃, -OH, -OR^{W33}; -OCF₃, pri čemu je svaki -R^{W33} nezavisno linearni ili razgranati zasićeni C₁₋₆ alkil;
 -R³ je nezavisno -R^{3A} ili -R^{3B};
 -R^{3A} je nezavisno linearni ili razgranati zasićeni C₁₋₆ alkil;
 -R^{3B} je nezavisno zasićeni C₃₋₇ cikloalkil;
 -R² je nezavisno -H ili -R^{2A};
 -R^{2A} je nezavisno: -F, -Cl, -Br, -I, -R^{2AA}, -CF₃, -OH, -OR^{2AA}, -OCF₃, -NH₂, -NHR^{2AA}, -NR^{2AA}₂, pirolidino, piperidino, morfolino, piperazino, N-(R^{2AA})-piperazino, -SH, -SR^{2AA} ili -CN;
 svaki -R^{2AA} je nezavisno linearni ili razgranati zasićeni C₁₋₆ alkil;
 -R⁶ je nezavisno -H ili -R^{6A};
 -R^{6A} je nezavisno: -F, -Cl, -Br, -I, -R^{6AA}, -CF₃, -OH, -OR^{6AA}, -OCF₃, -NH₂, -NHR^{6AA}, -NR^{6AA}₂, pirolidino, piperidino, morfolino, piperazino, N-(R^{6AA})-piperazino, -SH, -SR^{6AA} ili -CN; i
 svaki -R^{6AA} je nezavisno linearni ili razgranati zasićeni C₁₋₆ alkil.

Broj ostalih patentnih zahtjeva: 29

(11) **BA/EP3191470**

(21) **E03122** (22) 2019-04-18

(26) SR

(31) 201562189158 P (32) 2015-07-06 (33) US
 201562269060 P 2015-12-17 US

(96) 16738976.6 2016-06-30

(97) 2017-07-19

(51) **C07D 401/14** , **C07D 405/14** ,
C07D 413/14 , **C07D 401/12** ,
C07D 409/14 , **C07D 417/14** ,
C07D 471/04 , **C07D 495/04** ,
A61K 31/4709 , **A61P 29/00** ,
A61P 35/00

(73) GILEAD SCIENCES, INC.

333 Lakeside Drive Foster City, CA 94404
 US

(72) BACON, Elizabeth M.

c/o Gilead Sciences, Inc. 333 Lakeside
 Drive Foster City, CA 94404
 US

BALAN, Gayatri

c/o Gilead Sciences, Inc. 333 Lakeside
 Drive Foster City, CA 94404
 US

CHOU, Chien-Hung

c/o Gilead Sciences, Inc. 333 Lakeside
 Drive Foster City, CA 94404
 US

CLARK, Christopher T.

c/o Gilead Sciences, Inc. 333 Lakeside
 Drive Foster City, CA 94404
 US

COTTELL, Jeremy J.

c/o Gilead Sciences, Inc. 333 Lakeside
 Drive Foster City, CA 94404
 US

KIM, Musong

c/o Gilead Sciences, Inc. 333 Lakeside
 Drive Foster City, CA 94404
 US

KIRSCHBERG, Thorsten A.

c/o Gilead Sciences, Inc. 333 Lakeside
 Drive Foster City, CA 94404
 US

LINK, John O.

c/o Gilead Sciences, Inc. 333 Lakeside
 Drive Foster City, CA 94404
 US

PHILLIPS, Gary

c/o Gilead Sciences, Inc. 333 Lakeside
 Drive Foster City, CA 94404
 US

SCHROEDER, Scott D.
 c/o Gilead Sciences, Inc. 333 Lakeside
 Drive Foster City, CA 94404
 US
 SQUIRES, Neil H.
 c/o Gilead Sciences, Inc. 333 Lakeside
 Drive Foster City, CA 94404
 US
 STEVENS, Kirk L.
 c/o Gilead Sciences, Inc. 333 Lakeside
 Drive Foster City, CA 94404
 US
 TAYLOR, James G.
 c/o Gilead Sciences, Inc. 333 Lakeside
 Drive Foster City, CA 94404
 US
 WATKINS, William J.
 c/o Gilead Sciences, Inc. 333 Lakeside
 Drive Foster City, CA 94404
 US
 WRIGHT, Nathan E.
 c/o Gilead Sciences, Inc. 333 Lakeside
 Drive Foster City, CA 94404
 US
 ZIPFEL, Sheila M.
 c/o Gilead Sciences, Inc. 333 Lakeside
 Drive Foster City, CA 94404
 US

(74) "LINEA SERVICES" d.o.o.
 Maršala Tita 29/IV, 71000 Sarajevo
 BA

(54) COT MODULATORI I POSTUPCI ZA
 NJIHOVU UPOTREBU

(57)

1. Jedinjenje formule I:

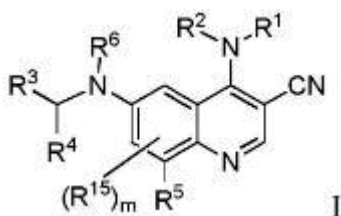

gde

R₁ je vodonik, -O-R₇, -N(R₈)(R₉), -C(O)-R₇,
 -S(O)₂-R₇, -C₁₋₉ alkil, C₂₋₆ alkenil, C₂₋₆ alkinil, C₃₋₁₅
 cikloalkil, heterociklil, aril, ili heteroaril;
 gde svaki C₁₋₉ alkil, C₂₋₆ alkenil, C₂₋₆ alkinil, C₃₋₁₅
 cikloalkil, heterociklil, aril, i heteroaril može
 biti opciono supstituisan sa jednim do četiri
 Z₁;
 R₂ je vodonik, -C(O)-R₇, -C(O)O-R₇, -C(O)N(R₇)₂,

C₁₋₉ alkil, C₂₋₆ alkenil, C₂₋₆ alkinil, C₁₋₆ haloalkil, C₃₋₁₅
 cikloalkil, aril, heterociklil, ili heteroaril;
 gde svaki C₁₋₉ alkil, C₂₋₆ alkenil, C₂₋₆ alkinil, C₁₋₆
 haloalkil, C₃₋₁₅ cikloalkil, aril, heterociklil, i
 heteroaril može biti opciono supstituisan sa
 jednim do četiri Z₂;
 ili R₁ i R₂ zajedno sa azotom za koji su vezani
 obrazuju heterociklil ili heteroaril, gde
 svaki heterociklil ili heteroaril je opciono
 supstituisan sa jedan do četiri Z₂;
 R₃ je heterociklil ili heteroaril, gde svaki
 heterociklil ili heteroaril je opciono
 supstituisan sa jedan do četiri Z₃;
 R₄ je heterociklil ili heteroaril, gde svaki
 heterociklil ili heteroaril je opciono
 supstituisan sa jedan do četiri Z₄;
 R₅ je vodonik, halo, -CN, -NO₂, -O-R₇, -N(R₈)
 (R₉), -S(O)-R₇, -S(O)₂R₇, -S(O)₂N(R₇)₂, -C(O)R₇,
 -OC(O)-R₇, -C(O)O-R₇, -OC(O)O-R₇, -OC(O)
 N(R₁₀)(R₁₁), -C(O)N(R₇)₂, -N(R₇)C(O)(R₇), C₁₋₉ alkil,
 C₂₋₆ alkenil, C₂₋₆ alkinil, C₁₋₉ alkiltio, C₁₋₆ haloalkil,
 C₃₋₁₅ cikloalkil, aril, heterociklil, ili heteroaril;
 gde svaki C₁₋₉ alkil, C₂₋₆ alkenil, C₂₋₆ alkinil,
 C₁₋₉ alkiltio, C₁₋₆ haloalkil, C₃₋₁₅ cikloalkil, aril,
 heterociklil, i heteroaril može biti opciono
 supstituisan sa jednim do četiri Z₅;
 R₆ je vodonik, -C(O)-R₇, -C(O)O-R₇, -C(O)N(R₇)₂,
 C₁₋₉ alkil, C₂₋₆ alkenil, C₂₋₆ alkinil, C₁₋₆ haloalkil, C₃₋₁₅
 cikloalkil, aril, heterociklil, ili heteroaril;
 gde svaki C₁₋₉ alkil, C₂₋₆ alkenil, C₂₋₆ alkinil, C₁₋₆
 haloalkil, C₃₋₁₅ cikloalkil, aril, heterociklil, i
 heteroaril može biti opciono supstituisan sa
 jednim do četiri Z₆;
 svaki R₇ je nezavisno vodonik, C₁₋₉ alkil, C₂₋₆
 alkenil, C₂₋₆ alkinil, C₁₋₆ haloalkil, C₃₋₁₅ cikloalkil,
 aril, heterociklil, ili heteroaril;
 gde svaki C₁₋₉ alkil, C₂₋₆ alkenil, C₂₋₆ alkinil, C₁₋₆
 haloalkil, C₃₋₁₅ cikloalkil, aril, heterociklil, i
 heteroaril može biti opciono supstituisan sa
 jednim do četiri Z₇;
 R₈ i R₉ u svakom javljanju su nezavisno vodonik,
 -S(O)₂R₁₀, -C(O)-R₁₀, -C(O)O-R₁₀,
 -C(O)N(R₁₀)(R₁₁), C₁₋₉ alkil, C₂₋₆ alkenil, C₂₋₆ alkinil,
 C₁₋₆ haloalkil, C₃₋₁₅ cikloalkil, aril, heterociklil, ili
 heteroaril;
 gde svaki C₁₋₉ alkil, C₂₋₆ alkenil, C₂₋₆ alkinil, C₁₋₆
 haloalkil, C₃₋₁₅ cikloalkil, aril, heterociklil, ili
 heteroaril može biti opciono supstituisan sa
 jednim do četiri Z₈;
 R₁₀ i R₁₁ u svakom javljanju su nezavisno
 vodonik, C₁₋₉ alkil, C₂₋₆ alkenil, C₂₋₆ alkinil, C₁₋₆
 haloalkil, C₃₋₁₅ cikloalkil, aril, heterociklil, ili
 heteroaril,
 gde svaki C₁₋₉ alkil, C₂₋₆ alkenil, C₂₋₆ alkinil, C₁₋₆
 haloalkil, C₃₋₁₅ cikloalkil, aril, heterociklil, i

heteroaril opciono je supstuisan sa jedan do četiri Z_{1b} ;

svaki Z_1 , Z_2 , Z_3 , Z_4 , Z_5 , Z_6 , Z_7 , i Z_8 je nezavisno vodonik, okso, halo, $-NO_2$, $-N_3$, $-CN$, tiokso, C_{1-9} alkil, C_{2-6} alkenil, C_{2-6} alkinil, C_{3-15} cikloalkil, C_{1-8} haloalkil, aril, heteroaril, heterociklil, $-O-R_{12}$, $-C(O)-R_{12}$, $-C(O)O-R_{12}$, $-C(O)-N(R_{13})(R_{14})$, $-N(R_{13})(R_{14})$, $-N(R_{13})_2(R_{14})$, $-N(R_{12})C(O)-R_{12}$, $-N(R_{12})C(O)O-R_{12}$, $-N(R_{12})C(O)N(R_{13})(R_{14})$, $-N(R_{12})S(O)_2(R_{12})$, $-NR_{12}S(O)_2N(R_{13})(R_{14})$, $-NR_{12}S(O)_2O(R_{12})$, $-OC(O)R_{12}$, $-OC(O)-N(R_{13})(R_{14})$, $-P(O)(OR_{12})_2$, $-OP(O)(OR_{12})_2$, $-CH_2P(O)(OR_{12})_2$, $-OCH_2P(O)(OR_{12})_2$, $-C(O)OCH_2P(O)(OR_{12})_2$, $-P(O)(R_{12})(OR_{12})$, $-OP(O)(R_{12})(OR_{12})$, $-CH_2P(O)(R_{12})(OR_{12})$, $-OCH_2P(O)(R_{12})(OR_{12})$, $-C(O)OCH_2P(O)(R_{12})(OR_{12})$, $-P(O)(N(R_{12})_2)_2$, $-OP(O)(N(R_{12})_2)_2$, $-CH_2P(O)(N(R_{12})_2)_2$, $-OCH_2P(O)(N(R_{12})_2)_2$, $-C(O)OCH_2P(O)(N(R_{12})_2)_2$, $-P(O)(N(R_{12})_2)(OR_{12})$, $-OP(O)(N(R_{12})_2)(OR_{12})$, $-CH_2P(O)(N(R_{12})_2)(OR_{12})$, $-OCH_2P(O)(N(R_{12})_2)(OR_{12})$, $-C(O)OCH_2P(O)(N(R_{12})_2)(OR_{12})$, $-P(O)(R_{12})(N(R_{12})_2)$, $-OP(O)(R_{12})(N(R_{12})_2)$, $-CH_2P(O)(R_{12})(N(R_{12})_2)$, $-C(O)OCH_2P(O)(R_{12})(N(R_{12})_2)$, $-Si(R_{12})_3$, $-S-R_{12}$, $-S(O)R_{12}$, $-S(O)(NH)R_{12}$, $-S(O)_2R_{12}$ ili $-S(O)_2N(R_{13})(R_{14})$;

gde bilo koji alkil, alkenil, alkinil, cikloalkil, haloalkil, aril, heteroaril ili heterociklil je opciono supstuisan sa jedan do četiri Z_{1a} grupe;

svaki Z_{1a} je nezavisno okso, halo, tiokso, $-NO_2$, $-CN$, $-N_3$, C_{1-9} alkil, C_{2-6} alkenil, C_{2-6} alkinil, C_{3-15} cikloalkil, C_{1-8} haloalkil, aril, heteroaril, heterociklil, $-O-R_{12}$, $-C(O)R_{12}$, $-C(O)O-R_{12}$, $-C(O)N(R_{13})(R_{14})$, $-N(R_{13})(R_{14})$, $-N(R_{13})_2(R_{14})$, $-N(R_{12})-C(O)R_{12}$, $-N(R_{12})C(O)O(R_{12})$, $-N(R_{12})C(O)N(R_{13})(R_{14})$, $-N(R_{12})S(O)_2(R_{12})$, $-N(R_{12})S(O)_2-N(R_{13})(R_{14})$, $-N(R_{12})S(O)_2O(R_{12})$, $-OC(O)R_{12}$, $-OC(O)OR_{12}$, $-OC(O)-N(R_{13})(R_{14})$, $-Si(R_{12})_3$, $-SR_{12}$, $-S(O)R_{12}$, $-S(O)(NH)R_{12}$, $-S(O)_2R_{12}$ ili $-S(O)_2N(R_{13})(R_{14})$;

gde bilo koji alkil, alkenil, alkinil, cikloalkil, aril, heteroaril ili heterociklil je opciono supstuisan sa jedan do četiri Z_{1b} grupe;

svaki R_{12} je nezavisno vodonik, C_{1-9} alkil, C_{2-6} alkenil, C_{2-6} alkinil, C_{3-15} cikloalkil, aril, heteroaril ili heterociklil,

gde bilo koji alkil, alkenil, alkinil, cikloalkil, aril, heteroaril ili heterociklil je opciono supstuisan sa jedan do četiri Z_{1b} grupe;

R_{13} i R_{14} u svakom javljanju su svaki nezavisno vodonik, C_{1-9} alkil, C_{2-6} alkenil, C_{2-6} alkinil, C_{3-15} cikloalkil, aril, heteroaril ili heterociklil;

gde bilo koji alkil, alkenil, alkinil, cikloalkil,

aril, heteroaril ili heterociklil je opciono supstuisan sa jedan do četiri Z_{1b} grupe, ili R_{13} i R_{14} zajedno sa azotom za koji su vezani obrazuju heterociklil, gde pomenuti heterociklil je opciono supstuisan sa jedan do četiri Z_{1b} grupe;

svaki R_{15} je nezavisno halo, $-CN$, $-NO_2$, $-O-R_7$, $-N(R_8)(R_9)$, $-S(O)-R_7$, $-S(O)_2R_7$, $-S(O)_2N(R_7)_2$, $-C(O)R_7$, $-OC(O)-R_7$, $-C(O)O-R_7$, $-OC(O)O-R_7$, $-OC(O)N(R_{10})(R_{11})$, $-C(O)N(R_7)_2$, $-N(R_7)C(O)(R_7)$, C_{1-9} alkil, C_{2-6} alkenil, C_{2-6} alkinil, C_{1-9} alkiltio, C_{1-6} haloalkil, C_{3-15} cikloalkil, aril, heterociklil, ili heteroaril; i

svaki Z_{1b} je nezavisno okso, tiokso, hidroksi, halo, $-NO_2$, $-N_3$, $-CN$, C_{1-9} alkil, C_{2-6} alkenil, C_{2-6} alkinil, C_{3-15} cikloalkil, C_{1-8} haloalkil, aril, heteroaril, heterociklil, $-O(C_{1-9}$ alkil), $-O(C_{2-6}$ alkenil),

$-O(C_{2-6}$ alkinil), $-O(C_{3-15}$ cikloalkil), $-O(C_{1-8}$ haloalkil), $-O(aril)$, $-O(heteroaril)$, $-O(heterociklil)$,

$-NH_2$, $-NH(C_{1-9}$ alkil), $-NH(C_{2-6}$ alkenil), $-NH(C_{2-6}$ alkinil), $-NH(C_{3-15}$ cikloalkil), $-NH(C_{1-8}$ haloalkil), $-NH(aril)$, $-NH(heteroaril)$, $-NH(heterociklil)$, $-N(C_{1-9}$ alkil) $_2$, $-N(C_{2-6}$ alkenil) $_2$, $-N(C_{2-6}$ alkinil) $_2$,

$-N(C_{3-15}$ cikloalkil) $_2$, $-N(C_{1-8}$ haloalkil) $_2$, $-N(aril)_2$, $-N(heteroaril)_2$, $-N(heterociklil)_2$, $-N(C_{1-9}$ alkil)(C_{2-6} alkenil), $-N(C_{1-9}$ alkil)(C_{2-6} alkinil), $-N(C_{1-9}$ alkil)(C_{3-15} cikloalkil), $-N(C_{1-9}$ alkil)(C_{1-8} haloalkil), $-N(C_{1-9}$ alkil)(aril), $-N(C_{1-9}$ alkil)(heteroaril), $-N(C_{1-9}$ alkil)(heterociklil), $-C(O)(C_{1-9}$ alkil),

$-C(O)(C_{2-6}$ alkenil), $-C(O)(C_{2-6}$ alkinil), $-C(O)(C_{3-15}$ cikloalkil), $-C(O)(C_{1-8}$ haloalkil), $-C(O)(aril)$,

$-C(O)(heteroaril)$, $-C(O)(heterociklil)$, $-C(O)O(C_{1-9}$ alkil), $-C(O)O(C_{2-6}$ alkenil), $-C(O)O(C_{2-6}$ alkinil), $-C(O)O(C_{3-15}$ cikloalkil), $-C(O)O(C_{1-8}$ haloalkil), $-C(O)O(aril)$, $-C(O)O(heteroaril)$,

$-C(O)O(heterociklil)$, $-C(O)NH_2$, $-C(O)NH(C_{1-9}$ alkil), $-C(O)NH(C_{2-6}$ alkenil), $-C(O)NH(C_{2-6}$ alkinil),

$-C(O)NH(C_{3-15}$ cikloalkil), $-C(O)NH(C_{1-8}$ haloalkil), $-C(O)NH(aril)$, $-C(O)NH(heteroaril)$,

$-C(O)NH(heterociklil)$, $-C(O)N(C_{1-9}$ alkil) $_2$, $-C(O)N(C_{2-6}$ alkenil) $_2$, $-C(O)N(C_{2-6}$ alkinil) $_2$, $-C(O)N(C_{3-15}$ cikloalkil) $_2$, $-C(O)N(C_{1-8}$ haloalkil) $_2$, $-C(O)N(aril)_2$,

$-C(O)N(heteroaril)_2$, $-C(O)N(heterociklil)_2$, $-NHC(O)(C_{1-9}$ alkil), $-NHC(O)(C_{2-6}$ alkenil), $-NHC(O)(C_{2-6}$ alkinil), $-NHC(O)(C_{3-15}$ cikloalkil),

$-NHC(O)(C_{1-8}$ haloalkil), $-NHC(O)(aril)$, $-NHC(O)(heteroaril)$, $-NHC(O)(heterociklil)$,

$-NHC(O)O(C_{1-9}$ alkil), $-NHC(O)O(C_{2-6}$ alkenil), $-NHC(O)O(C_{2-6}$ alkinil), $-NHC(O)O(C_{3-15}$ cikloalkil), $-NHC(O)O(C_{1-8}$ haloalkil), $-NHC(O)O(aril)$, $-NHC(O)O(heteroaril)$, $-NHC(O)O(heterociklil)$, $-NHC(O)NH(C_{1-9}$ alkil), $-NHC(O)$

NH(C₂₋₆ alkenil), -NHC(O)NH(C₂₋₆ alkinil),
 -NHC(O)NH(C₃₋₁₅ cikloalkil),
 -NHC(O)NH(C₁₋₈ haloalkil), -NHC(O)
 NH(aril), -NHC(O)NH(heteroaril), -NHC(O)
 NH(heterociklil),
 -SH, -S(C₁₋₉ alkil), -S(C₂₋₆ alkenil), -S(C₂₋₆ alkinil),
 -S(C₃₋₁₅ cikloalkil), -S(C₁₋₈ haloalkil), -S(aril),
 -S(heteroaril), -S(heterociklil), -NHS(O)(C₁₋₉
 alkil), -N(C₁₋₉ alkil)S(O)(C₁₋₉ alkil), -S(O)N(C₁₋₉
 alkil)₂,
 -S(O)(C₁₋₉ alkil), -S(O)(NH)(C₁₋₉ alkil), -S(O)(C₂₋₆
 alkenil), -S(O)(C₂₋₆ alkinil), -S(O)(C₃₋₁₅ cikloalkil),
 -S(O)(C₁₋₈ haloalkil), -S(O)(aril), -S(O)
 (heteroaril), -S(O)(heterociklil), -S(O)₂(C₁₋₉
 alkil), -S(O)₂(C₂₋₆ alkenil), -S(O)₂(C₂₋₆ alkinil),
 -S(O)₂(C₃₋₁₅ cikloalkil), -S(O)₂(C₁₋₈ haloalkil),
 -S(O)₂(aril),
 -S(O)₂(heteroaril), -S(O)₂(heterociklil),
 -S(O)₂NH(C₁₋₉ alkil), ili -S(O)₂N(C₁₋₉ alkil)₂;
 gde bilo koji alkil, cikloalkil, aril, heteroaril,
 ili heterociklil je opciono supstituisan sa
 jedan do četiri halo, C₁₋₉ alkil, C₁₋₈ haloalkil,
 -OH, -NH₂, -NH(C₁₋₉ alkil), -NH(C₃₋₁₅ cikloalkil),
 -NH(C₁₋₈ haloalkil), -NH(aril), -NH(heteroaril),
 -NH(heterociklil), -N(C₁₋₉ alkil)₂, -N(C₃₋₁₅
 cikloalkil)₂, -NHC(O)(C₃₋₁₅ cikloalkil), -NHC(O)
 (C₁₋₈ haloalkil), -NHC(O)(aril), -NHC(O)
 (heteroaril), -NHC(O)(heterociklil), -NHC(O)
 O(C₁₋₉ alkil), -NHC(O)O(C₂₋₆ alkinil), -NHC(O)
 O(C₃₋₁₅ cikloalkil), -NHC(O)O(C₁₋₈ haloalkil),
 -NHC(O)O(aril), -NHC(O)O(heteroaril),
 -NHC(O)O(heterociklil), -NHC(O)NH(C₁₋₉ alkil),
 -S(O)(NH)(C₁₋₉ alkil), S(O)₂(C₁₋₉ alkil), -S(O)₂(C₃₋₁₅
 cikloalkil), -S(O)₂(C₁₋₈ haloalkil), -S(O)₂(aril),
 -S(O)₂(heteroaril), -S(O)₂(heterociklil),
 -S(O)₂NH(C₁₋₉ alkil), -S(O)₂N(C₁₋₉ alkil)₂, -O(C₃₋₁₅
 cikloalkil), -O(C₁₋₈ haloalkil), -O(aril),
 -O(heteroaril), -O(heterociklil), ili -O(C₁₋₉ alkil);
 m je 0,1, ili 2;

ili njegova farmaceutski prihvatljiva so, stereoisomer,
 smeša stereoisomera, ili deuterisanih analoga.

Broj ostalih patentnih zahtjeva: 20

(11) **BA/EP3037529**

(21) **E03125** (22) 2019-04-22

(26) SR

(31) 201384 P (32) 2008-12-09 (33) US
 281240 P 2009-11-13 US

(96) 15200797.7 2009-12-09

(97) 2016-06-29

(51) **C12N 9/26**, **A61K 47/48**, **A61K 47/60**, **A61K 47/61**, **A61K 47/64**, **A61K 38/00**

(73) Halozyme, Inc.

11388 Sorrento Valley Road San Diego, CA
 92121
 US

(72) Wei, Ge

11530 Miro Circle San Diego, CA 92131
 US

Panneerselvam, Krishnasamy
 14917 Morningside Drive Poway, CA 92064
 US

Frost, Gregory I.

1438 North Ocean Blvd. Palm Beach, FL
 33480
 US

Bookbinder, Louis

14823 Gable Ridge Road San Diego, CA
 92128
 US

(74) Dragan Mićunović

Branilaca Sarajeva 10, 71000 Sarajevo
 BA

(54) **PRODUŽENI RASTVORLJIVI PH20
 POLIPEPTIDI I NJIHOVA UPOTREBA**

(57)

1. Produžena rastvorljiva PH20 hijaluronidaza
 (esPH20), kod koje:

esPH20 polipeptid je aktivan u neutralnoj
 pH;

esPH20 polipeptid je rastvorljiv; i

esPH20 polipeptid je odabran od:

polipeptida koji se sastoji od
 sekvence aminokiselina navedenih
 kao aminokiselinski ostaci 36-495,
 36-496, 36-497, 36-498, 36-499 ili 36-
 500 iz SEQ ID NO: 107; ili
 polipeptida koji sadrži aminokiselinske
 supstitucije u sekvenci aminokiselina
 navedenih kao aminokiseline 36-

495, 36-496, 36-497, 36-498, 36-499 ili 36-500 iz SEQ ID NO: 107, pri čemu se polipeptid supstituisan aminokiselinom sastoji od sekvence aminokiselina koja ima najmanje 95% identiteta sekvenci sa odgovarajućom sekvencom aminokiselina navedenih kao aminokiseline 36-495, 36-496, 36-497, 36-498, 36-499 ili 36-500 iz SEQ ID NO: 107.

Broj ostalih patentnih zahtjeva: 28

(11) **BA/EP2800746**

(21) **E03126** (22) 2019-04-22

(26) SR

(31) 20120000006 (32) 2012-01-03 (33) DK
201261582527P 2012-01-03 US

(96) 12815676.7 2012-12-20

(97) 2014-11-12

(51) **C07D295/096**

(73) H. LUNDBECK A/S
Ottiliavej 9, 2500 Valby
DK

(72) CHRISTENSEN, Kim Lasse
Holmstrupvej 73 4200 Slagelse
DK

(74) Dragan Mićunović
Branilaca Sarajeva 10, 71000 Sarajevo
BA

(54) **POSTUPAK ZA PROIZVODNJU
1-[2-(2,4-DIMETIL-FENILSULFANIL)-
FENIL]-PIPERAZINA**

(57)

1. Postupak za proizvodnju

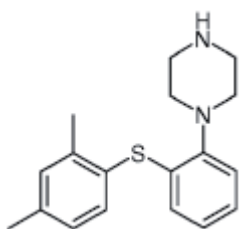

ili njegovih farmaceutski prihvatljivih soli (Jedinjenje I), pri čemu pomenuti postupak obuhvata reagovanje jedinjenja formule II

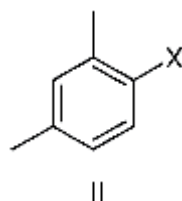

u kojoj X predstavlja Br ili I, sa jedinjenjem formule III

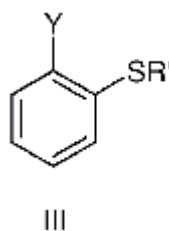

u kojoj Y predstavlja Cl ili Br, a R' predstavlja vodonik ili jon metala, i jedinjenjem formule IV

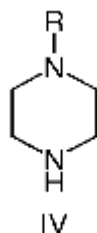

u kojoj R predstavlja vodonik ili zaštitnu grupu, u prisustvu rastvarača, baze i paladijumske katalizatora koji se sastoji od izvora paladijuma i fosfinskog liganda na temperaturi između 50°C i 130°C, gde kada R predstavlja zaštitnu grupu, pomenuta zaštitna grupa uklanja se u narednoj fazi.

Broj ostalih patentnih zahtjeva: 8

(11) **BA/EP2623096**

(21) **E03127** (22) 2019-04-22

(26) HR

(31) 1200322 (32) 2012-02-03 (33) FR

(96) 13153638.5 2013-02-01

(97) 2013-08-07

(51) **A61K 9/50** , **A61K 31/495**

(73) Les Laboratoires Servier
35, rue de Verdun, 92284 Suresnes Cedex
92284 Suresnes Cedex
FR

(72) Genty, Patrick
2, rue des fleurs 45100 ORLEANS
FR
Hermelin, Christophe
62 rue de la Groue 45380 CHAINGY
FR
Pean, Jean-Manuel
2 bis rue Adolphe Crespin 45000 ORLEANS
FR

(74) "PETOŠEVIĆ" d.o.o.
Željeznička broj 20, 71000 Sarajevo
BA

(54) **FARMACEUTSKI PRIPRAVAK S
PRODULJENIM OTPUŠTANJEM
TRIMETAZIDINA**

(57)

Farmaceutski pripravak s produljenim otpuštanjem trimetazidina, pri čemu:

- unutarnja faza sadržava neutralnu jezgru prevučenu trimetazidinom;
- vanjski sloj sadržava usporivač i sredstvo protiv aglomeriranja,

naznačen time, da je postotak usporivača između 5,5 i 8 % uključujući ukupnu težinu unutarnje faze.

OBJAVA ZAHTJEVA ZA KONSENZUALNI PATENT
OBJAVA ZAHTJEVA ZA KONSENZUALNI PATENT
ОБЈАВА ЗАХТЈЕВА ЗА КОНСЕНЗУАЛНИ ПАТЕНТ

Datum podnošenja: **2019-04-23**

Broj službenog glasnika u kojem je objavljena

prijava patenta: **3/2018**

(21) **BAP173161A**

(71) GEOM. CIRO FRISOLI E C. S.A.S. DI
COCCA ANTONIA
Corso Garibaldi 92, 71100 Foggia
IT

(72) FRISOLI, Ciro
Corso Garibaldi 92, 71100 Foggia
IT

(74) "ŽIVKO MIJATOVIĆ & PARTNERS" d.o.o.
Sarajevo
M.H. Uskufije 3, 71000 Sarajevo
BA

(54) OJAČANI ZIDOVI ZA DEPONIJE SMEĆA

Datum podnošenja: **2019-02-06**

Broj službenog glasnika u kojem je objavljena

prijava patenta: **3/2018**

(21) **BAP173172A**

(51) **C02F 1/36, C02F 9/12, B01J 19/10, A61N
7/00, C02F 2303/10, C02F 2307/02, C02F
2307/10, C02F 2307/14**

(75) VOLJEVICA, Admir
Olimpijska 4/0, 71000 Sarajevo
BA

**(54) METODA I UREĐAJ ZA
STRUKTURISANJE VODE VARIJABILNIM
ULTRAZVUČNIM TALASIMA**

OBJAVA PROMJENA / OBJAVA PROMJENA / ОБЈАВА ПРОМЈЕНА

052202**Vrsta promjene**

Adresa

Datum promjene

2019-04-03

Stari podatakE. I. du Pont de Nemours and Company, 1007
Market Street, Wilmington, Delaware 19898, US**Novi podatak**E. I. du Pont de Nemours and Company, 974
Centre Road, Wilmington, DE 19805, US

143058**Vrsta promjene**

Naziv i adresa

Datum promjene

2019-05-16

Stari podatakVASIĆ, Dragana, Majke Jugovića 32, 78000
Banja Luka, BA**Novi podatak**VASIĆ, MITRIĆ, Dragana, Rajka Bosnića 34,
78000 Banja Luka, BA

E01276**EP1924600****Vrsta promjene**

Naziv

Datum promjene

2019-06-05

Stari podatakGanymed Pharmaceuticals AG, An der
Goldgrube 12, 55131 Mainz, DE**Novi podatak**Ganymed Pharmaceuticals GmbH, An der
Goldgrube 12, 55131 Mainz, DE

E01602**EP1888643****Vrsta promjene**

Adresa

Datum promjene

2019-03-20

Stari podatakMorphoSys AG, Lena-Christ-Strasse 48, 82152
Martinsried/München, DE**Novi podatak**MorphoSys AG, Semmelweisstrasse 7, D-82152
Planegg, DE

E02605**EP2923811****Vrsta promjene**

Adresa

Datum promjene

2019-05-29

Stari podatakPlastics Unbound GmbH, Hertensteinstrasse
51, 6004 Luzern, CH**Novi podatak**Plastics Unbound Ltd, Dufourstrasse 101, 8008
Zürich, CH

E03000**EP2252283****Vrsta promjene**

Adresa

Datum promjene

2019-04-26

Stari podatakReata Pharmaceuticals, Inc., 2801 Gateway
Drive, Suite 150, Irving, TX 75062, US**Novi podatak**Reata Pharmaceuticals, Inc., 2801 Gateway
Drive, Suite 150, Irving, TX 75063, US

PRIJENOS PRAVA / PRIJENOS PRAVA / ПРЕНОС ПРАВА

BAP052202

Datum ugovora

2018-04-26

Opseg prenosa prava

U cijelosti

Nosilac

E. I. du Pont de Nemours and Company, 974 Centre Road, Wilmington, DE 19805, US

Sticalac

FMC CORPORATION, 2929 Walnut Street, Philadelphia, PA 19104, US
FMC Agro Singapore Pte. Ltd., 77 Robinson Road, #13-00 Robinson 77, Singapore 068896, SG

E00205

EP1778012

Opseg prenosa prava

U cijelosti

Nosilac

E.I. DU PONT DE NEMOURS AND COMPANY, 974 Cente Road, Wilmington, DE 19805, US

Sticalac

FMC Agro Singapore Pte. Ltd., 77 Robinson Road, #13-00 Robinson 77, Singapore 068896, SG

E00205

EP1778012

Opseg prenosa prava

U cijelosti

Nosilac

FMC Agro Singapore Pte. Ltd., 77 Robinson Road, #13-00 Robinson 77, Singapore 068896, SG

Sticalac

FMC CORPORATION, 2929 Walnut Street, Philadelphia, PA 19104, US

E00855

EP1947935

Opseg prenosa prava

U cijelosti

Nosilac

E.I. DU PONT DE NEMOURS AND COMPANY, 974 Centre Road, Wilmington, DE 19805, US

Sticalac

FMC Corporation, Philadelphia, PA 19103, US

E01382

EP2137217

Datum ugovora

2018-06-20

Opseg prenosa prava

U cijelosti

Nosilac

Morphotek, Inc., 210 Welsh Pool Road, Exton, PA 19341, US

Sticalac

Eisai, Inc., 100 Tice Blvd., Woodcliff Lake, NJ 07677, US

E02037

EP2907813

Datum ugovora

2017-10-20

Opseg prenosa prava

U cijelosti

Nosilac

Summit Therapeutics plc, 136A Eastern Avenue, Milton Park, Abingdon, Oxfordshire, OX14 4SB, UK

Sticalac

Summit (Oxford) Limited, 136A Eastern Avenue, Milton Park Abingdon Oxfordshire OX14 4RY, GB

E02267

EP1981909

Datum ugovora

2018-06-20

Opseg prenosa prava

U cijelosti

Nosilac

Morphotek, Inc., 210 Welsh Pool Road, Exton,
PA 19341, US

Sticalac

Eisai, Inc., 100 Tice Blvd., Woodcliff Lake, NJ
07677, US

E02479

EP2852408

Opseg prenosa prava

U cijelosti

Nosilac

Ganymed Pharmaceuticals GmbH, An der
Goldgrube 12, 55131 Mainz, DE
TRON - Translationale Onkologie an der
Universitätsmedizin der Johannes Gutenberg-
Universität Mainz gemeinnützige GmbH,
Freiligrathstrasse 12, 55131 Mainz, DE

Sticalac

Astellas Pharma Inc., 5-1, Nihonbashi-Honcho
2-chome, Chuo-ku Tokyo 103-8411, JP

PRESTANAK PRAVA / PRESTANAK PRAVA / ПРЕСТАНАК ПРАВА

BAP00610

Datum prestanka važenja

2019-01-08

Razlog

Patent istekao

BAP00653

Datum prestanka važenja

2019-04-16

Razlog

Patent istekao

BAP00662

Datum prestanka važenja

2019-05-11

Razlog

Patent istekao

BAP01702

Datum prestanka važenja

2018-08-12

Razlog

Prestanak važenja patenta (zbog neplaćanja održavanja)

BAP01711

Datum prestanka važenja

2018-08-14

Razlog

Prestanak važenja patenta (zbog neplaćanja održavanja)

BAP021068

Datum prestanka važenja

2018-10-18

Razlog

Prestanak važenja patenta (zbog neplaćanja održavanja)

BAP031308

Datum prestanka važenja

2018-07-06

Razlog

Prestanak važenja patenta (zbog neplaćanja održavanja)

BAP031310

Datum prestanka važenja

2018-07-06

Razlog

Prestanak važenja patenta (zbog neplaćanja održavanja)

BAP031357

Datum prestanka važenja

2018-10-19

Razlog

Prestanak važenja patenta (zbog neplaćanja održavanja)

BAP062429

Datum prestanka važenja

2018-10-01

Razlog

Prestanak važenja patenta (zbog neplaćanja održavanja)

BAP062432

Datum prestanka važenja

2018-11-14

Razlog

Prestanak važenja patenta (zbog neplaćanja održavanja)

BAP092719

Datum prestanka važenja

2018-02-01

Razlog

Prestanak važenja patenta (zbog nedostavljanja dokaza)

BAP102821**Datum prestanka važenja**

2016-12-22

Razlog

Prestanak važenja patenta (zbog neplaćanja održavanja)

BAP153095**Datum prestanka važenja**

2018-09-11

Razlog

Prestanak važenja patenta (zbog neplaćanja održavanja)

BAP99525**Datum prestanka važenja**

2019-04-22

Razlog

Patent istekao

E00050**Datum prestanka važenja**

2018-09-28

Razlog

Prestanak važenja patenta (zbog neplaćanja održavanja)

E00181**Datum prestanka važenja**

2018-10-27

Razlog

Prestanak važenja patenta (zbog neplaćanja održavanja)

E00375**Datum prestanka važenja**

2018-10-28

Razlog

Prestanak važenja patenta (zbog neplaćanja održavanja)

E00536**Datum prestanka važenja**

2018-09-21

Razlog

Prestanak važenja patenta (zbog neplaćanja održavanja)

E00668**Datum prestanka važenja**

2018-11-07

Razlog

Prestanak važenja patenta (zbog neplaćanja održavanja)

E00701**Datum prestanka važenja**

2018-10-11

Razlog

Prestanak važenja patenta (zbog neplaćanja održavanja)

E00731**Datum prestanka važenja**

2018-11-12

Razlog

Prestanak važenja patenta (zbog neplaćanja održavanja)

E00844**Datum prestanka važenja**

2018-09-13

Razlog

Prestanak važenja patenta (zbog neplaćanja održavanja)

E00914**Datum prestanka važenja**

2018-11-11

Razlog

Prestanak važenja patenta (zbog neplaćanja održavanja)

E00915**Datum prestanka važenja**

2018-09-22

Razlog

Prestanak važenja patenta (zbog neplaćanja održavanja)

E00950**Datum prestanka važenja**

2018-10-25

Razlog

Prestanak važenja patenta (zbog neplaćanja održavanja)

E01011**Datum prestanka važenja**

2018-07-02

Razlog

Prestanak važenja patenta (zbog neplaćanja održavanja)

E01050**Datum prestanka važenja**

2018-09-22

Razlog

Prestanak važenja patenta (zbog neplaćanja održavanja)

E01215**Datum prestanka važenja**

2018-08-12

Razlog

Prestanak važenja patenta (zbog neplaćanja održavanja)

E01239**Datum prestanka važenja**

2018-09-23

Razlog

Prestanak važenja patenta (zbog neplaćanja održavanja)

E01329**Datum prestanka važenja**

2018-10-13

Razlog

Prestanak važenja patenta (zbog neplaćanja održavanja)

E01366**Datum prestanka važenja**

2018-09-10

Razlog

Prestanak važenja patenta (zbog neplaćanja održavanja)

E01387**Datum prestanka važenja**

2018-11-15

Razlog

Prestanak važenja patenta (zbog neplaćanja održavanja)

E01510**Datum prestanka važenja**

2018-07-28

Razlog

Prestanak važenja patenta (zbog neplaćanja održavanja)

E01535**Datum prestanka važenja**

2018-10-27

Razlog

Prestanak važenja patenta (zbog neplaćanja održavanja)

E01537**Datum prestanka važenja**

2018-08-19

Razlog

Prestanak važenja patenta (zbog neplaćanja održavanja)

E01565**Datum prestanka važenja**

2018-10-18

Razlog

Prestanak važenja patenta (zbog neplaćanja održavanja)

E01610**Datum prestanka važenja**

2018-09-23

Razlog

Prestanak važenja patenta (zbog neplaćanja održavanja)

E01630**Datum prestanka važenja**

2018-09-01

Razlog

Prestanak važenja patenta (zbog neplaćanja održavanja)

E01642**Datum prestanka važenja**

2018-08-14

Razlog

Prestanak važenja patenta (zbog neplaćanja održavanja)

E01662**Datum prestanka važenja**

2018-10-19

Razlog

Prestanak važenja patenta (zbog neplaćanja održavanja)

E01706**Datum prestanka važenja**

2018-10-28

Razlog

Prestanak važenja patenta (zbog neplaćanja održavanja)

E01828**Datum prestanka važenja**

2018-05-19

Razlog

Prestanak važenja patenta (zbog neplaćanja održavanja)

E01879**Datum prestanka važenja**

2018-06-25

Razlog

Prestanak važenja patenta (zbog neplaćanja održavanja)

E01892**Datum prestanka važenja**

2018-05-13

Razlog

Prestanak važenja patenta (zbog neplaćanja održavanja)

E01911**Datum prestanka važenja**

2018-09-29

Razlog

Prestanak važenja patenta (zbog neplaćanja održavanja)

E01921**Datum prestanka važenja**

2019-04-19

Razlog

Prestanak važenja patenta (zbog neplaćanja održavanja)

E01964**Datum prestanka važenja**

2018-07-30

Razlog

Prestanak važenja patenta (zbog neplaćanja održavanja)

E01982**Datum prestanka važenja**

2018-09-07

Razlog

Prestanak važenja patenta (zbog neplaćanja održavanja)

E02084**Datum prestanka važenja**

2018-11-24

Razlog

Prestanak važenja patenta (zbog neplaćanja održavanja)

E02220**Datum prestanka važenja**

2018-10-25

Razlog

Prestanak važenja patenta (zbog neplaćanja održavanja)

E02228**Datum prestanka važenja**

2018-09-06

Razlog

Prestanak važenja patenta (zbog neplaćanja održavanja)

E02235**Datum prestanka važenja**

2018-10-14

Razlog

Prestanak važenja patenta (zbog neplaćanja održavanja)

E02242**Datum prestanka važenja**

2018-06-13

Razlog

Prestanak važenja patenta (zbog neplaćanja održavanja)

E02251**Datum prestanka važenja**

2018-07-20

Razlog

Prestanak važenja patenta (zbog neplaćanja održavanja)

E02322**Datum prestanka važenja**

2018-10-02

Razlog

Prestanak važenja patenta (zbog neplaćanja održavanja)

E02330**Datum prestanka važenja**

2018-09-06

Razlog

Prestanak važenja patenta (zbog neplaćanja održavanja)

E02337**Datum prestanka važenja**

2018-11-05

Razlog

Prestanak važenja patenta (zbog neplaćanja održavanja)

E02490**Datum prestanka važenja**

2018-09-05

Razlog

Prestanak važenja patenta (zbog neplaćanja održavanja)

E02553**Datum prestanka važenja**

2018-09-27

Razlog

Prestanak važenja patenta (zbog neplaćanja održavanja)

E02573**Datum prestanka važenja**

2018-08-20

Razlog

Prestanak važenja patenta (zbog neplaćanja održavanja)

**ZAHTEVI ZA IZDAVANJE SVJEDODŽBI
ЗАХТЈЕВИ ЗА ИЗДАВАЊЕ СВЈЕДОЏБИ
ЗАХТЈЕВИ ЗА IZDAVANJE SVJEDODŽBI**

(21) **0041**

(22) 2018-11-14

(43) 2019-06-30

(68) E01811

(54) AGENSI KOJI IZAZIVAJU APOPTOZU
ZA LIJEČENJE KANCERA I IMUNIH I
AUTOIMUNIH OBOLJENJA

(95) **venetoclax**

(71) AbbVie Ireland Unlimited Company
c/o Conyers Corporate Services (Bermuda)
Limited, Clarendon House , 2 Church Street
Hamilton, HM11

BM

(74) "LINEA SERVICES" d.o.o.
Maršala Tita 29/IV, 71000 Sarajevo

BA

INDUSTRIJSKI DIZAJN

INDUSTRIJSKI DIZAJN

ИНДУСТРИЈСКИ ДИЗАЈН

INDUSTRIAL DESIGNS

OBJAVA INDUSTRIJSKOG DIZAJNA-OBJAVA INDUSTRIJSKOG DIZAJNA ОБЈАВА ИНДУСТРИЈСКОГ ДИЗАЈНА

Bibliografski podaci svrstani su prema rastućem registarskom broju industrijskog dizajna

Podaci su popraćeni INID kodom/Internationally agreed Numbers for the Identification of Data/(br. u zagradi)
za identifikaciju podataka o patentima a prema standardu WIPO ST.80.

Prikaz redosleda podataka u objavljenom industrijskom dizajnu je slijedeći:

- (11) **Registarski broj industrijskog dizajna** (15) Datum registracije industrijskog dizajna
- (21) Registarski broj prijave industrijskog dizajna (22) Datum podnošenja prijave ind. dizajna
- (73) **Nosilac(oci) industrijskog dizajna**
- (72) Autor(i) industrijskog dizajna
- (30,23) Podaci o unijskom pravu prvenstva (broj prioritete prijave, datum podnošenja i država)
- (18) Datum do kojeg važi priznato pravo industrijskog dizajna
- (54) **Naziv predmeta zaštite**

(55) PRIKAZ PREDMETA
ZAŠTITE

- (57) Opis karakterističnih obilježja predmeta zaštite, uključujući i naznaku boja
- (51) **Međunarodna klasifikacija za industrijski dizajn prema Lokarnskom aranžmanu**
- (28) Predmet prijave-dvodimenzionalan ili trodimenzionalan; ukupan broj predmeta zaštite
- (74) Zastupnik(ici)

STRUKTURA REGISTRARSKOG BROJA DIZAJNA
STRUKTURA REGISTRACIJSKOG BROJA DIZAJNA
СТРУКТУРА РЕГИСТАРСКОГ БРОЈА ДИЗАЈНА

BA D 97 0001



(11) BAD 18749

(15) 2019-06-21

(21) BAD 18749A

(22) 2018-09-28

(73) Bolton Manitoba S.p.A.
Via G.B. Pirelli, 19,
I-20124 Milano, IT

(72) Cantisani Michele
C/O BOLTON MANITOBA Via G.B.
Pirelli,
19, I-20124 Milano, IT

Falcone Francesca
C/O BOLTON MANITOBA Via G.B.
Pirelli,
19, I-20124 Milano, IT

(30) 005138096 2018-03-28 EM

(18) 2023-09-28

(54) Držači dezodorirajućih sredstava /za
sanitarne uređaje/

(55)



S.L.1.3



S.L.1.4



S.L.1.5



S.L.1.6



S.L.1.1



S.L.1.2



S.L.1.7



S.L.2.1



S.L.2.2



S.L.2.3



S.L.2.4



S.L.2.5



S.L.2.6



S.L.2.7

(51) 23-02

(28) 3D

2 (dva)

(74) "ŽIVKO MIJATOVIĆ & PARTNERS"
d.o.o.
M.H. Uskufije 3,
71000 Sarajevo, BA

(11) BAD 18750

(15) 2019-06-21

(21) BAD 18750A

(22) 2018-09-28

(73) Bolton Manitoba S.p.A.

Via G.B. Pirelli, 19,
I-20124 Milano, IT

(72) Cantisani Michele

C/O BOLTON MANITOBA Via G.B.
Pirelli,
19, I-20124 Milano, IT

Falcone Francesca

C/O BOLTON MANITOBA Via G.B.
Pirelli,
19, I-20124 Milano, IT

(30) 005138096

2018-03-28

EM

(18) 2023-09-28

(54) Držači dezodorirajućih sredstava
/za sanitarne uređaje/ - ukrasi za

(55)



S.L.1.1



S.L.2.1



S.L.3.1



S.L.4.1



S.L.10.1



S.L.5.1

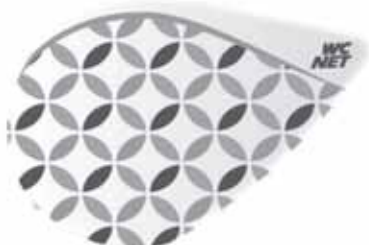

S.L.11.1



S.L.6.1



S.L.12.1



S.L.7.1



S.L.13.1



S.L.8.1



S.L.14.1



S.L.9.1

(51) 32-00

(28) 2D

14 (četrnaest)

(74) "ŽIVKO MIJATOVIĆ & PARTNERS"
d.o.o.
M.H. Uskufije 3,
71000 Sarajevo, BA

INDEX PREMA RASTUĆEM REGISTRARSKOM BROJU IND.DIZAJNA
ИНДЕКС ПРЕМА РАСТУЋЕМ РЕГИСТАРСКОМ БРОЈУ ИНД.ДИЗАЈНА
INDEX PREMA RASTUĆEM REGISTRACIJSKOM BROJU IND.DIZAJNA

Registarski broj industrijskoga dizajna
Регистарски број индустријског дизајна
Registarski broj industrijskoga dizajna

BAD18749

BAD18750

INDEX PREMA MEĐUNARODNOJ KLASIFIKACIJI ZA IND.DIZAJN
ИНДЕКС ПРЕМА МЕЂУНАРОДНОЈ КЛАСИФИКАЦИЈИ ЗА ИНД.ДИЗАЈН
INDEX PREMA MEĐUNARODNOJ KLASIFIKACIJI ZA IND.DIZAJN

Međ.klasifikacija za I.D prema Lokarnskom sporazumu
Међ.класификација за И.Д.према Локарском споразуму
Međ.klasifikacija za I.D prema Lokarnskom sporazumu

Registarski broj I.Dizajna
Регистарски број И.Дизајна
Registracijski broj I.Dizajna

BAD18749

CL. 23-02

BAD18750

CL. 32-00

INDEX PREMA NOSIOCIMA INDUSTRIJSKOGA DIZAJNA
ИНДЕКС ПРЕМА НОСИОЦИМА ИНД.ДИЗАЈНА
INDEX PREMA NOSITELJIMA INDUSTRIJSKOGA DIZAJNA

Nosilac industrijskog dizajna
Носилац индустријског дизајна
Nositelj industrijskog dizajna

Registarski broj Ind. Dizajna
Регистарски број инд.дизајна
Registracijski broj ind.dizajna

Bolton Manitoba S.p.A.

BAD18749

Bolton Manitoba S.p.A.

BAD18750

OBJAVA PRIJAVE INDUSTRIJSKOG DIZAJNA
OBJAVA PRIJAVE INDUSTRIJSKOG DIZAJNA
ОБЈАВА ПРИЈЕВЕ ИНДУСТРИЈСКОГ ДИЗАЈНА

Bibliografski podaci svrstani su prema rastućem registarskom broju prijava industrijskog dizajna
Podaci su popraćeni INID kodom/Internationally agreed Numbers for the Identification of
Data/(br. u zagradi)
za identifikaciju podataka o patentima a prema standardu WIPO ST.80.
Prikaz redosleda podataka u objavljenom industrijskom dizajnu je slijedeći:

(21) RegistarSKI broj prijave industrijskog dizajna (22) Datum podnošenja prijave ind. dizajna

(71) Nosilac(oci) industrijskog dizajna

(30) Podaci o unijskom pravu prvenstva (broj prioritetne prijave, datum podnošenja i država)

(55) PRIKAZ PREDMETA
ZAŠTITE

(51) Međunarodna klasifikacija za industrijski dizajn prema Lokarnskom aranžmanu

(54) Naziv predmeta zaštite

(28) Predmet prijave-dvodimenzionalan ili trodimenzionalan; ukupan broj predmeta zaštite

(74) Zastupnik(ici)

STRUKTURA REGISTRARSKOG BROJA PRIJAVE DIZAJNA
STRUKTURA REGISTRACIJSKOG BROJA PRIJAVE DIZAJNA
СТРУКТУРА РЕГИСТАРСКОГ БРОЈА ПРИЈАВЕ ДИЗАЈНА

BA D 97 0001 A



Napomena: Nakon što Institut za intelektualno vlasništvo prizna dizajn slovna oznaka A se briše

Napomena: Nakon što Institut za intelektualno vlasništvo prizna dizajn slovna oznaka A se briše

Напомена: Након што институт за интелектуалну својину призна дизајн словна ознака А се брише

(21) BAD 19760A

(22) 2019-03-26

(73) Davanti Tyres Limited
Oak House, Woodlands Park,
Ashton Road, Newton-le-Willows,
Merseyside, WA12 0HF, GB

(30) 005660255 2018-09-26 EM

(55)

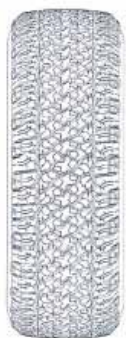

S.L.1.1

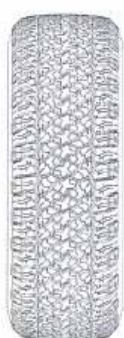

S.L.1.2



S.L.1.3



S.L.1.4



S.L.1.5



S.L.1.6



S.L.1.7

(51) 12-15

(54) GUME ZA AUTOMOBIL

(28) 3D

1

(74) NIHAD SIJERČIĆ

Fra Anđela Zvizdovića 1,
BC UNITIC, Tower B/II,
71000 Sarajevo, BA

(21) BAD 19761A

(22) 2019-04-02

(73) DEPLAST d.o.o. TUZLA

Ul. Vukovarska br.69,
75000 Tuzla, BA

(30) Nije zatraženo

(55)

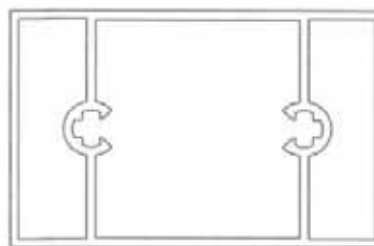

S.L.1.1

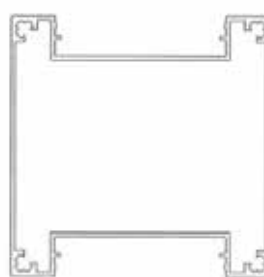

S.L.2.1



S.L.3.1



S.L.4.1

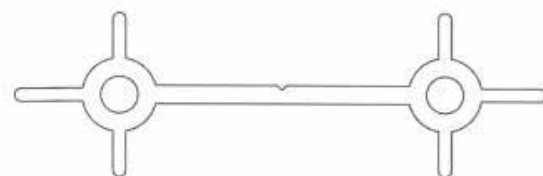

S.L.5.1

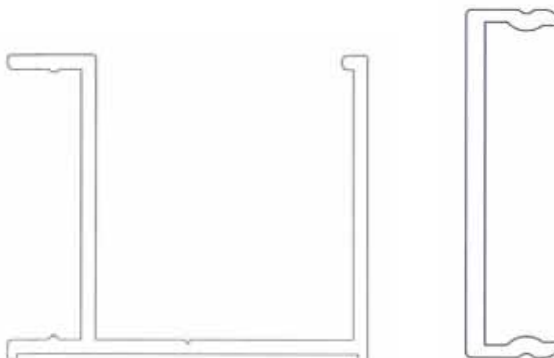

S.L.6.1

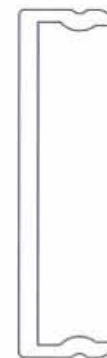

S.L.7.1

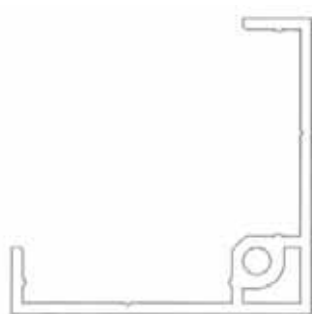

S.L.8.1



S.L.9.1



S.L.11.5

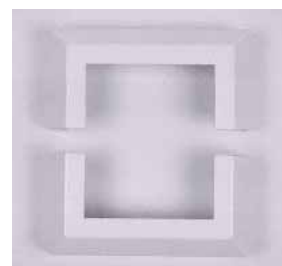

S.L.12.1



S.L.12.2



S.L.12.3



S.L.10.1



S.L.10.2



S.L.10.3



S.L.10.4



S.L.10.5



S.L.12.4



S.L.12.5

(51)

25-01; 02

(54) ALUMINIJSKI PROFILI I TEMELJI

STUBOVA

(28) 3D

12

(74) NEMA ZASTUPNIKA



S.L.11.1



S.L.11.2



S.L.11.3



S.L.11.4

(21) BAD19762A

(22) 2019-04-15

(73) HI GROUP D.O.O. KONJIC
KOLONIJA 8, 88400 KONJIC, BA

(30) Nije zatraženo

(55)



S.L.1.1

(57) Pakovanje proizvoda sadrži šareni, ilustrovani motiv na čijem centru stoji fotografija tanjira sa kadaif kolačem i kašika.

(51) 09-05

(54) OMOT ZA PAKOVANJE

(28) 2D 1

(74) NEMA ZASTUPNIKA

(21) BAD19763A

(22) 2019-04-17

(73) P.E.T. Engineering S.r.l.
Via Celtica, 26/28, 31020 San
Vendemiano (Treviso), IT

(30) Nije zatraženo

(55)



S.L.1.1



S.L.1.2



S.L.1.3



S.L.1.4



S.L.1.5



S.L.1.6



S.L.1.7



S.L.2.1



S.L.2.2



S.L.2.3



S.L.2.4



S.L.2.5



S.L.2.6



S.L.2.7



S.L.3.1



S.L.3.2



S.L.3.3



S.L.3.4



S.L.3.5



S.L.3.6



S.L.3.7

(21) BAD19764A

(22) 2019-04-24

(73) Eldin Mušović

Trg heroja 6,

71000 Sarajevo, BA

(30) Nije zatraženo

(55)

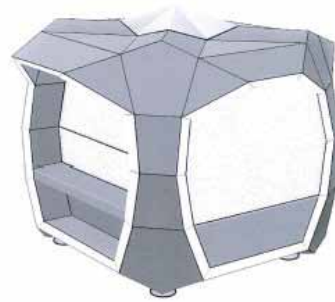

S.L.1.1

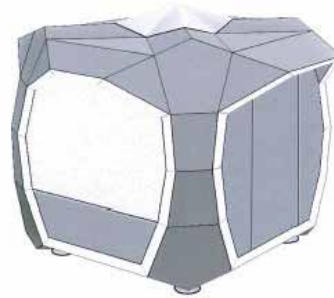

S.L.1.2

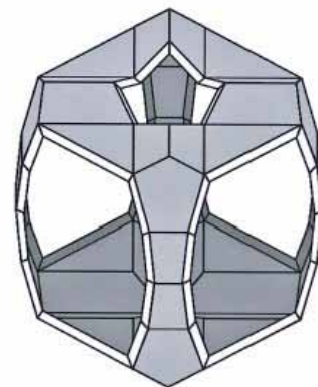

S.L.1.3

(51) 09-01

(54) BOCE

(28) 3D 3

(74) INTELBIRO d.o.o.

M.H. Uskufije 3,

71000 Sarajevo, BA

(57) Oblikovna karakteristika kioska je pločasta struktura sastavnih elemenata koji zajedno čine cjelinu predmetnog objekta. Slika 1.1. predstavlja perspektivni prikaz srijeda-zdesna; Slika 1.2. predstavlja perspektivni prikaz zdesna-straga; Slika 1.3. predstavlja dijagonalni prikaz pod uglom 45

stepeni odozgo. Oblikovno rješenje kioska je prvenstveno izvedeno iz kubnog tijela, stilski zaobljenog trokutnim, četverokutnim i peterokutnim segmentima, što rezultira na kompaktnosti i čvrstoći objekta, te efektno utiče na snažan estetski utisak. Tijelo kioska vertikalno čine simetrične dvostruko trapeziona konture pod različitim uglovima, dok su ivice velikih portalskih otvora, u pogledu sprijeda, uzdužno u potpunosti ravne, kako bi bilo omogućeno nadovezati sljedeće module u nizu. Objekat se pri dnu i vrhu vizuelno postepeno sužava, što pridonosi elegantnom oblikovnom nastupu kioska, dok svjetlosni obod futuristički naglašava tehnološki naprednu i savremenu koncepciju ukupnog eksterijera. Kiosk je od poda „nevidljivo” dodatno izdignut, što stvara upečatljiv i atraktivan dojam lebdećeg objekta, te ističe svoju umjetničku crtu i bezvremenski dizajn.

(51) 25-03

(54) Kiosk

(28) 3D 1

(74) NEMA ZASTUPNIKA

(21) BAD19765A

(22) 2019-04-29

(73) JURIČ VINKO

Humac 58,

88320 LJUBUŠKI, BA

(30) Nije zatraženo

(55)



S.L.1.1



S.L.1.2



S.L.2.1



S.L.2.2



S.L.3.1



S.L.3.2



S.L.4.1



S.L.4.2



S.L.8.1



S.L.8.2



S.L.5.1



S.L.5.2



S.L.9.1



S.L.9.2



S.L.6.1



S.L.6.2



S.L.10.1



S.L.10.2



S.L.7.1



S.L.7.2



S.L.11.1



S.L.11.2



S.L.12.1



S.L.12.2



S.L.16.1



S.L.16.2



S.L.13.1



S.L.13.2



S.L.17.1



S.L.17.2



S.L.14.1



S.L.14.2



S.L.18.1



S.L.18.2



S.L.15.1



S.L.15.2



S.L.19.1



S.L.19.2



S.L.20.1



S.L.20.2



S.L.24.1



S.L.24.1



S.L.21.1



S.L.21.2



S.L.25.1



S.L.25.2



S.L.22.1



S.L.22.2



S.L.26.1



S.L.26.2



S.L.23.1



S.L.23.2



S.L.27.1



S.L.27.2



S.L.28.1



S.L.28.2



S.L.32.1



S.L.32.2



S.L.29.1



S.L.29.1



S.L.33.1



S.L.33.2



S.L.30.1



S.L.30.2



S.L.34.1



S.L.34.2



S.L.31.1



S.L.31.2



S.L.35.1



S.L.35.2



S.L.36.1



S.L.36.1

(21) BAD19766A

(22) 2019-05-27

(73) ELEZOVIĆ Muhamed
Hadžiomerovića 7,
88000 Mostar, BA

(30) Nije zatraženo

(55)



S.L.37.1



S.L.37.1



S.L.1.1



S.L.2.1

(51) 11-04

(54) UMJETNO CVIJEĆE

(28) 3D 37

(74) NEMA ZASTUPNIKA

(57) Kod ovih stolova želim zaštititi postolje u vidu Starog Mosta (dizajn 1) i djevojke (dizajn 2), kako je prikazano na slikama.

(51) 06-03

(54) STOL

(28) 3D

2

(74) NEMA ZASTUPNIKA

(21) BAD19768A

(22) 2019-06-05

(73) Samir Omerhodžić

Hercega Stjepana Kosače br. 82,
88320 Ljubuški, BA

(30) Nije zatraženo

(55)



S.L.1.1



S.L.1.2

(51) 11-01; 03

(54) Privjesak /nakit/ - Značka /bedž/

(28) 3D

(74) NEMA ZASTUPNIKA

1

(21) BAD19769A

(22) 2019-06-19

(73) Krešimir Merdžo

KANTAREVAC 2,
88000 MOSTAR, BA

(30) Nije zatraženo

(55)



S.L.1.1



S.L.1.2

(51) 14-02

(54) Kućište za računalo

(28) 3D

(74) NEMA ZASTUPNIKA

1

**PRESTANAK VAŽENJA INDUSTRIJSKOGA DIZAJNA
ПРЕСТАНАК ВАЖЕЊА ИНДУСТРИЈСКОГ ДИЗАЈНА
PRESTANAK VAŽENJA INDUSTRIJSKOGA DIZAJNA**

(registarski broj industrijskoga dizajna)

BAD08473

(objavljeno u Glasniku)

1/2012

(nositelji industrijskoga dizajna)

Mars, Incorporated

(Međunarodna klasifikacija za industrijski dizajn prema
Lokarnskom aranžmanu)

09-03

(naziv predmeta zaštite)

PAKOVANJE ZA ČOKOLADNE PLOČICE

(datum prestanka važenja industrijskoga dizajna)

2018-10-27

BAD08475

2/2012

Bayer HealthCare LLC

24-02

LANCETAR

2018-11-21

BAD13612

1/2015

»FINKOM« D.O.O.

09-03

KUTIJA ZA JAJA

2018-10-18

BAD14616

1/2015

DONET MEDYCUS d.o.o.

28-01

ŠESTOROKUTNA TABLETA

2018-12-09

BAD14618

1/2015

BEATS ELECTRONICS, LLC

14-01

DODACI ZA SLUŠALICE

2018-12-13

**PRODUŽENJE VAŽENJA INDUSTRIJSKOGA DIZAJNA
ПРОДУЖЕЊЕ ВАЖЕЊА ИНДУСТРИЈСКОГ ДИЗАЈНА
PRODULJENJE VAŽENJA INDUSTRIJSKOGA DIZAJNA**

(registarski broj industrijskog dizajna)

BAD04210

(objavljeno u Glasniku)

3-4/2004

(nositelj industrijskog dizajna)

BULGARTABAC HOLDING GROUP

(Međunarodna klasifikacija za industrijski dizajn prema Lokamskom aranžmanu)

Cl. 09-03

(naziv predmeta zaštite)

UZORAK ZA KUTIJU ZA CIGARETE

(datum prestanka važenja nakon produljenja za 5 godina)

2024-02-06

(registarski broj industrijskog dizajna)

BAD04213

(objavljeno u Glasniku)

3-4/2004

(nositelj industrijskog dizajna)

BULGARTABAC HOLDING GROUP

(Međunarodna klasifikacija za industrijski dizajn prema Lokamskom aranžmanu)

Cl. 09-03

(naziv predmeta zaštite)

UZORAK ZA KUTIJU ZA CIGARETE

(datum prestanka važenja nakon produljenja za 5 godina)

2024-02-06

(registarski broj industrijskog dizajna)

BAD04211

(objavljeno u Glasniku)

3-4/2004

(nositelj industrijskog dizajna)

BULGARTABAC HOLDING GROUP

(Međunarodna klasifikacija za industrijski dizajn prema Lokamskom aranžmanu)

Cl. 09-03

(naziv predmeta zaštite)

UZORAK ZA KUTIJU ZA CIGARETE

(datum prestanka važenja nakon produljenja za 5 godina)

2024-02-06

(registarski broj industrijskog dizajna)

BAD04214

(objavljeno u Glasniku)

3-4/2004

(nositelj industrijskog dizajna)

BULGARTABAC HOLDING GROUP

(Međunarodna klasifikacija za industrijski dizajn prema Lokamskom aranžmanu)

Cl. 09-03

(naziv predmeta zaštite)

UZORAK ZA KUTIJU ZA CIGARETE

(datum prestanka važenja nakon produljenja za 5 godina)

2024-02-06

(registarski broj industrijskog dizajna)

BAD04212

(objavljeno u Glasniku)

3-4/2004

(nositelj industrijskog dizajna)

BULGARTABAC HOLDING GROUP

(Međunarodna klasifikacija za industrijski dizajn prema Lokamskom aranžmanu)

Cl. 09-03

(naziv predmeta zaštite)

UZORAK ZA KUTIJU ZA CIGARETE

(datum prestanka važenja nakon produljenja za 5 godina)

2024-02-06

(registarski broj industrijskog dizajna)

BAD04215

(objavljeno u Glasniku)

3-4/2004

(nositelj industrijskog dizajna)

BULGARTABAC HOLDING GROUP

(Međunarodna klasifikacija za industrijski dizajn prema Lokamskom aranžmanu)

Cl. 09-03

(naziv predmeta zaštite)

UZORAK ZA KUTIJU ZA CIGARETE

(datum prestanka važenja nakon produljenja za 5 godina)

2024-02-06

(registarski broj industrijskog dizajna)

BAD08452

(objavljeno u Glasniku)

3/2011

(nositelj industrijskog dizajna)

RAJIĆ Ivan

(Međunarodna klasifikacija za industrijski dizajn prema Lokamskom aranžmanu)

Cl. 11-02

(naziv predmeta zaštite)

KIP GOPPA

(datum prestanka važenja nakon produljenja za 5 godina)

2023-06-19

(registarski broj industrijskog dizajna)

BAD08464

(objavljeno u Glasniku)

4/2011

(nositelj industrijskog dizajna)

ABB ELEKTRIK SANAYI A.Ş.

(Međunarodna klasifikacija za industrijski dizajn prema Lokamskom aranžmanu)

Cl. 13-03

(naziv predmeta zaštite)

PREKIDAČI I UTIČNICE

(datum prestanka važenja nakon produljenja za 5 godina)

2023-08-13

(registarski broj industrijskog dizajna)

BAD08465

(objavljeno u Glasniku)

4/2011

(nositelj industrijskog dizajna)

ABB ELEKTRIK SANAYI A.Ş.

(Međunarodna klasifikacija za industrijski dizajn prema Lokamskom aranžmanu)

Cl. 13-03

(naziv predmeta zaštite)

PREKIDAČ I UTIČNICE

(datum prestanka važenja nakon produljenja za 5 godina)

2023-08-13

(registarski broj industrijskog dizajna)

BAD08470

(objavljeno u Glasniku)

4/2011

(nositelj industrijskog dizajna)

ABB ELEKTRIK SANAYI A.Ş.

(Međunarodna klasifikacija za industrijski dizajn prema Lokamskom aranžmanu)

Cl. 13-03

(naziv predmeta zaštite)

PREKIDAČ

(datum prestanka važenja nakon produljenja za 5 godina)

2023-10-07

(registarski broj industrijskog dizajna)

BAD09480

(objavljeno u Glasniku)

2/2012

(nositelj industrijskog dizajna)

Mars, Incorporated

(Međunarodna klasifikacija za industrijski dizajn prema Lokamskom aranžmanu)

Cl. 32-00

(naziv predmeta zaštite)

GRAFIČKI SIMBOL

(datum prestanka važenja nakon produljenja za 5 godina)

2024-02-16

(registarski broj industrijskog dizajna)

BAD09483

(objavljeno u Glasniku)

1/2012

(nositelj industrijskog dizajna)

LIDL STIFTUNG & Co. KG

(Međunarodna klasifikacija za industrijski dizajn prema Lokamskom aranžmanu)

Cl. 09-01

(naziv predmeta zaštite)

BOCA

(datum prestanka važenja nakon produljenja za 5 godina)

2024-03-13

(registarski broj industrijskog dizajna)

BAD14625

(objavljeno u Glasniku)

1/2015

(nositelj industrijskog dizajna)

BOŽIĆ Boro

(Međunarodna klasifikacija za industrijski dizajn prema Lokamskom aranžmanu)

Cl. 25-02

(naziv predmeta zaštite)

PRAVOUGAONI SLIVNIK

(datum prestanka važenja nakon produljenja za 5 godina)

2024-04-22

(registarski broj industrijskog dizajna)

BAD14640

(objavljeno u Glasniku)

1/2016

(nositelj industrijskog dizajna)

DEPLAST d.o.o. TUZLA

(Međunarodna klasifikacija za industrijski dizajn prema Lokamskom aranžmanu)

Cl. 25-01

(naziv predmeta zaštite)

ALUMINIJSKI PROFILI

(datum prestanka važenja nakon produljenja za 5 godina)

2024-11-22

**PRENOS PRAVA INDUSTRIJSKOGA DIZAJNA
ПРЕНОС ПРАВА ИНДУСТРИЈСКОГ ДИЗАЈНА
PRENOS PRAVA INDUSTRIJSKOGA DIZAJNA**

BAD08464

4/2011

ABB ELEKTRIK SANAYI A.Ş.

2019-05-16

BAD08465

4/2011

ABB ELEKTRIK SANAYI A.Ş.

2019-05-16

BAD08470

4/2011

ABB ELEKTRIK SANAYI A.Ş.

2019-05-16

BAD16691

3/2017

Andreas Stihl AG & Co. KG

2019-05-17

ŽIGOVİ
ŽIGOVİ
ЖИГОВИ
TRADEMARKS

OBJAVA PRIJAVA ŽIGOVA

Bibliografski podaci svrstani su prema rastućem broju prijave žiga.

Podaci su popraćeni INID kodom/Internationall agreedy Numbers for the Identification of Data/ (broj u zagradi),za identifikaciju podataka o žigovima,a prema standardu WIPO ST.60

Prikaz redosljeda podataka u objavljenoj prijavi žiga je slijedeći:

(210) **Broj prijave žiga**

(220) Datum podnošenja prijave žiga

(442) **Datum objave prijave žiga**

(300) Podaci o pravu prvenstva (država,datum podnošenja i broj prioritetne prijave)

(230) Datum izložbenog (sajamskog) prava prvenstva

(732) **Nosilac žiga**

(740) Zastupnik

(551) Kolektivni žig

(591) Boje

(554) Trodimenzionalni žig

(539) Opis

(540) Izgled žiga



Izgled žiga (text ili slika)
(max 8 x 8 cm za sliku)

(526) Disklaimer – Dobrovoljno ograničenje obima zaštite

(531) Međunarodna klasifikacija figurativnih elemenata žigova prema Bečkoj klasifikaciji–sedma edicija

(511) **Međunarodna klasifikacija roba i usluga prema Ničanskoj klasifikaciji - jedanesta edicija**

STRUKTURA REGISTRARSKOG BROJA PRIJAVE ŽIGOVA
STRUKTURA REGISTRACIJSKOG BROJA PRIJAVE ŽIGOVA
СТРУКТУРА РЕГИСТАРСКОГ БРОЈА ПРИЈАВЕ ЖИГОВА

BA Z 97 0001 A



Напомена: Након што Институт за интелектуално власништво призна жиг словна ознака A се брише

Напомена: Након што Институт за интелектуално власништво призна жиг словна ознака A се брише

Напомена: Након што институт за интелектуалну својину призна жиг словна ознака A се брише

(210) **BAZ1720307A** (220)06/07/2017
 (442) 30/06/2019
 (732) **BODY FIT LINE D.O.O. Zmaja od Bosne b.b., 71000 Sarajevo, BA**
 (540)



(531) 2.3,27.5

(511)

3 Preparati za bijeljenje i ostale materije za pranje rublja; preparati za čišćenje, poliranje, odmašćivanje i struganje; sapuni; parfimerijski proizvodi, eterična ulja, kozmetički proizvodi, losioni za kosu; proizvodi za njegu zuba.;

35 Oglašavanje i reklamiranje; vođenje komercijalnih poslova; komercijalna administracija; kancelarijski poslovi.



(531) 2.3,19.3,27.5,29.1

(511)

5 Dijetalne materije za medicinske potrebe.;

35 Usluge prodaje dijetalnih materija za medicinsku upotrebu.

(210) **BAZ1720328A** (220)17/07/2017
 (442) 30/06/2019
 (732) **d.o.o. "EURO DONER & Pro" Cazin Ćoralići bb, Cazin, BA**
 (740) Zajednička advokatska kancelarija Emina Saračević i Adis Gazibegović
 (540)

PAŠA DÖNER

(511)

29 Doner.;

43 Usluge obezbjeđivanja hrane i pića.

(210) **BAZ1720392A** (220)18/08/2017

(442) 30/06/2019

(300) 3020170042973

20/02/2017

DE

(732) **"AKOVA IMPEX" Društvo za proizvodnju, promet i usluge d.o.o. Sarajevo Mostarsko raskršće bb, Hadžići, 71000 Sarajevo, BA**

(740) KARABDIĆ KERIM

(591) crvena, bijela, narandžasta

(540)

(210) **BAZ1720330A** (220)17/07/2017
 (442) 30/06/2019
 (732) **BODY FIT LINE D.O.O. Zmaja od Bosne b.b., 71000 Sarajevo, BA**
 (591) crna, zelena, siva, bijela
 (540)



(531) 25.7,26.1,27.5,29.1

(511)

29 Kokošija pašteta.

- (210) **BAZ1720431A** (220)15/09/2017
 (442) 30/06/2019
 (732) **Lidl Stiftung & Co. KG Stiftsbergstrasse 1, 74172 Neckarsulm, DE**
 (740) "ŽIVKO MIJATOVIĆ & PARTNERS" d.o.o. Sarajevo
 (540)

MEZQUIRIZ

- (511)
 33 Alkoholna pića (osim piva).

- (210) **BAZ1720448A** (220)22/09/2017
 (442) 30/06/2019
 (732) **Trgovinsko preduzeće "NEW STAR" d.o.o. Brčko distrikt BiH, Dubrave Tržnica, BA**
 (591) crna, siva, zelena
 (540)

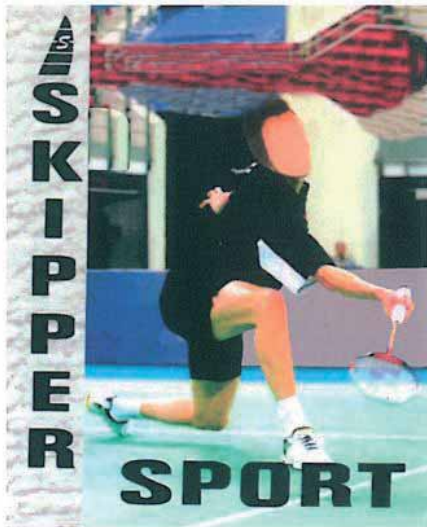

- (531) 2.1,9.1,18.3,27.5,29.1
 (511)
 25 Čarape.

- (210) **BAZ1720452A** (220)26/09/2017
 (442) 30/06/2019
 (732) **Heineken Hrvatska d.o.o. Dubovac 22, 47000 Karlovac, HR**
 (740) "INTELBIRO" d.o.o.
 (540)

MR. HOPA CUPA

- (511)
 32 Pivo; mineralne i gazirane vode te ostala bezalkoholna pića; pića od voća i voćni sokovi; sirupi i ostali preparati za pripremanje napitaka.

- (210) **BAZ1720453A** (220)26/09/2017
 (442) 30/06/2019
 (732) **Heineken Hrvatska d.o.o. Dubovac 22, 47000 Karlovac, HR**
 (740) "INTELBIRO" d.o.o.
 (591) žuta, svijetlo zelena, tamno zelena, crna, bijela
 (540)



- (531) 3.5,4.2,5.7,25.1,26.1,27.5,29.1
 (511)
 32 Pivo; mineralne i gazirane vode te ostala bezalkoholna pića; pića od voća i voćni sokovi; sirupi i ostali preparati za pripremanje napitaka.

(210) **BAZ1720455A** (220)27/09/2017

(442) 30/06/2019

(732) **“Smith General Tools” d.o.o. Sarajevo
Igmanska bb, 71320 Vogošća, BA**

(591) crvena, bijela

(540)



(531) 26.1,27.5,29.1

(511)

6 Obični metali i njihove legure, rudače; metalni građevinski i konstrukcijski materijali; metalne prenosive konstrukcije; neelektrični metalni kabeli i neelektrične metalne žice; sitni metalni predmeti; metalni spremnici za skladištenje ili prijevoz; metalni sefovi; tiple (diblovi); tiple za fasadu; vijci (metalni vijci) vijci, nemetalni vijci s maticom (metalni vijci s maticom); vijci s maticom, nemetalni; vijci za drvo metalni; kutnici metalni i nosači polica. ;

7 Strojevi i alatni strojevi; motori (osim motora za kopnena vozila); spojke za strojeve, prijenosni uređaji (osim onih za kopnena vozila); poljoprivredne naprave osim onih koji se pokreću ručno. ;

8 Ručni alati i sprave s ručnim pokretanjem; hladno oružje; mehaničke i električne sprave za brijanje; boreri za metal, drvo i beton (svrdla); nastavci za koljenasta svrdla; dijamentni diskovi za rezanje; nastavci odvijanja.;

25 Odjeća, obuća, pokrivala za glavu.;

35 Oglašavanje; vođenje komercijalnih poslova; komercijalna administracija; uredski poslovi.

(210) **BAZ1720460A** (220)28/09/2017

(442) 30/06/2019

(732) **Hrvatska demokratska zajednica
Bosne i Hercegovine - HDZBiH Kneza
Domagoja b.b., 88000 Mostar, BA**

(591) crvena, bijela, plava

(540)



(531) 27.3,27.5,29.1

(511)

16 Papir, karton i proizvodi od njih, koji nisu uključeni u druge klase; tiskane stvari; knjigovezački materijal; fotografije; uredski materijal; ljepila za uredske i kućne potrebe; umjetnički materijali; kistovi; pisači strojevi i uredski rekviziti (osim namještaja); materijali za obuku i nastavu (osim aparata); plastični materijali za pakiranje (koji nije uključen u druge klase); tiskarska slova; klišeji.;

25 Odjeća, obuća, pokrivala za glavu.;

35 Oglašavanje; vođenje poslova; poslovno upravljanje; uredski poslovi.

(210) **BAZ1720461A** (220)28/09/2017

(442) 30/06/2019

(732) **Hrvatska demokratska zajednica
Bosne i Hercegovine - HDZBiH Kneza
Domagoja b.b., 88000 Mostar, BA**

(591) crvena, bijela, plava

(540)



(531) 26.4,27.5,29.1

(511)

16 Papir, karton i proizvodi od njih, koji nisu uključeni u druge klase; tiskane stvari; knjigovezački materijal; fotografije; uredski materijal; ljepila za uredske i kućne potrebe; umjetnički materijali; kistovi; pisači strojevi i uredski rekviziti (osim namještaja); materijali za obuku i nastavu (osim aparata); plastični materijali za pakiranje (koji nije uključen u druge klase); tiskarska slova; klišeji.;

25 Odjeća; obuća; pokrivala za glavu.;

35 Oglašavanje; vođenje poslova; poslovno upravljanje; uredski poslovi.

(210) **BAZ1720462A** (220)28/09/2017
 (442) 30/06/2019
 (732) **Hrvatska demokratska zajednica Bosne i Hercegovine - HDZBiH Kneza Domagoja b.b., 88000 Mostar, BA**
 (591) bijela, plava
 (540)

zna se

(531) 27.5,29.1

(511)

16 Papir, karton i proizvodi od njih, koji nisu uključeni u druge klase; tiskane stvari; knjigovezački materijal; fotografije; uredski materijal; ljepila za uredske i kućne potrebe; umjetnički materijali; kistovi; pisači strojevi i uredski rekviziti (osim namještaja); materijali za obuku i nastavu (osim aparata); plastični materijali za pakiranje (koji nije uključen u druge klase); tiskarska slova; klišeji.;

25 Odjeća; obuća; pokrivala za glavu.;

35 Oglašavanje; reklamiranje; poslovno upravljanje; uredski poslovi.

(210) **BAZ1720471A** (220)04/10/2017

(442) 30/06/2019

(732) **doo Hudiny Lock Milana Preloga 10, Sarajevo, BA**

(540)



(531) 1.3,4.5,14.5,26.1,26.4,26.7,27.5

(511)

6 Obični metali i njihove legure; metalni bravarski proizvodi i sitni metalni predmeti; metalne blagajne; metalni proizvodi koji nisu obuhvaćeni drugom klasama.;

9 Brave, električne.;

20 Brave, nemetalne za vozila; brave, nemetalne, neelektrične.;

37 Izgradnja; popravci; usluge postavljanja.

(210) **BAZ1720482A** (220)10/10/2017

(442) 30/06/2019

(732) **“Authority Partners” društvo za konsultanske usluge i izradu software-a d.o.o. Sarajevo Dženetiča čikma br. 1, 71000 Sarajevo, BA**

(540)

CREATING EXCELLENCE

(511)

42 Naučne i tehnološke; usluge industrijske analize i istraživanja; projektovanje i razvoj kompjuterskog hardvera i softvera.

(210) **BAZ1720484A** (220)10/10/2017

(442) 30/06/2019

(732) **LEDVANCE GmbH Parkring 29-33, 85748 Garching bei München, DE**

(740) **“ŽIVKO MIJATOVIĆ & PARTNERS” d.o.o. Sarajevo**

(540)

LINEARLED FLAT

(511)

9 Aparati i instrumenti naučni, pomorski, geodetski, fotografski, kinematografski, optički, za vaganje, mjerenje, kontrolu, spašavanje i podučavanje; aparati i instrumenti za signalizaciju; električni i elektronični aparati i instrumenti; aparati i instrumenti za provođenje, prebacivanje, transformaciju, akumulaciju, regulisanje ili kontrolu električne energije; aparati za snimanje, prenos ili reprodukciju podataka, zvuka ili slika; projektori; projektori za slike; magnetni nosači podataka; LED-ovi (svjetleće diode) i laserske diode (takođe i organske LED diode i laserske diode); moduli LED lampi, takođe za svrhe signalizacije; zasloni koji koriste LED tehnologiju; uređaji i računari za obradu podataka; električni i elektronički uređaji i aparati za rad, regulisanje i kontrolu rasvjetnih uređaja; električni i elektronički uređaji i aparati za rad, regulisanje i kontrolu rasvjetnih tijela i lampi; električni i elektronički uređaji i aparati za rad i regulisanje centralnog sistema kontrole zgrade; električni i elektronički uređaji i aparati za rad, regulisanje i kontrolu instalacija zgrade, moduli sučelja za sve prethodno navedene aparate i uređaje; vodiči svjetlosti; optički sprežnici; senzori; svjetlosne prepreke; električni starteri; drajveri; transformatori; elektroničke prigušnice; minijturni transformatori; prigušne zavojnice; električne priključne letvice; kontakti elementi uključujući utičnice, terminale, ovojnice, komutatore, električne prekidače (sklopke); kompjuterski programi i softveri svih vrsta (uključeni u ovu klasu); softverske aplikacije za električne, elektroničke i komunikacijske uređaje; softverske aplikacije za rad, regulisanje i kontrolu rasvjetnih uređaja, softverske aplikacije za rad, regulisanje i kontrolu rasvjetnih

tijela i lampi; softverske aplikacije za rad i regulisanje centralnih sistema kontrole zgrada; softverske aplikacije za rad, regulisanje i kontrolu instalacija zgrada; dijelovi svih prethodno navedenih roba uključenih u ovu klasu.;

11 Uređaji za rasvjetu, grijanje, proizvodnju pare, kuhanje, hlađenje, sušenje, ventilaciju, vodoopskrbu i uređaji za sanitarnu svrhu; rasvjetni uređaji, posebno lampe i rasvjetna tijela; rasvjetni uređaji i rasvjetni sistemi koji se sastoje od uređaja, naročito na bazi svjetlećih dioda (LED-ova), također organskih LED-ova; LED lampe i LED rasvjetna tijela (uključena u ovu klasu); rasvjetne lampe na bazi LED-a kao i rasvjetni uređaji i sistemi sastavljeni od njih; rasvjetni moduli, naime moduli bazirani na LED-u (također bazirani na organskom LED-u) sa funkcijom rasvjete i za rasvjetne aplikacije; dijelovi svih prethodno navedenih roba uključenih u klasu 11.

(210) **BAZ1720485A** (220)10/10/2017

(442) 30/06/2019

(732) **Levi Strauss & Co. Levi's Plaza, 1155 Battery Street, San Francisco, California 94111, US**

(740) "INTELBIRO" d.o.o.

(591) crvena, bijela

(540)



(531) 26.4,27.5,29.1

(511)

25 Odjeća, čizme, cipele i papuče, posebno sportska odjeća, hlače, košulje, jakne i kaputi za muškarce, žene i djecu.

(210) **BAZ1720486A** (220)11/10/2017

(442) 30/06/2019

(732) **"VEGA-MIX" d.o.o. Živinice Magistralni put A 224, 75270 Živinice, BA**

(740) DR DIANA PROTIĆ-TKALČIĆ & PARTNERS D.O.O.

(540)

SALBOS

(511)

29 Konzervirano, zamrznuto, sušeno i kuhano voće; hladetina (želei); džemovi, pekmezi, kompoti; konzervirano, zamrznuto, sušeno, kuhano i ukiseljeno povrće, pire od paradajza; sokovi od povrća, uključujući sok od paradajza; ajvar.;

30 So; začini; kečap; umaci, uključujući umak od paradajza; slačica; ocat; mirođije.;

31 Sirovi i neobrađeni poljoprivredni, akvakulturni, povrtlarski i šumski proizvodi; sirovo i neobrađeno žito i sjemenje; svježe voće i povrće, svježe vrtno bilje; prirodne biljke i cvijeće; lukovice, sadnice i sjeme za sadnju.;

43 Usluge okrepe (pružanje hrane i pića); pružanje privremenog smještaja.

(210) **BAZ1720487A** (220)11/10/2017

(442) 30/06/2019

(732) **Freej Sowaileh Restaurant branch of Safer Nidaa for general trading Salmia, Block 34, Salem Al-Mubarak Street, Building 5, Ali Al-Mula complex, Floor 4, Office7&8, KW**

(740) Dragan Mićunović

(591) crvena, crna, žuta

(540)



(531) 28.1,29.1

(511)

43 Ugostiteljske usluge hrane i pića; restoranske usluge; restorani za samoposluživanje; usluge kafića.

(210) **BAZ1720497A** (220)13/10/2017

(442) 30/06/2019

(732) **Heineken Hrvatska d.o.o. Dubovac 22, 47000 Karlovac, HR**

(740) "INTELBIRO" d.o.o.

(540)

MR. HANKY PANKY

(511)

32 Pivo; mineralne i gazirane vode te ostala bezalkoholna pića; pića od voća i voćni sokovi; sirupi i ostali preparati za pripremanje napitaka.

(210) **BAZ1720499A** (220)17/10/2017

(442) 30/06/2019

(732) **"MBI DEVELOPMENT" d.o.o. Sarajevo ul. Lužansko polje broj 44, Ilidža, BA**

(740) AMILA ETEROVIĆ

(540)

RIVERINA MALL

(511)

35 Oglašavanje; vođenje poslova; poslovno upravljanje; kancelarijski poslovi.;

41 Obrazovne usluge; pripremanje obuke; razonoda; sportske i kulturne aktivnosti.;

43 Usluge obezbjeđivanja hrane i pića; privremeni smještaj.

(210) **BAZ1720500A** (220)17/10/2017

(442) 30/06/2019

(732) **"MBI DEVELOPMENT" d.o.o. Sarajevo ul. Lužansko polje broj 44, Ilidža, BA**

(740) AMILA ETEROVIĆ

(591) crna, bijela, lila, plava, zelena, narandžasta

(540)



(531) 26.3,26.11,27.5,29.1

(511)

35 Oglašavanje; vođenje poslova; poslovno upravljanje; kancelarijski poslovi.;

41 Obrazovne usluge; pripremanje obuke; razonoda; sportske i kulturne aktivnosti.;

43 Usluge obezbjeđivanja hrane i pića; privremeni smještaj.

(210) **BAZ1720501A** (220)18/10/2017

(442) 30/06/2019

(732) **PJSC Gazprom neft Kab. 2401, Ch. Pom., 1N, Liter A, Dom 3-5, Pochtamtskaya Ulitsa, 190000, St. Petersburg, RU**

(740) Advokatsko društvo Spaho d.o.o. Sarajevo

(591) narandžasta, bijela

(540)



(531) 25.3,26.4,27.5,29.1

(511)

4 Industrijska ulja i masti; maziva; jedinjenja za skupljanje prašine vlaženjem i vezivanjem; goriva (uključujući motorna tečna goriva) i materije za osvijetljavanje; svijeće i fitilji za osvijetljavanje.;

32 Pivo, mineralne i sodne vode i druga bezalkoholna pića; pića od voća i voćni sokovi; sirupi i drugi preparati za proizvodnju pića.;

37 Izgradnja; popravlanje; usluge instaliranja (instalacione usluge).

-
-
- (210) **BAZ1720507A** (220)18/10/2017
(442) 30/06/2019
(732) **BMJ Industries FZCO P.O. Box 31053,
Al-Jazeera Al-Hamra, Ras Al Khaimah,
AE**
(740) Advokatsko društvo MARIĆ & Co d.o.o.
(591) plava, svijetlo smeđa, crna
(540)



A&B

- (531) 1.15,26.11,27.5,29.1
(511)
34 Biljne melase (zamjene za duhan), duhan, proizvodi za pušače, šibice.

-
-
- (210) **BAZ1720508A** (220)18/10/2017
(442) 30/06/2019
(732) **BMJ Industries FZCO P.O. Box 31053,
Al-Jazeera Al-Hamra, Ras Al Khaimah,
AE**
(740) Advokatsko društvo MARIĆ & Co d.o.o.
(591) plava, tamno plava, bijela
(540)



Galaxy

- (531) 1.15,26.11,27.5,29.1
(511)
34 Biljne melase (zamjene za duhan), duhan, proizvodi za pušače, šibice.



- (531) 26.1,27.5,29.1
(511)
34 Biljne melase (zamjene za duhan), duhan, proizvodi za pušače, šibice.

-
-
- (210) **BAZ1720509A** (220)18/10/2017
(442) 30/06/2019
(732) **BMJ Industries FZCO P.O. Box 31053,
Al-Jazeera Al-Hamra, Ras Al Khaimah,
AE**
(740) Advokatsko društvo MARIĆ & Co d.o.o.
(591) plava, svijetlo smeđa, crna
(540)

- (210) **BAZ1720512A** (220)19/10/2017
 (442) 30/06/2019
 (732) **SPORTSKE NOVOSTI d.d. Koranska 2, 10000 Zagreb, HR**
 (740) DR DIANA PROTIĆ-TKALČIĆ & PARTNERS D.O.O.
 (591) crvena, bijela
 (540)



(531) 26.4,27.5.,29.1

(511)

16 Papir, karton i proizvodi od tih materijala koji nisu obuhvaćeni drugim klasama; štamparski proizvodi; proizvodi za uvezivanje knjiga; fotografije; pribor za pisanje; ljepila (ljepljive tvari) za papirnate proizvode ili za kućanstvo; slikarski pribor; kistovi; pisaće mašine i kancelarijski pribor (osim namještaja); oprema za nastavu i obuku (osim aparata); plastični materijali za ambalažu (koji nisu obuhvaćeni drugim klasama); štamparska slova; klišeji.;

35 Oglašavanje i reklamiranje; vođenje komercijalnih poslova; komercijalna administracija; uredski poslovi.;

41 Obuka; stručno osposobljavanje; razonoda; sportske i kulturne djelatnosti.

- (210) **BAZ1720513A** (220)19/10/2017
 (442) 30/06/2019
 (732) **T.A.J.M. doo Ivankovića Dolac bb, 88226 Kočerina, BA**
 (591) smeđa, siva, crna
 (540)



(531) 26.3,27.3,27.5,29.1

(511)

19 Kamen; kamen (predmeti isklesani iz kamena); kamen, građevinski; kipići od kamena; kipovi od kamena; mramor; nadgrobni kameni; nadgrobni spomenici, nemetalni; nadgrobni stećci, nemetalni; ploče za popločavanje, nemetalne; pločice za popločavanje, nemetalne; podne pločice, nemetalne; podovi, nemetalni; poprsja od kamena, betona ili mramora; spomenici, nemetalni; spomen-ploče, nemetalne; stube stepeništa (nemetalne stubes); stupovi, nemetalni; vapnenac (kamen vapnenac); zidne obloge, nemetalne; zidne pločice, nemetalne.;

37 Iskorištavanje kamenoloma; konzultacije u svezi izgradnje.

(210) **BAZ1720514A** (220)19/10/2017

(442) 30/06/2019

(732) **“Green Stone” d.o.o. Sarajevo ul. Lužansko polje broj 44, Ilidža, BA**

(740) AMILA ETEROVIĆ

(540)

GREEN STONE

(511)

30 Kafa, čaj, kakao, šećer, pirinač, tapioka, sago, zamjena kafe; brašno i proizvodi od žitarica, hljeb, kolači, poslastice, sladoled; med, melasa, kvasac, prašak za pecivo; so, senf; sirće, sosovi (kao začini); začini; led.

32 Pivo, mineralne i sodne vode i druga bezalkoholna pića; pića od voća i voćni sokovi; sirupi i drugi preparati za proizvodnju pića.;

43 Usluge obezbjeđivanja hrane i pića; privremeni smještaj.

(210) **BAZ1720515A** (220)19/10/2017

(442) 30/06/2019

(732) **“Green Stone” d.o.o. Sarajevo ul. Lužansko polje broj 44, Ilidža, BA**

(740) AMILA ETEROVIĆ

(591) siva, bijela, zelena

(540)



(531) 24.17,26.2,27.5,29.1

(511)

30 Kafa, čaj, kakao, šećer, pirinač, tapioka, sago, zamjena kafe; brašno i proizvodi od žitarica, hljeb, kolači, poslastice, sladoled; med, melasa, kvasac, prašak za pecivo; so, senf; sirće, sosovi (kao začini); začini; led.;

32 Pivo, mineralne i sodne vode i druga bezalkoholna pića; pića od voća i voćni sokovi; sirupi i drugi preparati za proizvodnju pića.;

43 Usluge obezbjeđivanja hrane i pića; privremeni smještaj.

(210) **BAZ1720523A** (220)20/10/2017

(442) 30/06/2019

(732) **Stefan Dušanić Skendera Kulenovića
44, 76100 Brčko, BA**

(540)

ZARAC

(511)

29 Albumen, belančevine, za kulinarske namene; Alginati za kulinarske namene; Aloe vera za ljudsku ishranu; Aranžmani od obrađenog voća; Artičoke, konzervirane; Ajvar [konzervisana paprika]; Bademovo mleko; Bademovo mleko za kulinarske svrhe; Bezalkoholni punč od žumanaca; Belance od jaja; Bobičasto voće, konzervirano; Bodljikavi jastog, koji nije živ; Bubrežni loj za ishranu; Bulgogi [koreansko jelo od govedine]; Viršle; Viršle u kukuruznom testu na štapiću; Voće, konzervirano; Voće konzervisano u alkoholu; Voće, kuvano; Voće u konzervi; Voćna pulpa; Voćni žele; Voćni čips; Galbi [jelo od grilovanog mesa]; Goveđa supa; Grašak, konzervirani; Grickalice na bazi voća; Guakamol [pire od avokada]; Devičansko maslinovo ulje; Dehidrisano meso; Dehidrisano povrće; Divljač, koja nije živa; Ekstrakti algi za ishranu; Emovi; Eskamol [jestive larve mrava]; Želatin; Žele za ishranu; Žele od mesa; Živina, koja nije živa; Životinjska moždina, srž, za ishranu; Žumance od jaja; Zaleđeno voće; Zamene za mleko; Zamrznuto-sušeno meso; Zamrznuto-sušeno povrće; Začinjeno koštunjavo voće; Inćuni, neživi; Kavijar; Kakao puter za ishranu; Kandirani orasi; Kefir [piće od mleka]; Kikiriki, pripremljen;

Kikiriki puter; Kimči [jelo od fermentisanog povrća]; Kiseli krastavac; Kiseli kupus; Kiselo mleko; Knedle na bazi krompira; Kobasice; Kokos, osušeni; Kokosov puter; Kokosova mast; Kokosovo mleko; Kokosovo mleko za kulinarsku upotrebu; Kokosovo ulje za ishranu; Kompoti; Kondenzovano mleko; Konzervisan beli luk; Konzervisan pasulj; Konzervisana gomoljika, tartuf; Konzervisana riba; Konzervisana soja, za ishranu; Konzervisane pečurke; Konzervisano meso; Konzervisano povrće; Konzervisano sočivo; Koncentrati za bujon; Kora od voća; Krastavčići; Krvave kobasice; Kroketi; Kuvano povrće; Kukuruz šećerac, prerađen; Kukuruzno ulje za ishranu; Kumis [piće od mleka]; Lecitin za kulinarske namene; Lešnici, pripremljeni; Limunov soka za upotrebu u kulinarstvu; Liofilizovano meso; Meso; Mesne prerađevine; Mermelada; Masne supstance za proizvodnju jestive masti; Maslinovo ulje za ishranu; Masline, konzervisane; Margarin; Luk, konzervisan; Losos, neživ; Listići od krompira; Liofilizovano povrće; Meso u konzervi; Milk šejk; Mleveni badem; Mleko; Mleko od kikirikija za kulinarske svrhe; Mleko od kikirikija; Mleko u prahu; Mlečni fermenti za kulinarske namene; Morski krastavac, koji nije živ; Morski račići, koji nisu živi; Musevi od povrća; Mućena pavlaka, šlag; Namazi na bazi orašastih plodova; Namirnice na bazi ribe; Napici na bazi bademovog mleka; Napici na bazi kokosovog mleka; Napici na bazi mleka od kikirikija; Napici od mleka, u kojima mleko preovlađuje; Niskokalorični hrskavi krompir; Niskokalorični čips od krompira; Ovseno mleko; Ostrige, koje nisu žive; Pavlaka [biljna] na bazi povrća; Pavlaka [mlečni proizvod]; Palmino ulje za ishranu; Panirane kobasice; Paradajz pire; Pasta od plavog patlidžana; Pasta od povrća; Pahuljice od krompira; Pektin za kulinarske namene; Pečene morske (nori) alge; Pire od jabuka; Pirinčano mleko; Pirinčano mleko za kulinarsku upotrebu; Povrće u konzervi; Polen pripremljen kao hrana; Preparati za pravljenje bujona; Preparati za supu od povrća; Prerađen orah; Proizvodi od mleka; Proteinsko mleko; Prstenovi od luka [pohovani luk]; Puter; Puter krem; Raženka [fermentisano pečeno mleko]; Rak, koji nije živ; Repino ulje za ishranu; Riba, koja nije živa; Riba u konzervi; Riblja ikra, pripremljena; Riblje brašno za ljudsku ishranu; Riblji želatin za ishranu; Riblji musevi; Riblji fileti; Salate od voća; Salate od povrća; Sardine, nežive; Sastojci za pripremanje supe; Svinjetina; Svinjska mast; Semenke, pripremljene; Sir; Sirošće, sirilo; Stanina; Smetana [kisela pavlaka]; Smeše koje sadrže mast za kriške hleba; Smrznuto voće; Sok od paradajza za kuvanje; Sokovi od povrća za kuvanje; Sos od brusnice [kompot]; Sojino mleko; Sojino ulje za ishranu; Suvo grožđe; Suncokretove semenke, pripremljene; Suncokretovo ulje za ishranu; Supe; Surutka; Susamovo ulje za ishranu; Suhomesnati proizvodi; Sušeno povrće; Tahini [namaz od susama]; Tofu; Tunjevina, neživa; Urme; Usoljena riba; Usoljeno meso; Uštipci, krofne od krompira; Ulja za ishranu; Ulje od semena lana za kulinarske namene; Ulje palminih koštica za ishranu; Falafel; Fermentisano mleko; Haringe, nežive; Humus [namaz od leblebija]; Creva za kobasice, prirodna ili veštačka; Čaure svilene bube za ljudsku ishranu; Škampi, račići, koji nisu živi; Škembici; Školjke kapice, koja nisu žive; Školjke, koje nisu žive; Školjke, ljuskari, koji nisu živi; Šunka; Đumbirov džem; Jakitori [japanski ražnjici od pileline]; Jastozi, koji nisu živi; Jaja; Jaja puževa za jelo; Jaja u prahu; Jestiva ptičja gnezda; Jestive masti; Jestivi insekti, neživi; Jestivo ulje od kostiju; Jetra; Jetrena pašteta; Jogurt; Ljuskari, koji nisu živi.;

32 Ale pivo od đumbira; Aperitivi, bezalkoholni; Bademov sirup; Bezalkoholna pica; Bezalkoholna pića od aloe vera; Bezalkoholni voćni ekstrakti; Bezalkoholni voćni napici;

Bezalkoholni napici na bazi meda; Bezalkoholni napici sa ukusom čaja; Bezalkoholni napici sa ukusom kafe; Vode [pića]; Voćni nektar [bezalkoholni]; Voćni sokovi; Gazirana voda; Ekstrakti hmelja za proizvodnju piva; Izotonicni; Kvas [bezalkoholni napitak]; Kokteli, bezalkoholni; Kokteli na bazi piva; Koncentrati za pravljenje napitaka; Limunade; Litijum voda; Mineralna voda [piće]; Napici za sportiste obogaćeni proteinima; Napici od soje, osim zamena za mleko; Napici na bazi pirinča, koji nisu zamena za mleko; Osvežavajuća bezalkoholna pica; Pivo; Pivski slad; Pilule za gaziranje pica; Pića od surutke; Praškovi za gaziranje pica; Preparati za pravljenje gazirane vode; Preparati za pravljenje likera; Preparati za pravljenje mineralne vode; Preparati za pravljenje napitaka; Sarsaparila [bezalkoholni napitak]; Selters voda; Sirupi za limunade; Sirupi za pica; Sladno pivo; Sladovina; Smutis [kašasti napici od voća ili povrća]; Soda voda; Sok od paradajza [piće]; Sok od jabuke, bezalkoholni; Sokovi od povrća [pića]; Stone vode; Šerbeti [pića]; Šira.;

33 Alkohol od pirinča; Alkoholna esencije; Alkoholna pića, izuzev piva; Alkoholna pića koja sadrže voće; Alkoholni ekstrakti; Aniset [liker]; Aperitivi; Arak; Baijiu [kinesko piće od destilovanog alkohola]; Biteri [gorka alkoholna pića]; Brendi; Vino; Vodka; Viski; Voćni ekstrakti, alkoholni; Destilovana pica; Digestivi [likeri i žestoka pića]; Žestoka pica; In; Kiršć, višnjevača; Kokteli; Kruškovača; Kurakao; Liker od anisa; Liker od pepermint; Likeri; Medovina; Nira [alkoholno piće na bazi šećerne trske]; Piket.

(210) **BAZ1720524A** (220)20/10/2017

(442) 30/06/2019

(732) **Stefan Dušanić Skendera Kulenovića 44, 76100 Brčko, BA**

(540)

ZARICA

(511)

29 Albumen, belančevine, za kulinarske namene; Alginati za kulinarske namene; Aloe vera za ljudsku ishranu; Aranžmani od obrađenog voća; Artičoke, konzervirane; Ajvar [konzervisana paprika]; Bademovo mleko; Bademovo mleko za kulinarske svrhe; Bezalkoholni punč od žumanaca; Balance od jaja; Bobičasto voće, konzervirano; Bodljikavi jastog, koji nije živ; Bubrežni loj za ishranu; Bulgogi [koreansko jelo od govedine]; Viršle; Viršle u kukuruznom testu na štapiću; Voće, konzervisano; Voće konzervisano u alkoholu; Voće, kuvano; Voće u konzervi; Voćna pulpa; Voćni žele; Voćni čips; Galbi [jelo od grilovanog mesa]; Goveđa supa; Grašak, konzervirani; Grickalice na bazi voća; Guakamol [pire od avokada]; Devičansko maslinovo ulje; Dehidrisano meso; Dehidrisano povrće; Divljač, koja nije živa; Ekstrakti algi za ishranu; Emovi; Eskamol [jestive larve mrava]; Želatin; Žele za ishranu; Žele od mesa; Živina, koja nije živa; Životinjska moždina, srž, za ishranu; Žumance od jaja; Zaledeno voće; Zamene za mleko; Zamrznuto-sušeno meso; Zamrznuto-sušeno povrće; Začinjeno koštunjavo voće; Inćuni, neživi; Kavijar; Kakao puter za ishranu; Kandirani orasi; Kefir [piće od mleka]; Kikiriki, pripremljen; Kikiriki puter; Kimči [jelo od fermentisanog povrća]; Kiseli krastavac; Kiseli kupus; Kiselo mleko; Knedle na bazi krompira; Kobasice; Kokos, osušeni; Kokosov puter; Kokosova mast; Kokosovo mleko; Kokosovo mleko za

kulinarsku upotrebu; Kokosovo ulje za ishranu; Kompoti; Kondenzovano mleko; Konzervisan beli luk; Konzervisan pasulj; Konzervisana gomoljika, tartuf; Konzervisana riba; Konzervisana soja, za ishranu; Konzervisane pečurke; Konzervisano meso; Konzervisano povrće; Konzervisano sočivo; Koncentrati za bujon; Kora od voća; Krastavčići; Krvave kobasice; Kroketi; Kuvano povrće; Kukuruz šećerac, prerađen; Kukuruzno ulje za ishranu; Kumis [piće od mleka]; Lecitin za kulinarske namene; Lešnici, pripremljeni; Limunov soka za upotrebu u kulinarstvu; Liofilizovano meso; Meso; Mesne prerađevine; Mermelada; Masne supstance za proizvodnju jestive masti; Maslinovo ulje za ishranu; Masline, konzervisane; Margarin; Luk, konzervisan; Losos, neživ; Listići od krompira; Liofilizovano povrće; Meso u konzervi; Milk šejk; Mleveni badem; Mleko; Mleko od kikirikija za kulinarske svrhe; Mleko od kikirikija; Mleko u prahu; Mlečni fermenti za kulinarske namene; Morski krastavac, koji nije živ; Morski račići, koji nisu živi; Musevi od povrća; Mućena pavlaka, šlag; Namazi na bazi orašastih plodova; Namirnice na bazi ribe; Napici na bazi bademovog mleka; Napici na bazi kokosovog mleka; Napici na bazi mleka od kikirikija; Napici od mleka, u kojima mleko preovlađuje; Niskokalorični hrskavi krompir; Niskokalorični čips od krompira; Ovseno mleko; Ostrige, koje nisu žive; Pavlaka [biljna] na bazi povrća; Pavlaka [mlečni proizvod]; Palmino ulje za ishranu; Panirane kobasice; Paradajz pire; Pasta od plavog patlidžana; Pasta od povrća; Pahuljice od krompira; Pektin za kulinarske namene; Pečene morske (nori) alge; Pire od jabuka; Pirinčano mleko; Pirinčano mleko za kulinarsku upotrebu; Povrće u konzervi; Polen pripremljen kao hrana; Preparati za pravljenje bujona; Preparati za supu od povrća; Prerađen orah; Proizvodi od mleka; Proteinsko mleko; Prstenovi od luka [pohovani luk]; Puter; Puter krem; Raženka [fermentisano pečeno mleko]; Rak, koji nije živ; Repino ulje za ishranu; Riba, koja nije živa; Riba u konzervi; Riblja ikra, pripremljena; Riblje brašno za ljudsku ishranu; Riblji želatin za ishranu; Riblji musevi; Riblji fileti; Salate od voća; Salate od povrća; Sardine, nežive; Sastojci za pripremanje supe; Svinjetina; Svinjska mast; Semenke, pripremljene; Sir; Sirište, sirilo; Slanina; Smetana [kisela pavlaka]; Smeše koje sadrže mast za kriške hleba; Smrznuto voće; Sok od paradajza za kuvanje; Sokovi od povrća za kuvanje; Sos od brusnice [kompot]; Sojino mleko; Sojino ulje za ishranu; Suvo grožđe; Suncokretove semenke, pripremljene; Suncokretovo ulje za ishranu; Supe; Surutka; Susamovo ulje za ishranu; Suhomesnati proizvodi; Sušeno povrće; Tahini [namaz od susama]; Tofu; Tunjevina, neživa; Urme; Usoljena riba; Usoljeno meso; Uštipci, krofne od krompira; Ulja za ishranu; Ulje od semena lana za kulinarske namene; Ulje palminih koštica za ishranu; Falafel; Fermentisano mleko; Haringe, nežive; Humus [namaz od leblebija]; Creva za kobasice, prirodna ili veštačka; Čaure svilene bube za ljudsku ishranu; Škampi, račići, koji nisu živi; Škembiči; Školjke kapice, koja nisu žive; Školjke, koje nisu žive; Školjke, ljuskari, koji nisu živi; Šunka; Đumbirov džem; Jakitori [japanski ražnjići od piletine]; Jastozi, koji nisu živi; Jaja; Jaja puževa za jelo; Jaja u prahu; Jestiva ptičja gnezda; Jestive masti; Jestivi insekti, neživi; Jestivo ulje od kostiju; Jetra; Jetrena pašteta; Jogurt; Ljuskari, koji nisu živi.;

32 Ale pivo od đumbira; Aperitivi, bezalkoholni; Bademov sirup; Bezalkoholna pica; Bezalkoholna pića od aloe vera; Bezalkoholni voćni ekstrakti; Bezalkoholni voćni napici; Bezalkoholni napici na bazi meda; Bezalkoholni napici sa ukusom čaja; Bezalkoholni napici sa ukusom kafe; Vode [pića]; Voćni nektar [bezalkoholni]; Voćni sokovi; Gazirana voda; Ekstrakti hmelja za proizvodnju piva; Izotonicni; Kvas

[bezalkoholni napitak]; Kokteli, bezalkoholni; Kokteli na bazi piva; Koncentrati za pravljenje napitaka; Limunade; Litijum voda; Mineralna voda [piće]; Napici za sportiste obogaćeni proteinima; Napici od soje, osim zamena za mleko; Napici na bazi pirinča, koji nisu zamena za mleko; Osvežavajuća bezalkoholna pica; Pivo; Pivski slad; Pilule za gaziranje pica; Pića od surutke; Praškovi za gaziranje pica; Preparati za pravljenje gazirane vode; Preparati za pravljenje likera; Preparati za pravljenje mineralne vode; Preparati za pravljenje napitaka; Sarsaparila [bezalkoholni napitak]; Selters voda; Sirupi za limunade; Sirupi za pica; Sladno pivo; Sladovina; Smutis [kašasti napici od voća ili povrća]; Soda voda; Sok od paradajza [piće]; Sok od jabuke, bezalkoholni; Sokovi od povrća [pića]; Stone vode; Šerbeti [pića]; Šira.;

33 Alkohol od pirinča; Alkoholna esencije; Alkoholna pića, izuzev piva; Alkoholna pića koja sadrže voće; Alkoholni ekstrakti; Aniset [liker]; Aperitivi; Arak; Baijiu [kinesko piće od destilovanog alkohola]; Biteri [gorka alkoholna pića]; Brendi; Vino; Vodka; Viski; Voćni ekstrakti, alkoholni; Destilovana pica; Digestivi [likeri i žestoka pića]; Žestoka pica; In; Kirš, višnjevača; Kokteli; Kruškovača; Kurakao; Liker od anisa; Liker od peperminta; Likeri; Medovina; Nira [alkoholno piće na bazi šećerne trske]; Piket.

(210) **BAZ1720525A** (220)20/10/2017

(442) 30/06/2019

(732) **HASKY SPORT D.O.O. TRAVNIK Aleja Konzula br. 5, Travnik, BA**

(591) boja zlata

(540)



(531) 26.11,27.5,27.7,29.1

(511)

24 Zastave od tekstila ili plastike; zastavice od tekstila ili plastike.;

25 Odjeća, obuća i pokrivala za glavu; šalovi; čarape.

(210) **BAZ1720530A** (220)24/10/2017

(442) 30/06/2019

(732) **GRAFOTISAK d.o.o. GRUDE Blage Zadre 26, 88340 Grude, BA**

(591) crna, crvena, bijela

(540)

fornax

(531) 21.3,24.17,27.3,27.5,29.1

(511)

2 Akrilne boje; Akrilne boje za umjetnike; Alizarinske boje; Akvarel boje; Aluminijske boje; Aluminijski prah za bojenje; Anato [bojilo]; Anilinske boje; Anorganski pigmenti; Antivegetativne boje; Bazična bojila [kationske boje]; Bitumenski lak; Bojajuće tvari za namirnice; Bojajuće drvo; Boje (aglutinati za boje) [veziva]; Boje i sredstva za pranje; Boje od naftola; Boje od sintetičke smole; Boje otporne na vatru; Boje otporne na vlagu; Boje [tinkture]; Boje za drvo; Boje za keramiku; Boje za kožne proizvode; Boje za korištenje na tkaninama; Boje za obuču; Boje za plastiku; Boje za umjetnost i obrte; Boje za zaštitni sloj; Bojila; Indigo [bojilo]; Gumigut za bojenje; Glazure [boje, lakovi]; Francuska politura; Fluorescentne boje; Fiksativi [furnis]; Emajli za slikarstvo; Emajli za bojenje; Emajli [lakovi]; Direktne boje; Cinober; Cinkov oksid [pigment]; Čađa [pigment]; Čađa [bojilo]; Brončani prah za bojenje; Bojila za uporabu u proizvodnji papira; Bojila za uporabu u proizvodnji tiskarske tinte; Bojila za uporabu u proizvodnji boja; Bojila za uporabu u proizvodnji plastičnih spojeva za modeliranje; Bojila za uporabu u proizvodnji farmaceutskih proizvoda; Bojila za uporabu u proizvodnji sapuna; Jestive tinte; Karamel [bojilo za hranu]; Keramičke boje; Kisele boje; Kit za ispunjavanje šupljina; Kobaltov oksid kao bojilo; Kolofonij; Koloranti za drvo; Kopal; Lak od kopala; Lakovi i lazure; Metali u prahu za slikarstvo, dekoraterstvo, tisak i umjetnost; Metalne folije za slikarstvo, dekoraterstvo, tisak i umjetnost; Metalne tiskarske boje; Miješane boje; Minij; Mješavine za tiskanje [tinta]; Napunjeni spremnici za jestive tinte, za pisače; Organski pigmenti; Papir za bojenje uskršnjih jaja [pisanica]; Patrone za tonere [pune] za laserske pisače; Pigmenti; Premazi; Razrjeđivači za boje; Prirodne boje; Pripravci za razrjeđivanje boje; Pripravci za bojenje hrane; Razrjeđivači za boje; Razrjeđivači za lakove; Šafran [bojilo]; Sandarak; Šelak; Sikativi za boje [sredstva za sušenje]; Sintetičke boje; Suhe tinte; Svjetleće boje; Teklinasta smola; Temeljni premaz; Termokromske tinte za tiskanje; Tinta za duboki tisak; Tinta za pisače; Tinte za graviranje; Tinte za tiskanje; Tipografska tinta; Tiskarska tinta; Tiskarski i fotokopirni uređaji (umeci s tintom); Toner za tiskanje; Toneri [tinte] za fotokopirne uređaje; Toneri za fotokopirne aparate [boja]; Tvari za vezivanje boja; Tvari za zgušnjavanje boja; Uljane boje; Uljane boje za uporabu u umjetnosti; Uljne boje; Ulošci s tintom (puni) za pisače; Ulošci s tonerom, punjeni, za tintne pisače; Ulošci s tonerom, punjeni, za laserske pisače; Vatrootporne boje; Vezivna sredstva za boje; Vodene boje; Vodene boje za uporabu u umjetnosti; Vodeni boja (Sredstva za fiksiranje); Vodootporne boje; Zgušćivači boja. ;

9 Filtri za zaslone; Filtri za zaslone prilagođeni za korištenje s računalnim monitorima; Filtri za zaslone prilagođeni korištenju s tablet računalima; Fontovi za tisak koji se mogu preuzimati; Foto pisači; Fotografske folije; Fotokopirni uređaji; Futrole prilagođene prijenosnim računalima; Futrole za džepne kalkulatore; Futrole za elektroničke dnevničke; Futrole za tablet računala; Glave za računalne pisače; Inkjet pisači u boji; Interaktivni DVD-ovi; Kablovi za pisače; Kalkulatori; Kartice (Magnetske ili kodirane -); Kartice s čipom; Kartice za USB otvor; Kazete za čišćenje glava čitača; Kompaktni diskovi [audio i video]; Kompaktne optičke ploče [diskovi]; Kodirane magnetne kartice; Kodirane kartice za otključavanje; Kodirane identifikacijske kartice; Kodirane kartice; Kodirane kartice s integriranim krugovima; Kontrolni satovi [uređaji za evidenciju radnog vremena]; Laserski diskovi; Kutomjeri za mjerenje; Kutomjeri [mjerni instrumenti]; Kutomjeri; Kutna ravnala za mjerenje; Kutije za baterije; Magnetne identifikacijske kartice; Magnetne diskete; Magnetne trake; Magnetni diskovi; Magnetni nosači podataka; Memorije za računala; Mehanički natpisi; Mehanički kalkulatori; Matematički instrumenti; Maske za dlanovnike; Metri [mjerni pribor]; Miš [oprema za obradu podataka]; Miš [računalna oprema]; Mjerni instrumenti; Mjerna ravnala; Mjerila; Monitori [računalna oprema]; Monitori [računalni programi]; Monitori računala; Mrežni punjači; Multimedijски projektori; Nemehanički pisači; Navlake za uređaje za pohranu podataka; Navlake za uređaje za pohranu glazbe; Navlake za telefone; Navlake za tablet računala; Navlake za sunčane naočale; Navlake za prijenosne multimedijске čitače; Navlake za prijenosna računala; Navlake za pametne telefone; Navlake za MP3 uređaje; Navlake za digitalne medijske čitače; Navlake (specijalne navlake za fotografske aparate i instrumente); Oglasne ploče (Elektroničke -); Okviri za dijapozitive; Okviri za zaslone računala; Optički čitači znakova; Oprema za obradu teksta; Oprema za obradu podataka; Oprema za čitanje kartica; Osvjetljeni reklamni natpisi; Papirne navlake za telefonske slušalice; Pisači bar kodova; Planeri i organizatori koji se mogu preuzeti i ispisati; Podatkovni kompaktni diskovi; Podloge za miša; Podloge za optičke podatke; Podloge za šaku za rad s informatičkom opremom; Podložak za hlađenje prijenosnih računala; Pomoćne tiskane ploče; Pomična mjerila; Pogoni za tvrde diskove; Pogonske jedinice za diskove; Pogoni optičkih diska; Prazne diskete; Prazne digitalne audio kazete; Prazne kartice s integriranim sklopom [prazne pametne kartice]; Prazne kazete za pohranu računalnih podataka; Prazne magnetne trake za magnetofone; Prazne magnetske računalne trake; Prazne pametne kartice; Prazne patrone za tintu za pisače i fotokopirne uređaje; Prazne tintne patrone za strojeve za fotokopiranje; Prazne USB kartice; Prazni audio diskovi; Prazni CD-ROM-ovi za snimanje zvuka ili videa; Prazni DVD-ovi; Prazni DVD-ovi za snimanje; Prazni magnetski diskovi; Prazni magnetski nosači podataka; Prazni spremnici za toner, za pisače; Prazni tvrdi diskovi za računala; Prijenosna računala; Procesori podataka; Programi za obradu podataka; Računala, džepna; Punjači za telefonske baterije; Punjive baterije; Punjači baterije; Računalni hardver; Računalni memorijski uređaji; Računalni monitori; Računalni pomoćni programi za upravljanje datotekama; Reklame s pozadinskim osvjetljenjem; Remenčići za mobilne telefone; Registarske blagajne; Ravnala za mjerenje; Ravnala označena mjernim jedinicama; Ravnala na preklapanje; Rasteri za fotografske; Rokovnici (Elektronički -); Šestari [mjerni instrumenti]; Snimači CD-a; Snimači magnetnih traka; Slušalice; Štapovi za samofotografiranje [ručni monopodi]; Štampači

za računala; Stalci za kamere [fotoaparate]; T-ravnala za mjerenje; Sustavi za obradu podataka; Sušenje fotografija (uređaji za sušenje fotografija); Torbice prilagođene za fotoaparate; Torbe za uređaje za pohranu podataka; Torbe za računala [prilagođene]; Torbe za prijenosna računala; Torbe prilagođene za fotografsku opremu; Tiskane pločice; Tipkovnice računala; Torbice za naočale; Ukrasni magneti; Uređaji s magnetnom vrpcom [informatika]; Uređaji i instrumenti za crtanje prilagođeni za uporabu s računalom; Uređaji za bilježenje vremena i datuma; Uređaji za bilježenje događaja; Uređaji za diktiranje; Uređaji za fakturiranje; Uređaji za kontaktno kopiranje; Uređaji za nastavu i poduku; Uređaji za obrađivanje teksta; Uređaji za obradu informacija; Uređaji za obradu podataka; Uređaji za obradu teksta; Uređaji za otiskivanje vremena i datuma; Uređaji za pohranu podataka; Uređaji za povećanje [fotografija]; Uređaji za primanje i slanje poruka faks; Uređaji za provjeru novčanica; Uređaji za testiranje tiskanih pločica; Uređaji za slanje faksimila; Uređaji za reprodukciju kompaktnih diskova; Uređaji za punjenje baterija; Uređaji za provjeru podataka s magnetnih kodiranih kartica; Uredski strojevi za bušene kartice; USB adapteri; USB stickovi slični kreditnim karticama; USB uređaji [USB stickovi]; Višeslojne tiskane pločice; Višenamjenske računalne tipkovnice; Zapisivači podataka; Zaslone [fotografija]; Zaslone za video prikazivanje; Zaslone za projiciranje [ekrani]; Zaštitne folije prilagođene za zaslone računala; Zaštitne folije prilagođene za pametne telefone; Zaštitne futrole za MP3 uređaje; Zbrajači [strojevi].;

16 Adresari; Albumi; Akvareli; Ambalaža od škroba; Ambalaža [za oblaganje i punjenje] od papira ili kartona; Aparati i strojevi za uvezivanje [uredski pribor]; Atlasi; Automatski dozatori ljepila za uredsku uporabu; Automatski strojevi za spajalice za uredsku uporabu; Beskonačni papir; Bijeli karton; Bilježnice; Bilježnice sa spiralnim uvezom; Bilježnice za diktate; Bilježnice za pisanje; Bilježnice za pisanje ili crtanje; Bilježnice za vježbanje rukopisa; Bilteni (novinske brošure); Bjelokosni papir; Blokovi [karneti]; Blokovi papira; Blokovi [papirnatı proizvodı]; Blokovi za bilješke s neuvezanim listovima papira; Blokovi za bilježenje rezultata; Blokovi za skiciranje; Blokovi za zapisivanje; Bojice; Božićne čestitke; Brisači; Brisači tinte; Brisači za bijele ploče; Brisači za krede; Brisači za olovke; Brisači za pera; Brisači za ploče za pisanje; Brojevi [tiskarski znakovi]; Brošure; Bušilice za papir [uredski pribor]; Časopisi [periodike]; Čelična pera; Čelična slova; Čestitke; Celofanski papir; Celulozna acetatna folija za pakiranje; Celulozne maramice; Cestovne karte; Crtače daske; Crteži; Dekorativne papirne mašne za umotavanje; Digitalni tiskarski papir; Dijagrami; Dječje slikovnice; Djelomično tiskani obrasci; Dnevници; Dnevници [brodska evidencija]; Dnevници [knjigovodstvo]; Dopisnice za najavlјivanje posebnih prilika; Držači bilježnica; Držači listova; Držači ljepljivih traka [uredski pribor]; Držači papira za pisanje; Držači spajalice; Držači spajalice za papir; Držači stolnog pribora; Držači stranica knjiga; Držači za obične i kemijske olovke; Držači za olovke; Držači za pisma; Držala za pera; Džepići za putovnice; Džepne zaštite za kemijske olovke; Džepni dnevници; Džepni kalendari; Džepni rokovnici; Električna šilјila za olovke; Električne klamerice za urede; Električne spajalice za uredsku uporabu; Električni otvarači pisama; Električni pisači strojevi; Elektronički pisači strojevi; Elektrostatski papir; Elementi za pisače strojeve; Etikete koje nisu od tkanine; Etikete s cijenama; Etikete za adrese; Etikete za označavanje; Fascikli; Fascikli [papirnatı proizvodı]; Figurice od kaširanog papira; Filtar-papir; Flomasteri [markeri]; Flomasteri za crtanje; Flomasteri za

suho brisanje; Fluorescentni papir; Folije od papira ili plastike za održavanje vlage [za pakiranje hrane]; Folije od plastike za umotavanje; Folije od plastike za pakiranje; Fotografije; Fotografije (uređaji za lijepljenje fotografija); Fotografije [tiskane]; Fotografske; Francuski krivuljari; Futrole za čekovne knjižice; Futrole za flipchart ploče; Futrole za olovke; Futrole za putovnice; Galvanoplastika; Geografski leksikoni; Glazbene čestitke; Glina za modeliranje; Globusi; Godišnjaci [tiskana izdanja]; Godišnji planeri; Grafičke umjetničke reprodukcije; Grafički ispisi; Grafički umjetnički ispisi; Grafovi; Gravure; Gravure [reprodukcije]; Gumene trake [pisači pribor]; Gumeni pečati; Gumeni pečati za dokumente; Gumice za brisanje; Gumirane trake [papirni proizvodi]; Gumirani papir; Gumirano plinto za papirne proizvode; Hektografi; Histološki uzorci [obrazovni materijal]; Igle za trasiranje za potrebe crtanja; Ilustracijske ploče; Ilustrirane bilježnice; Ilustrirane zidne karte; Ilustrirane zidne karte za obrazovne svrhe; Ilustrirani romani; Imprinteri kreditnih kartica za uredsku uporabu; Imprinteri za ručno otiskivanje kreditnih kartica; Indeksne kartice [uredski pribor]; Indigo papir; Indikator datuma; Informativna pisma; Informativne brošure; Informativne knjige; Informativni listovi; Instrumenti za crtanje; Ispisi u boji; Ispisi u obliku slika; Japanski papir; Jastučići za pečate; Kalendari; Kalendari s kidanjem stranica; Kaligrafski papir; Kaligrafski uraci; Karbon papir; Karikature; Kartice za bilješke; Kartice za indeksiranje; Kartice za upisivanje podataka; Karton od drvene kaše; Karton u boji; Karton za pakiranje; Kartonska ambalaža; Kartonske cijevi; Kartonske kutije; Kartonske izložbene kutije; Kartonske kutije za poklone za zabave; Kartonske kutije za šešire; Kartonske pozadine za uvezivanje knjiga; Kartonske sklopive kutije za pakiranje; Kartonske viseće etikete; Kartonski ili papirni omoti za boce; Kartonski plakati; Kartotečne kutije za pohranjivanje poslovnih i osobnih dokumenata; Kartotečne kutije za pohranjivanje časopisa; Kaširani papir; Katalozi; Kemijske gel olovke; Kemijske olovke; Kemijske olovke od plemenitog metala; Kemijske olovke s poroznim vrhom; Kineske tinte; Kistovi; Kistovi za crtanje; Kistovi za pisanje; Klišei s adresama; Klišeji [stereotipovi]; Knjiga salda; Knjige; Knjige aktivnosti; Knjige aktivnosti za djecu; Knjige gostiju; Knjige izdataka; Knjige novčanih primitaka; Knjige obaveza; Knjige poslovne evidencije; Knjige potpisa; Knjige s indeksima; Knjige s pričama; Knjige uvezane žicom; Knjige za crtanje; Knjige za slikanje; Kolaži; Konac za uvezivanje knjiga; Kopirni papir; Korektor u foliji za pisače mašine; Korektor u olovci za pisače mašine; Korektor u traci [uredski pribor]; Korektor u traci za pisače mašine; Korektori, tekući [uredski pribor]; Korice knjiga; Korice za blokove s čekovima; Korice za bankarske knjižice; Korice za čekovne knjižice; Korice za knjige; Korice za tjedne planere; Košare za pisma; Košuljice za čekovnu knjižicu; Košuljice za držanje i zaštitu poštanskih maraka; Košuljice za knjige; Košuljice za spise; Koturi [špule] za pisače strojeve; Kožni omoti za knjige; Kožni omoti za rokovnike; Kreda u spreju; Kreda za kamenotisak [litografiju]; Kreda za litografiju; Kreda za obilježavanje; Kreda za pisanje; Krede za obilježavanje; Krep papir za izradu papira za matrice; Kristal papir; Krivuljari [lenjiri]; Križaljke; Krojačke krede; Kromolitografija; Kserografski papir; Kugle sa slovima za pisače strojeve; Kuglice za kemijske olovke; Kuponi; Kutije i kistovi za slikanje; Kutije napravljene od vlaknastih ploča; Kutije od papira ili kartona; Kutije s indeksnim karticama; Kutije s priborom za pisanje [kompleti]; Kutije za olovke; Kutije za papirnatu robu; Kutije za pečate; Kutije za poštanske marke; Kutije za šablone; Kutije za slikarske boje [školski pribor]; Kutnici za crtanje;

Kvačice [uredski pribor]; Kvačice za olovke; Kvačice za pisma; Kvalitetni uredski papir; Kvasilice za lijepljive površine [uredski pribor]; Ladice za držanje instrumenata za crtanje; Ladice za držanje instrumenata za izradu nacrti; Ladice za olovke; Laminirani papir; Lateks ljepljivo za uredsku ili kućansku uporabu; Letci; Listovi impregnirani tintom za uređaje za umnožavanje; Listovi od viskoze za ambalažu; Listovi [papirni proizvodi]; Listovi reciklirane celuloze za umotavanje; Listovi s komemorativnim markicama; Listovi za bodove; Litografski umjetnički radovi; Ljepenka; Ljepila za papirne proizvode ili kućanske potrebe; Ljepilo u olovci za uredske potrebe; Ljepljive trake za kancelarijsku ili kućansku uporabu; Ljepljiva plastična folija za pakiranje; Ljepljiva plastična folija za postavljanje slika; Ljepljivi kutnici za fotografije; Magnetske ploče za raspored aktivnosti i sastanaka; Malč papir; Male školske ploče; Manilske koverti; Manilske ploče; Manilski papir; Mape [uredski pribor]; Mape za dokumente [uredski pribor]; Mape za nacrti; Mape za spise; Marker; Marker [flomaster]; Marker s bojom; Marker s vlaknastim vrhom; Marker za knjigu; Marker za kožu; Marker za mokro brisanje; Marketinški letci; Markice (Poštanske -); Masa za modeliranje; Masni papir; Materijal za obuku (osim uređaja); Materijali za crtanje; Materijali za modeliranje; Materijali za omatanje knjiga; Materijali za pakiranje od recikliranog papira; Materijali za uvezivanje knjiga; Materijali za uvezivanje knjiga i dokumenata; Matrice za umnožavanje [šablone]; Metalik poklon papir; Milimetarski papir; Mjesečni planeri; Modeli za vezenje; Monografije; Nacrti; Nalivpera; Naljepnice; Naljepnice od papira; Naljepnice [papirni proizvod]; Naprave za kopiranje; Narudžbenice; Nastavci za krede; Natpisi od papira ili kartona; Navlake za bilježnice; Navlake za krojeve; Navlake za valjke za nanošenje boja; Nebeletrističke knjige; Nebeski globusi; Neizrezane i nesavijene kartonske ploče; Neoznačena ravnala; Nepremazani karton; Npropustan celofanski papir; Neproziran papir; Notesi; Novele; Novinarske bilježnice; Novine; Novine sa stripovima; Novinski papir; Noževi za jetkanje; Noževi za papir [uredski pribor]; Numeratori; Obrasci; Obrazovna izdanja; Obrazovne knjige; Ofsetni papir; Oglasne ploče od papira ili kartona; Okretni kružni dijagrami; Okviri za fotografije ili umjetničke slike; Okviri za tiskanje; Olovke; Olovke s grafitnom minom [tehničke olovke]; Olovke s gumicom za brisanje; Olovke u boji; Olovke za bojanje; Olovke za crtanje; Olovke za mine [tehničke olovke]; Olovke za slikanje; Omoti s mjuhurićima zraka (Plastični -) za umotavanje ili pakiranje; Omoti [uredski materijal]; Omoti za čekovnu knjižicu; Omotnice [papirni proizvodi]; Omotnice za uredsku uporabu; Oplata za valoviti karton; Oprema za pisanje; Oprema za umjetnike; Organizeri za sortiranje bilježaka; Organizeri za uredsku uporabu; Orijentalne tablice od tinte; Ormarići za papirne proizvode [uredske potreštine]; Oslonci slikarima za ruku; Otisnute knjige iz područja glazbenog obrazovanja; Otisnuti kalendari; Otvarači za pisma od plemenitog metala; Ovlaživači prstiju [uredski pribor]; Ovojnice za knjige; Označivači stranica u knjizi; Oznake za indeksne kartice; Oznake za knjige; Paleta za slikare; Pantografi [pribor za crtanje]; Papir i karton; Papir od drvca; Papir od drvene pulpe; Papir od prerađenog konoplja; Papir osjetljiv na toplinu; Papir otporan na kiselinu; Papir otporan na plijesan; Papir u rolama za pisače; Papir u roli za prikaz promjenjivih podataka [tiskanica]; Papir za ambalažu; Papir za časopise; Papir za crtanje; Papir za elektrokardiografiju; Papir za etikete; Papir za imenike [adresare]; Papir za izradu vrećica; Papir za laserske pisače; Papir za note; Papir za omotnice; Papir za ormare [parfimirani ili neparfimirani]; Papir za

pisaći stroj; Papir za pisanje; Papir za podstavljanje; Papir za publikacije; Papir za provjeru tiskanog materijala; Papir za radiogramе; Papir za razglednice; Papir za reprodukcije; Papir za šablone [papir za ciklostil]; Papir za telefaks; Papir za termičko preslikavanje; Papir za umnožavanje dokumenata; Papir za umotavanje i pakiranje; Papir za uporabu u proizvodnji tapeta; Papir za uređaje za upisivanje; Papiri za zapisivanje; Papirnata vrpca; Papirne etikete; Papirne ili kartonske etikete; Papirne ili kartonske kutije; Papirne kutije za nošenje; Papirne kutije za šesire; Papirne kutije za spremanje čestitki; Papirne mašne; Pečati koji ostavljaju otisak; Pečati; Pauspapiri [za precrtavanje]; Paus-papir; Pastele; Pastele u boji; Parafinski papir; Papirni šabloni; Papirni znakovi; Papirni uredski pribor; Papirni pribor za pisanje; Papirni pribor; Papirni plakati; Papirni pečati; Papirni blokovi; Papirne vrećice; Papirne ukrasne zastave; Papirne trake za kalkulatorе; Papirne trake ili kartice za upis računalnih programa; Papirne trake; Papirne rozete; Papirne role za kalkulatorе; Papirne posude za industrijsko pakiranje; Pečati (kutije za pečate); Pečati [papirni pečati]; Pečati s tintom; Pečati [stalci za pečate]; Pečati za numeriranje; Pečati za obilježavanje; Pečati [žigovi]; Pečatni jastučići; Pelir papir; Penkala za umjetnike; Pera [uredski pribor]; Pera za nalivpera; Pera za pisaći pribor; Pergament; Periodične tiskane publikacije; Periodični časopisi; Pernice; Permanentni markeri; Pernice [tvrde]; Pernice za obične i kemijske olovke; Pisaći strojevi, električni ili neelektrični; Pisaljke od škriļjevca; Pisanje [mape za pisanje]; Pisma (papir za pisma); Pjesmarice; Plakati, papirni ili kartonski; Plastična folija za umotavanje; Plastična masa za modeliranje; Plastična ljepila za uredsku ili kućansku uporabu; Plastična pripijajuća folija za pakiranje; Plastična prozirna folija za umatanje hrane za kućanske potrebe; Plastične folije; Plastične tvari za modeliranje; Plastični omoti sa zračnim mjehurićima za umotavanje ili pakiranje; Plastični materijali za pakiranje; Platna za slikanje; Platno namočeno bojom za uređaje za umnožavanje; Platno za slike; Plitice za boje; Ploče s adresama za strojeve za adresiranje; Ploče kao osnova za uokvirivanje slika i fotografija; Ploče s kopčom za papire; Ploče za crtanje [slikarski artikli]; Ploče za graviranje; Ploče za kredu [školske ploče]; Ploče za pisanje kredom; Ploče za adrese; Podatkovne knjige; Podmetači za pisanje; Podstavljene vrećice od papira; Pojačane uredske oznake; Poklon knjige; Police za dokumente; Police za papir [uredski pribori]; Polimerna glina za modeliranje; Poluobrađeni papir; Popis adresa; Portreti; Posjetnice; Poslovne mape [uredski materijal]; Poslovni obrasci; Poštanske marke; Posteri; Posude za tintu; Pozivnice; Pravokutna ravnala za crtanje; Prazne bilježnice; Prazne kartice; Prazne kartice za bilješke; Prazni dnevници; Prazni obrasci; Precrti [kopije]; Pregrade za bilježnice; Prenosivi tiskarski kompleti; Preše (neelektrične preše za kreditne kartice); Preše za spajanje [neelektrične klamerice]; Pretinci za olovke; Pribadače; Pribadače za plutene ploče; Pribor za crtanje; Pribor za crtanje [set]; Pribor za pisanje; Prijepisni papir; Priručnici; Priručnici s uputama za nastavne potrebe; Produživači za olovke; Proizvodi za brisanje; Prospekti; Publikacije; Punjenje od papira ili kartona; Računovodstvene knjige; Računovodstveni blokovi; Radne bilježnice s vježbama; Rajsnedle; Rastezljive trake za urede; Ravnala, mala za tiskarstvo; Ravnala za nacрте; Razglednice; Reciklirani kvalitetni papir; Reciklirani papir; Registratori s prstenovima; Registratori; Registratori s receptima; Registratori za dokumente; Reklamni natpisi od kartona; Reklamni natpisi od papira; Reklamni znakovi od papira ili kartona;

Reprodukcije, grafičke; Rezači papira; Rezačice otpadnog papira za uredsku uporabu; Rezervne gumice za olovke; Rođendanske čestitke; Rotacioni uređaji za umnožavanje; Ručne naprave za stavljanje naljepnica; Šablone [papirni proizvodi]; Šablone za brisanje; Šablone za označavanje; Šablone za ručno pisanje; Šablone za slova; Šablone za tehničko crtanje; Samokopirajući papir [uredski materijal]; Samoljepljive naljepnice; Samoljepljive papirne etikete; Samoljepljivi markeri; Samoljepivi blokovi; Samoljepivi listići; Samoljepljiva slova i brojevi; Samoljepljivi materijali za uredsku uporabu; Samoljepljivi plastični listovi za oblaganje polica; Sastavljene kartonske kutije za pakiranje; Šestari; Sigurnosni papir; Šiljila za olovke; Sintetički papir; Sintetički kvalitetni papir; Skice; Školska oprema; Školske bilježnice; Školske ploče; Škriļjevac za pisanje; Škrobno ljepilo za papirne proizvode ili za kućanstvo; Slikarska platna; Slikarske olovke; Slikarski kistovi; Slikarski kompleti za djecu; Slikarski kompleti za umjetnike; Slikarski stalci; Slike; Slikovnice; Slogovi; Slova [tiskarska slova]; Složive kutije od papira; Složive kartonske kutije; Spajalice [sprave] za uredsku uporabu; Spajalice za papir; Spjalice [uredske spravice za stavljanje spajalica]; Spravice za vađenje spajalice; Spremnici od valovitog kartona; Spremnici za čuvanje od papira; Spremnici za flomastere; Špule za vrpce natopljene tintom; Spužve za nanošenje boje; Srebrni papir; Stalci za držanje papira [uredski pribor]; Stalci za fotografije; Stalci za kemijske; Stalci za kalendare; Stalci za knjige; Stalci za olovke i kemijske olovke; Stalci za pisaći pribor; Stalci za pečate; Stalci za pisma; Stalci za sortiranje spisa [uredski pribor]; Štambilji za poništavanje; Štapići za pokazivanje sadržaja na ploči [neelektrični]; Štitnici za prste [uredski pribor]; Stolne podloge s kalendarom; Stolni dnevници; Stolni kalendari; Stolni držači posjetnica; Stolni setovi; Stolne mape; Stolne podloge; Stripovi; Strojevi rezanja za uredsku uporabu; Strojevi za plastificiranje [uredski pribor]; Strojevi za oštrenje olovaka; Strojevi za uvezivanje za uredsku uporabu; Svileni papir; Svjetleći papir; T-ravnala za crtanje; Tehničke olovke; Tekući korektor; Tinta [posude za tintu]; Tinta za crtanje; Tinta za ispravljanje; Tinta za nalivpera; Tinta za pisanje; Tinta za pribor za pisanje; Tintane vrpce; Tipke pisaćih strojeva; Tiskane brošure; Tiskani materijali; Tiskani obrazovni materijali; Tiskani nastavni materijali; Tiskani rasporedi; Tiskarski klišeji; Tiskarski ofsetni papir za letke; Tjedni planeri; Torbice za pribor za pisanje; Trake namočene bojom; Trake namočene tintom; Trake [ribonji] za računalne pisače; Trake za pisače strojeve; Trake za uvezivanje [uvezivanje knjiga]; Tuš-pero; Tuš tinta; Tvari za zatvaranje za uredske namjene; Tvrdi karton; Ugljen u olovci; Ulošci za olovke [mine], Uložne košuljice; Uložne mape za neuvezane papire; Uložni listovi; Umetci za kalendar; Umjetnička platna za slikanje; Umjetničke pastele; Umjetničke slike, uokvirene ili neuokvirene; Umjetnički kistovi; Umjetnički materijali za modeliranje; Umjetnički papir; Umjetnički štefelaj; Umnožavanje dokumenata (tkanina namočena bojom za uređaje za umnožavanje dokumenata); Upijači tinte; Upijajuće folije od papira ili plastike za pakiranje hrane; Upojni papir; Uredski aparati za etiketiranje; Uredski papir; Uredski pribor; Uredski strojevi za etiketiranje; Uredski strojevi za pečačenje; Uredski uređaj za uništavanje papira; Utezi za papir; Usitnivači CD-ova za kućnu ili uredsku uporabu; Utiskivači za papir [uredski pribor]; Uzorci za precrtavanje; Valjci pisaćih strojeva; Valjci s tintom za uredske strojeve; Valovite kutije za arhiviranje; Valoviti papir; Velike knjige sa slikama; Viseće mape; Višenamjenske plastične vreće; Vizitkarte; Vlaknasti papir; Vodene boje [gotovo slikanje]; Vodooporni papir; Vosak, pečatni; Vosak

za modeliranje [nije za zubarstvo]; Voštane boje; Voskom impregnirani kvalitetni papir; Vozne karte; Vreće za smeće, papirnate ili plastične; Vrećice [omotnice, torbice], od papira ili plastike za ambalažu; Vrećice, papirnate; Vrpce natopljene bojom za pisače računala; Vrpce s tintom za pisače strojeve; Washi papir; Zastavice od papira; Zaštitne navlake za knjige; Zaštitni papir (koristi se uglavnom kod ličenja). ;

18 Aktovke; Aktovke za dokumente; Boston torbe; Etuiji za kartice [kožni proizvodi]; Etuiji za posjetnice; Futrole od kože ili umjetne kože; Futrole za ključeve; Imitacije kože; Karton-koža; Kišobrani; Kišobrani za djecu; Korice za posjetnice; Kovčezi i putne torbe; Kovčezi [prtljaga]; Koferi s kotačima; Kovčežići za dokumente; Koža i umjetna koža; Kozmetičke torbe; Kozmetičke torbe [neopremljene]; Kožna vrpca; Kožne etikete; Kožne omotnice za pakiranje; Kožne kutije za šešire; Kožne torbe i lisnice; Kožne torbe sa čvrstim okvirom; Kožni kovčezi; Kožni novčanici za kovanice; Kožni remeni; Kurirske torbe; Lisnice; Lisnice koje nisu napravljene od plemenitog metala; Lisnice za kartice; Lisnice za posjetnice; Lovačke torbe; Male putne torbe ili koferi; Male torbice za muškarce; Mali ruksaci; Manje putne torbe za jedno noćenje; Metalne mrežne torbice; Moleskin [umjetna koža]; Modne torbe; Muške ručne torbe; Naprtnjače; Navlake za kišobrane; Navlake za ključeve [kožna galanterija]; Neseseri za nošenje toaletnog pribora; Putni kovčezi na kotače; Putni neseseri [kožna galanterija]; Putni koferi; Putne torbe za odjeću; Putne torbe; Putne torbe izrađene od plastičnih materijala; Putne navlake za odjeću; Putne futrole za kravate; Putna torba; Prtljažni artikli; Putna prtljaga; Prtljaga; Prazne torbice za brijanje; Prazne torbe za alat; Prazne kozmetičke torbice; Poslovne torbe; Pletene torbe; Planinarske torbe; Oznake za prtljagu; Okviri novčanika; Okviri ručnih torbi; Novčanici za kreditne kartice; Novčanici za kovanice koji nisu od plemenitih metala; Novčanici za kovanice; Novčanici od pletenog metala za kovanice; Novčanici od plemenitog metala; Ručne torbe; Ručne torbice; Ručne torbice za muškarce; Ručni kovčezi za dokumente; Ruksaci; Ruksaci za planinare; Savitljive aktovke; Savitljive torbe za odjeću; Školske torbe za knjige; Sportske torbe; Suncobrani; Torbe; Torbe koje se nose dijagonalno preko tijela; Torbe na kotačima; Torbe na rame; Torbe-navlake za odijela [za putovanja]; Torbe s ručkom; Torbe za cipele za putovanje; Torbe za dokumente; Torbe za glazbene note; Vrpce [kožne]; Višenamjenske torbe; Vikend torbe; Torbice za držanje šminke, ključeva i ostalih osobnih stvari; Torbice [ručne torbe]; Torbice za ključeve; Torbice za nošenje oko pojasa; Torbice bez ručke; Torbe za spise [aktovke]; Torbe za šminku; Torbe za putovanja; Torbe za plažu; Torbe za planinarenje; Torbe za pelene; Torbe za odjeću; Torbe za odijela izrađene od kože; Torbe za odijela; Torbe za note; Torbe za nošenje preko ramena; Torbe za nošenje dokumenata; Torbe za namirnice; Torbe za kupovinu na kotačima; Torbe za knjige; Torbe za kampiranje; Zrakoplovne putne torbe.

(210) **BAZ1720532A** (220)26/10/2017

(442) 30/06/2019

(732) **Heineken Hrvatska d.o.o. Dubovac 22, 47000 Karlovac, HR**

(740) "INTELBIRO" d.o.o.

(591) crna, bijela, siva

(540)



(531) 3.1,25.1,27.5,29.1

(511)

32 Sve vrste piva; bezalkoholna jabukovača (cider);

33 Alkoholna pića (osim piva), naročito jabukovača (cider).

(210) **BAZ1720533A** (220)26/10/2017

(442) 30/06/2019

(732) **Heineken Hrvatska d.o.o. Dubovac 22, 47000 Karlovac, HR**

(740) "INTELBIRO" d.o.o.

(591) crna, bijela, siva, crvena

(540)



(531) 3.1,25.1,27.5,29.1

(511)

32 Sve vrste piva; bezalkoholna jabukovača (cider).;

33 Alkoholna pića (osim piva), naročito jabukovača (cider).

(210) **BAZ1720537A** (220)27/10/2017

(442) 30/06/2019

(732) **UNIQUE d.o.o. Srebrenik Industrijska bb, 75359 Srebrenik, BA**

(740) Goran Marić

(591) crna, bijela, narandžasta

(540)



(531) 24.1,27.5.,29.1

(511)

12 Pokrivači sjedišta za vozila; tapacirunzi za vozila.;

22 Presvlake za vozila.;

25 Odjeća od kože.

(210) **BAZ1720539A** (220)30/10/2017

(442) 30/06/2019

(732) **Sičaja d.o.o. Pidriš bb, 70280 Gornji Vakuf-Uskoplje, BA**

(591) crvena, bijela, plava

(540)



(531) 21.1,26.15,27.5,29.1

(511)

35 Ogllašavanje; vođenje poslova; poslovno upravljanje;

kancelarijski poslovi.;

37 Građevinski konstruisanje; popravljanje; usluge instaliranja (instalacione usluge).;

39 Transportne usluge; pakovanje i skladištenje robe; organizovanje putovanja.;

43 Usluge obezbjeđivanja hrane i pića; privremeni smještaj.

(210) **BAZ1720541A** (220)31/10/2017

(442) 30/06/2019

(732) **HEMOFARM A.D. farmaceutsko-hemijska industrija Vršac Beogradski put bb, 26 300 Vršac, RS**

(740) "MSA IP"

(540)

LUBRIKAP

(511)

5 Farmaceutski proizvodi, naime lubrikanti.

(210) **BAZ1720542A** (220)01/11/2017

(442) 30/06/2019

(732) **"FTM" d.o.o. Stjepana Tomaševića bb, 72290 Novi Travnik, BA**

(740) KARABDIĆ KERIM

(591) narandžasta, nijanse narandžaste, žuta, bijela

(540)



(531) 2.1,7.3,26.4,27.5,29.1

(511)

6 Obični metali i njihove legure, rudače; metalni građevinski i konstrukcijski materijali; metalne prenosive konstrukcije; neelektrični metalni kablovi i neelektrične metalne žice; sitni metalni predmeti; metalni spremnici za skladištenje ili prijevoz; metalni sefovi; metalni građevni materijali, naročito materijali za željezničke pruge; metalne cijevi; prozori (metalni prozori); ulazna vrata, metalna; halke (alke) za vrata, metalne; armature (metalne armature za vrata) [okovi]; kovano željezo za vrata, metalni; kračuni vrata [skakavice]; kvake (metalne kvake za vrata); metalni okovi za vrata; odbojnici za vrata; okviri vrata [armature](metalni okviri vrata). ;

9 Znanstveni, nautički, geodetski, fotografski, kinematografski i optički aparati i instrumenti kao i aparati i instrumenti za vaganje, mjerenje, signalizaciju, kontrolu (inspekciju), za pomoć (spašavanje) i za obuku; aparati i instrumenti za vođenje, distribuiranje, transformiranje,

akumuliranje, podešavanje ili upravljanje električnestruje; aparati za snimanje, prijenos ili reprodukciju zvuka ili slike; magnetski nosači podataka, diskovi za snimanje; kompaktni diskovi, DVD i drugi digitalni mediji za snimanje; mehanizmi za uređaje koji se pokreću uz prethodno ubacivanje kovanica; registarske blagajne, računari, oprema za obradu podataka i računala; računalni programi [softveri]; uređaji za gašenje požara. ;

19 Nemetalni građevinski materijali; krute nemetalne cijevi za gradnju; asfalt, katran i bitumen (smola); nemetalne prenosive konstrukcije; nemetalni spomenici; prozori, nemetalni; izolacijsko staklo za građevinarstvo; prozorsko staklo, osim za stakla za prozore vozila; prozorsko staklo za građevinarstvo; ulazna vrata, nemetalna. ;

35 Oglašavanje; vođenje komercijalnih poslova; komercijalna administracija; uredski poslovi; usluge prodaje na malo, na veliko, putem automata, posredstvom prodajnih kataloga, dopisno ili elektroničkim putem; usluge posredovanja u trgovini. ;

36 Osiguranje; finansijski poslovi; monetarni poslovi; upravljanje nekretninama. ;

37 Izgradnja; popravci; usluge postavljanja; usluge izgradnje zgrada, cesta, mostova, brana, dalekovoda; razne vrste popravaka u području elektrike, pokretnina, strojeva i alata; postolarski radovi. ;

40 Obrada materijala.

(210) **BAZ1720545A** (220)01/11/2017

(442) 30/06/2019

(732) **Pharmaceutical chemical cosmetic industry ALKALOID AD Skopje Blvd. Aleksandar Makedonski 12, 1000 Skopje, MK**

(740) "ŽIVKO MIJATOVIĆ & PARTNERS" d.o.o. Sarajevo

(540)

BULNEXO

(511)

5 Farmaceutski preparati, naročito za liječenje opioidne ovisnosti.

(210) **BAZ1720546A** (220)02/11/2017

(442) 30/06/2019

(300) 017392176

27/10/2017

EM

(732) **The Procter & Gamble Company One Procter & Gamble Plaza, Cincinnati, Ohio 45202, US**

(740) DR DIANA PROTIĆ-TKALČIĆ & PARTNERS D.O.O.

(591) zelena, žuta

(540)



(531) 1.1,1.15,29.1

(511)

3 Preparati za čišćenje, poliranje, odmaščivanje i struganje; sapuni za upotrebu u domaćinstvu; prašak za pranje posuđa, deterdženti za pranje posuđa; preparati za pranje posuđa; sredstva za sušenje u perilicama posuđa; sredstva za uklanjanje masnoće.

(210) **BAZ1720548A** (220)02/11/2017

(442) 30/06/2019

(732) **Medimpex d.o.o. Igmanska 38, 71320 Vogošća, BA**

(540)

KING & QUEEN

(511)

5 Matična mliječ za medicinske potrebe.;

30 Matična mliječ za ljudsku prehranu.

(210) **BAZ1720549A** (220)02/11/2017

(442) 30/06/2019

(732) **Phibro Animal Health Corporation
Glenpointe Centre East, 3rd Fl., 300
Frank W. Burr Blvd., Ste. 21, Teaneck,
NJ 07666-6712, US**(740) "ŽIVKO MIJATOVIĆ & PARTNERS"
d.o.o. Sarajevo

(540)

BANMINTH

(511)

5 Farmaceutski, veterinarski i higijenski proizvodi; dijetetski proizvodi za djecu i bolesnike; flasteri, materijal za zavoje; materije za plombiranje zuba i uzimanje otisaka zuba; dezinfekciona sredstva; preparati za uništavanje korova i štetočina.

(210) **BAZ1720550A** (220)03/11/2017

(442) 30/06/2019

(732) **Unilever N.V. Weena 455, 3013 AL,
Rotterdam, NL**(740) "ŽIVKO MIJATOVIĆ & PARTNERS"
d.o.o. Sarajevo

(540)

**LOVE BEAUTY &
PLANET**

(511)

3 Sapuni; tečni sapuni; preparati za pranje ruku; preparati za kupanje i tuširanje, uključujući pjenu za kupanje i gelove za tuširanje; parfumerijski proizvodi, eterična ulja; kozmetički preparati; kolonjske vode, toaletne vode; losioni za upotrebu poslije brijanja; parfimirani sprejevi za tijelo; dezodoransi za osobnu upotrebu; anti-perspiranti; pjena za brijanje, gel za brijanje, losioni za upotrebu prije i poslije brijanja; talk puder; preparati za upotrebu prije i poslije brijanja; ulja, kreme i losioni za kožu; aromaterapijski preparati; preparati za masažu; preparati za njegu kože; preparati za depilaciju; preparati za sunčanje i zaštitu kože od sunca; preparati za šminkanje i za uklanjanje šminke; petrolejski gel za kozmetičke potrebe; preparati za njegu usana; pamučna vata, pamučni štapići za kozmetičku upotrebu; kozmetički jastučići; maramice natopljene kozmetičkim losionima; unaprijed navlaženi ili impregnirani jastučići za čišćenje, maramice ili maramice za brisanje; maske za ljepotu, pakunzi za lice; preparati za njegu kose i kože glave; šamponi i regeneratori; polutrajne boje za kosu; boje za kosu; losioni za kosu; preparati za kovrčanje kose; sprejevi za kosu; puder za kosu; preparati za stiliziranje kose; lakovi za kosu; pjene za kosu; proizvodi za oblikovanje i učvršćivanje kose; gelovi za kosu; hidratantni preparati za kosu; tekućine za kosu; tretmani za njegu i očuvanje kose; tretmani za isušivanje kose; ulja za kosu; tonici za kosu;

kreme za kosu; preparati za čišćenje zubi; nemedicinske vodice za ispiranje usta; preparati za njegu usne duplje i zubi; sredstvo za poliranje zubi; prašak za zube; zubna pasta; nemedicinski toaletni preparati.

(210) **BAZ1720551A** (220)03/11/2017

(442) 30/06/2019

(732) **British American Tobacco (Brands)
Limited Globe House, 4 Temple Place,
London WC2R 2PG, GB**(740) "ŽIVKO MIJATOVIĆ & PARTNERS"
d.o.o. Sarajevo

(540)

SWITCH

(511)

34 Cigarete; duhan, sirovi ili prerađeni; duhanski proizvodi; zamjene za duhan (ne za medicinske svrhe); cigare, cigariljosi; upaljači; šibice; artikli za pušače; papirići za cigarete, tube (filter omotnice) za cigarete, filteri za cigarete; džepni aparatići za motanje (savijanje) cigareta; ručni uređaji za punjenje filter omotnica duhanom; elektroničke cigarete; tekućine za elektroničke cigarete; duhanski proizvodi koji se zagrijavaju.

(210) **BAZ1720555A** (220)06/11/2017

(442) 30/06/2019

(732) **LRC Products Limited 103-105 Bath
Road, Slough, SL1 3UH, GB**(740) "ŽIVKO MIJATOVIĆ & PARTNERS"
d.o.o. Sarajevo(591) nijanse plave, nijanse žute, nijanse
ljubičaste, nijanse zelene, siva, bijela

(540)

(531) 1.15,9.9,19.3,25.1,26.1,26.4,26.11,26.15
.29.1

(511)

10 Ortopedski, ortotički, pedikerski aparati i instrumenti te aparati i instrumenti za njegu stopala; ortopedska obuća; ortopedski artikli; ortopedski ulošci i umeci; dijelovi i pribor za ortopedsku obuću; ulošci za njegu stopala, naime ortopedski ulošci, ortopedski ulošci od gela za pete; pomoćna sredstva za ispravljanje stopala, naime potpore za luk stopala; medicinski zaštitni aparati protiv stvrdnjavanja područja kožnih žuljeva i upala prstiju; ortopedski ulošci za pete i potplate; ortopedski umeci za čizme, prsteni i potpore za stopala; jednokratni ortopedski ulošci, dezodorirani ortopedski ulošci za ortopedsku obuću.;

25 Obuća; ulošci; ulošci i potplate za obuću; umeci za obuću; artikli iz grupe čarapa; čarape; hulahopke; dijelovi i pribor za obuću.

(210) **BAZ1720556A** (220)08/11/2017

(442) 30/06/2019

(732) **Shop Latino Network S de R.I. De C.V. Antiguo Camino Marroquín núm. 07, Col. Barrio del Obraje C.P. 37729, Guanajuato, Guanajuato, MX**

(740) DR DIANA PROTIĆ-TKALČIĆ & PARTNERS D.O.O.

(540)

MAXI CLIMBER

(511)

28 Sprave za vježbanje.

(210) **BAZ1720557A** (220)08/11/2017

(442) 30/06/2019

(732) **AVENTISUB II INC. 3711 Kennett Pike, Suite 200, Greenville, Delaware 19807, US**

(740) DR DIANA PROTIĆ-TKALČIĆ & PARTNERS D.O.O.

(540)

TARGOCID

(511)

5 Farmaceutski preparati.

(210) **BAZ1720558A** (220)08/11/2017

(442) 30/06/2019

(732) **Shop Latino Network S de R.I. De C.V. Antiguo Camino Marroquín núm. 07, Col. Barrio del Obraje C.P. 37729, Guanajuato, Guanajuato, MX**

(740) DR DIANA PROTIĆ-TKALČIĆ & PARTNERS D.O.O.

(540)

SOGNARE

(511)

20 Jastuci za krevete; jastuci za sjedenje i za naslanjanje; madraci; jastuci.;

24 Pokrivači za spavanje; plahte za krevete; skutovi za krevete; jorgani; popluni; navlake za madrace; jastučnice; dekorativne jastučnice; prekrivači za krevete.

(210) **BAZ1720561A** (220)08/11/2017

(442) 30/06/2019

(732) **Vita Nova d.o.o. Sarajevo Kralja Tvrtka 11, 71000 Sarajevo, BA**

(540)

AMBER BABY

(511)

14 Plemeniti metali i njihove legure i proizvodi od tih metala ili obloženi tim metalima, koji nisu obuhvaćeni drugim razredima; nakit, drago kamenje; urarski proizvodi i kronometarski instrumenti.;

20 Namještaj, zrcala, okviri; proizvodi koji nisu obuhvaćeni drugim razredima, od drva, pluta, trske, šib kosti, bjelokosti, usovine, kornjačevine, ambre, sedefa, morske zgure; nadomjesci svih tih materijala ili plastični proizvodi.;

25 Odjeća, obuća, pokrivala za glavu.

(210) **BAZ1720562A** (220)08/11/2017
 (442) 30/06/2019
 (732) **Mlijekoprodukt d.o.o. Kozarska Dubica Vrioci bb, 79240 Kozarska Dubica, BA**
 (591) tamno plava, svijetlo plava
 (540)



(531) 3.1,29.1
 (511)
 29 Mlijeko i mliječni proizvodi.;
 35 Oglašavanje i reklamiranje.

(210) **BAZ1720563A** (220)08/11/2017
 (442) 30/06/2019
 (732) **Mlijekoprodukt d.o.o. Kozarska Dubica Vrioci bb, 79240 Kozarska Dubica, BA**
 (591) tamno plava, svijetlo plava, zelena
 (540)



(531) 1.15,27.5,29.1
 (511)
 29 Mlijeko i mliječni proizvodi.;
 35 Oglašavanje i reklamiranje.

(210) **BAZ1720564A** (220)08/11/2017
 (442) 30/06/2019
 (732) **Mlijekoprodukt d.o.o. Kozarska Dubica Vrioci bb, 79240 Kozarska Dubica, BA**
 (591) tamno plava, svijetlo plava, zelena
 (540)



(531) 1.15,3.1,27.5,29.1
 (511)
 29 Mlijeko i mliječni proizvodi.;
 35 Oglašavanje i reklamiranje.

(210) **BAZ1720565A** (220)08/11/2017
 (442) 30/06/2019
 (732) **APG SGA S.A. Carefour de Rive, CH 1207 Ženeva, CH**
 (740) Vladimir Markuš
 (540)

EUROPLAKAT

(511)
 16 Štampane stvari, plakati (poster), prospekti.;
 35 Oglašavanje.

(210) **BAZ1720566A** (220)09/11/2017
 (442) 30/06/2019
 (732) **Orange Brand Services Limited 3 More London Riverside, London, SE1 2AQ, GB**
 (740) PETOŠEVIĆ d.o.o.
 (591) narandžasta, crna, bijela
 (540)



(531) 26.4,27.5,29.1

(511)

38 Telekomunikacijske usluge; komunikacijske usluge; usluge telefonije, mobilne telefonije, faksimila, telefaksa, prikupljanja i slanja poruka, radio pejdžinga, preusmjeravanja poziva, telefonske sekretarice i usluge govorne pošte, telefonskog imenika i elektronske pošte; slanje, isporuka i prijem zvuka, podataka, slike, muzike i informacija; usluge isporuke elektronske pošte; online informacione usluge u vezi sa telekomunikacijama; usluge razmjene podataka; prijenos podataka putem telekomunikacija; prijenos digitalnih datoteka; usluge satelitske komunikacije; usluge emitiranja; emitiranje ili prijenos radio ili televizijskih programa, filmova i interaktivnih igara; videotekst, teletekst i "vjudata" usluge; emitiranje, prijenos i isporuka multimedijalnog sadržaja i elektronskih igara preko elektronskih komunikacijskih mreža; usluge video poruka; usluge video konferencija; usluge video telefonije; pružanje informacija, računalnih programa i bilo kojih drugih podataka telekomunikacionim putem (uključujući putem web sajtova); iznajmljivanje pristupnog vremena serverima sa bazama podataka; pružanje telekomunikacijskih veza za linije za pomoć i pozivne centre; usluge pružanja telefonske komunikacije za linije za pomoć i pozivne centre; obezbjeđivanje korisničkog pristupa Internetu; obezbjeđivanje telekomunikacionih veza ili linkova na Internet ili za baze podataka; obezbjeđivanje korisničkog pristupa Internetu (usluge provajdera); obezbjeđivanja i vođenje elektronskih konferencija, grupa za diskusiju i četumova; obezbjeđivanje pristupa Internet web sajtovima sa digitalnom muzikom; obezbjeđivanje pristupa MP3 web sajtovima na Internetu; isporuka digitalne muzike telekomunikacionim putem; obezbjeđivanje pristupa telekomunikacionim infrastrukturama i mrežama za druge operatere i treće stranke; iznajmljivanje telekomunikacionih infrastruktura i mreža za druge operatere i treće stranke; usluge pristupa telekomunikacionim putem; slanje poruka i slika uz pomoć računala; komunikacija putem računala; prijenos i distribucija podataka ili audio vizualnih slika putem globalne računalne mreže ili Interneta; pružanje privremenog pristupa Internetu za treće stranke; pružanje usluga elektronskog prijenosa podataka o elektronskim uplatama putem globalne računalne mreže; usluge novinskih agencija; slanje vijesti i aktuelnih informacija; uzimanje u najam, lizing i iznajmljivanje aparata, instrumenata, instalacija ili komponenti za upotrebu u vezi sa navedenim uslugama; pružanje pristupa elektronskoj online mreži za

dobavljanje informacija; iznajmljivanje pristupnog vremena računalnim bazama podataka; iznajmljivanje pristupnog vremena računalnim oglasnim i podatkovnim pločama i računalnim mrežama; usluge pružatelja internetskih usluga (ISP-i); savjetodavne, informacione i konsultantske usluge u vezi sa svim gore navedenim.

(210) **BAZ1720567A** (220)09/11/2017

(442) 30/06/2019

(732) **Orange Brand Services Limited 3 More London Riverside, London, SE1 2AQ, GB**

(740) PETOŠEVIĆ d.o.o.

(540)

ORANGE

(511)

9 Računalni hardver za upravljanje virtualnom privatnom mrežom (VPN); operativni hardver za mrežu širokog područja (WAN); operativni hardver za LAN (lokalnu računalnu mrežu); računalni hardver; računalni mrežni hardver; računalni hardver za omogućavanje sigurnog daljinskog pristupa sa udaljenosti računalima i komunikacijskim mrežama; Ethernetski hardver; USB uređaji; uređaji za reprodukciju muzičkih datoteka koji se mogu preuzimati; prijenosni multimedijalni čitači; sigurnosni terminali za elektroničke transakcije uključujući elektroničke uplate; aparati za procesiranje elektroničkih uplata; personalni digitalni asistenti (PDAs); elektronički blokovi za pisanje; elektronički rokovnici; elektronički tableti; elektroničke ručne jedinice za bežični prijem; pohrana i/ili prijenos podatkovnih poruka i elektroničkih uplata; mobilni elektronički uređaji koji omogućavaju korisniku da prati ili uređuje osobne informacije; satelitski navigacijski uređaji, instrumenti i sistemi; računalni programi za upravljanje virtualnom privatnom mrežom (VPN); operativni softver za mrežu širokog područja (WAN); softver za cloud computing (računarstvo u oblaku); programi za mrežni operacijski sustav; programi za računalni operacijski sustav; računalni softver za omogućavanje sigurnog daljinskog pristupa sa udaljenosti računalima i komunikacijskim mrežama; softver za sigurnost računara; softver za računalni vatrozid (firewal); računalni programi za sigurnosnu zaštitu elektroničke pošte; melodije za mobilne telefone koje se mogu preuzeti; računalni program za igre virtualne stvarnosti; softver za GPS navigaciju; pametni satovi; nosivi mobilni telefonski uređaji; nosiva računala; nosivi elektronički odašiljači i prijemnici podataka; narukvice koje komuniciraju podatke personalnim digitalnim asistentima, pametnim telefonima, tablet računalima, PDA i personalnim računalima putem Internet web stranica i drugih računalnih i elektroničkih komunikacijskih mreža; telefoni i pametni telefoni u obliku sata; telefoni i pametni telefoni u obliku narukvice; telefoni i pametni telefoni u obliku privjeska, ogrlice, prstena, naušnice i/ili drugih komada nakita; računala u obliku sata; računala u obliku narukvice; računala u obliku privjeska, ogrlice, prstena, naušnice i/ili drugih komada nakita; osobni uređaji u obliku sata ili narukvice za praćenje fizičke spreme; osobni uređaji za praćenje fizičke spreme u obliku privjeska, ogrlice, prstena, naušnice i/ili drugih komada nakita; roboti (osim za kao kuhinjski ili kulinarski proizvodi) za osobnu,

obrazovnu ili zabavnu upotrebu; oprema za daljinsko upravljanje robotima; softver za kontrolu i upravljanje robotima; dijelovi i oprema za sve gore navedene robe.;

42 Konceptija i razvoj operativnog softvera za cloud computing mreže (računarstvo u oblaku); tehnička konceptija i planiranje telekomunikacijskih mreža; konceptija i razvoj Internet sigurnosnih programa; konceptija i razvoj sistema zaštite elektroničkih podataka; tehničko testiranje; industrijsko testiranje; priprema tehničkih izvještaja i studija; usluge cloud computinga (računarstva u oblaku); konzultacije u području mreža i usluga za cloud computing (računarstvo u oblaku); tehničke konzultantske usluge o primjeni i uporabi računalnih programa; konzultantske i informativne usluge u području integracije računalnog sistema, informacione tehnologije, arhitekture informacione tehnologije i infrastrukture; konzultacije o računalnoj sigurnosti; kreiranje, održavanje i hosting web stranica za druge; hosting baza podataka, web blogova, web portala; hosting platformi na Internetu; hosting računalnih softverskih aplikacija za druge; hosting prostora za pohranu na Internetu; hosting i iznajmljivanje prostora za pohranu za web stranice; hosting platformi za elektronsku trgovinu na Internetu; hosting multimedije i interaktivnih aplikacija; hosting softvera za uporabu u knjižničnom upravljanju; hosting online prostora za vođenje interaktivnih diskusija; hosting mrežnih sadržaja za druge; hosting računalnih podataka, datoteka, aplikacija i informacija; hosting servera; omogućavanje privremenog korištenja programa za internetsku sigurnost; iznajmljivanje memorijskog prostora za pohranu na serverima za hosting elektroničkih oglasnih ploča; daljinski nadzor računalnih sustava; usluge računalne sigurnosti za zaštitu od nelegalnih aktivnosti mreže; upravljanje informatičkim projektima; konfiguracija računalnih mreža putem softvera; usluge integracije računalnih sustava; upravljanje računalnim projektima u području elektroničke obrade podataka (EOP); administracija servera; usluge za pohranu podataka; upravljanje i pružanje usluga pretraživača.

(210) **BAZ1720568A** (220)10/11/2017

(442) 30/06/2019

(732) **EA LOGISTICS SHPK Rruga e Kavajes, Pallati 141/7, Tirane, AL**

(740) Dr DIANA PROTIĆ-TKALČIĆ & PARTNERS d.o.o.

(540)

DS

(511)

34 Cigarete, cigarilos, cigare, proizvodi od duhana; upaljači; šibice; pribor za pušače; filteri za cigarete; lule; duhan za šmrkanje, duhan za žvakanje; pribor za cigarete i/ili cigare; cigaretnici i tube za držanje cigareta.

(210) **BAZ1720571A** (220)13/11/2017

(442) 30/06/2019

(732) **FOREO LIMITED Flat/Rm A 20/F Kiu Fu Commercial Bldg 300 Lockhart Road Wan Chai, HK**

(740) "ŽIVKO MIJATOVIĆ & PARTNERS" d.o.o. Sarajevo

(540)

FOREO

(531) 27.5

(511)

3 Toaletno mlijeko; šamponi; sapuni; sredstva za čišćenje za intimnu osobnu higijenu, nemedicinski; nemedicinski preparati za kupanje; soli za nemedicinske kupke; regeneratori za kosu; rastvarači boje; kreme za kožne proizvode; strugači; esencijalna ulja; kozmetički proizvodi; mirisi; kreme za izbjeljivanje kože; bademovo mlijeko za kozmetiku; kozmetičke maske; preparati za čišćenje zubi; potpuri; dezodoransi za ljude ili za životinje; preparati za parfimiranje zraka.;

10 Naprave za dojenje; uređaji za liječenje akni; uređaji za masažu; uređaji za vibracijsku masažu; estetska masaža (uređaji za estetsku masažu); trbušni [abdominalni] pojasevi; zubarski električni uređaji; oprema za fizikalnu terapiju; maske za medicinsko osoblje; spremnici dječjih bočica; kontracepcijske naprave; umjetne dojke; trbušni [abdominalni] steznici; terapijski uređaji s toplim zrakom; kirurški aparati i instrumenti; rukavice za masažu; uređaji za mikrodermoabraziju.;

21 Kuhinjski uređaji; uređaji za raspršivanje aerosola, za nemedicinske potrebe; aparati za dezodoriranje za osobnu upotrebu; raspršivači mirisa (parfema); električne četke (nisu dijelovi strojeva); četke; kozmetičke četke; češljevi; četkice za zube, električne; četkice za zube; konac za njegu zuba; čačkalice; četkice za brijanje brade; kozmetički pribor; pribor za skidanje šminke; toaletni nesesei; ručni pribor za čišćenje; abrazivne spužve za kožu; jastučići za nanošenje pudera; toaletne spužve.

(210) **BAZ1720574A** (220)15/11/2017

(442) 30/06/2019

(732) **SHENZHEN TRANSCAN TECHNOLOGY LIMITED A corporation organized and existing under the laws of China Room 03, 23/F, Unit B Building, No. 9, Shenzhen Bay Eco-Technology Park, Yuehai Street, Nanshan District, Shenzhen City, Guangdong Province, CN**

(740) "INTELBIRO" d.o.o.

(540)



(531) 26.3,26.7,26.13,27.5

(511)

7 Strojevi za šišanje životinja; strojevi za mužnju; dezintegratori; tiskarski strojevi; strojevi za miješanje; mlinovi (strojevi); šivaće mašine; perilice za rublje; električni mikseri za kućanstvo; perilice za posuđe; električni noževi; uređaji za mljevenje kave, osim ručnih; prašina (postrojenja za usisavanje prašine za potrebe čišćenja); električni pogoni za zastore; prese za voće za kućanstvo, električne.;

9 Skeneri (oprema za obradu podataka); pedometri (instrumenti za brojanje koraka); signalizacijske lanterne; telefoni; televizori; DVD plejeri; fotoaparati; ampermetri; optički uređaji i instrumenti; optički uređaji i instrumenti; električni kablovi; električne sklopke; daljinski upravljači; električne instalacije protiv krađe; naočale; akumulatori (punjači električnih akumulatora).;

11 Električne svjetiljke; kava (strojevi za prženje kave); električni pribor za kuhanje; mikrovalno pečenje (aparati za mikrovalno pečenje); aparati za pečenje kruha; rashladni uređaji; instalacije za klimatizaciju; električni ventilatori za osobnu uporabu; električna grijala; radijatori centralnog grijanja; grijalice za kupaonice; filteri za pitku vodu; džepne grijalice; električno grijani tepisi; upaljači za plin (pribor).

(210) **BAZ1720575A** (220)16/11/2017

(442) 30/06/2019

(732) **Džajić-Commerce d.o.o. Međugorska bb, 88230 Ljubuški, BA**

(591) Crna, bijela, crvena. žuta, zelena, narandžasta

(540)



(531) 26.4,26.11,27.5,29.1

(511)

29 Meso, riba, perad i divljač; mesni ekstrakti; konzervirano, zamrznuto, sušeno i kuhano voće i povrće; hladetina (želei), džemovi, kompoti; jaja, mlijeko i mliječni proizvodi; jestiva ulja i masti.;

30 Kava, čaj, kakao i umjetna kava; riža; tapiok i sago; brašno i proizvodi od žitarica, kruh, kolači i slastice; sladoledi; šećer, med, sirup od melase; kvasac, prašak za dizanje; sol, senf; ocat, umaci (začini); začini; led.

(210) **BAZ1720577A** (220)17/11/2017

(442) 30/06/2019

(732) **ViiV Healthcare Company Corporation Service Company 251 Little Falls Drive, Wilmington, Delaware, 19808, US**

(740) "ŽIVKO MIJATOVIĆ & PARTNERS" d.o.o. Sarajevo

(540)

JASUPA

(511)

5 Farmaceutski i medicinski preparati i supstance; cjepiva.

(210) **BAZ1720578A** (220)17/11/2017
 (442) 30/06/2019
 (732) **ViiV Healthcare Company Corporation Service Company 251 Little Falls Drive, Wilmington, Delaware, 19808, US**
 (740) "ŽIVKO MIJATOVIĆ & PARTNERS"
 d.o.o. Sarajevo
 (540)

JULUCA

(511)
 5 Farmaceutski i medicinski preparati i supstance; cjepiva.

(210) **BAZ1720579A** (220)17/11/2017
 (442) 30/06/2019
 (732) **Novi svijet d.o.o. Mostar Vukovarska 18b, 88000 Mostar, BA**
 (591) ljubičasta, zelena, bijela
 (540)



(531) 24.17,26.1,26.3,27.5,29.1
 (511)

3 Preparati za bijeljenje i ostale tvari za pranje rublja; preparati za čišćenje, poliranje, odmašćivanje i struganje; nemedicinski sapuni; parfumerijski proizvodi, eterična ulja, nemedicinska kozmetika, nemedicinski losioni za kosu; nemedicinski preparati za njegu zubi.;

30 Kava, čaj, kakao i nadomjesci kave; riža; tapi oak, sago; brašno i proizvodi od žitarica; kruh, kolači, slastice; sladoled; šećer, med, sirup od melase; kvasac, prašak za dizanje; sol; senf; ocat, umaci (začini); mirodije; led za hlađenje.;

41 Obuka; stručno osposobljavanje; razonoda; sportske i kulturne djelatnosti.

(210) **BAZ1720580A** (220)20/11/2017
 (442) 30/06/2019
 (732) **Lidl Stiftung & Co. KG Stiftsbergstrasse 1, 74172 Neckarsulm, DE**
 (740) "MSA IP"
 (591) narandžasta, crvena, plava
 (540)



(531) 7.1,24.7,26.11,27.5,29.1
 (511)

5 Hrana za bebe; dodaci prehrani; mineralni dodaci prehrani; dodaci hrani koji sadrže vitamine.;

29 Meso i mesni proizvodi, riba i riblji proizvodi, ostali morski plodovi (neživi) i proizvodi od njih, perad i proizvodi od peradi, divljač i proizvodi od divljači, kobasice i proizvodi od kobasica, školjke (nežive) i proizvodi od njih, meso, riba, perad, divljač i ekstrakti povrća, voće i povrće, ukiseljeni u slatkom i/ili kiselom umaku i/ili rezani i/ili u obliku salata, paste od voća i povrća, proizvodi od krompira svih vrsta, uključeni u ovu klasu, svi gore navedeni proizvodi također koji su konzervirani, u konzerviranom, kuhanom, sušenom i/ili smrznutom obliku; prerađeni oraščići, prerađeni sortirani oraščići, takođe sa osušenim voćem; želei, džemovi, marmelade, pire od voća i drugi slatki namazi (uključeni u ovu klasu); jaja, mlijeko i mliječni proizvodi (uključeni u ovu klasu), puter, sir i proizvodi od sira, vrhnje, jogurt, svježi sir; mlijeko u prahu za hranu, deserti na bazi jogurta, svježeg sira ili vrhnja, mlijeka i/ili voća; jestiva ulja i masti; supe, temeljci i gulaši, uključujući gotove za posluživanje; salate na bazi mesa, ribe, peradi, divljači, narezaka, morskih plodova, povrća i/ili voća; čips od krompira, štapići od krompira; gotova jela i zamrznuta hrana, potpuno ili većim dijelom od mesa, ribe, peradi, divljači, morskih plodova, krompira, pripremljenog voća, povrća i/ili sira (uključeni u ovu klasu); dijetetske namirnice za nemedicinske potrebe koje se isključivo ili pretežno sastoje od gore navedenih roba. ;

30 Kafa, čaj, kakao, šećer, riža, tapioka, sago, umjetna kafa; brašno i proizvodi od žitarica, ceralije, musli i integralni proizvodi; pića na bazi kafe, čaja, kakaa i čokolade; pripravnici od kafe ili kakaa za proizvodnju alkoholnih ili bezalkoholnih napitaka, arome za namirnice; hljeb, tijesto za kolače i slatkiši, deserti (napravljeni uz upotrebu umjetnih sladila), čokolada i čokoladni proizvodi, praline, sladoledi; puding; med, šećerni sirup; kvasac, prašak za pecivo; škrob za prehranu; sol, senf; majoneza; kečap; ocat, umaci (začini), preljevi za salatu; začini, ekstrakti začina, sušeno začinsko bilje; pice i proizvodi od pice, tjestenina, uključujući gotove za posluživanje i/ili zamrznute; sendviči, peciva i bageti;

sendviči, suši; gotova jela i smrznuta hrana, posebno isključivo ili uglavnom obuhvaćajući proizvode koji su u potpunosti zagrijani, tijesto za kolače, slatkiši, tjestenina i/ili riža (uključeno u ovu klasu); dijetetske namirnice za nemedicinske potrebe koje se isključivo ili pretežno sastoje od gore navedenih roba.;

31 Svježe voće i povrće; orašasti plodovi.;

32 Pivo, bezalkoholno pivo, dijetalno pivo; miješana pića koja sadrže pivo; mineralne i gazirane vode i ostala bezalkoholna pića; voće i voćni napitci, voćni sokovi; povrtni sokovi (pića); sirupi i ostali preparati za pripremanje napitaka.;

33 Alkoholna pića (osim piva), uključena u ovu klasu, vina, žestoka alkoholna pića, liker i alkoholna mješana pića, kokteli i aperitivi na bazi žestokih alkoholnih pića ili vina; pića koja sadrže vino; alkoholni preparati za pripremu napitaka.

(210) **BAZ1720581A** (220)20/11/2017

(442) 30/06/2019

(732) **LKQ Corporation 500 W. Madison Street, Suite 2800, Chicago, Illinois 60661, US**

(740) PETOŠEVIĆ d.o.o.

(540)

LKQ

(511)

1 Punila za popravak karoserija i guma; punila za karoseriju motornih vozila; tekućine za hlađenje motora vozila.;

2 Boje za vozila; boje za dodatno premazivanje vozila; zaštitni premazi za kosture vozila; antikorozivni proizvodi za vozila.;

7 Hladnjaci za vozila.;

9 Akumulatori za vozila; osigurači za vozila.;

11 Zračni filtri za vozila; farovi za vozila; rikverc svjetla za vozila; kočna svjetla za vozila; oprema za klimatizaciju vozila; oprema za grijanje vozila; HVAC sustavi za vozila (grijanje, ventilacija i klimatiziranje).;

12 Vozila; automobili; kočnice za vozila; komponente kočnica vozila; osovine vozila; paneli za karoserije vozila; odbojnici za vozila; paneli vrata za vozila; pogonski motori za kopnena vozila; dijelovi i oprema za vozila; strukturni dijelovi za popravljivanje vozila; gume za vozila; dodatna oprema za automobile koja se ugrađuje po prodaji; dijelovi karoserije za motorna vozila.;

35 Oglašavanje i marketing, a naročito promidžba roba i usluga za druge u području dijelova i opreme za automobile; usluge distributerstva dodatnih dijelova i opreme za automobile koja se ugrađuje po prodaji; veleprodaja, maloprodaja i maloprodajne usluge putem naručivanja poštom (uključujući usluge online veleprodaje i maloprodaje) koje su povezane sa prodajom dijelova i opreme za kopnena vozila; veleprodaja, maloprodaja i maloprodajne usluge putem naručivanja poštom (uključujući usluge online veleprodaje i maloprodaje) koje su povezane sa prodajom proizvoda koji se koriste za njegu i održavanje

kopnenih vozila.;

37 Održavanje i popravak motornih vozila i dijelova za njih; ugradnja dijelova za vozila; usluge popravaka karoserije automobila; obnavljanje vozila; bojenje vozila; završno premazivanje automobila; čišćenje vozila.

(210) **BAZ1720582A** (220)20/11/2017

(442) 30/06/2019

(732) **ZHUHAI GUANGTONG AUTOMOBILE CO., LTD. No. 16 Jinhu Road, Sanzao Town, Jinwan District, Zhuhai, Guangdong, CN**

(740) PETOŠEVIĆ d.o.o.

(540)



(531) 26.1,26.5

(511)

12 Automobili; električni automobili; autobusi za međugradski prijevoz; električni autobusi; električna vozila; autobusi; kamioni; vagoni; autokaravane; šasije vozila.

(210) **BAZ1720583A** (220)21/11/2017

(442) 30/06/2019

(732) **Zulić Damir Menjak br. 2, 71320 Vogošća, BA**

(740) Dragan Mićunović

(591) crvena, crna, bijela

(540)



(531) 1.1,26.3,27.5,29.1

(511)

25 Odjeća, obuća, pokrivala za glavu.;

35 Marketing; prezentacija robe putem komunikacijskih medija, u maloprodajne svrhe; oglašavanje; online oglašavanje na kompjuterskim/računarskim mrežama; nacrt stranica u reklamne svrhe.

(210) **BAZ1720584A** (220)22/11/2017

(442) 30/06/2019

(732) **“Megamix” d.o.o. Sarajevo Rajlovačka bb, 71000 Sarajevo, BA**

(540)



(531) 9.7,26.4,27.5

(511)

29 Meso, riba, živina i divljač; mesne prerađevine; konzervisano, sušeno i kuhano voće i povrće; želei, džemovi, kompoti; jaja, mlijeko i mliječni proizvodi; jestiva ulja i masti.;

30 Kafa, čaj, kakao, šećer, pirinač, tapioka, sago, zamjena kafe; brašno i proizvodi od žitarica, hljeb, kolači, poslastice, sladoledi; med, melasa; kvasac, prašak za pecivo; so, senf; sirće, sosovi (kao začini); led.;

32 Pivo; mineralne i sodne vode i druga bezalkoholna pića; pića od voća i voćni sokovi; sirupi i drugi preparati za proizvodnju pića.

(210) **BAZ1720585A** (220)22/11/2017

(442) 30/06/2019

(732) **“Megamix” d.o.o. Sarajevo Rajlovačka bb, 71000 Sarajevo, BA**

(540)

Godimento

(531) 27.5

(511)

29 Meso, riba, živina i divljač; mesne prerađevine; konzervisano, sušeno i kuhano voće i povrće; želei, džemovi, kompoti; jaja, mlijeko i mliječni proizvodi; jestiva ulja i masti.;

30 Kafa, čaj, kakao, šećer, pirinač, tapioka, sago, zamjena kafe; brašno i proizvodi od žitarica, hljeb, kolači, poslastice, sladoledi; med, melasa; kvasac, prašak za pecivo; so, senf; sirće, sosovi (kao začini); led.;

32 Pivo; mineralne i sodne vode i druga bezalkoholna pića; pića od voća i voćni sokovi; sirupi i drugi preparati za proizvodnju pića.

(210) **BAZ1720587A** (220)24/11/2017

(442) 30/06/2019

(732) **MUNDIPHARMA AG St. Alban-Rheinweg 74, 4020 Basel, CH**

(740) **“ŽIVKO MIJATOVIĆ & PARTNERS” d.o.o. Sarajevo**

(540)

TARGINACT

(511)

5 Farmaceutski preparati i supstance, naime analgetici.

- (210) **BAZ1720588A** (220)24/11/2017
 (442) 30/06/2019
 (732) **BRAND d.o.o. Zenica Zukići 5, 72000 Zenica, BA**
 (591) žuta, bijela, crna
 (540)



- (531) 1.13,3.13,26.1,27.5,29.1
 (511)

6 Aluminijska folija;

16 Plastična folija za umotavanje; papirnate trake; papir ili karton za pakovanje; papir.

- (210) **BAZ1720589A** (220)27/11/2017
 (442) 30/06/2019
 (732) **NOVARTIS AG 4002 Basel, CH**
 (740) "INTELBIRO" d.o.o.
 (540)

MYDRIACYL

- (511)
 5 Oftalmološki farmaceutski preparati.

- (210) **BAZ1720591A** (220)29/11/2017
 (442) 30/06/2019
 (732) **SHARP KABUSHIKI KAISHA also trading as SHARP CORPORATION, a corporation organized and existing under the laws of Japan, Manufacturers and Merchants of 1 Takumi-cho, Sakai-ku, Sakai City, Osaka 590-8522, JP**
 (740) "MSA IP"
 (540)

SHARP

- (531) 27.5
 (511)

7 Mašinski alati; motori i pogonske mašine (osim za suvozemna vozila); mašinske spojnice i transmisioni

elementi (osim za suvozemna vozila); poljoprivredne sprave osim onih kojima se ručno upravlja; inkubatori za jaja; automatske mašine za prodaju; električni usisivači za kućnu upotrebu; automatski usisivači (samohodni) koji koriste sisteme računarstva u oblaku za kućnu upotrebu; automatski usisivači (samohodni) za kućnu upotrebu; automatski usisivači (samohodni), naime, roboti koji koriste sisteme računarstva u oblaku za održavanje domaćinstva i koji imaju jonizirajuću funkciju; električni automatski usisivači (samohodni), naime, roboti za održavanje domaćinstva; električni usisivači za futon (japanske dušeke) za kućnu upotrebu; električne mašine za pranje veša za kućnu upotrebu; električne mašine za pranje veša koje imaju opciju sušenja veša, za kućnu upotrebu; mašine za pranje posuđa za kućnu upotrebu; električne mašine za poliranje voskom za kućnu upotrebu; električni prerađivači hrane za kućnu upotrebu; mašine za mješanje hrane za kućnu upotrebu; električni blenderi za kućnu i industrijsku upotrebu; uređaji za sjeckanje hrane, električni; mašine za sjeckanje mesa; mašine za mljevenje mesa; električni sokovnici za kućnu upotrebu; sokovnici niske brzine za kućnu upotrebu; električne prese za voće, za upotrebu u domaćinstvu; električni usisivači za industrijsku upotrebu; automatski usisivači (samohodni) koji koriste sisteme računarstva u oblaku za industrijsku upotrebu; automatski usisivači (samohodni) za industrijsku upotrebu; automatski usisivači (samohodni), naime, roboti koji koriste sisteme računarstva u oblaku za industrijsku upotrebu i koji imaju jonizirajuću funkciju; električni automatski usisivači (samohodni), naime, roboti za industrijsku upotrebu; automatski usisivači (samohodni), naime, roboti za čišćenje modula solarnih ćelija; električne mašine za pranje veša za industrijsku upotrebu; mašine za pranje posuđa za industrijsku upotrebu; sokovnici, električni; električni sokovnici za industrijsku upotrebu; mašine za struganje voća; mašine za mješanje hrane za industrijsku upotrebu; mašine za ljuštenje hrane za industrijsku upotrebu; mašine za sječenje, rezanje i sitnjenje hrane za industrijsku upotrebu; mašine za pripremu hrane i preradu napitaka; mlinovi za kafu kojima se ne upravlja ručno; mašine za glodanje (glodalice); mašine za poliranje voskom, električne, za industrijsku upotrebu; roboti za nosače prtljaga; elevatori (liftovi); oprema za uklanjanje statičkog elektriciteta; automatske mašine za distribuciju.;

8 Ručni alati i sprave (kojima se ručno upravlja); pribor za jelo; hladno oružje; brijači; brijači, električni; električne mašine za brijanje; električni uređaji za depilaciju.;

9 Aparati i instrumenti za provođenje, prekid, transformaciju, akumulaciju, regulisanje ili kontrolu električne energije; magnetni nosači podataka, diskovi za snimanje; kompakt diskovi; DVD diskovi; digitalni nosači podataka; oprema za obradu podataka, računari; računarski softver; soundbarovi (zvučni sistemi u obliku poluge); oprema za kućno kino; slušalice, internet radio aparati, gramofoni; LCD televizijski prijemnici; smartfoni (pametni telefoni) u obliku robota; smartfoni (pametni telefoni); mobilni telefoni; telefoni; dijelovi i oprema za telefone; tablet računari; prenosivi digitalni pomoćnici u obliku tablet računara; prenosivi digitalni pomoćnici u obliku ručnih satova; prenosivi digitalni pomoćnici; integrisane interaktivne table; interaktivne table, integrisane interaktivne table sa ekranima na dodir; interaktivne table sa ekranima na dodir; aplikacijski softver za smartfone (pametne telefone) i digitalne pomoćnike u obliku tablet računara; aplikacijski softver; telekomunikacijski aparati; aparati koji se koriste u elektronici i njihovi dijelovi; baterije; električne žice i kablovi; mašine i aparati za distribuciju i/ili kontrolu električne energije; samohodni

roboti za nadzor bezbjednosti; samohodni roboti za nadzor koji se koriste u sigurnosne svrhe; roboti za nadzor koji se koriste u bezbjednosne svrhe; mašine i instrumenti sa automatskom kontrolom na osnovu temperature i registrovanja pokreta, za potrebe klimatizacije ili zamrzavanja; regulatori jačine svjetlosti za rasvjetna tijela; strujni kontroleri za rasvjetna tijela; mašine i instrumenti za mjerenje ili testiranje temperature, vlažnosti i atmosferskog pritiska; automatski i daljinski upravljači za svrhe mjerenja, nadgledanja i kontrolisanja za klima uređaje; kamere za svrhe nadgledanja; kamere za video nadzor; protivprovalni i protivpožarni upozoravajući aparati; senzori pokreta; aparati za praćenje, električni; kamere za nadgledanje sa senzorima pokreta; nosači podataka za prenos i skladištenje na uređajima sa elektronskom memorijom, bežično ili pomoću kabla; audio-prijemnici; aparati za prenos zvuka ili slika; aparati za snimanje zvuka ili slika; aparati za upozoravanje sa mogućnošću nadgledanja pokreta beba pomoću kamkordera ili senzora; elektronski prevodioci na osnovu zvuka; elektronski prevodioci; unaprijed snimljeni nosači podataka za sisteme za prepoznavanje glasa; plejeri za reprodukciju zvuka; zvučnici; aparati za snimanje kompjuterskih podataka; aparati za obradu podataka; računarski programi koji se mogu preuzeti putem interneta; računarski programi (softveri koji se mogu preuzimati); računari i računarski softver; fotonaponski moduli ćelija; solarne baterije; fotonaponski aparati i instalacije; televizijski prijemnici sa ekranom koji može da se upotrebljava kao ogledalo; monitori sa ekranom koji može da se upotrebljava kao ogledalo; bezbjedonosni protivprovalni alarmi za vrata; alarmi za curenje gasa; alarmi za dim; alarm za curenje vode; alarmi protiv krađe; elektronski mehanizmi za zaključavanje sefova; strujni kontroleri na daljinsko upravljanje; vatmetri; transformatori električne energije; aparati za mjerenje napona električne struje; detektori mikroba; senzori mikroba; mašine i instrumenti za mjerenje i ispitivanje; brojači koraka; brojači; senzori vibracija; video zapisi poput unapred snimljenih video diskova i video traka; muzičke datoteke, fajlovi, koje se mogu preuzimati; datoteke slika koje se mogu preuzimati; zvučni zapisi ili slike koji se mogu preuzimati; računarski aplikativni softver za prenosive digitalne pomoćnike; računarski softver za računarstvo u oblaku; aplikativni softver; aplikacijski programi za smartfone koji koriste bežičnu lokalnu mrežu za upravljanje električnim uređajima u domaćinstvu; programi za igre za mobilne telefone koji se mogu preuzimati; programi za računarske igre koji su preuzeti sa interneta; programi za prenosive igre sa ekranom od tečnih kristala koji su preuzeti sa interneta; računarski softver koji se može preuzeti; melodije za mobilne telefone koje se mogu preuzimati; elektronske publikacije koje se mogu preuzimati; elektronske publikacije; senzori AGE (završnih produkata glikacije); aparati za analizu proteina; uređaji za elektroforezu; uređaji za blot; aparat za fluorescenciju; uređaji za analizu zemljišta; vage za kupatila.;

10 Hirurški, medicinski, zubarski i veterinarski aparati i instrumenti; vještački udovi, oči i zubi; ortopedski artikli; hirurški materijali za zašivanje; terapijski i pomoćni uređaji za hendikepirane osobe; aparati za masažu; aparati, uređaji i proizvodi za dojenčad; aparati, uređaji i proizvodi za seksualne aktivnosti; aparati za masažu za tijelo; aparati za masažu za lice.;

11 Jonizatori za upotrebu u domaćinstvu; električni automatski aparati za jonizaciju (samohodni) za upotrebu u domaćinstvu; električni automatski aparati za jonizaciju (samohodni) koji koriste sisteme računarstva u oblaku,

za upotrebu u domaćinstvu; klima uređaji za upotrebu u domaćinstvu; pročišćivači vazduha za kućnu upotrebu; isušivači vlage za kućnu upotrebu; ovlaživači za kućnu upotrebu; električni ventilatori; električni ventilatori za ventilaciju; kuhinjski aspiratori; električni šporeti; mašine za puhanje koje sadrže jonizujuće uređaje za potrebe klimatizacije; električne mašine za puhanje za potrebe klimatizacije; sušaći za futon (japanski dušek) za kućnu upotrebu; električne mašine za sušenje veša za kućnu upotrebu; električni frižideri za kućnu upotrebu; parne pećnice sa superzagrijavanjem za kućnu upotrebu; parne pećnice sa superzagrijavanjem sa funkcijom mikrotalasne pećnice, za kućnu upotrebu; parni tosteri-pećnice sa superzagrijavanjem za kućnu upotrebu; mikrotalasne peći; električne pećnice; elektromagnetni indukcijski šporeti za kućnu i industrijsku upotrebu; električni roštilji; grijači za kuhanje koji se zagrijavaju pomoću indukcije; ploče za kuhanje i ugradne mikrotalasne rerne; električne grijne ladice; električni aparati za kuhanje riže za kućnu upotrebu; električni tosteri za hljeb; električni tosteri-pećnice; električne tave; električne šerpe za kuhanje; električni lonci za kuvanje; električno kuhalo; šerpe, električne; električna posuda za zagrijavanje hrane; električni parni lonac; električne mašine za kafu; električni aparati za pravljenje toplih sendviča; električne friteze; električni uređaji za pripremu supe; električni uređaji za pripremu jogurta; aparati za pravljenje hljeba; električni aparati za čaj; električne posude za pripremu toplih napitaka; električni uređaji za kuhanje pod pritiskom; jonski generatori za kacige, čistači kaciga; električni aparati za lice za proizvodnju pare sa jonizirajućom funkcijom; električni aparati za lice sa jonizirajućom funkcijom; fenovi za kosu za kućnu upotrebu; elektrotermički uređaji za potrebe ljepote ili za sanitarne potrebe, za kućnu upotrebu; elektrotermički uređaji za kućnu upotrebu; rasvjetne instalacije sa diodama koje emituju svijetlo (LED); električne lampe i uređaji za rasvjetu; ulična rasvjeta; ulična rasvjeta koja se sastoji od modula solarnih ćelija; rashladne vitrine; mašine i aparati za zamrzavanje za industrijsku upotrebu; vitrine za hlađenje i/ili zamrzavanje; električni čajnici; električni grijači vode; električni gorionici za industrijsku upotrebu; gasni gorionici za industrijsku upotrebu; električni grijači za kuhanje za industrijsku upotrebu; mašine za sušenje sudova za industrijsku upotrebu; aparati za dezinfekciju sudova za industrijsku upotrebu; aparati za sušenje; aparati za grijanje poda; aparati za klimatizovanje i grijanje; električni aparati za grijanje; klima uređaji za industrijsku upotrebu; jonizatori za industrijsku upotrebu; aparati za filtriranje vode; aparati za prečišćavanje vode; električni automati za vodu; električni automati za vruću vodu; grijači vode za kadu za kupanje; električni aparati za tuširanje koji se sastoje od grijača za vodu i glave tuša; električni aparati za tuširanje koji se sastoje od grijača za vodu, glave tuša i pumpe; toaletne šolje sa bide funkcijom; električni aparati za grijanje i sušenje za kupatilo; električni aparati za sušenje za kupatilo; aparati za grijanje i sušenje na gas za kupatilo; aparati za sušenje na gas za kupatilo; električni dispenceri za piće za kućnu upotrebu; električni dispenceri gaziranih pića za industrijsku upotrebu; električni dispenceri za piće za industrijsku upotrebu; toaletne šolje sa uređajem za ispiranje; toaletne šolje; daske za upotrebu sa toaletnim šoljama u japanskom stilu; fenovi za kosu za industrijsku upotrebu; uređaj za pravljenje tečnog natrijum hipohlorita; električni jonizatori vode za kućne potrebe; električni jonizatori vode.;

21

Kućne i kuhinjske sprave i posude; češljevi i sunđeri.;

četke (izuzev kičica); materijali za pravljenje četki; pribor za čišćenje; neobrađeno i poluobrađeno staklo, osim građevinskog stakla; staklarija, porcelan i grnčarija; električne daske za peglanje.

- (210) **BAZ1720592A** (220)29/11/2017
 (442) 30/06/2019
 (732) **Philip Morris Brands Sàrl Quai Jeanrenaud 3, 2000 Neuchâtel, CH**
 (740) Linea Susic Ltd.
 (591) plava, nijanse plave, bijela, siva, crvena
 (540)



- (531) 1.15,19.3,24.9,24.15,25.1,27.5,29.1
 (511)

34 Duhan, sirovi ili prerađeni; proizvodi od duhana; cigare, cigarete, cigariljosi, duhan za ručno motanje cigareta, duhan za lule, duhan za žvakanje, duhan za šmrkanje, kretek cigarete; snus duhan; zamjene za duhan (koje se ne koriste u medicinske svrhe); elektronske cigarete; grijani duhanski proizvodi; elektronički uređaji i njihovi dijelovi koji griju cigarete ili duhan u svrhu otpuštanja aerosola koji sadrži nikotin za inhalaciju; tečna nikotinska otopina za upotrebu kod elektronskih cigareta; pribor za pušače, cigaret papir, cigaret tube, filteri za cigarete, limene kutije za duhan i cigarete, futrole i kutije za cigarete, pepeljare, lule, džepne naprave za motanje cigareta, upaljači, šibice.

- (210) **BAZ1720593A** (220)29/11/2017
 (442) 30/06/2019
 (732) **Wal-Mart Stores, Inc. 702 S.W. 8th Street, Bentonville, Arkansas, USA 72716, US**
 (740) Linea Susic Ltd.
 (540)

WALMART

- (511)
 35 Oglašavanje; poslovni menadžment; poslovna administracija; kancelarijski poslovi; upravljanje robnim kućama; trgovinski menadžment; vođenje i upravljanje supermarketima; usluge prodajnih promocija za druge, usluge zastupnika za uvoz i izvoz, usluge odnosa sa javnošću, usluge direktnog oglašavanja, diseminacija oglasnog materijala za druge, analiza odnosa cijena i troškova, marketinška istraživanja i studije, distribucija uzoraka robe, demonstracija robe, poslovno istraživanje, prezentacija robe na komunikacijskim medijima, za potrebe prodaje na malo, administrativna obrada narudžbina; poslovne informacije; obezbjeđivanje onlajn tržišta za kupce i prodavce roba i usluga; savjetovanje u vezi sa upravljanjem ljudskim resursima; usluge preseljenja poslovnog sjedišta; sekretarske usluge; računovodstvo, iznajmljivanje prodajnih aparata, traženje sponzora, iznajmljivanje prodajnih štandova; usluge registra poklona; usluge onlajn registra poklona; usluge prodaje na malo, prodaje na veliko i onlajn prodaje na malo i prodaje na veliko koje se odnose na: automobilske dijelove, dodatke i opremu, pekarske proizvode, delikatesne proizvode, prehrambene proizvode, alkoholna i bezalkoholna pića, farmaceutske, veterinarske i sanitarne preparate, medicinsku opremu, naočale, naočale za sunce i kontaktna sočiva, električne i elektronske aparate, unutrašnji i spoljni (baštenski) namještaj, proizvode za uređenje doma, igračke, sportsku robu, proizvode za rekreaciju na otvorenom, za očuvanje zdravlja, za njegu ljepote i ličnu njegu, osnovna sredstva za domaćinstvo, odeću, obuću, pokrivala za glavu, proizvode za održavanje dvorišta, bašta, travnjaka i zemljišta, proizvode za unaprijeđenje doma, proizvode za pečenje i roštiljanje, snimke za zabavu, video igre, knjige i publikacije, muzičke instrumente, kancelarijski materijal, materijal za umjetnost i zanate, materijal za praznike i slavlja, nakit, proizvode za kućne ljubimce.; 36 Osiguranje; finansijski poslovi; monetarni poslovi; usluge pružanja finansijskih savjeta i konsaltinga; poslovi vezani za nepokretnosti; bankarske usluge; upravljanje nekretninama; prikupljanje sredstava za dobrotvorne svrhe.

(210) **BAZ1720594A** (220)29/11/2017

(442) 30/06/2019

(732) **Wal-Mart Stores, Inc. 702 S.W. 8th Street, Bentonville, Arkansas, USA 72716, US**

(740) Linea Susic Ltd.

(540)

SAM'S CLUB

(511)

35 Oglašavanje; poslovni menadžment; poslovna administracija; kancelarijski poslovi; upravljanje robnim kućama; trgovinski menadžment; vođenje i upravljanje supermarketima; usluge prodajnih promocija za druge, usluge zastupnika za uvoz i izvoz, usluge odnosa sa javnošću, usluge direktnog oglašavanja, diseminacija oglasnog materijala za druge, analiza odnosa cijena i troškova, marketinška istraživanja i studije, distribucija uzoraka robe, demonstracija robe, poslovno istraživanje, prezentacija robe na komunikacijskim medijima, za potrebe prodaje na malo, administrativna obrada narudžbina; poslovne informacije; obezbjeđivanje onlajn tržišta za kupce i prodavce roba i usluga; savjetovanje u vezi sa upravljanjem ljudskim resursima; usluge preseljenja poslovnog sjedišta; sekretarske usluge; računovodstvo, iznajmljivanje prodajnih aparata, traženje sponzora, iznajmljivanje prodajnih štandova; usluge registra poklona; usluge onlajn registra poklona; usluge prodaje na malo, prodaje na veliko i onlajn prodaje na malo i prodaje na veliko koje se odnose na: automobilske dijelove, dodatke i opremu, pekarske proizvode, delicatne proizvode, prehrambene proizvode, alkoholna i bezalkoholna pića, farmaceutske, veterinarske i sanitarne preparate, medicinsku opremu, naočale, naočale za sunce i kontaktna sočiva, električne i elektronske aparate, unutrašnji i spoljni (baštenski) namještaj, proizvode za uređenje doma, igračke, sportsku robu, proizvode za rekreaciju na otvorenom, za očuvanje zdravlja, za njegu ljepote i ličnu njegu, osnovna sredstva za domaćinstvo, odeću, obuću, pokrivala za glavu, proizvode za održavanje dvorišta, bašta, travnjaka i zemljišta, proizvode za unaprijeđenje doma, proizvode za pečenje i roštiljanje, snimke za zabavu, video igre, knjige i publikacije, muzičke instrumente, kancelarijski materijal, materijal za umjetnost i zanate, materijal za praznike i slavlja, nakit, proizvode za kućne ljubimce.;

36 Osiguranje; finansijski poslovi; monetarni poslovi; usluge pružanja finansijskih savjeta i konsaltinga; poslovi vezani za nepokretnosti; bankarske usluge; upravljanje nekretninama; prikupljanje sredstava za dobrotvorne svrhe.

(210) **BAZ1720595A** (220)30/11/2017

(442) 30/06/2019

(732) **Open type Joint Stock Company "Fats and Oil Intergrated Works" ul. Titova 27, Ekaterinburg, RU-620085 Sverdlovskaya oblast, RU**

(740) "INTELBIRO" d.o.o.

(540)

Щедрое лето

(531) 28.5

(511)

29 Džem od đumbira, voćni želei (drhtalice); loj za prehranu; masti; jestive; krema od maslaca; margarin; marmelada; ulja za prehranu; suncokretovo ulje za prehranu; maslac; džemovi; želei, pekmezi, kompoti.

(210) **BAZ1720596A** (220)01/12/2017

(442) 30/06/2019

(732) **MARS, INCORPORATED 6885 Elm Street, McLean, Virginia 22101, US**

(740) "ŽIVKO MIJATOVIĆ & PARTNERS" d.o.o. Sarajevo

(591) crvena, nijanse bež, nijanse oker, bijela, smeđa, tamno plava, svijetlo plava, crna

(540)



(531) 1.1,1.11,25.1,26.4,27.5,29.1

(511)

30 Čokoladni slatkiši; slastice; čokolada; konditorski proizvodi; deserti; slatkiši; kafa; čaj; kakao; šećer; žitarice i pripravci od žitarica; pločice na bazi žitarica; pločice od žitarica i energetske pločice; biskviti; kolači; tijesto; proizvodi od tijesta; keksići; bombone; musli; pića na bazi kaka; jestive oblatne; jestivi led; sladoled; smrznuti jogurti (slastičarski proizvodi); led (prirodni ili umjetni); prah za pravljenje sladoleda; zamrznuti konditorski proizvodi; čokoladni musevi (pjenice); sorbeti; arome za pića, osim esencijalnih ulja; arome za hranu, osim esencijalnih ulja; voće prekriveno čokoladom; orašasti plodovi prekriveni čokoladom; grickalice na bazi žitarica; granola; pločice na bazi granole; čokoladni namazi; kakao namazi; čokoladni prelivi; pripravci za učvršćivanje tučenog vrhnja; čokoladni sirup; sirup za preljev; brašno.

(210) **BAZ1720597A** (220)01/12/2017
 (442) 30/06/2019
 (732) **DAICHI SANKYO COMPANY, LIMITED**
3-5-1, Nihonbashi Honcho, Chuo-ku,
Tokyo 103-8426, JP
 (740) DR DIANA PROTIĆ-TKALČIĆ &
 PARTNERS D.O.O.
 (540)

Sevikar

(531) 27.5
 (511)
 5 Farmaceutski preparati i supstance.

(210) **BAZ1720598A** (220)01/12/2017
 (442) 30/06/2019
 (732) **TREF d.o.o. Visoko Čekrekčije bb,**
71300 Visoko, BA
 (740) "STAM" d.o.o.
 (540)

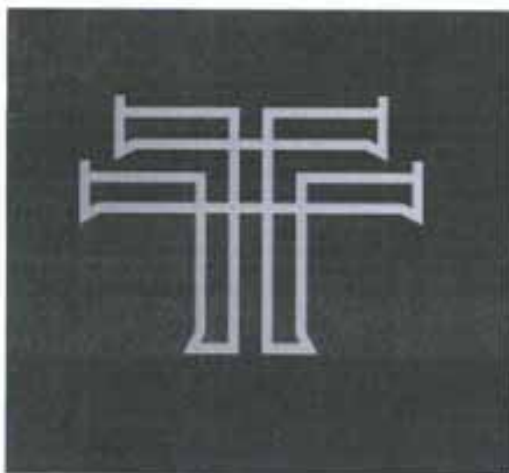

(531) 26.4,27.5
 (511)
 18 Koža, imitacija kože, proizvodi od tih materijala koji nisu obuhvaćeni drugim razredima; životinjske kože; kovčezi i torbe; kišobrani, suncobrani i štapovi za hodanje; bičevi i sedlarsko remenarski proizvodi.;
 25 Odjeća, obuća, pokrivala za glavu.

(210) **BAZ1720599A** (220)01/12/2017
 (442) 30/06/2019
 (732) **Haris Džomba Butmirskog bataljona**
119, 71000 Sarajevo, BA
 (591) plava, crna
 (540)



(531) 26.3,26.11,27.5,27.7,29.1
 (511)
 38 Agencije za vijesti.;
 41 Radijski i televizijski programi (montaža radijskih i televizijskih programa).;
 45 Usluge online društvene mreže.

(210) **BAZ1720600A** (220)04/12/2017
 (442) 30/06/2019
 (732) **McDonald's Corporation One**
McDonald's Plaza, Oak Brook, Illinois
60523, US
 (740) Dragan Mićunović
 (540)

HAPPY STUDIO

(511)
 9 Publikacije sa mogućnošću preuzimanja, e-knjige, video zapisi, igrice i elektronski muzički zapisi; mobilne aplikacije sa mogućnošću preuzimanja.;
 41 Pružanje usluga online elektronskih publikacija, e-knjiga, video zapisa, igrica i elektronskih muzičkih zapisa, koje nije moguće preuzimati.

(210) **BAZ1720601A** (220)04/12/2017

(442) 30/06/2019

(732) **Dunhill Tobacco of London Limited
Globe House, 4 Temple Place, London,
WC2R 2PG, GB**

(740) "ŽIVKO MIJATOVIĆ & PARTNERS"
d.o.o. Sarajevo

(591) crna, bijela, nijanse sive

(540)

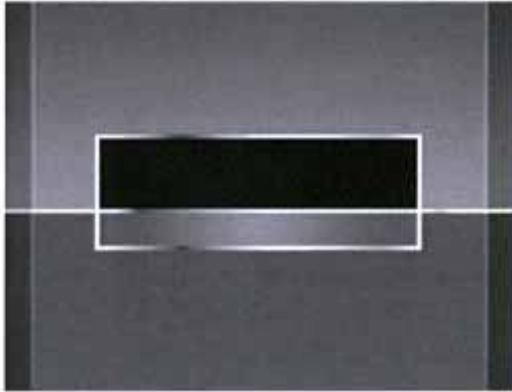

(531) 26.4,26.7

(511)

34 Cigarete; duhan, sirovi ili prerađeni; duhanski proizvodi; zamjene za duhan (ne za medicinske svrhe); cigare, cigariljosi; upaljači za pušače; šibice; artikli za pušače; papirići za cigarete, tube za cigarete, filteri za cigarete; džepne naprave za savijanje cigareta; ručni uređaji za punjenje filtera omotnica duhanom; elektroničke cigarete; tekućine za elektroničke cigarete; duhanski proizvodi namijenjeni za zagrijavanje.

(210) **BAZ1720602A** (220)04/12/2017

(442) 30/06/2019

(732) **Dunhill Tobacco of London Limited
Globe House, 4 Temple Place, London,
WC2R 2PG, GB**

(740) "ŽIVKO MIJATOVIĆ & PARTNERS"
d.o.o. Sarajevo

(540)

DUNHILL MIXTURES

(511)

34 Cigarete, cigare, cigariljosi, duhan za motanje, duhan za lule i duhanski proizvodi.

(210) **BAZ1720603A** (220)05/12/2017

(442) 30/06/2019

(732) **Chevron Intellectual Property LLC
(Delaware limited liability company)
6001 Bollinger Canyon Road, San
Ramon, California 94583, US**

(740) DR DIANA PROTIC-TKALČIĆ &
PARTNERS D.O.O.

(540)

DELO

(511)

1 Rashladna sredstva, rashladna sredstva za motore, rashladna sredstva za motore protiv korozije, smrzavanja i ključanja; antifriz tečnosti za vjetrobrane; aditivi za goriva; sredstva za čišćenje goriva, sistema za napajanje gorivom i motora; tečnosti za hidraulični sistem, tečnosti za kočioni sistem, tečnosti za servo upravljanje, transmisiona tečnosti.;

3 Tečnosti za pranje vjetrobrana; sredstva za čišćenje sistema za klimatizaciju.

(210) **BAZ1720604A** (220)05/12/2017

(442) 30/06/2019

(732) "DITA 1977 INDUSTRIJA
DETERDŽENATA" d.o.o. Tuzla
Husinskih rudara bb, 75000 Tuzla, BA

(740) DR DIANA PROTIC-TKALČIĆ &
PARTNERS D.O.O.

(540)

DEON

(511)

3 Deterdžent.

(210) **BAZ1720605A** (220)05/12/2017

(442) 30/06/2019

(732) **Društvo za proizvodnju farmaceutskih
proizvoda PHARMANOVA d.o.o.
Industrijska 8, 11500 Obrenovac, RS**

(740) DR DIANA PROTIC-TKALČIĆ &
PARTNERS D.O.O.

(540)

ZANKAF

(511)

5 Farmaceutski preparati.

- (210) **BAZ1720606A** (220)05/12/2017
 (442) 30/06/2019
 (732) **Zeltiq Aesthetics, Inc. a United State / Delaware corporation 4410 Rosewood Drive, Pleasanton, California 94588, US**
 (740) "ŽIVKO MIJATOVIĆ & PARTNERS" d.o.o. Sarajevo
 (540)

COOLSCULPTING

(511)

10 Medicinski uređaji, naročito, aparati za hlađenje tkiva, oblikovanje i poboljšanje celulita; medicinski uređaji koji se koriste za uništavanje masnih ćelija.;

44 Medicinske usluge, naročito, dijagnostički postupci i usluge te postupci i usluge liječenja u oblasti oblikovanja tkiva, poboljšanja celulita i uništavanja masnih ćelija kod ljudi; medicinske konsultacije u vezi sa uništavanjem masnih ćelija kod ljudi.

- (210) **BAZ1720607A** (220)05/12/2017
 (442) 30/06/2019
 (732) **Zeltiq Aesthetics, Inc. a United State / Delaware corporation 4410 Rosewood Drive, Pleasanton, California 94588, US**
 (740) "ŽIVKO MIJATOVIĆ & PARTNERS" d.o.o. Sarajevo
 (591) svijetlo plava, tamno plava
 (540)



(531) 1.15,26.4,29.1

(511)

10 Medicinski uređaji, naročito, aparati za hlađenje tkiva, oblikovanje i poboljšanje celulita; medicinski uređaji koji se koriste za uništavanje masnih ćelija.;

44 Medicinske usluge, naročito, dijagnostički postupci i usluge te postupci i usluge liječenja u oblasti oblikovanja tkiva, poboljšanja celulita i uništavanja masnih ćelija kod ljudi; medicinske konsultacije u vezi sa uništavanjem masnih ćelija kod ljudi.

- (210) **BAZ1720609A** (220)06/12/2017
 (442) 30/06/2019
 (732) **Amazon Europe Core S.a.r.l. 5, Rue Plaetis, L-2338 Luxembourg, LU**
 (740) PETOŠEVIĆ d.o.o.
 (540)

ECHO

(511)

9 Kontrolni uređaji za kućnu automatizaciju; bežični komunikacijski uređaji za prijenos glasa, podataka ili slika; uređaji za prijenos i prijem glasa i podataka; samostalni informacijski uređaji koji se kontroliraju pomoću glasa; nezavisni glasovno-aktivirani lični (virtualni) asistenti koji integriraju usluge koje se pružaju putem aplikacija; zvučnici koji se kontroliraju pomoću glasa; aparati i instrumenti naučni, pomorski, geodetski, fotografski, kinematografski, optički, za vaganje, mjerenje, signalizaciju, kontrolu (inspekciju), spašavanje i nastavu; aparati za snimanje, prijenos ili reprodukciju zvuka ili slika; računске mašine; oprema za obradu podataka; kompjuteri; aparati i instrumenti za provođenje, prekid, transformaciju, akumulaciju, reguliranje ili kontrolu električne energije; magnetni nosači podataka; diskovi za snimanje; kompakt diskovi, DVD i drugi digitalni mediji za pohranu; mehanizmi za aparate koji se pokreću novcem; računarski softver; prenosivi elektronski uređaji za prijem, prijenos i čitanje teksta, slika i zvuka putem bežičnog internet pristupa; daljinski upravljači za uređaje za snimanje; daljinski upravljači; bežični upravljači za daljinski nadzor i kontrolu funkcije i statusa drugih električnih, elektronskih, i mehaničkih uređaja ili sistema; kompjuterski ekrani osjetljivi na dodir; digitalni audio plejeri; audio rekorderi; digitalni video plejeri; prenosivi uređaji za snimanje, prijenos i reprodukciju muzike, slika i videa; elektronski aparati i instrumenti za obuku i nastavu; kamere; digitalne kamere; softver za preusmjeravanje poruka; kompjuterski hardver i softver za obradu, reprodukciju, sinkronizaciju, snimanje, organiziranje, preuzimanje, postavljanje, prijenos, striming, prijem, puštanje i gledanje televizijskih emisija, filmova, teksta, slika, digitalnih medija, multimedija, audio, video i fajlova sa podacima; kompjuterski softver za pristup, nadgledanje, praćenje, pretraživanje, čuvanje i dijeljenje informacija u vezi sa temama od općeg interesa; kompjuterski softver i periferne jedinice za personalizirano, interaktivno televizijsko (TV) programiranje; kompjuterski softver i periferni uređaji za upotrebu kod prikazivanja i manipuliranja vizualnim medijima, grafičkim slikama, tekstovima, fotografijama, ilustracijama, digitalnim animacijama, video klipovima, filmskim snimcima i audio podacima i za upotrebu kod društvenog umrežavanja; kompjuterski programi za pristup, pregledanje i pretraživanje onlajn baza podataka; kompjuterski hardver i softver sa pružanjem integrirane telefonske komunikacije za kompjuteriziranim globalnim informacionim mrežama; kompjuterski softver koji se koristi u svrhu kontrole nezavisnih glasovno-aktiviranih ličnih uređaja za informiranje i asistenciju; kompjuterski softver koji se koristi u vezi sa uslugama preplate na digitalne sadržaje, osiguravanjem platforme za pretragu koje omogućavaju korisnicima da traže i primaju sadržaj digitalnih medija; kompjuterski softver za kreiranje, autorstvo, distribuciju, preuzimanje, prijenos, prijem, igranje, formatiranje, editiranje, ekstrakciju, kodiranje, dekodiranje, konvertiranje, prikazivanje, skladištenje i organizaciju

teksta, vizualnih, audio, audiovizualnih radova, literarnih radova, podataka, fajlova, dokumenata i elektronskih radova i multimedijalnog sadržaja; kompjuterski softver koji omogućava da sadržaj, tekst, vizualni, audio i audiovizualni radovi, literarni radovi, podaci, fajlovi, dokumenti i elektronski radovi budu preuzeti na i da im se može pristupiti na kompjuteru ili drugim prenosivim potrošačkim elektronskim uređajima; kompjuterski softver za prijenos, dijeljenje, prijem, preuzimanje, striming, prikazivanje i prebacivanje sadržaja, teksta, vizualnih, audio i audiovizualnih radova, literarnih radova, podataka, fajlova, dokumenata i elektronskih radova putem prenosivih elektronskih uređaja i kompjutera i globalnih kompjuterskih i komunikacionih mreža; stereo zvučnici za ličnu upotrebu; mikrofoni; softver za prepoznavanje slova, simbola; softver za prepoznavanje glasa; softver za elektronsku poštu i poruke; kompjuterski softver za formatiranje i konvertiranje sadržaja, teksta, vizualnih, audio i audiovizualnih radova, literarnih radova, podataka, fajlova, dokumenata i elektronskih radova u format kompatibilan sa prenosivim elektronskim uređajima i kompjuterima; kompjuterski softver za upravljanje ličnim informacijama i za pristup, pregledanje i pretragu audio i multimedijalnog sadržaja, igrice i softverskih aplikacija; softver za prepoznavanje glasa i glasovne komande; softver za pretvaranje govora u tekst i softverske aplikacije koje se aktiviraju putem glasa; softver koji se može preuzeti sa interneta u vidu mobilnih aplikacija za kompjutere ili druge prenosive elektronske uređaje široke potrošnje; kompjuterski softver iz oblasti prijenosa i prikaza teksta, slika i zvuka.;

35 Oglašavanje; marketinške usluge i usluge oglašavanja, a naročito, promocija proizvoda i usluga drugih strana; usluge za realizaciju porudžbina, a naročito, usluge u vezi sa prijemom i obradom porudžbina; pružanje informacija o proizvodima u svrhu asistiranja pri odabiru standardne potrošačke robe, a radi zadovoljenja potreba potrošača; osiguravanje usluga za optimizaciju pretraživača; usluge usporedne kupovine, a naročito, promoviranje roba i usluga drugih strana; elektronsko upravljanje bazama podataka i fajlovima; kreiranje indeksa informacija, sajtova i drugih izvora dostupnih na globalnim kompjuterskim mrežama i drugim elektronskim i komunikacionim mrežama za druge; pružanje informacija o potrošačkim proizvodima u cilju odabira standardne potrošačke robe, a radi zadovoljenja specifikacija i potreba potrošača; komercijalne informacije i savjeti za potrošače, na naročito, pružanje mogućnosti internet korisnicima da postave ocjene, napišu recenzije i preporuke za širok spektar potrošačkih proizvoda; usluge onlajn maloprodajnih objekata koje nude širok spektar potrošačke robe drugih strana; usluge maloprodajnih objekata koje nude širok spektar potrošačke robe drugih strana; maloprodajne i onlajn maloprodajne usluge u vezi sa knjigama, potrošačkom elektronikom, hranom, vinom i napicima, kuhinjskim proizvodima, proizvodima za čišćenje, posuđem za kuhanje, proizvodima za domaćinstvo, odjećom, proizvodima za ličnu njegu, proizvodima za kućne ljubimce, sportskom opremom, opremom za kampiranje, igračkama, nakitom, cvijećem, obucom i pokrivalima za glavu; vođenje poslova, poslovno upravljanje; kancelarijski poslovi; osiguravanje direktorija za telefonske brojeve, poslovne adrese, adrese elektronske pošte, adrese internet stranica, adrese i telefonski brojevi ljudi, mjesta i organizacija.;

38 Telekomunikacijske usluge; telekomunikacijske usluge, a naročito, elektronski prijenos emitiranih fajlova sa audio, vizualnim i multimedijalnim sadržajem koji se može

preuzimati putem kompjutera i drugih komunikacionih mreža; elektronski prijenos poruka, glasa, podataka i slika putem globalnih komunikacionih mreža; elektronska komunikacija; elektronski prijenos informacija i podataka; dostava poruka putem elektronskog prijenosa; osiguravanje pristupa forumima za diskusiju; osiguravanje onlajn oglasnih tabli za prijenos poruka među kompjuterskim korisnicima u vezi sa informacijama o potrošačkim proizvodima; audio emitiranje izgovorene riječi; audio emitiranje i prijenos obrazovnih i zabavnih digitalnih medija; bežične širokopojasne komunikacione usluge; osiguravanje pristupa interaktivnoj bazi podataka za prijenos poruka između kompjuterskih korisnika i pretplatnika a u vezi sa knjigama, filmovima, igranim filmovima, igrama, igračkama, sportskom opremom, elektronikom, multimedijalnim prezentacijama i drugim proizvodima za domaćinstva i potrošačkim proizvodima; osiguravanje pristupa onlajn direktorijima, bazama podataka, internet stranicama i blogovima na temu aktuelnih događaja i onlajn referentnim materijalima; osiguravanje onlajn portal i internet stranica obrazovnog i zabavnog sadržaja, a naročito, filmovi, televizijske emisije, audiovizualni radovi, muzika, audio radovi, knjige, pozorišni radovi, literarni radovi, sportski događaji, rekreativne aktivnosti, slobodne aktivnosti u vidu hobija, turnira, umjetnosti, plesa, mjuzikala, kulture, sportskih i izložbi aktuelnih događaja, sportskih instrukcija, klubova, radio programa, komedija, drama, takmičenja, vizualnih umjetničkih djela, igara, igrice, festivala, muzeja, parkova, kulturnih događaja, koncerata, elektronskih editorijala, animacija, aktuelnih događaja, modnih revija, multimedijalnih prezentacija i interaktivnih edukativnih kvizova; prijenos podkastova, prijenos vebkastova; usluge tekstualnih i numeričkih digitalnih bežičnih poruka; osiguravanje onlajn mreže koja omogućava korisnicima pristup i dijeljenje sadržaja, teksta, vizualnih, audio i audiovizualnih radova, literarnih radova, podataka, fajlova, dokumenata i elektronskih radova; osiguravanje telekomunikacijskog vremenskog pristupa korisnicima komunikacionim mrežama putem identifikacije, lociranja, grupiranja, distribuiranja i upravljanja podacima i linkovima kompjuterskih servera trećih strana, kompjuterskih procesora i kompjuterskih korisnika; osiguravanje direktorija za telefonske brojeve, poslovne adrese, adrese elektronske pošte, adrese internet stranica, adrese i telefonske brojeve ljudi, mjesta i organizacija; osiguravanje pristupa pomoćnim uređajima ili elektronskim uređajima u vidu osiguravanja usluga telekomunikacijske povezanosti za prijenos slika, poruka, audio, vizualnih, audiovizualnih i multimedijalnih radova između čitača elektronskih knjiga, mobilnih telefona, pametnih telefona, prenosivih elektronskih uređaja, prenosivih digitalnih uređaja, tableta ili kompjutera; emitiranje audio, vizualnog i audiovizualnog materijala preko internet ili drugih kompjuterskih ili komunikacionih mreža; osiguravanje onlajn soba za časkanje, internet foruma i onlajn zajednica za prijenos fotografija, videa, teksta, podataka, slika i drugih elektronskih radova; osiguravanje informativnih, konzultantskih i savjetodavnih usluga u vezi sa gore navedenim.;

41 Osiguravanje informacija koje se odnose na zabavu; izdavanje časopisa; pružanje onlajn elektronskih publikacija (koje se ne mogu preuzeti); objavljivanje elektronskih knjiga, novina; objavljivanje materijala na magnetnim ili optičkim podatkovnim medijima; objavljivanje muzike na mreži; pružanje informacija u oblasti zabave na mreži; osiguravanje unaprijed snimljene muzike i podkastova koji se ne mogu preuzeti; pružanje edukativnih i zabavnih informacija, vijesti i komentara u oblasti aktuelnih događaja,

zabave, kulturnih događaja, vijesti, sporta, zabave, poslovanja i financija, politike i javnog upravljanja, zdravlja i fizičke kondicije, vremenskih prilika, nauke i tehnologije, putovanja, umjetnosti i književnosti, životnog stila i ličnog razvoja, prijevoza robe u kopnenim i transportnim vozilima, obrazovanja i razvoja djece, nekretnina, mode i dizajna, recepata, sastojaka i kuhanja, uređenja kuće, muzike i bioskopa, historije, medicine, prava i pružanja obrazovnih i zabavnih informacija o pravima kupaca; osiguravanje internet stranice sa informacijama, audio sadržajem, publikacijama koje se odnose na zabavu; osiguravanje vijesti i informacija u oblasti zabave u vezi sa informacijama, takmičenjima, tekstovima, audio sadržajem, publikacijama koje se odnose na zabavu; konzultantske usluge u oblasti zabave i industrije zabave; pružanje informacija o zabavi, filmovima i televizijskim emisijama preko društvenih mreža; distribucija radio zabave i interaktivnog oglašavanja; zabavne informativne usluge, a naročito, pružanje mogućnosti za razmjenu informacija i razgovora o širokom spektru tema putem događaja uživo i informacija putem elektronske pošte; pružanje informacija, recenzija i personaliziranih preporuka iz oblasti zabave putem globalnih komunikacionih mreža; pružanje informacija i komentara u oblasti zabave ili obrazovanja putem globalne računarske mreže, a naročito, informacija u oblasti muzike, knjiga, filmova, igranih filmova, igara, igračkaka, sportske opreme, elektronike, multimedijalnih prezentacija i drugih proizvoda za domaćinstvo i potrošačkih proizvoda; usluge zabave, a naročito, osiguravanje onlajn unaprijed snimljenih audio programa iz oblasti muzike, knjiga, filmova, igranih filmova, igara, igračkaka, sportskih proizvoda, elektronike, multimedijalnih prezentacija i drugih proizvoda za domaćinstvo i potrošačkih proizvoda; usluge zabave, a naročito, pružanje onlajn recenzija, ocjena i preporuka muzike, knjiga, filmova, igranih filmova, igara, igračkaka, sportskih proizvoda, elektronike, multimedijalnih prezentacija i drugih proizvoda za domaćinstvo i potrošačkih proizvoda; usluge zabave, a naročito, osiguravanje dijelova unaprijed snimljenih audio radova putem interneta; izdavanje knjiga, časopisa, periodičnih publikacija, književnih radova, audio radova i audiovizualnih radova; osiguravanje unaprijed snimljenih audio, vizualnih i audiovizualnih radova putem bežičnih mreža koji se ne mogu preuzimati; pružanje onlajn kompjuterskih igara i onlajn interaktivnih priča; osiguravanje informacija, vijesti, članaka i komentara u oblasti obrazovanja i obrazovnih institucija; edukativne usluge u vidu nastave u učionici i onlajn učenja na daljinu na temu aktualnih događaja, obrazovanja, historije, jezika, slobodnih umjetnosti, matematike, biznisa, nauke, hobija, tehnologije, kulture, sporta, umjetnosti, psihologije i filozofije; interaktivne obrazovne usluge u vidu instrukcija na kompjuterima ili pomoću kompjutera a na temu aktualnih događaja, obrazovanja, historije, jezika, slobodnih umjetnosti, književnosti, matematike, biznisa, nauke, hobija, tehnologije, kulture, sporta, umjetnosti, psihologije i filozofije; edukativne i zabavne usluge u vidu podcastova, vebkastova i kontinuiranih programa sa vijestima i komentarima iz oblasti muzike, audio radova, knjiga, pozorišta, književnih radova, sportskih događaja, rekreativnih aktivnosti, slobodnih aktivnosti, turnira, umjetnosti, plesa, mjuzikala, izložbi, sportske nastave, klubova, radija, komedije, takmičenja, vizualnih radova, igara, igrice, festivala, muzeja, parkova, kulturnih događaja, koncerata, izdavaštva, animacija, aktualnih događaja, mode i multimedijalnih prezentacija koje su dostupne putem interneta ili drugog računara na komunikacionim mrežama; produkcija radio programa; radio zabave; usluge studija

za snimanja; osiguravanje onlajn informacija u vezi sa kompjuterskim igricama i kompjuterskim poboljšanjima za igrice; osiguravanje baze podataka za onlajn zabavu koja se može pretraživati, a na temu onlajn muzike koja se ne može preuzeti i ostalog digitalnog teksta, audio datoteke sa knjigama, časopisima, vijestima i informacijama; pružanje informacija, konzultantskih i savjetodavnih usluga u vezi sa gore navedenim.;

42 Osiguravanje alata za pretraživanje; kompjuterske usluge, a naročito, daljinski hosting operativnih sistema i kompjuterskih aplikacija; hosting operativnih sistema i kompjuterskih aplikacija preko interneta; kompjutersko programiranje; konzultantske usluge u vezi sa upravljanjem, prezentacijom i kontrolom multimedijalnih aplikacija; dizajn hardvera, softvera i kompjuterskih sistema; usluge uređivanja, ažuriranja, održavanja i podrške za softverske i kompjuterske sisteme; kompjuterske usluge u vezi sa upravljanjem, prezentacijom i kontrolom multimedijalnih aplikacija, istraživanje, upravljanje bazama podataka, upravljanje objektima i uslugama podugovaranja; kompjuterske usluge, a naročito, hosting preko interneta onlajn baza podataka koje sadrže širok spektar informacija od općeg interesa; kompjuterske usluge, a naročito, osiguravanje alata za pretraživanje informacija od općeg interesa; hosting interaktivne baze podataka za prijenos poruka među kompjuterskim korisnicima i pretplatnicima; hosting interaktivne baze podataka za prijenos poruka među kompjuterskim korisnicima i pretplatnicima, a u vezi sa knjigama, filmovima, igranim filmovima, televizijskim programima, igrama, igračkama, sportskom opremom, elektronskim uređajima, multimedijalnim prezentacijama i drugom potrošačkom robom i robom za domaćinstvo, ocjenama proizvoda i informacijama o kupovini na interentu; pružanje softvera onlajn internet pretraživača koji se ne može preuzeti; pružanje softvera koji se ne može preuzeti za mobilni komunikacioni uređaj za poboljšanje mobilnog pristupa internetu putem računara, mobilnih računara i mobilnih komunikacionih uređaja; tehnička podrška, a naročito, rješavanje problema kompjuterskog hardvera i softvera i hardverskih i softverskih problema na mobilnim računarima i mobilnim komunikacionim uređajima; konsultacije i dizajn u vezi sa kompjuterskim hardverom i softverom; dizajn kompjuterskog softvera za druge; konsultacije i dizajn u vezi sa mobilnim računarima i mobilnim komunikacionim uređajima; hosting sadržaja, fotografija, teksta, podataka, slika, internet stranica i drugih elektronskih radova za treća lica; pružanje platformi za pretragu kako bi se korisnicima omogućilo da traže i primaju fotografije, tekst, podatke, slike, elektronske radove, vizualne radove, audio radove, audio-vizualne radove, literarne radove i dokumenta; interaktivne hosting usluge koje dozvoljavaju korisnicima da objavljuju i dijele vlastite fotografije, tekst, podatke i slike onlajn; održavanje i ažuriranje softvera u vezi sa računarima, internetom i sigurnošću lozinki i prevencija rizika za računare, internet i lozinke; instalacija i održavanje kompjuterskog softvera; pružanje internet stranice koja sadrži tehničke informacije u vezi sa kompjuterskim softverom i hardverom; kompjuterske konsultacije; transfer podataka iz dokumenata iz jednog kompjuterskog formata u drugi; hosting digitalnog sadržaja na globalnim računarskim mrežama, bežičnim mrežama i mrežama elektronske komunikacije; pružanje privremene upotrebe kompjuterskog softvera i onlajn postrojenja, koji se ne mogu preuzeti, kako bi se korisnicima omogućio pristup i preuzimanje kompjuterskog softvera; pružanje privremene upotrebe kompjuterskog softvera koji se ne može preuzeti, a koji generira prilagođene preporuke

softverskih aplikacija na osnovu korisničkih preferencija; praćenje kompjuteriziranih podataka i kompjuterskih sistema i mreža za sigurnosne namjene; hosting, prilagođavanje i održavanje onlajn baza podataka za druge; računarstvo u oblaku sa softverom za upotrebu u upravljanju bazama podataka; hosting elektronskih baza podataka u oblaku; pružanje usluga aplikacija (ASP) za softver za upotrebu u upravljanju bazama podataka; platforma u vidu servisa (PAAS) za kompjuterske softverske platforme za upotrebu u upravljanju bazama podataka; softver u vidu servisa (SAAS) za upotrebu u upravljanju bazama podataka; softver u vidu servisa (SaaS) za pristup, monitoring, praćenje, pretragu, čuvanje i dijeljenje informacija o temama od općeg interesa; softver u vidu servisa (SaaS) za upravljanje ličnim informacijama i za pristup, pregled i pretragu onlajn baza podataka, audio i multimedijalnog sadržaja, igara, softverskih aplikacija, tržišta softverskih aplikacija, programskih listi i vodiča i videa na zahtjev; softver u vidu servisa (SaaS) koji koristi softver za glasovne komande i prepoznavanje glasa, softver za pretvaranje govora u tekst, softverske aplikacije koje se aktiviraju glasom, upravljanje ličnim informacijama i softver za pristup, pregled i pretragu onlajn baza podataka, audio, video i multimedijalnog sadržaja, igara, softverskih aplikacija, tržišta softverskih aplikacija, programskih listi i vodiča i videa na zahtjev; softver u vidu servisa (SaaS) kojim se omogućava preuzimanje i pristup na računaru ili drugom nosivom potrošačkom elektronskom uređaju audio i multimedijalnih datoteka; softver u vidu servisa (SaaS) za mobilne uređaje kojim se korisniku dozvoljava da pretražuje sadržaj uređaja radi informacija, kontakata i aplikacija; softver u vidu servisa (SaaS) za kreiranje indeksa informacija, internet stranica ili drugih informativnih resursa; softver u vidu servisa (SaaS) za glasovne komande i prepoznavanje glasa; softver u vidu servisa (SaaS) za kontrolu pametnih audio zvučnika; softver u vidu servisa (SaaS) za upotrebu u vezi sa uslugama pretplate na digitalne sadržaje; softver u vidu servisa (SaaS) za kreiranje, autorstvo, distribuciju, preuzimanje, prenošenje, primanje, reprodukciju, uređivanje, izvlačenje, kodiranje, dekodiranje, prikazivanje, čuvanje i organizaciju audio i multimedijalnog sadržaja; pružanje platformi za pretragu kako bi se korisnicima omogućilo da traže i primaju digitalni medijski sadržaj i aplikacije; pružanje privremene upotrebe onlajn softvera i aplikacija koji se ne mogu preuzeti za pristup strimingu audio i video datoteka, igrama, društvenim mrežama, tekstualnim i multimedijalnim datotekama; kompjuterske usluge, a naročito, pružanje servera baza podataka različitih kapaciteta drugima; pružanje internet stranica na kojima se nalazi softver za upravljanje bazama podataka koji se ne može preuzeti; pružanje hostiranih operativnih sistema i kompjuterskih aplikacija preko interneta; iznajmljivanje kompjuterskih i postrojenja za čuvanje podataka različitih kapaciteta; pružanje, razvijanje i dizajn softvera za upravljanje kompjuterskim aplikacijama, koji se ne može preuzeti, a kojem se može pristupiti preko globalne kompjuterske mreže; dizajn, upravljanje i nadgledanje onlajn foruma za diskusiju; kreiranje internet stranica za onlajn usluge i internet, koje se čuvaju elektronski; skladištenje podataka; razrada i održavanje internet stranica za treća lica; upravljanje internet stranicama za druge; iznajmljivanje veb servera; održavanje internet stranica, usluge kreiranja i hostinga; pružanje usluga aplikacija, a naročito, pružanje, hosting, upravljanje, razvoj i održavanje aplikacija, softvera, internet stranica i baza podataka u oblasti elektronskog poslovanja, onlajn plaćanja, redoslijeda naloga, dizajna internet stranica, čuvanja

podataka, prilagođavanje kapaciteta računarstva koje se može dijeliti, usluge poruka i izračunavanje rangiranja internet stranica na osnovu protoka korisnika; hosting internet stranica koje korisniku omogućavaju da ocjeni različite štampane, fotografske, grafičke slike i audio sadržaj i koristi prilagođenu šablonu kako bi pružio stav, svidanje, nesvidanje, uređivanje, promjene, modifikacije, mišljenja, prijedloge i komentare i učestvovao u društvenom, poslovnom i umrežavanju u zajednici; kompjuterske usluge, a naročito, kreiranje onlajn zajednice za registrirane korisnike kako bi učestvovali u diskusijama, dobili povratnu informaciju od sebi jednakih, formirali virtualne zajednice i učestvovali u društvenom umrežavanju; dizajn i razvoj kompjuterskog hardvera i softvera; dizajn i razvoj softvera za kompjuterske igre; pružanje privremene upotrebe onlajn alata za razvoj softvera, koji se ne mogu preuzeti, za dizajn i razvoj elektronskih igara; usluge tehničke podrške, a naročito, rješavanje problema softvera kompjuterskih igara; pružanje softverskih aplikacija koje se ne mogu preuzeti; pružanje privremene upotrebe onlajn softvera za računarstvo u oblaku, koji se ne može preuzeti, za upotrebu u elektronskom skladištenju podataka; razvoj kompjuterskog softvera u oblasti mobilnih aplikacija; pružanje usluga aplikacija, a naročito, hosting, upravljanje, razvoj i održavanje aplikacija, softvera i internet stranica u oblasti lične produktivnosti, bežične komunikacije i mobilne tehnologije; naučne i tehnološke usluge i istraživanje i dizajn s tim u vezi; industrijske analize i usluge istraživanja; pružanje informacija, konsultacija i savjetodavnih usluga u vezi sa gore navedenim.;

45 Usluge predstavljanja, društvenih mreža i upoznavanja putem interneta; pružanje kontakata i olakšavanje upoznavanja u svrhu stvaranja i razvijanja produktivnih ličnih odnosa za ljude koji imaju zajedničku želju da upoznaju druge ljude sa sličnim interesima; usluge predstavljanja, ličnih odnosa i društvenih mreža koje se osiguravaju putem interneta ili druge računarske ili komunikacione mreže; usluge onlajn društvenih mreža, a naročito, olakšavanje društvenih upoznavanja ili interakcija među pojedincima; usluge onlajn društvenih mreža; usluge onlajn društvenog umrežavanja u oblasti zabave; usluge društvenih mreža u oblasti zabave osigurane putem internet stranica i komunikacionih mreža; usluge ličnog konsijerža; pravne usluge; sigurnosne usluge za zaštitu imovine i pojedinaca; osiguravanje onlajn računarskih baza podataka i onlajn baza podataka koje se mogu pretraživati, a u oblasti društvenih mreža; osiguravanje internet stranica za društvene mreže u svrhu zabave; osiguravanje usluga društvenog umrežavanja u svrhu komentiranja, uspoređivanja, saradnje, konsultiranja, savjeta, diskusije, istraživanja, razmjene informacija, indeksiranja, informacija o lokacijama i zabave; usluge lične kupovine; osiguravanje baze za pretragu koja sadrži audio, video i audiovizualne sadržaje dostupne putem interneta, telekomunikacijskih mreža i bežičnih telekomunikacijskih mreža u oblasti onlajn društvenih mreža.

(210) **BAZ1720610A** (220)06/12/2017

(442) 30/06/2019

(300) 1841262

07/06/2017

CA

(732) **Nutrien Ltd. 122 - 1st Avenue South,
Suite 500, Saskatoon, Saskatchewan,
S7K 7G3, CA**

(740) PETOŠEVIĆ d.o.o.

(540)

NUTRIEN

(511)

1 Potaša; gnojiva; kemikalije za upotrebu u proizvodnji gnojiva, uključujući dušik, amonijak, amonijum, kalij, potaša, fosfat, sumpor, salitra, amonijev nitrat, amonijev fosfat, urea, sumporasta kiselina i fosforna kiselina; kemikalije za upotrebu u proizvodnji pesticida; kemijski proizvodi koji se upotrebljavaju u poljoprivredi, naime surfaktanti, pomoćna sredstva (adjuvansi), i sredstva za močenje za upotrebu u primjeni herbicida, insekticida, pesticida i hranjivih tvari tla; pomoćna sredstva (adjuvansi) za upotrebu s poljoprivrednim kemikalijama; pomoćna sredstva (adjuvansi) za raspršivanje ulja za upotrebu s poljoprivrednim insekticidima i fungicidima; kemijski aktivni sastojci za upotrebu u proizvodnji gnojiva, pesticida, herbicida, fungicida, insekticida i sredstva za deratizaciju; poboljšivači tla za upotrebu u poljoprivredi; hranjivi aditivi za povećavanje biološku aktivnost vode i tla u svrhu gnojidbe, poboljšanja pH tla i pH vode za navodnjavanje, poboljšanje prodiranje tla i povećanju učinkovitosti pesticida i gnojiva; kemijski pripravci za uporabu u poljoprivredi, odnosno, kemijski pripravci za obradu sjemena; surfaktanti tla koji se koriste za promicanje ravnomjernog kretanja vode u tlu; inokulanti tla za primjenu na sjemenje koje se koriste u poljoprivredi; kemijski aditivi za gnojiva; sredstva za močenje, sredstva za raspršivanje, penetranti i surfaktanti za upotrebu u vezi sa pesticidima, herbicidima, sušaci, defolijanti, insekticidi, fungicidi, akaracidi, regulatori rasta biljaka i folijarne hranjive tvari; sredstva za pripremu vode, naime, fosfati za pročišćavanje pitke vode; sredstvo protiv pjenjenja, sredstvo odstranjivanje pjene za upotrebu u poljoprivredi; aminokiseline za upotrebu s biljnim hranjivim tvarima topivim u vodi; aminokiseline kao izvor dušika za upotrebu s biljnim hranjivim tvarima topivim u vodi i aminokiseline kao izvori dušika za upotrebu u kombinaciji s biljnim hranjivim tvarima topljivima u vodi formulirani za primjenu u sustavu folijarnog ili kap po kap navodnjavanja; hranjive tvari za rast biljaka; hranjivi sastojci za biljke; aditivi za obradu vode za upotrebu kod upravljanja travnjacima golf terena; otopina uree visoke čistoće za obradu i kontrolu ispušnih plinova, emisija dušikovog oksida i dušikovog dioksida, naime, kemijski aditivi za ispušne plinove.;

5 Pesticidi; herbicidi; fungicidi; insekticidi; sredstva za deratizaciju; parazitocidi.;

44 Prilagođena primjena, naime primjena gnojiva i drugih poljoprivrednih kemikalija; agronomске usluge savjetovanja; agronomске usluge, naime, konzultantske usluge u smislu pružanja informacija o gospodarenju proizvodnjom usjeva i

prinosa u smislu poljoprivrednih savjeta i preporuka usjeva, preporuke za upravljanje štetočinama i preporuke za sjeme; agronomsko upravljanje, naime, pružanje informacija vezanih uz preciznu poljoprivredu i tehnologiju promjenjivih stopa korištenjem globalnih sustava pozicioniranja, geografskih informacijskih sustava i satelitskih slika; usluge kontrole štetočina za poljoprivredu; poljoprivredni savjeti i informacije iz područja proizvodnje usjeva, planiranja usjeva, izvedivosti usjeva, stopa uzgoja usjeva, uzgoja usjeva, nadzora usjeva, plodnosti usjeva, selekcije sjemena i poboljšanja proizvodnje usjeva.

(210) **BAZ1720611A** (220)06/12/2017

(442) 30/06/2019

(300) 1841545

08/06/2017

CA

(732) **Nutrien Ltd. 122 - 1st Avenue South,
Suite 500, Saskatoon, Saskatchewan,
S7K 7G3, CA**

(740) PETOŠEVIĆ d.o.o.

(540)



(531) 5.3,27.5

(511)

1 Potaša; gnojiva; kemikalije za upotrebu u proizvodnji gnojiva, uključujući dušik, amonijak, amonijum, kalij, potaša, fosfat, sumpor, salitra, amonijev nitrat, amonijev fosfat, urea, sumporasta kiselina i fosforna kiselina; kemikalije za upotrebu u proizvodnji pesticida; kemijski proizvodi koji se upotrebljavaju u poljoprivredi, naime surfaktanti, pomoćna sredstva (adjuvansi), i sredstva za močenje za upotrebu u primjeni herbicida, insekticida, pesticida i hranjivih tvari tla; pomoćna sredstva (adjuvansi) za upotrebu s poljoprivrednim kemikalijama; pomoćna sredstva (adjuvansi) za raspršivanje ulja za upotrebu s poljoprivrednim insekticidima i fungicidima; kemijski aktivni sastojci za upotrebu u proizvodnji gnojiva, pesticida, herbicida, fungicida, insekticida i sredstva za deratizaciju; poboljšivači tla za upotrebu u poljoprivredi; hranjivi aditivi za povećavanje biološku aktivnost vode i tla u svrhu gnojidbe, poboljšanja pH tla i pH vode za navodnjavanje, poboljšanje prodiranje tla i povećanju učinkovitosti pesticida i gnojiva;

kemijski pripravci za uporabu u poljoprivredi, odnosno, kemijski pripravci za obradu sjemena; surfaktanti tla koji se koriste za promicanje ravnomjernog kretanja vode u tlu; inokulanti tla za primjenu na sjemenje koje se koriste u poljoprivredi; kemijski aditivi za gnojiva; sredstva za močenje, sredstva za raspršivanje, penetranti i surfaktanti za upotrebu u vezi sa pesticidima, herbicidima, sušaci, defolijanti, insekticidi, fungicidi, akaracidi, regulatori rasta biljaka i folijarne hranjive tvari; sredstva za pripremu vode, naime, fosfati za pročišćavanje pitke vode; sredstvo protiv pjenjenja, sredstvo odstranjivanje pjene za upotrebu u poljoprivredi; aminokiseline za upotrebu s biljnim hranjivim tvarima topivim u vodi; aminokiseline kao izvor dušika za upotrebu s biljnim hranjivim tvarima topivim u vodi i aminokiseline kao izvori dušika za upotrebu u kombinaciji s biljnim hranjivim tvarima topljivima u vodi formulirani za primjenu u sustavu folijarnog ili kap po kap navodnjavanja; hranjive tvari za rast biljaka; hranjivi sastojci za biljke; aditivi za obradu vode za upotrebu kod upravljanja travnjacima golf terena; otopina uree visoke čistoće za obradu i kontrolu ispušnih plinova, emisija dušikovog oksida i dušikovog dioksida, naime, kemijski aditivi za ispušne plinove.;

5 Pesticidi; herbicidi; fungicidi; insekticidi; sredstva za deratizaciju; paraziticidi.;

44 Prilagođena primjena, naime primjena gnojiva i drugih poljoprivrednih kemikalija; agronomske usluge savjetovanja; agronomske usluge, naime, konzultantske usluge u smislu pružanja informacija o gospodarenju proizvodnjom usjeva i prinosa u smislu poljoprivrednih savjeta i preporuka usjeva, preporuke za upravljanje štetočinama i preporuke za sjeme; agronomsko upravljanje, naime, pružanje informacija vezanih uz preciznu poljoprivredu i tehnologiju promjenjivih stopa korištenjem globalnih sustava pozicioniranja, geografskih informacijskih sustava i satelitskih slika; usluge kontrole štetočina za poljoprivredu; poljoprivredni savjeti i informacije iz područja proizvodnje usjeva, planiranja usjeva, izvedivosti usjeva, stopa uzgoja usjeva, uzgoja usjeva, nadzora usjeva, plodnosti usjeva, selekcije sjemena i poboljšanja proizvodnje usjeva.

(210) **BAZ1720612A** (220)06/12/2017

(442) 30/06/2019

(732) **Shanghai Yu Fly Milky Way Technology Co., Ltd. Room 1418, Building 2, No. 700 Jiahao Road, Jiading District, Shanghai, CN**

(740) Marić & Co d.o.o.

(540)



(531) 18.5,27.5

(511)

9 DNA čipovi, fotografske kamere, televizijski uređaji, centralne procesne jedinice (procesori), pametni telefoni, računalne softver aplikacije koje se mogu preuzimati, refraktori, memorijske kartice s ugrađenim čipom integriranog kruga, naočale [optika], električne baterije.;

35 Vanjsko oglašavanje, televizijsko oglašavanje, online oglašavanje na računalnoj mreži, komercijalna administracija u vezi licenci za proizvode i usluge trećih osoba, pružanje poslovnih informacija putem web stranice, usluge agencije za uvoz i izvoz, promotivne prodaje za druge, usluge agencije za zapošljavanje, sistematizacija podataka u računalnim bazama podataka, traženje sponzorstva.

(210) **BAZ1720615A** (220)06/12/2017

(442) 30/06/2019

(300) 31863

30/06/2017

AD

(732) **Philip Morris Brands Sàrl Quai Jeanrenaud 3, 2000 Neuchâtel, CH**

(740) "LINEA SERVICES" d.o.o. Sarajevo

(540)



(531) 1.15,10.1,26.2,26.3,26.11,27.5

(511)

34 Duhan, sirovi ili prerađen; proizvodi od duhana; cigare, cigarete, cigariljosi, duhan za ručno motanje cigareta, duhan za lule, duhan za žvakanje, duhan za šmrkanje, kretek cigarete; snus duhan; zamjene za duhan (koje se ne koriste u medicinske svrhe); elektronske cigarete; grijani duhanski proizvodi; elektronički uređaji i njihovi dijelovi koji griju cigarete ili duhan u svrhu otpuštanja aerosola koji sadrži nikotin za inhalaciju; tečna nikotinska otopina za upotrebu kod elektronskih cigareta; pribor za pušače, cigaret papir, cigaret tube, filteri za cigarete, limene kutije za duhan i cigarete, futrole i kutije za cigarete, pepeljare, lule, džepne naprave za motanje cigareta, upaljači, šibice.

- (210) **BAZ1720616A** (220)06/12/2017
 (442) 30/06/2019
 (732) **CDS-IP (Societe Anonyme) Avenue Ernest Solvay 29, Saintes B-1480, BE**
 (740) "ŽIVKO MIJATOVIĆ & PARTNERS"
 d.o.o. Sarajevo
 (540)



(531) 27.5

(511)

25 Odjeća, obuća, pokrivala za glavu.

- (210) **BAZ1720617A** (220)06/12/2017
 (442) 30/06/2019
 (732) **Gelert IP Limited Unit A, Brook Park East, Shirebrook, NG20 8RY, GB**
 (740) "ŽIVKO MIJATOVIĆ & PARTNERS"
 d.o.o. Sarajevo
 (540)



(531) 6.1,26.1,26.13,27.5,27.7

(511)

25 Odjeća, obuća, pokrivala za glavu.

- (210) **BAZ1720618A** (220)06/12/2017
 (442) 30/06/2019
 (732) **British American Tobacco (Brands) Limited Globe House, 4 Temple Place London WC2R 2PG, GB**
 (740) "ŽIVKO MIJATOVIĆ & PARTNERS"
 d.o.o. Sarajevo
 (591) bijela, crna, nijanse plave, nijanse oker boje, nijanse smeđe, bordo boja, narandžasta, crvena
 (540)



(531) 2.1,10.1,25.5,26.1,26.11,27.1,27.5,29.1

(511)

34 Cigarete; duhan, sirovi ili prerađeni; duhanski proizvodi; zamjene za duhan (ne za medicinske svrhe); cigare; cigariljosi; upaljači; šibice; artikli za pušače; papirići za cigarete, tube za cigarete, filteri za cigarete; džepne naprave za savijanje cigareta; ručni uređaji za punjenje filtera omotnica duhanom; elektroničke cigarete; tekućine za elektroničke cigarete; duhanski proizvodi namijenjeni za zagrijavanje.

- (210) **BAZ1720619A** (220)06/12/2017
 (442) 30/06/2019
 (732) **Fondacija INFOHOUSE/ Udruga INFOHOUSE Skenderija 17, 71000 Sarajevo, BA**

(591) siva, narandžasta

(540)



(531) 24.17,27.5,29.1

(511)

36 Osiguranje; finansijski poslovi; monetarni poslovi; upravljanje nekretninama.;

41 Obuka; stručno osposobljavanje; razonoda; sportske i kulturne djelatnosti.;

45 Individualne i društvene usluge koje pružaju drugi, radi zadovoljenja potreba pojedinca; usluge osiguranja radi zaštite imovine i lica; pravne usluge.

(210) **BAZ1720620A** (220)08/12/2017

(442) 30/06/2019

(732) "DITA 1977 INDUSTRIJA
DETERDŽENATA" d.o.o. Tuzla
Husinskih rudara bb, 75000 Tuzla, BA

(740) DR DIANA PROTIĆ-TKALČIĆ &
PARTNERS D.O.O.

(540)

DITA ULTRA FRESH

(511)

3 Deterdžent.

(210) **BAZ1720621A** (220)08/12/2017

(442) 30/06/2019

(732) **BASF Agro B.V. Arnhem (NL)**
Freienbach Branch Huobstrasse 3,
Pfäffikon SZ, SZ

(740) "STAM" d.o.o.

(540)

REVYSTAR

(511)

1 Kemikalije koje se upotrebljavaju u poljoprivredi, vrtlarstvu i šumarstvu, posebno preparati za jačanje biljaka, kemijski i/ili biološki preparati za upravljanje stresom kod biljaka, preparati za regulaciju rasta biljaka, kemijski preparati za liječenje sjemena, tenzidi, prirodne ili vještačke kemikalije koje se koriste kao mamac ili preparati za tjeranje insekata.;

5 Preparati za uništavanje i suzbijanje štetočina, insekticidi, fungicidi, herbicidi. pesticidi.

(210) **BAZ1720622A** (220)08/12/2017

(442) 30/06/2019

(732) "TEHNOGRAD-company" d.o.o. Tuzla
Fra Grge Martića 8, 75000 Tuzla, BA

(591) plava, bijela

(540)



(531) 7.1,7.11,27.5,29.1

(511)

36 Osiguranje; finansijski poslovi; monetarni poslovi; upravljanje nekretninama.;

37 Izgradnja; popravci; usluge postavljanja.;

43 Usluge okrepe (hranjenje); privremeno primanje na stan.

(210) **BAZ1720624A** (220)11/12/2017

(442) 30/06/2019

(732) **Marriott Worldwide Corporation 10400**
Fernwood Road, Bethesda, Maryland
20817, US

(740) PETOŠEVIĆ d.o.o.

(540)

Residence INN
BY MARRIOTT

(531) 27.5

(511)

35 Oglašavanje; usluge franšize, a naročito, pomoć u poslovnom upravljanju tokom osnivanja i rada hotela, restorana, barova, toplica, objekata za rekreaciju i fitness i maloprodajnih objekata; poslovno upravljanje, a naročito upravljanje i rad hotela, restorana, barova, objekata za rekreaciju i fitness i maloprodajnih objekata za treća lica; usluge maloprodaje, a naročito, prodavnice sa poklonima, suvenirima i usluge prodavnica sa pogodnostima; usluge konsultacija u poslovnom upravljanju; obezbjeđivanje prostora za korištenje uredske opreme i strojeva; usluge poslovne administracije; usluge planiranja poslovnih sastanaka; obezbjeđivanje prostora za poslovne sastanke;

obezbjedivanje kongresnih centara i konferencijskih sala; upravljanje, iznajmljivanje i lizing kancelarija i maloprodajnih objekata.;

41 Obrazovanje; stručno osposobljavanje; razonoda, sportske i kulturne aktivnosti; usluge zdravstvenog kluba, a naročito stavljanje na raspolaganje instrukcija i konsultacija na poljima tjelovježbe, iznajmljivanje opreme za vježbanje, stavljanje na raspolaganje prostora i opreme za rekreaciju i tjelovježbu; usluge golf kluba, terena za golf i poduke iz golfa; organiziranje konferencija i izložbi u kulturne i edukativne svrhe; stavljanje na raspolaganje prostora i opreme na poljima rekreacije, stavljanje na raspolaganje prostora i opreme za bazene za plivanje i vodene sportove, stavljanje na raspolaganje usluga i opreme za tenis, iznajmljivanje teniskih terena i instrukcije iz tenisa; usluge kasina i igara na sreću; noćni klubovi.;

43 Usluge pružanja hrane i pića; privremeni smještaj; pripremanje hrane; rezervacije privremenog smještaja; usluge hotela; usluge restorana; usluge kateringa, barova i salona; usluge odmarališta i smještaja; stavljanje na raspolaganje prostorija za uopštenu upotrebu za sastanke, konferencije i izložbe; stavljanje na raspolaganje prostora za bankete i društvene događaje za posebne prilike; i usluge rezervacija hotelskog smještaja; pružanje informacija i savjeta koji se odnose na sve gore navedene usluge.

(210) **BAZ1720625A** (220)11/12/2017

(442) 30/06/2019

(732) **Abbott Diabetes Care Inc. 1420 Harbor Bay Parkway, Alameda, California 94502, US**

(740) "ŽIVKO MIJATOVIĆ & PARTNERS" d.o.o. Sarajevo

(540)

LIBRE

(511)

9 Softver koji se koristi za upravljanje dijabetesom; softver koji se koristi sa senzorima za glukozu; softver za izvještavanje o nivou glukoze; softver koji se koristi sa sistemima za praćenje glukoze; softverske aplikacije za mobilne uređaje iz oblasti upravljanja dijabetesom.;

10 Medicinski aparati i instrumenti za upravljanje dijabetesom; medicinski aparati i instrumenti za praćenje glukoze; uređaji za praćenje glukoze na bazi senzora; glukometri; instrumenti za praćenje glukoze; sistemi za kontinuirano praćenje glukoze.;

42 Pružanje softverskih usluga za izvještavanje o glukozu i usluga cloud platforme sa softverom za razmjenu, izvještavanje, održavanje, upravljanje, praćenje i analizu medicinskih informacija iz oblasti upravljanja dijabetesom; obezbjeđivanje privremene upotrebe on-lajn softvera za razmjenu, izvještavanje, održavanje, upravljanje, praćenje i analizu medicinskih informacija iz oblasti upravljanja dijabetesom koji se ne može preuzimati; obezbjeđivanje web stranice sa on-lajn softverom koji se ne može preuzimati a koji korisnicima omogućava razmjenu, izvještavanje, održavanje, upravljanje, praćenje i analizu medicinskih informacija iz oblasti upravljanja dijabetesom; pružanje softver kao servis (SAAS) usluga sa softverom za razmjenu, izvještavanje, održavanje, upravljanje, praćenje i analizu medicinskih informacija iz oblasti upravljanja dijabetesom.

(210) **BAZ1720626A** (220)11/12/2017

(442) 30/06/2019

(732) **Abbott Diabetes Care Inc. 1420 Harbor Bay Parkway, Alameda, California 94502, US**

(740) "ŽIVKO MIJATOVIĆ & PARTNERS" d.o.o. Sarajevo

(540)

FREESTYLE LIBRE

(511)

9 Softver koji se koristi za upravljanje dijabetesom; softver koji se koristi sa senzorima za glukozu; softver za izvještavanje o nivou glukoze; softver koji se koristi sa sistemima za praćenje glukoze; softverske aplikacije za mobilne uređaje iz oblasti upravljanja dijabetesom.;

10 Medicinski aparati i instrumenti za upravljanje dijabetesom; medicinski aparati i instrumenti za praćenje glukoze; uređaji za praćenje glukoze na bazi senzora; glukometri; instrumenti za praćenje glukoze; sistemi za kontinuirano praćenje glukoze.;

42 Pružanje softverskih usluga za izvještavanje o glukozu i usluga cloud platforme sa softverom za razmjenu, izvještavanje, održavanje, upravljanje, praćenje i analizu medicinskih informacija iz oblasti upravljanja dijabetesom; obezbjeđivanje privremene upotrebe on-lajn softvera za razmjenu, izvještavanje, održavanje, upravljanje, praćenje i analizu medicinskih informacija iz oblasti upravljanja dijabetesom koji se ne može preuzimati; obezbjeđivanje web stranice sa on-lajn softverom koji se ne može preuzimati a koji korisnicima omogućava razmjenu, izvještavanje, održavanje, upravljanje, praćenje i analizu medicinskih informacija iz oblasti upravljanja dijabetesom; pružanje softver kao servis (SAAS) usluga sa softverom za razmjenu, izvještavanje, održavanje, upravljanje, praćenje i analizu medicinskih informacija iz oblasti upravljanja dijabetesom.

(210) **BAZ1720627A** (220)13/12/2017

(442) 30/06/2019

(732) "Smith General Tools" d.o.o. Sarajevo Igmanska bb, 71320 Vogošća, BA

(540)

RICHMANN

(511)

6 Obični metali i njihove legure; rudače; metalni građevinski i konstrukcijski materijali; metalne prenosive konstrukcije; neelektrični metalni kablovi i neelektrične metalne žice; sitni metalni predmeti; metalni spremnici za skladištenje ili prijevoz; metalne sefovitiplate (diblovi); tiple za fasadu; vijci (metalni vijci) vijci; nemetalni vijci s maticom (metalni vijci s maticom); vijci s maticom, nemetalni; vijci za drvometalni; kutnici metalni i nosači polica.;

8 Ručni alati i sprave s ručnim pokretanjem; hladno oružje; mehaničke i električne sprave za brijanje; boreri za metal, drvo i beton (svrdla); nastavci za koljenasta svrdla; dijamnatni diskovi za rezanje; nastavci odvijača.;

25 Odjeća, obuća, pokrivala za glavu.

(210) **BAZ1720629A** (220)13/12/2017

(442) 30/06/2019

(732) **Vita-Life d.o.o. Kakanjska 4, Visoko 71300, BA**

(540)

SODELLA

(511)

30 Bombobe, pastile (bomboni).

(210) **BAZ1720630A** (220)13/12/2017

(442) 30/06/2019

(732) **Yimor d.o.o. Stjepana Radića 22, 76233 Domaljevac, BA**

(540)

MEGA
Diskont

(531) 26.4,27.3,27.5

(511)

35 Oglašavanje; vođenje komercijalnih poslova; komercijalna administracija; uredski poslovi.;

36 Osiguranje; finansijski poslovi; monetarni poslovi; upravljanje nekretninama.;

39 Prijevoz; ambalažiranje i skladištenje proizvoda; organiziranje putovanja.

(210) **BAZ1720631A** (220)13/12/2017

(442) 30/06/2019

(732) **Hankook Tire Co., Ltd. 133, Teheran-ro(Yeoksam-dong), Gangnam-g, Seoul, 135-723, KR**

(740) "ŽIVKO MIJATOVIĆ & PARTNERS" d.o.o. Sarajevo

(540)

AQUA PINE

(511)

12 Automobilske gume; gume za bicikla; gumeni kotači (vanjski omotači gumениh kotača); navlake za gume vozila; gume za motocikle; ljepljive gumene zakrpe za krpanje zračnica; zračnice za bicikle; zračnice za motocikle; zračnice za pneumatske gume; zračnice za kotače vozila; zračnice za pneumatske gume vozila; mrežasti nosači

prtljage za vozila; pneumatske gume; oprema za popravak zračnica; obruči kotača vozila (naplaci); navlake za sjedala bicikala; navlake za sjedala motocikala; sigurnosni pojasevi za sjedala u vozilima; kočni segmenti za vozila; amortizeri vozila; nosači za skije za vozila; čavli za gume; kramponi za gume; vanjske gume za kotače vozila; pneumatici za kotače vozila; trake za izmjenu vanjskog sloja automobilskih guma; gusjenice vozila (tipa transportne trake); gusjenice vozila (tipa traktora); gume bez zračnica za bicikle; gume bez zračnica za motocikle; ventili za gume; vanjske gume za kotače vozila.

(210) **BAZ1720633A** (220)14/12/2017

(442) 30/06/2019

(732) **CDS-IP (Societe Anonyme) Avenue Ernest Solvay 29, Saintes B-1480, BE**

(740) "ŽIVKO MIJATOVIĆ & PARTNERS" d.o.o. Sarajevo

(540)



(531) 27.5

(511)

28 Igre, igračke i predmeti za igru; uređaji za video igre; gimnastička i sportska oprema; ukrasi za božićna drvca; lopte za sport; lopte; sportski predmeti za upotrebu u igranju skvoša, badmintona, tenisa i stolnog tenisa; lopte za skvoš; loptice za badminton; teniske loptice; loptice za stolni tenis; torbe za reketu za skvoš, badminton i tenis (oblikovane da u njih stane reket); trake za drške reketa za skvoš, badminton i tenis; futrole za glave reketa za skvoš, badminton i tenis; reketi za skvoš; reketi za badminton; teniski reketi; reketi za igre s loptom; zaštite za žice za skvoš, badminton i tenis; žice za reketu za skvoš, badminton i tenis; žice za reketu za igre s loptom; mreže za tenis; mreže za igre; strojevi za izbacivanje teniskih loptica; trake za omotavanje drški reketa za skvoš, badminton i tenis; trake za omotavanje drški reketa i palice; stolovi za igranje stolnog tenisa; reketi za stolni tenis; sportska oprema za igranje igara, naročito, palice, lopte i štitnici za hokej na travi, palice, pakovi, štitnici i rukavice za hokej na ledu, lopte za fudbal, loptice i štapovi za lakros, lopte i mreže, lopte i mreže za netball, lopte za igre i sportske lopte, reketi i lopte za tenis na travi, lopte i palice za kriket, kompleti za kriket, kompleti za igranje golfa koji se sastoje od rupe, zastave, rimskih brojeva i loptice, naime, golferske palice za upotrebu u igri golfa,

kolutovi za nabacivanje, leteći diskovi i loptice za golf koje se koriste prilikom putt udarca i lopte za vaterpolo; lopte za upotrebu u sportovima; baloni; sportske torbe posebno prilagođene za sportsku opremu; elektroničke igrice, naime, ručne konzole za igranje elektroničkih igrica; modelirane minijaturne plastične figurice za igru; zaštitna odjeća koja se koristi u sportu, naime, štitnici za koljena za fudbal i štitnici za cjevanice za nogomet; trbušni (abdominalni) štitnici za upotrebu u atletici; štitnici za usta za upotrebu u atletici; plutajuća oprema za kupanje i plivanje; nosači na točkove za golf opremu, naime, nemotorizovana kola za golf; dijelovi i oprema za svu prethodno navedenu robu; igraće karte.

(210) **BAZ1720634A** (220)15/12/2017

(442) 30/06/2019

(732) **JOHNSON & JOHNSON (New Jersey corporation) One Johnson & Johnson Plaza, New Brunswick, New Jersey, US**

(740) DR DIANA PROTIĆ-TKALČIĆ & PARTNERS D.O.O.

(540)

MICROLAX

(511)

5 Farmaceutski preparati, naročito mikroklizma.

(210) **BAZ1720635A** (220)15/12/2017

(442) 30/06/2019

(732) **Fondacija "Arheološki park: Bosanska piramida Sunca" Himze Polovine 12, Sarajevo, BA**

(540)

BOSANSKA PIRAMIDA SUNCA

(511)

35 Osiguranje; vođenje komercijalnih poslova; komercijalna administracija; uredski poslovi.;

39 Prijevoz; ambalažiranje i uskladištenje proizvoda; organiziranje putovanja.;

41 Obuka; stručno osposobljavanje; razonoda; sportske i kulturne djelatnosti.

(210) **BAZ1720636A** (220)15/12/2017

(442) 30/06/2019

(732) **Fondacija "Arheološki park: Bosanska piramida Sunca" Himze Polovine 12, Sarajevo, BA**

(540)

BOSANSKA PIRAMIDA MJESECA

(511)

35 Oglašavanje; vođenje komercijalnih poslova; komercijalna administracija; uredski poslovi.;

39 Prijevoz; ambalažiranje i uskladištenje proizvoda; organiziranje putovanja.;

41 Obuka; stručno osposobljavanje; razonoda; sportske i kulturne djelatnosti.

(210) **BAZ1720637A** (220)15/12/2017

(442) 30/06/2019

(732) **Fondacija "Arheološki park: Bosanska piramida Sunca" Himze Polovine 12, Sarajevo, BA**

(540)

BOSANSKA DOLINA PIRAMIDA

(511)

35 Oglašavanje; vođenje komercijalnih poslova; komercijalna administracija; uredski poslovi.;

39 Prijevoz; ambalažiranje i uskladištenje proizvoda; organiziranje putovanja.;

41 Obuka; stručno osposobljavanje; razonoda; sportske i kulturne djelatnosti.

(210) **BAZ1720638A** (220)15/12/2017

(442) 30/06/2019

(732) **Fondacija "Arheološki park: Bosanska piramida Sunca" Himze Polovine 12, Sarajevo, BA**

(540)

PODZEMNILABIRINT RAVNE

(511)

35 Oglašavanje; vođenje komercijalnih poslova; komercijalna administracija; uredski poslovi.;

39 Prijevoz; ambalažiranje i uskladištenje proizvoda; organiziranje putovanja.;

41 Obuka; stručno osposobljavanje; razonoda; sportske i kulturne djelatnosti.

(210) **BAZ1720639A** (220)18/12/2017

(442) 30/06/2019

(732) **ETI GIDA SANAYI VE TICARET ANONIM SIRKETI Organize Sanayi Bolgesi 11. Cadde Eskisehir, TR**

(740) "ŽIVKO MIJATOVIĆ & PARTNERS" d.o.o. Sarajevo

(591) zelena, nijanse crvene, bijela, crna

(540)



(531) 26.4,26.11,26.13,27.5,29.1

(511)

30 Biskviti; čokolade; peciva; krekeri; oblatne; kolači; otvorene pite (sa slatkim ili slanim nadjevom); dezerti, naime, pekarski dezerti, dezerti na bazi brašna i čokolade, musevi kao dezerti, hladni dezerti; sladoledi; jestivi led.

(210) **BAZ1720640A** (220)18/12/2017

(442) 30/06/2019

(732) **ETI GIDA SANAYI VE TICARET ANONIM SIRKETI Organize Sanayi Bolgesi 11. Cadde Eskisehir, TR**

(740) "ŽIVKO MIJATOVIĆ & PARTNERS" d.o.o. Sarajevo

(591) bijela, nijanse crvene, crna, nijanse zelene

(540)



(531) 5.7,25.3,26.4,26.13,27.5,29.1

(511)

30 Biskviti; čokolade; peciva; krekeri; oblatne; kolači; otvorene pite (sa slatkim ili slanim nadjevom); dezerti, naime, pekarski dezerti, dezerti na bazi brašna i čokolade, musevi kao dezerti, hladni dezerti; sladoledi; jestivi led.

(210) **BAZ1720641A** (220)18/12/2017

(442) 30/06/2019

(732) **ETI GIDA SANAYI VE TICARET ANONIM SIRKETI Organize Sanayi Bolgesi 11. Cadde Eskisehir, TR**

(740) "ŽIVKO MIJATOVIĆ & PARTNERS" d.o.o. Sarajevo

(591) crna, bijela, nijanse crvene, nijanse smeđe

(540)



(531) 8.7,25.3,26.4,26.13,27.5,29.1

(511)

30 Biskviti; čokolade; peciva; krekeri; oblatne; kolači; otvorene pite (sa slatkim ili slanim nadjevom); dezerti, naime, pekarski dezerti, dezerti na bazi brašna i čokolade, musevi kao dezerti, hladni dezerti; sladoledi; jestivi led.

(210) **BAZ1720642A** (220)18/12/2017

(442) 30/06/2019

(732) **ETI GIDA SANAYI VE TICARET ANONIM Sirketi Organize Sanayi Bolgesi 11. Cadde Eskisehir, TR**

(740) "ŽIVKO MIJATOVIĆ & PARTNERS" d.o.o. Sarajevo

(591) nijanse crvene, bijela, nijanse plave, bež, crna

(540)



(531) 25.3,26.4,26.11,26.13,27.5,29.1

(511)

30 Biskviti; čokolade; peciva; krekeri; oblatne; kolači; otvorene pite (sa slatkim ili slanim nadjevom); dezerti, naime, pekarski dezerti, dezerti na bazi brašna i čokolade, musevi kao dezerti, hladni dezerti; sladoledi; jestivi led.

(210) **BAZ1720643A** (220)18/12/2017

(442) 30/06/2019

(732) **ETI GIDA SANAYI VE TICARET ANONIM Sirketi Organize Sanayi Bolgesi 11. Cadde Eskisehir, TR**

(740) "ŽIVKO MIJATOVIĆ & PARTNERS" d.o.o. Sarajevo

(591) nijanse plave, crvena, bijela, crna, roza, žuta, narandžasta, bež

(540)

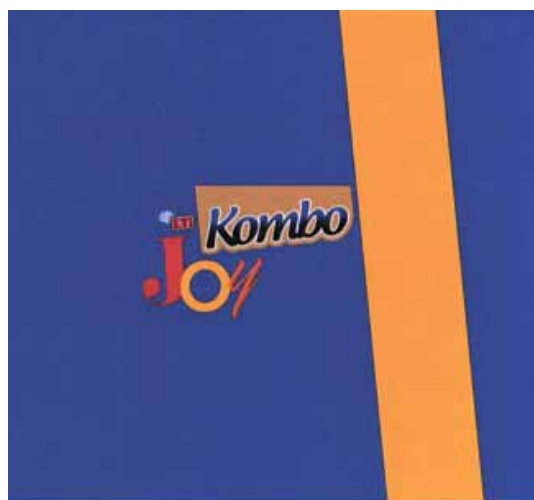

(531) 25.3,26.4,26.11,26.13,27.5,29.1

(511)

30 Biskviti; čokolade; peciva; krekeri; oblatne; kolači; otvorene pite (sa slatkim ili slanim nadjevom); dezerti, naime, pekarski dezerti, dezerti na bazi brašna i čokolade, musevi kao dezerti, hladni dezerti; sladoledi; jestivi led.

(210) **BAZ1720645A** (220)19/12/2017

(442) 30/06/2019

(732) **Društvo za proizvodnju farmaceutskih proizvoda PHARMANOVA d.o.o. Industrijska 8, 11500 Obrenovac, RS**

(740) DR DIANA PROTIĆ-TKALČIĆ & PARTNERS D.O.O.

(540)

MENDIAXON

(511)

5 Farmaceutski, medicinski i veterinarski preparati.

(210) **BAZ1720646A** (220)19/12/2017
 (442) 30/06/2019
 (732) **Bayer Intellectual Property GmbH
 Alfred-Nobel-Straße 10, 40789
 Monheim am Rhein, DE**
 (740) PETOŠEVIĆ d.o.o.
 (591) tamno plava, svijetlo plava, siva, bijela
 (540)



(531) 1.3,1.15,27.5,27.7,29.1

(511)

5 Dijetalna hrana i supstance prilagođene medicinskoj upotrebi; dijetetski suplementi za ljude; pića kao dodaci prehrani.

(210) **BAZ1720647A** (220)19/12/2017
 (442) 30/06/2019
 (732) **Bayer Intellectual Property GmbH
 Alfred-Nobel-Straße 10, 40789
 Monheim am Rhein, DE**
 (740) PETOŠEVIĆ d.o.o.
 (540)



(531) 1.3,1.15,27.5,27.7

(511)

5 Dijetalna hrana i supstance prilagođene medicinskoj upotrebi; dijetetski suplementi za ljude; pića kao dodaci prehrani.

(210) **BAZ1720648A** (220)19/12/2017
 (442) 30/06/2019
 (732) **E. I. du Pont de Nemours and Company
 Chestnut Run Plaza, 974 Centre Road,
 Wilmington, DE 19805, US**
 (740) PETOŠEVIĆ d.o.o.
 (540)

CORTEVA

(511)

1 Kemikalije koje se koriste u poljoprivredi, hortikulturi i šumarstvu; adjuvanti; gnojiva; poboljšivači tla; geni sjemena za poljoprivrednu proizvodnju.;

5 Pesticidi, preparati za uništavanje štetočina, fungicidi, herbicidi i insekticidi.;

31 Poljoprivredna sjemena.

(210) **BAZ1720649A** (220)19/12/2017

(442) 30/06/2019

(732) **E. I. du Pont de Nemours and Company
 Chestnut Run Plaza, 974 Centre Road,
 Wilmington, DE 19805, US**

(740) PETOŠEVIĆ d.o.o.

(540)

CORTEVA AGRISCIENCE

(511)

1 Kemikalije koje se koriste u poljoprivredi, hortikulturi i šumarstvu; adjuvanti; gnojiva; poboljšivači tla; geni sjemena za poljoprivrednu proizvodnju.;

5 Pesticidi, preparati za uništavanje štetočina, fungicidi, herbicidi i insekticidi.;

31 Poljoprivredna sjemena.

(210) **BAZ1720650A** (220)20/12/2017

(442) 30/06/2019

(732) **MARS, INCORPORATED 6885 Elm
 Street, McLean, Virginia 22101, US**

(740) "ŽIVKO MIJATOVIĆ & PARTNERS"
 d.o.o. Sarajevo

(540)

M&M'S

(511)

30 Čokoladni slatkiši; slastice; čokolada; konditorski proizvodi; deserti; slatkiši; kafa; čaj; kakao; šećer; žitarice

i pripravci od žitarica; pločice na bazi žitarica; pločice od žitarica i energetske pločice; biskviti; kolači; tijesto; proizvodi od tijesta; keksići; bombone; musli; pića na bazi kakaa; jestive oblatne; jestivi led; sladoled; smrznuti jogurti (slastičarski proizvodi); led (prirodni ili umjetni); prah za pravljenje sladoleda; zamrznuti konditorski proizvodi; čokoladni musevi (pjenice); sorbeti; arome za pića, osim esencijalnih ulja; arome za hranu, osim esencijalnih ulja; voće prekriveno čokoladom; orašasti plodovi prekriveni čokoladom; grickalice na bazi žitarica; granola; pločice na bazi granole; čokoladni namazi; kakao namazi; čokoladni preliv; pripravci za učvršćivanje tučenog vrhnja; čokoladni sirup; sirup za preljev; brašno.

(210) **BAZ1720651A** (220)20/12/2017

(442) 30/06/2019

(732) **MARS, INCORPORATED 6885 Elm Street, McLean, Virginia 22101, US**

(740) "ŽIVKO MIJATOVIĆ & PARTNERS" d.o.o. Sarajevo

(591) žuta, smeđa, bijela

(540)



(531) 24.17,26.4,27.5,29.1

(511)

30 Čokoladni slatkiši; slastice; čokolada; konditorski proizvodi; deserti; slatkiši; kafa; čaj; kakao; šećer; žitarice i pripravci od žitarica; pločice na bazi žitarica; pločice od žitarica i energetske pločice; biskviti; kolači; tijesto; proizvodi od tijesta; keksići; bombone; musli; pića na bazi kakaa; jestive oblatne; jestivi led; sladoled; smrznuti jogurti (slastičarski proizvodi); led (prirodni ili umjetni); prah za pravljenje sladoleda; zamrznuti konditorski proizvodi; čokoladni musevi (pjenice); sorbeti; arome za pića, osim esencijalnih ulja; arome za hranu, osim esencijalnih ulja; voće prekriveno čokoladom; orašasti plodovi prekriveni čokoladom; grickalice na bazi žitarica; granola; pločice na bazi granole; čokoladni namazi; kakao namazi; čokoladni preliv; pripravci za učvršćivanje tučenog vrhnja; čokoladni sirup; sirup za preljev; brašno.

(210) **BAZ1720652A** (220)21/12/2017

(442) 30/06/2019

(732) **GRAFOTISAK d.o.o. GRUDE Blage Zadre 26, 88340 Grude, BA**

(591) crna, siva

(540)



(531) 5.3,27.5

(511)

16 Papir, karton i svi proizvodi od tih materijala koji nisu obuhvaćeni drugim razredima; tiskarski proizvodi; proizvodi za uvezivanje knjiga; fotografije; pribor za pisanje; ljepila (ljepljive tvari za papirne proizvode ili za kućanstvo); slikarski pribor; kistovi; pisači strojevi i uredski pribor (osim namještaja); oprema za nastavu i obuku (osim aparata); plastični materijali za ambalažu (koji nisu obuhvaćeni drugim razredima); tiskarska slova; klišeji; kuverte, plastične i papirne vrećice; bilježnice; kolegij blokovi; crtači blokovi; blokovi; ukrasni papiri, registratori, registratori s prestenovima; registratori s receptima; registratori za dokumente; fascikli, pregradni kartoni, uredski blokovi, mape, papiri.

(210) **BAZ1720653A** (220)22/12/2017

(442) 30/06/2019

(732) **NOBELLIJEK d.o.o. Hasiba Brankovića 9, 71000 Sarajevo, BA**

(740) "STAM" d.o.o.

(540)

ERTINOB

(511)

5 Farmaceutski proizvodi.

(210) **BAZ1720654A** (220)22/12/2017

(442) 30/06/2019

(732) **Pharmaceutical chemical cosmetic industry ALKALOID AD Skopje Blvd. Aleksandar Makedonski 12, 1000 Skopje, MK**

(740) "ŽIVKO MIJATOVIĆ & PARTNERS" d.o.o. Sarajevo

(591) tamno plava, nijanse svijetlo plave, žuta, ljubičasta, nijanse roza boje, bijela, siva, zelena, crvena, nijanse oker, narandžasta

(540)



(531) 1.15,2.5,5.5,24.17,25.1,26.2,26.11,27.5,29.1

(511)

3 Ulje za bebe i djecu sa lavandom.

(210) **BAZ1720655A** (220)22/12/2017

(442) 30/06/2019

(732) **Pharmaceutical chemical cosmetic industry ALKALOID AD Skopje Blvd. Aleksandar Makedonski 12, 1000 Skopje, MK**

(740) "ŽIVKO MIJATOVIĆ & PARTNERS" d.o.o. Sarajevo

(591) tamno plava, nijanse svijetlo plave, bijela, nijanse roza boje, crvena, nijanse oker, žuta, zelena, nijanse smeđe, crna

(540)



(531) 1.1,1.15,2.5,26.4,27.5,29.1

(511)

3 Biorazgradive vlažne maramice.

(210) **BAZ1720657A** (220)25/12/2017

(442) 30/06/2019

(732) **Monster Energy Company 1 Monster Way, Corona, California 92879, US**

(740) DR DIANA PROTIĆ-TKALČIĆ & PARTNERS D.O.O.

(540)

PREDATOR

(511)

32 Bezalkoholna pića, uključujući gazirana pića i energetska pića; sirupi, koncentрати, praškovi i preparati za pripremanje pića, uključujući gazirana pića i energetska pića; pivo.

(210) **BAZ1720658A** (220)27/12/2017

(442) 30/06/2019

(732) **Društvo za proizvodnju farmaceutskih proizvoda PHARMANOVA d.o.o. Industrijska 8, 11500 Obrenovac, RS**

(740) DR DIANA PROTIĆ-TKALČIĆ & PARTNERS D.O.O.

(540)

OZOSEPT

(511)

5 Farmaceutski preparati.

(210) **BAZ1720665A** (220)28/12/2017

(442) 30/06/2019

(732) **Tenneco Automotive Operating Company Inc., a Delaware corporation**
500 North Field Drive, 60045 Lake Forest, IL, US

(740) PETOŠEVIĆ d.o.o.

(540)



(531) 26.11,27.1,27.5

(511)

7 Mašine i alatni strojevi; motori za vozila; izduvni sistemi za motorna vozila, komponente i dodaci; prigušivači za vozila; adapteri za cijevi izduvnih sistema, filteri za dizel čestice, čvrsti katalitički sistemi redukcije, katalitički konverteri, stezaljke za izduvne sisteme, izduvne cijevi, spojnice za strojeve, cijevi za izduvne sisteme; prigušivači buke i izduvni sistemi za vozila i njihove dijelove i dodatke.

(210) **BAZ1820670A** (220)04/01/2018

(442) 30/06/2019

(732) **Xi'an Cool chat Intelligent Technology Co., Ltd. Rm 108, 1/F, Building No. 15, Xibuyungu, Fengxi Xincheng, Xixian new Area, Shanxi Prov, CN**

(740) Marić & Co d.o.o.

(540)



(531) 2.5,27.5

(511)

9 DNA čipovi, fotografske kamere, televizijski uređaji, centralne procesne jedinice (procesori), pametni telefoni, računalne softver aplikacije koje se mogu preuzimati,

refraktori, memorijske kartice s ugrađenim čipom integriranog kruga, naočale [optika], električne baterije.;

35 Vanjsko oglašavanje, televizijsko oglašavanje, online oglašavanje na računalnoj mreži, komercijalna administracija u vezi licenci za proizvode i usluge trećih osoba, pružanje poslovnih informacija putem web stranice, usluge agencije za uvoz i izvoz, promotivne prodaje za druge, usluge agencije za zapošljavanje, sistematizacija podataka u računalnim bazama podataka, traženje sponzorstva.;

36 Usluge brokeri osiguranja, razmjena novca, agencije za razmjenu novca, elektronički prijenos sredstava, online bankarstvo, procjena antikviteta, usluge brokeri za nekretnine, zajam na temelju zalogu, fiducijarne usluge, prikupljanje sredstava u humanitarne svrhe, organiziranje finansijskih prikupljanja.;

38 Usluge agencija za novosti, slanje poruka, komunikacija mobilnim telefonima, komunikacija putem računalnih terminala, prijenos poruka i slika računalom, usluge računalne oglasne ploče [telekomunikacijske usluge], pružanje usluga telekomunikacijskog povezivanja na globalnu računalnu mrežu, pružanje soba za čavljanje na Internetu (internet chatrooms), usluge održavanja video konferencija, radio komunikacije.;

39 Isporuka robe, putne informacije, iznajmljivanje brodova, transport vrijednosti, zračni transport, iznajmljivanje automobila, distribucija energije, isporuka paketa, kurirske usluge za pisma, kurirske usluge za poruke, rezervacija putovanja.;

41 Usluge obrazovanja, usluge pružanja instrukcija, organizacija takmičenja obrazovnog ili zabavnog karaktera, organiziranje spektakla [usluge impresarija], online publikacija elektronskih knjiga i žurnala, obavljanje turističkih obilazaka, zabava putem televizije, usluge prevođenja, usluge agencija za prodaju ulaznica za zabavne događaje.;

43 Agencije za pružanje smještaja [u hotelima i pansionima], hotelske usluge, usluge restorana, hotelske rezervacije, usluge snek barova, usluge barova, iznajmljivanje soba za sastanke, usluge umirovljeničkog doma, usluge centara za dnevnu skrb, iznajmljivanje stolica i stolova, iznajmljivanje stonjaka i staklenog posuđa.

(210) **BAZ1820671A** (220)04/01/2018

(442) 30/06/2019

(732) **Sun Pharma Global FZE 43, Block Y, SAIF Zone, P.O. Box 122304, Sharjah, AE**

(740) Dragan Mićunović

(540)

ILUMETRI

(511)

5 Farmaceutski i medicinski preparati.

- (210) **BAZ1820673A** (220)05/01/2018
 (442) 30/06/2019
 (732) **Abu Dhabi Islamic Bank P.O. Box 313, Abu Dhabi, AE**
 (740) DR DIANA PROTIĆ-TKALČIĆ & PARTNERS D.O.O.
 (540)

ABU DHABI INVESTMENT BANK

- (511)
 36 Bankarski poslovi i usluge, usluge internetskog bankarstva, usluge tele-bankarstva, usluge mobilnog bankarstva, bankarstvo, kućno bankarstvo, bankarske informacije, usluge likvidacije poslovnih subjekata, ulaganje kapitala, ovjera čekova, kompenzacijski poslovi, usluge finansijskog poravnanja, savjetodavne usluge o finansijskim pitanjima, usluge agencija za kredite, usluge kreditnih kartica, izdavanje kreditnih kartica, usluge debitnih kartica, pohrana vrijednosti, finansijska procjena (osiguranje, banke, nekretnine), usluge mijenjanja novca, finansijske informacije, upravljanje finansijama, finansijsko pokroviteljstvo, finansijske usluge, ulaganje novčanih sredstava, elektronski prenos novčanih sredstava, jamstva, zdravstvena osiguranja, iznajmljivanja dobara koja temeljem ugovora mogu postati vlasništvo iznajmitelja, izdavanje vrijednosnih bonova, izdavanje putničkih čekova, usluge lizinga, pozajmljivanje na temelju zaloga, životna osiguranja, zajmovi, usluge pohrane u sefove, usluge štedionica, sukuk obveznice usaglašene sa šerijatskim pravom.

- (210) **BAZ1820674A** (220)05/01/2018
 (442) 30/06/2019
 (732) **Abu Dhabi Islamic Bank P.O. Box 313, Abu Dhabi, AE**
 (740) DR DIANA PROTIĆ-TKALČIĆ & PARTNERS D.O.O.
 (540)

ABU DHABI INTERNATIONAL BANK

- (511)
 36 Bankarski poslovi i usluge, usluge internetskog bankarstva, usluge tele-bankarstva, usluge mobilnog bankarstva, bankarstvo, kućno bankarstvo, bankarske informacije, usluge likvidacije poslovnih subjekata, ulaganje kapitala, ovjera čekova, kompenzacijski poslovi, usluge finansijskog poravnanja, savjetodavne usluge o finansijskim pitanjima, usluge agencija za kredite, usluge kreditnih kartica, izdavanje kreditnih kartica, usluge debitnih kartica, pohrana vrijednosti, finansijska procjena (osiguranje, banke, nekretnine), usluge mijenjanja novca,

finansijske informacije, upravljanje finansijama, finansijsko pokroviteljstvo, finansijske usluge, ulaganje novčanih sredstava, elektronski prenos novčanih sredstava, jamstva, zdravstvena osiguranja, iznajmljivanja dobara koja temeljem ugovora mogu postati vlasništvo iznajmitelja, izdavanje vrijednosnih bonova, izdavanje putničkih čekova, usluge lizinga, pozajmljivanje na temelju zaloga, životna osiguranja, zajmovi, usluge pohrane u sefove, usluge štedionica, sukuk obveznice usaglašene sa šerijatskim pravom.

- (210) **BAZ1820675A** (220)05/01/2018
 (442) 30/06/2019
 (732) **Bosnalijek, farmaceutska i hemijska industrija, dioničko društvo Jukićeva 53, 71000 Sarajevo, BA**
 (740) KARABDIĆ KERIM
 (540)

COMET 12

- (511)
 5 Farmaceutski proizvodi.

- (210) **BAZ1820676A** (220)05/01/2018
 (442) 30/06/2019
 (732) **“DITA 1977 INDUSTRIJA DETERDŽENATA” d.o.o. Tuzla Husinskih rudara bb, 75000 Tuzla, BA**
 (740) DR DIANA PROTIĆ-TKALČIĆ & PARTNERS D.O.O.
 (540)

IDA

- (511)
 3 Deterdžent.

- (210) **BAZ1820680A** (220)05/01/2018
 (442) 30/06/2019
 (732) **Peek & Cloppenburg KG Berliner Allee 2, 40212 Düsseldorf, DE**
 (740) **“ŽIVKO MIJATOVIĆ & PARTNERS” d.o.o. Sarajevo**
 (540)

Christian Berg

- (531) 27.5

(511)

3 Pripravci za izbjeljivanje i ostale tvari za pranje rublja; preparati za čišćenje, poliranje, odmašćivanje i struganje; sapuni; parfumerijski proizvodi, esencijalna ulja, kozmetika, losioni za kosu; preparati za čišćenje zuba.;

18 Prtljaga, kovčezi i putne torbe, torbe, ručne torbe, džepne lisnice, torbice, futrole za ključeve, ruksaci, vrećaste torbice, remenje za ramena (naramenice) i redenici, koža i imitacije kože, životinjske kože, krzna i proizvodi izrađeni od tih materijala, naime prtljaga, kovčezi i putne torbe, torbe, ručne torbe, džepne lisnice, torbice, futrole za ključeve, ruksaci, vrećaste torbice, remenje za ramena (naramenice) i redenici, kožne trake, kožne vezice, kožni remeni za nošenje preko ramena ili leđa, materijali od umjetne kože za dalju preradu. ;

25 Odjeća, obuća, pokrivala za glavu.;

35 Oglašavanje; poslovno upravljanje; upravljanje poduzećima; uredski poslovi; maloprodaja, uključujući i putem internet stranica i teleprodaje, u vezi sa odjećom, obućom, pokrivalima za glavu, pripremcima za izbjeljivanje i ostalim tvarima za pranje rublja, preparatima za čišćenje, poliranje, odmašćivanje i struganje, sapunima, parfumerijskim proizvodima, esencijalnim uljima, kozmetikom, losionima za kosu, preparatima za čišćenje zuba, sunčanim naočalama, plemenitim metalima i njihovim legurama, nakitom, dragim kamenjem, horološkim i kronometričkim instrumentima, prtljagom, kovčezima i putnim torbama, torbama, ručnim torbama, džepnim lisnicama, torbicama, futrolama za ključeve, ruksacima, vrećastim torbicama, remenjem za ramena (naramenicama) i redenicama, kožom i imitacijama kože, životinjskim kožama i krznima i proizvodima izrađenim od tih materijala, naime prtljagom, kovčezima i putnim torbama, torbama, ručnim torbama, džepnim lisnicama, torbicama, futrolama za ključeve, ruksacima, vrećastim torbicama, remenjem za ramena (naramenicama) i redenicama, kožnim vrpčama, kožnim vezicama, kožnim remenjem za nošenje preko ramena ili leđa, materijalima od umjetne kože za dalju preradu, modnim dodacima, tekstilnim proizvodima, pozamanterijom, posteljinom i stolnim rubljem, sportskom opremom, torbama, viljuškama, kašikama, kućanskim ili kuhinjskim priborom i posuđem, staklenim, porculanskim i keramičkim posuđem, gastronomskim proizvodima (naime slasticama, kafom, priborom za pušače, alkoholnim pićima), napicima, naočalama, sunčanim naočalama i pripadajućim priborom, igrama, igračkama, instalacijama, audio snimcima i sigurnosnim kopijama podataka, električnim i elektroničkim kućanskim proizvodima, električnim i elektroničkim kozmetičkim proizvodima, kućanskim aparatima, električnim priborom za kućanstvo, električnim kozmetičkim priborom, rasvjetnom opremom, uređajima za grijanje, ventilatorima, alatima, proizvodima za kućne majstore (uradi sam) i alatima za vrtlarstvo; organizacija i provedba promidžbenih događaja i programa za zadržavanje kupaca.

(210) **BAZ1820686A** (220)09/01/2018

(442) 30/06/2019

(732) **Grendene S.A. Av. Pimentel Gomes, 214 Bairro: Expectativa, 62040-125 Sobral-CE, BR**

(740) PETOŠEVIĆ d.o.o.

(540)



(531) 24.15,26.3,27.5

(511)

25 Sandale i papuče svih vrsta.

(210) **BAZ1820688A** (220)09/01/2018

(442) 30/06/2019

(732) **Grendene S.A. Av. Pimentel Gomes, 214 Bairro: Expectativa, 62040-125 Sobral-CE, BR**

(740) PETOŠEVIĆ d.o.o.

(540)



(531) 25.3,26.4,27.5

(511)

25 Ženska i dječija obuća, a naročito sandale, obuća za plažu, papuče, papuče za kupanje, čizme, općenito obuća.

(210) **BAZ1820689A** (220)09/01/2018

(442) 30/06/2019

(732) **Grendene S.A. Av. Pimentel Gomes, 214 Bairro: Expectativa, 62040-125 Sobral-CE, BR**

(740) PETOŠEVIĆ d.o.o.

(540)

 **CARTAGO**

(531) 26.1,26.3,26.7,27.1,27.5

(511)

25 Muška obuća, a naročito sandale, obuća za plažu, papuče za kupanje, čizme i tenisice.

(210) **BAZ1820690A** (220)11/01/2018

(442) 30/06/2019

(732) **Marbo Product d.o.o. Đorđa Stanojevića 14, 11000 Beograd, RS**

(740) PETOŠEVIĆ d.o.o.

(591) bež, smeđa

(540)



(531) 8.7,29.1

(511)

29 Grickalica na bazi krompira.;

30 Grickalica na bazi brašna.

(210) **BAZ1820691A** (220)11/01/2018

(442) 30/06/2019

(732) **Unilever N.V. Weena 455, 3013 AL Rotterdam, NL**

(740) "ŽIVKO MIJATOVIĆ & PARTNERS" d.o.o. Sarajevo

(540)

PURE LEAF

(511)

30 Čaj; čajni ekstrakti; gazirani i negazirani napici na bazi čaja; ledeni čaj; mješavine čaja i ledenog čaja u prahu; neljekoviti biljni čaj i infuzije.;

35 Veleprodaja i maloprodaja čaja i proizvoda na bazi čaja, uključujući online maloprodaju i veleprodaju.;

43 Usluge restorana i barova koji služe piće i hranu, usluge pružanja hrane i pića.

(210) **BAZ1820696A** (220)11/01/2018

(442) 30/06/2019

(732) **KONZUM d.o.o. Sarajevo Rajlovačka bb, Sarajevo, BA**

(591) crvena, bijela, žuta, zelena

(540)



(531) 26.4,26.11,27.5,29.1

(511)

3 Preparati za bijeljenje i ostale tvari za pranje rublja; preparati za čišćenje, poliranje, odmaščivanje i struganje; sapuni; parfumerijski proizvodi, eterična ulja, kozmetički proizvodi, losioni za kosu; proizvodi za njegu zuba.;

21 Pribor i posuđe za kućanstvo ili za kuhinju; češljevi i spužve; četke (osim kistova); materijali za četke; pribor za čišćenje; čelična vuna; sirovo ili poluobrađeno staklo (osim stakla za gradnju); stakleni proizvodi, porculansko i keramičko posuđe koje nije obuhvaćeno drugim razredima.;

25 Odjeća, obuća, pokrivala za glavu.;

29 Meso, riba, perad i divljač; mesni ekstrakti; konzervirano, sušeno i kuhano voće i povrće; hladetine (želei), džemovi, kompoti; jaja, mlijeko i mliječni proizvodi; jestiva ulja i masti.;

30 Kava, čaj, kakao, šećer, riža, tapioka, sago, nadomjesci kave; brašno i proizvodi od žitarica, kruh, kolači, slastice, bomboni; sladoled; med, sirup od melase; kvasac, prašak za dizanje; sol, slačica (senf); ocat, umaci (začini); mirodije; led za hlađenje; umaci i dresinzi za salatu.;

32 Pivo; mineralne i gazirane vode te ostala bezalkoholna pića; voćni napici i voćni sokovi; sirupi i ostali preparati za pripremanje napitaka.

(210) **BAZ1820697A** (220)11/01/2018
 (442) 30/06/2019
 (732) **KONZUM d.o.o. Sarajevo Rajlovačka
 bb, Sarajevo, BA**
 (540)

KONZUM DOBAR DAN SVAKI DAN

(511)

3 Preparati za bijeljenje i ostale tvari za pranje rublja; preparati za čišćenje, poliranje, odmašćivanje i struganje; sapuni; parfumerijski proizvodi, eterična ulja, kozmetički proizvodi, losioni za kosu; proizvodi za njegu zuba.;

21 Pribor i posuđe za kućanstvo ili za kuhinju; češljevi i spužve; četke (osim kistova); materijali za četke; pribor za čišćenje; čelična vuna; sirovo ili poluobrađeno staklo (osim stakla za gradnju); stakleni proizvodi, porculansko i keramičko posuđe koje nije obuhvaćeno drugim razredima.;

25 Odjeća, obuća, pokrivala za glavu.;

29 Meso, riba, perad i divljač; mesni ekstrakti; konzervirano, sušeno i kuhano voće i povrće; hladetine (želei), džemovi, kompoti; jaja, mlijeko i mliječni proizvodi; jestiva ulja i masti.;

30 Kava, čaj, kakao, šećer, riža, tapioka, sago, nadomjesci kave; brašno i proizvodi od žitarica, kruh, kolači, slastice, bomboni; sladoled; med, sirup od melase; kvasac, prašak za dizanje; sol, slačica (senf); ocat, umaci (začini); mirodije; led za hlađenje; umaci i dresinzi za salatu.;

32 Pivo; mineralne i gazirane vode te ostala bezalkoholna pića; voćni napici i voćni sokovi; sirupi i ostali preparati za pripremanje napitaka.

(210) **BAZ1820698A** (220)12/01/2018
 (442) 30/06/2019
 (732) **NOVARTIS AG 4002 Basel, CH**
 (740) "MSA IP"
 (540)

CAPEXIN

(511)

5 Farmaceutski preparati za ljudsku primjenu.

(210) **BAZ1820699A** (220)12/01/2018
 (442) 30/06/2019
 (732) **NOVARTIS AG 4002 Basel, CH**
 (740) "MSA IP"
 (540)

PERDIPIN

(511)

5 Farmaceutski preparati za ljudsku primjenu.

INDEKS BROJEVA PRIJAVA ŽIGOVA
INDEKS BROJEVA PRIJAVA ŽIGOVA
ИНДЕКС БРОЈЕВА ПРИЈАВА ЖИГОВА

BAZ1720307A
BAZ1720328A
BAZ1720330A
BAZ1720392A
BAZ1720431A
BAZ1720448A
BAZ1720452A
BAZ1720453A
BAZ1720455A
BAZ1720460A
BAZ1720461A
BAZ1720462A
BAZ1720471A
BAZ1720482A
BAZ1720484A
BAZ1720485A
BAZ1720486A
BAZ1720487A
BAZ1720497A
BAZ1720499A
BAZ1720500A
BAZ1720501A
BAZ1720507A
BAZ1720508A
BAZ1720509A
BAZ1720512A
BAZ1720513A
BAZ1720514A
BAZ1720515A
BAZ1720523A
BAZ1720524A
BAZ1720525A
BAZ1720530A
BAZ1720532A
BAZ1720533A
BAZ1720537A
BAZ1720539A
BAZ1720541A
BAZ1720542A
BAZ1720545A
BAZ1720546A
BAZ1720548A
BAZ1720549A
BAZ1720550A
BAZ1720551A
BAZ1720555A
BAZ1720556A
BAZ1720557A
BAZ1720558A
BAZ1720561A
BAZ1720562A

BAZ1720563A
BAZ1720564A
BAZ1720565A
BAZ1720566A
BAZ1720567A
BAZ1720568A
BAZ1720571A
BAZ1720574A
BAZ1720575A
BAZ1720577A
BAZ1720578A
BAZ1720579A
BAZ1720580A
BAZ1720581A
BAZ1720582A
BAZ1720583A
BAZ1720584A
BAZ1720585A
BAZ1720587A
BAZ1720588A
BAZ1720589A
BAZ1720591A
BAZ1720592A
BAZ1720593A
BAZ1720594A
BAZ1720595A
BAZ1720596A
BAZ1720597A
BAZ1720598A
BAZ1720599A
BAZ1720600A
BAZ1720601A
BAZ1720602A
BAZ1720603A
BAZ1720604A
BAZ1720605A
BAZ1720606A
BAZ1720607A
BAZ1720609A
BAZ1720610A
BAZ1720611A
BAZ1720612A
BAZ1720615A
BAZ1720616A
BAZ1720617A
BAZ1720618A
BAZ1720619A
BAZ1720620A
BAZ1720621A
BAZ1720622A

BAZ1720624A
BAZ1720625A
BAZ1720626A
BAZ1720627A
BAZ1720629A
BAZ1720630A
BAZ1720631A
BAZ1720633A
BAZ1720634A
BAZ1720635A
BAZ1720636A
BAZ1720637A
BAZ1720638A
BAZ1720639A
BAZ1720640A
BAZ1720641A
BAZ1720642A
BAZ1720643A
BAZ1720645A
BAZ1720646A
BAZ1720647A
BAZ1720648A
BAZ1720649A
BAZ1720650A
BAZ1720651A
BAZ1720652A
BAZ1720653A
BAZ1720654A
BAZ1720655A
BAZ1720657A
BAZ1720658A
BAZ1720665A
BAZ1820670A
BAZ1820671A
BAZ1820673A
BAZ1820674A
BAZ1820675A
BAZ1820676A
BAZ1820680A
BAZ1820686A
BAZ1820688A
BAZ1820689A
BAZ1820690A
BAZ1820691A
BAZ1820696A
BAZ1820697A
BAZ1820698A
BAZ1820699A

INDEKS KLASA PRIJAVA ŽIGOVA
INDEKS KLASA PRIJAVA ŽIGOVA
ИНДЕКС КЛАСА ПРИЈАВА ЖИГОВА

1	BAZ1720581A	BAZ1720658A
	BAZ1720603A	BAZ1820698A
	BAZ1720621A	BAZ1820699A
	BAZ1720648A	BAZ1720645A
	BAZ1720649A	BAZ1720646A
	BAZ1720610A	BAZ1720647A
	BAZ1720611A	BAZ1720634A
		BAZ1720653A
		BAZ1820671A
		BAZ1720580A
		BAZ1720548A
2	BAZ1720581A	
	BAZ1720530A	
3	BAZ1720603A	6
	BAZ1720550A	BAZ1720588A
	BAZ1720546A	BAZ1720455A
	BAZ1720654A	BAZ1720627A
	BAZ1720655A	BAZ1720542A
	BAZ1820676A	BAZ1720471A
	BAZ1720604A	
	BAZ1720620A	7
	BAZ1720571A	BAZ1720581A
	BAZ1820680A	BAZ1720591A
	BAZ1820696A	BAZ1720455A
	BAZ1820697A	BAZ1720665A
	BAZ1720579A	BAZ1720574A
	BAZ1720307A	
4	BAZ1720501A	8
		BAZ1720591A
		BAZ1720455A
		BAZ1720627A
5	BAZ1720621A	9
	BAZ1720648A	BAZ1720581A
	BAZ1720649A	BAZ1720530A
	BAZ1720610A	BAZ1720591A
	BAZ1720611A	BAZ1720542A
	BAZ1720307A	BAZ1720471A
	BAZ1720330A	BAZ1720574A
	BAZ1720577A	BAZ1720625A
	BAZ1720578A	BAZ1720626A
	BAZ1720587A	BAZ1720484A
	BAZ1720541A	BAZ1720612A
	BAZ1720545A	BAZ1820670A
	BAZ1720549A	BAZ1720609A
	BAZ1720557A	BAZ1720600A
	BAZ1720597A	BAZ1720567A
	BAZ1720589A	
	BAZ1720605A	10
	BAZ1820675A	BAZ1720555A
		BAZ1720606A
		BAZ1720607A

BAZ1720591A
 BAZ1720571A
 BAZ1720625A
 BAZ1720626A

11

BAZ1720581A
 BAZ1720591A
 BAZ1720574A
 BAZ1720484A

12

BAZ1720581A
 BAZ1720631A
 BAZ1720582A
 BAZ1720537A

14

BAZ1720561A

16

BAZ1720652A
 BAZ1720460A
 BAZ1720461A
 BAZ1720462A
 BAZ1720565A
 BAZ1720512A
 BAZ1720530A
 BAZ1720588A

18

BAZ1720598A
 BAZ1720530A
 BAZ1820680A

19

BAZ1720513A
 BAZ1720542A

20

BAZ1720561A
 BAZ1720558A
 BAZ1720471A

21

BAZ1720591A
 BAZ1720571A
 BAZ1820696A
 BAZ1820697A

22

BAZ1720537A

24

BAZ1720558A

BAZ1720525A

25

BAZ1720555A
 BAZ1720561A
 BAZ1720460A
 BAZ1720461A
 BAZ1720462A
 BAZ1720598A
 BAZ1720537A
 BAZ1720525A
 BAZ1720485A
 BAZ1720448A
 BAZ1720616A
 BAZ1720617A
 BAZ1820686A
 BAZ1820688A
 BAZ1820689A
 BAZ1720583A
 BAZ1820680A
 BAZ1820696A
 BAZ1820697A
 BAZ1720455A
 BAZ1720627A

28

BAZ1720556A
 BAZ1720633A

29

BAZ1720595A
 BAZ1720392A
 BAZ1720575A
 BAZ1820690A
 BAZ1720486A
 BAZ1720584A
 BAZ1720585A
 BAZ1720523A
 BAZ1720524A
 BAZ1720562A
 BAZ1720563A
 BAZ1720564A
 BAZ1820696A
 BAZ1820697A
 BAZ1720328A
 BAZ1720580A

30

BAZ1720575A
 BAZ1820690A
 BAZ1720486A
 BAZ1720584A
 BAZ1720585A
 BAZ1820696A
 BAZ1820697A

BAZ1720579A
BAZ1720596A
BAZ1720629A
BAZ1720650A
BAZ1720651A
BAZ1720639A
BAZ1720640A
BAZ1720641A
BAZ1720642A
BAZ1720643A
BAZ1720514A
BAZ1720515A
BAZ1820691A
BA BAZ1720548A

31

BAZ1720648A
BAZ1720649A
BAZ1720486A
BAZ1720580A

32

BAZ1720584A
BAZ1720585A
BAZ1720523A
BAZ1720524A
BAZ1820696A
BAZ1820697A
BAZ1720514A
BAZ1720515A
BAZ1720657A
BAZ1720497A
BAZ1720452A
BAZ1720453A
BAZ1720532A
BAZ1720533A
BAZ1720501A
BAZ1720580A

33

BAZ1720523A
BAZ1720524A
BAZ1720532A
BAZ1720533A
BAZ1720431A
BAZ1720580A

34

BAZ1720507A
BAZ1720508A
BAZ1720509A
BAZ1720568A
BAZ1720592A
BAZ1720551A
BAZ1720618A

BAZ1720601A
BAZ1720602A
BAZ1720615A

35

BAZ1720581A
BAZ1720460A
BAZ1720461A
BAZ1720462A
BAZ1720565A
BAZ1720512A
BAZ1720583A
BAZ1720562A
BAZ1720563A
BAZ1720564A
BAZ1820680A
BAZ1820691A
BAZ1720593A
BAZ1720594A
BAZ1720630A
BAZ1720539A
BAZ1720635A
BAZ1720636A
BAZ1720637A
BAZ1720638A
BAZ1720624A
BAZ1720499A
BAZ1720500A
BAZ1720330A
BAZ1720455A
BAZ1720542A
BAZ1720612A
BAZ1820670A
BAZ1720609A

36

BAZ1720593A
BAZ1720594A
BAZ1720630A
BAZ1820673A
BAZ1820674A
BAZ1720622A
BAZ1720619A
BAZ1720542A
BAZ1820670A

37

BAZ1720581A
BAZ1720513A
BAZ1720539A
BAZ1720622A
BAZ1720501A
BAZ1720542A
BAZ1720471A

38

BAZ1720566A
BAZ1720599A
BAZ1820670A
BAZ1720609A

39

BAZ1720630A
BAZ1720539A
BAZ1720635A
BAZ1720636A
BAZ1720637A
BAZ1720638A
BAZ1820670A

40

BAZ1720542A

41

BAZ1720512A
BAZ1720579A
BAZ1720635A
BAZ1720636A
BAZ1720637A
BAZ1720638A
BAZ1720624A
BAZ1720499A
BAZ1720500A
BAZ1720619A
BAZ1720599A
BAZ1820670A
BAZ1720609A
BAZ1720600A

42

BAZ1720482A
BAZ1720625A
BAZ1720626A
BAZ1720609A
BAZ1720567A

43

BAZ1720486A
BAZ1720514A
BAZ1720515A
BAZ1820691A
BAZ1720539A
BAZ1720624A
BAZ1720499A
BAZ1720500A
BAZ1720622A
BAZ1720487A
BAZ1720328A
BAZ1820670A

44

BAZ1720610A
BAZ1720611A
BAZ1720606A
BAZ1720607A

45

BAZ1720619A
BAZ1720599A
BAZ1720609A

INDEKS NOSILACA PRIJAVA ŽIGOVA
INDEKS NOSITELJA PRIJAVA ŽIGOVA
ИНДЕКС НОСИЛАЦА ПРИЈАВА ЖИГОВА

“AKOVA IMPEX” Društvo za proizvodnju, promet
i usluge d.o.o. Sarajevo

BAZ1720392A

“Authority Partners” društvo za konsultanske
usluge i izradu software-a d.o.o. Sarajevo

BAZ1720482A

“DITA 1977 INDUSTRIJA DETERDŽENATA”
d.o.o. Tuzla

BAZ1720604A

BAZ1720620A

BAZ1820676A

“FTM” d.o.o.

BAZ1720542A

“Green Stone” d.o.o. Sarajevo

BAZ1720514A

BAZ1720515A

“MBI DEVELOPMENT” d.o.o. Sarajevo

BAZ1720499A

BAZ1720500A

“Megamix” d.o.o. Sarajevo

BAZ1720584A

BAZ1720585A

“Smith General Tools” d.o.o. Sarajevo

BAZ1720455A

BAZ1720627A

“TEHNOGRAD-company” d.o.o. Tuzla

BAZ1720622A

“VEGA-MIX” d.o.o. Živinice

BAZ1720486A

Abbott Diabetes Care Inc.

BAZ1720625A

BAZ1720626A

Abu Dhabi Islamic Bank PJSC

BAZ1820673A

BAZ1820674A

Amazon Europe Core S.a.r.l.

BAZ1720609A

APG SGA S.A.

BAZ1720565A

AVENTISUB LLC

BAZ1720557A

BASF Agro B.V. Arnhem (NL) Freienbach Branch

BAZ1720621A

Bayer Intellectual Property GmbH

BAZ1720646A

BAZ1720647A

BMJ Industries FZCO

BAZ1720507A

BAZ1720508A

BAZ1720509A

BODY FIT LINE D.O.O.

BAZ1720330A

BAZ1720307A

Bosnalijek, farmaceutska i hemijska industrija,
dioničko društvo

BAZ1820675A

BRAND d.o.o. Zenica

BAZ1720588A

British American Tobacco (Brands) Limited

BAZ1720551A

BAZ1720618A

CDS-IP (Societe Anonyme)

BAZ1720633A

BAZ1720616A

Chevron Intellectual Property LLC (Delaware
limited liability company)

BAZ1720603A

d.o.o. “EURO DONER & Pro” Cazin

BAZ1720328A

DAIICHI SANKYO COMPANY, LIMITED

BAZ1720597A

doo Hudiny Lock

BAZ1720471A

Društvo za proizvodnju farmaceutskih proizvoda
PHARMANOVA d.o.o.

BAZ1720605A

BAZ1720645A

BAZ1720658A

Dunhill Tobacco of London Limited

BAZ1720601A

BAZ1720602A

Džajić-Commerce d.o.o.

BAZ1720575A

E. I. du Pont de Nemours and Company

BAZ1720648A	HEMOFARM A.D. farmaceutsko-hemijska
BAZ1720649A	industrija Vršac
EA LOGISTICS SHPK	BAZ1720541A
BAZ1720568A	Hrvatska demokratska zajednica Bosne i
ETI GIDA SANAYI VE TICARET ANONIM	Hercegovine - HDZBiH
SIRKETI	BAZ1720460A
BAZ1720639A	BAZ1720461A
BAZ1720640A	BAZ1720462A
BAZ1720641A	JOHNSON & JOHNSON (New Jersey
BAZ1720642A	corporation)
BAZ1720643A	BAZ1720634A
Fondacija "Arheološki park: Bosanska piramida	KONZUM d.o.o. Sarajevo
Sunca"	BAZ1820696A
BAZ1720635A	BAZ1820697A
BAZ1720636A	LEDVANCE GmbH
BAZ1720637A	BAZ1720484A
BAZ1720638A	Levi Strauss & Co.
Fondacija INFOHOUSE/ Udruga INFOHOUSE	BAZ1720485A
BAZ1720619A	Lidl Stiftung & Co. KG
FOREO LIMITED	BAZ1720431A
BAZ1720571A	BAZ1720580A
Freej Sowailah Restaurant branch of Safeer	LKQ Corporation
Nidaa for general trading	BAZ1720581A
BAZ1720487A	LRC Products Limited
Gelert IP Limited	BAZ1720555A
BAZ1720617A	Marbo Product d.o.o.
GRAFOTISAK d.o.o. GRUDE	BAZ1820690A
BAZ1720652A	Marriott Worldwide Corporation
BAZ1720530A	BAZ1720624A
Grendene S.A.	MARS, INCORPORATED
BAZ1820686A	BAZ1720650A
BAZ1820688A	BAZ1720651A
BAZ1820689A	BAZ1720596A
Hankook Tire Co., Ltd.	McDonald's Corporation
BAZ1720631A	BAZ1720600A
Haris Džomba	Medimpex d.o.o.
BAZ1720599A	BAZ1720548A
HASKY SPORT D.O.O. TRAVNIK	Mlijekoprodukt d.o.o. Kozarska Dubica
BAZ1720525A	BAZ1720562A
Heineken Hrvatska d.o.o.	BAZ1720563A
BAZ1720532A	BAZ1720564A
BAZ1720533A	Monster Energy Company
BAZ1720497A	BAZ1720657A
BAZ1720452A	MUNDIPHARMA AG
BAZ1720453A	BAZ1720587A
	NOBEL LIJEK d.o.o.

BAZ1720653A

NOVARTIS AG

BAZ1820698A

BAZ1820699A

BAZ1720589A

Novi svijet d.o.o. Mostar

BAZ1720579A

Nutrien Ltd.

BAZ1720610A

BAZ1720611A

Open type Joint Stock Company "Fats and Oil Intergrated Works"

BAZ1720595A

Orange Brand Services Limited

BAZ1720566A

BAZ1720567A

Peek & Cloppenburg KG

BAZ1820680A

Pharmaceutical chemical cosmetic industry
ALKALOID AD Skopje

BAZ1720654A

BAZ1720655A

BAZ1720545A

Phibro Animal Health Corporation

BAZ1720549A

Philip Morris Brands Sarl

BAZ1720592A

BAZ1720615A

PJSC Gazprom neft

BAZ1720501A

Shanghai Yu Fly Milky Way Technology Co., Ltd.

BAZ1720612A

SHARP KABUSHIKI KAISHA also trading
as SHARP CORPORATION, a corporation
organized and existing under the laws of Japan,
Manufactures and Merchants of

BAZ1720591A

SHENZHEN TRANSHAN TECHNOLOGY
LIMITED A corporation organized and existing
under the laws of China

BAZ1720574A

Shop Latino Network S de R.I. De C.V.

BAZ1720556A

BAZ1720558A

Sičaja d.o.o.

BAZ1720539A

SPORTSKE NOVOSTI d.d.

BAZ1720512A

Stefan Dušanić

BAZ1720523A

BAZ1720524A

Sun Pharma Global FZE

BAZ1820671A

T.A.J.M. doo

BAZ1720513A

Tenneco Automotive Operating Company Inc., a
Delaware corporation

BAZ1720665A

The Procter & Gamble Company

BAZ1720546A

TREF d.o.o. Visoko

BAZ1720598A

Trgovinsko preduzeće "NEW STAR" d.o.o. Brčko
distrikt BiH, Dubrave

BAZ1720448A

Unilever N.V.

BAZ1720550A

BAZ1820691A

UNIQUE d.o.o. Srebrenik

BAZ1720537A

ViiV Healthcare Company Corporation Service
Company

BAZ1720577A

BAZ1720578A

Vita Nova d.o.o. Sarajevo

BAZ1720561A

Vita-Life d.o.o.

BAZ1720629A

Wal-Mart Stores, Inc.

BAZ1720593A

BAZ1720594A

Xi'an Cool chat Intelligent Technology Co., Ltd.

BAZ1820670A

Yimor d.o.o.

BAZ1720630A

Zeltiq Aesthetics, Inc. a United State / Delaware
corporation

BAZ1720606A

BAZ1720607A

ZHUHAI GUANGTONG AUTOMOBILE CO.,
LTD.

BAZ1720582A

Zulić Damir

BAZ1720583A

PROMJENA ADRESE- PROMJENA ADRESE-ПРОМЈЕНА АДРЕСЕ

BAZ1720399A

1/2019

PJSC Gazprom neft

Kab. 2401, Ch. Pom., 1N, Liter A, Dom 3-5,
Pochtamskaya Ulitsa, 190000, St. Petersburg,
RU

22/05/2019

BAZ1720501A

2/2019

PJSC Gazprom neft

Kab. 2401, Ch. Pom., 1N, Liter A, Dom 3-5,
Pochtamskaya Ulitsa, 190000, St. Petersburg,
RU

22/05/2019

BAZ1821194A

PJSC Gazprom neft

Kab. 2401, Ch. Pom., 1N, Liter A, Dom 3-5,
Pochtamskaya Ulitsa, 190000, St. Petersburg,
RU

23/05/2019

BAZ1821280A

PJSC Gazprom neft

Kab. 2401, Ch. Pom., 1N, Liter A, Dom 3-5,
Pochtamskaya Ulitsa, 190000, St. Petersburg,
RU

22/05/2019

BAZ1821457A

Global Standard gemeinnützige GmbH

Augustenstrasse 84, D-70178 Stuttgart, DE

26/04/2019

BAZ1921494A

Sherwin-Williams Luxembourg Investment
Management Company S.a.r.l.

Avenue de la Gare, 8-10, 1610 Luxembourg, LU

25/04/2019

**PROMJENA NAZIVA I ADRESE-PROMJENA NAZIVA I ADRESE
ПРОМЈЕНА НАЗИВА И АДРЕСЕ**

BAZ1720281A

3/2018

“Bingo” d.o.o. Export-import Tuzla

Bosanska Poljana bb, 75000 Tuzla, BA

25/04/2019

PRENOS PRAVA-PRENOS PRAVA-ПРЕНОС ПРАВА

BAZ1720374A

1/2019

SALBOS d.o.o. Tuzla

Ljubače bb, 75000 Tuzla,

BA

18/04/2019

OGRANIČENJE POPISA PRIJAVA
OGRANIČENJE POPISA PRIJAVA
ОГРАНИЧЕЊЕ ПОПИСА ПРИЈАВА

BAZ1821050A

1

Kemikalije za uporabu u poljoprivredi, hortikulturi i šumarstvu; preparati za obradu sjemena (uključenih u klasu 01), preparati za regulisanje rasta biljaka; geni biljaka za poljoprivrednu proizvodnju; gnojiva.;

5

Preparati za uništavanje štetočina; fungicidi, herbicidi.;

31

Poljoprivredni, hortikulturalni i šumarski proizvodi i sjemena koji nisu uključeni u druge klase; sjemena.

OBJAVA ŽIGOVA

Bibliografski podaci svrstani su prema rastućem registarskom broju žiga

Podaci su popraćeni NID kodom /Internationally agreed Numbers for the Identification of Data / (broj u zagradi), za identifikaciju podataka o žigovima a prema standardu

Prikaz redosljeda podataka u objavljenom žigu je slijedeći:

- | | |
|---|--|
| (111) Registarski broj žiga | (181) Datum do kojeg važi pravo na žig |
| (210) Broj prijave žiga | (220) Datum podnošenja prijave žiga |
| (151) Datum registracije žiga | |
| (442) Datum registracije žiga | |
| (300) Podaci o pravu prvenstva (država, datum podnošenja i broj prioritetne prijave) | |
| (230) Datum izložbenog (sajamskog) prava prvenstva | |
| (641) Podaci o prijavi podnesenoj kod bivšeg SZP (broj prijave, datum podnošenja prijave) | |
| (732) Nosilac žiga | |
| (740) Zastupnik | |
| (551) Kolektivni žig | |
| (591) Boje | |
| (554) Trodimenzionalni žig | |
| (539) Opis | |
| (540) Izgled žiga | |

Izgled žiga (text ili slika)
(max 8 x 8 cm za sliku)

- (526) Disklaimer – Dobrovoljno ograničenje obima zaštite
- (531) Među. klasifikacija figurativnih elemenata žigova prema Bečkoj klasifikaciji-sedma edicija
- (511) **Međunarodna klasifikacija roba i usluga prema Ničanskoj klasifikaciji-jedanesta edicija**

STRUKTURA REGISTRARSKOG BROJA ŽIGA
STRUKTURA REGISTRACIJSKOG BROJA ŽIGA
СТРУКТУРА РЕГИСТАРСКОГ БРОЈА ЖИГА

BA Z 97 0001



- (111) **BAZ1619817** (181) 27/10/2026
 (210) BAZ1619817A (220) 27/10/2016
 (151) 05/04/2019
 (732) **Atlantik Group Sh.p.k. Preoce/
 Gračanica, 10500 Priština, RS**
 (740) KARABDIĆ KERIM
 (591) ciklama, ljubičasta, bijela
 (540)



(531) 2.9,27.5,29.1

(511)

3 Preparati za bijeljenje i ostale materije za pranje rublja; preparati za čišćenje, poliranje, odmaščivanje i struganje; sapuni; parfimerijski proizvodi, eterična ulja, kozmetički proizvodi, losioni za kosu; proizvodi za njegu zuba.;

16 Papir, karton i proizvodi od tih materijala koji nisu obuhvaćeni drugim klasama; štamparski proizvodi; proizvodi za uvezivanje knjiga; fotografije; pribor za pisanje; ljepila (ljepljive materije za papirnate proizvode ili za kućne potrebe); slikarski pribor; kistovi; pisače mašine i kancelarijski pribor (osim namještaja); oprema za nastavu i obuku (osim aparata); plastični materijali za ambalažu (koji nisu obuhvaćeni drugim klasama); štamparska slova; klišeji.

- (111) **BAZ1619818** (181) 27/10/2026
 (210) BAZ1619818A (220) 27/10/2016
 (151) 05/04/2019
 (732) **Atlantik Group Sh.p.k. Preoce/
 Gračanica, 10500 Priština, RS**
 (740) KARABDIĆ KERIM
 (591) crvena, bijela
 (540)



(531) 1.15,26.1,27.5,29.1

(511)

29 Meso, riba, živina i divljač; mesni ekstrakti; konzervirano, sušeno i kuvano voće i povrće; paštete; želei, džemovi, kompoti; jaja, mlijeko i mliječni proizvodi; jestiva ulja i masti.;

30 Kafa, čaj, kakao, šećer, riža, tapioka, sago, zamjene za kafu; brašno i proizvodi od žitarica, hljeb, kolači, poslastice, bomboni, sladoled; med, sirup od melase; kvasac, prašak za pecivo; so, senf; sirće, prelive; začini; led za hlađenje.

- (111) **BAZ1619887** (181) 09/12/2026
 (210) BAZ1619887A (220) 09/12/2016
 (151) 25/04/2019
 (732) **Amsal Pharmaceuticals d.o.o. Sarajevo
 Igmanska 38, 71320 Vogošća, BA**
 (540)

TRAMCET

(511)

5 Veterinarski preparati; dijetetski dodaci (dodaci ishrani) za životinje; herbicidi.

- (111) **BAZ1619925** (181) 28/12/2026
 (210) BAZ1619925A (220) 28/12/2016
 (151) 26/03/2019
 (732) **Udruženje građana "Centar za
 ekonomski i ruralni razvoj" Bulevar
 vojvode Petra Bojovića br. 1a, 78000
 Banja Luka, BA**
 (591) zelena, smeđa, crvena, bijela
 (540)



(531) 5.1,5.7,26.1,27.3,27.5,29.1

(511)

29 (Ajvar konzervirana paprika); aranžmani od prerađenog voća; aromatizirana ulja; aromatizirano voće; bijeli sir;

bobičasto voće, konzervirano; brokula; bundeve (biljke, konzervirane); češnjak, konzervirani; čips; čips od banane; čips od jabuka; čips od kelja; čips od krumpira kao grickalice; čips od povrća; čips od voća; džemovi; glazirano voće; gotove salate; gotovi proizvodi od povrća; grah; grickalice na bazi povrća; grickalice na bazi sušenog voća; jestiva ulja; jestive sjemenke; kiseli krastavci; kiseli kupus; kokošja jaja; kompot od jabuka; konzerve od povrća; konzervirano povrće; konzervirano voće; kuhane jabuke; laneno ulje za upotrebu u kulinarstvu; miješano povrće; mješavina suhog voća; mješavina usitnjenog suhog voća (konzervirano voće); mješavina voća i oraščića; narezana povrća za salatu; narezano voće u konzervi; obrađene jabuke; obrađene sjemenke; obrađene sjemenke bundeve; obrađeno povrće; povrće, konzervirano; povrće, sušeno; prerađeno voće, gljive i povrće (uključujući orašaste plodove i mahunarke); proizvodi od sušenog voća; rezano povrće; rezano voće; suhe šljive; sušene jagode; ukiseljeno povrće; ulje bundeve za hranu; voće, kuhano; voće u konzervi; voćna marmelada; voćne grickalice; voćni džem; zamrznuto povrće; zamrznuto voće.);

30 (Aromatski čajevi za nemedicinsku uporabu; aromatski pripravci za pravljenje nemedicinskih biljnih čajeva; arome čaja; arome i začini; biljni med; biloški med za ljudsku potrošnju; brašno; brašno od ječma; brašno od žitarica; brašno za tijesto; čaj; čaj (nemedicinski) koji se prodaje u rinfuzi; heljdino brašno (za hranu); integralni kruh; jabuke presvučene šećerom; kadulja (začin); med; mješavina za tijesto; mješavina brašna; mješavine čaja; mješavine začina; napitci na bazi čaja s voćnim okusom; obrađeno začinsko bilje; prahrambeni začini; suhi začini; voćni čajevi; začinske mješavine; začinski dodaci; žitarice.);

31 (Aranžmani od svježeg voća; biljke; biljke iz rasadnika; biljke lana (sjeme lana); biljke (svježe); bobičasto voće (neobrađeno); bobičasto voće (sirovo); buče (bundeve); buče, svježe; češnjak, svježi; cherry rajčice, svježe; cikla; dinje; feferoni; feferoni (neobrađeni); gljive; gljive, svježe, za prehranu; grožđe, svježe; jabuke; jagode (svježe); jestive bundeve, svježe; jestive sjemenke lana, neobrađene; jestive sjemenke (neprerađene); korjenasto povrće (svježe); krastavci, svježi; kruške, svježe; lubenice, svježe; luk; luk kozjak, svježi; luk, scježe povrće; metvica (svježa); mrkve (svježe); neprerađene borovnice; neprerađene gljive; neprerađene jabuke; neprerađene paprike; neprerađeni češnjak; neprerađeni krumpir; neprerađeni kupus; neprerađeni luk; neprerađeno povrće; neprerađeno začinsko bilje; organski uzgojeno svježe povrće; organski uzgojeno svješe bilje; organski uzgojene svježevoće; paprike; plod borovnice; poljoprivredni i akvakulturni usjevi, hortikulturalni i šumarski proizvodi; poljoprivredni proizvodi koji nisu uključeni u drugim klasama; poriluk, svježi; rod salate; sadnice; salata povrće (svježe); sirov češnjak; sirove jabuke; sirovo povrće; sirovo voće; šljive svježe; sušene biljke; svježe bobičasto voće; svježe borovnice; svježe jabuke; svježe paprike; svježe povrće; svježe rajčice; svježe voće; svježe začinsko bilje; trešnje (neobrađene); trešnje (svježe).

(111) **BAZ1619926** (181) 28/12/2026

(210) BAZ1619926A (220) 28/12/2016

(151) 26/03/2019

(732) **Udruženje građana "Centar za ekonomski i ruralni razvoj" Bulevar vojvode Petra Bojovića br. 1a, 78000 Banja Luka, BA**

(591) zelena, smeđa, crvena, bijela

(540)



(531) 5.1,5.7,27.3,27.5,29.1

(511)

29 (Ajvar konzervirana paprika); aranžmani od prerađenog voća; aromatizirana ulja; aromatizirano voće; bijeli sir; bobičasto voće, konzervirano; brokula; bundeve (biljke, konzervirane); češnjak, konzervirani; čips; čips od banane; čips od jabuka; čips od kelja; čips od krumpira kao grickalice; čips od povrća; čips od voća; džemovi; glazirano voće; gotove salate; gotovi proizvodi od povrća; grah; grickalice na bazi povrća; grickalice na bazi sušenog voća; jestiva ulja; jestive sjemenke; kiseli krastavci; kiseli kupus; kokošja jaja; kompot od jabuka; konzerve od povrća; konzervirano povrće; konzervirano voće; kuhane jabuke; laneno ulje za upotrebu u kulinarstvu; miješano povrće; mješavina suhog voća; mješavina usitnjenog suhog voća (konzervirano voće); mješavina voća i oraščića; narezana povrća za salatu; narezano voće u konzervi; obrađene jabuke; obrađene sjemenke; obrađene sjemenke bundeve; obrađeno povrće; povrće, konzervirano; povrće, sušeno; prerađeno voće, gljive i povrće (uključujući orašaste plodove i mahunarke); proizvodi od sušenog voća; rezano povrće; rezano voće; suhe šljive; sušene jagode; ukiseljeno povrće; ulje bundeve za hranu; voće, kuhano; voće u konzervi; voćna marmelada; voćne grickalice; voćni džem; zamrznuto povrće; zamrznuto voće.);

30 (Aromatski čajevi za nemedicinsku uporabu; aromatski pripravci za pravljenje nemedicinskih biljnih čajeva; arome čaja; arome i začini; biljni med; biloški med za ljudsku potrošnju; brašno; brašno od ječma; brašno od žitarica; brašno za tijesto; čaj; čaj (nemedicinski) koji se prodaje u rinfuzi; heljdino brašno (za hranu); integralni kruh; jabuke presvučene šećerom; kadulja (začin); med; mješavina za tijesto; mješavina brašna; mješavine čaja; mješavine začina; napitci na bazi čaja s voćnim okusom; obrađeno začinsko bilje; prahrambeni začini; suhi začini; voćni čajevi; začinske mješavine; začinski dodaci; žitarice.);

31 (Aranžmani od svježeg voća; biljke; biljke iz rasadnika; biljke lana (sjeme lana); biljke (svježe); bobičasto voće (neobrađeno); bobičasto voće (sirovo); buče (bundeve); buče, svježe; češnjak, svježi; cherry rajčice, svježe; cikla; dinje; feferoni; feferoni (neobrađeni); gljive; gljive, svježe, za prehranu; grožđe, svježe; jabuke; jagode (svježe); jestive bundeve, svježe; jestive sjemenke lana, neobrađene;

jestive sjemenke (neprerađene); korjenasto povrće (svježe); krastavci, svježi; kruške, svježe; lubenice, svježe; luk; luk kozjak, svježi; luk, scježe povrće; metvica (svježa); mrkve (svježe); neprerađene borovnice; neprerađene gljive; neprerađene jabuke; neprerađene paprike; neprerađeni češnjak; neprerađeni krumpir; neprerađeni kupis; neprerađeni luk; neprerađeno povrće; neprerađeno začinsko bilje; organski uzgojeno svježe povrće; organski uzgojeno svješe bilje; organski uzgojene svježevoće; paprike; plod borovnice; poljoprivredni i akvakulturni usjevi, hortikulturalni i šumarski proizvodi; poljoprivredni proizvodi koji nisu uključeni u drugim klasama; poriluk, svježi; rod salate; sadnice; salata povrće (svježe); sirov češnjak; sirove jabuke; sirovo povrće; sirovo voće; šljive svježe; sušene biljke; svježe bobičasto voće; svježe borovnice; svježe jabuke; svježe paprike; svježe povrće; svježe rajčice; svježe voće; svježe začinsko bilje; trešnje (neobrađene); trešnje (svježe).

(111) **BAZ1720148** (181) 21/04/2027
 (210) BAZ1720148A (220) 21/04/2017
 (151) 12/03/2019
 (732) **SENAD AVDIĆ Josipa Štadlera 6, Sarajevo, BA**

(591) crvena, bijela
 (540)

SLOBODNA BOSNA

(531) 25.1,25.3,26.4,27.5,29.1
 (511)

9 Znanstveni, nautički, geodetski, fotografski, kinematografski i optički aparati i instrumenti kao i aparati i instrumenti za vaganje, mjerenje, signalizaciju, kontrolu (inspekciju), za pomoć (spašavanje) i za obuku; aparati i instrumenti za vođenje, distribuiranje, transformiranje, akumuliranje, podešavanje ili upravljanje električne struje; aparati za snimanje, prijenos, reprodukciju zvuka ili slika; magnetne podloge za snimanje, akustičke ploče; automati i mehanizmi za automatske uređaje koji se pokreću uz prethodno ubacivanje kovanica; registarske blagajne, računani, oprema za obradu podataka i računala; uređaji za gašenje požara; elektroničke publikacije.;

35 Oglašavanje i reklamiranje; vođenje komercijalnih poslova; komercijalna administracija; uredski poslovi.;

42 Znanstvene i tehnološke usluge kao i pripadajuće usluge istraživanja i koncepcije; usluge industrijskih analiza i istraživanja, koncepcija i razvoj računala i računalnih programa (softvera).

(111) **BAZ1720163** (181) 27/04/2027
 (210) BAZ1720163A (220) 27/04/2017
 (151) 28/05/2019
 (732) **“AC FOOD” d.o.o. Polje bb, 77230 Velika Kladuša, BA**
 (740) KARABDIĆ KERIM
 (591) žuta, smeđa, bijela, crna
 (540)



(531) 3.5,26.1,27.5,29.1

(511)

30 Čokoladni krem namaz na bazi kaka., kolači, poslastice, bomboni, sladoled.;

35 Oglašavanje i reklamiranje; vođenje komercijalnih poslova; komercijalna administracija; kancelarijski poslovi.

(111) **BAZ1720170** (181) 28/04/2027
 (210) BAZ1720170A (220) 28/04/2017
 (151) 12/03/2019
 (732) **HELLENIC FUELS AND LUBRICANTS INDUSTRIAL AND COMMERCIAL S.A. also trading as EKO ABEE 8A Cheimarras street, 15125 Marousi, GR**
 (740) PETOŠEVIĆ d.o.o.
 (591) crvena, bijela, plava

(540)



(531) 7.11,26.4,26.11,27.5,29.1

(511)

1 Hemikalije koje se koriste u industriji, nauci i fotografiji, kao i u agrikulturi, hortikulturi i šumarstvu; neobrađene vještačke smole, neobrađena plastika; đubriva; spojevi za gašenje vatre; pripravci za kaljenje i lemljenje; hemijske supstance za konzerviranje hrane; supstance za štavljenje; ljepila za industrijsku uporabu; hemijski aditivi za uporabu u proizvodnji lubrikanata; hemijski aditivi; hemijski aditivi za lubrikante; deterđžentski aditivi za lubrikante; naftni derivati; naftni disperzanti; naftni katalizatori pucanja; hemijski aditivi nafti; deterđžentski aditivi benzina (nafta); hemijski aditivi za ulja za grijanje; hemijski proizvodi izvedeni iz nafte; aditivi za poplavlivanje bušotina vodom; hemijski pripravci za disperziju nafte; aditivi (hemijski) za naftne proizvode; tekućine za uporabu u naftnoj industriji; hemijski aditivi za tekućine za bušenje naftnih bušotina; hemijski aditivi za dizel goriva; katalizatori za uporabu u industriji obrade nafte; hemikalije za uporabu u industriji rafiniranja nafte; hemikalije za uporabu u formiranju naftnih bušotina; aditivi za povećanje oktanskog broja nafte; polimeri za uporabu u bušenju i naftnoj industriji; tekućine za uporabu u prijevozu materijala u česticama u naftnim bušotinama; hemijski aditivi za cement naftnih bušotina; spojevi za zapečaćivanje za sprječavanje curenja iz naftnih rezervoara (hemikalije); ;

2 Boje, lakovi, glazure; zaštite od hrđe te od propadanja i truljenja drva; bojila; nagrizajuće tvari; prirodne sirove smole; metali u listovima i u prahu za uporabu u slikarstvu, dekoracijama, tiskarstvu i umjetnosti.;

4 Industrijska ulja i masti; lubrikanti; spojevi za upijanje, vlaženje i vezanje prašine; goriva (uključujući benzin za motore) i rasvjetne tvari; svijeće, stjenjeve za rasvjetu; ulje za podmazivanje; ulje za turbine; sintetička ulja; mineralna ulja; masti za podmazivanje; automobilske lubrikanti; automobilska maziva za motore automobila; ulje za podmazivanje za motore motornih vozila; maziva za motorna vozila; maziva za sve namjene; maziva za bušenje bušotina; brodska ulja; maziva za uporabu u industrijskim procesima; sintetička maziva; masti; automobilske masti; maziva za podmazivanje vozila; masti za kočione pločice; nafta; sirova nafta; nafta za rasvjetu; vještačka nafta; ukapljeni naftni plin; naftni nusproizvodi; naftni koks; naftni etar; industrijsko loživo ulje; naftni plin; ligroin; aditivi za benzin (petrohemijski); goriva dobivena od nafte; goriva

dobivena iz sirove nafte; ukapljeni naftni plinovi koji se koriste u motornim vozilima; plinsko ulje za grijanje domaćinstva; ukapljeni naftni plinovi za uporabu u domaće svrhe; ukapljeni naftni plinovi za uporabu u industrijske svrhe; pojačivači sagorijevanja (naftni proizvodi); nehemijski aditivi za proizvode od nafte; naftni koks za uporabu kao gorivo; plinsko ulje za industrijsko grijanje; spojevi na bazi nafte za upijanje prašine; aditivi (ne-hemijski) za goriva; dizelsko ulje; mazut; sirova nafta; motorno ulje; industrijska ulja; topiva ulja za rezanje; tečnosti za rezanje; penetrirajuća ulja; fina ulja za motore; ulja za automobilske motore; ulja za lance; ulja za raskalupljivanje; ulja za automobile; motorno ulje; ulja za kaljenje metala; ulje za podmazivanje; ulja za termičku obradu metala; ulja za toplinsku obradu za uporabu u radu s metalom; rezana ulja za rad u metalnoj industriji; ulja za površinsku obradu; ulje za rasvjetu; finalna pogonska ulja za automobile; ulja za turbo jedinice; ulje za očuvanje zidarskih radova; ulja za hidrodinamički pogon vozila; ulja za uporabu sa alatnim strojevima; ulja za uporabu kao aditivi ulja za grijanje; ulja koja sadrže dodatke za sprječavanje korozije; ulja koja sadrže aditive razgradive u vodi; ulje za namakanje; ulja za flotaciju pjene; ulje za očuvanje kože; procesno ulje za razrjeđivanje bitumena; ulja za podmazivanje pri visokom tlaku; ulja za turbine; ulja za tekstil; bijela ulja; ulja za izolaciju; ulja za skidanje oplata (građevina); sintetička ulja; sintetička kompresorska ulja; tekućine za obradu metala (za rezanje); proizvodi za obradu metala sa lubrikantskim svojstvima; mineralna ulja; mineralna ulja za uporabu u proizvodnji boja; mineralno ulje za uporabu u proizvodnji tekućina za rezanje metala; mineralna ulja i masti za industrijske namjene (ne za goriva); mineralno ulje za uporabu u proizvodnji kozmetičkih proizvoda i proizvoda za njegu kože; industrijsko ulje; masti za očuvanje kože; masti za podmazivanje; lubrikanti; ulje za podmazivanje; industrijsko ulje; lubrikanti za cijevi; sredstva za podmazivanje motornih vozila; maziva za automobilske motore; ulje za podmazivanje za motore motornih vozila; sredstva za podmazivanje motornih vozila; ulja za podmazivanje automobilskih uređaja; lubrikanti za strojeve; ulja za podmazivanje motora na benzin; sredstva za podmazivanje u obliku zupčaničkih ulja; ulja za vađenje iz kalupa; maziva za duboko izvlačenje; lubrikanti poljoprivrednog porijekla; maziva za bušenje; maziva (lubrikanti) koja sadrže sredstvo za dezinfekciju za prijenosne lance; lubrikanti koji imaju svojstva čistača; lubrikanti sa sredstvom za sprječavanje korozije za prijenosne lance; lubrikanti za demontiranje pneumatskih guma; lubrikanti za industrijske strojeve; ulja za podmazivanje za industrijske hladnjake; lubrikanti za poljoprivredne alate; sredstva za podmazivanje za naftne bušotine; sredstva protiv proklizavanja strojnog remenja; maziva za kablove; masti za podmazivanje kablova; lubrikanti za metalne površine; lubrikanti za obradu metala; ulja za ovlaživanje za rezanje metalnih dijelova; ulja za lijevanje; brodska ulja; lubrikanti za plastične materijale; lubrikanti za polimerske površine; lubrikanti za zaštitu lanaca na motornim pilama; lubrikanti za korištenje u industrijskim procesima; lubrikanti za transportne vrpce; lubrikanti za žičanu užad; lubrikanti za korištenje u strojnom rezanju; uljna maziva za rashlađivanje metala za vrijeme rezanja; sredstva za podmazivanje u obliku zupčaničkih ulja; ulja za podmazivanje za kotače; uljna maziva (lubrikanti) za uporabu kao rezne tekućine; sredstva za podmazivanje za izradu navoja i matica; lubrikanti s aditivima za smanjenje trenja; sintetička sredstva za podmazivanje; nemineralna ulja za industrijske potrebe (osim za gorivo); sintetička sredstva za podmazivanje; lubrikanti kao hidraulična

ulja za podmazivanje; masti; mazivo za šasiju; masti za podmazivanje izloženih zupčanika; mast za strojeve; maziva za oružje; masti za automobile; mazivo za kočne papuče; masti za tehničke namjene; mast za podmazivanje vozila; mast za remenje; mazivo za kočne pločice; električna energija; benzin kao gorivo; isparavajuće smjese goriva; butan za uporabu kao gorivo; kruti plinovi (gorivo).;

7 Priručne mašine, automatske (manipulatori); pumpe za točenje goriva na servisnim stanicama; samopodešavajuće pumpe za gorivo; uređaji za podizanje; mehanizmi za podizanje za vozila; mehanizmi za podizanje za prikolice; instalacije za izvlačenje prašine u cilju čišćenja; nastavci za usisivače za raspršivanje parfema i dezinfekcionih sredstava; mašine za usisavanje za industrijsku uporabu; automatski aparati za prodaju; samopodešavajuće pumpe za gorivo; instalacije za uklanjanje prašine u cilju čišćenja; dizalice (mašine); elektromehaničke mašine za hemijsku industriju; kranovi (aparati za podizanje); pokretne dizalice za mostove; priručni aparati za utovar i istovar; mašine za sortiranje za industriju; mašine za preradu ulja; instalacije za pranje vozila; ručni alat za mehaničko pokretanje; mašine za čišćenje i aparati za čišćenje, električni; uređaji za čišćenje koji koriste paru; aparati za čišćenje pod visokim pritiskom; aparati za konverziju goriva za motore sa unutarnjim sagorijevanjem; uređaji za uštedu goriva za motore i mašine; mašine za pranje koje se pokreću novcem; pumpe za podmazivanje; katalitički pretvarači; aparati za konverziju goriva za motore sa unutarnjim sagorijevanjem; mašine za transport; mašine i aparati za čišćenje, električni; pneumatski transporter; instalacije za pranje za vozila; vazdušni jastuci kao oprema za pokretanje vozila; pneumatski cijevni vodovi; mašine za katranisanje; instalacije za pranje za vozila; mašine za pranje koje se pokreću novcem; mašine za ispiranje; mašine za presovanje; kompresori (mašine); električni aparati za zavarivanje; aparati za zavarivanje, električni; mašine za pečačenje za industrijsku uporabu; trake za prenosnike; platforme za utovar; ispušne mašine za kompresiju, izbacivanje i prenos plinova; električni generatori na dizel gorivo; mašine za pumpanje za naftne bušotine; oprema za izvlačenje nafte; alati za izvlačenje nafte; pumpe za naftu za motore za kopnena vozila; oprema za poljoprivredu, zemljane radove, izgradnju, vađenje nafte i plina i rudarstvo.;

12 Vozila; aparati za prevoz kopnom, zrakom ili vodom; motori za kopnena vozila; dizelski motori za kopnena vozila; benzinski motori za kopnena vozila; električni motori za kopnena vozila; mlazni motori za kopnena vozila; plinski motori za kopnena vozila; turbo-mlazni motori za kopnena vozila; motori sa unutarnjim sagorijevanjem za kopnena vozila; motori za kopnena vozila; električni automobili. ;

16 Papir i karton; tiskovina; knjigovezački materijal; fotografije; kancelarijski materijal i uredske potrepštine, osim namještaja; ljepila za uredski materijal i za kućnu uporabu; umjetnički materijal i materijal za crtanje; kičice; materijal za obuku i nastavu; plastične folije, filmovi i vrećice za umotavanje i pakovanje; štamparska slova, klišeji, časopisi.;

19 Materijali za gradnju (nemetalni); nemetalne krute cijevi za gradnju; asfalt, katran i bitumen; nemetalne prenosive građevine; monumenti, nemetalni.;

35 Oglašavanje; poslovno upravljanje; poslovna administracija; kancelarijski poslovi; maloprodajne usluge koje se odnose na hemikalije koje se koriste u industriji, nauci i fotografiji, kao i u agrikulturni, hortikulturni i šumarstvu; neobrađene vještačke smole, neobrađena plastika; đubriva; spojevi za gašenje vatre; pripravci za kaljenje i lemljenje;

hemijske supstance za konzerviranje hrane; supstance za štavljenje; ljepila za industrijsku uporabu; hemijski aditivi za uporabu u proizvodnji lubrikanata; hemijski aditivi; hemijski aditivi za lubrikante; deterđentski aditivi za lubrikante; derivati nafte; naftni disperzanti; naftni katalizatori pucanja; hemijski aditivi za benzin; deterđentski aditivi benzina (nafta); hemijski aditivi za ulja za grijanje; hemijski proizvodi izvedeni iz nafte; aditivi za proces ubacivanja vode u naftu; hemijski pripravci za disperziju nafte; hemijski aditivi za proizvode od nafte; tekućine za uporabu u naftnoj industriji; hemijski aditivi za tekućine za naftne bušotine; hemijski aditivi za dizel goriva; katalizatori za uporabu u industriji obrade nafte; hemikalije za uporabu u industriji rafiniranja nafte; hemikalije za uporabu u formiranju naftnih bušotina; aditivi za povećanje oktanskog broja nafte; polimeri za uporabu u industrijama bušenja i nafte; tekućine za uporabu pri transportu određenih materijala na naftnim bušotinama; hemijski aditivi za cement za naftne bušotine; spojevi za zapečaćivanje za sprječavanje curenja iz naftnih rezervoara (hemikalije); boje, lakovi, glazure; zaštite od hrđe te od propadanja i truljenja drva; bojila; nagrizajuće tvari; prirodne sirove smole; metali u listovima i u prahu za uporabu u slikarstvu, dekoracijama, tiskarstvu i umjetnosti; industrijska ulja i masti; lubrikanti; spojevi za upijanje, vlaženje i vezanje prašine; goriva (uključujući benzin za motore) i rasvjetne tvari; svijeće, stjenjeve za rasvjetu; ulje za podmazivanje; ulja za turbine; sintetička ulja; mineralna ulja; masti za podmazivanje; automobilski lubrikanti; automobilska maziva za motore automobila; ulje za podmazivanje za motore motornih vozila; maziva za motorna vozila; maziva za sve namjene; maziva za bušenje naftnih bušotina; brodska ulja; maziva za uporabu u industrijskim procesima; sintetička maziva; masti; automobilske masti; maziva za podmazivanje vozila; masti za kočione pločice; nafta; sirova nafta; nafta za rasvjetu; vještačka nafta; ukapljeni naftni plin; naftni nusproizvodi; naftni koks; naftni etar; industrijsko loživo ulje; naftni plin; ligroin; petrohemijski aditivi za benzin; goriva dobivena od nafte; goriva dobivena iz sirove nafte; ukapljeni naftni plinovi koji se koriste u motornim vozilima; naftni plin za grijanje domaćinstva; ukapljeni naftni plinovi za uporabu u domaće svrhe; ukapljeni naftni plinovi za uporabu u industrijske svrhe; pojačivači sagorijevanja (naftni proizvodi); aditivi (ne-hemijski) za naftne derivate; naftni koks za uporabu kao gorivo; plinsko ulje za industrijsko grijanje; spojevi na bazi nafte za upijanje prašine; aditivi (ne-hemijski) za goriva; dizelsko ulje; mazut; sirova nafta; motorno ulje; industrijska ulja; topiva rezna ulja; ulje za podmazivanje i rashlađivanje reznog alata; penetrirajuća ulja; fina ulja za motore; ulja za motore automobila; ulje za lance; ulje za otkalupljivanje; ulja za automobile; motorno ulje; ulja za kaljenje metala; ulje za podmazivanje; ulja za termičku obradu metala; ulja za toplinsku obradu za korištenje tijekom obrade metala; režno ulje za industrijsku obradu metala; ulja za obradu površina; ulje za rasvjetu; ulja za diferencijal; ulja za turbo jedinice; ulje za konzerviranje zidova; ulje za hidrodinamični pogon vozila; ulja za uporabu kod alatnih strojeva; ulja za uporabu kao aditivi lož uljima; ulja koja sadrže aditive za sprječavanje hrđe; ulja koja sadrže aditive razgradive u vodi; ulje za namakanje; ulja za flotaciju pjene; ulja za konzerviranje kože; procesno ulje za razrjeđivanje bitumena; ulja za podmazivanje pri visokom tlaku; ulja za turbine; ulja za tekstil; bijela ulja; izolacijska ulja; ulje za skidanje oplata; sintetička ulja; sintetička ulja za kompresore; tekućine za obradu (rezanje) metala; proizvodi za obradu metala sa lubrikantskim svojstvima; mineralna ulja; mineralna ulja za primjenu u proizvodnji boja; mineralno ulje za primjenu u proizvodnji tekućina za rezanje metala;

mineralna ulja i masti za industrijske potrebe (nisu za goriva); mineralno ulje za uporabu u proizvodnji kozmetičkih proizvoda i proizvoda za njegu kože; industrijsko ulje; masti za konzerviranje kože; masti za podmazivanje; sredstva za podmazivanje (lubrikanti); ulje za podmazivanje; industrijsko ulje; sredstva za podmazivanje cijevi; sredstva za podmazivanje motornih vozila; maziva za automobilske motore; ulje za podmazivanje za motore motornih vozila; sredstva za podmazivanje motornih vozila; ulja za podmazivanje automobilskih uređaja; lubrikanti za strojeve; ulja za podmazivanje motora na benzin; sredstva za podmazivanje u obliku zupčaničkih ulja; ulja za vađenje iz kalupa; maziva za duboko izvlačenje; lubrikanti poljoprivrednog porijekla; maziva za bušenje; maziva (lubrikanti) koja sadrže sredstvo za dezinfekciju za prijenosne lance; lubrikanti koji imaju svojstva čistača; lubrikanti sa sredstvom za sprječavanje korozije za prijenosne lance; lubrikanti za demontiranje pneumatskih guma; lubrikanti za industrijske aparate; lubrikanti za industrijske strojeve; ulja za podmazivanje za industrijske hladnjake; lubrikanti za poljoprivredne alate; sredstva za podmazivanje za naftne bušotine; sredstva protiv proklizavanja strojnog remenja; mazivo za lance; masti za podmazivanje kablova; lubrikanti za metalne površine; lubrikanti za obradu metala; uljna maziva (lubrikanti) za rezanje metalnih dijelova; ulja za ljevaonice; brodska ulja; lubrikanti za plastične materijale; lubrikanti za polimerske površine; lubrikanti za zaštitu lanaca na motornim pilama; lubrikanti za korištenje u industrijskim procesima; lubrikanti za transportne vrpce; lubrikanti za žičanu užad; lubrikanti za korištenje u strojnom rezanju; uljna maziva za rashlađivanje metala za vrijeme rezanja; sredstva za podmazivanje u obliku zupčaničkih ulja; ulja za podmazivanje za kotače; uljna maziva (lubrikanti) za uporabu kao rezne tekućine; sredstva za podmazivanje za izradu navoja i matica; lubrikanti s aditivima za smanjenje trenja; sintetički lubrikanti; nemineralna ulja za industrijske potrebe (osim za gorivo); sintetički lubrikanti; lubrikanti kao hidraulična ulja za podmazivanje; masti; mazivo za šasiju; masti za podmazivanje izloženih zupčanika; mast za strojeve; oružje (maziva za oružje); masti za automobile; mazivo za kočne papuče; masti za tehničke namjene; mast za podmazivanje vozila; mast za remenje; mazivo za kočne pločice; električna energija; plinovita goriva; isparavajuće smjese goriva; butan za uporabu kao gorivo; kruti plinovi (gorivo); automatski strojevi za rukovanje (manipulatori); automati za izdavanje goriva na benzinskim crpkama; samoregulirajuće pumpe goriva; podizači (uređaji); mehanizmi za podizanje automobila; mehanizmi za podizanje prikolica; postrojenja za usisavanje prašine za potrebe čišćenja; pribor usisavača za prašinu za raspršivanje mirisa i raskužnih sredstava; strojevi za usisavanje za industrijske potrebe; prodajni automati; samoregulirajuće pumpe goriva; postrojenja za usisavanje prašine za potrebe čišćenja; dizalice za vozila; elektromehanički strojevi za hemijsku industriju; kranovi (aparati za podizanje); pokretne dizalice za mostove; priručni aparati za utovar i istovar; mašine za sortiranje za industriju; mašine za preradu ulja; instalacije za pranje vozila; ručni alat za mehaničko pokretanje; mašine i aparati za čišćenje, električni; uređaji za čišćenje koji koriste paru; aparati za čišćenje pod visokim pritiskom; aparati za konverziju goriva za motore sa unutarnjim sagorijevanjem; uređaji za uštedu goriva za motore i mašine; mašine za pranje koje se pokreću novcem; pumpe za podmazivanje; katalitički pretvarači; aparati za konverziju goriva za motore sa unutarnjim sagorijevanjem; mašine za transport; mašine i aparati za čišćenje, električni; pneumatski transporteri;

instalacije za pranje za vozila; vazdušni jastuci kao oprema za pokretanje vozila; pneumatski cijevni vodovi; mašine za katranisanje; instalacije za pranje vozila; mašine za pranje koje se pokreću novcem; mašine za ispiranje; mašine za presovanje; kompresori (mašine); električni aparati za zavarivanje; aparati za zavarivanje, električni; mašine za pečačenje za industrijsku uporabu; trake za prenosnike; platforme za utovar; ispušne mašine za kompresiju, izbacivanje i prenos plinova; električni generatori na dizel gorivo; mašine za pumpanje za naftne bušotine; oprema za izvlačenje nafte; alati za izvlačenje nafte; pumpe za naftu za motore za kopnena vozila; oprema za poljoprivredu, zemljane radove, izgradnju, vađenje nafte i plina i rudarstvo; vozila; aparati za prevoz kopnom, zrakom ili vodom; motori za kopnena vozila; dizelski motori za kopnena vozila; benzinski motori za kopnena vozila; električni motori za kopnena vozila; mlazni motori za kopnena vozila; plinski motori za kopnena vozila; turbo-mlazni motori za kopnena vozila; motori sa unutarnjim sagorijevanjem za kopnena vozila; motori za kopnena vozila; električni automobili; papir i karton; tiskovina; knjigovezački materijal; fotografije; kancelarijski materijal i uredske potrepštine, osim namještaja; ljepila za uredski materijal i za kućnu uporabu; umjetnički materijal i materijal za crtanje; kičice; materijal za obuku i nastavu; plastične folije, filmovi i vrećice za umotavanje i pakovanje; štamparska slova, klišeji; časopisi; materijali za gradnju (nemetalni); nemetalne krute cijevi za gradnju; asfalt, katran i bitumen; nemetalne prenosive građevine; monumenti, nemetalni.;

37 Protektiranje guma; popravke pumpi; pranje vozila; poliranje; vulkanizacija guma (popravke); bušenje dubokih naftnih ili plinskih bušotina; instalacija, održavanje i popravka mašina; građenje fabrika; instalacija i popravka električnih aparata; instalacija i popravka opreme za grijanje; čišćenje vozila; nadgledanje (upravljanje) gradnje zgrada; popravka i održavanje plamenika; čišćenje i popravka bojlera; podmazivanje vozila; izvlačenje rude; instalacija, popravka i održavanje mašinerije; iznajmljivanje građevinske opreme; iznajmljivanje mašina za pranje rublja; čišćenje vozila; pranje motornih vozila; pranje vozila; poliranje vozila; održavanje vozila; održavanje i popravka vozila; izgradnja i održavanje cjevovoda; servisi za vozila (za sipanje goriva i održavanje); održavanje vozila; usluge punjenja električnih vozila; održavanje i opravak električnih vozila; servisne stanice (benzinske postaje), popravka ili održavanje opreme za benzinske pumpe, pružanje informacija u vezi sa popravkom ili održavanjem opreme za benzinske pumpe; pumpanje nafte; regulacija naftnih gorionika; izgradnja naftnih cjevovoda; polaganje naftnih cjevovoda; pumpanje sirove nafte; vađenje nafte; eksploatacija naftnih polja za potrebe vađenja nafte; bušenje sirove nafte; izgradnja i održavanje cjevovoda; vlažno bušenje u potrazi za naftom i vodom; ojačavanje podloga naftnih platformi; vlažno bušenje vode i nafte; ojačavanje naftnih platformi malterom; bušenje nafte i plina; izgradnja građevina za proizvodnju sirove nafte; izgradnja građevina za prenos sirove nafte; instalacija omota, cjevovoda i cijevi za bušenje nafte. ;

38 Telekomunikacije; prenos i slanje informacija elektronski putem web stranica ili na bazi Internet web stranica. ;

39 Usluge transporta; usluge pakovanja i skladištenja robe; ugovaranje putovanja; usluge transporta nafte; usluge skladištenja nafte; usluge skladištenja ulja za sagorjevanje; usluge transporta sirove nafte; usluge distribucije nafte; usluge transporta cjevovodima; usluge informiranja u vezi sa transportom nafte. ;

40 Recikliranje smeća i otpada; tretman otpada (transformacija); spaljivanje otpada i smeća; uništavanje otpada i smeća; dekontaminacija štetnih materijala; abrazija; rafinerijske aktivnosti; iznajmljivanje bojlera; obrada nafte; informacije u vezi sa tretmanom materijala; proizvodnja bojlera; uništavanje otpada i smeća; rafiniranje plina; usluge obrade plina; usluge pročišćavanja plinova; filtracija plinova; generiranje plina i struje; procesiranje plina; usluge proizvodnje plina; usluge kompresije plina; ukapljivanje naftnog plina; spaljivanje plinova; prerada suhog plina; obrada prirodnog plina; tretman prirodnog plina; usluge ukapljivanja prirodnog plina; obrada opasnih plinova; izdvajanje ugljikovodika iz plina; hemijski tretman ispušnih plinova nastalih sagorijevanjem fosilnih goriva; prerada gorivnih materijala; rafiniranje goriva; usluge tretmana goriva; obrada materijala za gorivo; rafiniranje gorivnih materijala; frakturiranje naftne bušotine; tretiranje naftne mrlje; prerada naftnih proizvoda; rafiniranje sirove nafte; usluge rafiniranja nafte; obrada otpadne nafte; obrada plina i nafte; savjetovanje u svezi s onečišćenjem naftom; obrada goriva.;

42 Znanstvene i tehnološke usluge kao i pripadajuće usluge istraživanja i koncepcije; usluge industrijskih analiza i istraživanja; koncepcija i razvoj računala i računalnih programa (softvera); traženje nafte; testiranje naftnih bušotina; vještačenja (ekspertize) naftnih izvora; analiza naftnih mrlja; premjeravanje ležišta nafta; analiza u svrhu iskorištavanja naftnih izvora; ležišta nafte (pripremanje ispitivanja); pripremanje za ispitivanja naftnih naslaga; koncepcija istraživanja naftnih polja; usluge istraživanja u svrhu lociranja nafte; usluge istraživanja u svrhu pronalaženja nafte; geofizičko istraživanje za naftnu industriju; analitičke usluge u vezi sa istraživanjem naftnih polja; analitičke usluge i usluge testiranja u vezi sa naftnom industrijom; analitičke usluge i usluge testiranja u području traženja nafte; analitičke usluge i usluge testiranja koje se odnose na eksploataciju nafte; provođenje studija izvodljivosti u vezi sa traženjem naftnih polja; provođenje studija izvodljivosti u vezi sa iskorištavanjem naftnih polja; geološka istraživanja za naftnu, plinsku i rudarsku industriju; tumačenje i analiza slike magnetske rezonance za naftnu industriju; istraživanje i traženje nafte i plina.

(111) **BAZ1720172** (181) 28/04/2027
 (210) BAZ1720172A (220) 28/04/2017
 (151) 11/03/2019
 (732) **Lafat komerc d.o.o. Industrijska zona bb, 75260 Kalesija, BA**
 (540)

TERMAL

(511)
 11 Kotlovi i kamini na pelet i na čvrsto gorivo, dijelovi za kotlove, uređaji za grijanje, radijatori, konvektori, ploče za grijanje, razdjelnici i skretnice za grijanje, ormari za grijanje, dimovodi, instalacije za grijanje, oprema za grijanje.

(111) **BAZ1720175** (181) 28/04/2027
 (210) BAZ1720175A (220) 28/04/2017
 (151) 12/03/2019
 (732) **Lafat komerc d.o.o. Industrijska zona bb, 75260 Kalesija, BA**
 (540)

STILMETAL

(511)
 11 Kotlovi i kamini na pelet i na čvrsto gorivo, dijelovi za kotlove, uređaji za grijanje, radijatori, konvektori, ploče za grijanje, razdjelnici i skretnice za grijanje, ormari za grijanje, dimovodi, instalacije za grijanje, oprema za grijanje.

(111) **BAZ1720176** (181) 03/05/2027
 (210) BAZ1720176A (220) 03/05/2017
 (151) 09/05/2019
 (732) **British American Tobacco (Brands) Limited Globe House, 4 Temple Place, London WC2R 2PG, GB**
 (740) "ŽIVKO MIJATOVIĆ & PARTNERS" d.o.o. Sarajevo
 (540)

SILK

(511)
 34 Cigarete; duhan, sirovi ili prerađeni; duhanski proizvodi; zamjene za duhan (za nemedicinsku upotrebu); cigare, cigariljosi; upaljači; šibice; artikli za pušače; papirići za cigarete, tube (filter omotnice) za cigarete, filteri za cigarete; džepni aparatići za motanje (savijanje) cigareta; ručni uređaji za punjenje filter omotnica duhanom; elektronske cigarete; tekućine za elektronske cigarete; duhanski proizvodi koji se zagrijavaju; elektronički uređaji i njihovi dijelovi za svrhu grijanja cigareta ili duhana.

(111) **BAZ1720181** (181) 05/05/2027
 (210) BAZ1720181A (220) 05/05/2017
 (151) 09/05/2019
 (732) **Dunhill Tobacco of London Limited Globe House, 4 Temple Place, London WC2R 2PG, GB**
 (740) "ŽIVKO MIJATOVIĆ & PARTNERS" d.o.o. Sarajevo
 (540)

DUNHILL BLONDE BLEND

(511)
 34 Cigarete, cigare, cigariljosi, duhan za motanje, duhan za lule i proizvodi od duhana.

(111) **BAZ1720191** (181) 11/05/2027
 (210) BAZ1720191A (220) 11/05/2017
 (151) 20/05/2019
 (732) **Lafat komerc d.o.o. Industrijska zona bb, 75260 Kalesija, BA**
 (540)

TERMALINT

(511)
 11 Kotlovi i kamini na pelet i na čvrsto gorivo, dijelovi za kotlove, uređaji za grijanje, radijatori, konvektori, ploče za grijanje, razdjelnici i skretnice za grijanje, ormari za grijanje, dimovodi, instalacije za grijanje, oprema za grijanje.

(111) **BAZ1720193** (181) 11/05/2027
 (210) BAZ1720193A (220) 11/05/2017
 (151) 20/05/2019
 (732) **Lafat komerc d.o.o. Industrijska zona bb, 75260 Kalesija, BA**
 (540)

LAFAT

(511)
 11 Kotlovi i kamini na pelet i na čvrsto gorivo, dijelovi za kotlove, uređaji za grijanje, radijatori, konvektori, ploče za grijanje, razdjelnici i skretnice za grijanje, ormari za grijanje, dimovodi, instalacije za grijanje, oprema za grijanje.

(111) **BAZ1720194** (181) 11/05/2027
 (210) BAZ1720194A (220) 11/05/2017
 (151) 20/05/2019
 (732) **GRADAČAČKI SAJAM d.o.o. Ul. Husein kapetana Gradašćevića bb, Gradačac, BA**

(591) plava, bijela
 (540)



(531) 2.3,5.7,24.3,27.5,29.1

(511)

35 Oglašavanje; vođenje komercijalnih poslova; komercijalna administracija; uredski poslovi.;

41 Obuka; stručno osposobljavanje; razonoda; sportske i kulturne djelatnosti.;

42 Usluge pribavljanja i rezerviranja smještaja u hotelima i pensionima; stručno savjetovanje koje se ne odnosi na vođenje poslova; prevodilačke usluge; iznajmljivanje dvorana za sastanke, iznajmljivanje šatora.

(111) **BAZ1720198** (181) 18/05/2027
 (210) BAZ1720198A (220) 18/05/2017
 (151) 13/05/2019

(732) **Heineken Hrvatska d.o.o. Dubovac 22, 47000 Karlovac, HR**

(740) "INTELBIRO" d.o.o.
 (540)

KARLOVAČKO PIVO

(511)

32 Sve vrste piva.

(111) **BAZ1720199** (181) 18/05/2027
 (210) BAZ1720199A (220) 18/05/2017
 (151) 13/05/2019

(732) **Heineken Hrvatska d.o.o. Dubovac 22, 47000 Karlovac, HR**

(740) "INTELBIRO" d.o.o.

(591) crvena, tamno crvena, bijela, plava, zlatna

(540)



(531) 24.1,25.1,25.7,26.4,27.5,29.1

(511)

32 Sve vrste piva.

- (111) **BAZ1720200** (181) 18/05/2027
 (210) BAZ1720200A (220) 18/05/2017
 (151) 21/05/2019
 (732) **Heineken Hrvatska d.o.o. Dubovac 22, 47000 Karlovac, HR**
 (740) "INTELBIRO" d.o.o.
 (591) zelena, crvena, tamno crvena, bijela, plava, zlatna
 (540)



- (531) 19.7,24.1,25.1,27.5,29.1
 (511)
 32 Sve vrste piva.

- (111) **BAZ1720202** (181) 18/05/2027
 (210) BAZ1720202A (220) 18/05/2017
 (151) 21/05/2019
 (732) **Heineken Hrvatska d.o.o. Dubovac 22, 47000 Karlovac, HR**
 (740) "INTELBIRO" d.o.o.
 (591) bež, svijetlo smeđa, tamno smeđa, tamno zelena, svijetlo zelena, žuta, bijela
 (540)



- (531) 5.7,25.1.27.5,29.1

(511)

32 Pivo sa dodatkom soka od limuna.

- (111) **BAZ1720203** (181) 18/05/2027
 (210) BAZ1720203A (220) 18/05/2017
 (151) 12/03/2019
 (732) **UDRUŽENJE GRAĐANA "CENTAR ZA ISTRAŽIVAČKO NOVINARSTVO" Gabriele Moreno Locatelli 11, 71000 Sarajevo, BA**

- (591) plava
 (540)



- (531) 1.1,27.3,27.5,29.1

(511)

41 Obrazovne, zabavne i sportske usluge; slobodno novinarstvo.

- (111) **BAZ1720206** (181) 23/05/2027
 (210) BAZ1720206A (220) 23/05/2017
 (151) 06/05/2019
 (732) **PPK karlovačka mesna industrija, d.d. Selce 33, Karlovac, HR**
 (740) DR DIANA PROTIĆ-TKALČIĆ & PARTNERS D.O.O.
 (591) crvena, zelena
 (540)



karlovačka mesna industrija d.d.

- (531) 1.1,27.5,29.1
 (511)

29 Meso, konzervirano meso, sušeno meso, masti.;
 31 Žive životinje, hrana za životinje.

- (111) **BAZ1720211** (181) 26/05/2027
 (210) BAZ1720211A (220) 26/05/2017
 (151) 25/04/2019
 (732) **NIHON NOHYAKU CO., LTD. 19-8, Kyobashi 1-chome, Chuo-Ku, Tokyo, JP**
 (740) DR DIANA PROTIĆ-TKALČIĆ & PARTNERS D.O.O.
 (540)

MONCUT

(511)

5 Insekticidi za upotrebu u poljoprivredi; insekticidi; herbicidi; sredstva za uništavanje korova; fungicidi za upotrebu u poljoprivredi; fungicidi; proizvodi za sterilizaciju; proizvodi protiv parazita; proizvodi za uništavanje životinjskih štetočina; miticidi; dezinfekcijski proizvodi za higijenske potrebe; farmaceutski proizvodi za upotrebu u poljoprivredi.

- (111) **BAZ1720212** (181) 26/05/2027
 (210) BAZ1720212A (220) 26/05/2017
 (151) 13/05/2019
 (732) **Lafat komerc d.o.o. Industrijska zona bb, 75260 Kalesija, BA**
 (540)

BAUGER

(511)

11 Kotlovi i kamini na pelet i na čvrsto gorivo, dijelovi za kotlove, uređaji za grijanje, radijatori, konvektori, ploče za grijanje, razdjelnici i skretnice za grijanje, ormari za grijanje, dimovodi, instalacije za grijanje, oprema za grijanje.

- (111) **BAZ1720214** (181) 26/05/2027
 (210) BAZ1720214A (220) 26/05/2017
 (151) 13/05/2019
 (732) **Lafat komerc d.o.o. Industrijska zona bb, 75260 Kalesija, BA**
 (540)

BIOTERM

(511)

11 Kotlovi i kamini na pelet i na čvrsto gorivo, dijelovi za kotlove, uređaji za grijanje, radijatori, konvektori, ploče za grijanje, razdjelnici i skretnice za grijanje, ormari za grijanje, dimovodi, instalacije za grijanje, oprema za grijanje.

- (111) **BAZ1720216** (181) 26/05/2027
 (210) BAZ1720216A (220) 26/05/2017
 (151) 24/05/2019
 (732) **Eli Lilly and Company, a corporation of the State of Indiana Lilly Corporate Center, Indianapolis, Indiana 46285, US**
 (740) "ŽIVKO MIJATOVIĆ & PARTNERS" d.o.o. Sarajevo
 (540)

HUMALOG KWIKPEN

(511)

5 Insulin lispro u jednokratnim uređajima za davanje insulina.

- (111) **BAZ1720223** (181) 31/05/2027
 (210) BAZ1720223A (220) 31/05/2017
 (151) 26/04/2019
 (300) 016341844
 10/02/2017
 EM
 (732) **ALDI GmbH & Co. KG Burgstrasse 37, D-45476 Mülheim an der Ruhr, DE**
 (740) DR DIANA PROTIĆ-TKALČIĆ & PARTNERS D.O.O.
 (591) žuta, narandžasta, crvena, tamno plava, svijetlo plava
 (540)



(531) 25.1,26.4,26.11,27.5,29.1

(511)

35 Oglašavanje i reklamiranje; vođenje komercijalnih poslova; komercijalna administracija; uredski poslovi; usluge maloprodaje, uključujući putem Interneta, u oblasti hrane, proizvoda za pranje, proizvoda za čišćenje, sredstava namijenjenih za čišćenje, dezinfekcionih sredstava, kozmetičkih proizvoda i proizvoda namijenjenih za njegu tijela, sanitarnih sredstava, medikamenata koji se izdaju bez recepta, dodataka ishrani; usluge maloprodaje, uključujući putem Interneta, u oblasti pirotehničkih proizvoda, električnih aparata/opreme, elektronskih aparata i pripadajuće opreme, kompjutera i kompjuterske opreme, kompakt diskova, kompjuterskog hardvera i softvera, uređaja za osvjetljavanje; usluge maloprodaje, uključujući putem Interneta, u oblasti alata, uređaja za vrtove i pripadajuće opreme, bicikala i pripadajuće opreme, opreme za automobile, satova, zidnih, ručnih i džepnih satova i nakita, pribora za pisanje i kancelarijske opreme, knjiga i ostalih štampanih proizvoda, namještaja i ostalih proizvoda za namještanje, garnitura za vrtove, posuđa za domaćinstvo i kuhinju i pripadajućeg pribora, potrepština za domaćinstva, pokrivača za krevete, uključujući jastuke, posteljine, tekstila za domaćinstvo; usluge maloprodaje, uključujući putem Interneta, u oblasti odjeće, pokrivala za glavu, obuće, sportske opreme i uređaja, igračka, opreme

za zabavu i razonodu, hrane za životinje, živih biljaka, duvanskih proizvoda; usluge maloprodaje, uključujući putem Interneta, u oblasti putovanja, štampe i grafike, i fotografije i kinematografije, dostave cvijeća, i ponuda putem telefona i Interneta; usluge vođenja poslovanja supermarketa, maloprodajnih prodavnica i maloprodajnih diskontnih prodavnica u oblasti hrane, proizvoda za pranje, proizvoda za čišćenje, sredstava namijenjenih za čišćenje, dezinfekcionih sredstava, kozmetičkih proizvoda i proizvoda namijenjenih za njegu tijela, sanitarnih sredstava, medikamenata koji se izdaju bez recepta, dodataka ishrani; usluge vođenja poslovanja supermarketa, maloprodajnih prodavnica i maloprodajnih diskontnih prodavnica u oblasti pirotehničkih proizvoda, električnih aparata/opreme, elektronskih aparata i pripadajuće opreme, kompjutera i kompjuterske opreme, kompakt diskova, kompjuterskog hardvera i softvera, uređaja za osvjetljavanje; usluge vođenja poslovanja supermarketa, maloprodajnih prodavnica i maloprodajnih diskontnih prodavnica u oblasti alata, uređaja za vrtove i pripadajuće opreme, bicikala i pripadajuće opreme, opreme za automobile, satova, zidnih, ručnih i džepnih satova i nakita, pribora za pisanje i kancelarijske opreme, knjiga i ostalih štampanih proizvoda, namještaja i ostalih proizvoda za namještanje, garnitura za vrtove, posuđa za domaćinstvo i kuhinju i pripadajućeg pribora, potrepština za domaćinstva, pokrivača za krevete, uključujući jastuke, posteljine, tekstila za domaćinstvo; usluge vođenja poslovanja supermarketa, maloprodajnih prodavnica i maloprodajnih diskontnih prodavnica u oblasti odjeće, pokrivala za glavu, obuće, sportske opreme i uređaja, igračka, opreme za zabavu i razonodu, hrane za životinje, živih biljaka, duvanskih proizvoda; obezbjeđivanje informacija na Internetu, uključujući informacije o potrošačkim proizvodima, savjetodavne informacije za potrošače i uslužne informacije za potrošače; organizovanje ugovaranja za kupovanje i prodaju roba i pružanje usluga, za treća lica, uključujući putem Interneta (uključeno u klasu 35); usluge vođenja poslovanja supermarketa, maloprodajnih prodavnica i maloprodajnih diskontnih prodavnica; organizovanje ugovaranja za mobilne telefone i radio (za treća lica); organizaciono planiranje i nadziranje poslovnog razvoja; zapošljavanje osoblja; konsultantske usluge u vezi organizovanja poslovanja; usluge veleprodaje u oblasti hrane, proizvoda za pranje, proizvoda za čišćenje, sredstava namijenjenih za čišćenje, dezinfekcionih sredstava, kozmetičkih proizvoda i proizvoda namijenjenih za njegu tijela, sanitarnih sredstava, medikamenata koji se izdaju bez recepta, dodataka ishrani; usluge veleprodaje u oblasti pirotehničkih proizvoda, električnih aparata/opreme, elektronskih aparata i pripadajuće opreme, kompjutera i kompjuterske opreme, kompakt diskova, kompjuterskog hardvera i softvera, uređaja za osvjetljavanje; usluge veleprodaje u oblasti alata, uređaja za vrtove i pripadajuće opreme, bicikala i pripadajuće opreme, opreme za automobile, satova, zidnih, ručnih i džepnih satova i nakita, pribora za pisanje i kancelarijske opreme, knjiga i ostalih štampanih proizvoda, namještaja i ostalih proizvoda za namještanje, garnitura za vrtove, posuđa za domaćinstvo i kuhinju i pripadajućeg pribora, potrepština za domaćinstva, pokrivača za krevete, uključujući jastuke, posteljine, tekstila za domaćinstvo; usluge veleprodaje u oblasti odjeće, pokrivala za glavu, obuće, sportske opreme i uređaja, igračka, opreme za zabavu i razonodu, hrane za životinje, živih biljaka, duvanskih proizvoda; pomoć u vođenju komercijalnog ili industrijskog poslovanja; usluge nabavke za treća lica (kupovina roba i usluga za treća poslovna lica).

(111) **BAZ1720224** (181) 31/05/2027
 (210) BAZ1720224A (220) 31/05/2017
 (151) 06/05/2019
 (300) 016412173
 28/02/2017
 EM
 (732) **The Gillette Company LLC One Gillette Park, Boston, Massachusetts 02127, US**
 (740) DR DIANA PROTIĆ-TKALČIĆ & PARTNERS D.O.O.
 (591) nijanse plave, tirkizna, bijela
 (540)



(531) 25.3,25.7,26.1,27.5,29.1
 (511)

3 Preparati za njegu zuba; preparati za oralnu higijenu; preparati za čišćenje zuba; paste za zube; losioni za čišćenje zuba; preparati za čišćenje zubnih proteza; tekućina za ispiranje usta; nemedicinske dentalne tekućine za ispiranje; nemedicinski sprejevi za usta; osvježivači daha; trakice za osvježavanje daha; sprejevi za grlo (nemedicinski); dentalni gelovi za izbjeljivanje; trakice za izbjeljivanje zuba impregnirane sa preparatima za izbjeljivanje zuba (kozmetika); preparati za poliranje zuba; preparati za poliranje zubnih proteza; puder za zube; navlaženi puder za zube; tablete za ličnu upotrebu za otkrivanje kamenca na zubima.;

21 Četkice za zube; ručne četkice za zube; električne četkice za zube; glave za električne četkice za zube; materijali za pravljenje četkica; artikli za dentalno čišćenje; konac za zube; dentalni štapići za ličnu upotrebu; čačkalice; držači za čačkalice; četke; držači za četkice za zube; spremnici za četkice za zube; spremnici za proizvode za njegu zuba; pribor za oralnu njegu koji sadrži četkicu za zube i konac za zube; kutijice za vještačke zube; četkice za zubne proteze; preparati za pranje zubnih proteza; interdentalne četkice za čišćenje zuba; aparati sa vodom za čišćenje zuba i zubnog mesa; ultrasonički uređaji za čišćenje dentalnih proteza.

(111) **BAZ1720229** (181) 02/06/2027
 (210) BAZ1720229A (220) 02/06/2017
 (151) 14/05/2019
 (732) **BONATTI d.o.o. Bulevar Vojvode Mišića 41, 11000 Beograd, RS**
 (740) "LINEA SERVICES" d.o.o. Sarajevo
 (591) crna, crvena
 (540)



INVENTO

(531) 1.1,5.5,27.5,29.1
 (511)

18 Koža i imitacija kože, proizvodi izrađeni od ovih materijala koji nisu uključeni u druge klase; životinjska koža; koferi i putne torbe; torbe; kišobrani, suncobrani i štapovi za hodanje; bičevi, saračka i sedlarska roba.;

24 Tekstil i tekstilni proizvodi koji nisu obuhvaćeni drugim klasama; prekrivači za krevete i stolove.;

25 Odjeća, obuća, pokrivala za glavu.

(111) **BAZ1720248** (181) 05/06/2027
 (210) BAZ1720248A (220) 05/06/2017
 (151) 12/03/2019
 (732) **SAŠA-TRADE D.O.O. Pločnik bb, 74213 Dobož, BA**
 (591) svijetlo zelena, crna
 (540)



(531) 5.3,13.1,27.5,29.1

(511)

4 Industrijska ulja i masti; sredstva za podmazivanje; smjese za upijanje, vlaženje i vezanje prašine; goriva (uključujući benzin za motore) i rasvjetne tvari; svijeće, stijenjevi za rasvjetu.;

6 Obični metali i njihove legure, rudače; metalni građevinski i konstrukcijski materijali; prenosive metalne konstrukcije; neelektrični metalni kablovi i metalne žice; mali artikli željezarije; sefovi; metalni spremnici za skladištenje ili prijevoz.;

9 Znanstveni, nautički, geodetski, fotografski, kinematografski i optički aparati i instrumenti kao i aparati i instrumenti za vaganje, mjerenje, signalizaciju, kontrolu (inspekciju), za pomoć (spašavanje) i za obuku; aparati i instrumenti za vođenje, distribuiranje, transformiranje, akumuliranje, podešavanje ili upravljanje električne energije; aparati za snimanje, prijenos ili reprodukciju zvuka ili slike; magnetski nosači podataka, diskovi za snimanje, CD-ovi ili DVD-ovi i drugi digitalni mediji za snimanje; mehanizmi za uređaje koji se pokreću uz prethodno ubacivanje kovanica; registarske blagajne, računari, oprema za obradu podataka, računala; računalni program (softver); uređaji za gašenje požara.;

11 Uređaji za rasvjetu, grijanje, proizvodnju pare, kuhanje, hlađenje, sušenje, ventilaciju, vodoopskrbu i sanitarna oprema.;

17 Sirova i poluobrađena guma, gutaperka, biljna smola, azbest, tinjac i nadomjesci za sve te materijale; plastika i smola u ekstrudiranom obliku za uporabu u proizvodnji; materijali za nepropusno zatvaranje, brtvljenje i izolaciju; nemetalne fleksibilne cijevi i crijeva.;

37 Građevina; popravljane; usluge postavljanja.

(111) **BAZ1720254** (181) 07/06/2027

(210) BAZ1720254A (220) 07/06/2017

(151) 04/04/2019

(732) **Colgate-Palmolive Company, a Delaware company 300 Park Avenue, New York, New York 10022, US**

(740) Nihad Sijerčić

(540)

WHITESEAL

(511)

3 Sredstav za čišćenje usta, paste za zube i tečnosti za ispiranje usta.;

10 Szomatološki instrumenti, naročito aplikator u vidu olovke prethodno napunjen sredstvom za bijeljenje zuba.;

21 Četkice za zube.

(111) **BAZ1720258** (181) 13/06/2027

(210) BAZ1720258A (220) 13/06/2017

(151) 11/03/2019

(732) **SAMER REŠIDAT Hamze Orlovića 2, 71000 Sarajevo, BA**

(740) Dragan Mićunović

(591) plava, narandžasta, bijela

(540)



(531) 1.1,24.17,27.3,27.5,29.1

(511)

35 Oglašavanje i reklamiranje; vođenje komercijalnih poslova; komercijalna administracija; uredski poslovi; usluge prodaje za treće osobe; usluge reklame i propagande; komercijalni poslovi na ostvarivanju funkcije prometa robe i usluga; usluge turističkih agencija koje se bave animiranjem na turističkom tržištu; organizovanje raznih priredbi u turističke svrhe.; 39 Prijevoz; pakiranje i skladištenje proizvoda; organizacija putovanja; organizacija izleta, krstarenja, razgledanja; organizacija i rezervacija odmora; usluge otvorenih prostora za garažiranje; čuvanje plovniha objekata, usluge kapetana jahti kao i druge usluge za potrebe nautičkog turizma obuhvaćene ovim razredom; usluge pomorskih agencija u vezi prihvata i otpreme turističkih plovila; usluge u vezi razvijanja i organizovanja posebnih oblika turizma (zdravstveni, kongresni, lovni); iznajmljivanje vozila; pružanje usluga turističkih vodiča i pratilaca; posredovanje u vezi turističkih usluga; izdavanje voznih karata; davanje turističkih informacija; prevoz putnika u cestovnom prometu, javni cestovni prevoz; davanje u zakup osobnih vozila i autobusa; ostali prevoz putnika; organizovanje i provođenje turističkih putovanja i izleta.;

41 Obuka, stručno osposobljavanje, razonoda, sportske i kulturne djelatnosti; organizovanje sportskih, kulturnih i ostalih priredbi; usluge izdavanja turističke literature i drugih proizvoda koji se uobičajeno izdaju u turističkom prometu.;

43 Usluge pružanja hrane i pića; privremeno primanje na stan; prihvati i organizacija boravka putnika i turista u zemlji; usluge u vezi izdavanja soba odnosno ležajeva i porodičnih apartmana od strane domaćinstava; ugostiteljske usluge; usluge hotela, motela, pansiona, turističkih naselja, kampova, restorana s posluživanjem i ostale usluge prehrane na plovnim objektima i na izletima; ostale ugostiteljske usluge što ih pružaju kafane, barovi i slično; pružanje ugostiteljskih usluga.

- (111) **BAZ1720259** (181) 13/06/2027
 (210) BAZ1720259A (220) 13/06/2017
 (151) 12/03/2019
 (732) **SAMER REŠIDAT Hamze Orlovića 2, 71000 Sarajevo, BA**
 (740) Dragan Mićunović
 (540)

SOL AZUR

(511)

35 Oglašavanje i reklamiranje; vođenje komercijalnih poslova; komercijalna administracija; uredski poslovi; usluge prodaje za treće osobe; usluge reklame i propagande; komercijalni poslovi na ostvarivanju funkcije prometa robe i usluga; usluge turističkih agencija koje se bave animiranjem na turističkom tržištu; organizovanje raznih priredbi u turističke svrhe.;

39 Prijevoz; pakiranje i skladištenje proizvoda; organizacija putovanja; organizacija izleta, krstarenja, razgledanja; organizacija i rezervacija odmora; usluge otvorenih prostora za garažiranje; čuvanje plovni objekata, usluge kapetana jahti kao i druge usluge za potrebe nautičkog turizma obuhvaćene ovim razredom; usluge pomorskih agencija u vezi prihvata i otpreme turističkih plovila; usluge u vezi razvijanja i organizovanja posebnih oblika turizma (zdravstveni, kongresni, lovni); iznajmljivanje vozila; pružanje usluga turističkih vodiča i pratilaca; posredovanje u vezi turističkih usluga; izdavanje voznih karata; davanje turističkih informacija; prevoz putnika u cestovnom prometu, javni cestovni prevoz; davanje u zakup osobnih vozila i autobusa; ostali prevoz putnika; organizovanje i provođenje turističkih putovanja i izleta.;

41 Obuka, stručno osposobljavanje, razonoda, sportske i kulturne djelatnosti; organizovanje sportskih, kulturnih i ostalih priredbi; usluge izdavanja turističke literature i drugih proizvoda koji se uobičajeno izdaju u turističkom prometu.;

43 Usluge pružanja hrane i pića; privremeno primanje na stan; prihvati i organizacija boravka putnika i turista u zemlji; usluge u vezi izdavanja soba odnosno ležajeva i porodičnih apartmana od strane domaćinstava; ugostiteljske usluge; usluge hotela, motela, pansiona, turističkih naselja, kampova, restorana s posluživanjem i ostale usluge prehrane na plovnim objektima i na izletima; ostale ugostiteljske usluge što ih pružaju kafane, barovi i slično; pružanje ugostiteljskih usluga.

- (111) **BAZ1720264** (181) 13/06/2027
 (210) BAZ1720264A (220) 13/06/2017
 (151) 13/03/2019
 (732) **NOBEL LIJEK d.o.o. Hasiba Brankovića 9, 71000 Sarajevo, BA**
 (740) "STAM" d.o.o.
 (540)

VIRENTE

(511)

5 Farmaceutski proizvodi.

- (111) **BAZ1720271** (181) 16/06/2027
 (210) BAZ1720271A (220) 16/06/2017
 (151) 21/05/2019
 (732) **Koncern za proizvodnju i promet konditorskih proizvoda BAMBI A.D. Požarevac Đure Đakovića bb, 12000 Požarevac, RS**
 (740) Dragan Mićunović
 (591) nijanse zelene, nijanse žute, crvena, bijela, smeđa
 (540)



(531) 1.15,2.9,3.4,8.1,19.3,25.7,27.5,29.1

(511)

30 Slani proizvodi napravljeni od brašna, a naročito pereci.

- (111) **BAZ1720272** (181) 16/06/2027
 (210) BAZ1720272A (220) 16/06/2017
 (151) 23/05/2019
 (732) **Koncern za proizvodnju i promet konditorskih proizvoda BAMBI A.D. Požarevac Đure Đakovića bb, 12000 Požarevac, RS**
 (740) Dragan Mićunović
 (591) nijanse zelene, nijanse žute, crvena, crna, bijela, smeđa
 (540)



(531) 1.15,2.9,3.4,8.1,16.1,19.3,25.7,27.5,29.1

(511)

30 Slani proizvodi napravljeni od brašna, a naročito krekeri i pereci.

(111) **BAZ1720273** (181) 16/06/2027

(210) BAZ1720273A (220) 16/06/2017

(151) 23/05/2019

(732) **Koncern za proizvodnju i promet konditorskih proizvoda BAMBI A.D. Požarevac Đure Đakovića bb, 12000 Požarevac, RS**

(740) Dragan Mićunović

(591) nijanse zelene, nijanse žute, crvena, crna, bijela, smeđa

(540)



(531) 1.15,3.4,8.1,16.1,19.3,25.1,27.5,29.1

(511)

30 Slani proizvodi napravljeni od brašna, a naročito krekeri i pereci.

(111) **BAZ1720274** (181) 16/06/2027

(210) BAZ1720274A (220) 16/06/2017

(151) 23/05/2019

(732) **Koncern za proizvodnju i promet konditorskih proizvoda BAMBI A.D. Požarevac Đure Đakovića bb, 12000 Požarevac, RS**

(740) Dragan Mićunović

(591) nijanse zelene, nijanse žute, crvena, crna, bijela, smeđa

(540)



(531) 1.15,3.4,8.1,16.3,19.3,27.5,29.1

(511)

30 Slani proizvodi napravljeni od brašna, a naročito krekeri.

(111) **BAZ1720281** (181) 22/06/2027

(210) BAZ1720281A (220) 22/06/2017

(151) 20/05/2019

(732) **“Bingo” d.o.o. Export-import Tuzla Bosanska Poljana bb, 75000 Tuzla, BA**

(740) Dragan Mićunović

(591) bordo, bijela

(540)



(531) 25.7,26.3,26.4,26.11,27.5,29.1

(511)

8 Torbe s pedikerskim priborom; torbe s priborom za manikiranje.;

9 Torbe za prenosna računala.;

18 Koža, imitacije kože, proizvodi od tih materijala koji nisu obuhvaćeni drugim razredima; životinjske kože; kovčezi i putne torbe; kišobrani, suncobrani i štapovi za hodanje; bičevi i sedlarsko remenarski proizvodi; ručne torbe, sportske torbe, kožna galanterija, torbe na kotačićima, torbe za alat, torbe za divljač, torbe za kampiranje, torbe za namirnice, torbe za note, torbe za plažu, torbe za putovanja, torbe za spise, torbe -navlake za odijela.;

20 Torbe - ormari za slaganje odjeće, torbe – ormari za vješanje odjeće.;

24 Tkanine i zamjene za tekstil; pokrivači za krevete; stolnjaci.;

25 Odjeća, obuća, pokrivala za glavu.;

26 Čipka, vez, vrpce i uzice; puceta, kukice i okašča; pribadače i igle; umjetno cvijeće.;

27 Sagovi; prostirači, strunjače i otirači: linoleumi i ostali pokrivači za podove.;

28 Igre i igračke; gimnastički i sportski artikli koji nisu obuhvaćeni drugim klasama; ukrasi za jelke; torbe za kriket; torbe za štapove za golf, sa ili bez kotačića.;

35 Marketing; prezentacija robe putem komunikacijskih medija, u maloprodajne svrhe; oglašavanje; online oglašavanje na kompjuterskim/računarskim mrežama; nacrt stranica u reklamne svrhe.

(111) **BAZ1720288** (181) 27/06/2027

(210) BAZ1720288A (220) 27/06/2017

(151) 11/03/2019

(732) **AGRONERETVA d.o.o. Bačevići b.b., 88000 Mostar, BA**

(740) "LINEA SERVICES" d.o.o. Sarajevo

(591) žuta, plava, zelena

(540)



(531) 1.3,5.5,27.5,29.1

(511)

6 Metalne prenosive konstrukcije; krovšte, metalno, sa ugrađenim solarnim fotonaponskim ćelijama. ;

9 Aparati i instrumenti za vođenje, distribuiranje, transformiranje, akumuliranje, podešavanje ili upravljanje električne struje; solarne ploče za proizvodnju električne energije.;

9 Konzervirano, zamrznuto, sušeno i kuhano voće i povrće.;

31 Sirovi i neobrađeni poljoprivredni, akvakulturni, povrtlarski i šumski proizvodi; svježe voće i povrće; sjeme za sadnju; prirodne biljke i cvijeće, žive životinje.;

32 Bezalkoholna pića; pića od voća i voćni sokovi; sirupi i ostali preparati za pripremanje napitaka.;

35 Grupisanje za račun trećih osoba, raznih proizvoda, radi omogućavanja potrošaču njihovog lakšeg uočavanja i kupnje.;

39 Ambalažiranje i uskladištenje proizvoda, organiziranje putovanja.;

43 Usluge okrepe (pružanje hrane i pića); pružanje privremenog smještaja.

(111) **BAZ1720300** (181) 30/06/2027

(210) BAZ1720300A (220) 30/06/2017

(151) 28/05/2019

(732) **Obrtnička djelatnost MAJSTOR u kući 24 sata, vl. Mujagić Ena ul. Semira Frašte br. 17, Sarajevo, BA**

(740) AMILA ETEROVIĆ

(591) crvena, crna, žuta, plava, bijela, smeđa

(540)



(531) 2.1,27.5,27.7,29.1

(511)

19 Građevinski materijali (nemetalni); čvrste nemetalne cijevi za građevine; asfalt, crna smola i bitumen, nemetalne prenosne građevine; spomenici, koji nisu od metala.;

37 Građevinsko konstruisanje; popravlanje; usluge instaliranja (instalacione usluge).;

40 Obrađivanje materijala.

(111) **BAZ1720302** (181) 30/06/2027
 (210) BAZ1720302A (220) 30/06/2017
 (151) 04/04/2019
 (732) **Tvornica cementa Kakanj d.d., Kakanj
 Selima efendije Merdanovića 146,
 72240 Kakanj, BA**
 (591) zelena
 (540)

KAKANJ CEMENT
 HEIDELBERGCEMENT Group

(531) 27.5,29.1

(511)

19 Cement, naročito Portland cement; malter; betonske smjese; proizvodi od betona, gipsa, cementa i umjetnog kamena.;

35 Trgovina na veliko i malo.;

39 Usluge prijevoza, ambalažiranje i skladištenje proizvoda.

(111) **BAZ1720303** (181) 03/07/2027
 (210) BAZ1720303A (220) 03/07/2017
 (151) 21/05/2019

(732) **Udruženje ekonomista Republike
 Srpske SWOT Dragiše Vasića broj 13,
 Banja Luka, BA**

(740) Advokatska firma "Sajić" o.d. Banja Luka

(591) plava, bijela

(540)



(531) 6.1,24.15,26.11,27.5,29.1

(511)

41 Organizacija i održavanje seminara; organizacija i održavanje simpozija; organizacija i održavanje konferencija; organizacija i održavanje kongresa; organizacija i vođenje razgovora; organizacija izložbi u kulturne i obrazovne svrhe; organizacija i vođenje radionica (obuka); podučavanje.

(111) **BAZ1720308** (181) 06/07/2027
 (210) BAZ1720308A (220) 06/07/2017
 (151) 14/05/2019
 (732) **Lafat komerc d.o.o. Industrijska zona
 bb, 75260 Kalesija, BA**
 (540)

STILMETAL-INT

(511)

11 Kotlovi i kamini na pelet i na čvrsto gorivo, dijelovi za kotlove, uređaji za grijanje, radijatori, konvektori, ploče za grijanje, razdjelnici i skretnice za grijanje, ormari za grijanje, dimovodi, instalacije za grijanje, oprema za grijanje.

(111) **BAZ1720309** (181) 07/07/2027
 (210) BAZ1720309A (220) 07/07/2017
 (151) 28/05/2019

(732) **KIA MOTORS CORPORATION 12,
 Heolleung-ro, Seocho-gu, Seoul, KR**

(740) KARABDIĆ KERIM

(540)

KIA STONIC

(511)

12 Automobili; putnička vozila (automobili); dijelovi i pribor za automobile; drške za vrata automobila; vazdušni jatući (sigurnosni uređaji za automobile); brisači za šoferšajbe; retrovizori za automobile; branici za automobile; karoserije automobila; šoferšajbe; dječija sigurnosna sjedišta za automobile; volani za automobile; podupirači za ulazak u automobile; točkovi za automobile; presvlake za sjedišta automobila; motori za kopnena vozila.

- (111) **BAZ1720311** (181) 11/07/2027
 (210) BAZ1720311A (220) 11/07/2017
 (151) 22/05/2019
 (732) **Patrón Spirits International AG**
Quaistrasse 11, 8200 Schaffhausen,
CH
 (740) DR DIANA PROTIC-TKALČIĆ &
 PARTNERS D.O.O.
 (540)

PYRAT

- (531) 27.5
 (511)

33 Alkoholna pića (osim piva); destilirana žestoka alkoholna pića; rum; tekila; votka; vina; žestoka alkoholna pića; likeri.

- (111) **BAZ1720312** (181) 11/07/2027
 (210) BAZ1720312A (220) 11/07/2017
 (151) 22/05/2019
 (732) **Patrón Spirits International AG**
Quaistrasse 11, 8200 Schaffhausen,
CH
 (740) DR DIANA PROTIC-TKALČIĆ &
 PARTNERS D.O.O.
 (540)

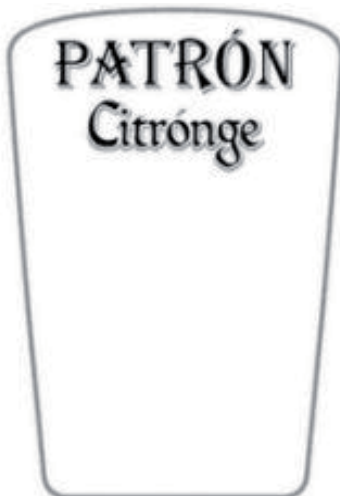

- (531) 25.1,26.4,27.5
 (511)

33 Alkoholna pića (osim piva); destilirana žestoka alkoholna pića; rum; tekila; votka; vina; žestoka alkoholna pića; likeri.

- (111) **BAZ1720313** (181) 11/07/2027
 (210) BAZ1720313A (220) 11/07/2017
 (151) 22/05/2019
 (732) **Patrón Spirits International AG**
Quaistrasse 11, 8200 Schaffhausen,
CH
 (740) DR DIANA PROTIC-TKALČIĆ &
 PARTNERS D.O.O.
 (540)

PATRÓN

- (531) 27.5
 (511)

33 Alkoholna pića (osim piva); destilirana žestoka alkoholna pića; rum; tekila; votka; vina; žestoka alkoholna pića; likeri.

- (111) **BAZ1720314** (181) 11/07/2027
 (210) BAZ1720314A (220) 11/07/2017
 (151) 22/05/2019
 (732) **Patrón Spirits International AG**
Quaistrasse 11, 8200 Schaffhausen,
CH
 (740) DR DIANA PROTIC-TKALČIĆ &
 PARTNERS D.O.O.
 (540)

GRAN
PATRÓN

PIEDRA

- (531) 27.5
 (511)

33 Alkoholna pića (osim piva); destilirana žestoka alkoholna pića; rum; tekila; votka; vina; žestoka alkoholna pića; likeri.

- (111) **BAZ1720315** (181) 11/07/2027
 (210) BAZ1720315A (220) 11/07/2017
 (151) 22/05/2019
 (732) **Patrón Spirits International AG**
Quaistrasse 11, 8200 Schaffhausen,
CH
 (740) DR DIANA PROTIĆ-TKALČIĆ &
 PARTNERS D.O.O.
 (540)

GRAN
PATRÓN

- (531) 27.5
 (511)
 33 Alkoholna pića (osim piva); destilirana žestoka alkoholna pića; rum; tekila; votka; vina; žestoka alkoholna pića; likeri.

- (111) **BAZ1720318** (181) 13/07/2027
 (210) BAZ1720318A (220) 13/07/2017
 (151) 14/05/2019
 (732) **ZAGREBAČKA PIVOVARA d.o.o.**
za proizvodnju piva, alkoholnih i
bezalkoholnih pića Ilica 224, 10000
Zagreb, HR
 (740) DR DIANA PROTIĆ-TKALČIĆ &
 PARTNERS D.O.O.
 (591) crna, bijela, žuta
 (540)

GRIF



- (531) 1.15,11.1,27.3,27.5,29.1
 (511)
 32 Pivo; mineralne i gazirane vode te ostala bezalkoholna pića; piće od voća i voćni sokovi; sirupi i ostali preparati za pripremanje napitaka.;

- 35 Oglašavanje i reklamiranje; usluge prodaje piva, alkoholnih i bezalkoholnih pića za treća lica.;

39 Ambalažiranje i uskladištenje roba.

- (111) **BAZ1720319** (181) 13/07/2027
 (210) BAZ1720319A (220) 13/07/2017
 (151) 14/05/2019
 (732) **ZAGREBAČKA PIVOVARA d.o.o.**
za proizvodnju piva, alkoholnih i
bezalkoholnih pića Ilica 224, 10000
Zagreb, HR
 (740) DR DIANA PROTIĆ-TKALČIĆ &
 PARTNERS D.O.O.
 (540)

GRIF

- (511)
 32 Pivo; mineralne i gazirane vode te ostala bezalkoholna pića; piće od voća i voćni sokovi; sirupi i ostali preparati za pripremanje napitaka.;

- 35 Oglašavanje i reklamiranje; usluge prodaje piva, alkoholnih i bezalkoholnih pića za treća lica.;

39 Ambalažiranje i uskladištenje roba.

- (111) **BAZ1720323** (181) 13/07/2027
 (210) BAZ1720323A (220) 13/07/2017
 (151) 15/05/2019
 (732) **“FRUCTA-TRADE” d.o.o. Derventa**
Željeznička b.b., Derventa, BA
 (591) plava, tamno plava, bijela
 (540)



Naše
domaće

- (531) 3.4,6.19,26.4,27.5,29.1
 (511)
 29 Jaja, mlijeko i mliječni proizvodi.

- (111) **BAZ1720324** (181) 13/07/2027
 (210) BAZ1720324A (220) 13/07/2017
 (151) 15/05/2019
 (732) **“FRUCTA-TRADE” d.o.o. Derventa
 Željeznička b.b., Derventa, BA**
 (591) crvena, crna, bijela, siva, svijetlo braon
 (bež)
 (540)



- (531) 1.3,2.1,24.7,25.1,26.11,27.5,29.1
 (511)
 29 Meso, riba, perad i divljač; mesni ekstrakti.

- (111) **BAZ1720326** (181) 17/07/2027
 (210) BAZ1720326A (220) 17/07/2017
 (151) 24/05/2019
 (732) **Biona&Beyond d.o.o. Jošanička b.b.,
 71320 Vogošća, BA**
 (740) “LINEA SERVICES” d.o.o. Sarajevo
 (540)



BIONA

- (531) 1.3,11.1,27.5
 (511)

3 Parfumerijski proizvodi, eterična ulja, nemedicinska kozmetika, nemedicinski losioni za kosu. ;

29 Konzervirano, zamrznuto, sušeno i kuhano voće i povrće; hladetina (želei), džemovi, kompoti; jestiva ulja i masti; maslac od kikirikija; kokosovo ulje za prehranu; kokosovo mlijeko; sjemenke pripremljene za ljudsku prehranu koje nisu začini ili aroma; soja i proizvodi od soje; konzervirane masline; pasta od maslina; humus (pasta od slanutka); leća.;

30 Med; čaj; kafa; riža; tjestenina od riže; brašno i proizvodi od žitarica; integralno pšenično brašno; začini; keksi; zaslađivači (prirodni); kakao; umaci; morska sol za kuhanje.

- (111) **BAZ1720327** (181) 17/07/2027
 (210) BAZ1720327A (220) 17/07/2017
 (151) 26/04/2019
 (732) **NOVARTIS AG 4002 Basel, CH**
 (740) “MSA IP”
 (540)

BIMAVISTA

- (511)
 5 Farmaceutski preparati za ljudsku primjenu.

- (111) **BAZ1720331** (181) 18/07/2027
 (210) BAZ1720331A (220) 18/07/2017
 (151) 27/05/2019
 (732) **BELUPO Ijekovi i kozmetika d.d. Ulica
 Danica 5, 48000 Koprivnica, HR**
 (740) “INTELBIRO” d.o.o.
 (540)

BELODEX

- (511)
 3 Kozmetički proizvodi. ;
 5 Farmaceutski proizvodi.

- (111) **BAZ1720332** (181) 18/07/2027
 (210) BAZ1720332A (220) 18/07/2017
 (151) 27/05/2019
 (732) **BELUPO Ijekovi i kozmetika d.d. Ulica
 Danica 5, 48000 Koprivnica, HR**
 (740) “INTELBIRO” d.o.o.
 (540)

AGNIS

- (511)
 5 Farmaceutski proizvodi.

- (111) **BAZ1720333** (181) 19/07/2027
 (210) BAZ1720333A (220) 19/07/2017
 (151) 22/05/2019
 (732) **Tween Brands Investment, LLC 8323
 Walton Parkway, New Albany, OH
 43054, US**
 (740) PETOŠEVIĆ d.o.o.
 (540)



- (531) 2.9,27.5
 (511)

25 Odjeća, a naročito bademantili, ogrtači za plažu, odjeća za plažu, kaiševi, blejzeri, bluže, bokserice, brushalteri, majice na bretele, kape, kaputi, haljine, obuća, rukavice, majice sa vezivanjem oko vrata, šeširi, trake za glavu, čarape, jakne, farmerke, odjeća za trčanje, dokoljenice, pletene bluže, pleteni gornji dijelovi odjeće, kućna odjeća, rukavice sa jednim prstom, spavačice, košulje za spavanje, pidžame, gaćice, pantalone, šalovi, košulje, šorcevi, suknje, široke pantalone, odjeća za spavanje, sokne, donji dijelovi trenerke, dukserice, šorcevi za treniranje, trenerke, džemper, odjeća za kupanje, majice, majice bez rukava, kravate, hulahopke, donje gaće, potkošulje, donji veš i prsluci.;

35 Usluge maloprodaje, kataloške usluge naručivanja preko pošte i usluge maloprodaje koje se pružaju onlajn, sve u vezi sa odjećom.

- (111) **BAZ1720334** (181) 19/07/2027
 (210) BAZ1720334A (220) 19/07/2017
 (151) 22/05/2019
 (732) **Tween Brands Investment, LLC 8323
 Walton Parkway, New Albany, OH
 43054, US**
 (740) PETOŠEVIĆ d.o.o.
 (540)

JUSTICE

- (511)

25 Odjeća, a naročito bademantili, ogrtači za plažu, odjeća za plažu, kaiševi, blejzeri, bluže, bokserice, brushalteri, majice na bretele, kape, kaputi, haljine, obuća, rukavice,

majice sa vezivanjem oko vrata, šeširi, trake za glavu, čarape, jakne, farmerke, odjeća za trčanje, dokoljenice, pletene bluže, pleteni gornji dijelovi odjeće, kućna odjeća, rukavice sa jednim prstom, spavačice, košulje za spavanje, pidžame, gaćice, pantalone, šalovi, košulje, šorcevi, suknje, široke pantalone, odjeća za spavanje, sokne, donji dijelovi trenerke, dukserice, šorcevi za treniranje, trenerke, džemper, odjeća za kupanje, majice, majice bez rukava, kravate, hulahopke, donje gaće, potkošulje, donji veš i prsluci.;

35 Usluge maloprodaje, kataloške usluge naručivanja preko pošte i usluge maloprodaje koje se pružaju onlajn, sve u vezi sa odjećom.

- (111) **BAZ1720338** (181) 19/07/2027
 (210) BAZ1720338A (220) 19/07/2017
 (151) 29/05/2019
 (732) **Philip Morris Products S.A. Quai
 Jeanrenaud 3, 2000 Neuchâtel, CH**
 (740) Linea Susic Ltd.
 (591) narandžasta, nijanse narandžaste, siva,
 nijanse sive, crna
 (540)



- (531) 24.9,24.11,25.5,25.7,27.5,29.1
 (511)

34 Duhani, sirovi ili prerađeni; proizvodi od duhana; cigare, cigarete, cigariljosi, duhan za ručno motanje cigareta, duhan za lule, duhan za žvakanje, duhan za šmrkanje, kretek cigarete; snus duhan; zamjene za duhan (koje se ne koriste u medicinske svrhe); elektronske cigarete; grijani duhanski proizvodi; elektronički uređaji i njihovi dijelovi koji griju cigarete ili duhan u svrhu otpuštanja aerosola koji sadrži nikotin za inhalaciju; tečna nikotinska otopina za upotrebu kod elektronskih cigareta; pribor za pušače, cigaret papir, cigaret tube, filteri za cigarete, limene kutije za duhan i cigarete, futrole i kutije za cigarete, pepeljare, lule, džepne naprave za motanje cigareta, upaljači, šibice.

- (111) **BAZ1720339** (181) 19/07/2027
 (210) BAZ1720339A (220) 19/07/2017
 (151) 29/05/2019
 (732) **Philip Morris Products S.A. Quai Jeanrenaud 3, 2000 Neuchâtel, CH**
 (740) Linea Susic Ltd.
 (591) plava, nijanse plave, bijela, siva, nijanse sive, crna
 (540)



- (531) 24.9,24.11,25.5,25.7,27.5.,29.1
 (511)

34 Duhan, sirovi ili prerađen; proizvodi od duhana; cigare, cigarete, cigariljosi, duhan za ručno motanje cigareta, duhan za lule, duhan za žvakanje, duhan za šmrkanje, kretek cigarete; snus duhan; zamjene za duhan (koje se ne koriste u medicinske svrhe); elektronske cigarete; grijani duhanski proizvodi; elektronički uređaji i njihovi dijelovi koji griju cigarete ili duhan u svrhu otpuštanja aerosola koji sadrži nikotin za inhalaciju; tečna nikotinska otopina za upotrebu kod elektronskih cigareta; pribor za pušače, cigaret papir, cigaret tube, filteri za cigarete, limene kutije za duhan i cigarete, futrole i kutije za cigarete, pepeljare, lule, džepne naprave za motanje cigareta, upaljači, šibice.

- (111) **BAZ1720341** (181) 20/07/2027
 (210) BAZ1720341A (220) 20/07/2017
 (151) 22/05/2019
 (732) **Hankook Tire Worldwide Co., Ltd. #647-15, Yoksam-dong, Kangnam-gu, Seoul, KR**
 (740) "MSA IP"
 (540)

**HANKOOK SMART
TERRAIN**

- (511)
 12 Gume za automobile; gume za bicikle; spoljni omotači pneumatskih guma; pokrivači za gume; gume za motocikle; ljepljive gumene zakrpe za popravku guma; unutrašnje gume za bicikla; unutrašnje gume za motocikle; unutrašnje gume za pneumatike; zračnice za pneumatske gume; zračnice za pneumatske gume vozila; mreže za prtljag za vozila; pneumatici za točkove vozila; oprema za popravak unutrašnjih guma; felge za vozila; navlake za sjedišta bicikla; navlake za sjedišta motocikla; sigurnosni pojasevi za sjedišta u vozilima; kočni segmenti za vozila; amortizeri za vozila; nosači skija na automobilima; šiljci za automobilske gume; ekseri za automobilske gume; pneumatici za točkove vozila; vanjske gume za točkove vozila; trake za zamjenu vanjskog sloja automobilskih guma; gusjenice za vozila (tipa transportne trake); gusjenice za vozila (traktorske); gume bez zračnica za bicikle; gume bez zračnica za motocikle; ventili za gume; gume za točkove vozila.

- (111) **BAZ1720355** (181) 28/07/2027
 (210) BAZ1720355A (220) 28/07/2017
 (151) 15/05/2019
 (732) **"VEGA-MIX" d.o.o. Živinice Magistralni put A 224, 75270 Živinice, BA**
 (740) DR DIANA PROTIĆ-TKALČIĆ & PARTNERS D.O.O.
 (591) crvena, oker, zelena
 (540)



- (531) 1.15,5.3,25.1,27.5,29.1
 (511)

29 Konzervirano, zamrznuto, sušeno i kuhano voće; hladetina (želei); džemovi, pekmezi, kompoti; konzervirano, zamrznuto, sušeno, kuhano i ukiseljeno povrće, pire od paradajza; sokovi od povrća, uključujući sok od paradajza; ajvar.;

30 Začini; kečap; umaci, uključujući umak od paradajza; slačica; ocat; mirođije.;

31 Sirovi i neobrađeni poljoprivredni, akvakulturni, povrtlarski i šumski proizvodi; sirovo i neobrađeno žito i sjemenje; svježe voće i povrće, svježe vrtno bilje; prirodne biljke i cvijeće; lukovice, sadnice i sjeme za sadnju.;

43 Usluge okrepe (pružanje hrane i pića); pružanje privremenog smještaja.

(111) **BAZ1720356** (181) 28/07/2027
 (210) BAZ1720356A (220) 28/07/2017
 (151) 24/05/2019
 (732) **Colgate-Palmolive Company, A Delaware Corporation 300 Park Avenue, New York N.Y. 10022, US**
 (740) PETOŠEVIĆ d.o.o.
 (540)

AJAX BOOST

(511)
 3 Preparati za bijeljenje; preparati za pranje rublja; preparati za čišćenje; preparati za poliranje: preparati za odmaščivanje; preparati za struganje; preparati za čišćenje pećnice; preparati za čišćenje odvoda; preparati za čišćenje podova; preparati za čišćenje stakla; preparati za čišćenje tepiha; preparati za uporabu na pločicama; sredstva za čišćenje sanitarija; sredstva za čišćenje presvlaka za namještaj, sredstva za čišćenje u kućanstvu.

(111) **BAZ1720374** (181) 08/08/2027
 (210) BAZ1720374A (220) 08/08/2017
 (151) 16/05/2019
 (732) **LIPOFOODS, S.L. Isaac Peral, 17 Pol. Ind. Cami Ral E-08850 Gavá (Barcelona), ES**
 (740) "MSA IP"
 (540)

LIPOFER

(511)
 1 Hemijski proizvodi namjenjeni prehrambenoj industriji; hemijski proizvodi za konzerviranje prehrambenih namirnica.;
 5 Dijetetske supstance za medicinsku upotrebu, hrana za bebe; nutritivni dodatci koji sadrže željezo ili željezne soli.

(111) **BAZ1720510** (181) 18/10/2027
 (210) BAZ1720510A (220) 18/10/2017
 (151) 19/04/2012
 (300) 85484018
 30/11/2011
 US
 (732) **Vivus, Inc. 900 E. Hamilton Avenue, Suite 550, Campbel, 95008 California, US**

(740) PETOŠEVIĆ d.o.o.
 (540)

SPEDRA

(511)
 5 Farmaceutski pripravci.

INDEKS BROJEVA ŽIGOVA- INDEKS BROJEVA ŽIGOVA
ИНДЕКС БРОЈЕВА ЖИГОВА

BAZ1619817	BAZ1720324
BAZ1619818	BAZ1720326
BAZ1619887	BAZ1720327
BAZ1619925	BAZ1720331
BAZ1619926	BAZ1720332
BAZ1720148	BAZ1720333
BAZ1720163	BAZ1720334
BAZ1720170	BAZ1720338
BAZ1720172	BAZ1720339
BAZ1720175	BAZ1720341
BAZ1720176	BAZ1720355
BAZ1720181	BAZ1720356
BAZ1720191	BAZ1720374
BAZ1720193	BAZ1720510
BAZ1720194	
BAZ1720198	
BAZ1720199	
BAZ1720200	
BAZ1720202	
BAZ1720203	
BAZ1720206	
BAZ1720211	
BAZ1720212	
BAZ1720214	
BAZ1720216	
BAZ1720223	
BAZ1720224	
BAZ1720229	
BAZ1720248	
BAZ1720254	
BAZ1720258	
BAZ1720259	
BAZ1720264	
BAZ1720271	
BAZ1720272	
BAZ1720273	
BAZ1720274	
BAZ1720281	
BAZ1720288	
BAZ1720300	
BAZ1720302	
BAZ1720303	
BAZ1720308	
BAZ1720309	
BAZ1720311	
BAZ1720312	
BAZ1720313	
BAZ1720314	
BAZ1720315	
BAZ1720318	
BAZ1720319	
BAZ1720323	

INDEKS KLASA ŽIGOVA-INDEKS KLASA ŽIGOVA ИНДЕКС КЛАСА ЖИГОВА

1	BAZ1720170 BAZ1720374	BAZ1720172 BAZ1720175 BAZ1720191 BAZ1720193
2	BAZ1720170	BAZ1720212 BAZ1720214 BAZ1720248
3	BAZ1720356 BAZ1720254 BAZ1619817 BAZ1720224 BAZ1720326 BAZ1720331	12 BAZ1720170 BAZ1720309 BAZ1720341
4	BAZ1720170 BAZ1720248	16 BAZ1720170 BAZ1619817
5	BAZ1720374 BAZ1720331 BAZ1720332 BAZ1720327 BAZ1720510 BAZ1619887 BAZ1720211 BAZ1720216 BAZ1720264	17 BAZ1720248
6	BAZ1720248 BAZ1720288	18 BAZ1720229 BAZ1720281
7	BAZ1720170	19 BAZ1720170 BAZ1720302 BAZ1720300
8	BAZ1720281	20 BAZ1720281
9	BAZ1720248 BAZ1720288 BAZ1720281 BAZ1720148	21 BAZ1720254 BAZ1720224
10	BAZ1720254	24 BAZ1720229 BAZ1720281
11	BAZ1720308	25 BAZ1720229 BAZ1720333 BAZ1720334 BAZ1720281
		26 BAZ1720281
		27 BAZ1720281

28

BAZ1720281

29

BAZ1720323

BAZ1720324

BAZ1619818

BAZ1619925

BAZ1619926

BAZ1720355

BAZ1720206

BAZ1720326

BAZ1720288

30

BAZ1619818

BAZ1619925

BAZ1619926

BAZ1720355

BAZ1720326

BAZ1720271

BAZ1720272

BAZ1720273

BAZ1720274

BAZ1720163

31

BAZ1619925

BAZ1619926

BAZ1720355

BAZ1720206

BAZ1720288

32

BAZ1720198

BAZ1720199

BAZ1720200

BAZ1720202

BAZ1720318

BAZ1720319

BAZ1720288

33

BAZ1720311

BAZ1720312

BAZ1720313

BAZ1720314

BAZ1720315

34

BAZ1720338

BAZ1720339

BAZ1720176

BAZ1720181

35

BAZ1720170

BAZ1720302

BAZ1720333

BAZ1720334

BAZ1720163

BAZ1720318

BAZ1720319

BAZ1720223

BAZ1720258

BAZ1720259

BAZ1720194

BAZ1720288

BAZ1720281

BAZ1720148

37

BAZ1720170

BAZ1720300

BAZ1720248

38

BAZ1720170

39

BAZ1720170

BAZ1720302

BAZ1720318

BAZ1720319

BAZ1720258

BAZ1720259

BAZ1720288

40

BAZ1720170

BAZ1720300

41

BAZ1720258

BAZ1720259

BAZ1720194

BAZ1720203

BAZ1720303

42

BAZ1720170

BAZ1720194

BAZ1720148

43

BAZ1720355

BAZ1720258

BAZ1720259

BAZ1720288

INDEKS NOSILACA ŽIGOVA- INDEKS NOSITELJA ŽIGOVA ИНДЕКС НОСИЛАЦА ЖИГОВА

“AC FOOD” d.o.o. BAZ1720163	BAZ1720200
“Bingo” d.o.o. Export-import Tuzla BAZ1720281	BAZ1720202
“FRUCTA-TRADE” d.o.o. Derventa BAZ1720323	HELLENIC FUELS AND LUBRICANTS INDUSTRIAL AND COMMERCIAL S.A. also trading as EKO ABEE BAZ1720170
BAZ1720324	KIA MOTORS CORPORATION BAZ1720309
“VEGA-MIX” d.o.o. Živinice BAZ1720355	Koncern za proizvodnju i promet konditorskih proizvoda BAMBI A.D. Požarevac BAZ1720271
AGRONERETVA d.o.o. BAZ1720288	BAZ1720272
ALDI GmbH & Co. KG BAZ1720223	BAZ1720273
Amsal Pharmaceuticals d.o.o. Sarajevo BAZ1619887	BAZ1720274
Atlantik Group Sh.p.k. BAZ1619817	Lafat komerc d.o.o. BAZ1720212
BAZ1619818	BAZ1720214
BELUPO Ilijekovi i kozmetika d.d. BAZ1720331	BAZ1720172
BAZ1720332	BAZ1720175
Biona&Beyond d.o.o. BAZ1720326	BAZ1720191
BONATTI d.o.o. BAZ1720229	BAZ1720193
British American Tobacco (Brands) Limited BAZ1720176	BAZ1720308
Colgate-Palmolive Company, a Delaware company BAZ1720254	LIPOFOODS, S.L. BAZ1720374
BAZ1720356	NIHON NOHYAKU CO., LTD. BAZ1720211
Dunhill Tobacco of London Limited BAZ1720181	NOBEL LIJEK d.o.o. BAZ1720264
Eli Lilly and Company, a corporation of the State of Indiana BAZ1720216	NOVARTIS AG BAZ1720327
GRADAČAČKI SAJAM d.o.o. BAZ1720194	Obrtnička djelatnost MAJSTOR u kući 24 sata, vl. Mujagić Ena BAZ1720300
Hankook Tire Worldwide Co., Ltd. BAZ1720341	Patrón Spirits International AG BAZ1720311
Heineken Hrvatska d.o.o. BAZ1720198	BAZ1720312
BAZ1720199	BAZ1720313
	BAZ1720314
	BAZ1720315
	Philip Morris Products S.A. BAZ1720338
	BAZ1720339

PPK karlovačka mesna industrija, d.d.

BAZ1720206

SAMER REŠIDAT

BAZ1720258

BAZ1720259

SAŠA-TRADE D.O.O.

BAZ1720248

SENAD AVDIĆ

BAZ1720148

The Gillette Company LLC

BAZ1720224

Tvornica cementa Kakanj d.d., Kakanj

BAZ1720302

Tween Brands Investment, LLC

BAZ1720333

BAZ1720334

Udruženje ekonomista Republike Srpske SWOT

BAZ1720303

Udruženje građana "Centar za ekonomski i ruralni razvoj"

BAZ1619925

BAZ1619926

UDRUŽENJE GRAĐANA "CENTAR ZA ISTRAŽIVAČKO NOVINARSTVO"

BAZ1720203

Vivus, Inc.

BAZ1720510

ZAGREBAČKA PIVOVARA d.o.o. za proizvodnju piva, alkoholnih i bezalkoholnih pića

BAZ1720318

BAZ1720319

PRENOS PRAVA-PRENOS PRAVA-ПРЕНОС ПРАВА**BAZR96580**

05/07/1999

DuPont Agricultural Caribe Industries Ltd.
Clarendon House, 2 Church Street, HM11
Hamilton, BM
07/05/2019

BAZR96611

09/07/1999

DuPont Agricultural Caribe Industries Ltd.
Clarendon House, 2 Church Street, HM11
Hamilton, BM
07/05/2019

BAZR96618

14/06/1999

DuPont Agricultural Caribe Industries Ltd.
Clarendon House, 2 Church Street, HM11
Hamilton, BM
26/04/2019

BAZR96626

07/12/1999

Perspex International Limited
Orchard Mill, Duckworth Street, Darwen, United
Kingdom, BB3 1AT, GB
08/04/2019

BAZR96653

21/07/1999

DuPont Agricultural Caribe Industries Ltd.
Clarendon House, 2 Church Street, HM11
Hamilton, BM
07/05/2019

BAZR96749

03/11/1999

Sumitomo Heavy Industries, Ltd.
1-1 Osaki 2-chome, Shinagawa-ku, Tokyo 141-
6025, JP
06/05/2019

BAZR96964

23/02/2000

Bolton Monitoba S.p.A.
Via G.B. Pirelli 19, 20124 Milano, IT
31/05/2019

BAZR972600

08/02/2002

Portfolio Concentrate Solutions Unlimited
Company
5 Eastgate Road, Eastgate Business Park, Little
Island, Co. Cork, IE
28/05/2019

BAZ96596

13/03/2001

DuPont Agricultural Caribe Industries Ltd.
Clarendon House, 2 Church Street, HM11
Hamilton, BM
14/05/2019

BAZ971437

13/09/2002

ARLANXEO Deutschland GmbH
Alte Heerstr. 2, 41540 Dormagen, DE
06/05/2019

BAZ972184

17/02/2003

PZ CUSONS (INTERNATIONAL) LIMITED
Manchester Business Park, 3500 Aviator Way,
M22 5TG, GB
07/05/2019

BAZ993519

13/01/2004

Stanić Beverages d.o.o.
Slavonska avenija 22, HR-10000 Zagreb, HR
15/04/2019

BAZ993563

18/03/2004

Imperial Tobacco Intellectual Property Limited
21 Beckett Way, Park West, Nangor Road, Dublin
12, IE
17/05/2019

BAZ993579

24/03/2004

"DITA 1977 INDUSTRIJA DETERDŽENATA"
d.o.o. Tuzla
Husinskih rudara bb, 75000 Tuzla, BA
11/03/2019

BAZ993582

24/03/2004

"DITA 1977 INDUSTRIJA DETERDŽENATA"
d.o.o. Tuzla
Husinskih rudara bb, 75000 Tuzla, BA
11/03/2019

BAZ993584

29/03/2004

"DITA 1977 INDUSTRIJA DETERDŽENATA"
d.o.o. Tuzla
Husinskih rudara bb, 75000 Tuzla, BA
11/03/2019

BAZ993609

07/04/2004

Amoy Food Limited

11-15 Dai Fu Street, Tai Po industrial Estate,
New Territories, HK

23/05/2019

BAZ047482

18/03/2004

Bosnalijek farmaceutska i hemijska industrija,
dioničko društvo Sarajevo

Jukićeva 55, 71000 Sarajevo, BA

14/05/2019

BAZ058939

21/01/2010

Goodyear Dunlop Sava Tires, d.o.o.

Škofjeloška 6, 4000 Kranj, SL

26/03/2019

BAZ059196

04/03/2010

Aero AG HOLDINGS, LLC

201 Meadow Road, Edison, NJ 08817, US

29/05/2019

BAZ0812244

10/08/2011

ROCCAFORTE d.o.o. Vitez

Poslovni centar 96-2, 72250 Vitez, BA

08/04/2019

BAZ0914033

07/03/2012

The Absolut Company Aktiebolag

SE-117 97 Stockholm, SE

17/05/2019

BAZ1317283

27/08/2015

The Absolut Company Aktiebolag

SE-117 97 Stockholm, SE

17/05/2019

PROMJENA NAZIVA- PROMJENA NAZIVA -ПРОМЈЕНА НАЗИВА

BAZR961321

2/2001
 RCA TRADEMARK MANAGEMENT
 46 quai Alphonse Le Gallo, 92100, Boulogne
 Billancourt, FR
 25/04/2019

BAZR972134

2/2002
 Epiroc Drilling Tools Aktiebolag
 Box 521, 737 25 Fagersta, SE
 24/04/2019

BAZR982937

2/2002
 HEMOFARM A.D. farmaceutsko-hemijska
 industrija Vršac
 Beogradski put bb, 26300 Vršac., RS
 31/05/2019

BAZ993579

1-2/2004
 "DITA 1977 INDUSTRIJA DETERDŽENATA"
 d.o.o. Tuzla
 Husinskih rudara bb, 75000 Tuzla, BA
 11/03/2019

BAZ993582

1-2/2004
 "DITA 1977 INDUSTRIJA DETERDŽENATA"
 d.o.o. Tuzla
 Husinskih rudara bb, 75000 Tuzla, BA
 11/03/2019

BAZ993584

1-2/2004
 "DITA 1977 INDUSTRIJA DETERDŽENATA"
 d.o.o. Tuzla
 Husinskih rudara bb, 75000 Tuzla, BA
 11/03/2019

BAZ993913

3-42004
 BELUPO lijekovi i kozmetika d.d.
 Danica 5, 48000 Koprivnica, HR
 12/03/2019

BAZ993957

3-42004
 BELUPO lijekovi i kozmetika d.d.
 Danica 5, 48000 Koprivnica, HR
 12/03/2019

BAZ993987

3-42004
 BELUPO lijekovi i kozmetika d.d.
 Danica 5, 48000 Koprivnica, HR
 12/03/2019

BAZ0610163

2/2010
 Bristol-Myers Squibb Holdings Ireland Unlimited
 Company
 Hinterbergstrasse 16, 6312 Steinhausen, CH
 2/2010

BAZ0610178

2/2010
 Bristol-Myers Squibb Holdings Ireland Unlimited
 Company
 Hinterbergstrasse 16, 6312 Steinhausen, CH
 18/04/2019

BAZ0914092

2/2012
 Pet Network International d.o.o.
 Heinzelova 60, 10000 Zagreb, HR
 17/05/2019

BAZ1014557

2/2012
 Pet Network International d.o.o.
 Heinzelova 60, 10000 Zagreb, HR
 16/05/2019

BAZ1014558

2/2012
 Pet Network International d.o.o.
 Heinzelova 60, 10000 Zagreb, HR
 17/05/2019

PROMJENA ADRESE- PROMJENA ADRESE-ПРОМЈЕНА АДРЕСЕ

BAZR96522

1-2/1999
Wm. WRIGLEY Jr. Company,
1132 W. Blackhawk Street, Chicago, Illinois
60642, US
25/04/2019

BAZR96763

3/2000
Sperry Top-Sider, LLC
500 Totten Pond Road, Waltham, Massachusetts
02451, US
13/03/2019

BAZR961032

4/2000
NETHERBY LIMITED
CTV House, La Pouquelaye, JE2 3TP St. Helier,
Jersey, GB
23/05/2019

BAZR961321

2/2001
RCA TRADEMARK MANAGEMENT
1-5 Rue Jeanne d'Arc, 92130 Issy les Moulineaux,
FR
25/04/2019

BAZR961321

2/2001
RCA TRADEMARK MANAGEMENT
8-10 Rue du Renard 75004 Paris, FR
25/04/2019

BAZR971699

1/2002
Wm. WRIGLEY Jr. Company,
1132 W. Blackhawk Street, Chicago, Illinois
60642, US
04/06/2019

BAZR971885

1/2002
RODENSTOCK GmbH
Elsenheimerstraße 33, 80687 München, DE
13/03/2019

BAZR972600

2/2002
THE CONCENTRATE MANUFACTURING
COMPANY OF IRELAND, also trading as
SEVEN-UP INTERNATIONAL

Swan Building, 3rd Floor, 26 Victoria Street,
Hamilton, HM12, BM
28/05/2019

BAZ961118

3-4/2001
SEGA Games Co., Ltd.
Sumitomo Fudosan Osaki Garden Tower, 1-1-1
Nishi-Shinagawa, Shinagawa-ku, Tokyo, JP
02/04/2019

BAZ983126

1-2/2004
CITIGROUP INC., a Delaware Corporation
388 Greenwich Street, New York, New York
10013, US
26/03/2019

BAZ993675

1/2001
Western Union Holdings, Inc.
7001 East Belleview Avenue, Denver, Colorado,
80237, US
08/05/2019

BAZ993676

1/2001
Western Union Holdings, Inc.
7001 East Belleview Avenue, Denver, Colorado,
80237, US
08/05/2019

BAZ014841

2/2006
BRITISH AMERICAN TOBACCO (BRANDS)
INC.
251 Little Falls Drive, Suite 100, Wilmington, DE
19808-1674, US
03/04/2019

BAZ004410

2/2005
Tommy Hilfiger Licensing B.V.
Danzigerkade 165165, 1013 AP Amsterdam, NL
24/05/2019

BAZ004426

3-4/2005
Tommy Hilfiger Licensing B.V.
Danzigerkade 165165, 1013 AP Amsterdam, NL
24/05/2019

BAZ004428

3-4/2005

Tommy Hilfiger Licensing B.V.
Danzigerkade 165165, 1013 AP Amsterdam, NL
24/05/2019

BAZ004524

3-4/2005

Tommy Hilfiger Licensing B.V.
Danzigerkade 165165, 1013 AP Amsterdam, NL
24/05/2019

BAZ004525

3-4/2005

Tommy Hilfiger Licensing B.V.
Danzigerkade 165165, 1013 AP Amsterdam, NL
24/05/2019

BAZ047749

2/2009

Western Union Holdings, Inc.
7001 East Belleview Avenue, Denver, Colorado,
80237, US
08/05/2019

BAZ058909

3/2009

BRITISH AMERICAN TOBACCO (BRANDS)
INC.
251 Little Falls Drive, Suite 100, Wilmington, DE
19808-1674, US
02/04/2019

BAZ0610215

2/2010

BRITISH AMERICAN TOBACCO (BRANDS)
INC.
251 Little Falls Drive, Suite 100, Wilmington, DE
19808-1674, US
13/03/2029

BAZ0710778

3/2010

SEGA SAMMY HOLDINGS INC.
Sumitomo Fudosan Osaki Garden Tower, 1-1-1
Nishi-Shinagawa, Shinagawa-ku, Tokyo, JP
02/04/2019

BAZ0710779

3/2010

SEGA SAMMY HOLDINGS INC.
Sumitomo Fudosan Osaki Garden Tower, 1-1-1
Nishi-Shinagawa, Shinagawa-ku, Tokyo, JP
02/04/2019

BAZ0711127

2/2011

Savić Company doo
Komitska bb, Bijeljina, BA
13/03/2019

BAZ0711129

1/2011

Savić Company doo
Komitska bb, Bijeljina, BA
08/03/2019

BAZ0813236

1/2012

Lidl Stiftung & Co. KG
Stiftsbergstrasse 1, 74172 Neckarsulm, DE
04/04/2019

BAZ0813504

1/2009

POSLOVNE NOVINE d.o.o Sarajevo
Dr. Fetaha Bećirbegovića 1B, 71000 Sarajevo,
BA
08/04/2019

BAZ0813525

1/2012

Ceragem Co., Ltd
177-14, Osaekdang-ri, Sungger-eup, Chunan-si,
Choongchungnam-do, 177-14, KR
27/05/2019

BAZ0813539

1/2012

THK KABUSHIKI KAISHA also trading as THK
Co., Ltd.
2-12-Shibaura, Minato-ku, Tokyo, JP
20/05/2019

BAZ0813540

1/2012

THK KABUSHIKI KAISHA also trading as THK
Co., Ltd.
2-12-Shibaura, Minato-ku, Tokyo, JP
20/05/2019

BAZ0813541

1/2012

THK KABUSHIKI KAISHA also trading as THK
Co., Ltd.
2-12-Shibaura, Minato-ku, Tokyo, JP
20/05/2019

BAZ0913752

1/2012
 NOBEL İLAÇ SANAYİİ ve TİCARET ANONİM
 ŞİRKETİ
 Saray mah. Dr. Adnan Büyükdeniz cad. No. 14
 Ümraniye, İstanbul, TR
 15/03/2019

BAZ0913764

1/2012
 ASTRAZENECA UK LIMITED
 Cambridge Biomedical Campus, 1 Francis Crick
 Avenue, CB2 0AA Cambridge, GB
 03/04/2019

BAZ0913856

2/2009
 Javna ustanova "Apoteke Sarajevo" u državnoj
 svojini
 Aleja Bosne Srebrene bb, 71000 Sarajevo, BA
 21/05/2019

BAZ0913857

2/2009
 Javna ustanova "Apoteke Sarajevo" u državnoj
 svojini
 Aleja Bosne Srebrene bb, 71000 Sarajevo, BA
 21/05/2019

BAZ0913860

2/2009
 Javna ustanova "Apoteke Sarajevo" u državnoj
 svojini
 Aleja Bosne Srebrene bb, 71000 Sarajevo, BA
 20/05/2019

BAZ0913862

4/2009
 Javna ustanova "Apoteke Sarajevo" u državnoj
 svojini
 Aleja Bosne Srebrene bb, 71000 Sarajevo, BA
 20/05/2019

BAZ0914254

2/2012
 Wm. WRIGLEY Jr. Company,
 1132 W. Blackhawk Street, Chicago, Illinois
 60642, US
 21/05/2019

BAZ0914273

3/2012
 Wm. WRIGLEY Jr. Company,
 1132 W. Blackhawk Street, Chicago, Illinois
 60642, US
 21/05/2019

BAZ0914314

2/2012
 ASTRAZENECA UK LIMITED
 Cambridge Biomedical Campus, 1 Francis Crick
 Avenue, CB2 0AA Cambridge, GB
 02/04/2019

BAZ0914315

2/2012
 ASTRAZENECA UK LIMITED
 Cambridge Biomedical Campus, 1 Francis Crick
 Avenue, CB2 0AA Cambridge, GB
 03/04/2019

BAZ0914390

2/2012
 BUNGE Zrt.
 Váci út 43, 1134 Budapest, HU
 16/05/2019

BAZ1014567

2/2012
 BRITISH AMERICAN TOBACCO (BRANDS)
 INC.
 251 Little Falls Drive, Suite 100, Wilmington, DE
 19808-1674, US
 13/03/2019

BAZ1015239

4/2012
 BRITISH AMERICAN TOBACCO (BRANDS)
 INC.
 251 Little Falls Drive, Suite 100, Wilmington, DE
 19808-1674, US
 26/03/2019

BAZ1015240

4/2012
 BRITISH AMERICAN TOBACCO (BRANDS)
 INC.
 251 Little Falls Drive, Suite 100, Wilmington, DE
 19808-1674, US
 12/03/2019

BAZ1015241

4/2012
 BRITISH AMERICAN TOBACCO (BRANDS)
 INC.
 251 Little Falls Drive, Suite 100, Wilmington, DE
 19808-1674, US
 15/03/2019

BAZ1216824

4/2014

Western Union Holdings, Inc.
7001 East Belleview Avenue, Denver, Colorado,
80237, US
08/05/2019

BAZ1316897

2/2015

BRITISH AMERICAN TOBACCO (BRANDS)
INC.
251 Little Falls Drive, Suite 100, Wilmington, DE
19808-1674, US
12/03/2019

BAZ1317138

2/2015

BRITISH AMERICAN TOBACCO (BRANDS)
INC.
251 Little Falls Drive, Suite 100, Wilmington, DE
19808-1674, US
28/03/2019

BAZ1317139

2/2015

BRITISH AMERICAN TOBACCO (BRANDS)
INC.
251 Little Falls Drive, Suite 100, Wilmington, DE
19808-1674, US
02/04/2019

BAZ1317309

2/2015

BRITISH AMERICAN TOBACCO (BRANDS)
INC.
251 Little Falls Drive, Suite 100, Wilmington, DE
19808-1674, US
02/04/2019

BAZ1317314

2/2015

BRITISH AMERICAN TOBACCO (BRANDS)
INC.
251 Little Falls Drive, Suite 100, Wilmington, DE
19808-1674, US
02/04/2019

BAZ1317347

3/2015

BRITISH AMERICAN TOBACCO (BRANDS)
INC.
251 Little Falls Drive, Suite 100, Wilmington, DE
19808-1674, US
02/04/2019

BAZ1317549

4/2015

PJSC Gazprom neft
Kab. 2401, Ch. Pom., 1N, Liter A, Dom 3-5,
Pochtamtskaya Ulitsa, 190000, St. Petersburg,
RU
22/05/2019

BAZ1317574

1/2016

BRITISH AMERICAN TOBACCO (BRANDS)
INC.
251 Little Falls Drive, Suite 100, Wilmington, DE
19808-1674, US
02/04/2019

BAZ1417606

1/2016

BRITISH AMERICAN TOBACCO (BRANDS)
INC.
251 Little Falls Drive, Suite 100, Wilmington, DE
19808-1674, US
13/03/2019

BAZ1417666

2/2016

BRITISH AMERICAN TOBACCO (BRANDS)
INC.
251 Little Falls Drive, Suite 100, Wilmington, DE
19808-1674, US
02/04/2019

BAZ1518523

4/2016

BRITISH AMERICAN TOBACCO (BRANDS)
INC.
251 Little Falls Drive, Suite 100, Wilmington, DE
19808-1674, US
12/03/2019

BAZ1518505

4/2016

BRITISH AMERICAN TOBACCO (BRANDS)
INC.
251 Little Falls Drive, Suite 100, Wilmington, DE
19808-1674, US
13/03/2019

BAZ1518974

2/2017

PJSC Gazprom neft
Kab. 2401, Ch. Pom., 1N, Liter A, Dom 3-5,
Pochtamtskaya Ulitsa, 190000, St. Petersburg,
RU
22/05/2019

BAZ1619190

3/2017

TOP SHOP INTERNATIONAL SA

Via al Mulino 22, 6814 Cadempino, CH

06/05/2019

BAZ1619515

2/2018

PJSC Gazprom neft

Kab. 2401, Ch. Pom., 1N, Liter A, Dom 3-5,

Pochtamtskaya Ulitsa, 190000, St. Petersburg,

RU

23/05/2019

BAZ1619559

2/2018

PJSC Gazprom neft

Kab. 2401, Ch. Pom., 1N, Liter A, Dom 3-5,

Pochtamtskaya Ulitsa, 190000, St. Petersburg,

RU

23/05/2019

BAZ1619588

2/2018

PJSC Gazprom neft

Kab. 2401, Ch. Pom., 1N, Liter A, Dom 3-5,

Pochtamtskaya Ulitsa, 190000, St. Petersburg,

RU

22/05/2019

BAZ1619791

03/2018

BRITISH AMERICAN TOBACCO (BRANDS)
INC.

251 Little Falls Drive, Suite 100, Wilmington, DE

19808-1674, US

02/04/2019

BAZ1619794

3/2018

BRITISH AMERICAN TOBACCO (BRANDS)
INC.

251 Little Falls Drive, Suite 100, Wilmington, DE

19808-1674, US

03/04/2019

PROMJENA NAZIVA I ADRESE-PROMJENA NAZIVA I ADRESE ПРОМЈЕНА НАЗИВА И АДРЕСЕ

BAZ015

1/1998

SHARP KABUSHIKI KAISHA also trading as
SHARP CORPORATION1 Takumi-cho, Sakai-ku, Sakai City, Osaka 590-
8522, JP

15/05/2019

BAZR961187

1/2001

Belupo, lijekovi i kozmetika, d.d.

Danica 5, 48000 Koprivnica, HR

26/03/2019

BAZR961210

1/2001

Belupo, lijekovi i kozmetika, d.d.

Danica 5, 48000 Koprivnica, HR

25/03/2019

BAZR961220

1/2001

Belupo, lijekovi i kozmetika, d.d.

Danica 5, 48000 Koprivnica, HR

26/03/2019

BAZ993890

3-4/2004

BASF Agro B.V., Arnhem (NL),

Zweigniederlassung Freienbach

Houbstrasse 3, 8808 Pfaffikon SZ, CH

11/04/2019

BAZ037302

4/2008

BASF Agro B.V., Arnhem (NL),

Zweigniederlassung Freienbach

Houbstrasse 3, 8808 Pfaffikon SZ, CH

15/04/2019

BAZ047447

4/2008

BASF Agro B.V., Arnhem (NL),

Zweigniederlassung Freienbach

Houbstrasse 3, 8808 Pfaffikon SZ, CH

12/04/2019

BAZ0813156

27/12/2011

BASF Agro B.V., Arnhem (NL),

Zweigniederlassung Freienbach

Houbstrasse 3, 8808 Pfaffikon SZ, CH

10/04/2019

BAZ0913719

2/2010

BASF Agro B.V., Arnhem (NL),

Zweigniederlassung Freienbach

Houbstrasse 3, 8808 Pfaffikon SZ, CH

10/04/2019

BAZ0914463

3/2012

"GRAWE" Dioničko društvo za osiguranje
Sarajevo

Trg Solidarnosti 2, 71000 Sarajevo, BA

04/04/2019

BAZ1216239

3/2014

BASF Agro B.V., Arnhem (NL),

Zweigniederlassung Freienbach

Houbstrasse 3, 8808 Pfaffikon SZ, CH

08/04/2019

BAZ1417766

4/2015

BASF Agro B.V., Arnhem (NL),

Zweigniederlassung Freienbach

Houbstrasse 3, 8808 Pfaffikon SZ, CH

09/04/2019

BAZ1619305

1/2018

BASF Agro B.V., Arnhem (NL),

Zweigniederlassung Freienbach

Houbstrasse 3, 8808 Pfaffikon SZ, CH

10/04/2019

BAZ1719985

3/2018

BASF Agro B.V., Arnhem (NL),

Zweigniederlassung Freienbach

Houbstrasse 3, 8808 Pfaffikon SZ, CH

10/04/2019

BAZ1719992

3/2018

BASF Agro B.V., Arnhem (NL),

Zweigniederlassung Freienbach

Houbstrasse 3, 8808 Pfaffikon SZ, CH

10/04/2019

**PRODUŽENJE VAŽENJA ŽIGA-PRODULJENJE VAŽENJA ŽIGA
ПРОДУЖЕЊЕ ВАЖЕЊА ЖИГА****BAZ015**

1/1998

7 8

25/05/2029

12

05/05/2029

BAZ035

1/1998

25

20/12/2029

BAZR96763

3/2000

18 25

01/03/2029

BAZR96217

2-3/1998

9

21/03/2029

BAZR96951

1/2001

5

05/01/2029

BAZR96288

1-2/1999

32

05/05/2029

BAZR961032

4/2000

3

05/05/2029

BAZR96336

05/04/1999

7 9 11

14/04/2029

BAZR961137

4/2000

5

25/06/2029

BAZR96455

1-2/1999

1 3 4 6 7 8 9 10 11 12 14 16 17 21 28

21/03/2029

BAZR961145

4/2000

5

25/06/2029

BAZR96522

1-2/1999

30

27/08/2029

BAZR961187

1/2001

5

25/07/2029

BAZR96526

1-2/2000

9 16

20/04/2029

BAZR961210

1/2001

5

25/07/2029

BAZR96730

1-2/2000

25 42

20/10/2029

BAZR961220

1-2/1999

3 9 14 18 25 26

01/08/2029

BAZR96751

3/2000

12

05/05/2029

BAZR961321

2/2001

7 9 11 16 35 38 41

14/04/2029

BAZR96752

3/2000

BAZR971464

3-4/2001

5

10/03/2029

BAZR971504

1/2002
7
03/02/2029

BAZR971532

1/2002
3
25/12/2029

BAZR971699

1/2002
30
18/10/2029

BAZR971838

1/2002
34
29/05/2029

BAZR971885

1/2002
9 10
28/02/2029

BAZR971897

2/2002
5
01/03/2029

BAZR971982

1-2/2003
5
21/08/2029

BAZR972104

2/2002
16
16/01/2029

BAZR972134

2/2002
7 8
15/02/2029

BAZR972173

2/2002
5
16/06/2029

BAZR972215

2/2002
5
15/04/2029

BAZR972275

1/2002
5
06/06/2029

BAZR972341

2/2002
3
16/01/2029

BAZR972479

06/02/2002
2/2002
25/12/2029

BAZR972531

2/2002
5
06/06/2029

BAZR972605

2/2002
7 8 9 12 21
15/02/2029

BAZR972624

1/2002
3 8
10/05/2029

BAZR972638

2/2002
33
03/02/2029

BAZR972668

1/2002
6 7 8 9 11 12 13 14 16 17 18 20 22 24 25 27 34
36 37 39 40 41
21/03/2029

BAZR972669

1/2002
1 4 29
03/04/2029

BAZR972778

2/2002
9
05/05/2029

BAZR972801

1/2002
34
20/08/2029

BAZR982937

2/2002
5
19/05/2029

BAZR982995

2/2002
5
15/03/2029

BAZR983089

1/2002
19
20/08/2029

BAZR983104

1/2002
4
20/08/2029

BAZR983106

1/2002
4
20/08/2029

BAZR983107

1/2002
4
20/08/2029

BAZR983108

2/2002
4
20/08/2029

BAZR983110

2/2002
4
20/08/2029

BAZR983117

2/2002
4
20/08/2029

BAZR983127

2/2002
4
20/08/2029

BAZR983156

2/2002
3
28/12/2029

BAZR983167

2/2002
1 3
25/12/2029

BAZR983181

2/2002
3
28/12/2029

BAZR983182

2/2002
3
21/03/2029

BAZR983310

2/2002
3
13/11/2029

BAZR983311

2/2002
3
14/03/2029

BAZR983312

2/2002
3
14/03/2029

BAZR983288

2/2002
9
05/05/2029

BAZR983296

2/2002
1 5
25/06/2029

BAZR983316

2/2002
25
05/05/2029

BAZR983345

2/2002
25
28/06/2029

BAZR983346

2/2002
25
28/06/2029

BAZ971267

4/2000
29 31 32
04/02/2027

BAZ983126

1-2/2004
36
10/09/2028

BAZ993476

1-2/2004
25
29/01/2029

BAZ993487

1-2/2004
5
05/02/2029

BAZ993504

1-2/2004
32
15/02/2029

BAZ993519

1-2/2004
32
22/02/2029

BAZ993538

1-2/2004
29 30
02/03/2029

BAZ993561

1-2/2004
8
12/03/2029

BAZ993563

1-2/2004
34
15/03/2029

BAZ993579

1-2/2004
3
22/03/2029

BAZ993582

1-2/2004
3
22/03/2029

BAZ993584

1-2/2004
3
22/03/2029

BAZ993592

1-2/2004
32
22/03/2029

BAZ993609

1-2/2004
29 30
05/04/2029

BAZ993618

1-2/2004
3
12/04/2029

BAZ993636

1-2/2004
30
29/04/2029

BAZ993669

1-2/2004
25
03/06/2029

BAZ993671

1-2/2004
16 29 30
04/06/2029

BAZ993673

1-2/2004
9
07/06/2029

BAZ993676

1/2001
36
08/06/2029

BAZ993683

1-2/2004
25
14/06/2029

BAZ993686

1-2/2004
12
16/06/2029

BAZ993687

1-2/2004
5
16/06/2029

BAZ993698

1-2/2004
5 10
01/07/2029

BAZ993711

3-4/2004
9 16
12/07/2029

BAZ993713

1-2/2004
5 29 30 32
13/07/2029

BAZ993720

2/2001
33
16/07/2029

BAZ993744

1-2/2004
31
10/08/2029

BAZ993792

1-2/2004
5
06/09/2029

BAZ993801

3-4/2004
16 29 30 31 32 35 37 39 42 43
17/09/2029

BAZ993829

3-4/2004
30
24/09/2029

BAZ993913

3-4/2004
5
01/11/2029

BAZ993925

3-4/2004
5
08/11/2029

BAZ993957

3-4/2004
5
22/11/2029

BAZ993987

3-4/2004
5
09/12/2029

BAZ994020

1/2005
29 31 42 43 44 45
31/12/2029

BAZ994021

1/2005
29 31 42 43 44 45
31/12/2029

BAZ994022

1/2005
29 31 42 43 44 45
31/12/2029

BAZ0711127

2/2011
31
03/05/2027

BAZ0711129

1/2011
31
03/05/2027

BAZ0813236

1/2012
5 29 30 31 32
29/08/2028

BAZ0813311

1/2012
1 5 29 30 31 32
22/09/2028971

BAZ0813323

1/2012
32
26/09/2028

BAZ0813405

1/2012
29
20/10/2028

BAZ0813504

1/2009
16 41
07/11/2028

BAZ0813525

1/2012
10 44
14/11/2028

BAZ0813539

1/2012
7
20/11/2028

BAZ0813540

1/2012
7
20/11/2028

BAZ0813541

1/2012
7
20/11/2028

BAZ0813566

2/2012
33
02/12/2028

BAZ0813567

2/2012
33
02/12/2028

BAZ0813605

1/2012
7
19/12/2028

BAZ0913647

1/2009
29 43
16/01/2029

BAZ0913718

1/2012
3 5 11
10/02/2029

BAZ0913719

2/2010
5
10/02/2029

BAZ0913744

3/2012
33
13/02/2029

BAZ0913745

2/2012
33
13/02/2029

BAZ0913746

2/2012
33
13/02/2029

BAZ0913748

4/2009
9
17/02/2029

BAZ0913752

1/2012
5
18/02/2029

BAZ0913764

1/2012
5
23/02/2029

BAZ0913783

2/2012
8
03/03/2029

BAZ0913812

1/2012
5
18/03/2029

BAZ0913801

2/2009
36
12/03/2029

BAZ0913802

2/2012
16 39
13/03/2029

BAZ0913803

2/2012
16 39
13/03/2029

BAZ0913813

1/2012
5
18/03/2029

BAZ0913814

1/2012
5
18/03/2029

BAZ0913816

1/2012
5
18/03/2029

BAZ0913825

1/2010
16 41
24/03/2029

BAZ0913826

3/2009
16 41
24/03/2029

BAZ0913831

1/2012
5
26/03/2029

BAZ0913836

1/2012
5 10 41
30/03/2029

BAZ0913837

1/2012
1 3 5 10 16 41 42 44
30/03/2029

BAZ0913843

2/2012
5
04/04/2029

BAZ0913855

1/2012
9 38 41
07/04/2029

BAZ0913856

2/2009
5
07/04/2029

BAZ0913857

2/2009
5
07/04/2029

BAZ0913860

2/2009
5
07/04/2029

BAZ0913862

4/2009
5
07/04/2029

BAZ0913969

2/2012
18
18/05/2029

BAZ0913887

4/2012
5
16/04/2029

BAZ0913944

1/2012
34
29/04/2029

BAZ0913946

1/2012
17
30/04/2029

BAZ0913965

1/2012
8 9 13
12/05/2029

BAZ0913968

2/2012
5
14/05/2029

BAZ0913980

2/2012
5
26/05/2029

BAZ0913986

2/2012
12
29/05/2029

BAZ0913999

2/2012
5
05/06/2029

BAZ0914003

2/2012
3 16
08/06/2029

BAZ0914004

2/2012
3 16
08/06/2029

BAZ0914006

2/2012
12
09/06/2029

BAZ0914009

3/2009
29 30 31
12/06/2029

BAZ0914017

1/2012
33
24/06/2029

BAZ0914023

1/2012
1 3 5
25/06/2029

BAZ0914024

1/2012
25
26/06/2029

BAZ0914033

1/2012
33
29/06/2029

BAZ0914053

1/2012
29 30
10/07/2029

BAZ0914092

2/2012
5 31 35 44
28/07/2029

BAZ0914113

2/2012
30
12/08/2029

BAZ0914143

2/2012
30
26/08/2029

BAZ0914146

2/2012
5
26/08/2029

BAZ0914153

2/2012
30
27/08/2029

BAZ0914159

3/2012
30
31/08/2029

BAZ0914160

2/2012
11
31/08/2029

BAZ0914161

4/2009
34
01/09/2029

BAZ0914162

4/2009
34
01/09/2029

BAZ0914180

2/2012
5
08/09/2029

BAZ0914182

2/2012
5
08/09/2029

BAZ0914240

2/2012
5
23/09/2029

BAZ0914254

2/2012
30
28/09/2029

BAZ0914263

2/2012
14 18 35
01/10/2029

BAZ0914273

3/2012
30
05/10/2029

BAZ0914276

2/2012
39
06/10/2029

BAZ0914305

2/2012
3
14/10/2029

BAZ0914314

2/2012
5
20/10/2029

BAZ0914315

2/2012
5
20/10/2029

BAZ0914326

2/2012
3 5 11
23/10/2029

BAZ0914449

3/2012
30
11/12/2029

BAZ0914463

3/2012
36
23/12/2029

**PRESTANAK PRAVA-PRESTANAK PRAVA
ПРЕСТАНАК ПРАВА**

BAZR961268

21/01/2001

COOPER BRANDS, INC. 600 Travis, Suite 5800,
Houston, Texas 77002, US



8

BAZR961273

04/07/2001

CARLSBERG A/S Ny Carlsberg Vej 100, 1760,
DK



32

BAZR961280

08/10/2001

OP Holdings LLC 103 Foulk Road, Suite 200,
19803, US

OCEAN PACIFIC

25

BAZR971573

29/01/2002

PLIVA HRVATSKA d.o.o. Ulica grada Vukovara
49, 10000 Zagreb, HR

RASTOCIN

5

BAZR971666

29/01/2002

VETERINA d.o.o. Svetonedjeljska 2, Kalinovica,
10436, HR

BENZAPEN

5

BAZR971738

29/01/2002

ELNA KABUSHIKI KAISHA (ELNA Co. LTD)
8-11, Shin Yokohama 3-Chome, Kouhoku-ku, JP

ELNA

9

BAZR971902

29/01/2002

ADRIA MOBIL d.o.o. Straška cesta 50, 8000 ,SI

ADRIA

12

BAZR972097

02/06/2002

KURARAY CO., LTD. 1621, Sakazu, JP



1,17,18,22,23,24,25

BAZR972457

02/06/2002

GLAXO GROUP LIMITED 980 Great West Road,
Brentford, Middlesex, TW8 9GS, GB

SEMPREX

5

BAZR972529

02/06/2002
C.R. BAZRD, INC. 731 Central Avenue, 07974,
US
BAZRDIC
10,17,22,24

BAZR972536

29/01/2002
Merck Sharp & Dohme Corp. One Merck Drive,
08889, US
DIPROGENT
5

BAZR982957

02/06/2002
KRKA, tovarna zdravil, d.d., Novo mesto
Šmarješka cesta 6, 8501, SI
MENTOMED
5

BAZR983012

02/06/2002
KRKA, tovarna zdravil, d.d., Novo mesto
Šmarješka cesta 6, 8501, SI
MARATONIK
5

BAZR983051

02/06/2002
KRKA, tovarna zdravil, d.d., Novo mesto
Šmarješka cesta 6,8501, SI
STEP
5,10

BAZR983266

02/06/2002
TDR d.o.o. Obala Vladimira Nazora 1, 52210,
HR

BAZ972346

06/04/2003
PRESTONE PRODUCTS CORPORATION 39
Old Ridgebury Road, Danbury, CT 06810, US
PRESTONE
1,2,3,4,17

BAZ972359

21/01/2001
PHILIP MORRIS BRANDS SARL Quai
Jeanrenaud 3, 2000 Neuchâtel, CH
COSMOS
34

BAZ972367

06/04/2003
THE PROCTER & GAMBLE COMPANY One
Procter & Gamble Plaza, Cincinnati, Ohio, US
EASY-ON'S
5,16,25

BAZ972368

06/04/2003
THE BOOTS COMPANY PLC Nottingham NG2
3AA, GB



3,5

BAZ972369

06/04/2003
Reckitt & Colman (Overseas) Limited Dansom
Lane, Hull, HU8 7DS, GB

REPORTER



BAZ972375

06/04/2003
 PFIZER INC. 235 East 42nd Street, New York,
 New York 10017, US
 RESPISURE KAL
 5

BAZ972380

06/04/2003
 THE PROCTER & GAMBLE COMPANY One
 Procter & Gamble Plaza, Cincinnati, Ohio, US
 PREMIUMS
 5,16,25

BAZ972385

31/12/2003
 Anchor Lamina America, Inc. 38505 Country
 Club Drive, Suite 100, Farmington Hills, Michigan
 48331, US
 IEM
 7

BAZ972393

06/04/2003
 MARS INCORPORATED 6885 Elm Street,
 22101-3883 McLean, VA, US
 COBAYA
 30

BAZ972423

06/04/2003
 Palm Green Capital Limited a company
 incorporated in The British Virgin Islands
 Nemours Chambers, Road Town, Tortola, VG
 HMV
 9

BAZ972428

15/02/2000
 PHILIP MORRIS BRANDS SARL Quai
 Jeanrenaud 3, 2000 Neuchâtel, CH



BAZ972443

31/12/2003
 Georg Gavrilović Ilica 8, HR-10000 ZAGREB,
 HR



1,2,3,4,5,6,7,8,9,10,11,12,13,14,15,16,17,18,19
 ,20,21,22,23,24,25,26,27,28,29,30,31,32,33,34,
 35,36,37,38,39,40,41,42,43,44,45

BAZ972444

02/05/2000
 VISPAK DD VISOKO Ozrakovići bb. Visoko, BA



29,30,31,41,42,43

BAZ972445

02/05/2000
 VISPAK DD VISOKO Ozrakovići bb. Visoko, BA



specijalna mješavina za bosansku kahvu

30

BAZ972461

06/04/2003
 Perfetti Van Melle S.p.A. Via XXV Aprile 7, 20020
 Lainate, Milano, IT
 CHUPS
 30

BAZ972462

31/12/2003

Perfetti Van Melle S.p.A. Via XXV Aprile 7, 20020
Lainate, Milano, IT



30

BAZ972473

31/12/2003

ATLANTIC INDUSTRIES P.O. Box 309 GT,
Ugland House, South Church Street, George
Town, Grand Cayman, Cayman Islands,
B.W.I.,KY
CRUSH
32

BAZ972475

31/12/2003

ATLANTIC INDUSTRIES P.O. Box 309 GT,
Ugland House, South Church Street, George
Town, Grand Cayman, KYI-1104 ,KY



32

BAZ972477

31/12/2003

MARS INCORPORATED 6885 Elm Street,
22101-3883 McLean, VA, US
BANJO
30

BAZ972498

06/04/2003

GLAXO GROUP LIMITED 980 Great West Road,
Brentford, Middlesex, TW8 9GS, GB
CALGEL
5

BAZ972516

06/04/2003

Tenneco Automotive Operating Company Inc.
500 North Field Drive, Lake Forest, Illinois
60045, US



7

BAZ972521

31/12/2003

Altia plc Salmisaarenranta 7, 00180 Helsinki, FI
MAXMIX
33

BAZ037246

20/09/2004

ŠIPAD d.d. Ul. Maršala Tita br.13, 71000
Sarajevo, BA



7,16,19,20,35,36,37,40

BAZ0711621

31/03/2008

INFOSOFT d.o.o. Informatički inženjering,
proizvodnja, zastupstvo i promet Sarajevo
Sarajevo, ul. Avde Jabučice br. 14, BA



9,41,42

BAZ0711625

30/06/2011

FRUIT SHIPPERS LIMITED 3 rd Floor, Charlotte
House, Charlotte Street, P.O. Box N-10051,
Nassau, BS



29,31,32

BAZ0711627

30/06/2011

AOP Orphan Pharma Pharmaceuticals AG
Wilhelminenstrasse 91/III/f, A-1160 Wien, AT
Thromboreductin
5

BAZ0711628

30/06/2011

Torrex Chiesi Pharma GmbH Gonzagagsse
16/16, A 1010 Wien, AT
Amphocil
5

BAZ0711629

30/06/2011

Torrex Chiesi Pharma GmbH Gonzagagsse
16/16, A 1010 Wien, AT
Pamitor
5

BAZ0711631

30/06/2011

Torrex Chiesi Pharma GmbH Gonzagagsse
16/16, A 1010 Wien, AT
Fentanyl Torrex
5

BAZ0711633

30/06/2011

Torrex Chiesi Pharma GmbH Gonzagagsse
16/16, A 1010 Wien, AT
Midazolam Torrex
5

BAZ0711640

31/12/2011

Actavis Group hf. Reykjavikurvegi 76-78, 220
Hafnarfjordur, IS
ROPINIR
5

BAZ0711643

30/06/2011

PODRAVKA Prehrambena industrija d.d. Ante
Starčevića 32, 48000 Koprivnica, HR



5,29,30,32

BAZ0711645

30/06/2011

Lidl Stiftung & Co. KG Stiftsbergstrasse 1, 74167
Neckarsulm, DE
NORTH STREAM
29

BAZ0711648

30/06/2011

AKCIONARSKO DRUŠTVO "BANJALUČKA
PIVARA" BANJA LUKA Slatinska br. 8, 51000
Banja Luka, BA



32

BAZ0711649

30/06/2011

ANADOLU ISUZU OTOMOTIV SANAYII VE
TICARET ANONIM SIRKETI Sekerpinar Koyu,
Yedipinarlar Mevkii Gebze-Kocaeli, TR

CITIMARK

12

BAZ0711650

30/06/2011

ANADOLU ISUZU OTOMOTIV SANAYII VE
TICARET ANONIM SIRKETI Sekerpinar Koyu,
Yedipinarlar Mevkii Gebze-Kocaeli, TR

**TURQUOISE
INTERURBAN**

12

BAZ0711651

30/06/2011

ANADOLU ISUZU OTOMOTIV SANAYII VE
TICARET ANONIM SIRKETI Sekerpinar Koyu,
Yedipinarlar Mevkii Gebze-Kocaeli, TR

**TURKVAZ
TURQUOISE**

12

BAZ0711652

30/06/2011

Novartis AG 4002 Basel, CH
MICOLAT

5

BAZ0711653

30/06/2008

TROPIC RIBAZRSTVO d.o.o. Vojvode Uroša
Drenovića 105, 78000 Banja Luka, BA



32

BAZ0711654

30/06/2008

TROPIC RIBAZRSTVO d.o.o. Vojvode Uroša
Drenovića 105, 78000 Banja Luka, BA

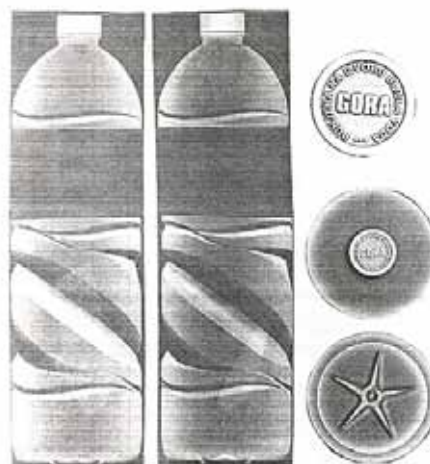

21,32

BAZ0711656

30/06/2011

GPG INŽENJERING d.o.o. za proizvodnju,
promet i usluge SeptemBAZRska do broja 10,
75300 Lukavac, BA
DEWA

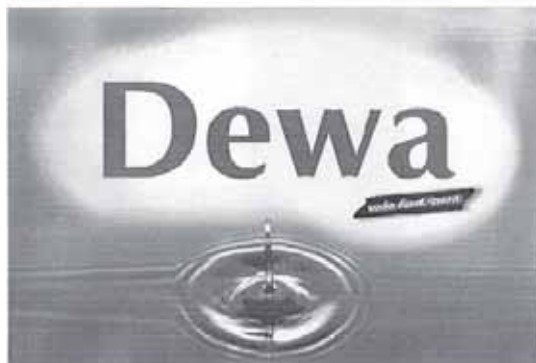

32

BAZ0711657

30/06/2011

WYETH LLC Five Giralda Farms, Madison, New
Jersey 07940, US
APRELLE
5

BAZ0711658

30/06/2011

WYETH LLC Five Giralda Farms, Madison, New
Jersey 07940,US
APRELAS
5

BAZ0711660

30/06/2011

MARS-97 d.o.o. Sarajevo Ul. Stupsko brdo b.b.,
71210 Ilidža, BA



35

BAZ0711662

30/06/2011

UNILEVER N.V. Weena 455, 3013 AL Rotterdam,
NL
LIFE CAN'T WAIT
3

BAZ0711663

30/06/2011

ESPRIT INTERNATIONAL 1370 Broadway, 16th
Floor, New York, New York 10018, US

de.corp
ESPRIT URBAN CASUAL

3,9,14,16,18,24,25,35

BAZ0711672

30/06/2011

Novartis AG 4002 Basel,CH
MICOCEPT
5

BAZ0711677

31/03/2008

PODRAVKA Prehrambena industrija d.d. Ante
Starčevića 32, 48000 Koprivnica, HR
GO!
32

BAZ0711678

31/03/2008

PODRAVKA Prehrambena industrija d.d. Ante
Starčevića 32, 48000 Koprivnica, HR
SHINE
32

BAZ0711679

31/03/2008

PODRAVKA Prehrambena industrija d.d. Ante
Starčevića 32, 48000 Koprivnica, HR
CHILL OUT
32

BAZ0711682

31/03/2008

PODRAVKA Prehrambena industrija d.d. Ante
Starčevića 32, 48000 Koprivnica, HR
SHIELD
32

BAZ0711683

31/03/2008
PODRAVKA Prehrambena industrija d.d. Ante
Starčevića 32, 48000 Koprivnica, HR
DEFENSE
32

BAZ0711695

31/03/2008
Ešić Šimo Tuzla - Ul. Goste Lazarevića br. 164.,
BA
BOSANSKA RIJEČ
16,41

BAZ0711696

31/12/2008
B-Young A/S Kokbjerg 14, DK-6000 Kolding, DK
FRANK.Q
9,18,25

BAZ0711699

30/06/2011
SANITACIJA d.o.o. Sarajevo Ul. Malta br.17,
Sarajevo, BA



44,45

BAZ0711701

30/06/2011
Fater S.p.A. Via Alessandro Volta, 10, 65129
Pescara, IT

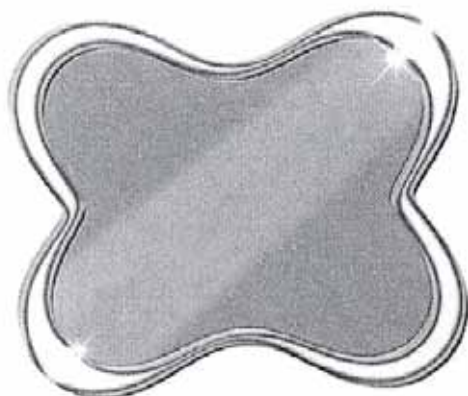

3,5

BAZ0711707

30/06/2011
Lidl Stiftung & Co. KG Stiftsbergstrasse 1, 74167
Neckarsulm, DE



29,30,31

BAZ0711709

30/06/2008
Fresh & Co. Fabrika za preradu voća, d.o.o. I.G.
Kovačića 3-5, 2400 Subotica, RS



32

BAZ0711710

30/09/2011
Georg Gavrilović Ilica 8, HR-10000 ZAGREB,
HR
DEDIS
29

BAZ0711714

30/06/2011
JAMNICA d.d. Getaldićeva 3, HR-10000 Zagreb,
HR

SMART
[drinks]

32

BAZ0711717

30/06/2008

BONY d.o.o. Tuzla Morančani 32A, 75000 Tuzla,
BA

BONY COCKTAIL

32

BAZ0711718

30/06/2008

BONY d.o.o. Tuzla Morančani 32A, 75000 Tuzla,
BA



32

BAZ0711719

31/03/2008

ETAS VALVES DD U STEČAJU ul. Kolodvorska
br.12, Sarajevo, BA



6

BAZ0711720

31/03/2008

ETAS VALVES DD U STEČAJU ul. Kolodvorska
br.12, Sarajevo, BA

ETAS VALVES

6

BAZ0711721

30/06/2011

Deutsche Telekom AG Friedrich-Ebert-Allee 140,
53113 Bonn, DE



9,16,25,28,35,36,37,38,41,42

BAZ0711722

30/06/2011

Deutsche Telekom AG Friedrich-Ebert-Allee 140,
53113 Bonn, DE



congstar

9,16,25,28,35,36,37,38,41,42

BAZ0711725

30/06/2011

American-Cigarette Company (Overseas)
Limited Zaehlerweg 4, Zug 6300, CH



BAZ0711726

30/06/2011

AKCIONARSKO DRUŠTVO "BANJALUČKA
PIVARA" BANJA LUKA Slatinska br. 8, 51000
Banja Luka, BA
KASTEL
32

BAZ0711731

30/06/2011

Wm. WRIGLEY Jr. Company 410 North Michigan
Avenue, Chicago, IL 60611, US
KICK UP A GEAR
30

BAZ0711734

30/09/2011

BRADY CORPORATION P.O. Box 571, 6555 W.
Good Hope Road, Milwaukee, Wisconsin 53201-
0571, US



1,5,6,7,8,9,11,16,17,19,20,24

BAZ0711738

30/09/2008

D.O.O. Fabrika cementa Lukavac Lukavačkih
brigada bb, 75300 Lukavac, ,BA



19

BAZ0711739

30/06/2008

PREDUZEĆE "AUTO GAS RADIĆ" d.o.o.
ISTOČNA ILIDŽA Istočna Ilidža, ul. Ravnogorska
br. 8, BA
AUTO GAS RADIĆ
12,37

304

BAZ0711741

30/06/2011

Temsa Global Sanayi ve Ticaret Anonim Şirketi
Mersin Yolu Üzeri 10 Km. Seyhan, Adana, TR



12

BAZ0711743

30/09/2011

Marbo Product d.o.o. Đorđa Stanojevića 14,
11000 Beograd, RS i
MARBO D.O.O. Sportski centar bb, 78250
Laktaši, BA
ROCKER
29,30,31

BAZ0711745

30/09/2011

Marbo Product d.o.o. Đorđa Stanojevića 14,
11000 Beograd, RS i
MARBO D.O.O. Sportski centar bb, 78250
Laktaši, BA
MARBLES
29,30,31

BAZ0711748

30/09/2011

L'OREAL 14 rue Royale, 75008 Paris, FR



body sensitive

3

BAZ0711750

30/09/2011

Diageo Ireland St. James's Gate, Dublin 8, IE



32,33

BAZ0711753

30/09/2011

Diageo Ireland St. James's Gate, Dublin 8, IE



32,33

BAZ0711755

31/03/2008

CANITEZ DIŞ TICARET ANONİM ŞİRKETİ
Demirciler Sitesi 14.Cadde No:22 Melikgazi
Kayseri, TR

DILLA

6,11,19,20

BAZ0711756

30/06/2011

BRITISH AMERICAN TOBACCO (BRANDS)
INC. 2711 Centerville Road, Suite 300,
Wilmington, Delaware 19808, US



34

BAZ0711760

30/06/2011

BRITISH AMERICAN TOBACCO (BRANDS)
INC. 2711 Centerville Road, Suite 300,
Wilmington, Delaware 19808, US

Kent HD

34

BAZ0711771

30/09/2011

GENERICON PHARMA Gesellschaft m.b.H.
Hafnerstrasse 211, 8054 Graz, AT
Ramicomp Genericon

5

BAZ0711774

30/09/2011

Inter IKEA Centre Group A/S Kastruplundgade
22, DK-2770 Kastrup, DK

IICG

35,36,37,42

BAZ0711780

30/09/2011

GENERAL MOTORS LLC 300 Renaissance
Center, City of Detroit, State of Michigan 48265-
3000, US

CADILLAC CTX

12

BAZ0711782

30/06/2011

SKT GIYİM SANAYİ VE TICARET ANONİM
ŞİRKETİ Sabancı Center, Kat: 19, 4. Levent-
İstanbul, TR

PALLO POVERRI

18,25,35

BAZ0711783

30/06/2011

SKT GIYIM SANAYI VE TICARET ANONIM
ŞIRKETI Sabanci Center, Kat: 19, 4. Levent-
Istanbul, TR

uptown

18,25,35

BAZ0711789

30/06/2011

Bosnalijek, farmaceutska i hemijska industrija,
dioničko društvo Jukićeva 53, 71000 Sarajevo,
BA
PILOPIN
5

BAZ0711790

30/06/2011

Bosnalijek, farmaceutska i hemijska industrija,
dioničko društvo Jukićeva 53, 71000 Sarajevo,
BA
NEO-METHASON
5

BAZ0711792

30/06/2011

Bristol-Myers Squibb Company, a Delaware
Company 345 Park Avenue, New York, New York
10154, US



5

BAZ0711807

30/09/2011

TDR d.o.o. Obala Vladimira Nazora 1, 52210
Rovinj, HR
SUNSET
34,35

BAZ0711808

30/09/2011

TDR d.o.o. Obala Vladimira Nazora 1, 52210
Rovinj, HR
SCORE
34,35

BAZ0711811

31/12/2008

HIGH TECH COMPUTER CORPORATION
No. 23, Xinghua Road, Taoyuan City, Taoyuan
County 330, Taiwan, TW



9

BAZ0711812

30/09/2011

THE PROCTER & GAMBLE COMPANY One
Procter & Gamble Plaza, Cincinnati, Ohio 45202,
US



3,16

BAZ0711821

30/06/2011

Reckitt Benckiser Vanish B.V. Siriusdreef 14,
2132 WT Hoofddorp, NL
STAIN INTELLIGENCE
3

BAZ0711826

30/06/2011

POSLOVNI SISTEM MERCATOR d.d. Dunajska
cesta 107, 1113 Ljubljana, SI



3,4,6,8,11,16,18,20,21,23,24,26,27,28

BAZ0711829

31/03/2008

Violeta d.o.o. Kolo bb, Tomislavgrad, BA



29

BAZ0711832

30/06/2011

JOHNSON CONTROLS TECHNOLOGY
COMPANY 915 East 32nd Street, Holland,
Michigan 49423, US
INGENUITY WELCOME
7,9,11,12,35,36,37,40,41,42

BAZ0711833

31/03/2008

EkoSan d.o.o. Banja Luka Dunavska br. 1C,
Banja Luka, BA



VELA

18,25

BAZ0711834

31/03/2008

EkoSan d.o.o. Banja Luka Dunavska br. 1C,
Banja Luka, BA



18,25

BAZ0711835

31/03/2008

EkoSan d.o.o. Banja Luka Dunavska br. 1C,
Banja Luka, BA



EMINENT

18,25

BAZ0711836

31/03/2008

EkoSan d.o.o. Banja Luka Dunavska br. 1C,
Banja Luka, BA



18,25

BAZ0711837

31/03/2008

EkoSan d.o.o. Banja Luka Dunavska br. 1C,
Banja Luka, BA



18,25

BAZ0711840

30/06/2011

American-Cigarette Company (Overseas)
Limited Zaehlerweg 4, Zug 6300, CH



34

308

BAZ0711852

30/06/2008

ZZ "Srebrenica" Srebrenica sa p.o. Vase
Jovanovića 12, Srebrenica, BA



33

BAZ0711856

30/06/2011

American-Cigarette Company (Overseas)
Limited Zaehlerweg 4, Zug 6300, CH



34

BAZ0711859

30/06/2011

L'Oreal, Société Anonyme 14 rue Royale, 75008
Paris, FR
PROMESSE
3

BAZ0711861

30/06/2011

Lidl Stiftung & Co. KG Stiftsbergstr. 1, 74167
Neckarsulm, DE



32

BAZ0711863

31/03/2010

SCA Hygiene Products AB SE-405 03, Goteborg, SE



3,16

BAZ0711864

30/06/2008

Pivara Tuzla d.d. Tuzla Maršala Tita 163, 75000 Tuzla, BA



32

BAZ0711866

30/06/2011

PODRAVKA Prehrambena industrija d.d. Ante Starčevića 32, 48000 Koprivnica, HR



32

BAZ0711872

30/09/2009

Mirnovac Pirotehnika d.o.o. Mirnovac 20, 10 430 Samobor, HR

MAGNUM 2

13,28,39

BAZ0711873

30/06/2011

Mirnovac Pirotehnika d.o.o. Mirnovac 20, 10 430 Samobor, HR

MEGATRESK

13,28,39

BAZ0711876

30/06/2011

Reckitt Benckiser Vanish B.V. Siriusdreef 14, 2132 WT Hoofddorp, NL

INTELLIGENCE

3

BAZ0711877

30/06/2011

American-Cigarette Company (Overseas) Limited Zaehlerweg 4, Zug 6300, CH



34

BAZ0711878

31/03/2008

EkoSan d.o.o. Banja Luka Dunavska br. 1C,
Banja Luka, BA

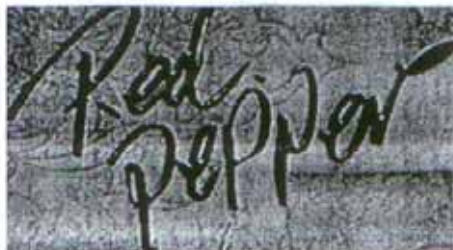

18,25

BAZ0711879

31/03/2008

EkoSan d.o.o. Banja Luka Dunavska br. 1C,
Banja Luka, BA



18,25

BAZ0711906

30/09/2011

SOLEN CIKOLATA GIDA SANAYI VE TICARET
ANONIM SIRKETI 4. Organize Sanayi Bölgesi
83412 Nolu Cad. No:4 Şehitkamil, GAZIANTEP,
TR
Şölen Fresh
30

BAZ0711909

30/09/2011

ASUSTeK COMPUTER INC. 4F, No. 150, Li-Te
Rd., Peitou, Taipei, Taiwan, TW



9

BAZ0711910

30/06/2011

HEMOFARM A.D. farmaceutsko-hemijska
industrija Vršac Beogradski put bb, 26 300 Vršac,
RS

HEMOVIAL

5

BAZ0711911

30/06/2010

LUK d.o.o. Zagrebačka 4D, Sarajevo, BA

BAGNO
SVIJET KUPATILA

35

BAZ0711916

31/03/2008

EkoSan d.o.o. Banja Luka Dunavska br. 1C,
Banja Luka, BA



18,25

BAZ0711917

31/03/2008

EkoSan d.o.o. Banja Luka Dunavska br. 1C,
Banja Luka, BA



18,25

BAZ0711918

31/03/2008

EkoSan d.o.o. Banja Luka Dunavska br. 1C,
Banja Luka, BA



18,25

BAZ0711919

31/03/2008

EkoSan d.o.o. Banja Luka Dunavska br. 1C,
Banja Luka, BA



18,25

BAZ0711920

31/03/2008

EkoSan d.o.o. Banja Luka Dunavska br. 1C,
Banja Luka, BA



18,25

BAZ0711927

31/03/2008

EkoSan d.o.o. Banja Luka Dunavska br. 1C,
Banja Luka, BA



18,25

BAZ0711928

31/03/2008

EkoSan d.o.o. Banja Luka Dunavska br. 1C,
Banja Luka, BA



18,25

BAZ0711938

30/09/2011

Lummus Technology Inc. 1515 Broad Street,
Bloomfield, New Jersey, US



1,7,11,35,36,37,40,42

BAZ0711939

30/09/2011

Lummus Technology Inc. 1515 Broad Street,
Bloomfield, New Jersey, US



1,7,11,35,36,37,40,42

BAZ0711940

30/09/2011

Lummus Technology Inc. 1515 Broad Street,
Bloomfield, New Jersey, US



1,7,11,35,36,37,40,42

BAZ0711978

30/09/2011

Lidl Stiftung & Co. KG Stiftsbergstrasse 1, 74167
Neckarsulm, DE
CASCINA SERENA
29

GEOGRAFSKE OZNAKE
ZEMLJOPISNE OZNAKE
ГЕОГРАФСКЕ ОЗНАКЕ
GEOGRAPHICAL INDICATIONS

OBJAVA PRIZNATOGA STAUSA OVLAŠTENOGA KORISNIKA ZO / IP
OBJAVA PRIZNATOGA STAUSA OVLAŠTENOGA KORISNIKA ZO / IP
ОБЈАВА ПРИЗНАТОГА СТАУСА ОВЛАШТЕНОГ КОРИСНИКА ГО /ИП

Bibliografski podaci svrstani su prema rastućem registarskom broju i rastućem registarskom broju ovlaštenoga korisnika GO/IP.

Podaci su popraćeni INID kodom/International agreed Numbers for the Identification of Data/ (broj u zagradi), za identifikaciju podataka o žigovima, a prema standardu WIPO ST.60

Prikaz redosljeda podataka u objavljenoj GO / IP je slijedeći:
samo za oznake koje sadržavaju figurativne elemente)

(111) **Registarski broj ovlaštenog korisnika** (151) Datum registracije ovlaštenog korisnika

(210) Broj prijave ovlaštenoga korisnika (220) Datum podnošenja prijave

(732) **Podaci o ovlaštenome korisniku ZO / IP**

(111) Registarski broj ZO / IP

(xxx) Naziv ZO / IP

(xxx) Naziv područja sa koga potječe proizvod

(510) Podaci o vrsti proizvoda

(740) Zastupnik

(591) Boje (samo za oznake koje sadržavaju figurativne elemente)

(xxx) Opis područja sa koga proizvod potječe

(540) Izgled oznake (samo za oznake koje sadržavaju figurativne elemente)

Izgled oznake (text ili slika)
(max 8 x 8 cm za sliku)

(181) Datum isteka važenja statusa ovlaštenoga korisnika

(511) **Međunarodna klasifikacija roba i usluga prema Ničanskoj klasifikaciji**

(111)	BAGO09001016	(151)	2018-12-24	(111)	BAGO09001018	(151)	2018-12-24
(210)	BAGO09001016A	(220)	2018-03-12	(210)	BAGO09001018A	(220)	2018-03-12
(732)	Bašagić Mustafa, Japića Brdo 32, 77220 Cazin, BA			(732)	Bašagić Timka, Ul. Veterana rata 36, 77220 Cazin, BA		
(111)	BAGO09001			(111)	BAGO09001		
(xxx)	Naziv imena podrijetla: Cazinski med od kestena			(xxx)	Naziv imena podrijetla: Cazinski med od kestena		
(xxx)	Naziv područja podrijetla: Cazin			(xxx)	Naziv područja podrijetla: Cazin		
(510)	Med			(510)	Med		
(740)	Nema			(740)	Nema		
(591)	Nema			(591)	Nema		
(540)	Nema			(540)	Nema		
(181)	2021-12-24			(181)	2021-12-24		
(511)	30			(511)	30		
(111)	BAGO09001017	(151)	2018-12-24	(111)	BAGO09001019	(151)	2018-12-24
(210)	BAGO09001017A	(220)	2018-03-12	(210)	BAGO09001019A	(220)	2018-03-12
(732)	Bašagić Salih, Japića Brdo b.b., 77220 Cazin, BA			(732)	Beganović Hase, Klisa 113, 77220 Cazin, BA		
(111)	BAGO09001			(111)	BAGO09001		
(xxx)	Naziv imena podrijetla: Cazinski med od kestena			(xxx)	Naziv imena podrijetla: Cazinski med od kestena		
(xxx)	Naziv područja podrijetla: Cazin			(xxx)	Naziv područja podrijetla: Cazin		
(510)	Med			(510)	Med		
(740)	Nema			(740)	Nema		
(591)	Nema			(591)	Nema		
(540)	Nema			(540)	Nema		
(181)	2021-12-24			(181)	2021-12-24		
(511)	30			(511)	30		

(111)	BAGO09001020	(151)	2018-12-24	(111)	BAGO09001022	(151)	2018-12-24
(210)	BAGO09001020A	(220)	2018-03-12	(210)	BAGO09001022A	(220)	2018-03-12
(732)	Civić Esad, Donja Koprivna 13, 77220 Cazin, BA			(732)	Ćoralić Ismet, Ćoralići 121, 77220 Cazin, BA		
(111)	BAGO09001			(111)	BAGO09001		
(xxx)	Naziv imena podrijetla: Cazinski med od kestena			(xxx)	Naziv imena podrijetla: Cazinski med od kestena		
(xxx)	Naziv područja podrijetla: Cazin			(xxx)	Naziv područja podrijetla: Cazin		
(510)	Med			(510)	Med		
(740)	Nema			(740)	Nema		
(591)	Nema			(591)	Nema		
(540)	Nema			(540)	Nema		
(181)	2021-12-24			(181)	2021-12-24		
(511)	30			(511)	30		

(111)	BAGO09001021	(151)	2018-12-24	(111)	BAGO09001023	(151)	2018-12-24
(210)	BAGO09001021A	(220)	2018-03-12	(210)	BAGO09001023A	(220)	2018-03-12
(732)	Čizmić Nijaz, Ul. Braće šehida b.b., 77220 Cazin, BA			(732)	Delić Samir, Tržačka Rašela 8, 77220 Cazin, BA		
(111)	BAGO09001			(111)	BAGO09001		
(xxx)	Naziv imena podrijetla: Cazinski med od kestena			(xxx)	Naziv imena podrijetla: Cazinski med od kestena		
(xxx)	Naziv područja podrijetla: Cazin			(xxx)	Naziv područja podrijetla: Cazin		
(510)	Med			(510)	Med		
(740)	Nema			(740)	Nema		
(591)	Nema			(591)	Nema		
(540)	Nema			(540)	Nema		
(181)	20121-12-24			(181)	2021-12-24		
(511)	30			(511)	30		

(111) BAGO09001024	(151)	2018-12-24	(111) BAGO09001026	(151)	2018-12-24
(210) BAGO09001024A	(220)	2018-03-12	(210) BAGO09001026A	(220)	2018-03-12
(732) Dervišević Hasan, Grabici Šturlić b.b., 77220 Cazin, BA			(732) Hodžić Hazim, D. Koprivna 101, 77220 Cazin, BA		
(111) BAGO09001			(111) BAGO09001		
(xxx) Naziv imena podrijetla: Cazinski med od kestena			(xxx) Naziv imena podrijetla: Cazinski med od kestena		
(xxx) Naziv područja podrijetla: Cazin			(xxx) Naziv područja podrijetla: Cazin		
(510) Med			(510) Med		
(740) Nema			(740) Nema		
(591) Nema			(591) Nema		
(540) Nema			(540) Nema		
(181) 2021-12-24			(181) 2021-12-24		
(511) 30			(511) 30		

(111) BAGO09001025	(151)	2018-12-24	(111) BAGO09001027	(151)	2018-12-24
(210) BAGO09001025A	(220)	2018-03-12	(210) BAGO09001027A	(220)	2018-03-12
(732) Dizdarević Mevlid, Ul. Braće šehida b.b., 77220 Cazin, BA			(732) Hodžić Firzet, D. Koprivna b.b., 77220 Cazin, BA		
(111) BAGO09001			(111) BAGO09001		
(xxx) Naziv imena podrijetla: Cazinski med od kestena			(xxx) Naziv imena podrijetla: Cazinski med od kestena		
(xxx) Naziv područja podrijetla: Cazin			(xxx) Naziv područja podrijetla: Cazin		
(510) Med			(510) Med		
(740) Nema			(740) Nema		
(591) Nema			(591) Nema		
(540) Nema			(540) Nema		
(181) 2021-12-24			(181) 2021-12-24		
(511) 30			(511) 30		

(111) BAGO09001028 (151) 2018-12-24
 (210) BAGO09001028A (220) 2018-03-12
 (732) Hodžić Ramzija,
 Stijena 336,
 77220 Cazin, BA
 (111) BAGO09001
 (xxx) Naziv imena podrijetla: Cazinski med od
 kestena
 (xxx) Naziv područja podrijetla: Cazin
 (510) **Med**
 (740) Nema
 (591) Nema
 (540) Nema
 (181) 2021-12-24
 (511) 30

(111) BAGO09001029 (151) 2018-12-24
 (210) BAGO09001029A (220) 2018-03-12
 (732) Hodžić Omer,
 Bolnička b.b.,
 77220 Cazin, BA
 (111) BAGO09001
 (xxx) Naziv imena podrijetla: Cazinski
 med od kestena
 (xxx) Naziv područja podrijetla: Cazin
 (510) **Med**
 (740) Nema
 (591) Nema
 (540) Nema
 (181) 2021-12-24
 (511) 30

(111) BAGO09001030 (151) 2018-12-24
 (210) BAGO09001030A (220) 2018-03-12
 (732) Hodžić Zijad,
 D. Koprivna b.b.,
 77220 Cazin, BA
 (111) BAGO09001
 (xxx) Naziv imena podrijetla:
 Cazinski med od kestena
 (xxx) Naziv područja podrijetla: Cazin
 (510) **Med**
 (740) Nema
 (591) Nema (591)
 (540) Nema (540)
 (181) 2021-12-24
 (511) 30

(111) BAGO09001031 (151) 2018-12-24
 (210) BAGO09001031A (220) 2018-03-12
 (732) Kapić Hasib,
 Kapići 53,
 77220 Cazin, BA
 (111) BAGO09001
 (xxx) Naziv imena podrijetla: Cazinski
 med od kestena
 (xxx) Naziv područja podrijetla: Cazin
 (510) **Med**
 (740) Nema
 (591) Nema (591)
 (540) Nema (540)
 (181) 2021-12-24
 (511) 30

(111)	BAGO09001032	(151)	2018-12-24	(111)	BAGO09001034	(151)	2018-12-24
(210)	BAGO09001032A	(220)	2018-03-12	(210)	BAGO09001034A	(220)	2018-03-12
(732)	Kličić Mirsad, Kličići b.b, 77220 Cazin, BA			(732)	Ljubijankić Muhamed, Petog korpusa, 77220 Cazin, BA		
(111)	BAGO09001			(111)	BAGO09001		
(xxx)	Naziv imena podrijetla: Cazinski med od kestena			(xxx)	Naziv imena podrijetla: Cazinski med od kestena		
(xxx)	Naziv područja podrijetla: Cazin			(xxx)	Naziv područja podrijetla: Cazin		
(510)	Med			(510)	Med		
(740)	Nema			(740)	Nema		
(591)	Nema	(591)		(591)	Nema	(591)	
(540)	Nema	(540)		(540)	Nema	(540)	
(181)	2021-12-24			(181)	2021-12-24		
(511)	30			(511)	30		

(111)	BAGO09001033	(151)	2018-12-24	(111)	BAGO09001035	(151)	2018-12-24
(210)	BAGO09001033A	(220)	2018-03-12	(210)	BAGO09001035A	(220)	2018-03-12
(732)	Ljubijankić Asmir, Ljubijankići 10, 77220 Cazin, BA			(732)	Ljubijankić Zarif, Ljubijankići 42, 77220 Cazin, BA		
(111)	BAGO09001			(111)	BAGO09001		
(xxx)	Naziv imena podrijetla: Cazinski med od kestena			(xxx)	Naziv imena podrijetla: Cazinski med od kestena		
(xxx)	Naziv područja podrijetla: Cazin			(xxx)	Naziv područja podrijetla: Cazin		
(510)	Med			(510)	Med		
(740)	Nema			(740)	Nema		
(591)	Nema	(591)		(591)	Nema	(591)	
(540)	Nema	(540)		(540)	Nema	(540)	
(181)	2021-12-24			(181)	2021-12-24		
(511)	30			(511)	30		

(111) BAGO09001036 (151) 2018-12-24
(210) BAGO09001036A (220) 2018-03-12
(732) Malkoč Omer,
Trg zlatnih ljiljana S-47,
77220 Cazin, BA
(111) BAGO09001
(xxx) Naziv imena podrijetla: Cazinski
med od kestena
(xxx) Naziv područja podrijetla: Cazin
(510) **Med**
(740) Nema
(591) Nema (591)
(540) Nema (540)
(181) 2021-12-24
(511) 30

(111) BAGO09001038 (151) 2018-12-24
(210) BAGO09001038A (220) 2018-03-12
(732) Miskiđ Fadil,
Šepići b.b.,
77220 Cazin, BA
(111) BAGO09001
(xxx) Naziv imena podrijetla: Cazinski
med od kestena
(xxx) Naziv područja podrijetla: Cazin
(510) **Med**
(740) Nema
(591) Nema (591)
(540) Nema (540)
(181) 2021-12-24
(511) 30

(111) BAGO09001037 (151) 2018-12-24
(210) BAGO09001037A (220) 2018-03-12
(732) Mesić Sead,
Slatina 18,
77220 Cazin, BA
(111) BAGO09001
(xxx) Naziv imena podrijetla: Cazinski
med od kestena
(xxx) Naziv područja podrijetla: Cazin
(510) **Med**
(740) Nema
(591) Nema (591)
(540) Nema (540)
(181) 2021-12-24
(511) 30

(111) BAGO09001039 (151) 2018-12-24
(210) BAGO09001039A (220) 2018-03-12
(732) Mizić Halid,
Gečeti 49,
77220 Cazin, BA
(111) BAGO09001
(xxx) Naziv imena podrijetla: Cazinski
med od kestena
(xxx) Naziv područja podrijetla: Cazin
(510) **Med**
(740) Nema
(591) Nema (591)
(540) Nema (540)
(181) 2021-12-24
(511) 30

(111)	BAGO09001040	(151)	2018-12-24	(111)	BAGO09001042	(151)	2018-12-24
(210)	BAGO09001040A	(220)	2018-03-12	(210)	BAGO09001042A	(220)	2018-03-12
(732)	Mizić Rasim, Mizići b.b., 77220 Cazin, BA			(732)	Mizić Senad, Gečeti 47A, 77220 Cazin, BA		
(111)	BAGO09001			(111)	BAGO09001		
(xxx)	Naziv imena podrijetla: Cazinski med od kestena			(xxx)	Naziv imena podrijetla: Cazinski med od kestena		
(xxx)	Naziv područja podrijetla: Cazin			(xxx)	Naziv područja podrijetla: Cazin		
(510)	Med			(510)	Med		
(740)	Nema			(740)	Nema		
(591)	Nema	(591)		(591)	Nema	(591)	
(540)	Nema	(540)		(540)	Nema	(540)	
(181)	2021-12-24			(181)	2021-12-24		
(511)	30			(511)	30		
(111)	BAGO09001041	(151)	2018-12-24	(111)	BAGO09001043	(151)	2018-12-24
(210)	BAGO09001041A	(220)	2018-03-12	(210)	BAGO09001043A	(220)	2018-03-12
(732)	Mizić Refik, Mizići 247, 77220 Cazin, BA			(732)	Mustedanagić Sead, Žrtava domovinskog rata b.b., 77220 Cazin, BA		
(111)	BAGO09001			(111)	BAGO09001		
(xxx)	Naziv imena podrijetla: Cazinski med od kestena			(xxx)	Naziv imena podrijetla: Cazinski med od kestena		
(xxx)	Naziv područja podrijetla: Cazin			(xxx)	Naziv područja podrijetla: Cazin		
(510)	Med			(510)	Med		
(740)	Nema			(740)	Nema		
(591)	Nema	(591)		(591)	Nema	(591)	
(540)	Nema	(540)		(540)	Nema	(540)	
(181)	2021-12-24			(181)	2021-12-24		
(511)	30			(511)	30		

(111)	BAGO09001044	(151)	2018-12-24	(111)	BAGO09001046	(151)	2018-12-24
(210)	BAGO09001044A	(220)	2018-03-12	(210)	BAGO09001046A	(220)	2018-03-12
(732)	Nuhić Redžo, Nuhići b.b., 77220 Cazin, BA			(732)	Omerčević Emir, Donja Koprivna 16, 77220 Cazin, BA		
(111)	BAGO09001			(111)	BAGO09001		
(xxx)	Naziv imena podrijetla: Cazinski med od kestena			(xxx)	Naziv imena podrijetla: Cazinski med od kestena		
(xxx)	Naziv područja podrijetla: Cazin			(xxx)	Naziv područja podrijetla: Cazin		
(510)	Med			(510)	Med		
(740)	Nema			(740)	Nema		
(591)	Nema	(591)		(591)	Nema	(591)	
(540)	Nema	(540)		(540)	Nema	(540)	
(181)	2021-12-24			(181)	2021-12-24		
(511)	30			(511)	30		

(111)	BAGO09001045	(151)	2018-12-24	(111)	BAGO09001047	(151)	2018-12-24
(210)	BAGO09001045A	(220)	2018-03-12	(210)	BAGO09001047A	(220)	2018-03-12
(732)	Omanović Zlatko, Irfana Ljubijankića b.b., 77220 Cazin, BA			(732)	Rošić Šefik, Braće šehida b.b., 77220 Cazin, BA		
(111)	BAGO09001			(111)	BAGO09001		
(xxx)	Naziv imena podrijetla: Cazinski med od kestena			(xxx)	Naziv imena podrijetla: Cazinski med od kestena		
(xxx)	Naziv područja podrijetla: Cazin			(xxx)	Naziv područja podrijetla: Cazin		
(510)	Med			(510)	Med		
(740)	Nema			(740)	Nema		
(591)	Nema	(591)		(591)	Nema	(591)	
(540)	Nema	(540)		(540)	Nema	(540)	
(181)	2021-12-24			(181)	2021-12-24		
(511)	30			(511)	30		

(111)	BAGO09001048	(151)	2018-12-24	(111)	BAGO09001050	(151)	2018-12-24
(210)	BAGO09001048A	(220)	2018-03-12	(210)	BAGO09001050A	(220)	2018-03-12
(732)	Srodna djelatnost domaća radinost "Sajo Med", Ljusina b.b., 77240 Bosanska Krupa, BA			(732)	Velagić Husein, Klupe b.b., 77220 Cazin, BA		
(111)	BAGO09001			(111)	BAGO09001		
(xxx)	Naziv imena podrijetla: Cazinski med od kestena			(xxx)	Naziv imena podrijetla: Cazinski med od kestena		
(xxx)	Naziv područja podrijetla: Cazin			(xxx)	Naziv područja podrijetla: Cazin		
(510)	Med			(510)	Med		
(740)	Nema			(740)	Nema		
(591)	Nema	(591)		(591)	Nema	(591)	
(540)	Nema	(540)		(540)	Nema	(540)	
(181)	2021-12-24			(181)	2021-12-24		
(511)	30			(511)	30		

(111)	BAGO09001049	(151)	2018-12-24
(210)	BAGO09001049A	(220)	2018-03-12
(732)	Šepić Zuhdija, Puškari b.b, 77220 Cazin, BA		
(111)	BAGO09001		
(xxx)	Naziv imena podrijetla: Cazinski med od kestena		
(xxx)	Naziv područja podrijetla: Cazin		
(510)	Med		
(740)	Nema		
(591)	Nema	(591)	
(540)	Nema	(540)	
(181)	2021-12-24		
(511)	30		

LISTE ZASTUPNIKA REGISTROVANIH KOD INSTITUTA ZA INTELEKTUALNO VLASNIŠTVO BOSNE I HERCEGOVINE

THE LISTS OF BOSNIAN AND HERZEGOVINIAN INDUSTRIAL PROPERTY REPRESENTATIVES

PATENTNI ZASTUPNICI / PATENT ATTORNEYS

Ovlašteni za zastupanje u postupcima sticanja i održavanja prava na patente, industrijski dizajn, žigove i geografske oznake / Authorised for representation parties to proceedings relating to the acquisition and maintenance of patents, industrial designs, trademarks and geographical indications and other requests

NEDIM KRILIĆ

dipl. pravnik / B.A. Degree of Law

Avde Smailovića 35

71000 SARAJEVO

tel: +387 33 22 13 43

fax: +387 33 22 13 43

GSM: +387 61 13 43 52

E-mail: krilic@bih.net.ba

Jezik za korespondenciju / Language for communication:

Engleski/English

DRAGAN MIĆUNOVIĆ

advokat / Attorney at Law

Aida Pašić

Branilaca Sarajeva 10

71000 SARAJEVO

tel: +387 33 20 15 31

fax: +387 33 55 30 90

GSM: +387 61 26 74 25

E-mail: info@micunoviclaw.ba

WWW: www.micunoviclaw.ba

Jezik za korespondenciju / Language for communication:

Engleski/English

INJA PAŠALIĆ

advokat / Attorney at Law

Pruščakova 9

71000 SARAJEVO

tel: +387 33 56 58 80

fax: +387 33 56 58 81

E-mail: info@pasalic.ba

WWW: www.pasalic.com

Jezik za korespondenciju / Language for communication:

Engleski/English, Njemački/German

Dr DIANA PROTIĆ-TKALČIĆ & PARTNERS d.o.o.

Dr Diana Protić-Tkalčić; Damir Tkalčić; Ivana Prvulović, advokat / Attorney at Law

Koševo 36

71000 SARAJEVO

tel: +387 33 20 69 04

fax: +387 33 44 41 40

E-mail: dprotic@bih.net.ba; office@protic-tkalcic.ba;

WWW: www.protic-tkalcic.ba

Jezik za korespondenciju / Language for communication:

Engleski/English

“LINEA SERVICES” d.o.o. Sarajevo

Merima Bajramović

dipl. pravnik / B.A. Degree of Law

Maršala Tita 29/IV

71000 SARAJEVO

tel: +387 33 21 83 48

fax: +387 33 20 75 17

GSM: +387 61 37 03 19

E-mail: info@lineaservices.com

WWW: www.lineaservices.com

Jezik za korespondenciju / Language for communication:

Francuski/French, Engleski/English, Turski/Turkish

“STAM” d.o.o.

Mubera Trebinjac

dipl. ing. kemije

Sarači 77

71000 SARAJEVO

tel: +387 33 21 44 13

fax: +387 33 66 80 31

E-mail: stam_doo@yahoo.com

Jezik za korespondenciju / Language for communication:

Engleski/English, Njemački/German

“INTELBIRO” d.o.o.

Lejla Hodžić

M.H. Uskufije 3

71000 SARAJEVO

tel: +387 33 21 32 09

fax: +387 33 21 81 11

E-mail: postmaster@intelbiro.com

WWW: www.intelbiro.com

*Jezik za korespondenciju / Language for communication:
Francuski/French, Engleski/English*

“PETOŠEVIĆ” d.o.o. Sarajevo

Tarik Prolaz; Berina Prolaz

dipl. pravnik / B.A. Degree of Law

Željeznička broj 20

SARAJEVO, 71210 ILIDŽA

tel: + 387 33 84 10 45

fax: + 387 33 84 12 99

E-mail: sarajevo@petosevic.com

*Jezik za korespondenciju / Language for communication:
Engleski/English*

“ŽIVKO MIJATOVIĆ & PARTNERS” d.o.o.

Sarajevo

Selma Čustović

dipl. pravnik / B.A. Degree of Law

M.H. Uskufije 3.

71000 SARAJEVO

tel: +387 33 20 06 41

fax: +387 33 21 84 21

E-mail: ba@zm-p.com

WWW: www.zm-p.com

*Jezik za korespondenciju / Language for communication:
Engleski/English, Španski/Spanish*

“MSA IP”

vl. Dževad Ćoralić, dipl. pravnik; Azra Ćoralić

dipl. pravnik / B.A. Degree of Law

Hamdije Kapidžića 12

71 000 SARAJEVO

tel: +387 33 95 06 79

GSM: +387 61 48 76 87

E-mail: dzevad.coralic@msa-iplaw.com

*Jezik za korespondenciju / Language for communication:
Engleski/English*

KERIM KARABDIĆ

Adi Krdžalić

advokat / Attorney at Law

Hadži Idrizova 20

71000 SARAJEVO

tel: +387 33 844 225

fax: +387 33 833 879

GSM: +387 61 177 527; +387 61 357 106

E-mail: info@karabdic.ba; adikrdzalic@gmail.com

WWW: www.karabdic.ba

*Jezik za korespondenciju / Language for communication:
Engleski/English, Njemački/German*

Advokatska firma “SAJIĆ” o.d. Banja Luka

Željko Vlačić; Ognjen Bogdanić

advokat / Attorney at Law

Bulevar Vojvode Ž. Mišića 49b

78000 Banja Luka

tel: + 387 51 22 76 20

fax: + 387 51 22 76 23

E-mail: info@afsajic.com

WWW: www.advokatskafirmasajic.com

Jezik za korespondenciju / Language for communication:

Dr JOVAN ŠARAC

advokat / Attorney at Law

Karađorđeva broj 21

71123 ISTOČNO SARAJEVO

GSM: +387 65 42 24 86; +387 63 79 11 60

E-mail: jvnsarac@gmail.com

Jezik za korespondenciju / Language for communication:

EDIN BULJUBAŠIĆ

advokat / Attorney at Law

Kralja Tvrtka broj 6

71000 SARAJEVO

tel: +387 33 20 41 38

E-mail: edindavud@gmail.com

Jezik za korespondenciju / Language for communication:

Advokatsko društvo "Spaho" d.o.o. Sarajevo

Mehmed Spaho

advokat / Attorney at Law

Mehmeda Spahe broj 8

71000 SARAJEVO

tel: +387 33 55 77 11

fax: +387 33 55 77 12

E-mail: office@attorney-spaho.ba

WWW: www.attorney-spaho.ba

Jezik za korespondenciju / Language for communication:

ZASTUPNICI ZA ŽIGOVE / TRADEMAKS ATTORNEYS

Ovlašteni za zastupanje u postupcima sticanja i održavanja prava na industrijski dizajn, žigove i geografske oznake / Authorised for representation parties to proceedings relating to the acquisition and maintenance of industrial designs, trademarks and geographical indications and other requests concerning those rights

IGOR SJERIKOV

advokat / Attorney at Law

Branka Ćopića broj 15

78000 Banja Luka

tel: +387 51 21 55 54; +387 51 21 54 68

fax: +387 51 21 54 68

E-mail: advokati.sjericov-maric@blic.net

Jezik za korespondenciju / Language for communication:

Engleski/English

GORAN N. MARIĆ

advokat / Attorney at Law

Branka Ćopića broj 15,

78000 Banja Luka

tel: +387 51 22 87 80; +387 51 21 54 68

fax: +387 51 21 54 68

E-mail: advokat.goran.maric@gmail.com

Jezik za korespondenciju / Language for communication:

Engleski/English

AMILA ETEROVIĆ

advokat / Attorney at Law

Branilaca Sarajeva 10

71000 SARAJEVO

tel: +387 33 21 54 30

fax: +387 33 21 54 30

GSM: +387 61 14 16 68

E-mail: amila@aketerovic.com

WWW: www.aketerovic.com

Jezik za korespondenciju / Language for communication:

Engleski/English, Njemački/German, Italijanski/Italian

Francuski/French

**Advokatsko društvo MARIĆ & Co d.o.o. -
MARIĆ & Co Ltd**

Branko Marić

advokat / Attorney at Law

Mehmeda Spahe 26

71000 SARAJEVO

tel: +387 33 71 60 30

fax: +387 33 71 60 36

E-mail: maric.b@bih.net.ba

Jezik za korespondenciju / Language for communication:

Engleski/English, Njemački/German, Italijanski/Italian,

MIRNA MILANOVIĆ - LALIĆ

advokat / Attorney at Law

Maršala Tita broj 50

71000 SARAJEVO

tel: +387 33 55 85 65

fax: +387 33 55 85 66

GSM: +387 61 20 49 17

E-mail: mirna@bh.legal

Jezik za korespondenciju / Language for communication:

Engleski/English

NUSMIR HUSKIĆ

advokat / Attorney at Law

Vrazova broj 3

71000 SARAJEVO

tel: +387 33 66 66 24

fax: +387 33 66 66 24

GSM: +387 61 75 10 03

E-mail: info@huskiclaw.com; huskic.nusmir@gmail.com

WWW: www.huskiclaw.com

Jezik za korespondenciju / Language for communication:

Engleski/English

DIJANA PEJIĆ

advokat / Attorney at Law

Gundulićeva broj 6

78 000 Banja Luka

tel: +387 51 250 641

fax: +387 51 250 641

E-mail: dpejic@bdklegal.com

Jezik za korespondenciju / Language for communication:

Engleski/English

BOJAN GRUBAČ

Zajednička advokatska kancelarija

“Oprašić, Grubač & Rašeta”

odvjetnik / Attorney at Law

Hamdije Kreševljakovića broj 40

71000 SARAJEVO

tel: + 387 33 20 65 01; + 387 33 55 12 35

fax: + 387 33 55 12 36

E-mail: advokk@hotmail.com

Jezik za korespondenciju / Language for communication:

Engleski/English

NIHAD SIJERČIĆ

odvjetnik / Attorney at Law

Fra Andela Zvizdovića 1, BC UNITIC, Tower B/II

71000 SARAJEVO

tel: + 387 33 84 40 00

fax: + 387 33 26 15 47

Jezik za korespondenciju / Language for communication:

AMELA SELMANAGIĆ

odvjetnik / Attorney at Law

Šenoina broj 16/II

71000 SARAJEVO

tel: + 387 33 98 23 35

GSM: + 387 61 89 67 52

E-mail: lawoffice.selmanagic@gmail.com

Jezik za korespondenciju / Language for communication:

VLADIMIR MARKUŠ

odvjetnik / Attorney at Law

Srpska broj 2

78000 Banja Luka

tel: + 387 51 22 26 70

fax: + 387 51 22 26 72

E-mail: v.markus@schoenherr.rs

Jezik za korespondenciju / Language for communication:

ADMIR SPAHIĆ

odvjetnik / Attorney at Law

Skenderpašina 1

71000 SARAJEVO

GSM: + 387 61 86 40 28

E-mail: info@advokatspahic.ba

WWW: www.advokatspahic.ba

Jezik za korespondenciju / Language for communication:

Engleski/English

LANA SARAJLIĆ

advokat / Attorney at Law

Zmaja od Bosne broj 7

71000 SARAJEVO

tel: +387 33 953 452

fax: +387 33 953 451

Jezik za korespondenciju / Language for communication:

Advokatsko društvo sa ograničenom

odgovornošću “Nedžad E. Beća”

NEDŽAD BEĆA

advokat / Attorney at Law

Antuna Branka Šimića broj 29

71000 SARAJEVO

tel: +387 33 465 207

fax: +387 33 465 207

GSM: +387 62 306 303

E-mail: advokat.nedžad@gmail.com

Jezik za korespondenciju / Language for communication:

NENAD BAROŠ

Zajednička advokatska kancelarija "Nenad Baroš i Feđa Bičakčić"

advokat / Attorney at Law

Maršala Tita broj 28

71000 SARAJEVO

tel: +387 33 844 808

fax: +387 33 844 809

E-mail: info@bblegal.ba

WWW: www.bblegal.ba

Jezik za korespondenciju / Language for communication:

SANJA VOLODER

advokat / Attorney at Law

Fra Anđela Zvizdovića broj 1

71000 SARAJEVO

GSM: +387 61 504 487

E-mail: advokatsanjavoloder@gmail.com

Jezik za korespondenciju / Language for communication:

TOMISLAV BEVANDA

Zajednički odvjetnički ured, odvjetnici

Damir Barbarić i Tomislav Bevanda

odvjetnik / Attorney at Law

Fra Didaka Buntića 29

88220 ŠIROKI BRIJEG

tel: +387 39 852 121

GSM: +387 63 368 249

E-mail: tbevanda@yahoo.com

Jezik za korespondenciju / Language for communication:

RAŠID HARAČIĆ

odvjetnik / Attorney at Law

Obala Kulina bana broj 6

71000 SARAJEVO

GSM: +387 62 342 463

E-mail: rasid@haracic.ba

WWW: www.haracic.ba

Jezik za korespondenciju / Language for communication:

EMINA SARAČEVIĆ

Zajednička advokatska kancelarija Emina

Saračević i Adis Gazibegović,

odvjetnik / Attorney at Law

Fra Anđela Zvizdovića broj 1

71000 SARAJEVO

tel: +387 33 295 775

fax: +387 33 295 774

E-mail: emina.saracevic@sgl.ba

Jezik za korespondenciju / Language for communication:

STEVAN DIMITRIJEVIĆ

odvjetnik / Attorney at Law

Sime Šolaje broj 1

78000 Banja Luka

tel: +387 51 962 600

E-mail: stevan.dimitrijevic@dimitrijevicpartners.com

Jezik za korespondenciju / Language for communication:

=====

WEB: www.ipr.gov.ba; e-mail: info@ipr.gov.ba

Sjedište: 88000 Mostar, Kneza Domagoja bb.; e-mail: mostar@ipr.gov.ba; Fax: +387 36 31 84 20;

Tel: Protokol +387 36 33 43 81; Ured direktora i zamjenika direktora +387 36 33 43 82 (Mostar); +387 33 52 18 48 (Sarajevo)

Ispostava Sarajevo: 71000 Sarajevo, Hamdije Cemerlica 2/18; e-mail: sarajevo@ipr.gov.ba; Fax: +387 33 65 27 57; Tel: Protokol +387 33 65 27 65;

Odjeljenja: Nacionalni žig +387 33 65 27 98; Medunarodni žig, Patenti, Industrijski dizajn +387 33 61 80 95

Ispostava Banja Luka: 78000 Banja Luka, Akademika Jovana Surutke 13/3; email: banjaluka@ipr.gov.ba; Fax: +387 51 22 68 41; Tel: +387 51 22 68 40

=====

WEB: www.ipr.gov.ba; e-mail: info@ipr.gov.ba

Head Office: 88000 Mostar, Kneza Domagoja bb.; e-mail: mostar@ipr.gov.ba; Fax: 036 31 84 20;

Tel: Protocol +387 36 33 43 81; Director and Deputy Director Office +387 36 33 43 82 (Mostar); +387 33 52 18 48 (Sarajevo)

Branch Office: 71000 Sarajevo, Hamdije Cemerlica 2/18; e-mail: sarajevo@ipr.gov.ba; Fax: +387 33 65 27 57; Tel: Protocol +387 33 65 27 65;

Units: National Trademark +387 33 65 27 98; International Trademark, Patents, Industrial Design +387 33 61 80 95

Branch Office: 78000 Banja Luka, Akademika Jovana Surutke 13/3; email: banjaluka@ipr.gov.ba; Fax: +387 51 22 68 41; Tel: +387 51 22 68 40

KOLEKTIVNE ORGANIZACIJE ZA OSTVARIVANJE AUTORSKOG PRAVA I SRODNIH PRAVA

„AMUS“

Asocijacija skladatelja – muzičkih stvaratelja Bosne i Hercegovine

Obala Kulina bana br.22/II

71000 Sarajevo

Tel: 033 218 258

Fax: 033 218 258

E-mail: amus.sarajevo@bih.net.ba

Vrsta prava:

Kolektivno ostvarivanje prava autora glazbenih djela

Napomena: Rješenjem Instituta za intelektualno vlasništvo BiH broj IP-03-47-5-06059/12VT od 21.06.2012. godine, koje je stupilo na snagu danom donošenja, udruzi „AMUS“ Asocijacija skladatelja – muzičkih stvaratelja Bosne i Hercegovine, Sarajevo, izdana je dozvola za kolektivno ostvarivanje prava autora glazbenih djela.

„AIS“

Asocijacija izvođača i svirača

Srpskih vladara br. 9

71123 Istočno Sarajevo

E-mail: apcaisbih@gmail.com

Broj mobilnog telefona: +387 61 314 888

Vrsta prava:

Kolektivno ostvarivanje prava izvođača glazbenih djela

Napomena: Rješenjem Instituta za intelektualno vlasništvo BiH broj IP-03-47-5-02676/15VT od 08.05.2015. godine udruzi „AIS“ Asocijacija izvođača i svirača izdana je dozvola za kolektivno ostvarivanje prava izvođača glazbenih djela.

„FONOGRAM“

Udruga za zaštitu proizvođača fonograma

Jošanička broj 55

71320 Vogošća, Bosna i Hercegovina

Tel: 033/425-290

Fax:033/425-291

E-mail: strucnasluzba@fonogram.org

Vrsta prava:

Kolektivno ostvarivanje prava proizvođača fonograma

Napomena: Rješenjem Instituta za intelektualno vlasništvo BiH broj IP-03-47-5-05879/15VT od 16.10.2015. Udruzi za zaštitu proizvođača fonograma „FONOGRAM“ iz Vogošće izdana je dozvola za obavljanje poslova kolektivnog ostvarivanja prava proizvođača fonograma.

„UFI“

Udruga Filmske Industrije
Administrativno-poslovni centar bb
72250 Kiseljak, BiH
Tel: 030/941-800
Fax: 030/870-975
E-mail: info@ufi.ba

Vrsta prava:

Kolektivno ostvarivanje prava na naknadu za kablensko reemitiranje audiovizualnih djela

Napomena: Rješenjem Instituta za intelektualno vlasništvo BiH broj IP-03-47-5-288/16GM od 21.4.2016. Udruzi filmske industrije „UFI“ iz Kiseljaka izdana je dozvola za obnašanje poslova kolektivnog ostvarivanja prava na naknadu za kablensko reemitiranje audiovizualnih djela. Navedeno rješenje je odlukom (rješenjem) Žalbenog vijeća pri Vijeću ministara Bosne i Hercegovine, broj: UPŽV-09-07-3-118/16 od 30.8.2016., oglašeno ništavim. Dana 13.12.2016., Žalbeno vijeće pri Vijeću ministara Bosne i Hercegovine je odlukom broj: UPŽV-09-07-3-118/16 ukinulo gore navedeno Rješenje o oglašavanju ništavim Rješenja Instituta za intelektualno vlasništvo Bosne i Hercegovine, broj: IP-03-47-5-288/16GM od 21.4.2016, te je Institut za intelektualno vlasništvo Bosne i Hercegovine dana 4.1.2017. godine izdao novu dozvolu za kolektivno ostvarivanje prava na naknadu za kablensko reemitiranje audiovizualnih djela Udruzi filmske industrije „UFI“ iz Kiseljaka, odlukom broj: 03-47-5-288-21/16GM.

„ORIGINAL“

Udruga za ostvarivanje i zaštitu reprodukcijских prava
Trampina 4/III
71000 Sarajevo
Tel/fax: +387 33 688 041
E-mail: info@original.co.ba

Vrsta prava:

Kolektivno ostvarivanje prava na privatnu i drugu vlastitu uporabu

Napomena: Rješenjem Instituta za intelektualno vlasništvo BiH broj 03-47-5-193-9/17VT Udruzi za ostvarivanje i zaštitu reprodukcijских prava „ORIGINAL“ iz Sarajeva izdana je dozvola za obnašanje poslova kolektivnoga ostvarivanja prava autora pisanih djela izdanih u tiskanom obliku i srodnog prava izdavača tiskanih izdanja, na privatnu i drugu vlastitu uporabu. Dozvola je izdana za kolektivno ostvarivanje sljedećih imovinskih prava autora djela izdanih u tiskanom obliku i srodnog prava izdavača tiskanih izdanja:

- pravo na naknadu koje se plaća pri prvoj prodaji ili uvozu novih uređaja za fotokopiranje;
- pravo na naknadu od izrađenih fotokopija namijenjenih za prodaju, koju plaćaju fizičke i pravne osobe koje uz naplatu obavljaju usluge fotokopiranja.

Pojedinačni primjerak **GLASNIKA INTELEKTUALNOG VLASNIŠTVA** možete nabaviti po cijeni od 20 KM tako što ćete izvršiti uplatu na:

JRT Trezor BiH - Institut za intelektualno vlasništvo Bosne i Hercegovine

broj: **1610000010750812**

Vrsta prihoda: **734111**

Budžetska organizacija: **0814999**

sa naznakom „**GIV – /upiшите broj Glasnika koji želite da kupite/**”

Molimo Vas da po izvršenoj uplati dostavite dokaz na:

Institut za intelektualno vlasništvo Bosne i Hercegovine, Ispostava Sarajevo

Bulevar Meše Selimovića 95, lamela C – 3.sprat

71000 Sarajevo

Bosna i Hercegovina