

Bosna i Hercegovina

Босна и Херцеговина



**INSTITUT ZA INTELEKTUALNO VLASNIŠTVO
BOSNE I HERCEGOVINE**

**ИНСТИТУТ ЗА ИНТЕЛЕКТУАЛНУ СВОЈИНУ
БОСНЕ И ХЕРЦЕГОВИНЕ**

GLASNIK GLASILO ГЛАСНИК

**Službeni glasnik Instituta za intelektualno vlasništvo
Bosne i Hercegovine**

**Službeno Glasilo Instituta za Intelektualno vlasništvo
Bosne i Hercegovine**

**Службени Гласник Института за интелектуалну својину
Босне и Херцеговине**

1/2017

ISSN – 1840-2607



IZDAVAČ/ IZDAVAČ/ ИЗДАВАЧ

Institut za intelektualno vlasništvo Bosne i Hercegovine
Institut za intelektualno vlasništvo Bosne i Hercegovine
Институт за интелектуалну својину Босне и Херцеговине



UREĐIVAČKI ODBOR / UREĐIVAČKI ODBOR / УРЕЂИВАЧКИ ОДБОР

Goran Trifković, Горан Трифковић / Elvedin Pandžić, Елведин Панџић / Faris Frašto, Фарис Фрашто



DTP

Danilo Golo / Данило Голо



CIJENA / CIJENA / ЦИЈЕНА

15,00 KM



GODIŠNJA PRETPLATA / GODIŠNJA PRETPLATA / ГОДИШЊА ПРЕТПЛАТА

60,00 KM



TIRAŽ / TIRAŽ / ТИРАЖ

25

Sjedište: Kneza Domagoja bb, 88000 Mostar, Tel: + 387 36 334 381, E-mail: mostar@ipr.gov.ba
Сједиште: Кнеза Домагоја бб, 88000 Мостар, Тел: + 387 36 334 381, E-mail: mostar@ipr.gov.ba
Ispostava: Hamdije Čemerlića 2/IX, 71000 Sarajevo, Tel: + 387 33 652 765, E-mail: sarajevo@ipr.gov.ba
Испостава: Хамдије Ћемерлића 2/IX, 71000 Сарајево, Тел: + 387 33 652 765, E-mail: sarajevo@ipr.gov.ba
Ispostava: Akademika Jovana Surutke 13/3, 78000 Banja Luka, Tel: + 387 51 226 840, E-mail: banjaluka@ipr.gov.ba
Испостава: Академика Јована Сурутке 13/3, 78000 Бања Лука, Тел: + 387 51 226 840, E-mail: banjaluka@ipr.gov.ba
Web: www.ipr.gov.ba, E-mail: info@ipr.gov.ba

SADRŽAJ

Popis brojeva objavljenih prava.....	5
Kodne oznake zemalja.....	7

PATENTI11

Objava prijava patenata.....	13
Indeks prema rastućem broju prijave patenta.....	23
Indeks prema MKP.....	24
Indeks prema podnosiocima prijave patenta.....	25
Dodjeljen konsezualni patent.....	26
Rješenja o dodjeli patent.....	28
Rješenja o patentu (Član 41).....	30
Objava evropskih patenata upisanih u registar patenata.....	31
Objavljivanje zahtjeva za konsenzualni patent.....	229
Objava promjena proširenih EP.upisanih u registar patenata.....	230
Prenos prava.....	231
Prestanak prava.....	234
Novonajava.....	241

INDUSTRIJSKI DIZAJN243

Objava industrijskog dizajna.....	245
Indeks prema rastućem registarskom broju.....	252
Indeks prema međunarodnoj klasifikaciji.....	252
Indeks prema nosiocima indust. dizajna.....	253
Objava prijava industrijskog dizajna.....	255
Prestanak važenja industrijskog dizajna.....	263
Produženje važenja industrijskog dizajna.....	264

ŽIGOVI267

Objava prijava žigova.....	269
Indeks brojeva prijave žigova.....	317
Indeks klasa prijave žigova.....	319
Indeks nosilaca prijave žigova.....	323
Promjena naziva i adrese.....	326
Prenos prava.....	326
Ograničenje popisa prijave.....	327
Objava žigova.....	329
Indeks brojeva žigova.....	382
Indeks klasa žigova.....	384
Indeks nosilaca žigova.....	388
Prenos prava.....	391
Promjena naziva.....	395
Promjena adrese nosilaca prava.....	398
Promjena naziva i adrese.....	403
Produženje važenja žiga.....	404
Prestanak prava na žig.....	413
Upis licence u registar priznatih prava ua žig.....	414

GEOGRAFSKE OZNAKE417

RJEŠENJA.....	420
Lista zastupnika za zaštitu industrijskog vlasništva u Bosni i Hercegovini.....	452
Lista udruga.....	457

CONTENTS

List of Published Right Numbers.....	5
Country Codes.....	7

PATENTS.....11

Publication of Patent Application.....	13
Index in Order Increasing Number of Patent Application.....	23
Index as to IPC.....	24
Index of Patent Applicants.....	25
Granted Consensual Patent.....	26
Decision on granting a patent.....	28
Patent Desicions (Article 41).....	30
Publication of European Patents Entered in Patent Register.....	31
Publication of requires for Consensual patent.....	229
Publication of changes of Eur. Patents Entered in Patent Register.....	230
Transfer of Rights.....	231
Cessation of Rights.....	234
Republication.....	241

INDUSTRIAL DESIGN.....243

Publication of Industrial Designs.....	245
Industrial Designs Index as to Increasing Register Number.....	252
Index as to International Classification for Industrial Designs.....	252
Index of Holders of Industrial Designs.....	253
Publication of the Application for Designs.....	255
Cessation of Industrial Design Validity.....	263
Renewal of Industrial Design Registration.....	264

TRADEMARKS.....267

Publication of Trademark Application.....	269
Index of Trademark Application Numbers.....	317
Index of Trademark Application Classes.....	319
Index of Trademark Applicants.....	323
Change of Name and Address.....	326
Transfer of Rights.....	326
Limitation of the List of Applicants.....	327
Publication of Trademarks.....	329
Index of Trademark Numbers.....	382
Index of Trademark Classes.....	384
Index of Trademark Holders.....	388
Transfer of Rights.....	391
Change of Name.....	395
Change of Rights Holder's Address.....	398
Change of Name and Address.....	403
Renewal of Trademark Registration.....	404
Cessation of Protection.....	413
Recording of Licence in the Register of Granted Trademark Rights.....	414

GEOGRAPHICAL INDICATIONS417

DESICIONS.....	420
List of Representatives for Protection of Industrial Property in Bosnia and Herzegovina.....	452
List of Association.....	457

SADRŽAJ

Popis brojeva objavljenih prava.....	5
Kodne oznake zemalja.....	7

PATENTI11

Objava prijava патената.....	13
Индекс према растућем броју пријаве патента.....	23
Индекс према МКП.....	24
Индекс према подносиоцима пријаве патента.....	25
Додјелјен консензуални патент.....	26
Рјешења о додјели патента.....	28
Рјешења о патенту (Члан 44).....	30
Објава европских патената уписаних у регистар патената.....	31
Објављивање захтјева за консензуални патент.....	229
Објава промјена проширених ЕП.уписаних у регистар патената.....	230
Пренос права.....	231
Престанак права.....	234
Поновна објава.....	241

INDUSTRIJSKI DIZAJN243

Објава индустријског дизајна.....	245
Индекс према растућем регистрацијском броју.....	252
Индекс према међународној класификацији.....	252
Индекс према носиоцима индуст. дизајна.....	253
Објава пријава индустријског дизајна.....	255
Престанак важења индустријског дизајна.....	263
Продужење важења индустријског дизајна.....	264

ŽIGOVI267

Објава пријава жигова.....	269
Индекс бројева пријава жигова.....	317
Индекс класа пријава жигова.....	319
Индекс носитеља пријава жигова.....	323
Промјена назива и адресе.....	326
Пренос права.....	326
Ограничење пописа пријава.....	327
Објава жигова.....	329
Индекс бројева жигова.....	382
Индекс класа жигова.....	384
Индекс носитеља жигова.....	388
Пренос права.....	391
Промјена назива.....	395
Промјена адресе носитеља права.....	398
Промјена назива и адресе.....	403
Продужење важења жига.....	404
Престанак права на жиг.....	413
Упис лиценце у регистар признатих права на жиг.....	414

GEOGRAFSKE OZNAKE417

RIJEŠENJA.....	420
Листа заступника за заштиту индустријског власништва у Босни и Херцеговини.....	452
Листа удруга.....	457

САДРЖАЈ

Попис бројева објављених права.....	5
Кодне ознаке земаља.....	7

ПАТЕНТИ11

Објава пријава патената.....	13
Индекс према растућем броју пријаве патента.....	23
Индекс према МКП.....	24
Индекс према подносиоцима пријаве патента.....	25
Додјелјен консензуални патент.....	26
Рјешења о додјели патента.....	28
Рјешења о патенту (Члан 44).....	30
Објава европских патената уписаних у регистар патената.....	31
Објављивање захтјева за консензуални патент.....	229
Објава промјена проширених ЕП уписаних у регистар патената.....	230
Пренос права.....	231
Престанак права.....	234
Поновна објава.....	241

ИНДУСТРИЈСКИ ДИЗАЈН243

Објава индустријског дизајна.....	243
Индекс према растућем регистрацијском броју.....	252
Индекс према међународној класификацији.....	252
Индекс према носиоцима индуст. дизајна.....	253
Објава пријава индустријског дизајна.....	255
Престанак важења индустријског дизајна.....	263
Продужење важења индустријског дизајна.....	264

ЖИГОВИ267

Објава пријава жигова.....	269
Индекс бројева пријава жигова.....	317
Индекс класа пријава жигова.....	319
Индекс носиоца пријава жигова.....	323
Промјена назива и адресе.....	326
Пренос права.....	326
Ограничење пописа пријава.....	327
Објава жигова.....	329
Индекс бројева жигова.....	382
Индекс класа жигова.....	384
Индекс носиоца жигова.....	388
Пренос права.....	391
Промјена назива.....	395
Промјена адресе носиоца права.....	398
Промјена назива и адресе.....	403
Продужење важења жига.....	404
Престанак права на жиг.....	413
Упис лиценце у регистар признатих права на жиг.....	414

ГЕОГРАФСКЕ ОЗНАКЕ417

РЈЕШЕЊА.....	420
Листа заступника за заштиту индустријске својине у Босни и Херцеговини.....	452
Листа удружења.....	457

ОБЈАВЉЕНА ПРАВА / ОБЈАВЉЕНА ПРАВА / ОБЈАВЉЕНА ПРАВА

ПРИЈАВЕ ПАТЕНТА / ПРИЈАВЕ ПАТЕНТА / ПРИЈАВЕ ПАТЕНТА

BAP153078A BAP153084A BAP153086A BAP153087A BAP153090A BAP153091A BAP153093A BAP153094A BAP153095A
BAP153097A BAP153098A BAP153099A BAP163142A

ДОДЈЕЛА ПАТЕНТА / ДОДЈЕЛА ПАТЕНТА / ДОДЈЕЛА ПАТЕНТА

BAP031514 BAP052123

ПАТЕНТИ / ПАТЕНТИ / ПАТЕНТИ

BAP01808A

ЕВРОПСКИ ПАТЕНТИ УПИСАНИ У РЕГИСТАР ПАТЕНАТА ЕУРОПСКИ ПАТЕНТИ УПИСАНИ У РЕГИСТАР ПАТЕНАТА ЕВРОПСКИ ПАТЕНТИ УПИСАНИ У РЕГИСТАР ПАТЕНАТА

E01188 E01197 E01198 E01199 E01200 E01259 E01297 E01341 E01344 E01347 E01349 E01354 E01363 E01369 E01371 E01373 E01376
E01377 E01378 E01380 E01383 E01386 E01387 E01388 E01392 E01401 E01402 E01403 E01408 E01415 E01417 E01422 E01423 E01425
E01428 E01433 E01434 E01435 E01437 E01438 E01439 E01440 E01442 E01454 E01455 E01457 E01461 E01462 E01463 E01464 E01465
E01467 E01468 E01469 E01470 E01474 E01484 E01486 E01488 E01489 E01491 E01492 E01494 E01495 E01496 E01497 E01498 E01499
E01500 E01501 E01511 E01512 E01513 E01514 E01517 E01525 E01527 E01528 E01530 E01535 E01536 E01537 E01538 E01541 E01542
E01544 E01548 E01549 E01551 E01552 E01554 E01556 E01557 E01558 E01559 E01560 E01564 E01567 E01569 E01570 E01573 E01576
E01577 E01582 E01583 E01584 E01585 E01586 E01588 E01589 E01590 E01603 E01606 E01608 E01609 E01610 E01711 E01712 E01713
E01714 E01715 E01718 E01719 E01720 E01721 E01722 E01724 E01725 E01726 E01727 E01728 E01729 E01733 E01765 E01766 E01767
E01768 E01769 E01770 E01773 E01778 E01779 E01780 E01782 E01783 E01784 E01785 E01788 E01790 E01796 E01797 E01799 E01808
E01813 E01814 E01815 E01820 E01862 E01863 E01864 E01866 E01868 E01869 E01872 E01873 E01874 E01875 E01876 E01877 E01881
E01886 E01889 E01892 E01895 E01896 E01897 E01898 E01899 E01900 E01901 E01906 E01907 E01908 E01910 E01940 E02212 E02213
E02214 E02215 E02217 E02218 E02220 E02221 E02222 E02223 E02226 E02227 E02229 E02230 E02231 E02232 E02233 E02236 E02237
E02238 E02239 E02240 E02243 E02246 E02247 E02248 E02249 E02250 E02271 E02273 E02274 E02275 E02280 E02287

ИНДУСТРИЈСКИ ДИЗАЈН / ИНДУСТРИЈСКИ ДИЗАЈН / ИНДУСТРИЈСКИ ДИЗАЈН

BAD16670 BAD16673 BAD16674 BAD16675 BAD16677 BAD16681

ОБЈАВА ПРИЈАВА ИНДУСТРИЈСКОГ ДИЗАЈНА ОБЈАВА ПРИЈАВА ИНДУСТРИЈСКОГ ДИЗАЈНА ОБЈАВА ПРИЈАВА ИНДУСТРИЈСКОГ ДИЗАЈНА

BAD16690A BAD16691A BAD 16692A BAD16693A BAD16696A BAD17697A BAD17699A

ПРИЈАВЕ ЖИГОВА / ПРИЈАВЕ ЖИГОВА / ПРИЈАВЕ ЖИГОВА

BAZ1518519A BAZ1518719A BAZ1518790A BAZ1518850A BAZ1518901A BAZ1518902A BAZ1518903A BAZ1518981A BAZ1518990A
BAZ1519020A BAZ1519039A BAZ1519044A BAZ1519047A BAZ1519065A BAZ1519079A BAZ1519082A BAZ1519086A BAZ1519103A
BAZ1519127A BAZ1519134A BAZ1519135A BAZ1519136A BAZ1519137A BAZ1519151A BAZ1519156A BAZ1619171A BAZ1619172A
BAZ1619173A BAZ1619174A BAZ1619175A BAZ1619176A BAZ1619177A BAZ1619178A BAZ1619179A BAZ1619180A BAZ1619181A
BAZ1619182A BAZ1619184A BAZ1619185A BAZ1619186A BAZ1619187A BAZ1619188A BAZ1619189A BAZ1619190A BAZ1619191A
BAZ1619192A BAZ1619194A BAZ1619195A BAZ1619196A BAZ1619197A BAZ1619198A BAZ1619199A BAZ1619200A BAZ1619201A
BAZ1619202A BAZ1619203A BAZ1619204A BAZ1619205A BAZ1619207A BAZ1619210A BAZ1619211A BAZ1619212A BAZ1619213A
BAZ1619214A BAZ1619215A BAZ1619216A BAZ1619217A BAZ1619218A BAZ1619219A BAZ1619220A BAZ1619221A BAZ1619222A
BAZ1619223A BAZ1619224A BAZ1619225A BAZ1619226A BAZ1619227A BAZ1619230A BAZ1619232A BAZ1619233A BAZ1619234A
BAZ1619235A BAZ1619236A BAZ1619237A BAZ1619238A BAZ1619239A BAZ1619240A BAZ1619241A BAZ1619242A BAZ1619243A
BAZ1619244A BAZ1619246A BAZ1619247A BAZ1619248A BAZ1619249A BAZ1619253A BAZ1619254A BAZ1619255A BAZ1619260A
BAZ1619261A BAZ1619262A BAZ1619263A BAZ1619265A BAZ1619266A BAZ1619267A BAZ1619268A BAZ1619269A BAZ1619270A
BAZ1619271A BAZ1619272A BAZ1619273A BAZ1619274A BAZ1619277A BAZ1619278A BAZ1619279A BAZ1619280A BAZ1619281A
BAZ1619282A BAZ1619283A BAZ1619284A BAZ1619285A BAZ1619286A BAZ1619287A BAZ1619288A BAZ1619289A BAZ1619290A
BAZ1619291A BAZ1619292A BAZ1619294A BAZ1619816A

ŽIGOVI / ŽIGOVI / ЖИГОВИ

BAZ1417798 BAZ1418158 BAZ1418159 BAZ1418160 BAZ1418286 BAZ1418387 BAZ1418389 BAZ1418390 BAZ1518423 BAZ1518434
BAZ1518441 BAZ1518444 BAZ1518478 BAZ1518479 BAZ1518503 BAZ1518520 BAZ1518563 BAZ1518572 BAZ1518584 BAZ1518588
BAZ1518596 BAZ1518597 BAZ1518598 BAZ1518599 BAZ1518600 BAZ1518644 BAZ1518645 BAZ1518646 BAZ1518647 BAZ1518648
BAZ1518649 BAZ1518650 BAZ1518651 BAZ1518665 BAZ1518666 BAZ1518671 BAZ1518673 BAZ1518674 BAZ1518675 BAZ1518676
BAZ1518683 BAZ1518697 BAZ1518702 BAZ1518706 BAZ1518709 BAZ1518712 BAZ1518714 BAZ1518715 BAZ1518720 BAZ1518722
BAZ1518723 BAZ1518724 BAZ1518725 BAZ1518726 BAZ1518728 BAZ1518734 BAZ1518735 BAZ1518736 BAZ1518737 BAZ1518739
BAZ1518741 BAZ1518742 BAZ1518745 BAZ1518746 BAZ1518747 BAZ1518751 BAZ1518755 BAZ1518756 BAZ1518757 BAZ1518759
BAZ1518760 BAZ1518761 BAZ1518762 BAZ1518763 BAZ1518764 BAZ1518765 BAZ1518766 BAZ1518767 BAZ1518768 BAZ1518769
BAZ1518770 BAZ1518771 BAZ1518772 BAZ1518773 BAZ1518774 BAZ1518775 BAZ1518776 BAZ1518778 BAZ1518779 BAZ1518780
BAZ1518781 BAZ1518787 BAZ1518791 BAZ1518792 BAZ1518794 BAZ1518795 BAZ1518797 BAZ1518798 BAZ1518800 BAZ1518801
BAZ1518802 BAZ1518803 BAZ1518804 BAZ1518805 BAZ1518806 BAZ1518809 BAZ1518815 BAZ1518816 BAZ1518817 BAZ1518819
BAZ1518823 BAZ1518824 BAZ1518826 BAZ1518827 BAZ1518828 BAZ1518829 BAZ1518830 BAZ1518831 BAZ1518832 BAZ1518833
BAZ1518834 BAZ1518835 BAZ1518836 BAZ1518837 BAZ1518838 BAZ1518840 BAZ1518841 BAZ1518842 BAZ1518843 BAZ1518844
BAZ1518845 BAZ1518854 BAZ1518855 BAZ1518872 BAZ1518893 BAZ1518894 BAZ1518907 BAZ1518908 BAZ1518933 BAZ1518934
BAZ1518935 BAZ1518936 BAZ1518949 BAZ1518959 BAZ1518964 BAZ1519122

KODOVI ZEMALJA, TERITORIJA I MEĐUNARODNIH ORGANIZACIJA CODES COUNTRIES, TERRITORIES AND INTERNATIONAL ORGANIZATIONS

AD	Andora / Andorra	EA	Euroazijska patentna organizacija (EAPO) / Eur asian Patent Organization (EAPO)
AE	Ujedinjeni Arapski Emirati / United Arab Emirates	EC	Ekvador / Ecuador
AF	Afganistan / Afghanistan	EE	Estonija / Estonia
AG	Antigva i Barbuda / Antigua and Barbuda	EG	Egipat / Egypt
AI	Angvila / Anguilla	EH	Zapadna Sahara / Western Sahara
AL	Albanija / Albania	EM	Ured za harmonizaciju (žigovi i industrijski dizajn) (OHIM) / Office for Harmonization in the Internal Market (Trademarks and Designs) (OHIM)
AM	Armenija / Armenia	EP	Europski patentni ured (EPO) / European Patent Office (EPO)
AN	Nizozemski Antili / Netherlands Antilles	ER	Eritreja / Eritrea
AO	Angola / Angola	ES	Španjolska / Spain
AP	Afrička regionalna organizacija za industrijsko vlasništvo (ARIPO) / African Regional Intellectual Property Organization (ARIPO)	ET	Etiopija / Ethiopia
AR	Argentina / Argentina	FI	Finska / Finland
AT	Austrija / Austria	FJ	Fidži / Fiji
AU	Australija / Australia	FK	Falklandi (Malvini) / Falkland Islands (Malvinas)
AW	Aruba / Aruba	FO	Ovčji Otoci / Faroe Islands
AZ	Azerbejdžan / Azerbaijan	FR	Francuska / France
BA	Bosna i Hercegovina / Bosnia and Herzegovina	GA	Gabon / Gabon
BB	Barbados / Barbados	GB	Velika Britanija i Sjeverna Irska / United Kingdom
BD	Bangladeš / Bangladesh	GC	Patentni ured vijeća za suradnju Arapskih zaljevskih država (GCC) / Patent Office of the Cooperation Council for the Arab States of the Gulf (GCC)
BE	Belgija / Belgium	GD	Grenada / Grenada
BF	Burkina Faso / Burkina Faso	GE	Gruzija / Georgia
BG	Bugarska / Bulgaria	GG	Guernsey / Guernsey
BH	Bahrein / Bahrain	GH	Gana / Ghana
BI	Burundi / Burundi	GI	Gibraltar / Gibraltar
BJ	Benin / Benin	GL	Grenland / Greenland
BM	Bermudi / Bermuda	GM	Gambija / Gambia
BN	Brunej / Brunei Darussalam	GN	Gvineja / Guinea
BO	Bolivija / Bolivia	GQ	Ekvatorska Gvineja / Equatorial Guinea
BQ	Bonaire, Sint Eustatius and Saba	GR	Grčka / Greece
BR	Brazil / Brazil	GS	Južna Džordžija i Otoci Južni Sendvič / South Georgia and the South Sandwich Islands
BS	Bahami / Bahamas	GT	Gvatemala / Guatemala
BT	Butan / Bhutan	GW	Gvineja-Biasu / Guinea-Bissau
BV	Otok Buve / Bouvet Island	GY	Gvajana / Guyana
BW	Bocvana / Botswana	HK	Posebno upravno područje Hongkong NR Kine / The Hong Kong Special Administrative Region of the People's Republic of China
BX	Ured Beneluxa za žigove (BBM) i industrijski dizajn (BBDM) / Benelux Trademark Office (BBM) and Benelux Designs Office (BBDM)	HN	Honduras / Honduras
BY	Bjelorusija / Belarus	HR	Hrvatska / Croatia
BZ	Belize / Belize	HT	Haiti / Haiti
CA	Kanada / Canada	HU	Mađarska / Hungary
CD	Demokratska Republika Kongo / Democratic Republic of the Congo	IB	Međunarodni ured Svjetske organizacije za intelektualno vlasništvo (WIPO) / International Bureau of the World Intellectual Property Organization (WIPO)
CF	Srednjoafrička Republika / Central African Republic	ID	Indonezija / Indonesia
CG	Kongo / Congo	IE	Irska / Ireland
CH	Švicarska / Switzerland	IL	Izrael / Israel
CI	Bjelokosna Obala / Côte d'Ivoire	IM	Otok Man / Isle of Man
CK	Kukovi otoci / Cook Islands	IN	Indija / India
CL	Čile / Chile	IQ	Irak / Iraq
CM	Kamerun / Cameroon	IR	Iran / Iran (Islamic Republic of)
CN	Kina / China	IS	Island / Iceland
CO	Kolumbija / Colombia	IT	Italija / Italy
CR	Kostarika / Costa Rica	JE	Jersey / Jersey
CU	Kuba / Cuba	JM	Jamajka / Jamaica
CV	Zelenortska Republika / Cape Verde	JO	Jordan / Jordan
CY	Čipar / Cyprus	JP	Japan / Japan
CZ	Češka / Czech Republic		
DE	Njemačka / Germany		
DJ	Džibuti / Djibouti		
DK	Danska / Denmark		
DM	Dominika / Dominica		
DO	Dominikanska Republika / Dominican Republic		
DZ	Alžir / Algeria		

KE	Kenija / Kenya	PK	Pakistan / Pakistan
KG	Kirgistan / Kyrgyzstan	PL	Poljska / Poland
KH	Kambodža / Cambodia	PT	Portugal / Portugal
KI	Kiribati / Kiribati	PW	Palau / Palau
KM	Komori / Comoros	PY	Paragvaj / Paraguay
KN	Sveti Kristofor i Nevis / Saint Kitts and Nevis	QA	Katar / Qatar
KP	Koreja (Sjeverna) / Democratic People's Republic of Korea	RO	Rumunjska / Romania
KR	Koreja (Južna) / Republic of Korea	RS	Srbija / Serbia
KW	Kuvajt / Kuwait	RU	Rusija / Russian Federation
KY	Kajmanski Otoci / Cayman Islands	RW	Ruanda / Rwanda
KZ	Kazahstan / Kazakhstan	SA	Saudijska Arabija / Saudi Arabia
LA	Laos / Lao People's Democratic Republic	SB	Solomonski Otoci / Solomon Islands
LB	Libanon / Lebanon	SC	Sejšeli / Seychelles
LC	Sveta Lucija / Saint Lucia	SD	Sudan / Sudan
LI	Lihtenštajn / Liechtenstein	SE	Švedska / Sweden
LK	Šri Lanka / Sri Lanka	SG	Singapur / Singapore
LR	Liberija / Liberia	SH	Sveta Helena / Saint Helena
LS	Lesoto / Lesotho	SI	Slovenija / Slovenia
LT	Litva / Lithuania	SK	Slovačka / Slovakia
LU	Luksemburg / Luxembourg	SL	Sijera Leone / Sierra Leone
LV	Letonija / Latvia	SM	San Marino / San Marino
LY	Libija / Libya	SN	Senegal / Senegal
MA	Maroko / Morocco	SO	Somalija / Somalia
MC	Monako / Monaco	SR	Surinam / Suriname
MD	Moldavija / Republic of Moldova	SS	Južni Sudan / South Sudan
ME	Crna Gora / Montenegro	ST	Sveti Toma i Princip / Sao Tome and Principe
MG	Madagaskar / Madagascar	SV	Salvador / El Salvador
MK	Makedonija / The former Yugoslav Republic of Macedonia	SY	Sirija / Syrian Arab Republic
ML	Mali / Mali	SZ	Svazi / Swaziland
MM	Burma / Myanmar	TC	Otoci Turks i Caicos / Turks and Caicos Islands
MN	Mongolija / Mongolia	TD	Čad / Chad
MO	Makao / Macao	TG	Togo / Togo
MP	Sjeverni Marijanski Otoci / Northern Mariana Islands	TH	Tajland / Thailand
MR	Mauritanija / Mauritania	TJ	Tadžikistan / Tajikistan
MS	Montserrat / Montserrat	TM	Turkmenistan / Timor-Leste
MT	Malta / Malta	TN	Tunis / Turkmenistan
MU	Mauricijus / Mauritius	TO	Tonga / Tunisia
MV	Maldivi / Maldives	TL	Istočni Timor / Tonga
MW	Malavi / Malawi	TR	Turska / Turkey
MX	Meksiko / Mexico	TT	Trinidad i Tobago / Trinidad and Tobago
MY	Malezija / Malaysia	TV	Tuvalu / Tuvalu
MZ	Mozambik / Mozambique	TW	Tajvan / Taiwan, Province of China
NA	Namibija / Namibia	TZ	Tanzanija / United Republic of Tanzania
NE	Niger / Niger	UA	Ukrajina / Ukraine
NG	Nigerija / Nigeria	UG	Uganda / Uganda
NI	Nikaragva / Nicaragua	US	SAD / United States of America
NL	Nizozemska / Netherlands	UY	Urugvaj / Uruguay
NO	Norveška / Norway	UZ	Uzbekistan / Uzbekistan
NP	Nepal / Nepal	VA	Vatikan / Holy See
NR	Nauru / Nauru	VC	Sveti Vincent i Grenadini / Saint Vincent and the Grenadines
NZ	Novi Zeland / New Zealand	VE	Venezuela / Venezuela
OA	Afrička organizacija za intelektualno vlasništvo (OAPI) / African Intellectual Property Organization (OAPI)	VG	Britanski Djevičanski Otoci / Virgin Islands (British)
OM	Oman / Oman	VN	Vijetnam / Viet Nam
PA	Panama / Panama	VU	Vanuatu / Vanuatu
PE	Peru / Peru	WO	Međunarodni ured Svjetske organizacije za intelektualno vlasništvo / World Intellectual Property Organization (WIPO)
PG	Papuanska Nova Gvineja / Papua New Guinea	WS	Samoa / Samoa
PH	Filipini / Philippines	YE	Jemen / Yemen
		ZA	Južnoafrička Republika / South Africa
		ZM	Zambija / Zambia
		ZW	Zimbabve / Zimbabwe

KODOVI ZEMALJA, TERITORIJA I MEĐUNARODNIH ORGANIZACIJA КОДОВИ ЗЕМАЉА, ТЕРИТОРИЈА И МЕЂУНАРОДНИХ ОРГАНИЗАЦИЈА

AD	Andora / Андора	DM	Dominika / Доминика
AE	Ujedinjeni Arapski Emirati / Уједињени Арапски Емирати	DO	Dominikanska Republika / Доминиканска Република
AF	Afganistan / Афганистан	DZ	Alžir / Алжир
AG	Antigva i Barbuda / АнтиГВА и БарБУДА	EA	Euroazijska patentna organizacija (EAPO) / Евроазијска патентна организација (ЕАПО)
AI	Angvila / Ангвила		Евроазијска патентна организација (ЕАПО)
AL	Albanija / Албанија	EC	Ekvador / Еквадор
AM	Armenija / Јерменија	EE	Estonija / Естонија
AN	Nizozemski Antili / Холандски Антили	EG	Egipat / Египат
AO	Angola / Ангола	EH	Zapadna Sahara / Западна Сахара
AP	Afrička regionalna organizacija za industrijsko vlasništvo (ARIPO) / Афричка регионална организација за индустријску својину (ARIPO)	EM	Ured za harmonizaciju (žigovi i industrijski dizajn)(OHIM) / Биро за хармонизацију (жигови и индустријски дизајн)(ОИМ)
AR	Argentina / Аргентина	EP	Europski patentni ured (EPO)/ Европски патентни биро (ЕПО)
AT	Austrija / Аустрија	ER	Eritreja / Еритреја
AU	Australija / Аустралија	ES	Španjolska / Шпанија
AW	Aruba / Аруба	ET	Etiopija / Етиопија
AZ	Azerbejdžan / Азербејџан	FI	Finska / Финска
BA	Bosna i Hercegovina / Босна и Херцеговина	FJ	Fidži / Фиџи
BB	Barbados / Барбадос	FK	Falklandi (Malvini) / Foklandska Ostrva
BD	Bangladeš / Бангладеш	FO	Ovčji Otoci / Фарска Острва
BE	Belgija / Белгија	FR	Francuska / Француска
BF	Burkina Faso / Горња Волта	GA	Gabon / Габон
BG	Bugarska / Бугарска	GB	Velika Britanija i Sjeverna Irska / Велика Британија и Сјеверна Ирска
BH	Bahrein / Бахреин		Patentni ured vijeća za suradnju Arapskih zaljevskih država (GCC) / Патентни завод Савјета за сарадњу Арапских заљевских држава (GCC)
BI	Burundi / Бурунди	GC	
BJ	Benin / Бенин		
BM	Bermudi / Бермуди	GD	Grenada / Гренада
BN	Brunej / Брунеј	GE	Gruzija / Грузија
BO	Bolivija / Боливија	GG	Guernsey / Гернзи
BQ	Bonaire / Бонаире	GH	Gana / Гана
BR	Brazil / Бразил	GI	Gibraltar / Гибралтар
BS	Bahami / Бахами	GL	Grenland / Гренланд
BT	Butan / Бутан	GM	Gambija / Гамбија
BV	Otok Buve / Буве Острва	GN	Gvineja / Гвинеја
BW	Vocvana / Боцвана	GQ	Ekvatorska Gvineja / Екваторска Гвинеја
BX	Ured Beneluxa za žigove(BBM) i industrijski dizajn (BBDM) / Биро Бенелуха за жигове(BBM) и индустријски дизајн (BBDM)	GR	Grčka / Грчка
BY	Vjehorusija / Бјелорусија	GS	Južna Džordžija i Otoci Južni Sendvič / Јужна Џорџија и Јужна Сендвичка острва
BZ	Belize / Белизе	GT	Gvatemala / Гватемала
CA	Kanada / Канада	GW	Gvineja-Biasu / Гвинеја-Биасу
CD	Demokratska Republika Kongo / Демократска Република Конго	GY	Gvajana / Гвајана
CF	Srednjoafrička Republika / Средњоафричка Република	HK	Posebno upravno područje Hongkong NR Kine / Посебно управно подручје Хонгконг НР Кине
CG	Kongo / Конго	HN	Honduras / Хондурас
CH	Švicarska / Швајцарска	HR	Hrvatska / Хрватска
CI	Obala Vjelokosti / Обала Слоноваче	HT	Haiti / Хаити
CK	Kukovi otoci / Кук Острва	HU	Mađarska / Мађарска
CL	Čile / Чиле	IB	Međunarodni ured Svjetske organizacije za intelektualno vlasništvo (WIPO) / Међународни биро Свјетске организације за интелектуалну својину (WIPO)
CM	Kamerun / Камерун		
CN	Kina / Кина	ID	Indonezija / Индонезија
CO	Kolumbija / Колумбија	IE	Irska / Ирска
CR	Kostarika / Костарика	IL	Izrael / Израел
CU	Kuba / Куба	IM	Otok Man / Острво Ман
CV	Zelenortska Republika / Зеленортска Република	IN	Indija / Индија
CY	Sipar / Кипар	IQ	Irak / Ирак
CZ	Češka / Чешка Република	IR	Iran / Иран
DE	Njemačka / Њемачка	IS	Island / Исланд
DJ	Džibuti / Џибути		
DK	Danska / Данска		

IT	Italija / Италија	PL	Poljska / Пољска
JE	Jersey / Јерсеј	PT	Portugal / Португал
JM	Jamaika / Јамајка	PW	Palau / Палау
JO	Jordan / Јордан	PY	Paragvaj / Парагвај
JP	Japan / Јапан	QA	Katar / Катар
KE	Kenija / Кенија	RO	Rumunjska / Румунија
KG	Kirgistan / Киргистан	RS	Srbija / Србија
KH	Kambodža / Камбоџа	RU	Rusija / Русија
KI	Kiribati / Кирибати	RW	Ruanda / Руанда
KM	Komori / Комори	SA	Saudijska Arabija / Саудијска Арабија
KN	Sveti Kristofor i Nevis / Свети Кристофор и Невис	SB	Solomonski Otoci / Соломонска Острва
KP	Koreja (Sjeverna) / ДНР Кореја	SC	Sejšeli / Сејшели
KR	Koreja (Južna) / Република Кореја	SD	Sudan / Судан
KW	Kuvajt / Кувајт	SE	Švedska / Шведска
KY	Kajmanski Otoci / Кајманска Острва	SG	Singapur / Сингапур
KZ	Kazahstan / Казахстан	SH	Sveta Jelena / Света Јелена
LA	Laos / Лаос	SI	Slovenija / Словенија
LB	Libanon / Либанон	SK	Slovačka / Словачка
LC	Sveta Lucija / Света Луција	SL	Sijera Leone / Сијера Леоне
LI	Lichtenštajn / Лихтенштајн	SM	San Marino / Сан Марино
LK	Šri Lanka / Шри Ланка	SN	Senegal / Сенегал
LR	Liberija / Либерија	SO	Somalija / Сомалија
LS	Lesoto / Лесото	SR	Surinam / Суринам
LT	Litva / Литванија	SS	Južni Sudan / Јужни Судан
LU	Luksemburg / Луксембург	ST	Sveti Toma i Princip / Сао Томе и Принсипе
LV	Letonija / Летонија	SV	Salvador / Salvador
LY	Libija / Либија	SY	Sirija / Сирија
MA	Maroko / Мароко	SZ	Svazi / Свазиленд
MC	Monako / Монако	TC	Otoci Turks i Caicos / Турска и Каикоска Острва
MD	Moldavija / Молдавија	TD	Čad / Чад
ME	Crna Gora / Црна Гора	TG	Togo / Того
MG	Madagaskar / Мадагаскар	TH	Tajland / Тајланд
MK	Makedonija / Македонија	TJ	Tadžikistan / Таџикистан
ML	Mali / Мали	TM	Turkmenistan / Туркменистан
MM	Burma / Бурма	TN	Tunis / Тунис
MN	Mongolija / Монголија	TO	Tonga / Тонга
MO	Макао / Макао	TL	Istočni Timor / Источни Тимор
MP	Sjeverni Marijanski Otoci / Сјеверна Маријанска Острва	TR	Turska / Турска
MR	Mauritanija / Мауританија	TT	Trinidad i Tobago / Тринидад и Тобаго
MS	Montserrat / Монтсерат	TV	Tuvalu / Тувалу
MT	Malta / Малта	TW	Tajvan / Тајван
MU	Mauricijus / Маурицијус	TZ	Tanzanija / Танзанија
MV	Maldivi / Малдиви	UA	Ukrajina / Украјина
MW	Malavi / Малави	UG	Uganda / Уганда
MX	Meksiko / Мексико	US	SAD / САД
MY	Malezija / Малезија	OY	Urugvaj / Уругвај
MZ	Mozambik / Мозамбик	UZ	Uzbekistan / Узбекистан
NA	Namibija / Намибија	VA	Vatikan / Ватикан
NE	Niger / Нигер	VC	Sveti Vincent i Grenadini / Свети Винцент и Гренадини
NG	Nigerija / Нигерија	VE	Venezuela / Венезуела
NI	Nikaragva / Никарагва	VG	Britanski Djevičanski Otoci / Британска Дјевичанска Острва
NL	Nizozemska / Холандија	VN	Vijetnam / Вијетнам
NO	Norveška / Норвешка	VU	Vanuatu / Вануату
NP	Nepal / Непал	WO	Međunarodni ured Svjetske organizacije za intelektualno vlasništvo / Свјетска организација за интелектуалну својину
NR	Nauru / Науру	WS	Samoa / Самоа
NZ	Novi Zeland / Нови Зеланд	YE	Jemen / Јемен
OA	Afrička organizacija za intelektualno vlasništvo (OAPI) Афричка организација за интелектуалну својину (OAPI)	ZA	Južnoafrička Republika / Јужноафричка Република
OM	Oman / Оман	ZM	Zambija / Замбија
PA	Panama / Панама	ZW	Zimbabve / Зимбабве
PE	Peru / Перу		
PG	Papua Nova Gvineja / Папуа Нова Гвинеја		
PH	Filipini / Филипини		
PK	Pakistan / Пакистан		

PATENTI
PATENTI
ПАТЕНТИ
PATENTS

PATENTI / PATENTI /ПАТЕНТИ

Međunarodni kodovi za identifikaciju bibliografskih podataka o patentima prema standardu *WIPO ST. 9. INID / Internationally agreed Numbers for the Identification of Data/*

Međunarodni kodovi za identifikaciju bibliografskih podataka o patentima prema standardu *WIPO ST. 9. INID / Internationally agreed Numbers for the Identification of Data/*

Међународни кодови за идентификацију библиографских података о патентима према стандарду *WIPO ST. 9. INID /Internationally agreed Numbers for the Identification of Data/*

- (11) Broj patenta / Broj patenta / Број патента
- (21) Broj prijave patenta / Broj prijave patenta / Број пријаве патента
- (22) Datum podnošenja prijave patenta / Datum podnošenja prijave patenta / Датум подношења пријаве патента
- (23) Podaci o izlaganju na izložbi / Podaci o izlaganju na izložbi / Подаци о излагању на изложби
- (26) Jezik objave / Jezik objave / Језик објаве
- (31) Broj prioritetne prijave / Broj prioritetne prijave / Број приоритетне пријаве
- (32) Datum podnošenja prioritetne prijave / Datum podnošenja prioritetne prijave / Датум подношења приоритетне пријаве
- (33) Kod države / Kod države / Код државе
- (43) Datum objave prijave patenta / Datum objave prijave patenta / Датум објаве пријаве патента
- (45) Datum objave patenta / Datum objave patenta / Датум објаве патента
- (51) Međunarodna klasifikacija patenata / Međunarodna klasifikacija patenata / Међународна класификација патената
- (54) Naziv pronalaska / Naziv izuma / Назив проналаска
- (57) Apstrakt / Sažetak / Апстракт
- (71) Podnosilac prijave / Podnositelj prijave / Подносилац пријаве
- (72) Pronalazač / Izumitelj / Проналазач
- (73) Nosilac patenta / Nositelj patenta / Носиоц патента
- (74) Predstavnik / Zastupnik / Заступник
- (86) Broj i datum podnošenja međunarodne (PCT) prijave / Broj i datum podnošenja međunarodne (PCT) prijave / Број и датум подношења међународне (PCT) пријаве
- (87) Broj i datum objave međunarodne (PCT) prijave / Broj i datum objave međunarodne (PCT) prijave / Број и датум објаве међународне (PCT) пријаве
- (96) Broj i datum evropske prijave / Broj i datum evropske prijave / Број и датум европске пријаве
- (97) Datum objave podataka o priznanju evropskog patenta u EPO-u / Datum objave podataka o priznanju evropskog patenta u EPO-u / Датум објаве података о признању европског патента у ЕРО-у

STRUKTURA REGISTRARSKOG BROJA PRIJAVE PATENTA
STRUKTURA REGISTRACIJSKOG BROJA PRIJAVE PATENTA
СТРУКТУРА РЕГИСТАРСКОГ БРОЈА ПРИЈАВЕ ПАТЕНТА

BA P 97 0001 A



Napomena: Nakon što Institut za intelektualno vlasništvo prizna patent slovna oznaka A se briše

Napomena: Nakon što Institut za intelektualno vlasništvo prizna patent slovna oznaka A se briše

Напомена: Након што институт за интелектуалну својину призна патент словна ознака А се брише

(21) **BAP153078A** (22) 2015-05-15

(43) 2017-03-31

(26) HR

(51) **B62M27/00**

(75) CRNJAC, Zdravko Ričica bb, 70240 Gornji Vakuf – Uskoplje

BA

(54) **SNJEGOCIKL**

(57)

Ovaj uređaj sa stavlja na bicikl ili skuter da bi ih mogli voziti po snijegu. Osovina zadnjeg kotača bicikla (skutera) se natakne na nosače (5). Prednji kotač se stavi u ležište prednje skije, a mogu se staviti i dvije skije. Pogon može biti direktno sa kotača na snijeg ili pomoću gusjenica ili dodatnog kotača za snijeg. Kod pogona snaga se prenosi sa kotača na gusjenicu, zupčanicima, lancom ili trenjem direktno sa gume kotača.

Na skije (7) su postavljeni amortizeri koji su povezani sa okvirom (16a) i ima na sebi nosače (5) na koje se natakne bicikl. Prenos snage se prenosi, u varijanti sa kotačem, sa zadnjeg kotača bicikla na kotač (27) sa trenjem, a dodatna snaga za pokretanje se dobiva sa elektromotora sa permanentnim magnetima koji se napaja iz akumulatora ili iz vlastitog generatora. Elektromotor je smješten u kotaču (27).

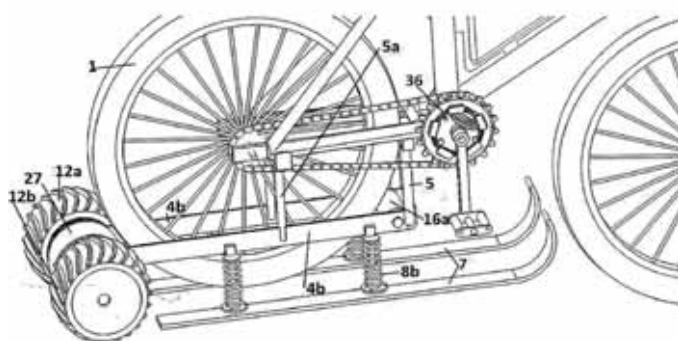
(21) **BAP153084A** (22) 2015-07-03

(43) 2017-03-31

(26) HR

(51) **A01K83/04, A01K83/06**

(75) BILIĆ, Mato Talića brdo br. 6, 72000 Zenica

BA

(54) **UDICA ZA RIBOLOV**

(57)

Pronalazak se odnosi na udice za žive i vještačke mamce. Udica se sastoji od oka (1), trupa/vrata (2), bodlja/stabilizatora (3), luka (4) i ugriza (5). Ova udica se razlikuje od postojećih „J“ udica uglavnom (ali ne jedino) po tome što se bodlje (3) nalaze na unutrašnjoj strani udice, čime se omogućava humaniji način ulova ribe. Posebne bodlje mogu se izrađivati i na vanjskoj strani trupa/vrata (2), tako da služe kao graničnici za lakše i precizno postavljanje prirodnih ili vještačkih mamaca. Bodlje služe i za sprječavanje klizanja mamca duž trupa/vrata (2), a s obzirom da mamci prekrivaju bodlje smanjuje se mogućnost ozljeđivanja ribe.

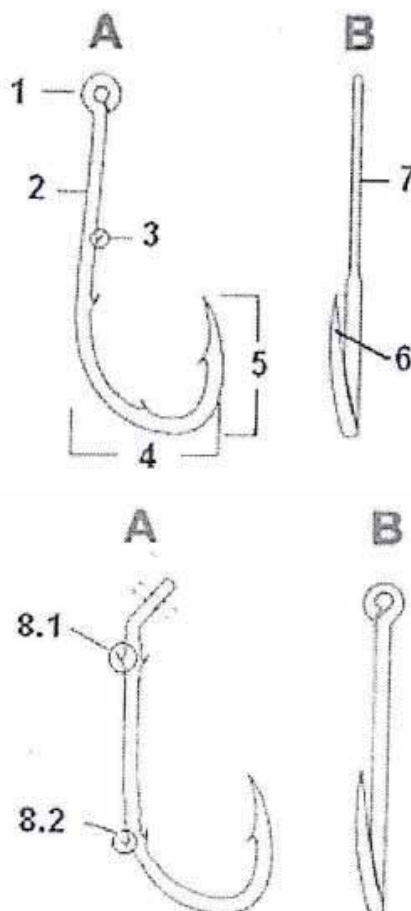

(21) **BAP153086A** (22) 2015-07-21

(43) 2017-03-31

(26) BS

(51) **A63B 69/16, A63B 24/00, G06F 19/00**

(75) TEŠIĆ, Miroslav

Cara Dušana 52, 78220 Kotor Varoš
BA(54) **SISTEM ZA PRAĆENJE I KOREKCIJU
SRAZMJERNOG RADA NOGU PRI
VOŽNJI BICIKLA**

(57)

Ovaj pronalazak se odnosi na biciklizam, uz pomoć kojeg svaki vozač bicikla ugradnjom senzorskog sklopa (1), pomoću adekvatnog sistema za prenos podataka (4) i pametnog telefona (5), može, pored ostalih parametra, mjeriti i pratiti odnos učešća svoje lijeve i desne noge pri vožnji bicikla i može korigovati taj odnos pomoću upozorenja i instrukcija na displeja (7) i zvučniku (6) pametnog telefona (5). Analogan sistem se može primjeniti i pri vježbanju na stacionarnom biciklu i/ili stepperu. Senzorski sklop (1) pomoću senzora obrtnog momenta (2) očitava trenutnu vrijednost obrtnog momenta i pomoću senzora ugla (3) očitava trenutnu brzinu obrtanja, smjer obrtanja i trenutni položaj pedala (8) (ili poluga na stepperu (9)) i te podatke putem sistema prenosa podataka (4) šalje u pametni telefon (5), prema zadanom intervalu očitavanja/semplovanja podataka. Pametni telefon (5) obrađuje i memoriše podatke i na osnovu položaja pedala (8) i mehaničke snage koja je upotrebljena za pokretanje bicikla, u određenom vremenskom intervalu, identifikuje odnos upotrebe lijeve i desne noge (tj. pedale (8)) pri pokretanju bicikla i na osnovu tih podataka vizuelno, putem displeja (7), i/ili zvučno, putem zvučnika (6), upozorava vozača bicikla na koju nogu i kako da usmjeri svoju pažnju prilikom nastavka vožnje bicikla.

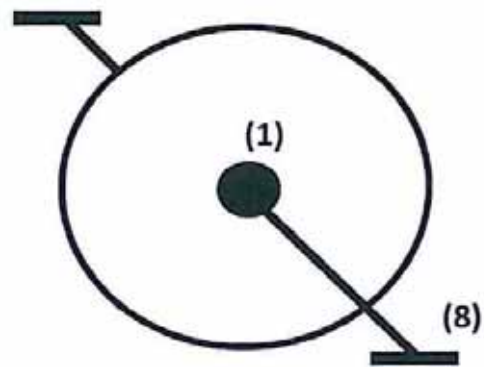
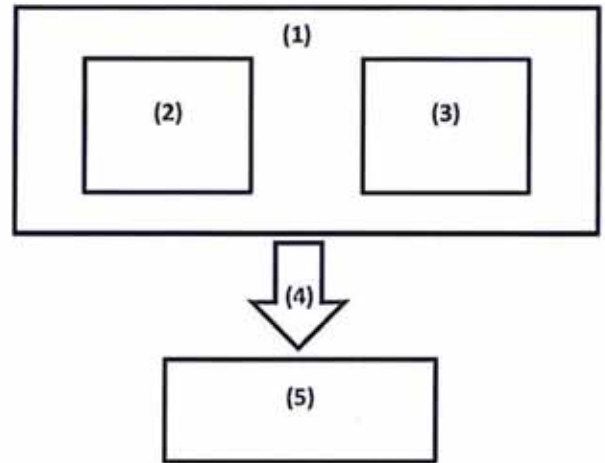

(21) **BAP153087A** (22) 2015-07-21

(43) 2017-03-31

(26) BS

(51) **A63B 24/00, A63B 21/005, A63B 69/00, F03G 5/00, F02B 63/04, G06F 19/00, H02P 29/00, H02K 49/00**

(75) TEŠIĆ, Miroslav

Cara Dušana 52, 78220 Kotor Varoš
BA**(54) NAČINI UPRAVLJANJA OTPOROM KOD STACIONARNIH BICIKALA ZA PUNJENJE BATERIJSKIH SISTEMA I NAČINI IZVEDBE SPRAVA ZA TRENIRANJE U SVRHU PUNJENJA BATERIJSKIH SISTEMA**

(57)

Ovaj pronalazak se odnosi na sprave za vježbanje i treniranje (1) pomoću kojih se mehanički rad vježbaoca transformiše u rotaciono kretanje koje pokreće električni generator (2) iz kojeg se električna energija prosljeđuje dalje ka kontroleru punjenja baterija (3). Kontroler punjenja baterija (3) predaje električnu energiju u baterije (4) i zavisno od zadanog algoritma, mjenja svoju krivu snage i na taj način opterećuje i rasterećuje spravu (1) - čime se vrši jedinstveno upravljanje opterećenjem sprave za vježbanje (1) - gdje se prvenstveno misli na stacionarni bicikl. Suština pronalaska je u upravljanju generatorom (2) pomoću programabilnog unošenja različitih vrijednosti „krive snage“ kontrolera punjenja baterija (3) i njihovog trajanja uz pomoć prethodno definisanih algoritama u pametnom uređaju (5) - tj. u aplikaciji pametnog telefona (5), koja putem sistema za konekciju (7) (najčešće ANT+, Bluetooth, WiFi i si.) upravlja opterećenjem sprave (1). Pronalazak se ogleda i u jednostavnosti da se u spravu integriira adekvatan generator (2) na čiju će se osovinu direktno - bez prenosnog mehanizma prenijeti rotaciono kretanje sprave (kao npr. pedale od bicikla (6)).

(21) **BAP153088A** (22) 2015-07-22

(43) 2017-03-31

(26) HR

(75) PRAVDIĆ, Vinko

Trg nezavisnosti 12/4, 71000 Sarajevo
BA**(54) GRAVITACIJSKI MOTOR**

(57)

Gravitacijski motor (u daljem tekstu: motor) kao na crtežu (sl. 1.) uključuje: nosač motora (1), nosivi točak - oktagon (2), pogonski točak - oktagon (3), gusjenicu (4), poluge sa „čekićima „ (5.1. do 5.20), graničnike kretanja poluga (6), teret koji diže teret - TDT (7), kontrapolugu (8), te fiksirani odbojnik (9) i oprugu za prijenos težine (10).

Motor ne može raditi u beztežinskom stanju, a prikladan je za pogon strojeva, posebice strojeva (agregata) za proizvodnju električne energije. Motor za pogon koristi isključivo gravitacijsku energiju na opisani način.

SLIKA 1.

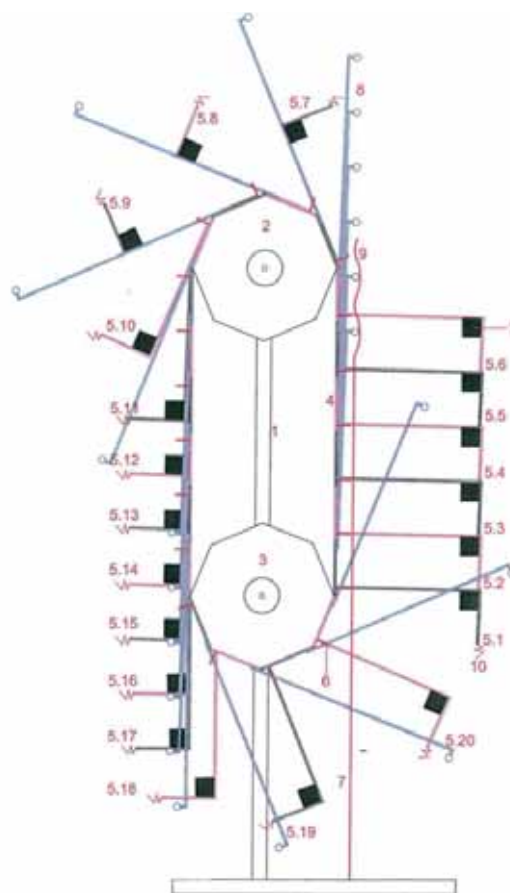

(21) **BAR153090A** (22) 2015-08-06

(43) 2017-03-31

(26) SR

(51) **A47G 25/44**(75) KOMLENAC, Ranko
Kraljevića Marka 14, 78000 Banja Luka
BA**(54) VJEŠALICA ZA PEGLANJE I SUŠENJE
"T" MAJICA**

(57)

Vješalica za peglanje i sušenje "T" majica se sastoji iz četiri međusobno uklopiva dijela. Nosač vješalice unutarnji dio (2) ulazi u nosač vješalice spoljni dio (1); nosač vješalice (dio (1) i dio (2)) ulazi u bočne strane vješalice (zatezač lijevi (3) i zatezač desni (4)); vješalica ima i malu oprugu (5) koja se nalazi u cjevčici (7) koja spaja zatezače (3) i (4) i koja reguliše širenje vješalice uz pomoć rupe (6). Vješalica za peglanje i sušenje "T" majica se može širiti bočno i prema gore zahvaljujući kliznim vezama i opruzi i tako se zadržava oblik "T" majice prilikom sušenja.

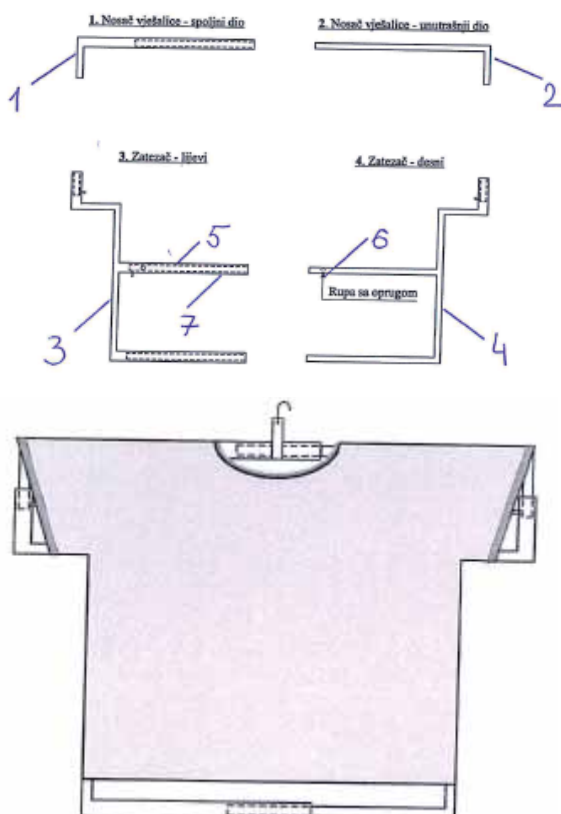
(21) **BAR153091A** (22) 2015-08-10

(43) 2017-03-31

(26) BS

(51) **E02D 3/12**(75) FERIZOVIĆ, Hajrudin
Hamdije Kapidžića 8, 77000 Bihać
BA**(54) MAŠINA ZA PROIZVODNJU ZAVOJNIH
ŽIČANIH SPOJNICA ZA SPAJANJE
STRANICA GABIONA (GAJBI)**

(57)

Mašina za proizvodnju zavojnih žičanih spojnica za spajanje stranica gabiona (gajbi) koja u svoju konstrukciju uključuje pogonski električni motor (1) koji klinastom remenicom (2) prenosi zakretni moment na remenicu (3) u određenom prijenosnom odnosu uklinjena na istom vratilu (6) sa lančanicom (7) koji je u sprezi sa vučno tlačnim valjcima (11) uležištenim preko vratila (10) u kućištu (9) te žicu uvodnicom (12) uvodi na zavojno vratilo (13) slika 2 i čahuru (16) slika 3. Važno je istaći da ova mašina za proizvodnju zavojnih žičanih spojnica za spajanje stranica gabiona (gajbi) u sastavu sa drugom potrebnom opremom može otvoriti radna mjesta za desetke radnika koji rade u niskogradnji u već opisanim područjima.

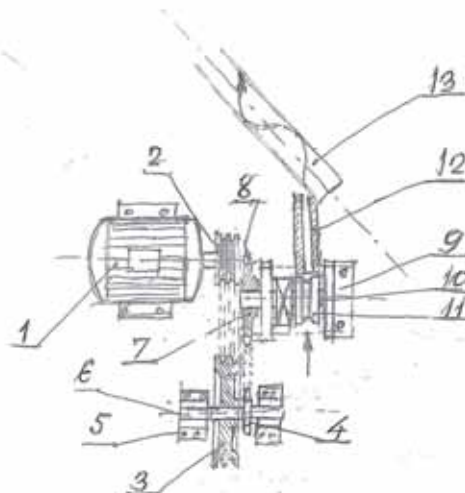

(21) **BAP153093A** (22) 2015-09-03

(43) 2017-03-31

(51) **A01B 33/04**(75) MILIĆEVIĆ, Ivan
Broćanac 81A, 88243 Broćanac
BA(54) **UREĐAJ ZA OKOPAVANJE BILJAKA**

(57)

Uređaj za okopavanje biljaka koji obuhvaća vučni ram (3), krutu polugu(4), rukohvat (6), kardansku glavčinu (11), te kardansko vratilo (sa jednim kardanskim zglobovom) (5), sa jednim ili dva vertikalna rotora (7 i 7A) koji na sebi imaju noževe (8) i točak za regulaciju visine tj.dubine okopavanja (9) dobiva pogonsku i vučnu snagu od traktora preko kardanskog vratila na traktoru i pogoni rotore (7) koji se mogu pomicati lijevo ili desno po potrebi za okopavanje po dužini reda i može zahvatati površinu između pojedinačnih biljaka u samom redu s obje strane međurednog razmaka.

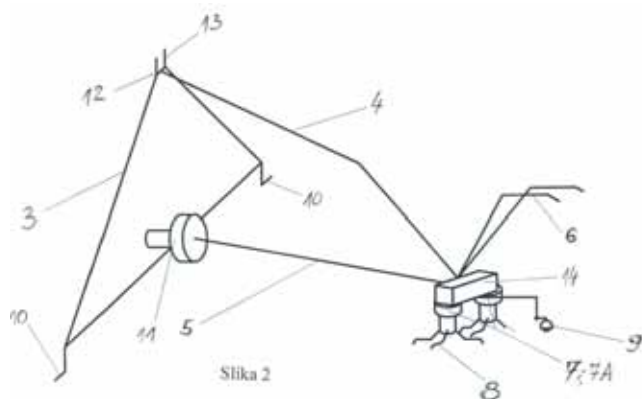
(21) **BAP153094A** (22) 2015-09-07

(43) 2017-03-31

(26) BS

(51) **A01K 59/00**(75) BORANČIĆ, Sabin
Trg Oteškog bataljona 61, 71210 Ilidža
BA(54) **UREĐAJ ZA SAKUPLJANJE PČELINJEG OTROVA**

(57)

Uređaj za sakupljanje pčelinjeg otrova je piezo električni uređaj dizajniran za potrebe pčelara koji se bave ekstrakcijom pčelinjeg otrova. Uređaj se sastoji iz dva dijela: elektroničkog sklopa i rama sa žicama ispod kojeg se nalazi staklo na kojem se skuplja otrov. Kada se aktivira sistem za sakupljanje pčelinjeg otrova, piezo električni element proizvodi zvuk određene frekvencije koja je ekvivalentna frekvenciji stršljena koji je prirodni neprijatelj pčele. Pčele detektiraju taj zvuk i same izlaze iz košnice i „napadaju“ izvor zvuka odnosno staklenu površinu rama. Kretanjem po žicama odnosno dodirivanjem nožica pčele naprave kratki spoj, te automatski ispuštaju pčelinji otrov iz žaoke na staklo. Obzirom na činjenicu da piezoelektrični element dodatno iritira pčele, to je smanjen unos električne energije na elektrodama čime je automatski skraćeno vrijeme izloženosti pčela električnim impulsima.

(21) **BAР153095A** (22) 2015-09-10

(43) 2017-03-31

(51) **G08G 1/0967**(75) MILIĆEVIĆ, Ivan
Broćanac 81A, 88243 Broćanac
BA(54) **POSTUPAK UPOZORENJA NA
OGRAIČENJE BRZINE NA CESTI**

(57)

Postupak upozorenja na ograničenje brzine na cesti (Postupak) čini niz koordiniranih automatskih radnji koje uključuju startni ili uključni signal (15) koji se SMS porukom šalje u operativni centar (6) nakon čega operativni centar (6) šalje nalogodavni signal (14) satelitu (12) da prati poziciono kretanje vozila (7) i da vrati povratni signal (3) operativnom centru (6) kad vozilo dođe pred zonu upozorenja (13) nakon čega operativni centar (6) automatski upozoravajućim signalom (4) alarmira vozača u vozilu (7) da ulazi u zonu koja ima određeno ograničenje brzine ili ulazi u zonu koja ima stacionarni radar (9) ili ulazi u zonu mobilnog radara (14) ili ulazi u zonu „crne točke“ na cesti (13).

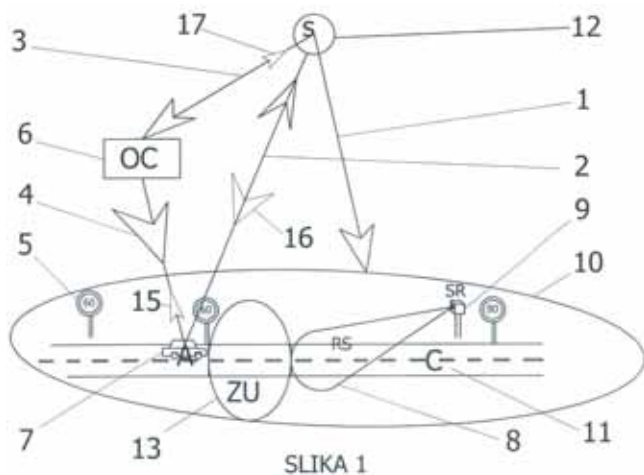
(21) **BAР153097A** (22) 2015-09-17

(43) 2017-03-31

(51) **F03D**(73) BABIĆ, Momčilo
Vrbas I-5c/2, 70230 Bugojno
BA(72) BABIĆ, Momčilo
Vrbas I-5c/2, 70230 Bugojno
BA
TABAKOVIĆ, Maroje
257 Varet.st.aprt. 301 Brooklyn, NY11206
US(54) **TURBINA NA VJETAR**

(57)

Turbina na vjetar T13 je mehanički sklopkoji svojom konstrukcijom omogućuje ručno zaokretanje lopatica zajedno sa osovinom za ugao do 120°, pri čemu se postiže maksimalna iskoristivost energije vjetra malih brzina. Turbina na vjetar T13, Sl.1 i Sl. 2 sastoji se iz sklopa za pogon i sklopa za učvršćenje i podešavanje turbine prema smjeru vjetra. Sklop za pogon sastoji se iz: nosača (29), vratila 5, nosača lopatica 6, lopatica 7, remenice 9 i 10 i remena 28. Energija vjetra se preko lopatica pretvara u mehaničko obrtanje vratila, tako da se prekoremena i remenice obrtni moment prenosi za pogon i transformaciju u koristan rad (generator za proizvodnju el. energije, pumpe za vodu i dr.). Sklop za učvršćenje i podešavanje turbine prema smjeru vjetra sastoji se iz: oslone ploče 1, kućišta 3, osovine 8, elemenata za podešavanje lopatica turbine prema smjeru vjetra 4, 17 i 23. Elementi za podešavanje lopatica turbine prema smjeru vjetra omogućuju ručno zaokretanje sklopa za pogon za ugao do 120° i njegovo učvršćenje u podešenom položaju, tako da vjetar sa max. brzinom djeluje na lopatice turbine.

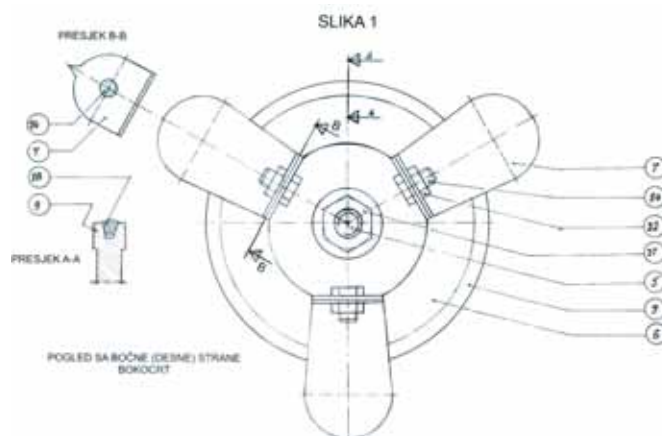

(21) **BAP153098A** (22) 2015-09-18

(43) 2017-03-31

(26) BS

(51) **A23H 11/00, H23H 15/00**

(75) BENKOVIĆ, Joža

Marka Kraljevića 4, 78000 Banja Luka
BA(54) **REZAČ VOĆA I POVRĆA**

(57)

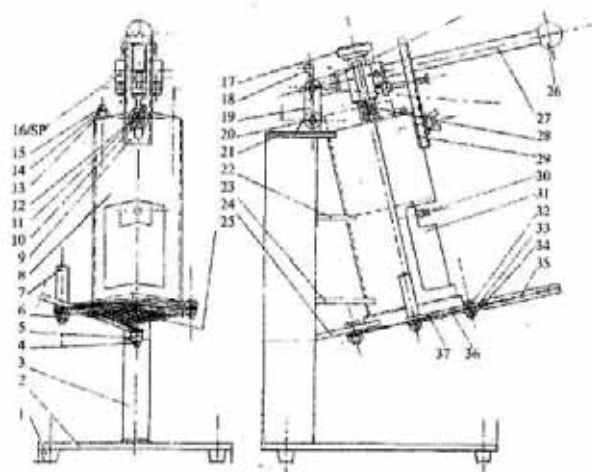

Rezačvoća i povrća namjenjen je za masovnu primjenu u domaćinstvu i kuhinjama restorana zalaku i kvalitetnu pripremu raznih jela i zimnica. Suština pronalaska je da jepomoću jednog rezača povećan broj operacija i mogućnosti rezanja voća i povrća u željene oblike i gabarite, lakše podešavanje za promenu gabarita, kao i većasigurnost od mogućih povreda korisnika pri opsluživanju. Rezač voća i povrća sastoji se iz sljedećih djelova: postolja 2, kućište klipa 8, sklop posmaka 16/SP, umetak 25, klipnjača 28, klip 31 i nož 35. Pomoću ručice 27 preko sklopa posmaka 16/SP potiskuje se klipnjača 28 sa klipom koji potiskuje voće ili povrće kroz umetak sa noževima. Sklop posmaka 16/SP omogućuje pomeranje dvostrano nazubljene klipnjače potrebnih koraka (posmaka) za predviđene dužine rezanog voća i povrća. Kada se pomjeranjem ručice zauzme određeni korak, na prednjoj strani kućišta i ispodumetka, nožem se odreže voće ili povrće koje u obliku kocke, skraćenog štapića ili pločice prihvaća u postavljeni sud. Prednosti u odnosu na postojeće rezače i sjeckalice su: raznovrsnost operacija (20 i više); kvalitet obrade voća i povrća; jednostavnost i lakoća pri korištenju; tehnoložnost izrade, nemogućnost povreda kod rukovanja; optimalni gabariti, mobilnost, jednostavno rukovanje i održavanje. Dijelovi su izrađeni od Inox-a i plastike namjenjenih za prehrambenu industriju.

(21) **BAP153099A** (22) 2015-09-29

(43) 2017-03-31

(51) **H02K 17/00, F03B 17/00**(75) SADIKOVIĆ, Sašenko
Vitinska br. 4, 88320 Ljubuški
BA(54) **PROIZVODNJA STRUJE
ALTERNATIVNIM PODIZANJEM/
SPUŠTANJEM REZERVOARA
NAPUNJENIH ZRAKOM/VODOM**

(57)

Proizvodnja struje alternativnim podizanjem/spuštanjem rezervoara napunjenih zrakom omogućuje vodilica ugrađena na kućištu i zavarena na dnu i vrhu rezervoara koji na principu punjenja/praznjenja zrakom/vodom omogućuje rezervoaru da se spušta i penje prema gore koji tom prilikom pokreće pogonsku vretenastu spiralnu osovinu. Ta osovinu pogoni mehanizam sa adapterom povezan sa generatorom koji proizvodi struju.

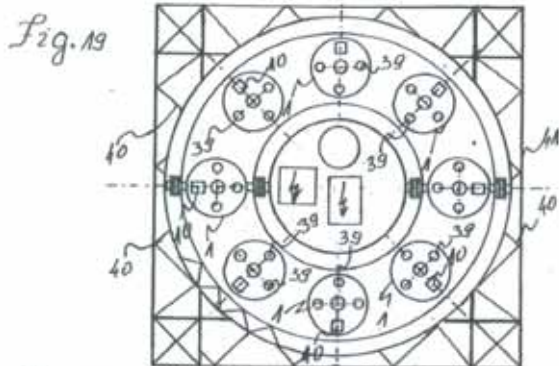

Fig. 19

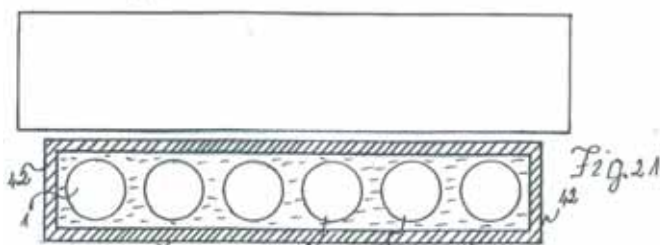

Fig. 20

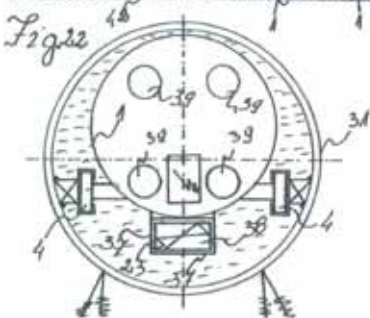

Fig. 21

(21) **BAP163142A** (22) 2016-07-20

(43) 2017-03-31

(26) BS

(51) **E21C 41/20**(75) SUŠIĆ, Amir
Ive Bojanovića 12, 75000 Tuzla
BA(54) **METODA EKSPLOATACIJE LEŽIŠTA
KAMENE SOLI TEHNOLOGIJOM
BOČNO-STROPNOG IZLUŽIVANJA U
POJASIMA SA DJELIMIČNOM
IZOLACIJOM STROPA KOMORE**

(57)

Metoda eksploatacije ležišta kamene soli tehnologijom bočno-stropnog izluživanja u pojasi sa djelimičnom izolacijom stropa komore je metoda kontrolisanog izluživanja koja se koristi za dobivanje slane vode pojedinačnim bušotinama sa površine terena. Suština pronalaska je u izluživanju uvedne komore (2) nakon završetka izluživanja hidrousjeka (1) čime se stvaraju preduslovi za dalje izluživanje primjenom tehnologije bočno-stropnog izluživanja u pojasi (4). Aktivna, preostala visina komore iznad uvedne komore se dijeli na pojase izluživanja (4) visine (H_p) 10 metara koji se izlužuju tehnologijom bočno-stropnog izluživanja do prečnika pojasa izluživanja (R_k) koji iznosi 12 metara. Na ovaj način, sa smanjenom površinom stropa komore u svakom pojedinom pojasi izluživanja (4) dobiva se kupolast završni oblik komore, smanjuju se potrebne količine izolanta neophodne tokom izluživanja te se eliminiše mogućnosti stvaranja „džepova” i proširenja u koja bi se mogao „sakriti” izolant a što u konačnici ima povoljniji bilans izolanta.

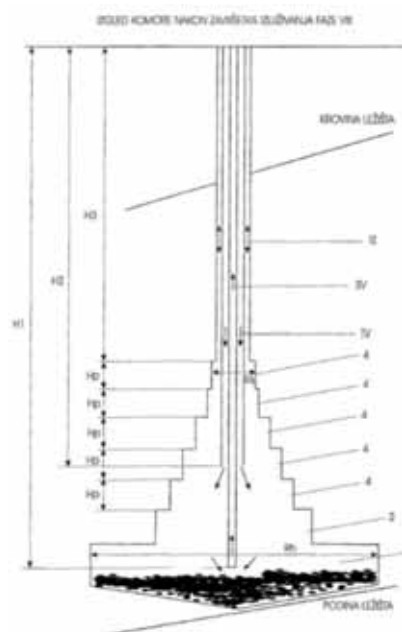

INDEKS PREMA RASTUĆEM BROJU PRIJAVE PATENATA
INDEKS PREMA RASTUĆEM BROJU PRIJAVE PATENATA
ИНДЕКС ПРЕМА РАСТУЋЕМ БРОЈУ ПРИЈАВЕ ПАТЕНАТА

REGISTARSKI BROJ PRIJAVE PATENATA

REGISTRACIJSKI BROJ PRIJAVE PATENATA

РЕГИСТАРСКИ БРОЈ ПРИЈАВЕ ПАТЕНАТА

ВАР153078А

ВАР153084А

ВАР153086А

ВАР153087А

ВАР153088А

ВАР153090А

ВАР153091А

ВАР153093А

ВАР153094А

ВАР153095А

ВАР153097А

ВАР153098А

ВАР153099А

ВАР163142А

INDEKS PREMA MKP / INDEKS PREMA MKP / ИНДЕКС ПРЕМА МКП

KLASIFIKACIJSKA OZNAKA PRIJAVE
PATENTA PREMA MKP

REGISTARSKI BROJ PRIJAVE
PATENTA

A01B 33/04	BAP153093A
A01K 59/00	BAP153094A
A01K83/04	BAP153084A
A01K83/06	BAP153084A
A23H 11/00	BAP153098A
A47G 25/44	BAP153090A
A63B 21/005	BAP153087A
A63B 24/00	BAP153086A
A63B 24/00	BAP153087A
A63B 69/00	BAP153087A
A63B 69/16	BAP153086A
B62M27/00	BAP153078A
E02D 3/12	BAP153091A
E21C 41/20	BAP163142A
F02B 63/04	BAP153087A
F03B 17/00	BAP153099A
F03D	BAP153097A
F03G 5/00	BAP153087A
G06F 19/00	BAP153086A
G06F 19/00	BAP153087A
G08G 1/0967	BAP153095A
H02K 17/00	BAP153099A
H02K 49/00	BAP153087A
H02P 29/00	BAP153087A
H23H 15/00	BAP153098A

INDEKS PREMA NOSIOCIMA PRIJAVE PATENTA
INDEKS PREMA NOSITELJIMA PRIJAVE PATENTA
ИНДЕКС ПРЕМА НОСИОЦИМА ПРИЈАВЕ ПАТЕНТА

BABIĆ, Momčilo	
BENKOVIĆ, Joža	BAP153097A
BILIĆ, Mato	BAP153098A
BORANČIĆ, Sabin	BAP153084A
CRNJAC, Zdravko	BAP153094A
FERIZOVIĆ, Hajrudin	BAP153078A
KOMLENAC, Ranko	BAP153091A
MILIĆEVIĆ, Ivan	BAP153090A
	BAP153093A
	BAP153095A
PRAVDIĆ, Vinko	
SADIKOVIĆ, Sašenko	BAP153088A
SUŠIĆ, Amir	BAP153099A
TEŠIĆ, Miroslav	BAP163142A
	BAP153086A
	BAP153087A

**DODJELJEN KONSENZUALNI PATENT
DODJELJEN KONSENZUALNI PATENT
ДОДЈЕЉЕН КОНСЕНЗУАЛНИ ПАТЕНТ**

(11) **BAP132950**
(21) **BAP132950A** (22) 2013-02-05
(26) BS
(51) **H02J 17/00**
(75) MUŠIĆ, Salih
Voloder 40, 77244 Bosanska Otoka
BA

(54) **SISTEM KONTINUIRANOG BEŽIČNOG
PRIJENOSA ELEKTRIČNE ENERGIJE
I PODATAKA ZA POGON I SISTEME
ELEKTRIČNIH VOZILA PRILIKOM
NJIHOVOG KRETANJA U BLISKOM
POLJU**

(57)

1. Sistem kontinuiranog bežičnog prijenosa električne energije i podataka za pogon i sisteme električnih vozila prilikom njihovog kretanja u bliskom polju, pri čemu se koristi prijemna i predajna rezonantna induktivna zavojnica naznačen time da su paralelno liniji kretanja postavljene n-broj navedenih predajnih induktivnih zavojnica, da je navedena prijemna induktivna zavojnica nepravilnog oblika, dužom stranom postavljena paralelno liniji kretanja vozila, da je dužina prijemne zavojnice jednaka ili veća od zbira dužina dvije susjedne predajne zavojnice i razmaka između te dvije susjedne predajne zavojnice.

Broj ostalih patentnih zahtjeva: 4

(11) **BAP133015**
(21) BAP133015A (22) 2013-12-26
(26) SR
(51) **A63B 24/00, A63B 21/005,
A63B 69/00, F03G 5/00,
F02B 63/04, G06F 19/00,
H02P 29/00, H02K 49/00, H02K 7/18**

(75) TEŠIĆ, Miroslav
Cara Dušana 52, 78220 Kotor Varoš
BA

(54) **PRINCIP RADA, UPRAVLJANJA,
KONTROLE I POVEZIVANJA SPRAVA ZA
VJEŽBANJE KOJE POKREĆU
GENERATOR ZA PROIZVODNJU
ELEKTRIČNE ENERGIJE, A KOJA SE
POMOĆU ADEKVATNOG
ELEKTRONSKOG SKLOPA PREDAJE U
ELEKTRIČNU MREŽU**

(57)

1. Sprave za fitness i treniranje koje kretanje vježbaoca pretvaraju u rotaciono kretanje (8) (bicikl, stepper, sprava za veslanje i si.), **naznačen time**, ovdje pomoću generatora (2) pretvaraju to kretanje u električnu energiju, koja se preko odgovarajućih elektronskih komponenti (3, 4) predaje direktno u električnu mrežu.

Broj ostalih patentnih zahtjeva: 2

(11) BAP143019

(21) BAP143019A (22) 2014-02-19

(51) H02M 9/00

(75) BASOR, Dalibor
Zasad 117, 89101 Trebinje
BA
BASOR, Svetozar
Zasad 117, 89101 Trebinje
BA

**(54) MEHANIČKI PRETVARAČ
JEDNOSMJERNOG NAPONA U
NAIZMJENIČNI**

(57)

1. Mehanič i pretvarač istosmjernog napona u naizmjenični, naznačen time što se sastoji od točka građenog od izolacionog materijala na koji su pričvršćeni polovi savijeni prema luku poluprečnika tačno utvrđene dužine luka na koje se dovodi jednosmjerni napon I preko kojih klize četkice pomoću kojih okretanjem točka napon vodimo do potrošača čije trajanje zavisi od vremena prolaska četkica preko pola I iznosi 0,01 s što je vrijeme trajanja jedne poluperide naizmjenične struje.

Broj ostalih patentnih zahtjeva: 3

(11) BAP143020

(21) BAP143020A (22) 2014-02-21

(51) F27B 13/00

(75) DURAKOVIĆ, Jusuf
Bulevar kralja Tvrtka I/11 A, 72000 Zenica
BA

**(54) DISTRIBUTOR ZRAKA U PROTOČNOJ
PEĆI**

(57)

1. Distributor zraka je prevashodno namijenjen za ravnomjernu raspodjelu zraka u procesu pečenja papirne harmonike u automobilske industriji koji je urađen od lima i izolovan sa izolacionim materijalima i distributor naznačen rime je izveden sa 22 pregrade koje obezbjeđuju ravnomjerno strujanje zraka.

Broj ostalih patentnih zahtjeva: 1

(11) BAP143023

(21) BAP143023A (22) 2014-04-09

(51) B30B 1/08, B30B 1/28, B30B 11/00

(75) MAČKOVIĆ, Armina
Donji Ulišnjak b.b., 74250 Maglaj
BA

**(54) PRESE ZA PROIZVODNJU
GRAĐEVINSKOG BLOKA OD PEPELA**

(57)

1. Presa za proizvodnju građevinskog bloka od pepela je uređaj namjenjen za obradu sirovine vlažne mase dobijene mjesanjem elektrofilterskog pepela potrand cementa i vode naznačen time da vec pripremljena masa - sirovina unesena u silos pada iz silosa i puni donosac materijala donosac dimenzija bloka sam napravljen kao posuda bez poklopca i dna.

Broj ostalih patentnih zahtjeva: 6

(11) BAP143042

(21) BAP143042A (22) 2014-09-22

(51) C01G 99/00

(73) STANOJEVIĆ, Dušan
Tehnološki fakultet Zvornik, Karakaj bb,
75400 Zvornik
BA

(72) FILIPOVIĆ-PETROVIĆ, Leposava
Visoka tehnološka škola strukovnih studija u
Šapcu

BA

STANOJEVIĆ, Dušan

Tehnološki fakultet Zvornik, Karakaj bb,
75400 Zvornik

BA

**(54) POSTUPAK KONCENTRISANJA
KOBALTA U OTPADNOM KOBALTNOM
TALOGU IZ HIDROMETALURGIJE CINKA**

(57)

1. Postupak koncentrisanja kobalta u otpadnom kobaltnom talogu iz hidrometalurgije cinka naznačen time da se za koncentrisanje kobalta koristi otpadni kobaltni talog koji prosečno sadrži: 0,6-1% Co; 2-6% Cd; 40-50% Zn; 0,1-0,6 % Ni i 0,1-0,7% Cu u obliku sundera metala, dok je ostatak je mineralna jalovina i vlaga.

Broj ostalih patentnih zahtjeva: 14

RJEŠENJA O PATENTU RJEŠENJA O PATENTU РЈЕШЕЊА О ПАТЕНТУ

(11) **BAPO31514** (45) 2017-03-31
(21) BAP031514A (22) 2003-10-17
(31) 01112067.2 (32) 2001-05-25 (33) EP
(86) EP02/05666 2002-05-23
(87) 02/096456A1 2002-12-05

(51) **A61K 39/395,**
A61K 38/17,
A61K 38/19,
A61K 38/21,
A61K 31/00,
A61K 48/00,
A61P 25/00

(73) ARES TRADING S.A.
Zone Industrielle de l'Ourietaz, CH-1170
Aubonne
CH

(72) SHOHAMI, Esther
Meron Street 34/1, 90805 Mevasseret Zion
IL

(54) **KORIŠĆENJE IL-18 INHIBITORA ZA
LEČENJE ILI PREVENCIJU POVREDA
CNS**

(57)

1. Korišćenje IL-18 inhibitora gde je IL-18 inhibitor jedan IL-18 vezujući protein (IL-18 BP) za proizvodnju medikamenta za lečenje traumatskih povreda mozga (zatvorene povrede glave), pri čemu se IL-18 BP primenjuje u jednoj dozi 3 dana nakon povrede.

(11) **BAPO52123** (45) 2017-03-31
(21) BAP052123A (22) 2005-06-22
(31) 0203856-0 (32) 2002-12-23 (33) SE
(86) SE2003/002021 2003-12-19
(87) 2004/057117A 2004-07-08

(51) **E02F 9/28**

(73) Combi Wear Parts AB
Box 205, S-681 24 Kristinehamn
SE

(72) KARLSSON, Magnus
Tullportsgatan 7A, S-681 30 Kristinehamn
SE
MOLIN, Niclas
Vassgarda 7, S-681 91, Kristinehamn
SE

(74) "LINEA SUŠIĆ" d.o.o.
Maršala Tita 30/IV, 71000 Sarajevo
BA

(54) **SISTEM HABAJUĆIH DIJELOVA
ZA ZAMJENU I MONTAŽU HABAJUĆIH
DIJELOVA NAMJENJENIH ZA ALATKE
KULTIVATORA**

(57)

Sistem habajućih dijelova (1) namijenjen kao alatka mašine za obradu zemlje, naznačen je time da je tipa koji sadrži držač (3), koji može biti pričvršćen na alatku, i koji se sastoji od kljuna držača (8), a habajući i/ili zamjenjivi dio (2) je raspoređen u tom kljunu držača (8) i sadrži stražnju šupljinu (7) i može se odvojiti, koja je namijenjena da čvrsto drži kljun držača (8) i na njega je fiksirana pomoću mehanizma za blokadu (5) koji se može odvojiti, koji sadrži najmanje jedan uređaj za blokadu (27), postavljen kroz interaktivne otvore (28A, 28B, 28C) kroz dio držača (3), i habajućeg dijela i/ili zamjenjivog dijela (2), kljuna držača (8) i šupljine (7) habajućeg i/ili zamjenjivog dijela (2) koji ima kontakt zone (9,22,23), a svaka se sastoji od najmanje dvije uzajamno interaktivne kontakt zone (10, 25, 26), neke od njih interaktivno djeluju jedna na drugu nakon određenog planiranog habanja, te kontaktne površine su raspoređene; jedna na dio držača (3) i jedna na habajući i/ili zamjenjivi dio (2) i namijenjene su da apsorbiraju sile F_x , F_y i F_z od kojih kontakt zone (9, 22, 23), gdje:

Broj ostalih patentnih zahtjeva: 11

- bar jedan par prvih prednjih kontakt zona (9a, 9b) je raspoređen na bilo kojoj strani simetrijske ravni uključujući longitudinalne linije simetrije Y sistema (1) habajućih dijelova, dok bar jedan par prvih stražnjih kontakt zona (9c, 9d) formira određeni ugao s bilo koje strane navedene simetrijske ravni;
- bar jedan par drugih prednjih i drugih stražnjih kontakt zona (9i, 9j i 9g, 9h) su raspoređeni bočno poravnani u paru i na i jednoj i drugoj strani linije simetrije Y;
- a navedene kontakt zone nadalje sadrže, s jedne strane, bar jednu treću prednju kontakt zonu (9e) i, s druge strane, bar dvije treće stražnje kontakt zone (22, 23), dvije od njih su nastavljene interaktivnim spojevima (22, 23) sa zajedničkom rotirajućom osom Z, od kojih spojeva (22, 23) svaki sadrži udubljenje (21) i izbočinu (19) i svaki sadrži dotičnu kontakt površinu (25, 26) raspoređenu na svakom veznom dijelu (2, 3), naznačen time daje zajednička rotirajuća osa Z postavljena uglavnom okomito u smjeru ugradnje uređaja za blokadu (27), time da navedena udubljenja sadrže dotične prve krajnje površine (25) i time da izbočine (19) sadrže dotičnu drugu krajnju površinu (26), a te površine (25, 26) su dizajnirane tako daje razmak između krajnjih površina (25, 26) kolateralnih spojeva (22, 23), u njihovom zajedničkom centru M_o , jednak nuli ili znatno manji nego između prstena krajnjih površina (17, 18) habajućeg i/ili zamjenjivog dijela (2) i dijela držača (3) i tako da je radijus R_1 za dotično udubljenje (21) veći od radijusa R_2 za odgovarajuću izbočinu (19), kako bi uzajamno djelovale tako da, u jednu ruku, ograničavaju guranje habajućeg odnosno zamjenjivog dijela (2) preko dijela držača (3) i, u drugu ruku, da osiguraju da će doći do kontakta između kontaktnih površina (25, 26), prvo u zajedničkom centru M_o navedenih krajnjih površina (25, 26) i drugo, pošto je habanje uznapredovalo, simetrično oko ove zajedničke kontakt tačke M_o , na, usljed progresu habanja, sve veću kontakt zonu (22', 23').

RJEŠENJA O DODJELI PATENTA
(na osnovu člana 41. Zakona o industrijskom vlasništvu u BiH)
RJEŠENJA O DODJELI PATENTA
(na osnovu člana 41. Zakona o industrijskom vlasništvu u BiH)
РЈЕШЕЊА О ДОДЈЕЛИ ПАТЕНТА
(на основу члана 41. Закона о индустријској својини у БиХ)

(21) **ВАР01808А**

(43) **2010-09-30**

IP-02-48-1-08984/16MD od 2016-12-23

**OBJAVA PROŠIRENIH EVROPSKIH PATENATA UPISANIH U REGISTAR
PATENATA**

**OBJAVA PROŠIRENIH EUROPSKIH PATENATA UPISANIH U REGISTAR
PATENATA**

**ОБЈАВА ПРОШИРЕНИХ ЕВРОПСКИХ ПАТЕНАТА УПИСАНИХ У
РЕГИСТАР ПАТЕНАТА**

(11) **BA/EP2235160**

(21) **E01188** (22) 2013-07-03

(26) HR

(31) 15764 (32) 2007-12-21 (33) US
20076604 2007-12-21 NO

(96) 08866081 2008-12-19

(97) 2010-10-06

(51) **C12N 5/02 (2006.01),**

C12N 5/073 (2010.01)

(73) Ali Bin M. Abdullah, Jaffar
58100 Kuala Lumpur
MY

(72) ALI BIN M. ABDULLAH, Jaffar
MY

(74) "ŽIVKO MIJATOVIĆ & PARTNERS" d.o.o.
Sarajevo
M.H. Uskufije 3, 71000 Sarajevo
BA

(54) **PROIZVODI U VIDU PODLOGA BEZ
PROTEINA ZA RUKOVANJE I KULTURU
GAMETA I EMBRIONA**

(57)

Podloga za kulturu značajno bez proteina za humane reproduktivne stanice pogodna za uporabu u *in vitro* tretmanu humanih reproduktivnih stanica koje će se koristiti u *in vitro* fertilizaciji i drugim tehnologijama asistirane reprodukcije, koja sadrži mineralne soli, aminokiseline, antioksidante, vitamine, hranljive materije, antibiotike, D-manitol i metilcelulozu koja ima molekularnu težinu od 14,000 Daltona.

(11) **BA/EP1968948**

(21) **E01197** (22) 2013-07-16

(26) BS

(31) 752781 P (32) 2005-12-21 (33) US

(96) 06840192 2006-12-12

(97) 2008-09-17

(51) **C07D 235/06 (2006.01),
A61K 31/4184 (2006.01),
A61P 35/00 (2006.01)**

(73) Array Biopharma, Inc.
3200 Walnut Street, Boulder, CO 80301
US
AstraZeneca AB
151 85 Södertälje
SE

(72) SQUIRE, Christopher, John
GB
DEMATTEI, John
GB
ROBERTS, Ronald, John
GB
CHUANG, Tsung-hsun
GB
SHARMA-SINGH, Gorkhn
GB
PERVEZ, Mohammed
GB
FORD, James, Gair
GB
STOREY, Richard, Anthony
GB
DICKINSON, Paul, Alfred
GB

(74) "ŽIVKO MIJATOVIĆ & PARTNERS" d.o.o.
Sarajevo
M.H. Uskufije 3, 71000 Sarajevo
BA

(54) **NOVA SOL HIDROGEN SULFATA**

(57)

Sol hidrogen sulfata od Spoja 1.

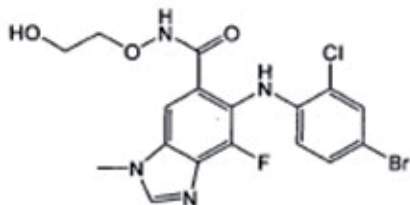

Spoj 1

Broj ostalih patentnih zahtjeva: 15

(11) **BA/EP2086535**(21) **E01198** (22) 2013-07-16

(26) SR

(31) 06121905 (32) 2006-10-06 (33) EP

(96) 07820908 2007-10-04

(97) 2009-08-12

(51) **A61K 31/00 (2006.01),**
A61K 31/41 (2006.01),
A61K 31/4184 (2006.01),
A61P 9/00 (2006.01),
A61P 13/12 (2006.01),
A61K 45/06 (2006.01)

(73) Boehringer Ingelheim Vetmedica GmbH
 55216 Ingelheim am Rhein
 DE

(72) STARK, Marcus

DE

SENT, Ulrike

DE

LANG, Ingo

DE

(74) "LINEA SUŠIĆ" d.o.o.

Maršala Tita 30/IV, 71000 Sarajevo

BA

(54) **ANGIOTENZIN II RECEPTORA**
ANTAGONIST ZA PREVENCIJU ILI
LIJEČENJE SISTEMSKIH BOLESTI KOD
MAČAKA

(57)

Angiotenzin II receptor 1 (AT-1) antagonist u terapijski efektivnoj količini za primjenu u liječenju hronične bolesti bubrega kod mačaka, gdje je takav angiotenzin II receptor 1 (AT-1) antagonist sartan.

Broj ostalih patentnih zahtjeva: 7

(11) **BA/EP2405749**(21) **E01199** (22) 2013-07-17

(26) SR

(31) 274687 P (32) 2009-08-20 (33) US
 337612 P 2010-02-11 US

(96) 10810282 2010-08-19

(97) 2012-01-18

(51) **A61K 38/02 (2006.01),**
A61K 38/16 (2006.01),
A61P 25/28 (2006.01)

(73) Yeda Research and Development Co., Ltd.
 76100 Rehovot
 IL

(72) KLINGER, Ety

IL

(74) DR DIANA PROTIĆ – TKALČIĆ &
 PARTNERS d.o.o.
 Koševo 36, 71000 Sarajevo
 BA

(54) **NISKOFREKVENTNA TERAPIJA**
GLATIRAMER ACETATOM

(57)

Medikament koji sadrži glatiramer acetat za upotrebu u lečenju pacijenta koji pati od multiple skleroze sa recidivima i remisijama ili koji je doživeo prvi klinički napad i koji je pod visokim rizikom od razvoja klinički definitivne multiple skleroze, naznačen time što navedeni medikament treba da se primenjuje u režimu od tri potkožne injekcije doze od 40 mg glatiramer acetata na svakih sedam dana, pri čemu između svake dve potkožne injekcije treba da prođe najmanje jedan dan.

Broj ostalih patentnih zahtjeva: 14

(11) BA/EP1824349(21) **E01200** (22) 2013-07-17

(26) SR

(31) 108104 (32) 2004-12-13 (33) YU
(96) 05814324 2005-12-12

(97) 2007-08-29

(51) **A23L 1/076 (2006.01),
A23L 1/30 (2006.01)**(73) Mogorovic, Milos
Kavadarska 14, 11000 Beograd
RS(72) Mogorovic, Milos
YU(74) Dragan Mićunović
Branilaca Sarajeva 10, 71000 Sarajevo
BA(54) **POSTUPAK DOBIJANJA DIJETETSKOG
SREDSTVA-ORIBLETA KOJE U SEBI
SADRŽE MATIČNU MLIJEČ I VITAMIN C**

(57)

Postupak dobijanja dijetetskog sredstva – oribleta, naznačen time, što u njemu učestvuju sledeće sirovinske komponente izmerene u navedenim masenim odnosima: liofilizirani matični mleč 0,72 mas %, vitamin C 5,8 mas %, etarsko ulje pomorandže 0,45 mas %, SiO₂ 1,14–2,04 mas %, malto-dekstrin 5,363–4,463 mas %, beta karotin 0,009 mas %, natrijum riboflavin fosfat 0,018 mas %, saharoza 28,5 mas %, i laktoza 29 mas %.

Broj ostalih patentnih zahtjeva: 4

(11) BA/EP2528625(21) **E01259** (22) 2013-10-08

(26) BS

(31) 201006341 (32) 2010-04-15 (33) GB
201016802 2010-10-06 GB

(96) 11716146 2011-04-15

(97) 2012-12-05

(51) **A61K 47/48 (2006.01),
C07D 487/04 (2006.01),
A61P 35/00 (2006.01)**(73) MEDIMMUNE LIMITED
Milstein Building, Granta Park, Cambridge,
CB21 6GH
GB(72) HOWARD, Philip, Wilson
London WC1N 1AX
GBMASTERSON, Luke
London WC1N 1AX
GBTIBERGHIEU, Arnaud
London WC1N 1AX
GBFLYGARE, John, A.
South San Francisco, CA 94080
USGUNZNER, Janet, L.
South San Francisco, CA 94080
USPOLAKIS, Paul
South San Francisco, CA 94080
USPOLSON, Andrew
South San Francisco, CA 94080
USRAAB, Helga, E.
South San Francisco, CA 94080
USSPENCER, Susan, D.
South San Francisco, CA 94080
US(74) "PETOŠEVIĆ" d.o.o.
Željeznička broj 20, 71000 Sarajevo
BA(54) **PIROLBENZODIAZEPINI I NJIHOVI
KONJUGATI**

(57)

Konjugat Formule (AB) ili (AC):
i soli i solvati gdje:

Isprekidane linije ukazuju na moguće prisustvodvostruke veze između C1 i C2 ili C2 i C3;

R² je nezavisno izabran između H, OH, =O, =CH₂, CN, R, OR, =CH-R^D, =C(R^P)₂, O-SO₂-R, CO₂R i COR, i moguća je dalja selekcija između halo ili dihalo;

gdje je R^D nezavisno izabran iz R, CO₂R, COR, CHO, CO₂H i halo;

R⁶ i R⁹ su nezavisno izabrani iz H, R, OH, OR, SH, SR, NH₂, NHR, NRR', NO₂, Me₃Sn i halo;

R⁷ je nezavisno izabran iz H, R, OH, OR, SH, SR, NH₂, NHR, NRR', NO₂, Me₃Sn i halo;

R¹⁰ je linkerspojen sa agensom za vezanje ćelije izabran između antitijela, dijela antitijela koji sadrži najmanje jedno mjesto za vezanje i ciklički polipeptid; Q je nezavisno izabran iz O, S i NH;

R¹¹ je H, ili R ili, kada je Q O, SO₃M, gdje je M kation metala; Ri R' su nezavisno izabrani iz , kao opcija, supstituisanog C1-12 alkila, C3-20 heterociklila i C₅₋₂₀ arilgrupa, i kao opcija u odnosu na grupu NRR', R i R' zajedno sa atomom nitrogena za koji su prikačeni formiraju opcionalno supstituisani 4-, 5-, 6- ili 7-člani heterociklički prsten;

R'' je C₃₋₁₂ grupa alkilena, čiji lanac može biti prekinut sa jednim ili više heteroatoma, npr. O, S, N(H), NMe i/ili aromatske prstenove, npr. benzen ili piridin, čiji prstenovi su, kao opcija, supstituisani sa NH₂; svaki X je O, S ili N(H); i

gdje su R^{2''}, R^{6''}, R^{7''}, R^{9''}, X'', Q'' i R^{11''} definisani prema R², R⁶, R⁷, R⁹, X, Q i R¹¹ pojedinačno, a R^C je „capping” grupa.

(11) **BA/EP2276486**(21) **E01297** (22) 2013-11-28

(26) BS

(31) MU06142008 (32) 2008-03-24 (33) IN
(96) 09724784 2009-03-23

(97) 2011-01-26

(51) **A61K 31/4353 (2006.01),
A61P 31/00 (2006.01),
C07D 471/04 (2006.01),
A61P 35/00 (2006.01),
C07D 471/14 (2006.01)**(73) 4SC Discovery GmbH
Am Klopferspitz 19a, 82152 Planegg-
Martinsried
DE(72) GEKELER, Volker
78465 Konstanz
DEMAIER, Thomas
78333 Stockach
DEZIMMERMANN, Astrid
64367 Mühltal
DEHOFMANN, Hans-Peter
40221 Düsseldorf
DEKULKARNI, Sanjeev A.
Karve Nagar Pune 411 052
INJAGTAP, Anil P.
Satara, Maharashtra 415 002
IN

CHAURE, Ganesh S.

Dist - Ahmednagar Maharashtra 414 604
IN(74) "LINEA SUŠIĆ" d.o.o.
Maršala Tita 30/IV, 71000 Sarajevo
BA(54) **NOVI SUPSTITUIRANI IMIDAZOKINOLINI**

(57)

1. Jedinjenje formule I:

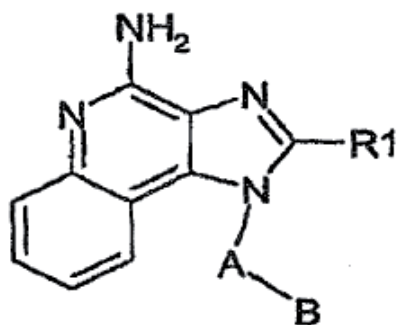

(I)

u kojoj je

R1 odabran iz grupe koja se sastoji od:

- H, alkyl, alkynyl, aryl, alkoxy, heterocyclyl i heteroaryl,
u kojem alkyl, alkynyl, aryl, alkoxy, heterocyclyl ili heteroaryl mogu biti nezamijenjeni ili zamijenjeni sa jednim ili više substituata odabranih iz grupe koja se sastoji od: -H, -OH, halogen, -CO-N(R4)2, -N(R4)2, -CO-C1-10 alkyl, -CO-O-C1-10alkyl, -N3, aryl i heterocyclyl, u kojem svaki R4 je nezavisno odabran iz grupe koja se sastoji od -H, -C1-10 alkyl, -C1-10 alkyl-aryl, ili aryl.

A je C1-C6 alkyl;

B je -N(R2)(R3);

R2 je -(CO)-R5,

R5 je odabran iz grupe koja se sastoji od:

alkyl uključujući i od koga je ravni i razgranati lanac skupina i od cikličnih grupa, alkynyl, aryl, heterocyclyl i heteroaryl,
od kojih svaki može biti nezamijenjen ili zamijenjen sa jednim ili više substituata odabranih iz grupe koja se sastoji od: -H, -OH, halogen, -CN, -NO2, -COOH, -SH, -CO-C1-6 alkyl, -CO-O-C1-6 alkyl, -N3, aryl, heterocyclyl, -Coaryl and -CO-heterocyclyl.

R3 je odabran iz grupe koja se sastoji od:

alkenyl, heteroaryl, cycloalkyl, i heterocyclyl, u kojem alkenyl, heteroaryls, cycloalkyl ili heterocyclyl mogu biti nezamijenjeni ili zamijenjeni sa jednim ili više substituata odabranih iz grupe koja se sastoji od: -H, alkyl, alkenyl, alkoxy, halogen, -OH, -N3, trifluoromethyl, -alkyl-aryl, -O-alkyl-aryl, -CO-aryl, aryl, heterocyclyl, heteroaryl, -CO-heteroaryl, -CO-O-alkyl, -CON-alkyl, -CO-N-aryl.

ili farmaceutski prihvatljivih otopina, soli, N-oksida ili njihovih stereoizomera, ili njihovih kombinacija.

Broj ostalih patentnih zahtjeva: 13

(11) **BA/EP2078038**

(21) **E01341** (22) 2014-01-21

(26) SR

(31) 06021521 (32) 2006-10-13 (33) EP
(96) 07825212 2007-09-28

(97) 2009-07-15

(51) **C07K 14/785 (2006.01)**

(73) CHIESI FARMACEUTICI S.p.A.
Via Palermo, 26/A, 43100 Parma
IT

(72) JOHANSSON, Jan
I-43100 Parma
IT

CURSTEDT, Tore

I-43100 Parma

IT

ROBERTSON, Bengt

I-43100 Parma

IT

(54) **REKONSTITUISANI SURFAKTANTI SA POBOLJŠANIM SVOJSTVIMA**

(57)

1. Rekonstituisani surfaktant koji sadrži mešavinu fosfolipida i kombinaciju polipeptid analoga od prirodnog surfaktant proteina SP-C sa polipeptid analogom prirodnog surfaktant proteina SP-B pri čemu je spomenuti polipeptid analog prirodnog surfaktant proteina SP-C, polipeptid sa najmanje 20 aminokiselinskih ostataka i ne više od 40 aminokiselinskih ostataka imajući sekvencu koja je predstavljena generalnom formulom (I)

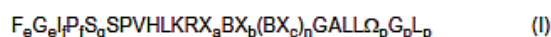

pri čemu je:

X ostatak amino kiseline koji je nezavisno izabran iz grupe koja se sastoji od I, L and nL;

B je ostatak amiono kiseline koji je nezavisno izabran iz grupe koja se sastoji od K, W, F, Y i Orn;

S je opciono supstituisan sa acil grupom sadržavajući 12-22 atoma ugljenika, poželjno 16 atoma ugljenika povezanih sa bočnim lancem preko ester veze;

Ω je ostatak amino kiseline izabrano iz grupe koja se sastoji od M ili njegovog oksida na atomu sulfata, I, L i nL;
 a je ceo broj koji ima vrednost od 1 do 8;
 b je ceo broj koji ima vrednost od 1 do 19;
 c je ceo broj koji ima vrednost koja je nezavisno izabrana, od 3 do 8;
 e, f, g i p su celi brojevi sa vrednošću od 0 ili 1;
 n je ceo broj sa vrednošću sadržanom od 0 do 3; i

sa uslovom da je

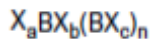

sekvenca koja ima maksimum od 22 amino kiseline; i

gde spomenuti polipeptid analog prirodnog surfaktant proteina SP-B jeste polipeptid generalne formule (II)

pri čemu :

Δ je aminokiselinski ostatak izabran iz grupe koja se sastoji od W i L;
 Ω je aminokiselinski ostatak koji je nezavisno izabran iz grupe koja se sastoji od M, I, L, i nL;
 Φ je amino kiselinški ostatak izabran iz grupe koja se sastoji od R i T;
 f je ceo broj sa vrednošću od 0 ili 1.

Broj ostalih patentnih zahtjeva: 19

(11) **BA/EP2138169**

(21) **E01344** (22) 2014-01-28

(26) HR

(31) 03078881 (32) 2003-12-12 (33) EP
 (96) 09173898 2004-12-10

(97) 2009-12-30

(51) **A61K 9/70 (2006.01),**

A61K 31/565 (2006.01)

(73) Bayer Intellectual Property GmbH
 Alfred-Nobel-Strasse 10, 40789 Monheim
 DE

(72) Langguth, Thomas

07751 Jena

DE

Dittgen, Michael

99510 Apolda

DE

Bracht, Stefan

16548 Glienicke Nordbahn

DE

Huber, Petra

80337 München

DE

Schenk, Dirk

83623 Dietramszell

DE

(54) **TRANSDERMALNI SUSTAV ZA
 DAVANJE HORMONA BEZ SREDSTAVA
 ZA POSPJEŠIVANJE PRODIRANJA**

(57)

1. Komplet koji sadrži 1 do 11 jediničnih doza namijenjen za razdoblje liječenja od 12 tjedana koji je formuliran u obliku za transdermalno davanje Gestodena, te navedena jedinica doziranja sadrži pripravak za transdermalno davanje koji sadrži sloj koji sadrži lijek koji uključuje Gestoden i nosač koji je odabran iz skupine koja sadrži poliizobutilene, polibutene, poliizoprene, polistirene, stiren izopren stiren blok polimere, stiren butadien stiren blok polimere i njihove smjese, naznačen time da sloj koji sadrži lijek ima topljivost za navedeni Gestoden od ne više od 3% težinski sloja koji sadrži lijek, te pri čemu je Gestoden prisutan u količini u rasponu između 0.5 i 3% težinski sloja koji sadrži lijek.

Broj ostalih patentnih zahtjeva: 11

(11) **BA/EP2496580**

(21) **E01347** (22) 2014-01-30

(26) HR

(31) 0919433 (32) 2009-11-05 (33) GB
201010509 2010-06-22 GB

(96) 10740654 2010-08-06

(97) 2012-09-12

(51) **C07D 487/04 (2006.01),
A61K 31/55 (2006.01),
A61P 35/00 (2006.01),
A61P 43/00 (2006.01)**

(73) GlaxoSmithKline LLC
Wilmington, Delaware 19808
US

(72) GOSMINI, Romain Luc Marie
F-91940 Les Ulis
FR
MIRGUET, Olivier
F-91940 Les Ulis
FR

(54) **BENZODIAZEPINSKI INHIBITORI
BROMODOMENE**

(57)

Spoj formule (I), **naznačen time**što je 2-[(4S)-6-(4-klorfenil)-1-metil-8-(metiloksi)-4H-[1,2,4]triazolo[4,3-a][1,4]benzodiazepin-4-il]-N-etilacetamid

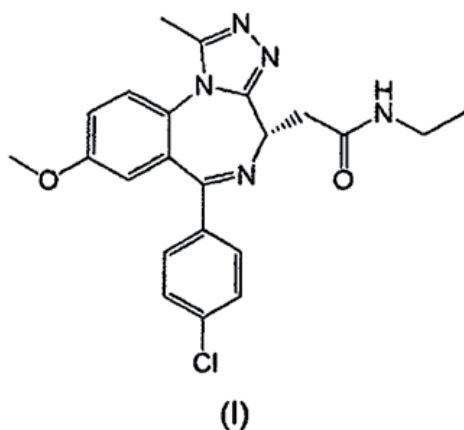

ili njegova sol.

Broj ostalih patentnih zahtjeva: 13

(11) **BA/EP1931350**

(21) **E01349** (22) 2014-02-04

(26) HR

(31) 717558 P (32) 2005-09-14 (33) US
747273 P 2006-05-15 US

(96) 06803523 2006-09-13

(97) 2008-06-18

(51) **A61K 31/513 (2006.01),
A61K 31/44 (2006.01),
A61K 31/131 (2006.01),
A61P 3/10 (2006.01)**

(73) Takeda Pharmaceutical Company Limited
Osaka-shi, Osaka 541-0045
JP

(72) CHRISTOPHER, Ronald, J
Carlsbad, California 92011
US
COVINGTON, Paul
Wilmington, North Carolina 28409
US

(54) **DAVANJE INHIBITORA DIPEPTIDIL
PEPTIDAZE**

(57)

1. Farmaceutski pripravak koji je formuliran kao pojedinačni oblik doziranja naznačen time da takav pojedinačni oblik doziranja sadrži između 5 mg i 250 mg Spoja I, pri čemu Spoj I ima formulu

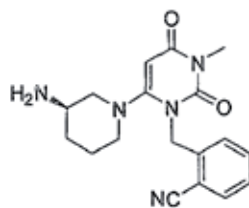

s izuzetkom slijedećih pripravaka:

- (a) farmaceutskog pripravka formuliranog za oralno davanje koji sadrži 10 do 100 mg Spoja I, 105 mg monohidrata limunske kiseline, 18 mg natrijevog hidroksida, arome i vode do 100 ml; te
- (b) farmaceutskog pripravka formuliranog za intravenozno davanje koji sadrži 5 do 10 mg Spoja I, 1.05 mg monohidrata limunske kiseline, 0.18 mg natrijevog hidroksida, dovoljnu količinu dekstroza monohidrata da formulacija bude izotonična, te vode do 1 ml.

Broj ostalih patentnih zahtjeva: 47

(11) BA/EP2569263(21) **E01354** (22) 2014-02-06

(31) 11153421 (32) 2011-02-04 (33) EP

201161439522 P 2011-02-04 US

(96) 12702531 2012-02-03

(97) 2013-03-20

(51) **C07B 45/00 (2006.01),**
C01B 25/14 (2006.01),
C07D 213/06 (2006.01),
C07C 325/02 (2006.01),
C07C 327/44 (2006.01),
C07D 207/24 (2006.01),
C07D 209/30 (2006.01),
C07D 211/72 (2006.01),
C07D 211/84 (2006.01),
C07D 213/63 (2006.01),
C07D 239/93 (2006.01),
C07D 241/06 (2006.01)

(73) Vironova Thionation AB
 Gävlegatan 22, 113 30 Stockholm
 SE

(72) PETTERSSON, Birgitta
 S-126 42 Hägersten
 SE
 HASIMBEGOVIC, Vedran
 S-169 57 Solna
 SE
 SVENSSON, Per, H.
 S-118 28 Stockholm
 SE
 BERGMAN, Jan
 S-163 46 Spånga
 SE

(54) POSTUPAK TIONACIJE I TIONACIJSKO SREDSTVO

(57)

Postupak pretvaranja skupine >C=O (I) u spoj, u skupinu >C=S (II) ili u tautomerni oblikskupine (II) putem pretvorbe, pri čemu nastaje proizvod tionacijske reakcije, naznačentime, da se vrši uporabom kristalnog P2S5·2 C5H5N kao tionacijskog sredstva, pri čemu setionacijsko sredstvo razdvaja od piridinske materinske tekućine u kojoj je to sredstvopripravljeno.

(11) BA/EP2276743(21) **E01363** (22) 2014-02-27

(26) SR

(31) 2008132190 (32) 2008-05-20 (33) JP
2009003467 2009-01-09 JP

(96) 09750680 2009-05-19

(97) 2011-01-26

(51) **C07D 231/20 (2006.01),**
A01N 43/56 (2006.01)

(73) ISHIHARA SANGYO KAISHA, LTD.
 Osaka-shiOsaka 550-0002
 JP

(72) TSUKAMOTO, Masamitsu
 Kusatsu-shiShiga 525-0025
 JP
 KIKUGAWA, Hiroshi
 Kusatsu-shiShiga 525-0025
 JP
 NAGAYAMA, Souichiro
 Kusatsu-shiShiga 525-0025
 JP
 OKITA, Tatsuya
 Kusatsu-shiShiga 525-0025
 JP
 HATA, Hiroshi
 Kusatsu-shiShiga 525-0025
 JP

(74) "LINEA SUŠIĆ" d.o.o.
 Maršala Tita 30/IV, 71000 Sarajevo
 BA

(54) JEDINJENJA PIRAZOLA, PROCES ZA NJIHOVU PROIZVODNJU I HERBICIDI KOJI IH SADRŽE

(57)

Pirazol jedinjenje ili njegova so, naznačeno time, što je predstavljeno formulom (I):

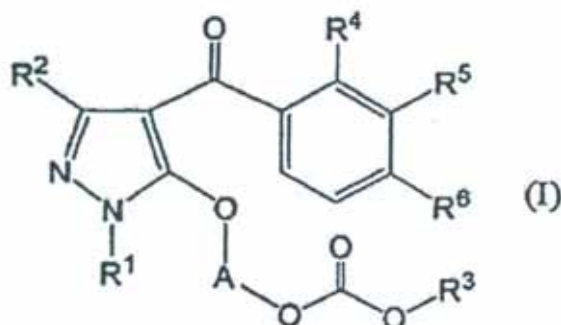

pričemu
 R^1 je etili,
 R^2 je atom vodonika,
 R^3 je metil,
 R^4 je metil,
 R^5 je $-\text{CH}_2\text{CH}_2\text{OMe}$
 R^6 je metilsulfonil,
 A je $-\text{CH}(\text{Me})-$

Broj ostalih patentnih zahtjeva: 4

(11) **BA/EP2367542**

(21) **E01369** (22) 2014-03-06

(26) HR

(31) 08075915 (32) 2008-12-03 (33) EP

(96) 09796303 2009-12-03

(97) 2011-09-28

(51) **A61K 9/48 (2006.01),**
A61K 9/14 (2006.01),
A61K 31/4184 (2006.01)

(73) Astellas Deutschland GmbH
 80992 München
 DE

(72) COLLEDGE, Jeffrey
 2300 AH Leiden
 NL
 OLTHOFF, Margaretha
 2300 AH Leiden
 NL

(54) **ORALNI OBLICI DOZIRANJA**
BENDAMUSTINA

(57)

Farmaceutski pripravak za oralno davanje, naznačen time da pripravak sadrži kao aktivni sastojak bendamustin ili njegov farmaceutski prihvatljiv ester, solili solvat, te farmaceutski prihvatljivu pomoćnu tvar, koja je farmaceutski prihvatljivi ne-ionski surfaktant, odabran iz skupina koja sadrži makrogol glicerol hidroksistearat, polioksil-35-ricinusovo ulje i etilen oksid/propilenoksid blok kopolimer (Pluronic® L44 NF ili Poloxamer® 124).

Broj ostalih patentnih zahtjeva: 12

(11) **BA/EP1901743**

(21) **E01371** (22) 2014-03-10

(26) HR

(31) 05105023 (32) 2005-06-08 (33) EP
 296918 2005-12-08 US

(96) 06763532 2006-06-06

(97) 2008-03-26

(51) **A61K 31/47 (2006.01),**
A61P 31/04 (2006.01),
A61K 31/4709 (2006.01),
C07D 215/22 (2006.01),
C07D 215/36 (2006.01),
C07D 401/04 (2006.01),
C07D 405/04 (2006.01),
C07D 401/06 (2006.01)

(73) Janssen Pharmaceutica NV
 2340 Beerse
 BE

(72) ANDRIES, Koenraad, Jozef, Lodewijk,
 Marcel
 B-2340 Beerse
 BE
 KOUL, Anil
 B-2340 Beerse
 BE

GUILLEMONT, Jérôme, Emile, Georges
 27106 Val de Reuil
 FR
 PASQUIER, Elisabeth, Thérèse, Jeanne
 27106 Val de Reuil
 FR

LANÇOIS, David, Francis, Alain
 27106 Val de Reuil
 FR

(54) **DERIVATI KINOLINA KAO**
ANTIBAKTERIJSKA SREDSTVA

(57)

Uporaba spoja za proizvodnju medikamenta za liječenje bakterijske infekcije uzrokovane sa bakterijama *Staphilococci*, *Enterococci* ili *Streptococci*, a navedeni spoj je spoj sa formulom

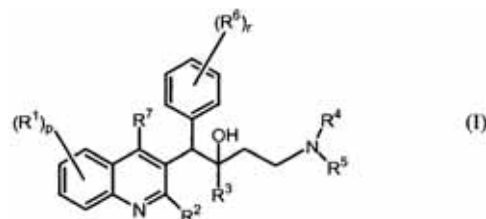

njegova farmaceutski prihvatljiva kiselina ili bazna adicijska sol, njegov stereokemijski izomerni oblik ili

njegov N-oksidi

njegova farmaceutski prihvatljiva kiselina ili bazna adicijska sol, njegov stereokemijski izomerni oblik ili njegov N-oksidi, naznačena time da

R^1 je vodik, halo, polihalo C_{1-6} alkil, C_{1-6} alkil, hidroksi C_{1-6} alkil, C_{1-6} alkiloksi, Ar ili Het;

p je cijeli broj jednak 1 ili 2;

R^2 je C_{1-6} alkiloksi, C_{1-6} alkiloksi, C_{1-6} alkiloksi ili C_{1-6} alkil; ili

R^3 je C_{1-6} alkil, Ar, Het ili Het¹;

R^4 i R^5 svaki neovisno su vodik, C_{1-6} alkil ili benzil; ili

R^4 i R^5 zajedno i uključujući N na koji su vezani mogu tvoriti radikal koji je odabran iz skupine koja sadrži pirolidinil, 2-pirolinil, 3-pirolinil, pirolil, imidazolidinil, pirazolidinil, 2-imidazolinil, 2-pirazolinil, imidazolil, pirazolil, triazolil, piperidinil, piridinil, piperazinil, piridazinil, pirimidinil, pirazinil, triazinil, morfolinil i tiomorfolinil, svaki od spomenutih prstenova može biti supstituiran s C_{1-6} alkilom, halo, polihalo C_{1-6} alkilom, hidroksi, hidroksi C_{1-6} alkilom, C_{1-6} alkiloksi, amino, mono- ili di(C_{1-6} alkil)amino, C_{1-6} alkil, C_{1-6} alkiloksi, C_{1-6} alkiloksi, C_{1-6} alkiloksi, C_{1-6} alkiloksi ili pirimidinilom; R^6 je vodik, halo, polihalo C_{1-6} alkil, C_{1-6} alkil, C_{1-6} alkiloksi, C_{1-6} alkil; ili

dva susjedna R^6 radikala mogu uzet zajedno tvoriti dvovalentni radikal sa formulom -CH=CH-CH=CH-;

r je cijeli broj jednak 1 ili 2;

R^7 je vodik, C_{1-6} alkil, Ar, Het ili Het¹;

Ar je homocikal odabran iz skupine koja sadrži fenil, naftil, acenaftil, 1,2-dihidro-acenaftil, tetrahidronaftil, svaki homocikal može izborno biti supstituiran s 1, 2 ili 3 supstituenta, svaki supstituent je neovisno odabran iz skupine koja sadrži hidroksi, halo, cijano, nitro, amino, mono- ili di(C_{1-6} alkil)amino, C_{1-6} alkil, polihalo C_{1-6} alkil, hidroksi C_{1-6} alkil, C_{1-6} alkiloksi, polihalo C_{1-6} alkiloksi, C_{1-6} alkiloksi, C_{1-6} alkil, karboksil, C_{1-6} alkiloksikarbonil, aminokarbonil, morfolinil i mono- ili di(C_{1-6} alkil)aminokarbonil;

Het je monociklički heterocikal odabran iz skupine koja sadrži N-fenoksipiperidinil, piperidinil, pirolil, pirazolil, imidazolil, furanil, tienil, oksazolil, izoksazolil, tiazolil, izotiazolil, piridinil, pirimidinil, pirazinil i piridazinil; svaki monociklički heterocikal može po izboru biti supstituiran s 1, 2 ili 3 supstituenta, svaki supstituent je neovisno odabran iz skupine koja sadrži halo, hidroksi, C_{1-6} alkil, polihalo C_{1-6} alkil, hidroksi C_{1-6} alkil, C_{1-6} alkiloksi, C_{1-6} alkiloksi, C_{1-6} alkil ili Ar-C(=O)-;

Het¹ je biciklički heterocikal odabran iz skupine koja sadrži kinolinil, kinoksalinil, indolil, benzimidazolil, benzoksazolil, benzizoksazolil, benzotiazolil, benzotiazolil, benzofuranil, benzotienil, 2,3-dihidrobenzo[1,4]dioksinil ili benzo[1,3]dioksolil; svaki biciklički heterocikal može proizvoljno biti supstituiran s 1, 2 ili 3 supstituenta, svaki supstituent je neovisno odabran iz skupine koja sadrži halo, hidroksi, C_{1-6} alkil, polihalo C_{1-6} alkil, hidroksi C_{1-6} alkil, C_{1-6} alkiloksi, C_{1-6} alkiloksi, C_{1-6} alkil ili Ar-C(=O)-; te uz uvjet da je spoj različit od (α S, β R)-6-bromo- α -[2-(dimetilamino)etil]-2-metoksi- α -1-naftalenil- β -fenil-3-kinolinetanola, njegove farmaceutski prihvatljive kisele ili bazne adicijske soli ili njegove N-oksida.

Broj ostalih patentnih zahtjeva: 11

(11) **BA/EP1957633**

(21) **E01373** (22) 2014-03-13

(26) HR

(31) 727004 P (32) 2005-10-13 (33) US
835628 P 2006-08-04 US

(96) 06816901 2006-10-13

(97) 2008-08-20

(51) **C12N 5/073 (2010.01)**

(73) Anthrogenesis Corporation
Warren NJ 07059
US

(72) PALUDAN, Casper
New York, NY 10001
US

EDINGER, James
Belford, NJ 07718

US

HARBACHEUSKI, Ryhor
Kearny, NJ 07032

US

MURRAY, RoseAnn

Glen Ridge, NJ 07028

US

HARIRI, Robert, J.

Florham Park, NJ 07932

US

(54) **IMUNOMODULIRANJE UZ UPOTREBU MATIČNIH STANICA IZ POSTELJICE**

(57)

Matične stanice iz posteljice namijenjene upotrebi postupku suprimiranja imunskog odgovora, **naznačene time** što navedene matične stanice iz posteljice uočljivo suprimiraju proliferiranje T-stanica stimulirano od strane B-stanica koje predočavaju antigene iz Epstein-Barrovog virusa, gdje navedene matične stanice iz posteljice nisu trofoblasti, te gdje najmanje 80% od navedenih matičnih stanica iz posteljice eksprimira CD200 i HLA-G; eksprimira CD73, CD105 i CD200; eksprimira CD200 i OCT-4; ili eksprimira CD73, CD105 i HLA-G; i gdje navedeni imunski odgovor je imunski odgovor protiv alogeničnog presatka, autoimunosne bolesti, dijabetesa, eritematoznog lupusa, reumatoidnog artritisa ili multiple skleroze.

Broj ostalih patentnih zahtjeva: 23

(11) **BA/EP1814915**

(21) **E01376** (22) 2014-03-18

(26) HR

(31) 0425569 (32) 2004-11-19 (33) GB
(96) 05803526 2005-11-16

(97) 2007-08-08

(51) **C07K 16/24 (2006.01), A61K 47/48 (2006.01), C12N 15/13 (2006.01), C07K 14/54 (2006.01), C12N 15/63 (2006.01), C12N 5/16 (2006.01), A61K 39/395 (2006.01), A61P 43/00 (2006.01)**

(73) UCB Pharma S.A.
1070 Brussels
BE

(72) ADAMS, Ralph
Slough, Berkshire SL1 3WE
GB
POPPLEWELL, Andrew George
Slough, Berkshire SL1 3WE
GB
RAPECKI, Stephen Edward
Slough, Berkshire SL1 3WE
GB
TICKLE, Simon Peter
Slough, Berkshire SL1 3WE
GB

(54) **NEUTRALIZIRAJUĆA ANTITIJELA KOJA IMAJU SPECIFIČNOST ZA LJUDSKI IL-17**

(57)

Neutralizirajuće antitijelo koje ima specifičnost za ljudski IL-17, naznačeno time da ima teški lanac koji sadrži sekvencu gH11 (SEQ ID NO:11) i laki lanac koji sadrži sekvencu gL3 (SEQ ID NO:13).

(11) **BA/EP2349352**

(21) **E01377** (22) 2014-03-18

(26) HR

(31) 08291013 (32) 2008-10-28 (33) EP
(96) 09760593 2009-10-27

(97) 2011-08-03

(51) **A61K 51/04 (2006.01), G01N 33/60 (2006.01)**

(73) SANOFI
75008 Paris
FR
Commissariat à l'Énergie Atomique et aux Énergies Alternatives
75015 Paris
FR

(72) BENAVIDES, Jesus
F-75013 Paris
FR
BOUTIN, Hervé
Manchester M191GX
GB
CASTEL, Marie-Noëlle
F-75013 Paris
FR
DAMONT, Annelaure
F-78117 Châteaufort
FR
DOLLE, Frédéric
F-91940 Gometz-le-Châtel
FR
HANTRAYE, Philippe
F-91420 Morangis
FR
MARGUET, Frank
F-75013 Paris
FR
ROONEY, Thomas
F-75013 Paris
FR
RIVRON, Luc
F-75013 Paris
FR
TAVITIAN, Bertrand
F-75015 Paris
FR
THOMINIAUX, Cyrille
F-78470 Saint Rémy les Chevreuse
FR

(54) **UPOTREBA 7-KLOR-N,5,5-TRIMETIL-4-OKSO-3-FENIL-3,5-DIHIDRO-4H-PIRIDAZINO[4,5-b]INDOL-1-ACETAMIDA KAO BIOMARKERA RAZINA PERIFERNIH BENZODIAZEPINSKIH RECEPTORA**

(57)

Upotreba radioaktivno obilježenog 7-klor-*N,N,5*-trimetil-4-okso-3-fenil-3,5-dihidro-4*H*-piridazino[4,5-*b*]indol-1-acetamid, naznačena time što je navedeni spoj biomarker za detektiranje, kod pojedinca, razina perifernih benzodiazepinskih receptora (PBR) povezanih s normalnim i patološka stanjima, gdje se radioaktivni biljeg bira između ugljika-11, radioaktivnih halogena i radioaktivnih metala.

Broj ostalih patentnih zahtjeva: 22

(11) **BA/EP2456786**

(21) **E01378** (22) 2014-03-18

(26) HR

(31) 228491 P (32) 2009-07-24 (33) US

(96) 10737715 2010-07-22

(97) 2012-05-30

(51) **C07K 14/18 (2006.01), C12N 15/867 (2006.01)**

(73) Immune Design Corp
Seattle, WA 98102
US

(72) ALLEN, James, M.
Seattle, WA 98102
US

VAN HOEVEN, Neal, S.
WA 98102
US

LI, Jin Zhong
WA, 98102
US

SLOAN, Derek, D.
WA 98102
US

DUBENSKY, Thomas W., Jr.
WA 98102
US

(54) **LENTIVIRALNI VEKTORI PSEUDOTIPIZIRANI SA GLIKOPROTEINOM OVOJNICE VIRUSA SINDBIS**

(57)

Čestica lentiviralnog vektora naznačena time dasadrži:
(a) ovojnicu koja sadrži

(i) glikoprotein E2 virusa Sindbis sa sekvencom SEQ ID NO:1 u kojoj je 160X odsutan ili jeamino kiselina koja nije glutaminska kiselina, ili varijanta SEQ ID NO:1 kojajma barem 80% identičnosti sa SEQ IDNO:1, te pri čemu je 160X odsutan ili je amino kiselina koja nije glutaminskakiselina, koja može inficirati dendritske stanice; pri čemu E2 nije dio kondenziranogproteina sa Sindbis virusom E3; te

(b) genom lentiviralnogvektora koji sadrži jednu ili više sekvenciod interesa.

Broj ostalih patentnih zahtjeva: 22

(11) **BA/EP2465185**

(21) **E01380** (22) 2014-03-24

(26) HR

(31) 102009037052 (32) 2009-08-13 (33) DE
102009048265 2009-10-05 DE

(96) 10744551 2010-08-10

(97) 2012-06-20

(51) **H02K 9/28 (2006.01), H02K 13/00 (2006.01)**

(73) ALSTOM Renewable Technologies
38100 Grenoble
FR

(72) SCHWERY, Alexander
CH-5024 Küttigen
CH

OKAI, Ricardo, Naoki
CH-5442 Fislisbach
CH

BAUMEISTER, Stefan
79790 Rheinheim
DE

(54) **SKLOP KLIZNOG PRSTENA ZA ROTIRAJUĆI ELEKTRIČNI STROJ**

(57)

Sklop kliznog prstena (20, 30) za rotirajući električni stroj, te navedeni sklop kliznog prstena (20, 30) sadrži mnoštvo kliznih prstenova (18) koji su postavljeni koncentrično u odnosu na os stroja (17) i jedan iza drugoga u aksijalnom smjeru, pri čemu je sklop kliznog prstena (20, 30) konstruiran da bude

samonosiv, **naznačen time** da su klizni prstenovi (18) međusobno povezani tako da tvore prolazne otvore (31), koji su smješteni između kliznih prstenova (18), za rashladni medij, naročito zrak za hlađenje, te su međusobno razdvojeni pomoću odstojnika (21, 22; 24) koji su postavljeni između kliznih prstenova (18) **te time** da odstojnici (21, 22; 24) sadrže odstoje prstenove (21) koji po obodu imaju raspoređene dodatne odstoje elemente (22).

Broj ostalih patentnih zahtjeva: 7

(11) **BA/EP2416675**

(21) **E01383** (22) 2014-03-26

(26) BS

(31) MC20090077 (32) 2009-04-08 (33) IT

(96) 10711389 2010-03-26

(97) 2012-02-15

(51) **A43B 7/06 (2006.01),**

A43B 7/12 (2006.01),

B29C 44/12 (2006.01),

B29D 35/00 (2010.01),

B29D 35/08 (2010.01)

(73) Gruppo Meccaniche Luciani S.R.L.

62014 Corridonia (MC)

IT

(72) GRAZIANI, Giordano

I-62014 Corridonia (mc)

IT

PAGLIARI, Augusto

I-62014 Corridonia (mc)

IT

(54) **CIPELE SA VENTILACIJSKIM
SISTEMOM DOBIJENIM METODOM
DIREKTOG UBRIZGAVANJA U
GORNJIŠTE I KALUP ZA ISTU**

(57)

. Cipela (1) koja sadrži:

- gornjište (T),

- unutarnji potplat (1) fiksiran na gornjište (T),

- ventilacijski sistem (2) postavljen pod unutarnji uložak (1), i

- vanjski potplat (9) koji se dobija direktnim ubrizgavanjem proširivog materijala u kalup, tako da pokriva ventilacijski sistem (2),

unutarnji potplat (1) i donji dio gornjišta (T), i pri

čemu navedeni unutarnji potplat (1) sadrži prorez (10) ili izbočenje (110), spomenuti ventilacijski sistem (2) sadrži

- pumpu (4) smještenu u navedeni prorez (10) ili izbočenje (110) unutarnjeg potplata tako da tvori zračnu komoru (40), i

- dovodni ili odvodni kanal (21) koji spaja komoru pumpe (40) sa vanjskom stranom kako bi se izdvojio ili ispustio zrak,

karakteriziran time da se navedeni prorez (10) ili izbočina (110) u području pete a mnoštvo otvora (11) nalazi u području površine pete,

navedeni ventilacijski sistem (2) dodatno sadrži:

- membranu (3; 203), fiksiranu u donjoj površini unutarnjeg potplata (1) ispod spomenutih otvora (11), tako da stvara najmanje jedan odstojnik (32; 232) povezan s navedenim rupicama (11), i

- priključnu (20) cijev koja povezuje komoru (40) pumpe sa odstojnicima (32; 232) membrane (3; 203).

Broj ostalih patentnih zahtjeva: 9

(11) **BA/EP2020410**

(21) **E01386** (22) 2014-03-18

(26) HR

(31) 0507032 (32) 2005-07-01 (33) FR

(96) 08017944 2006-06-29

(97) 2009-02-04

(51) **C07D 471/04 (2006.01),**

A61K 31/519 (2006.01),

A61P 35/00 (2006.01)

(73) SANOFI

75008 Paris

FR

(72) Bourrie, Bernard

34980 Saint Gely du Fesc

FR

Casellas, Pierre

34090 Montpellier

FR

Jegham, Samir

34980 Montpellier

FR

Muneaux, Claude

34270 Les Matelles

FR

Perreaut, Pierre

34980 Saint Clément de Rivière

FR

(54) DERIVATI PIRIDO[2,3-d]PIRIMIDINA,
POSTUPAK NJIHOVOG DOBIVANJA I
NJIHOVA UPOTREBA U TERAPIJI

(57)

Spoj koji odgovara formuli (I):

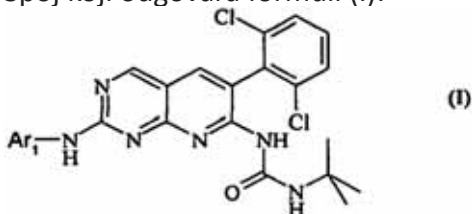

naznačen time što se Ar₁ bira između:

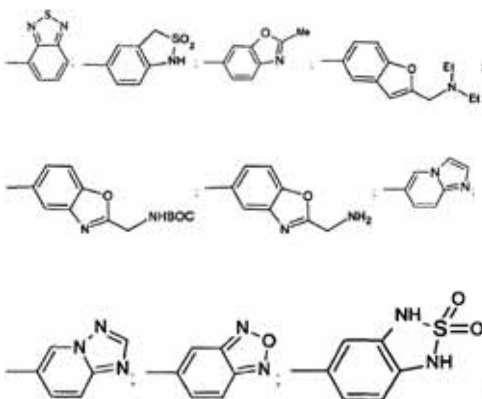

(11) **BA/EP2370045**

(21) **E01387** (22) 2014-03-27

(26) HR

(31) 102008059672 (32) 2008-11-26 (33) DE

102008059674 2008-11-26 DE

102008059675 2008-11-26 DE

(96) 09759880 2009-11-14

(97) 2011-10-05

(51) **A61J 7/00 (2006.01),**

B65D 83/04 (2006.01),

A61J 1/03 (2006.01)

(73) Bayer Intellectual Property GmbH

40789 Monheim

DE

(72) LEIFELD, Sabine

13187 Berlin

DE

REINHOLD, Tom

48161 Münster

DE

FILLER, Sven

16515 Oranienburg

DE

KARLA, Uwe

16348 Wandlitz

DE

WEBER, Peter

72213 Altensteig

DE

VOEGE, Nina

NL-1072 TX Amsterdam

NL

JARVIS, Nat

71083 Herrenberg

DE

HOLCH, Benjamin

72202 Nagold

DE

WHITTAKER, James

NL-1075 SP Amsterdam

NL

(54) **ULOŽAK, FARMACEUTSKI DOZATOR
ZA KRUTE FARMACEUTSKE
DIJELOVE I UPORABA NAVEDENOG
ULOŠKA I NAVEDENOG
FARMACEUTSKOG DOZATORA**

Broj ostalih patentnih zahtjeva: 10

(57)

1. Uložak (900) koji se može umetnuti u dozator za **medikament** (1) za krute dijelove medikamenta (T) i koji je konstruiran sa spremnikom za primanje dijelova medikamenta (T), **naznačen time** da uložak (900) imanapravu za razdvajanje (910) koja je konstruirana za doziranje definiranih dijelova medikamenta (T) i koja sadrži pokretni mehanizam (940) za razdvajanje definiranih dijelova medikamenta (T) iz spremnika i za njihovo doziranje iz dozatora za medikament (1), pri čemu je naprava za razdvajanje (910) konstruirana tako da je u operativnoj vezi s pokretačkim uređajem (14, 220, 224, 226; 15, 210; 230) koji je predviđen u dozatoru za medikament (1) za napravu za razdvajanje (910), te pri čemu dijelovi medikamenta (T) ne dodiruju dozator za medikament (1) tijekom razdvajanja i njihovog doziranja iz dozatora za medikament (1).

Broj ostalih patentnih zahtjeva: 12

(11) **BA/EP1981889**(21) **E01388** (22) 2014-03-31

(26) HR

(31) 06290154 (32) 2006-01-25 (33) EP

(96) 07700505 2007-01-22

(97) 2008-10-22

(51) **C07D 487/04 (2006.01)**

(73) SANOFI

75008 Paris

FR

(72) GAUZY, Laurence

75013 Paris

FR

ZHAO, Robert

Cambridge, Massachusetts 02139

US

DENG, Yonghong

Cambridge, Massachusetts 02139

US

LI, Wei

Cambridge, Massachusetts 02139

US

BOUCHARD, Hervé

75013 Paris

FR

CHARI, Ravi, V.J.

Cambridge, Massachusetts 02139

US

COMMERCON, Alain

75013 Paris

FR

(54) **CITOTOKSIČNA SREDSTVA KOJA SADRŽE NOVE DERIVATE TOMAMICINA I NJIHOVA UPOTREBA U TERAPIJI**

(57)

Spoj, **naznačen time** što ga se bira iz sljedećeg spiska:

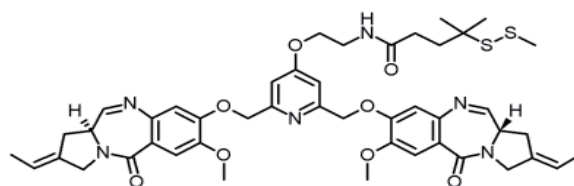
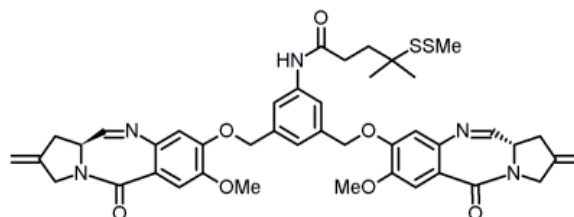
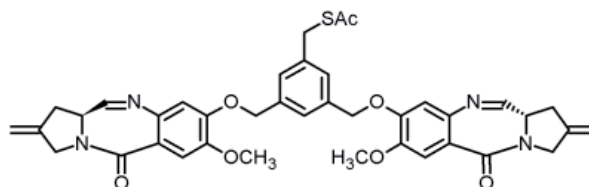
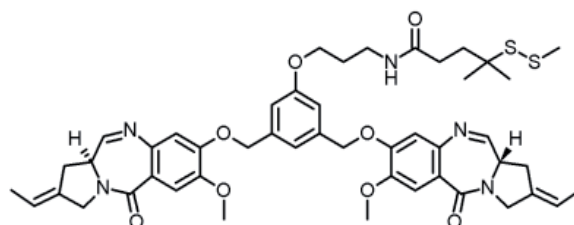

(11) **BA/EP2059536**

(21) **E01392** (22) 2014-04-07

(26) HR

(31) 822362 P (32) 2006-08-14 (33) US
(96) 07840953 2007-08-14

(97) 2009-05-20

(51) **C07K 16/28 (2006.01),
C12N 15/13 (2006.01)**

(73) Xencor, Inc.
Monrovia, CA 91016
US

(72) BERNETT, Matthew J.
Monrovia, California 91016
US

CHU, Seung Yup
Cypress, California 90630
US

DESJARLAIS, John R.
Pasadena, California 91104
US

KARKI, Sher Bahadur
Pomona, CA 91767
US

LAZAR, Gregory Alan
Arcadia, California 91007
US

PONG, Erik WeiKing
Temple City, California 91780
US

RICHARDS, John O.
Duarte, California 91010
US

ZHUKOVSKY, Eugene Alexander
West Hollywood, California 90069
US

(54) **OPTIMIZIRANA ANTITIJELA
USMJERENA NA CD19**

(57)

Antitijelo koje se veže za CD19 naznačeno time da sadrži: teški lanac CDR1, teški lanac CDR2, i teški lanac CDR3 prikazan u SEQ IDNO: 40; telaki lanac CDR1, laki lanac CDR2, i laki lanac CDR3 prikazan u SEQ ID NO:58, pri čemu je numeriranje određeno prema Kabat-definiciji.

(11) **BA/EP2459221**

(21) **E01401** (22) 2014-04-14

(31) 0903742 (32) 2009-07-30 (33) FR
(96) 10762950 2010-07-29

(97) 2012-06-06

(51) **A61K 47/10 (2006.01),
A61K 31/519 (2006.01),
A61K 9/00 (2006.01),
A61K 47/14 (2006.01)**

(73) SANOFI
54, rue La Boétie, 75008 Paris
FR

(72) BURNOUF, Jean-Pierre
F-75013 Paris

FR
BENARD, Tsiala
F-75013 Paris

FR

(74) "INTELBIRO" d.o.o.
M.H. Uskufije 3, 71000 Sarajevo
BA

(54) **FARMACEUTSKA FORMULACIJA**

(57)

1. Farmaceutska formulacija, **naznačena time** što sadrži spoj formule (I):

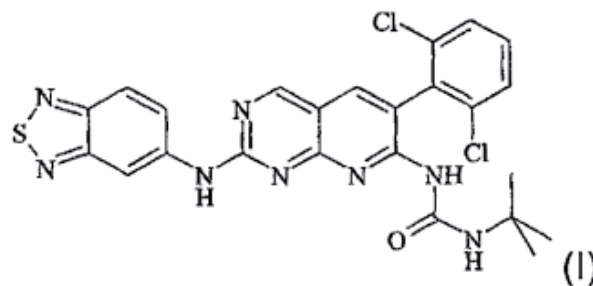

u obliku baze, ili u obliku soli farmaceutski prihvatljive kiseline, solubilizirane u smjesi:

- etanola i
- surfaktanta koji sadrži smjesu polietoksiliranog mono- i diestera 12-hidroksistearinske kiseline, čije su odgovarajuće formule:

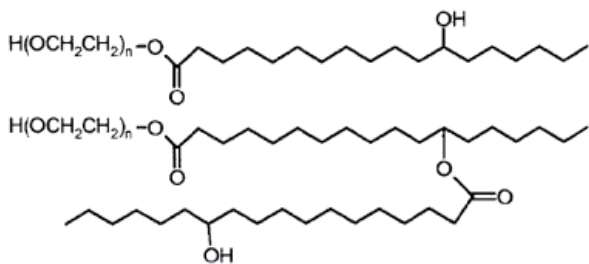

gdje je n cijeli broj, u rasponu od 15 do 16,

u smjesi surfaktant/etanol čiji je težinski omjer u rasponu od 25/75 do 80/20.

(57)

Spoj formule (I):

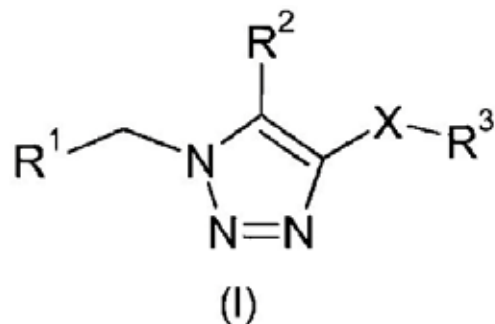

Broj ostalih patentnih zahtjeva: 15

(11) **BA/EP2368887**

(21) **E01402** (22) 2014-04-14

(26) HR

(31) 0722077 (32) 2007-11-09 (33) GB

(96) 11168642 2008-11-07

(97) 2011-09-28

(51) **C07D 249/04 (2006.01),
C07D 413/12 (2006.01),
A61K 31/4192 (2006.01),
A61P 3/06 (2006.01)**

(73) GlaxoSmithKline LLC
Wilmington, Delaware 19808
US

(72) Bouillot, Anne, Marie, Jeanne
91951 Les Ulis
FR
Laroze, Alain
91951 Les Ulis
FR
Trottet, Lionel
91951 Les Ulis
FR

(54) **DERIVATI 1,2,3-TRIAZOLA,
NAMJENJENI UPOTREBI KAO
INHIBITORI STEAROIL-CoA-
DESATURAZE**

naznačen time što:

X predstavlja -CONH-, -NHCO- ili -CH₂NH-;

R¹ predstavlja:

-C₆₋₁₀ aril, izborno supstituiran s jednom, dvije ili tri skupine, koje se neovisno bira između:

(a) -C₁₋₆ alkila, -OCH₃, -C₁₋₆ halogenalkila, -OC₁₋₆ halogenalkila, -C₃₋₆ cikloalkila, -OC₃₋₆ cikloalkila ili halogena;

(b) fenila, izborno supstituiranog s jednom, dvije ili tri skupine, koje se neovisno bira između: halogena;

R² predstavlja -C₁₋₆ alkil;

R³ predstavlja:

-C₆₋₁₀ aril, izborno supstituiran s jednom, dvije ili tri skupine, koje se neovisno bira između:

(a) -C₁₋₆ alkila, -C₁₋₆ alkenila, -C₁₋₆ alkoksi, -O(CH₂)_m R⁴, -(CH₂)_m OC(=O)R⁴, -(CH₂)_n CO₂R⁵, -(CH₂)_n OC(=O)R⁵, -C₀₋₆ alkilOH, -C(=O)N₂O⁶, -(CH₂)_p NHC(=O)R⁷, -O(CH₂)_q NR⁸R⁹, -OC₁₋₆ alkilOH, -C₁₋₆ halogenalkila, -OC₁₋₆ halogenalkila, -C₃₋₆ cikloalkila, -OC₃₋₆ cikloalkila ili halogena;

(b) oksazola;

R⁴ predstavlja -C₆₋₁₀ aril;

R⁵ predstavlja -H ili -C₁₋₆ alkil;

R⁶ predstavlja -H ili -C₁₋₃ alkil ili -C₁₋₃ alkilOH;

R⁷ predstavlja -H ili -C₁₋₃ alkil;

R⁸ predstavlja -H ili -C₁₋₃ alkil;

R⁹ predstavlja -H ili -C₁₋₃ alkil;

m predstavlja 1-3;

n predstavlja 0-3;

p predstavlja 0-3; i

q predstavlja 1-3;

ili njegova farmaceutski prihvatljiva sol.

Broj ostalih patentnih zahtjeva: 22

(11) BA/EP1912675(21) **E01403** (22) 2014-04-14

(26) SR

(31) 702499 P (32) 2005-07-25 (33) US
800595 P 2006-05-16 US

(96) 06788565 2006-07-25

(97) 2008-04-23

(51) **A61K 39/395 (2006.01), C07K 16/28 (2006.01), A61P 35/00 (2006.01), A61P 37/00 (2006.01), A61P 21/04 (2006.01), C12N 15/13 (2006.01), C12N 15/85 (2006.01), C12N 5/10 (2006.01), C07K 16/46 (2006.01)**(73) Emergent Product Development Seattle, LLC
Seattle, Washington 98121
US(72) GROSMIRE, Laura, Sue
Hobart, WA 98025
US
HAYDEN-LEDBETTER, Martha, Susan
Shoreline, WA 98178
US
LEDBETTER, Jeffrey, A.
Shoreline, WA 98177
US
THOMPSON, Peter, Armstrong
Bellevue, WA 98007
US
SIMON, Sandy, Alexander
Seattle, WA 98115
US
BRADY, William
Bothell, WA 98021
US(54) **SMANJENJE BROJ B-ĆELIJA UPOTREBOM CD37-SPECIFIČNO I CD20-SPECIFIČNO VEZUJUĆIH MOLEKULA**

(57)

Humanizovani CD37-specifično vezujući protein za upotrebu u lečenju kancera B-ćelija ili autoimunog oboljenja, **naznačen time**, što humanizovani CD37-specifično vezujući protein sadrži:

(a) okvirne regione humanog lakog lanca, CDR1 lakog lanca koji sadrži aminokiselinsku sekvencu SEQ ID NO:61, CDR2

lakog lanca koji sadrži aminokiselinsku sekvencu SEQ ID NO:64, CDR3 lakog lanca koji sadrži aminokiselinsku sekvencu SEQ ID NO: 66; i (b) okvirne regione humanog teškog lanca, CDR1 humanog teškog lanca koji sadrži aminokiselinsku sekvencu SEQ ID NO: 63, CDR2 humanog teškog lanca koji sadrži aminokiselinsku sekvencu SEQ ID NO: 65, i CDR3 humanog teškog lanca koji sadrži aminokiselinsku sekvencu SEQ ID NO: 67 ili 68, karakteristično po tome što se humanizovani CD-37 specifično vezujući protein upotrebljava u kombinaciji sa CD20-specifično vezujućim proteinom.

Broj ostalih patentnih zahtjeva: 18

(11) BA/EP2102224(21) **E01408** (22) 2014-04-17

(26) HR

(31) 2006327019 (32) 2006-12-04 (33) JP
868426 P 2006-12-04 US

(96) 07850306 2007-12-03

(97) 2009-09-23

(51) **C07H 7/04 (2006.01), A61K 31/70 (2006.01)**(73) Mitsubishi Tanabe Pharma Corporation
3-2-10,Dosho-machi, Chuo-ku, Osaka-shi,
Osaka 541-8505
JP(72) NOMURA, Sumihiro
Osaka 541- 8505
JP
KAWANISHI, Eiji
Osaka 541- 8505
JP(54) **KRISTALNI OBLIK HEMIHDRATA 1-(β-D-GLUKOPIRANOZIL)-4-METIL-3-[5-(4-FLUORFENIL)-2-TIENILMETIL]BENZENA**

(57)

Kristalni oblik hemihidrata 1-(β -d-glukopiranozil)-4-metil-3-[5-(4-fluorfenil)-2-tienilmetil]benzena,

naznačen time što ima uglavnom isti uzorak difrakcije rendgenskih zraka kao što je prikazano na SL. 1.

Broj ostalih patentnih zahtjeva: 5

(11) **BA/EP1874557**(21) **E01415** (22) 2014-04-28

(26) SR

(31) 1028776 (32) 2005-04-14 (33) NL
(96) 06733064 2006-04-13

(97) 2008-01-09

(51) **B41M 5/24 (2006.01),
B41M 5/26 (2006.01),
G07C 9/00 (2006.01),
B42D 25/00 (2014.01)**(73) Morpho B.V.
2031 CC Haarlem
NL(72) VAN DEN BERG, Jan
NL-2807 LH Gouda
NL(54) **IDENTIFIKACIONI DOKUMENT I
POSTUPAK ZA NJEGOVU IZRADU**

(57)

Identifikacioni dokument koji sadrži medijum (1) za podatke sa podacima (2), pri čemu pomenuti podaci sadrže dve slike (4) osobe koja treba da bude proverena, a pomenute slike se nanose pomerenom jedna u odnosu na drugu i preklapaju se jedna sa drugom u sloju (8) slike koji je osetljiv na lasersku svetlost, pri čemu se sloj koji sadrži materijal koji je propustljiv za (lasersku) svetlost i formira oblast sočiva (5) nanosi na pomenuti sloj slike, dok se pomenute slike (6, 7) nanose tako da kada se pomenuti medijum za podatke posmatra pod prvim uglom, onda je vidljiva prva slika (6), a kada se posmatra pod drugim uglom, onda je vidljiva pomenuta druga slika (7), pri čemu slike sadrže dve slike istog lica (12) osobe koja treba da bude proverena posmatranog pod različitim uglovima, a pomenute slike (6, 7) se nanose tako i pomenuta sočiva u oblasti sočiva su napravljena tako da je rastojanje između pomenutih prvog i drugog ugla 5°-20°.

Broj ostalih patentnih zahtjeva: 9

(11) **BA/EP2259683**(21) **E01417** (22) 2014-04-29

(26) SR

(31) 200800092 (32) 2008-02-18 (33) BE
(96) 09713613 2009-02-18

(97) 2010-12-15

(51) **A01N 53/08 (2006.01),
A01N 25/02 (2006.01),
A01N 25/04 (2006.01)**(73) Agriphar
4102 Seraing (Ougrée)
BE(72) PIROTTE, Alan
B-6660 Houffalize
BE(54) **KONCENTRISANA KOMPOZICIJA
CIPERMETRINA**

(57)

Tečna kompozicija insekticida/pesticida u obliku emulzionog koncentrata jedinjenja piretrinoida, jednog ili više odgovarajućih rastvarača odabranih iz grupe bio dizela ili glikola, glikol etra, biljnog ulja ili C7 do C20 aromatičnih naftnih rastvarača i njihovih mešavina i najmanje jednogsurfaktanta, **naznačena time**, što pomenuti emulzioni koncentrat sadrži 425 g/l do 750 g/l navedeneog jedinjenja piretrinoida, pri čemu je navedeno jedinjenje piretrinoida izabrano iz grupe koju čine alfa- cipermetrin, beta-cipermetrin, cipermetrin, zeta-cipermetrin i njihove mešavine.

Broj ostalih patentnih zahtjeva: 13

(11) **BA/EP2368999**

(21) **E01422** (22) 2014-05-12

(26) HR

(31) 917589 P (32) 2007-05-11 (33) US

(96) 11004496 2008-05-12

(97) 2011-09-28

(51) **C12N 15/55 (2006.01), A61K 38/46 (2006.01), A61P 19/08 (2006.01), C12N 15/85 (2006.01), C12N 5/10 (2006.01), C12N 9/16 (2006.01)**

(73) ALEXION PHARMACEUTICALS, INC.
Cheshire, CT 06410
US

(72) Crine, Philippe
Outremont, Quebec H2V 2X1
CA
Boileau, Guy
Brossard, Quebec J4Y 1E6
CA
Loisel, Thomas P.
Montreal, Quebec H8Y 1Z7
CA
Lemire, Isabelle
Montreal, Quebec H1T 2P1
CA
Leonard, Pierre
Montreal, Quebec H4J 2C4
CA
Heft, Robert
Dollard-des-Ormeaux, Quebec H9A 1V5
CA
Landy, Hal
Hingham, MA 02043
US

(54) **ALKALNA FOSFATAZA KOJA JE USMJERENA NA KOSTI, PRIBOR I POSTUPCI UPORABE**

(57)

1. Alkalna fosfataza usmjerena na kosti koja sadrži polipeptid koji ima slijedeću strukturu:

Z-sALP- Y-razmak-X-Wn-V,

naznačena time da sALP je izvanstanična domena alkalne fosfataze; pri čemu V je odsutan ili je aminokiselinski slijed sa barem jednom

aminokiselinom;

X je odsutan ili je aminokiselinski slijed sa barem jednom aminokiselinom;

Y je odsutan ili je aminokiselinski slijed sa barem jednom aminokiselinom;

Z je odsutan ili je aminokiselinski slijed sa barem jednom aminokiselinom;

Wn je poliaspartat ili poliglutamat pri čemu n = 10 do 16; te

razmak sadrži ulomak sa svojstvom kristalizacije (Fc),

pri čemu sALP je fiziološki aktivna prema fosfoetanolaminu (PEA), anorganskom pirofosfatu (PPi) i piridoksal 5'-fosfatu (PLP).

Broj ostalih patentnih zahtjeva: 22

(11) **BA/EP2314621**

(21) **E01423** (22) 2014-05-12

(26) HR

(31) PCT/EP2004/050943 (32) 2004-05-27 (33) EP
575023 P 2004-05-27 US
PCT/EP2004/051661 2004-07-29 EP
PCT/EP2004/052286 2004-09-23 EP
PCT/EP2004/052772 2004-11-03 EP
PCT/EP2005/050310 2005-01-25 EP
PCT/EP2005/050953 2005-03-03 EP

(96) 10180398 2005-05-26

(97) 2011-04-27

(51) **C07K 16/10 (2006.01), A61K 39/395 (2006.01), A61P 31/14 (2006.01), C12N 15/13 (2006.01), C12N 15/63 (2006.01), C12N 5/10 (2006.01)**

(73) Crucell Holland B.V.
2333 CN Leiden
NL

(72) Bakker, Alexander, Berthold, Hendrik
2333 CN, Leiden
NL
Marissen, Willem Egbert
2333 CN, Leiden
NL
De Kruif, Cornelis Adriaan
2333 CN, Leiden
NL

Kramer, Robert Arjen
2333 CN, Leiden
NL

(54) MOLEKULE ZA VEZANJE KOJE MOGU NEUTRALIZIRATI VIRUS BJESNOĆE I NJIHOVA UPORABA

(57)

1. Farmaceutski pripravak koji sadrži barem dvije molekule za vezanje koje imaju sposobnost neutraliziranja virusa bjesnoće koje su sposobne reagirati sa različitim, ne-konkurentnim epitopima virusa bjesnoće, naznačen time da prva molekula za vezanje koja neutralizira virus bjesnoće je sposobna reagirati sa epitopom koji sadrži aminokiseline 226-231 G proteina virusa bjesnoće, a druga molekula za vezanje koja neutralizira virus bjesnoće je sposobna reagirati sa epitopom koji se nalazi na antigenom mjestu III koja sadrži aminokiseline 330-338 G proteina virusa bjesnoće.

Broj ostalih patentnih zahtjeva: 3

(11) **BA/EP2447585**

(21) **E01425** (22) 2014-05-16

(96) 10014018 2010-10-27

(97) 2012-05-02

(51) **F16L 9/00 (2006.01), F16L 9/127 (2006.01), F16L 11/12 (2006.01)**

(73) Dipl.-ing. I. Özpolat Kunststofferzeugnisse GmbH
64385 Reichelsheim (Odenwald)
DE

(72) Özpolat, Ilgaz
64385 Reichelsheim
DE

(54) CIJEV

(57)

1. Cijev (1), posebno za dopremu vode ili zraka, sa zidnim elementima (2, 3, 4, 5) napravljenim od

dimenzijski stabilnog materijala, pri čemu su, uz pretpostavku daje poprečni presjek u uglovima u znatnoj mjeri pravougaoni, bočni elementi spojeni sa susjednim zidnim elementima pomoću traka za spajanje (6), čija je karakteristika to da su tačno dvije suprotne uzdužne strane koje tvore zidne elemente (2, 4) podijeljene samo jedanput, tako tvoreći djelomične elemente (21, 22, 41, 42) koji su povezani jedan s drugim trakom za spajanje (7) koja je od fleksibilnog materijala.

Broj ostalih patentnih zahtjeva: 5

(11) **BA/EP2515854**

(21) **E01428** (22) 2014-05-20

(31) 09015980 (32) 2009-12-23 (33) EP
(96) 10799029 2010-12-22

(97) 2012-10-31

(51) **A61K 45/06 (2006.01), A61K 31/40 (2006.01), A61K 9/00 (2006.01), A61P 11/06 (2006.01), A61P 11/00 (2006.01), A61K 9/12 (2006.01), A61K 9/72 (2006.01)**

(73) Chiesi Farmaceutici S.p.A.
43100 Parma
IT

(72) BONELLI, Sauro
I-43100 Parma
IT
USBERTI, Francesca
I-43100 Parma
IT
ZAMBELLI, Enrico
I-43100 Parma
IT

(54) AEROSOLNE FORMULACIJE ZA COPD (HRONIČNE OBSTRUKTIVNE PULMONARNE BOLESTI)

(57)

1. Farmaceutska kompozicija koja sadrži glikopironium bromid u dozi u rasponu od 0.5 - 100 µg po aktiviranju rastvoren u HFA propelantu i korastvaraču, **naznačeno time** da pomenuta kompozicija sadrži količinu od 1M hlorovodonične kiseline (HCl) u opsegu od 0.005-1.0 µg/µl.

Broj ostalih patentnih zahtjeva: 13

(11) BA/EP2488497(21) **E01433** (22) 2014-05-27

(26) HR

(31) 09382212 (32) 2009-10-16 (33) EP
(96) 10765586 2010-10-14

(97) 2012-08-22

(51) C07C 217/80 (2006.01)(73) Almirall S.A.
08022 Barcelona
ES(72) BOIX BERNARDINI, Maria, Carmen
E-08980 Sant Feliu de Llobregat
ES**(54) POSTUPAK ZA PROIZVODNJU 2-[(3,5-DIFLUORO-3'-METOKSI-1,1'-BIFENIL - 4 - IL) AMINO] NIKOTINSKE KISELINE**

(57)

1. Postupak za proizvodnju 2-[(3,5-difluoro-3'-metoksi-1,1'-bifenil-4-il) amino]nikotinske kiseline, koji se sastoji od sljedećih koraka:
- pružanja 3,5-difluoro-3'-metoksibifenil-4-amina,
 - pripremanja i izdvajanja aminijeve soli 3,5-difluoro-3'-metoksibifenil-4-amina, i
 - daljnje reakcije aminijeve soli 3,5-difluoro-3'-metoksibifenil-4-amina dobivene u koraku b) kako bi se dobila 2-[(3,5-difluoro-3'-metoksi-1,1'-bifenil-4-il) amino]nikotinska kiselina.

(11) BA/EP2439364(21) **E01434** (22) 2014-05-27

(26) BS

(31) AN20100175 (32) 2010-10-11 (33) IT
(96) 11184539 2011-10-10

(97) 2012-04-11

**(51) E05C 17/24 (2006.01),
E05C 17/02 (2006.01)**(73) I.Quattro S.r.l.
60030 San Marcello (AN)
IT(72) Cirilli, ALESSANDRO
60035 JESI
IT**(54) ZGLOBNI DRŽAČ ZATVARAČA**

(57)

1. Zglobni držač zatvarača koji **se** sastoji od sljedećih dijelova:

- Mehanizam poluge (L) koji sastoji se od:

- prve ravne poluge (3) koja se okreće na zadnjem kraju (3') pomoću prve igle (P1) prilagođene monitranju putem vertikalne ose na fiksnoj tački mjesta ukrštanja (TT) okvira (T) zatvarača (IM); pod uvjetom da navedena prva ruka (3) ima prednji nagnuti dio (3b) i da ima petu kružnu rupu (3g) na prednjem kraju (3''),
- druge ravne poluge (4) koja je savršeno pravolinijska i okreće se na zadnjem kraju (4') pod navedenom prvom polugom (3) putem treće igle sa vertikalnom osom (P3) koja se zapravo nalazi u tački odakle počinje navedeni prednji nagnuti dio (3b) prve ruke (3); pri čemu je uvjet da navedena druga poluga (4) ima kružnu rupu (4b) prilagođenu da bude u savršeno usklađena sa navedenom petom rupom (3g) prve poluge (3) kada je druga poluga (4) savršeno usklađena sa navedenim nagnutim dijelom (3b) prve poluge.

• druga oblikovana ploča (5) koja je prilagođena za klizno umetanje u uzdužni utor (S1) pruža se iznad mjesta ukrštanja (TIM) zatvarača (IM), pri čemu se navedena druga ploča (5) okreće putem četvrte igle sa vertikalnom osom (P4) pod prednjim krajem (4'') navedene druge poluge (4).

- Rezu (6) prilagođenu za vertikalno montiranje na vanjsku poziciju na uspravnu (MIM2) stranu zatvarača (IM) na kojima su odgovarajuće šarke fiksirane; pri čemu navedena reza (6) završava tako da je njena gornja tačka (6a) prilagođena da prodre istovremeno, odozdo prema gore, u navedenu rupa (4b) druge poluge (4) i navedenu petu rupu (3g) prve poluge (3), kada su navedene prva i druga poluga (3, 4) savršeno usklađene u maksimalno otvorenom položaju zatvarača (IM).

Broj ostalih patentnih zahtjeva: 10

(11) **BA/EP2235041**

(21) **E01435** (22) 2014-05-27

(26) SR

(31) 0724951 (32) 2007-12-20 (33) GB

(96) 08865440 2008-12-22

(97) 2010-10-06

(51) **C07K 5/08 (2006.01),
A61K 38/06 (2006.01),
A61P 31/04 (2006.01)**

(73) Lytix Biopharma AS
9294 Tromsø
NO

(72) STENSEN, Wenche
N-9100 Kvaløysletta
NO
HAUG, Bengt, Erik
N-5114 Tertnes
NO
REKDAL, Øystein
N-1395 Hvalstad
NO
SVENDSEN, John, Sigurd
N-9100 Kvaløysletta
NO

(54) **ANTIMIKROBNA JEDINJENJA**

(57)

1. Jedinjenje formule (II)

AA₁-AA₂-AA₁-X-Y-Z (II)

u kojoj:

AA₁ predstavlja katjonsku aminokiselinu;
AA₂ predstavlja aminokiselinu odabranu između tributriptofan (Tbt) ili bifenilalanin derivate odabran između Phe (4-(2-naftil)), Phe (4-(1-naftil)), Bip (4-n-Bu), Bip (4-Ph) i Bip (4-T-Bu);

X je N atom koji može biti supstituisan razgranatom ili ravnom C₁-C₁₀ alkil ili aril grupom koja grupa može da sadrži do 2 hetero atoma izbranih između N, O i S;

Y predstavlja -R_a-R_b

gde R_a je C, a

R_b je C; svako od R_a i R_b može biti supstituisano

C₁-C₄ alkil grupama ili nesupstituisano; i

Z je grupa koja obuhvata jednu cikličnu grupu sa 5 ili 6 ne-vodonikovih atoma, gde ciklična grupa može biti supstituisana; Z

ostatak obuhvata maksimum od 15 ne-vodonikovih atoma; i gde

veza između Y i Z je kovalentna veza između

R_a ili R_b iz Y i ne-vodonikov atom ciklične

grupe iz Z, gde je pomenuto jedinjenje

peptid.

Broj ostalih patentnih zahtjeva: 11

(11) BA/EP2342394(21) **E01437** (22) 2014-05-27

(26) SR

(31) MI20081971 (32) 2008-11-07 (33) IT

(96) 09759992 2009-10-20

(97) 2011-07-13

(51) E04C 2/04 (2006.01)(73) Calisse, Carlo
20900 Monza (MB)
IT(72) Calisse, Carlo
20900 Monza (MB)
IT**(54) VEZNI SISTEM ZA MONTAŽNE PANELE
SA TERMOPREKIDOM**

(57)

1. Vezni sistem za montažne panele tipa onih koji obuhvata najmanje dva spoljna betonska sloja (12, 14) izvedenih sa metalnom armaturom (18), i međusloj (16) izrađen od termoizolacionog materijala, postavljen između dva spoljna betonska sloja (12, 14), gde sistem obuhvata više pločastih veznih elemenata (10) koji imaju takvu dužinu (L) koja im omogućava da se produže, u ortogonalnom pravcu u odnosu na ravan panela, preko termoizolacionog sloja (16) i da delimično prodru u spoljne betonske slojeve (12, 14), gde je svaki vezni element (10) koji je izveden, na dva naspramna kraja, sa odgovarajućim kukastim delovima (22, 24) prema spoljnim betonskim slojevima (12, 14), n a z n a č e n t i m e, što je najmanje jedan deo (24) od kukastih delova smešten na naspramnim krajevima svakog veznog elementa (10) izrađen sa dve izražene ivice (24A, 24B) C-oblika, bok uz bok i međusobno paralelne, gde ivice (24A, 24B) C-oblika mogu da se zakače za odgovarajuće šipke (20) izrađene na metalnoj armaturi (18) najmanje jednog sloja (12) od spoljnih betonskih slojeva panela.

Broj ostalih patentnih zahtjeva: 12

(11) BA/EP2360683(21) **E01438** (22) 2014-05-30

(26) HR

(31) 305871 P (32) 2010-02-18 (33) US
359763 P 2010-06-29 US

(96) 11154910 2011-02-17

(97) 2011-08-24

**(51) G10L 19/008 (2013.01),
H04S 3/00 (2006.01)**(73) Dolby Laboratories Licensing Corporation
San Francisco, CA 94103-4813
US
Dolby International AB
1101 CN Amsterdam Zuidoost
NL(72) THESING, Robin
90429, Nürnberg
DE
SILVA, James, M.
San Jose, CA 95128
USANDERSEN, Robert, L.
San Francisco, CA 94115
US**(54) AUDIO DEKODIRANJE KORIŠTENJEM
UČINKOVITOG SVOĐENJA KANALA**

(57)

1. Postupak za rad audio dekodera (200) za dekodiranje audio podataka koji sadrži kodirane blokove N.n kanala audio podataka da se dobiju dekodirani audio podaci koji sadrže M.m kanale dekodiranih audio podataka, $M \geq 1$, n je broj kanala niskofrekventnih efekata u kodiranim audio podacima, i m je broj kanala niskofrekventnih efekata u dekodiranim audio podacima, naznačen time da postupak sadrži:

i. prihvaćanje audio podataka koji sadrže blokove N.n kanala kodiranih audio podataka kodiranih pomoću postupka kodiranja, te postupak kodiranja sadrži transformiranje N.n kanala digitalnih audio podataka, te oblikovanje i pakiranje eksponenta frekvencijske domene i podataka o mantisi; i

- ii. dekodiranje prihvaćenih audio podataka, te dekodiranje uključuje:
- iii. raspakiranje i dekodiranje (403) eksponenta frekvencijske domene i
- iv. podataka o mantisi;
- v. određivanje transformacijskih koeficijenata (605) iz raspakiranog i dekodiranog eksponenta frekvencijske domene i podataka o mantisi;
- vi. inverznu transformaciju (607) podataka za frekvencijsku domenu i primjenu daljnje obrade radi određivanja uzorkovanih audio podataka; i
- vii. svođenje kanala vremenske domene (613) barem nekih blokova za određene
- viii. uzorkovane audio podatke u skladu sa podacima za svođenje kanala za slučaj $M < N$, pri čemu svođenje kanala vremenske domene (1100) sadrži ispitivanje da li se podaci za svođenje kanala mijenjaju tijekom vremena od prethodno korištenih podataka za svođenje kanala, te ako su promijenjeni, primjenjuje se pretapanje radi određivanja pretopljenih podataka za svođenje kanala i svođenje kanala u vremenskoj domeni u skladu sa pretopljenim podacima za svođenje kanala, a
- ix. ako nisu promijenjeni, direktno svođenje kanala u vremenskoj domeni u skladu sa podacima za svođenje kanala.

Broj ostalih patentnih zahtjeva: 13

(11) **BA/EP2417859**

(21) **E01439** (22) 2014-06-02

(31) 2009145043 (32) 2009-12-07 (33) RU

(96) 11720609 2011-01-25

(97) 2012-02-15

(51) **A23J 1/00 (2006.01),
A23J 3/00 (2006.01)**

(73) Ponomarev, Vasily Vasilievich
Moscow 117049

RU

Bikbov, Takhir Mukhammedovich

Moscow 117463

RU

(72) Ponomarev, Vasily Vasilievich
Moscow 117049

RU

Bikbov, Takhir Mukhammedovich

Moscow 117463

RU

(54) **PROIZVODI KONCENTRISANOG
PROTEINA I POSTUPCI ZA NJIHOVU
PROIZVODNJU**

(57)

1. Postupak za pripremanje proizvoda koncentrisanog proteina gde su gelovi proizvedeni geliranjem u prvoj fazi od vodenih suspenzija primarnih izvora materijala pri koncentraciji koja prevazilazi kritičnu koncentraciju geliranja, i, u drugoj fazi, rezultujući gel dalje se ekstraktuje rastvaračima koji ekstraktuju sol frakciju kako bi ostvрили prinnoš krajnjeg ciljnog proizvoda koji je gel frakcija koja ima trodimenzionalnu mrežnu okvirom od molekula proteina, pri čemu se pre ekstrakcije površinski predeo gela dalje povećava eksplozijom vodene pare, zaleđivanjem i potom uklanjanjem vode iz mikropora sunderastog gela dodavanjem agenasa za omekšavanje hrane, brzim smanjenjem pritiska, ili kriotropskim efektom.

Broj ostalih patentnih zahtjeva: 2

(11) **BA/EP2550225**(21) **E01440** (22) 2014-06-02

(31) 202010004093 (32) 2010-03- (33) DE

(96) ^U 11710759 2011-03-23²³

(97) 2013-01-30

(51) **B66C 1/08 (2006.01),
F03D 1/00 (2006.01),
B66C 1/10 (2006.01),
B66C 1/12 (2006.01)**(73) Wobben Properties GmbH
26605 Aurich
DE(72) LÜLKER, Frank
26603 Aurich
DE(54) **JEDINICA ZA PODIZANJE ROTORA
VETROGENERATORA**

(57)

1. Jedinica za podizanje radi podizanja jednog rotorajednogvetrogeneratorasana najmanje jednom rotorskom lopaticom, sa najmanje jednom prvom petljom (100) za obuhvatanje rotorske lopatice na jednom rotoru jednog vetrogeneratora oko predela u blizini korena lopatice, najmanje jednim poprečnim podupiračem (900), najmanje jednim prvim i drugim podupiračem ili polupodupiračem (300, 400) i najmanje jednom prvom i drugom zglobnom jedinicom (200, 210) pri čemu se prvi i drugi podupirač, odnosno polupodupirač (300, 400) protežu između prve i druge zglobne jedinice (200, 210) i poprečnog podupirača (900), karakterisana najmanje jednom drugom petljom (500) snabdevenom jednim prvim i drugim polupodupiračem (510, 520) i jednim podupiračem (530) gde su prvi krajevi prvog i drugog polupodupirača (510, 520) učvršćeni na prvoj i drugoj zglobnoj jedinici (200, 210), a druga petlja (500) je nameštena sa ciljem uredjenja oko krajička rotorske lopatice.

Broj ostalih patentnih zahtjeva: 2

(11) **BA/EP1981892**(21) **E01442** (22) 2014-06-04

(31) 0601962 (32) 2006-01-31 (33) GB

(96) 07705076 2007-01-30

(97) 2008-10-22

(51) **C07D 495/04 (2006.01),
A61K 31/4365 (2006.01)**(73) UCB Pharma, S.A.
60, allée de la Recherche, 1070 Brussels,
BE

(72) HUTCHINGS, Martin, Clive
Slough Berkshire SL1 3WE
GB
ARCHIBALD, Sarah, Catherine
Slough Berkshire SL1 3WE
GB
BROOKINGS, Daniel, Christopher
Slough Berkshire SL1 3WE
GB
DAVIS, Jeremy, Martin
Slough Berkshire SL1 3WE
GB
JOHNSON, James, Andrew
Slough Berkshire SL1 3WE
GB
LANGHAM, Barry, John
Slough Berkshire SL1 3WE
GB
NEUSS, Judi, Charlotte
Slough Berkshire SL1 3WE
GB

(54) **DERIVATI TIENO-PIRIDINA KAO
INHIBITORI MEK**

(57)

1. Spoj Formule (I), ili njegova farmaceutski prihvatljiva sol, solvat ili N-oksidi:

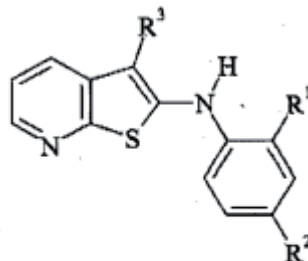

(I)

naznačen time da
R1 predstavlja vodik, halogen ili C1-6 alkil;

R2 predstavlja halogen ili C1-6 alkil;
 R3 predstavlja -CONRbRc; i
 Rb i Rc, kada su uzeti zajedno s atomom dušika na koji su oba vezani, predstavljaju azetidini-1-il, piroolidin-1-il, piperidin-1-il, morfolin-4-il, tiomorfolin-4-il, piperazin-1-il, homopiperidin-1-il, homomorfolin-4-il ili homopiperazin-1-il, te bilo koja od navedenih skupina može proizvoljno biti supstituirana sa jednim ili više supstituenata odabranih iz skupine koju čine C1-6alkil, C1-6 alkoksi, hidroksi, hidroksi(C1-6)alkil, amino-(C1-6)alkil, (amino)(hidroksi)(C1-6)alkil, halogen, okso, C2-6alkilkarbonil, karboksi, C2-6 alkoksikarbonil, di(C1-6)alkilhidrazinilkarbonil, amino, C1-6alkilamino, di(C1-6)alkil-amino, C2-6alkilkarbonilamino, aminokarbonilamino, aminokarbonil, C1-6alkilaminokarbonil, di(C1-6)alkilaminokarbonil, aminosulfonil, C1-6 alkilsulfonil, C1-6 alkilaminokarbonil(C1-6)alkil, C1-6 alkoksi(C1-6)alkil, karboksi(C1-6)alkil, C2-6 alkoksikarbonil(C1-6)alkil, C2-6 alkoksikarbonilamino i C2-6alkoksikarbonilamino-(C1-6)alkil.

Broj ostalih patentnih zahtjeva: 15

(11) **BA/EP2121610**

(21) **E01454** (22) 2014-06-18

(26) HR

(31) 870851 P (32) 2006-12-20 (33) US

(96) 07865137 2007-12-04

(97) 2009-11-25

(51) **C07D 213/53 (2006.01),
 C07D 401/14 (2006.01)**

(73) Eli Lilly & Company
 Indianapolis, IN 46285
 US

(72) KOBIERSKI, Michael Edward
 Greenwood, Indiana 46142
 US
 KOPACH, Michael E.
 Greenwood, Indiana 46143
 US
 CHEN, Pingyun
 Chapel Hill, North Carolina 27514
 US

(54) **NOVI INTERMEDIJER I POSTUPAK KOJI JE KORISTAN ZA DOBIVANJE {2-[1-(3,5-BISTRIFLUOROMETIL-BENZIL)-5-PIRIDIN-4-IL-1H-[1,2,3]TRIAZOL-4-IL]-PIRIDIN-3-IL}-(2-HLOROFENIL)-METANONA**

(57)

1. Postupak za pripremu spoja {2-[1-(3,5-bistrifluorometilbenzil)-5-piridin-4-il-1H-[1,2,3]triazol-4-il]-piridin-3-il}-(2-hlorofenil)-metanona, Oblik IV, naznačen time da sadrži: kristalizaciju produkta iz smjese otapala izopropil acetata i heptana.

Broj ostalih patentnih zahtjeva: 5

(11) **BA/EP2197919**

(21) **E01455** (22) 2014-06-20

(31) 07115047 (32) 2007-08-27 (33) EP
 (96) 08787525 2008-08-27

(97) 2010-06-23

(51) **C07K 17/08 (2006.01),
 A61K 47/48 (2006.01),
 A61P 7/06 (2006.01),
 A61P 25/00 (2006.01)**

(73) ratiopharm GmbH
 89079 Ulm
 DE

(72) HINDERER, Walter
 63110 Rodgau
 DE
 SCHECKERMANN, Christian
 79238 Ehrenkirchen
 DE

(54) **TEČNA FORMULACIJA G-CSF KONJUGATA**

(57)

1. Vodeni preparat koji obuhvata polimer-G-CSF konjugat kao aktivni agens koji ima sledeću formulu:

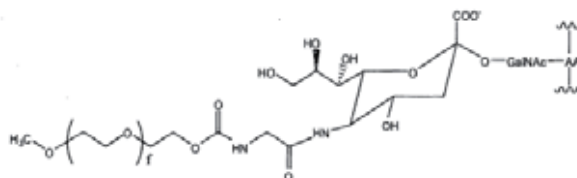

gde je AA treonin 133, ili treonin 134 ukoliko je prisutan N-terminalni metionin, od G-CSF, i gde je f ceo broj izabran od 1 do 2500, polisorbitat 20 i/ili polisorbitat 80 kao surfaktant, sorbitol i/ili manitol kao modifikator toničnosti, acetat kao pufer i natrijum, bez drugih ekscipijenata, pri čemu preparat ima pH u opsegu od 4,5 do 5,5.

Broj ostalih patentnih zahtjeva: 10

(11) **BA/EP2515855**

(21) **E01457** (22) 2014-06-23

(31) 09180671 (32) 2009-12-23 (33) EP
(96) 10799030 2010-12-22

(97) 2012-10-31

(51) **A61P 11/06 (2006.01), A61P 11/00 (2006.01), A61K 9/12 (2006.01), A61K 45/06 (2006.01), A61K 9/00 (2006.01), A61K 31/167 (2006.01), A61K 31/40 (2006.01)**

(73) Chiesi Farmaceutici S.p.A.
43100 Parma
IT

(72) BONELLI, Sauro
I-43100 Parma
IT
USBERTI, Francesca
I-43100 Parma
IT
ZAMBELLI, Enrico
I-43100 Parma
IT

(54) **KOMBINOVANA TERAPIJA COPD-A (HRONIČNIH OBSTRUKTIVNIH BOLESTI PLUĆA**

(57)

1. Farmaceutska kompozicija koja sadrži :

(a) glikopironium bromid u dozi u opsegu od 0.5-100 µg po aktiviranju; i
(b) formoterol ili njegovu so u dozi u opsegu od 1-25 µg po aktiviranju;
rastvorenu u HFA propelantu i korastvaraču, **naznačenu time** da navedena kompozicija sadrži količinu 1M HCl u rasponu od 0,1 - 0,3 µg/µl.

(11) **BA/EP2205770**

(21) **E01461** (22) 2014-07-01

(26) BS

(31) 15842007 (32) 2007-10-05 (33) AT
(96) 08799927 2008-09-22

(97) 2010-07-14

(51) **B23K 35/00 (2006.01), C21D 6/00 (2006.01), C22C 38/00 (2006.01), C22C 38/44 (2006.01), C21D 9/04 (2006.01)**

(73) voestalpine Weichensysteme GmbH
8740 Zeltweg
AT
voestalpine VAE GmbH
1010 Wien
AT

(72) BLUMAUER, Johannes
A-8740 Zeltweg
AT

(54) **MEĐUKOMAD ZA SPAJANJE GOTOVIH PROFILA OD MANGANSKOG ČELIKA SA KARBONSKIM ČELIKOM KAO I POSTUPCI ZA SPAJANJE ODLJEVAKA OD MANGANSKOG TVRDOG ČELIKA SA STANDARDNIM ŠINAMA**

(57)

1. Upotreba međukomada za spajanje gotovih profila od manganskog čelika sa karbonskim čelikom, naročito odljevaka za srce skretnica od manganskog tvrdog čelika sa standardnim šinama, koja se odlikuje time da se međukomad sastoji od čelika iz grupe austenitno-feritnih dupleks čelika sa feritnim udjelom od < 60 težinskih procenata pri čemu je međukomad sljedećeg hemijskog sastava:

C	maks. 0,03 %
Cr	21 - 23 %
Ni	4,5 – 6,5 %
Mo	2,5 – 3,5 %
N	0,1 – 2,22 %

Broj ostalih patentnih zahtjeva: 13

Broj ostalih patentnih zahtjeva: 8

(11) **BA/EP2361251**(21) **E01462** (22) 2014-07-01(31) 135920 P (32) 2008-07-25 (33) US
220685 P 2009-06-26 US

(96) 09781072 2009-07-24

(97) 2011-08-31

(51) **C07D 471/04 (2006.01), A61K 31/437 (2006.01), A61P 19/02 (2006.01)**(73) Galapagos N.V.
2800 Mechelen
BE(72) MENET, Christel Jeanne Marie
B-2800 Mechelen
BE
VAN ROMPAEY, Luc Juliaan Corina
B-2800 Mechelen
BE
FLETCHER, Stephen Robert
F-93230 Romainville
FR
BLANC, Javier
B-2800 Mechelen
BE
JOUANNIGOT, Nolwenn
F-74000 Annecy
FR
HODGES, Alastair James
Saffron Walden Essex CB10 1XL
GB
SMITS, Koen Kurt
B-2800 Mechelen
BE(54) **NOVI SPOJEVI KORISNI ZA LIJEČENJE DEGENERATIVNIH I UPALNIH BOLESTI**

(57)

1. Spoj prema Formuli III:

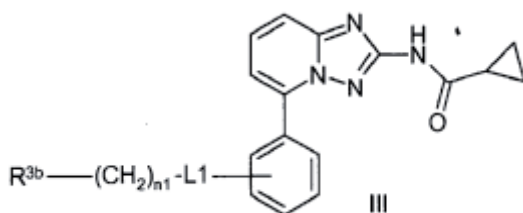

naznačen time da

L1 je odabran od jednostruke veze, -O-, -N(R4a)-, -C(O)-, C[=N(R4a)]-, -CON(R4a)-, -SO2N(R4a)-, -S(O)2-, -N(R4a)SO2- i -N(R4a)CO-; n1 je 0, 1, 2, 3, ili 4; i R3b je supstituiran ili nesupstituiran C6-10 aril, supstituiran ili nesupstituiran 5-10 člani heteroaril koji sadrži 1 do 3 heteroatoma odabrana od N, O, ili S, supstituiran ili nesupstituiran C3-C7 cikloalkil, supstituiran ili nesupstituiran 4-7 člani heterocikloalkil koji sadrži 1 do 3 heteroatoma odabrana od N, O, ili S, R4a je H, supstituiran ili nesupstituiran C1-C4 alkil, supstituiran ili nesupstituiran C1-C4 alkoksi,

pri čemu su supstituenti za izraz "supstituiran" u definiciji R3b, i R4a odabrani iz skupine koja sadrži: halo, cijano, nitro, trifluorometil, trifluorometoksi, azido, -NR''SO2R', -SO2NR''R''', -C(O)R'', -C(O)OR'', -OC(O)R'', -NR''C(O)R'', -C(O)NR''R''', -NR'R'', -(CR''R''')mOR''', pri čemu, svaki R'' je neovisno odabran od H, C1-C8 alkil, -(CH2)t(C6-C10 aril), -(CH2)t(5-10 člani heteroaril koji sadrži 1 do 3 heteroatoma odabrana od N, O, ili S), -(CH2)t(C3-C10 cikloalkil), i -(CH2)t(4-10 člani heterocikloalkil koji sadrži 1 do 3 heteroatoma odabrana od N, O, ili S), pri čemu t je cijeli broj od 0 do 4; i

- bilo koje alkil skupine koje su prisutne, mogu i same biti supstituirane s halo ili hidroksi; i

- bilo koje aril, heteroaril, cikloalkil ili heterocikloalkil skupine koje su prisutne, mogu i same biti supstituirane s nesupstituiranim C1-C4 alkilom, halo, nesupstituiranim C1-C4 alkoksi, nesupstituiranim C1-C4 haloalkilom, nesupstituiranim C1-C4 hidroksialkilom, ili nesupstituiranim C1-C4 haloalkoksi ili hidroksilom;

svaki R''' neovisno predstavlja H ili C1-C6alkil; i

uz uvjet da

i) kada L1 je -O-, -N(R4)-, -CON(R4a)-, ili -SO2N(R4a)-, i R3b je različit od cikloalkila, arila ili 5-10 članog heteroarila, tada n1 je 1, 2, 3, ili 4; ili njihova farmaceutski prihvatljiva sol, za uporabu za liječenje i/ili sprječavanje - reumatoidnog artritisa, osteoartritisa,

alergijskih bolesti dišnih puteva, upalnih bolesti crijeva
 - kronične opstruktivne plućne bolesti, astme, sistemskog eritemskog lupusa
 - Castlemanove bolesti ili mezangijskog proliferativnog glomerulonefritisa
 endotoksinom pokretanih bolesnih stanja, bolesti koje uključuju pogoršanje promjena u hrskavici, kongenitalnih malformacija hrskavice, te odbacivanja transplantata.

Broj ostalih patentnih zahtjeva: 10

(11) **BA/EP2454364**

(21) **E01463** (22) 2014-07-01

(26) HR

(31) 09165620 (32) 2009-07-16 (33) EP
 271038 P 2009-07-16 US

(96) 10729895 2010-07-08

(97) 2012-05-23

(51) **C12N 7/02 (2006.01),
 A61K 39/13 (2006.01)**

(73) Crucell Holland B.V.
 2333 CN Leiden
 NL

(72) LEWIS, John, Alfred
 Little Compton Rhode Island 02837
 US

(54) **PROIZVODNJA POLIO VIRUSA U
 VISOKIM TITRIMA ZA PROIZVODNJU
 CJJEPIVA**

(57)

1. Postupak za proizvodnju poliovirusa, naznačen time, da sadrži korake
 - a) osiguravanja stanične kulture u suspenziji bez seruma, pri čemu se koriste PER.C6 stanice pohranjene pod oznakom ECACC br. 96022940,
 - b) inficiranja navedenih stanica s poliovirusom kod koncentracije stanica od između 2×10^6 stanica/mL i 150×10^6 stanica/mL, i
 - c) prikupljanje poliovirusa u vremenu od između 12 i 48 h poslije infekcije.

Broj ostalih patentnih zahtjeva: 9

(11) **BA/EP2491037**(21) **E01464** (22) 2014-07-01(31) 0918249 (32) 2009-10-19 (33) GB
(96) 10771416 2010-10-19

(97) 2012-08-29

(51) **C07D 487/04 (2006.01), A61K 31/519 (2006.01), A61P 11/00 (2006.01), A61P 11/06 (2006.01), A61P 17/00 (2006.01), A61P 19/02 (2006.01), A61P 35/00 (2006.01)**(73) Respivert Limited
High Wycombe Buckinghamshire HP12 4EG
GB(72) KING-UNDERWOOD, John
Pendock Worcestershire GL19 3PW
GB
ITO, Kazuhiro
Imperial College London SW7 2AZ
GB
MURRAY, Peter, John
Imperial College London SW7 2AZ
GB
HARDY, George
Robertsbridge East Sussex TN32 5EJ
GB
BROOKFIELD, Frederick, Arthur
Abingdon Oxfordshire OX14 4SA
GB
BROWN, Christopher, John
Abingdon Oxfordshire OX14 4SA
GB(54) **DERIVATI KIINAZOLIN-4(3H)-ONA KOJI SE KORISTE KAO INHIBITORI PI3 KINAZE**

(57)

1. Spoj sa formulom (I)

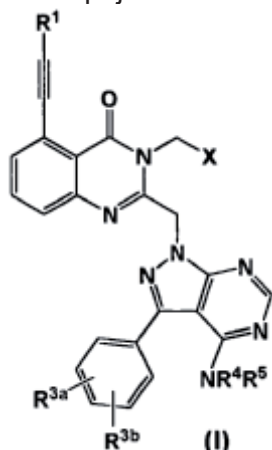

naznačen time da
R¹ je H, zasićen ili nezasićen, razgranati ili nerazgranati C₁-15 alkil lanac, pri čemu proizvoljno jedan ili više atoma ugljika je zamijenjeno sa heteroatomom odabranim od O, N, S(O)_p, pri čemu navedeni lanac je proizvoljno supstituiran sa jednom ili više skupina neovisno odabranih od okso, halogena, aril skupine, heteroaril skupine, karbociklil skupine ili heterociklil skupine, svaka aril, heteroaril, karbociklil ili heterociklil skupina nosi:
0 do 3 supstituenta odabrana od halogena, -hidroksila, -C₁-6 alkila, -C₁-6 alkoksi, -C₂-3 alkoksiOC₁-3 alkila, -C₂-3 alkilOC₁-3 alkila, -C₁-3 hidroksialkila, -C₁-6 haloalkila, amino, -C₁-4 mono ili -C₂-8 di-alkil amino, -C₁-4 mono ili -C₂-8 di-acil amino, -C₀-6 alkilS(O) pC₁-6 alkila, -C₀-6 alkilS(O)pNR₆R₇, -C₀-6 alkilNR₈C₀-6alkilS(O)pC₁-6 alkil, -C₀-6 alkilC(O)OC₀-6 alkila, -NR₈C₀-6 alkilC(O) NR₆R₇ -NR₈C₀-6 alkilC(O)C₀-6 alkila, -C₀-6 alkilC(O)NR₆R₇, te -C₀-6 alkilC(O)C₁-6 alkila; i/ ili jedan aril, heterociklil ili karbociklil;
X je C₆-10 aril ili C₅-9 heteroaril svaki supstituiran sa R_{2a} i sa R_{2b} pri čemu R_{2a} je odabran od vodika, -C₁-3 alkila, halo, hidroksila, cijano, -C₁-3 haloalkila, -C₁-3 alkoksi, -C₂-3 alkoksiOC₁-3 alkila, -C₂-3 alkilOC₁-3 alkila, -C₁-3 hidroksialkila, -C₀-6 alkilS(O)qC₁-3 alkila, -C₀-6 alkilS(O)pNR₆R₇, -C₀-6 alkilNR₈C₀6alkilS(O)pC₁-6 alkila, -C₀-6 alkilC(O)OH, -C₀-6 alkilC(O)OC₁-6 alkila, -NR₈C₀-6 alkilC(O)NR₆R₇, -NR₈C₀-6 alkilC(O) C₁-6 alkila, -C₀-6 alkilC(O)NR₆R₇ i -C₀-6 alkilC(O)C₁-6 alkila; i
R_{2b} je odabran od vodika, C₁-3 alkila, halo, hidroksila, cijano, -C₁-3 haloalkila, -C₁-3 alkoksi, i -C₀-6 alkilS(O)qC₁-3 alkila;
R_{3a} je hidroksil;
R_{3b} je odabran od vodika, hidroksila, halo, cijano, -C₁-3 haloalkila, -C₁-3 hidroksialkila, -C₁-3 alkoksi, te -S(O)qC₁-3 alkila;
R₄ je vodik ili -C₁-3 alkil;
R₅ je vodik ili -C₁-3 alkil;
R₆ je vodik ili -C₁-6 alkil;
R₇ je vodik ili -C₁-6 alkil;
R₈ je vodik ili -C₁-6 alkil;
p je 0 ili cijeli broj 1 ili 2;
q je 0 ili cijeli broj 1 ili 2;
uz uvjet da spoj sa formulom (I) nije 6-(2-((4-amino-3-(3-hidroksifenil)-1H-pirazolo[3,4-d]pirimidin-1-il)metil)-3-(2-klorobenzil-4-okso-3,4-dihidrokinazolin-5-il)-N,N-bis(2-metoksietil)heks-5-inamid; ili njihova farmaceutski prihvatljiva sol, uključujući sve njihove stereoizomere, tautomere i izotopne derivate.

Broj ostalih patentnih zahtjeva: 18

(11) **BA/EP2515928**

(21) **E01465** (22) 2014-07-01

(31) 288888 P (32) 2009-12-22 (33) US
352576 P 2010-06-08 US
(96) 10801033 2010-12-15

(97) 2012-10-31

(51) **A61K 38/17 (2006.01),
A61K 38/26 (2006.01),
C07K 14/605 (2006.01),
A61P 3/04 (2006.01),
A61P 3/10 (2006.01)**

(73) Eli Lilly and Company
Indianapolis, IN 46285
US

(72) ALSINA-FERNANDEZ, Jorge
Indianapolis, IN 46285
US
KOHN, Wayne, David
Indianapolis, IN 46285
US

(54) **PEPTIDNI ANALOG OKSINTOMODULINA**

(57)

1. Peptidni analog oksintomodulina, naznačen time što ima aminokiselinski slijed:

His-(Aib)-Gln-Gly-Thr-Phe-Thr-Ser-Asp-Tyr-Ser-Lys-Tyr-Leu-Asp-Ser-Lys-Lys-Ala-Gln-Glu-Phe-Val-Gln-Trp-Leu-Leu-Asn-(Aib)-Gly-Arg-Asn-Arg-Asn-Asn-Ile-Ala-Xaa38-Xaa39 (SEQ ID NO: 5)

gdje je Xaa38 Cys, Cys-PEG, ili je odsutan; Xaa39 je Cys, Cys-PEG, ili je odsutan; i gdje je C-terminalna aminokiselina izborno amidirana.

Broj ostalih patentnih zahtjeva: 12

(11) **BA/EP2501683**

(21) **E01467** (22) 2014-07-02

(26) SR

(31) 263137 P (32) 2009-11-20 (33) US
359914 P 2010-06-30 US
(96) 10781884 2010-11-18

(97) 2012-09-26

(51) **C07D 231/40 (2006.01), C07D 257/06 (2006.01), C07D 261/14 (2006.01), A61K 31/41 (2006.01), A61K 31/42 (2006.01), A61K 31/415 (2006.01), A61P 7/10 (2006.01)**

(73) Novartis AG
4056 Basel
CH

(72) IWAKI, Yuki
Cambridge, Massachusetts 02139
US
KAWANAMI, Toshio
Cambridge, Massachusetts 0213
US
KSANDER, Gary Michael
Cambridge, Massachusetts 02139
US
MOGI, Muneto
Cambridge, Massachusetts 02139
US

(54) **SUPSTITUISANI DERIVATI
KARBAMOILMETILAMINO SIRČETNE
KISELINE KAO NOVI INHIBITORI NEP**

(57)

1. Jedinjenje formule (III):

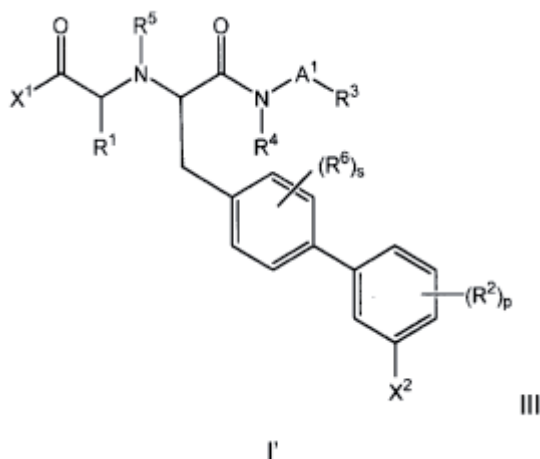

u kojoj:

X1 predstavlja OH, -O-C1-7alkil, -NRaRb, -NHS(O)2-C1-7alkil ili -NHS(O)2-benzil, gde Ra i Rb prilikom svakog pojavljivanja, nezavisno predstavljaju H ili C1-7alkil; gde R1 predstavlja C1-6 alkil ili C6-10-aril-C1-6 alkil, gde je alkil po slobodnom izboru supstituisan sa benziloksi, hidroksi ili C1-6 alkoksi; gde za svako pojavljivanje, R2 svaki za sebe predstavlja C1-6-alkoksi, hidroksi, halo, C1-6-alkil, cijano ili trifluorometil; gde R4 i R5 svaki za sebe predstavljaju H ili C1-6 alkil; gde A1 predstavlja vezu ili C1-3alkilenski lanac; gde R3 predstavlja 5- ili 6-očlani heteroaril, C6-10-aril ili C3-7-cikloalkil, gde je svaki heteroaril, aril ili cikloalkil po slobodnom izboru supstituisan sa jednom ili više grupa koje su nezavisno odabrane iz grupe koju čine C1-6alkil, halo, haloC1-6alkil, C1-6alkoksi, hidroksi, CO2H i CO2C1-6alkil; gde R6 prilikom svakog pojavljivanja svaki za sebe predstavlja halo, hidroksi, C1-7alkoksi, halo, C1-7alkil ili halo-C1-7alkil; ili R4, A1-R3, zajedno sa azotom za koji su R4 i A1-R3 spojeni, grade 4- do 7-očlani heterociklil ili 5- do 6-očlani heteroaril, gde je svaki od njih po slobodnom izboru supstituisan sa jednom ili više grupa koje su nezavisno odabrane iz grupe koju čine C1-6alkil, halo, haloC1-6alkil, C1-6alkoksi, hidroksi, CO2H i CO2C1-6alkil; i gde m može biti 0 ili ceo broj od 1 do 5; s može da bude 0 ili ceo broj od 1 do 4; X2 je halo; i p može da bude 0 ili ceo broj od 1 do 4; ili njena farmaceutski prihvatljiva so.

(11) **BA/EP2513105**(21) **E01468** (22) 2014-07-02

(26) SR

(31) 200901341 (32) 2009-12-17 (33) DK
287324 P 2009-12-17 US

(96) 10797990 2010-12-15

(97) 2012-10-24

(51) **C07D 471/04 (2006.01),
C07D 487/04 (2006.01),
A61K 31/519 (2006.01),
A61P 25/00 (2006.01)**(73) H. Lundbeck A/S
2500 Valby
DK(72) PÜSCHL, Ask
DK-1874 Frederiksberg C
DK
NIELSEN, Jacob
DK-1660 København V
DK
KEHLER, Jan
DK-2800 Lyngby
DK
KILBURN, John, Paul
DK-4690 Haslev
DK
MARIGO, Mauro
DK-2740 Skovlunde
DK
LANGGÅRD, Morten
DK-2600 Glostrup
DK(54) **DERIVATI 2-ARILIMIDAZOLA KAO
INHIBITORI ENZIMA PDE10A**

(57)

1. Jedinjenje koje ima strukturu I

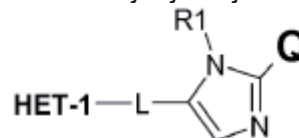

I

u kojoj je **HET-1** heteroaromatična grupa formule **II** koja sadrži od 2 do 4 atoma azota:

Broj ostalih patentnih zahtjeva: 13

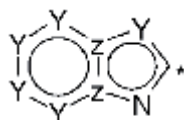

II

u kojoj Y može biti N ili CH, Z može biti N ili C, i gde **HET-1** može po potrebi biti supstituisano sa do tri supstituenta R2-R4 pojedinačno odabrana između vodonika, C1-C6 alkila; halogena; cijano, halo(C1-C6)alkila; arila, alkoksi i C1-C6 hidroksialkil grupe i gde * označava mesto vezivanja,

Q predstavlja fenil, opciono supstituisan sa jedan do pet supstituenata, ili monocikličnu 5-članu ili 6-članu heteroaromatičnu grupu koja sadrži 1 ili 2 heteroatoma

-L- je veznik odabran između -S-CH₂-, -CH₂-S-, -CH₂-CH₂-, -CH=CH- i -C≡C-

R1 je odabran između H, C1-C6 alkila; C1-C6 alkil(C3-C8)cikloalkila; C1-C6 hidroksialkila, CH₂CN, CH₂C(O)NH₂, C1-C6 arilalkila, i C1-C6 alkil-heterocikloalkila,

i njegovi tautomeri i farmaceutski prihvatljive soli, i njegovi polimorfni oblici, pod uslovom da jedinjenje nije 2-(5-fenil-1H-imidazol-2-ilmetilsulfanil)-1H-benzoimidazol ili 2-(5-fenil-1H-imidazol-2-il-sulfanil-metil)-1H-benzoimidazol.

Broj ostalih patentnih zahtjeva: 14

(11) **BA/EP2588078**

(21) **E01469** (22) 2014-07-02

(31) 359699 P (32) 2010-06-29 (33) US
1055236 2010-06-29 FR

(96) 11727707 2011-06-28

(97) 2013-05-08

(51) **A61K 9/00 (2006.01),
A61K 47/14 (2006.01),
A61K 31/557 (2006.01),
A61K 49/00 (2006.01)**

(73) Laboratoires Théa
63100 Clermont Ferrand
FR

(72) MERCIER, Fabrice
F-63000 Clermont-Ferrand
FR

(54) **POLIMERNI SISTEM OSLOBAĐANJA
ZA JEDAN NEVISKOZAN RASTVOR
ZASNOVAN NA PROSTAGLANDINU BEZ
KONZERVATORA**

(57)

1. Oftalmički rastvor koji obuhvata:

- najmanje jedan prostaglandin;
- jedan rastvarajući agens;
- jedan rashlađujući agens tipa karbomera;
- jedan agens za inhibiciju polimerizacije karbomera;
- jedan agens ko-rashlađujući/ko-rastvarajući;
- pomenuti rastvor koji predstavlja viskoznost Brookfield na 25°C u rasponu od 8 mPa.s do 20 mPa.s; i
- pomenuti rastvor koji je lišen agensa konzervatora antimikrobnog tipa.

Broj ostalih patentnih zahtjeva: 15

(11) **BA/EP1984140**(21) **E01470** (22) 2014-07-03

(31) 305467 (32) 2005-12-16 (33) US

(96) 06845206 2006-12-11

(97) 2008-10-29

(51) **B23F 21/22 (2006.01),
B23C 5/22 (2006.01)**(73) Cole Carbide Industries, Inc.
Orion Township, MI 47359
US(72) COLE, John M.
Oxford, MI 48371
USKRANKER, Robert, D.
Rochester, MI 48307
US(54) **UREĐAJ ZA MLJEVENJE SA
IZMJENJIVIM REZNIH UMETCIMA**

(57)

1. Sklop alata za rezanje (14) prilagođen tako da se može povezati na glavu za rezanje (12) za proizvodnju uređaja, sklop alata za rezanje (14) sadrži:

reznih umetaka (18, 118, 218); i držač (20, 120, 220) prilagođen da poveže reznih umetaka (18, 118, 218) na reznu glavu (12), držač (20, 120, 220) uključuje prvi kraj (22) i drugi kraj (24), gdje prvi kraj (22) držača je prilagođen da se može povezati na reznu glavu (12) i obuhvata prednju plohu (26), a drugi kraj (24) držača uključuje džep (42, 142, 242) definiran zadnjom plohom (44, 144, 244), gdje zadnja ploha (44, 144, 244) džepa (42, 142, 242) je postavljena pod pravim uglom u odnosu na prednju plohu (26) prvog kraja (22), **naznačen time, da** je džep nadalje definiran sa najmanje jednim usnim članom (46, 246) koji osigurava silu usmjerenu suprotno od reznog umetka (18, 118, 218) prema zadnjoj plohi (44, 144, 244) čime se reznih umetaka (18, 118, 218) zadržava unutar džepa (42, 142, 242) tokom postupka rezanja.

Broj ostalih patentnih zahtjeva: 5

(11) **BA/EP2271618**(21) **E01474** (22) 2014-07-11

(26) SR

(31) 0806527 (32) 2008-04-11 (33) GB
44256 2008-04-11 US

(96) 09731468 2009-04-09

(97) 2011-01-12

(51) **C07D 209/44 (2006.01),
A61K 31/4035 (2006.01),
A61P 35/00 (2006.01)**(73) Astex Therapeutics Limited
Cambridgeshire CB4 0QA
GB(72) FREDERICKSON, Martyn
CambridgeCambridgeshire CB4 0QA
GB(54) **FARMACEUTSKA JEDINJENJA**

(57)

1. Jedinjenje formule (1a):

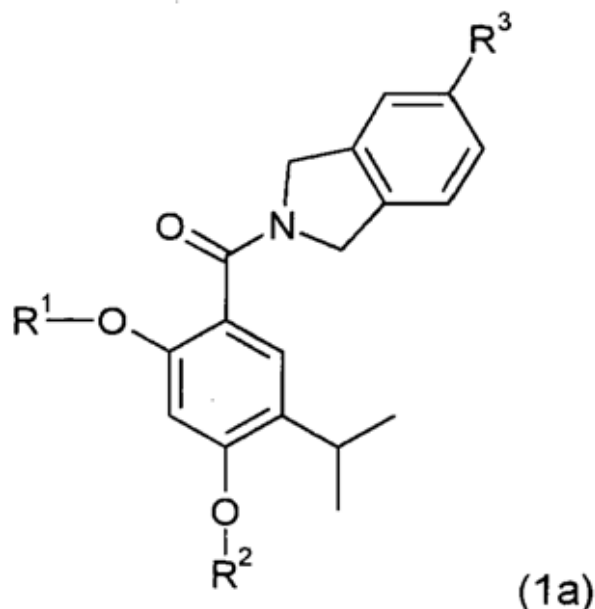

ili njegova so, solvat, N-oksid ili tautomer;

pri čemu ili R1 je R1a i R2 je R2a; ili R1 je R1b i R2 je R2b; uz uslov da je uvek bar jedan od R1 i R2 različit od vodonika;
R1a i R2a su isti ili različiti i svaki je izabran između vodonika, C1-4

alkila,
 C2-4 alkenila i C2-4 alkinila, pri čemu je C1-4 alkil supstituisan sa C1-2 alkoksi;
 R1b i R2b su isti ili različiti i izabrani su između vodonika, C(O)NR₄R₅, C(O)R₆ i C(O)OR₆, pri čemu R₆ je C1-4 alkil, R₄ i R₅ su oba C1-4 alkil, ili NR₄R₅ formira 4- do 7-člani zasićeni heterociklični prsten, koji opciono sadrži i drugi heteroatom u prstenu izabran između O, N ili S i oksidiranih oblika N i S, pri čemu je heterociklični prsten opciono supstituisan sa jednom ili dve C1-4 alkil grupe i/ili jednom ili dve okso grupe; i
 R₃ je grupa D:

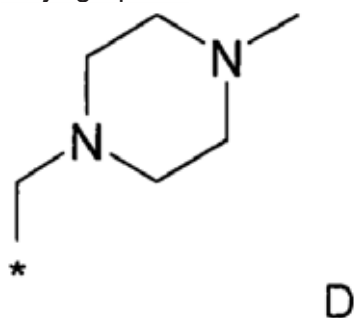

pri čemu zvezdica označava tačku vezivanja za izoindolinski prsten; ali isključujući jedinjenje 5-acetoksi-4-izopropil-2-[5-(4-metil-piperazin-1-ilmetil)-1,3-dihidro-izoindol-2-karbonil]-fenil estar sirćetne kiseline.

Broj ostalih patentnih zahtjeva: 14

(11) **BA/EP2391620**

(21) **E01484** (22) 2014-07-30

(26) HR

(31) 102009006602 (32) 2009-01-29 (33) DE

(96) 10700508 2010-01-19

(97) 2011-12-07

(51) **C07D 417/12 (2006.01),
 C07D 417/14 (2006.01),
 C07K 5/037 (2006.01),
 C07K 5/062 (2006.01),
 A61K 31/4439 (2006.01),
 A61P 3/06 (2006.01),
 A61P 3/10 (2006.01)**

(73) Bayer Intellectual Property GmbH
 40789 Monheim
 DE

(72) VAKALOPOULOS, Alexandros
 40721 Hilden
 DE

MEIBOM, Daniel
 51373 Leverkusen
 DE

ALBRECHT-KÜPPER, Barbara
 42489 Wülfrath
 DE

ZIMMERMANN, Katja
 40489 Düsseldorf
 DE

KELDENICH, Joerg
 42113 Wuppertal
 DE

LERCHEN, Hans-Georg
 51375 Leverkusen
 DE

NELL, Peter
 Woodside, CA 94062
 US

SÜSSMEIER, Frank
 80992 München
 DE

KRENZ, Ursula
 42799 Leichlingen
 DE

(54) **ALKILAMIN-SUPSTITUIRANI
 DICIJANOPIRIDIN I NJEGOVI ESTERSKI
 AMINO KISELINSKI PREDLIJEKOVI**

(57)

Spojevi sa formulom (I)

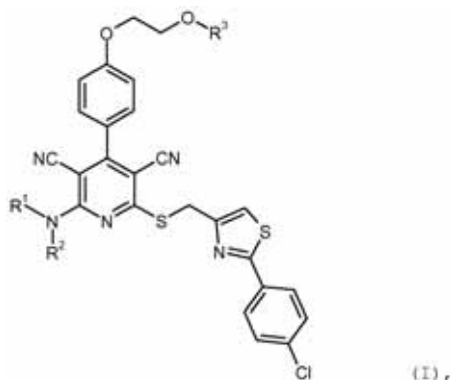

naznačeni time da

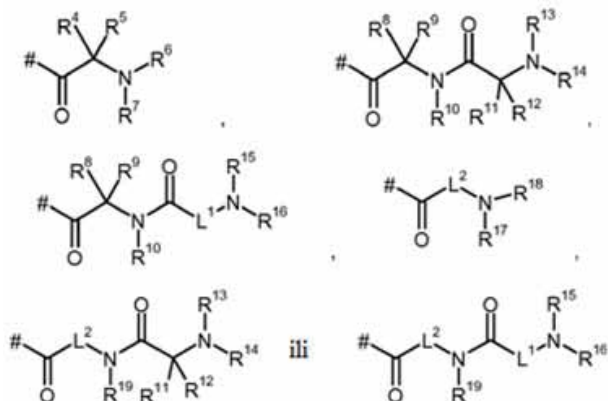
R¹ predstavlja (C₁-C₄)-alkil,R² predstavlja (C₁-C₆)-alkil, (C₂-C₄)-alkenil, (C₂-C₄)-alkinil ili (C₃-C₇)-cikloalkil,gdje (C₁-C₆)-alkil može biti supstituiran sa 1 do 3 supstituenta međusobno neovisno odabrana iz skupine koja sadrži fluor, klor, trifluorometil, trifluorometoksi, (C₁-C₄)-alkoksi, (C₃-C₇)-cikloalkil, (C₃-C₇)-cikloalkoksi, (C₁-C₄)-alkilsulfanil i (C₁-C₄)-alkilsulfonil,gdje (C₂-C₄)-alkenil i (C₂-C₄)-alkinil mogu biti supstituirani sa 1 ili 2 supstituenta međusobno neovisno odabrana iz skupine koja sadrži fluor, trifluorometil, (C₁-C₄)-alkil, trifluorometoksi i (C₁-C₄)-alkoksi, gdje (C₃-C₇)-cikloalkil može biti supstituiran sa 1 ili 2 supstituenta međusobno neovisno odabrana iz skupine koja sadrži fluor, klor, trifluorometil, (C₁-C₄)-alkil, trifluorometoksi i (C₁-C₄)-alkoksi, iliR¹ i R² zajedno s atomom dušika na koji su vezani tvore 4- do 7-člani heterocikal koji može sadržavati dodatni heteroatom iz skupine koja sadrži N, O i S,gdje 4- do 7-člani heterocikal može biti supstituiran sa 1 ili 2 supstituenta međusobno neovisno odabrana iz skupine koja sadrži fluor, klor, okso, trifluorometil, (C₁-C₄)-alkil, trifluorometoksi i (C₁-C₄)-alkoksi,R³ predstavlja vodik ili skupinu sa formulom

gdje

predstavlja točku vezanja na atom kisika,

L¹ predstavlja (C₂-C₆)-alkandiil,L² predstavlja (C₂-C₆)-alkandiil,R⁴ predstavlja vodik ili bočnu skupinu prirodne α-amino kiseline ili njezine homologe ili izomere,R⁵ predstavlja vodik ili metil,R⁶ predstavlja vodik ili (C₁-C₄)-alkil,R⁷ predstavlja vodik ili (C₁-C₄)-alkil,

ili

R⁶ i R⁷ zajedno s atomom dušika na koji su vezani tvore 5- ili 6-člani heterocikal,gdje 5- ili 6-člani heterocikal može biti supstituiran sa 1 ili 2 supstituenta neovisno odabrana iz skupine koju čine (C₁-C₄)-alkil, amino, hidroksil i (C₁-C₄)-alkoksi, iliR⁷ zajedno s R⁴ i atomi, na koje su oni vezani, tvore pirolidinski ili piperidinski prsten,R⁸ predstavlja vodik ili bočnu skupinu prirodne α-amino kiseline ili njezine homologe ili izomere,R⁹ predstavlja vodik ili metil,R¹⁰ predstavlja vodik ili metil,R¹¹ predstavlja vodik ili bočnu skupinu prirodne α-amino kiseline ili njezine homologe ili izomere,R¹² predstavlja vodik ili metil,R¹³ predstavlja vodik ili (C₁-C₄)-alkil,R¹⁴ predstavlja vodik ili (C₁-C₄)-alkil,

ili

R¹³ i R¹⁴ zajedno s atomom dušika na koji su vezani tvore 5- ili 6-člani heterocikal, gdje 5- ili 6-člani heterocikal može biti supstituiran sa 1 ili 2 supstituenta neovisno odabrana iz skupine koju čine (C₁-C₄)-alkil, amino, hidroksil i (C₁-C₄)-alkoksi, iliR¹⁴ zajedno s R¹¹ i atomi, na koje su oni vezani, tvore pirolidinski ili piperidinski prsten,R¹⁵ predstavlja vodik ili (C₁-C₄)-alkil,R¹⁶ predstavlja vodik ili (C₁-C₄)-alkil,

ili

R¹⁵ i R¹⁶ zajedno s atomom dušika na koji su vezani tvore 5- ili 6-člani heterocikal, gdje 5- ili 6-člani heterocikal može biti supstituiran sa 1 ili 2 supstituenta neovisno odabrana iz skupine koju čine (C₁-C₄)-alkil, amino, hidroksil i (C₁-C₄)-alkoksi,R¹⁷ predstavlja vodik ili (C₁-C₄)-alkil,R¹⁸ predstavlja vodik ili (C₁-C₄)-alkil,

ili

R¹⁷ i R¹⁸ zajedno s atomom dušika na koji su vezani tvore 5- ili 6-člani heterocikal, gdje 5- ili 6-člani heterocikal može biti supstituiran sa 1 ili 2 supstituenta neovisno odabrana iz skupine koju čine (C₁-C₄)-alkil, amino, hidroksil i (C₁-C₄)-alkoksi,R¹⁹ predstavlja vodik ili metil, kao i njihove soli i solvati.

Broj ostalih patentnih zahtjeva: 35

(11) **BA/EP1725218**

(21) **E01486** (22) 2014-07-30

(31) 102004011512 (32) 2004-03-08 (33) DE

(96) 05715625 2005-03-01

(97) 2006-11-29

(51) **A61K 31/501 (2006.01), A61K 9/20 (2006.01), A61K 9/14 (2006.01), A61K 47/12 (2006.01), A61K 47/26 (2006.01), A61K 47/32 (2006.01), A61K 47/38 (2006.01), A61K 47/46 (2006.01)**

(73) Boehringer Ingelheim Vetmedica GmbH
55216 Ingelheim am Rhein
DE

(72) FOLGER, Martin, A.
55218 INGELHEIM
DE
HASSEL, Bernhard
55437 OCKENHEIM
DE
HENKE, Stefan
57548 KIRCHEN
DE
SCHMALZ, Jens
55595 HÜFFELSHEIM
DE

(54) **FARMACEUTSKA KOPOZICIJA KOJA SADRŽI PIMOBENDAN**

(57)

1. Čvrsta formulacija koja sadrži homogenu disperziju pimobendana ili njegovu farmaceutski prihvatljivu so u limunskoj kiselini ili njegovom anhidridu i aromu koja je prihvatljiva od strane malih životinja, pri čemu čvrsta formulacija je dobijena postupkom fluidno slojne granulacije koja obuhvata korake:

- a) vodeni rastvor pimobendana i vezivne supstance se prska na čvrsti nosač koji sadrži jedan ili više ekscipijenata, aromu i anhidrid limunske kiseline; i
- b) smješa a) je osušena; i
- c) smješa b) je prosejana i de-aglomerovana; i
- d) regulator protoka je dodat smješi c); i
- e) lubrikant je dodat smješi d); i
- f) smješa e) se melje za uniformnost granula kako bi se dobile fine granule; i/ili
- g) finalne granule iz f) su kompresovane u tablete.

Broj ostalih patentnih zahtjeva: 19

(11) **BA/EP2440242**

(21) **E01488** (22) 2014-08-05

(26) HR

(31) 0910046 (32) 2009-06-10 (33) GB

(96) 10721036 2010-06-08

(97) 2012-04-18

(51) **A61K 39/00 (2006.01)**

(73) GlaxoSmithKline Biologicals S.A.
1330 Rixensart
BE

(72) HENDERICKX, Veronique
B-1330 Rixensart
BE
LEMOINE, Dominique Ingrid
B-1330 Rixensart
BE

(54) **ADJUVANTNI PRIPRAVCI KOJI SADRŽE NEIONSKO IZOTONIČNO SREDSTVO**

(57)

1. Vodeni adjuvantni pripravak, naznačen time što sadrži: (a) agonist TLR-4 i saponin u liposomskoj formulaciji; i (b) neionsko izotonično sredstvo, gdje je koncentracija natrijevog klorida ili ionska jakost u adjuvantnom pripravku je manja od 100 mM.

Broj ostalih patentnih zahtjeva: 13

(11) BA/EP2089060(21) **E01489** (22) 2014-08-06

(26) SR

(31) 06123567 (32) 2006-11-07 (33) EP
(96) 07822208 2007-11-05

(97) 2009-08-19

(51) **A61P 9/04 (2006.01),
A61K 47/48 (2006.01),
A61K 9/00 (2006.01),
A61K 31/501 (2006.01)**(73) Boehringer Ingelheim Vetmedica GmbH
55216 Ingelheim am Rhein
DE(72) FOLGER, Martin A.
55218 Ingelheim Am Rhein
DE
LEHNER, Stefan
65193 Wiesbaden
DE**(54) TEČNI PREPARAT KOJI SADRŽI
KOMPLEKS PIMOBENDANA I
CIKLODEKSTRINA**

(57)

1. Tečni preparat koji sadrži eterifikovani derivat ciklodekstrina i pimobendan ili njegovu farmaceutski prihvatljivu so, pri čemu eterifikovani derivat ciklodekstrina je odabran iz grupe koja se sastoji od: alfa-, beta, i gama-ciklodekstrin etra i gdje tečni preparat ima pH od 5.5 do 8.5.

Broj ostalih patentnih zahtjeva: 13

(11) BA/EP2493858(21) **E01491** (22) 2014-08-07

(26) BS

(31) 255159 P (32) 2009-10-27 (33) US
(96) 10781918 2010-10-27

(97) 2012-09-05

(51) **C07D 231/14 (2006.01),
C07D 401/12 (2006.01),
C07D 403/12 (2006.01),
C07D 405/12 (2006.01),
C07D 413/12 (2006.01),
C07D 417/12 (2006.01),
A61P 35/00 (2006.01),
A61K 31/42 (2006.01),
A61K 31/438 (2006.01),
A61K 31/497 (2006.01),
A61K 31/4523 (2006.01),
A61K 31/5377 (2006.01),
A61K 31/416 (2006.01),
A61K 31/44 (2006.01)**(73) Orion Corporation
02200 Espoo
FI(72) WOHLFAHRT, Gerd
FIN-00210 Helsinki
FI
TÖRMÄKANGAS, Olli
FIN-20380 Turku
FI
SALO, Harri
FIN-20300 Turku
FI
HÖGLUND, lisa
FIN-20300 Turku
FI
KARJALAINEN, Arja
FI-02210 Espoo
FI
KNUUTTILA, Pia
FIN-20660 Littoinen
FI
HOLM, Patrik
FIN-21630 Lielähti TL
FI
RASKU, Sirpa
FI-01520 Vantaa
FI
VESALAINEN, Anniina
FIN-20540 Turku
FI

(54) **JEDINJENJA KOJA MODULIRAJU
ANDROGENI RECEPTOR**

(57)

1. Jedinjenje formule (III), (IV) ili (V)

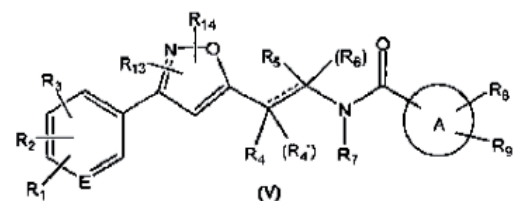
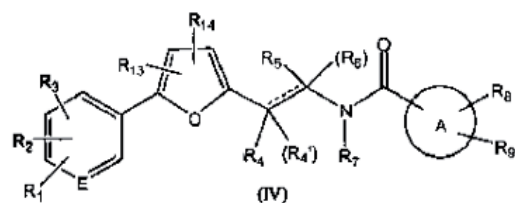
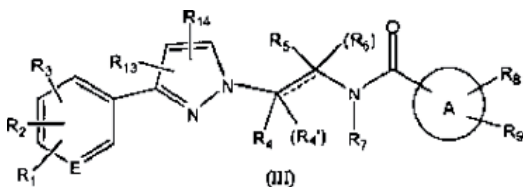

gde R1 je vodonik, halogen, cijano, nitro ili opciono supstituisan 5- ili 6-člani heterociklični prsten; R2 je vodonik, halogen, cijano, nitro, amino, C1-7 alkil, halo C1-7 alkil, hidroksi C1-7 alkil, tio C1-7 alkil ili C1-7 alkoksi; R3 je vodonik, halogen ili C1-7 alkil,

ili R2 i R3 zajedno sa atomima ugljenika za koje su vezani obrazuju opciono supstituisan 5- ili 6-člani karbociklični ili heterociklični prsten; gde najmanje dva od R1, R2 i R3 nisu vodonik;

R4, R4', R5, R6 i R7 su, nezavisno, vodonik, C1-7 alkil, halo C1-7 alkil ili hidroksi C1-7 alkil; prstenski atom E je C ili N;

isprekidana linija označava opcionu dvostruku vezu; A je 5 -12 člani heterociklični prsten

;

R8 je vodonik, hidroksi, halogen, nitro, amino, cijano, okso, C1.7 alkil, C1.7 alkoksi, halo C1.7 alkil, hidroksi C1-7 alkil cijano C1-7 alkil, amino C1-7 alkil, okso C1-7 alkil, C1-7 alkoksi C1-7 alkil, metilsulfonamido C1-7 alkil, oksiran C1-7 alkil, C1-7 alkilamino, hidroksi C1-7 alkilamino, C1-7 alkoksi C1-7 alkilamino, C1-7 alkilamino C1-7 alkil, hidroksi C1-7 alkilamino C1-7 alkil, hidroksiimino C1-7 alkil, halo C1-7 alkilhidroksi C1-7 alkil, -C(O)R10, -OC(O)R17, -NH-C(O)R18 ili opciono supstituisan 5 - 12 člani karbociklični ili heterociklični prsten, svaka grupa opciono povezana za A-prsten putem C1-7 alkilenskog linkera;

R9 je vodonik, halogen, C1-7 alkil, okso, hidroksi C1-7 alkil, okso C1-7 alkil ili opciono supstituisan 5 ili 6-člani karbociklični ili heterociklični prsten, svaka grupa opciono povezana za A-prsten putem C1-7 alkilenskog linkera;

R10 je vodonik, hidroksi, C1-7 alkil, hidroksi C1-7 alkil, halo C1-7 alkil, C1-7 alkoksi, NR11R12, ili opciono supstituisan 5 - 12 člani karbociklični ili heterociklični prsten;

R11 je vodonik, C1-7 alkil, hidroksi C1-7 alkil, amino C1-7 alkil, C1-7 alkil amino C1-7 alkil,

R12 je vodonik ili C1-7 alkil;

R13 i R14 su, nezavisno, vodonik, C1-7 alkil, halogen, cijano ili hidroksi C1-7 alkil; R17 je C1-7 alkil, C1-7 alkoksi, amino C1-7 alkil ili C1-7 alkilamino C1-7 alkil;

R18 je C1-7 alkil, amino C1-7 alkil ili C1-7 alkilamino C1-7 alkil; ili njihove farmaceutski prihvatljive soli,

pri čemu je C1-7 alkil zasićeni ravnolančani, razgranati ili ciklični lančani radikal koji ima 1 do 7 atoma ugljenika i

C1-7 alkilenski linker je zasićeni ravnolančani ili razgranati C1-7 alkil lanac, koji spaja dve grupe zajedno.

Broj ostalih patentnih zahtjeva: 12

(11) **BA/EP2448938**(21) **E01492** (22) 2014-08-08(31) 221160 P (32) 2009-06-29 (33) US
259765 P 2009-11-10 US

(96) 10729035 2010-06-28

(97) 2012-05-09

(51) **C07D 473/34 (2006.01),
C07D 513/04 (2006.01),
A61K 31/52 (2006.01),
A61P 29/00 (2006.01),
A61P 37/00 (2006.01)**(73) Incyte Holdings Corporation
1801 Augustine Cut-Off Wilmington, DE
19803
US(72) LI, Yun-Long
Chadds Ford Pennsylvania 19317
US
METCALF, Brian, W.
Moraga California 94556
US
COMBS, Andrew, P.
Kennett Square Pennsylvania 19348
US(54) **PIRIMIDINONI KAO INHIBITORI PI3K**

(57)

1. Spoj formula IId:

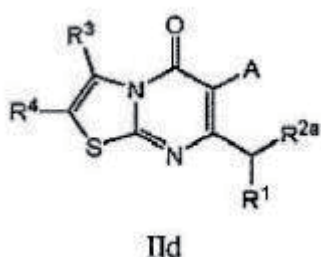

ili njegova farmaceutske prihvatljiva sol, naznačen time da:

A je aril, heteroaril, cikloalkil, ili heterocikloalkil, svaki po želji supstituiran sa 1, 2, 3, 4, ili 5 substituenata nezavisno izabranih iz halo, C₁₋₆ alkila, C₂₋₆ alkenila, C₂₋₆ alkinila, C₁₋₆ haloalkila, halosulfanila,

arila, cikloalkila, heteroarila, heterocikloalkila, CN, NO₂, OR_a, SR_a, C(O)R_b, C(O)NR_cR_d, C(O)OR_a, OC(O)R_b, OC(O)NR_cR_d, NR_cR_d, NR_cC(O)R_b, NR_cC(O)OR_a, NR_cC(O)NR_cR_d, C(=NR_eR_b), C(=NR_e)NR_cR_d, NR_cC(=NR_eNR_cR_d), NR_cS(O)R_b, NR_cS(O)₂R_b, NR_cS(O)₂NR_cR_d, S(O)R_b, S(O)NR_cR_d, S(O)₂R_b, i S(O)₂NR_cR_d; gdje je spomenuti C₁₋₆ alkil, C₂₋₆ alkenil, C₂₋₆ alkinil, aril, cikloalkil, heteroaril, ili heterocikloalkil po želji supstituiran sa 1, 2, 3, 4, ili 5 substituenata nezavisno izabranih iz halo, C₁₋₆ alkila, C₂₋₆ alkenila, C₂₋₆ alkinila, C₁₋₆ haloalkila, halosulfanila, CN, NO₂, OR, SR_a, C(O)R_b, C(O)NR_cR_d, C(O)OR_a, OC(O)R_b, OC(O)NR_cR_d, C(=NR_eNR_cR_d), NR_cC(=NR_eNR_cR_d), NR_cR_d, NR_cC(O)R_b, NR_cC(O)OR_a, NR_cC(O)NR_cR_d, NR_cS(O)R_b, NR_cS(O)₂R_b, NR_cS(O)₂NR_cR_d, S(O)R_b, S(O)NR_cR_d, S(O)₂R_b, i S(O)₂NR_cR_d; R₁ je NR_AR_B;

R_{2a} je H, halo, OH, CN, C₁₋₆ alkil, C₁₋₆ haloalkil, C₂₋₆ alkenil, C₂₋₆ alkinil, aril, cikloalkil, heteroaril, heterocikloalkil, arilalkil, heteroarilalkil, cikloalkilalkil, ili heterocikloalkilalkil, gdje je spomenuti C₁₋₆ alkil, C₁₋₆ haloalkil, C₂₋₆ alkenil, C₂₋₆ alkinil, aril, cikloalkil, heteroaril, heterocikloalkil, arilalkil, heteroarilalkil, cikloalkilalkil, ili heterocikloalkilalkil po želji supstituiran sa 1, 2, ili 3 substituenta nezavisno izabranih od halo, C₁₋₆ alkila, C₂₋₆ alkenila, C₂₋₆ alkinila, C₁₋₆ haloalkila, halosulfanila, CN, NO₂, OR_{a2}, SR_{a2}, C(O)R_{b2}, C(O)NR_{c2}R_{d2}, C(O)OR_{a2}, OC(O)R_{b2}, OC(O)NR_{c2}R_{d2}, C(=NR_eNR_{c2}R_{d2}), NR_{c2}C(=NR_e)NR_{c2}R_{d2}, NR_{c2}R_{d2}, NR_{c2}C(O)R_{b2}, NR_{c2}C(O)OR_{a2}, NR_{c2}C(O)NR_{c2}R_{d2}, NR_{c2}S(O)R_{b2}, NR_{c2}S(O)₂R_{b2}, NR_{c2}S(O)₂NR_{c2}R_{d2}, S(O)R_{b2}, S(O)NR_{c2}R_{d2}, S(O)₂R_{b2}, i S(O)₂NR_{c2}R_{d2};

R₃ i R₄ su nezavisno izabrani iz H, halo, CN, NO₂, OR_{a3}, SR_{a3}, C(O)R_{b3}, C(O)NR_{c3}R_{d3}, C(O)OR_{a3}, NR_{c3}R_{d3}, NR_{c3}C(O)R_{b3}, NR_{c3}S(O)₂R_{b3}, NR_{c3}S(O)₂NR_{c3}R_{d3}, S(O)₂NR_{c3}R_{d3},

C₁₋₆ alkila, C₂₋₆ alkenila, C₂₋₆ alkinila, arila, cikloalkila, heteroarila, heterocikloalkila, arilalkila, heteroarilalkila, cikloalkilalkila, i heterocikloalkilalkila, gdje je spomenuti C₁₋₆ alkil, C₂₋₆ alkenil, C₂₋₆ alkinil, aril, cikloalkil, heteroaril, heterocikloalkil, arilalkil, heteroarilalkil, cikloalkilalkil, ili heterocikloalkilalkil po želji supstituiran sa 1, 2, 3, 4, ili 5 substituenata nezavisno izabranih iz C₁₋₆ alkila, C₁₋₆ haloalkila, halo, CN, OR_{a3}, SR_{a3}, C(O)R_{b3}, C(O)NR_{c3}R_{a3}, C(O)OR_{a3}, OC(O)R_{b3}, OC(O)NR_{c3}R_{a3}, NR_{c3}R_{d3}, NR_{c3}C(O)R_{b3}, NR_{c3}C(O)NR_{c3}R_{d3}, NR_{c3}(O)OR_{a3}, C(=NR_e)NR_{c3}R_{d3}, NR_{c3}C(=NR_e)NR_{c3}R_{d3}, S(O)R_{b3}, S(O)NR_{c3}R_{d3}, S(O)₂R_{b3}, NR_{c3}S(O)₂R_{b3}, NR_{c3}S(O)₂NR_{c3}R_{d3}, i S(O)₂NR_{c3}R_{d3}; R_A je heteroaril, heterocikloalkil, heteroarilalkil, ili heterocikloalkilalkil, svaki nezavisno supstituiran sa 1, 2, 3, 4, ili 5 substituenata nezavisno izabranih od -(C₁₋₄ alkil)-Cy₁, halo, C₁₋₆ alkila, C₂₋₆ alkenila, C₂₋₆ alkinila, C₁₋₆ haloalkila, halosulfanila, CN, NO₂, OR_{a1}, SR_{a1}, C(O)R_{b1}, C(O)NR_{c1}R_{d1}, C(O)OR_{a1}, OC(O)R_{b1}, OC(O)NR_{c1}R_{d1}, C(=NR_e)NR_{c1}R_{d1}, NR_{c1}C(=NR_e)NR_{c1}R_{d1}, NR_{c1}R_{d1}, NR_{c1}C(O)R_{b1}, NR_{c1}C(O)OR_{a1}, NR_{c1}C(O)NR_{c1}R_{d1}, NR_{c1}S(O)R_{b1}, NR_{c1}S(O)₂R_{b1}, NR_{c1}S(O)₂NR_{c1}R_{d1}, S(O)R_{b1}, S(O)NR_{c1}R_{d1}, S(O)₂R_{b1}, i S(O)₂NR_{c1}R_{d1};

R_B je nezavisno izabran od H, C₁₋₆ alkila, C₂₋₆ alkenila, C₂₋₆ alkinila, arila, cikloalkila, heteroarila, heterocikloalkila, arilalkila, heteroarilalkila, cikloalkilalkila, i heterocikloalkilalkila, pri čemu je spomenuti C₁₋₆ alkil, C₂₋₆ alkenil, C₂₋₆ alkinil, aril, cikloalkil, heteroaril, heterocikloalkil, arilalkil, heteroarilalkil, cikloalkilalkil, ili heterocikloalkilalkil po želji supstituiran sa 1, 2, 3, 4, ili 5 substituenata nezavisno izabranih iz C₁₋₆ alkila, C₁₋₆ haloalkila, halo, CN, OR_{a5}, SR_{a5}, C(O)R_{b5}, C(O)NR_{c5}R_{d5}, C(O)OR_{a5}, OC(O)R_{b5}, OC(O)NR_{c5}R_{d5}, NR_{c5}R_{d5}, NR_{c5}C(O)R_{b5}, NR_{c5}C(O)NR_{c5}R_{d5}, NR_{c5}C(O)OR_{a5}, C(=NR)NR_{c5}R_{d5}, NR_{c5}C(=NR_f)NR_{c5}R_{d5}, S(O)R_{b5}, S(O)NR_{c5}R_{d5}, S(O)₂R_{b5}, NR_{c5}S(O)₂R_{b5}, NR_{c5}S(O)₂NR_{c5}R_{d5}, i S(O)₂NR_{c5}R_{d5};

NR_{c5}R_{d5}, NR_{c5}C(O)R_{b5}, NR_{c5}C(O)NR_{c5}R_{d5}, NR_{c5}C(O)OR_{a5}, C(=NR_f)NR_{c5}R_{d5}, NR_{c5}C(=NR_f)NR_{c5}R_{d5}, S(O)R_{b5}, S(O)NR_{c5}R_{d5}, S(O)₂R_{b5}, NR_{c5}S(O)₂R_{b5}, NR_{c5}S(O)₂NR_{c5}R_{d5}, i S(O)₂NR_{c5}R_{d5}, i S(O)₂NR_{c5}R_{d5};

Cy₁ je aril, heteroaril, cikloalkil, ili heterocikloalkil, svaki po želji supstituiran sa 1, 2, 3, 4, ili 5 substituenata nezavisno izabranih od halo, C₁₋₆ alkila, C₂₋₆ alkenila, C₂₋₆ alkinila, C₁₋₆ haloalkila, halosulfanila, CN, NO₂, OR_{a1}, SR_{a1}, C(O)R_{b1}, C(O)NR_{c1}R_{d1}, C(O)OR_{a1}, OC(O)R_{b1}, OC(O)NR_{c1}R_{d1}, C(=NR_e)NR_{c1}R_{d1}, NR_{c1}R_{d1}, NR_{c1}C(=NR_e)NR_{c1}R_{d1}, NR_{c1}R_{d1}, NR_{c1}C(O)R_{b1}, NR_{c1}C(O)OR_{a1}, NR_{c1}C(O)NR_{c1}R_{d1}, NR_{c1}S(O)R_{b1}, NR_{c1}S(O)₂R_{b1}, NR_{c1}S(O)₂NR_{c1}R_{d1}, S(O)R_{b1}, S(O)NR_{c1}R_{d1}, S(O)₂R_{b1}, i S(O)₂NR_{c1}R_{d1};

R_a, R_b, R_c, i R_d su nezavisno izabrani od H, C₁₋₆ alkila, C₂₋₆ alkenila, C₂₋₆ alkinila, arila, cikloalkila, heteroarila, heterocikloalkila, arilalkila, heteroarilalkila, cikloalkilalkila, i heterocikloalkilalkila, pri čemu je spomenuti C₁₋₆ alkil, C₂₋₆ alkenil, C₂₋₆ alkinil, aril, cikloalkil, heteroaril, heterocikloalkil, arilalkil, heteroarilalkil, cikloalkilalkil, ili heterocikloalkilalkil po želji supstituiran sa 1, 2, 3, 4, ili 5 substituenata nezavisno izabranih od C₁₋₆ alkila, C₁₋₆ haloalkila, halo, CN, OR_{a5}, SR_{a5}, C(O)R_{b5}, C(O)NR_{c5}R_{d5}, C(O)OR_{a5}, OC(O)R_{b5}, OC(O)NR_{c5}R_{d5}, NR_{c5}R_{d5}, NR_{c5}C(O)R_{b5}, NR_{c5}C(O)NR_{c5}R_{d5}, NR_{c5}C(O)OR_{a5}, C(=NR)NR_{c5}R_{d5}, NR_{c5}C(=NR_f)NR_{c5}R_{d5}, S(O)R_{b5}, S(O)NR_{c5}R_{d5}, S(O)₂R_{b5}, NR_{c5}S(O)₂R_{b5}, NR_{c5}S(O)₂NR_{c5}R_{d5}, i S(O)₂NR_{c5}R_{d5};

ili R_c i R_d zajedno sa atomom N za koji su prikazani formiraju 3-, 4-, 5-, 6-, ili 7-članu heterocikloalkil grupu ili heteroaril grupu, svaki po želji supstituirano sa 1, 2, ili 3 substituenta nezavisno izabranih iz C₁₋₆ alkila, C₁₋₆ haloalkila, halo, CN, OR_{a5}, SR_{a5}, C(O)R_{b5}, C(O)NR_{c5}R_{d5}, C(O)OR_{a5}, OC(O)

R_{b5} , $OC(O)NR_{c5}R_{d5}$,
 $NR_{c5}R_{d5}$, $NR_{c5}C(O)R_{b5}$, $NR_{c5}C(O)$
 $NR_{c5}R_{d5}$, $NR_{c5}C(O)OR_{a5}$, $C(=NR_f)$
 $NR_{c5}R_{d5}$, $NR_{c5}C(=NR_f)NR_{c5}R_{d5}$,
 $S(O)R_{b5}$, $S(O)NR_{c5}R_{d5}$, $S(O)2R_{b5}$,
 $NR_{c5}S(O)2R_{b5}$, $NR_{c5}S(O)2NR_{c5}R_{d5}$, i
 $S(O)2NR_{c5}R_{d5}$;
 R_{a1} , R_{b1} , R_{c1} , i R_{d1} su nezavisno izabrani
od H, C_{1-6} alkila, C_{2-6} alkenila, C_{2-6}
alkinila, arila, cikloalkila, heteroarila,
heterocikloalkila, arilalkila,
heteroarilalkila, cikloalkilalkila, i
heterocikloalkilalkila, pri čemu je
spomenuti C_{1-6} alkil, C_{2-6} alkenil, C_{2-6}
alkinil, aril, cikloalkil, heteroaril,
heterocikloalkil, arilalkil, heteroarilalkil,
cikloalkilalkil, ili heterocikloalkilalkil
opciono substituisan sa 1, 2, 3, 4, ili
5 substituenta nezavisno izabranih
od C_{1-6} alkila, C_{1-6} haloalkila, halo, CN,
 OR_{a5} , SR_{a5} , $C(O)R_{b5}$, $C(O)NR_{c5}R_{d5}$,
 $C(O)OR_{a5}$, $OC(O)R_{b5}$, $OC(O)NR_{c5}R_{d5}$,
 $NR_{c5}R_{d5}$, $NR_{c5}C(O)R_{b5}$, $NR_{c5}C(O)$
 $NR_{c5}R_{d5}$, $NR_{c5}C(O)OR_{a5}$, $C(=NR_f)$
 $NR_{c5}R_{d5}$, $NR_{c5}C(=NR_f)NR_{c5}R_{d5}$,
 $S(O)R_{b5}$, $S(O)NR_{c5}R_{d5}$, $S(O)2R_{b5}$,
 $NR_{c5}S(O)2R_{b5}$, $NR_{c5}S(O)2NR_{c5}R_{d5}$, i
 $S(O)2NR_{c5}R_{d5}$;

ili R_{c1} i R_{d1} zajedno sa atomom N za
koji su prikazani formiraju 3-, 4-, 5-,
6-, ili 7-članu heterocikloalkil grupu
ili heteroaril grupu, svaki po želji
substituiran sa 1, 2, ili 3 substituenta
nezavisno izabranih od C_{1-6} alkila,
 C_{1-6} haloalkila, halo, CN, OR_{a5} , SR_{a5} ,
 $C(O)R_{b5}$, $C(O)NR_{c5}R_{d5}$, $C(O)OR_{a5}$,
 $OC(O)R_{b5}$, $OC(O)NR_{c5}R_{d5}$, $NR_{c5}R_{d5}$,
 $NR_{c5}C(O)R_{b5}$, $NR_{c5}C(O)NR_{c5}R_{d5}$,
 $NR_{c5}C(O)OR_{a5}$, $C(=NR_f)NR_{c5}R_{d5}$,
 $NR_{c5}C(=NR_f)NR_{c5}R_{d5}$, $S(O)R_{b5}$, $S(O)$
 $NR_{c5}R_{d5}$, $S(O)2R_{b5}$, $NR_{c5}S(O)2R_{b5}$,
 $NR_{c5}S(O)2NR_{c5}R_{d5}$, i $S(O)2NR_{c5}R_{d5}$;

R_{a2} , R_{b2} , R_{c2} , i R_{d2} su nezavisno
izabrani iz H, C_{1-6} alkila, C_{2-6} alkenila,
 C_{2-6} alkinila, arila, cikloalkila,
heteroarila, heterocikloalkila, arilalkila,
heteroarilalkila, cikloalkilalkila, i
heterocikloalkilalkila, pri čemu je
spomenuti C_{1-6} alkil, C_{2-6} alkenil, C_{2-6}
alkinil, aril, cikloalkil, heteroaril,
heterocikloalkil, arilalkil, heteroarilalkil,
cikloalkilalkil, heteroarilalkil,

cikloalkilalkil, ili heterocikloalkilalkil
po želji substituisan sa 1, 2, 3, 4, ili
5 substituenata nezavisno izabranih
od C_{1-6} alkila, C_{1-6} haloalkila, halo, CN,
 OR_{a5} , SR_{a5} , $C(O)R_{b5}$, $C(O)NR_{c5}R_{d5}$,
 $C(O)OR_{a5}$,

$OC(O)R_{b5}$, $OC(O)NR_{c5}R_{d5}$, $NR_{c5}R_{d5}$,
 $NR_{c5}C(O)R_{b5}$, $NR_{c5}C(O)NR_{c5}R_{d5}$,
 $NR_{c5}C(O)OR_{a5}$, $C(=NR_f)NR_{c5}R_{d5}$,
 $NR_{c5}C(=NR_f)NR_{c5}R_{d5}$, $S(O)R_{b5}$, $S(O)$
 $NR_{c5}R_{d5}$, $S(O)2R_{b5}$, $NR_{c5}S(O)2R_{b5}$,
 $NR_{c5}S(O)2NR_{c5}R_{d5}$, i $S(O)2NR_{c5}R_{d5}$;

ili R_{c2} i R_{d2} zajedno sa atomom N za
koji su prikazani formiraju 3-, 4-, 5-,
6-, ili 7-članu heterocikloalkil grupu
ili heteroaril grupu, svaki po želji
substituiran sa 1, 2, ili 3 substituenta
nezavisno izabranih iz C_{1-6} alkila, C_{1-6}
haloalkila, halo, CN, OR_{a5} , SR_{a5} , $C(O)$
 R_{b5} , $C(O)NR_{c5}R_{d5}$, $C(O)OR_{a5}$, $OC(O)$
 R_{b5} , $OC(O)NR_{c5}R_{d5}$, $NR_{c5}R_{d5}$, $NR_{c5}C(O)$
 R_{b5} , $NR_{c5}C(O)NR_{c5}R_{d5}$, $NR_{c5}C(O)OR_{a5}$,
 $C(=NR_f)NR_{c5}R_{d5}$, $NR_{c5}C(=NR_f)NR_{c5}R_{d5}$,
 $S(O)R_{b5}$, $S(O)NR_{c5}R_{d5}$, $S(O)2R_{b5}$,
 $NR_{c5}S(O)2R_{b5}$, $NR_{c5}S(O)2NR_{c5}R_{d5}$, i
 $S(O)2NR_{c5}R_{d5}$;

R_{a3} , R_{b3} , R_{c3} , i R_{d3} su nezavisno izabrani
iz H, C_{1-6} alkila, C_{2-6} alkenila, C_{2-6}
alkinila, arila, cikloalkila, heteroarila,
heterocikloalkila, arilalkila,
heteroarilalkila, cikloalkilalkila, i
heterocikloalkilalkila, pri čemu je
spomenuti C_{1-6} alkil, C_{2-6} alkenil, C_{2-6}
alkinil, aril, cikloalkil, heteroaril,
heterocikloalkil, arilalkil, heteroarilalkil,
cikloalkilalkil, ili heterocikloalkilalkil
po želji substituiran sa 1, 2, 3, 4, ili
5 substituenata nezavisno izabranih
iz C_{1-6} alkil, C_{1-6} haloalkila, halo, CN,
 OR_{a5} , SR_{a5} , $C(O)R_{b5}$, $C(O)NR_{c5}R_{d5}$,
 $C(O)OR_{a5}$,

$OC(O)R_{b5}$, $OC(O)NR_{c5}R_{d5}$, $NR_{c5}R_{d5}$,
 $NR_{c5}C(O)R_{b5}$, $NR_{c5}C(O)NR_{c5}R_{d5}$,
 $NR_{c5}C(O)OR_{a5}$, $C(=NR_f)NR_{c5}R_{d5}$,
 $NR_{c5}C(=NR_f)NR_{c5}R_{d5}$, $S(O)R_{b5}$, $S(O)$
 $NR_{c5}R_{d5}$, $S(O)2R_{b5}$, $NR_{c5}S(O)2R_{b5}$,
 $NR_{c5}S(O)2NR_{c5}R_{d5}$, i $S(O)2NR_{c5}R_{d5}$;

ili R_{c3} i R_{d3} zajedno sa atomom N za
koji su prikazani formiraju 3-, 4-, 5-,
6-, ili 7-članu heterocikloalkil grupu

ili heteroaril grupu, svaki po želji substituiran sa 1, 2, ili 3 substituenta nezavisno izabranih od C₁₋₆ alkila, halo, C₁₋₆ haloalkila, CN, OR_{a5}, SR_{a5}, C(O)R_{b5}, C(O)NR_{C5}R_{d5}, C(O)OR_{a5}, OC(O)R_{b5}, OC(O)NR_{C5}R_{d5}, NR_{C5}R_{d5}, NR_{C5}C(O)R_{b5}, NR_{C5}C(O)NR_{C5}R_{d5}, NR_{C5}C(O)OR_{a5}, C(=NR_f)NR_{C5}R_{d5}, NR_{C5}C(=NR_f)NR_{C5}R_{d5}, S(O)R_{b5}, S(O)NR_{C5}R_{d5}, S(O)₂R_{b5}, NR_{C5}S(O)₂R_{b5}, NR_{C5}S(O)₂NR_{C5}R_{d5}, i S(O)₂NR_{C5}R_{d5}; R_e i R_f su nezavisno izabrani iz H, CN, NO₂, OR_{a5}, SR_{b5}, S(O)₂R_{b5}, C(O)R_{b5}, S(O)₂NR_{C5}R_{d5}, i C(O)NR_{C5}R_{d5}; R_{a5}, R_{b5}, R_{C5}, i R_{d5} su nezavisno izabrani iz H, C₁₋₆ alkila, C₁₋₆ haloalkila, C₂₋₆ alkenila, C₂₋₆ alkinila, arila, cikloalkila, heteroarila, heterocikloalkila, arilalkila, heteroarilalkila, cikloalkilalkila, i heterocikloalkilalkila, pri čemu je spomenuti C₁₋₆ alkil, C₁₋₆ haloalkil, C₂₋₆ alkenil, C₂₋₆ alkinil, aril, cikloalkil, heteroaril, heterocikloalkil, arilalkil, heteroarilalkil, cikloalkilalkil, ili heterocikloalkilalkil opciono substituisan sa 1, 2, ili 3 substituenta nezavisno izabranih iz OH, CN, amino, halo, C₁₋₆ alkila, C₁₋₆ alkoksi, C₁₋₆ alkiltia, C₁₋₆ alkilamino, di(C₁₋₆ alkil)amino, C₁₋₆ haloalkil, i C₁₋₆ haloalkoksi; ili R_{C5} i R_{d5} skupa sa atomom N za koji su prikazani formiraju 3-, 4-, 5-, 6-, ili 7-članu heterocikloalkil grupu ili heteroaril grupu, svaki po želji substituiran sa 1, 2, ili 3 substituenta nezavisno izabranih od OH, CN, amino, halo, C₁₋₆ alkila, C₁₋₆ alkoksi, C₁₋₆ alkiltio, C₁₋₆ alkilamino, di(C₁₋₆ alkil) amino, C₁₋₆ haloalkila, i C₁₋₆ haloalkoksi; i r je 0 ili 1.

Broj ostalih patentnih zahtjeva: 34

(11) **BA/EP2292267**

(21) **E01494** (22) 2014-08-14

(31) 200401312 (32) 2004-05-31 (33) ES

(96) 10010080 2005-05-31

(97) 2011-03-09

(51) **A61K 45/06 (2006.01),
A61K 31/439 (2006.01),
A61K 31/4439 (2006.01),
A61K 31/167 (2006.01),
A61K 31/46 (2006.01),
A61K 31/407 (2006.01),
A61K 31/573 (2006.01),
A61K 31/655 (2006.01),
A61P 11/00 (2006.01),
A61P 11/06 (2006.01)**

(73) Almirall S.A.

08022 Barcelona

ES

(72) Gras Escardo, Jordi

08018 Barcelona

ES

Llenas Calvo, Jesus

08021 Barcelona

ES

Ryder, Hamish

CambridgeCB2 8DZ

GB

Orviz Diaz, Pio

08980 Sant Feliu de Llobregat Barcelona

ES

(54) **KOMBINACIJE KOJE SADRŽE
ANTIMUSKARINSKA SREDSTVA I BETA-
ADRENERGIČNE AGONISTE**

(57)

1. Kombinacija koja sadrži (a) |32 agonist i (b) antagonist M3 muskarinskih receptora koji je 3(R)-(2-hidroksi-2,2-ditien-2-ilacetoksi)-1-(3-fenoksipropil)-1-azoniabiciklo[2.2.2]oktan, u obliku soli, koja poseduje anjon X, koji je farmaceutski prihvatljiv anjon mono ili polivalentne kiseline.

Broj ostalih patentnih zahtjeva: 20

(11) **BA/EP2516433**(21) **E01495** (22) 2014-08-18

(26) BS

(31) 288729 P (32) 2009-12-21 (33) US
(96) 10798683 2010-12-20

(97) 2012-10-31

(51) **C07D 471/04 (2006.01),
C07D 519/00 (2006.01),
A61K 31/437 (2006.01),
A61K 31/4985 (2006.01),
A61P 9/00 (2006.01),
A61P 19/08 (2006.01),
A61P 29/00 (2006.01),
A61P 35/00 (2006.01)**(73) Array Biopharma, Inc.
3200 Walnut Street, Boulder, CO 80301
US(72) BOYS, Mark Laurence
Boulder, Colorado 80301
US
BRADLEY, Michael F.
Boulder, Colorado 80301
US
DELISLE, Robert Kirk
Boulder, Colorado 80301
US
HENNING, D. David
Boulder, Colorado 80301
US
KENNEDY, April L.
Denver, Colorado 80205
US
MARMSATER, Fredrik P.
Boulder, Colorado 80305
US
MEDINA, Matthew David
Boulder, Colorado 80301
US
MUNSON, Mark C.
Acton, MA 01720
US
RAST, Bryson
Westminster, Colorado 80021
US
RIZZI, James P.
Addison, TX 75001
US
RODRIGUEZ, Martha E.
Lafayette, Colorado 80026
US
TOPALOV, George T.
Pittsburgh, PA 15241US
ZHAO, Qian
Louisville, Colorado 80027
US(54) **SUBSTITUISANI N-(1H INDAZOL-4YL)
LMIDAZOL[1, 2 A]PIRIDIN-3-KARBOKSAMID
SASTOJCI KAO cFMS INHIBITORI**

(57)

1. Sastojak koje ima opću formulu I

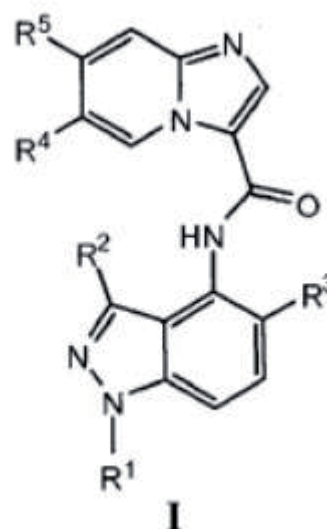
ili njegove farmaceutski prihvatljive soli, gdje
:je R₁ hetAr₁CH₂-, hetAr₂CH₂-, (3-6C cikloalkil)-CH₂-, tetrahidropiraniilCH₂-, benzil koji se opcionalno supstituira sa (1-4C) aloksi, ili (N-1-3C alkil)piridinonil-CH₂- koji se opcionalno supstituira sa jednim ili više substituenata nezavisno izabranih iz (1-6C) alkila;hetAr₁ je piridil opcionalno substituiran sa jednim ili više substituenata nezavisno izabranih iz (1-6C)alkil, (1-4C)aloksi, halogen, hetCyc₁-CH₂-, amino(2-4C)alkoksi, [di(1-3C alkil)amino]alkoksi, dihidroksi(3-4C) akoksi, hetCyc₂O-, hetCyc_{2a}(1-2C)aloksi i OH;

hetCyc₁ je 6-člani heterociklični prsten koji se sastoji od 1-2 prstena sa N atomima i opcionalno su supstituirani sa NH₂;

hetCyc₂ i hetCyc_{2a} su nezavisni 5 - 6-člani heterociklični prsten koji se sastoji od 1-2 prstena N atoma i opcionalno su supstituirani sa jednim ili više substituenata nezavisno izabranih iz (1-6C)alkil, OH i halogena;

hetAr₂ je 5-člani heteroarilni prsten koji se sastoji od 2-3 prstena heteroatoma nezavisno izabranih iz N, S i O gdje je bar jedan od navedenih heteroatoma N, i gdje je navedeni prsten opcionalno substituiran sa jednim ili više substituenata nezavisno izabranih iz (1-6C)alkil, (2-4C)hidroksialkil, (3-4C)dihidroksi alkil, (3-6C cikloalkil) CH₂-, hetCyc₃, hetCyc_{3a}(1-2C)alkil i benzil opcionalno substituiran sa (1-4C)aloksi;

hetCyc₃ i hetCyc_{3a} su nezavisni 6-člani heterociklični prstenovi koji imaju 1-2 prstena N atoma i opcionalno su substituirani sa halogenom;

R₂ je (2-4C)alkil, ciklopropil, OMe, I ili Br;

R₃ je H ili Cl;

R₄ je H ili CN;

R₅ je H, halogen, OH, hetAr₃, hetAr₄, N-(1-3C alkil)piridinon, hetAr₅, hetCyc₄, hetCyc₅C(=O)-, hetCyc₆(1-4Calkil)-, hetCyc₇(1-4C)aloksi, (hetCyc₈)-O-, hetCyc₉(1-4C)aloksi, (1-3C aloksi)(1-4C)aloksi, hidroksi(1-4C)aloksi, dihidroksi(2-4C)aloksi, difluoramino(1-4C)aloksi, [di(1-3C alkil)amino](1-4C)aloksi, [(1-4C aloksi) karbonilamid]difluoro(1-4C)aloksi, (1-4C alkil)C(=O)NH(2-4C)alkilthio-, (1-4Calkil)OC(=O)-, (1-4Calkil)C(=O)-, hidroksi(1-4C)alkil, [hidroksi(2-4C)alkil]amino-(1-4C)alkil, [(1-4C aloksi)(1-4C alkil)amino](1-4C)alkil, [di(1-4C alkil)amino](1-4C)alkil, R'R''NC(=O)-, 1-6Calkilthio, benziloksi, [hidroksi(1-4C)aloksi], ili [(2-4Calkeniloksi) (1-4C)aloksi] (1-4C)aloksi;

hetAr₃ je 5-člani heteroarilni prsten koji

se sastoji od 1-3 prstena heteroatoma nezavisno izabranih iz N, O i S, gdje je navedeni prsten opcionalno substituiran sa jednim ili više substituenata nezavisno izabranih iz (1-6C)alkil i [di(1-3C alkil)amino] CH₂-;

hetAr₄ je 6-člani heteroarilni prsten koji se sastoji od 1-2 prstena N atoma i opcionalno je substituiran sa jednim ili više substituenata nezavisno izabranih iz (1-6C)alkil;

hetAr₅ je 9-člani djelomično nezasićeni biciklični heterociklični prsten koji ima 3 prstena N atoma i opcionalno je substituiran sa jednim ili više substituenata nezavisno izabranih iz (1-6C)alkil;

hetCyc₄ je 5-7-člani zasićeni ili djelomično nezasićeni heterociklički prsten koji ima 1-2 prstena heteroatoma izabranih iz N i O i bar jedan od navedenih heteroatoma je N, gdje je navedeni prsten opcionalno substituiran sa jednim ili više substituenata nezavisno izabranih iz (1-6C)alkil, hidroksi(1-4C)alkil, OH i oxo;

hetCyc₅ je 6-člani heterociklični prsten koji ima 1-2 prstena N atoma i opcionalno je substituiran sa jednim ili više substituenata nezavisno izabranih iz (1-6C)alkil;

hetCyc₆ je 4-6-člani heterociklični prsten koji ima 1-2 prstena N atoma i opcionalno je substituiran sa jednim ili više substituenata nezavisno izabranih iz (1-6C)alkil, (1-4C)aloksi i halogen;

hetCyc₇ je 4-6-člani heterociklični prsten koji ima 1-2 prstena heteroatoma nezavisno izabranih iz N, O i S, gdje je u jednom od navedenih prstenova atomi nitrogena opcionalno oksidirani u N(O) i gdje je navedeni S atom prstena opcionalno oksidiran u SO ili SO₂, gdje je hetCyc₇ opcionalno substituiran sa jednim ili više substituenata nezavisno izabranih iz (1-6C)alkil, (1-4C)alkilOC(=O)-, (1-4C)aloksi, OH i halogen;

hetCyc₈ je 4-6-člani heterociklični prsten

koji ima 2 prstena atoma izabranih iz N i O gdje je bar jedan od navedenih heteroatoma N, gdje je navedeni prsten opcionalno substituisan sa (1-6C)alkil;

hetCyc₉ je premošteni 8-člani heterociklični prstenkoji ima 2 prstena atoma izabranih iz N i O gdje je bar jedan od navedenih heteroatoma N, gdje je navedeni prsten opcionalno substituisan sa (1-6C)alkil;

R' je H ili (1-4C)alkil;

R'' je (1-4C)alkil, hetCyc₁₀-, amino(1-4C)alkil, ili [di(1-4C alkil)amino](1-4C alkil); i

hetCyc₁₀ je 5-člani hetreociklični prsten koji ima prsten od N atoma i opcionalno je substituisan sa jednim ili više substituenata nezavisno izabranih is (1-6C)alkil.

Broj ostalih patentnih zahtjeva: 16

(11) **BA/EP2316312**

(21) **E01496** (22) 2014-08-20

(26) HR

(31) 880309 (32) 2009-10-29 (33) LB
(96) 10186713 2010-10-06

(97) 2011-05-04

(51) **A47J 31/40 (2006.01)**

(73) Research, Investment & Development
S.A.L. (Holding)
Beirut
LB

(72) Al Najjar, George Michel
Beirut
LB

(54) **STROJ ZA KAVU**

(57)

1. Kapsula (1), naznačena time što se sastoji od:

tijela kapsule (10) i

filma za brtvljenje (11),

gdje je tijelo (10) načinjeno od višeslojnog plastičnog materijala i ima oblik stožaste šalice koja završava kružnom izbočinom (12) i ravnim obodom (13), na koji je navaren film za brtvljenje (11),

ravnog oboda (13) koji ima oblik slova V s jedne strane, sa zaobljenim vrhovima, kako bi točno pristajao u odjeljak (8) stroja za kavu, te dodatno ima izrezak u obliku slova U (16), kako bi film za brtvljenje (11) bio u odgovarajućem položaju za automatsko skidanje,

gdje film za brtvljenje (11) ima slobodan rub (7), koji se, kada je kapsula (1) okrenuta naglavce, nalazi ispod izreska u obliku slova U (16).

Broj ostalih patentnih zahtjeva: 6

(11) BA/EP2209464(21) **E01497** (22) 2014-08-20(31) 0720967 (32) 2007-10-25 (33) GB
0806510 2008-04-10 GB

(96) 08806806 2008-10-27

(97) 2010-07-28

(51) **A61K 9/00 (2006.01),
A61K 31/357 (2006.01),
A61K 47/44 (2006.01),
A61P 33/06 (2006.01)**(73) Protopharma Limited
Norfolk NR4 7GJ
GB(72) BOOLES, Clive
NorwichNorfolk NR4 7GJ
GB
ROSS, Calvin
NorwichNorfolk NR4 7GJ
GB
SAMS, Martin
NorwichNorfolk NR4 7GJ
GB**(54) FARMACEUTSKA KOMPOZICIJA
PROTIV MALARIJE**

(57)

1. Farmaceutska kompozicija naznačena time što sadrži:
artemetar ili arteetar; i
farmaceutski prihvatljiv inertni punilac izabran iz grupe koju čine:
- i. trigliseridi srednje dužine lanca;
 - ii. trigliceridi kratkog lanca;
 - iii. omega-3 trigliceridi poreklom iz mora; i
 - iv. riblje ulje, bogato u omega-3-kiselinama

pri čemu je navedena kompozicija formulisana za transmukozalnu sublingvalnu, bukalnu ili nazalnu dozu.

Broj ostalih patentnih zahtjeva: 14

(11) BA/EP2485751(21) **E01498** (22) 2014-08-20

(26) SR

(31) 248650 P (32) 2009-10-05 (33) US
(96) 10822514 2010-10-05

(97) 2012-08-15

(51) **A61K 38/10 (2006.01),
A61P 25/22 (2006.01),
A61P 25/24 (2006.01)**(73) Northwestern University
Evanston, IL 60208
US(72) Moskal, Joseph.
Evanston IL 60201
US**(54) GLYX-13 ZA UPOTREBU U POSTUPKU
TRETIRANJA REFRAKTORNIH
DEPRESIJA**

(57)

1. GLYX-13 za upotrebu u postupcima tretiranja refraktorne depresije u pacijenata rezistentnih na terapiju, naznačen time da se GLYX-13 administrira navedenim pacijentima, u kojih se značajno umanjuje najmanje jedan simptom u periodu od 14 dana.

Broj ostalih patentnih zahtjeva: 6

(11) BA/EP2482799(21) **E01499** (22) 2014-08-26

(26) SR

(31) 09172083 (32) 2009-10-02 (33) EP
(96) 10763317 2010-09-27

(97) 2012-08-08

(51) **A61K 9/00 (2006.01),
A61K 31/167 (2006.01),
A61K 31/573 (2006.01)**(73) Chiesi Farmaceutici S.p.A.
43100 Parma
IT(72) BRAMBILLA, Gaetano
I-43100 Parma
IT**(54) FARMACEUTSKE AEROSOLNE
FORMULACIJE FORMOTEROLA I
BEKLAMETAZON DIPROPIONATA**

(57)

1. Farmaceutska aerosolna formulacija za upotrebu u mernim doznim inhalatorima pod pritiskom, sadržavajući:

(a) od 0.001 do 0.05% w/w formoterol fumarat dihidrata;

(b) od 0.05 do 0.16% w/w beklametazon dipropionata;

(c) od 2.0 do 4.8% w/w etanola;

(d) HFA 134a;

karakterisan time da je 1,1,1,2-tetrafluoroetan jedini propelant i formoterol fumarat dihidrat suspendovan

u mikronizovanoj formi u formulaciji pri čemu je beklametazon dipropionat u potpunosti rastvoren.

(11) BA/EP2151227(21) **E01500** (22) 2014-08-26(31) 0855487 (32) 2008-08-08 (33) FR
(96) 09305619 2009-06-30

(97) 2010-02-10

(51) **A61H 23/02 (2006.01),
A61H 19/00 (2006.01)**(73) LPG SYSTEMS
26000 Valence
FR(72) Fuster, Arnaud
26760, Beaumont les Valence
FR**(54) MASAŽNA GLAVA I UREĐAJ ZA
MASAŽU KOJI SE KORISTI TAKVOM
GLAVOM**

(57)

1. Masažna glava opremljena kućištem (2,11) koja određuje unutrašnju komoru u kojoj se formira nabor kože kada se primjenjuje na kožu pacijenta, pri čemu je spomenuti nabor pritisnut donjim krajevima komore koju određuju dva bočna (28) i dva poprečna zida (15,16), pri čemu svaki od poprečnih zidova sadrži klak segment koji se može zakretati, dovodeći do toga da se donji krajevi (17,18) spomenutog klak segmenta koji su u kontaktu s naborom kože približavaju i udaljavaju, naznačeni time da je relativno pomicanje klak segmenta ostvareno s pomoću motorne rotacijske bregaste osovine (10) postavljene u glavi masažera, pri čemu spomenuta bregasta osovina definira bregastu putanju (30) koja je u sprezi s komponentom povezanom s ovim klak segmentima, koja može izazvati njihovo zakretanje.

I-10145 Torino
IT
MAINERO, Valentina
I-10015 Ivrea (TO)
IT
MARCONI, Alessandra
I-42100 Reggio Emilia
IT
PINCELLI, Carlo
I-41049 SassuoloModena
IT
TRAVERSA, Silvio
I-10010 Palazzo Canavese (TO)
IT

(54) **SINTEZA POLIMERNIH KONJUGATA
INDOLOKARBAZOL JEDINJENJA**

(57)

1. Postupak za pripremu polimernog konjugata indolokarbazol jedinjenja formule (I)

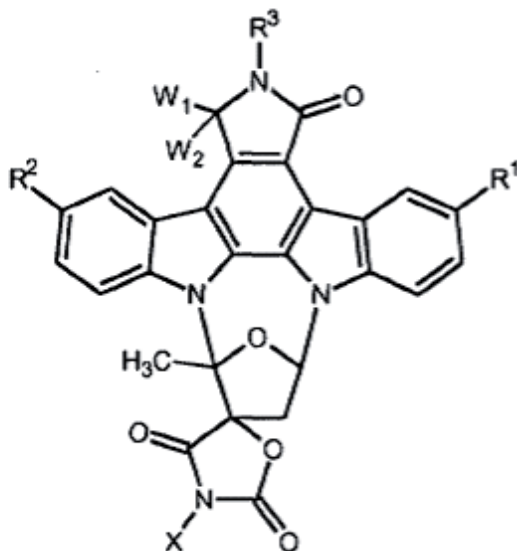

u kojem

R₁ i R₂ su jednaki ili različiti rezidue i svaki je nazavisno odabran iz grupe koja se sadrži:

(a) hidrogen, halogen, supstituisani ili nesupstituisani niži alkil, supstituisani ili nesupstituisani niži alkenil, supstituisani ili nesupstituisani niži alkinil, hidroksi, niži alkoksi,

karboksi, niži alkoksikarbonil, acil, nitro, karbamoil, niži alkilaminokarbonil,
-NR₅R₆, gdje R₅ i R₆ je svaki nazavisno odabran iz hidrogena, supstituisanog ili nesupstituisanog nižeg alkila, supstituisanog ili nesupstituisanog nižeg alkenila, supstituisanog ili nesupstituisanog nižeg alkinil, supstituisanog ili nesupstituisanog arila, supstituisanog ili nesupstituisanog heteroarila, supstituisanog ili nesupstituisanog aralkila, supstituisanog ili nesupstituisanog nižeg alkilaminokarbonila, supstituisanog ili nesupstituisanog nižeg arilaminokarbonila, alkoksikarbonila, karbamoila, akila ili R₅ i R₆ su pomiješani sa atomom dušika da tvore heterocikličnu grupu,
(b) -CO(CH₂)_jR₄, gdje j je 1 do 6, a R₄ je odabran iz grupe koja sadrži

(i) hidrogen, halogen, -N₃,
(ii) -NR₅R₆, gdje R₅ i R₆ su definisani kao što je prethodno navedeno,
(iii) -SR₇, gdje R₇ je odabran iz grupe koja sadrži hidrogen, supstituisani ili nesupstituisani niži alkil, supstituisani ili nesupstituisani niži alkenil, supstituisani ili nesupstituisani niži alkinil, supstituisani ili nesupstituisani aril, supstituisani ili nesupstituisani heteroaril, supstituisani ili nesupstituisani aralkil, -(CH₂)_aCO₂R₁₀ (gdje a je 1 ili 2, i gdje R₁₀ je odabran iz grupe koja sadrži hidrogen i supstituisani ili nesupstituisani niži alkil) i - (CH₂)_aCO₂NR₅R₆,
(iv) -OR₈, -OCOR₈, gdje R₈ je odabran iz hidrogena, supstituisanog ili nesupstituisanog nižeg alkila, supstituisanog ili nesupstituisanog nižeg alkenila, supstituisanog ili nesupstituisanog nižeg alkinila, supstituisanog ili nesupstituisanog arila, supstituisanog ili nesupstituisanog

heteroarila

(c) $-\text{CH}(\text{OH})(\text{CH}_2)_j \text{R}_4$, gdje j i R_4 su kao što je prethodno navedeno;

(d) $-(\text{CH}_2)_d \text{CHR}_{11} \text{CO}_2 \text{R}_{12}$ ili $-(\text{CH}_2)_d \text{CHR}_{11} \text{CONR}_5 \text{R}_6$, gdje d je 0 do 5, R_{11} je hidrogen,

(b) $-\text{CONR}_5 \text{R}_6$, ili $-\text{CO}_2 \text{R}_{13}$, gdje R_{13} je hidrogen ili a gdje je supstituisani ili nesupstituisani niži alkil, i R_{12} je hidrogen ili supstituisani ili nesupstituisani niži alkil;

(e) $-(\text{CH}_2)_k \text{R}_{14}$ gdje k je 2 do 6 i R_{14} je halogen, supstituisani ili nesupstituisani aril, supstituisani ili nesupstituisani heteroaril, $-\text{COOR}_{15}$, $-\text{OR}_{15}$, (gdje R_{15} je hidrogen, supstituisani ili nesupstituisani niži alkil, supstituisani ili nesupstituisani niži alkenil, supstituisani ili nesupstituisani niži alkinil, supstituisani ili nesupstituisani aril, supstituisani ili nesupstituisani heteroaril ili akil), $-\text{SR}_7$ (gdje R_7 je gore definisan), $-\text{CONR}_5 \text{R}_6$, $-\text{NR}_5 \text{R}_6$ (gdje R_5 i R_6 su kao gore definisani) ili $-\text{N}_3$;

(f) $-\text{CH}=\text{CH}(\text{CH}_2)_m \text{R}_{16}$, gdje m je 0 do 4, i R_{16} je hidrogen, supstituisani ili nesupstituisani niži alkil, supstituisani ili nesupstituisani niži alkenil, supstituisani ili nesupstituisani niži alkinil, supstituisani ili nesupstituisani aril, supstituisani ili nesupstituisani heteroaril, $-\text{COOR}_{15}$, $-\text{OR}_{15}$ (gdje R_{15} je kao gore definisan) $-\text{CONR}_5 \text{R}_6$ ili $-\text{NR}_5 \text{R}_6$ (gdje R_5 i R_6 su kao gore definisani);

(g) $-\text{CH}=\text{C}(\text{CO}_2 \text{R}_{12})_2$, gdje R_{12} je kao gore definisan;

(h) $-\text{C}=\text{C}(\text{CH}_2)_n \text{R}_{16}$, gdje n je 0 do 4 i R_{16} je kao gore definisan;

(i) $-\text{CH}_2 \text{OR}_{22}$, gdje R_{22} je tri- niži alkil silil u kojem tri niže alkil grupe su iste ili različite ili gdje R_{22} ima isto značenje kao R_8

(j) $-\text{CH}(\text{SR}_{23})_2$ i $-\text{CH}_2-\text{SR}_7$ gdje R_{23} je niži alkil, niži alkenil ili niži alkinil i gdje R_7 je kao gore definisan; i

R_3 je hidrogen, halogen, akil, karbamoil, supstituisani ili nesupstituisani niži alkil, supstituisani ili nesupstituisani alkenil,

supstituisani ili nesupstituisani niži alkinil ili amino,

pri čemu termin "niži alkil", kada se koristi sam ili u kombinaciji sa drugim grupama, odnosi se na ravne ili razgranate lance niže alkilne grupe koji sadrže od 1-6 atoma ugljika;

termin "niži alkenil" odnosi se na C_2-C_6 alkenil grupe koje mogu biti ravnolančane ili razgranate i mogu biti u Z ili E formi;

termin "niži alkinil" grupe odnosi se na C_2-C_6 -alkinil grupe koje mogu biti ravnolančane ili razgranate; i

termin "niži alkoksi" odnosi se na alkoksi grupu koja sadrži od 1 do 6 atoma karbona; a

W_1 i W_2 su nezavisni hidrogen, hidroksi ili W_1 i W_2 zajedno predstavljaju kiseonik;

i gdje X je polimerna komponenta, pri čemu postupak se sastoji od reakcije ω -1H-imidazol-karboksamid polimernog jedinjenja opšte formule (II)

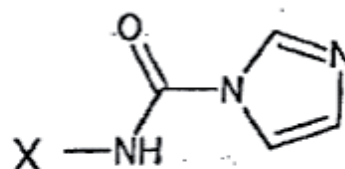

u kojem X je prethodno definisan sa jedinjenjem indolokarbazola opšte formule (III)

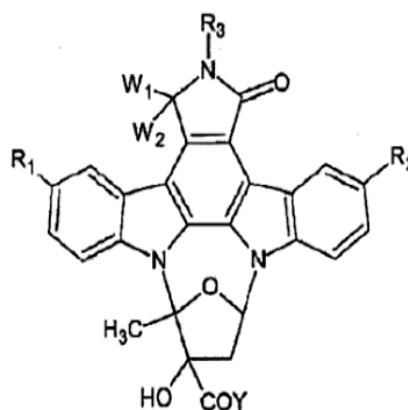

formula (III)

u kojem R_1 , R_2 , R_3 , W_1 i W_2 su prethodno definisani i koji su opciono zaštićeni zaštitnim grupama i gdje Y predstavlja izlaznu grupu i gdje postupak nadalje opciono sadrži deprotekciju grupa R_1 , R_2 , R_3 , W_1 i W_2 da bi se dobilo jedinjenje Formule (I).

Broj ostalih patentnih zahtjeva: 18

(11) **BA/EP2513093**

(21) **E01512** (22) 2014-09-11

(31) 09179555 (32) 2009-12-17 (33) EP
 09179555 2009-12-17 EP
 10162621 2010-05-12 EP
 10162621 2010-05-12 EP

(96) 10796336 2010-12-13

(97) 2012-10-24

(51) **C07D 491/107 (2006.01),
 C07D 405/14 (2006.01),
 A61K 31/506 (2006.01),
 A61P 29/00 (2006.01)**

(73) Boehringer Ingelheim International GmbH
 55216 Ingelheim am Rhein
 DE

(72) EBEL, Heiner
 55216 Ingelheim am Rhein
 DE
 FRATTINI, Sara
 55216 Ingelheim am Rhein
 DE
 GERLACH, Kai
 55216 Ingelheim am Rhein
 DE
 GIOVANNINI, Riccardo
 55216 Ingelheim am Rhein
 DE
 HOENKE, Christoph
 55216 Ingelheim am Rhein
 DE
 MAZZAFERRO, Rocco
 55216 Ingelheim am Rhein
 DE
 SANTAGOSTINO, Marco
 55216 Ingelheim am Rhein
 DE
 SCHEUERER, Stefan
 55216 Ingelheim am Rhein
 DE

TAUTERMANN, Christofer
 55216 Ingelheim am Rhein
 DE
 TRIESELNANN, Thomas
 55216 Ingelheim am Rhein
 DE
 EBEL, Heiner
 55216 Ingelheim am Rhein
 DE
 FRATTINI, Sara
 55216 Ingelheim am Rhein
 DE
 GERLACH, Kai
 55216 Ingelheim am Rhein
 DE
 GIOVANNINI, Riccardo
 55216 Ingelheim am Rhein
 DE
 HOENKE, Christoph
 55216 Ingelheim am Rhein
 DE
 MAZZAFERRO, Rocco
 55216 Ingelheim am Rhein
 DE
 SANTAGOSTINO, Marco
 55216 Ingelheim am Rhein
 DE
 SCHEUERER, Stefan
 55216 Ingelheim am Rhein
 DE
 TAUTERMANN, Christofer
 55216 Ingelheim am Rhein
 DE
 TRIESELNANN, Thomas
 55216 Ingelheim am Rhein
 DE

(54) **NOVI ANTAGONISTI CCR2 RECEPTORA
 I NJIHOVA PRIMJENA**

(57)

1. Jedinjenje formule (I),

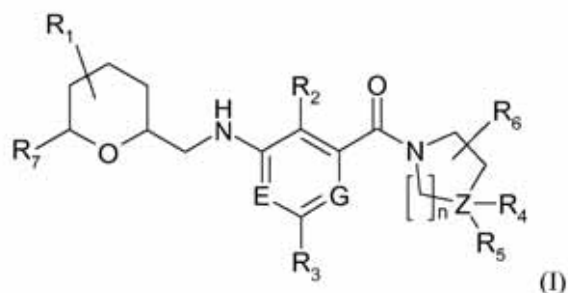

u kojoj R_1 je grupa odabrana između -H, -halogena, -CN, -O-C₁-C₄-alkila, -C₁-C₄-alkila,

-CH=CH₂, -C≡CH, -CF₃, -OCF₃, -OCF₂H, i -OCFH₂;

u kojoj R₇ je prsten odabran između -C₃-C₈-cikloalkila, -C₃-C₈-heterociklila, -C₅-C₁₀-arila, i -C₅-C₁₀-heteroarila,

pri čemu je prsten R₇ opciono supstituisan sa jednom ili više grupa odabranih između -CF₃, -O-CF₃, -S-CF₃, -CN, -C₁-C₆-alkila, -C(CH₃)₂-CN, i -halogena, ili pri čemu je prsten R₇ opciono supstituisan sa jednom ili više grupa odabranih između -C₁-C₆-alkila, -O-C₁-C₆-alkila, -C₅-C₁₀-arila, -C₅-C₁₀-heteroarila, -C₃-C₈-cikloalkila, -C₃-C₈-heterociklila, -C₂-C₆-alkenila, i -C₂-C₆-alkinila, koji je opciono supstituisan sa jednom ili više grupa odabranih između -OH, -NH₂, -C₁-C₃-alkila, -O-C₁-C₆-alkila, -CN, -CF₃, -OCF₃, halogena, -metila, i =O, ili pri čemu je prsten R₇ opciono dalje bivalentno supstituisan na dva susjedna atoma prstena, tako da je obrazovan anelacijski prsten sa jednom ili više grupa odabranih između -C₁-C₆-alkilena, -C₂-C₆-alkenilena i -C₄-C₆-alkinilena, gde jedan ili dva ili tri ugljenikova centra mogu opciono biti zamjenjeni sa 1 ili 2 ili 3 hetero atoma odabranih između N, O i S, bivalentna grupa koja je opciono supstituisana sa jednom ili više grupa odabranih između -OH, -NH₂, -C₁-C₃-alkila, -O-C₁-C₆-alkila, -CN, -CF₃, -OCF₃, halogena, i =O;

u kojoj R₂ je odabran između -H, -halogena, -CN, -O-C₂-C₄-alkila, -C₁-C₄-alkila, -CH=CH₂, -C≡CH, -CF₃, -OCF₃, -OCF₂H, i -OCFH₂;

u kojoj R₃ je odabran između -H, -metila, -etila, -propila, -i-propila, -ciklopropila, -OCH₃, -CF₃, i -CN;

u kojoj n je 1, 2 ili 3;

u kojoj G i E su nezavisno odabrani između C-H ili N;

u kojoj Z je C,

a R₄ i R₅ su nezavisno odabrani između -H, -C₁-C₆-alkila, -NH₂, -C₃-C₈-cikloalkila, -C₃-C₈-heterociklila, -C₅-C₁₀-arila, -C₅-C₁₀-heteroarila, i -C(O)-N(R₈, R₈), sa R₈ i R₈' koji su nezavisno odabrani između -H, i -C₁-C₆-alkila,

ili u kojoj Z je N,

a R₄ označava elektronski par, a R₅ je odabran između -H, -C₁-C₆-alkila, -NH₂, -C₃-C₈-cikloalkila, -C₃-C₈-heterociklila, -C₅-

C₁₀-arila, -C₅-C₁₀-heteroarila, i -C(O)-N(R₈, R₈), sa R₈ i R₈' koji su nezavisno odabrani između -H, i -C₁-C₆-alkila,

i pri čemu R₄ i R₅, ukoliko su različiti od elektronskog para ili -H, su opciono nezavisno supstituisani sa jednom ili više grupa odabranih između -halogena, -OH, -CF₃, -CN, -C₁-C₆-alkila, -O-C₁-C₆-alkila, -O-C₃-C₈-cikloalkila, -O-C₃-C₈-heterociklila, -O-C₅-C₁₀-arila, -O-C₅-C₁₀-heteroarila, -C₀-C₆-alkilen-CN, -C₀-C₄-alkilen-O-C₁-C₄-alkila, -C₀-C₄-alkilen-O-C₃-C₈-cikloalkila, -C₀-C₄-alkilen-O-C₃-C₈-heterociklila, -C₀-C₄-alkilen-O-C₅-C₁₀-arila,

-C₀-C₄-alkilen-O-C₅-C₁₀-heteroarila, -C₀-C₄-alkilen-Q-C₀-C₄-alkil-N(R₉, R₉'), -C₀-C₄-alkilen-N(R₁₀)-Q-C₁-C₄-alkila, -C₀-C₄-alkilen-N(R₁₀)-Q-C₃-C₈-cikloalkila, -C₀-C₄-alkilen-N(R₁₀)-Q-C₃-C₈-heterociklila, -C₀-C₄-alkilen-N(R₁₀)-Q-C₅-C₁₀-arila, -C₀-C₄-alkilen-N(R₁₀)-Q-C₅-C₁₀-heteroarila, -C₀-C₄-alkilen-Q-N(R₁₁, R₁₁'), -C₀-C₄-alkilen-N(R₁₂)-Q-N(R₁₃, R₁₃'), -C₀-C₄-alkilen-R₁₄, -C₀-C₄-alkilen(R₂₀, R₂₀'), -C₀-C₄-alkilen-Q-C₁-C₆-alkila, -C₀-C₄-alkilen-Q-C₃-C₈-cikloalkila, -C₀-C₄-alkilen-Q-C₃-C₈-heterociklila, -C₀-C₄-alkilen-Q-C₅-C₁₀-arila, -C₀-C₄-alkilen-Q-C₅-C₁₀-heteroarila, -C₀-C₄-alkilen-O-Q-N(R₁₅, R₁₅'), i -C₀-C₄-alkilen-N(R₁₆)-Q-O-(R₁₇), gdje Q je odabran između -C(O)-, i -SO₂-,

gdje R₁₀, R₁₂, R₁₆, su nezavisno odabrani između -H, -C₁-C₆-alkila, i -C₃-C₈-cikloalkila, gdje R₉, R₉', R₁₁, R₁₁', R₁₃, R₁₃', R₁₅, R₁₅' su nezavisno odabrani između -H, -C₁-C₆-alkila, i -C₃-C₈-cikloalkila, ili gdje R₉ i R₉', R₁₁ i R₁₁', R₁₃ i R₁₃', R₁₅ i R₁₅' zajedno obrazuju -C₂-C₆-alkilen grupu,

pri čemu su R₁₄ i R₁₇ nezavisno odabrani između -H, -C₁-C₆-alkila, -C₅-C₁₀-arila, -C₅-C₁₀-heteroarila, -C₃-C₈-cikloalkila, i -C₃-C₈-heterociklila, gdje navedeni -C₃-C₈-heterociklil opciono sadrži azot i/ili -SO₂- u prstenu,

i pri čemu su R₁₄ i R₁₇ opciono supstituisani sa jednom ili više grupa odabranih između -OH, -OCH₃, -CF₃, -COOH, -OCF₃, -CN, -halogena, -C₁-C₄-alkila, =O, i -SO₂-C₁-C₄-alkila,

pri čemu R₂₀ i R₂₀' zajedno obrazuju spiro-C₃-C₈-karbocikl ili spiro-C₃-C₈-heterocikl koji obuhvata jednu ili više grupa odabranih između O u prstenu, i gdje je navedeni spirocikl opciono dalje bivalentno supstituisan sa grupom koja obrazuje anelacioni prsten odabran između -C₁-C₆-alkilena, -C₂-C₆-

alkenilena, i -C₄-C₆-alkinilena i gdje je navedeni spirocikl opciono dalje supstituisan sa jednom ili više grupa odabranih između -OH, -OCH₃, -CF₃, -COOH, -OCF₃, -CN, -halogena,

ili u kojoj Z je C,

a R₄ označava -H, a R₅ je strukturna grupa -L₁-R₁₈,

pri čemu L₁ je odabran između -NH-, -N(C₁-C₄-alkil)-, i veza,

pri čemu R₁₈ je odabran između -C₅-C₁₀-arila, -C₅-C₁₀-heteroarila, -C₃-C₈-cikloalkila, i -C₃-C₈-heterociklila,

gdje R₁₈ je opciono supstituisan sa jednom ili više grupa odabranih između halogena, -CF₃, -OCF₃, -CN, -OH, -O-C₁-C₄-alkila, -C₁-C₆-alkila, -NH-C(O)-C₁-C₆-alkila, -N(C₁-C₄-alkil)-C(O)-C₁-C₆-alkila, -C(O)-C₁-C₆-alkila, -S(O)₂-C₁-C₆-alkila, -NH-S(O)₂-C₁-C₆-alkila, -N(C₁-C₄-alkil)-S(O)₂-C₁-C₆-alkila, i -C(O)-O-C₁-C₆-alkila,

i gdje R₄, R₅ i R₁₈ su opciono dalje supstituisani sa spiro-C₃-C₈-cikloalkilom ili spiro-C₃-C₈-heterociklilom tako da je zajedno sa R₄, R₅ i/ili R₁₈ obrazovan spirocikl, pri čemu navedeni spiro-C₃-C₈-heterociklil opciono sadrži jednu ili više grupa odabranih između azota, -C(O)-, -SO₂-, i -N(SO₂-C₁-C₄-alkil)- u prstenu,

ili gdje R₄, R₅ i R₁₈ su opciono dalje bivalentno supstituisani sa jednom ili više grupa koje obrazuju spirociklični ili anelacioni prsten odabran između -C₁-C₆-alkilena, -C₂-C₆-alkenilena, i -C₄-C₆-alkinilena, gdje jedan ili više ugljenikovih centara mogu opciono biti zamjenjeni sa jednim ili više hetero atoma odabranih između N, O i S i koji mogu opciono biti supstituisani sa jednom ili više grupa na jednom atomu prstena ili na dva susjedna atoma prstena odabranih između -OH, -NH₂, -C₁-C₃-alkila, -O-C₁-C₆-alkila, -CN, -CF₃, -OCF₃, i halogena;

gdje R₆ je odabran između -H, -C₁-C₄-alkila, -OH, -O-C₁-C₄-alkila, -halogena, -CN, -CF₃, i -OCF₃;

kao i u obliku njihovih kiselinsko adicijonih soli sa farmakološkim prihvatljivim kiselinama.

Broj ostalih patentnih zahtjeva: 15

(11) **BA/EP2445883**

(21) **E01513** (22) 2014-09-11

(26) HR

(31) 220625 P (32) 2009-06-26 (33) US
(96) 10732448 2010-06-22

(97) 2012-05-02

(51) **C07D 213/65 (2006.01), C07D 307/22 (2006.01), C07D 307/42 (2006.01), C07D 333/38 (2006.01), C07D 405/12 (2006.01), C07D 409/12 (2006.01), C07D 409/14 (2006.01), C07D 295/096 (2006.01), C07C 311/07 (2006.01), A61K 31/341 (2006.01), A61K 31/381 (2006.01), A61K 31/402 (2006.01), A61K 31/443 (2006.01), A61K 31/4453 (2006.01), A61K 31/4709 (2006.01)**

(73) Pfizer Inc.

New York, NY 10017
US

(72) FLIRI, Anton Franz Joseph
StoningtonConnecticut 06378
US

GALLASCHUN, Randall James
LebanonConnecticut 06249
US

O'DONNELL, Christopher John
GrotonConnecticut 06340
US

SCHWARZ, Jacob Bradley
San RamonCalifornia 94582
US

SEGELSTEIN, Barbara Eileen
Gales FerryConnecticut 06335
US

(74) "INTELBIRO" d.o.o.

M.H. Uskufije 3, 71000 Sarajevo
BA

(54) **HETEROCIKLIČKI SULFONAMIDI, NJIHOVA UPOTREBA I FARMACEUTSKI PRIPRAVCI**

(57)

1. Spoj formule I, ili njegova farmaceutski prihvatljiva sol,

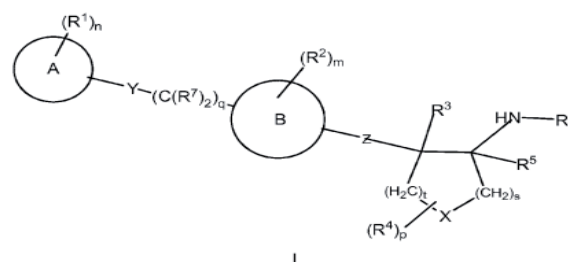

naznačen time što se svaki R_1 , svaki R_2 i svaki R_7 neovisno bira iz skupine koju čine vodik, halogen, hidroksil, $-CF_3$, $-CN$, $-(C=O)R_8$, $-O-(C=O)-R_8$, $-(NR_8)-(C=O)-R_8$, $-(C=O)-OR_8$, $-(C=O)-N(R_8)_2$, $-OR_8$, $-O-(C=O)-OR_8$, $-O-(C=O)-N(R_8)_2$, $-NO_2$, $-N(R_8)_2$, $-(NR_8)-SO_2-R_8$, $-S(O)_wR_8$, $-SO_2-N(R_8)_2$, (C_1-C_6) alkil, (C_6-C_{10}) aril, (C_1-C_9) heteroaril, (C_1-C_9) heterocikloalkil i (C_3-C_{10}) cikloalkil; gdje je svaki od navedenih (C_1-C_6) alkila, (C_6-C_{10}) arila, (C_1-C_9) heteroarila, (C_1-C_9) heterocikloalkila ili (C_3-C_{10}) cikloalkila neovisno izborno supstituiran s jednim, dva, tri ili četiri R_9 ;

w je 0, 1 ili 2;

m je nula, jedan, dva ili tri;

n je nula, jedan, dva ili tri;

p je nula, jedan, dva ili tri;

q je nula;

s je jedan i t je jedan; ili jedan od s ili t je jedan, a drugi od s ili t je dva;

R_3 je vodik ili (C_1-C_6) alkil;

svaki R_4 se neovisno bira između vodika ili (C_1-C_6) alkila; gdje navedeni (C_1-C_6) alkil može biti izborno supstituiran s jednim, dva, tri ili četiri halogena, $-CN$ ili $-OR_9$;

ili se dvije skupine R_4 na istom atomu ugljika može uzeti zajedno kako bi tvorile okso ($=O$) radikal ili (C_3-C_6) spirocikloalkil;

R_5 je vodik ili (C_1-C_6) alkil;

R_6 je (C_1-C_5) alkil- SO_2 ;

svaki R_8 se neovisno bira iz skupine koju čine vodik, (C_1-C_6) alkil, (C_6-C_{10}) aril, (C_1-C_9) heteroaril, (C_1-C_9) heterocikloalkil i (C_3-C_{10}) cikloalkil; gdje navedeni (C_1-C_6) alkil može biti izborno supstituiran s jednim, dva ili tri supstituenti, koje se neovisno bira između vodika, halogena, $-CN$, perfluor (C_1-C_6) alkila, hidroksi, amino, (C_1-C_6) alkilamino, $[(C_1-C_6)$ alkil]₂amino, (C_1-C_6) alkoksi, perfluor (C_1-C_6) alkoksi, $HO-(C=O)-$, (C_1-C_6) alkil- $O-(C=O)-$, formil, (C_1-C_6) alkil- $(C=O)-$, $H_2N-(C=O)-$, (C_1-C_6) alkil- $-(NH)-(C=O)-$, $[(C_1-C_6)$ alkil]₂N- $(C=O)-$, (C_1-C_6) alkil- $(C=O)-O-$, $H(C=O)-NH-$, (C_1-C_6)

alkil- $(C=O)-NH-$, (C_1-C_6) alkil- $(C=O)-[N((C_1-C_6)$ alkil)]-, (C_1-C_6) alkil- SO_2- , (C_1-C_6) alkil- SO_2-NH- , (C_1-C_6) alkil- $SO_2-[N((C_1-C_6)$ alkil)]-, H_2N-SO_2- , $[(C_1-C_6)$ alkil]- $NH-SO_2-$ i $[(C_1-C_6)$ alkil]₂N- SO_2- ; gdje navedeni (C_1-C_6) alkil može biti dodatno izborno supstituiran s izborno supstituiranim (C_6-C_{10}) arilom, (C_1-C_9) heteroarilom, (C_1-C_9) heterocikloalkilom ili (C_3-C_{10}) cikloalkilom; gdje navedeni izborni supstituenti može biti neovisno supstituiran s jednim, dva, tri ili četiri radikala, koje se neovisno bira između halogena, hidroksila, $-CF_3$, $-CN$, (C_1-C_3) alkila, (C_1-C_3) alkoksi i amino; gdje svaki od navedenih R_8 (C_6-C_{10}) arilnih, (C_1-C_9) heteroarilnih, (C_1-C_9) heterocikloalkilnih ili (C_3-C_{10}) cikloalkilnih supstituenata može biti izborno dodatno supstituiran s jednim, dva, tri ili četiri radikala, koje se neovisno bira između halogena, hidroksila, $-CF_3$, $-CN$, (C_1-C_3) alkila, (C_1-C_3) alkoksi i amino;

svaki R_9 se neovisno bira iz skupine koju čine halogen, hidroksil, $-CF_3$, $-CN$, $-(C=O)R_{10}$, $-O-(C=O)-R_{10}$, $-(NR_{10})-(C=O)-R_{10}$, $-(C=O)-OR_{10}$, $-(C=O)-N(R_{10})_2$, $-OR_{10}$, $-O-(C=O)-OR_{10}$, $-O-(C=O)-N(R_{10})_2$, $-NO_2$, $-N(R_{10})_2$, $-(NR_{10})-SO_2-R_{10}$, $-S(O)_wR_{10}$, $-SO_2-N(R_{10})_2$;

svaki R_{10} se neovisno bira iz skupine koju čine vodik, (C_1-C_6) alkil, (C_6-C_{10}) aril, (C_1-C_9) heteroaril, (C_1-C_9) heterocikloalkil i (C_3-C_{10}) cikloalkil; gdje navedeni (C_1-C_6) alkil može biti izborno supstituiran s jednim, dva ili tri supstituenti, koje se neovisno bira između vodika, halogena, $-CN$, perfluor (C_1-C_6) alkila, hidroksi, amino, (C_1-C_6) alkilamino, $[(C_1-C_6)$ alkil]₂amino, (C_1-C_6) alkoksi, perfluor (C_1-C_6) alkoksi, $HO-(C=O)-$, (C_1-C_6) alkil- $O-(C=O)-$, formila, (C_1-C_6) alkil- $(C=O)-$, $H_2N-(C=O)-$, (C_1-C_6) alkil- $-(NH)-(C=O)-$, $[(C_1-C_6)$ alkil]₂N- $(C=O)-$, (C_1-C_6) alkil- $(C=O)-O-$, $H(C=O)-NH-$, (C_1-C_6) alkil- $(C=O)-NH-$, (C_1-C_6) alkil- $(C=O)-[N((C_1-C_6)$ alkil)]-, (C_1-C_6) alkil- SO_2- , (C_1-C_6) alkil- SO_2-NH- , (C_1-C_6) alkil- $SO_2-[N((C_1-C_6)$ alkil)]-, H_2N-SO_2- , $[(C_1-C_6)$ alkil]- $NH-SO_2-$ i $[(C_1-C_6)$ alkil]₂N- SO_2- ; gdje navedeni (C_1-C_6) alkil također može biti dodatno izborno supstituiran s izborno supstituiranim (C_6-C_{10}) arilom, (C_1-C_9) heteroarilom, (C_1-C_9) heterocikloalkilom ili (C_3-C_{10}) cikloalkilom; gdje navedeni izborni supstituenti može biti neovisno supstituiran s jednim, dva, tri ili četiri radikala, koje se neovisno bira između halogena, hidroksila, $-CF_3$, $-CN$, (C_1-C_3) alkila, (C_1-C_3) alkoksi i amino; gdje svaki od navedenih R_{10} (C_6-C_{10}) arilnih,

(C₁-C₉)heteroarilnih, (C₁-C₉)heterocikloalkilnih ili (C₃-C₁₀)cikloalkilnih supsttuenata može biti izborno dodatno supstituiran s jednim, dva, tri ili četiri radikala, koje se neovisno bira između halogena, hidroksila, -CF₃, -CN, (C₁-C₃)alkil, (C₁-C₃)alkoksi i amino;

R₁₁ je vodik ili (C₁-C₆)alkil;

prsten "A" je (C₆-C₁₀)aril, (C₁-C₉)heteroaril, (C₄-C₁₀)cikloalkil ili (C₁-C₉)heterocikloalkil; gdje dva od navedenih R₁ supsttuenata na navedenom (C₄-C₁₀)cikloalkilu i (C₁-C₉)heterocikloalkilu mogu izborno biti vezani na isti atom ugljika i može ih se izborno uzeti zajedno da budu okso;

prsten "B" je (C₆-C₁₀)aril, (C₁-C₉)heteroaril, (C₄-C₁₀)cikloalkil ili (C₁-C₉)heterocikloalkil;

"X" je -O- ili >C(R₄)₂;

"Y" je odsutan; i

"Z" je -O-.

Broj ostalih patentnih zahtjeva: 14

(11) **BA/EP2350026**

(21) **E01514** (22) 2014-09-11

(26) HR

(31) 08167113 (32) 2008-10-21 (33) EP

(96) 09778874 2009-10-09

(97) 2011-08-03

(51) **C07D 239/47 (2006.01),
A61K 31/505 (2006.01),
A61P 35/00 (2006.01)**

(73) Bayer Intellectual Property GmbH
40789 Monheim
DE

(72) LÜCKING, Ulrich
10317 Berlin
DE
JAUTELAT, Rolf
16548 Glienicke/Nordbahn
DE
SIEMEISTER, Gerhard

13503 Berlin
DE
SCHULZE, Julia
10407 Berlin
DE
LIENAU, Philip
10997 Berlin
DE

(54) **SULFOKSIMIN SUPSTITUIRANI
DERIVATI ANILIN PIRIMIDINA KAO
INHIBITORI CDK, NJIHOVA
PROIZVODNJA I UPORABA KAO
LIJEKA**

(57)

1. Spojevi opće formule (I)

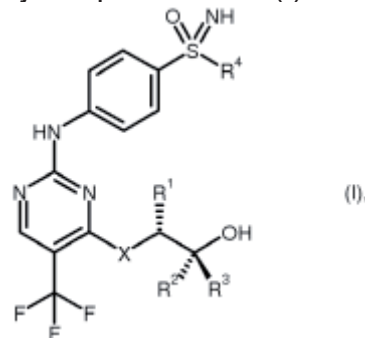

naznačeni time da

X predstavlja -O- ili -NH-, i
R₁ predstavlja metil, etil, propil
ili izopropil skupinu, i
R₂ i R₃ međusobno neovisno,
predstavljaju vodik, metil ili etil
skupinu, te
R₄ predstavlja C₁-C₆-alkil
skupinu ili C₃-C₇-cikloalkil
prsten,
i njihove soli, diastereomeri i
enantiomeri.

Broj ostalih patentnih zahtjeva: 12

(11) BA/EP2212640(21) **E01517** (22) 2014-09-15

(26) SR

(31) 978916 P (32) 2007-10-10 (33) US
(96) 08836812 2008-09-23

(97) 2010-08-04

(51) **F28F 27/00 (2006.01),
F28C 1/00 (2006.01),
F04D 19/00 (2006.01),
F04D 27/02 (2006.01),
F04D 27/00 (2006.01),
H02K 1/27 (2006.01)**(73) Prime Datum, INC.
Canandaigua, NY 14424
US(72) ROLLINS, Patrick, M.
Canandaigua, NY 14424
US
LUCAS, George
Hommondsport, NY 14840
US**(54) INTEGRISANI POGONSKI SISTEM
VENTILATORA ZA RASHLADNI TORANJ
TORANJ I POSTUPAK RADA MOKROG
RASHLADNOG TORNJA**

(57)

1. Mokri rashladni toranj za rashladne fluide koji se upotrebljavaju u industrijskom procesu, pri čemu mokri rashladni toranj ima ventilator (27) koji izaziva strujanje vazduha koje hladi fluide, pogonski sistem ventilatora za izazivanje obrtanja ventilatora i bazen za sakupljanje ohlađenih fluida, **naznačen time što** je pogonski sistem ventilatora direktno pogonjeni sistem koji sadrži:

permanentni magnetni motor (52) sa visokim obrtnim momentom i malo promenljivom brzinom koji ima obrtno vratilo (56) spojeno sa ventilatorom (27) i mnoštvo zaptivenih ležajeva (90, 92), pri čemu je permanentni magnetni motor (50) sa visokim obrtnim momentom i malo promenljivom brzinom konfigurisan tako da ima opseg brzina od 0-250 RPM i maksimalnu snagu od oko 133HP/100KW;

pogonski uređaj (50) varijabilne frekvencije za generisanje električnih signala koji uzrokuju obrtanje obrtnog vratila (56) motora (52) radi obrtanja ventilatora (27), pri čemu je pogonski uređaj (50) varijabilne frekvencije konfigurisan tako da prima upravljačke signale koji predstavljaju željenu brzinu obrtanja motora i reagujući na njih generišu električne signale za slanje u motor (52) da bi izazvali rad motora (52) sa brzinom obrtanja koja je u suštini ista kao željena brzina obrtanja; i senzore vibracija (200, 202) u blizini ležajeva za merenje vibracija ležajeva i slanje signala koji predstavljaju izmerene vibracije; temperaturske senzore (200, 202, 204) za merenje toplote statora (94) i ležajeva (90, 92) i za slanje signala koji predstavljaju izmerenu toplotu; najmanje jedan temperaturski senzor (208) je smešten u bazenu za slanje signala koji predstavlja temperaturu fluida u bazenu; najmanje jedan senzor (206) strujanja vazduha postavljen nizvodno od ventilatora rashladnog tornja za merenje strujanja vazduha i izlaznih signala koji predstavljaju strujanje vazduha; i kompjuter (300) u elektronskoj signalnoj komunikaciji sa pogonskim uređajem (50) varijabilne frekvencije, pri čemu kompjuter (300) obrađuje signale koji predstavljaju (i) izmerenu toplotu statora i ležajeva motora, (ii) izmerene vibracije ležajeva motora, (iii) izmerenu temperaturu fluida u bazenu i (iv) izmereno strujanje vazduha, pri čemu kompjuter, pogonski uređaj varijabilne frekvencije i svi senzori obrazuju zatvoreno upravljačko kolo, pri čemu kompjuter generiše upravljačke signale za slanje u pogonski uređaj varijabilne frekvencije da bi podesio brzinu permanentnog magnetnog motora (52) sa visokim obrtnim momentom i malo promenljivom brzinom reagujući na obrađene signale.

Broj ostalih patentnih zahtjeva: 8

(11) **BA/EP2176252**(21) **E01525** (22) 2014-09-23

(31) 950983 P (32) 2007-07-20 (33) US

(96) 08787689 2008-07-18

(97) 2010-04-21

(51) **C07D 405/06 (2006.01),
A61K 31/357 (2006.01),
A61P 25/00 (2006.01)**(73) Orion Corporation
02200 Espoo
FI

(72) DIN BELLE, David

FIN-02130 Espoo

FI

HOLM, Patrik

FI-21630 Lielähti TL

FI

KARLJALAINEN, Arto

FI-02600 Espoo

FI

TOLVANEN, Arto

FIN-02200 Espoo

FI

WOHLFAHRT, Gerd

FI-00210 Helsinki

FI

RUMMAKKO, Petteri.

FIN-02580 Siuntio

FI

(54) **2, 3-DIHIDROBENZO [1, 4] DIOKSIN-
2-ILMETIL DERIVATI KAO ALFA2C
ANTAGONISTI ZA KORIŠĆENJE
U LEČENJU BOLESTI PERIFERNOG I
CENTRALNOG NERVNOG SISTEMA**

(57)

1. Jedinjenje formule I,

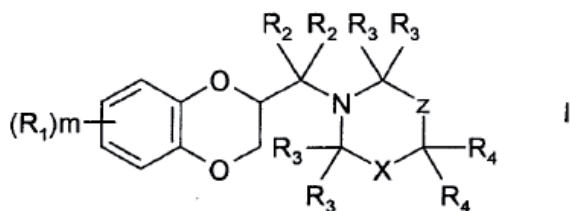

pri čemu:

X je C(R₅)(R_a) ili C^AR₅;Z je -[C(R₄)₂]_n- ili jednostruka veza;R₁ je, nezavisno u svakom pojavljivanju, hidroksi, (C₁-C₆)alkil, (C₁-C₆)alkoksi, halogen, halo(C₁-C₆)alkil,fenil(C₁-C₆)alkoksi, (C₁-C₆)alkoksi-(C=O)-, CN, NO₂, NH₂, mono- ili di(C₁-C₆)alkilamino ili karboksi; R₂ je, ezavisno u svakom vjivanju, H ili (C₁-C₆)alkil; R₃ je, ezavisno u svakom vjivanju, H ili (C₁-C₆)alkil;R₄ je, nezavisno u svakom pojavljivanju, H, hidroksi, (C₁-C₆)alkil, (C₂-C₆)alkenil, hidroksi(C₁-C₆)alkil, hidroksi(C₂-C₆)alkenil, (C₁-C₆)alkoksi(C₁-C₆)alkil, (C₂-C₆)alkeniloksi(C₁-C₆)alkil, (C₁-C₆)alkil-(C=O)-, (C₁-C₆)alkoksi-(C=O)-, hidroksi(C₁-C₆)alkoksi(C₁-C₆)alkil ili (C₁-C₆)alkoksi(C₁-C₆)alkoksi(C₁-C₆)alkil; ili R₄ i R₄ oba vezana za isti atom ugljenika prstena, obrazuju, zajedno sa atomom ugljenika prstena za koji su vezani, -(C=O)-grupu; R₅ je H ili hidroksi;ili R₄ i R₅ vezani za susedne atome ugljenika prstena obrazuju vezu između atoma ugljenika prstena za koje su vezani;R₆ je fenil, koji nije supstituisan ili je supstituisan sa 1 ili 2 supstituenta R₆;R₇ je: (C₁-C₆)alkil, hidroksi(C₁-C₆)alkil, (C₁-C₆)alkoksi(C₁-C₆)alkil ili (C₁-C₆)alkoksi-(C=O)-;R₈ je: hidroksi, (C₁-C₆)alkil, (C₂-C₆)alkenil, (C₁-C₆)alkoksi, halogen, hidroksi(C₁-C₆)alkil, halo(C₁-C₆)alkil, hidroksi(C₂-C₆)alkenil, hidroksi(C₁-C₆)alkoksi, halo(C₁-C₆)alkoksi, fenil(C₁-C₆)alkoksi, (C₁-C₆)alkoksi(C₁-C₆)alkil, (C₂-C₆)alkeniloksi(C₁-C₆)alkil, (C₁-C₆)alkil-(C=O)-, (C₁-C₆)alkoksi-(C=O)-O-(C₁-C₆)alkil, hidroksi-(C=O)-(C₁-C₆)alkoksi, hidroksi-(C=O)-(C₁-C₆)alkoksi(C₁-C₆)alkil, (C₁-C₆)alkoksi-(C=O)-(C₁-C₆)alkoksi(C₁-C₆)alkil, (C₁-C₆)alkil-S-(C₁-C₆)alkil, hidroksi(C₁-C₆)alkil-S-(C₁-C₆)alkil, (C₁-C₆)alkoksi(C₁-C₆)alkil-S-(C₁-C₆)alkil, (C₁-C₆)alkil-(C=O)-S-(C₁-C₆)alkil, (C₁-C₆)alkoksi-(C=O)-(C₁-C₆)alkil-S-(C₁-C₆)alkil, (C₁-C₆)alkil-S-(C₁-C₆)alkoksi(C₁-C₆)alkil, hidroksi(C₁-C₆)alkil-S-(C₁-C₆)alkoksi(C₁-C₆)alkil, (C₁-C₆)alkoksi(C₁-C₆)alkil-S-(C₁-C₆)alkoksi(C₁-C₆)alkil, (C₁-C₆)alkil-(O=S=O)-(C₁-C₆)alkil, hidroksi(C₁-C₆)alkil-(O=S=O)-(C₁-C₆)alkil, (C₁-C₆)alkoksi(C₁-C₆)alkil-(O=S=O)-(C₁-C₆)alkil, hidroksi(C₁-C₆)alkil-(O=S=O)-(C₁-C₆)alkoksi(C₁-C₆)alkil, (C₁-C₆)alkoksi(C₁-C₆)alkil-(O=S=O)-(C₁-C₆)alkoksi(C₁-C₆)alkil, (C₁-C₆)alkil-O-(O=S=O)-(C₁-C₆)alkil, hidroksi(C₁-C₆)alkil-O-(O=S=O)-(C₁-C₆)alkil, (C₁-C₆)alkil-(O=S=O)-O-(C₁-C₆)alkil, hidroksi(C₁-C₆)alkil-(O=S=O)-O-(C₁-C₆)alkil, (C₁-C₆)alkil-(O=S=O)-N(R₁₀)-(C₁-C₆)alkil, hidroksi(C₁-C₆)alkoksi(C₁-C₆)alkil, (C₁-C₆)alkoksi(C₁-C₆)alkoksi(C₁-C₆)alkil, halo(C₁-C₆)alkoksi(C₁-C₆)alkil, CN, NO₂, (R₁₀)₂N-, (R₁₀)₂N-(C₁-C₆)alkil, (R₁₀)₂N-(C=O)-, (R₁₀)₂N-(C=O)-(C₁-C₆)alkoksi(C₁-C₆)alkil, (R₁₀)₂N-(C=O)-(C₁-C₆)alkil-S-(C₁-C₆)alkil, (R₁₀)₂N-(C=O)-(C₁-C₆)alkil-(O=S=O)-(C₁-C₆)alkil, karboksi, R₁₁-(O=S=O)-, R₁₁-(O=S=O)-O- ili (C₁-C₆)alkoksi-(C₁-C₆)alkoksi;ili R₄ i R₈ vezani za susedne atome ugljenika prstena obrazuju, zajedno sa atomima ugljenika prstena

za koje su vezani, kondenzovani fenilni prsten, pri čemu je navedeni fenilni prsten nesupstituisan ili je supstituisan sa 1 ili 2 supstituenta, od kojih je svaki nezavisno: hidroksi, (C₁-C₆)alkil, (C₁-C₆)alkoksi, hidroksi(C₁-C₆)alkil, halo(C₁-C₆)alkil, (C₁-C₆)alkoksi(C₁-C₆)alkil, (C₁-C₆)alkil-(C=O)- ili (C₁-C₆)alkoksi-(C=O)-;

ili R₄ i R₈ vezani za susedne atome ugljenika prstena obrazuju, zajedno sa atomima ugljenika prstena za koje su vezani, kondenzovani 5- ili 6-člani zasićeni ili nezasićeni karbociklični prsten ili kondenzovani 5- ili 6-člani zasićeni ili nezasićeni heterociklični prsten koji sadrži 1 ili 2 heteroatoma, odabrana od N, O i S, pri čemu je navedeni karbociklični ili heterociklični prsten nesupstituisan ili je supstituisan sa 1 ili 2 supstituenta, od kojih je svaki nezavisno: hidroksi, (C₁-C₆)alkil, (C₁-C₆)alkoksi, hidroksi(C₁-C₆)alkil, halo(C₁-C₆)alkil, (C₁-C₆)alkoksi(C₁-C₆)alkil, (C₁-C₆)alkil-(C=O)-, (C₁-C₆)alkoksi-(C=O)- ili okso; ili R₇ i R₈ obrazuju, zajedno sa atomom ugljenika prstena za koji su vezani, 5- ili 6-člani zasićeni karbociklični prsten ili 5- ili 6-člani zasićeni heterociklični prsten koji sadrži 1 ili 2 heteroatoma, odabrana od: N, O i S, pri čemu je navedeni karbociklični ili heterociklični prsten nesupstituisan ili je supstituisan sa 1 ili 2 supstituenta, od kojih je svaki nezavisno: hidroksi, (C₁-C₆)alkil ili okso;

R₉ je, nezavisno u svakom pojavljivanju, hidroksi, (C₁-C₆)alkil, (C₂-C₆)alkenil, (C₁-C₆)alkoksi, halogen, hidroksi(C₁-C₆)alkil, halo(C₁-C₆)alkil, hidroksi(C₂-C₆)alkenil, hidroksi(C₁-C₆)alkoksi, halo(C₁-C₆)alkoksi, fenil(C₁-C₆)alkoksi, (C₁-C₆)alkoksi(C₁-C₆)alkil, (C₂-C₆)alkeniloksi(C₁-C₆)alkil,

(C₁-C₆)alkil-(C=O)-, (C₁-C₆)alkoksi-(C=O)-, (C₁-C₆)alkoksi-(C=O)-(C₁-C₆)alkil, (C₁-C₆)alkil-S-, (C₁-C₆)alkil-(C=O)-O-, (C₁-C₆)alkil-(C=O)-O-(C₁-C₆)alkil, hidroksi-(C=O)-(C₁-C₆)alkoksi, hidroksi-(C=O)-(C₁-C₆)alkoksi(C₁-C₆)alkil, (C₁-C₆)alkoksi-(C=O)-(C₁-C₆)alkoksi(C₁-C₆)alkil, (C₁-C₆)alkil-S-(C₁-C₆)alkil, hidroksi(C₁-C₆)alkil-S-(C₁-C₆)alkil, (C₁-C₆)alkoksi(C₁-C₆)alkil-S-(C₁-C₆)alkil, (C₁-C₆)alkil-(C=O)-S-(C₁-C₆)alkil, (C₁-C₆)alkoksi-(C=O)-(C₁-C₆)alkil-S-(C₁-C₆)alkil, (C₁-C₆)alkil-S-(C₁-C₆)alkoksi(C₁-C₆)alkil, hidroksi(C₁-C₆)alkil-S-(C₁-C₆)alkoksi(C₁-C₆)alkil, (C₁-C₆)alkoksi(C₁-C₆)alkil-S-(C₁-C₆)alkoksi(C₁-C₆)alkil, (C₁-C₆)alkil-(O=S=O)-(C₁-C₆)alkil, hidroksi(C₁-C₆)alkil-(O=S=O)-(C₁-C₆)alkil, (C₁-C₆)alkoksi(C₁-C₆)alkil-(O=S=O)-(C₁-C₆)alkil, (C₁-C₆)alkil-(O=S=O)-(C₁-C₆)alkoksi(C₁-C₆)alkil, hidroksi(C₁-C₆)alkil-(O=S=O)-(C₁-C₆)alkoksi(C₁-C₆)alkil, (C₁-C₆)alkil-O-(O=S=O)-(C₁-C₆)alkil, hidroksi(C₁-C₆)alkil-O-(O=S=O)-(C₁-C₆)alkil, (C₁-C₆)alkil-(O=S=O)-O-(C₁-C₆)alkil, hidroksi(C₁-C₆)alkoksi(C₁-C₆)alkil, (C₁-C₆)alkoksi(C₁-C₆)alkoksi(C₁-C₆)alkil, halo(C₁-C₆)alkoksi(C₁-C₆)alkil,

CN, NO₂, (R₁₀)₂N-, (R₁₀)₂N-(C₁-C₆)alkil, (R₁₀)₂N-(C=O)-, (R₁₀)₂N-(C=O)-(C₁-C₆)alkoksi(C₁-C₆)alkil, (R₁₀)₂N-(C=O)-(C₁-C₆)alkil-S-(C₁-C₆)alkil, (R₁₀)₂N-(C=O)-(C₁-C₆)alkil-(O=S=O)-(C₁-C₆)alkil, karboksi,

R₁₁-(O=S=O)- ili R₁₁-(O=S=O)-O-;

ili R₉ i R₉ vezani za susedne atome ugljenika prstena obrazuju, zajedno sa atomima ugljenika prstena za koje su vezani, kondenzovani fenilni prsten, kondenzovani 5- ili 6-člani nezasićeni karbociklični prsten ili kondenzovani 5- ili 6-člani nezasićeni heterociklični prsten koji sadrži 1 ili 2 heteroatoma, odabrana od O i S, pri čemu je navedeni fenilni, karbociklični ili heterociklični prsten nesupstituisan ili je supstituisan sa 1 ili 2 supstituenta, od kojih je svaki nezavisno: hidroksi, (C₁-C₆)alkil, (C₁-C₆)alkoksi, hidroksi(C₁-C₆)alkil, halo(C₁-C₆)alkil, (C₁-C₆)alkoksi(C₁-C₆)alkil, (C₁-C₆)alkil-(C=O)- ili (C₁-C₆)alkoksi-(C=O)-;

R₁₀ je, nezavisno u svakom pojavljivanju, H, (C₁-C₆)alkil, hidroksi(C₁-C₆)alkil, (C₁-C₆)alkil-(C=O)- ili R₁₁-(O=S=O)-;

R₁₁ je, nezavisno u svakom pojavljivanju, hidroksi, (C₁-C₆)alkil, (C₁-C₆)alkoksi, halo(C₁-C₆)alkil ili mono- ili di(C₁-C₆)alkilamino;

m je: 0, 1 ili 2; i n je 1 ili 2;

ili njegova farmaceutske prihvatljiva so ili estar;

pod uslovima da jedinjenje nije: 1-(7-terc-butil-2,3-dihidrobenzo[1,4]dioksin-2-ilmetil)-3,3-dimetil-piperidin, 1-(6-terc-butil-2,3-dihidrobenzo[1,4]dioksin-2-ilmetil)-3,3-dimetil-piperidin, 2-(2,3-dihidrobenzo[1,4]dioksin-2-ilmetil)-6,7-dimetoksi-1-metil-1,2,3,4-tetrahidro-izohinolin, 2-(2,3-dihidrobenzo[1,4]dioksin-2-ilmetil)-6,7-dimetoksi-1,2,3,4-tetrahidro-izohinolin, 2-(2,3-dihidrobenzo[1,4]dioksin-2-ilmetil)-1,2,3,4-tetrahidroizohinolin ili 1-(2,3-dihidrobenzo[1,4]dioksin-2-ilmetil-3-(3-trifluorometil-fenil)-piperidin.

Broj ostalih patentnih zahtjeva: 24

(11) BA/EP2640362(21) **E01527** (22) 2014-09-25

(31) 415600 P (32) 2010-11-19 (33) US

(96) 11791161 2011-11-18

(97) 2013-09-25

(51) **A61K 9/20 (2006.01),
A61K 31/505 (2006.01),
A61K 31/513 (2006.01),
A61K 31/675 (2006.01),
A61P 31/18 (2006.01)**(73) Gilead Sciences, Inc.
Foster City, CA 94404
US
Janssen R&D Ireland
Little Island, County Cork 999937
IE(72) OLIYAI, Reza
BurlingameCalifornia 94010
US
WISER, Lauren
CupertinoCalifornia 95014
US
MENNING, Mark
San FranciscoCalifornia 94122
US**(54) TERAPEUTSKE KOMPOZICIJE KOJE
SADRŽE RILPIVIRIN HCL I TENOVOFIR
DIZOPROKSIL FUMARAT**

(57)

1. Tableta koja sadrži prvi sloj i drugi sloj pri čemu; a) prvi sloj sadrži rilpivirin HCl i suštinski je bez tenofovir dizoproksil fumarata, i pri čemu manje od oko 12.2 masenog procenta prvog sloja je rilpivirin HCl; b) drugi sloj sadrži tenofovir dizoproksil fumarat, i i suštinski je bez rilpivirin HCl; i c) tableta dalje sadrži emtricitabin.

Broj ostalih patentnih zahtjeva: 22

(11) BA/EP1765327(21) **E01528** (22) 2014-09-25

(31) 581197 P (32) 2004-06-17 (33) US

(96) 05761304 2005-06-16

(97) 2007-03-28

(51) **A61K 31/40 (2006.01),
A61K 31/42 (2006.01),
A61K 31/44 (2006.01),
C07D 401/02 (2006.01)**(73) Cytokinetics, Inc.
South San Francisco, CA 94080
US(72) MORGAN, Bradley P.
Moraga, California 94556
US
MUCI, Alex
San Francisco, California 94133
US
LU, Pu-Ping
Foster City, California 94404
US
KRAYNACK, Erica
Belmont, California 94002
US
TOCHIMOTO, Todd
Foster City, California 94404
US
MORGANS, David
Los Altos, California 94024
US**(54) JEDINJENJA, PREPARATI I METODE**

(57)

1. Jedinjenje izabrano od:

i. Metil 4-[(3-fluoro-5-[(6-metil(3-piridil)) amino]karbonilamino}-fenil)metil]piperazin karboksilat

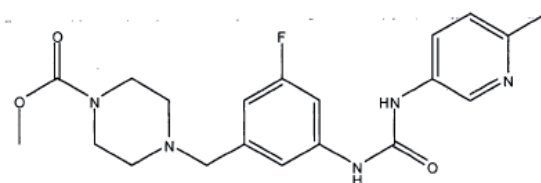

ili njegova farmaceutski prihvatljiva so;

ii) etil 4-[(4-fluoro-3-[(6-metil(3-piridil))amino]

karbonilamino}fenil)-metil]piperazinkarboksilat

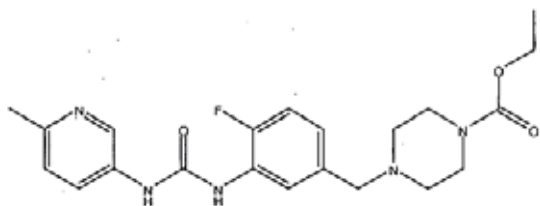

ili njegova farmaceutske prihvatljiva so;

iii) metil 4-[(2-fluoro-3-[(6-metil(3-piridil)amino] karbonilamino}-fenil)metil]piperazinkarboksilat

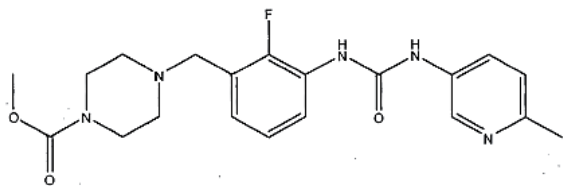

ili njegova farmaceutske prihvatljiva so;

iv) metil 4-[(3-[(6-metil-3-piridil)amino]karbonilamino} fenil)-metil]piperazinkarboksilat

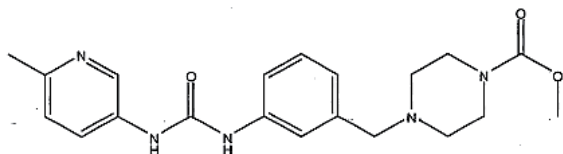

ili njegova farmaceutske prihvatljiva so; i

v) metil 4-[(1S)-1-(5-fluoro-3-[(6-metil(3-piridil)amino] karbonilamino}-fenil)etil]piperazinkarboksilat

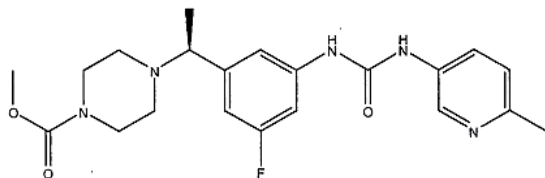

ili njegova farmaceutske prihvatljiva so; i

vi) N-{3-[(1S)-1-(4-acetilpiperazinil)etil]-2-fluorofenil} [(6-metil(3-piridil)amino]karboksamid

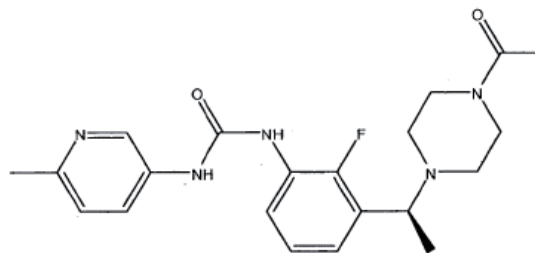

ili njegova farmaceutske prihvatljiva so.

Broj ostalih patentnih zahtjeva: 5

(11) **BA/EP1928405**

(21) **E01530** (22) 2014-09-26

(96) 05797324 2005-09-28

(97) 2008-06-11

(51) **A61K 9/00 (2006.01),
A61K 31/137 (2006.01),
A61P 27/16 (2006.01)**

(73) Auris Medical AG
4001 Basel
CH

(72) MEYER, Thomas
4528 Zuchwil
CH

(54) **FARMACEUTSKI PRIPRAVCI ZA
LIJEČENJE UNUTRAŠNJEG UHA**

(57)

1. Pripravak koji sadrži
 - (i) kao farmaceutske aktivno sredstvo 2-(2-klorofenil)-2-(metilamino)-cikloheksanon (ketamin), ili enantiomerni oblik ketamina, ili njegovu farmaceutske aktivnu sol, te
 - (ii) kao biokompatibilni polimer gel hijaluronske kiseline
 naznačen time da je za uporabu kao medikament kao prevencije ili liječenja bolesti unutrašnjeg uha, pri čemu je medikament formuliran za davanje u srednje uho ili strukturu sučelja srednjeg-unutrašnjeg uha i pri čemu je farmaceutske aktivno sredstvo otopljeno ili suspendirano u gelu hijaluronske kiseline.

Broj ostalih patentnih zahtjeva: 7

(11) **BA/EP2493347**

(21) **E01535** (22) 2014-10-07

(31) MC20090224 (32) 2009-10-29 (33) IT
(96) 10778597 2010-10-27

(97) 2012-09-05

(51) **A43B 17/08 (2006.01),
B29D 35/12 (2010.01),
A43B 7/08 (2006.01)**

(73) Gruppo Meccaniche Luciani S.R.L.
60030 San Marcello (AN)
IT

(72) GRAZIANI, Giordano
I-62014 Corridonia (mc)
IT
PAGLIARI, Augusto
I-62014 Corridonia (mc)
IT

(54) **UNUTRAŠNJI ĐON S VENTILACIJSKIM
SISTEMOM ZA CIPELE I POSTUPAK ZA
PROIZVODNJU ISTOG**

(57)

1. Postupak za proizvodnju unutrašnjeg đona (S) za cipele se sastoji od sljedećih koraka:

- Izrada sistema ventilacije (2) i postavljanje sistema ventilacije (2) u kalup (100), i
- Oblikovanje ubrizgavanjem poliuretanske pjene na način da se formira donji sloj (9) poliuretanske pjene raspoređen ispod sistema za ventilaciju (2) sa ivicama (90) savijenim na takav način da okružuju vanjske ivice navedenog sistema za ventilaciju (2), čime se dobija unutrašnji đon (S) koji se sastoji od donjeg sloja (9) i sistema za ventilaciju, koji karakteriše to da se navedeni sistem ventilacije (2) dobiva putem sljedećih koraka:
 - Spajanje na pumpu (4) donjeg uložka (3), putem spojne cijevi (20), navedeni donji uložak (3) ima oblik prednjeg dijela stopala i opremljen je sa savitljivim umetcima (31) koji izbijaju prema gore, savitljivi umetci (31) su oblikovani kao unutra-šuplja pravougaona ispupčenja, tako da donja strana donjeg uložka (3) dobiva veći broj šupljih mjesta (34) koji se podudaraju sa savitljivim

umetcima (31),

- Spajanje na navedenu pumpu (4) cijevi za izlaz zraka (21),

- Upotreba gornjeg uložka (8) na navedenu pumpu (4) i navedeni donji uložak da bi se formirao omot između donjeg uložka i gornjeg uložka stvarajući komoru (35), navedeni gornji uložak (8) dobiva rupice (80) povezane sa navedenom komorom (35) omota.

Broj ostalih patentnih zahtjeva: 10

(11) **BA/EP2134339**

(21) **E01536** (22) 2014-10-08

(26) BS

(31) 0704932 (32) 2007-03-14 (33) GB
894752 P 2007-03-14 US
(96) 08719025 2008-03-14

(97) 2009-12-23

(51) **A61K 31/415 (2006.01),
C07D 231/12 (2006.01),
C07D 301/00 (2006.01),
A61P 35/00 (2006.01)**

(73) Astex Therapeutics Limited
Cambridgeshire CB4 0QA
GB
The Institute of Cancer Research : The
Royal Cancer Hospital
London SW7 3RP
GB
Cancer Research Technology Limited
London WC2A 3NL
GB

(72) WOODHEAD, Steven John
Cambridge Cambridgeshire CB4 0QA
GB
REES, David Charles
Cambridge Cambridgeshire CB4 0QA
GB
FREDERICKSON, Martyn
Cambridge Cambridgeshire CB4 0QA
GB
GRIMSHAW, Kyla Merriom
Cambridge Cambridgeshire CB4 0EY
GB

(54) **SUPSTANE KOJE SADRŽE (S)-2-AMINO-1-(4-HLORO-FENIL)-1-[4-(1H-PIRAZOL-4-IL)-FENIL]-ETANOL KAO MODULATORI PROTEIN KINAZA**

(57)

1. Supstanca koja sadrži 2-amino-1-(4-hloro-fenil)-1-[4-(1H-pirazol-4-il)-fenil]-etanol ili so, solvat, tautomer ili njihov oksid azota, od čega je najmanje 90% u obliku S-enantiomera.

Broj ostalih patentnih zahtjeva: 12

(11) **BA/EP2606042**

(21) **E01537** (22) 2014-10-08

(26) BS

(31) 10173489 (32) 2010-08-20 (33) EP

(96) 11748634 2011-08-19

(97) 2013-06-26

(51) **C07D 401/12 (2006.01),
C07D 401/14 (2006.01),
C07D 403/12 (2006.01),
A61K 31/455 (2006.01),
A61K 31/506 (2006.01),
A61K 31/501 (2006.01),
A61P 29/00 (2006.01),
A61P 11/00 (2006.01),
A61P 19/02 (2006.01),
A61P 17/00 (2006.01)**

(73) Boehringer Ingelheim International GmbH
Binger Strasse 173, 55216 Ingelheim am Rhein
DE

(72) HAUDEL, Norbert
55216 Ingelheim Am Rhein
DE
CECI, Angelo
55216 Ingelheim Am Rhein
DE
DOODS, Henri
55216 Ingelheim Am Rhein
DE
JUNG, Birgit
55216 Ingelheim Am Rhein
DE

KUELZER, Raimund
55216 Ingelheim Am Rhein
DE

(54) **DISUPSITUISANA JEDINJENJA TETRAHIDROFURANILA KAO ANTAGONISTI RECEPTORA BRADIKININA-B1**

(57)

1. Jedinjenja opšte formule I,

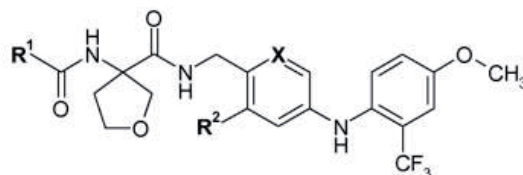

u kojoj

R₁ označava grupu izabranu između

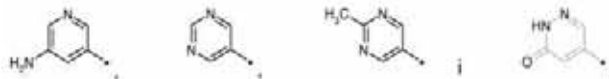

R₂ označava H, Cl ili F i

X označava CH ili N,

njihove enantiomere, njihove diastereomere, njihove smješe i njihove soli, a posebno njihove fiziološki prihvatljive soli sa organskim ili neorganskim kiselinama ili bazama.

Broj ostalih patentnih zahtjeva: 9

(11) BA/EP1971366(21) **E01538** (22) 2014-10-10

(26) SR

(31) 754889 P (32) 2005-12-29 (33) US
(96) 06846836 2006-12-28

(97) 2008-09-24

(51) **C07K 16/24 (2006.01),
A61K 39/00 (2006.01)**(73) Janssen Biotech, Inc.
Horsham, PA 19044
US

(72) BENSON, Jacqueline

Malvern, PA 19355

US

CARTON, Jill

Collegeville, PA 19426

US

CUNNINGHAM, Mark

Kennett Square, PA 19348

US

ORLOVSKY, Yevgeniya, I.

Chadds Ford, PA 19317

US

RAUCHENBERGER, Robert

82490 Farchant

DE

SWEET, Raymond

Bryn Mawr, PA 19010

US

(54) **LJUDSKA ANTI-IL-23 ANTITIJELA,
PRIPRAVCI, POSTUPCI I UPOTREBE**

(57)

1. Izolovano IL-23p19 antitelo, koje sadrži:

(i) najmanje jednu varijabilnu regiju lakog lanca, spomenutu varijabilnu regiju lakog lanca koja sadrži:

komplementarnu određujuću regiju lakog lanca 1 (CDRL1) aminokiselinsku sekvencu od SEQ ID NO:50; CDRL2 amino-kiselinsku sekvencu od SEQ ID NO:56; i CDRL3 amino-kiselinsku sekvencu od SEQ ID NO:73;

i

(ii) najmanje jednu varijabilnu regiju teškog lanca, spomenutu varijabilnu regiju teškog lanca koja sadrži: komplementarnu određujuću regiju teškog lanca 1 1 (CDRH1) amino-kiselinsku sekvencu od SEQ ID NO:5; CDRH2 amino-kiselinsku sekvencu od SEQ ID NO:20; i CDRH3 amino-kiselinsku sekvencu od SEQ ID NO:44.

Broj ostalih patentnih zahtjeva: 26

(11) BA/EP2328417(21) **E01541** (22) 2014-10-14

(26) HR

(31) 244968 (32) 2008-10-03 (33) US
(96) 09818145 2009-06-26

(97) 2011-06-08

(51) **C07D 249/08 (2006.01),
A61K 31/4196 (2006.01)**(73) Proteotech Inc.
12040, 115th Avenue N.E., Kirkland, WA
98034-6931
US

(72) ESPOSITO, Luke, A.

SeattleWA 98102

US

HUDSON, F., Michael

SeattleWA 98102

US

LAKE, Thomas

SnohomishWA 98296

US

CUMMINGS, Joel

SeattleWA 98115

US

WEIGELE, Manfred

CambridgeMA 02141

US

SNOW, Alan, D.

LynnwoodWA 98037

US

LARSEN, Lesley

Dunedin 9001

NZ

(74) "INTELBIRO" d.o.o.

M.H. Uskufije 3, 71000 Sarajevo

BA

(54) **SPOJEVI, PRIPRAVCI I POSTUPCI ZA
LIJEČENJE beta-AMILOIDNIH BOLESTI I
SINUKLEINOPATIJA**

(57)

1. Spoj sa formulom

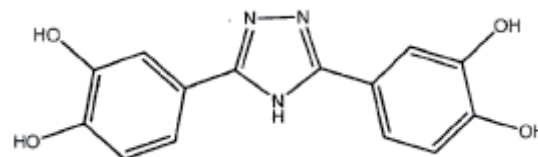

i njegove farmaceutski prihvatljive soli.

Broj ostalih patentnih zahtjeva: 16

(11) **BA/EP2069374**

(21) **E01542** (22) 2014-10-14

(26) HR

(31) 817118 P (32) 2006-06-28 (33) US
765481 2007-06-20 US

(96) 07784499 2007-06-21

(97) 2009-06-17

(51) **C07H 7/04 (2006.01),
A61K 31/70 (2006.01),
A61P 3/10 (2006.01)**

(73) AstraZeneca AB
151 85 Södertälje
SE

(72) GOUGOUTAS, Jack, Z.
Princeton, New Jersey 08540
US
LOBINGER, Hildegard
D-93059 Regensburg
DE
RAMAKRISHNAN, Srividya
Milltown, NJ 08850
US
DESHPANDE, Prashant, P.
New Brunswick, New Jersey 08903
US
BIEN, Jeffrey, T.
New Brunswick, New Jersey 08903
US
LAI, Chiajen
New Brunswick, New Jersey 08903
US
WANG, Chenchi
New Brunswick, New Jersey 08903
US
RIEBEL, Peter
D-94099 Ruhstorf A.d. Rott
DE
GROSSO, John, Anthony
New Brunswick, New Jersey 08903
US
NIRSCHL, Alexandra, A.
Yardley, Pennsylvania 19067
US
SINGH, Janak
Pennington, NJ 08534
US
DIMARCO, John, D.
Princeton, New Jersey 08543
US

(54) **KRISTALNI SOLVATI DERIVATA (1S)-1,5-
ANHIDRO-1-C-(3-((FENIL) METIL)FENIL)-D-
GLUCITOLA SA ALKOHOLIMA KAO SGLT2
INHIBITORI ZA LIJEČENJE DIJABETESA**

(57)

1. Kristalna struktura spoja s formulom I

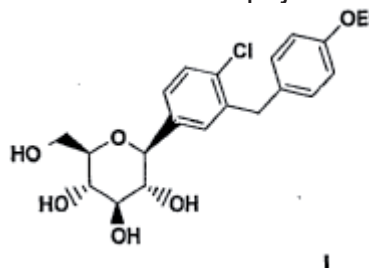

naznačena time da je odabrana iz skupine koju čine mono (S)-propilen glikol mono hidrat ((S)-PG; oblik SC-3), mono (R)-propilen glikol mono hidrat ((R)-PG; oblik SD-3), mono etanol dihidrat (EtOH; oblik SA-1), struktura mono etilen glikol dihidrata (EG) (oblik SB-1) i struktura mono etilen glikol dihidrata (EG) (oblik SB-2).

Broj ostalih patentnih zahtjeva: 21

(11) BA/EP2305397(21) **E01544** (22) 2014-10-15

(26) BS

(31) 731124 P (32) 2005-10-28 (33) US
733943 P 2005-11-03 US
794600 P 2006-04-25 US

(96) 10010441 2006-10-27

(97) 2011-04-06

(51) **B22D 7/00 (2006.01),**
B22D 15/04 (2006.01),
B22D 21/04 (2006.01),
B22D 30/00 (2006.01),
B22D 7/12 (2006.01),
B22D 9/00 (2006.01),
B29C 33/04 (2006.01),
B29C 39/38 (2006.01),
C22F 1/04 (2006.01)(73) Novelis, Inc.
Atlanta, GA 30326
US(72) Wagstaff, Robert Bruce
Spokane Valley, WA 99016
US
Fenton, Wayne J.
Spokane Washington 99216
US**(54) HOMOGENIZACIJA I TOPLINSKA
OBRADA LIJEVANIH METALA**

(57)

1. Postupak zagrijavanja lijevanog metalnog ingota aluminijske legure AA3003 ili AA3104, za pripremu navedenog ingota za toplu obradu na predeterminiranoj temperaturi, postupak uključuje:

(a) prethodno zagrijavanje navedenog ingota do temperature nukleacije koja je ispod navedene predeterminirane temperature tople obrade i to je temperatura na kojoj dolazi do precipitiranja nukleacije kod metala da uzrokuje nukleaciju, navedena temperature nukleacije je u omjeru od 380°C do 450°C;

(b) držanje navedenog ingota na navedenoj

temperaturi nukleacije, ili postepeno dizanje temperature navedenog ingota sa navedene temperature nukleacije pri brzini manjoj od 25°C/hr do više temperature nukleacije unutar navedenog raspona 380°C-450°C, u trajanju od 2 do 4 sata;

(c) nakon navedenog koraka držanja (b), dalje zagrijavanje navedenog ingota da precipitira rast temperature u omjeru od 480°C do 550°C i držanje ingota na navedenoj temperaturi najmanje 10 sati, na kojoj se odvija rast precipitacije da uzrokuje rast precipitacije kod metala, navedena temperatura rasta precipitacije je viša od ili od svake temperature nukleacije iz koraka (b); i

(d) ako navedeni ingot nije spreman na navedenoj predeterminiranoj temperaturi tople obrade nakon koraka (c), zagrijavanje navedenog ingota dalje do navedene predeterminirane temperature tople obrade za toplu obradu.

Broj ostalih patentnih zahtjeva: 7

(11) **BA/EP2445912**

(21) **E01548** (22) 2014-10-21

(26) HR

(31) 220685 P (32) 2009-06-26 (33) US
298188 P 2010-01-25 US

(96) 10728648 2010-06-25

(97) 2012-05-02

(51) **C07D 471/04 (2006.01),
A61K 31/437 (2006.01),
A61P 29/00 (2006.01),
A61P 35/00 (2006.01),
A61P 37/00 (2006.01)**

(73) Galapagos N.V.
2800 Mechelen
BE

(72) BLANC, Javier
B-2800 Mechelen
BE
MENET, Christel Jeanne Marie
2800 Mechelen
BE

(54) **NOVI SPOJ KORSTAN U LIJEČENJU
DEGENERATIVNIH UPALNIH BOLESTI**

(57)

1. Spoj, **naznačen time** što je u skladu s
Formulom I:

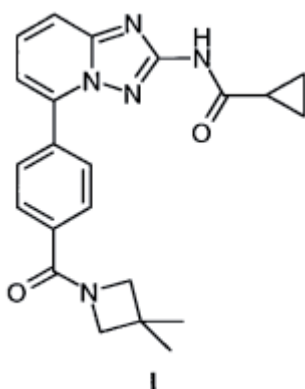

ili njegova farmaceutski prihvatljiva sol.

(11) **BA/EP2318042**

(21) **E01549** (22) 2014-10-21

(26) HR

(31) 85101 P (32) 2008-07-31 (33) US
176561 P 2009-05-08 US

(96) 09781248 2009-07-29

(97) 2011-05-11

(51) **A61K 39/12 (2006.01),
A61P 35/00 (2006.01)**

(73) GlaxoSmithKline Biologicals S.A.
1330 Rixensart
BE

(72) DESCAMPS, Dominique
B-1330 Rixensart
BE
GIANNINI, Sandra
B-1330 Rixensart
BE
LECRENIER, Nicolas
B-1330 Rixensart
BE
STEPHENNE, Jean
B-1330 Rixensart
BE
WETTENDORFF, Martine Anne Cecile
B-1330 Wavre
BE

(54) **CJEPIVO PROTIV HPV**

(57)

1. Pripravak, koji sadrži virusu sličnih čestica HPV 16 i HPV 18 (VLP), uz farmaceutski prihvatljivu pomoćnu tvar, **naznačen time** što je namijenjen upotrebi kao cjepivo za sprječavanje bolesti ili infekcije povezane s ljudskim papilomavirusom kod subjekta, gdje se cjepivo formulira za primjenu na subjekt starom 14 godina ili mlađem, prema dvodoznom režimu, koji se sastoji od prve doze i druge doze.

(11) BA/EP2029561(21) **E01551** (22) 2014-10-21(31) 2006168518 (32) 2006-06-19 (33) JP
(96) 07767453 2007-06-18

(97) 2009-03-04

(51) **C07D 263/52 (2006.01), C07D 277/60 (2006.01), C07D 277/62 (2006.01), C07D 413/06 (2006.01), A61K 31/4184 (2006.01), A61K 31/423 (2006.01), A61K 31/425 (2006.01), A61K 31/428 (2006.01), A61P 25/20 (2006.01)**(73) Takeda Pharmaceutical Company Limited
Osaka-shi, Osaka 541-0045
JP(72) UCHIKAWA, Osamu
Osaka-shi, Osaka 532-8686
JP
KOIKE, Tatsuki
Osaka-shi, Osaka 532-8686
JP
HOASHI, Yasutaka
Osaka-shi, Osaka 532-8686
JP
TAKAI, Takafumi
Osaka-shi, Osaka 532-8686
JP

alkilamino;

R^{2a} je atom vodika ili C₁₋₆ alkil;R^{2b} je atom vodika ili hidroksil-
skupina;R^{3a} je (a) atom vodika, (b) C₁₋₆
alkil koji opcijski ima 1 do 3
supstituenta odabrana od sljedećih:
fenil, hidroksi, halogen atom, C₁₋₆
alkil-karbonil,C₇₋₁₃ aralkiloksi i piridil, (c) C₃₋₆
cikloalkil, (d) fenil, (e) C₁₋₆ alkoksi,
(f) merkpto, (g) C₁₋₆ alkiltio ili (h)
mono- ili di-C₁₋₆ alkilamino;

X je atom kisika ili atom sumpora; i

----- prikazuje jednostruku vezu ili
dvostruku vezu,

ili njegova sol.

Broj ostalih patentnih zahtjeva: 14

**(54) TRICIKLIČKI SPOJ I NJEGOVA
FARMACEUTSKA UPORABA**

(57)

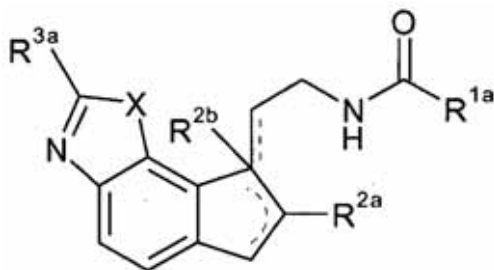
1. Spoj, naznačen time, da je
predstavljen sljedećom formulom:

u kojoj

R^{1a} je (a) C₁₋₆ alkil koji opcijski ima
1 do 3 supstituenta odabrana od
sljedećih:C₁₋₆ alkil-karboniloksi, hidroksi i
halogen atom, (b) C₃₋₆ cikloalkil,
(c) fenil ili (d) mono- ili di-C₁₋₆

(11) BA/EP2229172(21) **E01552** (22) 2014-10-23(31) 07301616 (32) 2007-12-03 (33) EP
(96) 08857354 2008-12-02

(97) 2010-09-22

(51) **A61K 31/519 (2006.01),
A61P 9/00 (2006.01),
A61P 9/10 (2006.01)**(73) AstraZeneca AB
151 85 Södertälje
SE(72) MICHEL, Jean-Baptiste
F-75018 Paris
FR**(54) TIKAGRELOR ZA LIJEČENJE
ANEURIZMA ABDOMINALNE AORTE**

(57)

1. Uporaba spoja

{1S-[1 α ,2 α ,3 β (1S*,2R*),5 β]}-3-(7-[[2-(3,4-difluorofenil)ciklopropil]amino]-5-(propiltio)-3H-1,2,3-triazolo[4,5-d]pirimidin-3-il)-5-(2-hidroksietoksi)ciklopentan-1,2-diola naznačena time da je za proizvodnju lijeka za liječenje aneurizme abdominalne aorte.

Broj ostalih patentnih zahtjeva: 1

(11) BA/EP2298099(21) **E01554** (22) 2014-10-30

(26) HR

(96) 09425334 2009-08-28

(97) 2011-03-23

(51) **A43B 7/06 (2006.01),
A43B 7/12 (2006.01),
B29D 35/14 (2010.01)**(73) Geox S.p.A.
31044 Montebelluna Località Biadene
(Treviso)
IT(72) Polegato Moretti, Mario
31035 Crocetta del Montello (Treviso)
IT**(54) UMETAK ZA PARAPROPUSNE I
VODONEPROPUSNE POTPLATE**

(57)

1. Umetak za paropropusne i vodonepropusne potplate, umetak ima slojevit i povezanu monolitnu strukturu sličnu listu, koja sadrži više funkcionalnih slojeva (11) načinjenih od polimernog materijala koji je nepropustan za vodu u tekućem stanju, a propušta vodenu paru, **naznačen time** da barem jedan funkcionalni dio navedenog umetka za potplat ima takvu debljinu koja daje otpor penetraciji veći od približno 10 N, procijenjeno u skladu s metodom prikazanom u poglavlju 5.8.2 standarda ISO 20344-2004.

Broj ostalih patentnih zahtjeva: 27

(11) **BA/EP2315756**

(21) **E01556** (22) 2014-11-04

(31) 78876 P (32) 2008-07-08 (33) US
150873 P 2009-02-09 US

(96) 09790108 2009-07-07

(97) 2011-05-04

(51) **C07D 271/08 (2006.01), A61K 31/4245 (2006.01), A61P 1/00 (2006.01), A61P 11/00 (2006.01), A61P 17/00 (2006.01), A61P 19/00 (2006.01), A61P 25/00 (2006.01), A61P 27/00 (2006.01), A61P 29/00 (2006.01), A61P 31/00 (2006.01), A61P 35/00 (2006.01), A61P 37/00 (2006.01), A61P 43/00 (2006.01)**

(73) Incyte Holdings Corporation
1801 Augustine Cut-Off Wilmington, DE
19803
US

(72) COMBS, Andrew, P.
Kennett Square PA 19348
US
YUE, Eddy, W.
Landenberg PA 19350
US
SPARKS, Richard, B.
Boothwyn PA 19061
US
ZHU, Wenyu
Media PA 19063
US
ZHOU, Jiacheng
Newark DE 19702
US
LIN, Qiyan
Newark DE 19711
US
WENG, Ling kai
Malvern PA 19355
US
YUE, Tai-Yuen
Hockessin DE 19707
US
LIU, Pingli
Newark DE 19702
US

(54) **1,2,5- OKSIDIAZOLI KAO INHIBITORI
INDOLAMIN 2,3-DIOKSIGENAZE**

(57)

1. Spoj Formule I:

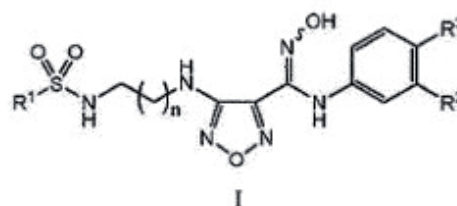

ili njegova farmaceutski prihvatljiva sol, pri čemu:

R¹ je NH₂ ili CH₃;
R² je Cl, Br, CF₃, CH₃, ili CN;
R³ je H ili F; i
n je 1 ili 2.

Broj ostalih patentnih zahtjeva: 38

(11) **BA/EP2504334**

(21) **E01557** (22) 2014-11-04

(26) HR

(31) 09177371 (32) 2009-11-27 (33) EP

(96) 10781686 2010-11-22

(97) 2012-10-03

(51) **C07D 471/04 (2006.01)**

(73) Adverio Pharma GmbH
Willy-Brandt-Platz 2 12529 Schönefeld
DE

(72) MAIS, Franz-Josef
40591 Düsseldorf
DE
REHSE, Joachim
42799 Leichlingen
DE
JOENTGEN, Winfried
50735 Köln
DE
SIEGEL, Konrad
40597 Düsseldorf
DE

**(54) POSTUPAK ZA PROČIŠĆAVANJE METIL-
{4,6-DIAMINO-2-[1-(2-FLUOROBENZIL)-1H-
PIRAZOLO[3,4-B]PIRIDIN-3-IL]PIRIMIDIN-5-
IL}METILKARBAMATA**

(57)

1. Postupak za pročišćavanje metil-
{4,6-diamino-2-[1-(2-fluorobenzil)-1H-
pirazolo[3,4-b]piridin-3-il]pirimidin-5-il}
metilkarbamata sa formulom

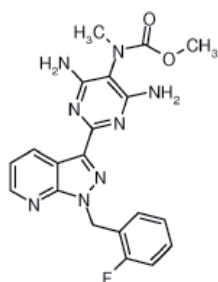

(I),

naznačen time da se sirovi produkt spoja
sa formulom (I) otapa u dimetil sulfoksidu,
a nastali metil-{4,6-diamino-2-[1-(2-
fluorobenzil)-1H-pirazolo[3,4-b]piridin-3-il]
pirimidin-5-il}metilkarbamata sulfinildimetan
sa formulom

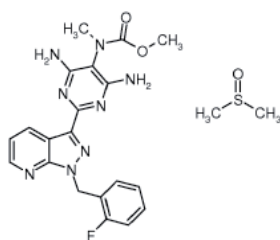

(II),

se izolira, te se nakon toga dimetil
sulfoksid ponovno uklanja ključanjem
u farmaceutski prihvatljivom otapalu.

Broj ostalih patentnih zahtjeva: 1

(11) BA/EP2459553(21) **E01558** (22) 2014-11-04

(31) 09166469 (32) 2009-07-27 (33) EP

(96) 10740196 2010-07-26

(97) 2012-06-06

(51) **C07D 413/04 (2006.01),
A61K 31/4245 (2006.01),
A61P 35/00 (2006.01)**(73) Basilea Pharmaceutica AG
4005 Basel
CH(72) POHLMANN, Jens
CH-4056 Basel
CH
BACHMANN, Felix
CH-4052 Basel
CH**(54) FURAZANOBENZIMIDAZOLI
KAO PREDLIJEKOVI ZA LIJEČENJE
NEOPLASTIČNIH ILI AUTOIMUNIH
BOLESTI**

(57)

1. Spoj formule (II)

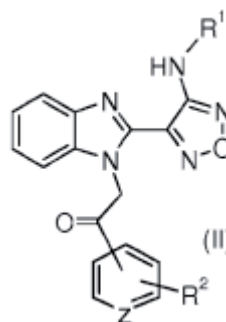

,

naznačen time što
predstavlja

divalentni benzenski ostatak, koji nije
supstituiran ili je supstituiran s jednim ili
dva dodatna supstituenta, koje se neovisno
bira između nižeg alkila, halogen-nižeg
alkila, hidroksi-nižeg alkila, niži alkoksi-
nižeg alkila, aciloksi-nižeg alkila, fenila,
hidroksi, nižeg alkoksi, hidroksi-nižeg
alkoksi, niži alkoksi-nižeg alkoksi, fenil-
nižeg alkoksi, nižeg alkilkarboniloksi, amino,
mono(nižeg alkil)amino, di(nižeg alkil)

amino, mono(nižeg alkenil)amino, di(nižeg alkenil)amino, nižeg alkoksikarbonilamino, nižeg alkilkarbonilamino, supstituiranog amino, gdje dva supstituenta na dušiku tvore zajedno s dušikom heterociklil, niži alkilkarbonil, karboksi, niži alkoksikarbonil, cijano, halogen i nitro; ili gdje dva susjedna supstituenta mogu biti metilendioksi; ili

divalentni piridinski ostatak (Z = N) koji nije supstituiran ili je dodatno supstituiran s nižim alkilom, nižim alkoksi, niži alkoksi-nižim alkoksi, amino, izborno supstituiranim s jednim ili dva supstituenta, koji se biraju između nižeg alkila, nižeg alkenila i alkilkarbonila, halogen-nižim alkilom, niži alkoksi-nižim alkilom ili halogenom;

R₁ predstavlja vodik, niži alkilkarbonil, hidroksi-niži alkil ili cijano-niži alkil; i

R₂ predstavlja skupinu koji se biraju između:

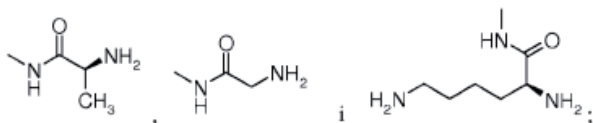

ili njegove farmaceutski prihvatljive soli,

gdje prefiks "niži" označuje nerazgranati ili razgranati radikal s od 1 do 7 atoma ugljika.

Broj ostalih patentnih zahtjeva: 20

(11) **BA/EP2091918**

(21) **E01559** (22) 2014-11-06

(31) 869299 P (32) 2006-12-08 (33) US
(96) 07864693 2007-11-20

(97) 2009-08-26

(51) **C07D 213/74 (2006.01),
C07D 239/48 (2006.01),
C07D 239/95 (2006.01),
C07D 401/12 (2006.01)**

(73) IRM LLC
Hamilton HM LX
BM

(72) MICHELLYS, Pierre-Yves
San Marcos, CA 92069
US
PEI, Wei
San Diego, CA 92126
US
MARSILJE, Thomas H.
San Diego, CA 92107
US
CHEN, Bei
San Diego, CA 92128
US
UNO, Tetsuo
San Diego, CA 92130
US

(54) **JEDINJENJA I KOMPOZICIJE KAO
INHIBITORI PROTEIN KINAZE**

(57)

1. Jedinjenje Formule (2):

1.

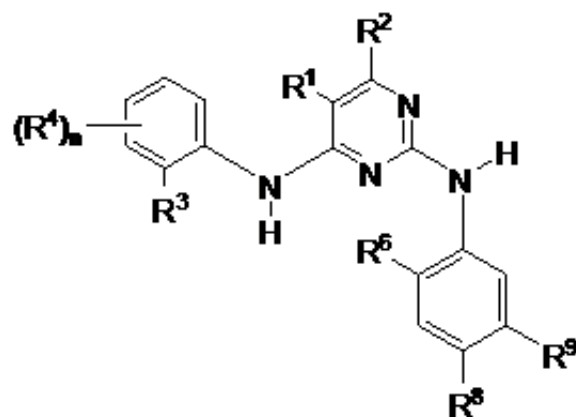

(2)

ili njegova farmaceutski prihvatljiva so;
naznačen time, što R₁ predstavlja

halo ili C₁₋₆ alkil;
 R₂ je H;
 gde R₃ može da predstavlja (CR₂)₀₋₂SO₂R₁₂(CR₂)₀₋₂SO₂NRR₁₂, (CR₂)₀₋₂C(O)O₀₋₁R₁₂(CR₂)₀₂ CONRR₁₂, ili cijano;
 gde R₄ može da predstavlja C₁₋₆ alkil, C₂₋₆ alkenil ili C₂₋₆ alkinil; OR₁₂, NR(R₁₂), halo, nitro, SO₂R₁₂, (CR₂)_pR₁₃ ili X; ili je R₄ H;
 gde R₆ može da bude izopropoksi ili metoksi;
 gde jedan od R₈ i R₉ predstavlja (CR₂)_qY i drugi može da bude C₁₋₆ alkil, cijano, C(O)O₀₋₁R₁₂, CONR(R₁₂) ili CONR(CR₂)_pNR(R₁₂);
 gde X može da predstavlja (CR₂)_qY, cijano, C(O)O₀₋₁R₁₂, CONR(R₁₂), CONR(CR₂)_pNR(R₁₂), CONR(CR₂)_pOR₁₂, CONR(CR₂)_pSR₁₂, CONR(CR₂)_pS(O)₁₋₂R₁₂ ili (CR₂)₁₋₆NR(CR₂)_pOR₁₂;
 gde Y može da predstavlja pirolidinil, piperidinil ili azetidinil, gde je svaka od njih vezana za fenilni prsten preko atoma ugljenika;
 gde R₁₂ i R₁₃ svaki za sebe predstavljaju 3-7-očlani zasićeni ili delimično nezasićeni karbociklični prsten, ili 5-7-očlani heterociklični prsten koji obuhvata N, O i/ili S; aril ili heteroaril; ili R₁₂ može da bude H ili C₁₋₆ alkil;
 gde R može da predstavlja H ili C₁₋₆ alkil;
 n 0-1;
 p 0-4; i
 gde je q 0.

(11) **BA/EP2646036**(21) **E01560** (22) 2014-11-06(31) MI20102218 (32) 2010-11-30 (33) IT
(96) 11805602 2011-11-29

(97) 2013-10-09

(51) **A61K 31/685 (2006.01), A61K 31/728 (2006.01), A61P 1/00 (2006.01), A61P 1/02 (2006.01), A61K 9/00 (2006.01), A61P 1/04 (2006.01)**

(73) RICERFARMA Srl

I-20144 Milano

IT

(72) DI SCHIENA, Michele, Giuseppe

I-20144 Milano

IT

(54) **TOPIKALNI PREPARATI ZA OČUVANJE ILI PONOVO USPOSTAVLJANJE INTEGRITETA SLUZOKOŽA**

(57)

1. Preparat za spoljnu upotrebu koji sadrži holin alfoscerat i hijaluronsku kiselinu ili njene farmaceutski prihvatljive soli i najmanje jedan farmaceutski prihvatljiv ekscipijens ili nosač, a za upotrebu u terapiji, naznačen time, što preparat poboljšava mukoadheziju hijaluronske kiseline i vreme delovanja holin alfoscerata i hijaluronske kiseline na sluzokoži.

Broj ostalih patentnih zahtjeva: 16

Broj ostalih patentnih zahtjeva: 9

(11) BA/EP2636188(21) **E01564** (22) 2014-10-27

(31) PI2011003441 (32) 2011-07-22 (33) MY

(96) 12751143 2012-07-16

(97) 2013-09-11

(51) **H04L 12/933 (2013.01),
H04L 12/28 (2006.01)**

(75) Lee, Chooi Tian

A-20-03A Rhythm Avenue, Persiaran
Kewajipan USJ 19 Uep Subang Jaya,
Selangor 47620
MY**(54) UREĐAJI I METODE ZA POVEZIVOST
PREKO VIŠE ČVOROVA IZMEĐU MREŽA**

(57)

1. Sistem, karakteriziran time što se sastoji od više međusobno povezanih digitalnih mrežnih sistema i opreme koji imaju sredstva primopredajnika (12), bilo samostalno ili kao multiplekser, za pružanje mogućnosti umrežavanja s više primopredajnika pod-mreža (18), te je u mogućnosti da podržava više Veza virtualnog kruga (Virtual Circuit Connections - VCC). Ti primopredajnici (12) imaju sučelje (interface) s javnim sistemima za mrežno skretanje (switching) (31) s pristupnim multiplekserom digitalne linije pretplatnika (Digital Subscriber Line Access Multiplexer - DSLAM) (13) i / ili mobilnom mrežom (39) koja ima sredstva za multipleksiranje VCC mreže i / ili sredstva omogućena za usmjeravanje i multipleksiranje s asocijativnim adresiranjem, kao što su skretnice (switch) omogućene za skretanje (switching) oznaka višestrukih protokola (Multiprotocol Label Switching MPLS), za povezivanje s mrežnim sistemima s Internet protokolom (IP) (41), a karakterizira ih sljedeće: spomenuti sistem pruža mogućnost povezivanja s mrežnim vratima (network gateway) (43a) više pružatelja internet usluga (ISP-ova) za pružanje dijeljenih medijskih usluga na Internetu (Shared Media Internet Services) (SMI), te barem VCC omogućenim mrežnim vratima (network gateway) (33) pružatelja aplikativnih usluga (Application Service Provider) (ASP) za pružanje Virtualnih namjenskih medijskih internet servisa (Virtual Dedicated-Media Internet services) (VDMI) putem njihovih digitalnih mrežnih sučelja (42, 32). Spomenuti primopredajnik (12)

podržava više stogova (stack) mrežnih protokola i ima programabilne mrežne kontrole poveznica s podacima (data link) (21) za uspostavljanje veza poveznica s podacima (data-link), i ima sredstva za programabilnu kontrolu pristupa mreži (20), koja ima modul baze podataka koji signalizira vezu na mrežu (22), te modul za upravljanje mrežnom vezom (23) koji omogućuje spomenutom primopredajniku (12) da se prijavi i upravlja sa više povezivanja sa SMI okruženjem bez veze (connectionless), i/ili kraj do kraja (end-to-end) DMI okruženjem koje orijentirano na vezu. Taj modul za upravljanje vezom na mrežu (23) ima bazu podataka o profilu veza korisnika na mrežu (26), bazu podataka resursa propusnosti (bandwidth) (27) i bazu podataka veza na mrežu (28). Spomenuti primopredajnik (12) ima mogućnost da uspostavi više prijenosnih kanala za primanje i prijenos digitalnog signala i taj primopredajnik (12) ima sredstvo za kontrolu pristupa mreži (20) koji može upravljati dodjelom VCC sesija i propusnosti (bandwidth), što omogućuje istovremenu povezivost (connectivity) za više komunikacijskih sesija različitih sistema za među umrežavanje, kao i okruženje, aplikacije i zapise spomenutih VCC identifikatora i propusnosti unutar spomenute baze podataka mrežnih veza (28). Spomenuti primopredajnik (12) daje mogućnost svojim pod-mrežnim (subnet) primopredajnicima (18) da se istovremeno prijavljuju za povezivost kod više mrežnih vrata (network gateway) više Pružatelja usluga (Service Provider) (SP) (43, 33) za okruženja za među-umrežavanje zasnovana na SMI i/ili VDMI preko usmjerivača (router) koji se zasnivaju na IP-u, sistemima za skretanje (switching) sa omogućenim asocijativnim adresiranjem i/ili VCC mrežnim sistemom za više aplikativnih servisa. Barem jedna VCC veza kanala je dodijeljena u svrhu mrežnog signaliziranja, a spomenuta kontrola pristupa mreži (20) ima sredstva za uspostavu kanala komunikacijskih sesija koje su potpuno orijentirane na veze kraj do kraja (end-to-end) i veze za više aplikativnih servisa sa omogućenim VDMI.

Broj ostalih patentnih zahtjeva: 19

(11) **BA/EP2332909**

(21) **E01567** (22) 2014-11-21

(26) BS

(31) 0507474 (32) 2005-04-13 (33) GB
 670897 P 2005-04-13 US
 0604111 2006-03-01 GB
 777989 P 2006-03-01 US

(96) 11158930 2006-04-13

(97) 2011-06-15

(51) **C07D 209/44 (2006.01), C07D 209/08 (2006.01), C07D 215/08 (2006.01), C07D 491/10 (2006.01), C07D 471/04 (2006.01), C07D 471/10 (2006.01), C07D 491/08 (2006.01), C07D 401/04 (2006.01), C07D 401/12 (2006.01), A61K 31/438 (2006.01), A61K 31/439 (2006.01), A61K 31/403 (2006.01)**

(73) Astex Therapeutics Limited Cambridge
 Cambridgeshire CB4 0QA
 GB

(72) Chessari, Gianni
 Cambridge, CB4 0QA
 GB
 Congreve, Miles Stuart
 Cambridge, CB4 0QA
 GB
 Navarro, Eva Figueroa
 Cambridge, CB4 0QA
 GB
 Frederickson, Martyn
 Cambridge, CB4 0QA
 GB
 Murray, Christopher
 Cambridge, CB4 0QA
 GB
 Woolford, Alison Jo-Ann
 Cambridge, CB4 0QA
 GB
 Carr, Maria Grazia
 Cambridge, CB4 0QA
 GB
 Downham, Robert
 Cambridge, CB4 0QA
 GB
 O'Brien, Michael Alistair
 Cambridge, CB4 0QA
 GB
 Phillips, Theresa Rachel
 Macclesfield, SK10 5BR
 GB
 Woodhead, Andrew James

Cambridge, CB4 0QA
 GB

(54) **DERIVATI HIDROKSIBENZAMIDA I NJIHOVA PRIMENA KAO INHIBITORA HSP90**

(57)

1. Jedinjenje formule (VII):

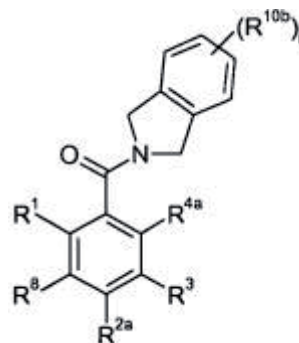

(VII)

ili njegova so, solvat, tautomer ili N-oksidi;

pri čemu n je 0, 1, 2 ili 3;

R₁ je hidroksi ili vodonik;

R_{2a} je hidroksi ili metoksi, uz uslov da je bar jedan od R₁ i R_{2a} hidroksi;

R₃ je izabran između vodonika; halogena; cijano; C₁₋₅ hidrokarbila i C₁₋₅ hidrokarbiloksila; pri čemu je svaki od C₁₋₅ hidrokarbil i C₁₋₅ hidrokarbiloksi radikala opciono supstituisan sa jednim ili više supstituenata izabranih između hidroksi, halogena, C₁₋₂ alkoksi, amino, mono- i di-C₁₋₂ alkilamino, i aril i heteroaril grupa sa 5 do 12 članova prstena;

R_{4a} je izabran između vodonika, fluora, hlora i metoksi;

R₈ je izabran između vodonika i fluora; i

R_{10b} je izabran iz grupe koja se sastoji od halogena, OH, NH₂, CH₂OH, CH₂NH₂, O-C₁₋₆-alkila, NH-C₁₋₆ alkila, arila, heteroarila, C₃₋₇ cikloalkila, heterociklila, O-heteroarila, O-C₃₋₇ cikloalkila, O-heterocikloalkila, C(=O)C₁₋₆ alkila, C(=O)OC₁₋₆ alkila, C(=O)NH₂, C(=O)NHC₁₋₆ alkila, C(=O)N(C₁₋₆ alkila)₂, NH(C₁₋₆ alkila), N(C₁₋₆ alkila)₂, NHC(=O)C₁₋₆ alkila, C₆ arila, OC₆ arila, C(=O)C₆arila, C(=O)OC₆arila, C(=O)NH₂, C(=O)NHC₆arila, C(=O)N(C₆ arila)₂, NH(C₆ arila), N(C₆ arila)₂, NHC(=O)C₆ arila, C₅₋₆ heterociklila, OC₅₋₆ heterociklila, C(=O)C₅₋₆ heterociklila, C(=O)OC₅₋₆ heterociklila, C(=O)NHC₅₋₆ heterociklila, C(=O)N(C₅₋₆ heterociklila)₂, NH(C₅₋₆ heterociklila), N(C₅₋₆ heterociklila)₂, NHC(=O)C₅₋₆ heterociklila, C(=O)NHC₁₋₆ alkila, C₅₋₆arila, S(=O)C₁₋₆alkila, S(=O)NH-C₁₋₆alkila i SO₂NH-

C₁₋₆alkila; i grupe [sol], CH₂[sol] ili OCH₂CH₂[sol], pri čemu je [sol] izabran između sledećih grupa

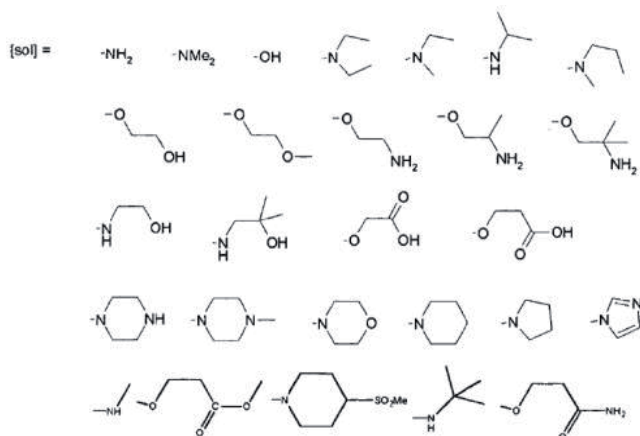

Broj ostalih patentnih zahtjeva: 14

(11) **BA/EP2598718**

(21) **E01569** (22) 2014-11-24

(96) 10759708 2010-07-27

(97) 2013-06-05

(51) **E21F 1/00 (2006.01),
E21F 1/08 (2006.01)**

(73) PAVETIĆ, Josip

Brezovačka 24 10415 Novo Čiče
HR

(72) PAVETIC, Josip

HR-10415 Novo Cice
HR

PAVETIC, Ivor

HR-10415 Novo Cice
HR

PAVETIC, Svibor

HR-10415 Novo Cice
HR

(54) **POSTUPAK VENTILACIJE TUNELA
U NORMALNIM UVJETIMA I U UVJETIMA
POŽARA U TUNELU I SUSTAV
VENTILACIJE TUNELA U NAVEDENIM
UVJETIMA**

(57)

1. Sustav ventilacije tunela u normalnim uvjetima i u uvjetima požara pri čemu je tunel horizontalnom pregradom (1) na zadanoj visini podijeljen u prometni i ventilacijski dio, gdje je

ventilacijski dio smješten iznad horizontalne pregrade (1) te je podijeljen u tri odvojena ventilacijska kanala vertikalnim pregradama (2), pri čemu navedeni ventilacijski kanali sadrže ugrađene redove klapni (4) i (5), pri čemu navedeni sustav duž tunela i ispod spuštenog stropa nadalje sadrži sustav za preciznu i brzu detekciju uvjeta u tunelu, koji sustav uključuje lociranje požara, upravljački sustav s računalnim programom za praćenje i upravljanje navedenim sustavom u normalnim uvjetima i uvjetima požara, te najmanje tri ventilatora (3, 3a) na ulazu u ventilacijske kanale na najmanje jednom portalu i ventilatore (6) smještene na prometnom dijelu najmanje jednog portala, pri čemu se radom navedenih ventilatora i položajem klapni (4) i (5) upravlja ovisno o uvjetima koji prevladavaju u tunelu, **naznačen time** su klapne (4) i (5) ugrađene u sva tri ventilacijska kanala na način da pokrivaju cjelokupnu širinu stropa od jedne do druge strane tunela i u zatvorenom stanju osiguravaju hermetičko brtvljenje, pri čemu je konstrukcija klapni (5) takva da se prilikom otvaranja uzrokuje pregrađivanje srednjeg ventilacijskog kanala, pri čemu se otvoreni ili zatvoreni položaj klapni (4) i (5) kontrolira u ovisnosti o izmjenjenim parametrima u tunelu i u ovisnosti da li postoji požar u tunelu ili ne, i ako postoji u ovisnosti o mjestu požara na način da se u zoni požara uspostavi stanje bez longitudinalnog strujanja, pri čemu na najmanje jednoj strani tunela ventilatori (6) smješteni na prometnom dijelu najmanje jednog portala tunela stvaraju zračne zavjese (6a) koje služe za sprječavanje ulaza svježeg zraka iz okoline u tunel u količini iznad maksimalne projektirane q_{\max} količine zraka koju ugrađeni ventilatori (3, 3a) smješteni na ulazu u ventilacijske kanale mogu odstraniti i ujedno održavati stacionarno strujanje zraka i projektiranu brzinu zraka v_2 u tunelu u normalnim uvjetima i u slučaju požara.

Broj ostalih patentnih zahtjeva: 15

(11) **BA/EP2294066**(21) **E01570** (22) 2014-10-28

(26) HR

(31) 48531 P (32) 2008-04-28 (33) US
(96) 09739552 2009-04-28

(97) 2011-03-16

(51) **C07D 403/04 (2006.01),
C07D 487/04 (2006.01),
A61K 31/4184 (2006.01),
A61P 7/06 (2006.01),
A61P 9/10 (2006.01)**(73) Janssen Pharmaceutica, N.V.
2340 Beerse
BE(72) HOCUTT, Frances, Meredith
San DiegoCA 92104
US
LEONARD, Barry, Eastman
San DiegoCA 92122
US
PELTIER, Hillary, M.
San DiegoCA 92103
US
PHUONG, Victor, K.
San DiegoCA 92126
US
RABINOWITZ, Michael, H.
San DiegoCA 92129
US
ROSEN, Mark, D.
San DiegoCA 92117
US
TARANTINO, Kyle, T.
San DiegoCA 92109
US
VENKATESAN, Hariharan
San DiegoCA 92128
US
ZHAO, Lucy, Xiumin
San DiegoCA 92128
US(54) **BENZOIMIDAZOLI KAO INHIBITORI
PROLIL HIDROKSILAZE**

(57)

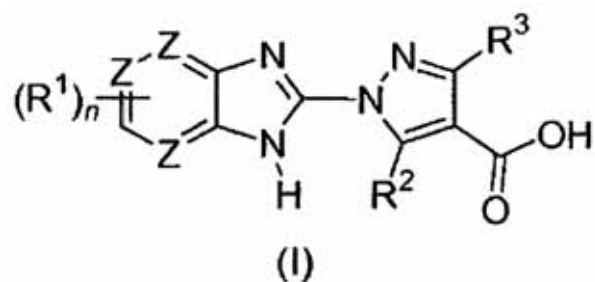

gdje:

 n je 2-4

svaki R_1 je nezavisno izabran od H, halo, $-C_{1-4}$ alkil, $-C_{3-8}$ cikloalkil, $-C_{14}$ perhaloalkil, trifluoro C_{1-4} alkoksi, $-OH$, $-NO_2$, $-CN$, CO_2H , $-OC_{1-4}$ alkil, $-SC_{14}$ alkil, $-S(C_{1-4}alkil)-R_c$, $-S(O)_2(C_{1-4}alkil)-R_c$, $-S(O)-C_{1-4}alkil$, $-SO_2-C_{1-4}alkil$, $-S-R_c$, $-S(O)-R_c$, $-SO_2-R_c$, $-SO_2-NH-R_c$, $-O-R_c$, $-CH_2-O-R_c$, $-C(O)NH-R_c$, $-NR_aR_b$, benziloksi opcionalno supstituiran sa R_d , fenil ili monociklični heteroaril opcionalno supstituiran sa R_d , $-C_{3-8}$ cikloalkil koji opcionalno sadrži jedan ili više O, S ili N pri čemu je spomenuti $-C_{3-8}$ cidoalkil opcionalno supstituiran sa R_d , benziloksi-fenil opcionalno supstituiran sa do tri halo, cijanobifenil-4-ilmetilsulfanil, cijano-bifenil-4-ilmetansulfonil, $-S-(CH_2)_2$ -morfolin i $-C(O)-NH$ -morfolina, te dvije susjedne R_1 skupine mogu biti združene kako bi činile opcionalno supstituirani prsten od 3-8 članova koji opcionalno sadrži jedan ili više O, S ili N;

R_a i R_b su svaki nezavisno H, C_{1-4} alkil, $-C(O)C_{1-4}alkil$, $-C(O)-R_c$, $-C(O)CH_2-R_e$, $C_{1-4}alkil-R_e$, $-SO_2-R_c$, $-SO_2-C_{1-4}alkil$, fenil opcionalno supstituiran sa R_d , benzil opcionalno supstituiran sa R_d ili monociklični heteroaril prsten opcionalno supstituiran sa R_d ; ili R_a i R_b mogu zajedno sa dušikom za koji su prikvačeni formirati opcionalno supstituirani monociklični heterocikloalkil prsten koji opcionalno sadrži jedan ili više heteroatoma; R_c je $-C_{3-8}$ cikloalkil, fenil opcionalno supstituiran sa R_d , benzil opcionalno supstituiran sa R_d , ili monociklični heteroaril prsten opcionalno supstituiran sa R_d ;

R_d je nezavisno $-H$, halo, $-OH$, $-C_{1-4}alkil$ ili $-C_{1-4}$ perhaloalkil, trifluoro C_{14} alkoksi, $-OC_{1-4}alkil$, $-O$ -fenil, ili $-O$ -benzil;

R_e je $-C_{3-8}$ heterocikloalkil koji opcionalno sadrži jedan ili više O, S ili N;

R_2 i R_3 su oboje H, $-CF_3$, ili $C_{1-3}alkil$;
svaki Z je C; ili svaki Z je C ili N, uz uvjet da točno dva Z su istovremeno N; i enantiomeri, dijastereomeri, racemati, te njihove farmaceutski prihvatljive soli.

1. Spoj sa aktivnosti FD inhibitora formule (I):

Broj ostalih patentnih zahtjeva: 10

(11) **BA/EP2268282**

(21) **E01573** (22) 2014-12-02

(26) SR

(96) 08748186 2008-04-25

(97) 2011-01-05

(51) **A61K 31/4422 (2006.01),
A61K 9/08 (2006.01),
A61P 39/04 (2006.01),
A61K 47/38 (2006.01)**

(73) Apotex Technologies Inc.
Toronto, ON M9L 1T9
CA

(72) SPINO, Michael
PickeringOntario L1X 2P3
CA
HUI, Anita
UnionvilleOntario L3R 9L1
CA
YANG, Cihua
Richmond HillOntario L4E 4K5
CA
KABIR, Mohammed, N.
Richmond HillOntario L4E 5C4
CA

(54) **TEČNA FORMULACIJA DEFERIPRONA
SA PRIJATNIM UKUSOM**

(57)

1. Oralna tečna farmaceutska formulacija koja sadrži deferipron na oko 20 do oko 200 grama po litru formulacije i kompoziciju prikrivanja ukusa koja sadrži efektivnu količinu zaslađivača po litru tečne formulacije gde je pomenuti zaslađivač izabran iz grupe koju sadrže aspartam, saharin, natrijum saharin, sukraloza i njihove smeše. Sadrži i efektivnu količinu sredstva za zgušnjavanje i pomoćno sredstvo suspenzije po litru tečne formulacije gde je pomenuto sredstvo za zgušnjavanje i pomoćno sredstvo suspenzije hidroksietilceluloza i gde je njena količina od oko 0.5 do oko 3 grama po litru formulacije; sadrži efektivnu količinu humektanta po litru tečne formulacije gde je pomenuti humektant glicerol i gde je njegova količina od oko 100 do oko 900 grama po litru formulacije i sadrži efektivnu količinu najmanje jednog korigensa ukusa gde je pomenuti korigens izabran iz grupe koju sadrže prirodne arome, prirodne arome voća, veštačke arome,

veštačke arome voća, nana, ulje nane i njihova smeša gde konačna forma pomenute tečne farmaceutske formulacije supstancijano nije gorka i prijatnog je ukusa.

Broj ostalih patentnih zahtjeva: 13

(11) **BA/EP2155677**

(21) **E01576** (22) 2014-12-05

(26) HR

(31) 07108176 (32) 2007-05-14 (33) EP
917821 P 2007-05-14 US

(96) 08750252 2008-05-13

(97) 2010-02-24

(51) **C07D 211/26 (2006.01),
C07D 401/14 (2006.01),
A61K 31/506 (2006.01),
A61P 35/00 (2006.01)**

(73) Janssen Pharmaceutica, N.V.
2340 Beerse
BE

(72) DICKENS, Julius W.J.
B-2340 Beerse
BE
HOUPIS, Ioannes Nicolaos
B-2340 Beerse
BE
LANG, Yolande Lydia
B-2340 Beerse
BE
LEYS, Carina
B-2340 Beerse
BE
STOKBROEKX, Sigrid Carl Maria
B-2340 Beerse
BE
WEERTS, Johan Erwin Edmond
B-2340 Beerse
BE

(54) **MONO-HIDROKLORIDNE SOLI
INHIBITORA HISTONSKE DEACETILAZE**

(57)

1. Spoj s formulom (XI)

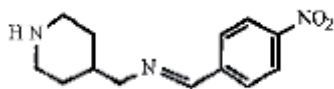

i. (XI)

N-oksid, adicijska sol ili njegov stereokemijski izomerni oblik.

Broj ostalih patentnih zahtjeva: 4

(11) **BA/EP1909764**(21) **E01577** (22) 2014-12-08(31) 05016189 (32) 2005-07-26 (33) EP
05016945 2005-08-04 EP

(96) 06776372 2006-07-24

(97) 2008-04-16

(51) **A61K 9/20 (2006.01),**
A61K 9/36 (2006.01),
A61K 31/4015 (2006.01),
A61P 25/08 (2006.01)(73) UCB Pharma, S.A.
1070 Bruxelles
BE(72) DELEERS, Michel
B-1630 Linkebeek
BE
HUBERT, Jean-Benoît
B-9450 Haaltert
BE(54) **FARMACEUTSKE KOMPOZICIJE KOJE**
SADRŽE LEVATIRACETAM I PROCES ZA
NJIHOVU PRIPREMU

(57)

1. Farmaceutska kompozicija koja sadrži levetiracetam kao aktivni sastojak i 2.0 do 9.0% po težini dezintegracionog sredstva, odabrano iz grupe koju čine polivinilpolipirrolidon, i natrijum kroskarmeloza, 0.0 do 3.0% po težini klizećeg sredstva, odabrano iz grupe koja se sastoji od talka, skroba, stearinske kiseline i anhidrovanog

koloidnog silikagela, 0.5 do 6.0% po težini vezivnog sredstva, odabrano iz grupe koja se sastoji od makrogola, mikrokristalne celuloze, saharoze, manitola i sorbitola, i 0.0 do 1.0% po težini sredstva za podmazivanje, odabrano iz grupe koja se sastoji od talka, magnezijum stearata i kalcijum stearata, u odnosu na ukupnu težinu farmaceutske kompozicije.

Broj ostalih patentnih zahtjeva: 31

(11) **BA/EP2297152**(21) **E01582** (22) 2014-12-11

(26) SR

(31) 0806652 (32) 2008-04-11 (33) GB
(96) 09731234 2009-04-09

(97) 2011-03-23

(51) **C07D 487/04 (2006.01),**
A61K 31/4985 (2006.01),
A61P 25/00 (2006.01)(73) NeRRe Therapeutics Limited
SG1 2FX
GB(72) BEATO, Stefania
I-37135 Verona
IT
SARTOR, Franco
I-37135 Verona
IT
STEEPLES, Ian, Philip
Stevenage Hertfordshire SG1 2NY
GB(54) **ANHIDROVANI KRISTALNI OBLIK**
ORVEPITANT - MALEATA

(57)

1. Anhidrovani, kristalni orvepitant-maleat (Oblik 1), naznačen time, što daje spektar difrakcije X-zraka (XRD), iskazan preko uglova 2-teta, koji se dobija sa difraktometrom koji koristi $K\alpha$ X-zračenje bakra, pri čemu ovaj spektar XRD ima pikove ugla 2-teta na: 7.3 ± 0.1 , 7.5 ± 0.1 , 10.9 ± 0.1 , 12.7 ± 0.1 , 16.5 ± 0.1 stepeni, koji odgovaraju respektivnim d-rastojanjima na: 1.22, 1.18, 0.81, 0.70 i 0.54 nm.

Broj ostalih patentnih zahtjeva: 9

(11) BA/EP2490688(21) **E01583** (22) 2014-12-11

(26) SR

(31) 279330 P (32) 2009-10-19 (33) US
335778 P 2010-01-11 US

(96) 10768357 2010-10-19

(97) 2012-08-29

(51) **A61K 31/4196 (2006.01),
A61K 31/337 (2006.01),
A61K 45/06 (2006.01),
A61P 35/00 (2006.01)**(73) Synta Pharmaceuticals Corp.
Lexington, MA 02421
US(72) BLACKMAN, Ronald, K.
BrooklineMassachusetts 02446
US
FOLEY, Kevin, Paul
LandsdalePennsylvania 19446
US
PROIA, David
NewtonMassachusetts 02458
US**(54) KOMBINOVANA TERAPIJA KANCERA
SA HSP90 INHIBITORNIM
JEDINJENJIMA**

(57)

1. Jedinjenje odabrano od:

- (a) 3-(2,4-dihidroksi-5-izopropil-fenil)-4-(1-metil-indol-5-il)-5-hidroksi-[1,2,4]triazola ili njegovog tautomera ili farmaceutski prihvatljive soli; ili
- (b) 5-hidroksi-4-(5-hidroksi-4-(1-metil-1H-indol-5-il)-4H-1,2,4-triazol-3-il)-2-izopropilfenil dihidrogen fosfata ili njegovog tautomera ili farmaceutski prihvatljive soli,

za upotrebu u tretmanu kancera pluća, karcinoma debelog creva ili eritroleukemije kod pacijenta kojima se primenjuje i paklitaksel ili docetaksel.

Broj ostalih patentnih zahtjeva: 14

(11) BA/EP2539323(21) **E01584** (22) 2014-12-11

(26) SR

(31) PCT/EP2010/052232 (32) 2010-02-23 (33) EP

(96) 11705858 2011-02-21

(97) 2013-01-02

(51) **C07D 211/62 (2006.01), C07D 213/81 (2006.01), C07D 233/90 (2006.01), C07D 239/28 (2006.01), C07D 261/18 (2006.01), C07D 271/10 (2006.01), C07D 239/557 (2006.01), C07D 207/277 (2006.01), C07C 237/24 (2006.01), A61K 31/165 (2006.01), A61K 31/44 (2006.01), A61K 31/505 (2006.01), A61K 31/506 (2006.01), C07D 401/12 (2006.01), C07D 405/12 (2006.01)**(73) Boehringer Ingelheim International GmbH
55216 Ingelheim am Rhein
DE(72) HAUDEL, Norbert
55216 Ingelheim am Rhein
DE
CECI, Angelo
55216 Ingelheim am Rhein
DE
DOODS, Henri
55216 Ingelheim am Rhein
DE
KONETZKI, Ingo
55216 Ingelheim am Rhein
DE
MACK, Juergen
55216 Ingelheim am Rhein
DE
PRIEPKE, Henning
55216 Ingelheim am Rhein
DE
SCHULER-METZ, Annette
55216 Ingelheim am Rhein
DE
WALTER, Rainer
55216 Ingelheim am Rhein
DE
WIEDENMAYER, Dieter
55216 Ingelheim am Rhein
DE**(54) JEDINJENJA KAO ANTAGONISTI
BRADIKININA B1**

(57)

1. Jedinjenja opšte formule I

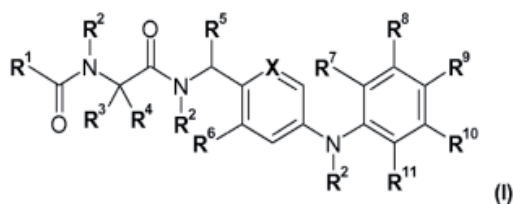

u kojoj

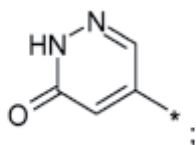
 R_1 označava grupu

R_2 označava H ili CH_3 ,
 R_3 i R_4 zajedno sa atomom ugljenika za koji su vezani označavaju C_{3-6} -cikloalkilen grupu, u kojoj jedna $-CH_2-$ jedinica može biti supstituisana sa atomom kiseonika,
 R_5 označava H ili CH_3 ,
 R_6 označava H, F, Cl ili metil,
 R_7 označava H, F, Cl, Br, $-CN$, C_{1-4} -alkil, CF_3 , CHF_2 ,
 R_8 označava H,
 R_9 označava F, Cl, Br, C_{1-4} -alkil, $-O-C_{1-4}$ -alkil, $-S-C_{1-4}$ -alkil,
 R_{10} označava H,
 R_{11} označava F, Cl, Br, $-CN$, C_{1-4} -alkil, CF_3 , CHF_2 , i
X označava CH ili N,

njihovi enantiomeri, njihovi dijastereomeri, njihove smješe i njihove soli.

(11) **BA/EP2274414**(21) **E01585** (22) 2014-12-12

(96) 08763785 2008-03-21

(97) 2011-01-19

(51) **C12N 1/14 (2006.01),**
A01N 63/04 (2006.01),
C12Q 1/68 (2006.01),
C12R 1/885 (2006.01)

(73) Trentino Sviluppo S.p.A.
38068 Rovereto, (TN)

IT

Fondazione Edmund Mach

38010 San Michele all'Adige

IT

(72) PERTOT, Ilaria

I-38038 Tresero

IT

LONGA, Claudia Maria

I-38058 Ischia di Pergine

IT

PRODORUTTI, Daniele

I-33020 Ravascletto

IT

MICHELON, Lorenza

I-38010 Faedo

IT

SAVAZZINI, Federica

I-43100 Parma

IT

(54) **TRICHODERMA ATROVIRIDE SC1**
ZA BIOKONTROLU GLJIVIČNIH
BOLESTI BILJAKA

(57)

1. Izolovani soj *Trichoderma atroviride* SC1, CBS n°122089, kao agens za biokontrolu.

(11) **BA/EP2256118**(21) **E01586** (22) 2014-12-16

(31) 711442 P (32) 2005-08-25 (33) US

(96) 10175269 2006-08-23

(97) 2010-12-01

(51) **C07D 487/04 (2006.01),
C07D 471/04 (2006.01),
A61K 31/50 (2006.01),
A61P 35/00 (2006.01)**(73) Novartis AG
4056 Basel
CH(72) Ksander, Gary Michael
Amherst, NH 03031
USMeredith, Erik
Hudson, MA 01749
USMonovich, Lauren G.
Belmont, MA 02478
USPapillon, Julien
Somerville, MA 02144
USFirooznia, Fariborz
Florham Park, NJ 07932
USHu, Qi-Ying
Needham, MA 02492
US(54) **KONDENZOVANI IMIDAZOLO DERIVATI
ZA INHIBICIJU AROMATAZA**

(57)

1. Jedinjenje formule (III)

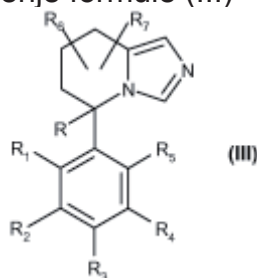

u kojoj R predstavlja vodonik, (C1-C4) alkil, (C2-C4) alkenil, -C(O)O-R10, ili --C(O)N(R11)(R12), gde su pomenuti (C1-C4) alkil i (C2-C4) alkenil, po slobodnom izboru

supstituisani sa jednim do tri supstituenta koji su nezavisno odabrani od hidroksil, (C1-C4) alkoksi, halo, --NH2, ili (C1-C4)-[(alkil)(alkil)N--]; u kojoj R10, R11 i R12 svaki za sebe predstavljaju vodonik, (C1-C4) alkil, (C6-C10) aril-(C1-C4) alkil--, (C3-C8) cikloalkil, ili (C2-C4) alkenil, gde je svaka po slobodnom izboru supstituisan sa jednim ili tri supstituenta koji su nezavisno odabrani od halo, hidroksil, ili (C1-C4) alkoksi; gde su R11 i R12 uzeti zajedno sa atomom azota za koji su vezani, po slobodnom izboru grade 3-8-očlani prsten; gde su R1, R2, R3, R4, i R5 svaki za sebe odabrani iz grupe koju čine vodonik, halo, cijano, -NH2, (C1-C4)-[(alkil)(alkil)N--], (C1-C4)alkoksi, (C2-C4) alkenil, (C1-C4) alkil, (C1-C4) haloalkil, (C6-C10) aril, ili (5-9)-očlani heteroaril, pomenuti (C1-C4) alkoksi, (C2-C4) alkenil, (C1-C4) alkil i (C6-C10) aril po slobodnom izboru supstituisani od jednim do tri supstituenta koji su nezavisno odabrani iz grupe koju čine halo, (C1-C4) alkoksi, (C1-C4) alkil, --NH2, cijano, nitro, (C1-C4)alkoksi-(C1-C4) alkil--, ili (C1-C4) haloalkil, pod uslovom da ne više od tri grupe od R1, R2, R3, R4, i R5 ne predstavljaju istovremeno vodonik; gde R i R1 uzeti zajedno po slobodnom izboru grade 5-6-očlani prsten koji ima 0 ili 1

heteroatom koji je odabran od O, N, ili S; gde R6 i R7 svaki za sebe predstavljaju vodonik, (C1-C4) alkil, (C3-C8) cikloalkil, (C1-C4) alkoksi, fenil, ili benzil, gde su pomenuti fenil i benzil po slobodnom izboru supstituisani od jednim do tri supstituenta koji su nezavisno odabrani od halo, (C1-C4) alkil, ili (C1-C4) alkoksi; gde su R6 i R7 spojeni za isti atom ugljenika, i po slobodnom izboru grade grupu (A) predstavljenu sledećom formulom:

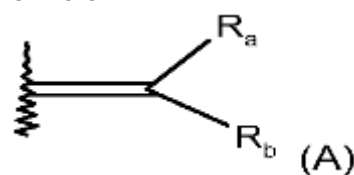

, u kojoj Ra i Rb svaki za sebe predstavljaju vodonik, ili (C1-C4) alkil,

ili Ra i Rb uzeti zajedno sa pomenutim atomom ugljenika po slobodnom izboru grade 3-8-očlani prsten;
 ili jedinjenje odabrano iz grupe koju čine 5-(2-ciklopropilfenil)-5,6,7,8-tetrahidroimidazo[1,5-a]piridin, 5-(4-ciklopropilfenil)-5,6,7,8-tetrahidroimidazo[1,5-a]piridin, 3-ciklopropil-4-(5,6,7,8-tetrahidroimidazo[1,5-a]piridin-5-il)benzoni-tril i 4-((R)-1-bromo-5,6,7,8-tetrahidroimidazo[1,5a]piridin-5-il)benzoni-tril,
 ili njegova farmaceutski prihvatljiva so;
 ili njen optički izomer; ili smeša optičkih izomera.

Broj ostalih patentnih zahtjeva: 17

(11) **BA/EP2276744**

(21) **E01588** (22) 2014-12-17

(31) 08380122 (32) 2008-04-25 (33) EP
 (96) 09735235 2009-04-24

(97) 2011-01-26

(51) **A61K 45/06 (2006.01),
 A61K 31/4152 (2006.01),
 A61K 31/4155 (2006.01),
 A61K 31/485 (2006.01),
 C07D 403/12 (2006.01),
 C07D 231/22 (2006.01),
 C07D 401/12 (2006.01),
 C07D 471/04 (2006.01)**

(73) Laboratorios del. Dr. Esteve, S.A.
 08041 Barcelona
 ES

(72) BUSCHMANN, Helmut, Heinrich
 52076 Aachen (Walheim)
 DE
 VELA-HERNÁNDEZ, José, Miguel
 E-08028 Barcelona
 ES
 ZAMANILLO-CASTANEDO, Daniel
 E-08041 Barcelona
 ES

(54) **1-ARIL-3-AMINOALKOKSI PIRAZOLI
 KAO SIGMA LIGANDI KOJI
 POVEĆAVAJU ANALGETIČKI EFEKAT
 OPIOIDA I SMANJUJU ZAVISNOST
 OD NJIH**

(57)

1. Farmaceutska kombinacija najmanje jednog sigma liganda i najmanje jednog liganda opioidnog receptora, pri čemu sigma ligand ima opštu formulu (I)

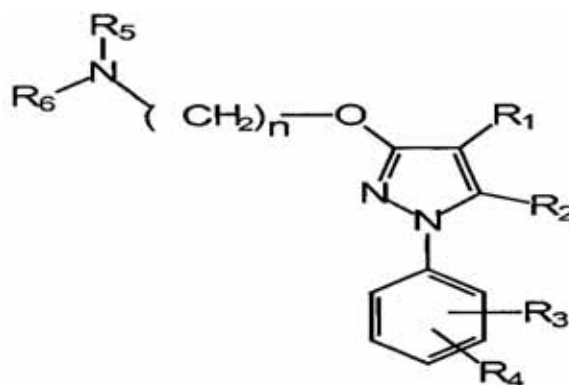

(I)

pri čemu

R₁ je izabrano iz grupe koju obrazuju vodonik, alkil, cikloalkil, alkenil, aril, arilalkil, nearomatični heterociklil, aromatični heterociklil, heterociklilalkil, -COR₈, -C(O)OR₈, -C(O)NR₈R₉, -CN, -OR₈, -OC(O)R₈, -S(O)_t-R₈, -NFR₈R₉, -NR₈C(O)R₉, -NO₂, -N=CR₈R₉, ili halogen;

R₂ je izabrano iz grupe koju obrazuju vodonik, alkil, cikloalkil, alkenil, aril, arilalkil, heterociklil, heterociklilalkil, -COR₈, -C(O)OR₈, -C(O)NR₈R₉, -CN, -OR₈, -OC(O)R₈, -S(O)_t-R₈, -NR₈R₉, -NR₈C(O)R₉, -NO₂, -N=CR₈R₉, ili halogen;

R₃ i **R₄** su nezavisno izabrani iz grupe koju obrazuju vodonik, alkil, cikloalkil, alkenil, aril, arilalkil, heterociklil, heterociklilalkil, -COR₈, -C(O)OR₈, -C(O)NR₈R₉, -CN, -OR₈, -OC(O)R₈, -S(O)_t-R₈, -NR₈R₉, -NR₈C(O)R₉, -NO₂, -N=CR₈R₉, ili halogen, ili oni zajedno obrazuju sistem kondenzovanih prstenova;

R₅ i **R₆** su nezavisno izabrani iz grupe koju obrazuju vodonik, alkil, cikloalkil, alkenil, aril, arilalkil, heterociklil, heterociklilalkil, -COR₈, -C(O)OR₈, -C(O)NR₈R₉, -CN, -OR₈, -OC(O)R₈, -S(O)_t-R₈, -NR₈R₉, -NR₈C(O)R₉, -NO₂, -N=CR₈R₉, ili halogen, ili oni zajedno obrazuju, sa atomom azota za koji su vezani, heterociklil grupu;

n je izabrano između 1, 2, 3, 4, 5, 6, 7 ili 8;

t je 1, 2 ili 3;

R₈ i **R₉** su svaki nezavisno izabrani između vodonika, alkila, cikloalkila, alkenila, arila, heterociklila, alkoksi, ariloksi, ili halogena;

ili njegova farmaceutska prihvatljiva so ili solvat.

Broj ostalih patentnih zahtjeva: 15

(11) **BA/EP1731512**

(21) **E01589** (22) 2014-12-17

(26) HR

(31) 2004061749 (32) 2004-03-05 (33) JP
2004200119 2004-07-07 JP

(96) 05720539 2005-03-04

(97) 2006-12-13

(51) **C07D 261/04 (2006.01), C07D 261/16 (2006.01), C07D 413/04 (2006.01), C07D 413/06 (2006.01), C07D 413/12 (2006.01), C07D 417/06 (2006.01), C07D 417/12 (2006.01), C07C 25/24 (2006.01), C07C 43/176 (2006.01), C07C 43/215 (2006.01), C07C 205/11 (2006.01), C07C 251/48 (2006.01), C07C 271/28 (2006.01), C07C 323/09 (2006.01), C07F 7/08 (2006.01), A01N 43/80 (2006.01)**

(73) Nissan Chemical Industries, Ltd.
Chiyoda-ku, Tokyo 101-0054
JP

(72) MITA, Takeshi, Nissan Chemical Industries, Ltd.

Funabashi-shi, Chiba 274-8507

JP

KIKUCHI, Takamasa, Nissan Chemical Industries, Ltd

Funabashi-shi, Chiba 274-8507

JP

MIZUKOSHI, Takashi, Nissan Chemical Industries Ltd

Funabashi-shi, Chiba 274-8507

JP

YAOSAKA, Manabu, Nissan Chemical Industries, Ltd.

Funabashi-shi, Chiba 274-8507

JP

KOMODA, Mitsuaki, Nissan Chemical Industries, Ltd.

Minamisaitama-gun, Saitama 349-0294

JP

(54) **IZOKSAZOLINOM-SUPSTITUIRANA BENZAMID SUPSTANCA I SREDSTVA ZA SUZBIJANJE ŠTETNIH ORGANIZAMA**

(57)

1. Benzamidno jedinjenje supstituisano izoksazolinom sa formulom (1) ili njegova so:

naznačeno time što su A_1 , A_2 i A_3 , nezavisno jedan od drugog, atomi ugljenika ili atomi azota;

G je benzenov prsten, 6-člani aromatični heterociklični prsten koji sadrži azot, furanski prsten, tiofenski prsten ili petočlani aromatični heterociklični prsten koji sadrži dva ili više heteroatoma izabranih iz grupe koja se sastoji od atoma kiseonika, atoma sumpora i atoma azota, W je atom kiseonika ili atom sumpora,

X je halogeni atom, cijano, nitro, azido, -SCN, -SF₅, C₁-C₆ alkil, C₁-C₆ alkil ostatak opciono supstituisan sa R₄, C₃-C₈ cikloalkil, C₃-C₈ cikloalkil opciono supstituisan sa R₄, C₂-C₆ alkenil, C₂-C₆ alkenil opciono supstituisan sa R₄, C₃-C₈ cikloalkenil, C₃-C₈ halocikloalkenil, C₂-C₆ alkinil, C₂-C₆ alkinil opciono supstituisan sa R₄, -OH, -OR₅, -OSO₂R₅, -SH, -S(O)_rR₅, -N=CHOR₈, -N=C(R₉)OR₈, -CHO, -C(O)R₉, -C(O)OR₉, -C(O)SR₉, -C(O)NHR₁₀, -C(O)N(R₁₀)R₉, -C(S)OR₈, -C(S)SR₉, -C(S)NHR₁₀, -C(S)N(R₁₀)R₉, -CH=NOR₁₁,

-C(R₉)=NOR₁₁, -S(O)₂OR₉, -S(O)₂NHR₁₀, -S(O)₂N(R₁₀)R₉, -Si(R₁₃)(R₁₄)R₁₂, fenil, fenil ostatak supstituisan sa (Z)_{p1}, D-1 do D-60 ili E-1 do E-49, kada je m 2, 3, 4 ili 5, svaki X može da bude identičan ili različit od drugih,

dalje, kada su dva X ostatka jedan do drugog, ta dva susedna X mogu da grade petočlani ili šestočlani prsten zajedno sa ugljenikovim atomima za koje su ta dva X ostatka vezana, formirajući -CH₂CH₂CH₂-, -CH₂CH₂O-, -CH₂OCH₂-, -OCH₂O-, -CH₂CH₂S-, -CH₂SCH₂-, -CH₂CH₂N(R₁₅)-, -CH₂N(R₁₅)CH₂-, -CH₂CH₂CH₂CH₂-, -CH₂CH₂CH₂O-, -CH₂CH₂OCH₂-, -CH₂OCH₂O-, -OCH₂CH₂O-, -OCH₂CH₂S-, -CH₂CH=CH-, -OCH=CH-, -SCH=CH-, -N(R₁₅)CH=CH-, -OCH=N-, -SCH=N-, -N(R₁₅)CH=N-, -N(R₁₅)N=CH-, -CH=CHCH=CH-, -OCH₂CH=CH-, -N=CHCH=CH-, -N=CHCH=N- ili -N=CHN=CH-, u kom slučaju

vodonikovi atomi vezani za svaki atom ugljenika koji gradi prsten mogu da budu opciono supstituisani Z ostatkom, gde dalje, kada su vodonikovi atomi supstituisani sa dva ili više Z istovremeno,

svaki Z može da bude identičan ili različit od drugih,

Y je atom halogena, cijano ostatak, nitro, azido, -SCN, -SF₅, C₁-C₆ alkil, C₁-C₆ alkil opciono supstituisan sa R₄, C₃-C₈ cikloalkil, C₃-C₈ cikloalkil opciono supstituisan sa R₄, -OH, -OR₅, -OSO₂R₅, -SH, -S(O)_rR₅, -NHR₇, -N(R₇)R₆, -N=CHOR₈, -N=C(R₉)OR₈, -C(O)NHR₁₀, -C(O)N(R₁₀)R₉, -C(S)NHR₁₀, -C(S)N(R₁₀)R₉, -Si(R₁₃)(R₁₄)R₁₂, fenil, fenil supstituisan sa (Z)_{p1}, D-1 do D-60 ili E-1 do E-49, kada je n 2, 3 ili 4, svaki Y može da bude identičan ili različit od drugih,

dalje, kada su dva Y ostatka jedan do drugog, susedni Y mogu da grade petočlani ili šestočlani prsten zajedno sa atomima ugljenika za koja su ta dva Y vezana, gradeći -

CH₂CH₂CH₂-, -CH₂CH₂O-, -CH₂OCH₂-, -OCH₂O-, -CH₂CH₂S-, -CH₂SCH₂-, -SCH₂S-, -

CH₂CH₂CH₂CH₂-, -CH₂CH₂CH₂O-, -CH₂CH₂OCH₂-, -CH₂OCH₂O-, -OCH₂CH₂O-, -OCH₂CH₂S-, -SCH₂CH₂S-, -OCH=N- ili -SCH=N-, u kom slučaju atomi vodonika vezani za svaki ugljenikov atom koji gradi prsten mogu opciono da budu supstituisani Z ostatkom, pri čemu dalje, kada su atomi vodonika supstituisani sa dva ili više Z istovremeno, svaki Z može da bude identičan ili različit od drugih,

R₁ i R₂, nezavisno jedan od drugog, su atom vodonika, cijano ostatak, C₁-C₁₂ alkil, C₁-C₁₂ alkil opciono supstituisan sa R₁₆, C₃-C₁₂ cikloalkil, C₃-C₁₂ cikloalkil opciono supstituisan sa R₁₆, C₃-C₁₂ alkenil, C₃-C₁₂ alkenil opciono supstituisan sa R₁₆, C₃-C₁₂ cikloalkenil, C₃-C₁₂ halocikloalkenil, C₃-C₁₂ alkinil, C₃-C₁₂ alkinil opciono supstituisan sa R₁₆, -SR₉, -S(O)₂R₉,

-SN(R₁₈)R₁₇, -S(O)₂N(R₁₀)R₉, -OH, -OR₁₉, -NHR₂₀, -N(R₂₀)R₁₉, -N=CHR_{19b}, -N=C(R_{19b})R_{19a}, -C(O)R₉, -C(O)OR₉, -C(D)SR₉, -C(O)N(R₁₀)R₉, -C(S)OR₂, -C(S)SR₉, -C(S)N(R₁₀)R₉, -C(=NR₁₁)OR₉, -C(=NR₁₁)SR₉, -C(=NR₁₁)N(R₁₀)R₉, fenil, fenil supstituisan sa (Z)_{p1}, D-1 do D-4, D-6 do D-13, D-15 do D-23, D-25 do D-37, D-39, D-40, D-42, D-45 do D-60, E-3 do E-9, E-23 do E-28, E-30, E-31, E-34 ili E-45, ili R' i R₂ zajedno grade =C(R_{2a})R_{1a}, a

dalje R₁ i R₂ zajedno mogu da grade tročlani do osmočlani prsten, zajedno sa atomom azota koji ih vezuje, gradeći C₂-C₇ alkilenski lanac, u kom slučaju, navedeni alkilenski lanac može da sadrži jedan atom kiseonika, atom sumpora ili atom azota, i može da bude opciono supstituisan halogenim atomom, C₁-C₆ alkil, C₁-C₆ haloalkil, C₁-C₆ alkoksi (C₁-C₆) alkil, C₁-C₆ alkoksi, formil, C₁-C₆ alkilkarbonil, C₁-C₆ haloalkilkarbonil ili C₁-C₆ alkoksikarbonil ostatkom, R_{1a} i R_{2a} su, nezavisno jedan od drugog, C₁-C₁₂ alkil, C₁-C₁₂ haloalkil, C₃-C₁₂ cikloalkil, C₃-C₁₂ alkenil, C₃-C₁₂ haloalkenil, C₃-C₁₂ alkinil, C₃-C₁₂ haloalkinil, -SR₉, -OR₉, -N(R₁₀)R₉, fenil, fenil supstituisan sa (Z)_{p1}, ili R_{1a} i R_{2a} mogu zajedno da grade petočlani ili šestočlani prsten sa ugljenikovim atomom koji ih vezuje, gradeći C₄ ili C₅ alkilenski lanac ili C₄ ili C₅ alkenilenski lanac, u kom slučaju, navedeni alkilenski lanac i navedeni alkenilenski lanac mogu da sadrže jedan do tri atoma kiseonika, atoma sumpora ili atoma azota, i mogu opciono da budu supstituisani halogenim atomom, C₁-C₆ alkil, C₁-C₆ haloalkil, C₁-C₆ alkoksi, C₁-C₆ haloalkoksi, C₁-C₆ alkiltio ili C₁-C₆ haloalkiltio ostatkom, R₃ je atom halogena, cijano ostatak, C₁-C₆ alkil, C₁-C₆ alkil opciono supstituisan sa R₄, C₃-C₈ cikloalkil, C₃-C₈ cikloalkil opciono supstituisan sa R₄, C₃-C₆ alkenil, C₂-C₆ alkenil opciono supstituisan sa R₄, C₃-C₆ alkinil, C₂-C₆ alkinil opciono supstituisan sa R₄, -OR₅, -S(O), R₅, -N(R₁₀)R₉, -CHO, -C(O)R₉, -C(O)OR₉, -C(O)SR₉, -C(O)NHR₁₀, -C(O)N(R₁₀)R₉,

-C(S)OR₉, -C(S)SR₉, -C(S)NHR₁₀, -C(S)N(R₁₀)R₉,

-CH=NOR

11

-C(R₉)=NOR₁₁,

-Si(R₁₃)(R₁₄)R₁₂, -P(O)(OR₂₁)₂, fenil, fenil supstituisan sa (Z)_{p1}, D-1 do D-60 ili E-1 do E-49,

D-1 do D-60 su aromatični heterociklični prstenovi sa sledećim formulama, redom

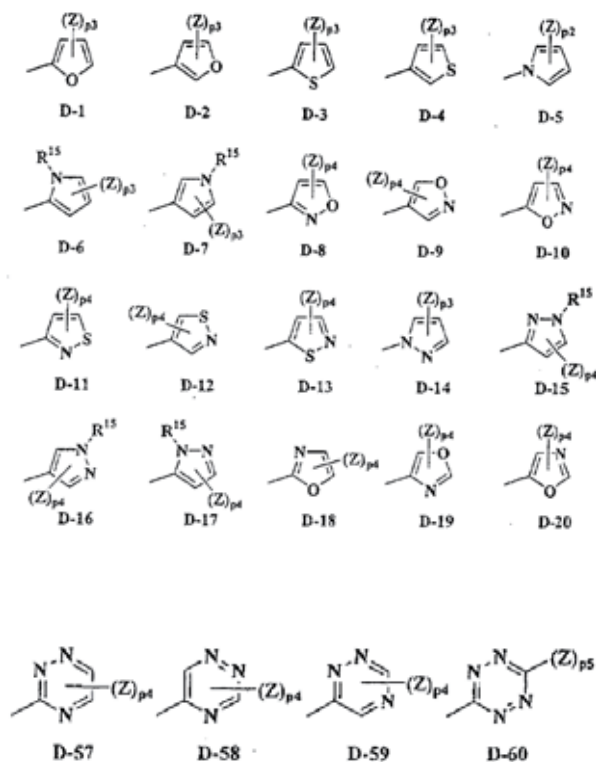

Z je atom halogena, cijano ostatak, nitro, C₁-C₆ alkil, C₁-C₆ haloalkil, C₁-C₄ alkoksi C₁-C₄ alkil, C₁-C₄ haloalkoksi C₁-C₄ alkil, C₁-C₄ alkiltio C₁-C₄ alkil, C₁-C₄ haloalkiltio C₁-C₄ alkil, C₁-C₄ alkilsulfinil C₁-C₄ alkil, C₁-C₄ haloalkilsulfinil C₁-C₄ alkil, C₁-C₄ alkilsulfonyl C₁-C₄ alkil, C₁-C₄ haloalkilsulfonyl C₁-C₄ alkil, C₃-C₆ cikloalkil, C₃-C₆ halocikloalkil, -OH, C₁-C₆ alkoksi, C₁-C₆ haloalkoksi, C₁-C₆ alkilsulfonyloksi, C₁-C₆ haloalkilsulfonyloksi, C₁-C₆ alkiltio, C₁-C₆ haloalkiltio, C₁-C₆ alkilsulfinil, C₁-C₆ haloalkilsulfinil, C₁-C₆ alkilsulfonyl, C₁-C₆ haloalkilsulfonyl, -NH₂, C₁-C₆ alkilamino, di(C₁-C₆ alkil) amino, C₁-C₆ alkoksikarbonil, C₁-C₆ haloalkoksikarbonil, -C(O)NH₂, C₁-C₆ alkilaminokarbonil, di(C₁-C₆ alkil) aminokarbonil, -C(S)NH₂, -S(O)₂NH₂, C₁-C₆ alkilaminosulfonyl, di(C₁-C₆ alkil) aminosulfonyl, fenil ili fenil opciono supstituisan atomom halogena, kada je p₁, p₂, p₃ ili p₄ ceo broj od 2 ili više, svaki Z može da bude identičan ili različit od

drugih, dalje, kada su dva Z jedan pored drugog, navedena dva susedna Z mogu da grade petočlani ili šestočlani prsten zajedno sa ugljenikovim atomima za koje su navedena dva Z ostatka vezana, gradeći $-\text{CH}_2\text{CH}_2\text{CH}_2-$, $-\text{CH}_2\text{CH}_2\text{O}-$, $-\text{CH}_2\text{OCH}_2-$, $-\text{OCH}_2\text{O}-$, $-\text{CH}_2\text{CH}_2\text{S}-$, $-\text{CH}_2\text{SCH}_2-$, $-\text{CH}_2\text{CH}_2\text{CH}_2\text{CH}_2-$, $-\text{CH}_2\text{CH}_2\text{CH}_2\text{O}-$, $-\text{CH}_2\text{CH}_2\text{OCH}_2-$, $-\text{CH}_2\text{OCH}_2\text{O}-$, $-\text{OCH}_2\text{CH}_2\text{O}-$, $-\text{CH}_2\text{CH}_2\text{CH}_2\text{S}-$, $-\text{OCH}_2\text{CH}_2\text{S}-$ ili $-\text{CH}=\text{CH}-\text{CH}=\text{CH}-$, u kom slučaju, atomi vodonika vezani za svaki ugljenikov atom koji gradi prsten mogu opciono da budu supstituisani halogenim atomom, C₁-C₄ alkil ili C₁-C₄ haloalkil ostatkom, E-1 do E-49 su zasićeni heterociklični prstenovi sa sledećim formulama, redom

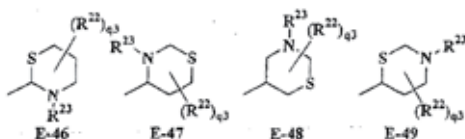
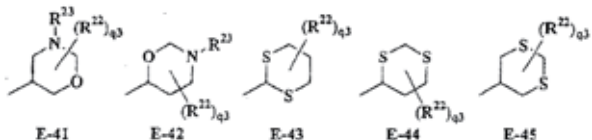
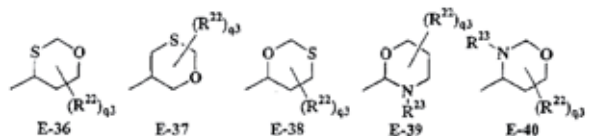
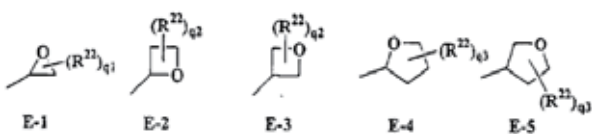

R_4 je halogeni atom, cijano ostatak, C₃-C₈ cikloalkil, C₃-C₈ halocikloalkil, $-\text{OH}$, $-\text{OR}_5$, $-\text{SH}$, $-\text{S(O)}R_6$, $-\text{N(R}_{10}\text{)R}_9$, $-\text{N(R}_{10}\text{)CHO}$, $-\text{N(R}_{10}\text{)C(O)R}_9$, $-\text{N(R}_{10}\text{)C(O)OR}_9$, $-\text{N(R}_{10}\text{)C(O)SR}_9$,

$-\text{N(R}_{10}\text{)C(S)OR}_9$, $-\text{N(R}_{10}\text{)C(S)SR}_9$, $-\text{N(R}_{10}\text{)S(O)}_2\text{R}_9$, $-\text{C(O)OR}_9$, $-\text{C(O)N(R}_{10}\text{)R}_9$,

$-\text{Si(R}_{13}\text{)(R}_{14}\text{)R}_{12}$, fenil, fenil supstituisan (Z)_{p1} ostatkom, D-1 do D-60 ili E-1 do E-49, R_5 je C₁-C₆ alkil ostatak, C₁-C₆ alkil opciono supstituisan sa R_{24} , C₃-C₈

cikloalkil, C₃-C₈

cikloalkil opciono supstituisan sa R_{24} , C₂-C₆ alkenil, C₂-C₆ alkenil opciono supstituisan sa

R_{24} , C₃-C₈ cikloalkenil, C₃-C₈ halocikloalkenil, C₃-C₆ alkinil, C₃-C₆ alkinil opciono

supstituisan sa R_{24} , fenil, fenil supstituisan sa (Z)_{p1}, D-1 do D-4, D-6 do D-13, D-15 do D-23, D-25 do D-35, D-39, D-40, D-42, D-45 do D-60, E-3 do E-9, E-23 do E-31, E-34 ili E-45,

R_6 je C₁-C₆ alkil ostatak, C₁-C₆ haloalkil, C₃-C₆ cikloalkil C₁-C₄ alkil, C₁-C₄ alkoksi C₁-C₄ alkil, C₁-C₄ alkiltio C₁-C₄ alkil, feniltio C₁-C₄ alkil, feniltio C₁-C₄ alkil supstituisan sa (Z)_{p1}, cijano C₁-C₆ alkil, C₁-C₆ alkoksikarbonil C₁-C₄ alkil, C₁-C₆ alkilaminokarbonil C₁-C₄ alkil, di(C₁-C₆ alkil)aminokarbonil C₁-C₄ alkil, fenil C₁-C₄ alkil, fenil C₁-C₄ alkil supstituisan sa (Z)_{p1}, C₁-C₄ alkil supstituisan bilo kojim supstituentom izabranim iz grupe koja se sastoji od D-1 do D-60, C₁-C₄ alkil supstituisan bilo kojim supstituentom izabranim iz grupe koja se sastoji od E-1 do E-49, C₃-C₆ cikloalkil, C₃-C₆ alkenil, C₃-C₆ haloalkenil, C₃-C₆ alkinil, C₃-C₆ haloalkinil, $-\text{OH}$, C₁-C₆ alkilkarboniloksi, C₁-C₆ alkiltio, C₁-C₆ haloalkiltio, feniltio, feniltio supstituisan sa (Z)_{p1}, $-\text{SN(R}_{18}\text{)R}_{17}$, $-\text{S(O)}_2\text{R}_9$, $-\text{S(O)}_2\text{N(R}_{10}\text{)R}_9$, $-\text{CHO}$, $-\text{C(O)R}_9$, $-\text{C(O)OR}_9$, $-\text{C(O)SR}_9$, $-\text{C(O)NHR}_{10}$, $-\text{C(O)N(R}_{10}\text{)R}_9$, $-\text{C(S)OR}_9$, $-\text{C(S)SR}_9$, $-\text{C(S)NHR}_{10}$, $-\text{C(S)N(R}_{10}\text{)R}_9$, $-\text{C(O)C(O)R}_9$, $-\text{C(O)C(O)OR}_9$, $-\text{P(O)(OR}_{21}\text{)}_2$ ili $-\text{P(S)(OR}_{21}\text{)}_2$,

R_7 je atom vodonika, C₁-C₆ alkil ostatak, C₁-C₆ haloalkil, C₃-C₈ cikloalkil C₁-C₆ alkil, C₁-C₄ alkoksi C₁-C₄ alkil, C₁-C₄ alkiltio C₁-C₄ alkil, C₃-C₈ cikloalkil, C₃-C₈ alkenil, C₃-C₆ haloalkenil, C₃-C₆ alkinil, C₃-C₆ haloalkinil, $-\text{CHO}$, C₁-C₆ alkilkarbonil, C₁-C₆ haloalkilkarbonil ili C₁-C₆ alkoksikarbonil ostatak, ili R_7 zajedno sa R_6 može da gradi tročlani do sedmočlani prsten sa vezujućim atomom azota, gradeći C₂-C₆ alkilenski lanac, u kom slučaju navedeni alkilenski lanac može da sadrži jedan atom kiseonika, atom sumpora ili atom azota i može opciono da bude supstituisan halogenim atomom, C₁-C₆ alkil ili C₁-C₆ haloalkil ostatkom, R_8 je C₁-C₆ alkil, C₁-C₆ haloalkil, C₃-C₆ alkenil, fenil ili fenil supstituisan sa (Z)_{p1}, R_9 je C₁-C₆ alkil, C₁-C₆ haloalkil, C₃-C₆ cikloalkil C₁-C₄ alkil, C₁-C₆ alkoksi C₁-C₄ alkil,

C₁-C₆ haloalkoksi C₁-C₄ alkil, C₁-C₆ alkiltio C₁-C₄ alkil, C₁-C₆ haloalkiltio C₁-C₄ alkil, cijano C₁-C₆ alkil, fenil C₁-C₄ alkil, fenil C₁-C₄ alkil supstituisan sa (Z)_{p1}, C₁-C₄ alkil supstituisan bilo kojim supstituentom izabranim iz grupe koja se sastoji od D-1 do D-60, C₁-C₄ alkil supstituisan bilo kojim supstituentom izabranim iz grupe koja se sastoji od E-1 do E-49, C₃-C₈ cikloalkil, C₃-C₈ halocikloalkil, C₃-C₆ alkenil, C₃-C₆ haloalkenil, C₃-C₆ alkinil, C₃-C₆ haloalkinil, fenil, fenil supstituisan sa (Z)_{p1}, D-1 do D-60 ili E-1 do E-49, R₁₀ je atom vodonika, C₁-C₆ alkil ostatak, C₁-C₆ haloalkil, C₃-C₆ cikloalkil C₁-C₄ alkil, C₁-C₆ alkoksi C₁-C₄ alkil, C₁-C₆ alkiltio C₁-C₄ alkil, cijano C₁-C₈ alkil, C₃-C₆ alkenil ili C₃-C₆ alkinil, R₁₀ zajedno sa R₉ može da gradi tročlani do sedmočlani prsten sa atomom koji ih vezuje, gradeći C₂-C₆ alkilenski lanac, u kom slučaju navedeni alkilenski lanac može da sadrži jedan atom kiseonika, atom sumpora ili atom azota i može opciono da bude supstituisan halogenim atomom, C₁-C₆ alkil, C₁-C₆ alkoksi, formil, C₁-C₆ alkilkarbonil ili C₁-C₆ alkoksikarbonil ostatom,

R₁₁ je atom vodonika, C₁-C₆ alkil, C₁-C₆ haloalkil, fenil C₁-C₄ alkil, fenil C₁-C₄ alkil supstituisan sa (Z)_{p1}, C₃-C₆ alkenil, C₃-C₈ haloalkenil, C₃-C₆ alkinil, C₃-C₆ haloalkinil, fenil ili fenil koji može da bude supstituisan sa (Z)_{p1}, R₁₁ zajedno sa R₉ može da gradi petočlani do sedmočlani prsten sa atomom koji ih vezuje gradeći C₂-C₄ alkilenski lanac, u kom slučaju navedeni alkilenski lanac može da sadrži jedan atom kiseonika, atom sumpora ili atom azota, i može opciono da bude supstituisan halogenim atomom ili C₁-C₆ alkil ostatom,

R₁₂ je C_i-C₆ alkil, C_i-C₆ haloalkil, fenil ili fenil supstituisan sa (Z)_i,

R₁₃ i R₁₄ su, nezavisno jedan od drugog, C_i-C₆ alkil ili C_i-C₆ haloalkil ostaci,

R₁₅ je atom vodonika, C₁-C₆ alkil, C₁-C₆ haloalkil, C₁-C₆ alkoksikarbonil C₁-C₄ alkil, C₁-C₆ haloalkoksikarbonil C₁-C₄ alkil, fenil C₁-C₄ alkil, fenil C₁-C₄ alkil supstituisan sa (Z)_{p1}, C₃-C₆ alkenil, C₃-C₆ haloalkenil, C₃-C₆ alkinil, C₃-C₆ haloalkinil, C₁-C₆ alkoksi, C₁-C₆ alkoksikarbonil, C₁-C₆ haloalkoksikarbonil, fenil ili fenil supstituisan sa (Z)_{p1}, dalje, u slučaju da je Z prisutan u susednom položaju u odnosu na R₁₅, susedni R₁₅ i Z mogu da grade šestočlani prsten zajedno sa atomom koji ih vezuje gradeći -CH₂CH₂CH₂CH₂-, -CH=CH-CH=CH-, -N=CH-CH=CH-, -CH=N-CH=CH-, -CH=CH-N=CH- ili -CH=CH-CH=N-, u kom slučaju atomi vodonika vezani za svaki ugljenikov atom koji gradi prsten mogu da budu opciono supstituisani halogenim

atomom, C₁-C₄ alkil ili C₁-C₄ haloalkil ostatom, R₁₆ je halogeni atom, cijano, nitro, C₃-C₈ cikloalkil, C₃-C₈ halocikloalkil, -OR₂₅, -N(R₂₆)R₂₅, -SH, -S(O)_rR₂₁, -SO₂NHR₂₉, -SO₂N(R₂₉)R₂₈, -CHO, -C(O)R₂₈, -C(O)OH, -C(O)OR₂₈,

-C(O)SR₂₈, -C(O)NHR₂₉, -C(O)N(R₂₉)R₂₈, -C(S)NHR₂₉, -C(S)N(R₂₉)R₂₈, -C(O)C(O)OR₂₈,

-C(R₃₁)=NOH, -C(R₃₁)=NOR₃₀, -C(=NR₃₁)OR₃₀, -C(=NR₃₁)SR₃₀, -C(=NR₃₁)N(R₂₉)R₃₀,

-C(=NOR₃₁)NHR₂₉, -C(=NOR₃₁)N(R₂₉)R₃₀, -Si(R₁₃)(R₁₄)R₁₂, -P(O)(OR₂₇)₂, -P(S)(OR₂₇)₂,

-P(fenil)₂, -P(O)(fenil)₂, fenil, fenil supstituisan sa (Z)_{p1}, D-1 do D-60, E-1 do E-49 ili M-1

do M-22,

M-1 do M-22 su delimično zasićeni heterociklični prstenovi sa sledećim formulama, redom

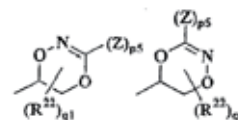
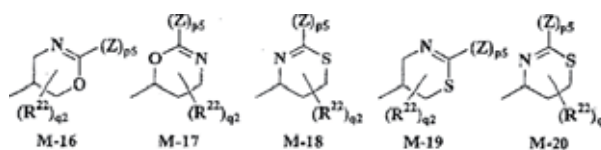
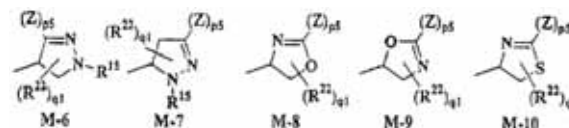
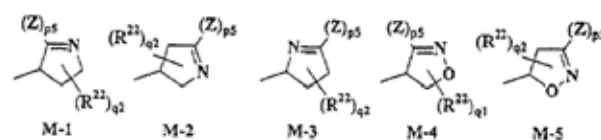

M-21 M-22

R₁₇ je C₁-C₁₂ alkil, C₁-C₁₂ haloalkil, C₁-C₁₂ alkoksi C₁-C₁₂ alkil, cijano C₁-C₁₂ alkil, C₁-C₁₂ alkoksikarbonil C₁-C₁₂ alkil, fenil C₁-C₄ alkil, fenil C₁-C₄ alkil supstituisan sa (Z)_{p1}, C₃-C₁₂ alkenil, C₃-C₁₂ haloalkenil, C₃-C₁₂ alkinil, C₃-C₁₂ haloalkinil, C₁-C₁₂ alkilkarbonil, C₁-C₁₂

alkoksikarbonil, -C(O)ON=C(CH₃)SCH₃, -C(O)ON=C(SCH₃)C(O)N(CH₃)₂, fenil ili fenil supstituisan sa (Z)_{p1}

R₁₈ je C₁-C₁₂ alkil, C₁-C₁₂ haloalkil, C₁-C₁₂ alkoksi C₁-C₁₂ alkil, cijano C₁-C₁₂ alkil, C₁-C₁₂ alkoksikarbonil C₁-C₁₂ alkil, fenil C₁-C₄ alkil, fenil C₁-C₄ alkil supstituisan sa (Z)_{p1}, C₃-C₁₂ alkenil, C₃-C₁₂ haloalkenil, C₃-C₁₂ alkinil, C₃-C₁₂ haloalkinil, fenil ili fenil supstituisan sa (Z)_{p1}, ili R₁₈ zajedno sa R₁₇ može da gradi petočlani do osmočlani prsten sa atomom azota koji ih vezuje gradeći C₄-C₇ alkilenski lanac, u kom slučaju navedeni alkilenski lanac može da sadrži jedan atom kiseonika ili atom sumpora i može opciono da bude supstituisan C₁-C₄ alkil ili C₁-C₄ alkoksi ostatkom,

R₁₈ je atom vodonika, C₁-C₆ alkil, C₁-C₆ alkil opciono supstituisan sa R₁₆, C₃-C₈ cikloalkil, C₃-C₈ halocikloalkil, C₃-C₆ alkenil, C₃-C₆ haloalkenil, C₃-C₆ alkinil, C₃-C₆ haloalkinil, -CHO, -C(O)R₂₈, -C(O)OR₂₈, -C(O)SR₂₈, -C(O)NHR₂₉, -C(O)N(R₂₉)R₂₈, -C(S)NHR₂₉, -C(S)N(R₂₉)R₂₈, -S(O)₂R₂₈, -S(O)₂NHR₂₉, -S(O)₂N(R₂₉)R₂₈, -P(O)(OR₂₁)₂, -P(S)(OR₂₁)₂, fenil, fenil supstituisan sa (Z)_{p1}, D-1 do D-13, D-15 do D-25, D-30 do D-37, D-39, D-40, D-42, D-45 do D-60, E-5, E-7, E-9, E-24, E-25, E-27, E-28, E-30 ili E-31,

R_{18a} je C₁-C₆ alkil, C₁-C₆ haloalkil, C₁-C₄ alkoksi C₁-C₄ alkil, C₁-C₄ alkiltio C₁-C₄ alkil, C₁-C₄ alkilsulfonyl C₁-C₄ alkil, C₁-C₄ alkoksikarbonil C₁-C₄ alkil, fenil C₁-C₄ alkil, fenil C₁-C₄ alkil supstituisan (Z)_{p1} ostatkom, C₃-C₆ cikloalkil, fenil, fenil supstituisan (Z)_{p1} ostatkom, D-1 do D-60 ili E-1 do E-49,

R_{18b} je atom vodonika ili C₁-C₆ alkil, ili R_{18a} zajedno sa R_{19b} mogu da grade četvoročlani do šestočlani prsten sa atomom ugljenika koji ih vezuje gradeći C₃-C₅ alkilenski lanac, u kom slučaju navedeni alkilenski lanac može da sadrži jedan atom kiseonika, atom sumpora ili atom azota, i može opciono da bude supstituisan C₁-C₆ alkil, formil, C₁-C₆ alkilkarbonil ili C₁-C₆ alkoksikarbonil ostatkom,

R₂₀ je atom vodonika, C₁-C₆ alkil, C₁-C₆ haloalkil, C₁-C₄ alkoksi C₁-C₄ alkil, C₁-C₄ haloalkoksi C₁-C₄ alkil, C₁-C₄ alkiltio C₁-C₄ alkil, C₁-C₄ haloalkiltio C₁-C₄ alkil, C₁-C₄ alkilsulfonyl C₁-C₄ alkil, C₁-C₄ haloalkilsulfonyl C₁-C₄ alkil, cijano C₁-C₆ alkil, C₁-C₄ alkoksikarbonil C₁-C₄ alkil, C₂-C₆ alkenil, C₂-C₆ haloalkenil, C₃-C₆ alkinil, C₃-C₆ haloalkinil, -CHO, -C(O)R₉, -C(O)OR₉, -C(O)SR₉, -C(S)OR₉, -C(S)SR₉, C₁-C₆ alkilsulfonyl ili C₁-C₆ haloalkilsulfonyl,

R₂₁ je C₁-C₆ alkil ili C₁-C₆ haloalkil ostatak,

R₂₂ je vodonikov atom, cijano, C₁-C₆ alkil, C₁-C₆ haloalkil, hidroksi C₁-C₆ alkil, C₁-C₄ alkoksi C₁-C₄ alkil, C₁-C₄ alkoksikarbonil C₁-C₄ alkil, C₁-C₆ alkoksi, C₁-C₆ alkiltio, C₁-C₆ alkilamino, di(C₁-C₄

alkil)amino, C₁-C₈ alkoksikarbonil, fenil ili fenil supstituisan sa (Z)_{p1}, kada je q₁, q₂, q₃ ili q₄ je ceo broj od 2 ili više, svaki R₂₂ ostatak može da bude identičan ili različit od drugih, dalje, u slučaju da su dva R₂₂ prisutna na istom atomu ugljenika, ta dva R₂₂ zajedno mogu da grade okso, tiokso, imino, C₁-C₆ alkilimino, C₁-C₆ alkoksiimino ili C₁-C₆ alkiliden ostatak,

R₂₃ je atom vodonika, C₁-C₆ alkil, C₁-C₆ alkil supstituisan sa R₃₂, C₃-C₆ cikloalkil, C₃-C₆ alkenil, C₃-C₆ haloalkenil, C₃-C₆ alkinil, -OH, benziloksi, -CHO, -C(O)R₃₃, -C(O)OR₃₃, -C(O)SR₃₃, -C(O)NHR₃₄, -C(O)N(R₃₄)R₃₃, -C(S)NHR₃₄, -C(S)N(R₃₄)R₃₃, -S(O)₂R₃₃, -P(O)(OR₂₁)₂, -P(S)(OR₂₁)₂, fenil, fenil supstituisan sa (Z)_{p1} ili D-5,

R₂₄ je halogeni atom, cijano, C₃-C₈ cikloalkil, C₃-C₈ halocikloalkil, C₁-C₆ alkoksi, C₁-C₆ haloalkoksi, C₁-C₆ alkiltio, C₁-C₆ haloalkiltio, C₁-C₆ alkilsulfonyl, C₁-C₆ haloalkilsulfonyl, C₁-C₆ alkilamino, di(C₁-C₆ alkil)amino, -CHO, C₁-C₆ alkilkarbonil, C₁-C₆ haloalkilkarbonil, C₁-C₆ alkoksikarbonil, C₁-C₆ haloalkoksikarbonil, -CH=NOR₁₁, -C(R₉)=NOR₁₁, fenil, fenil supstituisan (Z)_{p1} ostatkom, D-1 do D-60 ili E-1 do E-49,

R₂₅ je atom vodonika, C₁-C₈ alkil, C₁-C₈ alkil opciono supstituisan sa R₃₂, C₃-C₈ cikloalkil, C₃-C₈ cikloalkil opciono supstituisan sa R₃₂, C₃-C₈ alkenil, C₃-C₈ alkenil opciono supstituisan sa R₃₂, C₃-C₈ alkinil, C₃-C₈ alkinil opciono supstituisan sa R₃₂, -CHO, -C(O)R₃₃, -C(O)OR₃₃, -C(O)SR₃₃, -C(O)NHR₃₄, -C(O)N(R₃₄)R₃₃, -C(O)C(O)R₃₃, -C(O)C(O)OR₃₃, -C(S)R₃₃, -C(S)OR₃₃, -C(S)SR₃₃, -C(S)NHR₃₄, -C(S)N(R₃₄)R₃₃, -S(O)₂R₃₃, -S(O)₂N(R₃₄)R₃₃, -Si(R₁₃)(R₁₄)R₁₂, -P(O)(OR₂₁)₂, -P(S)(OR₂₁)₂, fenil, fenil supstituisan (Z)_{p1} ostatkom, D-1 do D-4, D-6 do D-13, D-15 do D-23, D-25 do D-37, D-39, D-40, D-42, D-45 do D-60, E-3 do E-9, E-23 do E-31, E-34 ili E-45,

R₂₆ je atom vodonika, C₁-C₆ alkil, C₁-C₆ haloalkil, C₁-C₄ alkoksi C₁-C₄ alkil, C₁-C₄ alkiltio

C₁-C₄ alkil, C₃-C₆ cikloalkil, C₃-C₆ alkenil, C₃-C₆ alkinil ili C₁-C₆ alkoksi, ili R₂₆ i R₂₅

zajedno mogu da grade 3- do 6-člani prsten sa atomom azota koji ih vezuje, gradeći C₂-C₅ alkilenski lanac, u kom slučaju, navedeni alkilenski lanac može da sadrži jedan atom kiseonika, atom sumpora ili atom azota i može da bude supstituisan halogenim atomom, C₁-C₆ alkil, C₁-C₆ haloalkil, C₁-C₆ alkoksi, fenil, fenil

ostatkom supstituisanim sa (Z)_{p1}, okso ili tiokso ostatkom,

R₂₇ je C₁-C₈ alkil, C₁-C₈ alkil opciono supstituisan sa R₃₂, C₃-C₈ cikloalkil, C₃-C₈ cikloalkil

opciono supstituisan sa R₃₂, C₃-C₈ alkenil, C₃-C₈ alkenil opciono supstituisan sa R₃₂, C₃-C₈ alkinil, C₃-C₈ alkinil opciono supstituisan sa R₃₂, -SH, C₁-C₆ alkiltio, C₁-C₆ haloalkiltio, feniltio, feniltio supstituisan sa (Z)_{p1}, -CHO, -C(O)R₃₃, -C(O)OR₃₃, -C(OSR₃₃), -C(O)NHR₃₄, -C(O)N(R₃₄)R₃₃, -C(O)C(O)R₃₃, -C(O)C(O)OR₃₃, -C(S)R₃₃, -C(S)OR₃₃, -C(S)SR₃₃, -C(S)NHR₃₄, -C(S)N(R₃₄)R₃₃, -P(O)(OR₂₁)₂, -P(S)(OR₂₁)₂, fenil, fenil supstituisan sa (Z)_{p1}, D-18, D-21, D-25, D-30 do D-35, D-47, D-50, D-51, E-3 do E-9, E-23 do E-31, E-34 ili E-45,

R₂₈ je C₁-C₆ alkil, C₁-C₆ alkil opciono supstituisan sa R₃₂, C₃-C₈ cikloalkil, C₃-C₈ cikloalkil opciono supstituisan sa R₃₂, C₂-C₆ alkenil C₃-C₈ cikloalkil, C₂-C₆ haloalkenil C₃-C₈ cikloalkil, C₂-C₈ alkenil, C₂-C₈ alkenil opciono supstituisan sa R₃₂, C₂-C₆ alkinil, C₂-C₆

alkinil opciono supstituisan sa R₃₂, fenil, fenil supstituisan sa (Z)_{p1}, D-1 do D-60 ili E-1 do

E-49,

R₂₉ je atom vodonika, C₁-C₆ alkil, C₁-C₆ alkil opciono supstituisan sa R₃₂, C₃-C₆ alkenil, C₃-C₆ haloalkenil, C₃-C₆ alkinil, C₃-C₆ haloalkinil, fenil ili fenil supstituisan sa (Z)_{p1}, ili R₂₉ i R₂₈ zajedno mogu da grade 3- do 6-člani prsten sa atomom azota koji ih vezuje gradeći C₂-C₅ alkilenski lanac, u kom slučaju navedeni alkilenski lanac može da sadrži jedan atom kiseonika, atom sumpora ili atom azota i može opciono da bude supstituisan halogenim atomom, C₁-C₆ alkil, C₁-C₆ alkoksi, formil, C₁-C₆ alkilkarbonil, C₁-C₆ alkoksikarbonil, fenil ostatkom ili fenil ostatkom supstituisanim sa (Z)_{p1},

R₃₀ je C₁-C₈ alkil, C₁-C₈ alkil opciono supstituisan sa R₁₂, C₃-C₈ cikloalkil, C₃-C₈ alkenil, C₃-C₈ alkenil opciono supstituisan sa R₃₂, C₃-C₈ alkinil, C₃-C₈ alkinil opciono supstituisan R₃₂ ostatkom,

R₃₁ je atom vodonika, C₁-C₆ alkil, C₁-C₆ haloalkil, C₃-C₆ cikloalkil C₁-C₄ alkil, C₁-C₆ alkoksi C₁-C₄ alkil, C₁-C₆ haloalkoksi C₁-C₄ alkil, C₁-C₆ alkiltio C₁-C₄ alkil, C₁-C₆ haloalkiltio C₁-C₄ alkil, C₁-C₆ alkilsulfonil C₁-C₄ alkil, C₁-C₆ haloalkilsulfonil C₁-C₄

alkil, fenil C₁-C₄ alkil, fenil C₁-C₄ alkil supstituisan (Z)_{p1} ostatkom, C₃-C₆ cikloalkil, fenil ili fenil supstituisan sa (Z)_{p1}, ili R zajedno sa R može da gradi petočlani do sedmočlani prsten sa atomom koji ih vezuje, gradeći C₂-C₄ alkilenski lanac, u kom slučaju navedeni alkilenski lanac može da sadrži jedan atom kiseonika, atom sumpora ili atom azota, i može opciono da bude supstituisan halogenim atomom ili C₁-C₆ alkil ostatkom,

R₃₂ je halogeni atom, cijano, nitro, C₃-C₈ cikloalkil, C₃-C₈ halocikloalkil, -OH, -OR, -OC(O)R₃₃, -OC(O)OR₃₃, -OC(O)NHR₃₃, -OC(O)N(R₃₄)R₃₃, -OC(S)NHR₃₃, -OC(S)N(R₃₄)R₃₃, -SH, -S(O)R₃₃, -SC(O)R₃₃, -SC(O)OR₃₃, -SC(O)NHR₃₃, -SC(O)N(R₃₄)R₃₃, -SC(S)NHR₃₃, -SC(S)N(R₃₄)R₃₃, -NHR₃₄, -N(R₃₄)R₃₃, -N(R₃₄)CHO, -N(R₃₄)C(O)R₃₃, -N(R₃₄)C(O)OR₃₃, -N(R₃₄)C(O)NHR₃₃, -N(R₃₄)C(O)N(R₃₄)R₃₃, -N(R₃₄)C(S)NHR₃₃, -N(R₃₄)C(S)N(R₃₄)R₃₃, -CHO, -C(O)R₃₃, -C(O)OR₃₃, -C(O)SR₃₃, -C(O)NHR₃₄, -C(O)N(R₃₄)R₃₃, -C(O)C(O)OR₃₃, -CH=NOR₁₁, -C(R₉)=NOR₁₁,

-Si(R₁₃)(R₁₄)R₁₂, -P(O)(OR₂₁)₂, -P(S)(OR₂₁)₂, -P(fenil)₂, -P(O)(fenil)₂, fenil, fenil supstituisan sa (Z)_{p1}, D-1 do D-60 ili E-1 do E-49,

R₃₃ je C₁-C₆ alkil, C₁-C₆ haloalkil, C₃-C₆ cikloalkil C₁-C₄ alkil, C₃-C₆ halocikloalkil C₁-C₄

alkil, C₁-C₄ alkoksi C₁-C₄ alkil, C₁-C₄ haloalkoksi C₁-C₄ alkil, C₁-C₄ alkiltio C₁-C₄ alkil, C₁-C₄ haloalkiltio C₁-C₄ alkil, C₁-C₄ alkilsulfonil C₁-C₄ alkil, C₁-C₄ haloalkilsulfonil C₁-C₄ alkil, cijano C₁-C₆ alkil, C₁-C₆ alkilkarbonil C₁-C₄ alkil, C₁-C₆ haloalkilkarbonil C₁-C₄ alkil, C₁-C₆ alkoksikarbonil C₁-C₄ alkil, di(C₁-C₄ alkil)aminokarbonil C₁-C₄ alkil, tri(C₁-C₄ alkil)silil C₁-C₄ alkil, fenil C₁-C₄ alkil, fenil C₁-C₄ alkil supstituisan sa (Z)_{p1}, C₁-C₄ alkil supstituisan bilo kojim supstituentom izabranim iz grupe koja se sastoji od D-1 do D-60, C₁-C₄ alkil supstituisan bilo kojim supstituentom izabranim iz grupe koja se sastoji od E-1

do E-49, C₃-C₆ cikloalkil, C₃-C₆ halocikloalkil, C₂-C₆ alkenil C₃-C₈ cikloalkil, C₂-C₆

haloalkenil C₃-C₈ cikloalkil, C₂-C₈ alkenil, C₂-C₈ haloalkenil, C₃-C₈ cikloalkenil, C₃-C₈ halocikloalkenil, C₂-C₈ alkinil, C₂-C₈ haloalkinil, fenil, fenil supstituisan sa (Z)_{p1}, D-1 do

D-60 ili E-1 do E-49,

R₃₄ je atom vodonika, C₁-C₆ alkil, C₁-C₆ haloalkil, C₃-C₈ cikloalkil, C₃-C₆ alkenil, C₃-C₆ alkinil, C₁-C₆ alkilkarbonil, C₁-C₆ haloalkilkarbonil, C₁-C₆ alkoksikarbonil, C₁-C₆ haloalkoksikarbonil, fenoksikarbonil,

fenoksikarbonil supstituisan sa (Z)_{p1}, fenilkarbonil, fenilkarbonil supstituisan sa (Z)_{p1}, C₁-C₆ alkilsulfonil, C₁-C₆ haloalkilsulfonil, fenil, fenil supstituisan sa (Z)_{p1}, D-1 do D-4, D-6 do D-13, D-15 do D-23, D-25 do D-37, D-39, D-40, D-42, D-45 do D-60, E-3 do E-9, E-23 do E-31, E-34 ili E-45, ili R₃₄ i R₃₃ zajedno mogu da grade 3- do 6-člani prsten sa atomom azota koji ih vezuje gradeći C₂-C₅ alkilenski lanac, u kom slučaju navedeni alkilenski lanac može da sadrži jedan atom kiseonika, atom sumpora ili atom azota, i može opciono da bude supstituisan halogenim atomom, C₁-C₆ alkil, C₁-C₆ alkoksi, formil, C₁-C₆ alkilkarbonil, C₁-C₆ alkoksikarbonil, fenil ostatkom ili fenil ostatkom supstituisanim sa (Z)_{p1},

m je ceo broj od 0 do 5,

n je ceo broj od 0 do 4,

p1 je ceo broj od 1 do 5,

p2 je ceo broj od 0 do 4,

p3 je ceo broj od 0 do 3,

p4 je ceo broj od 0 do 2,

p5 je ceo broj 0 ili 1,

q1 je ceo broj od 0 do 3,

q2 je ceo broj od 0 do 5,

q3 je ceo broj od 0 do 7,

q4 je ceo broj od 0 do 9,

r je ceo broj od 0 do 2,

i t je ceo broj 0 ili 1.

(11) **BA/EP2343070**

(21) **E01590** (22) 2014-12-18

(26) SR

(31) 113107 P	(32) 2008-11-10	(33) US
428393	2009-04-22	US
228943 P	2009-07-27	US
553292	2009-09-03	US

(96) 11001414 2009-11-06

(97) 2011-07-13

(51) **A61K 31/4412 (2006.01),
A61P 11/00 (2006.01)**

(73) Intermune, Inc.
Brisbane, CA 94005-1021
US

(72) Bradford, Williamson Ziegler
Ross, California 94957
US
Szwarcberg, Javier
San Mateo, California 94402
US

(54) **LIJEČENJE PIRFENIDONOM
PACIJENATA SA ATIPIČNOM
FUNKCIJOM JETRE**

(57)

1. Pirfenidon za upotrebu u liječenju pacijenata koji pate od bolesti bubrežne fibroze, bolesti vaskularne fibroze ili skleroderme, pri čemu je pomenuto liječenje **naznačeno time**, što se daje pirfenidon pacijentu koji ima nivo 2 abnormalnosti u jednom ili više biomarkera funkcije jetre poslije davanja pirfenidona, a pomenuti pacijent ima abnormalni nivo alanin transaminaze (ALT) i/ili aspartat transaminaze (AST) koji je veći od

Broj ostalih patentnih zahtjeva: 19

Broj ostalih patentnih zahtjeva: 8

(11) **BA/EP2483274**

(21) **E01603** (22) 2015-01-19

(26) BS

(31) 246863 P (32) 2009-09-29 (33) US

(96) 10821105 2010-09-28

(97) 2012-08-08

(51) **C07D 487/04 (2006.01),
A61K 31/519 (2006.01),
A61P 33/06 (2006.01)**

(73) Board of Regents, The University of Texas System

201 West Seventh Street, Austin, TX 78701
US

Monash University
Wellington Road, Clayton, Victoria 3800
AU

MMV Medicines for Malaria Venture
20, Route de Pré-Bois, ICC, 1215 Geneva
CH

University of Washington
4311 11th Avenue NE, Suite 500, Seattle,
WA 98105-4608
US

Glaxosmithkline Investigacion y Desarrollo,
S.L.

Santiago Grisolia 2, 28760 Tres Cantos
(Madrid)
ES

(72) RATHOD, Pradipsinh, K.
Seattle, WA 98103
US

FLOYD, David
Pennington, NJ 08534
US

BURROWS, Jeremy
CH-1215 Geneva
CH

MARWAHA, Alka
Seattle, WA 9812
US

GUJJAR, Ramesh
Seattle, WA 98115
US

COTERON-LOPEZ, Jose
E-28760 Madrid
ES

PHILLIPS, Margaret
Dallas, TX 75390-9041
US

CHARMAN, Susan, A.
Victoria, Parkville, 3052



AU

MATTHEWS, David
Encinitas, CA 92024
US

(54) “**ANTI-MALARIJSKI AGENSI
KAO INHIBITORI DIHIDROOROTAT
DEHIDROGENAZE”**

(57)

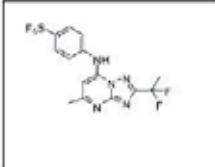
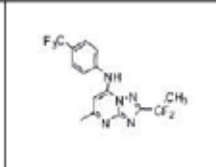
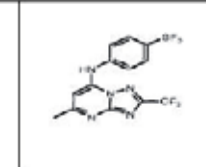
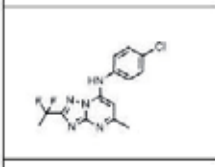
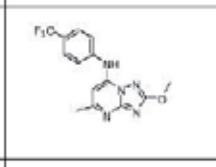
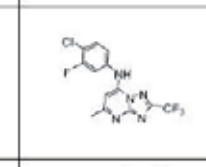
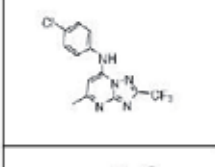
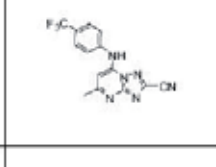
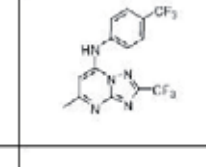
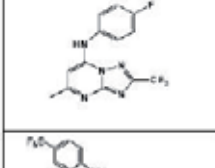
Spoj koji je odabran iz slijedeće tablice:

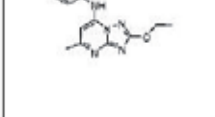
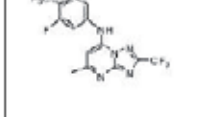
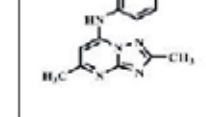
te njihovi stereoizomeri, tautomeri, solvati, i farmaceutski prihvatljive soli.

Broj ostalih patentnih zahtjeva: 14

(11) BA/EP2561218(21) **E01606** (22) 2015-01-19

(26) SR

(31) 102010040596 (32) 2010-09-10 (33) DE
(96) 11751897 2011-09-01

(97) 2013-02-27

(51) **F03D 1/06 (2006.01)**(73) Wobben Properties GmbH
Dreekamp 5, 26605 Aurich
DE(72) OLTHOFF, Gerhard
26607 Aurich
DE**(54) UKLONJIVI VRH LOPATICE (ROTORA)**

(57)

Lopatica rotora (200), posebno za ветротурбину (1), koja ima telo (206) lopatice rotora, koja ima aerodinamični profil (204) koji ima potisnu stranu (204.2) i ulaznu stranu (204.1), koren lopatice rotora na prvom kraju tela (206) lopatice rotora i vrh (100) lopatice rotora na drugom kraju naspram prvog kraja,

vrh (100) lopatice rotora koji je samostalna komponenta koja se može povezati sa lopaticom (200) rotora i koji ima prvu stranu za povezivanje (102) koja je okrenuta prema lopatici rotora sa kojom treba da se poveže i, za ostvarivanje povezivanja sa lopaticom (200) rotora na površini za povezivanje (102), sadrži prva sredstva za vođenje (110) koja imaju pravac vođenja (FR), prilikom ostvarivanja veze sa lopaticom (200) rotora i prva sredstva za zabavljanje (120) za osiguravanje vrha (100) lopatice rotora za lopaticu (200) rotora kao prvim komponentama mehanizma za povezivanje, i

telo (206) lopatice rotora koje za povezivanje sa vrhom lopatice rotora (100) sadrži druge elemente mehanizma za povezivanje koji sadrže druga sredstva za vođenje (210) koja dopunjuju prva sredstva za vođenje (110) vrha (100) lopatice rotora i druga sredstva za zabavljanje (220) koja saraduju sa prvim sredstvima za zabavljanje (120) vrha (100) lopatice rotora, i

prva sredstva za zabavljanje (120) na vrhu (100) lopatice rotora sa najmanje jednom spojnicom (120) kao prvim elementom za ostvarivanje poželjne raskidive veze sa pozitivnim-zabavljanjem sa najmanje jednim odgovarajućim drugim elementom za povezivanje koji je obezbeđen na lopatici (200) rotora i druga sredstva za zabavljanje (220) koja imaju najmanje jednu polugu (220) kao drugi element veze za ostvarivanje poželjne raskidive veze sa pozitivnim-zabavljanjem sa najmanje jednim odgovarajućim prvim elementom veze koji je postavljen na vrhu (100) lopatice rotora, polugu koja je po mogućnosti prednapregnuta u položaju za zabavljanje, i obezbeđena sredstva za stezanje koja prednaprežu polugu u zabavljenom položaju.

Broj ostalih patentnih zahtjeva: 12

(11) BA/EP2497772(21) **E01608** (22) 2015-01-22

(26) SR

(31) 859340 P (32) 2006-11-16 (33) US
(96) 12153131 2007-11-14

(97) 2012-09-12

(51) **C07D 487/04 (2006.01),
A61K 31/55 (2006.01),
A61P 35/00 (2006.01)**(73) Millennium Pharmaceuticals, Inc.
40 Landsdowne Street, Cambridge, MA
02139
US(72) Claiborne, Christopher F.
Cambridge, MA 02138
US
Sells, Todd B.
Bellingham, MA 02019
US
Stroud, Stephen G.
Medford, MA 02155
US**(54) JEDINJENJE ZA INHIBICIJU MITOTIČKE
PROGRESIJE**

(57)

Jedinjenje formule (1):

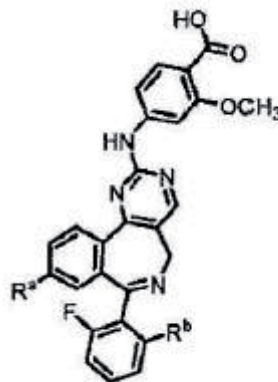

(1)

ilinjegova farmaceutske prihvatljiva so, naznačeno time, što su:

R^a se bira iz grupe koju čine
C₁₋₃ alifatični, C₁₋₃ fluoroalifatični, -R¹, -T-R¹, -R² i
-T-R²;

T je C_{1.3} alkilenskilanac, opciono supstituisan sa fluorom; R¹ je 5-ili 6-člani aril, heteroaril ili heterociklil prsten, opcionosupstituisan sa jedan ili

dva supstituenta, koji se nezavisno biraju iz grupekoju čiine halo, C₁₋₃ alifatični i C₁₋₃ fluoroalifatični;

R² se bira iz grupe koju čiine halo, -C=C-R³, -CH=CH-R³, -N(R⁴)₂, i -OR⁵;

R³ jevodonik, C₁₋₃ alifatični, C₁₋₃ fluoroalifatični, ili -CH₂OCH₃, ili neka aril, heteroaril ili heterociklil grupa;

R⁴, svaki nezavisno, predstavljavodonik ili neka alifatična, aril, heteroaril iliheterociklil grupa; ili dva R⁴ na istom atomu azota, uzetizajedno sa angažovanim atomom azota, formiraju neki 5-do6-člani heteroaril, ili 4-do 8-člani heterociklil prsten, koji, pored atomaazota, ima 0-2 heteroatoma u prstenu, koji se biraju između N, O iS;

R⁵ jevodonik, C₁₋₃ alifatični, C₁₋₃ fluoroalifatični, ili neka aril, heteroaril ili heterociklil grupa; a

R^b se bira iz grupe koju čiine fluoro, hloro, -CH₃, -CF₃, -OH, -OCH₃, -OCF₃, -OCH₂CH₃ i -OCH₂CF₃;

za upotrebu u tretiranju nekog proliferativnigporemećaja.

Broj ostalih patentnih zahtjeva: 15

(11) **BA/EP2041083**

(21) **E01609** (22) 2015-01-22

(26) SR

(31) MU08152006 (32) 2006-05-26 (33) IN
(96) 07733717 2007-05-25

(97) 2009-04-01

(51) **C07D 207/16 (2006.01),
A61K 31/401 (2006.01),
A61P 9/00 (2006.01)**

(73) Generics [UK] Limited
Albany Gate Darkes Lane Potters Bar,
Hertfordshire EN6 1AG
GB

(72) GORE, Vinayak G.
Maharashtra 410208
IN
PEHERE, Ashok D.
Maharashtra 410208
IN
GAIKWAD, Avinash C.
Maharashtra 410208
IN
VIJAYKAR, Priyesh S.
Maharashtra 410208
IN

(54) **POSTUPCI ZA PRIPREMIU ZOFENOPRIL
KALCIJUMA**

(57)

Postupak za pripremu zofenopril kalcijuma, koji sadrži korake:

- kombinovanja vodenog rastvora kalcijumove soli i rastvora zofenopril soli različitog od zofenopril kalcijuma u organskom rastvargu koji se mega sa vodom,
- oddavanje rezultujude smege do precipitacije zofenopril kalcijuma, i
- razdvajanje zofenopril kalcijuma iz suspenzije.

Broj ostalih patentnih zahtjeva: 9

(11) **BA/EP2344492**(21) **E01610** (22) 2015-01-22

(26) BS

(31) 08164857 (32) 2008-09-23 (33) EP

(96) 09787271 2009-09-22

(97) 2011-07-20

(51) **C07D 471/04 (2006.01), A61K 31/437 (2006.01), A61P 3/00 (2006.01), A61P 9/00 (2006.01), A61P 11/00 (2006.01), A61P 17/00 (2006.01), A61P 19/00 (2006.01), A61P 25/00 (2006.01), A61P 27/00 (2006.01), A61P 35/00 (2006.01), A61P 29/00 (2006.01), A61P 13/00 (2006.01)**

(73) GenKyoTex SA

Chemin des Aulx 16, 1228 Plan-les-Ouates
CH

(72) PAGE, Patrick

F-74160 Saint-Julien-en-Genevois

FR

ORCHARD, Mike

OxonOxfordshire OX4 95Q

GB

LALEU, Benoît

F-74160 Collonges-sous-Salève

FR

GAGGINI, Francesca

CH-1205 Geneva

CH

(74) Dragan Mićunović

Branilaca Sarajeva 10, 71000 Sarajevo

BA

(54) **DERIVATI PIRAZOLO PIRIDINA KAO
INHIBITORI NADPF OKSIDAZE**

(57)

1. Derivat pirazolo piridina opšte formule(I):

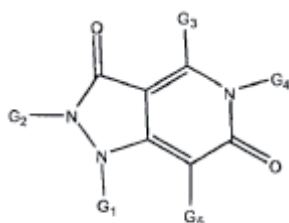

(I)

naznačen time, što je **G**, izabrano iz grupe koju čine H; opciono supstituisana acil grupa; opciono supstituisana

acil C₁-C₆ alkil grupa; opciono supstituisana alkil C₃-C₈-cikloalkil alkil grupa; opciono supstituisana heterocikloalkil alkil grupa; opciono supstituisana aril alkil grupa; i opciono supstituisana heteroaril alkil grupa; **G**, označava radikal izabran iz grupe koju čine H; opciono supstituisana C₁-C₆ alkil grupa; opciono supstituisana C₂-C₆ alkenil grupa; opciono supstituisana C₂-C₆ alkinil grupa; opciono supstituisana aril grupa; opciono supstituisana C₁-C₆ alkil aril grupa; opciono supstituisana aril C₁-C₆ alkil grupa; opciono supstituisana heteroaril grupa; opciono supstituisana alkil heteroaril grupa; opciono supstituisana heteroaril C₁-C₆ alkil grupa; opciono supstituisana C₂-C₆ alkenil aril grupa; opciono supstituisana aril C₂-C₆ alkenil grupa; opciono supstituisana C₂-C₆ alkenil heteroaril grupa; opciono supstituisana heteroaril C₂-C₆ alkenil grupa; opciono supstituisana C₃-C₈-cikloalkil grupa; opciono supstituisana heterocikloalkil grupa; opciono supstituisana alkil C₃-C₈-cikloalkil grupa; opciono supstituisana C₃-C₈-cikloalkil C₁-C₆ alkil grupa; opciono supstituisana C₁-C₆ alkil heterocikloalkil grupa i opciono supstituisana heterocikloalkil C₁-C₆ alkil grupa; **G**, označava radikal izabran iz grupe koju čine H; opciono supstituisana amino grupa; opciono supstituisana aminoalkil grupa; opciono supstituisana aminokarbonil grupa; opciono supstituisana alkoksi grupa; opciono supstituisana alkoksi C₁-C₆ alkil grupa; opciono supstituisana karbonil grupa; opciono supstituisana C₁-C₆ alkil grupa; opciono supstituisana C₂-C₆ alkenil grupa; opciono supstituisana C₂-C₆ alkinil grupa; opciono supstituisana aril grupa; opciono supstituisana aril C₁-C₆ alkil grupa; opciono supstituisana heteroaril grupa; opciono supstituisana C₁-C₆ alkil heteroaril grupa; opciono supstituisana heteroaril C₁-C₆ alkil grupa; opciono supstituisana C₂-C₆ alkenil aril grupa; opciono supstituisana aril C₂-C₆ alkenil grupa; opciono supstituisana C₂-C₆ alkenil heteroaril grupa; opciono supstituisana heteroaril C₂-C₆ alkenil grupa; opciono supstituisana C₃-C₈-cikloalkil grupa; opciono supstituisana heterocikloalkil grupa; opciono supstituisana C₁-C₆ alkil C₃-C₈-cikloalkil grupa; opciono supstituisana C₃-C₈-cikloalkil C₁-C₆ alkil grupa; opciono supstituisana C₁-C₆ alkil heterocikloalkil grupa i opciono supstituisana heterocikloalkil C₁-C₆ alkil grupa; **G**, označava radikal izabran između -NR₂-C(O)-R₁ i -(CHR₃)_m-(CH₂)_n-R₄ grupe, naznačen time, što R₁ označava radikal izabran iz grupe koju čine H; amino grupa; -NR₅R₆; opciono supstituisana alkoksi grupa; opciono supstituisana alkoksi C₁-C₆ alkil grupa; opciono supstituisana aril grupa; opciono supstituisana C₁-C₆ alkil aril grupa; opciono supstituisana aril C₁-C₆ alkil grupa; heteroaril grupa; opciono supstituisana C₁-C₆ alkil heteroaril grupa; opciono supstituisana heteroaril C₁-C₆ alkil grupa; opciono supstituisana C₃-C₈-cikloalkil grupa; opciono supstituisana C₁-C₆ alkil C₃-C₈-cikloalkil grupa; opciono supstituisana C₃-C₈-cikloalkil C₁-C₆ alkil grupa; opciono supstituisana heterocikloalkil grupa; opciono supstituisana C₁-C₆ alkil heterocikloalkil grupa; i opciono supstituisana heterocikloalkil C₁-C₆ alkil grupa; R₂ označava radikal izabran iz grupe koju čine H grupa; opciono supstituisana alkoksi C₁-C₆ alkil grupa;

(11) BA/EP2713958(21) **E01711** (22) 2015-05-22

(26) SR

(31) MI20110951 (32) 2011-05-26 (33) IT

(96) 12723646 2012-05-22

(97) 2014-04-09

(51) **A61F 2/42 (2006.01),
A61F 2/30 (2006.01)**(73) Sambusseti, Antonio
26100 Cremona
IT(72) Sambusseti, Antonio
26100 Cremona
IT(74) "ŽIVKO MIJATOVIĆ & PARTNERS" d.o.o.
Sarajevo
M.H. Uskufije 3, 71000 Sarajevo
BA(54) **FLEKSIBILNO HIRURŠKI
IMPLATABILNO SREDSTVO,
NAPRAVLJENO OD OBLOŽENOG
SILIKONA, ZA SPAJANJE FALANGI,
METAKARPALNO-FALANGEALNIH ILI
METATARZALNO-FALANGEALNIH
KOSTIJU U ARTROPLASTIČNOJ
HIRURGIJI**

(57)

Hirurško implantabilno jednodavno sredstvo (1; 10) napravljeno od inertnog elastičnog i fleksibilnog materijala, a prvenstveno silikona, za spajanje falangi, metakarpalno-falangealnih ili metatarzalno-falangealnih kostiju šake ili stopala u artroplastičnoj hirurgiji, pri čemu se pomenuto jednodavno sredstvo u suštini sastoji od većeg centralnog dela (2) izvedenog sa debljim delom (5), čija dorzalna površina je kontinualna, bez udubljenja ili useka, ima konkavnost naviše ili naniže i ima kanal (6) koji se pruža poprečno, a u kome je centralno izvedeno udubljenje (7), dva izdužena noseća dela (3,4) koji imaju manji poprečni presek i krajeve koji se sužavaju i pružaju se sa pomenutog većeg centralnog dela (2), jedan nasuprot drugom, a pomenuto udubljenje (7) omogućava približavanje dva izdužena noseća dela (3,4) tokom savijanja pomenutog sredstva (1; 10), pri čemu pomenuti veći centralni deo (2) i/ili pomenuti deblji deo (5) deluje kao šarka tokom pomenutog približavanja,

naznačeno time što je pomenuto jednodavno sredstvo (1,10) obloženo najmanje jednim slojem koji formira tanki film turbostratifikovanog pirolitičkog ugljenika koji ima debljinu manju ili jednaku 10 mikrona, dobijen fizičkim taloženjem iz gasne faze (PVD).

Broj ostalih patentnih zahtjeva: 7

(11) BA/EP2344538(21) **E01712** (22) 2015-05-22

(26) BS

(31) 0817891 (32) 2008-09-30 (33) GB
101293 P 2008-09-30 US

(96) 09795802 2009-09-30

(97) 2011-07-20

(51) **C07K 16/24 (2006.01),
A61K 39/395 (2006.01),
A61P 11/06 (2006.01),
A61P 37/00 (2006.01),
A61P 1/00 (2006.01)**(73) Medical Research Council
2nd Floor, Polaris House, North Star
Avenue, Swindon, SN2 1FL
GB(72) MATTHEWS, David, John
London NW7 1ADGB
BARLOW, Jillian
Cambridge CB2 2QH
GBMCKENZIE, Andrew, Neil, James
Cambridge CB2 2QH
GB(74) "PETOŠEVIĆ" d.o.o.
Željeznička broj 20, 71000 Sarajevo
BA(54) **ANTITIJELA PROTIV IL-25**

(57)

Ciljani vezujući član koji veže IL-25, sadrži VL domenu antitijela koja sadrži Kabat CDRs 1-3 kao reziduum 24-34 (SEQ ID NO:29); 50-56 (SEQ ID NO:30) i 89-97 (SEQ ID NO:31) pojedinačno SEQ ID NO:15 i VH domenu antitijela koja sadrži SEQ ID NO:1:

Glu Val Gln Leu Val Glu Ser Gly Ala Glu Val
 Lys Lys Pro Gly Ala Ser Val Lys Val Ser Cys
 Lys Ala Ser Gly Tyr
 Ser Phe Xa1 Xa2 Tyr Thr Met Asn Trp Val
 Arg Gln Ala Pro Gly Gln Arg Leu Glu Trp Xa3
 Gly Leu Ile Asn Pro
 Tyr Asn Gly Gly Thr Ser Tyr Asn Gln Asn Phe
 Lys Gly Arg Val Thr Leu Thr Xa4 Asp Thr Ser
 Ala Ser Thr Ala
 Tyr Leu Glu Leu Asn Ser Leu Arg Ser Glu
 Asp Thr Gly Val Tyr Tyr Cys Ala Arg Glu Xa5
 Tyr Asp Gly Tyr Leu
 Tyr Phe Ala Met Asp Tyr Trp Gly Gln Gly Thr
 Leu Val Thr Val Ser Ser
 gdje:

Xa1 je Ser ili Thr;
 Xa2 je Gly, Asp, Ala, Ser, Val, Asn,
 Lys, Tyr ili Met;
 Xa3 je Met ili Ile;
 Xa4 je Val ili Arg; i
 Xa5 je Asp, Asn ili Gly.

Broj ostalih patentnih zahtjeva: 14

(11) **BA/EP2328616**

(21) **E01713** (22) 2015-06-03

(26) SR

(31) 86355 P (32) 2008-08-05 (33) US

(96) 09737379 2009-08-03

(97) 2011-06-08

(51) **A61K 39/395 (2006.01),
 C07K 16/18 (2006.01)**

(73) Novartis AG
 Lichtstrasse 35, 4056 Basel
 CH

(72) DIEFENBACH-STREIBER, Beate
 86949 Windach
 DE
 EBERTH, Adina
 81377 München
 DE
 GUILD, Braydon Charles
 Concord, Massachusetts 01742
 US
 KIM, Yong-In
 Cambridge, Massachusetts 02139
 US
 ROGUSKA, Michael

Cambridge, Massachusetts 02139
 US
 SPLAWSKI, Igor
 Cambridge, Massachusetts 02139
 US

(74) Dragan Mićunović
 Branilaca Sarajeva 10, 71000 Sarajevo
 BA

(54) **KOMPOZICIJE I POSTUPAK ZA
 ANTITIJELE NA KOMPLEMENTARNOM
 PROTEINU C5**

(57)

Izolovano monoklonsko antitelo humanog C5 proteina, ili njegov antigen-vezujući fragment, naznačen time, što obuhvata

(i) Teški lanac CDR1 sa sekvencom SEQ ID NO: 1; teški lanac CDR2 sa sekvencom SEQ ID NO: 2; i CD3 sekvencu teškog lanca sa sekvencom SEQ ID NO: 3; i

(ii) laki lanac GDR1 sa sekvencom SEQ ID NO: 4; laki lanac CDR2 sa sekvencom SEQ ID NO: 5; i CD3 sekvenca lakog lanca sa sekvencom SEQ ID NO: 6; gde se pomenuto antitelo ili njegov antigen-vezujući fragment vezuju za humani C5 protein sa K_D 10^{-10} M ili nižom, mereno na osnovu površinske plazmonske rezonance.

Broj ostalih patentnih zahtjeva: 16

(11) **BA/EP2220047**(21) **E01714** (22) 2015-06-03

(26) SR

(31) 988147 P (32) 2007-11-15 (33) US
07120799 2007-11-15 EP

(96) 08850996 2008-11-14

(97) 2010-08-25

(51) **C07D 215/54 (2006.01),
A61K 31/4706 (2006.01),
A61P 35/00 (2006.01)**(73) ClanoTech AB
Fogdevreten 2, 171 65 Solna
SE(72) WESTMAN, Jacob
S-740 21 Järlåsa
SE
NEKHOTIAEVA, Natalia
S-169 64 Solna
SE
WANNBERG, Johan
752 60 Uppsala
SE
BÄCKMAN, Ulrika
S-752 44 Uppsala
SE
MALM, Johan
S-142 66 Trångsund
SE(74) Dragan Mićunović
Branilaca Sarajeva 10, 71000 Sarajevo
BA(54) **DERIVATI KVINOLINA, FARMACEUTSKE
KOMPOZICIJE KOJE IH OBUHVATAJU I
NJIHOVA PRIMJENA**

(57)

Jedinjenje formule (I)

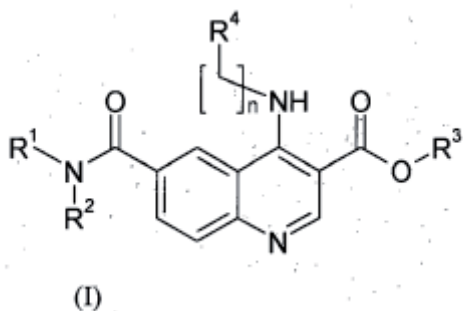
u kojoj
n je 0;

R₁ je vodonik;
R₂ je odabrano od zasićenog ili nezasićenog,
razgranatog ili nerazgranatog C₁₋₁₀ alkila ili C₃₋₁₂
cikloalkila i supstituisanog ili nesupstituisanog fenila
ili benzila;
R₃ je vodonik;
R₄ je supstituisani ili nesupstituisani C₆ - C₁₀ aril ili C₁ -
C₉ heteroaril gde su hetero atomi nezavisno odabrani
od N, O i S; ili supstituisani ili nesupstituisani mono-
ili biciklični C₃₋₁₂ cikloalkil ili C₁ - C₉ heterociklil pri čemu
su heteroatomski nezavisno odabrani od N, O i S;
i njegove farmaceutski prihvatljive soli.

Broj ostalih patentnih zahtjeva: 12

(11) **BA/EP2164872**(21) **E01715** (22) 2015-06-08

(26) SR

(31) 20075278 (32) 2007-04-20 (33) FI
907904 P 2007-04-20 US

(96) 08736848 2008-04-17

(97) 2010-03-24

(51) **C07K 16/28 (2006.01), A61K 39/395
(2006.01), C12N 15/11 (2006.01), C12N 15/63
(2006.01), C07K 16/40 (2006.01)**(73) Biotie Therapies Corp.
Joukahaisenkatu 6, 20520 Turku
FI(72) SMITH, David
FI-21100 Naantali
FI
VAINIO, Petri
FI-20540 Turku
FI
MIKKOLA, Jari
FI-20700 Turku
FI
VUORIO, Päivi
FI-20400 Turku
FI
VAINIO, Jani
FI-24800 Halikko
FI(74) Dragan Mićunović
Branilaca Sarajeva 10, 71000 Sarajevo
BA

**(54) POTPUNO HUMANA ANTI-VAP-1
MONOKLONSKA ANTITIJELA**

(57)

Anti-VAP-1 antitelo ili njegov VAP-1 vezujući fragment, **n a z n a č e n o t i m e**, što je potpuno humano i što obuhvata polipeptid teškog lanca dat u SEQ ID NO: 47 ili njegovu varijantu konzervativne sekvence, i polipeptid lakog lanca dat u SEQ ID NO: 48 ili njegovu varijantu konzervativne sekvence; pri čemu anti-VAP-1 antitelo ili njegov VAP-1 vezujući fragment pokazuju poboljšani profil koncentracije seruma tokom vremena (AUC) i produženi poluživot eliminacije u odnosu na himerno anti-VAP-1 antitelo označeno kao BTT-1002.

Broj ostalih patentnih zahtjeva: 14

(11) **BA/EP2473048**(21) **E01718** (22) 2015-05-28

(26) SR

(31) 238457 P (32) 2009-08-31 (33) US

(96) 10812601 2010-08-26

(97) 2012-07-11

(51) **C07D 401/14 (2006.01), C07D 405/04 (2006.01), C07D 405/14 (2006.01), C07D 417/14 (2006.01), C07D 471/04 (2006.01), C07D 491/04 (2006.01), A61K 31/517 (2006.01), A61P 25/28 (2006.01)**

(73) Merck Sharp & Dohme Corp.
126 East Lincoln Avenue, Rahway, NJ
07065-0907
US

(72) KUDUK, Scott, D.
West Point Pennsylvania 19486
US

CHANG, Ronald, K.
West Point Pennsylvania 19486
US

GRESHOCK, Thomas, J.
West Point Pennsylvania 19486
US

(74) "ŽIVKO MIJATOVIĆ & PARTNERS" d.o.o.
Sarajevo
M.H. Uskufije 3, 71000 Sarajevo
BA

**(54) PIRANIL ARIL METIL
BENZOHINAZOLINON KAO POZITIVNI
ALOSTERNI MODULATORI RECEPTORA M1**

(57)

Jedinjenje formule (I):

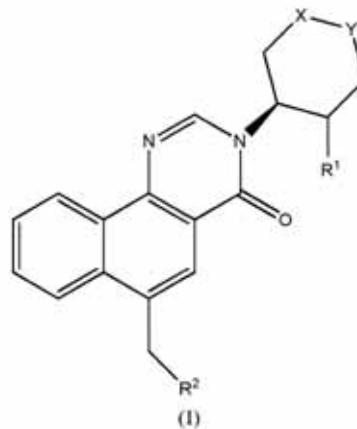

ili njegove farmaceutski prihvatljive soli, gde X-Y je izabran iz grupe koju čine

- (1) -O-CR_AR_B⁻,
- (2) -CR_AR_B-O-
- (3) - CR_AR_B-SR_C⁻,
- (4) -CR_AR_B-NR_C⁻, i
- (5) -NR_C-CR_AR_B⁻;

gde su i R_A i R_B nezavisno izabrani iz grupe koju čine,

- (a) vodonik, i
 - (b) -C₁₋₆ alkil, i
- R_C je izabran iz grupe koju čine,
- (a) vodonik,
 - (b) -C(=O)-C₁₋₆ alkil,
 - (c) -C₁₋₆ alkil,
 - (d) -C(=O)-CH₂-C₆H₅,
 - (e) -S(=O)₂-C₁₋₆ alkil;

R₁ je izabran iz grupe koju čine

- (1) vodonik, i
- (2) hidroksi,

uz uslov da kada X-Y je -O-CR_AR_B⁻, -CR_AR_B-O- ili - CR_AR_B-SR_C⁻, tada R₁ je hidroksi u *trans* izomernom položaju kao što je prikazano:

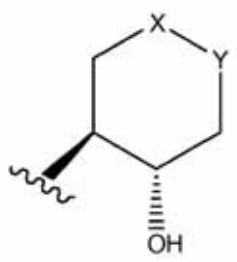

R_2 je izabran iz grupe koju čine

- (1) $-C_{6-10}$ aril, ili
- (2) -heteroaril, koji je aromatična ciklična grupa, koja ima od pet do dvanaest atoma u prstenu, atomi u prstenu su izabrani od C, O, N, N→O ili S, od kojih je najmanje jedan O, N, N→O ili S, pri čemu je aril ili heteroaril R_2 grupa izborno supstituisana sa jednim ili više
 - (a) halogena,
 - (b) hidroksi,
 - (c) $-NR_3R_4$,
 - (d) $-C_{1-6}$ alkil,
 - (e) $-O-C_{1-6}$ alkil,
 - (f) $-C_{2-8}$ alkenil,
 - (g) $-C(=O)-(O)_m-R_5$,
 - (h) $-C(=O)-NR_5$,
 - (i) $-S(=O)_2-R_5$,
 - (j) $-SR_5$,
 - (k) $-CN$;
 - (l) $-C_{6-10}$ aril,
 - (m) heteroaril, koji je aromatična ciklična grupa, koja ima od pet do dvanaest atoma u prstenu, atomi u prstenu su izabrani od C, O, N, N→O ili S, od kojih je najmanje jedan O, N, N→O ili S,
 - (n) $Si(R_6)_3$,
 - (o) =S,

gde je alkil, alkenil, aril ili heteroaril grupa izborno supstituisana sa jednim ili više

- (a) halogena,
- (b) hidroksil,
- (c) $-C_{1-6}$ alkil,
- (d) $-S-R_6$,
- (e) $-NR_8R_9$,
- (f) $-O-C_{1-6}$ alkil,

gde je alkil grupa izborno supstituisana sa jednim ili više halogena;

R_3 i R_4 , ili R_8 i R_9 , nezavisno su izabrani iz grupe koju čine

- (1) vodonik, ili
- (2) $-C_{1-6}$ alkil,

gde je alkil izborno supstituisan sa jednim ili više

- (a) halogena,
- (b) hidroksil,
- (c) $-O-C_{1-6}$ alkil,
- (d) $-NR_{10}R_{11}$,
- (e) $-C(=O)-(O)_n-C_{1-6}$ alkil,

ili R_3 i R_4 , ili R_8 i R_9 , su vezani zajedno sa azotom za koji su vezani tako da formiraju 4-6 -člani karbociklični prsten, gde su jedan ili dva od atoma ugljenika u prstenu izborno zamenjeni azotom, kiseonikom ili sumporom, i prsten je izborno supstituisan

sa jednim ili više

- (a) halogena,
- (b) hidroksil,
- (c) C_{1-6} alkil,
- (d) $-O-C_{1-6}$ alkil,
- (e) $-C(=O)-(O)_n-C_{1-6}$ alkil;

R_5 je izabran iz grupe koju čine

- (1) vodonik,
- (2) $-C_{1-6}$ alkil,
- (3) $-C_{3-8}$ cikloalkil,
- (4) $-C_{2-8}$ alkenil, ili
- (5) $-C_{6-10}$ aril,

gde je alkil, cikloalkil, alkenil ili aril izborno supstituisan sa jednim ili više

- (a) halogena,
- (b) hidroksil,
- (c) $-C_{1-6}$ alkil,
- (d) $-O-C_{1-6}$ alkil,
- (e) $-C_{3-8}$ cikloalkil, ili
- (f) $-C_{6-10}$ aril;

R_6 je izabran iz grupe koju čine

- (1) vodonik, ili
- (2) $-C_{1-6}$ alkil;

R_{10} i R_{11} su nezavisno izabrani iz grupe koju čine

- (1) vodonik, ili
- (2) $-C_{1-6}$ alkil,

gde je alkil izborno supstituisan sa jednim ili više

- (a) halogena,
- (b) hidroksil,
- (c) $-O-C_{1-6}$ alkil,
- (d) $-C(=O)-(O)_n-C_{1-6}$ alkil,

ili R_{10} i R_{11} su vezani zajedno sa azotom

za koji su vezani tako da formiraju 4-6 člani karbocikličan prsten, gde su jedan ili dva od atoma ugljenika u prstenu izborno zamenjeni azotom, kiseonikom ili sumporom, i prsten je izborno supstituisan sa jednim ili više

- (a) halogena,
- (b) hidroksil,
- (c) C_{1-6} alkil,
- (d) $-O-C_{1-6}$ alkil,
- (e) $-C(=O)-(O)_n-C_{1-6}$ alkil;

m je 0 ili 1;

n je 0, 1 ili 2.

(11) **BA/EP2651939**(21) **E01719** (22) 2015-05-28

(26) HR

(31) 422547 P (32) 2010-12-13 (33) US
(96) 11808427 2011-12-13

(97) 2013-10-23

(51) **C07D 471/04 (2006.01),
A61K 31/437 (2006.01),
A61P 35/00 (2006.01)**(73) Array Biopharma, Inc.
3200 Walnut Street, Boulder, CO 80301
US(72) BOYS, Mark Laurence
Boulder, Colorado 80301
USDELISLE, Robert Kirk
Boulder, Colorado 80301
USHICKEN, Erik James
Boulder, Colorado 80301
USKENNEDY, April L.
Denver, Colorado 80205
USMARESKA, David A.
McMurray, PA 15317
USMARMSATER, Fredrik P.
Boulder, Colorado 80502
USMUNSON, Mark C.
Acton, MA 01720
USNEWHOUSE, Brad
Boulder, Colorado 80301
USRAST, Bryson
Westminster, Colorado 80021
USRIZZI, James P.
Addison, Texas 75001
USRODRIGUEZ, Martha E.
Lafayette, CO 80026
USTOPALOV, George T.
Superior, Colorado 80027
USZHAO, Qian
Louisville, CO 80027
US(74) "ŽIVKO MIJATOVIĆ & PARTNERS" d.o.o.
Sarajevo
M.H. Uskufije 3, 71000 Sarajevo
BA(54) **SUPSTITUIRANI N-(1H-INDAZOL-4-IL)
IMIDAZO[1,2-a]PIRIDIN-3-
KARBOKSAMIDNI SPOJEVI KAO
INHIBITORI RECEPTORA TIROZIN
KINAZE TIP A III**

(57)

Spoj opće formule :

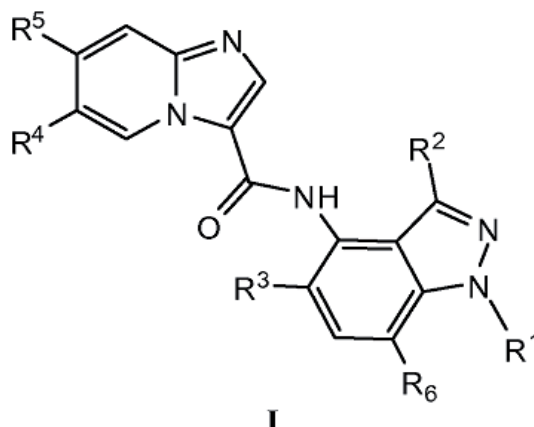
Ili njegova farmaceutski prihvatljiva sol,
naznačen time što:

- R_1 je $\text{hetAr}_1(\text{CH}_2)_m-$, $\text{hetAr}_2\text{CH}_2-$, $\text{hetAr}_3\text{CH}_2-$, (3-6C cikloalkil)- CH_2- , $\text{hetcikl}_1\text{CH}_2-$, $\text{Ar}_1(\text{CH}_2)_n-$ ili (N-1-3C alkil) piridinonil- CH_2- ;

hetAr_1 je šesteročlani heteroaril s 1-2 N atoma u prstenu i opcionalno je supstituiran s jednim ili više supstituenata neovisno izabranih između (1-6C)alkila, (1-4C)alkoksi skupine, halogena, CF_3 ili (3-6C)cikloalkila; m je 0, 1 ili 2;

hetAr_2 je peteročlani heteroarilni prsten s 2-3 heteroatoma u prstenu neovisno izabranih između N i S, s time da je najmanje jedan od navedenih heteroatoma N, pri čemu je navedeni prsten opcionalno supstituiran s jednim ili više supstituenata neovisno izabranih između (1-6C)alkila;

hetAr_3 je biciklički heteroarilni prsten od spojenih petero- i šesteročlanog prstena s dva N atoma u prstenu;

hetcikl_1 je saturirani šesteročlani heterociklički prsten s 1-2 heteroatoma u prstenu neovisno izabranih između N i O i opcionalno je supstituiran s -C(=O)

(1-6C alkil) ili $-C(=O)O(1-6C\text{ alkil})$ skupinom;

Ar₁ je fenil opcionalno supstituiran s jednim ili više supstituenata neovisno izabranih između halogena, (1-6C)alkila, CN, CF₃, OH, (1-6C)alkoksi, $-C(=O)OH$, $-C(=O)O(1-6C\text{ alkil})$, $-C(=O)NR_aR_b$ ili benziloksi skupine;

R_a i R_b su neovisno H ili (1-6C)alkil; n je 0, 1 ili 2;

- R₂ je H, F, Cl ili CH₃;
- R₃ je H, F ili Cl;
- R₄ je H, CN, F, Cl, Br, -OMe, -OCF₃, -CF₃, -CH(OH)CH₂OH ili $-C(=O)NH_2$;
- R₅ je izabran između:
 - H,
 - halogena,
 - CN,
 - OH,
 - hetAr₄,
 - hetAr₅,
 - hetcikl₂,
 - hetcikl₃(1-4C alkil)-,
 - hetcikl₄(1-4C)alkoksi,
 - hetcikl₅(1-4C)alkoksi,
 - (1-3C alkoksi)(1-4C)alkoksi,
 - hidroksi(1-6C)alkoksi,
 - dihidroksi(2-6C)alkoksi,
 - (1-6C)alkoksi,
 - [hidroksi(2-4C)alkil]amino)-(1-4C)alkila,
 - [(1-4C alkoksi)(1-4C alkil)amino](1-4C)alkila,
 - [di(1-4C alkil)amino](1-4C)alkila,
 - (1-4C alkil)C(=O)-,
 - hidroksi(1-6C)alkila,
 - dihidroksi(2-6C)alkila,
 - [di(1-3C alkil)amino](1-4C)alkoksi,
 - N-(1-3C alkil)piridinona,
 - hetAr₆,
 - hetcikl₆C(=O)-,
 - (hetcikl₇)-O-
 - hetcikl₈(1-4C)alkoksi,
 - difluoroamino(1-4C)alkoksi,
 - [(1-4C alkoksi)karbonilamid]difluoro(1-4C)alkoksi,
 - (1-4C alkil)C(=O)NH(2-4C)alkiltio-
 - (1-4C alkil)OC(=O)- ili
 - R_cR_dNC(=O)- skupine;
 - hetAr₄ je peteročlani heteroarilni prsten s 1-3 heteroatoma u prstenu neovisno izabranih između N, O i S, pri čemu je navedeni prsten opcionalno supstituiran s jednim ili više supstituenata izabranih neovisno između (1-6C)alkila i [di(1-3C alkil)amino]CH₂- skupine;

hetAr₅ je šesteročlani heteroarilni prsten s 1-2 N atoma u prstenu i opcionalno supstituiran s jednim ili više supstituenata neovisno izabranih između (1-6C)alkila;

hetAr₆ je parcijalno nesaturirani deveteročlani biciklički heterociklički prsten s 3 N atoma i opcionalno je supstituiran s jednim ili više supstituenata neovisno izabranih između (1-6C)alkila;

hetcikl₂ je saturirani ili parcijalno nesaturirani petero- do sedmeročlani heterociklički prsten s 1-2 heteroatoma u prstenu izabranih između N i O, pri čemu je navedeni prsten opcionalno supstituiran s jednim ili više supstituenata neovisno izabranih između (1-6C)alkila, hidroksi(1-6C)alkila, OH i okso skupine, s time da je okso skupina na ugljikovom atomu;

hetcikl₃ je četvero- do šesteročlani heterociklički prsten s 1-2 N atoma u prstenu i opcionalno je supstituiran s jednim ili više supstituenata neovisno izabranih između (1-6C)alkila, (1-6C)alkoksi skupine i halogena;

hetcikl₄ je četvero- do sedmeročlani heterociklički prsten s 1-2 heteroatoma u prstenu neovisno izabranih između N, O i S, s time da je jedan od navedenih N atoma u prstenu opcionalno oksidiran do N(O) i da je navedeni S atom u prstenu opcionalno oksidiran do SO ili SO₂, pri čemu je hetcikl₄ opcionalno supstituiran s jednim ili više supstituenata neovisno izabranih između halogena, OH, (1-6C)alkila, (1-4C alkoksi)(1-6C)alkila, (1-4C)alkil-OC(=O)- i (1-6C)alkoksi skupine; hetcikl₅ je spiro-heterociklički prsten s 2 heteroatoma u prstenu neovisno izabranih između N i O, pri čemu je hetcikl₅ opcionalno supstituiran sa skupinom izabranom između (1-6C)alkila;

hetcikl₆ je šesteročlani heterociklički prsten s 1-2 N atoma u prstenu i opcionalno je supstituiran s jednim ili više supstituenata neovisno izabranih između (1-6C)alkila;

hetcikl₇ je četvero- do šesteročlani heterociklički prsten s 1 ili 2 N atoma u prstenu i opcionalno je supstituiran s jednim ili više supstituenata neovisno izabranih između (1-6C)alkyl and OH;

hetcikl₈ je osmeročlani heterociklički prsten s prenosnicom i sadrži 2 heteroatoma u prstenu izabrana između N i O, s time da je najmanje jedan od navedenih heteroatoma N, pri čemu je navedeni prsten opcionalno supstituiran s (1-6C)alkilom;

R_c je H ili (1-4C)alkil;

R_d je (1-4C)alkil, hetcikl₁₀-, amino(1-4C)alkil ili [di(1-4C)alkil]amino(1-4C)alkil;

hetcikl₁₀ je peteročlani heterociklički prsten s N atomom u prstenu i opcionalno je supstituiran s jednim ili više supstituenata neovisno izabranih između (1-6C)alkila; i

- R_e je H ili Cl.

Broj ostalih patentnih zahtjeva: 18

(11) **BA/EP2318419**

(21) **E01720** (22) 2015-05-29

(26) SR

(31) 132244 P (32) 2008-06-17 (33) US
211499 P 2009-03-31 US

(96) 09767050 2009-06-16

(97) 2011-05-11

(51) **C07F 5/02 (2006.01), C07F 5/04 (2006.01), C07F 5/06 (2006.01), A61K 38/05 (2006.01), A61P 35/00 (2006.01), A61P 29/00 (2006.01), C07K 5/06 (2006.01), C07K 5/078 (2006.01)**

(73) Millennium Pharmaceuticals, Inc.
Cambridge, MA 02139
US

(72) ELLIOTT, Eric, L.
BrightonMA 02135
US
FERDOUS, Abu, J.
WinchesterMA 01890
US
KAUFMAN, Michael, J.
LexingtonMA 02421
US
KOMAR, Sonja, A.
BelmontMA 02478
US
MAZAIK, Debra, L.
HollistonMA 01746
US

MCCUBBIN, Quentin, J.
BelmontMA 02478
US

NGUYEN, Phoung, M.
CambridgeMA 02141
US

PALANIAPPAN, Vaithianathan
AndoverMA 01810
US

SKWIERCZYNSKI, Raymond, D.
AndoverMA 01810
US

TRUONG, Nobel, T.
MilfordMA 01757
US

VARGA, Csanad, M.
NewtonMA 02459
US

ZAWANEH, Peter, N.
CambridgeMA 02139
US

(74) "ŽIVKO MIJATOVIĆ & PARTNERS" d.o.o.
Sarajevo
M.H. Uskufije 3, 71000 Sarajevo
BA

(54) **ORGANOBORNA ESTARSKA
JEDINJENJA I NJIHOVE
FARMACEUTSKE KOMPOZICIJE**

(57)

Jedinjenje formule (II):

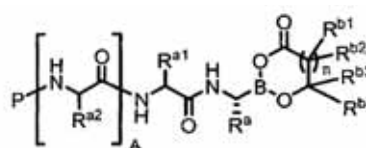

(II)

ili njegova farmaceutski prihvatljiva so, u kome:

A je 0;
R^a je izobutil;
R^{a1} je vodonik;
P je R^c-C(O)-;
R^c je -R^D;
-R^D je 2,5-dihlorofenil;
svaki od R^{b1} i R^{b2} nezavisno je vodonik, -CO₂H, -OH ili supstituisani ili nesupstituisani alifatik, aril, heteroaril ili heterociklil grupa;
svaki od R^{b3} i R^{b4} nezavisno je vodonik, -CO₂H, ili supstituisani ili nesupstituisani alifatik, aril, heteroaril ili heterociklil grupa;

ili R^{b2} i R^{b4} su svaki nezavisno vodonik, i R^{b1} i R^{b3} , uzeti zajedno sa atomima ugljenika za koje su vezani, formiraju nesupstituisani ili supstituisani fuzionisani 4- do 8-člani ne-aromatični prsten koji ima 0-3 heteroatoma u prstenu izabrana iz grupe koju čine O, N i S, pri čemu navedeni prsten može biti izborno fuzionisan za nesupstituisani ili supstituisani 4- do 8-člani ne-aromatični prsten, ili 5- do 6- člani aromatični prsten koji ima 0-3 heteroatoma u prstenu izabrana iz grupe koju čine O, N i S;

ili R^{b2} i R^{b4} su odsutni, i R^{b1} i R^{b3} , uzeti zajedno sa atomima ugljenika za koje su vezani, formiraju nesupstituisani ili supstituisani fuzionisani 5- do 6-člani aromatični prsten koji ima 0-3 heteroatoma u prstenu izabrana iz grupe koju čine O, N i S, gde navedeni prsten može biti izborno fuzionisan za nesupstituisani ili supstituisani 4- do 8-člani ne-aromatični prsten, ili 5- do 6-člani aromatični prsten koji ima 0-3 heteroatoma u prstenu izabrana iz grupe koju čine O, N i S; i n je 0 ili 1.

Broj ostalih patentnih zahtjeva: 24

(11) **BA/EP2325199**

(21) **E01721** (22) 2015-06-02

(26) SR

(31) 677583 P	(32) 2005-05-03	(33) US
776847 P	2006-02-24	US
782244 P	2006-03-13	US
792645 P	2006-04-17	US
411003	2006-04-25	US

(96) 10014362 2006-04-28

(97) 2011-05-25

(51) **C07K 14/51 (2006.01),
A61K 38/10 (2006.01),
A61K 38/17 (2006.01)**

(73) AMGEN, INC.

One Amgen Center Drive, Thousand Oaks,
CA 91320
US

(72) Paszty, Christopher

Ventura, CA 93003

US

Robinson, Martyn Kim

Harvey Hill, Woodburn

GreenBuckinghamshireHP10 0JH

GB

Graham, Kevin

Thousand Oaks, CA 91362

US

Henry, Alistair James

UxbridgeMiddlesex UB 8 2LX

GB

Hoffmann, Kelly Sue

Newbury Park, CA 91320

US

Latham, John

Seattle, WA 98119

US

Lawson, Alastair

SloughBerkshire SL1 3WE

GB

Lu, Hsieng Sen

Westlake Village, CA 91362

US

Winters, Aaron George

Ventura, CA 93001

US

Winkler, David

Arlington, MA 02476-7326

US

Shen, Wenyan

Thousand Oaks, CA 91362

US

Popplewell, Andy

SloughBerkshire SL1 3WE
GB

(74) "PETOŠEVIĆ" d.o.o.
Željeznička broj 20, 71000 Sarajevo
BA

(54) **SKLEROSTIN VEZUJUĆA SREDSTVA**

(57)

Monoklonsko antitelo za korišćenje u postupku povećavanja najmanje jednog od sledećeg: formiranje kosti, mineralna gustina kosti, mineralni sadržaj kosti, koštana masa, kvalitet kosti i jačina kosti kod sisara, a time lečenje stanja u kome je poželjno povećavanje najmanje jednog od sledećeg: formiranje kosti, mineralna gustina kosti, mineralni sadržaj kosti, koštana masa, kvalitet kosti i jačina kosti, pri čemu se monoklonsko antitelo (a) vezuje za humani sklerostin sa afinitetom vezivanja manjim od ili jednakim 1×10^{-10} M i (b) unakrsno blokira vezivanje antitela At-13 ili At-14 za sklerostin i/ili unakrsno je blokirano da se veže za sklerostin antitelom At-13 ili At-14, pri čemu At-13 ima lake lance SEQ ID NO: 205 i teške lance SEQ ID NO: 209 i antitelo At-14 ima lake lance SEQ ID NO: 213 i teške lance SEQ ID NO: 217 ili 393.

(11) **BA/EP2073805**

(21) **E01722** (22) 2015-06-02

(26) BS

(31) 851450 P (32) 2006-10-12 (33) US
(96) 07852738 2007-10-11

(97) 2009-07-01

(51) **A61K 31/4245 (2006.01),
A61P 3/10 (2006.01),
A61P 7/00 (2006.01),
A61P 9/00 (2006.01)**

(73) PTC Therapeutics, Inc.
100 Corporate Court, Middlesex Business
Center South Plainfield, NJ 07080
US

(72) HIRAWAT, Samit
Chatham, NJ 07928
US
MILLER, Langdon
Seattle, WA 98199
US

(74) "PETOŠEVIĆ" d.o.o.
Željeznička broj 20, 71000 Sarajevo
BA

(54) **POSTUPAK ZA DOZIRANJE ORALNO
AKTIVNOG 1,2,4-OXSADIAZOLA U
TERAPIJI ZA SUZBIJANJE NON-SENSE
MUTACIJE**

(57)

Spoj za upotrebu u postupku liječenja, sprječavanja ili ublažavanja bolesti povezane s nedostatkom ekspresije gena uslijed preuranjenog stop kodona, naznačen time, da je spoj 3-[5-(2-fluoro-fenil) - [1,2,4] oksadiazol-3-il] benzojeva kiselina, ili njegova farmaceutski prihvatljiva sol, solvat ili hidrat, pri čemu je navedena bolest cistična fibroza ili Duchenneova mišićna distrofija, i pri čemu rečeni postupak uključuje davanje spoja u tri dnevne doze, pri čemu se prva doza, druga doza i treća doza primjenjuje u razdoblju od 24 sata, prema formuli 1X, 1X, 2X, gdje je X 18-22 mg/kg, i pri čemu svaka doza održava razinu u plazmi 3 - [5- (2-fluoro-fenil) - [1,2,4] oksadiazol-3-il] -benzojeve kiseline na više od 2 mg/ml u trajanju od najmanje 2 sata.

Broj ostalih patentnih zahtjeva: 14

Broj ostalih patentnih zahtjeva: 9

(11) BA/EP2298815**(21) E01724** (22) 2015-06-10

(26) HR

(31) 702499 P (32) 2005-07-25 (33) US
800595 P 2006-05-16 US

(96) 10181126 2006-07-25

(97) 2011-03-23

(51) C07K 16/28 (2006.01), A61K 39/395 (2006.01), A61P 35/00 (2006.01), A61P 37/00 (2006.01), A61P 21/04 (2006.01), C12N 15/13 (2006.01), C12N 15/85 (2006.01), C12N 5/10 (2006.01), C07K 16/46 (2006.01)**(73)** Emergent Product Development Seattle, LLC
2401 Fourth Avenue, Suite 1050, Seattle, Washington 98121
US**(72)** Grosmaire, Laura Sue
Hobart, WA 98025
US
Hayden-Ledbetter, Martha Susan
Shoreline, WA 98178
US
Ledbetter, Jeffrey A.
Shoreline, WA 98177
US
Thompson, Peter Armstrong
Bellevue, WA 98007
US
Simon, Sandy Alexander
Seattle, WA 98115
US
Brady, William
Bothell, WA 98021
US**(74)** "ŽIVKO MIJATOVIĆ & PARTNERS" d.o.o.
Sarajevo
M.H. Uskufije 3, 71000 Sarajevo
BA**(54) SMANJENJE BROJA B-STANICA KORISTEĆI CD37-SPECIFIČNE I CD20-SPECIFIČNE VEZNE MOLEKULE**

(57)

Humanizirani CD37-specifični vezni protein obuhvaća:

- a. regije iz okvira ljudskog lakog lanca, CDR1 lakog lanca obuhvaća slijed aminokiselina identifikacijskog broja SEQ

ID NO:61, CDR2 lakog lanca obuhvaća slijed aminokiselina identifikacijskog broja SEQ ID NO:64 i CDR3 lakog lanca obuhvaća slijed aminokiselina identifikacijskog broja SEQ ID NO:66; i
b. regije iz okvira ljudskog teškog lanca, CDR1 teškog lanca obuhvaća slijed aminokiselina identifikacijskog broja SEQ ID NO:63, CDR2 teškog lanca obuhvaća slijed aminokiselina identifikacijskog broja SEQ ID NO:65 i CDR3 teškog lanca obuhvaća slijed aminokiselina identifikacijskog broja SEQ ID NO:67 ili 68 pri čemu se humanizirani vezni protein natječe s monoklonskim protutijelom G28-1 za vezanje s ljudskim CD37.

Broj ostalih patentnih zahtjeva: 26

(11) BA/EP2511297**(21) E01725** (22) 2015-06-12

(26) SR

(31) 541911 P (32) 2004-02-06 (33) US
547584 P 2004-02-26 US
553948 P 2004-03-18 US
599014 P 2004-08-06 US
614471 P 2004-10-01 US

(96) 11196172 2005-02-07

(97) 2012-10-17

(51) C07K 16/28 (2006.01), A61P 37/00 (2006.01)**(73)** MorphoSys AG
Lena-Christ-Strasse 48, 82152 Martinsried/
München
DE**(72)** Tesar, Michael
82362 Weilheim
DEJäger, Ute
81667 München
DE**(74)** "ŽIVKO MIJATOVIĆ & PARTNERS" d.o.o.
Sarajevo
M.H. Uskufije 3, 71000 Sarajevo
BA**(54) ANTI-CD38 HUMANA ANTITELA I NJIHOVE UPOTREBE**

(57)

Humano ili humanizovano antitelo ili njegov fragment koje/koji sadrži antigen-vezujući region koji se specifično vezuje za epitop CD38, pri čemu epitop sadrži jednu ili više aminokiselinskih ostataka sadržanih u jednom ili više od aminokiselinskih nizova uzetih sa spiska aminokiselinskih nizova 44-66, 82-94, 142-154, 148-164, 158-170, ili 192-206 CD38 (SEQ ID NO: 22).

Broj ostalih patentnih zahtjeva: 17

(11) **BA/EP2515900**

(21) **E01726** (22) 2015-06-15

(26) BS

(31) 288739 P (32) 2009-12-21 (33) US

(96) 10798436 2010-12-20

(97) 2012-10-31

(51) **A61K 31/343 (2006.01),
A61K 31/495 (2006.01),
A61P 9/06 (2006.01)**

(73) Gilead Sciences, Inc.
333 Lakeside Drive, Foster City, CA 94404
US

(72) ANTZELEVITCH, Charles
New HartfordNew York 13413
US

BELARDINELLI, Luiz
Palo AltoCalifornia 94304
US

BURASHNIKOV, Alexander
New HartfordNew York 13413
US

SHRYOCK, John
East Palo AltoCalifornia 94303
US

ZENG, Dewan
Palo AltoCalifornia 94303
US

(74) "MSA IP"
Hamdije Kapidžića 12, 71000 Sarajevo
BA

(54) METODA ZA LIJEČENJE ATRIJALNE FIBRILACIJE

(57)

Ranolazin za primjenu u metodi za liječenje ili prevenciju atrijalne fibrilacije ili atrijalnog flatera kod humanog pacijenta kod koga postoji takva potreba, pri čemu metod obuhvata administraciju pacijentu terapijski efikasne količine dronedarona ili njegove farmaceutski prihvatljive soli i terapijski efikasne količine ranolazina.

Broj ostalih patentnih zahtjeva: 16

(11) **BA/EP2598516**

(21) **E01727** (22) 2015-06-15

(26) SR

(31) 201012599 (32) 2010-07-27 (33) GB
(96) 11745810 2011-07-27

(97) 2013-06-05

(51) **C07K 1/36 (2006.01),
C07K 16/24 (2006.01),
C07K 14/245 (2006.01)**

(73) UCB Biopharma SPRL
60, Allée de la Recherche, 1070 Brussels
BE

(72) WILD, Gavin, Barry
Slough, Berkshire SL1 3WE
GB

(74) "STAM" d.o.o.
Sarači 77, 71000 Sarajevo
BA

(54) PROCES PREČIŠĆAVANJA PROTEINA

(57)

Metod za prečišćavanje rekombinantnog proteina iz gram-negativnog bakterijskog uzorka ćelije domaćina ili njegovog ekstrakta pri čemu navedena ćelija domaćina eksprimira rekombinantni protein i rekombinantnu disulfid izomerazu DsbC; pri čemu metoda sadrži:

a) podešavanje pH uzorka ćelije domaćina, ili njegovog ekstrakta do pH 5 ili manje da se istaloži rekombinantna disulfid izomeraza; i

b) odvajanje istaložene rekombinantne disulfid izomeraze iz rekombinantnog proteina da se proizvede uzorak rekombinantnog proteina.

Broj ostalih patentnih zahtjeva: 24

(11) BA/EP1874351(21) **E01728** (22) 2015-06-15

(26) SR

(31) 676498 P (32) 2005-04-29 (33) US
677319 P 2005-05-03 US

(96) 06751915 2006-04-28

(97) 2008-01-09

(51) **C12N 5/10 (2006.01),
C12N 15/12 (2006.01),
C12N 15/13 (2006.01),
C12N 15/63 (2006.01),
A61K 39/395 (2006.01),
G01N 33/53 (2006.01),
G01N 33/567 (2006.01),
C07K 16/24 (2006.01)**(73) Janssen Biotech, Inc.
800/850 Ridgeview Drive, Horsham, PA
19044
US
Applied Molecular Evolution, Inc.
10300 Campus Point Drive, San Diego, CA
92121
US(72) CHEN, Yan
Wayne, PA 19087
US
GARDNER, Debra
Bear, DE 19701
US
KNIGHT, David, M.
Berwyn, PA 19312
US
LARK, Michael, W.
Devon, PA 19333
US
LIANG, Bailin
Gilbertsville, PA 19525
US
SHEALY, David, J.
Downingtown, PA 19335
US
SONG, Xiao-Yu, R.
Bridgewater, NJ 08807
US
STOJANOVIC-SUSULIC, Vedrana
Princeton Junction, NJ 08550
US
SWEET, Raymond, W.
Bryn Mawr, PA 19010
US
TAM, Susan, H.
Boothwyn, PA 19061US
WU, Sheng-Jiun
Broomall, PA 19008
US
YANG, Jing
Ambler, PA 19008
US
MARQUIS, David, Matthew
Encinitas, CA 92024
US
SMITH, Eric, Michael
San Diego, CA 92131
US
VASSEROT, Alain, Philippe
Carlsbad, CA 92009
US(74) "STAM" d.o.o.
Sarači 77, 71000 Sarajevo
BA**(54) ANTI-IL-6 ANTITELA, PREPARATI,
POSTUPCI PRIPREME I UPOTREBE**

(57)

Izolovano anti-IL-6 antitelo koje sadrži:

- (i) aminokiselinsku sekvencu varijabilnog regiona lakog lanca označenu Identifikacionim brojem sekvence (SEQ ID NO): 101 i aminokiselinsku sekvencu varijabilnog regiona teškog lanca označenu kao SEQ ID NO: 103;
- (ii) aminokiselinsku sekvencu varijabilnog regiona lakog lanca označenu kao SEQ ID NO: 124 i aminokiselinsku sekvencu varijabilnog regiona teškog lanca označenu kao SEQ ID NO: 126;
- (iii) aminokiselinsku sekvencu varijabilnog regiona lakog lanca označenu kao SEQ ID NO: 116 i aminokiselinsku sekvencu varijabilnog regiona teškog lanca označenu kao SEQ ID NO: 118;
- (iv) aminokiselinsku sekvencu varijabilnog regiona lakog lanca označenu kao SEQ ID NO: 120 i aminokiselinsku sekvencu varijabilnog regiona teškog lanca označenu kao SEQ ID NO: 122;
- (v) aminokiselinsku sekvencu varijabilnog regiona lakog lanca označenu kao SEQ ID NO: 128 i aminokiselinsku sekvencu varijabilnog regiona teškog lanca označenu kao SEQ ID NO: 130; ili
- (vi) aminokiselinsku sekvencu varijabilnog regiona lakog lanca označenu kao SEQ ID NO: 97 i aminokiselinsku sekvencu varijabilnog regiona teškog lanca označenu kao SEQ ID NO: 99.

Broj ostalih patentnih zahtjeva: 20

(11) BA/EP2646464(21) **E01729** (22) 2015-06-17

(26) SR

(31) 39314610 (32) 2010-12-03 (33) PL
39459711 2011-04-18 PL

(96) 11790636 2011-12-05

(97) 2013-10-09

(51) **C07K 14/705 (2006.01), C07K 14/56 (2006.01), C07K 14/57 (2006.01), C12N 15/62 (2006.01), C12N 15/21 (2006.01), C12N 15/23 (2006.01), C12N 15/12 (2006.01), A61K 38/17 (2006.01), A61K 38/21 (2006.01), A61P 35/00 (2006.01)**(73) Adamed sp. z o.o.
Pienków 149, 05-152 Czosnów k/Warszawy
PL(72) PIECZYKOLAN, Jerzy Szczepan
22-463 Radecznicza
PL
LEMKE, Krzysztof Kazimierz
81-452 Gdynia
PL
PAWLAK, Sebastian
01-420 Warszawa
PL
ZEREK, Bartłomiej
97-200 Dabrowa
PL(74) "ŽIVKO MIJATOVIĆ & PARTNERS" d.o.o.
Sarajevo
M.H. Uskufije 3, 71000 Sarajevo
BA**(54) ANTIKANCERSKI FUZIONI PROTEIN**

(57)

Fuzioni protein koji sadrži: domen (a) koji je funkcionalni fragment hTRAIL proteinske sekvence, pri čemu taj fragment počinje sa aminokiselinom na položaju ne nižem od hTRAIL95, ili homolog navedenog funkcionalnog fragmenta koji ima najmanje 70 % identičnosti sekvenci; pri čemu navedeni funkcionalni fragment ili njegov homolog ima sposobnost vezivanja za receptore smrti na ćelijskoj površini i indukovanja apoptoze u sisarskim ćelijama; i domen (b) koji je sekvenca imunostimulirajućeg efektnog peptida izabranog iz grupe koju čine pseudodimer interferona gama SEQ. No. 19 i pseudodimer interferona alfa 2b SEQ. No. 46, pri čemu je sekvenca domena (b) vezana na C-terminusu ili N-terminusu domena (a).

Broj ostalih patentnih zahtjeva: 13

(11) BA/EP2665607(21) **E01733** (22) 2015-06-25

(26) BS

(31) 86112011 (32) 2011-01-18 (33) CH
(96) 12700772 2012-01-13

(97) 2013-11-27

(51) **B42D 25/00 (2014.01)**(73) Gemalto AG
Hintere Bahnhofstrasse 12, 5000 Aarau
CH(72) EGLI, Stefan
CH-4053 Basel
CH
WIDMER GOMRES, Heidi
CH-3046 Wahlendorf
CH(74) "LINEA SUŠIĆ" d.o.o.
Maršala Tita 30/IV, 71000 Sarajevo
BA**(54) POSTUPAK PROIZVODNJE VIŠESLOJNOG NOSAČA PODATAKA I NA TAJ NAČIN DOBIVENI NOSAČ PODATAKA**

(57)

Postupak proizvodnje višeslojnog nosača podataka (1), čiji prvi sloj (8) sadrži gornju površinu na kojoj je neprozirni sloj postavljen da djelimično pokriva ovu gornju površinu, i drugi sloj (6) koji je postavljen na prvi sloj i koji je transparentan makar u podrejonu neprozirnog sloja, gdje je neprozirni sloj djelimično maknut pomoću lasera sve dok neprozirni sloj ima najmanje jedno udubljenje i gdje neprozirni sloj je metalni sloj, **naznačen time da** prvi sloj (8) i drugi sloj (6) su plastični i **time da** navedeni neprozirni sloj koji se tretira navedenim laserom je smješten u prozoru inače najmanje regionalno neprozirnog središnjeg sloja (7).

Broj ostalih patentnih zahtjeva: 12

(11) BA/EP1969815(21) **E01765** (22) 2015-07-31

(31)202005020364 (32)2005-12- (33)DE

U²⁹
(96) 06828574 2006-11-30

(97) 2008-09-17

(51) **H04L 29/08 (2006.01),
G06Q 10/10 (2012.01),
H04L 29/06 (2006.01)**(73) CSB-System AG
52511 Geilenkirchen
DE(72) SCHIMITZEK, Peter
52511 Geilenkirchen
DE**(54) OKRUŽENJE ZA KORIŠĆENJE ERP-
SISTEMA, PRVENSTVENO NA
MOBILNIM UREĐAJIMA**

(57)

1. Okruženje za mobilno korišćenje Enterprise Resource planning sistema, odnosno sistema za planiranje resursa u preduzećima, ERP-sistema, i drugih aplikacija od strane korisnika koji ima mobilni terminal koji je podesan za razmenu podataka, i na koji se šalju skripte preko mreže i smeštaju na njega i koji može da koristi skripte za pristup aplikacijama na serveru i da ih izvršava, pristupni radio uređaj, ERP-sistem sa ERP logikom kao aplikacijama u obliku modula koji su povezani pomoću eksterne mreže ili interne mreže, naznačeno time

što konekcija (6) sa mobilnog terminala (1) na ERP-sistem (4) preko interne mreže (10) obuhvata mobilni ERP-server (3), koji se nalazi između konekcije (6) i interne mreže (10), sa delom memorije (9) u kome su smeštene autorizacije za pristup, koje su iskonfigurisane individualno za svakog korisnika i za svaki mobilni terminal (1), modulima (5) ERP-sistema (4) sa logikom za pomenute module kao aplikacije sa linkom za individualno prilagođene skripte za prikazivanje menija (7), sa skriptama za pokretanje aplikacija i za maske za unos koje će biti prikazane za aplikacije koje će se koristiti, na displeju (8) mobilnog terminala (1).

(11) BA/EP1718338(21) **E01766** (22) 2015-08-03

(26) SR

(31) 540590 P (32) 2004-02-02 (33) US

(96) 05702361 2005-01-27

(97) 2006-11-08

(51) **A61K 47/00 (2006.01),
A61K 9/127 (2006.01)**(73) EnGeneIC Molecular Delivery Pty Ltd.
Building 2, 25 Sirius Road, Lane Cove West,
NSW2066
AU(72) BRAHMBHATT, Himanshu
Sydney, New South Wales 2176
AU
MACDIARMID, Jennifer
Sydney, New South Wales 2037
AU**(54) KOMPOZICIJE I POSTUPCI IN VITRO I
IN VIVO, CILJANOG OSLOBAĐANJA
LEKA U ČELIJAMA SISARA, PREKO
INTAKTNIH MINIĆELIJA IZVEDENIH IZ
BAKTERIJA**

(57)

1. Kompozicija, naznačena time, što sadrži (i) intaktne minićelije izvedene iz bakterije, koje imaju intaktne ćelijske zidove, pakovane sa nekom terapijski efikasnom količinom nekog hemoterapeutskog leka, (ii) neki farmaceutski prihvatljiv nosač za njih, i (iii) neki bispecifični ligand, koji je u stanju da se vezuje za neku komponentu površine pomenutih minićelija i za neku komponentu površine neke ne-fagocitne ćelije sisara.

(11) **BA/EP2772547**

(21) **E01767** (22) 2015-08-04

(31) 1351785 (32) 2013-02-28 (33) FR
(96) 14156910 2014-02-27

(97) 2014-09-03

(51) **C12P 41/00 (2006.01),
C12P 7/40 (2006.01),
C07C 62/34 (2006.01),
C07C 51/08 (2006.01)**

(73) Les Laboratoires Servier
92284 Suresnes Cedex
FR

(72) Pedragosa Moreau, Sandrine
45100 ORLEANS
FR
Lefoulon, François
45000 ORLEANS
FR

(54) **POSTUPAK ZA ENZIMSKU SINTEZU
(7S)-3,4-DIMETOKSIBICIKLO[4.2.0]OKTA-
1, 3, 5-TRIEN-7-KARBOKSILNE KISELINE
I UPORABA ZA SINTEZU IVABRADINA I
NJEGOVIH SOLI**

(57)

1. Postupak za sintezu optički čistog spoja,
naznačen time, da je to spoj formule

(I):

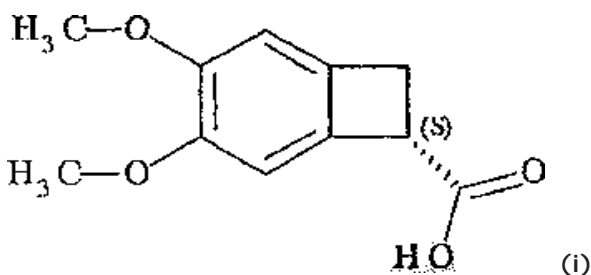

enantioselektivnom enzimskom hidrolizom
racemičnog ili optički nečistog nitrila formule
(IV):

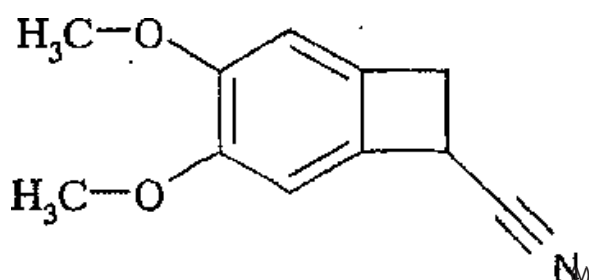

s pomoću nitrilaze iz *Rhodococcus rhodochrous* NCIMB 11216 koja je prekomjerno eksprimirana u drugom organizmu s kompetentnim biološkim sustavom, u smjesi organskog otapala i vodene otopine koja ima pH od 5 do 10, u koncentraciji od 1 do 500 g nitrila formule (IV) po litri smjese otapala, pri E/S omjeru od 1/1 do 1/100, pri temperaturi od 25°C do 40°C.

Broj ostalih patentnih zahtjeva: 13

(11) **BA/EP1906965**

(21) **E01768** (22) 2015-08-05

(31) 693525 P (32) 2005-06-22 (33) US
(96) 06773773 2006-06-22

(97) 2008-04-09

(51) **A61K 31/496 (2006.01),
C07D 487/06 (2006.01)**

(73) ChemoCentryx, Inc.
Mountain View California 94043
US

(72) ZHANG, Penglie
Foster City, California 94404
US
PENNELL, Andrew M. K.
San Francisco, California 94131
US
WRIGHT, John J. Kim
Redwood City, California 94063
US
CHEN, Wei
Fremont, California 94536
US
LELETI, Manmohan R.
Sunnyvale, California 94086
US
LI, Yandong
San Jose, California 94127
US
LI, Lianfa
Palo Alto, California 94306
US
XU, Yuan
Fremont, California 94536
US

**(54) JEDINJENJA AZAINDAZOLA I
POSTUPCI ZA UPOTREBU**

(57)

1. 1

Jedinjenje formule odabrane iz grupe koju čine:

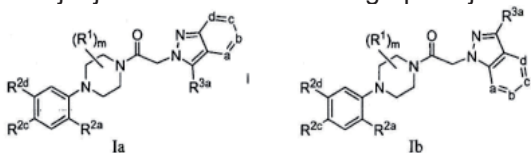

ili njegova farmaceutski prihvatljiva so, njegov hidrat ili N-oksidi, pri čemu subskript m je broj od 0 do 4; R₁ je nezavisno odabran iz grupe koju čine alkil, C_i-8 haloalkil, C₃-6 cikloalkil, C₃.6 cikloalkenil, -C₀2Ra, -S(0)3Ra, -X₁C₀2Ra, -X₁S₀2Ra, -X₁S(0)3Ra, -X₁ORa, -CORa, -CONRaRb, -X₁NRaRb, -X₁NRaCORb, -X₁CONRaRb, X₁S(0)2NRaRb, -ORa, -NRaRb, -NRaCORb, -NRaS(0)2Rb, -S(0)2NRaRb, -S(0)2Ra, -X₁CORa, i -X₁NRaS(0)2Rb pri čemu X₁ je Cw alkilen i svaki Ra i Rb je nezavisno odabran iz grupe koju čine vodonik, Ci.8 alkil, Ci.8 haloalkil, cikloalkil, C₃.6 cikloalkenil, ili po izboru Ra i Rb kada su vezani za isti atom azota su kombinovani tako da obrazuju 3- do 7-člani prsten sa 0-2 dodatna heteroatoma kao članova u prstenu; i pri čemu alifatični delovi svakog od ovih R₁ supstituenata je po izboru supstituisan sa jedan do tri člana odabrana iz grupe koju čine -OH, -ORm, -OC(0)NHRm, -OC(0)N(Rm)₂, -SH, -SRm, -S(0)Rm, -S(0)2Rm, -S₀2NH₂, -S(0)2NHRm, -S(0)2N(Rm)₂, -NHS(0)2Rm, -NRmS(0)2Rm, -C(0)NH₂, -C(0)NHRm, -C(0)N(Rm)₂, -C(0)Rm, -NHC(0)Rm, -NRmC(0)Rm, -NHC(0)NH₂, -NRmC(0)NH₂, -NRmC(0)NHRm, -NHC(=NH)NH₂, -NHC(=NRm)NH₂, -NRmC(=NRm)N(Rm)₂, -NRmC(=NRm)NH(Rm), -NHC(=NRm)NH(Rm), -NHC(=NRm)N(Rm)₂, -NHC(=NH)N(Rm)₂, -NHC(=NH)NH(Rm), -C(=NH)NH₂, -C(=NRm)NH₂, -C(=NRm)N(Rm)₂, -C(=NRm)NH(Rm), -NHC(0)NHRm, -NRmC(0)N(Rm)₂, -NHC(0)N(Rm)₂, -C₀2H, -C₀2Rm, -NHC₀2Rm, -NRmC₀2Rm, -CN, -N₀2, -NH₂, -NHRm, -N(Rm)₂l -NRmS(0)NH₂ i -NRmS(0)2NHRm, pri čemu svaki Rm je nezavisno nesupstituisan Ci.6 alkil; svaki od R₂a, R₂c i R₂d je nezavisno odabran iz grupe koju čine vodonik, halogen, cijano, aril, heteroaril, -N₀2l -C₀2Rc, -CONR^oRd, -C(0)Rc, -S(0)Re, -S(0)2Re, -S(0)3Rc, -Re, -C(NORc)Rd, -C(NR^oV)=NV, -N(V)C(RC)=NV, -X₂C(NOR^o)Rd, -X₂C(NRCV)=NV, -X₂N(V)C(RC)=NV, -X₂NR^oRd, -X₂SRc, -X₂CN, -X₂N₀2, -X₂C₀2R^o, -X₂CONRcRd, -X₂C(0)Rc, -X₂OC(0)NRcRd, -X₂NRdC(0)R^o, -X₂NRdC(0)2Re, -X₂NRcC(0)NRcRd, -X₂NH-C(NH₂)=NH, -X₂NReC(NH₂)=NH, -X₂NH-C(NH₂)=NRe, -X₂NH-C(NHRe)=NH, -X₂S(0)Re, -X₂S(0)2Re, -X₂NRcS(0)2Re, -X₂S(0)2NRcRd, -X₂N₃, -ORc, -SRC, -NRdC(0)Rc, -NRdC(0)2Re, -X₂S(0)3Rc, -S(0)2NRcRd, -X₂OR^o, -O-X₂OR^o, -X₂NR^oRd, -O-X₂NRcRd, -NRd-X₂C₀2Rc, -NR^o-C(0)NRcRd, -NH-C(NH₂)=NH, -NReC(NH₂)=NH, -NH-

C(NH₂)=NRe, -NH-C(NHRe)=NH, -NReC(NHRe)=NH, -NReC(NH₂)=NRe, -NH-C(NHRe)=NRe, -NH-C(NReRe)=NH, NRcS(0)2Re, -NRcC(S)NRcRd, -X₂NRcC(S)NRcRd, -X₂OC(0)Rc, -O-X₂CONRcRd, -OC(0)Rc, -NRcRd, -NRd-X₂ORc i -NRd-X₂NRcRd; pri čemu u svakom od R₂a, R₂c i R₂d, X₂ je C₁.4 alkilen i svaki od Rc i Rd je nezavisno odabran od vodonika, Ci₈alkila, Ci-8haloalkila, C₃-6cikloalkila, i C₃-6cikloalkenila, ili po izboru, R^o i Rd kada su vezani za isti atom azota mogu da budu kombinovani sa atomom azota da obrazuje peto-ili šesto-člani prsten sa 0 do 2 dodatna heteroatoma kao članovi u prstenu; i svaki Re je nezavisno odabran iz grupe koju čine C[^]s alkil, Ci₈ haloalkil, C₃.6 cikloalkil, C₃.6 cikloalkenil, C₂-8 alkenil, C₂-8 alkinil, aril i heteroaril, i svaki od R^o, Rd i Re je po izboru dalje supstituisan jednim do tri člana odabrana iz grupe koju čine -OH, -ORn, -OC(0)NHRn, -OC(0)N(Rn)₂l -SH, -SR^o, -S(0)Rn, -S(0)2Rn, -S₀2NH₂, -S(0)2NHRn, -S(0)2N(Rn)₂, -NHS(0)2Rn, -NRnS(0)2Rn, -C(0)NH₂, -C(0)NHRn, -C(0)N(Rn)₂, -C(0)Rn, -NHC(0)Rn, -NRnC(0)Rn, -NHC(0)NH₂l -NRnC(0)NH₂, -NRnC(0)NHRn, -NHC(0)NHRn, -NRnC(0)N(Rn)₂, -NHC(0)N(Rn)₂l -C₀2H, -C₀2Rn, -NHC₀2Rn, -NRnC₀2Rn, -CN, -N₀2, -NH₂, -NHR^o, -N(Rn)₂l -NRnS(0)NH₂ i -NRnS(0)2NHRn, i svaki Rn je nezavisno nesupstituisan C[^]ealkil; i pri čemu V je nezavisno odabran iz grupe koju čine -Rc, -CN, -C₀2Re i -N₀2; svako od temena na prstenu označeno sa a, b, c i d u formulama Ia i Ib je nezavisno odabrano od N i C(R₃a), i jedno do dva od ovih temena je N; i R₃a je nezavisno odabran iz grupe koju čine vodonik, halogen, -ORf, -OC(0)Rf, -NRfR₉, -SRf, -Rh, -CN, -N₀2, -C₀2Rf, -CONRfR₉, -C(0)Rf, -OC(0)NRfR₉, -NR₉C(0)Rf, -NR₉C(0)2Rh, -NRf-C(0)NRfR₉, -NH-C(NH₂)=NH, -NRhC(NH₂)=NH, -NH-C(NH₂)=NRh, -NH-C(NHRh)=NH, -C(=NRf)NR₉Rh, -S(0)3Rf, -S(0)Rh, -S(0)2Rh, -S(0)3Rh, -NRfS(0)2Rh, -S(0)2NRfR₉, -NRfS(0)2NRfR₉, -N₃, -C(C=NORf)NRfR₉, -X₃S₀3Rf, -X₃C(=NRf)NR₉Rh, -X₃ORf, -X₃OC(0)Rf, -X₃NRfR₉, -X₃SRf, -X₃CN, -X₃N₀2, -X₃C₀2Rf, -X₃CONRfR₉, -X₃C(0)R, -X₃OC(0)NRfR₉, -X₃NR₉C(0)Rf, -X₃NR₉C(0)2Rh, -X₃NRf-C(0)NRfR₉, -X₃NH-C(NH₂)=NH, -X₃NRhC(NH₂)=NH, -X₃NH-C(NH₂)=NRh, -X₃NH-C(NHRh)=NH, -X₃S(0)Rh, -X₃S(0)2Rh, -X₃NRfS(0)2Rh, -X₃S(0)2NRfR₉, -Y, -X₃Y, -X₃N₃, -C(0)NRfS(0)Rh, -P=0(ORf)(OR₉), -X₃C(0)NRfS(0)2Rh, -X₃C(0)NRfS(0)Rh i -X₃P=0(ORf)(OR₉), gde Y je peto- do deseto-člani aril, heteroaril ili heterocikloalkil prsten, po izboru supstituisan sa jednim do tri supstituenta odabrana iz grupe koju čine halogen, -ORf, -NRfR₉, -Rh, -SRf, -CN, -N₀2, -C₀2Rf, -CONRfR₉, -C(0)Rf, -NR₉C(0)Rf, -S(0)Rh, -S(0)2Rh, -NRfS(0)2Rh, -S(0)2NRfR₉, -X₃ORf, -X₃NRfR₉, -X₃NRfS(0)2Rh i -X₃S(0)2NRfR₉, i pri čemu svaki X₃ je nezavisno odabran iz grupe koju čine C-M alkilen, C₂.4 alkenilen i C₂-4 alkinilen i svaki od Rf i R₉ je nezavisno odabran od vodonika, C-|8 alkila, C₁-shaloalkila, C₃.6 cikloalkila, C₃.6 cikloalkenila, C₂.8 alkenila, C₂.8 alkinila, arila, heteroarila, aril-C₁-4 alkila, i ariloksi-Ci.4 alkila, ili kada su vezani za isti atom azota mogu da budu kombinovani sa atomom

azota tako da obrazuju peto- ili šesto-čiani prsten sa 0 do 2 dodatna heteroatoma kao članova prstena, i svaki Rh nezavisno je odabran iz grupe koju čine Ci-s alkil, C-i-s haloalkil, C3-6 cikloalkil, C3.6 cikloalkenil, C2.8 alkenil, C2.8 alkinil, aril, heteroaril, aril-Ci-4 alkil, and ariloksi-Ci_4 alkil, pri čemu su alifatični delovi X3, Rf R9 i Rh po izboru dalje supstituisani sa jedan do tri člana odabrana iz grupe koju čine -OH, -OR°, -OC(O)NHR°, -OC(O)N(R°)2, -SH, -SR0, -S(O)R° -S(O)2R°, -S02NH2I -S(O)2NHR°, -S(O)2N(R0)2, -NHS(O)2R°, -NR°S(O)2R°, -C(O)NH2, -C(O)NHR°, -C(O)N(R°)2, -C(O)R°, -NHC(O)R°, -NR°C(O)R°, -NHC(O)NH2I -NR°C(O)NH2, -NR°C(O)NHR°, -NHC(O)NHR°, -NR°C(O)N(R°)2I -NHC(O)N(R°)2, -C02H, -C02R°, -NHC02R°, -NR°C02R°, -CN, -N02, -NH2, -NHR°, -N(R°)2I -NR°S(O)NH2 i -NR°S(O)2NHR°, gde R° je nesubstituisan C-,6 alkil.

Broj ostalih patentnih zahtjeva: 39

(11) **BA/EP2370466**

(21) **E01769** (22) 2015-08-05

(31) 08022188 (32) 2008-12-19 (33) EP
139253 P 2008-12-19 US

(96) 09795723 2009-12-21

(97) 2011-10-05

(51) **C07K 16/18 (2006.01)**

(73) Biogen International Neuroscience GmbH
6300 Zug
CH
University of Zurich
8006 Zurich
CH

(72) WEIHOFEN, Andreas

CH-8037 Zurich

CH

GRIMM, Jan

CH-8600 Dübendorf

CH

NITSCH, Roger

CH-8126 Zumikon

CH

HOCK, Christoph

CH-8703 Erlenbach

CH

(54) **HUMANA ANTI-ALFA-SINUKLEIN AUTO-PROTUTIJELA**

(57)

1. Humano monoklonsko anti-a-sinuklein protutijelo ili njegov fragment koji veže a-sinuklein, **naznačen time** da protutijelo ili njegov fragment koji veže a-sinuklein sadržava u svojoj varijabilnoj regiji VH CDR1 koja obuhvaća aminokiselinski odsječak ostataka 31-35 od SEQ ID NO: 9, VH CDR2 koja obuhvaća aminokiselinski odsječak ostataka 50-68 od SEQ ID NO: 9, VH CDR3 koja obuhvaća aminokiselinski odsječak ostataka 101-102 od SEQ ID NO: 9, VL CDR1 koja obuhvaća aminokiselinski odsječak ostataka 23-33 od SEQ ID NO: 12, VL CDR2 koja obuhvaća aminokiselinski odsječak ostataka 49-55 od SEQ ID NO: 12, i VL CDR3 koja obuhvaća aminokiselinski odsječak ostataka 88-98 od SEQ ID NO: 12.

Broj ostalih patentnih zahtjeva: 15

(11) BA/EP2688556(21) **E01770** (22) 2015-08-05(31) 201161467824 P (32) 2011-03-²⁵ (33) US

(96) 12717468 2012-03-22

(97) 2014-01-29

(51) **A61K 9/20 (2006.01),
A61K 9/28 (2006.01),
A61K 47/34 (2006.01),
A61K 47/10 (2006.01),
A61K 31/485 (2006.01)**(73) Purdue Pharma L.P.
Stamford, CT 06901-3431
US(72) HUANG, Haiyong Hugh
Princeton, Junction, NJ 08550
US(74) "LINEA SUŠIĆ" d.o.o.
Maršala Tita 30/IV, 71000 Sarajevo
BA**(54) FARMACEUTSKI DOZNI OBLICI SA
KONTROLISANIM OSLOBAĐANJEM**

(57)

1. Čvrsti oralni farmaceutski dozni oblik sa produženim oslobađanjem koji sadrži višeslojnu formulaciju matrice sa produženim oslobađanjem sa strukturom tipa sendviča ili polu-sendviča, a formulacija matrice sa produženim oslobađanjem se sastoji od

(1) prve kompozicije koja obrazuje prvi sloj koji sadrži aktivnu materiju formulacije matrice sa produženim oslobađanjem koja sadrži:

bar jedan polietilen oksid koji ima na osnovu reoloških mjerenja, približnu molekulsku masu od bar 1 000 000; i bar jednu aktivnu materiju; i

(2) druge kompozicije koja obrazuje drugi sloj bez aktivne materije formulacije matrice sa produženim oslobađanjem koja sadrži bar jedan poletilen oksid.

(11) BA/EP2211794(21) **E01773** (22) 2015-08-07

(31) 07120191 (32) 2007-11-07 (33) EP

(96) 08848433 2008-11-07

(97) 2010-08-04

(51) **A61F 6/14 (2006.01),
A61F 6/18 (2006.01),
A61K 9/00 (2006.01)**(73) Merck Sharp & Dohme B.V.
2031 BN Haarlem
NL(72) DE GRAAFF, Wouter
NL-5340 BH Oss
NLVEENSTRA, Harm
NL-5340 BH Oss

NL

MULDERS, Titia
NL-5349 AB Oss

NL

(54) UNUTARMATERIČNI UMETAK

(57)

1. Unutarmaterični sistem (1) za održavanje biološki aktivnog jedinjenja unutar materice ženke sisara, naznačen time što se sistem sadrži:

umetak (22) sa biološki aktivnim jedinjenjem, naznačenim time da sadrži strukturu (26) koja kontroliše brzinu oslobađanja jedinjenja unutar materice i naznačen time da je umetak suštinski stabilan i da se ne troši tokom upotrebe; okvir (16) koji ograničava unutrašnji prostor (20) za prijem umetka, naznačen time da okvir ima otvorenu strukturu koja omogućava pristup značajnom deli spoljašnje površine umetka; i jedan ili više retencionih elemenata (6) za održavanje okvira unutar materice, naznačen time da umetak sadrži jezgro izrađeno od polimernog materijala (24).

(11) BA/EP2265257(21) **E01778** (22) 2015-08-13(31) 08382010 (32) 2008-03-13 (33) EP
(96) 09719213 2009-03-13

(97) 2010-12-29

(51) **A61K 9/14 (2006.01),
A61K 9/72 (2006.01),
A61K 31/46 (2006.01),
A61K 45/06 (2006.01),
A61K 9/00 (2006.01)**(73) Almirall, S.A.
08022 Barcelona
ES(72) LAMARCA CASADO, Rosa
08018 Barcelona
ES
DE MIQUEL SERRA, Gonzalo
08029 Barcelona
ES**(54) KOMPOZICIJA ZA INHALACIJU SA
AKLIDINIJUMOM ZA LEČENJE
HRONIČNE OPSTRUKTIVNE BOLESTI
PLUĆA**

(57)

1. Farmaceutska kompozicija za inhalaciju koja sadrži aklidinijum u obliku suvog praha farmaceutski prihvatljive soli u smeši sa farmaceutski prihvatljivim nosačem suvog praha, dajući odmerenu nominalnu dozu aklidinijuma ekvivalentnu 400ug (plus/minus 10%) aklidinijum bromida za upotrebu inhalacijom u lečenju hronične opstruktivne bolesti pluća.

(11) BA/EP2526116(21) **E01779** (22) 2015-08-13(31) 201001070 (32) 2010-01-22 (33) GB
(96) 11701854 2011-01-21

(97) 2012-11-28

(51) **C07K 5/06 (2006.01),
C07K 5/08 (2006.01),
A61P 37/08 (2006.01),
A61K 38/06 (2006.01),
A01N 43/00 (2006.01)**(73) St. George's Hospital Medical School
London SW17 0RE
GB
The University Of Manchester
Manchester M13 9PL
GB(72) ROBINSON, Clive
London SW17 0RE
GB
ZHANG, Jihui
London SW17 0RE
GB
GARROD, David, Ronald
Manchester M13 9PT
GB
PERRIOR, Trevor, Robert
Cambridge CB4 0GH
GB
NEWTON, Gary, Karl
Cambridge CB4 0GH
GB
JENKINS, Kerry
Cambridge CB4 0GH
GB
BEEVERS, Rebekah, Elisabeth
Cambridge CB4 0GH
GB
MAYOR, Meriel, Ruth
Cambridge CB4 0GH
GB
STEWART, Mark, Richard
Cambridge CB4 0GH
GB**(54) SASTOJCI PYRUVAMIDA KAO
INHIBITORI ALERGENA PEPTIDAZE
GRINJA GRUPE 1**

(57)

1. Sastojak izabran iz sastojaka formule koja

slijedi, i farmaceutske prihvatljivih soli, hidrata i solvata: gdje:

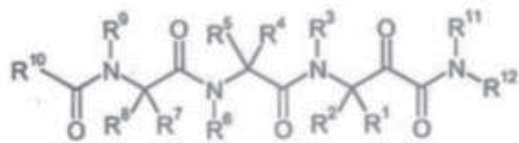

- i. -R₁ je nezavisni -H ili -R_{1A};
- ii. -R₂ je saturisani alifatični d.₆alkil i opciono je supstituisan sa jednim ili više supstituenata -R_{x1}; -R₂ je -H;
- iii. -R₃ je nezavisni -H ili -R_{3A};
- iv. -R₄ je saturisani alifatični Ci.₃alkil;
- v. -R₄ je -R_{4A};
- vi. -R_{4A} je -Me;
- vii. -R₅ je -H;
- viii. -R₆ je -H ili -R_{6A};
- ix. -R_{6A} je saturisani alifatični Ci.₃alkil;
- x. -R₇ je -H, -R_{7A} ili -R_{7B};
- xi. -R₇ je saturisani alifatični Ci.₆alkil;
- xii. -R_{7B} je nezavisni -L_{7B1}-R_{7B2} ili -R_{7B3};
- xiii. -L_{7B1}-je saturisani alifatični Ci.₃alkilen;
- xiv. -R_{7B2} je nezavisni -R_{7B21}, -R_{7B22}, -R_{7B23} ili -R_{7B24};
- xv. -R_{7B3} je nezavisni fenil ili naftil i opciono je supstituisan sa jednim ili više supstituenata -R_{x3};
- xvi. -R_{7B22} je C₅₋₁₀heteroaril i opciono je supstituisan sa jednim ili više supstituenata -R_{x3}; -R_{7B23} je C₃₋₇cikloalkil i opciono je supstituisan sa jednim ili više supstituenata -R_{x2} ili je opciono spojen na prsten benzena koji je opciono supstituisan sa jednim ili više supstituenata -R_{x3};
- xvii. -R₄ je saturisan premoštenim C₅₋₁₀cycloalkilom i opciono je supstituisan sa jednim ili više supstituenata -R_{x2}; -R₈ je -H;
- xviii. -R₉ je nezavisni -H ili -R_{9A};
- xix. -R₁₀ je saturisani alifatični C¹alkil;
- xx. -R₁₀ je nezavisni -R_{10A}, -R_{10B}, -R_{10C} ili -R_{10D};
- xxi. -R_{10A} je nezavisni fenil ili naftil i opciono je supstituisan sa jednim ili više supstituenata -R_{x3};
- xxii. -R_{10B} je C₅₋₁₀heteroaril i opciono je supstituisan sa jednim ili više supstituenata -R_{x3}; -R_{10C} je saturisani C₃₋₇cikloalkil i opciono je supstituisan sa jednim ili više supstituenata -R_{x2};
- xxiii. -R_{10D} je ne-aromatski C₃₋₁₀heterociklil i opciono je supstituisan sa jednim ili više supstituenata -R_{x2};
- xxiv. ili -R₉ i -R₁₀, uzeti zajedno sa atomom nitrogena i atomom karbona za koji su pojedinačno prikazani, formiraju ne-aromatski C₅₋₁₀heterociklični prsten laktama, koji je opciono supstituisan sa jednim ili više supstituenata -R_{x2} ili koji je opciono spojen na prsten benzena koji je opciono supstituisan sa jednim ili više supstituenata -R₁₁; -R₁₁ je nezavisni -H, -R_{11A}, ili -R_{11B};

- xxv. -R_{11A} je nezavisni -R_{Z1}, -R_{Z2}, -R_{Z3}, -R_{Z4}, -R_{Z5}, -L_Z-R_{Z2}, -L_Z-R_{Z3}, -L_Z-R_{Z4} ili -L_Z-R_{Z5};
- xxvi. -R_{Z1} je saturisani alifatični Ci.₆alkil, i opciono je supstituisan sa jednim ili više supstituenata -R_{x1};
- xxvii. svaki -R_{Z2} je saturisani C₃₋₇cikloalkil i opciono je supstituisan sa jednim ili više supstituenata -R_{x2};
- svaki -R_{Z3} je nezavisni -R_{Z3A} ili -R_{Z3B};
- svaki -R_{Z4} je ne-aromatski C₃₋₇heterociklil i opciono je supstituisan sa jednim ili više supstituenata -R_{x2};
- svaki -R_{Z3B} je saturisan premoštenim C₅₋₁₀heterociklilom i opciono je supstituisan sa jednim ili više supstituenata -R_{x2};
- svaki -R_{Z4} je nezavisni fenil ili naftil i opciono je supstituisan sa jednim ili više supstituenata -R_{x3};
- svaki -R_{Z5} je C₅₋₁₀heteroaril i opciono je supstituisan sa jednim ili više supstituenata -R_{x3};
- svaki -L_Z je saturisani alifatični Ci.₆alkilen;
- R_{11B} je -CR_{J1}R_{J2}-C(=O)-NR_{J3}R_{J4};
- R_{J1} je nezavisni -H ili saturisani alifatični d.₄alkil;
- R₁₂ je nezavisni -H ili saturisani alifatični Ci.₆alkil;
- R₁₃ je nezavisni -H, saturisani alifatični C₁₋₄alkil, fenil, ili benzil;
- R₁₄ je nezavisno -H, ili saturisani alifatični C₁₋₄alkil, fenil, ili benzil;
- ili -NR_{J3}R_{J4} je C₃₋₁₀heterociklil grupa, i opciono je supstituisan sa jednim ili više supstituenata -R_{x2};
- R₁₂ je nezavisni -H ili -R_{12A};
- R₁₃ je saturisani alifatični C¹alkil;
- gdje je svaki -R_{x1} nezavisno izabran iz: -F, -Cl, -Br, -I, fenil, -CF₃, -OH, -OR_s, -OCF₃, -NH₂, -NHR_s, -NR_{s2}, pirolidin, piperidin, morfolin, piperizin, N-(C¹alkil)-piperizin, -NHC(=O)R_s, -NR_sC(=O)R_s, -C(=O)R_s, -C(=O)OH, -C(=O)OR_s, -C(=O)NH₂, -C(=O)NHR_s, -C(=O)NR_{s2}, -C(=O)-pirolidin, -C(=O)-piperidin, -C(=O)-morfolin, -C(=O)-piperizin, -C(=O)-{N-(C₁₋₆alkil)-piperizin}-, -SR_s, -S(=O)R_s, i -S(=O)₂R_s;
- gdje je svaki -R_s nezavisno saturisani alifatični C¹alkil, fenil ili -CH₂-fenil;
- gdje je svaki fenil opciono supstituisan sa jednom ili više grupa izabranih iz: -F, -Cl, -Br, -I, -R_{ss}, -CF₃, -OH, -OR_{ss}, ili -OCF₃, gdje je svaki -R_{ss} saturisani alifatični Ci.₆alkil; i gdje je svaki -R_{x2} nezavisno izabran iz: -F, -Cl, -Br, -I, -R_t, fenil, -OH, -OR_t, -C(=O)R_t, -NH₂, -NHR_t, -NR_{t2}, pirolidin, piperidin, morfolin, piperizin, N-(d.₄alkil)-piperizin, -NHC(=O)RT i -NRTC(=O)RT;
- gdje je svaki -RT nezavisno saturisani alifatični

Ci₆alkil, fenil ili -CH₂-fenil;
gdje je svaki fenil opciono supstituisan sa jednom ili više grupa izabranih iz: -F, -Cl, -Br, -I, -R71", -CF₃, -OH, -ORTT, ili -OCF₃, gdje je svaki -R77 saturisani alifatični C[^]alkil; i gdje je svaki -RX₃ nezavisno izabran iz: -F, -Cl, -Br, -I, -Rv, -CH=CH₂, -C=CH, ciklopropil, -CF₃, -CHF₂, -OCF₃, -OCHF₂, -CN, -N02, -OH, -ORv, -Lv-OH, -Lv-ORv, -0-Lv-OH, -0-Lv-ORv, -NH₂, -NHRv, -NRv₂, pirolidin, piperidin, morfolin, piperizin, N-(Ci₄alkil)-piperizin, -L -NH₂, -LV-NHRv, -LV-NRv₂, -Lv-pirolidin, -Lv-piperidin, -Lv-morfolin, -Lv-piperizin, -Lv-{N-(Ci₄alkil)-piperizin}, -Lv-imidazol-2-yl, -Lv-{N-(C[^]alkil)-imidazol-2-yl}, -0-Lv-NH₂, -0-Lv-NHRv, -0-Lv-NRv₂,
a. -O-L -pirolidin, -O-L -piperidin, -O-L -morfolin, -0-Lv-piperizin, -0-Lv-{N-(Ci[^]alkil)-piperizin}, -0-Lv-imidazol-2-yl, -0-Lv-(N-(Ci[^]alkil)-imidazol-2-yl), -NHC(=O)Rv, -NRvC(=O)RV, -C(=O)Rv,
b. -C(=O)OH, -C(=O)ORv, -C(=O)NH₂, -C(=O)NHRv, -C(=O)NRv₂, -C(=O)-pirolidin, -C(=O)-piperidin, -C(=O)-morfolin, -C(=O)-piperizin, -C(=O)-{N-(Ci[^]alkil)-piperizino-, -NHC(=O)NH₂, -NHC(=O)NHRv, -NHC(=O)NRv₂, -NHC(=O)-pirolidin, -NHC(=O)-piperidin, -NHC(=O)-morfolin, -NHC(=O)-piperizin, -NHC(=O)-{N-(C[^]alkil)-piperizin}-, -S(=O)2R[^]
c. -S(=O)2NH₂, -S(=O)2NHRv, -S(=O)2NRv₂, i = 0;
d. gdje je svaki -Lv-saturisani alifatični Ci[^]alkilen;
e. gdje je svaki -Rv nezavisno saturisani alifatični Ci₆alkil, fenil,
f. -CH₂-fenil, C₅-6heteroaril, ili -CH₂-C₅-6heteroaril;
g. gdje je svaki fenil opciono supstituisan sa jednom ili više grupa izabranih iz: -F, -Cl, -Br, -I, -Rw, -CF₃, -OH, -ORW, ili -OCF₃;
h. gdje je svaki C₅-6heteroaril opciono supstituisan sa jednom ili više grupa izabranih iz: -F, -Cl, -Br, -I, -Rw, -CF₃, -OH, -ORW, ili -OCF₃; gdje je svaki -Rw saturisani alifatični d[^]alkil;
i. i dodatno, dvije susjedne grupe -RX₃ mogu zajedno formirati -OCH₂-, -OCH₂CH₂-,
j. -CH₂OCH₂- ili
k. -OCH₂CH₂-;
l. i dodatno, dvije susjedne grupe -RX₃ mogu, zajedno sa atomima prstena na koji su prikačeni, formirati C₅-7karbociklični prsten ili C₅-7heterociklični prsten.

(11) **BA/EP2276732**(21) **E01780** (22) 2015-08-13(31) 0806944 (32) 2008-04-16 (33) GB
0823367 2008-12-22 GB

(96) 09731606 2009-04-16

(97) 2011-01-26

(51) **C07D 209/08 (2006.01),
C07D 209/12 (2006.01),
C07D 209/22 (2006.01),
C07D 209/36 (2006.01),
C07D 209/42 (2006.01),
C07D 401/04 (2006.01),
C07D 403/04 (2006.01),
C07D 405/04 (2006.01),
C07D 409/04 (2006.01),
C07D 413/04 (2006.01),
C07D 413/14 (2006.01),
A61K 31/404 (2006.01),
A61P 5/24 (2006.01),
A61P 3/06 (2006.01),
A61P 13/00 (2006.01)**

(73) KARO BIO AB
141 57 Huddinge
SE

(72) RHÖNNSTAD, Patrik
S-141 57 Huddinge
SE
KALLIN, Elisabet
S-141 57 Huddinge
SE
APELQVIST, Theresa
S-141 57 Huddinge
SE
WENNERSTÅL, Mattias
S-141 57 Huddinge
SE
CHENG, Aiping
S-141 57 Huddinge
SE

(54) **NOVI LIGANDI ZA ESTROGENSKI RECEPTOR**

(57)

1. Jedinjenje formule (I) ili njegov farmaceutski prihvatljivi estar, amid, karbamat, solvat ili so, uključujući so takvog estra, amida ili karbamata, i solvat takvog estra, amida, karbamata ili soli,

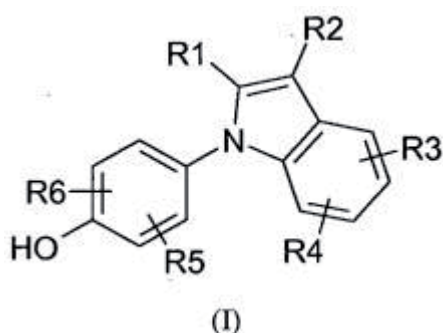

pri čemu je R1 izabran iz grupe koja se sastoji od halogena, cijano, nitro, ORA, N(RB)2, -C(O)C1-4alkila, -SO₂C1-4alkila, C1-6alkila, C2-6alkenila, C2-6alkinila, haloC1-6alkila, dihaloC1-6alkila, trihaloC1-6alkila, haloC2-6alkenila, dihaloC2-6alkenila, trihaloC2-6alkenila, cijanoC1-6alkila, C1-4alkoksiC1-6alkila, C3-8cikloalkila, C3-8cikloalkilC1-6alkila, fenila, benzila, i 5-10-to članog heterociklila, pri čemu pomenuta fenil, benzil ili heterociklil grupa može biti nesupstituisana ili supstituisana sa 1 do 3 supstituenta, pri čemu je svaki supstituent izabran iz grupe koja se sastoji od ORA, halogena, cijano, nitro, -C(O)C1-4alkila, C1-6alkila, C2-6alkenila, C2-6alkinila, haloC1-6alkila, dihaloC1-6alkila i trihaloC1-6alkila;

R2 je izabran iz grupe koja se sastoji od halogena, cijano, nitro, ORA, N(RB)2, N(OH)₂, -C(O)C1-4alkila opciono supstituisanog sa 1 do 3 halogena, -SO₂C1-4alkila, -C(O)NH-OH, -C(NH₂)=N-OH, -C(CO₂H)=N-OH, -C(NH₂)=NH, -C(NHC1-4alkil)=NH, -C(O-C1-4alkil)=NH, -C(NH₂)=N-NH₂, -NH-C(NH₂)=NH, -NH-C(O)NH₂, -N=C(-NH-CH₂CH₂-NH-), -S-CN, -S-C(NH₂)=NH, -S-C(NH₂)=N-OH, -CO₂H, -CH₂-CO₂H, -CH(OH)CO₂H, -C(O)CO₂H, SO₃H, CH₂SO₃H, C1-6alkila, haloC1-6alkila, dihaloC1-6alkila, trihaloC1-6alkila, cijanoC1-6alkila, C1-4alkoksiC1-6alkila, C2-6alkenila, C2-6alkinila, C3-8cikloalkila, C3-8cikloalkilC1-6alkila, fenila, benzila i 5-10-to članog heterociklila, pri čemu pomenuta fenil, benzil ili heterociklil grupa može biti nesupstituisana ili supstituisana sa 1 do 3 supstituenta, pri čemu je svaki supstituent izabran iz grupe koja se sastoji od ORA, halogena, cijano, nitro, C1-6alkila, C2-6alkenila, C2-6alkinila, haloC1-6alkila, dihaloC1-6alkila i trihaloC1-6alkila; uz uslov da ako jedan od R1 i R2

predstavlja halogen, onda drugi mora da predstavlja grupu drugačiju od halogena; svaki od R3, R4, R5 i R6 je nezavisno izabran iz grupe koja se sastoji od vodonika, ORA, halogena, cijano, nitro, C1-6alkila, C2-6alkenila, C2-6alkinila, haloC1-6alkila, dihaloC1-6alkila i trihaloC1-6alkila; svaki RA je nezavisno izabran iz grupe koja se sastoji od vodonika, C1-6alkila, C2-6alkenila, C2-6alkinila, C3-8cikloalkila, C3-8cikloalkilC1-6alkila, C6-10arila i C6-10arilC1-6alkila, pri čemu je svaki opciono supstituisan sa 1 do 3 atoma halogena; i svaki RB je nezavisno izabran iz grupe koja se sastoji od vodonika, C1-6alkila, C2-6alkenila, C2-6alkinila, C3-8cikloalkila, C3-8cikloalkilC1-6alkila, C6-10arila i C6-10arilC1-6alkila, pri čemu je svaki opciono supstituisan sa 1 do 3 atoma halogena; uz uslov da jedinjenje formule (I) nije 4-[3-(4,5-dihidro-1H-imidazol-2-il)-2-(3,5-dimetil-izoksazol-4-il)-indol-1-il]-fenol; 1-(4-hidroksi-fenil)-2-(4-metilimidazol-1-il)-1H-indol-3-karbonitril; 1-(4-hidroksifenil)-2-(1H-pirazol-3-il)-1H-indol-3-karbonitril; 1-(3-hloro-4-hidroksifenil)-2-(1-metil-1H-pirazol-4-il)-1H-indol-3-karbonitril; 1-(4-hidroksi-fenil)-2-prop-1-inil-1H-indol-3-karboksilna kiselina amid; ili 1-(4-hidroksifenil)-2-tiazol-2-il-1H-indol-3-karboksilna kiselina.

Broj ostalih patentnih zahtjeva: 16

(11) BA/EP2801355(21) **E01782** (22) 2015-08-17

(26) SR

(31) 200401546	(32) 2004-10-08	(33) DK
200401736	2004-11-10	DK
200500211	2005-02-11	DK
200500419	2005-03-23	DK
691513 P	2005-06-16	US

(96) 14172398 2005-10-07

(97) 2014-11-12

(51) **A61K 9/20 (2006.01),
A61K 9/50 (2006.01)**(73) Forward Pharma A/S
1100 København K
DK(72) Nilsson, Henrik
1053 Copenhagen
DK
Schönharting, Florian
1263 Copenhagen K
DK
Müller, Bernd, W.
24220 Flintbek
DE
Robinson, Joseph, R.
Madison, WI Wisconsin 53719
US**(54) FARMACEUTSKE KOMPOZICIJE SA
KONTROLISANIM OSLOBAĐANJEM
KOJE SADRŽE ESTAR FUMARNE
KISELINE**

(57)

1. Farmaceutska kompozicija sa oslobađanjem kontrolisanim preko pH za oralnu upotrebu koja se sastoji od dimetilfumarata kao aktivne supstance, pri čemu je kompozicija obezbeđena sa gastrozistentnim omotačem, pri čemu je dnevna doza od 480 do 720 mg aktivne supstance koja se daje u jednoj do tri doze za upotrebu u tretmanu psorijatičkog artritisa, neurodermatitisa, inflamatorne bolesti creva ili autoimune bolesti.

Broj ostalih patentnih zahtjeva: 9

(11) BA/EP1989231(21) **E01783** (22) 2015-08-17

(31) 784704 P	(32) 2006-03-21	(33) US
785330 P	2006-03-22	US
871743 P	2006-12-22	US

(96) 07868188 2007-03-21

(97) 2008-11-12

(51) **C07K 16/22 (2006.01),
C07K 16/28 (2006.01),
A61K 39/395 (2006.01),
G01N 33/573 (2006.01),
G01N 33/50 (2006.01),
G01N 33/68 (2006.01),
A61P 35/00 (2006.01)**(73) Genentech, Inc.
South San Francisco CA 94080-4990
US(72) CHUNTHARAPAI, Anan
Colma, California 94015
US
PLOWMAN, Greg
San Carlos, California 94070
US
TESSIER-LAVIGNE, Marc
Woodside, California 94062
US
WU, Yan
Foster City, California 94404
US
YE, Weilan
Foster City, California 94404
US**(54) KOMIBINATORNA TERAPIJA KOJA
UKLJUČUJE ALFA5BETA1
ANTAGONISTE**

(57)

1. Antagonist anti-VEGF antitijela, za upotrebu u metodi tretmana subjekta koji ima ekscesivnu angiogenezu, administracijom antagonista anti-VEGF antitijela i antagonista anti-alpha5beta1 antitijela, gdje antagonist anti-VEGF antitijela i antagonist anti-alpha5beta1 antitijela su administrirani u istovremenim ciklusima liječenja.

Broj ostalih patentnih zahtjeva: 18

(11) BA/EP2785172(21) **E01784** (22) 2015-08-17

(31) PN20110035 U (32) 2011-11-28 (33) IT

(96) 12778325 2012-10-23

(97) 2014-10-08

(51) **A01G 17/06 (2006.01),
A01G 17/14 (2006.01),
A01G 17/04 (2006.01)**(73) Bortolussi, Claudio
33080 Fiume Veneto (PN)
IT
Bortolussi, Franco
33080 Fiume Veneto (PN)
IT(72) Bortolussi, Claudio
33080 Fiume Veneto (PN)
IT
Bortolussi, Franco
33080 Fiume Veneto (PN)
IT**(54) UREĐAJ ZA VOĐENJE I UČVRŠĆIVANJE
ŽICA KOJE PODUPIRU BILJKU**

(57)

1. Uređaj za vođenje i učvršćivanje žica koje podupiru biljku, posebno za redove vinove loze, uređaj koji ima najmanje jedan par okomitih uspravnih elemenata, pričvršćenih za glavu stuba (PT) opremljen uzdužnim vodičima (2) koji omogućavanju klizanje elemenata za pričvršćivanje (3) bočne žice za blokiranje biljke (FC), karakterizovano time

da je svaki par uspravnih elemenata (2) za bočne žice za blokiranje biljke (FC) spojen na sljedeći vertikalni stub (6) što je omogućeno vodičem za klizanje elementa za učvršćivanje (7) najmanje jedne zatezne žice (FP).

Broj ostalih patentnih zahtjeva: 4

(11) BA/EP2275414(21) **E01785** (22) 2015-08-18

(26) SR

(31) 2008116995 (32) 2008-04-28 (33) JP
2008164502 2008-06-24 JP

(96) 09738624 2009-04-27

(97) 2011-01-19

(51) **C07D 277/20 (2006.01), A61K 31/415
(2006.01), A61K 31/4155 (2006.01), A61K
31/42 (2006.01), A61K 31/426 (2006.01),
A61K 31/428 (2006.01), A61K 31/433
(2006.01), A61K 31/437 (2006.01), A61K
31/44 (2006.01), A61K 31/454 (2006.01), A61K
31/496 (2006.01), A61K 31/4965 (2006.01),
A61K 31/497 (2006.01), A61K 31/5377
(2006.01), A61P 3/10 (2006.01), A61P 43/00
(2006.01), C07D 213/75 (2006.01), C07D
231/38 (2006.01), C07D 241/20 (2006.01),
C07D 261/14 (2006.01), C07D 277/44 (2006.01)**(73) Kyorin Pharmaceutical Co., Ltd.
Tokyo 101-8311
JP
Teijin Pharma Limited
Tokyo 100-0013
JP(72) FUKUDA, Yasumichi
Shimotsuga-gunTochigi3290114
JP
ASAHINA, Yoshikazu
Shimotsuga-gunTochigi 329-0114
JP
TAKADOI, Masanori
Shimotsuga-gunTochigi 329-0114
JP
YAMAMOTO, Masanori
Hino-shiTokyo 191-0065
JP**(54) DERIVATI CIKLOPENTILAKRILAMIDA**

(57)

1. Jedinjenje prikazano opštom formulom (1) ili njegova farmaceutska prihvatljiva so:

gdje su R1 i R2 svaki nezavisno vodonikov atom, atom halogena, amino grupa, hidroksil grupa, hidroksilamino grupa, nitro grupa, cijano grupa, sulfamoil grupa, Cx do C6 alkil grupa, Cx do C6 alkoksi grupa, Ci do C6 alkilsulfanil grupa, Ci do C6 alkilsulfonil

grupa, Ci do C6 alkilsulfonyl grupa, Ci do C6 alkoksi-Ci do C6alkilsulfonyl grupa i A je supstituisana ili nesupstituisana heteroaril grupa.

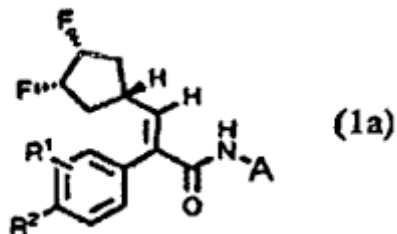

gdje su R1, R2 i A kao što je gore definisano.

Broj ostalih patentnih zahtjeva: 21

(11) **BA/EP1846022**

(21) **E01788** (22) 2015-08-20

(26) SR

(31) 645772 P (32) 2005-01-21 (33) US

677440 P 2005-05-03 US

719470 P 2005-09-22 US

(96) 06718969 2006-01-19

(97) 2007-10-24

(51) **A61K 38/48 (2006.01)**

(73) The Research Foundation of State
University of New York
Albany, NY 12207
US

(72) BADALAMENTE, Marie
Mt. Sinai, New York 11766
US
WANG, Edward
Pozuott, New York 11733
US

(54) **POSTUPCI ZA TRETMANADHEZIVNOG
KAPSULITISA**

(57)

1. Upotreba kolagenaze za proizvodnju leka za tretman adhezivnog kapsulitisa kod humanog subjekta kod koga postoji potreba za takvim tretmanom, pri čemu se navedena kompozicija doprema do kolagenoznih adhezija u ramenu, pri čemu se kolagenaza doprema od Clostridium histolyticum, i pri čemu se najmanje dve injekcije od najmanje 700 SRC jedinica kolagenaze primenjuju u razmaku od 4 do 6 nedelja.

Broj ostalih patentnih zahtjeva: 8

(11) **BA/EP2670401**(21) **E01790** (22) 2015-08-24

(31) 201161438878 P (32) 2011-02- (33) US

(96) 12703670 2012-02-02⁰²

(97) 2013-12-11

(51) **C07D 401/14 (2006.01),
C07D 401/12 (2006.01),
A61K 31/00 (2006.01),
A61K 31/506 (2006.01),
A61P 35/00 (2006.01)**

(73) Novartis AG

4056 Basel

CH

(72) LI, Nanxin

California 92121

US

HARRIS, Jennifer L.

California 92121

US

McNAMARA, Peter

California 92121

US

SUN, Fangxian

MelroseMassachusetts 02176

US

(54) **POSTUPCI ZA KORIŠĆENJE ALK
INHIBITORA**

(57)

1. Jedinjenje Formule (I)

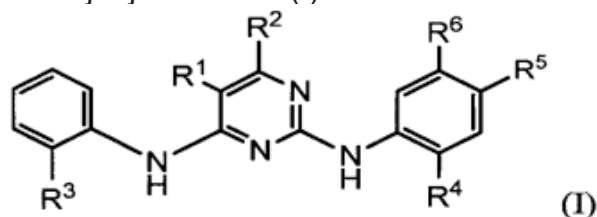

ili njena farmaceutski prihvatljiva so,
u kojoj R₁ može da predstavlja halo;
R₂ je H;
R₃ predstavlja SO₂R₇ gde R₇ može da bude
C₁₋₆ alkil;
R₄ predstavlja C₁₋₆ alkoksi;
R₅ predstavlja piperidinil po slobodnom
izboru supstituisan sa C₁₋₆ alkil;
R₆ je C₁₋₆ alkil; ili

R₅ i R₆ zajedno sa atomima za koje su
vezani grade 5-6 očlani heterociklični prsten
koji obuhvata 1-2 heteroatoma koji su
odabrani od N, O i S;
za upotrebu u postupku lečenja EML4-ALK+
nesitnoćelijskog karcinoma pluća, i koji je po
slobodnom izboru otporan na krizotinib.

Broj ostalih patentnih zahtjeva: 8

(11) **BA/EP2640731**(21) **E01796** (22) 2015-09-03(31) 201001045 (32) 2010-11-19 (33) DK
415356 P 2010-11-19 US

(96) 11793325 2011-11-18

(97) 2013-09-25

(51) **C07D 519/00 (2006.01), A61K 31/519
(2006.01), A61P 25/00 (2006.01), A61P 25/18
(2006.01), A61P 25/24 (2006.01)**

(73) H. Lundbeck A/S

2500 Valby

DK

(72) KEHLER, Jan

DK-2800 Lyngby

DK

NIELSEN, Jacob

DK-1732 København V

DK

MARIGO, Mauro

DK-2740 Skovlunde

DK

KILBURN, John, Paul

DK-4690 Haslev

DK

LANGGÅRD, Morten

DK-2600 Glostrup

DK

(54) **DERIVATIIMIDAZOLA KAO INHIBITORI
ENZIMA PDE10A**

(57)

1. Jedinjenje strukture:

u kojoj nje 0 ili 1, Xje CH;

RI i R2 su svaki nezavisno odabrani iz grupe
koju čine H; C1-C6 alkil; C1-C6 alkil(C3-C8)
cikloalkil; C1-C6 hidroksialkil; C1-C6 alkoksi;
CH₂CN; CH₂C(O)NH₂; C1-C6 arilalkil; i C1-C6

alkil-heterocikloalkil; halogen; i hidroksi;
 R3 i R4 su svaki
 nezavisno odabrani iz
 grupe koju čine H, OH, F,
 CH3 i OCH3; L je veznik
 odabran iz grupe koju
 čine -CH2-CH2-, -CH =
 CH-, -CH2-S-, i -S-CH2-; i
 HET je heteroaromatična grupa odabrana iz
 grupe koju čine [I^Λ]triazolfl^Λ-ajpirazin, [1,2,4]
 triazol[1,5-ajpiridin i [I^Λ]triazolfl^Λ-ajpirimidin,
 HET grupa može biti supstituisana sa do tri
 supstituenta R5, R6 i R7 pojedinačno izabrana
 od grupe koju čine H, CH3, i OCH3; i njegovi
 tautomeri i farmaceutski prihvatljive adicione soli
 sa kiselinama, i njegovi polimorfni oblici.

Broj ostalih patentnih zahtjeva: 11

(11) **BA/EP2722470**

(21) **E01797** (22) 2015-09-04

(96) 12189306 2012-10-19

(97) 2014-04-23

(51) **E05B 17/00 (2006.01),**
E05B 45/06 (2006.01)

(73) KALE Kilit ve Kalip Sanayi A.S.
 34610 Istanbul
 TR

(72) Karsil, Feramuz
 34610 Istanbul
 TR
 Bilgic, Ahmet
 34610 Istanbul
 TR
 Icibal, Kadir
 34610 Istanbul
 TR

(54) **CILINDAR-BRAVA SA ALARMOM**

(57)

1. Cilindar (1) brave sa prvom polovinom
 (21) cilindra koja se tokom upotrebe
 postavlja sa unutrašnje strane vrata i
 drugom polovinom (22) cilindra koja se

tokom upotrebe postavlja sa spoljašnje
 strane vrata, gde navedeni cilindar
 brave dalje sadrži, urez (10) isečen na kraju
 druge polovine (22) cilindra okrenute prema
 spoljašnjoj strani vrata, a namenjen formiranju
 lomljivog vršnog dela (8) na navedenoj drugoj
 polovini cilindra, šipku (2) koja se pruža duž
 druge polovine (22) cilindra i ulazi delimično
 svojim prvim krajem u prvu polovinu (21) cilindra,
 a koja je fiksirana svojim drugim krajem za
 navedeni vršni deo (8) navedene druge polovine
 cilindra, zapreminskog prostora formiranog u
 navedenoj prvoj polovini (21) cilindra koji prihvata
 alarmno kolo koje sadrži najmanje ploču (5) sa
 elektronskim komponentama, magnetni prekidač
 (3) i magnet (13), naznačen time što je navedeni
 prvi kraj šipke (2) umetnut između navedenog
 magnetnog prekidača (3) i navedenog magneta
 (13) alarmnog kola na takav način da kada
 se vršni deo (8) navedene druge polovine
 (22) cilindra slomi i odvoji navedena šipka (2)
 klizanjem izlazi iz prve polovine cilindra radi
 detektovanja pokušaja provale.

Broj ostalih patentnih zahtjeva: 8

(11) **BA/EP2576546**

(21) **E01799** (22) 2015-09-08

(26) HR

(31) 787682 (32) 2010-05-26 (33) US
 (96) 10784398 2010-11-22

(97) 2013-04-10

(51) **C07D 471/04 (2006.01),**
A61K 31/437 (2006.01),
A61K 35/00 (2006.01)

(73) AbbVie Bahamas Ltd.
 New Providence, Nassau
 BS

(72) BRUNCKO, Milan
 Green OaksIllinois 60048
 US
 DING, Hong
 LincolnshireIllinois 60069
 US
 DOHERTY, George
 LibertyvilleIllinois 60048
 US
 ELMORE, Steven

Northbrook Illinois 60062
 US
 HASVOLD, Lisa
 Grayslake Illinois 60030
 US
 HEXAMER, Laura
 Grayslake Illinois 60030
 US
 KUNZER, Aaron R.
 Arlington Illinois 60004
 US
 SONG, Xiaohong
 Grayslake Illinois 60030
 US
 SOUERS, Andrew, J.
 Evanston Illinois 60202
 US
 SULLIVAN, Gerard
 Lake Villa Illinois 60046
 US
 TAO, Zhi-Fu
 Gurnee Illinois 60031
 US
 WANG, Gary, T.
 Libertyville Illinois 60048
 US
 WANG, Le
 Vernon Hills Illinois 60061
 US
 WANG, Xilu
 Libertyville Illinois 60048
 US
 WENDT, Michael
 Vernon Hills Illinois 60061
 US
 MANTEI, Robert
 Franklin Wisconsin 53132
 US
 HANSEN, Todd, M.
 Grayslake Illinois 60030
 US

2-(1H-pirololo[2,3-b]piridin-5-iloksi)benzoil)sulfamoil}-2-nitrofenil)amino]metil}cikloheksankarboksilat;
 trans-4-{{(4-{{(4-{{(2-(4-klorofenil)-4,4-dimetilcikloheks-1-en-1-il)metil}piperazin-1-il)-2-(1H-pirololo[2,3-b]piridin-5-iloksi)benzoil)sulfamoil-2-nitrofenil)amino]metil}cikloheksankarboksilna kiselina;
 N-(4-{{(4-{{(2-(4-klorofenil)-4,4-dimetilcikloheks-1-en-1-il)metil}piperazin-1-il)-2-(1H-pirololo[2,3-b]piridin-5-iloksi)benzoil)sulfamoil}-2-nitrofenil)-4-cianopiperidin-1-karboksamid;
 4-(4-{{(2-(4-klorofenil)-4,4-dimetilcikloheks-1-en-1-il)metil}piperazin-1-il)-N-{{(4-{{(cis-4-(metoksimetil)cikloheksil}metil)amino)-3-nitrofenil)sulfonil}-2-(1H-pirololo[2,3-b]piridin-5-iloksi)benzamid;
 4-(4-{{(2-(4-klorofenil)-4,4-dimetilcikloheks-1-en-1-il)metil}piperazin-1-il)-N-{{(4-{{(trans-4-(metoksimetil)cikloheksil}metil)amino)-3-nitrofenil)sulfonil}-2-(1H-pirololo[2,3-b]piridin-5-iloksi)benzamid;
 4-(4-{{(2-(4-klorofenil)-4,4-dimetilcikloheks-1-en-1-il)metil}piperazin-1-il)-2-(1H-pirololo[2,3-b]piridin-5-iloksi)-N-{{(1-(tetrahidro-2H-piran-4-ilmetil)-1H-benzotriazol-5-il)sulfonil}benzamid;
 N-{{(5-kloro-6-{{(2-okso-1-oksa-3-azaspiro[4.5]dec-8-il)metoksi}piridin-3-il)sulfonil}-4-(4-{{(2-(4-klorofenil)-4,4-dimetilcikloheks-1-en-1-il)metil}piperazin-1-il)-2-(1H-pirololo[2,3-b]piridin-5-iloksi)benzamid; N-(4-{{(4-{{(2-(4-klorofenil)-4,4-dimetilcikloheks-1-en-1-il)metil}piperazin-1-il)-2-(1H-pirololo[2,3-b]piridin-5-iloksi)benzoil)sulfamoil}-2-nitrofenil)-4-metoksipiperidin-1-karboksamid;
 N-{{(5-kloro-6-{{(2-metil-4,5,6,7-tetrahidro-1,3-benzotriazol-5-il)metoksi}piridin-3-il)sulfonil}-4-(4-{{(2-(4-klorofenil)-4,4-dimetilcikloheks-1-en-1-il)metil}piperazin-1-il)-2-(1H-pirololo[2,3-b]piridin-5-iloksi)benzamid;
 4-(4-{{(2-(4-klorofenil)-4,4-dimetilcikloheks-1-en-1-il)metil}piperazin-1-il)-2-(1H-pirololo[2,3-b]piridin-5-iloksi)-N-{{(1-(tetrahidro-2H-piran-4-ilmetil)-1H-pirololo[2,3-b]piridin-5-il)sulfonil}benzamid;
 4-(4-{{(2-(4-klorofenil)-4,4-dimetilcikloheks-1-en-1-il)metil}piperazin-1-il)-N-{{(3-kloro-1-(tetrahidro-2H-piran-4-ilmetil)-1H-pirololo[2,3-b]piridin-5-il)sulfonil}-2-(1H-pirololo[2,3-b]piridin-5-iloksi)benzamid;
 4-(4-{{(2-(4-klorofenil)-4-(metoksimetil)-4-

(54) AGENSI KOJI INDUCIRAJU APOPTOZU ZA LIJEČENJE RAKA TE IMUNIH I AUTOIMUNIH BOLESTI

(57)

1. Spoj ili njegova farmaceutski prihvatljiva sol, **naznačen time**, da je spoj odabran iz skupine koju čine:

metil trans-4-{{(4-{{(4-{{(2-(4-klorofenil)-4,4-dimetilcikloheks-1-en-1-il)metil}piperazin-1-il)-

metilcikloheks-1-en-1-il]metil}piperazin-1-il)-N-
({3-nitro-4-
[(tetrahidro-2H-piran-4-ilmetil)amino]fenil}
sulfonil)-2-(1H-pirololo[2,3-b]piridin-5-iloksi)
benzamid;
N-[(4-{[4,4-bis(hidroksimetil)cikloheksil]
metoksi}-3-nitrofenil)sulfonil]-4-(4-{[2-(4-
klorofenil)-4,4-
dimetilcikloheks-1-en-1-il]metil}piperazin-1-il)-
2-(1H-pirololo[2,3-b]piridin-5-iloksi)benzamid;
N-(2-kloro-4-{[4-(4-{[2-(4-klorofenil)-4,4-
dimetilcikloheks-1-en-1-il]metil}piperazin-1-il)-
2-(1H-pirololo[2,3-
b]piridin-5-iloksi)benzoil}sulfamoil}fenil)-4-
metoksipiperidin-1-karboksamid;
N-(2-kloro-4-{[4-(4-{[2-(4-klorofenil)-4,4-
dimetilcikloheks-1-en-1-il]metil}piperazin-
1-il)-2-(1H-pirololo[2,3-b]piridin-5-iloksi)
benzoil}sulfamoil}fenil)-4-cianopiperidin-1-
karboksamid;
N-(2-kloro-4-{[4-(4-{[2-(4-klorofenil)-4,4-
dimetilcikloheks-1-en-1-il]metil}piperazin-1-il)-
2-(H-pirololo[2,3-
b]piridin-5-iloksi)benzoil}sulfamoil}fenil)-4-
hidroksi-4-metilpiperidin-1-karboksamid;
N-(2-kloro-4-{[4-(4-{[2-(4-klorofenil)-4,4-
dimetilcikloheks-1-en-1-il]metil}piperazin-1-il)-
2-(1H-pirololo[2,3-
b]piridin-5-iloksi)benzoil}sulfamoil}fenil)-4-
(metoksimetil)piperidin-1-karboksamid;
N-[(5-kloro-6-{[(5r,8r)-2-okso-1-oksa-3-
azaspiro[4.5]dec-8-il]metoksi}piridin-3-il)
sulfonil]-4-(4-{[2-(4-
klorofenil)-4,4-dimetilcikloheks-1-en-1-il]metil}
piperazin-1-il)-2-(1H-pirololo[2,3-b]piridin-5-
iloksi)benzamid;
N-[(5-kloro-6-{[(5s,8s)-2-okso-1-oksa-3-
azaspiro[4.5]dec-8-il]metoksi}piridin-3-il)
sulfonil]-4-(4-{[2-(4-
klorofenil)-4,4-dimetilcikloheks-1-en-1-il]metil}
piperazin-1-il)-2-(1H-pirololo[2,3-b]piridin-5-
iloksi)benzamid;
N-(2-kloro-4-{[4-(4-{[2-(4-klorofenil)-4,4-
dimetilcikloheks-1-en-1-il]metil}piperazin-1-il)-
2-(1H-pirololo[2,3-
b]piridin-5-iloksi)benzoil}sulfamoil}fenil)-4-
(morpholin-4-il)piperidin-1-karboksamid;
N-[(5-kloro-6-{[trans-4-hidroksi-4-
(metoksimetil)cikloheksil]metoksi}piridin-3-il)
sulfonil]-4-(4-{[2-(4-
klorofenil)-4,4-dimetilcikloheks-1-en-1-il]metil}
piperazin-1-il)-2-(1H-pirololo[2,3-b]piridin-5-
iloksi)benzamid;
N-[(5-kloro-6-{[cis-4-hidroksi-4-(hidroksimetil)
cikloheksil]metoksi}piridin-3-il)sulfonil]-4-(4-{[2-

(4-klorofenil)-
4,4-dimetilcikloheks-1-en-1-il]metil}piperazin-1-
il)-2-(1H-pirololo[2,3-b]piridin-5-iloksi)benzamid;
N-[(5-kloro-6-{[trans-4-hidroksi-4-
(hidroksimetil)cikloheksil]metoksi}piridin-3-il)
sulfonil]-4-(4-{[2-(4-
klorofenil)-4,4-dimetilcikloheks-1-en-1-il]metil}
piperazin-1-il)-2-(1H-pirololo[2,3-b]piridin-5-
iloksi)benzamid;
N-[(5-kloro-6-{[4-fluoro-1-(oksetan-3-il)
piperidin-4-il]metoksi}piridin-3-il)sulfonil]-4-(4-
{[2-(4-klorofenil)-5-
metoksi-5-metilcikloheks-1-en-1-il]metil}
piperazin-1-il)-2-(1H-pirololo[2,3-b]piridin-5-
iloksi)benzamid;
4-(4-{[2-(4-klorofenil)cikloheks-1-en-1-il]metil}
piperazin-1-il)-N-({3-nitro-4-[(tetrahidro-2H-
piran-4-il-
metil)amino]fenil}sulfonil)-2-(1H-pirololo[2,3-b]
piridin-5-iloksi)benzamid;
4-(4-klorofenil)-1-metil-3-[(4-{4-[(3-nitro-4-
[(tetrahidro-2H-piran-4-ilmetil)amino]fenil]
sulfonil]karbamoil]-3-(1H-pirololo[2,3-b]piridin-5-
iloksi)fenil]piperazin-1-il)metil]cikloheks-3-en-
1-karboksilna kiselina
N-[(5-kloro-6-{[1-(oksetan-3-il)piperidin-4-il]
metoksi}piridin-3-il)sulfonil]-4-(4-{[2-(4-
klorofenil)-4,4-dimetilcikloheks-1-en-1-il]metil}
piperazin-1-il)-2-(1H-pirololo[2,3-b]piridin-5-
iloksi)benzamid.

Broj ostalih patentnih zahtjeva: 3

(11) **BA/EP1756063**

(21) **E01808** (22) 2015-09-17

(31) 569273 P (32) 2004-05-07 (33) US
 602051 P 2004-08-17 US
 602791 P 2004-08-19 US
 638803 P 2004-12-22 US

(96) 05745656 2005-05-04

(97) 2007-02-28

(51) **C07D 221/00 (2006.01),
 C07D 223/02 (2006.01),
 C07D 223/04 (2006.01),
 C07D 231/04 (2006.01)**

(73) Incyte Holdings Corporation
 1801 Augustine Cut-Off Wilmington, DE
 19803
 US

(72) YAO, Wenqing
 Kennett Square, PA 19348
 US
 ZHUO, Jincong
 Boothwyn, PA 19061
 US
 XU, Meizhong
 Hockessin, DE 19707
 US
 ZHANG, Colin
 Lansdale, PA 19446
 US
 METCALF, Brian
 Moraga, CA 94556
 US
 HE, Chunhong
 Boothwyn, PA 19061
 US
 QIAN, Ding-Quan
 Newark, DE 19702
 US

(54) **AMIDO JEDINJENJA I NJIHOVA
 UPOTREBA KAO FARMACEUTSKIH
 PROIZVODA**

(57)

1. Jedinjenje koje ima formulu Va ili Vb:

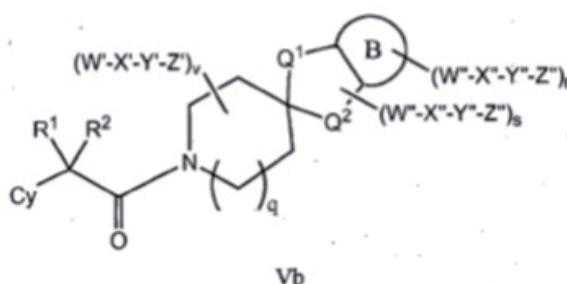
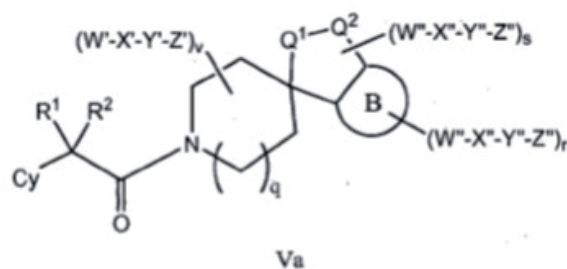

ili njihove farmaceutske prihvatljive soli,
 gde je:

prsten B vezana 5 ili 6-očlana aril ili heteroaril grupa; Q1 je O, S, NH, CH₂, CO, CS, SO, SO₂, OCH₂, SCH₂, NHCH₂, CH₂CH₂, CH=CH, COCH₂, CONH, COO, SOCH₂, SONH, SO₂CH₂ ili SO₂NH; Q2 je O, S, NH, CH₂, CO, CS, SO, SO₂, OCH₂, SCH₂, NHCH₂, CH₂CH₂, CH=CH, COCH₂, CONH, COO, SOCH₂, SONH, SO₂CH₂ ili SO₂NH; Cy je aril, heteroaril, cikloalkil ili heterocikloalkil, svaki opciono supstituisan pomoću 1, 2, 3, 4 ili 5 -W-X-Y-Z; R1 i R2 zajedno sa C atomom za koji su vezani formiraju 3-, 4-, 5-, 6- ili 7-očlanu cikloalkil grupu ili 3-, 4-, 5-, 6- ili 7-očlanu heterocikloalkil grupu, svaka opciono supstituisana pomoću 1, 2 ili 3 R5; R5 je halo, C1-6 alkil, C2-6 alkenil, C2-6 alkinil, C1-4 haloalkil, aril, cikloalkil, heteroaril, heterocikloalkil, CN, NO₂, ORa, SRa, C(O)Rb, C(O)NRcRd, C(O)ORa, OC(O)Rb, OC(O)NRcRd, NRcRd, NRcC(O)Rd, NRcC(O)Ra, S(O)Rb, S(O)NRcRd, S(O)2Rb ili S(O)2NRcRd; W, W' i W'' svaki je, nezavisni, odsutan, C1-6 alkilenil, C2-6 alkinilenil, O, S, NRe, CO, CS, COO, CONRe, OCONRe, SO, SO₂, SONRe ili NReCONRf; gde su pomenuti C1-6 alkilenil, C2-6 alkenilenil

opciono supstituisani pomoću 1,2 ili 3 halo, OH, C1-4 alkoksi, C1-4 haloalkoksi, amino, C1-4 alkilamino ili C2-8 dialkilamino; X, X' i X'' svaki je nezavisno odsutan, C1-8 alkilenil, C2-8 alkenilenil, C2-8 alkinilenil, aril, cikloaril, heteroaril, heterocikloalkil, arilalkil, cikloalkilalkil, heteroarilalkil, heterocikloalkilalkil, arilalkenil, cikloalkilalkenil, heteroarilalkenil, heterocikloalkilalkenil, arilalkinil, cikloalkilalkinil, heteroarilalkinil, heterocikloalkilalkinil, od kojih je svaki opciono supstituisan pomoću jednog ili više halo, CN, NO₂, OH, C1-4 alkoksi, C1-4 haloalkoksi, amino, C1-4 alkilamino ili C2-8 dialkilamino;

Y, Y' i Y'' je svaki nezavisno odsutan, C1-6 alkilenil, C2-6 alkenilenil, C2-6 alkinilenil, O, S, NRe, CO, CS, COO, CONRe, OCONRe, SO, SO₂, SONRe ili NReCONRf gde su pomenuti , C1-6 alkilenil, C2-6 alkenilenil, C2-6 alkinilenil opciono supstituisani sa 1, 2 ili 3 halo, OH, C1-4 alkoksi, C1-4 haloalkoksi, amino, C1-4 alkilamino ili C2-8 dialkilamino; Z, Z' i Z'' svaki je nezavisno, H, halo, okso, sulfido, CN, NO₂, OH, C1-4 alkoksi, C1-4 haloalkoksi, amino, C1-4 alkilamino ili C2-8 dialkilamino, C1-6 alkil, C2-6 alkenil, C2-6 alkinil, aril, cikloalkil, heteroaril ili heterocikloalkil, gde su pomenuti C1-6 alkil, C2-6 alkenil, C2-6 alkinil, aril, cikloalkil, heteroaril ili heterocikloalkil opciono supstituisani sa 1, 2 ili 3 halo, C1-6 alkil, C2-6 alkenil, C2-6 alkinil, C1-4 haloalkil, aril, cikloalkil, heteroaril, heterocikloalkil, CN, NO₂, ORa, SRa, C(O)Rb, C(O)NRcRd, C(O)ORa, OC(O)NRcRd, NRcRd, NRcC(O)Rd, NRcC(O)ORa, S(O)Rb, S(O)NRcRd, S(O)2Rb ili S(O)2NRcRd; gde su dva -W-X-Y-Z vezana za isti atom opciono formirajući 3-20-očlanu cikloalkil ili heterocikloalkil grupu opciono supstituisanu sa 1, 2 ili 3 -W'-X'-Y'-Z''; gde je -W-X-Y-Z sve osim H; gde je -W'-X'-Y'-Z sve osim H; gde je -W''-X''-Y''-Z sve osim H; Ra je H, C1-6 alkil, C1-6 haloalkil, C2-6 alkenil, (C1-6 alkoksi)-C1-6 alkil, C2-6 alkinil, aril, cikloalkil, heteroaril ili heterocikloalkil; Rb je H, C1-6 alkil, C1-6 haloalkil, C2-6 alkenil, C2-6 alkinil, aril, cikloalkil, heteroaril ili heterocikloalkil; Rc i Rd je svaki, nezavisno, H, C1-6 alkil, C1-6 haloalkil, C2-6 alkenil, C2-6 alkinil, aril,

cikloalkil, arilalkil ili cikloalkilalkil; ili su Rc i Rd zajedno vezani za N atom i formiraju 4-, 5-, 6- ili 7-očlanu heterocikloalkil grupu; Re i Rf su nezavisno, H, C1-6 alkil, C1-6 haloalkil, C2-6 alkenil, C2-6 alkinil, aril, cikloalkil, arilalkil ili cikloalkilalkil; ili su Re i Rf vezani za N atom i formiraju 4-, 5-, 6- ili 7-očlanu heterocikloalkil grupu; q je 0 ili 1; v je 0, 1 ili 2; r je 0, 1 ili 2; s je 0, 1 ili 2;

i suma r i s je 0, 1 ili 2; i gde se "alkenil" odnosi na alkil grupu koja ima jednu ili više ugljenik-ugljenik dvostrukih veza; "alkinil" odnosi na alkil grupu koja ima jednu ili više ugljenik-ugljenik trostrukih veza;

"cikloalkil" odnosi na nearomatične ciklične ugljovodonike uključujući ciklične alkil, alkenil i alkinil

grupe; i "heterocikloalkil odnosi na nearomatične heterocikle uključujući ciklični alkil, alkenil i alkinil grupe gde je jedan ili više ugljenika koji formiraju prsten zamenjen heteroatomom kao što je O, N ili S atom.

Broj ostalih patentnih zahtjeva: 41

(11) **BA/EP2430014**

(21) **E01813** (22) 2015-09-23

(31) 177972 P (32) 2009-05-13 (33) US
 224745 P 2009-07-10 US
 238760 P 2009-09-01 US

(96) 10720970 2010-05-12

(97) 2012-03-21

(51) **C07D 401/14 (2006.01),
 A61K 31/4188 (2006.01),
 A61P 31/12 (2006.01)**

(73) Gilead Pharmasset LLC
 Foster City, CA 94404
 US

(72) GUO, Hongyan
 Foster CityCalifornia 94404
 US
 KATO, Darryl
 Foster CityCalifornia 94404
 US
 KIRSCHBERG, Thorstens A.
 Foster CityCalifornia 94404
 US
 LIU, Hongtae
 Foster CityCalifornia 94404
 US
 LINK, John O.
 Foster CityCalifornia 94404
 US
 MITCHELL, Michael L.
 Foster CityCalifornia 94404
 US
 PARRISH, Jay P.
 Foster CityCalifornia 94404
 US
 SQUIRES, Neil
 Foster CityCalifornia 94404
 US
 SUN, Jianyu
 Foster CityCalifornia 94404
 US
 TAYLOR, James
 Foster CityCalifornia 94404
 US
 BACON, Elizabeth M.
 Foster CityCalifornia 94404
 US
 CANALES, Eda
 Foster CityCalifornia 94404
 US
 CHO, Aesop
 Foster CityCalifornia 94404
 US

COTTELL, Jeromy J.
 Foster CityCalifornia 94404
 US
 DESAI, Manoj C.
 Foster CityCalifornia 94404
 US
 HALCOMB, Randall L.
 Foster CityCalifornia 94404
 US
 KRYGOWSKI, Evan S.
 Foster CityCalifornia 94404
 US
 LAZERWITH, Scott E.
 Foster CityCalifornia 94404
 US
 LIU, Qi
 Foster CityCalifornia 94404
 US
 MACKMAN, Richard
 Foster CityCalifornia 94404
 US
 PYUN, Hyung-Jung
 Foster CityCalifornia 94404
 US
 SAUGIER;, Joseph H.
 Foster CityCalifornia 94404
 US
 TRENKLE, James D.
 Foster CityCalifornia 94404
 US
 TSE, Winston C.
 Foster CityCalifornia 94404
 US
 VIVIAN, RAndall W.
 Foster CityCalifornia 94404
 US
 SCHROEDER;, Scott D.
 Foster CityCalifornia 94404
 US
 WATKINS, William J.
 Foster CityCalifornia 94404
 US
 XU, Lianhong
 Foster CityCalifornia 94404
 US
 YANG, Zheng-Yu
 Foster CityCalifornia 94404
 US
 KELLAR, Terry
 Foster CityCalifornia 94404
 US
 SHENG, Xiaoning
 Foster CityCalifornia 94404
 US
 CLARKE;, Michael O'Neil Hanrahan

Foster City California 94404
 US
 CHOU, Chien-hung
 Foster City California 94404
 US
 GRAUPE, Michael
 Foster City California 94404
 US
 JIN, Haolun
 Foster City California 94404
 US
 MCFADDEN, Ryan
 Foster City California 94404
 US
 MISH, Michael R.
 Foster City California 94404
 US
 METOBO, Samuel E.
 Foster City California 94404
 US
 PHILLIPS, Barton W.
 Foster City California 94404
 US
 VENKATARAMANI, Chandrasekar
 Foster City California 94404
 US
 KIM, Chuong U.
 Foster City, California 94404
 US

(11) **BA/EP2385832**

(21) **E01814** (22) 2015-09-23

(31) 143271 P (32) 2009-01-08 (33) US
 172580 P 2009-04-24 US

(96) 10729566 2010-01-08

(97) 2011-11-16

(51) **A61K 31/535 (2006.01),
 C07D 491/04 (2006.01),
 A61P 35/00 (2006.01)**

(73) Curis, Inc.
 Lexington, MA 02421
 US

(72) CAI, Xiong
 Bedford, MA 01730
 US
 ZHAI, Haixiao
 Bedford, MA 01730
 US
 LAI, Cheng-jung
 Belmont, MA 02478
 US
 QIAN, Changgeng
 Wayland, MA 01778
 US

(54) **ANTIVIRUSNA JEDINJENJA**

(57)

1. Jedinjenje formule:

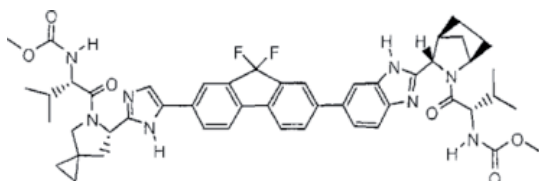

ili njegova farmaceutski prihvatljiva sol.

(54) **INHIBITORI FOSFOINOZITID 3-KINAZE
 SA DIJELOM KOJI VEZUJE CINK**

(57)

Jedinjenje koje je predstavljeno formulom (IV), (V), (VI) ili (VII);

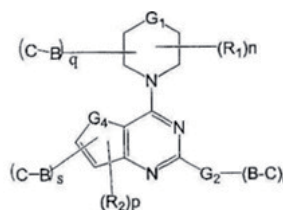

Formula IV

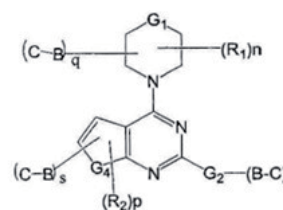

Formula V

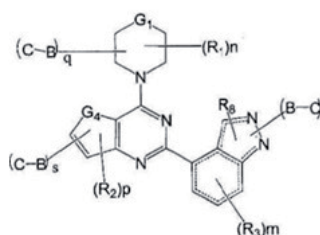

Formula VI

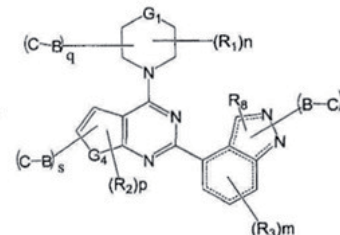

Formula VII,

ili njegova farmaceutski prihvatljiva so, gde predstavlja jednostruku ili dvostruku vezu;

B je prav ili razgranati, alkil, alkenil, alkinil, arilalkil, arilalkenil, arilalkinil, heteroarilalkil,

Broj ostalih patentnih zahtjeva: 8

heteroarilalkenil, heteroarilalkinil,
heterociklilalkil, heterociklilalkenil,
heterociklilalkinil, aril, heteroaril, heterociklil,
cikloalkil, cikloalkenil, alkilarilalkil, alkilarilalkenil,
alkilarilalkinil, alkenilarilalkil, alkenilarilalkenil,
alkenilarilalkinil, alkinilarilalkil, alkinilarilalkenil,
alkinilarilalkinil, alkilheteroarilalkil,
alkilheteroarilalkenil, alkilheteroarilalkinil,
alkenilheteroarilalkil, alkenilheteroarilalkenil,
alkenilheteroarilalkinil, alkinilheteroarilalkil,
alkinilheteroarilalkenil, alkinilheteroarilalkinil,
alkilheterociklilalkil, alkilheterociklilalkenil,
alkilheterociklilalkinil, alkenilheterociklilalkil,
alkenilheterociklilalkenil, alkenilheterociklilalkinil,
alkinilheterociklilalkil, alkinilheterociklilalkenil,
alkinilheterociklilalkinil, alkilaril, alkenilaril,
alkinilaril, alkilheteroaril, alkenilheteroaril, ili
alkinilheteroaril, kod kog jedan ili više metilena
može da se prekine ili završi putem O, S,
S(O), S(2), N(R8), C(O), arila, heteroarila, ili
heterociklilalkil; s je 1;
q i r su svaki 0;
n je 0, 1, 2, 3 ili 4;
P je 0, 1 ili 2;
Gd je CHR-, S, O, NR10 ili NS(O)2Ri0;
G', je supst. anj ili nesupstituisani ari li ili
supstituisani ilj nesupstituisani heteroaril;
svaki R, i R2 se nezavisno bira iz hidroksi
, amino, halogen, alkoksi , alkilamino,
dialkilamino, CF 3 ,
CN, N02 , sulfonil, acil, alifatik, aril , heteroaril i
heterociklik;
svaki R, je nezavisno vodonik, acili ili alifatik;
R,10 se bira iz vodonika , hidroksi , amino ,
alkoksi , alkilamino, dialkilamino, sulfonil , acil,
alifatik, aril ,heteroaril , i heterociklik ;
m je O, 1, 2 ili 3 ;
G4 je S ili O;
svaki R 3 je nezavisno izabran iz hidroksi,
amino, halogen, alkoksi, alkilamino,
dialkilamino, CF 3 ,
CN , N02 , sulfonil , acil , alifatik, supstituisani
alifatik, aril , heteroaril, i heterociklik ; i Cis

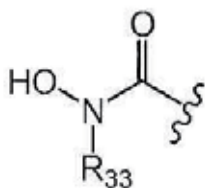

gde se R33 bira iz vodonika i C1-C8 , alkila.

(11) **BA/EP2536730**

(21) **E01815** (22) 2015-09-23

(26) BS

(31) 306248 P (32) 2010-02-19 (33) US
429372 P 2011-01-03 US
429997 P 2011-01-05 US

(96) 11707115 2011-02-17

(97) 2012-12-26

(51) **C07D 487/04 (2006.01),
C07B 59/00 (2006.01),
A61K 31/519 (2006.01),
A61P 35/00 (2006.01),
C07D 519/00 (2006.01)**

(73) Novartis AG

4056 Basel

CH

(72) BRAIN, Christopher, Thomas
CambridgeMassachusetts 02139
US

CHO, Young Shin

CambridgeMassachusetts 02139
US

GIRALDES, John, William

Cambridge, MA 02139

US

LAGU, Bharat

CambridgeMassachusetts 02139
US

LEVELL, Julian

CambridgeMassachusetts 02139
US

LUZZIO, Michael

CambridgeMassachusetts 02139
US

PEREZ, Lawrence, Blas

CambridgeMassachusetts 02139
US

WANG, Yaping

BoxboroughMassachusetts 01719
US

YANG, Fan

CambridgeMassachusetts 02139
US

(54) **JEDINJENJA PIROLOPIRIMIDINA KAO
INHIBITORI CDK4/6**

(57)

1. Jedinjenje prema formuli (I)

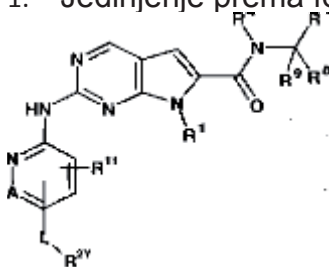

naznačen time, što:

R_1 predstavlja C_{3-7} alkil; C_{4-7} cikloalkil po slobodnom izboru supstituisan sa jednim ili više supstituenta koji su odabrani iz grupe koju čine C_{1-6} alkil i OH; fenil po slobodnom izboru supstituisan jednim supstituentom koji je odabran iz grupe koju čine C_{1-6} alkil, $C(CH_3)_2CN$, i OH; piperidinil po slobodnom izboru supstituisan sa jednom ciklopropil grupom ili C_{1-6} alkilom; tetrahidropiraniil po slobodnom izboru supstituisan sa jednom ciklopropil grupom ili C_{1-6} alkilom; ili biciklo[2.2.1] heptaniil;

gde A predstavlja CH ili N;

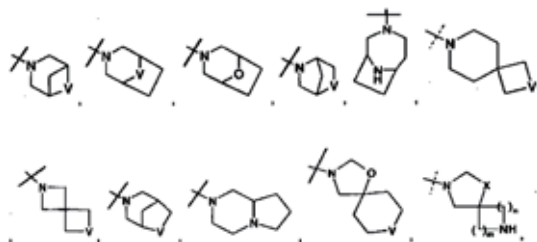
gde R_{11} predstavlja vodonik ili C_{1-4} alkil;gde L predstavlja vezu, C(O), ili S(O)₂;gde R_{2V} može da bude izabran iz grupe koju čineV je NH ili CH₂;X je O ili CH₂;

W je O ili NH;

gde m i n svaki za sebe predstavljaju 1, 2, ili 3 pod uslovom da m i n nisu oba 3;

gde je svaka R_{2V} po slobodnom izboru supstituisana sa jednim do četiri supstituenta od kojih je svaki nezavisno odabran iz grupe koju čine: C_{1-3} alkil po slobodnom izboru substituisan sa jednim ili dva supstituenta od kojih je svaki nezavisno odabran iz grupe koju čine hidroksi, NH₂, i -S- C_{1-3} alkil; CD₃; halo; okso; C_{1-3} haloalkil; hidroksi; NH₂; dimetilamino; benzil; -C(O)- C_{1-3} alkil po slobodnom izboru supstituisan sa jednim ili dva supstituenta od kojih je svaki odabran iz grupe

koju čine NH₂, -SCH₃ i NHC(O)CH₃; -S(O)₂- C_M alkil; i piperidinil-C(O)-;

gde R_4 predstavlja, vodonik, deuterijum, ili C(R_5)(R_6)(R_7); i

gde R_5 , R_6 , R_7 , R_8 , R_9 i R_{10} svaki za sebe nezavisno predstavljaju H ili deuterijum; ili njena farmaceutski prihvatljiva so.

Broj ostalih patentnih zahtjeva: 24

(11) **BA/EP2007235**(21) **E01820** (22) 2015-10-01

(26) HR

(31) PD20060098 (32) 2006-03-21 (33) IT
(96) 07723211 2007-03-13

(97) 2008-12-31

(51) **A41D 13/002 (2006.01),
A41D 31/02 (2006.01)**

(73) Geox S.p.A.

31044 Montebelluna Località Biadene
(Treviso)

IT

(72) POLEGATO MORETTI, Mario

I-31035 Crocetta del Montello
IT(54) **TKANINA, OSOBITO ZA ODJEVNE
PREDMETE I OBUĆU**

(57)

1. Tkanina, osobito za odjevne predmete i obuću koja se sastoji od:

- prvog unutarnjeg sloja (11, 111, 211, 411) koji je okrenut prema tijelu korisnika, koji je u biti hidrofoban i prozračan i koji je pogodan za izravno isparavanje tekućeg i parovitog znoja od korisnika odjevnog predmeta ili slično, proizvedenog uz pomoć navedene tkanine (10), -drugogmeđusloja održavanja razmaka (12, 112, 212, 412), koji je u biti hidrofoban i prenosi tekuću fazu znoja iz prvog unutarnjeg sloja (11, 111, 211, 411) prema trećem vanjskom sloju (13, 113, 213),

- trećeg vanjskog sloja (13, 113, 213), koji je u biti hidrofilan i pogodan je za propuštanje znoja u parovitom stanju, za apsorpciju tekuće faze znoja koji dolazi iz prvog sloja (11, 111, 211, 411) i za raspodjelu navedene tekuće faze znoja na velikoj površini tako da se može ispariti prema van, - navedeni slojevi (11, 111, 211, 411, 12, 212, 412, 13, 113, 213) povezani su tako da tvore jedno tijelo, **naznačeno time**, da se oblikuju poželjni prolazi u navedenom drugom međusloju (12, 112, 212, 412) za znoj u parovitom stanju iz navedenog prvog sloja (11) prema vanjskoj strani i opremljeni su većim brojem kanala (14, 114, 414), koji su oblikovani s pomoću više paralelnih rebara (15, 115, 415), pri čemu su navedeni kanali (14, 114, 414), osobito kada su raspoređeni uglavnom okomito, prilagođeni tako da se olakšava podizanje znoja u parovitom stanju iz donjeg dijela odjavnog predmeta prema gore.

Broj ostalih patentnih zahtjeva: 15

(11) **BA/EP2425008**

(21) **E01862** (22) 2015-11-16

(26) SR

(31) 173686 P (32) 2009-04-29 (33) US
609675 2009-10-30 US

(96) 10770329 2010-04-29

(97) 2012-03-07

(51) **C12P 21/06 (2006.01),
C07K 16/28 (2006.01),
A61K 39/395 (2006.01)**

(73) Janssen Biotech, Inc.
Horsham, PA 19044
US

(72) CUNNINGHAM, Mark
Radnor, PA 19087
US
FENG, Yiqing
Radnor, PA 19087
US
HEERINGA, Katharine
Radnor, PA 19087
US
LUO, Jinquan
Radnor, PA 19087
US
RAUCHENBERGER, Robert
82490 Martinsried
DE
RUTZ, Mark
82490 Martinsried
DE
SAN MATEO, Lani
Radnor, PA 19087
US
SARISKY, Robert T.
Spring House, PA 19477
US
SWEET, Raymond
Radnor, PA 19087
US
TENG, Fang
Radnor, PA 19087
US
TEPLYAKOV, Alexey
Radnor, PA 19087
US
WU, Sheng-jiun
Radnor, PA 19087
US

(54) ANTAGONISTI TOLL-LIKE RECEPTORA**3**

(57)

1. Izolovano antitelo ili njegov fragment, naznačeno time što se antitelo vezuje za aminokiselinske rezidue toll-like receptora 3 (TLR3): K416, K418, L440, N441, E442, Y465, N466, K467, Y468, R488, R489, A491, K493, N515, N516, N517, H539, N541, S571, L595 i K619 sekvence SEK ID NO: 2.

Broj ostalih patentnih zahtjeva: 8

(11) BA/EP2424546(21) **E01863** (22) 2015-11-17

(26) SR

(31) 174655 P (32) 2009-05-01 (33) US
219990 P 2009-06-24 US

(96) 10770402 2010-04-30

(97) 2012-03-07

(51) **A61K 31/7076 (2006.01),
A61P 27/02 (2006.01),
C07H 19/167 (2006.01)**(73) Inotek Pharmaceuticals Corporation
Lexington, MA 02421
US(72) BARMAN, Shikha
BedfordMA 01730
USBAUMGARTNER, Rudolf, A.
SudburyMA 01776-1221
US**(54) POSTUPAK ZA SNIŽAVANJE OČNOG PRITISKA KOD LJUDI**

(57)

1. Jedinjenje za upotrebu u tretiranju povišenog očnog pritiska, glaukoma, očne hipertenzije, ili primarnog glaukoma otvorenog ugla kod čoveka, gde je pomenuto jedinjenje ((2R, 3S, 4R, 5R)-5-(6-(ciklopentilamino)-9H-purin-9-il)-3,4-dihidroksitetrahidrofurano-2-il)metil nitrat.

Broj ostalih patentnih zahtjeva: 12

(11) BA/EP2748149(21) **E01864** (22) 2015-11-18(31) 201114399 (32) 2011-08-22 (33) GB
201118658 2011-10-27 GB
201203533 2012-02-29 GB

(96) 12753164 2012-08-21

(97) 2014-07-02

(51) **C07D 237/16 (2006.01),
C07D 401/10 (2006.01),
C07D 407/10 (2006.01),
A61K 31/50 (2006.01),
A61K 31/501 (2006.01),
A61P 25/18 (2006.01),
A61P 29/00 (2006.01),
A61P 25/28 (2006.01)**(73) Takeda Pharmaceutical Company Limited
Osaka-shi, Osaka 541-0045
JP(72) FARNABY, William
Cambridge CB4 0PA
GB
FIELDHOUSE, Charlotte
Cambridge CB4 0PA
GB
HAZEL, Katherine
Cambridge CB4 0PA
GB
KERR, Katrina
Dundee DD2 3 BF
GB
KINSELLA, Natasha
ClocktowerKampala
UG
LIVERMORE, David
Cambridge CB4 0PA
GB
MERCHANT, Kevin
Cambridge CB4 0PA
GB
MILLER, David
Cambridge CB4 0PA
GB**(54) JEDINJENJA PIRIDAZINON A I NJIHOVA UPOTREBA KAO DAAO INHIBITORA**

(57)

1. Spoj formule (I)

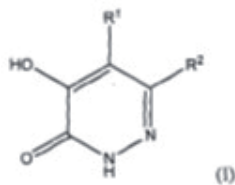

gdje

R¹ predstavlja atom hidrogena ili atom fluora ili trifluorometil grupu;

R predstavlja grupu -X-Y-R³;

X i Y svaki ponaosob predstavljaju vezu, atom oksigena ili grupu -C(O), -S(O)_n, -C(O)NR⁴, -S(O)₂NR⁴, -NR⁴,

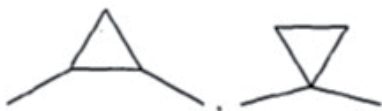

ili -CR⁴R⁵-, pod uvjetom da X i Y ne mogu oba u isto vrijeme predstavljati vezu i pod uvjetom da ako su X i Y oba drugo nego veza, onda najmanje jedan od X ili Y predstavlja -CR⁴R⁵-;

n je 0, 1 ili 2;

svaka R⁴ neovisno predstavlja atom hidrogena ili C₁-C₆ alkil ili C₁-C₆ haloalkil grupu;

svaka R⁵ neovisno predstavlja atom hidrogena, C₁-C₆ alkil ili C₁-C₆ haloalkil grupu ili =CH-;

R³ predstavlja 3- do 10-člani zasićeni ili nezasićeni karbociklični ili heterociklični prstenasti sistem, gdje je sam prstenasti sistem izborno supstituiran s najmanje jednim supstituentom odabranim od halogena, hidroksil, cijano, okso, C₁-C₆ alkila, C₂-C₆ alkenila, C₁-C₆ haloalkila, C₁-C₆ hidroksialkila, C₁-C₆ alkoksi, C₁-C₆ haloalkoksi, C₁-C₆ alkiltio, C₁-C₆ alkilsulfinil, C₁-C₆ alkilsulfonyl, C₁-C₆ alkilkarbonil, C₁-C₆ alkilkarboniloksi, C₁-C₆ alkoksi karbonil, amino(-NH₂), -CON(R⁶)₂, C₁-C₆ alkilamino, di-(C₁-C₆ alkil)amino, C₃-C₆ cikloalkil, C₃-C₆ cikloalkiloksi, C₃-C₆ cikloalkilmetil, -[O]_p-(CH₂)_q-O-R⁷ i 4- to 6- člani zasićeni ili nezasićeni heterociklički prsten (izborno supstituiran sa najmanje jednim supstituentom odabranim od C₁-C₄ alkil i C₁-C₄ alkoksi);

svaka R⁶ neovisno predstavlja atom hidrogena ili C₁-C₆ alkil grupu;

p je 0 ili 1;

q je 1, 2, 3 ili 4; a

R⁷ predstavlja C₁-C₆ alkil grupu;

ili njegovu farmaceutski prihvatljivu sol.

Broj ostalih patentnih zahtjeva: 15

(11) **BA/EP2289509**

(21) **E01866** (22) 2015-11-18

(31) 630556 P (32) 2004-11-22 (33) US

(96) 10179360 2005-11-18

(97) 2011-03-02

(51) **A61K 31/353 (2006.01),**
C07D 311/80 (2006.01),
A61P 1/08 (2006.01),
A61P 3/00 (2006.01),
A61P 29/00 (2006.01)

(73) EURO-CELTIQUE S.A.
2, avenue Charles de Gaulle, 1653
Luxembourg
LU

(72) Gutman, Arie L.
34996, Haifa 34996
IL
Nisnevich, Gennady A.
Haifa 32992
IL
Rukhman, Igor
P.O. Box 9586, Yokneam
IL
Tishin, Boris
33855, Haifa 33855
IL
Etinger, Marina M.
36822, Neshar 36822
IL
Fedotev, Irina M.
35708, Haifa 35708
IL
Pertsikov, Boris M.
36781, Neshar 36781
IL
Khanolkar, Ram
Dombivli (East) 421 201 Maharashtra State
IN

(74) "LINEA SUŠIĆ" d.o.o.
Maršala Tita 30/IV, 71000 Sarajevo
BA

(54) **Postupci za prečišćavanje trans-(-)-Δ9-tetrahidrokanabinola i trans-(+)-Δ9-tetrahidrokarabinola**

(57)

1. Postupak za dobijanje kristalnog (±)-Δ9-tetrahidrokanabinola koji obuhvata:

omogućavanje da trans-(-)-Δ9-tetrahidrokanabinol i trans-(+)-Δ9-

tetrahidrokanabinol kristališu iz prve kompozicije koja sadrži trans-(-)- Δ^9 -tetrahidrokanabinol, trans-(+)- Δ^9 -tetrahidrokanabinol i nepolarni organski rastvarač da bi se dobio kristalni (\pm)- Δ^9 -tetrahidrokanabinol,

što je prva kompozicija dobijena:

(1) pretvaranjem (-)-p-ment-2,8-dien-1-ola u trans-(+)- Δ^9 -tetrahidrokanabinol

- (i) miješanjem smjese olivetola, cink hlorida i anhidrovanog dihlorometana na 40°C u toku jednog sata, dodavanjem u kapima rastvora (-)-p-ment-2,8-dien-1-ola i anhidrovanog dihlorometana u toku 1 sata na 40°C u smjesu olivetola koja se miješa, i miješanjem dobijene smjese u toku dodatnih 40 minuta na 40°C,
- (ii) hlađenjem smjese na -10°C, dodavanjem u kapima rastvora BF₃Et₂O u anhidrovan dihlormetanu u toku 1 sata na -10°C i miješanjem smjese u toku 30 minuta na -10°C, i
- (iii) dodavanjem hladne vode, miješanjem dobijene bifazne smjese u toku 20 minuta na 0°C i izolovanjem sirovog trans-(+)- Δ^9 -tetrahidrokanabinola iz organske faze;

(2) obrazovanjem bifazne kompozicije koja sadrži (i) prvu organsku fazu i (ii) alkoholno-kaustičnu fazu koja sadrži sirovi trans-(+)- Δ^9 -tetrahidrokanabinol koji se dobija u stupnju (1) i trans-(-)- Δ^9 -tetrahidrokanabinol;

(4) odvajanjem Δ^9 -tetrahidrokanabinola iz dobijene faze koja sadrži Δ^9 -tetrahidrokanabinol; i

(5) dovođenjem u kontakt Δ^9 -tetrahidrokanabinola iz stupnja (4) sa nepolarnim organskim rastvaračem da bi se obrazovala prva kompozicija.

(11) **BA/EP2105501**

(21) **E01868** (22) 2015-11-18

(26) HR

(96) 08005889 2008-03-27

(97) 2009-09-30

(51) **C12N 9/16 (2006.01), C07K 7/06 (2006.01), C07K 7/08 (2006.01), A61K 39/00 (2006.01), A61P 35/00 (2006.01)**

(73) Immatics Biotechnologies GmbH
72076 Tübingen
DE

(72) Emmerich, Niels
Chicago, IL 60657
US
Singh, Harpreet
81679 München
DE
Schoor Oliver
72070 Tübingen
DE
Hilf, Norbert
72138 Kirchentellinsfurt
DE
Weinschenk, Toni
73773 Aichwald
DE
Trautwein, Claudia
42489 Wülfrath
DE
Walter, Steffen
72764 Reutlingen
DE

(54) **Nova imunoterapija protiv neuronskih tumora i tumora mozga**

(57)

1. Peptid koji se sastoji od odsječka aminokiseline u skladu sa SEQ ID br. 1.

(11) **BA/EP1935331**

(21) **E01869** (22) 2015-11-23

(26) SR

(31) FI20060322 (32) 2006-12-13 (33) IT
(96) 07122884 2007-12-11

(97) 2008-06-25

(51) **C23C 18/16 (2006.01),
C23C 18/12 (2006.01),
A61B 5/00 (2006.01),
C12Q 1/00 (2006.01),
C12Q 1/54 (2006.01),
G01N 33/543 (2006.01)**

(73) A. MENARINI INDUSTRIE
FARMACEUTICHE RIUNITE S.R.L.
50131 Firenze
IT

(72) Palleschi, Giuseppe
00198 Roma
IT
Ricci, Francesco
00141 Roma
IT
Moscone, Danila
04022 Fondi
IT
Poscia, Alessandro
50067 Rignano Sull'Arno
IT

(54) **POSTUPAK ZA DOBIJANJE
MODIFIKOVANIH ELEKTRODA,
ELEKTRODE DOBIJENE TIM
POSTUPKOM I ENZIMATSKI
BIOSENZORI KOJI SADRŽE TE
ELEKTRODE**

(57)

1. Proces za dobijanje štampane mrežaste elektrode modifikovane sa Prusko plavim, naznačen time, što se sastoji od uzastopnog deponovanja po površini pomenute štampane mrežaste elektrode rastvora koji čine joni gvožđa(III) ili gvožđa(II) i najmanje jedan površinski aktivni agens, u odgovarajućem rastvaraču i rastvora koji čine joni ferocijanida(II) ili ferocijanida(III) i najmanje jedan površinski aktivni agens, u odgovarajućem rastvaraču, a pomenuti rastvori imaju takve koncentracije da dolazi do stvaranja Prusko plavog direktno na površini elektrode; a pri tome se ovi rastvori deponuju u

jednakoj zapremini i jednakoj koncentraciji; zatim se ovako modifikovana elektroda ostavi u sušnici da se suši na temperaturi između 50°C i 200°C, tokom perioda između 10 min i 3 h; a pomenuti površinski aktivni agens se bira iz grupe koju čine natrijum-laurilsulfat i lauryl etoksi sulfat, benzalkonijum hlorid, derivati polioksietilena i estara masnih kiselina sa sorbitolom, i njihove smeše.

Broj ostalih patentnih zahtjeva: 22

(11) **BA/EP2687524**

(21) **E01872** (22) 2015-11-24

(26) SR

(31) 2011056149 (32) 2011-03-15 (33) JP
(96) 12757646 2012-03-15

(97) 2014-01-22

(51) **C07D 403/04 (2006.01),
A61K 31/4155 (2006.01),
A61K 31/4196 (2006.01),
A61K 31/422 (2006.01),
A61K 31/4245 (2006.01),
A61K 31/433 (2006.01),
A61K 31/4439 (2006.01),
A61K 31/506 (2006.01),
A61K 31/5377 (2006.01),
A61P 17/14 (2006.01),
C07D 413/04 (2006.01),
C07D 413/14 (2006.01),
C07D 417/04 (2006.01)**

(73) Taisho Pharmaceutical Co., Ltd.
Tokyo 170-8633
JP

(72) ONO, Naoya
Tokyo 170-8633
JP
KURODA, Shoichi
Tokyo 170-8633
JP
SHIRASAKI, Yoshihisa
Tokyo 170-8633
JP
TAKAYAMA, Tetsuo
Tokyo 170-8633
JP
SEKIGUCHI, Yoshinori
Tokyo 170-8633

JP
 USHIYAMA, Fumihito
 Tokyo 170-8633
 JP
 OKA, Yusuke
 Tokyo 170-8633
 JP

X predstavlja $-(CH_2)_m-X_1-(CH_2)_n-$; X_1 predstavlja vezu, $-O-$, $-NRaC(=O)-$, $-C(=O)NRb-$, $-NRcS(=O)_2-$ ili $-S(=O)_2NRd-$; Ra, Rb, Rc i Rd koji mogu da budu isti ili različiti, predstavljaju, svaki za sebe, atom vodonika ili C1-6 alkil grupu; m i n, koji mogu da budu isti ili različiti, predstavljaju, svaki za sebe, ceo broj od 0 do 3; R_2 predstavlja aril grupu, heteroaril grupu (gde navedena aril ili heteroaril grupa može da bude supstituisana sa od 1 do 3 supstituentne grupe izabrane iz grupe koja se sastoji od atoma halogena, -2-C1-6 alkil grupe i C1-6 alkoksi grupe (gde navedene C1-6 alkil grupe ili C1-6 alkoksi grupe mogu da budu supstituisane sa od 1 do 3 supstituentne grupe izabrane iz grupe koja se sastoji od halogenog atoma i hidroksi grupe)), 1-3-benzodioxolanil grupu, indolil grupu, morfolil grupu, hidroksi grupu, C1-6 alkil grupu (gde navedena C1-6 alkil grupa može da bude supstituisana sa 1-2 hidroksi grupe), amino grupu, mono-C1-6 alkilamino grupu, di-C1-6 alkilamino grupu, C1-6 alkoksi grupu, C1-6 alkilsulfoniloksi grupu, piridonil grupu ili pirimidinonil grupu ili farmaceutski prihvatljive soli takvih jedinjenja.

(54) DERIVAT AZOLA

(57)

1. Jedinjenje predstavljeno formulom (1)

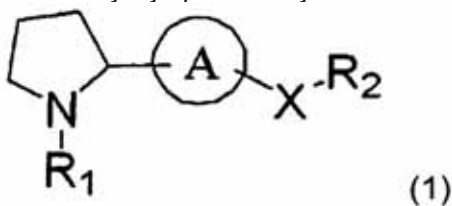

naznačeno time što R1 predstavlja sledeću formulu (2)

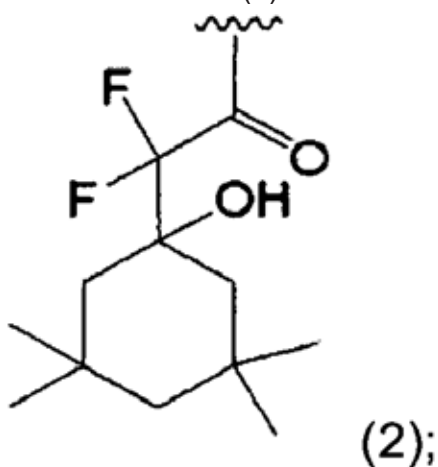

Broj ostalih patentnih zahtjeva: 16

prsten A predstavlja bilo koji od prstenova predstavljen sledećom formulom (4)

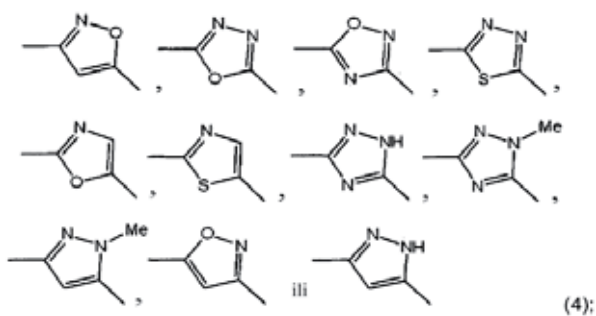

(11) BA/EP2676345(21) **E01873** (22) 2015-11-24

(26) SR

(31) 102011004078 (32) 2011-02-14 (33) DE

(96) 12704408 2012-02-14

(97) 2013-12-25

(51) H02G 1/12 (2006.01)(73) Wobben Properties GmbH
26605 Aurich
DE

(72) MARYNIAK, Bernd

19069 Seehof

DE

SAATHOFF, Timo

26632 Ihlow

DE

FLEISCHER, Mirko

26847 Detern

DE

CLAAßEN, Thorsten

26409 Wittmund

DE

WAGENAAR, Carsten

26529 Wirdum

DE

**(54) Uređaj i postupak za induktivno
uklanjanje izolacije sa žica i/ili profila**

(57)

1. Uređaj za uklanjanje izolacije sa žica i/ili profila sa farbom ili plastičnom oblogom, koji ima prihvatni deo (20) za primanje završetaka žica i/ili profila sa kojih treba da se skine izolacija, najmanje jedan indukcioni kalem (10) u regionu prihvatnog dela (20) za indukciju proizvodnju toplote kako bi se parom tretirala ili termalno uklonila obloga žica i/ili profila unutar prihvatnog dela (20), gde je uređaj karakterisan sa najmanje jednim usisnim crevom (1) koje je povezano za prihvatni deo (20) za isisavanje parom tretirane ili termalno uklonjene obloge žica i/ili profila u regionu prihvatnog dela (20), crevo (2) kompresovanog vazduha za snadbevanje kompresovanog vazduha u prihvatni deo (20) radi hlađenja zagrejanih završetaka žica i/ili profila i radi uklanjanja ostataka obloga u regionu prihvatnog dela (20), gde su redukcione jedinice obezbeđene tako da bi mogle biti uvedene u prihvatni deo (20) kako bi se umanjio unutrašnji prečnik prihvatnog dela.

Broj ostalih patentnih zahtjeva: 3

(11) BA/EP2576096(21) **E01874** (22) 2015-11-24

(26) SR

(31) 102011080497 (32) 2011-08-05 (33) DE

(96) 12734882 2012-07-03

(97) 2013-04-10

**(51) B21D 53/78 (2006.01),
F03D 1/06 (2006.01),
B21D 22/02 (2006.01)**(73) Wobben Properties GmbH
26605 Aurich
DE

(72) VOIGT, Burkhard

39108 Magdeburg

DE

LABS, Oliver

39108 Magdeburg

DE

KERSTEN, Roy

39291 Hohenwarthe

DE

**(54) Uređaj i postupak za toplo formiranje
čelične ploče rotorske lopatice koja se
proizvodi za vetroturbine**

(57)

1. Postupak za toplo formiranje čelične ploče (226) rotorske lopatice (108) koja treba da se proizvede za vetroturbinu (100) koji obuhvata korake:

- zagrevanje čelične ploče (226) u peći (202) dok je čelična ploča (226) položena na postolje (206),
- pomeranje zagrejane čelične ploče (226) sa postolja (206) peći (202) u uređaj za presovanje (204) za toplo formiranje,
- pomeranje formirajućeg materijal (208) u uređaj za presovanje (204),
- utovar zagrejane čelične ploče (226) u uređaj za presovanje (204) iz postolja (206) na formirajući nosač (208) koji ima kontra-kalup (236) i
- presovanje čelične ploče (226) uz pomoć najmanje jednog presujućeg udara (232), koja pritiska čeličnu ploču (226) na takav način da je oblikuje između presujućeg udara (232) i kontra-kalupa (236), naročito uzimajući oblik presujućeg udara (232) i kontra-kalupa (236),

utovar se odvija na takav način tako da

- čelična ploča (226) je podignuta sa postolja (206),
- postolje (206) je sklonjeno ispod čelične ploče (226),
- kontra-kalup (236) je pomeren sa formirajućim nosačem (208) ispod čelične ploče (226) i
- čelična ploča (226) je spuštена na kontra-kalup (236).

Broj ostalih patentnih zahtjeva: 8

(11) **BA/EP2501817**

(21) **E01875** (22) 2015-11-24

(26) SR

(31) 302282 P (32) 2010-02-08 (33) US

(96) 11703799 2011-02-08

(97) 2012-09-26

(51) **C12N 15/85 (2006.01),
A01K 67/027 (2006.01),
C07K 16/46 (2006.01)**

(73) REGENERON PHARMACEUTICALS, INC.
777 Old Saw Mill River Road, Tarrytown,
NY 10591
US

(72) MCWHIRTER, John
Tarrytown, NY 10591
US
MACDONALD, Lynn
White Plains, NY 10605
US
STEVENS, Sean
San Francisco, CA 94158
US
DAVIS, Samuel
New York, NY 10024
US
MURPHY, Andrew, J.
Croton-On-Hudson, NY 10520
US
BUCKLER, David R.
Chester NJ 07930
US

(54) **MIŠ SA ZAJEDNIČKIM LAKIM LANCEM**

(57)

1. Miš koji sadrži:

(a) zamenu u endogenom lokusu varijabilnog regiona lakog lanca κ imunoglobulina miša endogenih segmenata gena varijabilnog regiona lakog lanca κ imunoglobulina miša jednim preuređenim humanim segmentom Vk1-39/Jk gena ili jednim preuređenim humanim segmentom Vk3-20/Jk gena, gde je segment gena čoveka operativno vezan za endogeni konstantan κ gen miša i pri čemu miš nema endogeni lokus varijabilnog regiona lakog lanca κ imunoglobulina miša koji može da se preuredi i formira gen koji kodira varijabilni region κ miša; i

(b) zamenu 90-100% endogenog genskog lokusa miša varijabilnog regiona teškog lanca različitim segmenatima gena varijabilnog regiona humanog teškog lanca, pri čemu su segmenti gena varijabilnog regiona humanog teškog lanca operativno vezani za endogeni gen konstantnog teškog lanca miša i gde su segmenti gena varijabilnog regiona humanog teškog lanca u stanju da se preurede i formiraju preuređeni humani/mišji himerni gen za teški lanac.

Broj ostalih patentnih zahtjeva: 13

(11) BA/EP2699786**(21) E01876** (22) 2015-11-30

(26) SR

(31) RM20110198 (32) 2011-04-19 (33) IT
(96) 12717866 2012-03-28

(97) 2014-02-26

(51) F02M 27/04 (2006.01)

(73) Titano S.R.L.

Via Antonio Gramsci, 17/b, 80122 Napoli
(NA)
IT

(72) BOVE, Fabrizio

80127 Napoli (NA)

IT

BOVE, Alessandro

80127 Napoli (NA)

IT

**(54) POSTUPAK ZA OPTIMIZACIJU MOTORA
SA UNUTRAŠNJIM SAGOREVANJEM**

(57)

1. Postupak za tretiranje smeše vazduh-gorivo koja se doprema u bilo kakav motor sa unutrašnjim sagorevanjem, naznačen je, sledećim koracima magnetizovanja:

- a) magnetizovanja i tretiranja goriva prisutnog unutar rezervoara (2) usled prisustva najmanje jednog potapajućeg kontejnera (1) sa većim brojem otvora (40), postavljenog u blizini voda (8) za gorivo, a koji sadrži najmanje jedan cilindrični kontejner (3) sa većim brojem otvora (41), prilagođenim da sadrži veći broj magnetnih elemenata (5) držanih na odstojanju jedan od drugog pomoću istog broja keramičkih odstoynika (6);
- b) prenosa tretiranog goriva iz rezervoara (2) kroz vod (8) za gorivo u prolazni kontejner (9) koji sadrži niz krivina (12) izrađenih od prethodno navedenog voda (8) za gorivo, gde je navedeni vod (8) opremljen sa najmanje jednim parom magneta (10) prilagođenim da izvrše polarizaciju goriva električnim nabojem istog znaka kao što će biti izvršeno magnetizovanjem goriva od strane daljih sistema prilikom nastavka njegovog proticanja kroz sistem;
- c) uvođenjem goriva tretiranog uređajima a i b, kroz vod (8) u najmanje jedan filter

(31) goriva i time magnetizovanjem usled prisustva najmanje jednog para magneta (16) postavljenog direktno na navedenom filteru (31) goriva i sposobnog da izvrši polarizaciju nabojem znaka analognog onom u koracima a i b;

d) izlaska voda (8) za gorivo iz filtera goriva i daljeg magnetizovanja goriva prisutnog u vodu (8) za gorivo usled najmanje jednog para magneta (14) postavljenog direktno u kontaktu sa navedenim vodom (8) za gorivo i izvedenog u blizini sistema za ubrizgavanje navedenog goriva u komoru za sagorevanje, gde se magnetizovanje vrši znakom analognim onom indukovanom u uređajima b, c;

e) magnetizovanja vode i/ili rashladne tečnosti motora usled najmanje jednog para magneta (16) postavljenog direktno na cev za rashlađivanje vode (20) i sposobnog da formira naboj znaka analognog onom indukovanom u uređajima b, c, d;

f) magnetizovanja dovoda vazduha do motora sa unutrašnjim sagorevanjem usled najmanje jednog para magneta (16) postavljenog na usisni vod (17) u blizini motora i prilagođenog da obezbedi dovod vazduha do motora sa nabojem suprotnog znaka u odnosu na onaj obezbeđen gorivu dopremljenom do motora pomoću uređaja b, c, d;

g) mešanja unutar komore za sagorevanje bilo kakvog motora sa unutrašnjim sagorevanjem goriva tretiranog u uređajima a, b, c, d sa vazduhom polarizovanim nabojem suprotnog znaka u skladu sa uređajem f.

Broj ostalih patentnih zahtjeva: 9

(11) BA/EP2311878

(57)

(21) **E01877** (22) 2015-11-30

(26) HR

(31) 05025657 (32) 2005-11-24 (33) EP
(96) 10011775 2006-11-24

(97) 2011-04-20

(51) **C07K 16/30 (2006.01),
A61K 39/395 (2006.01),
A61P 35/00 (2006.01),
C12N 5/12 (2006.01),
A61K 47/48 (2006.01),
A61K 51/10 (2006.01)**(73) Ganymed Pharmaceuticals AG
An der Goldgrube 12 55131 Mainz
DE
Johannes Gutenberg-Universität Mainz,
vertreten durch den Präsidenten
Saarstrasse 21, 55122 Mainz
DE(72) Sahin, Ugur
55116 Mainz
DE
Türeci, Özlem
55116 Mainz
DE
Usener, Dirk
65193 Wiesbaden
DE
Fritz, Stefan
55237 Flonheim
DE
Uherek, Christoph
63500 Seligenstadt
DE
Brandenburg, Gunda
22880 Wedel
DE
Geppert, Harald-Gerhard
42697 Solingen
DE
Schröder, Anja Kristina
55122 Mainz
DE
Thiel, Philippe
82152 Planegg
DE

1. Protutijelo koje sadrži kombinaciju teških lanaca i lakih lanaca odabranih između sljedećih mogućnosti (i) do (ix):

- (i) teški lanac sadrži slijed aminokiselina predstavljen identifikacijskim brojem SEQ ID NO: 115 i laki lanac sadrži slijed aminokiselina predstavljen identifikacijskim brojem SEQ ID NO: 122,
- (ii) teški lanac sadrži slijed aminokiselina predstavljen identifikacijskim brojem SEQ ID NO: 116 i laki lanac sadrži slijed aminokiselina predstavljen identifikacijskim brojem SEQ ID NO: 121,
- (iii) teški lanac sadrži slijed aminokiselina predstavljen identifikacijskim brojem SEQ ID NO: 117 i laki lanac sadrži slijed aminokiselina predstavljen identifikacijskim brojem SEQ ID NO: 123,
- (iv) teški lanac sadrži slijed aminokiselina predstavljen identifikacijskim brojem SEQ ID NO: 119 i laki lanac sadrži slijed aminokiselina predstavljen identifikacijskim brojem SEQ ID NO: 126,
- (v) teški lanac sadrži slijed aminokiselina predstavljen identifikacijskim brojem SEQ ID NO: 118 i laki lanac sadrži slijed aminokiselina predstavljen identifikacijskim brojem SEQ ID NO: 125,
- (vi) teški lanac sadrži slijed aminokiselina predstavljen identifikacijskim brojem SEQ ID NO: 120 i laki lanac sadrži slijed aminokiselina predstavljen identifikacijskim brojem SEQ ID NO: 124,
- (vii) teški lanac sadrži slijed aminokiselina predstavljen identifikacijskim brojem SEQ ID NO: 120 i laki lanac sadrži slijed aminokiselina predstavljen identifikacijskim brojem SEQ ID NO: 127,
- (viii) teški lanac sadrži slijed aminokiselina predstavljen identifikacijskim brojem SEQ ID NO: 120 i laki lanac sadrži slijed aminokiselina predstavljen identifikacijskim brojem SEQ ID NO: 128,
- (ix) teški lanac sadrži slijed aminokiselina predstavljen identifikacijskim brojem SEQ ID NO: 120 i laki lanac sadrži slijed aminokiselina predstavljen identifikacijskim brojem SEQ ID NO: 129.

**(54) Monoklonska protutijela na kladin-18
za liječenje karcinoma**

Broj ostalih patentnih zahtjeva: 12

(11) **BA/EP2547656**(21) **E01881** (22) 2015-11-30

(26) BS

(31) 315509 P (32) 2010-03-19 (33) US
441853 P 2011-02-11 US

(96) 11708490 2011-03-17

(97) 2013-01-23

(51) **C07D 213/81 (2006.01),
C07D 241/28 (2006.01),
C07D 401/04 (2006.01),
C07D 403/04 (2006.01),
C07D 405/12 (2006.01),
C07D 413/04 (2006.01),
C07D 413/12 (2006.01),
A61K 31/443 (2006.01),
A61P 11/12 (2006.01)**(73) Novartis AG
4056 Basel
CH(72) BAETTIG, Urs
Horsham Sussex RH12 5AB
GB
BALA, Kamlesh Jagdis
Horsham Sussex RH12 5AB
GB
BUDD, Emma
Horsham Sussex RH12 5AB
GB
EDWARDS, Lee
Horsham Sussex RH12 5AB
GB
HOWSHAM, Catherine
Horsham Sussex RH12 5AB
GB
HUGHES, Glyn
Horsham Sussex RH12 5AB
GB
LEGRAND, Darren Mark
Horsham Sussex RH12 5AB
GB
SPIEGEL, Katrin
Horsham Sussex RH12 5AB
GB(54) **DERIVAT PIRIDINA I PIRAZINA ZA
TRETMAN CF**

(57)

1. Jedinjenje Formule I

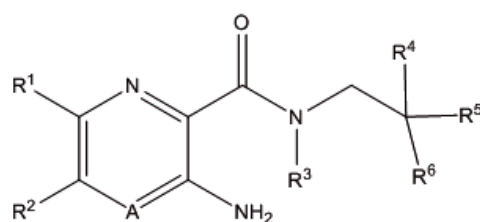
I
ili njegove farmaceutski prihvatljive soli,
naznačen time, što:A predstavlja N ili CR_{4a};

R₁ predstavlja H; C₁-C₈ alkil po slobodnom izboru supstituisan jednim ili više atoma halogena; C₂-C₈ alkenil; C₂-C₈ alkinil; C₃-C₁₀ cikloalkil; C₅-C₁₀ cikloalkenil; -C₁-C₄ alkil-C₃-C₈ cikloalkil; C₁-C₈ alkoksi po slobodnom izboru supstituisan jednim ili više atoma halogena; halogen; SO₂NR₈R₉; SO₂R₁₀; S-C₁-C₈alkil po slobodnom izboru supstituisan jednim ili više atoma halogena; S-C₆-C₁₄ aril; CN; NR₁₁R₁₂; C(O)NR₁₃R₁₄; NR₁₃SO₂R₁₅; NR₁₃C(O)R₁₅, CO₂R₁₅, -(C₀-C₄ alkil)-C₆-C₁₄ aril; ili -(C₀-C₄ alkil)-3 do 14-očlana heterociklična grupa, gde heterociklična grupa sadrži barem jedan heteroatom koji je odabran od N, O i S; gde cikloalkil, cikloalkenil, aril i heterociklil grupe svaka za sebe mogu biti supstituisane jednim ili više Z supstituenata;

gde R₂ predstavlja C₁-C₄ haloalkil;gde R₃ i R_{4a} svaka za sebe nezavisno predstavlja H ili C₁-C₈ alkil po slobodnom izboru supstituisan jednom ili više atoma halogena;gde R₄ predstavlja H, ili je C₁-C₈ alkil po slobodnom izboru supstituisan jednim ili više halogena;

R₅ je -(CH₂)_m-NR₁₇R₁₈, -(CH₂)_m-OR; C₁-C₈ alkoksi po slobodnom izboru supstituisan jednim ili više atoma halogena; -(C₀-C₄ alkil)-CO₂R₁₅; -(C₀-C₄ alkil)-C₆-C₁₄ aril ili -3 do 14- očlana heterociklična grupa, gde heterociklična grupa sadrži najmanje jedan heteroatom koji je odabran od N, O i S; gde su -(C₀-C₄ alkil)-C₆-C₁₄ aril i -(C₀-C₄ alkil)- 3 do 14- očlana heterociklična grupa, svaka za sebe, po slobodnom izboru supstituisana jednim ili više Z supstituenata;

R₆ predstavlja C₁-C₈ alkil po slobodnom izboru supstituisan jednim ili više atoma halogena; C₃-

C_{10} cikloalkil; $-C_1-C_4$ alkil- C_3-C_8 cikloalkil; C_1-C_8 alkoksi po slobodnom izboru supstituisan jednim ili više atoma halogena; OH; CN; halogen; $-(C_0-C_4\text{alkil})-C_6-C_{14}$ aril; ili $-(C_0-C_4\text{ alkil})-3$ do 14-očlana heterociklična grupa, gde pomenuta heterociklična grupa sadrži najmanje jedan heteroatom koji je odabran iz grupe koju čine N, O i S; gde su cikloalkil, cikloalkenil, $-(C_0-C_4\text{ alkil})-C_6-C_{14}$ aril i $-(C_0-C_4\text{ alkil})-3$ do 14-očlana heterociklična grupa svaka za sebe po slobodnom izboru supstituisana jednim ili više Z supstituenata; ili

R_6 je H, i R_5 je $-(CH_2)_m-NR_{17}R_{18}$, $-(CH_2)_m-OR$, C_1-C_8 alkoksi po slobodnom izboru supstituisan jednim ili više atoma halogena; $-(C_0-C_4\text{ alkil})-C_6-C_{14}$ aril; $-(C_0-C_4\text{ alkil})-3$ do 14 -očlana heterociklična grupa, gde pomenuta heterociklična grupa sadrži najmanje jedan heteroatom koji je odabran iz grupe koju čine N, O i S; ili $-(C_0-C_4\text{ alkil})-CO_2R_{15}$, gde su $-(C_0-C_4\text{ alkil})-C_6-C_{14}$ aril i $-(C_0-C_4\text{ alkil})-3$ do 14- očlana heterociklična grupa svaka za sebe, po slobodnom izboru supstituisane jednim ili više Z supstituenta; ili

gde R_4 i R_6 zajedno sa atomima ugljenika za koji su vezani grade 3 do 8- očlani karbociklični prstenasti sistem; ili

R_4 i R_5 zajedno grade okso grupu ($C=O$) i R_6 predstavlja C_1-C_4 alkil po slobodnom izboru supstituisan jednim ili više atoma halogena; gde je C_1-C_4 alkoksi po slobodnom izboru supstituisan jednim ili više atoma halogena; $-(C_0-C_4\text{ alkil})-C_6-C_{14}$ aril; ili $-(C_0-C_4\text{ alkil})-3$ -očlani do 14- očlana heterociklična grupa, gde heterociklična grupa sadrži najmanje jedan heteroatom koji je odabran od N, O i S, gde su aril i heterociklične grupe po slobodnom izboru svaka za sebe substituisana jednim ili više Z supstituenata; ili

gde su R_5 i R_6 zajedno sa atomima ugljenika za koji su vezani grade 5-očlani do 8-očlani heterociklični prsten koji sadrži jedan ili više heteroatoma odabranih od N, O i S, gde je prstenasti sistem po slobodnom izboru supstituisan jednim ili više Z supstituenata; ili

R_4 i R_5 i R_6 zajedno sa atomima ugljenika za koji su vezani grade 5-očlani do 8-očlani heterociklični prsten koji sadrži jedan ili više heteroatoma koji su odabrani od N, O i S, gde je prstenasti sistem po slobodnom izboru supstituisan jednim ili više Z supstituenata;

gde R predstavlja H, ili je C_1-C_8 alkil po slobodnom izboru supstituisan sa jednim ili više halogena;

gde m može da bude 0, 1, 2 ili 3;

gde R_8 , R_{11} , R_{13} i R_{17} svaki za sebe predstavljaju H, C_1-C_8 alkil po slobodnom izboru supstituisan sa jednim ili više atoma halogena, C_3-C_{10} cikloalkil ili $-(C_1-C_4\text{ alkil})-C_3-C_8$ cikloalkil;

gde R_9 , R_{10} , R_{12} , R_{14} , R_{15} , R_{16} i R_{18} svaki za sebe predstavljaju H; C_1-C_8 alkil po slobodnom izboru supstituisan jednim ili više atoma halogena; C_2-C_8 alkenil; C_2-C_8 alkinil; C_3-C_{10} cikloalkil; C_5-C_{10} cikloalkenil; $-C_1-C_4$ alkil- C_3-C_8 cikloalkil; $-(C_0-C_4\text{ alkil})-C_6-C_{14}$ aril; ili $-(C_0-C_4\text{ alkil})-3$ -očlana do 14-očlana heterociklična grupa, gde heterociklična grupa sadrži najmanje jedan heteroatom odabran od N, O i S, gde su cikloalkil, cikloalkenil, aril i heterociklične grupe svaka za sebe po slobodnom izboru substituisane jednim ili više Z supstituenta; ili

gde R_8 i R_9 , R_{11} i R_{12} , R_{13} i R_{14} , i R_{17} i R_{18} zajedno atomima azota za koje su vezani mogu da grade 4-očlanu do 14-očlanu heterocikličnu grupu po slobodnom izboru supstituisanu jednim ili više Z supstituenata;

gde Z nezavisno može da predstavlja OH, aril, O-aril, benzil, O-benzil, C_1-C_6 alkil po slobodnom izboru supstituisan sa jednom ili više OH grupa ili NH_2 grupa, gde je C_1-C_6 alkil po slobodnom izboru supstituisan jednim ili više atoma halogena, gde je C_1-C_6 alkoksi po slobodnom izboru supstituisan jednim ili više OH grupa ili C_1-C_4 alkoksi, $NR_{18}(SO_2)R_{21}$, $(SO_2)NR_{19}R_{21}$, $(SO_2)R_{21}NR_{18}C(O)R_{21}$, $C(O)NR_{19}R_{21}$, $NR_{18}C(O)NR_{19}R_{21}$, $NR_{18}C(O)OR_{19}$, $NR_{19}R_{21}$, $C(O)OR_{19}$, $C(O)R_{19}$, SR_{19} , OR_{19} , okso, CN, NO_2 , halogen ili 3-očlana do 14-očlana heterociklična grupa, gde heterociklična grupa sadrži najmanje jedan heteroatom koji je odabran od N, O i S;

gde su R_{19} i R_{21} svaki za sebe nezavisno H; C_1-C_8 alkil; C_3-C_8 cikloalkil; C_1-C_4 alkoksi- C_1-C_4 alkil; $(C_0-C_4\text{ alkil})$ -aril po slobodnom izboru supstituisan jednom ili više grupa odabranih od C_1-C_6 alkil, C_1-C_6 alkoksi i halogen; $(C_0-C_4\text{ alkil})-3$ -očlana do 14-očlana heterociklična grupa, gde heterociklična grupa obuhvata jedan ili više heteroatoma odabranih od N, O i S, koji su po slobodnom izboru supstituisani jednom ili više grupa koje su odabrane iz grupe koju čine halogen, okso, C_1-C_6 alkil i $C(O)C_1-C_6$ alkil; gde je $(C_0-C_4\text{ alkil})-O$ -aril po slobodnom izboru supstituisan jednom ili više grupa koje su odabrane od C_1-C_6 alkil, C_1-C_6 alkoksi i halogena; i $(C_0-C_4\text{ alkil})-O-3$ -očlana do 14-očlana heterociklična grupa, gde heterociklična grupa obuhvata jedan ili više heteroatoma

odabranih od N, O i S, koja je po slobodnom izboru supstituisana jednom ili više grupa

odabranih od halogena, C₁-C₆ alkila ili C(O)C₁-C₆ alkila; gde su alkil grupe po slobodnom izboru supstituisane jednim ili više atoma halogena, C₁-C₄ alkoksi, C(O)NH₂, C(O)NHC₁-C₆ alkil ili C(O)N(C₁-C₆ alkil)₂; ili

R₁₉ i R₂₁ zajedno sa atomom azota za koji su vezani grade 5- očlanu do 10- očlanu heterocikličnu grupu, gde pomenuta heterociklična grupa obuhvata jedan ili više drugih heteroatoma odabranih od N, O i S, gde je heterociklična grupa po slobodnom izboru supstituisana jednim ili više supstituenata odabranih od OH; halogen; aril; 5-očlana do 10-očlana heterociklična grupa obuhvata jedan ili više heteroatoma odabranih od N, O i S; S(O)₂-aril; S(O)₂-C₁-C₆ alkil; gde je C₁-C₆ alkil po slobodnom izboru supstituisan sa jednim ili više atoma halogena; gde je C₁-C₆ alkoksi po slobodnom izboru supstituisan sa jednom ili više OH grupa ili C₁-C₄ alkoksi; i C(O)OC₁-C₆ alkil, gde su aril i heterociklične grupe (supstituenti) po slobodnom izboru supstituisane C₁-C₆ alkil, C₁-C₆ haloalkil ili C₁-C₆ alkoksi.

Broj ostalih patentnih zahtjeva: 17

(11) **BA/EP2547650**

(21) **E01886** (22) 2015-12-08

(31) 201010126263 (32) 2010-03-17 (33) CN

(96) 11755680.3 2011-03-17

(97) 2013-01-23

(51) **C07C 233/18**,
C07C 231/12,
A61K 31/165,
A61P 5/00,
A61P 25/00,
A61P 25/22,
A61P 25/24

(73) Les Laboratoires Servier
 35, rue de Verdun, 92284 Suresnes Cedex
 92284 Suresnes Cedex
 FR

(72) , SHAN, Hanbin
 No. 24, Dongfangxincun Gaoan, Jiangxi
 330800
 CN

, YUAN, Zhedong
 Room 201, No. 14, Lane 58, Aomen Road
 Shanghai 200060
 CN
 , ZHU, Xueyan
 Room 602, No. 78, lane 283, Yangcheng
 Road Zhabei District, Shanghai 200436
 CN
 , ZHANG, Peng
 No. 826, Zhangheng Road Pudong New
 Area Shanghai 201203
 CN
 , PAN, Hongjuan
 Room 801, No. 21, lane 150, Qingshan
 Road Minhang District, Shanghai 201103
 CN
 , YU, Xiong
 Room 107, No. 32, Duolun Road Hongkou
 District, Shanghai 200081
 CN

(54) **AGOMELATIN HIDROBROMID HIDRAT I NJEGOVA PRIPREMA**

(57)

1. Agomelatin hidrobromid hidrat formule I:

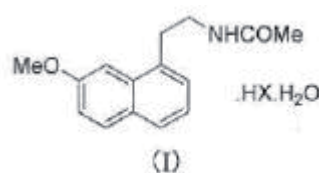

naznačen time, da je X Br.

Broj ostalih patentnih zahtjeva: 11

(11) **BA/EP2197883**

(21) **E01889** (22) 2015-12-07

(26) SR

(31) 200701250 (32) 2007-08-31 (33) DK
(96) 08784472.6 2008-08-28

(97) 2010-06-23

(51) **C07D 491/04** ,
A61K 31/4741 ,
A61P 25/00

(73) H. Lundbeck A/S
Ottiliavej 9 2500 Valby
DK

(72) , JØRGENSEN, Morten
Aldershvilevej 94 DK-2880 Bagsværd
DK
, BANG-ANDERSEN, Benny
Lillegrund 33 DK-2300 Copenhagen S
DK
, PÜSCHL, Ask
Hardorffsvej 7A, 4.tv DK-1874
Frederiksberg
DK
, MØRK, Niels
Bakkevej 59 DK-2830 Virum
DK
, LARSEN, Jennifer
Bellisvej 21 DK-4000 Roskilde
DK

(54) **DERIVAT KATEHOLAMINA KORISTAN
ZA TRETIRANJE PARKINSONOVE
BOLESTI**

(57)

1. Jedinjenje, (6aR, 10aR)-7-*n*-propil-6,6a,7,8,9,10,10a, 11-oktahidro-1,3-dioksa-7-aza-ciklopenta[*a*]antracen, naznačeno **time**, što je gotovo u potpunosti čist (6aR, 10aR)-enantiomer, gde je (6aR, 10aR)-enantiomerni višak najmanje 60%, ili njegova farmaceutski prihvatljiva kisela adicijona so.

Broj ostalih patentnih zahtjeva: 8

(11) **BA/EP2291659**

(21) **E01892** (22) 2015-12-11

(26) SR

(31) 127539 P (32) 2008-05-13 (33) US
(96) 09746950.6 2009-05-13

(97) 2011-03-09

(51) **G01N 33/574**

(73) Yale University
Two Whitney Avenue New Haven, CT
06510
US

(72) , SPIEGEL, David
33 North Water Street, Unit 704 Norwalk,
CT 06854
US
, MURELLI, Ryan
1275 Winsted Road Torrington, CT 06790
US
, ZHANG, Andrew
423 Whitney Ave. Apt. 6 New Haven, CT
06511
US

(54) **HIMERIČNI MALI MOLEKULI ZA
REGRUTOVANJE ANTITIJELA ZA
ĆELIJE KANCERA**

(57)

1. Jedinjenje hemijske strukture:
u kojoj je svako *n* u molekulu ceo broj
od 1 do 15

A je grupa vezivanja antitela (ABT) u skladu sa hemijskom strukturom

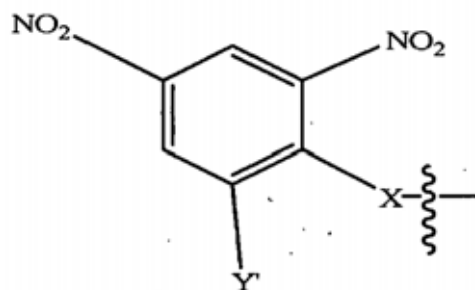

u kojoj Y' predstavlja H ili NO₂;

X je O, CH₂, NR₁, S(O), S(O)₂,
-S(O)₂O, -OS(O)₂ ili OS(O)₂O; i

R₁ je H, C₁-C₃ alkil grupa, ili -C(O)(C₁-

C3) grupa;

pri čemu je jedinjenje naznačeno tim e što:

B je grupa za vezivanje ćelije (CBT) sposobna da se vezuje za specifični antigen na površini ćelije membrane prostate ćelija pacijenta, koja ima hemijsku strukturu;

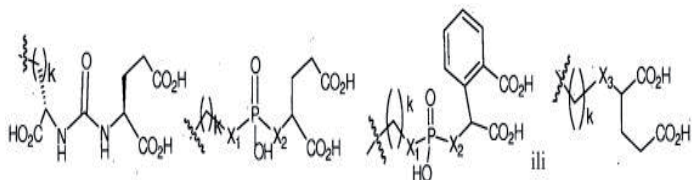

u kojoj su X1 i X2 svaki nezavisno CH2, O, NH ili S;

X3 je O, CH2, NR1, S(O), S(O)2, -S(O)2O, -OS(O)2, ili OS(O)2O;

R1 je C1-C3 alkil grupa, ili -C(O)(C1-C3 alkil) grupa; i

k je ceo broj od 0 do 20;

L je veznik koji vezuje [CON] za A ili B u molekulu, hemijske formule:

ili propilen glikol ili polipropilen-kopolietilen glikol veznik koji ima između 1 i 100 glikol jedinica;

u kojoj Ra predstavlja H, C1-C3 alkil ili alkanol ili formira ciklični prsten sa R3 (prolin), a R3 je bočni lanac izveden od amino kiseline; i

m je ceo broj od 1 do 45; ili

L je veznik hemijske formule:

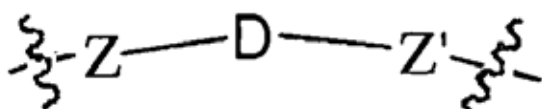

u kojoj su Z i Z' svaki nezavisno veza, -(CH2)i-O, -(CH2)i-S, -(CH2)i-N-R,

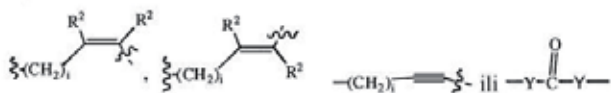

gde je pomenuta -(CH2)i grupa, ako je prisutna u Z ili Z', vezana za [CON] ABT ili CBT;

svako R je nezavisno H, ili C1-C3 alkil ili alkanol grupa;

svako R2 je nezavisno H, ili C1-C3 alkil grupa;

svako Y je nezavisno veza, O, S ili N-R;

svako i je nezavisno 0 do 100;

D je

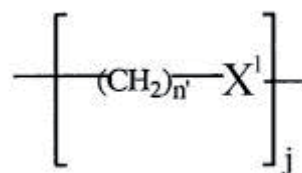
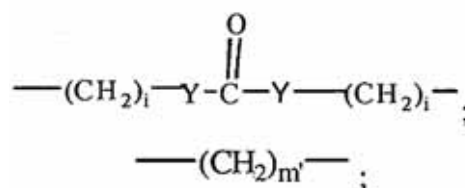

ili veza,

pod uslovom da Z, Z' i D nisu svako istovremeno veze;

j je 1 do 100;

m' je 1 do 100;

n' je 1 do 100; i

X1 je O, S ili N-R,

svako R je nezavisno H, ili C1-C3 alkil ili alkanol grupa

[CON] je grupa hemijske strukture:

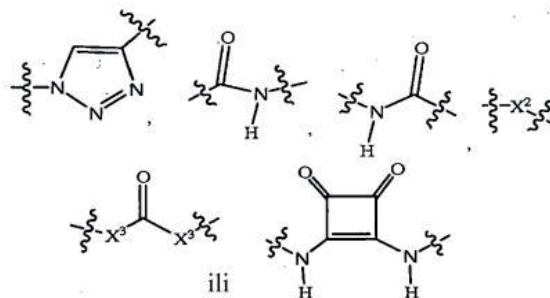

gde X2 predstavlja O, S, NR4, S(O), S(O)2, -S(O)2O, -OS(O)2, ili OS(O)2O;

X3 je NR4, O ili S; i

R4 je H, C1-C3 alkil ili alkanol grupa, ili
-C(O)(C1-C3) grupa; ili

njegova farmaceutska prihvatljiva so,
solvat ili polimorf.

Broj ostalih patentnih zahtjeva: 20

(11) **BA/EP2152701**

(21) **E01895** (22) 2015-12-15

(31) 894264 P (32) 2007-03-12 (33) US
16252 2007-12-21 US

(96) 08714386.3 2008-03-12

(97) 2010-02-17

(51) **C07D 413/12** ,
C07D 403/12 ,
C07D 239/42 ,
C07D 413/14 ,
C07D 401/12 ,
C07D 417/12 ,
C07D 401/14 ,
A61K 31/444 ,
A61K 31/506 ,
A61K 31/541 ,
A61K 31/505 ,
A61K 31/5377 ,
A61P 3/00 ,
A61P 31/12 ,
A61P 37/06 ,
A61P 9/00 ,
A61P 35/00

(73) YM BioSciences Australia Pty Ltd
2nd Floor- 499 St. Kilda Road, Melbourne
VIC 3004
AU

(72) , BURNS, Christopher John
c/o YM Biosciences Australia Pty Ltd 2nd
Floor 499 St Kilda Road Melbourne, Victoria
3004
AU

, DONOHUE, Andrew Craig
c/o YM Biosciences Australia Pty Ltd 2nd
Floor 499 St Kilda Road Melbourne, Victoria
3004
AU

, FEUTRILL, John Thomas
c/o YM Biosciences Australia Pty Ltd 2nd
Floor 499 St Kilda Road Melbourne, Victoria
3004
AU

, NGUYEN, Thao Lien Thi
c/o YM Biosciences Australia Pty Ltd 2nd
Floor 499 St Kilda Road Melbourne, Victoria
3004

AU

, WILKS, Andrew Frederick
c/o YM Biosciences Australia Pty Ltd 2nd
Floor 499 St Kilda Road Melbourne, Victoria
3004

AU

, ZENG, Jun
c/o YM Biosciences Australia Pty Ltd 2nd
Floor 499 St Kilda Road Melbourne, Victoria
3004

AU

(54) **FENIL AMINOPIRIMIDINSKA
JEDINJENJA I NJIHOVA PRIMJENA**

(57)

1. Jedinjenje formule Ib

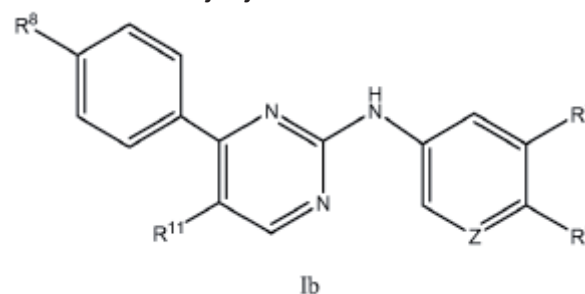

u kome je

Z je nezavisno odabrano od N i CH;

R₁ je nezavisno odabran od H, halogena, OH, CONHR₂, CON(R₂)₂, CF₃, R₂OR₂, CN, morfolino, tiomorfolinila, tiomorfolino-1, 1-dioksida, supstituisanog ili nesupstituisanog piperidinila, supstituisanog ili nesupstituisanog piperazinila, imidazolila, supstituisanog ili nesupstituisanog pirolidinila i C₁₋₄alkilena u kome su atomi ugljenika po izboru zamjenjeni sa NR_v i/ili O supstituisanim sa morfolinom, tiomorfolinilom, tiomorfolino-1, 1-dioksidom, supstituisanim ili nesupstituisanim piperidinilom, supstituisanim ili nesupstituisanim piperazinilom, imidazolilom ili supstituisanim ili nesupstituisanim pirolidinilom;

R_{2j} je supstituisan ili nesupstituisan sa C₁₋₄alkil;

R_v je H ili supstituisan ili nesupstituisan C₁₋₄alkil;

R₈ je R_xCN;

R_x je supstituisan ili nesupstituisan C₁₋

alkilen u kome do 2 atoma ugljenika mogu biti po izboru zamjenjena sa CO, NS₂R, NR_Y, CONR_Y, SO, SO₂ ili O;

R₁₁ je H ili C₁₋₄alkil,

U kome su supstituenti odabrani iz grupe koja se sastoji od C₁₋₄ alkil, C₃₋₆ cikloalkil, C₂₋₆ alkenil, C₂₋₆ alkinil, C₁₋₆ alkilaril, aril, heterociklil, halo, haloaril, haloheterociklil, hidroksi, C₁₋₄ alkoksi, ariloksi, karboksi, amino,

C₁₋₆alkilacil, arilacil, heterociklilacil, acilamino, aciloksi, C₁₋₆alkilsulfenil, arilsulfonyl ili ciano;

ili njegov enantiomer, njegov prolijek ili njegova farmaceutska prihvatljiva so, gdje su prolijekovi odabrani od:

- jedinjenja u kojima su aminokiselinski ostatak, ili polipeptidni lanac od dva ili više aminokiselinskih ostataka kovalentno vezani peptidnom vezom za slobodnu amino, hidroksi ili karboksilnu grupu pomenutog jedinjenja formule Ib;

- jedinjenja u kojima su karbonat, karbamat, amid ili alkil estar kovalentno vezani za slobodnu amino, amido, hidroksi grupu ili grupu karboksilne kiseline pomenutog jedinjenja formule Ib preko karbonilnog ugljenikabočnog lanca prolijeka; i

- jedinjenja u kojima je slobodni hidroksil pomenutog jedinjenja formule Ib pridružen preko veze fosfor-kiseonik za fosfatni derivat jedinjenja (kao što je kiselina, so ili kiselina, ili estar).

Broj ostalih patentnih zahtjeva: 17

(11) **BA/EP2158442**

(21) **E01896** (22) 2015-12-16

(31) 20070227 (32) 2007-03-27 (33) CZ

(96) 08734296.0 2008-03-27

(97) 2010-03-03

(51) **F42B 39/24** ,
F42B 39/26 ,
F42B 39/30

(73) Austin Detonator s.r.o.
Jasenice 712 755 01 Vsetin
CZ

(72) , FIALA, Jaromir
Jablunka 435 756 23 Jablunka
CZ
, KOČI, Jiri
Bratři Hlavicu 143 Vsetin 755 01
CZ

(54) **PAKOVANJE EKSPLOZIVNIH
PROIZVODA SA POBOLJŠANIM
OTPOROM PRENOSA DETONACIJE,
JEDINIČNI ZAŠTITNI ELEMENT I SKUPNI
ZAŠTITNI ELEMENT ZA OVO
PAKOVANJE**

(57)

1. Jedinica za pakovanje (10), za upotrebu u pakovanju eksplozivnih proizvoda sa poboljšanim otporom prenosa detonacije, koja se sastoji od najmanje dva zaštitna elementa (2, 3) i najmanje dva eksplozivna proizvoda (4) pri čemu barem neki zaštitni elementi (2, 3) sadrže svaki najmanje jedan eksplozivni proizvod (4) a zaštitni elementi (2, 3) su napravljeni kao centralne čahure (21, 31) koje su opremljene na svojoj vanjskoj površini sa prostornim izbočinama (22, 23) koje imaju, najmanje na svojim vanjskim dijelovima, zavoj i/ili ekstenziju (2221, 2222, 3221, 3222), i/ili su opremljene sa najmanje jednom poprečnom površinom (221, 321) tako da se tvore i/ili održavaju zračni procjepi oko centralnih čahura (21, 31) zaštitnih elemenata (2, 3) u jedinici za pakovanje (10) i u isto vrijeme da se sprečava slobodno širenje pritiska i/ili da se sprečava letenje krhotina iz centralne čahure (21, 31) ili između centralnih čahura (21, 31) prema drugim eksplozivnim proizvodima (4) koji su smješteni u jedinicu za pakovanje (10) i/ili u njenoj blizini, pri čemu je centralna čahura (21) svakog zaštitnog elementa (2), u odnosu na

oblik eksplozivnog proizvoda (4) ili eksplozivnih proizvoda (4), prilagođena na najmanje jednom dijelu svoje unutrašnje površine na takav način da čvrsto prijanja na eksplozivni proizvod (4) ili eksplozivne proizvode (4) **naznačena time** da je zaštitni element (2, 3) na svojoj vanjskoj površini uvijek opremljen sa najmanje dvije prostorne izbočine (22) koje se završavaju na svojim slobodnim krajevima sa dijelom veznog lokota (5) namijenjenog za povezivanje sa odgovarajućim dijelom veznog lokota (5) drugog zaštitnog elementa (2).

Piazza Adigrat, 4 I-20133 Milano
IT
, FERRARI, Patrizia
Via Gasparotto, 57/A I-21100 Varese (VA)
IT

(54) **DERIVATI 5BETA, 14BETA
ANDROSTANA KORISNI ZA LIJEČENJE
BOLESTI NASTALIH IZ FIBROZE
ORGANA**

(57)

1. Jedinjenje prema formuli

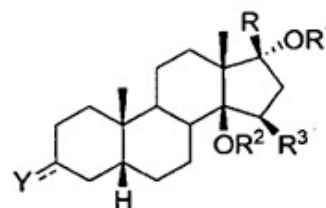

(I)

pri čemu,

simbol --- predstavlja jednostruku ili dvostruku vezu;

Y je kiseonik ili guanidinoimino kada je --- na poziciji 3 je dvostruka veza;

Y je hidroksi, OR⁴ ili SR⁴, kada --- na poziciji 3 jeste jednostruka veza i može imati alfa ili beta konfiguraciju;

R je nesupstituisana ili supstituisana 3-furil ili 4-piridazinil grupa;

R¹ je vodonik, metil; etil ili n-propil supstituisan pomoću OH ili NR⁵R⁶;

R² je vodonik ili zajedno sa R³ je veza oksiran prstena;

R³ je vodonik ili zajedno sa R² je veza oksiran prstena;

R⁴ je vodonik; metil; C2-C6 alkil ili C3-C6 alkenil ili C2-C6 acil, ove grupe alkil, alkenil i acil su nesupstituisane ili supstituisane grupom četvorovalentnog amonijaka ili jednom ili više OR⁷, NR⁸R⁹, formil, amidino, guanidinoimino ili NR⁸R⁹ i hidroksi;

R⁵, R⁶ su nezavisno vodonik; metil; C2-C6 alkil nesupstituisan ili supstituisan jednom NR¹⁰R¹¹, ili NR¹⁰R¹¹ i hidroksi, ili R⁵ i R⁶ uzeto zajedno sa atomom azota formiraju nesupstituisani ili supstituisani zasićeni ili nezasićeni penta ili heksa-monoheterociklični prsten, opciono sadrži još jedan heteroatom izabran iz kiseonika ili

Broj ostalih patentnih zahtjeva: 18

(11) **BA/EP2160190**

(21) **E01897** (22) 2015-12-17

(26) SR

(31) 07109779 (32) 2007-06-07 (33) EP
(96) 08760508.5 2008-06-04

(97) 2010-03-10

(51) **A61K 31/58**

A61P 9/14

A61P 17/02

A61P 1/16

(73) SIGMA-TAU Industrie Farmaceutiche
Riunite S.p.A.
Viale Shakespeare, 47 00144 Rome
IT

(72) , BERRINO, Liberato

Via Tavernola, 107 I-80053 Castellamare Di
Stabia
IT

, CASCINO, Antonio

Piazza Giulio Rodinò, 24 I-80121 Napoli
IT

, CIPOLLARO, Marilena

Piazza Giulio Rodinò, 24 I-80121 Napoli
IT

, FORTE, Amalia

Salita San Nicola da Tolentino, 51 I-80132
Napoli
IT

, ROSSI, Francesco

Via Broggia, 3 I-80138 Napoli
IT

, BIANCHI, Giuseppe

sumpora ili azota;

R⁷ je vodonik, metil ili C2-C4 alkil, ovaj alkil je nesupstituisan ili supstituisan jednom ili više NR¹⁰R¹¹ ili NR¹⁰R¹¹ i hidroksi grupom;

R⁸, R⁹ su nezavisno vodonik; metil; C2-C6 alkil ili C3-C6 alkenil, ove alkil i alkenil grupe su nesupstituisane ili supstituisane jednim NR¹⁰R¹¹, ili NR¹⁰R¹¹ i hidroksijem, ili R⁸ i R⁹ uzeti zajedno sa atomom azota formiraju nesupstituisani ili supstituisani zasićeni ili nezasićeni penta- ili heksa-monoheterociklični prsten, opciono sadrži još jedan heteroatom izabran iz kiseonika ili sumpora ili azota, ili R⁸ je vodonik i R⁹ je amidino; ili NR⁸R⁹ predstavlja propargilamino,

R¹⁰, R¹¹ su nezavisno vodonik, C1-C6 alkil, ili R¹⁰ i R¹¹, uzeti zajedno sa atomom azota formiraju zasićeni ili nezasićeni penta ili heksa monoheterociklični prsten; za sprečavanje ili lečenje bolesti usled fibroze organa izabrane iz grupe koja se sastoji od: fibroze bubrega, fibroze srca; fibroze pankreasa; fibroze pluća; fibroze krvnih sudova; fibroze koštane srži; fibroze jetre; ili fibroze organa usled sistemske skleroze.

(11) **BA/EP2331537**

(21) **E01898** (22) 2015-12-17

(26) SR

(31) 08164104 (32) 2008-09-10 (33) EP
96674 P 2008-09-12 US

(96) 09782777.8 2009-09-08

(97) 2011-06-15

(51) **C07D 417/14** ,
A61K 31/4439 ,
A61P 35/00

(73) Novartis AG

Lichtstrasse 35 4056 Basel
CH

(72) , CARAVATTI, Giorgio
Novartis Pharma AG Werk Klybeck
Postfach CH-4002 Basel
CH
, FAIRHURST, Robin Alec
Novartis Horsham Research Centre
Wimblehurst Road Horsham Sussex RH12
5AB
GB

, FURET, Pascal
Novartis Pharma AG Werk Klybeck
Postfach CH-4002 Basel
CH

, GUAGNANO, Vito
Novartis Pharma AG Werk Klybeck
Postfach CH-4002 Basel
CH

, IMBACH, Patricia
Novartis Pharma AG Werk Klybeck
Postfach CH-4002 Basel
CH

(54) **DERIVATI 1-5-((HETEROARILTIAZOL-2-IL)AMINOKARBONIL)PIROLIDIN-2-KARBOKSAMIDA KAO INHIBITORI FOSFATIDILINOZITOL 3-KINAZE (PI3K) KORISNI U TRETMANU PROLIFERATIVNIH OBOLJENJA**

Broj ostalih patentnih zahtjeva: 12

(57)

1. Jedinjenje 2-amid 1-({4-metil-5-[2-(2,2,2-trifluoro-1,1-dimetil-etil)-piridin-4-il]-tiazol-2-il}-amid) (S)-Pirolidin-1,2-dikarboksilne kiseline formule

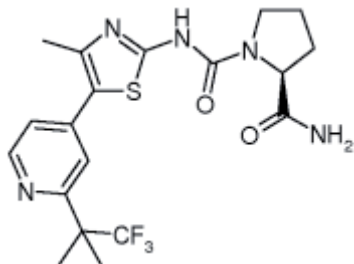

u slobodnom obliku ili u obliku farmaceutski prihvatljive soli.

Broj ostalih patentnih zahtjeva: 8

(11) **BA/EP2249860**

(21) **E01899** (22) 2015-12-18

(26) SR

(31) PCT/IB2008/000292 (32) 2008- (33) WO
02-08

(96) 09707226.8 2009-02-05

(97) 2010-11-17

(51) **A61K 38/13** , **A61P 21/00**

(73) DEBIOPHARM S.A.

Forum "après-demain" Chemin Messidor
5-7 1002 Lausanne
CH

(72) , MOLKENTIN, Jeffery, D.

5756 Babygold Ct Cincinnati OH 45247
US

(54) **NE-IMUNOSUPRESIVNI CIKLOSPORIN
ZA TRETIRANJE MIŠIĆNE DISTROFIJE
U POJASU UDOVA**

(57)

1. Ciklični undekapeptid sledeće formule:

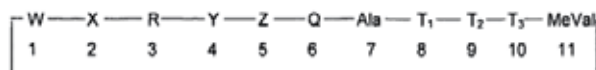

u kojoj

W je MeBmt;

X je αAbu;

R je (D)-MeAla;

Y je N-etiVal (EtVal);

Z je Val;

Q je MeLeu;

T₁ je (D)Ala;

T₂ je MeLeu; i

T₃ je MeLeu

za upotrebu u tretiranju mišić ne distrofije u pojasu udova.

Broj ostalih patentnih zahtjeva: 0

(11) **BA/EP2809846**

(21) **E01900** (22) 2015-12-18

(26) SR

(31) 13425007 (32) 2013-01-14 (33) EP
(96) 14702087.9 2014-01-13

(97) 2014-12-10

(51) **E01B 3/44**

(73) Greenrail S.r.l.
Via Giorgio Castriota 9 90139 Palermo
IT

(72) , DE LISI, Giovanni Maria
Corso Umberto I 138 I-90011 Bagheria (PA)
IT

(54) **KOPOZITNI ŽELJEZNIČKI PRAG**

(57)

1. Kompozitni železnički prag (1, 50, 100) koji obuhvata:

- spoljašnju pokrivnu školjku (2, 51, 101) izrađenu od kompozitnog plastičnog materijala;

- oblikovano konstrukciono jezgro (3, 52, 102) izrađeno od materijala koji obuhvata najmanje beton smešten unutar navedene pokrivne školjke (2, 51, 510, 101),

naznačen time, što navedena spoljašnja pokrivna školjka (2, 51, 510, 101) ima na gornjoj spoljašnjoj stranici (2a, 51a, 101a) dve različite i naspramne grupe žlebova (4, 53) pogodnih za prihvatanje ugaonih vodećih ploča (G) koje pripadaju prethodno sklopljenom sistemu (64), elastičnog tipa, za pričvršćivanje radi povezivanja dve odgovarajuće šine (R) sa navedenim železničkim pragom (1, 50, 100).

Broj ostalih patentnih zahtjeva: 16

(11) **BA/EP2807151**

(21) **E01901** (22) 2015-12-17

(31)201261591710 (32)2012-01- (33)US

^P
(96) 13703675.2 2013-01-²⁷24

(97) 2014-12-03

(51) **C07D 233/56** , **C07D 401/04** , **C07D 401/14** , **A61K 31/4436** , **A61K 31/4164** , **A61P 31/12**

(73) Gilead Sciences, Inc.
333 Lakeside Drive Foster City, CA 94404
US

(72) , NOTTE, Gregory
21 Otay Avenue San Mateo, CA 94403
US

(54) **KINAZNI INHIBITOR KOJI REGULIŠE SIGNALNI PUT APOPTOZE**

(57)

1. Jedinjenje formule (I)

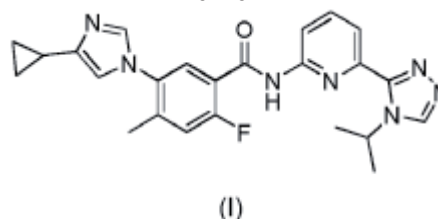

naime, 5-(4-ciklopropil-1H-imidazol-1-il)-N-(6-(4-izopropil-4H-1,2,4-triazol-3-il)piridin-2-il)-2-fluoro-4-metilbenzamid, ili njegova farmaceutski prihvatljiva so

Broj ostalih patentnih zahtjeva: 11

(11) **BA/EP2358689**(21) **E01906** (22) 2015-12-14

(26) HR

(31) 2008307581 (32) 2008-12-02 (33) JP
2009125256 2009-05-25 JP

(96) 09775337.0 2009-12-01

(97) 2011-08-24

(51) **C07D 277/82,**
C07D 417/12,
A61K 31/428 ,
A61K 31/496 ,
A61P 35/00(73) Takeda Pharmaceutical Company Limited
Osaka 541-0045
JP(72) OKANIWA, Masanori
c/o TAKEDA PHARMACEUTICAL
COMPANY LIMITED 26-1, Muraokahigashi
2-chome Fujisawa-shi Kanagawa 2510012
JP
TAKAGI, Terufumi
c/o TAKEDA PHARMACEUTICAL
COMPANY LIMITED 26-1, Muraokahigashi
2-chome Fujisawa-shi Kanagawa 2510012
JP
HIROSE, Masaaki
c/o TAKEDA PHARMACEUTICAL
COMPANY LIMITED 26-1, Muraokahigashi
2-chome Fujisawa-shi Kanagawa 2510012
JP(54) **DERIVATI BENZOTIAZOLA KAO**
SREDSTVA PROTIV RAKA

(57)

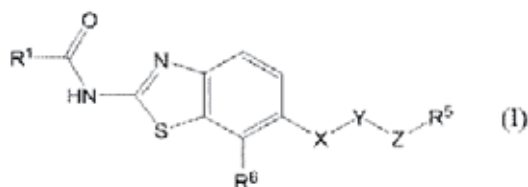
1. Spoj, naznačen time, da je predstavljen
sljedećom formulom:

u kojoj

R₁ je C₁₋₆ alkil-skupina koja opcijски ima jedan ili
više supstituenata, C₃₋₈ cikloalkil-skupina
koja opcijски ima jedan ili više supstituenata, iliheterociklička skupina koja opcijски ima jedan ili
više supstituenata;X je -O- ili -NR - gdje je R atom vodika ili C₁₋₆
alkil-skupina;

Y je:

gdje prsten A je benzen-prsten koji je opcijски
dodatno supstituiran; Z je skupina predstavljena
sa sljedećim formulama:

- (1) -NR₃CO-
- (2) -NR₃CO-W₁-
- (3) -NR₃CO-W₁-O-
- (4) -NR₃CO-W₁-O-W₂-
- (5) -NR₃CO-W₁-S-
- (6) -NR₃CO-W₁-NR₄-
- (7) -NR₃COO-
- (8) -NR₃CO-CO-
- (9) -NR₃CONR₄-
- (10) -NR₃CONR₄-W₁-
- (11) -NR₃CONR₄-W₁-O-, ili
- (12) -CONR₃-

gdje je svaki od R i R neovisno atom vodika
ili C₁₋₆ alkil-skupina,
svaki od W i W₂ je neovisno C₁₋₆ alkilen-
skupina koja opcijски ima jedan ili više
supstituenata, C₂₋₆ alkenilen-skupina koja
opcijски ima jedan ili više supstituenata,
C₂₋₆ alkinilen-skupina koja opcijски ima jedan
ili više supstituenata, ili
C₃₋₆ cikloalkilen-skupina koja opcijски ima
jedan ili više supstituenata;R je 5-člani ili 6-člani prsten koja opcijски
ima jedan ili više supstituenata; i

R je cijano-skupina, ili njegova sol.

Broj ostalih patentnih zahtjeva: 18

(11) **BA/EP2583970**

(21) **E01907** (22) 2015-12-14

(26) SR

(31) 835272 P (32) 2006-08-02 (33) US
921054 P 2007-03-30 US

(96) 13151376.4 2007-08-01

(97) 2013-04-24

(51) **C07D 487/04,**
A61K 31/498,
A61P 19/08 ,
A61P 21/04

(73) Cytokinetics, Inc.
280 East Grand Avenue South San
Francisco, CA 94080
US

(72) Muci, Alex
2025 Stockton Street, 3 San Francisco, CA
California 94133
US

Finer, Jeffrey T.
717 Gateshead Ct. Foster City, CA
California 94404
US

Lu, Pu-Ping
638 Pilgrim Drive Foster City, CA California
94404
US

Russell, Alan James
44 Lundys Lane San Francisco, CA
California 94110
US

Morgan, Bradley P.
1206 Rimer Drive Moraga, CA California
94556
US

Morgans, David J., Jr.
781 Vista Grande Avenue Los Altos, CA
California 94024
US

(54) **ODREĐENI HEMIJSKI ENTITETI,**
KOMPOZICIJE I METODI KOJI
OBUHVATAJU IMIDAZOPIRIMIDINE

(57)

1. Najmanje jedan hemijski entitet izabran od jedinjenja Formule I i jedinjenja Formule II:

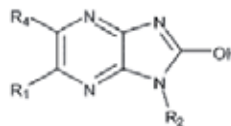

Formula I

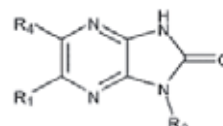

Formula II

i farmaceutski prihvatljive soli od njih, pri čemu

R₁ je izabran od vodonika, bromo, hlora, fluoro, metila, etila, n-propila, izopropila, dimetilamina, izobuten-1-il, (Z)-propen-1-il, (E)-propen-1-il, propen-2-il, vinila, etinila, metoksi, etoksi, metilsulfanila, i trifluorometila;

R₂ je H; i

R₄ je izabran od 3-pentila, 4-heptila, 4-metila-1-morfolinopentan-2-il izobutila, cikloheksila, ciklopropila, secbutila, tert-butila, izopropila, 1-hidroksibutan-2-il, tetrahidro-2H-piran-4-il, 1-metoksibutan-2-il, 1-aminobutan-2-il, i 1-morfolinobutan-2-il.

Broj ostalih patentnih zahtjeva: 6

(11) **BA/EP2791129**

(21) **E01908** (22) 2015-12-29

(31) 201121557 (32) 2011-12-15 (33) GB

(96) 12805725.4 2012-12-14

(97) 2014-10-22

(51) **C07D 401/06**

(73) Atopix Therapeutics Limited
265 Strand London WC2R 1BH
GB

(72) TONNEL, Jacques
Chemin de pla F-66200 Elne
FR
PINTUS, Tony
18 rue de la Prée au Lin F-49070 Saint
Jean de Linières
FR
BURGOS, Alain
9 impasse Le Pin F-69230 Saint Genis-
Laval
FR

(54) **POSTUPAK ZA PRIPREMU ESTARA
(5-FLUORO-2-METIL-3-HINOLIN-2-
ILMETIL-INDOL-1-IL)- SIRČETNE
KISELINE**

(57)

1. Postupak za pripremu jedinjenja formule (I):

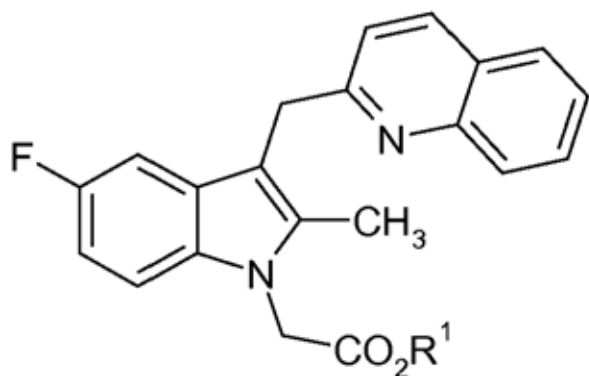

(I)

gde R₁ je C₁-C₆ alkil ili benzil;
pri čemu postupak sadrži

i. reakciju jedinjenja formule (II):

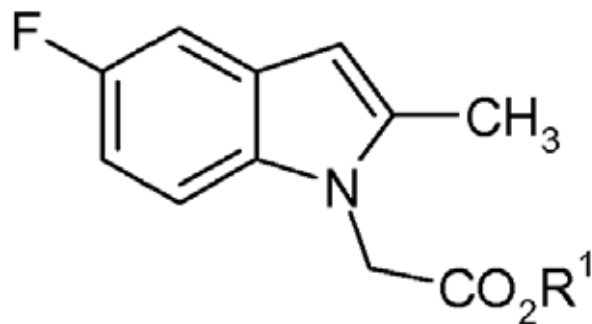

(II)

gde R₁ je kao što je definisano za formulu (I);
sa 2-hinolin karboksaldehidom pod kiselim
uslovima i na temperaturi od ≤ 10°C;
da bi se dobila kiselina adicijom jedinjenja
formule (III):

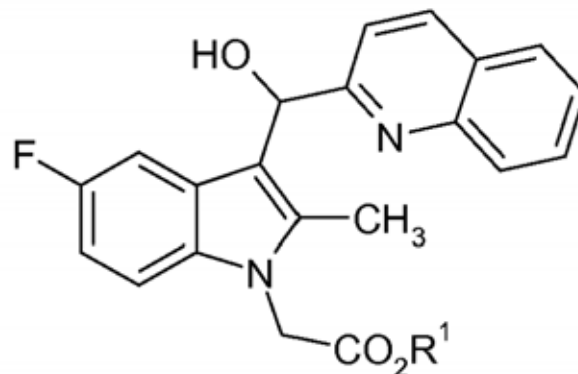

(III)

gde R₁ je kao što je definisano za formulu (I);
ii. kada je reakcija koraka (i) završena u
značajnoj meri, tretiranje kisele adicijom
soli sa bazom da bi se dobio alkohol
formule (III), uz održavanje temperature
na ≤ 10°C;
i
iii. reakciju jedinjenja formule (III) sa
redukujućim agensom da bi se dobilo
jedinjenje formule (I).

Broj ostalih patentnih zahtjeva: 14

(11) **BA/EP2692346**

(21) **E01910** (22) 2015-12-29

(26) HR

(31) 903822 (32) 2010-10-13 (33) US
 964027 2010-12-09 US
 201161446800 P 2011-02-25 US
 201113100827 2011-05-04 US

(96) 13191041.6 2011-10-12

(97) 2014-02-05

(51) **A61K 31/454** , **A61P 31/14**

(73) AbbVie Bahamas Ltd.

Sassoon House, Shirley Street & Victoria Avenue, New Providence, Nassau BS

(72) , Degoey, David A.

8649 226th Avenue Salem, WI Wisconsin 53168

US

, Kati, Warren M.

152 Knob Hill Lane Gurnee, IL Illinois 60031

US

, Hutchins, Charles W.

31005 Prairie Ridge Road Green Oaks, IL Illinois 60048

US

, Donner, Pamela L

1901 McRae Lane Mundelien, IL Illinois 60060

US

, Krueger, Allan C.

7260 Presidential Drive Gurnee, IL Illinois 60031

US

, Randolph, John T.

304 Broadway Avenue Libertyville, IL Illinois 60048

US

, Motter, Christopher E.

10135 South Warwick Drive Oak Creek, WI Wisconsin 53154

US

, Nelson, Lissa T.

640 Broadview Avenue Highland Park, IL Illinois 60035

US

, Patel, Sachel V.

1259 S. Meadow Road Round Lake, IL Illinois 60073

US

, Matulenko, Mark A.

1875 Countryside Drive Libertyville, IL

Illinois 60048

US

, Keddy, Ryan G.

10046 West Hendee Road Beach Park, IL Illinois 60087

US

, Jinkerson, Tammie K.

11129 10th Avenue Pleasant Prairie, WI Wisconsin 53158

US

, Gao, Yi

210 East Baltusrol Drive Vernon Hills, IL Illinois 60061

US

, Liu, Dachun

1276 Georgetown Way Vernon Hills, IL Illinois 60061

US

, Pratt, John K.

8210 61st Avenue Kenosha, WI Wisconsin 53142

US

, Rockway, Todd W.

34136 N. Lavender Circle Grayslake, IL Illinois 60030

US

, Maring, Clarence J.

1228 W. Borders Drive Palatine, IL Illinois 60067

US

, Hutchinson, Douglas K.

20A Botsford Hill Rd Newtown 06470

US

, Flentge, Charles A.

8628 225th Avenue Salem, WI Wisconsin 53168

US

, Wagner, Rolf

42530 Sheridan Oaks Drive Antioch, IL Illinois 60002

US

, Tufano, Michael D.

6539 North Washtenaw Chicago, IL Illinois 60645

US

, Betebenner, David A.

32329 N. Forest Drive Grayslake, IL Illinois 60030

US

, Sarris, Kathy

1309 Andover Drive Mundelein, IL Illinois 60060

US

, Woller, Kevin R.

1072 Joy Court Antioch, IL Illinois 60002

US
 , Wagaw, Sebel H.
 2311 Ridgeway Evanston, IL Illinois 60201
 US
 , Califano, Jean C.
 6167 N. Bay Ridge Whitefish Bay, WI
 Wisconsin 53217
 US
 , Li, Wenke
 7203 Buchanan Drive Gurnee, IL Illinois
 60031
 US
 , Caspi, Daniel D.
 807 Davis Street 912 Evanston, IL Illinois
 60201
 US
 , Bellizzi, Mary E.
 771 N. McKinley Road Lake Forest, IL
 Illinois 60045
 US
 , Carroll, William A.
 2325 Ridgeway Avenue Evanston, IL Illinois
 60201
 US

(54) **ANTIVIRUSNI 2,5-DIBENZIMIDAZOL-5-IL-1-FENIL-PIROLIDINDERIVAT**

(57)

1. Metil {(2S,3R)-1-[(2S)-2-{5-[(2R,5R)-1-{3,5-difluoro-4-[4-(4-fluorofenil)piperidin-1-il]fenil}-5-(6-fluoro-2-{(2S)-1-[N-(metoksikarbonil)-O-metil-L-treonil]pirolidin-2-il}-1H-benzimidazol-5-il)pirolidin-2-il]-6-fluoro-1H-benzimidazol-2-il}pirolidin-1 -il]-3 -metoksi-1 -oksobutan-2-il} karbamat ili nj egova farmaceutske prihvatajiva sol.

Broj ostalih patentnih zahtjeva: 2

(11) **BA/EP2817302**

(21) **E01940** (22) 2016-02-05

(26) HR

(31) 12156292 (32) 2012-02-21 (33) EP
 (96) 13704910.2 2013-02-07

(97) 2014-12-31

(51) **C07D 401/12** ,
C07D 401/14 ,
A61K 31/454 ,
A61K 31/4545 ,
A61P 3/00 ,
A61P 25/00 ,
A61P 29/00 ,
A61P 35/00 ,
C07D 405/14 ,
C07D 413/14

(73) Aziende Chimiche Riunite Angelini
 Francesco A.C.R.A.F. S.p.A.
 Viale Amelia, 70 00181 Roma
 IT

(72) ALISI, Maria Alessandra
 Via Nemorense 188 I-00199 Roma
 IT
 CAZZOLLA, Nicola
 Via Abetonia 20/L I-00041 Albano Laziale
 (Roma)
 IT
 DRAGONE, Patrizia
 Via Castelchiodato 12 I-00131 Roma
 IT
 FURLOTTI, Guido
 Via Ferdinando Palasciano 96 I-00151
 Roma
 IT
 MAUGERI, Caterina
 Via Val Seriana 10 I-00141 Roma
 IT
 OMBRATO, Rosella
 Via Abigaille Zanetta, 68 00143 Roma
 IT
 MANCINI, Francesca
 Via Genova 15 I-00048 Nettuno (Roma)
 IT

(54) **SPOJEVI 1H-INDAZOL-3-KARBOKSAMIDA KAO INHIBITORI GLIKOGEN SINTEZE KINAZE-3 BETA**

(57)

Spojevi 1H-indazol-3-karboksamida, naznačeni time, da imaju sljedeću opću formulu (I):

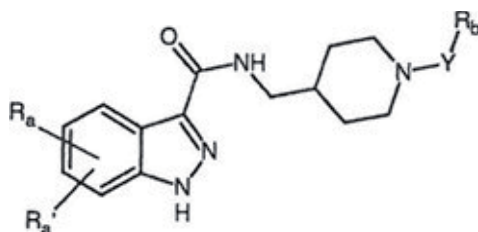

(I)

u kojoj su svaki od R_a i R_a' , međusobno isti ili različiti, sljedeći: vodikov atom; atom halogena; hidroksi skupina, skupine C_1 - C_6 alkil, C_2 - C_6 alkenil, C_2 - C_6 alkinil i C_1 - C_6 alkoksi,

opcijski supstituirane s jednim ili više supstituenata odabranih iz skupine koju čine halogen,

hidroksi, $-NH_2$, i C_1 - C_3 alkoksi; karbociklički ili heterociklički prsten, alifatski ili aromatski, koji ima od 3 do 12 članova, opcijski supstituiran s jednim ili više supstituenata odabranih iz skupine koju čine halogen,

hidroksi, C_1 - C_6 alkil, C_1 - C_6 alkoksi, $-NR_1R_2$, $C(O)OH$, $-C(O)OR_1$ i $-C(O)NR_1R_2$;

Y je veza, skupine C_1 - C_6 alkil, C_2 - C_6 alkenil i C_2 - C_6 alkinil, opcijski supstituirane s jednim

ili više supstituenata odabranih iz skupine koju čine halogen, hidroksi;

$-NH_2$ i C_1 - C_3 alkoksi;

R_b je C_1 - C_6 alkoksi-skupina; $C(O)OH$, $-C(O)OR_1$, $-NO_2$; $-NHC(O)R_1$;

R_1 i R_2 su neovisno vodikov atom, C_1 - C_4 alkil-skupina, C_2 - C_4 alkenil-skupina,

C_2 - C_4 alkinil-skupina i fenil-skupina;

te njegove adicijske soli s farmaceutski prihvatljivim organskim i anorganskim kiselinama i lužinama.

(11) **BA/EP2506871**(21) **E02212** (22) 2016-11-14

(31) 265079 P (32) 2009-11-30 (33) US

(96) 10834008.4 2010-11-29

(97) 2012-10-10

(51) **A61K 39/00** ,
C12P 21/08 ,
C07K 16/28 ,
A61K 38/00 ,
C07K 16/00 ,
C07K 16/32 ,

(73) Janssen Biotech, Inc.
 800/850 Ridgeview Drive Horsham, PA
 19044
 US

(72) STROHL, William
 145 King of Prussia Road Radnor, PA 19087
 US
 VAFA, Omid
 145 King of Prussia Road Radnor, PA 19087
 US

(74) "STAM" d.o.o.
 Sarači 77, 71000 Sarajevo
 BA

(54) **MUTIRANA Fc ANTITELA SA
 UKLONJENOM EFEKTORSKOM
 FUNKCIJOM**

(57)

1. Molekul koji sadrži Fc koji ima smanjen afinitet za najmanje jedan Fc γ receptor u poređenju sa Fc divljeg tipa, sadržavajući Fc domen antitela sa mutiranim IgG2 konstantnim regionom, pri čemu su aminokiselinski ostaci 233, 234, 235, 237, i 238 definisani EU sistemom numeracije, obuhvatajući sekvencu izabranu iz PAAAS (SEQ ID NO:5), i SAAAS (SEQ ID NO:6).

Broj ostalih patentnih zahtjeva: 14

Broj ostalih patentnih zahtjeva: 1

(11) **BA/EP2612862**

(21) **E02213** (22) 2016-11-15

(26) SR

(31) 570784 P (32) 2004-05-13 (33) US
(96) 13150110.8 2005-05-12

(97) 2013-07-10

(51) **C07D 473/16** ,
C07D 473/34 ,
C07D 487/04 ,
A61K 31/517 ,
A61K 31/519 ,
A61P 37/00 ,
A61P 29/00 ,
A61K 31/52

(73) ICOS CORPORATION
22021 20th Avenue, S.E., Bothell, WA
98021 Bothell, WA 98021
US

(72) Fowler, Kerry W.
6534 4th Avenue N.W. Seattle, WA
Washington 98117
US
Huang, Danwen
1924 235th Ct. N.E. Sammamish, WA
Washington 98074
US
Kesicki, Edward A.
2504 208th Place S.E. Bothell, WA
Washington 98021
US
Ooi, Hua Chee
11905 93rd Avenue N.E., Apt. A104
Kirkland, WA Washington 98034
US
Oliver, Amy R.
3312 189th Pl. S.E. Bothell, WA Washington
98012
US
Ruan, Fuqiang
16701 S.E. 63rd Pl. Bellevue, WA
Washington 98006
US
Treiberg, Jennifer
19411 Grannis Road Bothell, WA
Washington 98012
US
Puri, Kamal Deep
c/o Gilead Sciences, Inc. 333 Lakeside
Drive Foster City, CA 94404
US

(74) "STAM" d.o.o.
Sarači 77, 71000 Sarajevo
BA

(54) **HINAZOLINONI KAO INHIBITORI
HUMANE FOSFATIDILONOZITOL
3-DELTA KINAZE**

(57)

1. Farmaceutski prihvatljiva so jedinjenja:

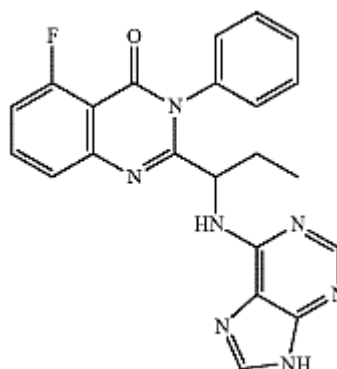

pri čemu je farmaceutske prihvatljiva so izabrana iz grupe koja se sastoji od hidrohloridne, hidrobromidne, hidrojodidne i fosfatne soli.

Broj ostalih patentnih zahtjeva: 11

(11) BA/EP2172212(21) **E02214** (22) 2016-11-15

(31) 08017305 (32) 2008-10-01 (33) EP

(96) 08017921.1 2008-10-13

(97) 2010-04-07

(51) **A61K 39/00** ,**A61P 35/00** ;**A61K 38/08** ;**A61K 38/16**(73) Immatix Biotechnologies GmbH
Paul-Ehrlich-Strasse 15 72076 Tübingen
DE(72) Schoor, Oliver
Charlottenstraße 21 72070 Tübingen
DE

Hilf, Norbert

Im Wengertacker 17 72138

Kirchentellinsfurt

DE

Weinschenk, Toni

Im Morgenrain 15 73773 Aichwald

DE

Trautwein, Claudia

Narzissenweg 4 42489 Wülfrath

DE

Walter, Steffen

Steinbergstraße 2 72764 Reutlingen

DE

Singh, Harpreet

Possartstr. 16 81679 München

DE

(74) "STAM" d.o.o.

Sarači 77, 71000 Sarajevo

BA

(54) **NOVA IMUNOTERAPIJA PROTIV
NEKOLIKO TUMORA UKLUČUJUĆI
NEURONSKE TUMORE I TUMORE
MOZGA**

(57)

1. Peptid koji se sastoji od
sekvence LTFGDVVAV (SEQ ID br. 10).

Broj ostalih patentnih zahtjeva: 16

(11) BA/EP2970455(21) **E02215** (22) 2016-11-15

(26) BS

(31) 201461949932 P (32) 2014-03-07 (33) US

(96) 15710396.1 2015-03-06

(97) 2016-01-20

(51) **C07K 16/18** ,**C07K 16/40** ;**A61P 29/00** ;**A61P 37/06**(73) Alexion Pharmaceuticals, Inc.
352 Knotter Drive Cheshire, CT 06410
US(72) ANDRIEN, Bruce A.
7 Finch Lane Guilford, CT 06437
US

SHERIDAN, Douglas L.

33 Fenway Road Branford, CT 06405

US

TAMBURINI, Paul P.

80 Devonshire Way Kensington, CT 06037

US

(74) "PETOŠEVIĆ" d.o.o.

Željeznička broj 20, 71000 Sarajevo

BA

(54) **ANTI-C5 ANTITELA SA POBOLJŠANOM
FARMAKOKINETIKOM**

(57)

1. Izolovano antitelo, ili njegov
antigen-vezujući fragment, koji:(a) se vezuje za humanu komponentu
komplementa C5;(b) inhibira cepanje C5 u fragmente C5a i
C5b; i(c) obuhvata: (i) težak lanac CDR1 koji
sadrži amino kiselinsku sekvencu naznačenu
u SEQ ID NO:23, (ii) težak lanac CDR2 koji
sadrži amino kiselinsku sekvencu naznačenu
u SEQ ID NO:19, (iii) težak lanac CDR3 koji
sadrži amino kiselinsku sekvencu naznačenu
u SEQ ID NO:3, (iv) laki lanac CDR1 koji
sadrži amino kiselinsku sekvencu naznačenu u SEQ
ID NO:4, (v) laki lanac CDR2 koji sadrži amino
kiselinsku sekvencu naznačenu u SEQ ID NO:5,
i (vi) laki lanac CDR3 koji sadrži amino kiselinsku
sekvencu naznačenu u SEQ ID NO:6.

Broj ostalih patentnih zahtjeva: 14

(11) BA/EP2505654**(21) E02217** (22) 2016-11-17

(31) 302282 P (32) 2010-02-08 (33) US

(96) 12173456.0 2011-02-08

(97) 2012-10-03

(51) C12N 15/85 ,
A01K 67/027 ,
C07K 16/46**(73)** Regeneron Pharmaceuticals, Inc.
777 Old Saw Mill River Road Tarrytown, NY
10591
US**(72)** McWhirter, John
2152 Crescent Drive Tarrytown, NY 10591
US
MacDonald, Lynn
16 Gedney Way White Plains, NY 10605
US
Stevens, Sean
355 Berry Street, No. 413 San Francisco,
CA 94158
US
Davis, Samuel
332 West 88th Street Apt. B2 New York, NY
10024
US
Murphy, Andrew J.
10 Newton Court Croton-on-hudson, NY
10520
US
Buckler, David R.
6 Erick Court Chester, NJ 07930
US**(74)** "PETOŠEVIĆ" d.o.o.
Željeznička broj 20, 71000 Sarajevo
BA**(54) MIŠ SA ZAJEDNIČKIM LAKIM LANCEM****(57)**

1. Genetski modifikovani miš koji eksprimira varijabilne domene teškog i lakog lanca čoveka, pri čemu su varijabilni regioni lakog lanca čoveka ekspimirani iz jedne rearanžirane sekvence gena varijabilnog regiona (V_L/J_L) lakog lanca imunoglobulina čoveka koja je prisutan u germitivnoj liniji ćelija miša koja obuhvata sekvencu germitivne linije segmenta V_L gena i sekvencu germitivne linije segmenta J_L gena, gde varijabilni region lakog lanca imunoglobulina čoveka je rearanžiran V_{k1-39}/J_k , pri čemu:

(a) miš bez lokusa endogenog varijabilnog regiona lakog lanca κ imunoglobulina miša koji može da rearanžira i formira gen koji kodira varijabilni region κ miša;

(b) miš eksprimira zajednički laki lanac imunoglobulina čoveka za veći broj teških lanaca čoveka, gde je zajednički laki lanac izveden iz genske sekvence varijabilnog regiona lakog lanca imunoglobulina čoveka;

(c) miš sadrži B ćeliju koja eksprimira antitelo koje se specifično vezuje za antigen od interesa, pri čemu antitelo sadrži dati zajednički laki lanac i teški lanac imunoglobulina izveden i rearanžiranog varijabilnog genskog segmenta teškog lanca (V_H) imunoglobulina čoveka odabranog iz grupe koju čine segment V_{H2-5} , V_{H3-23} , V_{H3-30} , V_{H4-59} i V_{H5-51} gena; i

(d) 90-100% endogenih nerearanžiranih genskih segmenata V_H miša je zamenjeno većim brojem nerearanžiranih genskih segmenta V_H čoveka.

Broj ostalih patentnih zahtjeva: 13

(11) **BA/EP2948443**(21) **E02218** (22) 2016-11-18

(31) 201330082 (32) 2013-01-24 (33) ES

(96) 14703553.9 2014-01-23

(97) 2015-12-02

(51) **C07D 401/14** ,
C07D 403/04 ,
A61K 31/506 ,
A61P 25/28

(73) PALOBIOFARMA S.L.

Tecnocampus Mataró, 2 Avenida Ernest
Lluch, 32 Planta 2, Oficina 7 08302 Mataró,
Barcelona
ES

(72) CAMACHO GÓMEZ, Juan

Palobiofarma S.L Tecnocampus Mataró, 2
Avenida Ernest Lluch, 32 Planta 2, oficina 7
E-08302 Mataró, Barcelona
ES

CASTRO PALOMINO LARIA, Julio

Palobiofarma S.L Tecnocampus Mataró, 2
Avenida Ernest Lluch, 32 Planta 2, oficina 7
E-08302 Mataró, Barcelona
ES

(74) Dragan Mićunović

Branilaca Sarajeva 10, 71000 Sarajevo
BA(54) **NOVI DERIVATI PIRIMIDINA KAO
INHIBITORI FOSFODIESTERAZE 10
(PDE-10)**

(57)

1. Spoj formule (I):

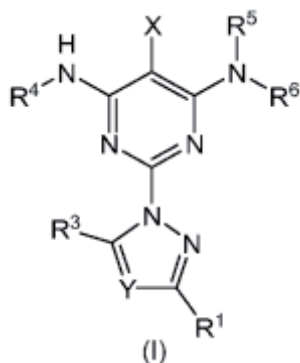

naznačen time što:

- R₁ se bira iz skupine koju čine vodik, halogen, cikloalkil i alkil s tri

ili četiri atoma ugljika, nerazgranat ili razgranat;

- Y se bira iz skupine koju čine C-R₂ i atom dušika;

- R₂ se bira iz skupine koju čine:

(a) arilna ili heteroarilna skupina, koja može biti supstituirana s jednim ili više atoma halogena, ili s jednom ili više cikloalkilnih, hidroksi, (C₁-C₈) alkoksi, (C₁-C₈) alkiltio, amino, mono- ili dialkilamino, alkoksialkilnih, hidroksikarbonilnih i alkoksikarbonilnih skupina;

(b) alkoksikarbonilna skupina formule (-CO(R₇)), gdje R₇ predstavlja hidroksilnu skupinu ili skupinu [-N(R₈)(R₉)];

R₈ i R₉ se neovisno bira iz skupine koju čine atom vodika, cikloalkil i alkil s tri ili četiri atoma ugljika, nerazgranat ili razgranat i može biti supstituiran s halogenom ili arilnom ili heterocikličkom skupinom;

ili R₈ i R₉, zajedno s atomom dušika na kojeg su vezani, tvore zasićeni pet- ili šesteročlani prsten, koji može sadržavati dodatni heteroatom, kojeg se bira iz skupine koju čine kisik i dušik, može biti supstituiran s (C₁-C₈) alkilnom skupinom;

- R₃ se bira iz skupine koju čine vodik, halogen, cikloalkilna skupina i (C₁-C₈) alkilna skupina, nerazgranata ili razgranata, koja može biti supstituirana s atomima halogena;

ili R₂ i R₃, zajedno s atomima ugljika na kojeg su vezani, tvore šesteročlani arilni ili heteroarilni prsten, koji može biti supstituiran s jednim ili više atoma halogena, ili s jednom ili više skupina koje se bira između cikloalkila, hidroksi, (C₁-C₈) alkoksi, (C₁-C₈) alkiltio, amino, mono- ili dialkilamino, alkoksialkila, hidroksikarbonila i alkoksikarbonila;

- X se bira iz skupine koju čine atom

- halogena i cijano skupina;
- R₄, R₅ i R₆ se neovisno bira iz skupine koju čine:
- (a) atom vodika;
- (b) alkilna, cikloalkilna ili cikloalkilalkilna skupina s najviše pet atoma ugljika, nerazgranata ili razgranata i može biti supstituirana s jednim ili više atoma halogena, metoksi skupina ili heteroarilnih skupina, gdje navedena heteroarilna skupina može biti supstituirana s atomima halogena ili (C₁-C₈) alkilnim skupinama;
- (c) alilna ili propargilna skupina, koja može biti supstituirana s jednim ili više atoma halogena ili s jednom ili više skupina koje se bira iz skupine koju čine cikloalkil, hidroksi, (C₁-C₈) alkoksi, (C₁-C₈) alkiltio, amino, mono- ili dialkilamino, alkoksialkil, hidroksikarbonil i alkoksikarbonil; i
- (d) tetrahidropiranična skupina;
- ili R₅ i R₆ mogu, zajedno s atomom dušika na kojeg su vezani, tvoriti pirazolni ili triazolni prsten, koji može biti supstituiran s atomima halogena
- i njegove farmaceutski prihvatljive soli.
- Broj ostalih patentnih zahtjeva: 21
- (11) **BA/EP2771345**
- (21) **E02220** (22) 2016-11-18
- (31)201161552592 P (32)2011-10-²⁸ (33)US
- (96) 12781551.2 2012-10-25
- (97) 2014-09-03
- (51) **C07D 498/04** ,
A61K 31/4188 ,
A61P 9/10
- (73) Merck Sharp & Dohme Corp.
126 East Lincoln Avenue Rahway, NJ
07065-0907
US
- (72) SHAO, Pengcheng Patrick
126 East Lincoln Avenue Rahway, New
Jersey 07065-0907
US
YE, Feng
126 East Lincoln Avenue Rahway, New
Jersey 07065-0907
US
VACHAL, Petr
126 East Lincoln Avenue Rahway, New
Jersey 07065-0907
US
SHA, Deyou
126 East Lincoln Avenue Rahway, New
Jersey 07065-0907
US
KATIPALLY, Revathi Reddy
126 East Lincoln Avenue Rahway, New
Jersey 07065-0907
US
LIU, Jian
126 East Lincoln Avenue Rahway, New
Jersey 07065-0907
US
SUN, Wanying
126 East Lincoln Avenue Rahway, New
Jersey 07065-0907
US
- (74) “ŽIVKO MIJATOVIĆ & PARTNERS” d.o.o.
Sarajevo
M.H. Uskufije 3, 71000 Sarajevo
BA
- (54) **FUZIONISANI BICIKLIČNI
OKSAZOLIDINON KAO INHIBITOR CETP**

(57)

1. Jedinjenje Formule I,

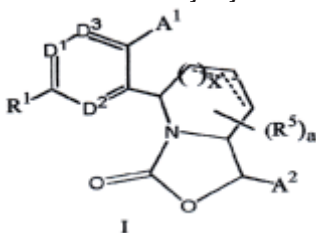

ili neka njegova farmaceutski prihvatljiva so, naznačeno time, što su

R_1 je H, $-C_1-C_5$ alkil, $-OC_1-C_5$ alkil, $-C_2-C_5$ alkenil, $-OC_2-C_5$ alkenil, $-C_2-C_5$ alkinil,

$-OC_2-C_5$ alkinil, -OH, halogen, -CN, $-NR_6R_7$, $-CO_2R_8$, $-C(O)NR_6R_7$, $-SO_2NR_6R_7$, HET(3) ili C_{3-6} cikloalkil, koji opciono ima 1-2 dvogube veze, pri čemu je svaki od $-C_1-C_5$ alkil, $-OC_1-C_5$ alkil, $-C_2-C_5$ alkenil, $-OC_2-C_5$ alkenil, $-C_2-C_5$ alkinil i $-OC_2-C_5$ alkinil opciono supstituisan sa 1-7 halogena, a HET(3) i C_{3-6} cikloalkil, koji opciono ima 1-2 dvogube veze, su opciono supstituisani sa 1-3 grupe supstituenata, od kojih je svaka nezavisno, halogen, $-C_1-C_3$ alkil, $-OC_1-C_3$ alkil, $-C_2-C_3$ alkenil, $-OC_2-C_3$ alkenil, $-C_2-C_3$ alkinil ili $-OC_2-C_3$ alkinil, gde je svaki od $-C_1-C_3$ alkil, $-OC_1-C_3$ alkil, $-C_2-C_3$ alkenil,

$-OC_2-C_3$ alkenil, $-C_2-C_3$ alkinil i $-OC_2-C_3$ alkinil, opciono supstituisan sa 1-7 halogena;

R_6 i R_7 su, svaki nezavisno, H ili $-C_1-C_5$ alkil;

R_8 je H ili $-C_{1-5}$ alkil, opciono supstituisan sa 1-7 halogena;

HET(3) je neki 3-6 člani heterociklični prsten, koji ima 1-3 grupe heteroatoma, od kojih je svaka nezavisno N, NH, O, S, S(O) ili S(O)₂ i koji opciono ima 1-3 dvogube veze;

x je 0 ili 1;

Isprekidane linije u Formuli I predstavljaju jednu opcionu dvogubu vezu između dva susedna atoma kiseonika;

D_1 je N ili CR_2 ;

D_2 je N ili CR_3 ;

D_3 je N ili CR_4 ;

R_2 , R_3 i R_4 su, svaki nezavisno, H, $-C_1-C_5$ alkil, $-OC_1-C_5$ alkil, $-C_2-C_5$ alkenil, $-OC_2-C_5$ alkenil, $-C_2-C_5$ alkinil, $-OC_2-C_5$ alkinil, -OH, halogen, -CN, $-NR_6R_7$, $-CO_2R_8$,

$-C(O)NR_6R_7$ ili $-SO_2NR_6R_7$, pri čemu je svaki $-C_1-C_5$ alkil, $-OC_1-C_5$ alkil, $-C_2-C_5$ alkenil, $-OC_2-C_5$ alkenil, $-C_2-C_5$ alkinil i $-OC_2-C_5$ alkinil opciono supstituisan sa 1-7 halogena;

R_5 , svaki nezavisno, je $-C_1-C_5$ alkil, $-OC_1-C_5$ alkil, $-C_2-C_5$ alkenil, $-OC_2-C_5$ alkenil,

$-C_2-C_5$ alkinil, $-OC_2-C_5$ alkinil, -OH, halogen, -CN, $-NR_6R_7$, $-CO_2R_8$, $-C(O)NR_6R_7$ ili

$-SO_2NR_6R_7$, pri čemu je svaki $-C_1-C_5$ alkil, $-OC_1-C_5$ alkil, $-C_2-C_5$ alkenil, $-OC_2-C_5$ alkenil, $-C_2-C_5$ alkinil i $-OC_2-C_5$ alkinil opciono supstituisan sa 1-7 halogena;

A_1 je fenil, HET(1) ili C_3-C_8 cikloalkil, koji opciono ima 1-2 dvogube veze, pri čemu je A_1 opciono supstituisan sa jednom supstituentskom grupom Z i opciono supstituisan sa 1-3 grupe, od kojih je svaka nezavisno $-C_1-C_5$ alkil, $-OC_1-C_5$ alkil, $-C_2-C_5$ alkenil,

$-OC_2-C_5$ alkenil, $-C_2-C_5$ alkinil, $-OC_2-C_5$ alkinil, halogen, -OH ili -CN, gde je svaki $-C_1-C_5$ alkil, $-OC_1-C_5$ alkil, $-C_2-C_5$ alkenil, $-OC_2-C_5$ alkenil, $-C_2-C_5$ alkinil i $-OC_2-C_5$ alkinil opciono supstituisan sa 1-7 halogena;

Svaki HET(1) je neki 5- ili 6-člani heterociklični prsten, koji ima 1-4 grupe heteroatoma, od kojih je svaka nezavisno -N-, -NH-, -S-, -O-, -S(O)- ili -S(O)₂-, koji opciono ima jednu grupu -C(=O)- i koji opciono ima 1-3 dvogube veze;

Z je A_3 , $-C_1-C_3$ alkilen- CO_2R_8 , $-C_1-C_3$ alkilen- $C(O)NR_6R_7$, $-C_1-C_3$ alkilen- $SO_2NR_6R_7$,

$-CO_2R_8$, $-C(O)NR_6R_7$, $-SO_2NR_6R_7$ ili $-C_1-C_3$ alkilen-HET(2), gde je $-C_1-C_3$ alkilen u svim slučajevima opciono supstituisan sa 1-7 halogena, a HET(2) je opciono supstituisan sa 1-3 supstituenta, od kojih je svaki nezavisno $-C_{1-3}$ alkil opciono supstituisan sa 1-5 halogena, $-OC_{1-3}$ alkil opciono supstituisan sa 1-5 halogena, halogen ili NR_6R_7 ;

A_3 je fenil, C_3-C_6 cikloalkil, koji opciono ima 1-2 dvogube veze, ili HET(1), pri čemu je A_3 opciono supstituisan sa 1-3 grupe, od kojih je svaka nezavisno $-C_1-C_5$ alkil,

$-OC_1-C_5$ alkil, $-C_2-C_5$ alkenil, $-OC_2-C_5$ alkenil, $-C_2-C_5$ alkinil, $-OC_2-C_5$ alkinil, halogen,

-OH ili -CN, pri čemu je svaki $-C_1-C_5$ alkil, $-OC_1-C_5$ alkil, $-C_2-C_5$ alkenil, $-OC_2-C_5$ alkenil, $-C_2-C_5$ alkinil i $-OC_2-C_5$ alkinil opciono supstituisan sa 1-7 halogena; i A_3 je opciono supstituisan sa jednom grupom HET(2), $-C_{1-4}$ alkilen- CO_2R_8 , $-C_{1-4}$ alkilen- $C(O)NR_6R_7$,

$-C_{1-4}$ alkilen- $SO_2NR_6R_7$, $-CO_2R_8$, $-C(O)NR_6R_7$ ili $-SO_2NR_6R_7$, pri čemu je $-C_{1-4}$ alkilen u svim slučajevima opciono supstituisan sa 1-7 halogena; i gde je HET(2) opciono supstituisan sa 1-3 grupe, od kojih je svaka nezavisno halogen,

$-C_{1-5}$ alkil, opciono supstituisan sa 1-7 halogena, $-OC_{1-5}$ alkil, opciono supstituisan sa 1-7 halogena ili NR_6R_7 ;

HET(2) je neki 5-6 člani heterociklični prsten, koji ima 1-3 grupe heteroatoma, od kojih je svaka nezavisno N, NH, O ili S, koji opciono ima jednu grupu -C(=O)- i koji opciono ima 1-3 dvogube veze;

A₂ je fenil ili HET(1), gde je A₂ opciono supstituisan sa 1-3 grupe supstituenata, od kojih je svaka nezavisno, -C₁-C₅ alkil, -OC₁-C₅ alkil, -C₂-C₅ alkenil, -OC₂-C₅ alkenil, -C₂-C₅ alkinil, -OC₂-C₅ alkinil, halogen, -CN, -OH ili C₃₋₆cikloalkil, pri čemu je svaki -C₁-C₅ alkil, -OC₁-C₅ alkil, -C₂-C₅ alkenil, -OC₂-C₅ alkenil, -C₂-C₅ alkinil i -OC₂-C₅ alkinil opciono supstituisan sa 1-7 halogena, a C₃₋₆cikloalkil je opciono supstituisan sa 1-3 supstituenta, od kojih je svaki nezavisno halogen, -C₁-C₃ alkil ili -OC₁-C₃ alkil, gde je -C₁-C₃ alkil i -OC₁-C₃ alkil, svaki opciono, supstituisan sa 1-7 halogena; i a je 0 ili ceo broj od 1-3.

56 Prospect Street Woburn, MA 01801
US
GUCKIAN, Kevin
44 Little Pond Road Northborough, MA
01532
US
KUMARAVEL, Gnanasambandam
21 Appletree Lane Lexington, MA 02420
US

(74) "ŽIVKO MIJATOVIĆ & PARTNERS" d.o.o.
Sarajevo
M.H. Uskufije 3, 71000 Sarajevo
BA

(54) **AGENCI KOJI MODULIRAJU S1P**

(57)

Broj ostalih patentnih zahtjeva: 37

(11) **BA/EP2672823**

(21) **E02221** (22) 2016-11-18

(31) 201161440254 P (32) 2011-02-07 (33) US

(96) 12745253.0 2012-02-03

(97) 2013-12-18

(51) **C07D 401/06** ,
C07D 405/12 ,
C07D 211/34 ,
C07D 211/60 ,
C07D 211/62 ,
A61K 31/55 ,
A61P 25/00

(73) Biogen MA Inc.
250 Binney Street Cambridge, MA 02142
US

(72) THOMAS, Jermaine
130 Library Street Chelsea, MA 02150
US
MI, Sha
4 Vernon Road Belmont, MA 02478
US
LIN, Edward Yin-shiang
73 Thornton Rd Chestnut Hill, MA 02467
US
ZHENG, Guo Zhu
14 Meriam Street Lexington, MA 02420
US
MA, Bin
211 Wachusett Ave. Arlington, MA 02476
US
CALDWELL, Richard D.

1. Jedinjenje izabrano iz grupe koja se sastoji od:

1-((6-(trans-4-terc-butilcikloheksiloksi)hinazolin-2-il)metil)piperidin-4-karboksilne kiseline;

1-(1-(6-(trans-4-terc-butilcikloheksiloksi)naftalen-2-il)-2,2,2-trifluoroetil)piperidin-4-karboksilne kiseline;

1-((6-(4-izopropilcikloheksiloksi)naftalen-2-il)metil)piperidin-4-karboksilne kiseline;

1-((6-(cis-4-terc-butilcikloheksiloksi)naftalen-2-il)metil)piperidin-4-karboksilne kiseline;

1-((6-(4-(trifluorometil)cikloheksiloksi)naftalen-2-il)metil)piperidin-4-karboksilne kiseline;

1-((6-(4-etilcikloheksiloksi)naftalen-2-il)metil)piperidin-4-karboksilne kiseline;

1-((6-(4-butilcikloheksiloksi)naftalen-2-il)metil)piperidin-4-karboksilne kiseline;

1-((6-(spiro[4.5]dekan-8-iloksi)naftalen-2-il)metil)piperidin-4-karboksilne kiseline;

1-((6-(cis-4-etilcikloheksiloksi)naftalen-2-il)metil)piperidin-4-karboksilne kiseline;

1-((6-(trans-4-etilcikloheksiloksi)naftalen-2-il)metil)piperidin-4-karboksilne kiseline;

1-((6-(trans-4-terc-butilcikloheksiloksi)hinolin-2-il)metil)piperidin-4-karboksilne kiseline;

1-(6-(trans-4-terc-butilcikloheksiloksi)-2-naftoil)piperidin-4-karboksilne kiseline;

1-((6-(4-terc-butilcikloheksilidene)metil)naftalen-2-il)metil)piperidin-4-karboksilne

kiseline;
 1-((2-(trans-4-terc-butilcikloheksiloksi)hinolin-6-il)metil)piperidin-4-karboksilne kiseline;
 1-[6-(4-terc-butil-cikloheksiloksi)-naftalen-2-ilmetil]-4-etil-piperidin-4-karboksilne kiseline;
 1-[6-(4-terc-butil-cikloheksiloksi)-naftalen-2-ilmetil]-4-propil-piperidin-4-karboksilne kiseline;
 1-[6-(4-terc-butil-cikloheksiloksi)-naftalen-2-ilmetil]-3-metil-piperidin-4-karboksilne kiseline;
 1-[6-(4-terc-butil-cikloheksiloksi)-naftalen-2-ilmetil]-4-fenil-piperidin-4-karboksilne kiseline;
 1-[6-(4-terc-butil-cikloheksiloksi)-naftalen-2-ilmetil]-perhidro-azepin-4-karboksilne kiseline;
 1-[6-(4-terc-butil-cikloheksiloksi)-naftalen-2-ilmetil]-4-hidroksi-piperidin-4-karboksilne kiseline;
 {1-[6-(4-terc-butil-cikloheksiloksi)-naftalen-2-ilmetil]-piperidin-4-il}-sirćetne kiseline;
 1-[7-(trans-4-terc-butil-cikloheksiloksi)-isohinolin-3-ilmetil]-piperidin-4-karboksilne kiseline;
 1-((6-(trans-4-terc-butilcikloheksiloksi)naftalen-2-il)metil)-4-metilpiperidin-4-karboksilne kiseline;
 1-((6-(ciklopentiloksi)naftalen-2-il)metil)piperidin-4-karboksilne kiseline;
 1-((6-(cikloheptiloksi)naftalen-2-il)metil)piperidin-4-karboksilne kiseline;
 1-((6-(tetrahidro-2H-piran-4-iloksi)naftalen-2-il)metil)piperidin-4-karboksilne kiseline;
 1-((6-(spiro[5.5]undekan-3-iloksi)naftalen-2-il)metil)piperidin-4-karboksilne kiseline;
 1-((6-(spiro[3.5]nonan-7-iloksi)naftalen-2-il)metil)piperidin-4-karboksilne kiseline; i
 1-[6-(4-terc-butil-cikloheksiloksi)-naftalen-2-ilmetil]-piperidin-2-karboksilne kiseline; ili njene farmaceutski prihvatljive soli.

(11) **BA/EP2144934**

(21) **E02222** (22) 2016-11-23

(31) 0707505 (32) 2007-04-18 (33) GB
 912474 P 2007-04-18 US

(96) 08737025.0 2008-04-17

(97) 2010-01-20

(51) **C07K 16/24** , **A61K 39/395** ,
A61P 11/06

(73) Medical Research Council
 2nd Floor, David Phillips Building Polaris
 House, North Star Avenue Swindon, SN2
 1FL
 GB

(72) MCKENZIE, Andrew Neil James
 Medical Research Council Laboratory of
 Molecular Biology Hills Road Cambridge
 Cambridgeshire CB2 2QH
 GB
 BALLANTYNE, Sarah
 27 Ambrose Street York YO10 4DT
 GB

(74) "PETOŠEVIĆ" d.o.o.
 Željeznička broj 20, 71000 Sarajevo
 BA

(54) **ANTITIJELA PROTIV IL-25**

(57)

1. Antitijelo koje veže IL-25 i koje sadrži VH domenu antitijela ili njegov supstancijalni dio uključuje VH CDR1 koji ima aminokiselinsku sekvencu kako je predstavljeno u SEQ ID NO:5; VH CDR2 koji ima aminokiselinsku sekvencu kako je predstavljeno u SEQ ID NO:6; i VH CDR3 koji ima aminokiselinsku sekvencu kako je predstavljeno u SEQ ID NO:7, i koji nadalje sadrži VL domenu ili njegov supstancijalni dio uključuje CDR1 koji ima aminokiselinsku sekvencu kako je predstavljeno u SEQ ID NO:8, CDR2 koji ima aminokiselinsku sekvencu kako je predstavljeno u SEQ ID NO:9; i CDR3 koji ima aminokiselinsku sekvencu kako je predstavljeno u SEQ ID NO:10.

Broj ostalih patentnih zahtjeva: 26

Broj ostalih patentnih zahtjeva: 11

(11) BA/EP2744810(21) **E02223** (22) 2016-11-24

(26) SR

(31) 201161524224 P (32) 2011-08-16 (33) US

(96) 12753867.6 2012-08-15

(97) 2014-06-25

(51) **C07D 473/34** ,
A61K 31/52 ,
A61P 31/18 ,
A61P 31/20(73) Gilead Sciences, Inc.
333 Lakeside Drive Foster City, CA 94404
US(72) LIU, Dazhan
c/o Gilead Sciences, Inc. 333 Lakeside
Drive Foster City, CA 94404
US
SHI, Bing
c/o Gilead Sciences, Inc. 333 Lakeside
Drive Foster City, CA 94404
US
WANG, Fang
c/o Gilead Sciences, Inc. 333 Lakeside
Drive Foster City, CA 94404
US
YU, Richard Hung Chiu
c/o Gilead Sciences, Inc. 333 Lakeside
Drive Foster City, CA 94404
US(74) "STAM" d.o.o.
Sarači 77, 71000 Sarajevo
BA**(54) TENOFOVIR ALFENAMID
HEMIFUMARAT**

(57)

1. Tenofovir alafenamid hemifumarat.

Broj ostalih patentnih zahtjeva: 14

(11) BA/EP2094087(21) **E02226** (22) 2016-11-23(31) 2006336585 (32) 2006-12-14 (33) JP
2007105029 2007-04-12 JP

(96) 07859856.2 2007-12-12

(97) 2009-09-02

(51) **A01N 43/56** ,
A01N 43/40 ,
A01N 55/04 ,
A01P 7/00 ,
A01N 47/34 ,
A01N 43/90 ,
A01P 3/00 ,
A01N 51/00 ,
A01N 43/58 ,
A01N 57/32 ,
A01N 43/22 ,
A01N 47/40 ,
A01N 37/28(73) ISHIHARA SANGYO KAISHA, LTD.
3-15, Edobori 1-chome, Nishi-ku Osaka-
shi, Osaka 550-0002
JP(72) KOYANAGI, Toru
Ishihara Sangyo Kaisha Ltd. Chuo
Kenkyusho 3-1, Nishi-shibukawa 2-chome
Kusatsu-shi Shiga 525-0025
JP
MORITA, Masayuki
Ishihara Sangyo Kaisha Ltd. Chuo
Kenkyusho 3-1, Nishi-shibukawa 2-chome
Kusatsu-shi Shiga 525-0025
JP
YONEDA, Tetsuo
Ishihara Sangyo Kaisha Ltd. Chuo
Kenkyusho 3-1, Nishi-shibukawa 2-chome
Kusatsu-shi Shiga 525-0025
JP
UEDA, Tsuyoshi
Ishihara Sangyo Kaisha Ltd. Chuo
Kenkyusho 3-1, Nishi-shibukawa 2-chome
Kusatsu-shi Shiga 525-0025
JP
KIRIYAMA, Kazuhisa
Ishihara Sangyo Kaisha Ltd. Chuo
Kenkyusho 3-1, Nishi-shibukawa 2-chome
Kusatsu-shi Shiga 525-0025
JP
HAMAMOTO, Taku
Ishihara Sangyo Kaisha Ltd. Chuo
Kenkyusho 3-1, Nishi-shibukawa 2-chome
Kusatsu-shi Shiga 525-0025

JP

(74) "ŽIVKO MIJATOVIĆ & PARTNERS" d.o.o.
Sarajevo
M.H. Uskufije 3, 71000 Sarajevo
BA

(54) PESTICIDNE KOMPOZICIJE

(57)

1. Pesticidna kompozicija koja sadrži antranilamidno jedinjenje ili njegovu so i drugi insekticid i/ili fungicid, gde je maseni odnos antranilamidnog jedinjenja ili njegove soli prema insekticidu i/ili fungicidu od 1:40000 do 100:1,

gde je antranilamidno jedinjenje N-[2-bromo-4-hloro-6-[[α-metil-(ciklopropilmetil) amino]karbonil]-fenil]-3-bromo-1-(3-hloro-2-piridil)-1H-pirazol-5-karboksamid,

gde je insekticid bar jedan izabran iz grupe koju čine organofosforna jedinjenja, karbamatna jedinjenja, piretroidna jedinjenja, neonikotinoidna jedinjenja, jedinjenja benzoiluree, derivati nereistoksina, jedinjenja hidrazina, jedinjenja slična juvenilnom hormonu, antibiotici, polusintetički antibiotici, pirolna jedinjenja, jedinjenja tiadiazina, jedinjenja silana, organohlorna jedinjenja, pirazolna jedinjenja, organokalajna jedinjenja, prirodni proizvodi, mikrobiološki pesticidi, repelenti, flonikamid, heksitiazoks, amitraz, hlordimeform, triazamat, pimetozin, pirimidifen, indoksakarb, acehinocil, etoksazol, ciromazin, 1,3-dihloropropen, diafentiuron, benklotiaz, flufenerim, piridalil, spiromesifen, spirotetramat, propargit, klofentezin, metaflumizon, flubendiamid, ciflumetofen, hlorantraniliprol, cienopirafen, pirifluhinazon, fenazahin, piridaben, fluakripirim, spirodihlofen, bifenzat, amidoflumet, hlorobenzoat, sulfluramid, hidrametilnon, metaldehid, rianodin i HGW-86, i

gde je fungicid bar jedan izabran iz grupe koju čine pirimidinaminska jedinjenja, piridinaminska jedinjenja, azolna jedinjenja, hinoksalinska jedinjenja, ditiokarbamatna jedinjenja, organska hlorova jedinjenja, jedinjenja imidazola, cijanoacetamidna jedinjenja, fenilamidna jedinjenja, jedinjenja sulfenske kiseline, jedinjenja bakra, izoksazolna jedinjenja, organofosforna jedinjenja, N-halogenotioalkilna jedinjenja, dikarboksimidna jedinjenja, benzanilidna

jedinjenja, anilidna jedinjenja, piperazinska jedinjenja, piridinska jedinjenja, karbinolna jedinjenja, piperidinska jedinjenja, morfolinska jedinjenja, organokalajna jedinjenja, jedinjenja uree, jedinjenja cimetne kiseline, fenilkarbamatna jedinjenja, cijanopirolna jedinjenja, jedinjenja strobilurina, oksazolidinonska jedinjenja, tiazolna karboksamidna jedinjenja, silil amidna jedinjenja, aminokiselinska amidkarbamatna jedinjenja, imidazolidina jedinjenja, hidroksianilidna jedinjenja, benzenska sulfonamidna jedinjenja, jedinjenja oksim etara, fenoksiamidna jedinjenja, jedinjenja antrahinona, jedinjenja krotanske kiseline, antibiotici, guanidinska jedinjenja, izoprotilolan, pirohilon, diklomezin, hinoksifen, propamokarb hidrohlorid, hloropicrin, dazomet, metam-natrijum, nikobifen, metrafenon, MTF-753, UBF-307, diklocimet, prohinazid, amisulbrom, KIF-7767, Syngenta 446510, karpropamid, BCF051, BCM061 i BCM062.

Broj ostalih patentnih zahtjeva: 11

(11) **BA/EP2442809**

(21) **E02227** (22) 2016-11-29

(31) 287781 P (32) 2009-12-18 (33) US
187713 P 2009-06-17 US

(96) 10726760.1 2010-06-17

(97) 2012-04-25

(51) **A61K 31/506** , **A61P 31/16**

(73) Vertex Pharmaceuticals Incorporated
50 Northern Avenue Boston, MA 02210
US

(72) CHARIFSON, Paul
7 Dartmouth Drive Framingham MA 01701
US

CLARK, Michael P.
30 Kenney Lane Concord MA 01742
US

BANDARAGE, Upul K.
11 Bates Road Lexington MA 02421
US

BETHIEL, Randy S.
314 Massachusetts Avenue Lexington MA
02420
US

COURT, John J.
27 Ernies Drive Littleton MA 01460
US

DENG, Hongbo
178 Woodland Road Southborough MA
01772
US

DRUTU, Ioana
38 Fairview Avenue Watertown MA 02472
US

DUFFY, John P.
175 Carriage Hill Road Northborough MA
01532
US

FARMER, Luc
19 Howe Lane Foxboro MA 02035
US

GAO, Huai
82 Summer Street Unit No.7 Arlington MA
02474
US

GU, Wenxin
288 Highland Avenue Apt.209 Somerville
MA 02144
US

JACOBS, Dylan H.
17 Webster Street Apt.37 Everett MA 02149
US

KENNEDY, Joseph M.
103 9th Street 316 Charlestown MA 02129
US

103 9th Street 316 Charlestown MA 02129
US

LEDEBOER, Mark W.
36 Faulkner Hill Road Acton MA 01720
US

LEDFORD, Brian
53 Maple Street Norton MA 02766
US

MALTAIS, Francois
24 Randolph Drive Tewksbury MA 01876
US

PEROLA, Emanuele
6 Lanark Road Unit 3 Brookline MA 02445
US

WANG, Tiansheng
2 Dunbar Way Concord MA 01742
US

WANNAMAKER, M. Woods
213 Long Hill Road Bolton MA 01740
US

BYRN, Randal
7 Pemberton Road Wayland, MA 01778
US

ZHOU, Yi
5 Deering Avenue Lexington, MA 02421
US

LIN, Chao
4 Dean Road Winchester, MA 01890
US

JIANG, Min
5 South Rindge Avenue Lexington, MA
02420
US

GERMANN, Ursula A.
7 Nightingale Path Newton, MA 02459
US

JONES, Steven
68 Summer Street Hyde Park, MA 02136
US

SALITURO, Francesco G.
25 Baker Drive Marlborough MA 01752
US

KWONG, Ann Dak-Yee
45 Sunset Road Cambridge MA 02138
US

(74) "ŽIVKO MIJATOVIĆ & PARTNERS" d.o.o.
Sarajevo
M.H. Uskufije 3, 71000 Sarajevo
BA

(54) **INHIBITORI REPLIKACIJE VIRUSA
GRIPA**

(57)

1. Jedinjenje formule:

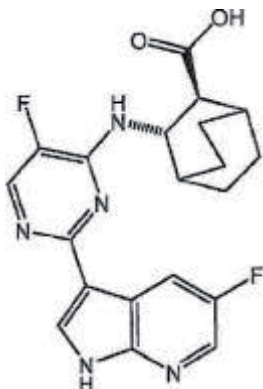

ili njegova farmaceutski prihvatljiva so.

Broj ostalih patentnih zahtjeva: 1

(11) **BA/EP2121138**

(21) **E02229** (22) 2016-11-29

(31) 0700773 (32) 2007-01-15 (33) GB

(96) 08705172.8 2008-01-14

(97) 2009-11-25

(51) **A61P 25/08** ,
A61P 25/04 ,
A61P 25/28 ,
A61P 25/18 ,
A61K 31/55 ,
A61K 45/06

(73) BIAL - Portela & Ca., S.A.
 À Av. da Siderurgia Nacional 4745-457 S.
 Mamede do Coronado
 PT

(72) SOARES DA SILVA, Patrício Manuel Vieira
 Araújo
 Rua Alfredo Keil, 371 - 8º E P-4150 Porto
 PT

(74) "INTELBIRO" d.o.o.
 M.H. Uskufije 3, 71000 Sarajevo
 BA

(54) **TERAPIJSKE PRIMJENE
 ESLIKARBAZEPINA**

(57)

1. Upotreba eslikarbazepina ili eslikarbazepin acetata naznačena time da je za proizvodnju lijeka za liječenje stanja intraktabilne epilepsije u okolnostima kada je bolesnik kojeg treba liječiti prethodno liječen od epilepsije s lijekom koji je supstrat za P-glikoprotein ili proteine višestruke rezistencije.

Broj ostalih patentnih zahtjeva: 11

(11) **BA/EP2210872**(21) **E02230** (22) 2016-12-01

(31) 0508276 (32) 2005-08-03 (33) FR

(96) 10003436.2 2006-08-02

(97) 2010-07-28

(51) **C07C 233/18** ,**C07C 231/24** ,**A61K 31/165** ,**A61P 25/00** ,**A61P 37/00** ,**A61P 15/08** ,**A61P 9/00** ,**A61P 3/00**

(73) Les Laboratoires Servier

35, rue de Verdun, 92284 Suresnes Cedex

92284 Suresnes Cedex

FR

(72) Coquerel, Gérard

192, rue de l'Eglise 76520 Boos

FR

Linol, Julie

59, cours Clemenceau 76100 Rouen

FR

Souvie, Jean-Claude

Rés. Garden Park 19, av. Norman Prince

64000 Pau

FR

(74) "PETOŠEVIĆ" d.o.o.

Željeznička broj 20, 71000 Sarajevo

BA

(54) **NOVI KRISTALNI OBLIK III
AGOMELATINA, POSTUPAK ZA
NJEGOVU PRIPRAVU I FARMACEUTSKI
PRIPRAVCI ISTOG**

(57)

1. Kristalni oblik III agomelatina formule (I):

naznačen time, da je praćen dijagramom rendgenske difrakcijske zraka, mjereno uporabom Siemens D5005matik difraktometra (bakarna antikatoda) i izražen interplanarnom razdaljinom d, Braggovog kuta 2 teta i relativnim intenzitetom (izraženim u postocima u odnosu na najintenzivniju crtu):

2-Teta (°) izr.	d (Å) izr.	Intenzitet (%)
10.52	8.405	100
12.92	6.848	40
16.15	5.482	53
17.38	5.097	69
17.84	4.968	96
18.55	4.779	22
19.20	4.619	97
19.89	4.460	30
20.32	4.366	24
21.15	4.197	26
22.08	4.022	16
22.96	3.870	23
23.33	3.810	95
23.84	3.730	33
24.52	3.628	25
24.88	3.576	59
25.07	3.550	90
26.27	3.390	61
26.86	3.316	22
27.97	3.187	20
29.51	3.024	43

Broj ostalih patentnih zahtjeva: 4

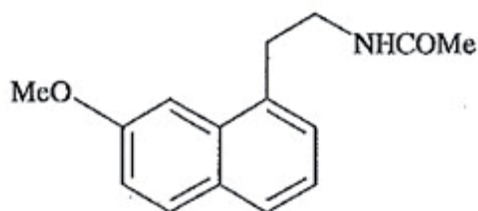

(I),

(11) **BA/EP2813241**(21) **E02231** (22) 2016-12-02(31) 162196 P (32) 2009-03-20 (33) US
180561 P 2009-05-22 US

(96) 14178725.9 2010-03-22

(97) 2014-12-17

(51) **A61K 38/55** ,
C07K 5/08 ,
C07D 417/12(73) Onyx Therapeutics, Inc.
One Amgen Center Drive Thousand Oaks,
CA 91320-1799
US(72) Phiasivongsa, Pasit
2712 Saint Regis Avenue Brentwood, CA
California 94513
US
Sehl, Louis C.
403 Alameda de la Pulgas Redwood City,
CA California 94062
US(74) Dragan Mićunović
Branilaca Sarajeva 10, 71000 Sarajevo
BA(54) **KRISTALNI TRIPEPTIDNI
EPOSIKETONSKI INHIBITORI
PROTEAZE**

(57)

1. Farmaceutska kompozicija koja obuhvata (a) farmaceutski prihvatljiv nosač i (b) kristalno jedinjenje strukture Formule (II)

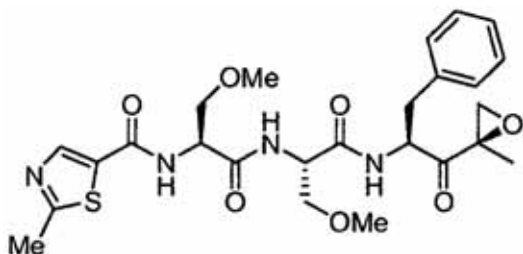

(II)

Broj ostalih patentnih zahtjeva: 28

(11) **BA/EP2858730**(21) **E02232** (22) 2016-12-02

(26) SR

(31) 201210010 (32) 2012-06-07 (33) GB
(96) 13731045.4 2013-06-07

(97) 2015-04-15

(51) **A63H 27/00** ,
A63H 17/00 ,
A63H 17/26 ,
A63H 33/00 ,
B60F 5/02(73) B-Technology Spółka z o.o.
Jasionka 954E 36-002 Jasionka
PL(72) Mielniczek, Witold
590 Kingston Road London SW20 8DN
GB(74) Nedim Krilić
Avde Smailovića 35
BA(54) **POGONSKI SISTEM ZA VOZILO ILI
IGRAČKU VOZILO**

(57)

1. Pogonski sistem (1; 20) za vozilo ili igračku vozilo, *naznačen time*, što se sastoji od rotacionih pogonskih sredstava za vožnju vozila po tlu, rotacionih pogonskih sredstava koja rade u ravni i imaju periferni deo za angažovanje na tlu, i dalje se sastoji od rotora (3; 21) koji ima jedno ili više sečiva (6, 7) rotora koji se može rotirati oko osovine (4) rotora za proizvodnju potiska, pri čemu su rotaciona pogonska sredstva i rotor pozicionirani jedan u odnosu na drugog tako da tokom rotacije rotora, sečiva rotora prolaze kroz ravan rotacionih pogonskih sredstava, unutar perifernog dela za angažovanje po tlu.

Broj ostalih patentnih zahtjeva: 13

(11) **BA/EP2788349**(21) **E02233** (22) 2016-12-05(31) 11192871 (32) 2011-12-09 (33) EP
12187931 2012-10-10 EP

(96) 12809140.2 2012-12-05

(97) 2014-10-15

(51) **C07D 471/04** , **A61K 31/437** ,
A61P 11/00 , **C07D 401/12** , **C07D**
403/12 , **C07D 519/00**(73) CHIESI FARMACEUTICI S.P.A.
Via Palermo 26/A, 43100 Parma
IT(72) VAN NIEL, Monique Bodil
c/o Chiesi Farmaceutici S.p.A. Via Palermo
26/A I-43100 Parma
IT
RAY, Nicholas Charles
c/o Chiesi Farmaceutici S.p.A. Via Palermo
26/A I-43100 Parma
IT
ALCARAZ, Lilian
c/o Chiesi Farmaceutici S.p.A. Via Palermo
26/A I-43100 Parma
IT
PANCHAL, Terry Aaron
c/o Chiesi Farmaceutici S.p.A. Via Palermo
26/A I-43100 Parma
IT
JENNINGS, Andrew Stephen Robert
c/o Chiesi Farmaceutici S.p.A. Via Palermo
26/A I-43100 Parma
IT
ARMANI, Elisabetta
c/o Chiesi Farmaceutici S.p.A. Via Palermo
26/A I-43100 Parma
IT
CRIDLAND, Andrew Peter
c/o Chiesi Farmaceutici S.p.A. Via Palermo
26/A I-43100 Parma
IT
HURLEY, Christopher
c/o Chiesi Farmaceutici S.p.A. Via Palermo
26/A I-43100 Parma
IT(74) Dragan Mićunović
Branilaca Sarajeva 10, 71000 Sarajevo
BA(54) **INHIBITORI KINAZE**

(57)

1. Jedinjenje formule (I) ili njegova farmaceutski prihvatljiva so:

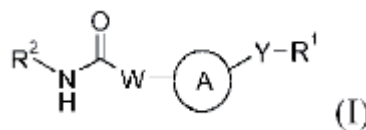

naznačeni time, što:

W označava NH;

Y označava O;

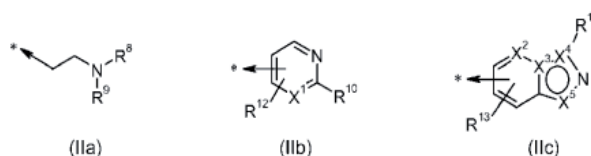
R₁ označava grupu izabranu od (IIa)-(IIc):

naznačenu time, što

svaki **R₈** i **R₉** nezavisno označava vodonik ili C₁-C₆ alkil grupu ili R₈ i R₉, zajedno sa atomom azota za koji su vezani, mogu obrazovati zasićeni monociklični ili fuzionisani ili spiro biciklični sistem prstena sa 5-11 članova koji dalje može sadržavati heteroatom poput kiseonika ili azota, pri čemu navedeni atom azota može biti supstituisan sa C₁-C₆ alkil grupom; ovakve C₁-C₆ alkil grupe mogu biti supstituisane grupama poput C₁-C₆ alkil, C₃-C₆ cikloalkil, hidroksil ili halogene grupe; svaki **X₁**, **X₂**, **X₃**, **X₄** i **X₅** nezavisno označava atom ugljenika, atom azota, -(CH)- grupu ili -NH- grupu, a u kombinacija koja uvek dovodi do obrazovanja sistema aromatičnog prstena; **R₁₀** je izabran iz grupe koju čine: vodonik, -CN, -NR_AR_B, -N(R_C)(C₂-C₆alkilen)-NR_AR_B, -N(R_C)(C₃-C₇cikloalkilen)-NR_AR_B, -(C₁-C₆alkilen)-NR_AR_B, -(C₃-C₇cikloalkilen)-NR_AR_B, -O-(C₂-C₆alkilen)-NR_AR_B, -O-(C₃-C₇cikloalkilen)-NR_AR_B, -S-(C₂-C₆alkilen)-NR_AR_B, -S-(C₃-C₇cikloalkilen)-NR_AR_B, -N(R_C)C(O)-(C₁-C₆alkilen)-NR_AR_B, -N(R_C)C(O)-(C₃-C₇cikloalkilen)-NR_AR_B, -C(O)N(R_C)-(C₃-C₇cikloalkilen)-NR_AR_B, -C(O)N(R_C)-(C₂-C₆alkilen)-OR_D, -C(O)N(R_C)-(C₃-C₇cikloalkilen)-OR_D, -N(R_C)C(O)NR_AR_B, -C(O)NR_AR_B, -N(R_C)C(O)N(R_C)-(C₂-C₆alkilen)-NR_AR_B, -N(R_C)C(O)N(R_C)-(C₃-C₇cikloalkilen)-NR_AR_B, -(C₂-C₆alkilen)-OR_D, -(C₃-C₇cikloalkilen)-OR_D, -O-(C₂-C₆alkilen)-OR_D, -O-(C₃-C₇cikloalkilen)-OR_D, -S-(C₂-C₆alkilen)-OR_D, -S-(C₃-C₇cikloalkilen)-OR_D, -N(R_C)

$S(O)_2-(C_1-C_6\text{alkilen})-NR_{AR_B}$, $-N(R_C)S(O)_2-(C_3-C_7\text{cikloalkilen})-NR_{AR_B}$, $-S(O)_2N(R_C)-(C_2-C_6\text{alkilen})-NR_{AR_B}$, $-S(O)_2N(R_C)-(C_3-C_7\text{cikloalkilen})-NR_{AR_B}$, $-S(O)_2N(R_C)-(C_2-C_6\text{alkilen})-OR_D$, $-S(O)_2N(R_C)-(C_3-C_7\text{cikloalkilen})-OR_D$, $-N(R_C)S(O)_2-(C_2-C_6\text{alkilen})-OR_D$, $-N(R_C)S(O)_2-(C_3-C_7\text{cikloalkilen})-OR_D$, $-S(O)_2N(R_{AR_B})$, $-N(R_C)S(O)_2R_D$, $-N(R_C)C(O)R_C$, $-OR_C$, $-SR_C$, $-(C_3-C_7\text{heterocikloalkil})$, $(C_5-C_7\text{heterocikloalkil})-(C_1-C_6\text{alkil})$, $(C_5-C_7\text{heterocikloalkil})(C_3-C_6\text{cikloalkil})$ - i $C_3-C_7\text{heterocikloalkil}$ karbonil grupa, naznačeni time, što bilo koji udeo $C_1-C_6\text{alkil}$, $C_3-C_6\text{cikloalkil}$, $-(C_1-C_6\text{alkilen})$ -, $-(C_2-C_6\text{alkilen})$ -, $-(C_3-C_7\text{cikloalkilen})$ -, $-(C_3-C_7\text{heterocikloalkil})$, $(C_5-C_7\text{heterocikloalkil})-(C_1-C_6\text{alkil})$, $(C_5-C_7\text{heterocikloalkil})-(C_3-C_6\text{cikloalkil})$ i $(C_3-C_7\text{heterocikloalkil})$ karbonil grupa sa prethodno navedene liste grupa može biti opciono supstituisan sa $C_1-C_6\text{alkil}$, $C_3-C_7\text{cikloalkil}$, hidroksil ili halogenom grupom; R_{11} obrazuje vezu sa X_4 i izabran je iz grupe koju čine:

vodonik; $-CN$; $C_1-C_6\text{alkil}$ grupa supstituisana sa grupom izabranom od $-CN$, $-OR_C$, $-SR_C$ ili halogene grupe; $C_3-C_6\text{cikloalkil}$ supstituisana sa grupom izabranom od $C_1-C_4\text{alkil}$, $-CN$, $-OR_C$, $-SR_D$ ili halogene grupe; $-NR_{AR_B}$, $-N(R_C)(C_2-C_6\text{alkilen})-NR_{AR_B}$, $-N(R_C)(C_3-C_7\text{cikloalkilen})-NR_{AR_B}$, $-(C_1-C_6\text{alkilen})-NR_{AR_B}$, $-(C_3-C_7\text{cikloalkilen})-NR_{AR_B}$, $-O-(C_2-C_6\text{alkilen})-NR_{AR_B}$, $-O-(C_3-C_7\text{cikloalkilen})-NR_{AR_B}$, $-S-(C_2-C_6\text{alkilen})-NR_{AR_B}$, $-S-(C_3-C_7\text{cikloalkilen})-NR_{AR_B}$, $-N(R_C)C(O)-(C_1-C_6\text{alkilen})-NR_{AR_B}$, $-N(R_C)C(O)-(C_3-C_7\text{cikloalkilen})-NR_{AR_B}$, $-C(O)N(R_C)-(C_2-C_6\text{alkilen})-NR_{AR_B}$, $-C(O)N(R_C)-(C_3-C_7\text{cikloalkilen})-NR_{AR_B}$, $-C(O)N(R_C)-(C_2-C_6\text{alkilen})-OR_D$, $-C(O)N(R_C)-(C_3-C_7\text{cikloalkilen})-OR_D$, $-N(R_C)C(O)N(R_{AR_B})$, $-C(O)N(R_{AR_B})$, $-N(R_C)C(O)N(R_C)-(C_2-C_6\text{alkilen})-NR_{AR_B}$, $-N(R_C)C(O)N(R_C)-(C_3-C_7\text{cikloalkilen})-NR_{AR_B}$, $-O-(C_2-C_6\text{alkilen})-OR_D$, $-O-(C_3-C_7\text{cikloalkilen})-OR_D$, $-S-(C_2-C_6\text{alkilen})-OR_D$, $-S-(C_3-C_7\text{cikloalkilen})-OR_D$, $-N(R_C)S(O)_2-(C_1-C_6\text{alkilen})-NR_{AR_B}$, $-N(R_C)S(O)_2-(C_3-C_7\text{cikloalkilen})-NR_{AR_B}$, $-S(O)_2N(R_C)-(C_2-C_6\text{alkilen})-NR_{AR_B}$, $-S(O)_2N(R_C)-(C_3-C_7\text{cikloalkilen})-OR_D$, $-N(R_C)S(O)_2-(C_2-C_6\text{alkilen})-OR_D$, $-N(R_C)S(O)_2-(C_3-C_7\text{cikloalkilen})-OR_D$, $-N(R_C)S(O)_2-(C_2-C_6\text{alkilen})-OR_D$, $-S(O)_2N(R_{AR_B})$, $-N(R_C)S(O)_2R_D$, $-N(R_C)C(O)R_C$, OR_C , SR_C , $-(C_3-C_7\text{heterocikloalkil})$, $(C_5-C_7\text{heterocikloalkil})-(C_1-C_6\text{alkil})$, $(C_5-C_7\text{heterocikloalkil})(C_3-C_6\text{cikloalkil})$ i $(C_3-C_7\text{heterocikloalkil})$ karbonil grupa, naznačeni time, što bilo koji udeo ovakvih $C_1-C_6\text{alkil}$, $C_3-C_6\text{cikloalkil}$, $-(C_1-C_6\text{alkilen})$ -, $-(C_2-C_6\text{alkilen})$ -,

$-(C_3-C_7\text{cikloalkilen})$ -, $-(C_3-C_7\text{heterocikloalkil})$, $(C_5-C_7\text{heterocikloalkil})-(C_1-C_6\text{alkil})$, $(C_5-C_7\text{heterocikloalkil})-(C_3-C_6\text{cikloalkil})$ i $(C_3-C_7\text{heterocikloalkil})$ karboni grupa u prethodno navedenoj listi grupa može biti supstituisan sa jednom, sa dve ili sa tri R_{25} grupe koje nezavisno označavaju grupe izabrane sa liste koju čine: $C_1-C_6\text{alkil}$, $(C_1-C_3)\text{haloalkil}$, $(C_1-C_4)\text{hidroksialkil}$, $C_3-C_7\text{cikloalkil}$, hidroksil i halogena grupa; ili

R_{11} obrzuje vezu sa X_4 i označava fenil ili monociklični heteroaril sa 5 ili 6 atoma, naznačen time, što je ovakav fenil ili monociklični heteroaril sa 5 ili 6 atoma supstituisan sa grupom koja je izabrana iz grupe koju čine: $C_1-C_6\text{alkil}$ grupa supstituisana sa $-CN$; $C_3-C_6\text{cikloalkil}$ grupa supstituisana sa grupom izabranom od: $-CN$, $-OR_C$, $-SR_C$ ili halogene grupe; $-N(R_C)(C_2-C_6\text{alkilen})-NR_{AR_B}$, $-N(R_C)(C_3-C_7\text{cikloalkilen})-NR_{AR_B}$, $-(C_1-C_6\text{alkilen})-NR_{AR_B}$, $-(C_3-C_7\text{cikloalkilen})-NR_{AR_B}$, $-O-(C_3-C_7\text{cikloalkilen})-NR_{AR_B}$, $-S-(C_2-C_6\text{alkilen})-NR_{AR_B}$, $-S-(C_3-C_7\text{cikloalkilen})-NR_{AR_B}$, $-N(R_C)C(O)-(C_1-C_6\text{alkilen})-NR_{AR_B}$, $-N(R_C)C(O)-(C_3-C_7\text{cikloalkilen})-NR_{AR_B}$, $-C(O)N(R_C)-(C_2-C_6\text{alkilen})-NR_{AR_B}$, $-C(O)N(R_C)-(C_3-C_7\text{cikloalkilen})-NR_{AR_B}$, $-C(O)N(R_C)-(C_2-C_6\text{alkilen})-OR_D$, $-C(O)N(R_C)-(C_3-C_7\text{cikloalkilen})-OR_D$, $-N(R_C)C(O)N(R_C)-(C_2-C_6\text{alkilen})-NR_{AR_B}$, $-N(R_C)C(O)N(R_C)-(C_3-C_7\text{cikloalkilen})-NR_{AR_B}$, $-O-(C_3-C_7\text{cikloalkilen})-OR_D$, $-S-(C_3-C_7\text{cikloalkilen})-OR_D$, $-N(R_C)S(O)_2-(C_1-C_6\text{alkilen})-NR_{AR_B}$, $-N(R_C)S(O)_2-(C_3-C_7\text{cikloalkilen})-NR_{AR_B}$, $-S(O)_2N(R_C)-(C_2-C_6\text{alkilen})-NR_{AR_B}$, $-S(O)_2N(R_C)-(C_3-C_7\text{cikloalkilen})-OR_D$, $-N(R_C)S(O)_2-(C_2-C_6\text{alkilen})-OR_D$, $-N(R_C)S(O)_2-(C_3-C_7\text{cikloalkilen})-OR_D$, $-N(R_C)S(O)_2R_D$, $-(C_3-C_7\text{heterocikloalkil})$, $(C_5-C_7\text{heterocikloalkil})-(C_1-C_6\text{alkil})$, $(C_5-C_7\text{heterocikloalkil})(C_3-C_6\text{cikloalkil})$ i $(C_3-C_7\text{heterocikloalkil})$ karbonil, pri čemu bilo koji udeo $C_1-C_6\text{alkil}$, $C_3-C_6\text{cikloalkil}$, $-(C_1-C_6\text{alkilen})$ -, $-(C_2-C_6\text{alkilen})$ -, $-(C_3-C_7\text{cikloalkilen})$ -, $-(C_3-C_7\text{heterocikloalkil})$, $(C_5-C_7\text{heterocikloalkil})-(C_1-C_6\text{alkil})$, $(C_5-C_7\text{heterocikloalkil})-(C_3-C_6\text{cikloalkil})$ i $(C_3-C_7\text{heterocikloalkil})$ karbonil, pri čemu bilo koji grupa sa prethodno navedene liste grupa može biti opciono supstituisan sa jednom, sa dve ili sa tri R_{25} grupe koji nezavisno označavaju grupe izabrane sa liste koja se sastoji od: $C_1-C_6\text{alkil}$, $(C_1-C_3)\text{haloalkil}$, $(C_1-C_4)\text{hidroksialkil}$, $C_3-C_7\text{cikloalkil}$, hidroksil i halogene grupe; R_A i R_B pri svakom pojavljivanju nezavesno označavaju vodonik, $C_1-C_6\text{alkil}$ ili $C_3-C_7\text{cikloalkil}$ grupu, pri čemu ovakve $C_1-C_6\text{alkil}$ i

C₃-C₇ cikloalkil grupe mogu biti supstituisane sa C₁-C₃ alkil, C₃-C₇ cikloalkil, -OR_D, -CN ili halogenom grupom; alternativno, R_A i R_B mogu, zajedno sa atomom azota za koji su vezani, obrazovati zasićeni heterociklični monociklični ili biciklični sistem prstena sa 5-11 članova koji opciono može biti supstituisan sa jednom ili sa više -OR_D, -CN, halogenih, C₁-C₆ alkil ili C₃-C₇ cikloalkil grupa, naznačenih time, što C₁-C₆ alkil i C₃-C₇ cikloalkil grupe mogu biti supstituisane sa C₁-C₃ alkil, C₃-C₇ cikloalkil, -OR_D, -CN ili halogenom grupom; ili pak, zasićeni heterociklični monociklični ili biciklični prsten sa 5-11 članova može dalje sadržavati heteroatom poput kiseonika ili azota, pri čemu navedeni atom azota može biti supstituisan sa C₁-C₆ alkil ili C₃-C₆ cikloalkil grupom, naznačenom time, što ovakva C₁-C₆ alkil ili C₃-C₆ cikloalkil grupa može biti supstituisana sa C₁-C₆ alkil, C₃-C₇ cikloalkil, -OR_D, -CN ili halogenom grupom; i/ili R_A i R_B mogu obrazovati vezu sa jednim atomom ugljenika iz -(C₁-C₆alkilen)-, -(C₂-C₆alkilen)- ili -(C₃-C₇cikloalkilen)- grupe vezanom sa atomom azota tako da se obrazuje zasićeni ciklični molekul sa do 6 atoma u prstenu;

R_C pri svakom pojavljivanju nezavisno označava vodonik, C₁-C₆ alkil ili C₃-C₆ cikloalkil grupu, pri čemu C₁-C₆ alkil i C₃-C₆ cikloalkil grupa mogu biti supstituisane sa C₁-C₃ alkil, -OR_D, -CN ili halogenom grupom;

R_D pri svakom pojavljivanju nezavisno označava vodonik, -CH₃ ili -C₂H₅ grupu.

R₁₂ i R₁₃ nezavisno označavaju vodonik, C₁-C₆ alkil ili halogenu grupu;

A označava dvovalentni cikloalkilenski radikal sa 5 ili 6 atoma u prstenu; navedeni cikloalkilenski prsten može biti vezan za W i Y grupe i fuzionisan sa fenilnim prstenom, a ovakav fenil prsten može biti supstituisan sa jednom ili sa dve R₂₄ grupe; A je naznačeno i time, što je navedeni dvovalentni cikloalkilen radikal formule:

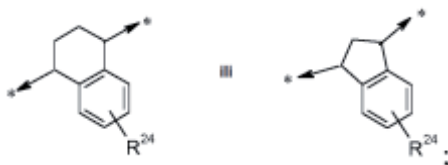

R₂₄ pri svakom pojavljivanju nezavisno označava radikal izabran iz grupe koju čine: C₁-C₆ alkil, halogena i cijano grupa; R₂ označava radikal formule (IIIa), (IIIb), (IIIc) ili (IIId):

naznačen time, što

R₁₄ označava radikal izabran iz grupe koja se sastoji od: -F, -CH₃, -C₂H₅, -CH₂OH, -CH₂OMe, -CF₂CF₃, -CH₂SCH₃, -SCH₃ i -SC₂H₅ grupe;

R₁₅ i R₁₆ nezavisno označavaju -CH₃ ili -C₂H₅ grupu;

R₁₇ je izabran iz grupe koju čine: slobodan elektronski par, vodonik, -CF₃, -NR_ER_F, -(C₃-C₇cikloalkil), -(C₃-C₇heterocikloalkil), aril ili heteroaril grupa, naznačeni time, što bilo koja od ovakvih -(C₃-C₇ cikloalkil), -(C₃-C₇heterocikloalkil), aril ili heteroaril grupa može biti supstituisana sa C₁-C₆ alkil, C₃-C₇ cikloalkil ili halogenom grupom; ili

R₁₇ označava grupu opšte formule (IV)

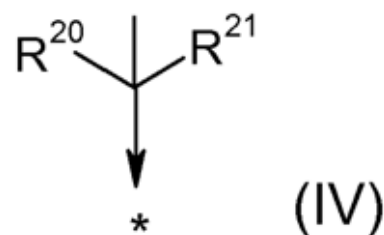

naznačenu time, što

R₂₀ označava radikal izabran iz grupe koja se sastoji od: -F, -CH₃, -C₂H₅, -CH₂OH, -CH₂OMe, -CF₂-CF₃, -CH₂SCH₃, -SCH₃ i -SC₂H₅ grupe;

R₂₁ označava -CH₃ ili -C₂H₅ grupu; ili

R₂₀ i R₂₁ mogu zajedno sa atomom ugljenika za koji su vezani obrazovati zasićeni monociklični prsten sa 3-7 članova, a kao što je to prethodno definisano;

R_E i R_F nezavisno označavaju C₁-C₆ alkil grupu koja može biti supstituisana sa C₁-C₃ alkil, -OR_G, -CN ili halogenom grupom; alternativno, R_E i R_F mogu, zajedno sa atomom azota za koji su vezani, obrazovati zasićeni monociklični ili biciklični heterociklični sistem prstena sa 5-11 članova koji dalje

može biti supstituisan sa jednom ili sa više -OR₆, -CN, halo, C₁-C₆ alkil ili C₃-C₇ cikloalkil grupa, pri čemu C₁-C₆ alkil i C₃-C₇ cikloalkil grupe mogu biti supstituisane sa C₁-C₃ alkil, C₃-C₇ cikloalkil, -OR₆, -CN ili halogenom grupom; zasićeni monociklični ili biciklični heterociklični prsten sa 5-11 članova dalje može sadržavati heteroatom poput kiseonika ili azota, pri čemu navedeni atom azota može biti supstituisan sa C₁-C₆ alkil ili C₃-C₆ cikloalkil grupom, naznačenom time, što ovakva C₁-C₆ alkil ili C₃-C₆ cikloalkil grupa može biti supstituisana C₁-C₆ alkil ili C₃-C₇ cikloalkil grupom;

R₆ označava vodonik, -CH₃ ili -C₂H₅ grupu;

R₁₈ je izabran iz grupe koju čine: slobodan elektronski par, vodonik, aril, heteroaril, -(C₁-C₆alkil), -(C₃-C₇cikloalkil), -(C₃-C₇heterocikloalkil), (C₅-C₇heterocikloalkil)-(C₁-C₆alkil) i (C₅-C₇heterocikloalkil)-(C₃-C₆cikloalkil) grupa, naznačeni time. što bilo koja od ovakvih aril, heteroaril, -(C₁-C₆alkil), -(C₃-C₇cikloalkil), -(C₃-C₇heterocikloalkil), (C₅-C₇heterocikloalkil)-(C₁-C₆alkil) i (C₅-C₇heterocikloalkil)-(C₃-C₆cikloalkil) grupa može biti supstituisana sa -CN, -OH, halo, COOR_M, C₁-C₆ alkil, C₃-C₆ cikloalkil, -O-(C₁-C₆alkil), -O-(C₃-C₆cikloalkil), -S-(C₁-C₆alkil), -S-(C₃-C₆cikloalkil), -NR_HR_J, -N(R_L) (C₂-C₆alkilen)-NR_HR_J, -N(R_L) (C₃-C₇cikloalkilen)-NR_HR_J, -(C₁-C₆alkilen)-NR_HR_J, -(C₃-C₇cikloalkilen)-NR_HR_J, -O-(C₂-C₆alkilen)-NR_HR_J, -O-(C₃-C₇cikloalkilen)-NR_HR_J, -S-(C₂-C₆alkilen)-NR_HR_J, -S-(C₃-C₇cikloalkilen)-NR_HR_J, -N(R_L)C(O)-(C₁-C₆alkilen)-NR_HR_J, -N(R_L)C(O)-(C₃-C₇cikloalkilen)-NR_HR_J, -C(O)N(R_L)-(C₂-C₆alkilen)-NR_HR_J, -C(O)N(R_L)-(C₃-C₇cikloalkilen)-NR_HR_J, -C(O)N(R_L)-(C₂-C₆alkilen)-OR_M, -C(O)N(R_L)-(C₃-C₇cikloalkilen)-OR_M, -N(R_L)C(O)N(R_HR_J), -C(O)N(R_HR_J), -N(R_L)C(O)N(R_L)-(C₂-C₆alkilen)-NR_HR_J, -N(R_L)C(O)N(R_L)-(C₃-C₇cikloalkilen)-NR_HR_J, -O-(C₂-C₆alkilen)-OR_M, -O-(C₃-C₇cikloalkilen)-OR_M, -S-(C₂-C₆alkilen)-OR_M, -S-(C₃-C₇cikloalkilen)-

OR_M, -N(R_L)S(O)₂-(C₁-C₆alkilen)-NR_HR_J, -N(R_L)S(O)₂-(C₃-C₇cikloalkilen)-NR_HR_J, -S(O)₂N(R_L)-(C₂-C₆alkilen)-NR_HR_J, -S(O)₂N(R_L)-(C₃-C₇cikloalkilen)-NR_HR_J, -S(O)₂N(R_L)-(C₂-C₆alkilen)-OR_M, -S(O)₂N(R_L)-(C₃-C₇cikloalkilen)-OR_M, -N(R_L)S(O)₂-(C₂-C₆alkilen)-OR_M, -N(R_L)S(O)₂-(C₃-C₇cikloalkilen)-OR_M, -S(O)₂N(R_HR_J), -N(R_L)S(O)₂R_L, -N(R_L)C(O)R_L, OR_L, SR_L, -(C₃-C₇heterocikloalkil), (C₅-C₇heterocikloalkil)-(C₁-C₆alkil) i (C₅-C₇heterocikloalkil)-(C₃-C₆cikloalkil) grupom, naznačenom time, što bilo koja od ovakvih C₁-C₆alkil, C₃-C₆cikloalkil, -(C₁-C₆alkilen)-, -(C₂-C₆alkilen)-, -(C₃-C₇cikloalkilen)-, -(C₃-C₇heterocikloalkil), (C₅-C₇heterocikloalkil)-(C₁-C₆alkil) i (C₅-C₇heterocikloalkil)-(C₃-C₆cikloalkil) gupa sa prethodno navedene liste grupa može biti supstituisana sa C₁-C₆ alkil, C₃-C₇ cikloalkil, -OR_L ili halogenom grupom;

R_H i **R_J** pri svakom pojavljivanju nezavisno označavaju vodonik, C₁-C₆ alkil ili C₃-C₆ cikloalkil grupu, pri čemu navedene C₁-C₆ alkil ili C₃-C₆ cikloalkil grupe mogu biti supstituisane sa C₁-C₃ alkil, -OR_M, CN ili halogenom grupom; alternativno, R_H i R_J mogu, zajedno sa atomom azota za koji su vezani, obrazovati zasićeni monociklični ili biciklični heterociklični sistem prstena sa 5-11 članova koji dalje može biti supstituisan sa jednom ili sa više -OR_M, -CN, halo, C₁-C₆ alkil ili C₃-C₇ cikloalkil grupa, pri čemu C₁-C₆ alkil i C₃-C₇ cikloalkil grupe još dalje mogu biti supstituisane sa C₁-C₃ alkil, C₃-C₇ cikloalkil, -OR_M, CN ili halogenom grupom; zasićeni monociklični ili biciklični heterociklični prsten sa 5-11 članova može sadržavati heteroatom poput kiseonika ili azota, pri čemu navedeni atom azota može biti supstituisan sa C₁-C₆ alkil ili C₃-C₆ cikloalkil grupom, naznačenom time, što ovakva C₁-C₆ alkil ili C₃-C₆ cikloalkil grupa može biti supstituisana sa C₁-C₆ alkil, C₃-C₇ cikloalkil, -OR_M, CN ili halogenom grupom; i/ili R_H i R_J mogu biti vezani za jedan

atom ugljenika iz $-(C_1-C_6\text{alkilen})-$, $-(C_2-C_6\text{alkilen})-$ ili $-(C_3-C_7\text{cikloalkilen})-$ grupe koja je vezana za atom azota, a da bi se obrazovao zasićeni ciklični molekul sa do 6 atoma u prstenu;

R_L , pri svakom pojavljivanju, nezavisno označava vodonik, C_1-C_6 alkil ili C_3-C_6 cikloalkil grupu, pri čemu ovakva C_1-C_6 alkil ili C_3-C_6 cikloalkil grupa može biti supstituisana sa C_1-C_3 alkil, $-OR_M$, $-CN$ ili halogenom grupom;

R_M pri svakom pojavljivanju nezavisno označava vodonik, C_1-C_6 alkil ili C_3-C_6 cikloalkil grupu, pri čemu ovakva C_1-C_6 alkil ili C_3-C_6 cikloalkil grupa može biti supstituisana sa hidroksil, $-CN$ ili halogenom grupom;

z_1 , z_2 , z_3 i z_4 su nezavisno izabrani iz grupe koju čine: C, N, S, O, $-CH-$ grupa, kao i $-NH-$ grupa, a u kombinaciji su koja uvek dovodi do obrazovanja sistema aromatičnog prstena;

R_{19} je izabran iz grupe koju čine: vodonik, $-CF_3$, $-NR_E R_F$, $-(C_3-C_7\text{cikloalkil})$, $-(C_3-C_7\text{heterocikloalkil})$, aril ili heteroaril grupa, naznačeni time, što ovakve $-(C_3-C_7\text{cikloalkil})$, $-(C_3-C_7\text{heterocikloalkil})$, aril ili heteroaril grupe mogu biti opciono supstituisane sa C_1-C_6 alkil, C_3-C_7 cikloalkil ili halogenom grupom; ili R_{19} označava grupu opšte formule (V)

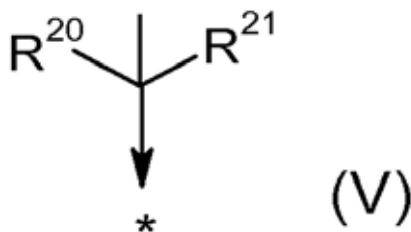

naznačenu time, što R_{20} , R_{21} , R_E i R_F označavaju grupe koje su prethodno definisane;

T označava $-N=$ ili $-CR_{23}=$ radikal;

R_{23} označava H, CH_3 , $-CN$ ili radikal halogenog elementa;

R_{22} označava H, CH_3 , $-CN$ ili radikal halogenog elementa;

q označava broj 0, 1, 2-ili 3.

(11) **BA/EP2870352**

(21) **E02236** (22) 2016-12-05

(26) BS

(31) 102012211877 (32) 2012-07-06 (33) DE

(96) 13726567.4 2013-06-05

(97) 2015-05-13

(51) **F03D13/40, F03D13/00**

(73) Wobben Properties GmbH
Borsigstrasse 26 26607 Aurich
DE

(72) LÜLKER, Frank
Wallster Weg 29 26603 Aurich
DE
BRENNER, Albrecht
Bontjesweg 2 26607 Aurich
DE

(74) "STAM" d.o.o.
Sarači 77, 71000 Sarajevo
BA

(54) **UREĐAJ ZA RUKOVANJE ROTORSKOM LOPATICOM VJETROTURBINE**

(57)

1. Uređaj za rukovanje rotorskom lopaticom (21) instalacije vjetroturbine s uzdužnom osi (1a) koji sadrži

barem jedno glavno tijelo (1) za barem djelomično obuhvaćanje i držanje rotorske lopatice (21), te barem jedan glavni okvir (4) za rotirajuće prihvaćanje glavnog tijela (1), pri čemu glavno tijelo (1) ima barem jedan okretljivo montiran zakretni dio (2) za angažiranje rotorske lopatice (21) na barem jednoj strani, barem jednu jedinicu za učvršćivanje (30) za učvršćivanje rotorske lopatice (21) instalacije vjetroturbine u uređaju, naznačen time da jedinica za učvršćivanje (30) ima prvi i drugi dio (31, 32), pri čemu je prvi dio (31) predviđen na prvom kraju glavnog tijela (1) i drugi dio (32) je predviđen na drugom kraju glavnog tijela (1), pri čemu je jedinica za učvršćivanje (30) prilagođena za prihvaćanje pričvrsnog vijka (25) na ili u rotorskoj lopatici instalacije vjetroturbine.

(11) BA/EP2018183**(21) E02237** (22) 2016-12-06

(26) SR

(31) 793997 P (32) 2006-04-21 (33) US

788697 2007-04-19 US

(96) 07775901.7 2007-04-20

(97) 2009-01-28

(51) A61K 39/395

(73) Amgen Inc.

One Amgen Center Drive Thousand Oaks,
CA 91320-1799

US

(72) CALLAHAN, William J.

1104 Woodridge Avenue Thousand Oaks,
CA 91362

US

REMMELE, Jr. Richard L.

c/o Medimmune 319 N. Berndardo Avenue
Mountain View, CA 94043

US

RATNASWAMY, Gayathri

16811 Magnolia Blvd. Encino, CA 91436

US

LATYPOV, Ramil F.

2163 N. 122nd Street Seattle, WA 98133

US

LIU, Dingjiang

766 Bellagio Court Oak Park, CA 91377

US

(74) "ŽIVKO MIJATOVIĆ & PARTNERS" d.o.o.

Sarajevo

M.H. Uskufije 3, 71000 Sarajevo

BA

**(54) LIOFILIZOVANE FORMULACIJE
TERAPEUTSKIH PEPTITELA**

(57)

1. Kompozicija liofilizovanog peptitela koja uključuje pufer, sredstvo za dopunjavanje, stabilizator, i površinski aktivnu materiju; naznačena time da pufer obuhvata pH puferški agens, naznačen time da je:

- a) navedeni pH puferški agens 10 mM histidin i da je pH 5.0; navedena sredstvo za dopunjavanje je 4% w/v manitol; navedeni stabilizator je 2 % w/v saharoza; i navedena površinski aktivna materija je is 0.004% w/v polisorbit-20; ili
b) navedeni pH puferški agens je 10

mM histidin i pH je 7.0; navedena sredstvo za dopunjavanje je 4% w/v manitol; navedeni stabilizator je 2 % w/v saharoza; i navedena površinski aktivna materija je 0.01 % w/v polisorbit-20; ili
c) navedeni pH puferški agens je 10 mM histidin i pH je 5.0; navedena sredstvo za dopunjavanje je 2.5% w/v manitol; i navedeni stabilizator je 3.5 % w/v saharoza; ili
d) navedeni pH puferški agens je 10 mM histidin i pH je 4.5; navedena sredstvo za dopunjavanje je 4 % w/v manitol; navedeni stabilizator je 2 % w/v saharoza; i navedena površinski aktivna materija je 0.004% w/v polisorbit-20; ili
e) navedeni pH puferški agens je 20 mM histidin i pH 5.0; navedena sredstvo za dopunjavanje

je 4.0 % w/v manitol; i navedeni stabilizator je 2.0 % w/v saharoza; i naznačeno time da peptitelo uključuje strukturu predstavljenu Formulom I,

Formula 1: [(X1)a-F1-(X2)b]-(L1)
c-WSPd

naznačena time da:

F1 je neki Fc domen; X1 je izabran između:

P1-(L2)e-

P2-(L3)f-P1-(L2)e-

P3-(L4)g-P2-(L3)f-P1-(L2)e- i

P4-(L5)h-P3-(L4)g-P2-(L3)f-P1-(L2)e;

X2 je izabran između:

- (L2)e-P1,

- (L2)e-P1-(L3)f-P2,

- (L2)e-P1-(L3)f-P2-(L4)g-P3, i

- (L2)e-P1-(L3)f-P2-(L4)f-P3-(L5)h-P4;

naznačeno time da su P1, P2, P3, i P4 svaki za sebe, sekvence farmakološki aktivnih peptida; L1, L2, L3, L4, i L5 su svaki za sebe veznici;

a, b, c, e, f, g, i h su nezavisno jedan od drugog 0 ili 1, uz uslov da najmanje jedan od njih, a ili b, ima vrednosti 1;

d je 0, 1, ili veće od 1; i

WSP hidrosolubilni polimer, čije je vezivanje pod uticajem svih reaktivnih grupa na F1.

Broj ostalih patentnih zahtjeva: 37

(11) **BA/EP2920166**

(21) **E02238** (22) 2016-12-08

(31)201261725925 P (32)2012-11-13 (33)US

(96) 13795960.7 2013-11-13

(97) 2015-09-23

(51) **C07D 401/14** ,
C07D 405/14 ,
C07D 231/40 ,
C07D 231/54 ,
C07D 401/12 ,
C07D 403/02 ,
C07D 403/04 ,
C07D 403/14 ,
C07D 405/12 ,
C07D 413/12 ,
C07D 453/02 ,
A61K 31/4155 ,
A61K 31/416 ,
A61K 31/4162 ,
A61P 25/00

(73) Array Biopharma, Inc.
 3200 Walnut Street Boulder, CO 80301
 US

(72) ALLEN, Shelley
 c/o Array BioPharma Inc. 3200 Walnut
 Street Boulder, Colorado 80301
 US

ANDREWS, Steven Wade
 c/o Array BioPharma Inc. 3200 Walnut
 Street Boulder, Colorado 80301
 US

BLAKE, James F.
 c/o Array BioPharma Inc. 3200 Walnut
 Street Boulder, Colorado 80301
 US

BRANDHUBER, Barbara J.
 c/o Array BioPharma Inc. 3200 Walnut
 Street Boulder, Colorado 80301
 US

HAAS, Julia
 c/o Array BioPharma Inc. 3200 Walnut
 Street Boulder, Colorado 80301
 US

JIANG, Yutong
 c/o Array BioPharma Inc. 3200 Walnut
 Street Boulder, Colorado 80301
 US

KERCHER, Timothy
 5522 Mesa Top Court Boulder, Colorado
 80301
 US

KOLAKOWSKI, Gabrielle R.

c/o Array BioPharma Inc. 3200 Walnut
 Street Boulder, Colorado 80301
 US

THOMAS, Allen A.

909 La Farge Ave. Louisville, Colorado
 80027

US

WINSKI, Shannon L.

c/o Array BioPharma Inc. 3200 Walnut
 Street Boulder, Colorado 80301
 US

(74) "ŽIVKO MIJATOVIĆ & PARTNERS" d.o.o.
 Sarajevo
 M.H. Uskufije 3, 71000 Sarajevo
 BA

(54) **TVARI BICIKLIČKE UREJE TIOUREJE,
 GVANIDINA I CIJANOGVANIDINA
 KORISNE ZA LIJEČENJE BOLI**

(57)

1. Tvar koja ima formulu I:

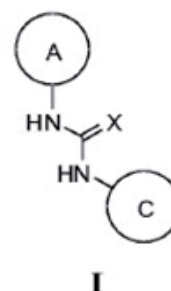

ili njeni stereoisomeri, tautomeri, ili
 farmaceutski prihvatljive soli ili solvati,
 gdje:

X je O, S, NH ili N-CN;

prsten A je formula A-1 ili A-2

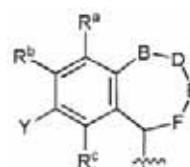

A-1

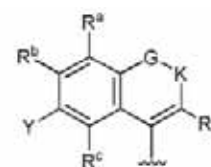

A-2

Y je H, halogen, (1-3C alkoksi)(1-6C)
 alkil, (1-6C)alkil [opcionalno supstituiran
 s 1-5 atoma fluora], cijano(1-6C)alkil,
 hidroksi(1-6C)alkil, dihidroksi(2-6C)alkil,
 aminokarbonil(1-6C)alkoksi [opcionalno
 supstituiran s 1-5 atoma fluora], CN,
 aminokarbonil ili (1-4C alkoksi)karbonil;

R^a, R^b i R^c su nezavisno odabrani između H, halogena, (1-3C)alkila, (1-3C)alkoksila i CN;

B je NR¹, O, veza, CR^dR^e, S ili SO₂;

D je NR¹, O, veza, CR^fR^g, S ili SO₂;

E je NR¹, O, veza, CR^hRⁱ, S ili SO₂;

F je CR^jR^k;

uz uvjet da prsten načinjen od B, D, E i F zajedno s atomima za koji su pričvršćeni sadrži najmanje pet atoma i nula ili jedan B, D ili E je NR¹ ili O;

G je CR^mRⁿ;

K je NR¹;

R¹ je (1-6C)alkil [opcionalno supstituiran s jednim do pet atoma fluora], (1-6C) cikloalkil [opcionalno supstituiran s jednim do pet atoma fluora], (1-3C alkoksi)(2-6C)alkil [opcionalno supstituiran s jednim do pet atoma fluora], (1-6C)alkilC(=O)- ili (1-6C)alkoksiC=O-;

R^d, R^e i R^f, R^g, R^h i Rⁱ, R^j i R^k su nezavisno H, OH, (1-6C)alkil [opcionalno supstituiran s jednim do pet atoma fluora], (3-6C)cikloalkil [opcionalno supstituiran s jednim do pet atoma fluora], (1-3C alkoksi)(2-6C)alkil [opcionalno supstituiran s jednim do pet atoma fluora], hidroksi(2-6C)alkil [opcionalno supstituiran s jednim do pet atoma fluora], (2-6C)cikloalkil, (1-6C)alkoksi [opcionalno supstituiran s jednim do pet atoma fluora], ili (1-3C alkoksi) (2-6C)alkoksi [opcionalno supstituiran s jednim do pet atoma fluora],

ili jedan iz para R^d i R^e, ili R^f i R^g, ili R^h i Rⁱ, ili R^j i R^k, zajedno s atomom dušika za koji su pričvršćeni tvore (3-6C) cikloalkil, oksetanil ili azetidiniil prsten, ili jedan iz para R^d i R^e, ili R^f i R^g, ili R^h i Rⁱ, ili R^j i R^k tvore okso grupu,

i gdje samo jedan od R^d i R^e može biti OH i niti jedan nije OH ako je B vezan za heteroatom, i samo jedan od R^f i R^g može biti OH i niti jedan nije OH ako je D vezan za heteroatom, i samo jedan od R^h i Rⁱ može biti OH i niti jedan nije OH ako je E vezan za heteroatom, i samo jedan od R^j i R^k može biti OH i niti jedan nije OH ako je F vezan za heteroatom;

R^m je H, (1-3C)alkil [opcionalno supstituiran s 1-5 atoma fluora], ciklopropil ili ciklobutil, i

Rⁿ je H ili (1-3C)alkil [opcionalno supstituiran s 1-5 atoma fluora], ili

R^m i Rⁿ zajedno tvore okso grupu;

R^p je H, (1-6C)alkil [opcionalno supstituiran s jednim do pet atoma fluora], (3-6C)cikloalkil [opcionalno supstituiran s jednim do pet atoma fluora], (1-3C alkoksi)(2-6C)alkil [opcionalno supstituiran s jednim do pet atoma fluora], hidroksi(2-6C)alkil [opcionalno supstituiran s jednim do pet atoma fluora], ili (2-6C)cijanoalkil; prsten C je formula C-1

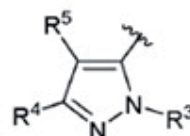

C-1

R³ je (1-6C)alkil, hidroksi(1-6C)alkil, Ar², hetCyc¹, (3-7C)cikloalkil, ili hetAr²;

Ar² je fenil opcionalno supstituiran s jednom ili više grupa nezavisno odabranih između halogena i (1-6C) alkila;

hetCyc¹ je 5-6 člani zasićeni ili djelomično nezasićeni heterociklički prsten koji ima 1-2 heteroatoma prstena nezavisno odabrana između N i O; hetAr² je 5-6 člani heteroarilni prsten koji ima 1-3 heteroatoma prstena nezavisno odabrana između N, O i S i opcionalno je supstituiran s jednom ili više grupa nezavisno odabranih između (1-6C)alkila i halogena;

R⁴ je OH, (1-6C)alkil, monofluoro(1-6C)alkil, difluoro(1-6C)alkil, trifluoro(1-6C)alkil, tetrafluoro(2-6C)alkil, pentafluoro(2-6C)alkil, cijano(1-6C)alkil, hidroksi(1-6C)alkil, dihidroksi(2-6C)alkil, (1-3C alkoksi)(1-6C)alkil, amino(1-6C)alkil, aminokarbonil(1-6C)alkil, (1-3C)alkilsulfonamido(1-6C)alkil, sulfamido(1-6C)alkil, hidroksikarbonil(1-6C)alkil, hetAr³(1-6C)alkil, Ar³(1-6C)alkil, (1-6C)alkoksi, monofluoro(1-6C)alkoksi, difluoro(1-6C)alkoksi, trifluoro(1-6C)alkoksi, tetrafluoro(2-6C)alkoksi, pentafluoro(2-6C)alkoksi, cijano(1-6C)alkoksi, hidroksi(1-6C)alkoksi, dihidroksi(2-6C)alkoksi, amino(2-6C)alkoksi, hidroksil-karbonil(1-6C)alkoksi, hetCyc²(1-6C)alkoksi, hetAr³(1-6C)alkoksi, Ar³(1-6C)alkoksi, (1-4C)alkoksi (1-6C)alkoksi, (1-3)alkilsulfonil(1-6C)alkoksi, (3-6C)cikloalkil [opcionalno

supstituiran s F, OH, (1-6C alkil), (1-6C)alkoksi, ili (1-3C alkoksi)(1-6C)alkilom], hetAr⁴, hetAr⁴-O-, Ar⁴, hetCyc²(O)CH₂-, (1-4C alkoksikarbonil) (1-6C)alkoksi, hidroksikarbonil(1-6C)alkoksi, aminokarbonil(1-6C)alkoksi, hetCyc²C(=O)(1-6C)alkoksi, hidroksi(1-3C alkoksi)(1-6C)alkoksi, hidroksitrifluoro(1-6C)alkoksi, (1-3C) alkilsulfonamido(1-6C)alkoksi, (1-3C) alkilamido(1-6C)alkoksi, di(1-3C) alkil)amino-karboksi, hetCyc²C(=O) O-, hidroksidifluoro(1-6C)alkil, (1-4C alkilkarboksi)(1-6C)alkil, (1-6C) alkoksikarbonil, hidroksikarbonil, aminokarbonil, (1-3C alkoksi) aminokarbonil, hetCyc³, halogen, CN, trifluorometilsulfonil, N-(1-3C alkil) oksadiazolonil, hetAr⁵ ili hetCyc⁴-O-; hetCyc² je 4-6 člani heterociklički prsten koji ima 1-2 heteroatoma prstena nezavisno odabrana između N i O i opcionalno je supstituiran s 1-2 grupe nezavisno odabrane između (1-6C)alkila, (1-4C alkilkarboksi)(1-6C)alkila i (1-6C) acila; hetCyc³ je 4-7 člani heterociklički prsten koji ima 1-2 heteroatoma prstena nezavisno odabrana između N i O i opcionalno je supstituiran s jednim ili više supstituenata nezavisno odabranih između F, CN, (1-6C)alkila, trifluoro(1-6C)alkila, hidroksi(1-6C)alkila, (1-3C alkoksi)(1-6C)alkila, (1-6C)acil-, (1-6C) alkilsulfonila, trifluorometilsulfonila i (1-4C alkoksi)karbonila; hetAr³ je 5-eročlani heteroarilni prsten koji ima 1-3 atoma prstena nezavisno odabrana između N, O i S i opcionalno je supstituiran s (1-6C)alkilom; Ar³ je fenil opcionalno supstituiran s (1-4C)alkoksilom; hetAr⁴ je 5-6 člani heteroarilni prsten koji ima 1-3 heteroatoma prstena nezavisno odabrana između N, O i S i opcionalno je supstituiran s jednim ili više supstituenata nezavisno odabranih između (1-6C)alkila, halogena, CN, hidroksi(1-6C)alkila, trifluoro(1-6C) alkila, difluoro(1-6C)alkila, fluoro(1-6C) alkila, (3-6C)cikloalkila, (3-6C cikloalkil) CH₂-, (3-6C cikloalkil)C(=O)-, (1-3C alkoksi)(1-6C)alkila, (1-6C)alkoksi, (1-6C)alkilsulfonila, NH₂, (1-6C alkil) amino, di(1-6C alkil)amino, (1-3C

trifluoroalkoksi), fluoro(1-6C alkil)amino, difluoro(1-6C alkil)amino, trifluoro(1-6C alkil)amino i (3-4C cikloalkil)amino; hetAr⁵ je grupa odabrana između struktura:

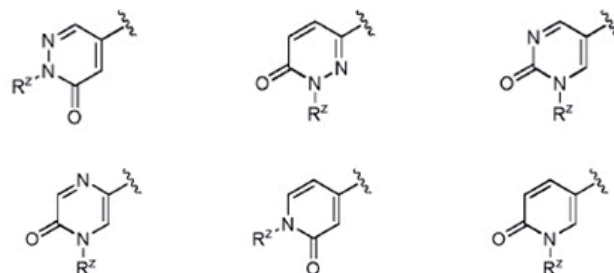

gdje je R² (3-4C)cikloalkil ili (1-3C)alkil (opcionalno supstituiran s 1-3 atoma fluora), gdje je svaka od navedenih hetAr⁵ grupa nadalje opcionalno supstituirana s jednom ili više grupa nezavisno odabranih između F i (1-3C)alkila opcionalno supstituirana s 1-3 atoma fluora; hetCyc⁴ je 7-8 člani premošćeni heterocikl koji ima atom dušika iz prstena opcionalno supstituiran s jednom ili više grupa nezavisno odabranih između (1-6C)alkila i halogena; Ar⁴ je fenil opcionalno supstituiran s jednom ili više grupa nezavisno odabranih između (1-6C) alkila, halogena, CN, CF₃, CF₃O-, (1-6C)alkoksi, (1-6Calkil)OC(=O)-, aminokarbonila, (1-6C) alkiltio, hidroksi(1-6C)alkila, (1-6Calkil)SO₂-, HOC(=O)- i (1-3C alkoksi)(1-3C alkil)OC(=O)-; i R⁵ je (1-6C)alkil, monofluoro(1-6C)alkil, difluoro(1-6C)alkil, trifluoro(1-6C)alkil, tetrafluoro(2-6C) alkil, pentafluoro(2-6C)alkil, halogen, CN, (1-4C) alkoksi, hidroksi(1-4C)alkil, (1-3C alkoksi)(1-4C) alkil, (1-4C alkil)OC(=O)-, (1-6C)alkiltio, (3-4C) cikloalkil, amino, aminokarbonil, trifluoro(1-3C alkil)amido, ili fenil (opcionalno supstituiran s jednom ili više grupa nezavisno odabranih između halogena, (1-6C)alkila i (1-6C)alkoksi); ili R⁴ i R⁵ zajedno s atomima za koje su pričvršćeni tvore 5-6 člani zasićeni, djelomično nezasićeni ili nezasićeni heterociklički prsten koji ima heteroatom prstena odabran između N, O i S, pri čemu je navedeni heterociklički prsten opcionalno supstituiran s jednim ili dva substituenata nezavisno odabranih između (1-6C alkil)C(=O) O-, (1-6C)acila, (1-6C)alkila i okso, i navedeni atom sumpora u prstenu je opcionalno oksidiran u S(=O) ili SO₂.

Broj ostalih patentnih zahtjeva: 32

(11) BA/EP2331118(21) **E02239** (22) 2016-12-08(31) 08017305 (32) 2008-10-01 (33) EP
105970 P 2008-10-16 US

(96) 09778749.3 2009-09-28

(97) 2011-06-15

(51) **A61K 39/00** ,
A61P 35/00 ,
A61K 38/08 ,
A61K 38/16(73) Immatics Biotechnologies GmbH
Paul-Ehrlich-Strasse 15 72076 Tübingen
DE(72) SCHOOR, Oliver
Charlottenstrasse 21 72070 Tübingen
DE
HILF, Norbert
Im Wengertacker 17 72138
Kirchentellinsfurt
DE
WEINSCHENK, Toni
Im Morgenrain 15 73773 Aichwald
DE
TRAUTWEIN, Claudia
Narzissenweg 4 42489 Wülfrath
DE
WALTER, Steffen
Steinenbergstrasse 2 72764 Reutlingen
DE
SINGH, Harpreet
Possartstraße 16 81679 München
DE(74) "STAM" d.o.o.
Sarači 77, 71000 Sarajevo
BA(54) **SASTAV TUMORU-PRIDRUŽENIH
PEPTIDA I POVEZANOG CJEPIVA
PROTIV KARCINOMA ZA LIJEČENJE
GLIOBLASTOMA (GBM-a) I DRUGIH
KARCINOMA**

(57)

1. Farmaceutski sastav koji sadrži peptid
sa SEQ ID NO 1 i peptid sa SEQ ID NO 2, te
farmaceutski prihvatljiv nositelj.**(11) BA/EP2842967**(21) **E02240** (22) 2016-12-08(31) 885439 P (32) 2007-01-18 (33) US
(96) 14190162.9 2008-01-09

(97) 2015-03-04

(51) **C07K 16/18** ,
A61K 39/395 ,
A61K 47/48 ,
C12N 15/13 ,
A61P 25/28(73) Eli Lilly and Company
Lilly Corporate Center Indianapolis, IN
46285
US(72) Bales, Kelly Renee
4055 South County Road 800 West
Coatesville, IN 46121
US
Bumol, Thomas Frank
Lilly Biotechnology Center 10300 Campus
Point Drive Suite 200 San Diego, CA 92121
US
Chow, Chi-Kin
838 Bristle Lake Drive Brownsburg, IN
46112
US
Demattos, Ronald Bradley
10474 Ringtail Place Fishers, IN 46038
US
Hansen, Ryan John
12161 Park Hollow Lane Riverton, UT
84096
US
Kuchibhotla, Uma
12604 Bent Oak Lane Indianapolis, IN
46236
US
Lu, Jirong
13793 Stone Drive Carmel, IN 46032
US
McDonnell, Peter Colon
6855 Barr Will Drive Indianapolis, IN 46220
US(74) "INTELBIRO" d.o.o.
M.H. Uskufije 3, 71000 Sarajevo
BA(54) **PEGILIRANI FAB PROTIV AMILOIDA
BETA**

(57)

1. Molekula, **naznačena time** što sadrži fragment Fab protutijela koji se specifično veže na ljudski peptid A β , gdje fragment protutijela sadrži varijabilno područje lakog lanca sa SEQ ID NO: 1 i varijabilno područje teškog lanca sa SEQ ID NO: 2, gdje je navedeni fragment protutijela kovalentno vezan na molekulu polietilen-glikola na cisteinu na aminokiselinskom položaju 56 sa SEQ ID NO: 2, te gdje molekula polietilen-glikola ima molekulsku težinu od 0,5 kDa do 30 kDa.

ZHENG, Yajun
605 Giffin Court Hockessin, DE 19707
US
ZHUANG, Linghang
3135 Fox Drive Chalfont, PA 18914
US

(74) DR DIANA PROTIĆ – TKALČIĆ &
PARTNERS d.o.o.
Koševo 36, 71000 Sarajevo
BA

(54) **MODULATORI JETRENOG X
RECEPTORA**

(57)

Broj ostalih patentnih zahtjeva: 8

(11) **BA/EP2825542**

(21) **E02243** (22) 2016-12-12

(31)201261612063 P (32)2012-03-16 (33)US

(96) 13712103.4 2013-03-14

(97) 2015-01-21

(51) **C07D 487/04** ,
A61K 31/5025 ,
A61P 3/06

(73) Vitae Pharmaceuticals, Inc.
502 West Office Center Drive Fort
Washington, PA 19034
US

(72) DONG, Chengguo
96 Arthur Avenue Staten Island, NY 10305
US
FAN, Yi
40 Bittersweet Drive Doylestown, PA 18901
US
LEFTHERIS, Katerina
10719 Passerine Way San Diego California
92121
US
LOTESTA, Stephen
99 Jennifer Lane Burlington, NJ 08016
US
SINGH, Suresh B.
4 Adams Road Kendall Park, NJ 08824
US
TICE, Colin
1325 Pinebrook Court Ambler, PA 19002
US
ZHAO, Wei
11306 Royal Manor Way North Potomac
Maryland 20878
US

1. Jedinjenje predstavljeno sledećom strukturnom formulom:

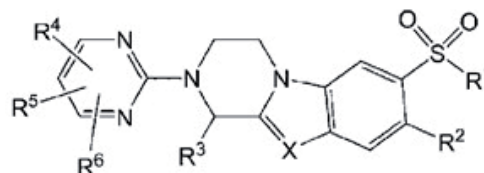

ili njegova farmaceutski prihvatljiva so, gde X je N ili CR^c, R¹ je alkil ili -NR^aR^b; R² je H; halogen; -CN; -NRC(O)R; -C(O)OR; -C(O)NR^aR^b; monociklik heteroaromatik opciono supstituisan sa jednom ili više grupa izabranih iz alkila, -CN, -NRC(O)R, -C(O)OR, -C(O)NR^aR^b i halogena; monocikličnog nearomatičnog heterocikla opciono supstituisanog sa jednom ili više grupa izabranih iz alkil, halogen, -CN i =O; ili alkil opciono supstituisan jednom ili više grupa izabranih iz halogena, hidroksija, alkoksija, -NR^aR^b, -NRC(O)R, -NRC(O)O(alkil), -NRC(O)N(R)₂, -C(O)OR, tiol, alkiltiol, nitro, -CN, =O, -OC(O)H, -OC(O)(alkil), -OC(O)O(alkil), -OC(O)N(R)₂ i -C(O)NR^aR^b; R³ je alkil, haloalkil, hidroksialkil, alkoksialkil, cikloalkil, monociklični nearomatični heterocikl, monociklični heteroaromatik ili fenil, pri čemu je fenil, monociklični nearomatični heterocikl i monociklična heteroaromatična grupa predstavljena pomoću R³ su opciono supstituisane jednom ili više grupa izabranih iz alkila, halogena, haloalkila, alkoksi, haloalkoksi, nitro i -CN; R⁴ i R⁵ nezavisno su halogen, -CN, -OR, -SR, -N(R)₂, -C(O)R, -C(O)OR, -OC(O)O(alkil), -C(O)O(haloalkil), -OC(O)R, -C(O)N(R)₂, -OC(O)N(R)₂, -NRC(O)R, -NRC(O)O(alkil), -S(O)R, -SO₂R, -SO₂N(R)₂, -NRS(O)

R, -NRSO₂R, -NRC(O)N(R)₂, -NRSO₂N(R)₂, haloalkil, haloalkoksi, cikloalkoksi, cikloalkil, monociklični nearomatični heterocikl, monociklični heteroaromatik ili alkil, pri čemu alkil, monociklični nearomatični heterocikl i monociklični heteroaromatik grupa predstavljene pomoću R⁴ ili R⁵ se opciono supstituišu sa jednom ili više grupa izabranih iz -CN, -OR, -SR, -N(R)₂, =O, -C(O)R, -C(O)OR, -C(O)O(haloalkil), -OC(O)R, -OC(O)O(alkil), -C(O)N(R)₂, -OC(O)N(R)₂, -NRC(O)R, -NRC(O)O(alkil), -S(O)R, -SO₂R, -SO₂N(R)₂, -NRS(O)R, -NRSO₂R, -NRC(O)N(R)₂ i -NRSO₂N(R)₂;

R⁶ je H, halogen, -CN, -OR, -SR, -N(R)₂, -C(O)R, -C(O)OR, -OC(O)O(alkil), -C(O)O(haloalkil), -OC(O)R, -C(O)N(R)₂, -OC(O)N(R)₂, -NRC(O)R, -NRC(O)O(alkil), -S(O)R, -SO₂R, -SO₂N(R)₂, -NRS(O)R, -NRSO₂R, -NRC(O)N(R)₂, -NRSO₂N(R)₂, haloalkil, haloalkoksi, cikloalkoksi, cikloalkil ili alkil, pri čemu alkil grupa predstavljena pomoću R⁶ je opciono supstituisana sa jednom ili više grupa izabranih iz -CN, -OR, -SR, -N(R)₂, =O, -C(O)R, -C(O)OR, -C(O)O(haloalkil), -OC(O)R, -OC(O)O(alkil), -C(O)N(R)₂, -OC(O)N(R)₂, -NRC(O)R, -NRC(O)O(alkil), -S(O)R, -SO₂R, -SO₂N(R)₂, -NRS(O)R, -NRSO₂R, -NRC(O)N(R)₂ i -NRSO₂N(R)₂; ili

R⁵ i R⁶, uzeti zajedno sa atomima ugljenika na koje se oni vezuju, formiraju monociklični nearomatični heterocikl opciono supstituisan sa jednom ili više grupa izabranih iz alkila, halogena, hidroksialkil, alkoksi alkil, haloalkil i =O; i svaki R nezavisno je H ili alkil;

R^a i R^b se nezavisno H, alkil ili R^a i R^b moguće je uzeti zajedno sa azotom na koji se oni spoje da formiraju monociklični nearomatični heterocikl; i R^c je H, alkil, ili halogen.

Broj ostalih patentnih zahtjeva: 17

(11) **BA/EP2785706**

(21) **E02246** (22) 2016-12-12

(26) SR

(31) 201161564537 P (32) 2011-11-29 (33) US
201213478361 2012-05-23 US

(96) 12798549.7 2012-11-28

(97) 2014-10-08

(51) **C07D 401/04** ,
A61K 31/44 ,
A61P 25/00 ,
C07D 213/74 ,
C07D 213/89

(73) Helsinn Healthcare SA

Via Pian Scairolo 9 6912 Lugano-Pazzallo
CH

(72) FADINI, Luca

Via Stefano Franscini 7b CH-6512
Giubiasco
CH

MANINI, Peter

Via Dr. Falleroni 2 CH-6512 Giubiasco
CH

PIETRA, Claudio

Via Scalabrini 56 I-22100 Como
IT

GIULIANO, Claudio

Via Prudeniziana 28/A I-22100 Como
IT

LOVATI, Emanuela

Via Della Selva 18 CH-6850 Mendrisio
CH

CANNELLA, Roberta

Via Al Colle 42 I-21100 Varese
IT

VENTURINI, Alessio

Via Majano 1 I-21100 Varese
IT

STELLA, Valentino J.

1324 Lawrence Avenue Lawrence, KS
66044
US

(74) "ŽIVKO MIJATOVIĆ & PARTNERS" d.o.o.
Sarajevo

M.H. Uskufije 3, 71000 Sarajevo
BA

(54) **SUPSTITUISANI 4-FENIL-PIRIDINI ZA
TERAPIJU BOLESTI POVEZANIH SA NK-
1-RECEPTOROM**

(57)

1. Jedinjenje izabrano iz grupe koju čine:

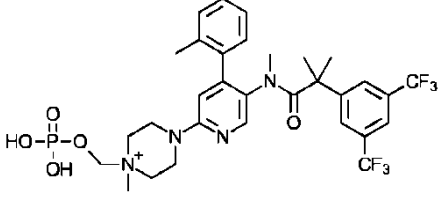
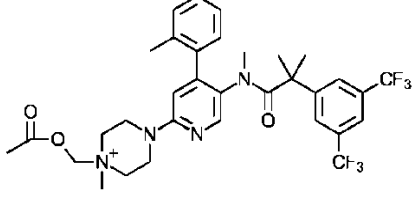
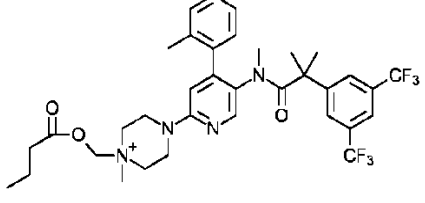
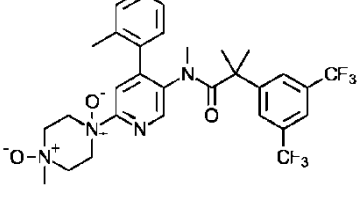
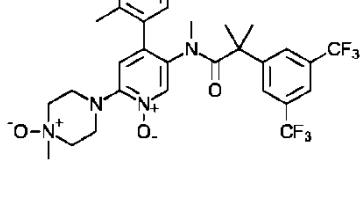
GA1		4-(5-(2-(3,5-bis(trifluorometil)fenil)-N,2-dimetil-propanamido)-4-(o-tolil) piridin-2-il)-1- metil-1-((fosfonooksi)metil) piperazin-1-ijum,
GA2		1-(acetoksimetil)-4-(5-(2-(3,5-bis(trifluorometil)fenil)-N,2-dimetil propanamido)-4-(o-tolil) piridin-2-il)-1-metilpiperazin-1-ijum,
GA3		4-(5-(2-(3,5-bis(trifluorometil)fenil)-N,2-dimetil-propanamido)-4-(o-tolil) piridin-2-il)-1-((butiriloksi)metil)-1-metilpiperazin-1-ijum,
GA4		1-(5-(2-(3,5-bis(trifluorometil)fenil)-N,2-dimetil-propanamido)-4-(o-tolil) piridin-2-il)-4- metil-piperazin 1,4-dioksid,
GA6		4-(5-(2-(3,5-bis(trifluorometil)fenil)-N,2-dimetil-propanamido)-1-oksido-4-(o-tolil) piridin-2-il)-1-metilpiperazin 1-oksido,

ili njegova farmaceutski prihvatljiva so.

(11) **BA/EP2620451**

(21) **E02247** (22) 2016-12-12

(26) BS

(31) 910362 P (32) 2007-04-05 (33) US
980026 P 2007-10-15 US

(96) 13162773.9 2008-04-04

(97) 2013-07-31

(51) **C07K 16/28**

(73) Morphotek, Inc.
210 Welsh Pool Road Exton, PA 19341
US

(72) Zhou, Yuhong
285 Shelbourne Lane Phoenixville, PA
19460
US
Tomkowicz, Brian E.
3323 Gurley Road Philadelphia, PA 19154
US
Grasso, Luigi
403 Barbara Lane Bryn Mawr, PA 19010
US
Sass, Philip M.
1903 Black Hawk Circle Audubon, PA 19403
US
Nicolaidis, Nicolas C.
4 Cider Mill Court Garnett Valley, PA 19061
US

(74) "Damir Tkalčić, Agencija za zaštitu
intelektualnog vlasništva"
KOŠEVO 36, 71000 SARAJEVO
BA

(54) **POSTUPCI ZA INHIBICIJU VEZIVANJA
ENDOSIJALINA ZA LIGANDE**

(57)

1. Antitijelo koje specifično veže endosijalin, a proizvode ga ćelije koje imaju ATCC pristup. Br. PTA-9017, ili njegov antigen vezujući fragment.

Broj ostalih patentnih zahtjeva: 11

(11) **BA/EP2866808**

(21) **E02248** (22) 2016-12-13

(31) 201261664804 P (32) 2012-06-27 (33) US
201261721539 P 2012-11-02 US
201261736740 P 2012-12-13 US
201361788810 P 2013-03-15 US

(96) 13732471.1 2013-06-27

(97) 2015-05-06

(51) **A61K 31/485** , **A61P 25/32**

(73) H. Lundbeck A/S
Ottiliavej 9 2500 Valby
DK

(72) TORUP, Lars
Inavej 41 DK-3500 Værløse
DK
ABBARIKI, Afsaneh
Grünersvej 1 DK-2840 Holte
DK
BLADSTRÖM, Anna
Qvantenborgsvägen 19 S-227 38 Lund
SE
PERSSON, Christine
Skolrådsvägen 13 S-224 67 Lund
SE
MEULIEN, Didier
16 rue Heinrich F-92100 Boulogne
Billancourt
FR
SØRENSEN, Per
Skovgaardsgade 23 DK-2100 Copenhagen
Ø
DK
JENSEN, Thomas Jon
Fyrrevang 15 DK-2830 Virum
DK
ØSTERGAARD, Jette Buch
Nørrebrogade 52A 5.th. DK-2200
Copenhagen N
DK

(74) Dragan Mićunović
Branilaca Sarajeva 10, 71000 Sarajevo
BA

(54) **NALMEFEN ZA SMANJENJE
KONZUMIRANJA ALKOHOLA KOD
ODREĐENIH CILJNIH POPULACIJA**

(57)

1. Nalmefen za upotrebu u tretiranju alkoholne zavisnosti kod pacijenta sa alkoholnom zavisnošću, gde pomenuta

upotreba smanjuje konzumiranje alkohola kod pomenutog pacijenta; pri čemu pomenuti pacijent sa alkoholnom zavisnošću (ima DRL (nivo rizičnog pijenja) koji odgovara konzumiranju >60 g/dan čistog alkohola za muškarce i >40 g/dan čistog alkohola za žene; pri čemu se pomenuti DRL ocenjuje izračunavanjem srednjeg dnevnog konzumiranja alkohola u g/dan tokom perioda prethodnog ocenjivanja, gde je pomenuti period 1 nedelja ili duži, poput 2 nedelje ili duže, poput 3 nedelje ili duže, poput 4 nedelje ili duže, poput 1 meseca ili duže poput 2 meseca ili duže, poput 3 meseca ili duže, poput 4 meseca ili duže, poput 5 meseci ili duže, poput 6 meseci ili duže, poput oko 1 godine; i

ii) održava DRL koji odgovara konzumiranju >60 g/dan čistog alkohola za muškarce i >40 g/dan čistog alkohola za žene nakon perioda posmatranja od 1-2 nedelje, kao što je oko 2 nedelje nakon početnog ocenjivanja; pri čemu se pomenuti održavani DRL ocenjuje izračunavanjem srednjeg dnevnog konzumiranja alkohola u g/dan tokom pomenutog perioda posmatranja; a

pri čemu pomenuti nalmefen treba da se daje u terapijski efektivnoj količini; i pri čemu pomenuti nalmefen treba da se daje po potrebi, kao što je svakog dana kada pacijent primeti rizik od pijenja alkohola, poželjno 1-2 sata pre očekivanog vremena pijenja.

Broj ostalih patentnih zahtjeva: 11

(11) **BA/EP2426129**

(21) **E02249** (22) 2016-12-13

(26) HR

(31) 749905 P	(32) 2005-12-13	(33) US
810231 P	2006-06-02	US
850625 P	2006-10-10	US
856872 P	2006-11-03	US
859404 P	2006-11-16	US

(96) 11152723.0 2006-12-12

(97) 2012-03-07

(51) **C07D 471/04** ,
C07D 487/04 ,
A61K 31/395 ,
A61P 17/00 ,
A61P 35/00 ,
A61P 37/00 ,

(73) Incyte Holdings Corporation
 1801 Augustine Cut-Off Wilmington, DE
 19803
 US

(72) Rodgers, James D.
 2 Hillside Lane Landenberg, PA 19350
 US
 Shepard, Stacey
 3407 Avalon Ct. Voorhees, NJ 08043
 US
 Maduskuie, Thomas P.
 613 Foulkstone Road Wilmington, DE
 19803
 US
 Wang, Haisheng
 207 Hockessin Circle Hockessin, DE 19707
 US
 Falahatpisheh, Nikoo
 1822 Foulk Road Wilmington, DE 19810
 US
 Rafalski, Maria
 908 Fairthorne Avenue Greenville, DE
 19807
 US
 Arvanitis, Argyrios G.
 101 Willow Glen Drive Kennett Square, PA
 19348
 US
 Storage, Louis
 1409 Bohemia Mill Road Middletown, DE
 19709
 US
 Jalluri, Ravi Kumar
 234 Honey Locust Drive Avondale, PA
 19311
 US

Fridman, Jordan S.
50 Willow Creek Lane Newark, DE 19711
US
Vaddi, Krishna
108 Forest Drive Kennett Square, PA 19348
US

(74) "STAM" d.o.o.
Sarači 77, 71000 Sarajevo
BA

(54) **HETEROARIL SUPSTITUIRANI
PIROLO[2,3-b]PIRIDINI I PIROLO[2,3-b]
PIRIMIDINI KAO INHIBITORI JANUS
KINAZE**

(57)

1. Upotreba spoja, koji je 3-ciklopentil-3-[4-(7H-pirololo[2,3-d]pirimidin-4-il)-1H-pirazol-1-il]propionitril, ili njegova farmaceutski prihvatljiva sol, naznačena time da je za pripremu medikamenta za liječenje raka gušterače, raka dojke, raka pluća, ili raka glave i vrata.

Broj ostalih patentnih zahtjeva: 4

(11) **BA/EP2455382**

(21) **E02250** (22) 2016-12-13

(31) 749905 P	(32) 2005-12-13	(33) US
810231 P	2006-06-02	US
850625 P	2006-10-10	US
856872 P	2006-11-03	US
859404 P	2006-11-16	US

(96) 11152730.5 2006-12-12

(97) 2012-05-23

(51) **C07D 471/04** ,
C07D 487/04 ,
A61K 31/395 ,
A61P 17/00 ,
A61P 35/00 ,
A61P 37/00 ,

(73) Incyte Holdings Corporation
1801 Augustine Cut-Off Wilmington, DE
19803
US

(72) Rodgers, James D.
2 Hillside Lane Landenberg, PA 19350
US
Shepard, Stacey
3407 Avalon Ct. Voorhees, NJ 08043
US
Maduskuie, Thomas P.
613 Foulkstone Road Wilmington, DE
19803
US
Wang, Haisheng
207 Hockessin Circle Hockessin, DE 19707
US
Falihatpisheh, Nikoo
1822 Foulk Road Wilmington, DE 19810
US
Rafalski, Maria
908 Fairthorne Avenue Greenville, DE
19807
US
Arvanitis, Argyrios G.
101 Willow Glen Drive Kennett Square, PA
19348
US
Storace, Louis
1409 Bohemia Mill Road Middletown, DE
19709
US
Jalluri, Ravi Kumar
234 Honey Locust Drive Avondale, PA
19311
US
Fridman, Jordan S.
50 Willow Creek Lane Newark, DE 19711

US
Vaddi, Krishna
108 Forest Drive Kennett Square, PA 19348
US

(74) "STAM" d.o.o.
Sarači 77, 71000 Sarajevo
BA

(54) **HETEROARIL SUPSTITUIRANI
PIROLO[2,3-b]PIRIDINI I PIROLO[2,3-b]
PIRIMIDINI KAO INHIBITORI JANUS
KINAZE**

(57)

1. Upotreba spoja, koji je 3-ciklopentil-3-[4-(7H-pirololo[2,3-d]pirimidin-4-il)-1H-pirazol-1-il]propionitril, ili njegove farmaceutski prihvatljive soli, naznačena time da je za pripremu medikamenta za liječenje policitemije vera (PV).

Broj ostalih patentnih zahtjeva: 0

(11) **BA/EP2643415**

(21) **E02271** (22) 2017-01-05

(26) BS

(31) 102010052518 (32) 2010-11-26 (33) DE
(96) 11807874.0 2011-11-25

(97) 2013-10-02

(51) **C09D 5/00**

(73) Brillux GmbH & Co. KG
Weseler Strasse 401 48163 Münster
DE

(72) KRECHTING, Andreas
Münsterstraße 24 48163 Schöppingen
DE

(74) DR DIANA PROTIĆ – TKALČIĆ &
PARTNERS d.o.o.
Koševo 36, 71000 Sarajevo
BA

(54) **SMJESA ZA PREMAZ SA EFEKTOM
SVJETLUCANJA**

(57)

1. Malter ili gips, koji sadrži vezivno sredstvo, izabrano od vodenaste disperzije polimera ili polimera u obliku praha koji se može redispergovati u vodi ili u neorganskom vezivnom sredstvu, baziranom na vodenom staklu, hidrauličnom cementu i/ili vapnu, koji nadalje sadrži jedan ili više punila i najmanje jedan granularni agent koji izaziva efekat (3), a efekat koji izaziva je svjetlucanje ili bljeskanje, naznačen time da agent koji izaziva efekat (3) ima tvrdoću na Mohsovoj skali veću od 7, i najmanje 6 površina za refrakciju svjetlosti i/ili refleksiju svjetlosti koje su dovoljno glatke da omoguće usmjerenu refleksiju.

Broj ostalih patentnih zahtjeva: 9

(11) BA/EP2398464**(21) E02273** (22) 2017-01-06

(26) SR

(31) 09153082 (32) 2009-02-18 (33) EP
(96) 10711610.5 2010-02-18

(97) 2011-12-28

(51) A61K 9/14 , **A61K 9/72****(73)** Sanofi SA3 route de Montfleury 1214 Vernier
CH**(72)** KAMLAG, YorickAm Weissbach 9 82396 Paehl
DE

LEJEUNE, Morgane

Altheimer Eck 6 Muenchen 80331
DE

MORTON, David Alexander Vodden

220 Osborne Street Williamstown, 3016
AU**(74)** "ŽIVKO MIJATOVIĆ & PARTNERS" d.o.o.

Sarajevo

M.H. Uskufije 3, 71000 Sarajevo
BA**(54) FARMACEUTSKA KOMPOZICIJA ZA
INHALACIJU****(57)**

1. Postupak za podešavanje karakteristika doze finih čestica (FPD) farmaceutske kompozicije za inhalaciju, pri čemu kompozicija sadrži dva aktivna sastojka salmeterol i flutikazon ili njihove farmaceutski prihvatljive soli, solvate ili estere, i dva farmaceutski prihvatljiva ekscipijenta koji imaju d50 vrednosti od 125-145 µm i 50-100 µm, respektivno, pri čemu je svaki od aktivnih sastojaka pilepljen nezavisno za različiti ekscipijent koji sadrži korake:

a) obezbeđivanja dva aktivna sastojka i dva farmaceutski prihvatljiva ekscipijenta, pri čemu su d50 vrednosti pojedinačnih ekscipijenata 125-145 µm i 50-100 µm;

b) formiranja premešavina po jednog aktivnog sastojka i jednog ekscipijenta;

c) mešanja dve premešavine u cilju obezbeđivanja frakcije leka; i

d) uvođenja frakcije leka u pogodan uređaj za primenu sposoban za primenu navedene frakcije leka na plućni sistem pacijenta,

naznačen time što podešavanje FPD je izvedeno podešavanjem težinskog odnosa ekscipijenata korišćenih u dve različite premešavine do specifične vrednosti od između 1-5.

Broj ostalih patentnih zahtjeva: 2

(11) BA/EP2727918**(21) E02274** (22) 2017-01-09

(26) BS

(31) 238073 P (32) 2009-08-28 (33) US
313039 P 2010-03-11 US

(96) 14152945.3 2010-08-27

(97) 2014-05-07

(51) C07D 401/14 ,**C07D 403/04** ,**A61K 31/506** ,**A61P 35/00****(73)** Array Biopharma Inc.3200 Walnut Street Boulder, CO 80301
US**(72)** Huang, Shenlin5768 Cape Jewels Trial San Diego, CA
92130

US

Jin, Xianming

3516 Sleeping Meadow Way San Ramon,
CA 94582

US

Liu, Zuosheng

3911 Tynebourne Circle San Diego, CA
92130

US

Poon, Daniel

54 Lake Avenue Piedmont, CA 94611
US

Tellew, John

617 Caminito de la Costa La Jolla, CA
92037

US

Wan, Yongqin

10675 John Jay Hopkins Drive San Diego,
CA 92121

US

Wang, Xing

10445 Monterey Ridge Drive San Diego, CA
92127

US
Xie, Yongping
12596 Brickella Street San Diego, CA
92129
US

(74) "PETOŠEVIĆ" d.o.o.
Željeznička broj 20, 71000 Sarajevo
BA

(54) **SATOJCI I KOMPOZICIJE INHIBITORA
PROTEIN-KINAZE**

(57)

1. Sastojak formule I:

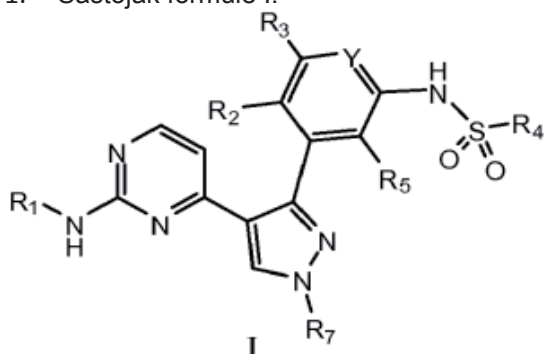

gdje:

Y je izabrano iz N i CR6;

R1 je -CH₂CHMeNH(CO)OMe;

R2, R3, R5 i R6 su nezavisno izabrani između hidrogena, halo, ciano, C1-4alkil, halo-supstituisani-C1-4alkil, C1-4alkoksi i halo-supstituisani-C1-4alkoksi; pod uslovom da kada je R5 fluoro, R3 i R6 nisu oba hidrogeni;

R4 je izabran između -R9 i -NR₁₀R₁₁; gdje je R9 izabran iz C1-6alkila, C3-8cikloalkila, C3-8 heterocikloalkila, arila i heteroarila; gdje su navedeni alkil, cikloalkil, heterocikloalkil, aril ili heteroaril R9 opciono supstituisani sa 1 do 3 radikala koji su nezavisno izabrani između halo, ciano, C1-4alkil, halo-supstituisani-C1-4alkil, C1-4alkoksi i halo-supstituisani-C1-4alkoksi; i R₁₀ i R₁₁ koji su nezavisno izabrani između hidrogena i R9; R7 je izabran između C1-4alkila, C3-5cikloalkila i C3-5heterocikloalkila; gdje su navedeni alkil, cikloalkil ili heterocikloalkil R7 opciono supstituisani sa 1 do 3 radikala koji su nezavisno izabrani između halo, ciano, hidroksil, C1-4alkil, halo-supstituisani-C1-4alkil, C1-4alkoksi i halo-supstituisani-C1-4alkoksi;

ili R7 je hidrogen; i derivati N-oksida, tautomeri i farmaceutski prihvatljive soli i solvati (npr. hidrati) tih sastojaka.

(11) **BA/EP2924034**

(21) **E02275** (22) 2016-12-12

(26) SR

(31) 318824 P (32) 2010-03-30 (33) US
321573 P 2010-04-07 US

(96) 15157348.2 2011-03-28

(97) 2015-09-30

(51) **C07D 401/06** ,
A61K 31/4439 ,
A61P 31/18

(73) Merck Canada Inc.
16711 Trans-Canada Highway Kirkland QC
H9H 3L1
CA

(72) Burch, Jason
2645 Brewster Avenue Redwood City, CA
California 94062
US
Cote, Bernard
113 Lucien Theriault Notre-Dame-de-l'Il-
Perrot, Québec J7V 7P2
CA

(74) "ŽIVKO MIJATOVIĆ & PARTNERS" d.o.o.
Sarajevo
M.H. Uskufije 3, 71000 Sarajevo
BA

(54) **FARMACEUTSKA KOMPOZICIJA KOJA
SADRŽI NE-NUKLEOZIDNI INHIBITOR
REVERZNE TRANSKRIPTAZE**

(57)

1. Farmaceutska kompozicija koja sadrži efikasnu količinu jedinjenja:

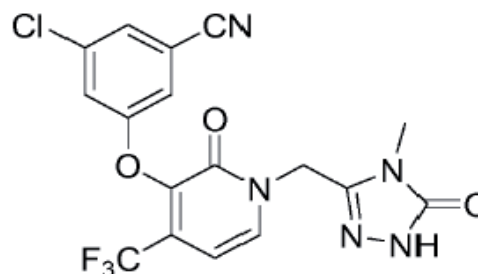

ili njegove farmaceutski prihvatljive soli i farmaceutski prihvatljiv nosač i dalje sadrži efikasnu količinu anti-HIV sredstva izabranog iz grupe koja se sastoji od HIV antivirusnih sredstava, imunomodulatora i anti-infektivnih sredstava.

(11) **BA/EP2712358**

(21) **E02280** (22) 2017-01-12

(31)201161485858 P(32)2011-05-13 (33)US

(96) 12743553.5 2012-05-09

(97) 2014-04-02

(51) **A61K 31/4375** ,
A61K 31/454 ,
A61K 31/496 ,
A61K 31/497 ,
A61K 31/506 ,
A61K 31/5377

(73) Array Biopharma, Inc.
 3200 Walnut Street Boulder, CO 80301
 US

(72) ALLEN, Shelley
 c/o Array BioPharma Inc. 3200 Walnut
 Street Boulder, CO 80301
 US
 ANDREWS, Steven W.
 c/o Array BioPharma Inc. 3200 Walnut
 Street Boulder, CO 80301
 US
 BLAKE, James F.
 c/o Array BioPharma Inc. 3200 Walnut
 Street Boulder, CO 80301
 US
 CONDROSKI, Kevin R.
 11241 Caminito Aclara San Diego, CA
 92126
 US
 HAAS, Julia
 c/o Array BioPharma Inc. 3200 Walnut
 Street Boulder, CO 80301
 US
 HUANG, Lily
 6104 John Chisum Lane Austin, TX 78749
 US
 JIANG, Yutong
 c/o Array BioPharma Inc. 3200 Walnut
 Street Boulder, CO 80301
 US
 KERCHER, Timothy
 c/o Array BioPharma Inc. 3200 Walnut
 Street Boulder, CO 80301
 US
 KOLAKOWSKI, Gabrielle R.
 c/o Array BioPharma Inc. 3200 Walnut
 Street Boulder, CO 80301
 US
 SEO, Jeongbeob
 11 Ironwood Circle Baltimore, MA 21209
 US

(74) "ŽIVKO MIJATOVIĆ & PARTNERS" d.o.o.
 Sarajevo
 M.H. Uskufije 3, 71000 Sarajevo
 BA

(54) **JEDINJENJA PIROLIDINIL UREE,
 PIROLIDINIL TIUREE I PIROLIDINIL
 GUANIDINA KAO INHIBITORI TRKA
 KINAZE**

(57)

1. Jedinjenje formule I:

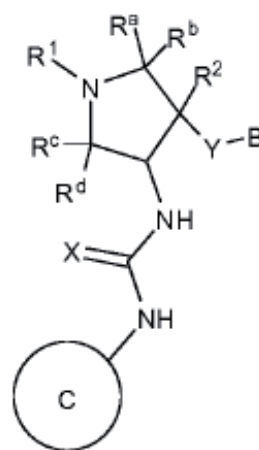

I

ili njegovi stereoizomeri, tautomeri ili farmaceutski prihvatljive soli, solvati ili prolekovci, gde:

Y-B grupa i NH-C(=X)-NH grupa su u *trans* konfiguraciji;

Ra, Rb, Rc i Rd su nezavisno izabrani od H i (1-3C)alkil;

X je O, S ili NH;

R1 je (1-3C alkoksi)(1-6C)alkil, (trifluorometoksi)(1-6C)alkil, (1-3C sulfanil)(1-6C)alkil, monofluoro(1-6C)alkil, difluoro(1-6C)alkil, trifluoro(1-6C)alkil, tetrafluoro(2-6C)alkil, pentafluoro(2-6C)alkil, cijano(1-6C)alkil, aminokarbonil(1-6C)alkil, hidroksi(1-6C)alkil, dihidroksi(2-6C)alkil, (1-6C)alkil, (1-3Calkilamino)(1-3C)alkil, (1-4C alkoksikarbonil)(1-6C)alkil, amino(1-6C)alkil, hidroksi(1-3C alkoksi)(1-6C)alkil, di(1-3C alkoksi)(1-6C)alkil, (1-3C alkoksi)trifluoro(1-6C)alkil, hidroksitrifluoro(1-6C)alkil, (1-4C alkoksikarbonil)(1-3C alkoksi)(1-6C)alkil, hidroksikarbonil(1-3C alkoksi)(1-6C)alkil, hetAr5(CH2)0-1, ili Ar5(CH2)0-1;

R2 je H, F ili OH;

Y je veza, -O- ili -OCH2-;

B je Ar1, hetAr1, 1-6C alkil ili (1-6C)alkoksi;

Ar1 je fenil izborna supstituisan sa jednim ili

više supstituenata nezavisno izabranih od halogena, CF₃, CF₃O-, (1-4C)alkoksi, hidroksi(1-4C)alkil, (1-6C)alkil i CN;

hetAr₁ je 5-6 –člani heteroaril koji ima 1-3 heteroatoma u prstenu nezavisno izabrana od N, S i O, i izborno supstituisana sa 1-2 grupe nezavisno izabrane od (1-6C)alkil, halogen, OH, CF₃, NH₂ i hidroksi(1-2C)alkil; Prsten C je formula C-1, C-2 ili C-3

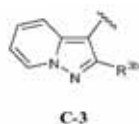
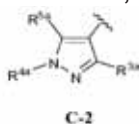
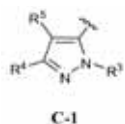

R₃ je H, (1-6C)alkil, hidroksi(1-6C)alkil, Ar₂, hetCyc₁, (3-7C)cikloalkil ili hetAr₂;

Ar₂ je fenil izborno supstituisan sa jednom ili više grupa nezavisno izabranih od halogena, (1-6C)alkila i hidroksimetil;

hetCyc₁ je 5-6-člani zasićeni ili delimično nezasićeni heterociklični prsten koji ima 1-2 heteroatoma u prstenu nezavisno izabrana od N i O;

hetAr₂ je 5-6 –člani heteroaril prsten koji ima 1-3 heteroatoma u prstenu nezavisno izabrana od N, O i S i izborno supstituisana sa jednom ili više grupa nezavisno izabranih od (1-6C)alkila i halogena;

R₄ je H, OH, (1-6C)alkil, monofloro(1-6C)alkil, difloro(1-6C)alkil, trifluoro(1-6C)alkil, tetrafluoro(2-6C)alkil, pentafluoro(2-6C)alkil, cijano(1-6C)alkil, hidroksi(1-6C)alkil, dihidroksi(2-6C)alkil, (1-3C alkoksi)(1-6C)alkil, amino(1-6C)alkil, aminokarbonil(1-6C)alkil, (1-3C)alkilsulfonamido(1-6C)alkil, sulfamido(1-6C)alkil, hidroksikarbonil(1-6C)alkil, hetAr₃(1-6C)alkil, Ar₃(1-6C)alkil, (1-6C)alkoksi, monofluoro(1-6C)alkoksi, difluoro(1-6C)alkoksi trifluoro (1-6C)alkoksi, tetrafluoro(2-6C)alkoksi, pentafluoro(2-6C)alkoksi cijano(1-6C)alkoksi, hidroksi(1-6C)alkoksi, dihidroksi(2-6C)alkoksi, amino(2-6C)alkoksi, aminokarbonil(1-6C)alkoksi, hidroksil- karbonil(1-6C)alkoksi, hetCyc₂(1-6C)alkoksi, hetAr₃(1-6C)alkoksi, Ar₃(1-6C)alkoksi, (1-4C alkoksi) (1-6C)alkoksi, (1-3C alkilsulfonil)(1-6C)alkoksi, (3-6C)cikloalkil [izborno supstituisan sa F, OH, (1-6C alkil), (1-6C)alkoksi ili (1-3Calkoksi)(1-6C)alkil], hetAr₄, Ar₄, hetCyc₂(O)CH₂-, (1-4C alkoksikarbonil) (1-6C)alkoksi, hidroksikarbonil(1-6C)alkoksi,

aminokarbonil(1-6C)alkoksi, hetCyc₂C(=O) (1-6C)alkoksi, hidroksi(1-3C alkoksi)(1-6C)alkoksi, hidroksitrifluoro(1-6C)alkoksi, (1-3C)alkilsulfonamido(1-6C)alkoksi, (1-3C)alkilamido(1-6C)alkoksi, di(1-3C alkil)amino-karboksi, hetCyc₂C(=O)O-, hidroksidifluoro(1-6C)alkil, (1-4C alkilkarboksi)(1-6C)alkil, (1-6C)alkoksikarbonil, hidroksil/karbonil, aminokarbonil, (1-3C alkoksi)aminokarbonil, hetCyc₃, halogen, CN, trifluorometilsulfonil, N-(1-3C alkil)piridinonil, N-(1-3C trifluoroalkil)piridinonil, (1-4C alkilsiloksi)(1-6C)alkoksi, izoindolin-1,3-dionil(1-6C)alkoksi ili N-(1-3C alkil)oksadiazolonil;

hetCyc₂ je 4-6 –člani heterociklični prsten koji ima 1-2 heteroatoma u prstenu nezavisno izabrana od N i O i izborno supstituisan sa 1-2 grupe nezavisno izabrane od (1-6C)alkil, (1-4C alkilkarboksi)(1-6C)alkil i (1-6C)acil;

hetCyc₃ je 4-7 –člani heterociklus koji ima 1-2 heteroatoma u prstenu nezavisno izabrana od N i O i izborno supstituisana sa jednim ili više supstituenata nezavisno izabranih od F, CN, CF₃, (1-6C)alkil, hidroksi(1-6C)alkil, (1-3C alkoksi)(1-6C)alkil, (1-6C) acil-, (1-6C)alkilsulfonil, trifluorometilsulfonil i (1-4C alkoksi)karbonil;

hetAr₃ je 5-člani heteroaril prsten koji ima 1-3 atoma u prstenu nezavisno izabrana od N, O i S i izborno supstituisana sa (1-6C)alkil;

Ar₃ je fenil izborno supstituisan sa (1-4C)alkoksi;

hetAr₄ je 5-6 -člani heteroaril prsten koji ima 1-3 heteroatoma u prstenu nezavisno izabrana od N, S i O i izborno supstituisana sa 1-2 supstituenta nezavisno izabrana od (1-6C)alkil, halogena, CN, hidroksi(1-6C)alkil, trifloro(1-6C)alkil, (3-6C)cikloalkil, (3-6C cikloalkil)CH₂- (3-6C cikloalkil)C(=O)-, (1-3C alkoksi)(1-6C)alkil, (1-6C)alkoksi, (1-6C)alkilsulfonil, NH₂, (1-6C alkil)amino, di(1-6C alkil)amino, (1-3C trifluoroalkoksi), (1-3C)trifluoroalkil i metoksibenzil; ili 9-10 –člani biciklični heteroaril koji ima 1-3 atoma azota u prstenu;

Ar₄ je je fenil izborno supstituisan sa jednom ili više grupa nezavisno izabranih od (1-6C)alkil, halogen, CN, CF₃, CF₃O-, (1-6C)alkoksi, (1-6Calkil)OC(=O)-, aminokarbonil, (1-6C)alkiltio, hidroksi(1-6C)alkil, (1-6Calkil)SO₂-, HOC(=O)- i (1-3C alkoksi)(1-3C alkil)

OC(=O)-;

R₅ je H, (1-6C)alkil, monofluoro(1-6C)alkil, difluoro(1-6C)alkil, trifluoro(1-6C)alkil, tetrafluoro(2-6C)alkil, pentafluoro(2-6C)alkil, halogen, CN, (1-4C)alkoksi, hidroksi(1-4C)alkil, (1-3C alkoksi)(1-4C)alkil, (1-4C alkil)OC(=O)-, (1-6C)alkiltio, fenil [izborno supstituisan sa jednom ili više grupa nezavisno izabranih od halogena, (1-6C)alkil i (1-6C)alkoksi], (3-4C)cikloalkil, amino, aminokarbonil ili trifluoro(1-3C alkil)amido; ili R₄ i R₅ zajedno sa atomima za koje su vezani formiraju 5-6 –člani zasićeni, delimično nezasićeni ili nezasićeni karbociklični prsten izborno supstituisan sa jednim ili više supstituenata nezavisno izabranih od (1-6C)alkila, ili

R₄ i R₅ zajedno sa atomima za koje su vezani formiraju 5-6 –člani zasićeni, delimično nezasićeni ili nezasićeni heterociklični prsten koji ima heteroatom u prstenu izabran od N, O ili S, pri čemu je navedeni heterociklični prsten izborno supstituisan sa jednim ili dva supstituenta nezavisno izabrana od (1-6C alkil)C(=O)O-, (1-6)acil, (1-6C)alkil i okso, i navedeni atom sumpora u prstenu je izborno oksidovan do S(=O) ili SO₂;

hetAr₅ je 5-6 –člani heteroaril prsten koji ima 1-3 heteroatoma u prstenu nezavisno izabrana od N, O ili S, pri čemu je prsten izborno supstituisan sa jednim ili više supstituenata nezavisno izabranih od halogena, (1-6C)alkil, (1-6C)alkoksi i CF₃;

Ar₅ je fenil izborno supstituisan sa jednom ili više grupa nezavisno izabranih od halogena, (1-6C)alkil, (1-6C)alkoksi, CF₃O-, (1-4C)alkoksikarbonil i aminokarbonil;

R_{3a} je vodonik, halogen, (1-6C)alkil, trifluoro(1-6C)alkil, (3-6C)cikloalkil, fenil izborno supstituisan sa jednim ili više supstituenata nezavisno izabranih od halogena, (1-6C)alkil i hidroksimetil, ili 5-6 –člani heteroaril prsten koji ima 1-3 heteroatoma u prstenu nezavisno izabrana od N, O i S i izborno supstituisan sa jednom ili više grupa nezavisno izabranih od (1-6C)alkila i halogena;

R_{3b} je vodonik, (1-6C)alkil, trifluoro(1-6C)alkil, (3-6C)cikloalkil, fenil izborno supstituisan sa jednim ili više supstituenata nezavisno izabranih od halogena, (1-6C)alkil i hidroksimetil ili 5-6 –člani heteroaril prsten

koji ima 1-3 heteroatoma u prstenu nezavisno izabrana od N, O i S i izborno supstituisan sa jednom ili više grupa nezavisno izabranih od (1-6C)alkila i halogena;

R_{4a} je vodonik, (1-6C)alkil, trifluoro(1-6C)alkil, fenil [izborno supstituisan sa jednom ili više grupa nezavisno izabranih od (1-6C)alkil, halogena, CN, CF₃, CF₃O-, (1-6C)alkoksi, (1-6C)alkil)OC(=O)-, aminokarbonil, (1-6C)alkiltio, hidroksi(1-6C)alkil, (1-6C)alkil)SO₂-, HOC(=O)- i (1-3C alkoksi)(1-3C alkil)OC(=O)-], ili 5-6 –člani heteroaril prsten koji ima 1-3 heteroatoma u prstenu nezavisno izabrana od N, S i O i izborno supstituisan sa 1-2 supstituenta nezavisno izabrana od (1-6C)alkil, hidroksi(1-6C)alkil, trifluoro(1-6C)alkil, (3-6C)cikloalkil, (3-6C cikloalkil)CH₂- (3-6C cikloalkil)C(=O)-, (1-3C alkoksi)(1-6C)alkil, (1-6C)alkoksi, (1-6C)alkilsulfonil, NH₂, (1-6C alkil)amino, di(1-6C alkil)amino, (1-3C trifluoroalkoksi)(1-3C)trifluoroalkil i metoksibenzil; i

R_{5a} je vodonik, halogen, (1-6C)alkil, trifluoro(1-6C)alkil, (3-6C)cikloalkil, fenil izborno supstituisan sa jednim ili više supstituenata nezavisno izabranih od halogena, (1-6C)alkil i hidroksimetila, ili 5-6 –člani heteroaril prsten koji ima 1-3 heteroatoma u prstenu nezavisno izabrana od N, O i S i izborno supstituisana sa jednom ili više grupa nezavisno izabranih od (1-6C)alkila i halogena.

Broj ostalih patentnih zahtjeva: 40

(11) **BA/EP2443120**

(21) **E02287** (22) 2017-01-17

(26) SR

(31) 187355 P (32) 2009-06-16 (33) US
187348 P 2009-06-16 US

(96) 10732402.2 2010-06-15

(97) 2012-04-25

(51) **C07D 471/04** ,
A61K 31/519 ,
A61P 29/00 ,
A61K 45/06

(73) RSPR Pharma AB
Kornhamnstorg 53 111 27 Stockholm
SE

(72) PERLBERG, Anett
Niederhofweg 11 CH-4617 Gunzgen
CH
VIERTELHAUS, Martin
Zasiusstrasse 8 78462 Konstanz
DE
ROSENSTRÖM, Ulrika
Kypertvagen,S-75757 Uppsala
SE
HORVATH, Karol
Syntagon Tallvägen 2 Box 2073 S-151 02
Södertälje
SE

(74) DR DIANA PROTIĆ – TKALČIĆ &
PARTNERS d.o.o.
Koševo 36, 71000 Sarajevo
BA

(54) **KRISTALNI OBLIK PEMIROLASTA**

(57)

Hemihidratni oblik natrijumove soli pemirolasta.

OBJAVA ZAHTJEVA ZA KONSENZUALNI PATENT
OBJAVA ZAHTJEVA ZA KONSENZUALNI PATENT
ОБЈАВА ЗАХТЈЕВА ЗА КОНСЕНЗУАЛНИ ПАТЕНТ

Datum podnošenja: **2016-12-26**

Broj službenog glasnika u kojem je objavljena
prijava patenta: **2/2016**

(21) **BAP143055A**

(51) **A63B 24/00, A63B 69/16**

(75) **TEŠIĆ, Miroslav**

Cara Dušana 52, 78220 Kotor Varoš
BA

**(54) SISTEM SNIMANJA REALNOG OTPORA
BICIKLISTIČKE STAZE, TRANSFERA
PODATAKA PREKO MOBILNOG
UREĐAJA I NAČINI REPRODUKCIJE
STAZE NA STACIONARNIM BICIKLIMA**

Datum podnošenja: **2016-11-02**

Broj službenog glasnika u kojem je objavljena
prijava patenta: **3/2016**

(21) **BAP153064A**

(51) **E04B 1/12,**

E04B 1/28,

E04B 2/08,

E04B 2/10,

E04B 2/24

(75) **MAČKOVIĆ, Armina**

Donji Ulišnjak b.b., 74250 Maglaj
BA

**(54) GRAĐEVINSKI BLOK OD CELULOZNO
CEMENTNE MASE**

Datum podnošenja: **2016-12-30**

Broj službenog glasnika u kojem je objavljena
prijava patenta: **2/2016**

(21) **BAP143058A**

(51) **D06F**

(75) **VASIĆ, Dragana**

Majke Jugovića 32, 78000 Banja Luka
BA

**(54) SKLOPIVI LIJEVAK ZA ULIJEVANJE
VODE U PEGLU**

OBJAVA PROMJENA / OBJAVA PROMJENA / OBJAVA PROMJENA

E01343

EP2359826

Vrsta promjene

Naziv

Datum promjene

2017-02-15

Stari podatak

Nycomed Germany Holding GmbH, Byk-Gulden-Strasse 2, 78467 Konstanz, DE

Novi podatak

Takeda GmbH, Byk-Gulden-Strasse 2, 78467 Konstanz, DE

E01408

EP2102224

Vrsta promjene

Adresa

Datum promjene

2016-12-16

Stari podatak

Mitsubishi Tanabe Pharma Corporation, 2-6-18, Kitahama Chuo-ku, Osaka-shi, Osaka 541-8505, JP

Novi podatak

Mitsubishi Tanabe Pharma Corporation, 3-2-10, Dosho-machi, Chuo-ku, Osaka-shi, Osaka 541-8505, JP

E01682

EP2552902

Vrsta promjene

Adresa

Datum promjene

2017-01-13

Stari podatak

Merck Canada Inc., 16711 Trans-Canada Highway, Kirkland, QC H94 3L1, CA

Novi podatak

Merck Canada Inc., 16711 Trans-Canada Highway, Kirkland, QC H9H 3L1, CA

E02042

EP2683723

Vrsta promjene

Adresa

Datum promjene

2017-01-16

Stari podatak

Zoetis Services LLC, 100 Campus Drive, Florham Park, NJ 07932, US

Novi podatak

Zoetis Services LLC, 10 Sylvan Way, Parsippany, NJ 07054, US

PRIJENOS PRAVA / PRIJENOS PRAVA / ПРЕНОС ПРАВА

E00063

EP1697345

Datum ugovora

2015-11-18

Opseg prenosa prava

U cijelosti

Nosilac

Janssen R&D Ireland, Eastgate Village,
Eastgate Little Island, Co Cork, IE

Sticalac

Janssen Sciences Ireland UC, Eastgate Village
Eastgate Little Island, Co Cork, IE

E00260

EP1753431

Datum ugovora

2016-05-16

Opseg prenosa prava

U cijelosti

Nosilac

AstraZeneca AB, 151 85 Södertälje, SE

Sticalac

Genzyme Corporation, 500 Kendall Street,
Cambridge, MA 02142, US

E00771

EP2148876

Opseg prenosa prava

U cijelosti

Nosilac

Takeda GmbH, 78467 Konstanz, DE

Sticalac

Nycomed Asset Management GmbH, Byk-
Gulden-Strasse 2, 78467 Konstanz, DE

E00771

EP2148876

Opseg prenosa prava

U cijelosti

Nosilac

Nycomed Asset Management GmbH, Byk-
Gulden-Strasse 2, 78467 Konstanz, DE

Sticalac

Nycomed Germany Holding GmbH, Byk-
Gulden-Strasse 2, 78467 Konstanz, DE

E00771

EP2148876

Opseg prenosa prava

U cijelosti

Nosilac

Nycomed Germany Holding GmbH, Byk-
Gulden-Strasse 2, 78467 Konstanz, DE

Sticalac

Takeda GmbH, Byk-Gulden-Straße 2, 78467
Konstanz, DE

E00967

EP2173750

Datum ugovora

2016-08-09

Opseg prenosa prava

U cijelosti

Nosilac

Incyte Corporation, Experimental Station Route
141 !AND! Henry Clay Road, Building E336,
Wilmington, DE 19880, US

Sticalac

Incyte Holdings Corporation, 1801 Augustine
Cut-Off, Wilmington, DE 19803, US

E01075

EP2099447

Datum ugovora

2016-08-09

Opseg prenosa prava

U cijelosti

Nosilac

Incyte Corporation, Experimental Station
E336/205, Rt 141 !AND! Henry Clay Rd,
Wilmington, DE 19880, US

Sticalac

Incyte Holdings Corporation, 1801 Augustine
Cut-Off, Wilmington, DE 19803, US

E01090

EP1879573

Datum ugovora

2016-08-09

Opseg prenosa prava

U cijelosti

Nosilac

Incyte Corporation, Experimental Station,
Route 141 !AND! Henry Clay Road, Building
E336/225, Wilmington, DE 19880, US

Sticalac

Incyte Holdings Corporation, 1801 Augustine
Cut-Off, Wilmington, DE 19803, US

E01343

EP2359826

Opseg prenosa prava

U cijelosti

Nosilac

Takeda GmbH, 78467 Konstanz, DE

Sticalac

Nycomed Asset Management GmbH, Byk-
Gulden-Strasse 2, 78467 Konstanz, DE

E01343

EP2359826

Opseg prenosa prava

U cijelosti

Nosilac

Nycomed Asset Management GmbH, Byk-
Gulden-Strasse 2, 78467 Konstanz, DE

Sticalac

Nycomed Germany Holding GmbH, Byk-
Gulden-Strasse 2, 78467 Konstanz, DE

E01492

EP2448938

Opseg prenosa prava

U cijelosti

Nosilac

Incyte Corporation, Wilmington, DE 19880, US

Sticalac

Incyte Holdings Corporation, 1801 Augustine
Cut-Off, Wilmington, DE 19803, US

E01556

EP2315756

Datum ugovora

2017-02-12

Opseg prenosa prava

U cijelosti

Nosilac

Incyte Corporation, Wilmington, Delaware
19880, US

Sticalac

Incyte Holdings Corporation, 1801 Augustine
Cut-Off, Wilmington, DE 19803, US

E01626

EP2467366

Datum ugovora

2015-05-01

Opseg prenosa prava

U cijelosti

Nosilac

Phenex Pharmaceuticals AG, 67059
Ludwigshafen, DE

Sticalac

GILEAD SCIENCES, INC., 333 Lakeside Drive,
Foster City, CA 94404, US

E01808

EP1756063

Opseg prenosa prava

U cijelosti

Nosilac

Incyte Corporation, Wilmington, DE 19803, US

Sticalac

Incyte Holdings Corporation, 1801 Augustine
Cut-Off, Wilmington, DE 19803, US

PRESTANAK PRAVA / PRESTANAK PRAVA / ПРЕСТАНАК ПРАВА

BAP031577

Datum prestanka važenja

2016-07-13

Razlog

Prestanak važenja patenta (zbog neplaćanja održavanja).

BAP051962

Datum prestanka važenja

2016-06-05

Razlog

Prestanak važenja patenta (zbog neplaćanja održavanja).

BAP051987

Datum prestanka važenja

2016-06-19

Razlog

Prestanak važenja patenta (zbog neplaćanja održavanja).

BAP062311

Datum prestanka važenja

2016-07-09

Razlog

Prestanak važenja patenta (zbog neplaćanja održavanja).

BAP062401

Datum prestanka važenja

2012-12-09

Razlog

Prestanak važenja patenta (zbog neplaćanja održavanja).

BAP122893

Datum prestanka važenja

2016-03-20

Razlog

Prestanak važenja patenta (zbog neplaćanja održavanja).

BAP122907

Datum prestanka važenja

2015-06-13

Razlog

Prestanak važenja patenta (zbog neplaćanja održavanja).

E00001

Datum prestanka važenja

2011-12-23

Razlog

Prestanak važenja patenta (zbog neplaćanja održavanja).

E00005

Datum prestanka važenja

2011-12-02

Razlog

Prestanak važenja patenta (zbog neplaćanja održavanja).

E00009

Datum prestanka važenja

2012-12-18

Razlog

Prestanak važenja patenta (zbog neplaćanja održavanja).

E00015**Datum prestanka važenja**

2012-05-19

Razlog

Prestanak važenja patenta (zbog neplaćanja održavanja).

E00023**Datum prestanka važenja**

2013-01-13

Razlog

Prestanak važenja patenta (zbog neplaćanja održavanja).

E00024**Datum prestanka važenja**

2013-04-08

Razlog

Prestanak važenja patenta (zbog neplaćanja održavanja).

E00028**Datum prestanka važenja**

2011-05-21

Razlog

Prestanak važenja patenta (zbog neplaćanja održavanja).

E00030**Datum prestanka važenja**

2013-07-28

Razlog

Prestanak važenja patenta (zbog neplaćanja održavanja).

E00037**Datum prestanka važenja**

2012-02-26

Razlog

Prestanak važenja patenta (zbog neplaćanja održavanja).

E00038**Datum prestanka važenja**

2012-04-02

Razlog

Prestanak važenja patenta (zbog neplaćanja održavanja).

E00042**Datum prestanka važenja**

2012-03-19

Razlog

Prestanak važenja patenta (zbog neplaćanja održavanja).

E00044**Datum prestanka važenja**

2012-01-10

Razlog

Prestanak važenja patenta (zbog neplaćanja održavanja).

E00130**Datum prestanka važenja**

2012-07-14

Razlog

Prestanak važenja patenta (zbog neplaćanja održavanja).

E00131**Datum prestanka važenja**

2012-08-05

Razlog

Prestanak važenja patenta (zbog neplaćanja održavanja).

E00134**Datum prestanka važenja**

2012-12-03

Razlog

Prestanak važenja patenta (zbog neplaćanja održavanja).

E00138**Datum prestanka važenja**

2013-04-09

Razlog

Prestanak važenja patenta (zbog neplaćanja održavanja).

E00141**Datum prestanka važenja**

2012-11-01

Razlog

Prestanak važenja patenta (zbog neplaćanja održavanja).

E00147**Datum prestanka važenja**

2016-05-19

Razlog

Prestanak važenja patenta (zbog neplaćanja održavanja).

E00151**Datum prestanka važenja**

2012-06-03

Razlog

Prestanak važenja patenta (zbog neplaćanja održavanja).

E00154**Datum prestanka važenja**

2013-06-01

Razlog

Prestanak važenja patenta (zbog neplaćanja održavanja).

E00158**Datum prestanka važenja**

2012-11-27

Razlog

Prestanak važenja patenta (zbog neplaćanja održavanja).

E00272**Datum prestanka važenja**

2016-06-13

Razlog

Prestanak važenja patenta (zbog neplaćanja održavanja).

E00282**Datum prestanka važenja**

2015-07-14

Razlog

Prestanak važenja patenta (zbog neplaćanja održavanja).

E00403**Datum prestanka važenja**

2013-12-03

Razlog

Prestanak važenja patenta (zbog neplaćanja održavanja).

E00542**Datum prestanka važenja**

2016-06-23

Razlog

Prestanak važenja patenta (zbog neplaćanja održavanja).

E00548**Datum prestanka važenja**

2016-06-01

Razlog

Prestanak važenja patenta (zbog neplaćanja održavanja).

E00653**Datum prestanka važenja**

2016-05-21

Razlog

Prestanak važenja patenta (zbog neplaćanja održavanja).

E00703**Datum prestanka važenja**

2014-01-05

Razlog

Prestanak važenja patenta (zbog neplaćanja održavanja).

E00709**Datum prestanka važenja**

2016-06-24

Razlog

Prestanak važenja patenta (zbog neplaćanja održavanja).

E00725**Datum prestanka važenja**

2016-06-09

Razlog

Prestanak važenja patenta (zbog neplaćanja održavanja).

E00728**Datum prestanka važenja**

2016-07-21

Razlog

Prestanak važenja patenta (zbog neplaćanja održavanja).

E00755**Datum prestanka važenja**

2016-07-06

Razlog

Prestanak važenja patenta (zbog neplaćanja održavanja).

E00761**Datum prestanka važenja**

2016-04-18

Razlog

Prestanak važenja patenta (zbog neplaćanja održavanja).

E00762**Datum prestanka važenja**

2013-02-07

Razlog

Prestanak važenja patenta (zbog neplaćanja održavanja).

E00796**Datum prestanka važenja**

2016-05-23

Razlog

Prestanak važenja patenta (zbog neplaćanja održavanja).

E00823**Datum prestanka važenja**

2012-10-25

Razlog

Prestanak važenja patenta (zbog neplaćanja održavanja).

E00824**Datum prestanka važenja**

2016-06-13

Razlog

Prestanak važenja patenta (zbog neplaćanja održavanja).

E00848**Datum prestanka važenja**

2016-06-13

Razlog

Prestanak važenja patenta (zbog neplaćanja održavanja).

E00977**Datum prestanka važenja**

2016-07-01

Razlog

Prestanak važenja patenta (zbog neplaćanja održavanja).

E00984**Datum prestanka važenja**

2016-07-16

Razlog

Prestanak važenja patenta (zbog neplaćanja održavanja).

E01067**Datum prestanka važenja**

2016-07-23

Razlog

Prestanak važenja patenta (zbog neplaćanja održavanja).

E01068**Datum prestanka važenja**

2016-06-29

Razlog

Prestanak važenja patenta (zbog neplaćanja održavanja).

E01107**Datum prestanka važenja**

2016-08-02

Razlog

Prestanak važenja patenta (zbog neplaćanja održavanja).

E01146**Datum prestanka važenja**

2016-07-12

Razlog

Prestanak važenja patenta (zbog neplaćanja održavanja).

E01188**Datum prestanka važenja**

2013-12-20

Razlog

Prestanak važenja patenta (zbog neplaćanja održavanja).

E01191**Datum prestanka važenja**

2016-08-27

Razlog

Prestanak važenja patenta (zbog neplaćanja održavanja).

E01305**Datum prestanka važenja**

2016-07-21

Razlog

Prestanak važenja patenta (zbog neplaćanja održavanja).

E01372**Datum prestanka važenja**

2016-04-11

Razlog

Prestanak važenja patenta (zbog neplaćanja održavanja).

E01401**Datum prestanka važenja**

2016-07-30

Razlog

Prestanak važenja patenta (zbog neplaćanja održavanja).

E01448**Datum prestanka važenja**

2016-06-25

Razlog

Prestanak važenja patenta (zbog neplaćanja održavanja).

E01475**Datum prestanka važenja**

2016-05-26

Razlog

Prestanak važenja patenta (zbog neplaćanja održavanja).

E01541**Datum prestanka važenja**

2016-06-27

Razlog

Prestanak važenja patenta (zbog neplaćanja održavanja).

E01545**Datum prestanka važenja**

2016-07-06

Razlog

Prestanak važenja patenta (zbog neplaćanja održavanja).

E01547

Datum prestanka važenja

2016-05-27

Razlog

Prestanak važenja patenta (zbog neplaćanja održavanja).

E01599

Datum prestanka važenja

2016-08-09

Razlog

Prestanak važenja patenta (zbog neplaćanja održavanja).

E01601

Datum prestanka važenja

2016-07-15

Razlog

Prestanak važenja patenta (zbog neplaćanja održavanja).

E01613

Datum prestanka važenja

2016-05-05

Razlog

Prestanak važenja patenta (zbog neplaćanja održavanja).

E01806

Datum prestanka važenja

2016-06-08

Razlog

Prestanak važenja patenta (zbog neplaćanja održavanja).

E01888

Datum prestanka važenja

2016-03-30

Razlog

Prestanak važenja patenta (zbog neplaćanja održavanja).

PONOVNA OBJAVA/PONOVNA OBJAVA/ΠΟΝΟΒΗΑ ΟΒЈΑΒΑ

Objava patenta koji ostaje na snazi nakon postupka poništaja ili odricanja (izmjenjen)

(11) **BA/EP2451275**

(21) **E01221** (22) 2013-08-19

(26) BS

(31) 2009160257 (32) 2009-07-06 (33) JP

(96) 10734828 2010-07-06

(97) 2012-05-16

(51) **A01N 43/50 (2006.01),
A01N 47/04 (2006.01),
A01P 3/00 (2006.01)**

(73) Ishihara Sangyo Kaisha, Ltd.
Osaka-shi, Osaka 550-0002
JP

(72) SUGIMOTO, Koji
JP

(54) **FUNGICIDNA KOMPOZICIJA ZA
POLJOPRIVREDU ILI HORTIKULTURU
I NJENA UPOTREBA ZA
KONTROLISANJE BILJNIH PATOGENA**

(57)

1:Fungicidna kompozicija za poljoprivredu ili hortikulturu, koja sadrži cijazofamid i folpet kao aktivne sastojke.

Broj ostalih patentnih zahtjeva: 3

INDUSTRIJSKI DIZAJN

INDUSTRIJSKI DIZAJN

ИНДУСТРИЈСКИ ДИЗАЈН

INDUSTRIAL DESIGNS

OBJAVA INDUSTRIJSKOG DIZAJNA-OBJAVA INDUSTRIJSKOG DIZAJNA ОБЈАВА ИНДУСТРИЈСКОГ ДИЗАЈНА

Bibliografski podaci svrstani su prema rastućem registarskom broju industrijskog dizajna

Podaci su popraćeni INID kodom/Internationally agreed Numbers for the Identification of Data/(br. u zagradi)
za identifikaciju podataka o patentima a prema standardu WIPO ST.80.

Prikaz redosleda podataka u objavljenom industrijskom dizajnu je slijedeći:

(11) **Registarski broj industrijskog dizajna** (15) Datum registracije industrijskog dizajna

(21) Registarski broj prijave industrijskog dizajna (22) Datum podnošenja prijave ind. dizajna

(73) **Nosilac(oci) industrijskog dizajna**

(72) Autor(i) industrijskog dizajna

(30,23) Podaci o unijskom pravu prvenstva (broj prioritetne prijave, datum podnošenja i država)

(18) Datum do kojeg važi priznato pravo industrijskog dizajna

(54) **Naziv predmeta zaštite**

(55) PRIKAZ PREDMETA
ZAŠTITE

(57) Opis karakterističnih obilježja predmeta zaštite, uključujući i naznaku boja

(51) **Međunarodna klasifikacija za industrijski dizajn prema Lokarnskom aranžmanu**

(28) Predmet prijave-dvodimenzionalan ili trodimenzionalan; ukupan broj predmeta zaštite

(74) Zastupnik(ici)

STRUKTURA REGISTRARSKOG BROJA DIZAJNA
STRUKTURA REGISTRACIJSKOG BROJA DIZAJNA
СТРУКТУРА РЕГИСТАРСКОГ БРОЈА ДИЗАЈНА

BA D 97 0001



(11) **BAD16670** (15) **2017-03-22**

(21) **BAD16670A** (22) **2016-04-27**

(73) **N.V. Nutricia**
Erste Stationsstraat 186,
2712 HM Zoetermeer, NL

(72) **VIALLE Julien**
Keizersgracht 145,
1015CK Amsterdam, NL

VAN BAAL Patrick
House No.202, Lane 1983,
Hua Mu Rd, Pudiong, 201204
Shanghai, CN

CRUSIS Sjors
Rm 201, No.4, Lane 200,
Yue Yang Rd, 200031 Shanghai, CN

VAN PUIJENBROEK Alexander
Vijverberg 19,
5223 ZP Den Bosch, NL

BUNCE Martin Christopher
The Pink House, 6 Southcott Road,
Pewsey, Wiltshire SN9 5JG, GB

MALLION James
204-2680 West 4th Avenue,
Vancouver, BC, V6K 1P7, CA

(30) **002855957-0001** **2015-11-12**
EM

(18) **2021-04-27**

(54) **KUTIJA ZA NAKIT**

(55)



S.L.1.3



S.L.1.4



S.L.1.5



S.L.1.6



S.L.1.7



S.L.1.1



S.L.1.2

(51) **LOC(10) CL. 03-01**

(28) **trodimenzionalan 1 (jedan)**

(74) **Intelbiro d.o.o.**
M.H. Uskufije 3
71000 Sarajevo, BA

(11) BAD16673 (15) 2017-03-22
 (21) BAD16673A (22) 2016-05-30
 (73) Adela Dobrić
 Donja Čaršija 2,
 72270 Travnik, BA
 (72) Adela Dobrić
 Donja Čaršija 2,
 72270 Travnik, BA
 (30) Nije zatraženo
 (18) 2021-05-30
 (54) LUTKA ZA DJECU
 (55)

(11) BAD16674 (15) 2017-03-22
 (21) BAD16674A (22) 2016-05-09
 (73) SENEX d.o.o. Privredno društvo za
 proizvodnju, trgovinu i usluge
 Zmaja od Bosne bb,
 75246 Čelić, BA
 (72) Ne želi biti naveden
 (30) Nije zatraženo
 (18) 2020-03-23
 (54) Aluminijumske letvice
 (55)



S.L.1.1



S.L.1.2



S.L.1.3

(51) LOC(10) Cl. 21-01
 (28) trodimenzionalan 1 (jedan)
 (74) Nema zastupnika



S.L.1.1



S.L.1.2



S.L.2.1



S.L.2.2



S.L.2.3



S.L.3.1



S.L.3.2



S.L.3.3



S.L.4.1



S.L.4.2

S.L.4.3



S.L.5.1

S.L.5.2



S.L.5.3

S.L.6.1



S.L.6.2

S.L.6.3



S.L.7.1

S.L.7.2



S.L.7.3

- (11) **BAD16675** (15) **2017-03-22**
 (21) **BAD16675A** (22) **2016-06-01**
 (73) **VIOLETA d.o.o. Tomislavgrad**
Kolo bb,
80240 Tomislavgrad, BA
 (72) **Ne želi biti naveden**
 (30) **Nije zatraženo**
 (18) **2021-06-01**
 (54) **Dizajn za pakiranje toaletnog papira**
 (55)



S.L.1.1

- (51) **LOC(10) CL. 32-00**
 (28) **dvodimenzionalan 1 (jedan)**
 (74) **nema zastupnika**

- (51) **LOC(10) Cl. 25-01**
 (28) **trodimenzionalan 10 (deset)**
 (74) **Dijana Pejić**
Gundulićeva broj 6
78000 Banja Luka, BA

- (11) BAD16677 (15) 2017-03-22
 (21) BAD16677A (22) 2016-06-06
 (73) DIVAN d.o.o. VITEZ
 TRAVNIČKA BB,
 72250 VITEZ, BA
 (72) SUAD JAŠAREVIĆ
 TRAVNIČKA BB,
 72250 VITEZ, BA
 (30) Nije zatraženo
 (18) 2021-06-06
 (54) NAMJEŠTAJ
 (55)



S.L.2.3



S.L.3.1



S.L.4.1



S.L.1.1



S.L.5.1



S.L.1.2



S.L.5.2



S.L.5.3



S.L.6.1



S.L.1.3



S.L.6.2



S.L.6.3



S.L.2.1



S.L.7.1



S.L.2.2



S.L.7.2



S.L.7.3



S.L.8.1



S.L.8.3



S.L.8.2



S.L.9.1



S.L.9.2



S.L.9.3



S.L.10.1



S.L.10.2

(11) BAD16681

(15) 2017-03-22

(21) BAD16681A

(22) 2016-06-17

(73) "OAZA" d.o.o.
Raduša bb,
74260 TešanjBA

(72) Ne želi biti naveden

(30) Nije zatraženo

(18) 2021-06-17

(54) BOCA

(55)

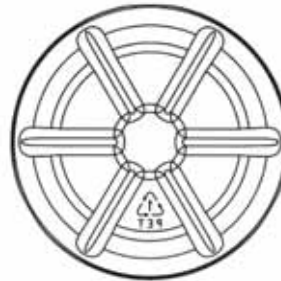

S.L.1.1



S.L.1.2



S.L.1.3



S.L.2.1



S.L.2.2



S.L.2.3

(51) LOC(10) CL. 06-01; 06-02; 06-05; 06-06

(28) trodimenzionalan 10 (deset)

(74) nema zastupnika

(51) LOC(10) CL. 09-01

(28) trodimenzionalan 2 (dva)

(74) Intelbiro d.o.o.
M.H. Uskufije 3
71000 Sarajevo, BA

INDEX PREMA RASTUĆEM REGISTRARSKOM BROJU IND.DIZAJNA
INDEX PREMA RASTUĆEM REGISTRACIJSKOM BROJU IND.DIZAJNA
ИНДЕКС ПРЕМА РАСТУЋЕМ РЕГИСТАРСКОМ БРОЈУ ИНД.ДИЗАЈНА

Registarski broj industrijskoga dizajna
Registarski broj industrijskoga dizajna
Регистарски број индустријског дизајна

BAD16670

BAD16673

BAD16674

BAD16675

BAD16677

BAD16681

INDEX PREMA MEĐUNARODNOJ KLASIFIKACIJI ZA IND.DIZAJN
INDEX PREMA MEĐUNARODNOJ KLASIFIKACIJI ZA IND.DIZAJN
ИНДЕКС ПРЕМА МЕЂУНАРОДНОЈ КЛАСИФИКАЦИЈИ ЗА ИНД.ДИЗАЈН

Međ.klasifikacija za I.D prema Lokarnskom sporazumu
Međ.klasifikacija za I.D prema Lokarnskom sporazumu
Међ.класификација за И.Д.према Локарском споразуму

Registarski broj I.Dizajna
Registracijski broj I.Dizajna
Регистарски број И.Дизајна

BAD16670

LOC(10) CL. 03-01

BAD16677

LOC(10) CL. 06-01; 06-02; 06-05; 06-06

BAD16681

LOC(10) Cl. 09-01

BAD16673

LOC(10) Cl. 21-01

BAD16674

LOC(10) Cl. 25-01

BAD16675

LOC(10) CL. 32-00

INDEX PREMA NOSIOCIMA INDUSTRIJSKOGA DIZAJNA
INDEX PREMA NOSITELJIMA INDUSTRIJSKOGA DIZAJNA
ИНДЕКС ПРЕМА НОСИОИМА ИНД.ДИЗАЈНА

Nosilac industrijskog dizajna
Nositelj industrijskog dizajna
Носилац индустријског дизајна

Registarski broj Ind. dizajna
Registracijski broj ind.dizajna
Регистарски број инд.дизајна

Adela Dobrić

BAD16673

DIVAN d.o.o. VITEZ

BAD16677

N.V. Nutricia

BAD16670

"OAZA" d.o.o.

BAD16681

SENEX d.o.o. Privredno društvo za proizvodnju,
trgovinu i usluge

BAD16674

VIOLETA d.o.o. Tomislavgrad

BAD16675

OBJAVA PRIJAVE INDUSTRIJSKOG DIZAJNA
OBJAVA PRIJAVE INDUSTRIJSKOG DIZAJNA
ОБЈАВА ПРИЈЕВЕ ИНДУСТРИЈСКОГ ДИЗАЈНА

Bibliografski podaci svrstani su prema rastućem registarskom broju prijava industrijskog dizajna
Podaci su popraćeni INID kodom/Internationally agreed Numbers for the Identification of
Data/(br. u zagradi)
za identifikaciju podataka o patentima a prema standardu WIPO ST.80.
Prikaz redosleda podataka u objavljenom industrijskom dizajnu je slijedeći:

(21) RegistarSKI broj prijave industrijskog dizajna (22) Datum podnošenja prijave ind. dizajna

(71) Nosilac(oci) industrijskog dizajna

(30) Podaci o unijskom pravu prvenstva (broj prioritetne prijave, datum podnošenja i država)

(55) PRIKAZ PREDMETA
ZAŠTITE

(51) Međunarodna klasifikacija za industrijski dizajn prema Lokarnskom aranžmanu

(54) Naziv predmeta zaštite

(28) Predmet prijave-dvodimenzionalan ili trodimenzionalan; ukupan broj predmeta zaštite

(74) Zastupnik(ici)

STRUKTURA REGISTRARSKOG BROJA PRIJAVE DIZAJNA
STRUKTURA REGISTRACIJSKOG BROJA PRIJAVE DIZAJNA
СТРУКТУРА РЕГИСТАРСКОГ БРОЈА ПРИЈАВЕ ДИЗАЈНА

BA D 97 0001 A



Napomena: Nakon što Institut za intelektualno vlasništvo prizna dizajn slovna oznaka A se briše

Napomena: Nakon što Institut za intelektualno vlasništvo prizna dizajn slovna oznaka A se briše

Напомена: Након што институт за интелектуалну својину призна дизајн словна ознака А се брише

(21) BAD16690A (22) 2016-09-23

(71) **KYB Corporation**
World Trade Center Bldg. , 4-1,
Hamamatsu-cho 2-chome, Minato-ku,
Tokyo, JP

(30) 2016-006495 2016-03-25 JP
 2016-006565 2016-03-25 JP

(55)

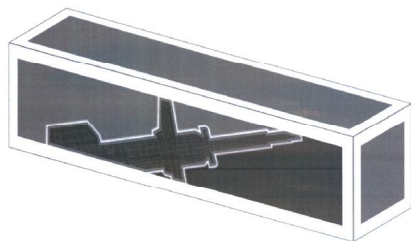

S.L.1.1



S.L.1.2



S.L.1.3



S.L.1.4



S.L.1.5



S.L.2.1



S.L.2.2



S.L.2.3



S.L.2.4



S.L.2.5

(51) **LOC(10) CL. 09-03**

(54) **KUTIJA**

(28) dvodimenzionalan 2 (dva)

(74) „**PETOŠEVIĆ**“ d.o.o.
 Željeznička broj 20 SARAJEVO,
 71210 ILIDŽA

(21) BAD16691A (22) 2016-10-21

(71) **SONAX GmbH**
Münchener Str. 75,
D-86633 Neuburg/Donau, DE

(30) 003082064-0001 2016-04-22 EM

(55)

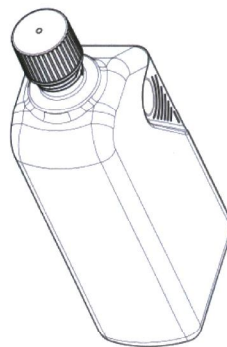

S.L.1.1

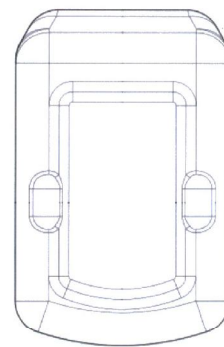

S.L.1.2



S.L.1.3

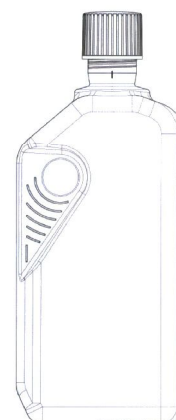

S.L.1.4



S.L.1.5

(51) **LOC(10) CL. 09-03**

(54) **SPREMNIK**

(28) dvodimenzionalan 1 (jedan)

(74) „**PETOŠEVIĆ**“ d.o.o.
 Željeznička broj 20 SARAJEVO,
 71210 ILIDŽA

(21) BAD 16692A (22) 2016-11-07

(71) **Porta naturae d.o.o.**
Ul. Maršala Tita bb,
75350 Srebrenik, BA

(30) **Nije zatraženo**

(55)



S.L.1.1



S.L.1.2

(51) **LOC(10) CL. 09-03**

(54) **Ambalaža za prehrambeni proizvod**

(28) trodimenzionalan 1 (jedan)

(74) **nema zastupnika**

(21) BAD16693A (22) 2016-11-24

(71) **STARK Solutions d.o.o.**
Blajburških žrtava bb,
88000 Mostar, BA

(30) **Nije zatraženo**

(55)



S.L.1.1



S.L.1.2



S.L.1.3



S.L.1.4



S.L.1.5



S.L.1.6

(51) **LOC(10) CL. 21-03**

(54) **Automat za igre na sreću**

(28) trodimenzionalan 1 (jedan)

(74) **nema zastupnika**

(21) BAD16696A (22) 2016-12-21

(71) **Luminos d.o.o.**
Ferde Hauptmana 7,
71000 Sarajevo, BA

(30) **Nije zatraženo**

(55)



S.L.1.1



S.L.1.2



S.L.1.3



S.L.2.1



S.L.2.2



S.L.2.3



S.L.3.1



S.L.3.2



S.L.3.3



S.L.4.1



S.L.4.2



S.L.4.3



S.L.5.1



S.L.5.2



S.L.5.3

(51) **LOC(10) CL. 26-03**

(54) **LED lampa**

(28) trodimenzionalan 5 (pet)

(74) **nema zastupnika**

(21) BAD17697A (22) 2017-01-19

(71) **Industrie Borla S.p.A.**
Via G. Di Vittorio, 7bis,
I-10024 Moncalieri (Torino), IT

(30) 003311737 2016-07-19 EM

(55)

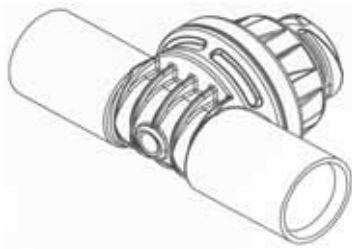

S.L.1.1

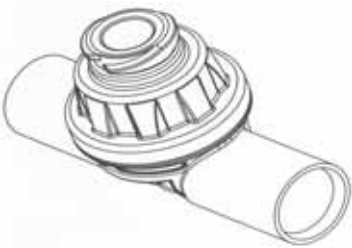

S.L.1.2



S.L.1.3



S.L.1.4

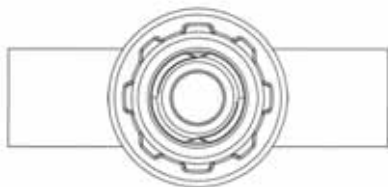

S.L.1.5

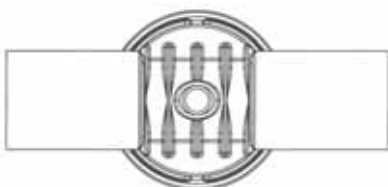

S.L.1.6

(51) **LOC(10) CL. 24-02**

(54) **Komponenta medicinskog toka**

(28) trodimenzionalan 1 (jedan)

(74) **Linea Sušić d.o.o. Sarajevo**
Maršala Tita 30/IV,
71000 Sarajevo, BA

(21) BAD17699A (22) 2017-01-26

(71) **Lafat komerc d.o.o.**
Industrijska zona bb,
75260 Kalesija, BA

(30) Nije zatraženo

(55)



S.L.1.1



S.L.1.2



S.L.1.3

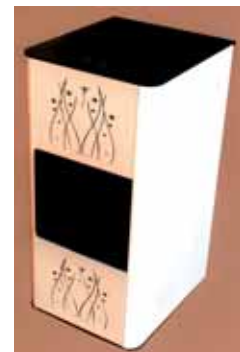

S.L.2.1



S.L.2.2



S.L.2.3

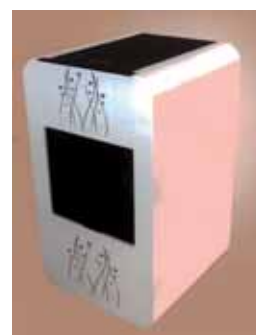

S.L.3.1



S.L.3.2



S.L.3.3



S.L.4.1



S.L.7.1



S.L.7.2



S.L.4.2



S.L.4.3



S.L.7.3



S.L.5.1



S.L.5.2



S.L.5.3



S.L.6.1



S.L.6.2



S.L.6.3

(51) **LOC(10) CL. 23-03**

(54) **KOTLOVI ZA GRIJANJE I KAMINI**

(28) trodimenzionalan 7 (sedam)

(74) **nema zastupnika**

(21) BAD17700A (22) 2017-02-24

(71) **THE COCA-COLA COMPANY**
One Coca - Cola Plaza,
NW Atlanta, Georgia 30313, US

(30) **29/576,750** 2016-09-07 US

(55)



S.L.1.1



S.L.1.2



S.L.1.3



S.L.1.4



S.L.1.5



S.L.1.6

(51) **LOC (10) CI. 07-06**

(54) **ČAŠA ZA PIĆE**

(28) dvodimenzionalan 1 (jedan)

(74) „Živko Mijatović & partners“ d.o.o.
M.H.Uskufije 3,
71000 Sarajevo, BA

PRESTANAK VAŽENJA INDUSTRIJSKOGA DIZAJNA
PRESTANAK VAŽENJA INDUSTRIJSKOGA DIZAJNA
ПРЕСТАНАК ВАЖЕЊА ИНДУСТРИЈСКОГ ДИЗАЈНА

(registarski broj industrijskoga dizajna)

BAD06321

(objavljeno u Glasniku)

1/2008

(nositelji industrijskoga dizajna)

AJANOVIĆ Ahmo

(Međunarodna klasifikacija za industrijski dizajn prema Lokamskom aranžmanu)

LOC (8) Cl. 23-02

(naziv predmeta zaštite)

WC KOMPLET

(datum prestanka važenja industrijskoga dizajna)

2016-07-12

BAD06322

1/2008

Carlsberg Breweries A/S

LOC (8) Cl. 09-01

BOCA

2016-07-13

BAD06323

1/2008

Sony Computer Entertainment Inc.

LOC (8) Cl. 14-03

GPS PRIJEMNIK

2016-07-17

BAD06324

1/2008

Sony Computer Entertainment Inc.

LOC (8) Cl. 16-01

KAMERA

2016-07-17

BAD06325

1/2008

SELIMOVIĆ Enis

LOC (8) Cl. 21-01

STILIZOVANI BOSANAC

2016-07-20

BAD06326

1/2008

KCI Licensing, Inc.

LOC (8) Cl. 24-01

MUŠKI KONEKTOR ZA CIJEVI ZA PROTOK

TEKUĆINE

2016-08-15

BAD06327

1/2008

KCI Licensing, Inc.

LOC (8) Cl. 24-01

**ŽENSKI KONEKTOR ZA CIJEVI ZA PROTOK
TEKUĆINE**

2016-08-15

BAD11535

3/2013

RAKOČEVIĆ Miroslav

LOC (9) Cl. 06-06

TRANSREŠETKA

2016-09-16

**PRODUŽENJE VAŽENJA INDUSTRIJSKOGA DIZAJNA
PRODULJENJE VAŽENJA INDUSTRIJSKOGA DIZAJNA
ПРОДУЖЕЊЕ ВАЖЕЊА ИНДУСТРИЈСКОГ ДИЗАЈНА**

(registarski broj industrijskog dizajna)

BAD06337

(objavljeno u Glasniku)

2/2008

(nositelj industrijskog dizajna)

LIDL STIFTUNG & Co. KG

(Međunarodna klasifikacija za industrijski dizajn prema

Lokamskom aranžmanu)

LOC(8) Cl. 19-08

(naziv predmeta zaštite)

NALJEPNICE MALI GUSAR

(datum prestanka važenja nakon produljenja za 5

godina)

2021-11-15

(registarski broj industrijskog dizajna)

BAD12575

(objavljeno u Glasniku)

4/2014

(nositelj industrijskog dizajna)

Mars, Incorporated

(Međunarodna klasifikacija za industrijski dizajn prema

Lokamskom aranžmanu)

LOC(9) Cl.32-00

(naziv predmeta zaštite)

GRAFIČKI SIMBOLI

(datum prestanka važenja nakon produljenja za 5

godina)

2022-07-23

(registarski broj industrijskog dizajna)

BAD12565

(objavljeno u Glasniku)

2/2014

(nositelj industrijskog dizajna)

Mars, Incorporated

(Međunarodna klasifikacija za industrijski dizajn prema

Lokamskom aranžmanu)

LOC(9) Cl.32-00

(naziv predmeta zaštite)

PAKOVANJE ZA HRANU

(datum prestanka važenja nakon produljenja za 5

godina)

2022-05-03

(registarski broj industrijskog dizajna)

BAD12550

(objavljeno u Glasniku)

4/2013

(nositelj industrijskog dizajna)

ŠIKARAC SLOBODAN

(Međunarodna klasifikacija za industrijski dizajn prema

Lokamskom aranžmanu)

LOC(9) Cl. 15-02

(naziv predmeta zaštite)

HIDROPAK NTP50M-24L

(datum prestanka važenja nakon produljenja za 5

godina)

2022-03-14

(registarski broj industrijskog dizajna)

BAD12567

(objavljeno u Glasniku)

2/2014

(nositelj industrijskog dizajna)

Mars, Incorporated

(Međunarodna klasifikacija za industrijski dizajn prema

Lokamskom aranžmanu)

LOC(9) Cl.32-00

(naziv predmeta zaštite)

PAKOVANJE ZA HRANU

(datum prestanka važenja nakon produljenja za 5

godina)

2022-05-03

(registarski broj industrijskog dizajna)

BAD12547

(objavljeno u Glasniku)

4/2013

(nositelj industrijskog dizajna)

ŠIKARAC SLOBODAN

(Međunarodna klasifikacija za industrijski dizajn prema

Lokamskom aranžmanu)

LOC(9) Cl. 15-02

(naziv predmeta zaštite)

HIDROPAK NTP70M-36L

(datum prestanka važenja nakon produljenja za 5

godina)

2022-03-14

(registarski broj industrijskog dizajna)

BAD12571

(objavljeno u Glasniku)

4/2013

(nositelj industrijskog dizajna)

ŠIKARAC SLOBODAN

(Međunarodna klasifikacija za industrijski dizajn prema Lokamskom aranžmanu)

LOC(9) CI. 15-02

(naziv predmeta zaštite)

PUMPA

(datum prestanka važenja nakon produljenja za 5 godina)

2022-06-06

(registarski broj industrijskog dizajna)

BAD07353

(objavljeno u Glasniku)

2/2008

(nositelj industrijskog dizajna)

»SARAJEVSKA PIVARA« d.d. Sarajevo

(Međunarodna klasifikacija za industrijski dizajn prema Lokamskom aranžmanu)

LOC(8) CI. 09-01

(naziv predmeta zaštite)

FLAŠA ZA VOĆNI SOK 1L

(datum prestanka važenja nakon produljenja za 5 godina)

2022-02-06

(registarski broj industrijskog dizajna)

BAD07358

(objavljeno u Glasniku)

2/2009

(nositelj industrijskog dizajna)

»SARAJEVSKA PIVARA« d.d. Sarajevo

(Međunarodna klasifikacija za industrijski dizajn prema Lokamskom aranžmanu)

LOC(9) CI. 09-01

(naziv predmeta zaštite)

FLAŠA ZA SIRUP

(datum prestanka važenja nakon produljenja za 5 godina)

2022-02-06

(registarski broj industrijskog dizajna)

BAD07367

(objavljeno u Glasniku)

4/2008

(nositelj industrijskog dizajna)

SCHREDER S.A.

(Međunarodna klasifikacija za industrijski dizajn prema

Lokamskom aranžmanu)

LOC(8) CI. 26-03

(naziv predmeta zaštite)

UREĐAJ ZA VANJSKO OSVJETLJAVANJE

(datum prestanka važenja nakon produljenja za 5 godina)

2022-03-09

(registarski broj industrijskog dizajna)

BAD07368

(objavljeno u Glasniku)

4/2008

(nositelj industrijskog dizajna)

SCHREDER S.A.

(Međunarodna klasifikacija za industrijski dizajn prema Lokamskom aranžmanu)

LOC(8) CI. 26-03

(naziv predmeta zaštite)

UREĐAJ ZA VANJSKO OSVJETLJAVANJE

(datum prestanka važenja nakon produljenja za 5 godina)

2022-03-09

(registarski broj industrijskog dizajna)

BAD07364

(objavljeno u Glasniku)

4/2008

(nositelj industrijskog dizajna)

Peter Opsvik AS

(Međunarodna klasifikacija za industrijski dizajn prema Lokamskom aranžmanu)

LOC(8) CI. 06-06

(naziv predmeta zaštite)

NASLON ZA LEĐA (za dječiju stolicu)

(datum prestanka važenja nakon produljenja za 5 godina)

2022-03-02

(registarski broj industrijskog dizajna)

BAD07365

(objavljeno u Glasniku)

4/2008

(nositelj industrijskog dizajna)

Pago International Ges.m.b.H.

(Međunarodna klasifikacija za industrijski dizajn prema Lokamskom aranžmanu)

LOC(8) CI. 07-01

(naziv predmeta zaštite)

BOČICA

(datum prestanka važenja nakon produljenja za 5 godina)

2022-03-06

ŽIGOVI
ŽIGOVI
ЖИГОВИ
TRADEMARKS

OBJAVA PRIJAVA ŽIGOVA

Bibliografski podaci svrstani su prema rastućem broju prijave žiga.

Podaci su popraćeni INID kodom/Internationall agreedy Numbers for the Identification of Data/ (broj u zagradi),za identifikaciju podataka o žigovima,a prema standardu WIPO ST.60

Prikaz redosljeda podataka u objavljenoj prijavi žiga je slijedeći:

(210) **Broj prijave žiga**

(220) Datum podnošenja prijave žiga

(442) **Datum objave prijave žiga**

(300) Podaci o pravu prvenstva (država,datum podnošenja i broj prioritetne prijave)

(230) Datum izložbenog (sajamskog) prava prvenstva

(732) **Nosilac žiga**

(740) Zastupnik

(551) Kolektivni žig

(591) Boje

(554) Trodimenzionalni žig

(539) Opis

(540) Izgled žiga

Izgled žiga (text ili slika)
(max 8 x 8 cm za sliku)

(526) Disklaimer – Dobrovoljno ograničenje obima zaštite

(531) Međunarodna klasifikacija figurativnih elemenata žigova prema Bečkoj klasifikaciji–sedma edicija

(511) **Međunarodna klasifikacija roba i usluga prema Ničanskoj klasifikaciji - jedanesta edicija**

STRUKTURA REGISTRARSKOG BROJA PRIJAVE ŽIGOVA
STRUKTURA REGISTRACIJSKOG BROJA PRIJAVE ŽIGOVA
СТРУКТУРА РЕГИСТАРСКОГ БРОЈА ПРИЈАВЕ ЖИГОВА

BA Z 97 0001 A



Напомена: Након што Институт за интелектуално власништво призна жиг словна ознака A се брише

Напомена: Након што Институт за интелектуално власништво призна жиг словна ознака A се брише

Напомена: Након што институт за интелектуалну својину призна жиг словна ознака A се брише

(210) **BAZ1518519A** (220)20/03/2015

(442) 31/03/2017

(732) **Alvogen IPCo S.ar.l. 5 rue Heinshaff, Senningerberg, L-1736, LU**

(740) Edin Buljabašić

(540)

IASIBON

(511)

5 Farmaceutski i veterinarski preparati; sanitarni preparati za medicinsku upotrebu; dijetetska hrana i supstance za upotrebu u medicini ili veterinarsku upotrebu, hrana za bebe; dijetetski dodaci (dodaci ishrani) za ljude i životinje; flasteri, materijali za zavijanje; materijali za plombiranje zuba, zubarska smola; dezinfekciona sredstva; preparati za uništavanje štetočina; fungicidi, herbicidi.

(210) **BAZ1518719A** (220)29/06/2015

(442) 31/03/2017

(732) **Konfekcija "Borac" dd Travnik Tvornička bb, 72270 Travnik, BA**

(740)

(591)crna, siva, crvena, tamno siva, tamno crvena

(540)



(531) 23.1,24.15,27.5,29.1

(511)

35 Trgovina na malo i veliko.

(210) **BAZ1518790A** (220)30/07/2015

(442) 31/03/2017

(732) **Constantin Film-Holding Gesellschaft m.b.H. Siebensterng. 37, AT**

(740) Edin Buljabašić

(591) crvena

(540)

Constantin Film

(531) 27.5,29.1

(511)

9 Aparati i instrumenti naučni, pomorski, geodetski, fotografski, kinematografski, optički, za vaganje, mjerenje, signalizaciju, kontrolu (inspekciju), spasavanje i nastavu; aparati i instrumenti za provođenje, prekid, transformaciju, akumulaciju, regulisanje ili kontrolu električne energije; aparati za snimanje, prenos i reprodukovanje zvuka ili slike; magnetni nosači podataka, diskovi za snimanje; kompakt diskovi, DVD i drugi digitalni nosači podataka; mehanizmi za aparate koji se pokreću novcem ili žetonom, registar kase, računarske mašine, oprema za obradu podataka, računati; računarski softver; aparati za gašenje požara.;

41 Obrazovne usluge, pripremanje obuke, razonoda, sportske i kulturne aktivnosti.

(210) **BAZ1518850A** (220)31/08/2015

(442) 31/03/2017

(732) **Goran Stanić Troska bb, Kreševo, 71260, BA**

(740)

(591) bijela, žuta, crvena

(540)



(531) 25.3,26.4,27.5,29.1

(511)

29 Ajvar (konzervirana paprika); čips (prženi krumpirići); čips od krumpira, niskokalorični; fileti, riblji; grožđice (suho grožđe); jela od ribe; jogurt; kikiriki, obrađen; kiselo mlijeko; kobasice (panirane kobasice); kobasice (salame); konzerve, mesne; konzerve, riblje; konzerve, voćne; krastavci, ukiseljeni; margarin; ,aslac; masline, konzervirane; maslinovo ulje; jestivo; masti za prehranu;

masti, jestive; mesne hladetine; mesni ekstrakti; meso; meso, konzervirano; meso, svinjsko meso; mliječni napici u kojima mlijeko prevladava; mliječni proizvodi; mlijeko; riba, konzervirana; riba, neživa; riba, usoljena; salame; salate od povrća; sirevi; slanina; smetana (kiselo vrhnje); suhomesnati proizvodi; suncokretovo ulje, jestivo; ulje za prehranu; vrhnje (mliječni proizvod).

(210) **BAZ1518901A** (220)14/09/2015

(442) 31/03/2017

(732) **Lambaga Tabung Haji Bangunan Tabung Haji No 201, Jalan Tun Razak, 50400, MY**

(740) Edin Buljabašić

(540)

Tabung Haji

(511)

12 Vozila; Uređaji za kretanje kopnom, zrakom ili vodom.;

16 Papir, karton i proizvodi od tih materijala koji nisu obuhvaćeni drugim razredima; Tiskarski proizvodi; Proizvodi za uvezivanje knjiga; Fotografije; Pribor za pisanje; Ljepila (ljepljive tvari za papirnate proizvode ili za kućanstvo); Materijali za umjetnike; Kistovi; Pisaći strojevi i uredski pribor (osim namještaja); Oprema za nastavu i obuku (osim aparata); Plastični materijali za ambalažu (koji nisu obuhvaćeni drugim razredima); Tiskarska slova; Klišeji.;

18 Koža, imitacije kože, proizvodi od tih materijala koji nisu obuhvaćeni drugim razredima; Životinjske kože; Kovčezi i putne torbe; Kišobrani i suncobrani; Štapovi za hodanje; Bičevi, hamovi i sedlarski proizvodi.;

25 Odjeća, obuća, pokrivala za glavu.;

35 Oglašavanje; Vođenje komercijalnih poslova; Komercijalna administracija; Uredski poslovi.;

36 Osiguranje; Financijski poslovi; Monetarni poslovi; Upravljanje nekretninama.;

37 Građevina; Popravljanje; Usluge postavljanja.;

38 Telekomunikacije.;

39 Prijevoz; Ambaližiranje i skladištenje proizvoda; Organiziranje putovanja.;

41 Obrazovanje; Stručno osposobljavanje; Razonoda; Sportske i kulturne djelatnosti.;

42 Znanstvene i tehnološke usluge kao i pripadajuće usluge istraživanja i koncepcije; Usluge industrijskih analiza i istraživanja; Koncepcija i razvoj računala i računalnih programa [softvera].;

43 Usluge pružanja hrane i pića [okrepa]; Pružanje privremenog smještaja.;

45 Pravne usluge; Sigurnosne usluge za zaštitu imovine i osoba; Osobne i društvene usluge koje pružaju treći, namijenjene za zadovoljenje ljudskih potreba.

(210) **BAZ1518902A** (220)14/09/2015

(442) 31/03/2017

(732) **Lambaga Tabung Haji Bangunan Tabung Haji No 201, Jalan Tun Razak, 50400, MY**

(740) Edin Buljabašić

(540)

Taha

(511)

12 Vozila; Uređaji za kretanje kopnom, zrakom ili vodom.;

16 Papir, karton i proizvodi od tih materijala koji nisu obuhvaćeni drugim razredima; Tiskarski proizvodi; Proizvodi za uvezivanje knjiga; Fotografije; Pribor za pisanje; Ljepila (ljepljive tvari za papirnate proizvode ili za kućanstvo); Materijali za umjetnike; Kistovi; Pisaći strojevi i uredski pribor (osim namještaja); Oprema za nastavu i obuku (osim aparata); Plastični materijali za ambalažu (koji nisu obuhvaćeni drugim razredima); Tiskarska slova; Klišeji.;

18 Koža, imitacije kože, proizvodi od tih materijala koji nisu obuhvaćeni drugim razredima; Životinjske kože; Kovčezi i putne torbe; Kišobrani i suncobrani; Štapovi za hodanje; Bičevi, hamovi i sedlarski proizvodi.;

25 Odjeća, obuća, pokrivala za glavu.;

35 Oglašavanje; Vođenje komercijalnih poslova; Komercijalna administracija; Uredski poslovi.;

36 Osiguranje; Financijski poslovi; Monetarni poslovi; Upravljanje nekretninama.;

37 Građevina; Popravljanje; Usluge postavljanja.;

38 Telekomunikacije.;

39 Prijevoz; Ambaližiranje i skladištenje proizvoda; Organiziranje putovanja.;

41 Obrazovanje; Stručno osposobljavanje; Razonoda; Sportske i kulturne djelatnosti.;

42 Znanstvene i tehnološke usluge kao i pripadajuće usluge istraživanja i koncepcije; Usluge industrijskih analiza i istraživanja; Koncepcija i razvoj računala i računalnih programa [softvera].;

43 Usluge pružanja hrane i pića [okrepa]; Pružanje privremenog smještaja.;

45 Pravne usluge; Sigurnosne usluge za zaštitu imovine i osoba; Osobne i društvene usluge koje pružaju treći, namijenjene za zadovoljenje ljudskih potreba.

(210) **BAZ1518903A** (220)14/09/2015
 (442) 31/03/2017
 (732) **Lambaga Tabung Haji Bangunan Tabung Haji No 201, Jalan Tun Razak, 50400, MY**
 (740) Edin Buljabašić
 (540)

TH

(511)
 12 Vozila; Uređaji za kretanje kopnom, zrakom ili vodom.;
 16 Papir, karton i proizvodi od tih materijala koji nisu obuhvaćeni drugim razredima; Tiskarski proizvodi; Proizvodi za uvezivanje knjiga; Fotografije; Pribor za pisanje; Ljepila (ljepljive tvari za papirnate proizvode ili za kućanstvo); Materijali za umjetnike; Kistovi; Pisaći strojevi i uredski pribor (osim namještaja); Oprema za nastavu i obuku (osim aparata); Plastični materijali za ambalažu (koji nisu obuhvaćeni drugim razredima); Tiskarska slova; Klišeji.;
 18 Koža, imitacije kože, proizvodi od tih materijala koji nisu obuhvaćeni drugim razredima; Životinjske kože; Kovčezi i putne torbe; Kišobrani i suncobrani; Štapovi za hodanje; Bičevi, hamovi i sedlarski proizvodi.;
 25 Odjeća, obuća, pokrivala za glavu.;
 35 Oglašavanje; Vođenje komercijalnih poslova; Komercijalna administracija; Uredski poslovi.;
 36 Osiguranje; Financijski poslovi; Monetarni poslovi; Upravljanje nekretninama.;
 37 Građevina; Popravljanje; Usluge postavljanja.;
 38 Telekomunikacije.;
 39 Prijevoz; Ambalžiranje i skladištenje proizvoda; Organiziranje putovanja.;
 41 Obrazovanje; Stručno osposobljavanje; Razonoda; Sportske i kulturne djelatnosti.;
 42 Znanstvene i tehnološke usluge kao i pripadajuće usluge istraživanja i koncepcije; Usluge industrijskih analiza i istraživanja; Koncepcija i razvoj računala i računalnih programa [softvera].;
 43 Usluge pružanja hrane i pića [okrepa]; Pružanje privremenog smještaja.;
 45 Pravne usluge; Sigurnosne usluge za zaštitu imovine i osoba; Osobne i društvene usluge koje pružaju treći, namijenjene za zadovoljenje ljudskih potreba.

(210) **BAZ1518981A** (220)15/10/2015
 (442) 31/03/2017
 (732) **MONTEI CONSULTING INC. Pasea Estate, Road Town, Tortola, VG**
 (740) "Acctinnova" d.o.o.
 (540)

NATURLAND

(511)
 3 Preparati za bijeljenje i ostale tvari za pranje rublja; preparati za čišćenje, poliranje, odmaščivanje i struganje; sapuni; parfumerijski proizvodi, eterična ulja; kozmetički proizvodi; tkanine impregnirane s kozmetičkim pripravcima; losioni za kosu; proizvodi za njegu kose; kupke koje nisu za medicinske svrhe; proizvodi za njegu zubi.;
 5 Farmaceutski i veterinarski proizvodi; higijenski proizvodi za upotrebu u
 medicini; dijetna hrana i tvari za medicinske i veterinarske potrebe, hrana za dojenčad; dijetarni dodaci za ljude i životinje; flasteri, materijal za previjanje;
 materijali za plomiranje zubi i za zubne otiske; dezinfekcijska sredstva;
 proizvodi za uništavanje životinjskih štetočina; fungicidi, herbicidi.;
 29 Mesni ekstrakti; ekstrakti od povrća za ljudsku potrošnju; konzervirano, sušeno i kuhano voće i povrće; hladetine (želei), džemovi; jaja, mlijeko i mliječni proizvodi; jestiva ulja i masti; proteinski pripravci za ljudsku potrošnju; albumin za ljudsku potrošnju; želatin za ljudsku potrošnju.
 ;
 30 Kafa, čaj, kakao, nadomjesci kafe; brašno i proizvodi od žitarica; hrana bazirana na zobu; aromatični pripravci za hranu; med, sirup od melase; sol, slačica (senf); ocat, umaci (začini); mirodije.;
 31 Poljoprivredni, povrtlarski, šumski proizvodi i bobice, koji nisu obuhvaćeni drugim razredima; svježe voće i povrće; sjeme, prirodne biljke; alge za ljudsku konzumaciju; slad.;
 32 Mineralne i gazirane vode te ostala bezalkoholna pića; pića od voća i voćni sokovi; sirupi i ostali preparati za pripremanje napitaka.

(210) **BAZ1518990A** (220)20/10/2015

(442) 31/03/2017

(732) **AMGEN Inc. One Amgen Center Drive,
Thousand Oaks, California 91320-1799,
US**(740) DR DIANA PROTIC-TKALCIC &
PARTNERS D.O.O

(540)

AMGEN

(511)

5 Injekcije i bočice prethodno napunjene farmaceutskim preparatima. ;

10 Medicinski aparati i instrumenti; uređaji za davanje lijekova; sistemi za davanje lijekova; injekcioni uređaji za farmaceutske preparate; injektorji za medicinsku namjenu.;

35 Usluge maloprodaje i veleprodaje farmaceutskih preparata i medicinske opreme; referalne usluge u oblasti liječenja raka, hemoterapije i farmaceutskih proizvoda; upravljanje programima za participaciju troškova lijekova koji se izdaju na recept; upravljanje programima za nadoknadu troškova pacijentima; obezbjeđivanje usluga upravljanja u zdravstvu, uključivo obezbjeđivanje usluga verifikacije osiguranja i prethodne autorizacije za druge; referalne usluge u oblasti programa za podršku participacija; usluge pružanja podrške pacijentima, uključivo obezbjeđivanje online direktorija sa informacijama za pružaoce zdravstvenih usluga koje obuhvataju informacije o mjestima na kojima se mogu primiti injekcije pod kožu i informacije o maloprodaji farmaceutskih proizvoda ili specijalizovanih apoteka u kojima pacijenti mogu kupiti farmaceutske preparate.;

41 Usluge obrazovanja, uključivo razvoj i diseminacija obrazovnih materijala za druge u oblasti farmaceutskih proizvoda i liječenja medicinskih poremećaja; vođenje seminara u vezi upotrebe farmaceutskih proizvoda za medicinske poremećaje koji se izdaju na recept; obezbjeđivanje motivacionih i obrazovnih govornika koji pružaju informacije o medicinskim poremećajima; obuka u oblasti usluga pružanja podrške pacijentima u vezi liječenja medicinskih poremećaja; obezbjeđivanje elektronskih brošura u vezi liječenja medicinskih poremećaja putem elektronske pošte.;

42 Usluge istraživanja i razvoja u oblasti farmacije; istraživanje u oblasti biologije; istraživanje u oblasti hemije; istraživanje u oblasti medicine, uključivo vođenje kliničkih ispitivanja za druge.;

44 Usluge pružanja podrške pacijentima u vezi liječenja medicinskih poremećaja, uključivo obezbjeđivanje online informacija koje se odnose na farmaceutske preparate za liječenje raznih bolesti i obezbjeđivanje usluga medicinske konsultacije i savjetovanja putem globalne kompjuterske mreže; obezbjeđivanje zdravstvenih i medicinskih informacija o medicinskim poremećajima; informacione usluge koje uključuju obezbjeđivanje medicinskih informacija za pacijente koji boluju od raka; obezbjeđivanje usluga pružanja podrške pacijentima u vezi raka i liječenja raka; obezbjeđivanje informacija o zdravlju kostiju pacijenata koji boluju od raka tako što se nude medicinske informacije i praktični savjeti prilagođeni pacijentima za komunikaciju o zdravlju kostiju sa pružiocima zdravstvenih usluga; informacione usluge koje uključuju obezbjeđivanje usluga

medicinske konsultacije i davanja savjeta putem globalne kompjuterske mreže u oblasti zdravlja kostiju vezano za rak; obezbjeđivanje usluga medicinskih informacija i pružanja podrške pacijentima, uključivo pružanje farmaceutskih savjeta i konsultacija u obliku obezbjeđivanja online informacija u vezi zdravlja kostiju, prevencije osteoporoze i liječenja i kontrolisanja osteoporoze i bolesti kostiju, kao i farmaceutskih preparata za liječenje osteoporoze; obezbjeđivanje medicinskih izvještaja u vezi pacijenata koji se liječe od osteoporoze i bolesti kostiju; obezbjeđivanje medicinskih konsultantskih i savjetodavnih usluga putem globalne kompjuterske mreže u oblasti liječenja raka i hemoterapije; obezbjeđivanje medicinskih informacija i usluga pružanja podrške pacijentima, uključivo farmaceutski savjeti i konsultacije u obliku obezbjeđivanja online informacija u vezi imune trombocitopenične purpore (ITP); obezbjeđivanje zdravstvenih i medicinskih informacija o ITP; informacione usluge koje uključuju obezbjeđivanje medicinskih informacija za ITP pacijente; usluge pružanja podrške pacijentima u vezi liječenja medicinskih poremećaja, uključivo obezbjeđivanje informacija pacijentima i porodicama pacijenata u oblasti davanja lijekova i medicinskih informacija za pacijente pri čemu se pacijenti mogu raspitivati o medicinskim problemima i procedurama kod medicinskog osoblja; besplatna distribucija medicinske opreme, uključivo spremnika za upotrebjene oštre medicinske predmete i pripadajućih putnih rashladnih spremnika za medicinsku upotrebu; obezbjeđivanje informacija za pacijente u oblasti davanja lijekova.

(210) **BAZ1519020A** (220)27/10/2015

(442) 31/03/2017

(732) **Carlsberg Croatia d.o.o. Ulica Danica 3,
48000 Koprivnica, HR**

(740) STAM d.o.o.

(591) crvena, žuta, bijela, crna

(540)



(531) 5.7,24.1,24.9,25.1,27.5,29.1

(511)

32 Pivo.

(210) **BAZ1519039A** (220)06/11/2015
 (442) 31/03/2017
 (732) **JOHNSON & JOHNSON One Johnson & Johnson Plaza, New Brunswick, New Jersey, US**
 (740) DR DIANA PROTIĆ-TKALČIĆ & PARTNERS D.O.O
 (540)

JOHNSON'S

(511)
 3 Proizvodi za njegu i čišćenje kože i kose.

(210) **BAZ1519044A** (220)10/11/2015
 (442) 31/03/2017
 (732) **Dioničko društvo PIVARA TUZLA Maršala Tita broj 163, 75000 Tuzla, BA**
 (591) zelena
 (540)



(531) 19.7,29.1
 (511)

32 Mineralne i gazirane vode te ostala bezalkoholna pića, voćni napici i voćni sokovi, sirupi i ostali preparati za pripremanje napitaka.

(210) **BAZ1519047A** (220)12/11/2015
 (442) 31/03/2017
 (732) **Mustafa Yavuz Čehaje bb, 75350 Srebrenik, BA**
 (740)
 (591) svijetlo siva, tamno siva, žuta, narandžasta
 (540)



(531) 7.15,26.3,26.4,27.5,29.1
 (511)

6 Armature (metalne armature za beton) Čelične konstrukcije Dekorativna željezarija za prozore Dekorativna željezarija za vrata Ferokrom (hromirano željezo) Građevinski metalni materijali Građevinski okviri od metala Kadice za kupanje za ptice (metalne konstrukcije) Klizišta (metalne konstrukcije) Krovne metalne ploče za zaštitu od prodiranja vode Kuke za krovni kameni pokrov škrijlac (željezarija) Metalna ulazna vrata Metalna vrata Metalna zvonca za vrata, neelektična Metalne armature za građevinarstvo Metalne cijevi Metalne cijevi za dimnjake Metalne cijevi za ograde Metalne grede Metalne gredice Metalne identifikacijske ploče Metalne kape dimnjaka Metalne konstrukcije Metalne konstrukcije trijemova Metalne kvake za vrata Metalne letve Metalne letvice Metalne mreže za zaštitu od insekata Metalne ploče za građevinu Metalne ploče za popločavanje Metalne ploče za zaštitu od prodiranja vode, za građevinarstvo Metalne stranice stepeništa Metalni dimnjaci Metalni crijepovi Metalni graničnici za prozore Metalni graničnici za vrata Metalni kućni brojevi, nesvjetleći Metalni okovi za prozore Metalni okovi za vrata Metalni okviri prozora Metalni okviri za građevinarstvo Metalni okviri za krilne prozore Metalni okviri za staklenike Metalni poklopci dimnjaka Metalni prozori Metalni stalci za drvo, za kamine Metalni stubovi za građevinske konstrukcije Metalni ukrasi na krovnim vijencima Metalni zatvarači Metalni zatvarači na prozorima Metalni zatvarači za kutije Neelektrični uređaji za otvaranje prozora Neelektrični uređaji za zatvaranje prozora Neelektrični zatvarači za vrata Okovi za građevinske potrebe Okviri za vrata od metala Pregrade od metala Prozorski podizači (koturi) Reze za prozore (zasuni) Reze (zasuni) od metala Šarke od metala Slova i brojevi od običnih metala, osim štamparskih Uređaji za otvaranje vrata, neelektrični Zaštni metalni zasloni za peći Metalni elementi za namještaj Metalni kotačići za namještaj.;

19 Armature, nemetalne za građevinarstvo Arminrana vrata, nemetalna Balusteri Drvene letve za oblaganje Drveni paneli Drveni pločnici Drvo, građevno Drvo za oblaganje Građevinski okviri, nemetalni Kapci (zasloni), nemetalni Kape za dimnjake, nemetalne Kapije, nemetalne Konstrukcije, nemetalne Krila prozora, nemetalna Krovne ploče za zaštitu od prodiranja vode, nemetalne Krovni oluci, nemetalni Letve, nemetalne Materijali za gradnju, nemetalni Nadvratnici, nemetalni Nemetalne građevinske pločice Nemetalne ploče za zaštitu od prodiranja vode, za građevinarstvo Nemetalne stranice stepeništa Nemetalne

zidne obloge Nemetalne zidne oplate Nemetalni cjevovodi za ventilacijske i klimatizacijske instalacije Nemetalni poklopci za otvore u podu (šaht) Nemetalni proizvođači dimnjaka Ograde, nemetalne Okviri prozora, nemetalni Okviri staklenika, nemetalni Okviri vrata, nemetalni Paneli za vrata, nemetalni Parketi Podne drvene ploče Poluobrađeno drvo Pragovi, nemetalni Pregrade, nemetalne Prerađeno drvo Prozori u boji (vitraž) Prozorsko staklo za građevinarstvo Staklo za ostakljivanje prozora (osim stakla za prozore vozila) Vrata, nemetalna Žaluzine, nemetalne.

20 Alke za vrata, nemetalne Letvice za okvire Namještaj Klupe (namještaj) Kancelarijski namještaj Paravani (namještaj) Metalni namještaj Školski namještaj Stalci (namještaj) Nemetalna oprema za namještaj Ogledala Oprema za prozore, nemetalna Oprema za vrata, nemetalna Ručke za vrata, nemetalne Unutrašnje roletne Unutrašnja sjenila-roletne (kućanstvo) Vodilice za zavjese Vrata za namještaj Zvona na vratima, nemetalna i neelektrična.

30 Beskvasni hljeb Brašno Brašno od krompira Čips/proizvodi od žitarica Izburgeri (sendviči sa sirom) Dvopek Fermenti za tijesta Gingerbread Gluten pripremljen kao hrana Gotovi obroci na bazi rezanaca Griz/krupica Hljev Hrana od brašna Ječam tučani Ječmeno brašno Kolači Kolačići Krekeri Krušne mrvice-prezla Kukuruzne pahuljice, Kukuruzni griz/krupica Kukuruzno brašno Kvasac Mesne pite Musli Otvorene pite sa nadjevom Ovsena kaša Paštete u tijestu Peciva Pecivo(lepine) Pice Pločice od žitarica Prašak za kolače Prašak za dizanje Preparadti od žitarica Pšenično brašno Rezanci Sendviči Tijesto za kolače/biskvit Tijesto za peciva Tijesto za kolače Tjestenina/pasta Tortilje Zob – hrana bazirana na zobi.

37 Izgradnja Izgradnja štandova i prodavaonica Izgradnja tvornica Izolacija zgrada Izolacija zgrada od vlage Konsultacije u vezi sa izgradnjom Malterisanje Molerski radovi, unutrašnji i vanjski Nadzor građevinskih radova Rušenje građevinski objekata Stolarske usluge Ugradnja i popravak opreme za grijanje Ugradnja i oporavak peći Ugradnja kuhinjske opreme Ugradnja vrata i prozora Usluge pokrivanja krovova Zidanje Zidanje ciglom Prevoz namještaja Održavanje namještaja Presvlačenje namještaja (tapaciranje) Obnova (restauracija) namještaja.

39 Informacije u vezi sa skladištenjem Otprema tereta (špedicija) Pakovanje robe Skladištenje Usluge istovara tereta Usluge skladištenja robe.

43 Bifei (Snek barovi) Kafeterije Kafici Kantine, menze Restorani Restorani sa samoposluživanjem Usluge snabdjevanja hranom i pićem (catering).

(210) **BAZ1519065A** (220)18/11/2015

(442) 31/03/2017

(732) **Marcaffe d.o.o. Draževići b.b., 71250 Kiseljak, BA**

(740) "Damir Tkalčić, Agencija za zaštitu intelektualnog vlasništva"

(591) crvena, bijela, zlatna

(540)



(531) 1.1, 18.3, 27.5, 29.1

(511)

30 Kafa, čaj, kakao i nadomjesci kafe; riža; tapioka i sago; brašno i proizvodi od žitarica; kruh, kolači, slastice i bomboni; sladoled; šećer, med i sirup od melase; kvasac, prašak za dizanje tijesta; so; slačica (senf); ocat, umaci (začini); začini (mirođije); led za hlađenje.;

32 Pivo; mineralne i gazirane vode i ostala bezalkoholna pića; voćni napici i voćni sokovi; sirupi i ostali preparati za pripremanje napitaka.;

33 Alkoholna pića (osim piva).;

43 Usluge okrepe (hrana i piće); privremeno primanje na stan.

(210) **BAZ1519079A** (220)19/11/2015

(442) 31/03/2017

(732) **SRE d.o.o. Fra Filipa Lastrića 2,
71000 Sarajevo, BA**

(740) "INTELBIRO" d.o.o.

(591) žuta, zelena, crna

(540)



(531) 26.3,27.5,29.1

(511)

35 Oglašavanje i reklamiranje, vođenje komercijalnih poslova, komercijalna administracija, uredski poslovi, hoteli (administrativno upravljanje hotelima), istraživanja za poslove, izvoz-uvoz (agencije za izvoz-uvoz), javno mnijenje (istraživanje javnog mnijenja) [anketiranje], javnost (odnosi s javnošću) [propaganda], konzultacije u svezi vođenja poslova, marketing, osoblje (savjetovanje o osoblju), pomoć u vođenju poslova, predstavljanje proizvoda [demonstracija], razdioba reklamnih oglasa, sajmovi (organiziranje sajmova u komercijalne ili reklamne svrhe), trgovački poslovi (procjene trgovačkih poslova), tržište (traženje tržišta), uredi za reklamiranje.;

36 Osiguranje; finansijski poslovi; monetarni poslovi; upravljanje nekretninama, agencije za nekretnine, agencije za stanove [nepokretna imovina], finansijski [bankarski] poslovi, fondovi (osnivanje fondova), građevinski objekti (upravljanje građevinskim objektima), iznajmljivanje stanova, iznajmljivanje ureda [nekretnine], kapital (ulaganje kapitala), davanje u zakup nekretnina [lizing], procjena nekretnina, upravljanje nekretninama, obavijesti (financijske obavijesti), posredovanje [mešetarenje] u trgovni nekretninama, posredovanje u osiguranju, potraživanja (utjerivanje potraživanja jednog poduzeća posredstvom vanjskog nagodbenog tijela) [faktoring], savjetovanje o osiguranju, stanarine (naplata stanarina), upravljanje građevinskim objektima, upravljanje imovinom.;

37 Izgradnja; popravci; usluge postavljanja, asfaltiranje, bazeni (održavanje bazena), brave (popravak brava), buldožeri (iznajmljivanje buldožera), bušenje bunara, ceste (postavljanje pokrivnih slojeva na ceste), čišćenje cesta, čišćenje dimnjaka, čišćenje unutrašnjosti zgrada [kućanstvo], čišćenje zgrada [vanjskih površina], deratizacija, dezinfekcija, dizala (postavljanje i popravak dizala), građevinski radovi (nadzor građevinskih radova), izgradnja (obavijesti o izgradnji), iznajmljivanje dizalica,

iznajmljivanje strojeva za čišćenje, iznajmljivanje strojeva za gradilišta, iznajmljivnje bagera, izoliranje (usluge izoliranja) [građevinski radovi], kamenolomi (vađenje kamena), klimatizacija zraka (postavljanje i popravak uređaja za klimatizaciju), konzultacije u svezi izgradnje, krađa (postavljanje i popravak alarmnih uređaja protiv krađe), krovopokrivači (usluge krovopokrivača), kuhinje (opremanje kuhinja), lakiranje, ličenje, unutarnje i vanjsko [bojanje], nadzor građevinskih radova [vođenje], prozori (pranje prozora), prozori i vrata (postavljanje prozora i vrata), rashladni uređaji (postavljanje i popravak rashladnih uređaja) skele (postavljanje skele), skladišta (postavljanje i popravak skladišta), stolari (usluge stolara), tapetarski popravci, tapete (postavljanje tapeta), telefoni (postavljanje i popravak telefona), tvornice (gradnja tvornica), zidanje ciglom, zidarski radovi, žbukanje.;

42 Znanstvene i tehnološke usluge kao i pripadajuće usluge istraživanja i koncepcije; usluge industrijskih analiza i istraživanja; koncepcija i razvoj računala i računalnih programa /softvera/. Arhitektura, baždarenje [mjerenje], geološka istraživanja, geološka izviđanja terena, geološka vještačenja [ekspertize], gradnja (savjeti o gradnji), grafička umjetnost (usluge crtača grafičke umjetnosti), industrijski dizajn, industrijsko oblikovanje, inženjering, ispitivanje materijala, istraživanja, izrada [koncipiranje] računalnih progama, kontrola kvalitete, mjerenje zemljišta, planovi (izrada građevinskih planova), razrada tehničkih projekata, savjeti o gradnji, štednja energije (savjeti u svezi štednje energije), unutarnje uređenje [dekoracija], urbanističko planiranje, vještačenja [inženjerske usluge], zaštita okoliša (savjetovanje u svezi zaštite okoliša).

(210) **BAZ1519082A** (220)20/11/2015

(442) 31/03/2017

(732) **Društvo sa ograničenom odgovornošću
HUALIDA Brčko Distrikt BiH Tržnica
"Arizona", kom.cen.14 hala vr. V.posl.
prostor 20, Brčko Distrikt, BA**

(540)



(531) 26.4,27.5

(511)

25 Potkošulje; donje rublje; hlače; majice; tajice.

(210) **BAZ1519086A** (220)24/11/2015

(442) 31/03/2017

(732) **Rotam Agrochem International Company Limited Unit 6, 26/F, Trend Centre, 29 Cheung Lee Street, Chai Wan, HK**

(740) PETOŠEVIĆ d.o.o.

(591) crvena, plava

(540)



(531) 23.1,26.11,29.1

(511)

1 Hemikalije koje se koriste u poljoprivredi, hortikulturi i šumarstvu; vještačka đubriva; poboljšivači tla; aditivi za tlo; omekšivači tla; dohrane tla; pripremljena tla; hemikalije za obogaćivanje tla; hemikalije za omekšavanje tla; agensi za poboljšanje tla; sredstva za poboljšanje tla; tvari za poboljšanje tla; gnojiva; sintetička gnojiva; gnojiva koja sadrže antioksidanse; aditivi za gnojiva (hemijski); gnojiva s dodanim mikroorganizmima; dijagnostički pripravci, osim za medicinske ili veterinarske svrhe; biološki pripravci, osim za medicinske ili veterinarske svrhe; aditivi za hranu za životinje (ne za medicinske svrhe); aditivi za gnojiva (hemijski); tvari za konzerviranje sjemena; tvari za regulaciju rasta biljaka; tvari za poboljšanje rasta biljaka; regulatori rasta biljaka; biljni hormoni (fitohormoni).;

5 Farmaceutski i veterinarski pripravci; sanitarni pripravci za medicinske i veterinarske svrhe; dijetetska hrana i tvari prilagođene za medicinsku i veterinarsku upotrebu; hrana za životinje sa dodatkom lijekova; vitaminski preparati za životinje; dodaci prehrani za životinje; hrana za bebe; flasteri; materijali za zavoje; materijal za plombiranje zuba; zubni vosak; sredstva za dezinfekciju; pripravci za uništavanje štetočina; fungicidi; herbicidi; paraziticidi; insekticidi; pesticidi.

(210) **BAZ1519103A** (220)02/12/2015

(442) 31/03/2017

(732) **TESTING CENTAR Bišće polje bb, 88100 Mostar, BA**

(591) tamno siva, žuta

(540)



(531) 26.4,27.3,27.5,29.1

(511)

42 Znanstvene i tehnološke usluge kao i pripadajuće usluge istraživanja i koncepcija; usluge industrijskih analiza i istraživanja; koncepcija i razvoj računala i računalnih programa (softvera).

(210) **BAZ1519127A** (220)15/12/2015

(442) 31/03/2017

(732) **Chongqing Hwasdan Machinery Manufacturing Co., Ltd. Xipeng Industry Zone, Jiulongpo District, Chongqing 401326, CN**

(740) "INTELBIRO" d.o.o.

(540)



(531) 4.3,27.3,27.5

(511)

7 Poljoprivredni strojevi; poljoprivredna oprema (osim ručne); strojevi za žetvu; motori s unutrašnjim sagorijevanjem (isključujući motore automobila, traktora, kombajna za žito, motocikala, motornih pila i parnih lokomotiva); dizelski motori (osim za kopnena vozila); benzinski motori (osim za kopnena vozila); alternatori; generatori električne energije; centrifugalne pumpe; pumpe (strojevi).

(210) **BAZ1519134A** (220)17/12/2015

(442) 31/03/2017

(732) **MLIJEČNA I MESNA INDUSTRIJA STANIĆ D.O.O. Velegošće 21, Kreševo, BA**

(740)

(591) crvena, žuta, zelena, bijela, smeđa, crna

(540)



(531) 3.7,5.3,8.5,25.1,26.1,27.5,29.1

(511)

29 Mesne hladetinae, medni ekstrakti, meso.

(210) **BAZ1519135A** (220)18/12/2015

(442) 31/03/2017

(732) **Pharmaceutical chemical cosmetic industry ALKALOID AD Skopje Blvd. Aleksandar Makedonski 12, 1000 Skopje, MK**

(740) "ŽIVKO MIJATOVIĆ & PARTNERS" d.o.o. Sarajevo

(591) nijanse žute, narandžasta, crvena, zelena, bijela, crna

(540)



(531) 5.5,25.1;26.4, 27.5;29.1

(511)

3 Šamponi na bazi kamilice.

(210) **BAZ1519136A** (220)18/12/2015

(442) 31/03/2017

(732) **Pharmaceutical chemical cosmetic industry ALKALOID AD Skopje Blvd. Aleksandar Makedonski 12, 1000 Skopje, MK**

(740) "ŽIVKO MIJATOVIĆ & PARTNERS" d.o.o. Sarajevo

(591) nijanse zelene, žuta, crna, bijela, crvena, smeđa

(540)



(531) 5.5,25.1,26.4,27.5,29.1

(511)

3 Šamponi na bazi breze.

(210) **BAZ1519137A** (220)18/12/2015

(442) 31/03/2017

(732) **Pharmaceutical chemical cosmetic industry ALKALOID AD Skopje Blvd. Aleksandar Makedonski 12, 1000 Skopje, MK**

(740) "ŽIVKO MIJATOVIĆ & PARTNERS" d.o.o. Sarajevo

(591) nijanse zelene, bijela, crna, žuta, crvena
(540)



(531) 55.5,25.1,26.4,27.5,29.1

(511)

3 Šamponi na bazi koprive.

(210) **BAZ1519151A** (220)21/12/2015

(442) 31/03/2017

(732) **BELUPO lijekovi i kozmetika d.d. Ulica Danica 5, 48000 Koprivnica, HR**

(740) "INTELBIRO" d.o.o.

(540)

NUTRIXA

(511)

5 Dijetne tvari za medicinske potrebe; dijetni dodaci prehrani za ljude; hrana za posebne medicinske potrebe.

(210) **BAZ1519156A** (220)22/12/2015

(442) 31/03/2017

(732) **Američki Univerzitet u Bosni i Hercegovini Visokoškolska ustanova American University in Bosnia and Herzegovina Mije Keroševića Guje 3, 75000 Tuzla, BA**

(740) Agencija Diana Protić Tkalčić

(591) bijela, plava, žuta, bordo, zelena

(540)



(531) 1.1,7.5,24.1,26.1,27.1,27.5,27.7,29.1

(511)

9 Kompjuterski hardver i softver, elektronske publikacije, snimljeni digitalni mediji.;

16 Tiskarski proizvodi, uključujući brošure, knjige i udžbenike.;

41 Obuka, uključujući visokoškolsko obrazovanje; stručno osposobljavanje; razonoda; sportske i kulturne djelatnosti.;

42 Znanstvene i tehnološke usluge kao i pripadajuće usluge istraživanja i dizajna; usluge industrijskih analiza i istraživanja; dizajn i razvoj kompjuterskog hardvera i kompjuterskog softvera.

(210) **BAZ1619171A** (220)04/01/2016

(442) 31/03/2017

(732) **UR CAFFE BAR "HOOKAH BAR ARGELINI"** Zmaja od Bosne broj 97, 71000 Sarajevo, BA

(591) bež, zlatna, plava, crvena, crna

(540)



(531) 3.7,10.1,24.1,25.1,27.5,29.1

(511)

43 Usluge obezbjeđivanja hrane i pića.

(210) **BAZ1619172A** (220)04/01/2016

(442) 31/03/2017

(732) **Lidl Stiftung & Co. KG**
Stiftsbergstrasse 1, 74172 Neckarsulm,
DE

(740) "ŽIVKO MIJATOVIĆ & PARTNERS" d.o.o.
Sarajevo

(591) smeđa, bež, bijela

(540)



(531) 27.5,29.1

(511)

29 Čips (prženi krompirići), krompir štapići; grožđice; sušeni, prženi, slani i / ili začinjani lješnjaci, kikiriki, indijski orasi, bademi i pistacije; sušeno voće.;

30 Pšenica, riža i kukuruzni proizvodi za prehrambene svrhe; peciva i konditorski proizvodi, posebno čokolada, slastičarski proizvodi od šećera, kolači, keksi.

(210) **BAZ1619173A** (220)05/01/2016

(442) 31/03/2017

(732) **INA - industrija nafte d.d. Avenija Većeslava Holjevca 10, 10000 Zagreb, HR**

(740) STAM d.o.o.

(540)

INA LIS

(511)

4 Mazive masti za valjne i klizne ležaje.

(210) **BAZ1619174A** (220)05/01/2016

(442) 31/03/2017

(732) **INA - industrija nafte d.d. Avenija Većeslava Holjevca 10, 10000 Zagreb, HR**

(740) "STAM" d.o.o.

(540)

INA 2T

(511)

4 Motorna ulja za motocikle i skutere.

(210) **BAZ1619175A** (220)05/01/2016

(442) 31/03/2017

(732) **INA - industrija nafte d.d. Avenija Većeslava Holjevca 10, 10000 Zagreb, HR**

(740) "STAM" d.o.o.

(540)

INA ULTRA

(511)

4 Motorna ulja za vozila.

(210) **BAZ1619176A** (220)05/01/2016
(442) 31/03/2017

(732) **NOBEL LIJEK d.o.o.**
Hasiba Brankovića 9, 71000 Sarajevo,
BA

(740) STAM d.o.o.
(540)

NBL

(511)

5 Farmaceutski proizvodi.

(210) **BAZ1619177A** (220)05/01/2016
(442) 31/03/2017

(732) **NOBEL LIJEK d.o.o.**
Hasiba Brankovića 9, 71000 Sarajevo,
BA

(740) STAM d.o.o.
(540)



(531) 1.15,26.1,26.7,26.13,27.5

(511)

5 Farmaceutski proizvodi.

(210) **BAZ1619178A** (220)05/01/2016
(442) 31/03/2017

(732) **Beta TelStudio d.o.o.**
Džemala Bijedića do br. 42,
Sarajevo, BA

(540)



(531) 24.17,26.1,26.7,27.5

(511)

9 Znanstveni, nautički, geodetski, fotografski, kinematografski i optički aparati i instrumenti kao i aparati i instrumenti za vaganje, mjerenje, signalizaciju, kontrolu (inspekciju), za pomoć (spašavanje) i za obuku; aparati i instrumenti za vođenje, distribuiranje, transformiranje, akumuliranje, podešavanje ili upravljanje električne struje.;

16 Papir, karton i proizvodi od tih materijala koji nisu obuhvaćeni drugim razredima; tiskarski proizvodi; proizvodi za uvezivanje knjiga; fotografije; pribor za pisanje; ljepila (ljepljive tvari za papirnate proizvode ili za kućanstvo); slikarski pribor; kistovi; pisači strojevi i uredski pribor (osim namještaja); oprema za nastavu i obuku (osim aparata); plastični materijali za ambalažu (koji nisu obuhvaćeni drugim razredima); tiskarska slova; klišei.;

35 Oglašavanje i reklamiranje; vođenje komercijalnih poslova; komercijalna administracija; uredski poslovi.;

39 Prijevoz; ambalažiranje i uskladištenje proizvoda; organiziranje putovanja.;

43 Usluge okrepe (hranjenje); privremeno primanje na stan.

(210) **BAZ1619179A** (220)06/01/2016

(442) 31/03/2017

(732) **Accessorize Limited 1 Nicholas Road,**
W11 4AN London, GB

(740) PETOŠEVIĆ d.o.o

(540)

ACCESSORIZE

(511)

3 Sapuni, za ličnu upotrebu, šamponi, parfimerijski proizvodi, toaletne vode, kolonjske vode, kozmetički proizvodi, nemedicinski toaletni preparati koji se primjenjuju na, poboljšavaju i njeguju kožu, tijelo i tjeme, preparati za depiliranje; nemedicinski preparati za kosu; preparati za njegu zuba; eterična ulja, antiperspiranti; preparati za kupanje i tuširanje; ulja za kupanje, soli za kupanje, talk puder; aromatično-terapeutska ulja, mirisi; karmini, sjajevi za usne, balzami za usne, olovke za usne; umjetni nokti, proizvodi i preparati za ukrašavanje, čišćenje, njegu i tretman noktiju.;

9 Sunčane naočale, naočale, okviri, leće i vrpce i futrole, sve za naočale i sunčane naočale; kamere, optički i oftalmološki aparati i instrumenti; audio i vizualni aparati, televizija, radio, računala i računalni softver; videi, CDi, DVDi, kasete i trake.;

14 Nakit i imitacija nakita; naušnice, ogrlice, narukvice, lančići koji se nose na članku noge, broševi, prstenovi, drago kamenje, ručni satovi i satovi.;

18 Torbe, tote torbe, ručne torbe, torbe koje se nose na ramenu, torbe za kupovinu, sportske torbe, sportski ranci (duffle bag), torbe koje se nose oko pasa (bum bags); torbe i koferi u kojima se nose proizvodi za bebe, dojenčad, djecu i trudnice; kozmetičke torbe, prtljaga, putne vreće (holdall), ruksaci, naprtnjače, torbe za knjige, putne torbe, aktovke; novčanici, tašne, lisnice za kreditne kartice; proizvodi napravljeni od kože ili imitacije kože; kišobrani i suncobrani; odjeća za pse, mačke, ogrlice, povoci, torbe i čebad za pse i mačke.;

25 Odjevni predmeti, pokrivala za glavu, odjevni predmeti koji se nose oko vrata, odjeća za kupanje, odjeća za plažu, odjeća za spavanje, donje rublje, žensko rublje, sportska odjeća, odjeća za kišu, obuća, cipele, čizme, patike, rukavice, ogrtači, rukavice sa odvojenim palcem (mittens), šalovi, šeširi, kape, ženske čarape, sokne, široki šalovi (marama), pončoi, ešarpe i kaiševi za odjeću.;

26 Ukrasi za kosu, igle za kosu, ukosnice za kosu, ukrasne trake za kosu, upletene trake, trake, čipka, izvezeni predmeti, amblemi/bedževi.;

35 Grupiranje raznih proizvoda za račun trećih lica, a naročito odjeće, modnih dodataka i robe uopće radi omogućavanja potrošačima lakšeg uočavanja i kupovine tih proizvoda u maloprodaji, putem pošte, iz kataloga, sa Internet sajtova i putem televizijskih programa posvećenih kupovini.

(210) **BAZ1619180A** (220)07/01/2016

(442) 31/03/2017

(732) **Alvogen IPCo S.ar.l. 5 rue Heinhaff, Senningerberg, L-1736, LU**

(740) Edin Buljubašić

(540)

RESELIGO

(511)

5 Farmaceutski i veterinarski preparati; sanitarni preparati za medicinsku upotrebu; dijetetska hrana i supstance prilagođene za upotrebu u medicini ili veterinarsku upotrebu, hrana za bebe; dijetetski dodaci (dodaci ishrani) za ljude i životinje; flasteri, materijali za zavijanje; materijali za plombiranje zuba, zubarska smola; dezinfekciona sredstva; preparati za uništavanje štetočina; fungicidi, herbicidi.

(210) **BAZ1619181A** (220)07/01/2016

(442) 31/03/2017

(732) **Alvogen IPCo S.ar.l. 5 rue Heinhaff, Senningerberg, L-1736, LU**

(740) Edin Buljubašić

(540)

REMUREL

(511)

5 Farmaceutski i veterinarski preparati; sanitarni preparati za medicinsku upotrebu; dijetetska hrana i supstance prilagođene za upotrebu u medicini ili veterinarsku upotrebu, hrana za bebe; dijetetski dodaci (dodaci ishrani) za ljude i životinje; flasteri, materijali za zavijanje; materijali za plombiranje zuba, zubarska smola; dezinfekciona sredstva; preparati za uništavanje štetočina; fungicidi, herbicidi.

(210) **BAZ1619182A** (220)07/01/2016

(442) 31/03/2017

(732) **Alvogen IPCo S.ar.l. 5 rue Heinhaff, Senningerberg, L-1736, LU**

(740) Edin Buljubašić

(540)

PELIMERA

(511)

5 Farmaceutski i veterinarski preparati; sanitarni preparati za medicinsku upotrebu; dijetetska hrana i supstance prilagođene za upotrebu u medicini ili veterinarsku upotrebu, hrana za bebe; dijetetski dodaci (dodaci ishrani) za ljude i životinje; flasteri, materijali za zavijanje; materijali za plombiranje zuba, zubarska smola; dezinfekciona sredstva; preparati za uništavanje štetočina; fungicidi, herbicidi.

(210) **BAZ1619184A** (220)07/01/2016

(442) 31/03/2017

(732) **Abdi Ibrahim Ilaç Sanayi ve Ticaret A.S. Reşitpaşa Mahallesi Eski Büyükdere Caddesi No:4 34467 Maslak, Istanbul, TR**

(740) "INTELBIRO" d.o.o.

(540)

TANT FLEX

(511)

5 Farmaceutski i veterinarski preparati; sanitarni preparati za medicinsku upotrebu; dijetetska hrana i supstance prilagođene za upotrebu u medicini ili veterinarsku upotrebu, hrana za bebe; dijetetski dodaci (dodaci ishrani) za ljude i životinje; flasteri, materijali za zavijanje; materijali za plombiranje zuba, zubarska smola; dezinfekciona sredstva; preparati za uništavanje štetočina; fungicidi, herbicidi.

(210) **BAZ1619185A** (220)07/01/2016

(442) 31/03/2017

(732) **Stojkov Duško Kolešino 76,
Opština Novo Selo, 2400 Strumica, MK**

(740) "Damir Tkalčić, Agencija za zaštitu
intelektualnog vlasništva"

(591) crvena, bijela, zlatna, oker
(540)



(531) 25.1,26.11,27.5,29.1

(511)

30 Brašno i proizvodi od žitarica, poslastice, slatkiši i bomboni, slastičarski proizvodi, suhi kolači, baklava, tulumba, tvrdi kolačići, medenjaci začinjani đumbirom, halva, slatkiši od badema; keksi, keksi petit-beurre, šećerni proizvodi, brašno za ishranu, vanilija (aroma); želei - voćni želei (slastičarski proizvodi), kolači, krekeri, kristalni šećer za ishranu, marcipan, proizvodi tvornice brašna; riža (kolačići od riže), palačinke, pastile (slastičarski proizvodi), praline, kakao, proljetne rolade, slatkiši od kikirikija, tijesto za tvrde kolačiće, fondani (slastičarski proizvodi), tvrdi čajni kolačići; čokolada, šerbet (voćni sladoled), šećer.;

35 Distribucija; distribucija proizvoda; distribucija reklamnih i promotivnih materijala; oglašavanje i reklamiranje; vođenje komercijalnih poslova; komercijalna administracija; uredski poslovi.

(210) **BAZ1619186A** (220)07/01/2016

(442) 31/03/2017

(732) **Bosnalijek, farmaceutska i hemijska
industrija, dioničko društvo
Jukićeva 53, 71000 Sarajevo, BA**

(740) "Linea Sušić" d.o.o.
(540)

OPSTILAX

(511)

5 Farmaceutski proizvodi.

(210) **BAZ1619187A** (220)08/01/2016

(442) 31/03/2017

(732) **ETI GIDA SANAYI VE TICARET ANONIM
SIRKETI Organize Sanayi Bolgesi 11
Cadde, Eskisehir, TR**

(740) "ŽIVKO MIJATOVIĆ & PARTNERS" d.o.o.
Sarajevo

(591) nijanse smeđe, bež
(540)



(531) 8.1,29.1

(511)

30 Keksi, čokolade, slastice, krekeri, vafli, torte, tortice (tarteви), deserti, sladoledi, jestivi ledeni proizvodi.

(210) **BAZ1619188A** (220)11/01/2016

(442) 31/03/2017

(732) **Lidl Stiftung & Co. KG**
Stiftsbergstrasse 1, 74172 Neckarsulm,
DE

(740) "ŽIVKO MIJATOVIĆ & PARTNERS" d.o.o.
 Sarajevo

(591) žuta, crvena, bijela, siva, nijanse plave
 (540)



(531) 2.5,27.5,29.1

(511)

30 Konditorski proizvodi; konditorski proizvodi od šećera, naročito slatkiši (bomboni) i lizala.

(210) **BAZ1619189A** (220)11/01/2016

(442) 31/03/2017

(732) **Fei Ma D.O.O. Safeta Zajke 380, 71000**
Sarajevo, BA

(540)

Body Key

(511)

25 Grudnjaci, gaće, potkošulje, steznici, body, muške bokserice, muške gaće, spavačice, helanke, majice, topići, pidžame, čarape, korzeti, tajice, jakne, kaputi, šalovi, kupaći kostimi, helanke, hlače, džemper.

(210) **BAZ1619190A** (220)12/01/2016

(442) 31/03/2017

(732) **TOP SHOP INTERNATIONAL SA Via**
Ferruccio Pelli 13, CH-6900 Lugano, CH

(740) PETOŠEVIĆ d.o.o.

(540)

HOT SHAPERS

(511)

25 Odjeća; donje rublje; obuća; pokrivala za glavu.

(210) **BAZ1619191A** (220)12/01/2016

(442) 31/03/2017

(732) **ETI GIDA SANAYI VE TICARET ANONIM**
SIRKETI Organize Sanayi Bolgesi 11.
Cadde, Eskisehir, TR

(740) "ŽIVKO MIJATOVIĆ & PARTNERS" d.o.o.
 Sarajevo

(591) nijanse smeđe

(540)



(531) 8.1,29.1

(511)

30 Čokolada, proizvodi na bazi čokolade; kakao i proizvodi na bazi kakaa; keksi, keksi preliveni čokoladom, keksi punjeni filom od karamele, napolitanke, napolitanke prelivene čokoladom, napolitanke punjene fileom od karamele; čokoladne štangle; kolači; vafli, konditorski proizvodi.

(210) **BAZ1619192A** (220)12/01/2016

(442) 31/03/2017

(732) **HERCEGOVAČKA PIVOVARA društvo s ograničenom odgovornošću Mostar Mostar, Bišće polje b.b. (Zgrada "Destilerije"), BA**
(540)



(531) 7.1,24.1,25.1,26.1,27.5,28.17

(511)

32 Pivo.;

35 Prodaja (promicanje prodaje) za treće osobe.

(210) **BAZ1619194A** (220)15/01/2016

(442) 31/03/2017

(732) **LRC Products Limited 103-105 Bath Road, Slough, SL1 3UH, GB**

(740) "ŽIVKO MIJATOVIĆ & PARTNERS" d.o.o. Sarajevo

(540)

LADDER LOCK

(511)

10 Kompresivne čarape; kompresivne čarape različite čvrstoće; medicinske čarape za potporu; kompresivne ženske čarape; ortopedске i terapijske čarape; čarape za medicinske, hirurške i/ili profilaktičke svrhe; medicinske i hirurške kratke čarape i ženske čarape.;

25 Odeća; obuća; čarape i pletena trikotaža; ženske najlonske čarape; ženske čarape; kratke čarape.

(210) **BAZ1619195A** (220)15/01/2016

(442) 31/03/2017

(732) **LRC Products Limited 103-105 Bath Road, Slough, SL1 3UH, GB**

(740) "ŽIVKO MIJATOVIĆ & PARTNERS" d.o.o.

Sarajevo

(540)

SCHOLL LIGHT LEGS

(511)

10 Kompresivne čarape; kompresivne čarape različite čvrstoće; medicinske čarape za potporu; kompresivne ženske čarape; kompresivne ženske najlonske čarape; ortopedске i terapijske čarape; čarape za medicinske, hirurške i/ili profilaktičke svrhe; medicinske i hirurške kratke čarape i ženske čarape. ;

25 Odjeća; obuća; čarape i pletena trikotaža; ženske najlonske čarape; ženske čarape; kratke čarape.

(210) **BAZ1619196A** (220)15/01/2016

(442) 31/03/2017

(732) **Saša Marlović Avde Hume 2, 71000**

Sarajevo, BA

(540)

Da Valja

(531) 27.5

(511)

16 Papir, karton i proizvodi od tih materijala koji nisu obuhvaćeni drugim razredima; tiskarski proizvodi; proizvodi za uvezivanje knjiga; fotografije; pribor za pisanje; ljepila (ljepljive tvari za papirne proizvode ili za kućanstvo); slikarski pribor; kistovi; pišaći strojevi i uredski pribor (osim namještaja); oprema za nastavu i obuku (osim aparata); plastični materijali za ambalažu (koji nisu obuhvaćeni drugim razredima); tiskarska slova; klišeji.;

25 Odjeća, obuća, pokrivala za glavu.;

28 Igre i igračke; gimnastički i sportski predmeti koji nisu obuhvaćeni drugim razredima; ukrasi za božićna drvca.;

29 Meso, riba, perad i divljač; mesni ekstrakti; konzervirano, sušeno i kuhano voće i povrće; hladetina (želei), džemovi, kompoti; jaja, mlijeko i mliječni proizvodi; jestiva ulja i masti.;

30 Kava, čaj, kakao, šećer, riža, tapioka, sago, nadomjesci

kave; brašno i proizvodi od žitarica, kruh, kolači, slastice, bomboni; sladoled; med, sirup od melase; kvasac, prašak za dizanje; sol, slačica (senf); ocat, umaci (začini); mirodije; led za hlađenje; umaci i dresinzi za salatu.;

31 Poljoprivredni, povrtlarski, šumski proizvodi i bobice, koji nisu obuhvaćeni drugim razredima; žive životinje; svježe voće i povrće; sjeme, prirodne biljke i cvijeće; hrana za životinje; slad.;

32 Pivo; mineralne i gazirane vode te ostala bezalkoholna pića; voćni napici i voćni sokovi; sirupi i ostali preparati za pripremanje napitaka.;

43 Usluge okrepe (hranjenje); privremeno primanje na stan.

(210) **BAZ1619197A** (220)18/01/2016

(442) 31/03/2017

(732) **BASF SE Carl-Bosch-Strasse 38,
Ludwigshafen am Rhein, DE**

(740) STAM d.o.o.

(540)

ELIGA

(511)

1 Kemikalije koje se upotrebljavaju u poljoprivredi, vrtlarstvu i šumarstvu, posebno preparati za jačanje biljaka, kemijski i/ili biološki preparati za upravljanje stresom kod biljaka, preparati za regulaciju rasta biljaka, kemijski preparati za liječenje sjemena, tenzidi, prirodne ili vještačke kemikalije koje se koriste kao mamac ili preparati za tjeranje insekata.;

5 Preparati za uništavanje i suzbijanje štetočina, fungicidi, herbicidi.

(210) **BAZ1619198A** (220)18/01/2016

(442) 31/03/2017

(732) **BASF SE Carl-Bosch-Strasse 38,
Ludwigshafen am Rhein, DE**

(740) STAM d.o.o.

(540)

BRIVELA

(511)

1 Kemikalije koje se upotrebljavaju u poljoprivredi, vrtlarstvu i šumarstvu, posebno preparati za jačanje biljaka, kemijski i/ili biološki preparati za upravljanje stresom kod biljaka, preparati za regulaciju rasta biljaka, kemijski preparati za liječenje sjemena, tenzidi, prirodne ili vještačke kemikalije koje se koriste kao mamac ili preparati za tjeranje insekata.;

5 Preparati za uništavanje i suzbijanje štetočina, fungicidi, herbicidi.

(210) **BAZ1619199A** (220)18/01/2016

(442) 31/03/2017

(732) **BASF SE Carl-Bosch-Strasse 38,
Ludwigshafen am Rhein, DE**

(740) STAM d.o.o.

(540)

AVACCO

(511)

1 Kemikalije koje se upotrebljavaju u poljoprivredi, vrtlarstvu i šumarstvu, posebno preparati za jačanje biljaka, kemijski i/ili biološki preparati za upravljanje stresom kod biljaka, preparati za regulaciju rasta biljaka, kemijski preparati za liječenje sjemena, tenzidi, prirodne ili vještačke kemikalije koje se koriste kao mamac ili preparati za tjeranje insekata.;

5 Preparati za uništavanje i suzbijanje štetočina, fungicidi, herbicidi.

(210) **BAZ1619200A** (220)18/01/2016

(442) 31/03/2017

(732) **BASF SE Carl-Bosch-Strasse 38,
Ludwigshafen am Rhein, DE**

(740) STAM d.o.o.

(540)

PAMOVA

(511)

1 Kemikalije koje se upotrebljavaju u poljoprivredi, vrtlarstvu i šumarstvu, posebno preparati za jačanje biljaka, kemijski i/ili biološki preparati za upravljanje stresom kod biljaka, preparati za regulaciju rasta biljaka, kemijski preparati za liječenje sjemena, tenzidi, prirodne ili vještačke kemikalije koje se koriste kao mamac ili preparati za tjeranje insekata.;

5 Preparati za uništavanje i suzbijanje štetočina, fungicidi, herbicidi.

(210) **BAZ1619201A** (220)19/01/2016

(442) 31/03/2017

(732) **YILDIZ HOLDING A.Ş. Kisikli Mahallesi,
Çeşme Çikmazi Sokak, No:6/1 Üsküdar,
Istanbul, TR**

(740) Dragan Mićunović

(540)

PLADIS

(511)

30 Kafa, čaj, kako i nadomjesci kafe; riža; tapioka i sago; brašno i proizvodi od žitarica; hljeb, kolači i slastice; sladoledi; šećer, med, sirup od melase; kvasac, prašak za dizanje; sol; senf; ocat, umaci (začini); začini; led za hlađenje; biskviti, kolači, čokolada, vafli i kolači.

(210) **BAZ1619202A** (220)19/01/2016

(442) 31/03/2017

(732) **BASF SE Carl-Bosch-Strasse 38,
Ludwigshafen am Rhein, DE**

(740) STAM d.o.o.

(540)

PIOLI

(511)

1 Kemikalije koje se upotrebljavaju u poljoprivredi, vrtlarstvu i šumarstvu, posebno preparati za jačanje biljaka, kemijski i/ili biološki preparati za upravljanje stresom kod biljaka, preparati za regulaciju rasta biljaka, kemijski preparati za liječenje sjemena, tenzidi, prirodne ili vještačke kemikalije koje se koriste kao mamac ili preparati za tjeranje insekata.;

5 Preparati za uništavanje i suzbijanje štetočina, fungicidi, herbicidi.

(210) **BAZ1619203A** (220)19/01/2016

(442) 31/03/2017

(732) **Patagonia, Inc. 259 West Santa Clara
Street, Ventura, California 93001, US**

(740) PETOŠEVIĆ d.o.o.

(540)

PATAGONIA

(511)

18 Koža i imitacija kože, i proizvodi izrađeni od ovih materijala koji nisu uključeni u druge klase; životinjske kože, krzna; koferi i putne torbe; kišobrani i suncobrani; štapovi za hodanje; bičevi, saračka i sedlarska oprema; prtljag; naprtnjače; torbe; sportske torbe.;

35 Oglašavanje; poslovni menadžment; poslovna administracija; kancelarijski poslovi; usluge maloprodaje, onlajn usluge i usluge kataloga.

(210) **BAZ1619204A** (220)19/01/2016

(442) 31/03/2017

(732) **Patagonia, Inc. 259 West Santa Clara
Street, Ventura, California 93001, US**

(740) PETOŠEVIĆ d.o.o.

(540)



(531) 6.1,26.4,27.5

(511)

18 Koža i imitacija kože, i proizvodi izrađeni od ovih materijala koji nisu uključeni u druge klase; životinjske kože, krzna; koferi i putne torbe; kišobrani i suncobrani; štapovi za hodanje; bičevi, saračka i sedlarska oprema; prtljag; naprtnjače; torbe; sportske torbe.;

25 Odjeća, obuća, pokrivala za glavu.;

35 Oglašavanje; poslovni menadžment; poslovna administracija; kancelarijski poslovi; usluge maloprodaje, onlajn usluge i usluge kataloga.

(210) **BAZ1619205A** (220)20/01/2016

(442) 31/03/2017

(732) **AMGEN Inc. One Amgen Center Drive,
Thousand Oaks, California 91320-1799,
US**

(740) DR DIANA PROTIC-TKALČIĆ &

PARTNERS D.O.O

(540)

PARSABIV

(511)

5 Farmaceutski preparati ; farmaceutski preparati za upotrebu u liječenju paratiroidnih, glandularnih i hormonskih poremećaja; farmaceutski preparati za upotrebu u liječenju renalnih poremećaja i poremećaja bubrega.

(210) **BAZ1619207A** (220)20/01/2016

(442) 31/03/2017

(732) **Hayat Kimya Sanayi Anonim Şirketi
Mahir Iz Caddesi, No. 25, Altunizade,
Üsküdar, Istanbul, TR**

(740) "ŽIVKO MIJATOVIĆ & PARTNERS" d.o.o.

Sarajevo

(591) nijanse plave, bijela

(540)

(531) 27.5.,29.1

(511)

3 Vlažne maramice i vlažne maramice za bebe.;

5 Dezinfekcijske maramice, pelene za bebe (dojenčad).

(210) **BAZ1619210A** (220)21/01/2016

(442) 31/03/2017

(732) **YILDIZ HOLDING A.Ş. Kisikli Mahallesi,
Çeşme Çikmazi Sokak, No:6/1 Üsküdar,
Istanbul, TR**

(740) Dragan Mićunović

(591) crvena, bijela

(540)

(531) 27.5.,29.1

(511)

30 Kafa, čaj, kakao i nadomjesci kafe; riža; tapioka i sago; brašno i proizvodi od žitarica; hljeb, kolači i slastice; sladoledi; šećer, med, sirup od melase; kvasac, prašak za dizanje; sol, senf; ocat, umaci (začini); začini; led za hlađenje; biskviti, kolači, čokolada.vaffli i kolači.

(210) **BAZ1619211A** (220)21/01/2016

(442) 31/03/2017

(732) **HEMOFARM A.D. farmaceutsko-
hemijska industrija Vršac
Beogradski put bb, 26 300 Vršac, RS**

(740) "MSA IP"

(540)

IBUMAX

(511)

5 Farmaceutski proizvodi.

(210) **BAZ1619212A** (220)21/01/2016

(442) 31/03/2017

(732) **Walton International Ltd. P.O. Box 1586,
George Town, Grand Cayman,
KY1-1110, KY**

(740) PETOŠEVIĆ d.o.o

(540)

(531) 27.5

(511)

25 Odjeća, obuća, pokrivala za glavu; odjeća od paperja/perja, odjeća od kože, gaćice, jakne, traperice, hlače, muške gaće, kratke hlače, znojnice, košulje, neformalne košulje, neformalna odjeća, majice, majice bez rukava, potkošulje, rublje, bluze, suknje, veste, prsluci, kaputi, sportske majice, trenerke, trikoi, dresovi, sportske košulje, kombinezoni, odijela za teretanu, ogrtači, haljine, puloveri, džemperi, uske potkošulje (tank tops), kardigani, donje rublje, trake za glavu, kape, šeširi, šalovi, kravate, čarape, pojasevi, natikače (grijači nogu), tajice, ženske čarape, hulahopke, grudnjaci, cipele, čizme, papuče, vodootporna odjeća, pončo, rukavice, rukavice sa spojenim prstima, pletenina, a sve uključeno u klasu 25.;

35 Usluge maloprodaje i veleprodaje koje se odnose na predmete napravljene od kože ili imitacije kože, kofere, torbe, torbe za plažu, tašne, putne vreće (holdall), torbe za nošenje oko struka (waist bag), torbice (vrećice), kovčežice, putne torbe i kovčege, torbe za odijela, ručne kovčege, aktovke, portfolija, kovčežice za isprave, novčanike, privjeske za ključeve, prtljag, novčarke, novčanike za papirnati novac, džepiće za ključeve (key fobs), kišobrane, suncobrane, štapove, štapove za hodanje, futrole i držače za kreditne kartice, naprtnjače, ruksake, rance, telećake, školske torbe, školske naprtnjače, tote torbe, sportske torbe, atletske torbe, torbe za knjige, sportske rance (duffle bags), torbe za novac, torbe za nošenje preko ramena, remenici, futrole za ključeve, futrole za čekovne knjižice, dijelove i pribor za sve navedene robe, modne dodatke, odjeću, obuću, pokrivala za glavu, jakne, traperice, hlače, muške gaće, kratke hlače, znojnice, košulje, neformalne košulje, neformalnu odjeću, majice, majice bez rukava, potkošulje,

rublje, bluže, suknje, veste, prsluke, kapute, sportske majice, trenerke, trikoe, dresove, sportske košulje, kombinezone, haljine, pulovere, džempere, uske potkošulje (tank tops), kardigane, donje rublje, trake za glavu, kape, šešire, šalove, kravate, čarape, pojaseve, natikače (grijači nogu), tajice, ženske čarape, hulahopke, grudnjake, cipele, čizme, papuče, vodootpornu odjeću, pončo, rukavice, rukavice sa spojenim prstima, pleteninu; usluge maloprodaje navedenih roba koje se pružaju putem Interneta i drugih lokalnih i globalnih računalnih mreža; naručivanje putem kompilacija mailing lista, pošte, telefona i sva ostala komunikacijska i telekomunikacijska naručivanja, usluge oglašavanja izravnom poštom, poslovnog savjetovanja i poslovnog upravljanja, usluge oglašavanja, usluge prikazivanja za robe, usluge promidžbe, marketinške i promotivne usluge, analize i istraživanje tržišta, agencijske usluge uvoza i/ili izvoza, nabava i kupnja robe u ime tvrtke, aranžiranje izloga, a sve uključeno u klasu 35.

(210) **BAZ1619213A** (220)22/01/2016

(442) 31/03/2017

(300) 014398192

22/07/2015

EM

(732) **ORBICO d.o.o. Verovška 72,
1000 Ljubljana, SI**

(740) "Linea Sušič" d.o.o.

(591) plava, nijanse plave, bijela

(540)



(531) 1.15,27.5,29.1

(511)

3 Sapuni; sapuni u tečnom obliku; medicinski sapuni; toaletni sapun; dezinfekcijski sapun; Anti-bakterijski sapun; dezodorans sapun; kupke; sapun za tuširanje; sapuni sa antiperspirantnim svojstvima; kremasti sapuni za tijelo; sapuni za ličnu higijenu; sapuni za perianalnu njegu; sredstva za higijenu; eterična ulja; ulja za toaletne namjene; kozmetika; kreme (kozmetika); losioni za kozmetičke svrhe; dezodoransi za osobnu upotrebu; kozmetički preparati

za kupke; preparati za tuširanje; maramice impregnirane sa kozmetičkim losionima; maramice impregnirane sa losionima za intimnu higijenu; Antiperspiranti (sredstva za higijenu); Puder od talka, za toaletnu upotrebu.;

5 Farmaceutski preparati; higijenski proizvodi za medicinske svrhe; sredstva za dezinfekciju; farmaceutski preparati za njegu kože; higijenski preparati za ličnu higijenu; losioni za farmaceutske svrhe; balzami za medicinske svrhe; medicinske kreme za medicinske svrhe; biljne kreme za medicinske svrhe; lijekoviti preparati za kupanje; seksualna maziva; masti za farmaceutske svrhe; preparati za ispiranje za medicinske svrhe; higijenski ulošci; sanitarni tamponi; salvete za inkontinenciju; sanitarne hlače; vata za medicinske svrhe.;

35 Oglašavanje; poslovni menadžment; poslovna administracija; uredski poslovi; administrativna obrada narudžbenica; distribucija uzoraka; objavljivanje promidžbenih tekstova; online oglašavanja na kompjuterske mreže; organizacija sajмова u komercijalne ili reklamne svrhe; komercijalne informacije i savjeti za potrošače; unapređenje prodaje - promocija za druge; prezentacija robe na komunikacijskim medijima, za maloprodajne svrhe; demonstracija robe; propagiranje reklamne materije; oglašavanje; online drogerije; marketing; marketing, i prodaja na veliko i malo, uključujući i prodaju preko interneta, preko telefona i preko ručnih uređaja, i online prodaja putem računarske mreže (elektronsko poslovanje) za sljedeće robe: toaletna roba (za njegu tijela), preparati za njegu tijela, kozmetika, bio -kozmetika, eterična ulja, sapuni, tečni sapuni, sapuni za intimnu higijenu, sapuni za perianalnu njegu, farmaceutski pripravci, sanitarni preparati, sredstva za dezinfekciju.

(210) **BAZ1619214A** (220)22/01/2016

(442) 31/03/2017

(300) 014398226

22/07/2015

EM

(732) **ORBICO d.o.o. Verovška 72,
1000 Ljubljana, SI**

(740) "Linea Sušič" d.o.o.

(591) zelena, nijanse zelene, bijela, roza,

nijanse roze

(540)



(531) 1.15,5.3,24.17,27.5,29.1

(511)

3 Sapuni; sapuni u tečnom obliku; medicinski sapuni; toaletni sapun; dezinfekcijski sapun; Anti-bakterijski sapun; dezodorans sapun; kupke; sapun za tuširanje; sapuni sa antiperspirantnim svojstvima; kremasti sapuni za tijelo; sapuni za ličnu higijenu; sapuni za perianalnu njegu; sredstva za higijenu; eterična ulja; ulja za toaletne namjene; kozmetika; kreme (kozmetika); losioni za kozmetičke svrhe; dezodoransi za osobnu upotrebu; kozmetički preparati za kupke; preparati za tuširanje; maramice impregnirane sa kozmetičkim losionima; maramice impregnirane sa losionima za intimnu higijenu; Antiperspiranti (sredstva za higijenu); Puder od talka, za toaletnu upotrebu.;

5 Farmaceutski preparati; higijenski proizvodi za medicinske svrhe; sredstva za dezinfekciju; farmaceutski preparati za njegu kože; higijenski preparati za ličnu higijenu; losioni za farmaceutske svrhe; balzami za medicinske svrhe; medicinske kreme za medicinske svrhe; biljne kreme za medicinske svrhe; lijekoviti preparati za kupanje; seksualna maziva; masti za farmaceutske svrhe; preparati za ispiranje za medicinske svrhe; higijenski ulošci; sanitarni tamponi; salвете za inkontinenciju; sanitarne hlače; vata za medicinske svrhe.;

35 Oglašavanje; poslovni menadžment; poslovna administracija; uredski poslovi; administrativna obrada narudžbenica; distribucija uzoraka; objavljivanje promidžbenih tekstova; online oglašavanja na kompjuterske mreže; organizacija sajmovi u komercijalne ili reklamne svrhe; komercijalne informacije i savjeti za potrošače; unapređenje prodaje - promocija za druge; prezentacija robe na komunikacijskim medijima, za maloprodajne svrhe; demonstracija robe; propagiranje reklamne materije; oglašavanje; online drogerije; marketing; marketing, i prodaja na veliko i malo, uključujući i prodaju preko interneta, preko telefona i preko ručnih uređaja, i online prodaja putem računarske mreže (elektronsko poslovanje) za sljedeće robe: toaletna roba (za njegu tijela), preparati za njegu tijela, kozmetika, bio -kozmetika, eterična ulja, sapuni, tečni sapuni, sapuni za intimnu higijenu, sapuni za perianalnu njegu, farmaceutski pripravci, sanitarni preparati, sredstva za dezinfekciju.

(210) **BAZ1619215A** (220)22/01/2016

(442) 31/03/2017

(732) **Bosnalijek, farmaceutska i hemijska industrija, dioničko društvo Jukićeva 53, 71000 Sarajevo, BA**

(740) "Linea Sušić" d.o.o.

(540)

LUMINEL

(511)

5 Farmaceutski proizvodi.

(210) **BAZ1619216A** (220)22/01/2016

(442) 31/03/2017

(732) **Bosnalijek, farmaceutska i hemijska industrija, dioničko društvo Jukićeva 53, 71000 Sarajevo, BA**

(740) "Linea Sušić" d.o.o.

(540)

MIREF

(511)

5 Farmaceutski proizvodi.

(210) **BAZ1619217A** (220)22/01/2016

(442) 31/03/2017

(732) **Bosnalijek, farmaceutska i hemijska industrija, dioničko društvo Jukićeva 53, 71000 Sarajevo, BA**

(740) "Linea Sušić" d.o.o.

(540)

VERION

(511)

5 Farmaceutski proizvodi.

(210) **BAZ1619218A** (220)22/01/2016

(442) 31/03/2017

(732) **Bosnalijek, farmaceutska i hemijska industrija, dioničko društvo Jukićeva 53, 71000 Sarajevo, BA**

(740) "Linea Sušić" d.o.o.

(540)

FERCEF

(511)

5 Farmaceutski proizvodi.

(210) **BAZ1619219A** (220)22/01/2016
(442) 31/03/2017

(732) **Bosnalijek, farmaceutska i hemijska industrija, dioničko društvo Jukićeva 53, 71000 Sarajevo, BA**

(740) "Linea Sušić" d.o.o.
(540)

MEROT

(511)

5 Farmaceutski proizvodi.

(210) **BAZ1619220A** (220)25/01/2016

(442) 31/03/2017

(300) 505322016

14/01/2016

CH

(732) **The Procter & Gamble Company One Procter & Gamble Plaza, Cincinnati, Ohio 45202, US**

(740) Agencija Diana Protić Tkalčić

(591) svijetlo plava, tamno plava, bijela

(540)



(531) 26.11,26.15,27.5,29.1

(511)

1 Hemijski preparati koji se koriste za uklanjanje fleka i neugodnih mirisa, za dezodoriranje, izravnjavanje nabora i za smanjenje statičkog naboja na odjeći i tkaninama.;

3 Preparati za njegu, čišćenje i uljepšavanje tkanina; potpuri; mirisi; ulja za parfeme i mirise; mirisna vodica za upotrebu u domaćinstvu i za upotrebu na tkaninama; mirišljivo drvo; arome; eterična ulja; preparati za parfemisanje ili mirisanje zraka, atmosfere ili tkanina u obliku dima, pare ili plina.;

5 Osvježivači zraka; preparati za prečišćavanje zraka; dezodorirajuća sredstva za tkanine, tapacirane predmete i atmosferu u okruženju; preparati za neutralizaciju neprijatnih mirisa; preparati za kađenje.

(210) **BAZ1619221A** (220)25/01/2016

(442) 31/03/2017

(732) **Društvo za proizvodstvo, trgovija i uslugi KOLID-INTERNACIONAL DOOEL Kolešino bb, Opština Novo Selo, 2400 Strumica, MK**

(740) "Damir Tkalčić, Agencija za zaštitu intelektualnog vlasništva"

(591) crvena, bijela, zlatna, oker, crna, smeđa, narandžasta, zelena

(540)



(531) 5.7,8.1,8.7,25.1,25.5,26.1,27.5,29.1

(511)

30 Biscotti (vrsta suhog kolačića).

(210) **BAZ1619222A** (220)25/01/2016

(442) 31/03/2017

(732) **Društvo za proizvodstvo, trgovija i uslugi KOLID-INTERNACIONAL DOOEL Kolečino bb, Opština Novo Selo, 2400 Strumica, MK**

(740) "Damir Tkalčić, Agencija za zaštitu intelektualnog vlasništva"

(591) crvena, bijela, zlatna, oker, crna, smeđa, zelena, siva

(540)



(531) 5.7,8.1,25.1,25.5,26.1,27.5,29.1

(511)

30 Gurabija (vrsta suhog kolačića).

(210) **BAZ1619223A** (220)25/01/2016

(442) 31/03/2017

(732) **Društvo za proizvodstvo, trgovija i uslugi KOLID-INTERNACIONAL DOOEL Kolečino bb, Opština Novo Selo, 2400 Strumica, MK**

(740) "Damir Tkalčić, Agencija za zaštitu intelektualnog vlasništva"

(591) crvena, bijela, zlatna, oker, crna, smeđa, srebrna

(540)



(531) 8.1,19.3,25.1,26.4,27.5,29.1

(511)

30 Biscotti (vrsta suhog kolačića).

(210) **BAZ1619224A** (220)25/01/2016

(442) 31/03/2017

(732) **Društvo za proizvodstvo, trgovija i uslugi KOLID-INTERNACIONAL DOOEL Kolečino bb, Opština Novo Selo, 2400 Strumica, MK**

(740) "Damir Tkalčić, Agencija za zaštitu intelektualnog vlasništva"

(591) crvena, bijela, zlatna, oker, crna, srebrna

(540)



(531) 9.1,19.3,25.1,26.4,27.5,29.1

(511)

30 Gurabija (vrsta suhog kolačića).

(210) **BAZ1619225A** (220)25/01/2016

(442) 31/03/2017

(732) **Društvo za proizvodstvo, trgovija i uslugi KOLID-INTERNACIONAL DOOEL Kolečino bb, Opština Novo Selo, 2400 Strumica, MK**

(740) "Damir Tkalčić, Agencija za zaštitu intelektualnog vlasništva"

(591) crvena, bijela, zlatna, oker, crna, smeđa, narandžasta, zelena

(540)



(531) 5.7,8.1,19.3,25.1,27.5,29.1

(511)

30 Biscotti (vrsta suhog kolačića).

(210) BAZ1619226A	(220)26/01/2016	997244
(442) 31/03/2017		28/07/2015
(300) 1004656		40
16/09/2015		TH
5		997245
TH;		28/07/2015
997234		43
28/07/2015		TH
16		(732) Thai Union Group Public Company Limited 72/1 Moo 7, Sethakit 1 Road, Tambon Tarsrai, Amphur Muang Samutsakorn, Samutsakorn 74000, TH
TH;		(740) PETOŠEVIĆ d.o.o.
997235		(540)
28/07/2015		
18		
TH;		
997236		
28/07/2015		
21		
TH;		
997238		
28/07/2015		
25		(531) 9.1,26.11,27.5
TH;		(511)
997239		5 Hrana za dojenčad, hrana za bebe.;
28/07/2015		16 Papir za štampanje, kutije od kartona, vreće za pakovanje napravljene od papira ili plastike, tiskovina u vezi sa oglašavanjem i marketingom, kartice sa imenom, kalendari, olovke. ;
29		18 Kišobrani, torbe.;
TH;		21 Posuđe i tanjiri, šolje, čaše. ;
997240		25 Kape, gornji dijelovi spoljnje odjeće (osim gornjih dijelova veša), sportski gornji dijelovi spoljnje odjeće, spoljašnje hlače (osim gaća), sportske hlače, uniforme.;
28/07/2015		29 Vakumirani morski plodovi, vakumirano gotovo meso, gotovo zamrznuto meso, polu-gotovi i gotovi morski plodovi, prerađeno meso, prerađeni plodovi mora, zamrznuti plodovi mora, gotova hrana na bazi riže i brašna, sos kao začim, vakumirana gotova riža, zamrznuta riža, žele, aromatizirano povrće i voće, riblje ulje kao hrana.;
30		30 Slastice od žitarica, slastice od brašna, hljeba, dim suma (posebne vrste azijskog jela).;
TH;		31 Hrana za životinje.;
997241		35 Upravljanje prodajom hrane, pića i hrane za životinje. ;
28/07/2015		40 Proizvodnja i prerada hrane; proizvodnja hrane za životinje.;
31		43 Obezbeđivanja hrane, grickalica napravljenih od brašna i pića; obezbeđivanje hrane za ljubimce.
TH;		
997243		
28/07/2015		
35		
TH;		

(210) **BAZ1619227A** (220)26/01/2016

(442) 31/03/2017

(732) **Lidl Stiftung & Co. KG**
Stiftsbergstrasse 1, 74172
Neckarsulm, DE

(740) "ŽIVKO MIJATOVIĆ & PARTNERS" d.o.o.

Sarajevo

(540)

LIBERTÉ

(511)

33 Alkoholna pića (osim piva), posebno žestoka pića svih vrsta.

(210) **BAZ1619230A** (220)28/01/2016

(442) 31/03/2017

(732) **Compact Invest d.o.o.**
Rustempašina 41, Sarajevo, BA

(591) zlatna, smeđa

(540)

Compact
 INVEST



(531) 7.1,22.1,26.11,27.5,29.1

(511)

36 Upravljanje nekretninama.;

37 Izgradnja; popravci; usluge postavljanja.;

39 Prijevoz; organiziranje putovanja.;

43 Hoteli.

(210) **BAZ1619232A** (220)29/01/2016

(442) 31/03/2017

(732) **AKCIONARSKO DRUŠTVO**
"BANJALUČKA PIVARA" BANJA LUKA
Ul. Slatinska br.8, Banja Luka, BA

(740)

(591) bijela, crvena, zlatna, crna, smeđa, žuta

(540)



(531) 5.7,5.13,24.1,25.1,26.1,27.5,29.1

(511)

32 Pivo.

(210) **BAZ1619233A** (220)29/01/2016

(442) 31/03/2017

(732) **AKCIONARSKO DRUŠTVO**
"BANJALUČKA PIVARA" BANJA LUKA
Ul. Slatinska br.8, Banja Luka, BA

(540)

CRAFT

(511)

32 Pivo.

(210) **BAZ1619234A** (220)29/01/2016
(442) 31/03/2017

(732) **Automatic Switch Company 50-60
Hanover Road, Florham Park,
NJ 07932, , US**

(740) Agencija Diana Protić Tkalčić
(540)



(531) 17.1,27.5

(511)

35 Usluge kataloške prodaje u oblasti ventila i opreme za ventile; usluge elektronskih kataloga u oblasti ventila i opreme za ventile; usluge kataloške prodaje putem pošte u oblasti ventila i opreme za ventile; reklamiranje i oglašavanje kroz prodaju putem pošte; prezentacija proizvoda putem komunikacionih medija, u svrhu maloprodaje; katalogi, katalogi za prodaju putem pošte i online katalogi u kojima su prikazani ventili, proizvodi za kontrolu kretanja i kontrolu fluida, kontrolni sistemi i komponente za korištenje zraka pod pritiskom, u svrhu usluga maloprodaje.;

39 Isporuka roba naručenih putem pošte.

(210) **BAZ1619235A** (220)29/01/2016
(442) 31/03/2017

(732) **FRANCK d.d. Vodovodna 20,
10000 Zagreb, HR**

(740) Agencija Diana Protić Tkalčić

(591) crvena, bijela, crna, siva, zelena
(540)



(531) 5.3,7.1,19.3,27.5,29.1

(511)

30 Čaj.

(210) **BAZ1619236A** (220)29/01/2016
(442) 31/03/2017

(732) **FRANCK d.d. Vodovodna 20,
10000 Zagreb, HR**

(740) Agencija Diana Protić Tkalčić

(591) crvena, bijela, zelena, žuta, smeđa
(540)



(531) 5.7,6.1,6.19,19.3,27.5,29.1

(511)

30 Čaj.

(210) **BAZ1619237A** (220)29/01/2016
(442) 31/03/2017

(732) **MERIAL, INC. (a Georgia Corporation)
3239 Satellite Boulevard, Duluth,
Georgia 30096, US**

(740) "Linea Sušić" d.o.o.
(540)

PREVEXXION

(511)

5 Vakcine za živinu.

(210) **BAZ1619238A** (220)29/01/2016

(442) 31/03/2017

(732) **Alfred Schellenberg GmbH An den Weiden 31, 57078 Siegen, DE**

(740) PETOŠEVIĆ d.o.o.

(540)



(531) 26.11,27.5

(511)

6 Obični metali i njihove legure; metalni građevinski materijali; metalne prenosive konstrukcije; metalni materijali za tračnice; metalna užad i neelektrične metalne žice; metalni predmeti; sitni metalni predmeti; metalne cijevi; metalne blagajne; rudače; vanjske rolete; sekcijnska vrata; okovi za unutrašnje rolete, a posebno uređaji za izvlačenje/uvlačenje, zidna kućišta, kućišta za rolete, pokrovne ploče, površinski montirani kalem, cilindrične vodilice, vodilice za remene, granični čepovi, cjevaste osovine, valjkasti naglavci, kotači za remenje, profili za rolete, šine, granične letvice; sigurnosni uređaji za vanjske rolete, suspenzije za vanjske rolete, rolete za prednju stranu zgrada; ograde; rešetke za prozore; portali za vrata; mreže za insekte za prozore ili vrata ili krovne prozore; mreže za insekte; sjenila za zaštitu od insekata; rolete za zamračivanje; papirne rolo zavjese; žičana mreža ili tkanina za atriume ili podrumске bunare; okovi za vrata ili kapije; uređaji za hitno otključavanje; granične grede; rešetke za parking mjesta; lanci kao barijere; znakovi; zidni nosači; držači razmaka; prozori; okviri za prozore; prozorski okviri; brave za prozore; Espagnolette brave za prozore; graničnici za prozore; kapci; koloturnici za prozore (valjčići preko kojih prolazi uže za pomicanje engleskih prozora); ručke za prozore; ručke za prozore koje imaju funkciju alarma; ručke za prozore sa bežičnom funkcijom; sigurnosni uređaji za rolete; vrata, kapije, prozori i metalne obloge prozora; sekcijnske kapije; rolo vrata; garažna vrata; dodatna oprema za prozore, uključena u klasu 6.;

7 Alatni strojevi; motori (osim motora za kopnena vozila); spojke, prijenosni uređaji (osim onih za kopnena vozila); poljoprivredne naprave osim onih koji se pokreću ručno; inkubatori za jaja; automatski uređaji za prodaju; zatvarači vrata; pogonski uređaji, osim za kopnena vozila; električni pogonski sustavi za rolete ili tende; električni čekrci za tende; cjevasti motori; motori za tende; solarni paneli; moduli za zoru i sumrak (svjetlosni uređaji sa senzorima za dnevno svjetlo); kućišta za ležajeve i kuglični ležajevi za rolete; motori za garažna vrata; motori za krilne kapije; motori za klizna vrata; motori za sekcijnska vrata; motori za vanjske rolete; motori za vanjske kapije; motori za zglobne poluge; motori za vrata; zidni nosači ležajeva; ugradbeni nosači za motore; adapter za motorne osovine; motori za prozore; zatvarači za prozore (električni); mehanički zatvarači za prozore.;

9 Znanstveni, nautički, geodetski, fotografski, kinematografski i optički aparati i instrumenti kao i aparati i instrumenti za vaganje, mjerenje, signalizaciju, kontrolu (inspekciju), za pomoć (spašavanje) i za obuku; aparati i instrumenti za vođenje, distribuiranje, transformiranje, akumuliranje, podešavanje ili upravljanje električne struje; aparati za snimanje, prijenos, reprodukciju zvuka ili slika; magnetne podloge za snimanje, akustičke ploče; kompaktne ploče, DVD i drugi numerički nosači za snimanje; mehanizmi za uređaje koji se pokreću uz prethodno ubacivanje kovanica; registarske blagajne, računari, oprema za obradu podataka i računala; računalni programi (softveri); uređaji za gašenje požara; senzori za blende; kolektori; prstni (finger) prekidači; glavni prekidači; prekidači za motore za garažna vrata ili motore za kapije ili motore za krilne kapije ili motore za klizna vrata ili motore za sekcijnska vrata ili motore za vanjske rolete ili motore za vanjske kapije ili motore za zglobne poluge; prekidači za vanjske rolete; prekidači za tende; kodirani prekidači; bežični kodirani prekidači; prekidači za svjetlo; radio prijemni tjuneri; vremenski prekidači, automatski; odašiljači; bežični odašiljači; električni odašiljači; optički odašiljači; odašiljači koji šalju signal prema motorima za garažna vrata ili motorima za vrata ili motorima za krilna vrata ili motorima za klizna vrata ili motorima za sekcijnska vrata ili motorima za vanjske rolete ili motorima za vanjske kapije ili motorima za zglobne poluge; ručni odašiljači; kontrole; kontrole za unutrašnje rolete; releji; antene; spojnice; radio-kontrolisane spojnice; prozorske spojnice; senzori i detektori; transduktori; aktivatori; električne kontrole; radio kontrole; kućni regulatori; regulatori za kućanske aparate ili kuhinjske aparate; regulatori za kućansku tehnologiju.

(210) **BAZ1619239A** (220)01/02/2016

(442) 31/03/2017

(732) **Medit doo Hamdije Čemerlića 2/14, 71000 Sarajevo, BA**

(531) 24.17,27.5,29.1

(511)

9 Naučni, nautički, geodetski, fotografski, kinematografski i optički aparati i instrumenti kao i aparati i instrumenti za vaganje, mjerenje, signalizaciju, kontrolu (inspekciju), za pomoć (spašavanje) i za obuku; aparati i instrumenti za vođenje, distribuiranje, transformiranje, akumuliranje, podešavanje ili upravljanje električne struje; aparati za snimanje, prijenos, reprodukciju zvuka ili slika; magnetne podloge za snimanje, akustičke ploče; kompaktne ploče, DVD i drugi numerički nosači za snimanje; mehanizmi za uređaje koji se pokreću uz prethodno ubacivanje kovanica; registarske blagajne, računari, oprema za obradu podataka i računala; uređaji za gašenje požara; računarski programi-softveri.;

42 Naučne i tehnološke usluge kao i pripadajuće usluge istraživanja i koncepcije; usluge industrijskih analiza i istraživanja, koncepcija i razvoj računara i računarnih programa (softvera).

(210) **BAZ1619240A** (220)01/02/2016

(442) 31/03/2017

(732) **Medit doo Hamdije Čemerlića 2/14,
71000 Sarajevo, BA**

(591) plava

(540)

emedIT@RECEPT

(531) 24.17,27.5,29.1

(511)

9 Naučni, nautički, geodetski, fotografski, kinematografski i optički aparati i instrumenti kao i aparati i instrumenti za vaganje, mjerenje, signalizaciju, kontrolu (inspekciju), za pomoć (spašavanje) i za obuku; aparati i instrumenti za vođenje, distribuiranje, transformiranje, akumuliranje, podešavanje ili upravljanje električne struje; aparati za snimanje, prijenos, reprodukciju zvuka ili slika; magnetne podloge za snimanje, akustičke ploče; kompaktne ploče, DVD i drugi numerički nosači za snimanje; mehanizmi za uređaje koji se pokreću uz prethodno ubacivanje kovanica; registarske blagajne, računari, oprema za obradu podataka i računala; uređaji za gašenje požara; računarski programi-softveri.;

42 Naučne i tehnološke usluge kao i pripadajuće usluge istraživanja i koncepcije; usluge industrijskih analiza i istraživanja, koncepcija i razvoj računara i računarnih programa (softvera).

(210) **BAZ1619241A** (220)01/02/2016

(442) 31/03/2017

(732) **Medit doo Hamdije Čemerlića 2/14,
71000 Sarajevo, BA**

(591) plava

(540)

emedIT@DOKTOR

(531) 24.17,27.5,29.1

(511)

9 Naučni, nautički, geodetski, fotografski, kinematografski i optički aparati i instrumenti kao i aparati i instrumenti za vaganje, mjerenje, signalizaciju, kontrolu (inspekciju), za pomoć (spašavanje) i za obuku; aparati i instrumenti za vođenje, distribuiranje, transformiranje, akumuliranje, podešavanje ili upravljanje električne struje; aparati za snimanje, prijenos, reprodukciju zvuka ili slika; magnetne podloge za snimanje, akustičke ploče; kompaktne ploče, DVD i drugi numerički nosači za snimanje; mehanizmi za uređaje koji se pokreću uz prethodno ubacivanje kovanica; registarske blagajne, računari, oprema za obradu podataka i računala; uređaji za gašenje požara; računarski programi-softveri.;

42 Naučne i tehnološke usluge kao i pripadajuće usluge istraživanja i koncepcije; usluge industrijskih analiza i istraživanja, koncepcija i razvoj računara i računarnih programa (softvera).

(210) **BAZ1619242A** (220)01/02/2016

(442) 31/03/2017

(732) **Medit doo Hamdije Čemerlića 2/14,
71000 Sarajevo, BA**

(591) plava

(540)

emedIT@OSA

(531) 24.17,27.5,29.1

(511)

9 Naučni, nautički, geodetski, fotografski, kinematografski i optički aparati i instrumenti kao i aparati i instrumenti za vaganje, mjerenje, signalizaciju, kontrolu (inspekciju), za pomoć (spašavanje) i za obuku; aparati i instrumenti za vođenje, distribuiranje, transformiranje, akumuliranje, podešavanje ili upravljanje električne struje; aparati za snimanje, prijenos, reprodukciju zvuka ili slika; magnetne podloge za snimanje, akustičke ploče; kompaktne ploče, DVD i drugi numerički nosači za snimanje; mehanizmi za uređaje koji se pokreću uz prethodno ubacivanje kovanica; registarske blagajne, računari, oprema za obradu podataka i računala; uređaji za gašenje požara; računarski programi-softveri.;

42 Naučne i tehnološke usluge kao i pripadajuće usluge istraživanja i koncepcije; usluge industrijskih analiza i istraživanja, koncepcija i razvoj računara i računarnih programa (softvera).

(210) **BAZ1619243A** (220)01/02/2016

(442) 31/03/2017

(732) **Medit doo Hamdije Čemerlića 2/14,
71000 Sarajevo, BA**

(740)

(591) plava

(540)

emedIT

(531) 27.5

(511)

9 Naučni, nautički, geodetski, fotografski, kinematografski i optički aparati i instrumenti kao i aparati i instrumenti za

vaganje, mjerenje, signalizaciju, kontrolu (inspekciju), za pomoć (spašavanje) i za obuku; aparati i instrumenti za vođenje, distribuiranje, transformiranje, akumuliranje, podešavanje ili upravljanje električne struje; aparati za snimanje, prijenos, reprodukciju zvuka ili slika; magnetne podloge za snimanje, akustičke ploče; kompaktne ploče, DVD i drugi numerički nosači za snimanje; mehanizmi za uređaje koji se pokreću uz prethodno ubacivanje kovanica; registarske blagajne, računari, oprema za obradu podataka i računala; uređaji za gašenje požara; računarski programi-softveri.;

42 Naučne i tehnološke usluge kao i pripadajuće usluge istraživanja i koncepcije; usluge industrijskih analiza i istraživanja, koncepcija i razvoj računara i računarnih programa (softvera).

(210) **BAZ1619244A** (220)01/02/2016

(442) 31/03/2017

(732) **Medit doo Hamdije Čemerlića 2/14,
71000 Sarajevo, BA**

(740)

(591) plava

(540)



(531) 27.5

(511)

9 Naučni, nautički, geodetski, fotografski, kinematografski i optički aparati i instrumenti kao i aparati i instrumenti za vaganje, mjerenje, signalizaciju, kontrolu (inspekciju), za pomoć (spašavanje) i za obuku; aparati i instrumenti za vođenje, distribuiranje, transformiranje, akumuliranje, podešavanje ili upravljanje električne struje; aparati za snimanje, prijenos, reprodukciju zvuka ili slika; magnetne podloge za snimanje, akustičke ploče; kompaktne ploče, DVD i drugi numerički nosači za snimanje; mehanizmi za uređaje koji se pokreću uz prethodno ubacivanje kovanica; registarske blagajne, računari, oprema za obradu podataka i računala; uređaji za gašenje požara; računarski programi-softveri.;

42 Naučne i tehnološke usluge kao i pripadajuće usluge istraživanja i koncepcije; usluge industrijskih analiza i istraživanja, koncepcija i razvoj računara i računarnih programa (softvera).

(210) **BAZ1619246A** (220)02/02/2016

(442) 31/03/2017

(732) **NOVARTIS AG 4002 Basel, CH**

(740) MSA IP

(540)

DELPARAN

(511)

5 Farmaceutski preparati za ljudsku primjenu.

(210) **BAZ1619247A** (220)02/02/2016

(442) 31/03/2017

(732) **NOVARTIS AG 4002 Basel, CH**

(740) MSA IP

(540)

TRAMDOCET

(511)

5 Farmaceutski preparati za ljudsku primjenu.

(210) **BAZ1619248A** (220)02/02/2016

(442) 31/03/2017

(732) **R.R. Donnelley & Sons Company 35 W.
Wacker Drive, 60601 Chicago, Illinois, US**

(740) PETOŠEVIĆ d.o.o.

(540)

LSC COMMUNICATIONS

(511)

9 Elektronske publikacije, a naročito, knjige iz oblasti beletristike/fantastike i dokumentarne literature o raznovrsnim temama, koje se mogu preuzimati sa Interneta, časopisi o raznovrsnim temama, koji se mogu preuzimati sa Interneta, katalogi drugih lica koji sadrže raznovrsne robe, koji se mogu preuzimati sa Interneta i imenici/adresari koji sadrže informacije o firmama i pojedincima; softver koji se može preuzimati sa Interneta u formi mobilnih aplikacija za upotrebu u oblastima štampe, digitalnog sadržaja, oglašavanja, i upravljanja lancem snabdijevanja, a naročito, mobilne aplikacije za kreiranje i praćenje poslova štampanja kroz lanac snabdijevanja, i pregled elektronskih publikacija kao što su digitalni časopisi; softver koji se može preuzimati sa Interneta u formi mobilnih aplikacija koji se koristi za usluge online i mobilnog obrazovanja, a naročito, obezbjeđivanje softvera kome se može pristupiti preko globalne računalne mreže i preuzimanjem na bežične mobilne uređaje koji se koriste za obezbjeđivanje interaktivnih elektronskih fleš kartica vezanih za obrazovanje u oblasti prirodnih i društvenih nauka, jezika, matematike i tehnologije, umjetnosti i humanističkih nauka,

poslovanja, računovodstva, informatike i pisanja; serije obrazovnog softvera koji pomaže studentima u pripremanju ispita; softver za obrazovanje djece; komunikacijski softver za povezivanje sa udaljenim dostupnim websajtovima koji sadrže obrazovne lekcije i obrazovne materijale; kompjuterski hardver i softver sistem za udaljeno praćenje uslova životne sredine i uređaja za kontrolu u okviru zgrada, objekata, zemljišta, ili određene oblasti u prostoru; digitalni mediji, a naročito, diskovi (CD-ROMS i DVDs) koji sadrže obrazovne materijale vezane za obrazovanje i lekcije u oblasti matematike, prirodnih nauka, društvenih nauka, engleskog jezika i literature; oblak (cloud) računalni softver koji se može preuzimati sa Interneta za igranje obrazovnih igrica i instrukcija u oblastima matematike, prirodnih nauka, društvenih nauka, engleskog jezika i literature, pristupanje obrazovnim materijalima i aktivnostima za upotrebu u vezi sa školskim časovima, obrazovanjem i materijalima vezanim za obrazovanje; računalni softver za kontroliranje i odobravanje pristupa datotekama preko udaljenih websajtova; računalni softver za preuzimanje datoteka sa Interneta i njihovo prikazivanje na ekranu računala.;

16 Štampani oglasi i marketinški materijal za druge, a naročito, novinski inserti/umeci, maloprodajni inserti/umeci i promotivni leci; štampana uputstva, vodiči, kursevi, nastavni i obrazovni materijali, pisani članci, prilozi i radni listovi u oblasti matematike, engleskog jezika, literature, prirodnih nauka, društvenih nauka i istorije; prirodnih i društvenih nauka, tehnologije, umjetnosti i humanističkih nauka, poslovanja i računovodstva, informatike, čitanja, pisanja, medicine, inženjeringa, prava, istorije, informatike, i jezika; serija edukativnih knjiga o širokom spektru akademskih i obrazovnih predmeta; štampane publikacije, a naročito, beletristika/fantastika i dokumentarna literatura o raznovrsnim temama, časopisi o raznovrsnim temama, katalozi koji sadrže različite robe drugih lica, i imenici/adresari koji sadrže informacije o firmama i pojedincima; obrazovne knjige koje sadrže studijske kurseve za dodatnu nastavu u cilju unaprijeđenja prosjeka ocjena (Advanced Placement (AP)), koji se prodaje kao komplet zajedno sa pristupom odgovarajućem studijskom websajtu; publikacije, a naročito, štampane knjige zajedno sa diskovima (CD-ROM) u oblastima umjetničkih djela, za koje se ne plaća naknada za korištenje, za upotrebu u dizajnu i slobodnim aktivnostima; serije knjiga kao izvora o umjetnosti i zanatima; serije knjiga sa fleš-karticama o raznovrsnim akademskim i obrazovnim poljima; serije knjiga o dječijim aktivnostima i bojanke; serije knjiga kao izvora o grafičkom dizajnu; serije knjiga o obrascima za šivenje i vez; serije štampanih obrazovnih tabela koje se odnose na različite predmete i koji usmjeravaju osobe da traže da pregledaju važne koncepte tih predmeta.;

35 Poslovno upravljanje i usluge konsaltinga; upravljanje i sastavljanje računalnih baza podataka; usluge oglašavanja; usluge marketinga; usluge poslovnog marketinga; usluge upravljanja lancem snabdijevanja; usluge upravljanja lancem snabdijevanja na polju štampanog i digitalnog izdavaštva; usluge popunjavanja naloga; promocija robe i usluga za druge; poslovno savjetovanje; usluge poslovnog savjetovanja, a naročito, planiranje i upravljanje procesom rada, i upravljanje projektima u poslovne svrhe; usluge upravljanja računalnom bazom podataka, a naročito, obezbjeđivanje usluga objavljivanja baze podataka prije emitovanja koja omogućava korisnicima da centralizovano upravljaju, koordiniraju, čuvaju, i dijele informacije svoje kompanije za prikazivanje jedinstvenih i promjenljivih verzija u elektronskim i štampanim formatima; razvoj strategija i

koncepta marketinga; oglašavanje reklamnih slogana; razvijanje promotivnih poslovnih kampanja; podjela reklamnog materijala; savjetovanje u oblasti poslovnog upravljanja u vezi sa stvaranjem štampanih i digitalnih materijala i upotrebom zajedničke strategije; priprema spiska za slanje elektronske pošte; savjetovanje i usluge poslovnog upravljanja, a naročito, upravljanje i sprovođenje dopunskih radnji, a naročito, usluge slanja pošte i otpremanje i usluge davanja informacija; logističko upravljanje na polju projektovanja i otpremanja kataloga u ime preduzeća; usluge oglašavanja stvaralačkog dizajna; upravljanje i savjetovanje vezano za odnos sa potrošačima; usluge obrade podataka; upravljanje zalihama; pružanje usluga angažovanja spoljnih saradnika; usluge obezbjeđivanja spoljnih saradnika na polju poslovanja i upravljanja pri radu i pružanja pomoći u radu distributivnog centra ili skladišta objekta koji sadrže štampana dokumenta i reklamni materijal za druge; usluge slanja poštom, a naročito, usluge planiranja slanja, razvrstavanja i raspodjele u svrhu oglašavanja; usluge upravljanja trgovinskim i posebnim štampanim projektima za druge na mjestu ili van mjesta na kom se nalaze; upravljanje poslovnim podacima; upravljanje bazom podataka; usluge poslovanja, a naročito, obezbjeđivanje usluga spoljnih saradnika na polju poslovnog upravljanja objektima i tehničkim radnjama u skladištima za distribuciju; usluge upravljanja remitendom, a naročito, upravljanje robom vraćenom od strane kupca; poslovno savjetovanje u oblasti upravljanja digitalnim dobrima i upravljanje štampanim i elektronskim materijalom; logistika transporta, a naročito, organizovanje slanja pošiljki za druge; usluge poslovnog savjetovanja i upravljanja u oblasti kontrole inventara i skladištenja; upravljanje logistikom i usluge ispunjavanja naloga u oblasti štampanja, elektronskog štampanja, i drugih roba; usluge projektnog upravljanja u poslovne svrhe u oblasti izdavaštva; usluge kompjuterizovanog online slanja naloga u oblasti kupovine štampanih i digitalnih sadržaja direktno od izdavača u količinama i formatima koje je tražio kupac; usluge kompjuterizovane online maloprodaje u oblasti kupovine štampanih i digitalnih sadržaja direktno od izdavača u količinama i formatima koje je tražio kupac; usluge kompjuterizovane online maloprodaje u oblasti kupovine umjetničkih djela, štampanih ili koji se mogu preuzimati sa Interneta bez plaćanja naknade za korištenje, za upotrebu u dizajnu i slobodnim aktivnostima.;

38 Obezbjeđivanje pristupa sajtovima na Internetu; elektronski prijenos teksta, fotografija, ilustracija, i šema.;

39 Logističke usluge, a naročito, skladištenje, transport i isporuka robe za druge vazдушnim putem, željezničkim putem, brodom ili kamionom; transport robe; skladištenje robe; paletizacija proizvoda (pakovanje na paletu) i usluge slanja u svrhu transporta, a naročito spajanja i isporuka pošiljki pošti; pakovanje proizvoda na zahtjev i specifikacija za druge.;

40 Usluge štampanja; usluge digitalnog štampanja; usluge digitalnog štampanja knjiga i drugih dokumenata po narudžbi; usluge fotografskog štampanja; usluge fotografskog retuširanja; knjigovezačke usluge za druge, a naročito uređivanje, savijanje, heftanje, perforiranje, siječenje i povezivanje štampanih, fotokopiranih i kucanih materijala; usluge završne opreme papira za štampanje; usluge završne opreme kataloga, a naročito izrada prilagođenih papirnih kataloga uključujući povezivanje, prošivanje, personalizovanje, ubacivanje obilježivača, ubacivanje kartica sa reklamama, ubacivanje kartica sa ponudom popusta, više naslovnih stranica, stavljanje naljepnica sa popustima, pakovanje kataloga u plastične

folije ili kese; izrada prilagođenih štampanih publikacija i izrada prilagođenih elektronskih publikacija, a naročito digitalna štampa elektronskih publikacija po narudžbi i prema specifikaciji drugih; spajanje štampanih proizvoda za druge; usluge fotografure; usluge rotogravure; usluge foto urezivanja; usluge fotokompozicije; litografsko štampanje; usluge slovoslaganja; usluge objavljivanja preko desktopa za druge; elektronska digitalizacija knjiga. ;

41 Online elektronsko izdavaštvo, a naročito, objavljivanje elektronskih publikacija; objavljivanje tekstova, knjiga, časopisa i drugih štampanih stvari; objavljivanje preko desktopa za druge; konsultacije u vezi sa uređivanjem; usluge stvaranja digitalnih slika; usluge stvaranja online digitalnih slika koje se koriste u svrhu gledanja, pregledanja i obrada digitalnih slika; foto usluge; usluge foto obrade; obezbjeđivanje elektronskih verzija štampanih formata časopisa i publikacija drugih; online elektronsko izdavaštvo prilagođenih radnih sveski i nastavnog materijala koje je automatski pripremljeno i formatirano za štampanje; obrazovne usluge, a naročito, obezbjeđivanje online nastavnih kurseva u vezi sa obrazovnim knjigama iz prirodnih i društvenih nauka, jezika, matematike i tehnologije, umjetnosti i humanizma, poslovanja i računovodstva, informatike i pisanja.;

42 Projektovanje i razvoj računalnog softvera; razvoj web stranica po narudžbi i drugih formata za unošenje podataka koji sadrže informacije koje definiraju korisnici; računalne usluge, a naročito projektovanje i prilagođavanje websajtova za druge; projektovanje grafike, okruženja, šara; konsalting u oblasti grafike; obezbjeđivanje pristupa websajtu koji sadrži tehnologiju koja omogućava korisnicima računara da istovremeno otpremaju, kreiraju i vrše izmjene dokumenata, štampanih publikacija, publikacija na Internetu, fotografija i reklama; konverzija štampanog materijala u digitalni format; prebacivanje dokumenata iz jednog formata za računar u drugi; konverzija podataka ili dokumenata iz fizičkih u elektronske medije; konverzija podataka ili dokumenata iz elektronskih u fizičke medije; obezbjeđivanje privremene upotrebe softvera na Internetu koji nije moguće preuzeti a koji ubrzava proizvodni proces za štampane i elektronske medije tako što dozvoljava velikom broju korisnika na raznim geografskim lokacijama da brzo, bezbjedno i lako pregledaju, prate, upravljaju, preuzimaju, dijele, rukuju sa, mijenjaju i ispravljaju digitalni sadržaj koji uključuje slike, skice, reklame, kopije i stranice na globalnoj računalnoj mreži; obezbjeđivanje privremene upotrebe softvera na Internetu koji nije moguće preuzeti koji ubrzava proces proizvodnje štampanih i elektronskih medija tako što dozvoljava velikom broju korisnika na raznim geografskim lokacijama da brzo, bezbjedno i lako pregledaju, prate, upravljaju, preuzimaju, dijele, rukuju sa, mijenjaju i ispravljaju raspored, informacije o kontaktima, status posla, i planove projekata u vezi sa proizvodnjom grafičkog sadržaja koji uključuje slike, skice, reklame, kopije, i stranice za korisnike grafičkih proizvodnih usluga putem globalne računalne mreže; obezbjeđivanje privremene upotrebe softvera na globalnoj računalnoj mreži koji nije moguće preuzeti koji pojednostavljuje i organizuje proces projektovanja i saradnje na proizvodnji kataloga i promotivnih letaka u maloprodaji; obezbjeđivanje privremene upotrebe softvera za korisnike na globalnoj računalnoj mreži koji nije moguće preuzeti a koji pojednostavljuje i organizuje proces projektovanja, čuvanja prethodnih projekata, unosa narudžbi, praćenja poslova, i procesa saradnje u proizvodnji grafičkog sadržaja; obezbjeđivanje privremene upotrebe softvera na Internetu koji nije moguće preuzeti koji automatizuje izgled i sadržaj

uređenih i neuređenih kataloga, obavještenja, i letaka koji šalju slike proizvoda, tekst, i podatke o cijenama sa servera sa sadržajem na master šablone; obezbjeđivanje privremene upotrebe softvera na Internetu koji nije moguće preuzeti velikom broju korisnika na raznim geografskim lokacijama koji omogućava praćenje i pregled fotografija u koloru za potrebe unošenja zajedničkih izmjena i komentara na te slike u realnom vremenu preko globalne računalne mreže; obezbjeđivanje privremene upotrebe softvera na Internetu koji nije moguće preuzeti za veliki broj korisnika na raznim geografskim lokacijama koji omogućava praćenje i pregled elektronskog sadržaja uključujući slike u koloru, stranice, skice i pisani tekst za potrebe prepravljivanja, dijeljenja i izmjene sadržaja u realnom vremenu uz mogućnost praćenja i pregleda takvog sadržaja koji je vrlo precizno predstavljen u boji preko globalne računalne mreže; projektovanje websajtova za druge; obezbjeđivanje privremene upotrebe softvera na Internetu koji nije moguće preuzeti za kreiranje prilagođenih udžbenika za nastavnike i profesionalne izdavačke kompanije; obezbjeđivanje privremene upotrebe softvera na globalnoj računalnoj mreži koji nije moguće preuzeti za konverziju elektronskih dokumenata koji se automatski pokreću u datoteke koje simuliraju animirano okretanje stranica koje odaje utisak čitanja knjige prilikom pregleda više stranica i koji omogućava lakše ubacivanje reklama, navigaciju unutar dokumenta, i daje izvještaje koji detaljno prate korisničku aktivnost; usluge izrade grafičkih ilustracija za druge; obezbjeđivanje privremene upotrebe softvera na globalnoj računalnoj mreži koji nije moguće preuzeti za naručivanje, prilagođavanje, preusmjeravanje, lektorisanje, i praćenje štampanog i digitalnog sadržaja; medijsko umnožavanje podataka i digitalnih informacija; projektovanje kataloga po narudžbi na osnovu uputa od strane korisnika; projektovanje i razvoj računalnih baza podataka; usluge analize prodaje, a naročito, obezbjeđivanje interaktivnih websajtova koji sadrže tehnologiju koja omogućava korisnicima da prate kupovinu i upotrebu digitalnog sadržaja od strane korisnika; obezbjeđivanje softverskih aplikacija na Internetu koje nije moguće preuzeti koje omogućavaju klijentima koji se bave izdavaštvom da upravljaju izdavačkim ciklusima i prijenosom podataka; elektronsko čuvanje podataka; elektronsko čuvanje podataka kojima mogu da pristupe prodavci kataloga; alati na Internetu za praćenje tržišta digitalnih publikacija i poslovnih podataka koji prate usklađenost, uticaj i korištenje i prate životni ciklus digitalnog naslova od njegovog unošenja, distribucije i pojave na kanalima; rješenje za zadovoljenje potrebe za digitalnim podacima zasnovanim na oblaku koje se direktno servira korisnicima; platforme za promociju, reklamiranje i pregledanje naslova; hosting digitalnog sadržaja za druge koji se dostavlja elektronskim putem preko Interneta; obezbjeđivanje softvera na Internetu koji nije moguće preuzeti koji se koristi za kreiranje knjiga i publikacija po narudžbi; usluge softvera kao usluge (SAAS) koje se sastoje od softvera u oblasti digitalnog izdavaštva, koji se koristi za pojednostavljenje složenog procesa digitalnog izdavaštva preko platforme koja omogućava transformaciju, nadgledanje, optimizaciju i dostavu digitalnog sadržaja; usluge softvera kao usluge (SAAS) koje se sastoje od softvera koji omogućava korisnicima pristup sadržajima elektronskih knjiga (e-knjiga) na raznim uređajima za čitanje i aplikacijama kojima imaju pristup preko javnog vlasništva, izdavača ili prodavaca; usluge softvera kao usluge (SAAS) koje se sastoje od softvera u oblasti digitalnog izdavaštva, koji omogućava prikazivanje elektronskih verzija publikacija i časopisa.

(210) **BAZ1619249A** (220)04/02/2016

(442) 31/03/2017

(732) **Amsal Pharmaceuticals d.o.o. Sarajevo**

Igmanska 38, Vogošća, BA

(540)

ZDRAVLJE SVIMA

(511)

5 Farmaceutski i veterinarski preparati; sanitarni preparati za medicinsku upotrebu; dijetetska hrana i supstance prilagođene za upotrebu u medicini ili veterinarsku upotrebu, hrana za bebe; flasteri, materijali za zavijanje; materijali za plombiranje zuba, zubarska smola; dezinfekciona sredstva; preparati za uništavanje štetočina; fungicidi, herbicidi.

(210) **BAZ1619253A** (220)08/02/2016

(442) 31/03/2017

(300) 86725288

14/08/2015

US

(732) **AT&T Intellectual Property II, L.P.
(Nevada limited partnership) 645 East Plumb
Lane, Reno, Nevada 89502, US**

(740) Agencija Diana Protić Tkalčić

(540)



(531) 26.1,26.11,26.15

(511)

9 Telefoni; mobilni telefoni; telefoni sa bežičnom slušalicom; telekomunikacioni proizvodi, uključivo prolazni usmjerivači u obliku kompjuterskog kontrolnog hardvera za upotrebu u bežičnim komunikacionim sistemima; kompjuterski softver za upotrebu za pristup globalnoj kompjuterskoj mreži; oprema za telefone, uključivo telefonski kablovi i baterije; elektronski proizvodi, uključivo prijemnici digitalnih fotografija; periferna oprema za televiziju, uključivo set-top box uređaji, daljinski upravljači i upustva za upotrebu koji se prodaju kao cjelina; telekomunikacioni koncentratori, sklopke, ožičeni

usmjerivači, bežični usmjerivači i integrisani usmjerivači koji uključuju modem; modemi za digitalnu pretplatničku liniju poznati pod imenom DSL modemi, kablovski modemi i satelitski modemi koji imaju direktan interfejs sa digitalnom pretplatničkom linijom poznatom pod imenom DSL, usluge prenosa podataka putem satelita ili kablovske širokopojasne mreže; adapteri za mrežne interfejs kartice poznati pod imenom adapteri; RJ 45 prenosni kablovi; filteri za telefonske linije; telekomunikacioni sprežnici; telekomunikacioni modularni utikači; primopredajnici; bežični primopredajnici; ožičeni telefoni i telefoni sa bežičnom slušalicom za telekonferencije putem telefonskih linija; telefonske sekretarice; internet telefoni; bežični telefoni; slušalice i antene za telefone sa bežičnom slušalicom ili bežične telefone; magnetski kodirane kreditne kartice; magnetski kodirane kartice sa prethodno pohranjenom novčanom vrijednosti; kompjuterski softver za upotrebu za operativni rad, upravljanje i nadgledanje sigurnosnih sistema i kućnih automacijskih uređaja; sigurnosne kamere; detektori dima; detektori ugljen monoksida; detektori kretanja; jedinice za daljinsku kontrolu, tastature i kontrolni paneli za sigurnosne sisteme i kućne automacijske uređaje; elektronske brave za vrata; elektronski uređaji za otvaranje i zatvaranje vrata; kućni automacijski sistemi koji obuhvataju bežične i ožičene kontrolere, kontrolisane uređaje i softver za osvetljenje, HVAC, sigurnost, bezbjednost i druge aplikacije za nadzor i kontrolu kuće.;

16 Telefonski imenici; proizvodi od papira i štamparski proizvodi, uključivo ulaznice, posteri, brošure, pamfleti i promotivni materijali za bejzbol utakmice i drugu razonodu uživo; prepaid telekomunikacione pozivne kartice koje nisu magnetski kodirane.;

35 Usluge maloprodajnih radnji i usluge online maloprodajnih radnji sve u vezi telefona, bežičnih ručnih uređaja za pristup globalnim kompjuterskim mrežama, ručnih mobilnih digitalnih elektronskih uređaja i druge korisničke elektronike, personalnih kompjutera, tablet kompjutera, futrola za nošenje telefona, bežičnih i ručnih uređaja, bežičnih i ožičenih headset uređaja, punjača, baterija i kućnih sigurnosnih i automacijskih sistema; obezbjeđivanje online telefonskih imenika; usluge oglašavanja i reklamiranja, uključivo promocija roba i usluga trećih lica putem pripremanja i stavljanja oglasa i reklama u baze za izlistavanje direktorija kojima se pristupa putem globalne informacione mreže; obezbjeđivanje informacija o maloprodajnim radnjama, informacija o vodičima za kupce i izlistanja privrednih subjekata elektronskim putem; usluge operativnog rada telekomunikacionog pozivnog centra za treća lica, uključivo optimizacija protoka poziva, optimizacija besplatnog telefonskog broja, mentorski rad sa komandnim centrom, usluge rukovođenja uposlenicima u pozivnom centru, konsolidacija pozivnog centra, ocjena mjernih pokazatelja pozivnog centra i ocjena obrade govornog signala, i revizija pozivnog centra.;

36 Usluge telefonskih pozivnih kartica.;

37 Usluge popravka za telekomunikaciona ožičenja, utičnice i telefonsku opremu; instaliranje i održavanje telekomunikacionih sistema i opreme za treća lica; usluge podrške za telekomunikacione mreže, uključivo popravak i održavanje; održavanje telekomunikacionih mreža; instaliranje kućnih sigurnosnih i automacijskih sistema.;

38 Telekomunikacione usluge, uključivo obezbjeđivanje telefonske komunikacije i usluga internet telefonije, obezbjeđivanje grupe specijalizovanih telefonskih usluga

prilagođenih korisnikovim potrebama za pozivima i namjerama za pozivanje; elektronske govorne poruke, uključivo snimanje i naknadno slanje govornih poruka putem telefona; obezbjeđivanje višekorisničkog dial-up, brzog i namjenskog pristupa internetu, globalnim kompjuterskim mrežama, drugim kompjuterskim mrežama, online servisima i oglasnim pločama; elektronski prenos poruka, podataka, slika, videa i informacija putem interneta; bežični prenos govora, poruka, podataka i informacija; usluge brzog pristupa i usluge bežičnog pristupa internetu, globalnim kompjuterskim mrežama, drugim kompjuterskim mrežama, online servisima i oglasnim pločama; usluge prenosa televizijskog signala; usluge emitovanja satelitske televizije; telekomunikacione usluge u obliku obezbjeđivanja mrežnih servisa za govor i podatke, uključivo obezbjeđivanje digitalnih i analognih mrežnih servisa za prenos podataka i govora; usluge audio telekonferencija, video telekonferencija i web audio i video telekonferencija: celularna i mobilna telefonska komunikacija; konsultacije u vezi telekomunikacija; usluge prenosa govora putem interneta (VOIP); paging usluge (usluge jednosmjernog pozivanja osoba putem radija, telefona ili drugih elektroničkih komunikacionih sredstava); streaming audio i video materijala na internetu: frame relay telekomunikacione usluge; telekomunikacione usluge za virtuelnu mrežu; kompjuterski potpomognuti prenos poruka i slika; telekomunikacione usluge za prenos govora, teksta, faksimila, videa i podatka putem privatne linije; telekomunikacione usluge za digitalnu mrežu integrisanih servisa (ISDN); 800 telekomunikacione usluge; 900 telekomunikacione usluge; usluge prenosa globalno komutiranog govora, podataka, videa i multimedije; lokacijski nezavisne personalne komunikacione usluge koje obuhvataju mobilne, govorne i faksimil usluge i usluge podataka; obezbjeđivanje back-bone telekomunikacionih mrežnih usluga za treća lica da se omogući prikaz sadržaja na globalnim kompjuterskim mrežama, drugim kompjuterskim mrežama, online servisima i oglasnim pločama; kablovski prenos zabavnih servisa i telefonskih servisa za govor, video, podatke i faksimile; trenutna implementacija uredskog prostora, uključivo obezbjeđivanje sistema usluga za govor, podatke i faksimil namijenjenih uredima na udaljenoj lokaciji; komunikacione usluge, uključivo planovi za usluge bežičnih mobilnih telefonskih poziva, podataka i poruka; fiber optičke i telekomunikacione usluge, uključivo brzi pristup internetu i globalnoj kompjuterskoj mreži, i bežični elektronski, digitalni ili IP prenos glasa, poruka, grafike, slika, podataka i informacija, kao i streaming multimedije visoke definicije, usluge prenosa televizije i videa i prenosa IP televizije i IP videa; telekomunikacione usluge, uključivo telefonske usluge, internet ili IP telefonske usluge, usluge razmjene objedinjenih poruka i objedinjenih IP poruka, brzi pristup internetu i globalnoj kompjuterskoj mreži, i bežični elektronski, digitalni ili IP prenos glasa, poruka, grafike, slika, podataka i informacija; i usluge prenosa televizije i videa i usluge prenosa IP televizije i IP videa.;

41 Usluge rasonode u obliku bejzbol utakmica, profesionalnih auto trka, golf turnira i odgovarajućih manifestacija u vezi golfa.;

42 Hosting web sajtova trećih lica na kompjuterskom serveru za globalnu kompjutersku mrežu; razvoj i održavanje softvera za web server za treća lica; konsultacije u oblasti kompjutera, podataka i mreža; dizajn i razvoj telekomunikacione mreže; usluge u vezi strategije telekomunikacione mreže, uključivo ocjena strategije informacione tehnologije mreže, razvoj strategije informacione tehnologije mreže, razvoj strategije širokopojasne mreže, razvoj mrežnih

aplikacija, web enabling (osposobljavanje sistema za rad na web tehnologiji), kontinuitet rada sistema i oporavak od havarije na sistemu, i razvoj govornih i višekanalnskih portala; dizajn telekomunikacione mreže i mrežni tehnološki servisi, uključivo ocjena virtualne privatne mreže, provjera autentičnosti tokena virtuelne privatne mreže; razvoj infrastrukture javnih ključeva, ocjena lokalne mreže, dizajn internet mrežnog protokola, adresiranje, usmjeravanje i balansiranje opterećenja, razvoj i dizajn naprednog internet protokola, protokola za prenos govora preko interneta (VOIP) i kvantiteta servisnih mreža, dizajn token ring na Ethernet mreža, testiranje opterećenja web sajta, transformacija centra za podatke, ocjena servera, razvoj i dizajn servisa za poruke i bežične lokalne mreže, dizajn centra za upravljanje mrežom, nadzor nad radnim učinkom web-a i ocjena pripremljenost za telework (rad na daljinu); usluge implementiranja telekomunikacione mreže, uključivo upravljanje projektom, migracija mreže token ring na Ethernet na Ethernet; implementacija bežične lokalne mreže, implementacija video konferencija, i brza implementacija telekomunikacionih mreža, implementacija usmjerivača za širokopojasnu mrežu i implementacija lokalne mreže; usluge u vezi sigurnosti u informacionoj tehnologiji, uključivo analiza dizajna firewall-a i implementacija, ocjena opasnosti po sigurnost na internetu, ocjena sigurnosti mreže poslovnog subjekta, i ocjena usaglašenosti sa Health Insurance Portability and Accountability Act (Akt o prenosivosti i odgovornosti u oblasti zdravstvenog osiguranja); osnovna integracija kompjuterske telefonije; i dizajn interaktivnih govornih automata i govornih web preglednika, sistema za profilisanje korisnika i za usmjeravanje.;

43 Usluge arena (dvorana), uključivo pružanje podrške za sport, rasonodu, privredne sajmove, izložbe i konvencije.;

45 Pretraživanja u svrhu otkrivanja nedozvoljenih upada, identifikovanje rogue (nekontrolisanih) modema, ocjena sigurnosnih planova; usluge nadzora sigurnosnog sistema; nadzor kućnog sigurnosnog sistema korištenjem bežičnih i ožičenih senzora za lom stakla, detektora kretanja, kamera, alarma, ventila za zatvaranje i senzora kontakta za kapije, vrata i prozore; kompjuterske usluge, uključivo obezbjeđivanje web-baziranog sistema i online portala za korisnike da mogu daljinski upravljati, administrirati, modifikovati i kontrolisati kućni sigurnosni sistem i kućne automacijske uređaje.

(210) **BAZ1619254A** (220)08/02/2016

(442) 31/03/2017

86725293 14/08/2015 US

**(732) AT&T Intellectual Property II, L.P.
(Nevada limited partnership) 645 East Plumb
Lane, Reno, Nevada 89502, US**(740) Agencija Diana Protić Tkalčić
(540)

(531) 24.17,26.1,26.15,27.5

(511)

9 Telefoni; mobilni telefoni; telefoni sa bežičnom slušalicom; telekomunikacioni proizvodi, uključivo prolazni usmjerivači u obliku kompjuterskog kontrolnog hardvera za upotrebu u bežičnim komunikacionim sistemima; kompjuterski softver za upotrebu za pristup globalnoj kompjuterskoj mreži; oprema za telefone, uključivo telefonski kablovi i baterije; elektronski proizvodi, uključivo prijemnici digitalnih fotografija; periferna oprema za televiziju, uključivo set-top box uređaji, daljinski upravljači i upustva za upotrebu koji se prodaju kao cjelina; telekomunikacioni koncentratori, sklopke, ožičeni usmjerivači, bežični usmjerivači i integrisani usmjerivači koji uključuju modem; modemi za digitalnu pretplatničku liniju poznati pod imenom DSL modemi, kablovski modemi i satelitski modemi koji imaju direktan interfejs sa digitalnom pretplatničkom linijom poznatom pod imenom DSL, usluge prenosa podataka putem satelita ili kablovske širokopojasne mreže; adapteri za mrežne interfejs kartice poznati pod imenom adapteri; RJ 45 prenosni kablovi; filteri za telefonske linije; telekomunikacioni spreznici; telekomunikacioni modularni utikači; primopredajnici; bežični primopredajnici; ožičeni telefoni i telefoni sa bežičnom slušalicom za telekonferencije putem telefonskih linija; telefonske sekretarice; internet telefoni; bežični telefoni; slušalice i antene za telefone sa bežičnom slušalicom ili bežične telefone; magnetski kodirane kreditne kartice; magnetski kodirane kartice sa prethodno pohranjenom novčanom vrijednosti; kompjuterski softver za upotrebu za operativni rad, upravljanje i nadgledanje sigurnosnih sistema i kućnih automacijskih uređaja; sigurnosne kamere; detektori dima; detektori ugljen monoksida; detektori kretanja; jedinice za daljinsku kontrolu, tastature i kontrolni paneli za sigurnosne sisteme i kućne automacijske uređaje; elektronske brave za vrata; elektronski uređaji za otvaranje i zatvaranje vrata; kućni automacijski sistemi koji obuhvataju bežične i ožičene kontrolere, kontrolisane uređaje i softver za osvjtljenje, HVAC, sigurnost, bezbjednost i druge aplikacije za nadzor i kontrolu kuće.;

16 Telefonski imenici; proizvodi od papira i štamparski proizvodi, uključivo ulaznice, poster, brošure, pamfleti i promotivni materijali za bejzbol utakmice i drugu razonodu uživo; prepaid telekomunikacione pozivne kartice koje nisu magnetski kodirane.;

35 Usluge maloprodajnih radnji i usluge online maloprodajnih radnji sve u vezi telefona, bežičnih ručnih uređaja za pristup globalnim kompjuterskim mrežama, ručnih mobilnih digitalnih elektronskih uređaja i druge korisničke elektronike, personalnih kompjutera, tablet kompjutera, futrola za nošenje telefona, bežičnih i ručnih uređaja, bežičnih i ožičenih headset uređaja, punjača, baterija i kućnih sigurnosnih i automacijskih sistema; obezbjeđivanje online telefonskih imenika; usluge oglašavanja i reklamiranja, uključivo promocija roba i usluga trećih lica putem pripremanja i stavljanja oglasa i reklama u baze za izlistavanje direktorija kojima se pristupa putem globalne informacione mreže; obezbjeđivanje informacija o maloprodajnim radnjama, informacija o vodičima za kupce i izlistanja privrednih subjekata elektronskim putem; usluge operativnog rada telekomunikacionog pozivnog centra za treća lica, uključivo optimizacija protoka poziva, optimizacija besplatnog telefonskog broja, mentorski rad sa komandnim centrom, usluge rukovođenja uposlenicima u pozivnom centru, konsolidacija pozivnog centra, ocjena mjernih pokazatelja pozivnog centra i ocjena obrade govornog signala, i revizija pozivnog centra.;

36 Usluge telefonskih pozivnih kartica.;

37 Usluge popravka za telekomunikaciona ožičenja, utičnice i telefonsku opremu; instaliranje i održavanje telekomunikacionih sistema i opreme za treća lica; usluge podrške za telekomunikacione mreže, uključivo popravak i održavanje; održavanje telekomunikacionih mreža; instaliranje kućnih sigurnosnih i automacijskih sistema.;

38 Telekomunikacione usluge, uključivo obezbjeđivanje telefonske komunikacije i usluga internet telefonije, obezbjeđivanje grupe specijalizovanih telefonskih usluga prilagođenih korisnikovim potrebama za pozivima i namjerama za pozivanje; elektronske govorne poruke, uključivo snimanje i naknadno slanje govornih poruka putem telefona; obezbjeđivanje višekorisničkog dial-up, brzog i namjenskog pristupa internetu, globalnim kompjuterskim mrežama, drugim kompjuterskim mrežama, online servisima i oglasnim pločama; elektronski prenos poruka, podataka, slika, videa i informacija putem interneta; bežični prenos govora, poruka, podataka i informacija; usluge brzog pristupa i usluge bežičnog pristupa internetu, globalnim kompjuterskim mrežama, drugim kompjuterskim mrežama, online servisima i oglasnim pločama; usluge prenosa televizijskog signala; usluge emitovanja satelitske televizije; telekomunikacione usluge u obliku obezbjeđivanja mrežnih servisa za govor i podatke, uključivo obezbjeđivanje digitalnih i analognih mrežnih servisa za prenos podataka i govora; usluge audio telekonferencija, video telekonferencija i web audio i video telekonferencija; celularna i mobilna telefonska komunikacija; konsultacije u vezi telekomunikacija; usluge prenosa govora putem interneta (VOIP); paging usluge (usluge jednosmjernog pozivanja osoba putem radija, telefona ili drugih elektroničkih komunikacionih sredstava); streaming audio i video materijala na internetu: frame relay telekomunikacione usluge; telekomunikacione usluge za virtuelnu mrežu; kompjuterski potpomognuti prenos poruka i slika; telekomunikacione usluge za prenos govora, teksta, faksimila, videa i podatka putem privatne linije; telekomunikacione usluge za digitalnu mrežu integrisanih servisa (ISDN); 800 telekomunikacione usluge; 900 telekomunikacione usluge; usluge prenosa globalno komutiranog govora, podataka, videa i multimedije; lokacijski nezavisne personalne komunikacione usluge koje obuhvataju mobilne, govorne i faksimil usluge i usluge podataka; obezbjeđivanje back-bone telekomunikacionih

mrežnih usluga za treća lica da se omogući prikaz sadržaja na globalnim kompjuterskim mrežama, drugim kompjuterskim mrežama, online servisima i oglasnim pločama; kablovski prenos zabavnih servisa i telefonskih servisa za govor, video, podatke i faksimile; trenutačna implemetacija uredskog prostora, uključivo obezbjeđivanje sistema usluga za govor, podatke i faksimil namijenjenih uredima na udaljenoj lokaciji; komunikacione usluge, uključivo planovi za usluge bežičnih mobilnih telefonskih poziva, podataka i poruka; fiber optičke i telekomunikacione usluge, uključivo brzi pristup internetu i globalnoj kompjuterskoj mreži, i bežični elektronski, digitalni ili IP prenos glasa, poruka, grafike, slika, podataka i informacija, kao i streaming multimedije visoke definicije, usluge prenosa televizije i videa i prenosa IP televizije i IP videa; telekomunikacione usluge, uključivo telefonske usluge, internet ili IP telefonske usluge, usluge razmjene objedinjenih poruka i objedinjenih IP poruka, brzi pristup internetu i globalnoj kompjuterskoj mreži, i bežični elektronski, digitalni ili IP prenos glasa, poruka, grafike, slika, podataka i informacija; i usluge prenosa televizije i videa i usluge prenosa IP televizije i IP videa.;

41 Usluge rasonode u obliku bejzbol utakmica, profesionalnih auto trka, golf turnira i odgovarajućih manifestacija u vezi golfa.;

42 Hosting web sajtova trećih lica na kompjuterskom serveru za globalnu kompjutersku mrežu; razvoj i održavanje softvera za web server za treća lica; konsultacije u oblasti kompjutera, podataka i mreža; dizajn i razvoj telekomunikacione mreže; usluge u vezi strategije telekomunikacione mreže, uključivo ocjena strategije informacione tehnologije mreže, razvoj strategije informacione tehnologije mreže, razvoj strategije širokopojasne mreže, razvoj mrežnih aplikacija, web enabling (osposobljavanje sistema za rad na web tehnologiji), kontinuitet rada sistema i oporavak od havarije na sistemu, i razvoj govornih i višekanalskih portala; dizajn telekomunikacione mreže i mrežni tehnološki servisi, uključivo ocjena virtualne privatne mreže, provjera autentičnosti tokena virtuelne privatne mreže; razvoj infrastrukture javnih ključeva, ocjena lokalne mreže, dizajn internet mrežnog protokola, adresiranje, usmjeravanje i balansiranje opterećenja, razvoj i dizajn naprednog internet protokola, protokola za prenos govora preko interneta (VOIP) i kvantiteta servisnih mreža, dizajn token ring na Ethernet mreža, testiranje opterećenja web sajta, transformacija centra za podatke, ocjena servera, razvoj i dizajn servisa za poruke i bežične lokalne mreže, dizajn centra za upravljanje mrežom, nadzor nad radnim učinkom web-a i ocjena pripremljenost za telework (rad na daljinu); usluge implementiranja telekomunikacione mreže, uključivo upravljanje projektom, migracija mreže token ring na Ethernet na Ethernet; implementacija bežične lokalne mreže, implementacija video konferencija, i brza implementacija telekomunikacionih mreža, implementacija usmjerivača za širokopojasnu mrežu i implementacija lokalne mreže; usluge u vezi sigurnosti u informacionoj tehnologiji, uključivo analiza dizajna firewall-a i implementacija, ocjena opasnosti po sigurnost na internetu, ocjena sigurnosti mreže poslovnog subjekta, i ocjena usaglašenosti sa Health Insurance Portability and Accountability Act (Akt o prenosivosti i odgovornosti u oblasti zdravstvenog osiguranja); osnovna integracija kompjuterske telefonije; i dizajn interaktivnih govornih automata i govornih web preglednika, sistema za profilisanje korisnika i za usmjeravanje.;

43 Usluge arena (dvorana), uključivo pružanje podrške za sport, rasonodu, privredne sajmove, izložbe i konvencije.;

45 Pretraživanja u svrhu otkrivanja nedozvoljenih upada, identifikovanje rogue (nekontrolisanih) modema, ocjena sigurnosnih planova; usluge nadzora sigurnosnog sistema; nadzor kućnog sigurnosnog sistema korištenjem bežičnih i ožičenih senzora za lom stakla, detektora kretanja, kamera, alarma, ventila za zatvaranje i senzora kontakta za kapije, vrata i prozore; kompjuterske usluge, uključivo obezbjeđivanje web-baziranog sistema i online portala za korisnike da mogu daljinski upravljati, administrirati, modifikovati i kontrolisati kućni sigurnosni sistem i kućne automacijske uređaje.

(210) **BAZ1619255A** (220)08/02/2016

(442) 31/03/2017

(732) **Aksionerno Droujestvo BULGARTABAC HOLDING 62 Graf Ignatiev Str., 1000 Sofia, BG**

(740) Nedim Krilić

(540)



(531) 24.1,25.1,25.7,26.11,27.5

(511)

34 Duhan; proizvodi za pušače; šibice; cigarete; cigare; cigarilos; upaljači za pušače; duhan - sirov, prerađen ili obrađen; proizvodi od duhana; filteri za cigarete; papir za cigarete/cigaret papir; pepeljare za pušače.

(210) **BAZ1619260A** (220)09/02/2016

(442) 31/03/2017

(732) **D.O.O. KOLMIX Križ bb, 77230 Velika Kladuša, BA**

(540)

KOLMIX

(511)

29 Crvena začinska paprika, biber, juhe, bujon.;

30 Začin dodatak jelima sa povrćem, kukuruzna palenta, pšenični griz, prašak za pecivo, čaj, šećer, riža.

(210) **BAZ1619261A** (220)09/02/2016

(442) 31/03/2017

(732) **D.O.O. KOLMIX Križ bb,
77230 Velika Kladuša, BA**

(540)

MAJESTIC

(511)

30 Pahuljice od sušenih žitarica, smjesa za sladoled, prašak za pecivo, vanilin šećer, puding, šlag pjena.

(210) **BAZ1619262A** (220)09/02/2016

(442) 31/03/2017

(732) **D.O.O. KOLMIX Križ bb,
77230 Velika Kladuša, BA**

(540)

ZAČINI SVOJ ŽIVOT

(511)

29 Crvena začinska paprika, biber, juhe, bujon, kopar, bosiljak, origano, cimet, kim, peršunov list, šafranika cvijet, kurkuma;

30 Začin dodatak jelima sa povrćem, mješavina začina za jelo, kukuruzna palenta, pšenični griz, prašak za pecivo, čaj, šećer, riža.

(210) **BAZ1619263A** (220)09/02/2016

(442) 31/03/2017

(732) **D.O.O. KOLMIX Križ bb,
77230 Velika Kladuša, BA**

(540)

POMOĆ PRI KUHANJU

(511)

29 Crvena začinska paprika, biber, juhe, bujon, kopar, bosiljak, origano, cimet, kim, peršunov list, šafranika cvijet, kurkuma.;

30 Začin dodatak jelima sa povrćem, kukuruzna palenta, pšenični griz, prašak za pecivo, čaj, šećer, riža.

(210) **BAZ1619265A** (220)10/02/2016

(442) 31/03/2017

(732) **Chevron Intellectual Property LLC
(Delaware limited liability company) 6001
Bollinger Canyon Road, San Ramon,
California 94583, US**

(740) **DR DIANA PROTIĆ-TKALČIĆ &
PARTNERS D.O.O**

(540)

URSA

(511)

4 Ulja za podmazivanje.

(210) **BAZ1619266A** (220)10/02/2016

(442) 31/03/2017

(732) **Chipita Industrial and Commercial
Company S.A., Chipita S.A. 12th km National
Road Athens-Lamia, 14452, Metamorfosis,
Attica, GR**

(740) **Marić & Co d.o.o.**

(591) tamno crvena, svijetlo crvena, bijela

(540)



(531) 26.1,26.15,27.5,27.7,29.1

(511)

29 Konzervirano i sušeno voće i povrće (grožđice, ribizle), kristalizirano voće (kandirana kora limuna i naranče), datule, orasi, krumpir proizvodi svih vrsta i oblika (čips, krispi, štapići, pahuljice, fritule); voće sa šećernom glazurom voća, smrznuto voće, voćni čips, voćni želei, grickalice na bazi voća, džemovi, đumbir pekmez, marmelada, maslac od kikirikija, kompoti, namazi (od lješnjaka ili nugata ili vanilije ili s drugim okusom), jestiva ulja i masti.;

30 Kakao proizvodi, vanilija proizvodi, pšenično brašno, brašno za hranu, brašno i preparati od žitarica (osim prehrambenih proizvoda za životinje), pločice od žitarica, grickalice na bazi žitarica, žitarice pripremljene za ljudsku

prehranu (zobene pahuljice i one izrađene od drugih žitarica), kukuruzne pahuljice, kokice, tjestenine, priprema smjese za pečenje kruha; kolači, sitni kolači, palačinke, tijesto za kolače, kolač u prahu, jestivi ukrasi za torte, kolači od riže, grickalice na bazi riže, arome za kolače, kruh, medenjaci, peciva, krušne mrvice, proizvoda od kruha svih vrsta (čips, krispi, štapići), sendviči, čips, peciva, vafli, vafli peciva, ispunjeni lješnjak ili nugat ili kakao kremom ili vanilijom, švicarski peciva, kroasana, magdalene, štrudle, pizza-e (uključujući pola pečenu za završnu obradu, uključujući i konzerviranu hranu), rusks, pripreme kruha koji će biti grickalica i čips, kolače i slastice, kolači, vafli, badema slastice, badem tijesto, med, fondants, halva, krekeri, keksi, biskviti, zaslađeni biskviti, petit- Beurre keksi, petits četiri, pića od kafe s mlijekom, pića na bazi čaja, kakao ili čokoladna baza, čokolada (premaz), kao ploče i punjene čokoladom, čokolade punjene s orasima i / ili proizvodima od žitarica i / ili voća i riže, praline, orah slastice, marcipan, pudinge, slatki korijen, makaroni, slatkiši od paprene metvice, slatkiši, čokoladni slatkiša, voćni slatkiši, karamela, žvakaće gume, gumeni slatkiši od mente, voćni gumeni bomboni, matične mliječi za ljudsku potrošnju, a ne za medicinske svrhe.

(210) **BAZ1619267A** (220)10/02/2016

(442) 31/03/2017

(732) **TNT d.o.o. Gaj 18, 72270 Travnik, BA**

(540)

NARODNI RADIO

(511)

38 Broadcasting (radio)-emitovanje radio programa; radio broadcasting emitovanje radio programa/radiodifuzija.

(210) **BAZ1619268A** (220)11/02/2016

(442) 31/03/2017

(732) **Gama Electronic d.o.o.
Zenički put bb, 72230 Žepče, BA**

(591) zelena

(540)



(531) 5.3,27.5,29.1

(511)

11 Rasvjetna tijela i reflektori.

(210) **BAZ1619269A** (220)11/02/2016

(442) 31/03/2017

(732) **VINARIJA JUNGIC DOO Markovac 35,
78240 Čelinac, BA**

(591) crna, bijela, zelena, ljubičasta

(540)



barrique grappa

(531) 5.1,5.3,5.7,27.5,29.1

(511)

31 Svježe voće i povrće.;

32 Voćni napici i voćni sokovi, sirupi i ostali preparati za pripremanje napitaka.;

33 Alkoholna pića.

(210) **BAZ1619270A** (220)11/02/2016

(442) 31/03/2017

(732) **VINARIJA JUNGIC DOO Markovac 35,
78240 Čelinac, BA**

(591) crna, bijela, zlatna

(540)



barrique loza

(531) 5.3,27.5,29.1

(511)

31 Svježe voće i povrće.;

32 Voćni napici i voćni sokovi, sirupi i ostali preparati za pripremanje napitaka.;

33 Alkoholna pića.

(210) **BAZ1619271A** (220)11/02/2016

(442) 31/03/2017

(732) **VINARIJA JUNGIĆ DOO Markovac 35,
78240 Čelinac, BA**

(540)



(531) 11.1,26.1,26.11,27.5,28.5

(511)

31 Svježe voće i povrće.;

32 Voćni napici i voćni sokovi, sirupi i ostali preparati za pripremanje napitaka.;

33 Alkoholna pića.

(210) **BAZ1619272A** (220)12/02/2016

(442) 31/03/2017

(732) **NOVARTIS AG 4002 Basel, CH**

(740) "MSA IP"

(540)

FEMICUR

(511)

5 Farmaceutski preparati za ljudsku primjenu.

(210) **BAZ1619273A** (220)12/02/2016

(442) 31/03/2017

(732) **Bosnalijek, farmaceutska i hemijska
industrija, dioničko društvo Jukićeva
53, 71000 Sarajevo, BA**

(740) "Linea Sušić" d.o.o.

(540)

LYSODERM

(511)

5 Farmaceutski proizvodi.

(210) **BAZ1619274A** (220)12/02/2016

(442) 31/03/2017

(732) **Fei Ma D.O.O. Safeta Zajke 380,
71000 Sarajevo, BA**

(540)

IDEAL

(511)

25 Grudnjaci, gaće, majice, helanke, muške bokserice, muške gaće, topiči, potkošulje, pidžame, steznici, čarape, tajice, hlače.

(210) **BAZ1619277A** (220)15/02/2016

(442) 31/03/2017

(732) **THE COCA-COLA COMPANY a company
incorporated under the laws of the state of
Delaware One Coca-Cola Plaza, Atlanta,
Georgia 30313, US**

(740) "ŽIVKO MIJATOVIĆ & PARTNERS" d.o.o.
Sarajevo

(540)

SIMPLYTASTLY

(511)

9 Znanstveni, nautički, geodetski, električni, fotografski, kinematografski i optički aparati i instrumenti kao i aparati i instrumenti za vaganje, mjerenje, signalizaciju, kontrolu (inspekciju), za pomoć (spašavanje) i za obuku; aparati za snimanje, prijenos, reprodukciju zvuka i slike; magnetske podloge za snimanje, akustične ploče; automati i mehanizmi za automate; registarske blagajne, računari; oprema za obradu podataka i računala; uređaji za gašenje požara.;

32 Pivo; mineralne i gazirane vode te ostala bezalkoholna pića; voćni napici i voćni sokovi; sirupi i ostali preparati za pripremanje napitaka.;

42 Znanstvene i tehnološke usluge kao i pripadajuće usluge istraživanja i koncepcije; usluge industrijskih analiza i istraživanja; koncepcija i razvoj računala i računalnih programa; pravne usluge.;

43 Usluge okrepe (hranjenje); privremeno primanje na stan.

(210) **BAZ1619278A** (220)15/02/2016

(442) 31/03/2017

(732) **Viacom International Inc. 1515 Broadway, New York, New York 10036, US**

(740) "STAM" d.o.o.

(540)



(531) 1.15,24.17,26.4,27.5

(511)

32 Pivo, mineralne i gazirane vode i druga bezalkoholna pića, pića od voća i voćni sokovi, sirupi i drugi preparati za izradu pića.

(210) **BAZ1619279A** (220)15/02/2016

(442) 31/03/2017

(732) **TOYOTA JIDOSHA KABUSHIKI KAISHA (also trading as Toyota Motor Corporation) 1, Toyota-cho, Toyota-shi, Aichi-ken, JP**

(740) PETOŠEVIĆ d.o.o.

(540)

DYNA

(511)

12 Automobili i strukturalni dijelovi za njih.

(210) **BAZ1619280A** (220)15/02/2016

(442) 31/03/2017

(732) **TOYOTA JIDOSHA KABUSHIKI KAISHA (also trading as Toyota Motor Corporation) 1, Toyota-cho, Toyota-shi, Aichi-ken, JP**

(740) PETOŠEVIĆ d.o.o.

(540)

COASTER

(511)

12 Automobili i strukturalni dijelovi za njih.

(210) **BAZ1619281A** (220)16/02/2016

(442) 31/03/2017

(732) **BS Telecom Solutions d.o.o. Tvornička 3, 71210 Sarajevo, BA**

(540)



(531) 3.1,24.15,27.3,27.5

(511)

9 Kompjuterski programi, snimljeni; snimljeni kompjuterski operativni programi.;

42 Analiza kompjuterskih/računarskih sistema; ažuriranje kompjuterskih/računarskih programa/softvera; cloud računarstvo; čuvanje elektronskih podataka; daljinski nadzor kompjuterskih/računarskih sistema; dizajn kompjuterskih/računarskih programa/softvera; dupliranje kompjuterskih/računarskih programa; instaliranje kompjuterskih/računarskih programa; inženjerske usluge; istraživanje i razvoj novih proizvoda za druge; iznajmljivanje informatičkih programa; kompjutersko/računarsko programiranje; konsultacije u vezi s kompjuterskim/računarskim programima (softverima); konverzija podataka kompjuterski/računarskih programa i podataka (ne fizička konverzija); oblikovanje (industrijski dizajn); održavanje kompjuterskih/računarskih programa/softvera; projektovanje kompjuterskog/računarskog sistema; savjetodavne usluge u vezi s računarskom i informacionom tehnologijom; server hosting, pružanje usluga unajmljivanja servera; sijanje oblaka; softver kao usluga (SaaS); studije tehničkih projekata; vanjski pružatelji usluga u području informacijske tehnologije.

(210) **BAZ1619282A** (220)18/02/2016

(442) 31/03/2017

(732) **Bridgestone Bandag, LLC 2000
Bandag Drive, Muscatine,
Iowa 52761, US**

(740) "Linea Sušić" d.o.o.

(540)

BANDAG

(511)

12 Trake sa profilom, za obnovu guma na vozilima; vanjske gume za vozila; obnavljane vanjske gume za vozila; vanjski omotači guma; ljepljive gumene zakrpe za popravak zračnica ili guma; zračnice za gume za vozila.;

37 Obnova guma; popravak i održavanje guma i dijelova motornih vozila; provjera ili održavanje guma i dijelova motornih vozila; obavijesti o popravcima i održavanju guma za motorna vozila.

(210) **BAZ1619283A** (220)18/02/2016

(442) 31/03/2017

(732) **Actavis Group PTC ehf.
Reykjavíkurvegi 76-78, 220
Hafnarfjörður, IS**

(740) PETOŠEVIĆ d.o.o.

(540)

KENTRING

(511)

5 Farmaceutski preparati i supstance.

(210) **BAZ1619284A** (220)18/02/2016

(442) 31/03/2017

(732) **OLX B.V. Taurusavenue 105,
2132 LS, Hoofddorp, NL**

(740) PETOŠEVIĆ d.o.o.

(540)

storia

(531) 25.5,26.5,27.3,27.5

(511)

9 Računalne softverske aplikacije za pametne telefone i tablet računala; fotografski, kinematografski i optički aparati i instrumenti; softver za personalizaciju, podršku i upravljanje reklamnim i marketinškim kampanjama, personaliziranim sadržajem i elektroničkim komunikacijama, analizu podataka uključujući analizu ponašanja korisnika i informacije; uređaji i instrumenti za snimanje, prijenos, emitiranje, primanje, pohranu, prikaz ili reprodukciju zvuka, slike i podataka; računala, računalni programi, računalni softver; audiozapisi i/ili videosnimke; uređaji za multimedijску komunikaciju, snimanje, prijenos, emitiranje, pohranu, prikaz, primanje i reprodukciju, oprema za obradu podataka; računalni softver i aparati i instrumenti za povezivanje s Internetom; izdanja u elektroničkom obliku.;

35 Elektronički promet; usluge oglašavanja u formi malih oglasa; pružanje usluge online tržišta; pružanje usluge pretražive online baze podataka koja sadrži prilike za posao; ponuda za prodaju i prodaja roba u maloprodaji i veleprodaji; reklamne, promidžbene i usluge agencija; iznajmljivanje reklamnih prostora; usluge marketinga putem elektroničke pošte; usluge online marketinga; usluge poslovnog upravljanja; poslovna administracija; usluge vezane za poslovne događaje; usluge upravljanja odnosima s klijentima; računovodstvene usluge, savjetovanje, stručno savjetovanje i informativne usluge sve vezano uz poduzeća i poslovno upravljanje, usluge upravljanja odnosima s klijentima; usluge poslovne analize; analiza podataka uključujući analizu i obavještanje o ponašanju korisnika; usluge istraživanja tržišta; usluge fakturiranja; usluge oglašavanja i marketinga; usluge savjetovanja, informacija, stručnog savjetovanja i usluge upravljanja pretplatom i pretplatnicima; dogovaranje i provođenje trgovinskih sajmova i izložbi; pohranjivanje podataka i obrada podataka; distribucija oglasnog i promotivnog materijala; pružanje i razdioba informacija.;

36 Usluge oglašavanja nekretnina u formi malih oglasa; osiguranje; financijski poslovi; monetarni poslovi; posredovanje u svezi s nekretninama.

(210) **BAZ1619285A** (220)18/02/2016

(442) 31/03/2017

(732) **OLX B.V. Taurusavenue 105,****2132 LS, Hoofddorp, NL**

(740) PETOŠEVIĆ d.o.o.

(540)

STORIA

(511)

9 Računalne softverske aplikacije za pametne telefone i tablet računala; fotografski, kinematografski i optički aparati i instrumenti; softver za personalizaciju, podršku i upravljanje reklamnim i marketinškim kampanjama, personaliziranim sadržajima i elektroničkim komunikacijama, analizu podataka uključujući analizu ponašanja korisnika i informacije; uređaji i instrumenti za snimanje, prijenos, emitiranje, primanje, pohranu, prikaz ili reprodukciju zvuka, slike i podataka; računala, računalni programi, računalni softver; audiozapisi i/ili videosnimke; uređaji za multimedijску komunikaciju, snimanje, prijenos, emitiranje, pohranu, prikaz, primanje i reprodukciju, oprema za obradu podataka; računalni softver i aparati i instrumenti za povezivanje s Internetom; izdanja u elektroničkom obliku.;

35 Elektronički promet; usluge oglašavanja u formi malih oglasa; pružanje usluge online tržišta; pružanje usluge pretražive online baze podataka koja sadrži prilike za posao; ponuda za prodaju i prodaja roba u maloprodaji i veleprodaji; reklamne, promidžbene i usluge agencija; iznajmljivanje reklamnih prostora; usluge marketinga putem elektroničke pošte; usluge online marketinga; usluge poslovnog upravljanja; poslovna administracija; usluge vezane za poslovne događaje; usluge upravljanja odnosima s klijentima; računovodstvene usluge, savjetovanje, stručno savjetovanje i informativne usluge sve vezano uz poduzeća i poslovno upravljanje, usluge upravljanja odnosima s klijentima; usluge poslovne analize; analiza podataka uključujući analizu i obavještanje o ponašanju korisnika; usluge istraživanja tržišta; usluge fakturiranja; usluge oglašavanja i marketinga; usluge savjetovanja, informacija, stručnog savjetovanja i usluge upravljanja pretplatom i pretplatnicima; dogovaranje i provođenje trgovinskih sajmova i izložbi; pohranjivanje podataka i obrada podataka; distribucija oglasnog i promotivnog materijala; pružanje i razdioba informacija.;

36 Usluge oglašavanja nekretnina u formi malih oglasa; osiguranje; financijski poslovi; monetarni poslovi; posredovanje u svezi s nekretninama.;

42 Softver koji se ne može preuzimati; softver kao usluga (SaaS), iznajmljivanje računala; instalacija i održavanje računalnog softvera; usluge računalnog programiranja i računalnog dizajna; sve usluge u ovoj klasi, a koje se odnose na računala, računalne aparate i opremu, računalno programiranje i računalni dizajn; usluge koncepcije, skiciranja i komisionog pisanja za kompiliranje web stranica na Internetu; pravljenje i održavanje web stranica; hosting web stranica trećih lica; usluge informiranja uključene u ovu klasu.

(210) **BAZ1619286A** (220)18/02/2016

(442) 31/03/2017

(732) **OLX B.V. Taurusavenue 105,****2132 LS, Hoofddorp, NL**

(740) PETOŠEVIĆ d.o.o.

(540)

STRADIA

(531) 27.5

(511)

9 Računalne softverske aplikacije za pametne telefone i tablet računala; fotografski, kinematografski i optički aparati i instrumenti; softver za personalizaciju, podršku i upravljanje reklamnim i marketinškim kampanjama, personaliziranim sadržajem i elektroničkim komunikacijama, analizu podataka uključujući analizu ponašanja korisnika i informacije; uređaji i instrumenti za snimanje, prijenos, emitiranje, primanje, pohranu, prikaz ili reprodukciju zvuka, slike i podataka; računala, računalni programi, računalni softver, računalni čipovi, uređaji i instrumenti za kodiranje i dekodiranje električnih signala; uređaji za daljinsko upravljanje; pametne kartice; kodirane kartice; antene; parabolične antene [tanjuri]; kablovi; optička vlakna; sklopke; prilagodnici; spojnici; utikači; utori i izlazi; električne razvodne kutije; vrpce, diskovi i kasete, svi su nosači zvuka, podataka ili slika ili služe za snimanje navedenog; kinematografski filmovi pripremljeni za izložbu; audiozapisi i/ili videosnimke; uređaji za multimedijскую komunikaciju, snimanje, prijenos, emitiranje, pohranu, prikaz, primanje i reprodukciju, oprema za obradu podataka; računalni softver te aparati i instrumenti za povezivanje s Internetom; izdanja u elektroničkom obliku; dijelovi i oprema za korištenje sa svim navedenim proizvodima.;

35 Elektronički promet; usluge oglašavanja u formi malih oglasa; pružanje usluge online tržišta; pružanje usluge pretražive online baze podataka koja sadrži prilike za posao; ponuda za prodaju i prodaja roba u maloprodaji i veleprodaji; reklamne, promidžbene i usluge agencija; iznajmljivanje reklamnih prostora; usluge marketinga putem elektroničke pošte; usluge online marketinga; usluge poslovnog upravljanja; poslovna administracija; usluge vezane za poslovne događaje; usluge upravljanja odnosima s klijentima; računovodstvene usluge, savjetovanje, stručno savjetovanje i informativne usluge sve vezano uz poduzeća i poslovno upravljanje, usluge upravljanja odnosima s klijentima; usluge poslovne analize; analiza podataka uključujući analizu i obavještanje o ponašanju korisnika; usluge istraživanja tržišta; usluge fakturiranja; usluge oglašavanja i marketinga; usluge savjetovanja, informacija, stručnog savjetovanja i usluge upravljanja pretplatom i pretplatnicima; dogovaranje i provođenje trgovinskih sajmova i izložbi; pohranjivanje podataka i obrada podataka; distribucija oglasnog i promotivnog materijala; pružanje i razdioba informacija u vezi sa svim navedenim uslugama.;

41 Usluge u vezi sa zabavom, obrazovanjem, sportskim i kulturnim aktivnostima; izdavanje knjiga, novina, časopisa, biltena, periodika, kataloga i vodiča; objavljivanje tekstova (koji nisu reklamni); objavljivanje elektroničkih knjiga,

novina, časopisa, biltena, periodika, kataloga i vodiča online; pružanje online elektroničkih publikacija (s nemogućnošću preuzimanja); usluge bibliobusa; usluge knjižnica; usluge informativnog izvještavanja. ;

42 Softver koji se ne može preuzimati; softver kao usluga (SaaS), iznajmljivanje računala; instalacija i održavanje računalnog softvera; usluge računalnog programiranja i računalnog dizajna; sve usluge u ovoj klasi, a koje se odnose na računala, računalne aparate i opremu, računalno programiranje i računalni dizajn; usluge koncepcije, skiciranja i komisionog pisanja za kompiliranje web stranica na Internetu; pravljenje i održavanje web stranica; hosting web stranica trećih lica; usluge informiranja uključene u ovu klasu.

(210) **BAZ1619287A** (220)18/02/2016

(442) 31/03/2017

(732) **OLX B.V. Taurusavenue 105,**

2132 LS, Hoofddorp, NL

(740) PETOŠEVIĆ d.o.o.

(540)

STRADIA

(511)

9 Računalne softverske aplikacije za pametne telefone i tablet računala; fotografski, kinematografski i optički aparati i instrumenti; softver za personalizaciju, podršku i upravljanje reklamnim i marketinškim kampanjama, personaliziranim sadržajem i elektroničkim komunikacijama, analizu podataka uključujući analizu ponašanja korisnika i informacije; uređaji i instrumenti za snimanje, prijenos, emitiranje, primanje, pohranu, prikaz ili reprodukciju zvuka, slike i podataka; računala, računalni programi, računalni softver, računalni čipovi, uređaji i instrumenti za kodiranje i dekodiranje električnih signala; uređaji za daljinsko upravljanje; pametne kartice; kodirane kartice; antene; parabolične antene [tanjuri]; kablovi; optička vlakna; sklopke; prilagodnici; spojnici; utikači; utori i izlazi; električne razvodne kutije; vrpce, diskovi i kasete, svi su nosači zvuka, podataka ili slika ili služe za snimanje navedenog; kinematografski filmovi pripremljeni za izložbu; audiozapisi i/ili videosnimke; uređaji za multimedijску komunikaciju, snimanje, prijenos, emitiranje, pohranu, prikaz, primanje i reprodukciju, oprema za obradu podataka; računalni softver te aparati i instrumenti za povezivanje s Internetom; izdanja u elektroničkom obliku; dijelovi i oprema za korištenje sa svim navedenim proizvodima.;

35 Elektronički promet; usluge oglašavanja u formi malih oglasa; pružanje usluge online tržišta; pružanje usluge pretražive online baze podataka koja sadrži prilike za posao; ponuda za prodaju i prodaja roba u maloprodaji i veleprodaji; reklamne, promidžbene i usluge agencija; iznajmljivanje reklamnih prostora; usluge marketinga putem elektroničke pošte; usluge online marketinga; usluge poslovnog upravljanja; poslovna administracija; usluge vezane za poslovne događaje; usluge upravljanja odnosima s klijentima; računovodstvene usluge, savjetovanje, stručno savjetovanje i informativne usluge sve vezano uz poduzeća i poslovno upravljanje, usluge upravljanja odnosima s klijentima; usluge poslovne analize; analiza podataka

uključujući analizu i obavještanje o ponašanju korisnika; usluge istraživanja tržišta; usluge fakturiranja; usluge oglašavanja i marketinga; usluge savjetovanja, informacija, stručnog savjetovanja i usluge upravljanja pretplatom i pretplatnicima; dogovaranje i provođenje trgovinskih sajmova i izložbi; pohranjivanje podataka i obrada podataka; distribucija oglasnog i promotivnog materijala; pružanje i razdioba informacija u vezi sa svim navedenim uslugama.;

41 Usluge u vezi sa zabavom, obrazovanjem, sportskim i kulturnim aktivnostima; izdavanje knjiga, novina, časopisa, biltena, periodika, kataloga i vodiča; objavljivanje tekstova (koji nisu reklamni); objavljivanje elektroničkih knjiga, novina, časopisa, biltena, periodika, kataloga i vodiča online; pružanje online elektroničkih publikacija (s nemogućnošću preuzimanja); usluge bibliobusa; usluge knjižnica; usluge informativnog izvještavanja. ;

42 Softver koji se ne može preuzimati; softver kao usluga (SaaS), iznajmljivanje računala; instalacija i održavanje računalnog softvera; usluge računalnog programiranja i računalnog dizajna; sve usluge u ovoj klasi, a koje se odnose na računala, računalne aparate i opremu, računalno programiranje i računalni dizajn; usluge koncepcije, skiciranja i komisionog pisanja za kompiliranje web stranica na Internetu; pravljenje i održavanje web stranica; hosting web stranica trećih lica; usluge informiranja uključene u ovu klasu.

(210) **BAZ1619288A** (220)18/02/2016

(442) 31/03/2017

(732) **OLX B.V. Taurusavenue 105,**

2132 LS, Hoofddorp, NL

(740) PETOŠEVIĆ d.o.o.

(591) crna, plava

(540)

STOCKARS

(531) 17.5,24.17,27.3,27.5,29.1

(511)

9 Računalne softverske aplikacije za pametne telefone i tablet računala; fotografski, kinematografski i optički aparati i instrumenti; softver za personalizaciju, podršku i upravljanje reklamnim i marketinškim kampanjama, personaliziranim sadržajem i elektroničkim komunikacijama, analizu podataka uključujući analizu ponašanja korisnika i informacije; uređaji i instrumenti za snimanje, prijenos, emitiranje, primanje, pohranu, prikaz ili reprodukciju zvuka, slike i podataka; računala, računalni programi, računalni softver, računalni čipovi, uređaji i instrumenti za kodiranje i dekodiranje električnih signala; uređaji za daljinsko upravljanje; pametne kartice; kodirane kartice; antene; parabolične antene [tanjuri]; kablovi; optička vlakna; sklopke; prilagodnici; spojnici; utikači; utori i izlazi; električne razvodne kutije; vrpce, diskovi i kasete, svi su nosači zvuka, podataka ili slika ili služe za snimanje navedenog; kinematografski filmovi pripremljeni za izložbu; audiozapisi i/ili videosnimke; uređaji za multimedijскую komunikaciju, snimanje, prijenos, emitiranje, pohranu, prikaz, primanje i

reprodukciju, oprema za obradu podataka; računalni softver te aparati i instrumenti za povezivanje s Internetom; izdanja u elektroničkom obliku; dijelovi i oprema za korištenje sa svim navedenim proizvodima.;

35 Elektronički promet; usluge oglašavanja u formi malih oglasa; pružanje usluge online tržišta; pružanje usluge pretražive online baze podataka koja sadrži prilike za posao; ponuda za prodaju i prodaja roba u maloprodaji i veleprodaji; reklamne, promidžbene i usluge agencija; iznajmljivanje reklamnih prostora; usluge marketinga putem elektroničke pošte; usluge online marketinga; usluge poslovnog upravljanja; poslovna administracija; usluge vezane za poslovne događaje; usluge upravljanja odnosima s klijentima; računovodstvene usluge, savjetovanje, stručno savjetovanje i informativne usluge sve vezano uz poduzeća i poslovno upravljanje, usluge upravljanja odnosima s klijentima; usluge poslovne analize; analiza podataka uključujući analizu i obavještanje o ponašanju korisnika; usluge istraživanja tržišta; usluge fakturiranja; usluge oglašavanja i marketinga; usluge savjetovanja, informacija, stručnog savjetovanja i usluge upravljanja pretplatom i pretplatnicima; dogovaranje i provođenje trgovinskih sajmova i izložbi; pohranjivanje podataka i obrada podataka; distribucija oglasnog i promotivnog materijala; pružanje i razdioba informacija u vezi sa svim navedenim uslugama.;

41 Usluge u vezi sa zabavom, obrazovanjem, sportskim i kulturnim aktivnostima; izdavanje knjiga, novina, časopisa, biltena, periodika, kataloga i vodiča; objavljivanje tekstova (koji nisu reklamni); objavljivanje elektroničkih knjiga, novina, časopisa, biltena, periodika, kataloga i vodiča online; pružanje online elektroničkih publikacija (s nemogućnošću preuzimanja); usluge bibliobusa; usluge knjižnica; usluge informativnog izvještavanja. ;

42 Softver koji se ne može preuzimati; softver kao usluga (SaaS), iznajmljivanje računala; instalacija i održavanje računalnog softvera; usluge računalnog programiranja i računalnog dizajna; sve usluge u ovoj klasi, a koje se odnose na računala, računalne aparate i opremu, računalno programiranje i računalni dizajn; usluge koncepcije, skiciranja i komisionog pisanja za kompiliranje web stranica na Internetu; pravljenje i održavanje web stranica; hosting web stranica trećih lica; usluge informiranja uključene u ovu klasu.

(210) **BAZ1619289A** (220)18/02/2016

(442) 31/03/2017

(732) **OLX B.V. Taurusavenue 105,
2132 LS, Hoofddorp, NL**

(740) PETOŠEVIĆ d.o.o.

(540)

STOCKARS

(511)

9 Računalne softverske aplikacije za pametne telefone i tablet računala; fotografski, kinematografski i optički aparati i instrumenti; softver za personalizaciju, podršku i upravljanje reklamnim i marketinškim kampanjama, personaliziranim sadržajem i elektroničkim komunikacijama, analizu podataka uključujući analizu ponašanja korisnika i informacije; uređaji i instrumenti za snimanje, prijenos, emitiranje, primanje, pohranu, prikaz ili reprodukciju zvuka, slike i podataka; računala, računalni programi, računalni softver, računalni čipovi, uređaji i instrumenti za kodiranje i dekodiranje električnih signala; uređaji za daljinsko upravljanje; pametne kartice; kodirane kartice; antene; parabolične antene [tanjuri]; kablovi; optička vlakna; sklopke; prilagodnici; spojnici; utikači; utori i izlazi; električne razvodne kutije; vrpce, diskovi i kasete, svi su nosači zvuka, podataka ili slika ili služe za snimanje navedenog; kinematografski filmovi pripremljeni za izložbu; audiozapisi i/ili videosnimke; uređaji za multimedijску komunikaciju, snimanje, prijenos, emitiranje, pohranu, prikaz, primanje i reprodukciju, oprema za obradu podataka; računalni softver i aparati i instrumenti za povezivanje s Internetom; izdanja u elektroničkom obliku; dijelovi i oprema za korištenje sa svim navedenim proizvodima.;

35 Elektronički promet; usluge oglašavanja u formi malih oglasa; pružanje usluge online tržišta; pružanje usluge pretražive online baze podataka koja sadrži prilike za posao; ponuda za prodaju i prodaja roba u maloprodaji i veleprodaji; reklamne, promidžbene i usluge agencija; iznajmljivanje reklamnih prostora; usluge marketinga putem elektroničke pošte; usluge online marketinga; usluge poslovnog upravljanja; poslovna administracija; usluge vezane za poslovne događaje; usluge upravljanja odnosima s klijentima; računovodstvene usluge, savjetovanje, stručno savjetovanje i informativne usluge sve vezano uz poduzeća i poslovno upravljanje, usluge upravljanja odnosima s klijentima; usluge poslovne analize; analiza podataka uključujući analizu i obavještanje o ponašanju korisnika; usluge istraživanja tržišta; usluge fakturiranja; usluge oglašavanja i marketinga; usluge savjetovanja, informacija, stručnog savjetovanja i usluge upravljanja pretplatom i pretplatnicima; dogovaranje i provođenje trgovinskih sajmova i izložbi; pohranjivanje podataka i obrada podataka; distribucija oglasnog i promotivnog materijala; pružanje i razdioba informacija u vezi sa svim navedenim uslugama.;

41 Usluge u vezi sa zabavom, obrazovanjem, sportskim i kulturnim aktivnostima; izdavanje knjiga, novina, časopisa, biltena, periodika, kataloga i vodiča; objavljivanje tekstova (koji nisu reklamni); objavljivanje elektroničkih knjiga, novina, časopisa, biltena, periodika, kataloga i vodiča online; pružanje online elektroničkih publikacija (s nemogućnošću preuzimanja); usluge bibliobusa; usluge knjižnica; usluge informativnog izvještavanja. ;

42 Softver koji se ne može preuzimati; softver kao usluga (SaaS), iznajmljivanje računala; instalacija i održavanje računalnog softvera; usluge računalnog programiranja i računalnog dizajna; sve usluge u ovoj klasi, a koje se odnose na računala, računalne aparate i opremu, računalno programiranje i računalni dizajn; usluge koncepcije, skiciranja i komisionog pisanja za kompiliranje web stranica na Internetu; pravljenje i održavanje web stranica; hosting web stranica trećih lica; usluge informiranja uključene u ovu klasu.

(210) **BAZ1619290A** (220)18/02/2016

(442) 31/03/2017

(732) **OLX B.V. Taurusavenue 105,**

2132 LS, Hoofddorp, NL

(740) PETOŠEVIĆ d.o.o.

(540)

ATLASTOCK

(511)

9 Računalne softverske aplikacije za pametne telefone i tablet računala; fotografski, kinematografski i optički aparati i instrumenti; softver za personalizaciju, podršku i upravljanje reklamnim i marketinškim kampanjama, personaliziranim sadržajem i elektroničkim komunikacijama, analizu podataka uključujući analizu ponašanja korisnika i informacije; uređaji i instrumenti za snimanje, prijenos, emitiranje, primanje, pohranu, prikaz ili reprodukciju zvuka, slike i podataka; računala, računalni programi, računalni softver, računalni čipovi, uređaji i instrumenti za kodiranje i dekodiranje električnih signala; uređaji za daljinsko upravljanje; pametne kartice; kodirane kartice; antene; parabolične antene [tanjuri]; kablovi; optička vlakna; sklopke; prilagodnici; spojnici; utikači; utori i izlazi; električne razvodne kutije; vrpce, diskovi i kasete, svi su nosači zvuka, podataka ili slika ili služe za snimanje navedenog; kinematografski filmovi pripremljeni za izložbu; audiozapisi i/ili videosnimke; uređaji za multimedijску komunikaciju, snimanje, prijenos, emitiranje, pohranu, prikaz, primanje i reprodukciju, oprema za obradu podataka; računalni softver i aparati i instrumenti za povezivanje s Internetom; izdanja u elektroničkom obliku; dijelovi i oprema za korištenje sa svim navedenim proizvodima.;

35 Elektronički promet; usluge oglašavanja u formi malih oglasa; pružanje usluge online tržišta; pružanje usluge pretražive online baze podataka koja sadrži prilike za posao; ponuda za prodaju i prodaja roba u maloprodaji i veleprodaji; reklamne, promidžbene i usluge agencija; iznajmljivanje reklamnih prostora; usluge marketinga putem elektroničke pošte; usluge online marketinga; usluge poslovnog upravljanja; poslovna administracija; usluge vezane za poslovne događaje; usluge upravljanja odnosima s klijentima; računovodstvene usluge, savjetovanje, stručno savjetovanje i informativne usluge sve vezano uz poduzeća i poslovno upravljanje, usluge upravljanja odnosima s klijentima; usluge poslovne analize; analiza podataka uključujući analizu i obavještanje o ponašanju korisnika; usluge istraživanja tržišta; usluge fakturiranja; usluge oglašavanja i marketinga; usluge savjetovanja, informacija, stručnog savjetovanja i usluge upravljanja pretplatom i pretplatnicima; dogovaranje i provođenje trgovinskih

sajmova i izložbi; pohranjivanje podataka i obrada podataka; distribucija oglasnog i promotivnog materijala; pružanje i razdioba informacija u vezi sa svim navedenim uslugama.;

36 Usluge oglašavanja nekretnina u formi malih oglasa; osiguranje; financijski poslovi; monetarni poslovi; posredovanje u svezi s nekretninama.;

42 Softver koji se ne može preuzimati; softver kao usluga (SaaS), iznajmljivanje računala; instalacija i održavanje računalnog softvera; usluge računalnog programiranja i računalnog dizajna; sve usluge u ovoj klasi, a koje se odnose na računala, računalne aparate i opremu, računalno programiranje i računalni dizajn; usluge koncepcije, skiciranja i komisionog pisanja za kompiliranje web stranica na Internetu; pravljenje i održavanje web stranica; hosting web stranica trećih lica; usluge informiranja uključene u ovu klasu.

(210) **BAZ1619291A** (220)18/02/2016

(442) 31/03/2017

(732) **OLX B.V. Taurusavenue 105,**

2132 LS, Hoofddorp, NL

(740) PETOŠEVIĆ d.o.o.

(591) crna, crvena

(540)

ATLASTOCK

(531) 24.17,27.3,27.5,29.1

(511)

9 Računalne softverske aplikacije za pametne telefone i tablet računala; fotografski, kinematografski i optički aparati i instrumenti; softver za personalizaciju, podršku i upravljanje reklamnim i marketinškim kampanjama, personaliziranim sadržajem i elektroničkim komunikacijama, analizu podataka uključujući analizu ponašanja korisnika i informacije; uređaji i instrumenti za snimanje, prijenos, emitiranje, primanje, pohranu, prikaz ili reprodukciju zvuka, slike i podataka; računala, računalni programi, računalni softver, računalni čipovi, uređaji i instrumenti za kodiranje i dekodiranje električnih signala; uređaji za daljinsko upravljanje; pametne kartice; kodirane kartice; antene; parabolične antene [tanjuri]; kablovi; optička vlakna; sklopke; prilagodnici; spojnici; utikači; utori i izlazi; električne razvodne kutije; vrpce, diskovi i kasete, svi su nosači zvuka, podataka ili slika ili služe za snimanje navedenog; kinematografski filmovi pripremljeni za izložbu; audiozapisi i/ili videosnimke; uređaji za multimedijскую komunikaciju, snimanje, prijenos, emitiranje, pohranu, prikaz, primanje i reprodukciju, oprema za obradu podataka; računalni softver i aparati i instrumenti za povezivanje s Internetom; izdanja u elektroničkom obliku; dijelovi i oprema za korištenje sa svim navedenim proizvodima.;

35 Elektronički promet; usluge oglašavanja u formi malih oglasa; pružanje usluge online tržišta; pružanje usluge pretražive online baze podataka koja sadrži prilike za posao; ponuda za prodaju i prodaja roba u maloprodaji i veleprodaji; reklamne, promidžbene i usluge agencija; iznajmljivanje reklamnih prostora; usluge marketinga

putem elektroničke pošte; usluge online marketinga; usluge poslovnog upravljanja; poslovna administracija; usluge vezane za poslovne događaje; usluge upravljanja odnosima s klijentima; računovodstvene usluge, savjetovanje, stručno savjetovanje i informativne usluge sve vezano uz poduzeća i poslovno upravljanje, usluge upravljanja odnosima s klijentima; usluge poslovne analize; analiza podataka uključujući analizu i obavještanje o ponašanju korisnika; usluge istraživanja tržišta; usluge fakturiranja; usluge oglašavanja i marketinga; usluge savjetovanja, informacija, stručnog savjetovanja i usluge upravljanja pretplatom i pretplatnicima; dogovaranje i provođenje trgovinskih sajmova i izložbi; pohranjivanje podataka i obrada podataka; distribucija oglasnog i promotivnog materijala; pružanje i razdioba informacija u vezi sa svim navedenim uslugama.;

36 Usluge oglašavanja nekretnina u formi malih oglasa; osiguranje; finansijski poslovi; monetarni poslovi; posredovanje u svezi s nekretninama.;

42 Softver koji se ne može preuzimati; softver kao usluga (SaaS), iznajmljivanje računala; instalacija i održavanje računalnog softvera; usluge računalnog programiranja i računalnog dizajna; sve usluge u ovoj klasi, a koje se odnose na računala, računalne aparate i opremu, računalno programiranje i računalni dizajn; usluge koncepcije, skiciranja i komisionog pisanja za kompiliranje web stranica na Internetu; pravljenje i održavanje web stranica; hosting web stranica trećih lica; usluge informiranja uključene u ovu klasu.

(210) **BAZ1619292A** (220)19/02/2016

(442) 31/03/2017

(732) **PERUSO d.o.o. Nedima Filipovića 12,
71000 Sarajevo, BA**

(740) Dragan Mićunović

(591) siva, zelena, bijela

(540)



(531) 13.1,26.1,26.4 ,27.3,27.5,29.1

(511)

9 Kartice s integrisanim kolima (smart cards), magnetne kartice.;

35 Administracija programa vjernosti kupaca.;

36 Finansijski poslovi; finansijsko posredovanje za treća lica i sporedne usluge u vezi sa tim.

(210) **BAZ1619294A** (220)19/02/2016
(442) 31/03/2017

(732) **Marriott Worldwide Corporation 10400
Fernwood Road, 20817 Bethesda,
Maryland, US**

(740) PETOŠEVIĆ d.o.o.
(540)



(531) 26.11,27.5

(511)

35 Usluge franšize, a naročito, pružanje pomoći u poslovnom upravljanju u osnivanju i radu hotela, restorana, noćnih klubova, barova, spa, rekreativnih i fitnes centara, maloprodajnih objekata, i kondominijuma; usluge poslovnog upravljanja, a naročito, upravljanje i rad hotela, restorana, noćnih klubova, barova, spa, rekreativnih i fitness centara, maloprodajnih objekata, kondominijuma, stambenih objekata, konferencijskih centara, i odmarališta za druge sa zajedničkim vlasništvom; konsultantske usluge u vezi sa poslovnim upravljanjem maloprodajnim objektima; obezbjeđivanje uslova za korišćenje kancelarijske opreme i mašina; onlajn maloprodajne usluge; usluge maloprodajnih kataloga; usluge poslovne administracije; usluge planiranja poslovnih sastanaka; obezbjeđivanje kongresnih i konferencijskih sala za poslovne sastanke; upravljanje, iznajmljivanje i lizing kancelarija i maloprodajnih prostora; izdavanje poklon sertifikata koji mogu biti iskorišćeni za robu ili usluge; usluge za obezbjeđivanje lojalnosti mušterija; dobrotvorne usluge, a naročito, organizacija i sprovođenje volonterskih programa i projekata od javnog interesa; usluge nabavke.;

41 Pružanje razonode, sportskih i kulturnih aktivnosti; organizovanje konferencija i izložbi u kulturne i edukativne svrhe; usluge kasina; usluge igara; usluge kabarea; usluge noćnog kluba; pribavljanje i rezervacija karata za priredbe i druge zabavne događaje; usluge zdravstvenih i rekreativnih klubova, a naročito stavljanje na raspolaganje usluga, prostora, instrukcija i opreme na poljima rekreacije i tjelovježbe; stavljanje na raspolaganje usluga, prostora, instrukcija i opreme na poljima tenisa, bazena za plivanje, rekreacije, biciklizma, golfa, vodenih sportova, jahanja, skijanja, pristupa plaži i društvenih događaja; golf klub, tereni za golf i usluge instrukcija golfa; usluge organizovanja vjenčanja; usluge planiranja i vođenja društvenih događaja.;

43 Usluge hotela; usluge restorana, kateringa, barova i foajea; usluge smještaja u odmaralištu; obezbjeđivanje objekata opšte namjene za sastanke, konferencije i izložbe; obezbjeđivanje banketa i prostorija za javne skupove za posebne prilike; usluge rezervacija za hotelski smještaj.;

44 Spa usluge, a naročito, pružanje tretmana lica, kose, kože i tijela, usluge manikira i pedikira, usluge masaže, usluge tretmana tijela voskom i usluge salona ljepote.

(210) **BAZ1619816A** (220)27/10/2016

(442) 31/03/2017

(732) **RO-KUT d.o.o. Tomislavgrad**

Mesihovina bb, 80240 Tomislavgrad, BA

(740) Goran Marić
(540)

**VJETROPARK
MESIHOVINA**

(511)

4 Električna energija.;

7 Vjetroturbine.;

39 Električna energija (isporuka električne energije).

**INDEKS BROJEVA PRIJAVA ŽIGOVA
INDEKS BROJEVA PRIJAVA ŽIGOVA
ИНДЕКС БРОЈЕВА ПРИЈАВА ЖИГОВА**

BAZ1518519A
BAZ1518719A
BAZ1518790A
BAZ1518850A
BAZ1518901A
BAZ1518902A
BAZ1518903A
BAZ1518981A
BAZ1518990A
BAZ1519020A
BAZ1519039A
BAZ1519044A
BAZ1519047A
BAZ1519065A
BAZ1519079A
BAZ1519082A
BAZ1519086A
BAZ1519103A
BAZ1519127A
BAZ1519134A
BAZ1519135A
BAZ1519136A
BAZ1519137A
BAZ1519151A
BAZ1519156A
BAZ1619171A
BAZ1619172A
BAZ1619173A
BAZ1619174A
BAZ1619175A
BAZ1619176A
BAZ1619177A
BAZ1619178A
BAZ1619179A
BAZ1619180A
BAZ1619181A
BAZ1619182A
BAZ1619184A
BAZ1619185A
BAZ1619186A
BAZ1619187A
BAZ1619188A
BAZ1619189A
BAZ1619190A
BAZ1619191A
BAZ1619192A

BAZ1619194A
BAZ1619195A
BAZ1619196A
BAZ1619197A
BAZ1619198A
BAZ1619199A
BAZ1619200A
BAZ1619201A
BAZ1619202A
BAZ1619203A
BAZ1619204A
BAZ1619205A
BAZ1619207A
BAZ1619210A
BAZ1619211A
BAZ1619212A
BAZ1619213A
BAZ1619214A
BAZ1619215A
BAZ1619216A
BAZ1619217A
BAZ1619218A
BAZ1619219A
BAZ1619220A
BAZ1619221A
BAZ1619222A
BAZ1619223A
BAZ1619224A
BAZ1619225A
BAZ1619226A
BAZ1619227A
BAZ1619230A
BAZ1619232A
BAZ1619233A
BAZ1619234A
BAZ1619235A
BAZ1619236A
BAZ1619237A
BAZ1619238A
BAZ1619239A
BAZ1619240A
BAZ1619241A
BAZ1619242A
BAZ1619243A
BAZ1619244A
BAZ1619246A

BAZ1619247A
BAZ1619248A
BAZ1619249A
BAZ1619253A
BAZ1619254A
BAZ1619255A
BAZ1619260A
BAZ1619261A
BAZ1619262A
BAZ1619263A
BAZ1619265A
BAZ1619266A
BAZ1619267A
BAZ1619268A
BAZ1619269A
BAZ1619270A
BAZ1619271A
BAZ1619272A
BAZ1619273A
BAZ1619274A
BAZ1619277A
BAZ1619278A
BAZ1619279A
BAZ1619280A
BAZ1619281A
BAZ1619282A
BAZ1619283A
BAZ1619284A
BAZ1619285A
BAZ1619286A
BAZ1619287A
BAZ1619288A
BAZ1619289A
BAZ1619290A
BAZ1619291A
BAZ1619292A
BAZ1619294A
BAZ1619816A

**INDEKS KLASA PRIJAVA ŽIGOVA
INDEKS KLASA PRIJAVA ŽIGOVA
ИНДЕКС КЛАСА ПРИЈАВА ЖИГОВА**

1

BAZ1619220A
BAZ1619197A
BAZ1619198A
BAZ1619199A
BAZ1619200A
BAZ1619202A
BAZ1519086A

3

BAZ1619220A
BAZ1519135A
BAZ1519136A
BAZ1519137A
BAZ1519039A
BAZ1619207A
BAZ1518981A
BAZ1619213A
BAZ1619214A
BAZ1619179A

4

BAZ1619265A
BAZ1619173A
BAZ1619174A
BAZ1619175A
BAZ1619816A

5

BAZ1619220A
BAZ1619197A
BAZ1619198A
BAZ1619199A
BAZ1619200A
BAZ1619202A
BAZ1519086A
BAZ1619207A
BAZ1518981A
BAZ1619213A
BAZ1619214A
BAZ1619246A
BAZ1619247A
BAZ1619249A
BAZ1619237A
BAZ1619272A
BAZ1619273A
BAZ1619283A
BAZ1518519A
BAZ1619176A

BAZ1619177A
BAZ1519151A
BAZ1619186A
BAZ1619180A
BAZ1619181A
BAZ1619182A
BAZ1619184A
BAZ1619215A
BAZ1619216A
BAZ1619217A
BAZ1619218A
BAZ1619219A
BAZ1619211A
BAZ1619205A
BAZ1518990A
BAZ1619226A

6

BAZ1519047A
BAZ1619238A

7

BAZ1619816A
BAZ1619238A
BAZ1519127A

9

BAZ1619179A
BAZ1619816A
BAZ1619238A
BAZ1619253A
BAZ1619254A
BAZ1619248A
BAZ1619178A
BAZ1519156A
BAZ1619277A
BAZ1619292A
BAZ1619284A
BAZ1619285A
BAZ1619290A
BAZ1619291A
BAZ1619286A
BAZ1619287A
BAZ1619288A
BAZ1619289A
BAZ1518790A
BAZ1619239A
BAZ1619240A
BAZ1619241A

BAZ1619242A
BAZ1619243A
BAZ1619244A
BAZ1619281A
10
BAZ1619194A
BAZ1619195A
BAZ1518990A
11
BAZ1619268A
12
BAZ1619279A
BAZ1619280A
BAZ1518901A
BAZ1518902A
BAZ1518903A
BAZ1619282A
14
BAZ1619179A
16
BAZ1518901A
BAZ1518902A
BAZ1518903A
BAZ1619196A
BAZ1619226A
BAZ1619253A
BAZ1619254A
BAZ1619248A
BAZ1619178A
BAZ1519156A
18
BAZ1518901A
BAZ1518902A
BAZ1518903A
BAZ1619204A
BAZ1619203A
BAZ1619179A
BAZ1619226A
19
BAZ1519047A
20
BAZ1519047A
21
BAZ1619226A
25
BAZ1619194A
BAZ1619195A
BAZ1518901A
BAZ1518902A
BAZ1518903A
BAZ1619196A

BAZ1619204A
BAZ1619189A
BAZ1619190A
BAZ1519082A
BAZ1619274A
BAZ1619212A
BAZ1619213A
BAZ1619214A
BAZ1619179A
BAZ1619226A
26
BAZ1619179A
28
BAZ1619196A
29
BAZ1619196A
BAZ1518850A
BAZ1519134A
BAZ1619172A
BAZ1619262A
BAZ1619263A
BAZ1619266A
BAZ1619260A
BAZ1518981A
BAZ1619226A
30
BAZ1619196A
BAZ1619172A
BAZ1619262A
BAZ1619263A
BAZ1619266A
BAZ1619260A
BAZ1518981A
BAZ1619187A
BAZ1619188A
BAZ1619221A
BAZ1619222A
BAZ1619223A
BAZ1619224A
BAZ1619225A
BAZ1619210A
BAZ1619191A
BAZ1619201A
BAZ1619261A
BAZ1619235A
BAZ1619236A
BAZ1519065A
BAZ1619185A
BAZ1619226A
BAZ1519047A

31

BAZ1619196A
BAZ1518981A
BAZ1619269A
BAZ1619270A
BAZ1619271A
BAZ1619226A

32

BAZ1619196A
BAZ1518981A
BAZ1519065A
BAZ1619269A
BAZ1619270A
BAZ1619271A
BAZ1619278A
BAZ1519044A
BAZ1519020A
BAZ1619232A
BAZ1619233A
BAZ1619192A
BAZ1619277A

33

BAZ1519065A
BAZ1619269A
BAZ1619270A
BAZ1619271A
BAZ1619227A

34

BAZ1619255A

35

BAZ1518901A
BAZ1518902A
BAZ1518903A
BAZ1619204A
BAZ1619203A
BAZ1619212A
BAZ1619179A
BAZ1619185A
BAZ1619192A
BAZ1518719A
BAZ1519079A
BAZ1619234A
BAZ1619294A
BAZ1518990A
BAZ1619226A
BAZ1619253A
BAZ1619254A
BAZ1619248A
BAZ1619178A
BAZ1619292A
BAZ1619284A

BAZ1619285A
BAZ1619290A
BAZ1619291A
BAZ1619286A
BAZ1619287A
BAZ1619288A
BAZ1619289A

36

BAZ1518901A
BAZ1518902A
BAZ1518903A
BAZ1519079A
BAZ1619230A
BAZ1619253A
BAZ1619254A
BAZ1619292A
BAZ1619284A
BAZ1619285A
BAZ1619290A
BAZ1619291A

37

BAZ1518901A
BAZ1518902A
BAZ1518903A
BAZ1619282A
BAZ1519079A
BAZ1619230A
BAZ1519047A
BAZ1619253A
BAZ1619254A

38

BAZ1518901A
BAZ1518902A
BAZ1518903A
BAZ1619267A
BAZ1619253A
BAZ1619254A
BAZ1619248A

39

BAZ1518901A
BAZ1518902A
BAZ1518903A
BAZ1619234A
BAZ1619230A
BAZ1619816A
BAZ1519047A
BAZ1619248A
BAZ1619178A

40

BAZ1619226A

BAZ1619248A

41

BAZ1518902A

BAZ1518903A

BAZ1619294A

BAZ1518990A

BAZ1619253A

BAZ1619254A

BAZ1619248A

BAZ1519156A

BAZ1619286A

BAZ1619287A

BAZ1619288A

BAZ1619289A

BAZ1518790A

42

BAZ1518901A

BAZ1518902A

BAZ1518903A

BAZ1519079A

BAZ1519103A

BAZ1518990A

BAZ1619253A

BAZ1619254A

BAZ1619248A

BAZ1519156A

BAZ1619277A

BAZ1619285A

BAZ1619290A

BAZ1619291A

BAZ1619286A

BAZ1619287A

BAZ1619288A

BAZ1619289A

BAZ1619239A

BAZ1619240A

BAZ1619241A

BAZ1619242A

BAZ1619243A

BAZ1619244A

BAZ1619281A

43

BAZ1518901A

BAZ1518902A

BAZ1518903A

BAZ1619196A

BAZ1519065A

BAZ1619294A

BAZ1619230A

BAZ1619171A

BAZ1619226A

BAZ1519047A

BAZ1619253A

BAZ1619254A

BAZ1619178A

BAZ1619277A

44

BAZ1619294A

BAZ1518990A

45

BAZ1518901A

BAZ1518902A

BAZ1518903A

BAZ1619253A

BAZ1619254A

**INDEKS NOSILACA PRIJAVA ŽIGOVA
INDEKS NOSITELJA PRIJAVA ŽIGOVA
ИНДЕКС НОСИЛАЦА ПРИЈАВА ЖИГОВА**

Abdi Ibrahim Ilaç Sanayi ve Ticaret A.S.
BAZ1619184A

BAZ1619199A
BAZ1619200A

Accessorize Limited
BAZ1619179A

BELUPO lijekovi i kozmetika d.d.
BAZ1519151A

Actavis Group PTC ehf.
BAZ1619283A

Beta TelStudio d.o.o.
BAZ1619178A

AKCIONARSKO DRUŠTVO "BANJALUČKA
PIVARA" BANJA LUKA
BAZ1619232A
BAZ1619233A

Bosnalijek, farmaceutska i hemijska industrija,
dioničko društvo
BAZ1619273A
BAZ1619186A
BAZ1619215A
BAZ1619216A
BAZ1619217A
BAZ1619218A
BAZ1619219A

Aksionerno Drujestvo BULGARTABAC
HOLDING
BAZ1619255A

Alfred Schellenberg GmbH
BAZ1619238A

Bridgestone Bandag, LLC
BAZ1619282A

Alvogen IPCo S.ar.l.
BAZ1619180A
BAZ1619181A
BAZ1619182A
BAZ1518519A

BS Telecom Solutions d.o.o.
BAZ1619281A

Američki Univerzitet u Bosni i
Hercegovini Visokoškolska ustanova
American University in Bosnia and Herzegovina
BAZ1519156A

Carlsberg Croatia d.o.o.
BAZ1519020A

AMGEN Inc.
BAZ1518990A
BAZ1619205A

Chevron Intellectual Property LLC (Delaware
limited liability company)
BAZ1619265A

Amsal Pharmaceuticals d.o.o. Sarajevo
BAZ1619249A

Chipita Industrial and Commercial Company
S.A., Chipita S.A.
BAZ1619266A

AT&T Intellectual Property II, L.P. (Nevada limited
partnership)
BAZ1619253A
BAZ1619254A

Chongqing HWASDAN Machinery Manufacturing
Co., Ltd.
BAZ1519127A

Automatic Switch Company
BAZ1619234A

Compact Invest d.o.o.
BAZ1619230A

BASF SE
BAZ1619202A
BAZ1619197A
BAZ1619198A

Constantin Film-Holding Gesellschaft m.b.H.
BAZ1518790A

D.O.O. KOLMIX
BAZ1619260A
BAZ1619261A
BAZ1619262A
BAZ1619263A

Dioničko društvo PIVARA TUZLA
BAZ1519044A

Društvo sa ograničenom odgovornošću
HUALIDA Brčko Distrikt BiH
BAZ1519082A

Društvo za proizvodstvo, trgovija i usluga KOLID-
INTERNACIONAL DOOEL
BAZ1619221A
BAZ1619222A
BAZ1619223A
BAZ1619224A
BAZ1619225A

ETI GIDA SANAYI VE TICARET ANONIM
SIRKETI
BAZ1619187A
BAZ1619191A

Fei Ma D.O.O.
BAZ1619189A
BAZ1619274A

FRANCK d.d.
BAZ1619235A
BAZ1619236A

Gama Electronic d.o.o.
BAZ1619268A

Goran Stanić
BAZ1518850A

Hayat Kimya Sanayi Anonim Şirketi
BAZ1619207A

HEMOFARM A.D. farmaceutsko-hemijska
industrija Vršac
BAZ1619211A

HERCEGOVAČKA PIVOVARA društvo s
ograničenom odgovornošću Mostar
BAZ1619192A

INA - industrija nafte d.d.
BAZ1619173A
BAZ1619174A
BAZ1619175A

JOHNSON & JOHNSON
BAZ1519039A

Konfekcija "Borac" dd Travnik
BAZ1518719A

Lambaga Tabung Haji
BAZ1518901A
BAZ1518902A
BAZ1518903A

Lidl Stiftung & Co. KG
BAZ1619172A
BAZ1619188A
BAZ1619227A

LRC Products Limited
BAZ1619194A
BAZ1619195A

Marcaffè d.o.o.
BAZ1519065A

Marriott Worldwide Corporation
BAZ1619294A

Medit doo
BAZ1619239A
BAZ1619240A
BAZ1619241A
BAZ1619242A
BAZ1619243A
BAZ1619244A

MERIAL, INC. (a Georgia Corporation)
BAZ1619237A

MLIJEČNA I MESNA INDUSTRIJA STANIĆ
D.O.O.
BAZ1519134A

MONTEI CONSULTING INC.
BAZ1518981A

Mustafa Yavuz
BAZ1519047A

NOBEL LIJEK d.o.o.
BAZ1619176A
BAZ1619177A

NOVARTIS AG
BAZ1619246A
BAZ1619247A
BAZ1619272A

OLX B.V.
BAZ1619284A
BAZ1619285A

BAZ1619286A
BAZ1619287A
BAZ1619288A
BAZ1619289A
BAZ1619290A
BAZ1619291A

TNT d.o.o.
BAZ1619267A

TOP SHOP INTERNATIONAL SA
BAZ1619190A

ORBICO d.o.o.
BAZ1619213A
BAZ1619214A

TOYOTA JIDOSHA KABUSHIKI KAISHA (also trading as Toyota Motor Corporation)
BAZ1619279A
BAZ1619280A

Patagonia, Inc.
BAZ1619203A
BAZ1619204A

UR CAFFE BAR "HOOKAH BAR ARGELINI"
BAZ1619171A

PERUSO d.o.o.
BAZ1619292A

Viacom International Inc.
BAZ1619278A

Pharmaceutical chemical cosmetic industry
ALKALOID AD Skopje
BAZ1519135A
BAZ1519136A
BAZ1519137A

VINARIJA JUNGİĆ DOO
BAZ1619269A
BAZ1619270A
BAZ1619271A

R.R. Donnelley & Sons Company
BAZ1619248A

Walton International Ltd.
BAZ1619212A

RO-KUT d.o.o. Tomislavgrad
BAZ1619816A

YILDIZ HOLDING A.Ş.
BAZ1619210A
BAZ1619201A

Rotam Agrochem International Company Limited
BAZ1519086A

Saša Marlović
BAZ1619196A

SRE d.o.o.
BAZ1519079A

Stojkov Duško
BAZ1619185A

TESTING CENTAR
BAZ1519103A

Thai Union Group Public Company Limited
BAZ1619226A

THE COCA-COLA COMPANY a company incorporated under the laws of the state of Delaware
BAZ1619277A

The Procter & Gamble Company
BAZ1619220A

**PROMJENA NAZIVA I ADRESE NOSIOCA PRAVA
PROMJENA NAZIVA I ADRESE NOSITELJA PRAVA
ПРОМЈЕНА НАЗИВА И АДРЕСЕ НОСИОЦА PRAVA**

BAZ1518781A

3/2016
Starbucks Corporation
2401 Utah Avenue South, Seattle, Washington
98134
US
26/01/2017

BAZ1518782A

3/2016
Starbucks Corporation
2401 Utah Avenue South, Seattle, Washington
98134
US
26/01/2017

PRENOS PRAVA-PRENOS PRAVA-ПРЕНОС ПРАВА

BAZ1518697A

3/2016
Nestlé Skin Health S.A.
Avenue Gratta-Paille 2, 1018 Lausanne
CH
15/12/2016

BAZ1518930A

3/2016
The Coca-Cola Company a corporation organized
under the laws of Delaware
One Coca-Cola Plaza, Atlanta, Georgia 30313
US
04/01/2017

OGRANIČENJE POPISA PRIJAVA
OGRANIČENJE POPISA PRIJAVA
ОГРАНИЧЕЊЕ ПОПИСА ПРИЈАВА

BAZ1518816A

1/2017

18

Robe od kože i imitacije kože, koje nisu uključene u druge klase, putni sanduci, ručni kovčezi, višenamjenske torbe, torbe za nošenje dokumenata, novčanici, ruksaci; kišobrani, suncobrani i štapovi od trske, izuzev ruksaka dizajniranih za prakticiranje sporta.

25

Odjeća, vanjska odjeća, pokrivala za glavu i obuća; izuzev: odjeće za plažu, sportske odjeće, obuće za prakticiranje sporta i robe koja se koristi u bavljenju sportom.

35

Usluge maloprodaje odjeće, pokrivala za glavu, obuće i raznih oblika torbi i modnih dodataka, izuzev odjeće za plažu, sportske odjeće i obuće za prakticiranje sporta, naočala i ruksaka dizajniranih za bavljenje sportom i sportske robe.

OBJAVA ŽIGOVA

Bibliografski podaci svrstani su prema rastućem registarskom broju žiga

Podaci su popraćeni NID kodom /Internationally agreed Numbers for the Identification of Data / (broj u zagradi), za identifikaciju podataka o žigovima a prema standardu

Prikaz redoslijeda podataka u objavljenom žigu je slijedeći:

- | | |
|---------------------------------------------------------------------------------------------------------------------------------------------------------------------------------------|----------------------------------------|
| (111) Registarski broj žiga | (181) Datum do kojeg važi pravo na žig |
| (210) Broj prijave žiga | (220) Datum podnošenja prijave žiga |
| (151) Datum registracije žiga | |
| (442) Datum registracije žiga | |
| (300) Podaci o pravu prvenstva (država, datum podnošenja i broj prioritete prijave) | |
| (230) Datum izložbenog (sajamskog) prava prvenstva | |
| (641) Podaci o prijavi podnesenoj kod bivšeg SZP (broj prijave, datum podnošenja prijave) | |
| (732) Nosilac žiga | |
| (740) Zastupnik | |
| (551) Kolektivni žig | |
| (591) Boje | |
| (554) Trodimenzionalni žig | |
| (539) Opis | |
| (540) Izgled žiga | |
| <div data-bbox="560 1476 922 1836" style="border: 1px solid black; padding: 10px; width: fit-content; margin: 0 auto;">Izgled žiga (text ili slika)
(max 8 x 8 cm za sliku)</div> | |
| (526) Disklaimer – Dobrovoljno ograničenje obima zaštite | |
| (531) Međ. klasifikacija figurativnih elemenata žigova prema Bečkoj klasifikaciji-sedma edicija | |
| (511) Međunarodna klasifikacija roba i usluga prema Ničanskoj klasifikaciji-jedanesta edicija | |

STRUKTURA REGISTRARSKOG BROJA ŽIGA
STRUKTURA REGISTRACIJSKOG BROJA ŽIGA
СТРУКТУРА РЕГИСТАРСКОГ БРОЈА ЖИГА

BA Z 97 0001



- (111) **BAZ1417798 s** (181)04/04/2024
 (210) BAZ1417798A (220)04/04/2014
 (151) 07/02/2017
 (732) **Swissgear Sarl Haldenstrasse 5,
 6340 Baar, CH**
 (740) Marić & Co d.o.o.
 (540)



- (531) 17.1,24.17,26.11,27.5
 (511)

7 Mašina za mljevenje mesa; tijesak za cijedenje ulja; mašina za obradu mesa; mašina za drobljenje voća; sijači [mašine]; mašine za sijanje [mehaničke]; mašine za žetvu; mašina za piljenje drveta; vakum mašina; samopogonska mašina za čišćenje ulica; plugovi za snijeg; mlazni pištolji za bojenje; rotacijska mašina za brušenje; mašina za oštrenje pila; pumpa za vodu; električni aparat za varenje; električna mutilica za jaja; električne prese za voće (za kućnu upotrebu); električne mutilice (za kućnu upotrebu); električna bušilica; pneumatski pištolji za začavljanje; zračni pištolj za zakivanje.;

9 Torbe za kompjutere; kućišta za kompjutere; maska za mobilne telefone; mobilni telefon; kalkulator; torbe namijenje za fotografsku aparaturu i instrumente; sunčane naočale; periferni uređaji kompjutera; punjači za električne baterije; utikači, utičnice i drugi kontakti (električni kontakti); kacige (zaštitne —) za sport; aparati za gašenje požara; aparati za snimanje zvuka; aparati za internet komunikaciju; glavni materijali za struju (žice, kablovi); materijali za elektroenergetsku mrežu (žice, kablovi); električne instalacije za sprečavanje krađa; aparati za mjerenje; solarne baterije; aparati za zaštitu za ličnu upotrebu protiv nesreća; dvogledi; uređaji za provjeru novčanica; usb memorijski stikovi.;

14 Narukvice; manžete; igle za kravatu; ručni satovi; štoperice; ronilački satovi; kaiševi za ručne satove; ručni satovi, električni; satovi, električni; kutije za prezentaciju ručnih satova; kutije za poklone za ručne satove; satovi; atomski satovi; zglobni satovi; kronografi; brojač vremena; elektronski sat sa elektronskim igrama.;

18 Putni sanduci; ruksaci; novčanici; ručne torbe; sportske torbe; aktovke; školske torbe; kožne trake; kišobrani;

odjeća za kućne ljubimce; putne vrećice za odjeću; vreće za kampere; kozmetičke vrećice (prazne); vrećice za ručak pakovanja; kozmetičke torbe (neopremijene); torbe za potrepštine za bebe; novčanici za kreditne kartice; kožne torbe za alat; prekrivači za konska sedla; sedlarnice.;

21 Šolje; otvarači boca; kafe aparati; četka za čišćenje cucle varalice; wok; špatula za prevrtanje hrane; tava za sos; teflon lonac; sokovnik; servisi za kafu [stolno posuđe]; putne bočice za pijeće tečnosti; stolno posuđe pored noževa, viljuški i kašika; električni lovci za kukce; električne udaraljke za komarce; četkica za trepavice; pincete za obrve; neelektrični ručni frižideri; prskalice za zalijevanje cvijeća i biljaka; rukavice koje izoliraju toplotu; vrtlarske rukavice; unutrašnji akvarijum.;

25 Odjeća, obuća; kape; čarape; rukavice [odjeća]; šalovi; čizme za sport; sportske cipele; vodootporna odjeća; rublje protiv znojenja; kaputi; jakne (odjeća); sportska odjeća; livreja; uniforme; kožne cipele; skijaške čizme; rukavice za hladno vrijeme; skijaške rukavice; remeni (odjeća).

- (111) **BAZ1418158** (181)24/09/2024
 (210) BAZ1418158A (220)24/09/2014
 (151) 20/02/2017
 (732) **Six Continents Hotels, Inc. Ravinia
 Drive, Atlanta GA 30346, US**
 (740) EDIN BULJUBAŠIĆ
 (540)

HOLIDAY INN RESORT

(511)

43 Usluge hotela, usluge motela; obezbjeđivanje smještaja, usluge privremenog smještaja; usluge rezervacije u vezi sa hotelskom smještajem kao i druge usluge informisanja i planiranja a u vezi sa smještajem; usluge barova, usluge koktel barova i noćnih klubova; usluge cafe-a, usluge restorana i snack barova; usluge kateringa u svrhu obezbjeđivanja hrane i pića; usluge obezbjeđivanja prostora za konferencije, sastanke i izložbe; usluge prijavljivanja u hotele i odjavljivanja iz hotela; usluge elektronskog informisanja u vezi sa hotelima; savjetodavne i konsultanske usluge u vezi sa gore navedenim.

(111) **BAZ1418159** (181)24/09/2024
 (210) BAZ1418159A (220)24/09/2014
 (151) 20/02/2017

(732) **Six Continents Hotels, Inc. Ravinia Drive, Atlanta GA 30346, US**

(740) EDIN BULJUBAŠIĆ

(591)

(540)

CROWNE PLAZA

(511)

43 Usluge hotela, usluge motela; obezbjeđivanje smještaja, usluge privremenog smještaja; usluge rezervacije u vezi sa hotelskom smještajem kao i druge usluge informisanja i planiranja a u vezi sa smještajem; usluge barova, usluge koktel barova i noćnih klubova; usluge caffe-a, usluge restorana i snack barova; usluge kateringa u svrhu obezbjeđivanja hrane i pića; usluge obezbjeđivanja prostora za konferencije, sastanke i izložbe; usluge prijavljivanja u hotele i odjavljivanja iz hotela; usluge elektronskog informisanja u vezi sa hotelima; savjetodavne i konsultanske usluge u vezi sa gore navedenim.

(111) **BAZ1418160** (181)24/09/2024

(210) BAZ1418160A (220)24/09/2014

(151) 20/02/2017

(732) **Inter-Continental Hotels Corporation Ravinia Drive, Atlanta GA 30346, US**

(740) EDIN BULJUBAŠIĆ

(540)

INTERCONTINENTAL

(511)

43 Usluge hotela, usluge motela; obezbjeđivanje smještaja, usluge privremenog smještaja; usluge rezervacije u vezi sa hotelskom smještajem kao i druge usluge informisanja i planiranja a u vezi sa smještajem; usluge barova, usluge koktel barova i noćnih klubova; usluge caffe-a, usluge restorana i snack barova; usluge kateringa u svrhu obezbjeđivanja hrane i pića; usluge obezbjeđivanja prostora za konferencije, sastanke i izložbe; usluge prijavljivanja u hotele i odjavljivanja iz hotela; usluge elektronskog informisanja u vezi sa hotelima; savjetodavne i konsultanske usluge u vezi sa gore navedenim.

(111) **BAZ1418286** (181)27/11/2024

(210) BAZ1418286A (220)27/11/2014

(151) 09/12/2016

(732) **Viacom International Inc. 1515**

Broadway, New York, New York 10036, US

(740) "STAM" d.o.o.

(540)

SPONGEBOB SQUAREPANTS

(511)

18 Kišobrani, torbe, rančevi, torbe sa komičnim tekstovima, torbe sa štampanim porukama, ručne tašne, novčanici i ženske torbice, sportske torbe, torbe za putovanja, ruksaci, novčanici za sitninu, ručne torbe, torbe za plažu.;

25 Kupaći kostimi, bade mantili, garderoba za plažu, odevni kaiševi, šorcevi, jakne, mantili, čarape, obuća, marama za glavu, džemper, kostimi za noć veštica, maskembalski kostimi, kostimi za prerašavanje, pozorišni kostimi, haljine, rukavice, fiskulturni šorcevi, mufovi za uši, šalevi, pidžame, pantalone, suknje, gornji deo trenerki, odela za skijanje, sportske pantalone, košulje, zaštitnici za sunce, tregeri za pantalone, rolke, donji veš, prsluci, komplet trenerke, kape.;

28 Igre i pribori za igranje, naročito karte za igranje, pikado, lutke; igračke na naduvanje; plišane lutke; plišane igračke; figurice - igračke i pribor za njih; samostalne mašine za video igrice koje koriste CD romove, samostalne mašine za video igrice, samostalne audio mašine za igrice, i društvene igrice; pribor za sport, naročito za golf klubove, bejzbol, fudbal, reketi za loptice, zabavne loptice za igranje, skejtboardovi; palice za bejzbol; ukrasi za novogodišnje jelke.;

30 Hljeb, peciva, dekoracije, smese za kolače, kolači, filovi na čokoladnoj bazi za pite i kolače, slatkiši, slatke kokice, karamel kokice, karamele, grickalice na bazi žitarica, grickalice sa ukusom sira, pufnaste grickalice, žvakaća guma, čokoladni čips, kukuruzni čips, čips na bazi brašna, čokolada, čokolada sa lešnicima, čokoladni prah, čokoladni sirup, čokoladni preliv, kakao smesa, korneti za sladoled, kolači, flips, krekeri i kombinacije od sira, krekeri, hrana spremna za jelo pločice na bazi žitarica, krem prelive, pite od voća, aromatizovani i zasladjeni želatini, pločice sa žitaricama, topla čokolada, spremljene kokice, perece, pudinzi, vafle, sladoled, ledeno mleko, aromatizovani led, smrznuti proizvodi, smrznuti jogurt, prelive za sladoled.;

41 Usluge zabave na otvorenom sa luna parkom i atrakcijama, zabava, sportske i kulturne usluge, uključujući i produkciju radio i televizijskih programa; produkcija filmova i direktnih zabavnih događanja; produkcija animiranih pokretnih slika i televizijskih događaja; usluge bioskopskih i televizijskih studija; zabavne pokretne slike, usluge televizijskih zabava, uključujući zabavna izvođenja i predstave uživo, izdavanje knjiga, magazina i periodike; obezbjeđivanje informacija o zabavnim uslugama klijenata radi povećanja korisnika preko svetskih web stranica, ili internet ili drugih on-line podataka; produkcija plesnih predstava, muzičkih predstava i video šou programa sa dodelom nagrada, komičnih predstava,

predstava igrica i sportskih događaja pre prikaza publici koji se emituju uživo ili snimaju za kasnije emitovanje; muzički koncerti uživo; emisije TV vesti, organizovanje takmičenja talenata i muzičkih i televizijskih takmičarskih događaja, organizovanje i prikaz zabava u vezi sa stilom i modom; pružanje informacija na polju zabave u smislu globalne kompjuterske mreže.

(111) **BAZ1418387** (181)30/12/2024

(210) BAZ1418387A (220)30/12/2014

(151) 08/12/2016

(732) **LONDESSA SRB, z.t.r., vlasnik Jelena**

Petrović Heroja Đurakića 10,

32103 Čačak, RS

(740) Tomislav Bevanda

(540)

LONDESSA

(511)

3 Parfemi, eterična ulja, parfem s mirisom jantara, aromatična esencijalna ulja, preparati za mirišljive kupke, eterična ulja cedrovog drveta, eterična ulja limuna, kolonjske vode, parfumerijski ekstrakti cvijeća, baze za parfeme, parfumerijski preparati za osvježavanje prostora, parfumerijski jonin, jasminovo ulje, ulje od lavande, vode od lavande, losioni za kozmetičku upotrebu, mentol za parfumeriju, ulja za kozmetičku upotrebu, ulja za parfeme i mirise, ulja za toaletnu upotrebu, ružino ulje, mirišljive vode, terpeni, toaletne vode, toaletni preparati, boje za kosu, preparati za bojenje i bijeljenje kose, hidrogeni, šamponi za kosu, balzami za kosu, maske i kreme za kosu, ulja za kosu, gelovi za oblikovanje kose, silikonske kapi i preparati za zaštitu i njegu kose, lakovi za kosu, sprejevi za bojanje kose, sprejevi za davanje sjaja kosi; dekorativna kozmetika, ruževi, sjajevi za usne, sjenila, rumenila, maskare, tuševi za oči (eyliner), tekući i kameni puderi, korektori, balzami za usne, kreme i losioni za ruke, lice i stopala; kozmetičke olovke za oči, usne i nokte; lakovi za nokte, ukrasi za nokte, preparati za njegu noktiju kao što su preparati za pranje površine noktiju, kozmetičke kreme za površinu noktiju, preparati za uklanjanje površine noktiju, preparati za otvrdnjavanje noktiju, podloge za lakove za nokte, zaštitni premaz za lak za nokte, preparati za uklanjanje laka sa noktiju, učvršćivači laka za nokte, preparati protiv nastajanja zanoktica, preparati protiv žutila noktiju, umjetni nokti; preparati za sunčanje, njegu kože prije i posle sunčanja, kreme i voskovi za depilaciju.;

21 Stakleni proizvodi, porculan, fajans, grnčarija, boce, flaše, flašice koje nisu od plemenitih metala, staklene bočice sa čepom, staklene bočice i posudice, flašice za ulje koje nisu od plemenitih metala, staklene boce (kontejneri), flaša u obliku tikve, porculanska roba, rasprskavajući uređaji.;

35 Oglašavanje, vođenje poslova, poslovno upravljanje, kancelarijski poslovi; računovodstveni poslovi i poslovi kontrole, poslovne reklame i propagande; analize cijena, poslovne procijene, pomoć u poslovnom upravljanju, aukcije, istraživanja, ispitivanja, prikupljanje i sistematizacija informacija u računalne baze podataka, pružanje

komercijalnih poslovnih informacija putem računalne baze podataka, prezentacije roba, ekonomske prognoze, poslovne ekspertize, organiziranje sajмова i izložbe u komercijalne ili reklamne svrhe, ispitivanje tržišta, tržišne studije; komercijalni poslovi na ostvarivanju funkcije prometa roba i usluga; usluge prodaje i prometa na veliko ili malo sljedećih proizvoda: usluge kataloške prodaje i to parfumerije, eteričnih ulja, kozmetike, losiona za kosu, parfema, eteričnih ulja, parfema s mirisom jantara, aromata (esencijska ulja), mirišljivih kupki, eteričnih ulja cedrovog drveta, eteričnih ulja limuna, kolonjske vode, ekstrakata cvijeća (parfumerijski), baza za parfeme, parfumerijskih preparata za osvježavanje prostora, jonina (parfumerijski), jasminovog ulja, ulja od lavande, vode od lavande, losiona za kozmetičku upotrebu, mentola za parfumeriju, ulja za kozmetičku upotrebu, ulja za parfeme i mirise, ulja za toaletnu upotrebu, ružina ulja, mirišljive vode, terpena (eterično ulje), toaletne vode, toaletnih preparata, boja za kosu, preparata za bojenje i bijeljenje kose (blanševi), hidrogena, šampona za kosu, balzama za kosu, maski i kreme za kosu, ulja za kosu, gelova za oblikovanje kose, silikonskih kapi i preparata za zaštitu i njegu kose, lakova za kosu, sprejeva za bojenje kose, sprejeva za davanje sjaja kosi, dekorativne kozmetike, ruževa, sjajeva za usne, sjenila, rumenila, maskara, tuševa za oči (eyeliner), tekućih i kamenih pudera, korektora, balzama za usne, kreme i losiona za ruke, lice i stopala, kozmetičkih olovaka za oči, usne i nokte, lakova za nokte, ukrasa za nokte, preparata za njegu noktiju kao što su preparati za pranje površine noktiju, kozmetičkih kreme za površine noktiju, preparata za uklanjanje površine noktiju, preparata za otvrdnjavanje noktiju, podloga za lakove za nokte, zaštitnih premaza za lak za nokte, preparata za uklanjanje laka sa noktiju ruku i nogu, preparata za ojačavanje i učvršćivanje noktiju, preparata za produžavanje noktiju, učvršćivače laka za nokte, preparata protiv nastajanja zanoktica, preparata protiv žutila noktiju, umjetnih noktiju, preparata za sunčanje, njegu kože prije i posle sunčanja, kreme i voskovi za depilaciju, staklarije, porculana, fajansa, grnčarije, boca, flaša, flašica koje nisu od plemenitih metala, staklenih bočica sa čepom, staklenih bočica i posudica, flašica za ulje koje nisu od plemenitih metala, staklenih boce (kontejneri), flaša u obliku tikve, kozmetičkog pribora, emajliranog stakla, opal stakla, mliječnog stakla, bojene staklarije, porculanske robe, rasprskavajućih uređaja; usluge prodaje putem interneta; prikupljane za treće osobe razne robe radi omogućavanja potrošačima olakšanog razgledanja i kupovine te robe u kancelarijama i zgradama, kongresnim centrima, robnim kućama, ili prodavaonicama prodaje robe na veliko, putem kataloga za naručivanje preko pošte ili telekomunikacija, ili putem web globalne komunikacijske mreže za prodaju razne robe; pravljenje lista elektroničke pošte; usluge omogućavanja naručivanja putem poste, telefona i svih drugih vidova komunikacije i telekomunikacije; direktno oglašavanje; savjetodavne poslovne usluge i usluge poslovnog menadžmenta; usluge izlaganja robe; reklamne usluge; marketinške i promotivne usluge, analiza i istraživanje tržišta; poticajni nagradni programi, poticajni nagradni program za korisnike kreditnih kartica; vođenje programa za uspostavljanje i održavanje lojalnosti kupca; usluge agencije za uvoz i izvoz, nabavljanje i kupovina robe za poslovne potrebe, aranžiranje izloga; uključujući i pružanje svih prethodno navedenih usluga elektronskim putem ili on-line kompjuterske baze podataka ili putem interneta, usluge pružanja informacijama, savjetodavne usluge i usluge konzaltinga u vezi sa prethodno navedenim uslugama sve obuhvaćeno klasom 35.

- (111) **BAZ1418389** (181)30/12/2024
 (210) BAZ1418389A (220)30/12/2014
 (151) 08/12/2016
 (732) **LONDESSA SRB, z.t.r., vlasnik Jelena Petrović Heroja Đurakića 10, 32103 Čačak, RS**
 (740) Tomislav Bevanda
 (540)

Fiert

(531) 27.5

(511)

3 Parfemi, eterična ulja, parfem s mirisom jantara, aromatična esencijalna ulja, preparati za mirišljive kupke, eterična ulja cedrovog drveta, eterična ulja limuna, kolonjske vode, parfumerijski ekstrakti cvijeća, baze za parfeme, parfumerijski preparati za osvježavanje prostora, parfumerijski jonin, jasminovo ulje, ulje od lavande, vode od lavande, losioni za kozmetičku upotrebu, mentol za parfumeriju, ulja za kozmetičku upotrebu, ulja za parfeme i mirise, ulja za toaletnu upotrebu, ružino ulje, mirišljive vode, terpeni, toaletne vode, toaletni preparati, boje za kosu, preparati za bojenje i bijeljenje kose, hidrogeni, šamponi za kosu, balzami za kosu, maske i kreme za kosu, ulja za kosu, gelovi za oblikovanje kose, silikonske kapi i preparati za zaštitu i njegu kose, lakovi za kosu, sprejevi za bojanje kose, sprejevi za davanje sjaja kosi; dekorativna kozmetika, ruževi, sjajevi za usne, sjenila, rumenila, maskare, tuševi za oči (eyliner), tekući i kameni puderi, korektori, balzami za usne, kreme i losioni za ruke, lice i stopala; kozmetičke olovke za oči, usne i nokte; lakovi za nokte, ukrasi za nokte, preparati za njegu noktiju kao što su preparati za pranje površine noktiju, kozmetičke kreme za površinu noktiju, preparati za uklanjanje površine noktiju, preparati za otvrdnjavanje noktiju, podloge za lakove za nokte, zaštitni premaz za lak za nokte, preparati za uklanjanje laka sa noktiju, učvršćivači laka za nokte, preparati protiv nastajanja zanoktica, preparati protiv žutila noktiju, umjetni nokti; preparati za sunčanje, njegu kože prije i posle sunčanja, kreme i voskovi za depilaciju.;

21 Stakleni proizvodi, porculan, fajans, grnčarija, boce, flaše, flašice koje nisu od plemenitih metala, staklene bočice sa čepom, staklene bočice i posudice, flašice za ulje koje nisu od plemenitih metala, staklene boce (kontejneri), flaša u obliku tikve, porculanska roba, rasprskavajući uređaji.;

35 Oglašavanje, vođenje poslova, poslovno upravljanje, kancelarijski poslovi; računovodstveni poslovi i poslovi kontrole, poslovne reklame i propagande; analize cijena, poslovne procijene, pomoć u poslovnom upravljanju, aukcije, istraživanja, ispitivanja, prikupljanje i sistematizacija informacija u računalne baze podataka,

pružanje komercijalnih poslovnih informacija putem računalne baze podataka, prezentacije roba, ekonomske prognoze, poslovne ekspertize, organiziranje sajмова i izložbi u komercijalne ili reklamne svrhe, ispitivanje tržišta, tržišne studije; komercijalni poslovi na ostvarivanju funkcije prometa roba i usluga; usluge prodaje i prometa na veliko ili malo sljedećih proizvoda: usluge kataloške prodaje i to parfumerije, eteričnih ulja, kozmetike, losiona za kosu, parfema, eteričnih ulja, parfema s mirisom jantara, aromata (esencijska ulja), mirišljavih kupki, eteričnih ulja cedrovog drveta, eteričnih ulja limuna, kolonjske vode, ekstrakata cvijeća (parfumerijski), baza za parfeme, parfumerijskih preparata za osvježavanje prostora, jonina (parfumerijski), jasminovog ulja, ulja od lavande, vode od lavande, losiona za kozmetičku upotrebu, mentola za parfumeriju, ulja za kozmetičku upotrebu, ulja za parfeme i mirise, ulja za toaletnu upotrebu, ružina ulja, mirišljave vode, terpena (eterično ulje), toaletne vode, toaletnih preparata, boja za kosu, preparata za bojenje i bijeljenje kose (blanševi), hidrogena, šampona za kosu, balzama za kosu, maski i krema za kosu, ulja za kosu, gelova za oblikovanje kose, silikonskih kapi i preparata za zaštitu i njegu kose, lakova za kosu, sprejeva za bojenje kose, sprejeva za davanje sjaja kosi, dekorativne kozmetike, ruževa, sjajeva za usne, sjenila, rumenila, maskara, tuševa za oči (eyliner), tekućih i kamenih pudera, korektora, balzama za usne, krema i losiona za ruke, lice i stopala, kozmetičkih olovaka za oči, usne i nokte, lakova za nokte, ukrasa za nokte, preparata za njegu noktiju kao što su preparati za pranje površine noktiju, kozmetičkih krema za površine noktiju, preparata za uklanjanje površine noktiju, preparata za otvrdnjavanje noktiju, podloga za lakove za nokte, zaštitnih premaza za lak za nokte, preparata za uklanjanje laka sa noktiju ruku i nogu, preparata za ojačavanje i učvršćivanje noktiju, preparata za produžavanje noktiju, učvršćivače laka za nokte, preparata protiv nastajanja zanoktica, preparata protiv žutila noktiju, umjetnih noktiju, preparata za sunčanje, njegu kože prije i posle sunčanja, krema i voskovi za depilaciju, staklarije, porculana, fajansa, grnčarije, boca, flaša, flašica koje nisu od plemenitih metala, staklenih bočica sa čepom, staklenih bočica i posudica, flašica za ulje koje nisu od plemenitih metala, staklenih boce (kontejneri), flaša u obliku tikve, kozmetičkog pribora, emajliranog stakla, opal stakla, mliječnog stakla, bojene staklarije, porculanske robe, rasprskavajućih uređaja; usluge prodaje putem interneta; prikupljane za treće osobe razne robe radi omogućavanja potrošačima olakšanog razgledanja i kupovine te robe u kancelarijama i zgradama, kongresnim centrima, robnim kućama, ili prodavaonicama prodaje robe na veliko, putem kataloga za naručivanje preko pošte ili telekomunikacija, ili putem web globalne komunikacijske mreže za prodaju razne robe; pravljenje lista elektroničke pošte; usluge omogućavanja naručivanja putem poste, telefona i svih drugih vidova komunikacije i telekomunikacije; direktno oglašavanje; savjetodavne poslovne usluge i usluge poslovnog menadžmenta; usluge izlaganja robe; reklamne usluge; marketinške i promotivne usluge, analiza i istraživanje tržišta; poticajni nagradni programi, poticajni nagradni program za korisnike kreditnih kartica; vođenje programa za uspostavljanje i održavanje lojalnosti kupca; usluge agencije za uvoz i izvoz, nabavljanje i kupovina robe za poslovne potrebe, aranžiranje izloga; uključujući i pružanje svih prethodno navedenih usluga elektronskim putem ili on-line kompjuterske baze podataka ili putem interneta, usluge pružanja informacijama, savjetodavne usluge i usluge konzaltinga u vezi sa prethodno navedenim uslugama sve obuhvaćeno klasom 35.

(111) **BAZ1418390** (181)30/12/2024

(210) BAZ1418390A (220)30/12/2014

(151) 08/12/2016

(732) **LONDESSA SRB, z.t.r., vlasnik Jelena****Petrović Heroja Đurakića 10,****32103 Čačak, RS**

(740) Tomislav Bevanda

(540)

ECONOMIC

(511)

3 Parfemi, eterična ulja, parfem s mirisom jantara, aromatična esencijalna ulja, preparati za mirišljive kupke, eterična ulja cedrovog drveta, eterična ulja limuna, kolonjske vode, parfumerijski ekstrakti cvijeća, baze za parfeme, parfumerijski preparati za osvježavanje prostora, parfumerijski jonin, jasminovo ulje, ulje od lavande, vode od lavande, losioni za kozmetičku upotrebu, mentol za parfumeriju, ulja za kozmetičku upotrebu, ulja za parfeme i mirise, ulja za toaletnu upotrebu, ružino ulje, mirišljive vode, terpeni, toaletne vode, toaletni preparati, boje za kosu, preparati za bojenje i bijeljenje kose, hidrogeni, šamponi za kosu, balzami za kosu, maske i kreme za kosu, ulja za kosu, gelovi za oblikovanje kose, silikonske kapi i preparati za zaštitu i njegu kose, lakovi za kosu, sprejevi za bojanje kose, sprejevi za davanje sjaja kosi; dekorativna kozmetika, ruževi, sjajevi za usne, sjenila, rumenila, maskare, tuševi za oči (eyliner), tekući i kameni puderi, korektori, balzami za usne, kreme i losioni za ruke, lice i stopala; kozmetičke olovke za oči, usne i nokte; lakovi za nokte, ukrasi za nokte, preparati za njegu noktiju kao što su preparati za pranje površine noktiju, kozmetičke kreme za površinu noktiju, preparati za uklanjanje površine noktiju, preparati za otvrdnjavanje noktiju, podloge za lakove za nokte, zaštitni premaz za lak za nokte, preparati za uklanjanje laka sa noktiju, učvršćivači laka za nokte, preparati protiv nastajanja zanoktica, preparati protiv žutila noktiju, umjetni nokti; preparati za sunčanje, njegu kože prije i posle sunčanja, kreme i voskovi za depilaciju.;

21 Stakleni proizvodi, porculan, fajans, grnčarija, boce, flaše, flašice koje nisu od plemenitih metala, staklene bočice sa čepom, staklene bočice i posudice, flašice za ulje koje nisu od plemenitih metala, staklene boce (kontejneri), flaša u obliku tikve, porculanska roba, rasprskavajući uređaji.;

35 Oglašavanje, vođenje poslova, poslovno upravljanje, kancelarijski poslovi; računovodstveni poslovi i poslovi kontrole, poslovne reklame i propagande; analize cijena, poslovne procijene, pomoć u poslovnom upravljanju, aukcije, istraživanja, ispitivanja, prikupljanje i sistematizacija informacija u računalne baze podataka, pružanje komercijalnih poslovnih informacija putem računalne baze podataka, prezentacije roba, ekonomske prognoze, poslovne ekspertize, organiziranje sajмова i izložbi u komercijalne ili reklamne svrhe, ispitivanje tržišta, tržišne studije; komercijalni poslovi na ostvarivanju funkcije prometa roba i usluga; usluge prodaje i prometa na veliko ili malo sljedećih proizvoda: usluge kataloške prodaje i to parfumerije, eteričnih ulja, kozmetike, losiona za kosu, parfema, eteričnih ulja, parfema s mirisom jantara, aromata (esencijska ulja), mirišljavih kupki, eteričnih ulja cedrovog

drveta, eteričnih ulja limuna, kolonjske vode, ekstrakata cvijeća (parfumerijski), baza za parfeme, parfumerijskih preparata za osvježavanje prostora, jonina (parfumerijski), jasminovog ulja, ulja od lavande, vode od lavande, losiona za kozmetičku upotrebu, mentola za parfumeriju, ulja za kozmetičku upotrebu, ulja za parfeme i mirise, ulja za toaletnu upotrebu, ružina ulja, mirišljive vode, terpena (eterično ulje), toaletne vode, toaletnih preparata, boja za kosu, preparata za bojenje i bijeljenje kose (blanševi), hidrogena, šampona za kosu, balzama za kosu, maski i kreme za kosu, ulja za kosu, gelova za oblikovanje kose, silikonskih kapi i preparata za zaštitu i njegu kose, lakova za kosu, sprejeva za bojenje kose, sprejeva za davanje sjaja kosi, dekorativne kozmetike, ruževa, sjajeva za usne, sjenila, rumenila, maskara, tuševa za oči (eyeliner), tekućih i kamenih pudera, korektora, balzama za usne, kreme i losiona za ruke, lice i stopala, kozmetičkih olovaka za oči, usne i nokte, lakova za nokte, ukrasa za nokte, preparata za njegu noktiju kao što su preparati za pranje površine noktiju, kozmetičkih kreme za površine noktiju, preparata za uklanjanje površine noktiju, preparata za otvrdnjavanje noktiju, podloga za lakove za nokte, zaštitnih premaza za lak za nokte, preparata za uklanjanje laka sa noktiju ruku i nogu, preparata za ojačavanje i učvršćivanje noktiju, preparata za produžavanje noktiju, učvršćivače laka za nokte, preparata protiv nastajanja zanoktica, preparata protiv žutila noktiju, umjetnih noktiju, preparata za sunčanje, njegu kože prije i posle sunčanja, kreme i voskovi za depilaciju, staklarije, porculana, fajansa, grnčarije, boca, flaša, flašica koje nisu od plemenitih metala, staklenih bočica sa čepom, staklenih bočica i posudica, flašica za ulje koje nisu od plemenitih metala, staklenih boce (kontejneri), flaša u obliku tikve, kozmetičkog pribora, emajliranog stakla, opal stakla, mliječnog stakla, bojene staklarije, porculanske robe, rasprskavajućih uređaja; usluge prodaje putem interneta; prikupljane za treće osobe razne robe radi omogućavanja potrošačima olakšanog razgledanja i kupovine te robe u kancelarijama i zgradama, kongresnim centrima, robnim kućama, ili prodavaonicama prodaje robe na veliko, putem kataloga za naručivanje preko pošte ili telekomunikacija, ili putem web globalne komunikacijske mreže za prodaju razne robe; pravljenje lista elektroničke pošte; usluge omogućavanja naručivanja putem poste, telefona i svih drugih vidova komunikacije i telekomunikacije; direktno oglašavanje; savjetodavne poslovne usluge i usluge poslovnog menadžmenta; usluge izlaganja robe; reklamne usluge; marketinške i promotivne usluge, analiza i istraživanje tržišta; poticajni nagradni programi, poticajni nagradni program za korisnike kreditnih kartica; vođenje programa za uspostavljanje i održavanje lojalnosti kupca; usluge agencije za uvoz i izvoz, nabavljanje i kupovina robe za poslovne potrebe, aranžiranje izloga; uključujući i pružanje svih prethodno navedenih usluga elektronskim putem ili on-line kompjuterske baze podataka ili putem interneta, usluge pružanja informacijama, savjetodavne usluge i usluge konzaltinga u vezi sa prethodno navedenim uslugama sve obuhvaćeno klasom 35.

(111) **BAZ1518423** (181)26/01/2025
 (210) BAZ1518423A (220)26/01/2015
 (151) 07/12/2016
 (732) **Džajić-Commerce d.o.o.**

Međugorska bb, 88230 Ljubuški, BA

(591) zlatno žuta, bijela
 (540)



(531) 27.5,29.1

(511)

30 Kafa i proizvodi od kafe, nadomjesci kafe.

(111) **BAZ1518434** (181)30/01/2025
 (210) BAZ1518434A (220)30/01/2015
 (151) 16/01/2017

(732) **CITYTIME D.O.O. Kralja Petra I**

Karađorđevića 83a, 78000 Banja Luka,

BA

(540)



(531) 27.5

(511)

14 Brojčanici, satovi, kronografi, kućišta džepnih satova, kutije za satove, nakit, ručni satovi, satni mehanizmi, stakla za satove.

(111) **BAZ1518441** (181)06/02/2025
 (210) BAZ1518441A (220)06/02/2015
 (151) 30/01/2017

(732) **Lidl Stiftung & Co.**

KG Stiftsbergstrasse 1,

74172 Neckarsulm, DE

(740) **PETOŠEVIĆ d.o.o**

(540)

FAVORINI

(511)

30 Kolači i slastice, a naročito vafli, suhi kolačići, kolači, čokolada, proizvodi i slatkiši od čokolade; uključujući sve gore navedene robe koje koriste zamjenu za šećer.

(111) **BAZ1518444** (181)11/02/2025
 (210) BAZ1518444A (220)11/02/2015
 (151) 15/02/2017

(732) **Athabasca Investment d.o.o. Sarajevo**

Alije Isakovića br.1, 71000 Sarajevo, BA

(591) narandžasta, siva
 (540)



(531) 26.3,27.5,29.1

(511)

6 Užad od metala.;

9 Električni kablovi; električne žice; električni kablovi (kablovske spojnice); materijali za električne vodove (žice, kablovi).

(111) **BAZ1518478** (181)24/02/2025
 (210) BAZ1518478A (220)24/02/2015
 (151) 13/01/2017

(732) **Simurg Media d.o.o. Fra Anđela**

Zvzdovića 1, 71000 Sarajevo, BA

(540)



(531) 26.4,27.5

(511)

16 Novine.

(111) **BAZ1518479** (181)24/02/2025
 (210) BAZ1518479A (220)24/02/2015
 (151) 13/01/2017

(732) **Simurg Media d.o.o. Fra Anđela
 Zvzdovića 1, 71000 Sarajevo, BA**

(591) crvena, siva
 (540)



(531) 26.4,27.5,29.1

(511)

35 Oglašavanje i reklamiranje.

(111) **BAZ1518503** (181)09/03/2025
 (210) BAZ1518503A (220)09/03/2015
 (151) 12/12/2016

(732) **MULIĆ HAJRUDIN Nedžada Mušića br.
 55, 71000 Sarajevo, BA**

(540)

MUZEJ OPKOLJENOG SARAJEVA

(511)

35 Oglašavanje i reklamiranje usluga putem svih vrsta medija; usluge koje se odnose na kompilaciju ili sistematizaciju pisanih saopštenja i zapisa.;

41 Sportske i kulturne djelatnosti; usluge obučavanja osoba iz oblasti historije; usluge, edukacije, zabave i rekreacije osoba; usluge prikazivanja javnosti umjetničkih i literarnih djela u kulturne i odgojne svrhe.;

42 Znanstvene/naučne usluge i usluge istraživanja; istraživanja u području znanosti u vezi sa teorijskim vidovima složenostima područja djelatnosti; muzejske usluge;

organizacija izložbi umjetničkog, kulturnog i historijskog karaktera u svrhu obrazovanja i obuke, seminari i radionice u oblasti umjetnosti, historije i kulturne; audio, video i filmske produkcije; izdavanje knjiga i drugih publikacija.

(111) **BAZ1518520** (181)23/03/2025

(210) BAZ1518520A (220)23/03/2015

(151) 20/02/2017

(732) **CLAUDEL ROUSTANG GALAC Soci t 
 Anonyme (SA) 33 Avenue Du Maine Tour
 Maine Montparnasse, 75015 Paris, FR**

(740) "INTELBIRO" d.o.o.

(540)

LACTOVO

(511)

31 Hrana za životinje.

(111) **BAZ1518563** (181)06/04/2025

(210) BAZ1518563A (220)06/04/2015

(151) 04/01/2017

(732) **ADRIA SNACK COMPANY d.o.o.**

Vodovodna 20, 10000 Zagreb, HR

(740) DR DIANA PROTIC-TKALCIC &
 PARTNERS D.O.O

(591) crvena, bijela, crna, žuta, plava, siva
 (540)



(531) 8.7,11.3,19.3,27.5,27.7,29.1

(511)

29 Čips (proizvod od prženog krompira).

(111) **BAZ1518572** (181)10/04/2025

(210) BAZ1518572A (220)10/04/2015

(151) 13/01/2017

(732) **Yilmaz Ziya Burak ul. F. Kerim Gökyay cad No:175/3, Göztepe, Kadiköy-Istanbul, Istanbul, TR**

(740) AMILA ETEROVIĆ

(540)



(531) 27.5

(511)

18 Koža i imitacija kože, proizvodi izrađeni od ovih materijala koji nisu uključeni u druge klase; životinjska koža; koferi u putne torbe; kišobrani, suncobrani i štapovi za hodanje; bičevi, saračka i sedlarska roba.;

24 Tekstil i tekstilni proizvodi koji nisu obuhvaćeni drugim klasama; prekrivači za krevete i stolove.;

25 Odjeća; obuća; pokrivala za glavu.

(111) **BAZ1518584** (181)17/04/2025

(210) BAZ1518584A (220)17/04/2015

(151) 13/01/2017

(732) **Brojler d.o.o. Rajlovačka bb,****Sarajevo, BA**

(591) crvena

(540)



(531) 3.7,27.5,29.1

(511)

29 Prehrambeni proizvodi životinjskog porijekla; meso, riba, živina i divljač; mesne prerađevine; konzervirane mesne prerađevine; pileći hamburgeri, pileći ćevapi, pileći raznjiji, parizer, parizer s povrćem, salama, pileći narezak, hrenovka, hrenovka sa sirom, roštiljska kobasica, cabanossi kobasica, chilly roštiljsk akobasica, extra wurst, extra wurst sa sirom, debreciner ljuti, pileća prsa, dimljeni file, pileća pašteta, piletina, batac s karabtkom, krilca, leđa-hrbat, jetra-srce, želudac rinfuza.;

31 Žive životinje; hrana za životinje.

(111) **BAZ1518588** (181)17/04/2025

(210) BAZ1518588A (220)17/04/2015

(151) 28/12/2016

(732) **Čip Sistemi d.o.o. Kolodvorska 3, Sarajevo, BA**

(540)



(531) 19.9,20.1,26.4,27.5

(511)

2 Boje, lakovi i glazure; zaštita od hrđe te propadanja i truljenja drveta; tvari za bojenje; nagrizajuće tvari; prirodna smola, sirova; metali u listovima i prahu za slikare, dekoratere, tiskare i umjetnike.;

16 Papir, karton i proizvodi od tih materijala koji nisu obuhvaćeni drugim razredima; tiskarski proizvodi; proizvodi za uvezivanje knjiga; fotografije; pribor za pisanje; ljepila (ljepljive tvari za papirnate proizvode ili za kućanstvo); slikarski pribor; kistovi; pisači strojevi i uredski pribor (osim namještaja); oprema za nastavu i obuku (osim aparata); plastični materijali za ambalažu (koji nisu obuhvaćeni drugim razredima); tiskarska slova; kliše.;

41 Obuka; stručno osposobljavanje; razonoda; sportske i kulturne djelatnosti.

(111) **BAZ1518596** (181)23/04/2025

(210) BAZ1518596A (220)23/04/2015

(151) 28/12/2016

(732) **Zenička industrija mlijeka "ZIM" d.d.****Zenica Kanal br. 32, 72000 Zenica, BA**

(591) plava

(540)

Vaše pravo na zdravu ishranu

(531) 27.5,29.1

(511)

29 Meso, riba, perad i divljač; mesni ekstrakti; konzervirano, sušeno i kuhano voće i povrće; hladetina (želei), džemovi, kompoti; jaja, mlijeko i mliječni proizvodi; jestiva ulja i masti.;

32 Pivo; mineralne i gazirane vode te ostala bezalkoholna pića; voćni napici i voćni sokovi; sirupi i ostali preparati za pripremanje napitaka.

(111) **BAZ1518597** (181)23/04/2025

(210) BAZ1518597A (220)23/04/2015

(151) 29/12/2016

(732) **Zenička industrija mlijeka "ZIM" d.d.**
Zenica Kanal br. 32, 72000 Zenica, BA

(591) plava

(540)



(531) 27.3,27.5,29.1

(511)

29 Meso, riba, perad i divljač; mesni ekstrakti; konzervirano, sušeno i kuhano voće i povrće; hladetina (želei), džemovi, kompoti; jaja, mlijeko i mliječni proizvodi; jestiva ulja i masti.;

32 Pivo; mineralne i gazirane vode te ostala bezalkoholna pića; voćni napici i voćni sokovi; sirupi i ostali preparati za pripremanje napitaka.

(111) **BAZ1518598** (181)23/04/2025

(210) BAZ1518598A (220)23/04/2015

(151) 07/12/2016

(732) **Dante International S.A. 148 Virtutii**
Street, 060787 Bucharest, RO

(740) "ŽIVKO MIJATOVIĆ & PARTNERS" d.o.o.
Sarajevo

(591) crna, bijela, crvena

(540)

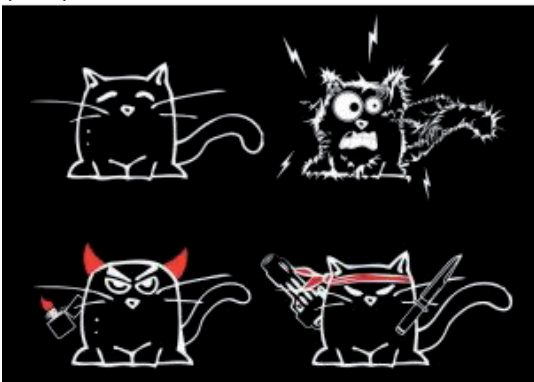

(531) 3.1,29.1

(511)

35 Usluge online maloprodaje za: potrošačke elektronske proizvode, električne komponente, kućne aparate, male elektroničke uređaje, predmete za ličnu njegu, proizvode za motorna vozila, sportsku opremu, proizvode za kuću i vrt, odjeću, artikle za kućne ljubimce, igračke, knjige, muziku i filmove; maloprodaja električnih aparata za domaćinstvo u specijaliziranim prodavnicama; oglašavanje i reklamiranje, vođenje komercijalnih poslova, komercijalna administracija, za sve prethodno navedeno.

(111) **BAZ1518599** (181)23/04/2025

(210) BAZ1518599A (220)23/04/2015

(151) 07/12/2016

(732) **Dante International S.A. 148 Virtutii**
Street, 060787 Bucharest, RO

(740) "ŽIVKO MIJATOVIĆ & PARTNERS" d.o.o.
Sarajevo

(540)



(531) 24.17,27.3,27.5

(511)

35 Usluge online maloprodaje za: potrošačke elektronske proizvode, električne komponente, kućne aparate, male elektroničke uređaje, predmete za ličnu njegu, proizvode za motorna vozila, sportsku opremu, proizvode za kuću i vrt, odjeću, artikle za kućne ljubimce, igračke, knjige, muziku i filmove; maloprodaja električnih aparata za domaćinstvo u specijaliziranim prodavnicama; oglašavanje i reklamiranje, vođenje komercijalnih poslova, komercijalna administracija, za sve prethodno navedeno.

(111) **BAZ1518600** (181)23/04/2025
 (210) BAZ1518600A (220)23/04/2015
 (151) 07/12/2016

(732) **Dante International S.A. 148**
Virtutii Street, 060787 Bucharest, RO
 (740) "ŽIVKO MIJATOVIĆ & PARTNERS" d.o.o.
 Sarajevo

(540)



black friday

(531) 24.17,27.3,27.5

(511)

35 Usluge online maloprodaje za: potrošačke elektronske proizvode, električne komponente, kućne aparate, male elektroničke uređaje, predmete za ličnu njegu, proizvode za motorna vozila, sportsku opremu, proizvode za kuću i vrt, odjeću, artikle za kućne ljubimce, igračke, knjige, muziku i filmove; maloprodaja električnih aparata za domaćinstvo u specijaliziranim prodavnicama; oglašavanje i reklamiranje, vođenje komercijalnih poslova, komercijalna administracija, za sve prethodno navedeno.

(111) **BAZ1518644** (181)19/05/2025
 (210) BAZ1518644A (220)19/05/2015
 (151) 20/02/2017

(732) **"Four Season" d.o.o. Franca Lehara 2,**
71000 Sarajevo, BA

(740) Nusmir Huskić

(591) crna, ljubičasta, tamno ljubičasta

(540)



(531) 5.13,27.5,29.1

(511)

43 Usluge obezbjeđivanja hrane i pića.

(111) **BAZ1518645** (181)20/05/2025
 (210) BAZ1518645A (220)20/05/2015
 (151) 20/12/2016

(732) **"SWISSLION" Prehrambena industrija**
Trebinje Nikšićki put bb,
89101 Trebinje,
BA

(540)



(531) 1.15,2.9,24.3,27.5

(511)

32 Pivo; mineralne i gazirane vode te ostala bezalkoholna pića; voćni napici i voćni sokovi; sirupi i ostali preparati za pripremanje napitaka.

(111) **BAZ1518646** (181)20/05/2025
 (210) BAZ1518646A (220)20/05/2015
 (151) 20/12/2016

(732) “**SWISSLION**” Prehrambena industrija
 Trebinje Nikšički put bb, 89101
 Trebinje, BA

(540)



(531) 1.15,2.9,24.3,27.5

(511)

32 Pivo; mineralne i gazirane vode te ostala bezalkoholna pića; voćni napici i voćni sokovi; sirupi i ostali preparati za pripremanje napitaka.

(111) **BAZ1518647** (181)20/05/2025
 (210) BAZ1518647A (220)20/05/2015
 (151) 20/02/2017

(732) “**SWISSLION**” Prehrambena industrija
 Trebinje Nikšički put bb, 89101
 Trebinje, BA(540)

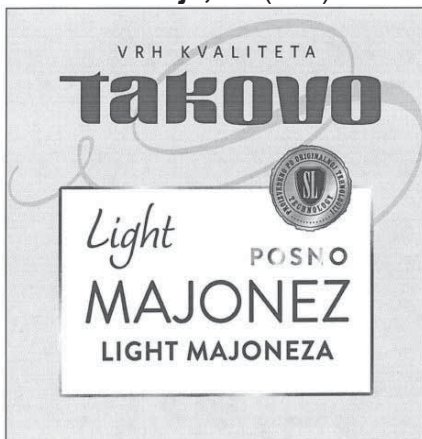

(531) 24.3,26.4,26.11,27.5

(511)

30 Majonez.

(111) **BAZ1518648** (181)20/05/2025
 (210) BAZ1518648A (220)20/05/2015
 (151) 20/02/2017

(732) “**SWISSLION**” Prehrambena industrija
 Trebinje Nikšički put bb, 89101
 Trebinje, BA(540)

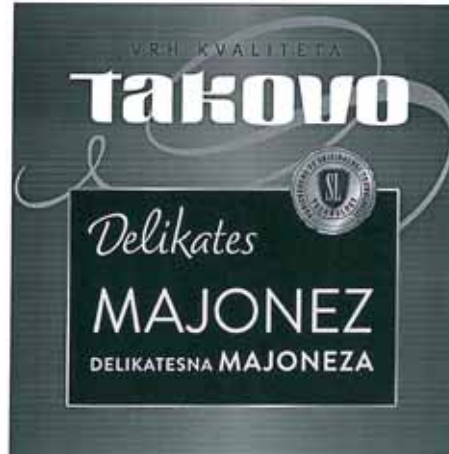

(531) 24.3,26.4,26.11,27.5

(511)

30 Majonez.

(111) **BAZ1518649** (181)20/05/2025
 (210) BAZ1518649A (220)20/05/2015
 (151) 20/02/2017

(732) “**SWISSLION**” Prehrambena industrija
 Trebinje Nikšički put bb, 89101
 Trebinje, BA(540)



(531) 24.3,26.4,26.11,27.5

(511)

30 Kečap.

(111) **BAZ1518650** (181)20/05/2025
 (210) BAZ1518650A (220)20/05/2015
 (151) 20/02/2017
 (732) "SWISSLION" Prehrambena industrija

Trebinje Nikšički put bb, 89101
 Trebinje, BA(540)



(531) 24.3,26.4,26.11,27.5
 (511)
 30 Kečap.

(111) **BAZ1518651** (181)20/05/2025
 (210) BAZ1518651A (220)20/05/2015
 (151) 20/02/2017
 (732) "SWISSLION" Prehrambena industrija

Trebinje Nikšički put bb, 89101
 Trebinje, BA(540)



(531) 24.3,26.4,26.11,27.5
 (511)
 30 Kečap.

(111) **BAZ1518665** (181)22/05/2025
 (210) BAZ1518665A (220)22/05/2015
 (151) 12/12/2016
 (732) "Megamix" d.o.o. Sarajevo

Rajlovačka bb, 71000 Sarajevo, BA

(591) bijela, crvena
 (540)



(531) 26.4,27.5,29.1
 (511)

29 Meso, riba, živina i divljač; mesne prerađevine; konzervirano, sišeno i kuvano voće i povrće; želei, džemovi; kompoti; jaja, mleko i mlečni proizvodi; jestiva ulja i masti; prehrambene proizvode životinjskog porijekla kao i povrće i druge hortikulture proizvode koji su prerađeni ili pripremljeni za upotrebu ili čuvanje, a naročito: pića na bazi mleka (u kojima mleko preovladava);

30 Kafa, čaj, kakao, šećer, pirinač, tapioka, sago, zamena kafe; brašno i proizvodi od žitarica, hleb, kolači, poslastice, sladoledi; med, melasa, kvasac, prašak za pecivo; so, senf; sirće, sosovi (kao začini); začini; led; prehrambene proizvode spremljene od proizvoda koji su pripremljeni za upotrebu ili čuvanje, a naročito: pića od kakaa, kafe, na bazi čokolade; žitarice pripremljene za ljudsku ishranu.

(111) **BAZ1518666** (181)22/05/2025
 (210) BAZ1518666A (220)22/05/2015
 (151) 12/12/2016
 (732) "Megamix" d.o.o. Sarajevo

Rajlovačka bb, 71000 Sarajevo, BA

(591) bijela, crvena
 (540)



(531) 27.5,29.1
 (511)

16 Hartija, karton i proizvodi od njih, koji nisu uključeni u druge klase; štampane stvari; knjigovezački materijal;

fotografije; kancelarijski materijal; lepila za kancelarijske i kućne potrebe; umetnički materijali; kičice; pisaće mašine i kancelarijski rekviziti (izuzev nameštaja); materijali za obuku i nastavu (izuzev aparata); plastični materijal za pakovanje (koji nije uključen u druge klase); štamparska slova; kliše.

(111) **BAZ1518671** (181)25/05/2025

(210) BAZ1518671A (220)25/05/2015

(151) 01/02/2017

(732) **Hajrija Pjevo Džemala Bijedića 156, 71000 Sarajevo, BA**

(591) zelena, crvena, siva

(540)



(531) 25.7,27.5,29.1

(511)

6 Obični metali i njihove legure; metalni građevinski materijali; metalne prenosive konstrukcije; metalni materijali za tračnice; neelektrični metalni kablovi i neelektrične metalne žice; metalni bravarski proizvodi i sitni metalni predmeti; metalne cijevi i cjevčice; metalni sefovi; metalni predmeti koji nisu obuhvaćeni drugim razredima; rudače.;

19 Nemetalni građevinski materijali; krute nemetalne cijevi za gradnju; asfalt, katran i bitumen (smola); nemetalne prenosive konstrukcije; nemetalni spomenici.;

21 Sirovo ili poluobrađeno staklo (osim građevinskog stakla); stakleni proizvodi, porculansko i keramičko posuđe koje nije obuhvaćeno drugim razredima.;

36 Osiguranje; finansijski poslovi; monetarni poslovi; upravljanje nekretninama.;

37 Izgradnja; popravci; usluge postavljanja.;

39 Prijevoz; ambalažiranje i uskladištenje proizvoda; organiziranje putovanja.;

40 Obrada materijala.;

42 Znanstvene i tehnološke usluge kao i pripadajuće usluge istraživanja i koncepcije; usluge industrijskih analiza i istraživanja.

(111) **BAZ1518673** (181)25/05/2025

(210) BAZ1518673A (220)25/05/2015

(151) 21/12/2016

(732) **Internacionalni Burč univerzitet**

Francuske revolucije bb, Ilidža, BA

(591) plava, zlatna, bijela

(540)



(531) 1.5,24.1,27.5,29.1

(511)

16 Papir, karton i proizvodi od tih materijala koji nisu obuhvaćeni drugim razredima; tiskarski proizvodi; proizvodi za uvezivanje knjiga; fotografije; pribor za pisanje; ljepila (ljepljive tvari za papirne proizvode ili za kućanstvo); slikarski pribor; kistovi; pisači strojevi i uredski pribor (osim namještaja); oprema za nastavu i obuku (osim aparata); plastični materijali za ambalažu (koji nisu obuhvaćeni drugim razredima); tiskarska slova; kliše.;

35 Oglašavanje i reklamiranje; vođenje komercijalnih poslova; komercijalna administracija; uredski poslovi.;

41 Obuka; stručno osposobljavanje; razonoda; sportske i kulturne djelatnosti.;

42 Znanstvene i tehnološke usluge kao i pripadajuće usluge istraživanja i koncepcije; usluge industrijskih analiza i istraživanja, koncepcija i razvoj računala i računalnih programa (softvera).

(111) **BAZ1518674** (181)25/05/2025
 (210) BAZ1518674A (220)25/05/2015
 (151) 21/12/2016
 (732) **Internacionalni Burç univerzitet**
Francuske revolucije bb, Ilidža, BA
 (540)

Uluslararası Burç Üniversitesi

(531) 27.5

(511)

16 Papir, karton i proizvodi od tih materijala koji nisu obuhvaćeni drugim razredima; tiskarski proizvodi; proizvodi za uvezivanje knjiga; fotografije; pribor za pisanje; ljepila (ljepljive tvari za papirnate proizvode ili za kućanstvo); slikarski pribor; kistovi; pisaći strojevi i uredski pribor (osim namještaja); oprema za nastavu i obuku (osim aparata); plastični materijali za ambalažu (koji nisu obuhvaćeni drugim razredima); tiskarska slova; klišeji.;

35 Oglašavanje i reklamiranje; vođenje komercijalnih poslova; komercijalna administracija; uredski poslovi.;

41 Obuka; stručno osposobljavanje; razonoda; sportske i kulturne djelatnosti.;

42 Znanstvene i tehnološke usluge kao i pripadajuće usluge istraživanja i koncepcije; usluge industrijskih analiza i istraživanja, koncepcija i razvoj računala i računalnih programa (softvera).

(111) **BAZ1518675** (181)25/05/2025
 (210) BAZ1518675A (220)25/05/2015
 (151) 21/12/2016
 (732) **Internacionalni Burç univerzitet**
Francuske revolucije bb, Ilidža, BA
 (540)

International Burch University

(511)

16 Papir, karton i proizvodi od tih materijala koji nisu obuhvaćeni drugim razredima; tiskarski proizvodi; proizvodi

za uvezivanje knjiga; fotografije; pribor za pisanje; ljepila (ljepljive tvari za papirnate proizvode ili za kućanstvo); slikarski pribor; kistovi; pisaći strojevi i uredski pribor (osim namještaja); oprema za nastavu i obuku (osim aparata); plastični materijali za ambalažu (koji nisu obuhvaćeni drugim razredima); tiskarska slova; klišeji.;

35 Oglašavanje i reklamiranje; vođenje komercijalnih poslova; komercijalna administracija; uredski poslovi.;

41 Obuka; stručno osposobljavanje; razonoda; sportske i kulturne djelatnosti.;

42 Znanstvene i tehnološke usluge kao i pripadajuće usluge istraživanja i koncepcije; usluge industrijskih analiza i istraživanja, koncepcija i razvoj računala i računalnih programa (softvera).

(111) **BAZ1518676** (181)25/05/2025
 (210) BAZ1518676A (220)25/05/2015
 (151) 21/12/2016
 (732) **Internacionalni Burç univerzitet**
Francuske revolucije bb, Ilidža, BA
 (540)

Internacionalni Burç univerzitet

(511)

16 Papir, karton i proizvodi od tih materijala koji nisu obuhvaćeni drugim razredima; tiskarski proizvodi; proizvodi za uvezivanje knjiga; fotografije; pribor za pisanje; ljepila (ljepljive tvari za papirnate proizvode ili za kućanstvo); slikarski pribor; kistovi; pisaći strojevi i uredski pribor (osim namještaja); oprema za nastavu i obuku (osim aparata); plastični materijali za ambalažu (koji nisu obuhvaćeni drugim razredima); tiskarska slova; klišeji.;

35 Oglašavanje i reklamiranje; vođenje komercijalnih poslova; komercijalna administracija; uredski poslovi.;

41 Obuka; stručno osposobljavanje; razonoda; sportske i kulturne djelatnosti.;

42 Znanstvene i tehnološke usluge kao i pripadajuće usluge istraživanja i koncepcije; usluge industrijskih analiza i istraživanja, koncepcija i razvoj računala i računalnih programa (softvera).

(111) **BAZ1518683** (181)01/06/2025

(210) BAZ1518683A (220)01/06/2015

(151) 20/02/2017

(732) **WHIRLPOOL PROPERTIES, Inc. 500****Renaissance Drive, Suite 101,****Saint Joseph, Michigan 49085, US**

(740) "INTELBIRO" d.o.o.

(540) **KITCHENAID**

(511)

7 Uređaji za upotrebu u preradi ili pripremi hrane i pića; električni kulinarski aparati i uređaji za sjeckanje, ribanje, mljevenje, usitnjavanje, struganje, glodanje, prešanje, drobljenje, rezanje, filetiranje, miješanje tijesta, emulgiranje, otapanje, mlaćenje, blendanje, miješanje ili guljenje hrane, uključujući električne uređaje za pripremu hrane; električne mutilice; električni mikseri; električni mikseri za jaja; električni blenderi; električni uređaji za pravljenje smoothieja; uređaji za pravljenje gaziranih pića; uređaji za pravljenje hladnih napitaka; uređaji za pravljenje mlijeka od soje; uređaji za pravljenje čajeva; električne preše za voće; električni uređaji za cijedenje soka za voće i povrće; centrifuge; uređaji za sjeckanje; uređaji za mljevenje; uređaji za preradu hrane; električni rezači; električni uređaji za guljenje; električni noževi; električni uređaji za oštrenje noževa; univerzalni rezači; univerzalni oštrači; uređaji za ribanje povrća; uređaji za pastu; električni uređaji za pravljenje paste; električni mlinovi za kafu; električni strojevi za mljevenje kafe; električni mlinovi za začine; uređaji za pravljenje sladoleda; električni otvarači konzervi; šivači uređaji; tkalački strojevi; uređaji za peglanje; motori uključujući električne motore (izuzev za kopnena vozila); kompresori za rashlađivanje i klimatizaciju; pumpe na električni pogon; uređaji za kondenzaciju; mašine za pranje odjeće; mašine za cijedenje rublja; mašine za pranje posuđa; uređaji za zbijanje uključujući uređaje za zbijanje prehrambenih otpadaka i smeća; drobilice uključujući drobilice smeća; električni uređaji za čišćenje (tlačno pranje); uređaji za pranje hrane; strojevi i alatni strojevi.;

8 Ručni alati i sprave (s ručnim pokretanjem), pribor za jelo, briače sprave; otvarači za konzerve, boce i tegle, sprave za guljenje voća i povrća, aparati za rendanje korice limuna, sprave za odstranjivanje jezgra voća, sjeckalice za pomfrit; sprave za sjeckanje, drobljenje i rezanje povrća; sprave za rezanje sira; spiralni rezači, uključujući rezače sira, rezače jaja, rezače gljiva; rezači za picu i ručno pokretani rezači; klijesta za orahe koja nisu od plemenitih metala; viljuškice i nožići za mazanje za kanapee; pribor za jelo, uključujući noževe u obliku slova V i U za dekorisanje hrane, navlake za noževe, ručno pokretane makaze, ručne oštrače za noževe, noževi, uključujući čelične noževe, džepne nožiće, noževe za kosti, noževe za odreske, stolne noževe, kuharske noževe, mesarske noževe, noževe za sitno sjeckanje; stolni pribor za jelo (uključujući noževe, viljuške i kašike); električne pegle za peglanje odjeće.;

9 Aparati i instrumenti za vaganje, mjerenje, kontrolu; vage za hranu; termostati za hranu; termostati za uređaje; termometri za pećnice i pečenjare; kompjuterski software i ugrađeni softver za upotrebu kod daljinskog upravljanja i kontrole kućanskih uređaja, kućanskih zabavnih i kontrolnih

sistema, sigurnosnih sistema i uređaja za komunikaciju; kućne automatizirane kontrole kojim se upravlja putem umreženih tableta, uključujući električne kontrolne panele za mrežno digitalno upravljanje i kontrolu kućnih uređaja, hardver za centralni kućni komunikacijski pristupnik za omogućavanje integracije mnogostrukih komunikacijskih medija u jedinstveni komunikacijski poveznik; USB uređaji; digitalni uređaji za pohranjivanje memorije; automatski tajmeri za upotrebu sa aparatima za kuhanje; automatski tajmeri za upotrebu sa aparatima za pravljenje pića; električni tajmeri; termometri za vino; kompjuterski programi koji se odnose na hranu i kuhanje; aparati za pohranjivanje podataka za prethodno snimljene informacije koje se odnose na kuhanje, pripremanje hrane, preradu hrane, posuđe ili kućanske uređaje; uređaji za daljinsko upravljanje (elektronski); uređaji za daljinsko upravljanje aparatima; daljinski upravljači za upravljanje uređajima za grijanje i klima uređajima; alarmi; pokazivači temperature; software za računalne aplikacije za mobilne telefone, i prenosive računare, naime, software za kreiranje ciklusa za rublje po želji, uz pružanje informacija o mrljama i drugim pitanjima vezanim za rublje, i pružanje tehničke pomoći za upotrebu mašina za pranje odjeće; i software za računalne aplikacije za mobilne telefone, i prenosive računare, naime, software za pristup digitalnim kuharima i pohranjenim receptima u kuharima.;

11 Aparati za kuhanje, grijanje, grilanje, prženje, parenje, sušenje, rashlađivanje i zamrzavanje uključujući rashlađivače za vino, prenosive ili stacionarne na radnim plohamama; uređaji za pravljenje leda, prenosivi ili stacionarni na radnim plohamama; uređaji za pravljenje vafli; štednjaci, prenosivi ili fiksni; kuhala za stir-fry; električne posude za kuhanje na pari; vodena kupatila koja se griju na struju; električne tave za prženje i pečenje; lonci za pirjanje; ploče za pečenje, prenosive ili stacionarne na radnim plohamama; roštilji, prenosivi ili stacionarni na radnim plohamama; rešoi, prenosivi ili stacionarni na radnim plohamama; ploče za kuhanje, prenosive ili stacionarne na radnim plohamama; indukcijske ploče za kuhanje; kuhala, prenosiva ili stacionarna na radnim plohamama; prenosivi frižideri; rashladne vitrine; prenosivi zamrzivači; vitrine-zamrzivači; uređaji za hlađenje pića; putni hladnjaci; ledomati; prenosni hladnjaci (u koje se stavljaju rashladne patrone); pećnice, prenosive ili stacionarne na radnim plohamama; mikrovalne pećnice; kuhala na vrući zrak; kuhala za rižu; električni uređaji za zagrijavanje hrane; ladice za zagrijavanje hrane; grijači za lonce; električne friteze; dehidratori hrane; grijači tanjura, prenosivi ili stacionarni na radnim plohamama; ekspres lonci; uređaji za pečenje i roštiljanje; pečenjare, prenosive ili stacionarne na radnim plohamama; ražnjevi za pečenje; vanjski štednjaci; vanjski roštilji; alati i pribor za roštilj; tosteri; tosteri-pećnice; kuhala za vodu; električni uređaji za pravljenje vrućih napitaka; električne pjenilice za mlijeko; uređaji za pravljenje čaja; uređaji za pravljenje kafe; aparati za espresso kafu; uređaji za pravljenje kapučina; električna boca za vodu; štednjaci za kuhanje paste; električni uređaji za pravljenje jogurta; uređaji za pravljenje sorbea; aparati za pravljenje sladoleda; aparati za pravljenje palačinka; kuhala za jaja; pekači hljeba; aparati za pravljenje sendviča; aparati za pravljenje pice; ormarići za hranu sa električnim grijanjem; uređaji uključujući frižidere, zamrzivače, kombinacije frižidera-zamrzivača, uređaje za pravljenje leda; električni štednjaci, pećnice i ploče za kuhanje; pećnice, štednjaci i ploče za kuhanje na plin; roštilji na plin, struju i paru; nape; temperaturno kontrolisani podrumi za vina; vakum peći sa ugrađenim vodenim kupatilom i električnom kontrolom temperature; mašine i ormari za

sušenje odjeće; aparati za grijanje, hlađenje i kvalitet vode, uključujući vodoopskrbne jedinice za točenje hladne vode i leda iz frižidera; aparati za točenje vruće, hladne, ključajuće, gazirane i filtrirane vode; dispenzeri za vruću vodu; plinski i električni grijači vode; jedinice za filtriranje vode; aparati i uređaji za pročišćavanje vode; sterilizatori vode; aparati za filtriranje vode u frižideru; kućne jedinice za filtriranje vode; stacionarni uređaji za filtriranje vode; filteri za vodu za slavine; rashladnici vode.;

21 Kulinarski alati, pribor i posude (neelektrične), uključujući hvataljke, otvarače tegli, omekšivače mesa, lopatice za vađenje sladoleda u obliku kugle, lopatice za sladoled, otvarače boca, prese za bijeli luk, ribeže, vadičep, podloge za kuhače, noževe za puter, lopatice, zdjele za cijedenje, cjedila, strojeve za mljevenje, kistove za premazivanje tijesta i kistove za premazivanje, nazubljene metalne kotače za obrubljivanje tijesta, mutilice, ručne blendere za tijesto, špatule, strugače lonaca i tava, valjke za tijesto; pribor za roštilj, uključujući lopatice, štapiće za ražnjiće i štapiće za kukuruz, četke za roštilj, roštiljske ploče i rešetke, rešetke (perforirane ploče) za wok, košarice za roštilj, lopatice za okretanje ribe i termometre za roštilj; kutije za sapun; držači sapuna; stalci za posuđe, filteri za slivnik; kulinarski setovi četki koji se sastoje od četki za sudoper; četke za voće i povrće i četke za suđe; organizatori spužvi i kulinarskih četki; organizator za ladice za neelektrične kulinarske alate, koji nisu od plemenitih metala; držači za papirnate ručnike; kutije za hljeb; kanisteri; police za začine; držači ubrusa; stalci za pult za neelektrične kulinarske alate, koji nisu od plemenitih metala; držači za poklopce šerpi; držači za kuhare; kutije za recepte; setovi za ulje i ocat, koji nisu od plemenitih metala; stalci za vino; rashlađivači za vino; pehari; posude za led; posude za miješanje; posude za sušenje salate; tacne za serviranje hrane u krevetu koje nisu od plemenitih metala; neelektrični sokovnici; sita za brašno; pečati za kolačiće; kalupi za rezanje kolačića; prese za kolačiće; mlinovi za biber; posude za biber; mlinovi za so; solnice; setovi za dekorisanje kolača koji se sastoje od vrhova za dekorisanje kolača i slastica i vrećica za ukrašavanje slastica; plastični podmetači za čaše; kalupi za kuhanje; separatori masti za odvajanje masti iz umaka; setovi za dekorisanje koji se sastoje od žličica za oblikovanje kuglica od dinje i noževa u obliku slova V i U; daske za rezanje; podloge za vruće posuđe; prese za krompir; gnječilice za krompir; neelektrični raspršivači ulja za kuhanje; daske za sireve, poslužavnici za roštilj koji nisu od plemenitih metala; ne-električni mlinovi za hranu za mljevenje, drobljenje, rendanje i glodanje; posude za razdvajanje bjelanjaka i žumanjaka; štitnici od prskanja; četke dizajnirane za kućansku upotrebu; stalci za šoljice, viseći držači za voće, posude za puter, posude za šećer, posude za vrhnje, kutije za hljeb, zdjele i poklopci za delikatesne prodavnice, držači začina, spremnici za bilje, zvono za torte na stalku, poslužavnici, kante za smeće; barska oprema i pribor za vino, uključujući, odstranjivače folije sa boce vina, čepovi za boce vina, šejkeri za koktele, dodaci za sipanje za vinske boce, ne od plemenitih metala te okovratnici za vinske boce za sprečavanje podlijevanja, ne od plemenitih metala; neelektrično posuđe, uključujući, šerpe, tave, tave za pirjanje, posude za pirjanje, tave za prženje, šerpe za kuhanje temeljca, kotliće, šerpe za kuhanje s poklopcem, lonce, neelektrične ploče za pečenje, gril tave, wokove, tave, čajnike, i dijelove za sve navedeno; pribor za pečenje, uključujući, podmetače za pečenje kolačića, kalupe za kolače, kalupe za vekne, stalke za hlađenje, kalupe za mafine, podmetače za pečenje pice, tepsije za pite, limene plehove, pekače za remu (metalne zdjele s poklopcem za pečenje), lonce (posuđe) i dijelove za sve navedeno.

(111) **BAZ1518697** (181)11/06/2025

(210) BAZ1518697A (220)11/06/2015

(151) 31/01/2017

(732) **Nestlé Skin Health S.A. Avenue Gratta-Paille 2, 1018 Lausanne, CH**

(740) DR DIANA PROTIC-TKALČIĆ &

PARTNERS D.O.O

(540)

 GALDERMA

(531) 24.17,26.1,27.5

(511)

3 Kozmetički preparati za njegu kože, kose i noktiju.;

5 Farmaceutski proizvodi za dermatološku upotrebu; farmaceutski preparati za njegu kože, kose i noktiju; hranjive i dijetne tvari za medicinsku i kliničku upotrebu; nutricionisti i dijetni dodaci za medicinsku upotrebu; vitaminski preparati, mineralni preparati.; 10 Hirurški aparati i instrumenti u oblasti njege kože i tretmana kože; medicinski aparati i instrumenti u oblasti njege kože i tretmana kože.

(111) **BAZ1518702** (181)17/06/2025

(210) BAZ1518702A (220)17/06/2015

(151) 31/01/2017

(732) **THE GILLETTE COMPANY LLC One**

Gillette Park, Boston,

Massachusetts 02127, US

(740) DR DIANA PROTIC-TKALČIĆ &

PARTNERS D.O.O

(540)

BLUE SIMPLE 3

(511)

8 Mehaničke i električne sprave za brijanje i oštrenje britvi; distributeri, kasete, držači i spremnici, koji su svi specifično dizajnirani da sadrže oštrenje britvi i koji sadrže oštrenje britvi; dijelovi i oprema za sve prethodno navedene robe.

(111) **BAZ1518706** (181)19/06/2025

(210) BAZ1518706A (220)19/06/2015

(151) 31/01/2017

013593132 19/12/2014 EM

(732) **ASOS Plc Second Floor, Greater London****House, Hampstead Road,****NW1 7FB London, GB**

(740) PETOŠEVIĆ d.o.o

(540)

ASOS

(511)

41 Obrazovanje; stručno osposobljavanje; razonoda; kulturne aktivnosti; akademije (obrazovanje); organiziranje i vođenje koncerata; organiziranje seminara i konferencija; organiziranje i vođenje radionica (obuka); organiziranje izbora ljepote; obrazovne informacije; konzultantske usluge u svezi s objavljivanjem časopisa; elektroničko izdavaštvo; usluge kazališnih glumaca; informacije o razonodi; usluge filmske produkcije, osim reklamnih filmova; usluge igara pružene on-line s jedne informatičke mreže; obučavanje na području ljepote i mode koje se sastoji od vodstva, ideja, savjeta i uvida u vezi sa stilom, modom, ljepotom i kozmetikom; novinske reportaže; usluge noćnih klubova; rad s elektroničkim publikacijama na mreži; organiziranje natjecanja; organiziranje modnih revija; organizacija zabava, festivala i zabavnih događanja; fotografske usluge; usluge fotografske reportaže i fotografsko novinarstvo; održavanje priredbi; montaža radijskih i televizijskih programa; pružanje online elektroničkih publikacija, koje se ne mogu preuzimati; stavljanje na raspolaganje objekata i opreme za rekreaciju; izdavanje knjiga; objavljivanje knjiga i časopisa, elektronički on line; izdavačke usluge u vezi s elektroničkim časopisima; izdavanje internetskih časopisa; izdavanje knjiga, tekstova, novina, časopisa i ostalih tiskarskih proizvoda; usluge online biblioteke, odnosno pružanje usluga elektroničke biblioteke koja sadrži novine, časopise, fotografije i slike a sve putem online računalne mreže; usluge biblioteke u svezi sa spremanjem i pristupanjem podacima elektroničkim putem; usluge blogova na mreži; usluge objavljivanje tekstova (osim u reklamne svrhe); razonoda posredstvom radija; objavljivanje, uređivanje i proizvodnja audio-vizualnih programa; izdavačke usluge za knjige, časopise i novine; obavijesti u svezi rekreacije; usluge pružanja vijesti; usluge televizijske produkcije, usluge televizijskih programa; televizijska produkcija i usluge televizijskih programa pružene putem strujanja na Internetu usluge kluba u vezi sa zabavom; usluge diskoteka; usluge održavanja priredbi; obrazovne usluge u svezi s modom; pružanje osposobljavanja u području mode; usluge agencije za modele; pružanje usluga modela; podučavanje, osposobljavanje i obuka modela; pružanje usluga studija za modele; usluge produkcije i distribucije na području zvučnih i/ili vizualnih zapisa i zabave; usluge glazbenog izdavaštva; posredovanje vezano za umjetnike; usluge studija za snimanje; posredovanje vezano za umjetnike; usluge elektroničkih igara putem Interneta (koje se ne mogu preuzimati); prikazivanje kinematografskih filmova i videa; produkcija i prikazivanje filmova, zvučnih i videosnimki putem računalnih mreža, Interneta, bežičnih komunikacijskih

mreža, DSL-a, kabelskih mreža, digitalnog preuzimanja, digitalnog strujanja, videozapisa na zahtjev, videozapisa na zahtjev bliskih izvora, televizije, satelita, podcast sadržaja, vodcast sadržaja, telefona, mobilnih telefona, elektroničkog prijenosa podataka ili putem radija; mrežni sadržaj pružen putem računalnih mreža, Interneta, bežičnih komunikacijskih mreža, DSL-a, kabelskih mreža, digitalnog preuzimanja, digitalnog strujanja, videozapisa na zahtjev, videozapisa na zahtjev bliskih izvora, televizije, satelita, podcast sadržaja, vodcast sadržaja, telefona, mobilnih telefona, elektroničkog prijenosa podataka ili putem radija; produkcija podcasta i vodcasta; online distribucija i dostava na zahtjev, filmova, televizijskih programa i ostalog video sadržaja putem javnih i privatnih računalnih mreža; usluge rezerviranja za zabavna događanja; organiziranje natjecanja, izbora, nagrada i kulturnih događanja; organiziranje svečanosti dodjele nagrada; informativne, savjetodavne i konzultantske usluge povezane s navedenim uslugama; ali prethodno navedene usluge isključuju usluge u vezi s biciklizmom i posebnom odjećom za biciklizam.

(111) **BAZ1518709** (181)22/06/2025

(210) BAZ1518709A (220)22/06/2015

(151) 31/01/2017

(732) **Diageo North America, Inc. 801 Main Avenue, Norwalk, Connecticut 06851, US**

(740) PETOŠEVIĆ d.o.o

(540)



(531) 3.3,24.1,24.9,27.5

(511)

33 Alkoholna pića (osim piva).

- (111) **BAZ1518712** (181)24/06/2025
 (210) BAZ1518712A (220)24/06/2015
 (151) 01/02/2017
 (732) **ASOS Plc Second Floor, Greater London House, Hampstead Road, NW1 7FB London, GB**
 (740) PETOŠEVIĆ d.o.o
 (540)

ASOS

(511)

3 Preparati za bijeljenje i ostale tvari za pranje rublja; preparati za čišćenje, poliranje, odmašćivanje i struganje; sapuni; parfumerijski proizvodi, eterična ulja, kozmetički proizvodi, losioni za kosu; proizvodi za njegu zubi; ljepila za kozmetičke svrhe; parfemi; toaletne vodice; kolonjske vode; mirisi i mirisni proizvodi za ličnu upotrebu; ulja za masažu; kozmetički proizvodi za njegu kože; balzami za kožu; proizvodi za zaštitu kože; preparaci za zaštitu kože; vezivna sredstva za kozmetiku (astringensi); preparati za kupanje i tuširanje; gelovi za tuširanje; gelovi za kupanje i pjenušave kupke; mirisni losioni za tijelo, kreme i puteri; mirisne kreme za ovlaživanje kože; ovlaživači kože; losioni, kreme i puteri za tijelo; losioni za bebe; ulje za bebe; kreme i gelovi za tretman strija; kreme za ovlaživanje; mirisni sapuni za kožu; ulje za tijelo; losioni za čišćenje; šminka za lice, usne i obraze; puder za lice; sjajilo za lice; sjajilo za kozmetičke svrhe; karmin, sjajilo za usne, nemedicinski balzami za usne, olovke za usne; parfimirana sjajila u obliku stika (shimmer sticks); trake za epilaciju; sjenka za oči, olovke za oči, maskara, šminka za oči, ajlajneri, četke za ajlajnere, kreme za oči, gelovi za oči, sjajilo za oči, balzam za oči; boje za obrve; kozmetika za obrve; olovke za obrve; vještačke obrve; vještačke trepavice; puder za naglašavanje dijelova lica (hajlajteri); maske; sredstva za čišćenje kože; sredstva za toniranje kože; klerifajeri za čišćenje kože; pilinzi; tekući puder; rumenilo; kozmetičke kutije za puder; sredstva za skidanje šminke; mirisne vrećice; miris za prostorije; preparati za ljepotu; proizvodi za ljepotu; kreme za ljepotu; tonici za ljepotu koji se nanose na tijelo; tonici za ljepotu koji se nanose na lice; setovi za šminku; nemedicinski preparati za ljepotu; nemedicinski preparati za ljepotu za njegu kože; preparati za njegu kože za ličnu upotrebu, naročito, hidratna sredstva za lice, oči i usne; kreme za lice i kožu; losioni i serumi; tretmani protiv starenja kože; podloge za šminku; proizvodi za njegu kose, šampon, regeneratori za kosu, pjena za kosu, kreme za oblikovanje kose, gel i sprej za kosu; šamponi za suho pranje kose; sve-u-jednom sredstva za čišćenje kose i kupanje; voda za ispiranje usta; preparaci za njegu noktiju, lak za nokte, sredstva za jačanje noktiju i sredstva za uklanjanje laka za nokte, vještački nokti; krema za brijanje, gel za brijanje, setovi za brijanje, proizvodi za njegu nakon brijanja, losioni poslije brijanja; kreme za cipele; preparaci za depilaciju; dezodoransi za ličnu upotrebu; antiperspiranti; potpuri; preparaci za njegu noktiju; sjajila za nokte i sredstva za njihovo uklanjanje; preparaci za tamnjenje, preparaci za sunčanje; ulja, losioni, kreme i gelovi za sunčanje; ulja, losioni, kreme i gelovi za poslije sunčanja; kozmetički preparaci za samotamnjenje, vještački preparaci za samotamnjenje; losioni, gelovi i ulja za samotamnjenje; talk puder; terpeni (esencijalna ulja);

maramice impregnirane kozmetičkim losionima; toaletne vode; toaletne potrepštine; umjetnički ukrasi (dekorativni) za kozmetičke svrhe; preparati za uklanjanje sjajila; preparaci za pranje; preparaci za kosu i njegu kože (nemedicinski); toaletne potrepštine za bebe i malu djecu (nemedicinske); paste i gelovi za zube; kreme, gelovi i paste za izbjeljivanje zuba; preparati za bijeljenje zuba; petrolej gel (za kozmetičke svrhe); prethodno impregnirani brisači i ručnici sa losionima za osobnu higijenu i/ili kozmetičkim losionima; prethodno impregnirani brisači i ručnici za higijenske svrhe (lična upotreba); pamučni štapići; blaznice; medicinski sapuni; medicinski šamponi; medicinski regeneratori za kosu; maramice za bebe; kozmetičke boje; niti jedna od gore navedenih roba se ne odnosi na biciklizam i specijalizirane proizvode i opremu za biciklizam.;

9 Znanstveni, nautički, geodetski, fotografski, kinematografski i optički aparati i instrumenti kao i aparati i instrumenti za vaganje, mjerenje, signalizaciju, kontrolu (inspekciju), za pomoć (spašavanje) i za obuku; aparati i instrumenti za vođenje, distribuiranje, transformiranje, akumuliranje, podešavanje ili upravljanje električne struje; aparati za snimanje, prijenos, reprodukciju zvuka ili slika; magnetne podloge za snimanje, akustičke ploče; kompaktne ploče, DVD i drugi numerički nosači za snimanje; mehanizmi za uređaje koji se pokreću uz prethodno ubacivanje kovanica; registarske blagajne, računari, oprema za obradu podataka i računala; računalni programi (softveri); uređaji za gašenje požara; satovi (uređaji za mjerenje vremena); satovi za mjerenje vremena (uređaji za mjerenje vremena); elektroničke publikacije; publikacije koje se mogu preuzimati; aplikacije za pametne (smart) telefone i tablet računala; pametne (smart) naočale; pametne (smart) slušalice; lančići za naočale i sunčane naočale; clip-on sunčane naočale (sunčani nastavak za naočale); okviri za naočale i sunčane naočale; trake za sunčane naočale; instrumenti za mjerenje vremena, sunčane naočale; sunčane naočale; stakla za naočale; optičarski proizvodi; navlake za naočale; lančići i okviri za naočale; sjenila za oči; leće; električni uređaji za oblikovanje kose; električni uvijači za kosu; električne pegle za ravnanje kose; električni aparati za kovčanje, ispravljanje i oblikovanje kose; računalni softver koji se može preuzimati; računalni softver za prikupljanje, uređivanje, organiziranje, modificiranje, prijenos, pohranu te dijeljenje podataka i informacija; računalni softver koji omogućava učitavanje, preuzimanje, pristup, objavljivanje sadržaja, prikazivanje, označavanje, pisanje bloga, reproduciranje sadržaja strujanjem, postavljanje linkova, dijeljenje i na drugi način pružanje elektroničkih medija i podataka putem računalnih ili komunikacijskih mreža; računalni softver za reprodukciju, obradu i strujanje audiosadržaja, videosadržaja i multimedijskog sadržaja; računalni softver za upravljanje radom audio i videouređaja, te za gledanje, pretraživanje i/ili reproduciranje audio, video i televizijskih sadržaja, te filmova, fotografija i drugih digitalnih slika, kao i drugih multimedijskih sadržaja; komunikacijski računalni program; aplikacijski softver; aplikacije; interaktivni računalni softver; elektronička pošta i softver za slanje poruka; računalni periferni uređaji; digitalni aparati i instrumenti; digitalni elektronički uređaji za snimanje, organiziranje, prijenos, prijem, manipuliranje, reproduciranje i pregled tekstualnih, podatkovnih, slikovnih, audio i videodatoteka; računalni programi za pristupanje, pregledavanje i pretraživanje baza podataka na mreži i Internetu; elektroničke publikacije (koja se mogu preuzimati); mobilni digitalni elektronički uređaji za slanje i primanje telefonskih poziva, SMS i MMS poruka, instant poruka, faksova, elektroničke pošte i drugih digitalnih podataka; ručni digitalni elektronički uređaji za

slanje i primanje telefonskih poziva, SMS i MMS poruka, instant poruka, faksova, elektroničke pošte i drugih digitalnih podataka; mobilni telekomunikacijski uređaji; elektronička izdanja koja se mogu preuzimati; komunikacijski uređaji kratkog doseg; torbice za mobilne telefone; držači za mobilne telefone; slušalice; aplikacijski softver; DVD-ovi; CD-i; MP3 plejeri (čitači); kamere; magneti; satelitski uređaji; televizijski uređaji; video uređaji; dijelovi i oprema za gore navedene proizvode; niti jedna od gore navedenih roba se ne odnosi na biciklizam i specijalizirane proizvode i opremu za biciklizam.;

14 Plemeniti metali i njihove legure i proizvodi od tih metala ili obloženi tim metalima, koji nisu obuhvaćeni drugim klasama; pravi i lažni nakit, plemenito kamenje; urarski proizvodi i kronometarski instrumenti; trake za satove; narukvice za satove; kutije prilagođene za pohranu satova; futrole za satove; kutije za satove od plemenitih metala; lanci za satove; kronografi (satovi); brojčanici za satove; modni satovi; elektronički satovi; glave satova; kazaljke za satove; satovi (nakit); mehanički satovi; privjesci-satovi; džepni satovi; kutije za pokazivanje satova; futrole za pokazivanje satova; satovi na baterije (kvarcni); kaiševi za satove; satovi sa memorijskom funkcijom; satovi sa telekomunikacijskom funkcijom; zlatni satovi; pozlačeni satovi; satovi od plemenitih metala; satovi napravljeni od valjanog zlata; satovi koji razmjenjuju podatke sa smartfonima; ženski satovi; lisice za satove; ručni satovi; zglobni satovi; trekeri za praćenje aktivnosti; pametni (smart) satovi; GPS satovi; satovi sa kalkulatorima; pametne narukvice za satove; pametni (smart) nakit; komadi nakita obloženi plemenitim metalima; komadi nakita napravljeni od pletenih lanaca; komadi nakita napravljeni od legura plemenitih metala; komadi nakita napravljeni od plemenitih metala; komadi nakita sa dragim kamenjem; komadi nakita sa ornamentiranim kamenjem; kutije prilagođene za držanje nakita; lančići; amajlije; nakit po mjeri; križevi (nakit); modni nakit; zlatni nakit; identifikacione narukvice; nakit od slonovače; nakit kao komadi dragog kamenja; nakit kao komadi plemenitih metala; kutije za satove; nakit (lančići) od plemenitog metala za članke; lanci kao nakit; narukvice; nakit koji sadrži dijamante; nakit koji sadrži bisere; nakit od kristala; nakit od stakla; nakit od plastike; nakit od žute ambre; ornamenta za nakit; kamenje za nakit; satovi za nakit; privjesci za ključeve kao nakit; bižuterija (lažni nakit); značke (nakit); privjesci koji se mogu zatvoriti (nakit); medaljoni (nakit); muzičke kutije kao nakit; biseri (nakit); privjesci (nakit); kositreteni nakit; srebrni nakit; bižuterija (nakit); ženski nakit; plemeniti metali i njihove legure; nakit; imitacija nakita; drago kamenje; horološki i kronometarski instrumenti; manžetne (puceta za manžetne); prstenovi; narukvice; ogrlice; naušnice; broševi; kutije za nakit; kućišta za satove; kućišta za sobne satove; bedževi od plemenitih metala; sobni satovi; figurice od plemenitih metala sa funkcijom budilice; halke za ključeve; medalje; dragocjeno kamenje; poludrago kamenje; igle za šešire; ukrasi za šešire od plemenitih metala; igle za kravatu; štipaljke za kravatu; remeni za satove; kutije za nakit; dijelovi i oprema za sve gore navedeno; niti jedna od gore navedenih roba se ne odnosi na biciklizam i specijalizirane proizvode i opremu za biciklizam.;

18 Koža, imitacije kože, proizvodi od tih materijala koji nisu obuhvaćeni drugim klasama; životinjske kože; kovčez i torbe; kišobrani i suncobrani; štapovi za hodanje; prtljaga, torbe, novčanici i drugi proizvodi za nošenje; putne torbe za odjeću; školske torbe; torbe za nošenje kišobrana; torbe napravljene od vještačke kože; torbe napravljene

od kože; torbe za plažu; torbice za nošenje oko struka ili na pojasu; platnene torbe; školske torbe; bostonske torbe; torbe valjkastog oblika; torbe za mijenjanje pelena; torbice bez ručke; kozmetičke torbice; vreće za stvari; torbe za dokumenta; putne torbe; kožne torbe za kupovinu; torbe za šminku; manje putne torbe za jedno noćenje; torbice za brijanje koje se prodaju prazne; torbe za nošenje preko ramena; torbe s jednom naramenicom; male torbice za muškarce; vreće za odjela; kovčežići; tekstilne torbe za kupovinu; toaletne torbice; velike ručne torbe; putne torbe napravljene od kože; putni kovčezi; torbe napravljene od tkanine; večernje torbice; etuji za kartice (kožni proizvodi); futrola za ključeve; džepni novčanici; novčanici koji se nose na pojasu; ženske torbice bez drške; novčanici za kovanice; kozmetičke torbice; ručne večernje torbice; torbice koje se nose na ručnom zglobu; pilotski kovčezi; kovčezi sa točkovima; naprtnjače; poslovne torbe; organizatori (podsjetnici); nesesei; vrećice za kupovinu; putni nesesei; prtljaga; torbe za putovanje; torbe za spise; ručni kovčezi; toaletne torbice; vrećice; ruksaci; pojasne torbice; torbe; aktovke; kovčežići za spise; torbe za note; naprtnjače za školu; prazne kozmetičke torbice; vreće za odijela, košulje i haljine; futrole za kravate (etuiji); držači i futrole za kreditne kartice; novčanici; novčarke; torbe; kožne ženske torbe; telećaci (ranci); kutije za šešire; ručne torbe; kutije za ključeve; kožne vezice; torbe za kupovinu sa točkovima; putne torbice; kovčežići za šminku; futrole za kartice; odjeća za kućne ljubimce; odjeća za životinje; pojasevi; orma, ogrlice za životinje, povoci (remeni) i brnjce; artikli napravljeni od vještačkog krzna; narukvice za satove napravljene od kože; narukvice napravljene od kože; kutije za prezentaciju napravljene od kože; nakit napravljen od kože; ogrlice napravljene od kože; kovčezi za nakit napravljeni od kože; futrole za ručne satove napravljene od kože; kutije za satove napravljene od kože; značke napravljene od kože; držači za ključeve napravljeni od kože; kutije za nakit napravljene od kože; futrole za naočale i futrole za sunčane naočale napravljene od kože; prstenovi napravljeni od kože; naušnice napravljene od kože; dijelovi i oprema gore navedenih proizvoda; niti jedna od gore navedenih roba se ne odnosi na biciklizam i specijalizirane proizvode i opremu za biciklizam.;

25 Odjeća, obuća, pokrivala za glavu, muška odjeća, ženska odjeća, dječja odjeća, ešarpe (šalovi), odjeća za plažu, obuća za plažu, pojasevi, pojasevi za nošenje novca, nepapirnatih pršnjaci, potkošulje, gornji dijelovi čizama, čizme, kožne cipele, antilop cipele, platnena obuća, grudnjaci, ženske potkošulje, kape, beretke, marame, kape za kupanje, kaputi, okovratnici, korseti, znojnice za ruke, okovratnici koji se skidaju, haljine, pokrivala za uši (odjevni predmet), neelektrične vrećice obložene krznom za utopljanje nogu, dodaci za obuću protiv klizanja, vrhovi za obuću, pete za obuću, vještačko krzno, rukavice, kućne haljine, čizmice, šeširi, papirni šeširi, vrpce za glavu, pete, kapuljače, trikotažni odjevni predmeti, unutarnji potplati, jakne, džersej (dresovi), haljine na tregere, trikoi (pleteni odjevni predmeti), planinarske cipele, pelene za novorođenčad, odjeća od imitacije kože, odjeća od kože, helanke, natikače (grijači nogu), sašivene podstave, svileni rupci za glavu, maske za spavanje, rukavice bez prstiju, rukovnice, kravate, gornja odjeća, ogrtači, muške gaće, papirnata odjeća, parke, kombinezoni, sjenila za kape, pelerine, krznene ogrtači (kaputi), podsuknje, džepne maramice, džepovi za odjeću, pončoi, puloveri, pidžame, konfekcijska odjeća, ogrtači za kupanje, sandale, sariji, sarong (odjevni predmeti), svileni rupci, šalovi, znojnice za pazuho, plastroni košulja, košulje, cipele, košulje s

kratkim rukavima, suknje, papuče, kombinei (donje žensko rublje), kratke čarape, potplati (đonovi), podvezice za muške čarape, čarape, odijela, kupaći kostimi, puloveri bez rukava, tee-shirts (majice), čarape s gaćicama (hulahupke), toge, cilindri, potpeci, hlače, muške kupaće gaće, turbani, sportske gaćice, donje rublje, uniforme, gornji dijelovi obuće, mali velovi, prsluci, jednodijelna odjeća za spavanje, bodiji, bluze, anorak, naramenice, odjeća za maskarade, kostimi za maskiranje, ogrtači (odjeća), dijelovi i oprema za svu gore navedenu robu; niti jedna od gore navedenih roba se ne odnosi na biciklizam i specijalizirane proizvode i opremu za biciklizam.

(111) **BAZ1518714** (181)25/06/2025
 (210) BAZ1518714A (220)25/06/2015
 (151) 01/02/2017
 (732) **Diageo North America, Inc. 801 Main Avenue, Norwalk, Connecticut 06851, US**

(740) PETOŠEVIĆ d.o.o
 (540)



(531) 26.4,27.5

(511)

33 Alkoholna pića (osim piva).

(111) **BAZ1518715** (181)25/06/2025
 (210) BAZ1518715A (220)25/06/2015
 (151) 01/02/2017
 (732) **Diageo North America, Inc. 801 Main Avenue, Norwalk, Connecticut 06851, US**

(740) PETOŠEVIĆ d.o.o
 (540)

SMIRNOFF –ICE

(511)

33 Alkoholna pića (osim piva).

(111) **BAZ1518720** (181)30/06/2025

(210) BAZ1518720A (220)30/06/2015

(151) 01/02/2017

(732) **AMGEN Inc. One Amgen Center Drive, Thousand Oaks, California 91320-1799, US**

(740) DR DIANA PROTIC-TKALČIĆ & PARTNERS D.O.O

(540)

SURECLICK

(511)

10 Injektori za medicinsku namjenu, isključujući injektore za proizvode za hormon rasta.

(111) **BAZ1518722** (181)01/07/2025

(210) BAZ1518722A (220)01/07/2015

(151) 31/01/2017

(732) **Christian LOUBOUTIN 1 rue Volney, 75002 Paris, BA**

(740) Dragan Mićunović

(540)

CHRISTIAN LOUBOUTIN

(511)

3 Kozmetika; parfimerija; nemedicinski preparati za njegu kože; sapuni; proizvodi za kupanje i njegu tijela, to jest kupke i gelovi za tuširanje, ulja i perle;

preparati za njegu noktiju; lakovi za nokte; ruževi za usne.;

18 Koža i imitacije kože, i proizvodi napravljeni od tih materijala, a koji nisu obuhvaćeni drugim klasama; kovčezi i putne torbe; putnički sanduci; tašne; novčanici; clutch torbice (neseseri); tote torbe (velike torbe); torbice (pismo, vrećice) od kože; naprtnjače; rameni kaiševi od kože; aktovke; kutije od kože ili vještačke kože; ženske tašne; torbe za kupovinu.;

25 Obuća.

(111) **BAZ1518723** (181)01/07/2025
 (210) BAZ1518723A (220)01/07/2015
 (151) 31/01/2017
 (732) **Christian LOUBOUTIN 1 rue Volney,
 75002 Paris, BA**

(740) Dragan Mićunović
 (540)



(531) 27.5
 (511)

3 Kozmetika; parfimerija; nemedicinski preparati za njegu kože; sapuni; proizvodi za kupanje i njegu tijela, to jest kupke i gelovi za tuširanje, ulja i perle;

preparati za njegu noktiju; lakovi za nokte; ruževi za usne.;
 18 Koža i imitacije kože, i proizvodi napravljeni od tih materijala, a koji nisu obuhvaćeni drugim klasama; kovčezi i putne torbe; putnički sanduci; tašne; novčanici; clutch torbice (neseseri); tote torbe (velike torbe); torbice (pismo, vrećice) od kože; naprtnjače; rameni kaiševi od kože; aktovke; kutije od kože ili vještačke kože; ženske tašne; torbe za kupovinu.;

25 Obuća.

(111) **BAZ1518724** (181)01/07/2025
 (210) BAZ1518724A (220)01/07/2015
 (151) 31/01/2017
 (732) **Christian LOUBOUTIN 1 rue Volney,
 75002 Paris, BA**

(740) Dragan Mićunović
 (540)



(531) 9.9,27.5
 (511)
 25 Obuća.

(111) **BAZ1518725** (181)01/07/2025
 (210) BAZ1518725A (220)01/07/2015
 (151) 31/01/2017
 (732) **Christian LOUBOUTIN 1 rue Volney,
 75002 Paris, BA**

(740) Dragan Mićunović
 (591) crvena
 (540)



(531) 9.9.,26.13,29.1

(511)

3 Kozmetika; parfimerija; nemedicinski preparati za njegu kože; sapuni; proizvodi za kupanje i njegu tijela, to jest kupke i gelovi za tuširanje, ulja i perle;

preparati za njegu noktiju; lakovi za nokte; ruževi za usne.;

18 Koža i imitacije kože, i proizvodi napravljeni od tih materijala, a koji nisu obuhvaćeni drugim klasama; kovčezi i putne torbe; putnički sanduci; tašne; novčanici; clutch torbice (neseseri); tote torbe (velike torbe); torbice (pismo, vrećice) od kože; naprtnjače; rameni kaiševi od kože; aktovke; kutije od kože ili vještačke kože; ženske tašne; torbe za kupovinu.;

25 Obuća.

(111) **BAZ1518726** (181)01/07/2025

(210) BAZ1518726A (220)01/07/2015

(151) 31/01/2017

(732) **Christian LOUBOUTIN 1 rue Volney,
75002 Paris, BA**

(740) Dragan Mićunović
(540)



(531) 27.5

(511)

3 Kozmetika; parfimerija; nemedicinski preparati za njegu kože; sapuni; proizvodi za kupanje i njegu tijela, to jest kupke i gelovi za tuširanje, ulja i perle;

preparati za njegu noktiju; lakovi za nokte; ruževi za usne.;

18 Koža i imitacije kože, i proizvodi napravljeni od tih materijala, a koji nisu obuhvaćeni drugim klasama; kovčezi i putne torbe; putnički sanduci; tašne; novčanici; clutch torbice (neseseri); tote torbe (velike torbe); torbice (pismo, vrećice) od kože; naprtnjače; rameni kaiševi od kože; aktovke; kutije od kože ili vještačke kože; ženske tašne; torbe za kupovinu.;

25 Obuća.

(111) **BAZ1518728** (181)02/07/2025

(210) BAZ1518728A (220)02/07/2015

(151) 13/02/2017

(732) **SONY CORPORATION 1-7-1 Konan,
Minato-ku, Tokyo, JP**

(740) PETOŠEVIĆ d.o.o
(540)

SONY

(511)

30 Kafa, čaj, kakao i nadomjesci kafe; riža; tapioka i sago; brašno i proizvodi od žitarica; kruh, kolači i slastice; sladoledi; šećer, med, melasa; kvasac, prašak za pecivo; sol; slačica (senf); ocat, umaci (začini); mirodije; led za hlađenje; piment; bademi (slatkiši od badema); bademovo tijesto; anis (sjeme); aromatični preparati za prehrambene potrebe; nadomjesci za kafu; prašak za pecivo; soda bikrbona za kuhanje; ječmeno brašno; bobovo brašno; propolis (pčelinji proizvod); pivski ocat; sladoled (sredstva za vezanje sladoledne mješavine); biskviti (sitni kolačići); suhi obrok (pripremljeni); pecivo (fino sitno pecivo); kruh; krušne mrvice; pecivo (brioši); glazure za kolače; kolači (prašak za kolače); kolači; šećer, žuti za prehranu; kapar (začin); karamele (bomboni); sol od celera; pripravci od žitarica; zkuske (mali obroci) od žitarica; sendviči od sira (cheeseburgeri); žvakača guma; cikorijska (nadomjestak kafe); kineske okruglice kuhane na pari (Shumai, kuhane); kineske punjene okruglice (Gyoza, kuhane); pahuljice od sušenih žitarica; čokoladno mlijeko (napitak); čokoladni musevi (pjenice); čokolada; čokolada (piće od čokolade); šoušou (začin); šatni (začin); cimet (mirodija); klinčići (mirodija); kakao s mlijekom; proizvodi od kakaa; kakao; pića od kakaa; napici od kafe s mlijekom (bijela kafa); arome za kafu; kafa; pića na bazi kafe; začini; slatkiši za ukrašavanje božićnih drvca; slatkiši; suhi kolačići; kuhinjska sol; kukuruzne pahuljice; kukuruzno brašno; kukuruz, mljeveni; kukuruz, prženi; kuskus (vrsta tjestenine); krekeri; kalijev tartarat za kuhanje; ječam, tucani; zob, tucana; kristalni šećer; šećer u kocki; kari (začin); engleska krema; desertni musevi (slastičarski proizvodi); umaci za salatu; sladoledi; esencije za prehranu (osim eteričnih esencija i ulja); jela od brašna; tijesto (fermenti za tijesto); arome za pića, osim eteričnih ulja; arome za kolače, osim eteričnih ulja; arome, osim eteričnih ulja; laneno sjeme za ljudsku potrošnju; brašno; proizvodi tvornice brašna; fondani (vrsta bombona); pržene kuglice od tijesta pomješanog sa komadićima hobotnice (Takoyaki); jogurt, smrznuti (vrsta sladoleda); fruktoza (za kulinarske svrhe); umak od voća (coulis); voćni žele (slastica); zelenje (konzervirano zelenje) [začini]; đumbir (začin); medenjaci; glukoza za kulinarstvo; gluteinski dodatci za kulinarske svrhe; ljepivo iz žita (gluten) pripremljen kao hrana; melasa (sirup od melase); pšenično brašno za ljudsku prehranu; kašice (mliječne kašice za prehranu); halva; šunka (glazure za šunku); hamburgeri; visokoproteinske pločice od žitarica; kukuruzna krupica; loptice od kukuruzne kaše; med; hot dogovi; ječam, guljeni; zob, očišćena; riža, očišćena; vrhnje, smrznuto (šlag); led za rashlađivanje; led, sirovi (prirodni ili umjetni); ledeni čaj; čajevi, nemedicinski; kečap (umak od rajčice); kvasac; sladić (slastica); makaroni (vrsta tjestenine); kolačići od badema; kolačići od slada; ekstrakt slada za prehranu; slad za ljudsku prehranu; maltoza; marinade; marcipan (kolač od

badema); majoneza; brašno: mesni sokovi (umaci); mesne pite; proizvodi za omekšavanje mesa u kućanstvu; metvica za slastice; melasa; musli; brašno od gorušice; slačica (senf); prirodna sladila; pripremljeni obroci od rezanaca; rezanci; muškatni oraščići; zobene pahuljice; namirnice od zobi; zobeno brašno; palačinke; tjestenina; tjestenica; pastile (bomboni); slastičarski proizvodi; tijesto za kolače; slastice od kikirikija; papar (biber); pepermint bomboni (bomboni od metvice); paprika (začin); pesto (umak); petits-beurre keksi; čajni kolačići (minjoni); pite; pizza; kukuruzne kokice; krumpirovo brašno za prehranu; škrobni sirup u prahu (za kulinarske svrhe); prašak za sladoled; bademi prženi u šećeru (praline); proizvodi za učvršćivanje tučenog vrhnja; propolis; varenoci (puđinzi); kiš (vrsta kolača); ravioli (tjestenina); relis (začin); kolačići od riže; riža; zakuske (mali brzi obroci) od riže; matična mliječ; dvopek; šafran (začin); sago; umaci za salatu; sol za konzerviranje prehrambenih namirnica; sendviči; umaci, začinski [dresinzi]; umaci za meso sa roštilja; vezivna sredstva za kobasice; morska voda za kuhanje; umak od soje (Soba-tsuyu); začini; krupica [griz]; šerbet [voćni sladoled]; tijesto od soja zrna (začin); brašno od soje; umak od soje; špageti; začini; proljetna rolada; anis za posipanje; škrobovina za prehranu; kruščići punjeni mljevenim mesom i kuhani na pari (Chinese-manjuh); štapići od sladića [slatkši]; šećer; sushi [japansko jelo od riže]; bomboni; tabule (vrsta orijentalnog jela od žita); takos; brašno tapioke za prehranu; tapioka; torte; čaj; napici na bazi čaja; zgušćivači za kuhanje hrane; umak od rajčice; tortilje; divlji orah [kurkuma] za prehranu; beskvasni kruh; nepržena kafa; vanilija [aroma]; vanilin [nadomjesci za vaniliju]; biljni pripravci kao nadomjesci kafe; rezanci za juhe; mješavine sa octom; ocat; vafli; alge [začini]; pšenično brašno; pšenične klice za ljudsku potrošnju; bešamel (bijeli umak); Worcester umak; kvasac.

(111) **BAZ1518734** (181)03/07/2025

(210) BAZ1518734A (220)03/07/2015

(151) 31/01/2017

(732) **Agility Public Warehousing Company**
KSC P.O Box 25418, Safat Kuwait 13115,
KW

(740) PETOŠEVIĆ d.o.o
 (540)



(531) 4.3,27.5

(511)

9 Računalni softver za planiranje, upravljanje i nadgledanje uvoza, izvoza i dostave robe, za carinjenje i carinsko posredovanje, za upravljanje rizikom i njegovu procjenu, za računovodstvo, za praćenje i generiranje carinskih statistika u vezi sa gore navedenim.;

35 Savjetovanje, upravljanje, revizija i usluge upravljanja distribucijom a sve u vezi sa lancem opskrbe i logistikom;

usluge upravljanja i praćenja narudžbi; usluge poslovnog upravljanja i nadgledanje na polju optimizacije protoka inventara, upravljanja zalihama, nabavke, optimizacije imovine, i obrade narudžbi i korištenja resursa; usluge poslovnog savjetovanja, logistike, planiranja, upravljanja lancem opskrbe i revizije na području energije i rudarstva; usluge off-shore podrške, a naročito, pružanje pomoći prilikom poslovanja off-shore objekata, a naročito naftnih platformi i tornjeva za bušenje nafte i gasa; usluge vođenja komercijalnih poslova koje se odnose na pokretanje proizvodnje i predstavljanja proizvoda na tržištu za druge; usluge vođenja komercijalnih poslova sportskih i zabavnih događanja; usluge upravljanja ugovorima o čuvanju i skladištenju; projektno upravljanje natječaja za prijevoz tereta; usluge logistike za izložbe i događanja, a naročito organizovanje prijevoza robe za druge za izložbe i događanja; usluge izvršenja narudžbe; usluge upravljanja globalnog prijevoza robe; usluge obračunavanja poreza za troškove preseljenja; usluge preseljenja zaposlenih i osoblja, a naročito, usuge planiranja i provođenja preseljenja domova i poslovnih objekata; usluge carinjenja i popratna dokumentacija; usluge pribavljanja dokumentacije o zdravstvenoj ispravnosti uvezene robe; upravljanje prijevozom, a naročito, ugovaranje preuzimanja, dostave, skladištenja i transporta dokumenata, paketa, tereta i pošiljki putem zemljanih i vazdušnih prevoznika; upravljanje logistikom na polju sigurnosnog upravljanja, inspekcije, procjene odgovora u hitnim slučajevima, usklađivanje sa propisima i označavanje.;

36 Usluge carinskih ureda (carinarnica); usluge agencija za osiguranje tereta.;

37 Usluge razvoja nekretnina, usluge upravljanja gradnje tvornica i proširenja tvornica; građevinske usluge, a naročito, planiranje, postavljanje i građenje po narudžbi zgrada i objekata za sajmove i izložbe.;

39 Usluge prijevoza putem kopna, vazduha, mora, teglenica i željeznice, usluge čartera (unajmljivanja prevoznih sredstava), posredovanja, otpreme i distribucije tereta; usluge skladištenja; usluge pakiranja i utovara robe; iznajmljivanje kontejnera za skladištenje; usluge rezervacije putovanja, a naročito, usluge rezervacije prijevoza; transport, skladištenje i dostava tereta, otpada, teških komada tereta, specijaliziranih hemikalija, tornjeva za bušenje nafte i gasa, vrijednosti, komercijalno osjetljivih materijala u specijaliziranim vozilima i kontejnerima, toksičnih, ekotoksičnih, korozivnih, nadražujućih, zapaljivih, radioaktivnih, genetičkih, bioloških

i drugih nestabilnih, opasnih i škodljivih materijala po životnu okolinu; prenošenje tereta na licu mjesta u svrhu izlaganja, sajmove i komercijalnih priredbi; usluge konsultacija za prijevoz, skladištenje, pakovanje, utovar i istovar tereta, otpada, teških komada tereta, specijaliziranih hemikalija, tornjeva za bušenje nafte i gasa, vrijednosti, komercijalno osjetljivih materijala u specijaliziranim vozilima i kontejnerima, toksičnih, ekotoksičnih, korozivnih, nadražujućih, zapaljivih, radioaktivnih, genetičkih, bioloških i drugih nestabilnih, opasnih i škodljivih materijala po životnu okolinu.;

42 Usluge računara, a naročito, usluge omogućavanja korištenja računarskog softvera koji se ne može preuzimati za on-line praćenje informacija i usluge izvještavanja i on-line podrške korisnicima vezano za uvoz, izvoz, carinjenje, isporuku, status i dostavu roba; usluge računara, a naročito, usluge omogućavanja korištenja računarskog softvera koji se ne može preuzimati za on-line lanac dostave, inventar i

rukovođenje tereta za treća lica; usluge računara, a naročito, usluge omogućavanja korištenja računarskog softvera koji se ne može preuzimati za on-line praćenje i izvještavanje u vezi sa kopnenim, vazdušnim, morskim i željezničkim transportnim flotama, kao i transportnim flotama teglenica.

(111) **BAZ1518735** (181)03/07/2025

(210) BAZ1518735A (220)03/07/2015

(151) 21/02/2017

(732) **TELOPTIC d.o.o Sarajevo**

Mostarsko raskršće bb, 71240 Hadžići,

BA

(540)



(531) 1.1,5.5,24.15,27.5

(511)

29 Ajran

(111) **BAZ1518736** (181)03/07/2025

(210) BAZ1518736A (220)03/07/2015

(151) 22/02/2017

(732) **INA - INDUSTRIJA NAFTE d.d. Avenija V.**

Holjevcva 10, 10000 Zagreb, HR

(740) "INTELBIRO" d.o.o.

(591) tamnoplava, siva, bijela

(540)



(531) 26.1,26.4,27.5,29.1

(511)

4 Aditivi (nekemijski) za goriva; aditivi (nekemijski) za lubrikante; aditivi (nekemijski) za maziva; aditivi (nekemijski)

za motorno gorivo; aditivi (nekemijski) za ulja; aditivi za benzin [nekemijski]; aditivi za benzin [petrokemijski]; automobilska goriva; benzin; benzin [gorivo]; benzin za motorna vozila; benzinsko gorivo; biodizel; biodizelsko gorivo; biogoriva; biogorivo; dizel gorivo; dizelsko gorivo; fina ulja za motore; fosilna goriva; goriva; goriva dobivena iz nafte; goriva dobivena iz sirove nafte; goriva i rasvjetne tvari; goriva iz bioloških izvora; goriva iz sirove nafte; goriva (uključujući benzin za motore); goriva za grijanje; gorivi plinovi; gorivi proizvodi; gorivo; gorivo za motorna vozila; industrijska mast; industrijska maziva; industrijska rashladna ulja; industrijska ulja i masti [maziva]; industrijska ulja za podmazivanje površina; industrijski benzin; industrijsko ložno ulje; laka ulja; lož ulje; lubrikanti i industrijska maziva, voskovi i tekućine; lubrikanti kao hidraulična ulja za podmazivanje; lubrikanti koji imaju svojstva čistača; lubrikanti s aditivima za smanjenje trenja; lubrikanti sa sredstvom za sprječavanje korozije za prijenosne lance; lubrikanti sintetičkog porijekla; lubrikanti u obliku ulja; lubrikanti za demontiranje pneumatskih guma; lubrikanti za industrijske strojeve; lubrikanti za metalne površine; lubrikanti za strojeve; mast za podmazivanje vozila; masti za automobile; masti za kuglične ležajeve; masti za podmazivanje; masti za podmazivanje izloženih zupčanika; masti za podmazivanje spojeva; masti za tehničke namjene; maziva za automobilske motore; mazivo za kočne pločice; mazivo za lance; mineralna ulja; mineralna ulja i masti za industrijske potrebe [nisu za goriva]; mineralna ulja za podmazivanje; mješavine goriva; mješavine za podmazivanje za automobile [lubrikanti]; motorna goriva; motorna ulja; motorno ulje; nafta; naftni nusproizvodi; nekemijski aditivi za benzin; nekemijski aditivi za goriva; nekemijski aditivi za gorivo; nekemijski aditivi za goriva za sprječavanje taloženja u komori za izgaranje; nekemijski aditivi za motore; nekemijski aditivi za motorna goriva; nekemijski aditivi za poboljšanje izgaranja; nekemijski aditivi za proizvode od nafte; nekemijski aditivi za sredstva za podmazivanje; nekemijski aditivi za ulja za mjenjače; nekemijski aditivi za ulja; nekemijski koncentrat aditiva za motorna goriva; plin [gorivo]; plin propan; plin za gorivo; plin za grijanje; plin za grijanje pomoću plamena; plinovita goriva; plinska goriva; plinski spremnici; plinsko gorivo; posebno fina ulja za motore; pospješivači gorenja [proizvodi od nafte]; pospješivači gorenja [ulja]; preparati za smanjenje kliznog trenja između dviju površina; prirodni plin; proizvodi dobiveni rafiniranjem sirove nafte; proizvodi za konzerviranje metala [ulja]; proizvodi za poboljšanje izgaranja fosilnih goriva; proizvodi za podmazivanje spojeva; proizvodi za popuštanje zahrđalih metalnih dijelova; propan za uporabu kao gorivo; sintetička sredstva za podmazivanje; sintetička sredstva za podmazivanje u obliku aerosola; sintetička ulja; sintetički plin [gorivo]; sirova ili rafinirana nafta; sirova nafta; sprejevi za pokretanje motora; sredstva za podmazivanje u spreju; sredstva za podmazivanje na osnovi ulja; sredstva za podmazivanje [lubrikanti]; sredstva za podmazivanje za automobile; sredstva za podmazivanje motornih vozila; tekuća goriva; tekući plin; tekućine za podmazivanje; teška ulja; ukapljena nafta; ukapljeni naftni plin; ukapljeni naftni plinovi; ukapljeni naftni plinovi za motorna vozila; ukapljeni naftni plinovi za kućanske potrebe; ukapljeni plinovi za pogon motornih vozila; ulja i masti za podmazivanje; ulja koja sadrže aditive razgradive u vodi; ulja koja sadrže aditive za sprječavanje hrđe; ulja za automobile; ulja za diferencijal; ulja za motore; ulja za motore automobila; ulja za podmazivanje; ulja za podmazivanje automobilskih uređaja; ulja za podmazivanje motora na benzin; ulja za podmazivanje sa aditivima koji

sprječavaju trošenje metala trenjem; ulja za podmazivanje za kotače; ulja za turbine; ulja za turbo jedinice; ulja za ublažavanje udara [amortizacijska]; ulja za zupčanike; ulje za lance; ulje za motore; ulje za namakanje; ulje za podmazivanje; ulje za podmazivanje za motore motornih vozila; umjetna nafta; višenamjenski lubrikanti; visoko oktanski benzin; vodonepropusni pripravci u obliku ulja za sustave paljenja motornih vozila.;

35 Administracija poslovnih djelatnosti; agencijske usluge za organiziranje poslovnih predstavljanja; akvizicije (Savjeti u svezi s -); analize i istraživanje tržišta; istraživanja komercijalnih informacija; istraživanja marketinške strategije; istraživanje i analiza tržišta; izravni marketing; izvlačenja nagrada (Organiziranje -) u reklamne svrhe; izvlačenja nagrada (Organiziranje -) u promotivne svrhe; maloprodajne usluge u vezi s lubrikantima; maloprodajne usluge u vezi s gorivima; marketing; marketing proizvoda; marketing proizvoda i usluga za druge; marketinga (Poslovni savjeti u području -); marketinška pomoć; marketinške analize; marketinške prognoze; objavljivanje promidžbenih materijala; objavljivanje reklamnog materijala; odnosi s javnošću; oglašavanje i marketing; oglašavanje i promidžba; online reklame; organizacija sajмова i izložbi u komercijalne i reklamne svrhe; organiziranje prezentacija u trgovačke svrhe; organiziranje prezentacija u komercijalne svrhe; organiziranje prezentacija u poslovne svrhe; organiziranje prezentacija u reklamne svrhe; poslovna pomoć u svezi franšiza; poslovna pomoć za pokretanje franšiza; poslovne akvizicije; poslovno upravljanje benzinskim stanicama [za druge]; promidžba [oglašavanje] poduzetnih djelatnosti; promotivni marketing; pružanje komercijalnih i poslovnih kontaktnih podataka; razvijanje marketinških strategija i pojmova; tržišne kampanje; uredski poslovi; veleprodajne usluge u vezi s gorivima.;

36 Administracija financijskih poslova; akvizicija za financijske investicije; automatizirano plaćanje računa; davanje zemljišta u zakup; elektroničke debitne transakcije; elektroničke transakcije gotovinom; elektronički prijenos sredstava putem telekomunikacija; financijska razmjena; financijske transakcije; financijske usluge povezane s prijevozom roba; financijske usluge putem kartice; financijske usluge u svezi s nekretninama i zgradama; financijske usluge u svezi s poslovnim djelatnostima; financijske usluge za partnerstva; financijske usluge za poduzeća naftne industrije; financijski poslovi; garancije i vrijednosnice; garancije osiguranja; novčane transakcije; obrada plaćanja putem platnih kartica; organiziranje financija za poslovne djelatnosti; organiziranje novčanih transfera; osiguranja; računalne informativne usluge u svezi s financijskim poslovanjem; upravljanje nekretninama; usluge financijskih transakcija; vođenje financijskih transakcija.;

39 Ambalažiranje i usluge pakiranja; ambalažiranje proizvoda; distribucija cjevovodima i kablovima; distribucija [prijevoz] maloprodajne robe; distribucija [prijevoz] robe morskim putem; distribucija [prijevoz] robe cestovnim putem; dostava goriva; dostava goriva u teglenice; dostava i skladištenje robe; iznajmljivanje spremnika; iznajmljivanje teglenica; iznajmljivanje transportnih vozila; iznajmljivanje vagona-platformi; koordiniranje uskladištenja goriva; opskrba plinom [distribucija]; organiziranje distribucije goriva; organiziranje iznajmljivanja svih oblika prijevoza; organiziranje prijevoza; organiziranje prijevoza goriva; pakiranje proizvoda; pakiranje robe; prijenos nafte ili plina putem cjevovoda; prijevoz; prijevoz bitumena; prijevoz brodom; prijevoz cestom; prijevoz cestovnim putem; prijevoz cjevovodom; prijevoz i skladištenje roba; prijevoz nafte;

prijevoz nafte putem cjevovoda; prijevoz plina cjevovodima; prijevoz sirove nafte; prijevoz suhog plina; prijevoz tankerom; prijevoz teglenicama; prijevoz tekućina putem cjevovoda; prijevoz teškog loživog ulja; riječni transport; skladištenje; skladištenje loživog ulja; skladištenje plina; skladištenje plinovitih goriva; usluge distribucije goriva; usluge distribucije nafte; usluge snabdijevanja brodova naftom.;

42 Analize za naftno istraživanje; certifikacija [kontrola kvalitete]; istraživanje i razvoj proizvoda; istraživanje i razvoj računalnog softvera; istraživanje i traženje nafte i plina; istraživanje industrijskih postupaka; istraživanje u svezi s računalnim programima; istraživanje u svezi s telekomunikacijskim tehnikama; konzultacije i pružanje savjeta o računalnom softveru i hardveru; kreiranje, ažuriranje i prilagođivanje računalnih programa; laboratorijska analiza; programiranje računala za reguliranje podataka između kupaca i dobavljača; projektiranje računalnog softvera; tehnološko ispitivanje; testiranje kvalitete; usluge industrijskih analiza.

(111) **BAZ1518737** (181)03/07/2025

(210) BAZ1518737A (220)03/07/2015

(151) 22/02/2017

(732) **INA - INDUSTRIJA NAFTE d.d. Avenija V.**

Holjevska 10, 10000 Zagreb, HR

(740) "INTELBIRO" d.o.o.

(591) tamnoplava, siva, bijela

(540)



(531) 26.1,26.4,27.5,29.1

(511)

4 Aditivi (nekemijski) za goriva; aditivi (nekemijski) za lubrikante; aditivi (nekemijski) za maziva; aditivi (nekemijski) za motorno gorivo; aditivi (nekemijski) za ulja; aditivi za benzin [nekemijski]; aditivi za benzin [petrokemijski]; automobilska goriva; benzin; benzin [gorivo]; benzin za motorna vozila; benzinsko gorivo; biodizel; biodizelsko gorivo; biogoriva; biogorivo; dizel gorivo; dizelsko gorivo; fina ulja za motore; fosilna goriva; goriva; goriva dobivena iz nafte; goriva dobivena iz sirove nafte; goriva i rasvjetne tvari; goriva iz bioloških izvora; goriva iz sirove nafte; goriva (uključujući benzin za motore); goriva za grijanje; gorivi plinovi; gorivi proizvodi; gorivo; gorivo za motorna vozila; industrijska mast; industrijska maziva; industrijska rashladna ulja; industrijska ulja i masti [maziva]; industrijska ulja za podmazivanje površina; industrijski benzin; industrijsko ložno ulje; laka ulja; lož ulje; lubrikanti i industrijska maziva, voskovi i tekućine; lubrikanti kao hidraulična ulja za podmazivanje; lubrikanti koji imaju svojstva čistača; lubrikanti s aditivima za smanjenje

trenja; lubrikanti sa sredstvom za sprječavanje korozije za prijenosne lance; lubrikanti sintetičkog porijekla; lubrikanti u obliku ulja; lubrikanti za demontiranje pneumatskih guma; lubrikanti za industrijske strojeve; lubrikanti za metalne površine; lubrikanti za strojeve; mast za podmazivanje vozila; masti za automobile; masti za kuglične ležajeve; masti za podmazivanje; masti za podmazivanje izloženih zupčanika; masti za podmazivanje spojeva; masti za tehničke namjene; maziva za automobilske motore; mazivo za kočne pločice; mazivo za lance; mineralna ulja; mineralna ulja i masti za industrijske potrebe [nisu za goriva]; mineralna ulja za podmazivanje; mješavine goriva; mješavine za podmazivanje za automobile [lubrikanti]; motorna goriva; motorna ulja; motorno ulje; nafta; naftni nusproizvodi; nekemijski aditivi za benzin; nekemijski aditivi za goriva; nekemijski aditivi za gorivo; nekemijski aditivi za goriva za sprječavanje taloženja u komori za izgaranje; nekemijski aditivi za motore; nekemijski aditivi za motorna goriva; nekemijski aditivi za poboljšanje izgaranja; nekemijski aditivi za proizvode od nafte; nekemijski aditivi za sredstva za podmazivanje; nekemijski aditivi za ulja za mjenjače; nekemijski aditivi za ulja; nekemijski koncentratni aditiva za motorna goriva; plin [gorivo]; plin propan; plin za gorivo; plin za grijanje; plin za grijanje pomoću plamena; plinovita goriva; plinska goriva; plinski spremnici; plinsko gorivo; posebno fina ulja za motore; pospješivači gorenja [proizvodi od nafte]; pospješivači gorenja [ulja]; preparati za smanjenje kliznog trenja između dviju površina; prirodni plin; proizvodi dobiveni rafiniranjem sirove nafte; proizvodi za konzerviranje metala [ulja]; proizvodi za poboljšanje izgaranja fosilnih goriva; proizvodi za podmazivanje spojeva; proizvodi za popuštanje zahrđalih metalnih dijelova; propan za uporabu kao gorivo; sintetička sredstva za podmazivanje; sintetička sredstva za podmazivanje u obliku aerosola; sintetička ulja; sintetički plin [gorivo]; sirova ili rafinirana nafta; sirova nafta; sprejevi za pokretanje motora; sredstva za podmazivanje u spreju; sredstva za podmazivanje na osnovi ulja; sredstva za podmazivanje [lubrikanti]; sredstva za podmazivanje za automobile; sredstva za podmazivanje motornih vozila; tekuća goriva; tekući plin; tekućine za podmazivanje; teška ulja; ukapljena nafta; ukapljeni naftni plin; ukapljeni naftni plinovi; ukapljeni naftni plinovi za motorna vozila; ukapljeni naftni plinovi za kućanske potrebe; ukapljeni plinovi za pogon motornih vozila; ulja i masti za podmazivanje; ulja koja sadrže aditive razgradive u vodi; ulja koja sadrže aditive za sprječavanje hrđe; ulja za automobile; ulja za diferencijal; ulja za motore; ulja za motore automobila; ulja za podmazivanje; ulja za podmazivanje automobilskih uređaja; ulja za podmazivanje motora na benzin; ulja za podmazivanje sa aditivima koji sprječavaju trošenje metala trenjem; ulja za podmazivanje za kotače; ulja za turbine; ulja za turbo jedinice; ulja za ublažavanje udara [amortizacijska]; ulja za zupčanike; ulje za lance; ulje za motore; ulje za namakanje; ulje za podmazivanje; ulje za podmazivanje za motore motornih vozila; umjetna nafta; višenamjenski lubrikanti; visoko oktanski benzin; vodonepropusni pripravci u obliku ulja za sustave paljenja motornih vozila.;

35 Administracija poslovnih djelatnosti; agencijske usluge za organiziranje poslovnih predstavljanja; akvizicije (Savjeti u svezi s -); analize i istraživanje tržišta; istraživanja komercijalnih informacija; istraživanja marketinške strategije; istraživanje i analiza tržišta; izravni marketing; izvlačenja nagrada (Organiziranje -) u reklamne svrhe; izvlačenja nagrada (Organiziranje -) u promotivne svrhe; maloprodajne usluge u vezi s lubrikantima; maloprodajne usluge u vezi s gorivima; marketing; marketing proizvoda;

marketing proizvoda i usluga za druge; marketinga (Poslovni savjeti u području -); marketinška pomoć; marketinške analize; marketinške prognoze; objavljivanje promidžbenih materijala; objavljivanje reklamnog materijala; odnosi s javnošću; oglašavanje i marketing; oglašavanje i promidžba; online reklame; organizacija sajmovi i izložbi u komercijalne i reklamne svrhe; organiziranje prezentacija u trgovačke svrhe; organiziranje prezentacija u komercijalne svrhe; organiziranje prezentacija u poslovne svrhe; organiziranje prezentacija u reklamne svrhe; poslovna pomoć u svezi franšiza; poslovna pomoć za pokretanje franšiza; poslovne akvizicije; poslovno upravljanje benzinskim stanicama [za druge]; promidžba [oglašavanje] poduzetnih djelatnosti; promotivni marketing; pružanje komercijalnih i poslovnih kontaktnih podataka; razvijanje marketinških strategija i pojmova; tržišne kampanje; uredski poslovi; veleprodajne usluge u vezi s gorivima.;

36 Administracija financijskih poslova; akvizicija za financijske investicije; automatizirano plaćanje računa; davanje zemljišta u zakup; elektroničke debitne transakcije; elektroničke transakcije gotovinom; elektronički prijenos sredstava putem telekomunikacija; financijska razmjena; financijske transakcije; financijske usluge povezane s prijevozom roba; financijske usluge putem kartice; financijske usluge u svezi s nekretninama i zgradama; financijske usluge u svezi s poslovnim djelatnostima; financijske usluge za partnerstva; financijske usluge za poduzeća naftne industrije; financijski poslovi; garancije i vrijednosnice; garancije osiguranja; novčane transakcije; obrada plaćanja putem platnih kartica; organiziranje financija za poslovne djelatnosti; organiziranje novčanih transfera; osiguranja; računalne informativne usluge u svezi s financijskim poslovanjem; upravljanje nekretninama; usluge financijskih transakcija; vođenje financijskih transakcija.;

39 Ambalažiranje i usluge pakiranja; ambalažiranje proizvoda; distribucija cjevovodima i kablovima; distribucija [prijevoz] maloprodajne robe; distribucija [prijevoz] robe morskim putem; distribucija [prijevoz] robe cestovnim putem; dostava goriva; dostava goriva u teglenice; dostava i skladištenje robe; iznajmljivanje spremnika; iznajmljivanje teglenica; iznajmljivanje transportnih vozila; iznajmljivanje vagona-platformi; koordiniranje uskladištenja goriva; opskrba plinom [distribucija]; organiziranje distribucije goriva; organiziranje iznajmljivanja svih oblika prijevoza; organiziranje prijevoza; organiziranje prijevoza goriva; pakiranje proizvoda; pakiranje robe; prijenos nafte ili plina putem cjevovoda; prijevoz; prijevoz bitumena; prijevoz brodom; prijevoz cestom; prijevoz cestovnim putem; prijevoz cjevovodom; prijevoz i skladištenje roba; prijevoz nafte; prijevoz nafte putem cjevovoda; prijevoz plina cjevovodima; prijevoz sirove nafte; prijevoz suhog plina; prijevoz tankerom; prijevoz teglenicama; prijevoz tekućina putem cjevovoda; prijevoz teškog loživog ulja; riječni transport; skladištenje; skladištenje loživog ulja; skladištenje plina; skladištenje plinovitih goriva; usluge distribucije goriva; usluge distribucije nafte; usluge snabdijevanja brodova naftom.;

42 Analize za naftno istraživanje; certifikacija [kontrola kvalitete]; istraživanje i razvoj proizvoda; istraživanje i razvoj računalnog softvera; istraživanje i traženje nafte i plina; istraživanje industrijskih postupaka; istraživanje u svezi s računalnim programima; istraživanje u svezi s telekomunikacijskim tehnikama; konzultacije i pružanje savjeta o računalnom softveru i hardveru; kreiranje, ažuriranje i prilagođivanje računalnih programa; laboratorijska analiza; programiranje računala za reguliranje podataka između kupaca i dobavljača; projektiranje računalnog softvera; tehnološko ispitivanje; testiranje kvalitete; usluge industrijskih analiza.

(111) **BAZ1518739** (181)07/07/2025

(210) BAZ1518739A (220)07/07/2015

(151) 03/02/2017

(732) **Skechers U.S.A., Inc. II 228 Manhattan****Beach Blvd., Manhattan Beach,****California 90266, US**

(740) DR DIANA PROTIC-TKALČIĆ &

PARTNERS D.O.O

(540)

SKECHERS

(511)

35 Usluge maloprodaje odjeće, obuće i pokrivala za glavu, on-line usluge maloprodaje koja obuhvata odjeću, obuću i pokrivala za glavu.

(111) **BAZ1518741** (181)09/07/2025

(210) BAZ1518741A (220)09/07/2015

(151) 22/02/2017

(732) **PLIVA HRVATSKA d.o.o. Prilaz baruna****Filipovića 25, 10000 Zagreb, HR**

(740) DR DIANA PROTIC-TKALČIĆ &

PARTNERS D.O.O

(540)

NIMEDOL

(511)

5 Farmaceutski proizvodi.

(111) **BAZ1518742** (181)09/07/2025

(210) BAZ1518742A (220)09/07/2015

(151) 22/02/2017

(732) **Colgate-Palmolive Company, a****Delaware company 300 Park Avenue,****New York, New York 10022, US**

(740) Mirna Milanović - Lalić

(540)

GLICEMILLE

(511)

3 Preparati za bijeljenje i ostale tvari za pranje rublja; preparati za čišćenje, poliranje, odmaščivanje i struganje; sapuni; parfumerijski proizvodi; eterična ulja; kozmetički proizvodi; losioni za kosu; proizvodi za njegu zubi; kao i preparati za čišćenje tijela i kože; preparati za njegu kose; kreme za hidrataciju tijela i kože; kreme; losioni.

(111) **BAZ1518745** (181)13/07/2025

(210) BAZ1518745A (220)13/07/2015

(151) 06/03/2017

(732) **Agromehanika-komerc d.o.o. Prote****Nikole Kostića bb, 78000 Banja Luka,****BA**

(591) jarko crvena, bijela

(540)



(531) 25.3,26.4,27.3,27.5,29.1

(511)

4 Industrijska ulja i masti; maziva; jedinjenja za skupljanje, vlaženje i vezivanje prašine; goriva (uključujući motorna tečna goriva) i materije za osvjetljavanje; svijeće i fitilji za osvjetljavanje.;

7 Mašine i mašinski alati; motori i pogonske mašine (osim za kopnena vozila); mašinske spojnice i transmisioni elementi (osim za kopnena vozila); poljoprivredne sprave osim onih kojima se ručno upravlja; inkubatori za jaja; automatske mašine za prodaju.;

8 Ručni alati i sprave (kojima se ručno upravlja); pribor za jelo; hladno oružje; žileti.

(111) **BAZ1518746** (181)13/07/2025

(210) BAZ1518746A (220)13/07/2015

(151) 13/02/2017

(732) **NOBEL LIJEK d.o.o.****Hasiba Brankovića 9,****71000 Sarajevo, BA**

(740) "STAM" d.o.o.

(540)

Vesifix

(511)

5 Farmaceutski proizvodi.

(111) **BAZ1518747** (181)14/07/2025
 (210) BAZ1518747A (220)14/07/2015
 (151) 06/03/2017
 (732) **ITALFARMACIA S.r.l. Via Tor Sapienza 7,**

00155 Roma, IT

(740) DR DIANA PROTIĆ-TKALČIĆ &
 PARTNERS D.O.O
 (540)

AMIN 21 K

(511)

5 Dijetetska hrana za upotrebu u medicini, dodaci ishrani bazirani na mliječnim proteinima i aminokiselinama.

(111) **BAZ1518751** (181)15/07/2025
 (210) BAZ1518751A (220)15/07/2015
 (151) 31/01/2017

(732) **Diageo North America, Inc. 801 Main Avenue, Norwalk, Connecticut 06851, US**

(740) PETOŠEVIĆ d.o.o
 (540)

SMIRNOFF -IC°E ELECTRO

(511)

33 Alkoholna pića.

(111) **BAZ1518755** (181)16/07/2025
 (210) BAZ1518755A (220)16/07/2015
 (151) 06/03/2017

(732) **Dr. Cordula May Taufkirchner Strasse 59, DE**

(740) "ŽIVKO MIJATOVIĆ & PARTNERS" d.o.o.
 Sarajevo
 (540)

Regulatpro

(511)

3 Kozmetika, osim preparata za njegu kose; preparati za bijeljenje i ostale tvari za pranje rublja; preparati za čišćenje, poliranje, odmašćivanje i struganje; sapuni; parfumerijski proizvodi, eterična ulja; sredstva za čišćenje zuba.

5 Dodaci prehrani izrađeni od obrađenog voća, orašastih plodova i povrća sa probiotičkim komponentama.;

32 Bezalkoholna pića s osnovom od probiotičkih komponenti iz prerađenog voća, orašastih plodova i/ili povrća, proteina, ugljikohidrata, vitamina, minerala, elemenata u tragu i/ili vlaknastih tvari; pripravci za spravljanje bezalkoholnih pića

(111) **BAZ1518756** (181)17/07/2025
 (210) BAZ1518756A (220)17/07/2015
 (151) 06/03/2017

(732) **Farmaceutska Hemiska Kozmetička Industrija "ALKALOID" AD - Skopje Bul. Aleksandar Makedonski br. 12, MK**

(740) "ŽIVKO MIJATOVIĆ & PARTNERS" d.o.o.
 Sarajevo

(591) svijetlo plava, tamno plava, svijetlo smeđa, bijela, žuta, roza

(540)



(531) 1.15,2.5,5.7,19.3,19.7,27.5,29.1

(511)

3 Pjenušava kupka za djecu s ekstraktom zobi.

(111) **BAZ1518757** (181)20/07/2025
 (210) BAZ1518757A (220)20/07/2015
 (151) 06/03/2017

(732) **Farmaceutvska Hemiska Kozmetička
 Industrija "ALKALOID" AD - Skopje Bul.
 Aleksandar Makedonski br. 12, MK**

(740) "ŽIVKO MIJATOVIĆ & PARTNERS" d.o.o.
 Sarajevo

(591) svijetlo plava, tamno plava, svijetlo smeđa,
 bijela, žuta, roza
 (540)



(531) 1.15,2.5,5.7,19.3,19.7,27.5,29.1
 (511)

3 Šampon za djecu sa ekstraktom zobi.

(111) **BAZ1518759** (181)21/07/2025
 (210) BAZ1518759A (220)21/07/2015
 (151) 13/02/2017

(732) **EKOFILM d.o.o. Stjepana Radića b.b.,
 88320 Ljubuški, BA**

(591) crvena, bijela
 (540)



(531) 4.5,7.1,27.5,29.1

(511)

21 Pribor i posuđe za kućanstvo ili za kuhinju; češljevi i spužve; četke (osim kistova); materijali za četke; pribor za čišćenje; žica za struganje parketa; sirovo ili poluobrađeno staklo (osim građevinskog stakla); stakleni proizvodi, porculansko i keramičko posuđe koje nije obuhvaćeno drugim razredima.;

35 Oglašavanje i reklamiranje; vođenje komercijalnih poslova; komercijalna administracija; uredski poslovi.

(111) **BAZ1518760** (181)21/07/2025

(210) BAZ1518760A (220)21/07/2015

(151) 16/02/2017

(732) **Old Navy (ITM) Inc. 2 Folsom Street,
 San Francisco, CA 94105, US**

(740) "Linea Sušić" d.o.o.

(540)



(531) 23.1,26.3,26.11

(511)

25 Odjeća, obuća, pokrivala za glavu.

(111) **BAZ1518761** (181)21/07/2025

(210) BAZ1518761A (220)21/07/2015

(151) 01/02/2017

(732) **NOVARTIS AG ,CH**

(740) "MSA IP" vl. Dževad Ćoralić

(540)

SUREPAL

(511)

5 Farmaceutski preparati za ljudsku primjenu.;

10 Naprave za ubrizgavanje farmaceutskih preparata.

(111) **BAZ1518762** (181)22/07/2025
 (210) BAZ1518762A (220)22/07/2015
 (151) 17/02/2017

(732) **MY BOOK D.O.O. Dragiše Vasića 16,
 78000 Banja Luka, BA**

(540)



(531) 27.5

(511)

16 Knjige, slikovnice, oprema za nastavu i obuku (osim aparata).;

21 Češljevi, četke, porculanski proizvodi, čaše, ukrasne kese.;

28 Igračke.

(111) **BAZ1518763** (181)22/07/2025

(210) BAZ1518763A (220)22/07/2015

(151) 06/03/2017

(732) **Bagó Group S.A.**

Bernardo de Irigoyen 248, AR

(740) Marić & Co d.o.o.

(540)

BRONHIAL

(511)

5 Farmaceutski preparati; dijetetske supstance prilagođene za upotrebu u medicini.

(111) **BAZ1518764** (181)24/07/2025

(210) BAZ1518764A (220)24/07/2015

(151) 06/03/2017

(732) **Stafford-Miller (Ireland) Limited
 Clocherane, Youghal Road, IE**

(740) "ŽIVKO MIJATOVIĆ & PARTNERS" d.o.o.
 Sarajevo

(540)

PARODONTAX

(511)

3 Nemedicinski preparati za njegu usne duplje; paste za zube, sredstva za čišćenje zubi, vodice za ispiranje usta i osvježivači daha; preparati za njegu usne duplje, gelovi za zube, preparati za izbjeljivanje, preparati za poliranje

zuba, preparati za izbjeljivanje zuba i ubrzivači, kozmetički preparati za uklanjanje mrlja.;

5 Farmaceutski i medicinski preparati za njegu usne duplje; preparati i supstance za olakšavanje boli i neugode kod zubne preosjetljivosti; preparati i supstance za borbu protiv karijesa; preparati i supstance za liječenje i olakšavanje boli i neugode uzrokovane oboljenjima desni i usne duplje; medicinska sredstva za čišćenje zubi, ljekovite vodice za ispiranje usta.;

21 Četkice za zube; konac za zube; zubne trakice; čačkalice; interdentalne četkice.

(111) **BAZ1518765** (181)24/07/2025

(210) BAZ1518765A (220)24/07/2015

(151) 06/03/2017

(732) **Stafford-Miller (Ireland) Limited**

Clocherane, Youghal Road,

Dungarvan, Co. Waterford, IE

(740) "ŽIVKO MIJATOVIĆ & PARTNERS" d.o.o.

Sarajevo

(591) bijela, plava, roza, crvena, zelena, žuta
 (540)



(531) 5.5,26.4,27.5,29.1

(511)

3 Nemedicinski preparati za njegu usne duplje; paste za zube, sredstva za čišćenje zubi, vodice za ispiranje usta i osvježivači daha; preparati za njegu usne duplje, gelovi za zube, preparati za izbjeljivanje, preparati za poliranje zuba, preparati za izbjeljivanje zuba i ubrzivači, kozmetički preparati za uklanjanje mrlja.;

5 Farmaceutski i medicinski preparati za njegu usne duplje; preparati i supstance za olakšavanje boli i neugode kod zubne preosjetljivosti; preparati i supstance za borbu protiv karijesa; preparati i supstance za liječenje i olakšavanje boli i neugode uzrokovane oboljenjima desni i usne duplje; medicinska sredstva za čišćenje zubi, ljekovite vodice za ispiranje usta.;

21 Četkice za zube; konac za zube; zubne trakice; čačkalice; interdentalne četkice.

(111) **BAZ1518766** (181)24/07/2025

(210) BAZ1518766A (220)24/07/2015

(151) 06/03/2017

(732) **Stafford-Miller (Ireland) Limited**

Clocherane, Youghal Road,

Dungarvan,Co. Waterford, IE

(740) "ŽIVKO MIJATOVIĆ & PARTNERS" d.o.o.

Sarajevo

(591) bijela, plava, roza, žuta, zelena

(540)

parodontax 

(531) 5.5,27.5,29.1

(511)

3 Nemedicinski preparati za njegu usne duplje; paste za zube, sredstva za čišćenje zubi, vodice za ispiranje usta i osvježivači daha; preparati za njegu usne duplje, gelovi za zube, preparati za izbjeljivanje, preparati za poliranje zuba, preparati za izbjeljivanje zuba i ubrzivači, kozmetički preparati za uklanjanje mrlja.;

5 Farmaceutski i medicinski preparati za njegu usne duplje; preparati i supstance za olakšavanje boli i neugode kod zubne preosjetljivosti; preparati i supstance za borbu protiv karijesa; preparati i supstance za liječenje i olakšavanje boli i neugode uzrokovane oboljenjima desni i usne duplje; medicinska sredstva za čišćenje zubi, ljekovite vodice za ispiranje usta.;

21 Četkice za zube; konac za zube; zubne trakice; čačkalice; interdentalne četkice.

(111) **BAZ1518767** (181)24/07/2025

(210) BAZ1518767A (220)24/07/2015

(151) 06/03/2017

(732) **Stafford-Miller (Ireland) Limited**

Clocherane, Youghal Road,

Dungarvan,Co. Waterford, IE

(740) "ŽIVKO MIJATOVIĆ & PARTNERS" d.o.o.

Sarajevo

(540)

parodontax 

(531) 5.5,26.4,27.5

(511)

3 Nemedicinski preparati za njegu usne duplje; paste za zube, sredstva za čišćenje zubi, vodice za ispiranje usta i osvježivači daha; preparati za njegu usne duplje, gelovi za zube, preparati za izbjeljivanje, preparati za poliranje zuba, preparati za izbjeljivanje zuba i ubrzivači, kozmetički preparati za uklanjanje mrlja.;

5 Farmaceutski i medicinski preparati za njegu usne duplje; preparati i supstance za olakšavanje boli i neugode kod zubne preosjetljivosti; preparati i supstance za borbu protiv karijesa; preparati i supstance za liječenje i olakšavanje boli i neugode uzrokovane oboljenjima desni i usne duplje; medicinska sredstva za čišćenje zubi, ljekovite vodice za ispiranje usta.;

21 Četkice za zube; konac za zube; zubne trakice; čačkalice; interdentalne četkice.

(111) **BAZ1518768** (181)24/07/2025

(210) BAZ1518768A (220)24/07/2015

(151) 06/03/2017

(732) **STARBUCKS CORPORATION koja**

posluje kao Starbucks Coffee

Company 2401 Utah Avenue South,

Seattle, Washington 98134, US

(740) "INTELBIRO" d.o.o.

(591) bijela, zelena

(540)



(531) 1.1,2.3,4.2,24.9,26.1,29.1

(511)

30 Kafa, mljevena u zrnju; napitci na bazi kafe; kakao; napitci na bazi čokolade; čajevi i biljni čajevi; napitci na bazi čaja i biljnog čaja; mješavine za napitke na bazi kafe; mješavine za napitke na bazi espresso kafe; mješavine za napitke na bazi čokolade; mješavine za napitke na bazi čaja; mješavine za napitke na bazi biljnog čaja; smrznuti konditorski proizvodi, naročito, sladoledi, ledeno mlijeko, smrznuti jogurt, smrznuti konditorski proizvodi sa okusom

čaja, biljnog čaja i/ili voća; arome za napitke, osim eteričnih ulja; aroma vanile; konditorski proizvodi u vidu čokolade i bombona; pekarski proizvodi, naročito, muffini, scones (britanska peciva), biskviti, keksi, peciva i kruh; sendviči; spremljena jela koja se primarno sastoje od tjestenine; spremljena jela koja se primarno sastoje od riže; spremljena jela koja se primarno sastoje od žitarica; namazi na bazi čokolade; obrađeni prehrambeni proizvodi dobiveni iz žitarica a koji su namijenjeni kao žitarice za doručak; zobena kaša; grickalice na bazi žitarica; krekeri; kokice; šećer; med; sirup agave; sosevi, naročito začinski dodaci za napitke; preljevi za salatu.;

35 Poslovna administracija, pomoć u poslovnom upravljanju; franšize, naime pružanje poslovne pomoći u uspostavljanju i/ili vođenju restorana, kafea, kuća kafe, kuća čaja i bifea; usluge maloprodaje u oblasti kafe, čaja, hrane, napitaka, aparata za kafu i espresso kafu, čajnika za spravljanje čaja, stolnog posuđa, posuđa, knjiga, muzičkih snimaka, novčanika, putnih torbi, torbi za namirnice, ručnih torbi, nakita, odjeće i kapa, igračka, uključujući punjene (mekane) igračke; veleprodaja (isključujući transport) hrane, napitaka, kućnih i kuhinjskih potrepština; usluge online maloprodaje hrane, napitaka, kućnih i kuhinjskih potrepština; upravljanje stimulacijskim nagradnim programima putem odobravanja i obrade popusta u obliku bodova vjernosti koji se ostvaruju uz kupovinu roba ili usluga kompanije.;

43 Usluge restorana, kafea, kafeterija, bifea, kafe barova, čajdžinica [poslužionica čaja], kuća čaja, te usluge hrane za van (take-away); usluge barova; usluge kateringa; priprema hrane i pića; usluge ugovornog snabdijevanja napitcima; ugostiteljske usluge koje obuhvaćaju programe lojalnosti kupaca sa restoranskim pogodnostima za stalne goste.

(111) **BAZ1518769** (181)24/07/2025

(210) BAZ1518769A (220)24/07/2015

(151) 06/03/2017

(732) **STARBUCKS CORPORATION** koja
posluje kao Starbucks Coffee
Company 2401 Utah Avenue South,
Seattle, Washington 98134, US

(740) "INTELBIRO" d.o.o.

(540)

CASI CIELO

(511)

30 Mljevena kafa i kafa u zmu; napitci na bazi kafe; mješavine za napitke na bazi kafe.

(111) **BAZ1518770**(181)24/07/2025

(210) BAZ1518770A (220)24/07/2015

(151) 06/03/2017

(732) **STARBUCKS CORPORATION** koja
posluje kao Starbucks Coffee
Company 2401 Utah Avenue South,
Seattle, Washington 98134, US

(740) "INTELBIRO" d.o.o.

(540)

DOUBLESHOT

(511)

29 Mlijeko; aromatizovano mlijeko; mliječni frapei; prehrambeni napitci na bazi mlijeka, isključujući mliječne frapee; napitci na bazi mlijeka koja sadrže kafu; napitci na bazi mlijeka koja sadrže voćni sok; napitci na bazi mlijeka koja sadrže voće; napitci na bazi mlijeka koja sadrže čokoladu; napitci na bazi mlijeka koja sadrže čaj; prehrambeni napitci na bazi soje koji se koriste kao zamjena za mlijeko; energetske napitci na bazi mlijeka; mlijeko od soje; napitci na bazi jogurta.;

30 Napitci na bazi kafe; napitci na bazi espresso kafe; napitci na bazi čokolade; napitci na bazi čaja; napitci na bazi biljnog čaja; smrznuti konditorski proizvodi s okusom čaja, biljnog čaja i/ili voćnim aromama; arome za napitke, osim esencijalnih ulja.; 32 Bezalkoholna pića, naročito gazirana pića, bezalkoholna gazirana pića; energetske napitci, izotonični napitci; nutritivno obogaćeni napitci, vitaminski obogaćeni napitci.

(111) **BAZ1518771** (181)24/07/2025

(210) BAZ1518771A (220)24/07/2015

(151) 06/03/2017

(732) **STARBUCKS CORPORATION** koja
posluje kao Starbucks Coffee
Company 2401 Utah Avenue South,
Seattle, Washington 98134, US

(740) "INTELBIRO" d.o.o.

(540)



(531) 24.17,27.5

(511)

7 Električni aparati za mljevenje kafe za domaćinstvo ili komercijalnu upotrebu; uređaji za proizvodnju gaziranih pića; električni kuhinjski uređaji, naime, električni uređaj za pravljenje pjene od mlijeka; prodajni automati.;

11 Električni aparati, naime, aparati za espresso kafu, aparati za kafu, kuhala za vodu, čajnici, aparati za čaj, aparati za pravljenje pare kod spravljanja napitaka, automati za izdavanje vode za domaćinstvo ili komercijalnu upotrebu; filteri za vodu; sustavi za filtriranje i pročišćavanje vode i zamjenske patrone i filteri za iste.;

21 Neelektrične kapaljke za pripremu kafe; neelektrične posude za pripremanje kafe (tipa francuske prese); neelektrična kuhala za vodu; infuzeri za čaj od neplemenitih metala; čajnici od neplemenitih metala; cjediljke (filteri) za čaj; neelektrični grijači čaja koji se sastoje od stalka za čajnik sa držačem za svijeću; termički izolirane posude/kontejneri za piće; šoljice; tanjurići; šolje za čaj; stakleno posuđe za pića; višekratni filteri za kafu (ne od papira); podmetači, koji nisu od papira i nisu stolno rublje; servisi za čaj od neplemenitih metala; poslužavnici za kućanstvo; posude; tanjuri; zdjele; bokali; pehari (bokali) za piće; podlošci za vruće posude; posude za kućanstvo i kuhinju; navlake za čajnike; držači za svijeće od neplemenitih metala; svijećnjaci od neplemenitih metala; figurice od porculana, keramike, terakote ili stakla; porculanski dekorativni ukrasi; lopatice (stolni pribor) za kuhinjsku upotrebu; neelektrične mješalice za kućanstvo.;

29 Mlijeko; mlijeko s dodanim okusima; prehrambeni napitci na bazi mlijeka, isključujući mliječne frappee; napitci na bazi mlijeka koji sadrže kafu; napitci na bazi mlijeka koji sadrže voćni sok; napitci na bazi mlijeka koji sadrže voće; napitci na bazi mlijeka koji sadrže čokoladu; napitci na bazi mlijeka koji sadrže čaj; mlijeko u prahu; mješavine za napitke na mliječnoj bazi.;

30 Mješavine za napitke na bazi kafe; mješavine za napitke na bazi espresso kafe; mješavine za napitke na bazi čokolade; mješavine za napitke na bazi čaja; mješavine za napitke na bazi biljnog čaja; napitci na bazi kafe; napitci na bazi espresso kafe; napitci na bazi čokolade; napitci na bazi čaja; napitci na bazi biljnog čaja; arome za pića, osim esencijalnih ulja.;

32 Voćnih napitci; voćni sokovi; napitci na bazi voća i soka; mješavine za napitke u tečnom i praškastom obliku; aromatizirani sirupi za napitke.

(111) **BAZ1518772** (181)24/07/2025

(210) BAZ1518772A (220)24/07/2015

(151) 07/03/2017

(732) **STARBUCKS CORPORATION** koja**posluje kao Starbucks Coffee****Company 2401 Utah Avenue South,****Seattle, Washington 98134, US**

(740) "INTELBIRO" d.o.o.

(540)

STARBUCKS

(511)

3 Preparati za dekalifikaciju i uklanjanje kamenca za čišćenje aparata za kafu i čaj za domaćinstvo i/ili komercijalnu upotrebu; preparati za čišćenje aparata za kafu i čaj za domaćinstvo i/ili komercijalnu upotrebu; sredstva za čišćenje za upotrebu kod aparata za kafu i čaj za domaćinstvo i/ili komercijalnu upotrebu.;

38 Komunikacijske usluge, naime, prenošenje audio i video zabavnih programa koji se mogu preuzimati ili gledati putem kompjutera, satelitskih i komunikacijskih mreža; omogućavanje pristupa online forumima (sobama za časkanje), oglasnim pločama i internetskim forumima za prijenos poruka između kompjuterskih korisnika u oblasti zabave, glazbe, hrane, pića, roba područjima od opšteg interesa; pružanje telekomunikacijskih veza na globalnu računarsku mrežu; elektronski prijenos poklon kartica, čestitki i poruka.

(111) **BAZ1518773** (181)24/07/2025

(210) BAZ1518773A (220)24/07/2015

(151) 07/03/2017

(732) **STARBUCKS CORPORATION** koja**posluje kao Starbucks Coffee****Company 2401 Utah Avenue South,****Seattle, Washington 98134, US**

(740) "INTELBIRO" d.o.o.

(540)

DISCOVERIES

(511)

29 Mlijeko; aromatizovano mlijeko; mliječni frappei; prehrambeni napitci na bazi mlijeka, isključujući mliječne frappee; napitci na bazi mlijeka koja sadrže kafu; napitci na bazi mlijeka koja sadrže voćni sok; napitci na bazi mlijeka koja sadrže voće; napitci na bazi mlijeka koja sadrže čokoladu; napitci na bazi mlijeka koja sadrže čaj; prehrambeni napitci na bazi soje koji se koriste kao zamjena za mlijeko; energetski napitci na bazi mlijeka; mlijeko od soje; napitci na bazi jogurta.;

30 Napitci na bazi kafe; napitci na bazi espresso kafe; napitci na bazi čokolade; napitci na bazi čaja; napitci na bazi biljnog čaja; smrznuti konditorski proizvodi s okusom čaja, biljnog čaja i/ili voćnim aromama; arome za napitke, osim esencijalnih ulja.; 32 Bezalkoholna pića, naročito gazirana pića, bezalkoholna gazirana pića; energetski napitci, izotonični napitci; nutritivno obogaćeni napitci, vitaminski obogaćeni napitci.

(111) **BAZ1518774** (181)24/07/2025

(210) BAZ1518774A (220)24/07/2015

(151) 07/03/2017

(732) **STARBUCKS CORPORATION** koja
posluje kao Starbucks Coffee
Company 2401 Utah Avenue South,
Seattle, Washington 98134, US

(740) "INTELBIRO" d.o.o.

(540)

TAZO

(511)

43 Usluge restorana, kafea, kafeterija, bifea, kafe barova, čajdžinica [poslužionica čaja], kuća čaja, te usluge hrane za van (take-away); usluge barova; usluge kateringa; priprema hrane i pića; usluge ugovornog snabdijevanja napitcima; ugostiteljske usluge koje obuhvaćaju programe lojalnosti kupaca sa restoranskim pogodnostima za stalne goste.

(111) **BAZ1518775** (181)24/07/2025

(210) BAZ1518775A (220)24/07/2015

(151) 08/03/2017

(732) **STARBUCKS CORPORATION** koja
posluje kao Starbucks Coffee
Company 2401 Utah Avenue South,
Seattle, Washington 98134, US

(740) "INTELBIRO" d.o.o.

(540)



(531) 1.1,2.3,4.2,24.9,26.1

(511)

3 Preparati za dekalifikaciju i uklanjanje kamenca za čišćenje aparata za kafu i čaj za domaćinstvo i/ili komercijalnu upotrebu; preparati za čišćenje aparata za kafu i čaj za domaćinstvo i/ili komercijalnu upotrebu; sredstva za čišćenje za upotrebu kod aparata za kafu i čaj za domaćinstvo i/ili komercijalnu upotrebu.;

7 Električni aparati za mljevenje kafe za domaćinstvo ili komercijalnu upotrebu; uređaji za proizvodnju gaziranih pića; električni kuhinjski uređaji, naime, električni uređaj za pravljenje pjene od mlijeka; prodajni automati.;

9 Magnetski kodirane poklon kartice; magnetski kodirane kartice vjernosti; kompjuterski aplikacijski softver za mobilne uređaje i mobilne telefone, naime, softver kojem potrošači mogu pristupiti te pratiti i upravljati svojim profilom unutar programa vjernosti i sredstvima u vezanim pohranjenim vrijednosnim računima, plaćati za kupovinu putem funkcije mobilnog plaćanja, pristupiti podacima u meniju i informacijama o lokaciji prodavnice; kompjuterski softver za upotrebu u preuzimanju, prenosu, prijemu, igranju, pohranjivanju i organiziranju audio i video podataka; audio snimci koji sadrže muzičke i umjetničke performanse; muzika za preuzimanje putem globalne kompjuterske mreže i bežičnih uređaja; navlake i futrole za mobilne telefone i osobne elektroničke uređaje; trake za mobilne uređaje; podloge za miša; uređaji za snimanje vremena.;

11 Električni aparati, naime, aparati za espresso kafu, aparati za kafu, kuhala za vodu, čajnici, aparati za čaj, aparati za pravljenje pare kod spravljanja napitaka, automati za izdavanje vode za domaćinstvo ili komercijalnu upotrebu; filteri za vodu; sustavi za filtriranje i pročišćavanje vode i zamjenske patrone i filteri za iste.;

16 Publikacije, naročito časopisi i bilteni s općim sadržajem; priručnici za obrazovne svrhe i priručnici s uputstvima za korištenje; papirni filteri za kafu; foto albumi, papir za umjetnike, kistovi za umjetnike, kemijske olovke, olovke, označivači stranica u knjizi, kutije za papirnatu robu, pernice za kemijske olovke, pernice za olovke, papirni pribor, poster; papirne salvete, papirni podmetači, papirne vrećice; držači za čaše sačinjeni od papira, ljepenke, kartona; kartonske kutije.;

21 Neelektrične kapaljke za pripremu kafe; neelektrične posude za pripremanje kafe (tipa francuske prese); neelektrična kuhala za vodu; infuzeri za čaj od neplemenitih metala; čajnici od neplemenitih metala; cjediljke (filteri) za čaj; neelektrični grijači čaja koji se sastoje od stalka za čajnik sa držačem za svijeću; termički izolirane posude/kontejneri za piće; šoljice; tanjurići; šolje za čaj; stakleno posuđe za pića; višekratni filteri za kafu (ne od papira); podmetači, koji nisu od papira i nisu stolno rublje; servisi za čaj od neplemenitih metala; poslužavnici za kućanstvo; posude; tanjuri; zdjele; bokali; pehari (bokali) za piće; podlošci za vruće posude; posude za kućanstvo i kuhinju; navlake za čajnike; držači za svijeće od neplemenitih metala; svijećnjaci od neplemenitih metala; figurice od porculana, keramike, terakote ili stakla; porculanski dekorativni ukrasi; lopatice (stolni pribor) za kuhinjsku upotrebu; neelektrične mješalice za kućanstvo.;

29 Mlijeko; aromatizovano mlijeko; mliječni frapei; prehrambeni napitci na bazi mlijeka, isključujući mliječne frappee; napitci na bazi mlijeka koja sadrže kafu; napitci na bazi mlijeka koji sadrže voćni sok; napitci na bazi mlijeka koji sadrže voće; napitci na bazi mlijeka koji sadrže čokoladu;

napitci na bazi mlijeka koji sadrže čaj; prehrambeni napitci na bazi soje koji se koriste kao zamjena za mlijeko; energetski napitci na bazi mlijeka; mlijeko u prahu, mješavine za napitke na mliječnoj bazi; mlijeko od soje; grickalice na bazi voća; voćni džemovi, kompoti, želei; namazi na bazi mesa, namazi na bazi ribe, namazi na bazi mesa peradi, namazi na bazi voća, namazi na bazi orašastih plodova, namazi na bazi povrća, namazi na mliječnoj bazi; konzervirano voće i povrće, pripremljena jela koja se primarno sastoje od mesa, soje, mesa peradi, morskih plodova, povrća, voća, tofua, i/ili sira; jogurt, napitci na bazi jogurta; tučeno vrhnje; pripremljeni orašasti plodovi, začinjeni orašasti plodovi, prženi orašasti plodovi, grickalice na bazi orašastih plodova; jestiva ulja i masti.;

32 Voćni napitci, voćni sokovi i napitci na bazi voća; napitci od povrća, sokovi od povrća i napitci na bazi povrća; bezalkoholni napitci, naročito gazirani napici, bezalkoholna gazirana pića; energetski napitci, izotonični napitci; tečne mješavine za spravljanje bezalkoholnih pića i napitaka na bazi voća; praškovi koji se koriste za spravljanje bezalkoholnih pića i napitaka na bazi voća; sirupi za napitke; flaširana pijaća voda sa ili bez dodanih okusa, mineralne vode, gazirane vode; napitci na bazi soje koji nisu zamjena za mlijeko; voćni koncentрати i pirei koji se koriste za spravljanje napitaka; nutritivno obogaćeni napitci, vitaminski obogaćeni napitci.;

38 Komunikacijske usluge, naime, prenošenje audio i video zabavnih programa koji se mogu preuzimati ili gledati putem kompjutera, satelitskih i komunikacijskih mreža; omogućavanje pristupa online forumima (sobama za ćaskanje), oglasnim pločama i internetskim forumima za prijenos poruka između kompjuterskih korisnika u oblasti zabave, glazbe, hrane, pića, roba područjima od opšteg interesa; pružanje telekomunikacijskih veza na globalnu računarsku mrežu; elektronski prijenos poklon kartica, čestitki i poruka.

(111) **BAZ1518776** (181)27/07/2025

(210) BAZ1518776A (220)27/07/2015

(151) 08/03/2017

(732) **Bagó Group S.A. Bernardo de Irigoyen**

248, P.C. C1072AAD, Ciudad de

Buenos Aires, AR

(740) Marić & Co d.o.o.

(540)

ALMOX

(511)

5 Farmaceutski preparati; dijetetske supstance prilagođene za upotrebu u medicini.

(111) **BAZ1518778** (181)27/07/2025

(210) BAZ1518778A (220)27/07/2015

(151) 08/03/2017

(732) **FRANCK d.d. Vodovodna 20, 10000**

Zagreb, HR

(740) DR DIANA PROTIĆ-TKALČIĆ &

PARTNERS D.O.O

(591) crvena, bijela, zlatna, smeđa, zelena, crna

(540)



(531) 5.7, 11.3, 25.1, 27.5, 29.1

(511)

30 Kafa.

(111) **BAZ1518779** (181)27/07/2025

(210) BAZ1518779A (220)27/07/2015

(151) 08/03/2017

(732) **Conair Corporation One Cummings**

Point Road, Stamford, CT 06902, US

(740) DR DIANA PROTIĆ-TKALČIĆ &

PARTNERS D.O.O

(540)

TWIST SECRET

(511)

8 Naprava za oblikovanje kose koja radi na baterije.

(111) **BAZ1518780** (181)28/07/2025
 (210) BAZ1518780A (220)28/07/2015
 (151) 13/02/2017

(732) **NOVARTIS AG 4002 Basel, CH**

(740) "MSA IP" vl. Dževad Ćoralić
 (540)

XAPIMANT

(511)

5 Farmaceutski preparati za ljudsku primjenu.

(111) **BAZ1518781** (181)28/07/2025
 (210) BAZ1518781A (220)28/07/2015
 (151) 08/03/2017

(732) **Starbucks Corporation 2401 Utah Avenue South, Seattle, Washington 98134, US**

(740) "INTELBIRO" d.o.o.
 (540)



(531) 2.1,4.5,26.13

(511)

32 Voćni napitci, voćni sokovi i napitci na bazi voća; napitci od povrća, sokovi od povrća i napitci na bazi povrća; bezalkoholni napitci, naročito gazirani napici, bezalkoholna gazirana pića; energetski napitci, izotonični napitci; tečne mješavine za spravljanje bezalkoholnih pića i napitaka na bazi voća; praškovi koji se koriste za spravljanje bezalkoholnih pića i napitaka na bazi voća; sirupi za napitke; flaširana pijaća voda sa ili bez dodanih okusa, mineralne vode, gazirane vode; napitci na bazi soje koji nisu zamjena za mlijeko; voćni koncentri i pirei koji se koriste za spravljanje napitaka; nutritivno obogaćeni napitci, vitaminski obogaćeni napitci.

(111) **BAZ1518787** (181)30/07/2025
 (210) BAZ1518787A (220)30/07/2015
 (151) 13/02/2017

(732) **Kate Spade LLC 2 Park Avenue, NY, New York 10016, US**

(740) PETOŠEVIĆ d.o.o.
 (540)



kate spade
 NEW YORK

(531) 21.1,27.5

(511)

14 Satovi; narukvice; nakit (charms); puceta za orukvice; naušnice; nakit; kutije za nakit (škrinjice ili kutije); kovčezi za nakit; nakit, a naročito, ukrasi (narukvice) za nogu; privjesci za ključeve kao nakit; ogrlice; privjesci; broševi (nakit); prstenovi.

(111) **BAZ1518791** (181)30/07/2025
 (210) BAZ1518791A (220)30/07/2015
 (151) 16/02/2017

(300) 013769187
 24/02/2015

EM

(732) **Herbalife International, Inc. 800 W. Olympic Blvd., Suite 406, Los Angeles, California 90015, US**

(740) Dragan Mićunović

(591) zelena, crna, bijela
 (540)



(531) 20.5,24.17,26.4,26.11,27.5,27.7,29.1

(511)

9 Snimke i publikacije u elektronskoj formi isporučene

on-line iz baza podataka, sa interneta (uključujući web-stranice), sa intraneta ili ekstraneta koje se odnose na zdravlje, kondiciju i prehranu.;

25 Odjeća, obuća, pokrivala za glavu.;

41 Sportske i kulturne aktivnosti; obrazovne usluge; izrada i provođenje časova treninga i programa; usluge instrukcija za trening; priprema takmičenja u svrhu zdravlja, kondicije i prehrane; priprema prezentacija vezanih za zdravlje, kondiciju i prehranu; treniranje i mentorstvo vezano za zdravlje, kondiciju i prehranu; usluge ličnog treninga koje se odnose na zdravlje, kondiciju i prehranu; vođenje seminara, predavanja i konsultacije sve u vezi sa zdravljem, prehranom i kondicijom.

(111) **BAZ1518792** (181)31/07/2025

(210) BAZ1518792A (220)31/07/2015

(151) 15/02/2017

(732) **PPG INDUSTRIES OHIO, INC., a corporation organized and existing under the laws of the State of Delaware 3800 West 143rd Street, Cleveland, State of Ohio 44111, US**

(740) "MSA IP"

(540)

TURBO VISION

(511)

2 Boje, lakovi; sredstva za zaštitu od hrđe i truljenja drveta; kolorati; nagrizajuće boje; prirodne smole, metali u obliku listova i praha za slikare i dekoratere.

(111) **BAZ1518794** (181)03/08/2025

(210) BAZ1518794A (220)03/08/2015

(151) 02/03/2017

(732) **HUAWEI TECHNOLOGIES CO., LTD. Administration Building Huawei Technologies Co., Ltd., Bantian, Longgang District, Shenzhen, CN**

(740) "STAM" d.o.o.

(540)

HUAWEI MATE

(511)

9 Mobilni telefoni; zaštitni pokrivači za mobilne telefone; zaštitne folije za mobilne telefone; tablet računari; zaštitni pokrivači za tablet računare; zaštitne folije za tablet računare; pametni satovi; pametne narukvice; zvučnici; slušalice (koje se stavljaju u uši); slušalice; ruteri; mrežna čvorišta i mrežni provodioci protokola (gateway).

(111) **BAZ1518795** (181)03/08/2025

(210) BAZ1518795A (220)03/08/2015

(151) 17/02/2017

(732) **TOYOTA JIDOSHA KABUSHIKI KAISHA (also trading as TOYOTA MOTOR CORPORATION) 1, Toyota-cho, Toyota-shi, Aichi-ken, JP**

(740) Petošević D.O.O.

(540)

LS500

(511)

12 Automobili i strukturalni dijelovi za njih.

(111) **BAZ1518797** (181)04/08/2025

(210) BAZ1518797A (220)04/08/2015

(151) 17/02/2017

(732) **Lidl Stiftung & Co. KG Stiftsbergstrasse 1, 74167 Neckarsulm, DE**

(740) "MSA IP"

(540)

FIRST NICE

(511)

29 Prerađeno voće; sušeno voće, kristalizirano voće, voće preliveno šećerom, glazirano voće, orašasti plodovi (prerađeni), kandirani oraščići, kikiriki (obrađeni), zrna orašastih plodova (prerađena), bademi (prerađeni), mješavine sušenog i/ili prelišenog voća, orašastih plodova i badema.;

30 Peciva, konditorski proizvodi, keksi, slatki proizvodi, slatkiši, bonboni, čokolade, čokoladni proizvodi, praline, čokoladne bonbone, čokoladni tartufi, pločice od žitarica svih vrsta, uključujući pločice od žitarica prelivenne sa čokoladom ili jogurtom; voće s preljevom od čokolade, oraščići obloženi čokoladom, bademi obloženi čokoladom, kikiriki obloženi čokoladom.

(111) **BAZ1518798** (181)04/08/2025

(210) BAZ1518798A (220)04/08/2015

(151) 17/02/2017

(732) **E. Mishan & Sons, Inc.**
(New York corporation) 230 Fifth
Avenue, Suite 800, New York,
NY 10001, US

(740) Petošević D.O.O.

(540)

CAR CANE

(511)

12 Prenosiva ručka koja se umeće u otvor reze vrata vozila u svrhu pomaganja osobi da uđe ili izađe iz auta u međunarodnoj klasi 12.

(111) **BAZ1518800** (181)07/08/2025

(210) BAZ1518800A (220)07/08/2015

(151) 28/02/2017

(732) **“TROPIC MALOPRODAJA” d.o.o. Banja**
Luka Ivana Gorana Kovačića bb, BA

(591) zelena, plava

(540)



(531) 27.5,29.1

(511)

30 Brašno i tjestenina.

(111) **BAZ1518801** (181)07/08/2025

(210) BAZ1518801A (220)07/08/2015

(151) 02/03/2017

(732) **“TROPIC MALOPRODAJA” d.o.o. Banja**
Luka Ivana Gorana Kovačića bb,
78000 Banja Luka, BA

(591) zelena, plava

(540)



(531) 27.5,29.1

(511)

31 Hrana za kućne ljubimce.

(111) **BAZ1518802** (181)07/08/2025

(210) BAZ1518802A (220)07/08/2015

(151) 02/03/2017

(732) **“TROPIC MALOPRODAJA” d.o.o. Banja**
Luka Ivana Gorana Kovačića bb,

78000 Banja Luka, BA

(591) zelena, plava, bijela

(540)



(531) 8.3,11.3,19.3,24.17,25.1,27.5,29.1

(511)

29 Jogurt.

(111) **BAZ1518803** (181)07/08/2025
 (210) BAZ1518803A (220)07/08/2015
 (151) 02/03/2017
 (732) “TROPIC MALOPRODAJA” d.o.o. Banja
 Luka Ivana Gorana Kovačića bb,
 78000 Banja Luka, BA

(591) zelena, plava, bijela
 (540)



(531) 8.3,11.3,19.3,24.17,25.1,27.,29.1
 (511)
 29 Mlijeko.

(111) **BAZ1518804** (181)07/08/2025
 (210) BAZ1518804A (220)07/08/2015
 (151) 02/03/2017
 (732) “TROPIC MALOPRODAJA” d.o.o. Banja
 Luka Ivana Gorana Kovačića bb,
 78000 Banja Luka, BA

(591) zelena, plava, bijela, smeđa
 (540)



(531) 5.3,8.3,11.1,11.3,24.17,27.5,29.1
 (511)
 29 Kiselo vrhnje.

(111) **BAZ1518805**(181)07/08/2025
 (210) BAZ1518805A (220)07/08/2015
 (151) 02/03/2017
 (732) “TROPIC MALOPRODAJA” d.o.o. Banja
 Luka Ivana Gorana Kovačića bb,
 78000 Banja Luka, BA

(591) zelena, plava
 (540)



(531) 27.5,29.1

(511)

29 Jaja, meso i mesne prerađevine.

(111) **BAZ1518806** (181)07/08/2025
 (210) BAZ1518806A (220)07/08/2015
 (151) 02/03/2017
 (732) “TROPIC MALOPRODAJA” d.o.o. Banja
 Luka Ivana Gorana Kovačića bb,
 78000 Banja Luka, BA
 (591) zelena, plava, bijela, smeđa
 (540)



(531) 5.3,8.3,11.1,11.3,24.17,27.5,29.1
 (511)
 29 Kiselo vrhnje.

(111) **BAZ1518809** (181)10/08/2025

(210) BAZ1518809A (220)10/08/2015

(151) 02/03/2017

(732) **G.M.B.T Magnus Spółka z o.o. ul.**

Julianowska 14, 26-260 Fałków,

Skórnice, PL

(740) "STAM" d.o.o.

(540)

magnus

(511)

34 Cigarete, filteri za cigarete, naprsnici za cigarete i cigare, usnici za cigarete i muštikle, papir za cigarete, kompleti sa papirima za cigarete, tabakere i kutije za cigarete, džepni mašine za uvijanje cigareta, duvan, posude za duvan, torbice za duvan, duvan za žvakanje.

(111) **BAZ1518815** (181)12/08/2025

(210) BAZ1518815A (220)12/08/2015

(151) 17/02/2017

(732) **ESSENTIAL EXPORT SOCIEDAD**

ANONIMA San Jose, Santa Ana Forum

II, Edificio Pacheco Coto, Cuarto Piso,

CR

(740) Petošević D.O.O.

(540)

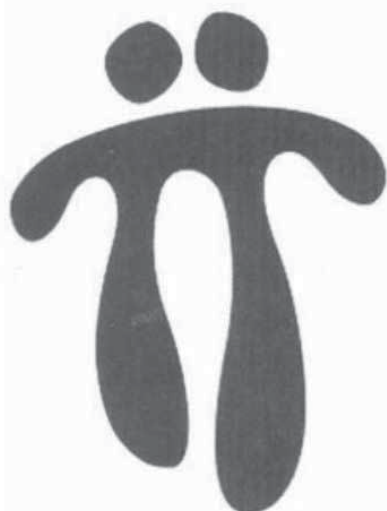

(531) 2.1,2.7,4.5

(511)

18 Koferi i putni sanduci napravljeni od platna, sintetičkih materijala, kože i imitacija kože; putne torbe, višenamjenske torbe, vrećaste torbe, torbe za nošenje dokumenata slične aktovkama, torbice bez ručke, i novčanici napravljeni od kože i imitacija kože.;

25 Odjeća, vanjska odjeća, pokrivala za glavu i obuća.;

35 Usluge maloprodaje odjeće, pokrivala za glavu, obuće i raznih oblika torbi i modnih dodataka; satovi, sapuni; parfumerijski proizvodi, eterična ulja, kozmetički proizvodi, naočale i sunčane naočale, aparati za snimanje, transmisiju ili reprodukciju zvuka ili slika.

(111) **BAZ1518816** (181)12/08/2025

(210) BAZ1518816A (220)12/08/2015

(151) 17/02/2017

(732) **ESSENTIAL EXPORT SOCIEDAD**

ANONIMA San Jose, Santa Ana Forum

II, Edificio Pacheco Coto, Cuarto Piso,

CR

(740) Petošević D.O.O.

(540)

TOTTO

(531) 24.17,27.5

(511)

18 Robe od kože i imitacije kože, koje nisu uključene u druge klase, putni sanduci, ručni kovčezi, višenamjenske torbe, torbe za nošenje dokumenata, novčanici, ruksaci; kišobrani, suncobrani i štapovi od trske, izuzev ruksaka dizajniranih za prakticanje sporta.;

25 Odjeća, vanjska odjeća, pokrivala za glavu i obuća; izuzev: odjeće za plažu, sportske odjeće, obuće za prakticanje sporta i robe koja se koristi u bavljenju sportom.;

35 Usluge maloprodaje odjeće, pokrivala za glavu, obuće i raznih oblika torbi i modnih dodataka, izuzev odjeće za plažu, sportske odjeće i obuće za prakticanje sporta, naočala i ruksaka dizajniranih za bavljenje sportom i sportske robe.

(111) **BAZ1518817** (181)14/08/2025
 (210) BAZ1518817A (220)14/08/2015
 (151) 02/03/2017

(732) **Thuraya Telecommunications**
Company Etisalat Tower, Sheikh
Rashid Bin Saeed Al Maktoum Road,
AE

(740) "STAM" d.o.o.

(591) crna, bijela, nijanse plave
 (540)

THURAYA 

(531) 2.1,26.1,27.5,29.1

(511)

9 Aparati i instrumenti naučni, pomorski, geodetski i električni, uključujući bežične instrumente i aparate, telekomunikacijski instrumenti i aparati uključujući prijemnike i otpremnike, telefone i bežične telefone, mobilne i celularne telefone i njihove dijelove, satelite, zemaljske stanice za prijem i odašiljanje, antene, tanjiraste antene i sve tipove dekodera.;

16 Štampane stvari, novine i časopisi, knjige i brošure, fotografije.;

38 Usluge u oblasti telekomunikacija uključujući bežičnu komunikaciju, preko zemaljskih stanica i telekomunikaciju preko satelita.

(111) **BAZ1518819** (181)18/08/2025
 (210) BAZ1518819A (220)18/08/2015
 (151) 02/03/2017

(732) **BARE COMMERCE d.o.o. Čitluk**
Bare bb, Čitluk, BA

(740) "STAM" d.o.o.

(591) crvena, zelena, bijela, nijanse sive
 (540)



(531) 1.1,1.3,26.1,26.11,27.5,29.1
 (511)

30 Kečap, majoneza, senf, tartar sos.

(111) **BAZ1518823** (181)21/08/2025
 (210) BAZ1518823A (220)21/08/2015
 (151) 27/02/2017

(732) **HILMO SELIMOVIĆ Safvet bega**
Bašagića 115, 71000 Sarajevo, BA

(740) Dragan Mićunović

(591) oker, smeđa, crna
 (540)



(531) 24.1,25.1,27.5,29.1

(511)

32 Pivo.

(111) **BAZ1518824** (181)21/08/2025
 (210) BAZ1518824A (220)21/08/2015
 (151) 27/02/2017

(732) **HILMO SELIMOVIĆ Safvet bega**
Bašagića 115, 71000 Sarajevo, BA

(740) Dragan Mićunović

(591) oker, bijela, crvena, smeđa, crna
 (540)



(531) 7.1,24.5,25.1,27.5,27.7,29.1

(511)

32 Pivo; mineralne i gazirane vode te ostala bezalkoholna pića; voćni napici i voćni sokovi; sirupi i ostali preparati za pripremu napitaka.;

33 Alkoholna pića (osim piva).

(111) **BAZ1518826** (181)25/08/2025
(210) BAZ1518826A (220)25/08/2015
(151) 23/02/2017

(732) **HEMOFARM A.D. farmaceutsko-hemijska industrija Vršac**
Beogradski put bb, 26 300 Vršac, RS

(740) "MSA IP"
(540)

HEXTEND

(511)

5 Farmaceutski preparati.

(111) **BAZ1518827** (181)25/08/2025
(210) BAZ1518827A (220)25/08/2015
(151) 24/02/2017

(732) **HEMOFARM A.D. farmaceutsko-hemijska industrija Vršac**
Beogradski put bb, 26 300 Vršac, RS

(740) "MSA IP"
(540)

FERITA

(511)

5 Farmaceutski preparati.

(111) **BAZ1518828** (181)25/08/2025
(210) BAZ1518828A (220)25/08/2015
(151) 24/02/2017

(732) **HEMOFARM A.D. farmaceutsko-hemijska industrija Vršac**
Beogradski put bb, 26 300 Vršac, RS

(740) "MSA IP"
(540)

FERITO

(511)

5 Farmaceutski preparati.

(111) **BAZ1518829** (181)25/08/2025
(210) BAZ1518829A (220)25/08/2015
(151) 24/02/2017

(732) **HEMOFARM A.D. farmaceutsko-hemijska industrija Vršac**
Beogradski put bb, 26 300 Vršac, RS

(740) "MSA IP"
(540)

KAVADA

(511)

5 Farmaceutski preparati.

(111) **BAZ1518830** (181)25/08/2025
(210) BAZ1518830A (220)25/08/2015
(151) 24/02/2017

(732) **HEMOFARM A.D. farmaceutsko-hemijska industrija Vršac**
Beogradski put bb, 26 300 Vršac, RS

(740) "MSA IP"
(540)

CAVADA

(511)

5 Farmaceutski preparati.

(111) **BAZ1518831** (181)25/08/2025
(210) BAZ1518831A (220)25/08/2015
(151) 24/02/2017

(732) **HEMOFARM A.D. farmaceutsko-hemijska industrija Vršac**
Beogradski put bb, 26 300 Vršac, RS

(740) "MSA IP"
(540)

CAVEDA

(511)

5 Farmaceutski preparati.

(111) **BAZ1518832** (181)25/08/2025
 (210) BAZ1518832A (220)25/08/2015
 (151) 23/02/2017

(732) **HEMOFARM A.D. farmaceutsko-hemijska industrija Vršac**
Beogradski put bb, 26 300 Vršac, RS

(740) "MSA IP"
 (540)

CUSONO

(511)
 5 Farmaceutski preparati.

(111) **BAZ1518833** (181)25/08/2025
 (210) BAZ1518833A (220)25/08/2015
 (151) 24/02/2017

(732) **HEMOFARM A.D. farmaceutsko-hemijska industrija Vršac**
Beogradski put bb, 26 300 Vršac, RS

(740) "MSA IP"
 (540)

AMEYA

(511)
 5 Farmaceutski preparati.

(111) **BAZ1518834** (181)25/08/2025
 (210) BAZ1518834A (220)25/08/2015
 (151) 24/02/2017

(732) **HEMOFARM A.D. farmaceutsko-hemijska industrija Vršac**
Beogradski put bb, 26 300 Vršac, RS

(740) "MSA IP"
 (540)

FOMELA

(511)
 5 Farmaceutski preparati.

(111) **BAZ1518835** (181)25/08/2025
 (210) BAZ1518835A (220)25/08/2015
 (151) 24/02/2017

(732) **HEMOFARM A.D. farmaceutsko-hemijska industrija Vršac**
Beogradski put bb, 26 300 Vršac, RS

(740) "MSA IP"
 (540)

CUSSUNO

(511)
 5 Farmaceutski preparati.

(111) **BAZ1518836** (181)25/08/2025
 (210) BAZ1518836A (220)25/08/2015
 (151) 24/02/2017

(732) **HEMOFARM A.D. farmaceutsko-hemijska industrija Vršac**
Beogradski put bb, 26 300 Vršac, RS

(740) "MSA IP"
 (540)

FERONA

(511)
 5 Farmaceutski preparati.

(111) **BAZ1518837** (181)25/08/2025
 (210) BAZ1518837A (220)25/08/2015
 (151) 24/02/2017

(732) **HEMOFARM A.D. farmaceutsko-hemijska industrija Vršac**
Beogradski put bb, 26 300 Vršac, RS

(740) "MSA IP"
 (540)

FOMELLA

(511)
 5 Farmaceutski preparati.

(111) **BAZ1518838** (181)25/08/2025
 (210) BAZ1518838A (220)25/08/2015
 (151) 24/02/2017

(732) **HEMOFARM A.D. farmaceutsko-hemijska industrija Vršac**
Beogradski put bb, 26 300 Vršac, RS

(740) "MSA IP"
 (540)

FEROSA

(511)
 5 Farmaceutski preparati.

(111) **BAZ1518840** (181)26/08/2025
 (210) BAZ1518840A (220)26/08/2015
 (151) 23/02/2017

(732) **Rail Cargo Austria AG Am**
Hauptbahnhof 2, 1100 Vienna, AT

(740) "MSA IP"
 (540)

RAIL CARGO ÖBB

(511)
 35 Oglašavanje; usluge oglašavanja vezane za transportnu industriju; usluge oglašavanja vezane za transport i isporuku; promocija poslovanja; poslovno upravljanje; poslovno upravljanje u oblasti transporta i isporuke; poslovna administracija; poslovna administracija u oblasti transporta i isporuke; kancelarijske usluge.;

39 Transport; transportovanje i skladištenje; usluge isporuka; špedicija; prevoz kolicima; pakovanje i skladištenje robe; skladištenje i isporuka robe; usluge skladištenja robe; skladištenje tereta prije transporta; organizovanje putovanja.

(111) **BAZ1518841** (181)26/08/2025
 (210) BAZ1518841A (220)26/08/2015
 (151) 23/02/2017

(732) **Rail Cargo Austria AG Am**
Hauptbahnhof 2, 1100 Vienna, AT

(740) "MSA IP"
 (591) crna, bijela, crvena
 (540)



(531) 26.4,27.5,29.1

(511)
 35 Oglašavanje; usluge oglašavanja vezane za transportnu industriju; usluge oglašavanja vezane za transport i isporuku; promocija poslovanja; poslovno upravljanje; poslovno upravljanje u oblasti transporta i isporuke; poslovna administracija; poslovna administracija u oblasti transporta i isporuke; kancelarijske usluge.;

39 Transport; transportovanje i skladištenje; usluge isporuka; špedicija; prevoz kolicima; pakovanje i skladištenje robe; skladištenje i isporuka robe; usluge skladištenja robe; skladištenje tereta prije transporta; organizovanje putovanja.

(111) **BAZ1518842** (181)26/08/2025
 (210) BAZ1518842A (220)26/08/2015
 (151) 23/02/2017

(732) **Rail Cargo Austria AG Am**
Hauptbahnhof 2, 1100 Vienna, AT

(740) "MSA IP"
 (540)

Rail Cargo Operator ÖBB

(511)
 35 Oglašavanje; usluge oglašavanja vezane za transportnu industriju; usluge oglašavanja vezane za transport i isporuku; promocija poslovanja; poslovno upravljanje; poslovno upravljanje u oblasti transporta i isporuke; poslovna administracija; poslovna administracija u oblasti transporta i isporuke; kancelarijske usluge.;

39 Transport; transportovanje i skladištenje; usluge isporuka; špedicija; prevoz kolicima; pakovanje i skladištenje robe; skladištenje i isporuka robe; usluge skladištenja robe; skladištenje tereta prije transporta; organizovanje putovanja.

(111) **BAZ1518843** (181)26/08/2025

(210) BAZ1518843A (220)26/08/2015

(151) 23/02/2017

(732) **Rail Cargo Austria AG Am**

Hauptbahnhof 2, 1100 Vienna, AT

(740) "MSA IP"

(540)

Rail Cargo Logistics ÖBB

(511)

35 Oglašavanje; usluge oglašavanja vezane za transportnu industriju; usluge oglašavanja vezane za transport i isporuku; promocija poslovanja; poslovno upravljanje; poslovno upravljanje u oblasti transporta i isporuke; poslovna administracija; poslovna administracija u oblasti transporta i isporuke; kancelarijske usluge.;

39 Transport; transportovanje i skladištenje; usluge isporuka; špedicija; prevoz kolicima; pakovanje i skladištenje robe; skladištenje i isporuka robe; usluge skladištenja robe; skladištenje tereta prije transporta; organizovanje putovanja.

(111) **BAZ1518844** (181)26/08/2025

(210) BAZ1518844A (220)26/08/2015

(151) 23/02/2017

(732) **Politico LLC 1000 Wilson Boulevard,**

Suite 2700, 22209 Arlington, US

(740) Petošević D.O.O.

(591) crvena

(540)

POLITICO

(531) 27.5,29.1

(511)

9 Softverske aplikacije za pružanje vijesti, informacija i komentara na polju tekućih događaja, aktivnosti vlasti i društvenih, kulturnih i zabavnih aktivnosti; softver za upotrebu pri obradi, prijenosu, primanju, organiziranju, manipulaciji, puštanju, pregledu, reprodukciji i strimingu audio, video, tekstualnih i drugih medija ili multimedije, elektronski snimljenih ili preuzetih sa Interneta, ektraneta ili drugih komunikacijskih mreža; elektronske publikacije koje se mogu preuzimati; računalni hardver, aparati za snimanje, prijenos ili reprodukciju zvuka ili slike; magnetni nosači podataka; diskovi za snimanje; računalne igre.;

16 Tiskarski proizvodi; novine; časopisi; novine koje izvještavaju o aktuelnim događajima, kulturnim i društvenim aktivnostima i manifestacijama, razonodi, aktivnostima

vlasti, zvaničnika, kandidata za pozicije u vlasti, i zaposlenim u vlasti, i drugim pitanjima od interesa za javnost.;

35 Oglašavanje, marketing i usluge promocije za poslovne subjekte; objavljivanje reklama putem novina i Interneta za treća lica; pružanje informacija o robi za prodaju i oglasima za posao putem novina i Interneta; pružanje usluga reklamiranja, marketinga i promocije; pružanje online poslovnih informacija na polju mogućnosti za zapošljavanje i oglasa; usluge poslovnog savjetovanja.;

38 Usluge telekomunikacija, a naročito usluge elektronskog prijenosa podataka, poruka i informacija između dva ili više računara, mobilnih i prijenosnih uređaja i žičnih i bežičnih uređaja za komunikaciju; usluge telekomunikacije, a naročito omogućavanje korisnicima da odašiljaju poruke, komentare, multimedijalni sadržaj, videa, igrane filmove, filmove, i fotografije, audio sadržaj, animacije, slike, prikaze, tekst, informacije, i ostale sadržaje kreirane od strane korisnika putem globalne računalne mreže i drugih računalnih i komunikacijskih mreža; pružanje usluga online komunikacijskih poveznica koje prebacuju korisnike na druge web stranice; pružanje usluga online foruma, chat soba i elektronskih oglasnih ploča za korisnike u svrhu objavljivanja, pretrage, pregledavanja, dijeljenja, kritiziranja, ocjenjivanja, i komentiranja njihovih predmeta interesovanja; pružanje pristupa računalnim, elektronskim i online bazama podataka; usluge emitiranja audia, teksta, videa i multimedije preko računara i elektroničkih komunikacijskih mreža, a naročito usluge uploada, objavljivanja, prikaza, označavanja i elektroničkog prijenosa podataka, audia i videa; pružanje usluga pristupa računalnim bazama podataka na poljima zabave i edukacije.;

41 Pružanje vijesti, komentara i informacija putem Interneta o aktuelnim događajima, kulturnim i društvenim aktivnostima i manifestacijama, razonodi, vlasti, zvaničnicima, kandidatima za mjesta u vlasti, i zaposlenim u vlasti, te drugim pitanjima od interesa za javnost; usluge zabave i obrazovanja u smislu Internet stranica koje sadrže tekst, podatke, slike, audio, video i audio-vizuelna polja na području tekućih događaja, kulturnih i društvenih aktivnosti i manifestacija, sporta, i dokumentarnog programa.;

42 Računalne usluge, a naročito, održavanje elektronskih resursa koji drugim licima omogućuju organiziranje i provođenje interaktivnih diskusija putem Interneta ili drugih komunikacijskih mreža; održavanje virtualnih zajednica za korisnike u svrhu organiziranja grupa, događaja, sudjelovanja u diskusijama, prikupljanja informacija i resursa, te uključivanje u tokove društvenog, poslovnog i povezivanja u zajednici; održavanje digitalnih sadržaja online; održavanje kompjuterskih softverskih aplikacija drugih; održavanje interaktivne web stranice i online softvera koji se ne može preuzeti, a služi za upload, preuzimanje, objavljivanje, pokazivanje, prikaz, označavanje, dijeljenje i prijenos poruka, komentara, multimedijalnih sadržaja, videa, igranih filmova, filmova, fotografija, audio sadržaja, animacija, slika, prikaza, teksta, informacija, i drugih sadržaja kreiranih od strane korisnika, pružanje softvera koji se ne može preuzeti, a omogućava korisnicima da pretražuju, lociraju i komuniciraju s drugima putem elektroničkih komunikacijskih mreža za provođenje anketa i istraživanja; usluge pružatelja aplikativnog softvera; pružanje informacija iz pretraživih indeksa i baza podataka informacija, uključujući tekst, elektronska dokumenata, baze podataka, grafika i audio vizuelnih informacija, putem globalnih računalnih informacijskih mreža ili drugih komunikacijskih mreža.

(111) **BAZ1518845** (181)26/08/2025

(210) BAZ1518845A (220)26/08/2015

(151) 23/02/2017

(732) **Politico LLC 1000 Wilson Boulevard,
Suite 2700, 22209 Arlington, US**

(740) Petošević D.O.O.

(540)

POLITICO

(511)

9 Softverske aplikacije za pružanje vijesti, informacija i komentara na polju tekućih događaja, aktivnosti vlasti i društvenih, kulturnih i zabavnih aktivnosti; softver za upotrebu pri obradi, prijenu, primanju, organiziranju, manipulaciji, puštanju, pregledu, reprodukciji i strimingu audio, video, tekstualnih i drugih medija ili multimedije, elektronski snimljenih ili preuzetih sa Interneta, ektraneta ili drugih komunikacijskih mreža; elektronske publikacije koje se mogu preuzimati; računalni hardver, aparati za snimanje, prijenos ili reprodukciju zvuka ili slike; magnetni nosači podataka; diskovi za snimanje; računalne igre.;

16 Tiskarski proizvodi; novine; časopisi; novine koje izvještavaju o aktualnim događajima, kulturnim i društvenim aktivnostima i manifestacijama, razonodi, aktivnostima vlasti, zvaničnika, kandidata za pozicije u vlasti, i zaposlenim u vlasti, i drugim pitanjima od interesa za javnost.;

35 Oglašavanje, marketing i usluge promocije za poslovne subjekte; objavljivanje reklama putem novina i Interneta za treća lica; pružanje informacija o robi za prodaju i oglasima za posao putem novina i Interneta; pružanje usluga reklamiranja, marketinga i promocije; pružanje online poslovnih informacija na polju mogućnosti za zapošljavanje i oglasa; usluge poslovnog savjetovanja.;

38 Usluge telekomunikacija, a naročito usluge elektronskog prijenosa podataka, poruka i informacija između dva ili više računara, mobilnih i prijenosnih uređaja i žičnih i bežičnih uređaja za komunikaciju; usluge telekomunikacije, a naročito omogućavanje korisnicima da odašiljaju poruke, komentare, multimedijalni sadržaj, videa, igrane filmove, filmove, i fotografije, audio sadržaj, animacije, slike, prikaze, tekst, informacije, i ostale sadržaje kreirane od strane korisnika putem globalne računalne mreže i drugih računalnih i komunikacijskih mreža; pružanje usluga online komunikacijskih poveznica koje prebacuju korisnike na druge web stranice; pružanje usluga online foruma, chat soba i elektronskih oglasnih ploča za korisnike u svrhu objavljivanja, pretrage, pregledavanja, dijeljenja, kritiziranja, ocjenjivanja, i komentiranja njihovih predmeta interesovanja; pružanje pristupa računalnim, elektronskim i online bazama podataka; usluge emitiranja audia, teksta, videa i multimedije preko računara i elektroničkih komunikacijskih mreža, a naročito usluge uploada, objavljivanja, prikaza, označavanja i elektroničkog prijenosa podataka, audia i videa; pružanje usluga pristupa računalnim bazama podataka na poljima zabave i edukacije.;

41 Pružanje vijesti, komentara i informacija putem Interneta o aktualnim događajima, kulturnim i društvenim aktivnostima i manifestacijama, razonodi, vlasti, zvaničnicima, kandidatima za mjesta u vlasti, i zaposlenim

u vlasti, te drugim pitanjima od interesa za javnost; usluge zabave i obrazovanja u smislu Internet stranica koje sadrže tekst, podatke, slike, audio, video i audio-vizuelna polja na području tekućih događaja, kulturnih i društvenih aktivnosti i manifestacija, sporta, i dokumentarnog programa.;

42 Računalne usluge, a naročito, održavanje elektronskih resursa koji drugim licima omogućuju organiziranje i provođenje interaktivnih diskusija putem Interneta ili drugih komunikacijskih mreža; održavanje virtualnih zajednica za korisnike u svrhu organiziranja grupa, događaja, sudjelovanja u diskusijama, prikupljanja informacija i resursa, te uključivanje u tokove društvenog, poslovnog i povezivanja u zajednici; održavanje digitalnih sadržaja online; održavanje kompjuterskih softverskih aplikacija drugih; održavanje interaktivne web stranice i online softvera koji se ne može preuzeti, a služi za upload, preuzimanje, objavljivanje, pokazivanje, prikaz, označavanje, dijeljenje i prijenos poruka, komentara, multimedijalnih sadržaja, videa, igranih filmova, filmova, fotografija, audio sadržaja, animacija, slika, prikaza, teksta, informacija, i drugih sadržaja kreiranih od strane korisnika, pružanje softvera koji se ne može preuzeti, a omogućava korisnicima da pretražuju, lociraju i komuniciraju s drugima putem elektroničkih komunikacijskih mreža za provođenje anketa i istraživanja; usluge pružatelja aplikativnog softvera; pružanje informacija iz pretraživih indeksa i baza podataka informacija, uključujući tekst, elektronska dokumenata, baze podataka, grafika i audio vizuelnih informacija, putem globalnih računalnih informacijskih mreža ili drugih komunikacijskih mreža.

(111) **BAZ1518854** (181)31/08/2025

(210) BAZ1518854A (220)31/08/2015

(151) 06/03/2017

(732) **PepsiCo, Inc. 700 Anderson Hill Road,
Purchase, NY 10577, US**

(740) Petošević D.O.O.

(591) crvena, žuta, zlatna

(540)



(531) 1.3, 1.15, 25.1, 26.11, 26.15, 29.1

(511)

29 Meso, riba, perad i divljač; mesni ekstrakti; konzervirano,

sušeno i kuhano voće i povrće; hladetine (želei), džemovi, kompoti; jaja, mlijeko i mliječni proizvodi; jestiva ulja i masti; umaci (dipovi); sir; jogurt; jestivi orašasti plodovi; prerađeni orašasti plodovi; prerađene jestive sjemenke; prehrambene pločice na bazi orašastih plodova; mješavine voća i orašastih plodova; krompirov čips; krompirov krispi; grickalice na bazi krompira; grickalice na bazi soje; čips od soje; grickalice na bazi voća; voćni čips; yucca čips; pripravljena govedina; sušena usoljena govedina; ekspanzirani čvarci; salate od povrća; želei, džemovi, kompoti, voćni i povrtni namazi; grickalice i čips na bazi voća i povrća; gotove grickalice koje se sastoje prvenstveno od krumpira i čipsa, orašastih plodova, proizvoda od orašastih podova, sjemenki, voća, povrća ili njihovih kombinacija; grickalice i namazi na bazi mahunarki.;

30 Kafa; čaj; kakao; nadomjesci kafe; šećer; riža; tapioka; sago; brašno; pripravci od žitarica; hljeb; pecivo; slastice; sladoledi; med; melasa; kvasac; prašak za dizanje; sol; senf; ocat; umaci (začini); začini; žitarice; obrađena zrna žitarica; grickalice od brašna žitarica; grickalice od brašna krompira; grickalice od rižinog brašna; krekeri; taco čips; tortilla čips; čips na bazi brašna; čips na bazi žita; grickalice na bazi žitarica; prehrambene pločice; prehrambene pločice na bazi žitarica; pločice od žitarica i energetske pločice; grickalice od riže; čips od riže; krispi od riže; krekeri od riže; ekspanzirana riža; kolači (rižini-); grickalice od kukuruza; obrađeni kukuruz; kokice; pečeni kukuruz; ekspanzirane grickalice; ekspanzirane grickalice od kukuruza; grickalice na bazi kukuruza; ekstrudirane grickalice koje sadrže kukuruz; poppadum - hrskavi indijski kruh; pereci; granola; grickalice na bazi granole (zobene pahuljice pečene s medom); obrađene žitarice; čokoladice koje sadrže mješavinu žitarica, oraščića i osušenog voća (konditorske); umak od paradajza (salsa); umaci; prelivevi oraščići (konditorski); grickalice na bazi granole; grickalice na bazi kukuruza; gotove grickalice koje se sastoje uglavnom od žitarica, kukuruza, zobenih pahuljica ili njihovih kombinacija.

(111) **BAZ1518855** (181)31/08/2025

(210) BAZ1518855A (220)31/08/2015

(151) 06/03/2017

(732) **PepsiCo, Inc. 700 Anderson Hill Road,
Purchase, NY 10577, US**

(740) Petošević D.O.O.

(591) crvena, žuta, zlatna, bijela

(540)



(531) 1.3,1.15,25.1,26.11,26.15,27.5 ,29.1

(511)

29 Meso, riba, perad i divljač; mesni ekstrakti; konzervirano, sušeno i kuhano voće i povrće; hladetine (želei), džemovi, kompoti; jaja, mlijeko i mliječni proizvodi; jestiva ulja i masti; umaci (dipovi); sir; jogurt; jestivi orašasti plodovi; prerađeni orašasti plodovi; prerađene jestive sjemenke; prehrambene pločice na bazi orašastih plodova; mješavine voća i orašastih plodova; krompirov čips; krompirov krispi; grickalice na bazi krompira; grickalice na bazi soje; čips od soje; grickalice na bazi voća; voćni čips; yucca čips; pripravljena govedina; sušena usoljena govedina; ekspanzirani čvarci; salate od povrća; želei, džemovi, kompoti, voćni i povrtni namazi; grickalice i čips na bazi voća i povrća; gotove grickalice koje se sastoje prvenstveno od krumpira i čipsa, orašastih plodova, proizvoda od orašastih podova, sjemenki, voća, povrća ili njihovih kombinacija; grickalice i namazi na bazi mahunarki.;

30 Kafa; čaj; kakao; nadomjesci kafe; šećer; riža; tapioka; sago; brašno; pripravci od žitarica; hljeb; pecivo; slastice; sladoledi; med; melasa; kvasac; prašak za dizanje; sol; senf; ocat; umaci (začini); začini; žitarice; obrađena zrna žitarica; grickalice od brašna žitarica; grickalice od brašna krompira; grickalice od rižinog brašna; krekeri; taco čips; tortilla čips; čips na bazi brašna; čips na bazi žita; grickalice na bazi žitarica; prehrambene pločice; prehrambene pločice na bazi žitarica; pločice od žitarica i energetske pločice; grickalice od riže; čips od riže; krispi od riže; krekeri od riže; ekspanzirana riža; kolači (rižini-); grickalice od kukuruza; obrađeni kukuruz; kokice; pečeni kukuruz; ekspanzirane grickalice; ekspanzirane grickalice od kukuruza; grickalice na bazi kukuruza; ekstrudirane grickalice koje sadrže kukuruz; poppadum - hrskavi indijski kruh; pereci; granola; grickalice na bazi granole (zobene pahuljice pečene s medom); obrađene žitarice; čokoladice koje sadrže mješavinu žitarica, oraščića i osušenog voća (konditorske); umak od paradajza (salsa); umaci; prelivevi oraščići (konditorski); grickalice na bazi granole; grickalice na bazi kukuruza; gotove grickalice koje se sastoje uglavnom od žitarica, kukuruza, zobenih pahuljica ili njihovih kombinacija.

(111) **BAZ1518872** (181)03/09/2025

(210) BAZ1518872A (220)03/09/2015

(151) 07/03/2017

(732) **Merck Sharp & Dohme Corp. One
Merck Drive, Whitehouse Station,
New Jersey 08889, US**

(740) "INTELBIRO" d.o.o.

(540)

M-M-RVAXPRO

(511)

5 Pripravci za vakcine za ljudsku upotrebu.

(111) **BAZ1518893** (181)10/09/2025
 (210) BAZ1518893A (220)10/09/2015
 (151) 02/02/2017
 (300) 86559181
 10/03/2015
 US;
 86559187
 10/03/2015
 US

86559191
 10/03/2015
 US
 (732) **Home Box Office, Inc., a Delaware corporation 1100 Avenue of the Americas, New York, New York 10036, US**

(740) Petošević D.O.O.
 (540)

HBO NOW

(511)

9 Mobilne softverske aplikacije koje se mogu preuzeti za upotrebu u isporuci i distribuciji audio, video i multimedijalnih zabavnih sadržaja, uključujući tekst, podatke, slike, audio, video i audiovizuelne datoteke.;

38 Mobilne medijske usluge u obliku elektroničkog prijenosa, emitiranja i isporuke audio, video i multimedijalnog zabavnog sadržaja uključujući tekst, podatke, slike, audio, video i audiovizuelne datoteke putem Interneta, bežične komunikacije, elektroničkih komunikacijskih mreža i računalnih mreža.;

41 Usluge zabave u smislu pružanja zabavnih programa i sadržaja, a naročito, filmova, televizijskih programa, video snimaka, grafika i informacija koje se odnose na filmove i televizijske programe u oblastima komedije, drame, akcije, varijetea, avantura, sporta, mjuzikla, aktuelnih događaja i vijesti iz svijeta zabave, dokumentaraca i animacija, putem Interneta, elektroničkih komunikacijskih mreža, računalnih mreža i bežičnih komunikacijskih mreža; interaktivna online zabava u smislu web stranica koje sadrže fotografske, video, audio i prozne prezentacije koje se ne mogu preuzeti, video snimke i druge multimedijalne materijale koji se odnose na filmove i televizijske programe u oblastima komedije, drame, akcije, varijetea, avantura, sporta, mjuzikla, aktuelnih događaja i vijesti iz svijeta zabave, dokumentaraca i animacija.

(111) **BAZ1518894** (181)11/09/2025
 (210) BAZ1518894A (220)11/09/2015
 (151) 01/02/2017
 (732) **YILDIZ HOLDING A.Ş. Kisikli Mahallesi, Çeşme Çikmazi Sokak No:6/1 Üsküdar, Istanbul, TR**
 (740) Dragan Mićunović
 (540)

ÜLKER TEREMYAĞ

(531) 27.5

(511)

29 Mlijeko i mliječni proizvodi; jestiva ulja i masti.

(111) **BAZ1518907** (181)15/09/2025
 (210) BAZ1518907A (220)15/09/2015
 (151) 02/02/2017

585982015 17/07/2015 CH

(732) **The Procter & Gamble Company One Procter & Gamble Plaza, Cincinnati, Ohio 45202, US**

(740) DR DIANA PROTIC-TKALČIĆ & PARTNERS D.O.O

(540)

HEAD & SHOULDERS CLINICALLY PROVEN SOLUTIONS

(511)

3 Sapuni, losioni za kosu, proizvodi za čišćenje, njegu i uljepšavanje tjemena glave i kose, proizvodi za oblikovanje kose i frizure, proizvodi za toniranje, izbjeljivanje, bojenje i nijansiranje kose.

(111) **BAZ1518908** (181)15/09/2025
 (210) BAZ1518908A (220)15/09/2015
 (151) 02/02/2017

(732) **NOVARTIS AG 4002 Basel, CH**

(740) "MSA IP"
 (540)

SEEGEE

(511)

5 Farmaceutski preparati za ljudsku primjenu.

(111) **BAZ1518933** (181)23/09/2025
 (210) BAZ1518933A (220)23/09/2015
 (151) 03/02/2017

(732) **JOHNSON & JOHNSON One Johnson & Johnson Plaza, New Brunswick, New Jersey, US**

(740) DR DIANA PROTIC-TKALČIĆ & PARTNERS D.O.O
 (540)

SVAKI DODIR JE KORAK NAPRIJED

(511)

1 Kontrolni rastvori za upotrebu sa uređajima za praćenje koncentracije glukoze u krvi i za dopremanje inzulina. ;

5 Test trake za uređaje za praćenje koncentracije glukoze u krvi. ;

9 Softver za upotrebu sa uređajima za praćenje koncentracije glukoze u krvi, infuzionim inzulinskim pumpama i flasterima.;

10 Uređaji za mjerenje i praćenje koncentracije glukoze u krvi, uključujući njihove dijelove i dodatke; lancete, lancetirajući uređaji i drugi uređaji za ubadanje prstiju koji se koriste za vađenje krvi koja će se koristiti u uređajima za praćenje koncentracije glukoze u krvi ili za druge medicinske upotrebe; uređaji za dopremanje inzulina, posebno infuzione inzulinske pumpe i flasteri, kateteri, igle za penove, špricevi, uređaji za uvlačenje igle i prenosivi aparati; prenosivi aparati za transdermalnu primjenu lijekova, posebno inzulinski flaster koji se prodaje bez lijekova; medicinski uređaji, posebno uređaji za praćenje davanja lijekova koji koriste upozorenja i podsjetnike; medicinski uređaji za transdermalnu primjenu lijekova, posebno prenosivi aparati za transdermalne lijekove, posebno flaster za dopremanje inzulina koji se prodaje bez lijekova; dijelovi za medicinske uređaje, posebno kanile koje se prodaju zajedno sa medicinskim aparatima za transdermalnu primjenu lijekova i one koje se prodaju odvojeno.;

16 Publikacije, promotivni materijali, priručnici i informativne brošure koji se odnose na uređaje za praćenje koncentracije

glukoze u krvi, uređaje za dopremanje inzulina i dijabetes.;

41 Obrazovne usluge koje se odnose na uređaje za praćenje koncentracije glukoze u krvi, uređaje za dopremanje inzulina i dijabetes; obezbjeđivanje informacija koje se odnose na uređaje za praćenje koncentracije glukoze u krvi, uređaje za dopremanje inzulina i na dijabetes.

(111) **BAZ1518934** (181)23/09/2025
 (210) BAZ1518934A (220)23/09/2015
 (151) 03/02/2017

(732) **Champion Petfoods LP by its General Partner Champion Petfoods (GP) Ltd. 11403 - 186 Street, Edmonton, AB T5S 2W6, CA**

(740) Petošević D.O.O.
 (540)

ORIJEN

(511)

31 Hrana za kućne ljubimce i jestive poslastice za kućne ljubimce.

(111) **BAZ1518935** (181)23/09/2025
 (210) BAZ1518935A (220)23/09/2015
 (151) 03/02/2017

(732) **Champion Petfoods LP by its General Partner Champion Petfoods (GP) Ltd. 11403 - 186 Street, Edmonton, AB T5S 2W6, CA**

(740) PETOŠEVIĆ d.o.o
 (540)

ACANA

(511)

31 Hrana za kućne ljubimce i jestive poslastice za kućne ljubimce.

(111) **BAZ1518936** (181)23/09/2025
 (210) BAZ1518936A (220)23/09/2015
 (151) 03/02/2017

(732) **Champion Petfoods LP by its General Partner Champion Petfoods (GP) Ltd. 11403 - 186 Street, Edmonton, AB T5S 2W6, CA**

(740) PETOŠEVIĆ d.o.o
 (540)



Champion Petfoods

(531) 5.3,26.1,27.5

(511)

31 Hrana za kućne ljubimce i jestive poslastice za kućne ljubimce.

(111) **BAZ1518949** (181)30/09/2025
 (210) BAZ1518949A (220)30/09/2015
 (151) 03/02/2017

(732) **AXN Network, Inc. (New York Corporation) 10202 W. Washington Boulevard, Culver City, California 90232, US**

(740) DR DIANA PROTIĆ-TKALČIĆ &
 PARTNERS D.O.O

(540)

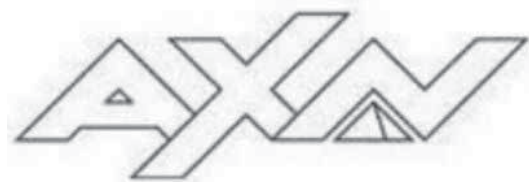

(531) 26.3,27.1,27.5

(511)

38 Telekomunikacije; televizijsko i radio emitovanje; emitovanje zvuka i slike; emitovanje programa preko interneta; kontinuirano emitovanje (streaming) audio i video materijala preko mreže širokog propusnog opsega (broadband) i interneta; usluge emitovanja televizije, satelitske televizije, kablovske televizije i interneta koje se pružaju preko zemaljskih sistema za emitovanje, satelita i interneta; prenos audio, video materijala i podataka žičanim i bežičnim komunikacionim uređajima, kompjuterima, ručnim kompjuterima, personalnim digitalnim pomoćnicima (PDA), i mobilnim i celularnim telefonima; elektronski prenos podataka, dokumenata, poruka, teksta, zvuka, slike, grafike i medijskih sadržaja za zabavu preko globalne kompjuterske mreže; usluge prenosa video zapisa na zahtjev (video-on-

demand); usluge prenosa televizijskih sadržaja po sistemu plaćanje po pregledu (pay-per-view); prenos podkasta (podcasts) i veb kastinga (webcasts); usluge mobilnih medija i zabave u obliku elektronskog prenosa medijskih sadržaja za zabavu; obezbeđivanje onlajn elektronskih oglasnih tabli i pričaonica za prenos poruka među korisnicima kompjutera koje se odnose na teme od opšteg interesovanja.

(111) **BAZ1518959** (181)02/10/2025
 (210) BAZ1518959A (220)02/10/2015
 (151) 01/02/2017

(732) **GATARIĆ d.o.o. Ul. Kninska bb, 74400 Derventa, 74400, BA**

(591) crvena, bijela
 (540)



(531) 27.5,29.1

(511)

16 Pernice svih vrsta.;

18 Putne torbe, ruksaci, rančevi, rulsaci za kampovanje i planinarenje, školski ruksaci, torbe, sportske torbe, školske torbe.

(111) **BAZ1518964** (181)07/10/2025
 (210) BAZ1518964A (220)07/10/2015
 (151) 06/03/2017

(732) **E. I. du Pont de Nemours and Company Chestnut Run Plaza, 974 Centre Road, Wilmington, DE 19805, US**

(740) Petošević D.O.O.
 (540)

AVAUNT

(511)

5 Insekticidi.

(111) **BAZ1519122** (181)14/12/2025

(210) BAZ1519122A (220)14/12/2015

(151) 23/01/2017

86221128 14/03/2014 US

(732) **Motorola Trademark Holdings, LLC**
222 W. Merchandise Mart Plaza, Suite
1800, Chicago IL 60654, US

(740) "ŽIVKO MIJATOVIĆ & PARTNERS" d.o.o.

Sarajevo

(540)

MOTO 360

(511)

9 Pametni sat telefoni; nosivi mobilni uređaji; nosivi računalni periferni uređaji; osobni nosivi i zamjenjivi elektronički moduli, naročito, osobni identifikatori za telefone, mobilne telefone, pametne telefone, tablete, računala, ručne i mobilne digitalne elektroničke uređaje sa bežičnim komunikacionim mogućnostima; nosivi elektronički odašiljači i prijemnici podataka; nosivi uređaji za obradu, prijenos, snimanje, pohranu, evidentiranje, prijem, i preuzimanje podataka.

INDEKS BROJEVA ŽIGOVA- INDEKS BROJEVA ŽIGOVA
ИНДЕКС БРОЈЕВА ЖИГОВА

BAZ1417798	BAZ1518720
BAZ1418158	BAZ1518722
BAZ1418159	BAZ1518723
BAZ1418160	BAZ1518724
BAZ1418286	BAZ1518725
BAZ1418387	BAZ1518726
BAZ1418389	BAZ1518728
BAZ1418390	BAZ1518734
BAZ1518423	BAZ1518735
BAZ1518434	BAZ1518736
BAZ1518441	BAZ1518737
BAZ1518444	BAZ1518739
BAZ1518478	BAZ1518741
BAZ1518479	BAZ1518742
BAZ1518503	BAZ1518745
BAZ1518520	BAZ1518746
BAZ1518563	BAZ1518747
BAZ1518572	BAZ1518751
BAZ1518584	BAZ1518755
BAZ1518588	BAZ1518756
BAZ1518596	BAZ1518757
BAZ1518597	BAZ1518759
BAZ1518598	BAZ1518760
BAZ1518599	BAZ1518761
BAZ1518600	BAZ1518762
BAZ1518644	BAZ1518763
BAZ1518645	BAZ1518764
BAZ1518646	BAZ1518765
BAZ1518647	BAZ1518766
BAZ1518648	BAZ1518767
BAZ1518649	BAZ1518768
BAZ1518650	BAZ1518769
BAZ1518651	BAZ1518770
BAZ1518665	BAZ1518771
BAZ1518666	BAZ1518772
BAZ1518671	BAZ1518773
BAZ1518673	BAZ1518774
BAZ1518674	BAZ1518775
BAZ1518675	BAZ1518776
BAZ1518676	BAZ1518778
BAZ1518683	BAZ1518779
BAZ1518697	BAZ1518780
BAZ1518702	BAZ1518781
BAZ1518706	BAZ1518787
BAZ1518709	BAZ1518791
BAZ1518712	BAZ1518792
BAZ1518714	BAZ1518794
BAZ1518715	BAZ1518795

BAZ1518797
BAZ1518798
BAZ1518800
BAZ1518801
BAZ1518802
BAZ1518803
BAZ1518804
BAZ1518805
BAZ1518806
BAZ1518809
BAZ1518815
BAZ1518816
BAZ1518817
BAZ1518819
BAZ1518823
BAZ1518824
BAZ1518826
BAZ1518827
BAZ1518828
BAZ1518829
BAZ1518830
BAZ1518831
BAZ1518832
BAZ1518833
BAZ1518834
BAZ1518835
BAZ1518836
BAZ1518837
BAZ1518838
BAZ1518840
BAZ1518841
BAZ1518842
BAZ1518843
BAZ1518844
BAZ1518845
BAZ1518854
BAZ1518855
BAZ1518872
BAZ1518893
BAZ1518894
BAZ1518907
BAZ1518908
BAZ1518933
BAZ1518934
BAZ1518935
BAZ1518936
BAZ1518949
BAZ1518959
BAZ1518964
BAZ1519122

INDEKS KLASA ŽIGOVA
INDEKS KLASA ŽIGOVA
ИНДЕКС КЛАСА ЖИГОВА

1	BAZ1518832
BAZ1518933	BAZ1518833
2	BAZ1518834
BAZ1518792	BAZ1518835
BAZ1518588	BAZ1518836
3	BAZ1518837
BAZ1518742	BAZ1518838
BAZ1518756	BAZ1518908
BAZ1518757	BAZ1518964
BAZ1518907	BAZ1518872
BAZ1518725	BAZ1518741
BAZ1518726	BAZ1518746
BAZ1518722	BAZ1518747
BAZ1518723	BAZ1518763
BAZ1418387	BAZ1518761
BAZ1418389	6
BAZ1418390	BAZ1518671
BAZ1518772	BAZ1518444
BAZ1518697	7
BAZ1518764	BAZ1518775
BAZ1518765	BAZ1518745
BAZ1518766	BAZ1518771
BAZ1518767	BAZ1518683
BAZ1518755	BAZ1417798
BAZ1518775	8
BAZ1518712	BAZ1518745
4	BAZ1518683
BAZ1518736	BAZ1518702
BAZ1518737	BAZ1518779
BAZ1518745	9
5	BAZ1518933
BAZ1518933	BAZ1518775
BAZ1518697	BAZ1518712
BAZ1518764	BAZ1518444
BAZ1518765	BAZ1518683
BAZ1518766	BAZ1417798
BAZ1518767	BAZ1518794
BAZ1518755	BAZ1519122
BAZ1518776	BAZ1518844
BAZ1518780	BAZ1518845
BAZ1518826	BAZ1518817
BAZ1518827	BAZ1518791
BAZ1518828	BAZ1518734
BAZ1518829	BAZ1518893
BAZ1518830	
BAZ1518831	

10

BAZ1518933
BAZ1518720
BAZ1518697
BAZ1518761

11

BAZ1518775
BAZ1518683

12

BAZ1518795
BAZ1518798
BAZ1518771

14

BAZ1518787
BAZ1518434
BAZ1518712
BAZ1417798

16

BAZ1518933
BAZ1518478
BAZ1518666
BAZ1518959
BAZ1518762
BAZ1518673
BAZ1518674
BAZ1518675
BAZ1518676
BAZ1518588
BAZ1518775
BAZ1518844
BAZ1518845
BAZ1518817

18

BAZ1518959
BAZ1518572
BAZ1418286
BAZ1518815
BAZ1518816
BAZ1518725
BAZ1518726
BAZ1518722
BAZ1518723
BAZ1518712
BAZ1417798

19

BAZ1518671

21

BAZ1518762
BAZ1518759
BAZ1418387
BAZ1418389

BAZ1418390
BAZ1518764
BAZ1518765
BAZ1518766
BAZ1518767
BAZ1518775
BAZ1518671
BAZ1518771
BAZ1518683
BAZ1417798

24

BAZ1518572

25

BAZ1518572
BAZ1418286
BAZ1518815
BAZ1518816
BAZ1518760
BAZ1518724
BAZ1518725
BAZ1518726
BAZ1518722
BAZ1518723
BAZ1418387
BAZ1418389
BAZ1418390
BAZ1518712
BAZ1417798
BAZ1518791

28

BAZ1518762
BAZ1418286

29

BAZ1518735
BAZ1518563
BAZ1518894
BAZ1518802
BAZ1518803
BAZ1518804
BAZ1518805
BAZ1518806
BAZ1518797
BAZ1518854
BAZ1518855
BAZ1518665
BAZ1518770
BAZ1518773
BAZ1518584
BAZ1518596
BAZ1518597

BAZ1518775

BAZ1518771

30

BAZ1418286

BAZ1518797

BAZ1518854

BAZ1518855

BAZ1518665

BAZ1518770

BAZ1518773

BAZ1518728

BAZ1518423

BAZ1518441

BAZ1518647

BAZ1518648

BAZ1518649

BAZ1518650

BAZ1518651

BAZ1518769

BAZ1518778

BAZ1518819

BAZ1518800

BAZ1518768

BAZ1518771

31

BAZ1518584

BAZ1518520

BAZ1518801

BAZ1518934

BAZ1518935

BAZ1518936

32

BAZ1518770

BAZ1518773

BAZ1518596

BAZ1518597

BAZ1518755

BAZ1518775

BAZ1518823

BAZ1518781

BAZ1518645

BAZ1518646

BAZ1518824

BAZ1518771

33

BAZ1518824

BAZ1518751

BAZ1518714

BAZ1518715

BAZ1518709

34

BAZ1518809

35

BAZ1518673

BAZ1518674

BAZ1518675

BAZ1518676

BAZ1518815

BAZ1518816

BAZ1518759

BAZ1518768

BAZ1518739

BAZ1518479

BAZ1518598

BAZ1518599

BAZ1518600

BAZ1518840

BAZ1518841

BAZ1518842

BAZ1518843

BAZ1518503

BAZ1518736

BAZ1518737

BAZ1518844

BAZ1518845

BAZ1518734

36

BAZ1518736

BAZ1518737

BAZ1518671

BAZ1518734

37

BAZ1518671

BAZ1518734

38

BAZ1518772

BAZ1518775

BAZ1518949

BAZ1518844

BAZ1518845

BAZ1518817

BAZ1518893

39

BAZ1518840

BAZ1518841

BAZ1518842

BAZ1518843

BAZ1518736

BAZ1518737

BAZ1518671

BAZ1518734

40

BAZ1518671

41

BAZ1518933

BAZ1518673

BAZ1518674

BAZ1518675

BAZ1518676

BAZ1418286

BAZ1518588

BAZ1518503

BAZ1518706

BAZ1518844

BAZ1518845

BAZ1518791

BAZ1518893

42

BAZ1518673

BAZ1518674

BAZ1518675

BAZ1518676

BAZ1518503

BAZ1518736

BAZ1518737

BAZ1518671

BAZ1518844

BAZ1518845

BAZ1518734

43

BAZ1518768

BAZ1518644

BAZ1418158

BAZ1418159

BAZ1418160

BAZ1518774

INDEKS NOSILACA ŽIGOVA- INDEKS NOSITELJA ŽIGOVA ИНДЕКС НОСИЛАЦА ЖИГОВА

“Four Season” d.o.o.

BAZ1518644

“Megamix” d.o.o. Sarajevo

BAZ1518665

BAZ1518666

“SWISSLION” Prehrambena industrija Trebinje

BAZ1518645

BAZ1518646

BAZ1518647

BAZ1518648

BAZ1518649

BAZ1518650

BAZ1518651

“TROPIC MALOPRODAJA” d.o.o. Banja Luka

BAZ1518800

BAZ1518801

BAZ1518802

BAZ1518803

BAZ1518804

BAZ1518805

BAZ1518806

ADRIA SNACK COMPANY d.o.o.

BAZ1518563

Agility Public Warehousing Company KSC

BAZ1518734

Agromehanika-komerc d.o.o.

BAZ1518745

AMGEN Inc.

BAZ1518720

ASOS Plc

BAZ1518706

BAZ1518712

Athabasca Investment d.o.o. Sarajevo

BAZ1518444

AXN Network, Inc. (New York Corporation)

BAZ1518949

Bagó Group S.A.

BAZ1518763

BAZ1518776

BARE COMMERCE d.o.o. Čitluk

BAZ1518819

Brojler d.o.o.

BAZ1518584

Champion Petfoods LP by its General Partner
Champion Petfoods (GP) Ltd.

BAZ1518934

BAZ1518935

BAZ1518936

Christian LOUBOUTIN

BAZ1518722

BAZ1518723

BAZ1518724

BAZ1518725

BAZ1518726

CITYTIME D.O.O.

BAZ1518434

CLAUDEL ROUSTANG GALAC Société
Anonyme (SA)

BAZ1518520

Colgate-Palmolive Company, a Delaware
company

BAZ1518742

Conair Corporation

BAZ1518779

Čip Sistemi d.o.o.

BAZ1518588

Dante International S.A.

BAZ1518598

BAZ1518599

BAZ1518600

Diageo North America, Inc.

BAZ1518714

BAZ1518715

BAZ1518709

BAZ1518751

Dr. Cordula May

BAZ1518755

Džajić-Commerce d.o.o.

BAZ1518423

E. I. du Pont de Nemours and Company

BAZ1518964

E. Mishan & Sons, Inc. (New York corporation)
BAZ1518798

EKOFILM d.o.o.
BAZ1518759
 ESSENTIAL EXPORT SOCIEDAD ANONIMA
BAZ1518815
BAZ1518816

Farmaceutvska Hemiska Kozmetička Industrija
 "ALKALOID" AD - Skopje
BAZ1518756
BAZ1518757

FRANCK d.d.
BAZ1518778

G.M.B.T Magnus Spółka z o.o.
BAZ1518809

GATARIĆ d.o.o.
BAZ1518959

Hajrija Pjevo
BAZ1518671

HEMOFARM A.D. farmaceutsko-hemijska
 industrija Vršac
BAZ1518826
BAZ1518827
BAZ1518828
BAZ1518829
BAZ1518830
BAZ1518831
BAZ1518832
BAZ1518833
BAZ1518834
BAZ1518835
BAZ1518836
BAZ1518837
BAZ1518838

Herbalife International, Inc.
BAZ1518791

HILMO SELIMOVIĆ
BAZ1518823
BAZ1518824

Home Box Office, Inc., a Delaware corporation
BAZ1518893

HUAWEI TECHNOLOGIES CO., LTD.
BAZ1518794

INA - INDUSTRIJA NAFTE d.d.
BAZ1518736
BAZ1518737

Inter-Continental Hotels Corporation
BAZ1418160

Internacionalni Burč univerzitet
BAZ1518673
BAZ1518674
BAZ1518675
BAZ1518676

ITALFARMACIA S.r.l.
BAZ1518747

JOHNSON & JOHNSON
BAZ1518933

Kate Spade LLC
BAZ1518787

Lidl Stiftung & Co. KG
BAZ1518797
BAZ1518441

LONDESSA SRB, z.t.r., vlasnik Jelena Petrović
BAZ1418387
BAZ1418389
BAZ1418390

Merck Sharp & Dohme Corp.
BAZ1518872

Motorola Trademark Holdings, LLC
BAZ1519122

MULIĆ HAJRUDIN
BAZ1518503

MY BOOK D.O.O.
BAZ1518762

Nestlé Skin Health S.A.
BAZ1518697

NOBEL LIJEK d.o.o.
BAZ1518746

NOVARTIS AG
BAZ1518761
BAZ1518780
BAZ1518908

Old Navy (ITM) Inc.

BAZ1518760

PepsiCo, Inc.
BAZ1518854
BAZ1518855

PLIVA HRVATSKA d.o.o.
BAZ1518741

Politico LLC
BAZ1518844
BAZ1518845

PPG INDUSTRIES OHIO, INC., a corporation
 organized and existing under the laws of the
 State of Delaware
BAZ1518792

Rail Cargo Austria AG
BAZ1518840
BAZ1518841
BAZ1518842
BAZ1518843

Simurg Media d.o.o.
BAZ1518478
BAZ1518479

Six Continents Hotels, Inc.
BAZ1418158
BAZ1418159

Skechers U.S.A., Inc. II
BAZ1518739

SONY CORPORATION
BAZ1518728

Stafford-Miller (Ireland) Limited
BAZ1518764
BAZ1518765
BAZ1518766
BAZ1518767

Starbucks Corporation
BAZ1518781

STARBUCKS CORPORATION koja posluje kao
 Starbucks Coffee Company
BAZ1518768
BAZ1518769
BAZ1518770
BAZ1518771
BAZ1518772
BAZ1518773

BAZ1518774
BAZ1518775

Swissgear Sarl
BAZ1417798

TELOPTIC d.o.o Sarajevo
BAZ1518735

THE GILLETTE COMPANY LLC
BAZ1518702

The Procter & Gamble Company
BAZ1518907

Thuraya Telecommunications Company
BAZ1518817

TOYOTA JIDOSHA KABUSHIKI KAISHA (also
 trading as TOYOTA MOTOR CORPORATION)
BAZ1518795

Viacom International Inc.
BAZ1418286

WHIRLPOOL PROPERTIES, Inc.
BAZ1518683

YILDIZ HOLDING A.Ş.
BAZ1518894

Yilmaz Ziya Burak
BAZ1518572

Zenička industrija mlijeka "ZIM" d.d. Zenica
BAZ1518596

BAZ1518597

PRENOS PRAVA-PRENOS PRAVA-ПРЕНОС ПРАВА

BAZR96439

1-2/2000
H.J. Heinz Company Brands LLC
One PPG Place, Pittsburgh, PA 15222
US
19/01/2017

BAZR96440

1-2/2000
H.J. Heinz Company Brands LLC
One PPG Place, Pittsburgh, PA 15222
US
18/01/2017

BAZR96443

1-2/2000
H.J. Heinz Company Brands LLC
One PPG Place, Pittsburgh, PA 15222
US
18/01/2017

BAZR96750

3/2000
Sumitomo Heavy Industries, Ltd.
1-1 Osaki 2-chome, Shinagawa-ku, Tokyo 141-
6025
JP
02/02/2017

BAZR971415

2/2001
Travelport International Operations Limited
Axis One, Axis Park, 10 Hurricane Way, Langley,
Berkshire, United Kingdom, SL3 8AG
UK
24/01/2017

BAZR972881

2/2002
Koninklijke Douwe Egberts B.V.
Oosterdoksstraat 80, 1011 DK Amsterdam
NL
24/01/2017

BAZ971508

3-4/2002
GlaxoSmithKline Consumer Healthcare (UK) IP
Limited
980 Great West Road, Brentford, Middlesex,
TW8 9GS
GB
27/02/2017

BAZ971509

1-2/2003
GlaxoSmithKline Consumer Healthcare (UK) IP
Limited
980 Great West Road, Brentford, Middlesex,
TW8 9GS
GB
27/02/2017

BAZ972555

2-3/1998
GlaxoSmithKline Consumer Healthcare (UK) IP
Limited
980 Great West Road, Brentford, Middlesex,
TW8 9GS
GB
17/01/2017

BAZ982614

3-4/2003
GlaxoSmithKline Consumer Healthcare (UK) IP
Limited
980 Great West Road, Brentford, Middlesex,
TW8 9GS
GB
27/02/2017

BAZ982627

3-4/2003
GlaxoSmithKline Consumer Healthcare (UK) IP
Limited
980 Great West Road, Brentford, Middlesex,
TW8 9GS
GB
17/01/2017

BAZ982957

3-4/2003
Novartis Consumer Health S.A.980
Route de L'Etraz, 1197 Prangins
CH
27/02/2017

BAZ983046

3-4/2003
GlaxoSmithKline Consumer Healthcare (UK) IP
Limited
980 Great West Road, Brentford, Middlesex,
TW8 9GS
GB
17/01/2017

BAZ983047

3-4/2003

GlaxoSmithKline Consumer Healthcare (UK) IP Limited

980 Great West Road, Brentford, Middlesex, TW8 9GS

GB

17/01/2017

BAZ983060

3-4/2003

GlaxoSmithKline Consumer Healthcare (UK) IP Limited

980 Great West Road, Brentford, Middlesex, TW8 9GS

GB

18/01/2017

BAZ983068

1-2/2004

GlaxoSmithKline Consumer Healthcare (UK) IP Limited

980 Great West Road, Brentford, Middlesex, TW8 9GS

GB

18/01/2017

BAZ983069

1-2/2004

GlaxoSmithKline Consumer Healthcare (UK) IP Limited

980 Great West Road, Brentford, Middlesex, TW8 9GS

GB

18/01/2017

BAZ983070

3-4/2003

GlaxoSmithKline Consumer Healthcare (UK) IP Limited

980 Great West Road, Brentford, Middlesex, TW8 9GS

GB

18/01/2017

BAZ983073

3-4/2003

GlaxoSmithKline Consumer Healthcare (UK) IP Limited

980 Great West Road, Brentford, Middlesex, TW8 9GS

GB

27/02/2017

BAZ004345

1/2005

Aventisub Inc.

3711 Kennett Pike, Suite 200, Greenville, Delaware 19807,

US

30/01/2017

BAZ004345

1/2005

Aventis Holdings Inc.

3711 Kennett Pike, Suite 200, Greenville, Delaware 19807,

US

30/01/2017

BAZ04345

1/2005

Aventisub II Inc.

3711 Kennett Pike, Suite 200, Greenville, Delaware 19807,

US

30/01/2017

BAZ058905

4/2009

UNILEVER N.V.

Weena 455, 3013 AL Rotterdam

NL

11/01/2017

BAZ059218

1/2010

Dejan Mijalov

Širok dol br. 8, Štip

MK

23/12/2016

BAZ0610628

2/2010

GlaxoSmithKline Consumer Healthcare (UK) IP Limited

980 Great West Road, Brentford, Middlesex, TW8 9GS

GB

07/02/2017

BAZ0610606

4/2010

Britax Childcare Holdings Limited

3000 Hillswood Drive, Hillswood Business Park, KT16 0RS Chertsey, Surrey

GB

02/03/2017

BAZ0610645

4/2010
Exide Technologies S.A.
ul. Gdyńska 31/33, PL-61-016 Poznań
PL
04/01/2017

BAZ0710852

2/2011
Asahi Europe Ltd.
1 Forge End, Working, Surrey GU21 6DB
GB
25/01/2017

BAZ0710858

2/2011
Asahi Europe Ltd.
1 Forge End, Working, Surrey GU21 6DB
GB
25/01/2017

BAZ0813284

4/2008
SEQIRUS UK LIMITED
Point, 29 Market Street, Maidenhead, Berkshire
SL6 8AA
GB
06/03/2017

BAZ1015055

4/2012
GIP DEVELOPMENT
2-4, rue du Château d'Eau L-3364 Leudelange,
Luxembourg
DE
20/01/2017

BAZ1015086

4/2012
Miller Chemical & Fertilizer, LLC
Box 333, 120 Radio Road, Hanover, Pennsylvania
17331
US
20/01/2017

BAZ1115589

3/2013
LISA d.o.o. Široki Brijeg
Herceg Stjepana b.b., 88220 Široki Brijeg
BA
13/01/2017

BAZ1216702

2/2015
LISA d.o.o. Široki Brijeg
Herceg Stjepana b.b., 88220 Široki Brijeg
BA
13/01/2017

BAZ1216703

2/2015
LISA d.o.o. Široki Brijeg
Herceg Stjepana b.b., 88220 Široki Brijeg
BA
13/01/2017

BAZ1316869

2/2015
Novartis Consumer Health S.A.980
Route de L'Etraz, 1197 Prangins
CH
27/02/2017

BAZ1317128

3/2015
Novartis Consumer Health S.A.980
Route de L'Etraz, 1197 Prangins
CH
27/02/2017

BAZ1317193

3/2015
Nestlé Skin Health S.A.
Avenue Gratta-Paille 2, 1018 Lausanne
CH
15/12/2016

BAZ1317229

3/2015
HANJIN KAL Corp.
88, Sogong-ro, Jung-gu, Seoul
KR
27/12/2016

BAZ1317230

3/2015
HANJIN KAL Corp.
88, Sogong-ro, Jung-gu, Seoul
KR
27/12/2016

BAZ1418038

1/2016
GIP DEVELOPMENT
2-4, rue du Château d'Eau L-3364 Leudelange,
Luxembourg
DE
14/12/2016

BAZ1418039

1/2016

GIP DEVELOPMENT

2-4, rue du Château d'Eau L-3364 Leudelange,
Luxembourg

DE

14/12/2016

BAZ1418166

2/2016

GlaxoSmithKline Consumer Healthcare (UK) IP
Limited

980 Great West Road, Brentford, Middlesex,
TW8 9GS

GB

16/12/2016

BAZ1418324

3/2016

Nestlé Skin Health S.A.

Avenue Gratta-Paille 2, 1018 Lausanne

CH

15/12/2016

BAZ1418349

4/2016

Henkel IP & Holding GmbH (a German limited
liability company)

Henkel Strasse 67, 40589 Düsseldorf

DE

14/12/2016

PROMJENA NAZIVA- PROMJENA NAZIVA -ΠΡΟΜΕΗΑ ΗΑΖΙΒΑ

BAZR96379

1-2/1999
 Syngenta Crop Protection, LLC
 410 Swing Road, Greensboro, North Carolina
 27409
 US
 24/01/2017

BAZR971958

1/2002
 Arista Music
 550 Madison Avenue, 10016 New York, New
 York
 US
 14/02/2017

BAZ961015

2/2002
 THE GILLETTE COMPANY LLC
 One Gillette Park, Boston, Massachusetts 02127
 US
 30/01/2017

BAZ961016

2/2002
 THE GILLETTE COMPANY LLC
 One Gillette Park, Boston, Massachusetts 02127
 US
 30/01/2017

BAZ972188

1-2/2003
 THE GILLETTE COMPANY LLC
 One Gillette Park, Boston, Massachusetts 02127
 US
 16/02/2017

BAZ972223

1-2/2003
 THE GILLETTE COMPANY LLC
 One Gillette Park, Boston, Massachusetts 02127
 US
 16/02/2017

BAZ972225

1-2/2003
 THE GILLETTE COMPANY LLC
 One Gillette Park, Boston, Massachusetts 02127
 US
 16/02/2017

BAZ972226

1-2/2003
 THE GILLETTE COMPANY LLC
 One Gillette Park, Boston, Massachusetts 02127
 US
 17/02/2017

BAZ972227

1-2/2003
 THE GILLETTE COMPANY LLC
 One Gillette Park, Boston, Massachusetts 02127
 US
 17/02/2017

BAZ972228

1-2/2003
 THE GILLETTE COMPANY LLC
 One Gillette Park, Boston, Massachusetts 02127
 US
 17/02/2017

BAZ972229

1-2/2003
 THE GILLETTE COMPANY LLC
 One Gillette Park, Boston, Massachusetts 02127
 US
 17/02/2017

BAZ982836

3-4/2003
 THE GILLETTE COMPANY LLC
 One Gillette Park, Boston, Massachusetts 02127
 US
 16/02/2017

BAZ982956

3-4/2003
 THE GILLETTE COMPANY LLC
 One Gillette Park, Boston, Massachusetts 02127
 US
 17/02/2017

BAZ993561

1-2/2004
 THE GILLETTE COMPANY LLC
 One Gillette Park, Boston, Massachusetts 02127
 US
 16/02/2017

BAZ993998

3-4/2004
 THE GILLETTE COMPANY LLC
 One Gillette Park, Boston, Massachusetts 02127
 US
 16/02/2017

BAZ993999

3-4/2004
 THE GILLETTE COMPANY LLC
 One Gillette Park, Boston, Massachusetts 02127
 US
 16/02/2017

BAZ004059

2/2005
 THE GILLETTE COMPANY LLC
 One Gillette Park, Boston, Massachusetts 02127
 US
 16/02/2017

BAZ004150

2/2005
 THE GILLETTE COMPANY LLC
 One Gillette Park, Boston, Massachusetts 02127
 US
 15/02/2017

BAZ004187

3-4/2005
 THE GILLETTE COMPANY LLC
 One Gillette Park, Boston, Massachusetts 02127
 US
 15/02/2017

BAZ004345

1/2005
 Aventis Holdings Inc.
 3711 Kennett Pike, Suite 200, Greenville,
 Delaware 19807
 US
 30/01/2017

BAZ004345

1/2005
 Aventisub Inc.
 3711 Kennett Pike, Suite 200, Greenville,
 Delaware 19807
 US
 30/01/2017

BAZ004345

1/2005
 Aventisub LLC
 3711 Kennett Pike, Suite 200, Greenville,
 Delaware 19807
 US
 30/01/2017

BAZ004379

2/2005
 THE GILLETTE COMPANY LLC
 One Gillette Park, Boston, Massachusetts 02127
 US
 16/02/2017

BAZ004633

3-4/2005
 THE GILLETTE COMPANY LLC
 One Gillette Park, Boston, Massachusetts 02127
 US
 17/02/2017

BAZ037342

3/2008
 THE GILLETTE COMPANY LLC
 One Gillette Park, Boston, Massachusetts 02127
 US
 30/01/2017

BAZ058468

3/2009
 THE GILLETTE COMPANY LLC
 One Gillette Park, Boston, Massachusetts 02127
 US
 16/02/2017

BAZ0610431

2/2010
 HEMOFARM A.D. farmaceutsko-hemijska
 industrija Vršac
 Beogradski put bb, 26 300 Vršac
 RS
 03/02/2017

BAZ0610432

2/2010
 HEMOFARM A.D. farmaceutsko-hemijska
 industrija Vršac
 Beogradski put bb, 26 300 Vršac
 RS
 03/02/2017

BAZ0610433

2/2010
HEMOFARM A.D. farmaceutsko-hemijska
industrija Vršac
Beogradski put bb, 26 300 Vršac
RS
03/02/2017

BAZ0610434

2/2010
HEMOFARM A.D. farmaceutsko-hemijska
industrija Vršac
Beogradski put bb, 26 300 Vršac
RS
03/02/2017

BAZ0610525

3/2010
HANZA MEDIA d.o.o.
Koranska 2, 10000 Zagreb
HR
27/02/2017

BAZ0610581

3/2011
HEMOFARM A.D. farmaceutsko-hemijska
industrija Vršac
Beogradski put bb, 26 300 Vršac
RS
27/02/2017

BAZ0610725

1/2008
Bosnalijek, farmaceutska i hemijska industrija,
dioničko društvo
Jukićeva 53, 71000 Sarajevo
BA
15/12/2016

BAZ0710776

1-2/2007
Bosnalijek, farmaceutska i hemijska industrija,
dioničko društvo
Jukićeva 53, 71000 Sarajevo
BA
01/02/2017

BAZ0710822

1/2008
Bosnalijek, farmaceutska i hemijska industrija,
dioničko društvo
Jukićeva 53, 71000 Sarajevo
BA
01/02/2017

PROMJENA ADRESE- PROMJENA ADRESE-ПРОМЈЕНА АДРЕСЕ**BAZR96536**

1-2/2000
 TIME INC.
 225 Liberty Street, New York, NY 10281
 US
 09/02/2017

BAZR96770

3/2000
 OTIS ELEVATOR COMPANY.
 One Carrier Place, Farmington, CT 06032
 US
 26/01/2017

BAZR971467

1/2002
 Turtle Wax, Inc.
 625 Willowbrook Centre Parkway, Willowbrook,
 Illinois 60527
 US
 08/02/2017

BAZR971626

1/2002
 NEVA d.o.o.
 Obrtnička 37, Rakitje, 10437 BestovjeHR
 26/01/2017

BAZR971756

2/2002
 ALLIED DOMEQ SPIRITS & WINE LIMITED
 Chivas House, 72 Chancellors Road, London
 W6 9RS
 GB
 02/02/2017

BAZR971759

2/2002
 ALLIED DOMEQ SPIRITS & WINE LIMITED
 Chivas House, 72 Chancellors Road, London
 W6 9RS
 GB
 02/02/2017

BAZR972154

2/2002
 Alberto-Culver International, Inc.
 700 Sylvan Avenue, Englewood Cliffs, NJ 07632
 US
 19/01/2017

BAZR972156

2/2002
 Alberto-Culver International, Inc.
 700 Sylvan Avenue, Englewood Cliffs, NJ 07632
 US
 19/01/2017

BAZR972304

2/2002
 Alberto-Culver International, Inc.
 700 Sylvan Avenue, Englewood Cliffs, NJ 07632
 US
 19/01/2017

BAZR972485

1/2002
 D&M Holdings Inc.
 2-1, Nisshin-cho, Kawasaki-ku, Kawasaki-shi,
 Kanagawa, 210-8569
 09/02/2017

BAZR983041

2/2002
 Alberto-Culver International, Inc.
 700 Sylvan Avenue, Englewood Cliffs, NJ 07632
 US
 19/01/2017

BAZ96402

3-4/2001
 OLYMPUS CORPORATION
 2951 Ishikawa-machi, Hachioji-shi, Tokyo
 JP
 13/12/2016

BAZ971197

2/2002
 Wm. WRIGLEY Jr. Company
 1132 West Blackhawk Street, Chicago, Illinois
 60642
 US
 25/01/2017

BAZ971309

3-4/2002
 Conopco Inc.
 700 Sylvan Avenue, Englewood Cliffs, NJ 07632
 US
 01/02/2017

BAZ971322

3-4/2002
Conopco Inc.
700 Sylvan Avenue, Englewood Cliffs, NJ 07632
US
01/02/2017

BAZ971476

3-4/2002
Zoetis Services LLC
10 Sylvan Way, Parsippany, NJ 07054
US
13/02/2017

BAZ971571

3-4/2002
KABUSHIKI KAISHA AUDIO-TECHNICA
(AUDIO-TECHNICA CORP.)
2-46-1 Nishi-nanuse, Machida-shi, Tokyo 194-
8666
JP
26/01/2017

BAZ972042

1-2/2003
Corporacion Habanos, S.A.
Carretera Vieja de Guanabacoa y Línea del
Ferrocarril Final, Guanabacoa, La Habana
CU
16/02/2017

BAZ972376

3-4/2003
Zoetis Services LLC
10 Sylvan Way, Parsippany, NJ 07054
US
03/02/2017

BAZ982799

3-4/2003
ST. IVES LABORATORIES, INC.
700 Sylvan Avenue, Englewood Cliffs, NJ 07632
US
13/12/2016

BAZ982800

3-4/2003
ST. IVES LABORATORIES, INC.
700 Sylvan Avenue, Englewood Cliffs, NJ 07632
US
13/12/2016

BAZ993411

1-2/2004
Zoetis Services LLC
10 Sylvan Way, Parsippany, NJ 07054
US
02/03/2017

BAZ993673

1-2/2004
Sony Interactive Entertainment Inc.
1-7-1 Konan, Minato-ku, Tokyo
JP
03/02/2017

BAZ993723

1-2/2004
Sony Interactive Entertainment Inc.
1-7-1 Konan, Minato-ku, Tokyo
JP
03/02/2017

BAZ993917

3-4/2004
Zoetis Services LLC
10 Sylvan Way, Parsippany, NJ 07054
US
02/03/2017

BAZ004195

2/2005
Sony Interactive Entertainment Inc.
1-7-1 Konan, Minato-ku, Tokyo
JP
03/02/2017

BAZ004289

3-4/2005
Sony Interactive Entertainment Inc.
1-7-1 Konan, Minato-ku, Tokyo
JP
03/02/2017

BAZ015349

1-2/2007
Zoetis Services LLC
10 Sylvan Way, Parsippany, NJ 07054
US
02/03/2017

BAZ025736

3-4/2007
Motorola Trademark Holdings, LLC
222 W. Merchandise Mart Plaza, Suite 1800,
Chicago IL 60654
US
23/02/2017

BAZ025847

1-2/2007
SEIKO EPSON KABUSHIKI KAISHA
(also trading as Seiko Epson Corporation)
1-6, Shinjuku 4- chome, Shinjuku-ku, Tokyo
JP
14/02/2017

BAZ026296

3-4/2007
Motorola Trademark Holdings, LLC
222 W. Merchandise Mart Plaza, Suite 1800,
Chicago IL 60654
US
23/02/2017

BAZ036733

2/2008
Sony Interactive Entertainment Inc.
1-7-1 Konan, Minato-ku, Tokyo
JP
03/02/2017

BAZ036945

2/2008
Zoetis Services LLC
10 Sylvan Way, Parsippany, NJ 07054
US
02/03/2017

BAZ048048

3/2009
Zoetis Services LLC
10 Sylvan Way, Parsippany, NJ 07054
US
02/03/2017

BAZ069723

2/2010
EURODRIVE SERVICES AND DISTRIBUTION
N.V.
Huub Van Doorneweg 2, NL-5151 DT Drunen
NL
15/12/2016

BAZ0610140

3-4/2006
GRAFOTISAK d.o.o. GRUDE
Blage Zadre 26, 88340 Grude
BA
13/02/2017

BAZ0610183

2/2010
ISDIN, S.A.
Carrer de Provençals 33, 08019 Barcelona
ES
13/12/2016

BAZ0610243

3-4/2006
GRAFOTISAK d.o.o. GRUDE
Blage Zadre 26, 88340 Grude
BA
13/02/2017

BAZ0610244

3-4/2006
GRAFOTISAK d.o.o. GRUDE
Blage Zadre 26, 88340 Grude
BA
13/02/2017

BAZ0610305

3/2010
Bluetooth SIG, Inc., a Delaware corporation
5209 Lake Washington Boulevard NE, Suite 350,
98033 Kirkland, Washington
US
12/01/2017

BAZ0610389

3/2010
JADRAN Galenski laboratorij d.d. Rijeka
Svilno 20, 51000 Rijeka
HR
12/01/2017

BAZ0610422

3/2010
Laboratoires INNOTHERA, Société par Actions
Simplifiée
22 Avenue Aristide Briand, 94110 Arcueil
FR
13/12/2016

BAZ0610533

3/2010
Wyeth Holdings LLC
235 East 42nd Street, New York, NY 10017
US
12/01/2017

BAZ0610545

1/2009
MITSUBISHI KAGAKU MEDIA CO., Ltd.
3-20, Kandaogawamachi, Chiyoda-ku, Tokyo
JP
01/02/2017

BAZ0610586

3/2010
Takeda Pharma A/S
Dybendal Alle 10, 2630 TAASTRUP
DK
17/01/2017

BAZ0610634

4/2010
Bacardi & Company Limited
Aeulestrasse 5, FL-9490, Vaduz
LI
03/02/2017

BAZ0610664

4/2010
MIMAKI ENGINEERING CO., LTD.
2182-3 Shigeno-otsu, Tomi-shi, Nagano 389-
0512
JP
27/02/2017

BAZ0610682

4/2010
Interpacific International Limited
Trinity Place Annex, Corner of Frederick & Shirley
Streets, P.O. Box N-4805, Nassau
BS
14/12/2016

BAZ0610696

4/2010
Interpacific International Limited
Trinity Place Annex, Corner of Frederick & Shirley
Streets, P.O. Box N-4805, Nassau
BS
14/12/2016

BAZ0710881

4/2010
United States Polo Association
1400 Centrepark Blvd., Suite 200, West Palm
Beach, Florida 33401
US
16/02/2017

BAZ0712057

3/2011
Takeda Pharma A/S
Dybendal Alle 10, 2630 TAASTRUP
DK
17/01/2017

BAZ0812169

3/2011
ACCOR
82 Rue Henri Farman, 92130 Issy-les-Moulineaux
FR
14/12/2016

BAZ1216205

1/2014
Zoetis Services LLC
10 Sylvan Way, Parsippany, NJ 07054
US
02/03/2017

BAZ1216206

1/2014
Zoetis Services LLC
10 Sylvan Way, Parsippany, NJ 07054
US
02/03/2017

BAZ1216207

1/2014
Zoetis Services LLC
10 Sylvan Way, Parsippany, NJ 07054
US
02/03/2017

BAZ1216360

3/2014
Zoetis Services LLC
10 Sylvan Way, Parsippany, NJ 07054
US
02/03/2017

BAZ1216492

4/2014
Preduzeće za proizvodnju i usluge "PARK
SISTEM" d.o.o. Novi Sad
21000 Novi Sad, Svetozara Miletića 24
RS
13/12/2016

BAZ1317509

3/2015

Motorola Trademark Holdings, LLC
222 W. Merchandise Mart Plaza, Suite 1800,
Chicago IL 60654

US

23/02/2017

BAZ1518486

3/2016

B.FOREVER
17, rue Dieu, 75010 Paris

FR

14/12/2016

BAZ1518487

3/2016

B.FOREVER
17, rue Dieu, 75010 Paris

FR

14/12/2016

**PROMJENA NAZIVA I ADRESE-PROMJENA NAZIVA I ADRESE
ПРОМЈЕНА НАЗИВА И АДРЕСЕ**

BAZR961170

3/2000
Pernod Ricard Mexico, S.A. de C.V.
Paseo De los Tamarindos No. 100, Floors 3&4,
Bosques de las Lomas, Cuajimalpa 05120,
Ciudad de Mexico, D.F.
MX
01/02/2017

BAZR972025

1/2002
MEGGER INSTRUMENTS LIMITED
Avocet House Archcliffe Works, Archcliffe Road,
Dover, Kent, CT17 9EN
GB
14/02/2017

BAZR972485

1/2002
D&M Holdings Inc.
2-1, Nisshin-cho, Kawasaki-ku, Kawasaki-shi,
Kanagawa, 210-8569
JP
09/02/2017

BAZ971246

2/2001
SEIKO EPSON KABUSHIKI KAISHA
(also trading as Seiko Epson Corporation)
1-6, Shinjuku 4- chome, Shinjuku-ku, Tokyo
JP
27/02/2017

BAZ993673

1-2/2004
Sony Interactive Entertainment Inc.
1-7-1 Konan, Minato-ku, Tokyo
JP
03/02/2017

BAZ993723

1-2/2004
Sony Interactive Entertainment Inc.
1-7-1 Konan, Minato-ku, Tokyo
JP
03/02/2017

BAZ004195

2/2005
Sony Interactive Entertainment Inc.
1-7-1 Konan, Minato-ku, Tokyo
JP
03/02/2017

BAZ004289

3-4/2005
Sony Interactive Entertainment Inc.
1-7-1 Konan, Minato-ku, Tokyo
JP
03/02/2017

BAZ036733

2/2008
Sony Interactive Entertainment Inc.
1-7-1 Konan, Minato-ku, Tokyo
JP
03/02/2017

BAZ047689

2/2009
Sony Interactive Entertainment Inc.
1-7-1 Konan, Minato-ku, Tokyo
JP
03/02/2017

BAZ048349

3/2009
DON DON proizvodno in trgovinsko podjetje
d.o.o.
Gasilska cesta 2, 1290 Grosuplje
SI
17/01/2017

BAZ0610280

3/2010
Himalaya Global Holdings Ltd.
106 Elizabethan Square, PO Box 1162, KY1-
1102 Grand Cayman
KY
17/01/2017

**PRODUŽENJE VAŽENJA ŽIGA
 PRODULJENJE VAŽENJA ŽIGA
 ПРОДУЖЕЊЕ ВАЖЕЊА ЖИГА**

BAZR96190

2-3/1998
 12
 19/11/2025

BAZR96231

2-3/1998
 12 17
 25/11/2025

BAZR96300

2-3/1998
 32
 23/12/2026

BAZR96337

1-2/1999
 9
 15/12/2025

BAZR96440

1-2/2000
 5 29 30 32
 15/08/2026

BAZR96536

1-2/2000
 9 16
 30/08/2025

BAZR96379

1-2/1999
 5
 28/03/2026

BAZR96479

1-2/1999
 5
 23/08/2026

BAZR96770

3/2000
 3 4 6 7 9
 09/09/2026

BAZR96808

3/2000
 5
 10/10/2025

BAZR961028

3/2000
 5
 05/03/2026

BAZR961074

4/2000
 7 9 11
 25/06/2026

BAZR961075

4/2000
 7 9 11
 25/06/2026

BAZR961113

4/2000
 33
 21/11/2026

BAZR961170

3/2000
 33
 25/05/2026

BAZR961173

3/2000
 33
 04/1/2026

BAZR961192

1/2001
 5
 10/11/2026

BAZR961274

3-4/2001
 29 32
 23/11/2025

BAZR971345

1/2002
 32
 25/05/2026

BAZR971467

1/2002
 1 3 4
 12/02/2025

BAZR971626

1/2002
3
25/06/2026

BAZR971756

2/2002
33
15/12/2026

BAZR971759

2/2002
33
23/08/2026

BAZR971801

1/2002
33
05/08/2026

BAZR971816

1/2002
17 19
15/12/2026

BAZR971958

1/2002
9
25/11/2025

BAZR972025

1/2002
9
10/09/2025

BAZR972276

1/2002
5
29/09/2025

BAZR972287

2/2002
9 16 28 41
10/09/2025

BAZR972311

2/2002
3 9 21
05/08/2026

BAZR972312

2/2002
2
25/06/2026

BAZR972485

1/2002
9 11 15
20/12/2025

BAZR972503

2/2002
3
24/09/2026

BAZR972622

1/2002
3 5
15/07/2026

BAZ96547

1/2002
42
10/04/2026

BAZ96573

1/2002
9
17/04/2026

BAZ96575

1/2002
9
17/04/2026

BAZ96579

1/2002
7 9
20/04/2026

BAZ96582

1/2002
42
10/04/2026

BAZ96640

1/2002
38
07/05/2026

BAZ96719

1/2002
8
25/05/2026

BAZ96826

1/2002
12
03/07/2026

BAZ96858

1/2002
12
07/08/2026

BAZ96899

1/2002
3
06/09/2026

BAZ96900

1/2002
3
06/09/2026

BAZ96957

1/2002
5
25/10/2029

BAZ96958

1/2002
5
25/10/2029

BAZ96959

1/2002
5
25/10/2029

BAZ96960

1/2002
5
25/10/2029

BAZ961016

2/2002
8
12/11/2026

BAZ961035

2/2002
1 5 29 30 31 32 33

BAZ961038

2/2002
5 29 30 31
18/11/2026

BAZ961040

2/2002
5 29 30
18/11/2026

BAZ961041

2/2002
5 29 30
18/11/2026

BAZ961059

2/2002
23
18/11/2026

BAZ961062

2/2002
23
18/11/2026

BAZ961118

3-4/2001
9 16 25 28 41
07/12/2026

BAZ961162

3-4/2003
29 30 31
25/12/2026

BAZ971171

2/2002
42
03/01/2027

BAZ971174

3-4/2002
9 42
03/01/2027

BAZ971175

2/2002
7
03/01/2027

BAZ971197

2/2002
30
14/01/2027

BAZ971241

3-4/2002
9
28/01/2027

BAZ971246

2/2001
9
28/01/2027

BAZ971261

3-4/2002
9 16
04/02/2027

BAZ971266

3-4/2002
9 16
04/02/2027

BAZ971280

3-4/2002
1 5
06/02/2027

BAZ971288

3-4/2002
5
11/02/2027

BAZ971289

3-4/2002
42
07/03/2027

BAZ971309

3-4/2002
29 30
19/02/2027

BAZ971310

3-4/2002
4
19/02/2027

BAZ971311

3-4/2002
4
19/02/2027

BAZ971322

3-4/2002
29 30
19/02/2027

BAZ971346

3-4/2002
5
25/02/2027

BAZ971390

3-4/2002
16
07/03/2027

BAZ971392

3-4/2002
41 42
07/03/2026

BAZ971394

3-4/2002
16
07/03/2026

BAZ971396

3-4/2002
42
07/03/2026

BAZ971398

3-4/2002
16 41 42
07/03/2026

BAZ971399

3-4/2002
16 35
07/03/2026

BAZ971400

3-4/2002
16 41 42
07/03/2027

BAZ971402

3-4/2002
16 41 42
07/03/2027

BAZ971403

3-4/2002
16
07/03/2027

BAZ971404

3-4/2002
16
07/03/2027

BAZ971405

3-4/2002
42
07/03/2026

BAZ971437

3-4/2002
17
24/03/2027

BAZ971445

3-4/2002
5
25/03/2027

BAZ971489

3-4/2002
33
04/04/2027

BAZ971492

1/2002
33
04/04/2027

BAZ971571

3-4/2002
9
11/04/2027

BAZ971838

1-2/2003
3 21
21/05/2027

BAZ972042

1-2/2003
34
07/07/2027

BAZ069859

2/2010
14 18 20 22 23 24 25 27
29/03/2026

BAZ069900

2/2010
7 11
06/04/2026

BAZ069936

2/2010
33
21/04/2026

BAZ069938

2/2010
33
21/04/2026

BAZ069940

2/2010
33
21/04/2026

BAZ069974

4/2010
9 16 25 28 35 36 37 38 39 41 42
05/05/2026

BAZ0610006

1-2/2007
7 8 9 11 20 25 38 39
22/05/2026

BAZ0610028

2/2010
5 25 30 32
26/05/2026

BAZ0610064

2/2010
5
13/06/2026

BAZ0610073

2/2010
1 5 10 16 17 18 21 22 23 24 25 26
16/06/2026

BAZ0610087

2/2010
9 38 42
20/06/2026

BAZ0610098

2/2010
32
22/06/2026

BAZ0610127

3/2010
7 11
03/07/2026

BAZ0610155

2/2010
5
12/07/2026

BAZ0610156

2/2010
5
12/07/2026

BAZ0610157

2/2010
5
12/07/2026

BAZ0610183

2/2010
3 5
18/07/2026

BAZ0610207

2/2010
33
21/07/2026

BAZ0610206

4/2010
25
21/07/2026

BAZ0610241

1/2011
3
04/08/2026

BAZ0610247

3/2010
1 3 4 5 6 8 9 10 11 16 18 20 21 22 24 25 26 28
29 30 31 32 34 40
09/08/2026

BAZ0610256

3/2010
30
11/08/2026

BAZ0610257

3/2010
30
11/08/2026

BAZ0610259

2/2010
3
11/08/2026

BAZ0610268

3-4/2007
5
16/08/2026

BAZ0610280

3/2010
3 5
18/0/2026

BAZ0610305

3/2010
9 38 42
25/08/2026

BAZ0610334

3/2010
5
01/09/2026

BAZ0610351

3/2010
30
05/09/2026

BAZ0610372

2/2012
30 32
07/09/2026

BAZ0610388

3/2010
31
14/09/2026

BAZ0610389

3/2010
5
18/09/2026

BAZ0610407

3/2010
3
23/07/2010

BAZ0610408

3/2010
3
25/09/2026

BAZ0610409

3/2010
29 30
26/09/2026

BAZ0610414

2/2008
7 9 11
27/09/2026

BAZ0610416

4/2010
7 11
27/09/2026

BAZ0610422

3/2010
5 10
28/09/2026

BAZ0610426

3/2010
13 28 39
29/09/2026

BAZ0610431

2/2010
5
03/10/2026

BAZ0610432

2/2010
5
03/10/2026

BAZ0610433

2/2010
5
03/10/2026

BAZ0610434

2/2010
5
03/10/2026

BAZ0610440

4/2010
25
06/10/2026

BAZ0610476

4/2010
5
12/10/2026

BAZ0610482

3/2010
17 20 21
13/10/2026

BAZ0610483

3/2010
17 21
13/10/2026

BAZ0610525

3/2010
16 35 41
25/10/2026

BAZ0610533

3/2010
5
27/10/2026

BAZ0610545

1/2009
9
30/10/2026

BAZ0610550

3/2010
5
01/11/2026

BAZ0610552

3/2010
25
01/11/2026

BAZ0610557

4/2010
7
03/11/2026

BAZ0610558

4/2010
25
03/11/2026

BAZ0610561

3/2010
12
03/11/2026

BAZ0610581

3/2011
25 35
08/11/2026

BAZ0610586

3/2010
5
09/11/2026

BAZ0610591

4/2010
5
10/11/2026

BAZ0610609

3/2010
30 32
15/11/2026

BAZ0610610

3/2010
30 32
15/11/2026

BAZ0610621

3/2010
12
16/11/2026

BAZ0610627

4/2010
5
17/11/2026

BAZ0610628

4/2010
5
17/11/2026

BAZ0610629

4/2010
5
17/11/2026

BAZ0610634

4/2010
33
20/11/2026

BAZ0610640

3/2010
18 25
21/11/2026

BAZ0610645

4/2010
9 37 39
23/11/2026

BAZ0610663

4/2010
29 35
01/12/2026

BAZ0610664

4/2010
9
01/12/2026

BAZ0610682

4/2010
35 36 39 42
06/12/2026

BAZ0610696

4/2010
33 36 39 42
11/12/2026

BAZ0610705

4/2010
16
14/12/2026

BAZ0610706

3/2010
9 14 18 25
15/12/2026

BAZ0610710

4/2010
9 37 42
15/12/2026

BAZ0610711

3/2010
9 37 42
15/12/2026

BAZ0610725

1/2008
5
21/12/2026

BAZ0610742

4/2009
7
22/12/2026

BAZ0710765

3/2010
11
04/11/2027

BAZ0710776

1-2/2007
5
05/01/2027

BAZ0710796

3/2010
25
19/01/2027

BAZ0710816

3/2010
3
26/01/2027

BAZ0710822

1/2008
5
26/01/2027

BAZ0710836

4/2010
9 16 35 36
01/02/2027

BAZ0710871

2/2010
34
16/02/2027

BAZ0710881

4/2010
25
21/02/2027

BAZ0710778

3/2010
9 28 41
09/01/2027

BAZ0710779

3/2010
9 28 41
09/01/2027

BAZ0710884

3/2010
9
22/02/2027

BAZ0710986

4/2010
34
23/03/2027

BAZ0710901

3/2010
9
26/02/2027

BAZ0710917

4/2010
34
05/03/2027

BAZ0710925

4/2010
4
07/03/2027

BAZ0710946

1/2011
5
14/03/2027

BAZ0711212

1/2011
18 25 28
23/05/2027

BAZ0711213

1/2011
18 25 28
23/05/2027

BAZ0711242

2/2012
24 25 26
01/06/2027

BAZ0711243

1/2011
24 25 26
01/06/2027

PRESTANAK PRAVA-PRESTANAK PRAVA ПРЕСТАНАК ПРАВА

BAZR971692

29/01/2002

Wm. WRIGLEY Jr. Company 410 North Michigan
Avenue, 60611, US



30

BAZR972137

02/06/2002

BASF Agro B.V., Arnhem (NL),
Zweigniederlassung Wädenswil
Steinacherstrasse 101, 8804, CH

THIMET

5

BAZR972544

29/01/2002

PHILIP MORRIS PRODUCTS S.A. Quai
Jeanrenaud 3, 2000, CH



34

UPIS LICENCE U REGISTAR PRIZNATIH PRAVA NA ŽIGOVE
UPIS LICENCE U REGISTAR PRIZNATIH PRAVA NA ŽIGOVE
УПИС ЛИЦЕНЦЕ У РЕГИСТАР ПРИЗНАТИХ ПРАВА НА ЖИГОВЕ

(broj licence)

BAZRL17565

(broj žiga)

BAZR971756

(objavljeno u Glasniku/Gazeti)

2/2002

(datum upisa licence)

2017-02-02

(davalac licence)

ALLIED DOMEQ SPIRITS & WINE LIMITED
Chivas House, 72 Chancellors Road, London W6
9RS , GB

(sticalac licence)

Chivas Brothers Limited
111-113, Renfrew Road, Paisley, Renfrewshire,
PA3 4DY, Scotland, GB

(vrsta licence)

Neisključiva

(izgled žiga)

LONG JOHN

(međunarodna klasifikacija roba i usluga)

33

(licence za robe/usluge)

Vina, jaka alkoholna pića i likeri.

(broj licence)

BAZRL17566

(broj žiga)

BAZR971759

(objavljeno u Glasniku/Gazeti)

2/2002

(datum upisa licence)

2017-02-02

(davalac licence)

ALLIED DOMEQ SPIRITS & WINE LIMITED
Chivas House, 72 Chancellors Road, London W6
9RS , GB

(sticalac licence)

Chivas Brothers Limited
111-113, Renfrew Road, Paisley, Renfrewshire,
PA3 4DY, Scotland, GB

(vrsta licence)

Neisključiva

(izgled žiga)

BEEFEATER

(međunarodna klasifikacija roba i usluga)

33

(licence za robe/usluge)

Vina, jaka alkoholna pića i likeri.

(broj licence)

BAZRL17567

(broj žiga)

BAZR971889

(objavljeno u Glasniku/Gazeti)

1/2002

(datum upisa licence)

2017-02-09

(davalac licence)

FEDERAL EXPRESS CORPORATION
3620 Hacks Cross Road, Building B, 3rd Floor,
Memphis, TN 38125, US

(sticalac licence)

Euroexpress d.o.o.

Jovana Dučića 23a, 78000 Banja Luka, BA

(vrsta licence)

Neisključiva

(izgled žiga)

Fedex

(međunarodna klasifikacija roba i usluga)

39

(licence za robe/usluge)

Preuzimanje, transportiranje i dostava koverata,
paketa, kutija i
tereta kopnenim i zračnim vozilima.

(broj licence)

BAZRL17568

(broj žiga)

BAZR971890

(objavljeno u Glasniku/Gazeti)

2/2002

(datum upisa licence)

2017-02-10

(davalac licence)

FEDERAL EXPRESS CORPORATION

3620 Hacks Cross Road, Building B, 3rd Floor,

Memphis, TN 38125, US

(sticalac licence)

Euroexpress d.o.o.

Jovana Dučića 23a, 78000 Banja Luka, BA

(vrsta licence)

Neisključiva

(izgled žiga)



(međunarodna klasifikacija roba i usluga)

39

(licence za robe/usluge)

Preuzimanje, transportiranje i dostava koverata, paketa, kutija i tereta kopnenim i zračnim vozilima.

(broj licence)

BAZRL17569

(broj žiga)

BAZR971891

(objavljeno u Glasniku/Gazeti)

2/2002

(datum upisa licence)

2017-02-10

(davalac licence)

FEDERAL EXPRESS CORPORATION

3620 Hacks Cross Road, Building B, 3rd Floor,

Memphis, TN 38125, US

(sticalac licence)

Euroexpress d.o.o.

Jovana Dučića 23a, 78000 Banja Luka, BA

(vrsta licence)

Neisključiva

(izgled žiga)

ФЕДЕКС

(međunarodna klasifikacija roba i usluga)

39

(licence za robe/usluge)

Transportiranje robe od jednog mjesta do drugog kopnenim i zračnim putevima, a koje se sastoji od preuzimanja, prijevoza, isporuke, pronalaženja i skladištenja dokumenata, paketa i tereta.

(broj licence)

BAZRL17570

(broj žiga)

BAZR971892

(objavljeno u Glasniku/Gazeti)

2/2002

(datum upisa licence)

2017-02-10

(davalac licence)

FEDERAL EXPRESS CORPORATION

3620 Hacks Cross Road, Building B, 3rd Floor,

Memphis, TN 38125, US

(sticalac licence)

Euroexpress d.o.o.

Jovana Dučića 23a, 78000 Banja Luka, BA

(vrsta licence)

Neisključiva

(izgled žiga)

ФЕДЕРАЛ ЕКСПРЕС

(međunarodna klasifikacija roba i usluga)

39

(licence za robe/usluge)

Transportiranje robe od jednog mjesta do drugog kopnenim i zračnim putevima, a koje se sastoji od preuzimanja, prijevoza, isporuke, pronalaženja i skladištenja dokumenata, paketa i tereta.

GEOGRAFSKE OZNAKE
ZEMLJOPISNE OZNAKE
ГЕОГРАФСКЕ ОЗНАКЕ
GEOGRAPHICAL INDICATIONS

STRUKTURA REGISTARSKOG BROJA OVLAŠTENOGA KORISNIKA
STRUKTURA REGISTARSKOG BROJA OVLAŠTENOGA KORISNIKA
СТРУКТУРА РЕГИСТАРСКОГ БРОЈА ОВЛАШТЕНОГ КОРИСНИКА



1. **Romanijski skorup - kajmak**

- broj zemljopisne oznake: **IP16001**
- datum podnošenja prijave zemljopisne oznake: **2016-06-29**
- datum upisa u registar zemljopisne oznake: **2017-02-07**
- podaci o podnosiocu zemljopisne oznake: **Udruženje proizvođača „Romanijski skorup – kajmak”, Borička b.b.,
73220 Rogatica, BA**
- podaci o zemljopisnome nazivu koji se štiti zemljopisnom oznakom: **Romanija**
- podaci o vrsti proizvoda koji se obilježava zemljopisnom oznakom: **Skorup kajmak**
- naziv područja ili mjesta se kojega potječe proizvod koji se obilježava zemljopisnom oznakom: **Romanija**
- izgled oznake za koju se zaštita traži:



Romanijski skorup - kajmak

- podaci o punomoćniku: **nema**

Broj: 03-47-5-288-21/16GM

Datum: 2017-01-04

Institut za intelektualno vlasništvo Bosne i Hercegovine (u daljnjem tekstu: Institut), postupajući po Rješenju Žalbenog Vijeća pri Vijeću ministara Bosne i Hercegovine, broj: UPŽV-09-07-3-118/16 od 13.12.2016. godine, na temelju članka 11. Zakona o kolektivnom ostvarivanju autorskog i srodnih prava („Službeni glasnik BiH“, br. 63/10; u daljnjem tekstu: Zakon), članka 18. Pravilnika o načinu i formi ispunjavanja uvjeta za davanje dozvole pravnim osobama za obnašanje poslova kolektivnog ostvarivanja autorskoga i srodnih prava („Službeni glasnik BiH“ br. 44/11; u daljnjem tekstu: Pravilnik) i članka 193. stavak (1) Zakona o upravnom postupku BiH („Službeni glasnik BiH“, br. 29/02, 12/04, 88/07, 93/07, 43/13 i 53/16) rješavajući po zahtjevu Udruge Filmske Industrije - UFI od 05.02.2016. godine broj: UP-03-47-5-110/16, sa sjedištem u Kiseljaku, ulica Administrativno-poslovni centar bb, a u vezi sa Zahtjevom iste Udruge zaprimljenog u Institutu dana 12.08.2015. godine pod brojem UP-03-47-5-09376/15 - za izdavanje dozvole za kolektivno ostvarivanje prava na audiovizualnim djelima kao i zahtjeva iste Udruge od 03.02.2016. godine, broj: 03-47-5-105/16 - za oduzimanje izdate dozvole za kolektivno ostvarivanje prava na audiovizualnim djelima, dodjeljene Rješenjem broj IP-03-47-5-05881/15VT od 16.10.2015. godine, nakon provedenog postupka d o n o s i

R J E Š E N J E

o izdavanju dozvole za kolektivno ostvarivanje prava na naknadu za kablensko reemitiranje audiovizualnih djela

1. Usvaja se zahtjev Udruge Filmske Industrije – UFI, Administrativno-poslovni centar bb, Kiseljak, i **IZDAJE SE** dozvola za obnašanje poslova kolektivnog ostvarivanja prava na naknadu za kablensko reemitiranje audiovizualnih djela.
2. **ODUZIMA SE** dozvola Instituta broj: IP-03-47-5-05881/15VT od 16.10.2015. godine, izdata Udruženju filmskih radnika u Bosni i Hercegovini, Branilaca Sarajeva br. 20/III, Sarajevo.
3. Ovo rješenje je konačno.
4. Ovo rješenje će se objaviti u „Službenom glasniku BiH“ i u „Službenom glasniku Instituta“.

O b r a z l o ž e n j e

Rješenjem Žalbenog vijeća pri Vijeću ministara Bosne i Hercegovine (u daljem tekstu: Žalbeno vijeće), broj: UPŽV-09-07-3-118/16 od 13.12.2016. godine nalaže se Institutu da otkloni nepravilnosti u ranijem postupku i donese novo Rješenje koje će u cijelosti zamijeniti Rješenje Instituta broj: IP-03-47-5-288/15GM od 21.04.2016. godine, kojim će odlučivati po zahtjevu Udruženja filmske industrije iz Kiseljaka od 05.02.2016. godine, a cijeneći sve dokaze s kojima raspolaže temeljem postupka vođenog po Zahtjevu predmetnog Udruženja od 12.08.2015. godine. Naprijed navedenim Rješenjem Žalbenog vijeća također je utvrđeno da danom donošenja novog Rješenja Instituta u ponovljenom postupku ukida se po pravu nadzora Rješenje Žalbenog vijeća broj: UPŽV-09-07-3-118/16 od 30.08.2016. godine.

Postupajući po Rješenju Žalbenog vijeća Institut je u ponovljenom postupku utvrdio sljedeće:

TIJEK POSTUPKA

„Udruga Filmske Industrije“, Administrativno-poslovni centar bb, Kiseljak (u daljnjem tekstu: UFI), podnijela je Institutu „Zahtjev za dodjeljivanje licence za kolektivno ostvarivanje autorskih i srodnih prava za reemitiranje audio-vizualnih djela“, koji je zaprimljen dana 12.08.2015. godine pod brojem: UP-03-47-5-09376/15.

Uz zahtjev su dostavljeni sljedeći dokumenti: Zapisnik sa utemeljiteljske skupštine Udruge za ostvarivanje kolektivnih prava - Art, Odluka o utemeljenju Udruge za ostvarivanje kolektivnih prava - Art, Odluka Skupštine o imenovanju članova Upravnog odbora Udruge, Odluka skupštine o imenovanju članova Nadzornog odbora Udruge, Odluka Skupštine o imenovanju suda časti Udruge, Odluka Skupštine o imenovanju predsjednika Udruge, Odluka Skupštine o imenovanju osobe ovlaštene za predstavljanje i zastupanje Udruge, Odluka Skupštine o imenovanju Glavnog tajnika Udruge, Rješenje o upisu u Registar udruga kod Ministarstva pravde BiH br. UP08-07-1-741/11 od 13.04.2011. godine, Rješenje Ministarstva pravde BiH o promjeni naziva Udruge br. UP08-07-1-741/11 od 03.08.2012. godine, Rješenje Ministarstva pravde BiH br. UP08-07-1-741/11 od 07.10.2014. godine, Statut Udruge Filmske Industrije br. 02-26-08/14 od 26.08.2014. godine, Rješenje Ministarstva pravde BiH UP08-07-1-741/11 od 24.03.2015. godine, Odluka o izmjenama i dopunama Statuta Udruge Filmske Industrije br. 01-18-03/15 od 18.03.2015. godine, Uvjerjenje o poreznoj registraciji (ID broj), Obavještenje o razvrstavanju pravne osobe prema klasifikaciji djelatnosti, uvjerenje o registraciji PDV obveznika br.

04/1-17-1-UPJR/1-1413-3/13 od 27.02.2013. godine, Odluka skupštine o imenovanju predsjednika Skupštine Udruge br. 01-01-03/15 od 01.03.2015. godine, Odluka Skupštine o imenovanju predsjednika Udruge br. 02-01-03/15 od 01.03.2015. godien, Odluka skupštine o imenovanju osobe ovlaštene za predstavljanje i zastupanje Udruge br. 03-01-03/15 od 01.03.2015. godine, Ugovor o radu na neodređeno vrijeme sa djelatnikom Udruge (Mladen Vujica) i Aneks istoga, Obrazac JS3100 – Prijava osiguranja uposlenika udruge kod Porezne uprave FBiH, Ovjerena kopija diplome o stjecanju VSS djelatnika (diplomirani pravnik), Ovjerena kopija dokaza o znanju stranog jezika (engleski jezik) za uposlenika, Ovjeren Ugovor o zakupu poslovnog prostora i Aneks istoga, Ugovor o pružanju knjigovodstvenih usluga (KS „OMEGA“ Kiseljak), Ugovor o poslovnoj suradnji (APAW BiH) i Aneks, Popisna lista uredske opreme i materijala u prostorijama Udruge, Ugovor o sklapanju pretplatničkog odnosa za fiksnu telefoniju, Službena web stranica Udruge: www.ufi.ba, odluka Skupštine Udruge o usvajanju poslovnog plana broj 03-10-08/15 od 10.08.2015. godine, zapisnik sa sjednice Skupštine br. 02-10-08/15 od 10.08.2015. godine, Poslovni plan br. 01-10-08/15 od 10.08.2015. godine, Potvrda Intesa SanPaolo Banke d.d. Sarajevo, Pismo namjere – Izjava VG Media od 12.10.2011. godine, Pismo namjere – Izjava EBU Cable Cordination od 02.07.2014. godine, Pismo namjere – Izjava JU Kinoteka Republike Srpske od 22.08.2012. godine, Letter of support/intent od strane AGICOA od dana 27.05.2014. godine i prijevod istoga od strane ovlaštenog sudskog tumača za engleski jezik, Compact Disc (CD) sa popisom djela i autora koje zastupa AGICOA za područje BiH, Uzorak – primjerak dokumenta kojim se daje mandat za zastupanje – AGICOA, Izjava ART COMPANY d.o.o. Sarajevo, Ugovor o isključivom ustupanju imovinskih autorskopравnih ovlaštenja od 06.08.2015. godine – Vesna Tomičić i obrazac prijave autorskog djela, Ugovor o isključivom ustupanju imovinskih autorskopравnih ovlaštenja od 06.08.2015. godine – Antonijo Beus i obrazac prijave autorskog djela, Ugovor o isključivom ustupanju imovinskih autorskopравnih ovlaštenja od 06.08.2015. godine – Josip Vujica i obrazac prijave autorskog djela, Ugovor o isključivom ustupanju imovinskih autorskopравnih ovlaštenja od 05.08.2015. godine – Vjekoslav Vuković i obrazac prijave autorskog djela, Ugovor o isključivom ustupanju imovinskih autorskopравnih ovlaštenja od 05.08.2015. godine – Nebojša Samardžić i obrazac prijave autorskog djela, Pristupnica Udruzi od 03.04.2014. godine – Takt d.o.o. Sarajevo i obrazac prijave autorskih djela, Ugovor o isključivom ustupanju imovinskih autorskopравnih ovlaštenja od 11.08.2015. godine – Takt d.o.o. Sarajevo i obrazac prijave autorskih djela, Pristupnica Udruzi od 08.05.2014. godine – Heft Production Agencija Sarajevo, Ugovor o isključivom ustupanju imovinskih autorskopравnih ovlaštenja od 20.04.2015. godine – Heft Production Agencija Sarajevo i tri obrasca prijave autorskih djela, Pristupnica Udruzi od 29.05.2014. godine – MCF BH d.o.o. Banja Luka, Pristupnica Udruzi od 15.05.2014. godine – Marcon AG d.o.o. Beograd, Pristupnica Udruzi od 10.06.2014. godine – Darko Ostojić Ogi, Pristupnica Udruzi od 17.01.2013. godine – ART COMPANY d.o.o. Kiseljak, Ugovor o isključivom ustupanju imovinskih autorskopравnih ovlaštenja od 03.08.2015. godine – Forum d.d. Sarajevo i dva obrasca prijave autorskih djela, Ugovor o isključivom ustupanju imovinskih autorskopравnih ovlaštenja od 12.05.2015. godine – Agencija Promotions, Sarajevo

i obrazac prijave autorskih djela, Ugovor o isključivom ustupanju autorskih imovinskopравnih ovlaštenja od 12.03.2015. godine – JP „Filmski Centar Sarajevo“ d.o.o. Sarajevo i dva obrasca prijave autorskih djela, Ugovor o isključivom ustupanju imovinskih autorskopравnih ovlaštenja od 04.08.2015. godine – Nenad Đurić i 11 obrazaca prijave autorskih djela, Pristupnica Udruzi od 05.08.2015. godine – Lejla Panjeta, Ugovor o isključivom ustupanju imovinskih autorskopравnih ovlaštenja od 05.08.2015. godine – Lejla Panjeta i dva obrasca prijave autorskih djela, Pristupnica Udruzi od 03.08.2015. godine – Adnan Rešić, Ugovor o isključivom ustupanju imovinskih autorskopравnih ovlaštenja od 05.08. 2015. godine – Adnan Rešić i dva obrasca prijave autorskih djela, Pristupnica Udruzi od 30.07.2015. godine – Adnan Šahbaz, Ugovor o isključivom ustupanju imovinskih autorskopравnih ovlaštenja od 30.07.2015. godine – Adnan Šahbaz i obrazac prijave autorskog djela, Pristupnica Udruzi od 03.08.2015. godine – Adis Bakrač, Ugovor o isključivom ustupanju imovinskih autorskopравnih ovlaštenja od 03.08.2015. godine – Adis Bakrač i šest obrazaca prijave autorskog djela, Pristupnica Udruzi od 27.07.2015. godine – Almir Šahinović, Ugovor o isključivom ustupanju imovinskih autorskopравnih ovlaštenja od 27.07.2015. godine – Almir Šahinović i pet obrazaca prijave autorskog djela, Pristupnica Udruzi od 28.07.2015. godine – Fikret Tabaković, Ugovor o isključivom ustupanju imovinskih autorskopравnih ovlaštenja od 28.07.2015. godine – Fikret Tabaković i tri obrasca prijave autorskog djela, Pristupnica Udruzi od 23.07.2015. godine – Ajdin Tabaković, Ugovor o isključivom ustupanju imovinskih autorskopравnih ovlaštenja od 23.07.2015. godine – Ajdin Tabaković i obrazac prijave autorskog djela, pristupnica Udruzi od 01.07.2015. godine – Ognjen Džinić, Ugovor o isključivom ustupanju imovinskih autorskopравnih ovlaštenja od 01.07.2015. godine – Ognjen Džinić i obrazac prijave autorskog djela, Pristupnica Udruzi od 23.11.2011. godine – Goran Sučić, Ugovor o isključivom ustupanju imovinskih autorskopравnih ovlaštenja od 23.11.2015. godine – Goran Sučić i obrazac prijave autorskog djela, Popis autora/nositelja autorskog prava koji su Udruzi povjerali da ih zastupa i Popis autorskih djela iz repertoara „Udruge Filmske Industrije“.

U postupku ispitivanja uvjeta za izdavanje dozvole, Institut je utvrdio da je dostavljena dokumentacija nepotpuna, te je pozivom broj IP-03-47-5-05878/15VT od 16.10.2015. godine, pozvao podnositelja da uredi zahtjev u roku od 60 dana i naložio da dostavi Institutu sljedeće:

1. popis djela koja čine repertoar Udruženja u skladu s člankom 4. Pravilnika, odnosno podaci o djelu moraju sadržavati: naziv djela, podatke o koautorima djela (redatelj, scenarista, autor dijaloga i dr.), producentu, godinu prvog objavljivanja djela i obim i trajanje djela;
2. pravno valjane dokaze da je „MCF BH“ d.o.o. Banjaluka, nositelj prava na 165 inozemnih audiovizualnih djela koja su navedena kao repertoar UFI-ja (nije dostavljen ugovor o ustupanju imovinskih prava sa „MCF BH“) i da isti ima pravo na naknadu za kablovsko reemitiranje tih djela;
3. pravno valjane dokaze da je „Takt“ d.o.o. Društvo za promet i usluge Sarajevo, nositelj prava na 96 inozemnih audiovizualnih djela koja su navedena kao njihov repertoar i da isti ima pravo na naknadu za kablovsko reemitiranje tih djela;
4. pravno valjane dokaze da je „Agencija Promotion“ Sarajevo ovlašteni zastupnik i nositelj prava na filmski fond Bosna film dd Sarajevo;
5. pravno valjane dokaze da je J.P. „Filmski centar Sarajevo“ vlasnik i nositelj prava za 598 bosanskohercegovačkih filmova (producentских kuća Bosna film, Studio film i Sutjeska film). Posebno obrazložiti navode da su i „Agencija Promotion“ Sarajevo i J.P. „Filmski centar Sarajevo“ ovlašteni zastupnici i nositelji prava na filmski fond Bosna filma dd Sarajevo.

Dana 14.12.2015. godine Institut je zaključkom broj: IP-03-47-5-07094/15VT odobrio zahtjev podnositelja (UFI) za produženjem roka za uređenje zahtjeva za izdavanje dozvole za obavljanje poslova kolektivnog ostvarivanja prava na audiovizualnim djelima i odredio novi rok za dostavu potrebne dokumentacije.

Postupajući po pozivu, odnosno zaključku Instituta, Udruženje filmske industrije – UFI dostavio je dana 05.02.2016. godine (UP-03-47-5-110/16) dopunjeni zahtjev sa sljedećom dokumentacijom:

1. Ugovor između FIVIA d.o.o. i MFC MEGACOM FILM d.o.o. u kojem je vidljivo da je MEGACOM FILM d.o.o. ostvario prava na priloženi katalog filmova. Uz prilog ugovora dostavljen je i novi broj djela na koja MCF ima prava;
2. Ugovor između MCF i Udruge Filmske Industrije – „UFI“ u kojem su prenesena isključiva prava sa MCF na UFI;

3. Kopiju ovjerene Izjave direktora tvrtke TAKT o pravu na prijavljenim djelima. Američki partner tvrtke TAKT je smatrao bespredmetnim zahtjev Instituta za dostavom Ugovora jer je isti poslovna tajna.
4. Informaciju o pravnoj nadležnosti Bosna Filma i Bosna FILMA d.d.;
5. Kopiju Ugovora o prodaji i zaštiti filmskih i TV-prava, eksploataciji i marketingu, sklopljenog između Agencije PROMOTIONS i BOSNA FILMA d.d. sa razrađenim katalogom i popisom filmova i autora;
6. Popis djela Forum d.d. Sarajevo sa razrađenim katalogom filmova i autora;
7. Rješenje o registraciji javnog poduzeća „Filmski Centar Sarajevo“ iz kojeg je vidljivo da je „JP Filmski Centar Sarajevo“ pravni sljednik društva „SUTJESKA FILM“;
8. Potvrdu u kojoj Federalno ministarstvo obrazovanja, nauke, kulture i sporta broj: 02-40-7-5682/0 od 10.11.2000. godine potvrđuje da je SUTJESKA FILM d.o.o. iz Sarajeva producent – proizvođač kinematografskih djela navedenih u:
 - Filmografiji Jugoslovenskog filma – izdanje Instituta za film, Beograd od 1946. - 1965.
 - Filmografiji Jugoslovenskog filma – izdanje Instituta za film, Beograd od 1966. - 1970.
 - Filmografiji Jugoslovenskog filma – izdanje Instituta za film, Beograd od 1971. - 1975.
 - Filmografiji Jugoslovenskog filma – izdanje Instituta za film, Beograd za godinu 1986.
 - Filmografiji Jugoslovenskog filma – izdanje Instituta za film, Beograd za godinu 1988.;
9. Potvrdu u kojoj Federalno ministarstvo obrazovanja, nauke, kulture i sporta broj: 02-40-7-196/01 od 15.01.2001. godine potvrđuje da je SUTJESKA FILM D.O.O. iz Sarajeva producent – proizvođač 525 dokumentarnih kinematografskih djela navedenih u:
 - Filmografija Jugoslovenskog filma, Izdanje Instituta za film, Beograd 1946. - 1965.
 - Filmografija Jugoslovenskog filma, Izdanje Instituta za film, Beograd 1966. - 1970.
 - Filmografija Jugoslovenskog filma, Izdanje Instituta za film, Beograd od 1971. - 1975.
 - Filmografija Jugoslovenskog filma, Izdanje Instituta za film, Beograd od 1976. - 1980.
 - Filmografija Jugoslovenskog filma, Izdanje Instituta za film, Beograd od 1981. - 1985.
 - Filmografija Jugoslovenskog filma, Izdanje Instituta za film, Beograd od 1986. - 1990. godine;
10. Katalog: FILMOGRAFIJA KRATKOG I DOKUMENTARNOG FILMA 1947. - 1991.;
11. Katalog: FILMOGRAFIJA DUGOMETRAŽNOG IGRANOG FILMA 1947. - 1991.;
12. Kopiju UGOVORA O EKSKLUZIVNOJ DISTRIBUCIJI PROGRAMA IZ KATALOGA JADRAN FILMA NA TERITORIJI BOSNE I HERCEGOVINE između Jadran Filma iz Zagreba i produkcije HEFT iz Sarajeva, iz kojeg je vidljivo da je produkcija HEFT nositelj prava za katalog „JADRAN FILMA“ na teritoriju Bosne i Hercegovine;
13. Kopiju Ugovora o radu između Sandre Vrdoljak i „UFI“-a.

Uvidom u kompletnu dokumentaciju koja je dostavljena uz zahtjev, Institut je utvrdio da je podnositelj zahtjeva dostavio dokumentaciju koja je u skladu sa člankom 10. stavak (2) Zakona i člankom 3., 4., 5., 6. i 7. Pravilnika, i to:

1) Rješenje o upisu Udruge Filmske Industrije u Registar udruga Ministarstva pravde Bosne i Hercegovine Broj: UP08-07-1-741/11 od 03.08.2012. godine, sa promjenama od 7.10.2014. godine i 24.03.2015. godine, koje je, u smislu članka 8. stavak (1) Zakona, dokaz da pravna osoba ima status udruge koja djeluje na cijeloj teritoriji Bosne i Hercegovine.

2) Statut Udruge Filmske Industrije, usvojen na Skupštini dana 26.08.2014. godine, ovjeren od strane Ministarstva pravde Bosne i Hercegovine Broj: UP08-07-1-741/11 od 16.10.2014. godine, sa izmjenama i dopunama Statuta usvojenim na Skupštini dana 18.03.2015. godine, ovjerenim od strane Ministarstva pravde Bosne i Hercegovine Broj: UP08-07-1-741/11 dana 31.03.2015. godine, koji utvrđuje tijela upravljanja i njihove nadležnosti za obavljanje poslova kolektivnog ostvarivanja prava na audiovizualnim djelima, te načela i pravila raspodjele naknada ubranih na ime kablovskog reemitiranja djela.

3) Podatke o osobama ovlaštenim da predstavljaju kolektivnu organizaciju. U skladu sa člankom 10. stavak (2) točka b) Zakona, osoba ovlaštena za zastupanje i predstavljanje UFI - a u pravnom prometu je: Predsjednik UFI-a, Antonio Beus, upisan Registar udruga kod Ministarstva pravde Bosne i Hercegovine na temelju Odluke skupštine Udruge o imenovanju osobe ovlaštene za predstavljanje i zastupanje Udruge.

4) Podatke o nositeljima prava na audiovizualnim djelima, koji su ovlastili „UFI“ za ostvarivanje imovinskih prava na njihovim djelima. Podnositelj zahtjeva je dostavio Institutu, u skladu s člankom 3. Pravilnika, kopije

zaključenih ugovora o isključivom ustupanju imovinskih autorskopравnih ovlaštenja sa 6 producenstkih kuća (5 domaćih i jednom stranom), a koji sadrže sljedeće podatke: naziv, sjedište, datum zaključivanja ugovora i potpis ovlaštene osobe. Pored navedenog, dostavljeno je i 15 ugovora o isključivom ustupanju imovinskih autorskopравnih ovlaštenja sa koautorima audiovizualnih djela iz BiH, koji nisu stariji od 6 mjeseci.

5) Popis djela koja će sačinjavati repertoar kolektivne organizacije. Podnositelj zahtjeva je, u skladu sa člankom 4. Pravilnika, dostavio Institutu podatke o djelima koja će sačinjavati repertoar kolektivne organizacije. Dostavljena su ukupno: 1.133 objavljena audiovizualna djela, odnosno naslova, koja sadrže sljedeće podatke: naziv i vrstu djela, podatke o koautorima, producenstskoj kući, trajanju djela i godinu prve objave djela.

6) Dokaze o ispunjavanju tehničkih pretpostavki za efikasno obavljanje poslova kolektivnog ostvarivanja prava. Podnositelj zahtjeva je, u skladu sa člankom 5. Pravilnika, dostavio Institutu sljedeće dokaze: Ugovor o zakupu poslovnog prostora, s aneksom, veličine 22 m², zaključen sa zakupodavcem „Art Company“ d.o.o. Kiseljak, Popisnu listu uredske opreme i materijala u prostorijama „UFI“-a, ugovor o korištenju kablovskog komunikacijskog sistema, Ugovor o korištenju usluge telefonije i web adresu Udruge: www.ufi.ba

7) Dokaze o ispunjavanju kadrovskih pretpostavki za efikasno obavljanje poslova kolektivnog ostvarivanja prava. Podnositelj zahtjeva je, u skladu sa člankom 6. Pravilnika, dostavio Institutu dokaze o ispunjavanju uvjeta koji se odnose na stručnu službu Udruge, i to: Ugovor o radu na neodređeno vrijeme, s aneksom, zaključen sa zaposlenikom Vujica Mladenom, sačinjen i ovjeren od strane notara Smiljke Đukić, sa sjedištem u Kiseljaku, ovjerenu kopiju diplome o završenoj visokoj stručnoj spremi za Vujica Mladena, ovjerenu potvrdu o pohađanju kružoka na temu engleski jezik, za Vujica Mladena, ovjeren obrazac prijave kod Poreske uprave FBiH za Vujica Mladena (obrazac JS3100), Ugovor o radu na neodređeno vrijeme sklopljen sa Vrdoljak Sandrom, Ugovor o pružanju knjigovodstvenih usluga, s prilogom, zaključen sa „OMEGA“ KS Kiseljak i Ugovor o poslovnoj suradnji zaključen sa Asociacijom za zaštitu audiovizualnih djela u BiH, Sarajevo, s aneksom.

8) Poslovni plan UFI-a. Podnositelj zahtjeva je u skladu s člankom 7. Pravilnika, dostavio Institutu poslovni plan za period od 2015. - 2020. godine, koji sadrži:

- podatke o pravnoj osobi (pravni status, osobe ovlaštene za zastupanje, povijesne podatke o Udruzi i počecima autorskopравne zaštite na području Bosne i Hercegovine),
- analizu postojećeg stanja u području kolektivne zaštite audiovizualnih djela u BiH,
- opis predviđenog načina obnašanja djelatnosti i strategiju njezine implementacije,
- opis kadrova koji će u pravnoj osobi obnašati djelatnost kolektivnog ostvarivanja prava i plan njihova upošljavanja,
- sredstva predviđena za obnašanje djelatnosti kolektivnog ostvarivanja prava,
- procjenu očekivane visine ubranih naknada od korisnika,
- procjenu troškova poslovanja pravne osobe kao kolektivne organizacije,
- procjenu troškova potrebnih za početak obnašanja djelatnosti.

Podnositelj zahtjeva je, u smislu članka 7. stavak (6) Pravilnika, dostavio Institutu i službene bankovne podatke o sredstvima na računu Udruge u iznosu od 10.193,72 KM (potvrda Intesa Sanpaolo banke od 11.08.2015. godine).

9) Odluka Skupštine o usvajanju poslovnog plana „UFI“-a. Podnositelj zahtjeva je, u skladu s člankom 7. stavak (2) Pravilnika, dostavio Institutu Zapisnik i Odluku o usvajanju poslovnog plana „UFI“-a od 10.08.2015. godine.

10) Izjave o spremnosti za zaključenje recipročnih ugovora. Uz zahtjev su dostavljene i izjave o spremnosti kolektivnih organizacija iz inozemstva za zaključivanje recipročnih ugovora u slučaju da „UFI“ dobije dozvolu za kolektivno ostvarivanje prava na audiovizualnim djelima. Dostavljene su izjave: „AGICOA“-e – međunarodne neprofitne organizacije za naplatu autorskih naknada za audiovizualna djela, „VG Media“-e iz Njemačke kao i pisma podrške javne ustanove „Kinoteke Republike Srpske“ i „EBU Cable Coordination iz Hrvatske“.

SPAJANJE POSTUPKA

Naprijed navedena Udruga Filmske Industrije – UFI podnijela je dana 03.02.2016. godine i „Zahtjev za oduzimanje izdate dozvole za kolektivno ostvarivanje prava na audiovizuelnim djelima, dodijeljene Rješenjem broj IP-03-47-5-05881/15VT od 16.10.2015. godine, objavljeno u Službenom glasniku BiH broj 84/15 od dana 2.11.2015. godine“ a koji zahtjev se temelji na odredbama Zakona i to članka 13. stavak (2) točka a) i d).

Imajući u vidu zahtjev Udruge Filmske Industrije – UFI, broj UP-03-47-5-110/16 od 05.02.2016. godine, odnosno zahtjev broj UP-03-47-5-09376/15 od 12.08.2015. godine i gore navedeni zahtjev od 03.02.2016. godine, jasno proizlazi da se radi o sličnom činjeničnom osnovu unutar različitih zahtjeva Udruge Filmske Industrije –UFI, s obzirom da se u sklopu prvotnog zahtjeva UFI-ja imaju razmatrati podneseni dokazi od strane podnositelja zahtjeva u usporedbi s dokazima nositelja predmetne dozvole za kolektivno ostvarivanje autorskih prava – Udruženja filmskih radnika u Bosni i Hercegovini, a koji dokazi (navedenog nositelja dozvole) su predmet razmatranja i gore navedenog zahtjeva UFI-ja od 03.02.2016. godine, ka i o istom pravnom temelju – dozvoli za kolektivno ostvarivanje autorskog prava - te je Institut dana 04.01.2017. godine donio zaključak o spajanju navedenih postupaka, broj IP-03-47-5-105-2/16GM.

Podnositelj zahtjeva za oduzimanje dozvole za kolektivno ostvarivanje prava na audiovizualnim djelima, dodjeljene Udruženju filmskih radnika u Bosni i Hercegovini, u svom zahtjevu navodi da je Udruženje filmskih radnika u Bosni i Hercegovini prilikom podnošenja zahtjeva za dodjelu dozvole za kolektivno ostvarivanje prava na audiovizualnim djelima, Institutu dostavilo netočne podatke na temelju kojih je izdata predmetna dozvola, o čemu prilaže sljedeće dokaze:

notarski ovjerenu izjavu Adisa Bakrača od 02.02.2016. godine kojom izjavljuje da da je djela čiji je on autor isključivo prenio na Udrugu Filmske Industrije – UFI, te da ista nikada nije prenio na Udruženje filmskih radnika u Bosni i Hercegovini; notarski ovjerenu izjavu HEFT Production Agencija Sarajevo od 02.02.2016. godine kojom se izjavljuje da autorska filmska djela čijih je imovinskih prava nositelj HEFT Production Agencija iz Sarajeva su isključivo prenijeta na Udrugu Filmske Industrije – UFI, te da predmetna prava nisu prenijeta na Udruženje filmskih radnika u Bosni i Hercegovini; Informaciju Radio Televizije Federacije Bosne i Hercegovine broj: 4110-25/21 od 03.02.2016. godine, ovjerenu od strane općine Novo Sarajevo, u kojoj se izjavljuje da imovinska prava na igranu TV seriju „Viza za budućnost“ čiji je koproducent, nije prenijeta na Udruženje filmskih radnika u Bosni i Hercegovini.

Dalje se navodi da je „spisak djela sa autorima“ koje je u svojoj aplikaciji dostavilo Udruženje filmskih radnika u Bosni i Hercegovini, neovjeren, nenumerisan i nepotpisan od strane autora te da isto za posljedicu ima pravnu nevaljanost istih, što vodi do zaključka da Udruženje filmskih radnika u Bosni i Hercegovini nema niti jedno djelo u svom repertoaru, te se izražava sumnja u pristrasnost odgovornih lica u Institutu.

KOLEKTIVNO OSTVARIVANJE AUTORSKOG I SRODNIH PRAVA

Zakonom o kolektivnom ostvarivanju autorskog i srodnih prava („Službeni glasnik BiH“ broj 63/10) uređen je sustav ostvarivanja prava autora i nositelja srodnih prava u Bosni i Hercegovini. Kolektivno ostvarivanje autorskog i srodnih prava znači ostvarivanje ovih prava za više autorskih djela, većeg broja autora zajedno, posredstvom pravnih osoba specijaliziranih samo za tu djelatnost, odnosno kolektivnih organizacija, koje ispunjavaju uvjete propisane Zakonom i imaju dozvolu Instituta za intelektualno vlasništvo Bosne i Hercegovine. Dozvola je, dakle, konstitutivni element za postojanje kolektivne organizacije.

Zakonom je propisano da kolektivna organizacija može obavljati djelatnost kolektivnog ostvarivanja autorskog i srodnih prava kao svoju jedinu djelatnost, i to neprofitno, te postupa u svoje ime ali isključivo za račun autora, članak 2 i 3. Člankom 6. stavak (3) Zakona uspostavljen je monopolski položaj kolektivne organizacije za istu vrstu prava na istoj vrsti djela, zbog veće efikasnosti i racionalizacije njihovog poslovanja, kao i transparentnosti.

Zakonom je detaljno uređen odnos kolektivne organizacije prema autorima. Tako je u članku 8. stavak (1) Zakona predviđeno da kolektivna organizacija ne može odbiti zahtjev autora za sklapanje ugovora za kolektivno ostvarivanje prava u okviru svoje djelatnosti, a u članku 16. Zakona da, autori koji su povjerali kolektivnoj organizaciji ostvarivanje svojih prava, su njeni članovi. Uvođenje sustava zakonskog monopola za jednu organizaciju, stvara i obvezu te organizacije da u okviru vrste djela i vrste prava koja ostvaruje, djeluje za račun svih autora (i onih koji su članovi i potpisali su ugovor i onih koji to nisu). Pretpostavka kolektivnog ostvarivanja prava svih autora, kako je uređena u članku 18. stavak (1) Zakona daje mogućnost autorima koji ne žele ostvarivati svoja prava na kolektivan način da u pismenoj formi izuzmu sebe iz sustava kolektivnog ostvarivanja prava. Iznimka od navednog pravila propisana je u članku 4. Zakona, gdje je u slučajevima eksplicitno navedenim u točkama od a) do d) stavka (2) tog članka propisano **obvezno kolektivno ostvarivanje autorskih prava**. Dakle, zakonodavac se odlučio na vrlo restriktivnu listu slučajeva u kojima se autorsko pravo mora ostvarivati putem kolektivne organizacije (nezavisno od postojanja ugovora), od čega se u dva slučaja pravna osnova nalazi u odgovarajućim propisima Europske unije (Direktiva Europskog vijeća br.93/83/EEZ): pravo slijeđenja iz točke a) i kabelsko reemitiranje autorskih djela iz točke c), jer u takvim slučajevima može postojati faktička nemogućnost individualnog ostvarivanja prava zbog velikog interesa javnosti i korisnika za masovno iskorištavanje djela na određeni način, odnosno zbog frekventnosti upotrebe autorskih djela autorima bi bilo nemoguće na najefikasniji način ostvariti pravo na naknadu.

Kolektivna organizacija ostvaruje autorska prava na temelju ugovora sa autorom, osim u slučajevima obveznog kolektivnog ostvarivanja prava iz članka 4. Zakona, kada kolektivna organizacije djeluje *ex lege*, s tim da ostvarivanje autorskih prava u smislu navedene odredbe Zakona podrazumjeva isključivo ubiranje naknade u ime autora.

Standardi poslovanja kolektivne organizacije propisani Zakonom su sljedeći: kolektivna organizacija mora obavljati sve poslove u okviru svoje djelatnosti na način koji osigurava postizanje najvećeg mogućeg stupnja učinkovitosti, dobrog poslovanja, štedljivosti i transparentnosti. Od svih ukupno ostvarenih sredstava kolektivna organizacija odvaja samo sredstva za pokrivanje troškova svojega rada, a sva druga sredstva dužna je raspodijeliti svojim članovima. Iznimno, statutom kolektivne organizacije može se izričito predvidjeti da se određeni dio tih sredstava odvoji za kulturne namjene, kao i za unapređenje mirovinskog, zdravstvenog i socijalnog statusa svojih članova. Visina tako odvojenih sredstava ne smije biti veća od 10% neto prihoda kolektivne organizacije. Nadalje, kolektivna organizacija dužna se pridržavati međunarodnih i općeprihvaćenih pravila, standarda i načela koja se primjenjuju u praksi kolektivnog ostvarivanja prava, a osobito onih koji se odnose na stručne službe, utvrđivanje visine naknada za uporabu djela, dokumentaciju i njezinu međunarodnu razmjenu, te obračun i raspodjelu naknada domaćim i stranim autorima.

RAZLOZI ZA IZDAVANJE DOZVOLE

U postupku ispitivanja uvjeta za izdavanje dozvole Institut je utvrdio da je:

1) „Udruga Filmske Industrije“ upisana u Registar udruga kod Ministarstva pravde BiH, broj 1093 knjiga I Registra dana 13.04.2011. godine sa izmjenama broj: UP08-07-1-741/11 od 03.08. 2012., broj: UP08-07-1-741/11 od 7.10.2014 i broj: UP08-07-1-741/11 od 24.3.2015. godine, za obavljanje djelatnosti kolektivnog ostvarivanja autorskih i srodnih prava na audiovizualnim djelima, u skladu sa člankom 3. Zakona, kao udruga koja, u smislu članka 8. Zakona, djeluje na teritoriji cijele Bosne i Hercegovine.

2) Statut UFI-a usklađen je sa odredbama Zakona i sadrži bitne elemente koje se odnose na: naziv i sjedište Udruge, ciljeve i djelatnost Udruge u skladu sa člankom 3. Zakona, međunarodno prihvaćena načela za raspodjelu prihoda ubranih od autorskih naknada uključujući i načelo savjesnosti i poštenja, načelo pravičnosti, načelo objektivnosti, načelo efikasnosti, načelo štedljivosti i načelo transparentnosti koji su, kao standardi poslovanja utvrđeni u članku 7. Zakona; članstvo u Udruzi je uređeno u skladu sa člankom 16. Zakona; tijela Udruge su u skladu sa Zakonom i zakonom o udruženjima i fondacijama Bosne i Hercegovine; osiguran je nadzor članova Udruge u smislu članka 19. Zakona, Statutom su utvrđena temeljna načela i pravila raspodjele naknada nositeljima prava na audiovizualnim djelima, u skladu sa člankom 21. stavak (3) Zakona. Člankom 29. Statuta UFI-a predviđeno je da Skupština ima sljedeća ovlaštenja: donosi Statut, izmjene i dopune Statuta i druga opća akta Udruge određena Statutom; odlučuje o spajanju, podjeli i prestanku rada, kao i o drugim statusnim promjenama Udruge; usvaja godišnji program i plan rada Udruge; donosi finansijski plan i usvaja izvješća o izvršenju finansijskog plana Udruge; razmatra i usvaja izvješća koja je pripremio Upravni odbor Udruge; odlučuje o visini i načinu plaćanja članarine; imenuje i razrješava članove Upravnog i Nadzornog odbora Udruge; imenuje osobe ovlaštene za zastupanje Udruge; imenuje i razrješava predsjednika i dva dopredsjednika Udruge i predsjednika Skupštine Udruge; donosi odluku o promjeni naziva isjedišta Udruge; donosi i usvaja finansijski plan za narednu godinu koji uključuje plan troškova poslovanja, godišnji plan raspodjele ubranih naknada sukladno načelima i pravilima raspodjele prihoda Udruge; donosi i usvaja odluke o odbicima od ubranih naknada za kulturne i socijalne namjene do limita propisanog Zakonom; daje mišljenje o revizorskim izvješćima; odlučuje o svim drugim pitanjima koja nisu u nadležnosti drugih tijela Udruge. Nadležnosti Upravnog odbora su utvrđene člankom 31. Statuta UFI-a i to: priprema nacrt Statuta, njegove izmjene i dopune i druge akte, koje donosi Skupština; provodi utvrđenu politiku, zaključke i druge odluke koje je donijela Skupština; upravlja imovinom Udruge; utvrđuje i predlaže finansijski plan za ostvarivanje, korištenje i raspolaganje sredstvima Udruge, koji donosi Skupština; daje prijedloge, mišljenja i inicijative za ostvarivanje ciljeva i djelatnosti Udruge; podnosi godišnje i periodično izvješće o svom radu Skupštini na razmatranje i usvajanje; formira povjerenstva, odbore i stručne timove radi realizacije postavljenih ciljeva Udruge, utvrđuje godišnji i polugodišnji obračun o izvršenju plana prihoda i rashoda Udruge; poduzima mjere i aktivnosti na ostvarivanju programa rada Udruge; utvrđuje Opće obračune autorskih naknada; donosi odluku o sklapanju ugovora sa drugim organizacijama za ostvarivanje autorskih prava; priprema analize, informacije i druge materijale za Skupštinu; pravi provedbu finansijskog plana rada Udruge i donosi odluke o upotrebi sredstava; donosi pravilnik o radu, pravilnik o radu povjerenstva i drugih tijela; riješava po prizivima članova Udruge u prvom stupnju; bira i razrješava tajnika Udruge; bira i razrješava direktora Stručne službe Udruge; definira organizaciju, zadatke i način rada Stručne službe Udruge; obavlja nadzor nad radom Direktora i Stručne službe Udruge; pravi provedbu finansijskog plana rada Udruge i donosi odluku o uporabi sredstava; obavlja i druge poslove u skladu sa Zakonom i Statutom Udruge ili ukoliko mu to odredi Skupština. Nadležnosti Nadzornog odbora utvrđene su člankom 40. Statutom a to su: nadziranje provođenja odredbi Statuta i općih akata Udruge, sporazuma, zaključaka i odluka Skupštine i Upravnog odbora Udruge; nadziranje zakonitosti finansijskog i materijalnog poslovanja Udruge; predlaganje mjera za uklanjanje uočenih nedostataka; najmanje jednom godišnje podnošenje Skupštini izvješća o svom radu.

3) Osoba ovlaštena za zastupanje UFI-a je Antonio Beus, upisan u Registar Udruga kod Ministarstva pravde BiH.

4) UFI je zaključio ugovore o isključivom ustupanju imovinskih autorsko-pravnih ovlaštenja sa 6 producenstkih kuća i 15 autora, sa ukupnim brojem od **1.133 objavljena audiovizualna djela** koja predstavljaju repertoar kolektivne organizacije.

5) UFI ispunjava tehničke uvjete, u smislu članka 5. Pravilnika, a koji se odnose na poslovne prostorije i opremu, sredstva za komunikaciju i vlastitu internetsku adresu.

6) UFI ispunjava uvjete stručne službe i kadrovske pretpostavke u pogledu osoba koje trenutno rade i projekcije razvoja stručne službe i da osobe zaposlene u stručnoj službi ispunjavaju uvjete predviđene člankom 10. stavak (2) točka d) Zakona i člankom 6. Pravilnika.

7) UFI je dostavio uredan poslovni plan i Odluku Skupštine o usvajanju poslovnog plana u skladu sa člankom 7. Pravilnika, iz kojeg se može utvrditi da je ekonomska osnova UFI-a dovoljna da omogući nesmetan rad i efikasno ostvarivanje prava.

U poslovnom planu se navodi da je planirano da se za posljednja tri mjeseca 2015. godine ostvari ukupan prihod od **950.746 KM**, a u 2016. godini da se ostvari ukupan prihod od **4,230.978 KM**. U narednim godinama planirano je da će se ostvariti sljedeći prihodi:

2017. – **4,805.437 KM**

2018. – **5,364.613 KM**

2019. – **5,908.008 KM**

2020. – **6,437.953 KM**

Procjena očekivane visine ubranih naknada od korisnika pravljena je na temelju istraživanja o potencijalnom broju korisnika odnosno kablinskih operatera u Bosni i Hercegovini. Obračun naknada bi se vršio na način da se korištenjem software-a koji bi omogućio praćenje reemitiranih sadržaja prikupe podaci te bi se na osnovi tih prikupljenih podataka izradio Plan raspodjele prikupljenih sredstava, i na taj način utvrdio mjesečni iznos naknade za kabliskog operatera. Planirano je da će se raspodjela ubranih sredstava vršiti na osnovi Plana raspodjele prikupljenih sredstava odnosno da će se nositeljima prava na audiovizualnim djelima isplatiti oko:

80,2% ubranih sredstava za posljednja tri mjeseca 2015. godine

83,4% ubranih sredstava za 2016. godinu

84,5% ubranih sredstava za 2017. godinu

85,5% ubranih sredstava za 2018. godinu

86,7% ubranih sredstava za 2019. godinu

87,7% ubranih sredstava za 2020. godinu

Sredstva koja su predviđena za obavljanje djelatnosti kolektivne organizacije bit će odvojena od ubranih naknada za reemitiranje audiovizualnih djela koja čine repertoar kolektivne organizacije. Planirano je da na samom početku rada postotak za troškove poslovanja bude do 19,43% (za prva tri mjesec poslovanja), a da se u narednim godinama pokušava smanjiti.

8) Da je jedan od članova UFI-a, Art Company d.o.o. Kiseljak, ovlaštenu zastupnik organizacije Association de Gestion Internationale Collective des Oeuvres Audiovisuelles (AGICOA) iz Ženeve, kao vlasnika najvećeg dijela stranih audiovizualnih djela koja se reemitiraju u Bosni i Hercegovini.

Na temelju savjesne i brižljive ocjene svih dokaza posebno, kao i svih dokaza zajedno i rezultata cjelokupnog postupka, odlučeno je kao u dispozitivu iz sljedećih razloga:

Zakonom, članak 11., propisano je da će Institut izdati dozvolu za obnašanje poslova kolektivnog ostvarivanja autorskog prava pravnoj osobi koja podnese pisani zahtjev zajedno sa dokazima o ispunjavanju uvjeta navđenim u članku 10. Zakona, nadalje, propisano je (čl. 11.) da će Institut i pored činjenice postojanja kolektivne organizacije za istu vrstu djela i prava, izdati dozvolu novoj kolektivnoj organizaciji ako dokaže da će osigurati korisnicima **veći repertoar zaštićenih djela** nego već postojeća kolektivna organizacija, kao i da može osigurati **efikasniji i ekonomičniji način ostvarivanja prava**.

Zakonom, članak 4. stavak (2) točka c), je propisano obvezno kolektivno ostvarivanje autorskih prava. Dakle, autorima je ograničena sloboda izbora načina ostvarivanja prava na naknadu za kabelsko reemitiranje autorskih djela.

ODUZIMANJE DOZVOLE UDRUŽENJU FILMSKIH RADNIKA U BOSNI I HERCEGOVINI

Zakonom je propisano, članak 11. stavak (1) točka d) da će Institut izdati dozvolu za obavljanje poslova kolektivnog ostvarivanja autorskog prava pravnom licu koje je podnijelo zahtjev sukladno Zakonu i ako utvrdi da već ne postoji za istu vrstu autorskih djela i za ostvarivanje istih prava druga kolektivna organizacija osim ako pravno lice dokaže da će osigurati korisnicima veći repertoar zaštićenih djela nego već postojeća kolektivna organizacija, kao i da može osigurati efikasniji i ekonomičniji način ostvarivanja prava, u kom slučaju (davanja dozvole novoj organizaciji) odluka o tome mora da sadrži i izreku o oduzimanju dozvole za obavljanje tih poslova dotadašnjoj kolektivnoj organizaciji, članak 11. stavak (4). Institut je u provedenom postupku na temelju naprijed iznesenih dokaza utvrdio ispunjenje uvjeta iz članka 11. stavak (1) Zakona, vezanih za sam sadržaj zahtjeva udruge Filmske Industrije – UFI - za dodjelu predmetne dozvole, a također je našao i sljedeće: repertoar iz dozvole Udruženja iz točke 2. dispozitiva iznosi **953 objavljena audiovizualna djela**, što je manje od repertoara (naprijed izloženog) Udruge iz točke 1. dispozitiva. Uz navedeno, Institut nalazi u poslovnom planu Udruženja iz točke 2. dispozitiva planirani ukupni prihod u iznosu od **606.971 KM** u prvoj godini poslovanja, dok je u narednim planirano povećanje ukupnog prihoda, tako da se 2019. godine planira ostvariti ukupan prihod od **900.000 KM**, a što je manje od projekcija (naprijed izloženih) iz poslovnog plana Udruge iz točke 1. dispozitiva, čime su ispunjeni uvjeti za dodjeljivanje dozvole iz članka 11. stavak (1) točka d) Zakona, odnosno uvjeti za oduzimanje dozvole iz članka 11. stavak (4) Zakona.

Također, Institut je na temelju naprijed navedenih dokaza – ovjerenih izjava autora i producenata, postupajući po zahtjevu Udruge Filmske Industrije – UFI – za oduzimanje izdate dozvole Udruženju filmskih radnika u Bosni i Hercegovini, našao da su Institutu dostavljeni netočni podaci vezani za repertoar na temelju kojeg je izdata dozvola za kolektivno ostvarivanje prava na audiovizualnim djelima naprijed navedenom Udruženju, i to za: autorsko djelo „**Viza za budućnost**“ koproducenta Radio Televizije Federacije Bosne i Hercegovine – redni broj djela u prvom katalogu iz dokaznog materijala Udruženja: 145 a u drugom (u kojem su prikazane i serije unutar jednog djela) katalogu: 4470-4675; autorsko djelo „**Nebo iznad krajolika**“ producenata Heft i FTV – redni broj u prvom katalogu: 218 a u drugom katalogu: 3113; autorsko djelo „Most na kraju svijeta“ producenta Heft – redni broj u prvom katalogu: 486 i 518 a u drugom katalogu: 3067; autorsko djelo „**Ostavljeni**“ autora Adisa Bakrača i producenta Heft – redni broj u prvom katalogu: 361 a u drugom katalogu: 3164, čime su se stekli uvjeti za oduzimanje dozvole iz članka 13. stavak (2) točka a) Zakona.

Institut ne nalazi utemeljenim tvrdnje iz zahtjeva za oduzimanje dozvole za kolektivno ostvarivanje prava na audiovizualnim djelima, prema kojima bi se neovjeren i nepotpisan popis djela imao smatrati nepostojećim, jer isto (tvrdnje) nije u skladu sa člankom 4. Pravilnika kojim je propisano što popis djela treba sadržavati.

Na temelju naprijed navedenog, osobito imajući u vidu iznimku od pravila da autori odlučuju kome će povjeriti ostvarivanje prava na naknadu za kabelsko reemitiranje, a rukovodeći se najboljim interesom autora, Institut je u predmetnom postupku dodjele dozvole za kabelsko reemitiranje audiovizualnih djela po zahtjevu UFI-a, cijeneći naprijed izložene dokaze, pored postojanja većeg broja autorskih djela koja čine repertoar „UFI“-a u odnosu na repertoar Udruženja iz točke 2. dispozitiva ove odluke, posebno

cijenio efikasnije i transparentnije ubiranje naknada iz Poslovnog plana „UFI“-a, u odnosu na isto iz Poslovnog plana Udruženja iz točke 2. dispozitiva, a sve na temelju članka 11., stavak (1) i (2) Zakona, te je odlučio kao u točki 1. dispozitiva.

Na temelju članka 11., stavak (4) i članka 13. stavak (2) točka a) Zakona odlučeno je kao u točki 2. dispozitiva.

Na temelju članka 11., stavak (5) Zakona a u svezi s člankom 209a. Zakona o upravnom postupku Bosne i Hercegovine odlučeno je kao u točki 3. dispozitiva.

Sukladno članku 11. stavak (6) Zakona, odlučeno je kao u točki 4. ove odluke.

POUKA O PRAVNOM LIJEKU: Protiv ovog rješenja nije dozvoljena žalba ali se može pokrenuti upravni spor, podnošenjem tužbe Sudu Bosne i Hercegovine, u roku od 60 dana od dana prijema rješenja.

ravnatelj
Josip Merdžo

DOSTAVLJENO:

-podnositelju zahtjeva: Udruzi filmske industrije-UFI
-Udruženju filmskih radnika u BiH
-Sud Bosne i Hercegovine
-a/a

Број: 03-47-5-288-21/16ГМ

Датум: 2017-01-04

Институт за интелектуалну својину Босне и Херцеговине (у даљем тексту: Институт), поступајући по Рјешењу Жалбеног савјета при Савјету министара Босне и Херцеговине, број: УПЖВ-09-07-3-118/16 од 13.12.2016. године, на основу члана 11 Закона о колективном остваривању ауторског и сродних права („Службени гласник БиХ“, бр. 63/10; у даљем тексту: Закон), члана 18 Правилника о начину и форми испуњавања услова за давање дозволе правним лицима за обављање послова колективног остваривања ауторског и сродних права („Службени гласник БиХ“ бр. 44/11; у даљем тексту: Правилник) и члана 193 став (1) Закона о управном поступку БиХ („Службени гласник БиХ“, бр. 29/02, 12/04, 88/07, 93/07, 43/13 и 53/16) рјешавајући по захтјеву Удруге Филмске Индустрије - УФИ од 5.2.2016. године број: УП-03-47-5-110/16, са сједиштем у Кисељаку, улица Административно-пословни центар бб, а у вези са Захтјевом исте Удруге за примљеног у Институту дана 12.8.2015. године под бројем УП-03-47-5-09376/15 - за издавање дозволе за колективно остваривање права на аудиовизуелним дјелима као и захтјева исте Удруге од 3.2.2016. године, број: 03-47-5-105/16 - за одузимање издате дозволе за колективно остваривање права на аудиовизуелним дјелима, додијелене Рјешењем број ИП-03-47-5-05881/15ВТ од 16.10.2015. године, наконведеног поступка д о н о с и

Р Ј Е Ш Е Њ Е

о издавању дозволе за колективно остваривање права на накнаду за кабловско реемитовање аудиовизуелних дјела

1. Усваја се захтјев Удруге Филмске Индустрије – УФИ, Административно-пословни центар бб, Кисељак, и ИЗДАЈЕ СЕ дозвола за обављање послова колективног остваривања права на накнаду за кабловско реемитовање аудиовизуелних дјела.
2. ОДУЗИМА СЕ дозвола Института број: ИП-03-47-5-05881/15ВТ од 16.10.2015. године, издата Удружењу филмских радника у Босни и Херцеговини, Бранилаца Сарајева бр. 20/III, Сарајево.
3. Ово рјешење је коначно.
4. Ово рјешење ће се објавити у „Службеном гласнику БиХ“ и у „Службеном гласнику Института“.

Образложење

Рјешењем Жалбеног савјета при Савјету министара Босне и Херцеговине (у даљем тексту: Жалбени савјет), број: УПЖВ-09-07-3-118/16 од 13.12.2016. године налаже се Институту да отклони неправилности у ранијем поступку и донесе ново Рјешење које ће у цијелости замијенити Рјешење Института број: ИП-03-47-5-288/15ГМ од 21.4.2016. године, којим ће одлучивати по захтјеву Удружења филмске индустрије из Кисељака од 05.2.2016. године, а цијенећи све доказе са којима располаже по основу поступка вођеног по Захтјеву предметног Удружења од 12.8.2015. године. Напријед наведеним Рјешењем Жалбеног савјета такође је утврђено да даном доношења новог Рјешења Института у поновљеном поступку укида се по праву надзора Рјешење Жалбеног савјета број: УПЖВ-09-07-3-118/16 од 30.8.2016. године.

Поступајући по Рјешењу Жалбеног савјета Институт је у поновљеном поступку утврдио сљедеће:

ТОК ПОСТУПКА

„Удруга Филмске Индустије“, Административно-пословни центар бб, Кисељак (у даљем тексту: УФИ), поднијела је Институту „Захтјев за додјелјивање лиценце за колективно остваривање ауторских и сродних права за реемитовање аудио-визуелних дјела“, који је запримљен дана 12.8.2015. године под бројем: УП-03-47-5-09376/15.

Уз захтјев су достављени сљедећи документи: Записник са оснивачке скупштине Удруге за остваривање колективних права - Арт, Одлука о утемељењу Удруге за остваривање колективних права - Арт, Одлука Скупштине о именовању чланова Управног одбора Удруге, Одлука скупштине о именовању чланова Надзорног одбора Удруге, Одлука Скупштине о именовању суда части Удруге, Одлука Скупштине о именовању предсједника Удруге, Одлука Скупштине о именовању лица овлашћеног за представљање и заступање Удруге, Одлука Скупштине о именовању генералног секретара Удруге, Рјешење о упису у Регистар удружења код Министарства правде БиХ бр. УП08-07-1-741/11 од 13.4.2011. године, Рјешење Министарства правде БиХ о промјени назива Удруге бр. УП08-07-1-741/11 од 3.8.2012. године, Рјешење Министарства правде БиХ бр. УП08-07-1-741/11 од 7.10.2014. године, Статут Удруге Филмске Индустије бр. 02-26-08/14 од 26.8.2014. године, Рјешење Министарства правде БиХ УП08-07-1-741/11 од 24.3.2015. године, Одлука о измјенама и допунама Статута Удруге Филмске Индустије бр. 01-18-03/15 од 18.3.2015. године, Увјерење о порезној регистрацији (ИД број), Обавјештење о разврставању правног лица према класификацији дјелатности, увјерење о регистрацији ПДВ обавезника бр.

04/1-17-1-УПЈР/1-1413-3/13 од 27.2.2013. године, Одлука скупштине о именовању предсједника Скупштине Удруге бр. 01-01-03/15 од 1.3.2015. године, Одлука Скупштине о именовању предсједника Удруге бр. 02-01-03/15 од 1.3.2015. године, Одлука скупштине о именовању лица овлашћеног за представљање и заступање Удруге бр. 03-01-03/15 од 1.3.2015. године, Уговор о раду на неодређено вријеме са упослеником Удруге (Младен Вујица) и Анекс истог, Образац ЈС3100 – Пријава осигурања упосленика удруге код Порезне управе ФБиХ, Овјерена копија дипломе о стицању ВСС службеника (дипломирани правник), Овјерена копија доказа о знању страног језика (енглески језик) за упосленика, Овјерен Уговор о закупу пословног простора и Анекс истог, Уговор о пружању књиговодствених услуга (КС „ОМЕГА“ Кисељак), Уговор о пословној сарадњи („АРАВ ВиН“) и Анекс, Пописна листа канцеларијске опреме и материјала у просторијама Удруге, Уговор о склапању претплатничког односа за фиксну телефонију, Службена веб страница Удруге: www.ufi.ba, одлука Скупштине Удруге о усвајању пословног плана број 03-10-08/15 од 10.8.2015. године, записник са сједнице Скупштине бр. 02-10-08/15 од 10.8.2015. године, Пословни план бр. 01-10-08/15 од 10.8.2015. године, Потврда „Intesa SanPaolo“ банке д.д. Сарајево, Писмо намјере – Изјава „VG Media“ од 12.10.2011. године, Писмо намјере – Изјава „EBU Cable Coordination“ од 2.7.2014. године, Писмо намјере – Изјава ЈУ Кинотека Републике Српске од 22.8.2012. године, „Letter of support/intent“ од стране „AGICOA“ од дана 27.5.2014. године и превод истог од стране овлашћеног судског тумача за енглески језик, „Compact Disc (CD)“ са пописом дјела и аутора које заступа „AGICOA“ за подручје БиХ, Узорак – примјерак документа којим се даје мандат за заступање – „AGICOA“, Изјава „ART COMPANY“ д.о.о. Сарајево, Уговор о искључивом уступању имовинских ауторскоправних овлашћења од 6.8.2015. године – Весна Томичић и образац пријаве ауторског дјела, Уговор о искључивом уступању имовинских ауторскоправних овлашћења од 6.8.2015. године – Антонио Беус и образац пријаве ауторског дјела, Уговор о искључивом уступању имовинских ауторскоправних овлашћења од 6.8.2015. године – Јосип Вујица и образац пријаве ауторског дјела, Уговор о искључивом уступању имовинских ауторскоправних овлашћења од 5.8.2015. године – Вјекослав Вуковић и образац пријаве ауторског дјела, Уговор о искључивом уступању имовинских ауторскоправних овлашћења од 5.8.2015. године – Небојша Самарџић и образац пријаве ауторског дјела, Приступница Удрузи од 3.4.2014. године – Такт д.о.о. Сарајево и образац пријаве ауторских дјела, Уговор о искључивом уступању имовинских ауторскоправних овлашћења од 11.8.2015. године – Такт д.о.о. Сарајево и образац пријаве ауторских дјела, Приступница Удрузи од 8.5.2014. године – „Nefit Production“ агенција Сарајево, Уговор о искључивом уступању имовинских ауторскоправних овлашћења од 20.4.2015. године – „Nefit Production“ агенција Сарајево и три обрасца пријаве ауторских дјела, Приступница Удрузи од 29.5.2014. године – „MCF ВН“ д.о.о. Бања Лука, Приступница Удрузи од 15.5.2014. године – „Marcon AG“ д.о.о. Београд, Приступница

Удрузи од 10.6.2014. године – Дарко Остојић Оги, Приступница Удрузи од 17.1.2013. године – „ART COMPANY“ д.о.о. Кисељак, Уговор о искључивом уступању имовинских ауторскоправних овлашћења од 3.8.2015. године – Форум д.д. Сарајево и два обрасца пријаве ауторских дјела, Уговор о искључивом уступању имовинских ауторскоправних овлашћења од 12.5.2015. године – Агенција „Promotions“, Сарајево и образац пријаве ауторских дјела, Уговор о искључивом уступању ауторских имовинскоправних овлашћења од 12.3.2015. године – ЈП „Филмски Центар Сарајево“ д.о.о. Сарајево и два обрасца пријаве ауторских дјела, Уговор о искључивом уступању имовинских ауторскоправних овлашћења од 4.8.2015. године – Ненад Ђурић и 11 образаца пријаве ауторских дјела, Приступница Удрузи од 5.8.2015. године – Лејла Пањета, Уговор о искључивом уступању имовинских ауторскоправних овлашћења од 5.8.2015. године – Лејла Пањета и два обрасца пријаве ауторских дјела, Приступница Удрузи од 3.8.2015. године – Аднан Решић, Уговор о искључивом уступању имовинских ауторскоправних овлашћења од 5.8.2015. године – Аднан Решић и два обрасца пријаве ауторских дјела, Приступница Удрузи од 30.7.2015. године – Аднан Шахбаз, Уговор о искључивом уступању имовинских ауторскоправних овлашћења од 30.7.2015. године – Аднан Шахбаз и образац пријаве ауторског дјела, Приступница Удрузи од 3.8.2015. године – Адис Бакрач, Уговор о искључивом уступању имовинских ауторскоправних овлашћења од 3.8.2015. године – Адис Бакрач и шест образаца пријава ауторског дјела, Приступница Удрузи од 27.7.2015. године – Алмир Шахиновић, Уговор о искључивом уступању имовинских ауторскоправних овлашћења од 27.7.2015. године – Алмир Шахиновић и пет образаца пријава ауторског дјела, Приступница Удрузи од 28.7.2015. године – Фикрет Табаковић, Уговор о искључивом уступању имовинских ауторскоправних овлашћења од 28.7.2015. године – Фикрет Табаковић и три обрасца пријава ауторског дјела, Приступница Удрузи од 23.7.2015. године – Ајдин Табаковић, Уговор о искључивом уступању имовинских ауторскоправних овлашћења од 23.7.2015. године – Ајдин Табаковић и образац пријаве ауторског дјела, приступница Удрузи од 1.7.2015. године – Огњен Џинић, Уговор о искључивом уступању имовинских ауторскоправних овлашћења од 1.7.2015. године – Огњен Џинић и образац пријаве ауторског дјела, Приступница Удрузи од 23.11.2011. године – Горан Сучић, Уговор о искључивом уступању имовинских ауторскоправних овлашћења од 23.11.2015. године – Горан Сучић и образац пријаве ауторског дјела, Списак аутора/носилаца ауторског права који су Удрузи повјерили да их заступа и Списак ауторских дјела из репертоара „Удруге Филмске Индустије“.

У поступку испитивања услова за издавање дозволе, Институт је утврдио да је достављена документација непотпуна, те је позивом број ИП-03-47-5-05878/15ВТ од 16.10.2015. године, позвао подносиоца да уреди захтјев у року од 60 дана и наложио да достави Институту сљедеће:

1. списак дјела која чине репертоар Удружења у складу са чланом 4 Правилника, односно подаци о дјелу морају садржавати: назив дјела, податке о коауторима дјела (режисер, сценариста, аутор дијалога и др.), продуценту, годину првог објављивања дјела и обим и трајање дјела;
2. правно ваљане доказе да је „MCF BH“ д.о.о. Бањалука носилац права на 165 иностраних аудиовизуелних дјела која су наведена као репертоар УФИ-ја (није достављен уговор о уступању имовинских права са „MCF BH“) и да исти има право на накнаду за кабловско реемитовање тих дјела;
3. правно ваљане доказе да је „Такт“ д.о.о. Друштво за промет и услуге Сарајево, носилац права на 96 иностраних аудиовизуелних дјела која су наведена као њихов репертоар и да исти има право на накнаду за кабловско реемитовање тих дјела;
4. правно ваљане доказе да је Агенција „Promotion“ Сарајево овлашћени заступник и носилац права на филмски фонд Босна филм дд Сарајево;
5. правно ваљане доказе да је Ј.П. „Филмски центар Сарајево“ власник и носилац права за 598 босанскохерцеговачких филмова (продуцентских кућа Босна филм, Студио филм и Сутјеска филм). Посебно образложити наводе да су и Агенција „Promotion“ Сарајево и Ј.П. „Филмски центар Сарајево“ овлашћени заступници и носиоци права на филмски фонд Босна филма дд Сарајево.

Дана 14.12.2015. године Институт је закључком број: ИП-03-47-5-07094/15ВТ одобрио захтјев подносиоца (УФИ) за продужењем рока за уређење захтјева за издавање дозволе за обављање

послова колективног остваривања права на аудиовизуелним дјелима и одредио нови рок за доставу потребне документације.

Поступајући по позиву, односно закључку Института, Удружење филмске индустрије – УФИ доставио је дана 5.2.2016. године (УП-03-47-5-110/16) допуњени захтјев са сљедећом документацијом:

1. Уговор између „FIVIA“ д.о.о. и „MFC MEGACOM FILM“ д.о.о. у којем је видљиво да је „MEGACOM FILM“ д.о.о. остварио права на приложени каталог филмова. Уз прилог уговора достављен је и нови број дјела на која „MFC“ има права;

2. Уговор између „MFC“-а и Удруге Филмске Индустрије – УФИ у којем су пренесена искључива права са „MFC“ на УФИ;

3. Копију овјерене Изјаве директора фирме ТАКТ о праву на пријављеним дјелима. Амерички партнер твртке ТАКТ је сматрао беспредметним захтјев Института за доставом Уговора јер је исти пословна тајна.

4. Информацију о правној надлежности Босна Филма и Босна ФИЛМА д.д.;

5. Копију Уговора о продаји и заштити филмских и ТВ права, експлоатацији и маркетингу, склопљеног између Агенције PROMOTIONS и БОСНА ФИЛМА д.д. са разрађеним каталогом и пописом филмова и аутора;

6. Попис дјела Форум д.д. Сарајево са разрађеним каталогом филмова и аутора;

7. Рјешење о регистрацији јавног предузећа „Филмски Центар Сарајево“ из којег је видљиво да је „ЈП Филмски Центар Сарајево“ правни сљедник друштва „СУТЈЕСКА ФИЛМ“;

8. Потврду у којој Федерално министарство образовања, науке, културе и спорта број: 02-40-7-5682/0 од 10.11.2000. године потврђује да је СУТЈЕСКА ФИЛМ д.о.о. из Сарајева продуцент – произвођач кинематографских дјела наведених у:

- Филмографији Југословенског филма – издање Института за филм, Београд од 1946. - 1965.

- Филмографији Југословенског филма – издање Института за филм, Београд од 1966. - 1970.

- Филмографији Југословенског филма – издање Института за филм, Београд од 1971. - 1975.

- Филмографији Југословенског филма – издање Института за филм, Београд за годину 1986.

- Филмографији Југословенског филма – издање Института за филм, Београд за годину 1988.;

9. Потврду у којој Федерално министарство образовања, науке, културе и спорта број: 02-40-7-196/01 од 15.1.2001. године потврђује да је СУТЈЕСКА ФИЛМ Д.О.О. из Сарајева продуцент – произвођач 525 документарних кинематографских дјела наведених у:

- Филмографија Југословенског филма, Издање Института за филм, Београд 1946. - 1965.

- Филмографија Југословенског филма, Издање Института за филм, Београд 1966. - 1970.

- Филмографија Југословенског филма, Издање Института за филм, Београд од 1971. - 1975.

- Филмографија Југословенског филма, Издање Института за филм, Београд од 1976. - 1980.

- Филмографија Југословенског филма, Издање Института за филм, Београд од 1981. - 1985.

- Филмографија Југословенског филма, Издање Института за филм, Београд од 1986. - 1990. године;

10. Каталог: ФИЛМОГРАФИЈА КРАТКОГ И ДОКУМЕНТАРНОГ ФИЛМА 1947. - 1991.;

11. Каталог: ФИЛМОГРАФИЈА ДУГОМЕТРАЖНОГ ИГРАНОГ ФИЛМА 1947. - 1991.;

12. Копију УГОВОРА О ЕКСКЛУЗИВНОЈ ДИСТРИБУЦИЈИ ПРОГРАМА ИЗ КАТАЛОГА ЈАДРАН ФИЛМА НА ТЕРИТОРИЈИ БОСНЕ И ХЕРЦЕГОВИНЕ између Јадран Филма из Загреба и продукције „НЕФТ“ из Сарајева, из којег је видљиво да је продукција „НЕФТ“ носилац права за каталог „ЈАДРАН ФИЛМА“ на територији Босне и Херцеговине;

13. Копију Уговора о раду између Сандре Врдољак и УФИ-ја.

Увидом у комплетну документацију која је достављена уз захтјев, Институт је утврдио да је подносилац захтјева доставио документацију која је у складу са чланом 10 став (2) Закона и чланом 3., 4., 5., 6. и 7. Правилника, и то:

1) Рјешење о упису Удруге Филмске Индустрије у Регистар удруга Министарства правде Босне и Херцеговине Број: УП08-07-1-741/11 од 3.8.2012. године, са промјенама од 7.10.2014. године и 24.3.2015. године, које је, у смислу члана 8 став (1) Закона, доказ да правно лице има статус удруге која дјелује на цијелој територији Босне и Херцеговине.

2) Статут Удруге Филмске Индустије, усвојен на Скупштини дана 26.8.2014. године, овјерен од стране Министарства правде Босне и Херцеговине Број: УП08-07-1-741/11 од 16.10.2014. године, са измјенама и допунама Статута усвојеним на Скупштини дана 18.3.2015. године, овјереним од стране Министарства правде Босне и Херцеговине Број: УП08-07-1-741/11 дана 31.3.2015. године, који утврђује органе управљања и њихове надлежности за обављање послова колективног остваривања права на аудиовизуелним дјелима, те принципе и правила расподјеле накнада убраних на име кабловског реемитовања дјела.

3) Податке о лицима овлашћеним да представљају колективну организацију. У складу са чланом 10 став (2) тачка б) Закона, лице овлашћено за заступање и представљање УФИ-ја у правном промету је: предсједник УФИ-ја Антонио Беус, уписан у Регистар удружења код Министарства правде Босне и Херцеговине на основу Одлуке скупштине Удруге о именовану лица овлашћеног за представљање и заступање Удруге.

4) Податке о носиоцима права на аудиовизуелним дјелима, који су овластили УФИ за остваривање имовинских права на њиховим дјелима. Подносилац захтјева је доставио Институту, у складу са чланом 3 Правилника, копије закључених уговора о искључивом уступању имовинских ауторскоправних овлашћења са 6 продуцентских кућа (5 домаћих и једном страном), а који садрже сљедеће податке: назив, сједиште, датум закључивања уговора и потпис овлашћеног лица. Поред наведеног, достављено је и 15 уговора о искључивом уступању имовинских ауторскоправних овлашћења са коауторима аудиовизуелних дјела из БиХ, који нису старији од 6 мјесеци.

5) Списак дјела која ће сачињавати репертоар колективне организације. Подносилац захтјева је, у складу са чланом 4 Правилника, доставио Институту податке о дјелима која ће сачињавати репертоар колективне организације. Достављена су укупно: 1.133 објављена аудиовизуелна дјела, односно наслова, која садрже сљедеће податке: назив и врсту дјела, податке о коауторима, продуцентској кући, трајању дјела и годину прве објаве дјела.

6) Доказе о испуњавању техничких претпоставки за ефикасно обављање послова колективног остваривања права. Подносилац захтјева је, у складу са чланом 5 Правилника, доставио Институту сљедеће доказе: Уговор о закупу пословног простора, са анексом, величине 22 м², закључен са закуподавцем „Art Company“ д.о.о. Кисељак, Пописну листу канцеларијске опреме и материјала у просторијама УФИ-ја, уговор о коришћењу кабловског комуникационог система, Уговор о коришћењу услуге телефоније и веб адресу Удруге: www.ufi.ba.

7) Доказе о испуњавању кадровских претпоставки за ефикасно обављање послова колективног остваривања права. Подносилац захтјева је, у складу са чланом 6 Правилника, доставио Институту доказе о испуњавању услова који се односе на стручну службу Удруге, и то: Уговор о раду на неодређено вријеме, са анексом, закључен са упослеником Вујица Младеном, сачињен и овјерен од стране нотара Смиљке Ђукић, са сједиштем у Кисељаку, овјерену копију дипломе о завршеној високој стручној спреми за Вујица Младена, овјерену потврду о похађању кружока на тему енглески језик, за Вујица Младена, овјерен образац пријаве код Пореске управе ФБиХ за Вујица Младена (образац ЈС3100), Уговор о раду на неодређено вријеме склопљен са Врдољак Сандром, Уговор о пружању књиговодствених услуга, са прилогом, закључен са ОМЕГА КС Кисељак и Уговор о пословној сарадњи закључен са Асоцијацијом за заштиту аудиовизуелних дјела у БиХ, Сарајево, са анексом.

8) Пословни план УФИ-ја. Подносилац захтјева је у складу са чланом 7 Правилника, доставио Институту пословни план за период од 2015. до 2020. године, који садржи:

- податке о правном лицу (правни статус, лица овлашћена за заступање, историјске податке о Удрузи и почецима ауторскоправне заштите на подручју Босне и Херцеговине),
- анализу постојећег стања у подручју колективне заштите аудиовизуелних дјела у БиХ,
- опис предвиђеног начина обављања дјелатности и стратегију њене имплементације,
- опис кадрова који ће у правном лицу обављати дјелатност колективног остваривања права и план њиховог упошљавања,

- средства предвиђена за обављање дјелатности колективног остваривања права,
- процјену очекиване висине убраних накнада од корисника,
- процјену трошкова пословања правног лица као колективне организације,
- процјену трошкова потребних за почетак обављања дјелатности.

Подносилац захтјева је, у смислу члана 7 став (6) Правилника, доставио Институту и службене банковне податке о средствима на рачуну Удруге у износу од 10.193,72 КМ (потврда „Intesa Sanpaolo“ банке од 11.08.2015. године).

9) Одлука Скупштине о усвајању пословног плана УФИ-ја. Подносилац захтјева је, у складу са чланом 7 став (2) Правилника, доставио Институту Записник и Одлуку о усвајању пословног плана УФИ-ја од 10.8.2015. године.

10) Изјаве о спремности за закључење реципрочних уговора. Уз захтјев су достављене и изјаве о спремности колективних организација из иностранства за закључивање реципрочних уговора у случају да УФИ добије дозволу за колективно остваривање права на аудиовизуелним дјелима. Достављене су изјаве: „AGICOA“-е – међународне непрофитне организације за наплату ауторских накнада за аудиовизуелна дјела, „VG Media“-е из Њемачке као и писма подршке јавне установе „Кинотеке Републике Српске“ и „EBU Cable Coordination“ из Хрватске.

СПАЈАЊЕ ПОСТУПКА

Напријед наведена Удруга Филмске Индустије – УФИ поднијела је дана 3.2.2016. године и „Захтјев за одузимање издате дозволе за колективно остваривање права на аудиовизуелним дјелима, додијељене Рјешењем број ИП-03-47-5-05881/15ВТ од 16.10.2015. године, објављено у Службеном гласнику БиХ број 84/15 од дана 2.11.2015. године“ а који захтјев се заснива на одредбама Закона и то члана 13 став (2) тачка а) и д).

Имајући у виду захтјев Удруге Филмске Индустије – УФИ, број УП-03-47-5-110/16 од 5.2.2016. године, односно захтјев број УП-03-47-5-09376/15 од 12.8.2015. године и горе наведени захтјев од 3.2.2016. године, јасно произлази да се ради о сличном чињеничном основу унутар различитих захтјева Удруге Филмске Индустије – УФИ, с обзиром да се у склопу првобитног захтјева УФИ-ја имају разматрати поднесени докази од стране подносиоца захтјева у поређењу са доказима носилаца предметне дозволе за колективно остваривање ауторских права – Удружења филмских радника у Босни и Херцеговини, а који докази (наведеног носиоца дозволе) су предмет разматрања и горе наведеног захтјева УФИ-ја од 3.2.2016. године, ка и о истом правном основу – дозволи за колективно остваривање ауторског права - те је Институт дана 4.1.2017. године донио закључак о спајању наведених поступака, број ИП-03-47-5-105-2/16ГМ.

Подносилац захтјева за одузимање дозволе за колективно остваривање права на аудиовизуелним дјелима, додијељене Удружењу филмских радника у Босни и Херцеговини, у свом захтјеву наводи да је Удружење филмских радника у Босни и Херцеговини, приликом подношења захтјева за додјелу дозволе за колективно остваривање права на аудиовизуелним дјелима, Институту доставило нетачне податке на основу којих је издата предметна дозвола, о чему прилаже сљедеће доказе: нотарски овјерену изјаву Адиса Бакрача од 2.2.2016. године којом изјављује да је дјела чији је он аутор искључиво пренио на Удругу Филмске Индустије – УФИ, те да иста никада није пренио на Удружење филмских радника у Босни и Херцеговини; нотарски овјерену изјаву „HEFT Production“ агенције Сарајево од 2.2.2016. године којом се изјављује да ауторска филмска дјела чијих је имовинских права носилац „HEFT Production“ агенција из Сарајева су искључиво пренијета на Удругу Филмске Индустије – УФИ, те да предметна права нису пренијета на Удружење филмских радника у Босни и Херцеговини; Информацију Радио Телевизије Федерације Босне и Херцеговине број: 4110-25/21 од 3.2.2016. године, овјерену од стране општине Ново Сарајево, у којој се изјављује да имовинска права на играну ТВ серију „Виза за будућност“ чији је копродуцент, није пренијела на Удружење филмских радника у Босни и Херцеговини.

Даље се наводи да је „списак дјела са ауторима“ које је у својој апликацији доставило Удружење филмских радника у Босни и Херцеговини, неовјерен, нунумерисан и непотписан од стране аутора те да исто за посљедицу има правну неваљаност истих, што води до закључка да Удружење филмских радника у Босни и Херцеговини нема нити једно дјело у свом репертоару, те се изражава сумња у пристрасност одговорних лица у Институту.

КОЛЕКТИВНО ОСТВАРИВАЊЕ АУТОРСКОГ И СРОДНИХ ПРАВА

Законом о колективном остваривању ауторског и сродних права („Службени гласник БиХ“ број 63/10) уређен је систем остваривања права аутора и носилаца сродних права у Босни и Херцеговини. Колективно остваривање ауторског и сродних права значи остваривање ових права за више ауторских дјела, већег броја аутора заједно, посредством правних лица специјализованих само за ту дјелатност, односно колективних организација, које испуњавају услове прописане Законом и имају дозволу Института за интелектуалну својину Босне и Херцеговине. Дозвола је, дакле, конститутивни елемент за постојање колективне организације.

Законом је прописано да колективна организација може обављати дјелатност колективног остваривања ауторског и сродних права као своју једину дјелатност, и то непрофитно, те поступа у своје име али искључиво за рачун аутора, члан 2. и 3. Чланом 6 став (3) Закона успостављен је монополски положај колективне организације за исту врсту права на истој врсти дјела, због веће ефикасности и рационализације њиховог пословања, као и транспарентности.

Законом је детаљно уређен однос колективне организације према ауторима. Тако је у члану 8. став (1) Закона предвиђено да колективна организација не може одбити захтјев аутора за склапање уговора за колективно остваривање права у оквиру своје дјелатности, а у члану 16 Закона да, аутори који су повјерили колективној организацији остваривање својих права, су њени чланови. Увођење система законског монопола за једну организацију, ствара и обавезу те организације да у оквиру врсте дјела и врсте права која остварује, дјелује за рачун свих аутора (и оних који су чланови и потписали су уговор и оних који то нису). Претпоставка колективног остваривања права свих аутора, како је уређена у члану 18 став (1) Закона даје могућност ауторима који не желе остваривати своја права на колективан начин да у писменој форми изузму себе из система колективног остваривања права. Изузетак од наведеног правила прописан је у члану 4 Закона, гдје је у случајевима експлицитно наведеним у тачкама од а) до д) става (2) тог члана прописано **обавезно колективно остваривање ауторских права**. Дакле, законодавац се одлучио на врло рестриктивну листу случајева у којима се ауторско право мора остваривати путем колективне организације (независно од постојања уговора), од чега се у два случаја правна основа налази у одговарајућим прописима Европске уније (Директива Европског савјета бр. 93/83/ЕЕЗ): право слијеђења из тачке а) и кабловско реемитовање ауторских дјела из тачке ц), јер у таквим случајевима може постојати фактичка немогућност индивидуалног остваривања права због великог интереса јавности и корисника за масовно искоришћавање дјела на одређени начин, односно због фреквентности употребе ауторских дјела ауторима би било немогуће на најефикаснији начин остварити право на накнаду.

Колективна организација остварује ауторска права на основу уговора са аутором, осим у случајевима обавезног колективног остваривања права из члана 4 Закона, када колективна организација дјелује *ex lege*, с тим да остваривање ауторских права у смислу наведене одредбе Закона подразумијева искључиво убирање накнаде у име аутора.

Стандарди пословања колективне организације прописани Законом су сљедећи: колективна организација мора обављати све послове у оквиру своје дјелатности на начин који осигурава постизање највећег могућег степена ефикасности, доброг пословања, штедљивости и транспарентности. Од свих укупно остварених средстава колективна организација одваја само средства за покривање трошкова свога рада, а сва друга средства дужна је расподијелити својим члановима. Изнимно, статутом колективне организације може се изричито предвидјети да се одређени дио тих средстава одвоји за културне намјене, као и за унапређење пензијског,

здравственог и социјалног статуса својих чланова. Висина тако одвојених средства не смије бити већа од 10% нето прихода колективне организације. Надаље, колективна организација дужна се придржавати међународних и општеприхваћених правила, стандарда и принципа који се примјењују у пракси колективног остваривања права, а посебно оних који се односе на стручне службе, утврђивање висине накнада за употребу дјела, документацију и њену међународну размјену, те обрачун и расподјелу накнада домаћим и страним ауторима.

РАЗЛОЗИ ЗА ИЗДАВАЊЕ ДОЗВОЛЕ

У поступку испитивања услова за издавање дозволе Институт је утврдио да је:

1) „Удруга Филмске Индустије“ уписана у Регистар удруга код Министарства правде БиХ, број 1093 књига и Регистра дана 13.4.2011. године са измјенама број: УП08-07-1-741/11 од 3.8. 2012., број: УП08-07-1-741/11 од 7.10.2014 и број: УП08-07-1-741/11 од 24.3.2015. године, за обављање дјелатности колективног остваривања ауторских и сродних права на аудиовизуелним дјелима, у складу са чланом 3 Закона, као удруга која, у смислу члана 8 Закона, дјелује на територији цијеле Босне и Херцеговине.

2) Статут УФИ-ја усклађен је са одредбама Закона и садржи битне елементе који се односе на: назив и сједиште Удруге, циљеве и дјелатност Удруге у складу са чланом 3 Закона, међународно прихваћене принципе за расподјелу прихода убраних од ауторских накнада укључујући и принцип савјесности и поштења, принцип правичности, принцип објективности, принцип ефикасности, принцип штедљивости и принцип транспарентности који су, као стандарди пословања утврђени у члану 7 Закона; чланство у Удрузи је уређено у складу са чланом 16 Закона; органи Удруге су у складу са Законом и Законом о удружењима и фондацијама Босне и Херцеговине; осигуран је надзор чланова Удруге у смислу члана 19 Закона, Статутом су утврђени основни принципи и правила расподјеле накнада носиоцима права на аудиовизуелним дјелима, у складу са чланом 21 став (3) Закона. Чланом 29 Статута УФИ-ја предвиђено је да Скупштина има сљедећа овлашћења: доноси Статут, измјене и допуне Статута и друге опште акте Удруге одређене Статутом; одлучује о спајању, подјели и престанку рада, као и о другим статусним промјенама Удруге; усваја годишњи програм и план рада Удруге; доноси финансијски план и усваја извјештаје о извршењу финансијског плана Удруге; разматра и усваја извјештаје које је припремио Управни одбор Удруге; одлучује о висини и начину плаћања чланарине; именује и разрјешава чланове Управног и Надзорног одбора Удруге; именује лица овлашћена за заступање Удруге; именује и разрјешава председника и два потпредседника Удруге и председника Скупштине Удруге; доноси одлуку о промјени назива сједишта Удруге; доноси и усваја финансијски план за наредну годину који укључује план трошкова пословања, годишњи план расподјеле убраних накнада у складу са принципима и правилима расподјеле прихода Удруге; доноси и усваја одлуке о одбицима од убраних накнада за културне и социјалне намјене до лимита прописаног Законом; даје мишљење о ревизорским извјештајима; одлучује о свим другим питањима која нису у надлежности других органа Удруге. Надлежности Управног одбора су утврђене чланом 31 Статута УФИ-ја и то: припрема нацрт Статута, његове измјене и допуне и друге акте, које доноси Скупштина; проводи утврђену политику, закључке и друге одлуке које је донијела Скупштина; управља имовином Удруге; утврђује и предлаже финансијски план за остваривање, коришћење и располагање средствима Удруге, који доноси Скупштина; даје приједлоге, мишљења и иницијативе за остваривање циљева и дјелатности Удруге; подноси годишњи и периодични извјештај о свом раду Скупштини на разматрање и усвајање; формира комисије, одборе и стручне тимове ради реализације постављених циљева Удруге, утврђује годишњи и полугодишњи обрачун о извршењу плана прихода и расхода Удруге; подузима мјере и активности на остваривању програма рада Удруге; утврђује Опште обрачуне ауторских накнада; доноси одлуку о склапању уговора са другим организацијама за остваривање ауторских права; припрема анализе, информације и друге материјале за Скупштину; прави спроведбу финансијског плана рада Удруге и доноси одлуке о употреби средстава; доноси правилник о раду, правилник о раду комисије и других органа; рјешава по жалбама чланова Удруге у првом степену; бира и разрјешава секретара Удруге; бира и разрјешава директора Стручне службе Удруге; дефинише организацију, задатке и начин рада Стручне службе Удруге; обавља надзор над радом Директора

и Стручне службе Удруге; прави спроведбу финансијског плана рада Удруге и доноси одлуку о употреби средстава; обавља и друге послове у складу са Законом и Статутом Удруге или уколико му то одреди Скупштина. Надлежности Надзорног одбора утврђене су чланом 40 Статута а то су: надзирање провођења одредби Статута и општих аката Удруге, споразума, закључака и одлука Скупштине и Управног одбора Удруге; надзирање законитости финансијског и материјалног пословања Удруге; предлагање мјера за уклањање уочених недостатака; најмање једном годишње подношење Скупштини извјештаја о свом раду.

3) Лице овлашћено за заступање УФИ-ја је Антонио Беус, уписан у Регистар Удружења код Министарства правде БиХ.

4) УФИ је закључио уговоре о искључивом уступању имовинских ауторскоправних овлашћења са 6 продуцентских кућа и 15 аутора, са укупним бројем од **1.133 објављена аудиовизуелна дјела** која представљају репертоар колективне организације.

5) УФИ испуњава техничке услове, у смислу члана 5 Правилника, а који се односе на пословне просторије и опрему, средства за комуникацију и сопствену интернет адресу.

6) УФИ испуњава услове стручне службе и кадровске претпоставке у погледу лица која тренутно раде и пројекције развоја стручне службе и да лица упослена у стручној служби испуњавају услове предвиђене чланом 10 став (2) тачка д) Закона и чланом 6 Правилника.

7) УФИ је доставио уредан пословни план и Одлуку Скупштине о усвајању пословног плана у складу са чланом 7 Правилника, из којег се може утврдити да је економска основа УФИ-ја довољна да омогући несметан рад и ефикасно остваривање права.

У пословном плану се наводи да је планирано да се за посљедња три мјесеца 2015. године оствари укупан приход од **950.746 КМ**, а у 2016. години да се оствари укупан приход од **4,230.978 КМ**. У наредним годинама планирано је да ће се остварити сљедећи приходи:

2017. – **4,805.437 КМ**

2018. – **5,364.613 КМ**

2019. – **5,908.008 КМ**

2020. – **6,437.953 КМ**

Процјена очекиване висине убраних накнада од корисника прављена је на основу истраживања о потенцијалном броју корисника односно кабловских оператера у Босни и Херцеговини. Обрачун накнада би се вршио на начин да се кориштењем софтвера који би омогућио праћење реемитованих садржаја прикупе подаци те би се на основи тих прикупљених података израдио План расподјеле прикупљених средстава, и на тај начин утврдио мјесечни износ накнаде за кабловског оператера. Планирано је да ће се расподјела убраних средстава вршити на основу Плана расподјеле прикупљених средстава односно да ће се носиоцима права на аудиовизуелним дјелима исплатити око:

80,2% убраних средстава за посљедња три мјесеца 2015. године

83,4% убраних средстава за 2016. годину

84,5% убраних средстава за 2017. годину

85,5% убраних средстава за 2018. годину

86,7% убраних средстава за 2019. годину

87,7% убраних средстава за 2020. годину

Средства која су предвиђена за обављање дјелатности колективне организације биће одвојена од убраних накнада за реемитовање аудиовизуелних дјела која чине репертоар колективне организације. Планирано је да на самом почетку рада постотак за трошкове пословања буде до 19,43% (за прва три мјесеца пословања), а да се у наредним годинама покушава смањити.

8) Да је један од чланова УФИ-ја, „Art Company“ д.о.о. Кисељак, овлашћени заступник организације „Association de Gestion Internationale Collective des Oeuvres Audiovisuelles (AGICOA)“ из Женева, као власника највећег дијела страних аудиовизуелних дјела која се реемитују у Босни и Херцеговини.

На основу савјесне и брижљиве оцјене свих доказа посебно, као и свих доказа заједно и резултата цијелокупног поступка, одлучено је као у диспозитиву из сљедећих разлога:

Законом, члан 11, прописано је да ће Институт издати дозволу за обављање послова колективног остваривања ауторског права правном лицу које поднесе писани захтјев заједно са доказима о испуњавању услова наведеним у члану 10 Закона, надаље, прописано је (чл. 11.) да ће Институт и поред чињенице постојања колективне организације за исту врсту дјела и права, издати дозволу новој колективној организацији ако докаже да ће осигурати корисницима **већи репертоар заштићених дјела** него већ постојећа колективна организација, као и да може осигурати **ефикаснији и економичнији начин остваривања права**.

Законом, члан 4 став (2) тачка ц), је прописано обавезно колективно остваривање ауторских права. Дакле, ауторима је ограничена слобода избора начина остваривања права на накнаду за кабловско реемитовање ауторских дјела.

ОДУЗИМАЊЕ ДОЗВОЛЕ УДРУЖЕЊУ ФИЛМСКИХ РАДНИКА У БОСНИ И ХЕРЦЕГОВИНИ

Законом је прописано, члан 11 став (1) тачка д) да ће Институт издати дозволу за обављање послова колективног остваривања ауторског права правном лицу које је поднијело захтјев сукладно Закону и ако утврди да већ не постоји за исту врсту ауторских дјела и за остваривање истих права друга колективна организација осим ако правно лице докаже да ће осигурати корисницима већи репертоар заштићених дјела него већ постојећа колективна организација, као и да може осигурати ефикаснији и економичнији начин остваривања права, у ком случају (давања дозволе новој организацији) одлука о томе мора да садржи и изреку о одузимању дозволе за обављање тих послова дотадашњој колективној организацији, члан 11 став (4).

Институт је у проведеном поступку на основу напријед изнесених доказа утврдио испуњење услова из члана 11 став (1) Закона, везаних за сам садржај захтјева Удруге Филмске Индустрије – УФИ - за додјелу предметне дозволе, а такођер је нашао и сљедеће: репертоар из дозволе Удружења из тачке 2 диспозитива износи **953 објављена аудиовизуелна дјела**, што је мање од репертоара (напријед изложеног) Удруге из тачке 1 диспозитива. Уз наведено, Институт налази у пословном плану Удружења из тачке 2 диспозитива планирани укупни приход у износу од **606.971 КМ** у првој години пословања, док је у наредним планирано повећање укупног прихода, тако да се 2019. године планира остварити укупан приход од **900.000 КМ**, а што је мање од пројекција (напријед изложених) из пословног плана Удруге из тачке 1 диспозитива, чиме су испуњени услови за додјелу дозволе из члана 11 став (1) тачка д) Закона, односно услови за одузимање дозволе из члана 11 став (4) Закона.

Тakoђер, Институт је на основу напријед наведених доказа – овјерених изјава аутора и продуцентата, поступајући по захтјеву Удруге Филмске Индустрије – УФИ за одузимање издате дозволе Удружењу филмских радника у Босни и Херцеговини, нашао да су Институту достављени нетачни подаци везани за репертоар на основу којег је издата дозвола за колективно остваривање

права на аудиовизуелним дјелима напријед наведеном Удружењу, и то за: ауторско дјело „**Виза за будућност**“ копродуцента Радио Телевизије Федерације Босне и Херцеговине – редни број дјела у првом каталогу из доказног материјала Удружења: 145 а у другом (у којем су приказане и серије унутар једног дјела) каталогу: 4470-4675; ауторско дјело „**Небо изнад крајолика**“ продуцентата „Нефт“ и ФТВ – редни број у првом каталогу: 218 а у другом каталогу: 3113; ауторско дјело „Мост на крају свијета“ продуцента „Нефт“ – редни број у првом каталогу: 486 и 518 а у другом каталогу: 3067; ауторско дјело „**Остављени**“ аутора Адиса Бакрача и продуцента „Нефт“ – редни број у првом каталогу: 361 а у другом каталогу: 3164, чиме су се стекли услови за одузимање дозволе из члана 13 став (2) тачка а) Закона.

Институт не налази основаним тврдње из захтјева за одузимање дозволе за колективно остваривање права на аудиовизуелним дјелима, према којима би се неовјерен и непотписан попис дјела имао сматрати непостојећим, јер исто (тврдње) није у складу са чланом 4 Правилника којим је прописано шта списак дјела треба да садржава.

На основу напријед наведеног, посебно имајући у виду изузетак од правила да аутори одлучују коме ће повјерити остваривање права на накнаду за кабловско реемитовање, а руководећи се најбољим интересом аутора, Институт је у предметном поступку додјеле дозволе за кабловско реемитовање аудиовизуелних дјела по захтјеву УФИ-ја, цијенећи напријед изложене доказе, поред постојања већег броја ауторских дјела која чине репертоар УФИ-ја у односу на репертоар Удружења из тачке 2 диспозитива ове одлуке, посебно цијенио ефикасније и транспарентније убирање накнада из Пословног плана УФИ-ја, у односу на исто из Пословног плана Удружења из тачке 2 диспозитива, а све на основу члана 11 став (1) и (2) Закона, те је одлучио као у тачки 1 диспозитива.

На основу члана 11 став (4) и члана 13 став (2) тачка а) Закона одлучено је као у тачки 2 диспозитива.

На основу члана 11 став (5) Закона, а у вези са чланом 209а Закона о управном поступку Босне и Херцеговине одлучено је као у тачки 3 диспозитива.

У складу са чланом 11 став (6) Закона, одлучено је као у тачки 4 ове одлуке.

ПОУКА О ПРАВНОМ ЛИЈЕКУ: Против овог рјешења није дозвољена жалба, али се може покренути управни спор, подношењем тужбе Суду Босне и Херцеговине, у року од 60 дана од дана пријема рјешења.

директор
Јосип Мерџо

ДОСТАВЉЕНО:

-подносиоцу захтјева: Удрузи филмске индустрије-УФИ
-Удружењу филмских радника у БиХ
-Суду Босне и Херцеговине
-а/а

Broj: 03-47-5-288-21/16GM

Datum: 2017-01-04

Institut za intelektualno vlasništvo Bosne i Hercegovine (u daljem tekstu: Institut), postupajući po Rješenju Žalbenog Vijeća pri Vijeću ministara Bosne i Hercegovine, broj: UPŽV-09-07-3-118/16 od 13.12.2016. godine, na osnovu člana 11. Zakona o kolektivnom ostvarivanju autorskog i srodnih prava („Službeni glasnik BiH“, br. 63/10; u daljem tekstu: Zakon), člana 18. Pravilnika o načinu i formi ispunjavanja uslova za davanje dozvole pravnim osobama za obavljanje poslova kolektivnog ostvarivanja autorskog i srodnih prava („Službeni glasnik BiH“ br. 44/11; u daljem tekstu: Pravilnik) i člana 193. stav (1) Zakona o upravnom postupku BiH („Službeni glasnik BiH“, br. 29/02, 12/04, 88/07, 93/07, 43/13 i 53/16), a rješavajući po zahtjevu Udruge Filmske Industrije - UFI od 05.02.2016. godine broj: UP-03-47-5-110/16, sa sjedištem u Kiseljaku, ulica Administrativno-poslovni centar bb, a u vezi sa Zahtjevom iste Udruge zaprimljenog u Institutu dana 12.08.2015. godine pod brojem UP-03-47-5-09376/15 - za izdavanje dozvole za kolektivno ostvarivanje prava na audiovizuelnim djelima kao i zahtjeva iste Udruge od 03.02.2016. godine, broj: 03-47-5-105/16 - za oduzimanje izdate dozvole za kolektivno ostvarivanje prava na audiovizuelnim djelima, dodijeljene Rješenjem broj IP-03-47-5-05881/15VT od 16.10.2015. godine, nakon provedenog postupka
d o n o s i

R J E Š E N J E

o izdavanju dozvole za kolektivno ostvarivanje prava na naknadu za kablovsko reemitovanje audiovizuelnih djela

1. Usvaja se zahtjev Udruge Filmske Industrije – UFI, Administrativno-poslovni centar bb, Kiseljak, i IZDAJE SE dozvola za obavljanje poslova kolektivnog ostvarivanja prava na naknadu za kablovsko reemitovanje audiovizuelnih djela.
2. ODUZIMA SE dozvola Instituta broj: IP-03-47-5-05881/15VT od 16.10.2015. godine, izdata Udruženju filmskih radnika u Bosni i Hercegovini, Branilaca Sarajeva br. 20/III, Sarajevo.
3. Ovo rješenje je konačno.
4. Ovo rješenje će se objaviti u „Službenom glasniku BiH“ i u „Službenom glasniku Instituta“.

O b r a z l o ž e n j e

Rješenjem Žalbenog vijeća pri Vijeću ministara Bosne i Hercegovine (u daljem tekstu: Žalbeno vijeće), broj: UPŽV-09-07-3-118/16 od 13.12.2016. godine nalaže se Institutu da otkloni nepravilnosti u ranijem postupku i donese novo Rješenje koje će u cijelosti zamijeniti Rješenje Instituta broj: IP-03-47-5-288/15GM od 21.04.2016. godine, kojim će odlučivati po zahtjevu Udruženja filmske industrije iz Kiseljaka od 05.02.2016. godine, a cijeneći sve dokaze kojima raspolaže na osnovu postupka vođenog po Zahtjevu predmetnog Udruženja od 12.08.2015. godine. Naprijed navedenim Rješenjem Žalbenog vijeća također je utvrđeno da se danom donošenja novog Rješenja Instituta u ponovljenom postupku ukida po pravu nadzora Rješenje Žalbenog vijeća broj: UPŽV-09-07-3-118/16 od 30.08.2016. godine.

Postupajući po Rješenju Žalbenog vijeća Institut je u ponovljenom postupku utvrdio sljedeće:

TOK POSTUPKA

„Udruga Filmske Industrije“, Administrativno-poslovni centar bb, Kiseljak (u daljem tekstu: UFI), podnijela je Institutu „Zahtjev za dodjeljivanje licence za kolektivno ostvarivanje autorskih i srodnih prava za reemitovanje audio-vizuelnih djela“, koji je zaprimljen dana 12.08.2015. godine pod brojem: UP-03-47-5-09376/15.

Uz zahtjev su dostavljeni sljedeći dokumenti: Zapisnik s osnivačke skupštine Udruge za ostvarivanje kolektivnih prava - Art, Odluka o osnivanju Udruge za ostvarivanje kolektivnih prava - Art, Odluka Skupštine o imenovanju članova Upravnog odbora Udruge, Odluka skupštine o imenovanju članova Nadzornog odbora Udruge, Odluka Skupštine o imenovanju suda časti Udruge, Odluka Skupštine o imenovanju predsjednika Udruge, Odluka Skupštine o imenovanju osobe ovlaštene za predstavljanje i zastupanje Udruge, Odluka Skupštine o imenovanju Glavnog tajnika Udruge, Rješenje o upisu u Registar udruga kod Ministarstva pravde BiH br. UP08-07-1-741/11 od 13.04.2011. godine, Rješenje Ministarstva pravde BiH o promjeni naziva Udruge br. UP08-07-1-741/11 od 03.08.2012. godine, Rješenje Ministarstva pravde BiH br. UP08-07-1-741/11 od 07.10.2014. godine, Statut Udruge Filmske Industrije br. 02-26-08/14 od 26.08.2014. godine, Rješenje Ministarstva pravde BiH UP08-07-1-741/11 od 24.03.2015. godine, Odluka o izmjenama i dopunama Statuta Udruge Filmske Industrije br. 01-18-03/15 od 18.03.2015. godine, Uvjerjenje o poreznoj registraciji (ID broj), Obavještenje o razvrstavanju pravne osobe prema klasifikaciji djelatnosti, uvjerenje o registraciji PDV obveznika br.

04/1-17-1-UPJR/1-1413-3/13 od 27.02.2013. godine, Odluka skupštine o imenovanju predsjednika Skupštine Udruge br. 01-01-03/15 od 01.03.2015. godine, Odluka Skupštine o imenovanju predsjednika Udruge br. 02-01-03/15 od 01.03.2015. godine, Odluka skupštine o imenovanju osobe ovlaštene za predstavljanje i zastupanje Udruge br. 03-01-03/15 od 01.03.2015. godine, Ugovor o radu na neodređeno vrijeme s djelatnikom Udruge (Mladen Vujica) i Aneks istog, Obrazac JS3100 – Prijava osiguranja zaposlenika udruga kod Porezne uprave FBiH, Ovjerena kopija diplome o sticanju VSS zaposlenika (diplomirani pravnik), Ovjerena kopija dokaza o znanju stranog jezika (engleski jezik) za zaposlenika, Ovjeren Ugovor o zakupu poslovnog prostora i Aneks istoga, Ugovor o pružanju knjigovodstvenih usluga (KS „OMEGA“ Kiseljak), Ugovor o poslovnoj saradnji (APAW BiH) i Aneks, Popisna lista kancelarijske opreme i materijala u prostorijama Udruge, Ugovor o sklapanju pretplatničkog odnosa za fiksnu telefoniju, Službena web stranica Udruge: www.ufi.ba, odluka Skupštine Udruge o usvajanju poslovnog plana broj 03-10-08/15 od 10.08.2015. godine, zapisnik sa sjednice Skupštine br. 02-10-08/15 od 10.08.2015. godine, Poslovni plan br. 01-10-08/15 od 10.08.2015. godine, Potvrda Intesa SanPaolo Banke d.d. Sarajevo, Pismo namjere – Izjava VG Media od 12.10.2011. godine, Pismo namjere – Izjava EBU Cable Cordination od 02.07.2014. godine, Pismo namjere – Izjava JU Kinoteka Republike Srpske od 22.08.2012. godine, Letter of support/intent (Pismo podrške/namjere) koji je uputila AGICOA dana 27.05.2014. godine i prevod istog od ovlaštenog sudskog tumača za engleski jezik, Compact Disc (CD) s popisom djela i autora koje zastupa AGICOA za područje BiH, Uzorak – primjerak dokumenta kojim se daje mandat za zastupanje – AGICOA, Izjava ART COMPANY d.o.o. Sarajevo, Ugovor o isključivom ustupanju imovinskih autorskopравnih ovlaštenja od 06.08.2015. godine – Vesna Tomičić i obrazac prijave autorskog djela, Ugovor o isključivom ustupanju imovinskih autorskopравnih ovlaštenja od 06.08.2015. godine – Antonio Beus i obrazac prijave autorskog djela, Ugovor o isključivom ustupanju imovinskih autorskopравnih ovlaštenja od 06.08.2015. godine – Josip Vujica i obrazac prijave autorskog djela, Ugovor o isključivom ustupanju imovinskih autorskopравnih ovlaštenja od 05.08.2015. godine – Vjekoslav Vuković i obrazac prijave autorskog djela, Ugovor o isključivom ustupanju imovinskih autorskopравnih ovlaštenja od 05.08.2015. godine – Nebojša Samardžić i obrazac prijave autorskog djela, Pristupnica Udruzi od 03.04.2014. godine – Takt d.o.o. Sarajevo i obrazac prijave autorskih djela, Ugovor o isključivom ustupanju imovinskih autorskopравnih ovlaštenja od 11.08.2015. godine – Takt d.o.o. Sarajevo i obrazac prijave autorskih djela, Pristupnica Udruzi od 08.05.2014. godine – Heft Production Agencija Sarajevo, Ugovor o isključivom ustupanju imovinskih autorskopравnih ovlaštenja od 20.04.2015. godine – Heft Production Agencija Sarajevo i tri obrasca prijave autorskih djela, Pristupnica Udruzi od 29.05.2014. godine – MCF BH d.o.o. Banja Luka, Pristupnica Udruzi od 15.05.2014. godine – Marcon AG d.o.o. Beograd, Pristupnica Udruzi od 10.06.2014. godine – Darko Ostojić Ogi, Pristupnica Udruzi od 17.01.2013. godine – ART COMPANY d.o.o. Kiseljak, Ugovor o isključivom ustupanju imovinskih autorskopравnih ovlaštenja od 03.08.2015. godine – Forum d.d. Sarajevo i dva obrasca prijave autorskih djela, Ugovor o isključivom ustupanju imovinskih autorskopравnih ovlaštenja od 12.05.2015. godine – Agencija Promotions, Sarajevo

i obrazac prijave autorskih djela, Ugovor o isključivom ustupanju autorskih imovinskopравnih ovlaštenja od 12.03.2015. godine – JP „Filmski Centar Sarajevo“ d.o.o. Sarajevo i dva obrasca prijave autorskih djela, Ugovor o isključivom ustupanju imovinskih autorskopравnih ovlaštenja od 04.08.2015. godine – Nenad Đurić i 11 obrazaca prijave autorskih djela, Pristupnica Udruzi od 05.08.2015. godine – Lejla Panjeta, Ugovor o isključivom ustupanju imovinskih autorskopравnih ovlaštenja od 05.08.2015. godine – Lejla Panjeta i dva obrasca prijave autorskih djela, Pristupnica Udruzi od 03.08.2015. godine – Adnan Rešić, Ugovor o isključivom ustupanju imovinskih autorskopравnih ovlaštenja od 05.08. 2015. godine – Adnan Rešić i dva obrasca prijave autorskih djela, Pristupnica Udruzi od 30.07.2015. godine – Adnan Šahbaz, Ugovor o isključivom ustupanju imovinskih autorskopравnih ovlaštenja od 30.07.2015. godine – Adnan Šahbaz i obrazac prijave autorskog djela, Pristupnica Udruzi od 03.08.2015. godine – Adis Bakrač, Ugovor o isključivom ustupanju imovinskih autorskopравnih ovlaštenja od 03.08.2015. godine – Adis Bakrač i šest obrazaca prijave autorskog djela, Pristupnica Udruzi od 27.07.2015. godine – Almir Šahinović, Ugovor o isključivom ustupanju imovinskih autorskopравnih ovlaštenja od 27.07.2015. godine – Almir Šahinović i pet obrazaca prijave autorskog djela, Pristupnica Udruzi od 28.07.2015. godine – Fikret Tabaković, Ugovor o isključivom ustupanju imovinskih autorskopравnih ovlaštenja od 28.07.2015. godine – Fikret Tabaković i tri obrasca prijave autorskog djela, Pristupnica Udruzi od 23.07.2015. godine – Ajdin Tabaković, Ugovor o isključivom ustupanju imovinskih autorskopравnih ovlaštenja od 23.07.2015. godine – Ajdin Tabaković i obrazac prijave autorskog djela, pristupnica Udruzi od 01.07.2015. godine – Ognjen Džinić, Ugovor o isključivom ustupanju imovinskih autorskopравnih ovlaštenja od 01.07.2015. godine – Ognjen Džinić i obrazac prijave autorskog djela, Pristupnica Udruzi od 23.11.2011. godine – Goran Sučić, Ugovor o isključivom ustupanju imovinskih autorskopравnih ovlaštenja od 23.11.2015. godine – Goran Sučić i obrazac prijave autorskog djela, Popis autora/nosioca autorskog prava koji su Udruzi povjerali da ih zastupa i Popis autorskih djela iz repertoara „Udruge Filmske Industrije“.

U postupku ispitivanja uslova za izdavanje dozvole, Institut je utvrdio da je dostavljena dokumentacija nepotpuna, te je pozivom broj IP-03-47-5-05878/15VT od 16.10.2015. godine, pozvao podnosioca da uredi zahtjev u roku od 60 dana i naložio da dostavi Institutu sljedeće:

1. popis djela koja čine repertoar Udruženja u skladu s članom 4. Pravilnika, odnosno podaci o djelu moraju sadržavati: naziv djela, podatke o koautorima djela (režiser, scenarist, autor dijaloga i dr.), producentu, godinu prvog objavljivanja djela i obim i trajanje djela;
2. pravno valjane dokaze da je „MCF BH“ d.o.o. Banjaluka, nosilac prava na 165 stranih audiovizuelnih djela koja su navedena kao repertoar UFI-a (nije dostavljen ugovor o ustupanju imovinskih prava s „MCF BH“) i da isti ima pravo na naknadu za kablovsko reemitiranje tih djela;
3. pravno valjane dokaze da je „Takt“ d.o.o. Društvo za promet i usluge Sarajevo, nosilac prava na 96 stranih audiovizuelnih djela koja su navedena kao njihov repertoar i da isti ima pravo na naknadu za kablovsko reemitovanje tih djela;
4. pravno valjane dokaze da je „Agencija Promotion“ Sarajevo ovlašteni zastupnik i nosilac prava na filmski fond Bosna film dd Sarajevo;
5. pravno valjane dokaze da je J.P. „Filmski centar Sarajevo“ vlasnik i nosilac prava na 598 bosanskohercegovačkih filmova (producentских kuća Bosna film, Studio film i Sutjeska film). Posebno obrazložiti navode da su i „Agencija Promotion“ Sarajevo i J.P. „Filmski centar Sarajevo“ ovlašteni zastupnici i nosioci prava na filmski fond Bosna filma dd Sarajevo.

Dana 14.12.2015. godine Institut je zaključkom broj: IP-03-47-5-07094/15VT odobrio zahtjev podnosioca (UFI) za produženje roka za uređenje zahtjeva za izdavanje dozvole za obavljanje poslova kolektivnog ostvarivanja prava na audiovizuelnim djelima i odredio novi rok za dostavu potrebne dokumentacije.

Postupajući po pozivu, odnosno zaključku Instituta, Udruženje filmske industrije – UFI dostavilo je dana 05.02.2016. godine (UP-03-47-5-110/16) dopunjeni zahtjev sa sljedećom dokumentacijom:

1. Ugovor između FIVIA d.o.o. i MFC MEGACOM FILM d.o.o. u kojem je vidljivo da je MEGACOM FILM d.o.o. ostvario prava na priloženi katalog filmova. Uz prilog ugovora dostavljen je i novi broj djela na koja MCF ima prava;
2. Ugovor između MCF i Udruge Filmske Industrije – „UFI“ u kojem su prenesena isključiva prava sa MCF na UFI;

3. Kopiju ovjerene Izjave direktora tvrtke TAKT o pravu na prijavljenim djelima. Američki partner tvrtke TAKT je smatrao bespredmetnim zahtjev Instituta za dostavu Ugovora jer je isti poslovna tajna.
4. Informaciju o pravnoj nadležnosti Bosna Filma i Bosna FILMA d.d.;
5. Kopiju Ugovora o prodaji i zaštiti filmskih i TV-prava, eksploataciji i marketingu, zaključenog između Agencije PROMOTIONS i BOSNA FILMA d.d. s razrađenim katalogom i popisom filmova i autora;
6. Popis djela Forum d.d. Sarajevo s razrađenim katalogom filmova i autora;
7. Rješenje o registraciji javnog preduzeća „Filmski Centar Sarajevo“ iz kojeg je vidljivo da je „JP Filmski Centar Sarajevo“ pravni sljedbenik društva „SUTJESKA FILM“;
8. Potvrdu u kojoj Federalno ministarstvo obrazovanja, nauke, kulture i sporta broj: 02-40-7-5682/0 od 10.11.2000. godine potvrđuje da je SUTJESKA FILM d.o.o. iz Sarajeva producent – proizvođač kinematografskih djela navedenih u:
 - Filmografiji Jugoslovenskog filma – izdanje Instituta za film, Beograd od 1946 - 1965.
 - Filmografiji Jugoslovenskog filma – izdanje Instituta za film, Beograd od 1966 - 1970.
 - Filmografiji Jugoslovenskog filma – izdanje Instituta za film, Beograd od 1971 - 1975.
 - Filmografiji Jugoslovenskog filma – izdanje Instituta za film, Beograd za godinu 1986.
 - Filmografiji Jugoslovenskog filma – izdanje Instituta za film, Beograd za godinu 1988.;
9. Potvrdu u kojoj Federalno ministarstvo obrazovanja, nauke, kulture i sporta broj: 02-40-7-196/01 od 15.01.2001. godine potvrđuje da je SUTJESKA FILM D.O.O. iz Sarajeva producent – proizvođač 525 dokumentarnih kinematografskih djela navedenih u:
 - Filmografija Jugoslovenskog filma, Izdanje Instituta za film, Beograd 1946 - 1965.
 - Filmografija Jugoslovenskog filma, Izdanje Instituta za film, Beograd 1966 - 1970.
 - Filmografija Jugoslovenskog filma, Izdanje Instituta za film, Beograd od 1971 - 1975.
 - Filmografija Jugoslovenskog filma, Izdanje Instituta za film, Beograd od 1976 - 1980.
 - Filmografija Jugoslovenskog filma, Izdanje Instituta za film, Beograd od 1981 - 1985.
 - Filmografija Jugoslovenskog filma, Izdanje Instituta za film, Beograd od 1986 - 1990.;
10. Katalog: FILMOGRAFIJA KRATKOG I DOKUMENTARNOG FILMA 1947 - 1991.;
11. Katalog: FILMOGRAFIJA DUGOMETRAŽNOG IGRANOG FILMA 1947 - 1991.;
12. Kopiju UGOVORA O EKSKLUZIVNOJ DISTRIBUCIJI PROGRAMA IZ KATALOGA JADRAN FILMA NA TERITORIJI BOSNE I HERCEGOVINE između Jadran Filma iz Zagreba i produkcije HEFT iz Sarajeva, iz kojeg je vidljivo da je produkcija HEFT nosilac prava za katalog JADRAN FILMA na teritoriji Bosne i Hercegovine;
13. Kopiju Ugovora o radu između Sandre Vrdoljak i „UFI“-a.

Uvidom u kompletnu dokumentaciju koja je dostavljena uz zahtjev, Institut je utvrdio da je podnosilac zahtjeva dostavio dokumentaciju koja je u skladu sa članom 10. stav (2) Zakona i čl. 3., 4., 5., 6. i 7. Pravilnika, i to:

1) Rješenje o upisu Udruge Filmske Industrije u Registar udruga Ministarstva pravde Bosne i Hercegovine Broj: UP08-07-1-741/11 od 03.08.2012. godine, s promjenama od 7.10.2014. godine i 24.03.2015. godine, koje je, u smislu člana 8. stav (1) Zakona, dokaz da pravna osoba ima status udruge koja djeluje na cijeloj teritoriji Bosne i Hercegovine.

2) Statut Udruge Filmske Industrije, usvojen na Skupštini dana 26.08.2014. godine, ovjeren od Ministarstva pravde Bosne i Hercegovine broj: UP08-07-1-741/11 od 16.10.2014. godine, s izmjenama i dopunama Statuta usvojenim na Skupštini dana 18.03.2015. godine, ovjerenim od Ministarstva pravde Bosne i Hercegovine Broj: UP08-07-1-741/11 dana 31.03.2015. godine, koji utvrđuje tijela upravljanja i njihove nadležnosti za obavljanje poslova kolektivnog ostvarivanja prava na audiovizuelnim djelima, te načela i pravila raspodjele naknada ubranih na ime kablovskog reemitovanja djela.

3) Podatke o osobama ovlaštenim da predstavljaju kolektivnu organizaciju. U skladu s članom 10. stav (2) tačka b) Zakona, osoba ovlaštena za zastupanje i predstavljanje UFI-a u pravnom prometu je: Predsjednik UFI-a, Antonio Beus, upisan Registar udruga kod Ministarstva pravde Bosne i Hercegovine na temelju Odluke skupštine Udruge o imenovanju osobe ovlaštene za predstavljanje i zastupanje Udruge.

4) Podatke o nosiocima prava na audiovizuelnim djelima koji su ovlastili „UFI“ za ostvarivanje imovinskih prava na njihovim djelima. Podnositelj zahtjeva je dostavio Institutu, u skladu s članom 3.

Pravilnika, kopije zaključenih ugovora o isključivom ustupanju imovinskih autorskopравnih ovlaštenja sa 6 producenatskih kuća (5 domaćih i jednom stranom), a koji sadrže sljedeće podatke: naziv, sjedište, datum zaključivanja ugovora i potpis ovlaštene osobe. Pored navedenog, dostavljeno je i 15 ugovora o isključivom ustupanju imovinskih autorskopравnih ovlaštenja s koautorima audiovizuelnih djela iz BiH koji nisu stariji od 6 mjeseci.

5) Popis djela koja će sačinjavati repertoar kolektivne organizacije. Podnosilac zahtjeva je, u skladu sa članom 4. Pravilnika, dostavio Institutu podatke o djelima koja će sačinjavati repertoar kolektivne organizacije. Dostavljena su ukupno: 1.133 objavljena audiovizuelna djela, odnosno naslova koja sadrže sljedeće podatke: naziv i vrstu djela, podatke o koautorima, producenatskoj kući, trajanju djela i godinu prve objave djela.

6) Dokaze o ispunjavanju tehničkih pretpostavki za efikasno obavljanje poslova kolektivnog ostvarivanja prava. Podnosilac zahtjeva je, u skladu sa članom 5. Pravilnika, dostavio Institutu sljedeće dokaze: Ugovor o zakupu poslovnog prostora, s aneksom, veličine 22 m², zaključen sa zakupodavcem „Art Company“ d.o.o. Kiseljak, Popisnu listu kancelarijske opreme i materijala u prostorijama „UFI“-a, ugovor o korištenju kablovskog komunikacijskog sistema, Ugovor o korištenju usluge telefonije i web adresu Udruge: www.ufi.ba

7) Dokaze o ispunjavanju kadrovskih pretpostavki za efikasno obavljanje poslova kolektivnog ostvarivanja prava. Podnosilac zahtjeva je, u skladu sa članom 6. Pravilnika, dostavio Institutu dokaze o ispunjavanju uslova koji se odnose na stručnu službu Udruge, i to: Ugovor o radu na neodređeno vrijeme, s aneksom, zaključen sa zaposlenikom Vujica Mladenom, sačinjen i ovjeren od notara Smiljke Đukić sa sjedištem u Kiseljaku, ovjerenu kopiju diplome o završenoj visokoj stručnoj spremi za Vujica Mladena, ovjerenu potvrdu o pohađanju kružoka na temu engleski jezik za Vujica Mladena, ovjeren obrazac prijave kod Poreske uprave FBiH za Vujica Mladena (obrazac JS3100), Ugovor o radu na neodređeno vrijeme zaključen s Vrdoljak Sandrom, Ugovor o pružanju knjigovodstvenih usluga s prilogom, zaključen s „OMEGA“ KS Kiseljak i Ugovor o poslovnoj saradnji zaključen s Asocijacijom za zaštitu audiovizualnih djela u BiH, Sarajevo, s aneksom.

8) Poslovni plan UFI-a. Podnosilac zahtjeva je u skladu s članom 7. Pravilnika dostavio Institutu poslovni plan za period od 2015 - 2020. godine koji sadrži:

- podatke o pravnoj osobi (pravni status, osobe ovlaštene za zastupanje, historijske podatke o Udruzi i počecima autorskopравne zaštite na području Bosne i Hercegovine),
- analizu postojećeg stanja u području kolektivne zaštite audiovizuelnih djela u BiH,
- opis predviđenog načina obavljanja djelatnosti i strategiju njene provedbe,
- opis kadrova koji će u pravnoj osobi obavljati djelatnost kolektivnog ostvarivanja prava i plan njihovog zapošljavanja,
- sredstva predviđena za obavljanje djelatnosti kolektivnog ostvarivanja prava,
- procjenu očekivane visine ubranih naknada od korisnika,
- procjenu troškova poslovanja pravne osobe kao kolektivne organizacije,
- procjenu troškova potrebnih za početak obavljanja djelatnosti.

Podnosilac zahtjeva je, u smislu člana 7. stav (6) Pravilnika, dostavio Institutu i službene bankovne podatke o sredstvima na računu Udruge u iznosu od 10.193,72 KM (potvrda Intesa Sanpaolo banke od 11.08.2015. godine).

9) Odluka Skupštine o usvajanju poslovnog plana „UFI“-a. Podnosilac zahtjeva je, u skladu s članom 7. stav (2) Pravilnika, dostavio Institutu Zapisnik i Odluku o usvajanju poslovnog plana „UFI“-a od 10.08.2015. godine.

10) Izjave o spremnosti za zaključenje recipročnih ugovora. Uz zahtjev su dostavljene i izjave o spremnosti kolektivnih organizacija iz inostranstva za zaključivanje recipročnih ugovora u slučaju da „UFI“ dobije dozvolu za kolektivno ostvarivanje prava na audiovizualnim djelima. Dostavljene su izjave: „AGICOA“-e – međunarodne neprofitne organizacije za naplatu autorskih naknada za audiovizualna djela, „VG Media“-e iz Njemačke kao i pisma podrške javne ustanove „Kinoteke Republike Srpske“ i „EBU Cable Coordination iz Hrvatske“.

SPAJANJE POSTUPKA

Udruga Filmske industrije – UFI podnijela je dana 03.02.2016. godine i „Zahtjev za oduzimanje izdate dozvole za kolektivno ostvarivanje prava na audiovizuelnim djelima, dodijeljene Rješenjem broj IP-03-47-5-05881/15VT od 16.10.2015. godine, objavljeno u Službenom glasniku BiH broj 84/15 od dana 2.11.2015. godine“, a koji zahtjev se temelji na odredbama Zakona i to člana 13. stav (2) tačke a) i d). Imajući u vidu zahtjev Udruge Filmske industrije – UFI, broj UP-03-47-5-110/16 od 05.02.2016. godine, odnosno zahtjev broj UP-03-47-5-09376/15 od 12.08.2015. godine i gore navedeni zahtjev od 03.02.2016. godine, jasno proizlazi da se radi o sličnom činjeničnom osnovu unutar različitih zahtjeva Udruge Filmske Industrije –UFI, s obzirom da se u sklopu prvotnog zahtjeva UFI-ja imaju razmatrati podneseni dokazi od strane podnosioca zahtjeva u usporedbi s dokazima nosiocima predmetne dozvole za kolektivno ostvarivanje autorskih prava – Udruženja filmskih radnika u Bosni i Hercegovini, a koji dokazi (navedenog nositelja dozvole) su predmet razmatranja i gore navedenog zahtjeva UFI-a od 03.02.2016. godine, kao i o istom pravnom temelju – dozvoli za kolektivno ostvarivanje autorskog prava - te je Institut dana 04.01.2017. godine donio zaključak o spajanju navedenih postupaka, broj IP-03-47-5-105-2/16GM.

Podnositelj zahtjeva za oduzimanje dozvole za kolektivno ostvarivanje prava na audiovizuelnim djelima, dodijeljene Udruženju filmskih radnika u Bosni i Hercegovini, u svom zahtjevu navodi da je Udruženje filmskih radnika u Bosni i Hercegovini prilikom podnošenja zahtjeva za dodjelu dozvole za kolektivno ostvarivanje prava na audiovizuelnim djelima Institutu dostavilo netačne podatke na osnovu kojih je izdata predmetna dozvola, o čemu prilaže sljedeće dokaze:

notarski ovjerenu izjavu Adisa Bakrača od 02.02.2016. godine kojom izjavljuje da je djela čiji je on autor isključivo prenio na Udrugu Filmske Industrije – UFI te da ista nikada nije prenio na Udruženje filmskih radnika u Bosni i Hercegovini; notarski ovjerenu izjavu HEFT Production Agencija Sarajevo od 02.02.2016. godine kojom se izjavljuje da su autorska filmska djela, čijih je imovinskih prava nosilac HEFT Production Agencija iz Sarajeva, isključivo prenesena na Udrugu Filmske Industrije – UFI te da predmetna prava nisu prenesena na Udruženje filmskih radnika u Bosni i Hercegovini; informaciju Radio Televizije Federacije Bosne i Hercegovine broj: 4110-25/21 od 03.02.2016. godine, ovjerenu od općine Novo Sarajevo, u kojoj se izjavljuje da imovinska prava na igranu TV seriju „Viza za budućnost“, čiji je ona koproducent, nisu prenesena na Udruženje filmskih radnika u Bosni i Hercegovini.

Dalje se navodi da je „spisak djela s autorima“, koji je u svojoj aplikaciji dostavilo Udruženje filmskih radnika u Bosni i Hercegovini, neovjeren, nenumerisan i nepotpisan od strane autora te da isto za posljedicu ima pravnu nevaljanost istih, što vodi do zaključka da Udruženje filmskih radnika u Bosni i Hercegovini nema niti jedno djelo u svom repertoaru, te se izražava sumnja u pristrasnost odgovornih lica u Institutu.

KOLEKTIVNO OSTVARIVANJE AUTORSKOG I SRODNIH PRAVA

Zakonom o kolektivnom ostvarivanju autorskog i srodnih prava („Službeni glasnik BiH“ broj 63/10) uređen je sistem ostvarivanja prava autora i nosioca srodnih prava u Bosni i Hercegovini. Kolektivno ostvarivanje autorskog i srodnih prava znači ostvarivanje ovih prava za više autorskih djela, većeg broja autora zajedno, posredstvom pravnih osoba specijalizovanih samo za tu djelatnost, odnosno kolektivnih organizacija, koje ispunjavaju uslove propisane Zakonom i imaju dozvolu Instituta za intelektualno vlasništvo Bosne i Hercegovine. Dozvola je, dakle, konstitutivni element za postojanje kolektivne organizacije.

Zakonom je propisano da kolektivna organizacija može obavljati djelatnost kolektivnog ostvarivanja autorskog i srodnih prava kao svoju jedinu djelatnost i to neprofitno te postupa u svoje ime, ali isključivo za račun autora, član 2 i 3. Članom 6. stav (3) Zakona uspostavljen je monopolski položaj kolektivne organizacije za istu vrstu prava na istoj vrsti djela, zbog veće efikasnosti i racionalizacije njihovog poslovanja, kao i transparentnosti.

Zakonom je detaljno uređen odnos kolektivne organizacije prema autorima. Tako je u članu 8. stav (1) Zakona predviđeno da kolektivna organizacija ne može odbiti zahtjev autora za zaključenje ugovora za kolektivno ostvarivanje prava u okviru svoje djelatnosti, a u članu 16. Zakona predviđeno je da su autori koji su povjerali kolektivnoj organizaciji ostvarivanje svojih prava i njeni članovi. Uvođenje sistema

zakonskog monopola za jednu organizaciju stvara i obavezu te organizacije da u okviru vrste djela i vrste prava koja ostvaruje djeluje za račun svih autora (i onih koji su članovi i potpisali su ugovor i onih koji to nisu). Pretpostavka kolektivnog ostvarivanja prava svih autora, kako je uređena u članu 18. stav (1) Zakona daje mogućnost autorima, koji ne žele ostvarivati svoja prava na kolektivan način, da u pisanoj formi izuzmu sebe iz sistema kolektivnog ostvarivanja prava. Iznimka od navednog pravila propisana je u članu 4. Zakona, gdje je u slučajevima eksplicitno navedenim u tačkama od a) do d) stava (2) tog člana propisano **obavezno kolektivno ostvarivanje autorskih prava**. Dakle, zakonodavac se odlučio na vrlo restriktivnu listu slučajeva u kojima se autorsko pravo mora ostvarivati putem kolektivne organizacije (nezavisno od postojanja ugovora), od čega se u dva slučaja pravna osnova nalazi u odgovarajućim propisima Evropske unije (Direktiva Evropskog vijeća br.93/83/EEZ): pravo slijeđenja iz tačke a) i kablovsko reemitovanje autorskih djela iz tačke c), jer u takvim slučajevima može postojati faktička nemogućnost individualnog ostvarivanja prava zbog velikog interesa javnosti i korisnika za masovno iskorištavanje djela na određeni način, odnosno zbog frekventnosti upotrebe autorskih djela, autorima bi bilo nemoguće na najefikasniji način ostvariti pravo na naknadu.

Kolektivna organizacija ostvaruje autorska prava na osnovu ugovora s autorom, osim u slučajevima obaveznog kolektivnog ostvarivanja prava iz člana 4. Zakona, kad kolektivna organizacija djeluje *ex lege*, s tim da ostvarivanje autorskih prava u smislu navedene odredbe Zakona podrazumijeva isključivo ubiranje naknade u ime autora.

Standardi poslovanja kolektivne organizacije propisani Zakonom su sljedeći: kolektivna organizacija mora obavljati sve poslove u okviru svoje djelatnosti na način koji osigurava postizanje najvećeg mogućeg stepena učinkovitosti, dobrog poslovanja, štedljivosti i transparentnosti. Od svih ukupno ostvarenih sredstava kolektivna organizacija odvaja samo sredstva za pokrivanje troškova svoga rada, a sva druga sredstva dužna je raspodijeliti svojim članovima. Iznimno, statutom kolektivne organizacije može se izričito predvidjeti da se određeni dio tih sredstava odvoji za kulturne namjene, kao i za unapređenje penzionog, zdravstvenog i socijalnog statusa svojih članova. Iznos tako izvojenih sredstava ne smije biti viši od 10% neto prihoda kolektivne organizacije. Nadalje, kolektivna organizacija dužna se pridržavati međunarodnih i opšteprihvaćenih pravila, standarda i načela koji se primjenjuju u praksi kolektivnog ostvarivanja prava, a osobito onih koji se odnose na stručne službe, utvrđivanje visine naknada za upotrebu djela, dokumentaciju i njezinu međunarodnu razmjenu, te obračun i raspodjelu naknada domaćim i stranim autorima.

RAZLOZI ZA IZDAVANJE DOZVOLE

U postupku ispitivanja uslova za izdavanje dozvole Institut je utvrdio da je:

1) „Udruga Filmske Industrije“ upisana u Registar udruga kod Ministarstva pravde BiH, broj 1093 knjiga I Registra dana 13.04.2011. godine sa izmjenama broj: UP08-07-1-741/11 od 03.08. 2012., broj: UP08-07-1-741/11 od 7.10.2014 i broj: UP08-07-1-741/11 od 24.3.2015. godine, za obavljanje djelatnosti kolektivnog ostvarivanja autorskih i srodnih prava na audiovizuelnim djelima, u skladu s članom 3. Zakona, kao udruga koja, u smislu člana 8. Zakona, djeluje na teritoriji cijele Bosne i Hercegovine.

2) Statut UFI-a usklađen je s odredbama Zakona i sadrži bitne elemente koji se odnose na: naziv i sjedište Udruge, ciljeve i djelatnost Udruge u skladu sa članom 3. Zakona, međunarodno prihvaćena načela za raspodjelu prihoda ubranih od autorskih naknada, uključujući i načelo savjesnosti i poštenja, načelo pravičnosti, načelo objektivnosti, načelo efikasnosti, načelo štedljivosti i načelo transparentnosti koja su, kao standardi poslovanja utvrđeni u članu 7. Zakona; članstvo u Udruzi je uređeno u skladu s članom 16. Zakona; tijela Udruge su u skladu sa Zakonom i zakonom o udruženjima i fondacijama Bosne i Hercegovine; osiguran je nadzor članova Udruge u smislu člana 19. Zakona, Statutom su utvrđena osnovna načela i pravila raspodjele naknada nosiocima prava na audiovizuelnim djelima, u skladu s članom 21. stav (3) Zakona. Članom 29. Statuta UFI-a predviđeno je da Skupština ima sljedeća ovlaštenja: donosi Statut, izmjene i dopune Statuta i druge opšte akte Udruge određene Statutom; odlučuje o spajanju, podjeli i prestanku rada, kao i o drugim statusnim promjenama Udruge; usvaja godišnji program

i plan rada Udruge; donosi finansijski plan i usvaja izvještaje o izvršenju finansijskog plana Udruge; razmatra i usvaja izvještaje koje je pripremio Upravni odbor Udruge; odlučuje o visini i načinu plaćanja članarine; imenuje i razrješava članove Upravnog i Nadzornog odbora Udruge; imenuje osobe ovlaštene za zastupanje Udruge; imenuje i razrješava predsjednika i dva dopredsjednika Udruge i predsjednika Skupštine Udruge; donosi odluku o promjeni naziva sjedišta Udruge; donosi i usvaja finansijski plan za narednu godinu koji uključuje plan troškova poslovanja, godišnji plan raspodjele ubranih naknada u skladu s načelima i pravilima raspodjele prihoda Udruge; donosi i usvaja odluke o odbicima od ubranih naknada za kulturne i socijalne namjene do limita propisanog Zakonom; daje mišljenje o revizorskim izvještajima; odlučuje o svim drugim pitanjima koja nisu u nadležnosti drugih tijela Udruge. Nadležnosti Upravnog odbora su utvrđene članom 31. Statuta UFI-a i to: priprema nacrt Statuta, njegove izmjene i dopune i druge akte koje donosi Skupština; provodi utvrđenu politiku, zaključke i druge odluke koje je donijela Skupština; upravlja imovinom Udruge; utvrđuje i predlaže finansijski plan za ostvarivanje, korištenje i raspolaganje sredstvima Udruge koji donosi Skupština; daje prijedloge, mišljenja i inicijative za ostvarivanje ciljeva i djelatnosti Udruge; podnosi godišnji i periodični izvještaj o svom radu Skupštini na razmatranje i usvajanje; formira komisije, odbore i stručne timove radi realizacije postavljenih ciljeva Udruge, utvrđuje godišnji i polugodišnji obračun o izvršenju plana prihoda i rashoda Udruge; poduzima mjere i aktivnosti na ostvarivanju programa rada Udruge; utvrđuje Opšte obračune autorskih naknada; donosi odluku o zaključenju ugovora s drugim organizacijama za ostvarivanje autorskih prava; priprema analize, informacije i druge materijale za Skupštinu; pravi provedbu finansijskog plana rada Udruge i donosi odluke o upotrebi sredstava; donosi pravilnik o radu, pravilnik o radu komisije i drugih tijela; rješava po žalbama članova Udruge u prvom stepenu; bira i razrješava sekretara Udruge; bira i razrješava direktora Stručne službe Udruge; definiše organizaciju, zadatke i način rada Stručne službe Udruge; obavlja nadzor nad radom Direktora i Stručne službe Udruge; pravi provedbu finansijskog plana rada Udruge i donosi odluku o upotrebi sredstava; obavlja i druge poslove u skladu sa Zakonom i Statutom Udruge ili ukoliko mu to odredi Skupština. Nadležnosti Nadzornog odbora utvrđene su članom 40. Statuta, a to su: nadziranje provođenja odredbi Statuta i opštih akata Udruge, sporazuma, zaključaka i odluka Skupštine i Upravnog odbora Udruge; nadziranje zakonitosti finansijskog i materijalnog poslovanja Udruge; predlaganje mjera za uklanjanje uočenih nedostataka; najmanje jednom godišnje podnošenje Skupštini izvještaja o svom radu.

3) Osoba ovlaštena za zastupanje UFI-a je Antonio Beus, upisan u Registar Udruga kod Ministarstva pravde BiH.

4) UFI je zaključio ugovore o isključivom ustupanju imovinskih autorskopравnih ovlaštenja sa 6 producenjskih kuća i 15 autora, s ukupnim brojem od **1.133 objavljena audiovizuelna djela** koja predstavljaju repertoar kolektivne organizacije.

5) UFI ispunjava tehničke uslove, u smislu člana 5. Pravilnika, a koji se odnose na poslovne prostorije i opremu, sredstva za komunikaciju i vlastitu internetsku adresu.

6) UFI ispunjava uslove stručne službe i kadrovske pretpostavke u pogledu osoba koje trenutno rade i projekcije razvoja stručne službe, kao i da osobe zaposlene u stručnoj službi ispunjavaju uslove predviđene članom 10. stav (2) tačka d) Zakona i članom 6. Pravilnika.

7) UFI je dostavio uredan poslovni plan i Odluku Skupštine o usvajanju poslovnog plana u skladu s članom 7. Pravilnika, iz kojeg se može utvrditi da je ekonomska osnova UFI-a dovoljna da omogući nesmetan rad i efikasno ostvarivanje prava.

U poslovnom planu se navodi da je planirano da se za posljednja tri mjeseca 2015. godine ostvari ukupan prihod od **950.746 KM**, a u 2016. godini da se ostvari ukupan prihod od **4,230.978 KM**. U narednim godinama planirano je ostvarivanje sljedećih prihoda:

2017. – **4,805.437 KM**

2018. – **5,364.613 KM**

2019. – **5,908.008 KM**

2020. – **6,437.953 KM**

Procjena očekivane visine ubranih naknada od korisnika pravljena je na osnovu istraživanja o potencijalnom broju korisnika odnosno kablovskih operatera u Bosni i Hercegovini. Obračun naknada bi se vršio na način da se korištenjem softvera, koji bi omogućio praćenje reemitovanih sadržaja, prikupe podaci, a na osnovu tih prikupljenih podataka izradio bi se Plan raspodjele prikupljenih sredstava te bi se na taj način utvrdio mjesečni iznos naknade za kablovskog operatera. Planirano je da će se raspodjela ubranih sredstava vršiti na osnovu Plana raspodjele prikupljenih sredstava, odnosno da će se nosiocima prava na audiovizuelnim djelima isplatiti oko:

80,2% ubranih sredstava za posljednja tri mjeseca 2015. godine

83,4% ubranih sredstava za 2016. godinu

84,5% ubranih sredstava za 2017. godinu

85,5% ubranih sredstava za 2018. godinu

86,7% ubranih sredstava za 2019. godinu

87,7% ubranih sredstava za 2020. godinu

Sredstva koja su predviđena za obavljanje djelatnosti kolektivne organizacije bit će odvojena od ubranih naknada za reemitovanje audiovizuelnih djela koja čine repertoar kolektivne organizacije. Planirano je da na samom početku rada postotak za troškove poslovanja bude do 19,43% (za prva tri mjeseca poslovanja), a da se u narednim godinama pokušava smanjiti.

8) Da je jedan od članova UFI-a, Art Company d.o.o. Kiseljak, ovlašteni zastupnik organizacije Association de Gestion Internationale Collective des Oeuvres Audiovisuelles (AGICOA) iz Ženeve, kao vlasnika najvećeg dijela stranih audiovizuelnih djela koja se reemituju u Bosni i Hercegovini.

Na osnovu savjesne i brižljive ocjene svih dokaza posebno, kao i svih dokaza zajedno i rezultata cjelokupnog postupka, odlučeno je kao u dispozitivu iz sljedećih razloga:

Zakonom, član 11., propisano je da će Institut izdati dozvolu za obavljanje poslova kolektivnog ostvarivanja autorskog prava pravnoj osobi koja podnese pisani zahtjev zajedno s dokazima o ispunjavanju uslova navdenih u članu 10. Zakona; nadalje, propisano je (član 11.) da će Institut, i pored činjenice postojanja kolektivne organizacije za istu vrstu djela i prava, izdati dozvolu novoj kolektivnoj organizaciji ako dokaže da će osigurati korisnicima **veći repertoar zaštićenih djela** nego već postojeća kolektivna organizacija, kao i da može osigurati **efikasniji i ekonomičniji način ostvarivanja prava**.

Zakonom, član 4. stav (2) tačka c), propisano je obavezno kolektivno ostvarivanje autorskih prava. Dakle, autorima je ograničena sloboda izbora načina ostvarivanja prava na naknadu za kablovsko reemitovanje autorskih djela.

ODUZIMANJE DOZVOLE UDRUŽENJU FILMSKIH RADNIKA U BOSNI I HERCEGOVINI

Zakonom je propisano, član 11. stav (1) tačka d) da će Institut izdati dozvolu za obavljanje poslova kolektivnog ostvarivanja autorskog prava pravnom licu koje je podnijelo zahtjev u skladu sa Zakonom i ako utvrdi da za istu vrstu autorskih djela i za ostvarivanje istih prava već ne postoji druga kolektivna organizacija, osim ako pravno lice dokaže da će osigurati korisnicima veći repertoar zaštićenih djela nego već postojeća kolektivna organizacija, kao i da može osigurati efikasniji i ekonomičniji način ostvarivanja prava, u kom slučaju (davanja dozvole novoj organizaciji) odluka o tome mora da sadrži i izreku o oduzimanju dozvole za obavljanje tih poslova dotadašnjoj kolektivnoj organizaciji, član 11. stav (4).

Institut je u provedenom postupku na osnovu naprijed iznesenih dokaza utvrdio ispunjenje uslova iz člana 11. stav (1) Zakona, vezanih za sam sadržaj zahtjeva udruge Filmske Industrije – UFI - za dodjelu predmetne dozvole, a također je našao i sljedeće: repertoar iz dozvole Udruženja iz tačke 2. dispozitiva iznosi **953 objavljena audiovizualna djela**, što je manje od repertoara (naprijed izloženog) Udruge iz tačke 1. dispozitiva. Uz navedeno, Institut nalazi u poslovnom planu Udruženja iz tačke 2. dispozitiva

planirani ukupni prihod u iznosu od **606.971 KM** u prvoj godini poslovanja, dok je u narednim planirano povećanje ukupnog prihoda, tako da se 2019. godine planira ostvariti ukupan prihod od **900.000 KM**, a što je manje od projekcija (naprijed izloženih) iz poslovnog plana Udruge iz tačke 1. dispozitiva, čime su ispunjeni uslovi za dodjeljivanje dozvole iz člana 11. stav (1) tačka d) Zakona, odnosno uslovi za oduzimanje dozvole iz člana 11. stav (4) Zakona.

Također, Institut je na osnovu naprijed navedenih dokaza – ovjerenih izjava autora i producenata, postupajući po zahtjevu Udruge Filmske Industrije – UFI – za oduzimanje izdate dozvole Udruženju filmskih radnika u Bosni i Hercegovini, našao da su Institutu dostavljeni netačni podaci vezani za repertoar na osnovu kojeg je izdata dozvola za kolektivno ostvarivanje prava na audiovizuelnim djelima naprijed navedenom Udruženju, i to za: autorsko djelo „**Viza za budućnost**“ koproducenta Radio Televizije Federacije Bosne i Hercegovine – redni broj djela u prvom katalogu iz dokaznog materijala Udruženja: 145, a u drugom (u kojem su prikazane i serije unutar jednog djela) katalogu: 4470-4675; autorsko djelo „**Nebo iznad krajolika**“ producenata Heft i FTV – redni broj u prvom katalogu: 218, a u drugom katalogu: 3113; autorsko djelo „Most na kraju svijeta“ producenta Heft – redni broj u prvom katalogu: 486 i 518 a u drugom katalogu: 3067; autorsko djelo „**Ostavljeni**“ autora Adisa Bakrača i producenta Heft – redni broj u prvom katalogu: 361, a u drugom katalogu: 3164, čime su se stekli uslovi za oduzimanje dozvole iz člana 13. stav (2) tačka a) Zakona.

Institut ne nalazi osnovanim tvrdnje iz zahtjeva za oduzimanje dozvole za kolektivno ostvarivanje prava na audiovizuelnim djelima, prema kojim bi se neovjeren i nepotpisan popis djela imao smatrati nepostojećim, jer isto (tvrdnje) nije u skladu s članom 4. Pravilnika kojim je propisano šta popis djela treba sadržavati.

Na osnovu naprijed navedenog, osobito imajući u vidu iznimku od pravila da autori odlučuju kome će povjeriti ostvarivanje prava na naknadu za kablovsko reemitovanje, a rukovodeći se najboljim interesom autora, Institut je u predmetnom postupku dodjele dozvole za kablovsko reemitovanje audiovizuelnih djela po zahtjevu UFI-a, cijeneći naprijed izložene dokaze, pored postojanja većeg broja autorskih djela koja čine repertoar „UFI“-a u odnosu na repertoar Udruženja iz tačke 2. dispozitiva ove odluke, posebno cijenio efikasnije i transparentnije ubiranje naknada iz Poslovnog plana „UFI“-a u odnosu na isto iz Poslovnog plana Udruženja iz tačke 2. dispozitiva, a sve na osnovu člana 11., stav (1) i (2) Zakona, te je odlučio kao u tački 1. dispozitiva.

Na osnovu člana 11., stav (4) i člana 13. stav (2) tačka a) Zakona odlučeno je kao u tački 2. dispozitiva.

Na osnovu člana 11., stav (5) Zakona, a u vezi s članom 209a. Zakona o upravnom postupku Bosne i Hercegovine, odlučeno je kao u tački 3. dispozitiva.

U skladu s članom 11. stav (6) Zakona odlučeno je kao u tački 4. ove odluke.

POUKA O PRAVNOM LIJEKU: Protiv ovog rješenja nije dozvoljena žalba, ali se može pokrenuti upravni spor podnošenjem tužbe Sudu Bosne i Hercegovine, u roku od 60 dana od dana prijema rješenja.

Ravnatelj
Josip Merdžo

DOSTAVLJENO:

-podnosiocu zahtjeva: Udruzi filmske industrije-UFI
-Udruženju filmskih radnika u BiH
-Sudu Bosne i Hercegovine
-a/a

LISTE ZASTUPNIKA REGISTROVANIH KOD INSTITUTA ZA INTELEKTUALNO VLASNIŠTVO BOSNE I HERCEGOVINE

THE LISTS OF BOSNIAN AND HERZEGOVINIAN INDUSTRIAL PROPERTY REPRESENTATIVES

PATENTNI ZASTUPNICI / PATENT ATTORNEYS

Ovlašteni za zastupanje u postupcima sticanja i održavanja prava na patente, industrijski dizajn, žigove i geografske oznake / Authorised for representation parties to proceedings relating to the acquisition and maintenance of patents, industrial designs, trademarks and geographical indications and other requests

NEDIM KRILIĆ
dipl. pravnik / B.A. Degree of Law
Avde Smailovića 35
71000 SARAJEVO

tel: +387 33 22 13 43
fax: +387 33 22 13 43
GSM: +387 61 13 43 52
E-mail: krilic@bih.net.ba

*Jezik za korespondenciju / Language for communication:
Engleski/English*

DRAGAN MIĆUNOVIĆ
advokat / Attorney at Law
Aida Pašić
Branilaca Sarajeva 10
71000 SARAJEVO

tel: +387 33 20 15 31
fax: +387 33 55 30 90
GSM: +387 61 26 74 25
E-mail: info@micunoviclaw.ba
WWW: www.micunoviclaw.ba

*Jezik za korespondenciju / Language for communication:
Engleski/English*

INJA PAŠALIĆ
advokat / Attorney at Law
Pruščakova 9.
71000 SARAJEVO

tel: +387 33 56 58 80
fax: +387 33 56 58 81
E-mail: info@pasalic.ba
WWW: www.pasalic.com

*Jezik za korespondenciju / Language for communication:
Engleski/English, Njemački/German*

**DR DIANA PROTIĆ-TKALČIĆ & PARTNERS
d.o.o.**
Dr Diana Protić-Tkalčić; Ivana Prvulović -
advokat/Attorney at Law
Koševo 36
71000 SARAJEVO

tel: +387 33 20 69 04
fax: +387 33 44 41 40
E-mail: dprotic@bih.net.ba; office@protic-tkalcic.ba
WWW: www.protic-tkalcic.ba

*Jezik za korespondenciju / Language for communication:
Engleski/English*

“LINEA SUŠIĆ” d.o.o.
Merima Bajramović
dipl. pravnik / B.A. Degree of Law
Maršala Tita 29/IV
71000 SARAJEVO

tel: +387 33 21 83 48
fax: +387 33 20 75 17
GSM: +387 61 37 03 19
E-mail: info@lineasusic.com
WWW: www.lineasusic.com

*Jezik za korespondenciju / Language for communication:
Francuski/French, Engleski/English, Turski/Turkish*

“STAM” d.o.o.
Mubera Trebinjac
Sarači 77
71000 SARAJEVO

tel: +387 33 21 44 13
fax: +387 33 66 80 31
E-mail: stam_doo@yahoo.com

*Jezik za korespondenciju / Language for communication:
Engleski/English, Njemački/German*

“INTELBIRO” d.o.o.

Sabina Biser

M.H. Uskufije 3

71000 SARAJEVO

tel: +387 33 21 32 09

fax: +387 33 21 81 11

E-mail: postmaster@intelbiro.com

WWW: www.intelbiro.com

Jezik za korespondenciju / Language for communication:

Francuski/French, Engleski/English

Advokatsko društvo Spaho d.o.o. Sarajevo

Mehmed Spaho

advokat / Attorney at Law

Mehmeda Spahe 8

71000 SARAJEVO

tel: +387 33 55 77 11

fax: +387 33 55 77 12

E-mail: m.spaho@attorney-spaho.ba

Jezik za korespondenciju / Language for communication:

Engleski/English

“PETOŠEVIĆ” d.o.o. Sarajevo

Tarik Prolaz; Berina Prolaz

dipl. pravnik / B.A. Degree of Law

Željeznička broj 20

SARAJEVO, 71210 ILIDŽA

tel: + 387 33 84 10 45

fax: + 387 33 84 12 99

E-mail: sarajevo@petosevic.com

Jezik za korespondenciju / Language for communication:

Engleski/English

“MSA IP”

vl. Dževad Ćoralić, dipl. pravnik; Azra Ćoralić

dipl. pravnik / B.A. Degree of Law

Hamdije Kapidžića 12

71 000 SARAJEVO

tel: +387 33 95 06 79

GSM: +387 61 48 76 87

E-mail: dzevad.coralic@msa-iplaw.com

Jezik za korespondenciju / Language for communication:

Engleski/English

“Damir Tkalčić, Agencija za zaštitu intelektualnog vlasništva”

Damir Tkalčić

Koševo 36

71000 SARAJEVO

tel: +387 33 26 67 70

fax: +387 33 26 67 71

E-mail: dtkalcic@bih.net.ba

Jezik za korespondenciju / Language for communication:

Engleski/English

“ACTINNOVA” d.o.o.

Merima Bajramović

dipl. pravnik / B.A. Degree of Law

Maršala Tita 29/IV

71000 SARAJEVO

tel: +387 33 20 65 62

fax: +387 33 21 83 47

GSM: +387 61 13 95 03

E-mail: info@actinnova.com

WWW: www.actinnova.com

Jezik za korespondenciju / Language for communication:

Engleski/English, Francuski/French, Turski/Turkish

“ŽIVKO MIJATOVIĆ & PARTNERS” d.o.o.

Sarajevo

Selma Čustović

dipl. pravnik / B.A. Degree of Law

M.H. Uskufije 3.

71000 SARAJEVO

tel: +387 33 20 06 41

fax: +387 33 21 84 21

E-mail: admin@zm-p.com

WWW: www.zm-p.com

Jezik za korespondenciju / Language for communication:

Engleski/English, Španski/Spanish

Edin Buljubašić

advokat / Attorney at Law

Kralja Tvrtka 6

71000 SARAJEVO

tel: +387 33 204 138

E-mail: edindavud@gmail.com

Jezik za korespondenciju / Language for communication:

Engleski/English

Kerim Karabdić
Adi Krdžalić
advokat / Attorney at Law
Hadži Idrizova 20
71000 SARAJEVO

tel: +387 33 844 225

fax: +387 33 833 879

GSM: +387 61 177 527; +387 61 357 106

E-mail: info@karabdic.ba; adikrdzalic@gmail.com

WWW: www.karabdic.ba

Jezik za korespondenciju / Language for communication:
Engleski/English, Njemački/German

=====

ZASTUPNICI ZA ŽIGOVE / TRADEMAKS ATTORNEYS

Ovlašteni za zastupanje u postupcima sticanja i održavanja prava na industrijski dizajn, žigove i geografske oznake / Authorised for representation parties to proceedings relating to the acquisition and maintenance of industrial designs, trademarks and geographical indications and other requests concerning those rights

IGOR SJERIKOV
advokat / Attorney at Law
Branka Ćopića broj 15
78000 Banja Luka

tel: +387 51 21 55 54; +387 51 21 54 68

fax: +387 51 21 54 68

E-mail: advokati.sjerikov-maric@blic.net

Jezik za korespondenciju / Language for communication:
Engleski/English

GORAN N. MARIĆ
advokat / Attorney at Law
Branka Ćopića broj 15
78000 Banja Luka

tel: +387 51 22 87 80; +387 51 21 54 68

fax: +387 51 21 54 68

E-mail: advokat.goran.maric@gmail.com

Jezik za korespondenciju / Language for communication:
Engleski/English

VINKA GUTIĆ
advokat / Attorney at Law
Mehmedalije Maka Dizdara bb
75300 LUKAVAC

tel: +387 35 55 54 15

fax: +387 35 55 54 15

GSM: +387 61 16 46 88

E-mail: vinka@bih.net.ba

Jezik za korespondenciju / Language for communication:
Engleski/English

AMILA ETEROVIĆ
advokat / Attorney at Law
Branilaca Sarajeva 10
71000 SARAJEVO

tel: +387 33 21 54 30

fax: +387 33 21 54 30

GSM: +387 61 14 16 68

E-mail: amila@aketerovic.com

WWW: www.aketerovic.com

Jezik za korespondenciju / Language for communication:
Engleski/English, Njemački/German, Italijanski/Italian

**Advokatsko društvo MARIĆ & Co d.o.o. -
MARIĆ & Co Ltd**

Branko Marić
advokat / Attorney at Law

Mehmeda Spahe 26

71000 SARAJEVO

tel: +387 33 71 60 30

fax: +387 33 71 60 36

E-mail: maric.b@bih.net.ba

Jezik za korespondenciju / Language for communication:

Engleski/English, Njemački/German, Italijanski/Italian,

Francuski/French

**ZAJEDNIČKI ODVJETNIČKI URED,
ODVJETNICI DAMIR BARBARIĆ I TOMISLAV
BEVANDA**

Tomislav Bevanda
advokat/Attorney at Law

Fra Didaka Buntića 29

88 220 ŠIROKI BRIJEG

tel: +387 39 85 21 21; +387 39 85 21 22

fax: +387 39 85 21 19

GSM: +387 63 36 82 49

E-mail: tbevanda@yahoo.com

Jezik za korespondenciju / Language for communication:

Engleski/English

MIRNA MILANOVIĆ - LALIĆ
advokat / Attorney at Law

Skenderpašina 1

71000 SARAJEVO

tel: +387 33 26 15 35

fax: +387 33 26 15 47

GSM: +387 61 20 49 17

E-mail: mirna.lalic@karanovic-nikolic.com

Jezik za korespondenciju / Language for communication:

Engleski/English

**Zajednička advokatska kancelarija EMINA
SARAČEVIĆ I ADIS GAZIBEGOVIĆ**

Emina Saračević

advokat / Attorney at Law

Fra Anđela Zvizdovića 1

71000 SARAJEVO

tel: +387 33 29 57 72

fax: +387 33 29 57 74

E-mail: emina.saracevic@sgl.ba

Jezik za korespondenciju / Language for communication:

ZORA BULATOVIĆ-KREMENOVIĆ
advokat/Attorney at Law

Vase Pelagića 11

78 000 Banja Luka

tel: +387 51 21 26 60

fax: +387 51 21 26 60

GSM: +387 65 79 73 71

E-mail: bulatoviczora@yahoo.com

Jezik za korespondenciju / Language for communication:

Engleski/English

NEDŽIDA SALIHOVIĆ
advokat / Attorney at Law

Fra Anđela Zvizdovića 1/X

71000 SARAJEVO

tel: +387 33 29 52 37

fax: +387 33 29 64 10

GSM: +387 61 195126

E-mail: nedzida.salihovic@cms-rrh.com

Jezik za korespondenciju / Language for communication:

Engleski/English

NUSMIR HUSKIĆ
advokat / Attorney at Law

Dolina 2

71000 SARAJEVO

tel: +387 33 66 66 24

fax: +387 33 66 66 24

GSM: +387 61 75 10 03

E-mail: info@huskiclav.com; huskic.nusmir@gmail.com

WWW: www.huskiclav.com

Jezik za korespondenciju / Language for communication:

Engleski/English

DIJANA PEJIĆ
advokat / Attorney at Law

Gundulićeva broj 6

78 000 Banja Luka

tel: +387 51 250 641

fax: +387 51 250 641

E-mail: dpejic@bdklegal.com

Jezik za korespondenciju / Language for communication:

Engleski/English

**Zajednička advokatska kancelarija
"OPRAŠIĆ & SPAHIĆ"**

Admir Spahić

advokat / Attorney at Law

Hamdije Kreševljakovića 40

71000 SARAJEVO

tel: +387 33 20 65 01 +387 33 22 23 63

+387 33 55 12 35

fax: +387 33 55 12 36

E-mail: advokk@hotmail.com

Jezik za korespondenciju / Language for communication:

Engleski/English, Francuski/French

**Zajednička advokatska kancelarija „NENAD
BAROŠ I FEĐA BIČAKČIĆ“**

Nenad Baroš

advokat / Attorney at Law

Maršala Tita 28

71000 SARAJEVO

tel: + 387 33 84 48 08

fax: + 387 84 48 09

E-mail: info@bblegal.ba

WWW: www.bblegal.ba

Jezik za korespondenciju / Language for communication:

Engleski/English

VLADIMIR MARKUŠ
advokat / Attorney at Law

Srpska 2

78 000 Banja Luka

tel: + 387 51 22 26 70

fax: +387 51 22 26 72

GSM: +387 66 11 21 32

E-mail: v.markus@schoenherr.rs

Jezik za korespondenciju / Language for communication:

Engleski/English

Advokatska firma "SAJIĆ" o.d. Banja Luka

Helena Babić

advokat / Attorney at Law

Bulevar Ž. Mišića 49b

78 000 Banja Luka

tel: +387 51 227 620

fax: +387 51 227 623

E-mail: helenaj@afsajic.com

WWW: www.advokatskafirmasajic.com

Jezik za korespondenciju / Language for communication:

Engleski/English

NIHAD SJERČIĆ

advokat / Attorney at Law

Fra Anđela Zvizdovića 1, BC UNITIC, Tower B/II

71 000 SARAJEVO

tel: + 387 33 844 002

fax: + 387 33 844 003

E-mail: nihadsi@hotmail.com

Jezik za korespondenciju / Language for communication:

Engleski/English

=====

WEB: www.ipr.gov.ba; e-mail: info@ipr.gov.ba

Sjedište: 88000 Mostar, Kneza Domagoja bb.; e-mail: mostar@ipr.gov.ba; Fax: +387 36 31 84 20;

Tel: Protokol +387 36 33 43 81; Ured direktora i zamjenika direktora +387 36 33 43 82 (Mostar); +387 33 52 18 48 (Sarajevo)

Ispostava Sarajevo: 71000 Sarajevo, Hamdije Cemerlica 2/7; e-mail: sarajevo@ipr.gov.ba; Fax: +387 33 65 27 57; Tel: Protokol +387 33 65 27 65;

Odjeljenja: Nacionalni žig +387 33 65 27 98; Medunarodni žig, Patenti, Industrijski dizajn +387 33 61 80 95

=====

WEB: www.ipr.gov.ba; e-mail: info@ipr.gov.ba

Head Office: 88000 Mostar, Kneza Domagoja bb.; e-mail: mostar@ipr.gov.ba; Fax: 036 31 84 20;

Tel: Protocol +387 36 33 43 81; Director and Deputy Director Office +387 36 33 43 82 (Mostar); +387 33 52 18 48 (Sarajevo)

Branch Office: 71000 Sarajevo, Hamdije Cemerlica 2/7; e-mail: sarajevo@ipr.gov.ba; Fax: +387 33 65 27 57; Tel: Protocol +387 33 65 27 65;

Units: National Trademark +387 33 65 27 98; International Trademark, Patents, Industrial Design +387 33 61 80 95

KOLEKTIVNE ORGANIZACIJE ZA OSTVARIVANJE AUTORSKOG PRAVA I SRODNIH PRAVA

“AMUS”

Asocijacija kompozitora – muzičkih stvaralaca Bosne i Hercegovine

Obala Kulina bana br.22/II

71000 Sarajevo

Tel: 033 218 258

Fax: 033 218 258

E-mail: amus.sarajevo@bih.net.ba

Vrsta prava:

Kolektivno ostvarivanje prava autora muzičkih djela

Napomena: Rješenjem Instituta za intelektualno vlasništvo BiH broj IP-03-47-5-06059/12VT od 21.06.2012. godine, koje je stupilo na snagu danom donošenja, udruženju “AMUS” Asocijacija kompozitora – muzičkih stvaralaca Bosne i Hercegovine, Sarajevo, izdata je dozvola za kolektivno ostvarivanje prava autora muzičkih djela.

Pojedinačni primjerak **GLASNIKA INTELEKTUALNOG VLASNIŠTVA** možete nabaviti po cijeni od 20 KM tako što ćete izvršiti uplatu na:

JRT Trezor BiH - Institut za intelektualno vlasništvo Bosne i Hercegovine

broj: **1610000010750812**

Vrsta prihoda: **734111**

Budžetska organizacija: **0814999**

sa naznakom „**GIV – /upiшите broj Glasnika koji želite da kupite!**”

Molimo Vas da po izvršenoj uplati dostavite dokaz na:

Institut za intelektualno vlasništvo Bosne i Hercegovine, Ispostava Sarajevo

Hamdije Čemerlića 2/9

71000 Sarajevo

Bosna i Hercegovina