

Bosna i Hercegovina

Босна и Херцеговина



**INSTITUT ZA INTELEKTUALNO VLASNIŠTVO
BOSNE I HERCEGOVINE**

**ИНСТИТУТ ЗА ИНТЕЛЕКТУАЛНУ СВОЈИНУ
БОСНЕ И ХЕРЦЕГОВИНЕ**

GLASNIK GLASILO ГЛАСНИК

**Službeni glasnik Instituta za intelektualno vlasništvo
Bosne i Hercegovine**

**Službeno Glasilo Instituta za Intelektualno vlasništvo
Bosne i Hercegovine**

**Службени Гласник Института за интелектуалну својину
Босне и Херцеговине**

4/2016

ISSN – 1840-2607



IZDAVAČ/ IZDAVAČ/ ИЗДАВАЧ

Institut za intelektualno vlasništvo Bosne i Hercegovine
Institut za intelektualno vlasništvo Bosne i Hercegovine
Институт за интелектуалну својину Босне и Херцеговине



UREĐIVAČKI ODBOR / UREĐIVAČKI ODBOR / УРЕЂИВАЧКИ ОДБОР

Goran Trifković/Горан Трифковић / Elvedin Pandžić,Елведин Панџић / Faris Frašto, Фарис Фрашто



DTP

Danilo Golo / Данило Голо



CIJENA / CIJENA / ЦИЈЕНА

15,00 KM



GODIŠNJA PRETPLATA / GODIŠNJA PRETPLATA / ГОДИШЊА ПРЕТПЛАТА

60,00 KM



TIRAŽ / TIRAŽ / ТИРАЖ

25

Sjedište: Kneza Domagoja bb, 88000 Mostar, Tel: + 387 36 334 381 , E-mail: mostar@ipr.gov.ba
Сједиште: Кнеза Домагоја бб, 88000 Мостар, Тел: + 387 36 334 381 , E-mail: mostar@ipr.gov.ba
Ispostava: Hamdije Čemerlića 2/IX, 71000 Sarajevo, Tel: + 387 33 652 765 , E-mail: sarajevo@ipr.gov.ba
Испостава: Хамдије Ћемерлића 2/IX, 71000 Сарајево, Тел: + 387 33 652 765 , E-mail: sarajevo@ipr.gov.ba
Ispostava: Akademika Jovana Surutke 13/3, 78000 Banja Luka, Tel: + 387 51 226 840 , E-mail: banjaluka@ipr.gov.ba
Испостава: Академика Јована Сурутке 13/3, 78000 Бања Лука, Тел: + 387 51 226 840 , E-mail: banjaluka@ipr.gov.ba
Web: www.ipr.gov.ba , E-mail: info@ipr.gov.ba

SADRŽAJ

Popis brojeva objavljenih prava.....	5
Kodne oznake zemalja.....	7

PATENTI11

Objava prijava patenata.....	13
Indeks prema rastućem broju prijave patenta.....	21
Indeks prema MKP.....	22
Indeks prema podnosiocima prijave patenta.....	23
Dodjeljen konsezualni patent.....	24
Rješenja o dodjeli patent.....	27
Rješenja o patentu (Član 44).....	25
Objava evropskih patenata upisanih u registar patenata.....	28
Objavlivanje zahtjeva za konsenzualni patent.....	180
Objava promjena proširenih EP.upisanih u registar patenata.....	182
Prenos prava.....	187
Prestanak prava.....	190
Objava licence.....	190
Ponovnaobjava.....	194
Zahtjevi za izdavanje svjedodžbi.....	195

INDUSTRIJSKI DIZAJN197

Objava industrijskog dizajna.....	199
Indeks prema rastućem registarskom broju.....	210
Indeks prema međunarodnoj klasifikaciji.....	211
Indeks prema nosiocima indust. dizajna.....	212
Objava prijava industrijskog dizajna.....	213
Prestanak važenja industrijskog dizajna.....	224
Produženje važenja industrijskog dizajna.....	225

ŽIGOVI227

Objava prijava žigova.....	229
Indeks brojeva prijava žigova.....	302
Indeks klasa prijava žigova.....	304
Indeks nosilaca prijava žigova.....	308
Promjena naziva.....	312
Promjena adrese.....	312
Prenos prava.....	313
Objava žigova.....	315
Indeks brojeva žigova.....	385
Indeks klasa žigova.....	387
Indeks nosilaca žigova.....	392
Prenos prava.....	396
Promjena adrese nosilaca prava.....	401
Promjena naziva i adrese.....	404
Produženje važenja žiga.....	406
Prestanak prava na žig.....	418

GEOGRAFSKE OZNAKE435

Lista zastupnika za zaštitu industrijskog vlasništva u Bosni i Hercegovini.....	437
Lista udruga.....	443

CONTENTS

List of Published Right Numbers.....	5
Country Codes.....	7

PATENTS.....11

Publication of Patent Application.....	13
Index in Order Increasing Number of Patent Application.....	21
Index as to IPC.....	22
Index of Patent Applicants.....	23
Granted Consensual Patent.....	24
Decision on granting a patent.....	27
Patent Desicions (Article 44).....	25
Publication of European Patents Entered in Patent Register.....	28
Publication of requires for Consensual patent.....	180
Publication of changes of Eur. Patents Entered in Patent Register.....	182
Transfer of Rights.....	187
Cessation of Rights.....	190
Publication of Licence.....	190
Republication.....	190
Requirements for certification.....	195

INDUSTRIAL DESIGN.....197

Publication of Industrial Designs.....	199
Industrial Designs Index as to Increasing Register Number.....	210
Index as to International Classification for Industrial Designs.....	211
Index of Holders of Industrial Designs.....	212
Publication of the Application for Designs.....	213
Cessation of Industrial Design Validity.....	224
Renewal of Industrial Design Registration.....	225

TRADEMARKS.....227

Publication of Trademark Application.....	229
Index of Trademark Application Numbers.....	302
Index of Trademark Application Classes.....	304
Index of Trademark Applicants.....	308
Change of Name.....	312
Change of Address.....	312
Transfer of Rights.....	313
Publication of Trademarks.....	315
Index of Trademark Numbers.....	385
Index of Trademark Classes.....	387
Index of Trademark Holders.....	392
Transfer of Rights.....	396
Change of Rights Holder's Address.....	401
Change of Name and Address.....	404
Renewal of Trademark Registration.....	406
Cessation of Protection.....	418

GEOGRAPHICAL INDICATIONS435

List of Representatives for Protection of Industrial Property in Bosnia and Herzegovina.....	437
List of Association.....	443

SADRŽAJ

Popis brojeva objavljenih prava.....	5
Kodne oznake zemalja.....	7

PATENTI 11

Objava prijava патената.....	13
Индекс према растућем броју prijave патента.....	21
Индекс према МКП.....	22
Индекс према подносиоцима prijave патента.....	23
Додјелен конезуални патент.....	24
Рјешења о патенту (Члан 44).....	25
Рјешења о додјели патент.....	27
Objava европских патената уписаних у регистар патената.....	28
Objављивање захтјева за конезуални патент.....	180
Objava промјена проширених ЕП.уписаних у регистар патената.....	182
Пренос права.....	187
Престанак права.....	190
Objava лиценце.....	190
Поновна objava.....	194
Захтјеви за издавање свједодџби.....	195

INDUSTRIJSKI DIZAJN 197

Objava industrijskog dizajna.....	199
Индекс према растућем регистрацијском броју.....	210
Индекс према међународној класификацији.....	211
Индекс према носитељима indust. dizajna.....	212
Objava prijava industrijskog dizajna.....	213
Престанак важења industrijskog dizajna.....	224
Продужење важења industrijskog dizajna.....	225

ŽIGOVI 227

Objava prijava žigova.....	229
Индекс бројева prijava žigova.....	302
Индекс класа prijava žigova.....	304
Индекс носитеља prijava žigova.....	308
Промјена назива.....	312
Промјена адресе.....	312
Пренос права.....	313
Objava žigova.....	315
Индекс бројева žigova.....	385
Индекс класа žigova.....	387
Индекс носитеља žigova.....	392
Пренос права.....	396
Промјена адресе носитеља права.....	401
Промјена назива i адресе.....	404
Продужење важења žiga.....	406
Престанак права на žig.....	418

GEOGRAFSKE OZNAKE 435

Lista zastupnika za zaštitu industrijskog vlasništva u Bosni i Hercegovini.....	437
Lista удруга.....	443

САДРЖАЈ

Попис бројева објављених права.....	5
Кодне ознаке земаља.....	7

ПАТЕНТИ 11

Објава пријава патената.....	13
Индекс према растућем броју пријаве патента.....	21
Индекс према МКП.....	22
Индекс према подносиоцима пријаве патента.....	23
Додјелен конезуални патент.....	24
Рјешења о патенту (Члан 44).....	25
Рјешења о додјели патента.....	27
Објава европских патената уписаних у регистар патената.....	28
Објављивање захтјева за конезуални патент.....	180
Објава промјена проширених ЕП уписаних у регистар патената.....	182
Пренос права.....	187
Престанак права.....	190
Објава лиценце.....	190
Поновна objava.....	194
Захтјеви за издавање свједочанстава.....	195

ИНДУСТРИЈСКИ ДИЗАЈН 197

Објава индустријског дизајна.....	199
Индекс према растућем регистрацком броју.....	210
Индекс према међународној класификацији.....	211
Индекс према носиоцима indust. dizajna.....	212
Објава пријава индустријског дизајна.....	213
Престанак важења индустријског дизајна.....	224
Продужење важења индустријског дизајна.....	225

ЖИГОВИ 227

Објава пријава жигова.....	229
Индекс бројева пријава жигова.....	302
Индекс класа пријава жигова.....	304
Индекс носиоца пријава жигова.....	308
Промјена назива.....	312
Промјена адресе.....	312
Пренос права.....	313
Објава жигова.....	315
Индекс бројева жигова.....	385
Индекс класа жигова.....	387
Индекс носиоца жигова.....	392
Пренос права.....	396
Промјена адресе носиоца права.....	401
Промјена назива и адресе.....	404
Продужење важења жига.....	406
Престанак права на жиг.....	418

GEOGRAFSKE OZNAKE 435

Листа заступника за заштиту индустријске својине у Босни и Херцеговини.....	437
Листа удружења.....	443

ОБЈАВЉЕНА ПРАВА / ОБЈАВЉЕНА ПРАВА / ОБЈАВЉЕНА ПРАВА

ПРИЈАВЕ ПАТЕНТА / ПРИЈАВЕ ПАТЕНТА / ПРИЈАВЕ ПАТЕНТА

BAP143035A BAP153060A BAP153070A BAP153072A BAP153073A BAP153074A BAP153075A BAP153076A BAP153080A
BAP153081A BAP153082A BAP153098A

ДОДЈЕЛА ПАТЕНТА / ДОДЈЕЛА ПАТЕНТА / ДОДЈЕЛА ПАТЕНТА

BAP031305A BAP01829A

ПАТЕНТИ / ПАТЕНТИ / ПАТЕНТИ

BAP01711 BAP01804 BAP122889

ЕВРОПСКИ ПАТЕНТИ УПИСАНИ У РЕГИСТАР ПАТЕНАТА ЕУРОПСКИ ПАТЕНТИ УПИСАНИ У РЕГИСТАР ПАТЕНАТА ЕВРОПСКИ ПАТЕНТИ УПИСАНИ У РЕГИСТАР ПАТЕНАТА

BA/EP1698630 BA/EP1706112 BA/EP1765322 BA/EP1776220 BA/EP1781604 BA/EP1789040 BA/EP1809624
BA/EP1851315 BA/EP1856272 BA/EP1879981 BA/EP1888537 BA/EP1912647 BA/EP1912648 BA/EP1924600
BA/EP1931645 BA/EP1937642 BA/EP1964852 BA/EP1976877 BA/EP1979356 BA/EP1981506 BA/EP1986622
BA/EP2001445 BA/EP2018158 BA/EP2021476 BA/EP2024368 BA/EP2035396 BA/EP2049517 BA/EP2069403
BA/EP2069798 BA/EP2109590 BA/EP2120579 BA/EP2121447 BA/EP2125777 BA/EP2129396 BA/EP2132230
BA/EP2135861 BA/EP2137217 BA/EP2139483 BA/EP2139517 BA/EP2142529 BA/EP2147594 BA/EP2167085
BA/EP2170906 BA/EP2170942 BA/EP2173752 BA/EP2175838 BA/EP2176214 BA/EP2178881 BA/EP2181190
BA/EP2187964 BA/EP2192339 BA/EP2207419 BA/EP2221298 BA/EP2229440 BA/EP2231633 BA/EP2248812
BA/EP2250161 BA/EP2252632 BA/EP2268646 BA/EP2273975 BA/EP2280696 BA/EP2296466 BA/EP2298100
BA/EP2307397 BA/EP2310356 BA/EP2310359 BA/EP2318390 BA/EP2318394 BA/EP2323647 BA/EP2331547
BA/EP2331548 BA/EP2334677 BA/EP2338487 BA/EP2344689 BA/EP2350071 BA/EP2350075 BA/EP2357230
BA/EP2358661 BA/EP2361924 BA/EP2364314 BA/EP2365669 BA/EP2377869 BA/EP2379497 BA/EP2379528
BA/EP2380887 BA/EP2382110 BA/EP2387580 BA/EP2388519 BA/EP2391349 BA/EP2398785 BA/EP2399579
BA/EP2399580 BA/EP2406253 BA/EP2416794 BA/EP2418195 BA/EP2420234 BA/EP2421534 BA/EP2421825
BA/EP2424538 BA/EP2426300 BA/EP2427058 BA/EP2427454 BA/EP2430022 BA/EP2432693 BA/EP2432766
BA/EP2432798 BA/EP2434914 BA/EP2435409 BA/EP2436453 BA/EP2440822 BA/EP2441766 BA/EP2442870
BA/EP2443089 BA/EP2443105 BA/EP2445903 BA/EP2448561 BA/EP2448922 BA/EP2451438 BA/EP2451771
BA/EP2455381 BA/EP2456335 BA/EP2459721 BA/EP2461685 BA/EP2462124 BA/EP2470526 BA/EP2480678
BA/EP2485723 BA/EP2488338 BA/EP2496509 BA/EP2497774 BA/EP2501703 BA/EP2513106 BA/EP2513107
BA/EP2516009 BA/EP2516406 BA/EP2519503 BA/EP2519527 BA/EP2523962 BA/EP2532651 BA/EP2532775
BA/EP2540350 BA/EP2547649 BA/EP2557258 BA/EP2561753 BA/EP2566861 BA/EP2576534 BA/EP2579854
BA/EP2590974 BA/EP2595980 BA/EP2601949 BA/EP2603651 BA/EP2607353 BA/EP2607354 BA/EP2607379
BA/EP2612850 BA/EP2616352 BA/EP2623215 BA/EP2632892 BA/EP2638042 BA/EP2653466 BA/EP2660248
BA/EP2694518

ИНДУСТРИЈСКИ ДИЗАЈН / ИНДУСТРИЈСКИ ДИЗАЈН / ИНДУСТРИЈСКИ ДИЗАЈН

BAD15656 BAD16658 BAD16659 BAD16660 BAD16662 BAD16664 BAD16665 BAD16667 BAD16671 BAD16672

ОБЈАВА ПРИЈАВА ИНДУСТРИЈСКОГ ДИЗАЈНА ОБЈАВА ПРИЈАВА ИНДУСТРИЈСКОГ ДИЗАЈНА ОБЈАВА ПРИЈАВА ИНДУСТРИЈСКОГ ДИЗАЈНА

BAD16678A BAD16679A BAD16682A BAD16683A BAD16684A BAD16685A BAD16686A BAD16687A BAD16688A BAD16689A

PRIJAVE ŽIGOVA / PRIJAVE ŽIGOVA / ПРИЈАВЕ ЖИГОВА

BAZ1518418A BAZ1518495A BAZ1518601A BAZ1518602A BAZ1518672A BAZ1518740A BAZ1518785A BAZ1518807A BAZ1518851A
BAZ1518859A BAZ1518891A BAZ1518921A BAZ1518922A BAZ1518927A BAZ1518928A BAZ1518943A BAZ1518950A BAZ1518951A
BAZ1518952A BAZ1518953A BAZ1518954A BAZ1518963A BAZ1518970A BAZ1518977A BAZ1518978A BAZ1518979A BAZ1518980A
BAZ1518982A BAZ1518983A BAZ1518984A BAZ1518985A BAZ1518989A BAZ1518991A BAZ1518992A BAZ1518993A BAZ1518994A
BAZ1518995A BAZ1518996A BAZ1518997A BAZ1518998A BAZ1518999A BAZ1519000A BAZ1519001A BAZ1519002A BAZ1519003A
BAZ1519004A BAZ1519005A BAZ1519006A BAZ1519007A BAZ1519008A BAZ1519009A BAZ1519010A BAZ1519011A BAZ1519012A
BAZ1519013A BAZ1519014A BAZ1519015A BAZ1519016A BAZ1519017A BAZ1519018A BAZ1519019A BAZ1519021A BAZ1519026A
BAZ1519027A BAZ1519028A BAZ1519030A BAZ1519031A BAZ1519032A BAZ1519033A BAZ1519034A BAZ1519035A BAZ1519036A
BAZ1519037A BAZ1519038A BAZ1519040A BAZ1519041A BAZ1519042A BAZ1519043A BAZ1519045A BAZ1519046A BAZ1519048A
BAZ1519049A BAZ1519051A BAZ1519052A BAZ1519053A BAZ1519054A BAZ1519055A BAZ1519056A BAZ1519057A BAZ1519058A
BAZ1519059A BAZ1519060A BAZ1519061A BAZ1519062A BAZ1519063A BAZ1519064A BAZ1519066A BAZ1519067A BAZ1519068A
BAZ1519069A BAZ1519070A BAZ1519071A BAZ1519072A BAZ1519073A BAZ1519074A BAZ1519075A BAZ1519076A BAZ1519077A
BAZ1519078A BAZ1519080A BAZ1519081A BAZ1519083A BAZ1519084A BAZ1519085A BAZ1519087A BAZ1519088A BAZ1519089A
BAZ1519090A BAZ1519091A BAZ1519092A BAZ1519093A BAZ1519094A BAZ1519095A BAZ1519096A BAZ1519097A BAZ1519098A
BAZ1519099A BAZ1519100A BAZ1519101A BAZ1519102A BAZ1519105A BAZ1519106A BAZ1519107A BAZ1519108A BAZ1519109A
BAZ1519110A BAZ1519111A BAZ1519112A BAZ1519113A BAZ1519114A BAZ1519115A BAZ1519116A BAZ1519117A BAZ1519118A
BAZ1519119A BAZ1519120A BAZ1519121A BAZ1519123A BAZ1519124A BAZ1519125A BAZ1519126A BAZ1519128A BAZ1519129A
BAZ1519130A BAZ1519131A BAZ1519132A BAZ1519133A BAZ1519138A BAZ1519139A BAZ1519140A BAZ1519141A BAZ1519142A
BAZ1519143A BAZ1519144A BAZ1519145A BAZ1519147A BAZ1519148A BAZ1519149A BAZ1519150A BAZ1519152A BAZ1519153A
BAZ1519154A BAZ1519155A BAZ1519157A BAZ1519158A BAZ1519159A BAZ1519160A BAZ1519161A BAZ1519162A BAZ1519163A
BAZ1519164A BAZ1519165A BAZ1519166A BAZ1519167A BAZ1519168A BAZ1519169A BAZ1519170A

ŽIGOVI / ŽIGOVI / ЖИГОВИ

BAZ1317279 BAZ1317585 BAZ1317586 BAZ1417891 BAZ1417894 BAZ1417921 BAZ1417929 BAZ1417930 BAZ1417931 BAZ1417932
BAZ1417933 BAZ1417934 BAZ1417935 BAZ1417943 BAZ1417989 BAZ1418063 BAZ1418107 BAZ1418108 BAZ1418114 BAZ1418116
BAZ1418119 BAZ1418128 BAZ1418129 BAZ1418171 BAZ1418265 BAZ1418267 BAZ1418271 BAZ1418285 BAZ1418287 BAZ1418294
BAZ1418299 BAZ1418331 BAZ1418339 BAZ1418343 BAZ1418344 BAZ1418345 BAZ1418346 BAZ1418349 BAZ1418352 BAZ1418353
BAZ1418354 BAZ1418377 BAZ1418378 BAZ1418379 BAZ1418380 BAZ1418381 BAZ1418382 BAZ1418383 BAZ1518396 BAZ1518397
BAZ1518398 BAZ1518402 BAZ1518403 BAZ1518410 BAZ1518411 BAZ1518416 BAZ1518421 BAZ1518422 BAZ1518424 BAZ1518425
BAZ1518426 BAZ1518427 BAZ1518428 BAZ1518429 BAZ1518430 BAZ1518432 BAZ1518433 BAZ1518435 BAZ1518436 BAZ1518437
BAZ1518450 BAZ1518451 BAZ1518452 BAZ1518453 BAZ1518466 BAZ1518468 BAZ1518469 BAZ1518490 BAZ1518498 BAZ1518505
BAZ1518511 BAZ1518512 BAZ1518513 BAZ1518516 BAZ1518517 BAZ1518518 BAZ1518521 BAZ1518522 BAZ1518523 BAZ1518524
BAZ1518525 BAZ1518526 BAZ1518527 BAZ1518528 BAZ1518529 BAZ1518530 BAZ1518532 BAZ1518533 BAZ1518534 BAZ1518535
BAZ1518536 BAZ1518537 BAZ1518544 BAZ1518545 BAZ1518546 BAZ1518547 BAZ1518548 BAZ1518549 BAZ1518550 BAZ1518551
BAZ1518552 BAZ1518553 BAZ1518554 BAZ1518555 BAZ1518556 BAZ1518557 BAZ1518558 BAZ1518564 BAZ1518566 BAZ1518567
BAZ1518568 BAZ1518575 BAZ1518576 BAZ1518577 BAZ1518578 BAZ1518579 BAZ1518580 BAZ1518581 BAZ1518582 BAZ1518583
BAZ1518585 BAZ1518586 BAZ1518587 BAZ1518589 BAZ1518591 BAZ1518592 BAZ1518593 BAZ1518594 BAZ1518595 BAZ1518608
BAZ1518609 BAZ1518610 BAZ1518611 BAZ1518613 BAZ1518615 BAZ1518616 BAZ1518620 BAZ1518621 BAZ1518622 BAZ1518624
BAZ1518625 BAZ1518626 BAZ1518627 BAZ1518628 BAZ1518633 BAZ1518634 BAZ1518635 BAZ1518636 BAZ1518638 BAZ1518639
BAZ1518640 BAZ1518641 BAZ1518642 BAZ1518652 BAZ1518653 BAZ1518654 BAZ1518655 BAZ1518656 BAZ1518657 BAZ1518658
BAZ1518659 BAZ1518660 BAZ1518661 BAZ1518662 BAZ1518663 BAZ1518664 BAZ1518667 BAZ1518668 BAZ1518669 BAZ1518678
BAZ1518681 BAZ1518685 BAZ1518686 BAZ1518687 BAZ1518688 BAZ1518689

KODOVI ZEMALJA, TERITORIJA I MEĐUNARODNIH ORGANIZACIJA CODES COUNTRIES, TERRITORIES AND INTERNATIONAL ORGANIZATIONS

AD	Andora / Andorra	EA	Euroazijska patentna organizacija (EAPO) / Eur asian Patent Organization (EAPO)
AE	Ujedinjeni Arapski Emirati / United Arab Emirates	EC	Ekvador / Ecuador
AF	Afganistan / Afghanistan	EE	Estonija / Estonia
AG	Antigva i Barbuda / Antigua and Barbuda	EG	Egipat / Egypt
AI	Angvila / Anguilla	EH	Zapadna Sahara / Western Sahara
AL	Albanija / Albania	EM	Ured za harmonizaciju (žigovi i industrijski dizajn) (OHIM) / Office for Harmonization in the Internal Market (Trademarks and Designs) (OHIM)
AM	Armenija / Armenia	EP	Europski patentni ured (EPO) / European Patent Office (EPO)
AN	Nizozemski Antili / Netherlands Antilles	ER	Eritreja / Eritrea
AO	Angola / Angola	ES	Španjolska / Spain
AP	Afrička regionalna organizacija za industrijsko vlasništvo (ARIPO) / African Regional Intellectual Property Organization (ARIPO)	ET	Etiopija / Ethiopia
AR	Argentina / Argentina	FI	Finska / Finland
AT	Austrija / Austria	FJ	Fidži / Fiji
AU	Australija / Australia	FK	Falklandi (Malvini) / Falkland Islands (Malvinas)
AW	Aruba / Aruba	FO	Ovčji Otoci / Faroe Islands
AZ	Azerbejdžan / Azerbaijan	FR	Francuska / France
BA	Bosna i Hercegovina / Bosnia and Herzegovina	GA	Gabon / Gabon
BB	Barbados / Barbados	GB	Velika Britanija i Sjeverna Irska / United Kingdom
BD	Bangladeš / Bangladesh	GC	Patentni ured vijeća za suradnju Arapskih zaljevskih država (GCC) / Patent Office of the Cooperation Council for the Arab States of the Gulf (GCC)
BE	Belgija / Belgium	GD	Grenada / Grenada
BF	Burkina Faso / Burkina Faso	GE	Gruzija / Georgia
BG	Bugarska / Bulgaria	GG	Guernsey / Guernsey
BH	Bahrein / Bahrain	GH	Gana / Ghana
BI	Burundi / Burundi	GI	Gibraltar / Gibraltar
BJ	Benin / Benin	GL	Grenland / Greenland
BM	Bermudi / Bermuda	GM	Gambija / Gambia
BN	Brunej / Brunei Darussalam	GN	Gvineja / Guinea
BO	Bolivija / Bolivia	GQ	Ekvatorska Gvineja / Equatorial Guinea
BQ	Bonaire, Sint Eustatius and Saba	GR	Grčka / Greece
BR	Brazil / Brazil	GS	Južna Džordžija i Otoci Južni Sendvič / South Georgia and the South Sandwich Islands
BS	Bahami / Bahamas	GT	Gvatemala / Guatemala
BT	Butan / Bhutan	GW	Gvineja-Biasu / Guinea-Bissau
BV	Otok Buve / Bouvet Island	GY	Gvajana / Guyana
BW	Bocvana / Botswana	HK	Posebno upravno područje Hongkong NR Kine / The Hong Kong Special Administrative Region of the People's Republic of China
BX	Ured Beneluxa za žigove (BBM) i industrijski dizajn (BBDM) / Benelux Trademark Office (BBM) and Benelux Designs Office (BBDM)	HN	Honduras / Honduras
BY	Bjelorusija / Belarus	HR	Hrvatska / Croatia
BZ	Belize / Belize	HT	Haiti / Haiti
CA	Kanada / Canada	HU	Mađarska / Hungary
CD	Demokratska Republika Kongo / Democratic Republic of the Congo	IB	Međunarodni ured Svjetske organizacije za intelektualno vlasništvo (WIPO) / International Bureau of the World Intellectual Property Organization (WIPO)
CF	Srednjoafrička Republika / Central African Republic	ID	Indonezija / Indonesia
CG	Kongo / Congo	IE	Irska / Ireland
CH	Švicarska / Switzerland	IL	Izrael / Israel
CI	Bjelokosna Obala / Côte d'Ivoire	IM	Otok Man / Isle of Man
CK	Kukovi otoci / Cook Islands	IN	Indija / India
CL	Čile / Chile	IQ	Irak / Iraq
CM	Kamerun / Cameroon	IR	Iran / Iran (Islamic Republic of)
CN	Kina / China	IS	Island / Iceland
CO	Kolumbija / Colombia	IT	Italija / Italy
CR	Kostarika / Costa Rica	JE	Jersey / Jersey
CU	Kuba / Cuba	JM	Jamajka / Jamaica
CV	Zelenortska Republika / Cape Verde	JO	Jordan / Jordan
CY	Čipar / Cyprus	JP	Japan / Japan
CZ	Češka / Czech Republic		
DE	Njemačka / Germany		
DJ	Džibuti / Djibouti		
DK	Danska / Denmark		
DM	Dominika / Dominica		
DO	Dominikanska Republika / Dominican Republic		
DZ	Alžir / Algeria		

KE	Kenija / Kenya	PK	Pakistan / Pakistan
KG	Kirgistan / Kyrgyzstan	PL	Poljska / Poland
KH	Kambodža / Cambodia	PT	Portugal / Portugal
KI	Kiribati / Kiribati	PW	Palau / Palau
KM	Komori / Comoros	PY	Paragvaj / Paraguay
KN	Sveti Kristofor i Nevis / Saint Kitts and Nevis	QA	Katar / Qatar
KP	Koreja (Sjeverna) / Democratic People's Republic of Korea	RO	Rumunjska / Romania
KR	Koreja (Južna) / Republic of Korea	RS	Srbija / Serbia
KW	Kuvajt / Kuwait	RU	Rusija / Russian Federation
KY	Kajmanski Otoci / Cayman Islands	RW	Ruanda / Rwanda
KZ	Kazahstan / Kazakhstan	SA	Saudijska Arabija / Saudi Arabia
LA	Laos / Lao People's Democratic Republic	SB	Solomonski Otoci / Solomon Islands
LB	Libanon / Lebanon	SC	Sejšeli / Seychelles
LC	Sveta Lucija / Saint Lucia	SD	Sudan / Sudan
LI	Lihtenštajn / Liechtenstein	SE	Švedska / Sweden
LK	Šri Lanka / Sri Lanka	SG	Singapur / Singapore
LR	Liberija / Liberia	SH	Sveta Helena / Saint Helena
LS	Lesoto / Lesotho	SI	Slovenija / Slovenia
LT	Litva / Lithuania	SK	Slovačka / Slovakia
LU	Luksemburg / Luxembourg	SL	Sijera Leone / Sierra Leone
LV	Letonija / Latvia	SM	San Marino / San Marino
LY	Libija / Libya	SN	Senegal / Senegal
MA	Maroko / Morocco	SO	Somalija / Somalia
MC	Monako / Monaco	SR	Surinam / Suriname
MD	Moldavija / Republic of Moldova	SS	Južni Sudan / South Sudan
ME	Crna Gora / Montenegro	ST	Sveti Toma i Princip / Sao Tome and Principe
MG	Madagaskar / Madagascar	SV	Salvador / El Salvador
MK	Makedonija / The former Yugoslav Republic of Macedonia	SY	Sirija / Syrian Arab Republic
ML	Mali / Mali	SZ	Svazi / Swaziland
MM	Burma / Myanmar	TC	Otoci Turks i Caicos / Turks and Caicos Islands
MN	Mongolija / Mongolia	TD	Čad / Chad
MO	Makao / Macao	TG	Togo / Togo
MP	Sjeverni Marijanski Otoci / Northern Mariana Islands	TH	Tajland / Thailand
MR	Mauritanija / Mauritania	TJ	Tadžikistan / Tajikistan
MS	Montserrat / Montserrat	TM	Turkmenistan / Timor-Leste
MT	Malta / Malta	TN	Tunis / Turkmenistan
MU	Mauricijus / Mauritius	TO	Tonga / Tunisia
MV	Maldivi / Maldives	TL	Istočni Timor / Tonga
MW	Malavi / Malawi	TR	Turska / Turkey
MX	Meksiko / Mexico	TT	Trinidad i Tobago / Trinidad and Tobago
MY	Malezija / Malaysia	TV	Tuvalu / Tuvalu
MZ	Mozambik / Mozambique	TW	Tajvan / Taiwan, Province of China
NA	Namibija / Namibia	TZ	Tanzanija / United Republic of Tanzania
NE	Niger / Niger	UA	Ukrajina / Ukraine
NG	Nigerija / Nigeria	UG	Uganda / Uganda
NI	Nikaragva / Nicaragua	US	SAD / United States of America
NL	Nizozemska / Netherlands	UY	Urugvaj / Uruguay
NO	Norveška / Norway	UZ	Uzbekistan / Uzbekistan
NP	Nepal / Nepal	VA	Vatikan / Holy See
NR	Nauru / Nauru	VC	Sveti Vincent i Grenadini / Saint Vincent and the Grenadines
NZ	Novi Zeland / New Zealand	VE	Venezuela / Venezuela
OA	Afrička organizacija za intelektualno vlasništvo (OAPI) / African Intellectual Property Organization (OAPI)	VG	Britanski Djevičanski Otoci / Virgin Islands (British)
OM	Oman / Oman	VN	Vijetnam / Viet Nam
PA	Panama / Panama	VU	Vanuatu / Vanuatu
PE	Peru / Peru	WO	Međunarodni ured Svjetske organizacije za intelektualno vlasništvo / World Intellectual Property Organization (WIPO)
PG	Papuanska Nova Gvineja / Papua New Guinea	WS	Samoa / Samoa
PH	Filipini / Philippines	YE	Jemen / Yemen
		ZA	Južnoafrička Republika / South Africa
		ZM	Zambija / Zambia
		ZW	Zimbabve / Zimbabwe

KODOVI ZEMALJA, TERITORIJA I MEĐUNARODNIH ORGANIZACIJA КОДОВИ ЗЕМАЉА, ТЕРИТОРИЈА И МЕЂУНАРОДНИХ ОРГАНИЗАЦИЈА

AD	Andora / Андора	DM	Dominika / Доминика
AE	Ujedinjeni Arapski Emirati / Уједињени Арапски Емирати	DO	Dominikanska Republika / Доминиканска Република
AF	Afganistan / Афганистан	DZ	Alžir / Алжир
AG	Antigva i Barbuda / АнтиГВА и Барбуда	EA	Euroazijska patentna organizacija (EAPO) / Евроазијска патентна организација (ЕАПО)
AI	Angvila / Ангвила	EC	Ekvador / Еквадор
AL	Albanija / Албанија	EE	Estonija / Естонија
AM	Armenija / Јерменија	EG	Egipat / Египат
AN	Nizozemski Antili / Холандски Антили	EH	Zapadna Sahara / Западна Сахара
AO	Angola / Ангола	EM	Ured za harmonizaciju (žigovi i industrijski dizajn)(OHIM) / Биро за хармонизацију (жигови и индустријски дизајн)(ОИМ)
AP	Afrička regionalna organizacija za industrijsko vlasništvo (ARIPO) / Афричка регионална организација за индустријску својину (ARIPO)	EP	Europski patentni ured (EPO)/ Европски патентни биро (ЕПО)
AR	Argentina / Аргентина	ER	Eritreja / Еритреја
AT	Austrija / Аустрија	ES	Španjolska / Шпанија
AU	Australija / Аустралија	ET	Etiopija / Етиопија
AW	Aruba / Аруба	FI	Finska / Финска
AZ	Azerbejdžan / Азербејџан	FJ	Fidži / Фиџи
BA	Bosna i Hercegovina / Босна и Херцеговина	FK	Falklandi (Malvini) / Foklandska Ostrva
BB	Barbados / Барбадос	FO	Ovčji Otoci / Фарска Острва
BD	Bangladeš / Бангладеш	FR	Francuska / Француска
BE	Belgija / Белгија	GA	Gabon / Габон
BF	Burkina Faso / Горња Волта	GB	Velika Britanija i Sjeverna Irska / Велика Британија и Сјеверна Ирска
BG	Bugarska / Бугарска	GC	Patentni ured vijeća za suradnju Arapskih zaljevskih država (GCC) / Патентни завод Савјета за сарадњу Арапских заљевских држава (GCC)
BH	Bahrein / Бахреин	GD	Grenada / Гренада
BI	Burundi / Бурунди	GE	Gruzija / Грузија
BJ	Benin / Бенин	GG	Guernsey / Гернзи
BM	Bermudi / Бермуди	GH	Gana / Гана
BN	Brunej / Брунеј	GI	Gibraltar / Гибралтар
BO	Bolivija / Боливија	GL	Grenland / Гренланд
BQ	Bonaire / Бонаире	GM	Gambija / Гамбија
BR	Brazil / Бразил	GN	Gvineja / Гвинеја
BS	Bahami / Бахами	GQ	Ekvatorska Gvineja / Екваторска Гвинеја
BT	Butan / Бутан	GR	Grčka / Грчка
BV	Otok Buve / Буве Острва	GS	Južna Džordžija i Otoci Južni Sendvič / Јужна Џорџија и Јужна Сендвичка острва
BW	Botsvana / Боцвана	GT	Gvatemala / Гватемала
BX	Ured Beneluxa za žigove(BBM) i industrijski dizajn (BBDM) / Биро Бенелуха за жигове(BBM) и индустријски дизајн (BBDM)	GW	Gvineja-Biasu / Гвинеја-Биасу
BY	Vjehorusija / Бјелорусија	GY	Gvajana / Гвајана
BZ	Belize / Белизе	HK	Posebno upravno područje Hongkong NR Kine / Посебно управно подручје Хонгконг НР Кине
CA	Kanada / Канада	HN	Honduras / Хондурас
CD	Demokratska Republika Kongo / Демократска Република Конго	HR	Hrvatska / Хрватска
CF	Srednjoafrička Republika / Средњоафричка Република	HT	Haiti / Хаити
CG	Kongo / Конго	HU	Mađarska / Мађарска
CH	Švicarska / Швајцарска	IB	Međunarodni ured Svjetske organizacije za intelektualno vlasništvo (WIPO) / Међународни биро Свјетске организације за интелектуалну својину (WIPO)
CI	Obala Vjelokosti / Обала Слоноваче	ID	Indonezija / Индонезија
CK	Kukovi otoci / Кук Острва	IE	Irska / Ирска
CL	Čile / Чиле	IL	Izrael / Израел
CM	Kamerun / Камерун	IM	Otok Man / Острво Ман
CN	Kina / Кина	IN	Indija / Индија
CO	Kolumbija / Колумбија	IQ	Irak / Ирак
CR	Kostarika / Костарика	IR	Iran / Иран
CU	Kuba / Куба	IS	Island / Исланд
CV	Zelenortska Republika / Зеленортска Република		
CY	Sipar / Кипар		
CZ	Češka / Чешка Република		
DE	Njemačka / Њемачка		
DJ	Džibuti / Џибути		
DK	Danska / Данска		

IT	Italija / Италија	PL	Poljska / Пољска
JE	Jersey / Јерсеј	PT	Portugal / Португал
JM	Jamaika / Јамајка	PW	Palau / Палау
JO	Jordan / Јордан	PY	Paragvaj / Парагвај
JP	Japan / Јапан	QA	Katar / Катар
KE	Kenija / Кенија	RO	Rumunjska / Румунија
KG	Kirgistan / Киргистан	RS	Srbija / Србија
KH	Kambodža / Камбоџа	RU	Rusija / Русија
KI	Kiribati / Кирибати	RW	Ruanda / Руанда
KM	Komori / Комори	SA	Saudijska Arabija / Саудијска Арабија
KN	Sveti Kristofor i Nevis / Свети Кристофор и Невис	SB	Solomonski Otoci / Соломонска Острва
KP	Koreja (Sjeverna) / ДНР Кореја	SC	Sejšeli / Сејшели
KR	Koreja (Južna) / Република Кореја	SD	Sudan / Судан
KW	Kuvajt / Кувајт	SE	Švedska / Шведска
KY	Kajmanski Otoci / Кајманска Острва	SG	Singapur / Сингапур
KZ	Kazahstan / Казахстан	SH	Sveta Jelena / Света Јелена
LA	Laos / Лаос	SI	Slovenija / Словенија
LB	Libanon / Либанон	SK	Slovačka / Словачка
LC	Sveta Lucija / Света Луција	SL	Sijera Leone / Сијера Леоне
LI	Lichtenštajn / Лихтенштајн	SM	San Marino / Сан Марино
LK	Šri Lanka / Шри Ланка	SN	Senegal / Сенегал
LR	Liberija / Либерија	SO	Somalija / Сомалија
LS	Lesoto / Лесото	SR	Surinam / Суринам
LT	Litva / Литванија	SS	Južni Sudan / Јужни Судан
LU	Luksemburg / Луксембург	ST	Sveti Toma i Princip / Сао Томе и Принсипе
LV	Letonija / Летонија	SV	Salvador / Salvador
LY	Libija / Либија	SY	Sirija / Сирија
MA	Maroko / Мароко	SZ	Svazi / Свазиленд
MC	Monako / Монако	TC	Otoci Turks i Caicos / Турска и Каикоска Острва
MD	Moldavija / Молдавија	TD	Čad / Чад
ME	Crna Gora / Црна Гора	TG	Togo / Того
MG	Madagaskar / Мадагаскар	TH	Tajland / Тајланд
MK	Makedonija / Македонија	TJ	Tadžikistan / Таџикистан
ML	Mali / Мали	TM	Turkmenistan / Туркменистан
MM	Burma / Бурма	TN	Tunis / Тунис
MN	Mongolija / Монголија	TO	Tonga / Тонга
MO	Макао / Макао	TL	Istočni Timor / Источни Тимор
MP	Sjeverni Marijanski Otoci / Сјеверна Маријанска Острва	TR	Turska / Турска
MR	Mauritanija / Мауританија	TT	Trinidad i Tobago / Тринидад и Тобаго
MS	Montserrat / Монтсерат	TV	Tuvalu / Тувалу
MT	Malta / Малта	TW	Tajvan / Тајван
MU	Mauricijus / Маурицијус	TZ	Tanzanija / Танзанија
MV	Maldivi / Малдиви	UA	Ukrajina / Украјина
MW	Malavi / Малави	UG	Uganda / Уганда
MX	Meksiko / Мексико	US	SAD / САД
MY	Malezija / Малезија	OY	Urugvaj / Уругвај
MZ	Mozambik / Мозамбик	UZ	Uzbekistan / Узбекистан
NA	Namibija / Намибија	VA	Vatikan / Ватикан
NE	Niger / Нигер	VC	Sveti Vincent i Grenadini / Свети Винцент и Гренадини
NG	Nigerija / Нигерија	VE	Venezuela / Венезуела
NI	Nikaragva / Никарагва	VG	Britanski Djevičanski Otoci / Британска Дјевичанска Острва
NL	Nizozemska / Холандија	VN	Vijetnam / Вијетнам
NO	Norveška / Норвешка	VU	Vanuatu / Вануату
NP	Nepal / Непал	WO	Međunarodni ured Svjetske organizacije za intelektualno vlasništvo / Свјетска организација за интелектуалну својину
NR	Nauru / Науру	WS	Samoa / Самоа
NZ	Novi Zeland / Нови Зеланд	YE	Jemen / Јемен
OA	Afrička organizacija za intelektualno vlasništvo (OAPI) Афричка организација за интелектуалну својину (OAPI)	ZA	Južnoafrička Republika / Јужноафричка Република
OM	Oman / Оман	ZM	Zambija / Замбија
PA	Panama / Панама	ZW	Zimbabwe / Зимбабве
PE	Peru / Перу		
PG	Papua Nova Gvineja / Папуа Нова Гвинеја		
PH	Filipini / Филипини		
PK	Pakistan / Пакистан		

PATENTI
PATENTI
ПАТЕНТИ
PATENTS

STRUKTURA REGISTRARSKOG BROJA PRIJAVE PATENTA
STRUKTURA REGISTRACIJSKOG BROJA PRIJAVE PATENTA
СТРУКТУРА РЕГИСТАРСКОГ БРОЈА ПРИЈАВЕ ПАТЕНТА

BA P 97 0001 A



Napomena: Nakon što Institut za intelektualno vlasništvo prizna patent slovna oznaka A se briše

Napomena: Nakon što Institut za intelektualno vlasništvo prizna patent slovna oznaka A se briše

Напомена: Након што институт за интелектуалну својину призна патент словна ознака А се брише

PATENTI / PATENTI / ПАТЕНТИ

(21) **BAR143035A** (22) 2014-08-07

(43) 2016-12-31

(51) **B23Q 37/00, B23Q 39/00,****C21D 1/00, B05D 1/26**(75) ŠEJTANIĆ, Samir
Opličići bb, 88305 Domanovići
BA(54) **MULTIFUNKCIONALNA MODULARNA
PRENOSNA CNC MAŠINA**

(57)

Prenosna multifunkcionalna CNC mašina za mehaničku obradu materijala rješava neka ograničenja upotrebe postojećih CNC mašina. Zbog lagane i jednostavne samonosive konstrukcije sastavljene od tri linerana aktuatora sa integriranim svim potrebnim mehaničkim dijelovima za obezbjeđivanje kretanja i elektromotorom (Slika 2) za sva tri osi X, Y i Z međusobno povezano sa brzosteznim adapterom mašina se može koristiti kao prenosna ili stacionarna. CNC mašina prema pronalasku postaje klasična CNC mašina postavljanjem na vlastiti fiksni radni stol (Slika 1, h) na koji se učvršćuje predmet obrade. U slučaju potrebe mašina se može jednostavno rastaviti i prenijeti sa jednog na drugo mjesto korištenja i ukoliko je potrebno može se postaviti na predmet obrade (Slika 6). Postavljen na predmet obrade (Slika 6, a) mašina može raditi u svim položajima - vodoravno, okomito, pod proizvoljnim uglom ili obješena prema dolje. CNC mašina prema pronalasku posjeduje mogućnost brze izmjene radne glave i u vrlo kratkom vremenu mašina može da bude CNC glodalica, laserska graverka ili #D printer sa kojim se mogu izrađivati složeni 3D oblici. Po osobinama i mogućnostima kompjutorskog upravljanja CNC mašina prema pronalasku kompatibilna je sa postojećim klasičnim CNC mašinama.

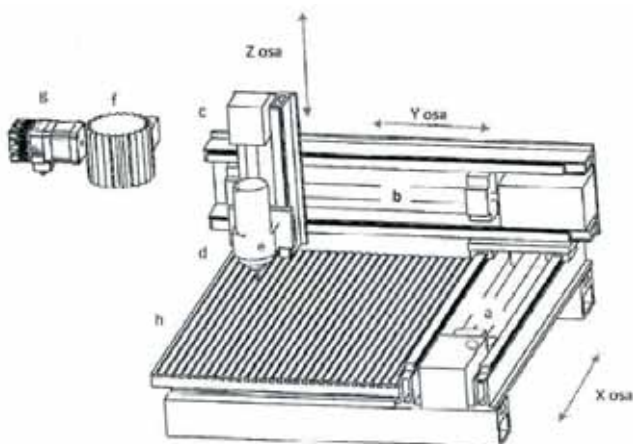
(21) **BAR153060A** (22) 2015-01-19

(43) 2016-12-31

(51) **E04H 15/00, B64B**(75) ČEČO, Muaz
Cara Dušana 4/10, 74000 Doboj
BA(54) **PLINSKI I VAZDUŠNI POKRETNI
I NEPOKRETNI OBJEKTI ZA ZAŠTITU
SPORTSKIH I DRUGIH MANIFESTACIJA
OD VREMENSKIH USLOVA**

(57)

Plinski i vazdušni pokretni i nepokretni objekti za zaštitu sportskih i drugih manifestacija od vremenskih uslova je pronalazak koji nam omogućuje održavanje i posmatranje raznih sportskih i drugih manifestacija u humanijim uslovima i može štiti odvijanje tih manifestacija i po jarkom suncu i po nepogodama pri čemu se pomenuti objekti mogu instalirati trajno ili samo za vrijeme održavanja pomenutih manifestacija, kad se ukaže potreba da se zaštite prostori gdje se obavljaju pomenute manifestacije.



(21) **BAP153070A** (22) 2015-03-18

(43) 2016-12-31

(26) BS

(51) **C01F 11/18**(73) SISECAM SODA LUKAVAC
Prva ulica br. 1, 75300 Lukavac
BA(72) AVDIĆ, Nisad
Prokosovići bb, 75300 Lukavac
BA
BEKTIĆ, Zajim
Armije BiH C/19, 75300 Lukavac
BA(54) **POSTUPAK PROIZVODNJE KALCIJUM
KARBONATA**

(57)

Na osnovu predstavljenog rješenja i odabrane tehnologije, koja se odvija uz pomoć hemijskih reakcija, moguće je dobiti slijedeće: • Predložena tehnologija je praktična i poželjna za proizvodnju kalcijum karbonata, jer se koriste otpadni procesni tokovi iz procesa proizvodnje sode; • Ovim postupkom se povećava iskorištenje ulazni sirovina procesa proizvodnje sode; • Smanjuje se opterećenje obrade otpadnih procesnih tokova u cilju zaštite okoliša, jer troškovi obrade povećavaju ukupan trošak proizvodnje. • Ispitivanjem tržišta ustanovila se ekonomska opravdanost proizvodnje 98,50 % kalcijum karbonata.

(21) **BAP153072A** (22) 2015-04-14

(43) 2016-12-31

(26) BS

(51) **F24C, F24D**(75) TANKOVIĆ, Šemsudin
Sejmenska 10, 72000 Zenica
BA(54) **STEPENASTO ZAGRIJANI RADIJATOR
SA REGULIRANOM CIRKULACIJOM**

(57)

Stepenasto zagrijani radiator sa reguliranom cirkulacijom uključuje čelični pločasti ili aluminijski radiator (11), koji je u paralelnoj vezi sa termo blokom (7), čiji su izlazi i ulazi spojeni holenderom i kugl ventilom 1/2 cola (1) kojim regulišemo cirkulaciju vode. Termo blok (7) može imati 2 odnosno 4 izlaza u zavisnosti da opslužuje 1 odnosno 2 radijatora. Veličine radijatora uglavnom određuju i stepene snaga grijača. Grijač(6) može biti dug 2/3 od dužine termo bloka, a cijev u kojoj se nalazi sonda sigurnosnog termostata (5) duža od grijača(6). Gornji poklopac (4) podrazumijeva da na sebi ima otvor $\text{R} 4 \text{ mm}$. Sistem je napunjen isključivo destilovanom vodom (2) kao medijem. Ako se radi o verziji zatvorenog sistema (pod pritiskom) onda kao medij koristimo isključivo termo ulje.

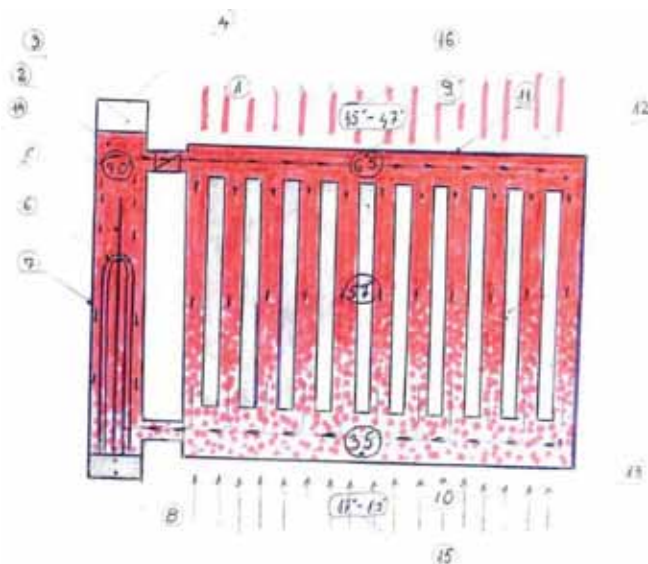

(21) **BAP153073A** (22) 2015-04-15

(43) 2016-12-31

(26) SR

(51) **A23N**(75) BENKOVIĆ, Joža
Marka Kraljevića 4, 78000 Banja Luka
BA**(54) UNIVERZALNA GNJEČILICA I DROBILICA
RAZNOVRISNOG VOĆA**

(57)

Univerzalna gnječilica i drobilica raznovrsnog voća GD15 svojom konstrukcijom obezbjeđuje preradu voća gnječenjem i drobljenjem, bez izmjene valjaka. Univerzalna drobilica i gnječilica raznovrsnog voća GD15 sastoji se iz: postolja (1, Sl.1); kućišta ležaja za pogonsku i gonjenu osovinu (2); sklopa pogonske osovine sa ježem (10), valjkom (12), lančanicom (20) i pogonskom ručicom (19): sklopa gonjene osovine (6) sa odstojnom čaurom (5), sa valjkom (12), lančanicom (17): zateznog lančanika (18b). Funkciju gnječenja vrše valjci koji su nazubljeni sa 24 zuba, profila 75° i visinom 4,5±0,2 mm. Podešavanje razmaka između valjaka za voće različitih gabarita vrši se lancem i lančanicama 1" i pomjeranjem gonjene osovine. Funkcija drobljenja vrši se sa krsastim ježom koji prolazi kroz češljeve i drobi jabučasto voće a masu potiskuje u prihvatne posude. Razmak pločica krsastog ježa je 19 mm što odgovara razaku utora češljeva. Izbor funkcija odnosno vrsta prerade voća omogućuje poklopac na dnu koša kojim se otvara i omogućuje gnječenje voća a zatvara otvor za drobljenje voća ili obrnuto.

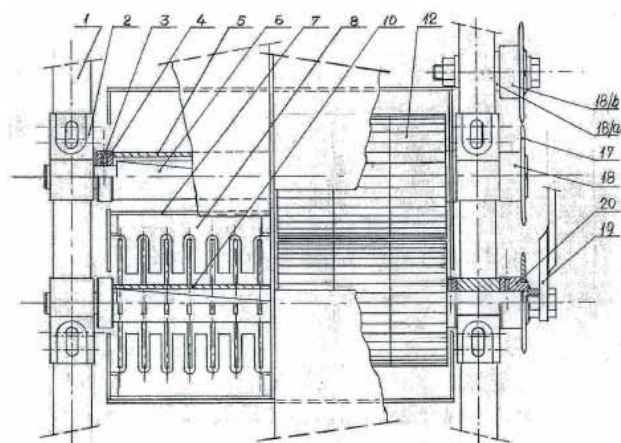
(21) **BAP153074A** (22) 2015-04-15

(43) 2016-12-31

(26) BS

(51) **F01B**(75) MUFTIĆ, Omer
Bardakčije br. 6, 71000 Sarajevo
BA**(54) DVOTAKTNI MOTOR SA PODNIM KLIPOM**
(57)

Dvotaktni motor sa podnim klipom za razliku od klasičnog motora ima podni klip (2) koji tri puta brže prođe kroz radni dio stubline od klipa (1), snagom električne struje koja prolazi kroz kalem (6), nakon eksplozije i u toku otvaranja kugličnog ispušnog ventila (16), stigne u blizinu radnog klipa (1) istisnuvši sve ispušne gasove. Pri ovome kuglični ventil (14) je zatvoren i stvori se vakuum ispod klipa (2), koji u sadejstvu sa obrnutim smjerom električne struje zaustavlja klip, a zatim nastavlja put prema dnu stubline istom strujom i vakuumom ispod klipa, u momentu kada se ispušni klip (16), zatvara a usisni ventil (19), otvara, te zrak pod pritiskom u kućištu motora i stvaranjem vakuuma iznad klipa (2) naglo ulazi u stublinu pri čemu se ubrizgava gorivo. Nakon kraćeg puta klipa (2), ventil (14) se otvara ulazi zrak u stublinu ispod klipa (2) zatim se ventil zatvara, klip (2) tri puta većom brzinom od klipa (1) prođe kroz radni dio stubline, dolazi do kompresije zraka ispod klipa i u sadejstvu sa obrnutim djelovanje električne struje klip (2) skoro sasvim se zaustavlja, ventil (14) se otvara, zrak izlazi, te se klip prislanja na amortizacioni prsten (9). U stanju mirovanja klipa ubrizgava se ulje za podmazivanje u klipnu kariku. Produženjem uzdužnih ovalnih otvora na stublini za usisni ispušni ventil 50% a isto toliko klipnjače iz stubline može se smanjiti brzina kretanja klipa (2) u odnosu na klip (1) da bude 2:1 što je povoljno za srednjetažne benzinske motore.

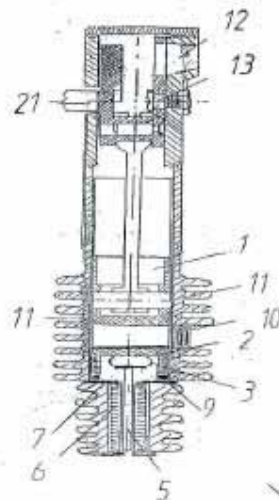

(21) **BAP153075A** (22) 2015-04-14

(43) 2016-12-31

(26) SR

(51) **A01M, A01K 47/00, A01K 59/00**

(75) DELETIĆ, Miloje

XI Kuljanska 57, 78000 Banja Luka
BA(54) **MEHANIČKA PČELARSKA DIZALICA**

(57)

Mehanička pčelarska dizalica - apilif uključuje u svoj sastav glavni okvir 1 na koji su montirana kolica 3 sa čeljustima 4, držačima viljuški viljuškara 11., nosačem vage sl. 14. i sistemom poluga 30, 31 i 32 za zabavljanje čeljusti prilikom prihvatanja ili oslobađanja tereta pomoću ručke 9. Na donjim uglovima glavnog okvira nalaze se držači osigurača ravnoteže uređaja sl. 13. (sl. 11. i 12.) i podesivi točkovi po visini i širini za transport 5 sa cjevastom osovinom 6. Na gornjem dijelu glavnog okvira nalazi se vitlo 20 sa ručicom 8 pomoću kojega se namotava saila 12 preko prenosnih točkića 36 čime se podiže i spušta teret prihvaćen paknama čeljusti 29, viljuškama viljuškara sl. 14. (sl. 8., 9. i 10.) ili kukom nosača vage sl. 14. (sl. 4., 5., 6. i 7.). Na tom dijelu su ugrađene ručke za upravljanje uređajem 7 od kojih lijeva nosi ručicu kočnice 10 sa sailom 19 kojom se preko povratne opruge 24 reguliše kretanje i zaustavljanje vitla pri podizanju ili spužanju tereta preko zubčanika 35 i kotve 25.

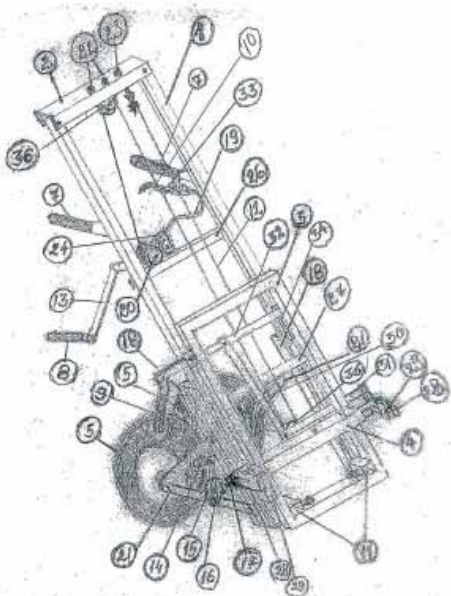
(21) **BAP153076A** (22) 2015-04-24

(43) 2016-12-31

(26) BS

(51) **H01L**

(75) ADILOVIĆ, Emir

Grdonj 110, 71000 Sarajevo
BA(54) **PUNJAČ AUTO BATERIJE NA PRINCIPU KORIŠTENJA KINETIČKE ENERGIJE PIEZOMETRIJSKOG ELEMENTA GENERISANE USLJED KRETANJA TOČKOVA AUTOMOBILA**

(57)

Punjenje auto baterije se vrši tokom vožnje automobila, odnosno prilikom okretanja točkova tako što se preko klipa (3) pričvršćenog na unutrašnjoj strani gume (1) metalnim ili nekim drugim ojačanjem (2), vrši sabijanje piezometrijskog elementa (4) preko opruge (7) nakon čega se ista vraća u prvobitno stanje generišući tako u samom piezometrijskom elementu (kristal, keramika ili kompozitni materijal) tzv. piezometrijsku kinetičku energiju. Ova energija se pohranjuje u tzv. spremniku kinetičke energije (10) da bi se zatim sprovodnikom (11) odvela do AC/DC konvertera (12) odakle se energija odvodi do auto baterije i vrši se njeno punjenje/dopunjavanje.

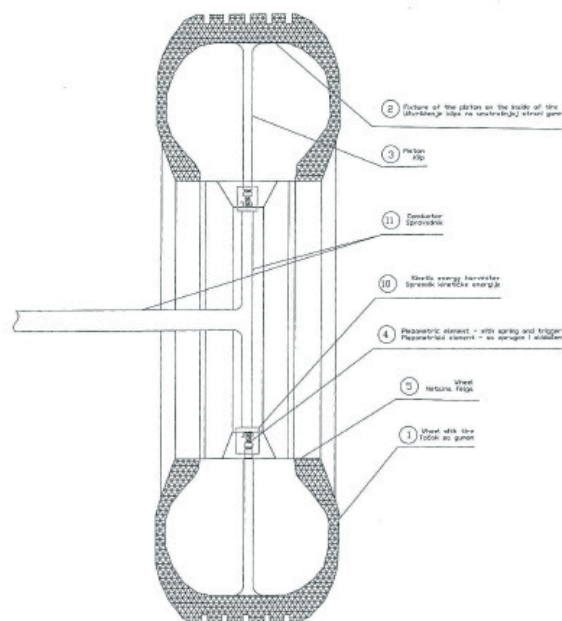

(21) **BAP153080A** (22) 2015-06-03

(43) 2016-12-31

(26) BS

(51) **H01H, E06B**(75) ELEZOVIĆ, Muhamed
Hadžimerovića 7, 88000 Mostar
BA(54) **NAPRAVA ZA PREVENTIVNO
ISKLUČIVANJE ODABRANIH
ELEKTRIČNIH POTROŠAČA
ZAKLJUČAVANJEM KUĆNIH VRATA**

(57)

Naprava funkcioniše zaključavanjem i otključavanjem kućnih vrata. Zaključavanjem preventivno isključujemo unaprijed odabrane električne potrošače, a otvaranjem vrata te iste vežemo u strujno kolo tako da po želji mogu biti uključeni. U svakodnevnicu često se može desiti da napustimo stan ili kuću ne znajući da smo nehotice ostavili uključene neke potencijalno vrlo opasne izvore požara, kao što su prije svega šporet, pegla, grijalica i si. To može dovesti do požara ili nekih drugih šteta napr. povećanog utroška električne energije. Moj izum ima zadatak da onemogući potencijalne požare kao i da ujedno smanji utrošak električne energije kroz uključene električne potrošače (šporet, pegla, grijalica, sijalice, televizor itd.)

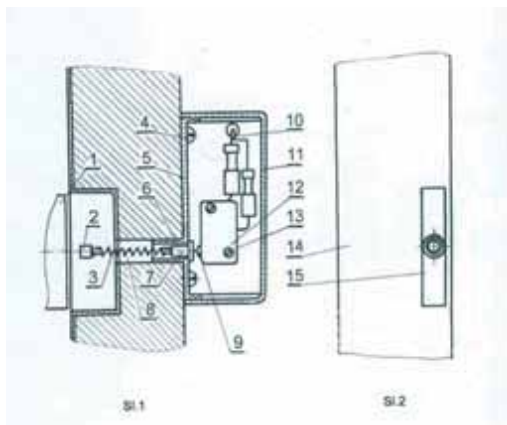
(21) **BAP153081A** (22) 2015-06-10

(43) 2016-12-31

(51) **B60R 21/16**(75) BOŽIĆ, Oliver
Dujke Komljenovića 43, 78000 Banja Luka
BA(54) **UREĐAJ ZA SFERNE VAZDUŠNE
JASTUKE NA MOTORNIM VOZILIMA**

(57)

Sferni vazdušni jastuci za motorna vozila su amortizaciona tjela koja sprječavaju povrede lica koja se nalaze u motornom vozilu prilikom udara. Sačinjeni su od sintetičkih kompozitnih platana. Prednost u odnosu na postojeća rješenja vazdušnih jastuka je u tome što se dobija kompletna pokrivenost amortizacionim sfernim elementima tijela putnika unutar motornog vozila, dejstvom desetina sfernih vazdušnih jastuka koji popunjavaju putnički prostor motornog vozila, čime se izbjegava kontakt tijela putnika sa tvrdim površinama koje bi mogle da prouzrokuju povrede. Uređaj se može koristiti u kombinaciji sa već postojećim vazdušnim jastucima ili posebno unutar putničkog prostora motornog vozila, čime bi se stepen sigurnosti za putnike povećao na viši nivo, a samim tim bi se smanjila nematerijalna šteta do koje dolazi prilikom udesa u saobraćaju. Uređaj ima mogućnost i vremenski kontrolisanog ispaljivanja sfernih vazdušnih jastuka 20, čime se postiže bolja efikasnost u pogledu praćenja pravca prostiranja udarne energije i njene amortizacije.

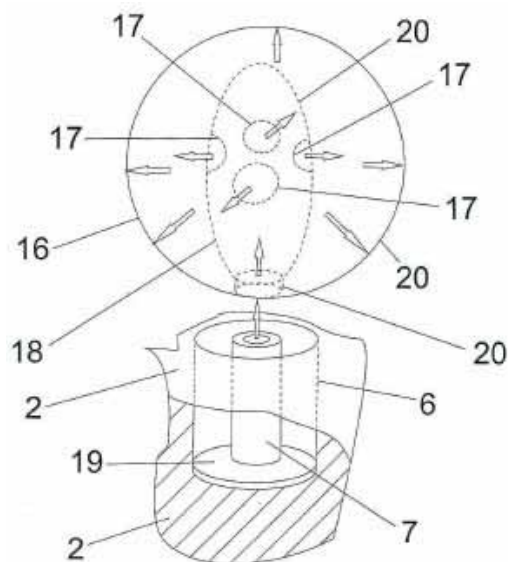

(21) **BAP153082A** (22) 2015-06-10

(43) 2016-12-31

(51) **B60Q 1/00**

(75) BOŽIĆ, Oliver

Dujke Komljenovića 43, 78000 Banja Luka

BA

(54) **REZERVNI UREĐAJ ZA
OTKLANJANJE OTKAZA ELEKTRIČNIH
I ELEKTROMEHANIČKIH KOMPONENTI
NA MOTORNIM VOZILIMA**

(57)

Rezervni uređaj za otklanjanje otkaza električnih i elektromehaničkih komponenti na motornim vozilima je tehničko rješenje sa kojim se na brz, jednostavan i efikasan način rješava problem otkaza spoljne i unutrašnje rasvjete, kvara svjetlosno signalnih uređaja, kvara grijača staklenih prozorskih površina, otkaza rada brisača i otkaza rada akumulatora kod motornih vozila. Izvor električne energije 26, snabdijeva kontrolni uređaj 19, koji je spojen provodnikom 17, sa uređajem za napajanje više potrošača električne energije 11, koji napaja rezervne uređaje za rasvjetu i svjetlosnu signalizaciju 1, i 33, grijač staklenih površina 50a, vazdušni brisač 60, indukcioni punjač za mobilne telefone 12, rezervnu đopunjujuću bateriju 13. Uređaji 1 fiksiraju se na unutrašnje i spoljne površine motornog vozila 41 metodom elemenata razdvojivih ili nerazdvojivih spojeva.

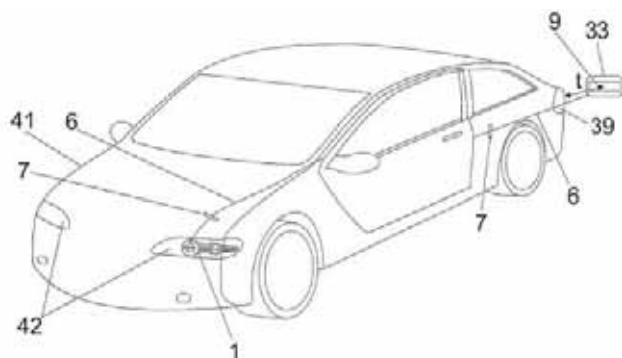

INDEKS PREMA RASTUĆEM BROJU PRIJAVE PATENATA
INDEKS PREMA RASTUĆEM BROJU PRIJAVE PATENATA
ИНДЕКС ПРЕМА РАСТУЋЕМ БРОЈУ ПРИЈАВЕ ПАТЕНАТА

REGISTARSKI BROJ PRIJAVE PATENATA
REGISTRACIJSKI BROJ PRIJAVE PATENATA
РЕГИСТАРСКИ БРОЈ ПРИЈАВЕ ПАТЕНАТА

BAP143035A
BAP153060A
BAP153070A
BAP153072A
BAP153073A
BAP153074A
BAP153075A
BAP153076A
BAP153080A
BAP153081A
BAP153082A
BAP153098A
BAP163142A

INDEKS PREMA MKP / INDEKS PREMA MKP / ИНДЕКС ПРЕМА МКП**KLASIFIKACIJSKA OZNAKA PRIJAVE
PATENTA PREMA MKP****REGISTARSKI BROJ PRIJAVE
PATENTA**

A01K 47/00	BAP153075A
A01K 59/00	BAP153075A
A01M	BAP153075A
A23H 11/00	BAP153098A
A23N	BAP153073A
B05D 1/26	BAP143035A
B23Q 37/00	BAP143035A
B23Q 39/00	BAP143035A
B60Q 1/00	BAP153082A
B60R 21/16	BAP153081A
B64B	BAP153060A
C01F 11/18	BAP153070A
C21D 1/00	BAP143035A
E04H 15/00	BAP153060A
E06B	BAP153080A
E21C 41/20	BAP163142A
F01B	BAP153074A
F24C	BAP153072A
F24D	BAP153072A
H01H	BAP153080A
H01L	BAP153076A
H23H 15/00	BAP153098A

**INDEKS PREMA NOSIOCIMA PRIJAVE PATENTA
INDEKS PREMA NOSITELJIMA PRIJAVE PATENTA
ИНДЕКС ПРЕМА НОСИОЦИМА ПРИЈАЈВЕ ПАТЕНТА**

ADILOVIĆ, Emir	BAP153076A
BENKOVIĆ, Joža	BAP153073A
	BAP153098A
BOŽIĆ, Oliver	BAP153081A
	BAP153082A
ČEČO, Muaz	BAP153060A
DELETIĆ, Miloje	BAP153075A
ELEZOVIĆ, Muhamed	BAP153080A
MUFTIĆ, Omer	BAP153074A
SISECAM SODA LUKAVAC	BAP153070A
SUŠIĆ, Amir	BAP163142A
ŠEJTANIĆ, Samir	BAP143035A
TANKOVIĆ, Šemsudin	BAP153072A

DODJELJEN KONSENZUALNI PATENT DODJELJEN KONSENZUALNI PATENT ДОДЈЕЉЕН КОНСЕНЗУАЛНИ ПАТЕНТ

(21) BAP132985A (22) 2013-07-30

(86) PCT/BA2014/000005 2013-07-30

(51) **A01K 47/04**

(75) MILIĆEVIĆ, Ivan (Ljubin)
Broćanac 81A, 88243 Broćanac
BA

(54) **HIBRIDNO SAĆE ZA PČELE**

(57)

1. Hibridno saće za pčele koje se sastoji od središnjeg nosivog ilijezgrenog dijela i bočnih vjenaca od voska, naznačen time, da je unavedeno hibridno saće za pčele ugrađena voštana mreža vjenčića na obje stranenosive jezgre hibridaog saća za pčele.

Broj ostalih patentnih zahtjeva: 7

(21) BAP132987A (22) 2013-09-09

(26) BS

(51) **A61Q 9/04**

(75) KLOPIĆ, Meliha
Gornja Koprivna broj 2, 77222 Gornja
Koprivna, Cazin
BA

(54) **ŠEĆERNA PASTA ZA DEPILACIJU**

(57)

1. Šećerna pasta za depilaciju ljudskog tijela, karakterizirana time da se sastoji od prirodnih sastojaka u približnom odnosu 76% šećera, 11% meda, 8% limuna, 2,5% macerata nevena i kamilice, te u preostalih 2,5%, u podjednakim proporcijama, od oko 0,5%, propolis i eterična ulja lavande, mente, kadulje i ružmarina.

Broj ostalih patentnih zahtjeva: 4

(21) BAP132995A (22) 2013-10-29

(51) **A61F**

(75) DIZDAREVIĆ, Salahudin
Grbavička br. 41, 71000 Sarajevo
BA

(54) **OTVARAČ GRILA U SPAVANJU RADI SPREČAVANJA APNEJE I HRKANJA**

(57)

Otvarač grla u spavanju radi sprečavanja apneje ihrkanja naznačen time, da je izrađen od antibakterijske i antialergijske spužvekoja je uložena u anibakterijsku i antialergijsku pamučnu vrećicu, a nakarajevima otvarača grla nalaze se trake(5), pomoću kojih se pričvrsti otvaračgrla na stražnjoj strani vrata.

Broj ostalih patentnih zahtjeva: 3

(21) BAP133009A (22) 2013-12-06

(26) BS

(51) **B01D 53/52**

(75) ĐOZIĆ, Abdel
Patriotskog fronta br. 18, 75300 Lukavac
BA

(54) **MREŽNI PREČISTAČ SUMPORVODIKA SA VERTIKALNIM HODOM**

(57)

1. Mrežni prečistač sumporvodika sa vertikalnim hodom koji se sastoji od spremnika sa silika gelom, dvije vertikalne kolone, dva ventilatora, tri ventila i mjeračem količine sumporvodika na izlazu, naznačen time, da se kao adsorbens za vlagu koristi silika gel a za sumporvodik otpadni crveni mulj iz proizvodnje glinice koji ima odlike čvrste i tečne faze

Broj ostalih patentnih zahtjeva: 3

RJEŠENJA O PATENTU / RJEŠENJA O PATENTU РЈЕШЕЊА О ПАТЕНТУ

(11) **BAP01711** (45) 2016-12-31
 (21) BAP01711A (22) 2001-02-07
 (31) 1009860 (32) 1998-08-13 (33) NL
 (86) NL99/00514 1999-08-13
 (87) 00/08922 2000-02-24
 (51) **A01K 41/00, A01K 41/02, F24F 13/068**
 (73) T. METER HOLDING B.V.
 Houtvesterlaan 19, NL-3903 DH
 VEENENDAAL
 NL
 (72) METER, Tjitze
 Houtvesterlaan 19, NL-3903 DH
 VEENENDAAL
 NL
 (54) **POSTUPAK I UREĐAJ ZA KONTROLU
 TEMPERATURE U KLIMATIZIRANOJ
 KOMORI**
 (57)

1. Postupak za kontrolu temperature u klimatiziranoj komori (21), kod kojega se protok zraka vodi kroz klimatiziranu komoru (21), da bi se grijao ili hladio proizvod koji je smješten u klimatiziranoj komori, pri čemu se upravlja s temperaturom protoka zraka uz pomoć izmjenjivača topline, a protok zraka se dovodi do željene temperature uz pomoć izmjenjivača topline prije ili za vrijeme uvođenja protoka zraka u klimatiziranu komoru (21), **naznačen time**, što postupak sadržava sljedeće faze:

- a. uvođenje protoka zraka u klimatiziranu komoru (21),
- b. vođenje protoka zraka preko proizvoda koji se nalazi u klimatiziranoj komori (21),
- c. prisilno kretanje protoka zraka tako da u klimatiziranoj komori prođe kroz drugi izmjenjivač topline (22), za vrijeme kojeg procesa se izostavlja bilo kakvo grijanje ili hlađenje protoka zraka,
- d. vođenje protoka zraka preko proizvoda koji se nalazi u klimatiziranoj komori (21), gledano u smjeru strujanja, iza drugog izmjenjivača topline (22).

Broj ostalih patentnih zahtjeva: 11

(11) **BAP01804** (45) 2016-12-31
 (21) BAP01804A (22) 2001-06-13
 (31) 98/16596 (32) 1998-12-24 (33) FR
 (86) IB99/02049 1999-12-24
 (87) 00/39222 2000-07-06
 (51) **C09C 1/02 (IPC7), C09C 3/06 (IPC7)**
 (73) OMYA DEVELOPMENT AG
 42 Baslerstrasse, CH-4665 Oftringen
 CH
 (72) BLUM, René, Vinzenz
 Sagiacher, CH-4915 St. Urban,
 CH
 BURRI, Matthias
 Mätteliweg 20, CH-4852 Rothrist,
 CH
 GANE, Patrick, A.C.
 Weissesteiweg 5, CH-4852 Rothrist,
 CH
 KARTH, Beat
 Erlenweg 16, CH-3363 Oberoenz,
 CH

(54) **NOVA TRETIRANA PUNJENJA ILI
 PIGMENTI ILI MINERALI ZA PAPIR,
 NAROČITO PIGMENT KOJI SADRŽI
 PRIRODNI CaCO₃, POSTUPAK
 PRAVLJENJA ISTIH, JEDINJENJA KOJA
 IH SADRŽE I UPOTREBE**

(57)

1. Postupak obrade pigmenata, punila ili minerala, u vodenoj suspenziji, koja sadrži prirodni karbonat koji dopušta redukciju težine papira uz konstantnu površinu, **naznačen time** da:

- je navedeni pigment obrađen sa kombinacijom jednog ili više srednje jakih do jakih donora H₃O⁺ iona i CO₂ gasom, i da:
- se sastoji od iduće tri etape

- a) obrada s jednim ili više srednje jakih do jakih donora H₃O⁺ iona,
 - navedeni srednje jaki donori H₃O⁺ iona su odabrani od kiselina koje imaju pKa od 0 do uključivo 2.5 pri 22°C, i
 - navedeni jaki donori H₃O⁺ iona su odabrani od kiselina koje imaju pKa manji i jednak nuli pri 22°C.

b) obrada s CO₂ gasom, bilo daje ova obrada sastavni dio etape a), da se izvodi paralelno sa etapom a) ili se izvodi nakon etape a)

- te da je koncentracija gasovitog CO₂ u suspenziji, volumenski, takva daje omjer (volumen suspenzije : volumen gasovitog CO₂ između 1:0.50 i 1:20 sa navedenim omjerom između 1:1 i 1:20 u etapi a) i između 1:0.02 i 1:1 u etapi b)

c) podizanje pH, mjereno na 20°C, iznad 7.5, u vremenskom intervalu na kraju etape a) i b) od 1 sat do 10 sati, preferencijalno između 1 sat i 5 sati bez dodavanja baze, ili odmah nakon etape a) i b) sa dodavanjem baze, gdje je etapa c) konačna etapa u postupku.

Broj ostalih patentnih zahtjeva: 9

(11) **BAP122889** (45) 2016-12-31

(21) BAP122889A (22) 2012-03-02

(51) **G02C 5/22**

(73) SAFILO-SOCIETA' AZIONARIA FABBRICA ITALIANA LAVORAZIONE OCCHIALI S.p.A.
Piazza Tiziano, 9, 32044 Pieve di Cadore (BL)
IT

(72) KAČAVENDA, Milan
Prote Teodora Srdića 7, 78000 Banja Luka
BA

(54) **SAVITLJIVA ŠARKA ZA NAOČARE SA GRANIČNIKOM OTVARANJNA**

(57)

1. Savitljive šarke za naočare sa graničnikom otvaranja se sastoje od fiksnog elementa (1) koji se svojim dijelom (12) fiksira za kraj frontalnog dijela (3) i koji određuju budući položaj ručkice (4) u pozicijama kad je otvorena i zatvorena i koji u svom sastavu ima rupu (11) izbušenu po y-osi za vijak (6) kojim su spojene ručkice (4) sa fiksnim elementom (1) i koje su obrtne oko y-ose; dok je drugi dio šarki za naočare elastični element (2), obično izveden od metala, za održavanje ručkice (4) u stabilnoj poziciji kad je zatvorena ili kad je otvorena, a u svim drugim pozicijama je potiskuje elastičnom silom u zatvorenu ili otvorenu poziciju, pri čemu elastični element (2) u svom sastavu ima i razrez (22) kroz koji je elastični element (2) navučen na fiksni element (1) i pri čemu elastični element (2) ima u suštini oblik približno kao slovo „U”, gde svojom jednom površinom naliže na površinu frontalnog dijela (3), dok svojom drugom površinom naliže na čeonu površinu (42) ručkice (4) i potiskuje ručkicu (4) i frontalni dio (3) u suprotnim smerovima, pri tome je elastični element (2) nategnut čeonom površinom (42) ručkice (4), a nagnuta čeona površina (42) ručkice (4) određuje poziciju ručkice (4) u položaju kad su ručkice (4) otvorene, naznačene time, što je na fiksni element (1) kroz kućište (55) graničnika (5) između stranica elastičnog elementa (2) navučen graničnik (5) otvaranja ručkice (4) za definisanje ugla otvaranja ručkice (4) u fazi prekomernog otvaranja kada su stranice graničnika (5) u svojoj graničnoj poziciji nalegle na stranice elastičnog elementa (2)

Broj ostalih patentnih zahtjeva: 0

RJEŠENJA O DODJELI PATENTA
(na osnovu člana 41.Zakona o industrijskom vlasništvu u BiH)
RJEŠENJA O DODJELI PATENTA
(na osnovu člana 41.Zakona o industrijskom vlasništvu u BiH)
РЈЕШЕЊА О ДОДЈЕЛИ ПАТЕНТА
(на основу члана 41.Закона о индустријској својини у БиХ)

(21) **ВАР01829А**

(43) 2010-09-30

(21) **ВАР031305А**

(43) 2010-12-31

OBJAVA PROŠIRENIH EVROPSKIH PATENATA UPISANIH U REGISTAR PATENATA
OBJAVA PROŠIRENIH EUROPSKIH PATENATA UPISANIH U REGISTAR PATENATA
ОБЈАВА ПРОШИРЕНИХ ЕВРОПСКИХ ПАТЕНАТА УПИСАНИХ У РЕГИСТАР ПАТЕНАТА

(11) **BA/EP2427454**

(21) **E01154** (22) 2013-05-27

(26) SR

(31) US 176413 P (32) 2009-05-07 (33) US

(96) 09796217 2009-12-18

(97) 2012-03-14

(51) **C07D 405/12 (2006.01),**
C07D 471/04 (2006.01),
C07D 487/04 (2006.01),
A61K 31/437 (2006.01),
A61K 31/4433 (2006.01),
A61K 31/5025 (2006.01),
A61P 25/00 (2006.01)

(73) Forum Pharmaceuticals Inc. 225 Second Avenue Waltham, MA 02451 US

(72) SHAPIRO, Gideon US RIPKA, Amy US CHESWORTH, Richard US

(74) "INTELBIRO" d.o.o. <M.H. Uskufije 3, 71000 Sarajevo BA

(54) **HETEROCIKLIČNI SPOJEVI**
GENOKSIMETILA

(57)

Jedinjenje formule (I)

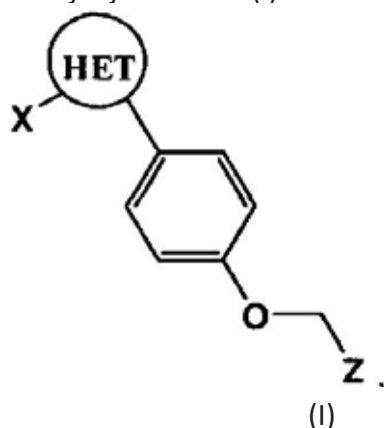

ili njegova farmaceutski prihvatljiva so, pri čemu:

HET je heterociklični prsten koji ima formulu A29 ili A31

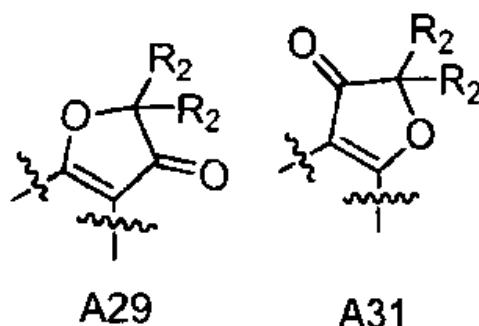

spojen sa X pri čemu je krajnji levi radikal grupomu formuli (I);

X je opciono supstituisani aril ili opciono supstituisani heteroaril, pri čemu su supstituenti izabrani iz grupe koja se sastoji od C₁-C₄ alkila, C₃-C₆ cikloalkila, C₃-C₆ cikloalkiloksi, C₁-C₄ alkoksi, CF₃, karboksi, alkoksialkila, C₁-C₄ cikloalkilalkoksi, amino, alkilamino, dialkilamino, amido, alkilamido, dialkilamido, tioalkila, halogena, cijano, alkilsulfonyla i nitro;

Z je imidazo[1,2-a]piridin-2-il, imidazo[1,2-b]piridazin-2-il ili imidazo[1,2-b]piridazin-6-il, od kojih svaki može biti opciono supstituisan, pri čemu su supstituenti izabrani iz grupe koja se sastoji od C₁-C₄ alkila, C₃-C₆ cikloalkila, C₃-C₆ cikloalkiloksi, C₁-C₄ alkoksi, CF₃, karboksi, alkoksialkila, C₁-C₄ cikloalkilalkoksi, amino, alkilamino, dialkilamino, amido, alkilamido, dialkilamido, tioalkila, halogena, cijano, alkilsulfonyla i nitro; i

svaki R₂ je nezavisno opciono fluoro-supstituisani C₁-C₄ alkil, ili dve R₂ grupe zajedno sa ugljenikom za koji su vezane obrazuju 3-člani cikloalkilprsten;

i pri čemu:

- alkil označava linearni ili razgranati zasićeni ili nezasićeni alifatični C₁-C₈ ugljovodonik koji može biti opciono supstituisan sa do 3atoma fluora i, ukoliko

je specifikovano, može biti supstituisan sa drugim grupama;

- aril je fenil ili naftil grupa;
- heteroaril je tetraol, 1,2,3,4-oksatriazol, 1,2,3,5-oksatriazol, mono ili biciklični aromatični sistem prstenova, ili heterobiciklični sistem prstenova sa jednim aromatičnim prstenom koji ima od 5 do 10 atoma u prstenu koji su nezavisno izabrani između C, N, O i S, uz uslov da više od 3 atoma u svakom pojedinačnom prstenu nisu različiti od C; i
- cikloalkil je C₃-C₇ ciklični nearomatični ugljovodonik koji može sadržati samo jednu dvostruku vezu i opciono i nezavisno je supstituisana do tri grupe izabrane između alkila, alkoksi, hidroksila i okso.

Broj ostalih patentnih zahtjeva: 24

(11) **BA/EP1964852**

(21) **E01163** (22) 2013-06-07

(26) SR

(31) JP 2005366465 (32) 2005-12-20 (33) JP (96) 06842945 2006-12-20

(97) 2008-09-03

(51) **C07K 16/28 (2006.01), A61K 39/395 (2006.01), A61K 48/00 (2006.01), A61P 17/06 (2006.01), A61P 31/18 (2006.01), A61P 35/00 (2006.01), A61P 37/02 (2006.01), A61P 43/00 (2006.01), C12N 5/10 (2006.01), C12P 21/08 (2006.01), G01N 33/53 (2006.01), G01N 33/577 (2006.01), G01N 33/566 (2006.01), G01N 33/68 (2006.01), C12N 15/09 (2006.01)**

(73) SBI Biotech Co., Ltd.

Tokyo 108-0071 JP

(72) KAMOGAWA, Yumiko

J

P

CHO, Minkwon JP ARAI, Naoko JP ISHIDA, Koji JP

(74) "INTELBIRO" d.o.o. M.H. Uskufije 3, 71000 Sarajevo BA

(54) **ANTITIJELA ANTI-ILT7**

(57)

Monoklonsko antitelo koje se vezuje na vanćelijski domen ljudskog ILT7 ili fragment koji obuhvata njegov region vezivanja antigena, pri čemu monoklonsko antitelo sadrži sekvence amino kiselina u skladu sa bilo kojim od i) do iii) kao CDR1, CDR2, i CDR3 u varijabilnom regionu teškog lanca i varijabilnom regionu lakog lanca:

i) CDR1 varijabilni region teškog lanca: SDYAWN (ID BR SEK: 58); CDR2 varijabilni region teškog lanca: YISYSGSTSYNPSLKS (ID BR SEK: 59); i

CDR3 varijabilni region teškog lanca: SPPYYAMDY (ID BR SEK: 60);

CDR1 varijabilni region lakog lanca: KASQDVGTA (ID BR SEK: 61);

CDR2 varijabilni region lakog lanca: WASTRHT (ID BR SEK: 62); i

CDR3 varijabilni region lakog lanca:QQYSSYPLT (ID BR SEK: 63);
 ii) CDR1varijabilni region teškog lanca: SYWIH (ID BR SEK: 64); CDR2 varijabilnog regiona teškog lanca: RIYPGTGSTYYNEKFKG (ID BR SEK: 65); i
 CDR3 varijabilni region teškog lanca:YPTYDWYFDV (ID BR SEK: 66);
 CDR1 varijabilni region lakog lanca:RASQISISNYLH (ID BR SEK: 67);
 CDR2 varijabilni region lakog lanca::YASQISIS (ID BR SEK: 68);
 CDR3 varijabilni region lakog lanca:QQSNSWPLT (ID BR SEK: 69);
 iii) CDR1varijabilni region lakog lanca: SDYAWN (ID BR SEK: 70); CDR2 varijabilni region teškog lanca: YISYSGSTSYNPSLKS (ID BR SEK: 71);
 CDR3 varijabilni region teškog lanca:ALPLPWFA (ID BR SEK: 72);
 CDR1 varijabilni region lakog lanca:KASQDVGTA (ID BR SEK: 73);
 CDR2 varijabilni region lakog lanca::WASTRHT (ID BR SEK: 74); i
 CDR3 varijabilnog regiona lakog lanca:QQYSSYPYT (ID BR SEK: 75).

Broj ostalih patentnih zahtjeva: 26

(11) **BA/EP1912648**

(21) **E01170** (22) 2013-06-14

(26) HR

(31) EP 05107164 (32) 2005-08-03 (33) EP (96) 06778083 2006-07-31

(97) 2008-04-23

(51) **A61K 31/47 (2006.01), A61P 31/04 (2006.01), C07D 215/22 (2006.01), C07D 215/18 (2006.01)**

(73) Janssen Pharmaceutica NV 2340 Beerse BE

(72) GUILLEMONT, J. E. G. FR PASQUIER, E. T. J. FR

LANÇOIS, David Francis Alain FR ANDRIES, Koenraad Jozef Lodewijk Marcel FR

KOUL, AnilFR BACKX, Leo Jacobus Jozef FR MEERPOEL, LievenFR

(74) "INTELBIRO" d.o.o. M.H. Uskufije 3, 71000 Sarajevo BA

(54) **DERIVATI KINOLINA KAO ANTIBAKTERIJSKA SREDSTVA**

(57)

Uporaba spoja za proizvodnju lijeka za liječenje bakterijske infekcije uzrokovane sa bakterijom *Staphilococci*, *Enterococci* ili *Streptococci*, a navedeni spoj je spoj sa formulom (I)

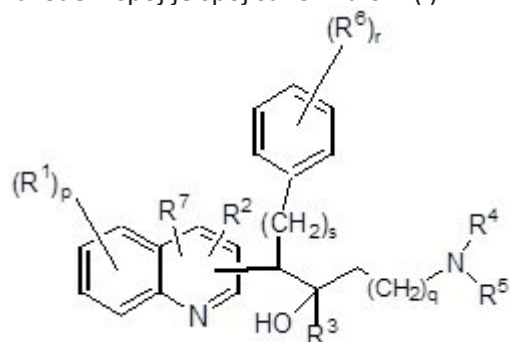

(I)

farmaceutski prihvatljiva kiselina ili njegova bazna adicijska sol, njegov kvaternarni amin, njegov stereokemijski izomerni oblik, njegov tautomerni oblik ili njegov N-oksadni oblik, naznačena time da: R^1 je vodik, halo, haloalkil, cijano, hidroksi, Ar, Het, alkil, alkiloksi, alkiltio, alkiloksialkil, alkiltioalkil, Ar-alkil ili di(Ar)alkil ; p je cijeli broj jednak 1, 2 ili 3;

s je cijeli broj jednak nula, 1, 2, 3 ili 4;
 R^2 je vodik; halo; alkil; hidroksi; merkpto;alkiloksi
 proizvoljno supstituiran sa amino ili
 mono ilidi(alkil)amino ili sa radikalom sa formulom

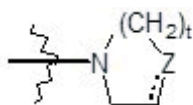

pri čemu Z je CH_2 , $CH-R^8$, O, S, $N-R^8$ i t je cijeli broj
 jednak 1 ili 2 i isprekidana crta predstavlja proizvoljnu
 vezu; alkiloksialkiloksi; alkiltio; mono ili di(alkil)amino
 pri čemu alkil može biti proizvoljno supstituiran sa
 jednim ili dva supstituenta koji su svaki neovisno
 odabrani od alkiloksi ili Ar ili Het ili morfolinila ili
 2-oksopirolidinila; Ar; Het ili
 sa radikalom sa formulom

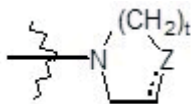

pri čemu Z je CH_2 , $CH-R^8$, O, S, $N-R^8$; t je
 cijeli broj jednak 1 ili 2; i isprekidana crta
 predstavlja proizvoljnu vezu;

R^3 je alkil, Ar, Ar-alkil, Het ili Het-alkil;

q je cijeli broj jednak nula, 1, 2, 3 ili 4;

R^4 i R^5 svaki neovisno su vodik,alkil ili benzil;
 ili

R^4 i R^5 zajedno i uključujući N na koji
 su vezani mogu tvoriti radikal koji je
 odabran iz skupine koja sadrži pirolidinil,
 2-pirolinil, 3-pirolinil, pirolil, imidazolidinil,
 pirazolidinil, 2-imidazolinil,2-pirazolinil,
 imidazolil, pirazolil, triazolil, piperidinil,
 piridinil,piperazinil, piridazinil, pirimidinil,
 pirazinil, triazinil, morfolinil i tiomorfolinil,te
 je svaki od navedenih prstenova proizvoljno
 supstituiran sa alkilom, halo,haloalkilom,
 hidroksi, alkiloksi, amino, mono- ili
 dialkilamino, alkiltio, alkiloksialkilom,alkiltioa
 lkilom i pirimidinilom;

R^6 je vodik, halo, haloalkil, hidroksi, Ar,alkil,
 alkiloksi, alkiltio, alkiloksialkil, alkiltioalkil, Ar-
 alkil ilidi(Ar)alkil; ili

dva susjedna R^6 radikala mogu biti uzeti
 zajedno da zajedno sa fenilnim prstenom na
 koji su vezeni tvore naftil;

r je cijeli broj jednak 1, 2, 3, 4 ili 5; te

R^7 je vodik, alkil, Ar ili Het;

R^8 je vodik, alkil, hidroksil,
 aminokarbonil,mono-ili di(alkil)

aminokarbonil, Ar, Het, alkil supstituiran sa
 jednim ili dvaHet, alkil supstituiran sa jednim
 ili dva Ar, Het-C(=O)- ili Ar-C(=O)-;

alkil je ravni ili razgranati zasićeni radikal

ugljikovodika koji ima 1 do 6 ugljikovih atoma;
 ili je ciklički zasićeni radikal ugljikovodika koji
 ima 3 do 6 ugljikovih atoma; ili je ciklički
 zasićeni radikal ugljikovodika koji ima 3 do 6
 ugljikovih atoma vezanih na ravni ili razgranati
 zasićeni radikal ugljikovodika koji ima 1 do
 6 ugljikovih atoma; pri čemu svaki ugljikov
 atom može biti proizvoljno supstituiran sa
 hidroksi,alkiloksi ili okso;

Ar je homocikal odabran iz skupine koja
 sadrži fenil, naftil,acenaftil, tetrahidronaftil,
 svaki proizvoljno supstituiran sa 1, 2 ili
 3 supstituenata,te je svaki supstituent
 neovisno odabran iz skupine koju čine
 hidroksi, halo, cijano,nitro, amino, mono-
 ili dialkilamino, alkil, haloalkil, alkiloksi,
 haloalkiloksi,karboksil, alkiloksikarbonil,
 alkilkarbonil, aminokarbonil, morfolinil i
 mono- ilidialkilaminokarbonil;

Het je monociklički heterocikal odabran
 iz skupine koju čine N-fenoksipiperidinil,
 piperidinil, pirolil, pirazolil,imidazolil,
 furanil, tienil, oksazolil, izoksazolil, tiazolil,
 izotiazolil,trialzolil, piridinil, pirimidinil,
 pirazinil i piridazinil; ili bicikličkiheterocikal
 odabran iz skupine koju čine kinolinil,
 izokinolinil, 1,2,3,4-tetrahidroizokinolinil,ki
 noksalinil, indolil, indazolil, benzimidazolil,
 benzoksazolil, benzizoksazolil,benzotiazolil,
 benzotiazolil, benzofuranil, benzotienil,
 2,3-dihidrobenzo[1,4]dioksinilili benzo[1,3]
 dioksolil; svaki monociklički i biciklički
 heterocikal može biti proizvoljno supstituiran
 na atomu ugljika sa 1, 2 ili 3 supstituenata,
 te je svaki supstituent neovisno odabran
 iz skupine koju čine halo, hidroksi, alkil
 ilialkiloksi; halo je supstituent odabran iz
 skupine koju čine fluoro, kloro,bromo i jodo,
 te

haloalkil je ravni ili razgranati zasićeni radikal
 ugljikovodika koji ima 1 do 6 ugljikovih atoma
 ili ciklički zasićeni radikal ugljikovodika koji
 ima 3 do 6 ugljikovih atoma ili ciklički zasićeni
 radikal ugljikovodika koji ima 3 do 6 ugljikovih
 atoma vezanih na ravni ili razgranati zasićeni
 radikal ugljikovodika koji ima 1 do 6 ugljikovih
 atoma; pri čemu jedan ili više ugljikovih
 atoma su supstituirani sa jednim ili više halo
 atoma;

pod uvjetom da kada je radikal

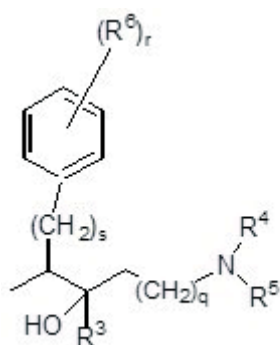

postavljen na položaj 3 kinolinske skupine; R⁷ je postavljen na položaj 4 kinolinske skupine i R² je postavljen na položaj 2 kinolinske skupine i predstavlja vodik, hidroksi, merkapto, alkiloksi, alkiloksialkiloksi, alkiltio, mono ili di(alkil)amino ili radikal sa formulom

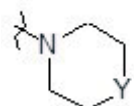

pri čemu Y je CH₂, O, S, NH ili N-alkil; tada s je 1, 2, 3 ili 4.

Broj ostalih patentnih zahtjeva: 19

(11) **BA/EP2170906**

(21) **E01172** (22) 2013-06-18

(26) HR

(31) PCT/GB2007/002390 (32) 2007-(33) GB 06-26

(96) 08775774 2008-06-24

(97) 2010-04-07

(51) **C07D 513/04 (2006.01),**
C07D 519/00 (2006.01),
C07D 513/12 (2006.01),
A61K 31/437 (2006.01),
A61K 31/519 (2006.01)

(73) UCB Pharma, S.A. 1070 Brussels BE

(72) ALEXANDER, Rikki Peter GB

AUJLA, Pavandeep Singh GB

CRÉPY, Karen Viviane Lucile GB

FOLEY, Anne Marie GB

FRANKLIN, Richard Jeremy GB

(74) "INTELBIRO" d.o.o.
 M.H. Uskufije 3, 71000 Sarajevo
 BA

(54) **KONDENZIRANI DERIVATI TIAZOLA**
KAO INHIBITORI KINAZE

(57)

Spoj sa formulom (I), ili njegova farmaceutski prihvatljiva sol ili solvat:

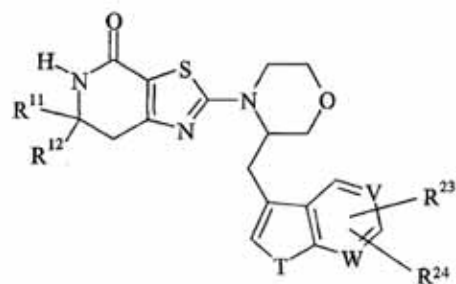

(I)

naznačen time da

R¹¹ predstavlja vodik ili C₁₋₆ alkil;

R¹² predstavlja C₁₋₆ alkil;

T predstavlja kisik ili N-R²⁵;

V predstavlja ugljik;

W predstavlja ugljik;

R²³ predstavlja vodik, halogen, cijano, nitro, C₁₋₆ alkil, hidroksi(C₁₋₆)alkil, trifluorometil, aril(C₁₋₆)alkil, oksazolinil, triazolil, hidroksi,

C₁₋₆ alkoksi, difluorometoksi, trifluorometoksi,
 C₃₋₇ cikloalkoksi, C₃₋₇ cikloalkil(C₁₋₆) alkoksi, morfolinil(C₁₋₆)
 alkoksi, ariloksi, aril(C₁₋₆)alkoksi, C₁₋₆ alkiltio,
 C₁₋₆ alkilsulfinil, arilsulfinil, arilsulfonyl,
 C₁₋₆ alkilsulfonyloksi, amino, azetidil, o, C₂₋
 lkarbonilaminometil, C₂₋₆ alkoksikarbonilamino,
 [(C₂₋₆)alkoksikarbonil][(C₁₋₆)alkil] amino,
 C₁₋₆ alkilsulfonylamino,
 C₂₋₆ alkilkarbonil, C₂₋₆ alkilkarboniloksim,
 C₂₋₆ alkilkarbonilO-(metil)oksim, trifluorometilkarbonil,
 karboksi, C₂₋₆ alkoksikarbonil, aminokarbonil,
 C₁₋₆ alkilaminokarbonil, [hidroksi(C₁₋₆)-alkil]
 aminokarbonil, [di(C₁₋₆) alkilamino(C₁₋₆)alkil]
 aminokarbonil, di(C₁₋₆)alkilaminokarbonil, [(C₁₋₆)
 alkil][cijano(C₁₋₆)alkil]aminokarbonil, [(C₁₋₆)alkil]
 [hidroksi(C₁₋₆)-alkil]aminokarbonil, [(C₁₋₆)alkoksi(C₁₋₆)
 alkil][(C₁₋₆)alkil]aminokarbonil, [di(C₁₋₆)alkilamino(C₁₋₆)
 alkil][(C₁₋₆)alkil]aminokarbonil, C₃₋₇ cikloalkil(C₁₋₆)
 alkilaminokarbonil, aril(C₁₋₆)alkilaminokarbonil,
 heteroarilaminokarbonil, heteroaril(C₁₋₆)alkilaminokar
 bonil, azetidilkarbonil, hidroksiazetidilkarbonil, ami
 noazetidilkarbonil, pirolidinilkarbonil, C₂₋₆ alkoksikarb
 onilaminoazetidilkarbonil, (C₁₋₆)alkilpirolidinilkarbonil,
 C₁₋₆ alkoksi(C₁₋₆)alkilpirolidinilkarbonil, di(C₁₋₆)
 alkilaminopirolidinilkarbonil, tiazolidinilkarbonil, oks
 otiazolidinilkarbonil, piperidinilkarbonil, (C₁₋₆)-alkilpi
 perazinilkarbonil, morfolinilkarbonil, C₁₋₆ alkilsulfonyl,
 C₁₋₆ alkilsulfonylmetililidi(C₁₋₆)alkilaminosulfonyl;

R²⁴ predstavlja vodik; i

R²⁵ predstavlja C₁₋₆ alkil;

gore navedene heteroarilne skupine odabrane
 su od furila, benzofurila, dibenzofurila, tieni
 la, benzotienila, pirolila, indolila, pirololo[2,3-b]
 piridinila, pirololo[3,2-c]piridinila, pirazolila, pirazolo[1,5-a]
 piridinila, indazolila, oksazolila, benzoksazolila,
 izoksazolila, tiazolila, benzotiazolila, izotiazolila,
 imidazolila, benzimidazolila, imidazo[1,2-a]
 piridinila, imidazo[4,5-b]piridinila, imidazo[1,2-a]
 pirimidinila, imidazo[1,2-a]pirazinila, oksadiazolila,
 tiadiazolila, triazolila, benzotriazolila, tetrazolila,
 piridinila, kinolinila, izokinolinila, piridazinila, cinolinila,
 pirimidinila, pirazinila, kinoksalinila i kromenila.

Broj ostalih patentnih zahtjeva: 18

(11) **BA/EP1981506**

(21) **E01173** (22) 2013-06-18

(26) HR

(31) EP 06100677 (32) 2006-01-20 (33) EP

(96) 07712053 2007-01-19

(97) 2008-10-22

(51) **A61K 31/505 (2006.01),
 A61P 31/18 (2006.01)**

(73) Janssen Sciences Ireland UC Eastgate
 Village Eastgate Little Island, Co Cork IE

(72) BAERT, Lieven, Elvire, Colette BE KRAUS,
 Guenter BE

VAN 'T KLOOSTER,
 Gerben Albert Eleutherius BE

(74) "INTELBIRO" d.o.o. M.H. Uskufije 3, 71000
 Sarajevo BA

(54) **DUGOROČNO LIJEČENJE HIV-
 INFEKCIJE SA TCM278**

(57)

Uporaba parenteralne formulacije koja sadrži anti-
 virusno učinkovitu količinu TMC278 ili njegovu
 farmaceutski prihvatljivu kiselu adicijsku sol, te nosač,
 za proizvodnju lijeka za liječenja HIV-a, naznačena
 time da se lijek daje povremeno putem supkutanog
 ili intramuskularnog davanja u vremenskom intervalu
 koji je u rasponu od dva tjedna do jedne godine.

Broj ostalih patentnih zahtjeva: 27

(11) BA/EP2432798(21) **E01175** (22) 2013-06-19

(26) HR

(31) DE 102009034362 (32) 2009-07-20 (33) DE

(96) 10735198 2010-07-07

(97) 2012-03-28

(51) **C07J 31/00 (2006.01),
C07J 41/00 (2006.01),
A61K 31/567 (2006.01),
A61P 5/36 (2006.01)**(73) Bayer Intellectual Property GmbH
40789 Monheim
DE

(72) SCHWEDE, Wolfgang

DE

KLAR, Ulrich

DE

MÖLLER, Carsten

DE

ROTGERI, Andrea

DE

BONE, Wilhelm

DE

(74) "INTELBIRO" d.o.o.
M.H. Uskufije 3, 71000 Sarajevo
BA(54) **DERIVAT 17-HIDROKSI-17-
PENTAFLUORETIL-ESTRA-4,9(10)-
DIEN-11-ARILA, POSTUPCI ZA
NJEVOU PROIZOVDNJU I NJEGOVA
UPORABA ZA LIJECENJE BOLESTI**

(57)

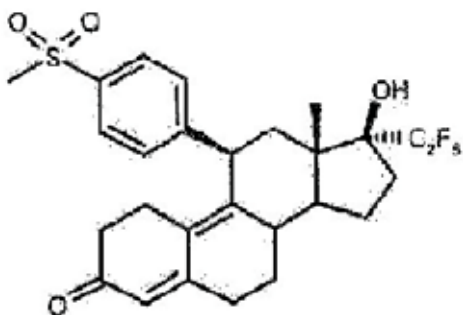
Spoj naznačen time da je (11 β ,17 β)-17-hidroksi-11-[4-(metilsulfonyl)fenil]-17-(pentafluoroetil)estra-4,9-dien-3-on sa formulom

ili njegove soli.

Broj ostalih patentnih zahtjeva: 1

(11) BA/EP2139517(21) **E01177** (22) 2013-06-21

(26) BS

(31) US 908365 P (32) 2007-03-27 (33) US

(96) 08744487 2008-03-27

(97) 2010-01-06

(51) **A61K 45/06 (2006.01),
A61K 38/19 (2006.01),
A61K 31/365 (2006.01),
A61P 37/06 (2006.01)**(73) Zymogenetics, Inc.
Seattle, WA 98102
US
ARES TRADING S.A.
1170 Aubonne
CH

(72) PONCE, JR., Rafael, A.

US

WALLIS, Wayne, J.

US

HOLDREN, Matthew, S.

US

ZUCKERMAN, Linda

US

LITTAU, Alisa, M.

US

VAN NESS, Kirk, P.

US

PENA ROSSI, Claudia

US

GRAFFNER, Hans, Otto, Lennart

US

(74) "LINEA SUŠIĆ" d.o.o.
Maršala Tita 30/IV, 71000 Sarajevo
BA(54) **KOMBINACIJA BlyS INHIBICIJE I
MIKOFENOLAT MOFETILA ZA
LIJEČENJE AUTOIMUNOG OBOLJENJA**

(57)

BlyS antagonist i mikofenolat mofetil (MMF); za upotrebu u liječenju autoimunog oboljenja regulisanog B ćelijama kod sisara, na način da se smanji nivo imunoglobulina, gdje navedeni BlyS antagonist je TACI- Fc-fuzijski protein koji sadrži ekstraćelijsku oblast TACI-a ili njegov funkcionalni dio; i gdje se navedeni BlyS antagonist i navedeni MMF primjenjuju u količini koja djeluje sinergistički da smanji nivo imunoglobulina; poželjno gdje je smanjeni nivo imunoglobulina odabran iz grupe koja se sastoji iz IgM, IgG, i IgA.

Broj ostalih patentnih zahtjeva: 19

(11) BA/EP2109590(21) **E01178** (22) 2013-06-21

(26) BS

(31) US 888106 P (32) 2007-02-05 (33) US
(96) 08727360 2008-01-04

(97) 2009-10-21

**(51) C02F 5/10 (2006.01), C02F 5/12 (2006.01),
C23F 14/02 (2006.01), C02F 103/28 (2006.01),
C02F 101/10 (2006.01)****(73) CYTEC TECHNOLOGY CORP.**
Wilmington, Delaware 19801
US**(72) HEITNER, Howard**
US**(74) "LINEA SUŠIĆ" d.o.o.**
Maršala Tita 30/IV, 71000 Sarajevo
BA**(54) SILANSKI SUPSTITUISANI POLIETILEN
OKSIDNI REAGENSI I NAČIN
KORIŠTENJA ZA SPRJEČAVANJE ILI
SMANJENJE RAZINE ALUMINOSILIKATA
U INDUSTRIJSKIM PROCESIMA**

(57)

Kompozicija za smanjenje razine aluminosilikata u industrijskom postupku koji uključuje polimer koji sadrži proizvod dobiven reakcijom (a) epoksi-funkcionalnog polialkilen oksidnog polimera odabranog iz grupe koja sadrži epoksidom pokrivene polietilenske oksidne polimere, epoksidom pokrivene polipropilenske oksidne polimere i epoksidom pokrivene polietilen-polipropilenske oksidne kopolimere, i (b) organskog jedinjenja koje sadrži amino funkcionalnost i $-Si(OR)_3$ funkcionalnost gdje je R odabran iz grupe koja se sastoji od H, C1-C20 supstituisanog ili nesupstituisanog alkila, alkenila, arila, ili aralkilne grupe, u kojoj su $-Si(OR)_3$ grupe hidrolizirane da tvore so grupe I ili grupe II metala, ili amonijum jon $NR_1R_2R_3R_4^+$ gdje su R1, R2, R3, R4 pojedinačno odabrani iz H, C1-C20 supstituisanog ili nesupstituisanog alkila, alkenila, arila, ili aralkilne grupe.

Broj ostalih patentnih zahtjeva: 4

(11) BA/EP2192339(21) **E01179** (22) 2013-06-21

(26) BS

(31) DE 102008059087 (32) 2008-11-26 (33) DE
(96) 09173588 2009-10-21

(97) 2010-06-02

(51) F16L 47/02 (2006.01), F16L 39/00 (2006.01)**(73) VERITAS AG**
63571 Gelnhausen
DE**(72) Mai, Sven**
DE
Grasmück, Thomas
DE
Van Hooren, Marc
DE
Eisenacher, Roland
DE
Kahn, Peter
DE**(74) "LINEA SUŠIĆ" d.o.o.**
Maršala Tita 30/IV, 71000 Sarajevo
BA**(54) KABLOVSKI SKLOP ZA TEČNOST POD
PRITISKOM I POSTUPAK ZA
PROIZVODNJU ISTOG**

(57)

Raspored provodnika (30) za tečnost pod pritiskom, naročito za povezivanje prenosnika (20) na hladnjak za ulje (28), koji se sastoji od prvog provodnika za tečnost (32) i koji se sastoji od drugog provodnika za tečnost (34) koji može biti spojen sa kućištem (40), kao što je kućište prenosnika, spojnim rasporedom (36), gdje spojni raspored (36) ima prvi spojni dio (42) i drugi spojni dio (44) koji imaju odgovarajući pasaž (50), gdje su spojni dijelovi (42,44) napravljeni od plastike, gdje su provodnici tečnosti (32, 34) napravljeni od plastike, i gdje prvi plastični spojni dio (42) i prvi plastični provodnik tečnosti (32) su u potpunosti spojeni jedan sa drugim, gdje drugi plastični spojni dio (44) i drugi plastični provodnik tečnosti (34) su u potpunosti spojeni jedan sa drugim, spojni dijelovi (42, 44) od kojih svaki ima najmanje jednu veznu sekciju kućišta (48), najmanje jednu veznu sekciju provodnika (46) koja je spojena na veznu sekciju kućišta (48) preko pasaža (50), i najmanje jedne spojne sekcije (54), gdje spojna sekcija (54) može biti usklađena jedna sa drugom na način da spojni dijelovi (42, 44) mogu biti pričvršćeni na kućište (40) pomoću samo jednog pričvršnog elementa (56).

Broj ostalih patentnih zahtjeva: 11

(11) BA/EP2440822(21) **E01181** (22) 2013-06-24

(26) SR

(31) DE 102009026838 (32) 2009-06-09 (33) DE

(96) 10723122 2010-06-08

(97) 2012-04-18

(51) **F16K 31/04 (2006.01),
F16K 1/12 (2006.01),
F16K 47/08 (2006.01)**(73) Mokveld Valves B.V.
2802 AJ Gouda
NL(72) ESVELDT, Vincent
NL(74) Dragan Mićunović
Branilaca Sarajeva 10, 71000 Sarajevo
BA(54) **VENTIL**

(57)

Ventil (1, 32) obuhvata kućište (2, 33), koje ima ulazni otvor (3, 34) za fluid, zatvarač (9, 47) pomoću koga se upravlja protokom fluida i izlazni otvor (5, 36) za fluid, kao i aktuator (8, 37), koji ma električni pogon (17, 40) za podešavanje zatvarajućeg poprečnog preseka zatvarača (9, 47), zatim kućište (15, 38) pogona, sa kojim je čvrsto povezan stator (16, 39) električnog pogona (17, 40), pri čemu je u unutrašnjosti (20, 45) kućišta (15, 38) pogona, na koji deluje fluid pod pritiskom, pokretni deo (19, 41) električnog pogona (17, 40) pokretno povezan sa zatvaračem (9, 47) i stator (16, 39) je postavljen u unutrašnjost (20, 45), *naznačen time*, što je unutrašnjost (20, 45) kućišta (15, 38) pogona pokretnim razdvajačem (26, 48) odvojena od fluida.

Broj ostalih patentnih zahtjeva: 12

(11) BA/EP2399580(21) **E01184** (22) 2013-06-26

(26) SR

(31) US 840244 P (32) 2006-08-25 (33) US

(96) 11157013 2007-08-24

(97) 2011-12-28

(51) **A61K 31/485 (2006.01),
A61K 9/22 (2006.01),
A61K 9/32 (2006.01)**(73) Purdue Pharma L.P.
Stamford, CT 06901
US(72) Mannion, Richard Owen
USHuang, Haiyong Hugh
USMcKenna, William Henry
USO'Donnell, Edward, P.
US(74) "LINEA SUŠIĆ" d.o.o.
Maršala Tita 30/IV, 71000 Sarajevo
BA(54) **FARMACEUTSKI DOZNI OBLICI**

(57)

Čvrst oralni farmaceutski dozni oblik sa produženim oslobađanjem, koji sadrži formulaciju matrice sa produženim oslobađanjem, a formulacija matrice sa produženim oslobađanjem sadrži kompoziciju koja sadrži bar

(1) najmanje jedan aktivni agens izabran od opioidnih analgetika;

(2) najmanje jedan polietilen oksid koji na osnovu reoloških mjerenja ima približnu molekulsku težinu od najmanje 1,000,000; i

(3) najmanje jedan polietilen oksid koji na osnovu reoloških mjerenja ima približnu molekulsku težinu manju od 1,000,000;

gdje kompozicija sadrži bar oko 80 mas.% polietilen oksida i bar oko 50mas.% polietilen oksida koji ima na osnovu reoloških mjerenja molekulsku težinu bar 1,000,000.

Broj ostalih patentnih zahtjeva: 25

(11) BA/EP2388519(21) **E01185** (22) 2013-06-28

(26) HR

(31) DE 102010020713 (32) 2010-05-17 (33) DE
DE 102010037628 2010-09-17 DE

(96) 11163182 2011-04-20

(97) 2011-11-23

(51) **F22B 37/24 (2006.01), F22B 37/40 (2006.01)**(73) Hitachi Power Europe Service GmbH
47059 Duisburg
DE(72) Pauly, Axel
DE
Furth, Thomas
DE
Blomeier, Marc
DE(74) "INTELBIRO" d.o.o.
M.H. Uskufije 3, 71000 Sarajevo
BA**(54) SUSTAV ZA STVARANJE ZAŠTIĆENOG
RADNOG PODRUČJA UNUTAR RADNOG
PROSTORA KOJI JE OMEĐEN ZIDOM**

(57)

Sustav za stvaranje zaštićenog radnog područja unutar radnog prostora (12), koji je omeđen zidom (22), koji sustav sadržava element za prekrivanje (24) koji se može unijeti u radni prostor (12) u preklopljenom ili zarolanom stanju i zatim se može, kada se postavi u položaju kojem se koristi (34), rasklopiti ili odrolati, i nadalje sadržava najmanje jedno uže (30a, 30b) za podizanje i/ili za napinjanje, koje uže se može uvesti u radni prostor (12) kroz prolazni otvor (32) u zidu (22) i koje se može učvrstiti na mjestima za pričvršćenje (60a, 60b) koja su predviđena na elementu za prekrivanje (24), pri čemu se element za prekrivanje (12), u položaju u kojem se koristi (34), potpuno rastegne preko površine poprečnog presjeka radnog prostora (12) i ispod sebe stvori zaštićeno radno područje, **naznačen time** što element za prekrivanje (24) ima, duž rubnog područja površine baze (38) elementa za prekrivanje (24), po obodu ovratnik (40), pri čemu je prijelaz između ovratnika (40) i površine baze (38) elementa za prekrivanje (24) načinjen tako da se ovratnik (40) može postaviti da stoji s promjenljivim kutom u odnosu na površinu baze (38) elementa za prekrivanje (24), i pri čemu ovratnik (40) u položaju u kojem se koristi (34) naliježe neposredno na zid (22) radnog prostora (12).

Broj ostalih patentnih zahtjeva: 16

(11) BA/EP2399579(21) **E01186** (22) 2013-07-02

(26) SR

(31) US 840244 P (32) 2006-08-25 (33) US
(96) 11157006 2007-08-24

(97) 2011-12-28

(51) **A61K 31/485 (2006.01),
A61K 9/22 (2006.01),
A61K 9/32 (2006.01)**(73) Purdue Pharma LP
Stamford, CT 06901
US(72) Mannion, Richard Owen
US
Huang, Haiyong Hugh
US
McKenna, William Henry
US
O'Donnell, Edward, P.
US(74) "LINEA SUŠIĆ" d.o.o.
Maršala Tita 30/IV, 71000 Sarajevo
BA**(54) FARMACEUTSKI DOZNI OBLICI**

(57)

Čvrst oralni farmaceutski dozni oblik sa produženim oslobađanjem, koji sadrži formulaciju matrice sa produženim oslobađanjem, a formulacija matrice sa produženim oslobađanjem sadrži kompoziciju koja sadrži bar jedan aktivni agens i najmanje jedan polietilen oksid koji na osnovu reoloških mjerenja ima približnu molekulsku težinu od najmanje 1,000,000; i gdje kompozicija sadrži bar oko 80 mas.% polietilen oksida koji na osnovu reoloških mjerenja ima približnu molekulsku težinu bar 1,000,000; u obliku tablete ili zrnaca, pri čemu ova tableta ili pojedinačno zrnca može da se zgnječi bez kidanja, **naznačen time**, što debljina tablete ili pojedinačnog zrnca poslije ovog gnječenja, nije veća od oko 60% debljine te tablete ili pojedinačnog zrnca prije nego što su zgnječeni, pri čemu pomenuta zgnječena ili nezgnječena tableta ili zgnječena ili nezgnječena zrnca imaju brzinu rastvaranja in vitro, mjerenu u aparatu USP Apparatus 1 (sa korpom), pri 100 o/min, u 900 mL simuliranog želudačnog fluida bez enzima (SŽF), koji sadrži 40% ili 0% etanola na 37°C, koja je između 5 i 40 mas.% oslobođenog aktivnog agensa poslije 0.5 sati.

Broj ostalih patentnih zahtjeva: 25

(11) **BA/EP2125777**(21) **E01190** (22) 2013-07-08

(26) SR

(31) US 894693 P (32) 2007-03-14 (33) US

US 941699 P 2007-06-04 US

US 36245 2008-02-23 US

(96) 08730590 2008-02-24

(97) 2009-12-02

(51) **C07D 215/26 (2006.01),****C07D 413/12 (2006.01),****A61K 31/47 (2006.01),****A61P 35/00 (2006.01)**

(73) Advenchen Laboratories, LLC

Northridge, CA 91324

US

(72) CHEN, Guoqing, Paul

US

(74) Dragan Mićunović

Branilaca Sarajeva 10, 71000 Sarajevo

BA

(54) **SPIRO SUPSTITUISANA JEDINJENJA
KAO INHIBITORI ANGIOGENEZE**

(57)

Jedinjenje formule III

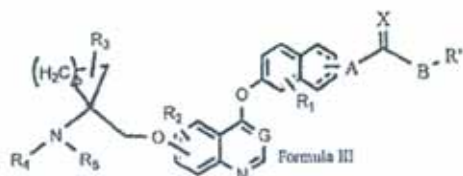

Broj ostalih patentnih zahtjeva: 7

U kome

A je izabran iz direktne veze ili-N(R')-;

B je izabran od -N(R')-, -C(=X)- ili-C(=X)N(R')-;

R' je izabran od H, halogena, halogeno-C₁-C₆ alkila, C₁-C₆ alkila, arilaili heterociklila;

X je izabran od O ili S

G je CH ili N;

R₁, R₂ i R₃ su svaki nezavisno izabrani od H, halogena, halogeno-C₁-C₆ alkila, C₁-C₆ alkila, hidroksi, C₁-C₆ alkoksi;R₄ i R₅ su svaki nezavisno izabrani od H, halogena, halogeno-C₁-C₆ alkila, C₁-C₆ alkila, hidroksi, C₁-C₆ alkoksi, C₁-C₆ alkoksialkoksi, C₂-C₆ alkenila, C₂-C₆ alkinila, C₁-C₆ alkil-OC(=O)-, aryl-OC(=O)-, aril C₁-C₆ alkilenil-OC(=O)-, C₁-C₆ alkil-C(=O)-, aril-C(=O)- ili aril C₁-C₆ alkilenil-C(=O)-;

b je izabran od 1, 2 ili 3;

i u kome:

termin"aryl" ukazuje na organski radikal izveden od aromatičnog ugljovodonika uklanjanjem jednog vodonika i nesupstituisanog ili supstituisanogs jednim ili dva supstituenta, izabranih od halogena, halogeno-nižeg alkila, nižeg alkila, nižeg alkenila, nižeg alkinila, cijano, nižeg alkilcijano, hidroksi, nižeg alkoksi, karboksi, karboksialkila, amino, karbamoil, karbamata, „ureido“, merkpto, sulfo, nižeg alksulfinila, nižeg alkansulfonyla, sulfonamida; arila uključuje jedan aromatični prsten spojen sa alifatičnim prstenom; termin"heterociklil" ukazuje na ne-aromatične same i spojene prstenove koji sadrže do četiri heteroatoma u svakom prstenu, od kojih je svaki nezavisno izabran od O, N i S, i čiji prstenovi, mogu biti nesupstituisani ili supstituisani nezavisno sa, na primer do tri supstituenta; svaki heterociklični prsten ima od 4 do 7, poželjno 5 ili 6, atoma u prstenu; spojeni heterociklični sistem prstena uključuje karbociklične prstenove i samo je jedan heterociklični prsten koji može biti delimično zasićen ili zasićen; heterocikli i heterociklični prstenovi mogu biti opciono supstituisani i supstituenti izabrani od grupe definisane iznad kao supstituenti za aril; ili njihove farmaceutski prihvatljive soli.

(11) **BA/EP2318390**

(21) **E01191** (22) 2013-07-10

(26) HR

(31) JP 2008218851 (32) 2008-08-27 (33) JP
JP 2008269099 2008-10-17 JP

(96) 09788053 2009-08-26

(97) 2011-05-11

(51) **C07D 401/14 (2006.01),
A61K 31/444 (2006.01)**

(73) Takeda Pharmaceutical Company Limited
1-1, Doshomachi 4-chome, Chuo-ku,
Osaka-shi, Osaka 541-0045
JP

(72) NISHIDA, Haruyuki
JP
ARIKAWA, Yasuyoshi
JP
FUJIMORI, Ikuo
JP

(74) DR DIANA PROTIĆ – TKALČIĆ &
PARTNERS d.o.o.
Koševo 36, 71000 Sarajevo
BA

(54) **SPOJEVI PIROLA**

(57)

Spoj, **naznačen time**, da je predstavljen formulom (I):

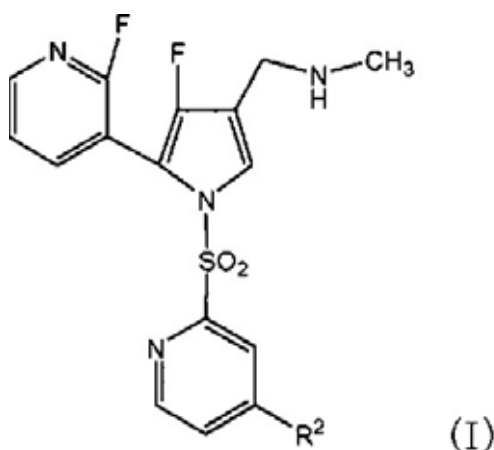

gdje R² je atom halogena, C₁₋₆-alkil-skupina opcijski supstituirana s halogenom ili C₁₋₆-alkoksi skupina opcijski supstituirana s halogenom, ili njegova sol.

Broj ostalih patentnih zahtjeva: 8

(11) **BA/EP2018158**

(21) **E01192** (22) 2013-07-10

(26) HR

(31) FR 0604302 (32) 2006-05-15 (33) FR
(96) 07731453 2007-05-14

(97) 2009-01-28

(51) **A61K 9/20 (2006.01),
A61K 9/28 (2006.01),
A61K 31/223 (2006.01),
A61P 1/12 (2006.01)**

(73) BIOPROJET
75003 Paris
FR

(72) SCHWARTZ, Jean-Charles
FR
LECOMTE, Jeanne-Marie
FR

(74) "INTELBIRO" d.o.o.
M.H. Uskufije 3, 71000 Sarajevo
BA

(54) **NOVINAČIN PRIMJENERACEKADOTRILA**

(57)

Tableta racekadotrila koja sadrži obloženu jezgru, gdje navedena jezgra sadrži racekadotril, naznačena time što jezgra sadrži, težinski:– 20 do 50% racekadotrila;– 20 do 40% monohidrata laktoze;– 7 do 15% kalcij-karboksimetilceluloze;– 2 do 10% hidroksipropilceluloze;– 5 do 10% mikrokristalne celuloze;– 2 do 10% preželatiniranog škroba;– 0,5 do 5% magnezijevog stearata.

Broj ostalih patentnih zahtjeva: 16

(11) **BA/EP2406253**

(21) **E01193** (22) 2013-07-10

(26) HR

(31) US 159099 P (32) 2009-03-11 (33) US
(96) 10708644 2010-03-04

(97) 2012-01-18

(51) **C07D 405/14 (2006.01),
A61K 31/497 (2006.01),
A61K 31/506 (2006.01),
A61P 3/04 (2006.01),
A61P 3/10 (2006.01)**

(73) Pfizer Inc.
New York, NY 10017
US

(72) LING, Anthony Lai
US
PFEFFERKORN, Jeffrey Allen
US

(74) "INTELBIRO" d.o.o.
M.H. Uskufije 3, 71000 Sarajevo
BA

(54) **DERIVATI BENZOFURANILA
UPOTRIJEBLJENI KAO INHIBITORI
GLUKOKINAZE**

(57)

Spoj, **naznačen time** što je *N,N*-dimetil-5-(2-metil-6-((5-metilpirazin-2-il)karbamoi)benzofuran-4-iloksi)pirimidin-2-karboksamid, ili njegova farmaceutski prihvatljiva sol.

Broj ostalih patentnih zahtjeva: 8

(11) **BA/EP2420234**

(21) **E01253** (22) 2013-10-02

(26) HR

(31) US 670204 P (32) 2005-04-11 (33) US
(96) 11189346 2006-04-11

(97) 2012-02-22

(51) **A61K 31/4184 (2006.01),
A61K 31/454 (2006.01),
A61K 31/55 (2006.01),
A61P 9/10 (2006.01)**

(73) Abbott Laboratories
100 Abbott Park Road, Abbott Park, 60064-6008 Illinois
US

(72) Zhu, Guidong
Gurnee, IL Illinois 60031
US
Gong, Jianchun
Deerfield, IL Illinois 60015
US
Gandhi, Virajkumar, B.
Gurnee, IL Illinois 60031
US
Penning, Thomas, D.
Elmhurst, IL Illinois 60126
US
Giranda, Vincent
Gurnee, IL Illinois 60031
US

(54) **1H-BENZIMIDAZOL-4-KARBOKSAMIDI
SUPSTITUIRANI S KVARTARNIM
UGLJIKOM NA 2-POLOŽAJU KAO
INHIBITORI PARP-A ZA UPORABU U
LIJEČENJU KARCINOMA**

(57)

1. Spoj Formule (I),

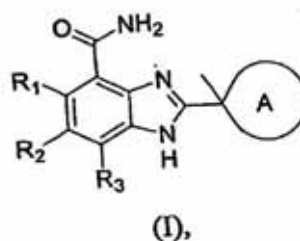

ili njegova terapijski prihvatljiva sol, za uporabu uliječenju raka kod sisavaca kod kojih je prepoznata potreba za takovim liječenjem, naznačen time, da

R₁, R₂, iR₃ su neovisno odabrani iz skupine koja se sastoji odvodika, alkenila, alkoksi, alkoksikarbonila, alkila, alkinila, cijano,haloalkoksi, haloalkila, halogena, hidroksi, hidroksialkila, nitro, NR_AR_B i (NR_AR_B) karbonila;

A je

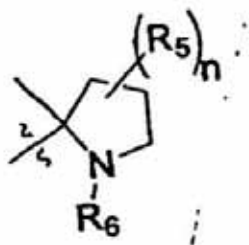

R₅ jeneovisno odabran iz skupine koja se sastoji od alkenila, alkoksi,alkoksikarbonila, alkila, alkinila, haloalkoksi, haloalkila, halogena,hidroksi, hidroksialkila, NR_CR_D i (NR_CR_D)karbonila; n je 0, 1, 2, or 3;

R₆ je odabran iz skupine koja se sastoji od vodika, alkenila, alkoksialkila, alkoksikarbonila, alkoksikarbonilalkila, alkila, alkinila, arila, arilalkila, cikloalkila, cikloalkilalkila, heterocikla, heterociklalkila, heteroarila, heteroarilalkila, hidroksialkila, (NR_CR_D)alkila, (NR_CR_D)karbonila, (NR_CR_D) karbonilalkila i (NR_CR_D)sulfonila;

R_A i R_B suneovisno odabrani iz skupine koja se sastoji od vodika, alkila i alkilkarbonila; i

R_C i R_D suneovisno odabrani iz skupine koja se sastoji od vodika i alkila.

Broj ostalih patentnih zahtjeva: 8

(11) **BA/EP2501703**

(21) **E01254** (22) 2013-09-11

(26) SR

(31) EP 09382246 (32) 2009-11-16 (33) EP
US 298629 P 2010-01-27 US

(96) 10782482 2010-11-10

(97) 2012-09-26

(51) **C07D 495/20 (2006.01),
A61K 31/444 (2006.01),
A61P 25/00 (2006.01)**

(73) Eli Lilly and Company
Lilly Corporate Center, Indianapolis, IN
46285
US

(72) BENITO COLLADO, Ana Belen
28108 Alcobendas Madrid
ES

DIAZ BUEZO, Nuria
Madrid

ES

JIMENEZ-AGUADO, Alma Maria
Madrid

ES

LAFUENTE BLANCO, Celia
Madrid

ES

MARTINEZ-GRAU, Maria Angeles
Madrid

ES

PEDREGAL-TERCERO, Concepcion
Madrid

ES

TOLEDO ESCRIBANO, Miguel Angel
Madrid

ES

(74) "INTELBIRO" d.o.o.
M.H. Uskufije 3, 71000 Sarajevo
BA

(54) **SPOJEVI SPIROPIPERIDONA KAO
ANTAGONISTI RECEPTORA ORL-1**

(57)

1. Spoj formule:

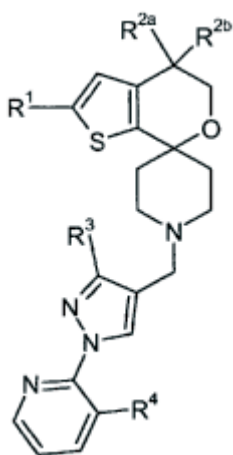

naznačen time što

R_1 je fluor ili klor;

svaki od R_{2a} i R_{2b} je vodik ili fluor;

R_3 je vodik, metil, hidroksimetil ili (C_1 - C_3) alkoksimetil;

R_4 se bira iz skupine koju čine fluor, klor, cijano, cijanometil, (C_1 - C_3) alkil, ciklopropil, hidroksimetil, metoksi, ciklopropilmetoksi, aminokarbonilmetoksi, (C_1 - C_3) alkoksimetil, ciklopropiloksimetil, ciklopropilmetoksimetil, 1-hidroksi-1-metiletil, aminokarboniloksimetil, metilaminokarboniloksimetil, dimetilaminokarboniloksimetil, aminokarbonil, aminokarbonilmetil, $-CH_2-NR_5R_6$, hidroksiimin, metoksiimin, morfolin-4-il, morfolin-4-ilmetil, Ar_1 , $-CH_2Ar_1$, tetrahidrofuran-2-il, 3-oksomorfolin-4-ilmetil, 2-oksopirolidin-1-ilmetil i 2-oksopiperidin-1-ilmetil;

R_5 je vodik, C_1 - C_3 alkil, cijanometil, $-C(O)CH_3$, ili aminokarbonilmetil;

R_6 je vodik ili metil; i

Ar_1 je ostatak kojeg se bira iz skupine koju čine imidazol-1-il, imidazol-2-il, 2-metilimidazol-1-il, pirazol-1-il, 1,2,3-triazol-1-il; 1,2,3-triazol-2-il; 1,2,4-triazol-1-il, isoksazol-3-il, oksazol-5-il, i 3-metil-1,2,4-oksadiazol-5-il; ili

njegova farmaceutski prihvatljiva sol.

(11) **BA/EP2432766**

(21) **E01256** (22) 2013-10-08

(26) HR

(31) FR 0902392 (32) 2009-05-18 (33) FR
(96) 10728768 2010-05-17

(97) 2012-03-28

(51) **C07D 235/26 (2006.01),
C07D 471/04 (2006.01),
A61K 31/4745 (2006.01),
A61P 35/00 (2006.01)**

(73) SANOFI
54, rue La Boétie, 75008 Paris
FR

(72) CARRY, Jean-Christophe
F-75013 Paris

FR

CHEVE, Michel

F-75013 Paris

FR

CLERC, François

F-75013 Paris

FR

COMBEAU, Cécile

F-75013 Paris

FR

GONTIER, Sylvie

F-75013 Paris

FR

KRICK, Alain

F-75013 Paris

FR

LACHAUD, Sylvette

F-75013 Paris

FR

SCHIO, Laurent

F-75013 Paris

FR

(54) **ANTI-KANCEROZNI SPOJEVI I
FARMACEUTSKI PRIPRAVCI KOJI IH
SADRŽE**

(57)

Spoj, naznaceni time što je spoj formule (I):

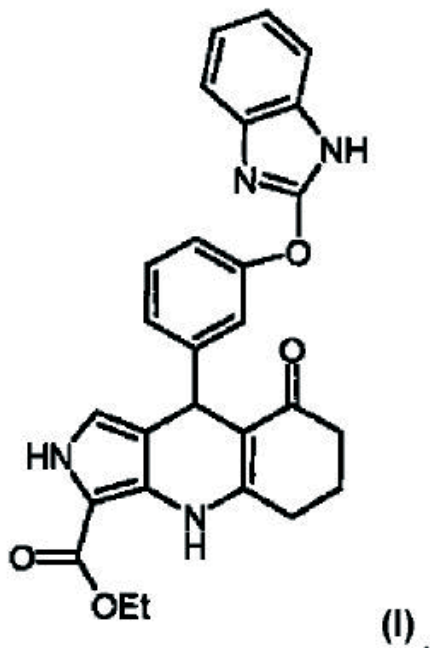

Broj ostalih patentnih zahtjeva: 14

(11) **BA/EP2170942**

(21) **E01261** (22) 2013-10-10

(26) SR

(31) EP 07111257 (32) 2007-06-28 (33) EP
(96) 08774439 2008-06-27

(97) 2010-04-07

(51) **C07K 14/59 (2006.01),
C12N 15/85 (2006.01)**

(73) BioGeneriX AG
68199 Mannheim
DE

(72) ARNOLD, Stefan
68723 Schwetzingen
DE
JELINEK, Nanni
68163 Mannheim
DE

(74) Dragan Mićunović
Branilaca Sarajeva 10, 71000 Sarajevo
BA

(54) **ĆELIJSKI KLON KOJI PROIZVODI FSH**

(57)

1. Molekul nukleinske kiseline koji obuhvata sekvencu nukleinske kiseline koja kodira β lanac humanog folikulo stimulirajućeg hormona (FSH), koji je kodirajući region sekvence nukleinske kiseline prema SEQ ID br. 1.

Broj ostalih patentnih zahtjeva: 19

(11) **BA/EP2380887**

(21) **E01263** (22) 2013-10-14

(26) HR

(31) US 696224 P (32) 2005-06-30 (33) US
(96) 11175056 2006-06-29

(97) 2011-10-26

(51) **C07D 401/04 (2006.01)**

(73) Celgene Corporation
86 Morris Avenue, Summit, NJ 07901
US

(72) Muller, George W.
Rancho Santa Fe, CA California 92067
US
Saindane, Manohar, T.
Decatur, GA Georgia 30033
US
Ge, Chuansheng
Belle Mead, NJ New Jersey 08502
US
Chen, Roger
Edison, NJ New Jersey 08820
US

(54) **POSTUPAK DOBIVANJA SPOJEVA
4-AMINO-2-(2,6-DIOKSOPIPERIDIN-3-IL)
IZOINDOLIN-3-ONA**

(57)

Postupakdobivanja spoja Formule (I):

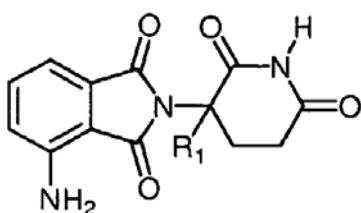

(I)

ilinjegove farmaceutski prihvatljive soli, solvata, polimorfa ili stereoizomera, **naznačen time** što se sastoji u koraku cikliziranjaspoja Formule (II) ili (IIA):

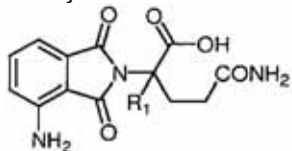

(II) ili

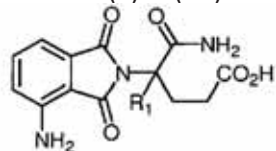

(IIA)

ilinjegove soli s ciklizirajućim sredstvom Formule (V):

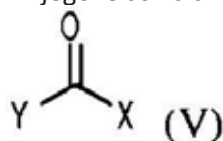

(V)

gdje je R¹ H, F, benzil, (C₁-C₈)alkil, (C₂-C₈)alkenilili (C₂-C₈)alkinil; a svaki od X i Y je neovisno nesupstituiraniili supstituiraniimidazolil, benzimidazolilililbenzotriazolil.

Broj ostalih patentnih zahtjeva: 16

(11) **BA/EP2379528**

(21) **E01264** (22) 2013-10-14

(26) HR

(31) EP 08380343 (32) 2008-12-22 (33) EP
US 154954 P 2009-02-24 US

(96) 09775477 2009-12-15

(97) 2011-10-26

(51) **C07D 401/14 (2006.01),
A61K 31/517 (2006.01),
A61P 35/00 (2006.01)**

(73) Eli Lilly and Company
Lilly Corporate Center, Indianapolis, IN 46285
US

(72) COATES, David, Andrew
Indianapolis, Indiana 46285
US
DE DIOS MAGANA, Alfonso
Indianapolis, Indiana 46285
US
DE PRADO GONZALES, Ana
E-28108 Alcobendas, Madrid
ES
DEL PRADO CATALINA, Miriam Filadelfa
E-28108 Alcobendas, Madrid
ES
GARCIA PAREDES, Maria, Cristina
E-28108 Alcobendas, Madrid
ES
GELBERT, Lawrence, Mark
Indianapolis, Indiana 46285
US
KNOBELOCH, John, Monte
Indianapolis, Indiana 46285
US
MARTIN DE LA NAVA, Eva, Maria
E-28108 Alcobendas, Madrid
ES
MARTIN ORTEGA FINGER, Maria, Dolores
E-28108 Alcobendas, Madrid
ES
MARTINEZ PEREZ, Jose, Antonio
E-28108 Alcobendas, Madrid
ES
MATEO HERRANZ, Ana, Isabel
E-28108 Alcobendas, Madrid
ES
PEREZ MARTINEZ, Carlos
E-28108 Alcobendas, Madrid
ES
SANCHEZ MARTINEZ, Concepcion
E-28108 Alcobendas, Madrid
ES

(74) "INTELBIRO" d.o.o.
M.H. Uskufije 3, 71000 Sarajevo
BA

(54) **INHIBITORI PROTEINSKIH KINAZA**

(57)

1. Spojformule:

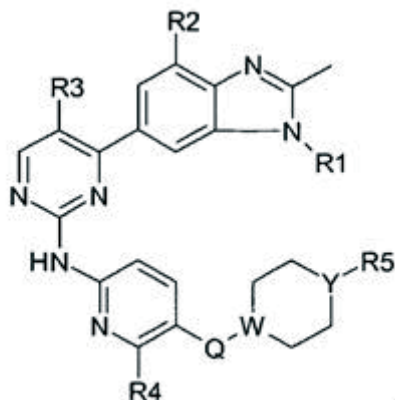

naznačen time što

R1 je C₃-C₅ alkil, C₃-C₅ cikloalkil ili ciklopropilmetil;
R2 i R3 su H ili fluor, gdje najmanje jedan od R2 ili R3 je fluor;
R4 je H ili CH₃;
R5 je C₁-C₆ alkil ili -NR₆R₇, gdje R₆ i R₇ su C₁-C₃alkili;
Q je CH₂, O, S ili je direktna veza; i
W i Y su C ili N, gdje najmanje jedan od W ili Y je N, te gdje kada Q je O ili S, W je C;
ili njegova farmaceutski prihvatljiva sol.

Broj ostalih patentnih zahtjeva: 15

(11) **BA/EP2516406**

(21) **E01265** (22) 2013-10-14

(26) HR

(31) EP 09382290 (32) 2009-12-21 (33) EP
US 305239 P 2010-02-17 US

(96) 10798419 2010-12-15

(97) 2012-10-31

(51) **C07D 249/10 (2006.01),
A61K 31/4196 (2006.01),
A61P 25/00 (2006.01)**

(73) Eli Lilly and Company
Indianapolis, IN 46285
US

(72) MONN, James, Allen
Indianapolis, Indiana 46285
US

PRIETO, Lourdes
Indianapolis, Indiana 46285
US

TABOADA MARTINEZ, Lorena
Indianapolis, Indiana 46285
US

MONTERO SALGADO, Carlos
Indianapolis, Indiana 46285
US

SHAW, Bruce William
Indianapolis, Indiana 46285
US

(74) "INTELBIRO" d.o.o.
M.H. Uskufije 3, 71000 Sarajevo
BA

(54) **AGONISTI MGLU2**

(57)

Spoj formule

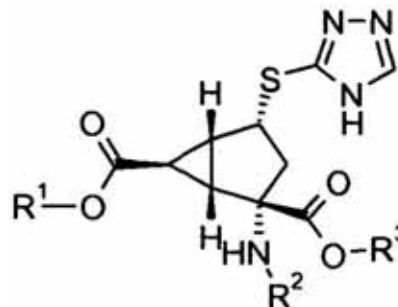

naznačen time što

R¹ je vodik, R² je vodik i R³ je vodik;
R¹ je vodik, R² je (2S)-2-aminopropanoil, a R³ je vodik;
R¹ je vodik, R² je (2S)-2-amino-4-metilsulfanilbutanoil, a R³ je vodik;
R¹ je vodik, R² je (2S)-2-amino-4-metilpentanoil, a R³ je vodik;

R¹ je vodik, R² je 2-aminoacetil, a R³ je vodik;
 R¹ je benzil, R² je vodik, a R³ je benzil; ili
 R¹ je (2-fluorfenil)metil, R² je vodik, a R³ je
 (2-fluorfenil)metil;
 ili njegova farmaceutskiprihvatljiva sol ili solvat soli.

Broj ostalih patentnih zahtjeva: 24

(11) **BA/EP2310356**

(21) **E01266** (22) 2013-10-16

(26) SR

(31) US 83563 P (32) 2008-07-25 (33) US
 US 160804 P 2009-03-17 US

(96) 09790560 2009-07-17

(97) 2011-04-20

(51) **C07C 233/79 (2006.01), A61K 31/4412 (2006.01), A61K 31/444 (2006.01), A61P 25/00 (2006.01), C07C 233/00 (2006.01), C07D 213/81 (2006.01), C07D 215/48 (2006.01), C07D 231/14 (2006.01), C07D 241/44 (2006.01), C07D 333/38 (2006.01), C07D 401/12 (2006.01), C07D 401/14 (2006.01), C07D 403/12 (2006.01), C07D 405/12 (2006.01), C07D 405/14 (2006.01)**

(73) H. Lundbeck A/S
 Ottliavej 9, 2500 Valby-Copenhagen
 DK

(72) JIMENEZ, Hermogenes, N.
 Belleville, NJ 07109
 US
 LI, Guiying
 River Edge, NJ 07661
 US
 DOLLER, Dario
 Sparta, NJ 07871
 US
 GRENON, Michel
 Saddle Brook, NJ 07663-4659
 US
 WHITE, Andrew, D.
 Pinckney, MI 48169
 US
 GUO, Maojun
 PudongShanghai 201203
 CN
 MA, Gil
 Englewood, NJ 07631
 US

(54) **DERIVATI ADAMANTIL DIAMIDA I
 NJIHOVA UPOTREBA**
 (57)

1. Jedinjenje formule (I):

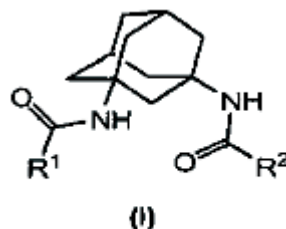

gde je:

R1 alkil, cikloalkil, ketocikloalkil, heterociklil, aril ili heteroaril, gde je svako po potrebi mono-, di-, ili tri-supstituisano nezavisno sa alkil, alkoksi, halogen, cijano, nitro, trifluoroalkil, amino, alkilamino, dialkilamino, acil, aril, heteroaril, heterociklil, heterociklil-R3, -NHR3, -N(alkil)R3, -C(O)NHR3, -C(O)N(alkil)R3, -NHC(O)R3, -N(alkil)C(O)R3, -OH ili -OR3, i

R2 je C2-C6 alkil, cikloalkil, ketocikloalkil, heterociklil, aril ili heteroaril, gde je svako po potrebi mono-, di-, ili tri-supstituisano nezavisno sa alkil, alkoksi, halogen, cijano, nitro, trifluoroalkil, amino, alkilamino, dialkilamino, acil, aril, heteroaril, heterociklil, heterociklil-R3, -NHR3, -N(alkil)R3, -C(O)NHR3, -C(O)N(alkil)R3, -NHC(O)R3, -N(alkil)C(O)R3, -OH ili -OR3, gde je:

R3 C1-C6 alkil ili C1-C6 cikloalkil, koji je po potrebi supstituisan sa halogen, C1-C3 alkoksi, OH, -CN, -NH2, -NH(C1-C3alkil), -N(C1-C3alkil)2, C1-3alkilheterociklil, C1-C3alkilkarbamat, -C(O)NH(C1-C3alkil), -C(O)N(C1-C3alkil)2, -NHC(O)-C1-C3alkil, -N(C1-C3alkil)-C(O)-C1-C3alkil, OH, ili -O-C1-C6alkil;

pod uslovom da jedinjenje formule (I) nije:

N,N'-(1, 3-adamantilen)bis(3-metoksi-benzamid);
N,N'-(1, 3-adamantilen)bis(4-etoksi-benzamid);
N,N'-(1, 3-adamantilen)bis(4-metoksi-benzamid);
N,N'-(1, 3-adamantilen)bis(3, 4, 5-trimetoksibenzamid);
N,N'-(1, 3-adamantilen)bis(2-jodo-benzamid);
N,N'-(1, 3-adamantilen)bis-benzamid;
N,N'-(1, 3-adamantilen)bis(3-nitrobenzamid);
 i
N,N'-(1, 3-adamantilen)bis(3-piridinkarboksamid); ili
 njegova farmaceutski prihvatljiva so.

Broj ostalih patentnih zahtjeva: 13

(11) **BA/EP1979356**

(57)

(21) **E01267** (22) 2013-10-18

(26) HR

(31) US 753349 P (32) 2005-12-21 (33) US
US 864932 P 2006-11-08 US

(96) 06831731 2006-12-12

(97) 2008-10-15

(51) **C07D 487/04 (2006.01)**

(73) Pfizer Products Inc.
Eastern Point Road, Groton, CT 06340
US

(72) DONG, Liming
San Diego, CA 92121
US
GUO, Chuangxing
San Diego, CA 92121
US
HONG, Yufeng
San Diego, CA 92121
US
JOHNSON, Mary Catherine
San Diego, CA 92121
US
KEPHART, Susan Elizabeth
San Diego, CA 92121
US
LI, Haitao
San Diego, CA 92121
US
MCALPINE, Indrawan James
San Diego, CA 92121
US
TIKHE, Jayashree Girish
San Diego, CA 92121
US
YANG, Anle
San Diego, CA 92121
US
ZHANG, Junhu
San Diego, CA 92121
US

(74) "INTELBIRO" d.o.o.
M.H. Uskufije 3, 71000 Sarajevo
BA

(54) **KARBONILAMINOPIROLOPIRAZOLI,
POTENTNI INHIBITORI KINAZA**

1. Spoj formule III,

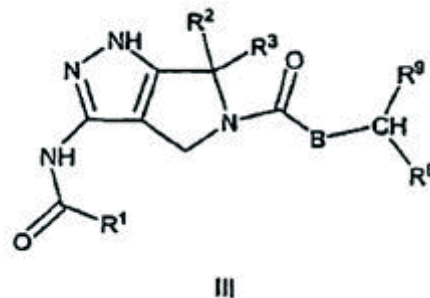

naznačen time što:

B je -O;

R¹ sebira između C₁-C₈ alkila, 3-10-eročlanog heterociklila, gdje je R¹ izborno dodatno supstituiran s 1-6 skupina, koje se bira između -halogenida, -hidroksila, -CN, C₁-C₃ alkila, C₁-C₃perfluoralkila, C₁-C₃ alkoksila, -NH₂, -(C₁-C₃alkilamino);

svaki R² je metil i R³ je metil,

R⁸ sebira između -CH₂-N-(CH₃)₂, -CH₂-NH-CH₃ i -CH₂-NH₂; i

R⁹ je fenil,

ili njegovafarmaceutski prihvatljiva sol.

Broj ostalih patentnih zahtjeva: 7

(11) **BA/EP2424538**

(21) **E01271** (22) 2013-10-23

(26) SR

(31) EP 09382058 (32) 2009-04-29 (33) EP
US 214894 P 2009-04-29 US

(96) 10719314 2010-04-29

(97) 2012-03-07

(51) **A61K 9/06 (2006.01),
A61K 9/00 (2006.01),
A61K 31/519 (2006.01),
A61P 17/02 (2006.01)**

(73) Nobera Pharma, S.L.
28760 Tres Cantos Madrid
ES
Advancell Advanced in Vitro Cell
Technologies,S.A.
08028 Barcelona
ES

(72) RODEMER, Yolanda
26386 WilhemsHaven-Rüstersiel
DE

(54) **PRIMJENA ALOPURINOLA ZA
LIJEČENJE KOŽNE REAKCIJE NA
ŠAKAMA I STOPALIMA**

(57)

1. Lek koji sadrži alopurinol ili njegovu farmaceutski prihvatljivu so za primenu u lečenju ili prevenciji kožne reakcije na šakama i stopalima (HFSR) indukovane terapijom sa multikinaznim inhibitorom (MKI).

Broj ostalih patentnih zahtjeva: 10

(11) **BA/EP2459721**

(21) **E01274** (22) 2013-10-25

(26) SR

(31) EP 09166759 (32) 2009-07-29 (33) EP
(96) 10740573 2010-07-20

(97) 2012-06-06

(51) **C07K 14/71 (2006.01),
C12N 15/85 (2006.01),
C12N 15/67 (2006.01),
C12N 15/79 (2006.01),
C12N 5/16 (2006.01)**

(73) SIGMA-TAU Industrie Farmaceutiche
Riunite S.p.A.
00144 Roma
IT

(72) SASSANO, Marica
I-81100 Caserta
IT
ESPOSITO, Adelaide
I-80028 Grumo Nevano (NA)
IT
RIVIECCIO, Vincenzo
I-80059 Torre del Greco (NA)
IT
CASSANI, Giovanni
I-27100 Pavia
IT

(54) **UNAPREĐENI SISTEM EKSPRESIJE
HUMANOG DUGOG PENTRAKSINA 3 I
NJEGOVE PRIMJENE**

(57)

1. Upotreba eukariotskog ekspresionog vektora koji sadrži sekvencu nukleotida šifrovanu za humani dugi pentraksin PTX3 protein pod kontrolom efektivnog promotera, kao i sekvencu nukleotida šifrovanu za selektovani marker, koji suštinski ima sekvencu SEQ ID 1 za transformisanje rekombinantne ljudske host ćelije koja već može da eksprimira humani dugi pentraksin PTX3 protein, gde je rekombinantna ljudska host ćelija rekombinantni klon 293F/PTX3/2F12 deponovan u ECACC pod brojem 08011001.

Broj ostalih patentnih zahtjeva: 7

(11) **BA/EP1781604**(21) **E01275** (22) 2013-10-30

(26) SR

(31) US 582596 P (32) 2004-06-23 (33) US
US 681368 P 2005-05-16 US

(96) 05762347 2005-06-20

(97) 2007-05-09

(51) **C07C 327/56 (2006.01),
A61K 31/16 (2006.01),
A61P 35/00 (2006.01)**(73) Synta Pharmaceuticals Corp.
Lexington, MA 02421
US(72) KOSTIK, Elena
Arlington, MA 02474
US
VAGHEFI, Farid
Watertown, MA 02472
US
LIANG, Guiqing
Concord, MA 01742
US
KOYA, Keizo
Chestnut Hill, MA 02467
US
SUN, Lijun
Harvard, MA 01451
US
TATSUTA, Noriaki
Lexington, MA 02420
US
CHEN, Shoujun
Bedford, MA 01730
US
INOUE, Takayo
MaldenMassachusetts 02148
US
XIA, Zhi-Qiang
Acton, MA 01720
US(54) **BIS(TIO-HIDRAZID AMIDNE) SOLI ZA
TRETMAN KANCERA**

(57)

1. Jedinjenje formule (II):

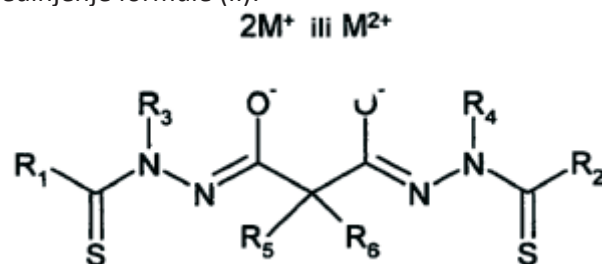

naznačeno time, što:

R1 i R2 svaki nezavisno predstavlja supstituisanu ili nesupstituisanu fenil grupu, naznačenu time, što supstituente predstavljaju C1-C4 alkil, C1-C4 alkoksi, C1-C4 haloalkil, C1-C4 haloalkoksi, fenil, benzil, piridil, -OH, -NH2, -F, -Cl, -Br, -I, -NO2 ili -CN radikali;

R3 i R4 svaki nezavisno predstavlja metil ili etil grupu;

R5 predstavlja -H;

R6 predstavlja -H ili metil grupu; i

M+ predstavlja farmaceutski prihvatljiv monovalentni katjon, a M2+ predstavlja farmaceutski prihvatljiv divalentni katjon.

Broj ostalih patentnih zahtjeva: 46

(11) **BA/EP1924600**

(21) **E01276** (22) 2013-10-30

(26) SR

(31) EP 05019786 (32) 2005-09-12 (33) EP

(96) 06791878 2006-09-06

(97) 2008-05-28

(51) **C07K 14/47 (2006.01),
C07K 16/30 (2006.01),
C12Q 1/68 (2006.01)**

(73) Ganymed Pharmaceuticals AG

55131 Mainz

DE

Johannes Gutenberg-Universität Mainz,
vertreten durch den Präsidenten

55122 Mainz

DE

(72) SAHIN, Ugur

55116 Mainz

DE

TÜRECI, Özlem

55116 Mainz

DE

KOSLOWSKI, Michael

85764 Oberschleißheim

DE

USENER, Dirk

65193 Wiesbaden

DE

(74) "ŽIVKO MIJATOVIĆ &
PARTNERS" d.o.o. Sarajevo
M.H. Uskufije 3, 71000 Sarajevo
BA

(54) **IDENTIFIKACIJA ANTIGENA POVEZANIH
SA TUMOROM ZA DIJAGNOZU I LEČENJE**

(57)

1. Farmaceutska kompozicija, koja sadrži jednu ili više komponenti izabranih iz grupe koju čine:

- (i) antitelo koje se vezuje za ekstracelularni deo antigena koji je povezan sa tumorom,
- (ii) antisens nukleinska kiselina koja se hibridizuje specifično sa nukleinskom kiselinom koja kodira antigen povezan sa tumorom, i
- (iii) siRNK usmerena protiv nukleinske kiseline koja kodira antigen povezan sa tumorom,

pri čemu navedeni antigen povezan sa tumorom ima sekvencu kodiranu nukleinskom kiselinom koja je izabrana iz grupe koju čine:

(a) nukleinska kiselina koja sadrži nukleinsko kiselinsku sekvencu SEQ ID NO: 1,

(b) nukleinska kiselina koja hibridizuje sa nukleinskom kiselinom iz (a) pod visoko specifičnim uslovima,

(c) nukleinska kiselina koja je degenerisana s obzirom na nukleinsku kiselinu pod (a) ili (b), i

(d) nukleinska kiselina koja je najmanje 95% identična sa nukleinskom kiselinom pod (a), (b) ili (c) za upotrebu u postupku za lečenje ili prevenciju kancera **naznačenog** ekspresijom antigena koji je povezan sa tumorom.

Broj ostalih patentnih zahtjeva: 21

(11) BA/EP2365669(21) **E01277** (22) 2013-10-30

(26) SR

(96) 10002543 2010-03-10

(97) 2011-09-14

(51) **H04L 12/58 (2006.01)**(73) Cepris d.o.o.
2000 Maribor
SI(72) Kezmah, Bostjan
2000 Maribor
SI
Kezmah, Urska
2000 Maribor
SI
Hericko, Marjan
2000 Maribor
SI**(54) METOD I UREĐAJ ZA ELEKTRONSKU USLUGU ODOBRENIH ELEKTRONSKIH PORUKA**

(57)

Metodza pružanje elektronske usluge slanja odobrenih poruka sa servisnim podacimaputem interneta, uključuje pošiljaoca poruke (A), posrednika u slanju poruke(DC2) i provajdera (DC1) međusobno povezanih. Metod se sastoji iz sledećihkoraka:

- pošiljaoc traži servisne podatke (S); to može bitielektronski pečat koji je deo transakcije integriteta, obezbeđuje podatke onačinju plaćanja usluge (P) i podatke o osobinama servisa (O), zatim ihprosleđuje posredniku (DC2);
- pošiljalac dobija servisne podatke (S) od provajdera(DC1) preko posrednika (DC2);
- pošiljalac šalje poruku provajderu (DC1) prekoposrednika (DC2) sa podacima o servisu kao redovan dodatak.

Broj ostalih patentnih zahtjeva: 3

(11) BA/EP2139483(21) **E01280** (22) 2013-11-11

(26) SR

(31) US 923164 P (32) 2007-04-11 (33) US
(96) 08742674 2008-04-08

(97) 2010-01-06

(51) **A61K 31/497 (2006.01),
A61K 31/498 (2006.01),
A61K 31/4985 (2006.01),
A61K 31/517 (2006.01),
A61K 31/436 (2006.01),
A61K 31/555 (2006.01),
A61K 31/337 (2006.01),
A61K 45/06 (2006.01),
A61P 35/00 (2006.01)**(73) Exelixis, Inc.
South San Francisco, CA 94080
US(72) LAMB, Peter
Oakland, California 94610
US
MATTHEWS, David
San Francisco, California 94127
US**(54) KOMBINOVANE TERAPIJE KOJE SADRŽE HINOKSALIN INHIBITOR PI3K-ALFA ZA UPOTREBU U LEČENJU KANCERA**

(57)

1. Jedinjenje koje je:

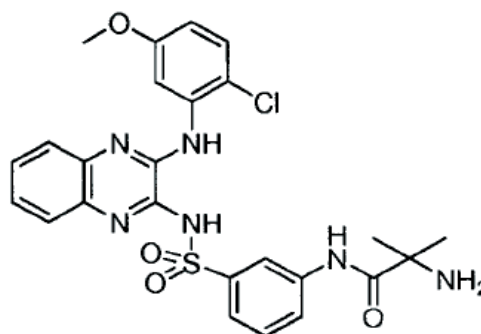

ili njegov pojedinačni izomer ili tautomer gde je jedinjenje izborno kao njegova farmaceutski prihvatljiva so i dodatno izborno kao hidrat i dodatno izborno kao solvat; za upotrebu u kombinaciji sa jednim ili više tretmana nezavisno izabranih od jednog ili više hemoterapeutskih sredstava izabranih iz grupe koju čine platin, taksan, rapamicin i erlotinib za lečenje kancera.

Broj ostalih patentnih zahtjeva: 10

(11) BA/EP2448561(21) **E01283** (22) 2013-11-14

(26) HR

(31) IN DE13412009 (32) 2009-06-30 (33) IN
(96) 09744185 2009-09-17

(97) 2012-05-09

(51) **A61K 9/20 (2006.01),
A61K 9/50 (2006.01),
A61K 31/4178 (2006.01),
A61K 31/4422 (2006.01),
A61P 9/12 (2006.01)**

(73) SANOFI

54, rue La Boétie, 75008 Paris
FR(72) KHULLAR, Praveen
Verna, Goa 403 722

IN

KOLHE, Vinay

Verna, Goa 403 722

IN

KULKARNI, Amol

Verna, Goa 403 722

IN

PATEL, Shirishbay

Verna, Goa 403 722

IN

PHADKE, Yashwant

Verna, Goa 403 722

IN

SARAVANAN, D.

Verna, Goa 403 722

IN

SHINGTE, Mansing

Verna, Goa 403 722

IN

(74) "INTELBIRO" d.o.o.

M.H. Uskufije 3, 71000 Sarajevo

BA

**(54) ČVRSTI FARMACEUTSKI PRIPRAVCI
S FIKSNOM DOZOM KOJI SADRŽE
IRBESARTAN I AMLODIPIN, NJIHOVA
PRIPRAVA I TERAPIJSKA PRIMJENA**

(57)

Stabilničvrsti oralni farmaceutski pripravak s fiksnom dozom u obliku jednoslojnetablete koja sadrži irbesartan, amlodipin-besilat i farmaceutski prihvatljivepomoćne tvari, **naznačen time** što jeirbesartan fizički odvojen od amlodipin-besilata i što je irbesartan u oblikuobloženih granula uklopljen u ekstragranularni matriks koji sadrži amlodipin-besilat.

Broj ostalih patentnih zahtjeva: 0

(11) BA/EP2229440(21) **E01284** (22) 2013-11-14

(26) SR

(31) US 992319 P (32) 2007-12-04 (33) US
US 327809 2008-12-03 US

(96) 08861467 2008-12-04

(97) 2010-09-22

(51) **C12N 9/66 (2006.01),
A61K 38/46 (2006.01),
C12N 15/12 (2006.01)**

(73) Proteon Therapeutics, Inc.

200 West Street, Waltham, MA 02451
US

(72) FRANANO, F. Nicholas

Kansas CityMissouri 64113

US

BLAND, Kimberly

Kansas CityMissouri 64113

US

WONG, Marco D.

Overland ParkKansas 66224

US

DING, Bee C.

Overland ParkKansas 66224

US

(74) "STAM" d.o.o.

Sarači 77, 71000 Sarajevo

BA

**(54) REKOMBINANTNI PROTEINI ELASTAZE
I METODI PROIZVODNJE I UPOTREBE ISTIH**

(57)

1. Autoaktivacioni proteina elastaze tipa I pankreasa sadrži (i) aktivacionu sekvencu elastaze koja obuhvata sekvencu prepoznavanja elastaze koja je operativno povezana sa (ii) sekvencom amino kiselina zrele elastaze tipa I pankreasa.

Broj ostalih patentnih zahtjeva: 15

(11) **BA/EP2436453**

(21) **E01285** (22) 2013-11-19

(26) SR

(31)DE 102005039921 (32)2005-08-24 (33)DE

(96) 11009899 2006-08-14

(97) 2012-04-04

(51) **B05B 11/00 (2006.01),
A61M 15/00 (2006.01),
G06M 3/02 (2006.01)**

(73) BOEHRINGER INGELHEIM

INTERNATIONAL GMBH

Binger Str. 173, 55216 Ingelheim

DE

(72) Thoemmes, Ralf

55216 Ingelheim am Rhein

DE

Westmeier, Birgit

55216 Ingelheim am Rhein

DE

Metzger, Burkhard P.

55216 Ingelheim am Rhein

DE

Geser, Johannes

55216 Ingelheim am Rhein

DE

(74) "LINEA SUŠIĆ" d.o.o.

Maršala Tita 30/IV, 71000 Sarajevo

BA

(54) **ATOMIZER KOJI SADRŽI BROJAČ I
BLOKADU DALJEG AKTIVIRANJA**

(57)

1. Atomizer (1) za fluid (2), sa kontejnerom (3) sa fluidom (2) koji se prvenstveno može umetnuti i koji se još poželjnije može zamjeniti, sa brojačkom napravom (23) za brojanje aktiviranja atomizera (1) i/ili broja kontejnera (3) koji se mogu umetnuti i prvenstveno sa dijelom (18) kućišta koji može biti montiran na atomizeru (1) ili se može skinuti sa njega, radi umetanja i/ili zamjene kontejnera (3), i pri čemu je prvenstveno brojačka naprava (23) ili bar prvi brojač (31) brojačke naprave (23) za brojanje aktiviranja atomizera (1) naročito postavljen na dijelu (18) kućišta i izveden je tako da je atomizer (1) blokiran protiv dalje upotrebe i/ili protiv skidanja aktuelnog kontejnera (3) ili umetanja novog kontejnera (3), kada se dostigne ili kada se

pređe određeni broj aktiviranja atomizera (1), što se naziva prvim blokiranim stanjem, **naznačen time,** što je brojačka naprava (23) izvedena tako da je atomizer (1) blokiran protiv skidanja aktuelnog kontejnera (3) kada se dostigne određeni broj umetnutih kontejnera (3), što takođe važi i kada se dostigne ili pređe izvestan broj aktiviranja atomizera (1) sa aktuelnim kontejnerom (3), što se takođe naziva drugim blokiranim stanjem.

Broj ostalih patentnih zahtjeva: 14

(11) **BA/EP2334677**

(21) **E01287** (22) 2013-11-19

(26) BS

(31) US 89952 P (32) 2008-08-19 (33) US
US 175277 P 2009-05-04 US

(96) 09791625 2009-08-18

(97) 2011-06-22

(51) **C07D 471/04 (2006.01),
A61K 31/47 (2006.01)**

(73) Array Biopharma, Inc.
3200 Walnut Street, Boulder, CO 80301
US

(72) ALLEN, Shelley
Boulder, CO 80301
US
CELESTE, Laura L.
Boulder, CO 80301
US
DAVIS, T. Gregg
Boulder, CO 80301
US
DELISLE, Robert Kirk
Boulder, CO 80301
US
GRESCHUK, Julie Marie
Boulder, CO 80301
US
GROSS, Stefan, D.
Boulder, CO 80301
US
HICKEN, Erik, James
Boulder, CO 80301
US
JACKSON, Leila, J.
Boulder, CO 80301
US
LYSSIKATOS, Joseph, P.
Boulder, CO 80301
US
KALLAN, Nicholas C.
Boulder, CO 80301
US
MARMSATER, Fredrik, P.
Boulder, CO 80301
US
MUNSON, Mark, C.
Boulder, CO 80301
US
PHENEGER, Jed
Boulder, CO 80301
US
RAST, Bryson

Boulder, CO 80301
US
ROBINSON, John, E.
Boulder, CO 80301
US
SCHLACHTER, Stephen T.
Boulder, CO 80301
US
TOPALOV, George T.
Boulder, CO 80301
US
WRIGHT, A. Dale
Boulder, CO 80301
US
ZHAO, Qian
Boulder, CO 80301
US

(54) **TRIAZOLOPIRIDINSKI SPOJEVI KAO
INHIBITORI PIM KINAZE**

(57)

1. Spoj opće Formule I:

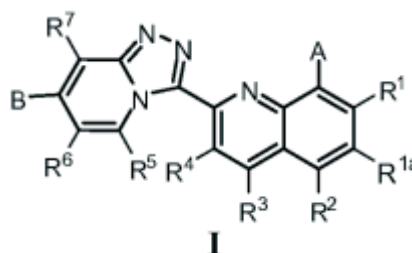

ili njegova farmaceutski prihvatljiva sol, gdje:

A je OR₁₀ ili NR₁₁R₁₂;
B je H, F, Cl, OR₉, (1-6C alkil)NR₆R₇, (1-6C alkil)OH,
CH(OH)CH₂OH, ili (1-4C alkil);
R₁ je H, F, Cl, Br, Me, ciklopropil ili CN;
R_{1a}, R₂, R₃ i R₄ su nezavisni H, F, Cl, Br, Me ili CN;
R₅ i R₇ su nezavisni H, F, Me ili CN;
R₆ je H, F, Me, Br, CN, ciklopropil, fenil, MeO- ili
MeOCH₂CH₂O-;
R₁₀ je H, hetCyc₁, -(1-3C alkil)hetCyc_{1a}, hetCyc₂, (CR₁₇R₁₈)
_F(CR₁₃R₁₄)CH₂NR₁₅R₁₆, -(CR₁₇R₁₈)_F(CR₁₃R₁₄)CH₂OH, (1-6C
alkil), hetAr₁, (1-3C alkil)hetAr_{1a}, ili (3-7C)cikloalkil
supstituiran s NH₂, NH(1-6C alkil) ili N(1-6C alkil)₂;
R₁₁ je H ili (1-6C)alkil;
R₁₂ je hetCyc₃, (1-6C alkil)NR₁₅R₁₆, C(O)(1-6C alkil)
NR₁₅R₁₆, (1-6C alkil)NHC(O)O(1-6C alkil), ili (4-7C)
cikloalkil po izboru supstituiran s OH, NH₂, NH(1-6C
alkil) ili N(1-6C alkil)₂;
R₁₃ je H, (1-6C)alkil, F ili OH, i
R₁₄ je H, (1-6C)alkil ili F, ili

R₁₃ i R₁₄ zajedno s atomom ugljika s kojim su spojeni formiraju 3-6-eročlani karbociklički prsten;
 svaki R₁₅, R₁₆, R₁₇ i R₁₈ je nezavisni H ili (1-6C)alkil,
 svaki R₁₅, R₁₆, R₁₇ i R₁₈ je nezavisni H ili (1-6C)alkil i R₁₆ je H, (1-6C)alkil, C(=O)CH₂F, CH₂CHF₂ ili CH₂CF₃;
 ili NR₁₅R₁₆ formira 5-6-eročlani heterociklički prsten u kojem je prvi heteroatom N i po izboru prsten ima drugi heteroatom izabran između N i O;
 hetCyc₁, hetCyc_{1a} i hetCyc₃ su nezavisni 4-7-eročlani heterocikl koji u prstenu ima atom dušika i po izboru supstituirani s jednom ili više R₉ skupina, ili hetCyc₁ i hetCyc₃ su nezavisni 4-7-eročlani heterocikl koji u prstenu imaju atom dušika i po izboru supstituirani s jednom ili više R₉ skupina, i hetCyc_{1a} je izabran između morfolinila i 4-7-eročlanog azacikličkog prstena po izboru supstituiranog s jednom ili više R₉ skupina;
 svaki R₉ je nezavisno izabran između halogena, (1-6C)alkil, ciklopropilmetil, benzil, NR_iR_e, -(1-6C alkil)NR_iR_i, OR_j, (1-6C alkil)OR_k, (1-6C)fluoroalkil, C(O)NR_mR_n, (1-6C alkil)C(O)NR_pR_q, i C(O)O(1-6C alkil);
 hetCyc₂ je 8-eročlani premošteni heterocikl koji u prstenu ima atom dušika;
 hetAr₁ i hetAr_{1a} su nezavisni 5 ili 6-eročlani heteroarili koji u prstenu imaju 1-2 atoma dušika i po izboru supstituirani s jednim ili više supstituenata koji su nezavisno izabrani između F, Cl, Br, Me, ciklopropil, CN, NH₂, NH(1-6C alkil) i N(1-6C alkil)₂;
 R_a je H, (1-6C alkil), -(1-6C alkil)-O-(1-6C alkil) ili -(1-6C alkil)-O-(3-6C cikloalkil);
 svaki R_b, R_c, R_f, R_g, R_h, R_i, R_k, R_m, R_p i R_q je nezavisno izabran između H i (1-6C alkil);
 R_i je H, (1-6C alkil) ili ciklopropil;
 R_n je H, (1-6C alkil), -O(1-6C alkil) ili -O(3-6C cikloalkil);
 i
 p je 0, 1 ili 2.

Broj ostalih patentnih zahtjeva: 29

(11) **BA/EP2129396**

(21) **E01288** (22) 2013-11-19

(26) SR

(31) US 901904 P (32) 2007-02-16 (33) US
 US 9796 P 2008-01-02 US

(96) 08725722 2008-02-15

(97) 2009-12-09

(51) **A61K 39/395 (2006.01),
 A61P 35/00 (2006.01)**

(73) Merrimack Pharmaceuticals, Inc.
 One Kendall Square Bldg. 700, 2nd Floor,
 Cambridge, MA 02139
 US

(72) SCHOEBERL, Birgit
 Cambridge, MA 02141
 US

NIELSEN, Ulrik
 Quincy, MA 02169
 US

FELDHAUS, Michael
 Grantham, NH 03753
 US

BUCKLER, David
 Chester, NJ 07930
 US

MURUGANANDAM, Arumugam
 Doddakannahalli, Bangalore 560035
 IN

(54) **ANTITELA PROTIV ERBB3 I NJIHOVA
 KORIŠĆENJA**

(57)

Izolovano monoklonsko antitelo ili njegov antigen vezujući deo koji se vezuje za humani ErbB3 i sadrži:

(a) varijabilni region teškog lanca, pri čemu CDR1 sadrži aminokiselinsku sekvencu SEQ ID NO: 7, CDR2 sadrži aminokiselinsku sekvencu SEQ ID NO: 8, a CDR3 sadrži aminokiselinsku sekvencu SEQ ID NO: 9; i varijabilni region lakog lanca, pri čemu CDR1 sadrži aminokiselinsku sekvencu SEQ ID NO: 10, CDR2 sadrži aminokiselinsku sekvencu SEQ ID NO: 11, a CDR3 sadrži aminokiselinsku sekvencu SEQ ID NO: 12; ili

(b) varijabilni region teškog lanca, pri čemu CDR1, CDR2 i CDR3 sadrže aminokiselinske sekvence koje su najmanje 90% istovetne sa aminokiselinskim sekvencama CDR1, CDR2 i CDR3, koje su definisane pod (a); i varijabilni region lakog lanca, pri čemu CDR1, CDR2 i CDR3 sadrže aminokiselinske sekvence koje su najmanje 90% istovetne aminokiselinskim sekvencama CDR1, CDR2 i CDR3, definisanim pod (a), i pri čemu je antitelo ili njegov antigen vezujući deo u stanju da inhibira fosforilaciju ErbB3 posredovanu ligandom koji je sličan EGF-u.

Broj ostalih patentnih zahtjeva: 0

(11) BA/EP2379497(21) **E01291** (22) 2013-11-19

(26) SR

(31) US 203053 P (32) 2008-12-18 (33) US

(96) 09793413 2009-12-16

(97) 2011-10-26

(51) **C07D 205/04 (2006.01),
A61K 31/397 (2006.01),
A61P 35/00 (2006.01),
A61P 37/00 (2006.01)**(73) Novartis AG
Lichtstrasse 35, 4056 Basel
CH(72) CISZEWSKI, Lech
East Hanover, New Jersey 07936
US
DE LA CRUZ, Marilyn
East Hanover, New Jersey 07936
US
KARPINSKI, Piotr H.
East Hanover, New Jersey 07936
US
MUTZ, Michael
CH-4002 Basel
CH
RIEGERT, Christian
CH-4002 Basel
CH
VOGEL, Caspar
CH-4002 Basel
CH
SCHNEEBERGER, Ricardo
CH-4002 Basel
CH(74) Dragan Mićunović
Branilaca Sarajeva 10, 71000 Sarajevo
BA(54) **HEMIFUMARATNA SO
1-[4-[1-(4-CIKLOHEKSIL-3-TRIFLUOROMETIL
- BENZILOKSIIMINO) -ETIL]-2-ETIL-BENZIL]
- AZETIDIN - 3 - KARBOKSILNE KISELINE**
(57)

1. Hemifumaratna so 1-(4-{1-[(E)-4-cikloheksil-3-trifluorometil-benziloksiimino]-etil}-2-etil-benzil)-azetidin-3-karboksilne kiseline.

Broj ostalih patentnih zahtjeva: 10

(11) BA/EP2532775(21) **E01292** (22) 2013-11-22

(26) SR

(96) 11405266 2011-06-07

(97) 2012-12-12

(51) **D03D 15/06 (2006.01)**(73) Gessner AG
Florhofstrasse 13, 8820 Wädenswil
CH(72) Baumeler, Alfred
8852 Altendorf
CH(74) Dragan Mićunović
Branilaca Sarajeva 10, 71000 Sarajevo
BA(54) **TEKSTILNI SUPSTRAT VIŠE RAZLIČITIH
JEDNOKRATNIH I/ILI RECIKLIRAJUĆIH
MATERIJALA , UPOTREBA TAKVOG
TEKSTILNOG SUPSTRATA I POSTUPAK
ZA OBRADU TAKVOG TEKSTILNOG
SUPSTRATA**

(57)

1. Tekstilni supstrat (1A, 1B, 1C, 1D, 1E, 1F, 1G) osnove i potke, koji obuhvata više različitih jednokratnih i/ili iskoristljivih materijala, ili više jednokratnih i/ili iskoristljivih materijala odabranih od različitih grupa upotrebljivosti, gde osnova obuhvata više niti osnove (K1(1), K2(1), K3(1), K4(1), K5(1), K6(1), K1(2), K2(2), K3(2), K4(2), K5(2), K6(2)), a potka obuhvata više niti potke (S1(1), S2(1), S1(2) i S2(2)), gde prvi podskup celine svih niti osnove i niti potke sadrži jednu ili više niti osnove (K1(1), K2(1), K3(1), K4(1), K5(1), K6(1)) i jednu ili više niti potke (S1(1), S2(1)), a svaka nit osnove prvog podskupa, i svaka nit potke prvog podskupa, sastoji se od različitih jednokratnih i/ili iskoristljivih materijala, ili od jednokratnog i/ili iskoristljivog materijala odabranog od prve od više grupa upotrebljivosti, gde drugi podskup celine svih niti osnove i niti potke sadrži ili jednu ili više niti osnove (K1(2), K2(2), K3(2), K4(2), K5(2), K6(2)), ili zajedno i jednu ili više niti osnove (K1(2), K2(2), K3(2), K4(2), K5(2), K6(2)) i takođe jednu ili više niti potke (S1(2) i S2(2)), a svaka nit osnove drugog podskupa, i, ukoliko drugi podskup sadrži jednu ili više niti potke (S1(2), S2(2)), svaka nit osnove drugog podskupa sastoji se od drugog od različitih jednokratnih i/ili iskoristljivih materijala, ili od jednokratnog i/ili iskoristljivog materijala

odabranog od druge od raznih grupa upotrebljivosti, gde

svaka nit osnove prelazi preko više niti potke, a svaka nit potke prelazi preko više niti osnove, tako da osnova i potka zajedno formiraju sloj, koji na jednoj strani ima prvu površinu (O1), a na drugoj strani ima drugu površinu (O2) smeštena nasuprot prvoj strani (O1),

naznačeno time,

što treći podskup celine svih niti osnove i niti potke sadrži bilo jednu ili više niti potke (S1(3)), ili zajedno i jednu ili više niti osnove i takođe jednu ili više niti potke (S1(3)), a svaka nit potke trećeg podskupa i , ukoliko treći podskup sadrži jednu ili više niti osnove, svaka nit osnove trećeg podskupa, sastoji se od materijala koji se može razložiti, a

sloj ima najmanje jednu regiju (1-1), kroz koju se pruža jedna ili više niti osnove (K1(1), K2(1), K3(1), K4(1), K5(1), K6(1)) prvog podskupa, jedna ili više niti potke (S1(1), S2(1)) prvog podskupa, i jedna ili više niti osnove drugog podskupa, gde

svaka pojedinačna nit navedenih niti osnove (K1(1), K2(1), K3(1), K4(1), K5(1), K6(1)) prvog podskupa, koje se pružaju kroz najmanje jednu regiju (1-1) sloja, prelazi preko najmanje jedne niti potke (S1(2) i S2(1)) prvog podskupa najmanje u jednoj regiji sloja, na strani okrenutoj prema drugoj površini (O2), gde svaka pojedinačna nit navedenih niti osnove (K1(2), K2(2), K3(2), K4(2), K5(2), K6(2)) drugog podskupa, koje se pružaju kroz najmanje jednu regiju sloja, prelazi preko svake pojedinačne niti navedenih niti potki (S1(1) i S2(1)) prvog podskupa, koje se pružaju kroz najmanje jednu regiju sloja, na strani okrenutoj prema prvoj površini (O1), gde

treći podskup sadrži najmanje jednu nit potke (S1(3)), koja se pruža kroz najmanje jednu regiju sloja, i postavljen je tako da najmanje jedna navedena nit potke (S1(3)) trećeg podskupa prelazi preko, najmanje u jednoj regiji sloja, najmanje jedne niti osnove (K1(1)) prvog podskupa, na strani okrenutoj prema drugoj površini (O2), i prelazi preko najmanje jedne niti osnove (K1(2)) drugog podskupa na strani okrenutoj prema prvoj površini (O1), tako da je najmanje jedna nit osnove drugog podskupa, u najmanje jednoj regiji sloja, vezana sa prvim podskupom, gde

materijal koji se može razlagati najmanje jedne niti potke (S1(3)) trećeg podskupa može biti uništen hemijskim i/ili fizičkim postupkom, tako da drugi podskup, u najmanje jednoj regiji sloja, prestaje da bude vezan za prvi podskup.

(11) **BA/EP2432693**

(21) **E01293** (22) 2013-11-26

(26) HR

(31) DE 102009026407 (32) 2009-05-20 (33) DE

(96) 10720764 2010-05-17

(97) 2012-03-28

(51) **B64F 1/20 (2006.01),
F03D 11/00 (2006.01),
F03D 11/04 (2006.01)**

(73) Wobben Properties GmbH
Dreekamp 5, 26605 Aurich
DE

(72) HARMS, Stephan
26605 Aurich
DE

MÖLLER, Gerd
28195 Bremen
DE

SCHWEIZER, Werner
25899 Klixbüll
DE

(74) "STAM" d.o.o.
Sarači 77, 71000 Sarajevo
BA

(54) **KONSTRUKCIJA SA SVJETLOM
UPOZORENJA NA PREPREKU I
POSTUPAK ZA UPRAVLJANJE
SVJETLOM UPOZORENJA NA
PREPREKU**

(57)

1. Postupak za upravljanje sklopom svjetla upozorenja na prepreku (3), pri čemu prijarnik (4) djeluje zajednički sa preklopnim uređajem (S) sklopa svjetla upozorenja na prepreku (3),

naznačen time da kada je primljen prvi unaprijed određeni signal (DF17-mode-S-transponderski signal), prijarnik (4) upravlja sa preklopnim uređajem na takav način da se sklop sa svjetlom upozorenja na prepreku (3) isključuje, pri čemu prvi signal (DF17-mode-S-transponderski signal) sadrži informaciju o visini i/ili položaju, uz koju se pouzdano sprječava sudar između zrakoplova i instalacije vjetroelektrane.

(11) BA/EP1856272**(21) E01294** (22) 2013-11-27

(31)KR20050020367(32)2005-03-11 (33)KR

(96) 06716299 2006-03-09

(97) 2007-11-21

(51) C07K 14/78 (2006.01)

(73) Sewon Cellontech Co., Ltd.
10, 11th., Goodmorning-Shinhan Tower 23-2, Yoido-Dong, Youngdeungpo-Gu, Seoul 150-712
KR

(72) YU, Ji-Chul 102-301 Kunyoung APT., Seoul 156-302
KR
JANG, Jae-Deog 7-405 Lotte APT., Seoul 139-784
KR
CHANG, Cheong-Ho 503-802 Samhogarden., Seoul 137-040
KR
LEE, Sae-Bom 1008-502 Hyundai APT., Seoul 143-769
KR
YEO, Se-Geun 202 ho, 40-23, Singil 2(i)-dong, Gyeonggi-do 150-052
KR
KO, Chang-Kwon 102-1203 Sungwon APT., Seoul 139-921
KR

(74) "INTELBIRO" d.o.o.
M.H. Uskufije 3, 71000 Sarajevo
BA

(54) POSTUPAK ZA PROIZVODNJU OTOPINE KOLAGENA I PRIMJENA PROIZVEDENOG PROIZVODA KAO I POSTUPAK IZVAJANJA KOLAGENA IZ ŽIVOTINJSKOG TKIVA

(57)

1. Postupak za odvajanje kolagena iz životinjskog tkiva, kojim se dobiva kolagen kao 5 do 10% od početne mase tkiva, naznačen time da se sastoji od
 1. temeljitog ispiranja koštanog tkiva izoliranog od svinje s destiliranom vodom, etanolom i acetonom;
 2. rezanja koštanog tkiva u oblik krafne i

njegove pohrane kod -20°C;

3. obrade koštanog tkiva u prah koji ima veličinu čestica od 1 do 500 mikrometara, kako bi se odvojio kolagen od koštanog tkiva;

4. ispiranja koštanog tkiva u prahu sa etanolom idestiliranom vodom;

5. obrade tako ispranog koštanog tkiva u prahu preko noći sa 0.5N HCl uz protresanje kod 10 do 100 okr/min;

6. obrade koštanog tkiva u prahu sa pepsinom (omjertkivo:pepsin od 10 do 50:1, te otopljenog u 0.1N HCl prije upotrebe), nakon obrade tijekom noći;

7. ponavljanja obrade sa pepsinom 2 do 5 puta tijekom 3 do 7 dana;

8. centrifugiranja pepsinom obrađene otopine koštanog tkiva u prahu kod 4°C i 12,000g tijekom 30 min, te zatim odvajanja i pohranesupernatanta i vraćanja taloga u Korak 7;

9. primjene konačne koncentracije od 0.5 do 0.8M NaCl na izdvojeni i pohranjeni supernatant, te zatim obrade kod 4°C tijekom 4 sata do 1 dana;

10. uklanjanja taloga i prikupljanja supernatanta, nakon centrifugiranja (12,000g, 30 min i 4°C);

11. titracije supernatanta pod neutralnim uvjetima dodavanja NaCl da se dobije konačna koncentracija otopine od 1.6M NaCl;

12. obrade nastale otopine kod 4°C tijekom 4 sata do 1 dana, potom centrifugiranja, te ponovnog uklanjanja taloga i prikupljanja supernatanta;

13. ponovnog dodavanja NaCl u prikupljeni supernatant do konačne koncentracije od 2.6M NaCl, nakon čega se ostavlja da odleži na 4°C tijekom 4 sata do 1 dana;

14. centrifugiranja da se ukloni supernatant, te ispiranja dobivenog taloga jednom ili dva puta sa 9.5% etanolom, te zatim resuspendiranja u destiliranoj vodi;

15. dodavanja 1N HCl u resuspendiranu otopinu ukoličini sa omjerom 1mL:100 mL da se ostvari potpuna resuspenzija, te zatim sljedeći titracija kod 4°C pod neutralnim uvjetima;

16. odležavanja tako titrirane otopine kod temperature od 30 do 37°C tijekom 4 sata do 1 dana, te potom centrifugiranja; i

17. resuspendiranja tako istaloženog kolagena nakon koncentraciju od 1 do 30 mg/mL u slabo kiselom otapalu ili PBS, te potom pohranjivanja na 4°C.

Broj ostalih patentnih zahtjeva: 5

(11) **BA/EP2430022**(21) **E01295** (22) 2013-11-27

(26) SR

(31) EP 09160059 (32) 2009-05-12 (33) EP
(96) 10721696 2010-05-11

(97) 2012-03-21

(51) **C07D 471/04 (2006.01),
C07D 519/00 (2006.01),
A61K 31/437 (2006.01),
A61P 25/28 (2006.01)**(73) Janssen Pharmaceuticals, Inc.
Titusville, NJ 08560
US
Addex Pharma SA
1228 Plan-les-Ouates
CH(72) CID-NÚÑEZ, José, María
45007 Toledo
ES
OEHLRICH, Daniel
2340 Beerse
BE
TRABANCO-SUÁREZ, Andrés, Avelino
45007 Toledo
ES
TRESADERN, Gary, John
45007 Toledo
ES
VEGA RAMIRO, Juan, Antonio
45007 Toledo
ES
MACDONALD, Gregor, James
2340 Beerse
BE(74) Dragan Mićunović
Branilaca Sarajeva 10, 71000 Sarajevo
BA(54) **DERIVATI 1,2,4-TRIAZOLO[4,3-a]
PIRIDINA I NJIHOVA UPOTREBA U
TRETMANU ILI PREVENCIJI
NEUROLOŠKIH I PSIHIJATRIJSKIH
POREMEĆAJA**

(57)

1. Jedinjenje formule (I)

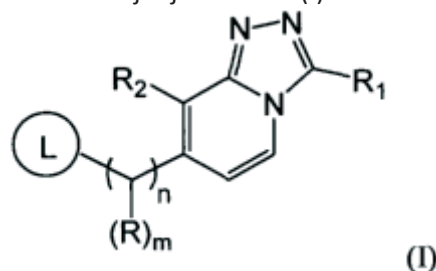
ili njegov stereochemijski izomerni oblik
gden je odabrano od grupe koja se sastoji od 0, 1 i 2;
m je odabrano od grupe koja se sastoji od 0, 1 i 2;
R je odabrano od metil ili trifluorometil;

R1 je odabrano od grupe koja se sastoji od vodonik, C1-6alkil; (C1-3alkiloksi)- C1-3alkil; [(C1-3alkiloksi)C1-3alkiloksi]C1-3alkil; C1-3alkil supstisuisan sa jednim ili više nezavisno odabranih halo supstisuenata; nesupstisuisani fenil; nesupstisuisani benzil; benzil supstisuisan sa 1, 2 ili 3 supstisuenta nezavisno odabranih od grupe koja se sastoji od halo, C1-3alkil, C1-3alkiloksi, C1-3alkiloksiC1-3alkil, hidroksiC1-3alkil, cijano, hidroksil, amino, C(=O)R', C(=O)OR', C(=O)NR'R'', mono- ili di(C1-3alkil)amino, morfolinil, (C3-7cikloalkil)C1-3alkiloksi, trifluorometil i trifluorometoksi, gde su R' i R'' nezavisno odabrani od vodonik i C1-6alkil; (benziloksi)C1-3alkil; nesupstisuisani C3-7cikloalkil; C3-7cikloalkil supstisuisan sa C1-3alkil supstisuisan sa jednim ili više nezavisno odabranih halo supstisuenata; (C3-7cikloalkil)C1-3alkil; [(C3-7cikloalkil)C1-3alkiloksi]C1-3alkil; (C3-7cikloalkil)C1-3alkiloksi; 4-(2,3,4,5- tetrahidro-benzo[f][l, 4] oksazepin)metil; Het1; Het1C1-3alkil; Het2; i Het2C1-3alkil;

R2 je odabrano iz grupe koja se sastoji od cijano; halo; C1-3alkil supstisuisan sa jednim ili više nezavisno odabranih halo supstisuenata; C1-3alkiloksi supstisuisan sa jednim ili više nezavisno odabranih halo supstisuenata; C1-3alkil; C3-7cikloalkil; i (C3-7cikloalkil)C1-3alkil;



je N-koji sadrži heteroprsten odbran od grupe koja se sastoji od (L-a), (L-b), (L-c), (L-d), (L-e), (L-f), (L-g) i (L-h) dole

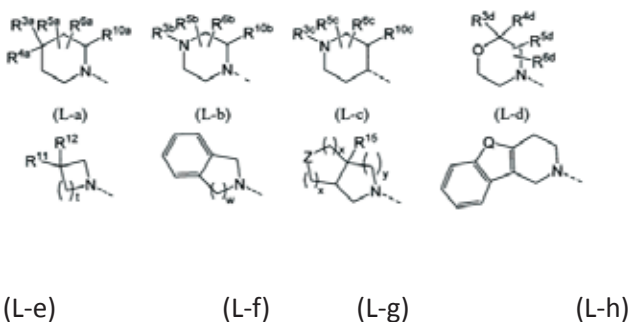

gde

R3a je odabrano iz grupe koja se sastoji od C1-3alkil; C1-3alkil supstituisan sa jednim ili više nezavisno odabranih halo supstituenata; nesupstituisani C3-7cikloalkil; C3-7cikloalkil supstituisan sa 1 ili 2 supstituenta nezavisno odabranih od C1-3alkil, C1-3alkil supstituisan sa jednim ili više nezavisno odabranih halo supstituenata; ili hidrosil; nesupstituisani fenil; fenil supstituisan sa 1, 2 ili 3 supstituenta nezavisno odabranih od grupe koja se sastoji od halo, C1-3alkil, hidroksiC1-3alkil, C1-3alkil supstituisan sa jednim ili više nezavisno odabranih halo supstituenata, cijano, hidroksil, amino, karboksil, C1-3alkiloksi-C1-3alkil, C1-3alkiloksi, C1-3alkiloksi supstituisan sa jednim ili više nezavisno odabranih halo supstituenata, C1-3alkilkarbonil, mono- i di(C1-3alkil)amino, i morfolinil; nesupstituisani (fenil) C1-3alkil; (fenil) C1-3alkil gde fenil i C1-3alkil deo supstituenta mogu svaki biti nezavisno supstituisani sa 1, 2 ili 3 supstituenta nezavisno odabranih od grupe koja se sastoji od halo, C1-3alkil, hidroksiC1-3alkil, C1-3alkil supstituisan sa jednim ili više nezavisno odabranih halo supstituenata, cijano, hidroksil, amino, karboksil, C1-3alkiloksi-C1-3alkil, C1-3alkiloksi, C1-3alkiloksi supstituisan sa jednim ili više nezavisno odabranih halo supstituenata, C1-3alkilkarbonil, mono- ili di(C1-3alkil)amino, morfolinil i (C3-7cikloalkil) C1-3alkiloksi; nesupstituisani feniloksi; feniloksi supstituisan sa 1, 2 ili 3 supstituenta nezavisno odabranih od grupe koja se sastoji od halo, C1-3alkil, C1-3alkil supstituisan sa jednim ili više nezavisno odabranih halo supstituenata, C1-3alkiloksi, i C1-3alkiloksi supstituisan sa jednim ili više nezavisno odabranih halo supstituenata; nesupstituisani feniloksi(C1-3alkil)oksi; nesupstituisani (fenilC1-3alkil)oksi; fenil(C1-3alkil)oksi gde je fenil deo supstituenta supstituisan sa 1, 2, ili 3 supstituenta nezavisno

odabranih od grupe koja se sastoji od halo, C1-3alkil, C1-3alkil supstituisanih sa jednim ili više nezavisno odabranih halo supstituenata, C1-3alkiloksi, i C1-3alkiloksi supstituisanih sa jednim ili više nezavisno odabranih halo supstituenata; nesupstituisani feniloksiC1-3alkil; (feniloksi)C1-3alkil supstituisan sa 1 ili 2 supstituenta nezavisno odabranih od grupe koja se sastoji od halo, C1-3alkil, C1-3alkil supstituisan sa jednim ili više nezavisno odabranih halo supstituenata, C1-3alkiloksi, i C1-3alkiloksi supstituisanih sa jednim ili više nezavisno odabranih halo supstituenata; nesupstituisani fenilamino; fenilamino supstituisan sa 1 ili 2 nezavisno odabrana halo supstituenta; (fenilC1-3alkil)amino; (fenilamino)(C1-3alkil); (C3-7cikloalkil)C1-3alkil; [fenil(C3-7cikloalkil)]C1-3alkil; Het1; Het2; Het2oksi; Het2metiloksi; Het3; i fenil sa dva vicinalna supstituenta koji uzeti zajedno formiraju bivalentni radikal formule

- N=CH-NH- (a),
- CH=CH-NH- (b), ili
- O-CH2-CH2-NH- (c);

R4a je odabrano iz grupe koja se sastoji od vodonik; halogen; trifluorometil; trifluorometoksi; hidroksil; C1-3alkil; C1-3alkiloksi; hidroksiC1-3alkil; hidroksil-C1-3alkiloksi; fluoroC1-3alkil; fluoroC1-3alkiloksi; cijano; nesupstituisani fenil; i fenil supstituisan sa 1 ili 2 supstituenta nezavisno odabranih od grupe koja se sastoji od halo, C1-3alkiloksi, hidroksiC1-3alkil, trifluorometil i trifluorometoksi;

ili CR3aR4a formira radikal formule (d), (e), (f), (g) ili (h);

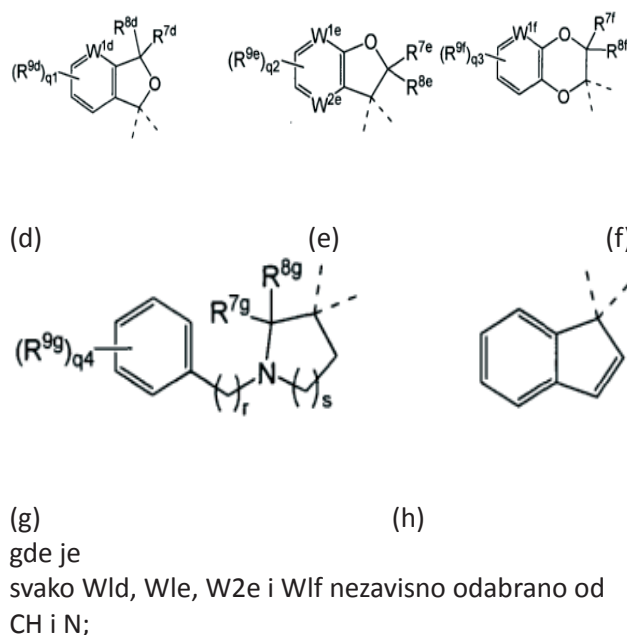

svako R7d, R7e, R7f, R7g, R8d, R8e, R8f, R8g je nezavisno odabrano od vodonik, metil i fluoro; ili svako CR7dR8d, CR7eR8e, CR7fR8f, CR7gR8g formira karbonil grupu;

svako R9d, R9e, R9f, i R9g je fluoro;

svako ql, q2, q3 ili q4 je nezavisno odabrano od 0, 1 i 2;

r je 0 ili 1;

s je 0 ili 1;

svako R3b i R3c je odabrano od grupe koja se sastoji od C1-3alkil; C1-3alkil supstituisan sa jednim ili više nezavisno odabranih halo supstituenata; nesupstituisani fenil; fenil supstituisan sa 1, 2 ili 3 supstituenta nezavisno odabranih od grupe koja se sastoji od halo, C1-3alkil, hidroksiC1-3alkil, C1-3alkil supstituisan sa jednim ili više nezavisno odabranih halo supstituenata, cijano, hidroksil, amino, karboksil, C1-3alkiloksiC1-3alkil, C1-3alkiloksi, C1-3alkiloksi supstituisan sa jednim ili više nezavisno odabranih halo supstituenata, C1-3alkilkarbonil, mono- i di(C1-3alkil)amino i morfolinil; nesupstituisani (fenil)C1-3alkil; (fenil)C1-3alkil gde fenil i C1-3alkil deo supstituenta mogu svaki biti nezavisno supstituisani sa 1, 2 ili 3 supstituenta nezavisno odabrana od grupe koja se sastoji od halo, C1-3alkil, hidroksiC1-3alkil, C1-3alkil supstituisan sa jednim ili više nezavisno odabranih halo supstituenata, cijano, hidroksil, amino, karboksil, C1-3alkiloksiC1-3alkil, C1-3alkiloksi, C1-3alkiloksi supstituisan sa jednim ili više nezavisno odabranih halo supstituenata, C1-3alkilkarbonil, mono- ili di(C1-3alkil)amino, morfolinil, C3-7cikloalkil, (C3-7cikloalkil) C1-3alkil, i (C3-7cikloalkil)- C1-3alkiloksi; nesupstituisani (feniloksi)C1-3alkil; (feniloksi) C1-3alkil supstituisan sa 1 ili 2 supstituenta nezavisno odabrana od grupe koja se sastoji od halo, C1-3alkil, C1-3alkil supstituisan sa jednim ili više nezavisno odabranih halo supstituenata, C1-3alkiloksi, i C1-3alkiloksi supstituisan sa jednim ili više nezavisno odabranih halo supstituenata; (fenilamino) (C1-3alkil); fenil sa dva vicinalna supstituenta koji uzeti zajedno formiraju bivalentni radikal formule (a), (b) ili (c) kao što je prethodno definisano; Het1; Het2; Her3; nesupstituisani C3-7cikloalkil; C3-7cikloalkil supstituisan sa 1 ili 2 supstituenta nezavisno odabrana od C1-3alkil, C1-3alkil supstituisan sa jednim ili više nezavisno odabranih halo supstituenata, ili hidroksil; (C3-7cikloalkil) C1-3alkil; i [fenil(C3-7cikloalkil)]C1-3alkil;

R3d i R4d su svako nezavisno odabrani od grupe koja se sastoji od vodonik i C1-3alkil;

svako R5a, R5b, R5c, R5d, R6a, R6b, R6c i R6d su nezavisno odabrani od grupe koja se sastoji od vodonik i C1-3alkil; ili svaki par R5aR6a, R5bR6b, R5cR6c, R5dR6d su supstituenti na istom atomu ugljenika i svaki CR5aR6a, CR5bR6b, CR5cR6c, CR5dR6d zajedno formiraju (C=O) ili C3-7cikloalkiliden radikal;

svako R10a, R10b i R10c je odabrano od H, C1-3alkil i C1-3alkiloksi;

gde, u (L-e),

kada je t 1 ili 2, R11 je vodonik i R12 je odabrano od supstituenta odabranog od grupe koja se sastoji od fenil, feniloksi i fenilamino, koje može svako po potrebi biti supstituisano sa 1 ili 2 halo supstituenta; ili kada je t 1 ili 3, onda CR11R12 formira radikal formule (i) ili formule (j)

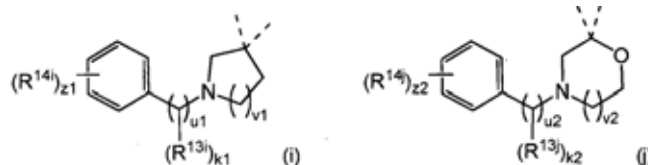

gde

svako R13i i R13j je nezavisno odabrano od metil i trifluorometil;

svako R14i ili R14j je fluoro;

svako u1 i u2 je nezavisno 0, 1 ili 2;

v1 je odabrano iz grupe od 0, 1 i 2;

v2 je odabrano iz grupe od 1 i 2;

svako z1 i z2 je nezavisno odabrano od grupe od 0, 1 i 2;

svako k1 i k2 je nezavisno odabrano od grupe od 0, 1 i 2;

gde, u (L-f) w je 1 ili 2;

gde u (L-g)

Z je CR16R17 i R15 je vodonik gde je svako x 0 i y je 1; ili

Z je CR16R17 i R15 je odabrano od grupe koja se sastoji od, vodonik, metil i fenil kada je svako x 0 i y je 2;

(L-g) je (L-g'') kada je Z NR16

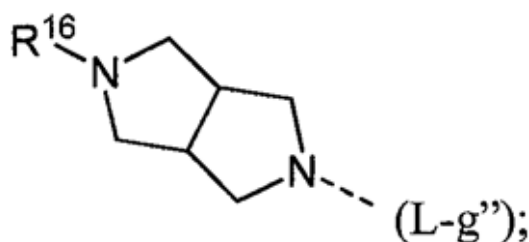

gde su R16 i R17 svaki nezavisno odabrani od grupe koja se sastoji od vodonik; nesupstituisani fenil; i fenil supstituisan sa 1, 2 ili 3 halo supstituenta;

gde u (L-h),

Q je O ili N-R18, gde je R18 odabrano od vodonik i C1-3alkil;

gde

svaki Het1 je zasićeni heterociklični radikal odabran od pirolidinil; piperidinil; piperazinil; i morfolinil; od kojih svaki može po potrebi biti supstituisan sa 1 ili 2 supstituenta nezavisno odabrana od grupe koja se sastoji od C1-6alkil, halo, C1-3alkil supstituisan sa jednim ili više nezavisno odabranih halo supstituenta, nesupstituisani fenil; ili fenil supstituisan sa 1, 2 ili 3 supstituenta nezavisno odabrana od grupe koja se sastoji od halo, trifluorometil, i trifluorometoksi; i

svaki Het2 je aromatični heterociklični radikal odabran od piridinil i pirimidinil; od kojih je svaki nesupstituisan ili supstituisan sa 1 ili 2 supstituenta odabrana iz grupe koja se sastoji od halo; C1-3alkil; C1-3alkiloksi; i C1-3alkil supstituisan sa jednim ili više nezavisno odabranih halo supstituenata;

svaki Het3 je heterociklični radikal odabran od 1,3-tiazolil po potrebi supstituisan sa C1-3alkil; nesupstituisani benzofuranil; nesupstituisani 3,4-dihidro-2H-hromenil; i supstituisani 1H-indolil;

svaki halo je odabran od grupe koja se sastoji od fluoro, hloro, bromo i jodo; i njihovih farmaceutski prihvatljivih soli ili solvata.

Broj ostalih patentnih zahtjeva: 14

(11) **BA/EP1888537**

(21) **E01298** (22) 2013-11-28

(26) HR

(31) EP 05104531 (32) 2005-05-26 (33) EP
US 685993 P 2005-05-31 US

(96) 06755299 2006-05-24

(97) 2008-02-20

(51) **C07D 239/46 (2006.01)**

(73) Janssen Sciences Ireland UC
Eastgate Village, Eastgate Little Island,
County Cork
IE

(72) SCHILS, Didier, Philippe, Robert
B-1471 Loupoigne
BE
STAPPERS, Alfred, Elisabeth
B-2360 Oud-Turnhout
BE

(74) "INTELBIRO" d.o.o.
M.H. Uskufije 3, 71000 Sarajevo
BA

(54) **POSTUPAK ZA DOBIVANJE
4-[(1,6-DIHIDRO-6-OKSO-2-PIRIMIDINIL)
AMINO BENZONITRILA**

(57)

1. Postupak za dobivanje spoja sa formulom

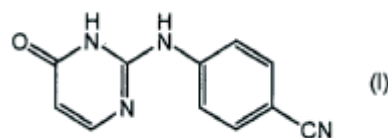

naznačen time da se spoj sa formulom (I) dobiva sa dealkoksikarbonilacijom estera 4-okso-1,6-dihidro-pirimidinil karboksilne kiseline sa formulom (II):

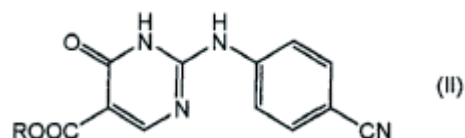

pri čemu R je C1-4alkil.

Broj ostalih patentnih zahtjeva: 17

(11) **BA/EP2331548**

(21) **E01299** (22) 2013-11-29

(26) SR

(31) GB 0817424 (32) 2008-09-24 (33) GB

(96) 09783391 2009-09-24

(97) 2011-06-15

(51) **C07D 491/048 (2006.01),
A61K 31/496 (2006.01),
A61P 19/00 (2006.01)**

(73) Medivir AB
141 22 Huddinge
SE

(72) ODÉN, Lourdes Salvadore
S-141 22 Huddinge
SE
NILSSON, Magnus
S-141 22 Huddinge
SE
KAHNBERG, Pia
S-141 22 Huddinge
SE
SAMUELSSON, Bertil
S-141 22 Huddinge
SE
GRABOWSKA, Urszula
Essex CB10 1XL
GB

(74) "ŽIVKO MIJATOVIĆ &
PARTNERS" d.o.o. Sarajevo
M.H. Uskufije 3, 71000 Sarajevo
BA

(54) **INHIBITORI PROTEAZE**

(57)

1. Jedinjenje formule IIa:

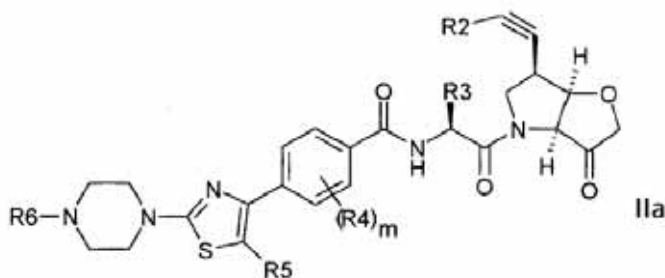

gde
R2 je H ili ciklopropil;

R3 je granat C2-C6 alkil ili C3-C6 cikloalkil, od koji je svaki izborno supstituisan sa jednim ili dva fluoro ili sa trifluorometilom;

R4 je metil ili fluoro; m je 0, 1 ili 2;

R5 je H, metil ili fluoro;

R6 je C1-C6 alkil;

ili njegova farmaceutski prihvatljiva so, N-oksid ili hidrat.

Broj ostalih patentnih zahtjeva: 16

(11) **BA/EP2268646**

(21) **E01300** (22) 2013-11-29

(26) SR

(31) US 44349 (32) 2008-04-11 (33) US
US 149129 2009-02-02 US

(96) 09729596 2009-04-09

(97) 2011-01-05

(51) **C07D 498/04 (2006.01),
A61K 31/4985 (2006.01)**

(73) Janssen Pharmaceutica, N.V.
2340 Beerse
BE

(72) BACANI, Genesis, M.

San DiegoCA 92129

US

BROGGINI, Diego

CH-8050 Zurich

CH

CHEUNG, Eugene, Y.

WalthamMA 02453

US

CHROVIAN, Christa, C.

San DiegoCA 92130

US

DENG, Xiaohu

San DiegoCA 92129

US

FOURINE, Anne, M.

San DiegoCA 92130

US

GOMEZ, Laurent

San DiegoCA 92129

US

GRICE, Cheryl, A.

CarlsbadCA 92009

US

KEARNEY, Aaron, M.

LakesideCA 92040

US

LANDRY-BAYLE, Adrienne, M.

CarlsbadCA 92009

US

LEE-DUTRA, Alice

San DiegoCA 92127

US

LIANG, Jimmy, T.

San DiegoCA 92128

US

LOCHNER, Susanne

D-78224 Singen

DE

MANI, Neelakandha, S.

San DiegoCA 92129

US

SANTILLAN, Alejandro

San DiegoCA 92130

US

SAPPEY, Kathleen, C.

San DiegoCA 92117

US

SEPASSI, Kia

San DiegoCA 92122

US

TANIS, Virginia, M.

CarlsbadCA 92011

US

WICKBOLDT, Alvah, T.

New OrleansLA 70125

US

WIENER, John, J. M.

La JollaCA 92037

US

ZINSER, Hartmut

CH-8200 Schaffhausen

CH

(74) "STAM" d.o.o.

Sarači 77, 71000 Sarajevo

BA

(54) **THIAZOLOPIRIDIN-2-ILOKSI-FENIL I
AMINI THIAZOLOPIRIDIN-2-ILOSKI
FENILA KAO MODULATORI
LEUKOTRIEN A4 HIDROLAZE**

Broj ostalih patentnih zahtjeva: 36

(11) **BA/EP2178881**(21) **E01302** (22) 2013-11-29

(26) HR

(31) FR 0705789 (32) 2007-08-09 (33) FR
FR 0801819 2008-04-02 FR

(96) 08845285 2008-08-06

(97) 2010-04-28

(51) **C07D 487/04 (2006.01), A61K 31/5025 (2006.01), A61P 7/00 (2006.01), A61P 25/00 (2006.01), A61P 35/00 (2006.01), A61P 9/00 (2006.01), A61P 11/00 (2006.01), C07D 249/12 (2006.01), C07D 237/20 (2006.01), A61P 19/02 (2006.01), A61P 11/06 (2006.01), A61P 9/10 (2006.01), A61P 7/02 (2006.01), A61P 3/10 (2006.01), A61P 3/00 (2006.01), C07D 487/02 (2006.01), C07D 237/06 (2006.01), C07D 249/10 (2006.01), C07D 235/04 (2006.01), C07D 277/82 (2006.01)**

(73) SANOFI

75008 Paris
FR

(72) ALBERT, Eva

F-75013 Paris
FRBACQUE, Eric
F-75013 Paris
FRNEMECEK, Conception
F-75013 Paris
FRUGOLINI, Antonio
F-75013 Paris
FRWENTZLER, Sylvie
F-75013 Paris
FR

(54) **NOVI DERIVATI 6-TRIAZOLOP
IRIDAZINSULFANILBENZOTIAZOLA
I -BENZIMIDAZOLA, POSTUPAK
NJIHOVOG DOBIVANJA I PRIMJENA
KAO MEDIKAMENATA I
FARMACEUTSKIH PRIPRAVAKA,
TE NOVA UPOTREBA KAO
INHIBITORA MET**

(57)

1. Produkti formule (I''b):

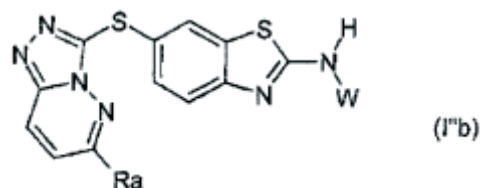

naznačeni time što

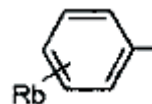
Ra predstavlja atom vodika ili inače atom klora ili
inače radikal:

gdje Rb predstavlja atom halogena ili S-heteroarilni
radikal, izborno supstituiran s radikalom kojeg se
bira između atoma halogena i radikala: hidroksila,
alkila i alkoksi, koji sadrže od 1 do 4 atoma ugljika,
NH₂, NHalk i N(alk)₂;

W predstavlja atom vodika ili alkilni radikal ili
radikal COR, gdje R predstavlja:

- alkilni radikal, izborno supstituiran s
OCH₃ ili NR₃R₄;
- cikloalkilni radikal;
- alkoksi radikal, izborno supstituiran s
OCH₃ ili NR₃R₄, tj. radikal O-(CH₂)_n-OCH₃ ili
radikal O-(CH₂)_n-NR₃R₄; O-fenilni radikal ili
O-(CH₂)_n-fenilni radikal, gdje n predstavlja
cijeli broj od 1 do 2;
- ili radikal NR₁R₂, gdje su R₁ i R₂
takvi da jedan od R₁ i R₂ predstavlja atom
vodika, cikloalkilni radikal ili alkilni radikal,
a drugi od R₁ i R₂ predstavlja alkilni radikal,
izborno supstituiran s NR₃R₄, ili inače R₁
i R₂, s atomom dušika na kojeg su vezani,
tvore 3- do 10-eročlani prstenasti radikal,
koji izborno sadrži jedan ili više drugih
heteroatoma, koje se bira između O, S, N i
NH;

gdje je NR₃R₄ takav da R₃ i R₄, koji mogu biti isti ili
različiti, predstavljaju atom vodika ili alkilni radikal,

ili inače R3 i R4, s atomom dušika na kojeg su vezani, tvore prstenasti radikal koji izborno sadrži jedan ili više drugih heteroatoma, koje se bira između O, S, N i NH, gdje je taj radikal, uključujući moguće NH kojeg sadrži, izborno supstituiran s jednim ili više radikala, koje se bira između alkilnih radikala;

gdje termin "alkilni radikal" ili "Alk" označuje alkilni radikal koji sadrži od 1 do 6 atoma ugljika;

gdje termin "cikloalkilni radikal" označuje zasićeni karbociklički radikal koji sadrži od 3 do 10 atoma ugljika;

gdje termin "alkoksi" označuje radikal koji sadrži od 1 do 4 atoma ugljika;

gdje termin "heteroaril" označuje 5- do 12-eročlani monociklički ili biciklički radikal;

gdje navedeni produkti formule (I''b) mogu biti u bilo kojem od mogućih racemičnih, enantiomernih i diastereoizomernih izomernih oblika, a također i u obliku adicijskih soli s mineralnim i organskim kiselinama ili s mineralnim i organskim bazama navedenih produkata formule (I''b).

Broj ostalih patentnih zahtjeva: 8

(11) **BA/EP1912647**

(21) **E01303** (22) 2013-11-29

(26) HR

(31) EP 05107159 (32) 2005-08-03 (33) EP (96) 06778081 2006-07-31

(97) 2008-04-23

(51) **A61K 31/47 (2006.01), A61P 31/04 (2006.01), C07D 215/22 (2006.01)**

(73) Janssen Pharmaceutica NV
2340 Beerse
BE

(72) ANDRIES, Koenraad Jozef Lodewijk
Marcel

B-2340 Beerse
BE

KOUL, Anil
B-2340 Beerse
BE

GUILLEMONT, Jérôme, Emile, Georges
Campus de Maigremont - BP 615F-27106
Val de Reuil Cedex
FR

PASQUIER, Elisabeth, Thérèse, Jeanne
Campus de Maigremont - BP 615F-27106
Val de Reuil Cedex
FR

LANÇOIS, David, Francis, Alain
Campus de Maigremont - BP 615 F-27106
Val de Reuil Cedex
FR

(54) **DERIVATI KINOLINA KAO ANTIBAKTERIJSKA SREDSTVA**

(57)

1. Uporaba spoja za proizvodnju medikamenta za liječenje bakterijske infekcije, te je navedeni spoj, spoj sa Formulom (Ia) i (Ib)

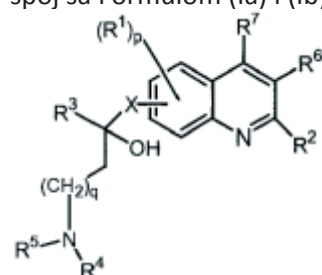

(Ia)

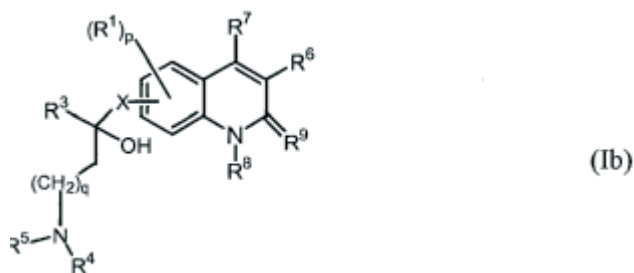

njihova farmaceutski prihvatljiva kisela ili bazna adicijska sol, njihov kvaternarni amin, njihov stereokemijski izomerni oblik, njihov tautomerni oblik ili njihov N-oksidni oblik, naznačen time da

R1 je vodik, halo, haloalkil, cijano, hidroksi, Ar, Het, alkil, alkiloksi, alkiltio, alkiloksialkil, alkiltioalkil, Ar-alkil ili di(Ar)alkil ;

p je cijeli broj jednak 1, 2 ili 3;

R2 je vodik; alkil; hidroksi; merkpto; alkiloksi proizvoljno supstituiran sa amino ili mono ili di(alkil)amino ili radikal sa formulom

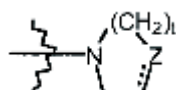

pri čemu Z je CH₂, CH-R₁₀, O, S, N-R₁₀ i t je cijeli broj jednak 1 ili 2 i isprekidana linija predstavlja proizvoljnu vezu; alkiloksialkiloksi; alkiltio; mono ili di(alkil)amino pri čemu alkil može biti proizvoljno supstituiran sa jednim ili dva supstituenta koji su svaki neovisno odabrani od alkiloksi ili Ar ili Het ili morfolinila ili 2-oksopirolidinila; Ar; Het ili radikala sa formulom

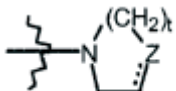

pri čemu Z je CH₂, CH-R₁₀, O, S, N-R₁₀; t je cijeli broj jednak 1 ili 2; i isprekidana linija predstavlja proizvoljnu vezu;

R3 je alkil, Ar, Ar-alkil, Het ili Het-alkil; q je cijeli broj jednak nula, 1, 2, 3 ili 4; X je izravna veza ili CH₂;

R4 i R5 su svaki neovisno vodik, alkil ili benzil; ili

R4 i R5 zajedno i uključujući N na koji su spojeni mogu tvoriti radikal koji je odabran iz skupine koja sadrži imidazolil, triazolil, piperidinil,

piperazinil i tiomorfolinil; R6 je vodik ili radikal sa formulom

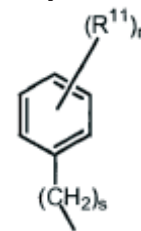

pri čemu s je cijeli broj jednak nula, 1, 2, 3 ili 4; r je cijeli broj jednak 1, 2, 3, 4 ili 5; i R11 je vodik, halo, haloalkil, hidroksi, Ar, alkil, alkiloksi, alkiltio, alkiloksialkil, alkiltioalkil, Ar-alkil ili di(Ar)alkil; ili dva susjedna R11 radikala mogu biti uzeti da zajedno sa fenilnim prstenom na koji su spojeni tvore naftil;

R7 je vodik, alkil, Ar ili Het;

R8 je vodik ili alkil;

R9 je okso; ili

R8 i R9 zajedno tvore radikal -CH=CH-N=;

R10 je vodik, alkil, hidroksil, aminokarbonil, mono-ili di(alkil)aminokarbonil, Ar, Het, alkil supstituiran sa jednim ili dva Het, alkil supstituiran sa jednim ili dva Ar, Het-C(=O)-, Ar-C(=O)-;

alkil je ravni ili razgranati zasićeni radikal ugljikovodika koji ima od 1 do 6 ugljikovih atoma; ili je ciklički zasićeni radikal ugljikovodika koji ima od 3 do 6 ugljikovih atoma; ili je ciklički zasićeni radikal ugljikovodika koji ima od 3 do 6 ugljikovih atoma spojenih na ravni ili razgranati zasićeni radikal ugljikovodika koji ima od 1 do 6 ugljikovih atoma; pri čemu svaki atom ugljika proizvoljno može biti supstituiran sa hidroksi, alkiloksi ili okso;

Ar je homocikal odabran iz skupine koja sadrži fenil, naftil, acenaftil, tetrahidronaftil, svaki proizvoljno supstituiran sa 1, 2 ili 3 supstituenta, te je svaki supstituent neovisno odabran iz skupine koja sadrži hidroksi, halo, cijano, nitro, amino, mono- ili dialkilamino, alkil, haloalkil, alkiloksi, haloalkiloksi, karboksil, alkiloksikarbonil, alkilkarbonil, aminokarbonil, morfolinil i mono- ili dialkilaminokarbonil;

Het je monociklički heterocikal odabran iz skupine koja sadrži N-fenoksipiperidinil, piperidinil, pirolil, pirazolil, imidazolil, furanil, tienil, oksazolil, izoksazolil, tiazolil, izotiazolil, triazolil, piridinil, pirimidinil, pirazinil i piridazinil; ili biciklički heterocikal odabran iz skupine koja sadrži kinolinil, izokinolinil, 1,2,3,4-tetrahidroizokinolinil, kinoksalinil, indolil, indazolil, benzimidazolil, benzoksazolil, benzizoksazolil, benzotiazolil, benzizotiazolil, benzofuranil, benzotienil, 2,3-dihidrobenzo[1,4] dioksinil ili benzo[1,3]dioksolil; svaki monociklički i biciklički heterocikal može biti proizvoljno supstituiran na atomu ugljika sa 1, 2 ili 3 supstituenta, te je svaki supstituent neovisno odabran iz skupine koja sadrži halo, hidroksi, alkil ili alkiloksi; halo je supstituent odabran iz skupine koja sadrži fluoro, kloro, bromo i jodo i haloalkil je ravni ili razgranati zasićeni radikal ugljikovodika koji ima od 1 do 6 ugljikovih atoma ili ciklički zasićeni radikal ugljikovodika koji ima od 3 do 6 ugljikovih atoma ili ciklički zasićeni radikal ugljikovodika koji ima od 3 do 6 ugljikovih atoma spojenih na ravni ili razgranati zasićeni radikal ugljikovodika koji ima od 1 do 6 ugljikovih atoma; pri čemu su jedan ili više ugljikovih atoma supstituirani sa jednim ili više halo atoma; pri čemu radikal

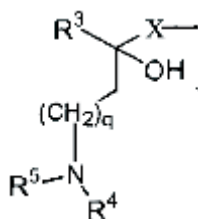

također može biti postavljen na položaj 4 u kinolinskom prstenu; te uz uvjet da bakterijska infekcija nije mikobakterijska infekcija.

(11) **BA/EP2519503**

(21) **E01304** (22) 2013-12-02

(26) HR

(31) EP 09180899 (32) 2009-12-29 (33) EP (96) 10798128 2010-12-28

(97) 2012-11-07

(51) **C07D 215/48 (2006.01), C07D 401/12 (2006.01), C07D 407/12 (2006.01), C07D 409/12 (2006.01), C07D 413/12 (2006.01), C07D 417/12 (2006.01), A61K 31/4709 (2006.01), A61P 31/10 (2006.01)**

(73) POLICHEM S.A.
1526 Luxembourg
LU

(72) GAGLIARDI, Stefania
I-20059 Vimercate (MB)
IT
DEL SORDO, Simone
I-24047 Treviglio (BG)
IT
MAILLAND, Federico
CH-6900 Lugano
CH
LEGORA, Michela
I-22070 Appiano Gentile (CO)
IT

(54) **SEKUNDARNI DERIVATI
8-HIDROKINOLIN-7-KARBOKSAMIDA
NAMIJENJENI UPOTREBI KAO
ANTIFUNGALNA SREDSTVA**

(57)

Spoj opće formule (I), ili njegova farmaceutski prihvatljiva sol

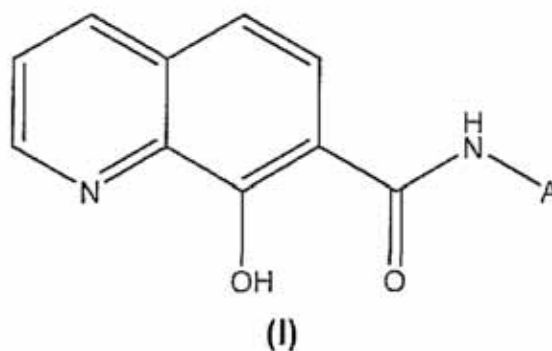

naznačen time što je namijenjen upotrebi kao antifungalno sredstvo;

gdje je **A**:

- $-(\text{CH}_2)_m-\text{X}_1$,
- $-(\text{CH}_2)_m-\text{C}_3-\text{C}_8$ cikloalkil,
- $-(\text{CH}_2)_m-\text{W}-\text{X}_2$,
- $-(\text{CH}_2)_m-\text{W}-\text{CH}_2-\text{X}_1$, ili
- $-(\text{CH}_2)_m-\text{CHR}_9-(\text{CH}_2)_m-\text{X}_1$;

gdje je **X₁**:

- -aril, izborno supstituiran is jednim, dva ili tri R_4 ,
- -heterocikl, izborno supstituiran is jednim ili dva R_5 ,
- $-\text{C}_1-\text{C}_8$ alkil,
- $-\text{CH}(\text{OH})$ -fenil,
- $-\text{S}$ -fenil,
- $-\text{NHSO}_2$ -fenil,
- $-\text{CN}$,
- $-\text{OH}$,
- $-\text{C}_3-\text{C}_8$ cikloalkil, ili
- -4-cijano-2,3,4,5-tetrafluorfenil;

gdje je **X₂**:

- -aril,
- -heterocikl,
- $-\text{C}_1-\text{C}_8$ alkil,
- $-\text{CH}(\text{OH})$ -fenil, ili
- $-\text{C}_3-\text{C}_8$ cikloalkil;

gdje je **W**:

- $-\text{NH}-$,
- $-\text{O}-$, ili
- $-\text{S}-$;

gdje je **aril**:

- fenil,
- naftil,
- bifenil,
- tetrahidronaftil, ili

- fluorenil;

gdje je **heterocikl** 5-, 6- ili 7-eročlani zasićeni ili nezasićeni prsten, koji sadrži od jednog do tri heteroatoma, koje se bira iz skupine koju čine dušik, kisik i sumpor, te uključuje sve bicikličke skupine uk kojima je bilo koji od gore navedenih heterocikličkih prstena kondenziran s benzenskim prstenom ili drugim heterociklom;

gdje je **-cikloalkil** zasićeni ili nezasićeni ugljikovodični prsten, što uključuje sve bicikličke skupine u kojima je gore navedeni prsten vezan benzenskim, heterocikličkim ili drugim ugljikovodičnim prstenom;

gdje je **R₉**:

- $-\text{C}_1-\text{C}_7$ alkil,
- $-\text{C}_3-\text{C}_8$ cikloalkil,
- $-\text{C}(\text{O})\text{R}_{11}$,
- $-\text{C}(\text{O})\text{NHR}_{11}$,
- $-\text{C}(\text{OH})\text{R}_{11}$,
- $-\text{CH}_2\text{OH}$,
- $-\text{CO}_2\text{R}_{11}$, ili
- -aril;

gdje je **R₁₁**:

- $-\text{H}$,
- $-\text{C}_1-\text{C}_7$ alkil,
- $-(\text{CH}_2)_m-\text{X}_1$, ili
- $-(\text{CH}_2)_m-\text{C}_3-\text{C}_8$ cikloalkil;

gdje je **R₄**:

- $-\text{F}$,
- $-\text{Cl}$,
- $-\text{Br}$,
- $-\text{I}$,
- $-\text{NO}_2$,
- $-\text{CF}_3$,
- $-\text{CN}$,
- $-\text{CH}_2\text{OH}$
- $-\text{C}_1-\text{C}_6$ alkil,
- $-\text{W}-\text{R}_{10}$

- $-(\text{CH}_2)_m$ -aril,
- $-(\text{CH}_2)_m$ -heterocikl,
- $-(\text{CH}_2)_m$ -C₃-C₈cikloalkil
- -SO₂-NH-heterocikl,
- $-(\text{CH}_2)_m$ -NR₁₄R₁₅,
- $-(\text{SO}_2)$ -NR₁₄R₁₅,
- $-(\text{C}=\text{O})$ -NR₁₄R₁₅, ili
- $-(\text{N}-\text{C}=\text{O})$ -NR₁₄R₁₅;

gdje je R₅:

- -H,
- -F,
- -Cl,
- -Br,
- -CF₃,
- -W-R₁₀,
- -C₁-C₆alkil,
- $-(\text{CH}_2)_m$ -aril,
- $-(\text{CH}_2)_m$ -heterocikl, ili
- $-(\text{CH}_2)_m$ -C₃-C₈cikloalkil;

gdje je R₁₀:

- -H,
- -C₁-C₆alkil,
- $-(\text{CH}_2)_m$ -aril
- $-(\text{CH}_2)_m$ -heterocikl,
- $-(\text{CH}_2)_m$ -C₃-C₈cikloalkil, ili
- $-\text{CH}(\text{R}_{12})\text{R}_{13}$;

gdje je R₁₂:

- -H,
- $-(\text{CH}_2)_m$ -CO₂-C₁-C₆alkil,
- $-(\text{CH}_2)_m$ -fenil,
- $-(\text{CH}_2)_m$ -heterocikl,
- -C₁-C₆alkil,
- -C₁-C₄alkil-NH-COOCH₂-benzil, ili

- -C₁-C₄alkil-S-CH₃;

gdje je R₁₃:

- -NH-CO₂C(CH₃)₃,
- -CN,
- -COOH, ili
- -CO₂R₁₁;

gdje se R₁₄ i R₁₅, međusobno neovisno, bira između:

- -H,
- -C₁-C₆alkil,
- $-(\text{CH}_2)_m$ -aril,
- $-(\text{CH}_2)_m$ -cikloalkil,
- $-(\text{CH}_2)_m$ -heterocikl,
- $-(\text{CH}_2)_m$ -W-R₁₀,
- $-(\text{CH}_2)_m$ -CN,

- uzima zajedno s atom dušikana kojeg su vezani kako bi tvorili izbornu supstituirani 5- do 8-eročlaniheteromonocikl, koji sadrži od jednog do tri heteroatoma, koje se bira iz skupine koju čine dušik, kisik i sumpor, ili
- uzima zajedno s atom dušikana kojeg su vezani kako bi tvorili izbornu supstituirani 5- do 8-eročlaniheteromonocikl, koji je kondenziran s jednim ili dva izbornu supstituirana zasićenaili nezasićena prstena, ili s drugim, izbornu supstituiranim, heterociklima, kojisadrže od jednog do tri heteroatoma, koje se bira iz skupine koju čine dušik, kisiki sumpor;

gdje je **m** cijeli broj od 0 do 6.

Broj ostalih patentnih zahtjeva: 18

(11) BA/EP2612850(21) **E01311** (22) 2013-12-05

(26) HR

(31) FR 1200033 (32) 2012-01-05 (33) FR
(96) 13150296 2013-01-04

(97) 2013-07-10

(51) **C07D 209/42 (2006.01),
A61K 31/403 (2006.01)**(73) Les Laboratoires Servier
92284 Suresnes Cedex
FR(72) Linol, Julie
76770 Malaunay
FR
Laurent, Stéphane
76190 Valliquerville
FR
Grenier, Arnaud
76110 Breaute
FR
Mathieu, Sébastien
76290 Montivillers
FR(54) **DELTA KRISTALNI OBLIK ARGININSKE
SOLI PERINDOPRILA, POSTUPAK ZA
NJегоVU PRIPREMU I
FARMACEUTSKE PRIPRAVKE KOJI GA
SADRŽE**

(57)

Delta kristalni oblik L - argininske soli perindoprila formule (I), naznačen time, da ima slijedeće vrhove izmjereno rentgenskom difrakcijom praha difraktometrom s bakarnom antikatodom izraženim putem Braggovog kuta 2 theta (°) : 4.3, 11.0, 11.1, 13.2, 14.6, 16.0 i 21.9.

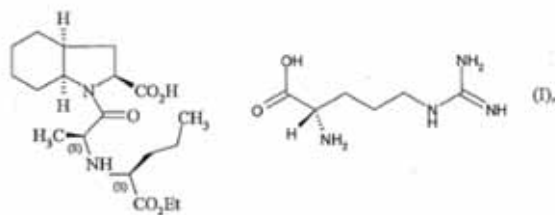
**(11) BA/EP2398785**(21) **E01313** (22) 2013-12-09

(26) SR

(31) DK 200900223 (32) 2009-02-17 (33) DK
US 207972 P 2009-02-17 US

(96) 10704890 2010-02-16

(97) 2011-12-28

(51) **C07D 295/096 (2006.01)**(73) H. Lundbeck A/S
2500 Valby
DK(72) NICOLAJSEN, Henrik, Vigan
DK-2100 Copenhagen Ø
DK
LOPEZ DE DIEGO, Heidi
DK-2850 Nærum
DK
ROCK, Michael, Harold
DK-2650 Hvidovre
DK(54) **PREČIŠĆAVANJE
1-[2-(2,4-DIMETILFENILSULFANIL)
FENIL]PIPERAZINA**

(57)

1. Postupak za proizvodnju 1-[2-(2,4-dimetilfenilsulfanil)fenil]piperazina ili njegove farmaceutski prihvatljive soli koji obuhvata fazu taloženja izopropanol solvata 1-[2-(2,4-dimetilfenilsulfanil)fenil]piperazin-HBr iz rastvarača koji obuhvata više od 65vol.% izopropanola.

(11) BA/EP2207419(21) **E01314** (22) 2013-12-10

(26) SR

(31) JP 2007283787 (32) 2007-10-31 (33) JP
(96) 08844363 2008-10-30

(97) 2010-07-21

(51) **A01N 25/16 (2006.01),
A01N 25/30 (2006.01),
A01N 59/12 (2006.01),
A61K 47/06 (2006.01),
A61P 31/02 (2006.01),
A01P 1/00 (2006.01)**(73) Mundipharma International Limited
Hamilton HMJX
BM

(72) CHIKAKO, Udagawa

Osaka 586-0084

JP

YOSHIE, Kono

Tokyo 104-8002

JP

TAKAKO, Okamoto

Yokohama-shi Kanagawa 222-8567

JP

**(54) STABILIZATOR PJENE ZA
STERILIZACIONU KOMPOZICIJU**

(57)

1. Kompozicija za sterilizaciju koja sadrži povidon jod, nejonsku površinski aktivnu supstancu i površinski aktivnu supstancu tipa organosulfata, gdje je količina koja se miješa povidon joda 4 do 10 (tež./V)%, odnos miješanja između površinski aktivne supstance tipa organosulfata i nejonske površinski aktivne supstance je od 50:1 do 2:1 i ukupni sadržaj dvije površinski aktivne supstance je 0.4 do 14 (tež./V)% u odnosu na ukupnu količinu kompozicije.

(11) BA/EP2338487(21) **E01315** (22) 2013-12-11

(26) HR

(31) US 759445 P (32) 2006-01-17 (33) US
US 804112 P 2006-06-07 US
US 850042 P 2006-10-06 US
US 829261 P 2006-10-12 US
US 867518 P 2006-11-28 US

(96) 11157696 2007-01-17

(97) 2011-06-29

(51) **C07D 403/04 (2006.01),****A61K 41/00 (2006.01),****A61K 45/06 (2006.01),****A61K 31/4164 (2006.01),****C07D 401/02 (2006.01),****C07D 471/00 (2006.01),****A61K 49/00 (2006.01),****A61K 9/00 (2006.01),****A61P 35/00 (2006.01),****A61N 5/00 (2006.01),****A61K 31/41 (2006.01)**

(73) AbbVie Bahamas Ltd.

Sassoon House, Shirley Street & Victoria

Avenue, New Providence, Nassau

BS

(72) Wernet, Wolfgang

67434, Neustadt

DE

Penning, Thomas, D.

Elmhurst, IL 60126

US

Giranda, Vincent, L.

Gurnee, IL 60031

US

**(54) KOMBINIRANA TERAPIJA S
INHIBITORIMA PARP-A**

(57)

1. Inhibitor PARP-a ili njegova terapijski prihvatljiva sol, naznačen time, da je inhibitor PARP-a 2-[(2R)-2-metilpirolidin-2-il]-1H-benzimidazol-4-karboksamid namijenjen liječenju karcinoma ili sprječavanju rasta tumora u sisavca, pri čemu je karcinom tumor središnjeg živčanog sustava, a navedeni inhibitor PARP-a primjenjuje se u kombinaciji s radioterapijom.

(11) **BA/EP2513106**

(21) **E01318** (22) 2013-12-20

(26) SR

(31) DK 200901340 (32) 2009-12-17 (33) DK
US 287321 P 2009-12-17 US

(96) 10797991 2010-12-15

(97) 2012-10-24

(51) **C07D 471/04 (2006.01),
A61K 31/4196 (2006.01),
A61K 31/437 (2006.01),
A61P 25/18 (2006.01),
A61P 25/28 (2006.01)**

(73) H. Lundbeck A/S
2500 Valby
DK

(72) PÜSCHL, Ask
DK-1874 Frederiksberg C
DK
NIELSEN, Jacob
DK-1660 København V
DK
KEHLER, Jan
DK-2800 Lyngby
DK
KILBURN, John, Paul
DK-4690 Haslev
DK
MARIGO, Mauro
DK-2740 Skovlunde
DK
LANGGÅRD, Morten
DK-2600 Glostrup
DK

**(54) DERIVATI HETEROAROMATIČNOG ARIL
TRIAZOLA KAO INHIBITORI PDE10A ENZIMA**

1. Jedinjenje strukturne formule I

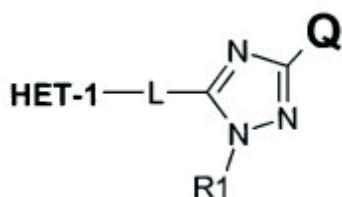

I

gde je **HET-1** heteroaromatična grupa formule II koja sadrži od 2 do 4 atoma azota:

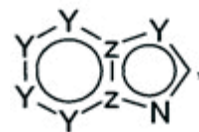

II

gde Y može da bude N ili CH, Z može da bude N ili C, a gde **HET-1** može opciono da bude supstituisan sa do tri supstituenta R2-R4 pojedinačno odabrani između vodonika, C₁-C₆ alkila; halogena; ciano, halo(C₁-C₆)alkila; arila, alkoksi i C₁-C₆ hidroksialkila, i gde * označava položaj vezivanja,

Q je fenil, opciono supstituisan sa jednim do pet supstituenata, ili monociklična 5-člana ili 6-člana heteroaromatična grupa koja sadrži 1 ili 2 heteroatoma,

-L- je veznik odabran između -S-CH₂- , -CH₂-S- , -CH₂-CH₂- , -CH=CH- i -C≡C- ,

R₁ je odabran između H, C₁-C₆ alkila; C₁-C₆ alkil(C₁-C₈)cikloalkila; C₁-C₆ hidroksialkila, CH₂CN, CH₂C(O)NH₂, C₁-C₆ arilalkila, i C₁-C₆ alkilheterocikloalkila,

pod uslovom da jedinjenje I nije

1H-benzimidazol, 2-[[[3-fenil-1H-1,2,4-triazol-5-il) tio]metil]-; 1H-benzimidazol, 2-[[[3-(2-pirazinil)-1H-1,2,4-triazol-5-il]metil]tio]-; 1H-benzimidazol, 2-[[[3-fenil-1H-1,2,4-triazol-5-il)metil]tio]-; 1H-benzimidazol, 1-etil-5-(1-piperidinilsulfonil)-2-[[[3-(2-tienil)-1H-1,2,4-triazol-5-il]tio]metil]-; 1H-benzimidazol, 6-metil-2-[[[3-fenil-1H-1,2,4-triazol-5-il)tio]metil]-; 1H-benzimidazol, 2-[[[3-(3-piridinil)-1H-1,2,4-triazol-5-il]metil]tio]-; imidazo[1,2-a]piridin, 8-metil-2-[[[3-fenil-1H-1,2,4-triazol-5-il)tio]metil]-; imidazo[1,2-a]piridin, 6-hloro-2-[[[3-(2-tienil)-1H-1,2,4-triazol-5-il]tio]metil]-; 1H-benzimidazol, 2-[[[3-(4-piridinil)-1H-1,2,4-triazol-5-il]metil]tio]-; imidazo[1,2-a]piridin, 6-metil-2-[[[3-fenil-1H-1,2,4-triazol-5-il) tio]metil]-; 1H-benzimidazol, 2-[[[3-(2-piridinil)-

1H-1,2,4-triazol-5-il]metil]tio]-; imidazo[1,2-a] piridin, 6-hloro-2-[[3-fenil-1H-1,2,4-triazol-5-il]tio] metil]-; 3H-imidazo[4,5-b]piridin, 2-[[3-fenil-1H-1,2,4-triazol-5-il]tio]metil]-; ili 1H-benzimidazol, 2-[[3-(2-furanil)-1H-1,2,4-triazol-5-il]metil]tio]-; i njegovi tautomeri i farmaceutski prihvatljive soli, kao i njegove polimorfne oblike, pod uslovom da kada je veznik (L) CH₂-S- onda HET-1 nije ni imidazo[1,2-a]piridin, niti imidazo[1,2-a]pirimidin.

Broj ostalih patentnih zahtjeva: 14

(11) **BA/EP1986622**

(21) **E01319** (22) 2013-12-23

(26) SR

(31) US 773435 P (32) 2006-02-15 (33) US (96) 07750861 2007-02-15

(97) 2008-11-05

(51) **A61K 31/12 (2006.01), C07C 233/60 (2006.01), C07D 231/40 (2006.01)**

(73) DENDREON CORPORATION
3005 First Avenue, Seattle, Washington 98121
US

(72) MORENO, Ofir
Seattle, Washington 98136
US
NATARAJAN, Sateesh
Bellevue, Washington 98005
US
DUNCAN, David F.
San Diego, California 92129
US

(54) **MALI MOLEKULI MODULATORI AKTIVNOSTI TRP-P8**

(57)

1. Jedinjenje formule I-E:

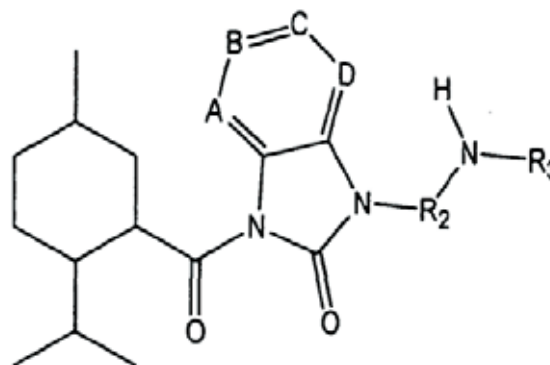

gde su A, B, C i D nezavisno izabrani od CR1 i N; gde je najmanje jedan od A, B, C i D jednak CR1; gde je R1 izabran od H, alkil, heteroalkil, aril, arilalkil, halogen grupe; i gde kada su dva susedna od A, B, C i D jednaka CR1, dva R1 mogu da se spoje tako da formiraju jednu aril, cikloalkil ili heterocikloalkil grupu; R2 je izabran od alkil, heteroalkil i arilalkil grupe; R3 je izabran od H, alkil, heteroalkil i arilalkil grupe; i R2 i R3 uzeti zajedno sa azotovom grupom formiraju alifatični amin.

Broj ostalih patentnih zahtjeva: 17

(11) **BA/EP2523962**(21) **E01323** (22) 2013-12-26

(26) HR

(31) EP 10305042 (32) 2010-01-14 (33) EP

(96) 11700404 2011-01-12

(97) 2012-11-21

(51) **C07D 498/04 (2006.01),
A61K 31/519 (2006.01),
A61P 9/00 (2006.01)**(73) SANOFI
75008 Paris
FR(72) KADEREIT, Dieter
65926 Frankfurt am Main
DE
SCHAEFER, Matthias
65926 Frankfurt am Main
DE
HACHTEL, Stephanie
65926 Frankfurt am Main
DE
DIETRICH, Axel
65926 Frankfurt am Main
DE
HUEBSCHLE, Thomas
65926 Frankfurt am Main
DE
HISS, Katrin
65926 Frankfurt am Main
DE(54) **DERIVATI KARBOKSILNE KISELINE
KOJI SADRŽE 2,5-SUPSTITUIRANI
OKSAZOLOPIRIMIDINSKI PRSTEN**

(57)

Spojformule I, u bilo kojem od njegovih stereoizomernih oblika, ili smjesistereozomernih oblika u bilo kojem omjeru, ili njegova fiziološki prihvatljiva sol, ili fiziološki prihvatljiv solvat bilo kojeg od navedenog

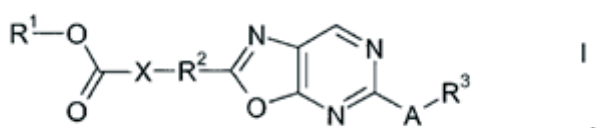

naznačen time što

A se bira između NH,O i S;

X se bira između (C₁-C₆)-alkandiila, (C₂-C₆)-alkendiila, (C₂-C₆)-alkindiila, (C₃-C₇)-cikloalkandiila i (C₁-C₆)-alkandiiloksi, od kojih su svi izborno supstituirani s jednim ili više istih ili različitih supstituenata, koje se bira između fluora i hidroksi, gdje je atom kisika u (C₁-C₆)-alkandiiloksiskupini vezan na skupinu R²;

R¹ se bira između vodika, (C₁-C₄)-alkila i (C₃-C₇)-cikloalkil-C₂H_{2z}-, gdje se z bira između 0, 1 i 2;

R² se bira između fenilena i dvovalentnog ostatka aromatskog, 5-eročlanog do 6-eročlanog monocikličkog heterocikla, koji sadrži 1, 2 ili 3 ista ilirazličita heteroatoma u prstenu, koje se bira između N, O i S, gdje jedan od atoma dušika u prstenu može nositi atom vodika ili supstituent R²¹, te gdje su fenilen i dvovalentni ostatak aromatskog heterocikla izbornosupstituirani na jednom ili više atoma ugljika u prstenu s istim ili različitim supstituentima R²²;

R³ se bira između (C₁-C₆)-alkila, (C₂-C₆)-alkenila, (C₂-C₆)-alkinila, (C₃-C₇)-cikloalkil-C_uH_{2u}-i Het-C_vH_{2v}-, gdje se u i v bira između 1 i 2, ili je R³ostatak zasićenog ili nezasićenog, 3-eročlanog do 10-eročlanog, monocikličkog ili bicikličkog prstena, koji sadrži 0, 1, 2, 3 ili 4 isti ili različiti heteroatomu prstenu, koje se bira između N, O i S, gdje jedan ili dva od atoma dušika u prstenu mogu nositi atom vodika ili (C₁-C₄)-alkilni supstituent, a jedan ili dva od atoma sumpora u prstenu mogu nositi jednu ili dvije oksoskupine, te gdje je ostatak prstena izbornosupstituiran na jednom ili više atoma ugljika u prstenu s istim ili različitim supstituentima R³¹;

R²¹ se bira između (C₁-C₄)-alkila, (C₃-C₇)-cikloalkil-C_wH_{2w}-i oksi, gdje se w bira između 0, 1 i 2;

R²² se bira između halogena, hidroksi, (C₁-C₄)-alkila, (C₁-C₄)-alkiloksi, (C₁-C₄)-alkil-S(O)_m-, amino, nitro, cijano, hidroksikarbonila, (C₁-C₄)-alkiloksikarbonila, aminokarbonila i aminosulfonila;

R³¹ se bira između halogena, (C₁-C₄)-alkila, (C₃-C₇)-cikloalkila, hidroksi, (C₁-C₄)-alkiloksi, okso, (C₁-C₄)-alkil-S(O)_m-, amino, (C₁-C₄)-alkilamino, di((C₁-C₄)-alkil)amino, (C₁-C₄)-alkilkarbonilamino, (C₁-C₄)-alkilsulfonilamino, nitro, cijano, (C₁-C₄)-alkilkarbonila, aminosulfonila, (C₁-C₄)-alkilaminosulfonil i di((C₁-C₄)-alkil)aminosulfonil;

Het je ostatak zasićenog, 4-eročlanog do 7-eročlanog, monocikličkog heterocikla, koji

sadrži 1 ili 2 istaili različita heteroatoma u prstenu, koje se bira između N, O i S, te koji je vezan preko atoma ugljika u prstenu, gdje je ostatak heterocikla izborno supstituirans jednim ili više istih ili različitih supstituenata, koje se bira između fluora i (C₁-C₄)-alkila;

m se bira između 0,1 i 2, gdje su svi brojevi m međusobno neovisni;

gdje su sve cikloalkilne, cikloalkandilne skupine, međusobno neovisno i neovisno o bilo kojim drugim supstituentima, izborno supstituirane s jednim ili više istih ili različitih supstituenata, koje se bira između fluora i (C₁-C₄)-alkila;

gdje su sve alkilne, alkandilne, C_uH_{2u'}, C_vH_{2v'}, C_wH_{2w'}, C_zH_{2z'}, alkenilne, alkendilne, alkinilne i alkindilne skupine, međusobno neovisno i neovisno o bilo kojim drugim supstituentima, izbornosupstituirane s jednim ili više fluornih supstituenata.

Broj ostalih patentnih zahtjeva: 17

(11) **BA/EP2221298**

(21) **E01325** (22) 2013-12-27

(26) SR

(31) JP 2007294040 (32) 2007-11-13 (33) JP
JP 2008153736 2008-06-12 JP

(96) 08849725 2008-11-13

(97) 2010-08-25

(51) **C07D 231/14 (2006.01), A61K 31/415 (2006.01), A61K 31/4155 (2006.01), A61K 31/422 (2006.01), A61K 31/4439 (2006.01), A61K 31/454 (2006.01), A61K 31/5377 (2006.01), C07D 401/14 (2006.01), C07D 403/12 (2006.01), C07D 403/14 (2006.01), C07D 413/14 (2006.01), C07D 231/40 (2006.01), C07D 401/04 (2006.01), C07D 403/04 (2006.01), C07D 403/06 (2006.01), C07D 413/04 (2006.01)**

(73) TAISHO PHARMACEUTICAL CO., LTD
Tokyo 170-8633
JP

(72) NAKAMURA, Toshio

Tokyo 170-8633

JP

TATSUZUKI, Makoto

Tokyo 170-8633

JP

NOZAWA, Dai

Tokyo 170-8633

JP

TAMITA, Tomoko

Tokyo 170-8633

JP

MASUDA, Seiji

Tokyo 170-8633

JP

OHTA, Hiroshi

Tokyo 170-8633

JP

KASHIWA, Shuhei

Tokyo 170-8633

JP

FUJINO, Aya

Tokyo 170-8633

JP

CHAKI, Shigeyuki

Tokyo 170-8633

JP

SHIMAZAKI, Toshiharu

Tokyo 170-8633

JP

(54) DERIVATI FINILIPRAZOLA

(57)

Derivatfenilpirazola predstavljen formulom (1) ili farmaceutske prihvatljiva so takvogjedinjenja:

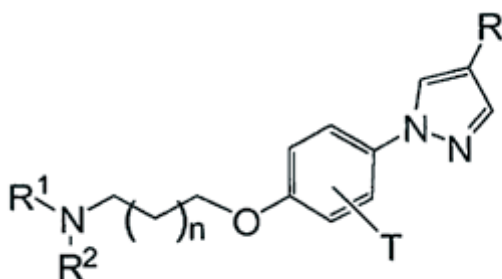

{naznačentime što

R¹ i R², koji mogu da budu isti ili različiti, predstavljaju, svaki zasebe, C₁-C₆ alkil ili C₃-C₈ cikloalkil grupu ili

su R¹ i R² vezani jedan za drugi i zajedno sa svojim susednim atomima azota grade 4- do 7-člani zasićeni heterociklični prsten (gde navedeni zasićeni heterociklični prsten može da bude supstituisan halogenim elementom ili C₁-C₆ alkil grupom), n predstavlja ceo broj od 0 do 2,

T predstavlja atom vodonika, halogena ili C₁-C₆ alkil grupu; i

R predstavlja bilo koju od formula (I) do (VIII):

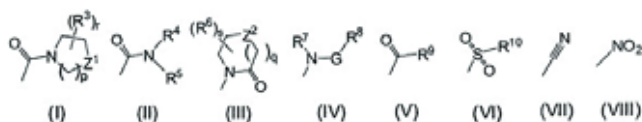

(gde Z¹ i Z², koji mogu da budu isti ili različiti, svaki zasebe predstavljaju -CH₂-, -O- ili -NR¹¹-, p predstavlja ceo broj od 0 do 3,

q predstavlja ceo broj od 0 do 1, r i s, koji mogu da budu isti ili različiti, predstavljaju svaki za sebe ceo broj od 0 do 2, R³ predstavlja halogen, C₁-C₆ alkil, C₁-C₆ alkoksi, hidroksi ili okso grupu (pod uslovom da kada je Z¹ -CH₂-, atom(i) vodonika mogu da budu supstituisani sa R³),

R⁴ i R⁵, koji mogu da budu isti ili različiti, svaki pojedinačno predstavljaju atom vodonika, C₁-C₆ alkil (gde navedena C₁-C₆ alkil može da bude supstituisana halogenim atomom, C₃-C₈ cikloalkil, C₁-C₆ alkoksi, hidroksi, hidroksi-C₁-C₆ alkoksi, C₂-C₇ alkoksikarbonil ili karboksi grupom), C₃-C₈ cikloalkil (gde navedena C₃-C₈ cikloalkil može da bude supstituisana halogenim atomom, C₁-C₆ alkil, C₁-C₆ alkoksi ili hidroksi grupom) ili grupu formule -(CH₂)_m-Ar¹ (gde Ar¹ predstavlja aril (gde navedena aril grupa može da bude supstituisana halogenim atomom, C₁-

C₆ alkil, C₁-C₆ alkoksi, hidroksi ili cijano grupom) ili heteroaril grupu (gde navedena heteroaril grupa može da bude supstituisana halogenim atomom, C₁-C₆ alkil, C₁-C₆ alkoksi, hidroksi ili cijano grupom), a m predstavlja ceo broj od 0 do 2),

R⁶ predstavlja halogen, C₁-C₆ alkil, C₁-C₆ alkoksi, hidroksi ili okso grupu (pod uslovom da kada je Z² -CH₂-, atom(i) vodonika mogu da budu supstituisani sa R⁶),

R⁷ predstavlja atom vodonika ili C₁-C₆ alkil grupu,

R⁸ predstavlja C₁-C₆ alkil grupu (gde navedena C₁-C₆ alkil grupa može da bude supstituisana halogenim atomom, C₃-C₈ cikloalkil, C₁-C₆ alkoksi ili hidroksi grupom), C₃-C₈ cikloalkil (gde navedena C₃-C₈ cikloalkil grupa može da bude supstituisana halogenim atomom, C₁-C₆ alkil, C₁-C₆ alkoksi ili hidroksi grupom), C₁-C₆ alkoksi (gde navedena C₁-C₆ alkoksi grupa može da bude supstituisana halogenim atomom, C₃-C₈ cikloalkil, C₁-C₆ alkoksi ili hidroksi grupom) ili grupu formule -(CH₂)₁-Ar² (gde Ar² predstavlja aril (gde navedena aril grupa može da bude supstituisana halogenim atomom, C₁-C₆ alkil, C₁-C₆ alkoksi, hidroksi ili cijano grupom) ili heteroaril grupu (gde navedena heteroaril grupa može da bude supstituisana halogenim atomom, C₁-C₆ alkil, C₁-C₆ alkoksi, hidroksi ili cijano grupom), a l predstavlja ceo broj od 0 do 2),

G predstavlja -CO- ili -SO₂-,

R⁹ predstavlja C₁-C₆ alkil, C₃-C₈ cikloalkil, C₁-C₆ alkoksi, aril grupu (gde navedena aril grupa može da bude supstituisana halogenim atomom, C₁-C₆ alkil, C₁-C₆ alkoksi, hidroksi ili cijano grupom), ili heteroaril grupu (gde navedena heteroaril grupa može da bude supstituisana halogenim atomom, C₁-C₆ alkil, C₁-C₆ alkoksi, hidroksi ili cijano grupom),

R¹⁰ predstavlja C₁-C₆ alkil, C₁-C₆ alkoksi, amino, C₁-C₆ alkilamino, C₂-C₁₂ dialkilamino, 4- do 7-člani zasićeni heterociklični prsten (gde navedeni zasićeni heterociklični prsten može da bude supstituisan halogenim atomom, C₁-C₆ alkil grupom, C₁-C₆ alkoksi, hidroksi ili cijano grupom), aril (gde navedena aril grupa može da bude supstituisana halogenim atomom, C₁-C₆ alkil, C₁-C₆ alkoksi, hidroksi ili cijano grupom) ili heteroaril grupu (gde navedena heteroaril grupa može da bude supstituisana halogenim atomom, C₁-C₆ alkil, C₁-C₆ alkoksi, hidroksi ili cijano grupom), i

R¹¹ predstavlja atom vodonika ili C₁-C₆ alkil grupu}.

Broj ostalih patentnih zahtjeva: 12

(11) **BA/EP2231633**

(21) **E01328** (22) 2014-01-06

(26) BS

(31) EP 07123882 (32) 2007-12-20 (33) EP
(96) 08864895 2008-12-19

(97) 2010-09-29

(51) **C07D 309/10 (2006.01),
C07D 309/30 (2006.01),
C07D 309/32 (2006.01),
A61K 31/351 (2006.01),
A61K 31/365 (2006.01)**

(73) Pharma Mar S.A.
28770 Colmenar Viejo Madrid
ES

(72) RODRÍGUEZ VICENTE, Alberto
E-28770 Colmenar Viejo - Madrid
ES
GARRANZO GARCÍA-IBARROLA, María
E-28770 Colmenar Viejo - Madrid
ES
MURCIA PÉREZ, Carmen
E-28770 Colmenar Viejo - Madrid
ES
SÁNCHEZ SANCHO, Francisco
E-28770 Colmenar Viejo - Madrid
ES
CUEVAS MARCHANTE, María del Carmen
E-28770 Colmenar Viejo - Madrid
ES
MATEO URBANO, Cristina
E-28770 Colmenar Viejo - Madrid
ES
DIGÓN JUÁREZ, Isabel
E-28770 Colmenar Viejo - Madrid
ES

(54) **ANTITUMORSKA JEDINJENJA**

(57)

1. Jedinjenje opšte formule I

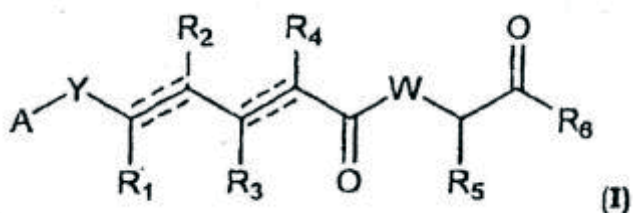

naznačeno time, što se Y bira između -CHRay-,

-CHRay-CHRby-, -CRay=CRby-, - C≡C-, -CHRay-CHRby-CHRcy-, -CHRay-CRby=CRcy-, i -CHRay-C≡C-;
svaki Ray, Rby, i Rcy se nezavisno bira između vodonika, supstituisanog ili nesupstituisanog C1-C12 alkila, supstituisanog ili nesupstituisanog C2-C12 alkenila, i supstituisanog ili nesupstituisanog C2-C12 alkinila;

svaki R1, R2, R3, R4, i R5 se nezavisno bira između vodonika, supstituisanog ili nesupstituisanog C1-C12 alkila, supstituisanog ili nesupstituisanog C2-C12 alkenila, i supstituisanog ili nesupstituisanog C2-C12 alkinila;

R6 se bira između NR8R9, i OR10;

A je

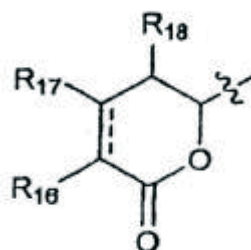

W se bira između O i NR7;

R7 se bira između vodonika, CORa, COORa, supstituisanog ili nesupstituisanog C1-C12 alkila, supstituisanog ili nesupstituisanog C2-C12 alkenila, i supstituisanog ili nesupstituisanog C2-C12 alkinila, ili R7 i R5 zajedno sa odgovarajućim N atomom i C atomom za koje su prikačeni mogu da formiraju supstituisanu ili nesupstituisanu heterocikličnu grupu;

R8 se bira između vodonika, CORa, COORa supstituisanog ili nesupstituisanog C1-C12 alkila, supstituisanog ili nesupstituisanog C2-C12 alkenila, supstituisanog ili nesupstituisanog C2-C12 alkinila, i supstituisanog ili nesupstituisanog C4-C12 alkeninila;

R10 se bira između vodonika, supstituisanog ili nesupstituisanog C1-C12 alkila, supstituisanog ili nesupstituisanog C2-C12 alkenila, i supstituisanog ili nesupstituisanog C2-C12 alkinila; svaka isprekidana linija predstavlja opcionu dodatnu vezu ali, kada postoji troguba veza između C atoma za koje su prikačeni R1 i R2, R1 i R2 su odsutni, i kada postoji troguba veza između C atoma za koje su prikačeni R3 i R4, R3 i R4 su odsutni;

R9 se bira između vodonika, CORa, COORa, supstituisanog ili nesupstituisanog C1-C12 alkila, supstituisanog ili nesupstituisanog C2-C12 alkenila, supstituisanog ili nesupstituisanog C2-C12 alkinila, i supstituisanog ili nesupstituisanog C4-C12 alkeninila, uz uslov da kada je Y - CHRay-CHRby-CHRcy- ili -CHRay-CRby=CRcy- i postoji jednoguba ili dvoguba veza između C atoma za koje

su prikačeni R3 i R4, onda je R9 supstituisani ili nesupstituisani C4-C12 alkeninil;

R16, R17 i R18 se nezavisno biraju između vodonika, ORa, OCORa, OCOORa, NRaRb, NRaCORb, i NRaC(=NRa)NRaRb, supstituisanog ili nesupstituisanog C1-C12 alkila, supstituisanog ili nesupstituisanog C2-C12 alkenila i supstituisanog ili nesupstituisanog C2-C12 alkinila;

svaki Ra, i Rb, se nezavisno bira između vodonika, supstituisane ili nesupstituisane C1-C12 alkil, supstituisane ili nesupstituisane C2-C12 alkenil i supstituisane ili nesupstituisane C2-C12 alkinil, supstituisane ili nesupstituisane aril i supstituisane ili nesupstituisane heterociklične grupe; ili farmaceutski prihvatljiva so, tautomer ili stereoisomer istog.

Broj ostalih patentnih zahtjeva: 21

(11) **BA/EP2488338**

(21) **E01329** (22) 2014-01-07

(26) BS

(31) DE 102009049435 (32) 2009-10-14 (33) DE

(96) 10768463 2010-10-12

(97) 2012-08-22

(51) **B28B 1/00 (2006.01),
B28B 11/04 (2006.01),
B28B 21/02 (2006.01),
B28B 21/76 (2006.01)**

(73) Wobben Properties GmbH
26605 Aurich
DE

(72) HÖLSCHER, Norbert
26607 Aurich
DE
STRACKE, Olaf
26725 Emden
DE

(54) **POSTUPAK ZA IZRADU SEGMENTA
TORNJA-BETONSKIH BLOKOVA
JEDNOG TORNJA JEDNOG
VETROGENERATORA I JEDINICA
OBLIKOVANJA ZA IZRADU BETONSKIH
BLOKOVA**

(57)

1. Postupak za izradu segmenta tornja-betonskog bloka (20) jednog tornja vetrogeneratora sa najmanje jednom spojnicom, sa koracima:

priprema oblikovanja (10),
punjenje oblikovanja betonom,
nanošenje materijala male viskoznosti kao izravnavajućeg sloja
na spojnicu betonskog bloka, karakterisano koracima:

zatvaranje oblikovanja (10) stavljanjem odozgo poklopca (30) i
sprovođenjem materijala za izravnavajući sloj pod određenim
unapred zadatim pritiskom sa najmanje jednim punjenjem (31)
poklopca (30),
prekrivanje ranije određenih predela spojnice pre poklapanja
poklopcem (30) dihtunzima (40,41) unapred date debljine i
da dihtunzi (40,41) ostanu dole posredstvom poklopca (30).

Broj ostalih patentnih zahtjeva: 5

(11) **BA/EP2519527**

(21) **E01331** (22) 2014-01-13

(26) SR

(31) EP 09306344 (32) 2009-12-29 (33) EP

(96) 10800766 2010-12-28

(97) 2012-11-07

(51) **C07D 495/04 (2006.01),
A61K 31/33 (2006.01),
A61P 3/10 (2006.01)**

(73) Poxel
69007 Lyon
FR

(72) CRAVO, Daniel
F-78360 Montesson
FR
HALLAKOU-BOZEC, Sophie
F-92120 Montrouge
FR
BOLZE, Sébastien
F-01600 Massieux
FR
LEPIFRE, Franck
F-91400 Saclay
FR
FAVERIEL, Laurent
F-91160 Longjumeau
FR
DURAND, Jean-Denis
F-93100 Montreuil-Sous-Bois
FR
CHARON, Christine
F-91940 Gometz-Le-Chatel
FR

u kojoj

R1 predstavlja atom vodonika, alkil grupu ili atom halogena;

R2 predstavlja aril ili heteroaril grupu;

R3 i R4 nezavisno predstavljaju atom halogena, alkil, aril, cikoalkil, heterocikloalkil, alkoksi, ciano, aralkil, heteroaril, CO₂R₅, ili CONR₆R₇ grupu;

i

R5, R6 i R7 nezavisno predstavljaju atom vodonika ili alkil grupu;

R6 i R7 mogu biti fuzionisani kako bi formirali prsten koji sadrži atom azota, ili geometrijski isomer, tautomer, epimer, enantiomer, stereoisomer, diastereoizomer, racemat, njihovu farmaceutski prihvatljivu so ili solvat.

Broj ostalih patentnih zahtjeva: 11

(54) **TIENO [2, 3-B] PIRIDINDION AMPK
AKTIVATORI I NJIHOVE TERAPEUTSKE
UPOTREBE**

(57)

1. Jedinjenje formule (1)

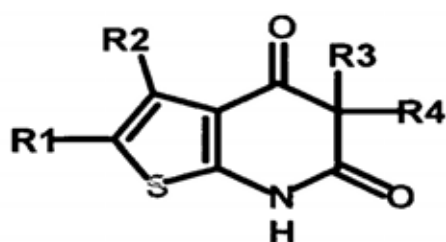

(1)

(11) BA/EP2167085(21) **E01332** (22) 2014-01-13

(26) SR

(31) PCT/DK2007/050076 (32) 2007-(33) DK
06-15

(96) 08758225 2008-06-13

(97) 2010-03-31

(51) **A61K 31/451 (2006.01)**(73) H. Lundbeck A/S
2500 Valby
DK(72) MILLER, Silke
Monroe, NY 10950
US**(54) 4-[2-(4-METILFENILSULFANIL)FENIL]
PIPERIDIN ZA LEČENJE SINDROMA
NADRAŽENIH CREVA (IBS)**

(57)

1. 4-[2-(4-metilfenilsulfanil)fenil]piperidin ili njegova farmaceutski prihvatljiva so (jedinjenje I) za upotrebu za lečenje sindroma nadražanih creva.

Broj ostalih patentnih zahtjeva: 5

(11) BA/EP1809624(21) **E01334** (22) 2014-01-15

(26) HR

(31) GB 0419235 (32) 2004-08-28 (33) GB
GB 0502544 2005-02-08 GB

(96) 05773278 2005-08-23

(97) 2007-07-25

(51) **C07D 403/12 (2006.01),
C07D 417/12 (2006.01),
C07D 401/12 (2006.01),
A61K 31/5377 (2006.01)**(73) AstraZeneca AB
151 85 Södertälje
SE(72) CHESHIRE, David, Ranulf
Cheshire, SK10 4TG

GB

COX, Rhona, Jane

SE 431 83 Mölndal

SE

MEGHANI, Premji

Cheshire, SK10 4TG

GB

PRESTON, Cherylin, Francis

Cheshire SK10 4TG

GB

SMITH, Neal, Michael

Cheshire SK10 4TG

GB

STONEHOUSE, Jeffrey, Paul

Cheshire, SK10 4TG

GB

**(54) DERIVATI PIRIMIDIN SULFONAMIDA KAO
MODULATORI KEMOKINSKIH RECEPTORA**

(57)

1. Spoj sa formulom (1)

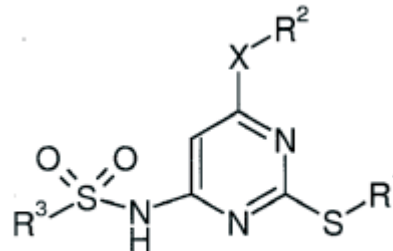

(1)

naznačen time da R1 je C1-8alkil supstituiran sa

fenilom koji je proizvodljno supstituiran sa 1, 2 ili 3 supstituenta neovisno odabrana od fluoro, kloro, bromo, metoksi, metila i trifluorometila;

X je -CH₂-, veza, kisik, sumpor, sulfoksid, ili sulfon;

R₂ je C₃-7karbociklil, proizvodljno supstituiran sa 1, 2 ili 3 supstituenta neovisno odabrana od: fluoro, -OR₄, -NR₅R₆ -CONR₅R₆, -COOR₇, -NR₈COR₉, -SR₁₀, -SO₂R₁₀, -SO₂NR₅R₆, -NR₈SO₂R₉;

ili R₂ je 3-8 člani prsten koji proizvodljno sadrži 1, 2 ili 3 atoma odabrana od O, S, -NR₈ i pri čemu je prsten proizvodljno supstituiran sa 1,2 ili 3 supstituenta neovisno odabrana od C₁-3alkila, fluoro, -OR₄, -NR₅R₆ -CONR₅R₆, -COOR₇, -NR₈COR₉, -SR₁₀, -SO₂R₁₀, -SO₂NR₅R₆, -NR₈SO₂R₉;

ili R₂ je fenil ili monociklički ili biciklički heteroarilni prsten koji sadrži 5 do 10 atoma u prstenu od kojih su 1, 2, 3 ili 4 atoma u prstenu odabrani od dušika, sumpora ili kisika; svaki od kojih je proizvodljno supstituiran sa 1, 2 ili 3 supstituenta neovisno odabrana od halo, cijano, nitro, -OR₄, -NR₅R₆, -CONR₅R₆, -NR₈COR₉, -SO₂NR₅R₆, -NR₈SO₂R₉, C₁-6alkila i trifluorometila;

ili R₂ je skupina odabrana od C₁-8alkila, C₂-6alkenila ili C₂-6alkinila pri čemu je skupina supstituirana sa 1, 2 ili 3 supstituenta neovisno odabrana od hidroksi, amino, C₁-6alkoksi, C₁-6alkilamino, di(C₁-6alkil)amino, N-(C₁-6alkil)-N-(fenil)amino, N-C₁-6alkilkarbamoila, N,N-di(C₁-6alkil)karbamoila, N-(C₁-6alkil)-N-(fenil)karbamoila, karboksi, fenoksikarbonila, -NR₈COR₉, -SO₂R₁₀, -SO₂NR₅R₆, -NR₈SO₂R₉, te -CONR₅R₆;

R₃ je trifluorometil ili skupina-NR₅R₆,

ili R₃ je fenil, naftil, monociklički ili biciklički heteroarilni prsten koji sadrži 5 do 10 atoma u prstenu od kojih su 1, 2, 3 ili 4 atoma u prstenu odabrani od dušika, sumpora ili kisika pri čemu heteroprsten može biti djelomično ili potpuno zasićen i jedan ili više atoma ugljika u prstenu mogu tvoriti karbonilnu skupinu, te pri čemu je svaka fenilna ili heteroarilna skupina proizvodljno supstituirana sa 1, 2 ili 3 supstituenta neovisno odabrana od halo, cijano, nitro, fenila, heteroarila, -OR₄, -NR₅R₆, -CONR₅R₆, -COR₇-, -COR₂₀-, -COOR₇, -NR₈COR₉, -SR₁₀, -SO₂R₁₀, -SO₂NR₅R₆, -NR₈SO₂R₉, trifluorometil ili C₁-6alkil [proizvoljno nadalje supstituiran sa 1, 2 ili 3 supstituenta neovisno odabranih od halo, cijano, nitro, -OR₂₀, -COOR₂₀, -COR₂₀, NR₁₈R₁₉, -CONR₁₈R₁₉,

-NR₁₈COR₁₉, -SO₂R₂₀, -SO₂NR₁₈R₁₉, NR₁₈SO₂R₁₉, fenila ili monocikličkog ili bicikličkog heteroarilnog prstena koji sadrži 5 do 10 atoma u prstenu od kojih su 1, 2, 3 ili 4 atoma u prstenu odabrani od dušika, sumpora ili kisika, pri čemu heteroprsten može biti djelomično ili potpuno zasićen; te pri čemu je svaka fenilna ili heteroarilna skupina proizvodljno supstituirana sa 1, 2 ili 3 supstituenta neovisno odabrana od halo, cijano, nitro, -OR₂₀, -NR₅R₆, -CONR₅R₆, -COR₇, -COOR₇, -NR₈COR₉, -SR₁₀, -SO₂R₁₀, -SO₂NR₅R₆, -NR₈SO₂R₉, heteroaril, C₁-6alkil (proizvoljno nadalje supstituiran sa 1, 2 ili 3 supstituenta neovisno odabranih od halo, cijano, nitro, -OR₂₀, -COOR₂₀, COR₂₀, NR₁₈R₁₉, -CONR₁₈R₁₉, NR₁₈COR₁₉, SO₂R₂₀, -SO₂NR₁₈R₁₉, NR₁₈SO₂R₁₉, ili R₃ je skupina odabrana od C₃-7karbociklila, C₁-8alkila, C₂-6alkenila i C₂-6alkinila pri čemu je skupina proizvodljno supstituirana sa 1, 2 ili 3 supstituenta neovisno odabrana od halo, -OR₄, -NR₅R₆, -CONR₅R₆, -COR₇-, -COOR₇, -NR₈COR₉, -SR₁₀, -SO₂R₁₀, -SO₂NR₅R₆, -NR₈SO₂R₉, fenila ili monocikličkog ili bicikličkog heteroarilnog prstena koji sadrži 5 do 10 atoma u prstenu od kojih su 1, 2, 3 ili 4 atoma u prstenu odabrani od dušika, sumpora ili kisika, pri čemu heteroprsten može biti djelomično ili potpuno zasićen; te pri čemu svaki fenil ili monociklička ili biciklička heteroarilna skupina je proizvodljno supstituirana sa 1, 2 ili 3 supstituenta neovisno odabrana od halo, cijano, nitro, -OR₄, -NR₅R₆, -CONR₅R₆, -COR₇-, -COOR₇, -NR₈COR₉, -SR₁₀, -SO₂R₁₀, -SO₂NR₅R₆, -NR₈SO₂R₉, C₁-6alkila, ili trifluorometila;

ili

R₅ i R₆ zajedno s atomom dušika na koji

su vezani tvore 4- do 7-člani zasićeni heterociklički prstenasti sustav koji proizvodno sadrži dodatni heteroatom odabran od kisika, -SO(n)- (gdje n = 0, 1 ili 2) i atoma dušika, u kojem je prsten proizvodno supstituiran sa 1, 2 ili 3 supstituenta neovisno odabrana od fenila, monocikličkog ili bicikličkog heteroarilnog prstena koji sadrži 5 do 10 atoma u prstenu od kojih su 1, 2, 3 ili 4 atoma u prstenu odabrani od dušika, sumpora ili kisika; -OR₁₄, -COR₂₀, -COOR₁₄, -NR_{15R16}, -CONR_{15R16}, -NR_{15COR16}, -SO_{2R10}, -SO_{2NR15R16}, NR_{15SO2R16} ili C1-6alkil (proizvoljno nadalje supstituiran sa 1 ili 2 ili 3 supstituenta neovisno odabrana od halo, -NR_{15R16} i -OR₁₇ ili cijano, nitro, -OR₂₀, -COOR₂₀, -COR₂₀, -NR_{18R19}, -CONR_{18R19}, -NR_{18COR19}, -SO_{2R20}, -SO_{2NR18R19}, NR_{18SO2R19} skupina);

R₁₀ je vodik ili skupina odabrana od C1-6alkila ili fenila, pri čemu je skupina proizvodno supstituirana sa 1, 2 ili 3 supstituenta neovisno odabrana od halo, fenila, -OR₁₇ i -NR_{15R16}; te svaki od R₇, R₈, R₉, R₁₁, R₁₂, R₁₃, R₁₄, R₁₅, R₁₆, R₁₇ je neovisno vodik, C1-6alkil ili fenil;

R₁₈, R₁₉, i R₂₀ su vodik ili skupina odabrana od C1-6alkila ili monocikličkog ili bicikličkog heteroarilnog prstena koji sadrži 5 do 10 atoma u prstenu od kojih su 1, 2, 3 ili 4 atoma u prstenu odabrani od dušika, sumpora ili kisika (pri čemu heteroprsten može biti djelomično ili potpuno zasićen) ili fenila, pri čemu je skupina proizvodno supstituirana sa 1, 2 ili 3 supstituenta neovisno odabrana od halo, nitro, -CN, -OR₄, -NR_{8R9}, -CONR_{8R9}, -COR₇, -COOR₇, NR_{8COR9}, -SR₁₀, -SO_{2R10}, -SO_{2NR8R9}, -NR_{8SO2R9}, C1-6alkila ili monocikličkog ili bicikličkog heteroarilnog prstena, koji sadrži 5 do 10 atoma u prstenu od kojih su 1, 2, 3 ili 4 atoma u prstenu odabrani od dušika, sumpora ili kisika; ili njegova farmaceutski prihvatljiva sol, solvat ili ester koji hidrolizira *in vivo*.

Broj ostalih patentnih zahtjeva: 24

(11) **BA/EP2250161**

(21) **E01335** (22) 2014-01-15

(26) SR

(31) GB 0800874 (32) 2008-01-18 (33) GB
GB 0820526 2008-11-10 GB

(96) 09702598 2009-01-19

(97) 2010-11-17

(51) **C07D 401/06 (2006.01),
A61K 31/4439 (2006.01),
A61P 29/00 (2006.01)**

(73) Atopix Therapeutics Limited
London WC2R 1BH
GB

(72) ARMER, Richard, Edward
Oxon OX14 4RY
GB

PETTIPHER, Eric, Roy
Oxon OX14 4RY
GB

WHITTAKER, Mark
Oxon OX14 4RY
GB

WYNNE, Graham, Michael
Oxon OX14 4RY
GB

VILE, Julia
Oxon OX14 4RY
GB

SCHROER, Frank
Oxon OX14 4RY
GB

(54) **JEDINJENJA KOJA IMAJU
ANTAGONISTIČKU AKTIVNOST
NA CRTH2**

(57)

1. Jedinjenje opšte formule (I)

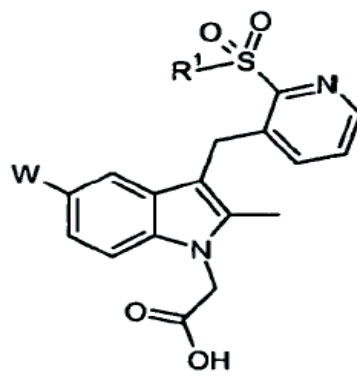

(I)

u kome

W je fluoro;

R1 je fenil izorno supstituisan sa jednim halo supstituentom;

ili njegova farmaceutski prihvatljiva so.

Broj ostalih patentnih zahtjeva: 12

(54) **DERIVATI DIHIDRO-OKSAZOLBENZODIAZEPINONA, POSTUPAK NJIHOVE PRIPRAVE TE FARMACEUTSKI PRIPRAVCI KOJI SADRŽE OVE SPOJEVE**

(57)

1. Spojevi formule (I):

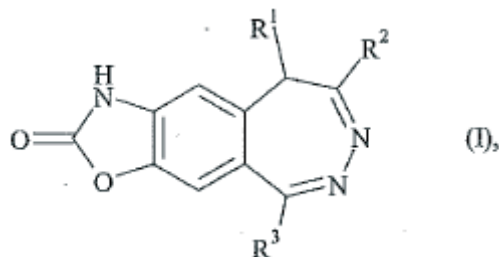

pri čemu: - R1 predstavlja atom vodika ili ravnu ili razgrananu alkilnu skupinu (C1-C4); - R2 predstavlja ravnu ili razgranatu alkilnu skupinu (C1-C4); - R3 predstavlja arilnu ili heteroarilnu skupinu; njihove položajne izomere, enantiomere, diastereoizomere kao i njihove adicijske soli s farmaceutski prihvatljivom kiselinom, solvate, komplekse i njihove soli adukata.

Broj ostalih patentnih zahtjeva: 15

(11) **BA/EP2497774**

(21) **E01336** (22) 2014-01-16

(26) HR

(31) FR 1100682 (32) 2011-03-08 (33) FR

(96) 12290077 2012-03-07

(97) 2012-09-12

(51) **C07D 498/04 (2006.01),
A61K 31/551 (2006.01)**

(73) Les Laboratoires Servier
35, rue de Verdun, 92284 Suresnes Cedex
FR
EGIS Gyógyszergyár Nyrt
Keresztúri út 30-38, 1106 Budapest
HU

(72) Ling, István
1141 Budapest
HU
Barkóczy, József
1016 Budapest
HU
Antoni, Ferenc
EH10 5RW Edinburgh
GB
Gacsályi, István
1201 Budapest
HU
Lévay, György
2092 Budakeszi
HU
Spedding, Michael
78110 le Vesinet
FR
Hársing, László
H-1025 Budapest
HU

(11) BA/EP2147594(21) **E01345** (22) 2014-01-28

(26) SR

(31) PCT/NL2008/050430 (32) 2008-06-27 (33) NL
(96) 09075279 2009-06-29

(97) 2010-01-27

(51) **A01K 67/027 (2006.01),
C12N 15/85 (2006.01),
C07K 16/00 (2006.01),
C12N 5/10 (2006.01)**(73) Merus B.V.
Padualaan 8, postvak 133, 3584 CH Utrecht
NL(72) Houtzager, Erwin
3702 SC Zeist
NL
Pinto, Rui Daniel
3581 JS Utrecht
NL
Logtenberg, Ton
3972 EX Driebergen
NL
Throsby, Mark
3581 RB Utrecht
NL**(54) NEHUMANI SISARI KOJI STVARAJU
ANTITIJELO**

(57)

Transgenski mišjisisar koji u svom genomu sadrži integrisani molekul nukleinske kiseline kojikodira varijabilni rearanžirani region lakog lanca humanog imunoglobulina, pri čemu je pomenuti laki lanac sposoban da se upari sa najmanje dva različiteška lanca kodirana od strane mišjeg sisara, tako da se zadržava raznovrsnostspecifičnosti antitijela putem rearanžiranja i hipermutacija u teškim lancima, ipri čemu pomenuti laki lanac dalje sadrži konstantni region mišjeg lakog lanca.

(11) BA/EP1765322(21) **E01348** (22) 2014-01-30

(26) SR

(31) US 580889 (32) 2004-06-18 (33) US
(96) 05773576 2005-06-20

(97) 2007-03-28

(51) **A61K 31/22 (2006.01),
A61K 31/225 (2006.01),
C07C 69/52 (2006.01),
C07C 403/12 (2006.01)**(73) University of Washington
Intellectual Property and Technology
Transfer, 4311, 11th Avenue NE Suite 500,
Campus Box 354990, Seattle, WA 98105-
4608
US(72) PALCZEWSKI, Krzysztof
Bay Village, Ohio 44140
US
BATTEN, Matthew
Seattle, Washington 98105
US**(54) DERIVATI RETINALA I POSTUPCI
ZA NJIHOVO KORIŠĆENJE U LEČENJU
POREMEĆAJA VIDA**

(57)

1. 9-cis-retinal derivat, koji ima strukturu predstavljenu Formulom I

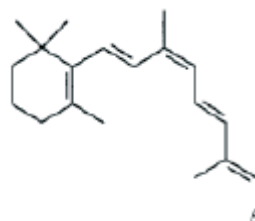

(I)

u kojoj je A CH₂OR i R formira retinil estar, za korišćenje u lečenju deficijencije endogenog 11-cis-retinala kod ljudi.

(11) BA/EP2120579(21) **E01355** (22) 2014-02-07

(26) HR

(31) US 882317 P (32) 2006-12-28 (33) US
(96) 07869628 2007-12-20

(97) 2009-11-25

(51) **A01N 43/58 (2006.01),
A61K 31/50 (2006.01),
A61K 31/495 (2006.01),
C07D 237/32 (2006.01),
C07D 403/10 (2006.01),
C07D 403/12 (2006.01),
C07D 403/14 (2006.01)**

(73) AbbVie Inc.

1 North Waukegan Road, North Chicago, IL
60064
US

(72) GANDHI, Viraj B.

Gurnee, Illinois 60031
USGIRANDA, Vincent L.
Gurnee, Illinois 60031
USGONG, Jianchun
Deerfield, Illinois 60015
USPENNING, Thomas D.
Elmhurst, Illinois 60126
USZHU, Gui-dong
Gurnee, Illinois 60031
US(54) **INHIBITORI POLI(ADP-RIBOZA)****POLIMERAZA**

(57)

Spoj, **naznačen time**, da je odabran iz skupine koju čine: 1-(2-fluoro-5-((4-okso-3,4,5,6,7,8-heksahidroftalazin-1-il)metil)fenil)pirrolidin-2,5-dion ili njegova farmaceutski prihvatljiva sol; 4-(3-(1,4-diazepan-1-ilkarbonil)-4-fluorobenzil)-5,6,7,8-tetrahidroftalazin-1(2H)-on ili njegova farmaceutski prihvatljiva sol.

Broj ostalih patentnih zahtjeva: 4

(11) BA/EP2049517(21) **E01361** (22) 2014-02-21

(26) SR

(31) EP 06117541 (32) 2006-07-20 (33) EP
US 887058 P 2007-01-29 US

(96) 07786158 2007-07-18

(97) 2009-04-22

(51) **C07D 401/12 (2006.01),
C07D 311/30 (2006.01),
A61K 31/455 (2006.01),
A61P 9/00 (2006.01),
C07D 211/58 (2006.01),
C07D 401/14 (2006.01),
C07D 413/14 (2006.01),
C07D 417/14 (2006.01)**

(73) Novartis AG

4056 Basel
CH

(72) IMASE, Hidetomo

Tsukubalbaraki 300-2611
JPIWAKI, Yuki
Tsukubalbaraki 300-2611
JPKAWANAMI, Toshio
Tsukubalbaraki 300-2611
JPMIYAKE, Takahiro
Tsukubalbaraki 300-2611
JPMOGI, Muneto
Tsukubalbaraki 300-2611
JPOHMORI, Osamu
Tsukubalbaraki 300-2611
JPQIN, Hongbo
Tsukubalbaraki 300-2611
JPUMEMURA, Ichiro
Ibaraki 300-2611
JPYAMADA, Ken
Tsukubalbaraki 300-2611
JPYASOSHIMA, Kayo
Tsukubalbaraki 300-2611
JP

(74) Dragan Mićunović

Branilaca Sarajeva 10, 71000 Sarajevo
BA

**(54) DERIVATI AMINO-PIPERIDINA KAO
INHIBITORI CETP**

(57)

Jedinjenje

formule

(I):

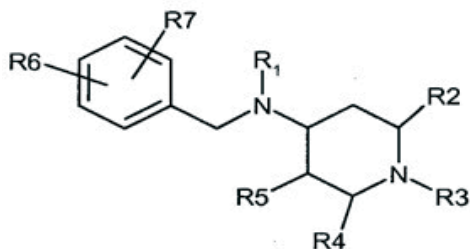

(I)

naznačen time, što R1 predstavlja cikloalkil, heterociklil, aril, alkil-O-C(O)-, alkanoil, ili alkil, gde je svaki cikloalkil, heterociklil, ili aril po slobodnom izboru supstituisan sa jednim do tri supstituenta koji su odabrani iz grupe koju čine alkil, aril, haloalkil, hidroksi, halogen, nitro, karboksi, tiol, cijano, HSO₃-, cikloalkil, alkenil, alkoksi, cikloalkoksi, alkeniloksi, alkil-O-C(O)-, alkanoil, karbamoil, alkil-S-, alkil-SO-, alkil-SO₂-, amino, mono- ili di-supstituisani (alkil, cikloalkil, aril i/ili aril-alkil-)amino, H₂N-SO₂-, ili heterociklil, i gde je svaki alkanoil, alkil-O-C(O)-, alkil, alkoksi, ili heterociklil dalje po slobodnom izboru supstituisan sa jednim do tri supstituenta odabranih iz grupe koju čine hidroksi, alkil, halogen, nitro, karboksi, tiol, cijano, HSO₃-, cikloalkil, alkenil, alkoksi, cikloalkoksi, alkeniloksi, alkil-O-C(O)-, alkanoil, karbamoil, alkil-S-, alkil-SO-, alkil-SO₂-, amino, mono- ili di-supstituisani (alkil, cikloalkil, aril i/ili aril-alkil-)amino, H₂N-SO₂-, ili heterociklil;

R2 je alkil, cikloalkil, cikloalkil-alkil-, ili alkoksi, gde je svaki alkil, cikloalkil ili alkoksi po slobodnom izboru supstituisan sa jednim do tri supstituenta koji su odabrani iz grupe koju čine alkil, alkoksi ili halogen; R3 je R8-O-C(O)-, (R8)(R9)N-C(O)-, R8-C(O)-, R8-S(O)₂-, alkil, cikloalkil, ili aril-alkil-, gde je svaki alkil, cikloalkil ili aril-alkil- po slobodnom izboru supstituisan sa jednim do tri supstituenta odabranih iz grupe koju čine alkil, hidroksi, halogen, nitro, karboksi, tiol, cijano, HSO₃-, cikloalkil, alkenil, alkoksi, cikloalkoksi, alkeniloksi, alkil-O-C(O)-, alkanoil, karbamimidoil, alkil-S-, alkil-SO-, alkil-SO₂-, amino, H₂N-SO₂-, heterociklil, gde R8 i R9 svaki za sebe predstavljaju vodonik, alkil, cikloalkil, aril, aril-alkil- ili cikloalkil-alkil-, gde je svaki alkil, cikloalkil, aril, aril-alkil- ili cikloalkil-alkil- po slobodnom izboru supstituisan sa jednim do tri supstituenta koji su odabrani iz grupe koju čine alkil, hidroksi, halogen, nitro, karboksi, tiol, cijano, HSO₃-, cikloalkil, alkenil, alkoksi, cikloalkoksi, alkeniloksi, alkil-O-C(O)-, alkanoil, karbamimidoil, alkil-S-, alkil-

SO-, alkil-SO₂-, amino, H₂N-SO₂-, heterociklil; gde R4 i R5 svaki za sebe predstavljaju vodonik, alkil, alkoksi, cikloalkil, aril, heteroaril, aril-alkil-, cikloalkil-alkil-, ili heteroaril-alkil-, gde je svaki alkil, cikloalkil, aril, heteroaril, aril-alkil-, cikloalkil-alkil-, ili heteroaril-alkil- po slobodnom izboru supstituisan sa jednim do tri supstituenta koji su odabrani iz grupe koju čine alkil, hidroksi, halogen, haloalkil, nitro, karboksi, tiol, cijano, HSO₃-, cikloalkil, alkenil, alkoksi, cikloalkoksi, haloalkoksi, alkeniloksi, alkil-O-C(O)-, alkanoil, karbamimidoil, alkil-S-, alkil-SO-, alkil-SO₂-, amino, mono- ili di-supstituisani (alkil, cikloalkil, aril i/ili aril-alkil-)amino, H₂N-SO₂-, heterociklil, pod uslovom da R4 i R5 ne mogu istovremeno da predstavljaju vodonik;

gde R6 i R7 svaki za sebe predstavljaju vodonik, alkil, haloalkil, halogen, cijano, nitro, hidroksi, amino, dialkilamino, ili alkoksi, haloalkoksi; ili

R⁶ predstavlja aril, heteroaril, ili alkil-S(O)₂-, gde je svaki aril ili heteroaril po slobodnom izboru supstituisan sa jednim do tri supstituenta koji su odabrani iz grupe koju čine alkil, hidroksi, halogen, nitro, karboksi, tiol, cijano, HSO₃-, cikloalkil, alkenil, alkoksi, cikloalkoksi, alkeniloksi, alkil-O-C(O)-, alkanoil, karbamimidoil, alkil-S-, alkil-SO-, alkil-SO₂-, amino, H₂N-SO₂-heterociklil; ili njena farmaceutski prihvatljiva so; ili njen optički izomer; ili smeša optičkih izomera, pod uslovom da kada R2 i R5 svaki za sebe predstavljaju alkil i kada R4 predstavlja vodonik, R6 ili R7 ne mogu da budu vodonik ili alkoksi.

Broj ostalih patentnih zahtjeva: 10

(11) **BA/EP2462124**

(21) **E01364** (22) 2014-02-27

(26) SR

(31) US 231464 P (32) 2009-08-05 (33) US
(96) 10740817 2010-08-03

(97) 2012-06-13

(51) **C07D 239/54 (2006.01)**

(73) E. I. du Pont de Nemours and Company
Wilmington, DE 19898
US

(72) ZHANG, Wenming
NewarkDelaware 19702
US
HOLYOKE JR, Caleb, William
NewarkDelaware 19711
US
HUGHES, Kenneth Andrew
Rising Sun, MD 21911
US
LAHM, George, P.
WilmingtonDelaware 19808
US
PAHUTSKI JR, Thomas, Francis
ElktonMaryland 21921
US
TONG, My-Hanh, Thi
BearDelaware 19701
US
XU, Ming
NewarkDelaware 19702
US

(74) "ŽIVKO MIJATOVIĆ & PARTNERS" d.o.o.
Sarajevo
M.H. Uskufije 3, 71000 Sarajevo
BA

(54) **MOZOJONSKI PESTICIDI**

(57)

Jedinjenje formule 1, njegov N-oksid ili so,

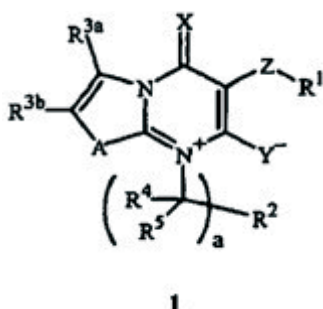

u kojima

X je O ili S;

Y je O ili S;

A je O, S, NR^{3e} ili C(R^{3c})=C(R^{3d}), uz uslov da je C(R^{3c})=C(R^{3d}) grupa orijentisana tako da je atom ugljenika koji je vezan za R^{3d} vezan direktno za pirimidinijum prsten formule 1;

Z je direktna veza, O, S(O)_n, NR⁶, C(R⁷)₂O, OC(R⁷)₂, C(=X¹), C(=X¹)E, EC(=X¹), C(=NOR⁸) ili C(=NN(R⁶)₂);

X¹ je O, S ili NR⁹;

E je O, S ili NR^{9a};

R¹ je 3- do 10-člani prsten ili 7- do 11-člani sistem prstena, pri čemu svaki prsten ili sistem prstena sadrži članove prstena koji su izabrani od atoma ugljenika i do 4 heteroatoma nezavisno izabrana od maksimalno 2 O, maksimalno 2S i maksimalno 4 N, gde su maksimalno 3 atoma ugljenika koji su članovi prstena nezavisno izabrani od C(=O) i C(=S) i članovi prstena atomi sumpora su nezavisno izabrani od S(=O)_u(=NR²⁴)_z, pri čemu je svaki prsten ili sistem prstena izborno supstituisan sa do 5 supstituenata nezavisno izabrana od R¹⁴;

R^{2je} H, halogen, cijano, hidroksi, amino, nitro, OCN, SCN, CHO, C(=O)OH, C(=O)NH₂, C(=S)NH₂, SO₂NH₂, C(=O)R¹⁰, C(=O)OR¹⁸, NHR¹⁸, NR¹⁸R¹⁹, C(=O)NR²¹R¹⁹, C(=S)NR²¹R¹⁹, SO₂NR²¹R¹⁹, OC(=O)R^{2a}, OC(=O)OR¹⁸, OC(=O)NR²¹R¹⁹, N(R²¹)C(=O)R²¹, N(R²¹)C(=O)OR¹⁹, N(R²¹)C(=O)NR²¹R²², OSO₂R¹⁸, OSO₂NR²¹R²², NR²¹SO₂R¹⁸, NR²¹SO₂NR²¹R²² ili Si(R¹⁸R¹⁹R²⁰); ili C₁-C₈ alkil, C₂-C₈ alkenil, C₂-C₈ alkinil, C₃-C₁₀ cikloalkil, C₄-C₁₀ alkilcikloalkil, C₄-C₁₀ cikloalkilalkil, C₆-C₁₄ cikloalkilcikloalkil, C₅-C₁₀ alkilcikloalkilalkil, C₃-C₈ cikloalkenil, C₁-C₈ alkoksi, C₃-C₈ cikloalkoksi, C₄-C₁₀ cikloalkilalkoksi, C₂-C₈ alkeniloksi, C₂-C₈ alkiniloksi, C₁-C₈ alkiltio, C₁-C₈ alkilsulfinil, C₁-C₈ alkilsulfonyl, C₃-C₈ cikloalkiltio, C₃-C₈ cikloalkilsulfinil, C₃-C₈ cikloalkilsulfonyl, C₄-C₁₀ cikloalkilalkiltio, C₄-C₁₀ cikloalkilalkilsulfonyl, C₄-C₁₀ cikloalkilalkilsulfonyl, C₂-C₈ alkeniltio, C₂-C₈ alkenilsulfonyl, C₂-C₈ alkenilsulfonyl, C₂-C₈ alkiniltio, C₂-C₈ alkinilsulfonyl ili C₂-C₈ alkinilsulfonyl, pri čemu je svaki nesupstituisan ili supstituisan sa najmanje jednim supstituentom nezavisno izabranim iz grupe koju čine halogen, cijano, nitro, CHO, C(=O)OH, C(=O)NH₂, C(=O)R¹⁰, C(=O)OR¹¹, C(=O)NR¹²R¹³, OR¹¹, S(O)_nR¹⁰, SO₂NR¹²R¹³ i Si(R¹⁰)₃; ili 3- do 10-člani prsten ili 7- do 11-člani sistem prstena, pri čemu svaki prsten ili sistem prstena sadrži članove prstena koji su izabrani od atoma ugljenika i do 4 heteroatoma nezavisno izabrana od maksimalno 2 O, maksimalno 2S i maksimalno 4 N, gde su maksimalno 3 atoma ugljenika koji su članovi prstena nezavisno izabrani od C(=O) i C(=S) i članovi prstena atomi sumpora su nezavisno izabrani od S(=O)_u(=NR²⁴)_z, pri čemu je svaki prsten ili sistem prstena izborno supstituisan sa do 5 supstituenata nezavisno izabrana od R¹⁵;

R^{3a}, R^{3b}, R^{3c} i R^{3d} su nezavisno H, halogen, cijano,

hidroksi, amino, nitro, SF₅, OCN, SCN, CHO, C(=O)OH, C(=O)NH₂, C(=S)NH₂, SO₂NH₂, C(=O)R¹⁸, C(=O)OR¹⁸, NHR¹⁸, NR¹⁸R¹⁹, C(=O)NR²¹R¹⁹, C(=S)NR²¹R¹⁹, SO₂NR²¹R¹⁹, OC(=O)R²¹, OC(=O)OR¹⁸, OC(=O)NR²¹R¹⁹, N(R²¹)C(=O)R²¹, N(R²¹)C(=O)OR¹⁹, N(R²¹)C(=O)NR²¹R²², OSO₂R¹⁸, OSO₂NR²¹R²², NR²¹SO₂R¹⁸, NR²¹SO₂NR²¹R²², Si(R¹⁸R¹⁹R²⁰) ili Z¹Q^t; ili C₁-C₈ alkil, C₂-C₈ alkenil, C₂-C₈ alkinil, C₃-C₁₀ cikloalkil, C₄-C₁₀ alkilcikloalkil, C₄-C₁₀ cikloalkilalkil, C₆-C₁₄ cikloalkilcikloalkil, C₅-C₁₀ alkilcikloalkilalkil, C₃-C₈ cikloalkenil, C₁-C₈ alkoksi, C₃-C₈ cikloalkoksi, C₄-C₁₀ cikloalkilalkoksi, C₂-C₈ alkeniloksi, C₂-C₈ alkiniloksi, C₁-C₈ alkiltio, C₁-C₈ alkilsulfinil, C₁-C₈ alkilsulfonyl, C₃-C₈ cikloalkiltio, C₃-C₈ cikloalkilsulfinil, C₃-C₈ cikloalkilsulfonyl, C₄-C₁₀ cikloalkilalkiltio, C₄-C₁₀ cikloalkilalkilsulfinil, C₄-C₁₀ cikloalkilalkilsulfonyl, C₂-C₈ alkeniltio, C₂-C₈ alkenilsulfinil, C₂-C₈ alkenilsulfonyl, C₂-C₈ alkiniltio, C₂-C₈ alkinilsulfinil ili C₂-C₈ alkinilsulfonyl, pri čemu je svaki nesupstituisan ili supstituisan sa najmanje jednim supstytutentom koji je nezavisno izabran od R¹⁷; ili R^{3a} i R^{3b}, ili R^{3b} i R^{3c}, ili R^{3c} i R^{3d} su uzeti zajedno sa susednim atomima ugljenika za koje su vezani tako da formiraju 5- do 7-člani karbocikličan ili heterocikličan prsten, pri čemu svaki prsten sadrži članove prstena izabrane od atoma ugljenika i do 3 hetero atoma nezavisno izabrana od maksimalno 2 O, maksimalno 2 S i maksimalno 3 N, gde su do 2 člana prstena atoma ugljenika izabrana od C(=O) i C(=S) i članovi prstena atomi sumpora su nezavisno izabrani od S(=O)_n, pri čemu je svaki prsten izborno supstituisan sa do 3 supstytutenta nezavisno izabrana iz grupe koju čine halogen, cijano, hidroksi, amino, nitro, C(=O)OH, C(=O)NH₂, SO₂NH₂, C₁-C₄ alkil, C₁-C₄ haloalkil, C₂-C₄ alkenil, C₂-C₄ haloalkenil, C₂-C₄ alkinil, C₂-C₄ haloalkinil, C₃-C₇ cikloalkil, C₃-C₇ halocikloalkil, C₄-C₈ alkilcikloalkil, C₄-C₈ haloalkilcikloalkil, C₄-C₈ cikloalkilalkil, C₄-C₈ halocikloalkilalkil, C₁-C₆ alkoksi, C₁-C₆ haloalkoksi, C₂-C₆ alkoksikarbonil, C₂-C₆ haloalkoksikarbonil, C₂-C₆ alkilkarbonil i C₂-C₆ haloalkilkarbonil; R^{3e} je H, hidroksi, amino, CHO, C(=O)NH₂, C(=S)NH₂, SO₂NH₂, C(=O)R¹⁸, C(=O)OR¹⁸, NHR¹⁸, NR¹⁸R¹⁹, C(=O)NR²¹R¹⁹, C(=S)NR²¹R¹⁹, SO₂NR²¹R¹⁹, OC(=O)R²¹, OC(=O)OR¹⁸, OC(=O)NR²¹R¹⁹, N(R²¹)C(=O)R²¹, N(R²¹)C(=O)OR¹⁹, N(R²¹)C(=O)NR²¹R²², OSO₂R¹⁸, OSO₂NR²¹R²², NR²¹SO₂R¹⁸, NR²¹SO₂NR²¹R²², Si(R¹⁸R¹⁹R²⁰) ili Z¹Q^t; ili C₁-C₈ alkil, C₂-C₈ alkenil, C₂-C₈ alkinil, C₃-C₁₀ cikloalkil, C₄-C₁₀ alkilcikloalkil, C₄-C₁₀ cikloalkilalkil, C₆-C₁₄ cikloalkilcikloalkil, C₅-C₁₀ alkilcikloalkilalkil, C₃-C₈ cikloalkenil, C₁-C₈ alkoksi, C₃-C₈ cikloalkoksi, C₄-C₁₀ cikloalkilalkoksi, C₂-C₈ alkeniloksi, C₂-C₈ alkiniloksi, C₁-C₈ alkilsulfinil, C₁-C₈ alkilsulfonyl, C₃-C₈ cikloalkilsulfinil, C₃-C₈ cikloalkilsulfonyl, C₄-C₁₀ cikloalkilalkilsulfinil, C₄-C₁₀ cikloalkilalkilsulfonyl, C₂-C₈ alkenilsulfinil, C₂-C₈ alkenilsulfonyl, C₂-C₈ alkinilsulfinil ili C₂-C₈ alkinilsulfonyl, pri čemu je svaki nesupstituisan

ili supstituisan sa najmanje jednim supstytutentom koji je nezavisno izabran od R¹⁷; ili R^{3e} i R^{3b} su uzeti zajedno sa susednim atomima ugljenika za koje su vezani tako da formiraju 5- do 7-člani karbocikličan ili heterocikličan prsten, pri čemu svaki prsten sadrži članove prstena izabrane od atoma ugljenika i do 3 heteroatoma nezavisno izabrana od maksimalno 2 O, maksimalno 2 S i maksimalno 3N, gde su do 2 člana prstena atoma ugljenika izabrana od C(=O) i C(=S) i članovi prstena atomi sumpora su nezavisno izabrani od S(=O)_n, pri čemu je svaki prsten izborno supstituisan sa do 3 supstytutenta nezavisno izabrana iz grupe koju čine halogen, cijano, hidroksi, amino, nitro, C(=O)OH, C(=O)NH₂, SO₂NH₂, C₁-C₄ alkil, C₁-C₄ haloalkil, C₂-C₄ alkenil, C₂-C₄ haloalkenil, C₂-C₄ alkinil, C₂-C₄ haloalkinil, C₃-C₇ cikloalkil, C₃-C₇ halocikloalkil, C₄-C₈ alkilcikloalkil, C₄-C₈ haloalkilcikloalkil, C₄-C₈ cikloalkilalkil, C₄-C₈ halocikloalkilalkil, C₁-C₆ alkoksi, C₁-C₆ haloalkoksi, C₂-C₆ alkoksikarbonil, C₂-C₆ haloalkoksikarbonil, C₂-C₆ alkilkarbonil i C₂-C₆ haloalkilkarbonil;

svaki R⁴ i R⁵ je nezavisno H, halogen, cijano, hidroksi, amino, nitro, OCN, SCN, CHO, C(=O)OH, C(=O)NH₂, C(=S)NH₂ ili SO₂NH₂, ili C₁-C₆ alkil, C₂-C₆ alkenil, C₂-C₆ alkinil, C₃-C₈ cikloalkil, C₄-C₈ alkilcikloalkil, C₄-C₈ cikloalkilalkil, C₆-C₁₂ cikloalkilcikloalkil, C₅-C₈ alkilcikloalkilalkil, C₃-C₆ cikloalkenil, C₁-C₆ alkoksi, C₃-C₆ cikloalkoksi, C₄-C₈ cikloalkilalkoksi, C₂-C₆ alkeniloksi ili C₂-C₆ alkiniloksi, pri čemu je svaki nesupstituisan ili supstituisan sa najmanje jednim supstytutentom nezavisno izabranim iz grupe koju čine halogen, cijano, nitro, CHO, C(=O)OH, C(=O)NH₂, C(=O)R¹⁰, C(=O)OR¹¹, C(=O)NR¹²R¹³, OR¹¹, S(O)_nR¹⁰, SO₂NR¹²R¹³ i Si(R¹⁰)₃; ili

R⁴ i R⁵ su uzeti zajedno sa atomom ugljenika za koji su vezani tako da formiraju 3- do 7-člani prsten koji sadrži članove prstena izabrane od atoma ugljenika i do 2 heteroatoma nezavisno izabrana od jednog O, jednog S i do 2 N, gde su do 2 člana prstena atoma ugljenika izabrana od C(=O) i C(=S) i atom sumpora član prstena je izabran od S, S(O) ili S(O)₂, pri čemu je navedeni prsten izborno supstituisan sa do 4 supstytutenta nezavisno izabrana iz grupe koju čine halogen, cijano i C₁-C₄ alkil;

svaki R⁶ je nezavisno H; ili C₁-C₆ alkil, C₂-C₆ alkenil, C₂-C₆ alkinil, C₃-C₈ cikloalkil, C₄-C₈ alkilcikloalkil, C₄-C₈ cikloalkilalkil, C₆-C₁₀ cikloalkilcikloalkil, C₅-C₁₀ alkilcikloalkilalkil, C₃-C₆ cikloalkenil, C₂-C₆ alkilkarbonil ili C₂-C₆ alkoksikarbonil, pri čemu je svaki nesupstituisan ili supstituisan sa najmanje jednim supstytutentom nezavisno izabranim iz grupe koju čine halogen, cijano, nitro, CHO, C(=O)OH, C(=O)NH₂, C(=O)R¹⁰, C(=O)OR¹¹, C(=O)NR¹²R¹³, OR¹¹, S(O)_nR¹⁰, SO₂NR¹²R¹³ i Si(R¹⁰)₃; ili dva R⁶ supstytutenta su uzeta zajedno sa atomom

azota za koji su vezani tako da formiraju 3- do 7-člani prsten koji sadrži članove prstena izabrane od atoma ugljenika i do 2 heteroatoma nezavisno izabrana od jednog O, jednog S i do 2 N, gde su do 2 člana prstena atoma ugljenika izabrana od C(=O) i C(=S) i atom sumpora član prstena je izabran od S, S(O) ili S(O)₂, pri čemu je navedeni prsten izborno supstituisan sa do 4 supstituenta nezavisno izabrana iz grupe koju čine halogen, cijano i C₁-C₄ alkil;

svaki R⁷ i R⁸ je nezavisno H; ili C₁-C₆ alkil, C₂-C₆ alkenil, C₂-C₆ alkinil, C₃-C₈ cikloalkil, C₄-C₈ alkilcikloalkil, C₄-C₈ cikloalkilalkil, C₆-C₁₀ cikloalkilcikloalkil, C₅-C₁₀ alkilcikloalkilalkil, C₃-C₆ cikloalkenil, C₂-C₆ alkilkarbonil ili C₂-C₆ alkoksikarbonil, pri čemu je svaki nesupstituisan ili supstituisan sa najmanje jednim supstituentom nezavisno izabranim iz grupe koju čine halogen, cijano, nitro, CHO, C(=O)OH, C(=O)NH₂, C(=O)R¹⁰, C(=O)OR¹¹, C(=O)NR¹²R¹³, OR¹¹, S(O)_nR¹⁰, SO₂NR¹²R¹³ i Si(R¹⁰)₃;

svaki R⁹ je nezavisno C₁-C₆ alkil, C₂-C₆ alkenil, C₂-C₆ alkinil, C₃-C₈ cikloalkil, C₄-C₈ alkilcikloalkil, C₄-C₈ cikloalkilalkil, C₆-C₁₀ cikloalkilcikloalkil, C₅-C₁₀ alkilcikloalkilalkil, C₃-C₆ cikloalkenil, C₂-C₆ alkilkarbonil ili C₂-C₆ alkoksikarbonil, pri čemu je svaki nesupstituisan ili supstituisan sa najmanje jednim supstituentom nezavisno izabranim iz grupe koju čine halogen, cijano, nitro, CHO, C(=O)OH, C(=O)NH₂, C(=O)R¹⁰, C(=O)OR¹¹, C(=O)NR¹²R¹³, OR¹¹, S(O)_nR¹⁰, SO₂NR¹²R¹³ i Si(R¹⁰)₃;

svaki R^{9a} je nezavisno H; ili C₁-C₆ alkil, C₂-C₆ alkenil, C₂-C₆ alkinil, C₃-C₈ cikloalkil, C₄-C₈ alkilcikloalkil, C₄-C₈ cikloalkilalkil, C₆-C₁₀ cikloalkilcikloalkil, C₅-C₁₀ alkilcikloalkilalkil, C₃-C₆ cikloalkenil, C₂-C₆ alkilkarbonil ili C₂-C₆ alkoksikarbonil, pri čemu je svaki nesupstituisan ili supstituisan sa najmanje jednim supstituentom nezavisno izabranim iz grupe koju čine halogen, cijano, nitro, CHO, C(=O)OH, C(=O)NH₂, C(=O)R¹⁰, C(=O)OR¹¹, C(=O)NR¹²R¹³, OR¹¹, S(O)_nR¹⁰, SO₂NR¹²R¹³ i Si(R¹⁰)₃;

svaki R¹⁰ i R¹¹ je nezavisno C₁-C₆ alkil, C₂-C₆ alkenil, C₂-C₆ alkinil, C₃-C₈ cikloalkil, C₄-C₈ alkilcikloalkil, C₄-C₈ cikloalkilalkil, C₆-C₁₀ cikloalkilcikloalkil, C₅-C₁₀ alkilcikloalkilalkil ili C₃-C₆ cikloalkenil, pri čemu je svaki nesupstituisan ili supstituisan sa najmanje jednim supstituentom nezavisno izabranim iz grupe koju čine halogen, cijano, nitro, CHO, C(=O)OH, C(=O)NH₂, C₁-C₄ alkoksi, C₁-C₄ haloalkoksi, C₁-C₄ alkiltio, C₁-C₄ alkilsulfinil, C₁-C₄ alkilsulfonyl, C₁-C₄ haloalkiltio, C₁-C₄ haloalkilsulfinil, C₁-C₄ haloalkilsulfonyl, C₁-C₄ alkilamino, C₂-C₈ dialkilamino, C₃-C₆ cikloalkilamino, C₂-C₄ alkoksialkil, C₂-C₄ alkilkarbonil, C₂-C₆ alkoksikarbonil, C₂-C₆ alkilkarboniloksi, C₂-C₆ alkilkarboniltio, C₂-C₆ alkilaminokarbonil, C₃-C₈ dialkilaminokarbonil i C₃-C₆ trialkilsilil; ili fenil ili 5- ili 6-člani heteroaromatični prsten, pri čemu je svaki nesupstituisan ili supstituisan sa najmanje jednim

supstituentom nezavisno izabranim iz grupe koju čine C₁-C₆ alkil, C₁-C₆ haloalkil, C₂-C₆ alkenil, C₂-C₆ alkinil, C₃-C₈ cikloalkil, C₄-C₈ alkilcikloalkil, C₄-C₈ cikloalkilalkil, C₆-C₁₀ cikloalkilcikloalkil, C₅-C₁₀ alkilcikloalkilalkil, C₃-C₆ cikloalkenil, halogen, cijano, nitro, CHO, C(=O)OH, C(=O)NH₂, C₁-C₄ alkoksi, C₁-C₄ haloalkoksi, C₁-C₄ alkiltio, C₁-C₄ alkilsulfinil, C₁-C₄ alkilsulfonyl, C₁-C₄ haloalkiltio, C₁-C₄ haloalkilsulfinil, C₁-C₄ haloalkilsulfonyl, C₁-C₄ alkilamino, C₂-C₈ dialkilamino, C₃-C₆ cikloalkilamino, C₂-C₄ alkoksialkil, C₂-C₄ alkilkarbonil, C₂-C₆ alkoksikarbonil, C₂-C₆ alkilkarboniloksi, C₂-C₆ alkilkarboniltio, C₂-C₆ alkilaminokarbonil, C₃-C₈ dialkilaminokarbonil i C₃-C₆ trialkilsilil;

svaki R¹² i R¹³ je nezavisno C₁-C₆ alkil, C₂-C₆ alkenil, C₂-C₆ alkinil, C₃-C₈ cikloalkil, C₄-C₈ alkilcikloalkil, C₄-C₈ cikloalkilalkil, C₆-C₁₀ cikloalkilcikloalkil, C₅-C₁₀ alkilcikloalkilalkil ili C₃-C₆ cikloalkenil, pri čemu je svaki nesupstituisan ili supstituisan sa najmanje jednim supstituentom nezavisno izabranim iz grupe koju čine halogen, cijano, nitro, CHO, C(=O)OH, C(=O)NH₂, C₁-C₄ alkoksi, C₁-C₄ haloalkoksi, C₁-C₄ alkiltio, C₁-C₄ alkilsulfinil, C₁-C₄ alkilsulfonyl, C₁-C₄ haloalkiltio, C₁-C₄ haloalkilsulfinil, C₁-C₄ haloalkilsulfonyl, C₁-C₄ alkilamino, C₂-C₈ dialkilamino, C₃-C₆ cikloalkilamino, C₂-C₄ alkoksialkil, C₂-C₄ alkilkarbonil, C₂-C₆ alkoksikarbonil, C₂-C₆ alkilkarboniloksi, C₂-C₆ alkilkarboniltio, C₂-C₆ alkilaminokarbonil, C₃-C₈ dialkilaminokarbonil i C₃-C₆ trialkilsilil; ili fenil ili 5- ili 6-člani heteroaromatični prsten, pri čemu je svaki nesupstituisan ili supstituisan sa najmanje jednim supstituentom nezavisno izabranim iz grupe koju čine C₁-C₆ alkil, C₁-C₆ haloalkil, C₂-C₆ alkenil, C₂-C₆ alkinil, C₃-C₈ cikloalkil, C₄-C₈ alkilcikloalkil, C₄-C₈ cikloalkilalkil, C₆-C₁₀ cikloalkilcikloalkil, C₅-C₁₀ alkilcikloalkilalkil, C₃-C₆ cikloalkenil, halogen, cijano, nitro, CHO, C(=O)OH, C(=O)NH₂, C₁-C₄ alkoksi, C₁-C₄ haloalkoksi, C₁-C₄ alkiltio, C₁-C₄ alkilsulfinil, C₁-C₄ alkilsulfonyl, C₁-C₄ haloalkiltio, C₁-C₄ haloalkilsulfinil, C₁-C₄ haloalkilsulfonyl, C₁-C₄ alkilamino, C₂-C₈ dialkilamino, C₃-C₆ cikloalkilamino, C₂-C₄ alkoksialkil, C₂-C₄ alkilkarbonil, C₂-C₆ alkoksikarbonil, C₂-C₆ alkilkarboniloksi, C₂-C₆ alkilkarboniltio, C₂-C₆ alkilaminokarbonil, C₃-C₈ dialkilaminokarbonil i C₃-C₆ trialkilsilil; ili

R¹² i R¹³ su uzeti zajedno sa atomom azota za koji su vezani tako da formiraju 3- do 7-člani prsten koji sadrži članove prstena izabrane od atoma ugljenika i do 2 heteroatoma nezavisno izabrana od jednog O, jednog S i do 2 N, gde su do 2 člana prstena atoma ugljenika izabrana od C(=O) i C(=S) i atom sumpora član prstena je izabran od S, S(O) ili S(O)₂, pri čemu je navedeni prsten izborno supstituisan sa do 4 supstituenta nezavisno izabrana iz grupe koju čine halogen, cijano i C₁-C₄ alkil;

svaki R¹⁴ je nezavisno halogen, cijano, hidroksi, amino, nitro, SF₅, OCN, SCN, CHO, C(=O)OH, C(=O)

NH_2 , C(=S)NH_2 , SO_2NH_2 , C(=O)R^{18} , C(=O)OR^{18} , NHR^{18} , $\text{NR}^{18}\text{R}^{19}$, $\text{C(=O)NR}^{21}\text{R}^{19}$, $\text{C(=O)NR}^{21}\text{NR}^{22}\text{R}^{23}$, $\text{C(=S)NR}^{21}\text{R}^{19}$, $\text{SO}_2\text{NR}^{21}\text{R}^{19}$, OC(=O)R^{21} , OC(=O)OR^{18} , $\text{OC(=O)NR}^{21}\text{R}^{19}$, $\text{N(R}^{21}\text{)C(=O)R}^{21}$, $\text{N(R}^{21}\text{)C(=O)OR}^{19}$, $\text{N(R}^{21}\text{)C(=O)NR}^{21}\text{R}^{22}$, $\text{OSO}_2\text{R}^{18}$, $\text{OSO}_2\text{NR}^{21}\text{R}^{22}$, $\text{NR}^{21}\text{SO}_2\text{R}^{18}$, $\text{NR}^{21}\text{SO}_2\text{NR}^{21}\text{R}^{22}$, $\text{Si(R}^{18}\text{R}^{19}\text{R}^{20}\text{)}$, $\text{C(=NR}^{21}\text{)R}^{22}$, $\text{C(=NOR}^{21}\text{)R}^{22}$, $\text{C(=NNR}^{21}\text{)R}^{22}$ R^{23} ,

$\text{C(=NN(C(=O)R}^{19}\text{)R}^{21}\text{)R}^{22}$, $\text{C(=NN(C(=O)OR}^{19}\text{)R}^{21}\text{)R}^{22}$, $\text{ON=CR}^{21}\text{R}^{22}$, $\text{ONR}^{21}\text{R}^{22}$, $\text{S(=O)(=NR}^{21}\text{)R}^{22}$, $\text{SO}_2\text{NR}^{21}\text{C(=O)NR}^{22}\text{R}^{23}$, $\text{P(=X}^2\text{)R}^{18}\text{R}^{19}$, $\text{OP(=X}^2\text{)R}^{18}\text{R}^{19}$, $\text{OP(=X}^2\text{)(OR}^{18}\text{)R}^{19}$, $\text{OP(=X}^2\text{)(OR}^{18}\text{)OR}^{19}$, $\text{N=CR}^{21}\text{R}^{22}$, $\text{NR}^{21}\text{N=CR}^{22}\text{R}^{23}$, $\text{NR}^{21}\text{NR}^{22}\text{R}^{23}$, $\text{NR}^{21}\text{C(=X}^2\text{)NR}^{22}\text{R}^{23}$, $\text{NR}^{21}\text{C(=NR}^{21}\text{)NR}^{22}\text{R}^{23}$, $\text{NR}^{21}\text{NR}^{21}\text{C(=X}^2\text{)NR}^{22}\text{R}^{23}$, $\text{NR}^{21}\text{NR}^{21}\text{SO}_2\text{NR}^{22}\text{R}^{23}$, Z^1Q^t ili $\text{Z}^1\text{Q}^t\text{Z}^1\text{Q}^t$; ili $\text{C}_1\text{-C}_8$ alkil, $\text{C}_2\text{-C}_8$ alkenil, $\text{C}_2\text{-C}_8$ alkinil, $\text{C}_3\text{-C}_{10}$ cikloalkil, $\text{C}_4\text{-C}_{10}$ alkilcikloalkil, $\text{C}_4\text{-C}_{10}$ cikloalkilalkil, $\text{C}_6\text{-C}_{14}$ cikloalkilcikloalkil, $\text{C}_5\text{-C}_{10}$ alkilcikloalkilalkil, $\text{C}_3\text{-C}_8$ cikloalkenil, $\text{C}_1\text{-C}_8$ alkoksi, $\text{C}_3\text{-C}_8$ cikloalkoksi, $\text{C}_4\text{-C}_{10}$ cikloalkilalkoksi, $\text{C}_2\text{-C}_8$ alkeniloksi, $\text{C}_2\text{-C}_8$ alkiniloksi, $\text{C}_1\text{-C}_8$ alkiltio, $\text{C}_1\text{-C}_8$ alkilsulfinil, $\text{C}_1\text{-C}_8$ alkilsulfonyl, $\text{C}_3\text{-C}_8$ cikloalkiltio, $\text{C}_3\text{-C}_8$ cikloalkilsulfinil, $\text{C}_3\text{-C}_8$ cikloalkilsulfonyl, $\text{C}_4\text{-C}_{10}$ cikloalkilalkiltio, $\text{C}_4\text{-C}_{10}$ cikloalkilalkilsulfinil, $\text{C}_4\text{-C}_{10}$ cikloalkilalkilsulfonyl, $\text{C}_2\text{-C}_8$ alkeniltio, $\text{C}_2\text{-C}_8$ alkenilsulfinil, $\text{C}_2\text{-C}_8$ alkenilsulfonyl, $\text{C}_2\text{-C}_8$ alkiniltio, $\text{C}_2\text{-C}_8$ alkinilsulfinil ili $\text{C}_2\text{-C}_8$ alkinilsulfonyl, pri čemu je svaki nesupstituisan ili supstituisan sa najmanje jednim supstituentom koji je nezavisno izabran od R^{17} ; ili

dva R^{14} supstituenta na susednim atomima u prstenu su uzeta zajedno sa susednim atomima u prstenu tako da formiraju 5- do 7-člani karbocikličan ili heterocikličan prsten, pri čemu svaki prsten sadrži članove prstena izabrane od atoma ugljenika i do 3 heteroatoma nezavisno izabrana od maksimalno 2 O, maksimalno 2 S i maksimalno 3N, gde su do 2 člana prstena atoma ugljenika izabrana od C(=O) i C(=S) i članovi prstena atomi sumpora su nezavisno izabrani od S(=O)_n , pri čemu je svaki prsten izborno supstituisan sa do 3 supstituenta nezavisno izabrana iz grupe koju čine halogen, cijano, hidroksi, amino, nitro, C(=O)OH , C(=O)NH_2 , SO_2NH_2 , $\text{C}_1\text{-C}_4$ alkil, $\text{C}_1\text{-C}_4$ haloalkil, $\text{C}_2\text{-C}_4$ alkenil, $\text{C}_2\text{-C}_4$ haloalkenil, $\text{C}_2\text{-C}_4$ alkinil, $\text{C}_2\text{-C}_4$ haloalkinil, $\text{C}_3\text{-C}_7$ cikloalkil, $\text{C}_3\text{-C}_7$ halocikloalkil, $\text{C}_4\text{-C}_8$ alkilcikloalkil, $\text{C}_4\text{-C}_8$ haloalkilcikloalkil, $\text{C}_4\text{-C}_8$ cikloalkilalkil, $\text{C}_4\text{-C}_8$ halocikloalkilalkil, $\text{C}_1\text{-C}_6$ alkoksi, $\text{C}_1\text{-C}_6$ haloalkoksi, $\text{C}_2\text{-C}_6$ alkoksikarbonil, $\text{C}_2\text{-C}_6$ haloalkoksikarbonil, $\text{C}_2\text{-C}_6$ alkilkarbonil i $\text{C}_2\text{-C}_6$ haloalkilkarbonil;

svaki X^2 je nezavisno O ili S;

svaki Z^1 je nezavisno direktna veza, O, S(O)_n , NR^6 , $\text{C(R}^7\text{)}_2$, $\text{C(R}^7\text{)=C(R}^7\text{)}$, C=C , $\text{C(R}^7\text{)}_2\text{O}$, $\text{OC(R}^7\text{)}_2$, $\text{C(=X}^1\text{)}$, $\text{C(=X}^1\text{)E}$, $\text{EC(=X}^1\text{)}$, $\text{C(=NOR}^8\text{)}$ ili $\text{C(=NN(R}^6\text{))}_2$;

svaki Q^t je nezavisno 3- do 10-člani prsten ili 7- do 11-člani sistem prstena, pri čemu svaki prsten ili sistem prstena sadrži članove prstena koji su izabrani od atoma ugljenika i do 4 heteroatoma

nezavisno izabrana od maksimalno 2 O, maksimalno 2 S i maksimalno 4 N, gde su maksimalno 3 atoma ugljenika koji su članovi prstena nezavisno izabrani od C(=O) i C(=S) i članovi prstena atomi sumpora su nezavisno izabrani od S(=O)_n ($=\text{NR}^{24}$), pri čemu je svaki prsten ili sistem prstena izborno supstituisan sa do 4 supstituenta nezavisno izabrana iz grupe koju čine halogen, cijano, nitro, CHO, C(=O)OH , C(=O)NH_2 , C(=O)R^{10} , C(=O)OR^{11} , $\text{C(=O)NR}^{12}\text{R}^{13}$, OR^{11} , $\text{S(O)}_n\text{R}^{10}$, $\text{SO}_2\text{NR}^{12}\text{R}^{13}$, $\text{Si(R}^{10}\text{)}_3$ i R^{16} ;

svaki Q^t je nezavisno 3- do 10-člani prsten ili 7- do 11-člani sistem prstena, pri čemu svaki prsten ili sistem prstena sadrži članove prstena koji su izabrani od atoma ugljenika i do 4 heteroatoma nezavisno izabrana od maksimalno 2 O, maksimalno 2 S i maksimalno 4 N, gde su maksimalno 3 atoma ugljenika koji su članovi prstena nezavisno izabrani od C(=O) i C(=S) i članovi prstena atomi sumpora su nezavisno izabrani od S(=O)_n ($=\text{NR}^{24}$), pri čemu je svaki prsten ili sistem prstena izborno supstituisan sa do 5 supstituenta nezavisno izabrana iz grupe koju čine halogen, cijano, nitro, CHO, C(=O)OH , C(=O)NH_2 , C(=O)R^{10} , C(=O)OR^{11} , $\text{C(=O)NR}^{12}\text{R}^{13}$, $\text{C(=O)NR}^{21}\text{NR}^{22}\text{R}^{23}$, OR^{11} , $\text{S(O)}_n\text{R}^{10}$, $\text{SO}_2\text{NR}^{12}\text{R}^{13}$, $\text{S(=O)(=NR}^{21}\text{)R}^{22}$, $\text{Si(R}^{10}\text{)}_3$ i R^{16} ;

svaki R^{15} je nezavisno halogen, cijano, hidroksi, amino, nitro, SF_5 , OCN, SCN, CHO, C(=O)OH , C(=O)NH_2 , C(=S)NH_2 , SO_2NH_2 , C(=O)R^{18} , C(=O)OR^{18} , NHR^{18} , $\text{NR}^{18}\text{R}^{19}$, $\text{C(=O)NR}^{21}\text{R}^{19}$, $\text{C(=O)NR}^{21}\text{NR}^{22}\text{R}^{23}$, $\text{C(=S)NR}^{21}\text{R}^{19}$, $\text{SO}_2\text{NR}^{21}\text{R}^{19}$, $\text{S(=O)(=NR}^{21}\text{)R}^{22}$, OC(=O)R^{21} , OC(=O)OR^{18} , $\text{OC(=O)NR}^{21}\text{R}^{19}$, $\text{N(R}^{21}\text{)C(=O)R}^{21}$, $\text{N(R}^{21}\text{)C(=O)OR}^{19}$, $\text{N(R}^{21}\text{)C(=O)NR}^{21}\text{R}^{22}$, $\text{OSO}_2\text{R}^{18}$, $\text{OSO}_2\text{NR}^{21}\text{R}^{22}$, $\text{NR}^{21}\text{SO}_2\text{R}^{18}$, $\text{NR}^{21}\text{SO}_2\text{NR}^{21}\text{R}^{22}$, $\text{Si(R}^{18}\text{R}^{19}\text{R}^{20}\text{)}$ ili Z^1Q^t ; ili $\text{C}_1\text{-C}_8$ alkil, $\text{C}_2\text{-C}_8$ alkenil, $\text{C}_2\text{-C}_8$ alkinil, $\text{C}_3\text{-C}_{10}$ cikloalkil, $\text{C}_4\text{-C}_{10}$ alkilcikloalkil, $\text{C}_4\text{-C}_{10}$ cikloalkilalkil, $\text{C}_6\text{-C}_{14}$ cikloalkilcikloalkil, $\text{C}_5\text{-C}_{10}$ alkilcikloalkilalkil, $\text{C}_3\text{-C}_8$ cikloalkenil, $\text{C}_1\text{-C}_8$ alkoksi, $\text{C}_3\text{-C}_8$ cikloalkoksi, $\text{C}_4\text{-C}_{10}$ cikloalkilalkoksi, $\text{C}_2\text{-C}_8$ alkeniloksi, $\text{C}_2\text{-C}_8$ alkiniloksi, $\text{C}_1\text{-C}_8$ alkiltio, $\text{C}_1\text{-C}_8$ alkilsulfinil, $\text{C}_1\text{-C}_8$ alkilsulfonyl, $\text{C}_3\text{-C}_8$ cikloalkiltio, $\text{C}_3\text{-C}_8$ cikloalkilsulfinil, $\text{C}_3\text{-C}_8$ cikloalkilsulfonyl, $\text{C}_4\text{-C}_{10}$ cikloalkilalkiltio, $\text{C}_4\text{-C}_{10}$ cikloalkilalkilsulfinil, $\text{C}_4\text{-C}_{10}$ cikloalkilalkilsulfonyl, $\text{C}_2\text{-C}_8$ alkeniltio, $\text{C}_2\text{-C}_8$ alkenilsulfinil, $\text{C}_2\text{-C}_8$ alkenilsulfonyl, $\text{C}_2\text{-C}_8$ alkiniltio, $\text{C}_2\text{-C}_8$ alkinilsulfinil ili $\text{C}_2\text{-C}_8$ alkinilsulfonyl, pri čemu je svaki nesupstituisan ili supstituisan sa najmanje jednim supstituentom koji je nezavisno izabran od R^{17} ; ili

dva R^{15} supstituenta na susednim atomima u prstenu su uzeta zajedno sa susednim atomima u prstenu tako da formiraju 5- do 7-člani karbocikličan ili heterocikličan prsten, pri čemu svaki prsten sadrži članove prstena izabrane od atoma ugljenika i do 3 heteroatoma nezavisno izabrana od maksimalno 2 O, maksimalno 2 S i maksimalno 3N, gde su do 2 člana prstena atoma ugljenika izabrana od C(=O) i

C(=S) i članovi prstena atomi sumpora su nezavisno izabrani od S(=O)_n, pri čemu je svaki prsten izborno supstituisan sa do 3 supstituenta nezavisno izabrana iz grupe koju čine halogen, cijano, hidroksi, amino, nitro, C(=O)OH, C(=O)NH₂, SO₂NH₂, C₁-C₄ alkil, C₁-C₄ haloalkil, C₂-C₄ alkenil, C₂-C₄ haloalkenil, C₂-C₄ alkinil, C₂-C₄ haloalkinil, C₃-C₇ cikloalkil, C₃-C₇ halocikloalkil, C₄-C₈ alkilcikloalkil, C₄-C₈ haloalkilcikloalkil, C₄-C₈ cikloalkilalkil, C₄-C₈ halocikloalkilalkil, C₁-C₆ alkoksi, C₁-C₆ haloalkoksi, C₂-C₆ alkoksikarbonil, C₂-C₆ haloalkoksikarbonil, C₂-C₆ alkilkarbonil i C₂-C₆ haloalkilkarbonil;

svaki R¹⁶ je nezavisno C₁-C₆ alkil, C₂-C₆ alkenil, C₂-C₆ alkinil, C₃-C₈ cikloalkil, C₄-C₈ alkilcikloalkil, C₄-C₈ cikloalkilalkil, C₆-C₁₀ cikloalkilcikloalkil, C₅-C₁₀ alkilcikloalkilalkil ili C₃-C₆ cikloalkenil, pri čemu je svaki nesupstituisan ili supstituisan sa najmanje jednim supstituentom nezavisno izabranim iz grupe koju čine halogen, cijano, nitro, CHO, C(=O)OH, C(=O)NH₂, C₁-C₄ alkoksi, C₁-C₄ haloalkoksi, C₁-C₄ alkiltio, C₁-C₄ alkilsulfinil, C₁-C₄ alkilsulfonyl, C₁-C₄ haloalkiltio, C₁-C₄ haloalkilsulfinil, C₁-C₄ haloalkilsulfonyl, C₁-C₄ alkilamino, C₂-C₈ dialkilamino, C₃-C₆ cikloalkilamino, C₂-C₄ alkoksialkil, C₂-C₄ alkilkarbonil, C₂-C₆ alkoksikarbonil, C₂-C₆ alkilkarboniloksi, C₂-C₆ alkilkarboniltio, C₂-C₆ alkilaminokarbonil, C₃-C₈ dialkilaminokarbonil i C₃-C₆ trialkilsilil; ili fenil ili 5- ili 6-člani heteroaromatični prsten, pri čemu je svaki nesupstituisan ili supstituisan sa najmanje jednim supstituentom nezavisno izabranim iz grupe koju čine C₁-C₆ alkil, C₂-C₆ alkenil, C₂-C₆ alkinil, C₃-C₈ cikloalkil, C₄-C₈ alkilcikloalkil, C₄-C₈ cikloalkilalkil, C₆-C₁₀ cikloalkilcikloalkil, C₅-C₁₀ alkilcikloalkilalkil, C₃-C₆ cikloalkenil, halogen, cijano, nitro, CHO, C(=O)OH, C(=O)NH₂, C₁-C₄ alkoksi, C₁-C₄ haloalkoksi, C₁-C₄ alkiltio, C₁-C₄ alkilsulfinil, C₁-C₄ alkilsulfonyl, C₁-C₄ haloalkiltio, C₁-C₄ haloalkilsulfinil, C₁-C₄ haloalkilsulfonyl, C₁-C₄ alkilamino, C₂-C₈ dialkilamino, C₃-C₆ cikloalkilamino, C₂-C₄ alkoksialkil, C₂-C₄ alkilkarbonil, C₂-C₆ alkoksikarbonil, C₂-C₆ alkilkarboniloksi, C₂-C₆ alkilkarboniltio, C₂-C₆ alkilaminokarbonil, C₃-C₈ dialkilaminokarbonil i C₃-C₆ trialkilsilil;

svaki R¹⁷ je nezavisno halogen, cijano, nitro, OH, CHO, C(=O)OH, C(=O)NH₂, C(=O)R¹⁰, C(=O)OR¹¹, C(=O)NR¹²R¹³, OR¹¹, S(O)_nR¹⁰, SO₂NR¹²R¹³, Si(R¹⁰)₃ ili Z¹Q^t;

svaki R¹⁸, R¹⁹ i R²⁰ je nezavisno Q^t; ili C₁-C₆ alkil, C₂-C₆ alkenil, C₂-C₆ alkinil, C₃-C₈ cikloalkil, C₄-C₈ alkilcikloalkil, C₄-C₈ cikloalkilalkil, C₆-C₁₀ cikloalkilcikloalkil, C₅-C₁₀ alkilcikloalkilalkil ili C₃-C₆ cikloalkenil, pri čemu je svaki nesupstituisan ili supstituisan sa najmanje jednim supstituentom koji je nezavisno izabran od R¹⁷;

svaki R²¹ je nezavisno Q^t ili H; ili C₁-C₆ alkil, C₂-C₆ alkenil, C₂-C₆ alkinil, C₃-C₈ cikloalkil, C₄-C₈ alkilcikloalkil, C₄-C₈ cikloalkilalkil, C₆-C₁₀ cikloalkilcikloalkil, C₅-C₁₀ alkilcikloalkilalkil ili C₃-C₆ cikloalkenil, pri čemu

je svaki nesupstituisan ili supstituisan sa najmanje jednim supstituentom koji je nezavisno izabran od R¹⁷;

svaki R²² i R²³ je nezavisno Q^t ili H; ili C₁-C₆ alkil, C₂-C₆ alkenil, C₂-C₆ alkinil, C₃-C₈ cikloalkil, C₄-C₈ alkilcikloalkil, C₄-C₈ cikloalkilalkil, C₆-C₁₀ cikloalkilcikloalkil, C₅-C₁₀ alkilcikloalkilalkil ili C₃-C₆ cikloalkenil, pri čemu je svaki nesupstituisan ili supstituisan sa najmanje jednim supstituentom koji je nezavisno izabran od R¹⁷; ili

R²² i R²³ su uzet zajedno sa atomom azota za koji su vezani tako da formiraju 3- do 7-člani prsten koji sadrži članove prstena izabrane od atoma ugljenika i do 2 heteroatoma nezavisno izabrana od jednog O, jednog S i do 2 N, gde su do 2 člana prstena atoma ugljenika izabrana od C(=O) i C(=S) i atom sumpora član prstena je izabran od S, S(O) ili S(O)₂, pri čemu je navedeni prsten izborno supstituisan sa do 4 supstituenta nezavisno izabrana iz grupe koju čine halogen, cijano i C₁-C₄ alkil;

svaki R²⁴ je nezavisno H, cijano, OCN, SCN, CHO, C(=O)OH, C(=O)NH₂, C(=S)NH₂, SO₂NH₂, C(=O)R¹⁸, C(=O)OR¹⁸, NHR¹⁸, NR¹⁸R¹⁹, C(=O)NR²¹R¹⁹, C(=S)NR²¹R¹⁹, SO₂NR²¹R¹⁹, OC(=O)R²¹, OC(=O)OR¹⁸, OC(=O)NR²¹R¹⁹, N(R²¹)C(=O)R²¹, N(R²¹)C(=O)OR¹⁹, N(R²¹)C(=O)NR²¹R²², OSO₂R¹⁸, OSO₂NR²¹R²², NR²¹SO₂R¹⁸, NR²¹SO₂NR²¹R²², Si(R¹⁸R¹⁹R²⁰) ili Z¹Q^t; ili C₁-C₈ alkil, C₂-C₈ alkenil, C₂-C₈ alkinil, C₃-C₁₀ cikloalkil, C₄-C₁₀ alkilcikloalkil, C₄-C₁₀ cikloalkilalkil, C₆-C₁₄ cikloalkilcikloalkil, C₅-C₁₀ alkilcikloalkilalkil, C₃-C₈ cikloalkenil, C₁-C₈ alkoksi, C₃-C₈ cikloalkoksi, C₄-C₁₀ cikloalkilalkoksi, C₂-C₈ alkeniloksi, C₂-C₈ alkiniloksi, C₁-C₈ alkiltio, C₁-C₈ alkilsulfinil, C₁-C₈ alkilsulfonyl, C₃-C₈ cikloalkiltio, C₃-C₈ cikloalkilsulfinil, C₃-C₈ cikloalkilsulfonyl, C₄-C₁₀ cikloalkilalkiltio, C₄-C₁₀ cikloalkilalkilsulfinil, C₄-C₁₀ cikloalkilalkilsulfonyl, C₂-C₈ alkeniltio, C₂-C₈ alkenilsulfinil, C₂-C₈ alkenilsulfonyl, C₂-C₈ alkiniltio, C₂-C₈ alkinilsulfinil ili C₂-C₈ alkinilsulfonyl, pri čemu je svaki nesupstituisan ili supstituisan sa najmanje jednim supstituentom koji je nezavisno izabran od R¹⁷;

a je 1, 2 ili 3,

svaki n je nezavisno 0, 1 ili 2; i

u i z u svakom slučaju S(=O)u(=NR²⁴)z su nezavisno 0, 1 ili 2, uz uslov da je zbir u i z u svakom slučaju S(=O)u(=NR²⁴)z jednak 0, 1 ili 2;

uz uslov da (i) kada je A jednako O, S, NCH₃ ili C(R^{3c})=C(R^{3d}), R^{3c} je H ili F, i R^{3d} je H, F, CF₂H ili CF₃, tada se najmanje jedan od R^{3a} ili R^{3b} razlikuje od H; (ii) jedinjenje formule 1 se razlikuje od

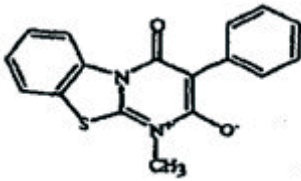

Broj ostalih patentnih zahtjeva: 13

(11) **BA/EP2451438**

(21) **E01365** (22) 2014-03-04

(26) BS

(31) US 223507 P (32) 2009-07-07 (33) US
(96) 10731685 2010-07-01

(97) 2012-05-16

(51) **A61K 9/107 (2006.01),
A61K 9/48 (2006.01),
A61K 31/427 (2006.01),
A61K 47/10 (2006.01),
A61K 47/12 (2006.01),
A61K 47/14 (2006.01),
A61K 47/44 (2006.01)**

(73) Boehringer Ingelheim International GmbH
55216 Ingelheim
DE

(72) CHEN, Feng-Jing
RidgefieldConnecticut 06877-0368
US
SCHWABE, Robert J.
RidgefieldConnecticut 06877-0368
US

(54) **FARMACEUTSKA KOMPOZICIJA
ZA INHIBITOR PROTEAZE VIRUSNOG
HEPATITIS C**

(57)

Tečna farmaceutska kompozicija koja sadrži:

(a) jedinjenje formule (1):

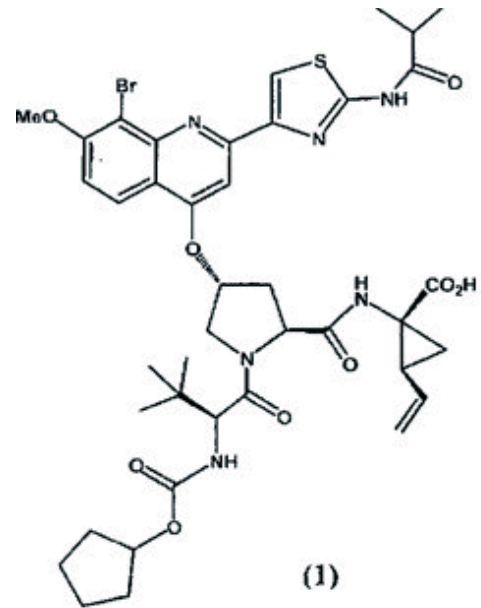

ili njegovu farmaceutski prihvatljivu so;
(b) jedan ili više farmaceutskih prihvatljivih lipida; i
(c) jednu ili više farmaceutski hidrofilnih površinskiaktivnih supstanci.

Broj ostalih patentnih zahtjeva: 11

(11) **BA/EP2361924**(21) **E01366** (22) 2014-03-06

(26) SR

(31) US 608843 P (32) 2004-09-09 (33) US
(96) 10194363 2005-09-09

(97) 2011-08-31

(51) **C07K 1/00 (2006.01),
C07K 1/14 (2006.01),
C07K 14/00 (2006.01),
C08G 69/10 (2006.01)**(73) Teva Pharmaceutical Industries Ltd.
49131 Petah Tiqva
IL(72) Dolitzky, Ben-Zion
Petach Tikva
IL(74) DR DIANA PROTIĆ – TKALČIĆ &
PARTNERS d.o.o.
Koševo 36, 71000 Sarajevo
BA(54) **PROCES ZA DOBIJANJE SMEŠA
TRIFLUORACETIL GLATIRAMER
ACETATA UZ UPOTREBU PREČIŠĆENE
BROMOVODONIČNE KISELINE**

(57)

U procesu za dobijanje smeše trifluoracetil glatiramer acetata, gde navedena smeša ima željenu prosečnu molekulsku masu i gde se, u toku navedenog procesa, sa serije smeše polipeptida, od kojih se svaki sastoji od alanina, g-benzil glutamata, tirozina i trifluoracetil lizina uklanjaju zaštitne grupe pomoću rastvora bromovodonične kiseline u sirćetnoj kiselinu, poboljšanje *naznačeno time* što se sastoji od upotrebe rastvora bromovodonične kiseline u sirćetnoj kiselinu, gde navedeni rastvor sadrži manje od 0,1% slobodnog broma.

Broj ostalih patentnih zahtjeva: 31

(11) **BA/EP2248812**(21) **E01367** (22) 2014-03-06

(26) HR

(31) JP 2006177099 (32) 2006-06-27 (33) JP
(96) 10172951 2007-06-26

(97) 2010-11-10

(51) **C07D 409/12 (2006.01),
A61K 31/192 (2006.01),
A61P 3/10 (2006.01)**(73) Takeda Pharmaceutical Company Limited
Osaka-shi, Osaka 541-0045
JP(72) Yasuma, Tsuneo
Osaka 532-8686
JP
Negoro, Nobuyuki
Osaka 532-8686
JP
Yamashita, Masayuki
Osaka 532-8686
JP
Itou, Masahiro
Osaka 532-8686
JP(54) **KONDENZIRANI CIKLIČKI SPOJEVI KAO
MODULATORI GPR40- RECEPTORA**

(57)

Farmaceutski sastav, **naznačen time**, da obuhvaća spoj predstavljen formulom (I):

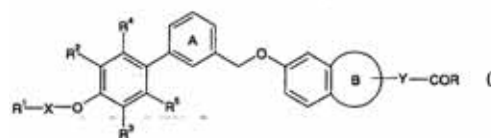

u
R¹ je R⁶-SO₂- (gdje R⁶ je C₁₋₆ alkil),
X je veza ili divalentna ugljikovodična skupina;
R² i R³ su isti ili različiti i svaki je atom vodika,
atom halogena, opcijski supstituirana
ugljikovodična skupina ili opcijski supstituirana
hidroksi-skupina;
R⁴ i R⁵ su isti ili različiti i svaki je C₁₋₆ alkil-skupina
opcijski supstituirana s hidroksi-
skupinom/skupinama;
prsten A je benzen-prsten koji opcijski dalje ima
supstituent(e) odabran(e) od sljedećih:
atom halogena, opcijski supstituirana

ugljikovodična skupina, opcijski supstituirana hidroksi-skupina i opcijski supstituirana amino-skupina; prsten B je 5-člani do 7-člani prsten; Y je veza ili CH₂; i R je opcijski supstituirana hidroksi-skupina, ili njegova sol u kombinaciji s inhibitorom dipeptidil peptidaze IV, pripravkom inzulina, funkcijskim modulatorom za PPAR, inhibitorom α-glukozidaze, bigvanidom, sulfonilureom, mitiglinidom ili s njegovom soli kalcijevog hidrata ili nateglinidom.

Broj ostalih patentnih zahtjeva: 13

(11) **BA/EP2485723**

(21) **E01368** (22) 2014-03-06

(26) SR

(31) EP 09172364 (32) 2009-10-06 (33) EP

(96) 10761018 2010-10-06

(97) 2012-08-15

(51) **A61K 31/18 (2006.01),
A61P 37/06 (2006.01)**

(73) DOMPE' farmaceutici S.p.A.
Via S. Martino della Battaglia, 12, I-20122
Milano (MI) , Italy
IT

(72) PIEMONTI, Lorenzo
20132 Milano
IT

DAFFONCHIO, Luisa
I-67100 L'Aquila AQ
IT

ALLEGRETTI, Marcello
I-67100 L'Aquila AQ
IT

(74) "ŽIVKO MIJATOVIĆ &
PARTNERS" d.o.o. Sarajevo
M.H. Uskufije 3, 71000 Sarajevo
BA

(54) **INHIBITORI CXCR 1/2 KAO ADJUVANSI
U TRANSPLANTACIJI PANKREASNIH
OSTRVACA**

(57)

Inhibitor CXCR1 i/ili CXCR2 za upotrebu kao adjuvantni mesikament za transplantaciju pankreasnih ostrvaca kod pacijenata koji boluju od dijabetesa Tipa 1.

Broj ostalih patentnih zahtjeva: 7

(11) **BA/EP2421825**

(21) **E01370** (22) 2014-03-10

(26) SR

(31) US 171649 P (32) 2009-04-22 (33) US
US 171658 P 2009-04-22 US

(96) 10716205 2010-04-22

(97) 2012-02-29

(51) **C07D 205/04 (2006.01), C07D 401/14
(2006.01), C07D 403/12 (2006.01), C07D 405/12
(2006.01), C07D 405/14 (2006.01), C07D 409/12
(2006.01), C07D 409/14 (2006.01), C07D 413/12
(2006.01), C07D 413/14 (2006.01), C07D 417/12
(2006.01), C07D 417/14 (2006.01), C07D 495/04
(2006.01), A61K 31/496 (2006.01), A61P 29/00
(2006.01), A61P 25/00 (2006.01)**

(73) Janssen Pharmaceutica N.V.
2340 Beerse
BE

(72) BIAN, Haiyan
PrincetonNJ 08540
US
CHEVALIER, Kristen, M.
CollegevillePA 19426
US

CONNOLLY, Peter, J.
Spring HousePA 19477
US

FLORES, Christopher, M.
Spring HousePA 19477
US

LIN, Shu-chen
DoylestownPA 18902
US

LIU, Li
DoylestownPA 18901
US

MABUS, John
East GreenvillePA 18041
US

MACIELAG, Mark, J.
Spring HousePA 19477
US

MCDONNELL, Mark, E.
LansdalePA 19446
US

PITIS, Philip, M.
North WalesPA 19454
US

ZHANG, Sui-po
ExtonPA 19341
US

ZHANG, Yue-mei
Spring HousePA 19477
US
ZHU, Bin
Spring HousePA 19477
US
CLEMENTE, Jose
ExtonPA 19341
US

(54) **AZETIDINIL DIAMIDI KAO INHIBITORI
MONOACILGLICEROL LIPAZE**

(57)

Jedinjenje Formule (1)

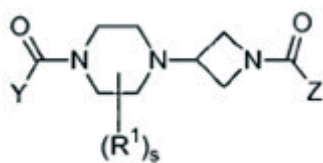

Formula (I)

pri čemu su

Y i Z nezavisno izabrani od a) ili b) tako da je jedan od Y i Z izabran iz grupe a) i drugi je izabran iz grupe b);

Grupa a) je

i) supstituisani C₆₋₁₀ aril

ii) C₃₋₈ cikloalkil opciono supstituisan sa jednim do dva fluoro supstituenta,

iii) trifluorometil, ili

iv) heteroaril izabran iz grupe koju čine tienil, furanil, tiazolil, izotiazolil, oksazolil, pirolil, pirimidinil, izoksazolil, benzotienil, tieno[3,2-b]tiofen-2-il, pirazolil, triazolil, tetrazolil, i[1,2,3]tiadiazolil;

pri čemu je C₆₋₁₀ aril supstituisan sa; i heteroaril je opciono supstituisan sa; jednim supstituentom izabranim iz grupe koju čine fluoro, hloro, bromo, C₁₋₄ alkil, C₁₋₄ alkoksi, cijano, C₁₋₄ alkilkarbonilamino, i trifluorometil;

Grupa b) je

i) C₆₋₁₀ aril;

ii) heteroaril izabran iz grupe koju čine tiazolil, piridinil, indolil, indazolil, benzoksazolil, benzotiazolil, benzofuranil, benzotienil, 1H-pirololo[3,2-b]piridin-5-il, 1H-tieno[2,3-c]pirazol-5-il, 1H-pirololo[2,3-b]piridin-5-il, 1H-pirazolo[3,4-b]piridin-5-il, furo[2,3-b]piridin-2-il, hinolinil, hinazolinil, furanil, [1,2,3]triazolil, tienil, oksazolil, [1,3,4]oksadiazol-2-il, pirolil, pirazolil, i benzimidazolil;

iii) 2,3-dihidro-1H-indolil;

iv) 2,3 difenil-indolil;

v) difenil-imidazolil;

vi) 1-(2,4-dihlorofenil)-4,5,6,7-tetrahidro-1H-indazol-3-il;

vii) 3-(4-hlorofenil)-4,5,6,7-tetrahidro-indazol-2-il;

viii) 1-(4-fluorofenil)-1H-pirololo[3,2-b]piridin-6-il; ili

ix) difenil-1H-pirazol-3-il; pri čemu je svaki fenil opciono supstituisan sa jednim do dva hloro supstituenta; i pri čemu je navedeni pirazolil opciono supstituisan sa jednim metil supstituentom;

pri čemu su C₆₋₁₀ aril, 2,3-dihidro-1H-indolil, i heteroaril od Grupe b) opciono nezavisno supstituisani sa jednim do dva supstituenta izabrana iz grupe koju čine bromo, hloro, fluoro, jodo, C₁₋₄ alkil, C₁₋₄ alkoksi, itrifluorometil; i supstituisani su sa jednim dodatnim supstituentom izabranim iz grupe koju čine

i) C₆₋₁₀ aril;

ii) heteroaril izabran iz grupe koju čine pirimidinil, tienil, hinolinil, piridinil, izoksazolil, tiazolil, benzimidazolil, pirolil, furanil, pirimidinil, i pirazolil; ili

iii) 5,6-dihidro-4H-ciklopentapirazol-2-il;

pri čemu su navedeni heteroaril i 5,6-dihidro-4H-ciklopentapirazol-2-il opciono supstituisani sa jednim fenil supstituentom, i navedeni fenil supstituent je opciono supstituisan sa jednim do dva hloro supstituenta ili trifluorometilom;

i pri čemu su fenil od C₆₋₁₀ arila i heteroaril opciono nezavisno supstituisani sa jednim do dva substituenta izabrana iz grupe koju čine C₁₋₄ alkoksikarbonilamino; C₁₋₄alkil; cijanometil; C₁₋₄ alkoksi; jedan do tri fluoro ili hloro supstituenta; trifluorometil; trifluorometoksi; trifluorometiltio; C₁₋₄ alkilkarbonil; C₁₋₄ alkoksikarbonil; C₁₋₄ alkoksikarbonil(C₂₋₄) alkenil; cijano(C₂₋₄)alkenil; (2-cijano) etilaminokarbonil; cijano; karboksi; aminokarbonil; C₁₋₄ alkilaminokarbonil; di(C₁₋₄alkil) aminokarbonil; formil; nitro; bromo; hidroksi; di(C₁₋₄ alkil)aminosulfonil; C₁₋₄ alkilsulfonil; di(C₁₋₄ alkil) aminosulfonil; morfolin-4-ilsulfonil; -OCH₂O-vezan na susednim atomima ugljenika; i NR^cR^d; pri čemu R^c je hidrogen ili C₁₋₆ alkil i pri čemu R^d je hidrogen, C₁₋₆ alkil, cijano(C₁₋₄)alkil, C₃₋₈ cikloalkil, C₁₋₆ alkilkarbonil, C₁₋₆ alkoksikarbonil, C₃₋₈ cikloalkilkarbonil, C₃₋₈ cikloalkil(C₁₋₄)alkil, aminokarbonil, di(C₁₋₄ alkil) aminokarbonil, C₆₋₁₀ arilkarbonil; di(C₁₋₄ alkil) aminosulfonil, i C₁₋₄ alkilsulfonil;

s je 0, 1 ili 2; pod uslovom da kada je s 2, R¹ je nezavisno izabran iz grupe koju čine fenil, C₁₋₃ alkil, i C₆₋₁₀ aril(C₁₋₃)alkil;

kada je s 1, R¹ je C₆₋₁₀ aril, C₁₋₃ alkil, benziloksimetil, hidroksi(C₁₋₃)alkil, aminokarbonil, karboksi, trifluorometil, spirofuzionisani ciklopropil, 3-okso, ili aril(C₁₋₃)alkil; ili, kada s je 2 i R¹ je C₁₋₃ alkil, C₁₋₃ alkil supstituenti su uzeti sa piperizinil prstena da se formira 3,8-diaza-biciklo[3.2.1]oktanilili 2,5-diaza-

biciklo[2.2.2]oktanal sistem prstena; pod uslovom da jedinjenje formule (I) je različit od jedinjenja pri čemu je Y 3-hlorobenzotien-2-il, Z je 4-bifenil, i s je 0; jedinjenje pri čemu je Y 3-hlorotien-2-il, Z je 4-bifenil, i s je 0;

jedinjenje pri čemu je Y 2-cijanofenil, Z je 4-bifenil, i s je 0; jedinjenje pri čemu je Y 5-metil-izoksazol-3-il, Z je 4-bifenil, i s je 0; jedinjenje pri čemu je Y tiazol-2-il, Z je 5-(4-hlorofenil)oksazol-4-il, i s je 0; jedinjenje pri čemu je Y tiazol-2-il, Z je 3-fenil-1H-pirazol-4-il, i s je 0; jedinjenje pri čemu je Y tiazol-2-il, Z je 5-(2-fluoropiridin-3-il)-1H-benzimidazol-2-il, i s je 0; jedinjenje pri čemu je Y tiazol-4-il, Z je 1-fenil-5-trifluorometil-pirazol-4-il, i s je 0; jedinjenje pri čemu je Y pirimidin-2-il, Z je 4-bifenil, i s je 0; jedinjenje pri čemu je Y tiazol-4-il, Z je 4-bifenil, s je 1, i R¹ je 3-fenil; i enantiomeri, diastereomeri, solvati ifarmaceutski prihvatljive soli od njih.

Broj ostalih patentnih zahtjeva: 21

(11) **BA/EP2416794**

(21) **E01372** (22) 2014-03-13

(26) SR

(96) 09784375 2009-04-10

(97) 2012-02-15

(51) **A61K 36/71 (2006.01), A61K 45/06 (2006.01), A61K 31/05 (2006.01), A61K 31/353 (2006.01), A61K 35/02 (2006.01), A61K 36/74 (2006.01), A61K 36/73 (2006.01), A61P 31/12 (2006.01)**

(73) El Kettany, Sleimen
Beirut Fanar Road Lebanese University
Chedid center bldg. Floor 5 Beirut
LB
El Khatib, Nadia
Bonja & Khoukaz Building Medawar Street-
Badaro Beirut
LB

(72) El Kettany, Sleimen
Chedid center bldg. Floor 5
LB

(74) "ŽIVKO MIJATOVIĆ & PARTNERS" d.o.o.
Sarajevo
M.H. Uskufije 3, 71000 Sarajevo
BA

(54) **BILJNA KOMPOZICIJA ZA LEČENJE ILI PREVENCIJU VIRUSNIH BOLESTI KOJE SE PRENOSE PUTEM KRVI, KAO ŠTO SU BOLESTI IZAZVANE VIRUSOM HUMANE IMUNODEFICIJENCIJE (HIV) ILI HEPATITIS C VIRUSOM**

(57)

1. Biljna kompozicija **naznačena time što** sadrži sumporni cvet, najmanje jednu biljku koja sadrži taninske agense i katehin koje u izabrane između petrovca (*Agrimonia Eupatoria*, GAFT) ili gambira (*Uncaria gambir*), i farmaceutski prihvatljivi nosač za primenu u lečenju ili prevenciji virusne bolesti koja se prenosi putem krvi izazvane virusom humane imunodeficijencije (HIV) ili hepatitis C virusom.

Broj ostalih patentnih zahtjeva: 8

(11) **BA/EP2142529**

(21) **E01374** (22) 2014-03-14

(26) SR

(31) US 926661 P (32) 2007-04-27 (33) US
 US 930036 P 2007-05-11 US
 US 937003 P 2007-06-21 US
 US 962409 P 2007-07-27 US

(96) 08737573 2008-04-25

(97) 2010-01-13

(51) **C07D 401/04 (2006.01),
 C07D 401/14 (2006.01),
 A61K 31/4545 (2006.01),
 A61P 23/00 (2006.01),
 C07D 417/12 (2006.01),
 C07D 417/14 (2006.01)**

(73) Purdue Pharma LP
 Stamford, CT 06901
 US
 Shionogi & Co., Ltd.
 OsakaOsaka 541-0045
 JP

(72) TAFESSE, Laykea
 Robbinsville, NJ 08691
 US
 KUROSE, Noriyuki
 Osaka 553-0002
 JP

(54) **ANTAGONISTI TRPV1 I NJIHOVA
 UPOTREBA**

(57)

Jedinjenje formule III:

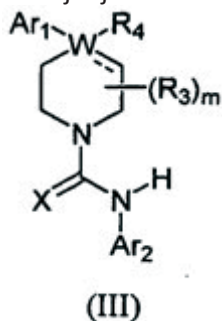

ili njegova farmaceutska prihvatljiva so, gdje

X je O, S, N-CN, N-OH ili N-OR₁₀;

W je N ili C;

isprekidana linija označava prisustvo ili odsustvo veze, i kada isprekidana linija označava prisustvo veze ili W je N, tada R₄ nije prisutan, inače R₄ je -H, -OH, -OCF₃, -halo, -(C₁-C₆)alkil,

-CH₂OH, -CH₂Cl, -CH₂Br, -CH₂I, -CH₂F, -CH(halo)₂, -CF₃, -OR₁₀, -SR₁₀, -COOH, -COOR₁₀, -C(O)R₁₀, -C(O)H, -OC(O)R₁₀, -OC(O)NHR₁₀, -NHC(O)R₁₃, -CON(R₁₃)₂, -S(O)₂R₁₀, ili -NO₂;

R₁₀ je -(C₁-C₄)alkil;

svaki R₁₃ je nezavisno: -H, -(C₁-C₄)alkil, -(C₁-C₄)alkenil,

-(C₁-C₄)alkinil, ili-fenil;

svaki R₃ je nezavisno:

a) H ili (C₁-C₆)alkil; ili

b) dvije R₃ grupe zajedno obrazuju (C₂-C₆)most, koji je nesupstituisan ili supstituisan sa 1, 2 ili 3 nezavisno izabrane R₈ grupe, a most opciono sadrži -HC=CH- u okviru (C₂-C₆)mosta; ili

c) dvije R₃ grupe zajedno obrazuju -CH₂-N(R₃)-CH₂-most,

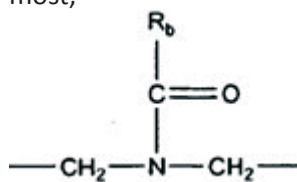

most; ili

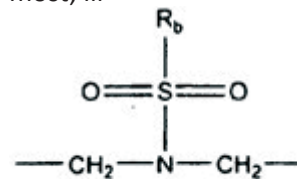

most;

R_a je izabran od -H, -(C₁-C₆)alkil, -(C₃-C₈)cikloalkil, -CH₂-

C(O)-R_c, -(CH₂)-C(O)-OR_c,

-(CH₂)-C(O)-N(R_c)₂, -(CH₂)₂-O-R_c, -(CH₂)₂-S(O)₂-N(R_c)₂,

ili -(CH₂)₂-N(R_c)S(O)₂-R_c;

R_b je izabran od:

a) H, -(C₁-C₆)alkil, -(C₃-C₈)cikloalkil, -(3- do 7-člani) heterocikl, -N(R_c)₂, -N(R_c)-(C₃-C₈)cikloalkil, ili

-N(R_c)-(3- do 7-člani)heterocikl; ili

b) fenil, -(5- ili 6-člani)heteroaril, -N(R_c)-fenilili

-N(R_c)-(5-do 10-člani)heteroaril, od kojih je svaki nesupstituisan ili supstituisan sa 1, 2 ili 3 nezavisno izabrane R₇ grupe;

svaki R_c je nezavisno izabran od -H ili -(C₁-C₄)alkil;

m je cijeli broj 0, 1, ili 2,

gdje Ar₁ je:

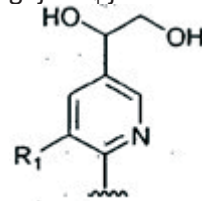

R₁ je -Cl, -F ili -CF₃;

gdje Ar₂ je

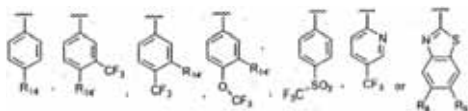

R_{14} je -H, -Cl, -F, -Br, -CF₃, -OCF₃, -(C₁-C₆)alkil, -SO₂CF₃, -SO₂(C₁-C₆)alkil, -OCH₃, -OCH₂CH₃, ili -OCH(CH₃)₂, i poželjno -CF₃, -OCF₃, -Cl, ili -F;
 R_{14} je -H, -Cl, -F, Br, -CH₃, -CH₂CH₃, -OCH₃, -OCH(CH₃)₂, ili -OCH₂CH₃; i
 svaki R_8 i R_9 su nezavisno -H, -Cl, -Br, -F, -CH₃, -OCH₃, -OCH₂CH₃, -CF₃, -OCF₃, *izo*-propil, ili *terc*-butil.

Broj ostalih patentnih zahtjeva: 19

(11) **BA/EP2318394**

(21) **E01375** (22) 2014-03-18

(26) SR

(31) DK 200800855 (32) 2008-06-20 (33) DK
 DK 200900402 2009-03-24 DK
 DK 200900519 2009-04-22 DK

(96) 09765461 2009-06-19

(97) 2011-05-11

(51) **C07D 403/12 (2006.01), C07D 487/04 (2006.01), A61K 31/519 (2006.01), A61K 31/4353 (2006.01), A61K 31/4184 (2006.01), A61P 25/00 (2006.01)**

(73) H. Lundbeck A/S
 2500 Valby
 DK

(72) RITZÉN, Andreas
 DK-2720 Vanløse
 DK
 KEHLER, Jan
 DK-2800 Kgs. Lyngby
 DK
 LANGGÅRD, Morten
 DK-2600 Glostrup
 DK
 NIELSEN, Jacob
 DK-1660 Copenhagen V
 DK
 KILBURN, John Paul
 DK-4690 Haslev
 DK
 FARAH, Mohamed M.
 Leeds LS9 6DP
 GB

(54) **NOVI DERIVATI FENILIMIDAZOLA KAO INHIBITORI ENZIMA PDE10A**

(57)

Jedinjenje koje ima strukturu I

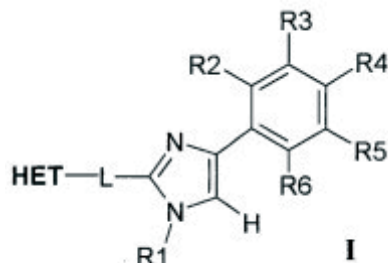

gde je **HET** heteroaromatična grupa formule II koja sadrži od 2 do 4 atoma azota:

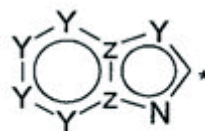

II

gde Y može biti N ili CH, Z može biti N ili C, i gde **HET** može po potrebi biti supstituisano sa sve do tri supstituenta R_7 - R_9 pojedinačno odabrana od vodonika, C₁-C₆ alkil, halogen, cijano, halo(C₁-C₆)alkil, aril, alkoksi i C₁-C₆ hidroksialkil i gde * označava tačku pričvršćivanja.

-L-je veznik odabran od -CH₂-CH₂-, -S-CH₂-, -CH₂-S- ili -CH=CH-

R_1 je odabran od H, C₁-C₆ alkil, C₁-C₆ alkil(C₃-C₈) cikloalkil, C₁-C₆ hidroksialkil, CH₂CN, CH₂C(O)NH₂, C₁-C₆ arilalkil i C₁-C₆ alkil- heterocikloalkil,

R_2 - R_6 su pojedinačno odabrani od H, C₁-C₆ alkoksi i halogen,

i njihovih tautomera i farmaceutski prihvatljivih kiselih adicijonih soli i njihovih polimorfni oblika, pod uslovom da jedinjenje nije 2-(5-fenil-1H-imidazol-2-ilmetilsulfanil)-1H-benzimidazol ili 2-(5-fenil-1H-imidazol-2-il-sulfanil-metil)-1H-benzimidazol.

Broj ostalih patentnih zahtjeva: 26

(11) BA/EP1976877(21) **E01379** (22) 2014-03-20

(26) SR

(31) US 740866 P (32) 2005-11-30 (33) US
US 778950 P 2006-03-03 US

(96) 06838873 2006-11-30

(97) 2008-10-08

(51) **C07K 16/18 (2006.01),
A61K 39/395 (2006.01),
G01N 33/53 (2006.01),
G01N 33/577 (2006.01),
C12N 15/13 (2006.01),
C12N 5/18 (2006.01),
A61P 25/28 (2006.01)**

(73) AbbVie Inc.

North Chicago, IL 60064

US

AbbVie Deutschland GmbH & Co KG

65205 Wiesbaden

DE

(72) LABKOVSKY, Boris

Wales, MA 01081

US

BARGHORN, Stefan

68161 Mannheim

DE

HILLEN, Heinz

D-67454 Hassloch

DE

EBERT, Ulrich

D-68163 Manheim

DE

STRIEBINGER, Andreas R.

67346 Speyer

DE

KELLER, Patrick

64289 Darmstadt

DE

**(54) MONOKLONALNA ANTITELA PROTIV
AMILOID BETA PROTEINA I NJIHOVE
UPOTREBE**

(57)

Monoklonalno antitelo koje sadrži varijabilni težak i lak lanac, naznačeno time što:

tri CDR regiona navedenog varijabilnog teškog lanca su SEQ ID NO: 5, SEQ ID NO: 6 i SEQ ID NO:7, i tri CDR regiona navedenog varijabilnog lakog lanca su SEQ ID NO: 8, SEQ ID NO: 9 i SEQ ID NO: 10, pri čemu se antitelo vezuje sa većom specifičnošću za globulomer amiloid beta proteina nego za monomer amiloid beta proteina.

Broj ostalih patentnih zahtjeva: 15

(11) BA/EP1851315(21) **E01381** (22) 2014-03-24

(26) HR

(31) US 649512 P (32) 2005-02-02 (33) US
(96) 06720126 2006-02-02

(97) 2007-11-07

(51) **C12N 15/13 (2006.01),
C12N 5/10 (2006.01),
C07K 16/10 (2006.01),
C07K 14/145 (2006.01),
A61K 39/395 (2006.01),
A61K 39/205 (2006.01),
A61P 31/14 (2006.01),
G01N 33/53 (2006.01)**

(73) University of Massachusetts

Boston, MA 02110

US

Centers for Disease Control and Prevention

Atlanta, GA 30333

US

(72) THOMAS, William D., Jr.

Dedham, MA 02026-2630

US

AMBROSINO, Donna

Jamaica Plain, MA 02130-4043

US

MANDELL, Robert

Collins, IA 50055-8027

US

SCHONHOFF, Susan

Jamaica Plain, Massachusetts 02130

US

BABCOCK, Gregory J.

Marlborough, Massachusetts 01752

US

RUPPRECHT, Charles

Lawrenceville, Georgia 30044

US

**(54) HUMANA ANTITIJELA PROTIV
BJESNOĆE I NJIHOVA UPORABA**

(57)

Izolirano humano antitijelo, ili njegov dio koji veže antigen, koje se veže na G protein virusa bjesnoće i inhibira sposobnost virusa da inficira stanice, te koje sadrži varijabilnu regiju teškog lanca CDR3 sekvence koja sadrži SEQ ID NO: 5, varijabilnu regiju lakog lanca CDR3 sekvence koja sadrži SEQ ID NO: 8, varijabilnu regiju teškog lanca CDR2 sekvence koja sadrži SEQ

IDNO: 4, varijabilnu regiju lakog lanca CDR2 sekvence koja sadrži SEQ ID NO: 7, varijabilnu regiju teškog lanca CDR1 sekvence koja sadrži SEQ ID NO: 3, te varijabilnu regiju lakog lanca CDR1 sekvence koja sadrži SEQ ID NO: 6.

Broj ostalih patentnih zahtjeva: 19

(11) **BA/EP2137217**

(21) **E01382** (22) 2014-03-12

(26) SR

(31) US 910362 P (32) 2007-04-05 (33) US
US 980026 P 2007-10-15 US

(96) 08733125 2008-04-04

(97) 2009-12-30

(51) **C07K 16/28 (2006.01)**

(73) Morphotek, Inc.
Exton, PA 19341
US

(72) ZHOU, Yuhong
Phoenixville, PA 19460
US

TOMKOWICZ, Brian E.
Philadelphia, PA 19154
US

GRASSO, Luigi
Bryn Mawr, PA 19010
US

SASS, Philip M.
Audubon, PA 19403
US

NICOLAIDES, Nicholas C.
Garnett Valley, PA 19061
US

(54) **POSTUPCI ZA INHIBICIJU VEZIVANJA
ENDOSIJALINA ZA LIGANDE**

(57)

Antitelo ili njegov antigen vezujući fragment, koje specifično vezuje endosijalin i koje inhibira interakciju endosijalina koji se ekspresuje na površini ćelije sa kolagenom ili fibronektinom, za korišćenje inhibisanja neovaskularizacije ili angiogeneze u neoplazmami kod pojedinca.

Broj ostalih patentnih zahtjeva: 9

(11) **BA/EP2576534**

(21) **E01384** (22) 2014-03-26

(26) SR

(31) US 349597 P (32) 2010-05- (33) US

US 353351 P 28
2010-06- US

US 366041 P 10
2010-07- US

US 201113117060 20
2011-05- US

(96) 11725838 2011-05-26

(97) 2013-04-10

(51) **C07D 309/10 (2006.01),
A61K 31/40 (2006.01),
A61P 31/14 (2006.01)**

(73) Gilead Sciences, Inc.
Foster City, CA 94404
US

(72) CHO, Aesop
Mountain View CA 94040
US

KIM, Choung, U.
San Carlos CA 94070
US

RAY, Adrian, S.
Redwood City CA 94065
US

ZHANG, Lijun
Los Altos Hills CA 94022
US

(74) "PETOSEVIC" d.o.o.
Željeznička broj 20, 71000 Sarajevo
BA

(54) **1' SUPSTITUISANI-KARBA-
NUKLEOZIDNI PROLEKOVI ZA
ANTIVIRUSNI TRETMAN**

(57)

Jedinjenje Formule I:

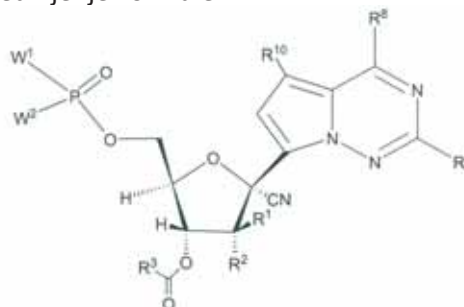

Formula I

ili njegova farmaceutske prihvatljiva so ili estar;

u kojoj:

R¹ je H, (C₁-C₈)alkil,(C₂-C₈)alkenil, ili (C₂-C₈)alkinil;

R² je OH ili -OC(O)R³;

svaki R^a je nezavisno H, OR⁴, NH(R⁴), N(R⁴)₂,SR⁴, (C₁-C₈)alkil, (C₂-C₈)alkenil,(C₂-C₈)alkinil, (C₃-C₈)karbociklil,(C₄-C₈)karbociklilalkil, aril(C₁-C₈)alkil,heterociklil(C₁-C₈)alkil, aril, heterociklil iliheteroaril;

svaki R³, R⁴ ili R⁶ je nezavisno (C₁-C₈)alkil,(C₂-C₈)alkenil, (C₂-C₈)alkinil, (C₃-C₈)karbociklil,(C₄-C₈)karbociklilalkil, aril(C₁-C₈)alkil,heterociklil(C₁-C₈)alkil, (C₆-C₂₀)aril,(C₂-C₂₀)heterociklil ili heteroaril; jedan od W¹ ili W²je

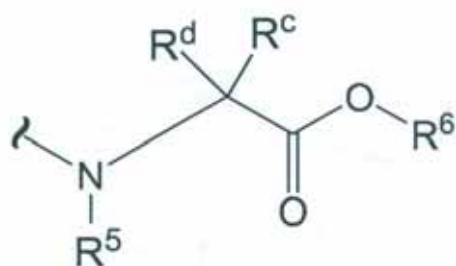

i drugi od W¹ ili W² je OR⁴ ili

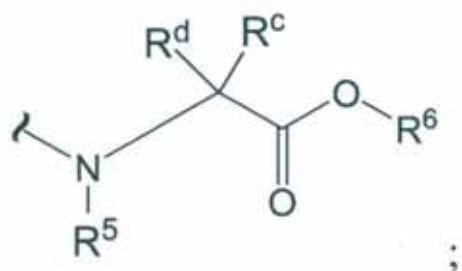

svaki R^c, R^d ili R⁵ je nezavisno H, (C₁-C₈)alkil,(C₂-C₈)alkenil, (C₂-C₈)alkinil, (C₃-C₈)karbociklil,(C₄-C₈)karbociklilalkil, aril(C₁-C₈)alkil,heterociklil(C₁-C₈)alkil, (C₆-C₂₀)aril,(C₂-C₂₀)heterociklil ili heteroaril;

svaki R⁸ je halogen, NR¹¹R¹², N(R¹¹)OR¹¹,NR¹¹NR¹¹R¹², N₃, NO, NO₂,CHO, CN, -CH(=NR¹¹), -CH=NNHR¹¹, -CH=N(OR¹¹),-CH(OR¹¹)₂, -C(=O)NR¹¹R¹², -C(=S)NR¹¹R¹²,-C(=O)OR¹¹, (C₁-C₈)alkil, (C₂-C₈)alkenil,(C₂-C₈)alkinil, (C₄-C₈)karbociklilalkil,(C₆-C₂₀)aril, (C₂-C₂₀)heterociklil,heteroaril, -C(=O)(C₁-C₈)alkil, -S(O)n(C₁-C₈)alkil,aril(C₁-C₈)alkil, OR¹¹ ili SR¹¹;

svaki n je nezavisno 0, 1, ili 2;

svaki R⁹ ili R¹⁰ je nezavisno H, halogen, NR¹¹R¹²,N(R¹¹)OR¹¹, NR¹¹NR¹¹R¹²,N₃, NO, NO₂, CHO, CN, -CH(=NR¹¹), -CH=NNHR¹¹, -CH=N(OR¹¹), -CH(OR¹¹)₂, -C(=O)NR¹¹R¹², -C(=S)NR¹¹R¹², -C(=O)OR¹¹, R¹¹, OR¹¹ ili SR¹¹;

svaki R¹¹ or R¹² je nezavisno H, (C₁-C₈)alkil,(C₂-C₈)alkenil, (C₂-C₈)alkinil, (C₃-C₈)karbociklil, (C₄-C₈)karbociklilalkil, aril(C₁-C₈)alkil,heterociklil(C₁-C₈)alkil, (C₆-C₂₀)aril,(C₂-C₂₀)heterociklil, heteroaril, -C(=O)(C₁-C₈)alkil,-S(O)_n(C₁-C₈)alkil ili R¹¹ i R¹²zajedno sa azotom za koji su oba vezana obrazuju 3 do 7-člani heterociklični prsten gde ma koji ugljenikov atom u pomenutom heterocikličnom prstenu može opciono biti zamenjen sa -O-, -S(O)n- ili -NR^a-; i

gde je svaki (C₁-C₈)alkil, (C₂-C₈)alkenil,(C₂-C₈)alkinil, (C₃-C₈)karbociklil,(C₄-C₈)karbociklilalkil, aril(C₁-C₈)alkil,heterociklil(C₁-C₈)alkil, (C₆-C₂₀)aril,(C₂-C₂₀)heterociklil, heteroaril u R^c, R^d,R¹, R², R³, R⁴, R⁵, R⁶,R⁸, R¹¹ ili R¹² nezavisno, opciono supstituisan sa jednim ili više halo, hidroksi, CN, N₃, N(R^a)₂,NH(R^a), NH₂, C(O)N(R^a)₂, C(O)NH(R^a),C(O)NH₂, OC(O)N(R^a)₂, OC(O)NH(R^a),OC(O)NH₂, C(O)OR^a, OC(O)OR^a, C(O)R^a,OC(O)R^a, S(O)_nR^a, S(O)₂N(R^a)₂,S(O)₂NH(R^a), S(O)₂NH₂, OR^aili R^a.

Broj ostalih patentnih zahtjeva: 22

(11) **BA/EP2350071**(21) **E01385** (22) 2014-03-26

(26) BS

(31) US 107616 P (32) 2008-10-22 (33) US
(96) 09740245 2009-10-21

(97) 2011-08-03

(51) **C07D 471/04 (2006.01),
A61K 31/519 (2006.01),
A61P 29/00 (2006.01)**(73) Array Biopharma, Inc.
3200 Walnut Street, Boulder, CO 80301
US(72) HAAS, Julia
Boulder, Colorado 80301
US
ANDREWS, Steven, W.
Boulder, Colorado 80301
US
JIANG, Yutong
Boulder, Colorado 80301
US
ZHANG, Gan
Boulder, Colorado 80301
US(54) **SUBSTITUISANI PIRAZOL [1, 5-a]
PIRIMIDIN SPOJEVI KAO
INHIBITORI TRK KINAZE**

(57)

Sastojak ima opštu formulu I

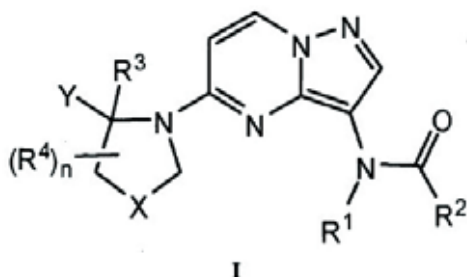

Ili farmaceutski prihvatljivu so, gdje:

R¹ je H ili (1-6C alkil);R² je NR^bR^c, (1-4C)alkil, (1-4C)fluoroalkil, CF₃, (1-4C)hidroksialkil, -(1-4C alkil)hetAr¹, -(1-4C alkil)NH₂, -(1-4C alkil)NH(1-4C alkil), -(1-4C alkil)N(1-4C alkil)2' hetAr², hetCic¹, hetCic², fenil koji je kao opcija supstituisan sa NHSO₂(1-4Calkil), ili (3-6C) cikloalkil koji je kao opcija supstituisan sa (1-4C alkil), CN, OH, OMe, NH₂, NHMe, N(CH₃)₂, F, CF₃, CO₂(1-4Calkil), CO₂H, C(=O)NR^eR^f or C(=O)OR^g; R^b je H ili (1-6C alkil);R^c je H, (1-4C)alkil, (1-4C)hidroksialkil, hetAr³, ili fenil, gdje je navedeni fenil koji je kao opcija supstituisan sa jednim iliviše supstituenata nezavisno izabranih iz halogen, CN, CF₃ i -O(1-4Calkil), ili NR^bR^c forme 4 člani heterociklični prsten koji ima prstenasti atom nitrogena, gdje je navedeni heterociklični prsten koji je kao opcija supstituisan sa jednim iliviše supstituenata nezavisno izabrani iz halogen, OH, (1-4C alkil), (1-4C)alkoksi, -OC(=O)(1-4C alkyl), NH₂, -NHC(=O)O(1-4C alkil) i (1-4C)hidroksialkil, ili NR^bR^c forme 5-6 članog heterocikličnog prstenakoji ima prsten heteroatoma koji je nitrogen i kao opcija ima drugi prstenasti heteroatom ili grupu izabranu iz N, O i SO₂, gdje je heterociklični prsten kao opcija supstituisan sa jednim ili više supstituenata nezavisno izabrani iz OH, halogen, CF₃, (1-4C)alkyl, CO₂(1-4C alkil), CO₂H, NH₂, NHC(=O)O(1-4C alkil) i oxo, ili NR^bR^c forme 7-8 članog heterocikličnog prstena koji ima prsten nitrogen atoma i opciono ima drugi prsten heteroatoma izabranog od N i O, gdje je navedeni prsten opciono supstituisan sa CO₂(1-4C alkyl); hetAr¹ je 5-člani prsten heteroarila i ima 1-3 prstena atomanitrogena;hetAr² je 5-6 člani prsten heteroarila i ima najmanje jedanprsten atoma nitrogena i opciono ima drugi prsten heteroatoma nezavisnoizabranog od N i S, gdje je navedeniprsten heteroarila opciono supstituisan sa jednim ili više supstituenata nezavisnoizabranih od (1-4C alkil), halogen, -(1-4 C)alkoksi i NH(1-4C alkil);hetCyc¹ je carbonom vezan 4-6 člani azaciklični prsten opciono supstituisan sa jednimili više supstituenata nezavisno izabrani od (1-4C alkil), i CO₂(1-4Calkil); hetCyc² je piridinon ili piridazinon prsten koji je opciono supstituisan supstituentom izabranim od (1-4C) alkil; hetAr³ je 5-6 člani prsten heteroarila i ima 1-2 prstena heteroatoma nezavisno izabran od N i O i opciono supstituisan sa jednim iliviše supstituenata izabranih od (1-4C) alkil;R^e je H ili (1-4C) alkil; R^f je H, (1-4C) alkil, ili (3-6C) cikloalkil;ili NR^eR^f forme 4-6-članog azacikličnog prstenaopciono ima dodatni prsten heteroatoma izabranog od N i O, gdje je azacikličniprsten opciono supstituisan sa OH; R^g je H ili (1-6C)alkil;Y je (i) fenil opciono supstituisan sa jednim ili više supstituenata nezavisno izabranih od halogena, (1-4C) alkoksi, CF₃ i CHF₂, ili (ii) 5-6 člani prsten heteroarila i ima prsten heteroatoma izabran od N i S, gdje je

navedeni prsten heteroarila opciono supstituisan sa jednim ili višeatoma halogena;

X je nula, -CHR, -CH₂CH₂-, -CH₂O-, ili-CH₂NR^d-;

R^d je H ili (1-4C alkil);

R³ je H ili (1-4C alkil);

svaki R⁴ je nezavisno izabran od halogen, (1-4C)alkil, OH,(1-4 C) alkoksi, NH₂, NH (1-4C alkil) i

(1-4C alkil) i

CH₂OH; i

n je 0, 1, 2, 3, 4, 5 ili 6.

Broj ostalih patentnih zahtjeva: 23

(11) **BA/EP2173752**

(21) **E01389** (22) 2014-04-01

(26) SR

(31) US 943705 P (32) 2007-06-13 (33) US
(96) 08770794 2008-06-12

(97) 2010-04-14

(51) **C07D 487/04 (2006.01),
A61K 31/519 (2006.01)**

(73) Incyte Corporation
Wilmington, DE 19880
US

(72) LI, Hui-Yin
Hockessin, DE 19707
US
RODGERS, James, D.
Landenberg, PA 19350
US

(74) "STAM" d.o.o.
Sarači 77, 71000 Sarajevo
BA

(54) **SOLI INHIBITORA JANUS KINAZE (R)-
3-(4-(7H-PIROLO(2,3-D) PIRIMIDIN-4-IL)-
1H-PIRAZOL-1-IL)-3-
CIKLOPENTILPROPAN-NITRILA**

(57)

So izabrana iz grupe koju čine:

(R)-3-(4-(7H-pirololo[2,3-d]pirimidin-4-il)-1H-pirazol-1-il)-3-ciklopentilpropan-nitrilnaso maleinske kiseline;

(R)-3-(4-(7H-pirololo[2,3-d]pirimidin-4-il)-1H-pirazol-1-il)-3-ciklopentilpropan-nitrilnasosumporne kiseline;

(R)-3-(4-(7H-pirololo[2,3-d]pirimidin-4-il)-1H-pirazol-1-il)-3-ciklopentilpropan-nitrilnasosoforne kiseline.

(R)-3-(4-(7H-pirololo[2,3-d]pirimidin-4-il)-1H-pirazol-1-il)-3-ciklopentilpropan-nitrilnasosmaleinske kiseline;

(R)-3-(4-(7H-pirololo[2,3-d]pirimidin-4-il)-1H-pirazol-1-il)-3-ciklopentilpropan-nitrilnasosumporne kiseline; i

(R)-3-(4-(7H-pirololo[2,3-d]pirimidin-4-il)-1H-pirazol-1-il)-3-ciklopentilpropan-nitrilnasosoforne kiseline

Broj ostalih patentnih zahtjeva: 18

(11) **BA/EP2181190**

(21) **E01391** (22) 2014-03-31

(26) SR

(31) US 952007 P (32) 2007-07-26 (33) US
(96) 08796592 2008-07-25

(97) 2010-05-05

(51) **C12N 9/10 (2006.01),
A61K 38/45 (2006.01)**

(73) Amgen, Inc
Thousand Oaks, California 91320-1799
US

(72) ZHOU, Mingyue
Hayward, CA 94545
US
BOONE, Thomas
Newbury Park, CA 91320
US
MEININGER, David, Park
Seattle, WA 98121
US
SCHWARTZ, Margrit
San Carlos, CA 94070
US
SHAN, Bei
Redwood City, CA 94065
US
SHEN, Wenyan
Palo Alto, CA 94306
CA

(54) **MODIFIKOVANI ENZIMI LECITIN-
HOLESTEROL ACIL TRANSFERAZE**

(57)

1. Modifikovaniprotein lecitin-holesterol aciltransferaza (LCAT), naznačen time što

modifikovani LCAT protein sadrži modifikaciju aminokiselinske sekvence zrelog LCAT navedenog u SEQ ID NO: 1; ili SEQ ID NO: 2 kao što je navedena na Sl. 2; i modifikacija se sastoji od supstitucije na aminokiselinskom ostatku C31 izabranom iz grupe koju čine C31I, C31M, C31F, C31V, C31W, C31Y, C31R i C31H.

Broj ostalih patentnih zahtjeva: 13

(11) **BA/EP2310359**

(21) **E01393** (22) 2014-04-08

(26) SR

(31) EP 08161765 (32) 2008-08-04 (33) EP
US 161627 P 2009-03-19 US

(96) 09804555 2009-08-03

(97) 2011-04-20

(51) **C07C 311/48 (2006.01), C07D 213/38 (2006.01), C07D 231/12 (2006.01), C07D 241/12 (2006.01), C07D 307/14 (2006.01), C07D 307/42 (2006.01), C07D 333/36 (2006.01), C07D 413/12 (2006.01), A61K 31/18 (2006.01), A61P 29/00 (2006.01)**

(73) Novartis AG
4056 Basel
CH

(72) BAETTIG, Urs
Horsham West Sussex RH12 5AB
GB
D'SOUZA, Anne-Marie
Horsham West Sussex RH12 5AB
GB
HUNT, Peter
Horsham West Sussex RH12 5AB
GB
PRESS, Neil John
Horsham West Sussex RH12 5AB
GB
WATSON, Simon James
Horsham West Sussex RH12 5AB
GB

(54) **ORGANSKA JEDINJENJA**

(57)

Jedinjenje formule I

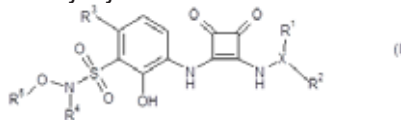

ili njegove solvati, hidrati ili farmaceutski prihvatljive soli, gde

R¹ predstavlja H, 3 do 10-očlanu karbocikličnu grupu koja je poslobodnom izboru supstituisana jednom ili više Z grupa, 3 do 10-očlanu heterocikličnu grupu po slobodnom izboru supstituisanu jednom ili više Z grupa, (C₁-C₄alkil)- 3 do 10-očlanu

karbocikličnu grupu koja je po slobodnom izboru supstituisana jednom ili više Z grupa, (C₁-C₄ alkil)- 3 do 10-očlanu heterocikličnu grupu koja je poslobodnom izboru supstituisana jednom ili više Z grupa, gde je C₁-C₆ alkil po slobodnom izboru supstituisan jednim ili više atoma halogena, CN ili OH grupama, C₁-C₆ alkoksi po slobodnom izboru supstituisan jednim ili više atoma halogena ili OH grupama, ili etarskom grupom koja sadrži 2 do 10 atoma ugljenika i 1 do 3 atoma kiseonika, gde je etarska grupa poslobodnom izboru supstituisana jednim ili više supstituenata od kojih je svaki od njih odabran od OH, halogen, gde je 3 do 10-očlana karbociklična grupa po slobodnom izboru supstituisana jednom ili više Z grupa i 3 do 10-očlana heterociklična grupa po slobodnom izboru supstituisana jednom ili više Z grupa;

R² predstavlja 3 do 10-očlanu karbocikličnu grupu koja je poslobodnom izboru supstituisana jednom ili više Z grupa, 3 do 10-očlanu heterocikličnu grupu koja je poslobodnom izboru supstituisana jednom ili više Z grupa, gde (C₁-C₄ alkil)- predstavlja 3 do 10-očlanu karbocikličnu grupu po slobodnom izboru supstituisanu jednom ili više Z grupa, (C₁-C₄ alkil)- 3 do 10-očlanu heterocikličnu grupu koja je poslobodnom izboru supstituisana jednom ili više Z grupa, gde je C₁-C₆ alkil po slobodnom izboru supstituisan jednim ili više atoma halogena, CN ili OH grupama, C₁-C₆ alkoksi po slobodnom izboru supstituisan jednim ili više atoma halogena ili OH grupama, ili etarskom grupom koja sadrži 2 do 10 atoma ugljenika i 1 do 3 atoma kiseonika, gde je etarska grupa poslobodnom izboru supstituisana jednim ili više supstituenata gde je svaki od njih nezavisno odabran iz grupe koju čine OH, halogen, gde je 3 do 10-očlanu karbociklična grupa po slobodnom izboru supstituisana jednom ili više Z grupa i gde je 3 do 10-očlanu heterociklična grupa po slobodnom izboru supstituisana jednom ili više Z grupa; ili

R¹ i R² zajedno sa atomom ugljenika za koji su vezani grade 3 do 10-očlanu karbocikličnu grupu koja je poslobodnom izboru supstituisana jednom ili više Z grupa, ili je 3 do 10-očlana heterociklična grupa po slobodnom izboru supstituisana jednom ili više Z grupa;

gde R³ predstavlja vodonik, halogen ili cijano;

R⁴ je H, C₁-C₈ alkil, C₃-C₈ cikloalkil, C₅-C₈ cikloalkenil ili (C₁-C₄ alkil)-R⁶, gde je svaka od alkil grupa po slobodnom izboru supstituisana jednim ili više atoma halogena;

R⁵ je C₁-C₈ alkil, C₃-C₈ cikloalkil, C₅-C₈ cikloalkenil, (C₁-C₄ alkil)- C₅-C₈ cikloalkil ili (C₁-C₄ alkil)- C₅-C₈ cikloalkenil, gde je svaka od alkil grupa poslobodnom izboru supstituisana jednim ili više atoma halogena; ili

R¹ i R⁶, zajedno sa atomima azota i kiseonika za koji

su vezani, grade 5 do 10-očlanu heterocikličnu grupu koja je poslobodnom izboru supstituisana jednom ili više Z grupa;

R⁶ je odabran od 3 do 10-očlane karbociklične grupe koja je po slobodnom izboru supstituisana jednom ili više Z grupa, gde je 3 do 10-očlana heterociklična grupa po slobodnom izboru supstituisana jednom ili više Z grupa, NR⁷R⁹, NR⁷(SO₂)R⁹, (SO₂)NR⁷R⁹, (SO₂)R⁹, NR⁷C(O)R⁹, C(O)NR⁷R⁹, NR⁷C(O)NR⁸R⁹, NR⁷C(O)OR⁹, C(O)OR⁷, OC(O)R⁹, OC(O)NR⁷, C(O)R⁹, SR⁷, CN i NO₂; gde su R⁷ i R⁸ svakiza sebe odabrani iz grupe koju čine H, C₁-C₆ alkil, C₃-C₁₀ cikloalkil, C₅-C₁₀ cikloalkenil i -(C₁-C₃ alkilen)-C₃-C₁₀ cikloalkil;

R⁹ je odabran iz grupe koju čine H, C₁-C₆ alkil, -(C₁-C₃ alkilen)- C₃-C₁₀ cikloalkil, 3 do 10-očlana karbociklična grupa i 3 do 10-očlana heterociklična grupa, gde je svaka od alkil grupa iprstenasti sistemi po slobodnom izboru supstituisana sa OH, halo, C₁-C₃ alkil i C₁-C₃ alkoksi;

X predstavlja CR¹⁴ ili N;

Z je nezavisno odabran od OH; 3 do 10-očlane karbociklične grupe; 3 do 10-očlane heterociklične grupe; benzil; gde je C₁-C₆ alkil po slobodnom izboru supstituisan jednim ili više atoma halogena, CN ili OH grupama; C₁-C₆ alkoksi po slobodnom izboru supstituisan jednim ili više atoma halogena, CN ili OH grupama; -Oaril; -Obenzil; -O(CH₂)_aC(O)E; NR¹⁰(SO₂)R¹²; (SO₂)NR¹⁰R¹¹; (SO₂)R¹²; NR¹⁰C(O)R¹²; C(O)NR¹⁰R¹²; NR¹⁰C(O)NR¹¹R¹²; NR¹⁰C(O)OR¹²; NR¹⁰R¹²; C(O)OR¹⁰; OC(O)R¹²; OC(O)NR¹⁰; C(O)R¹²; SR¹²; CN; NO₂; i halogen; ili

gde ima dva ili više Z supstituenata, dva Z supstituenta zajedno sa atomima za koje suspojeni, po slobodnom izboru grade 5- do 7-očlani karbociklični ili 4- do 7-očlani heterociklični supstituent koji je vezan za prsten;

a može da imavrednost 0, 1, 2, 3 ili 4, gde je alkilenska grupa po slobodnom izboru supstituisana OH ili NH₂, kada a predstavlja 1, 2, 3 ili 4;

E može da bude NR¹⁰R¹² ili OR¹²;

gde je svaka R¹⁰ i R¹¹ nezavisno odabrana iz grupe koju čine H, C₁-C₆ alkil, C₃-C₁₀ cikloalkil, C₅-C₁₀ cikloalkenil i -(C₁-C₃ alkilen)- C₃-C₁₀ cikloalkil;

gde je svaka R¹² odabrana iz grupe koju čine H, C₁-C₆ alkil, -(C₁-C₃ alkilen)- C₃-C₁₀ cikloalkil, 3 do 10-očlana karbociklična grupa i 3 do 10-očlana heterociklična grupa, gde je svaki od prstenova po slobodnom izboru supstituisan OH, halo, C₁-C₃ alkil i C₁-C₃ alkoksi; i gde R¹⁴ može da predstavlja H ili C₁-C₆ alkil.

(11) BA/EP2252632**(21) E01394** (22) 2014-04-09

(26) SR

(31) US 66632 P (32) 2008-02-20 (33) US
US 61943 P 2008-06-16 US
US 139361 P 2008-12-19 US

(96) 09711869 2009-02-20

(97) 2010-11-24

**(51) C07K 16/22 (2006.01),
A61K 39/395 (2006.01),
A61P 35/00 (2006.01),
C07K 19/00 (2006.01),
C07K 14/00 (2006.01)****(73) AMGEN INC.**Thousand Oaks, CA 91320
US**(72) BOONE, Thomas, C.**Newbury Park California 91320
US**OLINER, Jonathan, D.**Newbury Park California 91320
US**LEE, Eunkyung**Newbury Park, CA 91320
US**(54) ANTITELA NA ANGIOPOETIN-1 I
ANGIOPOETIN-2 I NJIHOVA UPOTREBA****(57)**

1. Izolovano antitelo ili njegov antigen-vezujući fragment, naznačen time, što sadrži varijabilni domen teškog lanca i varijabilni domen lakog lanca sa sekvencama odabranim iz grupe koja se sastoji od:

- (a) SEQ ID NO: 4 i SEQ ID NO: 12;
- (b) SEQ ID NO: 7 i SEQ ID NO: 12;
- (c) SEQ ID NO: 3 i SEQ ID NO: 17;
- (d) SEQ ID NO: 6 i SEQ ID NO: 12;
- (e) SEQ ID NO: 5 i SEQ ID NO: 12;
- (f) SEQ ID NO: 3 i SEQ ID NO: 12;
- (g) SEQ ID NO: 7 i SEQ ID NO: 11;
- (h) SEQ ID NO: 1 i SEQ ID NO: 12;
- (i) SEQ ID NO: 7 i SEQ ID NO: 13;
- (j) SEQ ID NO: 4 i SEQ ID NO: 13;
- (k) SEQ ID NO: 2 i SEQ ID NO: 12;
- (l) SEQ ID NO: 7 i SEQ ID NO: 10;
- (m) SEQ ID NO: 3 i SEQ ID NO: 16;
- (n) SEQ ID NO: 4 i SEQ ID NO: 11;
- (o) SEQ ID NO: 3 i SEQ ID NO: 9;
- (p) SEQ ID NO: 3 i SEQ ID NO: 11;
- (q) SEQ ID NO: 3 i SEQ ID NO: 10;

- (r) SEQ ID NO: 7 i SEQ ID NO: 15;
- (s) SEQ ID NO: 7 i SEQ ID NO: 8;
- (t) SEQ ID NO: 3 i SEQ ID NO: 15;
- (u) SEQ ID NO: 7 i SEQ ID NO: 16; i
- (v) SEQ ID NO: 7 i SEQ ID NO: 14;

pri čemu se pomenuto antitelo ili njegov antigen-vezujući fragment specifično vezuje za najmanje jedan od Ang-1 i Ang-2 liganda Tie-2

Broj ostalih patentnih zahtjeva: 18

(11) BA/EP2377869**(21) E01395** (22) 2014-04-10

(26) SR

(31) US 557535 P (32) 2004-03-30 (33) US
(96) 11167264 2005-03-24

(97) 2011-10-19

(51) C07F 5/02 (2006.01), C07F 5/04 (2006.01)**(73) MILLENNIUM PHARMACEUTICALS, INC.**Cambridge, MA 02139
US**(72) Pickersgill, I. Fraser**Newton, MA 18940
US**Bishop, John**Groton, MA 01450
US**Ammoscato, Vince**
Riverview, MI 48192
US**Munk, Stephen**Riverview, MI 48192
US**Lo, Young**Petersburg, VA 23805
US**Chiu, Fang-Ting**Petersburg, VA 23805
US**Kulkarni, Vithalanand R.**Petersburg, VA 23805
US**(54) SINTEZA BORTEZOMIBA****(57)**

Postupakvelikih razmera za formiranje jedinjenja formule (XIV)

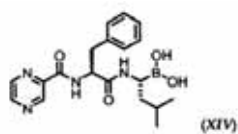

ilinjegovog anhidrida organoborne kiseline, koji sadrži korake:



(aa) spajanjajedinjenja formule (XVIII):
ilinjegove kisele adicione soli, sa jedinjenjem formule (XIX):



u kome:

P¹ je zaštitna grupa za amino grupu koja se može odvojiti; i
X je OH ili odlazeća grupa;

da bise formiralo jedinjenje formule (XX):

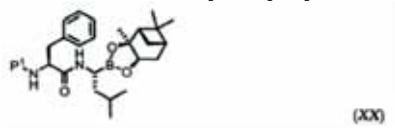

gde P¹ je kao što je definisan u prethodnom tekstu, pri čemu navedeni korak spajanja (aa) sadrži korake:

- (i) spajanjajedinjenja formule (XVIII) sa jedinjenjem formule (XIX) gde X je OH u prisustvu 2-(1H-benzotriazol-1-il)-1,1,3,3-tetrametiluroniju tetrafluoroborata (TBTU) i terciarnog amina u dihlorometanu;
- (ii) izvođenja izmene rastvarača da bi se dihlorometan zameni etil acetatom; i
- (iii) izvođenja ispiranja vodom etil acetatnog rastvora;

(bb) uklanjanja zaštitne grupe P¹ da bi se formiralo jedinjenje formule (XXI):

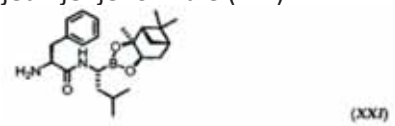

ilinjegova kiselina adicione so, pri čemu navedeni korak uklanjanja (bb) zaštitne grupe sadrži korake:

- (i) tretman jedinjenja formule (XXI) sa HCl u etil acetatu;
- (ii) dodavanje heptana u reakcionu smesu; i
- (iii) izolacije putem kristalizacije jedinjenja formule (XXI) kao njegove HCl adicione soli;

(cc) spajanjajedinjenja formule (XXI) sa reagensom formule (XXII):



gde X je OH ili dolazeća grupa, da bi se formiralo jedinjenje formule (XXIII):

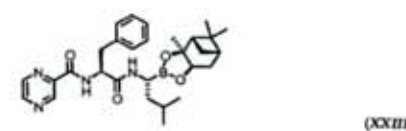

pri čemu navedeni korak spajanja (cc) sadrži korake:

- (i) spajanjajedinjenja formule (XXI) sa 2-pirazin karboksilnom kiselinom u prisustvu TBTU i terciarnog amina u dihlorometanu;
- (ii) izvođenja izmene rastvarača da bi se dihlorometan zamenio etil acetatom; i
- (iii) izvođenja ispiranja vodom etil acetatnog rastvora; i

(dd) deprotekcije grupe organoborne kiseline da bi se formiralo jedinjenje formule (XIV) ili njegov anhidrid organoborne kiseline, pri čemu navedeni korak deprotekcije (dd) sadrži korake:

- (i) obezbeđivanje dvofazne smeše koja sadrži jedinjenje formule (XXIII), organski akceptor organoborne kiseline, niži alkanol, C₅₋₈ ugljovodonični rastvarač i vodeni rastvor mineralne kiseline;
- (ii) mešanja dvofazne smeše da bi se dobilo jedinjenje formule (XIV);
- (iii) odvajanja slojeva rastvarača; i
- (iv) ekstrakcije jedinjenja formule (XIV), ili njegovog anhidrida organoborne kiseline, u organski rastvarač.

Broj ostalih patentnih zahtjeva: 7

(11) **BA/EP2176214**(21) **E01396** (22) 2014-04-10

(26) HR

(31) FR 0705688 (32) 2007-08-03 (33) FR
(96) 08842551 2008-08-01

(97) 2010-04-21

(51) **C07C 231/02 (2006.01),
C07C 253/14 (2006.01),
C07C 233/18 (2006.01),
C07C 255/37 (2006.01)**(73) Les Laboratoires Servier
35, rue de Verdun, 92284 Suresnes Cedex
FR(72) DUBUFFET, Thierry
F-76190 Autretot
FR
LECOUVE, Jean-Pierre
F-76600 Le Havre
FR
HERMET, Jean-Paul
74200 THONON-LES-BAINS
FR(54) **NOVI POSTUPAK ZA SINTEZU
(7-METOKSI-1-NAFTIL) ACETONITRILA I
PRIMJENA U SINTEZI AGOMELATINA**

(57)

Postupak za industrijsku sintezu spoja formule (I)

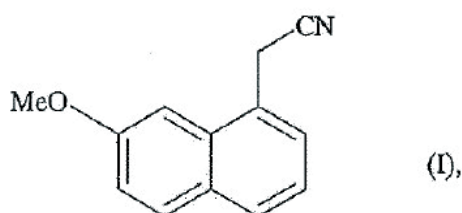
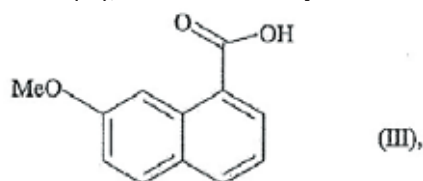
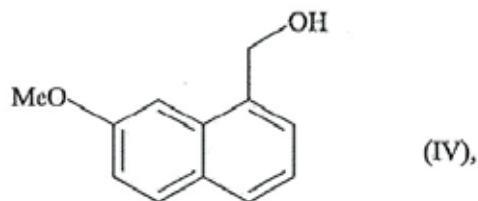
naznačen time, da se 7-metoksi-1-naftojeve kiseline
formule (III), koristi za reakciju:koji se izlaže djelovanju redukcionog sredstva čime se
dobiva spoj formule (IV)spoj formule (IV) čija se funkcijska skupina OH
pretvara u izlaznu skupinu, i dovodi u reakciju
cijanacije s cijanacijskim reagensom kako bi se dobio
spoj formule (I), koji se izdvaja u obliku krutine.

Broj ostalih patentnih zahtjeva: 3

(11) BA/EP2561753(21) **E01400** (22) 2014-04-14

(26) SR

(31) PCT/EP2011/064397 (32) 2011-08-22 (33) EP

(96) 12181421 2012-08-22

(97) 2013-02-27

(51) **A01N 25/04 (2006.01),
A01N 47/44 (2006.01),
A01P 3/00 (2006.01)**(73) Agriphar S.A.
4102 Ougrée
BE(72) Pirotte, Alan
6660 Houffalize
BE**(54) KONCENTRAT VODENE SUSPENZIJE
KOJI OBUHVATA SO
DODECILGVANDINA SA KISELINOM**

(57)

Kompozicija koncentrata suspenzije koja obuhvata, izraženopomasiuodnosunaukupnumasukompozicije:

a) 40 do 80% čestica dodecilgvanidina ili soli dodecilgvanidina sa kiselinomstrukture (1),

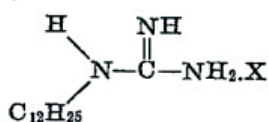

(1)

u kojoj X predstavlja kiseli ostatak monokarboksilne kiseline, dikarboksilne kiseline ili mineralne kiseline,
b) 0 do 10% jedinjenja protiv zamrzavanja,
c) 1 do 10% agensa za vlaženje i / ili
d) dispergujućeg agensa,
e) 0 do 5% agensa protiv penušanja,
f) vodu kao ostatak,
naznačena time, što je srednji prečnik čestica (d_{50}) najmanje 7 μm , a manje od 20 μm .

Broj ostalih patentnih zahtjeva: 13

(11) BA/EP2480678(21) **E01421** (22) 2014-05-07

(26) SR

(31) EP 10175088 (32) 2010-09-02 (33) EP

(96) 11752530 2011-09-01

(97) 2012-08-01

(51) **C12N 15/866 (2006.01),
C12N 15/867 (2006.01),
C12N 7/02 (2006.01)**(73) Molmed SpA
20132 Milan
IT(72) BOVOLENTA, Chiara
I-20132 Milan
IT
STORNAIUOLO, Anna
I-20132 Milan
ITRIZZARDI, Paolo
I-20132 MilanIT
MAVILIO, Fulvio
I-20132 Milan

IT

**(54) STABILNA PROIZVODNJA
LENTIVIRUSNIH VEKTORA**

(57)

1. Postupak za dobijanje stabilne lentivirus pakovne ćelijske linije koji se sastoji od:

- i. pripreme hibridnog vektora (A) koji se sastoji od bakulovirusnog skeleta koji sadrži integracionu kasetu okruženu sa AAV i ITR, uključujući i dve ekspresione kasete, od kojih prva ekspresiona kasete kodira lentivirusne gag i pol gene, a druga lentivirusni rev i jedan marker za selekciju antibiotika i
- ii. pripreme ekspresionog plazmida (B) koji sadrži AAV rep otvoren okvir za čitanje (Open reading Frame) pod kontrolom promotera
- iii. transfekcije ćelija ekspresionim plazmidom B i potonje infekcije tih ćelija hibridnim vektorom A
- iv. kultivisanja ćelija u prisustvu antibiotika za selekciju
- v. dobijanja ćelija koje stabilno ekspresuju gag, pol i rev proteine
- vi. integrisanja nekog env gena u ćelije koristeći neki ekspresioni vektor
- vii. kultivisanje ćelija u cilju dobijanja ćelijske linije koja stabilno ekspresuje gag, pol rev i env proteine.

Broj ostalih patentnih zahtjeva: 29

(11) BA/EP2426300**(21) E01424** (22) 2014-05-15

(31) EP 10175479 (32) 2010-09-06 (33) EP

(96) 10187458 2010-10-13

(97) 2012-03-07

(51) E05F 3/20 (2006.01), E05F 3/10 (2006.01)(73) In & Tec S.r.l.
25128 Brescia
IT(72) Bacchetti, Luciano
25075, Nave (BS)
IT**(54) ŠARKA ZA ZATVARANJE VRATA,
POŽELJNO STAKLENA VRATA**

(57)

1. Šarka za zatvaranje vrata, poželjno staklena vrata, koju nosi stacionarna noseća konstrukcija, gde se vrata mogu pomerati u otvoreni položaj i zatvoreni položaj, gde šarka za zatvaranje vrata obuhvata:

- Kutijasto telo (10) koje se može pričvrstiti za jednu od stacionarnih nosećih konstrukcija šarke i vrata i osovinicu (20) koja određuje prvu podužnu osu (X), koja se može pričvrstiti za drugu stacionarnu noseću konstrukciju (S) i za vrata, gde osovinica (20) i kutijasto telo (10) naizmenično rotaciono povezani radi rotiranja oko prve ose (X) između otvorenog i zatvorenog položaja vrata;
- Zatvarajući sklop (30) za zatvaranje za automatsko vraćanje vrata iz otvorenog u zatvoreni položaj;
- Kočioni sklop (40) koji deluje na navedeni zatvarajući sklop (30) za reakciju na njegovu akciju;
- Navedeni zatvarajući sklop (30) koji obuhvata prvi bregasti element (31) koji je u interakciji sa prvim klipnim elementom (32) pomičnim unutar navedenog kutijastog tela (10) između prvog sabijenog krajnjeg položaja koji odgovara poziciji otvorenih vrata i prvog produženog krajnjeg položaja koji odgovara položaju zatvorenih vrata;
- Navedeni kočioni sklop (40) obuhvata drugi bregasti element (41) koji je u interakciji sa drugim klipnim elementom (42) pomičnim unutar navedenog kutijastog tela (10) između drugog sabijenog krajnjeg položaja koji odgovara poziciji zatvorenih vrata i drugog produženog krajnjeg položaja koji odgovara položaju otvorenih vrata;

a. pri čemu su oba navedena prvi i drugi bregasti elementi (31, 41) integralni sa navedenom osovinicom (20) na takav

način da su zajedno rotirajući sa njom u odnosu na pomenuto kutijasto telo (10);

b. gde navedeni prvi klipni element (32) obuhvata najmanje jednu prvu potisnu glavu (33, 33') koja je u interakciji sa najmanje jednim prvim suštinski kontraoblikovanim sedištem (34, 34') navedenog prvog bregastog elementa (31), a navedeni drugi klipni element (42) koji obuhvata najmanje jednu drugu potisnu glavu (43) koja je u interakciji sa najmanje jednim drugim suštinski kontraoblikovanim sedištem (44) navedenog drugog bregastog elementa (41);

c. gde navedeni zatvarajući sklop (30) obuhvata prvo reakciono elastično sredstvo (39) koje deluje na navedeni prvi klipni element (32) za izazivanje naizmenične interakcije pomenute najmanje jedne prve potisne glave (33, 33') i navedenog najmanje jednog prvog kontraoblikovanog sedišta (34, 34'), pri čemu navedeni kočioni sklop (40) obuhvata drugo navedeno reakciono elastično sredstvo (47) koje deluje na navedeni drugi klipni element (41) za izazivanje naizmenične interakcije najmanje jedne druge potisne glave (43) i najmanje jednog navedenog drugog kontraoblikovanog sedišta (44);

n a z n a č e n a t i m e, što je navedena osovinica (20) smeštena između navedenog prvog i drugog klipnog elementa (32, 42), i što su navedeni prvi i drugi klipni elementi (32, 42) klizno pokretni duž druge ose (Y) suštinski upravne u odnosu na prvu osu (X), gde obe navedene najmanje jedna prva i druga potisna glava (33, 33', 43) imaju pločast oblik određujući respektivno najmanje jednu prvu i drugu ravan (π' , π'' , π''') koje su suštinski upravne na navedenu prvu osu (X).

Broj ostalih patentnih zahtjeva: 12

(11) **BA/EP1706112**(21) **E01426** (22) 2014-05-16

(26) BS

(31) US 754547 (32) 2004-01-12 (33) US

(96) 05704992 2005-01-06

(97) 2006-10-04

(51) **A61K 31/40 (2006.01),
A61P 3/00 (2006.01),
A61P 19/00 (2006.01),
A61P 25/00 (2006.01),
A61P 35/00 (2006.01)**(73) **Natrogen Therapeutics International, Inc.**
Valhalla, NY 10595
US(72) **WANG, Longgui**
Flushing, NY 11358
US**LIU, Xiao, Mei**
Flushing, NY 11358
US**MO, Lian**
Palo Alto, CA 94306
US**MENCHER, Simon, K.**
New York, NY 10021
US**MCCARRON, James, P., Jr.**
New York, NY 10021
US(54) **METODI ZA TRETIRANJE UPALNIH
BOLESTI**

(57)

1. Farmaceutski preparat za upotrebu u tečenju upalne bolesti povezane sa nivoima ekspresije citokina, koja sadrži bar jedno jedinjenje Formule (I) ili Formule (II)

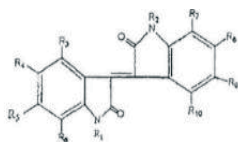

FORMULA (I)

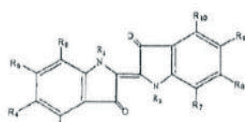

FORMULA (II)

pri čemu se jedinjenje daje u količini dovoljnoj za lečenje upalne bolesti inhibiranjem ekspresije proinflatornih citokina ili stimulisanje ekspresije antiinflatornih citokina;

R3, R4, R5, R6, R7, R8, R9, i R10 su isti ili različiti i predstavljaju atom vodonika; hidroksi grupu; nitrozo grupu; nitro grupu; monosaharid; disaharid; atom halogena; hidrokarbil grupu, ili funkcionalnu hidrokarbil grupu nesupstituisanu ili supstituisanu sa jednim ili više hidroksi grupa, karboksi grupa, nitroksi grupa, monosaharida, disaharida, amina, amida, tiola, sulfata, sulfonata, sulfonamida ili halogena, pri čemu hidrokarbil ima 1 do 8 atoma ugljenika; -R11R12 grupu, gde R11 i R12 mogu biti isti ili različiti i predstavljaju atom vodonika, alkil grupu sa ravnim ili razgranatim lancem koja ima 1 do 18 atoma ugljenika koja dodatno mogu nositi jednu ili više hidroksi i/ili amino grupa, supstituisanu ili nesupstituisanu aril grupu koja može sadržati jedan ili više heteroatoma, ili acil grupu, ili R11 i R12 koji zajedno formiraju prsten sa 2 do 6, opciono supstituisanih, CH2-grupa; azo grupu -N=N-R13, gde R13 predstavlja aromatični sistem koji može biti supstituisan sa jednom ili više karboksilnih grupa i/ili fosforil grupa, ili grupom odabranom iz grupe koja se sastoji od šećera, aminokiselina, peptida ili steroidnih hormona; ili R1 i R6, i R2 i R7, respektivno, koji formiraju nezavisno jedan od drugog prsten koji zajedno ima 1 do 4, opciono supstituisanih, CH2 grupa; i

R1 i R2 su isti ili različiti i predstavljaju atom vodonika; halogeni atom; hidroksi grupu; hidrokarbil grupu, ili funkcionalnu hidrokarbil grupu nesupstituisanu ili supstituisanu sa jednom ili više hidroksi grupa, karboksi grupa, nitroksi grupa, monosaharida, disaharida, amina, amida, tiola, sulfata, sulfonata, sulfonamida ili halogena, gde hidrokarbil ima 1 do 8 C-atoma; mono-, di- ili trialkilsilil grupu koja ima 1 do 6 atoma ugljenika nezavisno jedan od drugog u svakom slučaju alkil grupu sa ravnim ili razgranatim lancem; mono-, di- ili triarilsilil grupu sa

supstituisanim ili nesupstituisanim aril grupama u svakom slučaju nezavisne jedna od druge; -NR17R18 grupu, gde R17 i R18 mogu da budu isti ili različiti i predstavljaju atom vodonika, alkil grupu sa pravim ili razgranatim lancem koja ima 1 do 18 atoma ugljenika i koja može dodatno nositi jednu ili više hidroksi i/ili amino grupa, supstituisanu ili nesupstituisanu aril grupu koja može sadržati jedan ili više heteroatoma, ili acil grupu; metilenamino grupu-CH₂-NR17R18, pri čemu R17 i R18 imaju gore navedene definicije; fiziološki amino kiselinski ostatak vezan za atom azota kao amid, supstituisani ili nesupstituisani monosaharid, disaharid ili oligosahand; ili šećer, amino kiselina, peptid ili steroidni hormon; i pri čemu je upalna bolest izabrana iz grupe koju čine: inflamatorna bolest creva; reumatoidni artritis; i lupus.

Broj ostalih patentnih zahtjeva: 15

(11) **BA/EP2296466**

(21) **E01427** (22) 2014-05-19

(26) SR

(31) EP 08158502 (32) 2008-06-18 (33) EP
(96) 09765826 2009-06-16

(97) 2011-03-23

(51) **A01N 43/40 (2006.01),
A01N 43/50 (2006.01),
A01N 43/42 (2006.01),
A01N 43/56 (2006.01),
A01P 13/00 (2006.01)**

(73) BASF SE
67056 Ludwigshafen
DE

(72) GRIVEAU, Yannick
67346 Speyer
DE
BREMER, Hagen
67354 Römerberg
DE
PFENNING, Matthias
67365 Schwegenheim
DE

(54) **TERNARNE HERBICIDNE KOMPOZICIJE
KOJE SADRŽE AMINOPIRALID I
IMAZAMOKS**

(57)

1. Ternarne herbicidne kompozicije koje sadrže:
 - a) Herbicid A, naznačen time da je 4-amino-3,6-dihloropiridin-2-karboksilna kiselina i 2-[(R_S)-4-izopropil-4-metil-5-okso-2-imidazolin-2-il]-5-metoksimetil-nikotinska kiselina;
 - b) Najmanje jedan herbicid B, naznačen time da je metazahlor ili kvinmerak.

Broj ostalih patentnih zahtjeva: 10

(11) BA/EP2382110(21) **E01429** (22) 2014-05-20

(26) BS

(31) DE 102009005970 (32) 2009-01-23 (33) DE
(96) 10701473 2010-01-22

(97) 2011-11-02

(51) B60R 13/10 (2006.01)(73) Tönnjes ISI Patent Holding GmbH
27751 Delmenhorst
DE(72) BEENKEN, Björn
27777 Ganderkesee-Rethorn
DE
MÖNNING, Dietmar
26122 Oldenburg
DE**(54) TABLICA SA BROJEVIMA POŽELJNO ZA
MOTORNO VOZILO I POSTUPAK ZA
NJENU PROIZVODNJU**

(57)

1. Identifikacijska tabla, poželjno tabla sa brojevima za motorno vozilo, koja ima tijelo identifikacijske table (10, 23, 37, 38), sa tekstom na njemu, i najmanje jedan sigurnosni znak (12, 24, 36, 42), sa najmanje jednim sigurnosnim znakom (12, 24, 36, 42) smještenim između kontura tijela identifikacijske table (10, 23, 37, 38), **naznačena time, da** najmanje jedan sigurnosni znak (12, 24, 36, 42) je ugrađen u pokrovni sloj (15, 25, 39) tijela identifikacijske table (10, 23, 37, 38).

Broj ostalih patentnih zahtjeva: 13

(11) BA/EP2069798(21) **E01430** (22) 2014-05-23

(26) BS

(31) US 828203 P (32) 2006-10-04 (33) US
(96) 07868362 2007-10-03

(97) 2009-06-17

**(51) G01N 33/74 (2006.01),
C07K 16/22 (2006.01)**(73) Genentech, Inc.
South San Francisco CA 94080-4990
US(72) MENG, Yu-Ju G.
Albany, California 94706
US
HONG, Kyu H.
Mountain View, CA 94043
US
GUTIERREZ, Johnny
Johnstown, Colorado 80534
US**(54) METODA ELISA (IMUNOENZIMSKI TEST
ZA UTVRĐIVANJE VEGF (VASKULARNI
ENDOTELNI FAKTOR RASTA)**

(57)

1. In vitro metoda za detekciju selektivnog vaskularnog endotelnog faktora rasta (VEGF) (VEGF110+) u biološkom uzorku obuhvata sljedeće korake:

(a) kontakt i inkubaciju biološkog uzorka sa reagensom za vezanje koji je imobiliziran sa čvrstom osnovom, gdje je reagens za vezanje 5C3 monoklonalno antitijelo proizvedeno od strane hibridoma 5C3.1.1 ATCC depozit broj PTA-7737;

(b) izdvajanje biološkog uzorka iz imobiliziranog reagensa za vezanje;

(c) kontakt imobiliziranog reagensa za vezanje-ciljnog molekularnog kompleksa sa detektabilnim antitijelom koje veže KDR i/ili FL T1 domene VEGF za vezanje receptora ili se veže za epitop u VEGF 1-110; i
(d) mjerenje nivoa VEGF110+ veze sa reagensom za vezanje pomoću sredstava za detekciju detektabilnog antitijela.

Broj ostalih patentnih zahtjeva: 19

(11) **BA/EP2350075**(21) **E01431** (22) 2014-05-23(31) US 99030 P (32) 2008-09-22 (33) US
(96) 09792796 2009-09-21

(97) 2011-08-03

(51) **C07D 471/04 (2006.01),
A61K 31/5025 (2006.01),
A61P 29/00 (2006.01)**(73) Array Biopharma, Inc.
3200 Walnut Street, Boulder, CO 80301
US(72) ANDREWS, Steven, W.
Boulder, Colorado 80301
US
HAAS, Julia
Boulder, Colorado 80301
US
JIANG, Yutong
Boulder, Colorado 80301
US
ZHANG, Gan
Boulder, Colorado 80301
US(54) **SUPSTITUISANI IMIDAZO [1, 32B]
PIRIDINSKI SASTOJCI KAO
INHIBITORI TRK KINAZE**

(57)

1. Sastojak ima opštu formulu
Ili farmaceutski prihvatljivu so, ili: R¹ je H ili (1-6C
alkil)

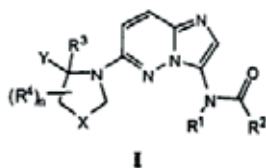

R² ie NRbRc, (1-4C)alkil, (1-4C)fluoroalkil, CF₃, (1-4C)hidroksialkil, -(1-4C alkil)hetAr₁, -(1-4C alkil) NH(1-4Calkil), hetAr₂, hetCyc 1, hetCyc2, fenil koji je opcionalno supstituisan sa NHSO₂(1-4C alkil), ili (3-6C)cikloalkil koji je opcionalno supstituisan sa (1-4C alkil), CN, OH, CF₃, CO₂(1-4C alkil) ili CO₂H; Rb je H ili (1-6C alkil);

RCje H, (1-4C)alkil, (1-4C)hidroksialkil, hetAr₃, ili fenil, gdje je navedeni fenil opcionalno supstituisan sa jednim ili vise supstituenata nezavisno izabranih iz halogena, CN, CF₃ i -O(1-4Cb aalkil),

ili NRbRc formira 4 - člani heterociklični prsten koji ima atom nitrogena, gdje je navedeni heterociklični prsten opcionalno supstituisan sa jednim ili vise supstituenata nezavisno izabranih iz halogena, OH, (1-4C alkil), (1-4 C)alkoksi, -OC(=O)(1-4C alkil), NH₂, -NHC(=O)O(1-4C alkil), i (1-4C)hidroksialkil, ili NRbRc formira 5-6 - člani heterociklični prsten koji ima atom nitrogena koji je nitrogen i opciono je supstituisan sa jednim ili više supstituenata nezavisno izabranih iz grupe OH, halogen, CF₃, (1-4C)alkil, CO₂ (1-4C alkyl), CO₂H, NH₂, NHC(=O)O(1-4C alkil) i okso, ili NRbRc formira 7-8 člani premošteni heterociklični prsten koji ima 1-2 atoma nitrogena i opciono je supstituisan sa CO₂(1-4C alkil);

hetAr₁ je 5-člani prsten heteroarila i ima 1-3 prstena atoma nitrogena; hetAr₂ is 5-6 člani prsten heteroarila i ima najmanje jedan prsten atoma nitrogena i opciono ima drugi prsten heteroatoma nezavisno izabranog iz N i S, gdje je navedeni prsten heteroarila opciono supstituisan sa jednim ili više supstituenata nezavisno izabranih iz (1-4C alkil), halogen, -(1-4 C)alkoksi, i NH(1-4C alkil); hetCyc 1 je karbonom vezan 4-6 člani azaciklični prsten opciono supstituisan sa jednim ili više supstituenata nezavisno izabrani iz (1-4C alkil), CO₂H and CO₂(1-4C alkil); hetCyc2 je piridinon ili piridazinon prsten supstituisan sa supstituentom izabranim iz (1-4C)alkil; hetAr₃ je 5-6 člani prsten heteroarila koji ima 1-2 prstena heteroatoma nezavisno izabrani iz N i O i opciono supstituisani sa jednim ili više supstituenata nezavisno izabranih iz (1-4C)alkil;

Y je prsten fenila i opciono je supstituisan sa jednim ili više supstituenata nezavisno izabranih između halogen, (1-4C)alkoksi, CF₃ i CHF₂, ili 5-6 člani prsten heteroarila koji ima prsten heteroatoma izabran iz N i S;

X je nula, -CH₂, -CH₂CH₂, -CH₂O-, ili -CH₂NFR₁-;

Rd je H ili (1-4C alkil);

R3 je H ili (1-4C alkil);

svaki R₄ je nezavisno izabran između halogen, (1-4C)alkil, OH, (1-4 C)alkoksi, NH₂, NH(1-4C alkil) i CH₂OH; i n je 0, 1, 2, 3, 4, 5 ili 6.

Broj ostalih patentnih zahtjeva: 22

(11) **BA/EP2461685**(21) **E01432** (22) 2014-05-27(31) US 231483 P (32) 2009-08-05 (33) US
(96) 10739459 2010-08-03

(97) 2012-06-13

(51) **A01N 43/90 (2006.01)**(73) E. I. du Pont de Nemours and Company
Wilmington, DE 19898
US(72) HOLYOKE JR, Caleb, William
NewarkDelaware 19711
US
ZHANG, Wenming
NewarkDelaware 19702
US
TONG, My-Hanh, Thi
BearDelaware 19701
US(54) **SMEŠE MEZOJONSKIH PESTICIDA**

(57)

1. Kompozicija koja sadrži (a) najmanje jedno jedinjenje izabrano od jedinjenja formule 1, njihovih N-oksida i soli,

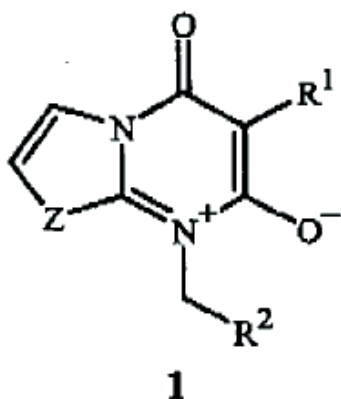

naznačena time što

R1 je fenil izborna supstituisan sa do 5 supstituenata nezavisno izabranih od R3, ili piridinil izborna supstituisan sa do 4 supstituenta nezavisno izabrana od R3;

R2 je C1-C4 haloalkil; ili tiazolil, piridinil ili pirimidinil, svaki izborna supstituisan sa do 2 supstituenta nezavisno izabrana iz grupe koju čine halogen i C1-C4 alkil;

svako R3 je nezavisno halogen, cijano, C1-C4 alkil,

C1-C4 haloalkil, C1-C4 alkoksi, C1-C4 haloalkoksi, C(R4)=NOR4 ili Q;

svako R4 je nezavisno C1-C4 alkil;

Z je CH=CH ili S; i

svako Q je nezavisno fenil ili piridinil, svaki izborna supstituisan sa do 3 supstituenta nezavisno izabrana iz grupe koju čine halogen, cijano, C1-C4 alkil, C1-C4 haloalkil, C1-C4 alkoksi i C1-C4 haloalkoksi;

i

(b) najmanje jedno sredstvo za kontrolu štetnog beskičmenjaka je izabrano iz grupe koju čine abamektin, acetamid, amitraz, avermektin, azadirachtin, bensultap, bifentrin, buprofezin, kartap, hlorantraniliprol, hlorfenapir, hlorpirifos, klotianidin, cijantraniliprol, ciflutrin, beta-ciflutrin, cihalotrin, gama-cihalothrin, lambda-cihalotrin, cipermetrin, alfa-cipermetrin, zeta-cipermetrin, ciromazin, deltametrin, dieldrin, dinotefuran, diofenolan, emamektin, endosulfan, esfenvalerat, etiprol, fenotiokarb, fenoksikarb, fenvalerat, fipronil, flonikamid, flubendiamid, flufenoksuron, heksaflumuron, hidrametilnon, imidaklopid, indoksakarb, lufenuron, metaflumizon, metomil, metopren, metoksifenozyd, nitenpiram, nitiazin, novaluron, oksamil, fosmet, pimeztrozin, piretrin, piridaben, piridalil, piriprosifen, rijanodin, spinetoram, spinosad, spirodiklofen, spiromesifen, spirotetramat, tebufenozyd, tiaklopid, tiametoksam, tiodikarb, tiosultap-natrijum, tolfenpirad, tralometrin, triazamat, triflumuron, *Bacillus thuringiensis* delta-endotoksini, svi sojevi *Bacillus thuringiensis* i svi sojevi *Nucleo polyhydrosis* virusa.

uz uslov da (a) kada je R1 nesupstituisani fenil i R2 je CF3, tada Z je S; (b) kada je R1 jednako 2-fluorofenil i R2 je 2-hloro-5-tiazolil, tada Z je S; i (c) kada je R1 jednako 2-fluorofenil ili 3-(trifluorometoksi)fenil i R2 je 6-hloro-3-piridinil, tada Z je CH=CH.

Broj ostalih patentnih zahtjeva: 13

(11) **BA/EP2443089**(21) **E01441** (22) 2014-06-04

(26) BS

(31) US 268953 P (32) 2009-06-18 (33) US
(96) 10727607 2010-06-15

(97) 2012-04-25

(51) **C07D 209/46 (2006.01),
C07D 209/48 (2006.01),
C07D 405/12 (2006.01),
A61K 31/4035 (2006.01),
A61P 17/06 (2006.01)**(73) Concert Pharmaceuticals Inc.
Lexington, MA 02421
US(72) LIU, Julie, F.
LexingtonMA 02420
US(54) **DEUTERIJUMSKI DERIVATI IZOINDOLIN-
1,3-DIONA KAO INHIBITORI PDE4 I TNF-ALFA**

(57)

1. Jedinjenje formule I:

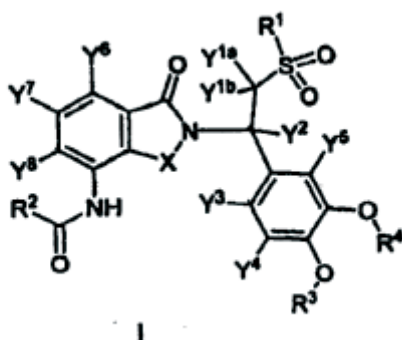

ili njegova farmaceutska prihvatljiva so, pri čemu:

R1 je odabrano od CH3, CH2D, CHD2, i CD3;

R2 je odabrano iz grupe koju čine metil, izopropil, ciklopentil, ciklopropil, 2-furanil, trifluorometil, metoksimetil, aminometil, dimetilaminometil, dimetilamino-1-etil, 1-dimetilamino-emil, i 2-dimetilamino-etil, pri čemu je R2 opcionalno supstituisano deuterijumom;

R3 je CD3;

R4 je etil grupa supstituisana sa nula do pet deuterijuma, ili je ciklopentil grupa supstituisana sa nula do devet deuterijuma;

X je odabrano od CH2, CHD, CD2, i C=O;

svaki od Y1A, Y1b, Y2, Y3, Y4, Y5, Y7 i Y8 je nezavisno odabran od H i D; i

Y6 je odabrano od Cl, H, i D.

Broj ostalih patentnih zahtjeva: 24

(11) **BA/EP2132230**(21) **E01443** (22) 2014-06-04

(26) BS

(31) US 896339 P (32) 2007-03-22 (33) US
(96) 08744179 2008-03-21

(97) 2009-12-16

(51) **C07K 16/42 (2006.01),
A01K 67/027 (2006.01),
A61P 37/06 (2006.01)**(73) Genentech, Inc.
1 DNA Way, South San Francisco, CA
94080
US(72) WU, Lawren
Foster City, California 94404
US
BALAZS, Mercedesz
Hayward, California 94545
US
BRIGHTBILL, Hans
San Francisco, California 94103
US
CHAN, Andrew
Menlo Park, California 94025
US
CHEN, Yvonne
San Mateo, California 94401
US
CHUNTHARAPAI, Anan
Colma, California 94015
US
DENNIS, Mark
San Carlos, California 94070
US
WONG, Terence
Alameda, California 94501
US(54) **VEZANJE APOPTOTIČNIH ANTI-IGE
ANTITIJELA SA MEMBRANSKIM IGE**

(57)

1. Anti-IgE/M1' antitijelo koje specifično veže epitop u M1' segment IgE definisano ostatkom 317 do 351 SEQ ID NO:1 I koje indukuje apoptozu u IgE-izraženim B-ćelijama.

Broj ostalih patentnih zahtjeva: 32

(11) **BA/EP2069403**

(21) **E01444** (22) 2014-06-09

(31) US 848694 P (32) 2006-10-02 (33) US
US 957738 P 2007-08-24 US

(96) 07867197 2007-10-02

(97) 2009-06-17

(51) **C07K 16/28 (2006.01)**

(73) Regeneron Pharmaceuticals, Inc.
777 Old Saw Mill River Road, Tarrytown,
NY 10591
US

(72) STEVENS, Sean
Mohegan Lake, NY 10547
US
HUANG, Tammy T.
Golden Bridge, NY 10526
US
MARTIN, Joel H.
Putnam Valley, NY 10579
US
FAIRHURST, Jeanette L.
White Plains, NY 10603
US
RAFIQUE, Ashique
Yonkers, NY 10705
US
TORRES, Marcela
New Milford, NJ 07646
US
POBURSKY, Kevin J.
Beacon, NY 12508
US
LEIDICH, Raymond W.
Middletown, NY 10940
US
WINDSOR, Joan A.
Brooklyn, NY 11216
US
MIKULKA, Warren R.
Brewster, NY 10509
US
AHRENS, Diana M.
Mahopac, NY 10541
US
SHI, Ergang
Ossining, NY 10562
US
PAPADOPOULOS, Nicholas J.
Lagrangeville, NY 12540
US

(54) **HUMANA ANTITELA VISOKOG AFINITETA
ZA HUMANI IL-4 RECEPTOR**

(57)

1. Antitelo ili njegov antigen vezujući fragment, koje specifično vezuje hIL-4R (SEQ ID NO:1) sa K_D od otprilike 200 pM ili manjim, mereno površinskom plazmon rezonancom, koje sadrži CDRe HCVR i LCVR sekvence, pri čemu su HCVR/LCVR sekvence izabrane iz SEQ ID NO: 579/59 i 581/59.

Broj ostalih patentnih zahtjeva: 14

(11) **BA/EP2364314**(21) **E01446** (22) 2014-06-12

(26) BS

(31) US 121061 P	(32) 2008-12-09	(33) US
US 170404 P	2009-04-17	US
US 224386 P	2009-07-09	US
US 227378 P	2009-07-21	US
US 242635 P	2009-09-15	US

(96) 09775438 2009-12-07

(97) 2011-09-14

(51) **C07D 475/06 (2006.01),**
C07D 475/08 (2006.01),
C07D 475/12 (2006.01),
C07D 487/04 (2006.01),
A61K 31/519 (2006.01),
A61P 31/12 (2006.01),
A61P 35/00 (2006.01)

(73) Gilead Sciences, Inc.
 Foster City, CA 94404
 US

(72) DESAI, Manoj, C.
 Pleasant Hill, CA 94523
 US
 HALCOMB, Randall, L.
 Foster City, CA 94404
 US
 HRVATIN, Paul
 South San Francisco, CA 94080
 US
 HUI, Hon Chung
 San Mateo, CA 94401
 US
 MC FADDEN, Ryan
 Foster City, CA 94404
 US
 ROETHLE, Paul, A.
 San Francisco, CA 94112
 US
 YANG, Hong
 Fremont, CA 94555
 US

(54) **MODULATORI TOLL-SLIČNIH RECEPTORA**

(57)

1. Jedinjenje formule II:

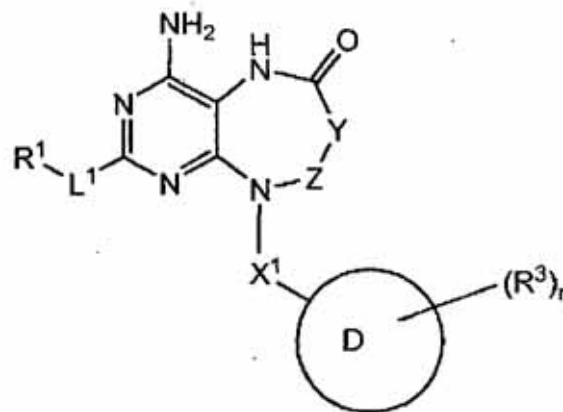

Formula II

ili tautomer; ili njegova farmaceutski prihvatljiva so, gde:

Y-Z je -CR4R5-, -CR4R5-CR4R5-, -C(O)CR4R5-, -CR4R5C(O)-, -NR8C(O)-, -C(O)NR8-, -CR4R5S(O)2-, ili -CR5=CR5-;

L1 je -NR8-, -O-, -S-, -N(R8)C(O)-, -S(O)2-, -S(O)-, -C(O)N(R8)-, -N(R8)S(O)2-, -S(O)2N(R8)- ili kovalentna veza;

R1 je alkil, supstituisani alkil, haloalkil, alkenil, supstituisani alkenil, alkinil, supstituisani alkinil, heteroalkil, supstituisani heteroalkil, karbociklil, supstituisani karbociklil, karbociklilalkil, supstituisani karbociklilalkil, heterociklil, supstituisani heterociklil, heterociklilalkil, ili supstituisani heterociklilalkil, arilalkil, supstituisani arilalkil, heteroarilalkil, supstituisani heteroarilalkil, karbociklilheteroalkil, supstituisani karbociklilheteroalkil, heterociklilheteroalkil, supstituisani heterociklilheteroalkil, arilheteroalkil, supstituisani arilheteroalkil, heteroarilheteroalkil, ili supstituisani heteroarilheteroalkil;

X1 je alkilen, supstituisani alkilen, heteroalkilen, supstituisani heteroalkilen, alkenilen, supstituisani alkenilen, alkinilen, supstituisani alkinilen, karbociklilen, supstituisani karbociklilen, heterociklilen, supstituisani heterociklilen, -NR8-, -O-, -C(O)-, -S(O)-, S(O)2-, ili veza;

D je karbociklil, supstituisani karbociklil, heterociklil ili supstituisani heterociklil gde je pomenuti karbociklil, supstituisani karbociklil, heterociklil ili supstituisani heterociklil supstituisan sa jednim ili dva -L2-NR6R7; ili

D je heterociklil, supstituisani heterociklil, heteroaril ili supstituisani heteroaril gde pomenuti heterociklil, supstituisani heterociklil, heteroaril ili supstituisani heteroaril sadrži jedan do četiri atoma azota; svaki L2 je nezavisno alkilen, supstituisani alkilen, heteroalkilen, supstituisani heteroalkilen, ili kovalentna veza;

svaki R3 je nezavisno halogen, cijano, azido, nitro,

alkil, supstituisani alkil, hidroksil, amino, heteroalkil, supstituisani heteroalkil, alkoksi, haloalkil, haloalkoksi, -CHO, -C(O)OR8, -S(O)R8, -S(O)2R8; -C(O)NR9R10, -N(R9)C(O)R8, karbociklil, supstituisani karbociklil, karbociklilalkil, supstituisani karbociklilalkil, alkenil, supstituisani alkenil, alkinil, supstituisani alkinil, -S(O)2NR9R10, -N(R9)S(O)2R8, -N(R9)S(O)2OR10, -OS(O)2NR9R10;

n je 0, 1, 2, 3, 4 ili 5;

R4 i R5 su svaki nezavisno H, alkil, supstituisani alkil, haloalkil, heteroalkil, supstituisani heteroalkil, karbociklil, supstituisani karbociklil, karbociklilalkil, supstituisani karbociklilalkil, heterociklil, supstituisani heterociklil, heterociklilalkil, supstituisani heterociklilalkil, arilalkil, supstituisani arilalkil, heteroarilalkil, supstituisani heteroarilalkil, karbociklilheteroalkil, supstituisani karbociklilheteroalkil, heterociklilheteroalkil, supstituisani heterociklilheteroalkil, arilheteroalkil, supstituisani arilheteroalkil, heteroarilheteroalkil, ili supstituisani heteroarilheteroalkil, cijano, azido, OR8, -C(O)H, -C(O)R8, -S(O)R8, -S(O)2R8, -C(O)OR8, ili -C(O)NR9R10; ili

R4 i R6, uzeti zajedno sa atomom ugljenika za koji su oba vezani, formiraju karbociklus, supstituisani karbociklus, heterociklus ili supstituisane heterocikluse; ili

R4 i R5, kada su na istom ugljenikovom atomu, uzeti zajedno sa atomom ugljenika za koji su vezani su -C(O)- ili -C(NR8)-; ili

dva R4 ili dva R5 na susednim atomima ugljenika kada su uzeti zajedno sa ugljenicima za koje su vezani formiraju 3 do 6 člani karbociklus, supstituisani karbociklus, heterociklus ili supstituisani heterociklus; R6 i R7 su svaki nezavisno H, alkil, supstituisani alkil, alkenil, supstituisani alkenil, alkinil, supstituisani alkinil, haloalkil, heteroalkil, supstituisani heteroalkil, karbociklil, supstituisani karbociklil, karbociklilalkil, supstituisani karbociklilalkil, heterociklil, supstituisani heterociklil, heterociklilalkil, supstituisani heterociklilalkil, arilalkil, supstituisani arilalkil, heteroarilalkil, supstituisani heteroarilalkil, karbociklilheteroalkil, supstituisani karbociklilheteroalkil, heterociklilheteroalkil, supstituisani heterociklilheteroalkil, arilheteroalkil, supstituisani arilheteroalkil, heteroarilheteroalkil, ili supstituisani heteroarilheteroalkil, -C(O)H, -C(O)R8, -S(O)R8, -S(O)2R8, -C(O)OR8, ili -C(O)NR9R10, S(O)2NR9R10; ili

R6 i R7, uzeti zajedno sa azotom za koji su vezani, formiraju supstituisani ili nesupstituisani heterociklus, koji može sadržati jedan ili više dodatnih heteroatoma izabranih od N, O, P, ili S; ili

R7 uzet zajedno sa L2, i N za koji su oba vezani, formira supstituisani ili nesupstituisani 3 do 8 čalni

heterociklus koji može sadržati jedan ili više dodatnih heteroatoma izabranih od N, O, S, ili P;

R8 je H, alkil, supstituisani alkil, haloalkil, alkenil, supstituisani alkenil, alkinil, supstituisani alkinil, heteroalkil, supstituisani heteroalkil, karbociklil, supstituisani karbociklil, karbociklilalkil, supstituisani karbociklilalkil, heterociklil, supstituisani heterociklil, heterociklilalkil, supstituisani heterociklilalkil, arilalkil, supstituisani arilalkil, heteroarilalkil, supstituisani heteroarilalkil, karbociklilheteroalkil, supstituisani karbociklilheteroalkil, heterociklilheteroalkil, supstituisani heterociklilheteroalkil, arilheteroalkil, supstituisani arilheteroalkil, heteroarilheteroalkil, ili supstituisani heteroarilheteroalkil; ili

R9 i R10 su svaki nezavisno H, alkil, supstituisani alkil, alkenil, supstituisani alkenil, alkinil, supstituisani alkinil, haloalkil, heteroalkil, supstituisani heteroalkil, karbociklil, supstituisani karbociklil, karbociklilalkil, supstituisani karbociklilalkil, heterociklil, supstituisani heterociklil, heterociklilalkil, supstituisani heterociklilalkil, arilalkil, supstituisani arilalkil, heteroarilalkil, supstituisani heteroarilalkil, karbociklilheteroalkil, supstituisani karbociklilheteroalkil, heterociklilheteroalkil, supstituisani heterociklilheteroalkil, arilheteroalkil, supstituisani arilheteroalkil, heteroarilheteroalkil, ili supstituisani heteroarilheteroalkil; ili

R9 i R10, uzeti zajedno sa azotom za koji su oba vezani, formiraju supstituisani ili nesupstituisani heterociklus;

gde svaki supstituisani alkil, supstituisani alkenil, supstituisani alkinil, supstituisani heteroalkil, supstituisani karbociklil, supstituisani karbociklilalkil, supstituisani heterociklil, supstituisani heterociklilalkil, supstituisani arilalkil, supstituisani heteroarilalkil, supstituisani karbociklilheteroalkil, supstituisani heterociklilheteroalkil, supstituisani arilheteroalkil, supstituisani heteroarilheteroalkil, supstituisani alkilen, supstituisani heteroalkilen, supstituisani alkenilen, supstituisani alkinilen, supstituisani karbociklilen, ili supstituisani heterociklilen je nezavisno supstituisan sa jednim do četiri supstituenta izabrana iz grupe koju čine -halogen, -R, -O-, =O, -OR, -SR, -S-, -NR2, -N(+)R3, =NR, -C(halogen)3, -CR(halogen)2, -CR2(halogen), -CN, -OCN, -SCN, -N=C=O, -NCS, -NO, -NO2, =N2, -N3, -NRC(=O)R, -NRC(=O)OR, -NRC(=O)NRR, -C(=O)NRR, -C(=O)OR, -OC(=O)NRR, -OC(=O)OR, -C(=O)R, -S(=O)2OR, -S(=O)2R, -OS(=O)2OR, -S(=O)2NRR, -S(=O)R, -NRS(=O)2R, -NRS(=O)2NRR, -NRS(=O)2OR, -OP(=O)(OR)2, -P(=O)(OR)2, -P(O)(OR)R, -C(=O)R, -C(=S)R, -C(=O)OR, -C(=S)OR, -C(=O)SR, -C(=S)SR, -C(=O)NRR, -C(=S)NRR, -C(=NR)NRR, i -NRC(=NR)NRR; gde je svaki R nezavisno H, alkil, cikloalkil, aril, arilalkil, ili heterociklil;

gde

“alkil” je normalna, sekundarna ili tercijarna alkil grupa sa 1 do 20 atoma ugljenika;

“alkoksi” označava grupu koja ima formulu -O-alkil, u kojoj je alkil grupa kao što je prethodno definisano;

“haloalkil” je alkil grupa, kao što je prethodno definisano, u kome je jedan ili više vodonikovih atoma alkil grupe zamenjeno sa halogenim atomom;

“alkenil” je ugljovodonik koji sadrži normalnu, sekundarnu, tercijarnu, ili ciklične atome ugljenika sa najmanje jednim nezasićenim mestom i 2 do 20 atoma ugljenika;

“alkinil” je ugljovodonik koji sadrži normalnu, sekundarnu, tercijarnu, ili ciklične atome ugljenika sa najmanje jednim nezasićenim mestom i 2 do 20 atoma ugljenika,

“alkilen” se odnosi na zasićeni, granati, ili ugljovodonični radikal pravog lanca koji ima dva monovalentna radikalna centra izveden uklanjnjem dva atoma ugljenika sa istog ili različitih ugljenikovih atoma ishodnog alkana koji ima 1 do 20 atoma ugljenika;

“alkenilen” se odnosi na nezasićeni, granati, ili ugljovodonični radikal pravog lanca koji ima dva monovalentna radikalna centra izveden uklanjnjem dva atoma ugljenika sa istog ili različitih ugljenikovih atoma ishodnog alkana koji ima 1 do 20 atoma ugljenika;

“alkinilen” se odnosi na zasićeni, granati, ili ugljovodonični radikal pravog lanca koji ima dva monovalentna radikalna centra izveden uklanjnjem dva atoma ugljenika sa istog ili različitih ugljenikovih atoma ishodnog alkana koji ima 1 do 20 atoma ugljenika;

“aminoalkil” se odnosi na alkil radikal u kome je jedan od vodonikovih atoma vezanih za ugljenikov atom zamenjen sa amino radikalom;

“Amidoalkil” odnosi se na radikal u kome je jedan od vodonikovih atoma vezanih za ugljenikov atom zamenjen sa -NRaCORb grupom gde Ra je vodonik ili alkil i Rb je alkil, ili aril kao što je ovde definisano;

“aril” označava monovalentni aromatični ugljovodonični radikal izveden uklanjnjem jednog vodonikovog atoma sa jednog ugljenikovog atoma ishodnog aromatičnog sistema prstena koji ima 6 do 20 atoma ugljenika;

“arilalkil” se odnosi na alkil radikal u kom je jedan od vodonikovih atoma vezanih za ugljenikov atom zamenjen sa aril radikalom, gde je alkil deo 1 do 6 ugljenikovih atoma i aril deo je 6 do 14 atoma ugljenika;

“heteroalkil” se odnosi na alkil grupu gde su jedan ili više ugljenikovih atoma zamenjeni sa heteroatomom, kao što su, O, N, ili S;

“heterociklus” ili “heterociklil” uključuju “karbociklus”

kao što je ovde definisano, gde 1, 2, su 3, ili 4 ugljenikova atoma zamenjena sa heteroatomom izabranim od O, N, P ili S

“heterociklilen” se odnosi na heterociklil, kao što je ovde definisano, izveden zamenom vodonikovog atoma sa ugljenikovog atoma ili heteroatoma heterociklila, sa otvorenom valencom;

“heteroarilen” se odnosi na aromatični heterociklilen; “heterociklilalkil” odnosi se na alkil radikal u kome je jedan od vodonikovih atoma vezanih za ugljenikov atom zamenjen sa heterociklil radikalom gde alkil deo heterociklilalkil grupe sadrži 1 do 6 atoma ugljenika i heterociklil deo sadrži 1 do 14 atoma ugljenika;

“Heteroaril” se odnosi na monovalentni aromatični heterociklil koji ima najmanje jedan heteroatom u prstenu izabran od O, S i N;

“karbociklus” ili “karbociklil” se odnosi na zasićen i ili delimično nezasićeni prsten koji ima 3 do 7 ugljenikovih atoma kao monociklus, 7 do 12 ugljenikovih atoma kao biciklus, i do oko 20 ugljenikovih atoma kao policiklus;

“karbociklilen” se odnosi na karbociklil ili karbociklus kao što je prethodno definisano koji ima dva monovalentna radikalna centra izvedena uklanjnjem dva vodonikova atoma sa istog ili sa dva različita ugljenikova atoma ishodnog karbociklila;

“karbociklilalkil” se odnosi na alkil radikal u kome je jedan od vodonikovih atoma vezanih za ugljenikov atom zamenjen karbociklil radikalom kao što je prethodno definisano;

“arilheteroalkil” se odnosi na heteroalkil kao što je ovde definisano, u kome je vodonikov atom, koji može biti vezan ili za ugljenikov atom ili za heteroatom, zamenjen aril grupom kao što je ovde definisano;

“heteroarilalkil” se odnosi na alkil grupu, kao što je ovde definisano, u kojoj je atom vodonika zamenjen heteroaril grupom kao što je ovde definisano.

Broj ostalih patentnih zahtjeva: 27

(11) BA/EP2442870(21) **E01447** (22) 2014-06-12

(26) BS

(31) JP 2009142673 (32) 2009-06-15 (33) JP
(96) 10727154 2010-06-14

(97) 2012-04-25

(51) **A61P 13/02 (2006.01),
C07D 498/04 (2006.01),
A61P 21/00 (2006.01),
A61P 3/00 (2006.01),
A61P 15/00 (2006.01),
A61P 43/00 (2006.01)**(73) Takeda Pharmaceutical Company Limited
Chuo-kuOsaka shiOsaka 541-0005
JP(72) SASAKI, Shigekazu
Kanagawa 251-0012
JP
KUSUMOTO, Tomokazu
Kanagawa 251-0012
JP
NOMURA, Izumi
Kanagawa 251-0012
JP
MAEZAKI, Hironobu
Kanagawa 251-0012
JP**(54) DERIVATI PIRAZINOOKSAZEPINA**

(57)

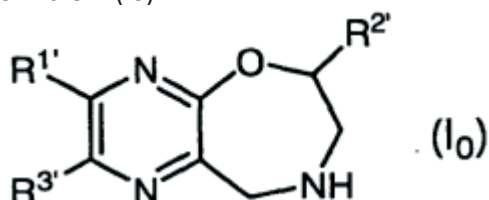
1. Spoj, **naznačen time, da** je predstavljen
formulom (I0):

gdje

R1' je sljedeće:

(1) morfolinil-skupina opcijski
supstituirana s jednom ili više C1-6
alkil-skupina,(2) piperidil-skupina opcijski
supstituirana s s jednom ili više C1-6
alkil-skupina,(3) pirolidinil-skupina opcijski
supstituirana s jednom ili više C1-6 alkil-
skupina koje su opcijski supstituirane s
jednom ili više C1-6 alkoksi-skupina,(4) pirolil-skupina opcijski supstituirana
s jednom ili više C1-6 alkil-skupina,(5) imidazolil-skupina opcijski
supstituirana s jednom ili više C1-6 alkil-
skupina,(6) amino-skupina opcijski supstituirana
s 1 ili 2 supstituenta odabrana od
sljedećih:(a) C1-6 alkil-skupina opcijski
supstituirana s jednim ili više
supstituenata odabranima od C3-6
cikloalkil-skupine i fenilne skupine, i

(b) C3-6 cikloalkil-skupina,

(7) C1-6 alkilsulfanil-skupina,

(8) C1-6 alkoksi-skupina opcijski
supstituirana s jednom ili više C3-6
cikloalkil-skupina,

(9) C3-6 cikloalkil-skupina, ili

(10) C3-6 cikloalkenil-skupina;

R2' je atom vodika ili C1-6 alkil-
skupina opcijski supstituirana s
jednom ili više C1-6 alkoksi-skupina,
i R3' je atom vodika, atom halogena
ili C1-6 alkil-skupina,
ili njegova sol.

Broj ostalih patentnih zahtjeva: 17

(11) **BA/EP2445903**(21) **E01448** (22) 2014-06-12

(26) SR

(31) IN CH15002009 (32) 2009-06-26 (33) IN
IN DE21812009 2009-10-21 IN

(96) 10730132 2010-06-24

(97) 2012-05-02

(51) **C07D 401/04 (2006.01), C07D 401/14 (2006.01), C07D 417/14 (2006.01), C07D 409/14 (2006.01), C07D 407/14 (2006.01), C07D 413/14 (2006.01), C07D 405/14 (2006.01), A61K 31/4178 (2006.01), A61P 35/00 (2006.01)**(73) Novartis AG
4056 Basel
CH(72) BOCK, Mark G.
Cambridge, MA 02139
US
GAUL, Christoph
CH-4002 Basel
CH
GUMMADI, Venkateshwar Rao
Bangalore 560 083
IN
SENGUPTA, Saumitra
Kolkata 700 032
IN(74) Dragan Mićunović
Branilaca Sarajeva 10, 71000 Sarajevo
BA(54) **DERIVATI 1,3 DISUPSTITUISANOG
IMIDAZOLIDIN-2-ON KAO INHIBITORI CYP 17**

(57)

1. Jedinjenje Formule (Ia) ili (Ib)

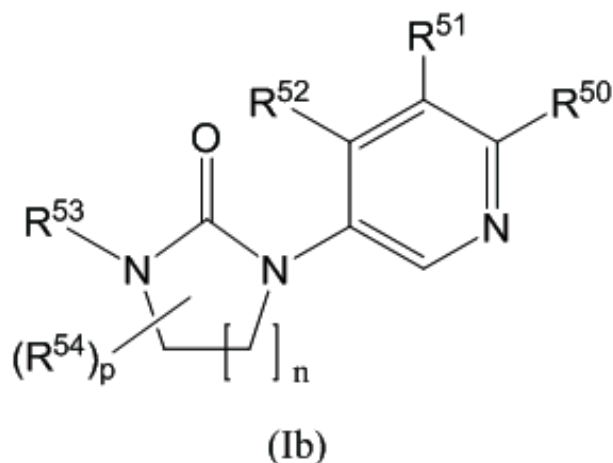
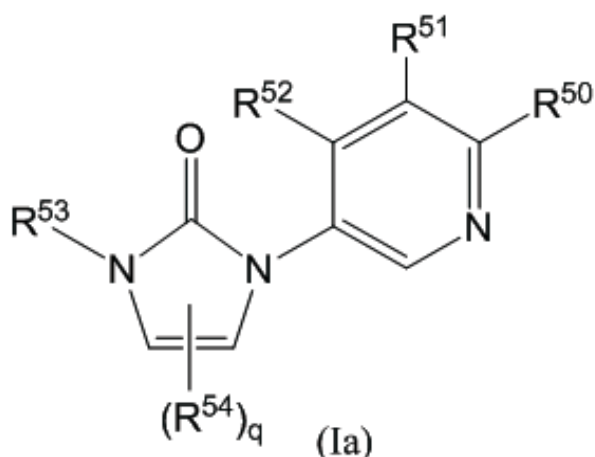

naznačen time, što je n 1, 2, ili 3;

gde R53 predstavlja

(i) fenil po slobodnom izboru supstituisan sa 1 do 2 supstituenta koji su odabrani iz grupe koji čine fluoro, halo, metil, metoksi, trifluorometil, difluorometil, ili cijano;

(ii) bifenil

(iii) spojeni fenil koji je odabran iz grupe koju čine naftalen-2-il, hinolin-6-il, 3,4-dihidro-2-oksohinolin-6-il, benzo[b]tiofen-5-il, benzo[d]izoksazol-5-il, 1H-indazol-6-il, 1H-indazol-5-il, benzotiazol-6-il, 1,2-dihidro-3-oksoindazol-6-il, indan-5-il, 1H-benzotriazol-5-il, benzofuran-5-il, 2,3-dihidrobenzo[1,4]dioksin-6-il, 2,3-dihidro-benzofuran-5-il, ili benzo[1,3]dioksol-5-il, gde je spojeni fenil po slobodnom izboru supstituisan sa 1 do 2

supstituenta gde je svaki od njih nezavisno odabran iz grupe koju čine hlora, fluoro, metil, etil, difluorometil, trifluorometil, ciklopropil, cijano, ili amino;

(iv) 5- do 6-očlani heteroaril odabran iz grupe koju čine izotiazol-4-il, tiofen-2-il, tiofen-3-il, ili piridin-4-il, gde su pomenuti izotiazol-4-il, pomenuti tiofen-2-il, pomenuti tiofen-3-il, i pomenuti piridin-4-il po slobodnom izboru supstituisani sa fluoro, hlora, metil, trifluorometil, difluorometil, ili metoksi; ili

(v) spojeni heteroaril može biti odabran iz grupe koju čine tieno[3,2-c]piridin-2-il, tieno[3,2-c]piridin-3-il, tieno[3,2-c]piridin-2-il, imidazo[1,2-a]piridin-7-il, ili benzo[b]tiofen-2-il, gde je pomenuti spojeni heteroaril po slobodnom izboru supstituisan sa 1 do 2 supstituenta, gde je svaki od njih nezavisno odabran između fluoro, hlora, metil, difluorometil, trifluorometil, ciklopropil, ili amino;

gde R54 predstavlja (C1-C4)alkil, halo-supstituisani (C1-C4)alkil, ili -CH₂OH, p predstavlja 0, 1, 2, ili 3; q je 0, 1 ili 2;

gde R50, R51 i R52 svaki za sebe predstavljaju H, halo,

-OH, -CN, (C1-C4)alkil, halo-supstituisani(C1-C4)alkil, hidroksi supstituisani(C1-C4)alkil, -(CH₂)_r-O(C1-C4)

alkil, - (CH₂)_r-CH(O(C1-C4)alkil)₂, -NH₂, -NH(C1-C4)alkil, -N((C1-C4)alkil)₂, -NHC(O)-(C1-C4)alkil, -C(O)NH₂, -C(O)-NH(C1-C4)alkil, -C(O)-N((C1-C4)alkil)₂, ili -C(O)-O(C1-C4)alkil;
 gde r predstavlja 0, 1 ili 2;
 pod uslovom da R50, R51, i R52 predstavljaju H i R53 predstavlja fenil, gde R53 nije nesupstituisan ili supstituisan sa halogenom ili CF₃;
 ili njena farmaceutski prihvatljiva so.

Broj ostalih patentnih zahtjeva: 22

(11) **BA/EP2566861**

(21) **E01450** (22) 2014-06-13

(31) US 330522 P (32) 2010-05-03 (33) US (96) 11719136 2011-05-02

(97) 2013-03-13

(51) **C07D 405/12 (2006.01), A61K 31/496 (2006.01), A61P 25/16 (2006.01), A61P 25/22 (2006.01), A61P 25/24 (2006.01), A61P 25/28 (2006.01), A61P 25/30 (2006.01), A61P 29/00 (2006.01), A61P 35/00 (2006.01), A61P 37/06 (2006.01), A61P 19/10 (2006.01), A61P 9/12 (2006.01), A61P 15/00 (2006.01), A61P 3/00 (2006.01), A61P 3/10 (2006.01)**

(73) Janssen Pharmaceutica, N.V.
 2340 Beerse
 BE

(72) KEITH, John, M.
 San DiegoCA 92128
 US
 LIU, Jing
 San DiegoCA 92129
 US

(54) **MODULATORI HIDROLAZE AMIDA MASNIH KISELINA**

(57)

1. Jedinjenje koje je 4-(2,2-difluoro-benzo[1,3] dioksol-5-ilmetil)-piperazin-1-karboksilna kiselina (4-hloro-piridin-3-il)-amid ili njegova farmaceutski prihvatljiva so.

Broj ostalih patentnih zahtjeva: 11

(11) BA/EP2357230(21) **E01452** (22) 2014-06-16

(26) SR

(31) DE 102005046490 (32) 2005-09-28 (33) DE
(96) 10014763 2006-09-28

(97) 2011-08-17

(51) **C12N 15/67 (2006.01),
C12N 15/68 (2006.01)**(73) BioNTech AG
55131 Mainz
DE(72) Sahin, Ugur
55116 Mainz
DE
Holtkamp, Silke
45239 Essen
DE
Türeci, Özlem
55116 Mainz
DE
Kreiter, Sebastian
55131 Mainz
DE(54) **MODIFIKACIJE RNK KOJE
REZULTIRAJU U POVEĆANOJ
STABILNOSTI TRANSKRIPCIJE I
EFIKASNOSTI TRANSLACIJE**

(57)

1. Molekul nukleinske kiseline koji sadrži u 5'—>3'
smeru transkripcije:

(a) promotor,

(b) transkriptabilnu sekvencu nukleinske kiseline
ili sekvencu nukleinske kiseline za uvođenje
transkriptabilne sekvence nukleinske kiseline,(c) sekvencu nukleinske kiseline koja, kada je
transkribovana pod kontrolom promotora (a), kodira
nukleotidnu sekvencu od najmanje 20 uzastopnih A
nukleotida u transkriptu, i(d) sekvencu za prepoznavanje restriktione
endonukleaze tipa IIS,
pri čemu je razdaljina između sekvence
nukleinske kiseline (c) i sekvence za
prepoznavanje (d) izabrana tako da je
mesto prekida sekvence za prepoznavanje i
vezivanje restriktione endonukleaze tipa IIS
locirano unutar sekvence nukleinske kiseline
(c).**(11) BA/EP2358661**(21) **E01453** (22) 2014-06-16

(26) SR

(31) HU 0800762 (32) 2008-12-17 (33) HU
(96) 09797144 2009-12-17

(97) 2011-08-24

(51) **C07C 227/04 (2006.01),
C07C 227/16 (2006.01),
C07C 227/18 (2006.01),
C07C 229/46 (2006.01)**(73) Richter Gedeon Nyrt.
1103 Budapest
HU(72) MÁTHÉ, Tibor, Bence
deceased
HU
HEGEDÜS, László
H-1033
HU
CZIBULA, László
H-1103 Budapest
HU
JUHÁSZ, Bálint
H-2045 Törökbálint
HU
NAGYNÉ BAGDY, Judit
H-1119 Budapest
HU
MÁRKOS, Dénes
H-2509 Esztergom-kertváros
HU(54) **POSTUPAK ZA PRIPREMU HCL ETIL
ESTRA TRANS 4-AMINO-CIKLOHEKSIL
SIRČETNE KISELINE**

(57)

1. Postupak za pripremu HCl trans 4-amino-
cikloheksil etil acetata **naznačen time**a) hidrogenizacijom 4-nitrofenil sirčetne kiseline u
protonskom rastvaraču na temperaturi između 40-
50°C u prisustvu Pd/C pod nad pritiskom od 0.1-0.6
bara, ib) daljom hidrogenizacijom 4-aminofenil sirčetne
kiseline dobijene *in situ* u koraku a) na temperaturi
između 50-60°C pod nad pritiscima od 1-4 bara, zatimc) zagrevanjem 4-aminocikloheksil sirčetne kiseline
dobijene u koraku b) do refluksa u trajanju od 1-3
časa u hidrohlornom etanolu, i ako je poželjno posle
uklanjanja rastvarača acetonitril se dodaje dobijenom
ostatku i zatim se izdestiluje.

(11) BA/EP2623215(21) **E01458** (22) 2014-06-26

(26) SR

(96) 12000648 2012-02-01

(97) 2013-08-07

(51) **B05D 7/00 (2006.01),
B05D 3/14 (2006.01),
B05D 5/04 (2006.01),
B05D 1/00 (2006.01)**(73) Bioenergy Capital AG
50668 Köln
DE(72) Görne, Martin
22337 Hamburg
DE
Kordick, Thomas
63773 Goldbach
DE**(54) OBLOGA OD HIDROFILNE PLAZME**

(57)

1. Proces hidrofizovanja površina polimernih radnih predmeta, proces koji se sastoji od koraka

(a) pred-tretiranja površina radnog predmeta visokofrekventnom gasnom plazmom koja je nastala na bazi inertnog gasa, za čišćenje i aktiviranje površina radnog predmeta

(b) pred-oblaganja pred-obrađenih površina radnog predmeta poliakrilnom kiselinom uspomoć visokofrekventne gasne plazme koja je nastala od smeše gasova, pri čemu se ta smeša sastoji od inertnog gasa i prvog gasa koji se sastoji od biokompatibilne polimerizujuće karboksilne grupe koja sadrži monomere, i koji se **karakteriše time da** se sastoji od neposredno predstojećih koraka za

a. (cb) smanjivanje dovoda inertnog gasa, snabdevajući drugi gas u većoj meri, koji sadrži monomere akrilne kiseline i

(c) dodatnog oblaganja pred-obloženih površina radnog predmeta koristeći drugi gas.

(11) BA/EP2024368(21) **E01459** (22) 2014-06-27(31) US 785415 P (32) 2006-03-21 (33) US
(96) 07753768 2007-03-21

(97) 2009-02-18

(51) **C07D 487/04 (2006.01),
A61K 31/55 (2006.01),
A61K 31/519 (2006.01),
A61P 25/04 (2006.01),
A61P 17/00 (2006.01),
A61P 11/14 (2006.01),
A61P 11/06 (2006.01),
A61P 1/00 (2006.01)**(73) Janssen Pharmaceutica N.V.
2340 Beerse
BE(72) ALLISON, Brett, D.
Del Mar, CA 92014
US
BRANSTETTER, Bryan, James
Carlsbad, CA 92010
US
BREITENBUCHER, James, Guy
Escondido, CA 92026
US
HACK, Michael, D.
San Diego, CA 92130
US
HAWRYLUK, Natalie, A.
San Diego, CA 92130
US
LEBSACK, Alec, D.
San Diego, CA 92129
US
MCCLURE, Kelly, J.
Ramona, CA 92065
US
MERIT, Jeffrey, E.
Escondido, CA 92130
US**(54) -6,7,8,9-TETROHIDRO-5H-PIRIMIDO
[4,5-D]AZEPIN-4-IL]-AMIN DERIVAT KAO
MODULATORI TRPV1 ZA
LEČENJE BOLA**

(57)

Broj ostalih patentnih zahtjeva: 14

1. Jedinjenje Formule (I):

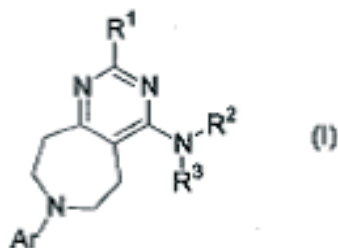

pri čemu:

R1 je -H; -NRaRb; -OH; -C₁₋₆alkil, -OC₁₋₆alkil, -O-(zasićeni monociklični cikloalkil), -OC₁alkil-(zasićeni monociklični cikloalkil), -O-(zasićeni monociklični heterocikloalkil), -O-fenil, -O-benzil, -S-C₁₋₆alkil, -S-(zasićeni monociklični cikloalkil), -SC₁alkil-(zasićeni monociklični cikloalkil), -S-(zasićeni monociklični heterocikloalkil), -S-fenil, -S-benzil, ili -SO₂-C₁₋₆alkil grupa nesupstituisana ili supstituisana sa jednim ili dva ostatka nezavisno izabrana iz grupe koju čine -C₁₋₆alkil, -OH, -OC₁₋₄alkil, -NR_eR_f, i halo supstituenti; ili fenil, monociklični cikloalkil, ili monociklična heteroaril grupa nesupstituisana ili supstituisana sa -C₁₋₆alkilom, -OH, -OC₁₋₄alkilom, -NR_eR_f, ili halo supstituentom;

gde su Ra i Rb svaki nezavisno -H; -C₁₋₆alkil; -C₂₋₃alkil grupa supstituisana sa -OH, -OC₁₋₄alkilom, -NR_eR_d, ili halo supstituentom; ili zasićeni monociklični cikloalkil, -C₁alkil-(zasićeni monociklični cikloalkil), zasićeni monociklični heterocikloalkil, -C₁alkil-(zasićeni monociklični heterocikloalkil), fenil, benzil, ili -C₁alkil-(monociklični heteroaril) grupa nesupstituisana ili supstituisana sa jednim, dva, ili tri ostatka nezavisno izabrana iz grupe koju čine -C₁₋₆alkil, -OH, -OC₁₋₄alkil, -NR_pR_q, i halo supstituenti; ili

Ra i Rb uzeti zajedno sa svojim azotom na koji su vezani formiraju zasićeni monociklični heterocikloalkil ili premošćenu bicikličnu heterocikloalkil grupu nesupstituisanu ili supstituisanu sa jednim, dva, ili tri ostatka nezavisno izabrana iz grupe koju čine -C₁₋₆alkil, -C₁₋₄alkil-OH, -C₁₋₂alkil-OC₁₋₂alkil, -OH, -OC₁₋₄alkil, -NR_pR_q, halo, -CO₂H, i benzil sustituenti; gde su Rc i Rd svaki nezavisno -H ili -C₁₋₆alkil; ili Rc i Rd uzeti zajedno sa svojim azotom na koji su vezani i formiraju zasićeni monociklični heterocikloalkil;

gde Rp i Rq su svaki nezavisno -H ili -C₁₋₆alkil; ili Rp i Rq uzeti zajedno sa svojim azotom na koji su vezani i formiraju zasićeni monociklični heterocikloalkil;

gde Re i Rf su svaki nezavisno -H ili -C₁₋₆alkil; ili Re i Rf uzeti zajedno sa svojim azotom na koji su vezani i

formiraju zasićeni monociklični heterocikloalkil;

R2 je -H ili -C₁₋₆alkil;

R3 je monociklični cikloalkil, fenil, benzil, fenetil, indanil, tiazolil, tiofenil, piridil, piridilmetil, pirimidinil, pirazinil, piridazinil, benzotiadiazolil, hinolinil, izohinolinil, tetrahidrohinolinil, ili tetrahidroizohinolinil grupa nesupstituisana ili supstituisana sa jednim, dva, ili tri Rg supstituenta; gde je svaki Rg supstituent -C₁₋₆alkil; -C₁₋₄alkil-OH nesupstituisan ili supstituisan sa -CF₃; zasićeni monociklični cikloalkil; -OH; -OC₁₋₆alkil; fenoksi; -CN; -NO₂; -N(Rh)Ri; -C₁₋₄alkil-N(Rh)Ri; -C(O)N(Rh)Ri; -N(Rh)C(O)Ri; -N(Rh)SO₂-C₁₋₆alkil; -C(O)-C₁₋₆alkil; -S(O)₀₋₂-C₁₋₆alkil; -SO₂CF₃; -SO₂N(Rh)Ri; -SCF₃; halo; -CF₃; -OCF₃; -CO₂H; -CO₂-C₁₋₆alkil; -C(Rj)(Rx)-CN; -C(Rj)(Rx)-OH; -C(Rj)(Rx)-CO₂-C₁₋₆alkil; -C(Rj)(Rx)-CO₂H; -C(Ri)(Rx)-C(O)N(Rh)Ri; fenil; ili monociklični heteroaril; ili

dva susedna Rg supstituenta su uzeta zajedno i formiraju -OC₁₋₂alkilO-;

gde Rh i Ri su svaki nezavisno -H ili -C₁₋₆alkil; ili Rh i Ri (kada su oba prisutna) uzeti zajedno sa svojim azotom na koji su vezani i formiraju zasićenu monocikličnu heterocikloalkil grupu;

Rj je nezavisno -H, -C₁₋₆alkil, ili -CF₃;

Rx je -H ili -C₁₋₆alkil; ili Ri i Rx uzeti zajedno sa svojim ugljenikom na koji su vezani i formiraju monociklični prsten cikloalkila;

i

Ar je fenil, piridil, imidazolil, pirimidinil, piridazinil, ili fuzionisana biciklična heteroaril grupa nesupstituisana ili supstituisana sa jednim, dva ili tri Rk supstituenta; gde svaki Rk supstituent je nezavisno -C₁₋₆alkil, -C₁₋₂alkil-OH, -OH, -OC₁₋₆alkil, fenoksi, -CN, -NO₂, -N(Rl)Rm, -C(O)N(Rl)Rm, -N(Rl)C(O)Rm, -N(Rl)SO₂-C₁₋₆alkil, -N(Rl)SO₂CF₃, -C(O)-C₁₋₆alkil, -S(O)₀₋₂-C₁₋₆alkil, -SO₂CF₃, -SO₂N(Rl)Rm, -SCF₃, halo, -CF₃, -OCF₃, -CO₂H, ili -CO₂-C₁₋₆alkil; ili

dva susedna Rk supstituenta uzeta zajedno i formiraju -OC₁₋₂alkilO-;

gde su Rl i Rm svaki nezavisno -H, -C₁₋₆alkil, zasićeni monociklični cikloalkil, ili -CF₃;

ili farmaceutski prihvatljiva so, ili farmaceutski prihvatljiv prolek od njih;

pri čemu je farmaceutski prihvatljiv prolek jedinjenje koje ima amino kiselinski ostatak, ili polipeptidni lanac od dva ili više amino kiselinskih ostataka, kovalentno spojenih preko amidne ili esterske veze na slobodnu amino, hidroksi ili grupu karboksilne kiseline od jedinjenja Formule (I); ili

jedinjenje proizvedeno derivatizacijom na slobodnoj karboksilnoj grupi strukture Formule (I) kao amid ili alkil estar; ili

jedinjenje pripremljeno derivatizacijom jedne ili više slobodnih hidroksi grupa jedinjenja Formule

(I) upotrebom grupa uključujući hemisukcinate, fosfatne estre, dimetilaminoacetate, i fosforiloksimetiloksikarbonile; ili jedinjenje koje nosi derivat karbamata od hidroksi ili amino grupe jedinjenja Formule (I); ili jedinjenje koje nosi derivat karbonata, sulfonatni ester, ili sulfatni ester od hidroksi grupe jedinjenja Formule (I); ili jedinjenje pripremljeno derivatizacijom hidroksi grupa jedinjenja Formule (I) kao (aciloksi) metil i (aciloksi) etil etera, pri čemu acil grupa može biti alkil ester, opciono supstituisan sa jednim ili više etera, amina, ili funkcionalnim grupama karboksilne kiseline, ili gde je acil grupa amino acidni ester; ili jedinjenje pripremljeno derivatizacijom od slobodnih amina jedinjenja Formule (I) kao amida, sulfonamida ili fosfonamida.

Broj ostalih patentnih zahtjeva: 74

(11) **BA/EP2273975**

(21) **E01471** (22) 2014-07-08

(26) BS

(31) EP 08003915 (32) 2008-03-03 (33) EP (96) 09716304 2009-03-02

(97) 2011-01-19

(51) **A61K 9/08 (2006.01), A61K 31/4015 (2006.01)**

(73) UCB Pharma, S.A.
1070 Brussels
BE

(72) SCHENKEL, Eric
1070 Brussels
BE
POULAIN, Claire
1070 Brussels
BE
DODELET, Bertrand
1070 Brussels
BE
FANARA, Domenico
1070 Brussels
BE

(54) **FARMACEUTSKI PREPARATI, PROCES DOBIJANJA I TERAPEUTSKE UPOTREBE**

(57)

1. Stabilni rastvor farmaceutskog jedinjenja koje je (2S)-2-{{(4R)-2-okso-4-propilpirolidin-1-il} butanamid, naznačen time što ima pH vrednost između 4,5 i 6,5.

Broj ostalih patentnih zahtjeva: 5

(11) **BA/EP2441766**

(21) **E01472** (22) 2014-07-08

(26) SR

(31) DK 200801729 (32) 2008-12-05 (33) DK
US 120132 P 2008-12-05 US

(96) 12150266 2009-12-04

(97) 2012-04-18

(51) **C07D 489/08 (2006.01),
A61K 31/485 (2006.01),
A61P 25/30 (2006.01)**

(73) H. Lundbeck A/S
2500 Valby-Copenhagen
DK
Biotie Therapies Corp.
20520 Turku
FI

(72) Lopez de Diego, Heidi
2850 Nürum
DK
De Faveri, Carla
31010 Farra di Soligo
IT
Huber, Florian Anton Martin
36050 Bolzano Vicentino
IT

(54) **NAMOLFEN HIDROHLORID DIHIDRAT**

(57)

1. Jedinjenje predstavljeno formulom

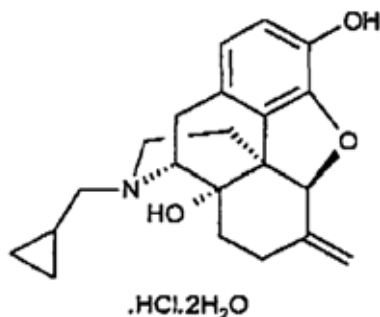

pri čemu je jedinjenje u kristalnom obliku okarakterisano spektrom difrakcije X-zraka praha u 2θ vrednostima korišćenjem Cu K_{α1} zračenja sa refleksijama na 8,99, 10,63, 15,24, 16,55, i 17,20 (±0.1°2θ).

Broj ostalih patentnih zahtjeva: 10

(11) **BA/EP2470526**

(21) **E01473** (22) 2014-07-09

(26) BS

(31) US 238073 P (32) 2009-08-28 (33) US
US 313039 P 2010-03-11 US

(96) 10748211 2010-08-27

(97) 2012-07-04

(51) **C07D 401/14 (2006.01),
C07D 403/04 (2006.01),
A61K 31/506 (2006.01),
A61P 35/00 (2006.01)**

(73) IRM LLC
131 Front Street P.O. Box HM 2899,
Hamilton HM LX
BM
Novartis AG
Lichtstrasse 35, 4056 Basel
CH

(72) HUANG, Shenlin
San DiegoCalifornia 92130
US
JIN, Xianming
San RamonCalifornia 94582
US
LIU, Zuosheng
San DiegoCalifornia 92130
US
POON, Daniel
PiedmontCalifornia 94611
US
TELLEW, John
La JollaCalifornia 92037
US
WAN, Yongqin
IrvineCalifornia 92606
US
WANG, Xing
San DiegoCalifornia 92127
US
XIE, Yongping
San DiegoCalifornia 92129
US

(54) **SASTOJCI I KOMPOZICIJE KAO
INHIBITORI PROTEIN KINAZE**

(57)

1. Sastojak izabran iz:

metil N-[(2S)-1-({4-[3-(3-hloro-5-
metanesulfonamidofenil)-1-(propan-

2-yl)-1H-pirazol-4-yl]pirimidin-2-yl}amino)propan-2-yl]karbamat;

metil N-[(2S)-1-[(4-{3-[3-hloro-5-(propan-1-sulfonamid)fenil]-1-(propan-2-yl)-1H-pirazol-4-yl}pirimidin-2-yl)amino]propan-2-yl]karbamat;

metil N-[(2S)-1-[(4-{3-(3-chloro-2-metanesulfonamidopiridin-4-yl)-1-(propan-2-yl)-1H-pirazol-4-yl}pirimidin-2-yl)amino]propan-2-yl]karbamat;

metil N-[(2S)-1-[(4-{3-(3-fluoro-2-metanesulfonamidopiridin-4-yl)-1-(propan-2-yl)-1H-pirazol-4-yl}pirimidin-2-yl)amino]propan-2-yl]karbamat;

metil N-[(2S)-1-[(4-{3-(2-hloro-3-etanesulfonamido-4,5-difluorofenil)-1-(propan-2-yl)-1H-pirazol-4-yl}pirimidin-2-yl)amino]propan-2-yl]karbamat;

metil N-[(2S)-1-[(4-{3-(2,4-difluoro-3-metanesulfonamidofenil)-1-(propan-2-yl)-1H-pirazol-4-yl}pirimidin-2-yl)amino]propan-2-yl]karbamat;

metil N-[(2S)-1-[(4-{1-(propan-2-yl)-3-(2,4,5-trifluoro-3-metanesulfonamidofenil)-1H-pirazol-4-yl}pirimidin-2-yl)amino]propan-2-yl]karbamat;

metil N-[(2S)-1-[(4-{3-(3-metanesulfonamidofenil)-1-(propan-2-yl)-1H-pirazol-4-yl}pirimidin-2-yl)amino]propan-2-yl]karbamat;

metil N-[(2S)-1-[(4-{3-[2,4-difluoro-3-(propan-1-sulfonamido)fenil]-1-(propan-2-yl)-1H-pirazol-4-yl}pirimidin-2-yl)amino]propan-2-yl]karbamat;

metil N-[(2S)-1-[(4-{3-(3-ciklopropanesulfonamido-2,5-difluorofenil)-1-(propan-2-yl)-1H-pirazol-4-yl}pirimidin-2-yl)amino]propan-2-yl]karbamat;

metil N-[(2S)-1-[(4-{3-(5-hloro-3-ciklopropanesulfonamido-2-fluorofenil)-1-(propan-2-yl)-1H-pirazol-4-yl}pirimidin-2-yl)amino]propan-2-yl]karbamat;

metil N-[(2S)-1-[(4-{3-[5-hloro-2-fluoro-3-(propan-1-sulfonamido)fenil]-1-(propan-2-yl)-1H-pirazol-4-yl}pirimidin-2-yl)amino]propan-2-yl]karbamat;

metil N-[(2S)-1-[(4-{3-[2,6-difluoro-3-(propan-1-sulfonamido)fenil]-1-(propan-2-yl)-1H-pirazol-4-yl}pirimidin-2-yl)amino]propan-2-yl]karbamat;

metil N-[(2S)-1-[(4-{3-{2-fluoro-3-[(3,3,3-trifluoropropan)sulfonamido]fenil]-1-(propan-2-yl)-1H-pirazol-4-yl}pirimidin-2-yl)amino]propan-2-yl]karbamat;

metil N-[(2S)-1-[(4-{3-[2-fluoro-3-(propan-1-sulfonamido)fenil]-1-(propan-2-yl)-1H-pirazol-4-yl}pirimidin-2-yl)amino]propan-2-yl]karbamat;

metil N-[(2S)-1-[(4-{3-(2-fluoro-3-metanesulfonamidofenil)-1-(propan-2-yl)-1H-pirazol-4-yl}pirimidin-2-yl)amino]propan-2-yl]karbamat;

metil N-[(2S)-1-[(4-{3-(5-hloro-2-fluoro-3-metanesulfonamidofenil)-1-(propan-2-yl)-1H-pirazol-4-yl}pirimidin-2-yl)amino]propan-2-yl]karbamat;

metil N-[(2S)-1-[(4-{3-(2,5-difluoro-3-metanesulfonamidofenil)-1-(propan-2-yl)-1H-pirazol-4-yl}pirimidin-2-yl)amino]propan-2-yl]karbamat;

metil N-[(2S)-1-[(4-{3-(5-hloro-2-fluoro-3-metanesulfonamidofenil)-1-etil-1H-pirazol-4-yl}pirimidin-2-yl)amino]propan-2-yl]karbamat;

metil N-[(2S)-1-[(4-{3-(2-fluoro-3-metanesulfonamido-5-metilfenil)-1-(propan-2-yl)-1H-pirazol-4-yl}pirimidin-2-yl)amino]propan-2-yl]karbamat;

metil N-[(2S)-1-[(4-{3-(2-hloro-3-metanesulfonamido-5-metilfenil)-1-(propan-2-yl)-1H-pirazol-4-yl}pirimidin-2-yl)amino]propan-2-yl]karbamat;

metil N-[(2S)-1-[(4-{3-(2-hloro-5-fluoro-3-metanesulfonamidofenil)-1-(propan-2-yl)-1H-pirazol-4-yl}pirimidin-2-yl)amino]propan-2-yl]karbamat;

metil N-[(2R)-1-[(4-{3-(5-hloro-2-fluoro-3-metanesulfonamidofenil)-1-(propan-2-yl)-1H-pirazol-4-yl}pirimidin-2-yl)amino]propan-2-yl]karbamat;

metil N-[(2S)-1-[(4-{3-(2,5-dihloro-3-metanesulfonamidofenil)-1-(propan-2-yl)-1H-pirazol-4-yl}pirimidin-2-yl)amino]propan-2-yl]karbamat.

Broj ostalih patentnih zahtjeva: 12

(11) **BA/EP2035396**

(21) **E01475** (22) 2014-07-17

(26) SR

(31) US 808339 P (32) 2006-05-25 (33) US
 US 808253 P 2006-05-25 US
 US 808255 P 2006-05-25 US
 US 808276 P 2006-05-25 US
 US 808284 P 2006-05-25 US

(96) 07795379 2007-05-25

(97) 2009-03-18

(51) **C07D 249/12 (2006.01), C07D 401/04 (2006.01), C07D 401/14 (2006.01), C07D 403/04 (2006.01), C07D 405/04 (2006.01), C07D 405/14 (2006.01), C07D 413/14 (2006.01), C07D 487/04 (2006.01), A61K 31/4196 (2006.01), A61P 35/00 (2006.01)**

(73) Synta Pharmaceuticals Corp.
 Lexington, MA 02421
 US

(72) YING, Weiwen
 Groton, MA 01450
 US
 PRZEWLOKA, Teresa
 Tewksbury, MA 01876
 US
 CHAE, Junghyun
 Youngdengpo-gu, Seoul
 KR
 ZHANG, Shijie
 Nashua, NH 03062
 US
 LI, Hao
 Brookline, MA 02446
 US
 DU, Zhenjian
 Northborough, MA 01532
 US
 JAMES, David
 Boston, MA 02210
 US
 CHIMMANAMADA, Dinesh, U.
 Waltham, MA 02452
 US
 NG, Howard, P.
 Summit, NJ 07901
 US
 FOLEY, Kevin
 Waltham, MA 02451
 US
 DEMKO, Zachary
 Somerville, MA 02144

US
 SUN, Lijun
 Harvard, MA 01451
 US
 ZHOU, Dan
 Lexington, MA 02421
 US
 QIN, Shuzhen
 West Roxbury, MA 02132
 US

(74) DR DIANA PROTIC – TKALČIĆ & PARTNERS d.o.o.
 Koševo 36, 71000 Sarajevo
 BA

(54) **TRIAZOLSKA JEDINJENJA KOJA MODULIŠU AKTIVNOSTI HSP90**

(57)

1. Jedinjenje predstavljeno sledećom strukturnom formulom:

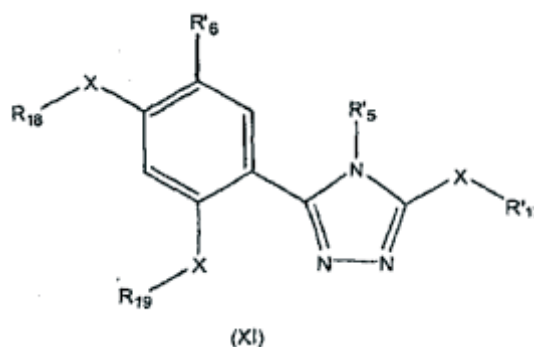

ili njegov tautomer ili farmaceutski prihvatljiva so, naznačeno time, što:

X predstavlja -O- ili -S-;
 R'5 predstavlja opciono supstutuisanu heteroaril grupu;
 R'6 predstavlja -H, opciono supstutuisanu alkil, opciono supstutuisanu alkenil, opciono supstutuisanu alkinil, cijano, halo, nitro, opciono supstutuisanu cikloalkil, haloalkil, opciono supstutuisanu heterociklil, opciono supstutuisanu aril, opciono supstutuisanu heteroaril, opciono supstutuisanu aralkil, opciono supstutuisanu heteroaralkil, -OR7, -SR7, -NR10R11, -OC(O)NR10R11, -SC(O)NR10R11, -NR7C(O)NR10R11, -OC(O)R7, -SC(O)R7, -NR7C(O)R7, -OC(O)OR7, -SC(O)OR7, -NR7C(O)OR7, -OCH2C(O)R7, -SCH2C(O)R7, -NR7CH2C(O)R7, -OCH2C(O)OR7, -SCH2C(O)OR7, -NR7CH2C(O)OR7,

-OCH₂C(O)NR₁₀R₁₁, -SCH₂C(O)NR₁₀R₁₁,
 -NR₇CH₂C(O)NR₁₀R₁₁, -OS(O)pR₇, -SS(O)
 pR₇, -NR₇S(O)pR₇, -OS(O)pNR₁₀R₁₁, -SS(O)
 pNR₁₀R₁₁, -NR₇S(O)pNR₁₀R₁₁, -OS(O)
 pOR₇, -SS(O)pOR₇, -NR₇S(O)pOR₇, -OC(S)
 R₇, -SC(S)R₇, -NR₇C(S)R₇, -OC(S)OR₇, -SC(S)
 OR₇, -NR₇C(S)OR₇, -OC(S)NR₁₀R₁₁, -SC(S)
 NR₁₀R₁₁, -NR₇C(S)NR₁₀R₁₁, -OC(NR₈)R₇,
 -SC(NR₈)R₇, -NR₇C(NR₈)R₇, -OC(NR₈)OR₇,
 -SC(NR₈)OR₇, -NR₇C(NR₈)OR₇, -OC(NR₈)
 NR₁₀R₁₁, -SC(NR₈)NR₁₀R₁₁, -NR₇C(NR₈)
 NR₁₀R₁₁, -C(O)R₇, -C(O)OR₇, -C(O)NR₁₀R₁₁,
 -C(O)SR₇, -C(S)R₇, -C(S)OR₇, -C(S)NR₁₀R₁₁,
 -C(S)SR₇, -C(NR₈)OR₇, -C(NR₈)R₇, -C(NR₈)
 NR₁₀R₁₁, -C(NR₈)SR₇, -S(O)pOR₇, -S(O)
 pNR₁₀R₁₁ ili -S(O)pR₇ grupu:

R₇ i R₈, pri svakom pojavljivanju, nezavisno predstavljaju -H, opciono supstituisanu alkil, opciono supstituisanu alkenil, opciono supstituisanu alkinil, opciono supstituisanu cikloalkil, opciono supstituisanu cikloalkenil, opciono supstituisanu heterocikil, opciono supstituisanu aril, opciono supstituisanu heteroaril, opciono supstituisanu aralkil ili opciono supstituisanu heteraralkil grupu;

R₁₀ i R₁₁, pri svakom pojavljivanju, nezavisno predstavljaju -H, opciono supstituisanu alkil, opciono supstituisanu alkenil, opciono supstituisanu alkinil, opciono supstituisanu cikloalkil, opciono supstituisanu cikloalkenil, opciono supstituisanu heterociklil, opciono supstituisanu aril, opciono supstituisanu heteroaril, opciono supstituisanu aralkil ili opciono supstituisanu heteraralkil grupu; ili R₁₀ i R₁₁, uzeti zajedno sa azotom za koji su vezani, obrazuju opciono supstituisanu heterociklil ili opciono supstituisanu heteroaril grupu;

R'₁₇, R₁₈ i R₁₉, svaki nezavisno, predstavlja -H, -C(O)R₂₂ ili (alk)O(alk) grupu; pod uslovom da najmanje jedan od R'₁₇, R₁₈ ili R₁₉ ne predstavlja -H;

R₂₂, pri svakom pojavljivanju, nezavisno predstavlja opciono supstituisanu alkil, opciono supstituisanu aril, -O(alk), amino, alkil amino ili dialkil amino grupu; alk označava radikal nižeg alkena;

p, pri svakom pojavljivanju, nezavisno predstavlja 1 ili 2;

uz uslov da jedinjenje ne predstavlja

3-[2,4-di-(dimetil-karbamoiloksi)-fenil]-4-(hinolin-5-il)-5-(dimetil-karbamoilsulfanil)-[1,2,4]triazol;
 3-(2,4-dihidroksi-5-etil-fenil)-4-(1-metil-indol-4-il)-5-karbamoiloksi-[1,2,4]triazol;

3-(2,4-dihidroksi-5-metoksi-fenil)-4-(8-metoksi-hinolin-5-il)-5-karbamoiloksi-[1,2,4]triazol;

3-(2-hidroksi-4-etoksikarbonioksi-5-metoksi-fenil)-4-(1-izopropil-benzoimidazol-4-il)-5-hidroksi-[1,2,4]triazol;

3-[2-hidroksi-4-(dimetil-karbamoioksi)-5-hloro-fenil]-4-(hinolin-5-il)-5-merkpto-[1,2,4]triazol; ili

3-[2-hidroksi-4-izobutiriloksi-5-etil-fenil]-4-(1-metil-benzoimidazol-4-il)-5-hidroksi-[1,2,4]triazol.

Broj ostalih patentnih zahtjeva: 15

(11) BA/EP2344689(21) **E01476** (22) 2014-07-18

(26) BS

(31) GB 0818763 (32) 2008-10-14 (33) GB
GB 0903378 2009-02-27 GB

(96) 09740523 2009-10-09

(97) 2011-07-20

(51) **D01D 5/12 (2006.01), D01F 2/00 (2006.01)**(73) SAPPI Netherlands Services B.V.
6211 AA Maastricht
NL(72) TURNER, Philip
Edinburgh Lothian EH10 5DT
GB
HERNANDEZ, Zurine
Edinburgh Lothian EH10 5DT
GB
HILL, Callum
Edinburgh Lothian EH10 5DT
GB**(54) POSTUPAK PROIZVODNJE VLAKANA
NA BAZI CELILOZE I NA TAJ NAČIN
DOBIVENA VLAKNA**

(57)

1. Postupak pređenja kontinuiranog vlakna koje se sastoji od celuloznih nanofibrila raspoređenih duž glavne osi vlakna iz liotropne suspenzije celuloznih nanofibrila, navedeni raspored nanofibrila je postignut širenjem ekstrudiranih vlakana iz kalupa, ekstrudera ili igle, gdje je navedeno vlakno osušeno pod ekstenzijom a raspoređeni nanofibrili se grupišu da bi se dobilo kontinuirano vlakno.

Broj ostalih patentnih zahtjeva: 19

(11) BA/EP2590974(21) **E01478** (22) 2014-07-21

(26) SR

(31) US 361589 P (32) 2010-07-06 (33) US
(96) 11730637 2011-07-06

(97) 2013-05-15

(51) **C07D 471/04 (2006.01),
A61K 31/517 (2006.01),
A61P 29/00 (2006.01)**(73) Novartis AG
4056 Basel
CH(72) COOKE, Nigel Graham
CH-4002 Basel
CH
FERNANDES GOMES DOS SANTOS,
Paulo
CH-4002 Basel
CH
GRAVELEAU, Nadege
CH-4002 Basel
CH
HEBACH, Christina
CH-4002 Basel
CH
HÖGENAUER, Klemens
CH-4002 Basel
CH
HOLLINGWORTH, Gregory
Horsham Sussex RH12 5AB
GB
SMITH, Alexander Baxter
CH-4002 Basel
CH
SOLDERMANN, Nicolas
CH-4002 Basel
CH
STOWASSER, Frank
CH-4002 Basel
CH
STRANG, Ross
CH-4002 Basel
CH
TUFILLI, Nicola
CH-4002 Basel
CH
VON MATT, Anette
CH-4002 Basel
CH
WOLF, Romain
CH-4002 Basel
CH

ZECRI, Frédéric
Cambridge Massachusetts 02139
US

(54) **DERIVATI TETRAHIDRO-PIRIDO-PIRIMIDINA**

(57)

1. Derivat tetrahidro-pirido-pirimidina formule (I) i/ili njihovi tautomeri i/ ili N-oksidi i/ili farmaceutski prihvatljive soli,

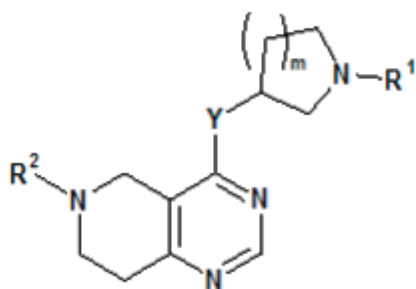

(I)
u kojoj je

Y odabran od O ili NR₃;

gde je R₁ odabran iz grupe koju čine fenil, piridil, pirimidinil, pirazinil, piridazinil, 1,2,3-triazinil, 1,2,4-triazinil, 1,3,5-triazinil,

ili

-C(O)-R₄

gde je R₄ odabran iz grupe koju čine C₁-C₈-alkil, halo-C₁-C₈-alkil, hidroksi-C₁-C₈-alkil, C₁-C₈-alkoksi-C₁-C₈-alkil, C₁-C₈-alkil-sulfonil-C₁-C₈-alkil, heterociklil, heterociklil-oksi, heterociklil-C₁-C₈-alkil, C₃-C₁₂-cikloalkil, C₃-C₁₂-cikloalkil-C₁-C₈-alkil, heteroaril, heteroaril-oksi, heteroaril-C₁-C₈-alkil, hidroksi, C₁-C₈-alkoksi, amino, N-C₁-C₈-alkil-amino ili N,N-di-C₁-C₈-alkil-amino,

gde 'C₁-C₈-alkil' u N-C₁-C₈-alkil-amino i N,N-di-C₁-C₈-alkil-amino može da bude nesupstituisan ili supstituisan sa halogenom, hidroksi ili C₁-C₄-alkoksi; gde 'C₃-C₁₂-cikloalkil' u C₃-C₁₂-cikloalkil i C₃-C₁₂-cikloalkil-C₁-C₈-alkil može da bude nesupstituisan ili supstituisan sa 1-5 supstituenata koji su nezavisno odabrani iz grupe koju čine okso, halogen, C₁-C₈-alkil, halo-C₁-C₈-alkil, hidroksi-C₁-C₈-alkil, hidroksil, C₁-C₈-alkoksi, C₁-C₈-alkoksi-C₁-C₈-alkil, amino, N-C₁-C₈-alkil-amino, N,N-di-C₁-C₈-alkil-amino, C₁-C₈-alkil-karbonil, halo-C₁-C₈-alkil-karbonil, hidroksi-C₁-C₈-alkil-karbonil ili C₁-C₈-alkoksi-C₁-C₈-alkil-karbonil;

gde je 'heterociklil' odabran iz grupe koju čine oksiranil, aziridinil, oksetanil, tietanil, azetidil, pirolidinil, tetrahidrofuranil, tetrahidrotiofenil, 2,3-dihidrofuranil, 2,5-dihidrofuranil, 2,3-dihidrotiofenil, 1-pirolinil, 2-pirolinil, 3-pirolinil,

tetrahidropiranil, piperidinil, tetrahidrotiopiranil, morfolinil, tiomorfolinil, piperazinil, azepanil, tiepanil ili oksepanil; gde je svaka od njih nesupstituisana ili supstituisana sa 1-5 supstituenata koji su nezavisno odabrani iz grupe koju čine okso, halogen, C₁-C₈-alkil, halo-C₁-C₈-alkil, hidroksi-C₁-C₈-alkil, hidroksil, C₁-C₈-alkoksi, C₁-C₈-alkoksi-C₁-C₈-alkil, amino, N-C₁-C₈-alkil-amino, N,N-di-C₁-C₈-alkil-amino, C₁-C₈-alkil-karbonil, halo-C₁-C₈-alkil-karbonil, hidroksi-C₁-C₈-alkil-karbonil ili C₁-C₈-alkoksi-C₁-C₈-alkil-karbonil; gde 'heterociklil' može da bude vezan za heteroatom ili atom ugljenika i gde N i/ili S heteroatomu mogu po slobodnom izboru da budu oksidovani do različitih oksidacionih stanja;

gde je 'heteroaril' odabran iz grupe koju čine

furanil, tiofenil, pirolil, imidazolil, pirazolil, tiazolil, izotiazolil, oksazolil, izoksazolil, 1,2,5-oksadiazolil, 1,2,4-oksadiazolil, 1,2,3-oksadiazolil, 1,3,4-oksadiazolil, 1,2,5-tiadiazolil, 1,2,4-tiadiazolil, 1,2,3-tiadiazolil, 1,3,4-tiadiazolil, 1,2,3-triazolil, 1,2,4-triazolil, 1,2,5-triazolil, piridil, pirimidinil, pirazinil, piridazinil, 1,2,3-triazinil, 1,2,4-triazinil ili 1,3,5-triazinil; gde je svaki od njih nesupstituisan ili supstituisan sa 1-5 supstituenata koji su nezavisno odabrani iz grupe koju čine halogen, C₁-C₈-alkil, halo-C₁-C₈-alkil, hidroksi-C₁-C₈-alkil, hidroksil, C₁-C₈-alkoksi, C₁-C₈-alkoksi-C₁-C₈-alkil, amino, N-C₁-C₈-alkil-amino, N,N-di-C₁-C₈-alkil-amino, C₁-C₈-alkil-karbonil, halo-C₁-C₈-alkil-karbonil, hidroksi-C₁-C₈-alkil-karbonil ili C₁-C₈-alkoksi-C₁-C₈-alkil-karbonil; gde 'heteroaril' može da bude spojen za heteroatom ili atom ugljenika i gde N i/ili S heteroatomu mogu po slobodnom izboru da budu oksidovani do različitih oksidacionih stanja;

R₂ je odabran iz grupe koju čine fenil, naftil, piridil, pirimidinil, pirazinil, piridazinil, hinolinil ili izohinolinil, gde je svaka od njih nesupstituisana ili supstituisana sa 1-5 supstituenata koji su nezavisno odabrani iz grupe koju čine halogen, cijano, nitro, C₁-C₈-alkil, halo-C₁-C₈-alkil, hidroksi-C₁-C₈-alkil, hidroksil, C₁-C₈-alkoksi, C₁-C₈-alkoksi-C₁-C₈-alkil, amino, N-C₁-C₈-alkil-amino, N,N-di-C₁-C₈-alkil-amino, C₁-C₈-alkil-karbonil, halo-C₁-C₈-alkil-karbonil, hidroksi-C₁-C₈-alkil-karbonil ili C₁-C₈-alkoksi-C₁-C₈-alkil-karbonil; gde je R₃ odabran između H, C₁-C₄-alkil ili halo-C₁-C₄-alkil; i

gde je m odabrano između 0 ili 1.

Broj ostalih patentnih zahtjeva: 16

(11) BA/EP2451771(21) **E01480** (22) 2014-07-24

(26) BS

(31) IN CH16322009 (32) 2009-07-09 (33) IN

(96) 10731734 2010-07-07

(97) 2012-05-16

(51) **C07C 211/42 (2006.01),
C07C 53/122 (2006.01),
C07C 53/126 (2006.01),
C07C 57/12 (2006.01),
A61K 31/19 (2006.01),
A61K 31/13 (2006.01),
A61P 25/16 (2006.01)**(73) Ratiopharm GmbH
89079 Ulm
DE(72) THYRANN, Thomas
CH-4123 Allschwill
CHJANSSEN, Christian
89171 Illerkirchberg
DEGIDWANI, Ramesh Matoram
Mumbai Maharashtra 400080
IN**(54) SOLI RAZAGILINA I NJIHOVI
FARMACEUTSKI PREPARATI**

(57)

1. So razagilina sa kiselinom, *naznačena time* što je navedena so tečna na 23oC, gde navedena kiselina ima opštu formulu R-COOH a R je zasićeni ili nezasićeni, račvasti ili neračvasti C2-C23 alkil ostatak.

Broj ostalih patentnih zahtjeva: 9

(11) BA/EP2455381(21) **E01481** (22) 2014-07-25(31) JP 2009169565 (32) 2009-07-17 (33) JP
US 273127 P 2009-07-30 US

(96) 10799914 2010-07-16

(97) 2012-05-23

(51) **C07D 471/04 (2006.01),
A61K 31/437 (2006.01),
A61P 7/06 (2006.01),
A61P 43/00 (2006.01)**(73) Japan Tobacco, Inc.
Tokyo 105-8422
JP(72) MITANI, Ikuo
Takatsuki-shiOsaka 569-1125
JP

OGOSHI, Yosuke

Takatsuki-shiOsaka 569-1125
JP

MATSUI, Takuya

Takatsuki-shiOsaka 569-1125
JP

YOKOTA, Masahiro

Takatsuki-shiOsaka 569-1125
JP

TERASHITA, Masakazu

Takatsuki-shiOsaka 569-1125
JP

MOTODA, Dai

Takatsuki-shiOsaka 569-1125
JP

UEYAMA, Kazuhito

Takatsuki-shiOsaka 569-1125
JP

ABE, Hiroyuki

Takatsuki-shiOsaka 569-1125
JP

HOTTA, Takahiro

Takatsuki-shiOsaka 569-1125
JP

ITO, Takashi

Takatsuki-shiOsaka 569-1125
JP**(54) JEDINJENJE TRIAZOLOPIRIDINA I
NJIHOVO DEJSTVO KAO INHIBITORA
PROLIL HIDROKSILAZE I INDUKTORA
PROIZVODNJE ERITROPOETINA**

(57)

- (1) Jedinjenje prikazano sljedećom formulom [atom vodonika,

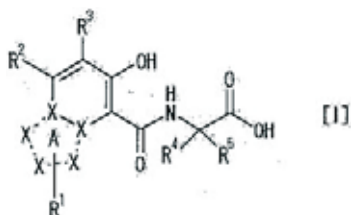

u kome je parcijalna strukturna formula:

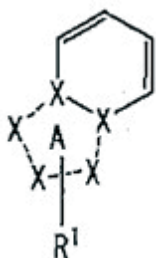

grupa koja je prikazana bilo kojom od sljedećih formula:

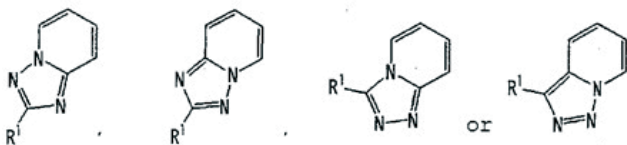

- (2) C₁₋₆ alkil grupa,
 (3) C₆₋₁₄ aril grupa,
 (4) C₃₋₈ cikloalkil grupa, ili
 (5) C₆₋₁₄ aril-C₁₋₆ alkil grupa, ili
 (6) C₃₋₈ cikloalkil-C₁₋₆ alkil grupa;
 R² je
 (1) atom vodonika,
 (2) C₁₋₁₀ alkil grupa,
 (3) C₆₋₁₄ aril grupa, opciono supstituisana sa 1 do 5 istih ili različitih supstituenata izabranih od grupa B koje slijede,
 (4) C₃₋₈ cikloalkil grupa, opciono supstituisana sa 1 do 5 istih ili različitih supstituenta izabranih od grupa B koje slijede,
 (5) C₃₋₈ cikloalkenil grupa, opciono supstituisana sa 1 do 5 istih ili različitih supstituenata izabranih od grupa B koje slijede,
 (6) heteroaril grupa, opciono supstituisana sa 1 do 5 istih ili različitih supstituenata izabranih od grupa B koje slijede (gdje heteroaril ima pored ugljenikovog atoma, 1 do 6 heteroatoma izabranih od atoma azota, atoma kiseonika i atoma sumpora),
 (7) C₆₋₁₄ aril-C₁₋₆ alkil grupa (gdje C₆₋₁₄ aril je opciono supstituisan sa 1 do 5 istih ili različitih supstituenata izabranih od grupa B koje slijede) ili
 (8) C₃₋₈ cikloalkil-C₁₋₆ alkil grupa (gdje C₃₋₈ cikloalkil je opciono supstituisan sa 1 do 5 istih ili

različitih supstituenata izabranih od grupa B koje slijede);

R³ je

- (1) atom vodonika,
 (2) atom halogena
 (3) C₁₋₆ alkil grupa,
 (4) C₆₋₁₄ aril grupa,
 (5) C₃₋₈ cikloalkil grupa,
 (6) C₆₋₁₄ aril-C₁₋₆ alkil grupa, i
 R⁴ i R⁵ su svaki nezavisno
 (1) atom vodonika, ili
 (2) C₁₋₆ alkil grupa,
 grupa B:

- (a) atom halogena
 (b) C₁₋₆ alkil grupa
 (c) C₃₋₈ cikloalkil grupa
 (d) cijano grupa, i
 (e) halo-C₁₋₆ alkil grupa.

Broj ostalih patentnih zahtjeva: 33

(11) BA/EP2607379(21) **E01482** (22) 2014-07-30(31) US 899304 P (32) 2007-02-02 (33) US
US 927088 P 2007-05-01 US
US 931880 P 2007-05-25 US

(96) 13157694 2008-02-04

(97) 2013-06-26

(51) **C07K 16/18 (2006.01),
A61K 38/00 (2006.01)**(73) Acceleron Pharma, Inc.
Cambridge, MA 02139
US(72) Knopf, John
Carlisle, MA Massachusetts 01741
US
Kumar, Ravindra
Acton, MA Massachusetts 01720
US
Seehra, Jasbir
Lexington, MA Massachusetts 02421-6818
US**(54) VARIJANTE IZVEDENE IZ ActRIIB I
NJIHOVE UPOTREBE**

(57)

1. Varijantni ActRIIB protein, **naznačen time**, što sadrži aminokiselinsku sekvencu koja je najmanje 90% identična sa amino-kiselinama 29-109 SEQ ID NO:2, pri čemu protein sadrži kiselu amino-kiselinu na poziciji koja odgovara poziciji 79 SEQ ID NO:2.

Broj ostalih patentnih zahtjeva: 14

(11) BA/EP2557258(21) **E01483** (22) 2014-07-30(31) IT MI20111515 (32) 2011-08-08 (33) IT
(96) 12179517 2012-08-07

(97) 2013-02-13

(51) **E05D 7/00 (2006.01)**(73) MasterLAB S.r.l. - Unipersonale
70014 Conversano (BA)
IT(72) Loperfido, Michele
70013 Castellana Grotte (BA)
IT**(54) PODESIVA ŠARKA ZA OKVIRE
PROZORA ILI VRATA**

(57)

1. Podesiva šarka (10) za okvire prozora ili vrata koja sadrži:

- najmanje jedno prvo telo (11) krila, koje se može pričvrstiti na nepokretni okvir okvira prozora ili vrata, i najmanje jedno drugo telo (12) krila, koje se može pričvrstiti na pokretni okvir okvira prozora ili vrata, ili obratno, koja su međusobno obrtno zglobovno povezana oko ose obrtanja (A) pomoću osovinice (13),
- prva podešavajuća sredstva (23) za podešavanje relativnog položaja pomenutog prvog tela (11) krila u odnosu na pomenuto drugo telo (12) krila duž prvog smera podešavanja (X), koji je paralelan ravni pomenutog okvira prozora ili vrata i ortogonalan je na pomenutu osu obrtanja (A),
- pri čemu pomenuta prva podešavajuća sredstva (23) sadrže prvu čauru (26), koja nosi krajnji deo (13a) pomenute osovinice (13) i koja je pomerljivo postavljena unutar šupljine (27), koja je definisana u jednom od pomenutog prvog tela (11) krila i pomenutog drugog tela (12) krila i koja ima dve površine koje su naspramne jedna u odnosu na drugu i paralelne su sa pomenutim prvim smerom podešavanja (X),
- pri čemu jedna od pomenute dve

površine ima ozubljenje (28), koje se pruža paralelno sa pomenutim prvim smerom podešavanja (X) i koje se spreže sa odgovarajućim ozubljenjem (29), koje je definisano na jednom delu spoljašnje bočne površine pomenute prve čaure (26), i

- pri čemu se pomenuta prva čaura (26) može obrtno pomerati sa spoljašnje strane, a obrtanje pomenute prve čaure (26), a time i pomenute osovinice (13), generiše samo translatorno pomeranje duž pomenutog prvog smera podešavanja (X) između pomenutog prvog tela (11) krila i pomenutog drugog tela (12) krila,

- pomenuta prva čaura (26) ima deo koji je u kontaktu sa drugom od pomenute dve površine pomenute šupljine (27), pri čemu je pomenuti kontaktni deo deformabilan na ravni ortogonalnoj na pomenutu osu obrtanja (A) **naznačena time što** je kontaktni deo definisan umetkom (30), koji je spojen sa pomenutom prvom čaurom (26) i u poprečnom preseku ima oblik lučno-krunastog dela koji delimično obuhvata pomenutu prvu čauru (26), pri čemu se između pomenutog umetka (30) i prema njemu okrenutog dela spoljašnje bočne površine pomenute prve čaure (26) nalazi slobodni prostor (S).

(11) **BA/EP2121447**

(21) **E01485** (22) 2014-07-30

(31) DK 200700109 (32) 2007-01-24 (33) DK
DK 200700109 2007-01-24 DK

(96) 08700899 2008-01-24

(97) 2009-11-25

(51) **B65B 9/08 (2012.01),
B65B 9/04 (2006.01),
B65B 61/06 (2006.01)**

(73) Schur Technology A/S
8700 Horsens
DK

(72) PAPE, Henrik
8700 Horsens
DK

(54) **POSTUPAK I UREĐAJ ZA IZRADU
PAKOVANJA NAPUNJENOG
MEDIJUMOM**

(57)

1. Postupak za izradu pakovanja napunjenog medijumom od dve duge trake od plastične folije koje se mogu zavariti toplotom, postavljene jedna iznad druge, koje se zavaruju toplotom u uzdužnim i poprečnim smerovima traka filma radi formiranja pakovanja i pri čemu se formirana pakovanja pune medijumom i zatvaraju, pri čemu

- trake filma prolaze između para valjaka,

- zavarivanje toplotom se vrši na poziciji nizvodno od valjaka,

- pakovanje se puni medijumom pre nego što se zatvori radi formiranja pakovanja napunjenog medijumom, pri čemu je postupak naznačen time

- što valjci (6) se pritiskaju jedan na drugi, držeći trake filma (3) između sebe,

- što se poprečno zavarivanje toplotom vrši duž jednog dela širine trake filma tako da najmanje jedna, a prvenstveno dve ili više neprekidnih uzdužnih oblasti (9) nastaje tamo gde se ne vrši zavarivanje toplotom, u uzdužnom smeru trake filma (3), i

- što se pakovanja (11) napunjena medijumom posle toga odvajaju od traka filma.

Broj ostalih patentnih zahtjeva: 10

Broj ostalih patentnih zahtjeva: 10 !

(11) **BA/EP2540350**

(21) **E01487** (22) 2014-07-30

(26) SR

(31) US 135559 P (32) 2008-07-22 (33) US
(96) 12181546 2009-07-17

(97) 2013-01-02

(51) **A61P 31/14 (2006.01),
A61K 38/06 (2006.01),
A61K 38/07 (2006.01),
A61K 38/08 (2006.01),
C07K 5/08 (2006.01),
C07K 5/10 (2006.01),
C07K 5/12 (2006.01)**

(73) Merck Sharp & Dohme Corp.
Rahway, NJ 07065
US
MSD Italia S.r.l.
00189 Rome
IT

(72) Harper, Steven
I-00040 Rome
IT
Summa, Vincenzo
I-00040 Rome
IT
Liverton, Nigel J.
Rahway, NJ New Jersey 07065-0907
US
McCauley, John A.
Rahway, NJ New Jersey 07065-0907
US

(54) **KOMBINACIJE MAKROCIKLIČNOG
JEDINJENJA HINOKSALINA KOJE JE
INHIBITOR HCV NS3 PROTEAZE SA
DRUGIM HCV SREDSTVIMA**

(57)

1. Kombinacija jedinjenja formule (I), ili njegove farmaceutski prihvatljive soli:

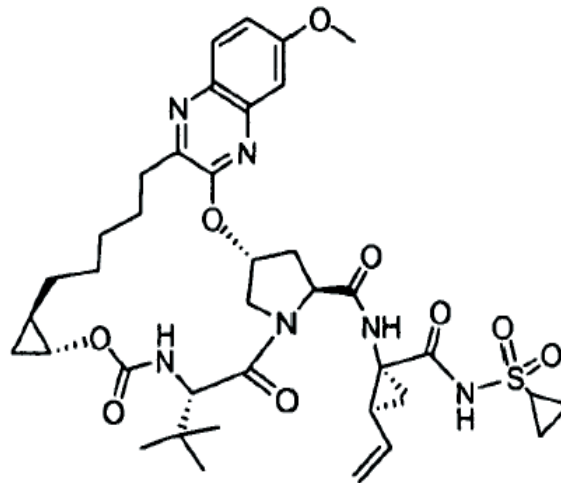

(I)

i jednog ili više dodatnih terapijskih sredstava.

Broj ostalih patentnih zahtjeva: 6

(11) **BA/EP2603651**

(21) **E01506** (22) 2014-09-03

(26) BS

(31) AT 13592010 (32) 2010-08-13 (33) AT
(96) 11736060 2011-07-19

(97) 2013-06-19

(51) **E04H 6/42 (2006.01), E01F 9/08 (2006.01)**

(73) Karisch, Franz
9100 Völkermarkt
AT

(72) Karisch, Franz
9100 Völkermarkt
AT

(54) **ARANŽMAN ZA ORJENTISANJE VOZILA
NA VIŠESTRUKIM STAZAMA U SMJERU
KRETANJA NA PARKIRALIŠTIMA ZA VOZILA**

(57)

1. Aranžman za orjentisanje vozila na višestrukim stazama u smjeru kretanja na parkiralištima za vozila ili u garažama, gdje su strelice koje pokazuju smjer kretanja postavljene na pod parkirališta za vozila i/ili na zidove garaže i na samostojeće table sa znakovima i gdje je na podu obilježen prostor za parkiranje, **naznačen time** da su između obilježenih parkirnih mjesta postavljene oznake i/ili ugrađene komponente (2, 3) različite širine koje sa bočne strane razdvajaju ova mjesta, pri čemu je naizmjenično postavljena široka staza za pješake označena sa oznakama ili sa ugrađenom komponentom (2) i uskim uređajem za ograničavanje koji je određen ugrađenom komponentom (3) ili sa oznakama, pri čemu obadvije komponente određuju parkirno mjesto.

Broj ostalih patentnih zahtjeva: 5

(11) **BA/EP2135861**

(21) **E01507** (22) 2014-09-03

(26) BS

(31) FR 0803452 (32) 2008-06-20 (33) FR
(96) 09290466 2009-06-19

(97) 2009-12-23

(51) **C07D 223/16 (2006.01),
C07B 37/10 (2006.01),
C07B 43/06 (2006.01)**

(73) Les Laboratoires Servier
92284 Suresnes Cedex
FR

(72) Lerestif, Jean-Michel
76190 Yvetot
FR
Lecouve, Jean-Pierre
76600 Le Havre
FR
Brigot, Daniel
76190 Ste Marie des Champs
FR

(54) **POSTUPAK ZA PRIPRAVU
7,8-DIMETOKSI-1, 3 DIHIDRO-2H-
3-BENZAZEPIN-2-ONA, TE NJIHOVE
PRIMJENE U SINTEZI IVABRADINA
I NJEGOVIH ADICIJSKIH SOLI
S FARMACEUTSKI PRIHVATLJIVOM
KISELINOM**

(57)

1. Postupak za sintezu spoja formule (I):

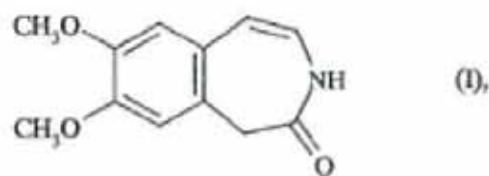

naznačen time, da se (3,4-dimetoksifenil) octena kiselina

formule (IV):

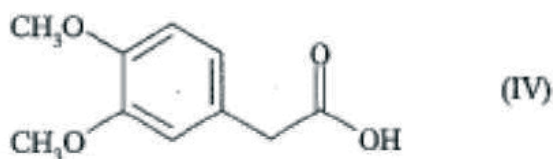

prevodi u spoj formule (V):

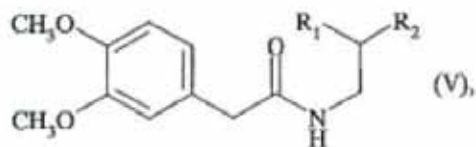

pri čemu skupine R_1 i R_2 , koji mogu biti isti ili različiti, predstavljaju ravnu ili razgrananu (C₁-C₆) alkoksi skupinu ili, zajedno s atomom ugljika koji ih nosi, tvore 1,3-dioksan, 1,3-dioksolan ili 1,3-dioksepan prsten, koji nije izoliran, a koji se podvrgava reakciji ciklizacije u kiselom mediju, čime se dobiva, nakon izdvajanja, spoj formule (I).

Broj ostalih patentnih zahtjeva: 19

(11) **BA/EP2607354**

(21) **E01508** (22) 2014-09-03

(26) BS

(31) FR 1103934 (32) 2011-12-20 (33) FR
(96) 12197929 2012-12-19

(97) 2013-06-26

(51) **C07D 223/16 (2006.01)**

(73) Les Laboratoires Servier
92284 Suresnes Cedex
FR

(72) Renaud, Jean-Luc
14112 Bieville-Beuville
FR
Pannetier, Nicolas
14000 Caen
FR
Gaillard, Sylvain
14000 Caen
FR
Lecouve, Jean-Pierre
76600 Le Havre
FR
Vaysse-Ludot, Lucile
76490 Saint-Wandrille-Rancon
FR

(54) **POSTUPAK SINTEZE IVABRADINA I NJEGOVIH ADICIJSKIH SOLI I FARMACEUTSKI PRIHVATLJIVIH KISELINA**

(57)

Postupak za sintezu ivabradina formule (I):

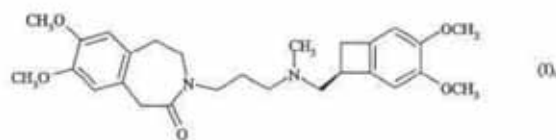

naznačen time, da je spoj formule (V):

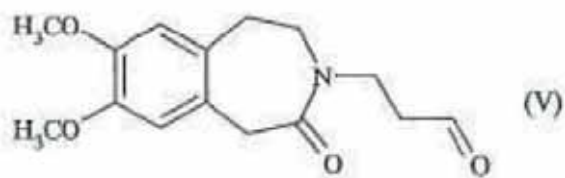

podvrgnut reakciji redukcijske aminacije sa aminom formule (VI):

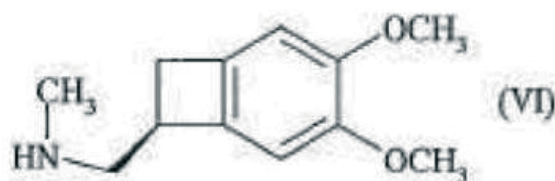

u prisutnosti mravlje kiseline u količini koja je veća od 1 ekvivalenta po ekvivalentu aldehida i trietilamina u količini većoj od 1 ekvivalenta po ekvivalentu aldehida, na temperaturi od 15 do 100 ° C, u odsutnosti otapala ili u alkoholnom otapalu.

Broj ostalih patentnih zahtjeva: 4

(11) **BA/EP2021476**

(21) **E01509** (22) 2014-09-08

(31) US 808834 P (32) 2006-05-26 (33) US
(96) 07797736 2007-05-24

(97) 2009-02-11

(51) **C12N 15/29 (2006.01),
C12N 15/09 (2006.01),
C12N 15/82 (2006.01)**

(73) Monsanto Technology, LLC
St Louis MO 63167
US

(72) ANDERSON, Heather
St Louis, Missouri 63167
US

DOUGLAS, Jennifer
St Louis, MO 63167
US

GROAT, Jeanna
St Louis, Missouri 63167
US

JOHNSON, Scott
St Louis, Missouri 63167
US

KELLY, Rebecca
St Louis, Missouri 63167
US

KORTE, John
St Louis, Missouri 63167
US

RICE, James
St Louis, Missouri 63167
US

(54) **BILJKA I SJEME KUKURUZA KOJI
ODGOVARAJU TRANSGENOM
DOGAĐAJU MON89034 I POSTUPCI ZA
NJIHOVU DETEKCIJU I UPOTREBU**

(57)

1. Biljka kukuruza otporna na insekte, ili njeni delovi, ili njeno seme ili njeno potomstvo koji sadrže DNK molekul koji kodira Cry2Ab i Cry1A.105 u genomu ćelija navedene biljke kukuruza, njegovih delova, semena ili potomstva, *naznačena time*, što DNK molekul sadrži sledeće elemente: e35S promoter, pšenični CAB neprevedeni lider, pirinčani aktin intron, kodirajuću sekvencu za Cry1A.105, pšeničnu HSP17 3' sekvenca prekida i poliadenilacije, FMV promoter, hsp70 intron, kodirajuću sekvencu rubisko male podjedinice hloroplasta targetirajućeg peptida,

Cry2Ab kodirajuću sekvenca, nos 3' signalna sekvenca prekida i poliadenilacije, kada su pozicionirani na suprotnim krajevima navedenog DNK molekula i predstavljaju DNK koja ima nukleotidnu sekvencu SEQ ID NO:1 i DNK koja ima nukleotidnu sekvencu SEQ ID NO:2, i pri čemu je navedeni DNK molekul prisutan u događaju kod kukuruza MON89034 deponovanom u American Type Culture Collection (ATCC - Kolekciji kulture američkog tipa) sa pristupnim brojem PTA-7455.

Broj ostalih patentnih zahtjeva: 22

(11) **BA/EP2616352**

(21) **E01510** (22) 2014-09-11

(26) BS

(31) FR 1003233 (32) 2010-07-30 (33) FR

(96) 11755118 2011-07-28

(97) 2013-07-24

(51) **B65D 47/18 (2006.01),
B65D 49/04 (2006.01),
B65D 81/26 (2006.01),
B65D 47/32 (2006.01),
B65D 51/16 (2006.01)**

(73) Laboratoires Théa
63100 Clermont-Ferrand
FR

(72) DEFEMME, Alain
63400 Chamalières
FR
MERCIER, Fabrice
63000 Clermont-Ferrand
FR

(54) **KAPALJKA I ODGOVARAJUĆA BOČICA**

(57)

1. Dovodna glava za dovođenje tečnosti kap po kap sadrži krajnji dio (14; 114) koji je probušen kanalom za istiskivanje tečnosti (32) kroz koji vazduh ulazi u obrnutom smjeru i sadrži na nivou krajnjeg dijela ventil koji radi kao ventil kroz koji se tečnost ne može vratiti nazad u odnosu na sam tok tečnosti, navedeni ventil sadrži zaustavljač (34; 40) kojeg podupire u otvoru za dotok tečnosti (33) do kojeg dolazi na navedenom kanalu i koji je pokretljiv u odnosu na ležište (36; 126) na koje naliježe u zatvorenom položaju ventila pod uticajem razlike u pritisku koji djeluje na njega, **naznačeno** navedenim ventilom za zaustavljanje koji je tako napravljen da selektivno propušta dovod vazduha onda kada naliježe na pomenuto ležište.

Broj ostalih patentnih zahtjeva: 11

(11) **BA/EP2421534**

(21) **E01515** (22) 2014-09-15

(31) DK 200900531 (32) 2009-04-24 (33) DK
US 214540 2009-04-24 US

(96) 10714164 2010-04-16

(97) 2012-02-29

(51) **A61K 31/495 (2006.01),
A61K 9/08 (2006.01),
A61P 25/00 (2006.01),
A61P 25/22 (2006.01),
A61P 25/24 (2006.01),
A61P 25/28 (2006.01)**

(73) H. Lundbeck A/S
2500 Valby
DK

(72) TREPPENDAHL, Svend
DK-2830 Virum
DK
LOPEZ DE DIEGO, Heidi
DK-2850 Nærum
DK

(54) **TEČNE FORMULACIJE SOLI**

**1-[2-(2,4-DIMETILFENILSULFANIL)
FENIL]PIPERAZINA**

(57)

1. Tečna farmaceutska formulacija koja obuhvata so 1-[2-(2,4-dimetilfenilsulfanil)fenil]piperazina odabrane između adicione soli sa DL-mlečnom kiselinom, adicione soli sa L -mlečnom kiselinom i adicione soli sa D-mlečnom kiselinom.

(11) **BA/EP2513107**

(21) **E01516** (22) 2014-09-15

(26) SR

(31) DK 200901339 (32) 2009-12-17 (33) DK
US 287315 P 2009-12-17 US

(96) 10798255 2010-12-15

(97) 2012-10-24

(51) **C07D 471/04 (2006.01),
C07D 487/04 (2006.01),
A61K 31/519 (2006.01),
A61P 25/00 (2006.01)**

(73) H. Lundbeck A/S
2500 Valby
DK

(72) PÜSCHL, Ask
DK-1874 Frederiksberg C
DK
NIELSEN, Jacob
DK-1660 København V
DK
KEHLER, Jan
DK-2800 Lyngby
DK
KILBURN, John, Paul
DK-4690 Haslev
DK
MARIGO, Mauro
DK-2740 Skovlunde
DK
LANGGÅRD, Morten
DK-2600 Glostrup
DK

(54) **DERIVATI HETEROAROMATIČNOG
FENILIMIDAZOLA KAO INHIBITORI
ENZIMA PDE10A**

(57)

1. Jedinjenje koje ima strukturu I

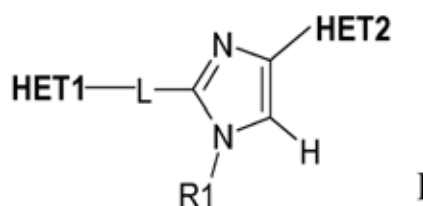

Broj ostalih patentnih zahtjeva: 21

u kojoj je **HET1** heteroaromatična grupa formule II koja sadrži od 2 do 4 atoma azota:

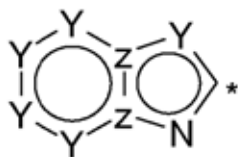

II

u kojoj Y može biti N ili CH, Z može biti N ili C, i gde **HET1** može po potrebi biti supstituisano sa do tri supstituenta R₂-R₄ pojedinačno odabrana između vodonika, C₁-C₆ alkila; halogena; cijano, halo(C₁-C₆) alkila; arila, alkoksi i C₁-C₆ hidroksialkila i gde * označava mesto vezivanja,

HET2 je heteroaromatična grupa formule III ili IV:

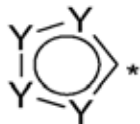

III



IV

u kojoj Y može biti N, S, O ili CH, X može biti N ili CH, i gde **HET2** može po potrebi biti supstituisano sa do tri supstituenta R₅, R₆ i R₇ pojedinačno odabrana između vodonika, C₁-C₆ alkila; halogena; cijano, halo(C₁-C₆)alkila; arila, alkoksi i C₁-C₆ hidroksialkila i gde * označava mesto vezivanja,

-L- je veznik odabran između -S-CH₂-, -CH₂-S-, -CH₂-CH₂-, -CH=CH- i -C≡C-

R₁ je odabran između H, C₁-C₆ alkila; C₁-C₆ alkil(C₃-C₈) cikloalkila; C₁-C₆ hidroksialkila, CH₂CN, CH₂C(O)NH₂, C₁-C₆ arilalkila, i C₁-C₆ alkil-heterocikloalkila,

i njegovi tautomeri i farmaceutski prihvatljive soli sa kiselinom, i njegovi polimorfni oblici.

Broj ostalih patentnih zahtjeva: 14

(11) **BA/EP2595980**

(21) **E01518** (22) 2014-09-15

(26) SR

(31) US 366609 P (32) 2010-07-22 (33) US
(96) 11743709 2011-07-22

(97) 2013-05-29

(51) **C07D 309/10 (2006.01),
C07H 19/00 (2006.01)**

(73) Gilead Sciences, Inc.
Foster City, CA 94404
US

(72) MACKMAN, Richard, L.
Millbrae, CA 94030
US
PARRISH, Jay, P.
Redwood City, CA 94063
US
RAY, Adrian, S.
Redwood City, CA 94065
US
THEODORE, Dorothy, Agnes
Castro Valley, CA 94546
US

(54) **METODE I JEDINJENJA ZA LIJEČENJE
PARAMYXOVIDAE VIRUSNIH INFEKCIJA**

(57)

1. Jedinjenje čija je formula I za primenu u lečenju *Paramyxoviridae* infekcije, gde jedinjenje čija je formula I ima strukturu:

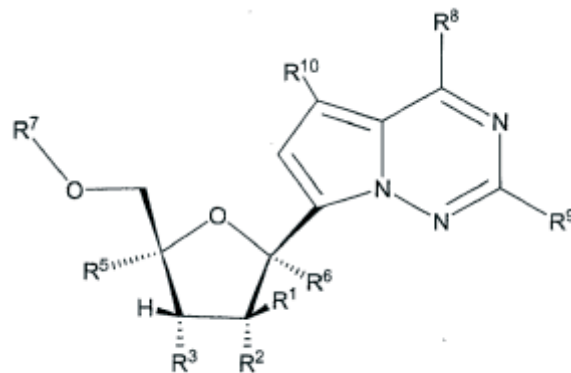

Formula I

ili je njegova farmaceutski prihvatljiva so ili estar;
gde:
svako R₁ je H ili halogen;

svako R₂, R₃ ili R₅ je nezavisno H, ORa, N(Ra)₂, N₃, CN, NO₂, S(O)nRa, halogen, (C1-C8) alkil, (C4-C8) karbociklilalkil, (C1-C8) supstitujsani alkil, (C2-C8) alkenil, (C2-C8) supstitujsani alkenil, (C2-C8) alkinil ili (C2-C8) supstitujsani alkinil;

ili bilo koja dva R₂, R₃ or R₅ na susednim ugljenikovim atomima posmatrana zajedno su -O(CO)O- ili kada posmatrana zajedno sa ugljenikovim atomima prstena za koji su vezani formiraju dvostruku vezu;

R₆ je ORa, N(Ra)₂, N₃, CN, NO₂, S(O)nRa, -C(=O)R₁₁, -C(=O)OR₁₁, -C(=O)NR₁₁R₁₂, -C(=O)SR₁₁, -S(O)R₁₁, -S(O)R₂R₁₁, -S(O)(OR₁₁), -S(O)₂(OR₁₁), -SO₂NR₁₁R₁₂, halogen, (C1-C8) alkil, (C4-C8) karbociklilalkil, (C1-C8) supstitujsani alkil, (C2-C8) alkenil, (C2-C8) supstitujsani alkenil, (C2-C8) alkinil, (C2-C8) supstitujsani alkinil, ili aril (C1-C8) alkil;

svako n je nezavisno 0, 1, ili 2;

svako Ra je nezavisno H, (C1-C8) alkil, (C2-C8) alkenil, (C2-C8) alkinil, aril (C1-C8) alkil, (C4-C8) karbociklilalkil, -C(=O)R₁₁, -C(=O)OR₁₁, -C(=O)NR₁₁R₁₂, -C(=O)SR₁₁, -S(O)R₁₁, -S(O)R₂R₁₁, -S(O)(OR₁₁), -S(O)₂(OR₁₁), ili -SO₂NR₁₁R₁₂;

R₇ je H, -C(=O)R₁₁, -C(=O)OR₁₁, -C(=O)NR₁₁R₁₂, -C(=O)SR₁₁, -S(O)R₁₁, -S(O)R₂R₁₁, -S(O)(OR₁₁), -S(O)₂(OR₁₁), -SO₂NR₁₁R₁₂, ili

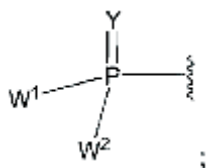

svako Y ili Y₁ je, nezavisno, O, S, NR, +N(O)(R), N(OR), +N(O)(OR), ili N-NR₂;

W₁ i W₂, kada posmatrani zajedno, su -Y₃(C(Ry)₂)₃Y₃-; ili jedan od W₁ ili W₂ zajedno sa ili R₃ ili R₄ je -Y₃- a drugi od W₁ ili W₂ je formula Ia; ili W₁ i W₂ su svaki, nezavisno, grupa formule Ia:

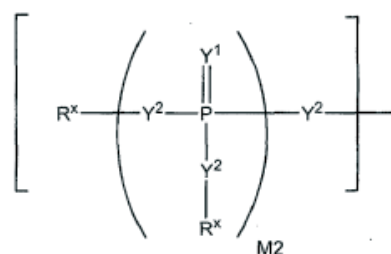

Formula Ia

gde:

svako Y₂ je nezavisno veza, O, CR₂, NR, +N(O)(R), N(OR), +N(O)(OR), N-NR₂, S, S-S, S(O), ili S(O)₂;

svako Y₃ je nezavisno O, S, ili NR;

M₂ je 0, 1 ili 2;

svako R_x je nezavisno R_y ili formula:

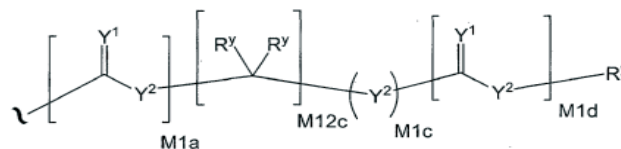

gde:

svako M_{1a}, M_{1c}, i M_{1d} je nezavisno 0 ili 1;

M_{12c} je 0, 1, 2, 3, 4, 5, 6, 7, 8, 9, 10, 11 ili 12;

svako R_y je nezavisno H, F, Cl, Br, I, OH, R, -C(=Y₁)R, -C(=Y₁)OR, -C(=Y₁)N(R)₂, -N(R)₂, -N(R)₃, -SR, -S(O)R, -S(O)R₂, -S(O)(OR), -S(O)₂(OR), -OC(=Y₁)R, -OC(=Y₁)OR, -OC(=Y₁)(N(R)₂), -SC(=Y₁)R, -SC(=Y₁)OR, -SC(=Y₁)(N(R)₂), -N(R)C(=Y₁)R, -N(R)C(=Y₁)OR, -N(R)C(=Y₁)N(R)₂, -SO₂NR₂, -CN, -N₃, -NO₂, -OR, ili W₃; ili kada posmatrani zajedno, dva R_y na istom ugljenikovom atomu formiraju karbociklični prsten sa 3 do 7 ugljenikovih atoma;

svako R je nezavisno H, (C1-C8) alkil, (C1-C8) supstitujsani alkil, (C2-C8) alkenil, (C2-C8) supstitujsani alkenil, (C2-C8) alkinil, (C2-C8) supstitujsani alkinil, C₆-C₂₀ aril, C₆-C₂₀ supstitujsani aril, C₂-C₂₀ heterociklil, C₂-C₂₀ supstitujsani heterociklil, arilalkil ili supstitujsani arilalkil;

W₃ je W₄ ili W₅; W₄ je R, -C(Y₁)R_y, -C(Y₁)W₅, -SO₂R_y, ili -SO₂W₅; i W₅ je karbociklus ili heterociklus gde je W₅ nezavisno supstitujsano sa 0 do 3 R_y grupe;

svako R₈ je halogen, NR₁₁R₁₂, N(R₁₁)OR₁₁, NR₁₁NR₁₁R₁₂, N₃, NO, NO₂, CHO, CN, -CH(=NR₁₁), -CH=NNHR₁₁, -CH=N(OR₁₁), -CH(OR₁₁)₂, -C(=O)NR₁₁R₁₂, -C(=S)NR₁₁R₁₂, -C(=O)OR₁₁, (C1-C8) alkil, (C2-C8) alkenil, (C2-C8) alkinil, (C4-C8) karbociklilalkil, opciono supstitujsani aril, opciono supstitujsani heteroaril, -C(=O)(C1-C8) alkil, -S(O)n(C1-C8) alkil, aril (C1-C8) alkil, OR₁₁ ili SR₁₁;

svako R₉ ili R₁₀ je nezavisno H, halogen, NR₁₁R₁₂, N(R₁₁)OR₁₁, NR₁₁NR₁₁R₁₂, N₃, NO, NO₂, CHO, CN, -CH(=NR₁₁), -CH=NHR₁₁, -CH=N(OR₁₁), -CH(OR₁₁)₂, -C(=O)NR₁₁R₁₂, -C(=S)NR₁₁R₁₂, -C(=O)OR₁₁, R₁₁, OR₁₁ ili SR₁₁; i

svako R₁₁ ili R₁₂ je nezavisno H, (C1-C8) alkil, (C2-C8) alkenil, (C2-C8) alkinil, (C4-C8) karbociklilalkil, opciono supstitujsani aril, opciono supstitujsani heteroaril, -C(=O)(C1-C8) alkil, -S(O)n(C1-C8) alkil ili aril (C1-C8) alkil; ili R₁₁ i R₁₂ posmatrani zajedno sa azotom za koji su oboje vezani formiraju heterociklični prsten sa 3 do 7 članova gde bilo koji ugljenikov atom spomenutog heterocikličnog prstena može opciono biti zamenjen sa -O-, -S- ili -NRa-; i

gde svaki (C1-C8) alkil, (C2-C8) alkenil, (C2-C8) alkinil ili aril (C1-C8) alkil svakog R₂, R₃, R₅, R₆, R₁₁ ili R₁₂ je, nezavisno, opciono supstitujsan sa jednom ili više halo, hidroksi, CN, N₃, N(Ra)₂ ili ORa; i gde jedan ili više neterminalnih ugljenikovih atoma svakog spomenutog (C1-C8) alkila može opciono biti zamenjen sa -O-, -S- ili -NRa-.

Broj ostalih patentnih zahtjeva: 32

(11) **BA/EP2607353**

(21) **E01519** (22) 2014-09-18

(31) FR 1103933 (32) 2011-12-20 (33) FR

(96) 12191902 2012-11-09

(97) 2013-06-26

(51) **C07D 223/16 (2006.01)**

(73) Les Laboratoires Servier
92284 Suresnes Cedex
FR

(72) Renaud, Jean-Luc
14112 Bieville-Beuville
FR
Pannetier, Nicolas
14000 Caen
FR
Lecouve, Jean-Pierre
76600 Le Havre
FR
Vaysse-Ludot, Lucile
76490 Saint-Wandrille-Rancon
FR
Moulin, Solenne
22000 Saint-Brieuc
FR

(54) **NOVI POSTUPAK SINTEZE
IVABRADINA I NJEGOVIH ADICIJSKIH
SOLI SA ARMACEUTSKI
PRIHVATLJIVOM KISELINOM**

(57)

1. Postupak za sintezu ivabradina formule (I):

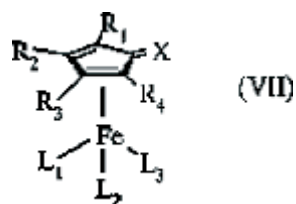
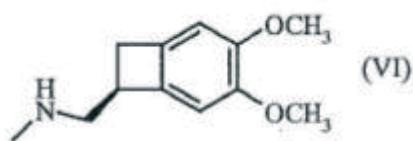
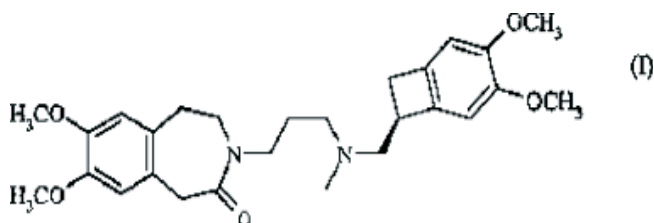

pri čemu Ri, R2, R3 i R4 neovisno predstavljaju:

- * atom vodika, ili
- * skupinu -SiR5R6R7, pri čemu R5, R6 i R7 neovisno predstavljaju po izboru supstituiranu, ravnu ili razgrananu (Ci-C6)alkilnu skupinu ili po izboru supstituiranu aromatičnu ili heteroaromatičnu skupinu, ili
- * po izboru supstituiranu aromatičnu ili heteroaromatičnu skupinu, ili
- * po izboru supstituiranu, ravnu ili razgrananu (Ci-C6) alkilnu skupinu, ili
- * skupinu koja privlači elektrone, ili
- * amino skupinu koja je alifatska, aromatska, heteroaromatska ili nosi skupinu koja privlači elektrone ili
- * alifatsku, aromatsku ili heteroaromatsku eter skupinu,

ili parovi Ri i R2, ili R2 i R3, ili R3 i R4 tvore, zajedno s atomom ugljika koji ih nosi, 3-do 7-eročlani karbocikl ili heterocikl, X predstavlja:

- atom kisika, ili
- * -NH skupinu, ili atom dušika koji je supstituiran s alifatskom, aromatskom, heteroaromatskom ili skupinom koja privlači elektrone ili
- * -PH skupinu, ili fosforni atom koji je supstituiran s jednom ili više alifatskih, aromatskih ili skupina koje privlače elektrone, ili
- * atom sumpora,

Li, L2 i L3 neovisno predstavljaju karbonil, nitril, izonitril, heteroaromat, fosfin, fosfit, fosfonit, fosforamidit, fosfonit, fosfolan, fosfolen, alifatski amin, aromatski amin, heteroaromatski amin, skupinu koja privlači elektrone i nosi amin, alifatski eter, aromatski eter, heteroaromatski eter, sulfon, sulfoksid ili sulfoksimin skupinu ili N-heterocikličnu karbensku skupinu koja ima jednu od sljedeće dvije formule:

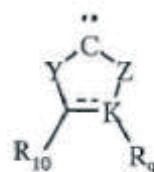

pri čemu Y i Z neovisno predstavljaju atom sumpora ili atom kisika ili skupinu NR8 i R8 predstavlja po izboru supstituiranu

alkil skupinu ili po izboru supstituiranu aromatsku ili heteroaromatsku skupinu, K predstavlja atom ugljika ili atom dušika,

R₉ i R₁₀ neovisno predstavljaju atom vodika, po izboru supstituiranu alkilnu skupinu, po izboru supstituiranu aromatičnu ili heteroaromatičnu skupinu, atom halogena, alifatsku, aromatsku ili heteroaromatsku etersku skupinu, alifatsku, aromatsku ili heteroaromatsku amino skupinu, ili par R₉ i R₁₀ tvori zajedno s atomima koji ih nose, 3-do 7-člani karbocikl ili heterocikl,

ili

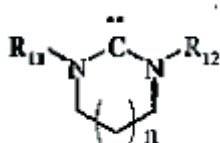

pri čemu R₁₁ i R₁₂ neovisno predstavljaju po izboru supstituiranu alkilnu skupinu ili po izboru supstituiranu aromatsku ili heteroaromatsku skupinu, a n je 1 ili 2, u prisutnosti ili bez trimetilamin N-oksida, pod tlakom dihidrogena od 1 do 20 bara, u organskom otapalu ili smjesi organskih otapala, pri temperaturi od 25 do 100 ° C.

Broj ostalih patentnih zahtjeva: 13

(11) **BA/EP1698630**

(21) **E01520** (22) 2014-09-18

(96) 05004695 2005-03-03

(97) 2006-09-06

(51) **C07D 498/22 (2006.01),
A61K 31/395 (2006.01),
A61P 31/04 (2006.01)**

(73) ALFA WASSERMANN S.p.A.
65020 Alanno Scalo (Pescara)
IT

(72) Viscomi, Giuseppe Claudio
40037 Sasso Marconi, Bologna
IT

Campana, Manuela
40134 Bologna,
IT

Confortini, Donatella
40012 Calderara di Reno, Bologna
IT

Barbanti, Maria Miriam
40136 Bologna
IT

Braga, Dario
40133 Bologna
IT

(54) **NOVI POLIMORFNI OBLICI
RIFAKSIMINA, POSTUPAK NJIHOVE
PROIZVODNJE I NJIHOVA UPOTREBA U
MEDICINSKIM PREPARATIMA**

(57)

1. Polimorf antibiotika nazvan rifaksimim 6 karakterizovan iz sadržaja vode u obimu od 2.5% (w/w) do 6% (w/w), preporučuje se da sadrži između 3.0% i 4.5%, i iz rendgenskog difraktograma praškastog uzorka koji pokazuje vrhove u vrijednostima uglova difrakcije 28 5.7°±0.2, 6.7°±0.2, 7.1°±0.2, 8.0°±0.2, 8.7°±0.2, 10.4°±0.2, 10.8°±0.2, 11.3°±0.2, 12.1°±0.2, 17.0°±0.2, 17.3°±0.2, 17.5°±0.2, 18.5°±0.2, 18.8°±0.2, 19.1°±0.2, 21.0°±0.2, 21.5°±0.2.

Broj ostalih patentnih zahtjeva: 9

(11) **BA/EP2331547**

(21) **E01531** (22) 2014-10-01

(26) SR

(31) US 91037 P (32) 2008-08-22 (33) US
(96) 09782051 2009-08-20

(97) 2011-06-15

(51) **C07D 487/04 (2006.01),
A61K 31/519 (2006.01),
A61P 35/00 (2006.01)**

(73) Novartis AG

4056 Basel

CH

Astex Therapeutics Ltd.

Cambridge CB4 0QA

GB

(72) BESONG, Gilbert

Cambridge CB4 0QA

GB

BRAIN, Christopher Thomas

Cambridge, Massachusetts 02139

US

BROOKS, Clinton A.

Smyrna Georgia 30080

US

CONGREVE, Miles Stuart

Cambridge CB4 0QA

GB

DAGOSTIN, Claudio

Cambridge CB4 0QA

GB

HE, Guo

Cambridge, Massachusetts 02139

US

HOU, Ying

Cambridge, Massachusetts 02139

US

HOWARD, Steven

Milton Road, Cambridge CB4 0QA

GB

LI, Yue

Pudong New Area Shanghai 201203

CN

LU, Yipin

Cambridge, Massachusetts 02139

US

MORTENSON, Paul

Milton Road, Cambridge CB4 0QA

GB

SMITH, Troy

Cambridge, Massachusetts 02139

US

SUNG, Moo

Cambridge, Massachusetts 02139

US

WOODHEAD, Steven

Milton Road, Cambridge CB4 0QA

GB

WRONA, Wojciech

Cambridge, Massachusetts 02139

US

LAGU, Bharat

Cambridge, MA 02139

US

(54) **PIROLOPIRIMIDINSKA JEDINJENJA
KAO INHIBITORI CDK**

(57)

1. Jedinjenje koje je dimetilamid 7-ciklopetnil-2-(5-piperazin-1-il-piridin-2-ilamino)-7H-pirol[2,3-d]pirimidin-6-karboksilne kiseline sa sledećom formulom:

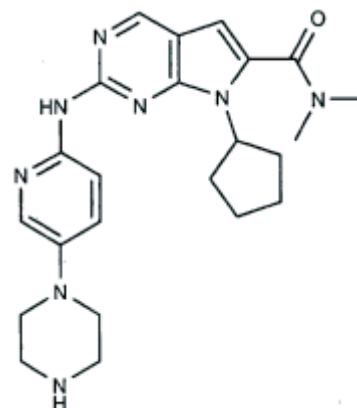

ili njena farmaceutski prihvatljiva so.

Broj ostalih patentnih zahtjeva: 16

(11) BA/EP1879981(21) **E01532** (22) 2014-10-02

(26) BS

(31) DK 200500634 (32) 2005-04-29 (33) DK
US 675876 P 2005-04-29 US

(96) 06722924 2006-04-28

(97) 2008-01-23

(51) **C10G 1/04 (2006.01),
C10G 1/08 (2006.01),
C02F 11/10 (2006.01)**(73) Altaca Insaat ve Dis Ticaret A.S.
34746 Atasehir, Istanbul
TR(72) BRUMMERSTEDT IVERSEN, Steen
2950 Vedbæk
DK
FELSVANG, Karsten
3450 Allerød
DK
LARSEN, Tommy
4200 Slagelse
DK
LÜTHJE, Viggo
2880 Bagsværd
DK**(54) METODA ZA PRETVORBU ORGANSKOG
MATERIJALA U UGLJIKOHIDRATNA GORIVA**

(57)

1. Metoda za pretvorbu organskog materijala u
ugljikohidratna goriva, obuhvaća korake:

- tlačenje navedenog organskog materijala u tekućem obliku tlakom iznad 225 bara,
- zagrijavanje navedenog organskog materijala u navedenoj tekućini na temperaturu iznad 200°C u prisustvu homogenog katalizatora koji obuhvaća tvar barem jednog elementa iz grupe IA periodičnog sustava elemenata, pri čemu metoda nadalje obuhvaća korake:
 - nakon navedenih koraka zagrijavanja i tlačenja, dovođenje u kontakt navedenog organskog materijala u navedenoj tekućini s heterogenim katalizatorom koji obuhvaća tvar barem jednog elementa grupe IVB periodičnog sustava i/ili alfa-alumina
 - osiguravanje da navedena takućina početno ima pH vrijednost iznad 7.

Broj ostalih patentnih zahtjeva: 77

(11) BA/EP2391349(21) **E01533** (22) 2014-10-05(31) EP 09100083 (32) 2009-01-29 (33) EP
(96) 10701245 2010-01-27

(97) 2011-12-07

(51) **A61K 9/16 (2006.01),
A61K 9/20 (2006.01),
A61K 9/28 (2006.01),
A61K 31/4015 (2006.01)**(73) UCB Pharma, S.A.
1070 Brussels
BE(72) CUYPERS, Serge
B-1070 Brussels
BE
BERWAER, Monique
B-1070 Brussels
BE
FANARA, Domenico
B-1070 Brussels
BE
BARILLARO, Valery
B-1070 Brussels
BE**(54) FARMACEUTSKE KOMPOZICIJE KOJE
SADRŽE 2-OKSO-1-PIROLIDIN DERIVATE**

(57)

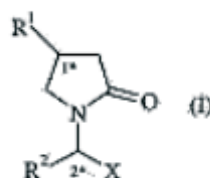
1. Oralni farmaceutski preparat, u čvrstom
obliku tableta, koji sadrži čestice, a pomenutečestice sadrže aktivni sastojak i, kao
ekscipijent, 0.1% do 60% težinskih najmanje
jednogciklodekstrin agensa, u odnosu na ukupnu
težinu čestica; aktivni sastojak je 2-okso-1-
pirolidin derivat formule (I)

u kojoj,

- R₁ je C₁₋₁₀ alkil ili C₂₋₆ alkenil,
- R₂ je C₁₋₁₀ alkil ili C₂₋₆ alkenil;
- X je -CONR₄R₅, COOH, -COOR₃ ili CN;
- R₃ je C₁₋₁₀ alkil;
- R₄ je vodonik ili C₁₋₁₀ alkil;
- R₅ je vodonik ili C₁₋₁₀ alkil.

Broj ostalih patentnih zahtjeva: 15

(11) **BA/EP2632892**(21) **E01534** (22) 2014-10-05

(26) BS

(31) EP 10189058 (32) 2010-10-27 (33) EP

(96) 11776414 2011-10-26

(97) 2013-09-04

(51) **C07C 211/31 (2006.01),
C07C 251/34 (2006.01),
C07C 251/54 (2006.01),
A61K 31/15 (2006.01),
C07D 211/46 (2006.01)**(73) SIGMA-TAU Industrie Farmaceutiche
Riunite S.p.A.
00144 Rome
IT(72) CERRI, Alberto
I-20156 Milan
IT
GOBBINI, Mauro
I-21020 Mercurio (VA)
IT
TORRI, Marco
I-2017 Rho (MI)
IT
FERRARI, Patrizia
I-21100 Varese
IT
FERRANDI, Mara
I-20154 Milano
IT
BIANCHI, Giuseppe
I-20133 Milan
IT(54) **DERIVATI DITERPENOIDA KOJI IMAJU
BIOLOŠKA SVOJSTVA**

(57)

1. Jedinjenje koje ima opštu formulu I

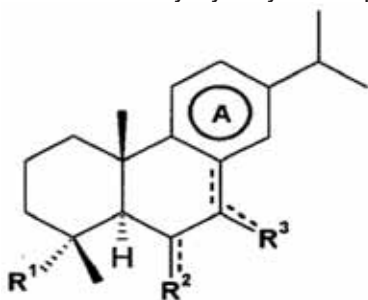

I

pri čemu:

R_1 je $-CH=NOR_4$ sa značenjem iminoksi, $-CH_2NHOR_4$, $-CH_2XR_5$, $-CH=CHR_6$, $-CH=NR_7$, amino- (C_3-C_6) alkil ili heterocikloalkil-alkil, pri čemu je heterocikloalkil radikal izabran iz grupe koja se sastoji od piperidinila, pirolidinila i tetrahidrofuranila;

 R_7 je gvanidino;

R_6 je amino- (C_1-C_6) alkil ili heterocikloalkil-alkil, pri čemu je heterocikloalkil radikal izabran iz grupe koja se sastoji od piperidinila, pirolidinila i tetrahidrofuranila;

R_5 je amino- (C_1-C_6) alkil ili heterocikloalkil-alkil, pri čemu je heterocikloalkil radikal izabran iz grupe koja se sastoji od piperidinila, pirolidinila i tetrahidrofuranila;

R_4 je H, amino- (C_1-C_6) alkil, heterocikloalkil, hidroksialkil, hidroksialkiloksialkil, ili karboksialkil;

 X je O ili S;

endociklični simbol --- predstavlja jednostruku ili dvostruku vezu, a kada predstavlja dvostruku vezu, onda simbol --- koji povezuje R_3 sa karbociklusom predstavlja jednostruku vezu i karbociklični prsten A je delimično nezasićen;

simbol = koji povezuje R_2 sa karbociklusom predstavlja jednostruku ili dvostruku vezu;

R_2 je H ili hidroksil kada simbol --- koji povezuje R_2 sa karbociklusom predstavlja jednostruku vezu; ili

R_2 je O ili $N\sim OR_8$ kada simbol --- koji povezuje R_2 sa karbociklusom predstavlja dvostruku vezu sa značenjem karbonila ili oksima respektivno;

 R_8 je H ili (C_1-C_6) alkil;

simbol --- koji povezuje R_3 sa karbociklusom predstavlja jednostruku ili dvostruku vezu;

R_3 je H kada simbol --- koji povezuje R_3 sa karbociklusom predstavlja jednostruku vezu; ili

R_3 je O ili $N\sim OR_8$ kada simbol --- koji povezuje R_3 sa karbociklusom predstavlja dvostruku vezu sa značenjem karbonila ili oksima respektivno;

karbociklični prsten A je aromatičan ili delimično nezasićen;

uz uslov da kada R_4 je H, onda R_2 nije H;

njihovi optički aktivni oblici, kao što su enantiomeri, dijastereomeri, njihovi racemski oblici, i njihove farmaceutski prihvatljive soli.

Broj ostalih patentnih zahtjeva: 8

(11) **BA/EP2280696**

(21) **E01539** (22) 2014-10-13

(26) BS

(31) US 69857 P (32) 2008-03-18 (33) US
 US 123621 P 2008-04-09 US
 US 207220 P 2009-02-09 US
 US 209453 P 2009-03-06 US

(96) 09721284 2009-03-17

(97) 2011-02-09

(51) **A61K 31/17 (2006.01),
 A61K 31/27 (2006.01),
 C07C 271/08 (2006.01),
 C07C 275/18 (2006.01),
 A61P 43/00 (2006.01)**

(73) Arena Pharmaceuticals, Inc.
 San Diego, CA 92121
 US

(72) TRAN, Thuy-Anh
 San Diego CA 92130
 US

CHEN, Weichao
 San Diego CA 92130
 US

KRAMER, Bryan, A.
 San Diego CA 92131
 US

SADEQUE, Abu, J.M.
 San Diego CA 92131
 US

SHYFRYNA, Hanna, L.
 San Diego CA 92131
 US

SHIN, Young-Jun
 San Diego CA 92126
 US

VALLAR, Pureza
 Chula Vista CA 91910
 US

ZOU, Ning
 San Diego CA 92127
 US

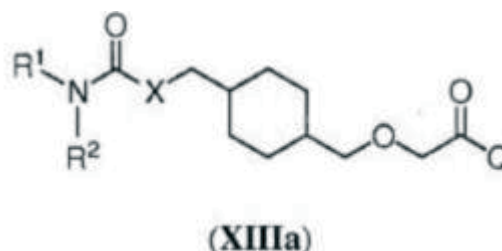

gdje:

R₁ i R₂ su svaki nezavisno izabrani iz: H, C₁-C₆ alkil, aril i heteroaril; gdje C₁-C₆ alkil, aril i heteroaril su svaki opciono supstituisani sa jednim ili dva substituenta izabrana iz: C₁-C₆ alkoksi, C₁-C₆ alkil, aril, C₁-C₆ haloalkoksi, C₁-C₆ haloalkil i halogen; X je O ili NR₃;

R₃ je izabran iz H i C₁-C₆ alkil; i

Q je izabran iz: OH, -NHCH₂CH₂SO₃H, 1-karboksietilamino, 1-karboksi-4-guanidinobutilamino, 3-amino-1-karboksi-3-oksopropilamino, 1,2-dikarboksietilamino, 1-karboksi-2-merkptoetilamino, -amino-1-karboksi-4-oksbutilamino, 3-karboksi-1-karboksilatopropilamino, karboksimetilamino, 1-karboksi-2-(1 H-imidazol-4-yl)etilamino, 1-karboksi-2-metilbutilamino, 1-karboksi-3-metilbutilamino, 5-amino-1-karboksipentilamino, 1-karboksi-3-(metiltio)propilamino, 1-karboksi-2-feniletilamino, 2-karboksi-pirolidin-1-yl, 1-karboksi-2-hidroksietilamino, 1-karboksi-2-hidroksipropilamino, 1-karboksi-2-(1 H-indol-3-yl)etilamino, 1-karboksi-2-(4-hidroksifenil)etilamino i 1-karboksi-2-metilpropilamino.

Broj ostalih patentnih zahtjeva: 50

(54) **MODULATORI PROSTACIKLINA
 (PG12) KOJI SU KORISNI U TRETMANU
 ODGOVARAJUĆIH POREMEĆAJA**

(57)

1. Sastojak izabran iz sastojaka Formule (XIIIa) i farmaceutski prihvatljive soli, solvata i hidrata:

(11) **BA/EP2307397**

(21) **E01540** (22) 2014-10-13

(26) BS

(31) US 75615 P (32) 2008-06-25 (33) US
(96) 09770959 2009-06-24

(97) 2011-04-13

(51) **C07D 311/04 (2006.01),
C07D 405/12 (2006.01),
C07D 407/12 (2006.01),
A61K 31/353 (2006.01),
A61P 29/00 (2006.01)**

(73) Array Biopharma, Inc.
3200 Walnut Street, Boulder, CO 80301
US

(72) BURGESS, Laurence, E.

Boulder, CO 80301

US

CLARK, Christopher, T.

Boulder, CO 80301

US

COOK, Adam

Boulder, CO 80301

US

CORRETTE, Christopher, P.

Boulder, CO 80301

US

DELISLE, Robert, Kirk

Boulder, CO 80301

US

DOHERTY, George, A.

Boulder, CO 80301

US

HUNT, Kevin, W.

Boulder, CO 80301

US

ROMOFF, Todd

Boulder, CO 80301

US

KIM, Ganghyeok

Boulder, CO 80301

US

(54) **DERIVATI 6-SUPSTITUISANE
FENOKSIHROMNE KARBOKSILNE KISELINE**

(57)

1. Sastojak opšte formule I:

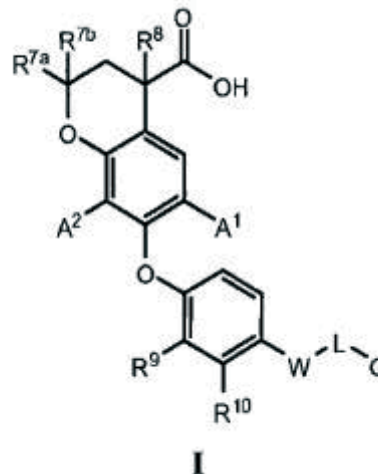

ili so, gdje:

A₁ je hidrogen, CN, Cl, F, Br, OMe, (1-4C alkil) ili ciklopropil;

A₂ je hidrogen, Cl, Br, F, (1-4C alkil) ili ciklopropil;

W je -C(=O)NR₁ ili -NR₂C(=O)-;

R₁ i R₂ su hidrogen ili metil;

L je veza, -(CR₃R₄)_n-(CR₅R₆)_m-(CR₅R₆)*, (2-4C) alkenilen, -O(1-4C alkil)*, -(1-4C alkil)-O*, -(1-4C alkil)-S-

*, (3-6C)cikloalkilen ili hetCyc₁, gdje * ukazuje na tačku udruživanja sa G, čime jer omogućeno da kada je W -NR₂C(=O)- tada L nije -(CH=CH)-;

m=0, 1 ili 2;

n = 0 ili 1;

R_a i R_b su nezavisno izabrani iz hidrogen i (1-4C alkil);

R₃ je hidrogen, (1-4C alkil) ili CH₂OH;

R₄ je hidrogen ili metil;

R₅ je hidrogen, (1-4C alkil), OH, -O(1-4C alkil) ili F;

R₆ je hidrogen, F ili metil,

ili R₅ i R₆ zajedno sa karbonom sa kojim su udruženi formiraju ciklopropil prsten;

hetCyc₁ je grupa koja ima formulu

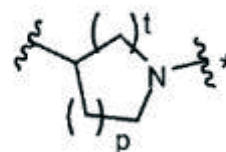

gdje t je 1 ili 2 i p je 0 ili 1, i * ukazuje na tačku udruživanja sa G;

G je Ar₁, Ar₂, naftil, benzo-fuzni(5-6C)cikloalkil

prsten opciono supstituisan sa jednim ili više supstituenata nezavisno izabranih iz Cl i OMe, benzo-fuzni 5-6 člani heterociklični prsten koji ima 1-2 heteroatoma nezavisno izabrana iz O i N, (3-6C) cikloalkil prsten opciono supstituisan sa jednim ili više supstituenata nezavisno izabranih iz (1-4C) alkil, oksaspiroanonanil prstena ili t-butila;

Ar₁ je fenil opciono supstituisan sa jednim ili više supstituenata nezavisno izabranih iz F, Cl, Sr, CF₃, (1-4C)alkil, OH, -O(1-4C alkil), -S(1-3C alkil), -SCF₃, ciklopropil, -CH₂N(1-3C alkil)₂, -O-(2-3C)fluoroalkil, -O-(1-3C)difluoroalkil -O-(1-3C)trifluoroalkil, -OCH₂(ciklopropil) i (3-4C)alkinil;

Ar₂ je fenil koji je supstituisan sa Ar₃, -O-Ar₄, hetAr₁ ili -O-hetAr₂, gdje Ar₂ je opciono nadalje supstituisan sa jednim ili više supstituenata nezavisno izabranih iz F, Cl i CF₃;

Ar₃ je fenil opciono supstituisan sa jednim ili više supstituenata nezavisno izabranih iz F, Cl, Sr i (1-4C)alkil);

Ar₄ je fenil opciono supstituisan sa jednim ili više supstituenata nezavisno izabranih iz F, Cl, Sr i (1-4C)alkil);

hetAr₁ je 6-člani heteroaril koji ima 1-2 atoma nitrogena i opciono je supstituisan sa jednim ili više supstituenata nezavisno izabrana iz (1-4C alkil);

hetAr₂ je 6-člani heteroaril koji ima 1-2 atoma nitrogena i opciono je supstituisan sa jednim ili više supstituenata nezavisno izabrana iz (1-4C alkil) i CF₃;

R_{7a}, R_{7b} i R₈ su nezavisni hidrogen ili metil;

R₉ je hidrogen, metil, fluoro ili NO₂; i

R₁₀ je hidrogen, metil ili fluoro,

Broj ostalih patentnih zahtjeva: 27

(11) **BA/EP1931645**

(21) **E01543** (22) 2014-10-14

(31) US 724570 P (32) 2005-10-07 (33) US
US 812690 P 2006-06-08 US

(96) 06836252 2006-10-09

(97) 2008-06-18

(51) **C07D 241/44 (2006.01), C07D 401/12 (2006.01), C07D 403/12 (2006.01), C07D 407/12 (2006.01), C07D 409/12 (2006.01), C07D 413/12 (2006.01), C07D 417/12 (2006.01), A61K 31/498 (2006.01), A61K 31/4985 (2006.01), A61P 35/00 (2006.01)**

(73) Exelixis, Inc.

South San Francisco, CA 94080
US

(72) BAJJALIEH, William

San Francisco, CA 94116
US

CANNE BANNEN, Lynne

36 Lafayette, California 94549
US

BROWN, S., David

San Carlos, CA 94070
US

KEARNEY, Patrick

San Francisco, CA 94110
US

MAC, Morrison, B.

San Francisco, CA 94116
US

MARLOWE, Charles, K.

Emerald Hills, CA 94062
US

NUSS, John, M.

Danville, CA 94506
US

TESFAI, Zerom

Castro Valley, CA 94552
US

WANG, Yong

Foster City, California 94404
US

XU, Wei

Danville, CA 94526
US

(54) **DERIVATI N-(3-AMINO-HINOKSALIN-2-IL)-SULFONAMIDA I NJIHOVA UPOTREBA KAO INHIBITORA FOSFATIDILINOZITOL 3-KINAZE**

(57)

1. Jedinjenje formule Ia:

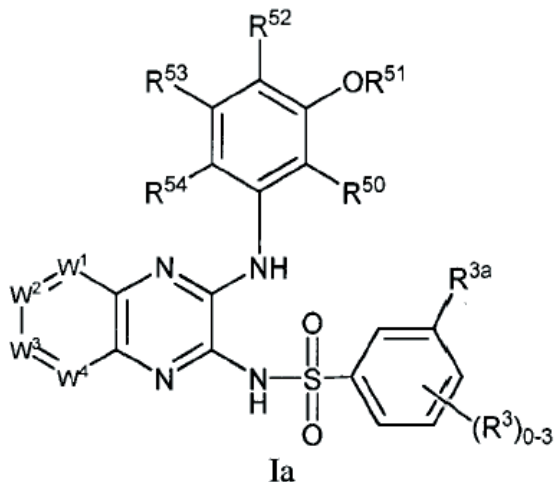

ili njegov tautomer, pojedinačni stereoizomer, racemat, smeša enantiomera i diastereomera ili geometrijski izomer i izorno kao njegova farmaceutska prihvatljiva so ili solvat; gde W1, W2, W3, i W4 su -C(R1)=; ili jedan ili dva od W1, W2, W3, i W4 nezavisno su -N= i preostali su -C(R1)=; i gde je svaki R1 nezavisno vodonik, alkil, haloalkil, nitro, alkoksi, haloalkoksi, halo, hidroksi, cijano, amino, alkilamino ili dialkilamino; R51 je metil; R50, R52, i R53 su vodonik i R54 je halo ili alkoksi; ili R50, R52, i R54 su vodonik i R53 je alkoksi; R3 nije prisutan ili R3 je metil, metoksi ili halo; i R3a je -N(R7)C(O)-C1-C6-alkilen-N(R7a)(R7b) gde R7 je vodonik i R7a i R7b nezavisno su vodonik, alkil, aminoalkil, alkilaminoalkil ili dialkilaminoalkil.

Broj ostalih patentnih zahtjeva: 9

(11) **BA/EP2448922**(21) **E01545** (22) 2014-10-16

(26) SR

(31) US 222979 P (32) 2009-07-03 (33) US

(96) 10793481 2010-07-05

(97) 2012-05-09

(51) **C07D 213/69 (2006.01), A61K 31/4422 (2006.01), A61P 11/00 (2006.01), A61P 13/12 (2006.01), A61P 25/28 (2006.01), A61P 35/00 (2006.01), C07D 213/74 (2006.01), C07D 401/06 (2006.01)**

(73) Apotex Technologies Inc.
Toronto, ON M9L 1T9
CA

(72) TAM, Tim Fat

Vaughan, Ontario L4L 8X6
CA

LEUNG-TOUNG, Regis
Mississauga, Ontario L5M 5X9
CA

WANG, Yingsheng
Toronto, Ontario M9W 6T3
CA

ZHAO, Yanqing
Toronto, Ontario L4E OP9
CA

XIN, Tao
Woodbridge, Ontario L4H 0M8
CA

SHAH, Birenkumar
Brampton, Ontario L6P 2S1
CA

N'ZEMBA, Blaise
Brampton, Ontario L6R 0H1
CA

WODZINSKA, Jolanta Maria
Mississauga, Ontario L5C 2N1
CA

PREMYSLOVA, Maryna
Vaughan, Ontario L4K 3G7
CA

(74) "STAM" d.o.o.
Sarači 77, 71000 Sarajevo
BA

(54) **FLUORISANI DERIVATI
3-HIDROKSIPIRIDIN-4-ONA**

(57)

1. Jedinjenje formule I:

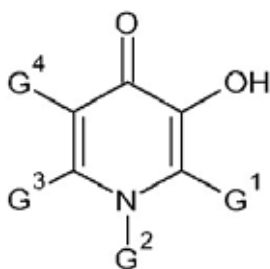

gde je

G¹ H, C₁-C₄ alkil, CH₂OH, CH₂NR¹R², CH(R⁴)CF₃, CH(R⁷)CF₂H, NR¹R² ili

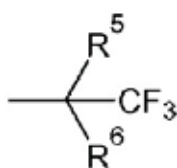

G² je H, C₁-C₄ alkil, ciklopropil ili (CH₂)_nCF₂R³;
G³ je H, C₁-C₄ alkil, CH₂OH, CH₂NR¹R², CH(R⁶)CF₃, CH₂-A-OH, CH₂-A-NHR⁹ ili CH₂CF₃ ili

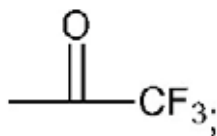

i

G⁴ je H, C₁-C₄ alkil, halogen ili CH(R⁸)CF₃;

n je 1, 2 ili 3;

R¹ i R² su ili (a) dve nezavisne grupe ili (b) zajedno formiraju pojedinačnu grupu na prstenu; R¹ i R² kao nezavisne grupe, nezavisno se i biraju iz grupe koju čine: H, C₁-C₄ alkil, C₃-C₆ cikloalkil, alil i propargil; R¹ i R² kada formiraju pojedinačnu grupu na prstenu, nezavisno se biraju iz grupe koju čine: piperazinil, N-(C₁-C₄ alkil)-supstituisani piperazinil, morfolinil i piperidinil;

R³ je H ili F;

R⁴ i R⁷ se nezavisno biraju iz grupe koju čine: H, OH, NR¹R², imidazolil, 1-2-4-triazolil, piperazinil, N-C₁-C₄ alkilpiperazinil, N-benzilpiperazinil, N-fenilpiperazinil, 2-piridilpiperazinil ili A-NH-R¹⁰; i kada su R⁴ i R⁷ imidazolil, 1-2-4-triazolil, piperazinil, N-C₁-C₄ alkilpiperazinil, N-benzilpiperazinil, N-fenilpiperazinil, 2-piridilpiperazin ili A-NH-R¹⁰ mesto vezivanja R⁴ ili R⁷ za CH ostatak na G je N atom R⁴ ili R⁷;

R⁵ je C₁-C₄ alkil;

R⁶ je H ili OH;

R⁸ je izabran iz grupe koju čine: NR¹R²,

imidazolil, 1-2-4-triazolil, piperazinil, N-C₁-C₄ alkilpiperazinil, N-benzilpiperazinil, N-fenilpiperazinil, 2-piridilpiperazinil ili A-NH-R¹⁰; i kada je R⁸ imidazolil, 1-2-4-triazolil, piperazinil, N-C₁-C₄ alkilpiperazinil, N-benzilpiperazinil, N-fenilpiperazinil, 2-piridilpiperazinil ili A-NH-R¹⁰, mesto vezivanja R⁸ za CH ostatak na G⁴ je atom azota na R⁸;
R⁹ i R¹⁰ su nezavisni H ili C₁-C₄ alkil;

A je -NH-(CH₂)_m-CO- ili ostatak alfa aminokiseline; m je 1, 2 ili 3; i omogućavaju da:

Najmanje jedan od G¹, G², G³ i G⁴ obuhvata barem jedan fluoridni ostatak;

kada je G¹CH(R⁴)CF₃ i kada je R⁴H ili OH, onda je ili (i) G³ CH₂NR¹R², CH₂-A-OH, CH₂-A-NHR⁹ ili je (ii) G⁴ halogen ili CH(NR¹R²)CF₃; i kada je G³ CH(R⁶)CF₃, onda je G¹ CH₂NR¹R², CH(R⁴)CF₃, CH(R⁷)CF₂, H, NR¹R² ili

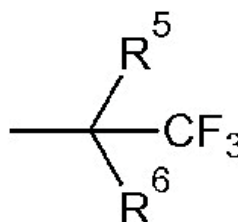

Broj ostalih patentnih zahtjeva: 46

(11) **BA/EP2435409**

(21) **E01547** (22) 2014-10-17

(26) SR

(31) US 181756 P (32) 2009-05-28 (33) US
 US 263145 P 2009-11-20 US
 US 324943 P 2010-04-16 US

(96) 10720165 2010-05-26

(97) 2012-04-04

(51) **C07D 213/82 (2006.01),
 C07D 239/36 (2006.01),
 C07D 261/18 (2006.01),
 C07D 271/06 (2006.01),
 C07C 233/47 (2006.01),
 A61K 31/21 (2006.01),
 A61K 31/435 (2006.01)**

(73) Novartis AG
 4056 Basel
 CH

(72) COPPOLA, Gary Mark
 Budd Lake, New Jersey 07828
 US
 IWAKI, Yuki
 Cambridge, Massachusetts 02139
 US
 KARKI, Rajeshri Ganesh
 Cambridge, Massachusetts 02139
 US
 KAWANAMI, Toshio
 Cambridge, Massachusetts 0213
 US
 KSANDER, Gary Michael
 Cambridge, Massachusetts 0213
 US
 MOGI, Muneto
 Cambridge, Massachusetts 0213
 US
 SUN, Robert
 Cambridge, Massachusetts 0213
 US

(74) Dragan Mićunović
 Branilaca Sarajeva 10, 71000 Sarajevo
 BA

(54) **SUPSTITUISANI DERIVATI
 AMINOPROPIONSKE KISELINE KAO
 INHIBITORI NEPRILIZINA**

(57)

1. Jedinjenje Formule I':

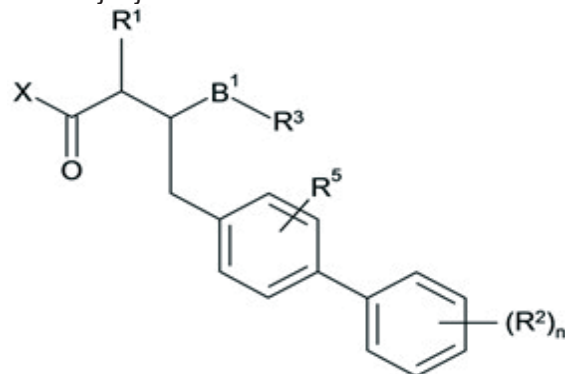

Formula I'

ili njegova farmaceutski prihvatljiva so, naznačen time, što:

R1 predstavlja H ili C1-7alkil, hidroksi, C1-7alkoksi, halogen -SH, -S- C1-7alkil ili -NRaRb;

gde R2 pri svakom pojavljivanju, nezavisno predstavlja C1-7alkil, halo, NO2, CN, C1-7alkanoilamino, C3-7cikloalkil, hidroksi, C1-7alkoksi, haloC1-7alkil, -NRaRb, C6-10aril, heteroaril ili heterociklil;

gde Ra i Rb pri svakom pojavljivanju svaka za sebe predstavljaju H ili C1-7 alkil;

gde R3 može da bude A2-R4;

gde R4 može da predstavlja C6-10 aril ili heteroaril, koji može da bude monociklični ili biciklični, i koji po slobodnom izboru može da bude supstituisan sa jednim ili više supstituenata koji su nezavisno odabrani iz grupe koju čine hidroksi, hidroksiC1-7 alkil, nitro, -NRaRb, -C(O)C1-7alkil, C(O)-O-C1-7alkil, C1-7alkoksi, halo, C1-7alkil, halo-C1-7akil, C2-7 alkenil, C6-10aril, heteroaril, -NHSO2-C1-7 alkil i

benzil; ili R4 predstavlja heterociklil koji je po slobodnom izboru supstituisan sa jednim ili više supstituenata koji su nezavisno odabrani iz grupe koju čine okso, hidroksi, hidroksiC 1-7alkil, amino, C(O)-O-C1-7alkil, C1-7alkoksi, halo, C1-7 alkil, halo-C1-7 akil, C6-10aril, heteroaril, -NHSO2-C1-7alkil i benzil;

gde R5 predstavlja H, halo, hidroksi, C1-7alkoksi, halo, C1-7alkil, ili halo- C1-7alkil; i

gde X može da bude OH, -O-C1-7alkil, -NRaRb, -NHS(O)2- C1-7alkil, -NHS(O)2-benzil ili -O- C6-10aril; gde je alkil po slobodnom izboru supstituisan sa jednim ili više supstituenata koji su nezavisno odabrani iz grupe koju čine C6-10aril, heteroaril, heterociklil, C(O)NH2, C(O)NH- C1-6alkil, i C(O)N(C1-6alkil)2;

gde B1 može da bude –C(O)NH- ili –NHC(O)-;
 i gde A2 predstavlja vezu ili linearni ili razgranati C1-7alkilen; koji je po slobodnom izboru supstituisan sa jednim ili više supstituenata koji su nezavisno odabrani iz grupe koju čine halo, C1-7alkoksi, hidroksi, O-acetat i C3-7cikloalkil;
 gde n može da bude 0,1,2, 3, 4 ili 5;
 gde svaki heteroaril može da bude monociklični ili biciklični aromatični prsten koji obuhvata 5-10 atoma u prstenu koji su odabrani od atoma ugljenika i 1 do 5 heteroatoma, i
 gde svaki heterociklil može da bude monociklični zasićeni ili delimično zasićeni ali nearomatični deo grupe koja obuhvata od 4-7 atoma u prstenu koji su odabrani od atoma ugljenika i od 1 do 5 heteroatoma, gde je svaki heteroatom od heteroarila ili heterociklila nezavisno odabran između O, N, i S.

Broj ostalih patentnih zahtjeva: 9

(11) **BA/EP2001445**

(21) **E01550** (22) 2014-10-21

(31) GB 0605271 (32) 2006-03-16 (33) GB
 GB 0605542 2006-03-20 GB
 GB 0617272 2006-09-04 GB

(96) 07733554 2007-03-16

(97) 2008-12-17

(51) **A61K 9/16 (2006.01),**
A61K 9/50 (2006.01),
A61K 31/485 (2006.01)

(73) EURO-CELTIQUE S.A.
 2, avenue Charles de Gaulle, 1653
 Luxembourg
 LU

(72) DANAGHER, Helen, Kathleen
 Cambridgeshire CB4 0GW
 GB

HAYES, Geoffrey, Gerard
 Cambridgeshire CB4 0GW
 GB

MOHAMMAD, Hassan
 Cambridgeshire CB4 0GW
 GB

WALDEN, Malcolm
 Cambridgeshire CB4 0GW
 GB

WHITEHOUSE, Jonathon Oliver
 Cambridgeshire CB4 0GW
 GB

(54) **FARMACEUTSKI SFEROIDI**

(57)

1. Farmaceutski preparat koji sadrži sferoide, pri čemu su sferoidi u obliku matriksa koji sadrži, kao pomoćno sredstvo za sferonizaciju, između 20 i 95% (tež./tež.) gliceril monostearata, procenti prema težini su zasnovani na težini celog jezgra sferoida, i polimerno vezujuće sredstvo u odsustvu mikrokristalne celuloze.

Broj ostalih patentnih zahtjeva: 35

(11) BA/EP2387580(21) **E01561** (22) 2014-11-10

(31) US 144490 P (32) 2009-01-14 (33) US

(96) 10700336 2010-01-12

(97) 2011-11-23

(51) **C07K 7/54 (2006.01),
A61K 38/12 (2006.01)**(73) Novacta Biosystems Limited
Welwyn Garden CityHertfordshire AL7 3AX
GB(72) WADMAN, Sjoerd Nicolaas
Welwyn Garden CityHerts AL7 3AX
GB**(54) DERIVATI DEOKSIAKTAGARDINA**

(57)

1. Deoksiaktagardin B (7-amino-1-heptilamid monokarboksamid) i farmaceutske prihvatljive soli, hidrati i rastvarači.

Broj ostalih patentnih zahtjeva: 10

(11) BA/EP2638042(21) **E01563** (22) 2014-11-14

(26) BS

(31)US 413077 P (32)2010-11-(33)US

US 201061425034 12
2010-12- US
P 20
(96) 11787987 2011-11-10

(97) 2013-09-18

(51) **C07D 471/10 (2006.01),
A61K 31/519 (2006.01),
A61K 31/437 (2006.01),
A61P 9/08 (2006.01)**(73) Merck Sharp & Dohme Corp.
Rahway, NJ 07065-0907
US(72) BELL, Ian, M.
West PointPennsylvania 19486
USFRALEY, Mark, E.
West PointPennsylvania 19486
USGALLICCHIO, Steven, N.
West PointPennsylvania 19486
USGINNETTI, Anthony
West PointPennsylvania 19486
USMITCHELL, Helen, J.
West PointPennsylvania 19486
USPAONE, Daniel, V.
West PointPennsylvania 19486
USSTAAS, Donnette, D.
West PointPennsylvania 19486
USWANG, Cheng
West PointPennsylvania 19486
USZARTMAN, C. Blair
West PointPennsylvania 19486
USSTEVENSON, Heather, E.
ConshohockenPennsylvania 19428
US**(54) ANTAGONISTI PIPERIDINON
KARBOKSAMID AZAINDAN CGRP
RECEPTORA**

(57)

1. Jedinjenje Formule I:

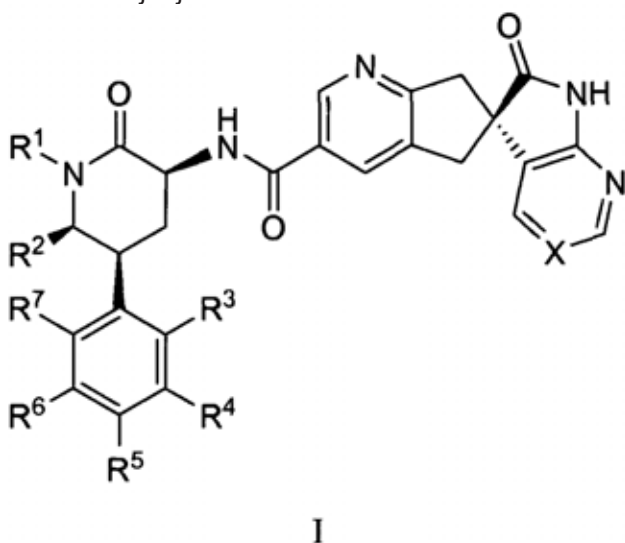

ili njegova farmaceutska prihvatljiva so, gde:

X je izabran od -C(R8)= ili -N=, gde R8 je vodonik, F ili CN;

R1 je izabran iz grupe koja se sastoji od: C1-4alkil, ciklopropilmetil, ciklobutilmetil i [1-(trifluorometil) ciklopropil]metil, pri čemu je svaki izborna supstituisan sa jednim ili više supstituenata kao što je dozvoljeno valencom nezavisno izabranim iz grupe koja se sastoji od: F i hidroksi;

R2 je izabran od vodonik i metil;

kada R2 je vodonik onda

R3 je izabran od vodonika, F ili Cl;

R4 je izabran od vodonika, F ili Cl;

R5 je vodonik;

R6 je izabran od vodonika ili F; i

R7 je izabran od vodonika, F ili Cl;

izuzev da najmanje dva od R3, R4, R6 i R7 moraju biti F ili Cl osim kada R3 je F u kom slučaju R4, R6 i R7 mogu svi biti vodonik; i ako R4 je Cl onda R7 ne može biti Cl;

kada R2 je metil onda R3 je izabran od vodonika, metil, F, Cl, ili Br;

R4 je izabran od vodonika, metil, F ili Cl;

R5 je izabran od vodonika ili F;

R6 je izabran od vodonika ili F; i

R2 je izabran od vodonika, metil, F ili Cl;

izuzev ako R5 je F onda je najmanje tri od R3, R4, R6 i R7 mora biti F; i ako R4 je metil ili Cl onda R7 ne može biti metil ili Cl.

(11) **BA/EP1937642**(21) **E01565** (22) 2014-11-18

(26) BS

(31) US 728657 P (32) 2005-10-19 (33) US (96) 06826297 2006-10-18

(97) 2008-07-02

(51) **C07D 215/56 (2006.01)**(73) Teva Pharmaceutical Industries Ltd
49131 Petach Tikva
IL(72) FRENKEL, Anton
42268 Netanya
IL
GUREVICH, Eduard
49390 Petach-tikva
IL
LAXER, Avital
69361 Tel-aviv
IL(54) **KRISTALI LAKVINIMOD NATRIJUMA I PROCES ZA NJIHOVO DOBIJANJE**

(57)

1. Smeša čestica kristalnog lakvinimod natrijuma,
 - i. naznačena time što 10% ili više od ukupne zapremine čestica lakvinimod natrijuma ima dimenzije veće od 40 mikrona, ili
 - ii. time što ima gustinu nakon sabijanja od najmanje 0,6 g/ml.

(11) **BA/EP2653466**

(57)

(21) **E01566** (22) 2014-11-19

(26) BS

(31)US 201261625890 P(32)2012-04-18 (33)US
EP 12167732 2012-05-11 EP

(96) 13164051 2013-04-17

(97) 2013-10-23

(51) **C07D 281/10 (2006.01),
A61K 31/554 (2006.01),
A61P 9/00 (2006.01),
A61P 25/00 (2006.01),
A61P 19/08 (2006.01)**

(73) Les Laboratoires Servier
92284 Suresnes Cedex
FR
Armgo Pharma, Inc.
Tarrytown, NY 10591
US

(72) Yan, Jiaming
NEW YORK, NY 10027
US
Belvedere, Sandro
NEW YORK, NY 10019
US
Webb, Yael
New York, New York 10598
US
Bertrand, Marc
45650 Saint Jean Le Blanc
FR
Villeneuve, Nicole
92500 RUEIL MALMAISON
FR
Marks, Andrew R.
12 Locust Avenue, Larchmont NY10538
US
Peglion, Jean-Louis
FR

1. Spoj, **naznačen time**, da je predstavljen strukturom Formule (I):

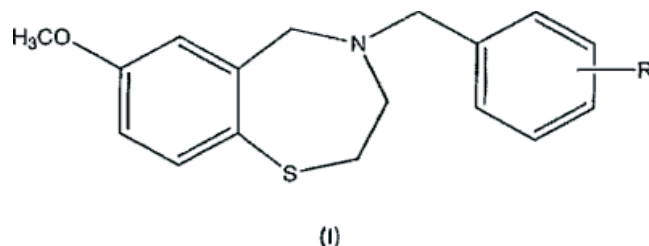

Pri čemu R je COOH;
i njihove farmaceutski prihvatljive soli.

Broj ostalih patentnih zahtjeva: 22

(54) **SREDSTVA ZA LIJEČENJE
POREMEĆAJA KOJI UKLJUČUJU
MODULACIJU RECEPTORA
RIJANODINA**

(11) BA/EP2187964**(21) E01568** (22) 2014-11-21

(26) SR

(31) US 964224 P (32) 2007-08-10 (33) US
US 994526 P 2007-09-20 US
US 62860 P 2008-01-28 US
US 79259 P 2008-07-09 US

(96) 08782673 2008-08-08

(97) 2010-05-26

**(51) A61K 39/395 (2006.01),
C07K 16/22 (2006.01)****(73) REGENERON PHARMACEUTICALS, INC.**
777 Old Saw Mill River Road, Tarrytown,
NY 10591
US**(72) REINHARDT, Joel, C.**

Mount Kisco, NY 10549

US

MACDONALD, Lynn

White Plains, NY 10605

US

TORRES, Richard

New York, NY 10023

US

MORRA, Marc, R.

Beacon Falls, CT 06403

US

MARTIN, Joel, H.

Putnam Valley, NY 10579

US

**(54) HUMANA ANTITELA VISOKOG
AFINITETA PREMA HUMANOM
NERVNOM FAKTORU RASTA****(57)**

1. Humano antitelo ili antigen-vezujući fragment antitela, koji specifično vezuje humani nervni faktor rasta (NGF) sa K_D od 1 pM ili manje, kako je izmereno uz pomoć površinske plazmon rezonance, pri čemu antitelo ili fragment antitela sadrži

(a) region koji određuje komplementarnost teškog lanca 3 (HCDR3) i CDR3 lakog lanca (LCDR3), pri čemu HCDR3 i LCDR3 sadrže aminokiselinske sekvence navedene u SEQ ID NO:90, odnosno 98, i

(b) HCDR1, HCDR2, LCDR1 i LCDR2, pri čemu: HCDR1 je SEQ ID NO:86, HCDR2 je SEQ ID NO:88, LCDR1 je SEQ ID NO:94 i LCDR2 je SEQ ID NO:96.

Broj ostalih patentnih zahtjeva: 14

(11) BA/EP2323647**(21) E01571** (22) 2014-11-27

(31) EP 08161994 (32) 2008-08-07 (33) EP

(96) 09777388 2009-07-23

(97) 2011-05-25

**(51) A61K 31/23 (2006.01),
A61P 9/06 (2006.01)****(73) SPA SOCIETA' PRODOTTI ANTIBIOTICI**

S.p.A.

20143 Milano

IT

Sigma-Tau Industrie Farmaceutiche Riunite

S.p.A.

00144 Roma (RM)

IT

(72) CAVAZZA, Claudio

I-00186 Roma

IT

CACCIA, Maria, Giovanna

I-22069 Rovellasca (Como)

IT

**(54) DUGOROČNO LEČENJE
SIMPTOMATSKE SRČANE
INSUFICIJENCIJE****(57)**

1. n-3 PUFA za upotrebu za lečenje simptomatske hronične srčane insuficijencije (HF) kod pacijenata koji imaju istisnu frakciju leve komore od <40% (LVEF <40%), dijabetes i/ili ukupni holesterol <200 mg/dl, preporučljivo ≤ 188 mg/dl da se smanji smrtnost ili hospitalizacija usled kardiovaskularnog uzroka, gde je n-3 PUFA mešavina masnih kiselina koje imaju sadržaj u EPA i DHA koji se sastoji između 75% i 95% težine od ukupne težine masnih kiselina i pomenuti n-3 PUFA se administrira više od 3,5 godine pomenutim pacijentima.

Broj ostalih patentnih zahtjeva: 7

(11) **BA/EP2516009**

(21) **E01574** (22) 2014-12-03

(26) SR

(31) US 288992 P (32) 2009-12-22 (33) US
PCT/CN2010/078927 2010-11-19 CN

(96) 10792944 2010-12-21

(97) 2012-10-31

(51) **A61P 35/00 (2006.01), A61K 31/495 (2006.01), C07D 401/04 (2006.01), C07D 401/10 (2006.01), C07D 401/12 (2006.01), C07D 401/14 (2006.01), C07D 405/04 (2006.01), C07D 405/12 (2006.01), C07D 409/12 (2006.01), C07D 413/10 (2006.01), C07D 413/12 (2006.01), C07D 417/12 (2006.01), C07D 405/14 (2006.01), C07D 413/14 (2006.01), C07D 217/24 (2006.01)**

(73) Novartis AG
4056 Basel
CH

(72) BERGHAUSEN, Joerg
CH-4002 Basel
CH
BUSCHMANN, Nicole
CH-4002 Basel
CH
FURET, Pascal
CH-4002 Basel
CH
GESSIER, François
CH-4002 Basel
CH
HERGOVICH LISZTWAN, Joanna
CH-4002 Basel
CH
HOLZER, Philipp
CH-4002 Basel
CH
JACOBY, Edgar
CH-4002 Basel
CH
KALLEN, Joerg
CH-4002 Basel
CH
MASUYA, Keiichi
CH-4002 Basel
CH
PISSOT SOLDERMANN, Carole
CH-4002 Basel
CH
REN, Haixia
201203
CN

STUTZ, Stefan
CH-4002 Basel
CH

(54) **SUPSTITUISANI IZOHINOLINONI I HINAZOLINONI**

(57)

1. Jedinjenje formule (I), ili njegova farmaceutski prihvatljiva so,

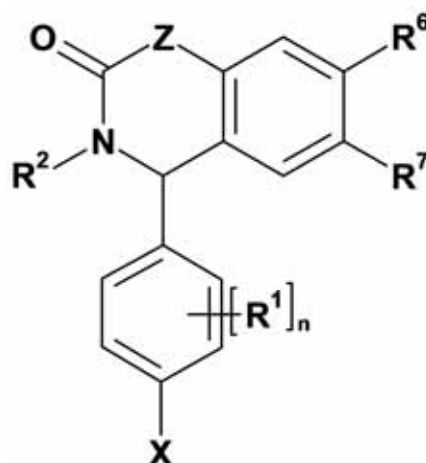

(I)

u kojoj
Z predstavlja CH₂ ili N-R₄;
X predstavlja halogen;
gde je R₄ odabran iz grupe koju čine
H-C1-C7-alkil-;
gde je R₆ nezavisno odabran iz grupe koju čine
H-R'O-(R')₂N-;
gde je R₇ nezavisno odabran iz grupe koju čine
R'O-(R')₂N-;
gde je svaki R' nezavisno odabran iz grupe koju čine
H-C1-C7-alkil-C1-C7-alkenil-halo-C1-C7-alkil-halo-C1-
C7-alkenil-C3-C12-cikloalkil-heterociklil-aril-hidroksi-
C1-C7-alkil-C1-C7-alkoksi-C1-C7-alkil-amino-C1-C7-
alkil-N-C1-C7-alkil-amino-C1-C7-alkil-N,N-di-C1-C7-
alkil-amino-C1-C7-alkil-C3-C12-cikloalkil-C1-C7-alkil-
heterociklil-C1-C7-alkil-aril-C1-C7-alkil-C1-C7-alkil-
karbonil-halo-C1-C7-alkil-karbonil-hidroksi-C1-C7-
alkil-karbonil-C1-C7-alkoksi-C1-C7-alkil-karbonil-
amino-C1-C7-alkil-karbonil-N-C1-C7-alkil-amino-C1-
C7-alkil-karbonil-N,N-di-C1-C7-alkil-amino-C1-C7-
alkil-karbonil-C3-C12-cikloalkil-karbonil-heterociklil-
C1-C7-alkil-karbonil-aril-C1-C7-alkil-karbonil-C3-C12-
cikloalkil-C1-C7-alkil-karbonil-heterociklil-karbonil-
aril-karbonil-C1-C7-alkil-karbonil-C1-C7-alkil-halo-
C1-C7-alkil-karbonil-C1-C7-alkil-hidroksi-C1-C7-
alkil-karbonil-C1-C7-alkil-C1-C7-alkoksi-C1-C7-alkil-
karbonil-C1-C7-alkil-amino-C1-C7-alkil-karbonil-C1-

C7-alkil-N-C1-C7-alkil-amino-C1-C7-alkil-karbonil-C1-C7-alkil-N,N-di-C1-C7-alkil-amino-C1-C7-alkil-karbonil-C1-C7-alkil-C3-C12-cikloalkil-karbonil-C1-C7-alkil-heterociklil-karbonil-C1-C7-alkil-aril-karbonil-C1-C7-alkil-karbonil-C1-C7-alkil-hidroksi-karbonil-C1-C7-alkil-C1-C7-alkoksi-karbonil-C1-C7-alkil-amino-karbonil-C1-C7-alkil-N-C1-C7-alkil-amino-karbonil-C1-C7-alkil-N,N-di-C1-C7-alkil-amino-karbonil-C1-C7-alkil-C3-C12-cikloalkil-karbonil-C1-C7-alkil-heterociklil-karbonil-C1-C7-alkil-aril-karbonil-C1-C7-alkil-C1-C7-alkil-karbonil-amino-C1-C7-alkil-C1-C7-alkil-karbonil-N-C1-C7-alkil-amino-C1-C7-alkil-halo-C1-C7-alkil-karbonil-amino-C1-C7-alkil-halo-C1-C7-alkil-karbonil-N-C1-C7-alkil-amino-C1-C7-alkil-

gde su aril, heterociklil i C3-C12-cikloalkil nesupstituisani ili supstituisani sa 1-4 supstituenta odabranih iz grupe koju čine C1-C7-alkil, halo-C1-C7-alkil, halogen, hidroksi, C1-C7-alkoksi, amino, nitro ili cijano;

gde je svaki R1 nezavisno odabran iz grupe koju čine halogen-cijano-nitro-C1-C7-alkil-C1-C7-alkenil-halo-C1-C7-alkil-hidroksi-C1-C7-alkoksi-amino-N-C1-C7-alkil-amino-

N,N-di-C1-C7-alkil-amino-amino-karbonil-amino-

N-C1-C7-alkil-amino-karbonil-amino-

N,N-di-C1-C7-alkil-amino-karbonil-amino-

C1-C7-alkil-karbonil-amino-

amino-karbonil-

N-C1-C7-alkil-amino-karbonil-

N,N-di-C1-C7-alkil-amino-karbonil-

hidroksi-C1-C7-alkil-

amino-C1-C7-alkil-

N-C1-C7-alkil-amino-C1-C7-alkil-

N,N-di-C1-C7-alkil-amino-C1-C7-alkil-

C1-C7-alkil-karbonil-amino-C1-C7-alkil-

C1-C7-alkil-karbonil-N-C1-C7-alkil-amino-C1-C7-alkil-;

gde n može da bude od 0 do 2;

gde je R2 odabran iz grupe koju čine

(A) fenil, 2-piridil ili 3-piridil, gde su pomenuti fenil, 2-piridil ili 3-piridil supstituisani u para-položaju u odnosu na izohinolinon ili hinazolinon, pomoću (R3)2N-Y-

gde je Y odsutan (veza) ili je (R3)2N-Y- odabran od

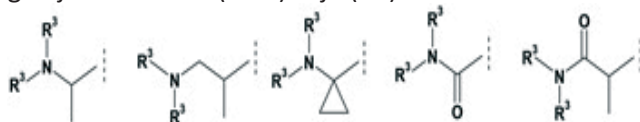

i gde su pomenuti fenil, 2-piridil ili 3-piridil po slobodnom izboru supstituisani sa 1-2 dodatna supstituenta koji su odabrani iz grupe koju čine

halogen-cijano-C1-C7-alkil-halo-C1-C7-alkil-hidroksi-C1-C7-alkoksi-hidroksi-C1-C7-alkil-;

ili

(B) fenil, 2-piridil ili 3-piridil supstituisani u para-položaju u odnosu na izohinolinon ili hinazolinon, supstituentom koji je odabran od cijano-halogen-nitro-C1-C7-alkil-halo-C1-C7-alkil-hidroksi-C1-C7-alkil-hidroksi-karbonil-C1-C7-alkoksi-karbonil-C1-C7-alkil-karbonil-C1-C7-alkoksi-

(C-veza)-heterociklil- gde je (C-veza)-heterociklil nesupstituisan ili supstituisan sa 1-4 supstituenta koji su odabrani od C1-C7-alkil, halo-C1-C7-alkil, halogen, hidroksi, C1-C7-alkoksi, amino, nitro ili cijano; i po slobodnom izboru supstituisan sa 1-2 dodatna supstituenta koji su nezavisno odabrani iz grupe koju čine halogen-cijano-C1-C7-alkil-halo-C1-C7-alkil-hidroksi-C1-C7-alkoksi-(C-veza ili N-veza)heterociklil-C1-C4-alkil- i

hidroksi- C1-C7-alkil-;

ili

(C) fenil, supstituisan u orto-položaju u odnosu na izohinolinon ili hinazolinon, sa R3O- i supstituisan u para- ili meta-položaju supstituentom odabranim od metil, hloro, C1-C7-alkil-karbonil- ili C1-C7-alkoksi-karbonil- ;

(D) gde je (C-veza)-heterocikl odabran od

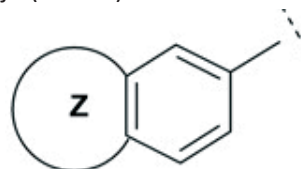

u kojoj Z predstavlja 4-6-očlani heterociklični prsten, koji je vezan za fenil u para i meta položaju, sa 1-3 heteroatoma koji su odabrani od N,O ili S, koji je po slobodnom izboru supstituisan sa 1-2 dodatna supstituenta koji su odabrani iz grupe koju čine halogen-cijano-C1-C7-alkil-halo-C1-C7-alkil-hidroksi-C1-C7-alkoksi-hidroksi-C1-C7-alkil-;

(E) pirazin-2-il, supstituisan u položaju 5 sa:

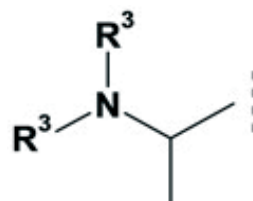

(F) piridazin-3-il, supstituisan u položaju 6 sa:

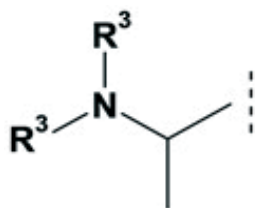

ili

(G) pirimidin-2-il, supstituisan u položaju 5 sa:

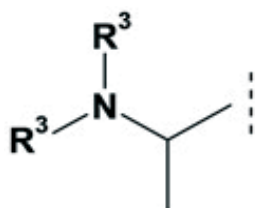

.gde je svaki R³ nezavisno odabran iz grupe koju čine

H-C1-C7-alkil-hidroksi-C1-C7-alkil-C3-C12-cikloalkil-C1-C7-alkoksi- C1-C7-alkil-karbonil-amino- C1-C7-alkil-karbonil

N-C1-C7-alkil -amino- C1-C7-alkil-karbonil

N, N-di C1-C7-alkil -amino- C1-C7-alkil-karbonil

(R⁵)₂N-C3-C12-cikloalkil-(R⁵)₂N-C1-C7-alkil-

(R⁵)₂N-C3-C12-cikloalkil-C1-C7-alkil-(R⁵)₂N-C3-C12-cikloalkil-karbonil-R⁵O-C3-C12-cikloalkil-R⁵O-C1-C7-alkil-

R⁵O-C3-C12-cikloalkil-C1-C7-alkil-

R⁵O-(C1-C7-alkil)-C3-C12-cikloalkil-C1-C7-alkil-

R⁵O-(hidroksi-C1-C7-alkil)-C3-C12-cikloalkil-C1-C7-alkil-

(R⁵)₂N-CO-C3-C12-cikloalkil- C1-C7-alkil-

C1-C7-alkoksikarbonil-C3-C12-cikloalkil-C1-C7-alkil-

hidroksikarbonil-C3-C12-cikloalkil-C1-C7-alkil-

amino-karbonil-C3-C12-cikloalkil-C1-C7-alkil-

R⁵O-C3-C12-cikloalkil-karbonil-(R⁵)₂N-karbonil-C1-

C7-alkil-R⁵O-karbonil-C1-C7-alkil-aril-C1-C7-alkil-

heterociklil-C1-C7-alkil-C1-C7-alkil-karbonil-halo-C1-

C7-alkil-karbonil-heterociklil-karbonil-aril-karbonil-

C3-C12-cikloalkil-karbonil-C3-C12-cikloalkil-C1-C7-

alkil-heterociklil-aril-

gde aril, heterociklil i C3-C12-cikloalkil mogu da budu nesupstituisani ili supstituisani sa 1-4 supstituenta koji su odabrani iz grupe koju čine

halogen-C1-C7-alkil-halo-C1-C7-alkil-C1-C7-alkil-karbonil-C3-C12-cikloalkil-karbonil-C1-C7-alkil-sulfonil-amino-sulfonil-N-C1-C7-alkil-amino-sulfonil-N,N-di-C1-C7-alkil-amino-sulfonil-amino-karbonil-N-C1-C7-alkil-amino-karbonil-N,N-di-C1-C7-alkil-amino-karbonil-okso= ili

dve R³, zajedno sa N za koji su vezane mogu da grade 3-9- očlani heterociklični prsten, koji po slobodnom izboru sadrži 1-4 dodatna heteroatoma koji su odabrani izmedju N, O ili S, gde je pomenuti heterociklični prsten nesupstituisan ili supstituisan sa 1-3 supstituenata koji su odabrani iz grupe koju

čine:

halogen-hidroksi- C1-C7-alkil-C1-C7-alkil-halo-C1-C7-alkil-okso=hidroksi-C1-C7-alkoksi-amino-N-C1-C7-alkil-amino-N,N-di-C1-C7-alkil-amino-hidroksi-karbonil-C1-C7-alkoksi-karbonil-amino-karbonil-N-C1-C7-alkil-amino-karbonil-N,N-di-C1-C7-alkil-amino-karbonil-C1-C7-alkil-karbonil-C1-C7-alkil-sulfonil-heterociklil-C1-C7-alkil-karbonil-amino-C1-C7-alkil-karbonil-N-C1-C7-alkil-amino-;

i

gde je svaka R⁵ nezavisno odabrana iz grupe koju čine: H-C1-C7-alkil-hidroksi-C1-C7-alkil-C1-C7-alkil-karbonil-C1-C7-alkoksi-karbonil-C1-C7-alkil-amino-karbonil-C1-C7-alkil-N-C1-C7-alkil-amino-karbonil-C1-C7-alkil-N,N-di-C1-C7-alkil-amino-karbonil-C1-C7-alkil-C1-C7-alkil-sulfonil-amino-sulfonil-N-C1-C7-alkil-amino-sulfonil-N,N-di-C1-C7-alkil-amino-sulfonil-heterociklil-karbonil-amino-karbonil-N-C1-C7-alkil-amino-karbonil-N,N-di-C1-C7-alkil-amino-karbonil-C3-C12-cikloalkil-karbonil-C1-C7-alkoksi-karbonil-amino-C1-C7-alkil-C1-C7-alkoksi-karbonil-N-C1-C7-alkil-amino-C1-C7-alkil-C1-C7-alkoksi-karbonil-C3-C12-cikloalkil-hidroksi-C3-C12-cikloalkil-

ili dve R⁵, zajedno sa N za koji su vezane mog da grade 3-9-očlani heterociklični prsten, koji po slobodnom izboru sadrži 1-4 dodatna heteroatoma koji su odabrani od N, O ili S, gde je pomenuti heterociklični prsten nesupstituisan ili supstituisan sa jednim 1 do 3 supstituenata koji su nezavisno odabrani iz grupe koju čine

C1-C7-alkil-okso=,

C1-C7-alkil-karbonil,

C1-C7-alkil-sulfonil,

hidroksi- C1-C7-alkil; pod uslovom da ako Z bude CH₂,

n može da bude 0 ili 1, i gde je prisutan, R¹ predstavlja

orto-hloro, i R² je odabran iz grupe koju čine

para-C1-C3-alkil-fenil-para-(halo-C1-C3-alkil)-fenil-

para-C1-C3-alkoksi-fenil-para-halo-fenil-para-nitro-

fenil-para-(C1-C3-alkoksi-karbonil)-fenil-para-

(hidroksi-karbonil)-fenil- gde je fenil po slobodnom

izboru supstituisan sa 1-2 dodatna supstituenta, i gde

su pomenuti supstituenti nezavisno odabrani od halo

i metil,

tada R⁶ i R⁷ ne predstavljaju oba etoksi ili metoksi,

kada aril predstavlja fenil ili naftil, i gde heterociklil

označava nezasićeni, zasićeni, ili delimično zasićeni

prsten ili prstenasti sistem koji obuhvata 3, 4, 5, 6, 7, 8,

9, 10, 11 ili 12 atoma u prstenu, i koji sadrži najmanje

jedan heteroatom odabran od N, O i S, gde N i S mogu

takodje po slobodnom izboru da budu oksidovani, i

gde, ukoliko drugačije nije naznačeno, heterociklična

grupa može da bude vezana za heteroatom ili atom

ugljenika.

Broj ostalih patentnih zahtjeva: 31

(11) BA/EP2175838(21) **E01575** (22) 2014-12-04(31) US 958823 P (32) 2007-07-09 (33) US
GB 0716026 2007-08-16 GB

(96) 08775842 2008-07-03

(97) 2010-04-21

(51) **A61K 9/16 (2006.01),
A61K 9/19 (2006.01),
A61K 31/46 (2006.01)**(73) NORTON HEALTHCARE LIMITED
Castleford West Yorkshire WF10 5HX
GB(72) ZENG, Xian-Ming
Surrey CR4 2HS
GB**(54) INHALACIONI LIJEK KOJI OBUHVATA
AMORFNI TIOTROPIJUM BROMID**

(57)

1. Inhalacioni lek u obliku suvog praha koji obuhvata čvrste amorfne čestice i jedan ili više farmaceutski prihvatljivih ekscipijenata, gde čvrste amorfne čestice obuhvataju homogenu smešu tiotropijum bromida zajedno sa farmaceutski prihvatljivom ko-čvrstom materijom odabranom iz grupe koja se sastoji od dekstroze, fruktoze, glukozamina, glukoze, laktoze, manitola, maltitola, manoze, sorbitola, saharoze, trehaloze, ksilitola i njihovih kombinacija, ili polietilen glikola, hidroksi metil propil celuloze i poli(di-laktid-ko-glikolida).

(11) BA/EP2298100(21) **E01579** (22) 2014-12-09

(96) 09425335 2009-08-28

(97) 2011-03-23

(51) **A43B 7/06 (2006.01),
B29D 35/14 (2010.01),
A43B 7/12 (2006.01)**(73) Geox S.p.A.
31044 Montebelluna Località Biadene
(Treviso)
IT(72) Polegato Moretti, Mario
31035 Crocetta del Montello(Prov. of
Treviso)
IT**(54) PAROPROPUSNA CIPELA**

(57)

1. Paropropusna cipela koja obuhvaća sklop gornjišta (11) koje obavlja područje umetanja stopala (A), te je povezano, u svom plantarnom dijelu, s potplatom (12) koji ima najmanje jedan paropropusni ili perforirani dio (13), pri čemu navedeni sklop gornjišta (11) ima strukturni umetak (14), koji ima najmanje jedan vodootporni dio nepropusno zavaren na potplat (12), koji pokriva navedeni najmanje jedan paropropusni ili perforirani dio (13), kako bi se spriječila infiltracija tekućine, kroz njega, prema području umetanja stopala (A), - **naznačen time**, da se navedeni vodootporni dio sastoji barem djelomično od vodootpornog i paropropusnog funkcionalnog elementa koji ima monolitnu lisnatu strukturu načinjenu od polimernog materijala koji je nepropustan za vodu u tekućem stanju i koji je propustan za vodenu paru, a barem jedan funkcionalni dio funkcionalnog elementa ima takvu debljinu koja osigurava otpor prodiranja koji je veći od oko 10 N, procijenjeno u skladu s postupkom koji je opisan u Poglavlju 5.8.2 ISO 20344-2004 standarda.

Broj ostalih patentnih zahtjeva: 14

Broj ostalih patentnih zahtjeva: 30

(11) **BA/EP2443105**(21) **E01580** (22) 2014-12-11

(26) SR

(31) PCT/DK2009/050134 (32) 2009-(33) DK
06-19

(96) 10725373 2010-06-17

(97) 2012-04-25

(51) **C07D 403/12 (2006.01),
C07D 487/04 (2006.01),
A61K 31/519 (2006.01),
A61K 31/4353 (2006.01),
A61K 31/4184 (2006.01),
A61P 25/00 (2006.01)**(73) H. Lundbeck A/S
2500 Valby
DK

(72) RITZEN, Andreas

2720 Vanløse
DKKEHLER, Jan
2800 Lyngby
DKLANGGÅRD, Morten
2600 Glostrup
DKNIELSEN, Jacob
1660 København V
DKKILBURN, John Paul
4690 Haslev
DKFARAH, Mohamed M.
Leeds LS9 6DP
GB(54) **NOVI DERIVAT FENILIMIDAZOLA KAO
INHIBITOR ENZIMA PDE 10A**

(57)

1. Jedinjenje 5,8-dimetil-2-[2-(1-metil-4-fenil-1H-imidazol-2-il)-etil]-[1,2,4]triazol[1,5-a]pirazin

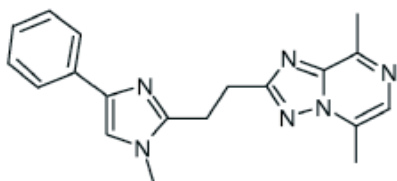
i njegove farmaceutski prihvatljive adicione soli
sa kiselinom.

Broj ostalih patentnih zahtjeva: 7

(11) **BA/EP2434914**(21) **E01596** (22) 2015-01-05

(26) SR

(96) 09785755 2009-04-30

(97) 2012-04-04

(51) **A24D 3/14 (2006.01), A24D 3/16 (2006.01)**

(73) Szöllösi,, Péter

Törökbálinti út 36., 1112 Budapest
HU

Csányi, Jenő

Csipke u. 11 /B, 1125 Budapest
HU

(72) SZARVAS, Tibor

1122 Budapest
HU(54) **FILTER ZA CIGARETE**

(57)

1. Poseban filter za cigarete koji eliminiše genotoksičnost (SCE, FACS) koji ima visok antioksidantni kapacitet, značajno smanjujući količinu PO_{210} , smanjujući količinu policikličnih aromatičnih ugljovodonika (PAH), naročito benzo(a)pirena, smanjujući količine elemenata teških metala i za filtriranje toksičnih isparenja i smanjivanje količine slobodnih radikala u dimu cigareta, pri čemu pomenuti filter sadrži, pored zajedničkih komponenti uobičajenih filtera za cigarete $AlOOH \cdot H_2O$, i/ili Al_2O_3 i/ili silikoaluminat; semenke grožđa i usitnjenu opnu kao antioksidans; i opciono astaksantin i/ili brusnicu kao dodatne antioksidanse.

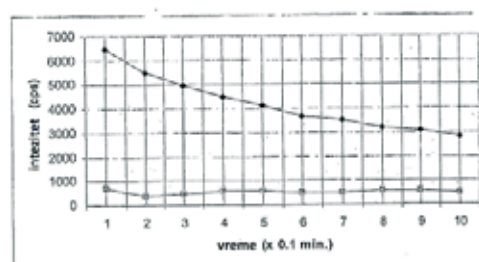
FIG 1.

Broj ostalih patentnih zahtjeva: 3

(11) BA/EP1776220(21) **E01599** (22) 2015-01-07(31) BE 200400386 (32) 2004-08-06 (33) BE
BE 200400431 2004-09-03 BE

(96) 05779281 2005-08-08

(97) 2007-04-25

(51) **B29C 45/16 (2006.01),
B29C 49/22 (2006.01),
B32B 9/00 (2006.01),
C12N 11/08 (2006.01),
B65D 1/02 (2006.01)**(73) RESILUX
B-9230 Wetteren
BE(72) DIERICKX, William
B-9070 Destelbergen
BE(74) "ŽIVKO MIJATOVIĆ & PARTNERS" d.o.o.
Sarajevo
M.H. Uskufije 3, 71000 Sarajevo
BA**(54) PREOBLIKOVANI ELEMENT ZA LIVENJE
POSUDE DUVANJEM**

(57)

1. Preoblikovani element za livenje posude duvanjem sadrži oblast (10) vrata, susednu oblast (20) zida koja je u značajnoj meri cilindričnog oblika, vratni prsten (12) koji predstavlja prelazni deo između prethodne dve oblasti, i dalju oblast (30) dna koja obrazuje osnovu preoblikovanog elementa koji je sastavljen od višeslojne strukture koja se sastoji od dva površinska sloja, jednog koji je okrenut prema spoljašnjem prostoru i koji obrazuje spoljašnju površinu preoblikovanog elementa, i drugog koji je okrenut prema unutrašnjem prostoru i koji obrazuje unutrašnju površinu preoblikovanog elementa, između kojih je izveden među-sloj (2) koji predstavlja središnji sloj odnosno jezgro, pri čemu su oba površinska sloja (1, 3) formirana od primarnog materijala dok je među-sloj (2) formiran od sekundarnog materijala i pri čemu su navedeni primarni i sekundarni materijali uzajamno različiti, **naznačen time**, što se navedeni među-sloj (2) pruža ispod navedene oblasti (10) vrata, gde je navedeni među-sloj (2) tako pozicioniran unutar zida (20) preoblikovanog elementa da je bliži njegovom spoljašnjem sloju (1) nego njegovom unutrašnjem sloju (3), i **time** da navedeni među-sloj (2) predstavlja barijerni sloj koji poseduje blokirajuća svojstva kojima deluje nasuprot migracije čestica gasa u oba pravca, tj. kako migraciji čestica gasa iz unutrašnjeg prostora prema spoljašnjem, tako i migraciji čestica gasa iz spoljašnjeg prostora prema unutrašnjem.

Broj ostalih patentnih zahtjeva: 27

(11) BA/EP2418195(21) **E01604** (22) 2015-01-19

(26) HR

(31) CN 200910046782 (32) 2009-02-27 (33) CN

(96) 10745836 2010-02-26

(97) 2012-02-15

(51) **C07C 231/12 (2006.01),
C07C 233/18 (2006.01)**(73) Les Laboratoires Servier
35, rue de Verdun, 92284 Suresnes Cedex
FR

(72) ZHANG, Peng
Shanghai 200040
CN
SHAN, Hanbin
Shanghai 200040
CN
YUAN, Zhedong
Shanghai 200040
CN
JIANG, Xudong
Shanghai 200040
CN
HUANG, Yu
Shanghai 200040
CN
WANG, Hubo
Shanghai 200040
CN
CAO, Xufeng
Shanghai 200040
CN
CHENG, Xingdong
Shanghai 200040
CN
PAN, Hongjuan
Shanghai 200437
CN
YU, Xiong
Shanghai 200040
CN

**(54) AGOMELATIN HALOGENOVODIK
KOMPLEKS I POSTUPAK NJEGOVE
PRIPRAVE**

(57)

Agomelatin halogenovodik kompleks sljedeće strukture

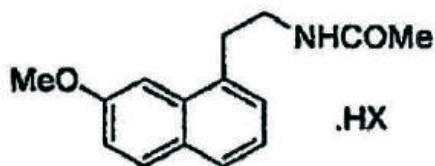

naznačen time, da je X halogen.

Broj ostalih patentnih zahtjeva: 5

(11) **BA/EP2547649**

(21) **E01605** (22) 2015-01-19

(26) HR

(31) CN 201010126254 (32) 2010-03-17 (33) CN (96) 11755679 2011-03-17

(97) 2013-01-23

(51) **C07C 233/18 (2006.01), C07C 231/12 (2006.01), A61K 31/165 (2006.01), A61P 25/24 (2006.01)**

(73) Les Laboratoires Servier
35, rue de Verdun, 92284 Suresnes Cedex
FR

(72) SHAN, Hanbin
Jiangxi 330800
CN
YUAN, Zhedong
Shanghai 200060
CN
ZHU, Xueyan
Shanghai 200436
CN
ZHANG, Peng
Shanghai 201203
CN
PAN, Hongjuan
Shanghai 201103
CN
YU, Xiong
Shanghai 200081
CN

(54) **AGOMELATIN HIDROKLORID HIDRAT I NJEGOVA PRIPRAVA**

(57)

Agomelatin hidroklorid hidrat formule I:

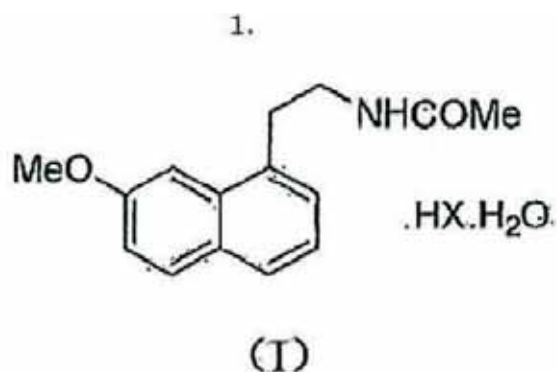

naznačen time, da X je Cl.

Broj ostalih patentnih zahtjeva: 11

(11) **BA/EP2601949**

(21) **E01607** (22) 2015-01-22

(26) SR

(31) JP 2009100210 (32) 2009-04-16 (33) JP
(96) 13157571 2010-04-16

(97) 2013-06-12

(51) **A61K 31/382 (2006.01), A61K 31/155 (2006.01), A61K 31/4439 (2006.01), A61K 31/64 (2006.01), A61K 45/00 (2006.01), A61P 3/10 (2006.01), A61P 5/50 (2006.01), A61P 9/10 (2006.01), A61P 9/14 (2006.01), A61P 13/12 (2006.01), A61P 25/00 (2006.01), A61P 27/02 (2006.01), A61P 43/00 (2006.01), C07D 335/02 (2006.01)**

(73) Taisho Pharmaceutical Co., Ltd.
24-1 Takada 3-chome, Toshima-ku, Tokyo
170-8633
JP

(72) Takahashi, Teisuke
Tokyo, 170-8633
JP
Uchida, Saeko
Tokyo, 170-8633
JP

(54) **Farmaceutski preparati sa (1S)-1,5-anhidro-1-[5-(4-etoksibenzil)-2-metoksi-4-metilfenil]-1-tio-D-glucitolom i sekretagogom insulina**

(57)

1. Farmaceutski preparat naznačen time što sadrži kombinaciju

(A) (1S)-1,5-anhidro-1-[5-(4-etoksibenzil)-2-metoksi-4-metilfenil]-1-tio-D-glucitola ili njegove farmaceutski prihvatljive soli ili hidrata takvog jedinjenja ili soli; i

(B) sekretagoga insulina.

(11) **BA/EP2427058**

(21) **E01613** (22) 2015-01-26

(26) HR

(31) US 175206 P (32) 2009-05-04 (33) US
(96) 10772665 2010-05-04

(97) 2012-03-14

(51) **A01N 43/90 (2006.01), A01P 5/00 (2006.01)**

(73) E. I. du Pont de Nemours and Company
Wilmington, DE 19898
US

(72) LAHM, George, P.
Wilmington Delaware 19808
US
LETT, Renee, Marie
Newark Delaware 19711
US
SMITH, Brenton, Todd
Exton Pennsylvania 19341
US
SMITH, Benjamin, Kenneth
Newark Delaware 19713
US
DALY, C., Anne
Middletown Delaware 19709
US

(74) "ŽIVKO MIJATOVIĆ & PARTNERS" d.o.o.
Sarajevo
M.H. Uskufije 3, 71000 Sarajevo
BA

(54) **NEMATOCIDNI SULFONAMIDI**

(57)

1. Spoj izabran prema Formuli 1, njegov N-oksidi ili njegova sol,

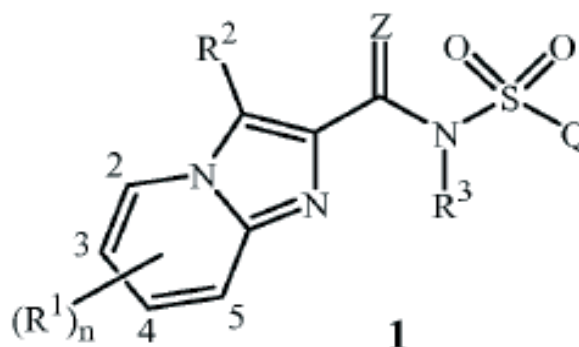

gdje

Z je O ili S;

svaki R_1 je nezavisno halogen, cijano, nitro, SF_5 , OCN, SCN, $Si(R_{15})_3$, OR_4 , NR_5R_6 , C_1-C_6 alkil, C_1-C_6 haloalkil, C_2-C_6 alkenil, C_2-C_6 haloalkenil, C_2-C_6 alkinil, C_2-C_6 haloalkinil, $C(X)R_7$, $C(O)OR_8$, $C(O)NR_{11}R_{12}$, $S(O)_mR_9$, $S(O)_2NR_{11}R_{12}$, $OC(O)R_7$, $OC(O)OR_8$, $OC(O)NR_{11}R_{12}$, $OS(O)_2R_9$, $OS(O)_2NR_{11}R_{12}$, $N(R_{10})C(O)R_7$, $N(R_{10})C(O)NR_{11}R_{12}$, $N(R_{10})S(O)_2R_9$ ili $N(R_{10})S(O)_2NR_{11}R_{12}$; ili C_3-C_7 cikloalkil, C_4-C_8 cikloalkilalkil, C_6-C_{14} cikloalkilcikloalkil ili C_5-C_7 cikloalkenil, svaki je po izboru supstituiran s 1 do 4 supstituenta nezavisno izabrana iz grupe koja obuhvaća halogen, cijano, nitro, C_1-C_4 alkil, C_1-C_4 haloalkil, OR_{4a} i $S(O)_mR_{9a}$; ili C_1-C_6 alkil supstituiran s 1 do 4 supstituenta nezavisno izabrana iz grupe koja obuhvaća cijano, nitro, OR_4 , NR_5R_6 , $C(X)R_7$, $C(O)OR_8$, $C(O)NR_{11}R_{12}$, $S(O)_mR_9$ i $S(O)_2NR_{11}R_{12}$; ili fenil, naftalenil ili 5- ili 6-eročlani heteroaromatski prsten, svaki je po izboru supstituiran s 1 do 5 supstituenta nezavisno izabrana iz grupe koja obuhvaća halogen, cijano, nitro, OR_4 , NR_5R_6 , C_1-C_4 alkil, C_2-C_4 alkenil, C_2-C_4 alkinil, C_1-C_4 haloalkil, C_2-C_4 haloalkenil, C_2-C_6 alkoksialkil, $C(X)R_7$, $C(O)OR_8$, $C(O)NR_{11}R_{12}$, $S(O)_mR_9$, $S(O)_2NR_{11}R_{12}$, $OC(O)R_{7a}$ i $N(R_{10})C(O)R_{7a}$;

R_2 je H, halogen, cijano, nitro, SF_5 , OCN, SCN, $Si(R_{15})_3$, OR_4 , NR_5R_6 , C_1-C_6 alkil, C_1-C_6 haloalkil, C_2-C_6 alkenil, C_2-C_6 haloalkenil, C_2-C_6 alkinil, C_2-C_6 haloalkinil, $C(X)R_7$, $C(O)OR_8$, $C(O)NR_{11}R_{12}$, $S(O)_mR_9$, $S(O)_2NR_{11}R_{12}$, $OC(O)R_7$, $OC(O)OR_8$, $OC(O)NR_{11}R_{12}$, $OS(O)_2R_9$, $OS(O)_2NR_{11}R_{12}$, $N(R_{10})C(O)R_7$, $N(R_{10})C(O)NR_{11}R_{12}$, $N(R_{10})S(O)_2R_9$ ili $N(R_{10})S(O)_2NR_{11}R_{12}$; ili C_3-C_7 cikloalkil, C_4-C_8 cikloalkilalkil C_6-C_{14} cikloalkilcikloalkil ili C_5-C_7 cikloalkenil, svaki je po izboru supstituiran s 1 do 4 supstituenta nezavisno izabrana iz grupe koja obuhvaća halogen, cijano, nitro, C_1-C_4 alkil, C_1-C_4 haloalkil, OR_{4a} i $S(O)_mR_{9a}$; ili C_1-C_6 alkil supstituiran s 1 do 4 supstituenta nezavisno izabrana iz grupe koja obuhvaća cijano, nitro, OR_4 , NR_5R_6 , $C(X)R_7$, $C(O)OR_8$, $C(O)NR_{11}R_{12}$, $S(O)_mR_9$ i $S(O)_2NR_{11}R_{12}$; ili fenil, naftalenil ili 5- ili 6-eročlani heteroaromatski prsten, svaki je po izboru supstituiran s 1 do 5 supstituenta nezavisno izabrana iz grupe koja obuhvaća halogen, cijano, nitro, OR_4 , NR_5R_6 , C_1-C_4 alkil, C_2-C_4 alkenil, C_2-C_4 alkinil, C_1-C_4 haloalkil, C_2-C_4 haloalkenil, C_2-C_6 alkoksialkil, $C(X)R_7$, $C(O)OR_8$, $C(O)NR_{11}R_{12}$, $S(O)_mR_9$, $S(O)_2NR_{11}R_{12}$, $OC(O)R_{7a}$ i $N(R_{10})C(O)R_{7a}$;

R_3 je H, C_1-C_6 alkil, C_1-C_6 haloalkil, C_2-C_6 alkenil, C_2-C_6 haloalkenil, C_2-C_6 alkinil, C_2-C_6 haloalkinil, $C(X)R_7$, $C(O)OR_8$, $C(O)NR_{11}R_{12}$, $S(O)_mR_9$ ili $S(O)_2NR_{11}R_{12}$; ili C_3-C_7 cikloalkil, C_4-C_8 cikloalkilalkil ili C_5-C_7 cikloalkenil, svaki je po izboru supstituiran s 1 do 4 supstituenta nezavisno izabrana iz grupe koja obuhvaća halogen, cijano, nitro, C_1-C_4 alkil, C_1-C_4 haloalkil, OR_{4a} i $S(O)_mR_{9a}$; ili C_1-C_6 alkil supstituiran s 1 do 4 supstituenta nezavisno izabrana iz grupe koja obuhvaća cijano,

nitro, OR_4 , NR_5R_6 , $C(X)R_7$, $C(O)OR_8$, $C(O)NR_{11}R_{12}$, $S(O)_mR_9$ i $S(O)_2NR_{11}R_{12}$; ili C_1-C_6 alkil supstituiran s 1 ili 2 supstituenta nezavisno izabrana iz grupe koja obuhvaća fenil ili 5- ili 6-eročlani heteroaromatski prsten, svaki je po izboru supstituiran s 1 do 5 supstituenta nezavisno izabrana iz grupe koja obuhvaća halogen, cijano, nitro, OR_4 , NR_5R_6 , C_1-C_4 alkil, C_2-C_4 alkenil, C_2-C_4 alkinil, C_1-C_4 haloalkil, C_2-C_4 haloalkenil, C_2-C_6 alkoksialkil, $C(X)R_7$, $C(O)OR_8$, $C(O)NR_{11}R_{12}$, $S(O)_mR_9$, $S(O)_2NR_{11}R_{12}$, $OC(O)R_{7a}$ i $N(R_{10})C(O)R_{7a}$; ili fenil je po izboru supstituiran s 1 do 5 supstituenta nezavisno izabrana iz grupe koja obuhvaća halogen, cijano, nitro, OR_4 , NR_5R_6 , C_1-C_4 alkil, C_2-C_4 alkenil, C_2-C_4 alkinil, C_1-C_4 haloalkil, C_2-C_4 haloalkenil, C_2-C_6 alkoksialkil, $C(X)R_7$, $C(O)OR_8$, $C(O)NR_{11}R_{12}$, $S(O)_mR_9$, $S(O)_2NR_{11}R_{12}$, $OC(O)R_{7a}$ i $N(R_{10})C(O)R_{7a}$; Q je fenil, naftalenil, 5- ili 6-eročlani heteroaromatski prsten ili 8- do 10-eročlani heteroaromatski biciklički sustav prstena, svaki je po izboru supstituiran s 1 do 5 supstituenta nezavisno izabrana iz grupe koja obuhvaća halogen, cijano, nitro, SF_5 , OCN, SCN, $Si(R_{15})_3$, OR_4 , NR_5R_6 , C_1-C_6 alkil, C_1-C_6 haloalkil, C_2-C_6 alkenil, C_2-C_6 haloalkenil, C_2-C_6 alkinil, C_2-C_6 haloalkinil, $C(X)R_7$, $C(O)OR_8$, $C(X)NR_{11}R_{12}$, $S(O)_mR_9$, $S(O)_2NR_{11}R_{12}$, $OC(O)R_7$, $OC(O)OR_8$, $OC(O)NR_{11}R_{12}$, $OS(O)_2R_9$, $OS(O)_2NR_{11}R_{12}$, $N(R_{10})C(O)R_7$, $N(R_{10})C(O)NR_{11}R_{12}$, $N(R_{10})S(O)_2R_9$, $N(R_{10})S(O)_2NR_{11}R_{12}$ i R_{14} ;

svaki X je nezavisno O ili S;

svaki R_4 je nezavisno H, C_1-C_6 alkil, C_1-C_6 haloalkil, C_2-C_6 alkenil, C_2-C_6 haloalkenil, C_2-C_6 alkinil ili C_2-C_6 haloalkinil; ili C_1-C_6 alkil, C_2-C_6 alkenil ili C_2-C_6 alkinil, svaki supstituiran s 1 do 4 supstituenta nezavisno izabrana iz grupe koja obuhvaća cijano, nitro, OR_{4a} , $NR_{5a}R_{6a}$, $C(X)R_{7a}$, $C(O)OR_{8a}$, $C(O)NR_{11}R_{12}$, $S(O)_mR_{9a}$ ili $S(O)_2NR_{11}R_{12}$; ili fenil je po izboru supstituiran s 1 do 3 supstituenta nezavisno izabrana iz grupe koja obuhvaća halogen, cijano, nitro, C_1-C_4 alkil, C_1-C_4 alkenil, C_2-C_4 alkinil, C_1-C_4 haloalkil, C_2-C_4 haloalkenil, $C(X)R_{7a}$, $C(O)OR_{8a}$, $C(O)NR_{11}R_{12}$, OR_{4a} , C_2-C_6 alkoksialkil, $S(O)_mR_{9a}$, $S(O)_2NR_{11}R_{12}$, $NR_{5a}R_{6a}$, $OC(O)R_{7a}$ i $N(R_{10})C(O)R_{7a}$;

svaki R_{4a} je nezavisno H, C_1-C_6 alkil ili C_1-C_6 haloalkil;

svaki R_5 je nezavisno H, $NR_{5a}R_{6a}$, C_1-C_6 alkil, C_1-C_6 haloalkil, C_2-C_6 alkenil, C_2-C_6 haloalkenil, C_2-C_6 alkinil, C_2-C_6 haloalkinil, $C(X)R_7$, $C(O)OR_8$, $C(O)NR_{11}R_{12}$, $S(O)_mR_9$ ili $S(O)_2NR_{11}R_{12}$; ili C_3-C_7 cikloalkil, C_4-C_8 cikloalkilalkil, C_6-C_{14} cikloalkilcikloalkil ili C_5-C_7 cikloalkenil, svaki je po izboru supstituiran s 1 do 4 supstituenta nezavisno izabrana iz grupe koja obuhvaća halogen, cijano, nitro, C_1-C_4 alkil, C_1-C_4 haloalkil, OR_{4a} i $S(O)_mR_{9a}$; ili fenil je po izboru supstituiran s 1 do 3 supstituenta nezavisno izabrana iz grupe koja obuhvaća halogen, cijano, nitro, C_1-C_4 alkil, C_2-C_4 alkenil, C_2-C_4 alkinil, C_1-C_4 haloalkil, C_2-C_4 haloalkenil, $C(X)R_{7a}$, $C(O)OR_{8a}$, $C(O)NR_{11}R_{12}$, OR_{4a} , C_2-C_6 alkoksialkil, $S(O)_mR_{9a}$, $S(O)_2NR_{11}R_{12}$, $NR_{5a}R_{6a}$, $OC(O)R_{7a}$ i $N(R_{10})C(O)R_{7a}$;

svaki R_{5a} je nezavisno H ili C_1-C_6 alkil;

1 do 4 supstituenta nezavisno izabrana iz grupe koja obuhvaća cijano, nitro, OR₄, NR₅R₆, C(X)R₇, C(O)OR₈, C(O)NR₁₁R₁₂, S(O)_mR₉ i S(O)₂NR₁₁R₁₂; ili fenil, naftalenil ili 5- ili 6-eročlani heteroaromatski prsten, svaki je po izboru supstituiran s 1 do 5 supstituenta nezavisno izabrana iz grupe koja obuhvaća halogen, cijano, nitro, OR₄, NR₅R₆, C₁-C₄ alkil, C₂-C₄ alkenil, C₂-C₄ alkinil, C₁-C₄ haloalkil, C₂-C₄ haloalkenil, C₂-C₆ alkoksialkil, C(X)R₇, C(O)OR₈, C(O)NR₁₁R₁₂, S(O)_mR₉, S(O)₂NR₁₁R₁₂, OC(O)R_{7a} i N(R₁₀)C(O)R_{7a};

svaki R₁₅ je nezavisno C₁-C₆ alkil, C₁-C₆ haloalkil, C₂-C₆ alkenil, C₂-C₆ haloalkenil, C₂-C₆ alkinil ili C₂-C₆ haloalkinil; ili C₃-C₇ cikloalkil, C₄-C₈ cikloalkilalkil ili C₅-C₇ cikloalkenil, svaki je po izboru supstituiran s 1 do 4 supstituenta nezavisno izabrana iz grupe koja obuhvaća halogen, cijano, nitro, C₁-C₄ alkil, C₁-C₄ haloalkil, OR_{4a} i S(O)_mR_{9a}; ili fenil je po izboru supstituiran s 1 do 5 supstituenta nezavisno izabrana iz grupe koja obuhvaća halogen, cijano, nitro, OR₄, NR₅R₆, C₁-C₄ alkil, C₂-C₄ alkenil, C₂-C₄ alkinil, C₁-C₄ haloalkil, C₂-C₄ haloalkenil, C₂-C₆ alkoksialkil, C(X)R₇, C(O)OR₈, C(O)NR₁₁R₁₂, S(O)_mR₉, S(O)₂NR₁₁R₁₂, OC(O)R_{7a} i N(R₁₀)C(O)R_{7a};

svaki m je nezavisno 0, 1 ili 2; i

n je 0, 1, 2, 3 ili 4;

uz uvjet da kada n je 2 i jedan R₁ je CF₃ na položaju 3 u Formuli 1 i drugi R₁ je Cl na položaju 5 u Formuli 1, i R₂ i R₃ su H, tada Q nije 2-klorofenil, 2-kloro-6-metilfenil, 2,6-diklorofenil, 2-kloro-4-fluorofenil, 2,5-bis(2,2,2-trifluoroetoksi)fenil, 2,4,6-triklorofenil, 2-kloro-5-(trifluorometil)fenil ili 3,5-dimetil-4-izoksazolil.

(11) **BA/EP2456335**

(21) **E01789** (22) 2015-08-28

(26) SR

(31) US 227257 P (32) 2009-07-21 (33) US
US 260700 P 2009-11-12 US
US 346949 P 2010-05-21 US

(96) 10737178 2010-07-19

(97) 2012-05-30

(51) **A61K 8/02 (2006.01), A61K 8/35 (2006.01), A61K 8/37 (2006.01), A61K 8/42 (2006.01), A45D 34/04 (2006.01), A61K 8/40 (2006.01), A61Q 3/02 (2006.01), A61K 8/73 (2006.01), A61K 8/891 (2006.01)**

(73) Nail Alliance LLC
Gladstone, MO 64118
US

(72) Haile, Danny Lee
La Mirada, CA 90638
US

(74) "STAM" d.o.o.
Sarači 77, 71000 Sarajevo
BA

(54) **PREPARATI ZA PRIMENU GELOVA ZA NOKTE KOJI SE MOGU LAKO UKLONITI I POSTUPCI NJIHOVE UPOTREBE**

(57)

1. Preparat u vidu gel-laka za nokte za čije sušenje se koristiti zračenje, koji sadrži:

od 40% do 60% di-[hidroksietil metakril] trimetilheksil dikarbamata;

od 3% do 5% najmanje jednog estra metakrilne kiseline;

od 3% do 6% hidroksietil metakrilata;

od 3% do 6% hidroksipropil metakrilata;

od 0,1% do 0,4% fotoinicijatora; i

boju za lakove za nokte, pri čemu procenti označavaju težinske procenete izražene u odnosu na ukupnu težinu preparata.

Broj ostalih patentnih zahtjeva: 13

Broj ostalih patentnih zahtjeva: 16

(11) BA/EP2660248**(21) E01795** (22) 2015-08-24

(26) HR

(31) EP 07014797 (32) 2007-07-27 (33) EP
US 953161 P 2007-07-31 US
EP 08005889 2008-03-27 EP

(96) 13175457 2008-07-25

(97) 2013-11-06

(51) C07K 7/06 (2006.01),
C07K 7/08 (2006.01),
A61K 38/00 (2006.01)**(73)** Immatix Biotechnologies GmbH
72076 Tübingen
DE**(72)** Emmerich, Niels
Chicago, IL 60657
US
Schoor, Oliver
72070 Tübingen
DE
Hilf, Norbert
72138 Kirchentellinsfurt
DE
Weinschenk, Toni
73773 Aichwald
DE
Trautwein, Claudia
42489 Wülfrath
DE
Walter, Steffen
72764 Reutlingen
DE
Singh, Harpreet
81679 München
DE

aminokiselina F na položaju 3 zamijenjena je bilo kojom od A, Y, P, M ili S
aminokiselina A na položaju 4 zamijenjena je bilo kojom od E, G, P ili T
aminokiselina G na položaju 5 zamijenjena je bilo kojom od I, K, Y, N, F ili V
aminokiselina I na položaju 6 zamijenjena je bilo kojom od L ili T
aminokiselina P na položaju 7 zamijenjena je bilo kojom od A, Y ili H
aminokiselina T na položaju 8 zamijenjena je bilo kojom od K ili E i
aminokiselina V na položaju 9 zamijenjena je s L
pri čemu navedeni peptid zadržava sposobnost vezivanja s molekulom glavnog kompleksa gena tkivne podudarnosti (MHC) klase I i pri čemu je navedeni peptid sposoban za stimulaciju CD8 T stanica.

Broj ostalih patentnih zahtjeva: 11

**(54) NOVA IMUNOTERAPIJA PROTIV
TUMORA MOZGA****(57)**

1. Peptid odabran iz skupine
 - a) peptida koji se sastoji od odsječka aminokiseline u skladu sa SEQ ID br. 5 i
 - b) peptida u skladu s tvrdnjom a), pri čemu su jedna ili dvije ostatne tvari aminokiseline promijenjene tako da je aminokiselina K na položaju 1 zamijenjena je bilo kojom od I, L, F, M ili Y
aminokiselina V na položaju 2 zamijenjena je bilo kojom od M ili L

(11) **BA/EP2532651**

(21) **E01806** (22) 2015-09-17

(26) HR

(31) FR 1101746 (32) 2011-06-08 (33) FR
(96) 12171118 2012-06-07

(97) 2012-12-12

(51) **C07D 209/52 (2006.01),
A61K 31/403 (2006.01),
A61P 25/00 (2006.01)**

(73) Les Laboratoires Servier
92284 Suresnes Cedex
FR

(72) Robert, Nicolas
76600 Le Havre
FR
Lerestif, Jean-Michel
76190 Yvetot
FR
Lecouve, Jean-Pierre
76600 Le Havre
FR
Gaillard, Marina
45000 Orléans
FR
Meunier, Loïc
décédé
FR
Letellier, Philippe
45000 Orléans
FR
Boiret, Mathieu
45000 Orléans
FR

(74) "PETOSEVIC" d.o.o.
Željeznička broj 20, 71000 Sarajevo
BA

(54) **POSTUPAK SINTEZE I KRISTALNI OBLIK
4-{3-[CIS-HEKSAHIDROCIKLOPENTA[C]
PIROL-2(1H)-IL]PROPOKSI}BENZAMID
HIDROKLORIDA I NJEGOVE SLOBODNE
BAZE KAO I FARMACEUTSKI PRIPRAVCI
KOJI IH SADRŽE**

(57)

Postupak za industrijsku sintezu spoja formule (I):

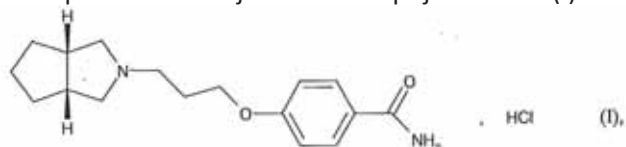

naznačen time, da spoj formule (II):

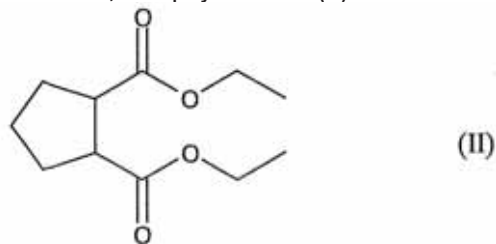

reagira s amonijakom pri temperaturi većoj od 100 °C,
kako bi se dobio spoj formule (III):

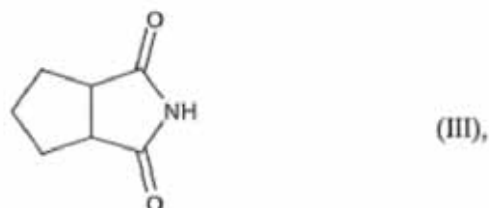

koji se reducira, čime se dobije biciklički amin formule
(IV):

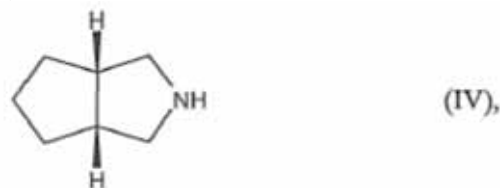

taj spoj se zatim podvrgne
- ili reakciji povezivanja, u bazičnim uvjetima u
polarnom mediju, sa spojem formule (V):

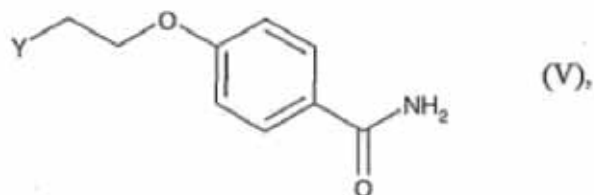

gdje Y predstavlja -CH
2-Hal gdje Hal predstavlja halogen ili skupinu -CH2-
OSO2-Rpri čemu je R
(C1-C6)alkil skupina ili -C6H4-CH3skupina
- ili reduktivnoj aminaciji, u kiselom mediju, sa spojem
formule (V'):

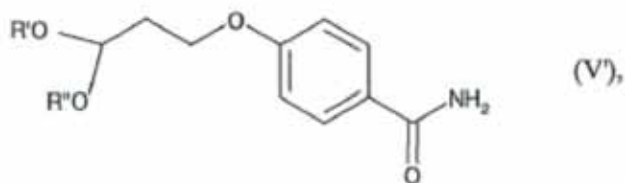

pri čemu R' i R'' predstavljaju, svaki neovisno jedan o drugom, (C

1-C6)alkil skupinu ili R' i R''

zajedno tvore skupinu -(CH₂)_n-pri čemu je n = 2-3 ili

jedna od skupina R' i R'' predstavljaju

vodikov atom a druga predstavlja (C

1-C

6)alkil skupinu,

- ili reduktivnoj aminaciji sa spojem formule (V'')

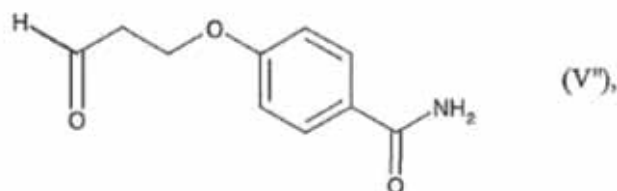

da se dobije slobodna baza spoja formule (I), koji je podvrgnut prisutnosti HCl kako bi se dobio

spoj formule (I), koji se izdvaja u obliku krutine.

Broj ostalih patentnih zahtjeva: 31

(11) **BA/EP2579854**

(21) **E01816** (22) 2015-09-29

(26) HR

(31) US 813301 (32) 2010-06-10 (33) US
US 353553 P 2010-06-10 US

(96) 11727080 2011-06-09

(97) 2013-04-17

(51) **A61K 9/14 (2006.01),**
A61K 9/16 (2006.01),
A61K 9/20 (2006.01),
A61K 31/4025 (2006.01)

(73) AbbVie Bahamas Ltd.

Sassoon House, Shirley Street & Victoria
Avenue, New Providence, Nassau
BS

(72) LIEPOLD, Bernd

69221 Dossheim

DE

JUNG, Tina

68163 Mannheim

DE

HOLIG, Peter

63607 Waechtersbach

DE

SCHROEDER, Rudolf

67551 Worms-pfeddersheim

DE

SEVER, Nancy E.

Arlington HeightsIllinois 60004

US

LAFOUNTAIN, Justin

Chicagollinois 60661

US

SINCLAIR, Brent D.

Grayslakellinois 60030

US

GAO, Yi

Vernon HillIllinois 60061

US

WU, Jianwei

LibertyvilleIllinois 60048

US

ERICKSON, Bryan K.

Pleasant PrarieWisconsin 53158

US

KULLMANN, Simon

67433 Neustadt an der Weinstrasse

DE

WESTEDT, Ulrich

69198 Schriesheim

DE

PAULI, Mirko
67065 Ludwigshafen
DE
HEITERMANN, Tanja
76646 Bruchsal
DE
KOENIG, Renato
67454 Hassloch
DE
THIEL, Madlen
67105 Schifferstadt
DE
WOEHRLE, Gerd
69214 Eppenheim
DE

(74) "PETOSEVIC" d.o.o.
Željeznička broj 20, 71000 Sarajevo
BA

(54) PRIPRAVCI U KRUTOM STANJU

(57)

1. Kruti pripravak koji sadržava

- (1) spoj ili njegovu farmaceutsku prihvatljivu sol,
u amorfnom obliku,
- (2) farmaceutski prihvatljiv hidrofilni polimer i
- (3) po izboru, farmaceutski prihvatljiv surfaktant,

naznačen time, da je navedeni spoj odabran iz skupine koju čine:

dimetil (2S,2'S)-1,1'-((2S,2'S)-2,2'-(4,4'-((2S,5S)-1-(4-tert-butilfenil)pirolidin-2,5-diil)bis(4,1-fenilen))bis(azanediiil)bis(oksometilen)bis(pirolidin-2,1-diil))bis(3-metil-1-oksobutan-2,1-diil)dikarbamat (Spoj I_A), metil [(2S)-1-((2S)-2-[4-(4-{5-(4-{2-[(2S)-1-((2S)-2-[(metoksikarbonil)amino]-3-metilbutanoil}pirolidin-2-il]-1 H-imidazol-4-il}fenil)-1-[6-(piperidin-1-il)piridin-3-il]-1 H-pirol-2-il}fenil)-1H-imidazol-2-il]pirolidin-1-il]-3-metil-1-oksobutan-2-il]karbamat (Spoj I_B), metil {(2S,3R)-1-[(2S)-2-{6-[(2R,5R)-1-(4-tert-butilfenil)-5-(2-[(2S)-1-[N-(metoksikarbonil)-O-metil-L-treonil]pirolidin-2-il]-1H-benzimidazol-6-il]pirolidin-2-il]-1H-benzimidazol-2-il]pirolidin-1-il]-3-metoksi-1-oksobutan-2-il]karbamat (Spoj I_C) i metil {(2S)-1-[(2S)-2-{5-[(2R,SR)-1-[2,5-difluoro-4-(trifluormetil)fenil]-5-{2-[(2S)-1-((2S)-2-[(metoksikarbonil)amino]-3-metilbutanoil}pirolidin-2-il]-1H-benzimidazol-5-il}pirolidin-2-il]-1H-benzimidazol-2-il]pirolidin-1-il]-3-metil-1-oksobutan-2-il]karbamat (Spoj I_D) i pri čemu su navedeni spoj ili sol i navedeni polimer u obliku čvrste disperzije.

(11) **BA/EP2694518**

(21) **E01888** (22) 2015-12-08

(31) 201105659 (32) 2011-04-01 (33) GB

(96) 12718725.0 2012-03-29

(97) 2014-02-12

(51) **C07D 495/04** ,
A61K 31/495 , **A61P 9/00**

(73) Xention Limited

Iconix Park London Road Pampisford
Cambridge Cambridgeshire CB22 3EG
GB

(72) , JOHN, Derek Edward

Xention Limited Iconix Park London Road
Pampisford Cambridge CB22 3EG
GB

, FORD, John

Xention Limited Iconix Park London Road
Pampisford Cambridge CB22 3EG
GB

(74) "STAM" d.o.o.

Sarači 77, 71000 Sarajevo
BA

(54) DERIVATI TIENO(2,3-D) PIRIMIDINA I NJIHOVA PRIMENA U LEČENJU ARITMIJE

(57)

1. Jedinjenje formule (Ia)

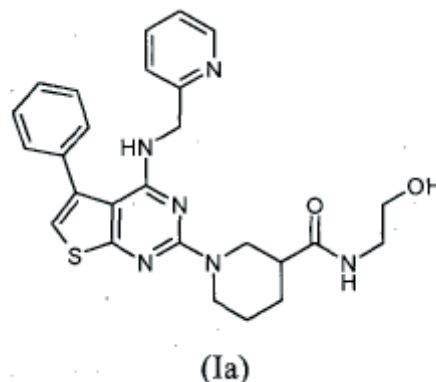

ili njegov farmaceutski prihvatljiv estar ili so.

(11) **BA/EP1789040**(21) **E01905** (22) 2015-12-25

(26) SR

(31) 608354 P (32) 2004-09-09 (33) US
(96) 05800142.1 2005-09-06

(97) 2007-05-30

(51) **C07D 277/46**,
A61K 31/426, **A61P 31/12**(73) Romark Laboratories, L.C.
3000 Bayport Drive Suite 200 Tampa, FL
33607-8416
US(72) ROSSIGNOL, Jean, Francois
510 Park Street St. Petersburg, FL 33710
US(54) **HALOGENOVANI DERIVATI BENZAMIDA**

(57)

1. Jedinjenje prema formuli (III):

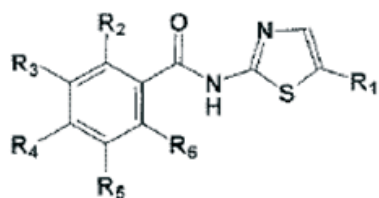

(III)

pri čemu je jedinjenje formule (III) odabrano iz grupe koju čine

(i) jedinjenja formule (III) u kojima R_1 predstavlja atom halogena odabran između Cl i F, R_2-R_6 su nezavisno vodonik, halogen, hidroksil, $-C_1-C_4$ alkil, $-C_1-C_4$ alkoksi, aciloksi, fenil, benzil, ili $-C(O)R_7$ gde R_7 predstavlja $-C_1-C_4$ alkil, uključujući soli i hidrate ovih jedinjenja, pri čemu je najmanje jedan od R_2-R_6 različit od vodonika, a R_2-R_6 uključuju ne više od jedne aciloksi i ne više od jednog halogena,(ii) jedinjenja formule (III) u kojoj R_1 je Br, a(a) R_2-R_6 su nezavisno vodonik, halogen, hidroksil, C_1-C_4 alkil, $-C_1-C_4$ alkoksi, aciloksi, fenil, benzil, ili $-C(O)R_7$, gde R_7 predstavlja $-C_1-C_4$ alkil, uključujući soli i hidrate ovih jedinjenja, pri čemu najmanje jedan od R_2-R_6 je hidroksil u ortopoložaju benzenovog prstena, a R_2-R_6 uključuju ne više od jedne aciloksi i ne više od jednog halogena,(b) R_2 je OR_8 , pri čemu R_8 predstavlja $-C(O)R_{10}$, gde R_{10} predstavlja $-C_1-C_4$ alkil, R_3 je $-C_1-C_4$ alkil ili C_1-C_4 alkoksi, a R_4-R_6 su vodonik, uključujući soli i hidrate ovih jedinjenja,(c) R_2-R_6 su nezavisno vodonik, aciloksi, fenil, benzil, ili $-C(O)R_7$ gde R_7 predstavlja $-C_1-C_4$ alkil, uključujući soli i hidrate ovih jedinjenja, pri čemu su najmanje dva od R_2-R_6 različiti od vodonika.

Broj ostalih patentnih zahtjeva: 12

(11) **BA/EP2496509**

(21) **E01975** (22) 2016-03-31

(26) SR

(31) 102009053249 (32) 2009-11-06 (33) DE
(96) 10771765.4 2010-11-03

(97) 2012-09-12

(51) **B66B 11/02**

(73) Wobben Properties GmbH
Borsigstrasse 26 26607 Aurich
DE

(72) , MEYER, Hermann
Fasanenweg 7 26532 Großheide
DE
, NEUNDLINGER, Ulrich
Steenkamp 4a 26607 Aurich
DE

(54) **LIFT**

(57)

1. Lift koji ima kabinu lifta i pogonsku jedinicu, **naznačen time** što ima rek ormar koji se koristi kao kabina lifta i držače (30) koji su u suštini horizontalno postavljeni na suprotnim stranama na gornjoj strani kabine lifta (10) i nosače (32) pogonske jedinice koji su postavljeni u suštini vertikalno, pri čemu su nosači (32) odvojivo spojeni sa držačima (30) i mogu se vertikalno pomerati, u prvi položaj u kojem nosači (32) mogu biti spojeni sa držačima (30) i na tačno odredjenom rastojanju vertikalno pomeren, drugi položaj u kojem nosači (32) takođe mogu biti spojeni sa držačima (30).

Broj ostalih patentnih zahtjeva: 6

OBJAVA ZAHTJEVA ZA KONSENZUALNI PATENT
OBJAVA ZAHTJEVA ZA KONSENZUALNI PATENT
ОБЈАВА ЗАХТЈЕВА ЗА КОНСЕНЗУАЛНИ ПАТЕНТ

Datum podnošenja: **2015-12-18**

Broj službenog glasnika u kojem je objavljena prijava patenta: **2/2015**

(21) **BAP133011A**

(51) **A62C**

(71) SIMIKIĆ (Pajko), Spasoje
Ivana Franje Jukića br. 20, 76100 Brčko
BA

(72) SIMIKIĆ (Pajko), Spasoje
Ivana Franje Jukića br. 20, 76100 Brčko
BA
SIMIKIĆ, Aleksandar
Ivana Franje Jukića br. 20, 76100 Brčko
BA

**(54) RUČNA VODENA PROTIVPOŽARNA
LOPTA**

Datum podnošenja: **2016-09-09**

Broj službenog glasnika u kojem je objavljena prijava patenta: **2/2016**

(21) **BAP143039A**

(51) **H01J**

(75) SUĆESKA, Suad
Brčanska 7/V, 71000 Sarajevo
BA

(54) SOLARNA ROLETNA

Datum podnošenja: **2016-09-29**

Broj službenog glasnika u kojem je objavljena prijava patenta: **1/2016**

(21) **BAP143040A**

(51) **G09F23/06, G09F23/10**

(71) Moko Solution d.o.o.
Straška Pindžura 21, Beograd-Čukarica
RS

(72) DAMYANOV, Dimitar
Straška Pindžura 21, Beograd-Čukarica
RS

(54) REKLAMNA SREĆKA

Datum podnošenja: **2016-10-06**

(21) **BAP143044A**

(51) **E05F 9/00, E05GF 17/00**

(75) BERIĆ, Tomo
78289 Donji Vrbaljani br. 48, Ribnik
BA

(54) KLIZNA KAPIJA - VISEĆI PROFIL

Datum podnošenja: **2016-09-14**

Broj službenog glasnika u kojem je objavljena
prijava patenta: **1/2016**

(21) **BAP153105A**

(51) **E02D 17/20**

(71) Reynolds Presto Products Inc.
1900 West Field Court, 60045 Lake Forest,
IL
US

(72) BACH, Gary, M.
1900 West Field Court, 60045 Lake Forest,
IL
US

HANDLOS, William, G.
1900 West Field Court, 60045 Lake Forest,
IL
US

MCCONNELL, Jeremy, A.
1900 West Field Court, 60045 Lake Forest,
IL
US

SCHNEIDER, Cory, S.
1900 West Field Court, 60045 Lake Forest,
IL
US

STELTER, Patricia, J.
1900 West Field Court, 60045 Lake Forest,
IL
US

WEDIN, Bryan, S.
1900 West Field Court, 60045 Lake Forest,
IL
US

**(54) NAPRAVE ZA PRIJENOS
OPTEREĆENJA ILI ZA SPAJANJE
EKSPANDIRANE SAĆASTE STRUKTURE
ZA ZADRŽAVANJE TLA I POSTUPCI ZA
NJIHOVO OBAVLJANJE**

OBJAVA PROMJENA NAZIVA IZUMA
OBJAVA PROMJENA NAZIVA IZUMA
ОБЈАВА ПРОМЈЕНА НАЗИВА ИЗУМА

132994

Novi naziv izuma

INHIBITORI PIRAZOLIL KVINOKSALIN KINAZE

OBJAVA PROMJENA / OBJAVA PROMJENA / ОБЈАВА ПРОМЈЕНА

052174

Vrsta promjene

Naziv

Datum promjene

2016-09-13

Stari podatak

Bayer Schering Pharma Aktiengesellschaft,
Müllerstrasse 178, 13353 Berlin, DE

Novi podatak

Bayer Pharma Aktiengesellschaft, Müllerstrasse
178, 13353 Berlin, DE

062435

Vrsta promjene

Naziv

Datum promjene

2016-09-13

Stari podatak

Bayer Schering Pharma Aktiengesellschaft,
Müllerstrasse 178, D-13353 Berlin, DE

Novi podatak

Bayer Pharma Aktiengesellschaft, Müllerstrasse
178, 13353 Berlin, DE

062500

Vrsta promjene

Naziv

Datum promjene

2016-08-01

Stari podatak

MUSION DAS HOLOGRAM LIMITED, 90 High
Holborn, London WC1V 6XX, GB

Novi podatak

MDH HOLOGRAM LIMITED, 90 High Holborn,
London WC1V 6XX, GB

132994

Vrsta promjene

Naziv

Datum promjene

2016-11-04

Stari podatak

QUEROLLE, Oliver Alexis Georges, c/o
JANSSEN-CILAG, Campus de Maigremont, B.P.
615 Val de Reuil Cedex, F-27106 Cedex, FR

Novi podatak

QUEROLLE, Olivier Alexis Georges, c/o
JANSSEN-CILAG, Campus de Maigremont, B.P.
615 Val de Reuil Cedex, F-27106 Cedex, FR

E00063**EP1697345****Vrsta promjene**

Naziv

Datum promjene

2016-11-14

Stari podatakTibotec Pharmaceuticals Ltd., Eastgate Village,
EastgateLittle IslandCo Cork, IE**Novi podatak**Tibotec Pharmaceuticals, Eastgate Village,
EastgateLittle IslandCo Cork, IE

E00063**EP1697345****Vrsta promjene**

Naziv

Datum promjene

2016-11-14

Stari podatakTibotec Pharmaceuticals, Eastgate Village,
EastgateLittle IslandCo Cork, IE**Novi podatak**Janssen R&D Ireland, Eastgate Village, Eastgate
Little Island,Co Cork, IE

E00201**EP1856031****Vrsta promjene**

Naziv

Datum promjene

2016-11-23

Stari podatakDOMPE' pha.r.ma S.p.A., Via Campo di Pile,
67100 L'Aquila, IT**Novi podatak**DOMPE' pha.r.ma S.p.A., Via Campo di Pile,
67100 L'Aquila, IT

E00201**EP1856031****Vrsta promjene**

Naziv i adresa

Datum promjene

2016-11-24

Stari podatakDompe' S.P.A., Via Campo di Pile s.n.c., I- 67100
L'Aquila (AQ), IT**Novi podatak**Dompe' S.P.A., Via Campo di Pile s.n.c., I- 67100
L'Aquila (AQ), IT

E00223**EP1888077****Vrsta promjene**

Naziv

Datum promjene

2016-10-19

Stari podatakBayer Schering Pharma Aktiengesellschaft,
Müllerstrasse 178, 13353 Berlin, DE**Novi podatak**Bayer Pharma Aktiengesellschaft, Müllerstrasse
178, 13353 Berlin, DE

E00257**EP1959765****Vrsta promjene**

Naziv

Datum promjene

2016-01-19

Stari podatakStiftung Alfred-Wegener-Institut für Polar-
und Meeresforschung, Immenweg 35, 27570
Bremerhaven, DE**Novi podatak**Alfred-Wegener-Institut Bayer Helmholtz-
Zentrum für Polar- und Meeresforschung,
Immenweg 35, 27570 Bremerhaven, DE

E00304**EP1776336****Vrsta promjene**

Naziv i adresa

Datum promjene

2016-11-18

Stari podatakDOMPE' S.p.A., Localita Campo di Pile sne,
67100 L'Aquila, IT**Novi podatak**DOMPE' farmaceutici S.p.A., Via S. Martino
della Battaglia, 12, I-20122 Milano (MI), Italy, IT

E00400**EP1976524****Vrsta promjene**

Naziv i adresa

Datum promjene

2016-11-16

Stari podatakPhoenix AG, Pfäffikonstrasse 14, 8834
Schindellegi, CH**Novi podatak**EURO-CELTIQUE S.A., 1, rue Jean Piret, 2350
Luxembourg, LU

E00490**EP1868579****Vrsta promjene**

Naziv

Datum promjene

2016-11-16

Stari podatakBayer Schering Pharma Aktiengesellschaft,
13353 Berlin, DE**Novi podatak**Bayer Pharma Aktiengesellschaft, Müllerstrasse
178, 13353 Berlin, DE

E00674**EP1761505****Vrsta promjene**

Naziv i adresa

Datum promjene

2016-11-18

Stari podatakIRM LLC, Hurst Holme, 12 Trott Road, Hamilton,
HM 11, BM**Novi podatak**Novartis International Pharmaceutical Ltd., 131
Front Street, Hamilton, HM 12, BM, BM

E00766**EP2064189****Vrsta promjene**

Adresa

Datum promjene

2016-11-21

Stari podatakKudos Pharmaceuticals Limited, 2 Kingdom
Street, London W2 6BD, GB**Novi podatak**Kudos Pharmaceuticals Limited, 1 Francis
Crick Avenue, Cambridge Biomedical Campus,
Cambridge, CB2 0AA, GB

E00881**EP2207786****Vrsta promjene**

Adresa

Datum promjene

2016-11-29

Stari podatakOTSUKA PHARMACEUTICAL CO., LTD., 9
Kanda-Tsukasamachi 2-chome, Chiyoda-ku,
Tokyo 101-8535, JP**Novi podatak**OTSUKA PHARMACEUTICAL CO., LTD., 2-9
Kanda Tsukasa-machi, Chiyoda-ku, Tokyo 101-
8535, JP

E01031**EP1776136****Vrsta promjene**

Naziv i adresa

Datum promjene

2016-11-23

Stari podatakBiogen Idec MA Inc., 14 Cambridge Center,
Cambridge, Massachusetts 02142, US**Novi podatak**Biogen MA Inc., 250 Binney Street, Cambridge,
MA 02142, US

E01154**EP2427454****Vrsta promjene**

Adresa

Datum promjene

2016-12-01

Stari podatakEnvivo Pharmaceuticals, Inc., 480 Arsenal Street
Bldg. 1, Watertown, MA 02472, US**Novi podatak**Envivo Pharmaceuticals, Inc., 500 Arsenal
Street, Watertown, MA 02471, US

E01154**EP2427454****Vrsta promjene**

Naziv

Datum promjene

2016-12-01

Stari podatakEnvivo Pharmaceuticals, Inc., 500 Arsenal
Street, Watertown, MA 02471, US**Novi podatak**Forum Pharmaceuticals Inc., 500 Arsenal Street,
Watertown, MA 02471, US

E01154**EP2427454****Vrsta promjene**

Adresa

Datum promjene

2016-12-01

Stari podatakForum Pharmaceuticals Inc., 500 Arsenal Street,
Watertown, MA 02471, US**Novi podatak**Forum Pharmaceuticals Inc., 225 Second
Avenue Waltham, MA 02451, US

E01273**EP2024329****Vrsta promjene**

Naziv i adresa

Datum promjene

2016-05-31

Stari podatakDompe' S.P.A., Via Campo di Pile s.n.c., I-67100
L'Aquila (AQ), IT**Novi podatak**Dompé farmaceutici S.p.A., Via S. Martino della
Battaglia, 12, I-20122 Milano (MI), IT

E01281**EP1904104****Vrsta promjene**

Naziv i adresa

Datum promjene

2016-08-04

Stari podatak

Biogen Idec MA Inc., Cambridge, MA 02142, US

Novi podatakBiogen MA Inc., 250 Binney Street Cambridge,
MA 02142, US

E01368

EP2485723

Vrsta promjene

Naziv i adresa

Datum promjene

2016-12-01

Stari podatak

Dompé S.p.A., 67100 L'Aquila AQ, IT

Novi podatak

DOMPE' farmaceutici S.p.A., Via S. Martino della Battaglia, 12, I-20122 Milano (MI) , Italy, IT

E01490

EP2363130

Vrsta promjene

Naziv

Datum promjene

2016-12-01

Stari podatak

Nycomed Germany Holding GmbH, Byk-Gulden-Strasse 2, 78467 Konstanz, DE

Novi podatak

Takeda GmbH, Byk-Gulden-Strasse 2, 78467 Konstanz, DE

E01524

EP2589599

Vrsta promjene

Naziv i adresa

Datum promjene

2016-12-01

Stari podatak

Nycomed Germany Holding GmbH, Byk-Gulden-Strasse 2, 78467 Konstanz, DE

Novi podatak

Takeda GmbH, Byk-Gulden-Strasse 2, 78467 Konstanz, DE

PRIJENOS PRAVA / PRIJENOS PRAVA / ПРИЈЕНОС ПРАВА

BAP01702

Opseg prenosa prava

U cijelosti

Nosilac

Nycomed Germany Holding GmbH, Byk-Gulden-Strasse 2, 78467 Konstanz, DE

Sticalac

Takeda GmbH, Byk-Gulden-Straße 2, 78467 Konstanz, DE

BAP052174

Datum ugovora

2016-07-18

Opseg prenosa prava

U cijelosti

Nosilac

Bayer Pharma Aktiengesellschaft, Müllerstrasse 178, 13353 Berlin, DE

Sticalac

Bayer Intellectual Property GmbH, Alfred-Nobel-Strasse 10, 40789 Monheim, DE

BAP062435

Datum ugovora

2016-07-18

Opseg prenosa prava

U cijelosti

Nosilac

Bayer Pharma Aktiengesellschaft, Müllerstrasse 178, 13353 Berlin, DE

Sticalac

Bayer Intellectual Property GmbH, Alfred-Nobel-Strasse 10, 40789 Monheim, DE

BAP062500

Datum ugovora

2016-03-16

Opseg prenosa prava

U cijelosti

Nosilac

MDH HOLOGRAM LIMITED, 90 High Holborn, London WC1V 6XX, GB

Sticalac

MDH HOLOGRAM S.A., LU, 94A, Boulevard de la Pétrusse, L-2320 Luxembourg, Lu, LU

E00223

EP1888077

Datum ugovora

2016-07-18

Opseg prenosa prava

Djelomično

Nosilac

Merck Eprova AG, Im Laternenacker 5, 8200 Schaffhausen, CH

Bayer Pharma Aktiengesellschaft, Müllerstrasse 178, 13353 Berlin, DE

Sticalac

Bayer Intellectual Property GmbH, Alfred-Nobel-Strasse 10, 40789 Monheim am Rhein, DE

E00602

EP2057165

Datum ugovora

2015-09-01

Opseg prenosa prava

U cijelosti

Nosilac

Callaghan Innovation Research Limited, Gracefield Research Centre 69 Gracefield Road, Lower Hutt, NZ

ALBERT EINSTEIN COLLEGE OF MEDICINE
OF YESHIVA UNIVERSITY, 1300 Morris Park
Avenue, Bronx, New York 10461, US

Sticalac

Victoria Link Limited, EA 120, Level 1, Easterfield
Building, Kelburn Parade, Wellington, NZ

E01259

EP2528625

Opseg prenosa prava

U cijelosti

Nosilac

SPIROGEN SÀRL, Chemin de la Pacottaz 1, c/o
Michael Forer, 1806, St-Légier-La Chiésaz, CH

Sticalac

MEDIMMUNE LIMITED, Milstein Building,
Granta Park, Cambridge, CB21 6GH, GB

E01422

EP2368999

Datum ugovora

2015-12-17

Opseg prenosa prava

U cijelosti

Nosilac

Alexion Pharma Holding, Hamilton HM EX
Bermuda, IE

Sticalac

ALEXION PHARMACEUTICALS, INC.,
Cheshire, CT 06410, US

E01466

EP2571488

Opseg prenosa prava

U cijelosti

Nosilac

Spain Pharma, S.A., 28230 Las Rozas (Madrid),
ES

Sticalac

Genfarma Laboratorio S.L., Calle Cólquide 6,
Edificio Prisma, 1[deg] planta, puerta 2, 28230
Las Rozas Madrid, ES

E01490

EP2363130

Opseg prenosa prava

U cijelosti

Nosilac

Takeda GmbH, 78467 Konstanz, DE

Sticalac

Nycomed Asset Management GmbH, Byk-
Gulden-Strasse 2, 78467 Konstanz, DE

E01490

EP2363130

Opseg prenosa prava

U cijelosti

Nosilac

Nycomed Asset Management GmbH, Byk-
Gulden-Strasse 2, 78467 Konstanz, DE

Sticalac

Nycomed Germany Holding GmbH, Byk-Gulden-
Strasse 2, 78467 Konstanz, DE

E01524

EP2589599

Opseg prenosa prava

U cijelosti

Nosilac

Takeda GmbH, 78467 Konstanz, DE

Sticalac

Nycomed Asset Management GmbH, Byk-
Gulden-Strasse 2, 78467 Konstanz, DE

E01524

EP2589599

Opseg prenosa prava

U cijelosti

Nosilac

Nycomed Asset Management GmbH, Byk-Gulden-Strasse 2, 78467 Konstanz, DE

Sticalac

Nycomed Germany Holding GmbH, Byk-Gulden-Strasse 2, 78467 Konstanz, DE

OBJAVA LICENCE / OBJAVA LICENCE / ОБЈАВА ЛИЦЕНЦЕ

(21) **EPL2405749**

Sticaoc: **Teva Pharmaceutical Industries Ltd.,
5 Basel Street P.O. Box 3190, Petah Tiqva
49131, IL**

Davaoc: **Yeda Research and Development
Co., Ltd., 76100 Rehovot, IL**

Datum upisa: **2015-12-14**

PRESTANAK PRAVA / PRESTANAK PRAVA / ПРЕСТАНАК ПРАВА

BAP031505

Datum prestanka važenja

2016-04-02

Razlog

Prestanak važenja patenta (zbog neplaćanja održavanja).

BAP041627

Datum prestanka važenja

2012-08-13

Razlog

Prestanak važenja patenta (zbog nedostavljanja dokaza)

BAP031509

Datum prestanka važenja

2016-04-04

Razlog

Prestanak važenja patenta (zbog neplaćanja održavanja).

BAP041765

Datum prestanka važenja

2016-02-15

Razlog

Prestanak važenja patenta (zbog neplaćanja održavanja).

BAP031542

Datum prestanka važenja

2016-05-21

Razlog

Prestanak važenja patenta (zbog neplaćanja održavanja).

BAP041902

Datum prestanka važenja

2014-06-12

Razlog

Prestanak važenja patenta (zbog neplaćanja održavanja).

BAP041601

Datum prestanka važenja

2012-07-05

Razlog

Prestanak važenja patenta (zbog nedostavljanja dokaza)

BAP041918

Datum prestanka važenja

2016-02-26

Razlog

Prestanak važenja patenta (zbog neplaćanja održavanja).

BAP052031**Datum prestanka važenja**

2016-05-28

Razlog

Prestanak važenja patenta (zbog neplaćanja održavanja).

BAP052228**Datum prestanka važenja**

2015-12-04

Razlog

Prestanak važenja patenta (zbog neplaćanja održavanja).

BAP052229**Datum prestanka važenja**

2015-12-04

Razlog

Prestanak važenja patenta (zbog neplaćanja održavanja).

BAP052276**Datum prestanka važenja**

2016-04-24

Razlog

Prestanak važenja patenta (zbog neplaćanja održavanja).

BAP052302**Datum prestanka važenja**

2014-06-26

Razlog

Prestanak važenja patenta (zbog nedostavljanja dokaza).

BAP062418**Datum prestanka važenja**

2016-04-20

Razlog

Prestanak važenja patenta (zbog nedostavljanja dokaza).

BAP062452**Datum prestanka važenja**

2014-11-26

Razlog

Prestanak važenja patenta (zbog nedostavljanja dokaza).

BAP062492**Datum prestanka važenja**

2016-09-19

Razlog

Prestanak važenja patenta (zbog nedostavljanja dokaza).

BAP072543**Datum prestanka važenja**

2015-10-01

Razlog

Prestanak važenja patenta (zbog nedostavljanja dokaza).

BAP072550**Datum prestanka važenja**

2016-05-31

Razlog

Prestanak važenja patenta (zbog nedostavljanja dokaza).

BAP082654**Datum prestanka važenja**

2016-03-16

Razlog

Prestanak važenja patenta (zbog neplaćanja održavanja).

BAP092704**Datum prestanka važenja**

2016-03-21

Razlog

Prestanak važenja patenta (zbog neplaćanja održavanja).

BAP102761**Datum prestanka važenja**

2016-03-14

Razlog

Prestanak važenja patenta (zbog neplaćanja održavanja).

BAP102780**Datum prestanka važenja**

2016-03-06

Razlog

Prestanak važenja patenta (zbog neplaćanja održavanja).

BAP122906**Datum prestanka važenja**

2016-02-22

Razlog

Prestanak važenja patenta (zbog neplaćanja održavanja).

BAP122922**Datum prestanka važenja**

2015-11-06

Razlog

Prestanak važenja patenta (zbog neplaćanja održavanja).

BAP132960**Datum prestanka važenja**

2016-02-19

Razlog

Prestanak važenja patenta (zbog neplaćanja održavanja).

BAP132961**Datum prestanka važenja**

2016-02-27

Razlog

Prestanak važenja patenta (zbog neplaćanja održavanja).

BAP96098**Datum prestanka važenja**

2001-05-01

Razlog

Prestanak važenja patenta (zbog nedostavljanja dokaza)

E00247**Datum prestanka važenja**

2016-04-30

Razlog

Prestanak važenja patenta (zbog neplaćanja održavanja).

E00283**Datum prestanka važenja**

2016-02-29

Razlog

Prestanak važenja patenta (zbog neplaćanja održavanja).

E00376**Datum prestanka važenja**

2016-03-24

Razlog

Prestanak važenja patenta (zbog neplaćanja održavanja).

E00508**Datum prestanka važenja**

2016-02-24

Razlog

Prestanak važenja patenta (zbog neplaćanja održavanja).

E00539**Datum prestanka važenja**

2016-05-10

Razlog

Prestanak važenja patenta (zbog neplaćanja održavanja).

E00652**Datum prestanka važenja**

2016-05-21

Razlog

Prestanak važenja patenta (zbog neplaćanja održavanja).

E00673**Datum prestanka važenja**

2016-04-17

Razlog

Prestanak važenja patenta (zbog neplaćanja održavanja).

E00687**Datum prestanka važenja**

2016-04-11

Razlog

Prestanak važenja patenta (zbog neplaćanja održavanja).

E00804**Datum prestanka važenja**

2016-04-17

Razlog

Prestanak važenja patenta (zbog neplaćanja održavanja).

E00822**Datum prestanka važenja**

2016-04-23

Razlog

Prestanak važenja patenta (zbog neplaćanja održavanja).

E00835**Datum prestanka važenja**

2016-09-10

Razlog

Prestanak važenja patenta (zbog neplaćanja održavanja).

E00857**Datum prestanka važenja**

2016-05-12

Razlog

Prestanak važenja patenta (zbog neplaćanja održavanja).

E00877**Datum prestanka važenja**

2016-04-16

Razlog

Prestanak važenja patenta (zbog neplaćanja održavanja).

E00969**Datum prestanka važenja**

2016-03-31

Razlog

Prestanak važenja patenta (zbog neplaćanja održavanja).

E01016**Datum prestanka važenja**

2015-03-23

Razlog

Prestanak važenja patenta (zbog neplaćanja održavanja).

E01260**Datum prestanka važenja**

2015-03-03

Razlog

Prestanak važenja patenta (zbog neplaćanja održavanja).

E01266**Datum prestanka važenja**

2015-07-18

Razlog

Prestanak važenja patenta (zbog neplaćanja održavanja).

E01268**Datum prestanka važenja**

2016-01-30

Razlog

Prestanak važenja patenta (zbog neplaćanja održavanja).

E01319**Datum prestanka važenja**

2014-02-16

Razlog

Prestanak važenja patenta (zbog neplaćanja održavanja).

PONOVNA OBJAVA/PONOVNA OBJAVA/ΠΟΝΟΒΗΑ ΟΒЈΑΒΑ**Objava patenta koji ostaje na snazi nakon postupka poništaja ili odricanja (izmjenjen)**(11) **BA/EP1976524**(21) **E00400** (22) 2010-06-30

(31) EP 06100578 (32) 2006-01-19 (33) EP

(96) 07704010 2007-01-19

(97) 2008-10-08

(51) **A61K 31/485 (2006.01),
A61K 45/06 (2006.01),
A61P 25/36 (2006.01),
A61P 25/04 (2006.01)**(73) EURO-CELTIQUE S.A.
1, rue Jean Piret 2350 Luxembourg
LU(72) HERMANN, Lars
CH(74) "INTELBIRO" d.o.o.
M.H. Uskufije 3, 71000 Sarajevo
BA(54) **UPOTREBA KOMBINACIJE MORFINA
S NAJMANJE JEDNIM OPIJATNIM
ANTAGONISTOM U LIJEČENJU
OVISNOSTI O OPIJATIMA I
U SPRJEČAVANJU NEORALNE
ZLOUPOTREBE OPIJATA KOD
OVISNIKA O OPIJATIMA**

(57)

Upotreba nerazdvojive kombinacije morfina ili njegovih fiziološki prihvatljivih soli i najmanje jednog opijatnog antagonista ili njegovih fiziološki prihvatljivih soli, s bioraspoloživosti manjom od 5%, u oralnoj primjeni, **naznačena time** što je kombinacija namijenjena proizvodnji lijeka namijenjenog samo za oralnu primijenu kao zamjenske terapije kod ovisnika o opijatima ili ovisnika o heroinu, gdje je opioidni antagonist nalokson.

Objava patenta koji ostaje na snazi nakon postupka poništaja ili odricanja (izmjenjen)(11) **BA/EP1893196**(21) **E00869** (22) 2012-04-17

(26) SR

(31) US 680835 P (32) 2005-05-13 (33) US
US 750351 P 2005-12-15 US
US 756552 P 2006-01-06 US

(96) 06748863 2006-03-29

(97) 2008-03-05

(51) **A61K 31/4184 (2006.01),
C07D 235/02 (2006.01),
A61P 35/00 (2006.01),
C07D 403/04 (2006.01),
A61K 31/4166 (2006.01),
C07D 233/86 (2006.01),
C07D 401/04 (2006.01),
C07D 403/10 (2006.01)**(73) The Regents of The University of California
12th Floor 1111 Franklin Street, Oakland,
CA 94607-5200
US(72) SAWYERS, Charles L.
US
JUNG, Michael E.
US
CHEN, Charlie D.
US
OUK, Samedy
US
WELSBIE, Derek
US
TRAN, Chris
US
WONGVIPAT, John
US
YOO, Dongwon
US(54) **JEDINJENJE DIARILHIDANTOINA**

Objava patenta koji ostaje na snazi nakon postupka poništaja ili odricanja (izmjenjen)

(11) **BA/EP2049123**

(21) **E01083** (22) 2013-02-18

(26) SR

(31) US 835093 P (32) 2006-08-03 (33) US

(96) 07801510 2007-08-03

(97) 2009-04-22

(51) **A61K 31/573 (2006.01),
A61P 19/02 (2006.01),
A61K 9/28 (2006.01)**

(73) Horizon Pharma AG
Kägenstrasse 17, 4153 Reinach
CH

(72) SCHÄFFLER, Achim
DE

(54) **TRETMAN REUMATOIDNIH BOLESTI
GLUKOKORTIKOIDOM SA ODLOŽENIM-
OSLOBAĐANJEM**

**ЗАХТЈЕВИ ЗА ИЗДАВАЊЕ СВЈЕДОДЏБИ
ЗАХТЈЕВИ ЗА ИЗДАВАЊЕ СВЈЕДОДЏБИ
ЗАХТЈЕВИ ЗА ИЗДАВАЊЕ СВЈЕДОЧАНСТВА**

(21) **0002** (22) 2012-12-27

(43) 2016-12-31

(68) E00309

(54) DOBIJANJE FUZIONOG PROTEINA
TNFR-IG

(95) **ETANERCEPT**

(92) 04-07.1-6726-10/10; 2012-06-28; BA

(93) 04-07.1-6726-9/10; 2012-06-28; BA

(71) PFIZER IRELAND PHARMACEUTICALS
Operations Support Group, Ringaskiddy,
County Cork
IE

(74) "INTELBIRO" d.o.o.
M.H. Uskufije 3, 71000 Sarajevo
BA

INDUSTRIJSKI DIZAJN

INDUSTRIJSKI DIZAJN

ИНДУСТРИЈСКИ ДИЗАЈН

INDUSTRIAL DESIGNS

OBJAVA INDUSTRIJSKOG DIZAJNA-OBJAVA INDUSTRIJSKOG DIZAJNA ОБЈАВА ИНДУСТРИЈСКОГ ДИЗАЈНА

Bibliografski podaci svrstani su prema rastućem registarskom broju industrijskog dizajna

Podaci su popraćeni INID kodom/Internationally agreed Numbers for the Identification of Data/(br. u zagradi)
za identifikaciju podataka o patentima a prema standardu WIPO ST.80.

Prikaz redosleda podataka u objavljenom industrijskom dizajnu je slijedeći:

- (11) **Registarski broj industrijskog dizajna** (15) Datum registracije industrijskog dizajna
- (21) Registarski broj prijave industrijskog dizajna (22) Datum podnošenja prijave ind. dizajna
- (73) **Nosilac(oci) industrijskog dizajna**
- (72) Autor(i) industrijskog dizajna
- (30,23) Podaci o unijskom pravu prvenstva (broj prioritete prijave, datum podnošenja i država)
- (18) Datum do kojeg važi priznato pravo industrijskog dizajna
- (54) **Naziv predmeta zaštite**

(55) PRIKAZ PREDMETA
ZAŠTITE

- (57) Opis karakterističnih obilježja predmeta zaštite, uključujući i naznaku boja
- (51) **Međunarodna klasifikacija za industrijski dizajn prema Lokarnskom aranžmanu**
- (28) Predmet prijave-dvodimenzionalan ili trodimenzionalan; ukupan broj predmeta zaštite
- (74) Zastupnik(ici)

STRUKTURA REGISTRARSKOG BROJA DIZAJNA
STRUKTURA REGISTRACIJSKOG BROJA DIZAJNA
СТРУКТУРА РЕГИСТАРСКОГ БРОЈА ДИЗАЈНА

BA D 97 0001



- (11) BAD15656 (15) 2016-11-09
 (21) BAD15656A (22) 2015-11-26
 (73) UKUS I MIRIS GUSTO E SAPORE
 D.O.O.
 RUDNIČKA 11,
 75000 TUZLA, BA
 (72) Ne želi biti naveden
 (30) Nije zatraženo
 (18) 2020-11-26
 (54) KUTIJA ZA TORTU
 (55)



S.L.1.1



S.L.1.1



S.L.1.1

- (51) LOC(10) CL 09-03
 (28) trodimenzionalan 1 (jedan)
 (74) nema zastupnika

- (11) BAD16658 (15) 2016-11-16
 (21) BAD16658A (22) 2016-01-25

(73) Nedim Mutevelić
 Sulejmana Filipovića 14,
 71000 Sarajevo, BA

Asmir Mutevelić
 Sulejmana Filipovića 14,
 71000 Sarajevo, BA

Ibrica Jašarević
 Bare kod Stupa 23,
 71000 Sarajevo, BA

Kenan Vatrenjak
 Sagrdžije 60,
 71000 Sarajevo, BA

Vedad Islambegović
 Muhameda Hadžijahića 37,
 71000 Sarajevo, BA

(72) Nedim Mutevelić
 Sulejmana Filipovića 14,
 71000 Sarajevo, BA

Asmir Mutevelić
 Sulejmana Filipovića 14,
 71000 Sarajevo, BA

Ibrica Jašarević
 Bare kod Stupa 23,
 71000 Sarajevo, BA

Kenan Vatrenjak
 Sagrdžije 60,
 71000 Sarajevo, BA

Vedad Islambegović
 Muhameda Hadžijahića 37,
 71000 Sarajevo, BA

- (30) Nije zatraženo
 (18) 2021-01-25
 (54) Nomadik Shelving System

(55)



S.L.1.1



S.L.1.2



S.L.1.3



S.L.1.4



S.L.2.1



S.L.2.2



S.L.2.3



S.L.3.1



S.L.3.2



S.L.3.3



S.L.4.1

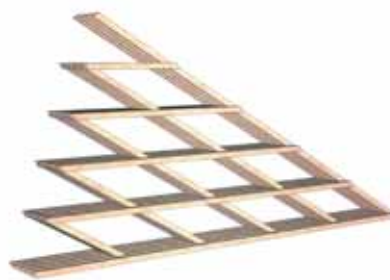

S.L.4.2



S.L.4.3



S.L.5.1



S.L.5.2

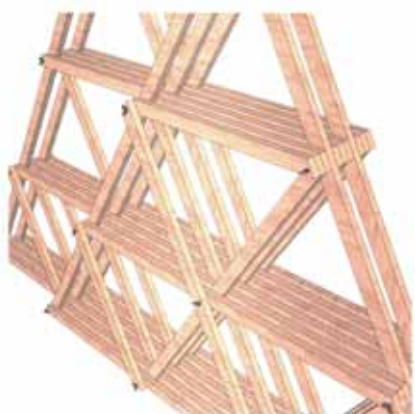

S.L.5.3

- (11) **BAD16659** (15) **2016-11-17**
 (21) **BAD16659A** (22) **2016-01-25**
 (73) **POLI Garden d.o.o.**
 2. ulica br.62,
 76328 Donje Crnjelovo, BA
 (72) **DOBRICA NARANČIĆ**
 2. ulica br.62,
 76328 Donje Crnjelovo, BA
 (30) **Nije zatraženo**
 (18) **2021-01-25**
 (54) **SKLOPIVI BAŠTENSKI NAMJEŠTAJ**
 (55)



S.L.1.1



S.L.2.1



S.L.3.1



S.L.4.1

- (51) **LOC(10) CL. 06-04**
 (28) **trodimenzionalan** 5 (pet)
 (74) **nema zastupnika**

- (51) **LOC(10) CL. 06-01**
 (28) **trodimenzionalan** 4 (četiri)
 (74) **nema zastupnika**

- (11) BAD16660 (15) 2016-12-01
 (21) BAD16660A (22) 2016-02-08
 (73) MILENKO ČILIĆ
 FRANJEVAČKIH MUČENIKA 73. ,
 88266 MEĐUGORJE, BA
 (72) MILENKO ČILIĆ
 FRANJEVAČKIH MUČENIKA 73. ,
 88266 MEĐUGORJE, BA
 (30) Nije zatraženo
 (18) 2021-02-08
 (54) SVIJEĆA
 (55)



S.L.1.1



S.L.2.1

- (51) LOC(10) CL. 26-04
 (28) trodimenzionalan 2 (dva)
 (74) nema zastupnika

- (11) BAD16662 (15) 2016-12-01
 (21) BAD16662A (22) 2016-02-11
 (73) Emir Karić
 Envera Šehovića 11,
 71000 Sarajevo, BA
 Elma Mulahusić
 Ljubljanska 23d,
 71000 Sarajevo, BA
 (72) Emir Karić
 Envera Šehovića 11,
 71000 Sarajevo, BA
 Elma Mulahusić
 Ljubljanska 23d,
 71000 Sarajevo, BA
 (30) Nije zatraženo
 (18) 2021-02-11
 (54) KLUPE ZA KLEČANJE
 (55)



S.L.1.1



S.L.1.2



S.L.1.3



S.L.1.4



S.L.2.1



S.L.2.2

(51) LOC(10) CL. 06-06

(28) trodimenzionalan 2 (dva)

(74) nema zastupnika

(11) BAD16664 (15) 2016-12-02

(21) BAD16664A (22) 2016-02-11

(73) INA - industrija nafte d.d.
Avenija Većeslava Holjevca 10,
10000 Zagreb, HR

(72) Stipe Brčić
Jadranska 15,
10000 Zgreb, HR

Ana Baletić
Stipančičeva 11,
10000 Zagreb, HR

Ranko Dubenik
Siget 9,
10000 Zagreb, HR

Zlatko Nekić
Škurinje 3,
51000 Rijeka, HR

Ratko Baretić
Drenovski put 6/1,
51000 Rijeka, HR

(30) Nije zatraženo

(18) 2021-02-11

(54) KANISTER ZA ULJE I MAZIVA
(55)



S.L.1.1

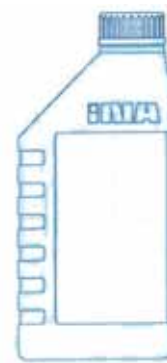

S.L.1.2



S.L.1.3

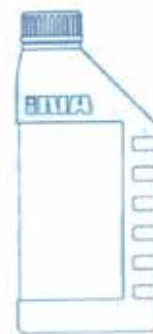

S.L.1.4



S.L.2.1



S.L.2.2



S.L.2.3



S.L.3.1



S.L.3.2

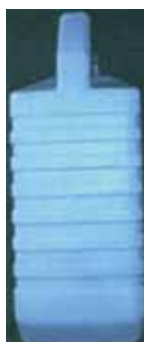

S.L.3.3



S.L.4.1



S.L.4.2



S.L.4.3

(11) BAD16665 (15) 2016-12-02

(21) BAD16665A (22) 2016-02-17

(73) Saša Marlović
Avde Hume br.2,
71000 Sarajevo, BA

(72) Saša Marlović
Avde Hume br.2,
71000 Sarajevo, BA

(30) Nije zatraženo

(18) 2021-02-17

(54) Magneti

(55)



S.L.1.1



S.L.1.2



S.L.2.1



S.L.2.2



S.L.3.1



S.L.3.2



S.L.4.1



S.L.4.2

(51) LOC(10) CL. 09-02

(28) trodimenzionalan 4 (četiri)

(74) "STAM" d.o.o.
Sarači 77,
71000 SARAJEVO, BA



S.L.5.1

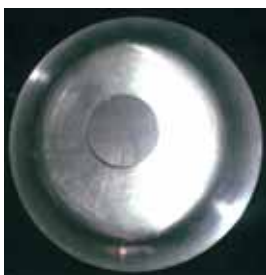

S.L.5.2



S.L.6.1



S.L.6.2

(51) LOC(10) CL. 11-02

(28) trodimenzionalan 6 (šest)

(74) nema zastupnika

(11) BAD16667 (15) 2016-12-02

(21) BAD16667A (22) 2016-02-29

(73) HODŽIĆ SMAIL
STOJANA NOVAKOVIĆA 12,
78000 BANJA LUKA, BA

HODŽIĆ EDIN
RELJE KRILATICE 13,
78000 BANJA LUKA, BA

(72) HODŽIĆ SMAIL
STOJANA NOVAKOVIĆA 12,
78000 BANJA LUKA, BA

HODŽIĆ EDIN
RELJE KRILATICE 13,
78000 BANJA LUKA, BA

(30) Nije zatraženo

(18) 2021-02-29

(54) PLUTAJUĆE SPRAVE ZA RIBOLOV I
UDICE

(55)



S.L.1.1



S.L.1.2



S.L.1.3



S.L.1.4



S.L.1.5



S.L.1.6



S.L.2.1



S.L.2.2



S.L.2.3

(51) LOC(10) CL. 22-05

(28) trodimenzionalan 2 (dva)

(74) nema zastupnika

(11) BAD16671 (15) 2016-12-15

(21) BAD16671A (22) 2016-05-23

(73) PepsiCo, Inc.
700 Anderson Hill Road,
Purchase, New York 10577, US

(72) Roland Kunst
Sos. Mihai Bravu, Nr. 12,
Sector 2, Bucharest 021326, RO

(30) 29/546,547 2015-11-23
US

(18) 2021-05-23

(54) BOCA

(55)

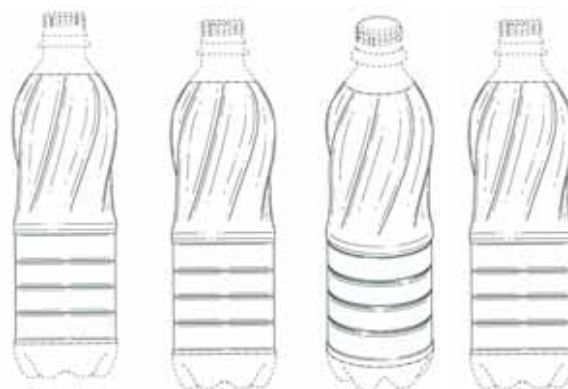

S.L.1.8 S.L.1.9 S.L.1.10 S.L.1.11

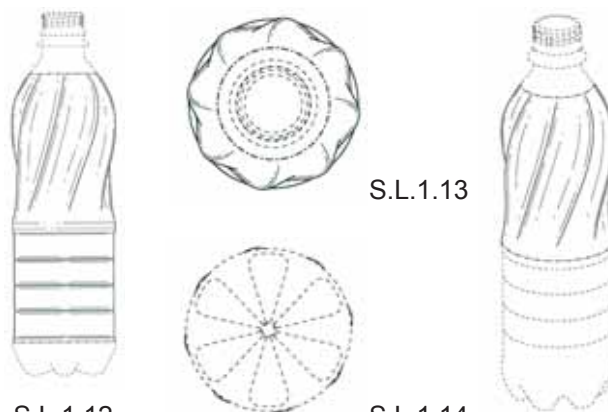

S.L.1.12 S.L.1.14 S.L.1.15

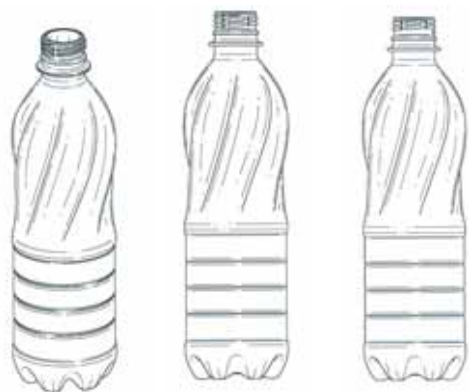

S.L.1.1 S.L.1.2 S.L.1.3

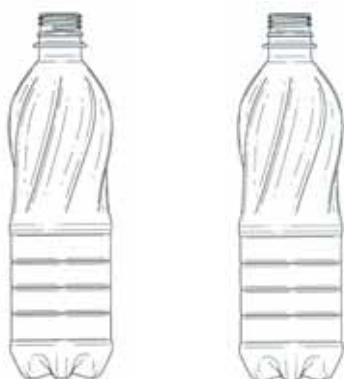

S.L.1.4 S.L.1.5

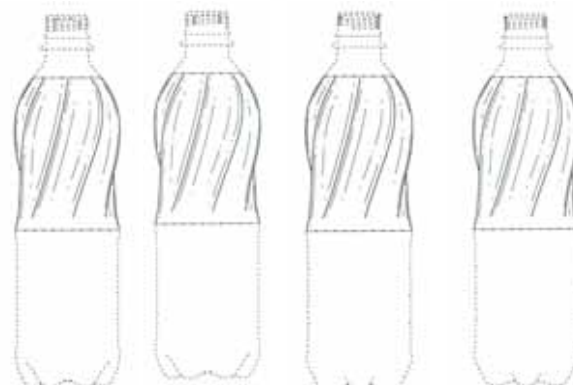

S.L.1.16 S.L.1.17 S.L.1.18 S.L.1.19

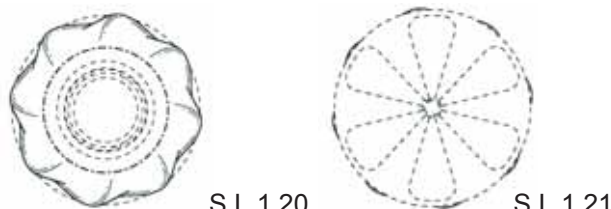

S.L.1.20 S.L.1.21

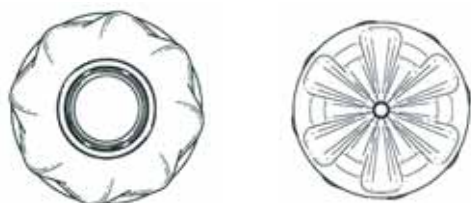

S.L.1.6 S.L.1.7

(51) LOC(10) CL. 09-01

(28) trodimenzionalan 1 (jedan)

(74) „PETOŠEVIĆ“ d.o.o.
Željeznička broj 20 SARAJEVO,
71210 ILIDŽA

- (11) BAD16672 (15) 2016-12-15
 (21) BAD16672A (22) 2016-05-23
 (73) PepsiCo, Inc.
 700 Anderson Hill Road,
 Purchase, New York 10577, US
 (72) Roland Kunst
 Sos. Mihai Bravu, Nr. 12,
 Sector 2, Bucharest 021326, RO
 (30) 29/546,545 2015-11-23
 US
 (18) 2021-05-23
 (54) BOCA
 (55)

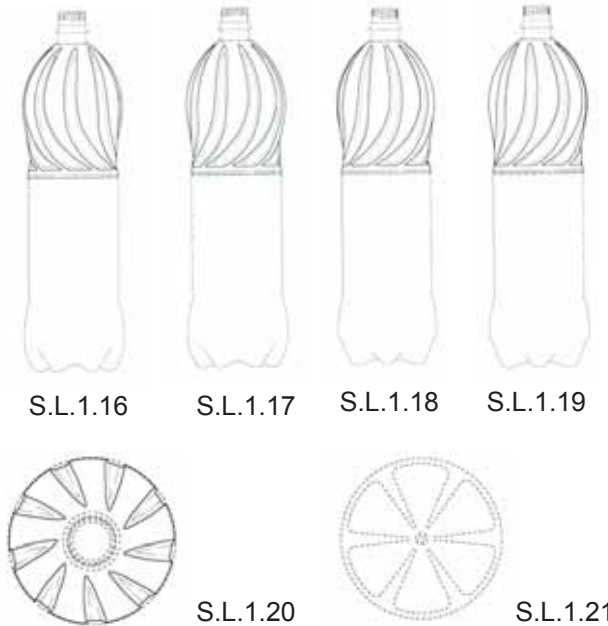
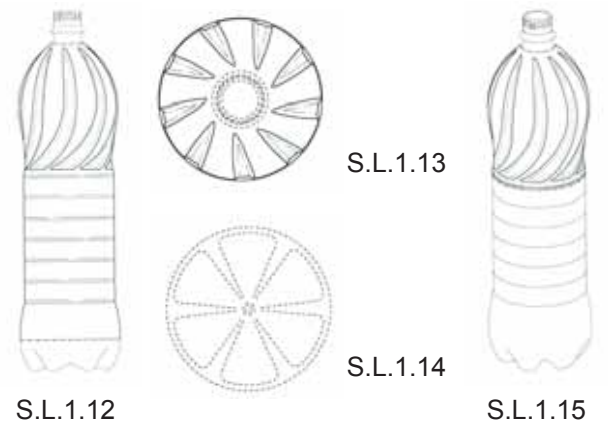
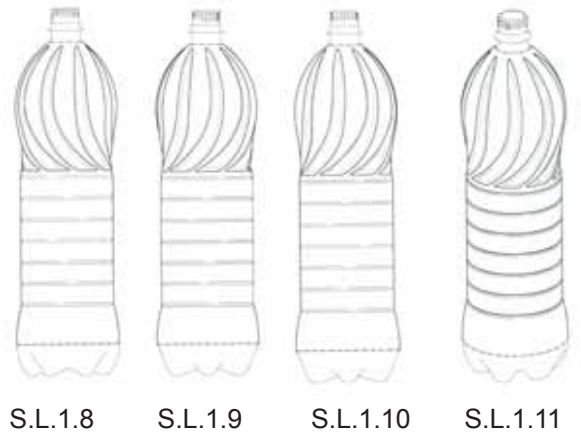
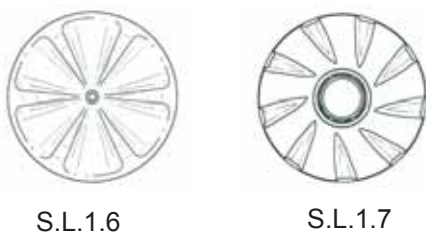
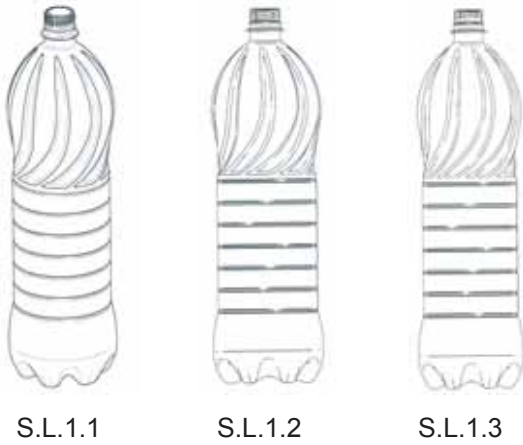

(51) LOC(10) CL. 09-01

(28) trodimenzionalan 1 (jedan)

(74) „PETOŠEVIĆ“ d.o.o.
 Željeznička broj 20 SARAJEVO,
 71210 ILIDŽA

INDEX PREMA RASTUĆEM REGISTRARSKOM BROJU IND.DIZAJNA
INDEX PREMA RASTUĆEM REGISTRACIJSKOM BROJU IND.DIZAJNA
ИНДЕКС ПРЕМА РАСТУЋЕМ РЕГИСТАРСКОМ БРОЈУ ИНД.ДИЗАЈНА

Registarski broj industrijskoga dizajna
Registarski broj industrijskoga dizajna
Регистарски број индустријског дизајна

BAD15656

BAD16658

BAD16659

BAD16660

BAD16662

BAD16664

BAD16665

BAD16667

BAD16671

BAD16672

INDEX PREMA MEĐUNARODNOJ KLASIFIKACIJI ZA IND.DIZAJN
INDEX PREMA MEĐUNARODNOJ KLASIFIKACIJI ZA IND.DIZAJN
ИНДЕКС ПРЕМА МЕЂУНАРОДНОЈ КЛАСИФИКАЦИЈИ ЗА ИНД.ДИЗАЈН

Međ.klasifikacija za I.D prema Lokarnskom sporazumu
Međ.klasifikacija za I.D prema Lokarnskom sporazumu
Међ.класификација за И.Д.према Локарском споразуму

Registarski broj I.Dizajna
Registracijski broj I.Dizajna
Регистарски број И.Дизајна

BAD16659	LOC(10) CL.06-01
BAD16658	LOC(10) CL.06-04
BAD16662	LOC(10) CI.06-06
BAD16671	LOC(10) CL.09-01
BAD16672	LOC(10) CL.09-01
BAD16664	LOC(10) CI.09-02
BAD15656	LOC(10) CL.09-03
BAD16665	LOC(10) CL.11-02
BAD16667	LOC(10) CI.22-05
BAD16660	LOC(10) CI.26-04

INDEX PREMA NOSIOCIMA INDUSTRIJSKOGA DIZAJNA
INDEX PREMA NOSITELJIMA INDUSTRIJSKOGA DIZAJNA
ИНДЕКС ПРЕМА НОСИОИМА ИНД.ДИЗАЈНА

Nosilac industrijskog dizajna
Nositelj industrijskog dizajna
Носилац индустријског дизајна

Registarski broj ind. dizajna
Registracijski broj ind.dizajna
Регистарски број инд.дизајна

Emir Karić	BAD16662
HODŽIĆ SMIL	BAD16667
INA - industrija nafte d.d.	BAD16664
MILENKO ČILIĆ	BAD16660
Nedim Mutevelić	BAD16658
PepsiCo, Inc.	BAD16671
PepsiCo, Inc.	BAD16672
POLI Garden d.o.o.	BAD16659
Saša Marlović	BAD16665
UKUS I MIRIS GUSTO E SAPORE D.O.O.	BAD15656

OBJAVA PRIJAVE INDUSTRIJSKOG DIZAJNA
OBJAVA PRIJAVE INDUSTRIJSKOG DIZAJNA
ОБЈАВА ПРИЈЕВЕ ИНДУСТРИЈСКОГ ДИЗАЈНА

Bibliografski podaci svrstani su prema rastućem registarskom broju prijava industrijskog dizajna
Podaci su popraćeni INID kodom/Internationally agreed Numbers for the Identification of
Data/(br. u zagradi)
za identifikaciju podataka o patentima a prema standardu WIPO ST.80.
Prikaz redosleda podataka u objavljenom industrijskom dizajnu je slijedeći:

(21) RegistarSKI broj prijave industrijskog dizajna (22) Datum podnošenja prijave ind. dizajna

(71) Nosilac(oci) industrijskog dizajna

(30) Podaci o unijskom pravu prvenstva (broj prioritetne prijave, datum podnošenja i država)

(55) PRIKAZ PREDMETA
ZAŠTITE

(51) Međunarodna klasifikacija za industrijski dizajn prema Lokarnskom aranžmanu

(54) Naziv predmeta zaštite

(28) Predmet prijave-dvodimenzionalan ili trodimenzionalan; ukupan broj predmeta zaštite

(74) Zastupnik(ici)

STRUKTURA REGISTRARSKOG BROJA PRIJAVE DIZAJNA
STRUKTURA REGISTRACIJSKOG BROJA PRIJAVE DIZAJNA
СТРУКТУРА РЕГИСТАРСКОГ БРОЈА ПРИЈАВЕ ДИЗАЈНА

BA D 97 0001 A



Napomena: Nakon što Institut za intelektualno vlasništvo prizna dizajn slovna oznaka A se briše

Napomena: Nakon što Institut za intelektualno vlasništvo prizna dizajn slovna oznaka A se briše

Напомена: Након што институт за интелектуалну својину призна дизајн словна ознака А се брише

(21) BAD16678A (22) 2016-06-07

(71) **Industrie Borla S.p.A.**
Via G. Di Vittorio, 7bis,
I-10024 Moncalieri (Torino), IT

(30) **002898577-0002** **2015-12-07**
IT

(55)



S.L.1.6



S.L.1.1



S.L.2.1



S.L.1.2



S.L.2.2



S.L.1.3



S.L.2.3

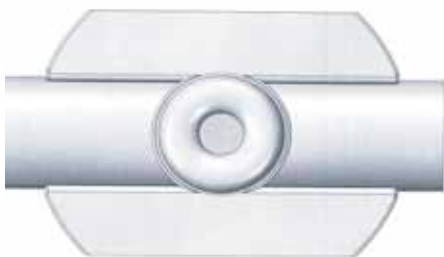

S.L.1.4



S.L.2.4



S.L.1.5



S.L.2.5



S.L.2.6



S.L.2.7

(51) **LOC(10) CL. 24-02**

(54) **Injekcijski dio za medicinske fluidne vodove**

(28) trodimenzionalan 2 (dva)

(74) **Linea Sušić d.o.o.
Maršala Tita 30/IV
71000 Sarajevo, BA**

(21) BAD16679A (22) 2016-06-07

(71) **Industrie Borla S.p.A.
Via G. Di Vittorio, 7bis,
I-10024 Moncalieri (Torino), IT**

(30) **002898577-0001 2015-12-07
IT**

(55)



S.L.1.1



S.L.1.2



S.L.1.3



S.L.1.4



S.L.1.5



S.L.1.6

(51) **LOC(10) CL. 24-02**

(54) **Konektor za medicinske fluidne vodove**

(28) trodimenzionalan 1 (jedan)

(74) **Linea Sušić d.o.o.
Maršala Tita 30/IV
71000 Sarajevo, BA**

(21) BAD16682A (22) 2016-06-29

(71) ŠABANOVIĆ FATIMA
ALIPAŠINA 12,
71000 SARAJEVO, BA

(30) Nije zatraženo

(55)



S.L.1.1



S.L.1.2

(51) LOC(10) CL. 09-01

(54) BOČICA ZA TABLETE SA SATOM

(28) trodimenzionalan 1 (jedan)

(74) nema zastupnika

(21) BAD16683A (22) 2016-06-29

(71) ŠABANOVIĆ FATIMA
ALIPAŠINA 12,
71000 SARAJEVO, BA

(30) Nije zatraženo

(55)



S.L.1.1



S.L.1.1



S.L.2.1



S.L.3.1



S.L.4.1



S.L.5.1



S.L.6.1



S.L.7.1



S.L.8.1

(51) LOC(10) CL. 02-03; 04

(54) KAPA SA ČIČAK TRAKOM I SANDALE

(28) trodimenzionalan 2 (dva)

(74) nema zastupnika

(21) BAD16684A (22) 2016-09-05

(71) **DEKOR CENTAR D.O.O.**
Stefana Dečanskog 240,
76300 Bijeljina, BA

(30) **Nije zatraženo**

(55)



S.L.1.1

S.L.1.2

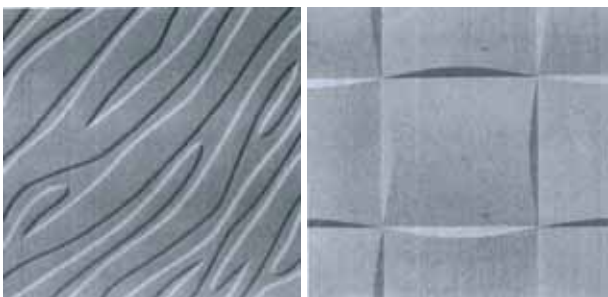

S.L.1.3

S.L.1.4

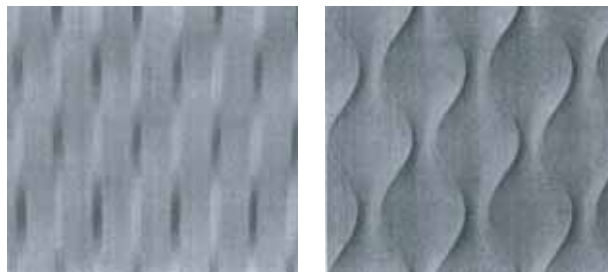

S.L.1.5

S.L.1.6



S.L.1.7

S.L.1.8

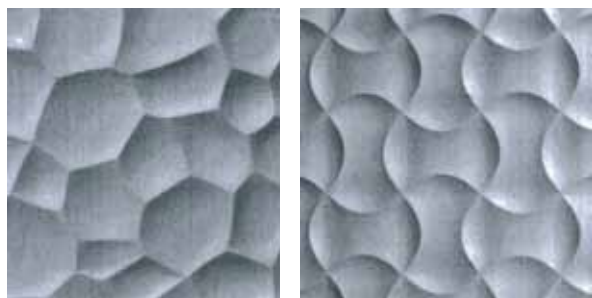

S.L.1.9

S.L.1.10

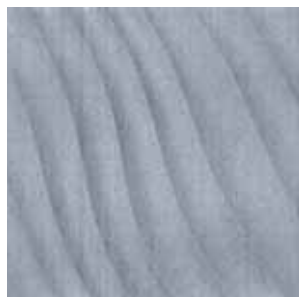

S.L.1.11



S.L.1.12



S.L.1.13



S.L.1.14



S.L.1.15

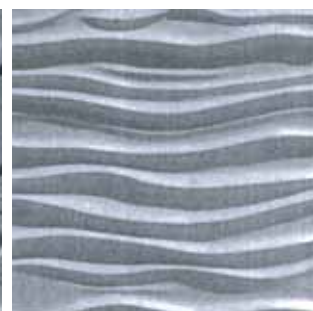

S.L.1.16

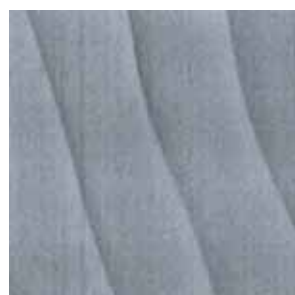

S.L.1.17



S.L.1.18

(51) **LOC(10) CL. 25-01**

(54) **UKRASNE PLOČE ZA OBLAGANJE
 U GRAĐEVINARSTVU**

(28) trodimenzionalan 18 (osamnaest)

(74) **nema zastupnika**

(21) BAD16685A (22) 2016-07-26

(71) **Rattan Sedia d.o.o.**
Cerik bb,
76100 Brčko, BA

(30) nije zatraženo

(55)

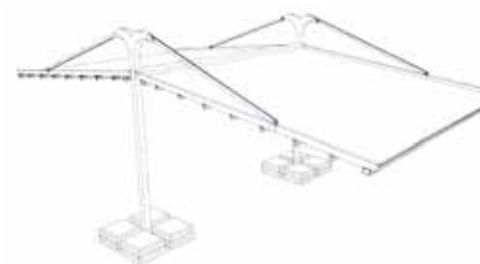

S.L.1.1



S.L.1.2

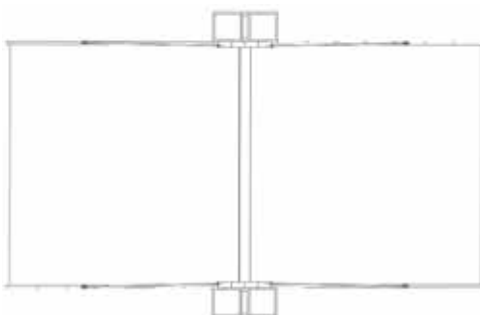

S.L.1.3



S.L.1.4



S.L.1.5



S.L.1.6

(51) **LOC(10) CL. 25-02**

(54) **TENDA**

(28) trodimenzionalan 1 (jedan)

(74) **ACTINNOVA d.o.o.**
Maršala Tita 30/IV
71000 Sarajevo, BA

(21) BAD16686A (22) 2016-08-11

(71) **DEPLAST D.O.O. TUZLA
UL. VUKOVARSKA BR. 69,
75000 TUZLA, BA**

(30) **nije zatraženo**

(55)



S.L.1.1



S.L.2.1

(51) **LOC(10) CL. 25-01**

(54) **ALUMINIJUMSKI PROFILI**

(28) dvodimenzionalan 2 (dva)

(74) **nema zastupnika**

(21) BAD16687A (22) 2016-10-13

(71) **Rattan Sedia d.o.o.
Cerik bb,
76100 Brčko, BA**

(30) **nije zatraženo**

(55)



S.L.1.1



S.L.1.2



S.L.1.3



S.L.2.1



S.L.2.2



S.L.2.3



S.L.3.1



S.L.3.2



S.L.3.3



S.L.6.3



S.L.7.2



S.L.4.1



S.L.4.2



S.L.7.1



S.L.7.3



S.L.4.3



S.L.5.1



S.L.8.1



S.L.8.2



S.L.5.2



S.L.5.3



S.L.8.3



S.L.9.1



S.L.6.1



S.L.6.2



S.L.9.2



S.L.9.3



S.L.10.1



S.L.10.2



S.L.10.1



S.L.11.1



S.L.11.2



S.L.11.3



S.L.12.1



S.L.12.2

(51) **LOC(10) CL. 06-01; 03; 05**

(54) **Kombinovani namještaj**

(28) trodimenzionalan 12 (dvanaest)

(74) **ACTINNOVA d.o.o.**
Maršala Tita 30/IV
71000 Sarajevo, BA

(21) BAD16688A (22) 2016-10-20

(71) **Tatjana Vasić**
Čečava bb,
74274 Teslić, BA

(30) **nije zatraženo**

(55)



S.L.1.1



S.L.2.1



S.L.3.1



S.L.4.1



S.L.5.1

(51) **LOC(10) CL. 21-01**

(54) **IGRE-IGRAČKE**

(28) trodimenzionalan 5 (pet)

(74) **nema zastupnika**

(21) BAD16689A (22) 2016-10-21

(71) "Elas metalexpert"
export-import d.o.o.
Branka Popovića 61B,
78000 Banja Luka, BA

(30) nije zatraženo

(55)



S.L.1.1



S.L.1.2



S.L.1.3



S.L.1.4



S.L.1.5



S.L.1.6



S.L.1.7



S.L.1.8

(51) LOC(10) CL. 20-01

(54) Prodajni automat

(28) trodimenzionalan 1 (jedan)

(74) nema zastupnika

PRESTANAK VAŽENJA INDUSTRIJSKOGA DIZAJNA
PRESTANAK VAŽENJA INDUSTRIJSKOGA DIZAJNA
ПРЕСТАНАК ВАЖЕЊА ИНДУСТРИЈСКОГ ДИЗАЈНА

(registarski broj industrijskoga dizajna)

BAD06316

(objavljeno u Glasniku)

1/2008

(nositelji industrijskoga dizajna)

HIFZIEFENDIĆ Ervin

(Međunarodna klasifikacija za industrijski dizajn prema
Lokamskom aranžmanu)

LOC (8) Cl. 19-02

(naziv predmeta zaštite)

**KONKAVNA PLITKA POSUDA ZA VRAĆANJE
KUSURA**

(datum prestanka važenja industrijskoga dizajna)

2016-04-28

BAD06320

3-4/2007

ŠEGO Željko

LOC (8) Cl. 11-02

KIP »GOSPA MEĐUGORSKA«

2016-06-06

**PRODUŽENJE VAŽENJA INDUSTRIJSKOGA DIZAJNA
PRODULJENJE VAŽENJA INDUSTRIJSKOGA DIZAJNA
ПРОДУЖЕЊЕ ВАЖЕЊА ИНДУСТРИЈСКОГ ДИЗАЈНА**

(registarski broj industrijskog dizajna)

BAD06329

(objavljeno u Glasniku)

2/2007

(nositelj industrijskog dizajna)

Deutsche Extrakt Kaffee GmbH

(Međunarodna klasifikacija za industrijski dizajn prema
Lokarnskom aranžmanu)

LOC (8) CI. 09-03

(naziv predmeta zaštite)

STAKLENKE ZA HRANU

(datum prestanka važenja nakon produljenja za 5
godina)

2021-08-25

(registarski broj industrijskog dizajna)

BAD06330

(objavljeno u Glasniku)

2/2008

(nositelj industrijskog dizajna)

Deutsche Extrakt Kaffee GmbH

(Međunarodna klasifikacija za industrijski dizajn prema
Lokarnskom aranžmanu)

LOC (8) CI. 07-01

(naziv predmeta zaštite)

ŠOLJICA

(datum prestanka važenja nakon produljenja za 5
godina)

2021-08-28

(registarski broj industrijskog dizajna)

BAD06333

(objavljeno u Glasniku)

1/2008

(nositelj industrijskog dizajna)

Sony Computer Entertainment Inc.

(Međunarodna klasifikacija za industrijski dizajn prema
Lokarnskom aranžmanu)

LOC (8) CI. 14-02

(naziv predmeta zaštite)

**KONTROLER ZA ARITMETIČKU I KONTROLNU
JEDINICU**

(datum prestanka važenja nakon produljenja za 5
godina)

2021-10-26

ŽIGOVI
ŽIGOVI
ЖИГОВИ
TRADEMARKS

OBJAVA PRIJAVA ŽIGOVA

Bibliografski podaci svrstani su prema rastućem broju prijave žiga.

Podaci su popraćeni INID kodom/Internationall agreedy Numbers for the Identification of Data/ (broj u zagradi),za identifikaciju podataka o žigovima,a prema standardu WIPO ST.60

Prikaz redosljeda podataka u objavljenoj prijavi žiga je slijedeći:

(210) **Broj prijave žiga**

(220) Datum podnošenja prijave žiga

(442) **Datum objave prijave žiga**

(300) Podaci o pravu prvenstva (država,datum podnošenja i broj prioritetne prijave)

(230) Datum izložbenog (sajamskog) prava prvenstva

(732) **Nosilac žiga**

(740) Zastupnik

(551) Kolektivni žig

(591) Boje

(554) Trodimenzionalni žig

(539) Opis

(540) Izgled žiga

Izgled žiga (text ili slika)
(max 8 x 8 cm za sliku)

(526) Disklaimer – Dobrovoljno ograničenje obima zaštite

(531) Međunarodna klasifikacija figurativnih elemenata žigova prema Bečkoj klasifikaciji–sedma edicija

(511) **Međunarodna klasifikacija roba i usluga prema Ničanskoj klasifikaciji - sedma edicija**

STRUKTURA REGISTRARSKOG BROJA PRIJAVE ŽIGOVA
STRUKTURA REGISTRACIJSKOG BROJA PRIJAVE ŽIGOVA
СТРУКТУРА РЕГИСТАРСКОГ БРОЈА ПРИЈАВЕ ЖИГОВА

BA Z 97 0001 A



Напомена: Након што Институт за интелектуално власништво призна жиг словна ознака A се брише

Напомена: Након што Институт за интелектуално власништво призна жиг словна ознака A се брише

Напомена: Након што институт за интелектуалну својину призна жиг словна ознака A се брише

(210) **BAZ1518418A** (220)22/01/2015

(442) 31/12/2016

(732) **BONY d.o.o. Tuzla Morančani 32A,****75000 Tuzla, BA**

(540)

TROPICO

(511)

32 Pivo, osim bezalkoholnog piva.

(210) **BAZ1518495A** (220)05/03/2015

(442) 31/12/2016

(732) **Lidl Stiftung & Co. KG****Stiftsbergstrasse 1,****74172 Neckarsulm, DE**(740) **PETOŠEVIĆ d.o.o**

(540)

FAVORINA

(511)

30 Kruh i proizvodi od kruha, kolači i slastice, bomboni, čokolada, proizvodi od čokolade, praline.

(210) **BAZ1518601A** (220)23/04/2015

(442) 31/12/2016

(732) **Dante International S.A.****148 Virtutii Street, 060787 Bucharest, RO**

(740) "ŽIVKO MIJATOVIĆ & PARTNERS"

d.o.o. Sarajevo

(540)

eMAG Crni Petak

(511)

35 Usluge online maloprodaje za: potrošačke elektronske proizvode, električne komponente, kućne aparate, male elektroničke uređaje, predmete za ličnu njegu, proizvode za motorna vozila, sportsku opremu, proizvode za kuću i vrt, odjeću, artikle za kućne ljubimce, igračke, knjige, muziku i filmove; maloprodaja električnih aparata za domaćinstvo u specijaliziranim prodavnicama; oglašavanje i reklamiranje, vođenje komercijalnih poslova, komercijalna administracija, za sve prethodno navedeno.

(210) **BAZ1518602A** (220)23/04/2015

(442) 31/12/2016

(732) **Dante International S.A.****148 Virtutii Street, 060787 Bucharest,****RO**

(740) "ŽIVKO MIJATOVIĆ & PARTNERS"

d.o.o. Sarajevo

(540)

Crni Petak

(511)

35 Usluge online maloprodaje za: potrošačke elektronske proizvode, električne komponente, kućne aparate, male elektroničke uređaje, predmete za ličnu njegu, proizvode za motorna vozila, sportsku opremu, proizvode za kuću i vrt, odjeću, artikle za kućne ljubimce, igračke, knjige, muziku i filmove; maloprodaja električnih aparata za domaćinstvo u specijaliziranim prodavnicama; oglašavanje i reklamiranje, vođenje komercijalnih poslova, komercijalna administracija, za sve prethodno navedeno.

(210) **BAZ1518672A** (220)25/05/2015

(442) 31/12/2016

(732) **Colgate-Palmolive Company, a****Delaware corporation 300 Park****Avenue, New York, N.Y. 10022, US**(740) **Mirna Milanović - Lalić**

(540)

AJAX WATERFALL SPLASH

(511)

3 Sredstvo za čišćenje za sve namjene.

(210) **BAZ1518740A** (220)07/07/2015

(442) 31/12/2016

(732) **dnata dnata Travel Centre, P.O.****Box 1515, Dubai, AE**(740) **PETOŠEVIĆ d.o.o**

(540)



(531) 26.3,27.5

(511)

35 Logističke usluge u vezi sa prijevozom, a naročito, usluge ugovaranja prijevoza robe za treća lica; logističke usluge u vezi sa prijevozom, a naročito, planiranje i zakazivanje pošiljki za korisnike prijevoznčkih usluga; usluge za dobrotvorne organizacije, a naročito, koordinacija nenovčanim doprinosima za dobrotvorne i neprofitne organizacije.;

39 Usluge logističkog upravljanja teretom; usluge navigacije za avione; usluge kontrole vazdušnog prometa; usluge vazdušnog prijevoza; usluge putovanja avionom; usluge najma letjelica; usluge avio prijevoznika; usluge prihvata i otpreme zrakoplova, putnika, prtljage, robe i pošte; usluge rezervacije agencija; usluge kliringa i rukovanja teretom; usluge vozača i limuzina; usluge kurira; usluge dostave robe vazdušnim putem; usluge pratnje putnika; agencijske usluge otpreme tereta; usluge posredovanja u prometu tereta i usluge otpreme tereta; pružanje usluge osiguranog preuzimanja, skladištenja, prijevoza i dostave; usluge naručivanja putem pošte; usluge preuzimanja, pakovanja, skladištenja i dostave robe; usluge skladišta; usluge prijevoza putnika i tereta; usluge turističkih vodiča; usluge turističkih agencija i turist biroa; usluge organiziranja dogovorenih tura i aranžmana godišnjih odmora; usluge organiziranja prijevoza i hotelskog smještaja; usluge organiziranja krstarenja; usluge pružanja turističkih informacija; usluge rezervacije putnih karata; usluge putničkih agencija; usluge pružanja informacija i savjetovanja u vezi sa gore navedenim uslugama.;

43 Usluge hotela, motela, pansiona i privremenog smještaja; usluge restorana, barova, bistroa, kafea, kafića i usluge keteringa; usluge pružanja prostora za konferencije i konvencije i izložbe; usluge agencija za prodaju rezervacija i usluge rezervacije za sve gore navedene usluge; usluge pripreme i kuhanja hrane; usluge čuvanja djece; usluge agencija za rezervaciju smještaja; agencije za rezervaciju hotelskog smještaja; usluge savjetovanja i konsultacije u vezi sa gore navedenim uslugama.

(210) **BAZ1518785A** (220)29/07/2015

(442) 31/12/2016

(732) **Srpsko humanitarno udruženje**
“Dobrotvor” Šibenska br. 5,
71000 Sarajevo, BA

(540)



(531) 5.3,24.13,26.3

(511)

35 Obavljanje osnovne humanitarne djelatnosti; zagovaranje, lobiranje i stvaranje mogućnosti za saradnju sa opštinskim, kantonalnim, entitetskim i državnim institucijama u cilju bolje organizacije humanitarnog rada.;

36 Prikupljanje donacija i darova za dobročinstvo i humanitarne snage; prikupljanje legata i dobrovoljnih priloga u nekretninama ili hartijama od vrijednosti koje će se koristiti i služiti u humanitarnom i dobrotvornom radu.;

37 Pružanje humanitarne pomoći u vidu popravljanja ili izgradnje stambenih jedinica za socijalno ugrožene osobe i stanovništvo pogođeno elementarnim nepogodama; saradnja sa domaćim i međunarodnim humanitarnim organizacijama i institucijama u cilju poboljšanja uslova života svih kategorija stanovništva kroz realizaciju projekata koji za svrhu imaju izgradnju ili popravljanje stambenih jedinica i infrastrukture.;

39 Obavljanje usluga pakovanja i skladištenja robe za humanitarni rad i rad javnih kuhinja; organizovanje ljetovanja ili kampova za socijalno ugroženu djecu i mlade u cilju druženja i stvaranja boljih i humanijih uslova za njihovo odrastanje.;; organizovanje ljetovanja ili terapija za oboljelu djecu i djecu sa posebnim potrebama u cilju liječenja, oporavka ili rehabilitacije.;

41 Organizovanje i realizacija projekata iz domena obrazovanja i kulture u cilju promocije humanitarnog rada, volonterizma, filantropije, očuvanja jezika, istorije, identiteta i ćirilicnog pisma; organizovanje i realizacije projekata iz domena informatičke obuke.;

43 Organizovanje javne/narodne kuhinje za prehranu socijalno ugroženih osoba i članova “Dobrotvora”; organizovanje prihvatnih centara i privremenog smještaja za prihvat osoba koje se ne mogu brinuti o sebi.;

44 Proizvodnja i prerada hrane u cilju obezbjeđivanja neophodnih resursa za rad javne kuhinje i prehranu socijalno ugroženih osoba, formiranje poljoprivredne ekonomije za pomoć i podršku osobama koje se žele baviti poljoprivrednom proizvodnjom a nemaju inicijalna sredstva za samostalno bavljenje.;

45 Pružanje pravnih, individualnih i društvenih usluga iz domena humanitarnog i dobrotvornog rada a u cilju zadovoljenja egzistencionalnih potreba pojedinaca ili grupa.

(210) **BAZ1518807A** (220)07/08/2015

(442) 31/12/2016

(732) "TROPIC MALOPRODAJA" d.o.o.

Banja Luka Ivana Gorana Kovačića

bb, 78000 Banja Luka, BA

(591) zelena, plava

(540)



(531) 20.5,24.17,26.3,26.4,27.5,29.1

(511)

3 Deterdženti za čišćenje, deterdženti (osim onih koji se upotrebljavaju za medicinske potrebe); dezodoransi za ljude; kozmetički preparati za njegu kože; kozmetički proizvodi; kreme za kozmetičke potrebe; sapuni; toaletni proizvodi i tekućine za pranje automobilskih stakala.;

16 Vrećice od plastičnog materijala, za zamotavanje i ambalažu; stolni ubrusi papirnati i toaletni ubrusi od papira.;

28 Sportska oprema.;

29 Mlijeko; jogurt; kiselo mlijeko; jaja; meso; mesne prerađevine; konzerve riblje; konzerve mesne; prerada voća i povrća; zamrznuto voće i povrće; humus (truležna zemlja).;

30 Brašno; tjestenina; kafa; čaj; med; začini; pudinzi; slatkiši.;

31 Hrana za kućne ljubimce.;

32 Voćni sokovi.

(210) **BAZ1518851A** (220)31/08/2015

(442) 31/12/2016

(732) **Omer Isović Vladimira Nazora 5,**

Tuzla, 75000, BA

(591) plava, crna

(540)



(531) 1.15,4.3,26.1,27.5,29.1

(511)

32 Pivo.

(210) **BAZ1518859A** (220)01/09/2015

(442) 31/12/2016

(732) **Colgate-Palmolive Company, a**

Delaware company 300 Park Avenue,

New York, New York 10022, US

(740) Mirna Milanović-Lalić

(540)



(531) 2.9,25.3,26.4,26.5,26.7,27.5

(511)

3 Paste za zube.

(210) **BAZ1518891A** (220)09/09/2015

(442) 31/12/2016

(732) "Megamix" d.o.o. Sarajevo

Rajlovačka bb, 71000 Sarajevo, BA

(591) bijela, smeđa

(540)



(531) 27.5,29.1

(511)

30 Kakao; kolači; poslastice; sladoledi; pića od kakaoa, kafe, na bazi čokolade; žitarice pripremljene za ljudsku ishranu.

(210) **BAZ1518921A** (220)17/09/2015

(442) 31/12/2016

(732) All Star C.V. One Bowerman Drive,

Beaverton, Oregon 97005, US

(740) BRANKO V. MARIĆ

(540)

CONVERSE

(511)

9 Znanstveni, nautički, geodetski, fotografski, kinematografski i optički aparati i instrumenti za vaganje, mjerenje, signalizaciju, kontrolu (inspekciju), za pomoć, spašavanje za obuku; aparati i instrumenti za vođenje, distribuiranje, transformiranje, akumuliranje, podešavanje i upravljanje električne struje; aparati za snimanje, prenos i reprodukciju zvuka i slike; magnetne podloge za snimanje, akustične ploče; kompaktne ploče, DVD i drugi numerički nosači za snimanje; mehanizmi za uređaje koji se pokreću uz prethodno ubacivanje kovanica; registarske blagajne; računari, oprema za obradu podataka i računala; uređaji za gašenje požara; računalni programi (softveri);

18 Koža, imitacije kože, proizvodi od tih materijala koji nisu obuhvaćeni drugim razredima; životinjska koža; kofer, torbe; kišbrani, suncobrani, štapovi za hodanje; putne torbe; novčanici, sportske torbe, ručne torbe, ruksaci, džepni novčanici;

35 Oglašavanje, vođenje kancelarijskih poslova; komercijalna administracija; uredski poslovi.

(210) **BAZ1518922A** (220)17/09/2015

(442) 31/12/2016

(732) PLR IP Holdings, LLC, Delaware 4350

Baker Road, , 55343, US

(740) Marić & Co d.o.o.

(540)

POLAROID

(511)

9 Znanstveni, nautički, geodetski, fotografski, kinematografski i optički aparati i instrumenti kao i aparati i instrumenti za vaganje, mjerenje, signalizaciju, kontrolu, za pomoć i za obuku; aparati i instrumenti za vođenje, distribuiranje, transformiranje, akumuliranje, podešavanje ili upravljanje električne struje; aparati za snimanje, prijenos, reprodukciju zvuka ili slike; magnetne podloge za snimanje, akustične ploče; kompaktne ploče, dvd i drugi numerički nosači za snimanje; mehanizmi za uređaje koji se pokreću uz prethodno ubacivanje kovanica; registarske blagajne, računari, oprema za obradu podataka i računala; uređaji za gašenje požara; računalni programi [softveri]. optički čitači; optički kondenzatori; optički diskovi; optička vlakna; optička stakla; optičke svjetiljke; optički kompasi; optička ogledala; periskop leće; objektivni za astrofotografiju; objektivni fotoaparata; teleskop leće, leće, mikroskop leće, dodaci za kameru: nastavak za leće, filteri, poklopac za leće; digitalne memorijske kartice; magnetski diskovi; usb stik; durbine; dvogled; teleskopi; mikroskopi; periskopi; noćne zaštitne naočale; maske za ronjenje; maske za zavarivanje; elektronske naočale za igranje; virtualne naočale; stereoskopski preglednik i stereoskopske 3d naočale koje su dio elektronske igre ili drugog sistema; naočale, sunčane naočale, google višenamjenske naočale za sport, lanac za naočale, navlake za naočale, okviri za naočale, dodaci naočalama i komponente, optičke naočale, sunčane naočale, navlake za naočale, okviri i sočiva za optičke naočale i za sunčane naočale, dodaci navlakama za naočale, vezice za naočale i trakice za glavu za naočale i za sunčane naočale, torbice, držači i zaštitne torbice za naočale, optički okviri i dodaci za torbice za naočale i dodatke; torbice za mobilne telefone i portable računarske uređaje; torbice, držači i zaštitne torbice za mobile telefone i portable računarske uređaje.;

11 Aparati za osvetljavanje, grijanje, proizvodnju pare, kuvanje, hlađenje, sušenje, venti-laciju, snabdevanje vodom i za sanitarne svrhe. Pročistači zraka; klima uređaji; sprave za klima uređaje; svjetla za knjige; stropna svjetla; stropni ventilatori; sušila za odjeću; peći za kuhanje; odvlaživači; električne žarulje; električni svijeće; električne lampice za praznike; električne svjetiljke; električna rasvjetna tijela; električna noćna svjetla; besplamene svijeće;svjetiljke; držači svjetiljki; reflektori; peći; ploče za grijanje i hlađenje koje se koriste za svrhu unutrašnjeg grijanja i hlađenja; ovlaživači; svjetiljke; kućišta svjetiljka, led rasvjetna tijela; žarulje; rasvjetni uređaji za vozila; ugradnja rasvjete; rasvjetne trake; rasvjetne cijevi; svjetla za vozila; rasvjetna tijela; vanjski rasvjetni ukrasi; vanjska rasvjeta, i to svjetleće cigle; svjetla za čitanje; ulična rasvjeta; solarni kolektori; aparati za hlađenje na pogon solarne energije; svjetiljke na solarni pogon; solarna rasvjetna tijela, i to unutarnje i vanjske rasvjetne jedinice i tijela na solarni pogon; solarni grijači vode; solarna rasvjeta za sve vremenske prilike; reflektori, rasvjetne trake za unutarnju uporabu; svijetleće sprave za televizijski studio; zidne lampe; zidna svjetla.; 25 Odjeca, obuća, pokrivala za glavu, pojasevi.

(210) **BAZ1518927A** (220)22/09/2015
 (442) 31/12/2016
 (732) **UNIONFOODS d.o.o. Čitluk Gospodarska
 zona bb, 88260 Čitluk, 88260, BA**
 (540)



(531) 3.11,8.7,24.1,25.12,27.5
 (511)
 30 Flips sa okusom kikirikija.

(210) **BAZ1518928A** (220)22/09/2015
 (442) 31/12/2016
 (732) **UNIONFOODS d.o.o. Čitluk Gospodarska
 zona bb, 88260 Čitluk, BA**
 (540)

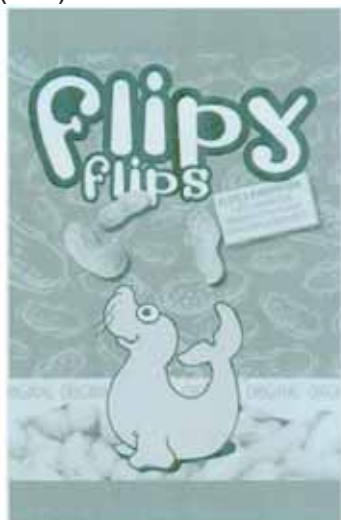

(531) 3.11,8.7,25.12,27.5
 (511)
 30 Flips sa okusom kikirikija.

(210) **BAZ1518943A** (220)25/09/2015
 (442) 31/12/2016
 (732) **“DAŽ” D.O.O. Industrijska zona bb,
 Karakaj-Zvornik, BA**

(591) crna, bijela, ružičasta, braon, krem, žuta,
 svijetlo crvena, tamno crvena, svijetlo plava,
 tamno plava, narandžasta, siva
 (540)



(531) 3.1,5.7,8.1,11.1,25.12,27.5,29.1
 (511)
 30 Čokolada, krem tabla.

(210) **BAZ1518950A** (220)30/09/2015
 (442) 31/12/2016
 (300) 014501936
 24/08/2015
 EM

(732) **Colgate-Palmolive Company (a
 Delaware Corporation) 300
 Park Avenue, New York,
 10022 New York, , 10022, US**

(740) Mirna Milanović-Lalić
 (591) bijela, ljubičasta, žuta, zlatno žuta, zelena,
 maslinasto zelena, bež, smeđa
 (540)



(531) 5.5,19.7,26.11,27.5,29.1
 (511)
 3 Proizvodi za ličnu njegu, naime, nemedicinski preparati za
 čišćenje tijela i kože.

(210) **BAZ1518951A** (220)30/09/2015
 (442) 31/12/2016
 (300) 014501928
 24/08/2015
 EM

(732) **Colgate-Palmolive Company (a Delaware Corporation) 300 Park Avenue, New York, 10022 New York, , 10022, US**

(740) Mirna Milanović-Lalić

(591) crvena, svijetlo roza, roza, zelena, maslinasto zelena, bijela, svijetlo zelena
 (540)



(531) 5.7,19.7,26.11,27.5,29.1
 (511)

3 Proizvodi za ličnu njegu, naime, nemedicinski preparati za čišćenje tijela i kože.

(210) **BAZ1518952A** (220)30/09/2015
 (442) 31/12/2016
 (300) 014501944
 24/08/2015
 EM

(732) **Colgate-Palmolive Company (a Delaware Corporation) 300 Park Avenue, New York, 10022 New York, , 10022, US**

(740) Mirna Milanović-Lalić

(591) svijetlo smeđa, tamno smeđa, bijela, zelena, maslinasto zelena
 (540)



(531) 8.1,19.7,26.11,27.5,29.1

(511)

3 Proizvodi za ličnu njegu, naime, nemedicinski preparati za čišćenje tijela i kože.

(210) **BAZ1518953A** (220)30/09/2015
 (442) 31/12/2016
 (300) 014501922
 24/08/2015
 EM

(732) **Colgate-Palmolive Company (a Delaware Corporation) 300 Park Avenue, New York, 10022 New York, , 10022, US**

(740) Mirna Milanović-Lalić

(591) crvena, narandžasta, žuta, bijela, zelena, maslinasto zelena
 (540)



(531) 5.7,19.7,26.11,27.5,29.1

(511)

3 Proizvodi za ličnu njegu, naime, nemedicinski preparati za čišćenje tijela i kože.

(210) **BAZ1518954A** (220)30/09/2015

(442) 31/12/2016

(300) 014556674

24/08/2015

EM

(732) **Colgate-Palmolive Company (a Delaware Corporation) 300 Park Avenue, New York, 10022 New York, , 10022, US**

(740) Mirna Milanović-Lalić

(591) maslinasto zelena, tamno zelena, bijela, zlatna, svijetlo zelena

(540)



(531) 5.3,25.5,26.4,27.5,29.1

(511)

3 Proizvodi za ličnu njegu, naime, nemedicinski preparati za čišćenje tijela i kože, preparati za njegu kose; ovlaživači (moisturizers) za tijelo i kožu, kreme i losioni.

(210) **BAZ1518963A** (220)07/10/2015

(442) 31/12/2016

(300) 014371884

17/07/2015

EM

(732) **LRC Products Limited 103-105 Bath Road, Slough, SL1 3UH, GB**

(740) "ŽIVKO MIJATOVIĆ & PARTNERS" d.o.o. Sarajevo

(591) nijanse plave, nijanse žute, bijela, siva, bež, tirkizna

(540)



(531) 1.1,2.9,10.5,25.1,26.11,27.5,29.1

(511)

8 Ručni kućanski alati i pribor, sve za manikuru ili pedikuru; ručni alati za uklanjanje otvrdnule kože; ručni alati za piling kože; glave za valjkastu turpiju za uklanjanje otvrdnule kože na stopalima; glave za valjkastu turpiju za piling kože stopala; turpije za nokte; turpije za stopala; instrumenti, oprema i uređaji za njegu stopala i kože; elektroničke naprave koje se koriste za uklanjanje otvrdnule kože; elektroničke naprave koje se koriste za piling kože; elektroničke turpije/rašpe za stopala; elektroničke turpije za nokte; obrtne glave za elektroničke turpije za stopala; patrone (ulošci) za obrtne glave za elektroničke turpije za stopala; obrtne glave za elektroničke turpije za nokte; patrone (ulošci) za obrtne glave za elektroničke turpije za nokte; dijelovi i pribor za sve prethodno navedene proizvode.

(210) **BAZ1518970A** (220)09/10/2015

(442) 31/12/2016

(732) "Glas Srpske" a.d. Banja Luka UI. Skendera Kulenovića br. 93, 78000 Banja Luka, BA

(540)

GLAS SRPSKE

(511)

35 Oglašavanje i reklamiranje; oglašavanje na poslovnim web stranicama; pribavljavanje prostora na web stranicama za oglašavanje robe i usluga; prikupljanje oglasa koji će se koristiti kao web stranica; oglašavanje i reklamiranje putem web stranica; pružanje informacija o zapošljavanju putem web stranica.;

38 Agencijske vijesti putem web stranica.;

41 Pružanje informacija putem web stranica iz ekonomije, politike, svijeta, regiona, društvenih dešavanja, razonode, šou biznisa, muzike, sporta, nauke i tehnologije, obrazovanja i kulture.

(210) **BAZ1518977A** (220)13/10/2015

(442) 31/12/2016

(732) **TECNO TELECOM (HK) LIMITED A corporation organized and existing under the laws of HONG KONG RMS 05-15, 13A/F SOUTH TOWER, WORLD FINANCE CTR HARBOUR CITY, 17 CANTON RD TST KLN, HONG KONG, HK**

(740) "INTELBIRO" d.o.o.

(540)



(531) 27.5

(511)

9 Mobiteli; električne baterije; punjači za električne baterije; kućišta razglasa; kompleti za telefone za telefoniranje bez ruku; priključci električnih vodova; memorije za računare; slušalice; video ekrani; fotoaparati; pokazivači količine; električni induktori; električne instalacije za daljinsku kontrolu industrijskih operacija; signalne ploče, svijetleće ili mehaničke; pločice za integrirane krugove.

(210) **BAZ1518978A** (220)13/10/2015

(442) 31/12/2016

(300) 86597155

14/04/2015

US

(732) **HP Hewlett Packard Group LLC a Delaware limited liability company 11445 Compaq Center Drive West, Houston, Texas 77070 , US**

(740) "ŽIVKO MIJATOVIĆ & PARTNERS"

d.o.o. Sarajevo

(540)



(531) 26.4,27.5

(511)

9 Naučni, fotografski, kinematografski, optički i nastavni aparati i instrumenti; uređaji i instrumenti za sprovođenje, komutaciju, transformaciju, akumulaciju, regulisanje ili kontrolisanje struje; uređaji za snimanje, prenos ili reprodukciju zvuka ili slika; magnetni nosači podataka, diskovi za snimanje; računске mašine, oprema za obradu podataka, računari; računarski softver; zaštitni znak za računarski hardver i softver; uređaji za obradu podataka; računari; računarski hardver; računarski serveri; mrežni serveri; internet serveri; hardver za umrežavanje računara i komunikaciju; čvorište računarske mreže, usmjerivači, upravljači, prekidači i bežične pristupne tačke; hardver za računarsko skladištenje; serveri za računarsko skladištenje; mreža sistema za skladištenje računarskih podataka (SAN); hardver za računarske mrežne uređaje za skladištenje podataka (NAS); računarski i komunikacioni hardver za mrežne sisteme za skladištenje podataka; hardver za bekap diskova; disk drajveri; polja i poklopci za pogonski disk; kontroleri za redundantni niz nezavisnih diskova (RAID); Host Bus adapteri; sistemi za čuvanje podataka koji se sastoje iz računarskog hardvera, perifernih uređaja i softvera operativnog sistema; integrisani informatički sistemi koji se sastoje iz povezanog računarskog, skladišnog i mrežnog hardvera i softvera; modularni informatički sistemi; periferni uređaji za računare; digitalni znaci; magnetne trake za računare; prazne trake za čuvanje kompjuterskih podataka; memorijski čipovi; poluprovodnici, štampane ploče, integrisana kola i elektronske komponente; računarski softver; računarski operativni sistemi; računarski softver i firmver za upravljanje računarskim hardverom i periferenim uređajima; softver za servere; mrežni softver; softver u oblaku; baza podataka, centar za podatke i softver za pohranjivanje podataka; softver za pohranjivanje; softver za virtualizaciju; računarski softver za konfigurisanje, obezbjeđivanje, raspoređivanje, kontrolu, upravljanje i virtualizaciju računara, računarskih servera i uređaja za pohranjivanje podataka; softver za rad, upravljanje, automatizaciju i virtualizaciju računarske mreže; računarski softver za softversko umrežavanje; softver za upravljanje lokalnom mrežom (LAN); operativni softver za mreže širokog područja (WAN); računarski softver za povezivanje različitih računarskih sistema, serveri i uređaji za čuvanje podataka; softver za upravljanje infrastrukturom oblaka (cloud) i automatizaciju; računarski softver koji se koristi za upravljanje aplikacijama na bazi računarstva u oblaku; računarski softver u oblaku za preduzetničke aplikacije, upravljanje bazama podataka, i elektronsko pohranjivanje podataka; računarski softver za praćenje rada oblaka, interneta i aplikacija; računarski softver za informatičko upravljanje, upravljanje informatičkom infrastrukturom, daljinsko upravljanje informatičkom infrastrukturom, upravljanje informatičkom imovinom i inventarom, informatička automatizacija procesa, upravljanje životnim ciklusom informatičkih uređaja, informatička bezbednost, informatičko izvještavanje i predviđanje, praćenje informatičkih infrastrukturnih mana i performansi, i softver za informatičku podršku i pomoć; računarski softver za zaštitu i sigurnost podataka; računarski softver za pružanje sigurnosti za računare, mreže i elektronsku komunikaciju; softver za sigurnost aplikacija i mreža; računarski softver za praćenje pristupa mreži i mrežnih aktivnosti; računarski softver za ocjenu sigurnosti aplikacija; softver za šifrovanje i dešifrovanje podataka i dokumenata; kriptografski softver; softver za provjeru autentičnosti korisnika računara; softver

za praćenje, izvještavanje i analizu poštovanja informatičke bezbjednosti; softver za informatičko upravljanje rizikom i sigurnosnim informacijama; softver za izradu sigurnosnih kopija, ponovno uspostavljanje podataka i arhiviranje; računarski softver za deduplikaciju podataka; softver za upravljanje bazama podataka; računarski softver za čitanje i ocjenu sadržaja koji se nalazi na globalnoj računarskoj mreži, bazama podataka i/ili mrežama; računarski softver za integraciju aplikacija i baza podataka; softver za pretraživanje; računarski softverski alati za pretraživanje; softver za pretraživanje baza podataka; računarski softver za formiranje baza podataka sa informacijama i podacima koji se mogu pretraživati; softver za rad i automatizaciju skladišta računarskih podataka; softver za rad i automatizaciju centara za podatke; računarski softver za prenos, čuvanje, obradu i reprodukciju podataka; računarski softver za pristupanje, istraživanje i analizu informacija pohranjenih u bazama podataka i skladištima; softver za upravljanje informacijama i znanjem; softver za analizu poslovnih podataka; računarski softver koji daje integrisane poslovne menadžment informacije u stvarnom vremenu kombinovanjem informacija iz različitih baza podataka; softver za poslovnu i analizu velikog broja podataka; računarski softver koji automatizuje obradu nestrukturiranih, polustrukturiranih i strukturiranih informacija i podataka pohranjenih na računarskoj mreži i internetu; softver za uvid u poslovne procese; softver za upravljanje odnosa sa klijentima (CRM); softver za planiranje poslovnih resursa i upravljanje rizikom; softver za upravljanje projektima; softver za upravljanje dokumentacijom; softver za elektronsku trgovinu; alatke za razvoj i implementaciju softvera; alati za razvoj softvera za izradu mobilnih internet aplikacija i interfejsa za klijente; softver za testiranje i isporuku aplikacija; softver za upravljanje životnim ciklusom aplikacija i uređaja; softverski definisana infrastruktura (SDS softver); računarski softver koji obezbeđuje pristup putem interneta aplikacijama i servisima kroz internet operativni sistem ili portal; softver za automatizaciju i upravljanje komunalnim industrijskim uslugama, operacijama i naplatom; softver za upravljanje softverskim licencama.;

35 Ogllašavanje; vođenje poslova; poslovno upravljanje; kancelarijski poslovi; usluge konsultacije u poslovnom upravljanju; poslovno savjetodavne usluge u oblasti informacionih tehnologija (IT); poslovno savjetodavne usluge u oblasti unaprijeđenja poslovnih procesa i outsorsinga; poslovno savjetodavne usluge u oblasti poslovne arhitekture; usluge IT outsorsinga i zapošljavanje osoba za projekte vezane za informacionu tehnologiju; usluge outsorsinga poslovnih procesa; usluge IT strateškog planiranja; usluge upravljanja IT sredstvima; prikupljanje i sistematizacija informacija u računarskim bazama podataka; usluge upravljanja bazama podataka; usluge onlajn maloprodaje i usluge naručivanja računarskih hardvera, softvera i periferija; poslovne usluge, naime, pružanje pomoći drugima u pregovorima i razvoju poslovnih partnerstva i poslovnih alijansi; marketing i promotivni programi u oblasti računara i informacionih tehnologija; usluge upravljanja odnosa sa klijentima; usluge elektronske trgovine; pružanje usluga u vezi sa sistematikom, naime, klasifikacija i organizacija podataka za svrhu upravljanja podacima; pružanje internet stranice koja obezbeđuje onlajn tržište za prodavce i kupce računara i računarske robe i usluga; usluge upravljanja poslovnim znanjem; analiza poslovnih podataka.;

36 Osiguranje; finansijski poslovi; novčani (monetarni) poslovi; usluge finansiranja kupovine i usluge finansiranja

lizinga; usluge obrade, upravljanja i administracije u oblasti zdravstvene i socijalne zaštite zaposlenih; usluge obezbjeđivanja transakcija putem kreditnih kartica za druge; usluge podnošenja zahtjeva za osiguranje za druge; pružanje usluga finansijske analize i konsultantske usluge za organizaciju i upravljanje bankarskim i finansijskim poslovanjem; upravljanje finansijskim sredstvima; usluge naplate.;

37 Građevinsko konstruisanje; popravlanje; usluge instaliranja (postavljanja), naime, postavljanje, održavanje i popravka računara i računarskog, mrežnog i telekomunikacionog hardvera.;

38 Telekomunikacije; telekomunikacione usluge, naime, prenos govornih poruka, podataka, grafika, slika, audio zapisa i video zapisa putem telekomunikacionih mreža, bežičnih komunikacionih mreža, i interneta; prenos informacija putem elektronskih komunikacionih mreža; obezbjeđivanje sigurne elektronske komunikacije u stvarnom vremenu preko računarske mreže; pružanje usluga virtualne privatne mreže, naime, privatnu i bezbjednu elektronsku komunikaciju preko privatne ili javne računarske mreže; savjetodavne usluge u oblasti komunikacija i telekomunikacija; usluge obezbjeđivanja onlajn soba za "četovanje" (razgovor), oglasnih tabli i foruma za razmjenu poruka među korisnicima u oblasti računara, softvera, informacionih tehnologija i opšteg interesa; emitovanje audio i video materijala putem interneta; usluge kojima se omogućava telefoniranje preko Interneta (VOIP usluge); usluge dijeljenja datoteka, naime, elektronski prenos podataka putem globalne računarske mreže.;

42 Znanstvene i tehnološke usluge kao i pripadajuće usluge istraživanja i dizajna; usluge industrijskih analiza i istraživanja; dizajn i razvoj računarskog hardvera i softvera; zaštitni znak za računarske usluge, softverske usluge, usluge "u oblaku" i usluge informacijske tehnologije; računarske usluge; usluge analize, planiranja, integracije i dizajna računarskih sistema; integracija računarskih sistema i softvera; integracija računarskih sistema i mreža; administracija računarskog sistema za druge; iznajmljivanje i lizing računarskog hardvera i računarskih perifernih uređaja; usluge konsultacija u vezi sa računarima; savjetovanje o dizajnu, selekciji i korištenju računarskog hardvera i sistema; konsultantske usluge u vezi sa računarskim softverom; savjetodavne usluge za druge u selekciji, implementaciji i korištenju računarskog softvera; konsultantske usluge u području softvera kao usluge; usluge internetskog savjetovanja; konsultantske usluge u vezi sa informacijskom tehnologijom; konsultacije u oblasti informacijske tehnologije i transformacije, integracije, modernizacije, migracije, dizajna, razvoja, implementacije, testiranja, optimizacije, funkcionisanja i upravljanja aplikacijama; konsultacije u oblasti računarstva "u oblaku" i velike količine podataka; konsultacije u oblasti infrastrukture "u oblaku"; savjetodavne usluge u području arhitekture podatkovnih centara, rješenja javnog i privatnog računarstva "u oblaku" i vrednovanja i primjene internetske tehnologije i usluga; konsultacije u oblasti sigurnosti, upravljanja i usklađivanja informacija; konsultacije u oblasti sigurnosti računara i informacija i upravljanja IT rizikom; konsultacije u oblasti mobilnosti informacijskih tehnologija i usluga na radnom mjestu; konsultacije u oblasti jedinstvenih komunikacija, hardvera i softvera; savjetovanje u vezi sa IT aspektima poslovnih procesa; savjetovanje u oblasti IT rješenja za menadžment odnosa prema kupcima, finansije i administraciju, ljudske resurse, platne liste i obradu dokumenata; savjetovanje u oblasti upravljanja dostavom

aplikacija; savjetovanje u oblasti optimizacije marketinga; savjetovanje u oblasti konvergentnih IT sistema; savjetovanje u oblastima konvergentnih i hiperkonvergentnih IT infrastruktura; konsultacije u oblasti industrije komunalnih usluga, poslovanja i fakturisanja; savjetovanje u oblasti ekološke i energetske učinkovitosti; znanstvene i tehnološke usluge, naročito istraživanje i dizajn u oblasti hardvera za računarsko umrežavanje i arhitekturu računarskog podatkovnog centra; usluge tehničkog savjetovanja u oblasti arhitekture podatkovnih centara; pružanje privremenog korištenja posredničkog softvera na mreži koji se ne može preuzeti za pružanje sučelja između softverskih aplikacija i operativnih sistema; pružanje privremene upotrebe online softvera računarstva "u oblaku" koji se ne može preuzimati za upotrebu pri upravljanju bazom podataka i elektroničkoj pohrani podataka; dizajn i razvoj računarskog hardvera i softvera; usluge računarskog programiranja; razvoj softvera za upravljački program i operativni sistem; razvoj, modernizacija i integracija "u oblak" softverskih aplikacija; usluge instalacije, održavanja i ažuriranja softvera; testiranje rada i funkcionalnosti računara, mreža i softvera; usluge razvoja softvera i konsultacija u oblasti poslovne tehnologije; usluge računarskog programiranja za druge u području upravljanja konfiguracijom softvera; razvoj računarskog softvera u području mobilnih aplikacija; ažuriranje i održavanje računarskog softvera baziranog "u oblaku" putem on-line ažuriranja, poboljšanja i zakrpi (patch); usluge tehničke podrške; servisni odjel, usluge odjela za pomoć i usluge otklanjanja grešaka za IT infrastrukturu, računarski hardver, računarski softver, računarsku perifernu opremu i računarske mreže; usluge tehničke podrške, naime, otklanjanje grešaka u računarskom softveru; usluge tehničke podrške, naime, otklanjanje grešaka u obliku dijagnosticiranja problema u računarskom hardveru i softveru; usluge tehničke podrške, naime, migriranje aplikacija podatkovnih centara, servera i baza podataka; usluge tehničke podrške, naime, praćenje računara, mrežnih sistema, servera i web aplikacija te aplikacija baza podataka, i obavještanje o vezanim događajima i upozorenjima; usluge tehničke podrške, naime usluge daljinskog praćenja računara i mreža u stvarnom vremenu; usluge tehničke podrške, naime, daljinske i terenske infrastrukturne usluge upravljanja za praćenje, administraciju i rukovođenje sa javnim i privatnim IT i aplikacionim sistemima računarstva "u oblaku"; informacijsko-tehnološke usluge; pružanje hostinga mrežnih stranica, razvoj mrežnih stranica i prilagođenih web stranica za druge; usluge na bazi računarstva "u oblaku"; usluge pružatelja usluga hostinga "u oblaku"; hosting softverskih računarskih aplikacija za druge; održavanje informatičkog "oblaka" elektroničkih baza podataka; hosting usluge za mrežu, "oblak" i računarsku infrastrukturu; pružanje servera varijabilnog kapaciteta drugima; iznajmljivanje sustava za računanje i pohranu podataka promjenjivih kapaciteta klijentima; infrastruktura kao usluga (IAAS), naime, obezbjeđivanje računarskog hardvera, računarskog softvera, perifernih uređaja za računare drugima na osnovu pretplate ili usluge „plati pa koristi“; usluge virtualizacije klijenta; integracija privatnih i javnih informatičkih okruženja „u oblaku“; daljinsko upravljanje i upravljanje na licu mjesta sistemima informacijske tehnologije (IT) i softverskim aplikacijama za druge; računarstvo „u oblaku“ koje sadrži softver za upotrebu u upravljanju bazama podataka; računarske usluge, naime, hosting, upravljanje, rezervisanje, skaliranje, primjenjivanje, održavanje, nadzor, osiguravanje, šifriranje, dešifriranje, dupliranje i backup baza podataka za

druge; upravljanje centrima podataka, IT sigurnošću, računarstvom „u oblaku“, tehnologijom radnog mjesta, računarskim mrežama, objedinjenim komunikacijskim i preduzetnim IT uslugama za druge; usluge baze podataka; usluge podatkovnih centara i spremišta podataka; usluge razvoja baze podataka; usluge iskorištavanja podataka; usluge back-upa i obnove podataka; usluge migracije podataka; usluge šifriranja i dešifriranja podataka; računarstvo „u oblaku“ koje sadrži softver za upotrebu u upravljanju bazama podataka i skladištenju podataka; elektronska pohrana podataka; elektronska pohrana digitalnih sadržaja, naime, slika, teksta, video i audio podataka; softver kao usluga (SAAS); usluge pružanja aplikacija (ASP); platforma kao usluga (PAAS); infrastruktura kao usluga (IAAS); privremeno korištenje softvera koji se ne može preuzeti; privremeno korištenje softvera koji se ne može preuzeti za rad, upravljanje, automatizaciju, virtualizaciju, konfiguraciju, rezervisanje, pokretanje i kontrolu računara i mreže; privremeno korištenje softvera koji se ne može preuzeti za upravljanje informacijskom tehnologijom, upravljanje IT infrastrukturom, daljinsko upravljanje IT infrastrukturom, upravljanje IT imovinom i inventarom, automatizaciju IT procesa, upravljanje životnim ciklusom IT uređaja, IT sigurnost, IT izvještavanje i prognoziranje, nadziranje mana i izvedbe IT infrastrukture, te za funkcije službi za IT podršku i pomoć; privremeno korištenje softvera koji se ne može preuzeti za zaštitu podataka, sigurnost podataka, te sigurnost računarskih aplikacija i mreža; privremeno korištenje softvera koji se ne može preuzeti za regulatornu usklađenost informacijske sigurnosti; privremeno korištenje softvera koji se ne može preuzeti za nadzor pristupa računarskoj mreži i nadzor aktivnosti; privremeno korištenje softvera koji se ne može preuzeti za šifriranje i dešifriranje podataka, kriptografiju, autentifikaciju korisnika računara i za praćenje, izvještavanje i analizu usklađenosti s informacijskom sigurnošću; privremeno korištenje softvera koji se ne može preuzeti za backup, oporavak, arhiviranje i otklanjanje duplikata podataka; privremeno korištenje softvera koji se ne može preuzeti za upravljanje i automatizaciju infrastrukture "u oblaku"; privremeno korištenje softvera koji se ne može preuzeti za nadzor performansi „oblaka“, mreže i aplikacija; privremeno korištenje softvera koji se ne može preuzeti za bazu podataka i upravljanje bazom podataka, rad i automatizaciju spremišta podataka, rad i automatizaciju podatkovnih centara, integraciju aplikacija i baza podataka, za prenos, pohranu, obradu i reprodukciju podataka, te za pristupanje, istraživanje i analiziranje informacija pohranjenih u bazama podataka i skladištima podataka; privremeno korištenje softvera koji se ne može preuzeti za poslovnu inteligenciju, uvid u procese poslovanja, analizu podataka, upravljanje informacijama, upravljanje znanjem, upravljanje odnosima sa klijentima, i upravljanje poslovnim resursima i rizikom; privremeno korištenje softvera koji se ne može preuzeti za pohranu, upravljanje, praćenje i analizu poslovnih podataka; privremeno korištenje softvera koji se ne može preuzeti za pretraživače i softvera za upravljanje projektima i zapisima; privremeno korištenje softvera koji se ne može preuzeti za razvoj, pokretanje, testiranje, isporuku softvera te za upravljanje životnim ciklusom aplikacija; privremeno korištenje softvera koji se ne može preuzeti za konvergirane IT sisteme; privremeno korištenje SDS (softverski definisana infrastruktura) softvera koji se ne može preuzeti; privremeno korištenje softvera koji se ne može preuzeti u oblastima konvergirane i hiperkonvergirane IT infrastrukture; usluge softvera kao usluge, odnosno, udomljavanje softverske infrastrukture „u oblaku“ i

softverske infrastrukture za podatkovne centre za korištenje trećih lica za upravljanje bazama podataka i razvoj aplikacija; privremeno korištenje softvera koji se ne može preuzeti za automatizaciju i upravljanje komunalnim industrijskim uslugama, djelatnostima i fakturisanjem; privremeno korištenje softvera koji se ne može preuzeti za upravljanje softverskim licencama.

(210) **BAZ1518979A** (220)13/10/2015

(442) 31/12/2016

(300) 86596916

14/04/2015

US

(732) **Hewlett Packard Enterprise Development LP a Texas limited partnership 11445 Compaq Center Drive West, Houston, Texas 77070, US**

(740) "ŽIVKO MIJATOVIĆ & PARTNERS"

d.o.o. Sarajevo

(591) bijela, zelena

(540)



(531) 26.4,29.1

(511)

9 Naučni, fotografski, kinematografski, optički i nastavni aparati i instrumenti; uređaji i instrumenti za sprovođenje, komutaciju, transformaciju, akumulaciju, regulisanje ili kontrolisanje struje; uređaji za snimanje, prenos ili reprodukciju zvuka ili slika; magnetni nosači podataka, diskovi za snimanje; računarske mašine, oprema za obradu podataka, računari; računarski softver; zaštitni znak za računarski hardver i softver; uređaji za obradu podataka; računari; računarski hardver; računarski serveri; mrežni serveri; internet serveri; hardver za umrežavanje računara i komunikaciju; čvorište računarske mreže, usmjerivači, upravljači, prekidači i bežične pristupne tačke; hardver za računarsko skladištenje; serveri za računarsko skladištenje; mreža sistema za skladištenje računarskih podataka (SAN); hardver za računarske mrežne uređaje za skladištenje podataka (NAS); računarski i komunikacioni hardver za mrežne sisteme za skladištenje podataka; hardver za bekap diskova; disk drajveri; polja i poklopci za pogonski disk; kontroleri za redundantni niz nezavisnih diskova (RAID); Host Bus adapteri; sistemi za čuvanje podataka koji se sastoje iz računarskog hardvera, perifernih uređaja i softvera operativnog sistema; integrisani informatički sistemi koji se sastoje iz povezanog računarskog, skladišnog i mrežnog hardvera i softvera; modularni informatički sistemi; periferni uređaji za računare; digitalni znaci; magnetne trake za računare; prazne trake za čuvanje kompjuterskih podataka; memorijski čipovi; poluprovodnici, štampane ploče,

integrisana kola i elektronske komponente; računarski softver; računarski operativni sistemi; računarski softver i firmver za upravljanje računarskim hardverom i perifernim uređajima; softver za servere; mrežni softver; softver u oblaku; baza podataka, centar za podatke i softver za pohranjivanje podataka; softver za pohranjivanje; softver za virtualizaciju; računarski softver za konfigurisanje, obezbjeđivanje, raspoređivanje, kontrolu, upravljanje i virtualizaciju računara, računarskih servera i uređaja za pohranjivanje podataka; softver za rad, upravljanje, automatizaciju i virtualizaciju računarske mreže; računarski softver za softversko umrežavanje; softver za upravljanje lokalnom mrežom (LAN); operativni softver za mreže širokog područja (WAN); računarski softver za povezivanje različitih računarskih sistema, serveri i uređaji za čuvanje podataka; softver za upravljanje infrastrukturom oblaka (cloud) i automatizaciju; računarski softver koji se koristi za upravljanje aplikacijama na bazi računarstva u oblaku; računarski softver u oblaku za preduzetničke aplikacije, upravljanje bazama podataka, i elektronsko pohranjivanje podataka; računarski softver za praćenje rada oblaka, interneta i aplikacija; računarski softver za informatičko upravljanje, upravljanje informatičkom infrastrukturom, daljinsko upravljanje informatičkom infrastrukturom, upravljanje informatičkom imovinom i inventarom, informatička automatizacija procesa, upravljanje životnim ciklusom informatičkih uređaja, informatička bezbednost, informatičko izvještavanje i predviđanje, praćenje informatičkih infrastrukturnih mana i performansi, i softver za informatičku podršku i pomoć; računarski softver za zaštitu i sigurnost podataka; računarski softver za pružanje sigurnosti za računare, mreže i elektronsku komunikaciju; softver za sigurnost aplikacija i mreža; računarski softver za praćenje pristupa mreži i mrežnih aktivnosti; računarski softver za ocjenu sigurnosti aplikacija; softver za šifrovanje i dešifrovanje podataka i dokumenata; kriptografski softver; softver za provjeru autentičnosti korisnika računara; softver za praćenje, izvještavanje i analizu poštovanja informatičke bezbjednosti; softver za informatičko upravljanje rizikom i sigurnosnim informacijama; softver za izradu sigurnosnih kopija, ponovno uspostavljanje podataka i arhiviranje; računarski softver za deduplikaciju podataka; softver za upravljanje bazama podataka; računarski softver za čitanje i ocjenu sadržaja koji se nalazi na globalnoj računarskoj mreži, bazama podataka i/ili mrežama; računarski softver za integraciju aplikacija i baza podataka; softver za pretraživanje; računarski softverski alati za pretraživanje; softver za pretraživanje baza podataka; računarski softver za formiranje baza podataka sa informacijama i podacima koji se mogu pretraživati; softver za rad i automatizaciju skladišta računarskih podataka; softver za rad i automatizaciju centara za podatke; računarski softver za prenos, čuvanje, obradu i reprodukciju podataka; računarski softver za pristupanje, istraživanje i analizu informacija pohranjenih u bazama podataka i skladištima; softver za upravljanje informacijama i znanjem; softver za analizu poslovnih podataka; računarski softver koji daje integrisane poslovne menadžment informacije u stvarnom vremenu kombinovanjem informacija iz različitih baza podataka; softver za poslovnu i analizu velikog broja podataka; računarski softver koji automatizuje obradu nestrukturiranih, polustrukturiranih i strukturiranih informacija i podataka pohranjenih na računarskoj mreži i internetu; softver za uvid u poslovne procese; softver za upravljanje odnosima sa klijentima (CRM); softver za planiranje poslovnih resursa i upravljanje rizikom; softver za upravljanje projektima; softver za upravljanje dokumentacijom; softver za elektronsku

trgovinu; alatke za razvoj i implementaciju softvera; alati za razvoj softvera za izradu mobilnih internet aplikacija i interfejsa za klijente; softver za testiranje i isporuku aplikacija; softver za upravljanje životnim ciklusom aplikacija i uređaja; softverski definisana infrastruktura (SDS softver); računarski softver koji obezbeđuje pristup putem interneta aplikacijama i servisima kroz internet operativni sistem ili portal; softver za automatizaciju i upravljanje komunalnim industrijskim uslugama, operacijama i naplatom; softver za upravljanje softverskim licencama.;

16 Štampane stvari; nastavni materijali i materijali za obuku (osim aparata); štampane stvari u oblasti računara i informacionih tehnologija; brošure o tehnološkim dostignućima, štampani priručnici, tehnički bilteni, liste podataka i štampani katalogi proizvoda u oblasti računara i informacionih tehnologija; priručnici za korišćenje proizvoda i priručnici za servis od strane trećih lica za računare i računarske periferije.;

35 Oglašavanje; vođenje poslova; poslovno upravljanje; kancelarijski poslovi; usluge konsultacije u poslovnom upravljanju; poslovno savjetodavne usluge u oblasti informacionih tehnologija (IT); poslovno savjetodavne usluge u oblasti unaprijeđenja poslovnih procesa i outsorsinga; poslovno savjetodavne usluge u oblasti poslovne arhitekture; usluge IT outsorsinga i zapošljavanje osoblja za projekte vezane za informacionu tehnologiju; usluge outsorsinga poslovnih procesa; usluge IT strateškog planiranja; usluge upravljanja IT sredstvima; prikupljanje i sistematizacija informacija u računarskim bazama podataka; usluge upravljanja bazama podataka; usluge onlajn maloprodaje i usluge naručivanja računarskih hardvera, softvera i periferija; poslovne usluge, naime, pružanje pomoći drugima u pregovorima i razvoju poslovnih partnerstva i poslovnih alijansi; marketing i promotivni programi u oblasti računara i informacionih tehnologija; usluge upravljanja odnosa sa klijentima; usluge elektronske trgovine; pružanje usluga u vezi sa sistematikom, naime, klasifikacija i organizacija podataka za svrhu upravljanja podacima; pružanje internet stranice koja obezbeđuje onlajn tržište za prodavce i kupce računara i računarske robe i usluga; usluge upravljanja poslovnim znanjem; analiza poslovnih podataka.;

36 Osiguranje; finansijski poslovi; novčani (monetarni) poslovi; usluge finansiranja kupovine i usluge finansiranja lizinga; usluge obrade, upravljanja i administracije u oblasti zdravstvene i socijalne zaštite zaposlenih; usluge obezbeđivanja transakcija putem kreditnih kartica za druge; usluge podnošenja zahtjeva za osiguranje za druge; pružanje usluga finansijske analize i konsultantske usluge za organizaciju i upravljanje bankarskim i finansijskim poslovanjem; upravljanje finansijskim sredstvima; usluge naplate.;

37 Građevinsko konstruisanje; popravlanje; usluge instaliranja (postavljanja), naime, postavljanje, održavanje i popravka računara i računarskog, mrežnog i telekomunikacionog hardvera.;

38 Telekomunikacije; telekomunikacione usluge, naime, prenos govornih poruka, podataka, grafika, slika, audio zapisa i video zapisa putem telekomunikacionih mreža, bežičnih komunikacionih mreža, i interneta; prenos informacija putem elektronskih komunikacionih mreža; obezbeđivanje sigurne elektronske komunikacije u stvarnom vremenu preko računarske mreže; pružanje usluga virtualne privatne mreže, naime, privatnu i bezbjednu elektronsku komunikaciju preko privatne ili javne računarske

mreže; savjetodavne usluge u oblasti komunikacija i telekomunikacija; usluge obezbeđivanja onlajn soba za "četovanje" (razgovor), oglasnih tabli i foruma za razmjenu poruka među korisnicima u oblasti računara, softvera, informacionih tehnologija i opšteg interesa; emitovanje audio i video materijala putem interneta; usluge kojima se omogućava telefoniranje preko Interneta (VOIP usluge); usluge dijeljenja datoteka, naime, elektronski prenos podataka putem globalne računarske mreže.;

41 Obrazovne usluge; pripremanje obuke, naime, vođenje nastave, radionica, seminara i konferencija u oblasti računara, elektronske trgovine i informacionih tehnologija; usluge elektronskih časopisa, naime, blogova koji sadrže informacije iz oblasti računara, elektronske trgovine i informacionih tehnologija.;

42 Znanstvene i tehnološke usluge kao i pripadajuće usluge istraživanja i dizajna; usluge industrijskih analiza i istraživanja; dizajn i razvoj računarskog hardvera i softvera; zaštitni znak za računarske usluge, softverske usluge, usluge "u oblaku" i usluge informacijske tehnologije; računarske usluge; usluge analize, planiranja, integracije i dizajna računarskih sistema; integracija računarskih sistema i softvera; integracija računarskih sistema i mreža; administracija računarskog sistema za druge; iznajmljivanje i lizing računarskog hardvera i računarskih perifernih uređaja; usluge konsultacija u vezi sa računarima; savjetovanje o dizajnu, selekciji i korištenju računarskog hardvera i sistema; konsultantske usluge u vezi sa računarskim softverom; savjetodavne usluge za druge u selekciji, implementaciji i korištenju računarskog softvera; konsultantske usluge u području softvera kao usluge; usluge internetskog savjetovanja; konsultantske usluge u vezi sa informacijskom tehnologijom; konsultacije u oblasti informacijske tehnologije i transformacije, integracije, modernizacije, migracije, dizajna, razvoja, implementacije, testiranja, optimizacije, funkcionisanja i upravljanja aplikacijama; konsultacije u oblasti računarstva "u oblaku" i velike količine podataka; konsultacije u oblasti infrastrukture "u oblaku"; savjetodavne usluge u području arhitekture podatkovnih centara, rješenja javnog i privatnog računarstva "u oblaku" i vrednovanja i primjene internetske tehnologije i usluga; konsultacije u oblasti sigurnosti, upravljanja i usklađivanja informacija; konsultacije u oblasti sigurnosti računara i informacija i upravljanja IT rizikom; konsultacije u oblasti mobilnosti informacijskih tehnologija i usluga na radnom mjestu; konsultacije u oblasti jedinstvenih komunikacija, hardvera i softvera; savjetovanje u vezi sa IT aspektima poslovnih procesa; savjetovanje u oblasti IT rješenja za menadžment odnosa prema kupcima, finansije i administraciju, ljudske resurse, platne liste i obradu dokumenata; savjetovanje u oblasti upravljanja dostavom aplikacija; savjetovanje u oblasti optimizacije marketinga; savjetovanje u oblasti konvergentnih IT sistema; savjetovanje u oblastima konvergentnih i hiperkonvergentnih IT infrastruktura; konsultacije u oblasti industrije komunalnih usluga, poslovanja i fakturisanja; savjetovanje u oblasti ekološke i energetske učinkovitosti; znanstvene i tehnološke usluge, naročito istraživanje i dizajn u oblasti hardvera za računarsko umrežavanje i arhitekturu računarskog podatkovnog centra; usluge tehničkog savjetovanja u oblasti arhitekture podatkovnih centara; pružanje privremenog korištenja posredničkog softvera na mreži koji se ne može preuzeti za pružanje sučelja između softverskih aplikacija i operativnih sistema; pružanje privremene upotrebe online softvera računarstva "u oblaku" koji se ne može preuzimati za upotrebu pri

upravljanju bazom podataka i elektroničkoj pohrani podataka; dizajn i razvoj računarskog hardvera i softvera; usluge računarskog programiranja; razvoj softvera za upravljački program i operativni sistem; razvoj, modernizacija i integracija "u oblak" softverskih aplikacija; usluge instalacije, održavanja i ažuriranja softvera; testiranje rada i funkcionalnosti računara, mreža i softvera; usluge razvoja softvera i konsultacija u oblasti poslovne tehnologije; usluge računarskog programiranja za druge u području upravljanja konfiguracijom softvera; razvoj računarskog softvera u području mobilnih aplikacija; ažuriranje i održavanje računarskog softvera baziranog "u oblaku" putem on-line ažuriranja, poboljšanja i zakrpi (patch); usluge tehničke podrške; servisni odjel, usluge odjela za pomoć i usluge otklanjanja grešaka za IT infrastrukturu, računarski hardver, računarski softver, računarsku perifernu opremu i računarske mreže; usluge tehničke podrške, naime, otklanjanje grešaka u računarskom softveru; usluge tehničke podrške, naime, otklanjanje grešaka u obliku dijagnosticanja problema u računarskom hardveru i softveru; usluge tehničke podrške, naime, migriranje aplikacija podatkovnih centara, servera i baza podataka; usluge tehničke podrške, naime, praćenje računara, mrežnih sistema, servera i web aplikacija te aplikacija baza podataka, i obaveštavanje o vezanim događajima i upozorenjima; usluge tehničke podrške, naime usluge daljinskog praćenja računara i mreža u stvarnom vremenu; usluge tehničke podrške, naime, daljinske i terenske infrastrukturne usluge upravljanja za praćenje, administraciju i rukovođenje sa javnim i privatnim IT i aplikacionim sistemima računarstva "u oblaku"; informacijsko-tehnološke usluge; pružanje hostinga mrežnih stranica, razvoj mrežnih stranica i prilagođenih web stranica za druge; usluge na bazi računarstva "u oblaku"; usluge pružatelja usluga hostinga "u oblaku"; hosting softverskih računarskih aplikacija za druge; održavanje informatičkog "oblaka" elektroničkih baza podataka; hosting usluge za mrežu, "oblak" i računarsku infrastrukturu; pružanje servera varijabilnog kapaciteta drugima; iznajmljivanje sustava za računanje i pohranu podataka promjenjivih kapaciteta klijentima; infrastruktura kao usluga (IAAS), naime, obezbjeđivanje računarskog hardvera, računarskog softvera, perifernih uređaja za računare drugima na osnovu preplate ili usluge "plati pa koristi"; usluge virtualizacije klijenta; integracija privatnih i javnih informatičkih okruženja „u oblaku“; daljinsko upravljanje i upravljanje na licu mjesta sistemima informacijske tehnologije (IT) i softverskim aplikacijama za druge; računarstvo „u oblaku“ koje sadrži softver za upotrebu u upravljanju bazama podataka; računarske usluge, naime, hosting, upravljanje, rezervisanje, skaliranje, primjenjivanje, održavanje, nadzor, osiguravanje, šifriranje, dešifriranje, dupliranje i backup baza podataka za druge; upravljanje centrima podataka, IT sigurnošću, računarstvom „u oblaku“, tehnologijom radnog mjesta, računarskim mrežama, objedinjenim komunikacijskim i preduzetnim IT uslugama za druge; usluge baze podataka; usluge podatkovnih centara i spremišta podataka; usluge razvoja baze podataka; usluge iskorištavanja podataka; usluge back-upa i obnove podataka; usluge migracije podataka; usluge šifriranja i dešifriranja podataka; računarstvo „u oblaku“ koje sadrži softver za upotrebu u upravljanju bazama podataka i skladištenju podataka; elektronska pohrana podataka; elektronska pohrana digitalnih sadržaja, naime, slika, teksta, video i audio podataka; softver kao usluga (SAAS); usluge pružanja aplikacija (ASP); platforma kao usluga (PAAS); infrastruktura kao usluga (IAAS); privremeno korištenje softvera koji se ne

može preuzeti; privremeno korištenje softvera koji se ne može preuzeti za rad, upravljanje, automatizaciju, virtualizaciju, konfiguraciju, rezervisanje, pokretanje i kontrolu računara i mreže; privremeno korištenje softvera koji se ne može preuzeti za upravljanje informacijskom tehnologijom, upravljanje IT infrastrukturom, daljinsko upravljanje IT infrastrukturom, upravljanje IT imovinom i inventarom, automatizaciju IT procesa, upravljanje životnim ciklusom IT uređaja, IT sigurnost, IT izvještavanje i prognoziranje, nadziranje mana i izvedbe IT infrastrukture, te za funkcije službi za IT podršku i pomoć; privremeno korištenje softvera koji se ne može preuzeti za zaštitu podataka, sigurnost podataka, te sigurnost računarskih aplikacija i mreža; privremeno korištenje softvera koji se ne može preuzeti za regulatornu usklađenost informacijske sigurnosti; privremeno korištenje softvera koji se ne može preuzeti za nadzor pristupa računarskoj mreži i nadzor aktivnosti; privremeno korištenje softvera koji se ne može preuzeti za šifriranje i dešifriranje podataka, kriptografiju, autentifikaciju korisnika računara i za praćenje, izvještavanje i analizu usklađenosti s informacijskom sigurnošću; privremeno korištenje softvera koji se ne može preuzeti za backup, oporavak, arhiviranje i otklanjanje duplikata podataka; privremeno korištenje softvera koji se ne može preuzeti za upravljanje i automatizaciju infrastrukture "u oblaku"; privremeno korištenje softvera koji se ne može preuzeti za nadzor performansi „oblaka“, mreže i aplikacija; privremeno korištenje softvera koji se ne može preuzeti za bazu podataka i upravljanje bazom podataka, rad i automatizaciju spremišta podataka, rad i automatizaciju podatkovnih centara, integraciju aplikacija i baza podataka, za prenos, pohranu, obradu i reprodukciju podataka, te za pristupanje, istraživanje i analiziranje informacija pohranjenih u bazama podataka i skladištima podataka; privremeno korištenje softvera koji se ne može preuzeti za poslovnu inteligenciju, uvid u procese poslovanja, analizu podataka, upravljanje informacijama, upravljanje znanjem, upravljanje odnosima sa klijentima, i upravljanje poslovnim resursima i rizikom; privremeno korištenje softvera koji se ne može preuzeti za pohranu, upravljanje, praćenje i analizu poslovnih podataka; privremeno korištenje softvera koji se ne može preuzeti za pretraživače i softvera za upravljanje projektima i zapisima; privremeno korištenje softvera koji se ne može preuzeti za razvoj, pokretanje, testiranje, isporuku softvera te za upravljanje životnim ciklusom aplikacija; privremeno korištenje softvera koji se ne može preuzeti za konvergirane IT sisteme; privremeno korištenje SDS (softverski definisana infrastruktura) softvera koji se ne može preuzeti; privremeno korištenje softvera koji se ne može preuzeti u oblastima konvergirane i hiperkonvergirane IT infrastrukture; usluge softvera kao usluge, odnosno, udomljavanje softverske infrastrukture „u oblaku“ i softverske infrastrukture za podatkovne centre za korištenje trećih lica za upravljanje bazama podataka i razvoj aplikacija; privremeno korištenje softvera koji se ne može preuzeti za automatizaciju i upravljanje komunalnim industrijskim uslugama, djelatnostima i fakturisanjem; privremeno korištenje softvera koji se ne može preuzeti za upravljanje softverskim licencama.

(210) **BAZ1518980A** (220)14/10/2015

(442) 31/12/2016

(732) **UNILEVER N.V. Weena 455,**

3013 AL Rotterdam, NL

(740) "ŽIVKO MIJATOVIĆ & PARTNERS"

d.o.o. Sarajevo

(591) crna, bijela, nijanse sive

(540)



SCANDINAVIAN
BIO·SCIENCE

(531) 24.7,24.13,26.1,27.5,29.1

(511)

3 Preparati za njegu zuba, nemedicinske vodice za ispiranje usta, sredstva za poliranje zuba, prašak za zube. ;

21 Četkice za zube, pribor i proizvodi za čišćenje i njegu zuba, jezika i desni; čačkalice, držači četkica i čačkalica, koji nisu od plemenitih metala, konac za zube, toaletni pribor.

(210) **BAZ1518982A** (220)15/10/2015

(442) 31/12/2016

(732) **The Susan G. Komen Breast Cancer Foundation, Inc. 5005 LBJ Freeway, Suite 250, Dallas, Texas 75244, US**

(740) PETOŠEVIĆ d.o.o.

(540)

**SUSAN G. KOMEN
EUROPE NETWORK**

(511)

35 Oglašavanje i reklamiranje; vođenje komercijalnih poslova; komercijalna administracija; uredski poslovi; promicanje svijesti o važnosti ranog otkrivanja raka dojke; promicanje svijesti o važnosti ranog otkrivanja problema vezanih za dojke, obrazovanje, istraživanje, skrining (screening), liječenje i inicijativa.;

36 Osiguranje; finansijski poslovi; monetarni poslovi; upravljanje nekretninama; usluge prikupljanja sredstava za humanitarne fondove.;

41 Obuka; stručno osposobljavanje; razonoda i sportske i kulturne djelatnosti; usluge obrazovanja, a naročito, omogućavanje seminara, radionica, programa i informacija na području raka dojke.

(210) **BAZ1518983A** (220)15/10/2015

(442) 31/12/2016

(732) **The Susan G. Komen Breast Cancer Foundation, Inc. 5005 LBJ Freeway, Suite 250, Dallas, Texas 75244, US**

(740) PETOŠEVIĆ d.o.o.

(540)

SUSAN G. KOMEN

(511)

35 Oglašavanje i reklamiranje; vođenje komercijalnih poslova; komercijalna administracija; uredski poslovi; promicanje svijesti o važnosti ranog otkrivanja raka dojke; promicanje svijesti o važnosti ranog otkrivanja problema vezanih za dojke, obrazovanje, istraživanje, skrining (screening), liječenje i inicijativa.;

36 Osiguranje; finansijski poslovi; monetarni poslovi; upravljanje nekretninama; usluge prikupljanja sredstava za humanitarne fondove.;

41 Obuka; stručno osposobljavanje; razonoda i sportske i kulturne djelatnosti; usluge obrazovanja, a naročito, omogućavanje seminara, radionica, programa i informacija na području raka dojke.

(210) **BAZ1518984A** (220)15/10/2015

(442) 31/12/2016

(732) **Haris Džomba Butmirskog bataljona 119, 71000 Sarajevo, BA**

(591) crvena, crna

(540)



(531) 26.3,27.5,29.1

(511)

38 Agencije za vijesti.;

41 Radisjki i televizijski programi (montaža radijskih i televizijskih programa).;

45 Usluge online društvene mreže.

(210) **BAZ1518985A** (220)19/10/2015
 (442) 31/12/2016
 (732) **Media Lobby d.o.o. Antuna Hangija 61,
 71000 Sarajevo, BA**

(591) crna, crvena
 (540)

FAKTOR

(531) 27.5,29.1

(511)

16 Novine, časopisi (periodike), časopisi (revije).;
 41 Reporterske usluge.

(210) **BAZ1518989A** (220)19/10/2015
 (442) 31/12/2016
 (732) **“XYC” d.o.o. Export-import Brčko
 Distrikt BiH Dubrave bb,
 Brčko Distrikt, BA**

(591) plava, crvena
 (540)



(531) 1.15,24.15,26.11,27.5,29.1

(511)

25 Sportska obuća; patike od platna sa gumenim đonom za odrasle i djecu.

(210) **BAZ1518991A** (220)20/10/2015
 (442) 31/12/2016
 (732) **AL JAZEERA MEDIA NETWORK P.O.
 Box 23123 Doha, QA**

(740) PETOŠEVIĆ d.o.o.
 (540)



(531) 3.5,4.5

(511)

9 Elektronički diktafoni za prijenos i reprodukciju zvuka i slike; dokumentarni i dokumentarno-dramski filmovi; unaprijed snimljene video vrpce, vizualni diskovi, te magnetske vrpce sa zvukom i slikama koje sadrže vijesti i komentare; zvučni zapisi koji sadrže vijesti i komentare; fax strojevi, teleprinteri, telefoni i računala za prijenos informacija, telefoni i računala; računalna periferija za prijenos informacija i podataka; elektronički računalni pisači za ne-fotografske grafičke informacije; prazni magnetski diskovi; prazne video vrpce; prazne magnetske vrpce za audio i video signale; uređaji za prikaz videa; računalne tipkovnice; računalni softver koji se koristi za prikaz grafičkih podataka; računalna memorija; periferija računalnog sučelja; transformatori digitalnog signala koji konvertuju zvuk u digitalne podatke i obratno; vizuelni digitalni odašiljači.;

16 Štampane stvari, a naročito, knjige, časopisi i bilteni na području vijesti o tekućim događajima; fotografije; štampani izvještaji s finansijskim, ekonomskim, kulturnim i političkim informacijama i podacima; štampani instrukcioni, obrazovni i nastavni materijali na području medija, multimedije i srodnih područja.;

18 Koža i imitacije kože, i proizvodi od tih materijala koji nisu obuhvaćeni drugim razredima; životinjske kože, krzna; koferi i putne torbe; kišobrani, suncobrani i štapovi za hodanje; bičevi, sedlarsko remenarski proizvodi.;

25 Odjeća, obuća, pokrivala za glavu, sportska odjeća.;

28 Igre i igračke; gimnastički i sportski artikli koji nisu uključeni u druge klase; ukrasi za jelke.;

35 Usluge oglašavanja, koje se emituje putem televizije, usluge televizijskog oglašavanja za druge, i usluge komercijalnog oglašavanja drugima.;

38 Usluge emitovanja televizijskog programa, usluge

emitovanja (kablovska televizija), usluge emitovanja (radio).;

41 Usluge razonode, a naročito, produkcija televizijskih programa, a posebno vijesti, dokumentaraca, sportskih i kulturnih programa i finansijskih, ekonomskih i političkih izvješća; produkcija kinematografskih filmova; i novinske agencije, a naročito, prikupljanje i širenje vijesti; programiranje televizije, digitalne televizije, kablovske televizije i satelitske televizije; programiranje na globalnoj računalnoj mreži, a naročito, programiranje na Internetu; produkcija televizijskih programa; distribucija televizijskih programa za druge.

(210) **BAZ1518992A** (220)20/10/2015

(442) 31/12/2016

(732) **Bilim Ilac Sanayi Ve Ticaret A.S.**
Kaptanpaşa Mahallesi Zincirlikuyu
Caddesi No: 184, 34440 Beyoglu,
Istanbul, R

(740) "Linea Sušić" d.o.o.

(540)

FUCITEC

(511)

3 Preparati za bijeljenje i ostale tvari za pranje rublja; preparati za čišćenje, poliranje, odmaščivanje i struganje; sapuni; parfumerijski proizvodi, eterična ulja, kozmetički proizvodi, losioni za kosu; proizvodi za njegu zubi.;

5 Farmaceutski i veterinarski proizvodi; higijenski proizvodi za upotrebu u medicini; dijetne tvari za medicinske potrebe, hrana za dojenčad; flasteri, materijal za previjanje; materijali za plombiranje zubi i za zubne otiske; dezinfekcijska sredstva; proizvodi za uništavanje životinjskih štetočina; fungicidi, herbicidi.

(210) **BAZ1518993A** (220)21/10/2015

(442) 31/12/2016

(732) **TIGER CORPORATION, a corporation**
organized and existing under the laws
of Japan, Manufactures and Merchants
of 3-1, Hayami-cho, Kadoma City
Osaka, JP

(740) MSA IP

(540)



(531) 3.1,27.5

(511)

21 Staklene posude za industrijsko pakovanje koje ne uključuju zatvarače od stakla, poklopce i navlake (omote); stakleni zatvarači za posude za industrijsko pakovanje;

stakleni poklopci i zatvarači za posude za industrijsko pakovanje; lonci i posude za kuhanje (neelektrični); posude za kuhanje kafe (neelektrične); japanski neelektrični čajnici od livenog gvožđa (tetsubin); čajnici (neelektrični); stono posuđe, izuzev noževa, kašika i viljuški; prenosni frižideri (neelektrični); kuhinjske posude za rižu; staklene posude za konzerviranje hrane; sportske bočice za vodu (bidoni); vakum boce (termosi); kuhinjsko posuđe; kofe za led; posude za biber; posude za šećer; cjediljke; slanici; kašike za rižu u japanskom stilu (shamoji); lijevci (kuhinjski pribor); slamke za piće; lični poslužavnici ili stalci u japanskom stilu (zen); otvarači za boce, neelektrični; čašice za jaja; kašike (lopatice) za serviranje kolača; držači salveta; prstenovi za salvete; podmetači (podloge) za vruće posude; štapići za jelo; futrole za štapiće za jelo; kašike i kutljače za kuhinjsku upotrebu; kuhinjska sita i rešeta; poslužavnici; čačkalice; držači za čačkalice; pribor za čišćenje i sprave za pranje.

(210) **BAZ1518994A** (220)21/10/2015

(442) 31/12/2016

(732) **FRANCK d.d. Vodovodna 20,**
10000 Zagreb, HR

(740) Agencija Diana Protić Tkalčić

(591) crvena, bijela, smeđa, crna, žuta, zlatna

(540)



(531) 5.7,11.3 ,19.3,27.5,29.1

(511)

30 Kafa

- (210) **BAZ1518995A** (220)21/10/2015
 (442) 31/12/2016
 (732) **Heineken Hrvatska d.o.o. Dubovac 22,
 47000 Karlovac, HR**
 (740) "INTELBIRO" d.o.o.
 (591) crvena, plava, bijela, crna, tamno zlatna,
 oker, svijetlo bež
 (540)



- (531) 5.7,24.1,25.1,26.1,27.5,29.1
 (511)
 32 Sve vrste piva.

- (210) **BAZ1518996A** (220)22/10/2015
 (442) 31/12/2016
 (732) **Instagram, LLC 1601 Willow Road,
 Menlo Park, California 94025, US**
 (740) "INTELBIRO" d.o.o.
 (540)

INSTAGRAM

- (511)
 9 Računarski softver koji se može preuzeti za modifikaciju i omogućavanje prenosa slika, audio-vizuelnog i video sadržaja; računarski softver koji se može preuzeti za pregled i interakciju sa feedom slika, audio-vizuelnog i video sadržaja te povezanim tekstom i podacima; računarski softver koji se može preuzeti za pronalaženje sadržaja i izdavača sadržaja, i za pretplatu na sadržaj; računarski softver za označavanje slika, audio-vizuelnog i video sadržaja sa podacima koji ukazuju na datum, lokaciju, osobe i temu; računarski softver za tražilice; računarski softver za društvene mreže; računarski softver za kreiranje onlajn zajednice, upravljanje i interakciju sa istom; računarski softver za upravljanje sadržajem društvenih mreža, interakciju sa virtuelnom zajednicom, i prenos slika,

audio-vizuelnog i video sadržaja, fotografija, video zapisa, podataka, teksta, poruka, komentara, reklama, reklamnih medijskih komunikacija te informacija; računarski softver za kreiranje, obradu, postavljanje, preuzimanje, pristupanje, pregled, objavljivanje, prikazivanje, označavanje, pisanje blogova, izravni prenos (streaming), povezivanje, bilježenje, ukazivanje na osjećaje izazvane sadržajem, komentarisanje, umetanje, prenos, dijeljenje, traženje, ili pružanje ili interakcija sa elektronskim medijima na drugi način; računarski softver za slanje upozorenja o elektronskim porukama, notifikacija i podsjetnika; softver za slanje i primanje elektronskih poruka; računarski softver za diseminaciju oglašavanja za druge; računarski softver za upotrebu kao sučelje za programiranje aplikacija (API); računarski softver u vidu sučelja za programiranje aplikacija (APIs) koja omogućavaju onlajn usluge za društvene mreže, razvoj softverskih aplikacija, te kupovinu i diseminaciju oglašavanja; interaktivna fotografska i video oprema, naime, kiosci za snimanje, postavljanje, obradu, printanje i dijeljenje digitalnih slika i videa. ;

25 Odjeća za muškarce, žene i djecu; Odjeća za muškarce, žene i djecu, naročito, košulje, majice, jakne, majice bez rukava, gornji dijelovi trenerki, pokrivala za glavu, šeširi, kape; obuća. ;

35 Usluge marketinga, reklamiranja i promocije; diseminacija oglašavanja za druge putem računara i komunikacijskih mreža; promovisanje roba i usluga drugih putem računara i komunikacijskih mreža; usluge savjetovanja u vezi sa marketingom i reklamiranjem; usluge istraživanja tržišta; pružanje informacija o istraživanju tržišta; onlajn reklame; reklamiranje, marketing i promovisanje proizvoda i usluga trećih strana pružanjem fotografske i video opreme na specijalnim događanjima. ;

38 Usluge telekomunikacija; usluge dijeljenja fotografija i videa, naime, elektronski prenos digitalnih fotografskih datoteka, videa i audio-vizuelnog sadržaja između korisnika interneta; telekomunikacijske usluge, naime, elektronski prenos slika, audio-vizuelnog i video sadržaja, fotografija, video zapisa, podataka, tekstova, poruka, reklama, reklamnih medijskih komunikacija i informacija; računarske usluge peer-to-peer (P2P) mreža, naime, elektronski prenos slika, audio-vizuelnog i video sadržaja, fotografija, video zapisa, podataka, tekstova, poruka, reklama, reklamnih medijskih komunikacija i informacija; pružanje pristupa računarskim, elektronskim i onlajn bazama podataka; pružanje onlajn foruma za komunikaciju, naime, prenos tema od općeg interesa; pružanje usluga elektronske pošte i instant poruka; usluge soba za razgovor za društvene mreže; pružanje onlajn komunikacijskih veza koje upućuju korisnike s jedne internetske stranice na druge lokalne i globalne internetske stranice. ;

41 Pružanje računarskih, elektronskih i onlajn baza podataka u polju zabave; objavljivanje elektronskih dnevnika i blogova sa sadržajem koji su načinili korisnici ili sa tačno određenim sadržajem; usluge objavljivanja, naime, objavljivanje elektronskih publikacija za druge; iznajmljivanje fotografskih i/ili videografskih kioska za snimanje, postavljanje, obradu i dijeljenje slika i videa. ;

42 Dizajn i razvoj računarskog softvera; pružanje internet stranica koje korisnicima daju mogućnost da stupe u društveno umrežavanje i da upravljaju sadržajima svojih društvenih mreža; pružanje privremene upotrebe softvera, koji se ne može preuzeti, za društveno umrežavanje, upravljanje sadržajima društvenih mreža, kreiranje virtuelne zajednice, i prenos slika, audio-vizuelnog i video sadržaja,

fotografija, video zapisa, podataka, tekstova, poruka, reklama, reklamnih medijskih komunikacija i informacija; pružanje privremene upotrebe softvera, koji se ne može preuzeti, za modifikaciju i omogućavanje prenosa slika, audio-vizuelnog i video sadržaja; pružanje privremene upotrebe računarskog softvera, koji se ne može preuzeti, za pregled i interakciju sa feedom slika, audio-vizuelnog i video sadržaja te povezanim tekstom i podacima; pružanje privremene upotrebe računarskog softvera, koji se ne može preuzeti, za pronalaženje sadržaja i izdavača sadržaja, te za pretplatu na sadržaj; pružanje privremene upotrebe računarskog softvera, koji se ne može preuzeti, za označavanje slika, audio-vizuelnog i video sadržaja sa podacima koji ukazuju na datum, lokaciju, osobe i temu; pružanje informacija iz indeksa informacija i baza podataka koje se mogu pretražiti; pružanje usluga tražilica za dobijanje podataka putem komunikacijskih mreža; pružanje usluge onlajn mreže koja omogućuje korisnicima prenos osobnih podataka i dijeljenje osobnih podataka sa i između višestrukih aplikacija ili internet stranica; računarske usluge, naime, hosting online mrežnih stranica za druge za organizovanje i vođenje sastanaka, događaja i interaktivnih diskusija putem komunikacijskih mreža; računarske usluge, naime, kreiranje virtualne zajednice za registrovane korisnike za dijeljenje, gledanje, pretplatu i interakciju sa slikama, audio-vizuelnim i video sadržajem te povezanim podacima i informacijama; usluge pružatelja aplikacijskih usluga (ASP), naime, hosting računarskih softverskih aplikacija trećih lica; pružatelj aplikacijskih usluga (ASP) sa softverom za društveno umrežavanje, upravljanje sadržajem društvenih mreža, kreiranje virtualne zajednice, i prenos slika, audio-vizuelnog i video sadržaja, fotografija, video zapisa, podataka, tekstova, poruka, reklama, reklamnih komunikacija i informacija; pružatelj aplikacijskih usluga (ASP) sa softverom za omogućavanje kreiranja, obrade, postavljanja, preuzimanja, pristupanja, pregleda, objavljivanja, prikazivanja, označavanja, pisanja blogova, prenosa, povezivanja, bilježenja, ukazivanja na osjećaje izazvane sadržajem, komentarisanja, umetanja, prenosa, dijeljenja, traženja, ili pružanje ili interakcija sa elektronskim medijima na drugi način; pružatelj aplikacijskih usluga (ASP) koji posjeduje softver sa sučeljem za programiranje aplikacija (API) koji omogućava onlajn usluge društvenog umrežavanja, razvoja softverskih aplikacija, kupovine te diseminacije oglašavanja; pružatelj aplikacijskih usluga (ASP) koji posjeduje softver za upotrebu u kupovini, prodaji, praćenju, procjeni vrijednosti, optimiziranju, ciljanju, analiziranju, isporuci i izvještavanju o onlajn oglašavanju i marketingu; pružatelj aplikacijskih usluga (ASP) koji posjeduje softver za upotrebu u dizajniranju onlajn kampanja oglašavanja i marketinških kampanja i upravljanju istima; platforma kao usluga (PAAS) koja posjeduje računarsku softversku platformu za društveno umrežavanje, upravljanje sadržajem na društvenim mrežama, kreiranje virtualne zajednice, te prenos slika, audio-vizuelnog i video sadržaja, fotografija, video zapisa, podataka, teksta, poruka, reklama, reklamnih medijskih komunikacija i informacija; iznajmljivanje računarskog softvera koji omogućava korisnicima da postavljaju, uređuju i dijele slike, video zapise i audio-vizuelni sadržaj.;

45 Usluge onlajn društvenog umrežavanja; usluge društvenog predstavljanja, umrežavanja i spojeva na internetu; pružanje informacija u formi baza podataka sa informacijama u poljima društvenog umrežavanja, predstavljanja i spojeva.

(210) **BAZ1518997A** (220)22/10/2015

(442) 31/12/2016

(732) **“Vita” d.o.o. Školska 10,**

72000 Zenica, BA

(591) tamno smeđa, narandžasta

(540)



(531) 24.17,26.3,27.1,27.5,29.1

(511)

3 Parfimerijski proizvodi, eterična ulja, kozmetički proizvodi, losioni za kosu.;

44 Higijenska njega i njega ljepote za ljude.

(210) **BAZ1518998A** (220)22/10/2015

(442) 31/12/2016

(300) 86742413

31/08/2015

US;

86742418

31/08/2015

US;

86742431

31/08/2015

US;

86742443

31/08/2015

US;

86742452

31/08/2015

US;

86742458

31/08/2015

US;

86742462

31/08/2015

US;

86742468

31/08/2015

US;

86742474
31/08/2015
US;

86742478
31/08/2015
US;

86742490
31/08/2015
US;

86742493
31/08/2015
US;

86742501
31/08/2015
US;

86742509
31/08/2015
US;

86742518
31/08/2015
US

86742529
31/08/2015
US

**(732) Verizon Trademark Services LLC 1320
North Court House Road, 22201 Arlington,
Virginia, US**

(740) PETOŠEVIĆ d.o.o
(540)



(531) 24.17,26.3,27.5

(511)

9 Telekomunikacije, televizija, oprema, komponente i sistemi za umrežavanje računala i informatičke tehnologije; telekomunikacijski softver; telefoni, tablet računala i bežični komunikacijski uređaji za prijenos glasa, podataka, ili slike, media plejeri; televizijske (TV) set-top kutije (upravljačke TV kutije za biranje videa na zahtjev); digitalni video snimači (DVR); daljinski upravljači za televizore, računala i set-top kutije; uređaji za striming digitalnih medija; modemi i ruteri; satelitski navigacijski sustav, a naročito, sustav za globalno pozicioniranje (GPS); asesoari za telefone, mobilne telefone, tablet računala i bežične komunikacijske

uređaje, a naročito, slušalice sa mikrofonom i slušalice, telefonski punjači, punjači baterija, auto stalci, nosači za mobilne telefone; priključne stanice i stanice za punjenje; zaštitne kutije za mobitele i tablet računala, zaštitni oklopi i kutije za ručne elektroničke uređaje, futrole za mobitele, postavljene plastične folije za zaštitu od bljeska i zaštitu protiv ogrebotina za displeje mobilnih telefona; bežični i mobilni zvučnici; kutije za CD i DVD; torbe za računala; podloge za miševe; računalni miševi; ukrasni magneti; bežični telekomunikacijski uređaji za prijenos zvuka, glasa, podataka, slika, videa i poruka, pristup Internetu, pristup navigaciji i usluzi usmjeravanja i sa mogućnošću bežičnog (over the air) preuzimanja glazbe, videa i aplikacija, a koje mogu uključivati glazbeni player i kameru; bežični komunikacijski uređaji za uspostavljanje lokalne, bežične mreže; nosivi osobni elektronički uređaji i senzori za obradu, pohranu i prijenos biometrijskih podataka korisnika; osobni elektronički sustavi za hitne intervencije koje se sastoje od bežičnog uređaja koji se nosi na tijelu s gumbom kojim korisnici pritiskom mogu obavijestiti druge u slučaju nužde, i udaljenog uređaja koji na telefonu bira broj za pomoć; nosivi osobni uređaji za lociranje opremljeni softverom koji omogućava roditeljima da prate lokaciju svog djeteta; računalni hardver i softver za telekomunikacije, televiziju, umrežavanje računala i informatičke tehnologije; softverske aplikacije na poljima zabave, igara i produktivnosti; softver za upravljanje mrežom, softver za upotrebu u kontroli pristupa mreži, te stvaranje i održavanje firewala; računalni programi za pristup globalnoj računalnoj mreži i interaktivnim računalnim komunikacijskim mrežama; računalni softver za šifriranje; računalni i mrežni sigurnosni softver; softver za m2m usluge (tehnologija koja omogućava žičanu i bežičnu razmjenu podataka između različitih autonomnih uređaja i sustava), povezane uređaje i internet stvari (IoT); softverski razvojni setovi (sdks) i aplikacijsko programsko sučelje (api) za izradu softvera i aplikacija vezanih za m2m i IoT uređaje i IoT robe i usluge; softver za IoT povezivanje mreža i podataka, upravljanje uređajima, konfiguraciju, opskrbu, upravljanje i kontrolu; softver koji prikuplja i prenosi podatke iz m2m i IoT spojenih uređaja i integrira podatke sa softverom ustanove, mreže i mobilnih aplikacija; softverska aplikacija koja omogućuje razmjenu poruka i razmjenu glasa, podataka i fotografija; softver za pružanje usluge televizije putem Interneta; softver za pisanje, preuzimanje, prenošenje, primanje, uređivanje, sažimanje, kodiranje, dekodiranje, prikazivanje, reproduciranje, spremanje i organiziranje teksta, podataka, crteža, slika, videa, elektroničkih igara, digitalnih medija i elektroničkih publikacija; programi i softver za video i elektronske igre; softver za striming sadržaja; softver za izradu video klipova; računalni softver za prikupljanje, uređivanje, organiziranje, mijenjanje, book marking (uređivanje i spremanje poveznica), prijenos, pohranu i dijeljenje podataka i informacija; softver za računalne aplikacije za mobilne telefone, a naročito, softver za obradu podataka; softver za računalne aplikacije za mobilne telephone, a naročito, softver za pojednostavljenje komunikacije; softver za elektroničke igre za bežične uređaje; softver za prepoznavanje pokreta za razmjenu glasa, slika i podataka; softverske aplikacije za emitovanje informacija vezanih za fitness, aktivnost i zdravlje; softverske aplikacije za upravljanje informacijama vezanih za zdravlje i fitness program; softverska aplikacija za biometrijski nadzor uređaja i podataka; softver za omogućavanje emitovanja informacija o mapiranju, navigaciji, saobraćaju, vremenu i infomacijama od značaja prema telekomunikacijskim mrežama, Internet stranicama i mobilnim telefonima;

sustavi računalnog hardvera i softvera, a naročito, OBD čitač (čitač autodijagnostike), radio primopredajnik i zvučnik programirani za postavljanje i odgovaranje na zahtjeve za pomoć na cesti, prijenos glasa i podataka, lociranje i popravku vozila, dijagnostike vozila u stvarnom vremenu, hitno otkrivanje incidenta i otprema hitne pomoći na cesti kroz korištenje internog sustava za globalno pozicioniranje (GPS) i staničnih telekomunikacija; računalni softver za otpremu vozila za hitnu pomoć na cesti kao odgovor na zahtjeve za uslugu; mobilna aplikacija koja omogućava tajmer za parking - metar; mobilna aplikacija za lociranje vozila na karti; računalni softver koji omogućava korisnicima da postave podsjetnike za obavijesti za održavanja vozila; softverska aplikacija za plaćanje i prijenos i primanje novca; softverska aplikacija za olakšavanje mobilnih plaćanja; elektronička financijska platforma koja prihvata više vrsta platnih i dužničkih transakcija putem mobilnog telefona.;

14 Ručni satovi, sportski ručni satovi; nakit; satovi; štoperice.;

16 Tiskarski proizvodi, a naročito, telefonski imenici; pamfleti, brošure, tiskani obrasci i karte, i instrukcijski i nastavni materijal na polju telekomunikacija, računalnog umrežavanja i informacione tehnologije; olovke; naliv-pera; markeri, blokčići za bilješke; samoljepljivi blokčići za bilješke; pritiskivači za papir; kalendari; spajalice za papir; spojnice za novac.;

18 Sportske torbe; kišobrani; platnene (tote) torbe; kutije za podsjetnice; naprtnjače; aktovke; oznake za prtljag.;

24 Ručnici za golf; ćebad za korištenje na otvorenom; ručnici za plažu.;

25 Odjeća, a naročito, kape, jakne, košulje, hlače i šeširi; košulje, hlače i šeširi koji sadrže biometrijske uređaje za nadzor; japanke; kravate; rukavice; šalovi.;

28 Oprema za golf, a naročito, alat za saniranje iščupanih busena trave, oznake za loptice za golf, loptice za golf, t-komadi za golf; lopte za plažu; jo-jo; leteći diskovi; baloni; kockice, domine; karte za igru; čipovi za poker; fudbalske lopte.;

35 Usluge trgovine na malo i online trgovine koje uključuju robe i usluge telekomunikacija i informacijskih tehnologija, bežične elektroničke uređaje i asesoare kao što su slušalice, baterije i futrole, nosive bežične tehnologije poput pametnih satova i fitness uređaja, kontrole i uređaji za igranje, uređaji za striming medija, robe i usluge vezane za televiziju na koje se plaća pretplata, komercijalna elektronika, uređaji vezani za dom, uključujući termostate, rasvjetu i kućnu sigurnost i demonstracije proizvoda; pretplatničke televizijske usluge; promicanje telekomunikacijskih proizvoda i usluga, TV roba i usluge utemeljene na pretplati, digitalne tehnologije i potrošačka elektronika kroz popuste i online kupone; televizijske usluge utemeljene na pretplati; usluge pretplate za striming televizije, filmova, glazbe, događanja uživo, videa, igara i multimedijalnih sadržaja; pružanje usluga elektroničkog i web audio, video, podatkovnog, igračkog i multimedijalnog sadržaja putem televizije, računara, ručnih računara, mobilnih telefona i drugih ličnih elektroničkih uređaja na temelju pretplate koje je besplatna ili se naplaćuje; usluge online trgovina na malo; promicanje sportskih natjecanja i događaja drugih osoba; sprovođenje poticajnih nagradnih programa za promicanje inovacije i tehnologije; oglašavanje na mobilnim elektroničkim uređajima za druge; pružanje podataka bežičnim pretplatnicima za promicanje roba i usluga drugih; upravljanje programom popusta koji omogućava sudionicima da dobiju popuste na robe i usluge

putem korištenja članskih iskaznica za popust; oglašavanje i promotivne usluge, koji uključuju promicanje roba i usluga drugih pružajući popuste, koji uključuju auto popravak i usluge popusta na putovanja; promicanje prodaje telekomunikacijskih i televizijskih usluga kroz upravljanje poticajnim nagradnim programom u kojem klijenti dobijaju nagrade zbog preporučivanja novih klijenata; humanitarne usluge, a naročito, promicanje javne svijesti o pitanjima politike i inicijativa za zaštitu okoliša; humanitarne usluge, a naročito, organiziranje i provođenje programa zaposlenja volontera i projekte služenja zajednici.;

36 Usluge finansijskog sponzoriranja sportova, edukacije i zabavnih programa i događaja; elektronski prijenos novca; usluge finansijskih transakcija, a naročito, pružanje osiguranih komercijalnih transakcija i opcija za plaćanje; usluge humanitarnih fondacija, a naročito, pružanje finansijske asistencije za programe i usluge drugih; usluge dotacija za istraživanja i edukaciju na poljima pismenosti, prevencije porodičnog nasilja, promicanja edukacije djece na polju nauke, tehnologije, inženjeringa i matematičkih predmeta (STEM), zdravstvene njege i tehnologije koja se primjenjuje u zdravstvenoj njezi, problematike vezane za životnu sredinu, i smart energetskih sistema.;

37 Usluge instalacije, održavanja, i popravke telekomunikacijskih mreža i opreme, računalnog hardvera, računalnih sustava i komunikacijskih mreža; telefonske žice i održavanje utikača i usluge popravke; usluge hitne pomoći na cesti, a naročito, odazivanje na pozive za pomoć na cesti, mijenjanje puknute gume, hitno snadbijevanje gorivom i brzog pokretanja akumulatora; praćenje ukradenih vozila; pružanje savjeta i informacija automehaničarske prirode putem telefona. ;

38 Telekomunikacijske usluge; usluge televizijskog emitiranja, prijenosa i emitiranja audio i video programiranja i televizijskih programa za televizore, računari i bežični elektronički uređaji; usluge videa na zahtjev (VOD); usluge plaćanja po gledanju (PPV); iznajmljivanje set-top kutija i digitalnih glasovnih rekordera (DVRs) za upotrebu kod televizora; pružanje online chat soba za društveno umrežavanje; elektronički prijenos i prijenos televizije, filmova, muzike, događaja uživo, videa, igara i multimedijalnih sadržaja za treća lica; usluge telekomunikacija i informacijske tehnologije, a naročito, prijenos glasa, audio, video, slika, informacija, podataka i drugih sadržaja putem telekomunikacijskih mreža, bežičnih komunikacijskih mreža, Interneta, fajber-optičkih komunikacijskih mreža, i drugih podatkovnih mreža za računare; DSL i usluge Interneta velike brzine; usluge elektronske pošte; pružanje višekorisničkog interaktivnog pristupa globalnim komunikacijskim mrežama; usluge pružanja osnovnog Interneta, a naročito, linija velike brzine ili serija konekcija koje formiraju glavni put unutar mreže; usluge prijenosa mreže na širem području (WAN); usluge Ethernet prijenosa (mrežna tehnologija za LAN mreže); usluge asinkronog načina prijenosa, a naročito, prijenos informacija kodiranih u male ćelije fiksirane veličine; digitalne mreže integriranih usluga (isdn); usluge komunikacijskih Internet protokola (ip), a naročito, prijenos informacija putem Interneta; usluge virtualne privatne mreže (vpn) i privatnih linija, a naročito, pružanje privatne i osigurane elektroničke komunikacije uživo putem računalne mreže; usluge elektroničkog prijenosa podataka; usluge izmijenjenog glasa, podataka, video i multimedijalnog prijenosa; pružanje telekomunikacijskih konekcija na Internet i ostale računalne komunikacije, podatke i bežične mreže; pružanje višekorisničkog pristupa bežičnoj komunikacijskoj

mreži; usluge telekomunikacijskih poveznika (gateway), a naročito, pružanje poveznika za konekciju između nezavisnih telekomunikacija i računalskih mreža za dijeljenje Internet saobraćaja; usluge video, audio i telefonskih konferencija sa mogućnošću pristupa podacima; usluge bežičnih telekomunikacija, a naročito, bežični prijenos glasa i podataka; usluge telekomunikacija, a naročito, pružanje glasovnih usluga putem Internet protokola (voip); usluge elektroničkih poruka; konsultacije na polju telekomunikacija i računalskih komunikacija; usluge pružanja pristupne tačke mreži (NAPs) za razmjenu Internet saobraćaja između nosača prometa; usluge elektroničke pošte i tekstualnih poruka; usluge telekomunikacija i informacione tehnologije, a naročito, telefona i prijenosa glasa; usluge telekomunikacija; elektronički prijenos glasa i podataka koji obuhvata enkripciju i dekripciju; telematički prijenos informacija; prijenos podataka i informacija putem telemetrije; usluge teleprisutnosti (telepresence); usluge telematičkog slanja informacija koje se odnose na sigurnost vozila, osiguranje, dijagnostiku i upravljanje; usluge dvosmjerne širokopojasne bežične komunikacije koja se pruža unutar automobilskih vozila; pružanje informacija vezanih za dijagnostiku vozila i podsjetnici za održavanje vozila koji se šalju preko mejla, mreže i mobilnih aplikacija; usluge telekomunikacije, a naročito, pružanje mogućnosti kontakta udaljenog pozivnog centra iz vozila u svrhu prijavljivanja nesreća i hitnih situacija na način da se lokacija vozila može odrediti radi hitnog slanja osoblja; usluge hitnog odgovora, a naročito, slanje elektroničkih alarmnih upozorenja putem mrežnih telekomunikacija; osiguran elektronički prijenos podataka i informacija za industriju koja se bavi zdravstvenom njegom; usluge teleprisutnosti; usluge isporuke sadržaja mreža; usluge digitalno medijske platforme za šifriranje, isporuku i prikazivanje digitalno medijskog sadržaja; iznajmljivanje telekomunikacijske korisničke opreme (CPE); toll free telefonske usluge; pružanje usluga call i kontakt centara; usluge glasovnih odgovora i presumjeravanja poziva; usluge elektronskih glasovnih poruka, a naročito, usluge snimanja i prijenosa glasovnih poruka pomoću telefonskog, tekstualnog, numeričkog i slikovnog bežičnog digitalnog slanja poruka i usluge elektronske pošte; telekomunikacijske usluge machine to machine (m2m); Internet stvari (IoT) telekomunikacijske usluge; pružanje elektroničkog prijenosa podataka i informacija na bežično povezane machine to machine (m2m) uređaje, mrežno uvezane uređaje i na Internet povezane uređaje koji uključuju Internet stvari (IoT); elektronički prijenos podataka na bežičnu mrežu za machine to machine (m2m) uređaje i povezane uređaje; elektronički i telematički prijenos podataka koji se odnose na nadzor, lociranje, uspostavljanje i praćenje dobara i uvezani uređaji u različitim industrijama; komunikacijski konsalting na polju machine to machine (m2m) tehnologije, uvezanih uređaja, upravljanja udaljenim uređajima i Interneta stvari (IoT); usluge machine to machine, a naročito, upravljanje voznim parkom; humanitarne djelatnosti, a naročito pružanje donacija u vidu bežičnih telefona i pristupnog vremena mreži žrtvama nasilja u porodici i sličnim grupama za pomoć.;

39 Usluge hitne pomoći na cesti, a naročito, usluge tegljača, dizalica i dostave ključeva; usluge lociranja vozila u vidu pružanja geografskih informacija vezanih za lokaciju vozila; pružanje informacija putem telekomunikacijskih mreža i mobilnih telefona, a naročito, informacija koje se odnose na preusmjeravanje vozila, navigaciju, globalno pozicioniranje; usluge informacija koje se odnose na saobraćaj, a naročito, na saobraćajne gužve, i putovanja, te na informacije o benzinskim pumpama i ostale informacije od interesa; usluge pružanja web stranice i linkova za web stranice u vezi

sa geografskim informacijama, prikazima mapa i smjernica putovanja; usluge elektroničke pohrane i arhiviranja podataka za druge; pohrana računala i telekomunikacijske opreme za druge.;

41 Zabava u vidu televizijskih informativnih zabavnih programa i vizualnih i audio performansa putem televizije, računala i bežičnih elektroničkih uređaja; usluge elektroničkih igara koje se pružaju putem Interneta; usluge zabave u vidu razvoja, kreacije, produkcije i usluga post-produkcije multimedijalnog zabavnog sadržaja; usluge zabave, a naročito, priprema televizijskih programa, videa i programa uživo u kojem učestvuje širok spektar subjekata; usluge pružanja Internet stranica-portala na polju zabave; usluge organizacije nadmetanja i takmičenja koji promoviraju upotrebu telekomunikacijskih usluga i bežičnih uređaja; pružanje poticajnog nagradnog programa smišljenog da nagradi učesnike koji iskazuju izvrsnost u vezi sa inovacijom i tehnologijom; iznajmljivanje stadionske infrastrukture.;

42 Računalne usluge i usluge računalskih mreža; usluge telekomunikacijskog softvera; računalske usluge, a naročito, usluge tehničkih poslova i upravljanja računalskim mrežama drugih; upravljane računalske usluge i radovi na mreži za druge; usluge računarstva u oblaku (cloud computing); usluge pružanja hostanja sadržaja na cloudu (cloud hosting); računalske usluge, a naročito, daljinsko ili na licu mjesta upravljanje i administracija sustavima informacijske tehnologije za druge, a koji uključuju virtualne i fizičke infrastrukture, servere, sustave za pohranu, mreže i softver; obnavljanje i daljinski backup računalskih podataka; usluge obnavljanja podataka i obnavljanje podataka tokom hitnog računalskog "oporavljanja od katastrofe" (disaster recovery); pružanje virtualnih računalskih sustava i virtualnih računalskih okruženja kroz cloud computing; računalske usluge, a naročito, pružanje usluga upravljanja infrastrukturom za nadzor, administraciju i upravljanje javnim i privatnim informacijskim tehnologijama za cloud computing i aplikacijskim sustavima; integracija privatnih i javnih okruženja za cloud computing; pružanje cloud computinga i oblaka za pohranu (cloud storage); konsultantske usluge na polju cloud computinga; tehničke konsultantske usluge na području arhitekture podatkovnih centara i rješenja za cloud computing; daljinsko uređivanje i upravljanje lokalnim i hostiranim uređajima za pohranu podataka, bazama podataka i softverskim aplikacijama za treća lica; usluge koliciranja računala, a naročito, omogućavanje sredstava za lociranje računalskih servera sa opremom drugih; omogućavanje sigurnih, ekološki upravljanih, sredstava za računalske servere i mrežnu opremu drugih; tehnički nadzor za računalske servere i telekomunikacijsku i mrežnu opremu drugih; usluge računalske infrastrukture, a naročito, omogućavanje računalskih mrežnih servera kojima se može pristupiti daljinski; računalske usluge, a naročito, pružanje on-line virtualnog okruženja za virtualno računarstvo koje je dostupno putem Interneta i drugih računalskih mreža; lizing i iznajmljivanje računalskih kapaciteta, a naročito, računalskog softvera, računalskog hardvera, i računalske opreme za umrežavanje; lizing računalskih servera; tehničko upravljanje virtualnom infrastrukturom i umrežavanje računala; omogućavanje privremene upotrebe softvera koji se ne može preuzeti a koristi se za pristup i korištenje mreže za cloud computing; računalske usluge, a naročito, procjena i analiza računalskih sustava, uključujući i interne računalske sustave, ekstranet računalske sustave i sustave globalnih računalskih mreža, kako bi se osigurala usklađenost s industrijskim standardima; implementacija računalskog softvera za druge; omogućavanje privremenog korištenja

on-line softvera koji se ne može preuzeti, uključujući softverske razvojne setove (SDKs) i aplikacijska programska sučelja (APIs) za upotrebu u razvoju i testiranju softvera; pružanje informacija na području samostalnog razvoja aplikativnog softvera putem Interneta; dizajn, razvoj i implementacija računalnih mreža i računalnih sustava za druge; nadzor računalnih mreža i računalnih sustava kako bi se osiguralo njihovo ispravno funkcioniranje; usluge nadzora računala i računalnih mreža, a naročito, izvještavanje o performansama i balansiranje opterećenja u svrhu kontrole kvalitete; usluge autentifikacije na području telekomunikacija i mrežnih usluga; omogućavanje privremene upotrebe softvera za mrežnu reviziju koji se ne može preuzeti, a koristi se na polju sigurnih komunikacija i podatkovnih mreža; usluge on-line sigurnosti, a naročito, omogućavanje sigurnosti i anonimnosti za elektronski prenosive kreditne kartične transakcije; dizajn na području telekomunikacija i kompjuteriziranih komunikacija i podatkovnih mreža; usluge dizajna i savjetovanja u vezi s njim na području informacijske tehnologije, računalnog programiranja, upravljanja podatkovnim centrima i globalnih računalnih mreža; instalacija, održavanje i popravak računalnog softvera; upravljanje elektroničkim informativnim mrežama; planiranje "oporavljanja od katastrofe" (disaster recovery) računala; koncepcija unificiranih komunikacijskih sistema sa opremom koja je bazirana na lokaciji, u oblaku ili hibridno; omogućavanje privremene upotrebe računalnog softvera koji se ne može preuzeti, a koristi se za upravljanje sukladnošću i analizu rizika na poljima računalne i mrežne sigurnosti; omogućavanje privremene upotrebe računalnog softvera za mrežnu sigurnost koji se ne može preuzeti; računalne konsultacije na poljima Interneta i mrežne sigurnosti i sigurnog prijenosa podataka i informacija; usluge tehničkog konsaltinga na poljima računalnog softvera, računalnog hardvera i računalnih mreža, a naročito, pružanje konsultacija vezanih za koncepciju, implementaciju, konfiguraciju i korištenje; usluge tehničkog konsaltinga, a naročito, otkrivanje grešaka kod računalnog hardvera i softverskih problema koji se odnose na virtualnu i fizičku infrastrukturu, servere, sisteme za pohranu i mreže; usluge tehničkog konsaltinga na polju računalnog softvera, a naročito, pružanje konsultacija vezanih za održavanje softvera; usluge tehničke podrške koje se odnose na tehnologiju računalne infrastrukture, a naročito, pružanje tehničkih savjeta i usluge help desk-a koje se odnose na servere, sisteme za pohranu, mreže i softver; usluge računalnih mreža i osiguranja mrežnih komunikacija u vidu zaštite od upada, sigurnosne analize smetnji, usluga kontrolirane sigurnosti, upravljanja i procjene osjetljivosti, analize smetnji, i forenzičkih testiranja i testiranja prodiranja; usluge enkripcije podataka i softvera; računalne konsultacije na polju računalne sigurnosti koja uključuju siguran prijenos podataka, enkripciju podataka i dekripciju; testiranje, analiza i evaluacija roba i usluga drugih na poljima računala i procjena računalne sigurnosti; usluge konsaltinga na polju računalne sigurnosti i sigurnosti mrežnih komunikacija; hostanje aplikacija i web stranica drugih; pružanje informacija na polju dijagnostike automobila i snimanje dijagnostike automobila putem računalne informacione mreže; nadzor nad emisijama i performansama automobila; usluge softvera koji se ne može preuzimati za machine to machine (m2m) uređaje, mrežne uređaje i uređaje povezane na Internet; softver koji se ne može preuzimati za Internet stvari (IoT); usluge softverske platforme za upravljanje machine to machine (m2m) uređajima, usluge Internet stvari (IoT), i povezanih i udaljenih uređaja; softverske platforme za omogućavanje okruženja za razvoj softvera,

softverski razvojni setovi (sdk), i aplikacijska programska sučelja (api) za kreiranje aplikacija za machine to machine (m2m) uređaje, mrežne uređaje i uređaje povezane na Internet, i uređaje kojima se upravlja na daljinu i strojeve, i omogućavanje integracije i automatizacije nabavljanja, nadzora i kontrole navedenih uređaja i strojeva; omogućavanje web portala za nadzor i upravljanje poveziivošću, korisnošću i nabavljanjem m2m uređaja i IoT uređaja; inženjering i računalni konsalting, koncepcija i razvoj na polju machine to machine (m2m) uređaja i IoT komunikacije i povezanih uređaja; tehnička podrška na polju machine to machine (m2m) uređaja i IoT komunikacije i povezanih uređaja; računalne usluge, a naročito, kreiranje virtualnih zajednica za registrirane korisnike radi učešća u diskusijama i angažovanjem u umrežavanju; softver koji se ne može preuzimati za sakupljanje, editovanje, transmisiju, pohranu i dijeljenje audiovizualnog sadržaja; omogućavanje softvera koji se ne može preuzimati radi omogućavanja privremenog korištenja web stranice koji dozvoljava korisnicima web stranice da vrše upload, objavljuju, i prikazuju online videa u svrhu dijeljenja; omogućavanje tehnologije putem web stranice koja omogućava Internet korisnicima da razviju individualne playliste koje kreiraju personalizirani sadržaj koji se može pregledavati i koja omogućava nezavisno ili simultano pregledavanje ili dijeljenje sadržaja; pružanje web hosting platforme za softver za igrice koji se ne može preuzimati; omogućavanje softvera za igrice koji se ne može preuzimati; upload muzičkih, audio i video sadržaja na Internet za druge; računalne usluge, naročito praćenje, analiziranje i izvještavanje o navikama korištenja bežičnog interneta, navikama pretraživanja bežičnog interneta i navika korisničke lojalnosti za web stranice trećih lica koji se bave ciljanim oglašavanjem, a za lični interes pojedinačnih korisnika bežičnih komunikacija; softver i softverske platforme za digitalne oglašivače i izdavače u svrhu reklamiranja brenda; softver za korištenje od strane digitalnih oglašivača i izdavača u svrhu plasmana digitalnog oglašavanja, upravljanja kampanjama koje se digitalno oglašavaju, optimiziranja oglašivačkih utisaka, ciljano oglašavanje prema potrošačkim populacijama, praćenje, analiziranje, i izvještavanje o oglašivačkim kampanjama, upravljanje oglašivačkim inventarom, usklađivanje digitalnih oglašivača sa izdavačima, učešća u oglašivačkim aukcijama i razmjenama, i kupovina i prodaja oglašavanja; humanitarne usluge, a naročito, donacije mobilnih telefona i besplatnog pristupnog vremena i omogućavanje dotacija organizacijama i ostalim humanitarnim službama koje daju podršku prevenciji porodičnog nasilja i žrtvama porodičnog nasilja.;

43 Usluge dvorane, a naročito, omogućavanje objekata za opće namjene za sport, koncerte, konvencije i izložbe.;

45 Usluge računala i sigurnosti računalnih mreža; nadzor računala, web stranica, računalnih mreža i komunikacijskih mrežnih sustava u sigurnosne svrhe; pružanje usluge provjere korisnika u sigurnosne svrhe; pružanje provjere ličnih identifikacijskih podataka na bazi oblaka (cloud-based) u sigurnosne svrhe; usluga računalne sigurnosti u smislu izdavanja i upravljanja digitalnim certifikatima i drugim sigurnosnim dokumentima za druge; upravljanje voznim parkom u smislu praćenja automobila putem telematike u sigurnosne svrhe; pružanje informacija na poljima sigurnosti Interneta i računalnih mreža; konsultacije na području krađe podataka i krađe identiteta; konzultantske usluge na području sigurnosti i ispravnosti računala, mreže i podataka; online nadzor u cilju sprječavanja ilegalnog

dijeljenja datoteka i pružanje elektroničkih izvješća u vezi sa pokušajima ilegalnog dijeljenja datoteka na mrežama širom svijeta; omogućavanje web stranice koja sadrži informacije na području sigurnosti; konsultacije u vezi sa sigurnošću; usluge sigurnosti, a naročito, pružanje sigurnosnih procjena za tvrtke i vladine agencije; online usluge društvenog umrežavanja; usluge hitne pomoći na cesti, a naročito, otvaranje brava; usluge povrata ukradenog vozila; usluge hitnog nadzora, a naročito, nadzor elektronskih uređaja u vozilu od strane udaljenog pozivnog centra i organizacija otpreme osoblja za hitne slučajeve kada je detektovana nezgoda; usluge alarmnog nadzora u cilju hitnog reagovanja, a naročito, nadzor uređaja za uzbunu od strane udaljenog nadzornog centra u cilju otpreme javne službe hitne pomoći i službi sigurnosti i obavještavanja trećih osoba, a naročito, izabраних članova porodice, hitnih službi ili bolničarke.

(210) **BAZ1518999A** (220)23/10/2015

(442) 31/12/2016

(732) **Toto Limited Level 1, Blue Harbour Business Centre, Ta' Xbiex Yacht Marina, Ta' Xbiex XBX1027, MT**

(740) "Damir Tkalčić, Agencija za zaštitu intelektualnog vlasništva"

(591) crna, siva, tamno siva, bijela, crvena, žuta
(540)



(531) 25.5,26.4,27.5,29.1

(511)

32 Bezalkoholna pića, uključujući, ali ne ograničavajući se na gazirana pića; sirupi i ostali preparati za pripremanje napitaka; sve predhodno navedene robe sadrže kolu ili aromu kole.

(210) **BAZ1519000A** (220)23/10/2015

(442) 31/12/2016

(732) **Toto Limited Level 1, Blue Harbour Business Centre, Ta' Xbiex Yacht Marina, Ta' Xbiex XBX1027, MT**

(740) "Damir Tkalčić, Agencija za zaštitu intelektualnog vlasništva"

(591) bijela, zelena, svijetlo zelena, tamno zelena
(540)



(531) 1.15,5.3,27.5,29.1

(511)

30 Ledeni čaj, čaj, napici na bazi čaja.

(210) **BAZ1519001A** (220)23/10/2015

(442) 31/12/2016

(732) **Toto Limited Level 1, Blue Harbour Business Centre, Ta' Xbiex Yacht Marina, Ta' Xbiex XBX1027, MT**

(740) "Damir Tkalčić, Agencija za zaštitu intelektualnog vlasništva"

(591) crna, siva, tamno siva, bijela, crvena
(540)



(531) 25.5,26.4,27.5,29.1

(511)

32 Mineralne i gazirane vode i ostala bezalkoholna pića; voćni napici i voćni sokovi; sirupi i ostali preparati za pripremanje napitaka.

(210) **BAZ1519002A** (220)23/10/2015

(442) 31/12/2016

(732) **Toto Limited Level 1, Blue Harbour Business Centre, Ta' Xbiex Yacht Marina, Ta' Xbiex XBX1027, MT**

(740) "Damir Tkalčić, Agencija za zaštitu intelektualnog vlasništva"

(591) plava, tamno plava, svijetlo plava, tirkizna, bijela, žuta, svijetlo zelena

(540)



(531) 5.3,5.5,27.5,29.1

(511)

32 Mineralne i gazirane vode i ostala bezalkoholna pića; voćni napici i voćni sokovi; sirupi i ostali preparati za pripremanje napitaka.

(210) **BAZ1519003A** (220)23/10/2015

(442) 31/12/2016

(732) **Toto Limited Level 1, Blue Harbour Business Centre, Ta' Xbiex Yacht Marina, Ta' Xbiex XBX1027, MT**

(740) "Damir Tkalčić, Agencija za zaštitu intelektualnog vlasništva"

(591) tirkizna, tamno tirkizna, svijetlo tirkizna, svijetlo zelena, bijela

(540)



(531) 26.4,27.5,29.1

(511)

32 Mineralne i gazirane vode i ostala bezalkoholna pića; voćni napici i voćni sokovi; sirupi i ostali preparati za pripremanje napitaka.

(210) **BAZ1519004A** (220)23/10/2015

(442) 31/12/2016

(732) **Toto Limited Level 1, Blue Harbour Business Centre, Ta' Xbiex Yacht Marina, Ta' Xbiex XBX1027, MT**

(740) "Damir Tkalčić, Agencija za zaštitu intelektualnog vlasništva"

(591) plava, tamno plava, bijela

(540)

(531) 26.3,27.1,27.5,29.1

(511)

32 Mineralne i gazirane vode i ostala bezalkoholna pića; voćni napici i voćni sokovi; sirupi i ostali preparati za pripremanje napitaka.

(210) **BAZ1519005A** (220)23/10/2015

(442) 31/12/2016

(732) **Toto Limited Level 1, Blue Harbour Business Centre, Ta' Xbiex Yacht Marina, Ta' Xbiex XBX1027, MT**

(740) "Damir Tkalčić, Agencija za zaštitu intelektualnog vlasništva"

(591) narandžasta, tamno narandžasta, zelena, tamno zelena, svijetlo zelena, crna, bijela

(540)



SPORADE

(531) 9.1,27.5,29.1

(511)

32 Mineralne i gazirane vode i ostala bezalkoholna pića; voćni napici i voćni sokovi; sirupi i ostali preparati za pripremanje napitaka.

(210) **BAZ1519006A** (220)23/10/2015

(442) 31/12/2016

(732) **Toto Limited Level 1, Blue Harbour Business Centre, Ta' Xbiex Yacht Marina, Ta' Xbiex XBX1027, MT**

(740) "Damir Tkalčić, Agencija za zaštitu intelektualnog vlasništva"

(591) zelena, svijetlo zelena, tamno zelena, bijela

(540)



(531) 1.15,27.5,29.1

(511)

32 Mineralne i gazirane vode i ostala bezalkoholna pića; voćni napici i voćni sokovi; sirupi i ostali preparati za pripremanje napitaka.

(210) **BAZ1519007A** (220)23/10/2015

(442) 31/12/2016

(732) **Toto Limited Level 1, Blue Harbour Business Centre, Ta' Xbiex Yacht Marina, Ta' Xbiex XBX1027, MT**

(740) "Damir Tkalčić, Agencija za zaštitu intelektualnog vlasništva"

(591) plava, tamno plava, bijela

(540)



(531) 21.3,27.3,27.5,29.1

(511)

32 Mineralne i gazirane vode i ostala bezalkoholna pića; voćni napici i voćni sokovi; sirupi i ostali preparati za pripremanje napitaka.

(210) **BAZ1519008A** (220)23/10/2015

(442) 31/12/2016

(732) **AIFakher International Co. P.O.**

Box 309, Ugland House, Grand

Cayman, KY1-1104, KY

(740) Agencija Diana Protić Tkalčić

(540)



(531) 19.3,26.11,27.5,28.1

(511)

16 Papir; karton; oglasni i reklamni panoi od papira ili kartona; papir za pakovanje; slike; vizit kartice; štampani oglasi i reklame; štampane publikacije; znakovi od papira; trake od kartona; kese (omotnice, vrećice) od papira ili plastike za pakovanje; koverta od kartona ili papira; navlake od kartona ili papira; kutije od kartona ili papira; materijal za pakovanje napravljen od škroba; klišeji; plastična folija za pakovanje; poster; štampani materijal; natpisi na papiru ili kartonu; kancelarijski pribor; naljepnice; ulaznice; papirnati ubrusi za uklanjanje šminke; toaletni/higijenski papir; ploče od papira napravljenog od kaširanog drveta (kancelarijski pribor); materijal za pisanje; papir za pisanje.;

34 Upijajući papir za duhan; upijajući papir za lule; pribor za duhan; pepeljare; pepeljare za pušače; pokrivači za duge lule; torbice za lule; kutije za cigare i cigarete; duhan za žvakanje; filteri za cigare; upaljači za cigare; paklice cigareta; papir za cigarete; duhan za cigarete; cigarete; cigarete koje sadrže nadomjestke duhana; električne cigarete (elektronske cigarete); kutije za elektronske cigarete; spremnici za elektronske cigarete; elektronske nargile; elektronske lule za pušenje; cigarete sa filter papirom; kremen za upaljače; arome, koje nisu esencijalna ulja, za upotrebu u elektronskim cigaretama; arome za duhan; nargile; duhan u listovima; trave za pušenje; tečni nikotin za upotrebu u elektronskim cigaretama; kutije za šibice; osobni isparivači i elektronske cigarete, kao i arome; sirovi duhan; lule za duhan; duhan; duhan sa melasom; aromatizirani duhan; dijelovi za nargile; folije za nargile; oprema za nargile, uključujući cijevi, posude i vrat nargile, završetke za cijevi nargile, hvataljke za nargile; pribor za nargile; pribor za pušače; ugljen za nargile.

(210) **BAZ1519009A** (220)23/10/2015

(442) 31/12/2016

(732) **Logosoft d.o.o. Sarajevo Igmanska 9,**

71120 Sarajevo, BA

(540)



SASVIM LOGIČNO!

(531) 24.15,27.5

(511)

9 Aplikacijski softver; aplikacijski softver za bežične uređaje; aplikacijski softver za društveno umrežavanje putem Interneta; aplikacijski softver za mobilne telefone; aplikacijski softver za osobna računala za sustave za kontrolu dokumenata; aplikacijski softver za osobna računala za upravljanje sustavima za kontrolu dokumenata; aplikacijski softver za usluge računarstva u oblaku; hardveri za računalne mreže širokog područja; kodirane telefonske kartice; operativni softver za LAN (lokalnu računalnu mrežu); operativni softver za mrežu širokog područja (WAN); prepaid telefonske kartice, magnetski kodirane; SIM kartice; telekomunikacijski uređaji za mobilne mreže; televizija utemeljena na internetskom protokolu.;

35 Direktno oglašavanje putem pošte; distribucija oglasnih, reklamnih i promotivnih materijala; distribucija i diseminacija reklamnih materijala (letci, prospekti, štampani materijal, uzorci); distribucija promotivnih tekstova; distribucija uzoraka u promotivne svrhe; oglašavanje i reklamiranje putem svih vrsta medija; oglašavanje i promotivne usluge; oglašavanje i reklamiranje putem promotivnih letaka; online oglašavanje; prijepisi priopćenja; plakatiranje; promotivno oglašavanje putem telefona; radijsko i televizijsko oglašavanje; sastavljanje (kompilacija) reklamnih oglasa za upotrebu na internetskim stranicama; sastavljanje (kompilacija) reklamnih oglasa; sastavljanje (kompilacija) poslovnih informacija; sastavljanje, proizvodnja i širenje reklamnog materijala; sastavljanje promotivnih i reklamnih ugovora za druge; televizijsko reklamiranje materijala.;

38 Telefonske usluge i mobilna telefonija; davanje pristupa informacijama putem Interneta; davanje pristupa informacijama na Internetu; distribucija podataka ili audio vizualnih slika putem globalne računalne mreže ili Interneta; mobilne komunikacijske usluge; prijenos kratkih poruka (SMS), slika, govora, zvuka i tekstualnih komunikacija između mobilnih telekomunikacijskih uređaja; pružanje usluga virtualne privatne mreže (VPN); omogućavanje pristupa Internetu; prijenos i distribucija podataka ili audiovizualnih slika putem globalne računalne mreže ili Interneta; prijenos poruka, podataka i sadržaja putem Interneta i drugih komunikacijskih mreža; usluge mobilne telekomunikacijske mreže.;

41 Distribucija televizijskih programa; Pružanje multimedijских zabavnih programa putem televizije, širokopojasnog pristupa Internetu, bežičnog pristupa Internetu i online usluga; zabava putem Internet protokol televizije (IPTV).

(210) **BAZ1519010A** (220)23/10/2015

(442) 31/12/2016

(732) **Logosoft d.o.o. Sarajevo Igmanska 9,
71120 Sarajevo, ,BA**

(591) žuta, ljubičasta, plava

(540)



(531) 24.15,24.17,27.5,29.1

(511)

9 Aplikacijski softver; aplikacijski softver za bežične uređaje; aplikacijski softver za društveno umrežavanje putem Interneta; aplikacijski softver za mobilne telefone; aplikacijski softver za osobna računala za sustave za kontrolu dokumenata; aplikacijski softver za osobna računala za upravljanje sustavima za kontrolu dokumenata; aplikacijski softver za usluge računarstva u oblaku; hardveri za računalne mreže širokog područja; kodirane telefonske kartice; operativni softver za LAN (lokalnu računalnu mrežu); operativni softver za mrežu širokog područja (WAN); prepaid telefonske kartice, magnetski kodirane; SIM kartice; telekomunikacijski uređaji za mobilne mreže; televizija utemeljena na internetskom protokolu.;

35 Direktno oglašavanje putem pošte; distribucija oglasnih, reklamnih i promotivnih materijala; distribucija i diseminacija reklamnih materijala (letci, prospekti, štampani materijal, uzorci); distribucija promotivnih tekstova; distribucija uzoraka u promotivne svrhe; oglašavanje i reklamiranje putem svih vrsta medija; oglašavanje i promotivne usluge; oglašavanje i reklamiranje putem promotivnih letaka; online oglašavanje; prijepisi priopćenja; plakatiranje; promotivno oglašavanje putem telefona; radijsko i televizijsko oglašavanje; sastavljanje (kompilacija) reklamnih oglasa za upotrebu na internetskim stranicama; sastavljanje (kompilacija) reklamnih oglasa; sastavljanje (kompilacija) poslovnih informacija; sastavljanje, proizvodnja i širenje reklamnog materijala; sastavljanje promotivnih i reklamnih ugovora za druge; televizijsko reklamiranje materijala.;

38 Telefonske usluge i mobilna telefonija; davanje pristupa informacijama putem Interneta; davanje pristupa informacijama na Internetu; distribucija podataka ili audio vizualnih slika putem globalne računalne mreže ili Interneta; mobilne komunikacijske usluge; prijenos kratkih poruka (SMS), slika, govora, zvuka i tekstualnih komunikacija između mobilnih telekomunikacijskih uređaja; pružanje usluga virtualne privatne mreže (VPN); omogućavanje pristupa Internetu; prijenos i distribucija podataka ili audiovizualnih slika putem globalne računalne mreže ili Interneta; prijenos poruka, podataka i sadržaja putem Interneta i drugih komunikacijskih mreža; usluge mobilne telekomunikacijske mreže.

(210) **BAZ1519011A** (220)23/10/2015

(442) 31/12/2016

(732) **Logosoft d.o.o. Sarajevo Igmanska 9,
71120 Sarajevo, BA**

(591) žuta, ljubičasta, plava

(540)



(531) 24.15,24.17,27.5,29.1

(511)

9 Aplikacijski softver; aplikacijski softver za bežične uređaje; aplikacijski softver za društveno umrežavanje putem Interneta; aplikacijski softver za mobilne telefone; aplikacijski softver za osobna računala za sustave za kontrolu dokumenata; aplikacijski softver za osobna računala za upravljanje sustavima za kontrolu dokumenata; aplikacijski softver za usluge računarstva u oblaku; hardveri za računalne mreže širokog područja; kodirane telefonske kartice; operativni softver za LAN (lokalnu računalnu mrežu); operativni softver za mrežu širokog područja (WAN); prepaid telefonske kartice, magnetski kodirane; SIM kartice; telekomunikacijski uređaji za mobilne mreže; televizija utemeljena na internetskom protokolu.;

35 Direktno oglašavanje putem pošte; distribucija oglasnih, reklamnih i promotivnih materijala; distribucija i diseminacija reklamnih materijala (letci, prospekti, štampani materijal, uzorci); distribucija promotivnih tekstova; distribucija uzoraka u promotivne svrhe; oglašavanje i reklamiranje putem svih vrsta medija; oglašavanje i promotivne usluge; oglašavanje i reklamiranje putem promotivnih letaka; online oglašavanje; prijepisi priopćenja; plakatiranje; promotivno oglašavanje putem telefona; radijsko i televizijsko oglašavanje; sastavljanje (kompilacija) reklamnih oglasa za upotrebu na internetskim stranicama; sastavljanje (kompilacija) reklamnih oglasa; sastavljanje (kompilacija) poslovnih informacija; sastavljanje, proizvodnja i širenje reklamnog materijala; sastavljanje promotivnih i reklamnih ugovora za druge; televizijsko reklamiranje materijala.;

38 Telefonske usluge i mobilna telefonija; davanje pristupa informacijama putem Interneta; davanje pristupa informacijama na Internetu; distribucija podataka ili audio vizualnih slika putem globalne računalne mreže ili Interneta; mobilne komunikacijske usluge; prijenos kratkih poruka (SMS), slika, govora, zvuka i tekstualnih komunikacija između mobilnih telekomunikacijskih uređaja; pružanje usluga virtualne privatne mreže (VPN); omogućavanje pristupa Internetu; prijenos i distribucija podataka ili audiovizualnih slika putem globalne računalne mreže ili Interneta; prijenos poruka, podataka i sadržaja putem Interneta i drugih komunikacijskih mreža; usluge mobilne telekomunikacijske mreže.

(210) **BAZ1519012A** (220)23/10/2015

(442) 31/12/2016

(732) **Logosoft d.o.o. Sarajevo Igmanska 9,
71120 Sarajevo, BA**

(591) žuta, ljubičasta, plava

(540)



(531) 24.15,24.17,27.5,29.1

(511)

9 Aplikacijski softver; aplikacijski softver za bežične uređaje; aplikacijski softver za društveno umrežavanje putem Interneta; aplikacijski softver za mobilne telefone; aplikacijski softver za osobna računala za sustave za kontrolu dokumenata; aplikacijski softver za osobna računala za upravljanje sustavima za kontrolu dokumenata; aplikacijski softver za usluge računarstva u oblaku; hardveri za računalne mreže širokog područja; kodirane telefonske kartice; operativni softver za LAN (lokalnu računalnu mrežu); operativni softver za mrežu širokog područja (WAN); prepaid telefonske kartice, magnetski kodirane; SIM kartice; telekomunikacijski uređaji za mobilne mreže; televizija utemeljena na internetskom protokolu.;

35 Direktno oglašavanje putem pošte; distribucija oglasnih, reklamnih i promotivnih materijala; distribucija i diseminacija reklamnih materijala (letci, prospekti, štampani materijal, uzorci); distribucija promotivnih tekstova; distribucija uzoraka u promotivne svrhe; oglašavanje i reklamiranje putem svih vrsta medija; oglašavanje i promotivne usluge; oglašavanje i reklamiranje putem promotivnih letaka; online oglašavanje; prijepisi priopćenja; plakatiranje; promotivno oglašavanje putem telefona; radijsko i televizijsko oglašavanje; sastavljanje (kompilacija) reklamnih oglasa za upotrebu na internetskim stranicama; sastavljanje (kompilacija) reklamnih oglasa; sastavljanje (kompilacija) poslovnih informacija; sastavljanje, proizvodnja i širenje reklamnog materijala; sastavljanje promotivnih i reklamnih ugovora za druge; televizijsko reklamiranje materijala.;

38 Telefonske usluge i mobilna telefonija; davanje pristupa informacijama putem Interneta; davanje pristupa informacijama na Internetu; distribucija podataka ili audio vizualnih slika putem globalne računalne mreže ili Interneta; mobilne komunikacijske usluge; prijenos kratkih poruka (SMS), slika, govora, zvuka i tekstualnih komunikacija između mobilnih telekomunikacijskih uređaja; pružanje usluga virtualne privatne mreže (VPN); omogućavanje pristupa Internetu; prijenos i distribucija podataka ili audiovizualnih slika putem globalne računalne mreže ili Interneta; prijenos poruka, podataka i sadržaja putem Interneta i drugih komunikacijskih mreža; usluge mobilne telekomunikacijske mreže.

(210) **BAZ1519013A** (220)23/10/2015

(442) 31/12/2016

(732) **UNILEVER N.V. Weena 455, 3013 AL,
Rotterdam, NL**

(740) "ŽIVKO MIJATOVIĆ & PARTNERS"

d.o.o. Sarajevo

(540)



(531) 27.5

(511)

29 Meso, riba, perad i divljač; mesni ekstrakti; konzervirano, sušeno i kuhano voće i povrće; želei, džemovi, kompoti; jaja, mlijeko i mliječni proizvodi; jestiva ulja i masti.;

30 Kafa, čaj, kakao, šećer, riža, tapioka, sago, nadomjesci za kafu; brašno i proizvodi od žitarica, kruh, kolači i konditorski proizvodi, sladoledi; med, melasa; kvasac, prašak za pecivo; sol, senf, ocat, umaci (začinski dodaci); začini; led.;

32 Pivo, mineralne i gazirane vode i druga bezalkoholna pića, voćni napici i voćni sokovi, sirupi i ostali preparati za pripremanje napitaka.;

43 Usluge pružanja hrane i pića; privremeni smještaj.

(210) **BAZ1519014A** (220)23/10/2015

(442) 31/12/2016

(732) **UNILEVER N.V. Weena 455, 3013 AL,
Rotterdam, NL**

(740) "ŽIVKO MIJATOVIĆ & PARTNERS"

d.o.o. Sarajevo

(591) nijanse ljubičaste

(540)



(531) 26.13.29.1

(511)

3 Deterdženti; preparati i supstance, sve za pranje rublja; preparati za kondicioniranje rublja; omekšivači za rublje; preparati za izbjeljivanje; preparati za uklanjanje mrlja; sapuni; sapuni za osvježavanje boja rublja; preparati za ručno pranje rublja i tekstila; štirka za rublje; preparati za čišćenje, poliranje, odmaščivanje i struganje.

(210) **BAZ1519015A** (220)23/10/2015

(442) 31/12/2016

(732) **Adi Kočo Stupska 17A,
71000 Sarajevo, BA**

(591) crvena, bijela, crna

(540)



(531) 2.3,11.1,26.1,27.5,29.1

(511)

30 Brašno i proizvodi od žitarica, a posebno tijesta i jufke, svježe i zamrznuto; kruh, kolači, slastice, bomboni, sladoled.;

43 Usluge okrepe (hranjenje), a posebno restorani; restorani za brzo i stalno posluživanje; buregdžinice.

(210) **BAZ1519016A** (220)23/10/2015

(442) 31/12/2016

(732) **Belma Selimović Džemala Bijedića 66,
71000 Sarajevo, BA**

(540)



(531) 3.4,24.3,27.5

(511)

25 Odjeća, obuća, pokrivala za glavu.

(210) **BAZ1519017A** (220)26/10/2015

(442) 31/12/2016

(732) **NOVARTIS AG 4002 Basel, CH**

(740) "MSA IP" vl. Dževad Ćoralić

(540)

ROSANELLE

(511)

5 Farmaceutski preparati za ljudsku primjenu.

(210) **BAZ1519018A** (220)26/10/2015

(442) 31/12/2016

(732) **NOVARTIS AG 4002 Basel, CH**

(740) "MSA IP" vl. Dževad Ćoralić

(540)

NYSSIELA

(511)

5 Farmaceutski preparati za ljudsku primjenu.

(210) **BAZ1519019A** (220)26/10/2015

(442) 31/12/2016

(732) **Carlsberg Croatia d.o.o. Ulica Danica 3,
48000 Koprivnica, HR**

(740) STAM d.o.o.

(540)

Pan Kraljevski

(511)

32 Pivo; mineralne i gazirane vode te ostala bezalkoholna pića; pića od voća i voćni sokovi; sirupi i ostali preparati za pripremanje napitaka).

(210) **BAZ1519021A** (220)28/10/2015

(442) 31/12/2016

(732) **HP Hewlett Packard Group LLC a
limited company organized under the
laws of the State of Delaware 11445
Compaq Center Drive West, Houston,
Texas, 77070, US**

(740) "ŽIVKO MIJATOVIĆ & PARTNERS"

d.o.o. Sarajevo

(540)



Hewlett Packard Enterprise

(531) 26.4,27.5

(511)

9 Naučni, fotografski, kinematografski, optički i nastavni aparati i instrumenti; uređaji i instrumenti za sprovođenje, komutaciju, transformaciju, akumulaciju, regulisanje ili kontrolisanje struje; uređaji za snimanje, prenos ili reprodukciju zvuka ili slika; magnetni nosači podataka, diskovi za snimanje; računarske mašine, oprema za obradu podataka, računari; računarski softver; zaštitni znak za računarski hardver i softver; uređaji za obradu podataka; računari; računarski hardver; računarski serveri; mrežni serveri; internet serveri; hardver za umrežavanje računara i komunikaciju; čvorište računarske mreže, usmjerivači, upravljači, prekidači i bežične pristupne tačke; hardver za računarsko skladištenje; serveri za računarsko skladištenje; mreža sistema za skladištenje računarskih podataka (SAN); hardver za računarske mrežne uređaje za skladištenje podataka (NAS); računarski i komunikacioni hardver za mrežne sisteme za skladištenje podataka; hardver za bekap diskova; disk drajveri; polja i poklopci za pogonski disk; kontroleri za redundantni niz nezavisnih diskova (RAID); Host Bus adapteri; sistemi za čuvanje podataka koji se sastoje iz računarskog hardvera, perifernih uređaja i softvera operativnog sistema; integrisani informatički sistemi koji se

sastoje iz povezanog računarskog, skladišnog i mrežnog hardvera i softvera; modularni informatički sistemi; periferni uređaji za računare; digitalni znaci; magnetne trake za računare; prazne trake za čuvanje kompjuterskih podataka; memorijski čipovi; poluprovodnici, štampane ploče, integrisana kola i elektronske komponente; računarski softver; računarski operativni sistemi; računarski softver i firmver za upravljanje računarskim hardverom i perifernim uređajima; softver za servere; mrežni softver; softver u oblaku; baza podataka, centar za podatke i softver za pohranjivanje podataka; softver za pohranjivanje; softver za virtualizaciju; računarski softver za konfigurisanje, obezbjeđivanje, raspoređivanje, kontrolu, upravljanje i virtualizaciju računara, računarskih servera i uređaja za pohranjivanje podataka; softver za rad, upravljanje, automatizaciju i virtualizaciju računarske mreže; računarski softver za softversko umrežavanje; softver za upravljanje lokalnom mrežom (LAN); operativni softver za mreže širokog područja (WAN); računarski softver za povezivanje različitih računarskih sistema, serveri i uređaji za čuvanje podataka; softver za upravljanje infrastrukturom oblaka (cloud) i automatizaciju; računarski softver koji se koristi za upravljanje aplikacijama na bazi računarstva u oblaku; računarski softver u oblaku za preduzetničke aplikacije, upravljanje bazama podataka, i elektronsko pohranjivanje podataka; računarski softver za praćenje rada oblaka, interneta i aplikacija; računarski softver za informatičko upravljanje, upravljanje informatičkom infrastrukturom, daljinsko upravljanje informatičkom infrastrukturom, upravljanje informatičkom imovinom i inventarom, informatička automatizacija procesa, upravljanje životnim ciklusom informatičkih uređaja, informatička bezbednost, informatičko izvještavanje i predviđanje, praćenje informatičkih infrastrukturnih mana i performansi, i softver za informatičku podršku i pomoć; računarski softver za zaštitu i sigurnost podataka; računarski softver za pružanje sigurnosti za računare, mreže i elektronsku komunikaciju; softver za sigurnost aplikacija i mreža; računarski softver za praćenje pristupa mreži i mrežnih aktivnosti; računarski softver za ocjenu sigurnosti aplikacija; softver za šifrovanje i dešifrovanje podataka i dokumenata; kriptografski softver; softver za provjeru autentičnosti korisnika računara; softver za praćenje, izvještavanje i analizu poštovanja informatičke bezbjednosti; softver za informatičko upravljanje rizikom i sigurnosnim informacijama; softver za izradu sigurnosnih kopija, ponovno uspostavljanje podataka i arhiviranje; računarski softver za deduplikaciju podataka; softver za upravljanje bazama podataka; računarski softver za čitanje i ocjenu sadržaja koji se nalazi na globalnoj računarskoj mreži, bazama podataka i/ili mrežama; računarski softver za integraciju aplikacija i baza podataka; softver za pretraživanje; računarski softverski alati za pretraživanje; softver za pretraživanje baza podataka; računarski softver za formiranje baza podataka sa informacijama i podacima koji se mogu pretraživati; softver za rad i automatizaciju skladišta računarskih podataka; softver za rad i automatizaciju centara za podatke; računarski softver za prenos, čuvanje, obradu i reprodukciju podataka; računarski softver za pristupanje, istraživanje i analizu informacija pohranjenih u bazama podataka i skladištima; softver za upravljanje informacijama i znanjem; softver za analizu poslovnih podataka; računarski softver koji daje integrisane poslovne menadžment informacije u stvarnom vremenu kombinovanjem informacija iz različitih baza podataka; softver za poslovnu i analizu velikog broja podataka; računarski softver koji automatizuje obradu nestrukturiranih, polustrukturiranih i strukturiranih informacija i podataka

pohranjenih na računarskoj mreži i internetu; softver za uvid u poslovne procese; softver za upravljanje odnosa sa klijentima (CRM); softver za planiranje poslovnih resursa i upravljanje rizikom; softver za upravljanje projektima; softver za upravljanje dokumentacijom; softver za elektronsku trgovinu; alatke za razvoj i implementaciju softvera; alati za razvoj softvera za izradu mobilnih internet aplikacija i interfejsa za klijente; softver za testiranje i isporuku aplikacija; softver za upravljanje životnim ciklusom aplikacija i uređaja; softverski definisana infrastruktura (SDS softver); računarski softver koji obezbeđuje pristup putem interneta aplikacijama i servisima kroz internet operativni sistem ili portal; softver za automatizaciju i upravljanje komunalnim industrijskim uslugama, operacijama i naplatom; softver za upravljanje softverskim licencama.;

16 Štampane stvari; nastavni materijali i materijali za obuku (osim aparata); štampane stvari u oblasti računara i informacionih tehnologija; brošure o tehnološkim dostignućima, štampani priručnici, tehnički bilteni, liste podataka i štampani katalozi proizvoda u oblasti računara i informacionih tehnologija; priručnici za korišćenje proizvoda i priručnici za servis od strane trećih lica za računare i računarske periferije.;

35 Oglašavanje; vođenje poslova; poslovno upravljanje; kancelarijski poslovi; usluge konsultacije u poslovnom upravljanju; poslovno savjetodavne usluge u oblasti informacionih tehnologija (IT); poslovno savjetodavne usluge u oblasti unaprijeđenja poslovnih procesa i outsorsinga; poslovno savjetodavne usluge u oblasti poslovne arhitekture; usluge IT outsorsinga i zapošljavanje osoblja za projekte vezane za informacionu tehnologiju; usluge outsorsinga poslovnih procesa; usluge IT strateškog planiranja; usluge upravljanja IT sredstvima; prikupljanje i sistematizacija informacija u računarskim bazama podataka; usluge upravljanja bazama podataka; usluge onlajn maloprodaje i usluge naručivanja računarskih hardvera, softvera i periferija; poslovne usluge, naime, pružanje pomoći drugima u pregovorima i razvoju poslovnih partnerstva i poslovnih alijansi; marketing i promotivni programi u oblasti računara i informacionih tehnologija; usluge upravljanja odnosa sa klijentima; usluge elektronske trgovine; pružanje usluga u vezi sa sistematikom, naime, klasifikacija i organizacija podataka za svrhu upravljanja podacima; pružanje internet stranice koja obezbeđuje onlajn tržište za prodavce i kupce računara i računarske robe i usluga; usluge upravljanja poslovnim znanjem; analiza poslovnih podataka.;

36 Osiguranje; finansijski poslovi; novčani (monetarni) poslovi; usluge finansiranja kupovine i usluge finansiranja lizinga; usluge obrade, upravljanja i administracije u oblasti zdravstvene i socijalne zaštite zaposlenih; usluge obezbeđivanja transakcija putem kreditnih kartica za druge; usluge podnošenja zahtjeva za osiguranje za druge; pružanje usluga finansijske analize i konsultantske usluge za organizaciju i upravljanje bankarskim i finansijskim poslovanjem; upravljanje finansijskim sredstvima; usluge naplate.;

37 Građevinsko konstruisanje; popravlanje; usluge instaliranja (postavljanja), naime, postavljanje, održavanje i popravka računara i računarskog, mrežnog i telekomunikacionog hardvera.;

38 Telekomunikacije; telekomunikacione usluge, naime, prenos govornih poruka, podataka, grafika, slika, audio zapisa i video zapisa putem telekomunikacionih mreža, bežičnih komunikacionih mreža, i interneta; prenos

informacija putem elektronskih komunikacionih mreža; obezbeđivanje sigurne elektronske komunikacije u stvarnom vremenu preko računarske mreže; pružanje usluga virtualne privatne mreže, naime, privatnu i bezbjednu elektronsku komunikaciju preko privatne ili javne računarske mreže; savjetodavne usluge u oblasti komunikacija i telekomunikacija; usluge obezbeđivanja onlajn soba za "četovanje" (razgovor), oglasnih tabli i foruma za razmjenu poruka među korisnicima u oblasti računara, softvera, informacionih tehnologija i opšteg interesa; emitovanje audio i video materijala putem interneta; usluge kojima se omogućava telefoniranje preko Interneta (VOIP usluge); usluge dijeljenja datoteka, naime, elektronski prenos podataka putem globalne računarske mreže.;

41 Obrazovne usluge; pripremanje obuke, naime, vođenje nastave, radionica, seminara i konferencija u oblasti računara, elektronske trgovine i informacionih tehnologija; usluge elektronskih časopisa, naime, blogova koji sadrže informacije iz oblasti računara, elektronske trgovine i informacionih tehnologija.;

42 Znanstvene i tehnološke usluge kao i pripadajuće usluge istraživanja i dizajna; usluge industrijskih analiza i istraživanja; dizajn i razvoj računarskog hardvera i softvera; zaštitni znak za računarske usluge, softverske usluge, usluge "u oblaku" i usluge informacijske tehnologije; računarske usluge; usluge analize, planiranja, integracije i dizajna računarskih sistema; integracija računarskih sistema i softvera; integracija računarskih sistema i mreža; administracija računarskog sistema za druge; iznajmljivanje i lizing računarskog hardvera i računarskih perifernih uređaja; usluge konsultacija u vezi sa računarima; savjetovanje o dizajnu, selekciji i korištenju računarskog hardvera i sistema; konsultantske usluge u vezi sa računarskim softverom; savjetodavne usluge za druge u selekciji, implementaciji i korištenju računarskog softvera; konsultantske usluge u području softvera kao usluge; usluge internetskog savjetovanja; konsultantske usluge u vezi sa informacijskom tehnologijom; konsultacije u oblasti informacijske tehnologije i transformacije, integracije, modernizacije, migracije, dizajna, razvoja, implementacije, testiranja, optimizacije, funkcionisanja i upravljanja aplikacijama; konsultacije u oblasti računarstva "u oblaku" i velike količine podataka; konsultacije u oblasti infrastrukture "u oblaku"; savjetodavne usluge u području arhitekture podatkovnih centara, rješenja javnog i privatnog računarstva "u oblaku" i vrednovanja i primjene internetske tehnologije i usluga; konsultacije u oblasti sigurnosti, upravljanja i usklađivanja informacija; konsultacije u oblasti sigurnosti računara i informacija i upravljanja IT rizikom; konsultacije u oblasti mobilnosti informacijskih tehnologija i usluga na radnom mjestu; konsultacije u oblasti jedinstvenih komunikacija, hardvera i softvera; savjetovanje u vezi sa IT aspektima poslovnih procesa; savjetovanje u oblasti IT rješenja za menadžment odnosa prema kupcima, finansije i administraciju, ljudske resurse, platne liste i obradu dokumenata; savjetovanje u oblasti upravljanja dostavom aplikacija; savjetovanje u oblasti optimizacije marketinga; savjetovanje u oblasti konvergentnih IT sistema; savjetovanje u oblastima konvergentnih i hiperkonvergentnih IT infrastruktura; konsultacije u oblasti industrije komunalnih usluga, poslovanja i fakturisanja; savjetovanje u oblasti ekološke i energetske učinkovitosti; znanstvene i tehnološke usluge, naročito istraživanje i dizajn u oblasti hardvera za računarsko umrežavanje i arhitekturu računarskog podatkovnog centra; usluge tehničkog savjetovanja u oblasti arhitekture podatkovnih

centara; pružanje privremenog korištenja posredničkog softvera na mreži koji se ne može preuzeti za pružanje sučelja između softverskih aplikacija i operativnih sistema; pružanje privremene upotrebe online softvera računarstva "u oblaku" koji se ne može preuzimati za upotrebu pri upravljanju bazom podataka i elektroničkoj pohrani podataka; dizajn i razvoj računarskog hardvera i softvera; usluge računarskog programiranja; razvoj softvera za upravljački program i operativni sistem; razvoj, modernizacija i integracija "u oblaku" softverskih aplikacija; usluge instalacije, održavanja i ažuriranja softvera; testiranje rada i funkcionalnosti računara, mreža i softvera; usluge razvoja softvera i konsultacija u oblasti poslovne tehnologije; usluge računarskog programiranja za druge u području upravljanja konfiguracijom softvera; razvoj računarskog softvera u području mobilnih aplikacija; ažuriranje i održavanje računarskog softvera baziranog "u oblaku" putem on-line ažuriranja, poboljšanja i zakrpi (patch); usluge tehničke podrške; servisni odjel, usluge odjela za pomoć i usluge otklanjanja grešaka za IT infrastrukturu, računarski hardver, računarski softver, računarsku perifernu opremu i računarske mreže; usluge tehničke podrške, naime, otklanjanje grešaka u računarskom softveru; usluge tehničke podrške, naime, otklanjanje grešaka u obliku dijagnosticiranja problema u računarskom hardveru i softveru; usluge tehničke podrške, naime, migriranje aplikacija podatkovnih centara, servera i baza podataka; usluge tehničke podrške, naime, praćenje računara, mrežnih sistema, servera i web aplikacija te aplikacija baza podataka, i obavještanje o vezanim događajima i upozorenjima; usluge tehničke podrške, naime usluge daljinskog praćenja računara i mreža u stvarnom vremenu; usluge tehničke podrške, naime, daljinske i terenske infrastrukturne usluge upravljanja za praćenje, administraciju i rukovođenje sa javnim i privatnim IT i aplikacionim sistemima računarstva "u oblaku"; informacijsko-tehnološke usluge; pružanje hostinga mrežnih stranica, razvoj mrežnih stranica i prilagođenih web stranica za druge; usluge na bazi računarstva "u oblaku"; usluge pružatelja usluga hostinga "u oblaku"; hosting softverskih računarskih aplikacija za druge; održavanje informatičkog "oblaka" elektroničkih baza podataka; hosting usluge za mrežu, "oblak" i računarsku infrastrukturu; pružanje servera varijabilnog kapaciteta drugima; iznajmljivanje sustava za računanje i pohranu podataka promjenjivih kapaciteta klijentima; infrastruktura kao usluga (IAAS), naime, obezbjeđivanje računarskog hardvera, računarskog softvera, perifernih uređaja za računare drugima na osnovu pretplate ili usluge „plati pa koristi“; usluge virtualizacije klijenta; integracija privatnih i javnih informatičkih okruženja „u oblaku“; daljinsko upravljanje i upravljanje na licu mjesta sistemima informacijske tehnologije (IT) i softverskim aplikacijama za druge; računarstvo „u oblaku“ koje sadrži softver za upotrebu u upravljanju bazama podataka; računarske usluge, naime, hosting, upravljanje, rezervisanje, skaliranje, primjenjivanje, održavanje, nadzor, osiguravanje, šifriranje, dešifriranje, dupliranje i backup baza podataka za druge; upravljanje centrima podataka, IT sigurnošću, računarstvom „u oblaku“, tehnologijom radnog mjesta, računarskim mrežama, objedinjenim komunikacijskim i preduzetnim IT uslugama za druge; usluge baze podataka; usluge podatkovnih centara i spremišta podataka; usluge razvoja baze podataka; usluge iskorištavanja podataka; usluge back-upa i obnove podataka; usluge migracije podataka; usluge šifriranja i dešifriranja podataka; računarstvo „u oblaku“ koje sadrži softver za upotrebu u upravljanju bazama podataka i skladištenju podataka;

elektronska pohrana podataka; elektronska pohrana digitalnih sadržaja, naime, slika, teksta, video i audio podataka; softver kao usluga (SAAS); usluge pružanja aplikacija (ASP); platforma kao usluga (PAAS); infrastruktura kao usluga (IAAS); privremeno korištenje softvera koji se ne može preuzeti; privremeno korištenje softvera koji se ne može preuzeti za rad, upravljanje, automatizaciju, virtualizaciju, konfiguraciju, rezervisanje, pokretanje i kontrolu računara i mreže; privremeno korištenje softvera koji se ne može preuzeti za upravljanje informacijskom tehnologijom, upravljanje IT infrastrukturom, daljinsko upravljanje IT infrastrukturom, upravljanje IT imovinom i inventarom, automatizaciju IT procesa, upravljanje životnim ciklusom IT uređaja, IT sigurnost, IT izvještavanje i prognoziranje, nadziranje mana i izvedbe IT infrastrukture, te za funkcije službi za IT podršku i pomoć; privremeno korištenje softvera koji se ne može preuzeti za zaštitu podataka, sigurnost podataka, te sigurnost računarskih aplikacija i mreža; privremeno korištenje softvera koji se ne može preuzeti za regulatornu usklađenost informacijske sigurnosti; privremeno korištenje softvera koji se ne može preuzeti za nadzor pristupa računarskoj mreži i nadzor aktivnosti; privremeno korištenje softvera koji se ne može preuzeti za šifriranje i dešifriranje podataka, kriptografiju, autentifikaciju korisnika računara i za praćenje, izvještavanje i analizu usklađenosti s informacijskom sigurnošću; privremeno korištenje softvera koji se ne može preuzeti za backup, oporavak, arhiviranje i otklanjanje duplikata podataka; privremeno korištenje softvera koji se ne može preuzeti za upravljanje i automatizaciju infrastrukture "u oblaku"; privremeno korištenje softvera koji se ne može preuzeti za nadzor performansi „oblaka“, mreže i aplikacija; privremeno korištenje softvera koji se ne može preuzeti za bazu podataka i upravljanje bazom podataka, rad i automatizaciju spremišta podataka, rad i automatizaciju podatkovnih centara, integraciju aplikacija i baza podataka, za prenos, pohranu, obradu i reprodukciju podataka, te za pristupanje, istraživanje i analiziranje informacija pohranjenih u bazama podataka i skladištima podataka; privremeno korištenje softvera koji se ne može preuzeti za poslovnu inteligenciju, uvid u procese poslovanja, analizu podataka, upravljanje informacijama, upravljanje znanjem, upravljanje odnosima sa klijentima, i upravljanje poslovnim resursima i rizikom; privremeno korištenje softvera koji se ne može preuzeti za pohranu, upravljanje, praćenje i analizu poslovnih podataka; privremeno korištenje softvera koji se ne može preuzeti za pretraživače i softvera za upravljanje projektima i zapisima; privremeno korištenje softvera koji se ne može preuzeti za razvoj, pokretanje, testiranje, isporuku softvera te za upravljanje životnim ciklusom aplikacija; privremeno korištenje softvera koji se ne može preuzeti za konvergirane IT sisteme; privremeno korištenje SDS (softverski definisana infrastruktura) softvera koji se ne može preuzeti; privremeno korištenje softvera koji se ne može preuzeti u oblastima konvergirane i hiperkonvergirane IT infrastrukture; usluge softvera kao usluge, odnosno, udomljavanje softverske infrastrukture „u oblaku“ i softverske infrastrukture za podatkovne centre za korištenje trećih lica za upravljanje bazama podataka i razvoj aplikacija; privremeno korištenje softvera koji se ne može preuzeti za automatizaciju i upravljanje komunalnim industrijskim uslugama, djelatnostima i fakturisanjem; privremeno korištenje softvera koji se ne može preuzeti za upravljanje softverskim licencama.

(210) **BAZ1519026A** (220)02/11/2015

(442) 31/12/2016

(732) **HEMOFARM A.D. farmaceutsko-hemijska industrija Vršac**
Beogradski put bb, 26300 Vršac, RS

(740) "MSA IP" vl. Dževad Ćoralić
(540)

BRONHOKLIR

(511)

5 Farmaceutski proizvodi za ljudsku upotrebu.

(210) **BAZ1519027A** (220)02/11/2015

(442) 31/12/2016

(732) **HEMOFARM A.D. farmaceutsko-hemijska industrija Vršac**
Beogradski put bb, 26300 Vršac, RS

(740) "MSA IP" vl. Dževad Ćoralić
(540)

FERRIMORE

(511)

5 Farmaceutski proizvodi za ljudsku upotrebu.

(210) **BAZ1519028A** (220)02/11/2015

(442) 31/12/2016

(732) **HEMOFARM A.D. farmaceutsko-hemijska industrija Vršac**
Beogradski put bb, 26300 Vršac, RS

(740) "MSA IP" vl. Dževad Ćoralić
(540)

FERRILIP

(511)

5 Farmaceutski proizvodi za ljudsku upotrebu.

(210) **BAZ1519030A** (220)03/11/2015

(442) 31/12/2016

(732) **British American Tobacco (Brands) Limited Globe House, 4 Temple Place, London, WC2R 2PG, GB**

(740) "ŽIVKO MIJATOVIĆ & PARTNERS"

d.o.o. Sarajevo
(540)

John Player Special

(511)

34 Cigarete; duhan; duhanski proizvodi; upaljači; šibice; artikli za pušače.

(210) **BAZ1519031A** (220)03/11/2015

(442) 31/12/2016

(732) **Bosnalijek, farmaceutska i hemijska industrija, dioničko društvo**
Jukićeva 53, 71000 Sarajevo, BA

(740) "Linea Sušić" d.o.o.
(540)

KINATEX

(511)

5 Farmaceutski proizvodi.

(210) **BAZ1519032A** (220)03/11/2015

(442) 31/12/2016

(732) **AUTO-STIL d.o.o. Kralja Aleksandra I Karađorđevića 20d, 78000 Banja Luka, BA**

(540)



(531) 18.1,26.11,27.5

(511)

9 Upravljački aparati, automatski, za vozila; upozoravajući trouglovi za vozila; sirene;

11 Svjetla za automobile; sijalice za žmigavce za automobile; led diode, uređaji za osvjetljavanje.;

12 Pokrivači sjedišta za vozila; nosači skija za vozila; retrovizori; brisači za vjetrobranska stakla; navlake za volane za vozila; upaljači za cigarete za automobile.

(210) **BAZ1519033A** (220)04/11/2015

(442) 31/12/2016

(732) **Heineken Hrvatska d.o.o. Dubovac 22,
47000 Karlovac, HR**

(740) "INTELBIRO" d.o.o.

(540)

MRKI BARUN

(511)

32 Sve vrste piva.

(210) **BAZ1519034A** (220)04/11/2015

(442) 31/12/2016

(732) **Heineken Hrvatska d.o.o. Dubovac 22,
47000 Karlovac, HR**

(740) "INTELBIRO" d.o.o.

(540)

RUMENI BARUN

(511)

32 Sve vrste piva.

(210) **BAZ1519035A** (220)04/11/2015

(442) 31/12/2016

(732) **Heineken Hrvatska d.o.o. Dubovac 22,
47000 Karlovac, HR**

(740) "INTELBIRO" d.o.o.

(540)

ZLATNI BARUN

(511)

32 Sve vrste piva.

(210) **BAZ1519036A** (220)04/11/2015

(442) 31/12/2016

(732) **Dario Mandić Kraljice Jelene 11,
Široki Brijeg 88220, BA**

(591) crna, zelena, smeđa,

(540)



(531) 5.3,25.3,27.5,29.1

(511)

3 Eterična ulja; kozmetički proizvodi; kreme za kozmetičke potrebe; masti za kozmetičke potrebe; maske za ljepotu; pomade za kozmetičke potrebe.;

30 Poljoprivredni, povrtlarski, šumski proizvodi i bobice, koji nisu obuhvaćeni drugim razredima; žive životinje; svježe voće i povrće; sjeme, prirodne biljke i cvijeće; hrana za životinje; slad.;

33 Alkoholna pića (osim piva).

(210) **BAZ1519038A** (220)06/11/2015

(442) 31/12/2016

(300) 599162015

19/08/2015

CH

(732) **The Procter & Gamble Company One**

**Procter & Gamble Plaza, Cincinnati,
Ohio 45202, US**

(740) DR DIANA PROTIC-TKALČIĆ &

PARTNERS D.O.O

(540)

**3 Action
FORMULA**

(531) 26.1,27.5,27.7

(511)

3 Sapuni, kozmetički proizvodi, losioni za kosu, proizvodi za čišćenje, njegu i uljepšavanje kože, tjemena glave i kose, proizvodi za oblikovanje kose i frizure, proizvodi za toniranje, izbjeljivanje, bojenje i nijansiranje kose.

(210) **BAZ1519040A** (220)06/11/2015

(442) 31/12/2016

(732) **Bilim Ilac Sanayii Ve Ticaret A.S.**

**Kaptanpaşa Mahallesi Zincirlikuyu
Caddesi No: 184, 34440 Beyoglu,
Istanbul, TR**

(740) "Linea Sušić" d.o.o.

(540)

A-FERIN PLUS

(511)

5 Farmaceutski i veterinarski proizvodi; higijenski proizvodi za upotrebu u medicini; dijetne tvari za medicinske potrebe, hrana za dojenčad; flasteri, materijal za previjanje; materijali za plombiranje zubi i za zubne otiske; dezinfekcijska sredstva; proizvodi za uništavanje životinjskih štetočina; fungicidi, herbicidi.

(210) **BAZ1519041A** (220)06/11/2015

(442) 31/12/2016

(732) **Bilim Ilac Sanayii Ve Ticaret A.S.**

**Kaptanpaşa Mahallesi Zincirlikuyu
Caddesi No: 184, 34440 Beyoglu,
Istanbul, TR**

(740) "Linea Sušić" d.o.o.

(540)

TORK

(511)

5 Farmaceutski proizvodi.

(210) **BAZ1519042A** (220)10/11/2015

(442) 31/12/2016

(732) **WD-40 Manufacturing Company 1061**

**Cudahy Place, San Diego,
California 92110, US**

(740) DR DIANA PROTIC-TKALČIĆ &

PARTNERS D.O.O

(591) žuta, crna, siva, bijela

(540)



(531) 15.1,19.3,19.7,24.1,29.1

(511)

2 Zaštitni premazi protiv hrđe.;

3 Proizvodi za čišćenje spojeva, proizvodi za uklanjanje masnoće, proizvodi za čišćenje metalnih površina.;

4 Ulja za rastvaranje hrđe i ulja za podmazivanje.

(210) **BAZ1519043A** (220)10/11/2015
 (442) 31/12/2016
 (732) **Dioničko društvo PIVARA TUZLA**
Maršala Tita broj 163, 75000 Tuzla, BA
 (591) zelena, crvena, bijela
 (540)



(531) 2.9,24.17,25.1,25.7,25.12,27.5,29.1
 (511)
 32 Prirodna mineralna voda.

(210) **BAZ1519045A** (220)10/11/2015
 (442) 31/12/2016
 (732) **Dioničko društvo PIVARA TUZLA**
Maršala Tita broj 163, 75000 Tuzla, BA
 (591) crvena, plava, žuta, zelena
 (540)



(531) 5.3,5.7,25.1,27.5,29.1
 (511)
 32 Bezalkoholna poča (sok).

(210) **BAZ1519046A** (220)11/11/2015
 (442) 31/12/2016
 (732) **Lidl Stiftung & Co. KG Stiftsbergstrasse**
1, 74172 Neckarsulm, DE
 (740) "ŽIVKO MIJATOVIĆ & PARTNERS"
 d.o.o. Sarajevo
 (540)

TRONIC

(511)
 7 Sokovnici za cijedenje limuna, sokovnici za cijedenje voća, kompresori; mikseri; usisivači.;
 8 Makaze, noževi, viljuške, kašike, električni ili neelektrični aparati za brijanje, pegle, trimeri za kosu, električni kućanski uređaji i mali električni aparati i instrumenti, električne škare.;
 9 Telefonski uređaji, telefaksi, automatske telefonske sekretarice, fotokopirni uređaji, džepni kalkulatori, električni aparati i instrumenti obuhvaćeni ovom klasom, fotografski i optički aparati, kamere, objektivni, dvogledi (dalekozori), uređaji za snimanje, prijenos ili reprodukciju zvuka ili slika, video kamere, radio uređaji, uređaji za nasnimavanje kasete, CD-plejeri, TV i video aparati kao i njihove kombinacije, električni aparati i instrumenti obuhvaćeni ovom klasom, alkotesteri (uređaji za mjerenje nivoa alkohola u krvi metodom puhanja), električni uređaji za privlačenje i ubijanje insekata, punjači za električne baterije, punjive baterije, baterije (akumulatori), strujni inverteri, uređaji za testiranje nivoa napunjenosti baterija.;
 11 Električni uređaji za domaćinstvo i mali električni aparati, tosteri, električni kafe aparati, električna kuhala za vodu, električna sušila za kosu, električni uređaji za pravljenje vafla, uređaji za grijanje, džepne svjetiljke, lampe, ventilatori.;
 14 Satovi i instrumenti za mjerenje vremena, radio budilnice, štoperice i satovi.;
 21 Uređaji i spremnici za domaćinstvo, lonci, neelektrični sokovnici i sokovnici za cijedenje voća za kućnu upotrebu, neelektrična kuhala za vodu, neelektrični uređaji za pravljenje vafla, izolacijske boce (termos-boce) od nehrđajućeg metala.

(210) **BAZ1519048A** (220)12/11/2015

(442) 31/12/2016

(732) **YAVUZ COMPANY DOO Ćehaje bb,****75350 Srebrenik, BA**

(591) tamno plava, svijetlo plava, crvena, zelena

(540)



(531) 3.7,5.5,27.5,29.1

(511)

6 Armature (metalne armature za beton) čelične konstrukcije dekorativna željezarija za prozore dekorativna željezarija za vrata ferokrom (hromirano željezo) građevinski metalni materijali građevinski okviri od metala kadice za kupanje za ptice (metalne konstrukcije) klizišta (metalne konstrukcije) krovne metalne ploče za zaštitu od prodiranja vode kuke za krovni kameni pokrov škripljac (željezarija) metalna ulazna vrata metalna vrata metalna zvonca za vrata, neelektrična metalne armature za građevinarstvo metalne cijevi metalne cijevi za dimnjake metalne cijevi za ograde metalne grede metalne gredice metalne identifikacijske ploče metalne kape dimnjaka metalne konstrukcije metalne konstrukcije trijemova metalne kvake za vrata metalne letve metalne letvice metalne mreže za zaštitu od insekata metalne ploče za građevinu metalne ploče za popločavanje metalne ploče za zaštitu od prodiranja vode, za građevinarstvo metalne stranice stepeništa metalni dimnjaci metalni crijepovi metalni graničnici za prozore metalni graničnici za vrata metalni kućni brojevi, nesvjetleći metalni okovi za prozore metalni okovi za vrata metalni okviri prozora metalni okviri za građevinarstvo metalni okviri za krilne prozore metalni okviri za staklenike metalni poklopci dimnjaka metalni prozori metalni stalci za drvo, za kamine metalni stubovi za građevinske konstrukcije metalni ukrasi na krovnim vijencima metalni zatvarači metalni zatvarači na prozorima metalni zatvarači za kutije neelektrični uređaji za otvaranje prozora neelektrični uređaji za zatvaranje prozora neelektrični zatvarači za vrata okovi za građevinske potrebe okviri za vrata od metala pregrade od metala prozorski podizači (koturi) reze za prozore (zasuni) reze (zasuni) od metala šarke od metala slova i brojevi od običnih metala, osim štamparskih uređaji za otvaranje vrata, neelektrični zaštitni metalni zasloni za peći metalni elementi za namještaj metalni kotačići za namještaj ;

19 Armature, nemetalne za građevinarstvo arminrana vrata, nemetalna balusteri drvene letve za oblaganje drveni paneli drveni pločnici drvo, građevno drvo za oblaganje građevinski okviri, nemetalni kapci (zasloni), nemetalni kape za dimnjake, nemetalne kapije, nemetalne konstrukcije, nemetalne krila prozora, nemetalna krovne ploče za zaštitu od prodiranja vode, nemetalne krovni oluci, nemetalni letve, nemetalne materijali za gradnju, nemetalni nadvratnici, nemetalni nemetalne građevinske pločice nemetalne ploče za zaštitu od prodiranja vode, za građevinarstvo nemetalne

stranice stepeništa nemetalne zidne obloge nemetalne zidne oplata nemetalni cjevovodi za ventilacijske i klimatizacijske instalacije nemetalni poklopci za otvore u podu (šaht) nemetalni produžeci dimnjaka ograde, nemetalne okviri prozora, nemetalni okviri staklenika, nemetalni okviri vrata, nemetalni paneli za vrata, nemetalni parketi podne drvene ploče poluobrađeno drvo pragovi, nemetalni pregrade, nemetalne prerađeno drvo prozori u boji (vitraž) prozorsko staklo za građevinarstvo staklo za ostakljivanje prozora (osim stakla za prozore vozila) vrata, nemetalna žaluzine, nemetalne ;

20 Alke za vrata, nemetalne letvice za okvire namještaj klupe (namještaj) kancelarijski namještaj paravani (namještaj) metalni namještaj školski namještaj stalci (namještaj) nemetalna oprema za namještaj ogledala oprema za prozore, nemetalna oprema za vrata, nemetalna ručke za vrata, nemetalne unutrašnje roletne unutrašnja sjenila-roletne (kućanstvo) vodilice za zavjese vrata za namještaj zvana na vratima, nemetalna i neelektrična.;

30 Beskvasni hljeb brašno brašno od krompira čips/ proizvodi od žitarica izburgeri (sendviči sa sirom) dvopek fermenti za tijesta gingerbread gluten pripremljen kao hrana gotovi obroci na bazi rezanaca griz/krupica hljeb hrana od brašna ječam tucani ječmeno brašno kolači kolačići krekeri krušne mrvice-prezla kukuruzne pahuljice, kukuruzni griz/krupica kukuruzno brašno kvasac mesne pite musli otvorene pite sa nadjevom ovsena kaša paštete u tijestu peciva pecivo(lepine) pice pločice od žitarica prašak za kolače prašak za dizanje preparadti od žitarica pšenično brašno rezanci sendviči tijesto za kolače/biskvit tijesto za peciva tijesto za kolače tjestenina/pasta tortilje zob – hrana bazirana na zobi. ;

37 Izgradnja izgradnja štandova i prodavaonica izgradnja tvornica izolacija zgrada izolacija zgrada od vlage konsultacije u vezi sa izgradnjom malterisanje molerski radovi, unutrašnji i vanjski nadzor građevinskih radova rušenje građevinski objekata stolarske usluge ugradnja i popravak opreme za grijanje ugradnja i oporavak peći ugradnja kuhinjske opreme ugradnja vrata i prozora usluge pokrivanja krovova zidanje zidanje ciglom prevoz namještaja održavanje namještaja presvlačenje namještaja (tapaciranje) obnova (restauracija) namještaja. ;

39 Informacije u vezi sa skladištenjem otprema tereta (špedicija) pakovanje robe skladištenje usluge istovara tereta usluge skladištenja robe. ;

43 Bifei (snek barovi) kafeterije kafići kantine, menze restorani restorani sa samoposluživanjem usluge snabdjevanja hranom i pićem (catering).

(210) **BAZ1519049A** (220)12/11/2015

(442) 31/12/2016

(732) **YAVUZ COMPANY DOO Ćehaje bb,****75350 Srebrenik, BA**

(540)

YAVUZ

(511)

6 Armature (metalne armature za beton) čelične konstrukcije dekorativna željezarija za prozore dekorativna željezarija za vrata ferokrom (hromirano željezo) građevinski metalni materijali građevinski okviri od metala kadice za kupanje za ptice (metalne konstrukcije) klizišta (metalne konstrukcije) krovne metalne ploče za zaštitu od prodiranja vode kuke za krovni kameni pokrov škripljac (željezarija) metalna ulazna vrata metalna vrata metalna zvonca za vrata, neelektična metalne armature za građevinarstvo metalne cijevi metalne cijevi za dimnjake metalne cijevi za ograde metalne grede metalne gredice metalne identifikacijske ploče metalne kape dimnjaka metalne konstrukcije metalne konstrukcije trijemova metalne kvake za vrata metalne letve metalne letvice metalne mreže za zaštitu od insekata metalne ploče za građevinu metalne ploče za popločavanje metalne ploče za zaštitu od prodiranja vode, za građevinarstvo metalne stranice stepeništa metalni dimnjaci metalni crijepovi metalni graničnici za prozore metalni graničnici za vrata metalni kućni brojevi, nesvjetleći metalni okovi za prozore metalni okovi za vrata metalni okviri prozora metalni okviri za građevinarstvo metalni okviri za krilne prozore metalni okviri za staklenike metalni poklopci dimnjaka metalni prozori metalni stalci za drvo, za kamine metalni stubovi za građevinske konstrukcije metalni ukrasi na krovnim vijencima metalni zatvarači metalni zatvarači na prozorima metalni zatvarači za kutije neelektrični uređaji za otvaranje prozora neelektrični uređaji za zatvaranje prozora neelektrični zatvarači za vrata okovi za građevinske potrebe okviri za vrata od metala pregrade od metala prozorski podizači (koturi) reze za prozore (zasuni) reze (zasuni) od metala šarke od metala slova i brojevi od običnih metala, osim štamparskih uređaji za otvaranje vrata, neelektrični zaštitni metalni zasloni za peći metalni elementi za namještaj metalni kotačići za namještaj. ;

19 Armature, nemetalne za građevinarstvo arminrana vrata, nemetalna balusteri drvene letve za oblaganje drveni paneli drveni pločnici drvo, građevno drvo za oblaganje građevinski okviri, nemetalni kapci (zaslone), nemetalni kape za dimnjake, nemetalne kapije, nemetalne konstrukcije, nemetalne krila prozora, nemetalna krovne ploče za zaštitu od prodiranja vode, nemetalne krovni oluci, nemetalni letve, nemetalne materijali za gradnju, nemetalni nadvratnici, nemetalni nemetalne građevinske pločice nemetalne ploče za zaštitu od prodiranja vode, za građevinarstvo nemetalne stranice stepeništa nemetalne zidne obloge nemetalne zidne oplata nemetalni cjevovodi za ventilacijske i klimatizacijske instalacije nemetalni poklopci za otvore u podu (šaht) nemetalni produžeci dimnjaka ograde, nemetalne okviri prozora, nemetalni okviri staklenika, nemetalni okviri vrata, nemetalni paneli za vrata, nemetalni parketi podne drvene ploče poluobrađeno drvo pragovi, nemetalni pregrade, nemetalne prerađeno drvo prozori u boji (vitraž) prozorsko staklo za građevinarstvo staklo za ostakljivanje prozora (osim stakla za prozore vozila) vrata, nemetalna žaluzine, nemetalne.;

20 Alke za vrata, nemetalne letvice za okvire namještaj klupe (namještaj) kancelarijski namještaj paravani (namještaj) metalni namještaj školski namještaj stalci (namještaj) nemetalna oprema za namještaj ogledala oprema za prozore, nemetalna oprema za vrata, nemetalna ručke za vrata, nemetalne unutrašnje roletne unutrašnja sjenila-roletne (kućanstvo) vodilice za zavjese vrata za namještaj zvona na vratima, nemetalna i neelektrična. ;

30 Beskvasni hljeb brašno brašno od krompira čips/proizvodi od žitarica izburgeri (sendviči sa sirom) dvopek fermenti za tijesta gingerbread gluten pripremljen kao hrana gotovi obroci na bazi rezanaca griz/krupica hljeb hrana od brašna ječam tucani ječmeno brašno kolači kolačići krekeri krušne mrvice-prezla kukuruzne pahuljice, kukuruzni griz/krupica kukuruzno brašno kvasac mesne pite musli otvorene pite sa nadjevom ovsena kaša paštete u tijestu peciva pecivo(lepine) pice pločice od žitarica prašak za kolače prašak za dizanje preparadti od žitarica pšenično brašno rezanci sendviči tijesto za kolače/biskvit tijesto za peciva tijesto za kolače tjestenina/pasta tortilje zob – hrana bazirana na zobi.;

37 Izgradnja izgradnja štandova i prodavaonica izgradnja tvornica izolacija zgrada izolacija zgrada od vlage konsultacije u vezi sa izgradnjom malterisanje molerski radovi, unutrašnji i vanjski nadzor građevinskih radova rušenje građevinski objekata stolarske usluge ugradnja i popravak opreme za grijanje ugradnja i oporavak peći ugradnja kuhinjske opreme ugradnja vrata i prozora usluge pokrivanja krovova zidanje zidanje ciglom prevoz namještaja održavanje namještaja presvlačenje namještaja (tapaciranje) obnova (restauracija) namještaja.;

39 Informacije u vezi sa skladištenjem otprema tereta (špedicija) pakovanje robe skladištenje usluge istovara tereta usluge skladištenja robe.;

43 Bifei (snek barovi) kafeterije kafići kantine, menze restorani restorani sa samoposluživanjem usluge snabdjevanja hranom i pićem (catering).

(210) **BAZ1519051A** (220)12/11/2015

(442) 31/12/2016

(732) **Tempo plast doo Magistralni put,****Ježinac bb, 75350 Srebrenik, BA**

(540)

TEMPO PLAST

(511)

6 Armature (metalne armature za beton) čelične konstrukcije dekorativna željezarija za prozore dekorativna željezarija za vrata ferokrom (hromirano željezo) građevinski metalni materijali građevinski okviri od metala kadice za kupanje za ptice (metalne konstrukcije) klizišta (metalne konstrukcije) krovne metalne ploče za zaštitu od prodiranja vode kuke za krovni kameni pokrov škripljac (željezarija) metalna ulazna vrata metalna vrata metalna zvonca za vrata, neelektrična metalne armature za građevinarstvo metalne cijevi metalne cijevi za dimnjake metalne cijevi za ograde metalne grede metalne gredice metalne identifikacijske ploče metalne kape dimnjaka metalne konstrukcije metalne konstrukcije trijemova metalne kvake za vrata metalne letve metalne letvice metalne mreže za zaštitu od insekata metalne ploče za građevinu metalne ploče za popločavanje metalne ploče za zaštitu od prodiranja vode, za građevinarstvo metalne stranice stepeništa metalni dimnjaci metalni crijepovi metalni graničnici za prozore metalni graničnici za vrata metalni kućni brojevi, nesvjetleći metalni okovi za prozore metalni okovi za vrata metalni okviri prozora metalni okviri za građevinarstvo metalni okviri za krilne prozore metalni okviri za staklenike metalni poklopci dimnjaka metalni prozori metalni stalci za drvo, za kamine metalni stubovi za građevinske konstrukcije metalni ukrasi na krovnim vijencima metalni zatvarači metalni zatvarači na prozorima metalni zatvarači za kutije neelektrični uređaji za otvaranje prozora neelektrični uređaji za zatvaranje prozora neelektrični zatvarači za vrata okovi za građevinske potrebe okviri za vrata od metala pregrade od metala prozorski podizači (koturi) reze za prozore (zasuni) reze (zasuni) od metala šarke od metala slova i brojevi od običnih metala, osim štamparskih uređaji za otvaranje vrata, neelektrični zaštitni metalni zasloni za peći metalni elementi za namještaj metalni kotačići za namještaj ;

19 Armature, nemetalne za građevinarstvo arminrana vrata, nemetalna balusteri drvene letve za oblaganje drveni paneli drveni pločnici drvo, građevno drvo za oblaganje građevinski okviri, nemetalni kapci (zasloni), nemetalni kape za dimnjake, nemetalne kapije, nemetalne konstrukcije, nemetalne krila prozora, nemetalna krovne ploče za zaštitu od prodiranja vode, nemetalne krovni oluci, nemetalni letve, nemetalne materijali za gradnju, nemetalni nadvratnici, nemetalni nemetalne građevinske pločice nemetalne ploče za zaštitu od prodiranja vode, za građevinarstvo nemetalne stranice stepeništa nemetalne zidne obloge nemetalne zidne oplate nemetalni cjevovodi za ventilacijske i klimatizacijske instalacije nemetalni poklopci za otvore u podu (šaht) nemetalni produžeci dimnjaka ograde, nemetalne okviri prozora, nemetalni okviri staklenika, nemetalni okviri vrata, nemetalni paneli za vrata, nemetalni parketi podne drvene ploče poluobrađeno drvo pragovi, nemetalni pregrade, nemetalne prerađeno drvo prozori u boji (vitraž) prozorsko staklo za građevinarstvo staklo za ostakljivanje prozora (osim stakla za prozore vozila) vrata, nemetalna žaluzine, nemetalne ;

20 Alke za vrata, nemetalne letvice za okvire namještaj klupe (namještaj) kancelarijski namještaj paravani (namještaj) metalni namještaj školski namještaj stalci (namještaj) nemetalna oprema za namještaj ogledala oprema za prozore, nemetalna oprema za vrata, nemetalna ručke za vrata, nemetalne unutrašnje roletne unutrašnja sjenila-roletne (kućanstvo) vodilice za zavjese vrata za namještaj zvona na vratima, nemetalna i neelektrična ;

30 Beskvasni hljeb brašno brašno od krompira čips/proizvodi od žitarica izburgeri (sendviči sa sirom) dvopek fermenti za tijesta gingerbread gluten pripremljen kao hrana gotovi obroci na bazi rezanaca griz/krupica hljeb hrana od brašna ječam tucani ječmeno brašno kolači kolačići krekeri krušne mrvice-prezla kukuruzne pahuljice, kukuruzni griz/krupica kukuruzno brašno kvasac mesne pite musli otvorene pite sa nadjevom ovsena kaša paštete u tijestu peciva pecivo(lepine) pice pločice od žitarica prašak za kolače prašak za dizanje preparadti od žitarica pšenično brašno rezanci sendviči tijesto za kolače/biskvit tijesto za peciva tijesto za kolače tjestenina/pasta tortilje zob – hrana bazirana na zobi ;

37 Izgradnja izgradnja štandova i prodavaonica izgradnja tvornica izolacija zgrada izolacija zgrada od vlage konsultacije u vezi sa izgradnjom malterisanje molerski radovi, unutrašnji i vanjski nadzor građevinskih radova rušenje građevinski objekata stolarske usluge ugradnja i popravak opreme za grijanje ugradnja i oporavak peći ugradnja kuhinjske opreme ugradnja vrata i prozora usluge pokrivanja krovova zidanje zidanje ciglom prevoz namještaja održavanje namještaja presvlačenje namještaja (tapaciranje) obnova (restauracija) namještaja ;

39 Informacije u vezi sa skladištenjem otprema tereta (špedicija) pakovanje robe skladištenje usluge istovara tereta usluge kladištenja robe ;

43 Bifei (snek barovi) kafeterije kafići kantine, menze restorani restorani sa samoposluživanjem usluge snabdjevanja hranom i pićem (catering).

(210) **BAZ1519052A** (220)13/11/2015

(442) 31/12/2016

(732) **Bosnalijek, farmaceutska i hemijska****industrija, dioničko društvo****Jukićeva 53, 71000 Sarajevo, BA**

(740) "Linea Sušić" d.o.o.

(540)

TENPRIL

(511)

5 Farmaceutski proizvodi.

(210) **BAZ1519053A** (220)13/11/2015

(442) 31/12/2016

(732) **Bosnalijek, farmaceutska i hemijska industrija, dioničko društvo**
Jukićeva 53, 71000 Sarajevo, BA

(740) "Linea Sušić" d.o.o.
(540)

PROBILOL

(511)

5 Farmaceutski proizvodi.

(210) **BAZ1519054A** (220)13/11/2015

(442) 31/12/2016

(732) **Bosnalijek, farmaceutska i hemijska industrija, dioničko društvo**
Jukićeva 53, 71000 Sarajevo, BA

(740) "Linea Sušić" d.o.o.
(540)

PROBILOL DUO

(511)

5 Farmaceutski proizvodi.

(210) **BAZ1519055A** (220)16/11/2015

(442) 31/12/2016

(732) **HTC CORPORATION**
(A Taiwanese company) No. 23,
Xinghua Road, Taoyuan District,
Taoyuan City 330, TW

(740) DR DIANA PROTIĆ-TKALČIĆ &
PARTNERS D.O.O

(540)

ULTRASELFIE

(511)

9 Fotografski aparati i instrumenti; aparati za snimanje, prenos ili reprodukciju slika; oprema za obradu podataka sa fotografskim softverom; kamere; kompjuterski programi, snimljeni; kompjuterski periferni uređaji; kompjuterski softver, snimljen; kompjuterski programi (softver koji se može presnimiti); kompjuterski softver za igrice; kompjuterske softverske aplikacije, koje se mogu presnimiti; kompjuterski hardver; kompjuteri; bežični telefoni; uređaji za obradu podataka; datoteke sa slikama koje se mogu presnimiti; optički proizvodi; printeri za upotrebu sa kompjuterima; pametni telefoni; video rekorderi; video telefoni.

(210) **BAZ1519056A** (220)16/11/2015

(442) 31/12/2016

(732) **Alibegović Hasan Alibegovići 58,**
70230 Bugojno, BA

(540)

STOP ! BUREK NA PUTU

(511)

30 Jela od brašna; slastičarski proizvodi; pite.;

43 Restorani sa samoposluživanjem; restorani za brzo i stalno posluživanje (snek-barovi); buregdžinice.

(210) **BAZ1519057A** (220)17/11/2015

(442) 31/12/2016

(732) **Farmaceutsko hemijska industrija**
"ZDRAVLJE" akcionarsko društvo
Vlajkova 199, 16000 Leskovac, RS

(740) PETOŠEVIĆ d.o.o.
(540)

BORTEADE

(511)

5 Farmaceutski preparati i supstance.

(210) **BAZ1519058A** (220)17/11/2015

(442) 31/12/2016

(732) **Actavis Group PTC ehf.**
Reykjavíkurvegi 76-78,
220 Hafnarfjordur, IS

(740) PETOŠEVIĆ d.o.o.
(540)

METREMAX

(511)

5 Farmaceutski preparati i supstance.

(210) **BAZ1519059A** (220)17/11/2015

(442) 31/12/2016

(732) **The Cartoon Network, Inc. 1050****Techwood Drive, NW Atlanta,****Georgia 30318, US**

(740) PETOŠEVIĆ d.o.o.

(540)

BOOMERANG

(511)

9 Audio i audio-vizualni zapisi; prenosivi audio zvučnici, CD plejeri, osobni stereo uređaji, elektroničke priključne stanice, slušalice, slušalice (bubice), osobna računala i tablet računala, podloge za miš, računalni miševi, tipkovnice računala, USB uređaji, karaoke strojevi, radio komunikacijska oprema (voki-toki), telefoni, kalkulatori, ruleri, računala, fotoaparati (fotografski), filmovi (fotografski), dekorativni magneti, digitalni ramovi za fotografije; zaštitne kacige za sport, disalice za ronjenje, maske za plivanje, naočale za plivanje; naočale, sunčane naočale, okviri i futrole za iste; audio, video, audio-vizuelne i slikovne datoteke koje se mogu preuzeti; računalni softver, kasete za video igrice, softver za videoigrice, softver za mobilne uređaje koji se može preuzeti, memorijske kartice za strojeve za video igre; torbe za osobne elektroničke uređaje, a naročito, mobitele, prijenosna računala, tablet računala, digitalne kamere, digitalne audio plejere i čitače elektroničkih knjiga, zaštitne navlake, futrole i oklopi za mobitele, prijenosna računala, tablet računala, digitalne kamere, digitalne audio plejere i čitače elektroničkih knjiga, maske, trake za nošenje i privjesci za mobitele.;

38 Usluge emitiranja putem žice, kabela, satelita, radia, Interneta, bežičnih mreža i drugih elektroničkih komunikacijskih mreža; streaming video i audio sadržaja putem Interneta, bežičnih mreža i ostalih elektroničkih komunikacijskih mreža; pružanje video i audio sadržaja putem "videa na zahtjev" (video-on-demand); pružanje usluge online foruma; pružanje usluge Internet chat soba i elektroničkih oglasnih ploča za prijenos poruka između korisnika na području zabave.;

41 Usluge razonode, a naročito, pružanje zabavnih programa i sadržaja putem televizije, satelita, Interneta, bežičnih mreža i ostalih elektroničkih komunikacijskih mreža; pružanje on line publikacija koje se ne mogu preuzeti; pružanje web stranice koja sadrži audio-vizualne sadržaje, informacije o zabavi i online igre; pružanje on-line glazbe, koja se ne može preuzeti, pružanje on-line videa, koji se ne može preuzeti, izvođenje zabavne priredbe uživo; usluge zabavnog parka; proizvodnja filmskih, televizijskih i digitalnih zabavnih sadržaja.

(210) **BAZ1519060A** (220)17/11/2015

(442) 31/12/2016

(732) **The Cartoon Network, Inc. 1050****Techwood Drive, NW Atlanta,
Georgia 30318, US**

(740) PETOŠEVIĆ d.o.o.

(540)



(531) 26.4,27.5

(511)

9 Audio i audio-vizualni zapisi; prenosivi audio zvučnici, CD plejeri, osobni stereo uređaji, elektroničke priključne stanice, slušalice, slušalice (bubice), osobna računala i tablet računala, podloge za miš, računalni miševi, tipkovnice računala, USB uređaji, karaoke strojevi, radio komunikacijska oprema (voki-toki), telefoni, kalkulatori, ruleri, računala, fotoaparati (fotografski), filmovi (fotografski), dekorativni magneti, digitalni ramovi za fotografije; zaštitne kacige za sport, disalice za ronjenje, maske za plivanje, naočale za plivanje; naočale, sunčane naočale, okviri i futrole za iste; audio, video, audio-vizuelne i slikovne datoteke koje se mogu preuzeti; računalni softver, kasete za video igrice, softver za videoigrice, softver za mobilne uređaje koji se može preuzeti, memorijske kartice za strojeve za video igre; torbe za osobne elektroničke uređaje, a naročito, mobitele, prijenosna računala, tablet računala, digitalne kamere, digitalne audio plejere i čitače elektroničkih knjiga, zaštitne navlake, futrole i oklopi za mobitele, prijenosna računala, tablet računala, digitalne kamere, digitalne audio plejere i čitače elektroničkih knjiga, maske, trake za nošenje i privjesci za mobitele.;

38 Usluge emitiranja putem žice, kabela, satelita, radia, Interneta, bežičnih mreža i drugih elektroničkih komunikacijskih mreža; streaming video i audio sadržaja putem Interneta, bežičnih mreža i ostalih elektroničkih komunikacijskih mreža; pružanje video i audio sadržaja putem "videa na zahtjev" (video-on-demand); pružanje usluge online foruma; pružanje usluge Internet chat soba i elektroničkih oglasnih ploča za prijenos poruka između korisnika na području zabave.;

41 Usluge razonode, a naročito, pružanje zabavnih programa i sadržaja putem televizije, satelita, Interneta, bežičnih mreža i ostalih elektroničkih komunikacijskih mreža; pružanje on line publikacija koje se ne mogu preuzeti; pružanje web stranice koja sadrži audio-vizualne sadržaje, informacije o zabavi i online igre; pružanje on-line glazbe, koja se ne može preuzeti, pružanje on-line videa, koji se ne može preuzeti, izvođenje zabavne priredbe uživo; usluge zabavnog parka; proizvodnja filmskih, televizijskih i digitalnih zabavnih sadržaja.

(210) **BAZ1519061A** (220)17/11/2015

(442) 31/12/2016

(732) **KOSMAJAC VLADIMIR****Balkanska 2/10, 76300 Bijeljina, BA**

(540)

NJAMBI

(511)

29 Meso, riba, perad i divljač; mesni ekstrakti; konzervirano, sušeno i kuhano voće i povrće; hladetina (želei), džemovi, kompoti; jaja, mlijeko i mliječni proizvodi; jestiva ulja i masti.;

30 Kava, čaj, kakao, šećer, riža, tapioka, sago, nadomjesci kave; brašno i proizvodi od žitarica, kruh, kolači, slastice, bomboni; sladoled; med, sirup od melase; kvasac, prašak za dizanje; sol, slačica (senf); ocat, umaci (začini); mirodije; led za hlađenje.;

43 Usluge pružanja hrane i pića (okrepa); pružanje privremenog smještaja.

(210) **BAZ1519062A** (220)17/11/2015

(442) 31/12/2016

(732) **EUROMIG doo Sarajevo****Butmirska cesta 60, 71210 Ilidža, BA**

(591) crvena, bijela

(540)



(531) 2.9,26.1,27.5,29.1

(511)

29 Pavlaka (mliječni proizvod); sir; mlijeko; sirište (sirilo); jogurt; kefir; kumis (poče od mlijeka); pića os mlijeka (mlijeko preovladava); sirutke; proizvodi od mlijeka; kiselo mlijeko; sojino mlijeko; mliječni frapei (milk šejk); proteinsko mlijeko (sa bjenčevinama); fermenti (mliječni) za kulinarske namjene.;

30 Smrznuti jogurt.;

32 Pića od sirutke; mlijeko od badema; mlijeko od kikirikija.

(210) **BAZ1519063A** (220)17/11/2015

(442) 31/12/2016

(732) **ASA OSIGURANJE d.d.****Trg međunarodnog prijateljstva 25,****71000 Sarajevo, BA**

(591) tamno plava, royal plava, svijetlo zelena,

tamno zelena

(540)



(531) 26.5,27.5,29.1.3,29.1.4

(511)

36 Bolesničko osiguranje; osiguranja; osiguranje (obavijesti o osiguranju); nezgode (osiguranje od nezgoda); savjetovanje o osiguranju, životno osiguranje (potpisivanje policia za osiguranje života); osiguranje (usluge matematičkih stručnjaka aktuara za životno osiguranje).

(210) **BAZ1519064A** (220)18/11/2015

(442) 31/12/2016

(732) **Marcaffè d.o.o. Draževići b.b.,****71250 Kiseljak, BA**

(740) "Damir Tkalčić, Agencija za zaštitu

intelektualnog vlasništva"

(591) crna, crvena, bijela

(540)



(531) 1.1,27.5,29.1

(511)

30 Kafa, čaj, kakao i nadomjesci kafe; riža; tapioka i sago; brašno i proizvodi od žitarica; kruh, kolači, slastice i bomboni; sladoled; šećer, med i sirup od melase; kvasac, prašak za dizanje tijesta; so; slačica (senf); ocat, umaci (začini); začini (mirođije); led za hlađenje.;

32 Pivo; mineralne i gazirane vode i ostala bezalkoholna pića; voćni napici i voćni sokovi; sirupi i ostali preparati za pripremanje napitaka.;

33 Alkoholna pića (osim piva).;

43 Usluge okrepe (hrana i piće); privremeno primanje na stan.

(210) **BAZ1519066A** (220)18/11/2015

(442) 31/12/2016

(732) **Société des Produits Nestlé S.A.****1800 Vevey, CH**

(740) "MSA IP" vl. Dževad Ćoralić

(540)

**WAVES OF
PLEASURE**

(511)

30 Sladoledi, vodeni sladoledi, sladoledi na štapiću, šerbeti (sladoledi), zamrznuti konditorski proizvodi, zamrznuti kolači, kremasti "soft" sladoledi, zamrznuti jogurt; vezivni agensi i mješavine za pravljenje sladoleda i/ili vodenih sladoleda i/ili sladoleda na štapiću i/ili šerbeta i/ili zamrznutih konditorskih proizvoda i/ili zamrznutih kolača i/ili kremastih "soft" sladoleda i/ili zamrznutih jogurta.

(210) **BAZ1519067A** (220)18/11/2015

(442) 31/12/2016

(732) **A007 d.o.o. Trg D. Petrovića 3,****10000 Zagreb, HR**

(740) STAM d.o.o.

(591) narandžasta, crna, bijela

(540)



(531) 1.1,27.5,29.1

(511)

35 Usluge maloprodaje koje se pružaju putem globalne računarske mreže; on-line maloprodaja i veleprodaja i distribucijske usluge koje se odnose na robu široke potrošnje; obezbjeđivanje prodaje i njena realizacija putem online kupovine preko kompjuterske mreže i/ili drugim distribucionim kanalima; usluge kompjuterskog on-line naručivanja koje se odnosi na veliki izbor robe široke potrošnje; obezbjeđivanje internet stranica koje se odnose na ocjene, recenzije i preporuke o proizvodima i uslugama postavljene od korisnika za komercijalne svrhe; pružanje informacija putem interneta u vidu vodiča za kupce koji se odnosi na robu i usluge drugih.

39 Isporuca robe; organizovanje transporta, distribucije i isporuke robe; sve navedene usluge koje se izvršavaju za robu naručenu preko kompjuterske mreže.

42 Usluge koje se odnose na on-line kompjutersku pretragu naručivanja, isporuke i transporta robe široke potrošnje; pružanje privremene upotrebe on-line kompjuterskog softvera koji se ne može preuzeti, za obradu plaćanja, autentifikaciju, upravljanje i praćenje; obezbjeđivanje interaktivnog veb sajta koji sadrži tehnologiju koja omogućava korisnicima ulazak, pristup, praćenje, podešavanje, monitoring i generisanje informacija i izveštaja koje se odnose na prodaju proizvoda i usluga.

(210) **BAZ1519068A** (220)18/11/2015

(442) 31/12/2016

(732) **NIKON CORPORATION 2-15-3,****Konan, Minato-ku, Tokyo, JP**

(740) "ŽIVKO MIJATOVIĆ & PARTNERS"

d.o.o. Sarajevo

(540)



(531) 27.5,27.7

(511)

9 Fotoaparati; digitalni fotoaparati; punjive baterije za fotoaparate i digitalne fotoaparate; punjači za baterije za fotoaparate i digitalne fotoaparate; remeni za fotoaparate i digitalne fotoaparate; poklopci za fotoaparate; poklopci za stopicu za konekciju blica; računarski softver; fotografski objektiv; poklopci za objektiv; poklopci za okulare; školjke okulara; USB kablovi; audio-video kablovi; navlake za LCD monitore; okulari; obujmice za USB kablove; feritne jezgre; poklopci terminala za stereo mini utičnice; pokrivala za spremnike za baterije; priručnici; elektronske publikacije.

(210) **BAZ1519069A** (220)19/11/2015

(442) 31/12/2016

(732) **MAHS INVESTMENT HOLDING LTD.**

P.O. Box: (309), Ugland House,

Grand Cayman, KY

(740) Nusmir Huskić

(540)



(531) 1.15,5.5,27.5,28.1

(511)

3 Sredstva za bijeljenje i druge supstance za upotrebu u perionicama za pranje rublja; preparati za čišćenje, poliranje, ribanje i abrazivne pripreme; sapuni; parfimerije, eterična ulja, kozmetika, losioni za kosu; sredstva za čišćenje zuba, deterdženti.

(210) **BAZ1519070A** (220)19/11/2015

(442) 31/12/2016

(732) **MAHS INVESTMENT HOLDING LTD.**

P.O. Box: (309), Ugland House,

Grand Cayman, KY

(740) Nusmir Huskić

(591) crno-bijela, siva

(540)



(531) 2.9,25.1,26.13,27.5

(511)

29 Pire od rajčice, sok za kuhanje od rajčice, povrće, konzervirano (u limenkama), očuvano, sušeno i kuhano voće i povrće; meso, riba, perad i divljač; ekstrakti mesa; očuvano, sušeno i kuhano voće i povrće; želei, marmelade, kompoti; jaja, jestiva ulja i masti.;

30 Makaroni, nudle, tjestenina, rezanci, sos od rajčice, špageti, kafa, čaj, kakao, šećer, riža, tapioka, sago, vještačka kafa; brašno i preparati od žitarica, hljeba, peciva i poslastica, sladoledi/ledovi; med, sirup-melasa; kvasac, prašak za pecivo; sol, senf, ocat, umaci (začinjeni); začini; led.

(210) **BAZ1519071A** (220)19/11/2015

(442) 31/12/2016

(732) **MAHS INVESTMENT HOLDING LTD.**

P.O. Box: (309), Ugland House,

Grand Cayman, KY

(740) Nusmir Huskić

(591) crno-bijela, siva

(540)



(531) 17.2,27.3,27.5

(511)

29 Jestive masti, jestiva ulja, margarin, maslac

(210) **BAZ1519072A** (220)19/11/2015

(442) 31/12/2016

(732) **MAHS INVESTMENT HOLDING LTD.**

P.O. Box: (309), Ugland House,

Grand Cayman, KY

(740) Nusmir Huskić

(591)

(540)



(531) 1.15,27.5

(511)

3 Sredstva za bijeljenje i druge supstance za upotrebu u perionicama za pranje rublja; preparati za čišćenje, poliranje, ribanje i abrazivne pripreme; sapuni; parfimerije, eterična ulja, kozmetika, losioni za kosu; sredstva za čišćenje zuba, deterdženti.

(210) **BAZ1519073A** (220)19/11/2015

(442) 31/12/2016

(732) **MAHS INVESTMENT HOLDING LTD.**

P.O. Box: (309), Ugland House,

Grand Cayman, KY

(740) Nusmir Huskić

(591) crno-bijela, siva

(540)



(531) 1.15,2.5,25.3.,27.5

(511)

5 Pelene; dječije salveta-hlače (pelena-hlače); pelena-hlače (dječije); pelene (bejbi salvete); nezadržive (salvete za-); sanitarne gaćice; menstrualne gaćice; hlače (sanitarne-); ručnici (sanitarni-).

(210) **BAZ1519074A** (220)19/11/2015

(442) 31/12/2016

(732) **MAHS INVESTMENT HOLDING LTD.**

P.O. Box: (309), Ugland House,

Grand Cayman, KY

(740) Nusmir Huskić

(591) crno-bijela, siva

(540)



(531) 17.2,24.3,25.1,27.5

(511)

29 Jestive masti, jestiva ulja, margarin, maslac.

(210) **BAZ1519075A** (220)19/11/2015

(442) 31/12/2016

(732) **MAHS INVESTMENT HOLDING LTD.**

P.O. Box: (309), Ugland House,

Grand Cayman, KY

(740) Nusmir Huskić

(591) crno-bijela, siva

(540)



(531) 1.13,27.5

(511)

29 Jestive masti, jestiva ulja, margarin, maslac.

(210) **BAZ1519076A** (220)19/11/2015

(442) 31/12/2016

(732) **MAHS INVESTMENT HOLDING LTD.**

P.O. Box: (309), Ugland House,

Grand Cayman, KY

(740) Nusmir Huskić

(540)



(531) 24.17,25.3,26.11,27.5

(511)

29 Mlijeko i mliječni proizvodi; mliječni napici (mlijeko prevladava), vrhnje (mliječni proizvodi); tučeno vrhnje (šlag); krema od maslaca, sir.

(210) **BAZ1519077A** (220)19/11/2015

(442) 31/12/2016

(732) **MAHS INVESTMENT HOLDING LTD.**

P.O. Box: (309), Ugland House,

Grand Cayman, KY

(740) Nusmir Huskić

(591) crno-bijela, siva

(540)



(531) 1.15.,3.3,26.1,27.5

(511)

32 Energetska pića; voda s dodatkom zraka; slad pića; izotonična pića; bezalkoholna pića; voćni sokovi; voćni napici.

(210) **BAZ1519078A** (220)19/11/2015

(442) 31/12/2016

(732) **MAHS INVESTMENT HOLDING LTD.**

P.O. Box: (309), Ugland House,

Grand Cayman, KY

(740) Nusmir Huskić

(591) crno-bijela, siva

(540)



(531) 26.4,26.11,27.5

(511)

29 Mlijeko i mliječni proizvodi; mliječni napici (mlijeko prevladava), vrhnje (mliječni proizvodi); tučeno vrhnje (šlag); krema od maslaca, sir; meso, riba, perad i divljač; ekstrakti mesa; očuvano, sušeno i kuhano voće i povrće; želei, marmelade, kompoti; jaja, jestiva ulja i masti.;

30 Makaroni, nudle, tjestenina, rezanci, sos od rajčice, špageti, kafa, čaj, kakao, šećer, riža, tapioka, sago, vještačka kafa; brašno i preparati od žitarica, hljeba, peciva i poslastica, sladoledi/ledovi; med, sirup-melasa; kvasac, prašak za pecivo; sol, senf; ocat, umaci (začinjeni); začini; led.

(210) **BAZ1519080A** (220)19/11/2015

(442) 31/12/2016

(732) **BELMA TVICO STAMBOL Kračule 7,**

71000 Sarajevo, BA

(591) crna, zlatna, bijela, siva

(540)



BELMA TVICO

FASHION

(531) 24.9,27.5,29.1

(511)

18 Koža, imitacije kože, proizvodi od tih materijala koji nisu obuhvaćeni drugim razredima; životinjske kože; kovčezi i torbe; kišobrani, suncobrani i štapovi za hodanje; bičevi, hamovi i sedlarski proizvodi.;

25 Odjeća, obuća, pokrivala za glavu.

(210) **BAZ1519081A** (220)19/11/2015

(442) 31/12/2016

(732) **Slobodan Ilić Cara Dušana S-26,**

76230 Šamac, BA

(591) zelena, bijela

(540)



(531) 24.15,26.4,27.7,29.1

(511)

9 Naučni, nautički, geodetski, fotografski, kinematografski i optički aparati i instrumenti kao i aparati i instrumenti za vaganje, mjerenje, signalizaciju, kontrolu (inspekciju), za pomoć (spašavanje) i za obuku; aparati i instrumenti za vođenje, distribuciju, transformisanje, akumuliranje, podešavanje ili upravljanje električne struje; aparati za snimanje, prijenos, reprodukciju zvuka ili slika; magnetni nosači podataka, diskovi za snimanje; kompaktni diskovi; DVD i drugi numerički nosači za snimanje; mehanizmi za uređaje koji se pokreću uz prethodno ubacivanje novca ili žetona; registarske blagajne, računari, oprema za obradu podataka i kompjuteri; uređaji za gašenje požara; kompjuterski programi (softveri).

(210) **BAZ1519083A** (220)19/10/2015

(442) 31/12/2016

(732) **LRC Products Limited 103-105**

Bath Road, Slough, SL1 3UH, GB

(740) "ŽIVKO MIJATOVIĆ & PARTNERS"

d.o.o. Sarajevo

(591) nijanse plave, nijanse žute

(540)



(531) 2.9,9.9,26.1,29.1

(511)

10 Ortopedski, ortotički, pedikerski aparati i instrumenti te aparati i instrumenti za njegu stopala; ortopedska obuća; ortopedski proizvodi; ortopedski ulošci i potplate; dijelovi i pribor za ortopedsku obuću.;

25 Obuća; ulošci; ulošci i potplate za obuću; unutrašnje potplate; artikli iz grupe čarapa; dijelovi i pribor za obuću.

(210) **BAZ1519084A** (220)23/11/2015

(442) 31/12/2016

(732) **ONDINA S.P. vl. Danko Đukić**

Krčevine 80, Šipovo, BA

(540)



(531) 27.5

(511)

29 Želei, džemovi, kompoti, jaja, mlijeko i mliječni proizvodi, jestiva ulja i masti.;

30 Brašno i proizvodi od žitarica, hljeb, kolači, poslastice, bomboni, sladoled, med, sirup od melase, kvasac, prašak za pecivo.

(210) **BAZ1519085A** (220)24/11/2015

(442) 31/12/2016

(732) **GENERAL MOTORS LLC a limited liability company organized and existing under the laws of the State of Delaware 300 Renaissance Center, Detroit, Michigan 48265-3000, US**

(740) Dragan Mićunović

(540)

CRUZE PREMIER

(511)

12 Motorna vozila i dijelovi za njih.

(210) **BAZ1519087A** (220)24/11/2015

(442) 31/12/2016

(732) **Rotam Agrochem International Company Limited Unit 6, 26/F, Trend Centre, 29 Cheung Lee Street, Chai Wan, HK**

(740) PETOŠEVIĆ d.o.o.

(540)



(531) 5.3,16.1,27.5

(511)

1 Hemikalije koje se koriste u poljoprivredi, hortikulturi i šumarstvu; vještačka đubriva; poboljšivači tla; aditivi za tlo; omekšivači tla; dohrane tla; pripremljena tla; hemikalije za obogaćivanje tla; hemikalije za omekšavanje tla; agensi za poboljšanje tla; sredstva za poboljšanje tla; tvari za poboljšanje tla; gnojiva; sintetička gnojiva; gnojiva koja sadrže antioksidanse; aditivi za gnojiva (hemijski); gnojiva s dodanim mikroorganizmima; dijagnostički pripravci, osim za medicinske ili veterinarske svrhe; biološki pripravci, osim za medicinske ili veterinarske svrhe; aditivi za hranu za životinje (ne za medicinske svrhe); aditivi za gnojiva (hemijski); tvari za konzerviranje sjemena; tvari za regulaciju rasta biljaka; tvari za poboljšanje rasta biljaka; regulatori rasta biljaka; biljni hormoni (fitohormoni).;

5 Farmaceutski i veterinarski pripravci; sanitarni pripravci za medicinske i veterinarske svrhe; dijetetska hrana i tvari prilagođene za medicinsku i veterinarsku upotrebu; hrana za životinje sa dodatkom lijekova; vitaminski preparati za životinje; dodaci prehrani za životinje; hrana za bebe; flasteri; materijali za zavoje; materijal za plombiranje zuba; zubni vosak; sredstva za dezinfekciju; pripravci za uništavanje štetočina; fungicidi; herbicidi; paraziticidi; insekticidi; pesticidi.

(210) **BAZ1519088A** (220)26/11/2015

(442) 31/12/2016

(732) **Abbott Laboratories 100 Abbott Park Road, Abbott Park, Illinois 60064, US**

(740) "ŽIVKO MIJATOVIĆ & PARTNERS" d.o.o. Sarajevo

(540)

BE THE 1

(511)

35 Promoviranje javne svijesti u vezi s potrebom za donacijama krvi i krvne plazme; reklamne, marketinške i promotivne usluge u području doniranja krvi i krvne plazme.;

44 Pružanje web stranica koje sadrže informacije iz područja doniranja krvi; pružanje web stranica koje sadrže informacije u području doniranja krvne plazme; pružanje informacija o doniranju krvi i krvne plazme; usluge transfuzije krvi; pružanje informacija u području transfuzije krvi.

(210) **BAZ1519089A** (220)26/11/2015

(442) 31/12/2016

(732) "PREVENT COMPONENTS" d.o.o. Goražde 1. Drinske brigade 23, Vitkovići, Goražde, BA

(540)



(531) 26.11,27.5

(511)

18 Koža, imitacije kože, proizvodi od tih materijala koji nisu obuhvaćeni drugim razredima; kovčezi i torbe; kišobrani, suncobrani i štapovi za hodanje; bičevi i sedlarsko remenarski proizvodi.;

24 Tkanine i tekstilni proizvodi koji nisu obuhvaćeni drugim razredima; pokrivači za krevete; pokrivači za stolove.

(210) **BAZ1519090A** (220)27/11/2015

(442) 31/12/2016

(732) **Sportgoll d.o.o. Sarajevo Zmaja od Bosne 7-7a, 71000 Sarajevo, BA**

(740) Dragan Mićunović

(540)

Footgoll

(511)

9 Softver za omogućavanje učitavanja, objavljivanja, pokazivanje, prikazivanje, dijeljenje ili na drugi način pružanje elektroničkih medija ili informacija preko interneta

ili drugih komunikacijskih mreža; računarski softverski razvojni alati za društveno umrežavanje, izgradnja aplikacija za socijalno umrežavanje i za dozvolu za pronalaženje podataka, upload, pristup i upravljanje; softver, uključujući i sučelje (interface) za programiranje aplikacija za korištenje sa online uslugama za društveno umrežavanje.;

35 Sastavljanje podataka u računarske baze podataka; marketing, oglašavanje i usluge promocije; istraživanje tržišta, to jeste, istraživanja u području virtualne zajednice i društvene mreže; oglašavanje, distribucija oglasa, objavljivanje reklamnih tekstova; najam prostora za oglašavanje, unapređenje prodaje (za druge), istraživanje tržišta i mnijenja; usluge poslovnih statističkih informacija.;

42 Računarske usluge, to jeste, stvaranje on-line virtualnih zajednica za registrovane korisnike za organiziranja skupina i događaja, sudjelovanje u raspravama, te sudjelovanje u društvenom, poslovnom i umrežavanju u zajednici; računarske usluge, to jeste, hosting on-line web sadržaja za druge za organiziranje i provođenje sastanaka, događanja i interaktivne rasprave komunikacijskim mrežama; računarske usluge, to jeste, pružanje on-line softvera (koji se ne preuzimaju) za stvaranje indeksa informacija, stranica i drugih resursa dostupnih na računarskim mrežama.

(210) **BAZ1519091A** (220)27/11/2015

(442) 31/12/2016

(732) **Abbott Laboratories 100 Abbott Park Road, Abbott Park, Illinois 60064, US**

(740) "ŽIVKO MIJATOVIĆ & PARTNERS" d.o.o. Sarajevo

(540)



(531) 1.15,2.9,27.5

(511)

35 Promoviranje javne svijesti u vezi s potrebom za donacijama krvi i krvne plazme; reklamne, marketinške i promotivne usluge u području doniranja krvi i krvne plazme.;

44 Pružanje web stranica koje sadrže informacije iz područja doniranja krvi; pružanje web stranica koje sadrže informacije u području doniranja krvne plazme; pružanje informacija o doniranju krvi i krvne plazme; usluge transfuzije krvi; pružanje informacija u području transfuzije krvi.

(210) **BAZ1519092A** (220)27/11/2015

(442) 31/12/2016

(732) **YANMAR CO., LTD. 1-32,**

Chayamachi, Kita-ku, Osaka, JP

(740) "Linea Sušić" d.o.o.

(540)

YANMAR

(531) 27.5

(511)

4 Industrijska mineralna ulja i masti (ne kao goriva); industrijska nemineralna ulja i masti (ne kao goriva); goriva; vosak (sirovina); sredstva za podmazivanje u čvrstom stanju; sirova ili rafinirana nafta; industrijska ulja, motorna ulja, maziva; ulje za motore sa unutrašnjim sagorijevanjem; dizel-gorivo; rasvjetni plin; gazolin; zapaljiva ulja; plinovi za gorenje.;

11 Uređaji za klimatizaciju, plinska toplotna pumpa (GHP)– sistemi za klimatizaciju; kotlovi za grijanje, aparati i postrojenja za hlađenje, komore za hlađenje, hladnjaci; aparati za sušenje stočne hrane; aparati za sušenje ljetine; izmjenjivači topline; rasvjetni tornjevi.;

16 Kutije od kartona i papira, papir za pakovanje, vrećice(koverte, kese) od papira ili plastike, za pakovanje; plastična folija za omatanje; tiskanice (tiskane stvari); brošure.;

18 Torbe; Torbe nošene na pojasu (bubreg torbe); ruksaci; torbe za ribolov.;

25 Jakne (kratki kaputi); vodonepropusne jakne; jakne za ribolov; parke (kratki sportski kaputi s kapuljačom); vjetrovke; kaputi; kaputi punjeni perjem; prsluci; prsluci za ribolov; džemperi; košulje; duge košulje (košulje-haljine); kabanice; vodonepropusne parke; hlače; sportske hlače sa džepovima; kombinezoni; hlače na tregere; radna odjeća za ribare; helanke; vodonepropusne hlače na tregere; košulje; pokrivala za uši; kecelje; grijači za vrat; grijači za ruke; šeširi za zaštitu od sunca; sjenila za kape; pleteni šeširi; kape; radne kape; čizme; cipele za kišu; tene; mokasinke; radne čizme; gumene čizme; ribarske čizme (vodonepropusne). ;

37 Postavljanje, popravak i održavanje uređaja za grijanje; postavljanje, popravak i održavanje uređaja za klimatizaciju; iznajmljivanje uređaja za klimatizaciju; održavanje i popravak zrakoplova; iznajmljivanje strojeva za gradilišta; iznajmljivanje bagera; održavanje ili popravak strojeva za gradilišta; održavanje i popravak traktora; održavanje i popravak automobila; benzinske pumpe; održavanje i popravak plovila; održavanje i popravak agregata; održavanje ili popravak poljoprivrednih mašina i sprava; održavanje ili popravak telekomunikacijskih uređaja; održavanje ili popravak mašina i instrumenata za ribolov; održavanje ili popravak kosilica; održavanje ili popravak mašina za čišćenje snijega.

(210) **BAZ1519093A** (220)27/11/2015

(442) 31/12/2016

(732) **D.O.O. DEKOR CENTAR**

Stefana Dečanskog 240,

76300 Bijeljina, BA

(540)



(531) 7.5,26.11,27.5

(511)

35 Veleprodaja i maloprodaja tapeta, fototapeta, ljepila zavjesa, draperija, pozamanterije, garnišli, rasvjetnih tijela, namještaja, tepiha, boja za zid i drvo, gipsanih elemenata za opremanje enterijera i exterijskog, dekoracija za kuću.;

37 Usluge krečenja, usluge lijepljenja gipsanih elemenata, ualuge lijepljenja tapeta, usluge šivanja, usluge elektro instalacije i usluga montiranja garnišli-sistema.;

42 Usluge projektovanja, idejna rješenja 3D animacije u sektoru enterijera.

(210) **BAZ1519094A** (220)30/11/2015

(442) 31/12/2016

(732) **British American Tobacco (Germany) GmbH Alsterufer 4, 20354 Hamburg, DE**

(740) "ŽIVKO MIJATOVIĆ & PARTNERS" d.o.o. Sarajevo

(591) nijanse plave, bijela, crvena, siva, zlatna

(540)



(531) 24.1,25.1,25.7,27.5,29.1

(511)

34 Cigarete; duhan; duhanski proizvodi; upaljači; šibice; artikli za pušače.

(210) **BAZ1519095A** (220)30/11/2015

(442) 31/12/2016

(732) **Czech Point d.o.o. Alipašina bb,
71000 Sarajevo, BA**

(740)

(540)



PUNICA

(531) 2.3,26.1

(511)

43 Usluge okrepe (hranjenje); privremeno primanje na stan; kafei i restorani, restorani sa samoposluživanjem, restorani za brzo i stalno posluživanje (snek-barovi, fast food, bistroi i sl.)

(210) **BAZ1519096A** (220)01/12/2015

(442) 31/12/2016

(732) **Industrija mesa "SEMIĆ" d.o.o. Visoko
Industrijska zona Ozrakovići bb,
Visoko, BA**

(591) crvena, tamno zelena, bijela, smeđa, crna,
svijetlo zelena

(540)



(531) 3.4,6.19,8.5,11.3,25.1,27.5,29.1

(511)

29 Trajna kobasica od goveđeg mesa, sudžuk.

(210) **BAZ1519097A** (220)01/12/2015

(442) 31/12/2016

(732) **Industrija mesa "SEMIĆ" d.o.o. Visoko
Industrijska zona Ozrakovići bb,
Visoko, BA**

(591) crvena, tamno zelena, bijela, svijetlo zelena

(540)



(531) 3.4,6.19,8.5,11.3,25.1,27.5,29.1

(511)

29 Trajna kobasica od goveđeg mesa, kulen.

(210) **BAZ1519098A** (220)01/12/2015

(442) 31/12/2016

(732) **Industrija mesa "SEMIĆ" d.o.o. Visoko
Industrijska zona Ozrakovići bb,
Visoko, BA**

(591) svijetlo zelena, bijela, tamno zelena,
crvena, smeđa

(540)



(531) 3.4,6.19,8.5,11.3,25.1,27.5,29.1

(511)

29 Trajna kobasica od goveđeg mesa, sudžuk.

(210) **BAZ1519099A** (220)01/12/2015

(442) 31/12/2016

(732) **Industrija mesa "SEMIĆ" d.o.o. Visoko Industrijska zona Ozrakovići bb, Visoko, BA**

(591) crvena, tamno zelena, bijela, svijetlo zelena, crna, smeđa

(540)



(531) 3.4,6.19,8.5,11.3,25.1,27.5,29.1

(511)

29 Trajna kobasica od goveđeg mesa, sudžuk.

(210) **BAZ1519100A** (220)01/12/2015

(442) 31/12/2016

(732) **Hurley Phantom C.V. Colosseum 1, Hilversum 1213NL, NL**

(740) Marić & Co d.o.o.

(540)



(531) 26.11.,27.5

(511)

9 Naočale i sastavni dijelovi i dodaci, torbice za naočale, lanci za naočale; sunčane naočale, aparati za snimanje,

projenos, reprodukciju zvuka (muzike i govora) ili slika; video trake i DVD sa muzičkim sadržajem, sportskim događajima i zabavom u obliku muzičke izvedbe, sportske aktivnosti i dramske izvedbe, CD-torbe; torbe za prenosne računarke, ketridži, diskovi i programi za računarske igre.;

18 Koža, imitacije kože, proizvodi od tih materijala koji nisu obuhvaćeni drugim razredima; životinjske kože; kovčezi i torbe; kišobrani, suncobrani i štapovi za hodanje; torbe i putne torbe; ranci, koferi, džepni novčanici, torbe za sport, ručne torbe.;

25 Odjeća i to majice, kratke hlače za hodanje, kratke hlače, trenerke, kupaći kostimi, jakne, flis jakne, flis majice, m flis trenerke, odijelo za ronjenje, pojasevi, džins, hlače, hlače, košulje, tkane majice, pletene majice, gornji dijelovi (potkošulje), donji dijelovi (gaćice), majica na bretele, bluze, bluze, atlet majice, suknje, haljine, pareo, veste, kardigan, pareo za plažu, odjeća za spavanje, donje rublje, pidžame, spavačice, dčemper, kombinezoni, odjeća za igru, parka, skijaška odijela, ski hlače, skijaška odjeća, obuća i čarape; pokrivala za glavu i obuća.

(210) **BAZ1519101A** (220)02/12/2015

(442) 31/12/2016

(732) **ELPEN Pharmaceutical Co. Inc. 95, Marathonos Av., 190 09 Pikermi, Attikis, GR**

(740) Dragan Mićunović

(540)

ELPENHALER

(511)

5 Farmaceutski proizvodi, naročito lijekovi za ljude.;

10 Hirurški, medicinski, stomatološki i veterinarski aparati i instrumenti, umjetni udovi, oči i zubi; ortopedski proizvodi; pribor za šivanje rana, inhalatori, aparati za dijeljenje lijekova.

(210) **BAZ1519102A** (220)02/12/2015

(442) 31/12/2016

(732) **Privatna srednja strukovna škola s pravom javnosti "Eduka centar" Ljubuški Put za Međugorje bb, 88230 Ljubuški, BA**

(591) tamno siva, crvena

(540)



(531) 20.7,26.4,27.5,29.1

(511)

41 Obrazovne usluge; pripremanje obuke; razonoda; sportske i kulturne aktivnosti.

(210) **BAZ1519105A** (220)04/12/2015

(442) 31/12/2016

(732) **“DUKAT” društvo sa ograničenom odgovornošću za trgovinu 78000 Banja Luka, Njegoševa br 97, BA**

(740) Goran Marić

(540)

LIMKO

(511)

3 Preparati za čišćenje, poliranje, odmaščivanje i abrazivni preparati; proizvodi za čišćenje; deterdženti; proizvodi za pranje; sapuni; tekućine za pranje stakla.

(210) **BAZ1519106A** (220)04/12/2015

(442) 31/12/2016

(732) **Marriott Worldwide Corporation 10400 Fernwood Road, Bethesda, Maryland 20817, US**

(740) PETOŠEVIĆ d.o.o.

(540)



(531) 27.5

(511)

35 Usluge franšize, naime, pružanje pomoći u poslovnom upravljanju u osnivanju i radu hotela, restorana, noćnih klubova, barova, spa, rekreativnih i fitness centara, maloprodajnih objekata, i kondominijuma; usluge poslovnog upravljanja, naime, upravljanje i rad hotela, restorana, noćnih klubova, barova, spa, rekreativnih i fitness centara, maloprodajnih objekata, kondominijuma, stambenih objekata, konferencijskih centara, i odmarališta za druge sa zajedničkim vlasništvom, usluge maloprodajnih objekata; konsultantske usluge u vezi sa poslovnim upravljanjem; obezbeđivanje uslova za korišćenje kancelarijske opreme i mašina; onlajn maloprodajne usluge; usluge maloprodajnih kataloga; usluge poslovne administracije; usluge planiranja poslovnih sastanaka; obezbeđivanje kongresnih i konferencijskih sala za poslovne sastanke; upravljanje, iznajmljivanje i lizing kancelarija i maloprodajnih prostora; izdavanje poklon sertifikata koji mogu biti iskorišćeni za robu ili usluge; usluge za obezbeđivanje lojalnosti mušterija;

dobrotvorne usluge, naime, organizacija i sprovođenje volonterskih programa i projekata od javnog interesa; usluge nabavke.;

41 Pružanje razonode, sportskih i kulturnih aktivnosti; organizovanje konferencija i izložbi u kulturne i edukativne svrhe; usluge kasina; usluge igara; usluge kabarea; usluge noćnog kluba; pribavljanje i rezervacija karata za priredbe i druge zabavne događaje; usluge zdravstvenih i rekreativnih klubova, a naročito stavljanje na raspolaganje usluga, prostora, instrukcija i opreme na poljima rekreacije i tjelovježbe; stavljanje na raspolaganje usluga, prostora, instrukcija i opreme na poljima tenisa, bazena za plivanje, rekreacije, biciklizma, golfa, vodenih sportova, jahanja, skijanja, pristupa plaži i društvenih događaja; golf klub, tereni za golf i usluge instrukcija golfa; usluge organizovanja vjenčanja; usluge planiranja i vođenja društvenih događaja.;

43 Usluge hotela; usluge restorana, kateringa, barova i foajea; usluge smeštaja u odmaralištu; obezbeđivanje objekata opšte namjene za sastanke, konferencije i izložbe; obezbeđivanje banketa i prostorija za javne skupove za posebne prilike; usluge rezervacija za hotelski smještaj.

(210) **BAZ1519107A** (220)04/12/2015

(442) 31/12/2016

(732) **Marriott Worldwide Corporation 10400**

Fernwood Road, Bethesda,

Maryland 20817, US

(740) PETOŠEVIĆ d.o.o.

(540)

DELTA HOTELS

(511)

35 Usluge franšize, naime, pružanje pomoći u poslovnom upravljanju u osnivanju i radu hotela, restorana, noćnih klubova, barova, spa, rekreativnih i fitness centara, maloprodajnih objekata, i kondominijuma; usluge poslovnog upravljanja, naime, upravljanje i rad hotela, restorana, noćnih klubova, barova, spa, rekreativnih i fitness centara, maloprodajnih objekata, kondominijuma, stambenih objekata, konferencijskih centara, i odmarališta za druge sa zajedničkim vlasništvom, usluge maloprodajnih objekata; konsultantske usluge u vezi sa poslovnim upravljanjem; obezbeđivanje uslova za korišćenje kancelarijske opreme i mašina; onlajn maloprodajne usluge; usluge maloprodajnih kataloga; usluge poslovne administracije; usluge planiranja poslovnih sastanaka; obezbeđivanje kongresnih i konferencijskih sala za poslovne sastanke; upravljanje, iznajmljivanje i lizing kancelarija i maloprodajnih prostora; izdavanje poklon sertifikata koji mogu biti iskorišćeni za robu ili usluge; usluge za obezbeđivanje lojalnosti mušterija; dobrotvorne usluge, naime, organizacija i sprovođenje volonterskih programa i projekata od javnog interesa; usluge nabavke.;

41 Pružanje razonode, sportskih i kulturnih aktivnosti; organizovanje konferencija i izložbi u kulturne i edukativne svrhe; usluge kasina; usluge igara; usluge kabarea; usluge noćnog kluba; pribavljanje i rezervacija karata za priredbe i druge zabavne događaje; usluge zdravstvenih i rekreativnih klubova, a naročito stavljanje na raspolaganje usluga, prostora, instrukcija i opreme na poljima rekreacije i tjelovježbe; stavljanje na raspolaganje usluga, prostora, instrukcija i opreme na poljima tenisa, bazena za plivanje, rekreacije, biciklizma, golfa, vodenih sportova, jahanja, skijanja, pristupa plaži i društvenih događaja; golf klub, tereni za golf i usluge instrukcija golfa; usluge organizovanja vjenčanja; usluge planiranja i vođenja društvenih događaja.;

43 Usluge hotela; usluge restorana, keteringa, barova i foajea; usluge smještaja u odmaralištu; obezbeđivanje objekata opšte namjene za sastanke, konferencije i izložbe; obezbeđivanje banketa i prostorija za javne skupove za posebne prilike; usluge rezervacija za hotelski smještaj.

(210) **BAZ1519108A** (220)04/12/2015

(442) 31/12/2016

(732) **Marriott Worldwide Corporation 10400 Fernwood Road, Bethesda, Maryland 20817, US**

(740) PETOŠEVIĆ d.o.o.

(540)

DELTA

(511)

35 Usluge franšize, naime, pružanje pomoći u poslovnom upravljanju u osnivanju i radu hotela, restorana, noćnih klubova, barova, spa, rekreativnih i fitnes centara, maloprodajnih objekata, i kondominijuma; usluge poslovnog upravljanja, naime, upravljanje i rad hotela, restorana, noćnih klubova, barova, spa, rekreativnih i fitness centara, maloprodajnih objekata, kondominijuma, stambenih objekata, konferencijskih centara, i odmarališta za druge sa zajedničkim vlasništvom, usluge maloprodajnih objekata; konsultantske usluge u vezi sa poslovnim upravljanjem; obezbeđivanje uslova za korišćenje kancelarijske opreme i mašina; onlajn maloprodajne usluge; usluge maloprodajnih kataloga; usluge poslovne administracije; usluge planiranja poslovnih sastanaka; obezbeđivanje kongresnih i konferencijskih sala za poslovne sastanke; upravljanje, iznajmljivanje i lizing kancelarija i maloprodajnih prostora; izdavanje poklon sertifikata koji mogu biti iskorišćeni za robu ili usluge; usluge za obezbeđivanje lojalnosti mušterija; dobrotvorne usluge, naime, organizacija i sprovođenje volonterskih programa i projekata od javnog interesa; usluge nabavke.;

41 Pružanje razonode, sportskih i kulturnih aktivnosti; organizovanje konferencija i izložbi u kulturne i edukativne svrhe; usluge kasina; usluge igara; usluge kabarea; usluge noćnog kluba; pribavljanje i rezervacija karata za priredbe i druge zabavne događaje; usluge zdravstvenih i rekreativnih klubova, a naročito stavljanje na raspolaganje usluga, prostora, instrukcija i opreme na poljima rekreacije i tjelovježbe; stavljanje na raspolaganje usluga, prostora, instrukcija i opreme na poljima tenisa, bazena za plivanje, rekreacije, biciklizma, golfa, vodenih sportova, jahanja, skijanja, pristupa plaži i društvenih događaja; golf klub,

tereni za golf i usluge instrukcija golfa; usluge organizovanja vjenčanja; usluge planiranja i vođenja društvenih događaja.;

43 Usluge hotela; usluge restorana, keteringa, barova i foajea; usluge smještaja u odmaralištu; obezbeđivanje objekata opšte namjene za sastanke, konferencije i izložbe; obezbeđivanje banketa i prostorija za javne skupove za posebne prilike; usluge rezervacija za hotelski smještaj.

(210) **BAZ1519109A** (220)04/12/2015

(442) 31/12/2016

(300) UK00003112047

05/06/2015

UK

(732) **USA Pro IP Limited Unit A, Brook Park East Shirebrook NG20 8RY, GB**

(740) PETOŠEVIĆ d.o.o.

(591) ljubičasta, zelena, plava

(540)



(531) 26.11,27.1,27.5,29.1

(511)

18 Koža i imitacija kože; životinjske kože, krzna; kožne japanke i remeni; odjeća, presvlače, okovratnici, povoci i uzice za životinje; koferi i putne torbe; prtljag i koferi; oznake za prtljag; trake za prtljag; naprtnjače, rančevi, ruksaci, ranci/torbe koje se nose na oba ramena pozadi; futrole, torbe, portfolija; novčanici, tašne, torbice (vrećice); futrole za kartice; kožni tregeri i kaiševi; kišobrani, kišobrani sa sjedištem, suncobrani, štapovi za hodanje, štapovi; bičevi, sarac'ka i sedlarska roba, oprema za konje; nosači za bebe i djecu; okviri za tašne; trake za klizaljke; redenici; kutije napravljene od kože ili imitacija kože; navlake za namještaj od kože; ručke za kofere i štapove za hodanje; dijelovi i oprema za sva navedena dobra.;

25 Sportska odjeća; odjeća; košulje; pantalone; šortsevi; suknje; majice; jakne bez rukava; pantalone za jogu; donji veš; grudnjaci; sportski grudnjaci; helanke; hulahopke; prsluci; sportski gornji i donji dijelovi odjeće za trčanje, jogu, vježbanje i sport; gornji dijelovi trenerke; donji dijelovi trenerke; dukserice s kapuljačom; jakne; kratke čarape; čarape; obuća; znojnice; rukavice; pokrivala za glavu.;

28 Igre i igračke; gimnastički i sportski artikli, oprema i uređaji koji nisu obuhvaćeni drugim klasama; aparati i oprema za vježbanje i fitnes; podupirači, štitnici, steznici i jastučići za sport, atletiku i fitnes; štitnici za zube; aparati i oprema za igrališta; ukrasi za božićne jelke; karte za igranje; klizaljke, skejtbordovi; torbe posebno prilagođene za sportske artikle i opremu; oprema za ribolov; konjička oprema; tegovi; ruska zvana/girje; slobodni tegovi; razboj; tegovi za vježbanje; tegovi za zglobove; tegovi za članke; tegovi za noge; medicinke; lopte za jogu i teretanu; vratila za teretanu; klupe

za trbušnjake; bicikli za vježbanje; sobni bicikli; sprava za hodanje/trčanje; traka za trčanje; klupe za dizanje tegova; sprava za vježbanje sa težinama; tramboline; prostirke za vježbanje i jogu; trake za vježbanje; užad za vježbanje; pjenasti blokovi za upotrebu u jogi; vijače; otporna užad koja se koristi za vježbanje; oprema za vježbanje; roleri za trbušnjake; обруч za vježbanje/hulahop; rukavice za podizanje tereta; rukavice za mješovite borilačke vještine; rukavice za vježbanje.

(210) **BAZ1519110A** (220)08/12/2015

(442) 31/12/2016

(732) **IDEJA d.o.o., Sarajevo**

Harisa Merzića br. 5, Ilidža, BA

(740) "STAM" d.o.o.

(591) zelena, bijela, siva

(540)



(531) 11.1,11.3,27.5,29.1

(511)

43 Usluge okrepe (hranjenje); privremeno primanje na stan, restoranske usluge, barovi (usluge barova).

(210) **BAZ1519111A** (220)08/12/2015

(442) 31/12/2016

(732) **"CENTRO-MAXX" D.O.O. Hase,**

Novo naselje bb, 76300 Bijeljina, BA

(740) "INTELBIRO" d.o.o.

(540)

LUCCA

(511)

30 Kava, čaj, kakao, šećer, riža, tapioka, sago, nadomjesci kave; brašno i proizvodi od žitarica, kruh, kolači, slastice, keksi svih vrsta, čajni kolutići, vafli, bomboni; sladoled; med, sirup od melase; kvasac, prašak za dizanje; sol, slačica (senf); ocat, umaci (začini); mirodije; led za hlađenje.

(210) **BAZ1519112A** (220)09/12/2015

(442) 31/12/2016

(732) **Boris Danon Kalemova br. 3,**

71000 Sarajevo, BA

(540)

La Scala

(511)

29 Meso, riba, perad i divljač; mesni ekstrakti; konzervirano, sušeno i kuhano voće i povrće; hladetina (želei), džemovi, kompoti; jaja, mlijeko i mliječni proizvodi; jestiva ulja i masti.;

30 Kafa, čaj, kakao, šećer, riža, tapioka, sago, zamjene za kafu; brašno i proizvodi od žitarica, hljeb, kolači, poslastice, bomboni; sladoled; med, sirup od melase; kvasac, prašak za pecivo; so, senf; sirće, preljevi; začini; mirodije; led za rashlađivanje.;

43 Usluge obezbjeđivanja hrane i pića; naročitom ugostiteljske usluge.

(210) **BAZ1519113A** (220)09/12/2015

(442) 31/12/2016

(732) **Stojkov Duško Kolešino 76,**

Opština Novo Selo, 2400 Strumica, MK

(740) "Damir Tkalčić, Agencija za zaštitu

intelektualnog vlasništva"

(591) crvena, bijela

(540)



(531) 26.4,27.5,29.1

(511)

30 Brašno i proizvodi od žitarica, poslastice, slatkiši i bomboni, slastičarski proizvodi, suhi kolači, baklava, tulumba, tvrdi kolačići, medenjaci začinjani đumbirom, halva, slatkiši od badema; keksi, keksi petits-beurre, šećerni proizvodi, brašno za ishranu, vanilija (aroma); želei - voćni želei (slastičarski proizvodi), kolači, krekeri, kristalni šećer za ishranu, marcipan, proizvodi tvornice brašna; riža (kolačići od riže), palačinke, pastile (slastičarski proizvodi), praline, kakao, proljetne rolade, slatkiši od kikirikija, tijesto za tvrde kolačiće, fondani (slastičarski proizvodi), tvrdi čajni kolačići; čokolada, šerbet (voćni sladoled), šećer.;

35 Distribucija; distribucija proizvoda; distribucija reklamnih i promotivnih materijala; oglašavanje i reklamiranje; vođenje komercijalnih poslova; komercijalna administracija; uredski poslovi.

(210) **BAZ1519114A** (220)09/12/2015

(442) 31/12/2016

(300) 014434781

31/07/2015

EM

(732) **UNILEVER N.V. Weena 455, 3013 AL,
Rotterdam, NL**

(740) "ŽIVKO MIJATOVIĆ & PARTNERS"

d.o.o. Sarajevo

(540)

FRESH CHARGE

(511)

3 Sapuni; parfumerijski proizvodi; esencijalna ulja, kozmetički proizvodi; kolonjske vode, toaletne vode, parfimirani sprejevi za tijelo; ulja, kreme i losioni za kožu; pjene za brijanje, gel za brijanje, losioni za upotrebu prije i poslije brijanja; talk puder; preparati za kupanje i tuširanje; losioni i gelovi za kosu; preparati za njegu zuba; vodice za ispiranje usta za nemedicinsku uporabu; dezodoransi; antiperspiranti za osobnu upotrebu; nemedicinski toaletni preparati.

(210) **BAZ1519115A** (220)09/12/2015

(442) 31/12/2016

(300) 014434781 31/07/2015 EM

(732) **UNILEVER N.V. Weena 455, 3013 AL,
Rotterdam, NL**

(740) "ŽIVKO MIJATOVIĆ & PARTNERS"

d.o.o. Sarajevo

(540)

COOL CHARGE

(511)

3 Sapuni; parfumerijski proizvodi; esencijalna ulja, kozmetički proizvodi; kolonjske vode, toaletne vode, parfimirani sprejevi za tijelo; ulja, kreme i losioni za kožu; pjene za brijanje, gel za brijanje, losioni za upotrebu prije i poslije brijanja; talk puder; preparati za kupanje i tuširanje; losioni i gelovi za kosu; preparati za njegu zuba; vodice za ispiranje usta za nemedicinsku uporabu; dezodoransi; antiperspiranti za osobnu upotrebu; nemedicinski toaletni preparati.

(210) **BAZ1519116A** (220)10/12/2015

(442) 31/12/2016

(732) **Blagoleks d.o.o. Loparska 1,**

76300 Bijeljina, BA

(540)

NeuroActive

(511)

5 Farmaceutski proizvod.

(210) **BAZ1519117A** (220)11/12/2015

(442) 31/12/2016

(732) **MLIN IVO & BELE doo OŠTRA LUKA**

Šošino brdo br. 25, 76729 Oštra Luka,

BA

(591) smeđa, bijela, žuta

(540)



(531) 5.7,8.1,25.1,27.5,29.1

(511)

30 Brašno.

(210) **BAZ1519118A** (220)11/12/2015

(442) 31/12/2016

(732) **Korean Broadcasting System****(Yeoidodong) 13, Yeouigongwon-ro,****Yeongdeungpo-gu, Seoul, KR**

(740) "MSA IP" vl. Dževad Ćoralić

(540)

KBS WORLD

(531) 25.5,26.4,27.5

(511)

38 Emitovanje zemaljskog televizijskog programa; emitovanje kablovske televizije; emitovanje satelitskog programa; emitovanje putem interneta; emitovanje televizijskog programa putem računara; usluge prijenosa televizijskog programa putem interneta (IPTV); televizijski streaming putem interneta; emitovanje putem mobilnih telefona.

(210) **BAZ1519119A** (220)11/12/2015

(442) 31/12/2016

(732) **Korean Broadcasting System****(Yeoidodong) 13, Yeouigongwon-ro,****Yeongdeungpo-gu, Seoul, KR**

(740) "MSA IP" vl. Dževad Ćoralić

(540)

KBS 

(531) 9.1,17.2,25.7,26.2,26.11,26.15,27.5

(511)

9 Unaprijed snimljeni DVD diskovi sa televizijskim programom; prethodno snimljene video trake sa audiozapisima, videozapisima i slikama; prethodno snimljeni kompaktni diskovi sa audiozapisima, videozapisima i slikama; epizode televizijskog programa koji se mogu preuzimati sa interneta; audiozapisi, videozapisi, zapisi pokretnih i nepokretnih slika koje se mogu preuzimati sa interneta; filmovi, osvjetljeni; elektronske publikacije koje se mogu preuzeti sa interneta; kompjuterski softver koji služe za preuzimanje, čuvanje, reprodukciju i organiziranje audiozapisa, videozapisa, pokretnih i nepokretnih slika i podataka.

(210) **BAZ1519120A** (220)11/12/2015

(442) 31/12/2016

(732) **Abbott Molecular Inc. 1300 E. Touhy****Avenue, Des Plaines, Illinois 60018, US**

(740) "ŽIVKO MIJATOVIĆ & PARTNERS"

d.o.o. Sarajevo

(540)

INTELLIFISH

(511)

1 Reagensi za laboratorijsku upotrebu; rastvori za pripremu tkiva, reagensi za pranje i puferi za laboratorijsku upotrebu; vezujući reagensi za laboratorijsku upotrebu; hibridizirajući puferi za laboratorijsku upotrebu; hibridizirajući reagensi za laboratorijsku upotrebu.;

5 Reagensi za medicinsku upotrebu; rastvori za pripremu tkiva, reagensi za pranje i puferi za medicinsku upotrebu; vezujući reagensi za medicinsku upotrebu; hibridizirajući puferi za medicinsku upotrebu; hibridizirajući reagensi za medicinsku upotrebu.

(210) **BAZ1519121A** (220)11/12/2015

(442) 31/12/2016

(732) **PharmacoNutrition GmbH****Baarerstrasse 75, CH-6300 Zug, CH**

(740) Nedim Krilić

(540)

CLARICELL

(511)

5 Farmaceutski preparati izuzev antibiotika i antiinfektivnih preparata; veterinarski preparati; sanitarni preparati za medicinske svrhe; dijetetske supstance prilagođene za medicinsku upotrebu, hrana za bebe; flasteri, gips, materijali za zavoje; materijali za punjenje zuba; zubarski vosak; sredstva za dezinfekciju; preparati za uništavanje štetočina; fungicidi, herbicidi.; 29 Dodaci ishrani u formi proteina.;

32 Piva; mineralne i gazirane vode i drugi bezalkoholni napici; voćni napici, voćni sokovi; sirupi i drugi preparati za pripremanje pića.

(210) **BAZ1519123A** (220)14/12/2015
 (442) 31/12/2016
 (732) **OSI HEALTH XXI SL C/ Arkaute No 5,
 CP 01192 - (Vitoria-Gasteiz) – Álava, ES**
 (740) “ŽIVKO MIJATOVIĆ & PARTNERS”
 d.o.o. Sarajevo
 (540)

SANITAS

(511)
 36 Bankarstvo; usluge osiguranja; posredovanje u vezi sa nekretninama; medicinsko osiguranje; zdravstveno osiguranje; savjetovanje i informacije u vezi sa osiguranjem; monetarni poslovi.;
 42 Naučne i tehnološke usluge i istraživanje i dizajn s tim u vezi; usluge industrijskih analiza i istraživanja; dizajn i razvoj kompjuterskog hardvera i softvera; usluge naučnih istraživanja za medicinske svrhe.;
 44 Medicinske usluge; zdravstvene usluge za životinje; higijenska njega i njega ljepote za ljude ili životinje; poljoprivredne, hortikulture i šumarske usluge; usluge iz oblasti zdravstva; usluge medicinske njege; bolničke usluge; stručna savjetovanja u vezi sa zdravljem; zdravstveni centri.

(210) **BAZ1519124A** (220)14/12/2015
 (442) 31/12/2016
 (732) “**PAK-RAMPART**” d.o.o. Visoko Ul.
Topuzovo polje b.b., 71300 Visoko, BA
 (591) nijanse zelene, crvena, nijanse žute,
 narandžasta, bijela
 (540)



(531) 8.7,19.3,24.3,26.1,27.5,29.1
 (511)
 30 Slani štapići.

(210) **BAZ1519125A** (220)14/12/2015
 (442) 31/12/2016
 (732) “**PAK-RAMPART**” d.o.o. Visoko Ul.
Topuzovo polje b.b., 71300 Visoko, BA
 (591) nijanse zelene, crvena, nijanse žute,
 narandžasta, bijela
 (540)



(531) 8.7,19.3,24.3,26.1,27.5,29.1
 (511)
 30 Slani pereci.

(210) **BAZ1519126A** (220)14/12/2015
 (442) 31/12/2016
 (732) **BLAGOLEX D.O.O. Loparska 1,
 76300 Bijeljina, BA**
 (591) zelena, bijela
 (540)



(531) 26.11,27.5,29.1
 (511)
 3 Kozmetički proizvod.;
 5 Farmaceutski proizvod, dodatak ishrani.

(210) **BAZ1519128A** (220)16/12/2015

(442) 31/12/2016

(732) **TOYOTA JIDOSHA KABUSHIKI KAISHA**
(also trading as **Toyota Motor Corporation**) 1, **Toyota-cho, Toyota-shi, Aichi-ken, JP**(740) **PETOŠEVIĆ d.o.o.**

(540)

C-HR

(511)

12 Automobili i strukturalni dijelovi za njih.

(210) **BAZ1519129A** (220)14/12/2015

(442) 31/12/2016

(732) **EUROHERC Osiguranje d.d. Sarajevo****Trg međunarodnog prijateljstva 20,****71000 Sarajevo, BA**

(591) crvena, žuta, siva

(540)



(531) 26.4,27.5,29.1

(511)

36 Osiguranje nezgoda, osiguranje osoba od posljedica nezgode pri i izvan redovnog zanimanja, osiguranje osoba od posljedica nezgode u motornim vozilima i pri posebnim djelatnostima, osiguranje djece i školske mladeži od posljedica nezgode i posebna osiguranja mladeži od posljedica nezgode, osiguranje gostiju, posjetitelja priredbi, izletnika i turista od posljedica nezgode, osiguranje potrošača, pretplatnika, korisnika drugih javnih usluga i sl. od posljedica nezgode, ostala posebna osiguranja od posljedica nezgode, obvezno osiguranje putnika u javnom prijevozu od posljedica nezgode, ostala osiguranja od posljedica nezgode. zdravstveno osiguranje, dopunsko osiguranje, putno zdravstveno osiguranje, privatno zdravstveno osiguranje, ostala dobrovoljna zdravstvena osiguranja, osiguranje cestovnih vozila, kasko osiguranje cestovnih motornih vozila na vlastiti pogon, kasko osiguranje cestovnih vozila bez vlastitog pogona, ostala kasko osiguranja cestovnih vozila, osiguranje tračnih vozila, kasko osiguranje tračnih vozila, osiguranje zračnih letjelica, kasko osiguranje zračnih letjelica, kasko osiguranje zračnih plovila, osiguranje plovila, kasko osiguranje brodova i brodica u pomorskoj plovidbi, kasko osiguranje brodova i brodica u riječnoj plovidbi, kasko osiguranja brodova i brodica u jezerskoj plovidbi, kasko osiguranje brodova u izgradnji, kasko osiguranje platformi, ostala kasko osiguranja plovila, osiguranje robe u prijevozu, osiguranje robe u pomorskom prijevozu, osiguranje robe u avionskom prijevozu, osiguranje robe u kopnenom prijevozu, osiguranje robe za vrijeme uskladištenja, ostala osiguranja robe u prijevozu, osiguranje

imovine od požara i prirodnih sila, osiguranje od požara i prirodnih sila (elementarnih nepogoda) izvan industrije i obrta, osiguranje od požara i prirodnih sila (elementarnih nepogoda) u industriji i obrtu, ostala osiguranja od požara i prirodnih sila (elementarnih nepogoda), osiguranje od ostalih šteta na imovini, osiguranje strojeva od loma, osiguranje od provalne krađe i razbojstva, osiguranje stakla od loma, osiguranje kućanstva, osiguranje građevinskih objekata u izgradnji, osiguranje objekata u montaži, osiguranje filmske djelatnosti, osiguranje stvari u rudarskim jamama, osiguranje informatičke opreme, osiguranje zaliha u hladnjačama, osiguranje usjeva i nasada, osiguranje životinja, ostala osiguranja imovine, osiguranje od odgovornosti za motorna vozila, obvezno osiguranje vlasnika odnosno korisnika motornih vozila od odgovornosti za štete trećim osobama, dobrovoljno osiguranje vlasnika odnosno korisnika motornih vozila od odgovornosti za štete trećim osobama, osiguranje od odgovornosti vozara za robu primljenu na prijevoz u cestovnom prometu, ostala osiguranja od automobilske odgovornosti, osiguranje od civilne odgovornosti za zračne letjelice, obvezno osiguranje vlasnika odnosno korisnika zračnih letjelica od odgovornosti za štete trećim osobama, osiguranje vlasnika odnosno korisnika zračnih letjelica od odgovornosti svih vrsta, osiguranje od odgovornost vozara za robu primljenu na prijevoz u zračnom prometu, osiguranje od civilne odgovornosti za plovila, osiguranje od odgovornosti vlasnika odnosno korisnika morskih plovila, osiguranje od odgovornosti vlasnika odnosno korisnika riječnih, jezerskih i kanalskih plovila, osiguranje od odgovornosti vozara za robu primljenu na prijevoz u pomorskom, riječnom i jezerskom prometu, ostala osiguranja od odgovornosti, osiguranje od opće civilne odgovornosti, osiguranje ugovorne odgovornosti izvođača građevinskih radova, osiguranje ugovorne odgovornosti izvođača montažnih radova, osiguranje od odgovornosti proizvođača filmova, osiguranje od odgovornosti proizvođača za proizvode, osiguranje od odgovornosti u željezničkom prometu, osiguranje garancije proizvođača, prodavača i dobavljača, osiguranje opće odgovornosti, osiguranje od odgovornosti projektnih i drugih društava za štete na objektima zbog neispravne tehničke dokumentacije, osiguranje od odgovornosti projektnih i drugih društava, osiguranje od odgovornosti odvjetnika, osiguranje od odgovornosti javnih bilježnika, osiguranje od odgovornosti revizorskih tvrtki, osiguranje od odgovornosti špeditera, osiguranje od odgovornosti vlasnika odnosno korisnika marine, osiguranje od odgovornosti brodograditelja, osiguranje od odgovornosti obavljanja zaštitarskih i detektivskih djelatnosti, osiguranje od odgovornosti iz obavljanja djelatnosti upravljanja nekretninama, osiguranje od odgovornosti iz obavljanja liječničke, stomatološke i ljekarničke djelatnosti, osiguranje od odgovornosti stečajnih upravitelja, ostala osiguranja od odgovornosti, osiguranje kredita, osiguranje potraživanja po izvoznim kreditima, osiguranje drugih vrsta potraživanja, osiguranje jamstva, osiguranje jamstava, osiguranje garancija, osiguranje od različitih financijskih gubitaka, osiguranje od financijskih gubitaka radi prekida rada zbog požara i nekih drugih opasnosti, osiguranje od financijskih gubitaka radi prekida rada zbog loma strojeva, osiguranje raznih priredbi zbog atmosferskih oborina, osiguranje od šteta zbog otkupa krivotvorenih inostranih sredstava plaćanja, ostala osiguranja od financijskih gubitaka, osiguranje troškova pravne zaštite, osiguranje pomoći, turističko osiguranje, osiguranje pomoći za vrijeme puta, izvan mjesta boravka ili prebivališta, ostala osiguranja, životno osiguranje,

osiguranje života za slučaj smrti i doživljenja (mješovito osiguranje), osiguranje za slučaj smrti, osiguranje za slučaj doživljenja, doživotno osiguranje za slučaj smrti, osiguranje lične doživotne rente, osiguranje lične rente s određenim trajanjem, ostala rentna osiguranja, dodatno osiguranje od posljedica nezgode uz životno osiguranje, dodatno zdravstveno osiguranje uz životno osiguranje, ostala dodatna osiguranja osoba uz životno osiguranje, ostala životna osiguranja.

(210) **BAZ1519130A** (220)17/12/2015

(442) 31/12/2016

(732) **Bayer Consumer Care AG Peter Merian-Str. 84, 4052 Basel, CH**

(740) PETOŠEVIĆ d.o.o.

(591) tamno plava, svijetlo plava, roza

(540)



(531) 2.9,27.5,29.1

(511)

5 Farmaceutski preparati; dijetetska hrana i supstance prilagođene za upotrebu u medicini; dijetetski dodaci prehrani za ljude.

(210) **BAZ1519131A** (220)17/12/2015

(442) 31/12/2016

(732) **Bayer Consumer Care AG Peter Merian-Str. 84, 4052 Basel, CH**

(740) PETOŠEVIĆ d.o.o.

(591) tamno plava, svijetlo plava, roza, svijetlo zelena

(540)



(531) 1.15,26.2,27.5,29.1

(511)

5 Farmaceutski preparati; dijetetska hrana i supstance prilagođene za upotrebu u medicini; dijetetski dodaci prehrani za ljude.

(210) **BAZ1519132A** (220)17/12/2015

(442) 31/12/2016

(732) **Bayer Consumer Care AG Peter Merian-Str. 84, 4052 Basel, CH**

(740) PETOŠEVIĆ d.o.o.

(591) tamno plava, svijetlo plava, roza, svijetlo zelena

(540)



(531) 1.15,26.2,27.5,29.1

(511)

5 Farmaceutski preparati; dijetetska hrana i supstance prilagođene za upotrebu u medicini; dijetetski dodaci prehrani za ljude.

(210) **BAZ1519133A** (220)17/12/2015

(442) 31/12/2016

(732) **Bayer Consumer Care AG Peter Merian-**

Str. 84, 4052 Basel, CH

(740) PETOŠEVIĆ d.o.o.

(591) tamno plava, svijetlo plava, roza

(540)



(531) 2.9,27.5,29.1

(511)

5 Farmaceutski preparati; dijetetska hrana i supstance prilagođene za upotrebu u medicini; dijetetski dodaci prehrani za ljude.

(210) **BAZ1519138A** (220)18/12/2015

(442) 31/12/2016

(732) **YANMAR CO., LTD. 1-32, Chayamachi,**

Kita-ku, Osaka, JP

(740) "Linea Sušić" d.o.o.

(540)



(531) 26.3,26.11,27.5

(511)

4 Industrijska mineralna ulja i masti (ne kao goriva); industrijska nemineralna ulja i masti (ne kao goriva); goriva; vosak (sirovina); sredstva za podmazivanje u čvrstom stanju; sirova ili rafinirana nafta; industrijska ulja, motorna ulja, maziva; ulje za motore sa unutrašnjim sagorijevanjem; dizel-gorivo; rasvjetni plin; gazolin; zapaljiva ulja; plinovi za gorenje.;

7 Poljoprivredne sprave (ne ručne), poljoprivredni strojevi, kombajni za žito, poljoprivredni strojevi za rižu, vezačica, mobilne vršilice, ljuštalice za rižu, drljače, strojevi za

rezanje žbunja, poljoprivredni strojevi za povrće, noževi sječakara za slamu, kosilice za žito, kultivatori (strojevi), plugovi, ljuštalice žitarica, žetelice vezačice, vršilice, sijačice (strojevi), raspršivači, trlice, sabijačice, kosilice za travnjake, motori i pogonski mehanizmi osim onih za kopnena vozila, dijelovi i oprema za motore i pogonske mehanizme, dizel motori, plinski motori; brodski motori i motori za plovila, brodski kompresori, elektromotori, glave klipova, klipovi, segmenti klipova, prstenovi klipova, filteri goriva, osovine s okretnom polugom, cilindri motora, ispušni lonci motora, remeni za ventilatore motora, ventilatori za motore, brizgalice (injektori) za motore, prigušivači za motore, rashladni uređaji za motore, uređaji za paljenja motora s unutaršnjim sagorijevanjem, upuštači za motore (starteri), uređaji za povećanje tlaka, crpke (dijelovi strojeva ili motora), crpke (strojevi), crpke za grijanje na plin, crpke za podmazivanje, crpke za ubrizgavanje goriva, hidrauličke crpke, generatori, dizel generatori, benzinski generatori, plinski generatori, solarni fotovoltaič, generatori struje sa sistemom iskoristivosti toplotnog otpada, strojevi i uređaji za građevinarstvo, strojevi i uređaji za utovar-istovar; njihovi dijelovi i pribor, bageri, utovarivači, mehaničke lopate, buldožeri, motorizovani prenosnici za sve terene, prenosnici, strojni dijelovi (ne za kopnena vozila), osovine ili vretena (ne za kopnena vozila), osovinske spojnice ili konektori (strojni dijelovi ne za kopnena vozila), prijenosni mehanizmi i zupčanici za strojeve (ne za kopnena vozila), bacači i strojevi za čišćenje snijega, industrijski strojevi za ribolov, čistači mreža za uzgoj ribe, mljekarski strojevi, strojevi za ambalažiranje ili umatanje, prijenosni mehanizmi i zupčanici za strojeve (ne za kopnena vozila), traktori, poljoprivredni traktori.;

11 Uređaji za klimatizaciju, plinska toplotna pumpa (GHP)– sistemi za klimatizaciju; kotlovi za grijanje, aparati i postrojenja za hlađenje, komore za hlađenje, hladnjaci; aparati za sušenje stočne hrane; aparati za sušenje ljetine; izmjenjivači topline; rasvjetni tornjevi.;

12 Motori za kopnena vozila, strojni dijelovi za kopnena vozila, osovine ili vretena za kopnena vozila, ležajevi (strojni dijelovi za kopnena vozila), osovinske spojnice ili konektori (strojni dijelovi za kopnena vozila), prijenosni mehanizmi i zupčanici za strojeve za kopnena vozila, plovila i pripadajući dijelovi, brodovi za odmor i pripadajući dijelovi, ribarski brodovi i pripadajući dijelovi, helikopteri, traktori, poljoprivredni traktori, gume za točkove vozila, točkovi za vozila, gazišta za gusjenice, sjedišta za vozila, upravljači za vozila, motorizovani prenosnici za sve terene, prenosnici.;

16 Kutije od kartona i papira, papir za pakovanje, vrećice (koverte, kese) od papira ili plastike, za pakovanje; plastična folija za omatanje; tiskanice (tiskane stvari); brošure.;

18 Torbe; Torbe nošene na pojasu (bubreg torbe); ruksaci; torbe za ribolov.;

25 Jakne (kratki kaputi); vodonepropusne jakne; jakne za ribolov; parke (kratki sportski kaputi s kapuljačom); vjetrovke; kaputi; kaputi punjeni perjem; prsluci; prsluci za ribolov; džemper; košulje; duge košulje (košulje-haljine); kabanice; vodonepropusne parke; hlače; sportske hlače sa džepovima; kombinezoni; hlače na tregere; radna odjeća za ribare; helanke; vodonepropusne hlače na tregere; košulje; pokrivala za uši; kecelje; grijači za vrat; grijači za ruke; šeširi za zaštitu od sunca; sjenila za kape; pleteni šeširi; kape; radne kape; čizme; cipele za kišu; tene; mokasinke; radne čizme; gumene čizme; ribarske čizme (vodonepropusne). ;

37 Postavljanje, popravak i održavanje uređaja za grijanje; postavljanje, popravak i održavanje uređaja za klimatizaciju; iznajmljivanje uređaja za klimatizaciju; održavanje i popravak zrakoplova; iznajmljivanje strojeva za gradilišta; iznajmljivanje bagera; održavanje ili popravak strojeva za gradilišta; održavanje i popravak traktora; održavanje i popravak automobila; benzinske pumpe; održavanje i popravak plovila; održavanje i popravak agregata; održavanje ili popravak poljoprivrednih mašina i sprava; održavanje ili popravak telekomunikacijskih uređaja; održavanje ili popravak mašina i instrumenata za ribolov; održavanje ili popravak kosilica; održavanje ili popravak mašina za čišćenje snijega.

(210) **BAZ1519139A** (220)18/12/2015

(442) 31/12/2016

(732) **Bosnalijek, farmaceutska i hemijska industrija, dioničko društvo Jukićeva 53, 71000 Sarajevo, BA**

(740) "Linea Sušić" d.o.o.

(540)

CITALEA

(511)

5 Farmaceutski proizvodi.

(210) **BAZ1519140A** (220)18/12/2015

(442) 31/12/2016

(732) **Društvo za proizvodnju, promet i usluge "BAJRA" d.o.o. Travnik Dolac na Lašvi, 72270 Travnik, BA**

(740) "Linea Sušić" d.o.o.

(591) crvena, bordo, bijela, žuta, nijanse žute,

crna, zelena

(540)



(531) 8.5,11.3,19.3,27.5,29.1

(511)

29 Sudžuk (sušena kobasica).

(210) **BAZ1519141A** (220)18/12/2015

(442) 31/12/2016

(732) **Društvo za proizvodnju, promet i usluge "BAJRA" d.o.o. Travnik Dolac na Lašvi, 72270 Travnik, BA**

(740) "Linea Sušić" d.o.o.

(591) crvena, bordo, bijela, žuta, nijanse žute, crna, zelena

(540)



(531) 8.5,11.3,19.3,27.5,29.1

(511)

29 Kobasice (sušene kobasice).

(210) **BAZ1519142A** (220)18/12/2015

(442) 31/12/2016

(732) **Društvo za proizvodnju, promet i usluge "BAJRA" d.o.o. Travnik Dolac na Lašvi, 72270 Travnik, BA**

(740) "Linea Sušić" d.o.o.

(591) crvena, bordo, bijela, žuta, nijanse žute, crna, zelena

(540)



(531) 8.5,11.3,19.3,27.5,29.1

(511)

29 Kobasice (sušene kobasice).

(210) **BAZ1519143A** (220)18/12/2015

(442) 31/12/2016

(732) **Društvo za proizvodnju, promet i usluge "BAJRA" d.o.o. Travnik Dolac na Lašvi, 72270 Travnik, BA**

(740) "Linea Sušić" d.o.o.

(591) crna, siva, crvena, bijela, zelena, braon

(540)



(531) 6.19,8.1,26.1,27.1,27.5,29.1

(511)

29 Pašteta.

(210) **BAZ1519144A** (220)18/12/2015

(442) 31/12/2016

(732) **Društvo za proizvodnju, promet i usluge "BAJRA" d.o.o. Travnik Dolac na Lašvi, 72270 Travnik, BA**

(740) "Linea Sušić" d.o.o.

(591) crvena, bordo, bijela, žuta, nijanse žute, crna, zelena

(540)

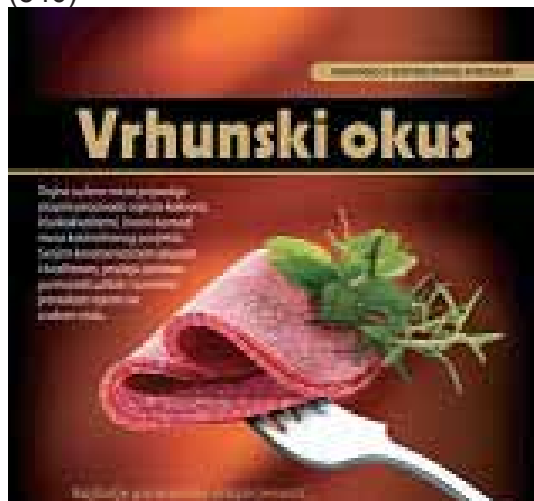

(531) 5.3,8.5,11.1,25.1,27.5,29.1

(511)

29 Meso i mesne prerađevine, naročito sušene kobasice.

(210) **BAZ1519145A** (220)18/12/2015

(442) 31/12/2016

(732) **Društvo za proizvodnju, promet i usluge "BAJRA" d.o.o. Travnik Dolac na Lašvi, 72270 Travnik, BA**

(740) "Linea Sušić" d.o.o.

(591) crvena, bordo, bijela, žuta, nijanse žute, crna, zelena

(540)



(531) 8.5,11.3,19.3,27.5,29.1

(511)

29 Kobasice (sušene kobasice).

(210) **BAZ1519147A** (220)21/12/2015

(442) 31/12/2016

(732) **Abbott Molecular Inc. 1300 E. Touhy Avenue, Des Plaines, Illinois 60018, US**

(740) "ŽIVKO MIJATOVIĆ & PARTNERS"

d.o.o. Sarajevo

(540)

VYSIS

(511)

1 Reagensi za laboratorijsku upotrebu; rastvori za pripremu tkiva, reagensi za pranje i puferi za laboratorijsku upotrebu; vezujući reagensi za laboratorijsku upotrebu; hibridizirajući puferi za laboratorijsku upotrebu; hibridizirajući reagensi za laboratorijsku upotrebu.;

5 Reagensi za medicinsku upotrebu; rastvori za pripremu tkiva, reagensi za pranje i puferi za medicinsku upotrebu; vezujući reagensi za medicinsku upotrebu; hibridizirajući puferi za medicinsku upotrebu; hibridizirajući reagensi za medicinsku upotrebu.

(210) **BAZ1519148A** (220)21/12/2015

(442) 31/12/2016

(732) **OshKosh B'Gosh, Inc., a Delaware corporation 3438 Peachtree Road NE, Suite 1800, Atlanta, Georgia 30326, US**

(740) "ŽIVKO MIJATOVIĆ & PARTNERS"

d.o.o. Sarajevo

(540)

OSHKOSH B'GOSH

(511)

35 Maloprodaja i usluge on-line trgovine koje uključuju prodaju odjeće, obuće, pokrivala za glavu, posteljine, torbi, namještaja, igračkaka i srodnih dodatnih proizvoda za dojenčad i djecu.

(210) **BAZ1519149A** (220)21/12/2015

(442) 31/12/2016

(732) **The William Carter Company, A Massachusetts Corporation 3438 Peachtree Road NE, Suite 1800, Atlanta, Georgia 30326, US**

(740) "ŽIVKO MIJATOVIĆ & PARTNERS"

d.o.o. Sarajevo

(540)

CARTER'S

(511)

25 Odjeća za dojenčad i djecu, obuća i pokrivala za glavu.

(210) **BAZ1519150A** (220)21/12/2015

(442) 31/12/2016

(732) **The William Carter Company, A Massachusetts Corporation 3438**

Peachtree Road NE, Suite 1800,

Atlanta, Georgia 30326, US

(740) "ŽIVKO MIJATOVIĆ & PARTNERS"

d.o.o. Sarajevo

(540)

CARTER'S

(511)

35 Usluge maloprodaje i usluge on-line trgovine koje uključuju prodaju odjeće, obuće, pokrivala za glavu, posteljine, torbi, namještaja, igračkaka i srodnih dodatnih proizvoda za dojenčad i djecu.

(210) **BAZ1519152A** (220)21/12/2015

(442) 31/12/2016

(732) **Aktsionerno Drujestvo**

BULGARTABAC HOLDING 62

Graf Ignatiev Str., 1000 Sofia, BG

(740) Nedim Krilić

(591) bijela, siva, crna

(540)

Senses of
eVa

nargile apple



(531) 1.15,2.9,5.7,10.1,27.3,27.5

(511)

34 Duhan sa ukusom jabuke; cigarete sa ukusom jabuke; cigare sa ukusom jabuke; cigarilosi sa ukusom jabuke; filteri za cigarete sa ukusom jabuke; papir za cigarete/cigaret-papir sa ukusom jabuke.

(210) **BAZ1519153A** (220)21/12/2015
 (442) 31/12/2016
 (732) **THERMOPOR d.o.o. Cazin Lojička bb,**
77220 Cazin, BA
 (540)



The logo for Styrotherm features the word 'Styrotherm' in a stylized, handwritten-style font. A small illustration of a spider is positioned above the letter 'm'.

(531) 1.3,27.5
 (511)
 17 Izolacijski materijal.

(210) **BAZ1519154A** (220)21/12/2015
 (442) 31/12/2016
 (732) **COMP-EXPERT d.o.o. Školska br.2,**
72000 Zenica, BA

(591) crna, bijela, žuta
 (540)



The logo for GOODFOOD features the word 'GOODFOOD' in a bold, sans-serif font. Below it, the text 'NARUČI DOSTAVU ONLINE .ba' is written in a smaller font. To the right of the text is a stylized icon of a bowl with a spoon.

(531) 11.3,24.15,24.17,27.5
 (511)

35 Oglašavanje i reklamiranje; oglašavanje i reklamiranje putem interneta; pružanje prostora na web stranicama za oglašavanje proizvoda i usluga; usluge trgovine na malo; vođenje komercijalnih poslova; komercijalna administracija; uredski poslovi; istraživanje tržišta; analiza tržišta i anketa; usluge informiranja i savjetovanja u svezi navedenih usluga; usluge baze podataka i obrađivanje podataka (obuhvaćene ovim razredom); omogućavanja online tržišta za kupce i prodavce roba i usluga, uključujući hranu; naručivanje usluge okrepe (hrane) putem interneta.;

42 Konceptcija i razvoj računala i računalnih programa (softvera).;

43 Usluge okrepe (hranjenje).

(210) **BAZ1519155A** (220)21/12/2015
 (442) 31/12/2016
 (732) **“Mliječna industrija 99” d.o.o. Gradačac**
Sarajevska bb, Gradačac, BA
 (591) plava, bijela
 (540)



The logo for Milk Land features the words 'Milk Land' in a white, serif font inside a dark blue, wavy banner.

(531) 24.7,27.5,29.1
 (511)

29 Pavlaka (mliječni proizvod), sir, mlijeko, sirište, jogurt, kefir, kumus (piće od mlijeka), pića od mlijeka (mlijeko preovladava), sirutka, proizvodi od mlijeka, kiselo mlijeko, sojino mlijeko, mliječni frapei (milk šejk), proteinsko mlijeko (sa bjelančevinama), fermenti (mliječni) za kulinarske namjene.;

30 Smrznuti jogurt.;

32 Pića od sirutke, mlijeko od badema, mlijeko od kikirikija.

(210) **BAZ1519157A** (220)23/12/2015
 (442) 31/12/2016
 (732) **Lidl Stiftung & Co. KG**

Stiftsbergstrasse 1, 74172 Neckarsulm,
DE

(740) **“ŽIVKO MIJATOVIĆ & PARTNERS”**
 d.o.o. Sarajevo

(591) bijela, plava, siva, crvena, nijanse zelene
 (540)



The logo for Bluedino features the word 'Bluedino' in a blue, cursive font. A green leaf-like shape is positioned above the letter 'i'.

(531) 6.19,26.11,27.5,29.1
 (511)

29 Mlijeko i mliječni proizvodi.

(210) **BAZ1519158A** (220)24/12/2015

(442) 31/12/2016

(732) **Colgate-Palmolive Company, a Delaware corporation 300 Park Avenue, New York, New York 10022, US**

(740) Mirna Milanović-Lalić

(591) plava, tamno plava, svijetlo plava, zelena, crna, roza, bijela

(540)



(531) 1.1,2.9,4.5,29.1

(511)

3 Pasta za zube i tečnost za ispiranje usta.;

21 Četkica za zube.

(210) **BAZ1519160A** (220)24/12/2015

(442) 31/12/2016

(732) **Colgate-Palmolive Company, a Delaware corporation 300 Park Avenue, New York, New York 10022, US**

(740) Mirna Milanović-Lalić

(591) zelena, svijetlo zelena, svijetlo plava, siva, crna, bijela

(540)



(531) 1.1,1.15,2.9,4.5,16.3,29.1

(511)

3 Pasta za zube i tečnost za ispiranje usta.;

21 Četkice za zube.

(210) **BAZ1519159A** (220)24/12/2015

(442) 31/12/2016

(732) **Colgate-Palmolive Company, a Delaware corporation 300 Park Avenue, New York, New York 10022, US**

(740) Mirna Milanović-Lalić

(591) crvena, bijela, plava, tamno plava, svijetlo plava, zelena, ljubičasta, roza i tamno roza

(540)



(531) 1.15,2.5,25.3,27.5,29.1

(511)

3 Pasta za zube i tečnost za ispiranje usta.;

21 Četkica za zube.

(210) **BAZ1519161A** (220)24/12/2015

(442) 31/12/2016

(732) **Colgate-Palmolive Company, a Delaware corporation 300 Park Avenue, New York, New York 10022, US**

(740) Mirna Milanović-Lalić

(591) plava, bijela, roza

(540)



(531) 2.5,29.1

(511)

3 Pasta za zube i tečnost za ispiranje usta.;

21 Četkice za zube.

(210) **BAZ1519162A** (220)24/12/2015

(442) 31/12/2016

(732) **Colgate-Palmolive Company, a Delaware corporation 300 Park Avenue, New York, New York 10022, US**

(740) Mirna Milanović-Lalić

(591) crvena, bijela, tamno plava, svijetlo plava, zelena, svijetlo zelena, siva, ljubičasta, tamno roza, crna

(540)



(531) 1.1,1.15,2.9,4.5,16.3,25.3,27.5,29.1

(511)

3 Pasta za zube i tečnost za ispiranje usta.;

21 Četkice za zube.

(210) **BAZ1519163A** (220)24/12/2015

(442) 31/12/2016

(732) **Colgate-Palmolive Company, a Delaware corporation 300 Park Avenue, New York, New York 10022, US**

(740) Mirna Milanović-Lalić

(591) crvena, bijela, plava, tamno plava, svijetlo plava, zelena, ljubičasta, crna, roza, tamno roza

(540)



(531) 1.1,2.9,4.5,25.3,27.5,29.1

(511)

3 Pasta za zube i tečnost za ispiranje usta.;

21 Četkice za zube.

(210) **BAZ1519164A** (220)24/12/2015

(442) 31/12/2016

(732) **Bayer Consumer Care AG Peter Merian-Str. 84, 4052 Basel, CH**

(740) PETOŠEVIĆ d.o.o.

(591) tamno plava, svijetlo plava, roza

(540)



(531) 2.9,27.5,29.1

(511)

5 Farmaceutski preparati; dijetetska hrana i supstance prilagođene za upotrebu u medicini; dijetetski dodaci prehrani za ljude.

(210) **BAZ1519165A** (220)24/12/2015

(442) 31/12/2016

(732) **Bayer Consumer Care AG Peter Merian-Str. 84, 4052 Basel, CH**

(740) PETOŠEVIĆ d.o.o.

(591) tamno plava, svijetlo plava, roza, svijetlo

zelena

(540)



(531) 1.15,3.7,26.2,27.5,29.1

(511)

5 Farmaceutski preparati; dijetetska hrana i supstance prilagođene za upotrebu u medicini; dijetetski dodaci prehrani za ljude.

(210) **BAZ1519166A** (220)25/12/2015

(442) 31/12/2016

(732) **Monster Energy Company 1 Monster Way, Corona, California 92879, US**

(740) Agencija Diana Protić Tkalčić

(591) crna, plava, roza

(540)



(531) 24.17,26.4 ,27.5,29.1

(511)

5 Nutricioni dodaci.;

32 Bezalkoholni napici; pivo.

(210) **BAZ1519167A** (220)25/12/2015

(442) 31/12/2016

(732) **Facebook, Inc. 1601 Willow Road, Menlo Park, CA 94025, US**

(740) "ŽIVKO MIJATOVIĆ & PARTNERS"

d.o.o. Sarajevo

(540)



(531) 26.4,27.5

(511)

9 Kompjuterski hardver; kompjuterski softver za društvene mreže; alati za razvoj kompjuterskog softvera; kompjuterski softver za upotrebu kao sučelje za programiranje aplikacija (API); sučelje za programiranje aplikacija (API) za upotrebu za izgradnju softverskih aplikacija; sučelje za programiranje aplikacija (API) za kompjuterski softver koji

omogućava online usluge za društveno umrežavanje i za dohvata, postavljanje (upload), preuzimanje (download), pristup i upravljanje podacima; kompjuterski softver za pravljenje online zajednice, upravljanje i interakciju sa istom; kompjuterski softver za organizaciju događaja; kompjuterski softver za kreiranje, uređivanje, postavljanje (upload), preuzimanje (download), pristupanje, pregledanje, objavljivanje, prikazivanje, označavanje, bloganje, strujanje (streaming), povezivanje, bilježenje, ukazivanje na osjećaje izazvane sadržajem, komentarisanje, umetanje, prenos i dijeljenje ili na drugi način pružanje elektronskih medija ili informacija putem kompjuterskih ili komunikacijskih mreža, kompjuterski softver za modifikovanje i omogućavanje prenosa slika, audio vizuelnog i video sadržaja; kompjuterski softver za skupljanje, upravljanje, uređivanje, organiziranje, modificiranje, prenos, dijeljenje i pohranu podataka i informacija; kompjuterski softver za elektronsku trgovinu koji se može preuzimati i koji omogućava korisnicima da vrše elektronske poslovne transakcije putem globalne kompjuterske i komunikacijske mreže; softver za slanje elektroničkih poruka upozorenja, obavijesti i podsjetnika; softver za prenos narudžbi; softver za slanje i primanje elektronskih poruka; kompjuterski programi za pretraživanje; magnetne kodirane poklon kartice; kompjuterski softver za upotrebu u pravljenju, upravljanju, mjerenju i raspačavanju reklama za druge; reklamni serveri (Ad-serveri), naročito, kompjuterski serveri za pohranu reklama i isporuku reklama web stranicama; kompjuterski programi za igre virtualne stvarnosti; kompjuterski hardver za igre virtualne stvarnosti; kompjuterska periferna oprema; softver za virtualnu stvarnost koji se koristi da omogući kompjuterima, konzolama za video igre, ručnim konzolama za video igre, tablet kompjuterima, mobilnim uređajima i mobilnim telefonima da pruže iskustvo virtualne stvarnosti; elektronski softver za igrice za bežične uređaje; elektronski softver za igrice za ručne elektronske uređaje; programi za kompjuterske i video igre; nosiva periferna oprema za kompjutere, tablet kompjutere, mobilne uređaje i mobilne telefone; softver za virtualnu stvarnost; softver za video igre; programi za interaktivne multimedijalne računalne igrice; programi za elektroničke igrice koji se mogu preuzeti s Interneta; softver za kompjuterske igrice; slušalice za upotrebu s kompjuterima; laserska oprema za nemedicinske potrebe; nosive kompjuterske periferne naprave; periferne naprave; kompjuterski softver za daljinsku komunikaciju; softver proširene stvarnosti za upotrebu u mobilnim uređajima za integranje elektronskih podataka sa realnim okruženjem a u svrhu zabave, obrazovanja, igre, komunikacija i društvenog umrežavanja; softver koji se može preuzeti a koji je u naravi mobilna aplikacija za pristup i pregledavanje teksta, slika i elektronskih podataka koji se odnose na konferencije u oblasti razvoja softvera; kompjuterski softver koji omogućava razvoj, ocjenu, testiranje i održavanje mobilnih softverskih aplikacija za prenosive elektronske komunikacijske uređaje, naime, mobilne telefone, pametne telefone, ručne kompjutere i tablet kompjutere; kompjuterski softver koji pretvara prirodni govor u mašinski izvršive komande; kompjuterski softver, naime, interpretativno sučelje koje omogućava interakciju između ljudi i mašina; kompjuterski softver u oblasti umjetne inteligencije; razvojni alati za kompjuterski softver koji omogućava mobilnim softverskim aplikacijama da pristupe pozadinskim uslugama naime, pohrani podataka, push obavijestima i korisničkom upravljanju.;

35 Reklamiranje, promicanje prodaje i marketing; pružanje usluga tržišnog istraživanja i informacija; promicanje roba i usluga trećih lica putem kompjuterskih i komunikacijskih

mreža; poslovne usluge i usluge oglašavanja, naročito, medijsko planiranje i zakup medija za treća lica; poslovne usluge i usluge oglašavanja, naročito, promidžbene usluge za praćenje učinka promidžbe, za upravljanje, distribuiranje i pružanje promidžbe, za analizu promidžbenih podataka, za izvješćivanje o promidžbenim podacima te za optimizaciju učinka promidžbe; usluge savjetovanja u području oglašavanja, odnosno, prilagođavanje marketinških nastojanja drugih; usluge za poslovno informiranje, naročito, administracija oglasa pružanjem izvještaja, ciljnog usmjeravanja oglašavanja i upravljanja elektronički pohranjenim reklamama, za upotrebu na globalnoj kompjuterskoj mreži; omogućavanje razmjene i prodaje usluga i proizvoda trećih lica putem kompjuterskih i komunikacijskih mreža; maloprodajne usluge na mreži koje uključuju široki opseg potrošačkih proizvoda trećih lica, poklon kartica, i isporuku digitalnih medija, slušalica za generiranje virtualne stvarnosti, te podataka i sadržaja virtualne stvarnosti; pružanje tržnice na mreži za prodavače i kupce proizvoda i usluga; pružanje mrežnih stranica za povezivanje prodavača s kupcima; pružanje mrežnih stranica koje sadržavaju informacije za potrošače u području poklona; promoviranje proizvoda i usluga trećih lica pružanjem mrežnih sadržaja koji uključuju sugestije u vezi s poklonima; poslovno umrežavanje; usluge zapošljavanja i regrutiranja uposlenih; usluge oglašavanja i distribucije informacija, naročito, pružanje klasificiranog oglasnog prostora putem globalne računalne mreže; pružanje pristupa online računalnim bazama podataka i online bazama podataka koje se mogu pretražiti u vezi s malim oglasima; usluge pretplaćenih poklon kartica, naročito, izdavanje darovnih potvrda koje mogu da se zamijene za proizvode ili usluge; dobrotvorne usluge, naročito senzibiliziranje javnosti u vezi s uslugama dobročinstva, filantropije, volontiranja, javnih, društvenih i humanitarnih aktivnosti; pružanje programa natječaja i poticajnih nagrada zamišljenih tako da prepoznaju, nagrade i ohrabre pojedince i grupe koji se posvećuju osobnoj kulturi, osobnom ispunjenju, dobrotvornosti, filantropiji, volontiranju, dobrovoljnom općem i društvenom radu i humanitarnim aktivnostima i podjeli proizvoda kreativnog rada; organiziranje izložbi i događaja u području razvoja softvera i hardvera za komercijalne i reklamne svrhe; usluge udruga koje promiču interese stručnjaka i poduzetnika u području razvoja softverskih mobilnih aplikacija.;

36 Usluge obrade finansijskih transakcija, uglavnom kliring i namirivanje finansijskih transakcija putem računalnih i komunikacijskih mreža; elektronička obrada i prijenos podataka za plaćanje računa za korisnike računalnih i komunikacijskih mreža; prijenos novčanih sredstava elektroničkim putem; usluge plaćanja računa; usluge finansijske razmjene, naročito, pružanje virtualne valute koju mogu koristiti članovi on-line zajednice putem računalne i komunikacijske mreže.;

38 Usluge dijeljenja fotografija i slikovnih zapisa, naročito, elektronički prijenos datoteka s digitalnim fotografijama, videozapisima, audio-vizualnim sadržajem među korisnicima interneta; telekomunikacije; omogućavanje pristupa računalima, elektroničkim i online bazama podataka; telekomunikacijske usluge, naročito, elektronički prijenos elektronskih medija, podataka, poruka, grafičkih podataka, slika, audio zapisa, video zapisa i informacija; usluge on line foruma za komuniciranje o temama općeg interesa; pružanje internetskih komunikacijskih veza koje preusmjeravaju korisnike mobilnih uređaja i internetske mreže na druge lokalne ili globalne internetske lokacije;

omogućavanje pristupa mrežnim stranicama trećih strana ili drugom elektronskom sadržaju trećih strana putem univerzalne prijave; omogućavanje online soba za čavljanje, usluge e-pošte i trenutne razmjene poruka, i usluge e-oglasnih ploča; usluge emitiranja zvuka, teksta i videozapisa putem računala ili drugih komunikacijskih mreža, odnosno učitavanje, postavljanje, prikazivanje, modificiranje, označavanje te prenošenje podataka, informacija, zvučnih i vizualnih zapisa elektroničkim putem; usluge komunikacije na temelju VoIP protokola (prijenos govora protokolom IP); usluge telefonske komunikacije; pristup informatičkim bazama podataka u oblasti povezivanja na društvenim mrežama, socijalnom prezentacijom i ugovaranjem sastanaka.;

41 Usluge zabave; pružanje računalnih, elektroničkih i mrežnih baza podataka u obrazovne, rekreativne i zabavne svrhe u području zabave i u područjima sekundarnih, akademskih, društvenih i interesnih skupina zajednice; usluge dijeljenja fotografija i video zapisa; objavljivanje elektroničkih publikacija za druge; usluge zabave, naročito, omogućavanje interaktivnih igara i igara za više igrača ili igara za jednog igrača za igre koje se igraju putem računalnih ili komunikacijskih mreža; pružanje informacija o mrežnim računalnim igrama i videoigrama putem računalnih ili komunikacijskih mreža; organiziranje i održavanje natjecanja i omogućavanje događanja za igrače video igara i igrače kompjuterskih igara; usluge pružanja resursa na mreži za programere softvera; natječajni i poticajni nagradni programi osmišljeni radi prepoznavanja, nagrađivanja i poticanja pojedinaca i skupina koji se posvećuju osobnom poboljšanju, osobnom ispunjenju te dobrotvornim, filantropskim, volonterskim aktivnostima te javnom i društvenom radu i humanitarnim aktivnostima i razmjeni proizvoda kreativnog rada; organiziranje i sponzoriranje natječajnih i poticajnih nagradnih programa za programere softvera; izdavanje obrazovnog materijala, naročito, izdavanje knjiga, žurnala, biltena i elektroničkih publikacija; obrazovne usluge, naročito, organiziranje i vođenje konferencija, tečajeva, seminara te online obuke u područjima reklamiranja, marketinga, društvenog umrežavanja, Interneta i društvenih medija, i distribucija obrazovnog materijala s time u vezi; online dnevnic, naročito blogovi s korisnički definiranim sadržajem; usluge zabave, naročito, stavljanje na raspolaganje igara virtualne stvarnosti, interaktivne zabave i sadržaja virtualne realnosti; pružanje računalne igre koju korisnici mreže koriste širom mreže; pružanje online igara proširene stvarnosti; usluge zabave, naročito, pružanje videoigara na mreži; organizacija izložbi u području interaktivne zabave, virtualne stvarnosti, potrošačke elektronike i zabavne industrije video igara za kulturne i obrazovne svrhe; organiziranje i održavanje konferencija u svezi s obrazovanjem; organiziranje izložbi i događanja u području razvoja softvera za obrazovne svrhe; obrazovne usluge, naročito, organiziranje i održavanje konferencija i seminara u području umjetne inteligencije i interneta stvari (IoT).;

42 Izrada i razvoj računalnog hardvera i softvera; računalne usluge, to jest stvaranje virtualnih društava za registrirane korisnike, u svrhu organiziranja grupa i događanja, sudjelovanja u diskusijama i sudjelovanja u stvaranju društvenih, poslovnih i mreža zajednice; kompjuterske usluge, naročito, hosting elektroničkih objekata za treće osobe, za organizaciju i održavanje sastanaka, događanja i interaktivnih diskusija putem komunikacijskih mreža; računalne usluge u obliku prilagođenih mrežnih stranica koje sadržavaju korisnički definirane ili određene informacije,

osobne profile, audio, video sadržaje, fotografije, tekstove, grafikone i podatke; kompjuterske usluge, naročito pružanje tražilica za dobivanje podataka na globalnoj računalnoj mreži; pružanje mrežne stranice koja sadrži tehnologiju koja internetskim korisnicima omogućuje stvaranje osobnih profila s informacijama o društvenom i poslovnom umrežavanju te prijenos i dijeljenje takvih informacija među više internetskih stranica; omogućavanje privremenog korištenja softverskih aplikacija koje se ne mogu preuzeti za društveno umrežavanje, stvaranje virtualne zajednice te prijenos audiozapisa, videozapisa, fotografskih slika, teksta, grafike i podataka; usluge pružatelja aplikacijskih usluga [ASP], naročito hosting računalnih softverskih aplikacija za treće osobe; pružatelj aplikacijskih usluga [ASP] uključujući softver koji omogućuje i poboljšava stvaranje, obradu, učitavanje, preuzimanje, pristupanje, pregledavanje, objavljivanje, prikazivanje, označavanje, blogovanje, strujanje, povezivanje, stavljanje pribilješki, ukazivanje na osjećaje izazvane sadržajem, komentarisanje, umetanje, prenos i dijeljenje ili na drugi način pružanje elektronskih medija ili informacija putem kompjuterskih ili komunikacijskih mreža; pružanje internetske mrežne usluge koja omogućuje korisnicima prijenos osobnih podataka o identitetu i dijeljenje osobnih podataka o identitetu sa i među više mrežnih stranica; pružanje informacija iz indeksa informacija i baza podataka koji se mogu pretražiti, uključujući tekstove, elektroničke dokumente, baze podataka, grafike, elektronske medije, fotografske slike i audio-vizualne informacije putem računalnih i komunikacijskih mreža; pružanje e-trgovačkog softvera koji se ne može preuzeti, a koji omogućava korisnicima provođenje elektronskih poslovnih transakcija putem globalne računalne mreže; kompjuterske usluge, naročito pružatelj aplikacijskih usluga (ASP) koji uključuje aplikaciju za sučelje za programiranje softvera (API) koji omogućava korisnicima provođenje elektronskih poslovnih transakcija putem globalne računalne mreže; usluge softvera kao usluge (SAAS) koji uključuje softver za slanje upozorenja elektroničkim porukama, za prijenos naloga i slanje i primanje elektroničkih poruka te za omogućavanje korisnicima obavljanja elektroničkih poslovnih transakcija putem globalne računalne mreže; omogućavanje privremenog korištenja online softvera koji se ne može preuzeti za upotrebu pri upravljanju, mjerenju i distribuiranju promidžbe drugih; usluge pružatelja aplikacijskih usluga koje uključuju aplikacijsko programsko sučelje (API) za upravljanje, praćenje, izvještavanje i mjerenje medijskog planiranja, zakupa medija i promidžbe trećih lica; pružatelj online ad-kupovine (ad-buying), naročito pružanje računalnih programa koji se ne mogu preuzeti, a kojima se omogućuje kupcima i prodavcima online reklama da kupuju i prodaju promidžbeni inventar; platforma kao usluga (PaaS) koja uključuje kompjuterske softverske platforme za upotrebu u kupovini i raspačavanju oglasa; pružatelj aplikacijskih usluga (ASP) uključujući softver koji se koristi u kupovini, prodaji, praćenju, procjeni, optimizaciji, ciljnom usmjeravanju, analizi, isporuci i izvještavanju o online reklamiranju i marketingu; pružatelj usluge aplikacijskog softvera (ASP) koji uključuje softver za upotrebu u kreiranju i upravljanju online reklamnih i marketinških kampanja; dizajniranje i razvijanje softvera za računalne i video igrice koji se mogu igrati na računalima, programskim sustavima za video igrice i računalnim mrežama; razvoj računalnog hardvera za računalne igre; usluge razvoja videoigara; pružanje mrežnih mjesta koja korisnicima pružaju mogućnost učitavanja, mijenjanja i dijeljenja virtuelnog realnog sadržaja i podataka; usluge projektiranja, inženjeringa, istraživanja, razvoja i testiranja u području

razvoja softverskih mobilnih aplikacija koje se odnose na korištenje i funkcionalnost hiperveza; tehničko savjetovanje u području razvoja softverskih mobilnih aplikacija koje se odnose na korištenje i funkcionalnost hiperveza; omogućavanje privremenog korištenja računalnog softvera koji se ne može preuzeti, a koji omogućuje razvoj, ocjenu, testiranje i održavanje softverskih mobilnih aplikacija za prenosive elektronske komunikacijske uređaje, naročito, mobilne telefone, pametne telefone, ručne kompjutere i tablet kompjutere; obrazovne usluge, naročito, organiziranje i održavanje konferencija i seminara u području umjetne inteligencije i interneta stvari (IoT).;

45 Usluge društvenih mreža, za upoznavanje ljudi i pronalaženje partnera; pristup informatičkim bazama podataka u svezi s povezivanjem na društvenim mrežama, socijalnom prezentacijom i ugovaranjem sastanaka; Pružanje društvenih usluga i informacija povezanih s osobnim razvojem, konkretno sa samopoboljšanjem, samoostvarenjem, dobrotovornim djelima, filantropijom, volontiranjem, javnim i društvenim radom i humanitarnim aktivnostima; pružanje usluga provjere vjerodostojnosti korisnika u transakcijama elektroničke trgovine; pružanje provjere autentičnosti korisnika pri elektroničkom prijenosu sredstava, transakcijama putem kreditnih i debitnih kartica te elektroničkih čekova putem globalne računalne mreže.

(210) **BAZ1519168A** (220)28/12/2015

(442) 31/12/2016

(732) **Biomarin Pharmaceutical Inc. 105**

Digital Drive, Novato,

California 94949, US

(740) **PETOŠEVIĆ d.o.o.**

(540)

КИНДРИСА

(511)

5 Farmaceutski proizvodi.

(210) **BAZ1519169A** (220)28/12/2015

(442) 31/12/2016

(732) **Obrtnička radnja Pekara "Kabil" Tuzla,**
vl. Kabil Mirza Franjevačka 22,
75000 Tuzla, BA

(591) narandžasta, žuta, crna

(540)



(531) 8.1,26.11,27.5,29.1

(511)

30 Kruh, pecivo, kolači.

(210) **BAZ1519170A** (220)29/12/2015

(442) 31/12/2016

(732) **Ophthotech Corporation One Penn**
Plaza, Suite 1924, NY 10119
New York, US

(740) PETOŠEVIĆ d.o.o.

(540)

FOVISTA

(511)

5 Farmaceutski pripravci za upotrebu na polju oftamologije; farmaceutski pripravci za tretman degenerativnih očnih bolesti; farmaceutski pripravci za tretman senilne makularne degeneracije; farmaceutski pripravci; očne vodice; rastvori za ovlaživanje za očnu primjenu; farmaceutski pripravci za tretman bolesti i stanja oka; farmaceutski pripravci; sanitarni pripravci za oftamološke svrhe; flasteri i materijali za previjanje za upotrebu u vezi sa oftamološkim stanjima i njihovim tretmanom.

INDEKS BROJEVA PRIJAVA ŽIGOVA
INDEKS BROJEVA PRIJAVA ŽIGOVA
ИНДЕКС БРОЈЕВА ПРИЈАВА ЖИГОВА

BAZ1518418A	BAZ1519010A
BAZ1518495A	BAZ1519011A
BAZ1518601A	BAZ1519012A
BAZ1518602A	BAZ1519013A
BAZ1518672A	BAZ1519014A
BAZ1518740A	BAZ1519015A
BAZ1518785A	BAZ1519016A
BAZ1518807A	BAZ1519017A
BAZ1518851A	BAZ1519018A
BAZ1518859A	BAZ1519019A
BAZ1518891A	BAZ1519021A
BAZ1518921A	BAZ1519026A
BAZ1518922A	BAZ1519027A
BAZ1518927A	BAZ1519028A
BAZ1518928A	BAZ1519030A
BAZ1518943A	BAZ1519031A
BAZ1518950A	BAZ1519032A
BAZ1518951A	BAZ1519033A
BAZ1518952A	BAZ1519034A
BAZ1518953A	BAZ1519035A
BAZ1518954A	BAZ1519036A
BAZ1518963A	BAZ1519037A
BAZ1518970A	BAZ1519038A
BAZ1518977A	BAZ1519040A
BAZ1518978A	BAZ1519041A
BAZ1518979A	BAZ1519042A
BAZ1518980A	BAZ1519043A
BAZ1518982A	BAZ1519045A
BAZ1518983A	BAZ1519046A
BAZ1518984A	BAZ1519048A
BAZ1518985A	BAZ1519049A
BAZ1518989A	BAZ1519051A
BAZ1518991A	BAZ1519052A
BAZ1518992A	BAZ1519053A
BAZ1518993A	BAZ1519054A
BAZ1518994A	BAZ1519055A
BAZ1518995A	BAZ1519056A
BAZ1518996A	BAZ1519057A
BAZ1518997A	BAZ1519058A
BAZ1518998A	BAZ1519059A
BAZ1518999A	BAZ1519060A
BAZ1519000A	BAZ1519061A
BAZ1519001A	BAZ1519062A
BAZ1519002A	BAZ1519063A
BAZ1519003A	BAZ1519064A
BAZ1519004A	BAZ1519066A
BAZ1519005A	BAZ1519067A
BAZ1519006A	BAZ1519068A
BAZ1519007A	BAZ1519069A
BAZ1519008A	BAZ1519070A
BAZ1519009A	BAZ1519071A

BAZ1519072A	BAZ1519138A
BAZ1519073A	BAZ1519139A
BAZ1519074A	BAZ1519140A
BAZ1519075A	BAZ1519141A
BAZ1519076A	BAZ1519142A
BAZ1519077A	BAZ1519143A
BAZ1519078A	BAZ1519144A
BAZ1519080A	BAZ1519145A
BAZ1519081A	BAZ1519147A
BAZ1519083A	BAZ1519148A
BAZ1519084A	BAZ1519149A
BAZ1519085A	BAZ1519150A
BAZ1519087A	BAZ1519152A
BAZ1519088A	BAZ1519153A
BAZ1519089A	BAZ1519154A
BAZ1519090A	BAZ1519155A
BAZ1519091A	BAZ1519157A
BAZ1519092A	BAZ1519158A
BAZ1519093A	BAZ1519159A
BAZ1519094A	BAZ1519160A
BAZ1519095A	BAZ1519161A
BAZ1519096A	BAZ1519162A
BAZ1519097A	BAZ1519163A
BAZ1519098A	BAZ1519164A
BAZ1519099A	BAZ1519165A
BAZ1519100A	BAZ1519166A
BAZ1519101A	BAZ1519167A
BAZ1519102A	BAZ1519168A
BAZ1519105A	BAZ1519169A
BAZ1519106A	BAZ1519170A
BAZ1519107A	
BAZ1519108A	
BAZ1519109A	
BAZ1519110A	
BAZ1519111A	
BAZ1519112A	
BAZ1519113A	
BAZ1519114A	
BAZ1519115A	
BAZ1519116A	
BAZ1519117A	
BAZ1519118A	
BAZ1519119A	
BAZ1519120A	
BAZ1519121A	
BAZ1519123A	
BAZ1519124A	
BAZ1519125A	
BAZ1519126A	
BAZ1519128A	
BAZ1519129A	
BAZ1519130A	
BAZ1519131A	
BAZ1519132A	
BAZ1519133A	

INDEKS KLASA PRIJAVA ŽIGOVA
INDEKS KLASA PRIJAVA ŽIGOVA
ИНДЕКС КЛАСА ПРИЈАВА ЖИГОВА

1	BAZ1519087A	BAZ1519073A
	BAZ1519120A	BAZ1519031A
	BAZ1519147A	BAZ1519026A
2		BAZ1519027A
	BAZ1519042A	BAZ1519028A
3		BAZ1519017A
	BAZ1519042A	BAZ1519018A
	BAZ1519105A	BAZ1519040A
	BAZ1519114A	BAZ1519041A
	BAZ1519115A	BAZ1519139A
	BAZ1519072A	BAZ1519130A
	BAZ1519069A	BAZ1519131A
	BAZ1519014A	BAZ1519132A
	BAZ1519037A	BAZ1519133A
	BAZ1519038A	BAZ1519170A
	BAZ1518672A	BAZ1519168A
	BAZ1518859A	BAZ1519164A
	BAZ1518950A	BAZ1519165A
	BAZ1518951A	BAZ1519101A
	BAZ1518952A	BAZ1519121A
	BAZ1518953A	BAZ1519166A
	BAZ1518954A	6
	BAZ1518807A	BAZ1519048A
	BAZ1518980A	BAZ1519049A
	BAZ1519158A	BAZ1519051A
	BAZ1519159A	7
	BAZ1519160A	BAZ1519138A
	BAZ1519161A	BAZ1519046A
	BAZ1519162A	8
	BAZ1519163A	BAZ1519046A
	BAZ1519036A	BAZ1518963A
	BAZ1518997A	9
	BAZ1518992A	BAZ1519140A
	BAZ1519126A	BAZ1519046A
4		BAZ1518977A
	BAZ1519042A	BAZ1519055A
	BAZ1519092A	BAZ1519081A
	BAZ1519138A	BAZ1519068A
5		BAZ1519119A
	BAZ1519087A	BAZ1519032A
	BAZ1519120A	BAZ1518922A
	BAZ1519147A	BAZ1518998A
	BAZ1518992A	BAZ1518991A
	BAZ1519126A	BAZ1518979A
	BAZ1519116A	BAZ1519021A
	BAZ1519057A	BAZ1519100A
	BAZ1519058A	BAZ1518921A
	BAZ1519052A	BAZ1518996A
	BAZ1519053A	BAZ1518978A
	BAZ1519054A	BAZ1519167A
		BAZ1519010A

BAZ1519011A
 BAZ1519012A
 BAZ1519009A
 BAZ1519090A
 BAZ1519059A
 BAZ1519060A
 10
 BAZ1519083A
 BAZ1519101A
 11
 BAZ1519092A
 BAZ1519138A
 BAZ1519046A
 BAZ1519032A
 BAZ1518922A
 12
 BAZ1519085A
 BAZ1519128A
 BAZ1519138A
 BAZ1519032A
 14
 BAZ1519046A
 BAZ1518998A
 16
 BAZ1519008A
 BAZ1518985A
 BAZ1518807A
 BAZ1519092A
 BAZ1519138A
 BAZ1518998A
 BAZ1518991A
 BAZ1518979A
 BAZ1519021A
 17
 BAZ1519153A
 18
 BAZ1519089A
 BAZ1519080A
 BAZ1519109A
 BAZ1519092A
 BAZ1519138A
 BAZ1518998A
 BAZ1518991A
 BAZ1519100A
 BAZ1518921A
 19
 BAZ1519048A
 BAZ1519049A
 BAZ1519051A
 20
 BAZ1519048A
 BAZ1519049A
 BAZ1519051A

21
 BAZ1518993A
 BAZ1518980A
 BAZ1519158A
 BAZ1519159A
 BAZ1519160A
 BAZ1519161A
 BAZ1519162A
 BAZ1519163A
 BAZ1519046A
 24
 BAZ1519089A
 BAZ1518998A
 25
 BAZ1519083A
 BAZ1519080A
 BAZ1519109A
 BAZ1518989A
 BAZ1519016A
 BAZ1519149A
 BAZ1519092A
 BAZ1519138A
 BAZ1518922A
 BAZ1518998A
 BAZ1518991A
 BAZ1519100A
 BAZ1518996A
 28
 BAZ1519109A
 BAZ1518807A
 BAZ1518998A
 BAZ1518991A
 29
 BAZ1519141A
 BAZ1519142A
 BAZ1519143A
 BAZ1519144A
 BAZ1519145A
 BAZ1519157A
 BAZ1519096A
 BAZ1519097A
 BAZ1519098A
 BAZ1519099A
 BAZ1519071A
 BAZ1519074A
 BAZ1519075A
 BAZ1519076A
 BAZ1519070A
 BAZ1519078A
 BAZ1519084A
 BAZ1519062A
 BAZ1519155A
 BAZ1519013A
 BAZ1519061A
 BAZ1519112A

BAZ1518807A
BAZ1519121A
30
BAZ1519070A
BAZ1519078A
BAZ1519084A
BAZ1519062A
BAZ1519155A
BAZ1519013A
BAZ1519061A
BAZ1519112A
BAZ1518807A
BAZ1519036A
BAZ1519169A
BAZ1519124A
BAZ1519125A
BAZ1519000A
BAZ1518994A
BAZ1518495A
BAZ1518891A
BAZ1518927A
BAZ1518928A
BAZ1518943A
BAZ1519066A
BAZ1519117A
BAZ1519111A
BAZ1519064A
BAZ1519113A
BAZ1519056A
BAZ1519015A
BAZ1519048A
BAZ1519049A
BAZ1519051A
31
BAZ1518807A
32
BAZ1519062A
BAZ1519155A
BAZ1519013A
BAZ1518807A
BAZ1519064A
BAZ1518999A
BAZ1519001A
BAZ1519002A
BAZ1519003A
BAZ1519004A
BAZ1519005A
BAZ1519006A
BAZ1519007A
BAZ1519043A
BAZ1519045A
BAZ1519019A
BAZ1518851A
BAZ1518418A
BAZ1518995A

BAZ1519033A
BAZ1519034A
BAZ1519035A
BAZ1519077A
BAZ1519121A
BAZ1519166A
33
BAZ1519036A
BAZ1519064A
34
BAZ1519008A
BAZ1519094A
BAZ1519030A
BAZ1519152A
35
BAZ1519113A
BAZ1519150A
BAZ1519148A
BAZ1518601A
BAZ1518602A
BAZ1518785A
BAZ1518982A
BAZ1518983A
BAZ1519093A
BAZ1518970A
BAZ1519067A
BAZ1518740A
BAZ1519106A
BAZ1519107A
BAZ1519108A
BAZ1519154A
BAZ1519091A
BAZ1519088A
BAZ1518998A
BAZ1518991A
BAZ1518979A
BAZ1519021A
BAZ1518921A
BAZ1518996A
BAZ1518978A
BAZ1519167A
BAZ1519010A
BAZ1519011A
BAZ1519012A
BAZ1519009A
BAZ1519090A
36
BAZ1518785A
BAZ1518982A
BAZ1518983A
BAZ1519063A
BAZ1519129A
BAZ1519123A
BAZ1519048A
BAZ1519049A

BAZ1519051A
BAZ1518998A
BAZ1518979A
BAZ1519021A
BAZ1518978A
BAZ1519167A

37

BAZ1518785A
BAZ1519093A
BAZ1519092A
BAZ1519138A
BAZ1518998A
BAZ1518979A
BAZ1519021A
BAZ1518978A

38

BAZ1518970A
BAZ1519118A
BAZ1518984A
BAZ1518998A
BAZ1518991A
BAZ1518979A
BAZ1519021A
BAZ1518996A
BAZ1518978A
BAZ1519167A
BAZ1519010A
BAZ1519011A
BAZ1519012A
BAZ1519009A
BAZ1519059A
BAZ1519060A

39

BAZ1518785A
BAZ1519067A
BAZ1518740A
BAZ1519048A
BAZ1519049A
BAZ1519051A
BAZ1518998A

41

BAZ1518985A
BAZ1518785A
BAZ1518982A
BAZ1518983A
BAZ1518970A
BAZ1519106A
BAZ1519107A
BAZ1519108A
BAZ1518984A
BAZ1519102A
BAZ1518998A
BAZ1518991A
BAZ1518979A
BAZ1519021A

BAZ1518996A
BAZ1519167A
BAZ1519009A
BAZ1519059A
BAZ1519060A

42

BAZ1519093A
BAZ1519067A
BAZ1519154A
BAZ1519123A
BAZ1518998A
BAZ1518979A
BAZ1519021A
BAZ1518996A
BAZ1518978A
BAZ1519167A
BAZ1519090A

43

BAZ1519013A
BAZ1519061A
BAZ1519112A
BAZ1519064A
BAZ1519056A
BAZ1519015A
BAZ1518785A
BAZ1518740A
BAZ1519106A
BAZ1519107A
BAZ1519108A
BAZ1519154A
BAZ1519095A
BAZ1519110A
BAZ1519048A
BAZ1519049A
BAZ1519051A
BAZ1518998A

44

BAZ1518997A
BAZ1518785A
BAZ1519091A
BAZ1519088A
BAZ1519123A

45

BAZ1518785A
BAZ1518984A
BAZ1518998A
BAZ1518996A
BAZ1519167A

**INDEKS NOSILACA PRIJAVA ŽIGOVA
INDEKS NOSITELJA PRIJAVA ŽIGOVA
ИНДЕКС НОСИЛАЦА ПРИЈАВА ЖИГОВА**

“CENTRO-MAXX” D.O.O. BAZ1519111A	BAZ1519015A
“DAŽ” D.O.O. BAZ1518943A	Akcionerno Droujestvo BULGARTABAC HOLDING BAZ1519152A
“DUKAT” društvo sa ograničenom odgovornošću za trgovinu BAZ1519105A	AL JAZEERA MEDIA NETWORK BAZ1518991A AlFakher International Co. BAZ1519008A
“Glas Srpske” a.d. Banja Luka BAZ1518970A	Alibegović Hasan BAZ1519056A
“Megamix” d.o.o. Sarajevo BAZ1518891A	All Star C.V. BAZ1518921A
“Mliječna industrija 99” d.o.o. Gradačac BAZ1519155A	ASA OSIGURANJE d.d. BAZ1519063A
“PAK-RAMPART” d.o.o. Visoko BAZ1519124A BAZ1519125A	AUTO-STIL d.o.o. BAZ1519032A
“PREVENT COMPONENTS” d.o.o. Goražde BAZ1519089A	Bayer Consumer Care AG BAZ1519130A BAZ1519131A BAZ1519132A BAZ1519133A BAZ1519164A BAZ1519165A
“TROPIC MALOPRODAJA” d.o.o. Banja Luka BAZ1518807A	Belma Selimović BAZ1519016A
“Vita” d.o.o. BAZ1518997A	BELMA TVICO STAMBOL BAZ1519080A
“XYC” d.o.o. Export-import Brčko Distrikt BiH BAZ1518989A	Bilim Ilac Sanayi Ve Ticaret A.S. BAZ1518992A BAZ1519040A BAZ1519041A
A007 d.o.o. BAZ1519067A	Biomarin Pharmaceutical Inc. BAZ1519168A
Abbott Laboratories BAZ1519088A BAZ1519091A	Blagoleks d.o.o. BAZ1519116A BAZ1519126A
Abbott Molecular Inc. BAZ1519120A BAZ1519147A	BONY d.o.o. Tuzla
Actavis Group PTC ehf. BAZ1519058A	
Adi Kočo	

BAZ1518418A

Boris Danon
BAZ1519112A

Bosnalijek, farmaceutska i hemijska industrija,
dioničko društvo

BAZ1519052A
BAZ1519053A
BAZ1519054A
BAZ1519031A
BAZ1519139A

British American Tobacco (Brands) Limited
BAZ1519030A
British American Tobacco (Germany) GmbH
BAZ1519094A

Carlsberg Croatia d.o.o.
BAZ1519019A

Colgate-Palmolive Company a Delaware
Corporation)

BAZ1518950A
BAZ1518951A
BAZ1518952A
BAZ1518953A
BAZ1518954A
BAZ1518859A
BAZ1519159A
BAZ1519160A
BAZ1519161A
BAZ1519162A
BAZ1519163A
BAZ1519158A
BAZ1518672A

COMP-EXPERT d.o.o.
BAZ1519154A

Czech Point d.o.o.
BAZ1519095A

D.O.O. DEKOR CENTAR
BAZ1519093A

Dante International S.A.
BAZ1518601A
BAZ1518602A

Dario Mandić
BAZ1519036A

Dioničko društvo PIVARA TUZLA
BAZ1519043A

BAZ1519045A

dnata
BAZ1518740A

Društvo za proizvodnju, promet i usluge "BAJRA"
" d.o.o. Travnik

BAZ1519140A
BAZ1519141A
BAZ1519142A
BAZ1519143A
BAZ1519144A
BAZ1519145A

ELPEN Pharmaceutical Co. Inc.
BAZ1519101A

EUROHERC Osiguranje d.d. Sarajevo

BAZ1519129A
EUROMIG doo Sarajevo
BAZ1519062A

Facebook, Inc.
BAZ1519167A

Farmaceutsko hemijska industrija "ZDRAVLJE"
akcionarsko društvo
BAZ1519057A

FRANCK d.d.
BAZ1518994A

GENERAL MOTORS LLC a limited liability
company organized and existing under the laws
of the State of Delaware
BAZ1519085A

Haris Džomba
BAZ1518984A

Heineken Hrvatska d.o.o.
BAZ1518995A
BAZ1519033A
BAZ1519034A
BAZ1519035A

HEMOFARM A.D. farmaceutsko-hemijska
industrija Vršac
BAZ1519026A
BAZ1519027A
BAZ1519028A

Hewlett Packard Enterprise Development LP a
Texas limited partnership
BAZ1518979A

HP Hewlett Packard Group LLC a Delaware
limited liability company
BAZ1518978A

HP Hewlett Packard Group LLC a limited
company organized under zhe laws of the State
of Delaware
BAZ1519021A

HTC CORPORATION (A Taiwanese company)
BAZ1519055A

Hurley Phantom C.V.
BAZ1519100A

IDEJA d.o.o., Sarajevo
BAZ1519110A

Industrija mesa "SEMIĆ" d.o.o. Visoko
BAZ1519096A
BAZ1519097A
BAZ1519098A
BAZ1519099A

Instagram, LLC
BAZ1518996A

JOHNSON & JOHNSON
BAZ1519037A

Korean Broadcasting System
BAZ1519118A
BAZ1519119A

KOSMAJAC VLADIMIR
BAZ1519061A

Lidl Stiftung & Co. KG
BAZ1519046A
BAZ1518495A
BAZ1519157A

Logosoft d.o.o. Sarajevo
BAZ1519009A
BAZ1519010A
BAZ1519011A
BAZ1519012A

LRC Products Limited
BAZ1518963A
BAZ1519083A

MAHS INVESTMENT HOLDING LTD.
BAZ1519069A
BAZ1519070A

BAZ1519071A
BAZ1519072A
BAZ1519073A
BAZ1519074A
BAZ1519075A
BAZ1519076A
BAZ1519077A
BAZ1519078A

Marcaffè d.o.o.
BAZ1519064A
Marriott Worldwide Corporation
BAZ1519106A
BAZ1519107A
BAZ1519108A

Media Lobby d.o.o.
BAZ1518985A

MLIN IVO & BELE doo OŠTRA LUKA
BAZ1519117A

Monster Energy Company
BAZ1519166A

NIKON CORPORATION
BAZ1519068A

NOVARTIS AG
BAZ1519017A
BAZ1519018A

Obrtnička radnja Pekara "Kabil" Tuzla, vl. Kabil
Mirza
BAZ1519169A

Omer Isović
BAZ1518851A

ONDINA S.P. vl. Danko Đukić
BAZ1519084A

Ophthotech Corporation
BAZ1519170A

OshKosh B'Gosh, Inc., a Delaware corporation
BAZ1519148A

OSI HEALTH XXI SL
BAZ1519123A

PharmacoNutrition GmbH
BAZ1519121A

PLR IP Holdings, LLC, Delaware

BAZ1518922A

Privatna srednja strukovna škola s pravom javnosti "Eduka centar" Ljubuški

BAZ1519102A

Rotam Agrochem International Company Limited

BAZ1519087A

Slobodan Ilić

BAZ1519081A

Société des Produits Nestlé S.A.

BAZ1519066A

Sportgoll d.o.o. Sarajevo

BAZ1519090A

Srpsko humanitarno udruženje "Dobrotvor"

BAZ1518785A

Stojkov Duško

BAZ1519113A

TECNO TELECOM (HK) LIMITED A corporation organized and existing under the laws of HONG KONG

BAZ1518977A

Tempo plast doo

BAZ1519051A

The Cartoon Network, Inc.

BAZ1519059A

BAZ1519060A

The Procter & Gamble Company

BAZ1519038A

The Susan G. Komen Breast Cancer Foundation, Inc.

BAZ1518982A

BAZ1518983A

The William Carter Company, A Massachusetts Corporation

BAZ1519149A

BAZ1519150A

THERMOPOR d.o.o. Cazin

BAZ1519153A

TIGER CORPORATION, a corporation organized and existing under the laws of Japan, Manufactures and Merchants of

BAZ1518993A

Toto Limited

BAZ1518999A

BAZ1519000A

BAZ1519001A

BAZ1519002A

BAZ1519003A

BAZ1519004A

BAZ1519005A

BAZ1519006A

BAZ1519007A

TOYOTA JIDOSHA KABUSHIKI KAISHA (also trading as Toyota Motor Corporation)

BAZ1519128A

UNILEVER N.V.

BAZ1519114A

BAZ1519115A

BAZ1519013A

BAZ1519014A

BAZ1518980A

UNION FOODS d.o.o. Čitluk

BAZ1518927A

BAZ1518928A

USA Pro IP Limited

BAZ1519109A

Verizon Trademark Services LLC

BAZ1518998A

WD-40 Manufacturing Company

BAZ1519042A

YANMAR CO., LTD.

BAZ1519092A

BAZ1519138A

YAVUZ COMPANY DOO

BAZ1519048A

BAZ1519049A

PROMJENA NAZIVA-PROMJENA NAZIVA-ПРОМЈЕНА НАЗИВА

BAZ1518702A

3/2016

THE GILLETTE COMPANY LLC

One Gillette Park, Boston, Massachusetts 02127

US

31/10/2016

PROMJENA ADRESE- PROMJENA ADRESE-ПРОМЈЕНА АДРЕСЕ

BAZ1317279A

4/2014

Zand d.o.o.

Gazi Husrev-Begova 9, 71000 Sarajevo

BA

03/10/2016

BAZ1418343A

1/2016

MINT d.o.o. Banja Luka

Vase Pelagića 2, 78000 Banja Luka

BA

06/10/2016

BAZ1518940A

3/2016

“DAŽ” D.O.O.

Ekonomija, Deveta ulica br.30, Zvornik

BA

21/10/2016

PRENOS PRAVA-PRENOS PRAVA-ПРЕНОС ПРАВА

BAZ1518965A

3/2016

Amber IP Brands Europe Sar

Avenue Reverdil 14, 1260 Nyon

CH

04/10/2016

OBJAVA ŽIGOVA

Bibliografski podaci svrstani su prema rastućem registarskom broju žiga

Podaci su popraćeni INID kodom /Internationally agreed Numbers for the Identification of Data / (broj u zagradi), za identifikaciju podataka o žigovima a prema standardu

Prikaz redoslijeda podataka u objavljenom žigu je slijedeći:

- | | |
|---|--|
| (111) Registarski broj žiga | (181) Datum do kojeg važi pravo na žig |
| (210) Broj prijave žiga | (220) Datum podnošenja prijave žiga |
| (151) Datum registracije žiga | |
| (442) Datum registracije žiga | |
| (300) Podaci o pravu prvenstva (država, datum podnošenja i broj prioritete prijave) | |
| (230) Datum izložbenog (sajamskog) prava prvenstva | |
| (641) Podaci o prijavi podnesenoj kod bivšeg SZP (broj prijave, datum podnošenja prijave) | |
| (732) Nosilac žiga | |
| (740) Zastupnik | |
| (551) Kolektivni žig | |
| (591) Boje | |
| (554) Trodimenzionalni žig | |
| (539) Opis | |
| (540) Izgled žiga | |

Izgled žiga (text ili slika)
(max 8 x 8 cm za sliku)

- (526) Disklaimer – Dobrovoljno ograničenje obima zaštite
- (531) Međ. klasifikacija figurativnih elemenata žigova prema Bečkoj klasifikaciji-sedma edicija
- (511) **Međunarodna klasifikacija roba i usluga prema Ničanskoj klasifikaciji-sedma edicija**

STRUKTURA REGISTRARSKOG BROJA ŽIGA
STRUKTURA REGISTRACIJSKOG BROJA ŽIGA
СТРУКТУРА РЕГИСТАРСКОГ БРОЈА ЖИГА

BA Z 97 0001



(111) **BAZ1317279** (181)18/07/2023
 (210) BAZ1317279A (220)18/07/2013
 (151) 03/10/2016
 (732) **Zand d.o.o. Gazi Husrev-Begova 9,**
71000 Sarajevo, BA
 (540)

(111) **BAZ1317585**(181)23/12/2023
 (210) BAZ1317585A (220)23/12/2013
 (151) 28/11/2016
 (732) **NOGOMETNI/FUDBALSKI SAVEZ**
BOSNE I HERCEGOVINE Sarajevo,
Ferhadija br. 30, BA
 (740) "STAM" d.o.o.
 (540)



NOGOMETNI/FUDBALSKI SAVEZ BOSNE I HERCEGOVINE
 НОГОМЕТНИ/ФУДБАЛСКИ САВЕЗ БОСНЕ И ХЕРЦЕГОВИНЕ

(531) 5.3,27.3,27.5

(511)

5 Dijetne tvari za medicinske potrebe, hrana za dojenčad; dezinfekcijska sredstva.;

29 Jestiva ulja i masti.;

30 Kava, čaj, kakao, šećer, riža, tapioka, sago, nadomjesci kave; brašno i proizvodi od žitarica, slastice, bomboni; sladoled; med, sirup od melase; prašak za dizanje; led za hlađenje.;

31 Poljoprivredni, povrtlarski, šumski proizvodi i bobice, koji nisu obuhvaćeni drugim razredima; svježe voće i povrće; sjeme, prirodne biljke i cvijeće; slad.;

32 Mineralne i gazirane vode te ostala bezalkoholna pića; voćni napici i voćni sokovi; sirupi i ostali preparati za pripremanje napitaka.;

35 Usluge trgovine.

(531) 27.5,28.5

(511)

1 Kemijski proizvodi za industriju, znanost, fotografsku djelatnost; ratarstvo, povrtlarstvo i šumarstvo; sirova umjetna smola, sirova plastika; gnojivo za zemlju; mješavine za gašenje požara; preparati za kaljenje, zavarivanje i lemljenje metala; kemijski proizvodi za konzerviranje hrane; sredstva za štavljenje kože; ljepljiva (ljepljive tvari), namjenjene za industriju.;

2 Boje, lakovi i glazure; zaštite od hrđe te od propadanja i truljenja drva; tvari za bojanje; nagrizajuće tvari; prirodne sirove smole; metali u listovima i u prahu za slikare, dekoratere, tiskare i umjetnike.;

3 Preparati za bijeljenje i ostale tvari za pranje rublja; preparati za čišćenje, poliranje, odmaščivanje i struganje; sapuni; parfimerijski proizvodi, eterična ulja, kozmetički proizvodi, losioni za kosu; proizvodi za njegu zubi.;

4 Industrijska ulja i masti; sredstva za podmazivanje; proizvodi za upijanje, vlaženje i vezanje prašine; goriva (uključujući benzin za motore) i rasvjetne tvari; svijeće, stijenjevi za rasvjetu.;

5 Farmaceutski i veterinarski proizvodi; higijenski proizvodi za upotrebu u medicini; dijetne tvari za medicinske potrebe, hrana za dojenčad; flasteri, materijal za previjanje; materijal za plombiranje zubi i za zubne otiske; dezinfekcija sredstava; proizvodi za uništavanje životinjskih štetočina; fungicidi, herbicidi.;

6 Obični metali i njihove legure; metalni građevinski materijali; metalne prenosive konstrukcije; metalni materijali za tračnice; metalna užad i neelektrične metalne žice; metalni bravarski proizvodi i sitni metalni predmeti; metalne cijevi; metalne blagajne; metalni proizvodi koji nisu obuhvaćeni drugim razredima; rudače.;

7 Strojevi i alatni strojevi; motori (osim motora za kopnena vozila); spojke, prijenosni uređaji (osim onih za kopnena vozila); poljoprivredne naprave osim onih koji se pokreću ručno; inkubatori za jaja.;

8 Ručni alati i sprave s ručnim pokretanjem; noževi, vilice i žlice; hladno oružje; mehaničke i električne sprave za brijanje.;

9 Znanstveni, nautički, geodetski, fotografski, kinematografski i optički aparati i instrumenti kao i aparati i instrumenti za vaganje, mjerenje, signalizaciju, kontrolu (inspekciju), za pomoć (spašavanje) i za obuku; aparati i instrumenti za vođenje, distribuiranje, transformiranje, akumuliranje, podešavanje ili upravljanje električne struje; aparati za snimanje, prijenos, reprodukciju zvuka ili slika; magnetne podloge za snimanje, akustičke ploče; automati i mehanizmi za automatske uređaje koji se pokreću uz prethodno ubacivanje kovanica; registraske blagajne, računari, oprema za obradu podataka i računala; uređaji za gašenje požara.;

10 Kirurški, medicinski zubarski i veterinarski, aparati i instrumenti; umjetni udovi, oči i zubi; ortopedski proizvodi; pribor za šivanje rana.;

11 Uređaji za rasvjetu, grijanje, proizvodnju pare, kuhanje, hlađenje, sušenje, ventilaciju vodoopskrbu i sanitarna oprema.;

12 Vozila, uređaji za kretanje po zemlji ili po zraku.;

13 Vatreno oružje; streljivo i projektili; eksplozivni; sredstva za vatromete.;

14 Plemeniti metali i njihove legure i proizvodi od tih metala ili obloženi tim metalima, koji nisu obuhvaćeni drugim razredima; pravi i lažni nakit, drago kamenje; urarski proizvodi i kronometrički instrumenti;

15 Glazbala.;

16 Papir, karton i proizvodi od tih materijala koji nisu obuhvaćeni drugim razredima; tiskarski proizvodi; proizvodi za uvezivanje knjiga; fotografije; pribor za pisanje; ljepila (ljepive tvari za papirnate proizvode ili za kućanstvo); slikarski pribor; kistovi; pišaći strojevi i uredski pribor (osim namještaja); oprema za nastavu i obuku (osim aparata); plastični materijali za ambalažu (koji nisu obuhvaćeni drugim razredima); tiskarska slova; klišeji.;

17 Guma, gutaperka, biljna smola, azbest, tinjac i proizvodi od tih materijala koji nisu obuhvaćeni drugim razredima; proizvodi od poluperađene plastike; materijali za nepropusno zatvaranje, za brtvljenje i za izolaciju; nemetalne savitljive cijevi.;

18 Koža, imitacija kože, proizvodi od tih materijala koji nisu obuhvaćeni drugim razredima; životinjske kože; kovčezi i torbe; kišobrani, suncobrani i štapovi za hodanje; bičevi i sedlarsko remenarski proizvodi.;

19 Nemetalni građevinski materijali; krute nemetalne cijevi za gradnju; asfalt, katran i bitumen (smola); nemetalne prenosive konstrukcije; nemetalni spomenici.;

20 Namještaj, zrcala, okviri; proizvodi koji nisu obuhvaćeni drugim razredima, od drva, pluta, trske, šiblja, rožine, kosti bjelokosti, usovine, kornjačevine, ambre, sedefa, morske zgure (stive), nadomjesci svih tih materijala ili plastični proizvodi.;

21 Pribor i posuđe za kućanstvo ili za kuhinju (koji nisu od plemenitih metala niti su presvućeni plemenitim metalom); češljevi i spužve; četke (osim kistova); materijali za četke; pribor za čišćenje; žice za struganje parketa; sirovo ili poluobrađeno staklo (osim građevinskog stakla); stakleni proizvodi, porculanski i keramički proizvodi koji nisu obuhvaćeni drugim razredima.;

22 Konopci, uzice, mreže, šatori, cerade, jedra, vreće, (koji nisu obuhvaćeni drugim razredima); materijali za punjenje (nabijanje) (osim gume i plastike); sirovi vlaknasti, tekstilni materijali.;

23 Konac za tekstilnu upotrebu.;

24 Tkanine i tekstilni proizvodi koji nisu obuhvaćeni drugim razredima; pokrivači za krevete i stolove.;

25 Odjeća, obuća, pokrivala za glavu.;

26 Čipka, vez, vrpce i uzice; puceta, kukice i omčice, pribadače i igle; umjetno cvijeće.;

27 Sagovi, prostirači, strunjače, linoleumi i ostali pokrivači za podove; netekstilne zidne tapete.;

28 Igre i igračke; gimnastički i sportski predmeti koji nisu obuhvaćeni drugim razredima; ukrasi za božićna drvca.;

29 Meso, riba, perad i divljač; mesni ekstrakti; konzervirano, sušeno i kuhano voće i povrće; hladetina (želei), džemovi, kompoti; jaja, mlijeko i mliječni proizvodi; jestiva ulja i masti.;

30 Kava, čaj, kakao, šećer, riža, taipoka, sago, nadomjesci kave; brašno i proizvodi od žitarica, kruh, kolači, slastice; bomboni; sladoled; med, sirup od melase; kvasac, prašak za dizanje; sol, slačica (senf); ocat, umaci (začini) mirodije; led za hlađenje.;

31 Poljoprivredni, povrtlarski, šumski proizvodi i bobice, koji nisu obuhvaćeni drugim razredima; žive životinje;

32 Pivo; mineralne i gazirane vode te ostala bezalkoholna pića; voćni napici i voćni sokovi; sirupi i ostali preparati za pripremanje napitaka.;

33 Alkoholna pića (osim piva).;

34 Duhan; pribor za pušaće; šibice.;

35 Oglašavanje i reklamiranje; vođenje komercijalnih poslova; komercijalna administracija; uredski poslovi.;

36 Osiguranje; financijski poslovi; monetarni poslovi; upravljanje nekretninama.;

37 Izgradnja; popravci; usluge postavljanja.;

38 Telekomunikacije.;

39 Prijevoz; ambalažiranje i uskladištenje proizvoda; organiziranje putovanja.;

40 Obrada materijala.;

41 Obuka; stručno osposobljavanje; razonoda; sportske i kulturne djelatnosti.;

42 Znanstvene i tehnološke usluge kao i pripadajuće usluge istraživanja i koncepcije; usluge industrijskih analiza i istraživanja; koncepcija i razvoj računala i računalnih programa.;

43 Usluge okrepe (hranjenje); privremeno primanje na stan.;

44 Medicinske usluge; veterinarske usluge; higijenska njega i njega ljepote za ljude ili za životinje; poljoprivredne, povrtlarske i šumarske usluge.;

45 Pravne usluge, osobne i društvene usluge namjenjene za zadovoljenje ljudskih potreba; usluge sigurnosti za zaštitu imovine i ljudi.

- (111) **BAZ1317586**(181)23/12/2023
 (210) BAZ1317586A (220)23/12/2013
 (151) 28/11/2016
 (732) **NOGOMETNI/FUDBALSKI SAVEZ
 BOSNE I HERCEGOVINE Sarajevo,
 Ferhadija br. 30, BA**
 (740) "STAM" d.o.o.
 (540)



(531) 1.17,21.3,27.1,27.5

(511)

1 Kemijski proizvodi za industriju, znanost, fotografsku djelatnost; ratarstvo, povrtlarstvo i šumarstvo; sirova umjetna smola, sirova plastika; gnojivo za zemlju; mješavine za gašenje požara; preparati za kaljenje, zavarivanje i lemljenje metala; kemijski proizvodi za konzerviranje hrane; sredstva za štavljenje kože; ljepila (ljepljive tvari), namjenjene za industriju.;

2 Boje, lakovi i glazure; zaštite od hrđe te od propadanja i truljenja drva; tvari za bojanje; nagrizajuće tvari; prirodne sirove smole; metali u listovima i u prahu za slikare, dekoratere, tiskare i umjetnike.;

3 Preparati za bijeljenje i ostale tvari za pranje rublja; preparati za čišćenje, poliranje, odmaščivanje i struganje; sapuni; parfimerijski proizvodi, eterična ulja, kozmetički proizvodi, losioni za kosu; proizvodi za njegu zubi.;

4 Industrijska ulja i masti; sredstva za podmazivanje; proizvodi za upijanje, vlaženje i vezanje prašine; goriva (uključujući benzin za motore) i rasvjetne tvari; svijeće, stijenjevi za rasvjetu.;

5 Farmaceutski i veterinarski proizvodi; higijenski proizvodi za upotrebu u medicini; dijetne tvari za medicinske potrebe, hrana za dojenčad; flasteri, materijal za previjanje; materijal za plomiranje zubi i za zubne otiske; dezinfekcija sredstava; proizvodi za uništavanje životinjskih štetočina; fungicidi, herbicidi.;

6 Obični metali i njihove legure; metalni građevinski materijali; metalne prenosive konstrukcije; metalni materijali za tračnice; metalna užad i neelektrične metalne žice; metalni bravarski proizvodi i sitni metalni predmeti; metalne cijevi; metalne blagajne; metalni proizvodi koji nisu obuhvaćeni drugim razredima; rudače.;

7 Strojevi i alatni strojevi; motori (osim motora za kopnena vozila); spojke, prijenosni uređaji (osim onih za kopnena

vozila); poljoprivredne naprave osim onih koji se pokreću ručno; inkubatori za jaja.;

8 Ručni alati i sprave s ručnim pokretanjem; noževi, vilice i žlice; hladno oružje; mehaničke i električne sprave za brijanje.;

9 Znanstveni, nautički, geodetski, fotografski, kinematografski i optički aparati i instrumenti kao i aparati i instrumenti za vaganje, mjerenje, signalizaciju, kontrolu (inspekciju), za pomoć (spašavanje) i za obuku; aparati i instrumenti za vođenje, distribuiranje, transformiranje, akumuliranje, podešavanje ili upravljanje električne struje; aparati za snimanje, prijenos, reprodukciju zvuka ili slika; magnetne podloge za snimanje, akustičke ploče; automati i mehanizmi za automatske uređaje koji se pokreću uz prethodno ubacivanje kovanica; registraske blagajne, računari, oprema za obradu podataka i računala; uređaji za gašenje požara.;

10 Kirurški, medicinski zubarski i veterinarski, aparati i instrumenti; umjetni udovi, oči i zubi; ortopedski proizvodi; pribor za šivanje rana.;

11 Uređaji za rasvjetu, grijanje, proizvodnju pare, kuhanje, hlađenje, sušenje, ventilaciju vodoopskrbu i sanitarna oprema.;

12 Vozila, uređaji za kretanje po zemlji ili po zraku.;

13 Vatreno oružje; streljivo i projektili; eksplozivni ; sredstva za vatromete.;

14 Plemeniti metali i njihove legure i proizvodi od tih metala ili obloženi tim metalima, koji nisu obuhvaćeni drugim razredima; pravi i lažni nakit, drago kamenje; urarski proizvodi i kronometrički instrumenti;

15 Glazbala.;

16 Papir, karton i proizvodi od tih materijala koji nisu obuhvaćeni drugim razredima; tiskarski proizvodi; proizvodi za uvezivanje knjiga; fotografije; pribor za pisanje; ljepila (ljepljive tvari za papirne proizvode ili za kućanstvo); slikarski pribor; kistovi; pisači strojevi i uredski pribor (osim namještaja); oprema za nastavu i obuku (osim aparata); plastični materijali za ambalažu (koji nisu obuhvaćeni drugim razredima); tiskarska slova; klišeji.;

17 Guma, gutaperka, biljna smola, azbest, tinjac i proizvodi od tih materijala koji nisu obuhvaćeni drugim razredima; proizvodi od poluperađene plastike; materijali za nepropusno zatvaranje, za brtvljenje i za izolaciju; nemetalne savitljive cijevi.;

18 Koža, imitacija kože, proizvodi od tih materijala koji nisu obuhvaćeni drugim razredima; životinjske kože; kovčezi i torbe; kišobrani, suncobrani i štapovi za hodanje; bičevi i sedlarsko remenarski proizvodi.;

19 Nemetalni građevinski materijali; krute nemetalne cijevi za gradnju; asfalt, katran i bitumen (smola); nemetalne prenosive konstrukcije; nemetalni spomenici.;

20 Namještaj, zrcala, okviri; proizvodi koji nisu obuhvaćeni drugim razredima, od drva, pluta, trske, šiblja, rožine, kosti bjelokosti, usovine, kornjačevine, ambre, sedefa, morske zgure (stive), nadomjesci svih tih materijala ili plastični proizvodi.;

21 Pribor i posuđe za kućanstvo ili za kuhinju (koji nisu od plemenitih metala niti su presvućeni plemenitim metalom); češljevi i spužve; četke (osim kistova); materijali za četke; pribor za čišćenje; žice za struganje parketa; sirovo ili

poluobrađeno staklo (osim građevinskog stakla); stakleni proizvodi, porculanski i keramički proizvodi koji nisu obuhvaćeni drugim razredima.;

22 Konopci, uzice, mreže, šatori, cerade, jedra, vreće, (koji nisu obuhvaćeni drugim razredima); materijali za punjenje (nabijanje) (osim gume i plastike); sirovi vlaknasti, tekstilni materijali.;

23 Konac za tekstilnu upotrebu.;

24 Tkanine i tekstilni proizvodi koji nisu obuhvaćeni drugim razredima; pokrivači za krevete i stolove.;

25 Odjeća, obuća, pokrivala za glavu.;

26 Čipka, vez, vrpce i uzice; puceta, kukice i omčice, pribadače i igle; umjetno cvijeće.;

27 Sagovi, prostirači, strunjače, linoleumi i ostali pokrivači za podove; netekstilne zidne tapete.;

28 Igre i igračke; gimnastički i sportski predmeti koji nisu obuhvaćeni drugim razredima; ukrasi za božićna drvca.;

29 Meso, riba, perad i divljač; mesni ekstrakti; konzervirano, sušeno i kuhano voće i povrće; hladetina (želei), džemovi, kompoti; jaja, mlijeko i mliječni proizvodi; jestiva ulja i masti.;

30 Kava, čaj, kakao, šećer, riža, taipoka, sago, nadomjesci kave; brašno i proizvodi od žitarica, kruh, kolači, slastice; bomboni; sladoled; med, sirup od melase; kvasac, prašak za dizanje; sol, slačica (senf); ocat, umaci (začini) mirodije; led za hlađenje.;

31 Poljoprivredni, povrtlarski, šumski proizvodi i bobice, koji nisu obuhvaćeni drugim razredima; žive životinje;

32 Pivo; mineralne i gazirane vode te ostala bezalkoholna pića; voćni napici i voćni sokovi; sirupi i ostali preparati za pripremanje napitaka.;

33 Alkoholna pića (osim piva).;

34 Duhan; pribor za pušače; šibice.;

35 Oglašavanje i reklamiranje; vođenje komercijalnih poslova; komercijalna administracija; uredski poslovi.;

36 Osiguranje; financijski poslovi; monetarni poslovi; upravljanje nekretninama.;

37 Izgradnja; popravci; usluge postavljanja.;

38 Telekomunikacije.;

39 Prijevoz; ambalažiranje i uskladištenje proizvoda; organiziranje putovanja.;

40 Obrada materijala.;

41 Obuka; stručno osposobljavanje; razonoda; sportske i kulturne djelatnosti.;

42 Znanstvene i tehnološke usluge kao i pripadajuće usluge istraživanja i koncepcije; usluge industrijskih analiza i istraživanja; koncepcija i razvoj računala i računalnih programa.;

43 Usluge okrepe (hranjenje); privremeno primanje na stan.;

44 Medicinske usluge; veterinarske usluge; higijenska njega i njega ljepote za ljude ili za životinje; poljoprivredne, povrtlarske i šumarske usluge.;

45 Pravne usluge, osobne i društvene usluge namjenjene za zadovoljenje ljudskih potreba; usluge sigurnosti za zaštitu imovine i ljudi.

(111) **BAZ1417891**(181)16/05/2024

(210) BAZ1417891A (220)16/05/2014

(151) 18/11/2016

(732) **Nippon Meat Packers, Inc. 4-9, Umeda 2-chome, Kita-ku, Osaka-shi, Osaka, JP**

(740) PETOŠEVIĆ d.o.o

(540)



(531) 26.11,27.5

(511)

1 Reagenski pribori za detekciju toksične plijesni u hrani; reagenski pribori za detekciju alergena u hrani; reagenski pribori za detekciju izvora trovanja hranom; reagenski pribori za detekciju toksina trovanja hranom; kolagen za upotrebu u kozmetici; peptid kolagena za upotrebu u kozmetici; hemijski reagensi i pripravci za naučne potrebe, osim za medicinsku ili veterinarsku upotrebu; pripravci za regulaciju rasta biljaka; gnojiva; visoko masne kiseline; umjetna sladila; pripravci, većinom od kolagena, kojima se obogaćuje prehrana.;

3 Pripravci koji imaju antistatično djelovanje za upotrebe u domaćinstvima; proizvodi za uklanjanje masnih mrlja (nisu za upotrebu u proizvodnim operacijama); proizvodi za uklanjanje hrđe; sredstva za uklanjanje mrlja; omekšivači; proizvodi za bijeljenje rublja; sapuni i deterdženti; proizvodi za njegu zubi; kozmetički i toaletni proizvodi; parfemi; umjetni nokti; umjetne trepavice.;

5 Farmaceutski, veterinarski i higijenski proizvodi; mliječno brašno za dojenčad; hrana za dojenčad; napici za dojenčad; dijetne namirnice za medicinske potrebe; dijetni napici za medicinske potrebe; hrana u praškastom obliku koja daje punoću, a koja se sastoji većinom od polisaharida za ljude koji boluju od disfagije (bolest poteškoće gutanja); peptid kolagena za medicinske potrebe; dijetni dodaci prehrani za ljude; dijetni dodaci prehrani za ljude na bazi bakterije lactobacillus; dijetni dodaci prehrani za ljude na bazi kolagena; dijetni dodaci prehrani za ljude na bazi glukozamina; dijetni dodaci prehrani za ljude na bazi korejskog ginsenga; dijetni dodaci prehrani za ljude na bazi elastina; dijetni dodaci prehrani za ljude na bazi ekstrakta placente; dijetni dodaci prehrani za ljude, koji se većinom sastoje od ulja boražine, svinjskog hidrolizata i šafranike;

dijetni dodaci prehrani za ljude, koji se većinom sastoje od pileće hrskavice u praškastom obliku; dijetni dodaci prehrani za ljude na bazi ekstrakta piletine; dijetni dodaci prehrani za ljude, koji se većinom sastoje od karnozina i anzerina; dijetni dodaci prehrani za ljude, koji se većinom sastoje od jestivih morskih životinja i jestive morske trave; dijetni dodaci prehrani za ljude, koji se većinom sastoje od amino kiselina, lecitina i ljekovitog bilja; dijetni dodaci prehrani za ljude, koji se većinom sastoje od vlakana izomaltooligosaharida i hranjivih vlakana; dijetni dodaci prehrani za ljude na bazi ekstrakta propolisa; dijetni dodaci prehrani za ljude na bazi matične mliječi; sperma za umjetnu oplodnju.;

9 Laboratorijski aparati i instrumenti; instrumenti i alati za inspekciju hrane i analizu, mjerenje ili testiranje strojeva i instrumenata; telekomunikacijski strojevi i aparati; računalni periferni uređaji; zaštitne kacige za sport; fajlovi sa slikama koji se mogu preuzimati; nasnimljeni video diskovi i video kasete; elektronske publikacije.;

10 Medicinski aparati i instrumenti; dudica (varalica); hladeći jastuci (za medicinske potrebe); trokutni zavoji; ortopedski zavoji za zglobove; hirurški katgut za šivanje rana; šalice za hranjenje za medicinske potrebe; kapaljke za medicinske potrebe; cucle; vrećice s ledom za medicinske potrebe; držači medicinskih vrećica s ledom; bočice za bebe; bočice za dojenčad; vatirani štapići za medicinsku uporabu; gumene navlake za prste za medicinske potrebe; umjetne bubne opne; prostetički ili popunjavajući materijali (ne za dentalnu upotrebu); čepići za uši za spavanje; čepići za uši koji ne propuštaju zvuk; aparati za masažu; rukavice za medicinske potrebe; pribor za njegu ušiju.;

16 Plastična folija za umotavanje hrane za upotrebu u domaćinstvu; higijenski papirni ručnici; papirni ubrusi; stolne salvete od papira; ručnici od papira; papirne maramice; vlažne maramice; papir i karton; ručne ploče koje su dostupne kao sredstvo za navijanje na stadionima i/ili koncertnim dešavanjima; pečati; samoljepljivi papirnati proizvodi; klaseri (uredski pribor); držači za tikete (ulaznice, vozne karte, birački listići i slični proizvodi); pribor za pisanje; papiri, kartice ili papirne kartice sa svojeručnim potpisom; plakati (poster); printani materijal; fotografije; stalci za fotografije.;

29 Jestiva ulja i masti; mliječni proizvodi; meso za ljudsku konzumaciju (svježe, ohlađeno ili smrznuto); jaja; svježe, ohlađene ili smrznute jestive morske životinje (koje nisu žive); smrznuto povrće; smrznuto voće; Tonkatsu (pohovana svinjetina); pljeskavice; Yakitori (japanski način za mariniranje i grilovanje piletine); svinjetina sa roštilja na kineski način; začinjena govedina i svinjeća jetra i iznutrice; prerađeni mesni proizvodi; prerađeni morski proizvodi; kokosovo mlijeko; salata od šunke; Bean-starch vermicelli salata (salata od rezanaca napravljenih od škroba na bazi graha); prerađeno povrće i voće; prženi komadići tofua (Abura-age); smrznuto-sušeni komadići tofua (Kohri-dofu); žele napravljen od korijena đavoljeg jezika (Konnyaku); mlijeko od soje (zamjena za mlijeko); tofu koji se sastoji većinom od mlijeka od soje i kolagena; tofu; fermentirana vrsta soje (Natto); prerađena jaja; instant jelo od povrća koje se sastoji od škampi, mrkve, mladog kukuruza i začina kuhanih sa svježim brokulama; instant jelo od povrća koje se sastoji od slanine, mrkve, sira i začina kuhanih sa svježim šparogama; instant jelo od povrća koje se sastoji od slanine, mrkve i začina kuhanih sa svježim krompirom; instant jelo od povrća koje se sastoji od mesa, prerađenih mesnih proizvoda, jestivih morskih životinja i začina kuhanih sa svježim povrćem; mješavine nasjeckane govedine;

instant mješavine za začinjeni sos (mapo sos) za sečuanski način pripreme fermentiranog tofua; instant mješavine za začinjeni sos (mapo sos) za bean starch vermicelli (rezanaci napravljeni od škroba na bazi graha); instant miso supa (vrsta tradicionalne japanske supe); pripremljena supa; prethodno kuhani gulaš sa karijem, gulaš i mješavine supa; sastojci za instant zdjelu riže sa chop-suey mješavinom (jelo koje se sastoji od mesa i jaja, brzo skuhanih sa povrćem i prelivehim sosom); sastojci za instant kinesko jelo od prženih jaja i rakova; sastojci za instant kinesko jelo od tofua, povrća i začinenog sosa (tofu sa povrćem u smeđem ljutom sosu); sastojci za instant kinesko jelo od patlidžana i začinenog sosa; sastojci za instant kinesko jelo od rezanaca napravljenih od škroba na bazi graha i začinenog sosa; sastojci za instant kinesko jelo za dva puta kuhanu svinjetinu (sečuansko jelo); sastojci za instant kinesko jelo zvano "happosai"; sastojci za instant kinesko jelo od slatke i kisele svinjetine; sastojci za instant kinesko jelo od slatkih i čili škampi; sastojci za instant kinesko jelo od pržene, sjeckane piletine sa indijskim orasima; sastojci za instant kinesko jelo za biftek u zelenom biberu zvano "Chinjao Rosu"; instant jelo koje se većinom sastoji od kuhanog mesa, povrća, jestivih morskih životinja i začina; osušeni listići lavera (vrsta morske trave) za posipanje po riži u toploj vodi (Ochazuke-nori); furi-kake (osušeni listići ribe, mesa, povrća ili morske trave); prilozi od fermentirane soje (Name-mono); svježa zrna mahunarki; peptid kolagena za ljudsku konzumaciju; kolagen za ljudsku konzumaciju; protein za ljudsku konzumaciju; odabrani sastojci za jelo u jednom loncu i/ili roštilj koji se sastoji od mesa, jestivih morskih životinja i/ili prerađenog povrća; pržena piletina; pripremljena hrana koja se sastoji većinom od mesa ili prerađenih mesnih proizvoda; pripremljena hrana koja se sastoji većinom od jestivih morskih životinja; pripremljena hrana koja se sastoji većinom od povrća; pripremljena hrana koja se sastoji većinom od voća; pripremljena hrana koja se sastoji većinom od tofua; pripremljena hrana koja se sastoji većinom od jajeta.;

30 Sredstva za vezanje sladoledne mješavine; proizvodi za omekšavanje mesa u kućanstvu; proizvodi za učvršćivanje tučenog vrhnja; aromatični preparati za prehrambene potrebe (osim eteričnih ulja); čaj; napici na bazi kafe; napici na bazi kaka; led; hljebovi sa kobasicama u sredini; đevreci (bagels); naan (vrsta hljeba); tortilje; ciabatta (vrsta hljeba); chapatti (vrsta hljeba); engleski muffini; scones (vrsta pogače); kroasan; forcaccia (vrsta pogače); somun; pain de champagne (vrsta hljeba); pain viennois (bečki hljeb) (vrsta hljeba); brioši; krofne; hljebovi sa karijem (vrsta punjenog peciva); slatkiši koji se sastoje većinom od kokodovog mlijeka; slatkiši; hljeb i kifle; juhe za rezance u obliku praška ili tečnosti; začini za rezance; umak za jelo sa povrćem na pari; umak za tonkatsu (umak za pohovanu svinjetinu); dodaci jelima (osim začina); začini; mješavine za pravljene sladoleda; mješavine za pravljenje šerbeta; nepržena zrna kafe; gotova jela na bazi rezanaca sa svim sastojcima, juhom ili umakom; gotova jela na bazi rezanaca; vermicelli napravljeni od škroba na bazi graha sa svim sastojcima za sautéed način njihovog spravljanja (prženje s malo ulja); rezanci od riže sa svim sastojcima za sautéed način njihovog spravljanja (prženje s malo ulja); tijesta; žitarice (pripravci od žitarica); bademovo tijesto; kineske punjene knedle (Gyoza, kuhane); sendviči; kineske knedle kuhane na pari (Shumai, kuhani); suši; uštipci sa malim komadićima hobotnice (Takoyaki); kineske zemičke kuhane na pari; hamburger (pripremljeni); pica; lanč paketi koji se sastoje od riže, sa dodatkom mesa, ribe ili povrća; hot dog (sendviči) (pripremljeni); pite s mesom (pripremljene); ravioli

(tjestenina) (pripremljeni); Croque monsieur (vrsta sendviča) (pripremljeni); tartine (vrsta sendviča) (pripremljeni); wraps (urolani sendviči) (pripremljeni); đevreci (bagel) sa šunkom i sirom; engleski mafin sa šunkom i sirom; ciabatta sa umakom i sirom; tortilja sa pečenom piletinom; naan sa kobasicom; hljebovi sa mesom, jestivim vodenim životinjama, povrćem, sirom ili slično; scotch eggs (pohovana tvrdo kuhana jaja); Xiaolongbao (vrsta punjenih zemički kuhanih na pari); kineske zemičke sa vlascom kuhane na pari; kineski kolači od riže umotani u lišće bambusa; proljetna rolada; kvasac u prahu; fermentirani sirup od riže (Koji); kvasac; prašak za pecivo; mješavine za pripremanje hljeba; mješavine za pripremanje poslastica; umaci za tjesteninu; nusproizvod riže za ishranu (sake lees); oljuštena riža; oljušteni ovas; oljušteni ječam; pšenično brašno pomješano sa začinima; brašno za ishranu.;

31 Riba, živa; školjke, žive; alge za ljudsku ili životinjsku hranu; povrće (svježe); voće (svježe); muhar proso (neprerađeno); proso (neprerađeno); susam (neprerađeni); heljda (neprerađena); kukuruz (neprerađeno zrno); japansko proso (neprerađeno); pšenica, ječam i zob (neprerađeni); neprerađena riža; sorgum (neprerađeni); protein za životinjsku ishranu; hrana za životinje koja sadrži petide kolagena; hrana za životinje; preparati za tovljenje stoke koji uključuju peptide kolagena.;

32 Pivo; bezalkoholni napici; voćni sokovi; ekstrakti hmelja za pravljenje piva; pića od surutke; sokovi od povrća (napici).;

33 Japanska alkoholna pića (općenito); zapadnjačka alkoholna pića (općenito); alkoholni napici na bazi voća; kineska alkoholna pića (općenito); aromatizirana alkoholna pića; alkoholna pića, osim piva.;

35 Oglašavanje i reklamiranje; usluge analize poslovanja ili stručno savjetovanje o poslovanju; usluge markentiških istraživanja ili analiza; usluge pružanja informacija u vezi sa komercijalnom prodajom; hoteli (administrativno upravljanje hotelima); usluge maloprodaje ili veleprodaje hrane i pića; usluge maloprodaje ili veleprodaje torbi i vrećica; usluge maloprodaje ili veleprodaje proizvoda za ličnu upotrebu; usluge maloprodaje ili veleprodaje opreme za kuhinju, alata za čišćenje i potrepština za pranje; usluge maloprodaje ili veleprodaje farmaceutskih, veterinarskih i sanitarnih preparata i medicinskih potrepština; usluge maloprodaje ili veleprodaje kozmetike, toaletnih proizvoda, proizvoda za njegu zuba, sapuna i deterdženata; usluge maloprodaje ili veleprodaje slikovnih datoteka koje se mogu preuzimati; usluge maloprodaje ili veleprodaje nasnimljenih DVD-ova, video diskova i video kasete; usluge maloprodaje ili veleprodaje elektroničkih publikacija.;

40 Usluge prerade hrane; usluge iznajmljivanja mašina i aparata za preradu hrane ili pića; tiskarstvo; prikupljanje, razvrstavanje i odlaganje otpada i smeća; voda (obrada vode); recikliranje smeća i otpadaka; obrada ili prerada tkanina, odjeće ili krzna (uključujući sušenje).;

42 Usluge projektovanja mašina, aparata, instrumenata (uključujući i njihove djelove) ili sistema koji se sastoje od takvih mašina, aparata i instrumenata; usluge dizajna; usluge osmišljavanja računalnog softvera, računalnog programiranja, ili održavanje računalnog softvera; usluge tehničkog savjetovanja u vezi sa performansama, rukovanjem, itd računalima, automobilima i drugim mašinama koje zahtjevaju visok nivo osobnog znanja, vještine ili iskustva operatera da bi se zadovoljio visok nivo tačnosti u radu s njima; usluge testiranja, kontrole ili istraživanja lijekova, kozmetike ili namirnica (hrane); usluge

testiranja, kontrole ili istraživanja u poljoprivredi, stočarstvu ili ribarstvu; iznajmljivanje računala; usluge obezbjeđivanja računalnih programa.;

43 Usluge privremenog primanja na stan; agencije za smještaj [hotelski, pansionski]; usluge okrepe (hranjenje); pansion za životinje; pružanje usluga zbrinjavanja predškolske djece i dojenčadi u vrtićima; usluge ustanova za smještaj starijih osoba [starački domovi]; usluge iznajmljivanja sala za konferencije; usluge iznajmljivanja prostora za održavanje izložbi.

(111) **BAZ1417894**(181)20/05/2024

(210) BAZ1417894A (220)20/05/2014

(151) 10/10/2016

(732) **BBK COMMUNICATION TECHNOLOGY CO., LTD. 255#, BBK Road, Wusha, Chang'an, Dongguan, Guangdong, CN**

(740) Advokat Inja Pašalić

(540)



(531) 26.4,27.5

(511)

9 Kompjuterski programi (softver koji se može preuzeti); laptop kompjuteri; video telefoni; naglavne slušalice (slušalice koje se stavljaju na glavu); baterije, električne.;

35 Oglašavanje; iznajmljivanje vremena za oglašavanje kod komunikativnih media; uvozno-izvozne agencije; prodajne promocije za druge; marketing; nabavne usluge za druge (kupovina roba i usluga za druge firme); dogovaratii preplate za telekomunikacione usluge za druge; poslovni menadžment i organizovanje konsultacija; poslovne pretrage; pretraživanje podataka u kompjuterskim fajlovima za druge.;

42 Industrijski dizajn; dizajn pakovanja; kontrola kvalitete; dizajn kompjuterskog softvera; konsultacije u dizajnu i razvoju kompjuterskog hardvera; održavanje kompjuterskog softvera; stvaranje i održavanje web stranica za druge; pribavljanje mehanizama za pretraživanje interneta; ažuriranje kompjuterskog softvera; hosting kompjuterskih stranica (web sites).

(111) **BAZ1417921**(181)04/06/2024
 (210) BAZ1417921A (220)04/06/2014
 (151) 31/10/2016
 (732) **VINARIJA ČITLUK d.d.**

Kralja Tomislava 28, Čitluk, BA

(740) "STAM" d.o.o.
 (540)

KAMENO VINO

(511)
 33 Vino.

(111) **BAZ1417929**(181)09/06/2024
 (210) BAZ1417929A (220)09/06/2014
 (151) 10/10/2016
 (732) **Susanne Prah Halilibašića 52,**

71000 Sarajevo, BA

(591) narandžasta, crna
 (540)



(531) 2.1,2.5,16.3,27.5,29.1

(511)

20 Stolice za bebe, Kreveti, posteljina, madraci i jastuci, Klupe, Podupirači za knjige [namještaj], Stalice, Vješalice i kuke za vješanje odjeće, Dječji namještaj, Pisači stolovi, Industrijske stolice, Stolovi, Stolovi za crtanje, Okviri, Namještaj, Hodalice za malu djecu, Sanduci za igračke.;

25 Pokrivala za glavu, Rupci, Dječje kape, Polo majice, Dječja odjeća, Kravate, Traperice, Noćna odjeća, Pokrivala za glavu, Oprema za trčanje, Majice kratkih rukava, Rukavice, Odijela za kišu, Dječja obuća, Jakne, Cipele.;

41 Zabavni centri, Usluge animirane glazbene zabave, Organiziranje konvencija u obrazovne svrhe, Organiziranje konvencija u rekreacijske svrhe, Organiziranje profesionalnih golf turnira, Organiziranje seminara u rekreacijske svrhe, Organiziranje seminara u obrazovne svrhe, Organiziranje

festivala u zabavne svrhe, Organiziranje festivala u kulturne svrhe, Organiziranje festivala u obrazovne svrhe, Kulturne usluge, Kulturne i sportske aktivnosti, Sportske aktivnosti, Zabava, Zabavne usluge za djecu, Cirkusi, Pružanje dječjih obrazovnih usluga kroz grupe za igranje, Rekreativni kampovi, Izdavanje obrazovnog materijala, Plesna događanja, Kulturne aktivnosti.

(111) **BAZ1417930**(181)09/06/2024
 (210) BAZ1417930A (220)09/06/2014
 (151) 10/10/2016
 (732) **Susanne Prah Halilibašića 52,**

71000 Sarajevo, BA

(591) narandžasta, crna
 (540)



(531) 2.1,2.5,16.3,26.1,27.5,27.7,29.1

(511)

20 Stolice za bebe, Kreveti, posteljina, madraci i jastuci, Klupe, Podupirači za knjige [namještaj], Stalice, Vješalice i kuke za vješanje odjeće, Dječji namještaj, Pisači stolovi, Industrijske stolice, Stolovi, Stolovi za crtanje, Okviri, Namještaj, Hodalice za malu djecu, Sanduci za igračke.;

25 Pokrivala za glavu, Rupci, Dječje kape, Polo majice, Dječja odjeća, Kravate, Traperice, Noćna odjeća, Pokrivala za glavu, Oprema za trčanje, Majice kratkih rukava, Rukavice, Odijela za kišu, Dječja obuća, Jakne, Cipele.;

41 Zabavni centri, Usluge animirane glazbene zabave, Organiziranje konvencija u obrazovne svrhe, Organiziranje konvencija u rekreacijske svrhe, Organiziranje profesionalnih golf turnira, Organiziranje seminara u rekreacijske svrhe, Organiziranje seminara u obrazovne svrhe, Organiziranje festivala u zabavne svrhe, Organiziranje festivala u kulturne svrhe, Organiziranje festivala u obrazovne svrhe, Kulturne usluge, Kulturne i sportske aktivnosti, Sportske aktivnosti, Zabava, Zabavne usluge za djecu, Cirkusi, Pružanje dječjih obrazovnih usluga kroz grupe za igranje, Rekreativni kampovi, Izdavanje obrazovnog materijala, Plesna događanja, Kulturne aktivnosti.

(111) **BAZ1417931**(181)09/06/2024

(210) BAZ1417931A (220)09/06/2014

(151) 10/10/2016

(732) **Susanne Prah Halilibašića 52,**

71000 Sarajevo, BA

(740)

(540)

KID'S4KIDS

(511)

20 Stolice za bebe, Kreveti, posteljina, madraci i jastuci, Klupe, Podupirači za knjige [namještaj], Stolice, Vješalice i kuke za vješanje odjeće, Dječji namještaj, Pisači stolovi, Industrijske stolice, Stolovi, Stolovi za crtanje, Okviri, Namještaj, Hodalice za malu djecu, Sanduci za igračke.;

25 Pokrivala za glavu, Rupci, Dječje kape, Polo majice, Dječja odjeća, Kravate, Traperice, Noćna odjeća, Pokrivala za glavu, Oprema za trčanje, Majice kratkih rukava, Rukavice, Odijela za kišu, Dječja obuća, Jakne, Cipele.;

41 Zabavni centri, Usluge animirane glazbene zabave, Organiziranje konvencija u obrazovne svrhe, Organiziranje konvencija u rekreacijske svrhe, Organiziranje profesionalnih golf turnira, Organiziranje seminara u rekreacijske svrhe, Organiziranje seminara u obrazovne svrhe, Organiziranje festivala u zabavne svrhe, Organiziranje festivala u kulturne svrhe, Organiziranje festivala u obrazovne svrhe, Kulturne usluge, Kulturne i sportske aktivnosti, Sportske aktivnosti, Zabava, Zabavne usluge za djecu, Cirkusi, Pružanje dječjih obrazovnih usluga kroz grupe za igranje, Rekreativni kampovi, Izdavanje obrazovnog materijala, Plesna događanja, Kulturne aktivnosti.

(111) **BAZ1417932**(181)09/06/2024

(210) BAZ1417932A (220)09/06/2014

(151) 10/10/2016

(732) **Susanne Prah Halilibašića 52, 71000 Sarajevo, BA**

(591) narandžasta, crna

(540)



(531) 2.1,2.5,16.3,27.5,29.1

(511)

20 Stolice za bebe, Kreveti, posteljina, madraci i jastuci, Klupe, Podupirači za knjige [namještaj], Stolice, Vješalice i kuke za vješanje odjeće, Dječji namještaj, Pisači stolovi, Industrijske stolice, Stolovi, Stolovi za crtanje, Okviri, Namještaj, Hodalice za malu djecu, Sanduci za igračke.;

25 Pokrivala za glavu, Rupci, Dječje kape, Polo majice, Dječja odjeća, Kravate, Traperice, Noćna odjeća, Pokrivala za glavu, Oprema za trčanje, Majice kratkih rukava, Rukavice, Odijela za kišu, Dječja obuća, Jakne, Cipele.;

41 Zabavni centri, Usluge animirane glazbene zabave, Organiziranje konvencija u obrazovne svrhe, Organiziranje konvencija u rekreacijske svrhe, Organiziranje profesionalnih golf turnira, Organiziranje seminara u rekreacijske svrhe, Organiziranje seminara u obrazovne svrhe, Organiziranje festivala u zabavne svrhe, Organiziranje festivala u kulturne svrhe, Organiziranje festivala u obrazovne svrhe, Kulturne usluge, Kulturne i sportske aktivnosti, Sportske aktivnosti, Zabava, Zabavne usluge za djecu, Cirkusi, Pružanje dječjih obrazovnih usluga kroz grupe za igranje, Rekreativni kampovi, Izdavanje obrazovnog materijala, Plesna događanja, Kulturne aktivnosti.

(111) **BAZ1417933**(181)09/06/2024

(210) BAZ1417933A (220)09/06/2014

(151) 11/10/2016

(732) **Susanne Prah Halilibašića 52,**

71000 Sarajevo, BA

(540)

KID'S FESTIVAL

(511)

20 Stolice za bebe, Kreveti, posteljina, madraci i jastuci, Klupe, Podupirači za knjige [namještaj], Stolice, Vješalice i kuke za vješanje odjeće, Dječji namještaj, Pisači stolovi, Industrijske stolice, Stolovi, Stolovi za crtanje, Okviri, Namještaj, Hodalice za malu djecu, Sanduci za igračke.;

25 Pokrivala za glavu, Rupci, Dječje kape, Polo majice, Dječja odjeća, Kravate, Traperice, Noćna odjeća, Pokrivala za glavu, Oprema za trčanje, Majice kratkih rukava, Rukavice, Odijela za kišu, Dječja obuća, Jakne, Cipele.;

41 Zabavni centri, Usluge animirane glazbene zabave, Organiziranje konvencija u obrazovne svrhe, Organiziranje konvencija u rekreacijske svrhe, Organiziranje profesionalnih golf turnira, Organiziranje seminara u rekreacijske svrhe, Organiziranje seminara u obrazovne svrhe, Organiziranje festivala u zabavne svrhe, Organiziranje festivala u kulturne svrhe, Organiziranje festivala u obrazovne svrhe, Kulturne usluge, Kulturne i sportske aktivnosti, Sportske aktivnosti, Zabava, Zabavne usluge za djecu, Cirkusi, Pružanje dječjih obrazovnih usluga kroz grupe za igranje, Rekreativni kampovi, Izdavanje obrazovnog materijala, Plesna događanja, Kulturne aktivnosti.

(111) **BAZ1417934**(181)09/06/2024
 (210) BAZ1417934A (220)09/06/2014
 (151) 10/10/2016
 (732) **Susanne Prah Halilibašića 52,**
71000 Sarajevo, BA
 (591) narandžasta, crna
 (540)



(531) 2.1,2.5,16.3,27.5,29.1

(511)

20 Stolice za bebe, Kreveti, posteljina, madraci i jastuci, Klupe, Podupirači za knjige [namještaj], Stalice, Vješalice i kuke za vješanje odjeće, Dječji namještaj, Pisaći stolovi, Industrijske stolice, Stolovi, Stolovi za crtanje, Okviri, Namještaj, Hodalice za malu djecu, Sanduci za igračke.;

25 Pokrivala za glavu, Rupci, Dječje kape, Polo majice, Dječja odjeća, Kravate, Traperice, Noćna odjeća, Pokrivala za glavu, Oprema za trčanje, Majice kratkih rukava, Rukavice, Odijela za kišu, Dječja obuća, Jakne, Cipele.;

41 Zabavni centri, Usluge animirane glazbene zabave, Organiziranje konvencija u obrazovne svrhe, Organiziranje konvencija u rekreacijske svrhe, Organiziranje profesionalnih golf turnira, Organiziranje seminara u rekreacijske svrhe, Organiziranje seminara u obrazovne svrhe, Organiziranje festivala u zabavne svrhe, Organiziranje festivala u kulturne svrhe, Organiziranje festivala u obrazovne svrhe, Kulturne usluge, Kulturne i sportske aktivnosti, Sportske aktivnosti, Zabava, Zabavne usluge za djecu, Cirkusi, Pružanje dječjih obrazovnih usluga kroz grupe za igranje, Rekreativni kampovi, Izdavanje obrazovnog materijala, Plesna događanja, Kulturne aktivnosti.

(111) **BAZ1417935**(181)09/06/2024
 (210) BAZ1417935A (220)09/06/2014
 (151) 11/10/2016
 (732) **Susanne Prah Halilibašića 52,**
71000 Sarajevo, BA
 (540)

Kid'sFest

(511)

20 Stolice za bebe, Kreveti, posteljina, madraci i jastuci, Klupe, Podupirači za knjige [namještaj], Stalice, Vješalice i kuke za vješanje odjeće, Dječji namještaj, Pisaći stolovi, Industrijske stolice, Stolovi, Stolovi za crtanje, Okviri, Namještaj, Hodalice za malu djecu, Sanduci za igračke.;

25 Pokrivala za glavu, Rupci, Dječje kape, Polo majice, Dječja odjeća, Kravate, Traperice, Noćna odjeća, Pokrivala za glavu, Oprema za trčanje, Majice kratkih rukava, Rukavice, Odijela za kišu, Dječja obuća, Jakne, Cipele.;

41 Zabavni centri, Usluge animirane glazbene zabave, Organiziranje konvencija u obrazovne svrhe, Organiziranje konvencija u rekreacijske svrhe, Organiziranje profesionalnih golf turnira, Organiziranje seminara u rekreacijske svrhe, Organiziranje seminara u obrazovne svrhe, Organiziranje festivala u zabavne svrhe, Organiziranje festivala u kulturne svrhe, Organiziranje festivala u obrazovne svrhe, Kulturne usluge, Kulturne i sportske aktivnosti, Sportske aktivnosti, Zabava, Zabavne usluge za djecu, Cirkusi, Pružanje dječjih obrazovnih usluga kroz grupe za igranje, Rekreativni kampovi, Izdavanje obrazovnog materijala, Plesna događanja, Kulturne aktivnosti.

(111) **BAZ1417943**(181)12/06/2024
 (210) BAZ1417943A (220)12/06/2014
 (151) 21/10/2016
 (732) **FUDBALSKI KLUB "VELEŽ"**
Maršala Tita 87, 88000 Mostar, BA
 (591) crvena, bijela, žuta
 (540)



(531) 1.1,21.3,26.1,27.5,29.1

(511)

25 Odjeća, obuća, pokrivala za glavu.;

35 Oglašavanje; vođenje poslova; poslovno upravljanje; uredski poslovi.;

41 Obrazovne usluge; pripremanje obuke; razonoda; sportske i kulturne aktivnosti.;

42 Naučne i tehničke usluge i istraživanje i projektiranje u vezi sa navedenim uslugama; usluge industrijske analize i istraživanja; projektiranje i razvoj kompjuterskog hardvera i softvera, pravne usluge.

(111) **BAZ1417989**(181)09/07/2024

(210) BAZ1417989A (220)09/07/2014

(151) 31/10/2016

(732) **MINGOS-COFFEE d.o.o.****Industrijska br. 3, 76100 Brčko, BA**

(740) Dragan Mićunović

(591) crvena, smeđa, bijela

(540)



(531) 11.3,27.5,29.1

(511)

30 Kafa.

(111) **BAZ1418063**(181)15/08/2024

(210) BAZ1418063A (220)15/08/2014

(151) 23/09/2016

(732) **Zavod za fizikalnu medicinu i rehabilitaciju "Dr Miroslav Zotović"**
Banja Luka Ul. Slatinska 11,
78000 Banja Luka, BA

(740) GORAN N. MARIĆ

(591) plava, crvena, crna, bijela

(540)

Zavod za fizikalnu
medicinu i rehabilitaciju
Dr Miroslav Zotović

(531) 2.1,26.4,27.3,27.5,29.1

(511)

41 Organizacija i vođenje konferencija; organizacija i vođenje seminara; organizacija i vođenje simpozija; organizacija sportskih takmičenja; fizička kultura (tjelovježbe); zdravstveni klubovi (održavanje fizičke kulture); usluge banja.;

42 Bakteriološka istraživanja; hemijske analize.;

43 Agencije za smještaj (hotelski, pansioni); iznajmljivanje privremenih smještaja; barovi; hotelske usluge; pansioni.;

44 Bolničke usluge; dispanzeri; fizioterapija; javna kupališta za higijenske potrebe; hirurgija (estetska i hirurgija); klinike; kupke; masaža; njegovatelji bolesnika (usluge njegovatelja bolesnika); saune; ustanove za oporavak; zdravstvene usluge.

(111) **BAZ1418107**(181)27/08/2024

(210) BAZ1418107A (220)27/08/2014

(151) 03/10/2016

(732) **UNILEVER N.V. Weena 455, 3013 AL,**
Rotterdam, NL

(740) "ŽIVKO MIJATOVIĆ & PARTNERS"

d.o.o. Sarajevo

(540)

CONIMEX

(511)

29 Meso, riba, perad i divljač, mesni ekstrakti, konzervirano, sušeno i kuhano voće i povrće, želei, džemovi, jaja, mlijeko i mliječni proizvodi; jestiva ulja i masti, umaci za salate na bazi vrhnja, konzervirani proizvodi, mesni proizvodi i sosevi za pripremu kineskih i indonežanskih jela.; 30 Kafa, čaj, kakao, šećer, riža, tapioka, sago, zamjene za kafu; brašno i proizvodi od žitarica, kruh, kolači i slastice, sladoled, med, melasa, sirup, kvasac, kvasac u prahu, sol, senf, ocat, umaci (s izuzetkom umaka za salate na bazi vrhnja), začini; sladoledi i mliječni sladoledi, mješavine začina za pripremu kineskih i indonežanskih jela.

(111) **BAZ1418108**(181)27/08/2024
 (210) BAZ1418108A (220)27/08/2014
 (151) 03/10/2016

(732) **UNILEVER N.V. Weena 455, 3013 AL,
 Rotterdam, NL**

(740) "ŽIVKO MIJATOVIĆ & PARTNERS"
 d.o.o. Sarajevo

(540)

PFANNI

(511)

29 Konzervirani, sušeni i kuhani proizvodi od krompira; proizvodi od krompira, naročito pire krompir, okruglice, prženi krompiri i palačinke od krompira, naročito dehidrirani, smrznuti, svježi i konzervirani oblik pripremljenih obroka koji sadrže proizvode od krompira; konzervirano, sušeno i kuhano voće i povrće; gotovi obroci na bazi krompira.; 31 Svjež krompir i proizvodi od svježeg krompira.

(111) **BAZ1418114**(181)28/08/2024
 (210) BAZ1418114A (220)28/08/2014
 (151) 03/10/2016

(732) **UNILEVER N.V. Weena 455, 3013 AL,
 Rotterdam, NL**

(740) "ŽIVKO MIJATOVIĆ & PARTNERS"
 d.o.o. Sarajevo

(591) crvena, bijela, oker
 (540)



(531) 11.1,26.1,27.5,29.1

(511)

29 Mesni ekstrakti; konzervirane, supe i bujoni uključujući bujone u obliku paste ili granulirane; smrznuto, sušeno i kuhano voće i povrće; instant, dehidrirane i smrznute supe; temeljac uključujući temeljac u obliku kocki, paste i granula; pire uključujući paradajz pire, paste za prehrambenu upotrebu uključujući paradajz pastu i paste od vrtnog/začinskog bilja; ukiseljeno voće i povrće; zakuške (mali obroci) i instant grickalice; hrana pripremljena za kuhanje; skuhani i konzervirani prehrambeni proizvodi; ohlađeni i smrznuti gotovi obroci; pripremljeni obroci i instant obroci.;

30 Glazure; garnirung za supe, naročito krutoni, krekeri, začinsko bilje i kombinacije navedenog; arome i začini uključujući iste u obliku dehidriranog praška i paste; marinade; tijesto za koače, brašnaste paste za prehranu i pasta od badema; mješavine za pripremu umaka; podloge za tacos; tortilje i nudle; riža; tjestenina uključujući punjenu tjesteninu; krekeri; poppadum - hrskavi indijski kruh; umaci uključujući one u smrznutom, vlažnom i suhom obliku; dehidrirane mješavine za umake; ohlađeni i smrznuti gotovi obroci; zakuške (mali obroci) i instant grickalice; pripremljene smjese za priprevu obroka i umaka; hrana pripremljena za kuhanje; obroci od riže i krompira; sušeni, kuhani i konzervirani prehrambeni proizvodi; pripremljeni obroci i instant obroci.

(111) **BAZ1418116**(181)28/08/2024

(210) BAZ1418116A (220)28/08/2014

(151) 22/09/2016

(732) **POLJOPRIVREDNA ZADRUGA
 "CAPRA" Velika Bukovica bb,
 72270 Travnik, BA**

(591) crna, bijela, siva, plava, svijetlo smeđa
 (540)



(531) 6.7,6.19,7.1,25.1,26.1,26.4,26.7,27.1,27.3,27.5,29.1

(511)

29 Jogurt, kefir, mliječna surutka, mliječni proizvodi, mlijeko, sirevi, vrhnje.

(111) **BAZ1418119**(181)04/09/2024
 (210) BAZ1418119A (220)04/09/2014
 (151) 04/10/2016

(732) **LRC Products Limited 103-105 Bath
 Road, Slough, SL1 3UH, GB**

(740) "ŽIVKO MIJATOVIĆ & PARTNERS"
 d.o.o. Sarajevo

(540)

SCHOLL FRESH STEP

(511)

3 Preparati za bijeljenje i ostale tvari za pranje; preparati za čišćenje, poliranje, odmaščivanje i struganje; sapuni; parfimerijski proizvodi, eterična ulja, kozmetički proizvodi, losioni za kosu; proizvodi za njegu zubi; masti, preparati za njegu stopala, tijela i kože i za uljepšavanje; kreme, gelovi, losioni, ulja, balzami, puderi, talk puderi i sprejevi za njegu, čišćenje, umirenje, revitalizaciju i relaksaciju stopala, tijela i kože; nemedicinske soli, ulja i sredstva za namakanje za kupke; nemedicinski toaletni preparati; dezodoransi; anti-perspiranti, dezodorirajuće kreme, gelovi, losioni, puderi, talk puderi i sprejevi.; 5 Farmaceutski, medicinski, veterinarski i higijenski preparati i proizvodi; farmaceutski lijekovi; medicinski preparati za njegu stopala, tijela i kože; medicinske kreme, gelovi, losioni, ulja, puderi, talk puderi, sprejevi, talk prašak, balzami; medicinske tečnosti za masažu; preparati protiv znojenja, dezodoransi; medicinski i terapijski dodaci za kupke, naročito u formi tableta, soli, ulja i sredstava za namakanje; medicinski toaletni preparati.

(111) **BAZ1418128**(181)11/09/2024
 (210) BAZ1418128A (220)11/09/2014
 (151) 05/10/2016

(732) **DENSO CORPORATION 1-1 Showa-cho,
 Kariya-city, Aichi-pref., JP**

(740) Advokat Inja Pašalić
 (540)

IRIDIUM POWER

(531) 27.5

(511)

7 Svječice; svječice za mašine; svječice za mašine za vozila na dva i na četiri točka; svječice za mašine sa unutrašnjim sagorijevanjem za građevinsku mehanizaciju i drugu industrijsku mehanizaciju; svječice za mašine sa unutrašnjim sagorijevanjem.

(111) **BAZ1418129**(181)11/09/2024
 (210) BAZ1418129A (220)11/09/2014
 (151) 05/10/2016

(732) **DENSO CORPORATION 1-1 Showa-cho,
 Kariya-city, Aichi-pref., JP**

(740) Advokat Inja Pašalić
 (540)



(531) 1.1,27.5

(511)

7 Svječice; svječice za mašine; svječice za mašine za vozila na dva i na četiri točka; svječice za mašine sa unutrašnjim sagorijevanjem za građevinsku mehanizaciju i drugu industrijsku mehanizaciju; svječice za mašine sa unutrašnjim sagorijevanjem.

(111) **BAZ1418171**(181)03/10/2024
 (210) BAZ1418171A (220)03/10/2014
 (151) 12/10/2016

(732) **Udruga pčelara neposrednih
 proizvođača MATICA, Mostar fra Ambre
 Miletića 30, 88000 Mostar, BA**

(591) crvena, žuta
 (540)

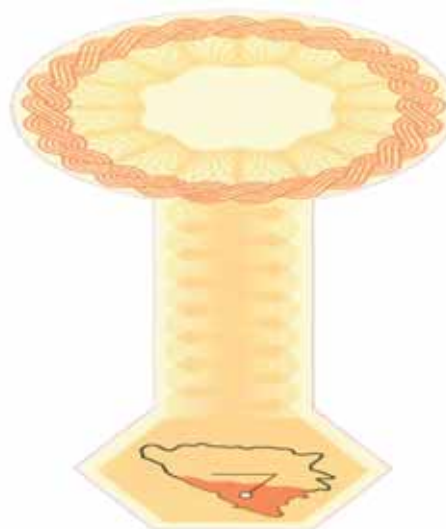

(531) 24.5,29.1

(511)

30 Med; propolis za ljudsku upotrebu.

(111) **BAZ1418265**(181)20/11/2024
 (210) BAZ1418265A (220)20/11/2014
 (151) 04/10/2016
 (732) **KANDIT d.o.o. Vukovarska cesta 239,
 31000 Osijek, HR**
 (740) Agencija Diana Protić Tkalčić
 (591) tamno zelena, zelena, svijetlo zelena, siva,
 crvena, bijela
 (540)



(531) 1.15,5.3,8.1,25.5,26.11,27.1,27.5,29.1
 (511)
 30 Bomboni, bombonski proizvodi.

(111) **BAZ1418267**(181)20/11/2024
 (210) BAZ1418267A (220)20/11/2014
 (151) 04/10/2016
 (732) **KANDIT d.o.o. Vukovarska cesta 239,
 31000 Osijek, HR**
 (740) Agencija Diana Protić Tkalčić
 (591) smeđa, bež, crvena, zlatna, bijela
 (540)



(531) 25.1,25.7,26.11,27.5,29.1
 (511)
 30 Čokoladna tabla sa aromom ruma, čokolada.

(111) **BAZ1418271**(181)24/11/2024
 (210) BAZ1418271A (220)24/11/2014
 (151) 04/10/2016
 (732) **“Bingo” d.o.o. Export-import Tuzla
 Bosanska Poljana bb, 75000 Tuzla, BA**
 (740) Dragan Mićunović
 (591) crvena, bijela
 (540)



(531) 26.1,27.5,29.1

(511)

3 Deterženti; preparati za bijeljenje i ostale stvari za pranje; preparati za čišćenje, poliranje, odmaščivanje i struganje; sapuni; parfimerijski proizvodi, eterična ulja, kozmetički proizvodi, losioni za kosu; sredstva za njegu zubi.;

5 Osveživači vazduha; dezodoransi za vazduh; preparati za prečišćavanje vazduha; dezinfekciona sredstva; higijenski preparati; proizvodi za uništavanje životinjskih štetočina i insekata; insekticidi.;

16 Papir, karton i proizvodi od tih materijala koji nisu obuhvaćeni drugim razredima: a naročito: toaletni papir, papirne džepne maramice; papirni ručnici, papirne salvete.;

35 Maloprodaja i veleprodaja artikala (robe).

(111) **BAZ1418285**(181)27/11/2024

(210) BAZ1418285A (220)27/11/2014

(151) 24/11/2016

(732) **Viacom Overseas Holdings C.V.**

Landhuis Joonchi, Kaya Richard J.

Beaujon Z/N, Curacao, AN

(740) "STAM" d.o.o.

(540)

TEENAGE MUTANT NINJA TURTLES

(511)

18 Kišobrani, torbe, rančevi, torbe sa komičnim tekstovima, torbe sa štampanim porukama, ručne tašne, novčanici i ženske torbice, sportske torbe, torbe za putovanja, ruksaci, novčanici za sitninu, ručne torbe, torbe za plažu.;

25 Kupači kostimi, bade mantili, garderoba za plažu, odevni kaiševi, šorcevi, jakne, mantili, čarape, obuća, marame za glavu, džemperi, kostimi za noć veštica, maskembalski kostimi, kostimi za prerusavanje, pozorišni kostimi, haljine, rukavice, fiskulturni šorcevi, mufovi za uši, šalevi, pidžame, pantalone, suknje, gornji deo trenerki, odela za skijanje, sportske pantalone, košulje, zaštitnici za sunce, tregeri za pantalone, rolke, donji veš, prsluci, komplet trenerke, kape.;

28 Igre i pribori za igranje, naročito karte za igranje, pikado, lutke; igračke na naduvanje; plišane lutke; plišane igračke; figurice - igračke i pribor za njih; samostalne mašine za video igrice koje koriste CD romove, samostalne mašine za video igrice, samostalne audio mašine za igrice, i društvene igrice; pribor za sport, naročito za golf klubove, bejzbol, fudbal, reketi za loptice, zabavne loptice za igranje, skejtbordovi; palice za bezbol; ukrasi za novogodišnje jelke.;

30 Hleb, peciva, dekoracije, smese za kolače, kolači, filovi na čokoladnoj bazi za pite i kolače, slatkiši, slatke kokice, karamel kokice, karamele, grickalice na bazi žitarica, grickalice sa ukusom sira, pufnaste grickalice, , žvakača guma, čokoladni čips, kukuruzni čips, čips na bazi brašna, čokolada, čokolada sa lešnicima, čokoladni prah, čokoladni sirup, čokoladni preliv, kakao smesa, korneti za sladoled, kolači, flips, krekeri i kombinacije od sira, krekeri, hrana spremna za jelo pločice na bazi žitarica, krem prelive, pite od voća, aromatizovani i zasladjeni želatini, pločice sa žitaricama, topla čokolada, spremljene kokice, perece, pudinzi, vafle, sladoled, ledeno mleko, aromatizovani led, smrznuti proizvodi, smrznuti jogurt, prelive za sladoled.;

41 Usluge zabave na otvorenom sa luna parkom i atrakcijama, zabava, sportske i kulturne usluge, uključujući i produkciju radio i televizijskih programa; produkcija filmova i direktnih zabavnih događanja; produkcija animiranih pokretnih slika i televizijskih događaja; usluge bioskopskih i televizijskih studija; zabavne pokretne slike, usluge televizijskih zabava, uključujući zabavna izvođenja i predstave uživo, izdavanje knjiga, magazina i periodike; obezbeđivanje informacija o zabavnim uslugama klijenata radi povećanja korisnika preko svetskih web stranica, ili internet ili drugih on-line podataka; produkcija plesnih predstava, muzičkih predstava i video šou programa sa dodelom nagrada, komičnih predstava, predstava igrice i sportskih događaja pre prikaza publici

koji se emituju uživo ili snimaju za kasnije emitovanje; muzički koncerti uživo; emisije TV vesti, organizovanje takmičenja talenata i muzičkih i televizijskih takmičarskih događaja, organizovanje i prikaz zabava u vezi sa stilom i modom; pružanje informacija na polju zabave u smislu globalne kompjuterske mreže.

(111) **BAZ1418287**(181)27/11/2024

(210) BAZ1418287A (220)27/11/2014

(151) 24/11/2016

(732) **Viacom Overseas Holdings C.V.**

Landhuis Joonchi, Kaya Richard J.

Beaujon Z/N, Curacao, AN

(740) "STAM" d.o.o.

(540)

TMNT

(511)

18 Kišobrani, torbe, rančevi, torbe sa komičnim tekstovima, torbe sa štampanim porukama, ručne tašne, novčanici i ženske torbice, sportske torbe, torbe za putovanja, ruksaci, novčanici za sitninu, ručne torbe, torbe za plažu.;

25 Kupači kostimi, bade mantili, garderoba za plažu, odevni kaiševi, šorcevi, jakne, mantili, čarape, obuća, marame za glavu, džemperi, kostimi za noć veštica, maskembalski kostimi, kostimi za prerusavanje, pozorišni kostimi, haljine, rukavice, fiskulturni šorcevi, mufovi za uši, šalevi, pidžame, pantalone, suknje, gornji deo trenerki, odela za skijanje, sportske pantalone, košulje, zaštitnici za sunce, tregeri za pantalone, rolke, donji veš, prsluci, komplet trenerke, kape.;

28 Igre i pribori za igranje, naročito karte za igranje, pikado, lutke; igračke na naduvanje; plišane lutke; plišane igračke; figurice - igračke i pribor za njih; samostalne mašine za video igrice koje koriste CD romove, samostalne mašine za video igrice, samostalne audio mašine za igrice, i društvene igrice; pribor za sport, naročito za golf klubove, bejzbol, fudbal, reketi za loptice, zabavne loptice za igranje, skejtbordovi; palice za bezbol; ukrasi za novogodišnje jelke.;

30 Hleb, peciva, dekoracije, smese za kolače, kolači, filovi na čokoladnoj bazi za pite i kolače, slatkiši, slatke kokice, karamel kokice, karamele, grickalice na bazi žitarica, grickalice sa ukusom sira, pufnaste grickalice, , žvakača guma, čokoladni čips, kukuruzni čips, čips na bazi brašna, čokolada, čokolada sa lešnicima, čokoladni prah, čokoladni sirup, čokoladni preliv, kakao smesa, korneti za sladoled, kolači, flips, krekeri i kombinacije od sira, krekeri, hrana spremna za jelo pločice na bazi žitarica, krem prelive, pite od voća, aromatizovani i zasladjeni želatini, pločice sa žitaricama, topla čokolada, spremljene kokice, perece, pudinzi, vafle, sladoled, ledeno mleko, aromatizovani led, smrznuti proizvodi, smrznuti jogurt, prelive za sladoled.;

41 Usluge zabave na otvorenom sa luna parkom i atrakcijama, zabava, sportske i kulturne usluge, uključujući i produkciju radio i televizijskih programa; produkcija filmova i direktnih zabavnih događanja; produkcija animiranih pokretnih slika i televizijskih događaja; usluge bioskopskih i televizijskih studija; zabavne pokretne slike, usluge televizijskih zabava, uključujući zabavna izvođenja i predstave uživo, izdavanje

knjiga, magazina i periodike; obezbeđivanje informacija o zabavnim uslugama klijenata radi povećanja korisnika preko svetskih web stranica, ili internet ili drugih on-line podataka; produkcija plesnih predstava, muzičkih predstava i video šou programa sa dodelom nagrada, komičnih predstava, predstava igrice i sportskih događaja pre prikaza publici koji se emituju uživo ili snimaju za kasnije emitovanje; muzički koncerti uživo; emisije TV vesti, organizovanje takmičenja talenata i muzičkih i televizijskih takmičarskih događaja, organizovanje i prikaz zabava u vezi sa stilom i modom; pružanje informacija na polju zabave u smislu globalne kompjuterske mreže.

- (111) **BAZ1418294**(181)02/12/2024
 (210) BAZ1418294A (220)02/12/2014
 (151) 07/09/2016
 (732) **D.D. "VISPAK" prehrambena industrija**
Visoko Ozrakovići bb, Visoko, BA
 (740) "Linea Sušić" d.o.o.
 (591) žuta, nijanse žute, zlatna, braon
 (540)



- (531) 11.3,29.1
 (511)
 30 Kafa; kafa, nepržena; kafa (nadomjesci za kafu).

- (111) **BAZ1418299**(181)05/12/2024
 (210) BAZ1418299A (220)05/12/2014
 (151) 21/10/2016
 (732) **LRC Products Limited 103-105**
Bath Road, Slough, SL1 3UH, GB
 (740) "ŽIVKO MIJATOVIĆ & PARTNERS"
 d.o.o. Sarajevo
 (591) nijanse žute, nijanse plave, siva, bijela,
 crna
 (540)



- (531) 1.15,10.5,17.2,25.1,25.5,29.1
 (511)
 8 Ručni kućanski alati i pribor, sve navedeno za manikuru i pedikuru; ručne sprave za uklanjanje otvrdnule kože; ručne sprave za piling kože; glave valjaka za turpiju za uklanjanje otvrdnule kože na stopalima; glave valjaka za turpiju za piling kože na stopalima; turpija za nokte; turpija za stopala; dijelovi i oprema za sve ranije navedene proizvode.;
 10 Pedikerski aparati i instrumenti, te aparati i instrumenti za njegu stopala; instrumenti, oprema i aparati za liječenje/ tretman i njegu stopala i kože; elektroničke naprave koje se koriste za uklanjanje otvrdnule kože; električne naprave koje se koriste za piling kože; električne turpije/rašpe za stopala; električne turpije za nokte; obrtne glave za električne turpije za stopala; patrone (ulošci) za obrtne glave za električne turpije za stopala; obrtne glave za električne turpije za nokte; patrone (ulošci) za obrtne glave za električne turpije za nokte.

(111) **BAZ1418331**(181)11/12/2024
 (210) BAZ1418331A (220)11/12/2014
 (151) 05/10/2016

(732) **ZU APOTEKE B PHARM NOVI GRAD**

Kulska obala bb, Novi Grad, BA

(740) GORAN N. MARIĆ

(591) crvena, bijela, nijanse sive
 (540)



(531) 24.13,27.5,29.1

(511)

3 Preparati za bijeljenje i ostale tvari za pranje; preparati za čišćenje; sapuni; parfimerijski proizvodi; eterična ulja; kozmetički proizvodi; proizvodi za njegu zuba.;

5 Farmaceutski proizvodi.;

35 Oglašavanje i reklamiranje; vođenje komercijalnih poslova; komercijalna administracija i kancelarijski poslovi.

(111) **BAZ1418339**(181)12/12/2024
 (210) BAZ1418339A (220)12/12/2014
 (151) 17/10/2016

(732) **Association of Issuing Bodies**
21/23 Station Road Gerrards Cross,
Buckinghamshire SL9 8ES, GB

(740) PETOŠEVIĆ d.o.o

(591) plava, tamno plava, žuta, bijela
 (540)



(531) 1.1,24.3,26.4,27.5,29.1

(511)

42 Usluge savjetovanja koje se odnose na energiju, obnovljive izvore energije, energetska učinkovitost i očuvanje energije.;

45 Regulatorne usluge koje se odnose na energiju, obnovljive izvore energije, energetska učinkovitost i očuvanje energije.

(111) **BAZ1418343**(181)15/12/2024
 (210) BAZ1418343A (220)15/12/2014
 (151) 06/10/2016

(732) **MINT d.o.o. Banja Luka Vase Pelagića 2,**

78000 Banja Luka, BA

(540)

ZIMZOGRAD

(511)

35 Organizovanje i vođenje koncerata; organizovanje i vođenje konferencija; organizovanje i vođenje kongresa; organizovanje i vođenje radionica za stručno osposobljavanje; iznajmljivanje dekora za priredbe; održavanje priredbi; organizovanje priredbi / usluge impresarija; proizvodnja priredbi; razonoda;informacije u vezi razonode; usluge za ispunjavanje slobodnog vremena; zabavni parkovi/cirkusi.;

41 Odnosi s javnošću/propaganda; oglašavanje/ reklamiranje; organizovanje izložbi u komercijalne ili reklamne svrhe; sajmovi (organizovanje sajmova u komercijalne ili reklamne svrhe).

(111) **BAZ1418344**(181)16/12/2024
 (210) BAZ1418344A (220)16/12/2014
 (151) 05/10/2016

(732) **Trgovačko društvo "EL LUX" d.o.o.**
Mostar Bišće polje bb,
88000 Mostar, BA

(540)

RELAXO

(531) 24.17,27.5

(511)

4 Industrijska ulja i masti; sredstva za podmazivanje; proizvodi za upijanje, vlaženje i vezivanje prašine; goriva (uključujući benzin za motore) i rasvjetne materije; svijeće, fitilji za rasvjetu.;

9 Naučni, nautički, geodetski, fotografski, kinematografski i optički aparati i instrumenti kao i aparati i instrumenti za vaganje, mjerenje, signalizaciju, kontrolu (inspekciju), za pomoć (spašavanje) i za obuku; aparati i instrumenti za vođenje, distribuciju, transformisanje, akumuliranje, podešavanje ili upravljanje električne struje; aparati za snimanje, prienos, reprodukciju zvuka ili slika; magnetni nosači za podataka, diskovi za snimanje; kompaktni diskovi, DVD i drugi numerički nosači za snimanje; mehanizmi za uređaje koji se pokreću uz prethodno ubacivanje novca ili žetona; registarske blagajne, računari, oprema za obradu podataka i kompjuteri; uređaji za gašenje požara; kompjuterski programi (softveri).;

11 Uređaji za rasvjetu, grijanje, proizvodnju pare, kuvanje, hlađenje, sušenje, ventilaciju, vodosnabdijevanje i za sanitarnu opremu.

(111) **BAZ1418345**(181)17/12/2024
 (210) BAZ1418345A (220)17/12/2014
 (151) 04/10/2016
 (732) **KANDIT d.o.o. Vukovarska cesta 239,
 31000 Osijek, HR**
 (740) Agencija Diana Protić Tkalčić
 (540)

LARINGO

(511)
 29 Voćni želei (drhtalice), žele, slatki namazi, pikantni namazi.;
 30 Kava, čaj, kakao, šećer, riža, tapioka, sago, nadomjesci za kavu; brašno i proizvodi od žitarica, kruh, kolači, sve vrste slastica, sve vrste slatkiša uključene u ovu klasu, bomboni i bombonski proizvodi, bomboni od šećera, voćne arome, bombončići naime dražeje, tvrdi bomboni, kandirano voće, rahatlokum, halva, namaz od lješnjaka, čokoladni proizvodi, čokolade, čokoladice od čokolade i kakaa, čokoladni deserti, piće od čokolade, fondani, dražeje prelivene šećerom ili kakaom, preljevi, karamele, badem dražeje, čokoladne kreme, praline, gume za žvakanje, slatkiši za žvakanje, gumeni bomboni, pastile sladoled i jestivi aromatizirani led, kakao, sve vrste proizvoda od kakaa, pića od kakaa, proizvodi od kakaa, kakao prah, stevija i konditorski proizvodi od stevije, keksi, keksi preliveni čokoladom, krekeri, napolitanke, tjestenine, deserti, pite i kolači, sladoled.

(111) **BAZ1418346**(181)17/12/2024
 (210) BAZ1418346A (220)17/12/2014
 (151) 23/09/2016
 (732) **S.C. JOHNSON & SON, INC. 1525 Howe
 Street, Racine, Wisconsin 53403-2236,
 US**
 (740) Dragan Mićunović
 (540)

PEACEFUL DREAMS

(511)
 5 Preparati za uništavanje korova i štetočina; insekticidi; sredstva protiv moljaca; sredstva protiv insekata; fungicidi; rodenticidi.

(111) **BAZ1418349**(181)17/12/2024
 (210) BAZ1418349A (220)17/12/2014
 (151) 26/09/2016
 (732) **Henkel Corporation One Henkel Way,
 Rocky Hill, 06067 CT, US**
 (740) PETOŠEVIĆ d.o.o
 (540)

LOCTITE Nikada Vas neće iznevjeriti

(511)
 1 Ljepila (ljepljive tvari) namijenjene za industriju.;
 16 Ljepljive tvari za papirnate proizvode ili kućanstvo.

(111) **BAZ1418352**(181)18/12/2024
 (210) BAZ1418352A (220)18/12/2014
 (151) 28/11/2016
 (732) **Viacom International Inc. 1515
 Broadway, New York, New York, 10036,
 US**
 (740) "STAM" d.o.o.
 (540)



(531) 4.5,11.7,27.5

(511)
 25 Kupači kostimi, bade mantili, garderoba za plažu, odjevni kaiševi, šorcevi, jakne, kaputi, čarape, obuća, marame za glavu, džemper, kostimi za noć vještica, maskembalski kostimi, kostimi za prerusavanje, pozorišni kostimi, haljine, rukavice, fiskulturni šorcevi, mufovi za uši, šalovi, pidžame, pantalone, suknje, gornji dio trenerki, odijela za skijanje, sportske pantalone, košulje, zaštitnici za sunce, tregeri za pantalone, rolke, donji veš, prsluci, komplet trenerke, kape.;
 28 Igre i pribori za igranje, naročito karte za igranje, pikado, lutke; igračke na naduvanje; plišane lutke; plišane igračke; figurice - igračke i pribor za njih; samostalne mašine za video igrice koje koriste CD romove, samostalne mašine za video

igrice, samostalne audio mašine za igrice, i društvene igrice; pribor za sport, naročito za golf klubove, bejzbol, fudbal, reketi za loptice, zabavne loptice za igranje, skejtbordovi; palice za bejzbol; ukrasi za novogodišnje jelke.;

41 Usluge zabave; produkcija, priprema, izložba, distribucija i iznajmljivanje za televizijske i radio programe i filmove, animirane filmove i zvučni i video snimci bez obzira da li su preko interaktivnih media, među kojima i internet; prikazivanje zabavnih programa uživo, prikazivanje zabavnih programa, televizijskih, uživo; muzički tv programi uživo; izdavanje knjiga, magazina i periodike; proizvodnja i iznajmljivanje obrazovnih i nastavnih materijala; organizacija, produkcija i prezentacija događaja za obrazovane, kulturne ili zabavne svrhe, bez obzira da li su preko interaktivnih medija, organizacija, produkcija i prezentacija takmičenja, nadmetanja, igara, kvizova, izložbi, sportskih događaja, šoua, putujućih šoua, događaji na bini, pozorišni nastupi, koncerti, živi nastupi i događaji sa učešćem publike; organizacija interaktivnih igara; prikazivanje sms-kviz programa; zabava i edukacija; sve navedene usluge takođe preko globalne kompjuterske mreže i drugih (interaktivnih) komunikacionih mreža, uključujući internet.

(111) **BAZ1418353**(181)18/12/2024

(210) BAZ1418353A (220)18/12/2014

(151) 28/11/2016

(732) **Viacom International Inc. 1515**

**Broadway, New York, New York, 10036,
US**

(740) "STAM" d.o.o.

(540)



(531) 2.5,27.5

(511)

25 Kupači kostimi, bade mantili, garderoba za plažu, odjevni kaiševi, šorcevi, jakne, kaputi, čarape, obuća, marame za glavu, džemperi, kostimi za noć vještica, maskembalski kostimi, kostimi za prerusavanje, pozorišni kostimi, haljine, rukavice, fiskulturni šorcevi, mufovi za uši, šalovi, pidžame, pantalone, suknje, gornji dio trenerki, odijela za skijanje, sportske pantalone, košulje, zaštitnici za sunce, tregeri za

pantalone, rolke, donji veš, prsluci, komplet trenerke, kape.;

28 Igre i pribori za igranje, naročito karte za igranje, pikado, lutke; igračke na naduvanje; plišane lutke; plišane igračke; figurice - igračke i pribor za njih; samostalne mašine za video igrice koje koriste CD romove, samostalne mašine za video igrice, samostalne audio mašine za igrice, i društvene igrice; pribor za sport, naročito za golf klubove, bejzbol, fudbal, reketi za loptice, zabavne loptice za igranje, skejtbordovi; palice za bejzbol; ukrasi za novogodišnje jelke.;

41 Usluge zabave; produkcija, priprema, izložba, distribucija i iznajmljivanje za televizijske i radio programe i filmove, animirane filmove i zvučni i video snimci bez obzira da li su preko interaktivnih media, među kojima i internet; prikazivanje zabavnih programa uživo, prikazivanje zabavnih programa, televizijskih, uživo; muzički tv programi uživo; izdavanje knjiga, magazina i periodike; proizvodnja i iznajmljivanje obrazovnih i nastavnih materijala; organizacija, produkcija i prezentacija događaja za obrazovane, kulturne ili zabavne svrhe, bez obzira da li su preko interaktivnih medija, organizacija, produkcija i prezentacija takmičenja, nadmetanja, igara, kvizova, izložbi, sportskih događaja, šoua, putujućih šoua, događaji na bini, pozorišni nastupi, koncerti, živi nastupi i događaji sa učešćem publike; organizacija interaktivnih igara; prikazivanje sms-kviz programa; zabava i edukacija; sve navedene usluge takođe preko globalne kompjuterske mreže i drugih (interaktivnih) komunikacionih mreža, uključujući internet.

(111) **BAZ1418354**(181)18/12/2024

(210) BAZ1418354A (220)18/12/2014

(151) 28/11/2016

(732) **Viacom Overseas Holdings C.V.
Landhuis Joonchi, Kaya Richard J.
Beaujon Z/N, Curacao, AN**

(740) "STAM" d.o.o.

(540)



(531) 3.11,4.3,4.5,27.5

(511)

25 Kupači kostimi, bade mantili, garderoba za plažu, odevni kaiševi, šorcevi, jakne, kaputi, čarape, obuća, marame za glavu, džemperi, kostimi za noć veštica, maskembalski kostimi, kostimi za prerusavanje, pozorišni kostimi, haljine, rukavice, fiskulturni šorcevi, mufovi za uši, šalovi, pidžame, pantalone, suknje, gornji deo trenerki, odela za skijanje, sportske pantalone, košulje, zaštitnici za sunce, tregeri za

pantalone, rolke, donji veš, prsluci, komplet trenerke, kape.;

28 Igre i pribori za igranje, naročito karte za igranje, pikado, lutke; igračke na naduvanje; plišane lutke; plišane igračke; figurice - igračke i pribor za njih; samostalne mašine za video igrice koje koriste CD romove, samostalne mašine za video igrice, samostalne audio mašine za igrice, i društvene igrice; pribor za sport, naročito za golf klubove, bejzbol, fudbal, reketi za loptice, zabavne loptice za igranje, skejtbordovi; palice za bejzbol ; ukrasi za novogodišnje jelke.;

41 Usluge zabave; produkcija, priprema, izložba, distribucija i iznajmljivanje za televizijske i radio programe i filmove, animirane filmove i zvučni i video snimci bez obzira da li su preko interaktivnih media, među kojima i internet; prikazivanje zabavnih programa uživo, prikazivanje zabavnih programa, televizijskih, uživo; muzički tv programi uživo; izdavanje knjiga, magazina i periodike; proizvodnja i iznajmljivanje obrazovnih i nastavnih materijala; organizacija, produkcija i prezentacija događaja za obrazovane, kulturne ili zabavne svrhe, bez obzira da li su preko interaktivnih medija, organizacija, produkcija i prezentacija takmičenja, nadmetanja, igara, kvizova, izložbi, sportskih događaja, šoua, putujućih šoua, događaji na bini, pozorišni nastupi, koncerti, živi nastupi i događaji sa učešćem publike; organizacija interaktivnih igara; prikazivanje sms-kviz programa; zabava i edukacija; sve navedene usluge takođe preko globalne kompjuterske mreže i drugih (interaktivnih) komunikacionih mreža, uključujući internet.

(111) **BAZ1418377**(181)29/12/2024
 (210) BAZ1418377A (220)29/12/2014
 (151) 06/10/2016
 (732) **Bosnalijek, farmaceutska i hemijska industrija, dioničko društvo**
Jukićeva 53, 71000 Sarajevo, BA

(740) "Linea Sušić" d.o.o.
 (540)

TOMEXA

(511)
 5 Farmaceutski proizvodi.

(111) **BAZ1418378**(181)29/12/2024
 (210) BAZ1418378A (220)29/12/2014

(151) 06/10/2016
 (732) **Bosnalijek, farmaceutska i hemijska industrija, dioničko društvo**
Jukićeva 53, 71000 Sarajevo, BA

(740) "Linea Sušić" d.o.o.
 (540)

DAPOKS

(511)
 5 Farmaceutski proizvodi.

(111) **BAZ1418379**(181)29/12/2024
 (210) BAZ1418379A (220)29/12/2014

(151) 06/10/2016
 (732) **Bosnalijek, farmaceutska i hemijska industrija, dioničko društvo**
Jukićeva 53, 71000 Sarajevo, BA

(740) "Linea Sušić" d.o.o.
 (540)

LEMIX

(511)
 5 Farmaceutski proizvodi.

(111) **BAZ1418380**(181)29/12/2024
 (210) BAZ1418380A (220)29/12/2014

(151) 06/10/2016
 (732) **Bosnalijek, farmaceutska i hemijska industrija, dioničko društvo**
Jukićeva 53, 71000 Sarajevo, BA

(740) "Linea Sušić" d.o.o.
 (540)

VALTEC

(511)
 5 Farmaceutski proizvodi.

(111) **BAZ1418381**(181)29/12/2024
 (210) BAZ1418381A (220)29/12/2014
 (151) 06/10/2016
 (732) **Bosnalijek, farmaceutska i hemijska industrija, dioničko društvo Jukićeva 53, 71000 Sarajevo, BA**
 (740) "Linea Sušić" d.o.o.
 (540)

ALTICO

(511)
 5 Farmaceutski proizvodi.

(111) **BAZ1418382**(181)29/12/2024
 (210) BAZ1418382A (220)29/12/2014
 (151) 10/10/2016
 (732) **Bosnalijek, farmaceutska i hemijska industrija, dioničko društvo Jukićeva 53, 71000 Sarajevo, BA**
 (740) "Linea Sušić" d.o.o.
 (540)

LEVEX

(511)
 5 Farmaceutski proizvodi.

(111) **BAZ1418383**(181)29/12/2024
 (210) BAZ1418383A (220)29/12/2014
 (151) 10/10/2016
 (732) **Bosnalijek, farmaceutska i hemijska industrija, dioničko društvo Jukićeva 53, 71000 Sarajevo, BA**
 (740) "Linea Sušić" d.o.o.
 (540)

VALDIPIN

(511)
 5 Farmaceutski proizvodi.

(111) **BAZ1518396**(181)05/01/2025
 (210) BAZ1518396A (220)05/01/2015
 (151) 05/10/2016
 (732) **Wm. WRIGLEY Jr. Company, 1132 West Blackhawk Street, Chicago, Illinois 60642, US**
 (740) PETOŠEVIĆ d.o.o
 (540)



(531) 8.1,25.5,26.1,26.15

(511)
 30 Kafa, čaj, kako i nadomjesci kafe; brašno i proizvodi od žitarica; kruh, kolači i slastice, jestivi led; šećer; med; sirup od melase; kvasac, prašak za dizanje; umaci (začini); mirođije; led za hlađenje; gume za žvakanje, pjenaste gume za žvakanje, bomboni, mentol bomboni, dražeje i pastile (bomboni).

(111) **BAZ1518397**(181)05/01/2025
 (210) BAZ1518397A (220)05/01/2015
 (151) 05/10/2016
 (732) **Wm. WRIGLEY Jr. Company 1132 West Blackhawk Street, Chicago, Illinois 60642, US**
 (740) PETOŠEVIĆ d.o.o
 (540)



(531) 26.1,26.2 ,27.3,27.5

(511)

30 Kafa, čaj, kako i nadomjesci kafe; brašno i proizvodi od žitarica; kruh, kolači i slastice, jestivi led; šećer; med; sirup od melase; kvasac, prašak za dizanje; umavi (začini); mirođije; led za hlađenje; gume za žvakanje, pjenaste gume za žvakanje, bomboni, mentol bomboni, dražeje i pastile (bomboni).

(111) **BAZ1518398**(181)06/01/2025

(210) BAZ1518398A (220)06/01/2015

(151) 05/10/2016

(732) **Institut za razvoj mladih KULT
Banjska ul. 2, 71210 Ilidža, BA**

(740) AMILA ETEROVIĆ

(540)

Uči, misli i djeluj!

(511)

35 Ogllašavanje; vođenje poslova; poslovno upravljanje; kancelarijski poslovi.;

41 Obrazovne usluge; pripremanje obuke; razonoda; sportske i kulturne aktivnosti.;

45 Individualne i društvene usluge koje pružaju drugi, radi zadovoljavanja potreba pojedinaca; usluge obezbjeđenja radi zaštite imovine i lica.

(111) **BAZ1518402**(181)09/01/2025

(210) BAZ1518402A (220)09/01/2015

(151) 16/09/2016

(732) **Metro-Goldwyn-Mayer Studios Inc., a
corporation organized and existing
under the laws of the State of Delaware
245 N. Beverly Drive, Beverly Hills,
California 90210, US**

(740) "ŽIVKO MIJATOVIĆ & PARTNERS"

d.o.o. Sarajevo

(540)



PINK PANTHER

(531) 3.1,4.5.,27.5

(511)

9 Kinematografski filmovi; nasnimljene videokasete; nasnimljene audio i videotrake i nasnimljeni video diskovi; zvučni snimci i drugi audio vizuelni materijali; računarski softver programi i CD-ROM-ovi; računalne igre i kasete, kertridži i CD-ROM-ovi za računalne igre; video kasete i kasete i kertridži za računalne igre adaptirane za upotrebu sa televizijskim prijemnicima; mašine za video izlaz; kertridži, kasete, programi i trake za kompjuterske igre; računalni hardver i softver za multimediju i interaktivne kompjuterske igrice; oprema za oči, naročito naočale, sunčane naočale i futrole za iste; sportske zaštitne naočale; stolovi za igre i fliper aparati koji rade na ubacivanje kovanica, kertridži, programi i trake za igre tipa flipera i za kompjuterske igre.;

18 Koža i imitacija kože i proizvodi od ovih materijala koji ne spadaju u druge klase, naročito, životinjske kože; životinjske kože pripremljene za izradu krznarskih proizvoda; kovčezi, prtljažni artikli, putni koferi, putni kovčežići, putne torbe; kišobrani, suncobrani; štapovi za hodanje; bičevi, hamovi i sedlarski proizvodi; novčanici, preklopne lisnice; torbice, ručne torbe, aktovke (kožni proizvodi), torbe za nošenje preko ramena, ručne ženske torbice; kožne torbe za kupovinu; naprtnjače; "tote" torbe; ruksaci; torbe za planinarenje, torbe za kampiranje; kozmetički kovčežići, prazni i kozmetičke torbe, prazne; školske torbe; duffel bag torbe [tekstilne torbe]; torbe za spise, aktovke, poslovne aktovke; futrole za ključeve; futrole za kartice; torbe za alat; futrole; etui za posjetnice; novčanici za kreditne kartice; kožni privjesci za ključeve; novčanici za kovanice.;

25 Odjeća za muškarce, žene i djecu, naročito, majice kratkih rukava; majice bez rukava; pletene majice; pletene košulje; prsluci; košulje; polo majice; sportske trenerke; gornji djelovi trenerki, sportske majice sa kapuljačom; donji djelovi trenerki; kratke hlače od trenerke; odjeća za vježbanje, naročito, trenerke; džemper; suknje; haljine; bluze; hlače; odijela; džins hlače; šortsevi; dječji kombinezoni za igru; kombinezoni; bodiji; kupaći kostimi; donji veš; gaćice; bokserice; potkošulje; odjeća za spavanje; spavaćice; ogrtači i pidžame; ležerna odjeća za nošenje po kući; noćne košulje; cipele; čizme; gumene cipele; sportska obuća; papuče; ležerna obuća; sandale; pokrivala za glavu; kape; šeširi; viziri; trake za glavu; znojnice; kaputi; jakne; rukavice; odjevni predmeti koji se nose oko vrata; šalovi; kravate; bandane; kaiševi; tregeri; sokne; odjeća za kišu; kostimi za maskenbal i za Noć vještica; kecelje.;

28 Igračke, igre i predmeti za igranje, naročito, akcijske figurice za igranje i dodaci za iste; mehaničke akcijske figurice za igranje; električne akcijske figurice za igranje; igre vještine i akcije; društvene igre; igre s kartama; elektronska oprema za igranje koja sadrži memorijske naprave, naročito, ručne konzole koje imaju satnu funkciju, ručne konzole za igranje elektronskih i video igrica; mašine za video igre; sportske lopte; lopte za igrališta; lopte od pjene; akcijske figure (igračke), figurice i dodaci za iste, naročito figurice za igru sa magnetnim karakteristikama i igračke koje govore; hobi setovi za izrade lutaka i figurica; banke-igračke; igračke za kupanje; dječije multiaktivne igračke; igračke za prskanje vodom; igračke na navijanje; slagalice i mehaničke slagalice (mozgalice); mehaničke igračke; igračke na baterije; lutke i marionete i dodaci za iste; zmajevi; papirna i plastična oprema za izvođenje pošalica u obliku malih igračkica i trubica; punjene i plišane igračke; igračke za stiskanje od lateksa; muzičke igračke;

maske za lice, karnevalske maske; frizbiji; ukrasi za božićna drvca; oružje za igru; muzički instrumenti - igračke; autići – igračke, kamioni igračke i druga vozila igračke; igračke na napuhivanje za kupaoanu, plivanje i igračke na napuhivanje na kojima se može sjediti.;

41 Zabavne usluge, naročito, produkcija i distribucija serije bioskopskih filmova; produkcija televizijskih programa; pružanje web stranica koje daju novosti i obavijesti o razonodi u vezi sa filmovima, televizijskim programima i muzikom; pružanje web stranice na globalnoj kompjuterskoj mreži koja daje širok dijapazon informacija i materijala u vezi sa razonodom; pružanje on-line informacija u području razonode putem globalne komunikacijske mreže, naročito, informacija u području filmova, dokumentaraca, televizijskih programa, interaktivnih igraca, animacija, videa i DVD-ova i drugih audio vizuelnih djela.

(111) **BAZ1518403**(181)09/01/2025

(210) BAZ1518403A (220)09/01/2015

(151) 16/09/2016

(732) **Metro-Goldwyn-Mayer Studios Inc., a corporation organized and existing under the laws of the State of Delaware 245 N. Beverly Drive, Beverly Hills, California 90210, US**

(740) "ŽIVKO MIJATOVIĆ & PARTNERS"

d.o.o. Sarajevo

(540)



(531) 3.1,4.5,16.3,25.1,27.5

(511)

9 Kinematografski filmovi; nasnimljene videokasete; nasnimljene audio i videotrake i nasnimljeni video diskovi; zvučni snimci i drugi audio vizuelni materijali; računarski softver programi i CD-ROM-ovi; računalne igre i kasete, kertridži i CD-ROM-ovi za računalne igre; video kasete i kasete i kertridži za računalne igre adaptirane za upotrebu sa televizijskim prijemnicima; mašine za video izlaz; kertridži, kasete, programi i trake za kompjuterske igre; računalni hardver i softver za multimediju i interaktivne kompjuterske igrice; oprema za oči, naročito naočale, sunčane naočale i futrole za iste; sportske zaštitne naočale; stolovi za igre i fliper aparati koji rade na ubacivanje kovanica, kertridži, programi i trake za igre tipa flipera i za kompjuterske igre.;

41 Zabavne usluge, naročito, produkcija i distribucija serije bioskopskih filmova; produkcija televizijskih programa; pružanje web stranica koje daju novosti i obavijesti o razonodi u vezi sa filmovima, televizijskim programima i

muzikom; pružanje web stranice na globalnoj kompjuterskoj mreži koja daje širok dijapazon informacija i materijala u vezi sa razonodom; pružanje on-line informacija u području razonode putem globalne komunikacijske mreže, naročito, informacija u području filmova, dokumentaraca, televizijskih programa, interaktivnih igraca, animacija, videa i DVD-ova i drugih audio vizuelnih djela.

(111) **BAZ1518410**(181)14/01/2025

(210) BAZ1518410A (220)14/01/2015

(151) 15/09/2016

(732) **Pharmaceutical chemical cosmetic industry ALKALOID AD - Skopje Blvd. Aleksandar Makedonski 12, 1000 Skopje, MK**

(740) "ŽIVKO MIJATOVIĆ & PARTNERS"

d.o.o. Sarajevo

(540)

TAMLOS

(511)

5 Farmaceutski preparati.

(111) **BAZ1518411**(181)14/01/2025

(210) BAZ1518411A (220)14/01/2015

(151) 20/09/2016

(732) **Hankook Tire Worldwide Co., Ltd. #647-15, Yoksam-dong, Kangnam-gu, Seoul, KR**

(740) "ŽIVKO MIJATOVIĆ & PARTNERS"

d.o.o. Sarajevo

(540)

SMARTEC Hankook TBR Technology

(511)

12 Automobilske gume; gume za bicikla; gumeni kotači (vanjski omotači gumenih kotača); navlake za gume vozila; gume za motocikle; ljepljive gumene zakrpe za krpanje zračnica; zračnice za bicikle; zračnice za motocikle; zračnice za pneumatske gume; zračnice za kotače vozila; zračnice za pneumatske gume vozila; mrežasti nosači prtljage za vozila; pneumatske gume; oprema za popravak zračnica; obruči kotača vozila (naplaci); navlake za sjedala bicikala; navlake za sjedala motocikala; sigurnosni pojasevi za sjedala u vozilima; kočni segmenti za vozila; amortizeri vozila; nosači za skije za vozila; čavli za gume; kramponi za gume; vanjske gume za kotače vozila; pneumatici za kotače vozila; trake za izmjenu vanjskog sloja automobilskih guma; gusjenice vozila (tipa transportne trake); gusjenice vozila (tipa traktora); gume bez zračnica za bicikle; gume bez zračnica za motocikle; ventili za gume; vanjske gume za kotače vozila.

(111) **BAZ1518416**(181)15/01/2025
 (210) BAZ1518416A (220)15/01/2015
 (151) 30/09/2016
 (732) **E.I. du Pont de Nemours and Company**
1007 Market Street,
Wilmington, DE 19898, US

(740) PETOŠEVIĆ d.o.o
 (540)

TYVEK

(511)
 9 Zaštitna odjeća, a naročito radni kombinezoni, zaštitni rukavi, cipele i navlake za obuću, kecelje, kaputi/mantili, košulje, hlače, haljine, kapuljače i kape.

(111) **BAZ1518421**(181)23/01/2025
 (210) BAZ1518421A (220)23/01/2015
 (151) 30/09/2016
 (732) **SANOFI 54 rue La Boétie,**
75008 Paris, FR

(740) Agencija Diana Protić Tkalčić
 (540)

AllStar

(511)
 10 Medicinske naprave, uključujući olovke (penkala) za inzulin.

(111) **BAZ1518422**(181)26/01/2025
 (210) BAZ1518422A (220)26/01/2015
 (151) 30/09/2016
 (732) **Džajić-Commerce d.o.o.**
Međugorska bb, 88230 Ljubuški, BA

(591) zelena, plava, bijela
 (540)



(531) 5.3,5.7,27.3,27.5,29.1

(511)
 29 Meso, riba, perad i divljač; mesni ekstrakti; konzervirano, sušeno i kuhano voće i povrće; hladetina (želei), džemovi, kompoti; jaja, mlijeko i mliječni proizvodi; jestiva ulja i masti.;

30 Kava, čaj, kakao, šećer, riža, tapioka, sago, nadomjesci kave; brašno i proizvodi od žitarica, kruh, kolači; med, sirup od melase; kvasac, prašak za dizanje; sol, slačica (senf); ocat, umaci (začini); mirodije; led za hlađenje;

31 Poljoprivredni, povrtlarski, šumski proizvodi i bobice, koji nisu obuhvaćeni drugim razredima; žive životinje; svježe voće i povrće; sjeme, prirodne biljke i cvijeće; hrana za životinje; slad.;

32 Pivo; mineralne i gazirane vode te ostala bezalkoholna pića; pića od voća i voćni sokovi; sirupi i ostali preparati za pripremanje napitaka.

(111) **BAZ1518424**(181)26/01/2025
 (210) BAZ1518424A (220)26/01/2015
 (151) 27/09/2016
 (732) **ENOC Marketing LLC P.O. Box: 6642,**
Dubai, AE

(740) Dragan Mićunović
 (540)



(531) 26.11,27.5 ,28.1

(511)
 4 Industrijska ulja i masti; proizvodi za upijanje, vlaženje i upijanje prašine; goriva (uključujući motorna tečna goriva) i materije za osvjetljavanje; svijeće i fitilji za osvjetljavanje.

(111) **BAZ1518425**(181)27/01/2025

(210) BAZ1518425A (220)27/01/2015

(151) 27/09/2016

(732) **ALDI Einkauf GmbH & Co. oHG**
Eckenbergstrasse 16 A, D-45307
Essen, DE

(740) Agencija Diana Protić Tkalčić

(591) bijela, svijetlo plava, tamno plava

(540)



(531) 26.3,27.5.,29.1

(511)

35 Usluge maloprodaje u oblasti poljoprivrednih proizvoda, hortikulturnih proizvoda, šumskih proizvoda, hrane, proizvoda za pranje, proizvoda za čišćenje, sredstava namijenjenih za čišćenje, dezinfekcionih sredstava, kozmetičkih proizvoda, sanitarnih sredstava, medikamenata koji se izdaju bez recepta, dodataka ishrani, pirotehničkih proizvoda, električnih aparata i opreme, elektronskih aparata i pripadajuće opreme, kompjutera i kompjuterske opreme, kompakt diskova, kompjuterskog hardvera i softvera, uređaja za osvjetljavanje, alata, hortikulturnih aparata i pripadajuće opreme, bicikala i pripadajuće opreme, opreme za automobile, satova, zidnih, ručnih i džepnih satova i nakita, pribora za pisanje i kancelarijske opreme, knjiga i ostalih štampanih proizvoda, namještaja i ostalih proizvoda za namještanje, garnitura za vrtove, kuhinjskog posuđa i pripadajućeg pribora za domaćinstva, potrepština za domaćinstva, pokrivača za krevete, uključujući jastuke, posteljine, tekstila za domaćinstvo, odjeće, pokrivala za glavu, obuće, proizvoda od kože, sportske opreme, igračaka, opreme za zabavu i razonodu, hrane za životinje, živih biljaka, duvanskih proizvoda; on-line usluge maloprodaje u oblasti poljoprivrednih proizvoda, hortikulturnih proizvoda, šumskih proizvoda, hrane, proizvoda za pranje, proizvoda za čišćenje, sredstava namijenjenih za čišćenje, dezinfekcionih sredstava, kozmetičkih proizvoda, sanitarnih sredstava, medikamenata koji se izdaju bez recepta, dodataka ishrani, pirotehničkih proizvoda, električnih aparata i opreme, elektronskih aparata i pripadajuće opreme, kompjutera i kompjuterske opreme, kompakt diskova, kompjuterskog hardvera i softvera, uređaja za osvjetljavanje, alata, hortikulturnih aparata i pripadajuće opreme, bicikala i pripadajuće opreme, opreme za automobile, satova, zidnih, ručnih i džepnih satova i nakita, pribora za pisanje i kancelarijske opreme, knjiga i ostalih štampanih proizvoda, namještaja i ostalih proizvoda za namještanje, garnitura za vrtove, kuhinjskog

posuđa i pripadajućeg pribora za domaćinstva, potrepština za domaćinstva, pokrivača za krevete, uključujući jastuke, posteljine, tekstila za domaćinstvo, odjeće, pokrivala za glavu, obuće, proizvoda od kože, sportske opreme, igračaka, opreme za zabavu i razonodu, hrane za životinje, živih biljaka, duvanskih proizvoda; usluge veleprodaje u oblasti poljoprivrednih proizvoda, hortikulturnih proizvoda, šumskih proizvoda, hrane, proizvoda za pranje, proizvoda za čišćenje, sredstava namijenjenih za čišćenje, dezinfekcionih sredstava, kozmetičkih proizvoda, sanitarnih sredstava, medikamenata koji se izdaju bez recepta, dodataka ishrani, pirotehničkih proizvoda, električnih aparata i opreme, elektronskih aparata i pripadajuće opreme, kompjutera i kompjuterske opreme, kompakt diskova, kompjuterskog hardvera i softvera, uređaja za osvjetljavanje, alata, hortikulturnih aparata i pripadajuće opreme, bicikala i pripadajuće opreme, opreme za automobile, satova, zidnih, ručnih i džepnih satova i nakita, pribora za pisanje i kancelarijske opreme, knjiga i ostalih štampanih proizvoda, namještaja i ostalih proizvoda za namještanje, garnitura za vrtove, kuhinjskog posuđa i pripadajućeg pribora za domaćinstva, potrepština za domaćinstva, pokrivača za krevete, uključujući jastuke, posteljine, tekstila za domaćinstvo, odjeće, pokrivala za glavu, obuće, proizvoda od kože, sportske opreme, igračaka, opreme za zabavu i razonodu, hrane za životinje, živih biljaka, duvanskih proizvoda; usluge vođenja poslovanja supermarketa, maloprodajnih prodavnica i maloprodajnih diskontnih prodavnica; oglašavanje i reklamiranje; oglašavanje i reklamiranje na Internetu, za treća lica; obezbjeđivanje informacija na Internetu, uključujući informacije o potrošačkim proizvodima, savjetodavne informacije za potrošače i uslužne informacije za treća lica, uključujući i na Internetu; pribavljanje ugovora za mobilnu telefoniju za treća lica; vođenje komercijalnih poslova; organizaciono planiranje i nadziranje poslovnog razvoja; zapošljavanje osoblja; konsultantske usluge u vezi organizovanja poslovanja; pomoć u vođenju komercijalnog ili industrijskog poslovanja; usluge nabavke za treća lica (kupovina roba i usluga za treća poslovna lica).

- (111) **BAZ1518426**(181)27/01/2025
 (210) BAZ1518426A (220)27/01/2015
 (151) 27/09/2016
 (732) **ALDI GmbH & Co. KG Burgstrasse 37,
 D-45476 Mülheim an der Ruhr, DE**
 (740) Agencija Diana Protić Tkalčić
 (591) bijela, svijetlo plava, tamno plava, žuta,
 narandžasta, crvena
 (540)



- (531) 26.4,27.5,29.1
 (511)

35 Usluge maloprodaje u oblasti poljoprivrednih proizvoda, hortikulturnih proizvoda, šumskih proizvoda, hrane, proizvoda za pranje, proizvoda za čišćenje, sredstava namijenjenih za čišćenje, dezinfekcionih sredstava, kozmetičkih proizvoda, sanitarnih sredstava, medikamenata koji se izdaju bez recepta, dodataka ishrani, pirotehničkih proizvoda, električnih aparata i opreme, elektronskih aparata i pripadajuće opreme, kompjutera i kompjuterske opreme, kompakt diskova, kompjuterskog hardvera i softvera, uređaja za osvjetljavanje, alata, hortikulturnih aparata i pripadajuće opreme, bicikala i pripadajuće opreme, opreme za automobile, satova, zidnih, ručnih i džepnih satova i nakita, pribora za pisanje i kancelarijske opreme, knjiga i ostalih štampanih proizvoda, namještaja i ostalih proizvoda za namještanje, garnitura za vrtove, kuhinjskog posuđa i pripadajućeg pribora za domaćinstva, potrepština za domaćinstva, pokrivača za krevete, uključujući jastuke, posteljine, tekstila za domaćinstvo, odjeće, pokrivala za glavu, obuće, proizvoda od kože, sportske opreme, igračaka, opreme za zabavu i razonodu, hrane za životinje, živih biljaka, duvanskih proizvoda; online usluge maloprodaje u oblasti poljoprivrednih proizvoda, hortikulturnih proizvoda, šumskih proizvoda, hrane, proizvoda za pranje, proizvoda za čišćenje, sredstava namijenjenih za čišćenje, dezinfekcionih sredstava, kozmetičkih proizvoda, sanitarnih sredstava, medikamenata koji se izdaju bez recepta, dodataka ishrani, pirotehničkih proizvoda, električnih aparata i opreme, elektronskih aparata i pripadajuće opreme, kompjutera i kompjuterske opreme, kompakt diskova, kompjuterskog hardvera i

softvera, uređaja za osvjetljavanje, alata, hortikulturnih aparata i pripadajuće opreme, bicikala i pripadajuće opreme, opreme za automobile, satova, zidnih, ručnih i džepnih satova i nakita, pribora za pisanje i kancelarijske opreme, knjiga i ostalih štampanih proizvoda, namještaja i ostalih proizvoda za namještanje, garnitura za vrtove, kuhinjskog posuđa i pripadajućeg pribora za domaćinstva, potrepština za domaćinstva, pokrivača za krevete, uključujući jastuke, posteljine, tekstila za domaćinstvo, odjeće, pokrivala za glavu, obuće, proizvoda od kože, sportske opreme, igračaka, opreme za zabavu i razonodu, hrane za životinje, živih biljaka, duvanskih proizvoda; usluge veleprodaje u oblasti poljoprivrednih proizvoda, hortikulturnih proizvoda, šumskih proizvoda, hrane, proizvoda za pranje, proizvoda za čišćenje, sredstava namijenjenih za čišćenje, dezinfekcionih sredstava, kozmetičkih proizvoda, sanitarnih sredstava, medikamenata koji se izdaju bez recepta, dodataka ishrani, pirotehničkih proizvoda, električnih aparata i opreme, elektronskih aparata i pripadajuće opreme, kompjutera i kompjuterske opreme, kompakt diskova, kompjuterskog hardvera i softvera, uređaja za osvjetljavanje, alata, hortikulturnih aparata i pripadajuće opreme, bicikala i pripadajuće opreme, opreme za automobile, satova, zidnih, ručnih i džepnih satova i nakita, pribora za pisanje i kancelarijske opreme, knjiga i ostalih štampanih proizvoda, namještaja i ostalih proizvoda za namještanje, garnitura za vrtove, kuhinjskog posuđa i pripadajućeg pribora za domaćinstva, potrepština za domaćinstva, pokrivača za krevete, uključujući jastuke, posteljine, tekstila za domaćinstvo, odjeće, pokrivala za glavu, obuće, proizvoda od kože, sportske opreme, igračaka, opreme za zabavu i razonodu, hrane za životinje, živih biljaka, duvanskih proizvoda; usluge vođenja poslovanja supermarketa, maloprodajnih prodavnica i maloprodajnih diskontnih prodavnica; oglašavanje i reklamiranje; oglašavanje i reklamiranje na Internetu, za treća lica; obezbjeđivanje informacija na Internetu, uključujući informacije o potrošačkim proizvodima, savjetodavne informacije za potrošače i uslužne informacije za potrošače; ugovaranje poslovnih transakcija za treća lica, uključujući i na Internetu; pribavljanje ugovora za mobilnu telefoniju za treća lica; vođenje komercijalnih poslova; organizaciono planiranje i nadziranje poslovnog razvoja; zapošljavanje osoblja; konsultantske usluge u vezi organizovanja poslovanja; pomoć u vođenju komercijalnog ili industrijskog poslovanja; usluge nabavke za treća lica (kupovina roba i usluga za treća poslovna lica).

(111) **BAZ1518427**(181)28/01/2025

(210) BAZ1518427A (220)28/01/2015

(151) 20/09/2016

(300) 013164595

11/08/2014

EM

(732) **Reckitt & Colman (Overseas) Limited**

Dansom Lane, Hull, HU8 7DS, GB

(740) "ŽIVKO MIJATOVIĆ & PARTNERS"

d.o.o. Sarajevo

(540)

VEET NATURAL INSPIRATIONS

(511)

3 Nemedicinski toaletni preparati; kozmetički preparati i preparati za ljepotu; hidratantne kreme, losioni, pjene i gelovi; piling; preparati za čišćenje kože; preparati za izbjeljivanje za osobnu uporabu; preparati za depilaciju; voskovi za depilaciju; inhibitori ponovnog rasta dlake; preparati, uključujući kreme, gelove i pjene, za korištenje prije, tijekom i nakon brijanja ili uklanjanja dlaka; maramice za depilaciju; impregnirane maramice i tuferi za njegu kože; sve prethodno navedene robe koje se odnose na uklanjanje dlačica.; 8 Britvice; oštrice za brijanje; epilatori; uređaji za uklanjanje dlaka, naime, aparati za depilaciju; uređaji za inhibiranje ponovnog rasta dlake; ručni uređaji za upotrebu kod brijanja ili depilacije, naime, uređaji za depilaciju, neelektrični brijači; spatule za nanošenje vrućeg voska i preparata za depilaciju; dijelovi i pribor za gore navedenu robu .

(111) **BAZ1518428**(181)29/01/2025

(210) BAZ1518428A (220)29/01/2015

(151) 10/10/2016

(732) **Elba Hadžimerović Despićeva 3,**

71000 Sarajevo, BA

(740) Advokat Inja Pašalić

(540)

OLOMAN

(511)

30 Kafa, čaj, kakao, šećer, riža, tapioka, sago, nadomjesci kafe; brašno i proizvodi od žitarica, kruh, kolači, slastice, bomboni; sladoled; med, sirup od melase; kvasac, prašak za dizanje; sol, slačica (senf); ocat, umaci (začini); mirodije; led za hlađenje;

31 Poljoprivredni, povrtlarski, šumski proizvodi i bobice, koji nisu obuhvaćeni drugim razredima; žive životinje; svježe voće i povrće; sjeme, prirodne biljke i cvijeće; hrana za životinje; slad.;

32 Pivo; mineralne i gazirane vode te ostala bezalkoholna pića; voćni napici i voćni sokovi; sirupi i ostali preparati za pripremanje napitaka.;

41 Obuka; stručno osposobljavanje; razonoda; sportske i kulturne djelatnosti.;

43 Usluge okrepe (hranjenje); privremeno primanje na stan, restorani; hoteli.

(111) **BAZ1518429**(181)29/01/2025

(210) BAZ1518429A (220)29/01/2015

(151) 08/09/2016

(732) **Twentieth Century Fox Film Corporation 10201 West Pico Boulevard, Los Angeles, California 90035, US**

(740) PETOŠEVIĆ d.o.o

(540)

DUFF

(511)

32 Pivo; bezalkoholna piva; lager (vrsta piva); englesko bijelo pivo (vrsta piva); tamno pivo (stout) i crno pivo (porter); voda za piće; energetska pića; aromatizirana voda; voćni sokovi; napici sa okusom voća; koncentri na bazi voća; limunada; punč (vrsta pića); bezalkoholni napici, a naročito, gazirani napici i gazirana bezalkoholna pića; bezalkoholni napici koji sadrže voćne sokove; frapei; gazirana voda; pića za sportaše; izotonički napici; sirupi i koncentri za pravljenje bezalkoholnih pića; stona voda; sokovi od povrća.

(111) **BAZ1518430**(181)29/01/2025

(210) BAZ1518430A (220)29/01/2015

(151) 08/09/2016

(732) **Twentieth Century Fox Film Corporation 10201 West Pico Boulevard, Los Angeles, California 90035, US**

(740) PETOŠEVIĆ d.o.o

(540)

DUFF BEER

(511)

32 Pivo; bezalkoholna piva; lager (vrsta piva); englesko bijelo pivo (vrsta piva); tamno pivo (stout) i crno pivo (porter).

(111) **BAZ1518432**(181)30/01/2025
 (210) BAZ1518432A (220)30/01/2015
 (151) 08/09/2016
 (732) **ASUSTEK COMPUTER
 INCORPORATION 4F, No. 150, Li-Te
 Rd., Peitou, Taipei, Taiwan, CN**

(740) PETOŠEVIĆ d.o.o
 (540)

ASUS ZenPower

(531) 27.5

(511)

9 Obnovljivi baterijski sistemi za pružanje rezervne energije; punjive baterije za upotrebu sa mobilnim elektronskim uređajima; kompleti baterija; mobilni kompleti baterija; baterije; punjači baterija; jedinice za napajanje; izvori energije (električni); električne žice: konektori (električni spojevi).

(111) **BAZ1518433**(181)02/02/2025
 (210) BAZ1518433A (220)02/02/2015
 (151) 08/09/2016
 (732) **Groupe Monetico International Inc. 1,
 complexe Desjardins, 36e étage,
 Tour Sud, H5B 1B2 Montréal,
 Québec, CA**

(740) PETOŠEVIĆ d.o.o
 (540)

MONETICO

(511)

9 Računalni softver za obradu elektronskog plaćanja; aparati za obradu elektronskog plaćanja, a naročito terminali za elektronsko plaćanje.;

36 Finansijske usluge a naročito, usluge elektronskog platnog prometa, usluge transfera novca, usluge plaćanja u elektronskoj trgovini; usluge obrade kreditnih, debitnih, pripejd kartica za jednokratnu upotrebu, pripejd kartica i kartica vijernosti i pružanja informacija u vezi sa njima; point-of-service usluge (usluge POS terminala za prihvat kartica) i point-of-transaction usluge (unapređene usluge pružanja novčanah i drugih transakcija putem terminala), usluge odobravanja i izvršavanja transakcija, usluge obrade elektronskog plaćanja, usluge provjere vjerodostojnosti i verifikacije platnog prometa.

(111) **BAZ1518435**(181)03/02/2025
 (210) BAZ1518435A (220)03/02/2015
 (151) 14/09/2016
 (732) **BIOCODEX 7 avenue Gallieni,
 94250 Gentilly, FR**

(740) "ŽIVKO MIJATOVIĆ & PARTNERS"
 d.o.o. Sarajevo

(540)

EXIST

(511)

5 Farmaceutski proizvodi naročito za liječenje simptoma psihosomatske anksioznosti.

(111) **BAZ1518436**(181)03/02/2025
 (210) BAZ1518436A (220)03/02/2015
 (151) 15/09/2016
 (732) **Farmaceutvska hemiska kozmetička
 industrija ALKALOID AD Skopje Blvd.
 Aleksandar Makedonski 12,
 1000 Skopje, MK**

(740) "ŽIVKO MIJATOVIĆ & PARTNERS"
 d.o.o. Sarajevo

(591) bijela, plava

(540)

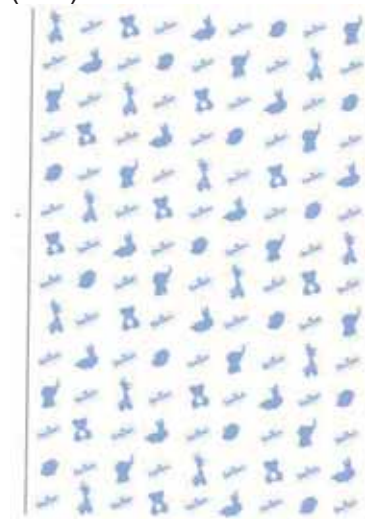

(531) 3.1,3.2 ,3.5,25.7,29.1

(511)

16 Podloga za povijanje.

(111) **BAZ1518437**(181)03/02/2025
 (210) BAZ1518437A (220)03/02/2015
 (151) 15/09/2016
 (732) **Farmaceutvska hemiska kozmetička industrija ALKALOID AD Skopje Blvd. Aleksandar Makedonski 12, 1000 Skopje, MK**

(740) "ŽIVKO MIJATOVIĆ & PARTNERS"
 d.o.o. Sarajevo

(591) bijela, nijanse plave, nijanse zelene, narandžasta, ljubičasta, bež, roza

(540)



(531) 1.15,2.5,3.17,25.1,26.1,27.5,29.1

(511)

16 Podloga za povijanje.

(111) **BAZ1518450**(181)16/02/2025
 (210) BAZ1518450A (220)16/02/2015
 (151) 26/10/2016
 (300) 2014 31502
 23/10/2014

AZ

(732) **British American Tobacco (Brands) Limited Globe House, 4 Temple Place, London WC2R 2PG, GB**

(740) "ŽIVKO MIJATOVIĆ & PARTNERS"
 d.o.o. Sarajevo

(540)



(531) 24.9,27.5

(511)

34 Cigarete; duhan; duhanski proizvodi; upaljači; šibice; artikli za pušače.

(111) **BAZ1518451**(181)16/02/2025

(210) BAZ1518451A (220)16/02/2015

(151) 26/10/2016

(300) 2014 31514

27/10/2014

AZ

(732) **British American Tobacco (Brands) Limited Globe House, 4 Temple Place, London, WC2R 2PG, GB**

(740) "ŽIVKO MIJATOVIĆ & PARTNERS"

d.o.o. Sarajevo

(591) nijanse sive, ljubičasta, bijela

(540)



(531) 24.1,26.4 ,27.5,29.1

(511)

34 Cigarete; duhan; duhanski proizvodi; upaljači; šibice; artikli za pušače.

(111) **BAZ1518452**(181)16/02/2025
 (210) BAZ1518452A (220)16/02/2015
 (151) 26/10/2016
 (300) 2014-089162
 23/10/2014

JP

(732) **BENSON & HEDGES (Overseas)**
Limited Globe House, 4 Temple Place,
London WC2R 2PG, GB

(740) "ŽIVKO MIJATOVIĆ & PARTNERS"

d.o.o. Sarajevo

(591) bež, svijetlosmeđa, tamnosmeđa

(540)



(531) 24.1,24.9,27.5

(511)

34 Cigarete; duhan; duhanski proizvodi; upaljači; šibice;
 artikli za pušače.

(111) **BAZ1518453**(181)16/02/2025
 (210) BAZ1518453A (220)16/02/2015
 (151) 18/10/2016
 (300) 201431507
 23/10/2014

AZ

(732) **American-Cigarette Company**
(Overseas) Limited Zaehlerweg 4,
Zug 6300, CH

(740) "ŽIVKO MIJATOVIĆ & PARTNERS"

d.o.o. Sarajevo

(540)



(531) 1.15,26.1,26.4,26.11,27.5

(511)

34 Cigarete; duhan; duhanski proizvodi; upaljači; šibice;
 artikli za pušače.

(111) **BAZ1518466**(181)19/02/2025
 (210) BAZ1518466A (220)19/02/2015
 (151) 05/10/2016
 (732) **NSoft d.o.o. Mostar**
Blajburških žrtava bb, 88000
Mostar, BA

(591) plava

(540)



(531) 26.3,26.4,27.5,29.1

(511)

42 Znanstvene i tehnološke usluge i istraživanje i
 projektiranje u vezi sa navedenim uslugama; usluge
 industrijske analize i istraživanja; projektiranje i razvoj
 kompjuterskog hardvera i softvera.

(111) **BAZ1518468**(181)20/02/2025
 (210) BAZ1518468A (220)20/02/2015
 (151) 18/10/2016
 (300) UK00003073728
 23/09/2014
 UK
 (732) **Carreras Limited Globe House, 4 Temple Place, London WC2R 2PG, GB**
 (740) "ŽIVKO MIJATOVIĆ & PARTNERS"
 d.o.o. Sarajevo
 (591) crvena, crna, bež, nijanse žute, nijanse plave
 (540)



(531) 3.1,25.7,26.1 ,27.5,29.1
 (511)
 34 Cigarete; duhan; duhanski proizvodi; upaljači; šibice; artikli za pušače.

(111) **BAZ1518469**(181)20/02/2025
 (210) BAZ1518469A (220)20/02/2015
 (151) 18/10/2016
 (300) 201431504
 23/10/2014
 AZ
 (732) **British American Tobacco (Brands) Limited Globe House, 4 Temple Place, London, WC2R 2PG, GB**
 (740) "ŽIVKO MIJATOVIĆ & PARTNERS"
 d.o.o. Sarajevo
 (591) bijela, crvena, nijanse zelene

(540)

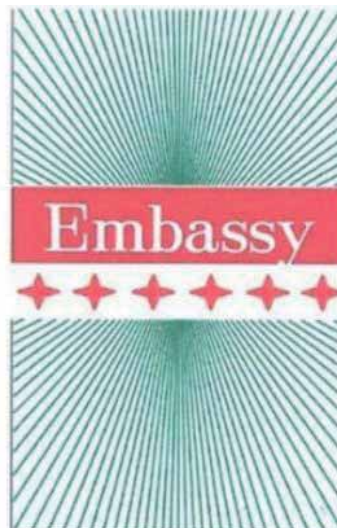

(531) 1.1,25.1,25.7,27.5,29.1

(511)

34 Cigarete; duhan; duhanski proizvodi; upaljači; šibice; artikli za pušače.

(111) **BAZ1518490**(181)05/03/2025
 (210) BAZ1518490A (220)05/03/2015
 (151) 05/10/2016
 (732) "**SAPONIA**" **KEMIJSKA, PREHRAMBENA I FARMACEUTSKA INDUSTRIJA, D.D. M. Gupca 2, 31000 Osijek, HR**

(740) Agencija Diana Protić Tkalčić
 (540)

FAKS HELIZIM COLORGEL PURE ENERGY

(511)

3 Preparati za bijeljenje i ostale tvari za pranje; tekući preparati za bijeljenje i ostale tvari za pranje; preparati za uklanjanje mrlja iz tkanina; preparati za čišćenje, poliranje, odmaščivanje i struganje; preparati za uklanjanje masnih mrlja za kućanstvo; preparati za prethodno namakanje; sapuni; parfumerijski proizvodi, eterična ulja, kozmetički proizvodi, losioni za kosu; preparati za njegu zubi.

(111) **BAZ1518498**(181)05/03/2025

(210) BAZ1518498A (220)05/03/2015

(151) 28/10/2016

(300) 86416214

06/10/2014

US

(732) **HP Hewlett Packard Group LLC 11445****Compaq Center Drive West, Houston,****Texas 77070, US**

(740) "ŽIVKO MIJATOVIĆ & PARTNERS"

d.o.o. Sarajevo

(540)

HPE

(511)

9 Kućna oznaka za računarski hardver, računarske servere, mrežne servere, računarski softver, i periferne uređaje za računare; hardver za računarske mreže, sistemi za pohranu računarskih podataka koji se sastoje od središnjih procesorskih jedinica za obradu i skladištenje informacija, podataka, zvuka ili slika; i dijelovi za prethodno navedeno; digitalni uređaji za video streaming; cloud računarski softver za upotrebu u poslu, upravljanju bazama podataka, i elektronskoj pohrani podataka koji se može preuzeti sa interneta; računarski softver za enkripciju i čuvanje digitalnih datoteka; računarski softver za primjenu i integraciju baza podataka; alati za razvoj računarskog softvera; računarski softver i firmver za programe operativnih sistema; računarski softver za kreiranje pretraživih baza podataka; softverski razvojni alati za kreiranje mobilnih internet aplikacija i interfejsa za klijente; računarski softver za e-trgovinu koji omogućava korisnicima da obavljaju elektronske poslovne transakcije putem globalne računarske mreže; računarski softver za automatizaciju pohranjivanja podataka.; 16 Brošure o tehnološkim dostignućima iz oblasti računara i informacione tehnologije; printani referentni vodiči iz oblasti računara i informacione tehnologije; tehnički bilteni iz oblasti računara i informacione tehnologije; liste podataka iz oblasti računara i informacione tehnologije; printani materijali, naime, katalogi proizvoda iz oblasti računara i informacione tehnologije; priručnici za korištenje proizvoda i priručnici za servis od strane trećih lica za računare i periferne uređaje za računare.; 35 Stručne poslovne konsultacije u oblasti informacione tehnologije; savjetodavne usluge za poslovno upravljanje; usluge strateškog planiranja za područje informacione tehnologije; usluge online trgovine i usluge naručivanja uključujući računare, računarski softver, periferne uređaje za računare; poslovne usluge, naročito, pomaganje drugima u pregovorima i razvoju poslovnih partnerstava i poslovnih saveza; usluge marketinga i promocije programa u polju informacione i računarske tehnologije; usluge upravljanja bazom podataka; usluge outsorcinga poslovnih procesa u oblasti informacionih tehnologija; usluge upravljanja odnosima sa klijentima; usluge elektronske trgovine, naime, davanje informacija o proizvodima i uslugama putem telekomunikacijskih mreža u svrhe oglašavanja i prodaje; usluge sistematike, naime, klasifikacija i organizacija

podataka u svrhu upravljanja zapisima; usluge internetske stranice sa online trgovinom za prodavce i kupce računarskih roba i usluga.;

36 Usluge finansiranja kupovina i usluge finansiranja kupovina putem leasinga; usluge obrade, upravljanja i administracije u oblasti zdravstvene i socijalne zaštite zaposlenih; pružanje usluga obrade transakcija sa kreditnih kartica za druge; pružanje usluga obrade potraživanja od osiguranja za druge; usluge finansijske analize i konsultacija za organizaciju i administraciju ankerskog i finansijskog poslovanja.;

37 Postavljanje, održavanje i popravljavanje računarskog hardvera i telekomunikacijske opreme.;

38 Telekomunikacijske usluge, naime, prenos glasa, podataka, grafike, slika, audia i videa putem telekomunikacijskih mreža, bežičnih komunikacijskih mreža, i interneta; telekomunikacijska savjetovanja u vidu tehničkog savjetovanja u polju prenosa audio, tekstualnih i vizuelnih podataka i u polju komunikacija; pružanje online soba za razgovor, oglasnih ploča i foruma za razmjenjivanje poruka između korisnika u poljima informacione tehnologije i općeg interesa; streaming video materijala na internetu; usluge kojima se omogućava telefoniranje preko Interneta (VOIP usluge); usluge dijeljenja datoteka, naime, elektronski prenos podataka putem globalnih računarskih mreža.;

39 Elektronsko pohranjivanje digitalnih sadržaja, naročito, slika, tekstova, video i audio podataka.;

41 Usluge edukacija i usavršavanja, naime, vođenje nastave, radionica, seminara i konferencija u polju računara, elektronskog poslovanja i informacione tehnologije; online časopisi, naime, blogovi sa informacijama iz oblasti računara, elektronskog poslovanja i informacione tehnologije.;

42 Računarske usluge, naime, analize računarskih sistema, planiranje računarskih sistema, integracija računarskih sistema i računarski dizajn; usluge internetskog savjetovanja, naime, pružanje pomoći drugima u razvijanju internetskih portala; savjetodavne usluge o sigurnosti računara u polju informacione tehnologije; usluge hostinga kompjuterske infrastrukture, naime, infrastruktura-kaoservis (IAAS) obezbjeđujući računarski hardver, računarski softver, periferne uređaje za računare drugima na osnovu pretplate ili usluge "plati pa koristi"; softver kao usluga; dizajn, instalacija, održavanje i popravka računarskog softvera; integracija računarskih sistema i mreža; usluge razvoja baza podataka; usluge programiranja računara; pružanje web hosting usluga, razvoj internet stranica za druge i prilagođene online internet stranice s korisnički definisanim informacijama uključujući online web linkove za druge internet stranice; savjetodavne usluge za druge u odabiru, implementaciji i korištenju računarskog softvera koji se koristi za nadzor i upravljanje transakcijama i aktivnostima na kritičnim mjestima; usluge tehničke podrške, naime, uslužni servisi/help desk i usluge rješavanja problema za IT infrastrukturu, računarski hardver, računarski softver i periferne uređaje za računare; usluge analize podataka; usluge upravljanja informacijama, naime, djelujući kao pružalac aplikacionih usluga u oblasti upravljanja znanjem za hosting računarskog aplikacionog softvera za prikupljanje, uređivanje, organizovanje, modifikovanje, označavanje, prenos, skladištenje i razmjenu podataka i informacija; dizajniranje računara za druge po narudžbi; usluge back-upa i restauracije podataka; usluge migracije podataka; usluge enkripcije podataka; računarske usluge, naime, administracija računarskih sistema za druge; najam i zakup

računarskog hardvera i perifernih uređaja za računare; računarske usluge, naime, usluge računarstva u cloudu u obliku ASP (pružalac aplikacionih usluga) provajdera preko distributerske mreže računara i servera koji hostuje produktivnost i administrativne softverske aplikacije drugih; računarstvo u cloudu koji sadrži softver za upotrebu u upravljanju bazama podataka; računarske usluge, naime, integracija privatnih i javnih okruženja računarstva u cloudu; računarske usluge, naime, usluge provajdera cloud hostinga; konsultantske usluge u polju računarstva u cloudu; tehničke savjetodavne usluge u oblasti arhitekture centra podataka, javnih i privatnih rješenja za računarstvo u cloudu, i evaluacije i implementacije internet tehnologije i usluga; ažuriranje i održavanje cloud računarskog softvera putem online ispravki, poboljšanja i ažuriranja; konsultantske usluge u vezi sa računarskim softverom; dizajn računarskog hardvera i softvera; računarske usluge, naime, daljinsko i na licu mjesta upravljanje sistemima informacione tehnologije (IT sistemima) i softverskim aplikacijama za druge; razvoj softvera za poslovnu tehnologiju i konsultantske usluge; usluge programiranja računara za druge u oblasti upravljanja konfiguracijom softvera; razvoj računarskog softvera u polju aplikacija za mobitele; savjetodavne usluge u polju softvera kao usluge; instaliranje i održavanje računarskog softvera; hosting softvera, internet stranica, i drugih računarskih aplikacija za druge na virtuelnom privatnom serveru.

- (111) **BAZ1518505**(181)09/03/2025
 (210) BAZ1518505A (220)09/03/2015
 (151) 26/10/2016
 (300) UK00003073402
 19/09/2014
 UK
 (732) **BRITISH AMERICAN TOBACCO (BRANDS) INC. 2711 Centerville Road, Suite 300, Wilmington, Delaware 19808, US**
 (740) "ŽIVKO MIJATOVIĆ & PARTNERS"
 d.o.o. Sarajevo
 (591) crvena, srebrna, bijela
 (540)



- (531) 24.1,25.1,25.7,26.3,27.5,29.1
 (511)
 34 Cigarete; duhan; duhanski proizvodi; upaljači; šibice; artikli za pušače.

- (111) **BAZ1518511**(181)12/03/2025
 (210) BAZ1518511A (220)12/03/2015
 (151) 21/11/2016
 (732) **KLAS d.d. Sarajevo Paromlinska 43, 71000 Sarajevo, BA**
 (740) "Linea Sušić" d.o.o.
 (540)



- (531) 2.1,27.5
 (511)
 30 Keksi; krekeri; kolači; pecivo; slatkiši; proizvodi od žitarica.

- (111) **BAZ1518512**(181)12/03/2025
 (210) BAZ1518512A (220)12/03/2015
 (151) 21/11/2016
 (732) **Al-Zawra'a for Tobacco and Cigarettes Trading P.O. Box 941936, Amman 11194, JO**
 (740) "ACTINNOVA" d.o.o.
 (540)



- (531) 2.1,10.1,27.5,28.1
 (511)
 4 Industrijska ulja i masti; sredstva za podmazivanje; proizvodi za upijanje, vlaženje i vezanje prašine; goriva (uključujući benzin za motore) i rasvjetne tvari; svijeće, stjenjeve za rasvjetu; drveni ugalj; proizvodi na bazi drvenog uglja; tablete od drvenog uglja koje se koriste za nargile (šiše); ugalj; proizvodi na bazi uglja; ugljeni briketi koji se koriste za nargile (šiše).;

16 Papir, karton i proizvodi od tih materijala koji nisu obuhvaćeni drugim razredima; tiskarski proizvodi; proizvodi za uvezivanje knjiga; fotografije; pribor za pisanje; ljepila (ljepljive tvari za papirne proizvode ili za kućanstvo); slikarski pribor; kistovi; pišaći strojevi i uredski pribor (osim namještaja); oprema za nastavu i obuku (osim aparata); plastični materijali za ambalažu (koji nisu obuhvaćeni drugim razredima); tiskarska slova; klišei; papirne maramice, toaletni papir, papirni ubrusi, papirne maramice za lice, papirne maramice za čišćenje, papirne salvete.;

34 Duhan, sirovi ili prerađen; proizvodi od duhana; cigare, cigarete, cigariljosi, duhan za ručno motanje cigareta, duhan za lule, duhan za žvakanje, cigarete koje sadrže nadomjestke duhana (koje se ne koriste u medicinske svrhe); aromatični duhan; melasa; duhan za šmrkanje, elektronske cigarete, elektronske nargile; elektronske glave za nargile; upaljači; pribor za pušaće koji uključuje upijajući papir za lule, kutije za cigarete, rezače za cigare, držače za cigare, spremnike plina za upaljače, filtere za cigarete, cigaretnike, muštikle za cigarete, cigaretni papir, usnike za cigarete, džepne spravice za motanje cigareta, kremen za upaljače, ovlaživače, čistače lula, stalke za lule, vrećice za duhan, kutije za duhan, pljuvačnice za uživaocce duhana, jantar za cigaretnike ili cigarluke, posude za duhan, usnike jantara za cigaretnike ili cigarluke, pepeljare, cijevi cigareta; trave za pušenje; šibice; kutije za šibice; stalci za šibice; duhan za nargile; melasa; tvari za pušenje koje se ne koriste u medicinske svrhe; aromatični duhan i melasa za upotrebu u nargilama; aromatične tečnosti i otopivi prašak za upotrebu u nargilama; elektronske lule, tečnost za elektronske nargile koja se sastoji od aroma u tečnom stanju za punjenje elektronskih nargila ili kartridža za elektronske nargile; nargile (šiše); dijelovi i pribor za nargile (uključujući zdjele i glave za nargile, crijeva za nargile, baze za nargile, muštikle i usnike za nargile, torbe i futrole za nargile i vaze za nargile).

(111) **BAZ1518513**(181)16/03/2025
 (210) BAZ1518513A (220)16/03/2015
 (151) 03/11/2016
 (732) **PLIVA HRVATSKA d.o.o. Prilaz baruna Filipovića 25, 10000 Zagreb, HR**

(740) DR DIANA PROTIĆ-TKALČIĆ &
 PARTNERS D.O.O
 (540)

ARTICEL AM

(511)
 5 Farmaceutski proizvodi.

(111) **BAZ1518516**(181)19/03/2025
 (210) BAZ1518516A (220)19/03/2015
 (151) 17/11/2016
 (732) **TDR d.o.o. Obala Vladimira Nazora 1, 52210 Rovinj, HR**
 (740) Nedim Krilić
 (591) crvena, siva, bijela
 (540)

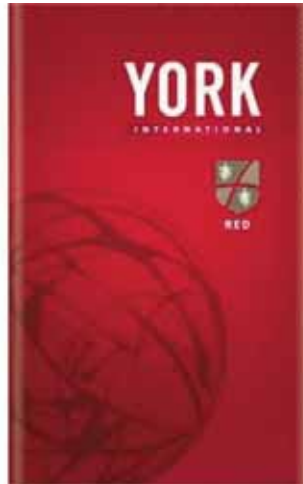

(531) 1.5,19.3,24.1,25.1,26.15,27.5,29.1
 (511)
 34 Filter cigarete; duhan; pribor za pušaće; šibice.;
 35 Oglašavanje i reklamiranje; vođenje komercijalnih poslova; komercijalna administracija; uredski poslovi.

(111) **BAZ1518517**(181)19/03/2025
 (210) BAZ1518517A (220)19/03/2015
 (151) 17/11/2016
 (732) **TDR d.o.o. Obala Vladimira Nazora 1, 52210 Rovinj, HR**

(740) Nedim Krilić
 (591) plava, siva, bijela
 (540)

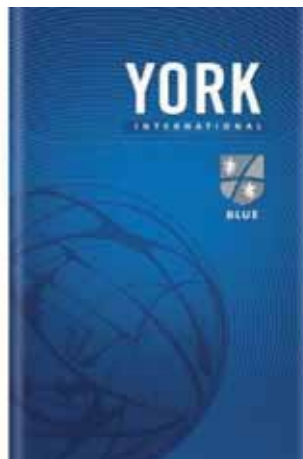

(531) 1.5,19.3,24.1,25.1,26.15,27.5,29.1

(511)

34 Filter cigarete; duhan; pribor za pušače; šibice.;

35 Oglašavanje i reklamiranje; vođenje komercijalnih poslova; komercijalna

administracija; uredski poslovi.

(111) **BAZ1518518**(181)19/03/2025

(210) BAZ1518518A (220)19/03/2015

(151) 17/11/2016

(732) **TDR d.o.o. Obala Vladimira Nazora 1, 52210 Rovinj, HR**

(740) Nedim Krilić

(591) zlatna, crvena, bijela

(540)

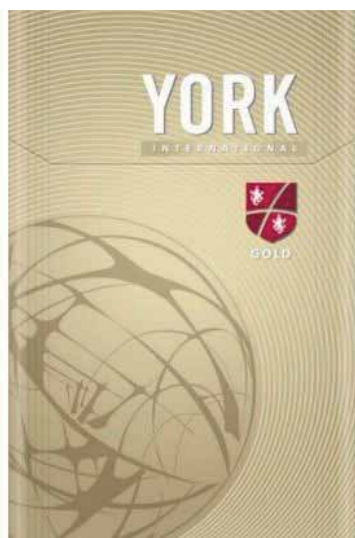

(531) 1.5,19.3,24.1,25.1,26.15,27.5,29.1

(511)

34 Filter cigarete; duhan; pribor za pušače; šibice.;

35 Oglašavanje i reklamiranje; vođenje komercijalnih poslova; komercijalna

administracija; uredski poslovi.

(111) **BAZ1518521**(181)24/03/2025

(210) BAZ1518521A (220)24/03/2015

(151) 03/11/2016

(300) 86/500,578

12/01/2015

US

(732) **JOHNSON & JOHNSON One Johnson & Johnson Plaza, New Brunswick, New Jersey, US**

(740) DR DIANA PROTIC-TKALČIĆ &

PARTNERS D.O.O

(540)

SCIENCE OF THE SENSES

(511)

3 Nemedicinski proizvodi za njegu i čišćenje kože i kose.

(111) **BAZ1518522**(181)24/03/2025

(210) BAZ1518522A (220)24/03/2015

(151) 02/11/2016

(732) **Swiss Confederation represented by armasuisse The Federal Department of Defense, Civile Protection and Sports Kasernenstrasse 19, CH-3003 Bern, CH**

(740) "ŽIVKO MIJATOVIĆ & PARTNERS"

d.o.o. Sarajevo

(540)

SWISS MILITARY

(511)

14 Legure plemenitih metala; značke od plemenitih metala; kutije od plemenitih metala; poluge (ingoti) od plemenitih metala; lančići (nakit); kovčežići za satove; lančići za satove; hronografi (satovi); električni zidni, stolni i ručni satovi; hronometri, hronometrijski instrumenti; hronoskopi; nakit; igle za kravate; broševi (ukrasne igle); igle (nakit).

(111) **BAZ1518523**(181)24/03/2025
 (210) BAZ1518523A (220)24/03/2015
 (151) 26/10/2016
 (300) 201431487
 20/10/2014

AZ

(732) **BRITISH AMERICAN TOBACCO
 (BRANDS) INC. 2711 Centerville Road,
 Suite 300, Wilmington,
 Delaware 19808, US**

(740) "ŽIVKO MIJATOVIĆ & PARTNERS"
 d.o.o. Sarajevo

(591) nijanse plave, bijela, srebrna
 (540)



(531) 1.1,1.15,3.1,23.5,25.1,25.7,27.5,29.1
 (511)

34 Cigarete; duhan; duhanski proizvodi; upaljači; šibice;
 artikli za pušače.

(111) **BAZ1518524**(181)24/03/2025
 (210) BAZ1518524A (220)24/03/2015
 (151) 03/11/2016
 (732) **AS-KRAMAR d.o.o. Mostarska vrata
 b.b., 88320 Ljubuški, BA**

(591) crvena, crna
 (540)



(531) 26.3,27.5,29.1

(511)

35 Oglašavanje; vođenje poslova; poslovno upravljanje;
 uredski poslovi; usluge prodaje vozila.

(111) **BAZ1518525**(181)24/03/2025
 (210) BAZ1518525A (220)24/03/2015
 (151) 23/11/2016

(732) **Dragić-Džidić Željka**

**Trg Ilidžanske brigade 1/3,
 71000 Sarajevo, BA**

(540)

WUNDER

(511)

3 Kozmetika; kozmetičke kreme; kreme za kožu; kozmetički
 preparati za njegu kože; pomade za kozmetičku upotrebu;
 maske za lice; maske za uljepšavanje; masti za kozmetičku
 upotrebu; medicinski sapun.;

5 Preparati za hemoroide; preparati za liječenje opekotina;
 masti za medicinsku upotrebu; masti za veterinarsku
 upotrebu; preparati za odbijanje insekata; losioni za
 farmaceutske namjere; tečne masti (kreme); pomase za
 medicinsku upotrebu; tinkture za upotrebu u medicini;
 losioni za veterinarsku upotrebu; farmaceutski preparati
 za njegu kože; medicinski tonici; medicinski preparati za
 mršavljenje.

(111) **BAZ1518526**(181)25/03/2025
 (210) BAZ1518526A (220)25/03/2015
 (151) 07/11/2016
 (732) **KISELJAK PRINCESS-DC D.O.O. Oraš
 Planje bb, 74260 Tešanj, BA**

(591) zelena, crvena, bijela
 (540)



(531) 7.5,25.1,27.1,27.5,27.7,29.1.

(511)

32 Prirodna mineralna voda.

(111) **BAZ1518527**(181)25/03/2025
 (210) BAZ1518527A (220)25/03/2015
 (151) 27/10/2016
 (732) **Western Digital Technologies, Inc. 3355
 Michelson Drive, Suite 100, Irvine,
 California 92612, US**

(740) "MSA IP"
 (540)

MY BOOK

(511)

9 Računarska oprema, uključujući, disk drajvere, računarske jedinice za pohranjivanje podataka i računarska periferna oprema.

(111) **BAZ1518528**(181)25/03/2025
 (210) BAZ1518528A (220)25/03/2015
 (151) 25/10/2016
 (732) **K-Swiss Inc. 31248 Oak Crest Drive,
 Westlake Village, California 91361, US**

(740) Dragan Mićunović
 (540)



by PALLADIUM

(531) 26.4,27.5

(511)

25 Cipele, čizme, sandale, papuče, košulje, majice, pantalone, kratke pantalone, jakne, duksevi, trenerke, suknje, džemper, prsluci, sakoi, jakne otporne na vjetar, kaiševi, kravate, kape i viziri.

(111) **BAZ1518529**(181)26/03/2025
 (210) BAZ1518529A (220)26/03/2015
 (151) 26/10/2016
 (732) **Pittway Systems Technology Group
 Europe Ltd. Charles Avenue Burgess
 Hill, West Sussex RH15, GB**

(740) PETOŠEVIĆ d.o.o
 (540)



(531) 1.15,25.3,27.5

(511)

9 Protupožarni alarmni uređaji i uređaji za hitnu evakuaciju, a naročito, detektori dima; detektori toplote; detektori dima koji upotrebljavaju projektovanu zraku svjetla; daljinski signalni uređaji; baze releja; baze za generatore zvuka; baze izolatora; detektori gasa; releji; alati za testiranje senzitivnosti detektora; nadzorni i kontrolni moduli; trube; bljeskalice; zvonca; zvučnici; usmjereni generatori zvuka; detektori toka vode; električni nadzorni prekidači; prekidači

na pritisak, alarmna zvona; detektori dima u cijevima i daljinski test prekidači; vizualni alarmni uređaji; zvučni alarmni uređaji; ručni javljači požara; signalizacija za vatrogasne službe; usisni detektor dima; grafički; softver mrežnih središta; zasloni s tekućim kristalima, LED ploče, jedinice za distribuciju snage, izvori električne energije, punjači baterija, baterije i telefoni za interventno osoblje; mrežne kartice.

(111) **BAZ1518530**(181)26/03/2025
 (210) BAZ1518530A (220)26/03/2015
 (151) 17/10/2016
 (732) **S.C. JOHNSON & SON, INC. 1525 Howe Street, Racine, Wisconsin 53403-2236, US**

(740) Dragan Mićunović
 (540)

FLOWERS OASIS

(511)
 3 Proizvodi za čišćenje, poliranje, ribanje i struganje; voskovi; proizvodi za uklanjanje voska; preparati za odčepijivanje odvoda; sapuni; deterdženti.

(111) **BAZ1518532**(181)27/03/2025
 (210) BAZ1518532A (220)27/03/2015
 (151) 18/11/2016
 (732) **Bosnalijek, farmaceutska i hemijska industrija, dioničko društvo Jukićeva 53, 71000 Sarajevo, BA**

(740) "Linea Sušić" d.o.o.
 (540)

ALERIX

(511)
 5 Farmaceutski proizvodi.

(111) **BAZ1518533**(181)27/03/2025
 (210) BAZ1518533A (220)27/03/2015
 (151) 23/11/2016
 (732) **JOHNSON & JOHNSON One Johnson & Johnson Plaza, New Brunswick, New Jersey, US**
 (740) DR DIANA PROTIĆ-TKALČIĆ & PARTNERS D.O.O
 (540)

IMOBALANCE

(511)
 5 Nutricioni i dijetetski dodaci za medicinsku upotrebu.

(111) **BAZ1518534**(181)27/03/2025
 (210) BAZ1518534A (220)27/03/2015
 (151) 23/11/2016
 (300) 86/539,982
 19/02/2015
 US

(732) **Dun & Bradstreet International, Ltd. 103 JFK Parkway, Short Hills, New Jersey 07078, US**
 (740) DR DIANA PROTIĆ-TKALČIĆ & PARTNERS D.O.O
 (540)

GROWING RELATIONSHIPS THROUGH DATA

(511)
 35 Obezbeđivanje izvještaja o prodaji i tržištu na osnovu narudžbe i/ili specifikacije trećih lica; obezbeđivanje opštih poslovnih informacija u vezi prodaje, veličine i pozicije poslovnih subjekata; provođenje marketinških studija i istraživanja; obezbeđivanje usluga poslovnih informacija u oblasti marketinga, demografije i statistike; obezbeđivanje informacija o prodaji i tržištu koje se odnose na poslovne zajednice u skladu sa zahtjevima potrošača; kompjuterizovane usluge marketinških konsultacija namijenjenih poslovnim subjektima, uključujući pružanje informacija koje identifikuju mrežu korporativnog poslovanja i veze između nacionalnih i internacionalnih kompanija; obezbeđivanje demografskih informacija o raznim poslovnim subjektima u određenim geografskim oblastima; pripremanje lista kompanija za treća lica; evaluacija dobavljača roba i usluga u odnosu na sveukupni finansijski

i operacioni nivo, kao i novo rizika; usluge poslovnih konsultacija; usluge oglašavanja i reklamiranja; analize vezanih (unakrsnih) cijena; procjena poslovanja; pomoć u vođenju poslovanja; poslovno istraživanje; usluge poslovnih i komercijalnih informacija; kompjuterizovano pohranjivanje i ponovno čitanje poslovnih informacija; marketinške usluge; kompiliranje i analiza informacija i podataka u vezi vođenja poslovanja; distribucija reklamnog materijala, uključujući letke, prospekte i brošure; usluge poslovnih konsultacija u oblasti potrošačkih usluga u cilju poboljšanja efikasnosti prodavača; obezbjeđivanje poslovnih informacija u oblasti osnovnih profila kompanija, uključujući finansijske podatke, trgovinsko plaćanje, godine rada, veličinu kompanije, kao i podatke o prodaji i uposlenicima; obezbjeđivanje poslovnih informacija u vezi predviđanja budućnosti kompanije; usluge procjene rizika poslovanja, uključujući obezbjeđivanje on-line alata za procjenu poslovanja u obliku on-line poslovnog profila za sagledavanje sveukupnog stanja u kompaniji; dodjeljivanje i obezbjeđivanje identifikacionih brojeva na korištenje poslovnim subjektima u cilju realizacije automatskog plaćanja računa i za druge poslovne svrhe i za pribavljanje poslovne statistike i informacija; usluge pripremanja lista za slanje pošte; usluge usklađivanja poslovanja, uključujući omogućavanje poslovnim subjektima da zadovolje zakonske propise kao što su propisi o obavezama potrošača, identifikovanje rizičnih subjekata u lancu potrošača i dobavljača, obavezne mjere protiv korupcije i protiv podmićivanja trećih lica i usluge nadzora, kao i ostale usluge usklađivanja u vezi poreza i zakonskih propisa; prikupljanje i diseminacija informacija o individualnim osobama koje su potrebne za osnovno poslovanje, prodaju i marketing; obezbjeđivanje poslovnih informacija u vezi poslovnih dobavljača u oblasti poslovnih profila i analize dobavljača, evaluacije dobavljača, informacija o upravljanju dobavljača, informacija o dostupnosti i ponudi proizvoda, kao i informacija o operativnom radu dobavljača; usluge upravljanja nabavom, uključujući vođenje natječaja za nabavu i vođenje nabave u vezi dobavljača, dostupnih proizvoda, optimizacije na bazi tekuće dostupnosti nabave za treća lica; poslovne usluge, uključujući poslovne informacije, savjete i konsultacije u oblasti procesa upravljanja životnim ciklusom nabave i funkcionalnih potreba u vezi rizika dobavljača, usklađenosti, raznolikosti, kao i upravljanja informacijama.;

36 Obezbjeđivanje finansijskih informacija o kreditima i naplati poslovnih subjekata; obezbjeđivanje izvještaja o kreditnom rangiranju; pripremanje finansijskih izvještaja za treća lica, uključujući prikupljanje i izvješavanje u vezi analiza kredita, prodaje, finansija i kredita, kao i finansija; usluge agencija za naplatu; obezbjeđivanje usluga povrata kredita i naplate; obezbjeđivanje kreditnog rangiranja i finansijskog izvještavanja i analiza; obezbjeđivanje usluga informacija o istorijatu finansijskih kredita; analize rizika kredita; on-line kreditne usluge, uključujući on-line izvještaje o kreditima; usluge informacija o rizicima poslovnih kredita; finansijski marketing i istraživanje.

(111) **BAZ1518535**(181)27/03/2025
 (210) BAZ1518535A (220)27/03/2015
 (151) 31/10/2016
 (732) **AlFakher International Co. P.O. Box 309, Ugland House, Grand Cayman, KY1-1104, KY**

(740) DR DIANA PROTIC-TKALČIĆ & PARTNERS D.O.O

(540)



(531) 24.9,27.5,28.1

(511)

4 Ugljen, ugljen za roštilj, ugljen od kokosovog drveta, ugljen za nargile, prešani ugljen (briketi), ugljen od limunovog drveta, drveni ugljen, ugljena prašina, katran, lakozapaljivi ugljen.

(111) **BAZ1518536**(181)27/03/2025
 (210) BAZ1518536A (220)27/03/2015
 (151) 23/11/2016
 (300) 86/519,301
 30/01/2015
 US

(732) **Dun & Bradstreet International, Ltd. 103 JFK Parkway, Short Hills, New Jersey 07078, US**

(740) DR DIANA PROTIC-TKALČIĆ & PARTNERS D.O.O

(591) plava

(540)



(531) 24.17,27.5,29.1

(511)

35 Obezbjedivanje izvještaja o prodaji i tržištu na osnovu narudžbe i/ili specifikacije trećih lica; obezbjeđivanje opštih poslovnih informacija u vezi prodaje, veličine i pozicije poslovnih subjekata; provođenje marketinških studija i istraživanja; obezbjeđivanje usluga poslovnih informacija u oblasti marketinga, demografije i statistike; obezbjeđivanje informacija o prodaji i tržištu koje se odnose na poslovne zajednice u skladu sa zahtjevima potrošača; kompjuterizovane usluge marketinških konsultacija namijenjenih poslovnim subjektima, uključujući pružanje informacija koje identifikuju mrežu korporativnog poslovanja i veze između nacionalnih i internacionalnih kompanija; obezbjeđivanje demografskih informacija o raznim poslovnim subjektima u određenim geografskim oblastima, pripremanje lista kompanija za treća lica; evaluacija dobavljača roba i usluga u odnosu na sveukupni finansijski i operacioni nivo, kao i novo rizika; usluge poslovnih konsultacija; usluge oglašavanja i reklamiranja; analize vezanih (unakrsnih) cijena; procjena poslovanja; pomoć u vođenju poslovanja; poslovno istraživanje; usluge poslovnih i komercijalnih informacija; kompjuterizovano pohranjivanje i ponovno čitanje poslovnih informacija; marketinške usluge; kompiliranje i analiza informacija i podataka u vezi vođenja poslovanja; distribucija reklamnog materijala, uključujući letke, prospekte i brošure; usluge poslovnih konsultacija u oblasti potrošačkih usluga u cilju poboljšanja efikasnosti prodavača; obezbjeđivanje poslovnih informacija u oblasti osnovnih profila kompanija, uključujući finansijske podatke, trgovinsko plaćanje, godine rada, veličinu kompanije, kao i podatke o prodaji i uposlenicima; obezbjeđivanje poslovnih informacija u vezi predviđanja budućnosti kompanije; usluge procjene rizika poslovanja, uključujući obezbjeđivanje on-line alata za procjenu poslovanja u obliku on-line poslovnog profila za sagledavanje sveukupnog stanja u kompaniji; dodjeljivanje i obezbjeđivanje identifikacionih brojeva na korištenje poslovnim subjektima u cilju realizacije automatskog plaćanja računa i za druge poslovne svrhe i za pribavljanje poslovne statistike i informacija; usluge pripremanja lista za slanje pošte; usluge usklađivanja poslovanja, uključujući omogućavanje poslovnim subjektima da zadovolje zakonske propise kao što su propisi o obavezama potrošača, identifikovanje rizičnijih subjekata u lancu potrošača i dobavljača, obavezne mjere protiv korupcije i protiv podmićivanja trećih lica i usluge nadzora, kao i ostale usluge usklađivanja u vezi poreza i zakonskih propisa; prikupljanje i diseminacija informacija

o individualnim osobama koje su potrebne za osnovno poslovanje, prodaju i marketing; obezbjeđivanje poslovnih informacija u vezi poslovnih dobavljača u oblasti poslovnih profila i analize dobavljača, evaluacije dobavljača, informacija o upravljanju dobavljača, informacija o dostupnosti i ponudi proizvoda, kao i informacija o operativnom radu dobavljača; usluge upravljanja nabavom, uključujući vođenje natječaja za nabavu i vođenje nabave u vezi dobavljača, dostupnih proizvoda, optimizacije na bazi tekuće dostupnosti nabave za treća lica; poslovne usluge, uključujući poslovne informacije, savjete i konsultacije u oblasti procesa upravljanja životnim ciklusom nabave i funkcionalnih potreba u vezi rizika dobavljača, usklađenosti, raznolikosti, kao i upravljanja informacijama.;

36 Obezbjedivanje finansijskih informacija o kreditima i naplati poslovnih subjekata; obezbjeđivanje izvještaja o kreditnom rangiranju; pripremanje finansijskih izvještaja za treća lica, uključujući prikupljanje i izvješavanje u vezi analiza kredita, prodaje, finansija i kredita, kao i finansija; usluge agencija za naplatu; obezbjeđivanje usluga povrata kredita i naplate; obezbjeđivanje kreditnog rangiranja i finansijskog izvještavanja i analiza; obezbjeđivanje usluga informacija o istorijatu finansijskih kredita; analize rizika kredita; on-line kreditne usluge, uključujući on-line izvještaje o kreditima; usluge informacija o rizicima poslovnih kredita; finansijski marketing i istraživanje.

(111) **BAZ1518537**(181)27/03/2025

(210) BAZ1518537A (220)27/03/2015

(151) 23/11/2016

(300) 86/519,290

30/01/2015

US

(732) **Dun & Bradstreet International, Ltd.**
103 JFK Parkway, Short Hills,
New Jersey 07078, US

(740) DR DIANA PROTIC-TKALČIĆ &

PARTNERS D.O.O

(540)



(531) 24.17,27.5

(511)

35 Obezbjedivanje izvještaja o prodaji i tržištu na osnovu narudžbe i/ili specifikacije trećih lica; obezbjeđivanje opštih poslovnih informacija u vezi prodaje, veličine i pozicije poslovnih subjekata; provođenje marketinških studija i istraživanja; obezbjeđivanje usluga poslovnih informacija u oblasti marketinga, demografije i statistike; obezbjeđivanje informacija o prodaji i tržištu koje se odnose na poslovne zajednice u skladu sa zahtjevima potrošača; kompjuterizovane usluge marketinških konsultacija namijenjenih poslovnim subjektima, uključujući pružanje informacija koje identifikuju mrežu korporativnog poslovanja i veze između nacionalnih i internacionalnih kompanija; obezbjeđivanje demografskih informacija o raznim poslovnim subjektima u određenim geografskim oblastima, pripremanje lista kompanija za treća lica; evaluacija dobavljača roba i usluga u odnosu na sveukupni finansijski i operacioni nivo, kao i novo rizika; usluge poslovnih konsultacija; usluge oglašavanja i reklamiranja; analize vezanih (unakrsnih) cijena; procjena poslovanja; pomoć u vođenju poslovanja; poslovno istraživanje; usluge poslovnih i komercijalnih informacija; kompjuterizovano pohranjivanje i ponovno čitanje poslovnih informacija; marketinške usluge; kompiliranje i analiza informacija i podataka u vezi vođenja poslovanja; distribucija reklamnog materijala, uključujući letke, prospekte i brošure; usluge poslovnih konsultacija u oblasti potrošačkih usluga u cilju poboljšanja efikasnosti prodavača; obezbjeđivanje poslovnih informacija u oblasti osnovnih profila kompanija, uključujući finansijske podatke, trgovinsko plaćanje, godine rada, veličinu kompanije, kao i podatke o prodaji i uposlenicima; obezbjeđivanje poslovnih informacija u vezi predviđanja budućnosti kompanije; usluge procjene rizika poslovanja, uključujući obezbjeđivanje on-line alata za procjenu poslovanja u obliku on-line poslovnog profila za sagledavanje sveukupnog stanja u kompaniji; dodjeljivanje i obezbjeđivanje identifikacionih brojeva na korištenje poslovnim subjektima u cilju realizacije automatskog plaćanja računa i za druge poslovne svrhe i za pribavljanje poslovne statistike i informacija; usluge pripremanja lista za slanje pošte; usluge usklađivanja poslovanja, uključujući omogućavanje poslovnim subjektima da zadovolje zakonske propise kao što su propisi o obavezama potrošača, identifikovanje rizičnih subjekata u lancu potrošača i dobavljača, obavezne mjere protiv korupcije i protiv podmićivanja trećih lica i usluge nadzora, kao i ostale usluge usklađivanja u vezi poreza i zakonskih propisa; prikupljanje i diseminacija informacija o individualnim osobama koje su potrebne za osnovno poslovanje, prodaju i marketing; obezbjeđivanje poslovnih informacija u vezi poslovnih dobavljača u oblasti poslovnih profila i analize dobavljača, evaluacije dobavljača, informacija o upravljanju dobavljača, informacija o dostupnosti i ponudi proizvoda, kao i informacija o operativnom radu dobavljača; usluge upravljanja nabavom, uključujući vođenje natječaja za nabavu i vođenje nabave u vezi dobavljača, dostupnih proizvoda, optimizacije na bazi tekuće dostupnosti nabave za treća lica; poslovne usluge, uključujući poslovne informacije, savjete i konsultacije u oblasti procesa upravljanja životnim ciklusom nabave i funkcionalnih potreba u vezi rizika dobavljača, usklađenosti, raznolikosti, kao i upravljanja informacijama.;

36 Obezbjedivanje finansijskih informacija o kreditima i naplati poslovnih subjekata; obezbjeđivanje izvještaja o kreditnom rangiranju; pripremanje finansijskih izvještaja za treća lica, uključujući prikupljanje i izvješavanje u vezi analiza kredita, prodaje, finansija i kredita, kao i finansija;

usluge agencija za naplatu; obezbjeđivanje usluga povrata kredita i naplate; obezbjeđivanje kreditnog rangiranja i finansijskog izvještavanja i analiza; obezbjeđivanje usluga informacija o istorijatu finansijskih kredita; analize rizika kredita; on-line kreditne usluge, uključujući on-line izvještaje o kreditima; usluge informacija o rizicima poslovnih kredita; finansijski marketing i istraživanje.

(111) **BAZ1518544**(181)02/04/2025

(210) BAZ1518544A (220)02/04/2015

(151) 27/10/2016

(732) **TEHNOSINT D.O.O. LAKTAŠI Episkopa****Platona 30, Laktaši 78250, BA**

(740) GORAN N. MARIĆ

(591) crvena, bijela, nijanse sive

(540)

(531) 27.5,29.1

(511)

4 Industrijske masti; masti za podmazivanje; sredstva za podmazivanje; ulje za podmazivanje; ulje za motore.;

37 Podmazivanje vozila.;

42 Istraživanje u hemiji.

(111) **BAZ1518545**(181)02/04/2025

(210) BAZ1518545A (220)02/04/2015

(151) 25/10/2016

(732) **Cipla Limited Cipla House, Peninsula****Business Park, Ganpatrao Kadam****Marg, Lower Parel, Mumbai - 400013,****Maharashtra, IN**

(740) PETOŠEVIĆ d.o.o

(540)

(511)

5 Farmaceutski i veterinarski proizvodi; higijenski proizvodi za upotrebu u medicini; dijetetska hrana i supstance prilagođene za upotrebu u medicini ili veterinarsku upotrebu, hrana za dojenčad; dijetetski dodaci (dodaci ishrani) za ljude i životinje; flasteri, materijal za previjanje; materijali za plombiranje zubi i za zubne otiske; dezinfekcijska sredstva; proizvodi za uništavanje životinjskih štetočina; fungicidi, herbicidi.;

10 Kirurški, medicinski, zubarski i veterinarski aparati i instrumenti, umjetni udovi, oči i zubi; ortopedski proizvodi; pribor za šivanje rana.

(111) **BAZ1518546**(181)03/04/2025
(210) BAZ1518546A (220)03/04/2015
(151) 25/10/2016
(732) **Hasbro, Inc. 1027 Newport Avenue,
Pawtucket, Rhode Island 02862, US**

(740) PETOŠEVIĆ d.o.o

(540) **TWISTER**

(511)

28 Igračke, igre i oprema za igru.

(111) **BAZ1518547**(181)03/04/2025
(210) BAZ1518547A (220)03/04/2015
(151) 25/10/2016
(732) **Hasbro, Inc. 1027 Newport Avenue,
Pawtucket, Rhode Island 02862, US**

(740) PETOŠEVIĆ d.o.o

(540)

TRANSFORMERS

(511)

28 Igračke, igre i oprema za igru.

(111) **BAZ1518548**(181)03/04/2025
(210) BAZ1518548A (220)03/04/2015
(151) 25/10/2016
(732) **Hasbro, Inc. 1027 Newport Avenue,
Pawtucket, Rhode Island 02862, US**

(740) PETOŠEVIĆ d.o.o

(540)

SUPER SOAKER

(511)

28 Igračke, igre i oprema za igru.

(111) **BAZ1518549**(181)03/04/2025
(210) BAZ1518549A (220)03/04/2015
(151) 25/10/2016
(732) **Hasbro, Inc. 1027 Newport Avenue,
Pawtucket, Rhode Island 02862, US**

(740) PETOŠEVIĆ d.o.o

(540) **PLAY-DOH**

(511)

28 Igračke, igre i oprema za igru.

(111) **BAZ1518550**(181)03/04/2025
(210) BAZ1518550A (220)03/04/2015
(151) 24/10/2016
(732) **Hasbro, Inc. 1027 Newport Avenue,
Pawtucket, Rhode Island 02862, US**

(740) PETOŠEVIĆ d.o.o

(540)

MY LITTLE PONY

(511)

28 Igračke, igre i oprema za igru.

(111) **BAZ1518551**(181)03/04/2025
(210) BAZ1518551A (220)03/04/2015
(151) 24/10/2016
(732) **Hasbro, Inc. 1027 Newport Avenue,
Pawtucket, Rhode Island 02862, US**

(740) PETOŠEVIĆ d.o.o

(540)

NERF

(511)

28 Igračke, igre i oprema za igru.

(111) **BAZ1518552**(181)03/04/2025
(210) BAZ1518552A (220)03/04/2015
(151) 24/10/2016
(732) **Hasbro, Inc. 1027 Newport Avenue,
Pawtucket, Rhode Island 02862, US**

(740) PETOŠEVIĆ d.o.o

(540)

LITTLEST PET SHOP

(511)

28 Igračke, igre i oprema za igru.

(111) **BAZ1518553**(181)03/04/2025
(210) BAZ1518553A (220)03/04/2015
(151) 24/10/2016
(732) **Hasbro, Inc. 1027 Newport Avenue,
Pawtucket, Rhode Island 02862, US**

(740) PETOŠEVIĆ d.o.o

(540)

DOH-VINCI

(511)

28 Igračke, igre i oprema za igru.

(111) **BAZ1518554**(181)03/04/2025
 (210) BAZ1518554A (220)03/04/2015
 (151) 24/10/2016
 (732) **Hasbro, Inc. 1027 Newport Avenue,
 Pawtucket, Rhode Island 02862, US**
 (740) PETOŠEVIĆ d.o.o
 (540)

MONOPOLY

(511)
 28 Igračke, igre i oprema za igru.

(111) **BAZ1518555**(181)03/04/2025
 (210) BAZ1518555A (220)03/04/2015
 (151) 24/10/2016
 (732) **Hasbro, Inc. 1027 Newport Avenue,
 Pawtucket, Rhode Island 02862, US**
 (740) PETOŠEVIĆ d.o.o
 (540)



(531) 2.9,4.5,26.4,27.5
 (511)
 28 Igračke, igre i oprema za igru.

(111) **BAZ1518556**(181)03/04/2025
 (210) BAZ1518556A (220)03/04/2015
 (151) 26/10/2016
 (732) **Mylan N.V. (a Naamloze Vennootschap
 (public limited liability company) of
 the Netherlands) Albany Gate, Darkes
 Lane, Potters Bar, Herts EN6 1AG, GB**
 (740) "MSA IP" vl. Dževad Ćoralić
 (540)

MYLAN EPD

(511)
 5 Farmaceutski i veterinarski proizvodi; sanitarni proizvodi za medicinsku upotrebu; proizvodi za ličnu higijenu za medicinsku upotrebu; hemijski preparati i supstance za medicinsku i farmaceutsku upotrebu; dijetetske supstance za medicinsku upotrebu; hrana za bebe za medicinsku upotrebu; flasteri; zavoji (izuzev instrumenata); materijali za plombiranje zuba i materijali za uzimanje otisaka zuba; dezinfekciona sredstva za medicinsku ili sanitarnu upotrebu (osim sapuna); preparati za uništavanje štetočina; fungicidi za medicinsku upotrebu; vitamini; ljekovito bilje i preprati napravljeni od ljekovitog bilja, medicinski čajevi i biljni čajevi; bilje za čajevce za medicinsku upotrebu.;

16 Štampane stvari, materijali za obuku i nastavu (izuzev aparata), knjige, magazini, brošure; časopisi (periodične publikacije), štampani vodiči; metodološki dokumenti (štampane stvari); sve gore navedene robe namijenjene za prezentaciju medicinskih, farmaceutskih ili parafarmaceutskih sadržaja i informacija.;

35 Pružanje poslovnih informacija i konsultantskih usluga; distribucija reklamnog materijala (letaka, prospekata, uzoraka) iz oblasti farmacije ili medicine; istraživanje tržišta; pružanje statističkih podataka i statističkih usluga; oglašavanje; promotivne ili reklamne usluge; usluge poslovnog savjetovanja; pružanje poslovnih informacija ili obavještajnih usluga; konsultantske usluge koje se odnose na upravljanje drogerijama i medicinske preporuke.;

41 Usluge obuke; organizovanje i vođenje kolokvijuma, kongresa, seminara, konferencija, naučnih događaja, simpozijuma, koji nisu za komercijalne ili reklamne svrhe; sve gore navedene usluge namijenjene profesionalcima iz oblasti medicine, farmacije ili parafarmacije.;

44 Pružanje informacija u vezi sa dijagnostičkim, profilaktičkim i terapijskim svojstvima farmaceutskih proizvoda.

(111) **BAZ1518557**(181)06/04/2025
 (210) BAZ1518557A (220)06/04/2015
 (151) 24/10/2016
 (732) **FRANCK d.d. Vodovodna 20,
 10000 Zagreb, HR**
 (740) Agencija Diana Protić Tkalčić
 (591) crvena, bijela, zlatna, zelena, crna,
 žuta, ljubičasta
 (540)



(531) 5.5,11.3,19.3,27.5,29.1
 (511)
 30 Čaj.

(111) **BAZ1518558**(181)06/04/2025
 (210) BAZ1518558A (220)06/04/2015
 (151) 24/10/2016
 (732) **FRANCK d.d. Vodovodna 20, 10000
 Zagreb, HR**
 (740) Agencija Diana Protić Tkalčić
 (591) crvena, bijela, zlatna, zelena, crna, žuta
 (540)



(531) 5.3,11.3,19.3,27.5,29.1
 (511)
 30 Čaj.

(111) **BAZ1518564**(181)06/04/2025
 (210) BAZ1518564A (220)06/04/2015
 (151) 23/11/2016
 (732) **ADRIA SNACK COMPANY d.o.o.
 Vodovodna 20, 10000 Zagreb, HR**
 (740) DR DIANA PROTIĆ-TKALČIĆ &
 PARTNERS D.O.O
 (591) crvena, bijela, crna, žuta, zelena, smeđa
 (540)



(531) 8.5,8.7,11.3,19.3,27.5,27.7,29.1
 (511)
 29 Čips (proizvod od prženog krompira) sa okusom kulena.

(111) **BAZ1518566**(181)07/04/2025
 (210) BAZ1518566A (220)07/04/2015
 (151) 17/11/2016
 (732) **NBA PROPERTIES, Inc. Olympic
 Tower - 645 Fifth Avenue, New York,
 New York 10022, US**
 (740) "ŽIVKO MIJATOVIĆ & PARTNERS"
 d.o.o. Sarajevo
 (540)



(531) 3.4,26.1,27.1,27.5

(511)

25 Odjeća, naročito artikli iz grupe čarapa, obuća, košarkaška obuća, košarkaške tenisice, papuče, majice kratkih rukava, košulje, polo majice, gornji dijelovi trenerki, hlače trenerki, pantalone, majice bez rukava, džemper, šorcevi, pidžame, sportske majice, ragbi majice, puloveri, kaiševi, kravate, spavačice, šeširi, kape, šilterice, trenerke za zagrijavanje, hlače za zagrijavanje, majice za zagrijavanje/lovačke majice, jakne, vjetrovke, parke (sportske jakne sa kapuljačom), kaputi, siperi koji nisu od papira, trake za glavu, trake za ručne zglobove (odjevni artikli), kecelje, donje rublje, bokserice, hlače, zaštite za uši, rukavice, narukvice (vunene, pletene), šalovi, tkane i pletene majice, haljine od žerseja, haljine, haljine i uniforme za navijačice, odjeća za kupanje, kupaći kostimi, odjeća za plivanje, bikini, tankini, bermude za kupanje, šorcevi za surfanje na vodi, mokra odijela, odjeća za plažu, odjeća za preko kupaćih kostima, pareo, sandale, sandale za plažu, šeširi za plažu, viziri za sunce, kape za plivanje, kape za kupanje, ukrasne kape sa perikom.;

28 Igre, igračke i sportska oprema, naročito lopte za košarku, loptice za golf, lopte za igralište, sportske lopte, gumene lopte i lopte od pjene za trening životinja (action balls), plišane lopte za igru, plastične lopte za igru, košarkaške mrežice, košarkaške table, mini košarkaške table, pumpe za napuhivanje košarkaških lopti i igle za isto; golf palice, golf torbe, golferske palice, dodatna oprema za golf, naime, naprava za stavljanje na mjesto busena s travom u golfu, držači golf loptica, oznake za golf loptice, navlake za golferske torbe, navlake za golferske palice, rukavice za golf, košuljice za golf loptice, golfersko područje oko rupe označeno zastavicom (golf putting greens); stalci za bilijarske štapove, bilijarske kugle, stalci za bilijarske kugle, ormarići za pikado mete, elektronske košarkaške stone igre, košarkaške stone igre, košarkaške društvene igre, igre vještine i akcije, društvene igre za odrasle i djecu, trivia igre i igre informacija i elektronski aparati za arkadne video igre, setovi za košarku koji sadrže mrežicu i zviždaljku, lutke, ukrasne lutke, kolekcionarske lutke, akcijske figurice za igranje, akcijske figurice sa gibljivom glavom, punjene igračke, plišane igračke, puzzle slagalice, kocke za slaganje, ukrasi za božićna drvca i božićne čarape; autići igračke u obliku auta, kamiona, vozova i kombija, sve na temu košarke, ukrasne igračke od pjene u obliku prstiju i trofeja, trofeji igračke, igraće karte, igre sa kartama, trubice za igru, igračke za ljubimce; igračke za plažu, naročito lopte za plažu, lopte za napuhivanje, igračke kantice, lopatice, igračke za pijesak, igračke za pješćanik, igračke za prskanje vodom; dodaci za bazen naročito plutajuća oprema za plivanje, oprema za plivanje za bazen, igračke splavovi za vodu, plutače od pjene, kolutovi za plivanje, kolutovi za bazen, kolutovi od pjene, daske za potrbušno plivanje, daske za surfanje, peraje za plivanje, peraje za surfanje, mišići za plivanje i narukvice za pomoć pri plivanju, sve za rekreativne svrhe; setovi za odbojku koji sadrže loptu, mrežu, oznake za teren i zviždaljku, te setovi za vaterpolo koji sadrže loptu, mrežu i zviždaljku; ukrasne vjetrulje od platna (indikatori vjetra); minijature – reprodukcije stadiona, naročito mali plastični modeli stadiona; snježne kugle; aparati za video igrice za upotrebu sa televizijom i ručni upravljači za video igrice za upotrebu sa konzolnim sistemima video igara.;

41 Usluge razonode i obrazovanja u obliku televizijskih i radio programa uživo u području košarke i izvođenje košarkaških utakmica uživo i košarkaških događanja; produkcija i

distribucija radio i televizijskih emisija sa košarkaškim igrama, košarkaškim događajima i programima iz oblasti košarke; održavanje i organizovanje košarkaških klubova i kampova, trenerskih klubova i kampova, klinika i kampova plesnih timova i košarkaških utakmica; zabavne usluge u obliku osobnih prikazivanja kostimiranih maskota ili plesnih timova na košarkaškim utakmicama i događanjima, klinikama, kampovima, promocijama i drugim s košarkom vezanim događajima, posebnim događanjima i zabavama; usluge kluba obožavatelja; zabavne usluge, naime pružanje web stranice sa multimedijским materijalom u obliku televizijskih prikaza, interaktivnih televizijskih prikaza, video snimaka, video stream snimaka, odabranih interaktivnih video prikaza, radio programa, radio prikaza, i audio snimaka iz oblasti košarke; davanje vijesti i informacija u obliku statistike i trivija iz oblasti košarke; online igrice koje se ne mogu skinuti, naime kompjuterske igrice, video igrice, interaktivne video igrice, akcijske i igre vještine, arkadne igrice, društvene igre za odrasle i djecu, društvene igre, slagalice, i trivija igrice; usluge elektronskog izdavaštva, naime izdavanje magazina, vodiča, biltena, bojanki i rasporeda online igrice za treća lica preko Interneta, sve u području košarke; pružanje online kompjuterske baze podataka u području košarke.

(111) BAZ1518567(181)07/04/2025

(210) BAZ1518567A (220)07/04/2015

(151) 21/11/2016

(732) Nissan Jidosha Kabushiki Kaisha
(also trading as Nissan Motor Co., Ltd.)
No.2, Takara-cho, Kanagawa-ku,
Yokohama-shi, Kanagawa-ken, JP

(740) "MSA IP" vl. Dževad Ćoralčić

(540)



(531) 27.5

(511)

6 Obični metali i njihove legure; metalni građevinski materijali; metalne prenosne građevine; materijali od metala za željezničke šine; neelektrične žice i kablovi od običnog metala; bravarski proizvodi; mali metalni gvoždarski proizvodi; cijevčice i cijevi od metala; sefovi; rude; metalni poklopci za flaše; metalni zatvarači za flaše; obruči za ključeve od običnih metala; figurine (statuette) od običnih metala; amblemi za vozila, od metala; igle (gvoždarske); ukrasne igle od običnog metala; metalne brave, neelektrične; identifikacione pločice od metala; metalne kutije za alat, prazne; kablovi od metala, neelektrični; ključevi; oznake za prtljag od metala.;

8 Ručni alati i sprave (kojima se ručno upravlja); pribor za jelo; hladno oružje; žileti; manikirski pribor; pedikirski pribor; kliješta za nokte; turpije za nokte; kliješta za orašaste plodove; ručni alat, kojim se ručno upravlja; sjekači; makaze; šarafcigeri; pribor za brijanje; nasadni ključevi (ručni alat); ključevi za matice (ručni alat); čekić za razbijanje stakla u slučaju nužde.;

14 Dragocjeni metali i njihove legure; nakit, bižuterija, drago kamenje; časovničarski i hronometrijski instrumenti; kolekcionarski metalni novac; dugmad za manžetne; satovi, džepni ili ručni; privjesci za ključeve (ukrasni ili obični); ukrasne igle od dragocjenih metala; igle za kravate; bedževi od plemenitih metala; trake (kaiševi) za nošenje ključeva, bočica, bedževa, nemetalnih.;

16 Hartija i karton; štampane stvari; knjigovezački materijal; fotografije; kancelarijski materijal; lijepkovi za kancelarijske ili kućne potrebe; umjetnički materijali; kičice; pisane mašine i kancelarijski rekviziti (izuzev namještaja); materijali za obuku i nastavu (izuzev aparata); plastični materijal za pakovanje (koji nije uključen u druge klase); štamparska slova; klišei; korice (futrele) za pasoše; držači spisa, dokumenata (kancelarijski pribor); omoti (kancelarijski material); kalendari; papirni podmetači za čaše; spajalice za novac; papir za pisanje; blokovi (kancelarijski material); bilježnice (notesi); pritiskivači za papir; postolja za pera i olovke; držači olovaka; olovke; naliv pera i hemijske olovke (kancelarijski pribor); albumi; naljepnice (kancelarijski material); prenosive slike (dekalkomanije); vrećice (koverte, kese) od papira ili plastike za pakovanje; naljepnice za branik vozila.;

18 Koža i imitacija kože; životinjska koža, krzno; koferi i putne torbe; kišobrani i suncobrani; štapovi za hodanje; bičevi, saračka i sedlarska roba; rančevi; aktovke; futrole za vizit karte; ženske tašne; oznake za prtljag; torbe za nošenje preko ramena; novčanici; neseseri (prazni); futrole za ključeve; torbe za kupovinu; trake od kože.;

20 Namještaj, ogledala, okviri za slike; poklopci za flaše, nemetalni; čepovi za boce, nemetalni; ventilatori za ličnu upotrebu, neelektični; stolice (sjedišta); dekorativni jastučići; dušeci; kutije za alat, nemetalne; kutije, drvene ili plastične; figurine, statuete od drveta, voska, gipsa ili od plastike; ručna ogledala (toaletna ogledala); registarske tablice, nemetalne; kućice za kućne ljubimce; zvonca, koja se pokreću uz pomoć vjetra (ukrasna); izložbene police; prstenovi za ključeve, nemetalni; jastuci; oznake za prtljag od plastike.;

21 Kućne ili kuhinjske sprave i posude; češljevi i sunđer; četke (izuzev kičica); materijali za pravljenje četki; artikli koji se koriste pri čišćenju; čelična vuna; neprerađeno ili poluprerađeno staklo (osim stakla koje se koristi u građevinarstvu); staklarija, porcelan i grnčarija koja nije uključena u druge klase; otvarači za flaše; podmetači za čaše, nepapirni i neplatnjeni; poslužavnici za domaćinstvo; kristal (staklarija); štapići za jelo; korpe za izlet uključujući posuđe; neelektrični prenosni frižideri; porcelanske, keramičke, zemljane ili staklene statuete; šolje; posude za piće; toplotno-izolacione posude; plastični držači za boce; bokali; vaze; pribor za kuhanje, neelektrični; krpe za čišćenje.;

24 Tekstil i tekstilni proizvodi koji nisu obuhvaćeni drugim klasama; prekrivači za krevete; prekrivači za stolove; tekstilni prekrivači (navlake) za kutije za papirne maramice; podmetači (stono platno); peškiri od tekstila; barjaci; zastave, koje nisu od papira; maramice od tekstila; pokrivači za putovanje (za krilo).;

25 Kaiševi (odjeća); kape (pokrivala za glavu); šeširi; viziri, štitnici od sunca (pokrivala za glavu); maramice; ukrasne maramice; šalovi; kravate; kombinezoni; radna odjela; odjeća za motocikliste; jakne (odjeća); pletena odeća (odjeća); jakne sa kapuljačom (parkas); košulje; poluveri; džemper; grijači za vrat; manžetne košulja (odjeća); rukavice (odjeća);

cipele.;

26 Čipka i vez, trake (pantljike) i gajtani; dugmad, kopče i petlje, špenadle i igle; vještačko cvijeće; ukrasne značke (dugmad); broševi (modni detalj na odjeći); šnale za kaiš (dodaci za odjeću); šnale za cipele.;

28 Igre i igračke; gimnastički i sportski artikli koji nisu obuhvaćeni drugim klasama; ukrasi za jelke; igračke vozila na daljinsko upravljanje; svijetleće i zvučne igračke; igračke od pliša; smanjeni modeli vozila; vozila igračke; igračke u obliku replika kaciga; naprave za poravnavanje zemlje (pribor za golf); držači golf loptica; torbe za golf, sa ili bez točkova; skije; lopte za igru; oprema za bilijar; pazle; dama (igra); šah; karte za igranje; mašine za video igre.

(111) **BAZ1518568**(181)09/04/2025

(210) BAZ1518568A (220)09/04/2015

(151) 26/10/2016

(732) **DSM IP Assets B.V. Het Overloon 1, 6411 TE, Heerlen, NL**

(740) PETOŠEVIĆ d.o.o

(540)



(531) 3.9,27.5,27.7

(511)

5 Dodaci prehrani; dijetetski dodaci prehrani; dijetetske tvari za upotrebu u medicini; sastojci za (dijetetski) hranu za upotrebu u medicini; hrana za dojenčad; formula za dojenčad; vitamini i vitaminski preparati; ulje za medicinske potrebe; vitaminsko ulje za ljudsku potrošnju.

(111) **BAZ1518575**(181)13/04/2025

(210) BAZ1518575A (220)13/04/2015

(151) 22/11/2016

(732) **ZADA pharmaceuticals d.o.o. Za proizvodnju i promet farmaceutskih proizvoda Bistarac Donji bb, 75300 Lukavac, BA**

(740) "INTELBIRO" d.o.o.

(540)



(531) 27.5

(511)

5 Farmaceutski i veterinarski proizvodi.

- (111) **BAZ1518576**(181)13/04/2025
 (210) BAZ1518576A (220)13/04/2015
 (151) 17/11/2016
 (732) **NBA PROPERTIES, Inc. Olympic Tower - 645 Fifth Avenue, New York, New York 10022, US**
 (740) "ŽIVKO MIJATOVIĆ & PARTNERS"
 d.o.o. Sarajevo
 (540)



- (531) 1.1,7.5,21.3,24.3,24.7,26.1,27.1,27.5
 (511)

25 Odjeća, naročito artikli iz grupe čarapa, obuća, košarkaška obuća, košarkaške tenisice, papuče, majice kratkih rukava, košulje, polo majice, gornji dijelovi trenerki, hlače trenerki, pantalone, majice bez rukava, džemperi, šorcevi, pidžame, sportske majice, ragbi majice, puloveri, kaiševi, kravate, spavačice, šeširi, kape, šilterice, trenerke za zagrijavanje, hlače za zagrijavanje, majice za zagrijavanje/lovačke majice, jakne, vjetrovke, parke (sportske jakne sa kapuljačom), kaputi, siperi koji nisu od papira, trake za glavu, trake za ručne zglobove (odjevni artikli), kecelje, donje rublje, bokserice, hlače, zaštitne za uši, rukavice, narukvice (vunene, pletene), šalovi, tkane i pletene majice, haljine od žerseja, haljine, haljine i uniforme za navijačice, odjeća za kupanje, kupaći kostimi, odjeća za plivanje, bikini, tankini, bermude za kupanje, šorcevi za surfanje na vodi, mokra odijela, odjeća za plažu, odjeća za preko kupaćih kostima, pareo, sandale, sandale za plažu, šeširi za plažu, viziri za sunce, kape za plivanje, kape za kupanje, ukrasne kape sa perikom.;

28 Igre, igračke i sportska oprema, naročito lopte za košarku, loptice za golf, lopte za igralište, sportske lopte, gumene lopte i lopte od pjene za trening životinja (action balls), plišane lopte za igru, plastične lopte za igru, košarkaške mrežice, košarkaške table, mini košarkaške table, pumpe za napuhivanje košarkaških lopti i igle za isto; golf palice, golf torbe, golferske palice, dodatna oprema za golf, naime, naprava za stavljanje na mjesto busena s travom u golfu, držači golf loptica, oznake za golf loptice, navlake za golferske torbe, navlake za golferske palice,

rukavice za golf, košuljice za golf loptice, golfersko područje oko rupe označeno zastavicom (golf putting greens); stalci za bilijarske štapove, bilijarske kugle, stalci za bilijarske kugle, ormarići za pikado mete, elektronske košarkaške stone igre, košarkaške stone igre, košarkaške društvene igre, igre vještine i akcije, društvene igre za odrasle i djecu, trivia igre i igre informacija i elektronski aparati za arkadne video igre, setovi za košarku koji sadrže mrežicu i zviždaljku, lutke, ukrasne lutke, kolekcionarske lutke, akcijske figurice za igranje, akcijske figurice sa gibljivom glavom, punjene igračke, plišane igračke, puzzle slagalice, kocke za slaganje, ukrasi za božićna drvca i božićne čarape; autići igračke u obliku auta, kamiona, vozova i kombija, sve na temu košarke, ukrasne igračke od pjene u obliku prstiju i trofeja, trofeji igračke, igrače karte, igre sa kartama, trubice za igru, igračke za ljubimce; igračke za plažu, naročito lopte za plažu, lopte za napuhivanje, igračke kantice, lopatice, igračke za pijesak, igračke za pješčanik, igračke za prskanje vodom; dodaci za bazen naročito plutajuća oprema za plivanje, oprema za plivanje za bazen, igračke splavovi za vodu, plutače od pjene, kolutovi za plivanje, kolutovi za bazen, kolutovi od pjene, daske za potbušno plivanje, daske za surfanje, peraje za plivanje, peraje za surfanje, mišići za plivanje i narukvice za pomoć pri plivanju, sve za rekreativne svrhe; setovi za odbojku koji sadrže loptu, mrežu, oznake za teren i zviždaljku, te setovi za vaterpolo koji sadrže loptu, mrežu i zviždaljku; ukrasne vjetrovlje od platna (indikatori vjetra); minijature – reprodukcije stadiona, naročito mali plastični modeli stadiona; snježne kugle; aparati za video igrice za upotrebu sa televizijom i ručni upravljači za video igrice za upotrebu sa konzolnim sistemima video igara.;

41 Usluge razonode i obrazovanja u obliku televizijskih i radio programa uživo u području košarke i izvođenje košarkaških utakmica uživo i košarkaških događanja; produkcija i distribucija radio i televizijskih emisija sa košarkaškim igrama, košarkaškim događajima i programima iz oblasti košarke; održavanje i organizovanje košarkaških klinika i kampova, trenerskih klinika i kampova, klinika i kampova plesnih timova i košarkaških utakmica; zabavne usluge u obliku osobnih prikazivanja kostimiranih maskota ili plesnih timova na košarkaškim utakmicama i događanjima, klinikama, kampovima, promocijama i drugim s košarkom vezanim događajima, posebnim događanjima i zabavama; usluge kluba obožavatelja; zabavne usluge, naime pružanje web stranice sa multimedijским materijalom u obliku televizijskih prikaza, interaktivnih televizijskih prikaza, video snimaka, video stream snimaka, odabranih interaktivnih video prikaza, radio programa, radio prikaza, i audio snimaka iz oblasti košarke; davanje vijesti i informacija u obliku statistike i trivija iz oblasti košarke; online igrice koje se ne mogu skinuti, naime kompjuterske igrice, video igrice, interaktivne video igrice, akcijske i igre vještine, arkadne igrice, društvene igre za odrasle i djecu, društvene igre, slagalice, i trivija igrice; usluge elektronskog izdavaštva, naime izdavanje magazina, vodiča, biltena, bojanke i rasporeda online igrice za treća lica preko Interneta, sve u području košarke; pružanje online kompjuterske baze podataka u području košarke.

(111) **BAZ1518577**(181)14/04/2025
 (210) BAZ1518577A (220)14/04/2015
 (151) 28/10/2016
 (732) **Monster Energy Company 1 Monster
 Way, Corona, California 92879, US**
 (740) DR DIANA PROTIC-TKALČIĆ &
 PARTNERS D.O.O
 (540)



(531) 3.6,26.11,27.5

(511)

32 Bezalkoholni napici; pivo.

(111) **BAZ1518578**(181)14/04/2025
 (210) BAZ1518578A (220)14/04/2015
 (151) 31/10/2016
 (732) **SUR "RESTORAN POD LIPOM" Prote
 Bakovića br. 4, Sarajevo, BA**
 (740) "STAM" d.o.o.
 (540)

**RESTORAN POD
 LIPOM**

(511)

43 Usluge obezbjeđivanja hrane i pića, kafane - restorani.

(111) **BAZ1518579**(181)14/04/2025
 (210) BAZ1518579A (220)14/04/2015
 (151) 27/10/2016
 (732) **UNION FOODS d.o.o. Čitluk
 Gospodarska zona bb, 88260 Čitluk,
 BA**
 (540)



(531) 27.5

(511)

29 Prerađeno voće, gljive i povrće (uključujući orašaste plodove i mahunarke); pripremljeni obroci, juhe i temeljci, zakuske (mali obroci) i deserti; čips, čips od juke, čips (prženi krumpirići), čips od soje, čips od banane, čips od voća, čips od kelja, niskomasni čips od krumpira, čips štapići od krumpira, čips od krumpira kao grickalice.;

30 Gotova hrana i slane grickalice; pekarski proizvodi, slatkiši, čokolada i deserti;prerađene žitarice, škrobovi i njihovi proizvodi; pripravci za pečenje i kvasci; integralni čips, taco čips, torilla čips, wonton čips, čips od žitarica, čips od riže, čips na bazi žita, čips na bazi brašna, kukuruzni čips s okusom povrća, kukuruzni čips s okusom morske trave, konditorski čips na bazi maslaca od kikirikija, nachos - tortilla čips prekriven sirom i umakom od rajčice, kukuruzni flips, kukuruzni flips s aromom sira, kukuruzni flips s okusom sira (grickalice), karamelizirane kokice, aromatizirane kokice, kokice prekrivene karamelom, kokice prekrivene šećerom, kokice iz mikrovalne pećnice, obrađen kukuruz za kokice, kokice prekrivene karamelom s kandiranim oraščićima, slatke kokice, kokice (pucanci).

(111) **BAZ1518580**(181)15/04/2025
 (210) BAZ1518580A (220)15/04/2015
 (151) 22/11/2016
 (732) **ZADA pharmaceuticals d.o.o.
 Za proizvodnju i promet
 farmaceutskih proizvoda Bistarac
 Donji bb, 75300 Lukavac, BA**
 (740) "INTELBIRO" d.o.o.
 (540)



(531) 19.3,27.3,27.5

(511)

1 Kemijski proizvodi za industriju, znanost, fotografsku djelatnost, ratarstvo, povrtlarstvo i šumarstvo; sirova umjetna smola, sirova plastika; gnojivo za zemlju; mješavine za gašenje požara; preparati za kaljenje, zavarivanje i lemljenje metala; kemijski proizvodi za konzerviranje hrane; sredstva za štavljenje kože; ljepila (ljepljive tvari) namijenjene za industriju.;

3 Preparati za bijeljenje i ostale tvari za pranje rublja; preparati za čišćenje, poliranje, odmaščivanje i struganje; sapuni; parfumerijski proizvodi, eterična ulja, kozmetički proizvodi, losioni za kosu; proizvodi za njegu zubi.;

5 Farmaceutski i veterinarski proizvodi; higijenski proizvodi za upotrebu u medicini; dijetne tvari za medicinske potrebe, hrana za dojenčad; flasteri, materijal za previjanje; materijali za plombiranje zubi i za zubne otiske; dezinfekcijska sredstva; proizvodi za uništavanje životinjskih štetočina; fungicidi, herbicidi.;

10 Kirurški, medicinski zubarski i veterinarski, aparati i instrumenti, umjetni udovi, oči i zubi; ortopedski proizvodi; pribor za šivanje rana.;

11 Uređaji za rasvjetu, grijanje, proizvodnju pare, kuhanje, hlađenje, sušenje, ventilaciju, vodoopskrbu i sanitarna oprema.;

35 Veleprodaja i maloprodaja lijekova, farmaceutskih i veterinarskih preparata, higijenskih proizvoda za upotrebu u medicini; dijetnih tvari za medicinske potrebe, hrane za dojenčad; flastera, materijala za previjanje; materijala za plombiranje zubi i za zubne otiske; dezinfekcijskih sredstava; proizvoda za uništavanje životinjskih štetočina; fungicida, herbicida; kirurških, medicinskih zubarskih i veterinarskih aparata i instrumenata, umjetnih udova, očiju i zuba, ortopedskih proizvoda; pribora za šivanje rana; oglašavanje i reklamiranje; vođenje komercijalnih poslova; komercijalna administracija; uredski poslovi.;

39 Prijevoz; ambalažiranje i uskladištenje proizvoda; organiziranje putovanja.;

42 Znanstvene i tehnološke usluge kao i pripadajuće usluge istraživanja i koncepcije; usluge industrijskih analiza i istraživanja; koncepcija i razvoj računala i računalnih programa /softvera/.;

44 Medicinske usluge; veterinarske usluge; higijenska njega i njega ljepote za ljude ili za životinje; poljoprivredne, povrtlarske i šumarske usluge.

(111) **BAZ1518581**(181)15/04/2025

(210) BAZ1518581A (220)15/04/2015

(151) 28/10/2016

(732) **OTCF S.A. Ochota 14, 32-020 Wieliczka, PL**

(740) Dragan Mićunović

(540)



(531) 26.11,27.5,27.7

(511)

9 Trake upozorenja; biciklističke kacige; sportske kacige; mediji za skladištenje podataka, sunčane naočare; biciklističke naočare; sportske zaštitne naočare.;

18 Torbe za spise (aktovke); koferi; torbe-kenguri za nošenje beba; višenamjenske ručne torbe; fascikle za dokumenta; kozmetičke torbice; sanduci (prtljag); štapovi za hodanje; torbe za odijela; kišobrani i suncobrani; ruksaci; višenamjenske torbe; novčanici; novčanici za kovanice; torbe za sportove; školske torbe; pojasne torbice; torbe za nošenje preko ramena; rančevi za kampovanje; putne torbe.;

24 Peškiri od tekstila; peškiri sa kapuljačom; tekstilni materijali koji ne propuštaju vodu, ali propuštaju vlagu; tekstil za izradu odjevnih artikala; voodootporna tkanina; elastična tkanina za odjeću; tekstilna tkanina za upotrebu u proizvodnji sportske opreme; prekrivači i čebad za krevete; prekrivači za putovanja.;

25 Odjevni predmeti koji se nose oko vrata; parke (sportske jakne sa kapuljačom); vratne marame; ešarpe; donji veš; termo donji veš; grudnjaci; kombinezoni; gornji dijelovi trenerke; obuća; pancerice namjenjene za skije i ski-daske i pripadajući dijelovi; sportska obuća; svečana večernja odjeća; sportske trenerke; dugačke jakne; viziri; kape za plivanje i kupanje; marame za glavu; kape za bejzbol; odjeća za slobodno vrijeme; džemper sa rol kragom; čizme za kišu; japanke; prsluci; odjeća za kupanje; gumirana odjeća ; fantomke; bluze i podsuknje; odjeća za snijeg; odjeća za plivanje; mokasine; sportske jakne; kaputi; polo majice; majice bez rukava; košulje; šeširi; steznici za ramena; štitnici za uši; voodootporna spoljna odjeća; cipele; grijači nogu; odjeća otporna na vremenske uslove; odjeća za sport; odjeća za gimnastiku; večernja odjeća; odjeća od teksasa; odjeća; odjeća od kože; čarape; flis majice; potkošulje; jakne; pojasevi; trake za glavu; znojnice za glavu; peškiri ogrtači; bodiji; rukavice; sandale; kratke čarape; kratke pantalone; kupaće gaće; sukne; ležerne pantalone; zaštitne pantalone; sportska pokrivala za glavu (osim kaciga); dresovi bez rukava; šalovi; marame; kućni ogrtači; šortsevi; majice za trčanje; tunike; jakne otporne na vjetar; korseti; ravne kape.;

28 Oprema za plivanje; dječije igračke; igre; konopci za preskakanje; tobogani; peraja za plivanje; lopte za igre; skije; sportski artikli i oprema; gimnastičke sprave; skijaški vezovi; koturaljke; futrole prilagođene za sportsku opremu; igračke u obliku prodavnica; mreže za sportske namjene; sportska oprema za trening; roleri za bicikle za treniranje u mjestu; obloge za skije; sprave za vježbanje i oblikovanje tijela; reketi za badminton; teniski reketi; rukavice kao oprema za igru; lopte kao sportski artikli; štيتnici za koljena za upotrebu u atletici; skije na koturaljkama; štيتnici za sportove; štيتnici za zglobove za upotrebu u atletici; štيتnici za ruke prilagođeni za sportsku upotrebu; štيتnici za noge za upotrebu u atletici; igračke, igre, predmeti za igranje i zabavu; daske koje se koriste za vodene sportove.;

35 Selekcija i zapošljavanje osoblja; poslovno upravljanje komercijalnim preduzećima; upravljanje poslovnim aktivnostima maloprodajnih trgovina; upravljanje poslovnim aktivnostima franšiza; usluge poslovne analize, istraživanja i poslovnih informacija; savjetodavne usluge za upravljanje u vezi sa franšizama; usluge oglašavanja, marketinga i promotivnog savjetovanja i podrške; usluge uređenja izloga; distribucija oglasnog, marketinškog i promotivnog materijala; poslovne savjetodavne usluge u vezi za izradom proizvoda; tržišne kampanje; kontrola inventara; usluge za programe lojalnosti; organizovanje, provođenje i nadzor programa lojalnosti i motivacijskih programa; organizovanje modnih revija u promotivne svrhe; organizovanje takmičenja u reklamne svrhe; organizovanje i vođenje prezentacija proizvoda; oglašavanje; vođenje poslova za sportiste; usluge oglašavanja, marketinga i promovisanja; maloprodajne usluge povezane sa prodajom odjeće i odjevnih predmeta; usluge maloprodaje bezalkoholnih pića; usluge maloprodaje dijetetskih suplemenata; usluge maloprodaje preparata za čišćenje; usluge maloprodaje sportskih artikala; usluge maloprodaje odjeće; usluge maloprodaje obuće; usluge veleprodaje obuće; usluge veleprodaje bezalkoholnih pića; usluge veleprodaje pokrivala za glavu; usluge veleprodaje odjeće; usluge veleprodaje dijetetskih suplemenata; usluge veleprodaje sportske opreme; usluge veleprodaje sportskih artikala; usluge davaoca franšize, naime, pomoć u pokretanju ili vođenju industrijskih ili komercijalnih preduzeća; usluge uređenja izloga maloprodajnih objekata; marketing proizvoda; usluge trgovina za prodaju na malo odjeće; usluge stvaranja brendova; usluge predstavljanja i izlaganja proizvoda; maloprodajne usluge naručivanja poštom odjevnih dodataka; iznajmljivanje oglasnog prostora i reklamnog materijala; vođenje komercijalnih poslova.

(111) **BAZ1518582**(181)15/04/2025

(210) BAZ1518582A (220)15/04/2015

(151) 27/10/2016

(732) **TROPICANA PRODUCTS, INC. 1001**

13th Avenue East, Bradenton,

Florida 34208, US

(740) PETOŠEVIĆ d.o.o

(540)



(531) 5.3,27.5

(511)

32 Voćni sokovi i pića od voćnih sokova.

(111) **BAZ1518583**(181)15/04/2025

(210) BAZ1518583A (220)15/04/2015

(151) 27/10/2016

(732) **The Quaker Oats Company 555 West
Monroe Street, Chicago,
Illinois 60661, US**

(740) PETOŠEVIĆ d.o.o

(591) plava, crvena, bijela, zlatna

(540)



(531) 2.1,24.7,27.5,27.7,29.1

(511)

30 Žitarice pripremljene za ljudsku ishranu; pločice za užinu na bazi zrna žitarica; hrana za užinu koja se sastoji od granole i aromatiziranih pahuljica od sušenih žitarica; žitarice za doručak; biskviti i suhi kolačići; pločice za užinu; hrana za užinu zasnovana na žitaricama; kolači od riže i proizvodi od kolača od riže; kolači od žita i pločice od žita; žitarice i proizvodi napravljeni od žitarica; zob i zobeno brašno.

(111) **BAZ1518585**(181)17/04/2025

(540)

(210) BAZ1518585A (220)17/04/2015

(151) 02/12/2016

(732) **“SARAJEVSKI KISELJAK” d.d. Kiseljak**

Kraljice Mira 7, 71250 Kiseljak, BA

(591) tamno zelena, zelena, svijetlo zelena,
crvena, bijela

(540)



(531) 19.7,27.5,29.1

(511)

32 Mineralne i gazirane vode te ostala bezalkoholna pića;
gazirani sokovi pripremljeni od mineralne vode; voćni
napici i voćni sokovi; sirupi i ostali preparati za pripremanje
napitaka.

(111) **BAZ1518586**(181)17/04/2025

(210) BAZ1518586A (220)17/04/2015

(151) 02/12/2016

(732) **“SARAJEVSKI KISELJAK” d.d.**

Kiseljak Kraljice Mira 7,

71250 Kiseljak, BA

(591) tamno zelena, zelena, svijetlo zelena,
crvena, bijela



(531) 19.7,27.5,29.1

(511)

32 Mineralne i gazirane vode te ostala bezalkoholna pića;
gazirani sokovi pripremljeni od mineralne vode; voćni
napici i voćni sokovi; sirupi i ostali preparati za pripremanje
napitaka.

(111) **BAZ1518587**(181)17/04/2025

(210) BAZ1518587A (220)17/04/2015

(151) 17/11/2016

(732) **BISTORYA GIDA SANAYI TICARET
ANONIM ŞİRKETI Masaldan İş
Merkezi, Kisikli Mahallesi, Alemdag
Caddesi, B Blok, No:60/6,
Üsküdar - Istanbul, TR**

(740) **“ŽIVKO MIJATOVIĆ & PARTNERS”**

d.o.o. Sarajevo

(591) nijanse crvene, bijela, žuta, siva

(540)



(531) 24.7,25.1,27.5,29.1

(511)

30 Kafa, čaj, kakao i nadomjesci za kafu; riža; tapioka i
sago; brašno i proizvodi od žitarica; hljeb, peciva i slastice;
jestivi ledeni proizvodi; šećer, med, melasa; kvasac, prašak

za pecivo; so; senf; ocat, umaci (začini); mirođije; led za rashlađivanje; hljeb, peciva i pekarski proizvodi, naime, pite, kolači, krofne, mafini, tartevi (otvorene pite sa slatkim ili slanim nadjevom), pice, sendviči, pudinzi, gotove smjese za kolače, dezerti, naime, pekarski dezerti, čokoladni dezerti, konditorski dezerti i dezerti od brašna; konditorski proizvodi, čokolade, bombone, keksi, čokoladni vafli, krekeri.;

35 Oglašavanje i reklamiranje; vođenje komercijalnih poslova; komercijalna administracija; uredski poslovi; grupiranje za račun trećih osoba tekstila i tekstilnih roba, kafe, čaja, kakaa i nadomjestaka za kafu, riže, tapioke i saga, brašna i proizvoda od žitarica, hljeba, peciva i slastica, jestivih ledenih proizvoda, šećera, meda, melasa, kvasca, praška za pecivo, soli, senfa, ocata, umaka (začina), mirođija, leda za rashlađivanje, hljeba, peciva i pekarskih proizvoda, naime, pita, kolača, krofni, mafina, tarteva (otvorenih pita sa slatkim ili slanim nadjevom), pica, sendviča, pudinga, gotovih smjesa za kolače, dezerta, naime, pekarskih dezerta, čokoladnih dezerta, konditorskih dezerta i dezerta od brašna, konditorskih proizvoda, čokolada, bombona, keksa, čokoladnih vafli, krepera (isključujući prevoz istih), radi omogućavanja potrošačima njihovog lakšeg uočavanja i kupovine.;

43 Usluge pružanja hrane i pića; privremeni smještaj; opskrba hranom i pićem; restorani, restorani sa samoposluživanjem, kafeterije; kafići, usluge kantina, usluge koktel barova, restorani za brzo i stalno posluživanje (snek-barovi), usluge kateringa, pubovi; iznajmljivanje opreme za posluživanje hrane koja se koristi u oblasti usluga obezbjeđenja hrane i pića.

(111) **BAZ1518589**(181)20/04/2025
 (210) BAZ1518589A (220)20/04/2015
 (151) 21/11/2016
 (300) 86/433,337
 24/10/2014
 US
 (732) **Biogen MA Inc. 250 Binney Street,
 Cambridge, Massachusetts 02142, US**
 (740) PETOŠEVIĆ d.o.o
 (540)
BIOGEN

(511)
 5 Farmaceutski preparati za liječenje neuroloških poremećaja i hemofilije.;

42 Razvoj farmaceutskih preparata i lijekova.

(111) **BAZ1518591**(181)21/04/2025
 (210) BAZ1518591A (220)21/04/2015
 (151) 17/11/2016
 (732) **NBA PROPERTIES, Inc. Olympic**

**Tower - 645 Fifth Avenue, New York,
 New York 10022, US**

(740) "ŽIVKO MIJATOVIĆ & PARTNERS" d.o.o.
 Sarajevo
 (540)



(531) 21.3,26.1,26.11,27.5

(511)
 25 Odjeća, naročito artikli iz grupe čarapa, obuća, košarkaška obuća, košarkaške tenisice, papuče, majice kratkih rukava, košulje, polo majice, gornji dijelovi trenerki, hlače trenerki, pantalone, majice bez rukava, džemper, šorcevi, pidžame, sportske majice, ragbi majice, puloveri, kaiševi, kravate, spavačice, šeširi, kape, šilterice, trenerke za zagrijavanje, hlače za zagrijavanje, majice za zagrijavanje/lovačke majice, jakne, vjetrovke, parke (sportske jakne sa kapuljačom), kaputi, siperi koji nisu od papira, trake za glavu, trake za ručne zglobove (odjevni artikli), kecelje, donje rublje, bokserice, hlače, zaštite za uši, rukavice, narukvice (vunene, pletene), šalovi, tkane i pletene majice, haljine od žerseja, haljine, haljine i uniforme za navijačice, odjeća za kupanje, kupaći kostimi, odjeća za plivanje, bikini, tankini, bermude za kupanje, šorcevi za surfanje na vodi, mokra odijela, odjeća za plažu, odjeća za preko kupaćih kostima, pareo, sandale, sandale za plažu, šeširi za plažu, viziri za sunce, kape za plivanje, kape za kupanje, ukrasne kape sa perikom.;

28 Igre, igračke i sportska oprema, naročito lopte za košarku, loptice za golf, lopte za igralište, sportske lopte, gumene lopte i lopte od pjene za trening životinja (action balls), plišane lopte za igru, plastične lopte za igru, košarkaške mrežice, košarkaške table, mini košarkaške table, pumpe za napuhivanje košarkaških lopti i igle za isto; golf palice, golf torbe, golferske palice, dodatna oprema za golf, naime, naprava za stavljanje na mjesto busena s travom u golfu, držači golf loptica, oznake za golf loptice, navlake za golferske torbe, navlake za golferske palice, rukavice za golf, košuljice za golf loptice, golfersko područje oko rupe označeno zastavicom (golf putting greens); stalci za bilijarske štapove, bilijarske kugle, stalci za bilijarske kugle, ormarići za pikado mete, elektronske košarkaške stone igre, košarkaške stone igre, košarkaške društvene

igre, igre vještine i akcije, društvene igre za odrasle i djecu, trivia igre i igre informacija i elektronski aparati za arkadne video igre, setovi za košarku koji sadrže mrežicu i zviždaljku, lutke, ukrasne lutke, kolekcionarske lutke, akcijske figurice za igranje, akcijske figurice sa gibljivom glavom, punjene igračke, plišane igračke, puzzle slagalice, kocke za slaganje, ukrasi za božićna drvca i božićne čarape; autići igračke u obliku auta, kamiona, vozova i kombija, sve na temu košarke, ukrasne igračke od pjene u obliku prstiju i trofeja, trofeji igračke, igrače karte, igre sa kartama, trubice za igru, igračke za ljubimce; igračke za plažu, naročito lopte za plažu, lopte za napuhivanje, igračke kantice, lopatice, igračke za pijesak, igračke za pješčanik, igračke za prskanje vodom; dodaci za bazen naročito plutajuća oprema za plivanje, oprema za plivanje za bazen, igračke splavovi za vodu, plutače od pjene, kolutovi za plivanje, kolutovi za bazen, kolutovi od pjene, daske za potrbušno plivanje, daske za surfanje, peraje za plivanje, peraje za surfanje, mišići za plivanje i narukvice za pomoć pri plivanju, sve za rekreativne svrhe; setovi za odbojku koji sadrže loptu, mrežu, oznake za teren i zviždaljku, te setovi za vaterpolo koji sadrže loptu, mrežu i zviždaljku; ukrasne vjetrulje od platna (indikatori vjetra); minijature – reprodukcije stadiona, naročito mali plastični modeli stadiona; snježne kugle; aparati za video igrice za upotrebu sa televizijom i ručni upravljači za video igrice za upotrebu sa konzolnim sistemima video igara.;

41 Usluge razonode i obrazovanja u obliku televizijskih i radio programa uživo u području košarke i izvođenje košarkaških utakmica uživo i košarkaških događanja; produkcija i distribucija radio i televizijskih emisija sa košarkaškim igrama, košarkaškim događajima i programima iz oblasti košarke; održavanje i organizovanje košarkaških klinika i kampova, trenerskih klinika i kampova, klinika i kampova plesnih timova i košarkaških utakmica; zabavne usluge u obliku osobnih prikazivanja kostimiranih maskota ili plesnih timova na košarkaškim utakmicama i događanjima, klinikama, kampovima, promocijama i drugim s košarkom vezanim događajima, posebnim događanjima i zabavama; usluge kluba obožavatelja; zabavne usluge, naime pružanje web stranice sa multimedijским materijalom u obliku televizijskih prikaza, interaktivnih televizijskih prikaza, video snimaka, video stream snimaka, odabranih interaktivnih video prikaza, radio programa, radio prikaza, i audio snimaka iz oblasti košarke; davanje vijesti i informacija u obliku statistike i trivija iz oblasti košarke; online igrice koje se ne mogu skinuti, naime kompjuterske igrice, video igrice, interaktivne video igrice, akcijske i igre vještine, arkadne igrice, društvene igre za odrasle i djecu, društvene igre, slagalice, i trivija igrice; usluge elektronskog izdavaštva, naime izdavanje magazina, vodiča, biltena, bojanke i rasporeda online igrice za treća lica preko Interneta, sve u području košarke; pružanje online kompjuterske baze podataka u području košarke.

(111) **BAZ1518592**(181)21/04/2025

(210) BAZ1518592A (220)21/04/2015

(151) 21/11/2016

(300) 86/433,489

24/10/2014

US

(732) **Biogen MA Inc. 250 Binney Street, Cambridge, Massachusetts 02142, US**

(740) PETOŠEVIĆ d.o.o

(540)



(531) 26.7,26.15,27.5

(511)

5 Farmaceutski preparati za liječenje neuroloških poremećaja i hemofilije.;

42 Razvoj farmaceutskih preparata i lijekova.

(111) **BAZ1518593**(181)21/04/2025

(210) BAZ1518593A (220)21/04/2015

(151) 22/11/2016

(732) **Kosova Tobacco Q.T. "Brefu i Diellit" Lok.35, Priština, RS**

(740) "Linea Sušić" d.o.o.

(540)



(531) 5.5,19.3,25.1,27.5

(511)

34 Duhan; pribor za pušače; šibice.

- (111) **BAZ1518594**(181)22/04/2025
 (210) BAZ1518594A (220)22/04/2015
 (151) 28/10/2016
 (732) **AlFakher International Co. P.O. Box
 309, Ugland House, Grand Cayman,
 KY1-1104, KY**
 (740) DR DIANA PROTIC-TKALČIĆ &
 PARTNERS D.O.O
 (540)



(531) 27.1,27.5

(511)

16 Papir; karton; oglasni i reklamni panoi od papira ili kartona; papir za pakovanje; slike; vizit kartice; štampani oglasi i reklame; štampane publikacije; znakovi od papira; trake od kartona; kese (omotnice, vrećice) od papira ili plastike za pakovanje; koverta od kartona ili papira; materijal od kartona ili papira; kutije od kartona ili papira; materijal za pakovanje napravljen od škroba; klišei; poster; štampani materijal; natpisi na papiru ili kartonu; kancelarijski pribor; naljepnice; materijal za pisanje; papir za pisanje.;

34 Upijajući papir za duhan; upijajući papir za lule; pribor za duhan; pepeljare; pepeljare za pušače; pokrivači za duge lule; torbice za lule; kutije za cigarete i cigarete; duhan za žvakanje; filteri za cigarete; upaljači za cigarete; paklice cigareta; papir za cigarete; duhan za cigarete; cigarete; cigarete koje sadrže nadomjestke duhana; električne cigarete (elektronske cigarete); kutije za elektronske cigarete; spremnici za elektronske cigarete; elektronske nargile; elektronske lule za pušenje; cigarete sa filter papirom; kremen za upaljače; arome, koje nisu esencijalna ulja, za upotrebu u elektronskim cigaretama; arome za duhan; nargile; duhan u listovima; trave za pušenje; tečni nikotin za upotrebu u elektronskim cigaretama; kutije za šibice; osobni isparivači i elektronske cigarete, kao i arome; sirovi duhan; lule za duhan; duhan; duhan sa melasom; aromatizirani duhan; dijelovi za nargile; folije za nargile; oprema za nargile, uključujući cijevi, posude i vrat nargile, završetke za cijevi nargile, hvataljke za nargile; nargile; pribor za pušače; ugljen za nargile.

- (111) **BAZ1518595**(181)22/04/2025
 (210) BAZ1518595A (220)22/04/2015
 (151) 26/10/2016
 (732) **FRANCK d.d. Vodovodna 20, 10000
 Zagreb, HR**
 (740) DR DIANA PROTIC-TKALČIĆ &
 PARTNERS D.O.O
 (591) crvena, bordo, zlatna, bijela, smeđa, crna,
 zelena
 (540)



(531) 5.5,5.7,11.3,19.3,27.5,29.1

(511)

30 Kafa.

- (111) **BAZ1518608**(181)23/04/2025
 (210) BAZ1518608A (220)23/04/2015
 (151) 02/12/2016
 (732) **Basic Company d.o.o. Trn bb, 88220
 Široki Brijeg, BA**
 (540)

LINUX

(511)

16 Papir, karton i proizvodi od tih materijala koji nisu obuhvaćeni drugim razredima; tiskarski proizvodi; proizvodi za uvezivanje knjiga; fotografije; pribor za pisanje; ljepila (ljepljive tvari za papirne proizvode ili za kućanstvo); slikarski pribor; kistovi; pisaci strojevi i uredski pribor (osim namještaja); oprema za nastavu i obuku (osim aparata); plastični materijali za ambalažu (koji nisu obuhvaćeni drugim razredima); tiskarska slova; klišei.

(111) **BAZ1518609**(181)24/04/2025
 (210) BAZ1518609A (220)24/04/2015
 (151) 16/11/2016
 (732) **“VITA-LIFE” d.o.o. Kakanjska br. 4,
 Visoko, BA**
 (740) “STAM” d.o.o.
 (540)



(531) 1.15.,4.5,5.3,25.1,27.5
 (511)
 32 Vitaminski instant napitak.

(111) **BAZ1518610**(181)24/04/2025
 (210) BAZ1518610A (220)24/04/2015
 (151) 26/10/2016
 (732) **Toyota Jidosha Kabushiki Kaisha (also
 trading as Toyota Motor Corporation)
 1, Toyota-cho, Toyota-shi, Aichi-ken, JP**
 (740) PETOŠEVIĆ d.o.o
 (540)

RC F

(511)
 12 Automobili i strukturalni dijelovi za njih.

(111) **BAZ1518611**(181)24/04/2025
 (210) BAZ1518611A (220)24/04/2015
 (151) 26/10/2016
 (732) **Toyota Jidosha Kabushiki Kaisha (also
 trading as Toyota Motor Corporation) 1,
 Toyota-cho, Toyota-shi, Aichi-ken, JP**
 (740) PETOŠEVIĆ d.o.o
 (540)

LS600hL

(511)
 12 Automobili i strukturalni dijelovi za njih.

(111) **BAZ1518613**(181)27/04/2025
 (210) BAZ1518613A (220)27/04/2015
 (151) 03/11/2016
 (732) **LUKAS TP NAKIĆ d.o.o. fra Dominika
 Mandića 19, 88200 Široki Brijeg, BA**

(591) crvena, plava
 (540)

leda

(531) 1.15,27.5,29.1
 (511)

32 Pivo; mineralne i gazirane vode te ostala bezalkoholna pića; voćni napici i voćni sokovi; sirupi i ostali preparati za pripremanje napitaka.

- (111) **BAZ1518615**(181)28/04/2025
 (210) BAZ1518615A (220)28/04/2015
 (151) 17/11/2016
 (732) **MILCH PRODUCT SMAJIC d.o.o. za proizvodnju, trgovinu i usluge Arapovac bb, 75246 Čelić, BA**
 (740) "ACTINNOVA" d.o.o.
 (540)

VAŠE PRAVO NA ZDRAVU HRANU

- (511)
 29 Meso, riba, živina i divljač; mesni ekstrakti; konzervirano, sušeno i kuvano voće i povrće; želei, džemovi, kompoti; jaja, mlijeko i mliječni proizvodi; jestiva ulja i masti.;
 35 Oglašavanje i reklamiranje; vođenje komercijalnih poslova; komercijalna administracija; kancelarijski poslovi.

- (111) **BAZ1518616**(181)29/04/2025
 (210) BAZ1518616A (220)29/04/2015
 (151) 25/10/2016
 (732) **LRC Products Limited 103-105 Bath Road, Slough, SL1 3UH, GB**
 (740) "ŽIVKO MIJATOVIĆ & PARTNERS" d.o.o. Sarajevo
 (540)

LOVE EVERY STEP

- (511)
 3 Nemedicinski preparati za njegu stopala, tijela i kože; kreme, gelovi, losioni, ulja, balzami, puderi, talk puderi i sprejevi za upotrebu na stopalima, tijelu, noktima i koži; nemedicinski preparati za tretman, njegu, čišćenje, umirivanje, revitalizaciju i relaksaciju stopala, tijela, noktiju i kože; nemedicinski preparati za kupanje u obliku soli, ulja i kupki; kupke u obliku tableta, naročito nemedicinske kupke za stopala; dezodoransi za stopala, tijelo i kožu; dezodoransne kreme, gelovi, losioni, puderi, talk puderi i sprejevi za stopala, tijelo i kožu; dezodoransi impregnirani u uloške za ličnu upotrebu; dezodoransi za stopala.;
 5 Sanitarni preparati za medicinske svrhe; medicinski preparati za njegu stopala, tijela, noktiju i kože; medicinski preparati za njegu kože, naročito farmaceutske hidratantne kreme, gelovi i losioni; medicinske kreme, gelovi, losioni, ulja, balzami, puderi, talk puderi i sprejevi za upotrebu na stopalima, tijelu, noktima i koži; medicinski preparati za tretman stopala, tijela, noktiju i kože; sanitarni sterilizacijski preparati za tretman stopala, tijela, noktiju i kože; dezinfekcijski preparati za higijenu i sanitarne svrhe za tretman stopala, tijela, noktiju i kože; medicinski i terapeutski preparati i dodaci za kupanje u obliku soli, ulja i kupki; medicinske i dezinfekcijske kupke u obliku tableta, naročito kupke za stopala, ruke i nokte; medicinski i farmaceutski preparati protiv znojenja, naročito dezodoransi za tretman

stopala, tijela i kože; medicinske tečnosti za masažu, naročito medicinska ulja za masažu za tretman stopala, tijela, noktiju i kože; medicinski i farmaceutski proizvodi za kurje oči, naročito kreme i losioni za odstranjivanje kurjih očiju; medicinski i farmaceutski proizvodi za bradavice, naročito kreme i losioni za otklanjanje bradavica; ulošci i jastučići za prevenciju upale nožnih prstiju i zadebljanja žuljeva, naročito ulošci i jastučići za čukljeve, i ulošci i jastučići za kurje oči; medicinski i farmaceutski proizvodi za plikove, naročito ulošci i jastučići za plikove; medicinski preparati za liječenje uraslih noktiju na nožnim prstima; medicinski preparati za liječenje noktiju zahvaćenih gljivicama; medicinski flasteri; medicinski prstenasti flasteri; prstenovi za kurje oči; medicinski ljepljivi flasteri; zavoji, naročito zavoji za previjanje, ljepljivi zavoji, zavoji za previjanje rana na koži; dezinfekcijski preparati, naime dezinfekcijska sredstva za sve namjene; antiseptički proizvodi, naročito antiseptici, antiseptičke maramice, antiseptički flasteri; anti-gljivične supstance, naročito anti-gljivični preparati; materijali natopljeni sa ili koji sadrže anti-gljivične upstance, naročito anti-gljivične preparate, anti-gljivične kreme za medicinsku upotrebu; fungicidi.;

8 Ručni kućni alati i pribor za manikir ili pedikir, naročito turpije za stopala i turpije za nokte; ručni alati za uklanjanje zadebljale kože, naročito turpije za stopala i turpije za nokte; ručni alati za piling kože, naročito turpije za stopala i turpije za nokte; grickalice za nokte, turpije za nokte, makazice; pincete; sastavni dijelovi i pribor za svu prethodno navedenu robu.;

10 Ortopedski aparati i instrumenti; protetski aparati i instrumenti za stopala i ruke; terapeutski jastučići za njegu stopala; medicinska pomagala za korekciju stopala, naročito potpore za svod stopala; ortopedski aparati za odvajanje i ravnjanje nožnih prstiju; zaštitne medicinske naprave protiv otvrdnjavanja nažuljenih područja i protiv upale nožnih prstiju; elektronske naprave za tretiranje kože, naročito elektronske naprave koje se koriste za uklanjanje kože; elektronske naprave za tretiranje kože, naročito elektronske naprave koje se koriste za piling kože; elektronske naprave za tretiranje kože, naročito elektronske turpije za stopala; elektronske naprave za tretiranje kože, naročito elektronske turpije za nokte; jastučići za pete i potpetice u obliku gel jastučića za obuću; ulošci za čizme, prstenovi za stopala i potpore za stopala u vidu ortopedskih uložaka za obuću; ortopedski ulošci za cipele, ortopedski ulošci, jednokratni ulošci za cipele, i dezodorirajući ulošci, a sve naprijed navedeno za ortopedsku obuću; medicinske kompresivne čarape; medicinske kompresivne čarape sa graduiranim pritiskom; medicinske potporne čarape, naročito elastični držači za čarape, čarape do koljena, čarape do butina; medicinske ortopedske i terapeutske čarape, naročito elastični držači za čarape, čarape do koljena, čarape do butina; čarape za medicinske, hirurške i/ili profilaktične svrhe, naročito hula-hop čarape sa steznikom, elastični držači za čarape, čarape do koljena, čarape do butina; medicinske i hirurške kompresivne čarape; medicinske kompresivne čarape za proširene vene; ortopedski aparati za vježbanje stopala; ortopedski proizvodi, naročito ortopedski potporni zavoji; aparati za fiksiranje prstiju i nožnih prstiju, naročito medicinski flasteri za prste i nožne prste; zavoji za ortopedske potporne svrhe; medicinski aparati za mjerenje, ispitivanje i uzimanje otisaka stopala; masažeri za tijelo; električni masažeri; masažeri za stopala; terapeutski aparati i uređaji za masiranje i/ili kupanje, naročito uređaji za masažu stopala i ruku; sastavni dijelovi i oprema za svu prethodno navedenu robu.

(111) **BAZ1518620**(181)04/05/2025
 (210) BAZ1518620A (220)04/05/2015
 (151) 03/11/2016
 (732) **Colgate-Palmolive Company, a Delaware corporation 300 Park Avenue, New York, N.Y. 10022, US**
 (740) Mirna Milanović - Lalić
 (591) crvena, bijela, srebrna, svijetlo siva, crna, ljubičasta
 (540)



(531) 1.15,20.5,26.1,26.15,27.5,29.1
 (511)
 21 Četkica za zube.

(111) **BAZ1518621**(181)04/05/2025
 (210) BAZ1518621A (220)04/05/2015
 (151) 18/11/2016
 (732) **Bosnalijek, farmaceutska i hemijska industrija, dioničko društvo Jukićeva 53, 71000 Sarajevo, BA**
 (740) "Linea Sušić" d.o.o.
 (591) siva, žuta, bijela
 (540)



(531) 2.1,26.1,26.4,27.5,29.1
 (511)
 5 Farmaceutski proizvodi.

(111) **BAZ1518622**(181)04/05/2025
 (210) BAZ1518622A (220)04/05/2015
 (151) 18/11/2016
 (732) **Bosnalijek, farmaceutska i hemijska industrija, dioničko društvo Jukićeva 53, 71000 Sarajevo, BA**
 (740) "Linea Sušić" d.o.o.
 (591) siva, crvena, bijela
 (540)



(531) 1.15,26.1,26.4,29.1
 (511)
 5 Farmaceutski proizvodi.

(111) **BAZ1518624**(181)04/05/2025
 (210) BAZ1518624A (220)04/05/2015
 (151) 18/11/2016
 (732) **Bosnalijek, farmaceutska i hemijska industrija, dioničko društvo Jukićeva 53, 71000 Sarajevo, BA**
 (740) "Linea Sušić" d.o.o.
 (591) siva, nijanse sive, zelena, bijela
 (540)



(531) 21.1,26.1,26.4,27.5,29.1
 (511)
 5 Farmaceutski proizvodi.

- (111) **BAZ1518625**(181)05/05/2025
 (210) BAZ1518625A (220)05/05/2015
 (151) 22/11/2016
 (732) **KENDA RUBBER INDUSTRIAL CO.,
 Ltd. No. 146, Sec. 1, Chung Shan Rd.,
 Yuanlin Township, Changhua County,
 TW**
 (740) "INTELBIRO" d.o.o.
 (540)

KENDA

(531) 27.5

- (511)
 12 Gume; unutrašnje gume za pneumatske točkove; bandaži (felne) za pneumatike; zakrpe za popravku guma; automobilske gume; gume za bicikle; gume za motorcikle; unutrašnje gume; zakrpe za popravku unutrašnjih guma; šare za protektiranje guma; klinovi za zimske gume; klinovi protiv klizanja za gume vozila.

- (111) **BAZ1518626**(181)05/05/2025
 (210) BAZ1518626A (220)05/05/2015
 (151) 28/10/2016
 (732) **THE PROCTER & GAMBLE COMPANY
 One Procter & Gamble Plaza,
 Cincinnati, Ohio 45202, US**
 (740) DR DIANA PROTIC-TKALČIĆ &
 PARTNERS D.O.O
 (540)

DISCREET

- (511)
 5 Ženski higijenski proizvodi, uključivo zaštita za gaćice, higijenski rupčići i tamponi, higijenske gaćice, interlabijalni ulošci za žensku higijenu, gaćice za žensku higijenu, pelene i rupčići kod nezadržavanja mokraće, gaćice kod nezadržavanja mokraće.

- (111) **BAZ1518627**(181)05/05/2025
 (210) BAZ1518627A (220)05/05/2015
 (151) 26/10/2016
 (732) **Diageo North America, Inc. 801 Main
 Avenue, Norwalk, Connecticut 06851,
 US**
 (740) PETOŠEVIĆ d.o.o
 (540)

SMIRNOFF ELECTRIC

- (511)
 33 Alkoholna pića osim piva.

- (111) **BAZ1518628**(181)06/05/2025
 (210) BAZ1518628A (220)06/05/2015
 (151) 21/10/2016
 (732) **SHIMANO INC. 3-77 Oimatsu-cho,
 Sakai-ku, Sakai-City, Osaka, JP**
 (740) "INTELBIRO" d.o.o.
 (540)

E-TUBE

- (511)
 9 Računari za bicikla, prikazne ploče za poziciju zupčanika, omjer prijenosa i/ili status baterije (akumulatora) za bicikla, digitalne prikazne ploče (elektronske) za bicikla, pokazatelji brojevanih vrijednosti za bicikla, uređaji za bilježenje vremena za bicikla, uređaji za globalno pozicioniranje (GPS) za bicikla, mjerni instrumenti za bicikla, prijemnici numeričkih vrijednosti za bicikla, pokazatelji brzine za bicikla, manometri za bicikla, tahometri za bicikla, mjerači snage za bicikla, odometri za bicikla; bežični uređaji za prenos podataka za bicikla; softver za bicikla; električne žice za bicikla; baterije, punjači za baterije, držači baterija; računarska sučelja za bicikla; kacige za bicikla; naočale, sportske naočale, sunčane naočale, oprema za oči i pribor za opremu za oči.;

- 12 Bicikli, uključujući električne bicikle, njihove dijelove, opremu i pribor, naročito: glavčine, glavčine zupčanika s unutarnjim zupčanjem, glavčine bicikla koje sadrže u sebi dinamo mašinu, brzootpuštajuće poluge glavčina, brzootpuštajuće naprave glavčina, otpuštajuće poluge zupčanika, poluge za mijenjanje brzina, uređaj za mijenjanje brzina, mjenjači, vodilice za lance, zamašnjaci, lančani, kolotur (remenice) prilagođene za korištenje sa biciklima, lanci, kablovi prebacivači, kurble, pogon, prednje račne (valjak za lanac), pedale, kaiši na pedalama za cipele, kočione poluge, kočnice, kočioni kablovi, kočnička papuča, obruči (naplaci), rotor kočnica, kočne pločice, kotači, gume, zračnice, žbice, niple, donja konzola, stubovi sjedišta, dijelovi za spajanje viljuške bicikla sa ramom, amortizeri, ručke za upravljanje biciklom, spojni dio za upravljačke ručke, hvatači na upravljačkim ručkama, krajevi ručki, šipka za sjedalo, sedla, pokazivači stepena prenosa za bicikla, motori, prekidači.

- (111) **BAZ1518633**(181)11/05/2025
 (210) BAZ1518633A (220)11/05/2015
 (151) 26/10/2016
 (732) **Diageo North America, Inc. 801 Main Avenue, Norwalk, Connecticut 06851, US**
 (740) PETOŠEVIĆ d.o.o
 (540)



(531) 24.17,25.3,26.4,27.5

(511)

33 Alkoholna pića (osim piva).

- (111) **BAZ1518634**(181)12/05/2025
 (210) BAZ1518634A (220)12/05/2015
 (151) 28/10/2016
 (732) **NBA PROPERTIES, Inc. Olympic Tower - 645 Fifth Avenue, New York, New York 10022, US**
 (740) "ŽIVKO MIJATOVIĆ & PARTNERS"
 d.o.o. Sarajevo
 (540)



(531) 1.1,1.11,21.3,24.3,26.1,27.1,27.5,27

(511)

25 Odjeća, naročito artikli iz grupe čarapa, obuća, košarkaška obuća, košarkaške tenisice, papuče, majice kratkih rukava, košulje, polo majice, gornji dijelovi trenerki, hlače trenerki, pantalone, majice bez rukava, džemper, šorcevi, pidžame, sportske majice, ragbi majice, puloveri, kaiševi, kravate, spavačice, šeširi, kape, šilterice, trenerke za zagrijavanje, hlače za zagrijavanje, majice za zagrijavanje/lovačke majice, jakne, vjetrovke, parke (sportske jakne sa kapuljačom), kaputi, siperi koji nisu od papira, trake za glavu, trake za ručne zglobove (odjevni artikli), kecelje, donje rublje, bokserice, hlače, zaštite za uši, rukavice, narukvice (vunene, pletene), šalovi, tkane i pletene majice, haljine od žerseja, haljine, haljine i uniforme za navijačice, odjeća za kupanje, kupaći kostimi, odjeća za plivanje, bikini, tankini, bermude za kupanje, šorcevi za surfanje na vodi, mokra odijela, odjeća za plažu, odjeća za preko kupaćih kostima, pareo, sandale, sandale za plažu, šeširi za plažu, viziri za sunce, kape za plivanje, kape za kupanje, ukrasne kape sa perikom.;

28 Igre, igračke i sportska oprema, naročito lopte za košarku, loptice za golf, lopte za igralište, sportske lopte, gumene lopte i lopte od pjene za trening životinja (action balls), plišane lopte za igru, plastične lopte za igru, košarkaške mrežice, košarkaške table, mini košarkaške table, pumpe za napuhivanje košarkaških lopti i igle za isto; golf palice, golf torbe, golferske palice, dodatna oprema za golf, naime, naprava za stavljanje na mjesto busena s travom u golfu, držači golf loptica, oznake za golf loptice, navlake za golferske torbe, navlake za golferske palice, rukavice za golf, košuljice za golf loptice, golfersko područje oko rupe označeno zastavicom (golf putting greens); stalci za bilijarske štapove, bilijarske kugle, stalci za bilijarske kugle, ormarići za pikado mete, elektronske košarkaške stone igre, košarkaške stone igre, košarkaške društvene igre, igre vještine i akcije, društvene igre za odrasle i djecu, trivia igre i igre informacija i elektronski aparati za arkadne video igre, setovi za košarku koji sadrže mrežicu i zviždaljku, lutke, ukrasne lutke, kolekcionarske lutke, akcijske figurice za igranje, akcijske figurice sa gibljivom glavom, punjene igračke, plišane igračke, puzzle slagalice, kocke za slaganje, ukrasi za božićna drvca i božićne čarape; autići igračke u obliku auta, kamiona, vozova i kombija, sve na temu košarke, ukrasne igračke od pjene u obliku prstiju i trofeja, trofeji igračke, igrače karte, igre sa kartama, trubice za igru, igračke za ljubimce; igračke za plažu, naročito lopte za plažu, lopte za napuhivanje, igračke kantice, lopatice, igračke za pijesak, igračke za pješčanik, igračke za prskanje vodom; dodaci za bazen naročito plutajuća oprema za plivanje, oprema za plivanje za bazen, igračke splavovi za vodu, plutače od pjene, kolutovi za plivanje, kolutovi za bazen, kolutovi od pjene, daske za potbušno plivanje, daske za surfanje, peraje za plivanje, peraje za surfanje, mišići za plivanje i narukvice za pomoć pri plivanju, sve za rekreativne svrhe; setovi za odbojku koji sadrže loptu, mrežu, oznake za teren i zviždaljku, te setovi za vaterpolo koji sadrže loptu, mrežu i zviždaljku; ukrasne vjetrovke od platna (indikatori vjetrova); minijature – reprodukcije stadiona, naročito mali plastični modeli stadiona; snježne kugle; aparati za video igrice za upotrebu sa televizijom i ručni upravljači za video igrice za upotrebu sa konzolnim sistemima video igara.;

41 Usluge razonode i obrazovanja u obliku televizijskih i radio programa uživo u području košarke i izvođenje košarkaških utakmica uživo i košarkaških događanja; produkcija i

distribucija radio i televizijskih emisija sa košarkaškim igrama, košarkaškim događajima i programima iz oblasti košarke; održavanje i organizovanje košarkaških klubova i kampova, trenerskih klubova i kampova, klubova i kampova plesnih timova i košarkaških utakmica; zabavne usluge u obliku osobnih prikazivanja kostimiranih maskota ili plesnih timova na košarkaškim utakmicama i događanjima, klubovima, kampovima, promocijama i drugim s košarkom vezanim događajima, posebnim događanjima i zabavama; usluge kluba obožavatelja; zabavne usluge, naime pružanje web stranice sa multimedijским materijalom u obliku televizijskih prikaza, interaktivnih televizijskih prikaza, video snimaka, video stream snimaka, odabranih interaktivnih video prikaza, radio programa, radio prikaza, i audio snimaka iz oblasti košarke; davanje vijesti i informacija u obliku statistike i trivija iz oblasti košarke; online igrice koje se ne mogu skinuti, naime kompjuterske igrice, video igrice, interaktivne video igrice, akcijske i igre vještine, arkadne igrice, društvene igre za odrasle i djecu, društvene igre, slagalice, i trivija igrice; usluge elektronskog izdavaštva, naime izdavanje magazina, vodiča, biltena, bojanke i rasporeda online igrice za treća lica preko Interneta, sve u području košarke; pružanje online kompjuterske baze podataka u području košarke.

- (111) **BAZ1518635**(181)12/05/2025
 (210) BAZ1518635A (220)12/05/2015
 (151) 18/11/2016
 (732) **Bosnalijek, farmaceutska i hemijska industrija, dioničko društvo Jukićeva 53, 71000 Sarajevo, BA**
 (740) "Linea Sušić" d.o.o.
 (540)

HYPRESSIN

- (511)
 5 Farmaceutski proizvodi.

- (111) **BAZ1518636**(181)12/05/2025
 (210) BAZ1518636A (220)12/05/2015
 (151) 21/11/2016
 (732) **Diageo North America, Inc. 801 Main Avenue, Norwalk, Connecticut 06851, US**
 (740) PETOŠEVIĆ d.o.o
 (540)

SMIRNOFF ICE

- (511)
 33 Alkoholna pića (osim piva).

- (111) **BAZ1518638**(181)13/05/2025
 (210) BAZ1518638A (220)13/05/2015
 (151) 26/10/2016
 (732) **BELUPO Ijekovi i kozmetika d.d. Ulica Danica 5, 48000 Koprivnica, HR**
 (740) "INTELBIRO" d.o.o.
 (540)

GABINA

- (511)
 5 Farmaceutski proizvodi.

- (111) **BAZ1518639**(181)13/05/2025
 (210) BAZ1518639A (220)13/05/2015
 (151) 26/10/2016
 (300) 013747001
 16/02/2015
 EM
 (732) **Reckitt & Colman (Overseas) Limited Dansom Lane, Hull, HU8 7DS, GB**
 (740) "ŽIVKO MIJATOVIĆ & PARTNERS"
 d.o.o. Sarajevo
 (540)

VEET SILK & FRESH

- (511)
 3 Nemedicinski toaletni preparati; kozmetički preparati i preparati za ljepotu; hidratantne kreme, losioni, pjene i gelovi; piling; preparati za čišćenje kože; preparati za izbjeljivanje za osobnu upotrebu; preparati za depilaciju; voskovi za depilaciju; inhibitori ponovnog rasta dlake; preparati, uključujući kreme, gelove i pjene, za korištenje prije, tokom i nakon brijanja ili uklanjanja dlaka; maramice za depilaciju; impregnirane maramice i tuferi za njegu kože.

(111) **BAZ1518640**(181)15/05/2025

(210) BAZ1518640A (220)15/05/2015

(151) 25/10/2016

(732) **Cephalon (UK) Limited Ridings Point
Whistler Drive, Castleford, West
Yorkshire, WF10 5HX, GB**

(740) "ŽIVKO MIJATOVIĆ & PARTNERS"
d.o.o. Sarajevo

(540)

ABELCET

(511)

5 Anti-infektivna jedinjenja.

(111) **BAZ1518641**(181)18/05/2025

(210) BAZ1518641A (220)18/05/2015

(151) 27/10/2016

(732) "**SAPONIA**" KEMIJSKA,
**PREHRAMBENA I FARMACEUTSKA
INDUSTRIJA, D.D. M. Gupca 2,
31000 Osijek, HR**

(740) DR DIANA PROTIĆ-TKALČIĆ &
PARTNERS D.O.O

(540)

FAKS HELIZIM SUMMER SENSATIONS

(511)

3 Preparati za bijeljenje i ostale tvari za pranje; tekući preparati za bijeljenje i ostale tvari za pranje; preparati za uklanjanje mrlja iz tkanina; preparati za čišćenje, poliranje, odmašćivanje i struganje osim osvježivača WC-a; preparati za uklanjanje masnih mrlja za kućanstvo; preparati za prethodno namakanje; sapuni; parfumerijski proizvodi, eterična ulja, kozmetički proizvodi, losioni za kosu; preparati za njegu zubi.

(111) **BAZ1518642**(181)18/05/2025

(210) BAZ1518642A (220)18/05/2015

(151) 27/10/2016

(732) "**SAPONIA**" KEMIJSKA,
**PREHRAMBENA I FARMACEUTSKA
INDUSTRIJA, D.D. M. Gupca 2,
31000 Osijek, HR**

(740) DR DIANA PROTIĆ-TKALČIĆ &
PARTNERS D.O.O

(540)

BIOAKTIV SUMMER DREAM

(511)

3 Preparati za bijeljenje i ostale tvari za pranje; tekući preparati za bijeljenje i ostale tvari za pranje; preparati za uklanjanje mrlja iz tkanina; preparati za čišćenje, poliranje, odmašćivanje i struganje osim osvježivača WC-a; preparati za uklanjanje masnih mrlja za kućanstvo; preparati za prethodno namakanje; sapuni; parfumerijski proizvodi, eterična ulja, kozmetički proizvodi, losioni za kosu; preparati za njegu zubi.

(111) **BAZ1518652**(181)20/05/2025

(210) BAZ1518652A (220)20/05/2015

(151) 17/11/2016

(300) 86-551588

03/03/2015

US;

86-551590

03/03/2015

US

86-551594

03/03/2015

US

(732) **Nu Mark LLC (Virginia Limited
Liability Company) 6603 West Broad
Street, Richmond, Virginia 23230, US**

(740) "ŽIVKO MIJATOVIĆ & PARTNERS"
d.o.o. Sarajevo

(540)

FULL ON VAPOR

(511)

9 Baterije, punjači baterija i strujni adapteri za automobile za električne cigarete, električne cigare, električne cigarilose, električne naprave za vaporiziranje duhana i isparivače (sa datumom prioriteta US 2015-03-03 86-551594).; 30 Patrone koje se prodaju punjene tečnošću koja sadrži aromatične sastojke za električne cigarete, električne cigare, električne cigarilose i lule na paru za bezdimne električne cigarete, cigare i cigarilose (sa datumom prioriteta US 2015-03-03 86-551590); patrone koje se prodaju punjene tečnošću za električne cigarete, električne cigare, električne cigarilose, električne naprave za vaporiziranje duhana i isparivače (sa datumom podnošenja prijave u BiH).; 34 Duhanski proizvodi, naročito električne cigarete, električne cigare, električni cigarilosi i lule na paru za bezdimne električne cigarete, cigare i cigarilose; futrole i spremnici za električne cigarete, električne cigare, električne cigarilose i lule na paru za bezdimne električne cigarete, cigare i cigarilose (sa datumom prioriteta US 2015-03-03 86-551588); duhanski proizvodi, naročito duhan sirovi ili obrađeni, duhan za pušenje, duhan koji nije za pušenje, cigare, cigarete, cigarilosi, duhan za motanje, duhan za žvakanje, burmut, bezdimni duhan snus, vaporizatori za duhan; dijelovi i komponente, naročito raspršivači, kartomizeri (spoj patrone i raspršivača u jednom dijelu), baterije i adapteri za električne cigarete, električne cigare, električne cigarilose, i električne naprave za vaporiziranje duhana; komadići nikotina proizvedeni iz duhana za upotrebu oralnim putem; futrole i spremnici za električne naprave za vaporiziranje duhana i isparivače (sa datumom podnošenja prijave u BiH).

(111) **BAZ1518653**(181)20/05/2025

(210) BAZ1518653A (220)20/05/2015

(151) 22/11/2016

(300) 86-545324

25/02/2015

US;

86-545327

25/02/2015

US

86-545328

25/02/2015

US

(732) **Nu Mark LLC (Virginia Limited****Liability Company) 6603 West Broad****Street, Richmond, Virginia 23230, US**

(740) "ŽIVKO MIJATOVIĆ & PARTNERS"

d.o.o. Sarajevo

(540)

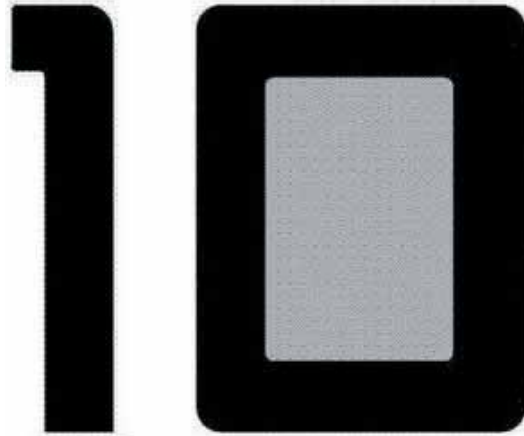

(531) 26.4,27.7

(511)

9 Baterije, punjači baterija i strujni adapteri za automobile za električne cigarete, električne cigare, električne cigarilose, električne naprave za vaporiziranje duhana i isparivače (sa datumom prioriteta US 2015-02-25 86-545327).;

30 Patrone koje se prodaju punjene tečnošću koja sadrži aromatične sastojke za električne cigarete, električne cigare, električne cigarilose i lule na paru za bezdimne električne cigarete, cigare i cigarilose (sa datumom prioriteta US 2015-02-25 86-545324); patrone koje se prodaju punjene tečnošću za električne cigarete, električne cigare, električne cigarilose, električne naprave za vaporiziranje duhana i isparivače (sa datumom podnošenja prijave u BiH).;

34 Duhanski proizvodi, naročito električne cigarete, električne cigare, električni cigarilosi i lule na paru za bezdimne električne cigarete, cigare i cigarilose; futrole i spremnici za električne cigarete, električne cigare, električne cigarilose i lule na paru za bezdimne električne cigarete, cigare i cigarilose (sa datumom prioriteta US 2015-02-25 86-545328); duhanski proizvodi, naročito duhan sirovi ili obrađeni, duhan za pušenje, duhan koji nije za pušenje, cigare, cigarete, cigarilosi, duhan za motanje, duhan za žvakanje, burmut, bezdimni duhan snus, vaporizatori za duhan; dijelovi i komponente, naročito raspršivači, kartomizeri (spoj patrone i raspršivača u jednom dijelu), baterije i adapteri za električne cigarete, električne cigare, električne cigarilose, i električne naprave za vaporiziranje duhana; komadići nikotina proizvedeni iz duhana za upotrebu oralnim putem; futrole i spremnici za električne naprave za vaporiziranje duhana i isparivače (sa datumom podnošenja prijave u BiH).

(111) **BAZ1518654**(181)20/05/2025
 (210) BAZ1518654A (220)20/05/2015
 (151) 18/11/2016
 (732) “TROPIC MALOPRODAJA” d.o.o.
Banja Luka Ivana Gorana Kovačića
bb, Banja Luka, BA
 (591) zelena
 (540)



(531) 27.5,29.1
 (511)
 35 Promocija i prodaja.

(111) **BAZ1518655**(181)20/05/2025
 (210) BAZ1518655A (220)20/05/2015
 (151) 18/11/2016
 (732) “TROPIC MALOPRODAJA” d.o.o.
Banja Luka Ivana Gorana Kovačića
bb, Banja Luka, BA
 (591) zelena
 (540)



(531) 24.17,27.5,29.1
 (511)
 35 Promocija i prodaja.

(111) **BAZ1518656**(181)20/05/2025
 (210) BAZ1518656A (220)20/05/2015
 (151) 18/11/2016
 (732) “TROPIC MALOPRODAJA” d.o.o.
Banja Luka Ivana Gorana Kovačića
bb, Banja Luka, BA
 (591) plava, zelena
 (540)



(531) 20.5,24.17,26.3,26.4,27.5,29.1
 (511)
 35 Promocija i prodaja.;

36 Iznajmljivanje stanova, ureda, skladišta i nekretnina.;

43 Usluge okrepe tj. Usluge hranjenja, restorana sa posluživanjem, restorana, snek barova, kantina, kafeterija i kafana.

(111) **BAZ1518657**(181)20/05/2025
 (210) BAZ1518657A (220)20/05/2015
 (151) 18/11/2016
 (732) “TROPIC MALOPRODAJA” d.o.o.
Banja Luka Ivana Gorana Kovačića
bb, Banja Luka, BA
 (591) plava, zelena
 (540)



(531) 20.5,24.17,26.3,26.4,27.5,29.1
 (511)
 35 Promocija i prodaja.;

36 Iznajmljivanje stanova, ureda, skladišta i nekretnina.;

43 Usluge okrepe tj. Usluge hranjenja, restorana sa posluživanjem, restorana, snek barova, kantina, kafeterija i kafana.

(111) **BAZ1518658**(181)20/05/2025
 (210) BAZ1518658A (220)20/05/2015
 (151) 18/11/2016
 (732) “**TROPIC MALOPRODAJA**” d.o.o.
Banja Luka Ivana Gorana Kovačića
bb, Banja Luka, BA

(591) crvena, zelena
 (540)



(531) 20.5,24.17,26.3,26.4,27.5,29.1
 (511)

35 Promocija i prodaja.;

36 Iznajmljivanje stanova, ureda, skladišta i nekretnina.;

43 Usluge okrepe tj. Usluge hranjenja, restorana sa posluživanjem, restorana, snek barova, kantina, kafeterija i kafana.

(111) **BAZ1518659**(181)20/05/2025
 (210) BAZ1518659A (220)20/05/2015
 (151) 18/11/2016
 (732) “**TROPIC MALOPRODAJA**” d.o.o.
Banja Luka Ivana Gorana Kovačića
bb, Banja Luka, BA

(591) plava, zelena
 (540)



(531) 14.7,26.11,27.5,29.1
 (511)

35 Promocija i prodaja.;

36 Iznajmljivanje stanova, ureda, skladišta i nekretnina.;

43 Usluge okrepe tj. Usluge hranjenja, restorana sa posluživanjem, restorana, snek barova, kantina, kafeterija i kafana.

(111) **BAZ1518660**(181)21/05/2025
 (210) BAZ1518660A (220)21/05/2015
 (151) 03/11/2016
 (732) **SUZHOU DAKE MACHINERY CO.,LTD.**
Room 618, Building Number 1,
Lucky City Commercial Center,
Suzhou Industrial Park, Suzhou City,
Jiangsu Province, CN

(740) “**ŽIVKO MIJATOVIĆ & PARTNERS**”
 d.o.o. Sarajevo

(540)



(531) 27.5

(511)

7 Električni alati i alatni strojevi, naročito bušilice, šarafcigeri, čekići, rezači, pile, brusilice, strojevi i aparati za poliranje, drobilice, francuski ključevi, blanje, glodalice za drvo, strojevi za graviranje, ravnjače, pištolji na vrući zrak, pištolji za vruće lijepljenje, pištolji za raspršivanje boje, pištolji za čavle, heftarice, električni kuhinjski strojevi, stubne bušilice, tokarilice za drvo, električne povlačne dizalice, aparati za zabijanje čavala, klamerice, vibratori za beton, mješalice za beton, čekići za rušenje, strojevi za zbijanje ploča; cjepači drva; strojevi za obradu drva; pneumatski alati; zračni kompresori; električni alati za travnjake i vrtove, naročito pihalice (za lišće), trimeri za travu, trimeri za živu ogradu, kosilice za travu, trimeri za ivice travnjaka, drobilice, pumpe, strojevi za visokotlačno pranje, usisivači; poljoprivredni strojevi; generatori; motori, osim za kopnena vozila; ispušni ventilatori; lančane dizalice; električni aparati za zavarivanje; pribori za električne alate, naročito svrdla za alate, svrdla za bušilice, držači svrdala, svrdla za glodalice za drvo, svrdla za šarafcigere, rezne trake pila, ploče za kružno brušenje, umeci za poliranje, abrazivni kotači, brusni papiri, ploče (diskovi) za rezanje.;

8 Ručni alati i ručni instrumenti, naročito ručno pokretani ručni alati; ručne bušilice; šarafcigeri; pile; odvijači; kliješta; stege; čekići; sjekire; dljeta; blanje; glodalice za drvo; rezači; zakivači; heftarice; spajalice; turpije; kliješta za hvatanje; probijači; zakovice (alat za postavljanje zakovica); mistrije; lopate; inbus ključevi; ključevi za matice; alati za krimpovanje; ručne dizalice; torbe za alat; držači za alat; poljoprivredni alati; vrtlarski alati; velike makaze; grablje za travnjake; kosilice za travnjake; trimeri za ivice travnjaka; kosirići (zaobljeni vrtlarski noževi); alati za struganje; raspršivači ljepila; noževi; alati za oštrenje; svrdla za ručne alate; ploče (diskovi) za brušenje; rezne ploče; diskovi za poliranje; disk brusilice; oštrice pila.;

9 Uređaji i instrumenti za vaganje, električne vage, uređaji i instrumenti za mjerenje, mjerne trake, libele, laserske libele, pomična mjerila, digitalni multimetri, metri sa zakačkom, testni kablovi, sigurnosni uređaji i instrumenti za sprječavanje nesreća ili povreda, sigurnosna odjeća, sigurnosne kacige, sigurnosne rukavice, zaštitne maske,

maske za disanje, sigurnosne čizme, zaštitne naočale, štitnici za koljena, čepići za uši, sigurnosni reflektivni prsluci, kompleti baterija, punjači za baterije, električni kablovi; električne žice, električni prekidači, električni transformatori, utikači za struju i utičnice, komutatori, električni releji, električne ploče prekidača, strujni usmjerivači, pokrivala za utičnice.

(111) **BAZ1518661**(181)21/05/2025
 (210) BAZ1518661A (220)21/05/2015
 (151) 03/11/2016
 (732) **THE COCA-COLA COMPANY One
 Coca-Cola Plaza, Atlanta, Georgia
 30313, US**
 (740) "ŽIVKO MIJATOVIĆ & PARTNERS"
 d.o.o. Sarajevo
 (540)



(531) 5.3,19.7,24.15,27.5
 (511)

21 Boce, čaše i plastične posude.;

29 Grickalice na bazi žitarica; grickalice na bazi čokolade; čokolada.;

30 Bezalkoholni napici, naime, negazirane i gazirane vode, vode sa dodatkom okusa, bezalkoholna pića, energetska pića, sportska pića, voćni napici i sokovi.;

32 Bezalkoholni napici, naime, negazirane i gazirane vode, voda sa dodatkom okusa, bezalkoholna pića, energetska pića, sportska pića, voćni napici i sokovi.

(111) **BAZ1518662**(181)21/05/2025
 (210) BAZ1518662A (220)21/05/2015
 (151) 21/11/2016
 (732) **Marriott Worldwide Corporation 10400
 Fernwood Road, Bethesda,
 Maryland 20817, US**
 (740) PETOŠEVIĆ d.o.o
 (540)

**COURTYARD
 Marriott**

(531) 27.5
 (511)

35 Oglašavanje; upravljanje poslovanjem uključujući pomoć i savjetovanje za osnivanje i upravljanje maloprodajnim objektima; poslovna administracija; franšizne usluge, a naročito, pomoć u poslovnom upravljanju tokom osnivanja i rada hotela, restorana, barova, toplica, objekata za rekreaciju i fitnes, i maloprodajnih objekata; uredske funkcije; upravljanje, iznajmljivanje i lizing poslovnih prostorija; usluge planiranja događanja; usluge hotelskog konsijerža (administrativna podrška).; 41 Obrazovanje; stručno osposobljavanje; razonoda; sportske i kulturne aktivnosti; usluge zdravstvenog kluba, a naročito, stavljanje na raspolaganje instrukcija i konsultacija na poljima tjelovježbe; stavljanje na raspolaganje prostora za rekreaciju i tjelovježbu, i stavljanje na raspolaganje upotrebe opreme za vježbanje.;

43 Usluge pružanja hrane i pića; privremeni smještaj; usluge hotela; usluge restorana, kateringa i barova; stavljanje na raspolaganje prostora opće namjene za sastanke, konferencije, konvencije i izložbe; stavljanje na raspolaganje prostora za bankete i društvene događaje za posebne prilike; i usluge rezervacija hotelskog smještaja; stavljanje na raspolaganje objekata za konvencije i konferencije.

- (111) **BAZ1518663**(181)22/05/2025
 (210) BAZ1518663A (220)22/05/2015
 (151) 03/11/2016
 (732) **CPFilms Inc., a corporation of the State of Delaware, USA 575 Maryville Centre Drive St. Louis, Missouri 63141, US**
 (740) "ŽIVKO MIJATOVIĆ & PARTNERS"
 d.o.o. Sarajevo
 (540)



- (531) 1.3,27.5
 (511)
 17 Plastična folija za postavljanje na prozorima vozila; plastične folije za kontrolu prolaska solarne energije; laminirane plastične folije; poliesterska folija; plastične folije i plastične ploče.

- (111) **BAZ1518664**(181)22/05/2025
 (210) BAZ1518664A (220)22/05/2015
 (151) 17/11/2016
 (732) **CPFilms Inc., a corporation of the State of Delaware, USA 575 Maryville Centre Drive St. Louis, Missouri 63141, US**
 (740) "ŽIVKO MIJATOVIĆ & PARTNERS"
 d.o.o. Sarajevo
 (540)

LLumar

- (511)
 17 Plastična folija za postavljanje na prozorima vozila; plastične folije za kontrolu prolaska solarne energije; laminirane plastične folije; poliesterska folija; plastične folije i plastične ploče.

- (111) **BAZ1518667**(181)22/05/2025
 (210) BAZ1518667A (220)22/05/2015
 (151) 27/10/2016
 (732) **Toyota Jidosha Kabushiki Kaisha (also trading as Toyota Motor Corporation) 1, Toyota-cho, Toyota-shi, Aichi-ken, JP**
 (740) PETOŠEVIĆ d.o.o
 (540)

LS500h

- (511)
 12 Automobili i strukturalni dijelovi za njih.

- (111) **BAZ1518668**(181)25/05/2025
 (210) BAZ1518668A (220)25/05/2015
 (151) 04/11/2016
 (732) **LUKAS TP NAKIĆ d.o.o. fra Dominika Mandića 19, 88200 Široki Brijeg, BA**
 (591) crvena, plava
 (540)



- (531) 1.15.,27.5,29.1
 (511)
 32 Pivo; mineralne i gazirane vode te ostala bezalkoholna pića; voćni napici i voćni sokovi; sirupi i ostali preparati za pripremanje napitaka.

- (111) **BAZ1518669**(181)25/05/2025
 (210) BAZ1518669A (220)25/05/2015
 (151) 04/11/2016
 (732) **LUKAS TP NAKIĆ d.o.o. fra Dominika Mandića 19, 88200 Široki Brijeg, BA**
 (740)
 (540)

aqua leda

- (511)
 32 Pivo; mineralne i gazirane vode te ostala bezalkoholna pića; voćni napici i voćni sokovi; sirupi i ostali preparati za pripremanje napitaka.

(111) **BAZ1518678** (181)26/05/2025
 (210) BAZ1518678A (220)26/05/2015
 (151) 17/11/2016

(732) **GENERAL MOTORS LLC 300**
Renaissance Center, City of Detroit,
State of Michigan 48265-3000, US

(740) Dragan Mićunović
 (540)



(531) 26.4,26.5,27.5

(511)

12 Motorna vozila i dijelovi za njih.

(111) **BAZ1518681** (181)29/05/2025
 (210) BAZ1518681A (220)29/05/2015
 (151) 06/12/2016

(732) **NBA PROPERTIES, Inc. Olympic**
Tower - 645 Fifth Avenue, New York,
New York 10022, US

(740) "ŽIVKO MIJATOVIĆ & PARTNERS"

d.o.o. Sarajevo

(540)



(531) 3.7,26.1,27.1,27.5

(511)

25 Odjeća, naročito artikli iz grupe čarapa, obuća, košarkaška obuća, košarkaške tenisice, papuče, majice kratkih rukava, košulje, polo majice, gornji dijelovi trenirki, hlače trenirki, pantalone, majice bez rukava, džemper, šortsevi, pidžame, sportske majice, ragbi majice, puloveri, kaiševi, kravate, spavačice, šeširi, kape, šilterice, trenirke za zagrijavanje, hlače za zagrijavanje, majice za zagrijavanje, jakne, vjetrovke, parke (sportske jakne sa kapuljačom), kaputi, siperi koji nisu od papira, trake za glavu, trake za ručne zglobove (odjevni artikli), kecelje, donje rublje, bokserice, hlače, zaštite za uši, rukavice, narukvice, vunene (pletene); rupci; tkane i pletene majice; haljine od žerseja, haljine, haljine i uniforme za navijačice, kupača odjeća, kupaći kostimi, bikini, tankini, bermude za kupanje, šortsevi za surfanje na vodi, mokra odijela, odjeća za plažu, odjeća za preko kupaćih kostima, pareo, sandale, sandale za plažu, šeširi za plažu, viziri za sunce, kape za plivanje, kape za kupanje, ukrasne kape sa perikom.;

28 Igre, igračke i sportska oprema, naročito lopte za košarku, loptice za golf, lopte za igralište, sportske lopte, gumene lopte i lopte od pjene za trening životinja (action balls), plišane lopte za igru, plastične lopte za igru, košarkaške mrežice, košarkaške table, mini košarkaške table, pumpe za napuhivanje košarkaških lopti i igle za isto; golf palice, golf torbe, golferske palice, dodatna oprema za golf, naime, naprava za stavljanje na mjesto busena s travom u golfu, držači golf loptica, oznake za golf loptice, navlake za golferske torbe, navlake za golferske palice, rukavice za golf, košuljice za golf loptice, golfersko područje oko rupe označeno zastavicom (golf putting greens), stalci za bilijarske štapove, bilijarske kugle, stalci za bilijarske kugle, ormarići za pikado mete, elektronske košarkaške stone igre, košarkaške stone igre, košarkaške društvene igre, igre vještine i akcije, društvene igre za odrasle i djecu, trivia igre i igre informacija i elektronski aparati za arkadne video igre, setovi za košarku koji sadrže mrežicu i zviždaljku, lutke, ukrasne lutke, kolekcionarske lutke, akcijske figurice za igranje, akcijske figurice sa gibljivom glavom, punjene igračke, plišane igračke, puzzle slagalice, kocke za slaganje, ukrasi za božićna drvca i božićne čarape, autići igračke u obliku auta, kamiona, vozova i kombija, sve na temu košarke, ukrasne igračke od pjene u obliku prstiju i trofeja, trofeji igračke, igrače karte, igre sa kartama, trubice za igru, igračke za ljubimce; igračke za plažu, naročito lopte za plažu, lopte za napuhivanje, igračke kantice, lopatice, igračke za pijesak, igračke za pješčanik, igračke za prskanje vodom; dodaci za bazen naročito plutajuća oprema za plivanje, oprema za plivanje za bazen, igračke splavovi za vodu, plutače od pjene, kolutovi za plivanje, kolutovi za bazen, kolutovi od pjene, dakse za potrušno plivanje, daske za surfanje, peraje za plivanje, peraje za surfanje, mišići za plivanje i narukvice za pomoć pri plivanju, sve za rekreativne svrhe; setovi za odbojku koji sadrže loptu, mrežu, oznake za teren i zviždaljku, te setovi za vaterpolo koji sadrže loptu, mrežu i zviždaljku; ukrasne vjetrulje od platna (indikatori vjetra); minijature – reprodukcije stadiona, naročito, mali plastični modeli stadiona; snježne kugle, aparati za video igrice za upotrebu sa televizijom ručni upravljači za video igrice za upotrebu sa konzolnim sistemima video igara.;

41 Usluge rasonode i obrazovanja u obliku televizijskih i radio programa uživo u području košarke i izvođenje košarkaških utakmica uživo i košarkaških događanja; produkcija i distribucija radio i televizijskih emisija sa košarkaškim igrama, košarkaškim događajima i programima iz oblasti košarke; održavanje i organiziranje

košarkaških klinika i kampova, trenerskih klinika i kampova, klinika i kampova plesnih timova i košarkaških utakmica; zabavne usluge u obliku osobnih prikazivanja kostimiranih maskota ili plesnih timova na košarkaškim utakmicama i događanjima, klinikama, kampovima, promocijama i drugim s košarkom vezanim događajima, posebnim događanjima i zabavama; usluge kluba obožavatelja; zabavne usluge, naime pružanje web stranice sa multimedijским materijalom u obliku televizijskih prikaza, interaktivnih televizijskih prikaza, video snimaka, video stream snimaka, odabranih interaktivnih video prikaza, radio programa, radio prikaza, i audio snimaka iz oblasti košarke; davanje vijesti i informacija u obliku statistike i trivija iz oblasti košarke; online igrice koje se ne mogu skinuti, naime kompjuterske igrice; video igrice, interaktivne video igrice, akcijske i igre vještine, arkadne igrice, društvene igre za odrasle i djecu, društvene igre, slagalice, trivija igrice; usluge elektronskog izdavaštva, naime izdavanje magazina, vodiča, biltena, bojanke i rasporeda online igrice za treća lica preko Interneta, sve u području košarke; pružanje online kompjuterske baze podataka u području košarke.

(111) **BAZ1518685** (181)01/06/2025
 (210) BAZ1518685A (220)01/06/2015
 (151) 25/10/2016
 (732) **PFIZER INC. 235 East 42nd Street,
 New York, NY 10017-5755, US**

(740) PETOŠEVIĆ d.o.o
 (540)

ACRODAT

(511)

9 Softverske aplikacije za računala i mobilne uređaje, a koje se odnose na polje medicine koje se bavi poremećajima ljudskog rasta i terapijama poremećaja ljudskog rasta.;

41 Pružanje on-line elektronskih publikacija na polju medicine koje se bavi poremećajima ljudskog rasta i liječenjem poremećaja ljudskog rasta; pružanje informacija i edukativnih usluga za zdravstvene djelatnike na polju medicine koje se bavi poremećajima ljudskog rasta i liječenjem poremećaja ljudskog rasta.;

42 Razvoj softverskih aplikacija za računala i mobilne uređaje koji omogućavaju pohranu informacija i pregled od stane zdravstvenih djelatnika na polju medicine koje se bavi poremećajima ljudskog rasta i liječenjem poremećaja ljudskog rasta.;

44 Medicinske usluge na polju medicine koje se bavi poremećajima ljudskog rasta i liječenjem poremećaja ljudskog rasta.

(111) **BAZ1518686** (181)02/06/2025
 (210) BAZ1518686A (220)02/06/2015
 (151) 25/10/2016
 (732) **PFIZER INC. 235 East 42nd Street,
 New York, NY 10017-5755, US**

(740) PETOŠEVIĆ d.o.o
 (540)

ACROSCALE

(511)

9 Softverske aplikacije za računala i mobilne uređaje, a koje se odnose na polje medicine koje se bavi poremećajima ljudskog rasta i terapijama poremećaja ljudskog rasta.;

41 Pružanje on-line elektronskih publikacija na polju medicine koje se bavi poremećajima ljudskog rasta i liječenjem poremećaja ljudskog rasta; pružanje informacija i edukativnih usluga za zdravstvene djelatnike na polju medicine koje se bavi poremećajima ljudskog rasta i liječenjem poremećaja ljudskog rasta.;

42 Razvoj softverskih aplikacija za računala i mobilne uređaje koji omogućavaju pohranu informacija i pregled od stane zdravstvenih djelatnika na polju medicine koje se bavi poremećajima ljudskog rasta i liječenjem poremećaja ljudskog rasta.;

44 Medicinske usluge na polju medicine koje se bavi poremećajima ljudskog rasta i liječenjem poremećaja ljudskog rasta.

(111) **BAZ1518687** (181)04/06/2025
 (210) BAZ1518687A (220)04/06/2015
 (151) 28/10/2016
 (732) **“MOA LINE” Društvo sa ograničenom
 odgovornošću za proizvodnju,
 trgovinu i usluge Sarajevo Ul.
 Hajrudina Šabanije 39, Novi Grad,
 Sarajevo, BA**

(591) zelena, plava, bijela
 (540)



(531) 26.1,27.5,29.1

(511)

25 Obuća i odjeća.;

35 Trgovina na malo i veliko obuće, odjeće, tekstila i kožne galanterije; usluge reklame i propagande.;

36 Agencija za nekretnine.

(111) **BAZ1518688**(181)04/06/2025
 (210) BAZ1518688A (220)04/06/2015
 (151) 16/11/2016
 (732) **Aktsionerno Droujestvo Bulgartabac Holding 62, Graf Ignatiev Str., 1000 Sofia, BG**
 (740) Nedim Krilić
 (540)



(531) 5.5,27.5
 (511)

34 Duhan; proizvodi od duhana; duhan - sirov, prerađen ili obrađen; cigarete, cigare, cigarilosi; filteri za cigarete; papir za cigarete, cigaret papir; artikli za pušače; šibice; upaljači za pušače; pepeljare za pušače.

(111) **BAZ1518689**(181)04/06/2025
 (210) BAZ1518689A (220)04/06/2015
 (151) 28/10/2016
 (732) **Inter On Line Trading Group Inc. 51st Street, Campo Alegre, Area Bancaria Centro Magna Corp. Building, 6th floor, Office no. 608, Panama City, , PA**
 (740) "ŽIVKO MIJATOVIĆ & PARTNERS"
 d.o.o. Sarajevo
 (540)

ELEPHANT

(511)

29 Meso, riba, perad i divljač; mesne prerađevine; konzervisano, smrznuto, sušeno i kuhano voće i povrće; želei, džemovi, kompoti; jaja; mlijeko i mliječni proizvodi; jestiva ulja i masti; čips, štapići od krompira; lješnjaci, kikiriki, indijski orasi, pistacije i bademi, sušeni, pečeni, slani i/ili začinjani; grickalice na bazi krompira.;

30 Kafa, čaj, kakao i zamjene za kafu; riža; tapioka i sago; brašno i proizvodi od žitarica; hljeb, peciva i konditorski proizvodi; sladoled; šećer, med, melasa; kvasac, prašak za pecivo; so; senf; sirće, umaci (začinski); začini; led; pereci; krekeri, slani štapići, slani pereci; čips na bazi žita; čips od prepečenih peciva, mješavine grickalica koje se sastoje od krekeri ili pereca; grickalice na bazi pšenice; gotova jela od žitarica; pečeni i prženi čipsevi od tijesta.

INDEKS BROJEVA ŽIGOVA- INDEKS BROJEVA ŽIGOVA
ИНДЕКС БРОЈЕВА ЖИГОВА

BAZ1317279	BAZ1518402
BAZ1317585	BAZ1518403
BAZ1317586	BAZ1518410
BAZ1417891	BAZ1518411
BAZ1417894	BAZ1518416
BAZ1417921	BAZ1518421
BAZ1417929	BAZ1518422
BAZ1417930	BAZ1518424
BAZ1417931	BAZ1518425
BAZ1417932	BAZ1518426
BAZ1417933	BAZ1518427
BAZ1417934	BAZ1518428
BAZ1417935	BAZ1518429
BAZ1417943	BAZ1518430
BAZ1417989	BAZ1518432
BAZ1418063	BAZ1518433
BAZ1418107	BAZ1518435
BAZ1418108	BAZ1518436
BAZ1418114	BAZ1518437
BAZ1418116	BAZ1518450
BAZ1418119	BAZ1518451
BAZ1418128	BAZ1518452
BAZ1418129	BAZ1518453
BAZ1418171	BAZ1518466
BAZ1418265	BAZ1518468
BAZ1418267	BAZ1518469
BAZ1418271	BAZ1518490
BAZ1418285	BAZ1518498
BAZ1418287	BAZ1518505
BAZ1418294	BAZ1518511
BAZ1418299	BAZ1518512
BAZ1418331	BAZ1518513
BAZ1418339	BAZ1518516
BAZ1418343	BAZ1518517
BAZ1418344	BAZ1518518
BAZ1418345	BAZ1518521
BAZ1418346	BAZ1518522
BAZ1418349	BAZ1518523
BAZ1418352	BAZ1518524
BAZ1418353	BAZ1518525
BAZ1418354	BAZ1518526
BAZ1418377	BAZ1518527
BAZ1418378	BAZ1518528
BAZ1418379	BAZ1518529
BAZ1418380	BAZ1518530
BAZ1418381	BAZ1518532
BAZ1418382	BAZ1518533
BAZ1418383	BAZ1518534
BAZ1518396	BAZ1518535
BAZ1518397	BAZ1518536
BAZ1518398	BAZ1518537

BAZ1518544	BAZ1518636
BAZ1518545	BAZ1518638
BAZ1518546	BAZ1518639
BAZ1518547	BAZ1518640
BAZ1518548	BAZ1518641
BAZ1518549	BAZ1518642
BAZ1518550	BAZ1518652
BAZ1518551	BAZ1518653
BAZ1518552	BAZ1518654
BAZ1518553	BAZ1518655
BAZ1518554	BAZ1518656
BAZ1518555	BAZ1518657
BAZ1518556	BAZ1518658
BAZ1518557	BAZ1518659
BAZ1518558	BAZ1518660
BAZ1518564	BAZ1518661
BAZ1518566	BAZ1518662
BAZ1518567	BAZ1518663
BAZ1518568	BAZ1518664
BAZ1518575	BAZ1518667
BAZ1518576	BAZ1518668
BAZ1518577	BAZ1518669
BAZ1518578	BAZ1518678
BAZ1518579	BAZ1518681
BAZ1518580	BAZ1518685
BAZ1518581	BAZ1518686
BAZ1518582	BAZ1518687
BAZ1518583	BAZ1518688
BAZ1518585	BAZ1518689
BAZ1518586	
BAZ1518587	
BAZ1518589	
BAZ1518591	
BAZ1518592	
BAZ1518593	
BAZ1518594	
BAZ1518595	
BAZ1518608	
BAZ1518609	
BAZ1518610	
BAZ1518611	
BAZ1518613	
BAZ1518615	
BAZ1518616	
BAZ1518620	
BAZ1518621	
BAZ1518622	
BAZ1518624	
BAZ1518625	
BAZ1518626	
BAZ1518627	
BAZ1518628	
BAZ1518633	
BAZ1518634	
BAZ1518635	

INDEKS KLASA ŽIGOVA-INDEKS KLASA ŽIGOVA ИНДЕКС КЛАСА ЖИГОВА

1	BAZ1418349	BAZ1518533
	BAZ1317585	BAZ1518410
	BAZ1317586	BAZ1518435
	BAZ1518580	BAZ1418346
	BAZ1417891	BAZ1418377
		BAZ1418378
2		BAZ1418379
	BAZ1317585	BAZ1418380
	BAZ1317586	BAZ1418381
3		BAZ1418382
	BAZ1317585	BAZ1418383
	BAZ1317586	BAZ1518635
	BAZ1518580	BAZ1518638
	BAZ1417891	BAZ1518640
	BAZ1518530	BAZ1518545
	BAZ1518490	BAZ1518556
	BAZ1518521	BAZ1317279
	BAZ1518639	BAZ1518589
	BAZ1518641	BAZ1518592
	BAZ1518642	6
	BAZ1518525	BAZ1317585
	BAZ1418119	BAZ1317586
	BAZ1418271	BAZ1518567
	BAZ1418331	7
	BAZ1518616	BAZ1317585
	BAZ1518427	BAZ1317586
4		BAZ1418128
	BAZ1317585	BAZ1418129
	BAZ1317586	BAZ1518660
	BAZ1518424	8
	BAZ1518535	BAZ1317585
	BAZ1518512	BAZ1317586
	BAZ1518544	BAZ1518616
	BAZ1418344	BAZ1518427
5		BAZ1518567
	BAZ1317585	BAZ1518660
	BAZ1317586	BAZ1418299
	BAZ1518580	9
	BAZ1417891	BAZ1317585
	BAZ1518525	BAZ1317586
	BAZ1418119	BAZ1417891
	BAZ1418271	BAZ1418344
	BAZ1418331	BAZ1518660
	BAZ1518616	BAZ1518416
	BAZ1518568	BAZ1518432
	BAZ1518575	BAZ1518529
	BAZ1518626	BAZ1518527
	BAZ1518621	BAZ1518628
	BAZ1518622	BAZ1518498
	BAZ1518624	BAZ1518581
	BAZ1518513	BAZ1518402
	BAZ1518532	BAZ1518652

BAZ1518653
 BAZ1417894
 BAZ1518433
 BAZ1518403
 BAZ1518685
 BAZ1518686
 10
 BAZ1317585
 BAZ1317586
 BAZ1518580
 BAZ1417891
 BAZ1518421
 BAZ1518616
 BAZ1518545
 BAZ1418299
 11
 BAZ1317585
 BAZ1317586
 BAZ1518580
 BAZ1418344
 12
 BAZ1317585
 BAZ1317586
 BAZ1518411
 BAZ1518610
 BAZ1518611
 BAZ1518625
 BAZ1518678
 BAZ1518667
 BAZ1518628
 13
 BAZ1317585
 BAZ1317586
 14
 BAZ1317585
 BAZ1317586
 BAZ1518522
 BAZ1518567
 15
 BAZ1317585
 BAZ1317586
 16
 BAZ1418349
 BAZ1317585
 BAZ1317586
 BAZ1417891
 BAZ1518608
 BAZ1518436
 BAZ1518437
 BAZ1518594
 BAZ1418271
 BAZ1518512
 BAZ1518556
 BAZ1518567
 BAZ1518498

17
 BAZ1317585
 BAZ1317586
 BAZ1518663
 BAZ1518664
 18
 BAZ1317585
 BAZ1317586
 BAZ1418285
 BAZ1418287
 BAZ1518567
 BAZ1518581
 BAZ1518402
 19
 BAZ1317585
 BAZ1317586
 20
 BAZ1317585
 BAZ1317586
 BAZ1417929
 BAZ1417930
 BAZ1417931
 BAZ1417932
 BAZ1417933
 BAZ1417934
 BAZ1417935
 BAZ1518567
 21
 BAZ1317585
 BAZ1317586
 BAZ1518620
 BAZ1518661
 BAZ1518567
 22
 BAZ1317585
 BAZ1317586
 23
 BAZ1317585
 BAZ1317586
 24
 BAZ1317585
 BAZ1317586
 BAZ1518567
 BAZ1518581
 25
 BAZ1317585
 BAZ1317586
 BAZ1418285
 BAZ1418287
 BAZ1417929
 BAZ1417930
 BAZ1417931
 BAZ1417932
 BAZ1417933
 BAZ1417934

BAZ1417935
BAZ1518528
BAZ1518591
BAZ1518566
BAZ1518576
BAZ1418352
BAZ1418353
BAZ1418354
BAZ1518681
BAZ1518634
BAZ1518687
BAZ1417943
BAZ1518567
BAZ1518581
BAZ1518402
26
BAZ1317585
BAZ1317586
BAZ1518567
27
BAZ1317585
BAZ1317586
28
BAZ1317585
BAZ1317586
BAZ1418285
BAZ1418287
BAZ1518591
BAZ1518566
BAZ1518576
BAZ1418352
BAZ1418353
BAZ1418354
BAZ1518681
BAZ1518634
BAZ1518546
BAZ1518547
BAZ1518548
BAZ1518549
BAZ1518550
BAZ1518551
BAZ1518552
BAZ1518553
BAZ1518554
BAZ1518555
BAZ1518567
BAZ1518581
BAZ1518402
29
BAZ1317585
BAZ1317586
BAZ1417891
BAZ1518661
BAZ1518564
BAZ1418116

BAZ1418114
BAZ1418107
BAZ1418345
BAZ1518579
BAZ1518689
BAZ1518422
BAZ1418108
BAZ1518615
BAZ1317279
30
BAZ1317585
BAZ1317586
BAZ1417891
BAZ1418285
BAZ1418287
BAZ1518661
BAZ1418114
BAZ1418107
BAZ1418345
BAZ1518579
BAZ1518689
BAZ1518422
BAZ1518396
BAZ1518397
BAZ1418294
BAZ1418171
BAZ1418265
BAZ1418267
BAZ1417989
BAZ1518595
BAZ1518583
BAZ1518511
BAZ1518557
BAZ1518558
BAZ1518428
BAZ1518587
BAZ1317279
BAZ1518652
BAZ1518653
31
BAZ1317585
BAZ1317586
BAZ1417891
BAZ1518422
BAZ1418108
BAZ1518428
BAZ1317279
32
BAZ1317585
BAZ1317586
BAZ1417891
BAZ1518661
BAZ1518422
BAZ1518428
BAZ1518585

BAZ1518586
BAZ1518577
BAZ1518582
BAZ1518609
BAZ1518613
BAZ1518526
BAZ1518429
BAZ1518430
BAZ1518668
BAZ1518669
BAZ1317279

33

BAZ1317585
BAZ1317586
BAZ1417891
BAZ1518633
BAZ1518636
BAZ1518627
BAZ1417921

34

BAZ1317585
BAZ1317586
BAZ1518594
BAZ1518450
BAZ1518451
BAZ1518452
BAZ1518453
BAZ1518468
BAZ1518469
BAZ1518523
BAZ1518505
BAZ1518593
BAZ1518688
BAZ1518516
BAZ1518517
BAZ1518518
BAZ1518512
BAZ1518652
BAZ1518653

35

BAZ1317585
BAZ1317586
BAZ1518580
BAZ1417891
BAZ1518687
BAZ1417943
BAZ1518615
BAZ1418271
BAZ1418331
BAZ1518587
BAZ1518516
BAZ1518517
BAZ1518518
BAZ1518524
BAZ1518425

BAZ1518426
BAZ1518654
BAZ1518655
BAZ1518534
BAZ1518536
BAZ1518537
BAZ1518656
BAZ1518657
BAZ1518658
BAZ1518659
BAZ1418343
BAZ1518662
BAZ1518398
BAZ1518556
BAZ1317279
BAZ1518498
BAZ1518581
BAZ1417894

36

BAZ1317585
BAZ1317586
BAZ1518687
BAZ1518534
BAZ1518536
BAZ1518537
BAZ1518656
BAZ1518657
BAZ1518658
BAZ1518659
BAZ1518498
BAZ1518433

37

BAZ1317585
BAZ1317586
BAZ1518544
BAZ1518498

38

BAZ1317585
BAZ1317586
BAZ1518498

39

BAZ1317585
BAZ1317586
BAZ1518580
BAZ1518498

40

BAZ1317585
BAZ1317586
BAZ1417891

41

BAZ1317585
BAZ1317586
BAZ1418285
BAZ1418287
BAZ1417929

BAZ1417930
BAZ1417931
BAZ1417932
BAZ1417933
BAZ1417934
BAZ1417935
BAZ1518591
BAZ1518566
BAZ1518576
BAZ1418352
BAZ1418353
BAZ1418354
BAZ1518681
BAZ1518634
BAZ1417943
BAZ1518428
BAZ1418343
BAZ1518662
BAZ1518398
BAZ1418063
BAZ1518556
BAZ1518498
BAZ1518402
BAZ1518403
BAZ1518685
BAZ1518686

42

BAZ1317585
BAZ1317586
BAZ1518580
BAZ1417891
BAZ1417943
BAZ1518544
BAZ1418063
BAZ1518466
BAZ1418339
BAZ1518589
BAZ1518592
BAZ1518498
BAZ1417894
BAZ1518685
BAZ1518686

43

BAZ1317585
BAZ1317586
BAZ1417891
BAZ1518428
BAZ1518587
BAZ1518656
BAZ1518657
BAZ1518658
BAZ1518659
BAZ1518662
BAZ1418063
BAZ1518578

44

BAZ1317585
BAZ1317586
BAZ1518580
BAZ1418063
BAZ1518556
BAZ1518685
BAZ1518686

45

BAZ1317585
BAZ1317586
BAZ1518398
BAZ1418339

INDEKS NOSILACA ŽIGOVA- INDEKS NOSITELJA ŽIGOVA ИНДЕКС НОСИЛАЦА ЖИГОВА

“Bingo” d.o.o. Export-import Tuzla
BAZ1418271

AS-KRAMAR d.o.o.
BAZ1518524

“MOA LINE” Društvo sa ograničenom
odgovornošću za proizvodnju, trgovinu i usluge
Sarajevo
BAZ1518687

Association of Issuing Bodies
BAZ1418339

“SAPONIA” KEMIJSKA, PREHRAMBENA I
FARMACEUTSKA INDUSTRIJA, D.D.
BAZ1518641
BAZ1518642
BAZ1518490

ASUSTEK COMPUTER INCORPORATION
BAZ1518432

“SARAJEVSKI KISELJAK” d.d. Kiseljak
BAZ1518585
BAZ1518586

Basic Company d.o.o.
BAZ1518608

“TROPIC MALOPRODAJA” d.o.o. Banja Luka
BAZ1518654
BAZ1518655
BAZ1518656
BAZ1518657
BAZ1518658
BAZ1518659

BBK COMMUNICATION TECHNOLOGY CO.,
LTD.
BAZ1417894

“VITA-LIFE” d.o.o.
BAZ1518609

BELUPO lijekovi i kozmetika d.d.
BAZ1518638

ADRIA SNACK COMPANY d.o.o.
BAZ1518564

BENSON & HEDGES (Overseas) Limited
BAZ1518452

Aksionerno Droujestvo Bulgartabac Holding
BAZ1518688

BIOCODEX
BAZ1518435

ALDI Einkauf GmbH & Co. oHG
BAZ1518425

Biogen MA Inc.
BAZ1518589
BAZ1518592

ALDI GmbH & Co. KG
BAZ1518426

BISTORYA GIDA SANAYI TICARET ANONIM
ŞIRKETI
BAZ1518587

AlFakher International Co.
BAZ1518594
BAZ1518535

Bosnalijek, farmaceutska i hemijska industrija,
dioničko društvo
BAZ1518621
BAZ1518622
BAZ1518624
BAZ1518532
BAZ1418377
BAZ1418378
BAZ1418379
BAZ1418380
BAZ1418381
BAZ1418382
BAZ1418383
BAZ1518635

Al-Zawra'a for Tobacco and Cigarettes Trading
BAZ1518512

American-Cigarette Company (Overseas)
Limited
BAZ1518453

BRITISH AMERICAN TOBACCO (BRANDS)
INC.
BAZ1518523
BAZ1518505

British American Tobacco (Brands) Limited

BAZ1518469

BAZ1518450

BAZ1518451

Carreras Limited

BAZ1518468

Cephalon (UK) Limited

BAZ1518640

Cipla Limited

BAZ1518545

Colgate-Palmolive Company, a Delaware corporation

BAZ1518620

CPFilms Inc., a corporation of the State of Delaware, USA

BAZ1518663

BAZ1518664

D.D. "VISPAK" prehrambena industrija Visoko

BAZ1418294

DENSO CORPORATION

BAZ1418128

BAZ1418129

Diageo North America, Inc.

BAZ1518627

BAZ1518636

BAZ1518633

Dragić-Džidić Željka

BAZ1518525

DSM IP Assets B.V.

BAZ1518568

Dun & Bradstreet International, Ltd.

BAZ1518534

BAZ1518536

BAZ1518537

Džajić-Commerce d.o.o.

BAZ1518422

E.I. du Pont de Nemours and Company

BAZ1518416

Elba Hadžiomerović

BAZ1518428

ENOC Marketing LLC

BAZ1518424

Farmaceutvska hemiska kozmetička industrija
ALKALOID AD Skopje

BAZ1518436

BAZ1518437

FRANCK d.d.

BAZ1518557

BAZ1518558

BAZ1518595

FUDBALSKI KLUB "VELEŽ"

BAZ1417943

GENERAL MOTORS LLC

BAZ1518678

Groupe Monetico International Inc.

BAZ1518433

Hankook Tire Worldwide Co., Ltd.

BAZ1518411

Hasbro, Inc.

BAZ1518546

BAZ1518547

BAZ1518548

BAZ1518549

BAZ1518550

BAZ1518551

BAZ1518552

BAZ1518553

BAZ1518554

BAZ1518555

Henkel Corporation

BAZ1418349

HP Hewlett Packard Group LLC

BAZ1518498

Institut za razvoj mladih KULT

BAZ1518398

Inter On Line Trading Group Inc.

BAZ1518689

JOHNSON & JOHNSON

BAZ1518521

BAZ1518533

KANDIT d.o.o.

BAZ1418345

BAZ1418265

BAZ1418267

KENDA RUBBER INDUSTRIAL CO., Ltd.

BAZ1518625

KISELJAK PRINCESS-DC D.O.O.

BAZ1518526

KLAS d.d. Sarajevo

BAZ1518511

Kosova Tobacco

BAZ1518593

K-Swiss Inc.

BAZ1518528

LRC Products Limited

BAZ1418299

BAZ1418119

BAZ1518616

LUKAS TP NAKIĆ d.o.o.

BAZ1518668

BAZ1518669

BAZ1518613

Marriott Worldwide Corporation

BAZ1518662

Metro-Goldwyn-Mayer Lion Corp., a corporation organized and existing under the laws of the State of Delaware

BAZ1518403

BAZ1518402

MILCH PRODUCT SMAJIĆ d.o.o. za proizvodnju, trgovinu i usluge

BAZ1518615

MINGOS-COFFEE d.o.o.

BAZ1417989

MINT d.o.o. Banja Luka

BAZ1418343

Monster Energy Company

BAZ1518577

Mylan N.V. (a Naamloze Vennootschap (public limited liability company) of the Netherlands)

BAZ1518556

NBA PROPERTIES, Inc.

BAZ1518566

BAZ1518576

BAZ1518591

BAZ1518681

BAZ1518634

Nippon Meat Packers, Inc.

BAZ1417891

Nissan Jidosha Kabushiki Kaisha (also trading as Nissan Motor Co., Ltd.)

BAZ1518567

NOGOMETNI/FUDBALSKI SAVEZ BOSNE I HERCEGOVINE

BAZ1317585

BAZ1317586

NSoft d.o.o. Mostar

BAZ1518466

Nu Mark LLC (Virginia Limited Liability Company)

BAZ1518652

BAZ1518653

OTCF S.A.

BAZ1518581

PFIZER INC.

BAZ1518685

BAZ1518686

Pharmaceutical chemical cosmetic industry
ALKALOID AD - Skopje

BAZ1518410

Pittway Systems Technology Group Europe Ltd.

BAZ1518529

PLIVA HRVATSKA d.o.o.

BAZ1518513

POLJOPRIVREDNA ZADRUGA "CAPRA"

BAZ1418116

Reckitt & Colman (Overseas) Limited

BAZ1518427

BAZ1518639

S.C. JOHNSON & SON, INC.

BAZ1418346

BAZ1518530

SANOFI

BAZ1518421

SHIMANO INC.

BAZ1518628

SUR "RESTORAN POD LIPOM"

BAZ1518578

Susanne Prahł

BAZ1417929

BAZ1417930

BAZ1417931

BAZ1417932

BAZ1417933

BAZ1417934

BAZ1417935

SUZHOU DAKE MACHINERY CO.,LTD.

BAZ1518660

Swiss Confederation represented by armasuisse
The Federal Department of Defense, Civile
Protection and Sports

BAZ1518522

TDR d.o.o.

BAZ1518516

BAZ1518517

BAZ1518518

TEHNOSINT D.O.O. LAKTAŠI

BAZ1518544

THE COCA-COLA COMPANY

BAZ1518661

THE PROCTER & GAMBLE COMPANY

BAZ1518626

The Quaker Oats Company

BAZ1518583

Toyota Jidosha Kabushiki Kaisha (also trading
as Toyota Motor Corporation)

BAZ1518610

BAZ1518611

BAZ1518667

Trgovačko društvo "EL LUX" d.o.o. Mostar

BAZ1418344

TROPICANA PRODUCTS, INC.

BAZ1518582

Twentieth Century Fox Film Corporation

BAZ1518429

BAZ1518430

Udruga pčelara neposrednih proizvođača
MATICA, Mostar

BAZ1418171

UNILEVER N.V.

BAZ1418107

BAZ1418108

BAZ1418114

UNION FOODS d.o.o. Čitluk

BAZ1518579

Viacom International Inc.

BAZ1418352

BAZ1418353

Viacom Overseas Holdings C.V.

BAZ1418354

BAZ1418285

BAZ1418287

VINARIJA ČITLUK d.d.

BAZ1417921

Western Digital Technologies, Inc.

BAZ1518527

Wm. WRIGLEY Jr. Company

BAZ1518397

BAZ1518396

ZADA pharmaceuticals d.o.o. Za proizvodnju i
promet farmaceutske proizvoda

BAZ1518580

BAZ1518575

Zand d.o.o.

BAZ1317279

Zavod za fizikalnu medicinu i rehabilitaciju "Dr
Miroslav Zotović" Banja Luka

BAZ1418063

ZU APOTEKE B PHARM NOVI GRAD

BAZ1418331

PRENOS PRAVA-PRENOS PRAVA-ПРЕНОС ПРАВА

BAZR961017

3/2000

HP Hewlett Packard Group LLC
11445 Compaq Center Drive West, Houston,
TX 77070

US

14/11/2016

BAZR961286

2/2001

Novartis Tiergesundtheit AG
Schwarzwaldallee 215, 4058 Basel
CH08/11/2016

BAZR972001

2/2002

MERIAL a Corporation (SASU) organized and
existing under the laws of France
29 Avenue Tony Garnier, 69007 Lyon

FR

08/11/2016

BAZR972076

2/2002

MERIAL, Inc. a corporation organized under the
laws of Georgia
3239 Satellite Boulevard, Duluth, Georgia 30096

US

08/11/2016

BAZR972343

2/2002

Fater S.p.A.
Via Alessandro Volta, 10, 65129 Pescara
IT27/10/2016

BAZR972607

3/2000

Sazerac Brands, LLC
10400 Linn Station Road, Suite 300 Louisville,
Kentucky 40223

US

11/11/2016

BAZR972842

2/2002

Hewlett-Packard Development Company, L.P.
11445 Compaq Center Drive West, Houston, TX
77070

US

14/11/2016

BAZR983022

2/2002

VELCRO BVBA
Industrielaan 16, 9800 Deinze

BE

14/11/2016

BAZR983337

2/2002

HP Hewlett Packard Group LLC
11445 Compaq Center Drive West, Houston, TX
77070

US

11/11/2016

BAZ96718

1/2002

GlaxoSmithKline Consumer Healthcare (UK) IP
Limited
980 Great West Road, Brentford, Middlesex,
TW8 9GS

GB

28/10/2016

BAZ96719

1/2002

Edgewell Personal Care Brands, LLC
6 Research Drive, Shelton, Connecticut 06484

US

13/10/2016

BAZ96752

1/2002

GlaxoSmithKline Consumer Healthcare (UK) IP
Limited
980 Great West Road, Brentford, Middlesex,
TW8 9GS

GB

27/10/2016

BAZ96754

1/2002

GlaxoSmithKline Consumer Healthcare (US) IP
LLC
Corporation Service Company, 2711 Centerville
Road, Suite 400, Wilmington, Delaware 19808

US

27/10/2016

BAZ96757
1/2002
GlaxoSmithKline Consumer Healthcare (UK) IP Limited
980 Great West Road, Brentford, Middlesex,
TW8 9GS
GB
27/10/2016

BAZ96759
1/2002
GlaxoSmithKline Consumer Healthcare (UK) IP Limited
980 Great West Road, Brentford, Middlesex,
TW8 9GS
GB
31/10/2016

BAZ96953
1/2002
Scandinavian Tobacco Group Assens A/S
Tobaksvej 1, 5610 Assens
DK
07/09/2016

BAZ971498
3-4/2002
GlaxoSmithKline Consumer Healthcare (UK) IP Limited
980 Great West Road, Brentford, Middlesex,
TW8 9GS
GB
28/10/2016

BAZ971551
3-4/2002
GlaxoSmithKline Consumer Healthcare (UK) IP Limited
980 Great West Road, Brentford, Middlesex,
TW8 9GS
GB
28/10/2016

BAZ971734
3-4/2002
Santen Pharmaceutical Co., Ltd.
9-19, Shimoshinjo 3-chome, Higashiyodogawa-
ku, Osaka-shi, Osaka-FU 533-8651
JP
19/10/2016

BAZ971912
1-2/2003
GlaxoSmithKline Consumer Healthcare (UK) IP Limited
980 Great West Road, Brentford, Middlesex,
TW8 9GS
GB
31/10/2016

BAZ972015
1-2/2003
GlaxoSmithKline Consumer Healthcare (UK) IP Limited
980 Great West Road, Brentford, Middlesex,
TW8 9GS
GB
28/10/2016

BAZ972528
3-4/2003
GlaxoSmithKline Consumer Healthcare (UK) IP Limited
980 Great West Road, Brentford, Middlesex,
TW8 9GS
GB
28/10/2016

BAZ972529
3-4/2003
GlaxoSmithKline Consumer Healthcare (UK) IP Limited
980 Great West Road, Brentford, Middlesex,
TW8 9GS
GB
28/10/2016

BAZ972530
3-4/2003
GlaxoSmithKline Consumer Healthcare (UK) IP Limited
980 Great West Road, Brentford, Middlesex,
TW8 9GS
GB
28/10/2016

BAZ972531
3-4/2003
GlaxoSmithKline Consumer Healthcare (UK) IP Limited
980 Great West Road, Brentford, Middlesex,
TW8 9GS
GB
28/10/2016

BAZ972532
3-4/2003
GlaxoSmithKline Consumer Healthcare (UK) IP Limited
980 Great West Road, Brentford, Middlesex,
TW8 9GS
GB
28/10/2016

BAZ972533
3-4/2003
GlaxoSmithKline Consumer Healthcare (UK) IP Limited
980 Great West Road, Brentford, Middlesex,
TW8 9GS
GB
28/10/2016

BAZ982717
3-4/2003
GlaxoSmithKline Consumer Healthcare (UK) IP Limited
980 Great West Road, Brentford, Middlesex,
TW8 9GS
GB
31/10/2016

BAZ982718
3-4/2003
GlaxoSmithKline Consumer Healthcare (UK) IP Limited
980 Great West Road, Brentford, Middlesex,
TW8 9GS
GB
28/10/2016

BAZ982763
3-4/2003
GlaxoSmithKline Consumer Healthcare (UK) IP Limited
980 Great West Road, Brentford, Middlesex,
TW8 9GS
GB
28/10/2016

BAZ982816
3-4/2003
SUMITOMO CHEMICAL CO., LTD.
27-1, Shinkawa 2-chome, Chuo-ku, Tokyo 104-
8260
JP
27/10/2016

BAZ983241
1-2/2004
GlaxoSmithKline Consumer Healthcare (UK) IP Limited
980 Great West Road, Brentford, Middlesex,
TW8 9GS
GB
31/10/2016

BAZ983343
1-2/2004
Hexion VAD B.V.
Seattleweg 17, building 4, 3195 ND Pernis,
Rotterdam
NL
21/10/2016

BAZ993902
3-4/2004
GlaxoSmithKline Consumer Healthcare (UK) IP Limited
980 Great West Road, Brentford, Middlesex,
TW8 9GS
GB
28/10/2016

BAZ993903
3-4/2004
GlaxoSmithKline Consumer Healthcare (UK) IP Limited
980 Great West Road, Brentford, Middlesex,
TW8 9GS
GB
28/10/2016

BAZ993966
1/2002
ZHS IP Europe Sarl
Avenues Reverdil 14, 1260 Nyon
CH
04/10/2016

BAZ993967
1/2002
ZHS IP Europe Sarl
Avenues Reverdil 14, 1260 Nyon
CH
04/10/2016

BAZ025964
3-4/2007
BGP Products S.a.r.l.
26, Boulevard Royal, 2449 Luxembourg
LU
07/09/2016

BAZ026148
1/2008
GlaxoSmithKline Consumer Healthcare (UK) IP
Limited
980 Great West Road, Brentford, Middlesex,
TW8 9GS
GB
28/10/2016

BAZ036661
2/2008
GlaxoSmithKline Consumer Healthcare (UK) IP
Limited
980 Great West Road, Brentford, Middlesex,
TW8 9GS
GB
31/10/2016

BAZ059161
1/2010
GlaxoSmithKline Consumer Healthcare (UK) IP
Limited
980 Great West Road, Brentford, Middlesex,
TW8 9GS
GB
28/10/2016

BAZ059222
1/2010
GlaxoSmithKline Consumer Healthcare (UK) IP
Limited
980 Great West Road, Brentford, Middlesex,
TW8 9GS
GB
31/10/2016

BAZ059328
2/2010
GlaxoSmithKline Consumer Healthcare (UK) IP
Limited
980 Great West Road, Brentford, Middlesex,
TW8 9GS
GB
28/10/2016

BAZ0610323
3/2010
ADRIALAB d.o.o.
Pulac 4A, 51000 Rijeka
HR
10/11/2016

BAZ0710859
4/2010
Ascensia Diabetes Care Holdings AG
Peter Merian-Strasse 90, 4052 Basel
CH
22/11/2016

BAZ0812273
4/2011
Ascensia Diabetes Care Holdings AG
Peter Merian-Strasse 90, 4052 Basel
CH
22/11/2016

BAZ0812651
4/2011
GlaxoSmithKline Consumer Healthcare (UK) IP
Limited
980 Great West Road, Brentford, Middlesex,
TW8 9GS
GB
28/10/2016

BAZ0812720
4/2011
GlaxoSmithKline Consumer Healthcare (UK) IP
Limited
980 Great West Road, Brentford, Middlesex,
TW8 9GS
GB
07/11/2016

BAZ0812727
4/2011
Edgewell Personal Care Brands, LLC
6 Research Drive, Shelton, Connecticut 06484
US
13/10/2016

BAZ0813281
1/2012
Block Drug Company, Inc.
Corporation Service Company, 830 Bear Tavern
Road, West Trenton, New Jersey, 08628
US
27/10/2016

BAZ0813322
1/2012
Block Drug Company, Inc.
Corporation Service Company, 830 Bear Tavern
Road, West Trenton, New Jersey, 08628
US
07/11/2016

BAZ0813497
1/2012
Ascensia Diabetes Care Holdings AG
Peter Merian-Strasse 90, 4052 Basel
CH
22/11/2016

BAZ0913650
1/2012
GlaxoSmithKline Consumer Healthcare (UK) IP
Limited
980 Great West Road, Brentford, Middlesex,
TW8 9GS
GB
28/10/2016

BAZ0913985
2/2012
GlaxoSmithKline Consumer Healthcare (UK) IP
Limited
980 Great West Road, Brentford, Middlesex,
TW8 9GS
GB
27/10/2016

BAZ1115563
2/2013
GlaxoSmithKline Consumer Healthcare (UK) IP
Limited
980 Great West Road, Brentford, Middlesex,
TW8 9GS
GB
28/10/2016

BAZ1115862
4/2013
Swedish Orphan Biovitrum AB (publ)
SE-112 76 STOCKHOLM
SE
21/10/2016

BAZ1115865
4/2013
Swedish Orphan Biovitrum AB (publ)
SE-112 76 STOCKHOLM
SE
21/10/2016

BAZ1216823
2/2015
adp Gauselmann GmbH
Merkur-Allee 1-15, 32339 Espelkamp
DE
05/10/2016

BAZ1317011
2/2015
adp Gauselmann GmbH
Merkur-Allee 1-15, 32339 Espelkamp
DE
05/10/2016

BAZ1317039
2/2015
Ascensia Diabetes Care Holdings AG
Peter Merian-Strasse 90, 4052 Basel
CH
22/11/2016

BAZ1317074
1/2015
GlaxoSmithKline Consumer Healthcare (UK) IP
Limited
980 Great West Road, Brentford, Middlesex,
TW8 9GS
GB
31/10/2016

BAZ1317075
1/2015
GlaxoSmithKline Consumer Healthcare (UK) IP
Limited
980 Great West Road, Brentford, Middlesex,
TW8 9GS
GB
31/10/2016

BAZ1317137
2/2014
GlaxoSmithKline Consumer Healthcare (UK) IP
Limited
980 Great West Road, Brentford, Middlesex,
TW8 9GS
GB
28/10/2016

BAZ1317215
3/2016
adp Gauselmann GmbH
Merkur-Allee 1-15, 32339 Espelkamp
DE
05/10/2016

BAZ1418029
3/2016
GlaxoSmithKline Consumer Healthcare (UK) IP
Limited
980 Great West Road, Brentford, Middlesex,
TW8 9GS
GB
28/10/2016

PROMJENA ADRESE- PROMJENA ADRESE-ПРОМЈЕНА АДРЕСЕ

ZR061

2-3/1998
 SPEEDO HOLDINGS, B.V.
 Clause Debussylaan 24, 1082 MD Amsterdam
 NL
 28/10/2016

BAZR96328

2-3/1998
 OshKosh B'Gosh, Inc.
 3438 Peachtree Road NE, Suite 1800, Atlanta,
 Georgia 30326
 US
 27/09/2016

BAZR96607

1-2/2000
 Invista Technologies S.a.r.l.
 Kreuzackerstrasse 9, CH-900 St. Gallen
 CH
 27/10/2016

BAZR96705

1-2/2000
 Diners Club International Ltd.
 2500 Lake Cook Road, Riverwoods, Illinois
 60015
 US
 02/11/2016

BAZR96775

3/2000
 FUJITSU LIMITED
 1-1 Kamikodaanaka 4-chome, Nakahara-ku,
 Kawasaki-shi, Kanagawa 211
 JP
 11/11/2016

BAZR961006

4/2000
 CATERPILLAR INC.
 100 N.E. Adams Street, Peoria, IL 61629
 US
 07/11/2016

BAZR961017

3/2000
 HP Hewlett Packard Group LLC
 11445 Compaq Center Drive West, Houston, TX
 77070
 US
 14/11/2016

BAZR971574

1/2002
 PLIVA HRVATSKA d.o.o.
 Prilaz baruna Filipovića 25, 10000 Zagreb
 HR
 21/09/2016

BAZR971617

1/2002
 PLIVA HRVATSKA d.o.o.
 Prilaz baruna Filipovića 25, 10000 Zagreb
 HR
 21/09/2016

BAZR971667

1/2002
 PLIVA HRVATSKA d.o.o.
 Prilaz baruna Filipovića 25, 10000 Zagreb
 HR
 20/09/2016

BAZR971709

1/2002
 Wm. WRIGLEY Jr. Company
 1132 West Blackhawk Street, Chicago, Illinois
 60642
 US
 28/10/2016

BAZR971789

1/2002
 CANADIAN CLUB CANADA INC.
 3300 Bloor Street West, Center Tower, 5th floor,
 Suite 2510, Toronto, Ontario M8X 2X3
 CA
 21/09/2016

BAZR972167

2/2002
 PFIZER INC.
 235 East 42nd Street, New York 10017, New
 York
 US
 28/10/2016

BAZR972753

2/2002
 PHARMACIA & UPJOHN COMPANY LLC
 7000 Portage Road, Kalamazoo, Michigan 49001
 US
 28/10/2016

BAZR983043

2/2002

BULOVA CORPORATION

Empire State Building, 29th Floor, 350 Fifth Avenue, New York, New York 10118

US

22/09/2016

BAZ96652

1/2002

CALVIN KLEIN TRADEMARK TRUST

205 West 39th Street, 10018 New York, NY

US

27/09/2016

BAZ96669

1/2002

AFFINITY PETCARE, S.A.

PLAZA EUROPA, 54-56, 08902 - L'HOSPITALET DE LLOBREGAT, BARCELONA

ES

18/10/2016

BAZ96696

1/2002

AFFINITY PETCARE, S.A.

PLAZA EUROPA, 54-56, 08902 - L'HOSPITALET DE LLOBREGAT, BARCELONA

ES

18/10/2016

BAZ96909

1/2002

CHAMPION PRODUCTS EUROPE LIMITED

Suite 8, Plaza 212, Blanchardstown Corporate Park 2, Blanchardstown Dublin 15

IE

04/10/2016

BAZ96910

1-2/2003

CHAMPION PRODUCTS EUROPE LIMITED

Suite 8, Plaza 212, Blanchardstown Corporate Park 2, Blanchardstown Dublin 15

IE

04/10/2016

BAZ96911

1/2002

CHAMPION PRODUCTS EUROPE LIMITED

Suite 8, Plaza 212, Blanchardstown Corporate Park 2, Blanchardstown Dublin 15

IE

04/10/2016

BAZ961031

2/2002

Wm. WRIGLEY Jr. Company

1132 West Blackhawk Street, Chicago, Illinois 60642

US

10/11/2016

BAZ993993

3-4/2004

OTIS ELEVATOR COMPANY

One Carrier Place, Farmington, CT 06032

US

30/09/2016

BAZ036573

1-2/2004

AFFINITY PETCARE, S.A.

PLAZA EUROPA, 54-56, 08902 - L'HOSPITALET DE LLOBREGAT, BARCELONA

ES

17/10/2016

BAZ069584

2/2010

MARSA YAG SANAYI VE TICARET ANONIM ŞİRKETİ

Küçükbakkalköy Mah. Vedat Günyol Cad. Demir Sok. No: 1/A Kat:4-5-6 (34758) Ataşehir, Istanbul TR

11/10/2016

BAZ069920

2/2010

YILDIZ HOLDING A.Ş.

Kisikli Mahallesi, Çeşme Çikmazi Sokak, No:6/1 Üsküdar, Istanbul

TR

28/09/2016

BAZ0610318

3/2010

JADRAN Galenski laboratorij d.d. Rijeka

Svilno 20, 51000 Rijeka

HR

10/11/2016

BAZ0610320

3/2010

JADRAN Galenski laboratorij d.d. Rijeka

Svilno 20, 51000 Rijeka

HR

11/11/2016

BAZ0610321

3/2010
JADRAN Galenski laboratorij d.d. Rijeka
Svilno 20, 51000 Rijeka
HR
10/11/2016

BAZ0610322

3/2010
JADRAN Galenski laboratorij d.d. Rijeka
Svilno 20, 51000 Rijeka
HR
10/11/2016

BAZ0610323

3/2010
ADRIALAB d.o.o.
Pulac 4A, 51000 Rijeka
HR
10/11/2016

BAZ0610324

3/2010
JADRAN Galenski laboratorij d.d. Rijeka
Svilno 20, 51000 Rijeka
HR
10/11/2016

BAZ0610326

3/2010
JADRAN Galenski laboratorij d.d. Rijeka
Svilno 20, 51000 Rijeka
HR
21/11/2016

BAZ0610390

3/2010
JADRAN Galenski laboratorij d.d. Rijeka
Svilno 20, 51000 Rijeka
HR
10/11/2016

BAZ0610556

3/2010
Smithers-Oasis Company
295 South Water Street, Suite 201, Kent, Ohio
44240
US
11/10/2016

BAZ1115936

4/2013
NIKON CORPORATION
2-15-3, Konan, Minato-ku, Tokyo
JP
05/10/2016

BAZ1116006

1/2014
NIKON CORPORATION
2-15-3, Konan, Minato-ku, Tokyo
JP
05/10/2016

BAZ1216136

1/2014
NIKON CORPORATION
2-15-3, Konan, Minato-ku, Tokyo
JP
05/10/2016

BAZ1216515

4/2014
NIKON CORPORATION
2-15-3, Konan, Minato-ku, Tokyo
JP
05/10/2016

BAZ1317316

2/2015
NIKON CORPORATION
2-15-3, Konan, Minato-ku, Tokyo
JP
05/10/2016

BAZ1418166

2/2016
GLAXO GROUP LIMITED
980 Great West Road, Brentford, Middlesex,
TW8 9GS
US
17/11/2016

**PROMJENA NAZIVA I ADRESE-PROMJENA NAZIVA I ADRESE
ПРОМЈЕНА НАЗИВА И АДРЕСЕ**

BAZR96450

1-2/1999
NEW BALANCE ATHLETICS, INC.
100 Guest Street, Boston, Massachusetts 02135
US
07/11/2016

BAZ96573

1/2002
SONY CORPORATION
1-7-1 Konan, Minato-ku, Tokyo
JP
27/09/2016

BAZ96574

1/2002
SONY CORPORATION
1-7-1 Konan, Minato-ku, Tokyo
JP
27/09/2016

BAZ96575

1/2002
SONY CORPORATION
1-7-1 Konan, Minato-ku, Tokyo
JP
27/09/2016

BAZ96727

1/2002
HELIOS Domžale, d.o.o.
Količevo 2, 1230 Domžale
SI
11/10/2016

BAZ96932

1/2002
Holt Lloyd B.V.
Teleportboulevard 140, 1043 EJ, Amsterdam
NL
13/10/2016

BAZ96988

2/2002
OOO Henkel Rus
Kolokolnikov pereulok 11, 107045 Moscow
RU
28/09/2016

BAZ971745

1-2/2003
Intervet Inc.
2 Giralda Farms, Madison, New Jersey 07940
US
27/10/2016

BAZ036944

3/2008
Hanes IP Europe S.a r.l.
Atrium Business Park, 33 rue du Puits Romain,
L-8070 Bertrange, Luxembourg
LU
21/11/2016

BAZ047731

2/2009
Intervet Inc.
2 Giralda Farms, Madison, New Jersey 07940
US
12/10/2016

BAZ058703

4/2009
Intervet Inc.
2 Giralda Farms, Madison, New Jersey 07940
US
12/10/2016

BAZ058704

4/2009
Intervet Inc.
2 Giralda Farms, Madison, New Jersey 07940
US
12/10/2016

BAZ1418071

3/2016
Amsal Pharmaceuticals d.o.o. Sarajevo
Igmanska 38, 71320 Vogošća
BA
04/10/2016

BAZ1418072

3/2016
Amsal Pharmaceuticals d.o.o. Sarajevo
Igmanska 38, 71320 Vogošća
BA
04/10/2016

BAZ1418073

3/2016

Amsal Pharmaceuticals d.o.o. Sarajevo

Igmanska 38, 71320 Vogošća

BA

04/10/2016

BAZ1418074

3/2016

Amsal Pharmaceuticals d.o.o. Sarajevo

Igmanska 38, 71320 Vogošća

BA

04/10/2016

BAZ1418075

3/2016

Amsal Pharmaceuticals d.o.o. Sarajevo

Igmanska 38, 71320 Vogošća

BA

04/10/2016

BAZ1418076

3/2016

Amsal Pharmaceuticals d.o.o. Sarajevo

Igmanska 38, 71320 Vogošća

BA

04/10/2016

BAZ1418077

3/2016

Amsal Pharmaceuticals d.o.o. Sarajevo

Igmanska 38, 71320 Vogošća

BA

04/10/2016

BAZ1418078

3/2016

Amsal Pharmaceuticals d.o.o. Sarajevo

Igmanska 38, 71320 Vogošća

BA

04/10/2016

BAZ1518462

3/2016

Amsal Pharmaceuticals d.o.o. Sarajevo

Igmanska 38, 71320 Vogošća

BA

04/10/2016

**PRODUŽENJE VAŽENJA ŽIGA-PRODULJENJE VAŽENJA ŽIGA
ПРОДУЖЕЊЕ ВАЖЕЊА ЖИГА**

ZR061

2-3/1998
9 18 28
05/08/2025

BAZR961172

3/2000
33
25/05/2026

BAZR96158

2-3/1998
22 24 25 26
10/10/2025

BAZR961178

4/2000
25
23/08/2026

BAZR96319

2-3/1998
1
25/06/2026

BAZR971574

1/2002
5
15/09/2026

BAZR96450

1-2/1999
10 22 25
10/09/2025

BAZR971709

1/2002
30
10/10/2025

BAZR96548

3-4/2002
5
25/03/2026

BAZR972167

2/2002
5
10/09/2025

BAZR96607

1-2/2000
1
25/07/2025

BAZR971617

1/2002
5
25/07/2026

BAZ96705

1-2/2000
36
20/12/2024

BAZR971629

1/2002
1 3 5 16 29 30 32 33
15/12/2026

BAZR96792

3/2000
6 7 8 9 10 11 12 16 17 21
05/08/2025

BAZR971667

1/2002
5
23/12/2026

BAZR96991

4/2000
19
10/10/2025

BAZR971763

1/2002
25
13/10/2026

BAZR961006

4/2000
7 8 12
01/07/2026

BAZR971789

1/2002
33
28/02/2026

BAZR972189

2/2002
5
10/10/2026

BAZR972195

1/2002
4 18 21 23 28
15/12/2026

BAZR972204

2/2002
5
25/07/2025

BAZR972461

2/2002
16
30/03/2026

BAZR972547

2/2002
30
25/03/2026

BAZR972550

2/2002
30
25/03/2026

BAZR972554

2/2002
30
25/03/2026

BAZR972556

2/2002
30
25/03/2026

BAZR972753

2/2002
5
10/06/2025

BAZR982940

2/2002
5
15/05/2026

BAZR983043

2/2002
14
08/08/2026

BAZR983174

2/2002
1 3
03/04/2026

BAZR983176

2/2002
1 3
25/03/2026

BAZR983208

2/2002
1 3
25/03/2026

BAZ96304

2/2001
7 11 37
19/01/2026

BAZ96305

2/2001
7 11 37
19/01/2026

BAZ96306

2/2001
7 11 37
19/01/2026

BAZ96516

3-4/2001
32
04/04/2026

BAZ96586

1/2002
5
24/04/2026

BAZ96588

1/2002
3
24/04/2026

BAZ96638

1/2002
38
07/05/2026

BAZ96652

1/2002
3 5
07/05/2026

BAZ96727

1/2002
2
07/05/2026

BAZ96730

1/2012
34
07/06/2026

BAZ96738

1/2002
3 5
12/06/2026

BAZ96742

1/2002
3 5 10 21
12/06/2026

BAZ96762

1/2002
3
19/06/2026

BAZ96785

1/2002
29 30
01/07/2026

BAZ96788

1/2002
31
01/07/2026

BAZ96789

1/2002
31
01/07/2026

BAZ96790

1/2002
31
01/07/2026

BAZ96791

1/2002
31
01/07/2026

BAZ96792

1/2002
3 5 6 16 18 20 21 28 31
01/07/2026

BAZ96793

1/2002
31
01/07/2026

BAZ96796

1/2002
3 5 6 16 18 20 21 28 31
01/07/2026

BAZ96798

1/2002
9 10
28/06/2026

BAZ96810

1/2001
33
28/06/2026

BAZ96811

1/2001
33
28/06/2026

BAZ96814

1/2002
32
28/06/2026

BAZ96815

1/2002
32 33
28/06/2026

BAZ96816

1/2002
32
28/06/2026

BAZ96818

1/2002
5
28/06/2026

BAZ96820

1/2002
5
02/07/2026

BAZ96821

1/2002
5
02/07/2026

BAZ96823

1/2002
5
02/07/2026

BAZ96825

1/2002
29
01/07/2026

BAZ96832

2/2002
1 6 7 8 9 17 19
09/07/2026

BAZ96842

1/2002
9 16 39
25/07/2026

BAZ96846

1/2002
3 5
25/07/2026

BAZ96855

1/2002
30
06/08/2026

BAZ96875

1/2002
7 9 11
19/08/2026

BAZ96876

1/2002
7 9 11
19/08/2026

BAZ96878

1/2002
5
21/08/2026

BAZ96879

1/2002
5
21/08/2026

BAZ96887

2/2002
1 6 7 8 9 17 19
30/08/2026

BAZ96888

2/2002
1
30/08/2026

BAZ96892

1/2002
30
03/09/2026

BAZ96909

1/2002
18 25
17/09/2026

BAZ96910

1/2002
18 25
17/09/2026

BAZ96911

1/2002
18 25
17/09/2026

BAZ96914

1/2002
5
17/09/2026

BAZ96917

1/2002
5
17/09/2026

BAZ96932

1/2002
1 2 3
02/10/2026

BAZ96934

1/2002
10
04/10/2026

BAZ96936

1/2002
7 17
05/10/2026

BAZ96937

1/2002
7
05/10/2026

BAZ96945

1/2002
3 5
15/10/2026

BAZ96950

1/2002
5
09/10/2026

BAZ96952

1/2002
12 37
17/10/2026

BAZ96953

1/2002
34
21/10/2026

BAZ96988

2/2022
1 16
31/10/2026

BAZ96991

2/2002
12 37
01/11/2026

BAZ961015

2/2002
8
12/11/2026

BAZ961020

2/2002
37 39
15/11/2026

BAZ961021

2/2002
7 9 11 12
18/11/2026

BAZ961023

2/2002
7 9 11 12 36 37 39
18/11/2026

BAZ961025

2/2002
30
18/11/2026

BAZ961031

2/2002
30
18/11/2026

BAZ961051

3-4/2002
6 9 11 40 42
20/11/2026

BAZ961054

2/2002
33
21/11/2026

BAZ961055

2/2002
33
21/11/2026

BAZ961056

2/2002
7 9 11 12 36 37 39
21/11/2026

BAZ961057

2/2002
5
18/11/2026

BAZ961069

2/2002
29 30 31 32
26/11/2026

BAZ961107

2/2002
5
04/12/2026

BAZ961108

2/2002
5
04/12/2026

BAZ961119

2/2002
3 16 18 21 25 33
07/12/2026

BAZ961138

2/2002
25
13/12/2026

BAZ961169

2/2002
25
30/12/2026

BAZ971222

3-4/2002
2
21/01/2027

BAZ971258

3-4/2002
9 16 41
04/02/2027

BAZ993993

3-4/2004
37
07/05/2026

BAZ059165

1/2010
3
06/10/2025

BAZ059378

2/2010
3 9 14 18 24 25 35
12/12/2025

BAZ069584

2/2010
29 30 32
10/01/2026

BAZ069646

2/2010
30
03/02/2026

BAZ069647

2/2010
30
03/02/2026

BAZ069650

2/2010
30
03/02/2026

BAZ069728

2/2010
7
28/02/2026

BAZ069732

2/2010
7
28/02/2026

BAZ069738

2/2010
41
02/03/2026

BAZ069739

2/2010
41
02/03/2026

BAZ069858

4/2010
7 11
29/03/2026

BAZ069878

2/2010
29 30
03/04/2026

BAZ069879

2/2010
29
03/04/2026

BAZ069881

2/2010
29
03/04/2026

BAZ069920

2/2010
30 43
13/04/2026

BAZ069945

2/2010
16 38 41
24/04/2026

BAZ069958

2/2010
32 35 341
28/04/2026

BAZ069971

2/2010
5
04/05/2026

BAZ069980

2/2010
9
10/05/2026

BAZ069981

2/2010
9
10/05/2026

BAZ0610004

2/210
7 11
19/05/2026

BAZ0610012

2/2010
41
22/05/2026

BAZ0610013

2/2010
41
22/05/2026

BAZ0610014

2/2010
5 42 44
23/05/2026

BAZ0610015

2/2010
5 42 44
23/05/2026

BAZ0610042

1/2011
7 11
01/06/2026

BAZ0610043

2/2010
32
01/06/2026

BAZ0610050

2/2010
7 37
06/06/2026

BAZ0610065

3/2011
25
14/06/2026

BAZ0610072

2/2010
3
16/06/2026

BAZ0610075

2/2010
33
16/06/2026

BAZ0610141

3-4/2007
5
07/07/2026

BAZ0610142

3-4/2007
5
07/07/2026

BAZ0610143

3-4/2007
5
07/07/2026

BAZ0610144

3-4/2007
5
07/07/2026

BAZ0610145

3-4/2007
5
07/07/2026

BAZ0610147

3-4/2007
5
07/07/2026

BAZ0610151

3-4/2007
3 5 35 42 44
07/07/2026

BAZ0610154

2/2010
5
10/07/

BAZ0610177

3-4/2007
5
14/07/2026

BAZ0610179

2/2010
12
17/07/2026

BAZ0610203

2/2010
29
21/07/2026

BAZ0610209

2/2010
16
24/07/2026

BAZ0610209

2/2010
16
24/07/2026

BAZ0610212

2/2010
3
24/07/2026

BAZ0610217

4/2010
29 30
27/07/2026

BAZ0610218

4/2010
29 30
27/07/2026

BAZ0610219

4/2010
29 30
27/07/2026

BAZ0610220

4/2010
29 30
27/07/2026

BAZ0610221

4/2010
29 30
28/07/2026

BAZ0610234

4/2010
32
03/08/2026

BAZ0610239

4/2008
5
04/08/2026

BAZ0610246

3/2010
33
09/08/2026

BAZ0610249

3/2008
25 28 35 41 42
11/08/2026

BAZ0610251

3/2010
3 18 25
11/08/2026

BAZ0610252

3/2010
3 18 25
11/08/2026

BAZ0610253

3/2010
25
11/08/2026

BAZ0610254

3/2010
3 25 30 35
11/08/2026

BAZ0610255

3/2010
3 25 30 35
11/08/2026

BAZ0610258

3/2010
3 18 25
11/08/2026

BAZ0610273

3/2010
30
17/08/2026

BAZ0610290

4/2015
36
22/08/2026

BAZ0610318

3/2010
5
28/08/2026

BAZ0610320

3/2010
3 5
28/08/2026

BAZ0610321

3/2010
3 5
28/08/2026

BAZ0610322

3/2010
3 5
28/08/2026

BAZ0610323

3/2010
3 5
28/08/2026

BAZ0610324

3/2010
3 5
28/08/2026

BAZ0610326

3/2010
3 5
28/08/2026

BAZ0610327

3/2010
18 35
29/08/2026

BAZ0610333

2/2010
19 20 24 37
31/08/2026

BAZ0610350

3/2010
5 10
04/09/2026

BAZ0610376

1-2/2007
16 35 36 38 39 41 42 43
08/09/2026

BAZ0610378

3/2010
35 36 39 41
08/09/2026

BAZ0610381

1-2/2007
30
11/09/2026

BAZ0610390

3/2010
5
18/09/2026

BAZ0610391

3/2010
3
18/09/2026

BAZ0610395

2/2008
25
20/09/2026

BAZ0610396

2/2008
25
20/09/2026

BAZ0610405

4/2008
5
22/09/2026

BAZ0610415

3/2010
3
27/09/2026

BAZ0610425

2/2009
13 28 39
29/09/2026

BAZ0610427

3/2010
13 28 39
29/09/2026

BAZ0610428

3/2010
13 28 39
29/09/2026

BAZ0610429

3/2010
13 28 39
29/09/2026

BAZ0610435

1-2/2007
30
03/10/2026

BAZ0610442

3/2010
43
06/10/2026

BAZ0610443

3/2010
43
06/10/2026

BAZ0610444

3/2010
43
06/10/2026

BAZ0610447

2/2010
29
06/10/2026

BAZ0610448

2/2010
29
06/10/2026

BAZ0610453

2/2010
30
06/10/2026

BAZ0610460

4/2010
32 35
11/10/2026

BAZ0610484

3/2010
17 21
13/10/2026

BAZ0610499

3/2010
16 34
17/10/2026

BAZ0610512

1-2/2007
35
20/10/2026

BAZ0610513

3/2010
5
20/10/2026

BAZ0610514

3/2010
28
20/10/2026

BAZ0610529

3/2010
5
26/10/2026

BAZ0610534

3/2010
33
27/10/2026

BAZ0610535

4/2010
33
27/10/2026

BAZ0610536

3/2010
33
27/10/2026

BAZ0610537

3/2010
33
27/10/2026

BAZ0610538

3/2010
33
27/10/2026

BAZ0610539

3/2010
33
27/10/2026

BAZ0610540

3/2010
33
27/10/2026

BAZ0610541

3/2010
33
27/10/2026

BAZ0610583

3-4/2007
5
09/11/2026

BAZ0610584

3-4/2007
5
09/11/2026

BAZ0610556

3/2010
17
02/11/2026

BAZ0610646

4/2010
35
24/11/2026

BAZ0610656

4/2010
41 45
29/11/2026

BAZ0610657

4/2010
41 45
29/11/2026

BAZ0610658

4/2010
41 45
29/11/2026

BAZ0610651

1/2008
43
24/11/2026

BAZ0610652

1/2008
43
24/11/2026

BAZ0610665

3/2010
5
01/12/2026

BAZ0610668

4/2010
9
01/12/2026

BAZ0610669

4/2010
9
01/12/2026

BAZ0610686

4/2010
12
07/12/2026

BAZ0610697

3/2010
18 25 35
11/12/2026

BAZ0610700

1-2/2007
9 12 18 35
12/12/2026

BAZ0610715

3/2010
38 41 42
18/12/2026

BAZ0610718

4/2008
5
20/12/2026

BAZ0610731

4/2010
30
21/12/2026

BAZ0610734

2/2009
29 30
21/12/2026

BAZ0710797

3/2010
18 25 28
19/01/2027

BAZ0710798

3/2010
25
19/01/2027

BAZ0710852

2/2011

32

07/02/2027

BAZ0710953

4/2010

21

15/03/2027

BAZ0711028

4/2012

36

04/04/2027

BAZ0711062

1/2011

35 39

16/04/2027

**PRESTANAK PRAVA PRESTANAK PRAVA
ПРЕСТАНАК ПРАВА**

BAZR96475

02/08/1999
Baxter International Inc. One Baxter Parkway,
US
TRIFLEX
10

BAZR96649

02/05/2000
Dupont Performance Elastomers L.L.C. 3600
Bellevue Parkway, 19809, US
HYPALON
17

BAZR961157

16/04/2000
LEK farmacevtska družba d.d. Verovškova 57,
1526, SI
ABAKTAL
5

BAZR971834

02/06/2002
Imperial Tobacco Limited P.O. Box 244,
Southville, BS99 7UJ, GB
REGAL
34

BAZR972011

29/01/2002
Merck Sharp & Dohme Corp. One Merck Drive,
08889, US
CLINORIL
5

BAZR972267

02/06/2002
LEGO Juris A/S DK-7190 Billund, 7190 , DK
SCALA
14,28

BAZR972561

29/01/2002
BADEL 1862 d.d. vina i alkoholna pića Vlačka
116, 10000 , HR



33

BAZ059201

31/03/2010
Koninklijke Philips Electronics N.V.
Groenewoudseweg 1, 5621 BA Eindhoven, NL
MILK ISLAND
11

BAZ059202

31/03/2010
GODFREY PHILLIPS INDIA LIMITED Four
Square House, 49 Community Centre, Friends
Colony, New Delhi 110 065, IN

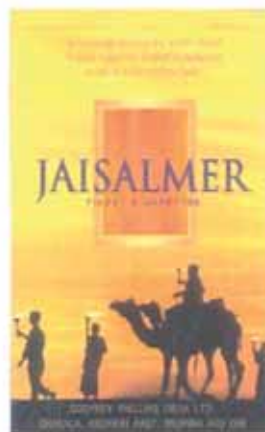

34

BAZ059205

31/03/2010
WALA-Heilmittel GmbH Dorfstrasse 1, 73087
Boll, DE
WALA
3,5,29,32

BAZ059206

31/03/2010

N.D.F. Gruma Europe S.r.l. Via 1° Maggio 32/34,
3022 Ceggia, Venezia, IT

MASAMIX

30

BAZ059208

31/03/2010

N.D.F. Gruma Europe S.r.l. Via 1° Maggio 32/34,
3022 Ceggia, Venezia, IT

NDF-GRUMA

30

BAZ059211

10/07/2007

Radiant Investments Limited Room 204,
Workington Tower, 78 Bonham Strand, Sheung
Wan, HK

AKVINTA

25,30,32,33,34,41

BAZ059215

10/04/2006

FIST DRUŠTVO ZA FILM I PROPAGANDU
D.O.O. SARAJEVO Sarajevo, ul. Kemalbegova
br. 13, BA



3,9,14,16,18,20,21,24,25,27,28,29,30,32,42

BAZ059216

10/04/2006

FIST DRUŠTVO ZA FILM I PROPAGANDU
D.O.O. SARAJEVO Sarajevo, ul. Kemalbegova
b r. 13, BA



3,9,14,16,18,20,21,24,25,27,28,29,30,32,42

BAZ059217

10/04/2006

FIST DRUŠTVO ZA FILM I PROPAGANDU
D.O.O. SARAJEVO Sarajevo, ul. Kemalbegova
br. 13, BA



3,9,14,16,18,20,21,24,25,27,28,29,30,32,42

BAZ059224

30/06/2010

Alić Damir Milerova, Arkada 2/6, 75300 Lukavac,
, , BA



3

BAZ059229

31/12/2008

SES d.o.o. Trg Zavnobih-a 25, BA



37

BAZ059233

30/06/2010

Univerzitetski teleinformacioni centar-UTIC
Zmaja od Bosne 8, objekat 33, BA



38,41,42

BAZ059235

01/09/2006

AS d.o.o. Jelah bb, Tešanj, BA

BABY PLUS

30

BAZ059236

10/04/2006

URGENT d.o.o., Sarajevo Vreoci br. 3, 71000
Sarajevo, BA



25,35

BAZ059240

31/03/2010

House of Prince A/S Tobaksvejen 4, DK-2860
Soborg, DK



34

BAZ059241

30/06/2010

ATLANTIK BB D.O.O. Nedeljka Čabrinovića 2,
Banja Luka 78000, BA



16

BAZ059248

31/03/2010

Droga Kolinska, Živilska industrija, d.d. Kolinska
ulica 1, 1544 Ljubljana, SI



21,32,39

BAZ059261

01/09/2006

Intel Corporation 2200 Mission College
Boulevard, Santa Clara, California 95052-8119,
US

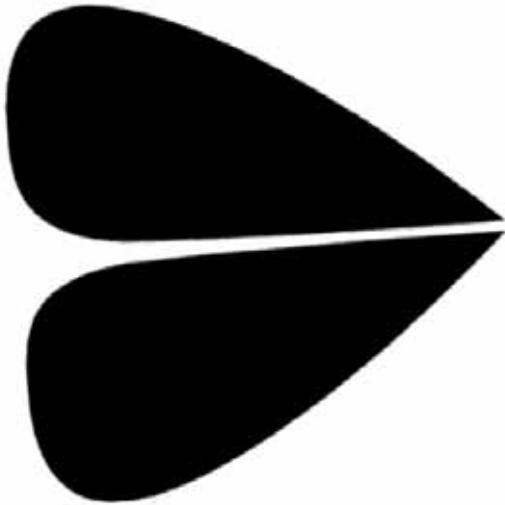

9

BAZ059262

01/09/2006

Dr Alma Bušatlić M.Ć. Ćatića 6/IV, 71000
Sarajevo, BA

OT COUTURE
online trade couture by amra



25,38,40,42

BAZ059266

31/03/2010

Carhartt, Inc. 5750 Mercury Drive, Dearborn,
Michigan 48121, US



9,18,25

BAZ059267

30/06/2010

Sony Ericsson Mobile Communications AB Nya
vattentorget, SE-221 88 Lund, SE



9,28,38,41,42

BAZ059268

01/09/2006

VINARIJA ČITLUK d.d. ČITLUK Kralja Tomislava
28, Čitluk, BA

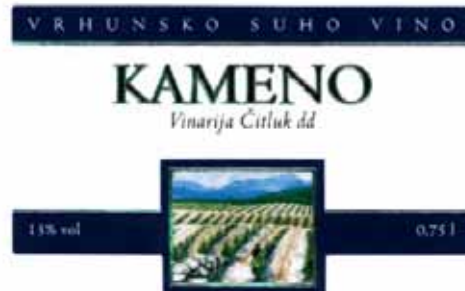

33

BAZ059269

01/09/2006

VINARIJA ČITLUK d.d. ČITLUK Kralja Tomislava
28, Čitluk, BA



33

BAZ059270

01/09/2006

VINARIJA ČITLUK d.d. ČITLUK Kralja Tomislava
28, Čitluk, BA



33

BAZ059271

01/09/2006

VINARIJA ČITLUK d.d. ČITLUK Kralja Tomislava
28, Čitluk, BA



33

BAZ059274

10/07/2007

DOO INTRAL Prijedorska 41, Trn, Laktaši, BA
Fisher
35

BAZ059276

31/03/2010

Akcionarsko društvo za proizvodnju konditorskih
proizvoda "Soko-Nada Štark" Ul. Kumodraška
br.249, 11000 Beograd, RS



30

BAZ059278

30/06/2010

Akcionarsko društvo za proizvodnju konditorskih
proizvoda "Soko-Nada Štark" Ul. Kumodraška
br.249, 11000 Beograd, RS



30

BAZ059294

31/03/2010

Akcionarsko društvo za proizvodnju konditorskih
proizvoda "Soko-Nada Štark" Ul. Kumodraška
br.249, 11000 Beograd, RS



30

BAZ059295

31/03/2010

Akcionarsko društvo za proizvodnju konditorskih proizvoda "Soko-Nada Štark" Ul. Kumodraška br.249, 11000 Beograd, RS



30

BAZ059298

31/03/2010

Akcionarsko društvo za proizvodnju konditorskih proizvoda "Soko-Nada Štark" Ul. Kumodraška br.249, 11000 Beograd, RS



30

BAZ059302

31/03/2010

Akcionarsko društvo za proizvodnju konditorskih proizvoda "Soko-Nada Štark" Ul. Kumodraška br.249, 11000 Beograd, RS



30

416

BAZ059304

10/04/2006

HILMO SELIMOVIĆ Safvet bega Bašagića 115, 71000 Sarajevo, BA



32

BAZ059305

10/04/2006

HILMO SELIMOVIĆ Safvet bega Bašagića 115, 71000 Sarajevo, BA



32

BAZ059306

01/09/2006

Intel Corporation 2200 Mission College Boulevard, Santa Clara, California 95052-8119, US

PENTIUM INSIDE

9,16,38,41,42

BAZ059307

01/09/2006

Intel Corporation 2200 Mission College Boulevard, Santa Clara, California 95052-8119, US

XEON INSIDE

9

BAZ059308

01/09/2006

Intel Corporation 2200 Mission College Boulevard, Santa Clara, California 95052-8119, US

CELERON INSIDE

9

BAZ059309

31/03/2010

Kent Gıda Maddeleri Sanayii ve Ticaret A.S.
Cumhuriyet Mah., 2253. Sokak No: 11, Gebze-
Kocaeli, TR



30

BAZ059321

31/03/2010

SPICE ENTERTAINMENT, INC. 680 North
Lakeshore Drive, Chicago, Illinois 60611, US
PRIVATE SPICE
38,41

BAZ059326

31/03/2010

WYETH, a Delaware corporation Five Giralda
Farms, Madison, New Jersey 07940-0874, US
XPRONIN
5

BAZ059330

31/03/2010

WYETH, a Delaware corporation Five Giralda
Farms, Madison, New Jersey 07940-0874, US
REFACTO PURIF
5

BAZ059333

31/03/2010

Aktiebolaget Electrolux SE-105 45 Stockholm,
SE
INSIGHT
7,11

BAZ059336

31/03/2010

BRITISH AMERICAN TOBACCO (BRANDS)
INC. 2711 Centerville Road, Suite 300,
Wilmington, Delaware 19808, US



34

BAZ059349

10/04/2006

Fabrika mineralne vode i bezalkoholnih pića
"VITINKA" A.D. Kozluk Podrinjska bb, 75413
Kozluk, BA



29,32

BAZ059350

01/09/2006

Intel Corporation 2200 Mission College
Boulevard, Santa Clara, California 95052-8119,
US
CORE INSIDE
16,38,41,42

BAZ059352

31/03/2010

THE PROCTER & GAMBLE COMPANY One
Procter & Gamble Plaza, Cincinnati, Ohio 45202,
US



3

BAZ059357

31/03/2010

AstraZeneca AB SE 151 85 Södertälje, SE
ZACTIMA

5

BAZ059360

30/06/2010

Google Inc. 1600 Amphitheatre Parkway,
Mountain View, California 94043, US

ORKUT

25,42,45

BAZ059364

30/06/2010

ALDI GmbH & Co. KG Burgstrasse 37, D-45476
Mülheim an der Ruhr, DE

ALDI

3,4,7,9,16,24,25,28,29,30,31,32,33,34,35,36,38
,39,40,41,42,43

BAZ059365

30/06/2010

ALDI GmbH & Co. KG Burgstrasse 37, D-45476
Mülheim an der Ruhr, DE



3,4,7,9,16,24,25,28,29,30,31,32,33,34,35,36,38
,39,40,41,42,43

418

BAZ059367

30/06/2010

Aktiebolaget Electrolux SE-105 45 Stockholm,
SE



7,11

BAZ059368

31/03/2010

Kraft Foods Belgium Intellectual Property
Brusselesesteeweg 450, 1500 Halle, BE



30

BAZ059369

31/03/2010

Kraft Foods Belgium Intellectual Property
Brusselesesteeweg 450, 1500 Halle, BE



30

BAZ059370

31/03/2010

HALCOR METAL WORKS S.A. 2-4 Mesogeion
Avenue, Athens Tower, 115 27 Athens, GR

cusmart

6

BAZ059377

31/03/2010

J. Choo Limited 10 Howick Place, SW1P 1GW
London, GB
CHOO
3,9,18,25

BAZ059382

31/03/2010

ZVEČEVO prehrabena industrija d.d. Kralja
Zvonimira 1, 34000 Požega, HR



30

BAZ059383

31/03/2010

ZVEČEVO prehrabena industrija d.d. Kralja
Zvonimira 1, 34000 Požega, HR



30

BAZ059384

31/03/2010

ZVEČEVO prehrabena industrija d.d. Kralja
Zvonimira 1, 34000 Požega, HR



30

BAZ059385

31/03/2010

ZVEČEVO prehrabena industrija d.d. Kralja
Zvonimira 1, 34000 Požega, HR



30

BAZ059386

31/03/2010

ZVEČEVO prehrabena industrija d.d. Kralja
Zvonimira 1, 34000 Požega, HR



30

BAZ059387

10/04/2006

ZVEČEVO prehrabena industrija d.d. Kralja
Zvonimira 1, 34000 Požega, HR



30

BAZ059388

31/03/2010

ZVEČEVO prehrabena industrija d.d. Kralja
Zvonimira 1, 34000 Požega, HR



30

BAZ059389

31/03/2010

ZVEČEVO prehrabena industrija d.d. Kralja
Zvonimira 1, 34000 Požega, HR



30

BAZ059390

01/09/2006

Intel Corporation 2200 Mission College
Boulevard, Santa Clara, California 95052-8119,
US



9

BAZ059391

01/09/2006

Intel Corporation 2200 Mission College
Boulevard, Santa Clara, California 95052-8119,
US



9

BAZ059392

30/06/2008

Intel Corporation 2200 Mission College
Boulevard, Santa Clara, California 95052-8119,
US

INTEL. LEAP AHEAD

9,16,41,42

BAZ059393

01/09/2006

Intel Corporation 2200 Mission College
Boulevard, Santa Clara, California 95052-8119,
US



9

BAZ059395

31/03/2010

UPM-Kymmene Corporation Eteläesplanadi 2,
00130 Helsinki, FI

UPM

1,9,16,19,40

BAZ059397

31/03/2010

ASSA ABLOY IP AB Box 70340, 107 23
Stockholm, SE



6,9

BAZ059399

31/03/2010

UPM Raflatac Oy Tesomankatu 31, 33310
Tampere, FI

Raflink

16

BAZ059409

27/12/2010

Lidl Stiftung & Co. KG Stiftsbergstrasse 1,
D-74167 Neckarsulm, DE
BLUE MOUNTAIN
29

BAZ059416

31/03/2010

Lidl Stiftung & Co. KG Stiftsbergstrasse 1,
D-74167 Neckarsulm, DE



29,30

BAZ059417

31/03/2010

Lidl Stiftung & Co. KG Stiftsbergstrasse 1,
D-74167 Neckarsulm, DE



29,31

BAZ059425

31/03/2010

Ampa Ltd. 5, Sapir Street, P.O. Box 12540,
Herzliya Pituach 46733, IL



9,10,11

BAZ059428

30/09/2010

MITAC INTERNATIONAL CORP. 1, R & D Road
2, Hsinchu Science-Based Industrial Park,
Hsinchu Hsien, TW



9

BAZ059430

31/03/2010

BRITISH AMERICAN TOBACCO (BRANDS)
INC. 2711 Centerville Road, Suite 300,
Wilmington, Delaware 19808, US



34

BAZ059453

30/09/2010

Lidl Stiftung & Co. KG Stiftsbergstrasse 1,
D-74167 Neckarsulm, DE



29,30

BAZ059454

30/09/2010

Lidl Stiftung & Co. KG Stiftsbergstrasse 1,
D-74167 Neckarsulm, DE

LADY M

25

BAZ059455

30/09/2010

Lidl Stiftung & Co. KG Stiftsbergstrasse 1,
D-74167 Neckarsulm, DE

LA CALDERA

29,30

BAZ059534

30/09/2010

Lidl Stiftung & Co. KG Stiftsbergstr. 1, 74167

Neckarsulm, DE

TRONIC

7,8,9,11,14,21

OBJAVA ŽIGOVA UPISANIH U REGISTAR NA OSNOVU PRIZNATOG PRAVA OD BIVŠEG SZP-a DO 1992-03-01

Bibliografski podaci svrstani su prema rastućem registarskom broju žiga.

Podaci su popraćeni INID kodom/International agreed Numbers for the Identification of Data/ (broj u zagradi), za identifikaciju podataka o žigovima, a prema standardu WIPO ST.60

Prikaz redosljeda podataka u objavljenom žigu je slijedeći:

<p>(111) Registarski broj žiga</p> <p>(210) Broj prijave žiga</p> <p>(151) Datum registracije žiga</p> <p>(300) Podaci o pravu prvenstva (država, datum podnošenja i broj prioritetne prijave)</p> <p>(230) Datum izložbenog (sajamskog) prava prvenstva</p> <p>(646) Podaci o priznatom pravu kod bivšeg SZP (broj i datum priznatog prvenstva žiga kod SZP-a)</p> <p>(732) Nosilac žiga</p> <p>(740) Zastupnik</p> <p>(551) Kolektivni žig</p> <p>(591) Boje</p> <p>(554) Trodimenzionalni žig</p> <p>(539) Opis</p> <p>(540) Izgled žiga</p>	<p>(181) Datum do kojeg važi pravo na žig</p> <p>(220) Datum podnošenja prijave žiga</p>
<div style="border: 1px solid black; width: 200px; height: 150px; margin: 0 auto; display: flex; align-items: center; justify-content: center;"> <p style="margin: 0;">Izgled žiga (text ili slika) (max 8 x 8 cm za sliku)</p> </div>	
<p>(531) Međunarodna klasifikacija figurativnih elemenata žigova prema Bečkoj klasifikaciji – sedma edicija</p> <p>(511) Međunarodna klasifikacija roba i usluga prema Ničanskoj klasifikaciji – sedma edicija</p>	

STRUKTURA REGISTRARSKOG BROJA ŽIGA UPISANOG U REGISTAR NA OSNOVU PRIZNATOG
PRAVA OD BIVŠEG SZP-a DO 1992-03-01
STRUKTURA REGISTRACIJSKOG BROJA ŽIGA UPISANOG U REGISTAR NA OSNOVU PRIZNATOG
PRAVA OD BIVŠEG SZP-a DO 1992-03-01
СТРУКТУРА РЕГИСТАРСКОГ БРОЈА ЖИГА УПИСАНОГ У РЕГИСТАР НА ОСНОВУ ПРИЗНАТОГ
ПРАВА ОД БИВШЕГ СЗП-а ДО 1992-03-01

BA Z R 97 0001

BA	{	• KOD DRŽAVE • KOD DRŽAVE • КОД ДРЖАВЕ
Z	{	• SLOVNA OZNAKA ZA ŽIGOVE • SLOVNA OZNAKA ZA ŽIGOVE • СЛОВНА ОЗНАКА ЗА ЖИГОВЕ
R	{	• SLOVNA OZNAKA R ZA ŽIGOVE REGISTOVANE NA OSNOVU PRIZNATOG PRAVA OD BIVŠEG SZP-a DO 1992-03-01 • SLOVNA OZNAKA R ZA ŽIGOVE REGISTRIRANE NA OSNOVU PRIZNATOG PRAVA OD BIVŠEG SZP-a DO 1992-03-01 • СЛОВНА ОЗНАКА R ЗА ЖИГОВЕ РЕГИСТОВАНЕ НА ОСНОВУ ПРИЗНАТОГ ПРАВА ОД БИВШЕГ СЗП-а 1992-03-01
97	{	• GODINA U KOJOJ JE PODNESENA PRIJAVA • GODINA U KOJOJ JE PODNESENA PRIJAVA • ГОДИНА У КОЈОЈ ЈЕ ПОДНЕСЕНА ПРИЈАВА
0001	{	• REDNI BROJ ZAHTEVA • REDNI BROJ ZAHTEVA • РЕДНИ БРОЈ ЗАХТЈЕВА

**ZBOG UVOĐENJA NOVE BAZE PODACI ZA REREGISTACIJU SE
OBJAVLJUJU ZAJEDNO SA PODACIMA OBJAVE ŽIGOVA**

GEOGRAFSKE OZNAKE
ZEMLJOPISNE OZNAKE
ГЕОГРАФСКЕ ОЗНАКЕ
GEOGRAPHICAL INDICATIONS

STRUKTURA REGISTRARSKOG BROJA OVLAŠTENOGA KORISNIKA
STRUKTURA REGISTRARSKOG BROJA OVLAŠTENOGA KORISNIKA
СТРУКТУРА РЕГИСТАРСКОГ БРОЈА ОВЛАШТЕНОГ КОРИСНИКА



**U ovom broju Glasnika nema objava za rubriku
“GEOGRAFSKE OZNAKE”**

**U ovom broju Glasila nema objava za rubriku
“ZEMLJOPIISNE OZNAKE”**

**У овом броју Гласника нема објава за рубрику
“ГЕОГРАФСКЕ ОЗНАКЕ”**

LISTE ZASTUPNIKA REGISTROVANIH KOD INSTITUTA ZA INTELEKTUALNO VLASNIŠTVO BOSNE I HERCEGOVINE

THE LISTS OF BOSNIAN AND HERZEGOVINIAN INDUSTRIAL PROPERTY REPRESENTATIVES

PATENTNI ZASTUPNICI / PATENT ATTORNEYS

Ovlašteni za zastupanje u postupcima sticanja i održavanja prava na patente, industrijski dizajn, žigove i geografske oznake / Authorised for representation parties to proceedings relating to the acquisition and maintenance of patents, industrial designs, trademarks and geographical indications and other requests concerning those rights

NEDIM KRILIĆ

dipl. pravnik / B.A. Degree of Law

Avde Smailovića 35

71000 SARAJEVO

tel: +387 33 22 13 43

fax: +387 33 22 13 43

GSM: +387 61 13 43 52

E-mail: krilic@bih.net.ba

Jezik za korespondenciju / Language for communication:

Engleski/English

DRAGAN MIĆUNOVIĆ

Aida Pašić

advokat / Attorney at Law

Branilaca Sarajeva 10

71000 SARAJEVO

tel: +387 33 20 15 31

fax: +387 33 55 30 90

GSM: +387 61 26 74 25

E-mail: info@micunoviclaw.ba

WWW: www.micunoviclaw.ba

Jezik za korespondenciju / Language for communication:

Engleski/English

INJA PAŠALIĆ

advokat / Attorney at Law

Pruščakova 9.

71000 SARAJEVO

tel: +387 33 56 58 80

fax: +387 33 56 58 81

E-mail: info@pasalic.ba

WWW: www.pasalic.com

Jezik za korespondenciju / Language for communication:

Engleski/English, Njemački/German

DR DIANA PROTIĆ-TKALČIĆ & PARTNERS d.o.o.

**Dr Diana Protić-Tkalčić; Ivana Prvulović -
advokat/Attorney at Law**

Koševo 36

71000 SARAJEVO

tel: +387 33 20 69 04

fax: +387 33 44 41 40

E-mail: dprotic@bih.net.ba; office@protic-tkalcic.ba

WWW: www.protic-tkalcic.ba

Jezik za korespondenciju / Language for communication:

Engleski/English

“LINEA SUŠIĆ” d.o.o.

Adi Krdžalić

advokat / Attorney at Law

Maršala Tita 30/IV

71000 SARAJEVO

tel: +387 33 21 83 48

fax: +387 33 20 75 17

GSM: +387 61 35 71 06

E-mail: info@lineasusic.com// linsusic@bih.net.ba

WWW: www.lineasusic.com

Jezik za korespondenciju / Language for communication:

*Francuski/French, Engleski/English, Njemački/German,
Španjolski/Spanish*

“STAM” d.o.o.

Mubera Trebinjac

Sarači 77

71000 SARAJEVO

tel: +387 33 21 44 13

fax: +387 33 66 80 31

E-mail: stam_doo@yahoo.com

Jezik za korespondenciju / Language for communication:

Engleski/English, Njemački/German

“INTELBIRO” d.o.o.

Sabina Biser

M.H. Uskufije 3

71000 SARAJEVO

tel: +387 33 21 32 09

fax: +387 33 21 81 11

E-mail: postmaster@intelbiro.com

WWW: www.intelbiro.com

*Jezik za korespondenciju / Language for communication:
Francuski/French, Engleski/English*

Advokatsko društvo Spaho d.o.o. Sarajevo

Mehmed Spaho

advokat / Attorney at Law

Mehmeda Spahe 8

71000 SARAJEVO

tel: +387 33 55 77 11

fax: +387 33 55 77 12

E-mail: m.spaho@attorney-spaho.ba

*Jezik za korespondenciju / Language for communication:
Engleski/English*

**“Damir Tkalčić, Agencija za zaštitu
intelektualnog vlasništva”**

Damir Tkalčić

Koševo 36

71000 SARAJEVO

tel: +387 33 26 67 70

fax: +387 33 26 67 71

E-mail: dtkalcic@bih.net.ba

*Jezik za korespondenciju / Language for communication:
Engleski/English*

“ACTINNOVA” d.o.o.

Merima Bajramović

dipl. pravnik / B.A. Degree of Law

Maršala Tita 30/IV

71000 SARAJEVO

tel: +387 33 20 65 62

fax: +387 33 21 83 47

GSM: +387 61 13 95 03

E-mail: info@actinnova.com

WWW: www.actinnova.com

*Jezik za korespondenciju / Language for communication:
Engleski/English, Njemački/German, Francuski/French,
Španjolski/Spanish*

“PETOŠEVIĆ” d.o.o. Sarajevo

Tarik Prolaz; Berina Prolaz

dipl. pravnik / B.A. Degree of Law

Željeznička broj 20

SARAJEVO, 71210 ILIDŽA

tel: + 387 33 84 10 45

fax: + 387 33 84 12 99

E-mail: sarajevo@petosevic.com

*Jezik za korespondenciju / Language for communication:
Engleski/English*

“ŽIVKO MIJATOVIĆ & PARTNERS” d.o.o.

Sarajevo

Selma Čustović

dipl. pravnik / B.A. Degree of Law

M.H. Uskufije 3.

71000 SARAJEVO

tel: +387 33 20 06 41

fax: +387 33 21 84 21

E-mail: admin@zm-p.com

WWW: www.zm-p.com

*Jezik za korespondenciju / Language for communication:
Engleski/English, Španski/Spanish*

“MSA IP”

vl. Dževad Ćoralić, dipl. pravnik; Azra Ćoralić

dipl. pravnik / B.A. Degree of Law

Hamdije Kapidžića 12

71 000 SARAJEVO

tel: +387 33 95 06 79

GSM: +387 61 48 76 87

E-mail: dzevad.coralic@msa-iplaw.com

*Jezik za korespondenciju / Language for communication:
Engleski/English*

ZASTUPNICI ZA ŽIGOVE / TRADEMAKS ATTORNEYS

Ovlašteni za zastupanje u postupcima sticanja i održavanja prava na industrijski dizajn, žigove i geografske oznake /
Authorised for representation parties to proceedings relating to the acquisition and maintenance of industrial designs,
trademarks and geographical indications and other requests concerning those rights

IGOR SJERIKOV

advokat / Attorney at Law

Branka Čopića broj 15

78000 Banja Luka

tel: +387 51 21 55 54; +387 51 21 54 68

fax: +387 51 21 54 68

E-mail: advokati.sjerikov-maric@blic.net

Jezik za korespondenciju / Language for communication:
Engleski/English

GORAN N. MARIĆ

advokat / Attorney at Law

Branka Čopića broj 15

78000 Banja Luka

tel: +387 51 22 87 80; +387 51 21 54 68

fax: +387 51 21 54 68

E-mail: advokat.goran.maric@gmail.com

Jezik za korespondenciju / Language for communication:
Engleski/English

VINKA GUTIĆ

advokat / Attorney at Law

Mehmedalije Maka Dizdara bb

75300 LUKAVAC

tel: +387 35 55 54 15

fax: +387 35 55 54 15

GSM: +387 61 16 46 88

E-mail: vinka@bih.net.ba

Jezik za korespondenciju / Language for communication:
Engleski/English

AMILA ETEROVIĆ

advokat / Attorney at Law

Branilaca Sarajeva 10

71000 SARAJEVO

tel: +387 33 21 54 30

fax: +387 33 21 54 30

GSM: +387 61 14 16 68

E-mail: amila@aketerovic.com

WWW: www.aketerovic.com

Jezik za korespondenciju / Language for communication:
Engleski/English, Njemački/German, Italijanski/Italian

Advokatsko društvo MARIĆ & Co d.o.o. -

MARIĆ & Co Ltd

Branko Marić

advokat / Attorney at Law

Mehmeda Spahe 26

71000 SARAJEVO

tel: +387 33 71 60 30

fax: +387 33 71 60 36

E-mail: maric.b@bih.net.ba

Jezik za korespondenciju / Language for communication:
Engleski/English, Njemački/German, Italijanski/Italian,
Francuski/French

ZORA BULATOVIĆ-KREMENOVIĆ

advokat/Attorney at Law

Dositeja Obradovića 1

78 000 Banja Luka

tel: +387 51 21 26 60

fax: +387 51 21 26 60

GSM: +387 65 79 73 71

E-mail: bulatoviczora@yahoo.com

Jezik za korespondenciju / Language for communication:
Engleski/English

**ZAJEDNIČKI ODVJETNIČKI URED, ODVJETNICI
DAMIR BARBARIĆ I TOMISLAV BEVANDA**

Tomislav Bevanda
advokat/Attorney at Law
Fra Didaka Buntića 29
88 220 ŠIROKI BRIJEG

tel: +387 39 85 21 21; +387 39 85 21 22

fax: +387 39 85 21 19
GSM: +387 63 36 82 49
E-mail: tbevanda@yahoo.com

Jezik za korespondenciju / Language for communication:
Engleski/English

NEDŽIDA SALIHOVIĆ
advokat / Attorney at Law
Fra Anđela Zvizdovića 1/X
71000 SARAJEVO

tel: +387 33 29 52 37
fax: +387 33 29 64 10
GSM: +387 61 195126
E-mail: nedzida.salihovic@cms-rrh.com

Jezik za korespondenciju / Language for communication:
Engleski/English

NUSMIR HUSKIĆ
advokat / Attorney at Law
Dolina 2
71000 SARAJEVO

tel: +387 33 66 66 24
fax: +387 33 66 66 24
GSM: +387 61 75 10 03
E-mail: info@huskiclaw.com; huskic.nusmir@gmail.com

WWW: www.huskiclaw.com

Jezik za korespondenciju / Language for communication:
Engleski/English

DIJANA PEJIĆ
advokat / Attorney at Law
Gundulićeva broj 6
78 000 Banja Luka

tel: +387 51 250 641
fax: +387 51 250 641
E-mail: dpejic@bdklegal.com

Jezik za korespondenciju / Language for communication:
Engleski/English

LJILJANA STAJIĆ
advokat/Attorney at Law
Aleja Svetog Save 17
78000 Banja Luka

tel: +387 51 21 59 01
GSM: +387 65 61 35 77
E-mail: adv-lj.stajic@blic.net

Jezik za korespondenciju / Language for communication:
Engleski/English

MIRNA MILANOVIĆ - LALIĆ
advokat / Attorney at Law
Skenderpašina 1
71000 SARAJEVO

tel: +387 33 26 15 35
fax: +387 33 26 15 47
GSM: +387 61 20 49 17
E-mail: mirna.lalic@karanovic-nikolic.com

Jezik za korespondenciju / Language for communication:
Engleski/English

**Zajednička advokatska kancelarija EMINA
SARAČEVIĆ I ADIS GAZIBEGOVIĆ**
Emina Saračević
advokat / Attorney at Law
Fra Anđela Zvizdovića 1
71000 SARAJEVO

tel: +387 33 29 57 72
fax: +387 33 29 57 74
E-mail: emina.saracevic@sgl.ba

Jezik za korespondenciju / Language for communication:

**Zajednička advokatska kancelarija "OPRAŠIĆ
& SPAHIĆ"**
Admir Spahić
advokat / Attorney at Law
Hamdije Kreševljakovića 40
71000 SARAJEVO

tel: +387 33 20 65 01 +387 33 22 23 63 +387 33 55 12
35
fax: +387 33 55 12 36
fax: +387 33 55 12 36
E-mail: advokk@hotmail.com

Jezik za korespondenciju / Language for communication:
Engleski/English, Francuski/French

VLADIMIR MARKUŠ
advokat / Attorney at Law
Srpska 2
78 000 Banja Luka

tel: + 387 51 22 26 70

fax: +387 51 22 26 72

GSM: +387 66 11 21 32

E-mail: v.markus@schoenherr.rs

Jezik za korespondenciju / Language for communication:

Engleski/English

**Zajednička advokatska kancelarija „NENAD
BAROŠ I FEĐA BIČAKČIĆ“**
Nenad Baroš; Feđa Bičakčić
advokat / Attorney at Law

Maršala Tita 28

71000 SARAJEVO

tel: + 387 33 84 48 08

fax: + 387 84 48 09

E-mail: info@bblegal.ba

WWW: www.bblegal.ba

Jezik za korespondenciju / Language for communication:

Engleski/English

Advokatska firma "SAJIĆ" o.d. Banja Luka
Helena Babić
advokat / Attorney at Law
Bulevar Ž. Mišića 49b
78 000 Banja Luka

tel: +387 51 227 620

fax: +387 51 227 623

E-mail: helenaj@afsajic.com

WWW: www.advokatskafirmasajic.com

Jezik za korespondenciju / Language for communication:

Engleski/English

NIHAD SJERČIĆ
advokat / Attorney at Law
Fra Anđela Zvizdovića 1, BC UNITIC, Tower B/II
71 000 SARAJEVO

tel: + 387 33 844 002

fax: + 387 33 844 003

E-mail: nihadsi@hotmail.com

Jezik za korespondenciju / Language for communication:

Engleski/English

=====

WEB: www.ipr.gov.ba; e-mail: info@ipr.gov.ba

Sjedište: 88000 Mostar, Kneza Domagoja bb.; e-mail: mostar@ipr.gov.ba; Fax: +387 36 31 84 20;

Tel: Protokol +387 36 33 43 81; Ured direktora i zamjenika direktora +387 36 33 43 82 (Mostar); +387 33 52 18 48 (Sarajevo)

Ispostava Sarajevo: 71000 Sarajevo, Hamdije Cemerlica 2/7; e-mail: sarajevo@ipr.gov.ba; Fax: +387 33 65 27 57; Tel: Protokol +387 33 65 27 65;

Odjeljenja: Nacionalni žig +387 33 65 27 98; Medunarodni žig, Patenti, Industrijski dizajn +387 33 61 80 95

=====

WEB: www.ipr.gov.ba; e-mail: info@ipr.gov.ba

Head Office: 88000 Mostar, Kneza Domagoja bb.; e-mail: mostar@ipr.gov.ba; Fax: 036 31 84 20;

Tel: Protocol +387 36 33 43 81; Director and Deputy Director Office +387 36 33 43 82 (Mostar); +387 33 52 18 48 (Sarajevo)

Branch Office: 71000 Sarajevo, Hamdije Cemerlica 2/7; e-mail: sarajevo@ipr.gov.ba; Fax: +387 33 65 27 57; Tel: Protocol +387 33 65 27 65;

Units: National Trademark +387 33 65 27 98; International Trademark, Patents, Industrial Design +387 33 61 80 95

KOLEKTIVNE ORGANIZACIJE ZA OSTVARIVANJE AUTORSKOG PRAVA I SRODNIH PRAVA

“AMUS”

Asocijacija kompozitora – muzičkih stvaralaca Bosne i Hercegovine

Obala Kulina bana br.22/II

71000 Sarajevo

Tel: 033 218 258

Fax: 033 218 258

E-mail: amus.sarajevo@bih.net.ba

Vrsta prava:

Kolektivno ostvarivanje prava autora muzičkih djela

Napomena: Rješenjem Instituta za intelektualno vlasništvo BiH broj IP-03-47-5-06059/12VT od 21.06.2012. godine, koje je stupilo na snagu danom donošenja, udruženju “AMUS” Asocijacija kompozitora – muzičkih stvaralaca Bosne i Hercegovine, Sarajevo, izdata je dozvola za kolektivno ostvarivanje prava autora muzičkih djela.

Pojedinačni primjerak **GLASNIKA INTELEKTUALNOG VLASNIŠTVA** možete nabaviti po cijeni od 20 KM tako što ćete izvršiti uplatu na:

JRT Trezor BiH - Institut za intelektualno vlasništvo Bosne i Hercegovine

broj: **1610000010750812**

Vrsta prihoda: **734111**

Budžetska organizacija: **0814999**

sa naznakom „**GIV – /upiшите broj Glasnika koji želite da kupite/**”

Molimo Vas da po izvršenoj uplati dostavite dokaz na:

Institut za intelektualno vlasništvo Bosne i Hercegovine, Ispostava Sarajevo

Hamdije Čemerlića 2/9

71000 Sarajevo

Bosna i Hercegovina