



Bosna i Hercegovina
Institut za intelektualno vlasništvo

Bosna i
Hercegovina
Glasnik

intelektualnog vlasništva

Službeni glasnik Instituta za
intelektualno vlasništvo

4/2008

ISSN /ISSN – 1840-2607

IZDAVAČ

Institut za intelektualno vlasništvo
Bosne i Hercegovine

GLAVNI I ODGOVORNI UREDNIK

Lidija Vignjević

UREĐIVAČKI ODBOR

Elvedin Pandžić, Željko Medak, Faris Frašto

DESIGN/DTP

Danilo Golo

DESIGN KORICA

Igor Sivjakov

ŠTAMPA

GRAFIT - MOSTAR

CIJENA

15,00 KM

GODIŠNJA PREDPLATA

60,00 KM

TIRAŽ

30

SADRŽAJ

Popis brojeva objavljenih prava.....	4
Kodne oznake zemalja.....	5

PATENTI

Objava prijava patenata.....	9
Indeks prema rastućem broju prijave patenta.....	24
Indeks prema MKP.....	25
Indeks prema podnosiocima prijave patenta.....	26
Dodjela patenta (Član 41).....	27
Objava patenata (Član44).....	29

INDUSTRIJSKI DIZAJN.....

Objava industrijskog dizajna.....	45
Indeks prema rastućem registarskom broju.....	64
Indeks prema međunarodnoj klasifikaciji.....	64
Indeks prema nosiocima indust. dizajna.....	65
Prestanak važenja indust. dizajna.....	65

ŽIGOVI

Objava žigova.....	69
Indeks brojeva žigova.....	123
Indeks klasa žigova.....	124
Indeks nosioca žigova.....	126
Prenos prava.....	130
Promjena naziva i adrese nosioca prava.....	134
Promjena naziva nosioca prava.....	135
Promjena adrese nosioca prava.....	136
Produženje važenja žiga.....	138
Ograničenje popisa roba i/ili usluga.....	144
Prestanak prava na žig.....	145
Promjene u registru.....	149
Prenos prava.....	149
Promjena naziva i adrese nosioca prava.....	151
Promjena naziva nosioca prava.....	152
Promjena adrese nosioca prava.....	154
Produženje važenja žiga.....	156
Prestanak prava na žig.....	161
Ograničenje popisa roba i/ili usluga.....	161

Lista zastupnika za zaštitu industrijskog vlasništva u Bosni i Hercegovini.....	162
Lista udruga.....	166

STATISTIKA

CONTENTS

List of numbers of published rights.....	4
Country code signs.....	5

PATENTS.....

Publication of Patent Application.....	9
Index as to Increasing Number of Patent Application.....	24
Index as to MKP.....	25
Index of Patent Applicants.....	26
Decision to Grant a Patent (Section 41).....	27
Publication of Patent (Section 44).....	29

INDUSTRIAL DESIGN.....

Publication of Industrial Designs.....	45
Industrial Designs Index as to Increasing Register Number.....	64
Index as to International Classification for Industrial Designs.....	64
Index of Holders of Industrial Designs.....	65
Expiry of Industrial Design.....	65

TRADEMARKS.....

Publication of Marks.....	69
Index of Numbers of Marks.....	123
Index of Classes.....	124
Index of Holders.....	126
Transfer of Rights.....	130
Change in Name and Address of the Holder.....	134
Change in Name of the Holder.....	135
Change in Address of the Holder.....	136
Renewal of Registration.....	138
Limitation of the List of Goods and/or Services.....	144
Cessation of Protection.....	145
Changes in the Register.....	149
Recordal of Transfer of Right.....	149
Recordal of Change in Name and Address of the Holder.....	151
Recordal of Change in Name of the Holder.....	152
Recordal of Change in Address of the Holder.....	154
Recordal of Renewal of Registration.....	156
Recordal of Cessation of Protection.....	161
Limitation of the List of Goods and/or Services.....	161

List of Attorneys for Protection of Industrial Property in Bosnia and Herzegovina.....	162
List of association.....	166

STATISTICS

POPIS BROJEVA OBJAVLJENIH PRAVA

PATENTI/PATENTS

BAP99516A BAP062453A BAP062454A BAP062475A BAP062500A BAP062502A BAP062506A
BAP062516A BAP062517A BAP062518A BAP062519A BAP072520A BAP072521A BAP072526A
BAP072530A BAP072532A BAP072536A BAP072538A BAP072542A BAP072543A BAP072547A
BAP072552A BAP072566A

RJEŠENJA O DODJELI PATENTA (na osnovu člana 41. Zakona o industrijskom vlasništvu u BiH)

BAP98334, BAP98387, BAP00578, BAP01855, BAP031558, BAP031564, BAP041650, BAP041821, BAP041884, BAP052093, BAP052122, BAP052148, BAP052167, BAP052192, BAP052251, BAP052275, BAP052302, BAP062309, BAP062315, BAP062324, BAP062328, BAP062507, BAP072541, BAP072590

OBJAVA PATENATA (na osnovu člana 44. Zakona o industrijskom vlasništvu u BiH)

BAP96124, BAP97212, BAP97222, BAP97244, BAP97258, BAP98296, BAP98297, BAP98298, BAP99505, BAP00604, BAP01724, BAP01855, BAP021225, BAP021226, BAP021227, BAP041606, BAP041662, BAP041684, BAP041847, BAP041872, BAP051947, BAP052002

INDUSTRIJSKI DIZAJN/INDUSTRIAL DESIGN

BAD 07360, BAD 07362, BAD 07363, BAD 07364, BAD 07365, BAD 07366, BAD 07367, BAD 07368, BAD 07369, BAD 07373, BAD 07376, BAD 07377, BAD 08432

ŽIGOVI/TRADEMARKS

BAZ015599, BAZ026112, BAZ036786, BAZ036793, BAZ036961, BAZ036997, BAZ037036, BAZ037037, BAZ037038, BAZ037188, BAZ037199, BAZ037202, BAZ037204, BAZ037205, BAZ037209, BAZ037210, BAZ037227, BAZ037283, BAZ037302, BAZ037335, BAZ037347, BAZ037353, BAZ037354, BAZ037401, BAZ047414, BAZ047417, BAZ047418, BAZ047419, BAZ047438, BAZ047440, BAZ047441, BAZ047442, BAZ047443, BAZ047444, BAZ047445, BAZ047446, BAZ047447, BAZ047448, BAZ047456, BAZ047457, BAZ047458, BAZ047460, BAZ047461, BAZ047464, BAZ047466, BAZ047470, BAZ047472, BAZ047473, BAZ047475, BAZ047476, BAZ047478, BAZ047479, BAZ047480, BAZ047485, BAZ047486, BAZ047487, BAZ047490, BAZ047491, BAZ047493, BAZ047494, BAZ047495, BAZ047496, BAZ047497, BAZ047498, BAZ047499, BAZ047500, BAZ047501, BAZ047502, BAZ047503, BAZ047504, BAZ047505, BAZ047506, BAZ047507, BAZ047508, BAZ047509, BAZ047510, BAZ047511, BAZ047512, BAZ047513, BAZ047514, BAZ047515, BAZ047516, BAZ047518, BAZ047519, BAZ047520, BAZ047549, BAZ047559, BAZ047561, BAZ047562, BAZ047563, BAZ047564, BAZ047566, BAZ047567, BAZ047573, BAZ047574, BAZ047604, BAZ048192, BAZ058449, BAZ059000, BAZ059229, BAZ069630, BAZ069631, BAZ069821, BAZ0610124, BAZ0610166, BAZ0610238, BAZ0610239, BAZ0610352, BAZ0610353, BAZ0610398, BAZ0610405, BAZ0610718, BAZ0710811, BAZ0710932, BAZ0711081, BAZ0711082, BAZ0711381, BAZ0711382, BAZ0711383, BAZ0711399, BAZ0711400, BAZ0711501, BAZ0711696, BAZ0711811, BAZ0712006, BAZ0712007, BAZ0812243, BAZ0812271, BAZ0812327, BAZ0812328, BAZ0812531, BAZ0812669, BAZ0812888, BAZ0812891, BAZ0812892, BAZ0812893, BAZ0812894, BAZ0812895, BAZ0812896, BAZ0812897, BAZ0812898, BAZ0812942, BAZ0813107, BAZ0813276, BAZ0813284, BAZ0813320, BAZ0813363, BAZ0813380, BAZ0813383, BAZ0813385, BAZ0813386, BAZ0813387, BAZ0813388, BAZ0813389, BAZ0813390, BAZ0813391, BAZ0813393, BAZ0813394, BAZ0813396, BAZ0813397, BAZ0813398, BAZ0813399, BAZ0813402, BAZ0813417, BAZ0813420, BAZ0813448, BAZ0813488

DVOSLOVNI KODOVI ZEMALJA / TWO-LETTER COUNTRY CODES

AD	Andora / Andorra	EA	Euroazijska patentna organizacija (EAPO) / Eur asian Patent Organization (EAPO)
AE	Ujedinjeni Arapski Emirati / United Arab Emirates	EC	Ekvador / Ecuador
AF	Afganistan / Afghanistan	EE	Estonija / Estonia
AG	Antigva i Barbuda / Antigua and Barbuda	EG	Egipat / Egypt
AI	Angvila / Anguilla	EH	Zapadna Sahara / Western Sahara
AL	Albanija / Albania	EM	Ured za harmonizaciju (žigovi i industrijski dizajn) (OHIM) / Office for Harmonization in the Internal Market (Trademarks and Designs) (OHIM)
AM	Armenija / Armenia	EP	Europski patentni ured (EPO) / European Patent Office (EPO)
AN	Nizozemski Antili / Netherlands Antilles	ER	Eritreja / Eritrea
AO	Angola / Angola	ES	Španjolska / Spain
AP	Afrička regionalna organizacija za industrijsko vlasništvo (ARIPO) / African Regional Intellectual Property Organization (ARIPO)	ET	Etiopija / Ethiopia
AR	Argentina / Argentina	FI	Finska / Finland
AT	Austrija / Austria	FJ	Fidži / Fiji
AU	Australija / Australia	FK	Falklandi (Malvini) / Falkland Islands (Malvinas)
AW	Aruba / Aruba	FO	Ovčji Otoci / Faroe Islands
AZ	Azerbejdžan / Azerbaijan	FR	Francuska / France
BA	Bosna i Hercegovina / Bosnia and Herzegovina	GA	Gabon / Gabon
BB	Barbados / Barbados	GB	Velika Britanija i Sjeverna Irska / United Kingdom
BD	Bangladeš / Bangladesh	GC	Patentni ured vijeća za suradnju Arapskih zaljevskih država (GCC) / Patent Office of the Cooperation Council for the Arab States of the Gulf (GCC)
BE	Belgija / Belgium	GD	Grenada / Grenada
BF	Burkina Faso / Burkina Faso	GE	Gruzija / Georgia
BG	Bugarska / Bulgaria	GG	Guernsey / Guernsey
BH	Bahrein / Bahrain	GH	Gana / Ghana
BI	Burundi / Burundi	GI	Gibraltar / Gibraltar
BJ	Benin / Benin	GL	Grenland / Greenland
BM	Bermudi / Bermuda	GM	Gambija / Gambia
BN	Brunej / Brunei Darussalam	GN	Gvineja / Guinea
BO	Bolivija / Bolivia	GQ	Ekvatorska Gvineja / Equatorial Guinea
BR	Brazil / Brazil	GR	Grčka / Greece
BS	Bahami / Bahamas	GS	Južna Džordžija i Otoci Južni Sendvič / South Georgia and the South Sandwich Islands
BT	Butan / Bhutan	GT	Gvatemala / Guatemala
BV	Otok Buve / Bouvet Island	GW	Gvineja-Biasu / Guinea-Bissau
BW	Bocvana / Botswana	GY	Gvajana / Guyana
BX	Ured Beneluxa za žigove(BBM) i industrijski dizajn (BBDM) / Benelux Trademark Office (BBM) and Benelux Designs Office (BBDM)	HK	Posebno upravno područje Hongkong NR Kine / The Hong Kong Special Administrative Region of the People's Republic of China
BY	Bjelorusija / Belarus	HN	Honduras / Honduras
BZ	Belize / Belize	HR	Hrvatska / Croatia
CA	Kanada / Canada	HT	Haiti / Haiti
CD	Demokratska Republika Kongo / Democratic Republic of the Congo	HU	Mađarska / Hungary
CF	Srednjoafrička Republika / Central African Republic	IB	Međunarodni ured Svjetske organizacije za intelektualno vlasništvo (WIPO) / International Bureau of the World Intellectual Property Organization (WIPO)
CG	Kongo / Congo	ID	Indonezija / Indonesia
CH	Švicarska / Switzerland	IE	Irska / Ireland
CI	Bjelokosna Obala / Côte d'Ivoire	IL	Izrael / Israel
CK	Kukovi otoci / Cook Islands	IM	Otok Man / Isle of Man
CL	Čile / Chile	IN	Indija / India
CM	Kamerun / Cameroon	IQ	Irak / Iraq
CN	Kina / China	IR	Iran / Iran (Islamic Republic of)
CO	Kolumbija / Colombia	IS	Island / Iceland
CR	Kos2008-06-30a / Costa Rica	IT	Italija / Italy
CU	Kuba / Cuba	JE	Jersey / Jersey
CV	Zelenortska Republika / Cape Verde	JM	Jamajka / Jamaica
CY	Čipar / Cyprus	JO	Jordan / Jordan
CZ	Češka / Czech Republic	JP	Japan / Japan
DE	Njemačka4 / Germany	KE	Kenija / Kenya
DJ	Džibuti / Djibouti		
DK	Danska / Denmark		
DM	Dominika / Dominica		
DO	Dominikanska Republika / Dominican Republic		
DZ	Alžir / Algeria		

KG	Kirgistan / Kyrgyzstan	PY	Paragvaj / Paraguay
KH	Kambodža / Cambodia	QA	Katar / Qatar
KI	Kiribati / Kiribati	RO	Rumunjska / Romania
KM	Komori / Comoros	RS	Srbija / Serbia
KN	Sveti Kristofor i Nevis / Saint Kitts and Nevis	RU	Rusija / Russian Federation
LB	Libanon / Lebanon	RW	Ruanda / Rwanda
LC	Sveta Lucija / Saint Lucia	SA	Saudijska Arabija / Saudi Arabia
LI	Lihtenštajn / Liechtenstein	SB	Solomonski Otoci / Solomon Islands
LK	Šri Lanka / Sri Lanka	SC	Sejšeli / Seychelles
LR	Liberija / Liberia	SD	Sudan / Sudan
LS	Lesoto / Lesotho	SE	Švedska / Sweden
LT	Litva / Lithuania	SG	Singapur / Singapore
LU	Luksemburg / Luxembourg	SH	Sveta Helena / Saint Helena
LV	Letonija / Latvia	SI	Slovenija / Slovenia
LY	Libija / Libyan Arab Jamahiriya	SK	Slovačka / Slovakia
MA	Maroko / Morocco	SL	Sijera Leone / Sierra Leone
MC	Monako / Monaco	SM	San Marino / San Marino
MD	Moldavija / Republic of Moldova	SN	Senegal / Senegal
ME	Crna Gora / Montenegro	SO	Somalija / Somalia
MG	Madagaskar / Madagascar	SR	Surinam / Suriname
MK	Makedonija / The former Yugoslav Republic of Macedonia	ST	Sveti Toma i Princip / Sao Tome and Principe
ML	Mali / Mali	SV	Salvador / El Salvador
MM	Burma / Myanmar	SY	Sirija / Syrian Arab Republic
MN	Mongolija / Mongolia	SZ	Svazi / Swaziland
MO	Makao / Macao	TC	Otoci Turks i Caicos / Turks and Caicos Islands
MP	Sjeverni Marijanski Otoci / Northern Mariana Islands	TD	Čad / Chad
MR	Mauritanija / Mauritania	TG	Togo / Togo
MS	Montserrat / Montserrat	TH	Tajland / Thailand
MT	Malta / Malta	TJ	Tadžikistan / Tajikistan
MU	Mauricijus / Mauritius	TM	Turkmenistan / Timor–Leste
MV	Maldivi / Maldives	TN	Tunis / Turkmenistan
MW	Malavi / Malawi	TO	Tonga / Tunisia
MX	Meksiko / Mexico	TL	Istočni Timor / Tonga
MY	Malezija / Malaysia	TR	Turska / Turkey
MZ	Mozambik / Mozambique	TT	Trinidad i Tobago / Trinidad and Tobago
NA	Namibija / Namibia	TV	Tuvalu / Tuvalu
NE	Niger / Niger	TW	Tajvan / Taiwan, Province of China
NG	Nigerija / Nigeria	TZ	Tanzanija / United Republic of Tanzania
NI	Nikaragva / Nicaragua	UA	Ukrajina / Ukraine
NL	Nizozemska / Netherlands	UG	Uganda / Uganda
NO	Norveška / Norway	US	SAD / United States of America
NP	Nepal / Nepal	UY	Urugvaj / Uruguay
NR	Nauru / Nauru	UZ	Uzbekistan / Uzbekistan
NZ	Novi Zeland / New Zealand	VA	Vatikan / Holy See
OA	Afrička organizacija za intelektualno vlasništvo (OAPI) / African Intellectual Property Organization (OAPI)	VC	Sveti Vincent i Grenadini / Saint Vincent and the Grenadines
OM	Oman / Oman	VE	Venezuela / Venezuela
PA	Panama / Panama	VG	Britanski Djevičanski Otoci / Virgin Islands (British)
PE	Peru / Peru	VN	Vijetnam / Viet Nam
PG	Papuanska Nova Gvineja / Papua New Guinea	VU	Vanuatu / Vanuatu
PH	Filipini / Philippines	WO	Međunarodni ured Svjetske organizacije za intelektualno vlasništvo / World Intellectual Property Organization (WIPO)
PK	Pakistan / Pakistan	WS	Samoa / Samoa
PL	Poljska / Poland	YE	Jemen / Yemen
PT	Portugal / Portugal	ZA	Južnoafrička Republika / South Africa
PW	Palau / Palau	ZM	Zambija / Zambia
		ZW	Zimbabve / Zimbabwe

PATENTI

PATENTS

OBJAVA PRIJAVA PATENATA

Bibliografski podaci svrstani su prema rastućem registarskom broju prijave patenata.

Podaci su popraćeni INID kodom /Internationally agreed Numbers for the Identification of Data/ (broj u zagradi), za identifikaciju podataka o patentima, a prema standardu WIPO ST. 9.

Prikaz redoslijeda podataka u objavljenoj prijavi patenta je slijedeći:

- | | |
|--|---|
| (21) Registarski broj prijave patenta | (22) Datum podnošenja prijave patenta |
| | (43) Datum objave prijave patenta |
| (23) Datum izložbenog (sajamskog) prava prvenstva | |
| (31) Broj prioritetne prijave | (32) Datum podnošenja prioritetne prijave |
| | (33) Kod države |
| (60) Podaci o prijavi podnesenoj kod bivšeg SZP-a [broj prijave, datum podnošenja prijave, (datum objave prijave)] | |
| (61) Broj i po mogućnosti datum podnošenja osnovne prijave za slučaj dopunske prijave | |
| (62) Broj i po mogućnosti datum podnošenja prvobitne prijave za slučaj izdvojene prijave | |
| (86) Podaci o međunarodnoj PCT prijavi (broj PCT prijave i datum podnošenja PCT prijave) | |
| (87) Podaci o objavi međunarodne PCT prijave (WO broj objave i datum objavljivanja PCT prijave) | |
| (51) Međunarodna klasifikacija patenata prema IPC | |
| (71) Podnosilac prijave | |
| (72) Pronalazač(i) | |
| (75) Pronalazač koji je istovremeno i podnosilac prijave | |
| (74) Zastupnik | |
| (54) Naziv pronalaska | |

(57) TEKST
APSTRAKTA

IZGLED ODABRANOG CRTEŽA ILI
NACRTA

STRUKTURA REGISTARSKOG BROJA PRIJAVE PATENTA

BA P 97 0001 A

DVOSLOVNA
OZNAKA **BA**
PREDSTAVLJA KOD
DRŽAVE PREMA
STANDARDU ISO 3166
I WIPO ST.3

SLOVNA OZNAKA **A**
ZA PRIJAVU NAKON ŠTO
**INSTITUT ZA INTELEKTUALNO
VLASNIŠTVO** PRIZNA PATENT
SLOVNA OZNAKA SE GUBI

SLOVNA OZNAKA **P**
PREDSTAVLJA
PATENTE

GODINA U KOJOJ JE
PODNESEN ZAHTJEV ZA
PRIZNAVANJE PATENATA

REDNI BROJ ZAHTJEVA
ZA PRIZNANJE PATENTA

- (21) **BAP99516A** (22) 1999-12-02
(43) 2008-12-31
- (31) 97250190.2 (32) 1997-06-20 (33) EP
- (86) EP98/03658 1998-06-20
- (87) 98/58679 1998-12-30

(51) **A 61 K 49/04, 49/00**

- (71) SCHERING AG
Müllerstrasse 178, D-13353 Berlin
DE
- (72) VON BRENNENDORF Irtel
Hohlbeinstrasse 1, D-38106 Braunschweig
DE
SPECK Ulrich
Fürstendam 20, D-13465 Berlin
DE
- (74) Nedim Krilić

(54) **POSTUPAK ZA DOBIVANJE
DIJAGNOSTIČKOG SREDSTVA
UPOTREBOM INTRAVENOZNIH
KONTRASTNIH SREDSTAVA ZA
PROJEKCIONU MAMOGRAFIJU**

(57)
Pronalazak se odnosi na postupak za dobijanje dijagnostičkog sredstva primenom intravenoznih kontrastnih sredstava za projekcionu mamografiju kao i nove uređaje za projekcionu mamografiju. Pronalazak se prema tome odnosi na postupak za dobijanje dijagnostičkog sredstva primenom intravenoznih kontrastnih sredstava za proizvodnju dijagnostičkog sredstva za projekcionu mamografiju. Sa dodatnim intravenoznim davanjem kontrastnog sredstva, projekciona mamografija, postiže osetljivost uporedivu sa najmodernijim postupcima, kao što je magnetno rezonantna tomografija (MRT) pri čemu ima širi raspon upotrebe i izbegavaju se troškovi MRT. Novi postupak je jednostavan i može se izvesti bez posebnih opterećenja za pacijentkinje. On a) značajno poboljšava osetljivost radi demonstriranja fokalnih lezija u grudima i b) obezbeđuje dodatne informacije o karakteru prethodno otkrivenih lezija.

- (21) **BAP062453A** (22) 2006-06-12
(43) 2008-12-31

(51) **E04C 1/00**

- (75) LAZIĆ, Milenko
Palih boraca bb, 79203 Omarska
BA

(54) **OPEKA «L» PROFILA**

(57)
Opeka «L» profila je izvedena od horizontalnog 2 i vertikalnog 1 dijela koji su međusobno spojeni pod pravim uglom i čine kompaktnu cijelinu, a razmjera debljine stijenke između njih je M 2:1. Vertikalni dio opeke na prednjoj i stražnjoj strani ima drugi «L» profil 3 i 4 koji su veza 5 za zidanje sa drugom opekom 6. Na horizontalni dio opeke 2 se postavljaju gređice i ulošci, a prilikom salijevanja betonske ploče vertikalni dio 1 zamjenjuje daske za izradu daščanih oplata. Pronalazak služi za izlivanje punih ploča od armiranog betona. Vertikalni dio «L» opeke ima hidroizolacionu funkciju. Postupak izrade ploče korištenjem ovog pronalaska se ubrzava čime se pojeftinjuje izgradnja objekta. Pronalazak zamjenjuje utrošak daske i željeza u građevinarstvu i ima ekološku funkciju jer se smanjuje korištenje daske koja se nakon upotrebe baca ili koristi kao ogrijevano drvo.

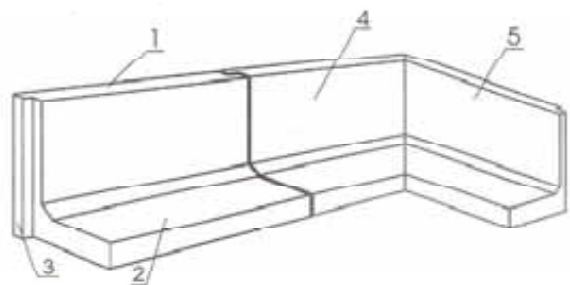

(21) **BAP062454A** (22) 2006-06-12

(43) 2008-12-31

(51) **E04C 1/00**(75) LAZIĆ, Milenko
Palih boraca bb, 79203 Omarska
BA(54) **CRIJEP I POL**

(57)
Crijep i pol, prema Slici 1. je izveden tako da je širi od crijepa 4 i pokriva svojom širinom 2 polovinu crijepa 3. Suština pronalaska je da je širina 2, crijepa 1 je u odnosu na širinu crijepova 3 i 4 veća za 50 %. Pronalazak se od standardnog razlikuje po tome što ima probušene dijelove sa donje strane crijepa 6 koji su u funkciji zakačivanja za nosač pričvršćen za krovnu konstrukciju. Radi veće zapremine crijep je teži za oko 50 % od standardnog radi čega je stabilniji i otporniji na skidanje sa krova, prouzrokovano vremenskim nepogodama i atmosferskim padavinama. Pronalazak smanjuje utrošak časova rada prilikom pokrivanja krovne konstrukcije i pojeftinjuje izgradnju objekata u građevinarstvu. Crijep i po ima ekološku funkciju jer njegovom upotrebom nema nepotrebnog otpada, koji se pojavljuje prilikom uzdužnog siječenja standardnog crijepa po sredini.

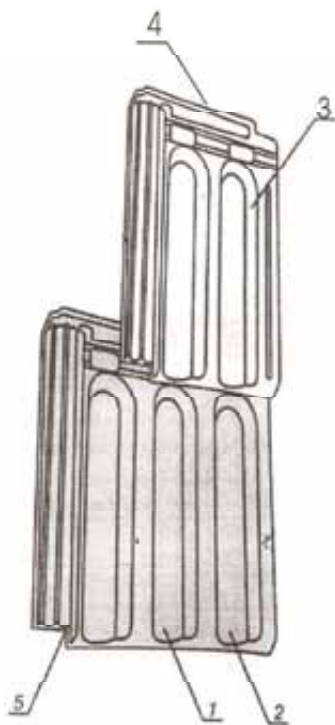
(21) **BAP062475A** (22) 2006-07-27

(43) 2008-12-31

(51) **E04C 1/00**(75) LAZIĆ, Milenko
Palih boraca bb, 79203 Omarska
BA(54) **UGAONI «L» BLOK**

(57)
Ugaoni «L» blok koji ima oblik L profila uključuje stijenku boka (1) u kome se nalazi šupljina (2) u obliku latiničnog slova L za formiranje šalunga pri izradi betonskog stuba. Uz šupljinu (2) ugaoni blok sadrži i polovicu standardnog bloka (4) koji posjeduje šupljine (3) kao i obični blokovi.

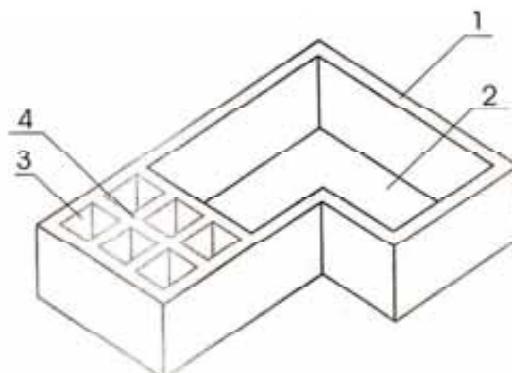

(21) **BAP062500A** (22) 2006-09-29

(43) 2008-12-31

(86) GB2004/001414 2004-04-01

(87) 2005/096095A 2005-10-13

(51) **G03B 21/28; A63J 5/02**(71) MUSION SYSTEMS LIMITED
Covden House, 7a Langley Street, London
WC2H 9JA
GB(72) ROCK, James
Musion Systems Limited, Covden House, 7a
Langley Street, London WC2H 9JA
GB
O'CONNELL Ian
Musion Systems Limited, Covden House, 7a
Langley Street, London WC2H 9JA
GB

(74) Nedim Krilić

(54) **PROJEKCIJSKI UREĐAJ I POSTUPAK ZA
DOBIVANJE ILUZIJE DUHA**

(57)

Uređaj za projiciranje slike (100) sadržava projektor (106), okvir (108) i ekran (110) koji je djelomično proziran. Okvir (108) drži ekran (110) tako da je on napet, i pri tome je ekran (110) nagnut pod nekim kutom u odnosu na ravninu emitiranja svjetla iz projektor (106). Ekran (110) ima prednju površinu postavljenu tako da se svjetlo koje se emitira iz projektor (106) reflektira od njega. Projektor (106) projicira neku sliku tako da svjetlo koje oblikuje sliku udara na ekran (110) pa se virtualna slika stvara pomoću svjetla koje se reflektira od ekrana (110), pri čemu se virtualna slika pojavljuje kao da je smještena iza ekrana (110).

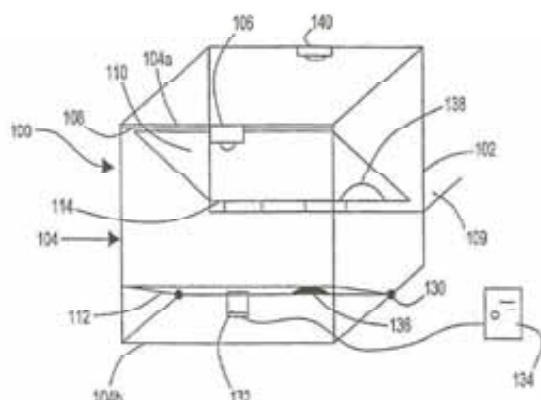
(21) **BAP062502A** (22) 2006-10-10

(43) 2008-12-31

(51) **B60K 6/04**(75) SELIMOVIĆ, Abdulah
Aerodromska 20, Ilidža, 71000 Sarajevo
BA

(74) "STAM" d.o.o.

(54) **AUTO KOJE POKREĆE SAMO SEBE,
PERPETUM MOBILE ILI AEROMOBIL,
AERO CAR**

(57)

Auto koje uključuje dva konusna lijevka 14 i 15 kroz koje će prolaziti sabijeni zrak do elektrodinama koje će se okretati i stvarati električnu energiju na otvore 28 naliježu elektrodinama 16 i 15a. Sabijeni zrak koji će se kretati prema obliku konusnih lijevaka ka zadnjem dijelu 28 će udarati na elise propele elektrodinama i stvarati električnu energiju. Prvi konusni lijevak 14 i elektrodinama 16 punit će Accu baterije i kad budu napunjene automatski premostač-preklopnik će usmjeriti struju na direktno pokretanje elektromotora 22 odnosno auta. Drugi konusni lijevak 15 i elektrodinama će proizvoditi električnu energiju koja će direktno pokretati elektromotor 22 odnosno auto. Tako napunjene Accu baterije bit će spremne da ponovo pokrenu auto kada bude zaustavljeno. Kod većih brzina pritisak sabijenog zraka bit će povećan a propusna moć izlaza 28 konusnih lijevaka bit će opterećena viškom sabijenog zraka. U tom trenutku sa bočnih strana konusnih lijevaka 14 i 15 otvorit će se klapne zatvarači 24. Time će se smanjiti otpor pri kretanju auta. U određenim trenucima auto će biti zaustavljeno tada će napunjene Accu baterije ponovo pokrenuti auto. Prvi konusni lijevak 14 i elektrodinama 16 bi punili Accu baterije. Kada budu napunjene automatski preklopnik-premostač će usmjeriti električnu energiju koja će ići na direktno pokretanje auta 20. Onda bi dva konusna lijevka 14 i 15 sa elektrodinama 16 i 16a proizvođile električnu energiju i preuzeli pokretanje auta, a napunjene Accu baterije bile bi spremne da ponovo pokrenu auto.

(21) **BAP062506A** (22) 2006-11-06

(43) 2008-12-31

(51) **A01K 47/00, 47/02, 47/06, 59/00; A23L 1/08**(75) RISTIĆ, Dragutin
Ul. 1. maja 54, 79000 Prijedor
BA(54) **NOVI METOD ORGANSKE PROIZVODNJE
MEDA**

(57)
Proste košnice (sl. 1) naseljavaju se prirodnim rojevima jedne godine, a iduće godine od 01.05. vrši se naseljavanje Langstrot - Rutovih plodišta prirodnim organskim rojevima iz ovih prostih košnica (sl. 2). Rojevi se smještaju na (samo) užičene ramove. Preko plodišta (LR) stavlja se daska gabaritna košnice sa 12 otvora prečnika grla tegle od 0,72 l, u koje se postave tegle sa otvorom prema košnici. Pčele na paši pune tegle, kad je proces završen, tegle se skidaju napuštaju ih pčele, zatvaraju se zatvaračima i time je proizvod gotov (F.4.) Rojevi u LR košnicama se ojačavaju naletom pčela iz pomoćnih košnica koje se nisu rojile i tako se stvaraju jake pčelinje zajednice sposobne da izvuku veliku količinu organskog saća u LR košnicama, u koje će unijeti organski med.

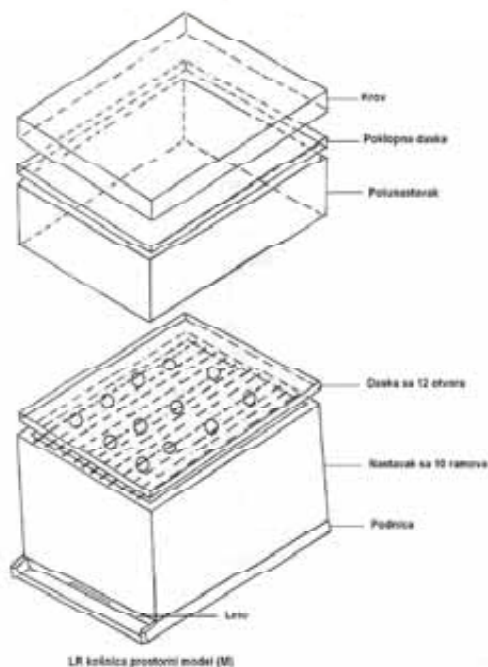
(21) **BAP062516A** (22) 2006-12-20

(43) 2008-12-31

(51) **B01D 35/01**(75) LUKIĆ, Marko
Brace Potkonjaka 27, 78000 Banja Luka
BA(54) **UREĐAJ ZA PREČIŠĆAVANJE VAZDUHA**

(57)
Pronalazak se odnosi na uređaj za prečišćavanje vazduha koji se sastoji od tijela (1) i poklopca (2) koji su međusobno povezani kopčama (17). Tijelo (1) je izvedeno kao dvostepeni inerciono-filterski prečistač i sastoji se od komora (6) i (7). Na zadnjem zidu tijela (1) izveden je otvor (3) koji je u spoju sa kanalima (24, 4) pri čemu kanal (4) i pregrada (8) dijeli tijelo (1) na dvije komore (6, 7) koje su međusobno povezane. U komori (6) tijela (1) nalazi se voda za grubo prečišćavanje vazduha, dok se u komori (7) nalazi voda sa žičanim filterom (20) za fino prečišćavanje. Poklopac (2) se sastoji iz dvije komore (21, 22) međusobno odvojene pregradom (19). Unutar komore (22) a na pregradu (19) učvršćen je elektromotor (13) sa turbinom. Na gornjoj strani komore (22) izvedeni su otvori (10) za izlaz vazduha na kojima su postavljeni sklopovi aktivnih filtera (11) za odstranjivanje hemijskih i bioloških supstanci i filteri za karbonske i druge čestice.

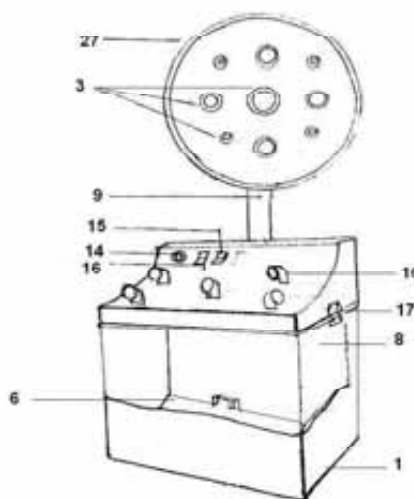

(21) **BAP062517A** (22) 2006-12-21
(43) 2008-12-31

(51) **F02B 53/00 F03B 23/00, F02B**

(75) ĐUDUROVIĆ, Milan
Dragiše Vasića 5, 78000 Banjaluka
BA

(54) **KONTINUIRANOKOMPLEKSNI ROTACIONI
MOTOR UNUTRAŠNJEG SAGORJEVANJA
(KKROMUS) tip MILAN 2003 i tip MILAN
2004 tripleks**

(57)
Ponudeno rješenje KONTINUIRANOKOMPLEKSNOG ROTACIONOG MOTORA UNUTRAŠNJEG SAGORJEVANJA (KKROMUS) tip MILAN 2004 tripleks je prihvatljivo jer je konstrukcija motora rješena mnogo jednostavnije (kompleksno) u odnosu na klasične, kontinuirano usisava radnu materiju i istovremeno obavlja više faza radnog procesa, nije zavistan samo od jedne vrste goriva rotirajući klip i izlazno vratilo imaju kružno kretanje - dinamika neuravnoteženosti gotovo ne postoji, su gubici radne materije u cilindričnim profilima znatno manji, je znatno smanjeno termodinamičko opterećenje, je maksimalno iskorištena brzina sagorjevanja radne materije, odnosno broja obrtaja i ima minimalnu težinu i cijenu proizvodnje po jedinici zapremine i snage. Radi nesumljivih prednosti u odnosu na klasične motore SUS ponudeno rješenje je prihvatljivo.

(21) **BAP062518A** (22) 2006-12-22
(43) 2008-12-31

(31) VI2004A000168 (32) 2004-07-09 (33) IT
VI2005A000007 2005-01-14 IT

(86) EP2005/007172 2005-07-02

(87) 2006/005467 2006-01-19

(51) **A47G 1/14**

(71) MAINETTI S.P.A
Via Casarette, 58, I-36070 Castelgomberto
IT

(72) MAINETTI, Mario
Via Cornetto, 2/G, I-36078 Valdagno
IT

(74) Dragan Mićunović

(54) **VRŠNI IDENTIFIKATOR VELIČINE**

(57)
Pronalazak se odnosi na vršni identifikator veličine za primjenu na predmetima za identifikovanje, posebno na vješalicama i slično, takvog tipa da je sastavljen umetanjem preko kuke pomenute vješalice i onda smješten u osi sa zapinjačom, koja je ispupčena sa lučne strukture vješalice i koja čini ojačanu osnovu same kuke. Takav vršni identifikator proizvoda je naznačen time što predviđa u unutrašnjosti jedno ili više ispupčenja koja, u radnoj fazi, prodiru u zapinjaču kuke ili u tijelo lučne strukture da bi se stvorila veza spajanja pomenutog vršnog identifikatora veličine.

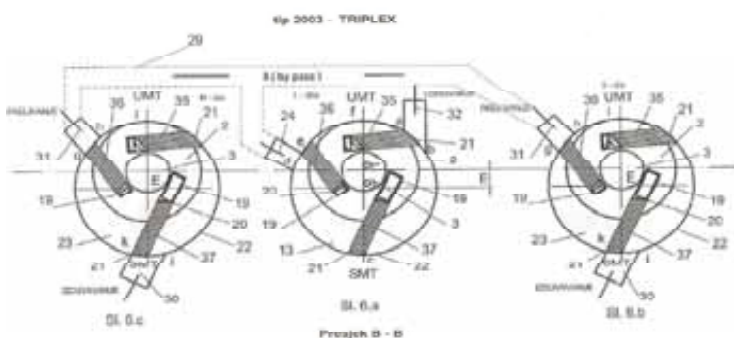

Slika 6. Šematski prikaz poprečnih presjeka cilindara, rotacionog klipa i lamela prema prijenosu br. 2.

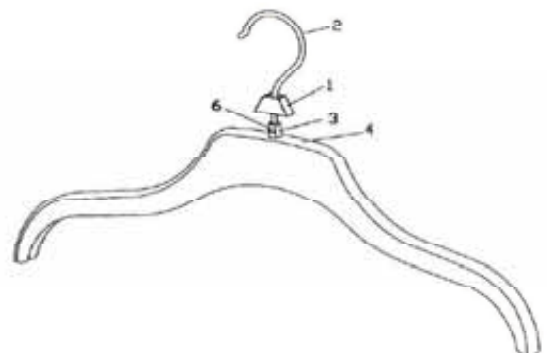

(21) **BAP062519A** (22) 2006-12-27

(43) 2008-12-31

(86) PCT/BA07/00011 2007-12-13

(51) **E 04 G 3/00, 3/08, 3/10**(75) DUJAKOVIĆ, Zoran
Sestara Uzelac 19 Vrbanja, 78000 Banjaluka
BA(54) **MOBILNA SKELA ZA RAD NA VISINI**

(57)

Mobilna skela za rad na visini koji uključuje rampu (1) sa vertikalnom upornicom koja se nalazi sa prednje strane na kojoj se nalazi šaraf (6) koji prilagođava rastojanje od zida do rampe, a na koju se montira fosna ili neka druga radna površina, regulatora rastojanja (7) koji služi da bezbjedno objedini sve cjeline skele i da se uz pomoć njega postigne mogućnost prilagođavanja visini i debljini otvora u zidu-prozora, fiksatora (10) čiji je odnos dijelova 90 stepeni tako da se vertikalnim dijelom primakne zidu bliže prozoru sa jedne strane a sa druge strane horizontalnim dijelom da se priljubi uz pod uz pomoć metalnog pulca (11) koji svojim drugim krajem pravi silu na plafon preko drvene daščice (slika 12). Sve navedeno je potrebno u paru izuzev fosne.

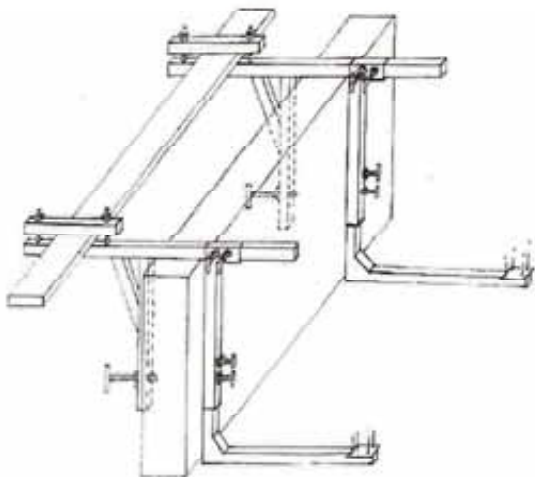
(21) **BAP072520A** (22) 2007-01-05

(43) 2008-12-31

(31) 0415277.3 (32) 2004-07-07 (33) GB

(86) GB2005/002641 2005-07-06

(87) 2006/003447A1 2006-01-12

(51) **A61B 10/00**

(71) COLONIX LIMITED

One Jermyn Street, London SW1Y 4UH
GB(72) LYWOOD, Hugo, Geoffrey, Gifford
Brook House, Lower Berington, Tenbury Wells,
Worcs WR15 8TJ
GBLYWOOD, Rupert, Charles, Gifford
The Old Rectory, Hopton Wafers, Kidderminster
DY14 0ND
GBFERRETT, Colin, George
7 Blenheim Court, Woodstock Road, Oxford
OX2 7NS
GBLLEWELYN, Andrew, Humphrey
Church Acre, Rhode Lane, Uplyme, Lyme Regis
DT7 3TX
GBBANDALETOVA, Tatiana
12 Joscelynes, Stapleford, Cambridge CB2 5EA
GBLOKTIONOV, Alexandre
12 Joscelynes, Stapleford, Cambridge CB2 5EA
GB

(74) Nedim Kričić

(54) **UREĐAJ ZA UZIMANJE UZORAKA
KOLOREKTALNIH STANICA**

(57)

Predmetni izum odnosi se na uređaj za prikupljanje uzoraka odljuštenih stanica s površine kolorektalne ljudske sluznice, a sastoji se od jedinice za kolorektalno umetanje (1) koja ima svoj distalni insercijski dio (2), proksimalni kraj (34) i unutarnju šupljinu koja se može zatvoriti (3), fleksibilnu membranu koja ima vanjsku površinu za sakupljanje stanica (5) i unutrašnju površinu, u kojoj je navedena membrana nepropusno učvršćena za distalni, insercijski kraj navedene jedinice za umetanje i koja se nalazi unutar šupljine, tako da, kada je u upotrebi, kad se povisi tlak u unutrašnjoj šupljini do najmanje prvog povišenog tlaka, uzrokuje da se membrana ispusti iz distalnog kraja navedene jedinice za umetanje i dođe u kontakt s površinom kolorektalne sluznice, dok se promjenom tlaka u unutrašnjoj šupljini na drugi sniženi tlak uzrokuje izvrtnje membrane i njen povratak u unutrašnju šupljinu navedene jedinice za umetanje. Također je opisan i set koji sadrži navedeni uređaj te postupci uzimanja uzoraka kolorektalnih stanica korištenjem navedenog uređaja.

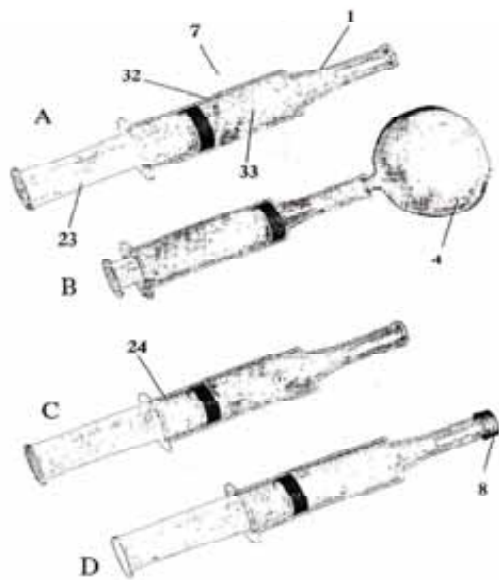
(21) **BAP072521A** (22) 2007-01-12

(43) 2008-12-31

(51) **C01B 6/00, 3/00, 3/02, 3/04, 3/08, 3/14, 3/32; B01D 19/00, C02F 1/00, 1/10, 1/16, 1/20; F22B**(75) ČOSIĆ, Drago
Sivša, 74230 Usora
BA(54) **PROIZVODNJA GRANULA VODIKA ILI
HIDROGENA KAO ALTERNATIVNOG
GORIVA**

(57)

Proizvodnja granula vodonika kao alternativnog goriva je smjesa sa oko 40 neorganski i organski supstanci, upakovana tako da oslobađa vodonik iz vode koji se skuplja ispod košuljice granule a hemijski izreagovana smjesa sagorijeva upaljena od gorenja vodonika. Težina smjese i vode u granuli je 5 grama, dvije trećine zapremine predviđene za spremište vodonika iz ovih reakcija. Ovo ekološko obnovljivo gorivo sa 8% dodatku uglju lignitu u termoelektrani zamjenjuje 50% količine uglja, popravlja kvalitetu izlaznih gasova i smanjuje količinu radioaktivnog pepela za 60%, dvostruko jeftinije od lignita. Ista smjesa ako koristi polupropustljivu košuljicu tako da vodu dobije iz neke druge smjese (stajsko đubrivo, glina) smjesa izdvaja nascentni (jednoatomarni) vodonik koji se veže za azot - povećava količinu amonijaka, osnova je za proizvodnju organskog aktivnog supstrata, uvećava količina hranjivih materija u oranici.

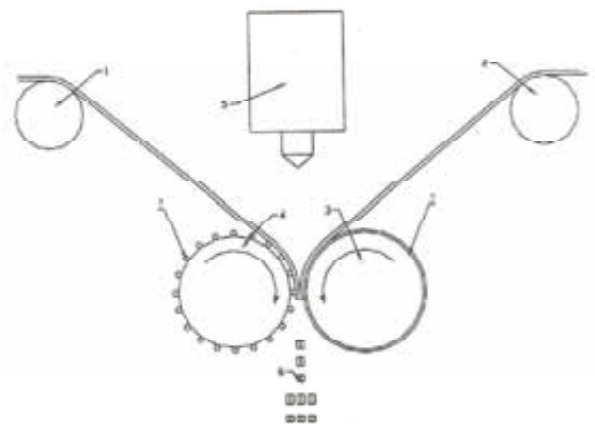

(21) **BAP072526A** (22) 2007-02-16

(43) 2008-12-31

(86) PCT/BA08/00001 2008-02-15

(51) **H05B 3/06**(75) ALIĆ, Fikret
ul. Krečanska 11, 3/14, 75000 Tuzla
BA(54) **OBRTNI ELEKTRIČNI GRIJAČ**

(57)
Obrtni električni grijač predstavlja kombinaciju elektromotora (5) i profilirano šipkastog električnog grijača (3), postavljenih čvrsto razdvojom vezom, spojnicom (6), u zajedničku uzdužnu aksijalnu osu. Električni napon istovremeno snadbijeva i elektromotor (5) i električni grijač (3). Elektroprekidačem (1) se uključuje i isključuje električni grijač (3), a termostatom (8) se reguliše planirano uključivanje i isključivanje električnog grijača (3). Shodno potrebi broj okretaja električnog grijača može se regulisati ugradnjom potenciometra, na taj način brzina grijanja odgovarajućeg fluida može biti brža ili sporija. Po potrebi gornji i donji dio kućišta se može razdvajati, a prenos električne struje se pri montaži ostvaruje razdvojom elektroskopkom (9).

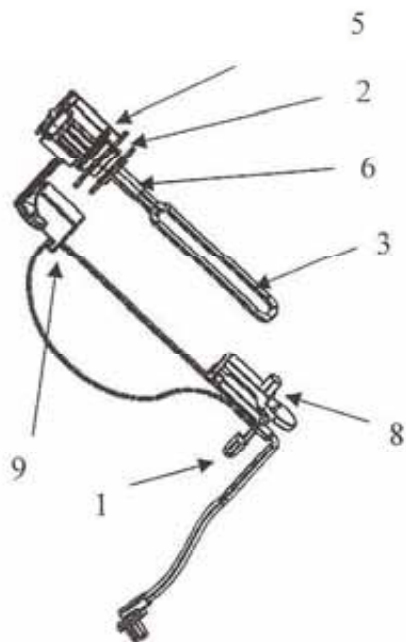
(21) **BAP072530A** (22) 2007-02-27

(43) 2008-12-31

(51) **H02G 13/00**(71) HERMI, d.o.o.
Trnovljevska cesta 2, 3000 Celje
SI(72) RAUTER, Miran
Podkraj 35 f, 3320 Velenje
SI

(74) "LINEA SUŠIĆ" d.o.o.

(54) **GROMOBRANSKI SLEMENSKI NOSAČ SA ZASKOČNOM OBUHVATNOM STEZALJKOM**

(57)
Gromobranski slemenski nosač sa zaskočnom obuhvatnom stezaljkom izrađenom od materijala nosača omogućava izradu kvalitetnijih, jeftinijih i estetskih prihvatljivijih gromobrana, koji su takođe prilagođeni savremenoj gradnji. Pronalazak se odnosi na način pričvršćavanja gromobranskog voda za zaskočnu obuhvatnu stezaljku koja je izrađena od materijala nosača (1), koji je od nerđajućeg materijala Rf i bakra, tako da je otporan na koroziju i druge uticaje okoline. Hvataljka gromobranskog voda je pričvršćena za zaskočnu obuhvatnu stezaljku izrađenu od materijala nosača. Zaskočna obuhvatna stezaljka je oblikovana tako, da hvataljka gromobranskog voda obuhvata i drži, jer tijelo nosača (2) nosi svu težinu vodice.

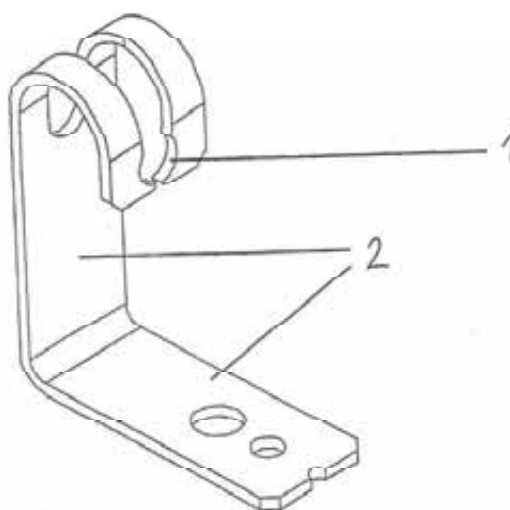

(21) **BAP072532A** (22) 2007-03-12

(43) 2008-12-31

(31) ES2004/000321 (32) 2004-07-05 (33) WO

(86) ES2004/000321 2004-07-05

(87) 2006/013218A1 2006-02-09

(51) **G06Q 20/00 (2006.01); G07F 19/00 (2006.01)**

(71) CAJA DE AHORROS DE GALICIA
Rua Nova 30-32, E-15003 A Coruña
ES
BANKINTER S.A.
c/Paseo de la Castellana, n 29, E-28046 Madrid
ES

(72) PÉREZ GOMÉZ, Juan
Rua Nova 32-33, E-15003 A Coruña
ES
FERNANDEZ HERMOSILLA, Pilar
c/Paseo de la Castellana, n 29, E-28046
Madrid
ES
MATEO DELGAO, Aurora
c/Paseo de la Castellana, n 29, E-28046
Madrid
ES

(74) "LINEA SUŠIĆ" d.o.o.

(54) **METODA ZA PODIZANJE NOVČANIH
SREDSTAVA NA BANKOMATIMA BEZ
KARTICE, PUTEM ISPLATNOG NALOGA
PREKO SMS-a**

(57)

Opisuje se metoda za podizanje novčanih sredstava na bankomatima u kojem korisnik isplate ne mora koristiti karticu, račun ili bilo koje drugo sredstvo plaćanja da bi dobio gotovinu, i bez potrebe za bilo kakvim prijenosom novčanih sredstava. Metoda predviđa da bi se gotovina trebala podići pomoću platnog naloga putem SMS-a, dozvoljavajući šefu poslovanja da upotrebi mobilni telefon da naruči isplatu određene sume novca trećem licu, koje – zahvaljujući primljenoj informaciji na svom mobilnom telefonu, može podići tu sumu na bilo kojem automatu osposobljenom za tu svrhu, imajući kao sredstvo sigurnosti jedinstvenu šifru ili PIN za svaku operaciju, a koja je poznata samo šefu odnosno odgovornom licu za isplatu i korisniku. Način isplate putem SMS-a razmotren u ovom izumu je naročito primjenljiv na postojećoj mreži automata i usluga.

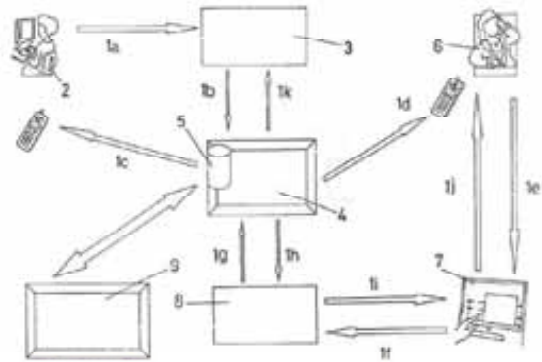

(21) **BAP072536A** (22) 2007-03-23

(43) 2008-12-31

(31) NL2004/000658 (32) 2004-09-23 (33) NL

(86) NL2004/000658 2004-09-23

(87) 2006/033569A1 2006-03-30

(51) **A61B 10/00**

(71) Pantarhei Bioscience B.V.
Boslaan 13, NL-3701 CH Zeist
NL

(72) BOERRIGTER, Petrus, Jacobus
Catharinalaan 5, NL-7316 CP Apeldoorn
NL
COELINGH BENNINK, Herman, Jan, Tijmen
Duinroos 3, NL-2202 DA Noordwijk
NL
WIEGERINCK, Martinus, Antonius, Hermanus
Pelikaan 8, NL-5613 CJ Eindhoven
NL

(74) Dr DIANA PROTIĆ-TKALČIĆ

(54) **UREĐAJ ZA UZIMANJE UZORAKA**

(57)

Instrument za samostalno uzimanje uzoraka ćelija iz tjelesnih šupljina, na primer uzoraka ćelija iz grlića materice. Optimalan pristup grliću materice se postiže činjenicom da instrument sadrži krutu plastičnu cijev koja je zaobljena sa prednje strane. Kao posljedica toga, tokom uvođenja instrumenta u telesnu šupljine od strane korisnika, instrument se može precizno postaviti u grlić materice. Dalje, instrument je čvrsto obuhvaćen tkivom vagine tako da je moguće sprečiti isticanje tečnosti za ispiranje čime se postiže da se uzimanje uzorka izvede pomoću relativno male količine tečnosti za ispiranje uz dobijanje kvalitetnog uzorka sa visokom koncentracijom ćelija iz tkiva grlića materice. Na ovaj način je moguće pristupiti mestu uzimanja uzorka na jednostavan i precizan način bez oštećenja tkiva. Kao posledica toga što cev instrumenta istovremeno predstavlja i cilindar sa klipom, moguće je, najprije izvršiti ispiranje željenog mjesta rastvorom upotrebom sklopa cilindra i klipa a zatim i uzimanje uzorka povlačenjem klipa unazad.

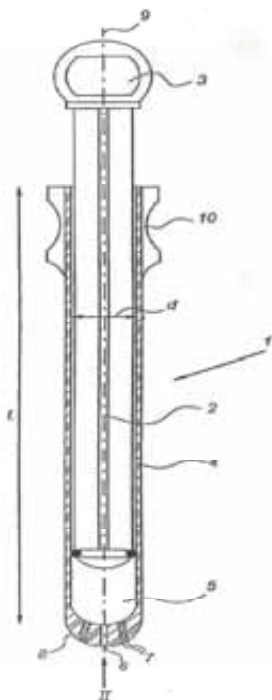
(21) **BAP072538A** (22) 2007-04-02

(43) 2008-12-31

(86) PCT/BA08/00005 2008-03-28

(51) **A63B 21/00**(75) BAHIC, Damir
Bosanska 6/1, 71000 Sarajevo
BA(54) **MEHANIZAM ZA REGULACIJU
PROGRESIVNOG OPTEREĆENJA NA
FITNES TRENAŽERIMA**

(57)

Mehanizam za regulaciju progresivnog opterećenja na trenažerima predstavlja jednu novu mogućnost vježbačima da u potpunosti opterete svoje mišiće po čitavoj dužini ili da namjenski opterete pojedini dio više ili manje. Mehanizam se sastoji od klipa distancera-27 koji pri podizanju po dužini-x razdvaja kutije - I, II, III (navučene jedne preko drugih) koje su kroz svoje rupe - 12, 13, 14 i proreze-16 preko odgovarajućih klina - 25 povezane po izboru vježbača sa tegovima - 24 koji na sebi imaju horizontalne (za prolaz klina) i vertikalne (za prolaz mehanizma) proreze. Praktično kada vježbač odabere težine (tako što ugura klina u odgovarajuće redove na tegovima) i krene sa podizanjem odmah se diže prvo odabrano opterećenje a zatim sa svakom dužinom x kačaju se sljedeće odabrana opterećenja.

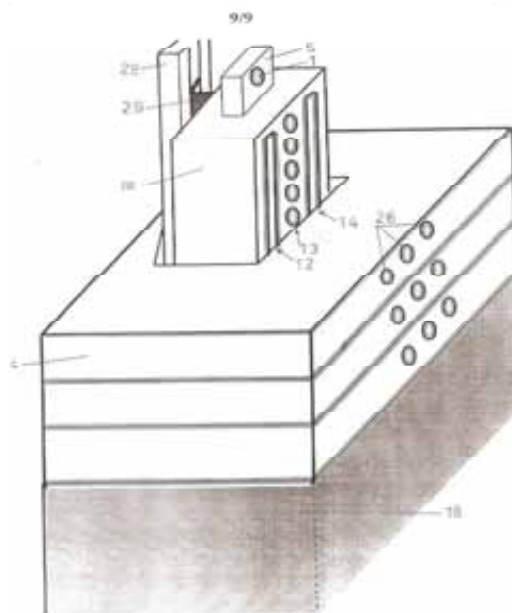

(21) **BAP072542A** (22) 2007-04-12

(43) 2008-12-31

(51) **F01C 9/00**

(75) MILIČEVIĆ, Ferdo
Dr. Ante Starčevića 27, 21330 Gradac
HR

(54) **ROTACIJSKI STROJ SA UNUTARNJIM SAGORJEVANJEM, SA DVIJE KOMORE, SA OSCILIRAJUĆIM KLIPOVIMA U ROTORIMA, I SA PROSTRUJAVANJEM MEDIJA IZMEĐU KOMORA**

(57)

Rotacijski stroj sa unutarnjim sagorjevanjem, sa dvije komore, sa oscilirajućim klipovima u rotorima i sa prostrujavanjem između komora, sastoji se od: kompresora (K) u kojem se vrši usis i kompresija, prostrujno-zaporog sistema (4) (5) i (12) u kome se vrši prostrujavanje komprimiranog zraka i fizičko odvajanje kompresora (K) i motora (M) u određenom periodu, te motora (M) u kome se vrši ekspanzija i ispuh sagorjelih plinova. Stroj je konstruiran tako da rotor (2) u kompresoru (K) ima oscilirajući klip (3) sa dva kraka, a rotor (20) u motoru (M) ima oscilirajući klip (13) takođe sa dva kraka, a prostrujno-zaporna ploča (5) ima dva žlijeba, čime se za jedan puni okret vratila (18) za 360 stepeni, u stroju obave po dva kompletna procesa: usisa, kompresije, ekspanzije i ispuha. Ovako koncipiran stroj dva puta je efikasniji od postojećih strojeva sa istim radnim volumenom, istim specifičnim tlakom i istim brojem okretaja u jednoj minuti

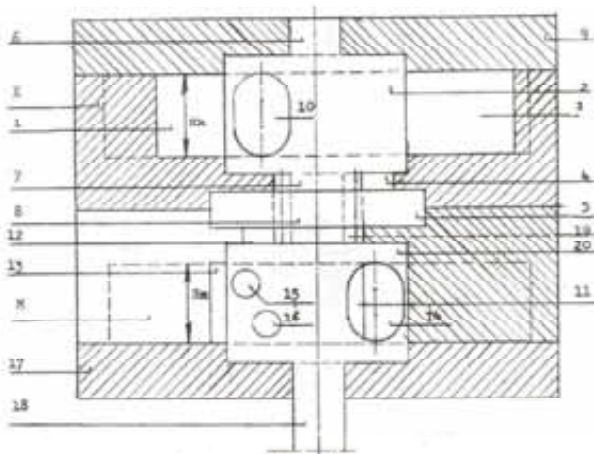

(21) **BAP072543A** (22) 2007-04-12

(43) 2008-12-31

(31) PA/a2004/010077 (32) 2004-10-12 (33) MX

(86) MX2005/000088 2005-09-30

(87) 2006/041276A3 2006-04-20

(51) **G06Q 99/00 (2006.01)**

(71) IUSA S.A. DE C.V.
KM 109, Carretera Panamericana, México-
Querétano, CEP-50700 Pasteje, Jocotitlan
MX

(72) NERI-BADILLO, Eduardo Agustin
KM 109, Carretera Panamericana, México-
Querétano, CEP-50700 Pasteje, Jocotitlan
MX

(74) "INTELBIRO" d.o.o.

(54) **PRETPLATNI SISTEM ZA BROJILA ELEKTRIČNE ENERGIJE PRIMJENOM BESKONTAKTNIH INTELIGENTNIH KARTICA SA AUTOMATSKIM UREĐAJEM ZA ISKLJUČENJE ELEKTRIČNE ENERGIJE**

(57)

Predstavljeni pronalazak se odnosi na primjenu brojila koje je u potpunosti sastavljeno iz jednog dijela, potpuno pokriveno i bez kontakta sa spoljašnošću, koji obuhvata pretplatni sistem i efikasniji postupak za kontrolu napajanja električnom energijom i dobija korektnu informaciju od brojila preko beskontaktnih inteligentnih kartica.

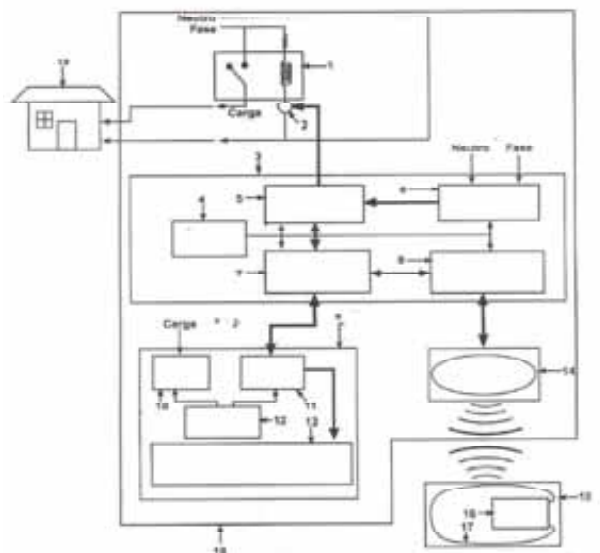

(21) **BAP072547A** (22) 2007-05-22

(43) 2008-12-31

(31) P 200600126 (32) 2006-05-23
(33) SI

(51) H02G 13/00

(71) HERMI, d.o.o.
Trnovljevska cesta 2, 3000 Celje
SI

(72) RAUTER, Miran
Podkraj 35 f, 3320 Velenje
SI

(74) "LINEA SUŠIĆ" d.o.o.

(54) **PRIČVRSNSO ZAPTIVNI ELEMENT ZA
PRIČVRŠĆIVANJE NOSEĆEG ELEMENTA
GROMOBRANA NA CRIJEP**

(57)
Pričvršno - zaptivni element, koji je sastavni dio navojne veze za pričvršćivanje nosača gromobrana na slemeni crijep, sadrži šuplje stablo (1) i preko vratnog dijela (2) materijalno integralno povezanu prstenastu priрубnicu (3), pri čemu je prolazni provrt (4) stabla (1) konusno oblikovan, tako da se ulazni otvor provrta (4) koji ima veći prečnik nalazi na kraju sa priрубnicom (3) i pri čemu su na stablu (1) u uzdužnom smjeru međusobno paralelno raspoređena bar dva prolazna preseza (5).

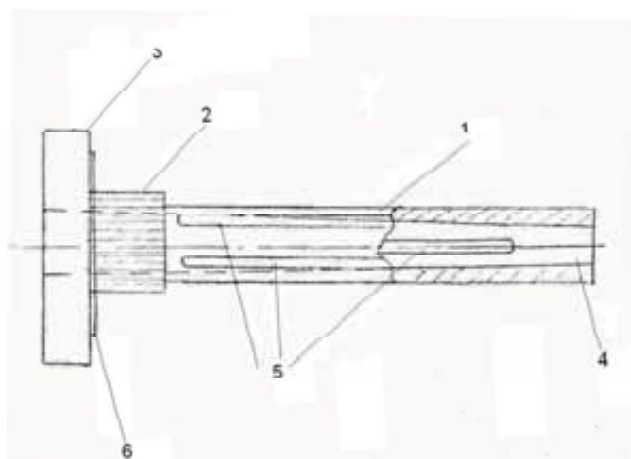

(21) **BAP072552A** (22) 2007-06-13

(43) 2008-12-31

(51) **E05B 27/10; E05B 27/00**

(71) HUDINY SERVIS sztr SARAJEVO
Ložionička 16, 71000 Sarajevo
BA

(72) MUMINOVIĆ, Haris
Nerkesijina 42, 71000 Sarajevo
BA

(54) **SIGURNOSNA BRAVA SA KLINOM**

(57)
Sigurnosna brava za završljivanje vretena volana HUDINY LOCK sastoji se iz dva djela, vanjski i unutrašnji. Vanjski dio je fiksiran za vreteno volana i ima ulogu zaštite unutrašnjeg mobilnog dijela te da mu obezbijedi linearno kretanje za funkciju zatvoreno-blokirano i otvoreno-deblokirano. Unutrašnji dio je mobilan, te se može podesiti u dvije pozicije i to: pozicija blokirano kada je potisnut u unutrašnjost i kad blokira vreteno volana da se okreće te pozicija deblokirano kada je istisnut prema vani i kad je vreteno vozila deblokirano i može se nesmetano okretati. Na vrhu brave gdje ulazi ključ nalazi se čitač profila ključa koji zavisno od modela pojedinačne brave odgovara samo tom modelu ključa, što otežava ilegalno otvaranje podesnim alatima jer nije univerzalan-standardan.

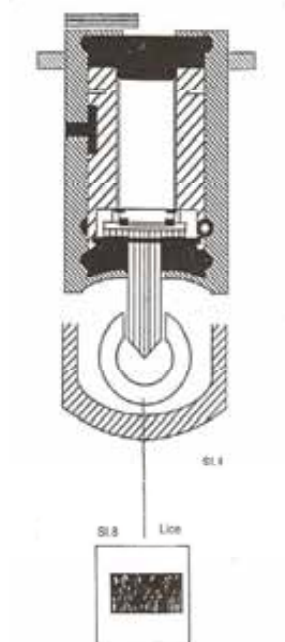

(21) **BAP072566A** (22) 2007-06-28

(43) 2008-12-31

(31) 10 2005 000 950.6 (32) 2005-01-08 (33) DE
 20 2005 007 563.9 2005-05-12 DE
 20 2005 012 281.5 2005-08-04 DE

(86) EP2006/000067 2006-01-05

(87) 2006/072582 2006-07-13

(51) **A61L 2/20 (2006.01), A61C 19/06 (2006.01);
 C01B 13/11 (2006.01), C01B 13/02 (2006.01)**

(71) Biozon d.o.o. za trgovinu i usluge
 Jarun 28, 10000 Zagreb
 HR

(72) MYLIUS, Harald
 Aluminiumstraße 1, 84513 Töging
 DE

(74) Dragan Mićunović

(54) **TERAPEUTSKI APARAT**

(57)
 Prikazan je aparat za tretman koji sadrži uređaj za generisanje električnog ili elektromagnetnog polja sa naponom polja od 1800V do 35000V uz upotrebu napona u rasponu od 12V do 600V, sa jačinom struje od 0,1µA do 100µA i učestanošću od 10000Hz do 35000Hz.

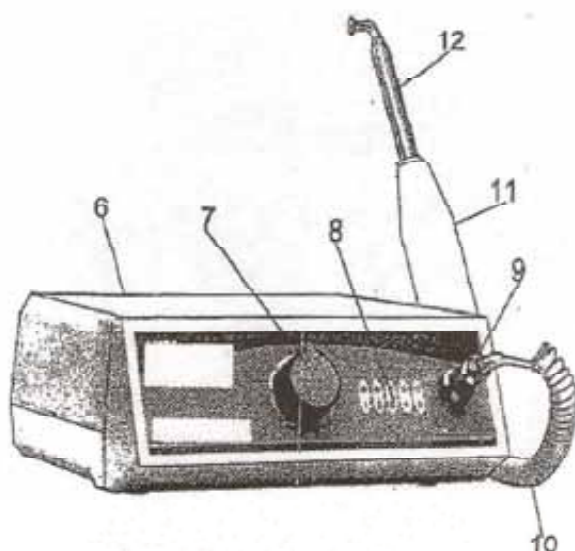

INDEKS PREMA RASTUĆEM BROJU PRIJAVE PATENTA

REGISTARSKI BROJ PRIJAVE PATENTA

BAP99516A
BAP062453A
BAP062454A
BAP062475A
BAP062500A
BAP062502A
BAP062506A
BAP062516A
BAP062517A
BAP062518A
BAP062519A
BAP072520A
BAP072521A
BAP072526A
BAP072530A
BAP072532A
BAP072536A
BAP072538A
BAP072542A
BAP072543A
BAP072547A
BAP072552A
BAP072566A

INDEKS PREMA MKP**KLASIFIKACIJSKE OZNAKE PRIJAVA
PATENATA PREMA MKP****REGISTARSKI BROJ
PRIJAVA PATENATA**

A01K 47/00	BAP062506A
A01K 47/02	BAP062506A
A01K 47/06	BAP062506A
A01K 59/00	BAP062506A
A23L 1/08	BAP062506A
A47G 1/14	BAP062518A
A61B 10/00	BAP072520A
A61B 10/00	BAP072536A
A61C 19/06 (2006.01)	BAP072566A
A61K 49/00	BAP99516A
A61K 49/04	BAP99516A
A61L 2/20 (2006.01)	BAP072566A
A63B 21/00	BAP072538A
A63J 5/02	BAP062500A
B01D 19/00	BAP072521A
B01D 35/01	BAP062516A
B64C 39/00	BAP062502A
C01B	BAP072566A
C01B 13/02 (2006.01)	BAP072566A
C01B 13/11 (2006.01)	BAP072566A
C01B 3/00	BAP072521A
C01B 3/02	BAP072521A
C01B 3/04	BAP072521A
C01B 3/08	BAP072521A
C01B 3/14	BAP072521A
C01B 3/32	BAP072521A
C01B 6/00	BAP072521A
C02F 1/00	BAP072521A
C02F 1/10	BAP072521A
C02F 1/16	BAP072521A
C02F 1/20	BAP072521A
E04C 1/00	BAP062453A
E04C 1/00	BAP062454A
E04C 1/00	BAP062475A
E04G 3/00	BAP062519A
E04G 3/08	BAP062519A
E04G 3/10	BAP062519A
E05B 27/00	BAP072552A
E05B 27/10	BAP072552A
F01C 9/00	BAP072542A
F02B	BAP062517A
F02B 53/00	BAP062517A
F03B 23/00	BAP062517A
F22B	BAP072521A
G03B 21/28	BAP062500A
G06Q 20/00 (2006.01)	BAP072532A
G06Q 99/00 (2006.01)	BAP072543A
G07F 19/00 (2006.01)	BAP072532A
H02G 13/00	BAP072530A
H02G 13/00	BAP072547A
H05B 3/06	BAP072526A

INDEKS PREMA PODNOSIOCIMA PRIJAVE PATENATA**PODNOŠILAC PRIJAVE PATENATA****REGISTARSKI BROJ PRIJAVE**

ALIĆ, Fikret	BAP072526A
BAHIĆ, Damir	BAP072538A
BANKINTER S.A.	BAP072532A
Biozon d.o.o. za trgovinu i usluge	BAP072566A
CAJA DE AHORROS DE GALICIA	BAP072532A
COLONIX LIMITED	BAP072520A
ĆOSIĆ, Drago	BAP072521A
DUJAKOVIĆ, Zoran	BAP062519A
ĐUDUROVIĆ, Milan	BAP062517A
HERMI, d.o.o.	BAP072530A BAP072547A
HUDINY SERVIS sztr SARAJEVO	BAP072552A
IUSA S.A. DE C.V.	BAP072543A
LAZIĆ, Milenko	BAP062453A BAP062454A BAP062475A
LUKIĆ, Marko	BAP062516A
MAINETTI S.P.A	BAP062518A
MILIČEVIĆ, Ferdo	BAP072542A
MUSION SYSTEMS LIMITED	BAP062500A
Pantarhei Bioscience B.V.	BAP072536A
RISTIĆ, Dragutin	BAP062506A
SCHERING AG	BAP99516A
SELIMOVIĆ, Abdulah	BAP062502A

RJEŠENJA O DODJELI PATENTA

(na osnovu člana 41. Zakona o industrijskom vlasništvu u BiH)

(registarski broj patenta)

BAP98334

(objavljeno u glasniku)

1/2008

(broj rješenja o dodjeli patenta)

IP-07230/08-07ŠI

(datum rješenja o dodjeli patenta)

2008-10-21

(registarski broj patenta)

BAP98387

(objavljeno u glasniku)

1/2008

(broj rješenja o dodjeli patenta)

IP-08598/08-07ŠI

(datum rješenja o dodjeli patenta)

2008-12-15

(registarski broj patenta)

BAP00578

(objavljeno u glasniku)

1/2008

(broj rješenja o dodjeli patenta)

IP-08596/08-07ŠI

(datum rješenja o dodjeli patenta)

2008-12-12

(registarski broj patenta)

BAP01855

(objavljeno u glasniku)

2/2008

(broj rješenja o dodjeli patenta)

IP-07293/08-II

(datum rješenja o dodjeli patenta)

2008-10-23

(registarski broj patenta)

BAP031558

(objavljeno u glasniku)

1-2/2007

(broj rješenja o dodjeli patenta)

IP-07054/08-07PB

(datum rješenja o dodjeli patenta)

2008-10-15

(registarski broj patenta)

BAP031564

(objavljeno u glasniku)

1-2/2007

(broj rješenja o dodjeli patenta)

IP-07128/08-07PB

(datum rješenja o dodjeli patenta)

2008-10-17

(registarski broj patenta)

BAP041650

(objavljeno u glasniku)

1-2/2007

(broj rješenja o dodjeli patenta)

IP-07579/08-II

(datum rješenja o dodjeli patenta)

2008-11-07

(registarski broj patenta)

BAP041821

(objavljeno u glasniku)

2/2008

(broj rješenja o dodjeli patenta)

IP-07402/08-II

(datum rješenja o dodjeli patenta)

2008-10-29

(registarski broj patenta)

BAP041884

(objavljeno u glasniku)

3-4/2007

(broj rješenja o dodjeli patenta)

IP-07298/08-07PB

(datum rješenja o dodjeli patenta)

2008-10-24

(registarski broj patenta)

BAP052093

(objavljeno u glasniku)

3-4/2007

(broj rješenja o dodjeli patenta)

IP-08163/08-07PB

(datum rješenja o dodjeli patenta)

2008-11-24

(registarski broj patenta)

BAP052122

(objavljeno u glasniku)

1/2008

(broj rješenja o dodjeli patenta)

IP-08288/08-07II

(datum rješenja o dodjeli patenta)

2008-12-01

(registarski broj patenta)

BAP052148

(objavljeno u glasniku)

2/2008

(broj rješenja o dodjeli patenta)

IP-07295/08-II

(datum rješenja o dodjeli patenta)

2008-10-24

(registarski broj patenta)

BAP052149

(objavljeno u glasniku)

1/2008

(broj rješenja o dodjeli patenta)

IP-07776/08-07II

(datum rješenja o dodjeli patenta)

2008-11-13

(registarski broj patenta)

BAP052167

(objavljeno u glasniku)

2/2008

(broj rješenja o dodjeli patenta)

IP-07318/08-II

(datum rješenja o dodjeli patenta)

2008-10-28

(registarski broj patenta)

BAP052192

(objavljeno u glasniku)

2/2008

(broj rješenja o dodjeli patenta)

IP-07480/08-II

(datum rješenja o dodjeli patenta)

2008-11-05

(registarski broj patenta)

BAP052251

(objavljeno u glasniku)

2/2008

(broj rješenja o dodjeli patenta)

IP-07344/08-II

(datum rješenja o dodjeli patenta)

2008-10-27

(registarski broj patenta)

BAP052275

(objavljeno u glasniku)

2/2008

(broj rješenja o dodjeli patenta)

IP-07376/08-II

(datum rješenja o dodjeli patenta)

2008-10-28

(registarski broj patenta)

BAP052302

(objavljeno u glasniku)

1/2008

(broj rješenja o dodjeli patenta)

IP-08124/08-07II

(datum rješenja o dodjeli patenta)

2008-11-24

(registarski broj patenta)

BAP062309

(objavljeno u glasniku)

2/2008

(broj rješenja o dodjeli patenta)

IP-07861/08-II

(datum rješenja o dodjeli patenta)

2008-11-17

(registarski broj patenta)

BAP062315

(objavljeno u glasniku)

2/2008

(broj rješenja o dodjeli patenta)

IP-07461/08-II

(datum rješenja o dodjeli patenta)

2008-11-04

(registarski broj patenta)

BAP062324

(objavljeno u glasniku)

2/2008

(broj rješenja o dodjeli patenta)

IP-07421/08-II

(datum rješenja o dodjeli patenta)

2008-10-31

(registarski broj patenta)

BAP062328

(objavljeno u glasniku)

2/2008

(broj rješenja o dodjeli patenta)

IP-08547/08-II

(datum rješenja o dodjeli patenta)

2008-12-09

(registarski broj patenta)

BAP062507

(objavljeno u glasniku)

3-4/2007

(broj rješenja o dodjeli patenta)

IP-08120/08-07PB

(datum rješenja o dodjeli patenta)

2008-11-24

(registarski broj patenta)

BAP072541

(objavljeno u glasniku)

3-4/2007

(broj rješenja o dodjeli patenta)

IP-06898/08-07PB

(datum rješenja o dodjeli patenta)

2008-10-09

(registarski broj patenta)

BAP072590

(objavljeno u glasniku)

1/2008

(broj rješenja o dodjeli patenta)

IP-07820/08-07II

(datum rješenja o dodjeli patenta)

2008-11-14

OBJAVA PATENATA

(na osnovu člana 44. Zakona o industrijskom vlasništvu u BiH)

(11) **BAP96124** (45) 2008-12-31
 (21) BAP96124A (22) 1996-08-30
 (31) P-1158/91 (32) 1991-07-01 (33) YU
 (60) P-1158/91 1991-07-01

(51) **E 01 H 11/00**

(73) P.C. WAGNER ELEKTROTHERMIT
 SCHWEISSGESELLSCHAFT
 Erlaaer Strasse 118, A-1230 Wien
 AT

(72) MARTIN Michael, dipl. ing.
 Gaswerkasse 10, 2351 Wr. Neudorf
 AT
 KOBLMUELLER Guenther, Dkfm.
 Hirschentanzstrasse 69, 2384 Breitenfurt
 AT

(74) "LINEA SUŠIĆ" d.o.o.

(54) **VEZICA ZA SUČEONI SPOJ ŠINA**

(57)

Vezica za suočeni spoj šina, kod koga se vezica spaja sa šinama zavrtnjima, posebno zavrtnjima velike jačine, a eventualno se lijepi, pri čemu je tijelo vezice, koje uglavnom ispunjava šupljinu između glave, rebra i stopice šine, načinjeno od plastične mase velike jačine, posebno od vlaknima ojačane plastične mase, kao jednodjelno liveno tijelo, i ima najmanje četiri otvora za vezne zavrtnje, i pri čemu je tijelo vezice na svojoj, u ugrađenom stanju, spoljnoj strani ojačano jednim rebrom koje se pruža od jedne do druge čeone strane tijela vezice, a pruža se preko većeg dijela visine tijela vezice, naznačena time, što se u tijelu (1) vezice između obe čeone strane iste pružaju zatezni elementi (4), kojima se tijelo vezice može prednapregnuti.

Broj ostalih patentnih zahtjeva: 3

(11) **BAP97212** (45) 2008-12-31

(21) BAP97212A (22) 1997-04-30

(31) 8916851 (32) 1989-12-14 (33) FR
 P-2360/90 1990-12-14 YU

(60) P-2360/90 1990-12-14

(51) **A 01 N 25/14**

(73) RHONE-POULENC AGROCHIMIE
 14-20 rue Pierre Baizet, 69009 Lyon
 FR

(72) SEGAUD, Christian
 3 Impasse la Fontaine, 69740 Genas
 FR
 HYTTE, Jean-Michel
 342C, Balmont Est la Duch`ere, 69009 Lyon
 FR

(74) "INTELBIRO" d.o.o.

(54) **GRANULE DISPERZIBILNIH FUNGICIDNIH PROIZVODA**

(57)

Koncentrovani fungicidni preparati, naznačeni time, što granule sadrže: 5-95% aktivne materije tipa fosfita u obliku čvrste ili očvrste supstance, 0,1 do 8% kvašljivog agensa, 0,3 do 15% dispergujućeg sredstva, 0 do 50% nosača, ove granule imaju veličinu koja ide između 0,1mm i 10mm.

Broj ostalih patentnih zahtjeva: 16

- (11) **BAP97222** (45) 2008-12-31
- (21) BAP97222A (22) 1997-05-30
- (31) P 40 22 525.9 (32) 1990-07-16 (33) DE
P-1226/91 1991-07-12 YU
- (60) P-1226/91 1991-07-12
- (51) **A 61 K 31/185**
- (73) Baxter Healthcare S.A.
Hertistrasse 2, CH-8304 Wallisellen
CH
Baxter International Inc.
One Baxter Parkway, Deerfield, IL 60015
US
- (72) MILSMANN Eckhard
Akazien str. 23, D-48000 Bielefeld,
DE
ENGEL, Jurgен
Erlenweg 3, D-8755 Azenau,
DE
SAUERBIER Dieter
Rauhe Horst 18, D-4806 Werther,
DE
- (74) "INTELBIRO" d.o.o.
"LINEA SUŠIĆ" d.o.o.
Dragan Mićunović
- (54) **POSTUPAK ZA PROIZVODNJU STABILNIH
TABLETA I GRANULATA, KOJI KAO
AKTIVNU MATERIJU SADRŽE NATRIJUM-2-
MERKAPTOETANSULFONAT(MESNA)**
- (57)
Postupak za proizvodnju stabilnih tableta, koje kao aktivnu materiju sadrže Mesnu, natrijum-2-merkaptotansulfonati eventualno uobičajene materije za ukus, slatkoću i aromu kao i 0,01 - 1 masenih delova vezivnog sredstva 0,03 - 0,4 masenih delova sredstva za razlaganje 0,01 - 0,2 masenih delova" sredstva za klizanje 0,1 - 1 masenih delova punioca u odnosu na 1 maseni deo Mesne, a u slučaju šumeće tablete još dodatno sadrže 0,05 -30 masenih delova neke uobičajene fiziološki neškodljive šumeće mešavine, naznačen time, što se Mesna najpre sa jednim C1-C4-alkoholom ili acetonom ili mešavinom navedenih organskih materija sa vodom i jednim puniocem kao i vezivnim sredstvom , a eventualno takodje i sa jednim sredstvom za razlaganje, a u slučaju šumeće tablete i sa jednom šumećom mešavinom koja otpušta CO2 granulira, pri čemu se navedene pomoćne materije upotrebljavaju u količinama, koje se odnose na jedan

maseni deo Mesne ili se pak dodaje samo jedan deo ukupne količine ovih materija, a ostatak se dodaje nakon granuliranja, što se zatim tako dobijeni granulat suši , a zatim se dodaje sredstvo za klizanje odnosno u slučaju šumeće tablete organska kiselina šumeće mešavine ili celokupna šumeća mešavina, a po potrebi i ostatak vezivnog sredstva, punioca i sredstva za razlaganje kao i uobičajene materije za ukus, slatkoću i aromu, posle čega se sve ovo homogenizuje i najzad presuje u tablete, a eventualno se tako dobijene tablete presvlače glazurom.

Broj ostalih patentnih zahtjeva: 1

- (11) **BAP97244** (45) 2008-12-31
- (21) BAP97244A (22) 1997-08-08
- (86) BA98/00001 1998-04-16
- (87) 99/07601 1999-02-18
- (51) B 64 C 39/00, 11/00
- (75) ZELIĆ, Safedin
Evlje Čelebije BB. 2, 71000 Sarajevo
BA
- (74) Dr DIANA PROTIĆ-TKALČIĆ
- (54) **LETEĆE VOZILO SA USPONSKIM
GENERATORIMA**
- (57)
Letjelica sastavljena od: trupa, najmanje četiri aerodinamična generatora (40) koja se sastoje od aerodinamičnog rotora (44) postavljenog na pogonsku osovinu (13) i aerodinamičnog statora (45) pričvršćenog na trup letjelice, najmanje po dva aerodinamična generatora (40) postavljena na bočne strane trupa gdje aerodinačni generatori (40) proizvode aerodinamičnu silu u vertikalnoj ravni paralelnoj uzdužnoj osi letjelice, gdje se intezitet i smjer aerodinamične sile na svakom rotoru (44) može kontrolirati nezavisno i simultano od najmanje vrijednosti 0 do maksimuma i da se smjer aerodinamične sile na svim rotorima (44) može kontrolirati nezavisno i simultano u rasponu od 0 do 360 stepeni u odnosu na pogonsku osovinu (13) rotora (44).

Broj ostalih patentnih zahtjeva: 5

- (11) **BAP97258** (45) 2008-12-31
 (21) BAP97258A (22) 1997-09-26
 (31) 21934/89 (32) 1989-10-06 (33) IT
 P-1883/90 1990-10-05 YU
 (60) P-1883/90 1990-10-05

(51) **C 08 F 210/02, 210/08, 210/16, 4/654**

(73) POLIMERI EUROPA S. r. l.
 Via Ruggero Settimo, 55 - 90139 Palermo
 IT

(72) MASINI Sergio
 Via Felicino Rossitto 10, RAGUSA
 IT
 LANGIANNI Elio
 Via Pavone 77, FERRARA
 IT
 INVERNIZZI Renzo
 Via Primaticcio 98, MILAN
 IT
 MASI Francesco
 Via Kennedy 36; SAN DONATO MILANESE
 IT
 MIRRA Mauro
 Via Macalle 39, BIELLA (Vercelli)
 IT

(74) "LINEA SUŠIĆ" d.o.o.

(54) **POSTUPAK ZA PROIZVODNJU ETILEN-
 BUTEN-1 KOPOLIMERA KOJI IMAJU
 GUSTINU OD OKO 0,880 DO OKO 0,914**

(57)
 Postupak za proizvodnju etilen-buten-1, bez propilena, kopolimera koji imaju gustinu od oko 0.880 do oko 0.910 g/ml, otpor na udar od 35 do 85 Kj/m (kako je izmjereno testom smera kapi, ASTM B-1709) i sadržaj buten-1 od 10 do 30 % težine, kopolimerisanjem etilena i butena-1 pri pritisku od 800 do 2000 bara, u reakcionom sudu na temperaturi od 140° C do 280° C, ili u cevnom reaktoru na temperaturi od 90° C do 280° C, u prisustvu Ziegler katalizatora koji se sastoji od: (a) aluminij um trialkil kokatalizatora, i (b) komponente čvrstog titan katalizatora koji je nanesen na magnezijum hlorid, pri čemu navedena komponenta obrazuje sferne čestice od kojih bar 70 % imaju prečnik od 0.5 do 10 um, prividnu gustinu od 0.3 do 0.5 g/ml, poroznost od 0.6 do 1.2 ml/g, površinu od 20 do 120 m²/g, sadržaj hidroksi alkohola ispod 2 % mase izražen kao masa etanola, i sadržaj titana od 0.4 do 4.0 % mase, izražen kao metalni titan, pri čemu

je navedeni titan delimično prisutan u trovalentnom i delimično u tetravalentnom stanju, sa odnosom između navedenog titana u trovalentnom stanju i ukupnog titana od 0.2 l do 0.5 l atomski odnos između aluminijuma u kokatalizatoru (a) i komponente čvrstog titana (b) u rasponu od 15/1 do 45/1 naznačen time, što se reaktor napaja sa smešom gasa koja sadrži etilen i buten-1 u masenom odnosu od 15/85 do 35/65, i po mogućstvu vodonikom u količini od 0 do 2000 delova po zapremini na milion delova po zapremini smeše gasa, ili što se cevni reaktor napaja sa smešom gasa koja sadrži etilen i buten-1 u masenom odnosu od 15/85 do 25/75, i po mogućstvu vodonikom u količini od 200 do 2000 delova zapreminskih na milion delova zapreminskih smeše gasa.

Broj ostalih patentnih zahtjeva: 3

(11) **BAP98296** (45) 2008-12-31

(21) BAP98296A (22) 1998-03-30

(31) PCT/US87/00423 (32) 1987-03-02 (33) US
 P-406/88 1988-03-01 YU

(60) P-406/88 1988-03-01

(51) **C 07 D 263/58, 235/56, 413/12, 209/34, 417/12,
 277/68; A 61 K 31/495**

(73) PFIZER INC.
 235 East 42nd Street, New York, N. Y. 10017
 US

(72) NAGEL Arthur Adam
 66 Cliffside Drive, Gales Ferry, Connecticut
 US
 LOWE John Adams III
 28 Coveside Lane, Stonington, Connecticut
 US

(74) Dragan Mićunović
 Nedim Krilić

(54) **POSTUPAK DOBIVANJA PIPERAZINIL-
 HETEROCIKLIČNIH SPOJEVA**

(57)
 Postupak za pripravljanje spoja formule

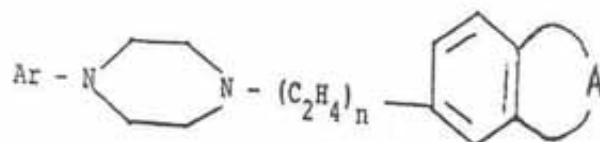

ili njegove prihvatljive kisele adicijske soli, gdje je: Ar je naftil eventualno supstituiran sa fluorom, klorom, trifluorometil, metoksi, cijano ili nitro; kinolilom; 6-hidroksi-8-kinolilom; izokinolilom; kinazolilom; benzoizotiazolilom ili njegovim oksidom ili dioksidom od kojih svaki može biti supstituiran s fluorom, klorom, trifluorometil, metoksi, cijano ili nitro; benzotiazolilom; benzotiadiazolilom; benzotriazolilom; benzoksazolilom; indolilom; indanilom eventualno supstituiranim s jednim ili dva fluora; 3-indazolilom eventualno supstituiranim s 1-trifluorometilfenil; ili ftalazinilom; nje 1 ili 2; i A zajedno s fenilom na koji je vezan čini kinolil; 2-hidroksikinolil; benzotiazolil; 2-aminobenzotiazolil; benzoizotiazolil; indazolil; 2-hidroksiindazolil; indolil; spiro[ciklopentan-1,3'-indolinil]; oksindolil eventualno supstituiran s jednim do tri (C1C3)alkil, ili jednim od skupine koju čine klor, fluor ili fenil, navedeni fenil može biti supstituiran s jednim klorom ili fluorom; benzoksazolil; 2-aminobenzoksazolil; benzoksazoloni; 2-aminobenzoksazolinil; benzotiazolonil; benzoimidazoloni ili benzotriazolil naznačen time da obuhvaća reakciju piperazina formule

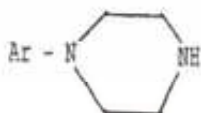

gdje Ar je kao stoje gore definirano, sa spojem formule

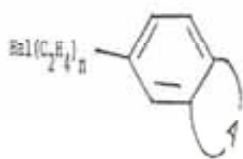

gdje A je kao stoje gore definirano i Hal je fluor, klor, brom ili jod.

Broj ostalih patentnih zahtjeva: 4

- (11) **BAP98297** (45) 2008-12-31
 (21) BAP98297A (22) 1998-03-30
 (31) 9013750.6 (32) 1990-06-20 (33) GB
 P-1087/91 1991-06-19 YU
 (60) P-1087/91 1991-06-19
 (51) **C 07 D 487/04; A 61 K 31/505, 31/635**
 (73) PFIZER INC.
 235 East 42nd Street, New York, N. Y. 10017
 US
 (72) TERRETT Nicholas Kenneth
 St. Margarets Cottage, Jubilee Road, Worth,
 Deal, Kent,
 GB
 BROWN David
 10, Conyngham Lane, Bridge, Nr. Canterbury,
 Kent,
 GB
 BELL Andrew Simon
 67, Tormore Park, Deal, Kent,
 GB

(74) Dragan Mićunović
 Nedim Krilić

(54) **POSTUPCI DOBIVANJA NOVIH PIRAZOLOPIRIMIDINONA**

(57) Postupak za dobivanje spoja formule:

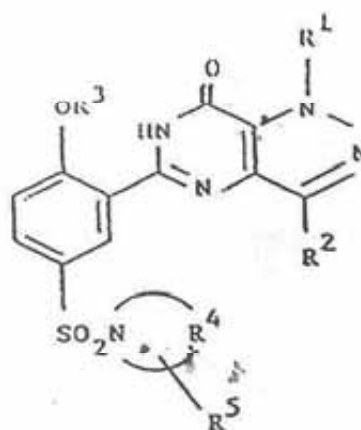

i njegovih soli, gdje:
 R¹ je H, C₁-C₃ alkil, C₃-C₅ cikloalkil ili C₁-C₃ perfluoroalkil;
 R² je H, C₁-C₆ alkil opcionalno supstituiran sa OH, C₁-C₃ alkoksi ili C₃-C₆ cikloalkilom, ili C₁-C₃ perfluoroalkilom;

R³ je C₁-C₆ alkil, C₃-C₆ alkenil, C₃-C₆ alkinil, C₃-C₇ cikloalkil, C₁-C₆ perfluoroalkil ili (C₃-C₆ cikloalkil) C₁-C₆ alkil;

R⁴ uzet zajedno sa atomom dušika na koji je vezan kompletira piroolidinil, piperidino, morfolino, ili 4-N-(R⁶)-piperazinil grupu,

R⁵ je H, C₁-C₄ alkil, C₁-C₃ alkoksi, NR⁷R⁸, ili CONR⁷R⁸;

R⁶ je H, C₁-C₆ alkil, (C₁-C₃ alkoksi) C₂-C₆ alkil, hidroksi C₂-C₆ alkil, (R⁷R⁸N) C₂-C₆ alkil, (R⁷R⁸NCO)C₁-C₆ alkil, CONR⁷R⁸, CSNR⁷R⁸ ili C(NH)NR⁷R⁸;

R⁷ i R⁸ jesu svaki nezavisno H, C₁-C₄ alkil, (C₁-C₃ alkoksi) C₂-C₄ alkil ili hidroksi C₂-C₄ alkil;

naznačen time, da

obuhvaća reagiranja spoja formule:

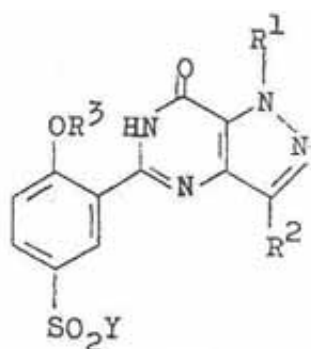

gdje R¹, R² i R³ jesu ranije definirani, a Y je kloro, bromo ili fluoro, sa spojem formule:

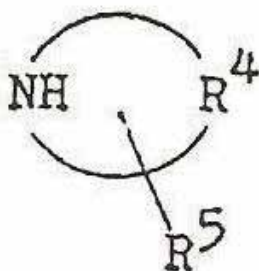

gdje R⁴ i R⁵ jesu ranije definirani, a postupak dalje sadrži opcijski konverziju dobivenog produkta u odgovarajuću sol istog.

Broj ostalih patentnih zahtjeva: 5

(11) **BAP98298** (45) 2008-12-31

(21) BAP98298A (22) 1998-03-30

(31) 9002375.5 (32) 1990-02-02 (33) GB
P-175/91 1991-02-01 YU

(60) P-175/91 1991-02-01

(51) **C 07 D 403/06, 401/06, 405/06, 213/61, 239/30; A 61 K 31/41**

(73) PFIZER INC.
235 East 42nd Street, New York, N. Y. 10017
US

(72) RICHARDSON Kenneth
12, Grenham Road, Birchington, Kent
GB
RAY Stephen James
"Tremissary", Edward Road, Kingsdown; Deal,
Kent
GB

(74) Dragan Mićunović
Nedim Krilić

(54) **POSTUPAK DOBIVANJA TRIAZOLNIH FUNGICIDNIH SREDSTAVA**

(57)

Postupak za pripravljanje spoja formule:

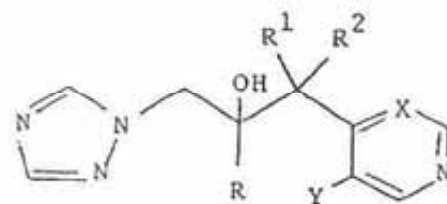

ili njegove soli, gdje

R je fenil supstituiran s 1 do 3 supstituenta međusobno neovisno odabranih iz skupine koju čine halo-,CF₃ i OCF₃;

R¹ je C₁-C₄ alkil; R₂ je H ili C₁-C₄ alkil; X je CH ili N; i Y je F ili Cl,

naznačentime, da obuhvaća reakciju 1'-deprotoniranog oblika spoja formule:

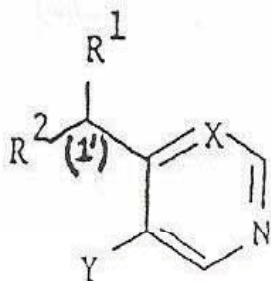

gdje R¹, R², X i Y su kao stoje gore definirano, sa spojem formule

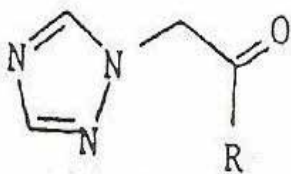

gdje R je kao što je gore definirano: nakon navedenog postupka može slijediti konverzija spoja formule (I) u njegovu prihvatljivu sol.

Broj ostalih patentnih zahtjeva: 21

(11) **BAP99505** (45) 2008-12-31

(21) BAP99505A (22) 1999-10-28

(31) PD97A000102 (32) 1997-05-09 (33) IT

(86) EP98/02537 1998-04-29

(87) 98/51177 1998-11-19

(51) **A 43 B 7/12, 7/32**

(73) GEOX S.P.A.

Via Feltrina Centro 16, 31044 Montbelluna
(Treviso), Frazione Biadene
IT

(72) POLEGATO, Mario

Via Antonini, 7, I-31035 Crocetta del Montello
IT

(74) "INTELBIRO" d.o.o.

(54) **POBOLJŠANA CIPELA PROPUSTLJIVA ZA VODENU PARU**

(57)

Cipela (10) propustljiva za vodenu paru koja obuhvata sledeću kombinaciju elemenata: lice (1) propustljivo za vodenu paru koje je spojeno sa podstavom (12) propustljivom za vodenu paru ili perforisanom, gazeći sloj (13) načinjen od perforisanog elastomera, srednji đon koji obuhvata bar jednu membranu (15, 115, 215, 315, 415) načinjenu od materijala propustljivog za vodenu paru a nepropustljivog za vodu, koja je spojena sa donjim zaštitnim slojem (16, 116, 216, 316, 416) načinjenim od materijala otpornog na hidrolizu, s tim što pomenuti zaštitni sloj odbija vodu i propustljiv je za vodenu paru ili od perforisanog materijala, tabanicu (17) propustljivu za vodenu paru ili perforisanu, sloj (19, 119, 219, 319, 419) ispune propustljiv za vodenu paru ili perforisan, spojen za pomenutu membran i pomenuti donji zaštitni sloj, tako da je pomenuta membrana, zajedno sa pomenutim zaštitnim slojem, postavljena u jedan prefabrikovan umetak (14, 114, 214, 314, 414), za koji je hermetički vezana u svom perimetarskom području, i koja ima pomenuti donji zaštitni sloj postavljen na najnižem licu pomenutog umetka, pri čemu je taj umetak pogodan da obrazuje oslonac za pomenutu membranu i tokom sklapanja i tokom upotrebe.

Broj ostalih patentnih zahtjeva: 15

- (11) **BAP00604** (45) 2008-12-31
- (21) BAP00604A (22) 2000-06-16
- (31) 29819227.6 (32) 1998-10-28 (33) DE
- (86) EP99/07177 1999-09-28
- (87) 00/25056 2000-05-04
- (51) **F 16 L 55/00**
- (73) HALBERG Entwässerungssysteme GmbH
Saarbrücker Strasse 51, 66130 Saarbrücken
DE
- (72) BARBE, Pierre
7, Résidence Valcourt, F-54200 Biqueley
FR
- (74) "INTELBIRO" d.o.o.
- (54) **ODLIVAK**
- (57)
Odlivak, posebno komad cevi za odvodnjavanje zgrada, koji ima polje (7) za označavanje postavljeno na spoljnoj strani zida (5), naznačen time, što je na spoljnoj strani zida (5) postavljena duguljasta livena ispupčena ivica (9) izdignuta u odnosu na polje (7) za označavanje i koja u suštini potpuno okružuje polje (7) za označavanje.

Broj ostalih patentnih zahtjeva: 6

- (11) **BAP01724** (45) 2008-12-31
- (21) BAP01724A (22) 2001-03-02
- (31) 9819398.0 (32) 1998-09-04 (33) GB
- (86) ZA99/00074 1999-08-30
- (87) 00/13799 2000-03-16
- (51) **B 02 C 19/06**
- (75) GRAHAM, William
Santhagen Street, Devon Valley, Stellenbosch
7600, Western Cape
ZA
- (74) Dr DIANA PROTIĆ-TKALČIĆ
- (54) **PULVERIZATOR I METODA PULVERIZIRANJA**

- (57)
Pulverizator koji podrazumjeva cijev protoka zraka (28) uključujući Venturijevu cijev (36), sredstvo kretanja zraka (12) za induciranje protoka zraka kroz navedenu Venturijevu cijev brzinom od 1 mah ili brže, i ulaz u navedenu cijev protoka zraka uzvodno od navedene Venturijeve cijevi kroz koji komadi lomljivog materijala (SP) mogu da budu uvođeni u navedenu cijev protoka zraka, navedeno sredstvo kretanja zraka koje ima usisni ulaz (30) spojen na izlaz navedene Venturijeve cijevi.

Broj ostalih patentnih zahtjeva: 9

- (11) **BAP01855** (45) 2008-12-31
- (21) BAP01855A (22) 2001-08-30
- (31) 19990998 (32) 1999-03-01 (33) NO
- (86) NO00/00066 2000-02-25
- (87) 00/51924 2000-09-08
- (51) **B 65 G 65/32, 69/04// (B 65 D 88/72, B 65 G 53:52)**
- (73) NORSK HYDRO ASA
N-0240 Oslo
NO
- (72) KARLSEN, Morten
Ardalsvegen 19, N6884 Ovre Ardal
NO
DYROY, Are
Langgaten 53, N-3920 Porsgrunn
NO
- (74) "INTELBIRO" d.o.o.
Dr DIANA PROTIĆ-TKALČIĆ

(54) **METOD I ARANŽMAN ZA PUNJENJE SILOSA**

- (57)
Metod punjenja silosa (1) fluidiziranim materijalom gdje se segregacija mora suzbiti, kod kojeg se materijal transportuje do centralnog područja u gornjem dijelu silosa, te se dalje raspoređuje prema zidu silosa putem razvodnih cijevi (26, 26'), gdje se materijal razvodi u silaznom pravcu prema površini materijala iznad dna (2) silosa preko jedinica za opskrbu, naznačen time da postoje najmanje dvije jedinice za opskrbu (11, 11') koje sadrže odgovarajuće cijevi za punjenje (13, 13') koje se protežu duž zida silosa od njegovog vrha do dna, pri čemu se silos puni sa strane, a prema centru, a zrak ili plin koji sadrži fluidiziran materijal se sistematski odstranjuje i ostaje minimalna količina prije nego što se materijal transportuje u silos (1).

Broj ostalih patentnih zahtjeva: 9

- (11) **BAP021225** (45) 2008-12-31
- (21) BAP021225A (22) 2002-10-14
- (86) IB01/00818 2001-05-14
- (87) 01/87387A1 2001-11-22
- (51) **A 61M 5/32, 5/34**
- (73) ARES TRADING S.A.
Zone Industrielle de l'Ouriettaz, CH-1170
Aubonne
CH
- (72) SOLDINI, Laurent
14bis, Druey, CH-1018 Lausanne
CH
MOULIN, Jerome
48, Grand-Rue, CH-1890 St-Maurice
CH
BOSSET, Gregoire
39, chemin de Uttins, CH-1208 Preverenges
CH
BERGERON, Luc
Chemin de la Condemine, CH-1034 Bousens
CH
- (74) "INTELBIRO" d.o.o.
Dr DIANA PROTIC-TKALČIĆ
- (54) **UREĐAJ ZA ODVAJANJE SPOJNOG DIJELA
POTKOŽNE IGLE OD VRŠKA
INJEKCIJSKOG INSTRUMENTA**
- (57)
Uređaj za odvajanje spojnog kraja (2a) potkožne igle (2) s vrha (3) injekcijskog instrumenta, u koji se potkožna igla vraća u unutrašnjost cilindričnog tijela (5), pri čemu spojni kraj (2a) potkožne igle (2) ima spojnike (2b) koji odgovaraju spojnima (3a) na navedenom vrhu (3), a jedan od navedenih spojnika je radijalno elastičan i ima uređaj za promjenu aksijalne sile koja se vrši između navedene igle (2) i navedenog injekcijskog instrumenta (4) u najmanje jednu radijalnu komponentu koja je u stanju deformirati navedene elastične spojnike, koji uključuje otvor (17, 28, 37) omeđen zapornim elementima (13, 23, 34) koji sa elastičnim dijelovima (10b, 12, 22c, 33) oblikuju jedan dio koji dopušta da mu promjer varira između najmanjeg promjera i najvećeg promjera najmanje jednakog promjeru navedenog spojnog kraja (2a) i u kojem je najmanje jedan dio (13a, 23a, 34a) povezan s navedenim zapornim elementima (13, 23, 33) u svrhu promjene aksijalne sile koja se vrši nad navedenim dijelom (13a, 23a, 34a) u najmanje jednu radijalnu komponentu koja se može primijeniti na navedene elastične dijelove (10b, 12, 22c, 33) da ih radijalno deformira tako da se poveća promjer

navedenog otvora (17, 28, 37) kad se navedeni spojni kraj (2a) pomiče duž svoje osi, a igla (2) mu je usmjerena prema naprijed kroz navedeni otvor (17, 28, 37), a da se početni promjer otvora vrati nakon što navedeni spojni kraj (2a) prođe kroz otvor i dopusti da se navedeni zaporni elementi (13, 23, 34) ukllope sa stražnjom plohom navedenog spojnog kraja (2a), pri čemu uređaj ima dva koncentrična cilindrična zida povezana sa ravnim prstenastim dijelom (10d, 21d), naznačen time, što je jedan od pomenutih cilindričnih zidova vanjski cilindrični zid vodilice (10a, 11e, 21e) za klizno uklapanje sa pomenutim cilindričnim tijelom a drugi od pomenutih cilindričnih zidova je unutrašnji cilindrični zid (10b, 22b) u kome su napravljene brojne elastične hvataljke (10b, 12, 22c) čiji slobodni krajevi završavaju u pomenutim zapornim elementima (13, 23) koji strše u unutrašnjost unutrašnjih površina pomenutih elastičnih hvataljki (10b, 12), pri čemu su zidovi i ravni prstenasti dio konfigurisani tako da cilindrično tijelo može klizati po unutrašnjoj površini vanjskog cilindričnog zida (10a, 11e, 21e).

Broj ostalih patentnih zahtjeva: 3

- (11) **BAP021226** (45) 2008-12-31
- (21) BAP021226A (22) 2002-10-14
- (86) IB01/00824 2001-05-14
- (87) 01/87389A1 2001-11-22
- (51) **A 61 M 5/42**
- (73) ARES TRADING S.A.
Zone Industrielle de l'Ouriettaz, CH-1170
Aubonne
CH
- (72) SOLDINI, Laurent
14bis, Druey, CH-1018 Lausanne
CH
MOULIN, Jerome
48, Grand-Rue, CH-1890 St-Maurice,
CH
JACQUET, Remy
7, Voisinage, CH-2400 Le Locle
CH
BRIOSCHI, Elena
34, Rue de Lyon, CH-1203 Geneva
CH
BERGERON, Luc
Chemin de la Condemine, CH-1034 Bousens
CH

(74) "INTELBIRO" d.o.o.
Dr DIANA PROTIĆ-TKALČIĆ

(54) **INJEKCIJSKI UREĐAJ**

(57)
Injekcijski uređaj koji obuhvaća otvorenu šupljinu (2), čiji otvor je omeđen prstenastim rubom (2a), koji je namijenjen da se pritisne na kožu osobe koja je u tretmanu, injekcijsku iglu (9) koja strši iz dna šupljine (2) pri čemu je njezin prednji kraj uvučen u odnosu na navedeni prstenasti rub (2a), prvi nepropusni odjeljak (6) koji je omeđen prvom sekcijom pokretljive pregrade (11), prvo sredstvo (13) za pomicanje navedene prve sekcije pokretljive pregrade (11) da bi se mogao mijenjati volumen navedenog prvog odjeljka (6), najmanje jedan otvor (7) koji omogućava povezivanje između prvog nepropusnog odjeljka (6) i navedene šupljine (2), drugi nepropusni odjeljak (5) za proizvod koji treba injektirati, i koji je omeđen drugom sekcijom pokretljive pregrade (10), drugo sredstvo (12) za pomicanje navedene druge sekcije pokretljive pregrade (10), koja omogućava mijenjanje volumena drugog nepropusnog odjeljka (5) i otvor (8a) koji omogućava povezivanje između drugog nepropusnog odjeljka (5) i navedene injekcijske igle (9), pri čemu se navedeni prvi i drugi nepropusni odjeljci (6, 5) rasprostiru uzdužno unutar cjevastog tijela (1), naznačen time, što je navedena šupljina (2) smještena na jednom kraju cjevastog tijela (1), dok se navedenom prvom i drugom sredstvu (13, 12) koja omogućavaju pomicanje navedene prve odnosno druge sekcije pokretljive pregrade (11, 10) navedenog prvog i drugog nepropusnog odjeljka (6, 5) može pristupiti na drugom kraju navedenog cjevastog tijela (1).

Broj ostalih patentnih zahtjeva: 5

-
- (11) **BAP021227** (45) 2008-12-31
(21) BAP021227A (22) 2002-10-14
(31) 00810415.0 (32) 2000-05-15 (33) EP
(86) IB01/00827 2001-05-14
(87) 01/87388A1 2001-11-22
(51) A 61 M 5/32, 5/34
(73) ARES TRADING S.A.
Zone Industrielle de l' Ouriettaz, CH-1170
Aubonne
CH

(72) SOLDINI, Laurent
14bis, Druey, CH-1018 Lausanne
CH
MOULIN, Jerome
48, Grand-Rue, CH-1890 St-Maurice
CH
BOSSET, Gregoire
39, chemin de Uttins, CH-1208 Preverenges
CH
BERGERON, Luc
Chemin de la Condemine, CH-1034 Bousens
CH

(74) "INTELBIRO" d.o.o.
Dr DIANA PROTIĆ-TKALČIĆ

(54) **SPREMNIK ZA POHRANU NAJMANJE JEDNE POTKOŽNE IGLE**

(57)
Spremnik za pohranu najmanje jedne potkožne igle (2), koja ima spojni kraj (2a) koji ima spojnike (2b) koji odgovaraju spojnicima (3a) na vrhu injekcijskog instrumenta (4), u koji se potkožna igla (2) vraća u unutrašnjost cilindričnog trupa (5), jedan spojnik (2a, 2b, 3a) radijalno elastičan i ima naprave za promjenu aksijalne sile koja se vrši između igle (2) i cilindričnog tijela (5) u najmanje jednu radijalnu komponentu koja može deformirati elastični spojnik, pomenuti spremnik ima kućište (1; 21) osmišljeno tako da drži tu iglu u određenom položaju, i otvor (7; 27) koji dopušta pristup do kućišta (1, 11, 21), naznačen time, što drugi cilindrični zid (1c; 11c; 21c) okružuje cilindrični zid (1b) kućišta (1; 11; 21) sve do donjeg nivoa ovog kućišta i što se gornji rub (1a) pruža između pomenuta dva zida (1b, 1c), radijalni dio (1d) se pruža prema vani na donjem kraju pomenutog drugog zida i završava se u trećem cilindričnom zidu (1e; 11e; 21e) sa zajedničkom osi sa uzdužnom osi kućišta (1, 21) čija unutrašnja površina je vodilica dizajnirana tako da se uklopi sa odgovarajućom vodilicom cilindričnog tijela (5) tako da kada se ove vodilice (1e; 11e; 21e) međusobno uklape omogućava se da odgovarajući spojnici (2b, 3a) budu stavljeni u položaju za spajanje, i da se onda vrši na uređaje za promjenu aksijalne sile u najmanje jednu radijalnu komponentu sila koja ima istu os sa uzdužnom osi kućišta (1; 11; 21)

Broj ostalih patentnih zahtjeva: 6

(11) **BAP041606** (45) 2008-12-31

(21) BAP041606A (22) 2004-01-23

(31) 20013496 (32) 2001-07-13 (33) NO

(86) NO02/00256 2002-07-11

(87) 03/009728A1 2003-02-06

(51) **A 47 D 13/04**

(73) Stokke AS
Hahjem, N-6260 Skodje
NO

(72) REFSUM, Bjorn
Fjellgata 73, N-6007 Alesund
NO

(74) "INTELBIRO" d.o.o.
"LINEA SUŠIĆ" d.o.o.

(54) **NOSILJKA ZA DJECU**

(57)
Oprema odnosno haljetak I za dijete, koji se sastoji od prsnika (2) s leđnim komadom (3), prednjeg dijela (4) i dva bočna komada (7) koji su spojeni s prednjim komadom (4) s bočnim remenovima (8) tako da pomenuti elementi čine sjedalo s ramenim remenjem (11), koje se može podešavati po dužini, od gornjeg leđnog dijela stražnjeg komada (3) do prednjeg komada (4), naznačen je time da su bočni remenovi (8) podešljivi po dužini, da stražnji komad (3) ima uređaje za pričvršćivanje (13) - kao oči na samom kraju bočnog dijela vanjske površine, što ih čini pogodnim za odvojivo pričvršćivanje na remen za nošenje ili pričvršćivanje na sjedalo za dijete. Haljetak sadrži, po dužini podešljiv i odvojiv remen za nošenje (14) koji se može brzo odvojiti i spojiti s uređajima za pričvršćivanje (13) haljetka (1) pomoću odgovarajućih uređaja za pričvršćivanje (18) na krajevima remena za nošenje (14) takve kao što su, naprimjer, karike za zakopčavanje, što omogućava da dijete nosi haljetak (1) kao odjeću dok hoda samo, dok se nosi u remenu za nošenje (14) ili dok je pričvršćeno za sjedište.

Broj ostalih patentnih zahtjeva: 5

(11) **BAP041662** (45) 2008-12-31

(21) BAP041662A (22) 2004-03-18

(31) 20015159 (32) 2001-10-22 (33) NO

(86) NO02/00382 2002-10-22

(87) 03/035448A1 2003-05-01

(51) **B 62 B 7/14**

(73) Stokke AS
Hahjem, N-6260 Skodje
NO

(72) REFSUM, Bjorn
Fjellgata 73, N-6007 Alesund
NO

(74) "INTELBIRO" d.o.o.
"LINEA SUŠIĆ" d.o.o.

(54) **KOLICA**

(57)
Kolica koja se sastoji od rama (1) s točkovima (10, 11) i najmanje jednim modulom koji se može odvojiti, naznačena su time da se ram (1) sastoji od: jednog centralnog štapa koji drži konstrukciju (2), opremljen s ručkom (5) na gornjem stražnjem dijelu i prvog horizontalnog komada (4) na donjem stražnjem dijelu, koji je platforma ili osovina, s točkovima (11) na svakom krajnjem dijelu; i jednog centralnog podštapa (7) koji pridržava konstrukciju, pričvršćen na svom gornjem stražnjem dijelu na glavni štap (2) između krajnjih stražnjih krajeva glavnog štapa za pridržavanje konstrukcije, a koji je opremljen s drugim horizontalnim komadom (9) s donjeg stražnjeg dijela, s točkovima (10) na svakom krajnjem dijelu.

Broj ostalih patentnih zahtjeva: 19

- (11) **BAP041684** (45) 2008-12-31
 (21) BAP041684A (22) 2004-04-12
 (31) 60/367,743 (32) 2002-03-28 (33) US
 (86) GB03/01335 2003-03-27
 (87) 03/082499A1 2003-10-09
 (51) **B 22 D 41/00**
 (73) FOSECO INTERNATIONAL LIMITED
 Coleshill Road, Fazeley, Tamworth,
 Staffordshire B78 3 TL
 GB
 (72) WOTSCH, Eric
 15122 Arden, Lakewood, OH 44017
 US
 MORRIS, John
 138 Edgewood Drive, Berea, OH 44017
 US
 ZACHARIAS, Donald, Richard
 11080 Aaron Drive, Parma, OH 44130
 US

(74) "INTELBIRO" d.o.o.
 Dr DIANA PROTIĆ-TKALČIĆ

(54) **METALURŠKI UDARNI PODMETAČ**

(57)
 Udarni podmetač za ulivni lijevak, izrađen od vatrostalnog materijala, sastoji se iz osnove sa udarnom površinom koja je u upotrebi okrenuta na gore ka struji rastopljenog metala koja ulazi u ulivni lijevak; zida koji se proteže na gore iz osnove oko barem dijela periferije udarne površine; jednog ili više dijelova gornjeg dijela zida koji nose jedan ili više prepusta koji se protežu ka unutra preko periferije osnove, naznačen time što prepust ili barem jedan od pomenutih prepusta ima barem dio čija je donja površina zakošena ili zakrivljena s tim da zakrivljenje ili zakošenje leži u pravcu zida.

Broj ostalih patentnih zahtjeva: 20

- (11) **BAP041847** (45) 2008-12-31
 (21) BAP041847A (22) 2004-10-22
 (31) 02/06393 (32)2002-05-24 (33) FR
 (86) FR03/01509 2003-05-20
 (87) 03/100179A1 2003-12-04
 (51) E02D 29/14, E05D 1/06, 11/10
 (73) SAINT-GOBAIN PAM
 91, avenue de la Libération, F-54000 Nancy
 FR
 (72) PIETRZAK, Jean-Paul
 25, rue du Bois le Pretre, F-54700 Blenod Les
 Pont a Mousson
 FR
 HAUER, Jean-Claude
 9, rue de Bretagne, F-54420 Saulxures les
 Nancy
 FR

(74) "INTELBIRO" d.o.o.
 Nedim Krilić

(54) **UREĐAJ ZA ZATVARANJE OTVORA,
 NAROČITO OTVORA OKNA**

(57)
 Naprava za zatvaranje nekog otvora, naročito kada se radi o otvoru okna, onakvog tipa koji obuhvaća okvir (4); poklopac (6) koji je zgloбно vezan u odnosu na okvir (4) oko neke prve horizontalne osi (X-X), pomoću najmanje jednog prvog panta (14), između nekog otvorenog položaja i nekog zatvorenog položaja, pri čemu ovaj pant (14) ima jedan držač poklopca (20) i jedan držač okvira (24) koji djeluju zajednički: sredstvo za blokiranje (16), koje ima takav položaj za blokiranje, u kojemu položaju je poklopac u nekom prvom položaju u odnosu na okvir i nalazi se blokiran u otvorenom položaju, i ima položaj za deblokiranje, u kojem položaju je poklopac (6) u nekom drugom položaju u odnosu na okvir, koji položaj omogućava zakretanje poklopca (6) oko prve osi (X-X). naznačen time, što je navedeni prvi pant (14) prilagođen da omogući zakretanje poklopca (6) na osloncu na okviru (4) oko neke druge osi (Y-Y) koja se prostire uglavnom okomito u odnosu na navedenu prvu os (X-X) i horizontalno u položaju kada je naprava (2) podignuta, i stoje poklopac (6) prilagođen da bude doveden iz navedenog prvog položaja u odnosu na okvir u pravcu navedenog drugog položaja u odnosu na okvir i obratno zakretanjem poklopca (6) oko navedene druge osi (Y-Y).

Broj ostalih patentnih zahtjeva: 14

(11) **BAP041872** (45) 2008-12-31

(21) BAP041872A (22) 2004-11-16

(31) 0201593-1 (32) 2002-05-28 (33) SE

(86) SE03/00660 2003-04-24

(87) 03/099660A1 2003-12-04

(51) B 65 B 35/52

(73) INTER IKEA SYSTEMS B.V.
Olof Palmestraat 1, NL-2616 LN Delft
NL

(72) DICKNER, Allan
Storkstigen 16, S-343 35 Älmhult
SE

(74) Nedim Krilić

(54) **SUSTAV I POSTUPAK ZA STVARANJE
JEDINICA TOVARA**

(57)
Postupak za formiranje tovarne jedinice (4) u dvije stanice ili u više stanica (8-10), naznačen time što se u prvoj stanici (8) skuplja veći broj paketa (1) koji se postavljaju tako da se formira tovarna jedinica (4) i time što tovarne jedinice (4) koje su formirane u prvoj stanici (8) se snabdijevane u drugoj stanici (9) s najmanje dvije kutne letve (2) za tovar na suprotnim donjim rubovima tovarne jedinice (4), pri čemu se broj upotrijebljenih kutnih letvi (2) za tovar i njihov smještaj temelji na veličini i obliku paketa (1) od kojih se treba formirati tovarna jedinica (4) i pri čemu donji sloj tovarne jedinice (4) ima dva ili više paketa (1).

Broj ostalih patentnih zahtjeva: 6

(11) **BAP051947** (45) 2008-12-31

(21) BAP051947A (22) 2005-01-12

(31) 02016908.2 (32) 2002-07-31 (33) EP

(86) EP2003/008432 2003-07-30

(87) 2004/012801 2004-02-12

(51) **A61M 15/00**

(73) CHIESI FARMACEUTICI S.P.A.
Via Palermo, 26/A, I-43100 Parma
IT

(72) SMITH, Simon
14 Greenways, Hertford SG14 2BS
GB
LYE, Emma, Lesley
111 Woodhead Drive, Cambridge CB4 1FG
GB
ARLETT, Ben
47 Kingston Street, Cambridge CB1 2NU
GB
SARKAR, Matthew, Neil
33 Linden Close, Cambridge CB4 3JU
GB
AHERN, David
37 Station Road, Waterbeach, Cambridge CB5 9HT
GB
MIDDLETON, Max, William
95 Stretton Avenue, Cambridge CB5 9HT
GB
BURGE, Simon
2 Lane End, Haverhill, Suffolk CB9 7FH
GB
SMITH, Christopher, James
37 Cage Hill, Swaffham Prior, Cambridge CB5 0JS
GB
SHIRGAONKAR, Sameer
15, Hazelbourne Road, London SW12 9NU
GB
PINON, John
12, Grande Rue, F-54210 Tonnoy
FR

(74) "INTELBIRO" d.o.o.

(54) **INHALATOR PRAHA**

(57)

Inhalator praha, obuhvaća slijedeće dijelove: spremnik (7) za pohranjivanje praškastog medikamenta, odmjerni dio (15) ima dozirajuće udubljenje (18), odmjerni dio (15) pokreće se između položaja za punjenje, u kojem je dozirajuće udubljenje (18) usklađeno s otvorom spremnika (7) tako da se može napuniti s dozom praškastog medikamenta, te položaja za inhaliranje, u kojem je dozirajuće udubljenje (18) usklađeno s kanalom za inhaliranje (27), i kljun (3) je u spoju s kanalom za inhaliranje (27) da se omogući inhaliranje doze praškastog medikamenta koja je sadržana u dozirajućem udubljenju (18) odmjernog dijela (15) kada je odmjerni dio (15) u položaju za inhaliranje, naznačen time što zaštitni dio (19) je postavljen između odmjernog dijela (15) i kanala za inhaliranje (27), zaštitni dio (19) pokreće se između zatvorenog položaja, u kojem zaštitni dio (19) bar zatvara dozirajuće udubljenje (18) odmjernog dijela (15) kada je odmjerni dio (15) u položaj za inhaliranje, čime se sprječava praškasti medikament koji je sadržan u dozirajućem udubljenju (18) da ude u kanal za inhaliranje (27) i otvorenog položaja, u kojem zaštitni dio (19) ne zatvara dozirajuće udubljenje (18), čime se izlaže dozirajuće udubljenje (18) u kanal za inhaliranje (27) tako da se omogući inhaliranje doze praškastog medikamenta koja je sadržana u dozirajućem udubljenju (18).

Broj ostalih patentnih zahtjeva: 76

(11) **BAP052002** (45) 2008-12-31

(21) BAP052002A (22) 2005-03-04

(31) A 1476/2002 (32) 2002-09-30 (33) AT

(86) AT03/000281 2003-09-24

(87) 04/028733A1 2004-04-08

(51) **B23K 20/12, 20/10 E01B 11/44, 29/42**(73) voest Alpine Schienen GmbH
Kerpelystraße 199, A-8700 Leoben
AT(72) PFEILER, Hans
Turmgasse 3i, A-8700 Leoben
AT(74) "INTELBIRO" d.o.o.
Dr DIANA PROTIĆ-TKALČIĆ(54) **METODA ZA METALNO POVEZIVANJE
ŠIPKI POMOĆU ZAVARIVANJA
OSCILIRAJUĆIM TRENJEM**

(57)

Metoda metalnog povezivanja krajnjih površina šipki (1, 2) koje su znatne dužine pomoću zavarivanja trenjem, naznačena time da se krajevi šipki poravnavaju vertikalno prema svojim osovinama, a šipke (1, 2) se poravnavaju aksijalno, nakon čega se šipke (1, 2) koje se trebaju povezati pričvršćuju svaka u statične držače (14, 24) u osnovi na istoj udaljenosti (A₁, A₂) od njihovih poravnatih površina ili površina poprečnog presjeka (11, 21), njihove poravnate površine ili površine poprečnog presjeka (11, 21) se postavljaju jedna nasuprot druge, podvrgavaju pritisku i oba kraja (12, 22) šipki se savijaju pomoću pokretnih elemenata (13, 23) i pomiču osilatorno u odnosu jedna na drugu u suprotnim smjerovima, prilikom čega se generiše toplina uslijed trenja na kontaktnim površinama i, kada se zadovolje kriteriji za metalni spoj, krajevi (12, 22) šipki se aksijalno poravnavaju, pritisak (P₁, P₂) na površinama poprečnog presjeka (11, 21) se povećava i oni se spajaju jedan s drugim u potpunosti.

Broj ostalih patentnih zahtjeva: 3

INDUSTRIJSKI DIZAJN INDUSTRIAL DESIGNS

OBJAVA INDUSTRIJSKOG DIZAJNA

Bibliografski podaci svrstani su prema rastućem registarskom broju industrijskog dizajna

Podaci su popraćeni INID kodom/Internationally agreed Numbers for the Identification of Data/(br. u zagradi) za identifikaciju podataka o patentima a prema standardu WIPO ST.80.

Prikaz redosljeda podataka u objavljenom industrijskom dizajnu je slijedeći:

- (11) **Registarski broj industrijskog dizajna** (15) Datum registracije industrijskog dizajna
- (21) Registarski broj prijave industrijskog dizajna (22) Datum podnošenja prijave ind. dizajna
- (18) Datum do kojeg važi priznato pravo industrijskog dizajna
- (28) Predmet prijave-dvodimenzionalan ili trodimenzionalan; ukupan broj predmeta zaštite
- (30) Podaci o unijskom pravu prvenstva (broj prioritete prijave, datum podnošenja i država)
- (23) Datum izložbenog (sajamskog) prvenstva, naziv izložbe i mjesto održavanja izložbe
- (51) **Međunarodna klasifikacija za industrijski dizajn prema Lokarnskom aranžmanu**
- (73) **Nosilac(oci) industrijskog dizajna**
- (72) Autor(i) industrijskog dizajna
- (74) Zastupnik(ici)
- (54) **Naziv predmeta zaštite**
- (57) Opis karakterističnih obilježja predmeta zaštite, uključujući i naznaku boja

(55) PRIKAZ PREDMETA
ZAŠTITE

STRUKTURA REGISTARSKOG BROJA INDUSTRIJSKOG DIZAJNA

BA D 97 0001

DVOSLOVNA
OZNAKA **BA**
PREDSTAVLJA KOD
DRŽAVE PREMA
STANDARDU ISO 3166
I WIPO ST.3

SLOVNA OZNAKA **D**
PREDSTAVLJA
INDUSTRIJSKI DIZAJN

REDNI BROJ PRIJAVE
INDUSTRIJSKOG DIZAJNA

GODINA U KOJOJ JE
PODNESENA PRIJAVA
INDUSTRIJSKOG DIZAJNA

Napomena:

U skladu sa Zakonom o industrijskom vlasništvu (Službeni glasnik BiH br. 03/02) i članom 14. tačka 3. Pravilnik o industrijskom dizajnu (Službeni glasnik BiH br. 22/02) u strukturi registarskog broja industrijskog dizajna mijenja se slovna oznaka "MU" sa slovnom oznakom "D". Nova struktura registarskog broja industrijskog dizajna primjenjuje se samo za prijave industrijskog dizajna podnešene nakon stupanja na snagu Pravilnika o industrijskom dizajnu

(11) **BAD 07360** (15) 2008-10-06

(21) BAD 07360A (22) 2007-02-09

(18) 2017-02-09

(28) trodimenzionalan 2 (dva)

(30) 29/248,666 2006-08-28 US

(51) **LOC (8) CI. 09-01**

(73) **THE COCA-COLA COMPANY**
 (a corporation of the State of Delaware),
 One Coca - Cola Plaza,
 NW Atlanta, Georgia 30313, US,

(72) KINMONT Malcolm,
 700 Park Regency Place #1606,
 Atlanta, Georgia 30324, US

BEHAR Yves,
 5741 Scarborough Drive, Oakland,
 California 94611, US

(74) Dr. DIANA PROTIĆ-TKALČIĆ

(54) **BOCA**



SL.1.4



SL.1.5



SL.1.6



SL.1.1



SL.1.2



SL.1.3



SL.1.7



SL.2.1



SL.2.2

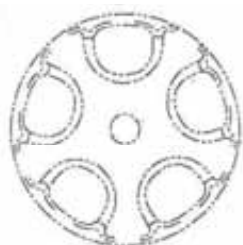

SL.2.3



SL.2.4

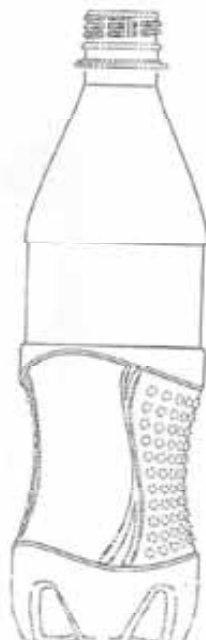

SL.2.5



SL.2.6



SL.2.7

(11) **BAD 07362** (15) 2008-11-13

(21) BAD 07362A (22) 2007-02-15

(18) 2017-02-15

(28) dvodimenzionalan 55 (pedeset pet)

(30) 000631312 2006-12-01 EU

(51) **LOC (8) CI. 25-01**

(73) **PRESAL EXTRUSION d.o.o.,
Knešpolje b.b.,
88220 Široki Brijeg, BA**

(72) PREDIERI Remo,
Knešpolje b.b.,
88220 Široki Brijeg, BA

(74) INJA I RIZAH PAŠALIĆ

(54) **EKSTRUDIRANI METALNI PROFILI**

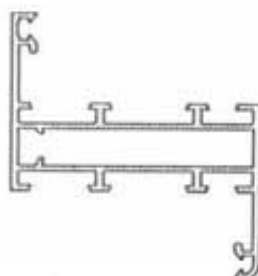

SL.1.1

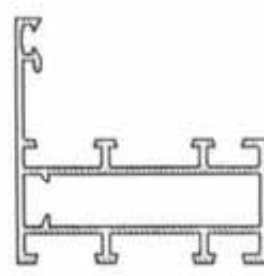

SL.2.1

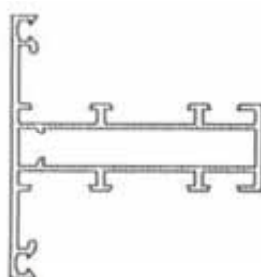

SL.3.1

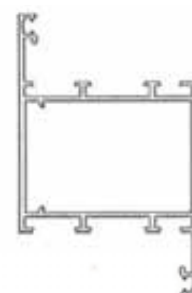

SL.4.1

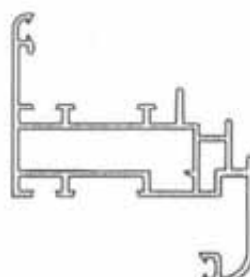

SL.5.1

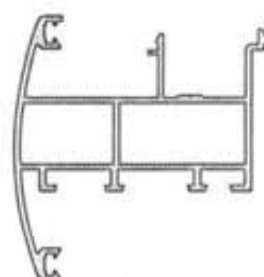

SL.6.1

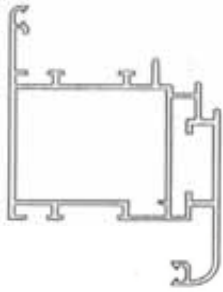

SL.7.1

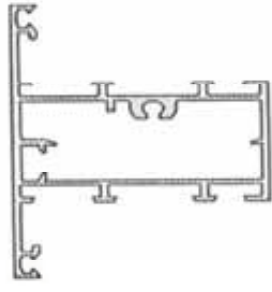

SL.8.1

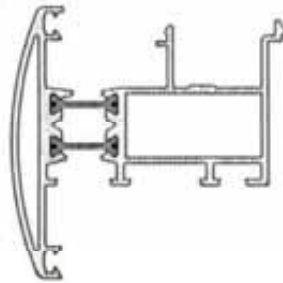

SL.17.1

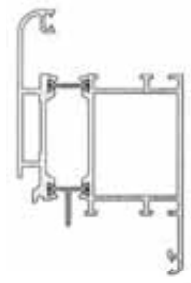

SL.18.1

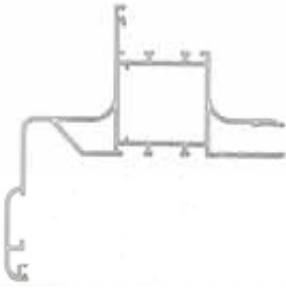

SL.9.1

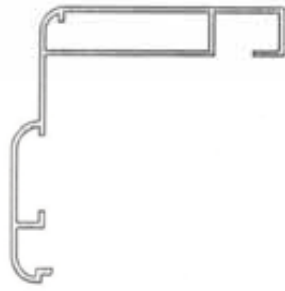

SL.10.1

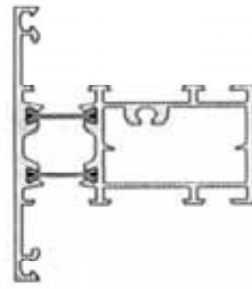

SL.19.1

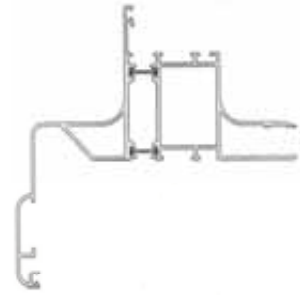

SL.20.1

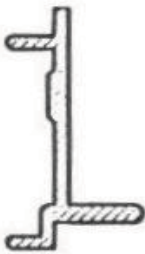

SL.11.1

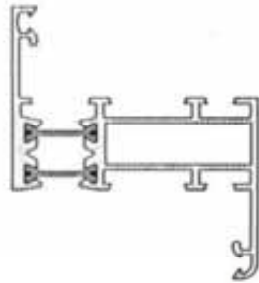

SL.12.1

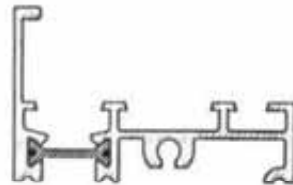

SL.21.1

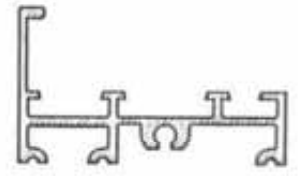

SL.22.1

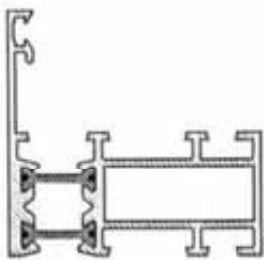

SL.13.1

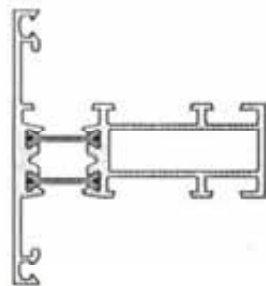

SL.14.1

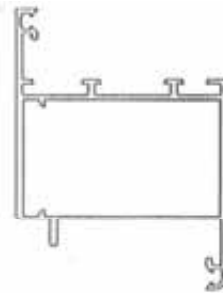

SL.23.1

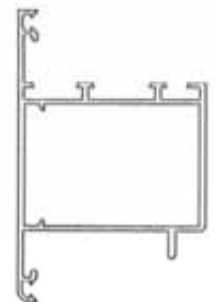

SL.24.1

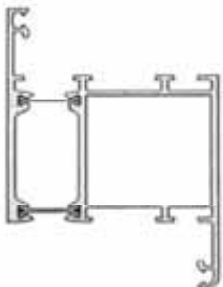

SL.15.1

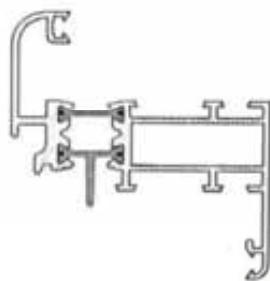

SL.16.1

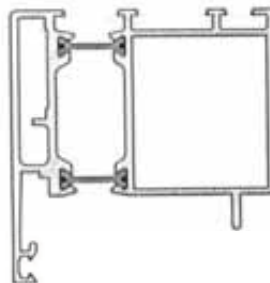

SL.25.1

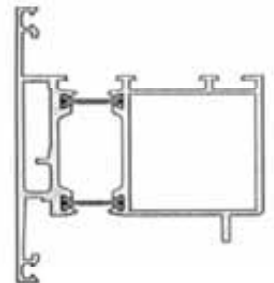

SL.26.1

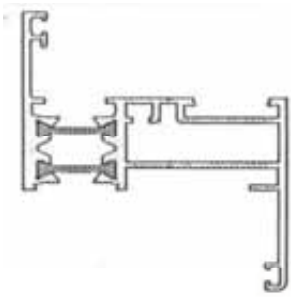

SL.27.1

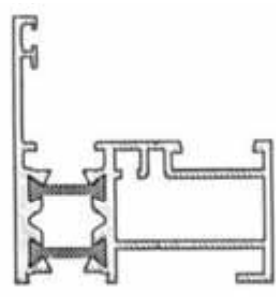

SL.28.1

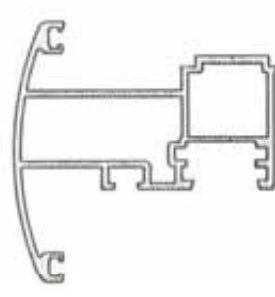

SL.37.1

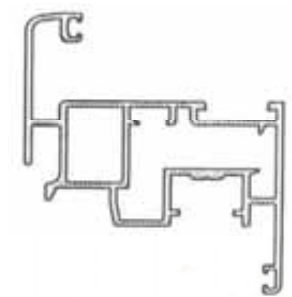

SL.38.1

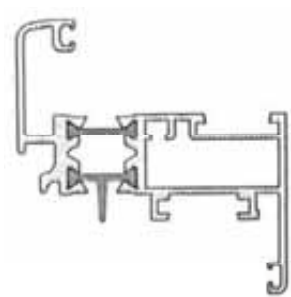

SL.29.1

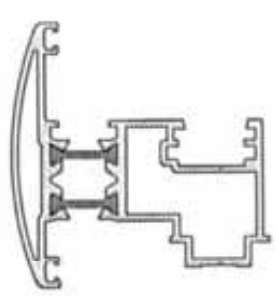

SL.30.1

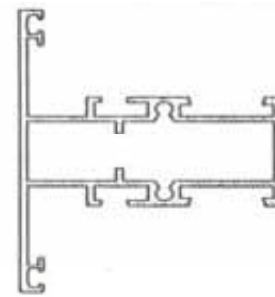

SL.39.1

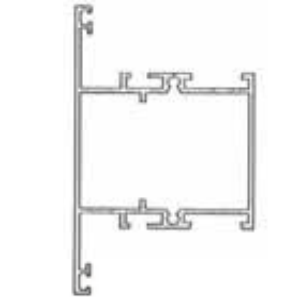

SL.40.1

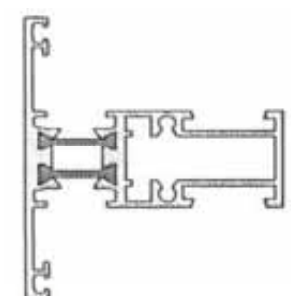

SL.31.1

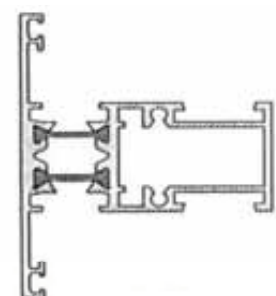

SL.32.1

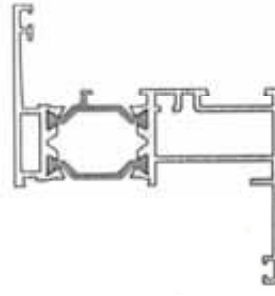

SL.41.1

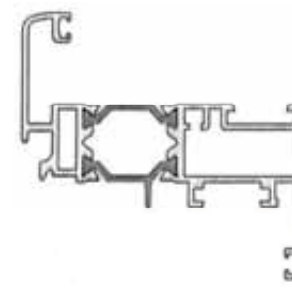

SL.42.1

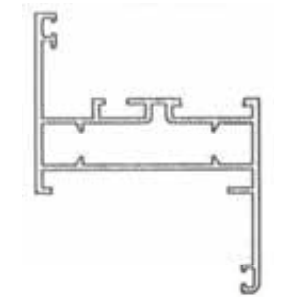

SL.33.1

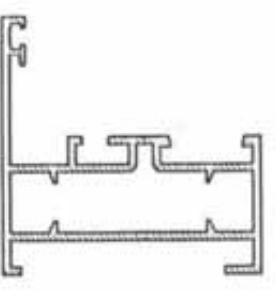

SL.34.1

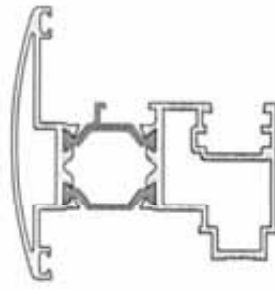

SL.43.1

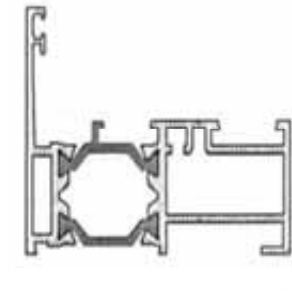

SL.44.1

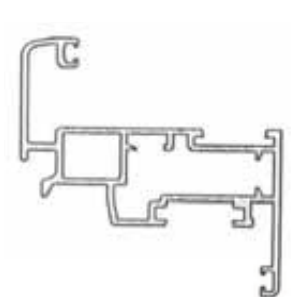

SL.35.1

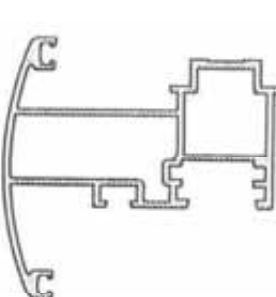

SL.36.1

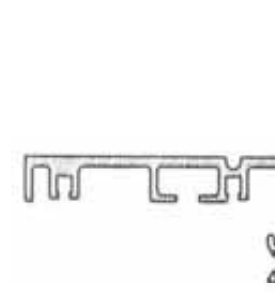

SL.45.1

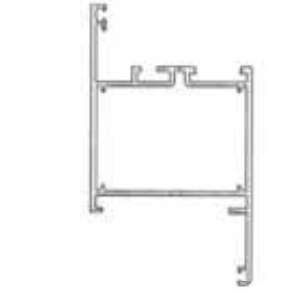

SL.46.1

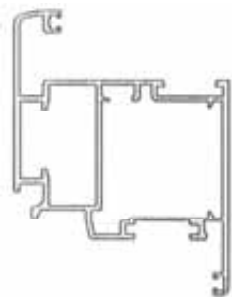

SL.47.1

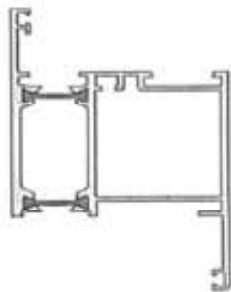

SL.48.1

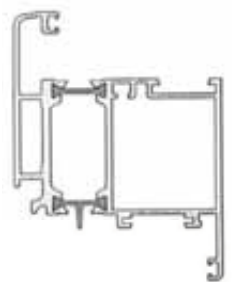

SL.49.1

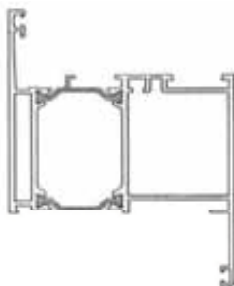

SL.50.1

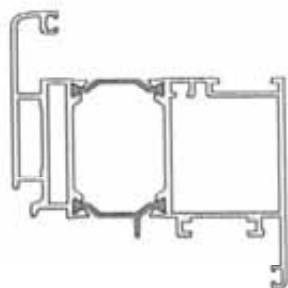

SL.51.1

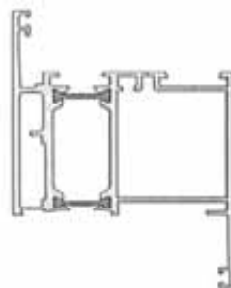

SL.52.1

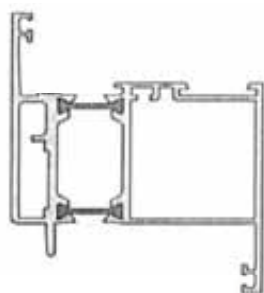

SL.53.1



SL.54.1

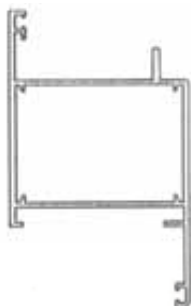

SL.55.1

(11) **BAD 07363** (15) 2008-10-20

(21) BAD 07363A (22) 2007-03-02

(18) 2017-03-02

(28) trodimenzionalan 6 (šest)

(30) 406 04 627.1 2006-09-05 DE

(51) **LOC (8) Cl. 03-01**

(73) **Herlitz PBS AG Papier-, Büro- und Schreibwaren, Am Borsigturm 100, 13507 Berlin, DE**

(72) Ne želi biti naveden

(74) „STAM“ d.o.o.

(54) **TORBA, ŠKOLSKA TORBA, RANAC**



SL.1.1



SL.1.2



SL.2.1



SL.2.2



SL.3.1



SL.3.2



SL.5.3



SL.5.4



SL.4.1



SL.4.2

(11) **BAD 07364** (15) 2008-10-23

(21) BAD 07364A (22) 2007-03-02

(18) 2017-03-02

(28) trodimenzionalan 2 (dva)

(30) 20060454 2006-09-04 NO

(51) **LOC (8) CI. 06-06**

(73) **Peter Opsvik AS,
Pilestredet 27 H,
N-0164 Oslo, NO**

(72) OPSVIK Peter,
Pilestredet 27 H,
N-0164 Oslo, NO

(74) "LINEA SUŠIĆ" d.o.o.

(54) **NASLON ZA LEĐA (za dječiju stolicu)**



SL.4.3



SL.4.4



SL.5.1



SL.5.2



SL.1.1



SL.1.2



SL.1.3

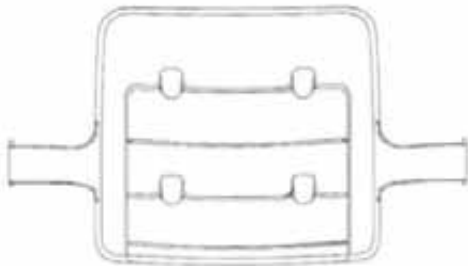

SL.1.4



SL.1.5

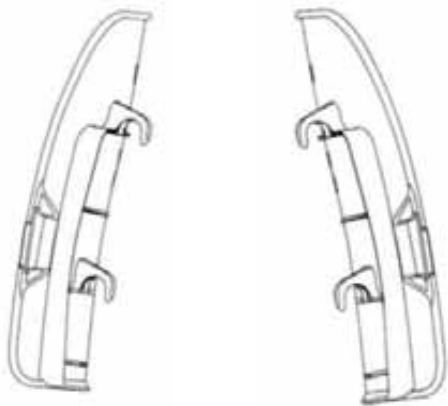

SL.1.6

SL.1.7

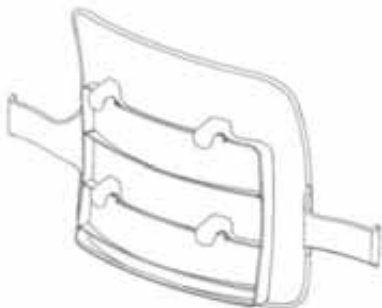

SL.1.8



SL.2.1

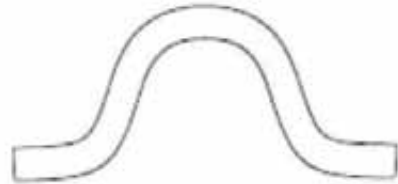

SL.2.2

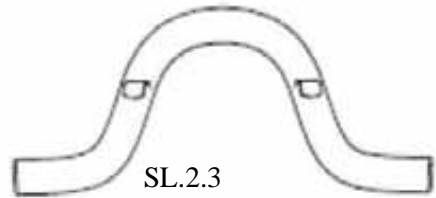

SL.2.3



SL.2.4

SL.2.5



SL.2.6



SL.2.7



SL.2.8

(11) **BAD 07365** (15) 2008-10-14

(21) BAD 07365A (22) 2007-03-06

(18) 2017-03-06

(28) trodimenzionalan 1 (jedan)

(30) Nije zatraženo

(51) **LOC (8) CI. 07-01**

(73) **Pago International Ges.m.b.H.,
Schroedingerstrasse 61,
A-9021 Klagenfurt, AT**

(72) Ne želi biti naveden,

(74) **NEDIM KRILIĆ**

(54) **BOČICA**



SL.1.1



SL.1.2



SL.1.3



SL.1.4

(11) **BAD 07366** (15) 2008-11-05

(21) BAD 07366A (22) 2007-03-07

(18) 2017-03-07

(28) trodimenzionalan 1 (jedan)

(30) 406 05 556.4 2007-10-30 DE

(51) **LOC (8) CI. 09-01**

(73) **LIDL STIFTUNG & Co. KG,
Stiftsbergstrasse 1,
D-74167 Neckarsulm, DE**

(72) HACKL Andreas,
Johanniterweg 5,
D-73460 Ilsveld, DE

(74) **DRAGAN MIĆUNOVIĆ**

(54) **BOCA**



SL.1.1



SL.1.2



SL.1.3



SL.1.4



SL.1.5

(11) **BAD 07367** (15) 2008-11-26

(21) BAD 07367A (22) 2007-03-09

(18) 2017-03-09

(28) trodimenzionalan 1 (jedan)

(30) 06-90970 2006-09-11 CO

(51) **LOC (8) Cl. 26-03**

(73) **SCHREDER S.A.,
Rue de Lusambo 67,
B-1190 Brussels, BE**

(72) BARE Alain,
Rue de Barnich, N° 1,
B-6700 Autelhaut, BE

(74) Dr. DIANA PROTIĆ-TKALČIĆ

(54) **UREĐAJ ZA VANJSKO
OSVJETLJAVANJE**



SL.1.1



SL.1.2



SL.1.3



SL.1.4



SL.1.5

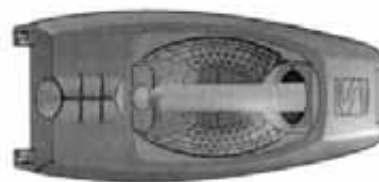

SL.1.6



SL.1.7



SL.1.8

(11) **BAD 07368** (15) 2008-12-02

(21) BAD 07368A (22) 2007-03-09

(18) 2017-03-09

(28) trodimenzionalan 1 (jedan)

(30) 06-90974 2006-09-11 CO

(51) **LOC (8) Cl. 26-03**

(73) **SCHREDER S.A.,
Rue de Lusambo 67,
B-1190 Brussels, BE**

(72) TORTEL Michel,
Chemin du Petit Nice, 492,
F-83470 Saint-Maximin-La-Sainte-Beaume,
FR

(74) Dr. DIANA PROTIĆ-TKALČIĆ

(54) **UREĐAJ ZA VANJSKO
OSVJETLJAVANJE**



SL.1.1



SL.1.2



SL.1.3

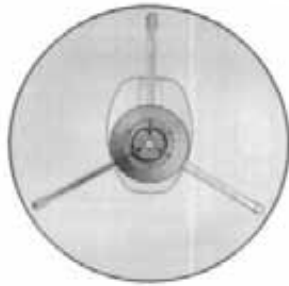

SL.1.4

(72) ZEIRON Kent,
Bangatan 29,
SE-414 64 Göteborg, SE

TOMIĆ Dejan,
Konvaljegatan 2 B,
SE-417 18 Göteborg, SE

(74) Dr. DIANA PROTIĆ-TKALČIĆ

(54) **OPREMA ZA SANITARNU PROSTORIJU**



SL.1.5



SL.1.6



SL.1.7



SL.1.8



SL.1.1



SL.1.2

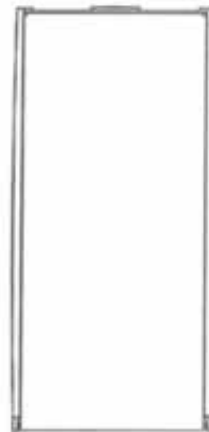

SL.1.3



SL.1.4

(11) **BAD 07369** (15) 2008-11-11

(21) BAD 07369A (22) 2007-03-23

(18) 2017-03-23

(28) trodimenzionalan 5 (pet)

(30)	000598701-0001	2006-10-03	EU
	000598701-0002	2006-10-03	EU
	000598701-0003	2006-10-03	EU
	000598701-0004	2006-10-03	EU
	000598701-0005	2006-10-03	EU

(51) **LOC (8) CI. 23-02**

(73) **SCA Hygiene Products AB,**
SE-405 03 Göteborg, SE



SL.1.5

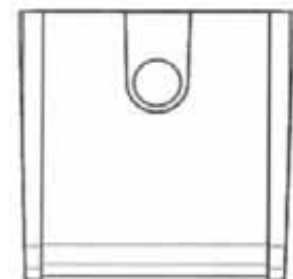

SL.1.6

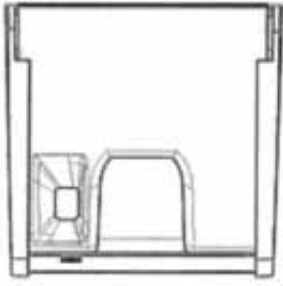

SL.1.7



SL.2.1

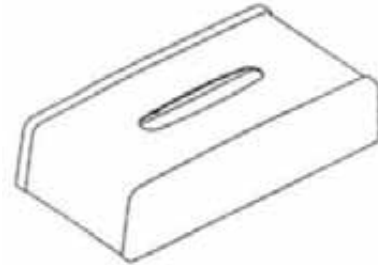

SL.3.1



SL.2.2



SL.2.3



SL.3.2

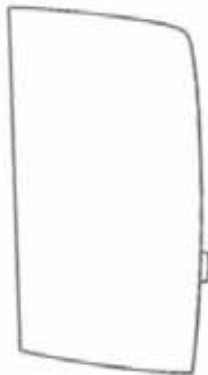

SL.2.4

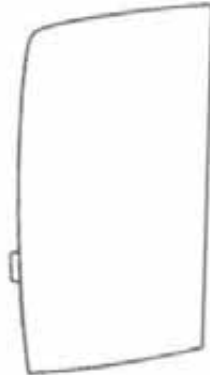

SL.2.5



SL.3.3



SL.3.4



SL.3.5



SL.3.6



SL.3.7



SL.2.6



SL.4.1



SL.4.2

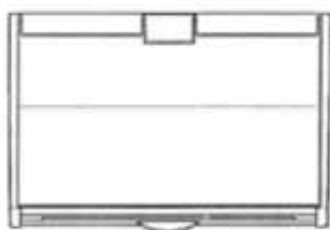

SL.2.7



SL.4.3

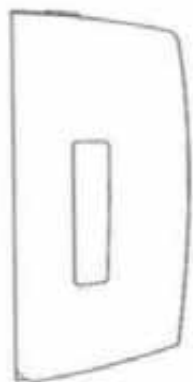

SL.4.4

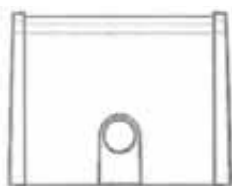

SL.4.6

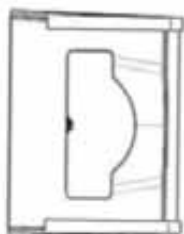

SL.4.7

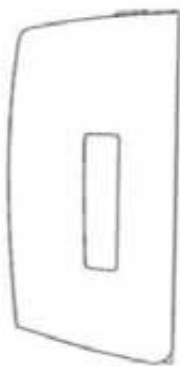

SL.4.5



SL.5.1



SL.5.2



SL.5.3



SL.5.4



SL.5.5



SL.5.6

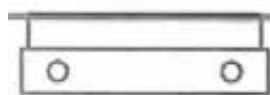

SL.5.7

(11) **BAD 07373** (15) 2008-12-05

(21) BAD 07373A (22) 2007-04-09

(18) 2017-04-09

(28) trodimenzionalan 1 (jedan)

(30) Nije zatraženo

(51) **LOC (8) Cl. 09-01**

(73) **VIN-MIS d.o.o. JELAH-TEŠANJ,**
Maršala Tita 53,
74264 Jelah-Tešanj, BA

(72) Ne želi biti naveden

(74) "INTELBIRO" d.o.o.

(54) **BOCA ZA MINERALNU VODU I NAPITKE**



SL.1.1



SL.1.2



SL.1.3

(11) **BAD 07376** (15) 2008-12-11

(21) BAD 07376A (22) 2007-04-18

(18) 2017-04-18

(28) trodimenzionalan 7 (sedam)

(30) 000639455 2006-12-15 EU

(51) **LOC (8) Cl. 07-05**

(73) **Henkel AG & Co. KGaA,**
Henkelstrasse 67,
40589 Düsseldorf, DE

(72) JEKEL Maren,
 Hardt 9,
 47877 Willich, DE

(74) Dr. DIANA PROTIĆ-TKALČIĆ

(54) **TABLETE DETERDŽENTA**



SL.1.5



SL.2.1



SL.2.2



SL.2.3



SL.1.1



SL.1.2



SL.1.3



SL.1.4



SL.2.4



SL.2.5



SL.3.1



SL.3.2



SL.3.3

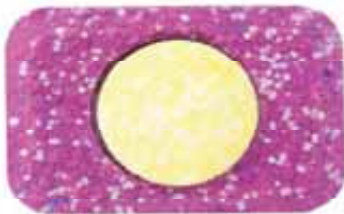

SL.3.4



SL.3.5



SL.4.1



SL.4.2



SL.4.3



SL.4.4

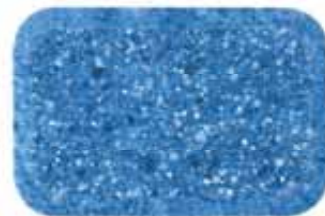

SL.4.5



SL.5.1



SL.5.2



SL.5.3



SL.5.4



SL.5.5



SL.6.1



SL.6.2



SL.6.3



SL.6.4



SL.6.5



SL.7.1



SL.7.2



SL.7.3



SL.7.4



SL.7.5

(11) **BAD 07377** (15) 2008-11-24

(21) BAD 07377A (22) 2007-04-20

(18) 2018-04-20

(28) trodimenzionalan 1 (jedan)

(30) 000606561-0001 2006-10-20 EU

(51) **LOC (8) Cl. 26-05**

(73) **SCHREDER S.A.,
Rue de Lusambo 67,
B-1190 Brussels, BE**

(72) SOARES AMOR DA SILVA Vanda Filipa,
Rua Joao Pereira Venancio n° 249 1° fte,
P-2430-291 MARINHA GRANDE, PT

(74) Dr. DIANA PROTIĆ-TKALČIĆ

(54) **UREĐAJ ZA OSVJETLJAVANJE**

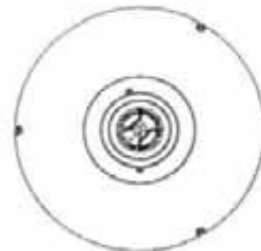

SL.1.5



SL.1.6



SL.1.7



SL.1.8



SL.1.1



SL.1.2



SL.1.3

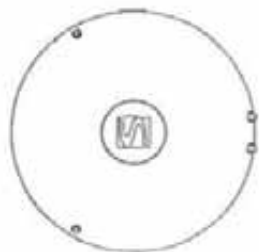

SL.1.4

(11) **BAD 08432** (15) 2008-12-03

(21) BAD 08432A (22) 2008-03-10

(18) 2018-03-10

(28) trodimenzionalan 1 (jedan)

(30) Nije zatraženo

(51) **LOC (8) Cl. 09-01**

(73) **YIMOR d.o.o.,
Kališta bb,
76233 Domaljevac, BA**

(72) PAŠALIĆ Saladin,
Londža 79,
72000 Zenica, BA

(74) "INTELBIRO" d.o.o

(54) **BOCA**



SL.1.1



SL.1.2



SL.1.3

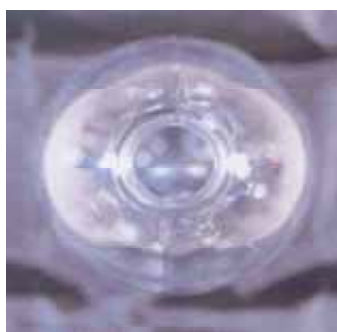

SL.1.4



SL.1.5

INDEX PREMA RASTUĆEM REGISTRARSKOM BROJU INDUSTRIJSKOG DIZAJNA

Registarski broj industrijskog dizajna

BAD 07360
BAD 07362
BAD 07363
BAD 07364
BAD 07365
BAD 07366
BAD 07367
BAD 07368
BAD 07369
BAD 07373
BAD 07376
BAD 07377
BAD 08432

INDEX PREMA MEĐUNARODNOJ KLASIFIKACIJI ZA INDUSTRIJSKI DIZAJN

Međunarodna klasifikacija za industrijski dizajn prema Lokarnskom aranžmanu

Registarski broj industrijskog dizajna

LOC (8) Cl. 03-01

BAD 07363

LOC (8) Cl. 06-06

BAD 07364

LOC (8) Cl. 07-01

BAD 07365

LOC (8) Cl. 07-05

BAD 07376

LOC (8) Cl. 09-01

BAD 07360

BAD 07366

BAD 07373

BAD 08432

LOC (8) Cl. 23-02

BAD 07369

LOC (8) Cl. 25-01

BAD 07362

LOC (8) Cl. 26-03

BAD 07367

BAD 07368

LOC (8) Cl. 26-05

BAD 07377

INDEX PREMA NOSITELJIMA INDUSTRIJSKOG DIZAJNA

Nositelj industrijskog dizajna	Registarski broj industrijskog dizajna
Henkel AG & Co. KGaA	BAD 07376
Herlitz PBS AG Papier-, Büro- und Schreibwaren	BAD 07363
LIDL STIFTUNG & Co. KG	BAD 07366
Pago International Ges.m.b.H.	BAD 07365
Peter Opsvik AS	BAD 07364
PRESAL EXTRUSION d.o.o.	BAD 07362
SCA Hygiene Products AB	BAD 07369
SCHREDER S.A.	BAD 07377 BAD 07367 BAD 07368
THE COCA-COLA COMPANY (a corporation of the State of Delaware)	BAD 07360
VIN-MIS D.O.O. JELAH-TEŠANJ	BAD 07373
YIMOR d.o.o.	BAD 08432

PRESTANAK VAŽENJA INDUSTRIJSKOG DIZAJNA

(registarski broj industrijskog dizajna)

BAMU98056

(objavljeno u Glasniku)

3-4/2001

(nositelj industrijskog dizajna)

VKR HOLDING A/S

(Međunarodna klasifikacija za industrijski dizajn prema Lokarnskom aranžmanu)

LOC (7) Cl. 25-02

(naziv predmeta zaštite)

KROVNI PROZOR I NJEGOVI ELEMENTI

(datum prestanka važenja industrijskog dizajna)

2008-10-05

BAMU98058

1/2001

PepsiCo, INC. (North Carolina Corporation)

LOC (7) Cl. 09-01

BOCA ZA NAPITKE

2008-10-14

BAMU98060

1/2001

Maxdata Computer GmbH

LOC (7) Cl. 14-02, 03

DUGMETA MONITORA

2008-11-26

ŽIGOVI TRADEMARKS

OBJAVA ŽIGOVA

Bibliografski podaci svrstani su prema rastućem registarskom broju žiga

Podaci su popraćeni INID kodom /Internationally agreed Numbers for the Identification of Data / (broj u zagradi), za identifikaciju podataka o žigovima a prema standardu

Prikaz redoslijeda podataka u objavljenom žigu je slijedeći:

- | | |
|---|--|
| (111) Registarski broj žiga | (181) Datum do kojeg važi pravo na žig |
| (210) Broj prijave žiga | (220) Datum podnošenja prijave žiga |
| (151) Datum registracije žiga | |
| (300) Podaci o pravu prvenstva (država, datum podnošenja i broj prioritetne prijave) | |
| (230) Datum izložbenog (sajamskog) prava prvenstva | |
| (641) Podaci o prijavi podnesenoj kod bivšeg SZP (broj prijave, datum podnošenja prijave) | |
| (732) Nosilac žiga | |
| (740) Zastupnik | |
| (551) Kolektivni žig | |
| (591) Boje | |
| (554) Trodimenzionalni žig | |
| (539) Opis | |
| (540) Izgled žiga | |

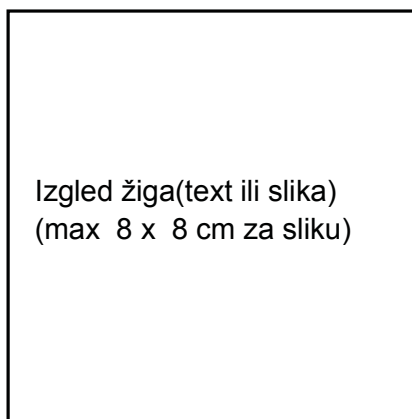

(531) Međ. klasifikacija figurativnih elemenata žigova prema Bečkoj klasifikaciji-sedma edicija

(511) **Međunarodna klasifikacija roba i usluga prema Ničanskoj klasifikaciji**

STRUKTURA REGISTRARSKOG BROJA ŽIGA

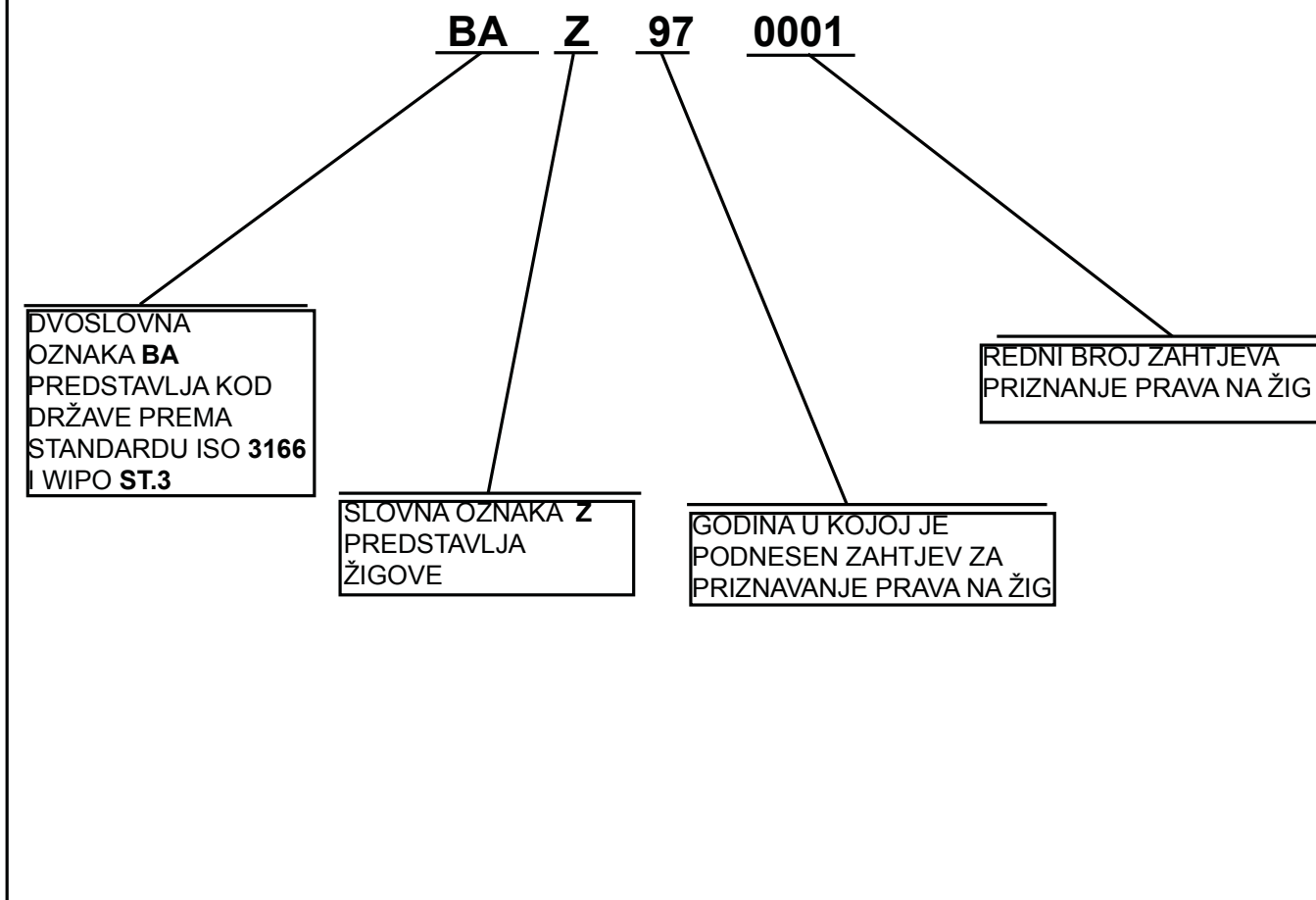

(111) **BAZ015599** (181) 2011-11-12
 (210) BAZ015599A (220) 2001-11-12
 (151) 2008-11-19

(300) US
 2001-05-11
 78/063146

(732) **SB Pharmco Puerto Rico Inc.**
The Prentice Hall Corporation
System of Puerto Rico, Inc, c/o
FGR Corporate Services, Inc.,
BBV Tower, 254 Munoz Rivera, 8th
Floor, San Juan, Puerto Rico
PR

(740) "ŽIVKO MIJATOVIĆ & PARTNERS" d.o.o.
 Sarajevo

(540)

AVANGARD

(511)
05

Farmaceutski i medicinski preparati za liječenje i/ili sprečavanje endokrinih oboljenja, uključujući dijabetes, i njihovih komplikacija.

(111) **BAZ026112** (181) 2012-07-15
 (210) BAZ026112A (220) 2002-07-15
 (151) 2008-11-20

(732) **SARAJEVSKI KISELJAK d.d.**
Kraljice mira 7
BA

(591) crvena, crna, bijela

(540)



(531) 25.1; 27.5; 29.1;

(511)
32

Bezalkoholna pića-sokovi na bazi mineralne vode.

(111) **BAZ036786** (181) 2013-05-29
 (210) BAZ036786A (220) 2003-05-29
 (151) 2008-10-06

(732) **SONY BMG MUSIC**
ENTERTAINMENT

550 Madison Avenue, New York,
New York

US

(740) "INTELBIRO" d.o.o.

(540)



(531) 24.17;

(511)
09

Audio i audio-vizuelni snimci uključujući fonografske ploče, nasnimljene magnetne trake, diskove, kasete i CD-romove; kompjuterski software; igrani filmovi.

(111) **BAZ036793** (181) 2013-06-05
 (210) BAZ036793A (220) 2003-06-05
 (151) 2008-10-28

(732) **NSK Ltd.**

6-3, Osaki 1-chome, Shinagawa-ku,
Tokyo

JP

(740) "INTELBIRO" d.o.o.

(540)

NSK

(531) 27.5;

(511)

07

Mašine i dijelovi za mašine; motori i uključujući motore s direktnim prijenosom, dijelovi motora (izuzev za kopnena vozila); mašinske spojke i prijenosni uređaji (izuzev za kopnena vozila); ležajevi uključujući kotrljajuće ležajeve, klizne ležajeve, ležajevi sa aksijalnim pomjeranjem; mehaničke zaptivke za ležajeve; kućišta ležajeva; klizno ležište; oslonci vretena; jedinice za vreteno; kuglasti vijci; stolovi za pozicioniranje, podioni stolovi; aktuatori; lubrikatori za podmazivanje masnom maglom; svi ostali dijelovi mašina (izuzev za kopnena vozila); poljoprivredne naprave osim onih koje se pokreću ručno; inkubatori za jaja.

12

Ležaji za točkove; ležaji za vodenu pumpu; ležaji za otpuštanje kvačila; ležaji glavčine motora; prijenosni uređaji; upravljački uređaji; spojevi; poluge stabilizatora; jednosmjerna kvačila; svi ostali dijelovi za kopnena vozila.

(111) **BAZ036961** (181) 2013-08-14

(210) BAZ036961A (220) 2003-08-14

(151) 2008-11-05

(732) **DaimlerChrysler AG****Epplestrasse 225, D- 70567****DE**

(740) "INTELBIRO" d.o.o.

(540)

INTEGRO

(511)

12

Autobusi za međugradske linije.

(111) **BAZ036997** (181) 2013-08-28

(210) BAZ036997A (220) 2003-08-28

(151) 2008-12-23

(732) **KONICA MINOLTA HOLDINGS, INC.****26-2, Nishishinjuku 1-chome,
Shinjuku-ku, Tokyo****JP**

(740) Dr DIANA PROTIĆ-TKALČIĆ

(540)

KONICA MINOLTA

(511)

01

Hemijski reagensi; hemijske supstance za obradu snimljenih filmova, papira i ploča; hemijske supstance za obradu snimljenih grafičkih umjetničkih filmova, papira i ploča; hemijske supstance za obradu medicinskih filmova snimljenih X-zrakama; hemijski proizvodi za industriju, nauku, fotografsku djelatnost, kao i za ratarstvo, povrtlarstvo i šumarstvo; fotografske kamere za jednokratnu upotrebu; suhe ploče za grafičku umjetnost (nesnimljene); filmovi za grafičku umjetnost (nesnimljeni); papir za grafičku umjetnost (nesnimljeni); medicinski filmovi koji se snimaju X-zrakama (nesnimljeni); fotografske emulzije; fotografski filmovi za dupliciranje i mikro-filmovi (nesnimljeni); fotografski filmovi za identifikacione fotografije (nesnimljeni); fotografski filmovi za naučna mjerenja (nesnimljeni); fotografski filmovi za upotrebu u industriji (nesnimljeni); fotografski filmovi za upotrebu na kamerama za snimanje slika koje se gledaju na CRT zaslonima u oblasti medicinskih dijagnoza (nesnimljeni); fotografski filmovi (nesnimljeni); fotografski papir (nesnimljeni); fotografske ploče (nesnimljene); fotografski sensibilizator; fotosenzitivni hemijski proizvodi; filmovi za fototipove (nesnimljeni); papir za fototipove (nesnimljeni); pre-senzibilizirane ploče za ofset štampu; dijelovi i oprema za svu prethodno navedenu robu.

02

Masti protiv rđanja; Kanada balzam; tvari za bojenje; kopal; damar smola; razvijači i toneri koji se koriste kod kserografskih mašina; dodaci za boje; kasete sa tintom za kompjutere, printere i procesore teksta; kasete sa tintom za štampače na principu mlaza tinte; kasete sa tintom za kserografske mašine; mastiks (prirodna smola); tinta za mimeografske mašine; močila; neželjezne metalne folije i prah za slikanje, dekorisanje, štampanje ili umjetničku produkciju; boje i lakovi; pigmenti; borovo ulje dobiveno iz korijena bora; folije i prah od plemenitih metala za slikanje, dekorisanje, štampanje ili umjetničku produkciju; smjese za štampanje; tinta za štampanje; smola; sandarak; šelak; toneri i razvijači za upotrebu kod fotokopir mašina, optičkih skanera, kompjuterskih štampača, štampača na bazi mlaza tinte, laserskih štampača, optičkih štampača, mikrofilm čitača-štampača; boje i toneri za aparate koji prave slike; toner kasete za kserografske mašine; preparati za skidanje zidnih tapeta; proizvodi za konzerviranje drveta; dijelovi i oprema za svu prethodno navedenu robu.

07

Uređaji za pravljenje otisaka u grafičkoj umjetnosti; uređaji za miješanje hemikalija; uređaji za pravljenje štamparskih ploča ili pravljenje grafičkih umjetničkih filmova; strojevi i alatni strojevi; mašine za štampanje; ploče za štampanje; dijelovi i oprema za svu prethodno navedenu robu.

09

Oprema za kamere, uključujući izmjenjiva sočiva, sočiva za kameru, elektronske bliceve; vazdušni tankovi; uređaji protiv krađe; aparati i uređaji za dupliciranje snimljenih fotografskih filmova; uređaji za miješanje hemikalija koje se koriste u fotografskim mračnim komorama; uređaji za snimanje, prenos ili reprodukciju zvučnih ili slikovnih zapisa; audio i video diskovi; audio i video trake; audio mikseri i audio zvučnici, kontrolni sistemi, uključujući kompjuterske konzole i odgovarajući softver za kontrolu i integraciju teksta, zvuka, grafike, nepokretnih slikovnih zapisa i pokretnih slika u planetarijima; automatski dodavači

dokumenata, kasete i sortirači, svi koji su sastavna oprema mašina za kopiranje; automatske mašine za obradu snimljenih grafičkih umjetničkih filmova, papira i ploča; automatske mašine za obradu snimljenih fotografskih filmova i papira; automatske mašine za obradu medicinskih filmova snimljenih X-zrakama; mašine za izdavanje računa; uređaji za provjeru štambiljanih pošiljaka; dalekozori; vage sa mogućnošću računanja; kalkulatori; navlake za kamere i pripadajuća oprema, uključujući torbice i kaiševe; sočiva za kamere; kamere i pripadajući dijelovi i njihova oprema; kamere za identifikacione fotografije; kamere za specijalne fotografije; kamere koje snimaju slike koje se gledaju na CRT zaslonima; registar kase; kinematografski aparati i instrumenti; kinematografski filmovi; mašine za brojanje i sortiranje kovanica; vrata za parking prostore ili parking garaže koja se pokreću ubacivanjem kovanica; kompjuterski hardver; kompjuterski ulazni uređaji; kompjuterske memorije; kompjuterski izlazni uređaji; kompjuterski periferalni uređaji; kompjuterski štampači; kompjuterski programi (snimljeni); kompjuterski softver (snimljen); kompjuteri; aparati i uređaji za kopiranje (fotografski, elektrostatički, termički); mašine za kopiranje; uređaji za obradu podataka; oprema za obradu podataka i kompjuteri; denzitometar; digitalne kamere; kamere za jednokratnu upotrebu; uređaji za crtanje ili pravljenje nacrti; elektronski kalkulatori; električne ili magnetne mašine i instrumenti za mjerenje; električni, fotografski, kinematografski, optički, mjerni, kontrolni aparati i instrumenti; električni komunikacioni aparati i instrumenti; električne mašine i instrumenti za distribuciju ili kontrolu; elektrode; elektrolizeri; elektronske kamere; elektronske mašine za obradu podataka koje se koriste u fotografskim laboratorijama; elektronske mašine i instrumenti i njihovi dijelovi i oprema; elektronski štampači koji su komponente kompjutera; elektronski posmatrači; faks mašine; fiber-optički kablovi; električni kablovi i žice; filmovi (snimljeni); filteri (fotografija); sijalice za bliceve (fotografija) i siroboskopski sklopovi; uređaji za testiranje ravnomjernosti; floppy diskovi; identifikacione kartice; namjenski mjerači koji se koriste u fotografskoj djelatnosti, uključujući svjetlomjere na fotografskim uređajima, analizatore balansa boja na TV uređajima, mjerače osvjetljenja, mjerače zatamnjenja, mjerače boja, spektrometre, termometre, hlorofilmetre, spektrofotometre, mjerače bljeska, UV radiometre, CRT fokusmetre, mjerne instrumente za prikaz boje, nedodirne trodimenzionalne digitalizatore; štampači koji rade na principu mlaza tinte; interfejs za kompjutere; laserski štampači; svjetleći ili mehanički saobraćajni znakovi; mašine i instrumenti koji se koriste u zabavnim parkovima ili mjestima za odmor; magnetna jezgra; magnetski nosioci podataka, ploče za snimanje; magnetski medij za podatke; magnetski memorijski diskovi; ručno pokretani kalkulatori; mjerni aparati i instrumenti; mašine za topljenje-rezanje za rad sa metalom; pogonske jedinice za memorijske diskove; mikrofilm kamere; mikrofilm čitači/štampači; uređaji za čitanje i/ili prihvatanje mikrofilma; kamere za igrane filmove; mašine sa izrezima kao sastavni dijelovi automatskih procesora; mašine za snimanje postupka rada; optički aparati i instrumenti; optički medij za podatke; optički diskovi; optički fiber; optičko staklo; optičke leće; optički štampači; optički skaneri; ozonizatori; modifikatori faze; baterije; foto-kopir mašine; fotografski aparati i instrumenti; fotografske kamere; uređaji za pravljenje fotografija; prazne fotomaske kao materijali za upotrebu u proizvodnji IC-električnih dijelova; fotoreceptori; fototipseting mašine; aparati i instrumenti za oblast hemije ili fizike; oprema za planetarije, uključujući zaslone za kupolu, projektore, simulatore svemira, uređaje za dizanje,

sisteme za prikazivanje filmova po cijelom svodu i zidovima, pripadajuće video i audio uređaje, uključujući video i audio uređaje sa diskom ili kasetom za snimanje, reprodukciju i projektovanje; planetariji; snimljeni video diskovi i trake; štampači koji se koriste sa kompjuterima; obrađeno staklo; mašine za bušenje kartica; ploče; žice sa otporom; rendgen kamere; obrtni konvertori; skaneri; zaslone (fotografija); zaslone koji se koriste u grafičkoj umjetnosti; nosači slajdova; filmovi za slajdove i folije; naočale; kompjuterski softver koji se koristi za rad fotokopir mašina, skanera, optičkih skanera, kompjuterskih štampača, štampača na bazi mlaza tinte, laserskih štampača, štampača, optičkih štampača, digitalnih kamera i faks mašina, i to naročito softver za pogonske jedinice i rad sa mrežom; štampači; vremenski rekorderi; mašine za upisivanje vremena; folije (fotografija); nosači kamera (tripod); mašine za prodaju sitnih stvari koje se pokreću žetonima ili kovanicama; video kamere; video disk plejeri; aparati za video igre za ličnu upotrebu; video štampači koji štampaju video slike; rekorderi video traka; aparati za snimanje i/ili reprodukciju video traka, uključujući video kamere, video rekordere, kopire i plejere, video dekovne, video podešivače; procesori teksta; dijelovi i oprema za svu prethodno navedenu robu.

10

Aparati i instrumenti za medicinsku analizu i dijagnozu i pripadajući periferalni uređaji; zaslone za pojačavanje intenziteta filmova snimljenih X-zrakama (za korištenje na medicinskim aparatima za snimanje X-zrakama), mjerač žutice; medicinski aparati i instrumenti; duplikatori medicinskih filmova snimljenih X-zrakama; ortopedska pomagala; mjerač kiseonika; proteze ili materije za sličnu namjenu; rendgenski Aparati za medicinsku upotrebu; hirurški konac; hirurški, medicinski, stomatološki i veterinarski aparati i instrumenti; pribor za šivanje rana; uređaji za testiranje za medicinsku upotrebu; nesnimljene kasete sa filmovima za snimanje X-zrakama za upotrebu u medicini; nesnimljivi filmovi za snimanje sa X-zrakama za upotrebu u medicini; dijagnostički aparati na principu X-zraka; dijelovi i oprema za svu prethodno navedenu robu.

16

Strojevi za štampanje adresa; ljepila (ljepljive tvari) za papirne proizvode ili za domaćinstvo; albumi; mašine za automatsko stavljanje pečata; sprave za pravljenje nacrti; aparati za kopiranje (kancelarijska oprema); instrumenti za crtanje i materijal za crtanje; električne spravice za stavljanje spajalica; uredske mašine za ljepljenje koverata; hektografske mašine za dupliciranje; tinta; trake sa tintom i trake za pisače mašine; trake sa tintom za kompjuterske štampače; mašine za štampanje zaglavljiva pisama; predlošci za pečate/označavanje; mimeografi; papir za štampače na bazi mlaza tinte; mašine za uništavanje neželjenog papira; papir; štampane stvari; fotografije; papir za kopir mašine, štampače i faksove; stalci za fotografije; prazan papir za kserografske mašine; mašine za frankiranje poštanskih maraka; razglednice i dopisnice; štamparska slova; rotacioni duplikatori, štamparske reglete; kancelarijski pribor; termo-papir; pisače mašine; dijelovi i oprema za svu prethodno navedenu robu.

40

Žarenje; uvezivanje štampanih stvari; obrada digitalnih zapisa; uvećavanje fotografija; pravljenje fotografija; razvijanje fotografskih filmova; fotograviranje; obrada

kinematografskih filmova; obrada, razvijanje i/ili izrada fotografskih filmova i fotografskog papira; recikliranje otpadnog materijala i smeća; iznajmljivanje i lizing hemijskih mašina i aparata; iznajmljivanje i lizing mašina i aparata za procesiranje hrane i napitaka; iznajmljivanje i lizing mašina i aparata za građevinsko drvo; iznajmljivanje i lizing mašina i uređaja za drvo i šperploču; iznajmljivanje i lizing mašina za uvezivanje štampanih stvari; iznajmljivanje i lizing mašina za tekstil; iznajmljivanje i lizing mašina za obradu duhana; iznajmljivanje i lizing mašina za papirnu pulpu; iznajmljivanje i lizing mašina za pravljenje papira; iznajmljivanje i lizing mašina za procesiranje papira; iznajmljivanje i lizing mašina i alata za rad sa metalom; iznajmljivanje i lizing uređaja za fotografsko razvijanje, štampanje, uvećavanje i završnu obradu; obrada materijala.

(111) **BAZ037036** (181) 2013-09-05

(210) BAZ037036A (220) 2003-09-05

(151) 2008-12-17

(732) **BULGARTABAC HOLDING GROUP**

62, Graf Ignatiev Str., 1000 Sofia

BG

(740) Nedim Krilić

(540)



(531) 1.1; 3.3; 27.5;

(511)

34

Duhan, obrađen i podvrgnut postupku prerade; proizvodi od duhana; cigarete; cigare i cigarilosi; filteri za cigarete; cigaret-papir; proizvodi za pušače, šibice; upaljači za pušače i pepeljare od neplemenitih metala.

(111) **BAZ037037** (181) 2013-09-05

(210) BAZ037037A (220) 2003-09-05

(151) 2008-12-17

(732) **BULGARTABAC HOLDING GROUP**

62, Graf Ignatiev Str., 1000 Sofia

BG

(740) Nedim Krilić

(540)



(531) 1.1; 3.3; 27.5;

(511)

34

Duhan, obrađen i podvrgnut postupku prerade; proizvodi od duhana; cigarete; cigare i cigarilosi; filteri za cigarete; cigaret-papir; proizvodi za pušače, šibice; upaljači za pušače i pepeljare od neplemenitih metala.

(111) **BAZ037038** (181) 2013-09-05

(210) BAZ037038A (220) 2003-09-05

(151) 2008-12-17

(732) **BULGARTABAC HOLDING GROUP**

62, Graf Ignatiev Str., 1000 Sofia

BG

(740) Nedim Krilić

(540)



(531) 1.1; 24.1; 27.5;

(511)

34

Duhan, obrađen i podvrgnut postupku prerade; proizvodi od duhana; cigarete; cigare i cigarilosi; filteri za cigarete; cigaret-papir; proizvodi za pušače, šibice; upaljači za pušače i pepeljare od neplemenitih metala.

(111) **BAZ037188** (181) 2013-10-30

(210) BAZ037188A (220) 2003-10-30

(151) 2008-12-24

(732) **ELIT FOREIGN TRADE d.o.o.**

Rajlovačka cesta bb., Sarajevo

BA

(740) "INTELBIRO" d.o.o.

(591) crvena, plava, bijela, smeđa, oker

(540)



(531) 8.1;25.1; 27.5; 29.1;

(511)

30

Keksi, naročito keksi sa čokoladom.

(111) **BAZ037199** (181) 2013-10-30

(210) BAZ037199A (220) 2003-10-30

(151) 2008-10-21

(732) **RECORDATI IRELAND LIMITED**

Raheens East, Ringaskiddy Co.

IE

(740) Dr DIANA PROTIĆ-TKALČIĆ

(540)

FENTIKOL

(511)

05

Farmaceutski i veterinarski proizvodi; higijenski proizvodi za upotrebu u medicini; dijetetne tvari za medicinske potrebe, hrana za dojenčad; flasteri, materijal za previjanje; materijali za plombiranje zuba i za zubne otiske; dezinfekcijska sredstva; proizvodi za uništavanje životinjskih štetočina; fungicidi, herbicidi.

(111) **BAZ037202** (181) 2013-10-30

(210) BAZ037202A (220) 2003-10-30

(151) 2008-10-15

(732) **Hemofarm Koncern „Zorka-Pharma”
akcionarsko društvo za proizvodnju
farmaceutskih proizvoda**

Hajduk Veljkova b.b., 15000 Šabac

RS

(740) Dr DIANA PROTIĆ-TKALČIĆ

(540)

MIRALGIN

(511)

05

Farmaceutski i veterinarski proizvodi; higijenski proizvodi za upotrebu u medicini; dijetetne tvari za medicinske potrebe, hrana za dojenčad; flasteri, materijal za previjanje; materijali za plombiranje zuba i za zubne otiske; dezinfekcijska sredstva; proizvodi za uništavanje životinjskih štetočina; fungicidi, herbicidi.

(111) **BAZ037205** (181) 2013-10-30

(210) BAZ037205A (220) 2003-10-30

(151) 2008-10-15

(732) **Hemofarm Koncern „Zorka-Pharma”
akcionarsko društvo za proizvodnju
farmaceutskih proizvoda**

Hajduk Veljkova b.b., 15000 Šabac

RS

(740) Dr DIANA PROTIĆ-TKALČIĆ

(540)

REDIZORK

(511)

05

Farmaceutski i veterinarski proizvodi; higijenski proizvodi za upotrebu u medicini; dijetetne tvari za medicinske potrebe, hrana za dojenčad; flasteri, materijal za previjanje; materijali za plombiranje zuba i za zubne otiske; dezinfekcijska sredstva; proizvodi za uništavanje životinjskih štetočina; fungicidi, herbicidi.

(111) **BAZ037204** (181) 2013-10-30

(210) BAZ037204A (220) 2003-10-30

(151) 2008-10-15

(732) **Hemofarm Koncern „Zorka-Pharma”
akcionarsko društvo za proizvodnju
farmaceutskih proizvoda**

Hajduk Veljkova b.b., 15000 Šabac

RS

(740) Dr DIANA PROTIĆ-TKALČIĆ

(540)

PIPEM

(511)

05

Farmaceutski i veterinarski proizvodi; higijenski proizvodi za upotrebu u medicini; dijetetne tvari za medicinske potrebe, hrana za dojenčad; flasteri, materijal za previjanje; materijali za plombiranje zuba i za zubne otiske; dezinfekcijska sredstva; proizvodi za uništavanje životinjskih štetočina; fungicidi, herbicidi.

(111) **BAZ037209** (181) 2013-10-30

(210) BAZ037209A (220) 2003-10-30

(151) 2008-10-15

(732) **Hemofarm Koncern „Zorka-Pharma”
akcionarsko društvo za proizvodnju
farmaceutskih proizvoda**

Hajduk Veljkova b.b., 15000 Šabac

RS

(740) Dr DIANA PROTIĆ-TKALČIĆ

(540)

MIANSAN

(511)

05

Farmaceutski i veterinarski proizvodi; higijenski proizvodi za upotrebu u medicini; dijetetne tvari za medicinske potrebe, hrana za dojenčad; flasteri, materijal za previjanje; materijali za plombiranje zuba i za zubne otiske; dezinfekcijska sredstva; proizvodi za uništavanje životinjskih štetočina; fungicidi, herbicidi.

(111) **BAZ037210** (181) 2013-10-30
(210) BAZ037210A (220) 2003-10-30
(151) 2008-10-15
(732) **Hemofarm Koncern „Zorka-Pharma”
akcionarsko društvo za proizvodnju
farmaceutskih proizvoda**
Hajduk Veljkova b.b., 15000 Šabac
RS
(740) Dr DIANA PROTIĆ-TKALČIĆ
(540)

RINASEK

(511)
05
Farmaceutski i veterinarski proizvodi; higijenski proizvodi za upotrebu u medicini; dijetetne tvari za medicinske potrebe, hrana za dojenčad; flasteri, materijal za previjanje; materijali za plombiranje zuba i za zubne otiske; dezinfekcijska sredstva; proizvodi za uništavanje životinjskih štetočina; fungicidi, herbicidi.

(111) **BAZ037227** (181) 2013-11-06
(210) BAZ037227A (220) 2003-11-06
(151) 2008-11-06
(732) **Belupo, lijekovi i kozmetika, d.d.**
Danica 5, 48000 Koprivnica
HR
(740) „ŽIVKO MIJATOVIĆ & PARTNERS” d.o.o.
Sarajevo
(540)

MISAR

(511)
05
Farmaceutski proizvodi.

(111) **BAZ037283** (181) 2013-11-18
(210) BAZ037283A (220) 2003-11-18
(151) 2008-10-15
(732) **Hemofarm Koncern „Zorka-Pharma”
akcionarsko društvo za proizvodnju
farmaceutskih proizvoda**
Hajduk Veljkova b.b., 15000 Šabac
RS
(740) Dr DIANA PROTIĆ-TKALČIĆ
(540)

MUCODYNE

(511)
05
Farmaceutski i veterinarski proizvodi; higijenski proizvodi za upotrebu u medicini; dijetetne tvari za medicinske potrebe, hrana za dojenčad; flasteri, materijal za previjanje; materijali za plombiranje zuba i za zubne otiske; dezinfekcijska sredstva; proizvodi za uništavanje životinjskih štetočina; fungicidi, herbicidi.

(111) **BAZ037302** (181) 2013-12-04
(210) BAZ037302A (220) 2003-12-04
(151) 2008-10-06
(732) **BASF Agro B.V., Arnhem (NL),
Zweigniederlassung Wädenswil**
Steinacherstrasse 101, CH-8804
CH
(740) „STAM“ d.o.o.
(540)

ACROBAT

(511)
05
Farmaceutski i veterinarski proizvodi; higijenski proizvodi za upotrebu u medicini; dijetetne tvari za medicinske potrebe, hrana za dojenčad; flasteri, materijal za previjanje; materijali za plombiranje zuba i za zubne otiske; dezinfekcijska sredstva; proizvodi za uništavanje životinjskih štetočina; fungicidi, herbicidi.

(111) **BAZ037335** (181) 2013-12-12
 (210) BAZ037335A (220) 2003-12-12
 (151) 2008-10-20

(732) **MAKITA CORPORATION**
11-8, 3-chome, Sumiyoshi-cho,
Anjo-shi, Aichi

JP

(740) Rizah Pašalić i Inja Pašalić

(540)



(531) 27.05;

(511)

08

Ručni alati i sprave s ručnim pokretanjem; šrafcižeri, ručne bušilice, ručne pile, testere za drvorez, dljmeta, ključevi za odvijanje, viljuškasti ključevi, imbus ključevi, klješta, štupaljke, čekići, strugovi, makaze, velike makaze, belegije (brusni kamen), rašpe, stolni pribor; britve.

09

Baterije i baterijska pakovanja; punjači baterija; transformatori; dijelovi i oprame za svu naprijed navedenu robu; kompjuterski softver; kompjuterske igre; video igre; softver i hardver za upotrebu kod igranja igara ili za upotrebu za kontrolisanje ili upotrebu električnih alatki; podloge za kompjuterske miševe; zaštitna obuća; odjeća za zaštitu od nezgoda i povreda, zaštitne rukavice, zaštitne kecelje; lična zaštitna oprema, zaštitne makse, zaštitni štيتovi, zaštitne naočale sa zarubljenom ivicom, zaštitni šeširi; električni i mjerni aparati i instrumenti, električni i optički vodiči i uređaji za mjerenje razdaljine uz upotrebu sa električnim alatom; aparati za vaganje; tronošci; dvogledi; kamere; naočale, okviri za naočale; kutije za naočale; optičke leće (zamjena za naočale), zaštitne naočale, povečala, električne naprave za snimanje, prenošenje ili reprodukciju zvuka ili slike, magnetni nosači podataka; radio aparati; zvučnici, megafoni; električni kablovi; voltomjeri; amperomjeri; aparati za gašenje požara, aparati za otkrivanje dima; alarmi; tesarski lenjiri, metri, krojački centimetar; zaštitnici; libela (vaservaga), digitalna libela; adapteri, električne žice, produžni kablovi, baklje, rasvjeta i svjetiljke, blicevi.

37

Opravke; iznajmljivanje alata; usluga opravke alata i električnih alata, usluge prerade i dovođenja u ispravno stanje alata, usluge čišćenja alata, usluge mjerenja kalibra alata; opravke, prerade i dovođenja u ispravno stanje, čišćenje i mjerenje kalibra rezervnih dijelova za alate i električne alate; savjetodavne ili informativne usluge u vezi sa opravkama, održavanjem, izgradnjom, tesarstvom; izgradnja zgrada; usluge iznajmljivanja, lisinga, opravaka i instaliranja, sve za industrijske uređaje i strojeve, opremu za izgradnju,

infrastrukturne, okolišne i transportne sisteme; izgradnja, instalacija, održavanje i opravka mreže sistema koji koriste globalnu informativnu mrežu; održavanje kompjuterskog hardvera za telekomunikacione mreže; popločavanje ulica; ustakljavanje; postavljanje skela; postavljanje metalnih ploča; vodovodni instalacioni radovi, bušenje zidova; izoliranje građevina; izgradnja brodova; opravka i održavanje brodova, čamaca, vozila, vozova, fotografske opreme, liftova, požarnih alarma, kancelarijskih mašina i opreme, opreme za klima uređaje, opravka i održavanje bojlera, pumpi, zamrzivača, kompjutera, perifernih uređaja za kompjutere, data procesora, telefona, opreme za izgradnju, radio aparata, televizijskih aparata, namještaja, kišobrana, muzičkih instrumenata, sigurnosnih kasa, cipela, čizama, satova, ručnih satova, makaza, noževa, krzna, odjeće i tepiha; pranje i peglanje rublja, čišćenje dimnjaka, čišćenje vanjskih građevinskih površina, pranje prozora, čišćenje tepiha, poliranje podova, čišćenje septičkih jama, telefonsko dezinfikovanje, i uništavanje štetočina.

(111) **BAZ037347** (181) 2013-12-15

(210) BAZ037347A (220) 2003-12-15

(151) 2008-12-10

(732) **GALENKA a.d.**

Ul. Batajnički drum bb, 11080
Beograd

RS

(740) Dragan Mićunović

(540)

GINO-DAKTANOL

(511)

05

Vaginalete.

(111) **BAZ037353** (181) 2013-12-17

(210) BAZ037353A (220) 2003-12-17

(151) 2008-10-06

(732) **INFO STUDIO d.o.o.**

Mehmeda Spahe 26, Sarajevo
BA

(740) Rizah Pašalić i Inja Pašalić

(540)

INFO STUDIO

(511)

42

Izrada, implementacija i održavanje kompjuterskih programa i informacionih sistema (software), a posebno robno-finansijskih integralnih informacionih sistema, te bankarskih integralnih informacionih sistema.

(111) **BAZ037354** (181) 2013-12-17
 (210) BAZ037354A (220) 2003-12-17
 (151) 2008-10-06

(732) **INFO STUDIO d.o.o.**
Mehmeda Spahe 26, Sarajevo
BA

(740) Rizah Pašalić i Inja Pašalić
 (540)



(531) 1.5; 26.1; 27.5;

(511)
42

Izrada, implementacija i održavanje kompjuterskih programa i informacionih sistema (software), a posebno robno-finansijskih integralnih informacionih sistema, te bankarskih integralnih informacionih sistema.

(111) **BAZ037401** (181) 2013-12-31
 (210) BAZ037401A (220) 2003-12-31
 (151) 2008-12-04

(300) GB
 2003-07-01
 2336322

(732) **Imperial Tobacco Limited**
P.O. Box 244, Southville, Bristol
BS99 7UJ,

GB

(740) Nedim Krilić
 (591) crvena
 (540)



(531) 27.5; 29.1;

(511)
34

Duhan obrađen ili neobrađen; cigarete; cigare; proizvodi od duhana; zamjene za duhan, koje nisu za medicinske svrhe ili liječenje; šibice i artikli za pušače.

(111) **BAZ047414** (181) 2014-01-09
 (210) BAZ047414A (220) 2004-01-09
 (151) 2008-10-02

(732) **Cubist Pharmaceuticals, Inc.**
65 Hayden Avenue, Lexington,
Massachusetts 02421

US

(740) Dr DIANA PROTIĆ-TKALČIĆ
 (540)

CUBICIN

(511)
05

Farmaceutski preparati koji se upotrebljavaju za liječenje infekcije.

(111) **BAZ047417** (181) 2014-01-12
 (210) BAZ047417A (220) 2004-01-12
 (151) 2008-10-06

(732) **AKBANK TURK A.S.**
Sabancı Center, 4 Levent, Istanbul
TR

(740) "INTELBIRO" d.o.o.
 (540)
 (531) 26.4; 26.15; 27.5;



(511)
36

Usluge banaka, usluge mjenjačnica, usluge kreditiranja, usluge kreditnih kartica, usluge putničkih čekova, usluge kreditnih pisama, usluge ulaganja, usluge burze, usluge osiguranja.

(111) **BAZ047418** (181) 2014-01-13
 (210) BAZ047418A (220) 2004-01-13
 (151) 2008-10-06

(732) **“PIROIL” d.o.o.**
Čapljina, Zgoni bb
BA

(740) Dragan Mićunović
 (591) plava, crvena, bijela
 (540)



(531) 26.11; 27.3; 27.5; 29.1;

(511)
35

Oglašavanje i reklamiranje; vođenje komercijalnih poslova;
 komercijalna administracija; uredski poslovi.

37

Izgradnja; popravci; usluge postavljanja.

(111) **BAZ047419** (181) 2014-01-13
 (210) BAZ047419A (220) 2004-01-13
 (151) 2008-10-07

(732) **CASTROL LIMITED**
Wakefield House, Pipers Way,
Swindon, Wiltshire SN3 1RE
GB

(740) Nedim Kričić
 (540)

HIGH MILEAGE

(511)
04

Industrijska ulja i masti; sredstva za podmazivanje; masti i
 ulja za podmazivanje; goriva; nekemijski dodaci za goriva,
 sredstva za podmazivanje i masti; proizvodi za upijanje,
 vlaženje i vezanje prašine; rasvjetne tvari.

(111) **BAZ047438** (181) 2014-01-14
 (210) BAZ047438A (220) 2004-01-14
 (151) 2008-12-23

(732) **BASIC COMPANY**
Trn bb, 88220 Š. Brijeg
BA

(540)

LINUX

(511)

16

Papir, karton i proizvodi od tih materijala koji nisu obuhvaćeni
 drugim klasama; tiskarski proizvodi; proizvodi za uvezivanje
 knjiga; fotografije; pribor za pisanje; ljepljiva (ljepljive tvari za
 papirne proizvode ili za kućanstvo); slikarski pribor; kistovi;
 pisači strojevi i uredski pribor (osim namještaja); oprema
 za nastavu i obuku (osim aparata); plastični materijali
 za ambalažu(koji nisu obuhvaćeni drugim razredima);
 tiskarska slova; klišeji.

(111) **BAZ047440** (181) 2014-01-15
 (210) BAZ047440A (220) 2004-01-15
 (151) 2008-10-07

(300) CO
 2003-07-16
 3060191

(732) **COLGATE-PALMOLIVE COMPANY**
300 Park Avenue, NEW YORK,
N.Y. 10022

US

(740) DAMIR TKALČIĆ
 (591) svijetlo plava, tamno plava, žuta, narandžasta,
 bijela, siva, crna

(540)



(531) 25.1; 27.5; 27.7; 29.1;

(511)

03

Proizvodi za ličnu njegu, uključujući dezodoranse, antiperspirante i sprejeve za tijelo.

(111) **BAZ047441** (181) 2014-01-15

(210) BAZ047441A (220) 2004-01-15

(151) 2008-10-07

(300) US

2003-07-18

78/275,956

(732) **COLGATE-PALMOLIVE COMPANY**

**300 Park Avenue, NEW YORK,
N.Y. 10022**

US

(740) DAMIR TKALČIĆ

(540)

POWDER BURST

(511)

03

Proizvodi za ličnu njegu, uključujući dezodoranse i antiperspirante.

(111) **BAZ047442** (181) 2014-01-15

(210) BAZ047442A (220) 2004-01-15

(151) 2008-10-07

(300) US

2003-07-18

78/275,978

(732) **COLGATE-PALMOLIVE COMPANY**

**300 Park Avenue, NEW YORK,
N.Y. 10022**

US

(740) DAMIR TKALČIĆ

(540)

LADY SPEED STICK 24/7 FRESH FUSION

(511)

03

Proizvodi za ličnu njegu, uključujući dezodoranse i antiperspirante.

(111) **BAZ047443** (181) 2014-01-15

(210) BAZ047443A (220) 2004-01-15

(151) 2008-10-02

(732) **Astellas Pharma Inc.**

**3-11, Nihonbashi-Honcho 2-chome,
Chuo-ku, Tokyo**

JP

(740) Dr DIANA PROTIĆ-TKALČIĆ

(540)

MYCAMINE

(511)

05

Farmaceutski preparati, uključujući preparat protiv gljivica.

(111) **BAZ047444** (181) 2014-01-15

(210) BAZ047444A (220) 2004-01-15

(151) 2008-10-02

(732) **Astellas Pharma Inc.**

**3-11, Nihonbashi-Honcho 2-chome,
Chuo-ku, Tokyo**

JP

(740) Dr DIANA PROTIĆ-TKALČIĆ

(591) plava, bijela, siva

(540)



(531) 19.13; 26.1; 29.1;

(511)

05

Farmaceutski preparati, uključujući preparat protiv gljivica.

(111) **BAZ047445** (181) 2014-01-16
 (210) BAZ047445A (220) 2004-01-16
 (151) 2008-10-21

(732) **The Coca-Cola Company**
One Coca-Cola Plaza, Atlanta,
Georgia 30313
US

(740) "ŽIVKO MIJATOVIĆ & PARTNERS" d.o.o.
 Sarajevo

(540)

SREBRNO ISKUŠENJE (SILVER TEMPTATION)

(511)
32

Pivo; mineralne i gazirane vode te ostala bezalkoholna pića; voćni napici i voćni sokovi; sirupi i ostali pripravci za pripremu napitaka.

(111) **BAZ047446** (181) 2014-01-20
 (210) BAZ047446A (220) 2004-01-20
 (151) 2008-10-28

(732) **SCJ EurAFNE Ltd.**
Frimley Green, Camberly/Surrey
GU167AJ
GB

(740) Dragan Mićunović

(591) crvena, bijela, siva

(540)



(531) 26.3; 27.5; 29.1;

(511)
05

Preparati za uništavanje korova i štetočina, insekticida, pesticida, fungicida, herbicida.

(111) **BAZ047447** (181) 2014-01-20
 (210) BAZ047447A (220) 2004-01-20
 (151) 2008-11-14

(732) **BASF Agro B.V., Arnhem (NL),**
Zweigniederlassung Wädenswil
Steinacherstrasse 101, 8804 Au
CH

(740) „STAM“ d.o.o.

(540)

EURO-LIGHTNING

(511)
05

Pesticidi, preparati za uništavanje gamadi, fungicidi, herbicidi, insekticidi, prirodni ili vještačke kemikalije koje se koriste kao mamac ili preparati za tjeranje insekata.

(111) **BAZ047448** (181) 2014-01-22
 (210) BAZ047448A (220) 2004-01-22
 (151) 2008-11-20

(300) TR
 2003-09-12
 2003/24305

(732) **DERIS PATENTS & TRADEMARKS**
AGENCY JOINT-STOCK COMPANY
Inebolu Sokak No. 3, Derya Han
Kat. 5, Kabatas/Setüstü, 34427 TR

(740) Dr DIANA PROTIĆ-TKALČIĆ

(540)



(531) 26.3; 26.11; 27.5; 28.19;

(511)

09

Kompjuterski programi, snimljeni CD-rom, diskete, optički diskovi, diskovi i drugi nosioci podataka.

41

Obuka i stručno osposobljavanje; organizovanje i vođenje simpozijuma, konferencija, kongresa, seminara; usluge biblioteka; usluge publikovanja magazina, knjiga, novina i ostalih publikacija; prevodilačke usluge, usluge prevođenja jezika za gluhe.

42

Kompjutersko programiranje, dizajn kompjuterskog softvera, održavanje kompjuterskog softvera, ažuriranje kompjuterskog softvera, konsultantske usluge iz oblasti kompjuterskog hardvera, konverzija podataka ili dokumenata iz fizičkog u elektronski medij, oporavak kompjuterskih podataka, kompjuterska sistemska analiza, kompjuterske konsultantske usluge, iznajmljivanje kompjuterske opreme, iznajmljivanje kompjuterskog softvera, instalacija kompjuterskog softvera.

45

Pravne usluge, istraživanja u oblasti prava, usluge iz oblasti autorskih prava, konsultantske usluge iz oblasti industrijske svojine, konsultantske usluge vezane za patente, žigove i industrijski dizajn; usluge agencija/zastupništva iz oblasti intelektualne svojine i industrijske svojine.

(111) **BAZ047456** (181) 2014-01-26

(210) BAZ047456A (220) 2004-01-26

(151) 2008-11-24

(732) **Pony International, LLC**

**6500 Hollister Avenue, Santa
Barbara, CA 93117**

US

(740) Nedim Krilić

(540)



(531) 26.03; 27.05;

(511)

18

Koža i imitacije kože, kao i sve robe napravljene od ovih materijala, a koje nisu obuhvaćene drugim klasama; putnički kovčezi, koferi, ruksaci, putne torbe, sportske torbe, kožne aktne tašne, torbice, ručne torbe, torbe od grubog sukna ili čupave tkanine, torbe koje se nose preko ramena, rančevi, novčanici; kišobrani, suncobrani.

25

Odjeća, obuća, pokrivala za glavu.

28

Igre i igračke, sportski i gimnastički artikli koji nisu obuhvaćeni drugim klasama.

(111) **BAZ047457** (181) 2014-01-26

(210) BAZ047457A (220) 2004-01-26

(151) 2008-11-14

(732) **The Coca-Cola Company**

**One Coca-Cola Plaza, Atlanta,
Georgia 30313**

US

(740) „ŽIVKO MIJATOVIĆ & PARTNERS” d.o.o.
Sarajevo

(540)

SHOKATA

(511)

32

Pivo; mineralne i gazirane vode te ostala bezalkoholna pića; voćni napici i voćni sokovi; sirupi i ostali pripravci za pripremu napitaka.

(111) **BAZ047458** (181) 2014-01-28

(210) BAZ047458A (220) 2004-01-28

(151) 2008-11-20

(732) **SZUR „KREM KAVA”**

Grabovina bb, 88300 Čapljina

BA

(740) Nedim Krilić

(591) smeđa, svijetlooker, tamnooker

(540)



(531) 11.3.; 25.7; 27.5; 29.1;

(511)

30

Kava.

(111) **BAZ047460** (181) 2014-01-28

(210) BAZ047460A (220) 2004-01-28

(151) 2008-12-02

(732) **ETA živilska industrija, d.d.**
Kajuhova pot 4, 1241 Kamnik
SI

(740) Dr DIANA PROTIĆ-TKALČIĆ

(540)

(531) 26.1; 27.5;



natureta

(511)

29

Meso, riba, perad i divljač; mesni ekstrakti; konzervirano, sušeno i kuhano voće i povrće; pasterizirano voće i povrće; smrznuto voće i povrće; duboko smrznuto voće i povrće; pomoću smrzavanja osušeno voće i povrće; želei, džemovi, marmelade, kompoti; jaja, mlijeko i mliječni proizvodi; jestiva ulja i masti.

30

Kafa, čaj, kakao, šećer, riža, tapioka, sago, nadomjesci kafe; brašno i proizvodi od žitarica, kruh, kolači, poslastice, sladoled; med, sirup od melase; kvasac, prašak za dizanje tijesta; so, senf; ocat, umaci (začini); led.

31

Poljoprivredni, povrtlarski i šumski proizvodi i bobice, koji nisu obuhvaćeni drugim klasama; sirovo, neprerađeno voće i povrće; sjemenke, prirodne biljke, prirodno cvijeće.

(111) **BAZ47461** (181) 2014-01-28

(210) BAZ047461A (220) 2004-01-28

(151) 2008-11-20

(732) **Endemol Nederland B.V.**
Van Cleeffkade 15, 1431 Ba
AN

(740) "INTELBIRO" d.o.o.

(540)

VELIKI BRAT

(511)

41

Obrazovne i zabavne usluge, posebice produkcija televizijskih i radio programa te zabavnih programa, kazališna produkcija kao što su scenska produkcija i produkcija mjuzikla, organizacija glazbenih događanja / koncerata; gore navedene usluge također putem Interneta.

(111) **BAZ047464** (181) 2014-01-28

(210) BAZ047464A (220) 2004-01-28

(151) 2008-12-01

(732) **ECCO Sko A/S**
Industrivej 5, 6261 Bredebro
DK

(740) „Linea Sušič“ d.o.o.

(540)

ECCO

(531) 27.5;

(511)

25

Odjeća, obuća, pokrivala za glavu, dijelovi i aksesoari (odjevni pribor) za svu naprijed navedenu robu, a koji nisu obuhvaćeni drugim klasama.

35

Usluge prodaje, a naročito prodaja obuće, odjeće, pokrivala za glavu, proizvoda od kože, naočala, sunčanih naočala, satova, proizvoda za njegu obuće i proizvoda od kože i sjaja.

(111) **BAZ047466** (181) 2014-01-30
 (210) BAZ047466A (220) 2004-01-30
 (151) 2008-11-17

(732) **GALENIKA a.d.**
Ul. Batajnički drum bb, 11080
Beograd

RS

(740) Dragan Mićunović
 (591) crvena, nijanse plave, žuta, zelena
 (540)



(531) 25.3; 27.5; 29.1;

(511)

05

Farmaceutski proizvodi.

(111) **BAZ047470** (181) 2014-01-30
 (210) BAZ047470A (220) 2004-01-30
 (151) 2008-12-22

(732) **Biofarma Ilaç Sanayii ve Ticaret**
Veysel Karani Mah. No: 48, 81470
Samandira, Kartal, Istanbul

TR

(740) "INTELBIRO" d.o.o.

(540)

OSMOLAK

(511)

05

Farmaceutski preparati, naročito laksativi.

(111) **BAZ047472** (181) 2014-02-04
 (210) BAZ047472A (220) 2004-02-04
 (151) 2008-11-20

(732) **Reckitt & Colman (Overseas)**
Dansom Lane, Hull, HU8 7DS
GB

(740) Nedim Krilić

(540)

MOBIL'AIR

(511)

03

Preparati za parfimiranje zraka; potpourri (potpuri); proizvodi za kađenje; aromatizirani proizvodi za osvježavanje zraka; eterična ulja; sprejevi za parfimiranje u domaćinstvu.

05

Preparati za osvježavanje zraka; preparati za pročišćavanje zraka; osvježivači zraka za kućnu upotrebu; preparati za parfimiranje ili aromatiziranje zraka; dezodorirajuća sredstva (osim onih za osobnu upotrebu); preparati za neutraliziranje mirisa; dezinfekcijska sredstva; insekticidi; germicidi.

11

Aparati i instrumenti, sve za mirisanje, pročišćavanje ili osvježavanje zraka; dijelovi i oprema za sve naprijed spomenute robe.

(111) **BAZ047473** (181) 2014-02-05
 (210) BAZ047473A (220) 2004-02-05
 (151) 2008-12-12

(732) **GUESS?, INC.**

1444 South Alameda Street, Los Angeles, CA 90021

US

(740) Rizah Pašalić i Inja Pašalić

(540)

GUESS

(511)

03

Sapuni; parfimerija, kozmetika, losioni za kosu.

(111) **BAZ047475** (181) 2014-02-06
 (210) BAZ047475A (220) 2004-02-06
 (151) 2008-12-16

(732) **Toms Gruppen A/S**
Ringvej B4 1, DK2750 Ballerup
DK

(740) Rizah Pašalić i Inja Pašalić

(540)

ANTHON BERG

(511)
30

Čokolada, slatkiši od čokolade i slatkiši koji nisu ljekoviti.

(111) **BAZ047476** (181) 2014-02-06
 (210) BAZ047476A (220) 2004-02-06
 (151) 2008-12-12

(732) **BASF Agrochemical Products B.V.**
Kadestraat 1, CA Arnhem
NL

(740) "STAM" d.o.o.

(540)

OKLAHOMA

(511)

05

Pesticidi, preparati za uništavanje gamadi, fungicidi, herbicidi, insekticidi, prirodne ili vještačke kemikalije koje se koriste kao mamac ili preparati za tjeranje insekata.

(111) **BAZ047478** (181) 2014-02-06
 (210) BAZ047478A (220) 2004-02-06
 (151) 2008-12-16

(732) **Fresenius Kabi Austria GmbH**
Hafnerstrasse 36, A-8055 Graz
AT

(740) "INTELBIRO" d.o.o.

(540)

LAEVOLAC

(511)

05

Farmaceutski preparati, naročito laksativi.

(111) **BAZ047479** (181) 2014-02-06
 (210) BAZ047479A (220) 2004-02-06
 (151) 2008-12-01

(300) HR
 2003-08-06
 Z20031163A

(732) **LURA-KEKSI d.o.o.**
J.Huttlera 20, HR-31000 Osijek
HR

(740) „INTELBIRO” d.o.o.

(540)

JADRO

(511)

30

Kafa, čaj, kakao, šećer, riža, tapioka, sago, nadomjesci kave; brašno i proizvodi od žitarica, kruh, kolači, slastice, bomboni; sladoled; med, sirup od melase; kvasac, prašak za dizanje; sol, slačica (senf), ocat, umaci (začini); mirodije; led za hlađenje.

(111) **BAZ047480** (181) 2014-02-06
 (210) BAZ047480A (220) 2004-02-06
 (151) 2008-12-01

(300) HR
 2003-08-06
 Z20031165A

(732) **LURA-KEKSI d.o.o.**
J.Huttlera 20, HR-31000 Osijek
HR

(740) „INTELBIRO” d.o.o.

(540)

BOBI

(511)

30

Kafa, čaj, kakao, šećer, riža, tapioka, sago, nadomjesci kave; brašno i proizvodi od žitarica, kruh, kolači, slastice, bomboni; sladoled; med, sirup od melase; kvasac, prašak za dizanje; sol, slačica (senf), ocat, umaci (začini); mirodije; led za hlađenje.

(111) **BAZ047485** (181) 2014-02-10
 (210) BAZ047485A (220) 2004-02-10
 (151) 2008-11-20
 (300) IE
 2003-09-29
 2003/01783

(732) **R & A Bailey & Co**
Nangor House, Western Estate,
Nangor Road, Dublin 12

IE

(740) Dragan Mićunović
 (591) crna, smeđa, narandžasta, bijela, oker
 (540)



(531) 25.1; 26.4; 27.5; 29.1;

(511)

33

Alkoholna pića (osim piva).

(111) **BAZ047486** (181) 2014-02-10
 (210) BAZ047486A (220) 2004-02-10
 (151) 2008-12-05

(732) **Agencija za audiovizuelne medije**
„Top lista nadrealista”

Zaima Šarca 76, 71000 Sarajevo

BA

(540)

TOP LISTA
NADREALISTA,
NADREALISTI, TLN

(511)

35

Oglašavanje i reklamiranje; vođenje komercijalnih poslova; komercijalna administracija.

38

Telekomunikacije uključujući emitiranje radio i televizijskog programa.

41

Obuka; stručno osposobljavanje; razonoda; sportske i kulturne djelatnosti.

(111) **BAZ047487** (181) 2014-02-10

(210) BAZ047487A (220) 2004-02-10

(151) 2008-12-24

(300) US

2003-12-02

76/565,161

(732) **Sidney Frank Importing Co., Inc.**

20 Cedar Street, New Rochelle, NY
10801-2217

US

(740) Dr DIANA PROTIĆ-TKALČIĆ

(540)

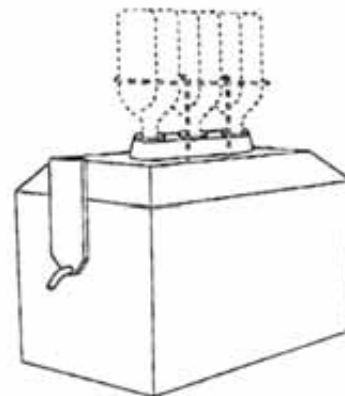

(531) 13.3;

11

Kompaktna izdavačko-rashladna jedinica.

(111) **BAZ047490** (181) 2014-02-12
 (210) BAZ047490A (220) 2004-02-12
 (151) 2008-12-02

(732) **Unilever N.V.**
Weena 455, 3013 AL Rotterdam
NL

(740) "ŽIVKO MIJATOVIĆ & PARTNERS" d.o.o.
 Sarajevo

(540)

PINK FRESH

(511)
03

Deterdženti, preparati i supstance, sve za pranje veša; preparati za omekšavanje tkanina; preparati za bijeljenje; preparati za čišćenje, poliranje, odmaščivanje i struganje; preparati za pranje posuđa; sapuni, preparati za pranje ruku; maramice impregnirane preparatima i supstancama za pranje i poliranje.

(111) **BAZ047491** (181) 2014-02-12
 (210) BAZ047491A (220) 2004-02-12
 (151) 2008-12-02

(732) **C & J Clark International Limited**
40 High Street, Street, Somerset
BA16 0YA
GB

(740) "Linea Sušić" d.o.o.

(540)

CLARKS

(511)
25

Obuća, dijelovi i dodaci (uključujući nadomjestne dijelove i dodatke) za sve nabrojane proizvode i dodaci za upotrebu sa njima, uključujući unutrašnje čarape za obuću, pete, zaštita za pete i podloge za pete.

(111) **BAZ047493** (181) 2014-02-12
 (210) BAZ047493A (220) 2004-02-12
 (151) 2008-12-16

(732) **Cott Beverages Inc., a Georgia corporation**

4211 W. Boy Scout Blvd.,
Corporate Center II, Tampa,
US

(740) "ŽIVKO MIJATOVIĆ & PARTNERS" d.o.o.
 Sarajevo

(540)

ROYAL CROWN

(511)
32

Osvježavajuća pića i napici; sirupi, koncentracije i ekstrakti za spravljanje bezalkoholnih pića i napitaka.

(111) **BAZ047494** (181) 2014-02-12
 (210) BAZ047494A (220) 2004-02-12
 (151) 2008-12-04

(732) **Cott Beverages Inc., a Georgia corporation**

4211 W. Boy Scout Blvd.,
Corporate Center II, Tampa,
US

(740) "ŽIVKO MIJATOVIĆ & PARTNERS" d.o.o.
 Sarajevo

(540)

RC

(511)
32

Osvježavajuća pića i napici; sirupi, koncentracije i ekstrakti za spravljanje bezalkoholnih pića i napitaka.

(111) **BAZ047495** (181) 2014-02-12
 (210) BAZ047495A (220) 2004-02-12
 (151) 2008-12-16
 (732) **Cott Beverages Inc., a Georgia corporation 4211 W. Boy Scout Blvd., Corporate Center II, Tampa, US**
 (740) "ŽIVKO MIJATOVIĆ & PARTNERS" d.o.o. Sarajevo
 (540)

RCQ

(511)
32
 Osvježavajuća pića i napici; sirupi, koncentрати i ekstrakti za spravljanje bezalkoholnih pića i napitaka.

(111) **BAZ047496** (181) 2014-02-12
 (210) BAZ047496A (220) 2004-02-12
 (151) 2008-12-15
 (732) **Kabushiki Kaisha Kanebo Keshohin (Kanebo Cosmetics Inc.) 20-20, Kaigan 3-chome, Minato-ku, Tokyo JP**
 (740) Dr DIANA PROTIĆ-TKALČIĆ
 (540)

SHIDENKAI

(511)
03
 Preparati za bijeljenje i ostale tvari za pranje; preparati za čišćenje, poliranje, odmašćivanje i struganje; sapuni; parfimerijski proizvodi, eterična ulja, kozmetički proizvodi, losioni za kosu; sredstva za njegu zuba.

(111) **BAZ047497** (181) 2014-02-12
 (210) BAZ047497A (220) 2004-02-12
 (151) 2008-12-15
 (732) **Kabushiki Kaisha Kanebo Keshohin (Kanebo Cosmetics Inc.) 20-20, Kaigan 3-chome, Minato-ku, Tokyo JP**
 (740) Dr DIANA PROTIĆ-TKALČIĆ
 (540)

SENSAI

(511)
03
 Preparati za bijeljenje i ostale tvari za pranje; preparati za čišćenje, poliranje, odmašćivanje i struganje; sapuni; parfimerijski proizvodi, eterična ulja, kozmetički proizvodi, losioni za kosu; sredstva za njegu zuba.

(111) **BAZ047498** (181) 2014-02-16
 (210) BAZ047498A (220) 2004-02-16
 (151) 2008-12-05
 (732) **Koncern za proizvodnju i promet konditorskih proizvoda „BAMBI-BANAT” a.d. Beograd Bulevar Zorana Đinđića 8a, 11000 Beograd RS**
 (740) DAMIR TKALČIĆ
 (591) bijela, žuta, crna, crvena, smeđa, bež
 (540)



(531) 1.5; 2.5; 3.4; 8.1; 24.17; 25.1; 25.7; 26.4; 27.5; 29.1;
 (511)
30
 Keks.

(111) **BAZ047499** (181) 2014-02-16
 (210) BAZ047499A (220) 2004-02-16
 (151) 2008-12-05

(732) **Koncern za proizvodnju i promet konditorskih proizvoda „BAMBI-BANAT” a.d. Beograd**

Bulevar Zorana Đinđića 8a, 11000 Beograd

RS

(740) DAMIR TKALČIĆ

(591) bijela, žuta, crna, crvena, smeđa, bež

(540)



(531) 1.5; 2.5; 3.4; 8.1; 24.17; 25.1; 25.7; 26.4.2; 27.5; 29.11;

(511)

30

Keks.

(111) **BAZ047500** (181) 2014-02-16
 (210) BAZ047500A (220) 2004-02-16
 (151) 2008-12-24

(732) **RICOH COMPANY, LTD.**

3-6, 1-Chome, Naka-Magome, Ohta-Ku, Tokyo

JP

(740) DAMIR TKALČIĆ

(540)

RICOH

(531) 27.5;

(511)

38

Slanje telegrama; radio difuzija; slanje poruka; slanje faks poruka; TV difuzija; prenos telegrama; telegrafске usluge; komuniciranje pomoću telegrama; telefonske usluge; komuniciranje telefonom; teleprinterske usluge (teleks); novinske agencije; kablovska TV difuzija; komuniciranje mobilnim telefonom; komuniciranje preko računarskih materijala; računarski podržan prenos poruka i slika; elektronska pošta; prenos faksova; informacije o telekomunikacijama; usluge pejdžera (putem radi ili telefonske veze, ili nekim drugim vidom elektronske komunikacije); iznajmljivanje aparata za slanje poruka; iznajmljivanje telekomunikacione opreme (npr. telefona, faks mašina); komuniciranje pomoću optičkih mreža; usluge vođenja mrežnih konferencija; iznajmljivanje faks mašina; iznajmljivanje modema; iznajmljivanje telekomunikacione opreme; iznajmljivanje telefona; satelitski prenos; obezbjeđivanje višekorisničkog pristupa globalnoj računarskoj informacionoj mreži.

(111) **BAZ047501** (181) 2014-02-16
 (210) BAZ047501A (220) 2004-02-16
 (151) 2008-12-24

(732) **RICOH COMPANY, LTD.**

3-6, 1-Chome, Naka-Magome, Ohta-Ku, Tokyo

JP

(740) DAMIR TKALČIĆ

(540)

RICOH

(531) 27.5;

(511)

37

Održavanje nameštaja; popravka fotoaparata; instaliranje i opravka električnih uređaja; instaliranje i opravka elevatora; instaliranje i opravka liftova; asfaltiranje; održavanje i popravka motornih vozila; pranje vozila; održavanje i opravka aviona; čišćenje zgrada (unutrašnjost); pranje veša; čišćenje i opravka bijlera; održavanje i opravka gorionika; iznajmljivanje buldožera; instaliranje, održavanje i popravka kancelarijskih mašina i opreme; instaliranje i popravka protivpožarnih alarma; instaliranje i popravka alarma protiv provale; tapetarske popravke; održavanje i popravka trezora; iznajmljivanje građevinske opreme; izgradnja brodova; renoviranje presvlaka; instaliranje i popravka opreme za zagrevanje prostorija; popravka

obuće; čišćenje dimnjaka; održavanje i popravka sefova; instaliranje i popravka erkondišna; građevinarstvo; podvodno građevinarstvo; nadzor građevinskih objekata; popravka presvlaka; nega, čišćenje i popravka predmeta od kože; instaliranje kuhinjske opreme; rušenje zgrada; zaštita od rđanja; dezinfekcija; bojenje ili popravka znakova; izgradnja i popravka skladišta; zaptivanje zgrada; obrada tkanina (šivenje, peglanje); čišćenje prozora; popravka i održavanje filmskih projektoru; instaliranje i popravka peći; nega, čišćenje i popravka predmeta od krzna; podmazivanje vozila; čišćenje odeće; popravka satova i ručnih časovnika; izgradnja fabrika; instaliranje i popravka uređaja za odvodnjavanje; izolovanje zgrada; pranje vozila; pranje veša; pranje; instaliranje, održavanje i popravka mašina; zidarstvo; restauracija nameštaja; izgradnja dokova; peglanje tkanina; izgradnja i održavanje cevovoda; tapetarski radovi (na zidovima); popravka kišobrana; popravka suncobrana; tapetiranje nameštaja; malanje enterijera i fasada; izgladivanje; malterisanje; izvođenje vodovoda i kanalizacije; poliranje vozila; popravka pumpi; izgradnja luka; popravka odeće; deratizacija; narezivanje šara na gumama (za vozila); instaliranje i popravka zamrzivača; peglanje veša; ponovno prevlačenje kalajem; spajanje zakovicama; zaštićavanje vozila od rđanja; servisne stanice za motorna vozila; instaliranje i popravka telefona; održavanje vozila; lakiranje; čišćenje vozila; popravka vozila; iznajmljivanje mašina za čišćenje; uništavanje crva (izvan poljoprivrede); izrada nameštaja u duborezu (popravka); skele; zidanje; čišćenje stolnjaka; hemijsko čišćenje; građevinske informacije; informacije o popravkama; oštrenje noževa; eksploatacija rudnika; eksploatacija kamenoloma; presvlačenje puteva; peskarenje; popravke pod vodom; čišćenje zgrada (spoljašnosti); vulkanizacija guma (gume) (popravka); kopanje bunara; izgradnja sajamskih štandova i prodavnica; instaliranje, održavanje i opravka računarskog hardvera; instaliranje, održavanje i opravka mašina za kopiranje; instaliranje, održavanje i opravka faks mašina; instaliranje, održavanje i opravka štampača; suzbijanje interferencije u električnim uređajima; reparacija motora koji si amortizovani ili delomično oštećeni; reparacija mašina koje su amortizovane ili delomično oštećene; iznajmljivanje kranova (građevinska oprema); iznajmljivanje računarskog hardvera; iznajmljivanje štampača; iznajmljivanje mašina za čišćenje puteva; krovne usluge usluge pravljenja veštačkog snega; čišćenje ulica.

(111) **BAZ047502** (181) 2014-02-16

(210) BAZ047502A (220) 2004-02-16

(151) 2008-12-23

(732) **RICOH COMPANY, LTD.**

**3-6, 1-Chome, Naka-Magome,
Ohta-Ku, Tokyo**

JP

(740) DAMIR TKALČIĆ

(540)



(531) 27.5;

(511)

36

Osiguravanje u slučaju nesreće; pozajmice; usluge za procenu osiguranja; iznajmljivanje nekretnina; brokerski poslovi; kreditne kancelarije; agencije za nekretnine; agenti za iznajmljivanje stanova; brokeri za nekretnine; agencije za naplatu digovanja; zastupanje osiguranja; carinsko zastupanje; osiguravanje; bankarski poslovi; procjenjivanje nekretnina; osnivanje dobrotvornih fondova; zajednički fondovi; investiranje kapitala; investiranje u fondove; davanje kaucija; garancije; osiguranje poslova; menjački poslovi; izdavanje putničkih čekova; kliring (finansijski); klirinške kuće (finansijske); usluge deponovanja u sef; organizovanje prikupljanja priloga; iznajmljivanje (finansiranje); procena poreza; finansijska procena (osiguranja, banke, nekretnine); faktorizacija; poverenički poslovi; zastupnički poslovi; finansijske usluge; upravljanje finansijama; pozajmljivanje na garanciju; deponovanje; poslovi s nekretninama; upravljanje stambenim zgradama; osiguravanje od požara; izdavanje stanova; iznajmljivanje farmi; zdravstveno osiguranje; pomorsko osiguranje; hipotekarne banke; štedionice; finansiranje kupovine na lizing; zastupanje osiguranja; berzansko posredovanje; osiguranje života; agencije za smeštaj (stanovanje); finansijske analize; procena antikviteta; procena umetničkih predmeta; verifikacija čekova; finansijski saveti; saveti iz oblasti osiguranja; kreditne kartice; elektronske bankovne kartice; elektronski transfer novca; informacije iz oblasti finansija; informacije iz oblasti osiguranja; procena nakita; procena starog novca (numizmatička); prikupljanje rente; procena poštanskih maraka (filatelistička); izdavanje vrednosnih žetona; deponovanje dragocenosti; berzansko izveštavanje; izdavanje kreditnih kartica; iznajmljivanje poslovnog prostora (nekretnina); usluge isplate penzija; finansijsko sponzorstvo.

(111) **BAZ047503** (181) 2014-02-16

(210) BAZ047503A (220) 2004-02-16

(151) 2008-12-23

(732) **RICOH COMPANY, LTD.**

**3-6, 1-Chome, Naka-Magome,
Ohta-Ku, Tokyo**

JP

(740) DAMIR TKALČIĆ

(540)



(531) 27.5;

(511)

35

Pomoć u upravljanju poslovima; poslovno istraživanje; oglašavanje; uvozno-izvozne agencije; agencije za komercijalno informisanje; analiza cena i troškova; distribuiranje propagandnog materijala; fotokopiranje; kopiranje dokumenata za druga lica; evaluacija tekućeg statusa osoblja; agencije za zapošljavanje; iznajmljivanje poslovnih mašina i opreme; statistički podaci; računovodstvo; izrada računovodstvenih bilansa; kontrola poslovanja (audit); vođenje poslova i savetodavna aktivnost u pogledu organizacije poslovanja; savetodavna aktivnost u pogledu personalnih poslova; savetodavna aktivnost u pogledu vođenja poslova; priprema izjava za javnost; daktilofrafske usluge; prezentacija proizvoda; direktno oglašavanje poštom; pomoć u vođenju prodaje ili proizvodnje; reprodukcija dokumenata; ažuriranje propagandnog materijala; distribuiranje uzoraka; ekspertize efikasnosti; organizovanje aukcija; istraživanje tržišta; evaluacija poslova; poslovna istraživanja; računarsko lociranje transportnih vozila; iznajmljivanje materijala za javnost; savetodavna aktivnost u pogledu organizacije poslovanja; objavljivanje tekstova namenjenih javnosti; oglašavanje; oglašavanje na radiju; propagandne poruke na radiju; poslovno istraživanje; odnosi s javnošću; stenografske usluge; oglašavanje na televiziji; prepisi; aranžiranje izloga; oglasne agencije; savetodavne usluge iz oblasti vođenja poslova; modeli za oglašavanje ili promotivne prodaje; ocenjivanje vune; istraživanje tržišta; računarski rad s dokumentima; profesionalni poslovni saveti; ekonomske prognoze; organizovanje izložbi u komercijalne ili propagandne svrhe; poslovne informacije; anketiranje; izrada platnih spiskova; zapošljavanje osoblja; usluge preseljavanja za poslove; promotivne prodaje (za druge); sekretarske usluge; izračunavanje poreza; usluge odgoaranja na telefonske pozive (kada vlasnik nije prisutan); obrada teksta; organizovanje pretplate na dnevnu štampu (za druge); oglašavanje putem poštanskog naloga; distribuiranje oglasa za druge putem stalno uključene elektronske komunikacione mreže; poslovno vođenje hotela; vođenje poslova estradnih umetnika; unošenje informacija u računarske baze podataka; sistematizovanje informacija u računarskim bazama podataka; organizovanje sajмова u komercijalne ili propagandne svrhe; promocija roba i usluga za druge putem izrade i objavljivanja oglasa u elektronskom časopisu dostupnom na globalnoj računarskoj mreži; iznajmljivanje mašina za fotokopiranje; registrovanje imena domena u cilju identifikovanja korisnika na globalnoj računarskoj mreži; profesionalne neposlovne konsultacije.

(111) **BAZ047504** (181) 2014-02-16

(210) BAZ047504A (220) 2004-02-16

(151) 2008-12-23

(732) **RICOH COMPANY, LTD.**

**3-6, 1-Chome, Naka-Magome,
Ohta-Ku, Tokyo**

JP

(740) DAMIR TKALČIĆ

(540)



(531) 27.5;

(511)

21

Električne četkice za zube.

(111) **BAZ047505** (181) 2014-02-16

(210) BAZ047505A (220) 2004-02-16

(151) 2008-12-23

(732) **RICOH COMPANY, LTD.**

**3-6, 1-Chome, Naka-Magome,
Ohta-Ku, Tokyo**

JP

(740) DAMIR TKALČIĆ

(540)



(531) 27.5;

(511)

16

Papir; proizvodi od papira; reprografski materijal osetljiv na svetlost, toplotu i pritisak; papir senzibilisan diazo-bojama (ploča, film, folija), papir senzibilisan elektrostatički (ploča, film, folija), papir za ofset matrice (ploča, film, folija), papir za kserografiju; mašine za umnožavanje i pripadajući priključci; trake za štampače i termički papir; običan papir; pisače mašine; trake za pisače mašine; boje za umnožavanje; papir za umnožavanje; pribor za pisanje; štampane publikacije, novine, časopisi; matrice (papirne matrice za sito-štampu-ploča, film, folija); papirne matrice za šapirograf (ploča, film, folija); termička traka za štampanje; filmovi za PPC ili OHP; aparat za uništavanje dokumenata (šreder).

(111) **BAZ047506** (181) 2014-02-16

(210) BAZ047506A (220) 2004-02-16

(151) 2008-12-23

(732) **RICOH COMPANY, LTD.**

**3-6, 1-Chome, Naka-Magome,
Ohta-Ku, Tokyo**

JP

(740) DAMIR TKALČIĆ

(540)



(531) 27.5;

(511)

14

Satovi, časovnici, barometri, štoperice; časovničarski i hronometrijski instrumenti; dijelovi i oprema za sve navedene stavke.

(111) **BAZ047507** (181) 2014-02-16

(210) BAZ047507A (220) 2004-02-16

(151) 2008-12-23

(732) **RICOH COMPANY, LTD.**

**3-6, 1-Chome, Naka-Magome,
Ohta-Ku, Tokyo**

JP

(740) DAMIR TKALČIĆ

(540)



(531) 27.5;

(511)

11

Erkondišni za vozila; aparati za klimatizaciju vazduha; aparati za hlađenje vazduha; aparati za osvežavanje vazduha; sušaći vazduha; instalacije za filtriranje vazduha; aparati i mašine za prečišćavanje vazduha; grejači vazduha; sterilizatori vazduha; kade za tuširanje u kupatilima; banjske kade (posude); kondenzatori gasa (koji nisu delovi mašina); instalacije za klimatizaciju vazduha; zubarske peći; aparati za deodorisanje koji nisu za ličnu upotrebu; uređaji za desalinizaciju vode; aparati za sušenje; aparati za dezinfikovanje; distributeri dezinficijensa za toalete; destilacioni aparati; destilacione kolone; aparati i instalacije za sušenje; aparati za sušenje stočne hrane; ventilatori (za kondicioniranje vazduha); ventilatori (kao delovi instalacija za klimatizaciju vazduha); napojni uređaji za bojlere; filtri (kao delovi instalacija u domaćinstvu ili industriji); filtri za klimatizaciju vazduha; filtri za pijaću vodu; pribor za regulisanje i obezbeđivanje gasnih aparata; generatori gasa (kao delovi gasnih instalacija); aparati za pranje gasa; aparati za sušenje kose; aparati za sušenje ruku u umivaonicama; vešalice za lampe; farovi za automobile; peći; akumulatori toplote; izmenjivači toplote (koji nisu delovi mašina); toplotne pumpe; regeneratori toplote; aparati za vruć vazduh; oprema za kupatilo na vruć vazduh; peći s vrućim vazduhom; grejne ploče; boce s vrućom vodom; ovlaživači za radijatore centralnog grejanja; hidranti; lampe; sušaći za perionice, električni; bojleri za perionice; ventili za kontrolisanje nivoa u tankovima; difuzori svetlosti; nuklearni reaktori; ukrasne fontane; pasterizatori; gorionici na naftu; instalacije za polimerizaciju; regeneratori toplote; pribor za regulisanje aparata i cevovoda za vodu i gas; pribor za regulisanje i obezbeđivanje aparata za gas; pribor za regulisanje i obezbeđivanje gasovoda; pribor za regulisanje

i obezbeđivanje aparata za vodu; grejači vazduha; električni raznjevi; pribor za obezbeđivanje aparata i cevovoda za vodu i gas; sigurnosna svetla; sanitarni aparati i instalacije; tuševi; aparati za omekšavanje vode; sunčani kolektori (zagrevanje); solarne peći; sterilizatori; aparati za sunčanje (sunčani kreveti); slavine za cevi; ventili; termostatski ventili; (kao delovi instalacija za grejanje); instalacije i aparati za ventilaciju (erkondišni); ventilacione instalacije (erkondišni) za vozila; ventilacione haube; ventilacione haube za laboratorije; lavaboi za pranje ruku (kao delovi sanitarnih instalacija); gumice za slavine za vodu; kazani za pranje; WC šolje; vodovodne instalacije; instalacije za razvođenje vode; aparati za filtriranje vode; instalacije za ispiranje vodom; grejači vode (aparati); vodokotliči; instalacije za prečišćavanje vode; aparati i mašine za prečišćavanje vode; aparati i instalacije za omekšavanje vode; sterilizatori vode; instalacije za snabdevanje vodom; instalacije za navodnjavanje, automatske; aparati za zalivanje vrtložnim mlazom; aparat za kondicioniranje vode jonima alkalnih metala.

(111) **BAZ047508** (181) 2014-02-16

(210) BAZ047508A (220) 2004-02-16

(151) 2008-12-23

(732) **RICOH COMPANY, LTD.**

**3-6, 1-Chome, Naka-Magome,
Ohta-Ku, Tokyo**

JP

(740) DAMIR TKALČIĆ

(540)



(531) 27.5;

(511)

10

Aparati za negu usta koji zube i desni peru isprekidanim mlazom vode; hirurški, medicinski, zubarski i veterinarski instrumenti i aparati, naročito aparati za higijenu zuba.

(111) **BAZ047509** (181) 2014-02-16
 (210) BAZ047509A (220) 2004-02-16
 (151) 2008-12-23

(732) **RICOH COMPANY, LTD.**
3-6, 1-Chome, Naka-Magome,
Ohta-Ku, Tokyo

JP

(740) DAMIR TKALČIĆ

(540)



(531) 27.5;

(511)
09

Elektrostatske, elektrofotografske, termičke i fotografske mašine za kopiranje; sortirke, mašine za raspoređivanje kopija, uređaji za dopremanje i povezivanje dokumenata; fotografski, kinematografski i optički aparati i instrumenti; projektori, filmski projektori, panorama-projektori, projektori za slajdove; aparati za povećavanje; kućišta (kutije) za sve navedene aparate; izmenjivi objektiv i tronošci; fotografski filtri, fotografski okidači, fotografski stalci, fotografska tražila; uređaji za mikrofilmovanje; fotoaparati za mikrofilmovanje, čitači, čitači-štampanci, aparati za umnožavanje, štampanci, aparati za povećavanje; mašine za beleženje i reprodukciju slike i zvuka; digitalni fotoaparati; uređaji za obradu podataka; mikroprocesor, kontroler, memorija, terminali za unos i ispis podataka; disk jedinica, diskovi (magnetski i optički); faks-mašine; aparati za daljinsko kopiranje, faksovi, štampanci koji se aktiviraju telefonskim putem; automatski aparati za dopremanje i povezivanje dokumenata; alarmni uređaj za gas; uređaji za otkrivanje i upozoravanje na prekomernu koncentraciju gasa u prostoriji; gasometri i vodomeri; električna tabla za pisanje; tabla za pisanje sa štampancem; uređaji za obradu teksta, štampanci; hranilice za papir, uređaji za povezivanje i štampanke lepeze; poluprovodnički proizvodi; integrisana kola, uključujući monolitna i hibridna IC kola, LSI i VLSI kola; telefonski aparati i telefonske centrale; sistem za TV konferencije; softver, računarski softver, računarski programi; mašine za kopiranje; filtri kao električne komponente; filmovi; držači filma, filmski objelti, filmske matrice; aparati i instrumenti za obradu filma; filmski projektori; aparati za beleženje na filmu, filmska platna, aparati za gledanje filmske trake; trake; računari; aparati i instrumenti za obradu podataka; periferni uređaji za korišćenje s računarima i opremom za obradu podataka; miševi; modemi; višenamenske mašine za štampanje, kopiranje, slanje i(i) primanje faksova; aparati za snimanje i(i) reprodukciju zvuka; aparati za snimanje i(i) reprodukciju videa; mašine za video igre; video mikseri; aparat za montažu videa; video monitori; aparat za multipleksiranje videa; aparat za podešavanje

video; električni i elektronski aparati i instrumenti za skladištenje, preuzimanje, unošenje, ispisivanje ili prenos podataka; alarmni uređaji; merni uređaji; delovi i oprema za sve navedene stavke; digitalne štamparske mašine; ploteri; CAD/CAM; video štampanci; video kamere; skeneri; optički aparat za arhiviranje; prečistač vazduha, kompresor za vazduh; skener bar koda, čitač bar koda; filmovi za PPC ili OHP; kopir mašina za reciklovanje (mašina koja izvrće postupak kopiranja i ljušti toner s dokumenta ostavljajući čist papir); štampanci za termofilu u boji; sistem za razmenu faks poruka; coinluck (registar kasa, mašine za brojanje ili biranje novca); sistem identifikacionih kartica; font, paketi podataka za ilustrovanje; karaoke (sistem za pevanje na plejbek); mašine za deodorisanje; senzori.

(111) **BAZ047510** (181) 2014-02-16
 (210) BAZ047510A (220) 2004-02-16
 (151) 2008-12-23

(732) **RICOH COMPANY, LTD.**
3-6, 1-Chome, Naka-Magome,
Ohta-Ku, Tokyo

JP

(740) DAMIR TKALČIĆ

(540)



(531) 27.5;

(511)
07

Štamparske mašine, mašine za pravljenje klišea, sortirke, mašine za raspoređivanje kopija, mašine za povezivanje; mašine za foto-uređivanje; mašine za foto-graviranje; mašine za foto-slog; sortirke; mašine za raspoređivanje kopija; mašine za povezivanje; dijelovi i oprema za navedene mašine; ploteri; prečistač vazduha, kompresor za vazduh; ekološki uređaj za čišćenje; mašina za deodorizaciju.

(111) **BAZ047511** (181) 2014-02-16
 (210) BAZ047511A (220) 2004-02-16
 (151) 2008-12-23
 (732) **RICOH COMPANY, LTD.**
3-6, 1-Chome, Naka-Magome,
Ohta-Ku, Tokyo
JP
 (740) DAMIR TKALČIĆ
 (540)

RICOH

(531) 27.5;

(511)
02

Toneri, štamparske boje; kasete s tonerom za fotokopir mašine, faksove, štamparske mašine i štampače; pigmenti za štampanje, toneru za upotrebu u kasetama; boje za upotrebu u kasetama; boje; boje za upotrebu u kasetama sa valjcima.

(111) **BAZ047512** (181) 2014-02-16
 (210) BAZ047512A (220) 2004-02-16
 (151) 2008-12-23
 (732) **RICOH COMPANY, LTD.**
3-6, 1-Chome, Naka-Magome,
Ohta-Ku, Tokyo
JP
 (740) DAMIR TKALČIĆ
 (540)

RICOH

(531) 27.5;

(511)
01

Hemijski proizvodi za fotografiju, umnožavanje, kopiranje i štampanje; razvijajući, fiksirajući, supstance za fiksiranje, rastvori za fiksiranje, fotografski senzibilizatori; supstance za razvijanje; fotografski film nesnimljeni; fotografski papir; senzibilisan papir za kopiranje; reprografski materijal osetljiv na svetlost, toplotu i pritisak; papir senzibilisan diazo-bojama (ploča, film, folija); elektreostatički senzibilisan papir (ploča, film, folija); papir za ofset matrice (ploča, film, folija); papir za kserografiju; termička traka za štampanje; filmovi za PPC (Playing Paper Copy) filmovi za kopiranje na običnom papiru ili za OHP (folije za grafoskop); TC (termohromni) filmovi; tečnost za skidanje tonera koje sadrže površinski aktivnu supstancu.

(111) **BAZ047513** (181) 2014-02-16
 (210) BAZ047513A (220) 2004-02-16
 (151) 2008-12-05

(732) **Koncern za proizvodnju i promet konditorskih proizvoda „BAMBI-BANAT” a.d. Beograd**

Bulevar Zorana Đinđića 8a, 11000 Beograd

RS

(740) DAMIR TKALČIĆ

(591) bijela, žuta, crna, crvena

(540)



(531) 1.5;3.4; 25.3; 27.5; 29.1;

(511)

30

Kafa, čaj, kakao, šećer, riža, tapioka, sago, nadomjesci kafe; brašno i proizvodi od žitarica, kruh, kolači, poslastice, bomboni, sladoled; med, sirup od melase; kvasac, prašak za dizanje tijesta; so, gorušica (slačica); ocat, umaci (začini); začini (mirođije); led za hlađenje.

31

Poljoprivredni, povrtlarski i šumski proizvodi i bobice, koji nisu obuhvaćeni drugim klasama; žive životinje; svježe voće i povrće; sjeme, prirodne biljke i cvijeće; hrana za životinje; slad.

32

Pivo; mineralne i gazirane vode te ostala bezalkoholna pića; voćni napici i voćni sokovi; sirupi i ostali pripravci za pripremu napitaka.

(111) **BAZ047514** (181) 2014-02-16
 (210) BAZ047514A (220) 2004-02-16
 (151) 2008-12-23

(732) **RICOH COMPANY, LTD.**
3-6, 1-Chome, Naka-Magome,
Ohta-Ku, Tokyo

JP

(740) DAMIR TKALČIĆ

(540)

RICOH

(531) 27.5;

(511)

45

Lična zaštita; pratnja; detektivske agencije; ugovaranje sastanaka; noćni čuvari; pokroviteljstvo; otvaranje bezbedonosnih brava; čišćenje potkrovlja; raščišćavanje đubreta; čišćenje skladišnog prostora; pisanje ličnih pisama; iznajmljivanje večernih haljina; kremacija; traganje za nestalim osobama; fotografija; pogrebi; poslovi sahranjivanja; iznajmljivanje odeće; iznajmljivanje haljina; iznajmljivanje uniformi; čuvari; agencije za sklapanje braka; pravljenje horoskopa; gašenje požara; sortiranje otpadaka i sekundarnih sirovina; organizovanje religioznih skupova.

(111) **BAZ047515** (181) 2014-02-16
 (210) BAZ047515A (220) 2004-02-16
 (151) 2008-12-23

(732) **RICOH COMPANY, LTD.**
3-6, 1-Chome, Naka-Magome,
Ohta-Ku, Tokyo

JP

(740) DAMIR TKALČIĆ

(540)

RICOH

(531) 27.5;

(511)

44

Uzgajanje životinja; pejzažna arhitektura; javna kupatila za higijenske svrhe; parna kupatila; saloni lepote; medicinske klinike; hiropraksa; frizerski saloni; pletenje venaca; domovi za rekonvalescente; kuće za odmor; bolnice; zdravstvena nega; hortikultura; baštovanstvo; iznajmljivanje farmske opreme; masaža; medicinska pomoć; usluge optičara; rasadnici; fizioterapija; psihološko testiranje; sanatorijumi; veterinarska pomoć; zubarstvo; kuće za negu; vazdušno i ručno raspršivanje đubriva i drugih agrohemikalija; konsultacije iz oblasti osiguranja; opsluživanje životinja; usluge banke krvi; aranžiranje cveća; svratišta; nega travnjaka; manikir; usluge babice; nega (medicinska); saveti o lekovima; usluge fotouređivanja; plastična hirurgija; liječenje drveća; uništavanje crva (u poljoprivredi); uništavanje korova; opsluživanje kućnih ljubimaca; ugradnja kose; usluge fiziologa; iznajmljivanje sanitarne opreme.

(111) **BAZ047516** (181) 2014-02-16

(210) BAZ047516A (220) 2004-02-16

(151) 2008-12-22

(732) **RICOH COMPANY, LTD.**

3-6, 1-Chome, Naka-Magome,
Ohta-Ku, Tokyo

JP

(740) DAMIR TKALČIĆ

(540)

RICOH

(531) 27.5;

(511)

43

Obezbeđivanje hotelskog smeštaja; catering; domovi za penzionere; kafeterije; obezbeđivanje instalacija na prostorima za kampovanje; kantine; iznajmljivanje privremenog smeštaja; iznajmljivanje prodajnih automata; pansioni; bungalovi; hoteli; jasje; restorani; rezervisanje mesta u pansionima; rezervisanje mesta u hotelima; restorani sa samousluživanjem; snek-barovi; pansioni za životinje; usluge nege dece; usluge organizovanja koktela; usluge sobara; usluge za praznično kampovanje (smeštaj); iznajmljivanje prenosivih zgrada; rezervisanje privremenog smeštaja; moteli; iznajmljivanje stolica, stolova, stolnjaka, stakla; iznajmljivanje prostorija za skupove; iznajmljivanje šatora.

(111) **BAZ047518** (181) 2014-02-16
 (210) BAZ047518A (220) 2004-02-16
 (151) 2008-12-22

(732) **RICOH COMPANY, LTD.**
3-6, 1-Chome, Naka-Magome,
Ohta-Ku, Tokyo

JP

(740) DAMIR TKALČIĆ

(540)

(111) **BAZ047519** (181) 2014-02-16
 (210) BAZ047519A (220) 2004-02-16
 (151) 2008-12-22

(732) **RICOH COMPANY, LTD.**
3-6, 1-Chome, Naka-Magome,
Ohta-Ku, Tokyo

JP

(740) DAMIR TKALČIĆ

(540)

RICOH

RICOH

(531) 27.5;

(511)
41

Dresiranje životinja; iznajmljivanje filmskih projektoru i pribora; filmski studiji; fizička kultura; iznajmljivanje scenske opreme za predstava; obezbeđivanje rekreacione opreme; radiofonska zabavna muzika; objavljivanje tekstova koji nisu izloženi javnosti; poučavanje; iznajmljivanje zvučnih zapisa; iznajmljivanje kinematografskih filmova; iznajmljivanje filmova; produkcija filmova; objavljivanje libreta; iznajmljivanje radio i TV aparata; produkcija radio i TV programa; produkcija pozorišnih predstava; produkcija predstava; TV zabava; iznajmljivanje pozorišne scenografije; zoološki vrtovi; dečje jaslje; praktična nastava (demonstriranje); usluge snimanja muzičkih zapisa; informacije o rekreaciji; iznajmljivanje opreme za ronjenje bez aparata; iznajmljivanje sportske opreme (izuzev vozila); iznajmljivanje stadiona; iznajmljivanje video rikordera; iznajmljivanje video traka; organizovanje i vođenje simpozijuma; pravljenje rasporeda sportskih aktivnosti; proizvodnja filma na video traci; internati; organizovanje i vođenje radionica (obuka); završno sinhronizovanje; religiozno obrazovanje; iznajmljivanje audio opreme; iznajmljivanje opreme za osvetljavanje pozornice ili TV studija; iznajmljivanje teniskih terena; iunajmljivanje video kamera; usluge pisanja skriptova (pozorišnih itd.); uređivanje video traka; uređivanje optičkih diskova; programiranje (raspoređivanje programa) na globalnoj računarskoj mreži; obezbeđivanje računarske igrice koje korisnici mogu pristupiti preko mreže; obezbeđivanje opreme za izložbe; usmeravanje na profesiju; novinarske usluge; prevođenje; tumačenje jezika znakova; snimanje na video traku; mikrofilmovanje.

(531) 27.5;

(511)
40

Abrazija; obrada kinematografskih filmova; prečišćavanje vazduha; magnetiziranje; dorada tekstila; dorada papira; prevlačenje srebrom; beljenje tkanina; drvorez; porublivanje tkanina; lemljenje; pravljenje odela; prevlačenje kadmijumom; štampanje tkanina postojanim bojama; pečenje grnčarije; bojenje obuće; prevlačenje hromom; prevlačenje metalom; bojenje kože; kondicioniranje krzna; krojenje odeće; štampanje šara; razvijanje fotografskog filma; prevlačenje zlatom; obrada vodom; elektrodeponovanje; prevlačenje kalajem; izrađivanje predmeta od krzna; kovanje; zaštita krzna od moljaca; izrada građevinske stolarije; gnječenje voća; dimljenje namirnica; galvanizovanje; graviranje; impregniranje odeće protiv vode; impregniranje tkanina protiv vode; impregniranje odeće protiv vatre; postupak s odećom za sprečavanje gužvanja; obrada vune; laminiranje; mlevenje; obrada metala; temperovanje metala; mlevenje brašna; prevlačenje niklom; tkanje (razboj); punjenje koža (životinja); poliranje abrazijom; povezivanje knjiga; rendisanje (strugara); izrada sedla (konjskih); sečenje (strugara); šivenje (odela); štavljenje; taksidernija; usluge bojenja; bijenje tekstila; obrada odeće; zaštita tekstila od moljaca; bojenje odeće; obrada papira; duvanje stakla; litografsko štampanje; štampanje; iznajmljivanje mašina za pletenje; ofset štampanje; sito štampanje.

(111) **BAZ047520** (181) 2014-02-16
 (210) BAZ047520A (220) 2004-02-16
 (151) 2008-12-22

(732) **RICOH COMPANY, LTD.**

**3-6, 1-Chome, Naka-Magome,
 Ohta-Ku, Tokyo**

JP

(740) DAMIR TKALČIĆ

(540)

RICOH

(531) 27.5;

(511)

39

Turističke agencije (osim za rezervisanje hotela); pratnja putnika; snabdevanje vodom; vazdušni transport; transport ambulatnim kolima; usluge vučenja vozila; iznajmljivanje vozila; prevoz automobilom; prevoz autobusom; prevoz čamcem za zabavu; iznajmljivanje čamaca; lomljenje leda; tehljenje; spasavanje brodova; transport šlepova; utovar, istovar i transport na baržama; drumski prevoz; železnički prevoz; iznajmljivanje konja; isporuka paketa; nosačke usluge; pakovanje robe; brokerski poslovi u vezi s brodskim transportom; organizovanje krstarenja; razgledanje mesta (turizam); istovar; isporuka robe; skladištenje robe; distribucija vode; distribucija električne energije; aktiviranje ustava na prevodnicima; parkiranje vozila; skladištenje; magacioniranje; iznajmljivanje skladišta; transport trajektom; rečni transport; transport robe; transportovanje robe; iznajmljivanje garaža; cevovodni transport; iznajmljivanje mesta za parkiranje; iznajmljivanje frižidera; iznajmljivanje vozila; iznajmljivanje turističkih vozila (kočije i sl.); iznajmljivanje kamiona; prevoz nameštaja; transport; transport čamcem; organizovanje turističkih tura; prevoz putnika; pilotiranje; vuča (vozila); vađenje potonulih brodova; rezervisanje sedišta za putovanje; spasavanje; taksi prevoz; transport gradskim šinskim vozilima; upućivanje tereta; prekomorski transport; obezbeđeni transport dragocenosti; transport putnika; transport i skladištenje otpadaka; usluge uklanjanja; čuvanje čamaca; brokerskimposlovi u vezi s teretom (upućivanje); brokerskimposlovi u vezi s transportom; vozačke usluge; kurirske usluge (poruke i roba); informacije o skladištenju; informacije o transportu; iznajmljivanje gnjuračkih zvana; iznajmljivanje gnjuračkih odela; iznajmljivanje skladišnih kontejnera; iznajmljivanje krovnih nosača za vozila; operacije spasavanja (transport); rezervacije transporta; rezervacije putovanja; podvodno spasavanje; pakovanje robe; dostavljanje poruka; dostavljanje novina; isporuka robe poštanskim nalogom; distribucija energije; iznajmljivanje motornih trkačkih vozila; iznajmljivanje stolica na točkovima.

(111) **BAZ047549** (181) 2014-02-16
 (210) BAZ047549A (220) 2004-02-16
 (151) 2008-12-24

(300) CH

2003-12-05

55041/2003

(732) **The Procter & Gamble Company**

**One Procter & Gamble Plaza,
 Cincinnati, Ohio**

US

(740) Dr DIANA PROTIĆ-TKALČIĆ

(591) žuta, svijetlo zelena, tamno zelena, bijela

(540)



(531) 5.5; 27.5; 29.1;

(511)

05

Ženski higijenski proizvodi i proizvodi za menstruaciju, uključujući higijenske rupčice i tampone, zaštitu za gaćice, unutrašnje upijače i uloške za žensku zaštitu.

(111) **BAZ047559** (181) 2014-02-18
 (210) BAZ047559A (220) 2004-02-18
 (151) 2008-12-25

(732) **COMMAX Co., Ltd**
513-11, Sangdaewon-Dong,
Jungwon-Gu, Sungnam-Si,
Kyunggi-Do, 462-120 Korea

KR

(740) "INTELBIRO" d.o.o.

(540)

COMMAX

(531) 27.5;

(511)

09

Adapteri, pojačivači, digitalni univerzalni uređaji za reprodukciju diskova (DVD plejeri), električne brave, interfoni, radio prijemnici, radio predajnici, odašiljači nasnimljenih porika, telefonski prijemnici, telefonski aparati, telefonski prijenosnici, televizijski prijemnici, video telefoni.

(111) **BAZ047561** (181) 2014-02-19

(210) BAZ047561A (220) 2004-02-19

(151) 2008-12-25

(732) **SUMITOMO CHEMICAL CO., LTD.**
27-1, Shinkawa 2-chome, Chuo-ku,
Tokyo 104-8260

JP

(740) „STAM” d.o.o.

(540)

SumiOne

(511)

01

Kemikalije za upotrebu u proizvodnji insekticida, fungicida i herbicida.

05

Insekticidi, fungicidi, herbicidi i preparati za uništavanje korova i ubijanje gamadi.

(111) **BAZ047562** (181) 2014-02-20

(210) BAZ047562A (220) 2004-02-20

(151) 2008-12-04

(732) **HELLY HANSEN ASA**
Solgaard skog 139, 1599 Moss
NO

(740) Nedim Krilić

(540)



(531) 25.1; 26.4; 27.5;

(511)

09

Pojasevi za spasavanje, prsluci za spasavanje, prsluci za održavanje na površini vode, odjeća za održavanje na površini vode, odjeća za preživljavanje; odijela za zaštitu od nesretnog slučaja, povrede ili vatre; gas maske; spasilačka oprema, aparati, oprema, instrumenti, odjeća i pribori za istu; pomoćna sredstva i pomoćna odjeća za održavanje na površini vode; vlažna i suha odjeća za vodene sportove, jedrenje, ronjenje i plivanje pod vodom; pojasevi i kaiševi za plivanje; sugurnosna oprema za konje, uzice i užad; prsluci za spasavanje za pse; naočale za sunce; sigurnosne naočale, sigurnosne zaštitne naočale i dvogledi; dijelovi, komponente, oprema, pribor, rezervni dijelovi i elementi za gore spomenute robe; kutije, futrole i držači za mobilne telefone.

25

Odjeća, uključujući odjeću za kišu, bade mantile, kaiševe (odjeća), pantalone, uključujući pantalone koje se navlače za vožnju kanua, rukavice za jedrenje; obuća, uključujući obične cipele, čizme i cipele za planinarenje; pokrivala za glavu.

(111) **BAZ047563** (181) 2014-02-20
 (210) BAZ047563A (220) 2004-02-20
 (151) 2008-12-04

(732) **HENKEL KGaA**
Henkelstrasse 67, D-40191
Düsseldorf
DE

(740) Nedim Krilić
 (540)

MAKROSIL

(511)
01

Ljepila za industriju; hemijski proizvodi za industriju.

16

Ljepila za papir, za kancelarijske svrhe, za kućne potrebe i za svrhe „uradi sam“.

17

Materijali za pakovanje, zaptivanje i izolovanje.

(111) **BAZ047564** (181) 2014-02-20
 (210) BAZ047564A (220) 2004-02-20
 (151) 2008-12-23

(732) **AKYIGIT TEKSTIL KONFEKSIYON**
VE MAGAZACILIK SANAYI
TICARET ANONIM ŞIRKETI

Demirkapi Mahallesi, İnönü
Caddesi, No: 56, Bağcılar-Istanbul
TR

(740) Nedim Krilić
 (540)

 **collezione**

(531) 27.5;

(511)
25

Odjeća, obuća, pokrivala za glavu.

(111) **BAZ047566** (181) 2014-02-20
 (210) BAZ047566A (220) 2004-02-20
 (151) 2008-12-24

(732) **Kenmark Brand Ltd.**
c/o Golden Tulip Hotels, Inns &
Resorts, Avenue de Gratta Paille 2,
1000 Lausanne 30

CH

(740) Dr DIANA PROTIĆ-TKALČIĆ
 (540)

GOLDEN TULIP

(511)
39

Usluge putničkih agencija i tur-operatora, usluge rezervisanja karata i putovanja, usluge agencija za rezervisanje, usluge turističkih agencija; usluge davanja informacija, uputa i konsultantske usluge koje se odnose na putovanja, i na sve predhodno navedene usluge, obezbijeđene putem elektronskih medija, uključujući Internet, i ne-elektronskih medija.

43

Hotelske usluge; usluge restorana i barova, obezbjeđivanje okrepe (hranjenja) i pića, ugostiteljske usluge; obezbjeđivanje privremenog smještaja; usluge rezervisanja hotela, usluge rezervisanja hotelskog smještaja i smještaja u odmaralištima; usluge davanja informacija, uputa i konsultantske usluge koje se odnose na sve predhodno navedene usluge, obezbijeđene putem elektronskih medija, uključujući Internet, i ne-elektronskih medija.

(111) **BAZ047567** (181) 2014-02-20
 (210) BAZ047567A (220) 2004-02-20
 (151) 2008-12-24

(732) **Kenmark Brand Ltd.**
c/o Golden Tulip Hotels, Inns &
Resorts, Avenue de Gratta Paille 2,
1000 Lausanne 30

CH

(740) Dr DIANA PROTIĆ-TKALČIĆ
 (540)



(531) 5.5;

(511)

39

Usluge putničkih agencija i tur-operatora, usluge rezervisanja karata i putovanja, usluge agencija za rezervisanje, usluge turističkih agencija; usluge davanja informacija, uputa i konsultantske usluge koje se odnose na putovanja, i na sve predhodno navedene usluge, obezbijeđene putem elektronskih medija, uključujući Internet, i ne-elektronskih medija.

43

Hotelske usluge; usluge restorana i barova, obezbjeđivanje okrepe (hranjenja) i pića, ugostiteljske usluge; obezbjeđivanje privremenog smještaja; usluge rezervisanja hotela, usluge rezervisanja hotelskog smještaja i smještaja u odmaralištima; usluge davanja informacija, uputa i konsultantske usluge koje se odnose na sve predhodno navedene usluge, obezbijeđene putem elektronskih medija, uključujući Internet, i ne-elektronskih medija.

(111) **BAZ047573** (181) 2014-02-23

(210) BAZ047573A (220) 2004-02-23

(151) 2008-12-16

(732) **Wm. Wrigley Jr. Company 410 North Michigan Avenue, Chicago, Illinois 60611**

US

(740) Nedim Krilić

(540)

CHAIN OF SOUR SNAKES

(511)

29

Meso, riba, perad i divljač, morska hrana; voće i povrće, a sve konzervirano, kuhano, prerađeno ili sušeno; pripravci napravljeni od svih naprijed navedenih roba; mliječni proizvodi, a naročito: mliječni napici, mliječni napici sa dodacima začina, napici spravljeni od mliječnih proizvoda, juhe; namazi koji sadrže mast, za kruh; salate od povrća i voća; bjelančevine za prehrambene potrebe; mali obroci, gotova jela i sastojci za jela spravljeni od svih naprijed navedenih roba.

30

Riža, tjestenina; obrađene žitarice i proizvodi od žitarica za upotrebu u ljudskoj ishrani; čaj, kakao; kava, kavene arome, ekstrakti kave, mješavine kave i cikorijske, cikorijske i mješavine cikorijske, a sve u svrhu korištenja kao nadomjesci kave; čokolada za piće; neljekovite poslastice, slastičarski proizvodi, kolači, keksi, biskviti; slatki i pikantni namazi obuhvaćeni ovom klasom; razne vrste leda, sladoled i proizvodi od sladoleda; smrznute poslastice, ohlađeni deserti, pjene (mousse-vi), slatko piće (šerbet); hljeb, tijesto za kolače, čokolada; pizze, tijesta za pizze, nadjevi za pizze; umaci za salate, umaci (kao začini), a posebno: umaci za pizze, tjesteninu i rižu; majoneza.

(111) **BAZ047574** (181) 2014-02-23

(210) BAZ047574A (220) 2004-02-23

(151) 2008-12-16

(732) **Wm. Wrigley Jr. Company
410 North Michigan Avenue,
Chicago, Illinois 60611**

US

(740) Nedim Krilić

(540)

STARBURST FROOTS

(511)

30

Čokolada za piće, neljekovite poslastice; guma za žvakanje; kolači, keksi; razne vrste leda, sladoled, proizvodi od sladoleda; smrznuti jogurt, smrznute poslastice; ohlađeni deserti, pjene (mousse-vi), hladno piće (šerbet); kruh; tijesto za kolače; pića, nadjevi; slatki namazi, šećer, med; čokolada.

(111) **BAZ047604** (181) 2014-03-02

(210) BAZ047604A (220) 2004-03-02

(151) 2008-11-21

(732) **FARMACEVTSKA HEMISKA
KOZMETIČKA INDUSTRIJA
"ALKALOID" AD - Skopje**

**Bul. Aleksandar Makedonski br.
12, 1000 Skopje**

MK

(740) Nedim Krilić

(540)

HOLLESTA

(511)

05

Farmaceutski, veterinarski i higijenski proizvodi; dijetetičke supstance za medicinsku upotrebu, hrana za dojenčad; flasteri, materijali za previjanje; materijali za plomiranje zuba i za zubne otiske; dezinfekcijska sredstva; proizvodi za uništavanje životinjskih štetočina; fungicidi, herbicidi.

(111) **BAZ048192** (181) 2014-10-21

(210) BAZ048192A (220) 2004-10-21

(151) 2008-12-09

(732) **STADA Arzneimittel AG**
Stadastrasse 2-18, 61118 Bad Vilbel
DE

(740) "Linea Sušić" d.o.o.

(540)

Cardiostad

(511)

05

Farmaceutski proizvodi.

(111) **BAZ058449** (181) 2015-02-08

(210) BAZ058449A (220) 2005-02-08

(151) 2008-10-09

(732) **"FIS" d.o.o. Vitez**

Poslovni centar 96, 77250 Vitez

BA

(540)



(531) 24.17; 27.5;

(511)

04

Industrijska ulja i masti; sredstva za podmazivanje; proizvodi za upijanje, vlaženje i vezanje prašine; goriva (uključujući benzin za motore) i rasvjetne tvari; svijeće, stijenjevi za rasvjetu.

11

Fungicidi, herbicidi; uređaji za rasvjetu, grijanje, proizvodnja pare, kuhanje, hlađenje, sušenje, ventilacija, vodoopskrba i sanitarna oprema.

20

Namještaj, zrcala, okviri; proizvodi koji nisu obuhvaćeni drugim razredima, od drva, pluta, trske, šiblja, ražine, kosti, bjelokosti, usovine, kornjačevine, ambre, sedefa, morske zgure (stive); nadomjesci svih tih materijala ili plastični proizvodi.

24

Tkanine i tekstilni proizvodi koji nisu obuhvaćeni drugim razredima; pokrivači za krevete i stolove.

25

Odjeća, obuća, pokrivala za glavu.

37

Izgradnja; popravci; usluge postavljanja.

39

Prijevoz; ambalažiranje i uskladištenje proizvoda; organiziranje putovanja.

(111) **BAZ059000** (181) 2015-07-27

(210) BAZ059000A (220) 2005-07-27

(151) 2008-10-29

(732) **Globe International Nominees Pty Ltd (Australian Company Number 095 410 281)**

300 Lorimer Street, Port Melbourne, Victoria, 3207

AU

(740) "Linea Sušić" d.o.o.

(540)

GLOBE

(511)

18

Torbe u ovoj klasi; koferi i putničke torbe; koža i imitacija kože, robe izrađene od ovih materijala koje nisu obuhvaćene u drugim klasama; tašne; novčanici; školske torbe, ručni koferi; kovčežići za isprave; navlake za ključeve; kišobrani.

25

Odjeća; obuća; pokrivala za glavu; pribor u ovoj klasi za navedenu robu.

28

Sportski i gimnastičarski predmeti koji nisu obuhvaćeni u drugim klasama; daske s valjčićima, točkovi za daske s valjčićima pojedinačno ili u kompletu, oprema i dijelovi za to, t.j., ležajevi, oprema za montiranje, platforme, trake za stezanje, i pločice za daske sa valjčićima (riser pads); skije za vodu; skije za surfanje; skije; rubovi skija; strugaljke za skije; fokina koža za oblaganje skija; vezovi za skije; obloge za skije; vosak za skije; daske za surfanje; kajševi za daske za surfanje; torbe posebno dizajnirane za skije i daske za surfanje; daske za potrbušno plivanje; wake boards; snowboard; sanke; daske s jedrom; oprema za daske s jedrom; jarboli za daske s jedrom; paraglajderi; klizaljke za led; koturaljke; štapovi za hokej; zaštitna postava za dijelove sportskih odijela; zaštita za laktove; zaštita za koljena; zaštita za cjevanice; bokserske vreće; reketi; žice za reketi; bicikli za treniranje na mjestu; mašine za fizičke vježbe; lopte za igru; reketi za igru; zmajevi, papirnati; motovila za papirnate zmajeve; igračke; igre i stvari za igru; predmeti za igru u bazenima; igre na pločama; ručne elektronske igre; društvene igre; dijelovi i oprema za to u ovoj klasi.

(111) **BAZ059229** (181) 2015-10-26
 (210) BAZ059229A (220) 2005-10-26
 (151) 2008-12-03

(732) **“SES” d.o.o.**
Trg Zavnobih-a 25
BA

(591) crvena

(540)



(531) 26.11; 27.5; 29.1;

(511)

37

Izgradnja, popravak, postavljanje.

(111) **BAZ061012** (181) 2016-06-29
 (210) BAZ0610124A (220) 2006-06-29
 (151) 2008-11-20

(732) **STADA Arzneimittel AG**
Stadastrasse 2-18, 61118 Bad
DE

(740) “Linea Sušić” d.o.o.

(540)

ENAPLUS

(511)

05

Farmaceutski i veterinarski proizvodi; higijenski proizvodi za upotrebu u medicini; dijetne tvari za medicinske potrebe, hrana za dojenčad; flasteri, materijal za previjanje; materijali za plombiranje zubi i za zubne otiske; dezinfekcijska sredstva; proizvodi za uništavanje životinjskih štetočina; fungicidi, herbicidi.

(111) **BAZ0610166** (181) 2016-07-13
 (210) BAZ0610166A (220) 2006-07-13
 (151) 2008-10-16

(732) **Aktsionerno Droujestvo**
Bulgartabac Holding
Graf Ignatiev Str. 62, 1000 Sofia
BG

(740) Nedim Krilić

(591) zlatna, bijela, žuta, narandžasta, ljubičasta, plava, crvena, zelena

(540)



(531) 2.9; 5.5; 27.3; 27.5; 29.1;

(511)

34

Duhan, sirov, obrađen ili prerađen; proizvodi od duhana; cigarete, cigare i cigarilosi; filteri za cigarete; cigaret-papir; proizvodi za pušače; šibice; upaljači za pušače i pepeljare od neplemenitih metala.

(111) **BAZ061023** (181) 2016-08-04
 (210) BAZ0610238A (220) 2006-08-04
 (151) 2008-12-02

(732) **STADA Arzneimittel AG**
Stadastrasse 2-18, 61118 Bad
DE

(740) "Linea Sušić" d.o.o.

(540)

LATRIGIL

(511)

05

Farmaceutski i veterinarski proizvodi; higijenski proizvodi za upotrebu u medicini; dijetne tvari za medicinske potrebe, hrana za dojenčad; flasteri, materijal za previjanje; materijali za plombiranje zubi i za zubne otiske; dezinfekcijska sredstva; proizvodi za uništavanje životinjskih štetočina; fungicidi, herbicidi.

(111) **BAZ061023** (181) 2016-08-04
 (210) BAZ0610239A (220) 2006-08-04
 (151) 2008-12-02

(732) **STADA Arzneimittel AG**
Stadastrasse 2-18, 61118 Bad
DE

(740) "Linea Sušić" d.o.o.

(540)

ONLASTAD

(511)

05

Farmaceutski i veterinarski proizvodi; higijenski proizvodi za upotrebu u medicini; dijetne tvari za medicinske potrebe, hrana za dojenčad; flasteri, materijal za previjanje; materijali za plombiranje zubi i za zubne otiske; dezinfekcijska sredstva; proizvodi za uništavanje životinjskih štetočina; fungicidi, herbicidi.

(111) **BAZ061035** (181) 2016-09-05
 (210) BAZ0610352A (220) 2006-09-05
 (151) 2008-12-01

(732) **Rautaruukki Oyj**
Suolakivenkatu 1, 00810 Helsinki
FI

(740) "Linea Sušić" d.o.o.

(540)

MONTERREY

(511)

06

Obični metali i njihove legure; metalni građevinski materijali; metalne prenosive konstrukcije; metalni materijali za tračnice; metalna užad i neelektrične metalne žice; metalni bravarski proizvodi i sitni metalni predmeti; metalne cijevi; metalne blagajne; metalni proizvodi koji nisu obuhvaćeni drugim klasama; rudače.

19

Nemetalni građevinski materijali; krute nemetalne cijevi za gradnju; asfalt, katran i bitumen (smola); nemetalne prenosive konstrukcije; nemetalni spomenici.

37

Izgradnja; popravci; usluge postavljanja.

(111) **BAZ061035** (181) 2016-09-05
 (210) BAZ0610353A (220) 2006-09-05
 (151) 2008-12-01

(732) **Rautaruukki Oyj**
Suolakivenkatu 1, 00810 Helsinki
FI

(740) "Linea Sušić" d.o.o.

(540)

CASCADE

(511)

06

Obični metali i njihove legure; metalni građevinski materijali; metalne prenosive konstrukcije; metalni materijali za tračnice; metalna užad i neelektrične metalne žice; metalni bravarski proizvodi i sitni metalni predmeti; metalne cijevi; metalne blagajne; metalni proizvodi koji nisu obuhvaćeni drugim klasama; rudače.

19

Nemetalni građevinski materijali; krute nemetalne cijevi za gradnju; asfalt, katran i bitumen (smola); nemetalne prenosive konstrukcije; nemetalni spomenici.

37

Izgradnja; popravci; usluge postavljanja.

(111) **BAZ061039** (181) 2016-09-22
 (210) BAZ0610398A (220) 2006-09-22
 (151) 2008-11-21

(732) **FARMACEVTSKA HEMISKA
 KOZMETIČKA INDUSTRIJA
 "ALKALOID" AD - Skopje**
**Bul. Aleksandar Makedonski br.
 12, 1000 Skopje**

MK

(740) Nedim Krilić

(540)

BIPRESSO

(511)

05

Farmaceutski proizvodi.

(111) **BAZ061071** (181) 2016-12-20
 (210) BAZ0610718A (220) 2006-12-20
 (151) 2008-12-02

(732) **STADA Arzneimittel AG**
**Stadastrasse 2-18, 61118 Bad
 DE**

(740) "Linea Sušić" d.o.o.

(540)

MELOXISTAD

(511)

05

Farmaceutski i veterinarski proizvodi; higijenski proizvodi za upotrebu u medicini; dijetne tvari za medicinske potrebe, hrana za dojenčad; flasteri, materijali za previjanje; materijali za plombiranje zubi i za zubne otiske; dezinfekcijska sredstva; proizvodi za uništavanje životinjskih štetočina; fungicidi, herbicidi.

(111) **BAZ061040** (181) 2016-09-22
 (210) BAZ0610405A (220) 2006-09-22
 (151) 2008-11-20

(732) **STADA Arzneimittel AG**
**Stadastrasse 2-18, 61118 Bad
 DE**

(740) "Linea Sušić" d.o.o.

(540)

MELYD

(511)

05

Farmaceutski i veterinarski proizvodi; higijenski proizvodi za upotrebu u medicini; dijetne tvari za medicinske potrebe, hrana za dojenčad; flasteri, materijal za previjanje; materijali za plombiranje zubi i za zubne otiske; dezinfekcijska sredstva; proizvodi za uništavanje životinjskih štetočina; fungicidi, herbicidi.

(111) **BAZ069630** (181) 2016-01-27
 (210) BAZ069630A (220) 2006-01-27
 (151) 2008-11-20

(732) **STADA Arzneimittel AG**
**Stadastrasse 2-18, 61118 Bad
 DE**

(740) "Linea Sušić" d.o.o.

(540)

VITOPRIL

(511)

05

Farmaceutski i veterinarski proizvodi; higijenski proizvodi za upotrebu u medicini; dijetne tvari za medicinske potrebe, hrana za dojenčad; flasteri, materijal za previjanje; materijali za plombiranje zubi i za zubne otiske; dezinfekcijska sredstva; proizvodi za uništavanje životinjskih štetočina; fungicidi, herbicidi.

(111) **BAZ069631** (181) 2016-01-27
 (210) BAZ069631A (220) 2006-01-27
 (151) 2008-11-20

(732) **STADA Arzneimittel AG**
Stadastrasse 2-18, 61118 Bad
DE

(740) "Linea Sušić" d.o.o.

(540)

MIVARA

(511)

05

Farmaceutski i veterinarski proizvodi; higijenski proizvodi za upotrebu u medicini; dijetne tvari za medicinske potrebe, hrana za dojenčad; flasteri, materijal za previjanje; materijali za plombiranje zubi i za zubne otiske; dezinfekcijska sredstva; proizvodi za uništavanje životinjskih štetočina; fungicidi, herbicidi.

(111) **BAZ069821** (181) 2016-03-17
 (210) BAZ069821A (220) 2006-03-17
 (151) 2008-12-02

(732) **STADA Arzneimittel AG**
Stadastrasse 2-18, 61118 Bad
DE

(740) "Linea Sušić" d.o.o.

(540)

FLUVASTAD

(511)

05

Farmaceutski i veterinarski proizvodi; higijenski proizvodi za upotrebu u medicini; dijetne tvari za medicinske potrebe, hrana za dojenčad; flasteri, materijal za previjanje; materijali za plombiranje zubi i za zubne otiske; dezinfekcijska sredstva; proizvodi za uništavanje životinjskih štetočina; fungicidi, herbicidi.

(111) **BAZ0710811** (181) 2017-01-25
 (210) BAZ0710811A (220) 2007-01-25
 (151) 2008-11-26

(732) **cm-cosmetic market d.o.o.**
PC-96, Vitez
BA

(591) crvena, crna, bijela

(540)



(531) 27.5; 29.1;

(511)

03

Preparati za bijeljenje i ostale tvari za pranje rublja; preparati za čišćenje, poliranje, odmašćivanje i struganje; sapuni; parfimerijski proizvodi, eterična ulja, kozmetički proizvodi, losioni za kosu; proizvodi za njegu zubi.

05

Dijetne tvari za medicinske potrebe, hrana za dojenčad; flasteri, materijal za previjanje; dezinfekcijska sredstva; proizvodi za uništavanje životinjskih štetočina; fungicidi, herbicidi.

14

Pravi i lažni nakit, drago kamenje; urarski proizvodi i kronometrički instrumenti.

18

Koža, imitacije kože, proizvodi od tih materijala koji nisu obuhvaćeni drugim razredima; kovčezi i torbe.

21

Pribor i posuđe za kućanstvo ili za kuhinju (koji nisu od plemenitih metala niti su presvućeni plemenitim metalom); češljevi i spužve; četke (osim kistova); pribor za čišćenje; žica za struganje parketa; stakleni proizvodi, porculanski i keramički proizvodi koji nisu obuhvaćeni drugim razredima.

25

Odjeća, obuća, pokrivala za glavu.

26

Čipka, vez, vrpce i uzice; puceta, kukice, pribadače i igle; umjetno cvijeće.

(111) **BAZ0710932** (181) 2017-03-12
 (210) BAZ0710932A (220) 2007-03-12
 (151) 2008-11-20

(732) **STADA Arzneimittel AG**
Stadastrasse 2-18, 61118 Bad
DE

(740) "Linea Sušić" d.o.o.

(540)

DNCG STADA

(511)

05

Farmaceutski i veterinarski proizvodi; higijenski proizvodi za upotrebu u medicini; dijetne tvari za medicinske potrebe, hrana za dojenčad; flasteri, materijali za previjanje; materijali za plombiranje zubi i za zubne otiske; dezinfekcijska sredstva; proizvodi za uništavanje životinjskih štetočina; fungicidi, herbicidi.

(111) **BAZ0711081** (181) 2017-04-20
 (210) BAZ0711081A (220) 2007-04-20
 (151) 2008-12-01

(732) **Rautaruukki Oyj**
Suolakivenkatu 1, 00810 Helsinki
FI

(740) "Linea Sušić" d.o.o.

(540)

RUUKKI

(511)

06

Obični metali i njihove legure; metalni građevinski materijali; metalne prenosive konstrukcije; metalni materijali za tračnice; metalna užad i neelektrične metalne žice; metalni bravarski proizvodi i sitni metalni predmeti; metalne cijevi; metalne blagajne; metalni proizvodi koji nisu obuhvaćeni drugim klasama; rudače.

07

Strojevi i alatni strojevi; motori (osim motora za kopnena vozila); spojke, prenosni uređaji (osim onih za kopnena vozila) poljoprivredne naprave osim onih koji se pokreću ručno; inkubatori za jaja.

37

Izgradnja; popravci; usluge postavljanja.

(111) **BAZ0711082** (181) 2017-04-20
 (210) BAZ0711082A (220) 2007-04-20
 (151) 2008-12-01

(732) **Rautaruukki Oyj**
Suolakivenkatu 1, 00810 Helsinki
FI

(740) "Linea Sušić" d.o.o.

(540)

MORE WITH METALS

(511)

06

Obični metali i njihove legure; metalni građevinski materijali; metalne prenosive konstrukcije; metalni materijali za tračnice; metalna užad i neelektrične metalne žice; metalni bravarski proizvodi i sitni metalni predmeti; metalne cijevi; metalne blagajne; metalni proizvodi koji nisu obuhvaćeni drugim klasama; rudače.

07

Strojevi i alatni strojevi; motori (osim motora za kopnena vozila); spojke, prenosni uređaji (osim onih za kopnena vozila) poljoprivredne naprave osim onih koji se pokreću ručno; inkubatori za jaja.

37

Izgradnja; popravci; usluge postavljanja.

(111) **BAZ0711381** (181) 2017-07-06
 (210) BAZ0711381A (220) 2007-07-06
 (151) 2008-11-10

(300) WO
 2007-06-15
 930.787

(732) **GLOBAL BRANDS LIMITED**
Furnace Hill, Clay Cross,
Chesterfield, Derbyshire S45 9NF

GB

(740) "Linea Sušić" d.o.o.

(540)

VK

(511)

32

Pivo, svijetlo pivo, crno pivo, voćni sokovi, voćni napici, mineralne vode, gazirane vode, bezalkoholna pića.

33

Alkoholna pića i napici uključujući konjak, jabukovaču, koktele, digestive, destilisana pića, alkoholna pića koja sadrže voćne ekstrakte, džin, likere, medovinu, kruškovaču, alkohol od riže, rum, sake, žestoka alkoholna pića, votku, viski i vino.

(111) **BAZ0711382** (181) 2017-07-06

(210) BAZ0711382A (220) 2007-07-06

(151) 2008-12-09

(300) CT

2007-05-17

005943162

(732) **GLOBAL BRANDS LIMITED**

**Furnace Hill, Clay Cross,
Chesterfield, Derbyshire S45 9NF**

GB

(740) "Linea Sušić" d.o.o.

(540)

VK VODKA KICK

(511)

33

Votka, votke koje sadrže voćne ekstrakte.

(111) **BAZ0711383** (181) 2017-07-06

(210) BAZ0711383A (220) 2007-07-06

(151) 2008-12-04

(732) **Metso Corporation**

Fabianinkatu 9 A, 00130 Helsinki

FI

(740) "Linea Sušić" d.o.o.

(540)

METSO

(511)

07

Strojevi i alatni strojevi; motori (osim motora za kopnena vozila); spojke i prenosni uređaji (osim onih za kopnena vozila) poljoprivredne naprave osim onih koji se pokreću ručno; inkubatori za jaja.

09

Naučni, nautički, geodetski, fotografski, kinematografski i optički aparati i instrumenti, kao i aparati i instrumenti za vaganje, mjerenje, signalizaciju, kontrolu (inspekciju), pomoć (spašavanje) i obuku; aparati i instrumenti za vođenje, distribuciju, transformiranje, akumuliranje, podešavanje ili upravljanje električne struje; aparati za snimanje, prenos i reprodukciju zvuka ili slika; magnetne podloge za snimanje, akustične ploče; automati i mehanizmi za automatske uređaje koji se pokreću uz prethodno ubacivanje kovanica; registarske blagajne, kompjuteri, oprema za obradu podataka i kompjutera; uređaji za gašenje požara.

11

Uređaji za rasvjetu, grijanje, proizvodnju pare, kuhanje, hlađenje, sušenje, ventilaciju, vodoopskrbu i sanitarna oprema.

17

Guma, gutaperka, biljna smola, azbest, tinjac i proizvodi od tih materijala koji nisu obuhvaćeni drugim klasama; proizvodi od poluobrađene plastike; materijali za nepropusno zatvaranje, brtvljenje i izolaciju; nemetalne savitljive cijevi.

37

Izgradnja; popravci; usluge postavljanja.

42

Naučne i tehnološke usluge kao i pripadajuće usluge istraživanja i koncepcije; usluge industrijskih analiza i istraživanja; koncepcija i razvoj kompjutera i kompjuterskih programa (hardware i software).

(111) **BAZ0711399** (181) 2017-07-10

(210) BAZ0711399A (220) 2007-07-10

(151) 2008-11-04

(300) WO

2007-06-15

929.330

(732) **GLOBAL BRANDS LIMITED**

**Furnace Hill, Clay Cross,
Chesterfield, Derbyshire S45 9NF**

GB

(740) "Linea Sušić" d.o.o.

(540)

CORKY'S

(511)

33

Alkoholna pića; alkoholna pića na bazi špirita sa voćnim, biljnim ili mirođijskim (začinskim) aromama; pića na bazi votke sa aromatima.

(111) **BAZ0711400** (181) 2017-07-10

(210) BAZ0711400A (220) 2007-07-10

(151) 2008-12-02

(732) **Jotun A/S**

Hystadveien 167, 3209 Sandefjord

NO

(740) "Linea Sušić" d.o.o.

(540)

JOTUN

(511)

02

Boje, lakovi, glazure, antivegetativne boje za čamce, brodove i platforme za podmorsko bušenje; premazi u vidu boja za čamce, brodove i platforme za podmorsko bušenje; lakovi u prahu za zaštitu metalnih cjevovoda i za zaštitu čelične armature i metalnih konstrukcija.

(111) **BAZ0711501** (181) 2017-08-08

(210) BAZ0711501A (220) 2007-08-08

(151) 2008-11-20

(732) **POLICHEM S.A.**

50, Val Fleuri, L-1526 Luxembourg

LU

(740) "Linea Sušić" d.o.o.

(540)

VAGI C

(511)

03

Preparati za bijeljenje i ostale tvari za pranje rublja; preparati za čišćenje, poliranje, odmaščivanje i struganje; sapuni; parfimerijski proizvodi, eterična ulja, kozmetički proizvodi, losioni za kosu; proizvodi za njegu zubi.

05

Farmaceutski i veterinarski proizvodi; higijenski proizvodi za upotrebu u medicini; dijetne tvari za medicinske potrebe, hrana za dojenčad; flasteri, materijal za previjanje; materijal za plombiranje zubi i za zubne otiske; dezinfekcijska sredstva; proizvodi za uništavanje životinjskih štetočina; fungicidi, herbicidi.

(111) **BAZ0711696** (181) 2017-09-21

(210) BAZ0711696A (220) 2007-09-21

(151) 2008-11-20

(732) **B-Young A/S**

Kokbjerg 14, DK-6000 Kolding

DK

(740) Nedim Krilić

(540)

FRANK.Q

(511)

09

Naočale, sunčane naočale; navlake za naočale i sunčane naočale.

18

Ručne torbe, torbe za putovanja i namirnice, putni kovčezi, kovčežići, toaletne torbice, džepni novčanici, novčanici, kišobrani.

25

Odjeća za muškarce, žene i djecu; obuća i pokrivala za glavu za muškarce, žene i djecu.

(111) **BAZ0711811** (181) 2017-11-05

(210) BAZ0711811A (220) 2007-11-05

(151) 2008-12-22

(732) **HIGH TECH COMPUTER CORPORATION**

No. 23, Xinghua Road, Taoyuan City, Taoyuan County 330, Taiwan

TW

(740) "SD PETOSEVIC" d.o.o.

(540)



(531) 26.7; 27.5;

(511)

09

Mobilni telefoni; mobilni telefoni sa funkcijom prijenosa podataka; video telefoni; smart telefoni; PDA uređaji; PDA uređaji sa GPS-om; PDA uređaji sa funkcijom bežične komunikacije; VOIP telefoni; telefoni s kamerom; tablet kompjuteri; tanki kompjuteri; ultra mobilni personalni kompjuteri; slušalice, slušalice sa funkcijom bežičnog prijenosa, sinhronizacijski kablovi, podloge, baterije, punjači sa mogućnošću podešavanja napona, kožne futrole za mobilne telefone i PDA uređaje, punjači, futrole za mobilne telefone, futrole za PDA uređaje, auto punjači za mobilne telefone ili PDA uređaje, auto držači za mobilne telefone ili PDA uređaje, daljinski upravljači, tastature.

(111) **BAZ0712006** (181) 2017-12-04

(210) BAZ0712006A (220) 2007-12-04

(151) 2008-10-29

(732) **Bosnalijek, farmaceutska i hemijska industrija, dioničko društvo**

Jukićeva 53, 71000 Sarajevo

BA

(740) "Linea Sušić" d.o.o.

(540)

MONOCLAR

(511)

05

Farmaceutski proizvodi.

(111) **BAZ0712007** (181) 2017-12-04

(210) BAZ0712007A (220) 2007-12-04

(151) 2008-10-29

(732) **Bosnalijek, farmaceutska i hemijska industrija, dioničko društvo**

Jukićeva 53, 71000 Sarajevo

BA

(740) "Linea Sušić" d.o.o.

(540)

DUOCLAR

(511)

05

Farmaceutski proizvodi.

(111) **BAZ0812243** (181) 2018-02-01

(210) BAZ0812243A (220) 2008-02-01

(151) 2008-12-02

(732) **Farmal d.d.**

**Branitelja domovinskog rata 8,
42230 Ludbreg**

HR

(740) DAMIR TKALČIĆ

(540)

CARDOX

(511)

05

Farmaceutski preparati.

(111) **BAZ0812271** (181) 2018-02-08

(210) BAZ0812271A (220) 2008-02-08

(151) 2008-10-28

(732) **"YIMOR" d.o.o.**

Kališta bb, 76233 Domaljevac

BA

(740) "INTELBIRO" d.o.o.

(540)



(531) 6.19; 26.4; 26.15; 27.5;

(511)

32

Mineralne, gazirane i negazirane vode, te ostala bezalkoholna pića.

(111) **BAZ0812327** (181) 2018-03-01
 (210) BAZ0812327A (220) 2008-02-29
 (151) 2008-11-04
 (732) „**PARTNER** mikrocreditna organizacija”
ul. 15 maja bb, 75000 Tuzla
BA
 (740) KERIM KARABDIĆ
 (591) plava, bijela
 (540)



(531) 2.7; 27.5; 29.1;

(511)

36

Osiguranje; finansijski poslovi; monetarni poslovi; upravljanje nekretninama.

(111) **BAZ0812328** (181) 2018-03-01
 (210) BAZ0812328A (220) 2008-02-29
 (151) 2008-11-04
 (732) „**PARTNER** mikrocreditna organizacija”
ul. 15 maja bb, 75000 Tuzla
BA
 (740) KERIM KARABDIĆ
 (591) bijela, plava
 (540)



(531) 02.07; 27.05; 29.01;

(511)

36

Osiguranje; finansijski poslovi; monetarni poslovi; upravljanje nekretninama.

(111) **BAZ0812531** (181) 2018-04-08
 (210) BAZ0812531A (220) 2008-04-08
 (151) 2008-11-17
 (732) **ABC-MAHIĆ doo**
Goraždanska br. 4, 77240
Bosanska Krupa
BA
 (740) NEMA ZASTUPNIKA
 (540)

Herbym



(531) 2.3; 27.5;

(511)

03

Preparati za bijeljenje i ostale tvari za pranje rublja; preparati za čišćenje, poliranje, odmaščivanje i struganje; sapuni; parfimerijski proizvodi, eterična ulja, kozmetički proizvodi, losioni za kosu; proizvodi za njegu zubi.

05

Farmaceutski i veterinarski proizvodi; higijenski proizvodi za upotrebu u medicini, dijetne tvari za medicinske potrebe, hrana za dojenčad; flasteri, materijal za previjanje; materijali za plombiranje zuba i za zubne otiske; dezinfekcijska sredstva; proizvodi za uništavanje životinjskih štetočina; fungicidi, herbicidi.

32

Pivo; mineralne i gazirane vode te ostala bezalkoholna pića; voćni napici i voćni sokovi; sirupi i ostali preparati za pripremanje napitaka.

(111) **BAZ0812669** (181) 2018-05-06

(210) BAZ0812669A (220) 2008-05-06

(151) 2008-11-20

(732) **AVDIBAŠIĆ Dino**

Ul. O.R.B. Br. 162, 75270 Živinice

BA

(740) Nedim Krilić

(591) plava, zlatna, bijela

(540)



(531) 11.3; 27.5; 29.1;

(511)

30

Kafa.

(111) **BAZ0812888** (181) 2018-06-23

(210) BAZ0812888A (220) 2008-06-23

(151) 2008-11-28

(732) **„DE-MI PROMET”, Trgovačko
preduzeće, Banja Luka, d.o.o.**

**Ul. Krajiških brigada br. 30, 78000
Banja Luka**

BA

(740) IGOR SJERIKOV & GORAN N. MARIĆ

(540)



(531) 26.11; 27.5;

(511)

07

Mašine i mašinski alati kao i njihovi dijelovi uključujući automatizovane mašine i mašinske alate kao i njihove dijelove.

09

Mehanički, optički, elektronski i električni aparati, uključujući i opremu za automobile.

12

Vozila i dijelovi za vozila.

(111) **BAZ0812891** (181) 2018-06-23

(210) BAZ0812891A (220) 2008-06-23

(151) 2008-11-28

(732) **„DE-MI PROMET”, Trgovačko
preduzeće, Banja Luka, d.o.o.**

**Ul. Krajiških brigada br. 30, 78000
Banja Luka**

BA

(740) IGOR SJERIKOV & GORAN N. MARIĆ

(540)



(531) 27.5;

(511)

07

Mašine i mašinski alati kao i njihovi dijelovi uključujući automatizovane mašine i mašinske alate kao i njihove dijelove.

09

Mehanički, optički, elektronski i električni aparati, uključujući i opremu za automobile.

12

Vozila i dijelovi za vozila.

(111) **BAZ0812892** (181) 2018-06-23
 (210) BAZ0812892A (220) 2008-06-23
 (151) 2008-11-01

(732) „**DE-MI PROMET**”, Trgovačko
 preduzeće, Banja Luka, d.o.o.
 Ul. Krajiških brigada br. 30, 78000
 Banja Luka

BA

(740) IGOR SJERIKOV & GORAN N. MARIĆ
 (540)



(531) 27.5;

(511)

07

Mašine i mašinski alati kao i njihovi dijelovi uključujući automatizovane mašine i mašinske alate kao i njihove dijelove.

09

Mehanički, optički, elektronski i električni aparati, uključujući i opremu za automobile.

12

Vozila i dijelovi za vozila.

(531) 15.1; 27.5;

(511)

07

Mašine i mašinski alati kao i njihovi dijelovi uključujući automatizovane mašine i mašinske alate kao i njihove dijelove.

09

Mehanički, optički, elektronski i električni aparati, uključujući i opremu za automobile.

12

Vozila i dijelovi za vozila.

(111) **BAZ0812894** (181) 2018-06-23
 (210) BAZ0812894A (220) 2008-06-23
 (151) 2008-11-28

(732) „**DE-MI PROMET**”, Trgovačko
 preduzeće, Banja Luka, d.o.o.
 Ul. Krajiških brigada br. 30, 78000
 Banja Luka

BA

(740) IGOR SJERIKOV & GORAN N. MARIĆ
 (540)



(111) **BAZ0812893** (181) 2018-06-23
 (210) BAZ0812893A (220) 2008-06-23
 (151) 2008-11-28

(732) „**DE-MI PROMET**”, Trgovačko
 preduzeće, Banja Luka, d.o.o.
 Ul. Krajiških brigada br. 30, 78000
 Banja Luka

BA

(740) IGOR SJERIKOV & GORAN N. MARIĆ
 (540)



(531) 27.5;

(511)

07

Mašine i mašinski alati kao i njihovi dijelovi uključujući automatizovane mašine i mašinske alate kao i njihove dijelove.

09

Mehanički, optički, elektronski i električni aparati, uključujući i opremu za automobile.

12

Vozila i dijelovi za vozila.

(111) **BAZ0812895** (181) 2018-06-23
 (210) BAZ0812895A (220) 2008-06-23
 (151) 2008-11-28

(732) „**DE-MI PROMET**”, Trgovačko
 preduzeće, Banja Luka, d.o.o.
 Ul. Krajiških brigada br. 30, 78000
 Banja Luka
BA

(740) IGOR SJERIKOV & GORAN N. MARIĆ
 (540)



(531) 27.5;
 (511)
07

Mašine i mašinski alati kao i njihovi dijelovi uključujući
 automatizovane mašine i mašinske alate kao i njihove
 dijelove.

09
 Mehanički, optički, elektronski i električni aparati, uključujući
 i opremu za automobile.

12
 Vozila i dijelovi za vozila.

(111) **BAZ0812896** (181) 2018-06-23
 (210) BAZ0812896A (220) 2008-06-23
 (151) 2008-11-28

(732) „**DE-MI PROMET**”, Trgovačko
 preduzeće, Banja Luka, d.o.o.
 Ul. Krajiških brigada br. 30, 78000
 Banja Luka
BA

(740) IGOR SJERIKOV & GORAN N. MARIĆ
 (540)



(531) 27.5;

(511)
07
 Mašine i mašinski alati kao i njihovi dijelovi uključujući
 automatizovane mašine i mašinske alate kao i njihove
 dijelove.

09
 Mehanički, optički, elektronski i električni aparati,
 uključujući i opremu za automobile.

12
 Vozila i dijelovi za vozila.

(111) **BAZ0812897** (181) 2018-06-23
 (210) BAZ0812897A (220) 2008-06-23
 (151) 2008-11-28

(732) „**DE-MI PROMET**”, Trgovačko
 preduzeće, Banja Luka, d.o.o.
 Ul. Krajiških brigada br. 30, 78000
 Banja Luka
BA

(740) IGOR SJERIKOV & GORAN N. MARIĆ
 (540)



(531) 1.15; 27.5;

(511)
07
 Mašine i mašinski alati kao i njihovi dijelovi uključujući
 automatizovane mašine i mašinske alate kao i njihove
 dijelove.

09
 Mehanički, optički, elektronski i električni aparati,
 uključujući i opremu za automobile.

12
 Vozila i dijelovi za vozila.

(111) **BAZ0812898** (181) 2018-06-23
 (210) BAZ0812898A (220) 2008-06-23
 (151) 2008-11-28

(732) „**DE-MI PROMET**”, Trgovačko
 preduzeće, Banja Luka, d.o.o.
 Ul. Krajiških brigada br. 30, 78000
 Banja Luka
BA

(740) IGOR SJERIKOV & GORAN N. MARIĆ
 (540)



(531) 27.5;

(511)
07

Mašine i mašinski alati kao i njihovi dijelovi uključujući automatizovane mašine i mašinske alate kao i njihove dijelove.

09

Mehanički, optički, elektronski i električni aparati, uključujući i opremu za automobile.

12

Vozila i dijelovi za vozila.

(111) **BAZ0812942** (181) 2018-07-04
 (210) BAZ0812942A (220) 2008-07-04
 (151) 2008-10-14

(300) GB
 2008-03-31
 2483635

(732) **Global Hotels and Resorts IP BV**
 Pietermaai 15, Curacao
AN

(740) “SD PETOSEVIC” d.o.o.
 (540)

SPIN

(511)

35

Usluge upravljanja hotelima; usluge savjetovanja u upravljanju u vezi sa franšizingom; formiranje programa sa specijalnim pogodnostima za česte putnike; informacijske, konsultantske i savjetodavne usluge vezane za navedene usluge.

36

Osiguranje; finansijski poslovi; monetarni poslovi; poslovi u vezi sa nekretninama; informacijske, konsultantske i savjetodavne usluge vezane za navedene usluge.

43

Hotelske usluge, usluge ljetovališta, motelske usluge, obezbjeđivanje smještaja; usluge privremenog smještaja; pružanje informacija o odmorima i planiranje vezano za smještaj; usluge barova; usluge krčmi; usluge kafea; usluge restorana i bifea; usluge kateringa; usluge organiziranja domjenaka; obezbjeđenje konferencijskih sadržaja; iznajmljivanje soba u svrhu održavanja konferencija, izložbi, seminara i sastanaka; obezbjeđivanje kapaciteta za poslovne sastanke; informacijske, konsultantske i savjetodavne usluge vezane za navedene usluge.

45

Kućepaziteljske usluge.

(111) **BAZ0813107** (181) 2018-08-05
 (210) BAZ0813107A (220) 2008-08-05
 (151) 2008-11-05

(732) **Park Hospitality Worldwide LLC (a Delaware Limited Liability**

Carlson Parkway, P.O. Box 59159, Minneapolis, MN 55459

US

(740) “ŽIVKO MIJATOVIĆ & PARTNERS” d.o.o.
 Sarajevo

(591) crvena, narandžasta, zelena, plava
 (540)



(531) 25.5; 27.5; 29.1;

(511)

43

Usluge hotela, barova i restorana; usluge rezervacija soba.

(111) **BAZ0813276** (181) 2018-09-10
 (210) BAZ0813276A (220) 2008-09-10
 (151) 2008-11-24

(732) **FERHATOVIĆ NIDAL**
Oprkanj broj 2, Sarajevo
BA

(740) "STAM" d.o.o.

(540)



(531) 3.7; 27.5;

(511)

43

Usluge okrepe (hranjenje), privremeno primanje na stan.

(111) **BAZ0813284** (181) 2018-09-12
 (210) BAZ0813284A (220) 2008-09-12
 (151) 2008-10-21

(732) **NOVARTIS AG**
4002 Basel
CH

(740) Dr DIANA PROTIĆ-TKALČIĆ

(540)

FLUAD

(511)

05

Vakcine za ljudsku upotrebu.

(111) **BAZ0813320** (181) 2018-09-26
 (210) BAZ0813320A (220) 2008-09-26
 (151) 2008-12-02

(732) **„IMTEC” d.o.o. Sarajevo**
Bosanski put bb, Ilijaš
BA

(740) EMIR KOVAČEVIĆ

(591) zelena, crna

(540)



(531) 26.11; 27.5; 27.7;

(511)

09

Naučni, nautički, geodetski, fotografski, kinematografski i optički aparati i instrumenti kao i aparati i instrumenti za vaganje, mjerenje, signalizaciju, kontrolu (inspekciju), za pomoć (spašavanje) i za obuku; aparati i instrumenti za vođenje, distribuiranje, transformiranje, akumuliranje, podešavanje ili upravljanje električne struje; aparati za snimanje, prijenos, reprodukciju zvuka i slika; magnetne podloge za snimanje, akustičke ploče, automati i mehanizmi za automatske uređaje koji se pokreću uz prethodno ubacivanje kovanica; registrarske blagajne, računari, oprema za obradu podataka i računara; uređaji za gašenje požara.

11

Uređaji za rasvjetu, grijanje, proizvodnju pare, kuhanje, hlađenje, sušenje, ventilaciju, vodoopskrbu i sanitarna oprema.

16

Papir, karton i proizvodi od tih materijala koji nisu obuhvaćeni drugim klasama; štamparski proizvodi; proizvodi za uvezivanje knjiga; fotografije; pribor za pisanje; ljepila (ljepive tvari za papirnate proizvode ili domaćinstva); slikarski pribor; kistovi; pisači strojevi i uredski pribor (osim namještaja); oprema za nastavu i obuku (osim aparata); plastični materijali za ambalažu (koji nisu obuhvaćeni drugim klasama); štamparska slova; klišeji.

35

Oglašavanje i reklamiranje; vođenje komercijalnih poslova; komercijalna administracija; uredski poslovi.

37

Izgradnja; popravci; usluge postavljanja.

38

Telekomunikacije.

41

Obuka; stručno osposobljavanje; razonoda; sportske i kulturne djelatnosti.

42

Naučne i tehnološke usluge kao i pripadajuće usluge istraživanja i koncepcije; usluge industrijskih analiza i istraživanja; koncepcija i razvoj računara i računarskih programa.

(111) **BAZ0813363** (181) 2018-10-14

(210) BAZ0813363A (220) 2008-10-14

(151) 2008-11-04

(732) „**MELIK-group**” d.o.o.

Moštre br. 23, Visoko

BA

(740) “INTELBIRO” d.o.o.

(591) crvena, bijela

(540)



(531) 27.5; 29.1;

(511)

30

Kava, čaj, kakao, šećer, tapioka, sago, nadomjesci kave.

(111) **BAZ0813380** (181) 2018-10-17

(210) BAZ0813380A (220) 2008-10-17

(151) 2008-12-26

(732) “**EkoSan**” d.o.o. Banja Luka

Dunavska br. 1C, Banja Luka

BA

(740) „STAM” d.o.o.

(540)



(531) 27.5; 27.5;

(511)

25

Odjeća, obuća, pokrivala za glavu.

(111) **BAZ0813383** (181) 2018-10-17

(210) BAZ0813383A (220) 2008-10-17

(151) 2008-12-26

(732) „**EkoSan**” d.o.o. Banja Luka

Dunavska br. 1C, Banja Luka

BA

(740) „STAM” d.o.o.

(540)



(531) 2.1; 21.3; 27.5;

(511)

25

Odjeća, obuća, pokrivala za glavu.

(111) **BAZ0813385** (181) 2018-10-17

(210) BAZ0813385A (220) 2008-10-17

(151) 2008-12-26

(732) „**EkoSan**” d.o.o. Banja Luka

Dunavska br. 1C, Banja Luka

BA

(740) „STAM” d.o.o.

(540)



(531) 1.15; 27.5;

(511)

25

Odjeća, obuća, pokrivala za glavu.

(111) **BAZ0813386** (181) 2018-10-17
 (210) BAZ0813386A (220) 2008-10-17
 (151) 2008-12-26

(732) „EkoSan” d.o.o. Banja Luka
 Dunavska br. 1C, Banja Luka
 BA

(740) „STAM” d.o.o.

(540)



(531) 3.3; 27.5;

(511)

25

Odjeća, obuća, pokrivala za glavu.

(111) **BAZ0813387** (181) 2018-10-17
 (210) BAZ0813387A (220) 2008-10-17
 (151) 2008-12-26

(732) „EkoSan” d.o.o. Banja Luka
 Dunavska br. 1C, Banja Luka
 BA

(740) „STAM” d.o.o.

(540)



(531) 27.5;

(511)

25

Odjeća, obuća, pokrivala za glavu.

(111) **BAZ0813388** (181) 2018-10-17
 (210) BAZ0813388A (220) 2008-10-17
 (151) 2008-12-26

(732) „EkoSan” d.o.o. Banja Luka
 Dunavska br. 1C, Banja Luka
 BA

(740) „STAM” d.o.o.

(540)

BENNY ZOKNI

(511)

25

Odjeća, obuća, pokrivala za glavu.

(111) **BAZ0813389** (181) 2018-10-17
 (210) BAZ0813389A (220) 2008-10-17
 (151) 2008-12-26

(732) „EkoSan” d.o.o. Banja Luka
 Dunavska br. 1C, Banja Luka
 BA

(740) “STAM” d.o.o.

(540)



(531) 2.9; 27.5; 27.7;

(511)

25

Odjeća, obuća, pokrivala za glavu.

(111) **BAZ0813390** (181) 2018-10-17
 (210) BAZ0813390A (220) 2008-10-17
 (151) 2008-12-26
 (732) „EkoSan” d.o.o. Banja Luka
 Dunavska br. 1C, Banja Luka
 BA
 (740) „STAM” d.o.o.
 (540)

NEW VICTO

(511)
25
 Odjeća, obuća, pokrivala za glavu.

(111) **BAZ0813391** (181) 2018-10-17
 (210) BAZ0813391A (220) 2008-10-17
 (151) 2008-12-05
 (732) „EkoSan” d.o.o. Banja Luka
 Dunavska br. 1C, Banja Luka
 BA
 (740) „STAM” d.o.o.
 (591) zelena, bijela
 (540)



(531) 27.5; 29.1;
 (511)
25
 Odjeća, obuća, pokrivala za glavu.

(111) **BAZ0813393** (181) 2018-10-07
 (210) BAZ0813393A (220) 2008-10-17
 (151) 2008-12-25
 (732) „EkoSan” d.o.o. Banja Luka
 Dunavska br. 1C, Banja Luka
 BA
 (740) „STAM” d.o.o.
 (540)



(531) 27.5;
 (511)
25
 Odjeća, obuća, pokrivala za glavu.

(111) **BAZ0813394** (181) 2018-10-17
 (210) BAZ0813394A (220) 2008-10-17
 (151) 2008-12-24
 (732) „EkoSan” d.o.o. Banja Luka
 Dunavska br. 1C, Banja Luka
 BA
 (740) „STAM” d.o.o.
 (540)

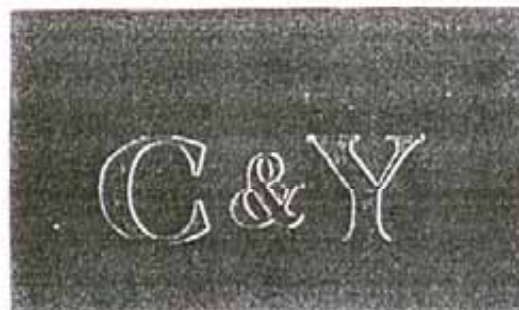

(531) 27.5;
 (511)
25
 Odjeća, obuća, pokrivala za glavu.

(111) **BAZ0813396** (181) 2018-10-17
 (210) BAZ0813396A (220) 2008-10-17
 (151) 2008-12-25

(732) „EkoSan” d.o.o. Banja Luka
 Dunavska br. 1C, Banja Luka
 BA

(740) “STAM” d.o.o.

(540)



(531) 27.5;

(511)

25

Odjeća, obuća, pokrivala za glavu.

(111) **BAZ0813397** (181) 2018-10-17
 (210) BAZ0813397A (220) 2008-10-17
 (151) 2008-12-25

(732) „EkoSan” d.o.o. Banja Luka
 Dunavska br. 1C, Banja Luka
 BA

(740) “STAM” d.o.o.

(540)



(531) 1.1; 1.15; 27.5;

(511)

25

Odjeća, obuća, pokrivala za glavu.

(111) **BAZ0813398** (181) 2018-10-17
 (210) BAZ0813398A (220) 2008-10-17
 (151) 2008-12-24

(732) „EkoSan” d.o.o. Banja Luka
 Dunavska br. 1C, Banja Luka
 BA

(740) “STAM” d.o.o.

(540)

(531) 4.03; 27.05;



(511)

25

Odjeća, obuća, pokrivala za glavu.

(111) **BAZ0813399** (181) 2018-10-17
 (210) BAZ0813399A (220) 2008-10-17
 (151) 2008-12-24

(732) „EkoSan” d.o.o. Banja Luka
 Dunavska br. 1C, Banja Luka
 BA

(740) „STAM” d.o.o.

(540)



(531) 9.3; 27.5;

(511)

25

Odjeća, obuća, pokrivala za glavu.

(111) **BAZ0813402** (181) 2018-10-17
 (210) BAZ0813402A (220) 2008-10-17
 (151) 2008-12-24
 (732) „EkoSan” d.o.o. Banja Luka
 Dunavska br. 1C, Banja Luka
 BA
 (740) „STAM” d.o.o.
 (540)



(531) 27.5;
 (511)
25
 Odjeća, obuća, pokrivala za glavu.

(111) **BAZ0813417** (181) 2018-10-23
 (210) BAZ0813417A (220) 2008-10-23
 (151) 2008-12-26
 (732) „EkoSan” d.o.o. Banja Luka
 Dunavska br. 1C, Banja Luka
 BA
 (740) „STAM” d.o.o.
 (540)



(531) 25.1; 26.11; 27.5;
 (511)
25
 Odjeća, obuća, pokrivala za glavu.

(111) **BAZ0813420** (181) 2018-10-23
 (210) BAZ0813420A (220) 2008-10-23
 (151) 2008-12-26
 (732) „EkoSan” d.o.o. Banja Luka
 Dunavska br. 1C, Banja Luka
 BA
 (740) „STAM” d.o.o.
 (540)



(531) 2.1; 27.5;
 (511)
25
 Odjeća, obuća, pokrivala za glavu.

(111) **BAZ0813448** (181) 2018-10-23
 (210) BAZ0813448A (220) 2008-10-23
 (151) 2008-12-24
 (732) „EkoSan” d.o.o. Banja Luka
 Dunavska br. 1C, Banja Luka
 BA
 (740) „STAM” d.o.o.
 (591) crna, bijela, zlatna, bež
 (540)



(531) 1.5; 24.7; 27.7; 29.1;
 (511)
25
 Odjeća, obuća, pokrivala za glavu.

(111) **BAZ0813488** (181) 2018-10-31

(210) BAZ0813488A (220) 2008-10-31

(151) 2008-11-10

(732) **Institut za standardizaciju Bosne i Hercegovine**

**Vojvode Radomira Putnika 34,
71123 Istočno Sarajevo**

BA

(540)



(531) 27.3; 27.5;

(511)

16

Papir, karton i proizvodi od tih materijala koji nisu obuhvaćeni drugim klasama; štamparski proizvodi; proizvodi za uvezivanje knjiga; fotografije; pribor za pisanje; ljepila (ljepljive tvari) za papirnate proizvode ili za kućanstvo; slikarski pribor, kistovi; pišaće mašine i kancelarijski pribor (osim namještaja); oprema za nastavu i obuku (osim aparata); plastični materijali za ambalažu (koji nisu obuhvaćeni drugim klasama); štamparska slova; klišeji.

35

Oglašavanje i reklamiranje; vođenje komercijalnih poslova; komercijalna administracija; uredski poslovi.

38

Telekomunikacije.

41

Obuka; stručno osposobljavanje; razonoda; sportske i kulturne djelatnosti.

42

Znanstvene i tehnološke usluge kao i pripadajuće usluge istraživanja i koncepcije; usluge industrijskih analiza i istraživanja; koncepcija i razvoj računala i računalnih programa.

45

Pravne usluge.

INDEKS BROJEVA ŽIGOVA

BAZ015599	BAZ047464	BAZ047559	BAZ0812328
BAZ026112	BAZ047466	BAZ047561	BAZ0812531
BAZ036786	BAZ047470	BAZ047562	BAZ0812669
BAZ036793	BAZ047472	BAZ047563	BAZ0812888
BAZ036961	BAZ047473	BAZ047564	BAZ0812891
BAZ036997	BAZ047475	BAZ047566	BAZ0812892
BAZ037036	BAZ047476	BAZ047567	BAZ0812893
BAZ037037	BAZ047478	BAZ047573	BAZ0812894
BAZ037038	BAZ047479	BAZ047574	BAZ0812895
BAZ037188	BAZ047480	BAZ047604	BAZ0812896
BAZ037199	BAZ047485	BAZ048192	BAZ0812897
BAZ037202	BAZ047486	BAZ058449	BAZ0812898
BAZ037204	BAZ047487	BAZ059000	BAZ0812942
BAZ037205	BAZ047490	BAZ059229	BAZ0813107
BAZ037209	BAZ047491	BAZ069630	BAZ0813276
BAZ037210	BAZ047493	BAZ069631	BAZ0813284
BAZ037227	BAZ047494	BAZ069821	BAZ0813320
BAZ037283	BAZ047495	BAZ0610124	BAZ0813363
BAZ037302	BAZ047496	BAZ0610166	BAZ0813380
BAZ037335	BAZ047497	BAZ0610238	BAZ0813383
BAZ037347	BAZ047498	BAZ0610239	BAZ0813385
BAZ037353	BAZ047499	BAZ0610352	BAZ0813386
BAZ037354	BAZ047500	BAZ0610353	BAZ0813387
BAZ037401	BAZ047501	BAZ0610398	BAZ0813388
BAZ047414	BAZ047502	BAZ0610405	BAZ0813389
BAZ047417	BAZ047503	BAZ0610718	BAZ0813390
BAZ047418	BAZ047504	BAZ0710811	BAZ0813391
BAZ047419	BAZ047505	BAZ0710932	BAZ0813393
BAZ047438	BAZ047506	BAZ0711081	BAZ0813394
BAZ047440	BAZ047507	BAZ0711082	BAZ0813396
BAZ047441	BAZ047508	BAZ0711381	BAZ0813397
BAZ047442	BAZ047509	BAZ0711382	BAZ0813398
BAZ047443	BAZ047510	BAZ0711383	BAZ0813399
BAZ047444	BAZ047511	BAZ0711399	BAZ0813402
BAZ047445	BAZ047512	BAZ0711400	BAZ0813417
BAZ047446	BAZ047513	BAZ0711501	BAZ0813420
BAZ047447	BAZ047514	BAZ0711696	BAZ0813448
BAZ047448	BAZ047515	BAZ0711811	BAZ0813488
BAZ047456	BAZ047516	BAZ0712006	
BAZ047457	BAZ047518	BAZ0712007	
BAZ047458	BAZ047519	BAZ0812243	
BAZ047460	BAZ047520	BAZ0812271	
BAZ047461	BAZ047549	BAZ0812327	

INDEX KLASA ŽIGOVA

01	BAZ047466	BAZ0812895	BAZ0812888
BAZ036997	BAZ047470	BAZ0812896	BAZ0812891
BAZ047512	BAZ047472	BAZ0812897	BAZ0812892
BAZ047561	BAZ047476	BAZ0812898	BAZ0812893
BAZ047563	BAZ047478		BAZ0812894
	BAZ047549	08	BAZ0812895
02	BAZ047561	BAZ037335	BAZ0812896
BAZ036997	BAZ047604		BAZ0812897
BAZ047511	BAZ048192	09	BAZ0812898
BAZ0711400	BAZ069630	BAZ036786	
	BAZ069631	BAZ036997	14
03	BAZ069821	BAZ037335	BAZ047506
BAZ047440	BAZ0610124	BAZ047448	BAZ0710811
BAZ047441	BAZ0610238	BAZ047509	
BAZ047442	BAZ0610239	BAZ047559	16
BAZ047472	BAZ0610398	BAZ047562	BAZ036997
BAZ047473	BAZ0610405	BAZ0711383	BAZ047438
BAZ047490	BAZ0610718	BAZ0711696	BAZ047505
BAZ047496	BAZ0710811	BAZ0711811	BAZ047563
BAZ047497	BAZ0710932	BAZ0812888	BAZ0813320
BAZ0710811	BAZ0711501	BAZ0812891	BAZ0813488
BAZ0711501	BAZ0712006	BAZ0812892	
BAZ0812531	BAZ0712007	BAZ0812893	17
	BAZ0812243	BAZ0812894	BAZ047563
04	BAZ0812531	BAZ0812895	BAZ0711383
BAZ047419	BAZ0813284	BAZ0812896	
BAZ058449		BAZ0812897	18
	06	BAZ0812898	BAZ047456
05	BAZ0610352	BAZ0813320	BAZ059000
BAZ015599	BAZ0610353		BAZ0710811
BAZ037199	BAZ0711081	10	BAZ0711696
BAZ037202	BAZ0711082	BAZ036997	
BAZ037204		BAZ047508	19
BAZ037205	07		BAZ0610352
BAZ037209	BAZ036793	11	BAZ0610353
BAZ037210	BAZ036997	BAZ047472	
BAZ037227	BAZ047510	BAZ047487	20
BAZ037283	BAZ0711081	BAZ047507	BAZ058449
BAZ037302	BAZ0711082	BAZ058449	
BAZ037347	BAZ0711383	BAZ0711383	21
BAZ047414	BAZ0812888	BAZ0813320	BAZ047504
BAZ047443	BAZ0812891		BAZ0710811
BAZ047444	BAZ0812892	12	
BAZ047446	BAZ0812893	BAZ036793	24
BAZ047447	BAZ0812894	BAZ036961	BAZ058449

25	BAZ0812669	BAZ058449	45
BAZ047456	BAZ0813363	BAZ059229	BAZ047448
BAZ047464		BAZ0610352	BAZ047514
BAZ047491	31	BAZ0610353	BAZ0812942
BAZ047562	BAZ047460	BAZ0711081	BAZ0813488
BAZ047564	BAZ047513	BAZ0711082	
BAZ058449		BAZ0711383	
BAZ059000		BAZ0813320	
BAZ0710811	32		
BAZ0711696	BAZ026112	38	
BAZ0813380	BAZ047445	BAZ047486	
BAZ0813383	BAZ047457	BAZ047500	
BAZ0813385	BAZ047493	BAZ0813320	
BAZ0813386	BAZ047494	BAZ0813488	
BAZ0813387	BAZ047495		
BAZ0813388	BAZ047513	39	
BAZ0813389	BAZ0711381	BAZ047520	
BAZ0813390	BAZ0812271	BAZ047566	
BAZ0813391	BAZ0812531	BAZ047567	
BAZ0813393		BAZ058449	
BAZ0813394	33		
BAZ0813396	BAZ047485		
BAZ0813397	BAZ0711381	40	
BAZ0813398	BAZ0711382	BAZ036997	
BAZ0813399	BAZ0711399	BAZ047519	
BAZ0813402			
BAZ0813417			
BAZ0813420	34	41	
BAZ0813448	BAZ037036	BAZ047448	
	BAZ037037	BAZ047461	
	BAZ037038	BAZ047486	
	BAZ037401	BAZ047518	
	BAZ0610166	BAZ0813320	
		BAZ0813488	
26			
BAZ0710811			
28			
BAZ047456	35	42	
BAZ059000	BAZ047418	BAZ037353	
	BAZ047464	BAZ037354	
	BAZ047486	BAZ047448	
29	BAZ047503	BAZ0711383	
BAZ047460	BAZ0812942	BAZ0813320	
BAZ047573	BAZ0813320	BAZ0813488	
	BAZ0813488		
	36		
	BAZ047417		
	BAZ047502		
	BAZ0812327	43	
	BAZ0812328	BAZ047516	
	BAZ0812942	BAZ047566	
		BAZ047567	
		BAZ0812942	
		BAZ0813107	
		BAZ0813276	
	37		
	BAZ037335		
	BAZ047418		
	BAZ047501		
		44	
		BAZ047515	

INDEKS NOSIOCA ŽIGOVA

“DE-MI PROMET”, Trgovačko preduzeće, Banja

Luka, d.o.o.

BAZ0812888

BAZ0812891

BAZ0812892

BAZ0812893

BAZ0812894

BAZ0812895

BAZ0812896

BAZ0812897

BAZ0812898

“EkoSan” d.o.o. Banja Luka

BAZ0813380

BAZ0813383

BAZ0813385

BAZ0813386

BAZ0813387

BAZ0813388

BAZ0813389

BAZ0813390

BAZ0813391

BAZ0813393

BAZ0813394

BAZ0813396

BAZ0813397

BAZ0813398

BAZ0813399

BAZ0813402

BAZ0813417

BAZ0813420

BAZ0813448

“FIS” d.o.o. Vitez

BAZ058449

“IMTEC” d.o.o. Sarajevo

BAZ0813320

“MELIK-group” d.o.o.

BAZ0813363

“PARTNER mikroreditna organizacija”

BAZ0812327

BAZ0812328

“PIROIL” d.o.o.

BAZ047418

“SES” d.o.o.

BAZ059229

“YIMOR” d.o.o.

BAZ0812271

ABC-MAHIĆ doo

BAZ0812531

Agencija za audiovizuelne medije “Top lista
nadrealista”

BAZ047486

AKBANK TURK A.S.

BAZ047417

Akcionerno Drujestvo Bulgartabac Holding

BAZ0610166

AKYIGIT TEKSTIL KONFEKSIYON VE
MAGAZACILIK SANAYI TICARET ANONIM
ŞİRKETİ

BAZ047564

Astellas Pharma Inc.

BAZ047443

BAZ047444

AVDIBAŠIĆ Dino

BAZ0812669

BASF Agro B.V., Arnhem (NL), Zweigniederlassung
Wädenswil

BAZ037302

BAZ047447

BASF Agrochemical Products B.V.

BAZ047476

BASIC COMPANY

BAZ047438

Belupo, lijekovi i kozmetika, d.d.

BAZ037227

INDEKS NOSIOCA ŽIGOVA

Biofarma Ilaç Sanayii ve Ticaret A.S.
BAZ047470

ECCO Sko A/S
BAZ047464

Bosnalijek, farmaceutska i hemijska industrija,
dioničko društvo
BAZ0712006
BAZ0712007

ELIT FOREIGN TRADE d.o.o.
BAZ037188

BULGARTABAC HOLDING GROUP
BAZ037036
BAZ037037
BAZ037038

Endemol Nederland B.V.
BAZ047461

B-Young A/S
BAZ0711696

ETA živilska industrija, d.d.
BAZ047460

C & J Clark International Limited
BAZ047491

FARMACEVTSKA HEMISKA KOZMETIČKA
INDUSTRIJA "ALKALOID" AD - Skopje
BAZ047604
BAZ0610398

CASTROL LIMITED
BAZ047419

Farmal d.d.
BAZ0812243

cm-cosmetic market d.o.o.
BAZ0710811

FERHATOVIĆ NIDAL
BAZ0813276

COLGATE-PALMOLIVE COMPANY
BAZ047440
BAZ047441
BAZ047442

Fresenius Kabi Austria GmbH
BAZ047478

COMMAX Co., Ltd
BAZ047559

GALENIKA a.d.
BAZ037347
BAZ047466

Cott Beverages Inc., a Georgia corporation
BAZ047493
BAZ047494
BAZ047495

GLOBAL BRANDS LIMITED
BAZ0711381
BAZ0711382
BAZ0711399

Cubist Pharmaceuticals, Inc.
BAZ047414

Global Hotels and Resorts IP BV
BAZ0812942

DaimlerChrysler AG
BAZ036961

Globe International Nominees Pty Ltd (Australian
Company Number 095 410 281)
BAZ059000

DERIS PATENTS & TRADEMARKS AGENCY
JOINT-STOCK COMPANY
BAZ047448

GUESS?, INC.
BAZ047473

HELLY HANSEN ASA
BAZ047562

INDEKS NOSIOCA ŽIGOVA

Hemofarm Koncern "Zorka-Pharma" ekcionarsko
društvo za proizvodnju farmaceutskih proizvoda

BAZ037202
BAZ037204
BAZ037205
BAZ037209

~~BAZ037203~~

HENKEL KGaA
BAZ047563

HIGH TECH COMPUTER CORPORATION
BAZ0711811

Imperial Tobacco Limited
BAZ037401

INFO STUDIO d.o.o.
BAZ037353
BAZ037354

Institut za standardizaciju Bosne i Hercegovine
BAZ0813488

Jotun A/S
BAZ0711400

Kabushiki Kaisha Kanebo Keshohin (Kanebo
Cosmetics Inc.)
BAZ047496
BAZ047497

Kenmark Brand Ltd.
BAZ047566
BAZ047567

Koncern za proizvodnju i promet konditorskih
proizvoda "BAMBI-BANAT" a.d.
BAZ047498
BAZ047499
BAZ047513

KONICA MINOLTA HOLDINGS, INC.
BAZ036997

LURA-KEKSI d.o.o.
BAZ047479
BAZ047480

MAKITA CORPORATION
BAZ037335

Metso Corporation
BAZ0711383

NOVARTIS AG
BAZ0813284

NSK Ltd.
BAZ036793

Park Hospitality Worldwide LLC (a Delaware Limited
Liability Company)
BAZ0813107

POLICHEM S.A.
BAZ0711501

Pony International, LLC
BAZ047456

R & A Bailey & Co
BAZ047485

Rautaruukki Oyj
BAZ0610352
BAZ0610353
BAZ0711081
BAZ0711082

Reckitt & Colman (Overseas) Limited
BAZ047472

RECORDATI IRELAND LIMITED
BAZ037199

RICOH COMPANY, LTD.
BAZ047500
BAZ047501
BAZ047502
BAZ047503
BAZ047504
BAZ047505
BAZ047506
BAZ047507
BAZ047508
BAZ047509

INDEKS NOSIOCA ŽIGOVA

BAZ047510	The Procter & Gamble Company
BAZ047511	BAZ047549
BAZ047512	
BAZ047514	Toms Gruppen A/S
BAZ047515	BAZ047475
BAZ047516	
BAZ047518	Unilever N.V.
BAZ047519	BAZ047490
BAZ047520	
SARAJEVSKI KISELJAK d.d.	Wm. Wrigley Jr. Company
BAZ026112	BAZ047573
	BAZ047574
SB Pharmco Puerto Rico Inc.	
BAZ015599	
SCJ EurAFNE Ltd.	
BAZ047446	
Sidney Frank Importing Co., Inc.	
BAZ047487	
SONY BMG MUSIC ENTERTAINMENT	
BAZ036786	
STADA Arzneimittel AG	
BAZ048192	
BAZ069630	
BAZ069631	
BAZ069821	
BAZ0610124	
BAZ0610238	
BAZ0610239	
BAZ0610405	
BAZ0610718	
BAZ0710932	
SUMITOMO CHEMICAL CO., LTD.	
BAZ047561	
SZUR "KREM KAVA"	
BAZ047458	
The Coca-Cola Company	
BAZ047445	
BAZ047457	

PRENOS PRAVA

BAZ961031

2/2002

New Uno Holdings Corporation

6885 Elm Street, McLean 22101-3883, VA

US

2008-12-23

BAZ961031

2/2002

Wm. Wrigley Jr. Company

410 North Michigan Avenue, Chicago, Illinois

60611

US

2008-12-24

BAZ96341

3/2000

MANN+HUMMEL GMBH

Hindenburgstr. 45, D-71638 Ludwigsburg

DE

2008-12-22

BAZ96342

3/2000

MANN+HUMMEL GMBH

Hindenburgstr. 45, D-71638 Ludwigsburg

DE

2008-12-23

BAZ96416

2/2001

New Uno Holdings Corporation

6885 Elm Street, McLean 22101-3883, VA

US

2008-12-23

BAZ96416

2/2001

Wm. Wrigley Jr. Company

410 North Michigan Avenue, Chicago, Illinois 60611

US

2008-12-24

BAZ96417

2/2001

New Uno Holdings Corporation

6885 Elm Street, McLean 22101-3883, VA

US

2008-12-23

BAZ96417

2/2001

Wm. Wrigley Jr. Company

410 North Michigan Avenue, Chicago, Illinois 60611

US

2008-12-24

BAZ96556

1/2002

Mars Drinks U.K. Limited

3D Dundee Road, Slough, SL1 4LG Berkshire

GB

2008-12-26

BAZ971497

1-2/2003

GLAXO GROUP LIMITED

Glaxo Wellcome House, Berkeley Avenue,

Greenford, Middlesex UB6 0NN

GB

2008-10-28

BAZ971701

3-4/2002

GLAXO GROUP LIMITED

Glaxo Wellcome House, Berkeley Avenue,

Greenford, Middlesex UB6 0NN

GB

2008-10-28

BAZ971826

1-2/2003

GLAXO GROUP LIMITED

Glaxo Wellcome House, Berkeley Avenue,

Greenford, Middlesex UB6 0NN

GB

2008-10-28

PRENOS PRAVA

BAZ972104

1-2/2003

3M Company, a Delaware Corporation

3M Center, 2501 Hudson Road, St. Paul,
Minnesota 55144

US

2008-10-09

BAZ972410

1-2/2003

New Uno Holdings Corporation

6885 Elm Street, McLean 22101-3883, VA

US

2008-12-24

BAZ972410

1-2/2003

Wm. Wrigley Jr. Company

410 North Michigan Avenue, Chicago, Illinois 60611

US

2008-12-24

BAZ972538

1-2/2003

New Uno Holdings Corporation

6885 Elm Street, McLean 22101-3883, VA

US

2008-12-24

BAZ972538

1-2/2003

Wm. Wrigley Jr. Company

410 North Michigan Avenue, Chicago, Illinois 60611

US

2008-12-24

BAZ972541

3-4/2003

New Uno Holdings Corporation

6885 Elm Street, McLean 22101-3883, VA

US

2008-12-23

BAZ972541

3-4/2003

Wm. Wrigley Jr. Company

410 North Michigan Avenue, Chicago, Illinois 60611

US

2008-12-24

BAZ983012

3-4/2003

New Uno Holdings Corporation

6885 Elm Street, McLean 22101-3883, VA

US

2008-12-24

BAZ983012

3-4/2003

Wm. Wrigley Jr. Company

410 North Michigan Avenue, Chicago, Illinois 60611

US

2008-12-24

BAZ993514

1-2/2004

New Uno Holdings Corporation

6885 Elm Street, McLean 22101-3883, VA

US

2008-12-23

BAZ993589

1-2/2004

New Uno Holdings Corporation

6885 Elm Street, McLean 22101-3883, VA

US

2008-12-24

BAZ993589

1-2/2004

Wm. Wrigley Jr. Company

410 North Michigan Avenue, Chicago, Illinois 60611

US

2008-12-24

PRENOS PRAVA

BAZ993678

1-2/2004

New Uno Holdings Corporation

6885 Elm Street, McLean 22101-3883, VA

US

2008-12-23

BAZ993678

1-2/2004

Wm. Wrigley Jr. Company

410 North Michigan Avenue, Chicago, Illinois 60611

US

2008-12-24

BAZ993902

3-4/2004

GLAXO GROUP LIMITED

Glaxo Wellcome House, Berkeley Avenue,
Greenford, Middlesex UB6 0NN

GB

2008-10-28

BAZ993904

3-4/2004

GLAXO GROUP LIMITED

Glaxo Wellcome House, Berkeley Avenue,
Greenford, Middlesex UB6 0NN

GB

2008-10-28

BAZ004074

2/2005

New Uno Holdings Corporation

6885 Elm Street, McLean 22101-3883, VA

US

2008-12-24

BAZ004420

3-4/2005

New Uno Holdings Corporation

6885 Elm Street, McLean 22101-3883, VA

US

2008-12-24

BAZ004420

3-4/2005

Wm. Wrigley Jr. Company

410 North Michigan Avenue, Chicago, Illinois 60611

US

2008-12-24

BAZ004494

3-4/2005

New Uno Holdings Corporation

6885 Elm Street, McLean 22101-3883, VA

US

2008-12-24

BAZ004494

3-4/2005

Wm. Wrigley Jr. Company

410 North Michigan Avenue, Chicago, Illinois 60611

US

2008-12-24

BAZ004683

3-4/2005

Pernod Ricard Espana, S.A.

Calle Cesar Vallejo 24, Poligono Industrial
Guadalhorce, 29002 Malaga

ES

2008-10-07

BAZ014809

2/2006

New Uno Holdings Corporation

6885 Elm Street, McLean 22101-3883, VA

US

2008-12-24

BAZ014809

2/2006

Wm. Wrigley Jr. Company

410 North Michigan Avenue, Chicago, Illinois 60611

US

2008-12-24

PRENOS PRAVA

BAZ014879

2/2006

RECORDATI IRELAND LIMITED

Raheens East, Ringaskiddy Co. Cork

IE

2008-11-17

BAZ025983

1/2008

GLAXO GROUP LIMITED

Glaxo Wellcome House, Berkeley Avenue,
Greenford, Middlesex UB6 0NN

GB

2008-10-28

BAZ026171

3-4/2007

GLAXO GROUP LIMITED

Glaxo Wellcome House, Berkeley Avenue,
Greenford, Middlesex UB6 0NN

GB

2008-10-28

BAZ047573

4/2008

New Uno Holdings Corporation

6885 Elm Street, McLean 22101-3883, VA

US

2008-12-24

BAZ047573

4/2008

Wm. Wrigley Jr. Company

410 North Michigan Avenue, Chicago, Illinois 60611

US

2008-12-24

BAZ047574

4/2008

New Uno Holdings Corporation

6885 Elm Street, McLean 22101-3883, VA

US

2008-12-24

BAZ047574

4/2008

Wm. Wrigley Jr. Company

410 North Michigan Avenue, Chicago, Illinois 60611

US

2008-12-24

BAZ058960

3-4/2005

Esensa d.o.o. Beograd

Slobodna Zona, Viline vode bb

RS

2008-10-14

BAZ058961

3-4/2005

Esensa d.o.o.

Beograd, Slobodna zona, Viline vode bb

RS

2008-10-14

BAZ058962

3-4/2005

Esensa d.o.o.

Beograd, Slobodna zona, Viline vode bb

RS

2008-10-14

BAZ069862

1-2/2007

SmithKline Beecham Corporation

One Franklin Plaza, 200 North 16th Street,
Philadelphia, Pennsylvania 19102

US

2008-12-17

BAZ069863

3-4/2006

SmithKline Beecham Corporation

One Franklin Plaza, 200 North 16th Street,
Philadelphia, Pennsylvania 19102

US

2008-12-17

PROMJENA NAZIVA I ADRESE NOSIOCA PRAVA

BAZ96734

1/2002

ISKRA-SOZD elektrokovinske industrije n.sol.o.

Ljubljana-v likvidaciji

Trg revolucije 3, 1000 Ljubljana

SI

2008-10-07

BAZ971513

3-4/2002

TRANE INTERNATIONAL INC.

One Centennial Avenue, Piscataway, New Jersey

08855

US

2008-11-26

BAZ971514

3-4/2002

TRANE INTERNATIONAL INC.

One Centennial Avenue, Piscataway, New Jersey

08855

US

2008-11-26

BAZ983204

1/2002

Bosnalijek, farmaceutska i hemijska industrija,
dioničko društvo

Jukićeva 53, 71000 Sarajevo

BA

2008-10-20

BAZ015494

1/2002

Institut za standardizaciju Bosne i Hercegovine
Vojvode Radomira Putnika 34, 71123 Istočno
Sarajevo

BA

2008-11-10

BAZ015495

1/2002

Institut za standardizaciju Bosne i Hercegovine
Vojvode Radomira Putnika 34, 71123 Istočno
Sarajevo

BA

2008-11-10

BAZ036629

2/2008

Capitol Records LLC

150 Fifth Avenue, 11th Floor, New York, NY 10011

US

2008-10-22

BAZ036676

2/2008

Church & Dwight Co., Inc.

469 North Harrison Street, Princeton, New Jersey

08543

US

2008-11-21

BAZ036679

2/2008

Church & Dwight Co., Inc.

469 North Harrison Street, Princeton, New Jersey

08543

US

2008-11-21

BAZ036987

1-2/2004

Institut za standardizaciju Bosne i Hercegovine
Vojvode Radomira Putnika 34, 71123 Istočno
Sarajevo

BA

2008-11-10

BAZ036988

1-2/2004

Institut za standardizaciju Bosne i Hercegovine
Vojvode Radomira Putnika 34, 71123 Istočno
Sarajevo

BA

2008-11-10

BAZ037308

3/2008

Church & Dwight Co., Inc.

469 North Harrison Street, Princeton, New Jersey

08543

US

2008-11-21

PROMJENA NAZIVA NOSIOCA PRAVA

BAZ96556
1/2002
MARS SUGAR U.K.
3D Dundee Road, Slough, SL1 4LG Berkshire
GB
2008-12-26

BAZ96556
1/2002
MARS U.K.
3D Dundee Road, Slough, SL1 4LG Berkshire
GB
2008-12-26

BAZ971506
3-4/2002
SEIKO KABUSHIKI KAISHA (trading as SEIKO CORPORATION)
5-11, Ginza 4-chome, Chuo-ku, Tokyo
JP
2008-12-10

BAZ971506
3-4/2002
Seiko Holdings Kabushiki Kaisha (trading as Seiko Holdings Corporation)
5-11, Ginza, 4-chome, Chuo-ku, Tokyo
JP
2008-12-10

BAZ971507
3-4/2002
SEIKO KABUSHIKI KAISHA (trading as SEIKO CORPORATION)
5-11, Ginza 4-chome, Chuo-ku, Tokyo
JP
2008-12-10

BAZ971507
3-4/2002
Seiko Holdings Kabushiki Kaisha (trading as Seiko Holdings Corporation)
5-11, Ginza, 4-chome, Chuo-ku, Tokyo
JP
2008-12-10

BAZ993634
1-2/2004
Compeed ApS
Blokken 39, DK-3460 Birkerød
DK
2008-10-23

BAZ993927
3/2000
DD "VISPAK" prehrambena industrija p.o. VISOKO
Ozrakovići bb. Visoko
BA
2008-10-08

BAZ993927
3/2000
DD "VISPAK" prehrambena industrija Visoko
Ozrakovići bb. Visoko
BA
2008-10-08

BAZ004683
3-4/2005
Beam Global Espana, S.A.
Arturo Soria No. 107, 28043 Madrid
ES
2008-10-07

BAZ026004
2/2005
"Rafinerija ulja Modriča", a.d. - Modriča
Vojvode Stepe 49, Modriča
BA
2008-11-26

BAZ036977
3-4/2003
DD "VISPAK" prehrambena industrija Visoko
Ozrakovići bb. Visoko
BA
2008-10-10

PROMJENA ADRESE NOSIOCA PRAVA

BAZ971308

3-4/2002

VingCard Elsafe AS

Sophus Lies vei, 1523 Moss

NO

2008-10-08

BAZ971513

3-4/2002

AMERICAN STANDARD INTERNATIONAL INC.

1370 Avenue of the Americas-33rd Floor, New York,
New York 10019

US

2008-11-26

BAZ971514

3-4/2002

AMERICAN STANDARD INTERNATIONAL INC.

1370 Avenue of the Americas-33rd Floor, New York,
New York 10019

US

2008-11-26

BAZ983029

3-4/2003

Amgen Inc. (a corporation of the state Delaware)

One Amgen Center Drive, Thousand Oaks, California
91320-1799

US

2008-10-20

BAZ983202

3-4/2003

Essiac Products Inc. a Canadian company

164 Richmond Road, Ottawa, Ontario K1Z 6W2

CA

2008-10-21

BAZ983222

3-4/2003

ALOE VERA OF AMERICA, INC.

13745 Jupiter Road, Dallas, Texas 75238

US

2008-10-16

BAZ983223

3-4/2003

ALOE VERA OF AMERICA, INC.

13745 Jupiter Road, Dallas, Texas 75238

US

2008-10-16

BAZ983244

1-2/2004

John B. Stetson Company, a corporation organized
and existing under the laws of the State of Delaware
One Exchange Place, Jersey City, New Jersey
07302

US

2008-10-09

BAZ983365

2/2002

Skyy Spirits, LLC.

One Beach Street, Suite 300, San Francisco,
California 94133

US

2008-10-23

BAZ993634

1-2/2004

Compeed A/S

Blokken 39, DK-3460 Birkerød

DK

2008-10-23

BAZ004063

2/2005

VingCard Elsafe AS

Sophus Lies vei, 1523 Moss

NO

2008-10-08

BAZ014874

2/2006

Grant Thornton International

175 West Jackson Boulevard, 20th Floor, Chicago,
Illinois 60604

US

2008-12-22

BAZ015201

1-2/2007

OSI Pharmaceuticals, Inc.

41 Pinelawn Road, Melville, New York 11747

US

2008-11-10

BAZ025961

2/2005

Vitaminka A.D. Banja Luka

Braće Pišteljića 22, 78000 Banja Luka

BA

2008-11-07

BAZ036548

2/2008

SIDENOR STEEL PRODUCTS MANUFACTURING

COMPANY S.A.

Mesogeion Avenue 2-4, Athens Tower 115 27, Athens

GR

2008-12-16

BAZ037125

3/2008

“SIDENOR”-STEEL PRODUCTS MANUFACTURING

COMPANY S.A.

Mesogeion Avenue 2-4, Athens Tower 115 27, Athens

GR

2008-12-16

BAZ037126

3/2008

“SIDENOR”-STEEL PRODUCTS MANUFACTURING

COMPANY S.A.

Mesogeion Avenue 2-4, Athens Tower 115 27, Athens

GR

2008-12-16

BAZ037318

3/2008

Baxi Heating (UK) LTD

16 Stanier Way, Wyvern Business Park, Derby, DE21

6BF

GB

2008-12-16

PRODUŽENJE VAŽENJA ŽIGA

BAZ982801
3-4/2003
01, 29
2018-04-15

BAZ983181
3-4/2003
29, 30
2018-10-12

BAZ982867
3-4/2003
09
2018-05-18

BAZ983182
3-4/2003
30
2018-10-12

BAZ983029
3-4/2003
05
2018-07-17

BAZ983185
3-4/2003
02
2018-10-12

BAZ983086
3-4/2003
14
2018-08-28

BAZ983194
3-4/2003
02, 03, 04
2018-10-19

BAZ983126
1-2/2004
36
2018-09-10

BAZ983195
3-4/2003
01, 02, 04
2018-10-19

BAZ983154
3-4/2003
03
2018-10-01

BAZ983196
3-4/2003
01, 02, 04
2018-10-19

BAZ983162
3-4/2003
33
2018-10-05

BAZ983197
3-4/2003
01, 02, 04
2018-10-19

BAZ983164
1-2/2004
28
2018-10-05

BAZ983200
3-4/2003
37
2018-10-20

BAZ983176
3-4/2003
05
2018-10-08

BAZ983201
3-4/2003
05
2018-10-21

BAZ983202 3-4/2003 30 2018-10-21	BAZ983244 1-2/2004 25 2018-11-13
BAZ983204 1/2002 05 2018-10-23	BAZ983248 1-2/2004 12 2018-11-18
BAZ983206 3-4/2003 05 2018-10-26	BAZ983249 1-2/2004 12 2018-11-18
BAZ983220 3-4/2003 16, 25, 41 2018-10-28	BAZ983251 1-2/2004 09, 38 2018-11-19
BAZ983222 3-4/2003 03, 05, 30, 32 2018-10-29	BAZ983252 1-2/2004 09, 38 2018-11-19
BAZ983223 3-4/2003 03 2018-10-29	BAZ983256 1-2/2004 09, 38 2018-11-23
BAZ983230 1/2002 05 2018-11-03	BAZ983258 1-2/2004 05 2018-11-24
BAZ983236 3-4/2003 01, 02, 19 2018-11-09	BAZ983267 1-2/2004 34 2018-11-26
BAZ983238 3-4/2003 10 2018-11-10	BAZ983268 1-2/2004 05 2018-11-26
BAZ983243 3-4/2003 03 2018-11-13	BAZ983272 3-4/2003 34 2018-11-30

BAZ983273	BAZ983285
3-4/2003	1-2/2004
34	04
2018-11-30	2018-12-03
BAZ983274	BAZ983286
3-4/2003	1-2/2004
34	04
2018-11-30	2018-12-03
BAZ983275	BAZ983287
3-4/2003	1-2/2004
34	04
2018-11-30	2018-12-03
BAZ983276	BAZ983288
3-4/2003	1-2/2004
34	04
2018-11-30	2018-12-03
BAZ983277	BAZ983289
3-4/2003	1-2/2004
34	04
2018-11-30	2018-12-03
BAZ983278	BAZ983291
3-4/2003	3-4/2003
34	16, 28
2018-11-30	2018-12-08
BAZ983279	BAZ983294
3-4/2003	1-2/2004
34	05
2018-11-30	2018-12-11
BAZ983281	BAZ983295
1-2/2004	1-2/2004
01, 02, 03, 04, 05, 06, 07, 09, 10, 11, 12, 13, 16, 17, 18, 19, 20, 21, 22, 23, 24, 25, 26, 27, 28, 29, 30, 31, 32, 37, 39, 40, 41, 42, 43, 44	05
2018-12-02	2018-12-11
BAZ983282	BAZ983312
1-2/2004	1-2/2003
42	30
2018-12-02	Kava, čaj, kakao, šećer, riža, tapioka, sago; nadomjesci kave; brašno i proizvodi od žitarica, kruh, kolači, poslastice, bomboni, sladoled; med, sirup od melase; kvasac, prašak za dizanje tijesta; sol, gorčica (senf); ocat (sirće), umaci (kao začini); mirodije (začini); led za rashlađivanje.

42 Znanstvena i industrijska istraživanja; programiranje za računala (kompjutore).	BAZ983327 2/2002
43 Usluge okrepe (hranjenja); usluge privremenog primanja na stan.	34 2018-12-17
44 Medicinske usluge; veterinarske i poljoprivredne usluge; njega ljepote za ljude ili za životinje.	BAZ983328 1/2002
45 Pravne usluge.	25 2018-12-18
2018-12-15	
BAZ983313	BAZ983329
1-2/2003	1/2002
30	25
Kava, čaj, kakao, šećer, riža, tapioka, sago; nadomjesci kave; brašno i proizvodi od žitarica, kruh, kolači, poslastice, bomboni, sladoled; med, sirup od melase; kvasac, prašak za dizanje tijesta; sol, gorčica (senf); ocat (sirće), umaci (kao začini); mirodije (začini); led za rashlađivanje.	2018-12-18
42 Znanstvena i industrijska istraživanja; programiranje za računala (kompjutore).	BAZ983334 1-2/2004
43 Usluge okrepe (hranjenja); usluge privremenog primanja na stan.	04 2018-12-22
44 Medicinske usluge; veterinarske i poljoprivredne usluge; njega ljepote za ljude ili za životinje.	BAZ983335 1-2/2004
45 Pravne usluge.	04 2018-12-22
2018-12-15	
BAZ983314	BAZ983336
3-4/2003	1-2/2004
30, 32	04
2018-12-15	2018-12-22
BAZ983321	BAZ983337
1-2/2004	1-2/2004
04, 36, 37	04
2018-12-16	2018-12-22
BAZ983325	BAZ983338
2/2002	1-2/2004
34	01
2018-12-17	2018-12-22
BAZ983326	BAZ983339
2/2002	1-2/2004
34	04
2018-12-17	2018-12-22

BAZ983341 1-2/2004 04 2018-12-22	BAZ983352 1-2/2004 04 2018-12-22	BAZ983362 1-2/2004 05 2018-12-24
BAZ983342 1-2/2004 04 2018-12-22	BAZ983353 1-2/2004 04 2018-12-22	BAZ983365 2/2002 33 2018-12-28
BAZ983343 1-2/2004 01 2018-12-22	BAZ983354 1-2/2004 04 2018-12-22	BAZ983371 3-4/2003 30 2018-12-29
BAZ983344 1-2/2004 01 2018-12-22	BAZ983355 1-2/2004 04 2018-12-22	BAZ983380 1-2/2004 09, 12 2018-12-29
BAZ983345 1-2/2004 04 2018-12-22	BAZ983356 1-2/2004 04 2018-12-22	BAZ983396 1-2/2004 30 2018-12-30
BAZ983346 1-2/2004 04 2018-12-22	BAZ983357 1-2/2004 04 2018-12-22	BAZ983398 1-2/2004 01, 02, 03, 04, 05, 06, 07, 08, 09, 10, 11, 12, 13, 16, 17, 18, 19, 20, 21, 22, 24, 25, 26, 27, 28, 29, 30, 31, 32, 37, 39, 40, 41, 42, 43, 44 2018-12-31
BAZ983347 1-2/2004 04 2018-12-22	BAZ983358 1-2/2004 04 2018-12-22	BAZ993406 1-2/2004 02, 16 2019-01-07
BAZ983348 1-2/2004 04 2018-12-22	BAZ983359 1-2/2004 04 2018-12-22	BAZ993407 1-2/2004 02, 16 2019-01-07
BAZ983350 1-2/2004 04 2018-12-22	BAZ983360 1-2/2004 09 2018-12-24	BAZ993408 1-2/2004 05, 10 2019-01-07
BAZ983351 1-2/2004 04 2018-12-22	BAZ983361 3-4/2001 05 2018-12-24	

BAZ993410 1-2/2004 05, 10 2019-01-07	BAZ993531 1-2/2004 03, 05, 16 2019-02-26
BAZ993411 1-2/2004 05 2019-01-07	BAZ993534 1-2/2004 30 2019-03-02
BAZ993416 1-2/2004 29, 30 2019-01-12	BAZ993535 1-2/2004 30 2019-03-02
BAZ993425 1-2/2004 31 2019-01-18	BAZ993554 1-2/1999 05 2019-03-10
BAZ993431 1-2/2004 12 2019-01-21	BAZ993555 1-2/2004 06, 10, 39 2019-03-10
BAZ993476 1-2/2004 25 2019-01-29	BAZ993603 1-2/2004 09 2019-03-26
BAZ993481 1/2002 25 2019-02-04	BAZ993918 3-4/2004 29, 30 2019-11-03
BAZ993483 1-2/2004 05, 10 2019-02-04	BAZ993941 3-4/2004 34 2019-11-16
BAZ993485 1-2/2004 05, 10 2019-02-04	BAZ994027 3-4/2004 03, 05 2019-12-31
BAZ993503 1-2/2004 05, 10 2019-02-15	

OGRANIČENJE POPISA ROBA I/ILI USLUGA

U ovom broju Glasnika nema objava za rubriku

“OGRANIČENJE POPISA ROBA I/ILI USLUGA”

PRESTANAK PRAVA NA ŽIG

U ovom broju Glasnika nema objava za rubriku "PRESTANKA PRAVA NA ŽIG"

OBJAVA ŽIGOVA UPISANIH U REGISTAR NA OSNOVU PRIZNATOG PRAVA OD BIVŠEG SZP-a DO 1992-03-01

Bibliografski podaci svrstani su prema rastućem registarskom broju žiga.

Podaci su popraćeni INID kodom/International agreed Numbers for the Identification of Data/ (broj u zagradi), za identifikaciju podataka o žigovima, a prema standardu WIPO ST.60

Prikaz redosljeda podataka u objavljenom žigu je slijedeći:

- | | |
|--|---|
| (111) Registarski broj žiga | (181) Datum do kojeg važi pravo na žig |
| (210) Broj prijave žiga | (220) Datum podnošenja prijave žiga |
| (151) Datum registracije žiga | |
| (300) Podaci o pravu prvenstva (država, datum podnošenja i broj prioritetne prijave) | |
| (230) Datum izložbenog (sajamskog) prava prvenstva | |
| (646) Podaci o priznatom pravu kod bivšeg SZP (broj i datum priznatog prvenstva žiga kod SZP-a) | |
| (732) Nosilac žiga | |
| (740) Zastupnik | |
| (551) Kolektivni žig | |
| (591) Boje | |
| (554) Trodimenzionalni žig | |
| (539) Opis | |
| (540) Izgled žiga | |
| | Izgled žiga (text ili slika)
(max 8 x 8 cm za sliku) |
| (531) Međunarodna klasifikacija figurativnih elemenata žigova prema Bečkoj klasifikaciji – sedma edicija | |
| (511) Međunarodna klasifikacija roba i usluga prema Ničanskoj klasifikaciji – sedma edicija | |

STRUKTURA REGISTRARSKOG BROJA ŽIGA UPISANOG U REGISTAR NA OSNOVU PRIZNATOG PRAVA OD BIVŠEG SZP-a DO 1992-03-01

BA Z R 97 0001

DVOSLOVNA
OZNAKA **BA**
PREDSTAVLJA KOD
DRŽAVE PREMA
STANDARDU **ISO**
3166 I **WIPO ST.3**

SLOVNA OZNAKA **Z**
PREDSTAVLJA ŽIGOVA

SLOVNA OZNAKA **R**
PREDSTAVLJA ŽIGOVE
REGISTOVANE NA
OSNOVU PRIZNATOG
PRAVA OD BIVŠEG SZP
DO 1992-03-01

REDNI BROJ ZAHTEVA ZA
PRIZNANJE PRAVA NA ŽIG

GODINA U KOJOJ JE
PODNESEN ZAHTEJ ZA
PRIZNANJE PRAVA NA ŽIG

PROMJENE U REGISTRU

PRENOS PRAVA

BAZR96190
2-3/1998
NANJING AUTOMOBILE (GROUP) CORPORATION
331 Zhongyang Road, Nanjing 210037
CN
2008-11-26

BAZR96522
1-2/1999
New Uno Holdings Corporation
6885 Elm Street, McLean 22101-3883, VA
US
2008-12-23

BAZR96522
1-2/1999
Wm. Wrigley Jr. Company
410 North Michigan Avenue, Chicago, Illinois 60611
US
2008-12-24

BAZR961040
4/2000
GLAXO GROUP LIMITED
Glaxo Wellcome House, Berkeley Avenue,
Greenford, Middlesex UB6 0NN
GB
2008-10-07

BAZR971368
2/2001
Dr. Oetker, d.o.o.
Gmajna 15, 1236 Trzin
SI
2008-10-23

BAZR972155
2/2002
Alberto-Culver International, Inc.
2525 Armitage Avenue, Melrose Park, Illinois
US
2008-12-15

BAZR972156
2/2002
Alberto-Culver International, Inc.
2525 Armitage Avenue, Melrose Park, Illinois
US
2008-12-15

BAZR972157
1/2002
Alberto-Culver International, Inc.
2525 Armitage Avenue, Melrose Park, Illinois
US
2008-12-15

BAZR972460
2/2002
GLAXO GROUP LIMITED
Glaxo Wellcome House, Berkeley Avenue,
Greenford, Middlesex UB6 0NN
GB
2008-10-28

BAZR972506
2/2002
SABIC Innovative Plastics IP B.V.
Plasticslaan 1, 4612 PX Bergen op Zoom
NL
2008-10-22

BAZR972507
1/2002
SABIC Innovative Plastics IP B.V.
Plasticslaan 1, 4612 PX Bergen op Zoom
NL
2008-10-22

BAZR972509
1/2002
SABIC Innovative Plastics IP B.V.
Plasticslaan 1, 4612 PX Bergen op Zoom
NL
2008-10-21

BAZR972510

1/2002

SABIC Innovative Plastics IP B.V.

Plasticslaan 1, 4612 PX Bergen op Zoom

NL

2008-10-20

BAZR972511

1/2002

SABIC Innovative Plastics IP B.V.

Plasticslaan 1, 4612 PX Bergen op Zoom

NL

2008-10-20

BAZR972512

1/2002

SABIC Innovative Plastics IP B.V.

Plasticslaan 1, 4612 PX Bergen op Zoom

NL

2008-10-21

BAZR972514

2/2002

SABIC Innovative Plastics IP B.V.

Plasticslaan 1, 4612 PX Bergen op Zoom

NL

2008-10-20

BAZR972515

2/2002

SABIC Innovative Plastics IP B.V.

Plasticslaan 1, 4612 PX Bergen op Zoom

NL

2008-10-20

BAZR983044

2/2002

Swift Telecommunications, Inc.

33 Kinghtsbridge Road, Piscataway, New Jersey
08854

US

2008-10-21

BAZR983224

2/2002

GLAXO GROUP LIMITED

Glaxo Wellcome House, Berkeley Avenue,
Greenford, Middlesex UB6 0NN

GB

2008-10-28

BAZR983230

2/2002

GLAXO GROUP LIMITED

Glaxo Wellcome House, Berkeley Avenue,
Greenford, Middlesex UB6 0NN

GB

2008-10-28

BAZR983231

2/2002

GLAXO GROUP LIMITED

Glaxo Wellcome House, Berkeley Avenue,
Greenford, Middlesex UB6 0NN

GB

2008-10-28

BAZR983249

2/2002

GLAXO GROUP LIMITED

Glaxo Wellcome House, Berkeley Avenue,
Greenford, Middlesex UB6 0NN

GB

2008-10-28

PROMJENA NAZIVA I ADRESE NOSIOCA PRAVA

ZR076
2-3/1998
KONICA MINOLTA HOLDINGS, INC.
26-2, Nishishinjuku 1-chome, Shinjuku-ku, Tokyo
JP
2008-11-26

BAZR96396
1-2/1999
EATON HYDRAULICS Inc.
1111 Superior Avenue, 44114 - 2584, Cleveland,
OH
US
2008-12-23

BAZR96528
1-2/2000
Pennzoil-Quaker State Company
700 Milam Street, Houston, Texas 77002
US
2008-10-23

BAZR96949
1/2001
ISKRA-SOZD elektrovinske industrije n.sol.o.
Ljubljana-v likvidaciji
Trg revolucije 3, 1000 Ljubljana
SI
2008-10-07

BAZR96951
1/2001
ISKRA-SOZD elektrovinske industrije n.sol.o.
Ljubljana-v likvidaciji
Trg revolucije 3, 1000 Ljubljana
SI
2008-10-07

BAZR972614
2/2002
Manufacture de Tabacs Heintz van Landewyck,
société à responsabilité limité
31, rue de Hollerich, Luxembourg, Grand-Duché de
Luxembourg
LU
2008-11-10

BAZR972714
1/2002
Bayer CropScience AG
Monheim
DE
2008-10-20

BAZR972715
1/2002
Bayer CropScience AG
Monheim
DE
2008-10-20

PROMJENA NAZIVA NOSIOCA PRAVA

BAZR96834

3/2000

Apple Inc.

1 Infinite Loop, Cupertino, California 95014

US

2008-10-23

BAZR96835

3/2000

Apple Inc.

1 Infinite Loop, Cupertino, California 95014

US

2008-10-23

BAZR96905

4/2000

PEJO ŠAMPIONKA, proizvodnja in trgovina, d.o.o.

Bukovica 47 A, 5293 Volčja Draga

SI

2008-12-24

BAZR96905

4/2000

ŠAMPIONKA proizvodnja pralnih in čistilnih sredstev
ter prehrambenih

Bukovica 47 A, 5293 Volčja Draga

SI

2008-12-24

BAZR96905

4/2000

ŠAMPIONKA, d.o.o.

Bukovica 47 A, 5293 Volčja Draga

SI

2008-12-24

BAZR971773

1/2002

Seiko Holdings Kabushiki Kaisha (trading as Seiko
Holdings Corporation)

5-11, Ginza, 4-chome, Chuo-ku, Tokyo

JP

2008-12-23

BAZR971776

2/2002

Seiko Holdings Kabushiki Kaisha (trading as Seiko
Holdings Corporation)

5-11, Ginza, 4-chome, Chuo-ku, Tokyo

JP

2008-12-10

BAZR971777

1/2002

SEIKO KABUSHIKI KAISHA (trading as SEIKO
CORPORATION)

5-11, Ginza 4-chome, Chuo-ku, Tokyo

JP

2008-12-10

BAZR971777

1/2002

Seiko Holdings Kabushiki Kaisha (trading as Seiko
Holdings Corporation)

5-11, Ginza, 4-chome, Chuo-ku, Tokyo

JP

2008-12-10

BAZR971778

1/2002

Seiko Holdings Kabushiki Kaisha (trading as Seiko
Holdings Corporation)

5-11, Ginza, 4-chome, Chuo-ku, Tokyo

JP

2008-12-10

BAZR971779

1/2002

Seiko Holdings Kabushiki Kaisha (trading as Seiko
Holdings Corporation)

5-11, Ginza, 4-chome, Chuo-ku, Tokyo

JP

2008-12-10

BAZR971780

1/2002

Seiko Holdings Kabushiki Kaisha (trading as Seiko
Holdings Corporation)

5-11, Ginza, 4-chome, Chuo-ku, Tokyo

JP

2008-12-10

BAZR971782

1/2002

SEIKO KABUSHIKI KAISHA (trading as SEIKO CORPORATION)

5-11, Ginza 4-chome, Chuo-ku, Tokyo

JP

2008-12-23

BAZR971782

1/2002

Seiko Holdings Kabushiki Kaisha (trading as Seiko Holdings Corporation)

5-11, Ginza, 4-chome, Chuo-ku, Tokyo

JP

2008-12-23

BAZR971784

2/2002

Seiko Holdings Kabushiki Kaisha (trading as Seiko Holdings Corporation)

5-11, Ginza, 4-chome, Chuo-ku, Tokyo

JP

2008-12-10

BAZR971785

1/2002

Seiko Holdings Kabushiki Kaisha (trading as Seiko Holdings Corporation)

5-11, Ginza, 4-chome, Chuo-ku, Tokyo

JP

2008-12-10

BAZR983044

2/2002

EASYLINK SERVICES USA, INC.

33 Kinghtsbridge Road, Piscataway, New Jersey 08854

US

2008-10-21

BAZR983069

1/2002

KYOCERA MITA CORPORATION

No. 2-28, 1-chome, Tamatsukuri, Chuo-ku, Osaka

541

JP

2008-10-08

PROMJENA ADRESE NOSIOCA PRAVA

BAZR96190

2-3/1998

THE ROVER COMPANY LIMITED
Suite 18, Beechfield Lyme, Green Business Park,
Winterton Way, Macclesfield, Cheshire

GB

2008-11-26

BAZR96449

1-2/1999

INGERSOLL-RAND COMPANY
155 Chestnut Ridge Road, Montvale, New Jersey
07645

US

2008-10-22

BAZR96698

1-2/2000

Toshiba Tec Kabushiki Kaisha (TOSHIBA TEC
Corporation)
2-17-2, Higashi Gotanda, Shinagawa-ku, Tokyo

JP

2008-10-23

BAZR96780

3/2000

FANUC LTD.
3580, Shibokusa Aza-Komanba, Oshino-mura,
Minamitsuru-gun, Yamanashi

JP

2008-10-23

BAZR96907

1/2001

BRITISH AMERICAN TOBACCO (BRANDS) INC.
2711 Centerville Road, Suite 300, Wilmington,
Delaware 19808

US

2008-12-26

BAZR971504

1/2002

SECO TOOLS AB
SE-737 82 Fagersta

SE

2008-12-16

BAZR971686

1/2002

BRITISH AIRWAYS PLC
Waterside (HB A3), P.O. Box 365, Harmondsworth,
West Drayton, UB7 0GB

GB

2008-11-21

BAZR972104

2/2002

THE GIDEONS INTERNATIONAL
50 Century Boulevard, Nashville, Tennessee 37214

US

2008-12-15

BAZR972234

1/2002

FISONS LIMITED
Aventis House, 50 Kings Hill Avenue, Kings Hill,
West Malling, Kent ME19 4AH

GB

2008-10-20

BAZR972462

2/2002

CASIO KEISANKI KABUSHIKI KAISHA (CASIO
COMPUTER CO., LTD.)

6-2, Hon-machi 1-chome, Shibuya-ku, Tokyo

JP

2008-10-20

BAZR972506

2/2002

GENERAL ELECTRIC COMPANY
1 River Road, Schenectady, New York, 12345

US

2008-10-22

BAZR972507

1/2002

GENERAL ELECTRIC COMPANY
1 River Road, Schenectady, New York, 12345

US

2008-10-22

BAZR972509

1/2002

GENERAL ELECTRIC COMPANY

1 River Road, Schenectady, New York, 12345

US

2008-10-21

BAZR972510

1/2002

GENERAL ELECTRIC COMPANY

1 River Road, Schenectady, New York, 12345

US

2008-10-20

BAZR972511

1/2002

GENERAL ELECTRIC COMPANY

1 River Road, Schenectady, New York

US

2008-10-20

BAZR972512

1/2002

GENERAL ELECTRIC COMPANY

1 River Road, Schenectady, New York, 12345

US

2008-10-21

BAZR972514

2/2002

GENERAL ELECTRIC COMPANY

1 River Road, Schenectady, New York, 12345

US

2008-10-20

BAZR972515

2/2002

GENERAL ELECTRIC COMPANY

1 River Road, Schenectady, New York, 12345

US

2008-10-20

BAZR983322

2/2002

BACARDI & COMPANY LIMITED, proizvodno i
trgovinsko preduzeće organizirano po propisima
Kneževine Lihtenštajn, ovlašteno da posluje u okviru
Komonvelta Bahama

Aeulestrasse 5, FL-9490, Vaduz

LI

2008-10-23

PRODUŽENJE VAŽENJA ŽIGA

ZR003
2-3/1998
03, 22, 23, 24, 25, 26
2018-12-22

ZR004
2-3/1998
18
2018-12-13

ZR014
1/1998
10, 14
2018-12-05

BAZR96107
2-3/1998
05
2018-12-05

BAZR96120
2-3/1998
05
2018-11-20

BAZR96174
2-3/1998
19
2018-11-01

BAZR96175
2-3/1998
19
2019-01-16

BAZR96176
2-3/1998
17
2019-01-16

BAZR96177
2-3/1998
17
2019-01-16

BAZR96180
2-3/1998
01
2018-11-01

BAZR96181
1-2/1999
02
2018-12-01

BAZR96271
2-3/1998
04
2019-01-05

BAZR96322
2-3/1998
01
2018-11-10

BAZR96334
2-3/1998
05
2018-11-10

BAZR96396
1-2/1999
07,09, 12
2018-10-14

BAZR96419
1-2/1999
12
2019-01-25

BAZR96449
1-2/1999
07
2018-09-15

BAZR96526
1-2/2000
09, 16
2019-04-20

BAZR96528

1-2/2000

04

2018-08-22

BAZR96530

1-2/2000

09

2018-12-15

BAZR96698

1-2/2000

09

2018-11-01

BAZR96780

3/2000

07

2018-09-05

BAZR96840

3/2000

09

2019-01-16

BAZR96907

1/2001

34

2019-12-27

BAZR96939

3/2000

34

2019-01-16

BAZR96942

4/2000

34

2018-12-29

BAZR96949

1/2001

07, 08, 09, 11, 37

2018-09-15

BAZR96951

1/2001

07, 08, 09, 10, 11, 12, 37

2019-01-05

BAZR96954

3/2000

05

2019-01-05

BAZR96989

4/2000

19

2019-03-21

BAZR961032

4/2000

03

2019-05-05

BAZR961066

1-2/1999

05, 29, 32, 33

2018-11-01

BAZR961140

4/2000

05

2019-01-05

BAZR961182

4/2000

07, 08, 09, 11

2019-03-01

BAZR961249

2/2001

33

2018-11-20

BAZR971513

1/2002

06, 09

2019-11-13

BAZR971522

1/2002

03, 08, 09, 14, 16, 18, 21, 24, 25, 34, 42

2018-12-25

BAZR971686

1/2002

39

2018-11-22

BAZR971803

2/2002

07, 12

2018-12-23

BAZR971806

2/2002

09

2018-11-24

BAZR971941

2/2002

17, 19

2018-12-05

BAZR972038

2/2002

05

2018-11-11

BAZR972104

2/2002

16

2019-01-16

BAZR972207

2/2002

05

2019-05-25

BAZR972215

2/2002

05

2019-04-15

BAZR972234

1/2002

05

2018-12-05

BAZR972268

2/2002

28

2019-03-21

BAZR972277

1/2002

05

2018-11-20

BAZR972339

2/2002

03

2019-01-16

BAZR972340

2/2002

03

2019-01-16

BAZR972341

2/2002

03

2019-01-16

BAZR972356

2/2002

03

2019-01-16

BAZR972357

2/2002

03

2019-01-16

BAZR972364

2/2002

03

2019-01-16

BAZR972412

2/2002

03, 05

2018-11-23

BAZR972416

1/2002

05

2019-03-01

BAZR972462

2/2002

09

Elektronska računala (kompjuteri), knjigovodstveni strojevi, strojevi za izdavanje računa ili za fakturiranje, registarski strojevi sa mogućnošću uspoređivanja podataka, strojevi za razvrstavanje i za tabeliranje, tabelarna računala, elektronski tiskači podataka, elektronska računala, automatske registarske blagajne, strojevi za sistem sa magnetskim karticama i magnetskim vrpcama, elektronske cijevi, cijevi za reprodukciju (ili pokazivanje) slike i paneli, aparati i instrumenti znanstveni, nautički, geodetski, električni (uključujući bežičnu telegrafiju), fotografski, kinematografski, optički, za vaganje, za mjerenje, signalizaciju, kontrolu (inspekciju), pomoć (spašavanje) i obučavanje, uređaji za prijenos i reprodukciju zvuka ili slike, automatski uređaji koji se pokreću ubacivanjem metalnog novca ili žetona, uređaji za gašenje požara.

14

Satovi i kronometri, elektronski i električni satovi, zidni, stolni i ručni satovi, mehanički satovi svih vrsta, elektronski i mehanički ručni satovi, štoperice.

16

Elektronski pisaci strojevi, pisaci strojevi, uredski materijali svih vrsta, papir i tiskani obrazci za uporabu u elektronskim i električnim aparatima za pisanje, računanje i izdavanje statističkih podataka, uredski strojevi za tiskanje, kopiranje, umnožavanje, tinte i boje kao pribor za elektronske pisace strojeve, tiskarski proizvodi, novine i časopisi, knjige, proizvodi za uvezivanje knjiga, fotografije, ljepila za uredski materijal, slikarski pribor, kistovi, oprema za nastavu i obuku (s izuzetkom aparata), tiskarska slova, klišeji.

28

Igraće karte.

2019-02-15

BAZR972519

2/2002

05

2019-01-16

BAZR972533

2/2002

05

2019-03-01

BAZR972572

2/2002

34

2019-10-22

BAZR972577

2/2002

01

2018-11-01

BAZR972614

2/2002

34

2018-11-22

BAZR972681

1/2002

01, 03, 05, 31

2018-12-21

BAZR972809

3-4/2002

05

2018-10-14

BAZR972837

2/2002

07, 11, 12, 16

2018-09-05

BAZR983020

1/2002

09

2019-02-01

BAZR983044

2/2002

38

2017-12-21

BAZR983061

2/2002

05, 32

2018-09-15

BAZR983182

2/2002

03

2019-03-21

BAZR983244

2/2002

11

2018-11-01

BAZR983245

2/2002

05

2018-11-01

BAZR983246

2/2002

02

2018-12-01

BAZR983310

2/2002

03

2019-11-13

BAZR983311

2/2002

03

2019-03-14

BAZR983312

2/2002

03

2019-03-14

BAZR983322

2/2002

33

2018-09-15

PRESTANAK PRAVA NA ŽIG

U ovom broju Glasnika nema objava za rubriku

“PRESTANKA PRAVA NA ŽIG”

OGRANIČENJE POPISA ROBA I/ILI USLUGA

U ovom broju Glasnika nema objava za rubriku

“OGRANIČENJE POPISA ROBA I/ILI USLUGA”

**LISTE ZASTUPNIKA REGISTROVANIH KOD INSTITUTA ZA
INTELEKTUALNO VLASNIŠTVO BOSNE I HERCEGOVINE**

**THE LISTS OF BOSNIAN AND HERZEGOVINIAN INDUSTRIAL
PROPERTY REPRESENTATIVES**

=====

PATENTNI ZASTUPNICI / PATENT ATTORNEYS

Ovlašteni za zastupanje u postupcima sticanja i održavanja prava na patente, industrijski dizajn, žigove i geografske oznake / Authorised for representation parties to proceedings relating to the acquisition and maintenance of patents, industrial designs, trademarks and geographical indications and other requests concerning those rights

NEDIM KRILIĆ

dipl. pravnik / B.A. Degree of Law

Avde Smajlovića 35

71000 SARAJEVO

tel: ++387 33 22 13 43

fax: ++387 33 22 13 43

GSM: ++387 61 13 43 52

E-mail: krilic@bih.net.ba

Jezik za korespondenciju / Language for communication:

Engleski/English

DRAGAN MIĆUNOVIĆ

advokat / Attorney at Law

Branilaca Sarajeva br. 10

71000 SARAJEVO

tel: ++387 33 20 15 31

fax: ++387 33 20 15 31

GSM: ++387 61 26 74 25

E-mail: skako@bih.net.ba

Jezik za korespondenciju / Language for communication:

Engleski/English

RIZAH PAŠALIĆ

advokat / Attorney at Law

Ferhadija 13

71000 SARAJEVO

tel: ++387 33 21 38 46

fax: ++387 33 20 43 90

E-mail: rizah@pasalic.com

WWW: <http://www.pasalic.com>

Jezik za korespondenciju / Language for communication:

Francuski/French

INJA PAŠALIĆ

advokat / Attorney at Law

Ferhadija 13

71000 SARAJEVO

tel: ++387 33 21 38 46

fax: ++387 33 20 43 90

E-mail:inja@pasalic.com

WWW: <http://www.pasalic.com>

Jezik za korespondenciju / Language for communication:

Engleski/English - Njemački/German

Dr DIANA PROTIĆ-TKALČIĆ

Koševo 36

71000 SARAJEVO

tel: ++387 33 20 69 04

fax: ++387 33 44 41 40

E-mail: dprotic@utic.net.ba

Jezik za korespondenciju / Language for communication:

Engleski/English

“LINEA SUŠIĆ” d.o.o.

Hasan Smailbegović - direktor

dipl. pravnik / B.A. Degree of Law

Maršala Tita 30/IV

71000 SARAJEVO

tel: ++387 33 21 83 48

fax: ++387 33 20 75 17

GSM: ++387 61 13 95 02

E-mail: info@lineasusic.com// linsusic@bih.net.ba

WWW: <http://www.lineasusic.com>

Jezik za korespondenciju / Language for communication:

Francuski/French - Engleski/English

“STAM” d.o.o.

Mubera Trebinjac - direktor

Sarači 77

71000 SARAJEVO

tel: ++387 33 21 44 13

fax: ++387 33 66 80 31

E-mail: stam_doo@yahoo.com

Jezik za korespondenciju / Language for communication:

Engleski/English - Njemački/German

“INTELBIRO” d.o.o.

Ismet Galijašević - direktor

dipl. ing. mašinstva / B.Sc

M.H. Uskufije 3

71000 SARAJEVO

tel: ++387 33 21 32 09

fax: ++387 33 21 81 11

E-mail: postmaster@intelbiro.com

WWW: <http://www.intelbiro.com>

Jezik za korespondenciju / Language for communication:

Francuski/French - Engleski/English

DAMIR TKALČIĆ

Koševo 36

71000 SARAJEVO

tel: ++387 33 26 67 70

fax: ++387 33 26 67 71

E-mail: dtkalcic@bih.net.ba

Jezik za korespondenciju / Language for communication:

Engleski/English

MEHMED SPAHO

advokat / Attorney at Law

Muhameda Kantardžića 3/IV

71000 SARAJEVO

tel: +387 33 55 77 11

fax: +387 33 55 77 12

E-mail: m.spaho@attorney-spaho.ba

Jezik za korespondenciju / Language for communication:

Engleski/English

“ACTINNOVA” d.o.o.

Adi Krdžalić

dipl. pravnik / B.A. Degree of Law

Maršala Tita 30/IV

71000 SARAJEVO

tel: ++387 33 21 83 47 / ++387 33 20 65 62

fax: ++387 33 21 83 47

GSM: ++387 61 13 95 03

E-mail: info@actinnova.com

WWW: www.actinnova.com

Jezik za korespondenciju / Language for communication:

Engleski/English - Njemački/German - Francuski/French

“SD PETOSEVIC” d.o.o.

Tarik Prolaz

Branilaca Sarajeva br. 41

71000 SARAJEVO

tel: + 387 33 207 117

fax: + 387 33 553 091

E-mail: sarajevo@petosevic.com

Jezik za korespondenciju / Language for communication:

Engleski/English

**ZASTUPNICI ZA INDUSTRIJSKI DIZAJN I ŽIGOVE / INDUSTRIAL DESIGN AND
TRADEMARKS ATTORNEYS**

Ovlašteni za zastupanje u postupcima sticanja i održavanja prava na industrijski dizajn, žigove i geografske oznake /
Authorised for representation parties to proceedings relating to the acquisition and maintenance of industrial
designs, trademarks and geographical indications and other requests concerning those rights

IGOR SJERIKOV

advokat / Attorney at Law

Ul. V. Platona 3/I

78000 Banja Luka

tel: ++387 51 21 55 54 / ++387 51 21 54 68

fax: ++387 51 21 54 68

E-mail: advokati.sjerikov-maric@blic.net

*Jezik za korespondenciju / Language for communication:
Engleski/English*

GORAN N. MARIĆ

advokat / Attorney at Law

Ul. Vladike Platona 3/I

78000 Banja Luka

tel: ++387 51 21 55 54/ ++387 51 21 54 68

fax: ++387 51 21 54 68

E-mail: advokati.sjerikov-maric@blic.net

*Jezik za korespondenciju / Language for communication:
Engleski/English*

NEDŽIDA SALIHOVIĆ

advokat / Attorney at Law

Fra Anđela Zvizdovića 1

71000 SARAJEVO

tel: ++387 33 29 52 36

fax: ++387 33 29 52 42

GSM: ++387 61 195126

E-mail: salihovic-whalen@weisstessbach.com

WWW: www.weisstessbach.com

*Jezik za korespondenciju / Language for communication:
Engleski/English - Njemački/German*

VINKA GUTIĆ

advokat / Attorney at Law

Ul. Mehmedalije Maka Dizdara bb

75300 LUKAVAC

tel: ++387 35 55 54 15

fax: ++387 35 55 54 15

GSM: ++387 61 16 46 88

E-mail: vinka@bih.net.ba

*Jezik za korespondenciju / Language for communication:
Engleski/English*

EMIR KOVAČEVIĆ

advokat / Attorney at Law

Skenderija br. 54

71000 SARAJEVO

tel: +387 33 21 65 60

fax: +387 33 55 23 50

GSM: +061 20 52 70

E-mail: emir.k@lol.ba

WWW: www.emirkovacevic.ba

*Jezik za korespondenciju / Language for communication:
Engleski/English, Arapski/Arabic, Perzijski/Persian*

AMILA ETEROVIĆ

advokat / Attorney at Law

ul. Pruščakova 13

71000 SARAJEVO

tel: ++387 33 21 54 30

fax: ++387 33 21 54 30

GSM: +387 61 14 16 68

E-mail: amila@aketerovic.com

WWW: www.aketerovic.com

*Jezik za korespondenciju / Language for communication:
Engleski/English, Njemački/German, Italijanski/Italian*

BRANKO V. MARIĆ

advokat / Attorney at Law

Mehmeda Spahe 24

71000 SARAJEVO

tel: +387 33 71 60 30

fax: +387 33 71 60 36

E-mail: maric.b@bih.net.ba

*Jezik za korespondenciju / Language for communication:
Engleski/English, Njemački/German, Italijanski/Italian,
Francuski/French*

ELMEDIN SERDAREVIĆ

advokat / Attorney at Law

Petrakijina br. 3/I

71000 SARAJEVO

tel: +387 33 553 911

fax: +387 33 553 910

GSM: +387 61 144 607

*Jezik za korespondenciju / Language for communication:
Engleski/English*

“ŽIVKO MIJATOVIĆ & PARTNERS” d.o.o.

Sarajevo

Velida Galijašević - direktor

M.H. Uskufije 3

71000 SARAJEVO

tel: +387 33 213 209

fax: +387 33 218 111

Jezik za korespondenciju / Language for communication:

Engleski/English, Španski/Spanish

KERIM KARABDIĆ

advokat / Attorney at Law

Bravadžiluk 8

71000 SARAJEVO

tel: +387 33 531 500

fax: +387 33 531 500

E-mail: karabdic@bih.net.ba

WWW: www.karabdic.ba.

Jezik za korespondenciju / Language for communication:

Engleski/English, Njemački/German

EDISA PEŠTEK

advokat / Attorney at Law

Fra Anđela Zvizdovića 1

71000 SARAJEVO

tel: ++387 33 29 65 55

fax: ++387 33 29 52 42

GSM: ++387 61 20 04 11

Jezik za korespondenciju / Language for communication:

Engleski/English, Italijanski/Italian

LJILJANA STAJIĆ

odvjetnik/Attorney at Law

Aleja Svetog Save broj 17.

78 000 Banja Luka

tel: +387 51/215-901

GSM: +387 65/613-577

E-mail: adv-lj.stajic@blic.net

Jezik za korespondenciju / Language for communication:

Engleski/English

EDIN ŠAČIĆ

advokat / Attorney at Law

Ferhadija 13

71000 SARAJEVO

tel: ++387 33 21 38 46

fax: ++387 33 20 43 90

E-mail: info@pasalic.ba

WWW: www.pasalic.ba

Jezik za korespondenciju / Language for communication:

TARIK KAPETANOVIĆ

advokat / Attorney at Law

Fra Anđela Zvizdovića 1/X

71000 SARAJEVO

tel: ++387 33 29 65 56

fax: ++387 33 29 52 42

GSM: ++387 61 19 22 32

Jezik za korespondenciju / Language for communication:

Engleski/English

“KARANOVIĆ & NIKOLIĆ” d.o.o

NIKOLINA ČUGALJ

dipl. Pravnik/B.A. Degree of Law

Gundulićeva broj 4.

78 000 Banja Luka

tel: +387 51/303-100

fax: +387 51/304-999

E-mail: info@karanovic-nikolic.com

Jezik za korespondenciju / Language for communication:

Engleski/English

ZORA BULATOVIĆ-KREMENOVIĆ

odvjetnik/Attorney at Law

Dositeja Obradovića broj 1.

78 000 Banja Luka

tel: +387 51/212-660

fax: +387 51/212-660

GSM: +387 65/797-371

E-mail: bulatoviczora@yahoo.com

Jezik za korespondenciju / Language for communication:

Engleski/English

=====

WEB: www.ipr.gov.ba; e-mail: info@ipr.gov.ba

Sjedište: 88000 Mostar, Kralja Petra Krešimira IV/8a; e-mail: mostar@ipr.gov.ba; Fax: +387 36 31 84 20;

Tel: Protokol +387 36 33 43 81; Ured direktora i zamjenika direktora +387 36 33 43 82 (Mostar); +387 33 52 18 48 (Sarajevo)

Ispostava Sarajevo: 71000 Sarajevo, Hamdije Cemerlica 2/7; e-mail: sarajevo@ipr.gov.ba; Fax: +387 33 65 27 57; Tel: Protokol +387 33 65 27 65; Odjeljenja: Nacionalni žig +387 33 65 27 98; Medunarodni žig, Patenti, Industrijski dizajn +387 33 61 80 95

=====

WEB: www.ipr.gov.ba; e-mail: info@ipr.gov.ba

Head Office: 88000 Mostar, Kralja Petra Kresimira IV/8a; e-mail: mostar@ipr.gov.ba; Fax: 036 31 84 20;

Tel: Protocol +387 36 33 43 81; Director and Deputy Director Office +387 36 33 43 82 (Mostar); +387 33 52 18 48 (Sarajevo)

Branch Office: 71000 Sarajevo, Hamdije Cemerlica 2/7; e-mail: sarajevo@ipr.gov.ba; Fax: +387 33 65 27 57; Tel: Protocol +387 33 65 27 65; Units: National Trademark +387 33 65 27 98; International Trademark, Patents, Industrial Design +387 33 61 80 95

UDRUGE ZA KOLEKTIVNO OSTVARIVANJE AUTORSKOG PRAVA I SRODNIH PRAVA

"Sine Qua Non"

Agencija za zastupanje i zaštitu autorskih prava d.o.o.
Ulica Branilaca Sarajeva 47
71000 Sarajevo
Tel: 033 251 600
Fax: 033251 601
E-mail: sqn@bih.net.ba

Vrsta prava:

1. Prava autora na osnovu punomoći autora, punomoći organizacije autora ili drugih nosioca autorskih prava;
2. Prava umjetnika izvođača na osnovu punomoći umjetnika izvođača, organizacija umjetnika izvođača ili drugog nosioca umjetnika izvođača.

"Uzus" Sarajevo

Udruga nezavisnih muzičkih autora, izvođača, aranžera i javnih ličnosti Bosne i Hercegovine
Ulica Koševo 10
71000 Sarajevo
Tel/Fax: 033 219 516
E-mail: uzus@bih.net.ba

Vrsta prava:

Prava umjetnika izvođača na osnovu punomoći umjetnika izvođača, organizacija umjetnika izvođača ili drugog nosioca prava umjetnika izvođača

U.G. "Kvantum" Bijeljina

Udruženje za zaštitu diskografskih prava
Ulica Loznička 5
55000 Bijeljina
Tel: 055 201 082

Vrsta prava:

Prava proizvođača fonograma na osnovu punomoći nosilaca prava

"ELTA- KABEL" d.o.o.

Ulica Svetog Save br. 26
53000 Doboj
Tel/Fax: 053 222 515
E-mail: elta@teol.net

Vrsta prava:

1. Prava autora na osnovu punomoći autora, punomoći organizacije autora ili drugih nosioca autorskih prava
2. Prava radiodifuznih organizacija

STATISTIKA

STATISTICS

BROJ PRIJAVA PATENATA PRIJAVLJENIH DIREKTNO INSTITUTU DO 31 DECEMBRA 2008.GODINE

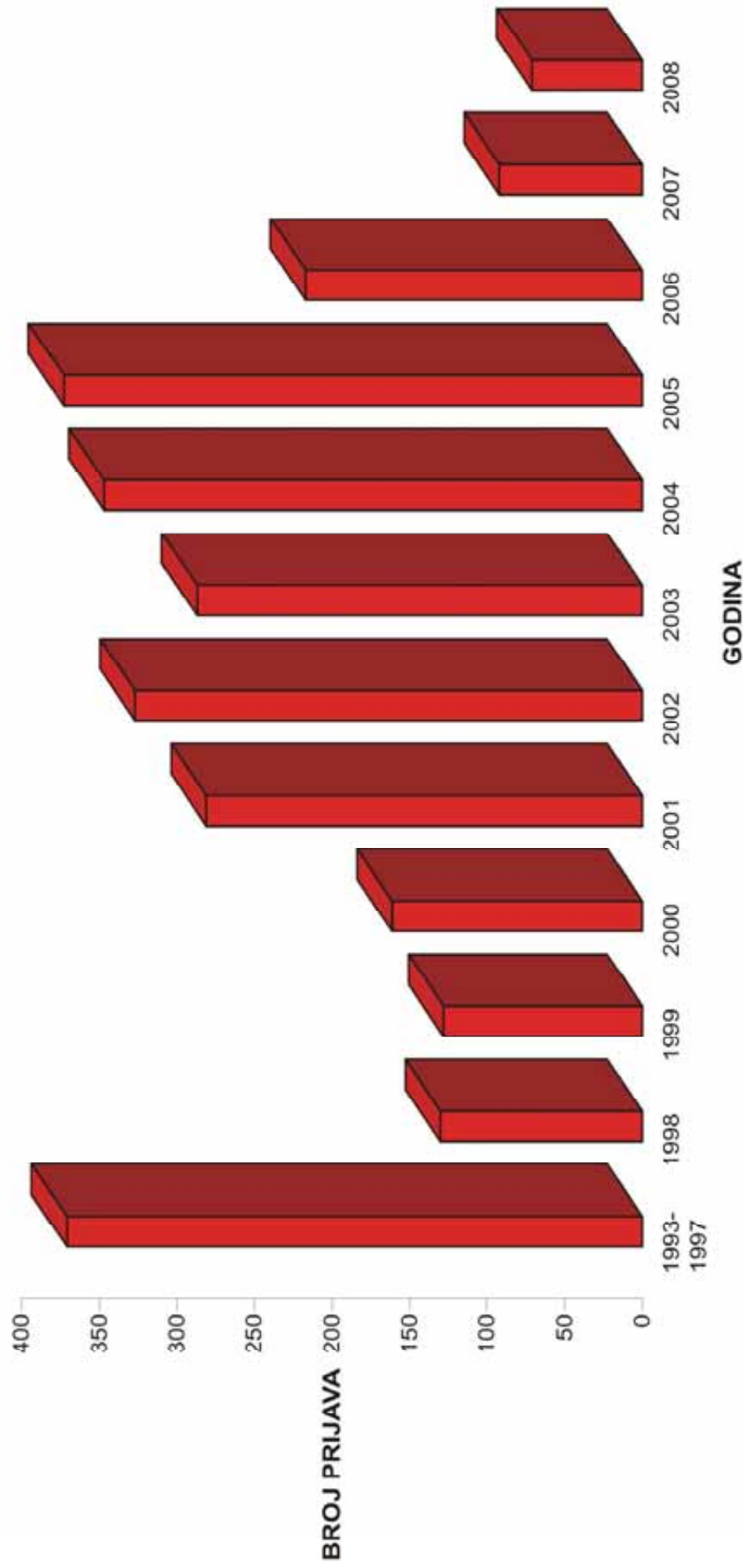

Godina	1993-1997	1998	1999	2000	2001	2002	2003	2004	2005	2006	2007	2008	Ukupno
Ukupno prijava	371	130	128	161	281	327	287	347	373	217	92	71	2785

**BROJ PRIJAVA INDUSTRIJSKOG DIZAJNA PRIJAVLJENIH DIREKTNO INSTITUTU DO
31 DECEMBRA 2008.GODINE**

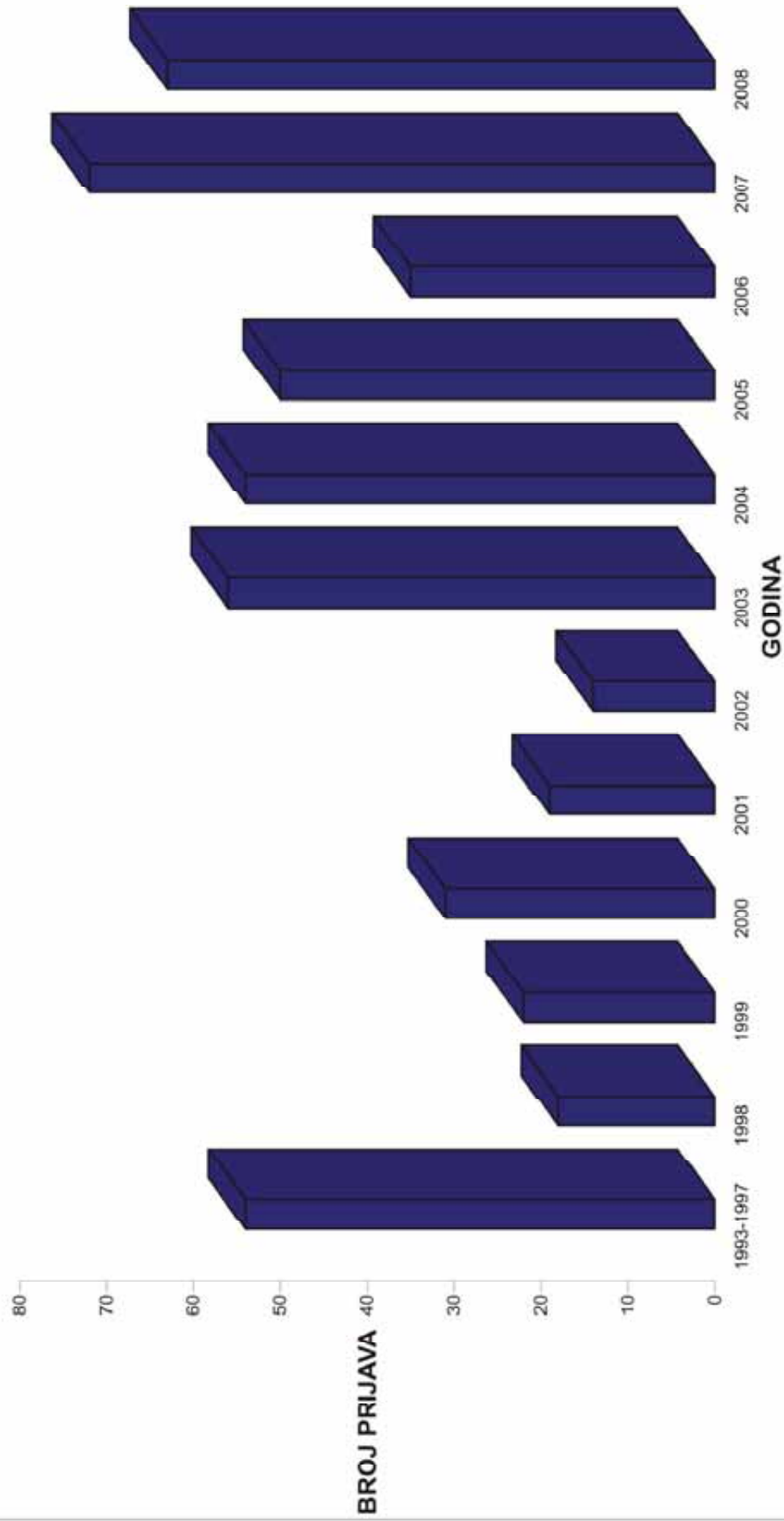

Godina	1993-1997	1998	1999	2000	2001	2002	2003	2004	2005	2006	2007	2008	Ukupno
Ukupno prijava	54	18	22	31	19	14	56	54	50	35	72	63	488

BROJ PRIJAVA ŽIGOVA PRIJAVLJENIH DIREKTNO INSTITUTU DO 31 DECEMBRA 2008.GODINE

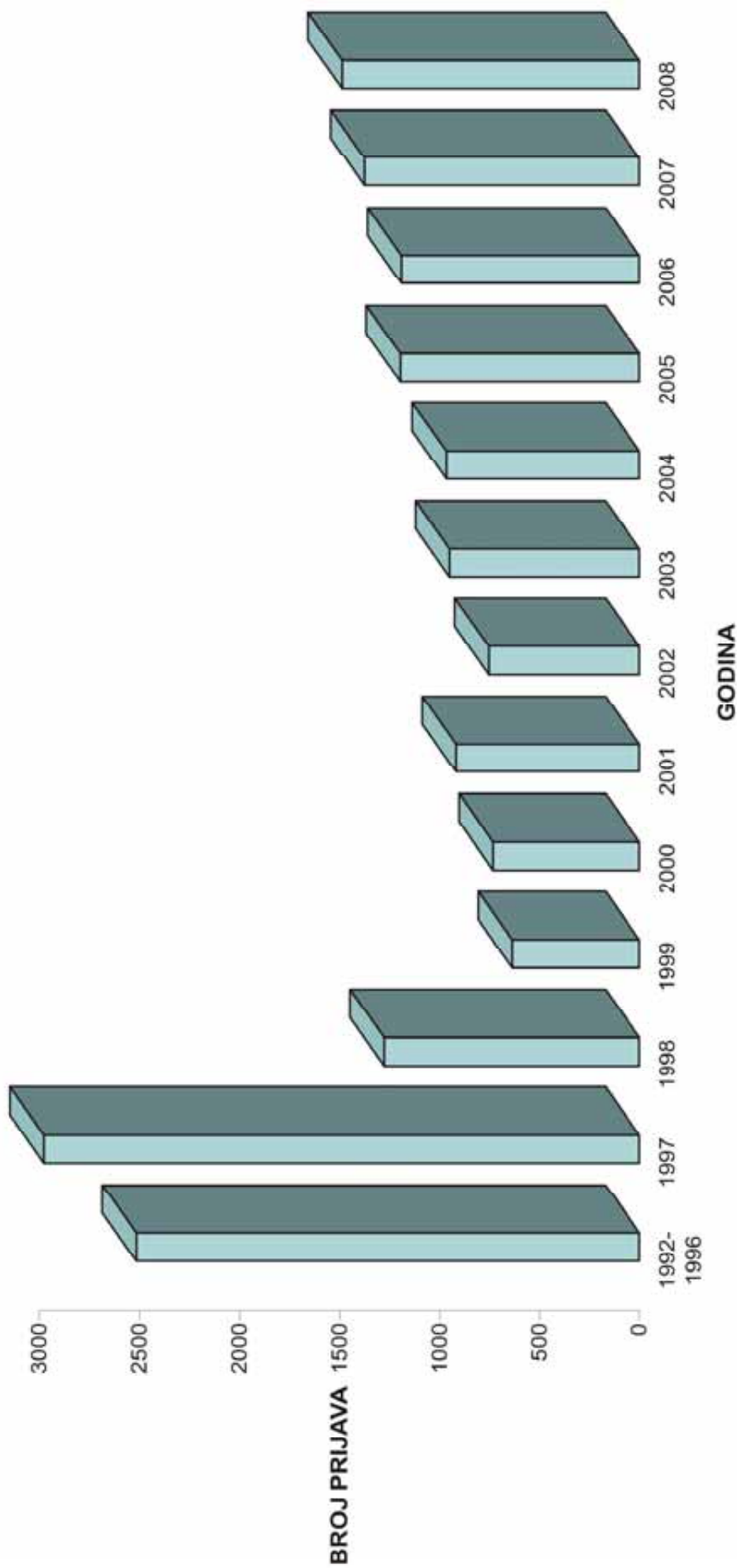

Godina	1992-1996	1997	1998	1999	2000	2001	2002	2003	2004	2005	2006	2007	2008	Ukupno
Ukupno prijava	2516	2978	1278	636	733	917	754	950	967	1197	1190	1375	1488	16979

Ukoliko želite godišnju pretplatu za **GLASNIKA INTELEKTUALNOG VLASNIŠTVA** po cijeni od 60 KM, molimo Vas da izvršite uplatu na:

JRT Trezor BiH - Institut za intelektualno vlasništvo Bosne i Hercegovine

broj: **1610000010750812**

Vrsta prihoda: **734111**

Budžetska organizacija: **0814999**

sa naznakom „**PRETPLATA ZA GIV - 2009**”

Molimo Vas da po izvršenoj uplati dostavite dokaz na:

Institut za intelektualno vlasništvo Bosne i Hercegovine, Ispostava Sarajevo

Hamdije Ćemerlića 2/7

71000 Sarajevo

Bosna i Hercegovina

Pojedinačni primjerak **GLASNIKA INTELEKTUALNOG VLASNIŠTVA** možete nabaviti po cijeni od 15 KM tako što ćete izvršiti uplatu na:

JRT Trezor BiH - Institut za intelektualno vlasništvo Bosne i Hercegovine

broj: **1610000010750812**

Vrsta prihoda: **734111**

Budžetska organizacija: **0814999**

sa naznakom „**GIV – /upiшите broj Glasnika koji želite da kupite/**”

Molimo Vas da po izvršenoj uplati dostavite dokaz na:

Institut za intelektualno vlasništvo Bosne i Hercegovine, Ispostava Sarajevo

Hamdije Ćemerlića 2/7

71000 Sarajevo

Bosna i Hercegovina

