



Bosna i Hercegovina  
Institut za intelektualno vlasništvo

Bosna i  
Hercegovina  
**Glasnik**

intelektualnog vlasništva

Službeni glasnik Instituta za  
intelektualno vlasništvo

**3/2012**

ISSN /ISSN – 1840-2607

**IZDAVAČ**

Institut za intelektualno vlasništvo  
Bosne i Hercegovine

**GLAVNI I ODGOVORNI UREDNIK**

Lidija Vignjević

**UREĐIVAČKI ODBOR**

Elvedin Pandžić , Faris Frašto

**DESIGN/DTP**

Danilo Golo

**DESIGN KORICA**

Igor Sivjakov

**ŠTAMPA**

**CIJENA**

20,00 KM

**TIRAŽ**

30

## SADRŽAJ

Popis brojeva objavljenih prava.....	4
Kodne oznake zemalja.....	5

### **PATENTI** .....7

#### **PATENTI-ZAKON O INDUSTRIJSKOM VLASNIŠTVU** .....9

Objava prijava patenata.....	11
Indeks prema rastućem broju prijave patenta.....	20
Indeks prema MKP.....	21
Indeks prema podnosiocima prijave patenta.....	22
Dodjela patenta (Član 41).....	23
Objava patenta (Član 44).....	24

#### **PATENTI-ZAKON O PATENTU** .....33

Objava prijava patenata.....	35
------------------------------	----

Objava evropskih patenata upisanih u registar patenata.....	37
---	----

### **INDUSTRIJSKI DIZAJN**.....79

Objava industrijskog dizajna.....	81
Indeks prema rastućem registarskom broju.....	98
Indeks prema međunarodnoj klasifikaciji.....	99
Indeks prema nosiocima indust. dizajna.....	100
Prestanak važenja industrijskog dizajna.....	101

### **ŽIGOVI** .....103

Objava prijava žigova.....	105
Indeks brojeva prijava žigova.....	103
Indeks klasa prijava žigova.....	108
Indeks podnosioca prijava žigova.....	109
Objava žigova.....	111
Indeks brojeva žigova.....	209
Indeks klasa žigova.....	213
Indeks nosioca žigova.....	218
Prenos prava.....	225
Promjena naziva i adrese nosioca prava.....	226
Promjena naziva nosioca prava.....	240
Promjena adrese nosioca prava.....	243
Produženje važenja žiga.....	244
Promjene u registru.....	249
Prenos prava.....	249
Promjena naziva i adrese nosioca prava.....	250
Promjena naziva nosioca prava.....	254
Promjena adrese nosioca prava.....	255
Produženje važenja žiga.....	256
Ograničenje popisa roba i/ili usluga.....	257
Ispravka greške.....	259

### **GEOGRAFSKE OZNAKE** .....261

Lista zastupnika za zaštitu industrijskog vlasništva u Bosni i Hercegovini.....	264
Rješenja.....	270
Lista udruga.....	289

### **STATISTIKA**

## CONTENTS

List of Published Right Numbers.....	4
Country Codes.....	5

### **PATENTS**.....7

#### **PATENTS-Industrial Property Law** .....9

Publication of Patent Application.....	11
Index in Order Increasing Number of Patent Application.....	20
Index as to IPC.....	21
Index of Patent Applicants.....	22
Patent Grant ( Article 41 ).....	23
Patent Publication ( Article 44).....	24

#### **PATENTS-PatentLaw**.....33

Publication of Patent Application.....	35
--	----

Publication of the European Patents Entered in Patent Register.....	37
---	----

### **INDUSTRIAL DESIGN**.....79

Publication of Industrial Designs.....	81
Industrial Designs Index as to Increasing Register Number.....	98
Index as to International Classification for Industrial Designs.....	99
Index of Holders of Industrial Designs.....	100
Cessation of Industrial Design Validity.....	101

### **TRADEMARKS**.....103

Publication of Trademark Application.....	105
Index of Trademark Application Numbers.....	103
Index of Trademark Application Classes.....	108
Index of Trademark Applicants.....	109
Publication of Trademarks.....	111
Index of Trademark Numbers.....	209
Index of Trademark Classes.....	213
Index of Trademark Holders.....	218
Transfer of Rights.....	225
Change of Rights Holder's Name and Address.....	226
Change of Rights Holder's Name.....	240
Change of Rights Holder's Address.....	243
Renewal of Trademark Registration.....	244
Changes in the Register.....	249
Transfer of Rights.....	249
Change of Rights Holder's Name and Address.....	250
Change of Rights Holder's Name.....	254
Change of Rights Holder's Address.....	255
Renewal of Trademark Registration.....	256
Limitation of the List of Goods and/or Services.....	257
Error correction.....	259

### **GEOGRAPHICAL INDICATIONS** .....261

List of Representatives for Protection of Industrial Property in Bosnia and Herzegovina.....	264
Decision.....	270
List of Association.....	289

### **STATISTICS**

## POPIS BROJEVA OBJAVLJENIH PRAVA

### PATENTI / PATENTS

BAP031343A BAP102808A BAP102810A BAP102811A BAP102813A BAP102815A BAP102818A BAP112827A  
BAP112829A BAP112836A BAP112839A BAP112843A BAP122905A

### RJEŠENJA O DODJELI PATENTA

(na osnovu člana 41.Zakona o industrijskom vlasništvu u BiH)

BAP021188 BAP021243 BAP021262 BAP041653 BAP062372 BAP082617 BAP092758 BAP102761 BAP102798  
BAP112824 BAP102812

### OBJAVA PATENATA

(na osnovu člana 44.Zakona o industrijskom vlasništvu u BiH)

BAP041746 BAP021249 BAP041758 BAP041836 BAP041930 BAP051940 BAP051968 BAP052022  
BAP052210 BAP062372 BAP062384 BAP062457

### INDUSTRIJSKI DIZAJN / INDUSTRIAL DESIGN

BAD 09494 BAD 09493 BAD 09495 BAD 09496 BAD 09497 BAD 10499 BAD 10501 BAD 10503  
BAD 10507 BAD 10509 BAD 10510 BAD 10511 BAD 10512 BAD 10513

### ŽIGOVI/TRADEMARKS

BAZ0812154 BAZ0812456 BAZ0812948 BAZ0813459 BAZ0813460 BAZ0813461 BAZ0813462 BAZ0813534 BAZ0813575  
BAZ0813576 BAZ0813582 BAZ0913633 BAZ0913690 BAZ0913691 BAZ0913744 BAZ0913806 BAZ0913881 BAZ0913903  
BAZ0913982 BAZ0913998 BAZ0914002 BAZ0914070 BAZ0914072 BAZ0914073 BAZ0914088 BAZ0914090 BAZ0914159  
BAZ0914213 BAZ0914231 BAZ0914249 BAZ0914261 BAZ0914273 BAZ0914288 BAZ091429 BAZ0914292 BAZ0914306  
BAZ0914313 BAZ0914331 BAZ0914335 BAZ0914383 BAZ0914389 BAZ091440 BAZ0914422 BAZ0914429 BAZ0914438  
BAZ0914439 BAZ0914440 BAZ0914441 BAZ0914442 BAZ0914445 BAZ0914449 BAZ091445 BAZ0914458 BAZ0914463  
BAZ0914470 BAZ0914473 BAZ0914474 BAZ1014480 BAZ1014483 BAZ101448 BAZ1014488 BAZ1014489 BAZ1014490  
BAZ1014491 BAZ1014493 BAZ1014494 BAZ1014495 BAZ1014496 BAZ1014497 BAZ1014505 BAZ1014506 BAZ1014509  
BAZ1014510 BAZ1014511 BAZ1014512 BAZ1014521 BAZ1014529 BAZ1014534 BAZ1014535 BAZ1014550 BAZ1014553  
BAZ1014555 BAZ1014561 BAZ1014562 BAZ1014572 BAZ1014580 BAZ1014582 BAZ1014589 BAZ1014591 BAZ101459  
BAZ1014613 BAZ1014614 BAZ1014615 BAZ1014616 BAZ1014619 BAZ1014623 BAZ1014628 BAZ1014629 BAZ1014631  
BAZ1014632 BAZ1014635 BAZ1014636 BAZ1014637 BAZ1014638 BAZ1014642 BAZ1014644 BAZ101464 BAZ1014646  
BAZ1014647 BAZ1014648 BAZ1014649 BAZ1014651 BAZ1014654 BAZ1014656 BAZ1014657 BAZ1014658 BAZ1014659  
BAZ1014660 BAZ1014661 BAZ1014662 BAZ1014664 BAZ1014666 BAZ1014670 BAZ1014674 BAZ1014677 BAZ1014678  
BAZ1014679 BAZ1014680 BAZ1014681 BAZ1014683 BAZ1014686 BAZ1014687 BAZ1014688 BAZ1014690 BAZ1014691  
BAZ1014692 BAZ1014693 BAZ1014694 BAZ1014695 BAZ1014696 BAZ1014697 BAZ1014698 BAZ1014699 BAZ1014701  
BAZ1014702 BAZ1014704 BAZ1014705 BAZ1014706 BAZ1014707 BAZ1014708 BAZ1014709 BAZ1014710 BAZ1014716  
BAZ1014717 BAZ1014724 BAZ1014725 BAZ1014727 BAZ1014728 BAZ1014729 BAZ1014730 BAZ1014731 BAZ1014732  
BAZ1014733 BAZ1014737 BAZ1014738 BAZ1014739 BAZ1014749 BAZ1014750 BAZ1014752 BAZ1014753 BAZ1014754  
BAZ1014758 BAZ1014759 BAZ1014762 BAZ1014763 BAZ1014764 BAZ1014766 BAZ1014767 BAZ1014768 BAZ1014769  
BAZ1014778 BAZ1014790 BAZ1014791 BAZ1014798 BAZ1014799 BAZ1014800 BAZ1014802 BAZ1014803 BAZ1014805  
BAZ1014806 BAZ1014807 BAZ1014808 BAZ1014809 BAZ1014810 BAZ1014811 BAZ1014812 BAZ1014816 BAZ1014817  
BAZ1014818 BAZ1014819 BAZ1014820 BAZ1014821 BAZ1014823 BAZ1014824 BAZ1014837 BAZ1014838 BAZ1014840  
BAZ1014841 BAZ1014842 BAZ1014843 BAZ1014844 BAZ1014848 BAZ1014853 BAZ1014855 BAZ1014857 BAZ1014859  
BAZ1014860 BAZ1014861 BAZ1014863 BAZ1014864 BAZ1014871 BAZ1014879 BAZ1014880 BAZ1014890 BAZ1014891  
BAZ1014892 BAZ1014893 BAZ1014894 BAZ1014895 BAZ1014896 BAZ1014900 BAZ1014901 BAZ1014902 BAZ1014903  
BAZ1014904 BAZ1014905 BAZ1014908 BAZ1014920 BAZ1014921 BAZ1014922 BAZ1014928 BAZ1014930 BAZ1014933  
BAZ1014934 BAZ1014935 BAZ1014937 BAZ1014938 BAZ1014939 BAZ1014945 BAZ1014974 BAZ1014980 BAZ1014982  
BAZ1014985 BAZ1014986 BAZ1014990 BAZ1014995 BAZ1015017 BAZ1015018 BAZ1015019 BAZ1015020 BAZ1015029  
BAZ1015030 BAZ1015031 BAZ1015032 BAZ1015036 BAZ1015038 BAZ1015042 BAZ1015061 BAZ1015062 BAZ1015082  
BAZ1015085 BAZ1015090 BAZ1015091 BAZ1015100 BAZ1015110 BAZ101511 BAZ1015112 BAZ1015126 BAZ1015138  
BAZ1115381 BAZ1115529 BAZ1115639

**DVOSLOVNI KODOVI ZEMALJA / TWO-LETTER COUNTRY CODES**

AD	Andora / Andorra	DZ	Alžir / Algeria
AE	Ujedinjeni Arapski Emirati / United Arab Emirates	EA	Euroazijska patentna organizacija (EAPO) / Eur asian Patent Organization (EAPO)
AF	Afganistan / Afghanistan	EC	Ekvador / Ecuador
AG	Antigva i Barbuda / Antigua and Barbuda	EE	Estonija / Estonia
AI	Angvila / Anguilla	EG	Egipat / Egypt
AL	Albanija / Albania	EH	Zapadna Sahara / Western Sahara
AM	Armenija / Armenia	EM	Ured za harmonizaciju (žigovi i industrijski dizajn) (OHIM) / Office for Harmonization in the Internal Market (Trademarks and Designs) (OHIM)
AN	Nizozemski Antili / Netherlands Antilles	EP	Europski patentni ured (EPO) / European Patent Office (EPO)
AO	Angola / Angola	ER	Eritreja / Eritrea
AP	Afrička regionalna organizacija za industrijsko vlasništvo (ARIPO) / African Regional Intellectual Property Organization (ARIPO)	ES	Španjolska / Spain
AR	Argentina / Argentina	ET	Etiopija / Ethiopia
AT	Austrija / Austria	FI	Finska / Finland
AU	Australija / Australia	FJ	Fidži / Fiji
AW	Aruba / Aruba	FK	Falklandi (Malvini) / Falkland Islands (Malvinas)
AZ	Azerbejdžan / Azerbaijan	FO	Ovčji Otoci / Faroe Islands
BA	Bosna i Hercegovina / Bosnia and Herzegovina	FR	Francuska / France
BB	Barbados / Barbados	GA	Gabon / Gabon
BD	Bangladeš / Bangladesh	GB	Velika Britanija i Sjeverna Irska / United Kingdom
BE	Belgija / Belgium	GC	Patentni ured vijeća za suradnju Arapskih zaljevskih država (GCC) / Patent Office of the Cooperation Council for the Arab States of the Gulf (GCC)
BF	Burkina Faso / Burkina Faso	GD	Grenada / Grenada
BG	Bugarska / Bulgaria	GE	Gruzija / Georgia
BH	Bahrein / Bahrain	GG	Guernsey / Guernsey
BI	Burundi / Burundi	GH	Gana / Ghana
BJ	Benin / Benin	GI	Gibraltar / Gibraltar
BM	Bermudi / Bermuda	GL	Grenland / Greenland
BN	Brunej / Brunei Darussalam	GM	Gambija / Gambia
BO	Bolivija / Bolivia	GN	Gvineja / Guinea
BQ	Bonaire, Sint Eustatius and Saba	GQ	Ekvatorska Gvineja / Equatorial Guinea
BR	Brazil / Brazil	GR	Grčka / Greece
BS	Bahami / Bahamas	GS	Južna Džordžija i Otoci Južni Sendvič / South Georgia and the South Sandwich Islands
BT	Butan / Bhutan	GT	Gvatemala / Guatemala
BV	Otok Buve / Bouvet Island	GW	Gvineja-Biasu / Guinea-Bissau
BW	Bocvana / Botswana	GY	Gvajana / Guyana
BX	Ured Beneluxa za žigove(BBM) i industrijski dizajn (BBDM) / Benelux Trademark Office (BBM) and Benelux Designs Office (BBDM)	HK	Posebno upravno područje Hongkong NR Kine / The Hong Kong Special Administrative Region of the People's Republic of China
BY	Bjelorusija / Belarus	HN	Honduras / Honduras
BZ	Belize / Belize	HR	Hrvatska / Croatia
CA	Kanada / Canada	HT	Haiti / Haiti
CD	Demokratska Republika Kongo / Democratic Republic of the Congo	HU	Mađarska / Hungary
CF	Srednjoafrička Republika / Central African Republic	IB	Međunarodni ured Svjetske organizacije za intelektualno vlasništvo (WIPO) / International Bureau of the World Intellectual Property Organization (WIPO)
CG	Kongo / Congo	ID	Indonezija / Indonesia
CH	Švicarska / Switzerland	IE	Irska / Ireland
CI	Bjelokosna Obala / Côte d'Ivoire	IL	Izrael / Israel
CK	Kukovi otoci / Cook Islands	IM	Otok Man / Isle of Man
CL	Čile / Chile	IN	Indija / India
CM	Kamerun / Cameroon	IQ	Irak / Iraq
CN	Kina / China	IR	Iran / Iran (Islamic Republic of)
CO	Kolumbija / Colombia	IS	Island / Iceland
CR	Kos2008-06-30a / Costa Rica	IT	Italija / Italy
CU	Kuba / Cuba	JE	Jersey / Jersey
CV	Zelenortska Republika / Cape Verde	JM	Jamajka / Jamaica
CY	Čipar / Cyprus	JO	Jordan / Jordan
CZ	Češka / Czech Republic	JP	Japan / Japan
DE	Njemačka4 / Germany		
DJ	Džibuti / Djibouti		
DK	Danska / Denmark		
DM	Dominika / Dominica		
DO	Dominikanska Republika / Dominican Republic		

KE	Kenija / Kenya	PY	Paragvaj / Paraguay
KG	Kirgistan / Kyrgyzstan	QA	Katar / Qatar
KH	Kambodža / Cambodia	RO	Rumunjska / Romania
KI	Kiribati / Kiribati	RS	Srbija / Serbia
KM	Komori / Comoros	RU	Rusija / Russian Federation
KN	Sveti Kristofor i Nevis / Saint Kitts and Nevis	RW	Ruanda / Rwanda
KP	Koreja (Sjeverna) / Democratic People's Republic of Korea	SA	Saudijska Arabija / Saudi Arabia
KR	Koreja (Južna) / Republic of Korea	SB	Solomonski Otoci / Solomon Islands
KW	Kuvajt / Kuwait	SC	Sejšeli / Seychelles
KY	Kajmanski Otoci / Cayman Islands	SD	Sudan / Sudan
KZ	Kazahstan / Kazakhstan	SE	Švedska / Sweden
LB	Libanon / Lebanon	SG	Singapur / Singapore
LC	Sveta Lucija / Saint Lucia	SH	Sveta Helena / Saint Helena
LI	Lihtenštajn / Liechtenstein	SI	Slovenija / Slovenia
LK	Šri Lanka / Sri Lanka	SK	Slovačka / Slovakia
LR	Liberija / Liberia	SL	Sijera Leone / Sierra Leone
LS	Lesoto / Lesotho	SM	San Marino / San Marino
LT	Litva / Lithuania	SN	Senegal / Senegal
LU	Luksemburg / Luxembourg	SO	Somalija / Somalia
LV	Letonija / Latvia	SR	Surinam / Suriname
LY	Libya	SS	South Sudan
MA	Maroko / Morocco	ST	Sveti Toma i Princip / Sao Tome and Principe
MC	Monako / Monaco	SV	Salvador / El Salvador
MD	Moldavija / Republic of Moldova	SY	Sirija / Syrian Arab Republic
ME	Crna Gora / Montenegro	SZ	Svazi / Swaziland
MG	Madagaskar / Madagascar	TC	Otoci Turks i Caicos / Turks and Caicos Islands
MK	Makedonija / The former Yugoslav Republic of Macedonia	TD	Čad / Chad
ML	Mali / Mali	TG	Togo / Togo
MM	Burma / Myanmar	TH	Tajland / Thailand
MN	Mongolija / Mongolia	TJ	Tadžikistan / Tajikistan
MO	Makao / Macao	TM	Turkmenistan / Timor-Leste
MP	Sjeverni Marijanski Otoci / Northern Mariana Islands	TN	Tunis / Turkmenistan
MR	Mauritanija / Mauritania	TO	Tonga / Tunisia
MS	Montserrat / Montserrat	TL	Istočni Timor / Tonga
MT	Malta / Malta	TR	Turska / Turkey
MU	Mauricijus / Mauritius	TT	Trinidad i Tobago / Trinidad and Tobago
MV	Maldivi / Maldives	TV	Tuvalu / Tuvalu
MW	Malavi / Malawi	TW	Tajvan / Taiwan, Province of China
MX	Meksiko / Mexico	TZ	Tanzanija / United Republic of Tanzania
MY	Malezija / Malaysia	UA	Ukrajina / Ukraine
MZ	Mozambik / Mozambique	UG	Uganda / Uganda
NA	Namibija / Namibia	US	SAD / United States of America
NE	Niger / Niger	UY	Urugvaj / Uruguay
NG	Nigerija / Nigeria	UZ	Uzbekistan / Uzbekistan
NI	Nikaragva / Nicaragua	VA	Vatikan / Holy See
NL	Nizozemska / Netherlands	VC	Sveti Vincent i Grenadini / Saint Vincent and the Grenadines
NO	Norveška / Norway	VE	Venezuela / Venezuela
NP	Nepal / Nepal	VG	Britanski Djevičanski Otoci / Virgin Islands (British)
NR	Nauru / Nauru	VN	Vijetnam / Viet Nam
NZ	Novi Zeland / New Zealand	VU	Vanuatu / Vanuatu
OA	Afrička organizacija za intelektualno vlasništvo (OAPI) / African Intellectual Property Organization (OAPI)	WO	Međunarodni ured Svjetske organizacije za intelektualno vlasništvo / World Intellectual Property Organization (WIPO)
OM	Oman / Oman	WS	Samoa / Samoa
PA	Panama / Panama	YE	Jemen / Yemen
PE	Peru / Peru	ZA	Južnoafrička Republika / South Africa
PG	Papuanska Nova Gvineja / Papua New Guinea	ZM	Zambija / Zambia
PH	Filipini / Philippines	ZW	Zimbabve / Zimbabwe
PK	Pakistan / Pakistan		
PL	Poljska / Poland		
PT	Portugal / Portugal		
PW	Palau / Palau		

**PATENTI**

**PATENTS**

# **P A T E N T I**

## **ZAKON O INDUSTRIJSKOM VLASNIŠTVU (“Službeni glasnik BiH” broj 3/02)**



**OBJAVA PRIJAVA PATENATA**

Bibliografski podaci svrstani su prema rastućem registarskom broju prijave patenata.

Podaci su popraćeni INID kodom /Internationally agreed Numbers for the Identification of Data/ (broj u zagradi), za identifikaciju podataka o patentima, a prema standardu WIPO ST. 9.

Prikaz redoslijeda podataka u objavljenoj prijavi patenta je slijedeći:

- |  |   |                 |
|--|---|-----------------|
| (21) <b>Registarski broj prijave patenta</b>   | (22) Datum podnošenja prijave patenta     |                 |
|  | (43) Datum objave prijave patenta         |                 |
| (23) Datum izložbenog (sajamskog) prava prvenstva  |   |                 |
| (31) Broj prioritetne prijave  | (32) Datum podnošenja prioritetne prijave | (33) Kod države |
| (60) Podaci o prijavi podnesenoj kod bivšeg SZP-a [broj prijave, datum podnošenja prijave, (datum objave prijave)] |   |                 |
| (61) Broj i po mogućnosti datum podnošenja osnovne prijave za slučaj dopunske prijave                              |   |                 |
| (62) Broj i po mogućnosti datum podnošenja prvobitne prijave za slučaj izdvojene prijave                           |   |                 |
| (86) Podaci o međunarodnoj PCT prijavi (broj PCT prijave i datum podnošenja PCT prijave)                           |   |                 |
| (87) Podaci o objavi međunarodne PCT prijave (WO broj objave i datum objavljivanja PCT prijave)                    |   |                 |
| (51) <b>Međunarodna klasifikacija patenata prema IPC</b>   |   |                 |
| (71) <b>Podnosilac prijave</b>   |   |                 |
| (72) Pronalazač(i)   |   |                 |
| (74) Zastupnik   |   |                 |
| (54) Naziv pronalaska  |   |                 |

(57) TEKST  
APSTRAKTA

IZGLED ODABRANOG CRTEŽA ILI  
NACRTA

## STRUKTURA REGISTRARSKOG BROJA PRIJAVE PATENTA

**BA P 97 0001 A**

DVOSLOVNA  
OZNAKA **BA**  
PREDSTAVLJA KOD  
DRŽAVE PREMA  
STANDARDU **ISO**  
**3166 I WIPO ST.3**

SLOVNA OZNAKA **P**  
PREDSTAVLJA PATENTE

GODINA U KOJOJ JE  
PODNESEN ZAHTJEV  
ZA PRIZNAVANJE  
PATENTA

SLOVNA OZNAKA **A** ZA PRIJAVU  
NAKON ŠTO INSTITUT ZA  
INTELEKTUALNO VLASNIŠTVO  
PRIZNA PATENT OZNAKA SE GUBI

REDNI BROJ ZAHTJEVA ZA  
PRIZNAVANJE PATENTA

(21) **BAP031343A** (22) 2003-02-14  
(43) 2012-09-30

(31) 60/227,970 (32) 2000-08-25 (33) US  
60/237,009 2000-09-29 US  
09/709,170 2000-11-10 US

(86) US01/26414 2001-08-23

(87) 02/17852A2 2002-03-07

(51) **A61K**

(71) GENTA INCORPORATED  
2 Oak Way, Berkeley Heights, NJ 07922,  
US

(72) FINGERT Howard  
2 Oak Way, Berkeley Heights, NJ 07922,  
US  
KLEM Robert E.  
2 Oak Way, Berkeley Heights, NJ 07922,  
US  
WARREL Raymond  
2 Oak Way, Berkeley Heights, NJ 07922,  
US

(74) "PETOSEVIC" d.o.o.  
"INTELBIRO" d.o.o.  
Nedim Krilić

(54) **POSTUPCI LIJEČENJA BCL-2 POREMEĆAJA  
POMOĆU BCL-2 ANTISENSE OLIGOMERA**

(57)

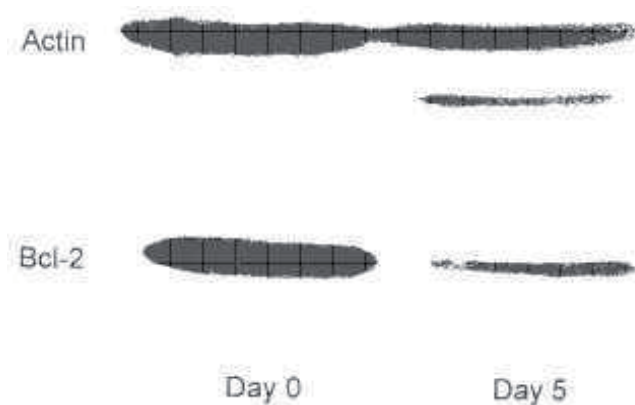

Ovaj je izum usmjeren prema uporabi bcl-2 antisense oligomera u liječenju i sprječavanju poremećaja vezanih uz bcl-2. Ti poremećaji obuhvaćaju rak, tumore, karcinome i poremećaje vezane uz staničnu proliferaciju. U jednoj izvedbi izuma, bcl-2 antisense oligomer primjenjuje se u visokim dozama. Ovaj je izum također usmjeren prema postupku za sprječavanje ili liječenje poremećaja vezanih uz bcl-2, naposreraka, a koji obuhvaća davanje bcl-2 antisense oligomera tijekom kratkih vremenskih razdoblja. Ovaj je izum nadalje proširen prema uporabi bcl-2 antisense oligomera u povišenju osjetljivosti osobe prema terapijskim sredstvima protiv raka. Ovaj se izum također odnosi na farmaceutske pripravke koji sadrže jedan ili više bcl-2 antisense oligomera, te koji mogu sadržavati jedno ili više terapijskih sredstava protiv raka.

(21) **BAP102808A** (22) 2010-10-13

(43) 2012-09-30

(51) **F02B 59/00**

(71) TAFRO, Senad

Kasima efendije Dobrače 16, 71000 Sarajevo  
BA

(72) TAFRO, Muhamed

Kasima efendije Dobrače 16, Sarajevo  
BA

TAFRO, Senad

Kasima efendije Dobrače 16, 71000 Sarajevo  
BA

(74) NEMA ZASTUPNIKA

(54) **DVORADNI OSCILJUĆI MOTOR SA  
UNUTRAŠNJIM SAGORIJEVANJEM**

(57)

Dvoradni osciljući motor sa unutrašnjim sagorijevanjem je motor sistema Otto ili Diesel, koji u odnosu na dvoradni klasični motor sa unutrašnjim sagorijevanjem ima prednost jer ne sadrži križnu glavu, pa je stoga u uzdužnom smjeru cilindra kraći, a samim time i lakši. Cilindar osciljuje oko osovine na sredini cilindra koja je poprečna na cilindar, a sistemi za napajanje gorivom i ispušt sagorjelih gasova spojeni su sa cilindrom zgloбно ili elastično. Dvoradni osciljući motor sa unutrašnjim sagorijevanjem kao i dvoradni klasični motor sa unutrašnjim sagorijevanjem u odnosu na jednoradne motore ima oko dva puta veću snagu za istu zapreminu cilindra, bolju uravnoteženost masa i manje vibracije a upravljanje ventilima je preko elektromagnetnih ventila za motore sa unutrašnjim sagorijevanjem, što je posebno prijavljena inovacija od istih autora.

(21) **BAP102810A** (22) 2010-11-03

(43) 2012-09-30

(51) **C05F9/04, C05F11/02, C05F3/00, C05D3/02,  
C05D5/00, C05D/00**

(71) ĆOSIĆ, Drago

Jug Bogdana 85, 74000 Doboј  
BA

(72) ĆOSIĆ, Drago

Jug Bogdana 85, 74000 Doboј  
BA

(74) NEMA ZASTUPNIKA

(54) **ORGANSKI PELETIRANI SUPSTRAT ZA  
PROIZVODNJU ZDRAVE HRANE VOĆA,  
POVRĆA I ŽITARICA, UKRASNOG BILJA I  
SADNOG MATERIJALA**

(57)

Gnojivo na prirodnoj organskoј bazi koje sadrži sledeće komponente:

- najmanje jedno organsko gnojivo izabranog iz skupine koju čine stajski gnoj, kompost i treset ili bilo koja kombinacija navedenih gnojiva;
- najmanje jedno kalcijevo mineralno gnojivo izabrano iz skupine koju čini živo vapno sa do 70% kalcijevog oksida, gašeno vapno sa do 60% kalcijevog oksida, dolomit;
- aluminij u prahu; pri čemu je rečeno gnojivo u obliku peleta dok je pH rečenog gnojiva u lužnatom području i pri čemu je sadržaj vlage rečenog gnojiva sveden na 10-14 težinskih postotaka.

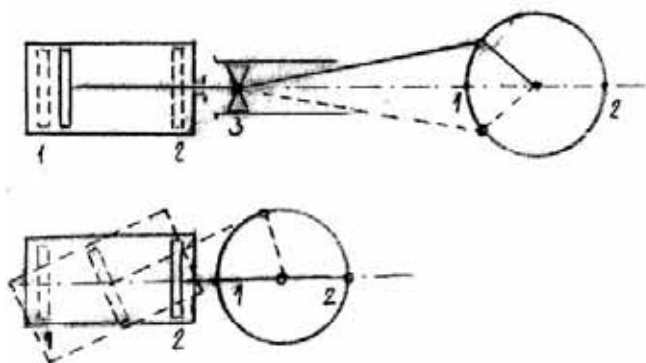

(21) **BAP102811A** (22) 2010-11-05

(43) 2012-09-30

(51) **F03B 1/00, F03B 13/00**

(71) MUSAEFENDIĆ, Fadil  
Donja Polja 45, 74250 Maglaj  
BA

(72) MUSAEFENDIĆ, Fadil  
Donja Polja 45, 74250 Maglaj  
BA

(74) NEMA ZASTUPNIKA

(54) **VIŠESTEPENA ASKIJALNA TURBINA**

(57)

Visestepena aksijalna modulna turbina je uređaj izgrađen od uvodnika fluida zatim od dva rotorovna modula međusobno spojena zupčastim izmjenjivačem smijera rotacije sa kog se preko koničnog zupčanika i vratila izvodi dobijena snaga, sami moduli su izrađeni kao zasebni turbouređaji i gdje svaki modul ima po tri rotorska kola na cijevastim vratilima međusobno spojeni planetarnom vezom. Radni proces se odvija tako da uvodnik zahvata radno tijelo-fluid provodi ga do predkola statora prvog modula koji fluid usmjerava ka prvom segmentu rotora prvog modula, u daljem kretanju fluid prelazi na drugi, zatim na treći segment prvog modula na svaki djeluje pogonski, dok povratno rotori modula mjenjaju smjer kretanja fluida koji na kraju lopaticama predkola statora drugog modula biva usmjeren na lopatice prvog segmenta rotora drugog modula gdje se ponavlja ista fizika procesa sa izmjenjenim smjerom rotacije rotora drugog modula u odnosu na prvi.

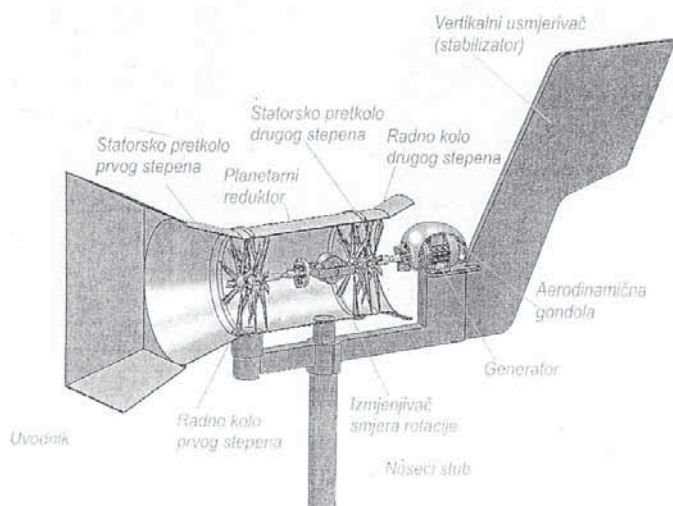

(21) **BAP102813A** (22) 2010-11-10

(43) 2012-09-30

(51) **A47C 27/08**

(71) VRHOVAC, Boško  
Omladinski put 26, 79101 Prijedor  
BA

(72) VRHOVAC, Boško  
Omladinski put 26, 79101 Prijedor  
BA

(74) NEMA ZASTUPNIKA

(54) **ANTIGRADNI VAZDUŠNI AUTODUŠEK**

(57)

Antigradni vazdušni autodušek koji uključuje osnovu vazdušnog dušeka (1), dva bočna vazdušna preklopna krila (2), vazdušni preklopni prozor (3), elastične zakačke (4), koji se vežu za branike automobila (14), trake sa čičcima (5) na vazdušnom preklopnom prozoru (3), trake sa čičcima (6) i (7) na osnovi vazdušnog dušeka (1), vazdušne utore (9) i nepovratni ventil (8). Ventil (8) se preko vazdušnog crijeva (11) priključuje na pneumatsku pumpu (10). Pneumatska pumpa (10) se preko priključnog naponskog kabla (13) i priključka za upaljač (12) uključuje na upaljač automobila i time vazduhom naduvava osnovu vazdušnog dušeka (1), dva bočna vazdušna preklopna krila (2) i vazdušni preklopni prozor (3) do debljine 30mm. Varijanta II sadrži elastične gume (15), umjesto elastičnih zakački (4), povezane na krajeve osnove vazdušnog dušeka (1) koje se pričvršćuju za branike automobila (14).

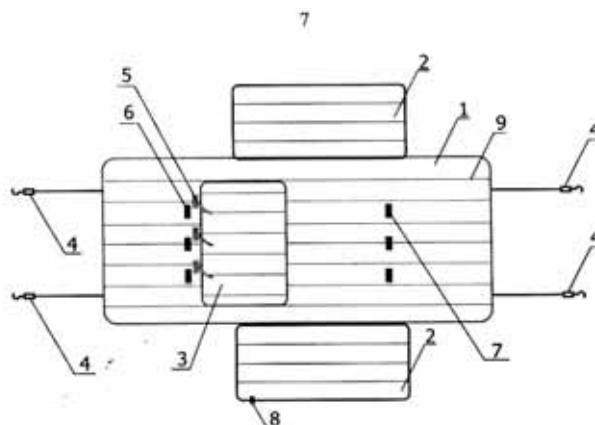

(21) **BAP102815A** (22) 2010-11-19

(43) 2012-09-30

(86) PCT/BA2011/00004 2011-09-27

(51) **F03 1/10, F03D 3/00, F03D 3/06, F03D 3/00, F03D 3/04B, F03D 3/06E, Y02E 10/72N, Y02E**

(71) HODŽIĆ, Enes  
Mis Irbina 26, 71000 Sarajevo  
BA

(72) HODŽIĆ, Enes  
Mis Irbina 26, 71000 Sarajevo  
BA

(74) NEMA ZASTUPNIKA

(54) **UNIVERZALNA VERTIKALNA TURBINA POKRETANA VJETROM, RJEČNIM PROTOKOM VODE, MORSKIM STRUJAMA I TALASIMA**

(57)  
Univerzalna vertikalna turbina pokretana vjetrom, riječnim protokom vode morskim strujanjima i talasima mora, koja se sastoji od postolja (oslonca) 1. na kome se nalazi glavna osovina 2. koja je postavljena vertikalno. Na glavnu osovinu su nanizane šuplje osovine 3. u segmentima, u kojima su ugrađeni jednosmjerni zupčanci 4. na šupljim osovinama su pričvršćena glavna krila 5. u kojima su smještena mala krilca 6. koja se okreću polukružno na svojim osovinama 7. za 180° i nailaze na odbojnice (užad) 8. koja im čine prepreku, oslonac, i tako guraju glavnu osovину turbine. Ovako postavljena vertikalna osovina vezana je na mjenjačku kutiju 9. preko koje se pokreće generator 10. Ova turbina ovako postavljena, učvršćena je užadima 11. koju čine stabilnom, preko prstena za učvršćivanje 12. i povezana je užadima na stubove 13. koji su ankerisani za kuke 14. koje su vezane za sidra 15. koja su postavljena u zemlji.

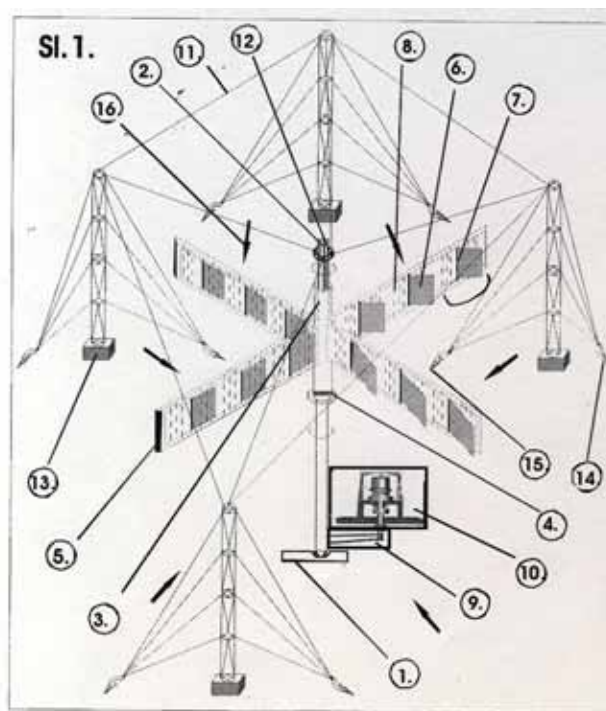

(21) **BAP102818A** (22) 2010-11-24

(43) 2012-09-30

(51) **A23N**

(71) OMERČEHAJIĆ, Ismet  
Mirze Hadžimehmedovića br. 12, 75000 Tuzla  
BA

(72) OMERČEHAJIĆ, Ismet  
Mirze Hadžimehmedovića br. 12, 75000 Tuzla  
BA

(74) NEMA ZASTUPNIKA

(54) **UREĐAJ ZA PASIRANJE VOĆA S JEDNOM ČVRSTOM KOŠPOM UZ ODVAJANJE KOŠPE**

(57)  
Uređajem za pasiranje voća s jednom čvrstom košpom uz odvajanje košpe obezbjeđeno je odvajanje košpe od ostale mase-mesa voćke sa jednom čvrstom košpom. Pronalaskom je riješeno odvajanje košpe i obezbijeđena daleko šira primjena proizvoda, posebno mješavina više vrsta voća, raznih proizvoda i šireg asortimana. Pronalazak obezbjeđuje da se funkcija odvajanja uspješno realizuje kod šljive, višnje, trešnje, kajsije, breskve, masline, što se postiže promjenom perforiranog unutrašnjeg bubnja i primjenom funkcija centrifugalne sile. Pronalazak je jednostavan za primjenu i održavanje, podesan je za transport i primjenu u manjim radnim prostorijama.

(21) **BAP112827A** (22) 2011-01-18  
(43) 2012-09-30

(51) **A61N 2/08**

(71) SADIĆ, Alma  
Duboki potok br. 4, 75358 Srebrenik  
BA

(72) SADIĆ, Alma  
Duboki potok br. 4, 75358 Srebrenik  
BA

(74) NEMA ZASTUPNIKA

(54) **MAGNETNI POJAS ZA ALAT S  
MAGNETOTERAPIJOM**

(57)  
Magnetni pojas za alat, pribor i sitni materijal s magnetoterapijom korisnika po ovom pronalasku obuhvaća pojas, sastavljen iz dva dijela (1) i (5), koji se kopča oko struka korisnika pojasa. Na oba dijela pojasa nalaze se permanentni magneti (2) i (6), ukupno sedam i četiri pretnaca za alat, pribor i sitni material (12), (13), (14), (15), koja se mogu raspoređivati po pojasu, po potrebi korisnika. Radi stabilnosti pojasa, bolje nosivosti u kompletu kao dodatak je uprtač, koji se stavlja preko ramena i pričvšćuje za pojas. Magneti omogućavaju magnetnu terapiju tijela korisnika, pri čemu se ublažava i otklanja bol u tijelu, naročito leđima, zamor i pospješuje koncentracija, a ujedno i pridržava sitni alat, pribor i materijal koji radnik koristi pri radu.

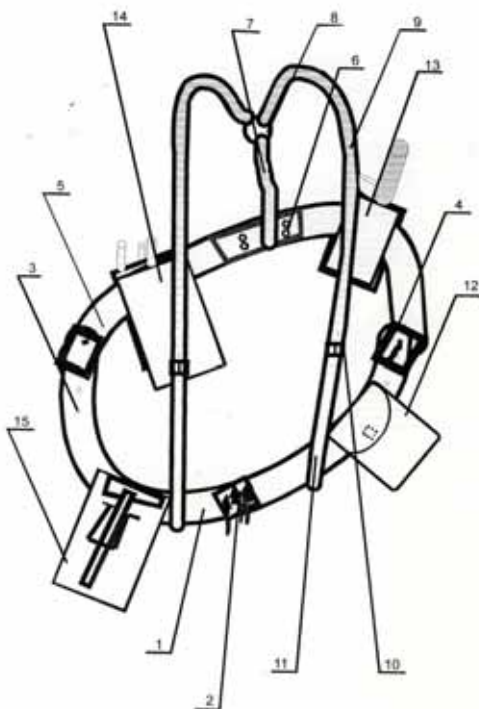

(21) **BAP112829A** (22) 2011-01-21  
(43) 2012-09-30

(51) **G02C 5/22**

(71) KAČAVENDA, Milenko  
Prote Teodora Srdića 7, 78000 Banja Luka  
BA

(72) KAČAVENDA, Milenko  
Prote Teodora Srdića 7, 78000 Banja Luka  
BA

(74) NEMA ZASTUPNIKA

(54) **NAOČALE SA KRATKIM RUČKICAMA**

(57)  
Naočale sa kratkim ručkicama služe da se odmori koža iznad ušiju a da pri tom imaju stabilnost na glavi i da se mogu nositi u kutiji minimalnih dimenzija. Izvedba ovih naočala predviđa da se na završetku frontalnog dijela izbuši rupa sa pripadajućim kanalom i u fazi montaže žica nakon što prođe kroz rupu presavije se preko ivice te rupe i čime je montaža završena.

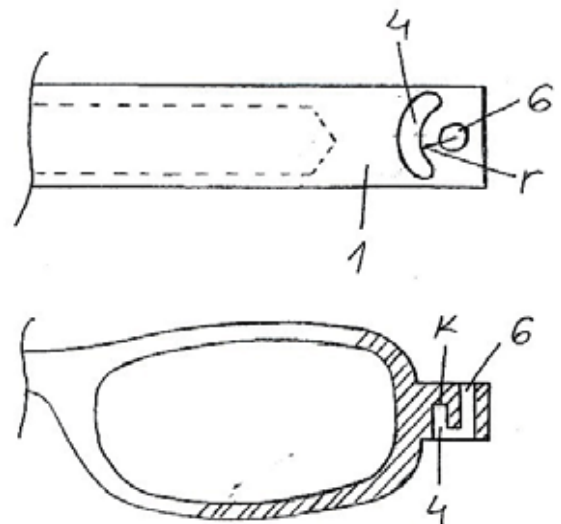

(21) **BAP112836A** (22) 2011-02-04

(43) 2012-09-30

(86) PCT/BA2011/00006 2011-12-05

(51) **F03D**

(71) MUFTIĆ, Omer

ul. Dr. Fetaha Bećirbegovića 8c/VI, 71000 Sarajevo  
BA

(72) MUFTIĆ, Dženan

ul. Dr. Fetaha Bećirbegovića 8c/VI, 71000 Sarajevo  
BA

MUFTIĆ, Omer

ul. Dr. Fetaha Bećirbegovića 8c/VI, 71000 Sarajevo  
BA

(74) NEMA ZASTUPNIKA

(54) **ADAPTILNA ELISA SA ELEKTRIČNIM  
GENERATOROM**

(57)

Adaptabilni propeler sa električnim generatorom namjenjen je stanovništvu koje nema standardnu električnu energiju i koristio bi se na širokim područjima, gdje su zastupljeni vjetrovi srednje i slabije jačine. Krila propelera prve tri varijante, slika 1, 2, 3 i 4, za razliku od standardnih imaju krila koja se rotiraju i oko svoje uzdužne osovine i zauzimaju najpovoljniju poziciju u odnosu na brzinu vjetra, te optimalno koriste snagu vjetra pri raznim brzinama. Kod četvrte i pete varijante, slika 5, 6 i 7, krila su ustvari mala jedra, koja se rotiraju u horizontalnoj ravni, s tim što su na jednoj strani propelera u horizontalnoj, a na drugoj u vertikalnoj ravni. Ovdje se maksimalno iskorištava kinetička energija vjetra, bez obzira na promjenu smjera i brzine vjetra. Peta varijanta mogla bi se koristiti za pogon katamarana i sličnih plovila, kao i za pogon čamaca, s tim da ovi imaju bočne stabilizatore. Prednost ove varijante je što se osovine za rotirajuća krila nalaze na prstenovima 44, koji se kod manjih plovila mogu ručno spustiti, a kod većih bi se spuštali pomoću adaptiranih teleskopskih dizalica. U toku mirovanja plovila punili bi se akumulatori. Pogon bi bio direktni, električni ili kombinovani i u tom slučaju, ne bi smjela biti brzina veća od brzine vjetra.

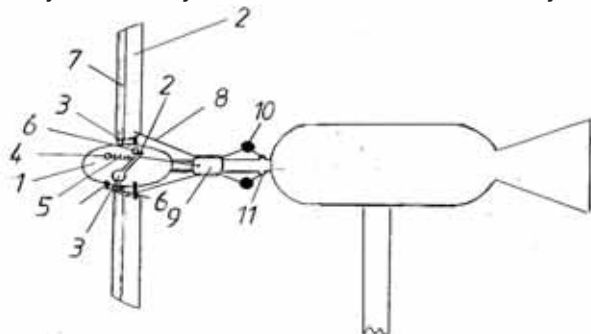
(21) **BAP112839A** (22) 2011-03-02

(43) 2012-09-30

(86) PCT/BA2012/00005 2012-02-17

(51) **G02C 5/22**

(71) KAČAVENDA, Milenko

Prote Teodora Srdića 7, 78000 Banja Luka  
BA

(72) KAČAVENDA, Milenko

Prote Teodora Srdića 7, 78000 Banja Luka  
BA

(74) NEMA ZASTUPNIKA

(54) **ELASTIČNA BAGLAMA SA KRUŽNIM  
KRETANJEM**

(57)

Sušтина pronalaska je da se izvede spoljni element koji je jednim svojim krajem spojen sa oprugom na razvlačenje, a drugim krajem spojen sa frontalnim dijelom. Drugi kraj opruge je spojen sa ručkom. U ručkici je izvedeno ležište koje omogućuje podužno kretanje spojnog elementa, a sprječava nepoželjnu rotaciju ručkice u odnosu na spojni element. Obzirom daje potrebno imati i vertikalni hod ručkice zbog sigurnih razloga u frontalnom dijelu izvede se ležište u obliku slova „V”, a u spojnom elementu se izvede kanala u kome će kod vertikalnog hoda vijak koji spaja spojni element i frontalni dio imati mogućnost nesmetanog promjeranja. Ručkica u svakoj poziciji imati mogućnost elastičnog kretanja u svim pozicijama što sve skupa čini elastičnu baglamu sa kružnim kretanjem. Ova karakteristika je fundamentalna pri zaštiti zadnjeg korisnika u incidentnim situacijama kao što su sportski incidenti, incidenti u saobraćaju, posebno u incidentima sa eksplozijom AIR-BAG-a.

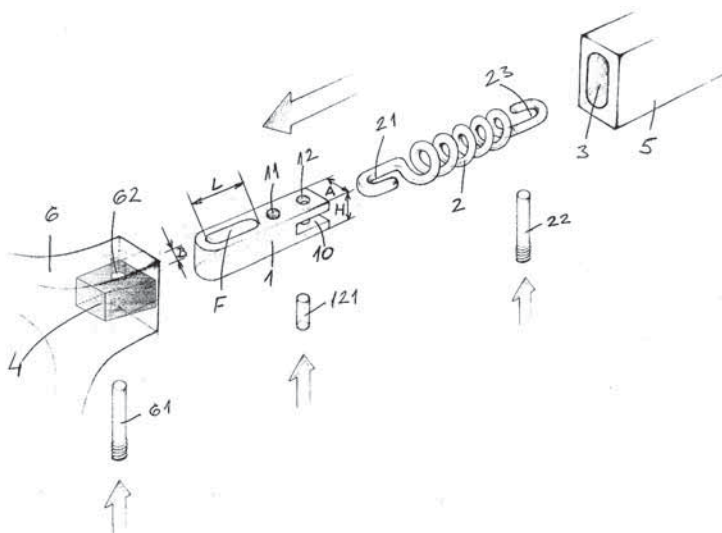



(21) **BAP112843A** (22) 2011-03-30

(43) 2012-09-30

(51) **F25B 13/00, F23J 13/04, F23J 13/06**

(71) ŠTRBAC, Dragana  
Donji Petrovići 62, 79227 Krupa na Uni  
BA

(72) ŠPIRIĆ, Branka  
Dr Koste Krsmanovića 15, 78000 Banja Luka  
BA  
ŠTRBAC, Dragana  
Donji Petrovići 62, 79227 Krupa na Uni  
BA

(74) NEMA ZASTUPNIKA

(54) **SIGURNA DIMOVODNA OPREMA SA  
STANDARDNIM PROMJERIMA**

(57)  
Sigurna dimovodna oprema sa standardnim promjerima, prema pronalasku, koristi se: za potrebe domaćinstava koja koriste peći na čvrsta goriva, u kotlovnicama za zagrijavanje fabrika, škola, sportskih dvorana i drugih objekata, koji u grijnoj sezoni koriste čvrsto gorivo. Oprema se sastoji od novih i sigurnih elemenata dimovodne opreme, a to su dimovodno koljeno (1) sa profilisanim ispustima (2) sa njegove spoljašnje strane i rozete (4) sa profilisanim otvorima (3) sa njene unutrašnje strane. Na ovaj način se postiže veća sigurnost tokom grijne sezone, jer će biti onemogućeno isklizavanje dimovodnih elemenata jednih iz drugih usljed mehaničkih djelovanja (slučajnog zapinjanja, manjih klizišta, zemljotresa i drugog).

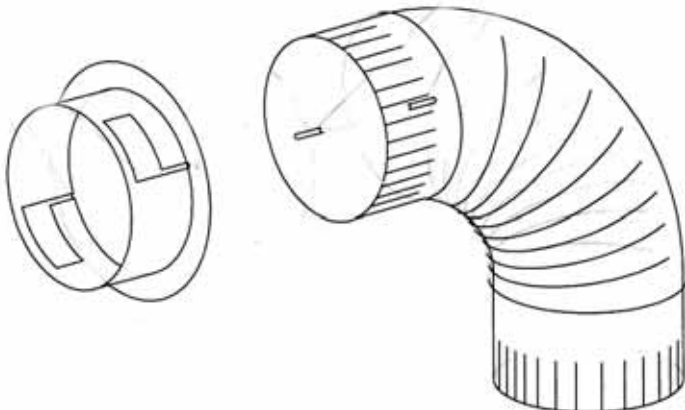

(21) **BAP122905A** (22) 2012-05-21

(43) 2012-09-30

(31) 2009/09977 (32) 2009-12-30 (33) TR

(86) IB2010/055711 2010-12-10

(87) 2011/080636 2011-07-07

(51) **H04W 24/06**

(71) TURKCELL TEKNOLOJI ARASTIRMA VE  
GELISTIRME ANONIM SIRKETI  
Tubitak Marmara Arastirma Merkezi Gebze  
Yerleskesi, Teknoloji Serbest Bolgesi, Gebze,  
TR

(72) SARDAG, Alp  
Turkcell Teknoloji Arastirma Ve Gelistirme Anonim  
Sirketi, Tubitak Marmara Arastirma Merkezi  
TR  
CEVIKBAS, Rahmi Cem  
Turkcell Teknoloji Arastirma Ve Gelistirme Anonim  
Sirketi, Tubitak Marmara Arastirma Merkezi  
TR

(74) "ŽIVKO MIJATOVIĆ & PARTNERS" d.o.o. Sarajevo

(54) **SISTEM KOJI SMANJUJE TROŠKOVE  
IDENTIFIKACIJE SIM KARTICA U GSM  
SISTEMIMA**

(57)  
Predmetni pronalazak se odnosi na sistem (1) za deljenje informacije o lokaciji koji koristi najmanje jedan mobilni uređaj (2) koji će deliti informaciju o lokaciji, najmanje jedan mobilni uređaj (3) kome je dozvoljeno od strane korisnika koji ima mobilni uređaj da deli informaciju o njegovoj/njenoj lokaciji, najmanje jedan sistem servisa (4) za informacije o lokaciji, najmanje jednu baznu stanicu (5) i najmanje jednu GSM mrežu (6); i kada je mobilni uređaj (2) pretplatnika pozvan, on prenosi informaciju o lokaciji svakom mobilnom uređaju (3) čija definicija autorizacije pristupa je napravljena za mobilni uređaj (3) koji zove prilagođavanjem obaveštenja koje će biti emitovano u skladu sa podešavanjima autorizacije personalizovanim za korisnika pomenutog mobilnog uređaja.

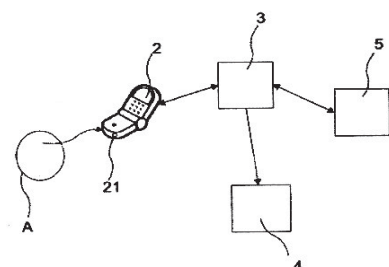

## INDEKS PREMA RASTUĆEM BROJU PRIJAVE PATENATA

### REGISTARSKI BROJ PRIJAVE PATENATA

BAP031343A  
BAP102808A  
BAP102810A  
BAP102811A  
BAP102813A  
BAP102815A  
BAP102818A  
BAP112827A  
BAP112829A  
BAP112836A  
BAP112839A  
BAP112843A  
BAP122905A

## INDEKA PREMA MKP

A61K	BAP031343A
F02B 59/00	BAP102808A
C05F9/04, C05F11/02, C05F3/00, C05D3/02, C05D5/00, C05D/00	BAP102810A
F03B 1/00, F03B 13/00	BAP102811A
A47C 27/08	BAP102813A
F03 1/10, F03D 3/00, F03D 3/06, F03D 3/00, F03D 3/04B, F03D 3/06E, Y02E 10/72N, Y02E 10/74	BAP102815A
BAP102815A	
A23N	BAP102818A
A61N 2/08	BAP112827A
G02C 5/22	BAP112829A
F03D	BAP112836A
G02C 5/22	BAP112839A
F25B 13/00, F23J 13/04, F23J 13/06	BAP112843A
H04W 24/06	BAP122905A

## INDEKA PREMA PODNOSIOCIMA PRIJAVE PATENATA

ĆOSIĆ, Drago	BAP102810A
GENTA INCORPORATED	BAP031343A
HODŽIĆ, Enes	BAP102815A
KAČAVENDA, Milenko	BAP112829A BAP112839A
MUFTIĆ, Omer	BAP112836A
MUSAEFENDIĆ, Fadil	BAP102811A
OMERĆEHAJIĆ, Ismet	BAP102818A
SADIĆ, Alma	BAP112827A
ŠTRBAC, Dragana	BAP112843A
TAFRO, Senad	BAP102808A
TURKCELL TEKNOLOJI ARASTIRMA VE GELISTIRME ANONIM SIRKETI	BAP122905A
VRHOVAC, Boško	BAP102813A

## RJEŠENJA O DODJELI PATENTA (na osnovu člana 41. Zakona o industrijskom vlasništvu u BiH)

(registarski broj patenta)

**BAP021188**

(objavljeno u glasniku)

**3/2010**

(broj rješenja o dodjeli patenta)

**IP-02-48-1-07449/12ŠI**

(datum rješenja o dodjeli patenta)

**2012-08-14**

(registarski broj patenta)

**BAP021243**

(objavljeno u glasniku)

**3/2010**

(broj rješenja o dodjeli patenta)

**IP-02-48-1-08475/12ŠI**

(datum rješenja o dodjeli patenta)

**2012-09-18**

(registarski broj patenta)

**BAP021262**

(objavljeno u glasniku)

**3/2010**

(broj rješenja o dodjeli patenta)

**IP-02-48-1-06037/12ŠI**

(datum rješenja o dodjeli patenta)

**2012-06-19**

(registarski broj patenta)

**BAP041653**

(objavljeno u glasniku)

**3/2010**

(broj rješenja o dodjeli patenta)

**IP-02-48-1-06143/12ŠI**

(datum rješenja o dodjeli patenta)

**2012-06-26**

(registarski broj patenta)

**BAP062372**

(objavljeno u glasniku)

**2/2012**

(broj rješenja o dodjeli patenta)

**IP-02-48-1-07983/12ŠS**

(datum rješenja o dodjeli patenta)

**2012-09-05**

(registarski broj patenta)

**BAP082617**

(objavljeno u glasniku)

**2/2010**

(broj rješenja o dodjeli patenta)

**IP-02-48-1-07552/12PB**

(datum rješenja o dodjeli patenta)

**2012-08-21**

(registarski broj patenta)

**BAP092758**

(objavljeno u glasniku)

**1/2012**

(broj rješenja o dodjeli patenta)

**IP-02-48-1-07985/12ŠS**

(datum rješenja o dodjeli patenta)

**2012-09-05**

(registarski broj patenta)

**BAP102761**

(objavljeno u glasniku)

**3/2011**

(broj rješenja o dodjeli patenta)

**IP-02-48-1-07244/12RS**

(datum rješenja o dodjeli patenta)

**2012-08-07**

(registarski broj patenta)

**BAP102798**

(objavljeno u glasniku)

**2/2012**

(broj rješenja o dodjeli patenta)

**IP-02-48-1-07984/12ŠS**

(datum rješenja o dodjeli patenta)

**2012-09-05**

(registarski broj patenta)

**BAP102812**

(objavljeno u glasniku)

**4/2011**

(broj rješenja o dodjeli patenta)

**IP-02-48-1-07169/12ŠS**

(datum rješenja o dodjeli patenta)

**2012-08-03**

(registarski broj patenta)

**BAP112824**

(objavljeno u glasniku)

**1/2012**

(broj rješenja o dodjeli patenta)

**IP-02-48-1-06020/12ŠS**

(datum rješenja o dodjeli patenta)

**2012-06-18**

## RJEŠENJA O DODJELI PATENTA

(na osnovu člana 44. Zakona o industrijskom vlasništvu u BiH)

- (11) **BAP021249** (45) 2012-09-30  
 (21) 021249A (22) 2002-11-19  
 (31) 60/208,017 (32) 2000-05-26 (33) US  
 (86) US01/16566 2001-05-22  
 (87) 01/92230 2001-12-06

(73) MERCK SHARP & DOHME CORP.  
 126 East Lincoln Avenue, Rahway, NJ 07065-0907  
 US

(51) **C07D 213/61, A61K 31/444, A61P 29/00**

(72) KOTLIAR, Andrew  
 126 East Lincoln Avenue, Rahway, NJ 07065-0907  
 US  
 OSIFCHIN, Richard, G.  
 126 East Lincoln Avenue, Rahway, NJ 07065-0907  
 US  
 DAVIES, IAN, W.  
 126 East Lincoln Avenue, Rahway, NJ 07065-0907  
 US  
 CROCKER, Louis, S.  
 126 East Lincoln Avenue, Rahway, NJ 07065-0907  
 US

(74) "PETOSEVIC" d.o.o.  
 Agencija "Diana Protić-Tkalčić, zastupnik za zaštitu  
 industrijske

(54) **POSTUPAK ZA IZRADU POLIMORFNOG  
 OBLIKA V**

(57)

Postupak izrade polimorfnog Oblika V strukturne  
 formule A:

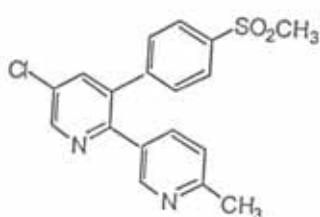

koji ima profil položaja pika difrakcije X-zraka praška, Cu K alfa, na 13.7 angstrema, naznačen time da obuhvata spajanje polimorfnih oblika I, II, III ili IV ili bilo koje mješavine polimofa jedinjenja A sa izopropil acetatom; zagrijavanje do povišene temperature koja je manja od oko 75 C; ihlađenje do niske temperature da bi se proizveo polimorfni Obli V; pri čemu navedeni polimeri I, II, III i IV imaju profil položaja pika difrakcije X-zraka praška, Cu K alfa, na 12.6, 16.1, 10,8 i 10.4 angstrema, respektivno.

Broj ostalih patentnih zahtjeva: 7

(11) **BAP041746** (45) 2012-09-30

(21) 041746A (22) 2004-07-02  
 (31) 02100078.1 (32) 2002-01-29 (33) EP  
 02100410.6 2002-04-25 EP

(86) EP03/00808 2003-01-27

(87) 03/064376A1 2003-08-07

(73) Laboratoires Serono SA  
 Centre Industriel, 1267 Coinsins, Vaud  
 CH

(51) **C07C 237/42, A61K 31/16, A61P 3/10,  
 C07C 233/56, C07D 211/26, C07D 333/34, C07C**

(72) PITTET, Pierre-André  
 Route de Tartegnin, CH-1182 Gilly  
 CH  
 GERBER, Patrick  
 Route de l'Abbaye, CH-1138 Villars-sous-Yens  
 CH  
 GONZALEZ, Jerome  
 28, rue du Chablais, F-74100 Annemasse  
 FR  
 BOMBRUN, Agnès  
 Route du Salève 1153, F-74560 Monnetier-Mornex  
 FR  
 SWINNEN, Dominique  
 65 allée du Clos Romance, 74160 Beaumont  
 FR

(74) "Živko Mijatović & Partners"  
 Agencija "Diana Protić-Tkalčić, zastupnik za zaštitu  
 industrijske

(54) **SUPSTITUISANI DERIVATI METILEN AMIDA KAO MODULATORI PROTEIN TIROZIN FOSFATAZE (PTPs)**

(57)

Supstituisani derivat metilen amida koji ima formulu (I):

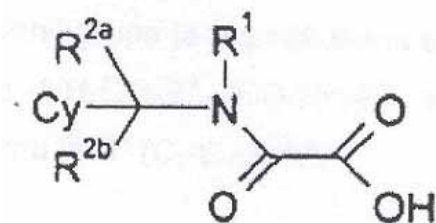

kao i njegovi geometrijski izomeri, njegovi optički aktivni oblici, kao što su enantiomeri, diastereomeri i njihovi racematni oblici, kao i njihove farmaceutski prihvatljive soli, pri čemu: R<sup>1</sup> je odabrano iz grupe, koja se sastoji od: (C<sub>1</sub>-C<sub>12</sub>)alkila, (C<sub>2</sub>-C<sub>12</sub>)alkenila, (C<sub>2</sub>-C<sub>12</sub>) alkinila, arila, heteroarila, (3-8-članog)-cikloalkila ili heterocikloalkila, (C<sub>1</sub>-C<sub>12</sub>)alkil-arila ili (C<sub>1</sub>-C<sub>12</sub>) alkil-heteroarila, (C<sub>2</sub>-C<sub>12</sub>)alkenil-arila ili -heteroarila, (C<sub>2</sub>-C<sub>12</sub>)alkinil-arila ili -heteroarila; R<sup>2a</sup> i R<sup>2b</sup> su, svaki nezavisno jedan od drugog, odabrani iz grupe koja sadrži ili se sastoji od H ili (C<sub>1</sub>-C<sub>12</sub>)alkila;

Cy je:

a) tienil ili fenil grupa koja je supstituisana sa bilo čime od sledećeg:

•fenil;

•oksadiazol grupa;

•1 ili 2 dela, odabrana iz grupe, koja se sastoji od: -NH-CO-R<sup>3</sup>, -SO<sub>2</sub>-NR<sup>3</sup>R<sup>3'</sup> ili -CO- NR<sup>3</sup>R<sup>3'</sup>, pri čemu su R<sup>3</sup> i R<sup>3'</sup> nezavisno odabrani od H i (C<sub>1</sub>-C<sub>15</sub>)alkila;

b) fenil, koji je supstituisan sa B-R<sup>4</sup>, pri čemu je B etinil grupa, a R<sup>4</sup> je (C<sub>1</sub>-C<sub>12</sub>)alkil fenil;

c) kada je svaki i R<sup>2a</sup> i R<sup>2b</sup> H, a R<sup>1</sup> je -CH<sub>2</sub>-A, pri čemu je A fenil ili tienil, opclono supstituisan sa cljano, halogenom, metoksi, hidroksilom, fenoksi, -NO<sub>2</sub> ili trifluorometilom, tienil, fenil ili bifenil su supstituisani sa -SO<sub>2</sub>R<sup>3</sup>, -CO-NR<sup>3</sup>R<sup>3'</sup>, gde R<sup>3</sup> je H, a R<sup>3'</sup> je ili (C<sub>7</sub>-C<sub>12</sub>) alkil ili (C<sub>7</sub>-C<sub>15</sub>)alkil; ili

d) kada je svaki i R<sup>2a</sup> i R<sup>2b</sup> H, a R<sup>1</sup> je odabran iz grupe, koja se sastoji od: fenila, benzila, fenetila, 1-metilbenzila koji mogu biti supstituisani sa (C<sub>1</sub>-C<sub>6</sub>) alkil grupom ili cikloalkil grupom, fenil ili bifenil grupa je supstituisana sa delom, koji je odabran iz grupe koja se sastoji od -NH-CO-R<sup>3</sup>, -CO-NH-R<sup>3</sup>, ili oksadiazolna grupa je supstituisana sa R<sup>3</sup>, pri čemu je R<sup>3</sup> (C<sub>7</sub>-C<sub>15</sub>) alkil.

Broj ostalih patentnih zahtjeva: 18

(11) **BAP041758** (45) 2012-09-30

(21) 041758A (22) 2004-07-19

(31) 02/00951 (32) 2002-01-28 (33) FR

(86) FR03/00243 2003-01-27

(87) 03/063864A2 2003-08-07

(73) NOVEXEL

102, Route de Noisy, 93230 Romainville  
FR

(51) **A61K 31/435**

(72) ROWLANDS, David, Alan

8, Ile de Migneaux, F-78300 Poissy  
FR

LAMPILAS, Maxime

25, residence Beausoleil, F-92210 Saint Cloud  
FR

FROMENTIN, Claude

16, avenue de Flandre, F-75019 Paris  
FR

ASZODI, Jozsef

6470 N Silversmith Pl, Tucson, Arizona 85750  
US

(74) Agencija "Diana Protić-Tkalčić,  
zastupnik za zaštitu industrijske  
Nedim Krilić

(54) **NOVI HETEROCIKLIČKI SPOJEVI KOJI SU AKTIVNI KAO INHIBITORI BETA-LAKTAMAZA**

(57)

Uporaba spojeva opće formule (I):

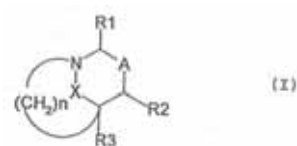

u kojoj

R<sub>1</sub> predstavlja atom vodika, COOH, CN, COOR,

CONR«, R<sub>7</sub>, (CH<sub>2</sub>)<sub>n</sub>R<sub>5</sub> ilii

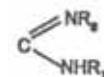

radikal.

R je izabran iz skupine koja se sastoji od alkil radikala sa 1 do 6 atoma ugljika, koji mogu biti supstituirani s piridil ili karbamoil radikalom,  $-\text{CH}_2$ -alkenil radikalom koji sadrži ukupno 3 do 9 atoma ugljika, arilom koji sadrži 6 do 10 atoma ugljika ili aralkilom koji sadrži 7 do 11 atom ugljika, jezgre arilnog ili aralkilnog radikala koja može biti supstituirana s OH,  $\text{NH}_2$ ,  $\text{NO}_2$ , alkil radikalom koji sadrži 1 do 6 atoma ugljika, alkoksi radikalom koji sadrži 1 do 6 atoma ugljika ili s jednim ili više atoma halogena,  $\text{R}_6$  i  $\text{R}_7$ , isti ili različiti, izabrani su iz skupine koja se sastoji od atoma vodika, alkil radikala koji sadrži 1 do 6 atoma ugljika, arila koji sadrži 6 do 10 atoma ugljika i aralkila koji sadrži 7 do 11 atoma ugljika, koji mogu biti supstituirani s karbamoil, ureido ili dimetilamino radikalom i alkil radikalom koji sadrži 1 do 6 atoma ugljika koji su supstituirani s piridil radikalom,

$n'$  je jednako 1 ili 2

$\text{R}_5$  je izabran iz skupine koja se sastoji od  $\text{COOH}$ ,  $\text{CN}$ ,  $\text{OH}$ ,  $\text{NH}_2$ ,  $\text{CO-NR}_6\text{R}_7$ ,  $\text{COOR}$ ,  $\text{OR}$ ,  $\text{OCHO}$ ,  $\text{OCOR}$ ,  $\text{OCOOR}$ ,  $\text{OCONHR}$ ,  $\text{OCONH}_2$ ,  $\text{NHR}$ ,  $\text{NHCOH}$ ,  $\text{NHCOR}$ ,  $\text{NHSO}_2\text{R}$ ,  $\text{NH-COOR}$ ,  $\text{NH-CO-NHR}$  ili  $\text{NHCONH}_2$  radikala,  $\text{R}$ ,  $\text{R}_6$  i  $\text{R}_7$  su kao što je gore definirano,  $\text{R}_2$  predstavlja atom vodika ili  $(\text{CH}_2)_{n'1}\text{R}_5$  grupu,  $n'$  je jednako 0, 1 ili 2, i  $\text{R}_5$  je kao što je gore definirano;  $\text{R}_3$  predstavlja atom vodika ili alkil radikal koji ima 1 do 6 atoma ugljika;

A predstavlja vezu između dva atom ugljika na koje su vezani  $\text{R}_1$  i  $\text{R}_2$  ili

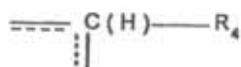

grupa,  $\text{R}_4$  predstavlja atom vodika ili  $(\text{CH}_2)_{n'1}\text{R}_5$  grupu,  $n'1$  i  $\text{R}_5$  su kao što je gore definirano, iscrtna linija predstavlja moguću dodatnu vezu s jednim ili drugim atomom ugljika na koji su vezani supstituenti  $\text{R}_1$  i  $\text{R}_2$ ,  $n$  je jednak 1 ili 2, X predstavlja dvovalentnu  $-\text{C}(\text{O})\text{-B}$  grupu vezanu na atom dušika preko atoma ugljika, B predstavlja dvovalentnu  $-\text{O}-(\text{CH}_2)_n-$  grupu vezanu na karbonil preko atoma kisika,  $-\text{NR}_8-(\text{CH}_2)_n-$  ili  $-\text{NR}_8-\text{O}$  grupu vezanu na karbonil preko atoma dušika,  $n'$  je jednako 0 ili 1 i  $\text{R}_8$ , u slučaju da je  $-\text{NR}_8-(\text{CH}_2)_n-$  izabran iz skupine koja se sastoji od vodika, OH, R, OR, Y, OY,  $\text{Y}_1$ ,  $\text{Y}_2$ ,  $\text{OY}_2$ ,  $\text{Y}_3$ ,  $\text{OCH}_2\text{CH}_2\text{SOMR}$ ,  $\text{OSiR}_a\text{R}_b\text{R}_c$  i  $\text{SiR}_a\text{R}_b\text{R}_c$  radikala, te u slučaju daje  $-\text{NR}_8-\text{O}$  izabran iz skupine koja se sastoji od vodika, R, Y,  $\text{Y}_1$ ;  $\text{Y}_2$ ,  $\text{Y}_3$  i  $\text{SiR}_a\text{R}_b\text{R}_c$  radikala,  $\text{R}_a$ ,  $\text{R}_b$  i  $\text{R}_c$  predstavljaju pojedinačno ravnolančani ili razgranati alkil radikal koji sadrži 1 do 6 atoma ugljika ili aril radikal koji sadrži 6 do 10 atoma ugljika, R je kao što je prethodno definirano i m je jednak 0, 1 ili 2,

Y je izabran iz skupine sastavljene od  $\text{COH}$ ,  $\text{COR}$ ,  $\text{COOR}$ ,  $\text{CONH}_2$ ,  $\text{CONHR}$ ,  $\text{CONHOH}$ ,  $\text{CONHSO}_2\text{R}$ ,  $\text{CH}_2\text{COOH}$ ,  $\text{CH}_2\text{COOR}$ ,  $\text{CH}_2\text{CONHOH}$ ,  $\text{CH}_2\text{CONHCN}$ ,  $\text{CH}_2$  tetrazola, zaštićenog  $\text{CH}_2$  tetrazola,  $\text{CH}_2\text{S}_2\text{O}_3\text{H}$ ,  $\text{CH}_2\text{S}_2\text{O}_2\text{R}$ ,  $\text{CH}_2\text{PO}(\text{OR})_2$ ,  $\text{CH}_2\text{PO}(\text{OR})(\text{OH})$ ,  $\text{CH}_2\text{PO}(\text{R})(\text{OH})$  i  $\text{CH}_2\text{PO}(\text{OH})_2$  radikala, Y je izabran iz skupine koja se sastoji od  $\text{SO}_2\text{R}$ ,  $\text{SO}_2\text{NHCOH}$ ,  $\text{SO}_2\text{NHCOR}$ ,  $\text{SO}_2\text{NHCOOR}$ ,  $\text{SO}_2\text{NHCONHR}$ ,  $\text{SO}_2\text{NHCONH}_2$  i  $\text{SO}_3\text{H}$  radikala,  $\text{Y}_2$  je izabran iz skupine

koja se sastoji od  $\text{PO}(\text{OH})_2$ ,  $\text{PO}(\text{OR})_2$ ,  $\text{PO}(\text{OH})(\text{OR})$  i  $\text{PO}(\text{OH})(\text{R})$  radikala,  $\text{Y}_3$  je izabran iz skupine koja se sastoji od tetrazola, tetrazola supstituiranog s R, skvarata, NH ili NR tetrazola, NH ili NR tetrazola supstituiranog s R,  $\text{NHSO}_2\text{R}$  i  $\text{NRSO}_2\text{R}$ , R je kao što je gore definirano; podrazumijeva se da kada n je jednak 1 i A predstavlja



grupu u kojoj R, je atom vodika i-ili X predstavlja grupu  $-\text{C}(\text{O})\text{-O}-(\text{CH}_2)_n-$  u kojoj n jest 0 ili 1, -ili X predstavlja grupu  $-\text{CO-NR}_8-(\text{CH}_2)_n$  u kojoj n jest 1 i  $\text{R}_8$  je izopropilna grupa, ili X predstavlja grupu  $-\text{CO-NR}_8-(\text{CH}_2)_n$  u kojoj n jest 0 i  $\text{R}_8$  je vodik ili fenil, tada  $\text{R}_1$ ,  $\text{R}_2$  i  $\text{R}_3$  ne predstavljaju istovremeno atom vodika, kao i njihovih farmaceutski prihvatljivih soli za pripremu medikamenta kojim se inhibira proizvodnja beta-laktamaza iz patogenih bakterija naznačena time, da se spoj formule (I) kombinira s antibiotikom tipa beta-laktama, za pripremu medikamenta namijenjenog za istovremenu primjenu, odvojenu primjenu ili primjenu aktivnih sastojaka u antibakterijskoj terapiji koja je raspoređena u vremenu.

Broj ostalih patentnih zahtjeva: 24



- (11) **BAP041836** (45) 2012-09-30  
 (21) 041836A (22) 2004-10-08  
 (31) 02100417.1 (32) 2002-04-25 (33) EP  
 (86) EP03/04323 2003-04-25  
 (87) 03/091249A1 2003-11-06

(73) Laboratoires Serono SA  
 Centre Industriel, 1267 Coinsins, Vaud  
 CH

- (51) **C07D 417/06, C07D 417/14, A61K 31/506,  
 A61P 25/28**

(72) VITTE, Pierre-Alain  
 194, route de Borly, F-74380 Cranves-Sales  
 FR  
 GOTTELAND, Jean-Pierre  
 Chemin de Cret 423, 74160 Beaumont  
 FR  
 GAILLARD, Pascale  
 Domaine de la Prasle, 243, route du Fer a Cheval,  
 Bat C2, F-74160 St. Julien-en-Genevois  
 FR

(74) "ŽIVKO MIJATOVIĆ & PARTNERS" d.o.o. Sarajevo  
 "INTELBIRO" d.o.o.  
 Agencija "Diana Protić-Tkalčić,  
 zastupnik za zaštitu industrijske

- (54) **PIPERAZIN BENZOTIJAZOLI KAO AGENSI  
 U LIJEČENJU CEREBRALNIH ISHEMIČNIH  
 POREMEĆAJA ILI POREMEĆAJA CNS-a**

(57)

Derivati piperayin benyotijayola prema formuli 1

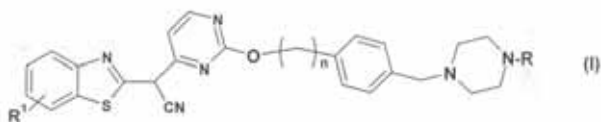

kao i njegovi tautomeri, njegovi geometrijski izomeri, njegove optički aktivne forme kao što su enantiomeri, diastereomeri i njegove racemske forme, kao i njihove farmaceutski prihvatljive soli, stoje naznačeno time daje R odabrano u grupi koja obuhvata ili se sastoji od vodonika, C<sub>1</sub> i-C<sub>6</sub>-alkil, C<sub>1</sub>-C<sub>6</sub>-alkil aril, heteroaril, C<sub>1</sub>-C<sub>6</sub> alkil heteroaril, C<sub>2</sub>-C<sub>6</sub> alkenil, C<sub>2</sub>-C<sub>6</sub>-alkenil aril, C<sub>2</sub>-C<sub>6</sub>-alkenil heteroaril, C<sub>2</sub>-C<sub>6</sub>'-alkinil, C<sub>2</sub>-C<sub>6</sub>-alkinil.aril, C<sub>2</sub>-C<sub>6</sub>-alkinil heteroaril, C<sub>3</sub>-C<sub>8</sub>-

cikloalkil, heterocikloalkil. C<sub>1</sub>-C<sub>6</sub>-alkil cikloalkil, C<sub>1</sub>-C<sub>6</sub> alkil heterocikloalkil, C<sub>1</sub>-C<sub>6</sub> alkil karboksi, acil, C<sub>1</sub>-C<sub>6</sub>-alkil acil, aciloksi, C<sub>1</sub>-C<sub>6</sub>-alkil aciloksi, C<sub>1</sub>-C<sub>6</sub>-alkil alkoksi, alkoksikarbonil, C<sub>1</sub>-C<sub>6</sub>-alkil alkoksikarbonil, aminokarbonil, C<sub>1</sub>-C<sub>6</sub>-alkil aminokarbonil, acilamino, C<sub>1</sub>-C<sub>6</sub>-alkil acilamino, ureido, C<sub>1</sub>-C<sub>6</sub>-alkil ureido, amino, C<sub>1</sub>-C<sub>6</sub>-alkil amino, sulfoniloksi, C<sub>1</sub>-C<sub>6</sub>-alkil sulfoniloksi, sulfonil, C<sub>1</sub>-C<sub>6</sub>-alkil sulfonil, sulfinil, C<sub>1</sub>-C<sub>6</sub>-alkil sulfinil, sulfanil, C<sub>1</sub>-C<sub>6</sub>-alkil sulfanil, sulfonilamino, C<sub>1</sub>-C<sub>6</sub>-alkil sulfonilamino;

R<sup>1</sup> odabrano u grupi koja obuhvata ili se sastoji od H, halogen, cijano, nitro, amino. C<sub>1</sub>-C<sub>6</sub>-alkil. C<sub>2</sub>-C<sub>6</sub>-alkenil, C<sub>2</sub>-C<sub>6</sub>-alkinil, C<sub>1</sub>-C<sub>6</sub>-alkil-aril, aril ili heteroaril, C<sub>1</sub>-C<sub>6</sub>-alkil-heteroaril, -C(O)-OR<sup>2</sup>, -C(O)-R<sup>2</sup>, -C(O)-NR<sup>2</sup>R<sup>2'</sup> -(SO<sub>2</sub>)R<sup>2</sup>, gde su R<sup>2</sup> i R<sup>2'</sup> nezavisno odabrani iz grupe koja obuhvata ili se sastoji od vodonika, C<sub>1</sub>-C<sub>6</sub> alkil, C<sub>2</sub>-C<sub>6</sub> alkenil, C<sub>2</sub>-C<sub>6</sub> alkinil, aril, heteroaril, C<sub>1</sub>-C<sub>6</sub>-alkil aril, C<sub>1</sub>-C<sub>6</sub>-alkil heteroarila; n je neki ceo broj od 0 do 3.

Broj ostalih patentnih zahtjeva: 9

- (11) **BAP041930** (45) 2012-09-30  
 (21) 041930A (22) 2004-12-29  
 (31) 60/398,711 (32) 2002-07-25 (33) US  
 (86) EP03/050322 2003-07-18  
 (87) 04/011436A1 2004-02-05

(73) JANSSEN PHARMACEUTICA N.V.  
 Turnhoutseweg 30, B-2340 Beerse  
 BE

- (51) **C07D 215/22, A61K 31/47, A61P 31/06,  
 C07D 409/06, C07D 215/36,  
 C07D 405/06, C07D**

(72) ANDRIES, Koenraad, Jozef, Lodewijk, Marcel  
 c/o JANSSEN PHARMACEUTICA N.V.,  
 Turnhoutseweg 30, B-2340 Beerse  
 BE  
 CSOKA, Imre, Christian, Francis  
 c/o Janssen-Cilag Centre de Recherche,  
 Campus de Maigremont, BP 615, 27106 Val de Reuil  
 FR  
 ODDS, Frank, Christopher  
 The Old Mill, North Coldstream,  
 AB31 5EP Drumoak, Scotland  
 GB  
 GUILLEMONT, Jérôme, Emile, Georges  
 c/o Johnson & Johnson Pharmaceutical,  
 Research and Development, Janssen-Cilag, BP 615,

FR

VERNIER, Daniel, F., J.

c/o Johnson & Johnson Pharmaceutical,  
Research and Development, Janssen-Cilag, BP 615,  
FR

DECRANE, Laurence, Françoise, Bernadette

c/o Johnson & Johnson Pharmaceutical,  
Research and Development, Janssen-Cilag, BP 615,  
FR

VENET, Marc, Gaston

24, rue des Victimes du Nazisme, F-72000 Le Mans  
FR

VAN GESTEL, Jozef, Frans, Elisabetha

c/o JANSSEN PHARMACUETICA N.V.,  
Turnhoutseweg 30, B-2340 Beerse  
BE

R<sub>2</sub> je vodonik, hidroksi, tio, alkiloksi, alkiloksialkiloksi, alkiltio, mono ilidi(alkil)amino ili radikal formule u

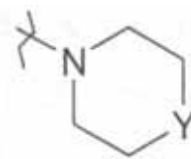

kojoj Y je CH<sub>2</sub>, O, S, NH ili N-alkil;

R<sub>3</sub> je alkil, Ar, Ar-alkil, Het ili Het-alkil; q je celi broj jednak nuli, 1, 2, 3 ili 4;

R<sub>4</sub> i R<sub>5</sub> su svaki nezavisno vodonik, alkil ili benzil; ili R i R zajedno i uključujući N za koji su vezani mogu obrazovati radikal izabran iz grupe koju čine pirolidinil, 2H-pirolil, 2-pirolinil, 3-pirolinil, pirolil, imidazolidinil, pirazolidinil, 2-imidazolinil, 2-pirazolinil, imidazolil, pirazolil, triazolil, piperidinil, piridinil, piperazinil, imidazolidinil, piridazinil, pirimidinil, pirazinil, triazinil, morfolinil i tiomorfolinil, opciono supstituisani sa alkil, halo, haloalkil, hidroksi, alkiloksi, amino, mono- ili dialkilamino, alkiltio, alkiloksialkil, alkiltioalkil i pirimidinil ;

R<sub>6</sub> je vodonik, halo, haloalkil, hidroksi, Ar, alkil, alkiloksi, alkiltio, alkiloksialkil, alkiltioalkil, Ar-alkil ili di(Ar)alkil; ilidva vicinalana R<sub>6</sub> radikala mogu biti uzeta zajedno da obrazuju bi valentni radikalformule=C-C=C-C-; r je celi broj jednak 0, 1, 2, 3, 4 ili 5 ; i

R<sub>7</sub> je vodonik, alkil, Ar ili Het;

R<sub>8</sub> je vodonik ili alkil ;

R<sub>9</sub> je okso ; ili

R<sub>8</sub> i R<sub>9</sub> zajedno obrazuju radikal =N-CH=CH-. Alkil je prav ili razgranti zasićeni ugljovodonični radikal koji ima od 1 do 6 ugljenikovih atoma; ili je ciklični zasićeni ugljovodonični radikal koji ima od 3 do 6 ugljenikovih atoma; ili je ciklični zasićeni ugljovodonični radikal koji ima od 3 do 6 ugljenikovih atoma vezanih za prav ili razranat zasićeni ugljovodonični radikal koji ima od 1 do 6 ugljenikovih atoma; gde svaki ugljenikov atom može biti opciono supstituisan sa halo, hidroksi, alkiloksi ili okso ; Ar je homocikl izabran iz grupe koju čine fenil, naftil, acenaftil, tetrahidronaftil, svaki opciono supstituisan sa 1, 2 ili 3 supstituenta, svaki supstituent je nezavisno izabran iz grupe koji čine hidroksi, halo, cijano, nitro, amino, mono- ili dialkilamino, alkil, haloalkil, alkiloksi, haloalkiloksi, karboksil, alkiloksikarbonil, aminokarbonil, morfolinil i mono- ili dialkilaminokarbonil; Het je monociklični heterocikl izabran iz grupe koju čine N-fenoksipiperidinil, pirolil, pirazolil, imidazolil, furanil, tienil, oksazolil, izoksazolil, tiazolil, izotiazolil, piridinil, pirimidinil, pirazinil i piridazinil; ili biciklični heterocikl koji je izabran iz grupe hinolinil, hinoksalinil, indolil, benzimidazolil, benzoksazolil, benzizoksazolil, benzotiazolil, benzizotiazolil, benzofuranil, benzotienil, 2,3-dihidrobenzo[1,4]dioksinil ili benzo[1,3]dioksolil; svalci monociklični i biciklični heterocikl može opciono biti supstituisan na ugljenikovom atomu sa 1, 2 ili 3 supstituenata izabranih iz grupe halo, hidroksi, alkil ili alkiloksi; halo je supstituent izabran iz grupe fluoro, hloro, bromo i jodo i haloalkil je prav ili razgrant zaićen

- (74) "INTELBIRO" d.o.o.  
"ŽIVKO MIJATOVIĆ & PARTNERS" d.o.o. Sarajevo  
Agencija "Diana Protić-Tkalčić,  
zastupnik za zaštitu industrijske

(54) **DERIVATI HINOLINA I NJIHOVA UPOTREBA  
KAO MIKOBAKTERIJSKIH INHIBITORA**

(57)

Jedinjenje prema opštoj formuli (Ia)  
ili opštoj formuli (Ib)

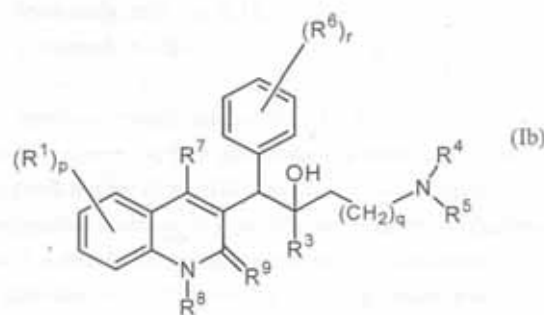
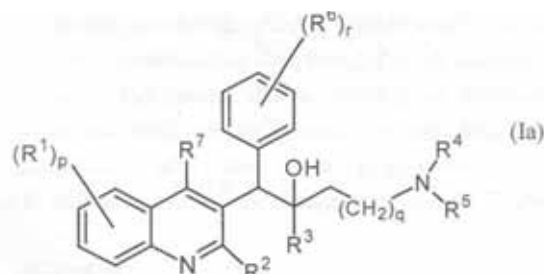

njegove farmaceutske prihvatljive kisele ili bazne adicione soli, njegovi stereoizomerni oblici, njihovi tautomerni oblici i njegovi oblici N-oksida, gde : R<sub>1</sub> je vodonik, halo, haloalkil, cijano, hidroksi, Ar, Het, alkil, alkiloksi, alkiltio, alkiloksialkil, alkiltioalkil, Ar-alkil ili di(Ar)alkil; p je celi broj koji je jednak nuli, 1, 2, 3 ili 4 ;

ugljovodonični radikal koji ima od 1 do 65 ugljenikovih atoma ili ciklični zasićen ugljovodonični radikal koji ima od 3 do 6 ugljenikovih atoma, u kojima jedan ili više ugljenikovih atoma je supstituisano sa jednim ili više halo-atoma.

Broj ostalih patentnih zahtjeva: 41

- (11) **BAP051940** (45) 2012-09-30  
 (21) 051940A (22) 2005-01-10  
 (31) PD2002A0001 (32) 2002-07-09 (33) IT  
 (86) EP03/007273 2003-07-07  
 (87) 04/004505A1 2004-01-15  
 (73) GEOX S.P.A.  
 Via Feltrina Centro 16, 31044 Montebelluna,  
 Località Biadene - (Treviso)  
 IT

(51) **A43B 7/12**

- (72) FERRARESE, Antonio  
 Via Remembranza, 23, IT-37063 Isola Della Scala  
 IT  
 POLEGATO MORETTI, Mario  
 Via Antonini, 7, I-31035, Crocetta del Montello  
 IT

(74) "INTELBIRO" d.o.o.

(54) **ĐON ZA CIPELE KOJI NE PROPUŠTA VODU  
 A PROPUŠTA VODENU PARU**

(57)

Đon za cipele koji ne propušta vodu a propušta vodenu paru i koji ima strukturu koja obuhvata: - komponentu srednjeg đona (10, 110) sa membranom (11, 111) načinjenom od materijala nepropustljivog za vodu a propustljivog za vodenu paru, spojenu tačkasto sa donjim zaštitnim slojem (14, 114) načinjenim od materijala koji je otporan na hidrolizu, koji odbija vodu, koji propušta vodenu paru i/ili je perforiran;- gazeći sloj (15, 115) načinjen od perforiranog elastomera koji je spojen po obimu i hermetički sa komponentom (10, 110);pri čemu je ta struktura naznačena time, što je navedena membrana (11, 111) spojena sa navedenim zaštitnim slojem (14, 114) pomoću nekog termoreaktivnog lepka (13, 113).

Broj ostalih patentnih zahtjeva: 7

- (11) **BAP051968** (45) 2012-09-30  
 (21) 051968A (22) 2005-02-08  
 (31) 02/07778 (32) 2002-06-24 (33) FR

(86) FR2003/001931 2003-06-24

(87) 2004/000286 2003-12-31

(73) LES LABORATOIRES SERVIER  
 12, place de la Defense, F-92415 Courbevoie Cedex  
 FR

(51) **A61K 9/50, A61K 31/40, A61K 31/401,  
 A61K 38/55**

- (72) MEYRUEIX, Remi  
 42, rue Hector-Berlioz, Le Bois Saint Rambert, F-69009  
 FR  
 CASTAN, Catherine  
 Le Verger du Gontey, 55, chemin du May,  
 F-69530 Orlenas  
 FR  
 LEGRAND, Valerie  
 25 rue d'Yerres, Batiment C., F-91230 Montgeron  
 FR  
 WUTRICH, Patrick  
 15, rue Marcelin Berthelot, F-45000  
 FR  
 HUET DE BAROCHEZ, Bruno  
 38, rue des grands champs, F-45140 Ingre  
 FR

(74) "PETOSEVIC" d.o.o.

(54) **MIKROKAPSULE ZA ODLOŽENO  
 I KONTROLISANO OSLOBAĐANJE  
 PERINDOPRILA**

(57)

Mikrokapsule "spremnici" za odgođeno i kontrolisano oslobađanje perindoprila ili farmaceutski prihvatljive soli istog za peroralnu primjenu naznačene time da su rečene mikrokapsule:- sačinjene od mikročestica perindoprila ili farmaceutski prihvatljive soli istog od kojih je svaka premazana najmanje jednim tankoslojnim premazom, a rečeni tankoslojni premaz je sačinjen od kompozitne tvari koja sadrži:- najmanje jedan hidrofilni polimer A koji nosi skupine koje se joniziraju pri neutralnom pH,- najmanje jedan hidrofobni spoj B koji predstavlja maseni udio (kao % težine u odnosu na cjelokupnu masu mikrokapsule) koji je manja ili jednaka 40.- imaju promjer manji od 1200 mikrona.

Broj ostalih patentnih zahtjeva: 15

(11) **BAP052022** (45) 2012-09-30  
 (21) 052022A (22) 2005-03-18  
 (31) PD2002A0002 (32) 2002-09-24 (33) IT

(86) EP2003/010395 2003-09-18

(87) 2004/028284A 2004-04-08

(73) GEOX S.P.A.  
 Via Feltrina Centro 16, 31044 Montebelluna,  
 Localita Biadene - (Treviso)  
 IT

(51) **A43B 7/12, A43B 13/16**

(72) POLEGATO MORETTI, Mario  
 Via Antonini, 7, I-31035, Crocetta del Montello  
 IT

(74) "INTELBIRO" d.o.o.

(54) **ĐON ZA CIPELE KOJI NE PROPUŠTA VODU  
 A PROPUŠTA PARU, I CIPELA  
 PROIZVEDENA SA TAKVIM ĐONOM**

(57)

Đon za cipele, koji ne propušta vodu a propušta vodenu paru, koji ima strukturu koja obuhvata:  
 -noseći sloj (10, 110) koji je, bar u unapred određenom makrodelu (11, 111) površine veličine reda bar jednog kvadratnog santimetra, načinjen od mreže, filca ili drugog difuzno perforiranog materijala,  
 -membranu (13, 113) izrađenu od materijala koji je nepropustljiv za vodu a propustljiv za vodenu paru i koji je spojen iznad navedenog nosećeg sloja (10, 110) bar u navedenom bar jednom unapred određenom makrodelu (11, 111) načinjenom od mreže, filca ili drugog difuzno perforiranog materijala, koji pokriva,  
 -gazeći sloj (15, 115) načinjen od plastičnog materijala sa bar jednom makroperforacijom (16, 116) položenom na navedenom bar jednom unapred određenom makrodelu (11, 111) načinjenom od mreže, filca ili drugog difuzno perforiranog materijala, pri čemu je na navedenoj bar jednoj makroperforaciji (16, 116) navedeni noseći sloj (10, 110) postavljen ka spoljnoj strani navedenog gazećeg sloja (15, 115) u navedenom bar jednom unapred određenom makrodelu (11, 111) površine veličine reda bar jednog kvadratnog santimetra, pri čemu je navedena bar jedna makroperforacija (16, 116) premošćena poprečnim elementima (16a);pri čemu je navedeni gazeći sloj (15, 115) hermetički spojen sa navedenom membranom (13, 113) i sa navedenim nosećim slojem

(10, 110) bar po ivici navedenog bar jednog makrodela (11,111) načinjenog od mreže, filca ili drugog difuzno perforiranog materijala.

Broj ostalih patentnih zahtjeva: 15

(11) **BAP052210** (45) 2012-09-30

(21) 052210A (22) 2005-09-23  
 (31) 02026505.4 (32) 2002-11-27 (33) EP

(86) EP2003/013275 2003-11-26

(87) 2004/047829A 2004-06-10

(73) Nycomed GmbH  
 Byk-Gulden-Str. 2, D-78467 Konstanz  
 DE

(51) **A61K 31/167, A61K 31/44, A61P 11/00**

(72) MARX, Degenhard  
 Obere Reute 15, 78345 Moos  
 DE  
 BEUME, Rolf dr.  
 Bohlstraße 13, 78465 Konstanz  
 DE  
 BUNDSCHUH, Daniela dr.  
 Im Rank 5, 8272 Ermatingen  
 CH  
 WEIMAR, Christian dr.  
 Helene und Maria Schieß-Str. 29, 78467 Konstanz  
 DE  
 KOLASSA, Norbert dr.  
 Lerchenweg 12, 78465 Konstanz  
 DE

(74) "ŽIVKO MIJATOVIĆ & PARTNERS" d.o.o. Sarajevo  
 "INTELBIRO" d.o.o.  
 "LINEA SUŠIĆ" d.o.o.

(54) **NOVA SINERGISTIČKA KOMBINACIJA KOJA  
 UKLJUČUJE ROFLUMILAST I  
 FORMOTEROL**

(57)

Lijek koji sadrži roflumilast, farmakološki prihvatljivu sol roflumilasta ili N-oksid roflumilasta u kombinaciji sa formoterolom ili farmakološki prihvatljivom soli formoterola.

Broj ostalih patentnih zahtjeva: 12

(11) **BAP062372** (45) 2012-09-30  
 (21) 062372A (22) 2006-03-09  
 (31) 60/499,802 (32) 2003-09-02 (33) US  
 (86) US2004/029042 2004-09-02  
 (87) 2005/020934A 2005-03-10  
 (73) Laboratoires Serono SA  
 Centre Industriel, 1267 Coinsins, Vaud  
 CH

**(51) A61K**

(72) TEPPER, Mark  
 508 Dudley Road, Newtown, MA 02459-2809  
 US  
 McKENNA, Sean, D.  
 679 Lincoln Street, Duxbury, MA 02332  
 US  
 JIANG, Xuliang  
 73 Kelley Drive, Braintree, MA 02184-6930  
 US  
 CAMPBELL, Robert, K.  
 25 Meadowbrook Drive, Wrentham, MA 02093-1146  
 US  
 BRONDYK, William, H.  
 52 Darby Drive, Mansfield, MA 02048  
 US  
 ARKINSTALL, Stephen, J.  
 31 Marsh Street, Belmont, MA 02478  
 US  
 GARONE, Louise, M.  
 696 Main Street, Shrewsbury, MA 01545  
 US

(74) "ŽIVKO MIJATOVIĆ & PARTNERS" d.o.o. Sarajevo  
 "INTELBIRO" d.o.o.  
 Agencija "Diana Protić-Tkalčić,  
 zastupnik za zaštitu industrijske

**(54) FSH GLIKOSILAT MUTANT**

(57)

Rekombinirani FSH, u kome alfa subjedinicu FSH  
 sadrži sekvencu SEQ ID NO:3 i u kome beta  
 subjedinicu FSH sadrži sekvencu SEQ ID NO:4.

Broj ostalih patentnih zahtjeva: 12

(11) **BAP062384** (45) 2012-09-30  
 (21) 062384A (22) 2006-03-17  
 (31) 03292312.0 (32) 2003-09-19 (33) EP  
 60/507,089 2003-10-01 US  
 (86) IB2004/003026 2004-09-17  
 (87) 2005/028428 2005-03-31  
 (73) CEPHALON FRANCE  
 20, rue Charles Martigny,  
 F-94704 Maisons-Alfort Cedex  
 FR

**(51) C07C 315/02, C07C 327/28**

(72) PRAT, Laurence  
 54 rue du Poisson au Gué, 13800 Istres  
 FR  
 DURET, Gérard  
 103 rue de Bellevue, 92100 Boulogne  
 FR  
 REBIERE, Francois  
 105 rue du Colonel Fabien, 92160 Antony  
 FR

(74) "INTELBIRO" d.o.o.  
 Inja Pašalić  
 Rizah Pašalić

**(54) PROCES ZA ENANTIOSELEKTIVNU SINTEZU POJEDINIHI ENANTIOMERA MODAFINILA PROCESOM ASIMETRIČNE OKSIDACIJE**

(57)

Postupak dobivanja sulfoksidnog spoja formule (I), bilo u obliku pojedinačnog enantiomera ili u enantiomerno obogaćenom obliku:

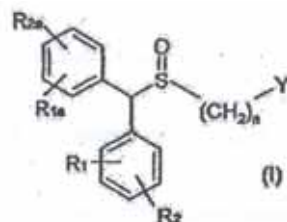

gdje:

-Y je -CN, -C(=O)X, gdje X se bira između -NR<sub>3</sub>R<sub>4</sub>, -OH, -OR<sub>5</sub>, -NHNH<sub>2</sub>;  
 -R<sub>1</sub>, R<sub>1a</sub>, R<sub>2</sub> i R<sub>2a</sub> su isti ili različiti i bira ih se između H, halogena, (C<sub>1</sub>-C<sub>8</sub>)alkila, (C<sub>2</sub>-C<sub>8</sub>)alkenila, (C<sub>2</sub>-Q)alkinila, (C<sub>6</sub>-C<sub>10</sub>)arila, (C<sub>5</sub>-C<sub>10</sub>)heteroarila, -CN, -CF<sub>3</sub>, -NO<sub>2</sub>, -OH, (C<sub>1</sub>-C<sub>8</sub>)alkoksi,  
 -O(CH<sub>2</sub>)<sub>m</sub>NR<sub>6</sub>R<sub>7</sub>, -OC(=O)R<sub>8</sub>, -C(=O)OR<sub>9</sub>, -C(=O)R<sub>9</sub>,  
 -OC(=O)NR<sub>6</sub>R<sub>7</sub>, -O(CH<sub>2</sub>)<sub>m</sub>OR<sub>9</sub>, -(CH<sub>2</sub>)<sub>m</sub>OR<sub>8</sub>,  
 -NR<sub>6</sub>R<sub>7</sub>, -C(=O)NR<sub>6</sub>R<sub>7</sub>;  
 -R<sub>3</sub> i R<sub>4</sub> su isti ili različiti i svakog od njih se bira između H, (C<sub>1</sub>-C<sub>6</sub>) alkila, nidroksi(C<sub>1</sub>-C<sub>6</sub>)alkila,  
 -NHOH ili -OH, ili R<sub>3</sub> i R<sub>4</sub> se također može uzeti zajedno s N atomom, preko kojeg su R<sub>3</sub> i R<sub>4</sub> vezani, kako bi tvorili 5 do 7-eročlanu N-heterocikličku skupinu;  
 -R<sub>5</sub> predstavlja alkil, cikloalkil, aralkil, alkaril ili aril;  
 -R<sub>6</sub> i R<sub>7</sub> su isti ili različiti i bira ih se između H, (C<sub>1</sub>-C<sub>6</sub>) alkila, te hidroksi(C<sub>1</sub>-C<sub>6</sub>)alkila, ili R<sub>6</sub> i R<sub>7</sub> se također može uzeti zajedno s N atomom, preko kojeg su R<sub>6</sub> i R<sub>7</sub> vezani, kako bi tvorili 5 do 7-eročlanu N-heterocikličku skupinu;  
 -R<sub>9</sub> predstavlja H, alkil, cikloalkil, aralkil, alkaril ili aril;  
 -n je 1,2 ili 3; i  
 -m je 1, 2,3 ili 4;  
 naznačen time što se sastoji u koracima: a) miješanja prokirahijog sulfida formule (II)

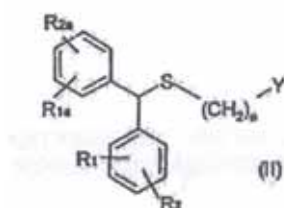

- (11) **BAP062457** (45) 2012-09-30
- (21) 062457A (22) 2006-06-14
- (86) EP2003/013080 2003-11-20
- (87) 2005/054155 2005-06-16
- (73) Condit International Limited  
 23, Olympion street, Libra Tower, 4th Floor,  
 3035 Limassol  
 CY
- (51) **C05F 1/00, C05D 9/02, C05F 11/00**
- (72) VAN DER WEIDE, Willibrordus, Augustinus  
 Krivostanska 317, 072.22 Strazske  
 SK
- (74) "ŽIVKO MIJATOVIĆ & PARTNERS" d.o.o. Sarajevo  
 "PETOSEVIC" d.o.o.
- (54) **BIOLOŠKO GNOJIVO KOJE SADRŽI SURUTKU**

(57)

gdje R<sub>j</sub>, R<sub>2</sub>, R<sub>1a</sub>, R<sub>2a</sub>, Y i n su definirani kao gore, s metalnim kiralnim ligandnim kompleksom, kojeg se bira između titanijevog, cirkonijevog, manganovog ili vanadijevog kiralnog ligandnog kompleksa, s organskom bazom i oksidansom u Metoda za pripremu biološkog gnojiva uključuje primjenu surutke u prvom koraku fermentacije i dodavanje nosioca materijala fermentiranoj surutki, gdje je nosilac materijala bogat celulozom, organskom otapalu; te izbornokarakterizovan tako da je opseg - fermentirana surutka; nosilac materijala između 10 i 15,  
 b) izdvajanju dobivenog sulfoksida formule (I). alternativno količina nosioca je takva da omogućava dovoljnu teksturu, gdje se prva fermentacija navedene surutke izvodi na pH između 5 i 7, a nosilac materijala se izabire iz grupe koja se sastoji iz piljevine, bukove piljevine, hrastove piljevine, sušene koprive i kombinacije.

Broj ostalih patentnih zahtjeva: 6

Broj ostalih patentnih zahtjeva: 45

# **P A T E N T I**

## **ZAKON O PATENTU (“Službeni glasnik BiH” broj 53/10)**

## OBJAVA PRIJAVA PATENATA

Bibliografski podaci svrstani su prema rastućem registarskom broju prijave patenata.

Podaci su popraćeni INID kodom /Internationally agreed Numbers for the Identification of Data/ (broj u zagradi), za identifikaciju podataka o patentima, a prema standardu WIPO ST. 9.

Prikaz redoslijeda podataka u objavljenoj prijavi patenta je slijedeći:

- |   |   |                 |
|---|---|-----------------|
| (21) <b>Registarski broj prijave patenta</b>  | (22) Datum podnošenja prijave patenta     |                 |
| (23) Podaci o izlaganju na izložbi  | (43) Datum objave prijave patenta         |                 |
| (31) Broj prioritetne prijave   | (32) Datum podnošenja prioritetne prijave | (33) Kod države |
| (62) Broj i po mogućnosti datum podnošenja prvobitne prijave za slučaj izdvojene prijave        |   |                 |
| (86) Podaci o međunarodnoj PCTprijavi(broj PCT prijave I datum podnošenja PCT prijave)          |   |                 |
| (87) Podaci o objavi međunarodne PCT prijave (WO broj objave i datum objavljivanja PCT prijave) |   |                 |
| (51) <b>Međunarodna klasifikacija patenata prema IPC</b>  |   |                 |
| (71) <b>Podnosilac prijave</b>  |   |                 |
| (72) Pronalazač(i)  |   |                 |
| (74) Zastupnik  |   |                 |
| (54) Naziv pronalaska   |   |                 |

(57) TEKST  
APSTRAKTA

IZGLED ODABRANOG CRTEŽA ILI  
NACRTA



## OBJAVA PROŠIRENIH EVROPSKIH PATENTA UPISANIH U REGISTAR PATENATA

Bibliografski podaci svrstani su prema rastućem registarskom broju proširenog evropskog patenta. Podaci su popraćeni INID kodom /Internationally agreed Numbers for the Identification of Data/ (broj u zagradi), za identifikaciju podataka o patentima, a prema standardu WIPO ST. 9.

Prikaz redoslijeda podataka u objavljenom proširenom evropskom patentu je slijedeći:

- (11) Registarski broj proširenog evropskog patenta
- (45) Datum objave proširenog evropskog patenta u BiH
- (51) Međunarodna klasifikacija patenata prema IPC
- (21) Broj dostavljanja prevoda patentnih zahtjeva
- (21) Datum dostavljanja prevoda patentnih zahtjeva
- (96) Broj i datum evropske prijave
- (97) Datum objave podataka o priznanju evropskog patenta u EPO-u
- (31) Broj(evi) priznatog prava prvenstva (*separator ;*)
- (32) Datum(i) priznatog prava prvenstva (*separator ;*)
- (74) Zastupnik
- (54) Naziv pronalaska
- (73) Nosioc patenta
- (72) Pronalazač(i)
- (57) Prvi patentni zahtjev i naznaka broja preostalih patentnih zahtjeva

- (11) **BA/EP1564203**  
 (45) 2011-03-31  
 (51) C07C 253/30 (2006.01) ;  
 C07C 255/37 (2006.01)  
 (21) E00325  
 (22) 2010-01-27  
 (96) 052903072005-02-11  
 (97) 2009-12-23  
 (31) FR 0401438  
 (32) 2004-02-13  
 (74) "PETOSEVIC" d.o.o.  
 (54) NOVI POSTUPAK SINTEZE  
 (7-METOKSI-1-NAFTIL)  
 ACETONITRALA I PRIMJENA U  
 SINTEZI AGOMELATINA  
 New process for synthesizing  
 (7-methoxy-1-naphtyl)acetonitrile and  
 its application in the  
 synthesis of agomelatine  
 (73) Les Laboratoires Servier  
 12, place de la Défense,  
 92415 Courbevoie Cédex  
 FR  
 (72) Souvie, Jean-Claude ;  
 Gonzalez Blanco, Isaac  
 (57)

Postupak industrijske sinteze spoja formule (I)

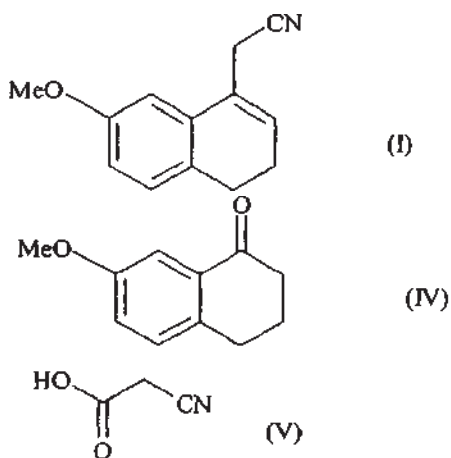

nazočnosti katalitičke količine spoja formule (VI):

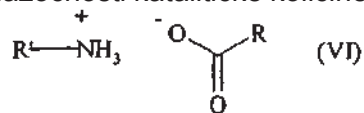

u kojoj R i R', koji mogu biti jednaki ili različiti, svaki za sebe predstavlja skupinu ravni ili razgranani alkil (C<sub>3</sub>-C<sub>10</sub>), nesupstituiranu ili supstituiranu arilnu skupinu ili nesupstituiranu ili supstituiranu skupinu ravni ili razgranani arilalkil (C<sub>1</sub>-C<sub>6</sub>),

čime se dobiva spoj formule (I) nakon filtriranja i ispiranja bazičnom otopinom, spoj formule (I) koji se izdvaja u obliku krutine nakon rekristalizacije,

pri čemu se podrazumijeva sljedeće:

pod arilom se podrazumijeva skupina fenil, naftil ili bifenil,

termin «supstituiran» u odnosu na izraze «aril» i «arilalkil» označava kako aromatski dio tih skupina može biti supstituiran s 1 do 3 skupine, koje mogu biti jednake ili različite, a odabrane su između ravni ili razgranani alkil (C<sub>1</sub>-C<sub>6</sub>), hidroksi i ravni ili razgranani alkoksi (C<sub>1</sub>-C<sub>6</sub>).

u uvjetima u kojima se uklanja nastala voda, u

Broj ostalih patentnih zahtjeva: 10

- (11) **BA/EP1614687**  
 (45) 2011-03-31  
 (51) C07D 405/06 (2006.01)  
 (21) E00284  
 (22) 2009-11-30  
 (96) 05290383 2005-02-21  
 (97) 2009-11-11  
 (31) FR 0403828  
 (32) 2004-04-13  
 (74) "PETOSEVIC" d.o.o.  
 (54) NOVI POSTUPAK SINTEZE  
 DERIVATA 1,3,4,5-TETRAHIDRO-2H-  
 3-BENZAZEPIN-2-ON-a I  
 PRIMENA U SINTEZI IVABRADINA  
 I NJEGOVIH ADICIONIH SOLI SA  
 FARMACEUTSKI  
 PRIHVATLJIVOM KISELINOM  
 Process for the preparation of  
 1,3,4,5-tetrahydro-2H-3-benzazepin-2-  
 one derivatives and their application  
 in the synthesis of ivabradine and its  
 pharmaceutically acceptable salts  
 (73) Les Laboratoires Servier  
 12, place de la Défense,  
 92415 Courbevoie Cédex  
 FR  
 (72) Lerestif, Jean-Michel ; Lecouve,  
 Jean-Pierre ; Souvie, Jean-Claude ;  
 Brigot, Daniel  
 (57)

1. Postupak za sintezu jedinjenja formule (I):

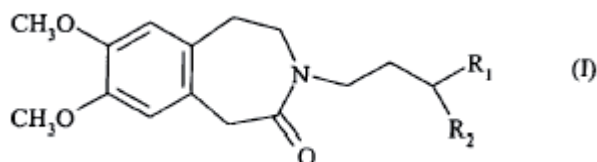

u kojoj  $R_1$  i  $R_2$ , isti ili različiti, svaki predstavlja linearnu ili razgranatu alkoksi( $C_1$ - $C_8$ )grupu ili obrazuju, zajedno sa ugljenikovim atomom koji ih nosi, 1,3-dioksanski, 1,3-dioksolanski ili 1,3-dioksepanski prsten,

n a z n a č e n t i m e što se jedinjenje formule (VI):

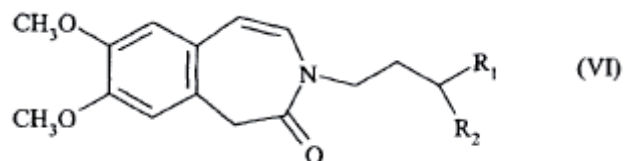

u kojoj su  $R_1$  i  $R_2$ , kao što su prethodno definisani, podvrgava reakciji katalitičke hidrogenacije, u ne-kiselom rastvaraču, zatim se reakciona mešavina filtrira da bi se dobilo jedinjenje formule (I).

Broj ostalih patentnih zahtjeva: 8

(11) **BA/EP1661635**  
 (45) 2011-03-31  
 (51) B09B 1/00 (2006.01) ;  
 E02D 31/00 (2006.01)  
 (21) E00266  
 (22) 2009-10-20  
 (96) 05111315 2005-11-25  
 (97) 2009-07-22  
 (31) IT FG20040006  
 (32) 2004-11-26  
 (74) "PETOSEVIC" d.o.o.  
 (54) NEPROPUSNA KONSTRUKCIJA ZA  
 DEPONIJ OTPADA  
 Refuse Dump Containment Structure  
 (73) GEOM. CIRO FRISOLI E C. s.a.s. di  
 COCCA ANTONIA  
 Corso Garibaldi 92, 71100 Foggia  
 IT  
 (72) Frisoli, Ciro  
 (57)

1. Nepropusna konstrukcija za deponij otpada (1; 19), s temeljnim slojem (2) uronjenim u otpatke i/ili u zemlju, naznačena time, da sadrži veći broj slojeva za zadržavanje (8; 20) poslaganih preko navedenog temeljnog sloja, a svaki od njih prekriven je geomrežom kao potporom (9) i sadrži vanjski dio (10; 21) koji čine zemlja ili glina pokriveni biljem i unutarnji dio (11) koji čine kompaktirani otpaci; u navedenom vanjskom dijelu (10; 21) nalazi se sektor za odvodnju vode (12; 22) i sektor za odvodnju bioplina (15; 23), a postavljen je pod nagibom od 75° ili manjem.

(11) **BA/EP1691005**  
 (45) 2011-03-31  
 (51) E04F 15/04 (2006.01) ;  
 B44C 5/04 (2006.01)  
 (21) E00269  
 (22) 2009-10-28  
 (96) 05003173 2005-02-15  
 (97) 2009-08-19  
 (31)  
 (32)  
 (74) "INTELBIRO" d.o.o.  
 (54) POSTUPAK ZA IZRADU PODNE  
 PLOČE SA KOMPRIMINARNIM  
 RUBOVIMA  
 Method to make a floorboard with  
 compressed edges  
 (73) Välinge Innovation AB  
 Kyrkogränden 1, 260 40 Viken  
 SE  
 (72) Pervan, Darko  
 (57)

1. Postupak za izradu podne ploče, sa sustavom uklapanja, jezgrom od drvenih vlakana (30) i površinskim slojem (31) smještenim na gornjoj strani jezgre, pri čemu vanjski ravni dijelovi površinskog sloja (31) tvore podnu površinu (33) i horizontalnu ravninu (HP), dok ta podna ploča ima rubni dio (20) sa rubnom površinom (50) smještenom ispod horizontalne ravnine, naznačen time što je površinski sloj (31) postavljen na jezgru da oblikuje podni element (3) u obliku laminata, pri čemu je ta jezgra (30) izrađena od HDF-a, podni element se reže u podne panele (2), a pritisak se primjenjuje na površinu rubnog dijela (20) podnog panela tako da je jezgra ispod površinskog sloja komprimirana i površinski sloj je trajno savijen prema zadnjoj strani, pri čemu se prije primjene kompresije oblikuje rubni žlijeb (16) na rubu podnog panela (2), i nakon primjene kompresije oblikuje se sustav mehaničkog uklapanja (9, 10, 6, 8) na rubu podnog panela (2).

- (11) **BA/EP1701944**
- (45) 2011-03-31
- (51) C07D 239/42 (2006.01) ;  
C07D 401/12 (2006.01) ;  
C07D 405/14 (2006.01)
- (21) E00267
- (22) 2009-10-21
- (96) 05726205 2005-01-10
- (97) 2009-07-29
- (31) US 534898 P
- (32) 2004-01-08
- (74) "ŽIVKO MIJATOVIĆ & PARTNERS"  
d.o.o., Sarajevo
- (54) 2-(AMINO-SUPSTITUISANI)-4-ARIL  
PIRAMIDINI I SRODNA JEDINJENJA  
KORISNA ZA LIJEČENJE  
INFLAMATORNIH BOLESTI  
2-(AMINO-SUBSTITUTED)-4-ARYL  
PYRAMIDINES AND RELATED  
COMPOUNDS USEFUL FOR  
TREATING INFLAMMATORY  
DISEASES
- (73) MILLENNIUM PHARMACEUTICALS,  
INC.  
40 Landsdowne Street, Cambridge,  
MA 02139  
US
- (72) FLEMING, Paul, E. ; SHI, Zhan;  
CHEN, Shaowu ; SCHMIDT, Jane, F. ;  
READER, John C.  
; HONE, Neal D. ; CIAVARRI, Jeffrey P.
- (57)

## 1. Jedinjenje formule I:

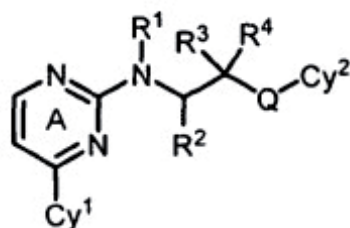

I

ili njegova farmaceutske prihvatljiva so, naznačeno time što:

svako  $R^1$  i  $R^2$  nezavisno su H,  $C_{1-3}$  alkil ili  $C_{3-5}$  cikloalkil;

$R^3$  je H ili F;

$R^4$  je H, F,  $-OR^A$ ,  $-C(O)R^A$ ,  $-C(O)OR^A$  ili  $-N(R^A)_2$ ; ili  $R^3$  i  $R^4$  zajedno sa atomom ugljenika za koji su vezani formiraju karbonil grupu; pri čemu je svako  $R^A$  nezavisno H,  $C_{1-3}$  alkil ili  $C_{3-5}$  cikloalkil;

prsten A je izborno supstituisan sa 1 ili 2 nezavisnih  $R^5$ , gde je svaki  $R^5$  nezavisno izabran od halo,  $C_{1-4}$  alifatika,  $-CN$ ,  $-OR^B$ ,  $-SR^C$ ,  $-N(R^B)_2$ ,  $-NR^B C(O)R^B$ ,  $-NR^B C(O)N(R^B)_2$ ,  $-NR^B CO_2 R^C$ ,  $-CO_2 R^B$ ,  $-C(O)R^B$ ,  $-C(O)N(R^B)_2$ ,  $-OC(O)N(R^B)_2$ ,  $-S(O)_2 R^C$ ,  $-SO_2 N(R^B)_2$ ,  $-S(O)R^C$ ,  $-NR^B SO_2 N(R^B)_2$ ,  $-NR^B SO_2 R^C$  ili  $C_{1-4}$  alifatika koji je izborno supstituisan sa halo,  $-CN$ ,  $-OR^B$ ,  $-SR^C$ ,  $-N(R^B)_2$ ,  $-NR^B C(O)R^B$ ,  $-NR^B C(O)N(R^B)_2$ ,  $-NR^B CO_2 R^C$ ,  $-CO_2 R^B$ ,  $-C(O)R^B$ ,  $-C(O)N(R^B)_2$ ,  $-OC(O)N(R^B)_2$ ,  $-S(O)_2 R^C$ ,  $-SO_2 N(R^B)_2$ ,  $-S(O)R^C$ ,  $-NR^B SO_2 N(R^B)_2$  ili  $-NR^B SO_2 R^C$ , gde je svako  $R^B$  nezavisno H ili  $C_{1-4}$  alifatik; ili dva  $R^B$  na istom atomu azota uzeti zajedno sa atomom azota formiraju 5-8 –člani aromatični ili ne-aromatični prsten koji u prstenu pored atoma azota ima i 0-2 heteroatoma koji su izabrani od N, O ili S; i svako  $R^C$  je nezavisno  $C_{1-4}$  alifatik;

$Cy^1$  je izabran od sledećih:

a) fenil, piridil, pirimidil, pirazinil, piridazinil ili piridazinil prsten supstituisan jednom sa W na meta ili para položaju prstena; ili

b) triazolil, imidazolil, pirazolil, pirolil, tiazolil, izotiazolil, tienil, tiadiazolil, izoksazolil, oksazolil, furanil ili oksadiazolil prsten supstituisan jednom sa W;

gde je  $Cy^1$  izborno dalje supstituisan jednom do tri puta nezavisno sa  $R^6$ , pri čemu je svaki  $R^6$  nezavisno izabran od sledećih: -halo,  $C_{1-8}$  alifatici,  $-CN$ ,  $-OR^B$ ,  $-SR^D$ ,  $-N(R^E)_2$ ,  $-NR^E C(O)R^B$ ,  $-NR^E C(O)N(R^E)_2$ ,  $-NR^E CO_2 R^D$ ,  $-CO_2 R^B$ ,  $-C(O)R^B$ ,  $-C(O)N(R^E)_2$ ,  $-OC(O)N(R^E)_2$ ,  $-S(O)_2 R^D$ ,  $-SO_2 N(R^E)_2$ ,  $-S(O)R^D$ ,  $-NR^E SO_2 N(R^E)_2$ ,  $-NR^E SO_2 R^D$ ,  $-C(=NH)-N(R^E)_2$ , ili  $C_{1-8}$  alifatici izborno supstituisani sa halo,  $-CN$ ,  $-OR^B$ ,  $-SR^D$ ,  $-N(R^E)_2$ ,  $-NR^E C(O)R^B$ ,  $-NR^E C(O)N(R^E)_2$ ,  $-NR^E CO_2 R^D$ ,  $-CO_2 R^B$ ,  $-C(O)R^B$ ,  $-C(O)N(R^E)_2$ ,  $-OC(O)N(R^E)_2$ ,  $-S(O)_2 R^D$ ,  $-SO_2 N(R^E)_2$ ,  $-S(O)R^D$ ,  $-NR^E SO_2 N(R^E)_2$ ,  $-NR^E SO_2 R^D$  ili  $-C(=NH)-N(R^E)_2$ , gde je svako  $R^D$  jednako  $C_{1-6}$  alifatik i svako  $R^E$  je nezavisno H,  $C_{1-6}$  alifatik,  $-C(=O)R^B$ ,  $-C(O)OR^B$  ili  $-SO_2 R^B$ ; ili dva  $R^E$  na istom atomu azota uzeti zajedno sa atomom azota formiraju 5-8 –člani aromatični ili ne-aromatični prsten koji pored atoma azota ima 0-2 heteroatoma u prstenu izabranih od N, O ili S;

W je izabran od jednog od sledećih:

i)  $-L_1-V-L_2-R^7$ , gde je  $L_1$  jednako  $-CHR^{13}$ , gde je  $R^{13}$  jednako  $C_{1-3}$  alkil, OH ili OMe, V je  $NR^E$ ,  $L_2$  je  $-(CH_2)_n$ , gde je n jednako 1-3, i  $R^7$  je  $-N(R^F)_2$ ,  $NR^E COOR^G$ ,  $NR^E COR^G$ ,  $NR^E SO_2 R^G$ , izborno supstituisana 5-6-člana aril ili heteroaril grupa, ili izborno supstituisana 3-8-člana heterociklil grupa, gde je  $R^F$  nezavisno H,  $C_{1-6}$  alifatik,  $C_{6-10}$  aril, 3-14-člani heterociklil, 5-14-člani heteroaril,  $-C(=O)R^B$ ,  $-C(O)OR^B$  ili  $-SO_2 R^B$ ; ili dva  $R^F$  na istom atomu azota uzeti zajedno sa atomom azota formiraju izborno supstituisani 5-8-člani aromatični ili ne-aromatični prsten koji u prstenu pored atoma azota ima 0-2 heteroatoma koji su izabrani od N, O ili S; i svako  $R^G$  je  $C_{1-6}$  alifatik,  $C_{6-10}$  aril, 3-14-člani heterociklil, ili 5-14-člani heteroaril; i gde je  $R^7$  izborno supstituisan na jednom ili više atoma ugljenika sa 1, 2 ili 3 nezavisnih  $R^{11}$ , i na jednom ili više atoma azota koji se mogu supstituisati sa  $R^{12}$ , gde je svako  $R^{11}$  nezavisno izabrano od  $C_{1-6}$  alifatika, 6-10-članog arila, 5-10-članog heteroarila,  $-N(R^B)_2$ , =O, halo,  $NO_2$ ,  $-CN$ ,  $-OR^B$ ,  $-C(O)R^A$ ,  $-CO_2 R^A$ ,  $-SR^C$ ,  $-S(O)R^C$ ,  $-S(O)_2 R^C$ ,  $-OS(O)_2 R^C$ ,  $N(R^B)C(O)R^A$ ,  $-N(R^B)CO_2 R^A$ ,  $-N(R^B)SO_2 R^A$ ,  $-C(O)N(R^B)_2$ ,  $-SO_2 N(R^B)_2$ ,  $-N(R^B)C(O)N(R^B)_2$  ili  $-OC(O)R^A$ , i svako  $R^{12}$  je nezavisno izabrano od H,  $C_{1-6}$  alifatika, 6-10-članog arila, 5-10-članog heteroarila,  $-C(=O)R^B$  ili  $-SO_2 R^B$ ;

ii)  $-V-R^8$ , gde je V jednako  $-NH-$  i  $R^8$  je izborno supstituisana grupa izabrana od piperidinila, azetidinila ili pirolidinila; V je  $-O-$  ili  $-COO-$ , i  $R^8$  je  $C_{1-6}$  alkil; ili V je  $-CH_2-$  ili  $SO_2$ , i  $R^8$  je izborno supstituisana grupa izabrana od:

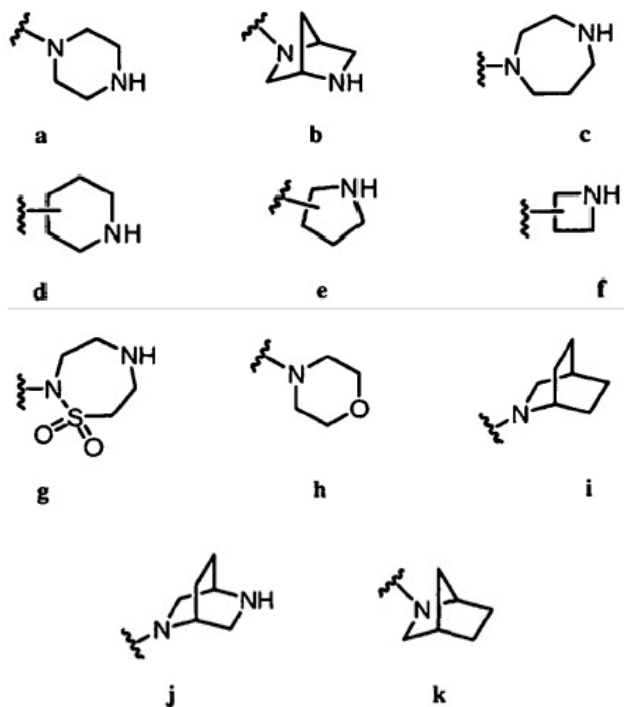

gde je  $R^8$  izborno supstituisan na jednom ili dva atoma ugljenika sa jednim ili više od sledećih:  $C_{1-4}$  alkil, fenil, 5-14-člani heteroaril, halo,  $-COOH$ ,  $-COO(C_{1-4} \text{ alkil})$ ,  $-CONH_2$ ,  $-CONH(C_{1-4} \text{ alkil})$ ,  $-CON(C_{1-4} \text{ alkil})_2$ ,  $-CONH(5-14-člani \text{ heteroaril})$ ,  $-CN$ ,  $-NH_2$ ,  $-OH$ ,  $-O(C_{1-4} \text{ alkil})$ ,  $-NH(C_{1-4} \text{ alkil})$  ili  $-N(C_{1-4} \text{ alkil})_2$ ; ili  $R^8$  je izborno supstituisan na jednom atomu azota sa  $-C_{1-4} \text{ alkil}$ ,  $-COO(C_{1-4} \text{ alkil})$  ili  $-SO_2(C_{1-4} \text{ alkil})$ ; ili

$C_{1-4} \text{ alkil}$ ,  $-CONH(5-14-člani \text{ heteroaril})$ ,  $-CN$ ,  $-NH_2$ ,  $-OH$ ,  $-O(C_{1-4} \text{ alkil})$ ,  $-NH(C_{1-4} \text{ alkil})$ ,  $-N(C_{1-4} \text{ alkil})_2$ , =O ili  $C_{1-4}$  alkil supstituisan sa jednim ili dva nezavisna fenila, 5-14-člana heteroarila, halo,  $-COOH$ ,  $-COO(C_{1-4} \text{ alkil})$ ,  $-CONH_2$ ,  $-CONH(C_{1-4} \text{ alkil})$ ,  $-CON(C_{1-4} \text{ alkil})_2$ ,  $-CONH(5-14-člani \text{ heteroaril})$ ,  $-CN$ ,  $-NH_2$ ,  $-OH$ ,  $-O(C_{1-4} \text{ alkil})$ ,  $-NH(C_{1-4} \text{ alkil})$  ili  $-N(C_{1-4} \text{ alkil})_2$  i  $R^8$  je izborno supstituisan na jednom atomu azota sa  $-C_{1-4} \text{ alkil}$ ,  $-COO(C_{1-4} \text{ alkil})$  ili  $-SO_2(C_{1-4} \text{ alkil})$ ; ili

iii)  $-L_1-V-R^8$ , gde je  $L_1$  jednako  $-CH_2-$ , V je  $-NR^E-$  ili  $-NR^E CO-$ , i  $R^8$  je izborno supstituisana grupa izabrana od sledećih:  $C_{1-6}$  alkil, ili 5-6-člani heteroaril ili 3-7-člana heterociklil grupa, gde je  $R^8$  nesupstituisan ili  $R^8$  je supstituisan na jednom ili dva atoma ugljenika sa jednim ili dva od sledećih:  $C_{1-4}$  alkil, fenil, 5-14-člani heteroaril, halo,  $-COOH$ ,  $-COO(C_{1-4} \text{ alkil})$ ,  $-CONH_2$ ,  $-CONH(C_{1-4} \text{ alkil})$ ,  $-CON(C_{1-4} \text{ alkil})_2$ ,  $-CONH(5-14-člani \text{ heteroaril})$ ,  $-CN$ ,  $-NH_2$ ,  $-OH$ ,  $-O(C_{1-4} \text{ alkil})$ ,  $-NH(C_{1-4} \text{ alkil})$ ,  $-N(C_{1-4} \text{ alkil})_2$ , =O ili  $C_{1-4}$  alkil supstituisan nezavisno sa jednim ili dva od sledećih: fenil, 5-14-člani heteroaril, halo,  $-COOH$ ,  $-COO(C_{1-4} \text{ alkil})$ ,  $-CONH_2$ ,  $-CONH(C_{1-4} \text{ alkil})$ ,  $-CON(C_{1-4} \text{ alkil})_2$ ,  $-CONH(5-14-člani \text{ heteroaril})$ ,  $-CN$ ,  $-NH_2$ ,  $-OH$ ,  $-O(C_{1-4} \text{ alkil})$ ,  $-NH(C_{1-4} \text{ alkil})$  ili  $-N(C_{1-4} \text{ alkil})_2$  i  $R^8$  je izborno supstituisan na jednom atomu azota sa  $-C_{1-4} \text{ alkil}$  ili  $-COO(C_{1-4} \text{ alkil})$ ,  $-SO_2(C_{1-4} \text{ alkil})$ , benzil ili  $CH_2(5-14-člani \text{ heteroaril})$ ;

Q je veza,  $CH_2$  ili  $C(=O)$ ;

$Cy^2$  je  $C_{6-10}$  aril, 5-10-člani heteroaril, ili 5-10-člani heterociklil prsten, gde je svaki prsten izborno supstituisan sa jednim do tri nezavisna  $R^9$  i jednim  $R^{10}$ , gde je svako  $R^9$  nezavisno izabrano iz grupe koju čine  $C_{1-4}$  alifatik,  $-N(R^B)_2$ , halo,  $NO_2$ ,  $-CN$ ,  $-OR^B$ ,  $-C(O)R^A$ ,  $-CO_2 R^A$ ,  $-SR^C$ ,  $-S(O)R^C$ ,  $-S(O)_2 R^C$ ,  $-OS(O)_2 R^C$ ,  $N(R^B)C(O)R^A$ ,  $-N(R^B)CO_2 R^A$ ,  $-N(R^B)SO_2 R^A$ ,  $-C(O)N(R^B)_2$ ,  $-SO_2 N(R^B)_2$ ,  $-N(R^B)C(O)N(R^B)_2$ ,  $-OC(O)R^A$  ili  $C_{1-4}$  alifatik izborno supstituisan sa  $-N(R^B)_2$ , halo,  $NO_2$ ,  $-CN$ ,  $-OR^B$ ,  $-C(O)R^A$ ,  $-CO_2 R^A$ ,  $-SR^C$ ,  $-S(O)R^C$ ,  $-OS(O)_2 R^C$ ,  $-S(O)_2 R^C$ ,  $-N(R^B)C(O)R^A$ ,  $-N(R^B)CO_2 R^A$ ,  $-N(R^B)SO_2 R^A$ ,  $-C(O)N(R^B)_2$ ,  $-SO_2 N(R^B)_2$ ,  $-N(R^B)C(O)N(R^B)_2$ ,  $-OC(O)R^A$ , i

$R^{10}$  je izabran iz grupe koju čine fenil, ili 5-6-člani heterociklil ili heteroaril prsten, uz uslov da:

1) kada je  $Cy^1$  jednako fenil supstituisan u meta položaju sa W tada:

a) kada je W jednako  $-OMe$ , svako  $R^1$ ,  $R^2$ ,  $R^3$  i  $R^4$  su vodonik, i Q je veza, tada kada je prsten A dalje supstituisan sa  $R^5$ ,  $R^5$  je grupa drugačija od  $-CF_3$ ; i

b) kada je W jednako  $-OMe$ , svako  $R^1$ ,  $R^2$ ,  $R^3$  i  $R^4$  su vodonik, i Q je  $-CH_2-$ , tada se  $Cy^2$  razlikuje od 1H-benzimidazol-1-ila;

2) kada je  $Cy^1$  fenil supstituisan u para položaju sa W, i svako  $R^1$ ,  $R^2$ ,  $R^3$  i  $R^4$  su vodonik tada:

a) kada je Q veza, W se razlikuje od  $-OMe$ ;

b) kada je Q jednako  $-CH_2-$ , W se razlikuje od  $-OMe$ .

Broj ostalih patentnih zahtjeva: 25

- (11) **BA/EP1711181**
- (45) 2011-03-31
- (51) A61K 31/47 (2006.01) ;  
 A61K 31/4709 (2006.01) ;  
 C07D 215/14 (2006.01) ;  
 C07D 215/22 (2006.01) ;  
 C07D 215/38 (2006.01) ;  
 C07D 401/04 (2006.01) ;  
 C07D 401/06 (2006.01) ;  
 C07D 401/12 (2006.01) ;  
 C07D 401/14 (2006.01) ;  
 C07D 405/04 (2006.01) ;  
 C07D 405/06 (2006.01) ;  
 C07D 405/12 (2006.01) ;  
 C07D 405/14 (2006.01) ;  
 C07D 409/04 (2006.01) ;  
 C07D 409/14 (2006.01)
- (21) E00295
- (22) 2009-12-16
- (96) 05701589 2005-01-21
- (97) 2009-09-30
- (31) US 538907 P
- (32) 2004-01-23
- (74) "INTELBIRO" d.o.o.
- (54) DERIVATI KVINOLINA I NJIHOVA  
 UPORABA KAO MIKOBAKTERIJSKIH  
 INHIBITORA  
 QUINOLINE DERIVATIVES AND USE  
 THEREOF AS MYCOBACTERIAL  
 INHIBITORS
- (73) Janssen Pharmaceutica NV  
 Turnhoutseweg 30, 2340 Beerse  
 BE
- (72) GUILLEMONT, J. E. G.;  
 Johnson & Johnson R & D ;  
 PASQUIER, E. T. J. Johnson &  
 Johnson R & D ; LANCOIS, D. F.  
 A.; Johnson & Johnson R & D

- (57)  
 1. Spoj prema općoj Formuli (ia) ili općoj Formuli (Ib)

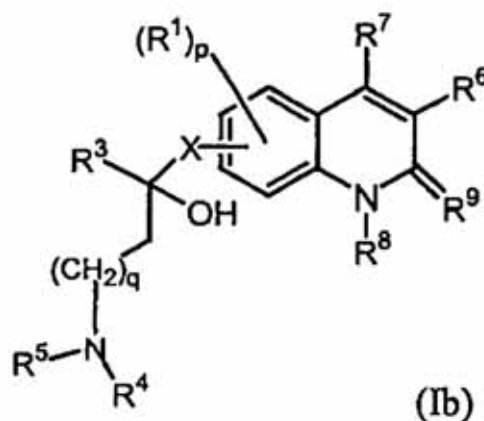
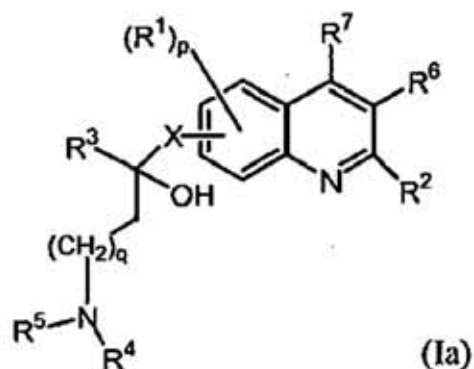

njegove farmaceutske prihvatljive kisele ili bazne adicijske soli, njegovi kvaterni amini, njegovi stereokemijski izomerni oblici, njegovi tautomerni oblici i njegovi N-oksidni oblici, naznačen time da:

- R<sup>1</sup> je vodik, halo, haloalkil, cijano, hidroksi, Ar, Het, alkil, alkiloksi, alkiltio, alkiloksialkil, alkiltioalkil, Ar-alkil ili di(Ar)alkil;
- p je cijeli broj jednak 1, 2 ili 3;
- R<sup>2</sup> je vodik; alkil; hidroksi; tio; alkiloksi po izboru supstituiran sa amino ili mono ili di(alkil) amino ili radikalom formule

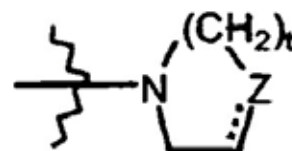

pri čemu Z je  $\text{CH}_2$ ,  $\text{CH-R}^{10}$ , O, S, N- $\text{R}^{10}$  i t je cijeli broj jednak 1 ili 2, i isprekidana crta predstavlja vezu po izboru; alkiloksialkiloksi; alkiltio; mono ili di(alkil)amino pri čemu alkil može po izboru biti supstituiran sa jednim ili dva supstituenta od kojih je svaki nezavisno izabran između alkiloksi ili Ar ili Het ili morfolinil ili 2-oksopirolidinil; Ar, Het ili radikal formule

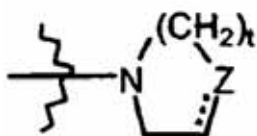

pri čemu Z je  $\text{CH}_2$ ,  $\text{CH-R}^{10}$ , O, S, N- $\text{R}^{10}$ ; t je cijeli broj jednak 1 ili 2; i isprekidana crta predstavlja vezu po izboru;

$\text{R}^3$  je alkil, Ar, Ar-alkil, Het ili Het-alkil;

q je cijeli broj jednak nuli, 1, 2, 3 ili 4;

X je direktna veza ili  $\text{CH}_2$ ;

$\text{R}^4$  i  $\text{R}^5$  svaki nezavisno su vodik, alkil ili benzil; ili

$\text{R}^4$  i  $\text{R}^5$  zajedno i uključujući N na kojeg su vezani mogu tvoriti radikal izabran iz skupine koja sadrži pirolidinil, 2H-pirolil, 2-pirolinil, 3-pirolinil, pirolil, imidazolidinil, pirazolidinil, 2-imidazolinil, 2-pirazolinil, imidazolil, pirazolil, triazolil, piperidinil, piridinil, piperazinil, imidazolidinil, piridazinil, pirimidinil, pirazinil, triazinil, morfolinil i tiomorfolinil, svaki od navedenih prstena po izboru supstituiran sa alkil, halo, haloalkil, hidroksi, alkiloksi, amino, mono- ili dialkilamino, alkiltio, alkiloksialkil, alkiltioalkil i pirimidinil;

$\text{R}^6$  je vodik ili radikal formule



pri čemu s je cijeli broj jednak nuli, 1, 2, 3 ili 4; r je cijeli broj jednak 1, 2, 3, 4 ili 5; i  $\text{R}^{11}$  je vodik, halo, haloalkil, hidroksi, Ar, alkil, alkiloksi, alkiltio, alkiloksialkil, alkiltioalkil, Ar-alkil ili di(Ar)alkil; ili dva susjedna  $\text{R}^{11}$  radikala mogu se zajedno uzeti da sa fenilnim prstenom na kojeg su vezani tvore naftil;

$\text{R}^7$  je vodik, alkil, Ar ili Het;

$\text{R}^8$  je vodik ili alkil;

$\text{R}^9$  je okso;

$\text{R}^{10}$  je vodik, alkil, hidroksil, aminokarbonil, mono- ili di(alkil)aminokarbonil, Ar, Het, alkil supstituiran sa jednim ili dva Het, alkil supstituiran sa jednim ili dva Ar, Het-C(=O)-, Ar-C(=O)-;

alkil je ravan ili razgranat zasićeni radikal ugljikovodika koji ima od 1 do 6 atoma ugljika; ili je ciklički zasićeni radikal ugljikovodika koji ima od 3 do 6 atoma ugljika; ili je ciklički razgranat radikal ugljikovodika koji ima od 3 do 6 atoma ugljika vezan na ravan ili razgranat zasićeni radikal ugljikovodika koji ima od 1 do 6 atoma ugljika; pri čemu svaki atom ugljika može po izboru biti supstituiran sa halo, hidroksi, alkiloksi ili okso;

Ar je homoprsten izabran iz skupine koja sadrži fenil, naftil, acenaftil, tetrahidronaftil, svaki po izboru supstituiran sa 1, 2 ili 3 supstituenta, svaki supstituent nezavisno izabran iz skupine koja sadrži hidroksi, halo, cijano, nitro, amino, mono- ili dialkilamino, alkil, haloalkil, alkiloksi, haloalkiloksi, karboksil, alkiloksikarbonil, alkilkarbonil, aminokarbonil, morfolinil i mono- ili dialkilaminokarbonil;

Het je monociklički heteroprsten izabran iz skupine koja sadrži N-fenoksipiperidinil, pirolil, pirazolil, imidazolil, furanil, tienil, oksazolil, izoksazolil, tiazolil, izotiazolil, triazolil, piridinil, pirimidinil, pirazinil i piridazinil; ili biciklički heteroprsten izabran iz skupine koja sadrži kvinolinil, izokvinolinil, 1,2,3,4-tetrahidroizokvinolinil, kvinoksalinil, indolil, indazolil, benzimidazolil, benzoksazolil, benzizoksazolil, benzotiazolil, benzizotiazolil, benzofuranil, benzotienil, 2,3-dihidrobenzo[1,4]dioksinil ili benzo[1,3]dioksolil; svaki monociklički ili biciklički heteroprsten može po izboru biti supstituiran na atomu ugljika sa 1, 2 ili 3 supstituenta izabrana iz skupine koja sadrži halo, hidroksi, alkil ili alkiloksi;

halo je supstituent izabran iz skupine koja sadrži fluoro, kloro, bromo i jodo i haloalkil je ravni ili razgranati zasićeni radikal ugljikovodika koji ima od 1 do 6 atoma ugljika ili ciklički zasićeni radikal ugljikovodika koji ima od 3 do 6 atoma ugljika, pri čemu su jedan ili više atoma ugljika supstituirani sa jednim ili više halo atoma; uz uvjet da kada je  $\text{R}^7$  vodik tada navedeni vodik može se također zamijeniti sa

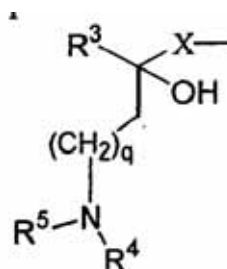

radikalom.

Broj ostalih patentnih zahtjeva: 16



(11)	<b>BA/EP1727632</b>	(11)	<b>BA/EP1729732</b>
(45)	2011-03-31	(45)	2011-03-31
(51)	B21D 39/06 (2006.01) ; F16L 19/02 (2006.01)	(51)	A61K 9/16 (2006.01) ; A61K 47/34 (2006.01) ; A61K 31/205 (2006.01) ; A61K 9/70 (2006.01)
(21)	E00237	(21)	E00212
(22)	2009-08-11	(22)	2009-06-05
(96)	05730356 2005-03-18	(96)	05718991 2005-02-16
(97)	2009-05-20	(97)	2009-04-15
(31)	NO 20041215	(31)	IT RM20040168
(32)	2004-03-24	(32)	2004-04-01
(74)	“INTELBIRO” d.o.o.	(74)	“PETOSEVIC” d.o.o.
(54)	POSTUPAK I ALATI ZA HLADNO SPAJANJE PRIRUBNICA I SPOJNIH ELEMENTA NA CIJEVI METHOD AND APPARATUS FOR COLD JOINING FLANGES AND COUPLINGS ELEMENTS TO PIPES	(54)	MATRICE ANIONSKOG HIDROGELA S PH OVISNIM MODIFICIRANIM OSLOBAĐANJEM KAO NOSAČ LIJEKA ANIONIC HYDROGEL MATRICES WITH PH DEPENDENT MODIFIED RELEASE AS DRUG CARRIERS
(73)	QUICKFLANGE AS Hovedgaten 13, N-4900 Tvedestrand NO	(73)	SIGMA-TAU Industrie Farmaceutiche Riunite S.p.A. Viale Shakespeare 47, 00144 Roma IT
(72)	KAROLIUSSEN, Hilberg	(72)	GIAMMONA, Gaetano, c/o Facolta di Farmacia ; MANDRACCHIA, Delia, c/o Facolta di Farmacia
(57)	1. Postupak za spajanje dijela spojnice, npr. sredstva za spajanje prirubnice, sa cijevi, gdje navedeni dio spojnice okružuje cijev sa žljebovima okrenutim prema cijevi i izrađenim da prime odgovarajući veći broj izbočina na cijevi, naznačen time da se sastoji od sljedećih koraka	(57)	1. Matrica anionskog hidrogela, naznačena time, da je dobivena kemijskom retikulacijom posredstvom zračenja derivatiziranog polimera s fotoretikulacijskim skupinama koje su dobivene ubacivanjem glicidil metakrilata (GMA) ili metakrilnog anhidrida (MA) u bočni lanac, u nazočnosti kiselih komonomera. 2. Matrica u skladu s patentnim zahtjevom 1, naznačena time, da je polimer poliamino kiselina ili polimer poliaspertamid.
	postavljanje navedenog djela spojnice da okružuje cijev u njenom završnom djelu,		
	- postavljanje prvog i namjenskog radijalno usmjerenog pritiska na unutrašnju stjenku cijevi na aksijalnim mjestima na cijevi koja odgovaraju mjestu navedenih žljebova na djelu spojnice koji okružuje cijev da bi se tu cijev deformirala kako bi se stvorile navedene izbočine, a navedene izbočine ušle u navedene žljebove, te		
	- postavljanje drugog i namjenskog radijalno usmjerenog naknadnog pritiska na unutrašnju stjenku cijevi na savinutim dijelovima stjenke cijevi koji se prirodno stvaraju između i pored stvorenih izbočina tijekom prvog pritiska i prouzrokovanih prvim pritiskom, da bi se stvorio naknadni pritisak navedenih dijelova prema van, i time osiguralo naprezanje prema van u cijevi na mjestu djela spojnice.		
	Broj ostalih patentnih zahtjeva: 5		Broj ostalih patentnih zahtjeva: 18

- (11) **BA/EP1735345**
- (45) 2011-03-31
- (51) C07K 14/75 (2006.01) ;  
C07C 271/22 (2006.01) ;  
C07K 7/06 (2006.01) ;  
C07K 5/06 (2006.01)
- (21) E00245
- (22) 2009-08-24
- (96) 05735068 2005-04-08
- (97) 2009-06-17
- (31) US 560453 P
- (32) 2004-04-08
- (74) "ACTINNOVA" d.o.o.
- (54) Procesi za pripremu eptifibatida I  
relevantnih intermedijarnih jedinjenja  
PROCESSES FOR PREPARING  
EPTIFIBATIDE AND PERTINENT  
INTERMEDIATE COMPOUNDS
- (73) MILLENNIUM PHARMACEUTICALS, INC.  
40 Landsdowne Street, Cambridge,  
MA 02139  
US
- (72) HO, Guojie ; PAONE, Antoinette, D. ;  
FORNI, Luciano ;  
DETOLLENAERE, Catherine ;  
BONNETT, Brice

Pro je prolil;  
Cis-NH<sub>2</sub> je cisteinamid;  
Mpa je merkapto-propionska kiselina; i  
P<sub>2</sub> je karboksil zaštitna grupa; i

• spajanje Har i Mpa ostataka da tvore jedinjenje formule III:

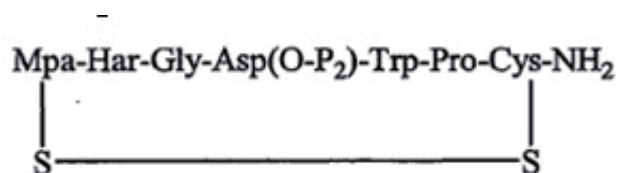

(III)

(57)

### Patentni zahtjevi

1. Proces koji sadrži:

• pribavljanje jedinjenja formule II:

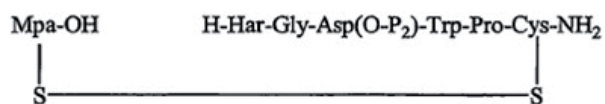

(II)

Broj ostalih patentnih zahtjeva: 32

gdje

Har je homoarginil;  
Gly je glicil;  
Asp je aspartil;  
Trp je triptofanil;

<p>(11) <b>BA/EP1740583</b></p> <p>(45) 2011-03-31</p> <p>(51) C07D 417/12 (2006.01) ; A61P 3/00 (2006.01) ; A61P 25/00 (2006.01) ; A61P 29/00 (2006.01) ; C07D 413/12 (2006.01) ; A61K 31/41 (2006.01)</p> <p>(21) E00253</p> <p>(22) 2009-09-17</p> <p>(96) 05716233 2005-03-19</p> <p>(97) 2009-07-01</p> <p>(31) EP 04007879</p> <p>(32) 2004-04-01</p> <p>(74) NEDIM KRILIĆ</p> <p>(54) DERIVATI OKSADIAZOLONA KAO AGONISTI PPAR DELTA OXADIAZOLONE DERIVATIVES AS PPAR DELTA AGONISTS</p> <p>(73) Sanofi-Aventis Deutschland GmbH Brüningstrasse 50, 65929 Frankfurt am Main DE</p> <p>(72) KEIL, Stefanie ; WENDLER, Wolfgang ; GLIEN, Maike ; GOERLITZER, Jochen ; CHANDROSS, Karen ; MCGARRY, Daniel, G. ; MERRILL, Jean ; BERNARDELLI, Patrick ; RONAN, Baptiste ; TERRIER, Corinne</p>	<p>gdje</p> <p>X je CH2 ili veza;</p> <p>R1, R2, R3 i R4 su neovisno H, F, Cl, Br, CF3, (C1-C4) alkil, (C0-C4) alkilen-O-(C0-C4) alkilen-H, SCH3, S(O)CH3, S(O)2CH3, CN, OCF3, OCHF2, OCH2F;</p> <p>Z je veza ili CH2;</p> <p>Y je O, S, S(O) ili S(O)2;</p> <p>W je CH2 ili CH2CH2;</p> <p>jedan od U i V je N, a drugi je S ili O;</p> <p>R5 se bira iz skupine koju čine (C1-C8) alkil, (C1-C6) alkilen-O-(C0-C4) alkilen-H, (C0-C6) alkilenfenil, (C1-C6) alkilen-O-(C0-C4) alkilenfenil, (C3-C6) cicloalkil, (C2-C8) alkenil, te gdje (C1-C8) alkil ili alkilen može jednom do dvaput biti supstituiran s OH ili O-(C1-C4) alkilom;</p> <p>R6 i R7 su neovisno H, F, Br, CF3, OCF3, (C1-C6) alkil, (C0-C4) alkilen-O-(C0-C4) alkilen-H, SCF3, SF5, OCF2-CHF2, OCHF2, OCH2F, O-fenil, fenil, NO2;</p> <p>kao i njihove fiziološki prihvatljive soli i tautomerni oblici.</p>
---	--

(57)

1. Spojevi formule I

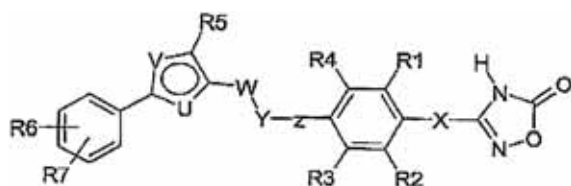

formula I

Broj ostalih patentnih zahtjeva: 35

(11) **BA/EP1745136**  
 (45) 2011-03-31  
 (51) C12P 13/00 (2006.01) ;  
 C12P 7/40 (2006.01)  
 (21) E00262  
 (22) 2009-10-19  
 (96) 05718347 2005-04-01  
 (97) 2009-10-07  
 (31) US 562133 P  
 (32) 2004-04-14  
 (74) "INTELBIRO" d.o.o.  
 (54) POSTUPAK ENZIMSKOG DOBIVANJA  
 (S)-3-CIJANO-5-METILHEKSANSKE  
 KISELINE METHOD FOR ENZYMATIC  
 PREPARATION OF (S)-3-CYANO-5-  
 METHYLHEXANOIC ACID  
 (73) Pfizer Products Inc.  
 Eastern Point Road, Groton,  
 CT 06340-5146  
 US  
 (72) BURNS, Michael Paul ;  
 WEAVER, Justin Kaine ;  
 WONG, John Wing  
 (57)

1. Postupak dobivanja (5)-3-cijano-5-metilheksanske kiseline, koji se sastoji u koracima:

(a) stavljanja u kontakt racemičnog 2-izobutilsukcinonitrila s enzimskim katalizatorom

koji ima nitrilaznu aktivnost u reakcijskom mediju;

(b) prikupljanja (5)-3-cijano-5-metilheksanske kiseline iz reakcijskog medija; te, izborno, prikupljanja nepromijenjenog (R)-2-izobutilsukcinonitrila.

(11) **BA/EP1745260**  
 (45) 2011-03-31  
 (51) F42B 12/06 (2006.01) ;  
 F42B 12/34 (2006.01) ;  
 F42B 12/74 (2006.01)  
 (21) E00291  
 (22) 2009-12-11  
 (96) 05735953 2005-05-09  
 (97) 2007-01-24  
 (31) US 569876 P  
 (32) 2004-05-11  
 (74) "LINEA SUŠIĆ" d.o.o.  
 (54) Bezolovni projektil  
 LEAD-FREE PROJECTILE  
 (73) RUAG Ammotec AG  
 Uttigenstrasse 67, 3602 Thun  
 CH  
 (72) SPATZ, Peter ; BAUMGARTNER,  
 Hans ; SCHAER, Fritz  
 (57)  
 1. Malokalibarski projektil (100) sa šiljatim ili kupastim prednjim dijelom, cilindričnim centralnim dijelom i kupasto izduženim stražnjim dijelom, koji se sastoji od  
 - vanjskog omotača (5) napravljenog od legure bakra/cinka, omotač (5) obuhvata skoro cilindrični šuplji prostor,  
 - tvrde jezgre (4) napravljene od čelika ili sinterisanog materijala umetnutog u šuplji prostor omotača (5) prema vrhu (1,1'),  
 - jezgre omotača (8) napravljene od legure bakra/cinka pričvršćene u obliku koji odgovara tvrdoj jezgri (4), sa cilindričnim šupljim prostorom (10) otvorenim na prednjoj strani, naznačen time da  
 - otvorena strana šupljeg prostora (10) koja sadrži kupastu prednju stranu tvori okov nasuprot tvrde jezgre (4) i zaptiva navedenu tvrdu jezgru na prednjoj strani i  
 - jezgra omotača (8) je u kontaktu na periferiji svom svojom dužinom i najmanje na stražnjem dijelu omotača (5) je pričvršćena frikcionom vezom.

Broj ostalih patentnih zahtjeva: 7

Broj ostalih patentnih zahtjeva: 10

(11) **BA/EP1753431**  
 (45) 2011-03-31  
 (51) A61K 31/517 (2006.01) ;  
 A61K 47/38 (2006.01) ;  
 A61K 47/02 (2006.01)  
 (21) E00260  
 (22) 2009-10-14  
 (96) 05744858 2005-05-18  
 (97) 2009-08-19  
 (31) GB 0411378  
 (32) 2004-05-21  
 (74) "INTELBIRO" d.o.o.  
 (54) FARMACEUTSKI PRIPRAVCI KOJI  
 SADRŽE ZD6474 PHARMACEUTICAL  
 COMPOSITIONS COMPRISING  
 ZD6474  
 (73) AstraZeneca AB  
 151 85 Södertälje  
 SE  
 (72) STOTT, Paul. William, c/o AstraZeneca  
 (57)  
 1. Farmaceutski pripravak, naznačen time,  
 da obuhvaća ZD6474 ili njegovu farmaceutski  
 prihvatljivu sol, krhko otapalo i drugo otapalo koje je  
 praktički netopivo u vodi i ima svojstvo kompresijske  
 rastezljivosti.

(11) **BA/EP1753748**  
 (45) 2011-03-31  
 (51) C07D 403/14 (2006.01)  
 (21) E00247  
 (22) 2009-09-01  
 (96) 05733750 2005-04-29  
 (97) 2009-07-29  
 (31) US 570300 P ; US 664305 P  
 (32) 2004-05-12 ; 2005-03-21  
 (74) "INTELBIRO" d.o.o.  
 (54) DERIVATI PROLINA I NJIHOVA  
 UPOTREBA KAO INHIBITORI  
 DIPEPTIDIL-PEPTIDAZE IV  
 PROLINE DERIVATIVES AND  
 THEIR USE AS DIPEPTIDYL  
 PEPTIDASE IV INHIBITORS  
 (73) Pfizer Products Inc.  
 Eastern Point Road, Groton, CT 06340  
 US  
 (72) HULIN, Bernard ;  
 PIOTROWSKI, David, Walter  
 (57)  
 1. Spoj, koji je (3,3-difluorpirolidin-1-il)-((2<sup>^</sup>,45)-  
 4-(4-(pirimidin-2-il)piperazin-1-il)pirolidin-2-il)  
 metanon, ili njegova farmaceutski prihvatljiva  
 sol.

- (11) **BA/EP1758905**  
 (45) 2011-03-31  
 (51) C07D 473/04 (2006.01) ;  
 A61K 31/437 (2006.01) ;  
 A61P 3/10 (2006.01)  
 (21) E00219  
 (22) 2009-06-24  
 (96) 05707354 2005-02-12  
 (97) 2009-04-29  
 (31) DE 102004008112 ;DE 102004012921 ;  
 DE 102004032263  
 (32) 2004-02-18 ; 2004-03-17 ; 2004-07-03  
 (74) "LINEA SUŠIĆ" d.o.o.  
 (54) 8-[3-AMINO-PIPERIDIN-1-IL]-  
 KSANTINI, NJIHOVO DOBIJANJE I  
 NJIHOVA PRIMJENA  
 KAO DDP-IV INHIBITORA  
 8-[3-AMINO-PIPERIDIN-1-YL]-  
 XANTHINE, THE PRODUCTION  
 THEREOF AND THE USE  
 IN THE FORM OF A DDP-IV  
 INHIBITOR  
 (73) Boehringer Ingelheim International  
 GmbHBinger Strasse 173,  
 55216 Ingelheim am Rhein  
 DE  
 (72) HIMMELSBACH, Frank ;  
 LANGKOPF, Elke ;  
 ECKHARDT, Matthias ;  
 TADAYYON, Mohammad ;  
 THOMAS, Leo

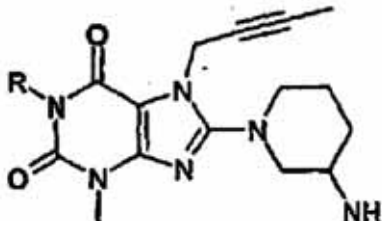
- (57)
1. Jedinjenja opšte formule
- 
- (1),
- u kojoj  
 R označava benzil -, 2 - fluorbenzil -, 3 - fluorbenzil  
 -, 4 - fluorbenzil -, 2, 6 - difluor -benzil -, 3, 4 -  
 difluor - benzil -, 2 - hlorbenzil -, 3 - hlorbenzil  
 - ili 4 - hlorbenzil - grupu, 2 -trifluormetil - benzil  
 -, 3 - trifluormetil - benzil - ili 4 - trifluormetil  
 - benzil grupu, 3 - trifluormetoksi - benzil - ili  
 4 - trifluormetoksi - benzil - grupu,  
 2 - cijanobenzil -, 3 - cijanobenzil - ili 4 -  
 cijanobenzil - grupu,  
 2, 6 - dicijanobenzil -, 3, 4 - dicijanobenzil -,  
 3, 5 - dicijanobenzil -, 2 - trifluormetil - 4 -  
 cijano - benzil -, 3 - nitro - 4 - cijano - benzil  
 -, 2 - cijano - 3 - metoksi - benzil -, 2 - cijano  
 - 4  
 - metoksi - benzil -, 2 - cijano - 5 - metoksi  
 - benzil -, 2 - cijano - 4 - fluor - benzil -, 2 -  
 cijano  
 - 5 - fluor - benzil -, 2 - cijano - 6 - fluor -  
 benzil -, 3 - cijano - 4 - fluor - benzil -, 4  
 - cijano -  
 3 - fluor - benzil -, 2 - fluor - 4 - cijano  
 - benzil -, 2 - cijano - 3 - hlorbenzil -, 2  
 - hlor - 4 -cijano - benzil - ili 2 - cijano - 4 -  
 brombenzil - grupu, 2 - metoksi - benzil -,  
 3 - metoksi -benzil -, 4 - metoksi - benzil -,  
 2 - fluor - 3 - metoksi - benzil -, 2 - fluor - 4 -  
 metoksi - benzil  
 -, 2 - fluor - 5 - metoksi - benzil -, 3 - fluor -  
 4 - metoksibenzil -, 3, 4 - dimetoksi - benzil  
 -,  
 3, 5 -  
 dimetoksibenzil -  
 ili 3, 4 - dimetoksi  
 - 6 - fluorbenzil  
 - grupu,  
 (benzo[1, 3]  
 dioksol - 5 - il)  
 metil - grupu,  
 [(4 - cijano - benzo[1, 3]dioksol - 5 - il)metil - grupu,  
 2 - (3 - ciklopropiloksi - fenil) - 2 - okso - etil - ,  
 2 - (3 - ciklopropilmetoksi - fenil) - 2 - okso  
 -etil - ili 2 - (3 - ciklobutiloksi - fenil) - 2 - okso  
 - etil - grupu,  
 2 - okso - 2 - [2 - (piridin - 3 - il) - fenil] - etil - ili 2 -  
 okso - 2 - [2 - (piridin - 4 - il) - fenil] -etil - grupu,  
 (3 - cijano - naftalin - 1 - il)metil - , (1, 4 - dicijano -  
 naftalin - 2 - il)metil - ili (2, 4 - dimetoksi naftalin - 1 - il)  
 metil - grupu,  
 (fUran - 2 - il)metil - , (furan - 3 - il)metil - , (5 - brom  
 - furan - 2 - il)metil - , (5 - metil -furan - 2 - il)  
 metil - , (5 - cijano - furan - 2 - il)metil - ili (5 -  
 metoksikarbonil - furan - 2 -il)metil - grupu,  
 (piridin - 2 - il)metil - , (6 - fluor - piridin - 2 - il)metil  
 - ili (5 - metoksi - piridin - 2 - il)metil -  
 grupu,  
 (3 - cijanopiridin - 2 - il)metil - , (6 - cijanopiridin - 2 - il)  
 metil - , (5 - cijano - piridin - 2 -il)metil - , (4 - cijano  
 - piridin - 2 - il)metil - , (4 - cijano - piridin - 3 - il)  
 metil - , (3 - cijano -piridin - 4 - il) - metil - , (2 -  
 cijano - piridin - 3 - il)metil - , (2 - cijano - piridin  
 - 4 - il)metil - , (5 - cijano - piridin - 3 - il)metil - ,  
 (6 - cijano - piridin - 3 - il)metil - ili (5 - cijano - 6  
 -metoksi - piridin - 2 - il)metil - grupu,  
 (6 - fenil - piridin - 2 - il)metil - ili ([2, 2']bipiridinil - 6 - il)  
 metil - grupu, (pirimidin - 2 -il)metil - , (4 - metil -  
 pirimidin - 2 - il)metil - ili (4, 6 - dimetil - pirimidin

- 2 - il)metil - grupu, (2 - fenil - pirimidin - 4 - il)metil - ili (4 - fenil - pirimidin - 2 - il)metil - grupu, [(1 - metil - 1 H - benzotriazol - 5 - il)metil] - grupu, (6 - fluor - hinolin - 2 - il)metil - , (7 - fluor - hinolin - 2 - il)metil - , (2 - metil - hinolin - 4 - il)metil - , (3 - cijano - hinolin - 2 - il)metil - , (3 - cijano - 4 - metil - hinolin - 2 - il)metil - , (4 - cijano - hinolin - 2 - il)metil - , (5 - cijano - hinolin - 2 - il)metil - , (8 - cijano - hinolin - 2 - il)metil - , (6 - amino - hinolin - 2 - il)metil - , (8 - amino - hinolin - 2 - il)metil - , (4 - metoksi - hinolin - 2 - il)metil - , (6 - metoksi - hinolin - 2 - il)metil - , (6, 7 - dimetoksi - hinolin - 2 - il)metil - ili (8 - cijano - hinolin - 7 - il)metil - grupu, (1 - cijano - izohinolin - 3 - il)metil - , (4 - cijano - izohinolin - 1 - il)metil - , (4 - cijanoizohinolin - 3 - il)metil - ili [(4 - (piridin - 2 - il) - izohinolin - 1 - il)metil - grupu, (hinazolin - 6 - il)metil - , (hinazolin - 7 - il)metil - , (2 - metil - hinazolin - 4 - il)metil - , (4, 5 - dimetil - hinazolin - 2 - il)metil - , (4 - etil - hinazolin - 2 - il)metil - , (4 - ciklopropil hinazolin - 2 - il)metil - , (2 - fenil - hinazolin - 4 - il)metil - , (4 - cijano - hinazolin - 2 - il)metil - , (4 - fenilamino - hinazolin - 2 - il)metil - ili (4 - benzilamino - hinazolin - 2 - il)metil - grupu, (hinoksalin - 5 - il)metil - , (hinoksalin - 6 - il)metil - ili (2, 3 - dimetil - hinoksalin - 6 - il)metil - grupu, ili ([1, 5]naftiridin - 3 - il)metil - grupu

njihovi tautomeri, enantiomeri, diastereomeri, njihove smješe i njihove soli.

(11) **BA/EP1777346**  
(45) 2011-03-31  
(51) E01F 15/04 (2006.01)  
(21) E00246  
(22) 2009-08-25  
(96) 06450143 2006-10-12  
(97) 2009-08-12  
(31) AT 7092005 U  
(32) 2005-10-20  
(74) "PETOSEVIC" d.o.o.  
(54) MEDJUELEMENT ZA VODEĆI UREDJAJ  
Spacer for mounting a gura rail to a post  
(73) voestalpine Krems Finaltechnik GmbH  
Schmidhüttenstrasse 5,  
3502 Krems-Lerchenfeld  
AT  
(72) Mader, Christian  
(57)  
1. Medjuelement (1) za vodeće uređaje, koji je predviđen između stalaka (9)vodećeg uređaja i najmanje jedne vodeće šine vodećeg uređaja, naznačen time što se medjuelement (1) sastoji od dve identične poluškoljke (3).

(11) **BA/EP1803820**  
 (45) 2011-03-31  
 (51) C12P 7/66 (2006.01)  
 (21) E00238  
 (22) 2009-08-11  
 (96) 05425932 2005-12-29  
 (97) 2009-06-24  
 (31)  
 (32)  
 (74) "STAM" d.o.o.  
 (54) PROCES ZA PRIPREMANJE  
 VITAMINA K2  
 A process for the preparation of  
 vitamin K2  
 (73) Gnosis S.p.A.  
 Via Laboratori Autobianchi, 1,  
 20033 Desio (MI)  
 IT  
 (72) Benedetti, Alberto ; Daly, Simona ;  
 Xaiz, Roberto ; Pagani, Hermes  
 (57)  
 1. Proces za pripremanje vitamina K2 (MK - 7)  
 koji podrazumijevaeva kultivisanje mutantskog  
 soja *Bacillus subtilis-a*. GN13/72 - DSM 17766 koji je  
 deponovan na dan 5. decembra 2005. godine u  
 DSMZ.

(11) **BA/EP1814840**  
 (45) 2011-03-31  
 (51) C07C 201/08 (2006.01) ;  
 C07C 205/08 (2006.01)  
 (21) E00254  
 (22) 2009-09-21  
 (96) 05816096 2005-11-09  
 (97) 2009-06-24  
 (31) EP 04292785  
 (32) 2004-11-25  
 (74) Agencija "Diana Protić-Tkalčić,  
 zastupnik za zaštitu industrijske  
 PROCES ZA DOBIJANJE  
 HALOGENALKILNITRATA  
 PROCESS FOR PREPARING  
 HALOGENOALKYLNITRATES  
 (73) NicOx S.A.  
 Taissounières HB4 1681 route des  
 Dolines, BP 313, 06560 Sophia  
 Antipolis -Valbonne  
 FR  
 (72) RIVOLTA, Romano ;  
 FINLANDER, Peter  
 (57)  
 1. Rastvor koji sadrži:  
 a) jedinjenje prema opštoj formuli (I)



gde je:

X atom halogena odabran iz grupe  
 koja se sastoji od Cl i Br, n je ceo  
 broj od 3 do 6; i

b) rastvarač izabran iz grupe koja se sastoji  
 od  $CH_2Cl_2$ ,  $CHCl_3$ ,  $CCl_4$ ,  
 perfluorheksana, perfluorheptana;

*naznačen time* što je jedinjenje prema  
 formuli (I) prisutno u koncentraciji koja nije  
 viša od 20%, u odnosu na masu.



(11) **BA/EP1817029**  
 (45) 2011-03-31  
 (51) A61K 31/42 (2006.01) ;  
 A61P 25/02 (2006.01)  
 (21) E00274  
 (22) 2009-11-03  
 (96) 05815995 2005-11-14  
 (97) 2009-09-16  
 (31) IT MI20042187  
 (32) 2004-11-16  
 (74) "ŽIVKO MIJATOVIĆ & PARTNERS"  
 d.o.o., Sarajevo  
 (54) IZOKSAZOLNI DERIVATI ZA  
 UBLAŽAVANJE NEUROPATSKOG  
 BOLA  
 ISOXAZOLIC DERIVATIVE TO  
 RELIEVE NEUROPATHIC PAIN  
 (73) ZAMBON S.p.A.  
 Via Lillo del Duca, 10, 20091 Bresso MI  
 IT  
 (72) NAPOLETANO, Mauro ;  
 MORIGGI, Ermanno  
 (57)

1. Izoksazolni derivat formule (I)

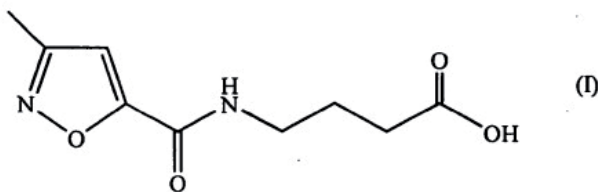

ili njegova farmaceutski prihvatljiva so, za primenu u lečenju neuropatskog bola.

Broj ostalih patentnih zahtjeva: 5

(11) **BA/EP1831154**  
 (45) 2011-03-31  
 (51) C07C 253/30 (2006.01)  
 (21) E00320  
 (22) 2010-01-25  
 (96) 05753107 2005-06-09  
 (97) 2010-01-13  
 (31) US 581671 P ; US 629034 P  
 (32) 2004-06-21 ; 2004-11-18  
 (74) "INTELBIRO" d.o.o.  
 (54) DOBIVANJE PREGABALINA I NJEMU  
 SLIČNIH SPOJEVA  
 PREPARATION OF PREGABALIN  
 AND RELATED COMPOUNDS  
 (73) Warner-Lambert Company LLC  
 235 East 42nd Street, New York,  
 NY 10017  
 US  
 (72) HU, Shanghai; MARTINEZ, Carlos A.;  
 TAO, Junhua; TULLY, William E.;  
 KELLEHER, Patrick G.T.;  
 DUMOND, Yves R.  
 (57)

1. Postupak dobivanja spoja Formule 1

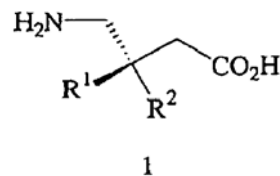

ili njegovog farmaceutski prihvatljivog kompleksa, soli, solvata ili hidrata, u kojoj

R<sup>1</sup> i R<sup>2</sup> su različiti i svakog od njih se neovisno bira između atoma vodika, C<sub>1-12</sub> alkila, C<sub>3-12</sub> cikloalkila i supstituiranog C<sub>3-12</sub> cikloalkila, naznačen time što navedeni postupak se sastoji u:

(a) reakciji spoja Formule 2

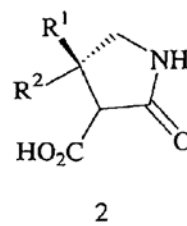

ili njegove soli, s kiselinom i vodom, kako bi se dobilo spoj Formule 1, ili njegovu sol; ili

(b) izbornom prevođenju spoja Formule 1, ili njegove soli, u njegov farmaceutski prihvatljiv kompleks, sol, solvat ili hidrat, gdje  $R^1$  i  $R^2$  u Formuli 2 su definirani kao za Formulu 1.

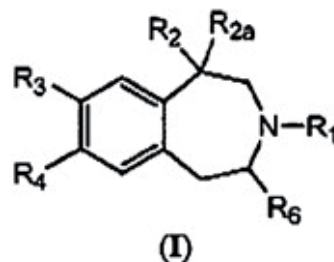

gdje:

$R_1$  je H ili  $C_{1-8}$  alkil;  
 $R_2$  je  $C_{1-8}$  alkil,  $-CH_2-O-C_{1-8}$  alkil,  
 $-C(=O)-O-C_{1-8}$  alkil,  $-C(=O)-NH-C_{1-8}$  alkil, OH, ili  $CH_2OH$ ;  
 $R_{2a}$  je H;  
 ili  $R_2$  i  $R_{2a}$  zajedno tvore  $-CH_2-CH_2-$ ;  
 $R_3$  i  $R_4$  su svaki nezavisni H, halogen, perhaloalkil, CN,  $OR_5$ ,  $SR_5$ ,  $NHR_5$ ,  $N(R_5)_2$ , OH, aril, ili heteroaril, gdje navedeni aril je po izboru supstituisan sa do dva supstituenta izabrana iz  $C_{1-8}$  alkil, halogen, perhalo alkil, i alkoksi, i navedeni heteroaril je po izboru supstituisan sa do dva supstituenta izabrana iz halogen i  $C_{1-8}$  alkila;  
 ili  $R_3$  i  $R_4$  zajedno sa atomima za koje su vezani tvore 5- ili 6-člani heterociklični prsten koji ima jedan O atom;  
 svaki  $R_5$  je nezavisan  $C_{1-8}$  alkil,  $C_{1-8}$  alkenil, aril, heteroaril, arilalkil, heteroarilalkil ili perhaloalkil, ili alil; i  
 $R_6$  je H ili  $C_{1-8}$  alkil.

Broj ostalih patentnih zahtjeva: 12

(11)	<b>BA/EP1833473</b>
(45)	2011-03-31
(51)	A61K 31/135 (2006.01) ; A61K 31/55 (2006.01) ; A61P 3/04 (2006.01)
(21)	E00277
(22)	2009-11-18
(96)	05855247 2005-12-21
(97)	2009-09-09
(31)	US 638667 P ; US 688901 P
(32)	2004-12-23 ; 2005-06-08
(74)	“LINEA SUŠIĆ” d.o.o.
(54)	Kompozicije i metod upotrebe modulatora 5HT2C receptora 5HT2C RECEPTOR MODULATOR COMPOSITIONS AND METHODS OF USE
(73)	Arena Pharmaceuticals, Inc. 6166 Nancy Ridge Drive, San Diego, CA 92121-3223 US
(72)	BEHAN, Dominic P. ; SMITH, Brian M. ; BJENNING, Christina
(57)	

Broj ostalih patentnih zahtjeva: 36

1. Kompozicija koja sadrži fentermin i selektivni agonist 5HT-2C receptora, gdje navedeni selektivni agonist 5HT-2C receptora je izabran iz (R)-1-(5-hloro-2-fluoro-fenil)-2-metil piperazina, jedinjenja formule (I) i njegovih farmaceutski prihvatljivih soli, solvata i hidrata:

(11) **BA/EP1838318**  
 (45) 2011-03-31  
 (51) A61K 31/485 (2006.01) ;  
 A61P 25/04 (2006.01) ;  
 A61K 9/20 (2006.01)  
 (21) E00294  
 (22) 2009-12-15  
 (96) 06700652 2006-01-17  
 (97) 2009-10-21  
 (31) US 645490 P  
 (32) 2005-01-18  
 (74) Agencija "Diana Protić-Tkalčić,  
 zastupnik za zaštitu industrijske  
 (54) UPOTREBA OKSIKODONA ZA  
 TRETIRANJE VISCERALNOG BOLA  
 USE OF OXYCODONE FOR  
 TREATING VISCERAL PAIN  
 (73) EURO-CELTIQUE S.A.  
 2, avenue Charles de Gaulle,  
 1653 Luxembourg  
 LU  
 (72) DREWES, Asbjorn Mohr ;  
 NIELSEN, Lars Arendt  
 (57)

1. Upotreba oksikodona ili neke njegove farmaceutski prihvatljive soli za proizvodnju leka za tretiranje visceralnog bola.

Broj ostalih patentnih zahtjeva: 19

(11) **BA/EP1838677**  
 (45) 2011-03-31  
 (51) C07D 223/16 (2006.01) ;  
 A61K 31/55 (2006.01) ;  
 A61P 3/04 (2006.01) ;  
 A61P 25/30 (2006.01) ;  
 A61P 25/24 (2006.01)  
 (21) E00278  
 (22) 2009-11-18  
 (96) 05855526 2005-12-20  
 (97) 2009-09-09  
 (31) US 638221 P  
 (32) 2004-12-21  
 (74) "LINEA SUŠIĆ" d.o.o.  
 (54) KRISTALNI OBLICI (R)-8-HLORO-  
 1-METIL- 2,3,4,5-TETRAHIDRO-1H-3-  
 BENZAZEPIN HIDROHLORIDA  
 CRYSTALLINE FORMS OF (R)-8-  
 CHLORO-1-METHYL-  
 2,3,4,5-TETRAHYDRO-1H-3-  
 BENZAZEPINE HYDROCHLORIDE  
 (73) Arena Pharmaceuticals, Inc.  
 6166 Nancy Ridge Drive,  
 San Diego, CA 92121-3223  
 US  
 (72) AGARWAL, Rajesh Kumar ;  
 BETTS, III, William L. ;  
 HENSHILWOOD, James A. ;  
 KIANG, Yuan-Hon ; POST, Noah  
 (57)

1. Jedinjenje koje je (R)-8-hloro-1-metil-2,3,4,5-tetrahidro-1H-3-benzazepin hidrohlorid hemihidrat.

Broj ostalih patentnih zahtjeva: 29

**(11) BA/EP1856045**

(45) 2011-03-31

(51) C07D 209/30 (2006.01) ;  
C07D 209/42 (2006.01) ;  
A61K 31/405 (2006.01) ;  
A61P 11/00 (2006.01) ;  
A61P 37/00 (2006.01)naznačeno time što je R<sup>1</sup> halo ili cijano;R<sup>2</sup> je C<sub>1</sub>-C<sub>4</sub> alkil; iR<sup>3</sup> je fenil supstituisan sa jednim ili više supstituenata izabranih od C<sub>1</sub>-C<sub>6</sub> alkil, halo ili -SO<sub>2</sub>(C<sub>1</sub>-C<sub>6</sub> alkil);

(21) E00280

(22) 2009-11-20

(96) 06726357 2006-03-10

(97) 2009-09-09

(31) GB 0505048

(32) 2005-03-11

(74) "ŽIVKO MIJATOVIĆ &amp; PARTNERS"

d.o.o., Sarajevo

(54) DERIVATI INDOL-1-IL SIRČETNE  
KISELINE KOJI IMAJU AKTIVNOST  
ANTAGONISTA PGD2

1-ACETIC ACID-INDOLE

DERIVATIVES WITH PGD2

ANTAGONIST ACTIVITY

Broj ostalih patentnih zahtjeva: 15

(73) Oxagen Limited

91 Milton Park, Abingdon,

Oxfordshire OX14 4RY

GB

(72) ARMER, Richard, Edward ;

BOYD, Edward, Andrew ;

HAY, Philip, Andrew

(57)

1. Jedinjenje opšte formule (I):

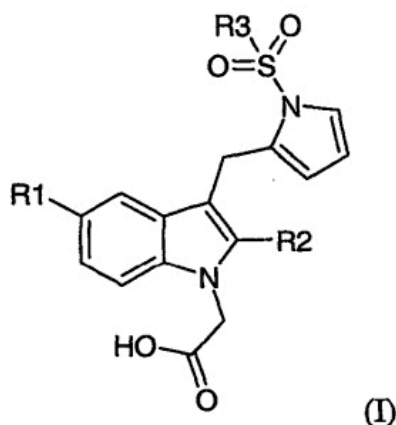

- (11) **BA/EP1856132**
- (45) 2011-03-31
- (51) C07D 513/06 (2006.01)
- (21) E00217
- (22) 2009-06-16
- (96) 05761235 2005-06-23
- (97) 2009-04-01
- (31) IN CH02252005
- (32) 2005-03-08
- (74) "ŽIVKO MIJATOVIĆ & PARTNERS"  
d.o.o., Sarajevo
- (54) POSTUPAK ZA PRIPREMU  
SUPSTITUISANIH  
BENZOTIAZINOINDOLA  
PROCESS FOR PREPARING  
SUBSTITUTED  
BENZOTHIAZINOINDOLES
- (73) Suven Life Sciences Limited  
Serene Chambers, Road No. 7,  
Banjara Hills, Hyderabad 500 034  
(Andra Pradesh)
- IN
- (72) RAMAKRISHNA, Venkata Satya Nirogi;  
SHIRSATH, Vikas Shreekrishna ;

(57)

1. Postupak za pripremu supstituisanih benzotiazinoindola opšte formule (I),

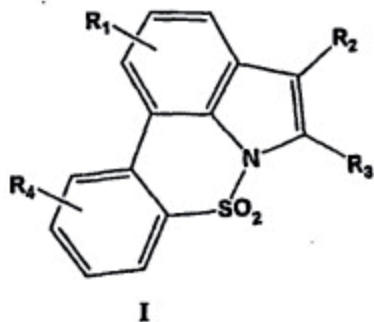

gde su  $R_1$ ,  $R_2$  i  $R_4$  nezavisno izabrani od vodonika, hloro, fluoro, amino, nitro, cijano, CHO,  $(C_1-C_3)$  alkil, perhalo $(C_1-C_3)$ alkil,  $(C_1-C_3)$ alkoksi, aril, aralkil, aralkoksi,  $(C_5-C_7)$  heterociklil,  $(C_5-C_7)$  heterociklilalkil,  $(C_4-C_7)$ heterocikliloksi, acil, acetil, alkilamino, aminoalkil, amid, hidroksialkil, karbonske kieline i njenih derivata, dok je  $R_3$  izabran od vodonika,  $(C_1-C_3)$ alkil, aril i karbonske kiseline i njenih derivata koji sadrži ciklizaciju jedinjenja opšte formule II, (tj. supstituisani 1-benzolsulfonil-7-bromo-1H-indol),

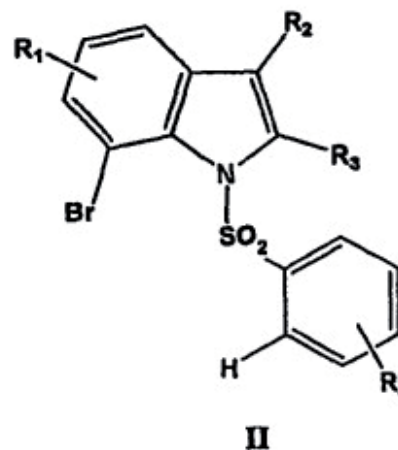

gde su  $R_1$ ,  $R_2$ ,  $R_3$  i  $R_4$  kao što su definisani u prethodnom tekstu, primenom pogodnog katalizatora i rastvarača na pogodnoj temperaturi.

Broj ostalih patentnih zahtjeva: 13

- (11) **BA/EP1857457**
- (45) 2011-03-31
- (51) C07D 413/14 (2006.01) ;  
A61K 31/4245 (2006.01) ;  
A61P 9/12 (2006.01)
- (21) E00268
- (22) 2009-10-23
- (96) 07075609 2005-02-23
- (97) 2009-08-19
- (31) JP 2004048928 ; US 31057
- (32) 2004-02-25 ; 2005-01-07
- (74) Agencija "Diana Protić-Tkalčić,  
zastupnik za zaštitu industrijske  
(54) DERIVATI BENZIMIDAZOLA I  
NJIHOVA UPORABA KAO  
ANTAGONISTA AII RECEPTORA  
Benzimidazole derivative and its use as  
All receptor antagonist
- (73) Takeda Pharmaceutical Company  
Limited1-1, Doshomachi 4-chome  
Chuo-ku Osaka-shi, Osaka 541-0045  
JP
- (72) Kuroita, Takanobu ; Sakamoto, Hiroki ;  
Ojima, Mami
- (57)

gdje R<sup>1</sup> je skupina prikazana formulom

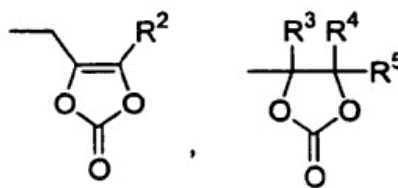

iii

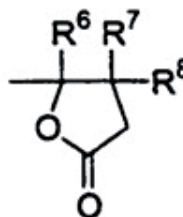

s

gdje svaki od R<sup>2</sup>, R<sup>3</sup>, R<sup>4</sup>, R<sup>5</sup>, R<sup>6</sup>, R<sup>7</sup> i R<sup>8</sup> nezavisno je atom vodika ili C<sub>1-6</sub> alkil, ili njegovu sol za profilaksu ili liječenje oboljenja u kojemu je uključena inzulinska rezistencija.

1. Lijek, n a z n a č e n t i m e , da sadrži spoj prikazan formulom (I)

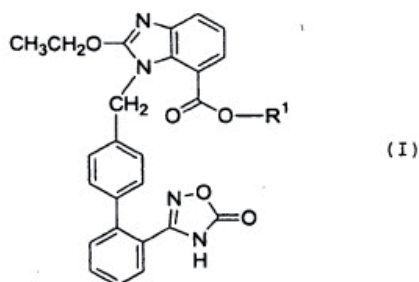

Broj ostalih patentnih zahtjeva: 33

(11) **BA/EP1861365**  
 (45) 2011-03-31  
 (51) C07D 207/48 (2006.01) ;  
 C07D 401/12 (2006.01) ;  
 C07D 403/12 (2006.01) ;  
 A61K 31/404 (2006.01) ;  
 A61K 31/4155 (2006.01) ;  
 A61K 31/4439 (2006.01) ;  
 A61K 31/5377 (2006.01) ;  
 A61K 31/40 (2006.01) ;  
 A61K 31/4025 (2006.01) ;  
 A61P 35/00 (2006.01) ;  
 C07D 409/14 (2006.01) ;  
 C07D 409/12 (2006.01) ;  
 C07D 413/12 (2006.01) ;  
 C07D 405/12 (2006.01) ;  
 C07D 417/14 (2006.01)

(21) E00241  
 (22) 2009-08-13  
 (96) 06725053 2006-03-14  
 (97) 2009-07-01  
 (31) EP 05102019 ; EP 05108735  
 (32) 2005-03-15 ; 2005-09-21  
 (74) "LINEA SUŠIĆ" d.o.o.  
 (54) N-sulfonipiroli i njihova upotreba kao  
 inhibitora histonske deacetilaze  
 N-SULPHONYLPYRROLES AND  
 THEIR USE AS HISTONE  
 DEACETYLASE INHIBITORS

(73) 4SC AG  
 Am Klopferspitz 19 a,  
 82152 Planegg - Martinsried  
 DE  
 (72) MAIER, Thomas ; BÄR, Thomas ;  
 BECKERS, Thomas ; ZIMMERMANN,  
 Astrid ; SCHNEIDER, Siegfried ;  
 GEKELER, Volker

(57)

1. Jedinjenja formule I

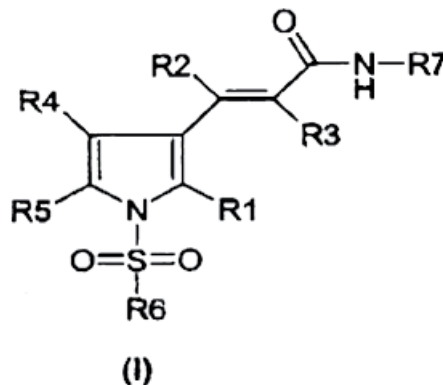

u kojoj

R1 je hidrogen, 1-4C-alkil, halogen,  
 ili 1-4C-alkoksi,  
 R2 je hidrogen ili 1-4C-alkil,  
 R3 je hidrogen ili 1-4C-alkil,  
 R4 je hidrogen, 1-4C-alkil, halogen,  
 ili 1-4C-alkoksi,  
 R5 je hidrogen, 1-4C-alkil, halogen,  
 ili 1-4C-alkoksi,  
 R6 je -T1-Q1, u kojem  
 T1 je veza ili 1-4C-alkilen,

ili

Q1 je zamjenjen sa R61 i/ili R62, i je  
 Aa1, Hh1, Ha1, Ha2, Ha3, Ha4 ili  
 Ah1, ili  
 Q1 je nezamjenjen, i je Ha2, Ha3 ili  
 Ha4,

u kojem

R61 je 1-4C-alkil, fenil-1-4C-  
 alkil, 1-4C-alkoksi, hidroksil, trifluorometil, cijano,  
 halogen, potpuno ili pretežno fluorin-supstituisan  
 1-4C-alkoksi, hidroksi-1-4C-alkil, 1-4C-alkoksi-1-  
 4C-alkil, 1-4C-alkilsulfonilamino, totilsulfonilamino,  
 fenilsulfonilamino, -4C-alkilkarbonilamino, karbamoil,  
 sulfamoil, mono-ili di-1-4C-alkilaminokarbonil, mono-  
 ili di-1- 4C-alkilaminosulfonil, -T2 N(R611)R612,  
 -U-T3-N(R613) R814, -T4-Het3, ili -V-T5-Het4, u  
 kojem  
 T2 je veza ili 1-4C-alkilen,  
 R611 je hidrogen, 1-4C-alkil, 3-7C-cikloalkil,  
 3-7C-cikloalkilmetil, hidroksi-2-4C-alkil, 1-4C-alkoksi-  
 2-4C-alkil, 1-4C-alkilkarbonil, ili 1-4C-alkilsulfonil,

R612 je hidrogen ili 1-4C-alkil, ili R611 i R612 zajedno i sa uključivanjem atoma nitrogena, za koji su vezani, formiraju heterociklični prsten Het1, u kojem Het1 je morfolino, tiomorfolino, S-okso-tiomorfolino, S,S-diokso-tiomorfolino, piperidino, pirolidino, piperazino, ili 4N-(1-4C-alkil)-piperazino,

U je -O- (kisik) ili -C(O)NH-,

T3 je 2-4C-alkilen,

R613 je hidrogen, 1-4C-alkil, 3-7C-cikloalkil, 3-7C-cikloalkilmetil,

hidroksi-2-4C-alkil ili 1-4C-alkoksi-2-4C-alkil, 1-4C-alkilkarbonil, ili 1-4C-alkilsulfonil

R614 je hidrogen ili 1-4C-alkil, ili R613 i R614 zajedno i sa uključivanjem atoma nitrogena, za koji su vezani, formiraju heterociklični prsten Het2, u kojem

Het2 je morfolino, tiomorfolino,

S-oxo-tiomorfolino, S, S-diokso-tiomorfolino, piperidino, pirolidino, piperazino, ili 4N-(1-4C-alkil)-piperazino, T4 je veza ili 1-4C-alkilen,

Het3 je 1N-(1-4C-alkil)-piperidinil ili

1N-(1-4C-alkil)-pirolidinil, V je -O- (kisik) ili -C(O)NH-.

T5 je veza ili 1-4C-alkilen,

Het4 je 1N-(1-4C-alkil)-piperidinil ili 1N-(1-4C-alkil)-pirolidinil, R62 je 1-4C-alkil, 1-4C-alkoksi ili halogen, Aa1 je bisaril radikal napravljen od dvije aril grupe, koje su nezavisno izabrane iz grupe koja sadrži fenil i naftil, i koje su povezane jednostrukom vezom,

Hh1 je bisheteroaril radikal napravljen od dvije heteroaril grupe, koje su nezavisno izabrane iz grupe koja sadrži monociklične 5- ili 6-člane heteroaril radikale koji sadrže jedan ili dva heteroatoma, od kojih je svaki izabran iz grupe koja sadrži nitrogen, kisik i sumpor, i koji su povezani jednostrukom vezom,

Ah1 je arilheteroaril radikal napravljen od aril grupe izabrane iz grupe koja sadrži fenil i naftil, i heteroaril grupe izabrane iz grupe koja sadrži monociklične 5- ili 6-člane heteroaril radikale koji sadrže jedan ili dva heteroatoma, od kojih je svaki izabran iz grupe koja sadrži nitrogen, kisik i sumpor, pri čemu su navedene aril i heteroaril grupe povezane jednostrukom vezom, i pri čemu je Ah1 vezan sa navedenim heteroaril udjelom za izvornu molekularnu grupu.

Ha1 je heteroarilaril radikal napravljen od heteroaril grupe izabrane iz grupe koja sadrži monociklične 5- ili 6-člane heteroaril radikale koji sadrže jedan ili dva heteroatoma, od kojih je svaki izabran iz grupe koja sadrži nitrogen, kisik i sumpor, i aril grupe izabrane iz grupe koja sadrži fenil i naftil, pri čemu su navedene heteroaril i aril grupe povezane jednostrukom vezom, i pri čemu je Ha1 vezan sa navedenim aril udjelom za izvornu molekularnu grupu,

Ha2 je heteroarilaril radikal napravljen od heteroaril grupe izabrane iz grupe koja sadrži topljive biciklične 9- ili 10-člane heteroaril radikale koji sadrže jedan, dva ili tri heteroatoma, od kojih je svaki izabran iz grupe koja sadrži nitrogen, kisik i sumpor, i

aril grupe izabrane iz grupe koja sadrži fenil i naftil, pri čemu su navedene heteroaril i aril grupe povezane jednostrukom vezom, i pri čemu

Ha2 je vezan sa navedenim aril udjelom za izvornu molekularnu grupu,

Ha3 je heteroarilaril radikal napravljen od heteroaril grupe izabrane iz grupe koja sadrži monociklične 6-člane heteroaril radikale koji sadrže tri ili četiri heteroatoma, od kojih je svaki izabran iz grupe koja sadrži nitrogen, kisik i sumpor, i aril grupe izabrane iz grupe koja sadrži fenil i naftil, pri čemu su heteroaril i aril grupe povezane jednostrukom vezom, i pri čemu je Ha3 vezan sa navedenim aril udjelom za izvornu molekularnu grupu,

Ha4 je heteroarilaril radikal napravljen od heteroaril grupe izabrane iz grupe koja sadrži djelimično zasićene topljive biciklične 9- ili 10-člane heteroaril radikale čineći heteroatom-slobodni benzen prsten i jedan ili dva heteroatoma, od kojih je svaki izabran iz grupe koja sadrži nitrogen, kisik i sumpor, i aril grupe izabrane iz grupe koja sadrži fenil i naftil, pri čemu su navedene heteroaril i aril grupe, povezane jednostrukom vezom, i pri čemu je Ha4 vezan sa navedenim aril udjelom za izvornu molekularnu grupu,

R7 je hidroksil, ili Cik1, u kojem Cik1 sistem prstena formule Ia

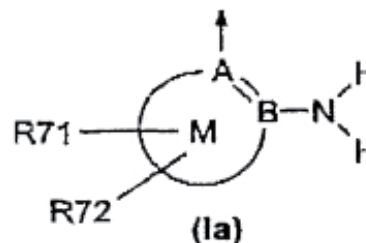

u kojoj

A je C (karbon),

B je C (karbon),

R71 je hidrogen, halogen, 1-4C-alkil, ili 1-4C-alkoksi,

R72 je hidrogen, halogen, 1-4C-alkil, ili 1-4C-alkoksi,

M sa uključivanjem A i B je ili prsten Ar2 ili prsten Har2, u kojem

Ar2 je benzen prsten,

Har2 je monociklični 5- ili 6-člani nezasićeni heteroaromatični prsten koji sadrži jedan do tri heteroatoma, od kojih je svaki izabran iz grupe koja sadrži nitrogen, kisik i sumpor, i soli ovih jedinjenja.

Broj ostalih patentnih zahtjeva: 24



(11) **BA/EP1861367**  
 (45) 2011-03-31  
 (51) C07D 209/42 (2006.01)  
 (21) E00258  
 (22) 2009-10-02  
 (96) 05799448 2005-06-09  
 (97) 2009-07-15  
 (31) IN MU02752005  
 (32) 2005-03-14  
 (74) Agencija "Diana Protić-Tkalčić,  
 zastupnik za zaštitu industrijske  
 (54) POBOLJŠAN POSTUPAK  
 PREČIŠĆAVANJA PERINDOPRILA  
 AN IMPROVED PROCESS FOR THE  
 PURIFICATION OF PERINDOPRIL  
 (73) Les Laboratoires Servier  
 22, rue Garnier,  
 92200 Neuilly sur Seine  
 FR  
 (72) SINGH, Girij Pal ;  
 GODBOLE, Himanshu Madhav ;  
 RANANAWARE, Umesh Babanrao ;  
 DHAKE, Vilas Nathu ;  
 TAMBE, Suhas Ganpat ;  
 NEHATE, Sagar Purushottam

(57)

Dicikloheksilamin so jedinjenja formule I, odnosno perindoprila, koja ima uzorak difrakcije X-zraka na prahu sa sledećim karakterističnim signalima (2θ): 8.462, 10.624, 18.693, 9.424, 17.272, 14.177, 19.499, 20.765, 21.409 i 14.540.

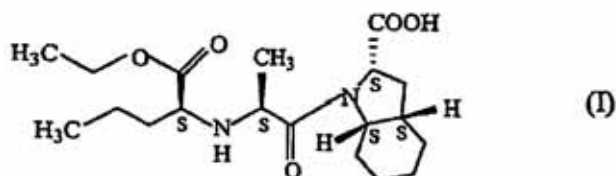

(11) **BA/EP1864987**  
 (45) 2011-03-31  
 (51) C07D 489/02 (2006.01) ;  
 C07F 7/08 (2006.01)  
 (21) E00336  
 (22) 2010-02-22  
 (96) 07014411 2005-02-04  
 (97) 2009-12-09  
 (31) US 542711 P  
 (32) 2004-02-06  
 (74) Agencija "Diana Protić-Tkalčić,  
 zastupnik za zaštitu industrijske  
 (54) POSTUPCI PRAVLJENJA 3-O  
 ZAŠTIĆENIH MORFINONA I 3-O  
 ZAŠTIĆENIH MORFINON  
 DIENOL KARBOKSILATA  
 Methods for making 3-O protected  
 morphinones and 3-O-protected  
 morphinone dienol carboxylates  
 (73) EURO-CELTIQUE S.A.  
 2, avenue Charles de Gaulle,  
 1653 Luxembourg  
 LU  
 (72) Stumpf, Andreas

(57)

1. Postupak za dobijanje jedinjenja formule (III):

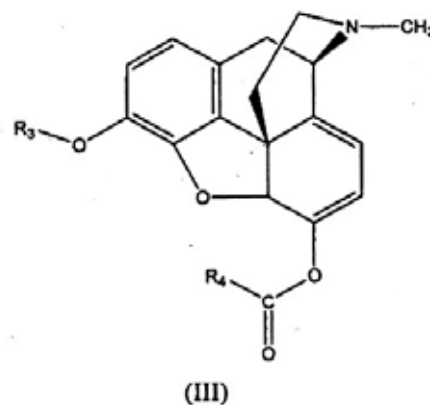

koji se sastoji od:

(a) reagovanja jedinjenja formule (I):

Broj ostalih patentnih zahtjeva: 13

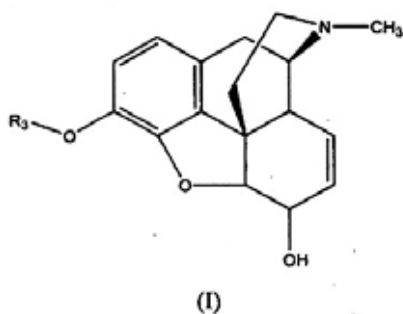

pod pogodnim uslovima, u prisustvu smeše jedinjenja formule  $R_1SR_2$  i trihaloroizocijanurinske kiseline, tako da se dobije jedinjenje formule (II):

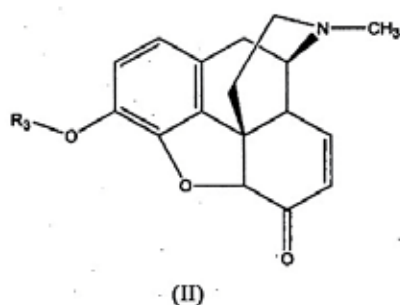

i  
b) reagovanja jedinjenja formule (II) pod povoljnim uslovima sa prvom bazom i agensom za acilovanje, formule  $R_4(C(O)OC(O)R_4$  ili  $R_4C(O)X$ , tako da se dobije jedinjenje formule (III), u kome su:

$R_1$  i  $R_2$  svaki nezavisno,  $-(C_1-C_{20})$ alkil,  $-(C_3-C_8)$ cikloalkil ili -fenil;

$R_3$  je neka zaštitna grupa;

$R_4$  je  $-(C_1-C_{10})$ alkil; i

X je -Cl, Br ili -I.

(11) **BA/EP1889607**

(45) 2011-03-31

(51) A61K 9/08 (2006.01);  
A61K 31/165 (2006.01);  
A61K 47/20 (2006.01);  
A61K 47/26 (2006.01);  
A61K 9/00 (2006.01)

(21) E00220

(22) 2009-06-26

(96) 07112327 2007-07-12

(97) 2009-06-03

(31) WO PCT/ES2006/070108

(32) 2006-07-18

(74) "PETOSEVIC" d.o.o.

(54) INJEKTIBILNE TEKUĆE  
FORMULACIJE PARACETAMOLA  
Injectable liquid paracetamol  
formulation

(73) Genfarma Laboratorio S.L.  
Calle Rozabella No. 6 Edificio Paris,  
piso 1, Oficina 7, 28230 Las Rozas,  
Madrid

ES

(72) Huertas Munoz, Faustino,  
Genfarma Laboratorio S.L.;  
Fernández Plágaro,  
Raúl Genfarma Laboratorio S.L.

(57)

1. Vodena otopina paracetamola za uporabu u perfuziji s pH između 4-5 i 6.0, naznačena time, da otopina sadrži tvar za stabiliziranje paracetamola u otopini koji se sastoji od glukoze u koncentraciji između 0.4% m/v i 3.3% m/v.

(11) **BA/EP1893044**  
 (45) 2011-03-31  
 (51) A41B 11/00 (2006.01) ;  
 D04B 1/26 (2006.01)  
 (21) E00216  
 (22) 2009-06-11  
 (96) 06761994 2006-06-09  
 (97) 2009-04-01  
 (31) DE 102005027100 ; DE 102005043821  
 (32) 2005-06-10 ; 2005-09-13  
 (74) INJA PAŠALIĆ  
 (54) SOKNA  
 SOCK  
 (73) X-Technology Swiss GmbH  
 Samstagerstrasse 45, 8832 Wollerau  
 CH  
 (72) LAMBERTZ, Bodo, W.  
 (57)

1. Sokna (1), posebno za upotrebu u sportskim aktivnostima, pri čemu sokna (1) ima djelomično ugrađeno punjenje, pri čemu sokna (1) na zadnjem dijelu noge (17) ima raspoređen klima-kanal (16) i pri čemu se sokna (1) nosi u kombinaciji sa cipelom (3) čiji gornji dio (32) ima jezik (33), naznačena time da je klima-kanal (16) raspoređen između najmanje dva paralelno postavljena punjenja (21) koji mogu biti postavljeni kao izbočina sa obje strane jezika (33) gornjeg dijela (32) cipele (3), tako da se između klima-kanala (16) sokne (3) i jezika (33) cipele (3) u mirovanju može formirati vazdušni jastuk (4).

Broj ostalih patentnih zahtjeva: 6

(11) **BA/EP1897545**  
 (45) 2011-03-31  
 (51) A61K 31/485 (2006.01) ;  
 A61K 9/22 (2006.01) ;  
 A61K 9/32 (2006.01)  
 (21) E00287  
 (22) 2009-12-08  
 (96) 07114982 2007-08-24  
 (97) 2009-09-30  
 (31) US 840244 P  
 (32) 2006-08-25  
 (74) Agencija "Diana Protić-Tkalčić,  
 zastupnik za zaštitu industrijske  
 FARMACEUTSKI DOZNI OBLICI  
 REZISTENTNI NA ZLOUPOTREBU  
 KOJI SADRŽE OPIOIDNI ANALGETIK  
 Tamper resistant oral pharmaceutical  
 dosage forms comprising  
 an opioid analgesic  
 (73) Purdue Pharma LP  
 One Stamford Forum 201 Tresser  
 Boulevard, Stamford CT 06901  
 US  
 (72) Mannion, Richard Owen ; O'Donnell,  
 Edward Patrick ; McKenna, William  
 Henry ; Huang, Haiyong Hugh  
 (57)

1. Proces za dobijanje čvrstog oralnog farmaceutskog oblika za doziranje sa produženim oslobađanjem, naznačen time, što se sastoji najmanje od koraka:
  - (a) kombinovanja bar
    - (1) najmanje jednog polietilen-oksida, koji na osnovu reoloških merenja ima morarnu masu od najmanje 1,000,000, i
    - (2) najmanje jednog aktivnog agensa, formirajući kompoziciju;
  - (b) oblikovanja ove kompozicije, formiranjem formulacije matrice za produženo oslobađanje; i
  - (c) očvršćavanja pomenute formulacije matrice za produženo oslobađanje, koje se sastoji najmanje od koraka očvršćavanja, podvrgavanjem formulacije matrice za produženo oslobađanje temperaturi koja je najmanje jednaka temperaturi omekšavanja pomenutog polietilen-oksida, tokom perioda

Broj ostalih patentnih zahtjeva: 58

(11) **BA/EP1899322**

(45) 2011-03-31

(51) C07D 401/12 (2006.01) ;  
C07D 401/14 (2006.01) ;  
C07D 405/14 (2006.01) ;  
C07D 409/14 (2006.01) ;  
C07D 413/14 (2006.01) ;  
C07D 217/02 (2006.01) ;  
C07D 217/22 (2006.01) ;  
A61K 31/4725 (2006.01) ;  
A61P 11/00 (2006.01) ;  
A61P 27/00 (2006.01)

(21) E00272

(22) 2009-10-30

(96) 06754323 2006-06-13

(97) 2009-09-02

(31) EP 05013868

(32) 2005-06-28

(74) "INTELBIRO" d.o.o.

(54) IZOKINOLINSKI DERIVATI KAO

INHIBITORI RO-KINAZE

ISOQUINOLINE DERIVATIVES AS

INHIBITORS OF RHO-KINASE

(73) Sanofi-Aventis

174, Avenue de France, 75013 Paris

FR

(72) PLETTENBURG, Oliver ;

HOFMEISTER, Armin ;

KADEREIT, Dieter ; PEUKERT, Stefan ;

RUF, Sven ; RITTER, Kurt ;

LÖHN, Matthias ;

IVASHCHENKO, Yuri ;

MONCKE, Peter ;

DREYER, Matthias ; KANNT, Aimo

(57)

1. Spoj formule (I)

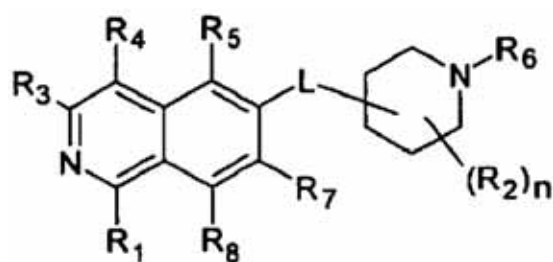

(I)

gdje

R<sub>1</sub> je

H,

(C<sub>1</sub>-C<sub>6</sub>)alkil,

R',

NH-(C<sub>1</sub>-C<sub>6</sub>)alkil,

NHR', ili

N[(C<sub>1</sub>-C<sub>6</sub>)alkil]<sub>2</sub>;

R<sub>2</sub> je vodik, halogen ili (C<sub>1</sub>-C<sub>6</sub>)alkil;

R<sub>3</sub> je

H,

halogen,

(C<sub>1</sub>-C<sub>6</sub>)alkil,

(C<sub>1</sub>-C<sub>6</sub>)alkilen-R',

OH,

O-R''

NH<sub>2</sub>,

NHR'',

NR''R'' ili

NH-C(O)-R'',

R<sub>4</sub> je

H,

halogen,

hidroksi,

CN,

(C<sub>1</sub>-C<sub>6</sub>)alkil,

R',

(C<sub>1</sub>-C<sub>6</sub>)alkilen-R';

R<sub>5</sub> je

H,

halogen,

CN,

NO<sub>2</sub>,

(C<sub>1</sub>-C<sub>6</sub>)alkil,

(C<sub>2</sub>-C<sub>6</sub>)alkenil,

R'

(C<sub>1</sub>-C<sub>6</sub>)alkilen-(C<sub>6</sub>-C<sub>10</sub>)aril,

(C<sub>2</sub>-C<sub>6</sub>)alkenilen-(C<sub>6</sub>-C<sub>10</sub>)aril,

(C<sub>1</sub>-C<sub>6</sub>)alkilen-(C<sub>5</sub>-C<sub>10</sub>)heterociklil,

CH(OH)-(C<sub>1</sub>-C<sub>8</sub>)alkil,

NH<sub>2</sub>,

NH-R',

NH-SO<sub>2</sub>H,

NH-SO<sub>2</sub>-(C<sub>1</sub>-C<sub>6</sub>)alkil,

NH-SO<sub>2</sub>-R',

NH-C(O)-(C<sub>1</sub>-C<sub>6</sub>)alkil,

NH-C(O)-R',

C(O)N[(C<sub>1</sub>-C<sub>6</sub>)alkil]<sub>2</sub>,

C(O)OH, ili

C(O)O-(C<sub>1</sub>-C<sub>6</sub>)alkil;

R<sub>6</sub> je

H,

R',

(C<sub>1</sub>-C<sub>8</sub>)alkil,

(C<sub>1</sub>-C<sub>6</sub>)alkil-R',

(C<sub>1</sub>-C<sub>6</sub>)alkilen-O-(C<sub>1</sub>-C<sub>6</sub>)alkil,  
 (C<sub>1</sub>-C<sub>6</sub>)alkilen-O-R',  
 (C<sub>1</sub>-C<sub>6</sub>)alkilen-CH[R']<sub>2</sub>,  
 (C<sub>1</sub>-C<sub>6</sub>)alkilen-C(O)-R',  
 (C<sub>1</sub>-C<sub>6</sub>)alkilen-C(O)NH<sub>2</sub>,  
 (C<sub>1</sub>-C<sub>6</sub>)alkilen-C(O)N-R', ili  
 (C<sub>1</sub>-C<sub>5</sub>)alkilen-C(O)N[R']<sub>2</sub>;

R<sub>7</sub> je

H,  
 halogen,  
 CN,  
 NO<sub>2</sub>,  
 (C<sub>1</sub>-C<sub>6</sub>)alkil,  
 (C<sub>2</sub>-C<sub>6</sub>)alken  
 R'  
 (C<sub>2</sub>-C<sub>6</sub>)alkenilen-(C<sub>6</sub>-C<sub>10</sub>)aril,  
 (C<sub>1</sub>-C<sub>6</sub>)alkilen-R',  
 CH(OH)-(C<sub>1</sub>-C<sub>6</sub>)alkil,  
 NH<sub>2</sub>,  
 NH-R',  
 NH-SO<sub>2</sub>H,  
 NH-SO<sub>2</sub>-(C<sub>1</sub>-C<sub>6</sub>)alkil,  
 NH-SO<sub>2</sub>-R',  
 SO<sub>2</sub>-NH<sub>2</sub>,  
 SO<sub>2</sub>-NHR',  
 NH-C(O)-(C<sub>1</sub>-C<sub>6</sub>)alkil,  
 NH-C(O)-R',  
 C(O)N[(C<sub>1</sub>-C<sub>6</sub>)alkil]<sub>2</sub>,  
 C(O)OH, ili  
 C(O)O-(C<sub>1</sub>-C<sub>6</sub>)alkil;

R<sub>8</sub> je H, halogen ili (C<sub>1</sub>-C<sub>6</sub>)alkil;

n je 1, 2, 3 ili 4; i

L je O ili O-(C<sub>1</sub>-C<sub>6</sub>)alkilen;

gdje

R' je

(C<sub>3</sub>-C<sub>8</sub>)cikloalkil,  
 (C<sub>5</sub>-C<sub>10</sub>)heterociklil,  
 (C<sub>6</sub>-C<sub>10</sub>)aril; i

R'' je

(C<sub>3</sub>-C<sub>8</sub>)cikloalkil,  
 (C<sub>5</sub>-C<sub>10</sub>)heterociklil,  
 (C<sub>6</sub>-C<sub>10</sub>)aril,  
 (C<sub>1</sub>-C<sub>6</sub>)alkil,  
 (C<sub>1</sub>-C<sub>6</sub>)alkilen-R',  
 (C<sub>1</sub>-C<sub>6</sub>)alkilen-O-(C<sub>1</sub>-C<sub>6</sub>)alkil,  
 (C<sub>1</sub>-C<sub>6</sub>)alkilen-O-R', ili  
 (C<sub>1</sub>-C<sub>6</sub>)alkilen-NR<sub>x</sub>R<sub>y</sub>; i

gdje R<sub>x</sub> i R<sub>y</sub> su međusobno neovisno

(C<sub>1</sub>-C<sub>6</sub>)alkil,  
 (C<sub>5</sub>-C<sub>10</sub>)heterociklil,  
 (C<sub>6</sub>-C<sub>10</sub>)aril,  
 (C<sub>1</sub>-C<sub>4</sub>)alkilen-(C<sub>5</sub>-C<sub>10</sub>)heterociklil,  
 (C<sub>1</sub>-C<sub>4</sub>)alkilen-(C<sub>6</sub>-C<sub>10</sub>)aril,  
 (C<sub>1</sub>-C<sub>4</sub>)alkilen-NH(C<sub>1</sub>-C<sub>6</sub>)alkil,  
 (C<sub>1</sub>-C<sub>4</sub>)alkilen-N[(C<sub>1</sub>-C<sub>6</sub>)alkil]<sub>2</sub>,

(C<sub>1</sub>-C<sub>4</sub>)alkilen-N[(C<sub>6</sub>-C<sub>10</sub>)alkil]<sub>2</sub>, ili  
 (C<sub>1</sub>-C<sub>4</sub>)alkilen-N[(C<sub>5</sub>-C<sub>10</sub>)heterociklil]<sub>2</sub>; i  
 gdje u ostacima R<sub>4</sub>, R<sub>5</sub>, R<sub>7</sub> i R<sub>8</sub> jedan  
 alkilni ili alkilenski atom vodika može  
 izborno biti supstituiran s OH, F, OCH<sub>3</sub>,  
 COOH, COOCH<sub>3</sub>, NH<sub>2</sub>, NHCH<sub>3</sub>, N(CH<sub>3</sub>)<sub>2</sub>,  
 CONH<sub>2</sub>, CONHCH<sub>3</sub> ili CON(CH<sub>3</sub>)<sub>2</sub>;

i njegove farmaceutski prihvatljive soli.

Broj ostalih patentnih zahtjeva: 35

- (11) **BA/EP1937259**
- (45) 2011-03-31
- (51) A61K 31/416 (2006.01) ;  
C07D 231/54 (2006.01) ;  
C07D 401/12 (2006.01) ;  
C07D 401/14 (2006.01) ;  
C07D 403/04 (2006.01) ;  
C07D 403/06 (2006.01) ;  
A61P 3/00 (2006.01) ;  
A61P 25/00 (2006.01)
- (21) E00818
- (22) 2012-02-14
- (96) 06814802 2006-09-18
- (97) 2011-11-23
- (31) US 720253 P
- (32) 2005-09-23
- (74) "STAM" d.o.o.
- (54) MODULATORI HEKSAHIDRO-  
CIKLOHEPTAPIRAZOL  
KANABINOIDA HEXAHYDRO-  
CYCLOHEPTAPYRAZOLE  
CANNABINOID MODULATORS
- (73) Janssen Pharmaceutica NV  
Turnhoutseweg 30, 2340 Beerse  
BE
- (72) LIOTTA, Fina ; PAN, Meng ;  
XIA, Mingde ; WACHTER, Michael, P. ;  
LU, Huajun
- (57) 1. Spoj naznačen time da ima strukturu prema formuli (I):

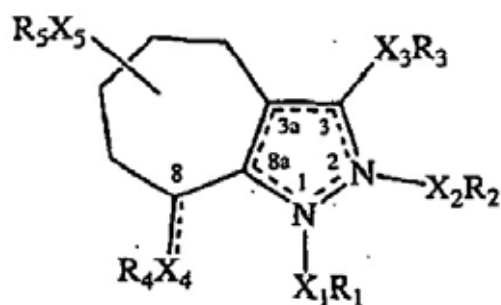

ili njegova sol ili polimorf  
pri čemu isprekidane linije između položaja 2-3 i

položaja 3a-8a u formuli (I) predstavljaju  
položaje za svaku od dvije dvostruke veze  
prisutne kada je prisutan

$\times 1 R_1$ :

isprekidane linije između položaja 3-3a i položaja  
8a-1 u formuli (I) predstavljaju  
položaje za svaku od dvije dvostruke veze prisutne  
kada je prisutan  $X_2R_2$ ;

isprekidana linija između položaja 8 i  $X_4R_4$  u formuli  
(I) predstavlja položaj za

dvostruku vezu;

$X_1$  je odsutan ili niži alkilen;

$X_2$  je odsutan ili niži alkilen;

pri čemu je prisutan samo jedan od  $X_1R_1$  i  $X_2R_2$ ;

$X_3$  je odsutan, niži alkilen, niži alkiliden ili -NH-;

kada je odsutna isprekidana linija između položaja 8  
i  $X_4R_4$ ,  $X_4$  je odsutan, ili je niži alkilen; kada  
je prisutna isprekidana linija između položaja  
8 i  $X_4R_4$ ,  $X_4$  je odsutan;  $X_5$  je odsutan ili niži  
alkilen;

$R_1$  je odabran od vodika, alkila (proizvoljno  
supstituiranog u jednom ili više položaja sa  
halogenom, hidroksi ili nižim alkoksi), nižeg  
alkil-sulfonila, arila, C<sub>3</sub>-C<sub>12</sub> cikloalkila ili  
heterociklila, pri čemu aril, C<sub>3</sub>-C<sub>12</sub> cikloalkil  
ili heterociklil je svaki proizvoljno supstituiran  
u jednom ili više položaja sa halogenom,  
aminosulfonilom, nižim alkil-aminosulfonilom,  
alkilom (proizvoljno supstituiranim u jednom  
ili više položaja sa halogenom, hidroksi  
ili nižim alkoksi), hidroksi ili nižim alkoksi  
(proizvoljno supstituiranim u jednom ili  
više položaja sa halogenom ili hidroksi);  
 $R_2$  je odabran od vodika, alkila (proizvoljno  
supstituiranog u jednom ili više položaja sa  
halogenom, hidroksi ili nižim alkoksi), nižeg  
alkil-sulfonila, arila, C<sub>3</sub>-C<sub>12</sub> cikloalkila ili  
heterociklila, pri čemu aril, C<sub>3</sub>-C<sub>12</sub> cikloalkil  
ili heterociklil je svaki proizvoljno supstituiran  
u jednom ili više položaja sa halogenom,  
aminosulfonilom, nižim alkil-aminosulfonilom,  
alkilom (proizvoljno supstituiranim u jednom ili  
više položaja sa halogenom, hidroksi ili nižim  
alkoksi), hidroksi ili nižim alkoksi (proizvoljno  
supstituiranim u jednom ili više položaja sa  
halogenom ili hidroksi);  $R_3$  je -C(O)-Zi( $R_6$ ),  
-SO<sub>2</sub>-NR<sub>7</sub>-Z<sub>2</sub>( $R_8$ ) ili -C(O)-NR<sub>9</sub>-Z<sub>3</sub>( $R_{10}$ ); kada  
je odsutna isprekidana linija između položaja  
8 i  $X_4R_4$ ,  $X_4$  je odsutan ili niži alkilen i  $R_4$  je  
hidroksi, niži alkil, niži alkoksi, halogen, aril,  
C<sub>3</sub>-C<sub>12</sub> cikloalkil ili heterociklil, pri čemu aril, C<sub>3</sub>-

C<sub>12</sub> cikloalkil ili heterociklil je svaki proizvoljno supstituiran u jednom ili više položaja sa hidroksi, okso, nižim alkilom (proizvoljno supstituiranim u jednom ili više položaja sa halogenom, hidroksi ili nižim alkoksi), nižim alkoksi (proizvoljno supstituiranim u jednom ili više položaja sa halogenom ili hidroksi) ili halogenom; kada je prisutna isprekidana linija između položaja 8 i X<sub>4</sub>R<sub>4</sub>, X<sub>4</sub> je odsutan i R<sub>4</sub> je CH-aril ili CH-heterociklil, pri čemu aril ili heterociklil je svaki proizvoljno supstituiran u jednom ili više položaja sa hidroksi, okso, nižim alkilom (proizvoljno supstituiranim u jednom ili više položaja sa halogenom, hidroksi ili nižim alkoksi), nižim alkoksi (proizvoljno supstituiranim u jednom ili više položaja sa halogenom ili hidroksi) ili halogenom;

R<sub>5</sub> je vodik, hidroksi, okso, halogen, amino, niži alkil-amino, alkil (proizvoljno supstituiran u jednom ili više položaja sa halogenom, hidroksi ili nižim alkoksi), niži alkoksi (proizvoljno supstituiran u jednom ili više položaja sa halogenom ili hidroksi), karboksi, karbonilalkoksi, karbamoil, karbamoilalkil, aril, ariloksi, arilalkoksi ili heterociklil;

R je aril, C<sub>3</sub>-C<sub>12</sub> cikloalkil ili heterociklil svaki proizvoljno supstituiran sa jednim ili više hidroksi, okso, halogenom, amino, nižim alkil-amino, alkilom (proizvoljno supstituiranim u jednom ili više položaja sa halogenom, hidroksi ili nižim alkoksi), nižim alkoksi (proizvoljno supstituiranim u jednom ili više položaja sa halogenom ili hidroksi), karboksi, karbonilalkoksi, karbamoil, karbamoilalkilom, arilom, ariloksi, arilalkoksi ili heterociklilom;

R<sub>7</sub> je vodik ili niži alkil;

R<sub>8</sub> je vodik, aril, C<sub>3</sub>-C<sub>12</sub> cikloalkil ili heterociklil, pri čemu aril, C<sub>3</sub>-C<sub>12</sub> cikloalkil ili heterociklil je svaki proizvoljno supstituiran sa jednim ili više hidroksi, okso, halogenom, amino, nižim alkil-amino, alkilom (proizvoljno supstituiranim u jednom ili više položaja sa halogenom, hidroksi ili nižim alkoksi), nižim alkoksi (proizvoljno supstituiranim u jednom ili više položaja sa halogenom ili hidroksi), karboksi, karbonilalkoksi, karbamoil, karbamoilalkilom, arilom, ariloksi, arilalkoksi ili heterociklilom; R<sub>9</sub> je vodik ili niži alkil;

R<sub>10</sub> je vodik, aril, C<sub>3</sub>-C<sub>12</sub> cikloalkil ili heterociklil, pri čemu aril, C<sub>3</sub>-C<sub>12</sub> cikloalkil ili heterociklil je svaki proizvoljno supstituiran sa jednim ili više hidroksi, okso, halogenom, amino, nižim alkil-amino,

alkilom (proizvoljno supstituiranim u jednom ili više položaja sa halogenom, hidroksi ili nižim alkoksi), nižim alkoksi (proizvoljno supstituiranim u jednom ili više položaja sa halogenom ili hidroksi), karboksi, karbonilalkoksi, karbamoil, karbamoilalkil, aminosulfonilom, nižim alkil-aminosulfonilom, arilom, ariloksi, arilalkoksi ili heterociklilom; Z<sub>1</sub> i Z<sub>2</sub> su svaki odsutan ili alkil; te Z<sub>3</sub> je odsutan, -NH-, -SO<sub>2</sub>- ili alkil (pri čemu alkil je proizvoljno supstituiran u jednom ili više položaja sa halogenom, hidroksi, nižim alkilom, nižim alkoksi, karboksi ili karbonilalkoksi) i pri čemu izraz niži alkil znači radikal alkila sa do 4 atoma ugljika.

Broj ostalih patentnih zahtjeva: 28

(11) **BA/EP1943240**

(45) 2011-03-31

(51) C07D 401/12 (2006.01) ;

C07D 239/94 (2006.01) ;

C07D 211/16 (2006.01)

(21) E00313

(22) 2010-01-08

(96) 06794582 2006-09-27

(97) 2009-11-11

(31) GB 0519879

(32) 2005-09-30

(74) "INTELBIRO" d.o.o.

(54) KEMIJSKI POSTUPAK

CHEMICAL PROCESS

(73) AstraZeneca AB

151 85 Södertälje

SE

(72) BLIXT, Jörgen ; GOLDEN, Michael,

David ; HOGAN, Philip, John ;

MARTIN, David, Michael,

Glanville ; MONTGOMERY, Francis,

Joseph ; PATEL, Zakariya ; PITTAM,

John, David ; SEPENDA, George,

Joseph ; SQUIRE, Christopher, John ;

WRIGHT, Nicholas, Cartwright,

Alexander

(57)

1. Postupak za proizvodnju spoja formule VI:

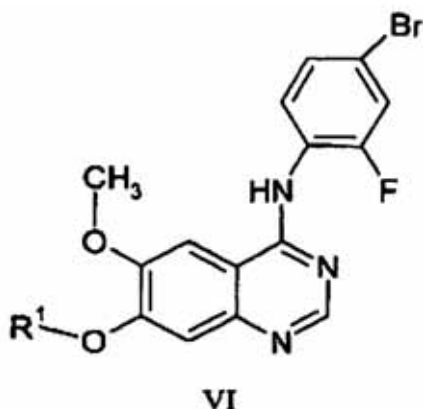

gdje je R<sup>1</sup> zaštitna skupina labilne kiseline iz spoja sa formulom VII:

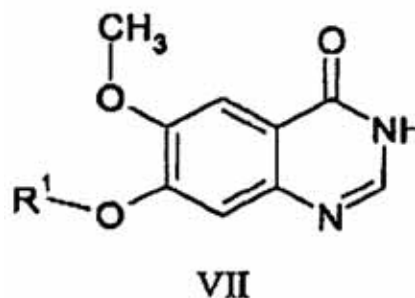

naznačen time, da navedeni postupak obuhvaća:

(g) reakciju spoja formule VII sa prikladnim agensom za kloriranje u prisutnosti prikladne baze i prikladnog otapala, gdje se reakcija provodi uz:

(g-1) dodavanje smjese spoja sa formulom VII i baze u otapalu u smjesu agensa za kloriranje u otapalu na temperaturi u rasponu od 60 do 90° C tijekom vremena od oko 60 min; ili

(g-2) dodavanje agensa za kloriranje u smjesu spoja sa Formulom VII i baze u otapalu na sobnoj temperaturi tijekom perioda od oko 15 min, te tada pomoću grijanja reakcijske smjese tijekom perioda od oko 90 min na temperaturi u rasponu od 70 do 90° C i uz miješanje reakcijske smjese na istoj temperaturi od oko 1 h; ili

(g-3) dodavanja agensa za kloriranje u mješavinu spoja sa formulom VII i baze u otapalu na temperaturi u rasponu od 60 do 110° C tijekom perioda od oko 15 min, radi dobivanja spoja sa Formulom VIII:

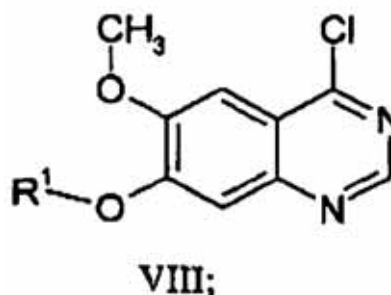

i

(h) reakciju spoja sa formulom VIII sa 4-bromo-2-fluoroanilinom *in situ* u prisutnosti otapala koje se koristi u koraku (g) sa svrhom dobivanja klorovodikove soli spoja sa formulom VI;

i gdje spoj sa formulom VI, dobiven u obliku klorovodikove soli, može se konvertirati u slobodnu bazu ili u oblik neke alternativne soli, ako je potrebno.

Broj ostalih patentnih zahtjeva: 27



- (11) **BA/EP1954264**  
 (45) 2011-03-31  
 (51) A61K 31/336 (2006.01) ;  
 C07D 303/08 (2006.01)  
 (21) E00306  
 (22) 2009-12-28  
 (96) 06804890 2006-11-29  
 (97) 2009-10-07  
 (31) EP 05026163  
 (32) 2005-12-01  
 (74) "INTELBIRO" d.o.o.  
 (54) POSTUPAK DOBIVANJA  
 MEĐUPRODUKATA  
 EPOKSIBUTANOLA  
 PROCESS FOR THE MANUFACTURE  
 OF EPOXYBUTANOL  
 INTERMEDIATES  
 (73) Basilea Pharmaceutica AG  
 Grenzacherstrasse 487, 4005 Basel  
 CH  
 (72) MULLER, Marc ; XU, Lin  
 (57)

naznačen time što u navedenom postupku spoj formule (II)

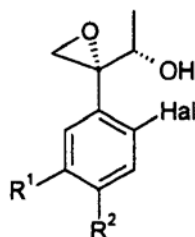

(II)

se prevodi u odgovarajući ester alkil-, fluoralkil- ili arilsulfonske kiseline, koji zatim reagira s nitritom alkalnog metala, u prisutnosti pogodnog krunastog etera, u polarnom nenukleofilnom otapalu, na temperaturi od -10 °C do 50 °C, kako bi se dobilo spoj formule (I).

### 1. Postupak dobivanja spoja formule (I)

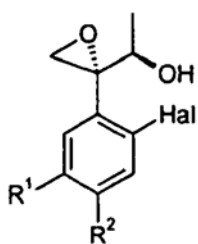

(I),

u kojoj

Hal predstavlja fluor ili klor, a

R<sup>1</sup> i R<sup>2</sup>, međusobno neovisno, predstavljaju vodik ili jedno od značenja Hal;

Broj ostalih patentnih zahtjeva: 16

(11) **BA/EP1959765**  
 (45) 2011-03-31  
 (51) A23L 1/328 (2006.01) ;  
 A23B 4/027 (2006.01)  
 (21) E00257  
 (22) 2009-09-25  
 (96) 06805466 2006-10-18  
 (97) 2009-07-01  
 (31) DE 102005050723  
 (32) 2005-10-19  
 (74) "PETOSEVIC" d.o.o.  
 (54) METOD ZA PRIPREMANJE  
 OVULIRANIH JAJA VODENIH  
 ŽIVOTINJA KAO DELIKATESNE  
 NAMIRNICE I OVULIRANA JAJA  
 PRIPREMLJENA KORISTEĆI  
 NAVEDENU METODU  
 METHOD FOR PREPARING THE  
 OVULATED EGGS OF AQUATIC  
 ANIMALS FOR QUALITY  
 FOODSTUFFS AND OVULATED  
 EGGS PREPARED USING SAID  
 METHOD  
 (73) Stiftung Alfred-Wegener-Insitut für  
 Polar- und Meeresforschung  
 Immenweg 35, 27570 Bremerhaven  
 DE  
 (72) KÖHLER-GÜNTHER, Angela  
 (57)  
 1. Način obrade ovuliranih jaja vodenih životinja u  
 delikatesne namirnice sa sljedećim procesualnim  
 koracima:  
 . Dobivanje ovuliranih jaja bez štetnog djelovanja  
 na vodenu životinju, . egzogena obrada svježe  
 dobivenih ovuliranih jaja u vodenom rastvoru,  
 s dodatkom signalno transdukcijskih molekula  
 peroksida vodika i/ili klorida kalcijevog, koje se  
 prirodno pojavljuju u stanici jajeta za fiziološku  
 stabilizaciju membrane jajeta aktivacijom  
 ovoperoksidaze, te slijedi konzervacija.

(11) **BA/EP1971786**  
 (45) 2011-03-31  
 (51) F16B 25/00 (2006.01) ;  
 F16B 35/04 (2006.01)  
 (21) E00293  
 (22) 2009-12-15  
 (96) 06807429 2006-10-20  
 (97) 2009-12-09  
 (31) DE 202006000479 U  
 (32) 2006-01-12  
 (74) "INTELBIRO" d.o.o.  
 (54) SAMOUČVRŠĆUJUĆI VIJAK KOJI  
 SAM PRAVI UTOR  
 SELF-TAPPING AND THREAD-  
 FORMING SCREW  
 (73) SPAX International GmbH & Co. KG  
 Kölner Strasse 71-77, 58256 Ennepetal  
 DE  
 (72) LANGEWIESCHE, Frank  
 (57)  
 1. Samobušeci, samourezni vijak (1) koji na  
 jednom kraju ima osovinu (2) sa vrhom vijka (4) a  
 na drugom kraju mesto primene sile (6) za prenos  
 obrtnog momenta, pri čemu se osovinu vijka (2)  
 sastoji od dela sa navojem (10), koji se završava  
 vrhom vijka (4) i susednog dela osovine bez navoja  
 (12) koji se završava mestom za primenu sile (6), a  
 deo sa navojem (10) sastoji se od jezgra osovine (14)  
 i samoureznog navoja (16), *naznačen time* što deo  
 sa navojem (10), u zoni udaljenoj od vrha vijka (4),  
 sadrži jezgro poligonalnog poprečnog preseka (20)  
 koje svojim uglovima (22) definiše obvojni krug (24)  
 prečnika DH, koji je veći od prečnika osovine DS  
 dela osovine bez navoja (12).

(11) **BA/EP1978981**  
 (45) 2011-03-31  
 (51) A61K 36/185 (2006.01) ;  
 A61P 15/02 (2006.01)  
 (21) E00255  
 (22) 2009-09-24  
 (96) 06841349 2006-12-13  
 (97) 2009-07-22  
 (31) IT MI20060122  
 (32) 2006-01-25  
 (74) NEDIM KRILIĆ  
 (54) JEDINJENJA ZA VAGINALNU  
 UPOTREBU  
 COMPOSITIONS FOR VAGINAL USE  
 (73) POLICHEM S.A.  
 50 Val Fleuri, 1526 Luxembourg  
 LU  
 (72) DI SCHIENA, Michele  
 (57)

1. Upotreba hmelja u pripravi formulacije za liječenje atrofičnog vulvovaginitisa i/ili suhoće vagine i/ili poremećaja povezanih s tim, gdje se sadržaj hmelja kreće između 0,1 i 15 %, težinski, u odnosu na težinu formulacije.

Broj ostalih patentnih zahtjeva: 18

(11) **BA/EP1987026**  
 (45) 2011-03-31  
 (51) C07D 413/14 (2006.01) ;  
 A61P 7/02 (2006.01) ;  
 A61K 31/422 (2006.01)  
 (21) E00249  
 (22) 2009-09-04  
 (96) 07703379 2007-02-06  
 (97) 2009-08-26  
 (31) DE 102006007146  
 (32) 2006-02-16  
 (74) "LINEA SUŠIĆ" d.o.o.  
 (54) Derivati aminoacil predlijeka i lijekovi  
 za liječenje tromboemboličkih  
 poremećaja  
 AMINOACYL PRODRUG  
 DERIVATIVES AND MEDICAMENTS  
 FOR THE TREATMENT OF  
 THROMBOEMBOLIC DISORDERS  
 (73) Bayer Schering Pharma  
 Aktiengesellschaft Müllerstrasse 178,  
 13353 Berlin  
 DE  
 (72) LERCHEN, Hans-Georg ;  
 KRENZ, Ursula ;  
 SCHLEMMER, Karl-Heinz ;  
 PERZBORN, Elisabeth ;  
 KELDENICH, Joerg  
 (57)

Jedinjenje formule (I)

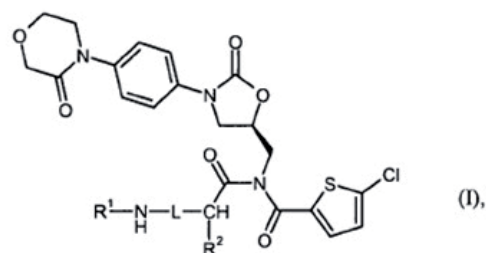

u kojoj

R<sup>1</sup> je hidrogen ili (C<sub>1</sub>-C<sub>4</sub>)-alkil koji može biti supstituisan sa hidroksi ili (C<sub>1</sub>-C<sub>4</sub>)-alkoksi,

R<sup>2</sup> je hidrogen ili (C<sub>1</sub>-C<sub>4</sub>)-alkil,

a

L je (C<sub>1</sub>-C<sub>4</sub>)-alkanediil grupa u kojoj jedna CH<sub>2</sub> grupa može biti zamjenjena sa O atomom, ili je grupa formule

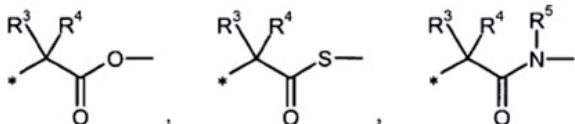

ili

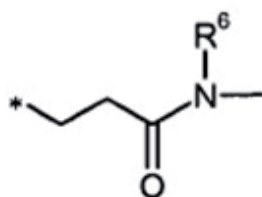

u kojoj

\* znači tačku vezivanja sa N atomom,

R<sup>3</sup> je sporedna grupa prirodne α-amino kiseline ili njenih homologa ili izomera,

ili

R<sup>3</sup> je spojen na R<sup>1</sup> i njih dva zajedno tvore (CH<sub>2</sub>)<sub>3</sub> ili (CH<sub>2</sub>)<sub>4</sub> grupu,

R<sup>4</sup> je hidrogen ili metil,

R<sup>5</sup> je (C<sub>1</sub>-C<sub>4</sub>)-alkil,

a

R<sup>6</sup> je hidrogen ili (C<sub>1</sub>-C<sub>4</sub>)-alkil, i njihove soli, solvate i solvate soli.

(11) **BA/EP1988924**

(45) 2011-03-31

(51) A61K 47/26 (2006.01) ;  
A61K 31/167 (2006.01) ;  
A61P 23/02 (2006.01)

(21) E00271

(22) 2009-10-30

(96) 077122152007-02-14

(97) 2009-09-16

(31) IT MI20060282

(32) 2006-02-16

(74) "ŽIVKO MIJATOVIĆ & PARTNERS"

d.o.o., Sarajevo

(54) NOVA STABILNA HIPERBARIČNA KOMPOZICIJA KOJA SADRŽI PRILOKAIN HCL, PRIMJENA NAVEDENE NOVE KOMPOZICIJE ZA INTRATEKALNU ANESTEZIJU I POSTUPAK ZA PROIZVODNJU NAVEDENE KOMPOZICIJE NEW STABLE HYPERBARIC COMPOSITION COMPRISING PRILOCAINE HCL, USE OF SAID NEW COMPOSITION FOR INTRATHECAL ANAESTHESIA, AND METHOD FOR MANUFACTURING SAID COMPOSITION

(73) Sintetica S.A.

Via Penate, 5, 6850 Mendrisio

CH

(72) MITIDIERI, Augusto ;

DONATI, Elisabetta

(57)

1. Farmaceutska kompozicija koja sadrži prilokain HCl i glukozu u hiperbaričnom rastvoru vode za injekciju, pri čemu navedena kompozicija ispoljava rok trajanja, na temperaturi sredine, od najmanje 5 godina i čiji je sadržaj 2-metilaniolina, tokom celokupnog roka trajanja, manji od 0.10% u odnosu na količinu sadržanog prilokaina HCl, gde je sadržaj prilokaina HCl od 1.8% do 2.2% (tež./zapr.), sadržaj glukoze, izražen kao anhidrovana glukoza, je od 5.4% do 6.6% (tež./zapr.) i osmolaritet je u opsegu od 490 do 540 mOsm/kg.

(11) **BA/EP1993754**  
 (45) 2011-03-31  
 (51) B21D 31/04 (2006.01)  
 (21) E00283  
 (22) 2009-11-24  
 (96) 07711713 2007-02-28  
 (97) 2009-09-16  
 (31) DE 102006010795  
 (32) 2006-03-08  
 (74) "LINEA SUŠIĆ" d.o.o.  
 (54) Uređaj i metod za širenje metalnih elemenata  
 DEVICE AND METHOD FOR WIDENING METAL ELEMENTS  
 (73) Protektorwerk Florenz Maisch GmbH & Co. KG  
 Viktoriastrasse 58, 76571 Gaggenau DE  
 (72) WILLERSCHIED, Heiner ; GASPERINI, Mario ; SPISSINGER, Bernd ; KRETTENAUER, Kilian

(57)  
 1. Uređaj formiran za širenje izduženih metalnih elemenata (11, 65) koji se pomjeraju u uzdužnom pravcu i koji su ravni barem na tom mjestu, pogodni za formiranje djelimičnih elemenata, kao što su na primjer okomiti ili gipsani odjeljci, koji sadrže najmanje dva uzajamno oprečno disponirana držeća dijela (19, 38, 49, 50) od kojih je jedan uređen i namješten za držanje prve uzdužne strane (22, 67) metalnog elementa (11, 65) a drugi je uređen i namješten za držanje druge uzdužne strane (23, 68) metalnog elementa (11, 65) disponiranog nasuprot prve uzdužne strane (22, 67) metalnog elementa (11, 65), sa držećim dijelovima (19, 38, 43, 44) od kojih je svaki dan na nosivoj jedinici (15, 35, 36, 39, 40) sa kojom su držeći dijelovi (19, 38, 43, 44) automatski razdvojeni substancijalno okomito na pravac kretanja metalnog elementa (11, 65) za vrijeme kretanja unaprijed metalnog elementa (11, 65), naznačen time da su držeći dijelovi formirani kao stezni dijelovi (19, 38, 43, 44), stegnuti držeći glatke uzdužne strane (22, 23, 67, 68) metalnog elementa (11, 65), koji su formirani bez držećih dijelova, pri čemu rastojanja steznih područja (19, 43, 44) su postavljena na područje polaganja (45, 46, 26) i obuhvataju područje hvatanja (29, 52) a dužne strane metalnog elementa (11, 65) i (22, 23, 67, 68) su postavljene između područja polaganja (25, 45, 46) i steznog područja (29, 52).

Broj ostalih patentnih zahtjeva: 22

(11) **BA/EP2042686**  
 (45) 2011-03-31  
 (51) E21D 11/05 (2006.01) ; E21D 11/08 (2006.01) ; E21D 11/18 (2006.01)  
 (21) E00242  
 (22) 2009-08-19  
 (96) 07019019 2007-09-27  
 (97) 2009-07-08  
 (31)  
 (32)  
 (74) "PETOSEVIC" d.o.o.  
 (54) Elastični element  
 Elasticity element  
 (73) Bochumer Eisenhütte Heintzmann GmbH & Co. KG  
 Bessemerstrasse 80, 44793 Bochum DE  
 (72) Podjadtke, Rudi  
 (57)

1. Elastični element za ugradnju u podzemnu kombiniranu oblogu (1, 1 a) koja se sastoji od kanalskih sekcija (3) ili rešetkastih nosača (18) i betonske školjke (6), pri čemu navedeni element sadrži još najmanje dvije razmaknute nosive ploče (9, 10) i veći broj razmaknutih cjevastih tijela (16) koja se nalaze između nosivih ploča (9, 10), pri čemu su nosive ploče (9, 10), koje se mogu pričvrstiti na kanalske sekcije (3) ili na rešetkaste nosače (18), opremljene pojačanjima (13) koja ulaze u betonsku školjku (6), naznačen time, da je najmanje jedan šuplji profil (17, 17a) umetnut u najmanje jedno cjevasto tijelo (16).

Broj ostalih patentnih zahtjeva: 7

- (11) **BA/EP2044067**  
 (45) 2011-03-31  
 (51) C07D 453/02 (2006.01)  
 (21) E00326  
 (22) 2010-01-27  
 (96) 07786080 2007-07-16  
 (97) 2009-11-18  
 (31) ES 200601951  
 (32) 2006-07-21  
 (74) "PETOSEVIC" d.o.o.  
 (54) POSTUPAK ZA PROIZVODNJU  
 3(R)-(2-HIDROKSI-2,2-DITIEN-2-  
 ILACWETOKSI)-1-(3-  
 FENOKSIPROPIL)-1-  
 AZONIABICIKLO[2.2.2]OKTAN  
 BROMIDA  
 PROCESS FOR MANUFACTURING  
 3(R)-(2-HYDROXY-2,2-DITHIEN-2-  
 YLACETOXY)-1-(3-  
 PHENOXYPROPYL)-1  
 -AZONIABICYCLO[2.2.2]OCTANE  
 BROMIDE  
 (73) Almirall, S.A.  
 Ronda General Mitre 151,  
 08022 Barcelona  
 ES  
 (72) BUSQUETS BAQUE, Nuria ;  
 PAJUELO LORENZO, Francesca  
 (57)

1. Postupak za proizvodnju 3(R)-(2-hidroksi-2,2-ditien-2-ilacetoksi)-1-(3-fenoksipropil)-1-azoniabiciklo[2.2.2]oktan bromida reakcijom 1-azabiciklo[2.2.2]okt-3(R)il estra 2-hidroksi-2,2-ditien-2-ilsirćetne kiseline i 3-fenoksipropil bromida, pri čemu se reakcija odvija u rastvaraču ili mešavini rastvarača koji imaju tačku ključanja između 50 i 210°C i odabrani su iz grupe koja se sastoji od ketona i cikličnih etara.

Broj ostalih patentnih zahtjeva: 11

- (11) **BA/EP2048947**  
 (45) 2011-03-31  
 (51) A01N 25/32 (2006.01) ;  
 A01N 37/10 (2006.01) ;  
 A01N 43/78 (2006.01) ;  
 A01N 43/80 (2006.01) ;  
 A01N 43/56 (2006.01)  
 (21) E00299  
 (22) 2009-12-18  
 (96) 07788223 2007-08-03  
 (97) 2009-12-02  
 (31) EP 06118443  
 (32) 2006-08-04  
 (74) "ŽIVKO MIJATOVIĆ & PARTNERS"  
 d.o.o., Sarajevo  
 (54) VODENI KONCENTRAT AKTIVNOG  
 SASTOJKA KOJI IMA HERBICIDNI  
 EFEKAT  
 AQUEOUS ACTIVE INGREDIENT  
 CONCENTRATE HAVING AN  
 HERBICIDAL EFFECT  
 (73) BASF SE  
 67056 Ludwigshafen  
 DE  
 (72) BRATZ, Matthias ;  
 BERGHAUS, Rainer ;  
 STEINBRENNER, Ulrich  
 (57)

1. Vodeni koncentrat aktivnog jedinjenja koji sadrži, u rastvorenom obliku:

a) najmanje jedno 4-benzoil-supstituisano jedinjenje pirazola formule I

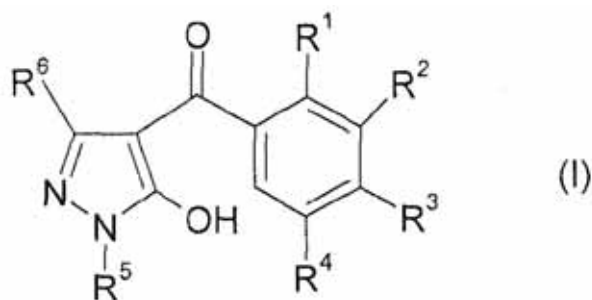

u kome

$R^1$ ,  $R^3$  međusobno nezavisno su vodonik, halogen, metil, halometil, metoksi, halometoksi, metiltio, metilsulfinil ili metilsulfonyl;

$R^2$  je 5-člani heterociklični radikal koji je nesupstituisan ili nosi 1, 2, 3 ili 4 supstituenata izabranih iz grupe koju čine halogen,  $C_1$ - $C_6$ -alkil,  $C_1$ - $C_4$ -alkoksi,  $C_1$ - $C_4$ -haloalkil,  $C_1$ - $C_4$ -haloalkoksi i  $C_1$ - $C_4$ -alkiltio;

$R^4$  je vodonik, halogen ili metil;

$R^5$  je  $C_1$ - $C_6$ -alkil,  $C_3$ - $C_6$ -cikloalkil ili  $C_3$ - $C_6$ -cikloalkilmetil; i

$R^6$  je vodonik ili  $C_1$ - $C_4$ -alkil;

ili jedna od njegovih poljoprivredno korisnih soli;

b) najmanje jedno jedinjenje benzoeve kiseline formule II

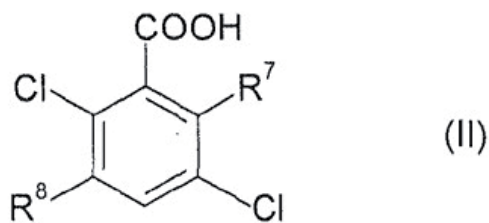

u kome

$R^7$  je vodonik, halogen, hidroksil ili metoksi i

$R^8$  je vodonik, halogen ili amino;

ili jedna od njegovih poljoprivredno korisnih soli; i

c) najmanje jedno nejonsko površinski aktivno sredstvo S, izabrano od polietarskih jedinjenja koja imaju ponavljajuće jedinice izvedene iz etilen oksida, alkilpoliglikozida i njihovih smeša

u kojima je maseni odnos ukupne količine aktivnog jedinjenja pirazola formule I i jedinjenja benzoeve kiseline formule II prema površinski aktivnom sredstvu S u opsegu od 1:10 do 3:1,

pri čemu polietarsko jedinjenje ima najmanje jednu polietarsku grupu formule III



u kojoj

EO je  $-CH_2-CH_2-O-$ ;

AO je  $-CHR^a-CR^bR^c-O-$ ;

$R^x$  je vodonik,  $C_1$ - $C_{10}$ -alkil,  $C_5$ - $C_{10}$ -cikloalkil, benzoil ili  $C_1$ - $C_{20}$ -alkilkarbonil i vezan je preko atoma kiseonika EO grupe ili AO grupe;

x je ceo broj čiji je prosek u opsegu od 1 do 150;

y je ceo broj čiji je prosek u opsegu od 0 do 150, prosek zbira x i y je u opsegu od 5 do 150;

$R^a$ ,  $R^b$  međusobno nezavisno su vodonik ili metil; i

$R^c$  je vodonik,  $C_1$ - $C_4$ -alkil ili fenil

gde je najmanje jedan od radikala  $R^a$ ,  $R^b$  i  $R^c$  različit od vodonika,

i gde je polietarsko jedinjenje izabrano od - kopolimera etilen oksida/propilen oksida,

- polietarskih jedinjenja u kojima je najmanje jedna polietarska grupa formule III kovalentno vezana preko atoma kiseonika, sumpora ili azota za ugljovodonični radikal koji ima 8 do 40 atoma ugljenika, i koji izborno takođe može imati 1 ili 2 karboniloksi grupe i/ili 1, 2, 3 ili 4 OH grupe, i njihove smeše.

Broj ostalih patentnih zahtjeva: 15

- (11) **BA/EP2132188**  
 (45) 2011-03-31  
 (51) C07D 277/34 (2006.01)  
 (21) E00811  
 (22) 2012-02-13  
 (96) 08731517 2008-03-06  
 (97) 2011-12-14  
 (31) US 893458 P  
 (32) 2007-03-07  
 (74) "STAM" d.o.o.  
 (54) SUPSTITUIRANI FENOKSI  
 N-ALKILIRANI TIAZOLDINDION KAO  
 MODULATORI ESTROGEN SRODNIH  
 ALFA-RECEPTORA  
 SUBSTITUTED PHENOXY  
 N-ALKYLATED THIAZOLEDINEDIONE  
 AS ESTROGEN RELATED  
 RECEPTOR-ALPHA MODULATORS  
 (73) Janssen Pharmaceutica N.V.  
 Turnhoutseweg 30, 2340 Beerse  
 BE  
 (72) GAUL, Michael ; SEARLE, Lily Lee ;  
 RENTZEPERIS, Dionisios  
 (57)

$R_2$  je odabran od halo supstituiranog  $C_{1-3}$  alkila, cijano, halo,  $-C(O)NH_2$ , i  $-C(O)O-C_{1-4}$  alkila, ili alternativno  $R_2$  je povezan sa  $R_3$  da se dobije aril kondenziran na fenilni prsten na koji su pridruženi prikazani  $R_2$  i  $R_3$ ;  $R_3$  je H, ili alternativno  $R_3$  je povezan sa  $R_2$  da se dobije arilni prsten kondenziran na fenilni prsten na koji su pridruženi prikazani  $R_3$  i  $R_2$ ;  $R_4$  je halo, cijano, halo supstituirani  $C_{1-3}$  alkil,  $-C\equiv CH$ ,  $-C(O)O-C_{1-4}$  alkil,  $-C(O)NH_2$ , ili  $-S(O_2)-C_{1-4}$  alkil; i  $R_5$  i  $R_6$  su neovisno H ili proizvoljno supstituirani  $C_{1-4}$  alkil, ili alternativno  $R_5$  i  $R_6$  su vezani zajedno sa atomom dušika na koji su spojeni da se dobije proizvoljno supstituiran 5-9 člani N-koji sadrži heteroaril ili proizvoljno supstituiran 5-7 člani N-koji sadrži heterociklil; ili optički izomer, enantiomer, diastereomer, cis-trans izomer, racemat ili njegova farmaceutski prihvatljiva sol.

1. Spoj formule (I)

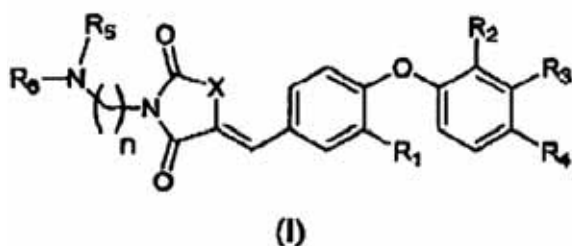

naznačen time da

- X je S;
- n je 1-4
- $R_1$  je halo, proizvoljno supstituiran  $C_{1-4}$  alkil, proizvoljno supstituiran  $C_{1-4}$  alkoksi, ili hidroksil;

Broj ostalih patentnih zahtjeva: 33



# **INDUSTRIJSKI DIZAJN INDUSTRIAL DESIGNS**

## OBJAVA INDUSTRIJSKOG DIZAJNA

Bibliografski podaci svrstani su prema rastućem registarskom broju industrijskog dizajna

Podaci su popraćeni INID kodom/Internationally agreed Numbers for the Identification of Data/(br. u zagradi)  
za identifikaciju podataka o patentima a prema standardu WIPO ST.80.

Prikaz redosleda podataka u objavljenom industrijskom dizajnu je slijedeći:

- |   |   |
|---|---|
| (11) <b>Registarski broj industrijskog dizajna</b>  | (15) Datum registracije industrijskog dizajna |
| (21) Registarski broj prijave industrijskog dizajna   | (22) Datum podnošenja prijave ind. dizajna    |
| (18) Datum do kojeg važi priznato pravo industrijskog dizajna                               |   |
| (28) Predmet prijave-dvodimenzionalan ili trodimenzionalan; ukupan broj predmeta zaštite    |   |
| (30) Podaci o unijskom pravu prvenstva (broj prioritete prijave, datum podnošenja i država) |   |
| (23) Datum izložbenog (sajamskog) prvenstva, naziv izložbe i mjesto održavanja izložbe      |   |
| (51) <b>Međunarodna klasifikacija za industrijski dizajn prema Lokarnskom aranžmanu</b>     |   |
| (73) <b>Nosilac(oci) industrijskog dizajna</b>  |   |
| (72) Autor(i) industrijskog dizajna   |   |
| (74) Zastupnik(ici)   |   |
| (54) <b>Naziv predmeta zaštite</b>  |   |
| (57) Opis karakterističnih obilježja predmeta zaštite, uključujući i naznaku boja           |   |

(55) PRIKAZ PREDMETA  
ZAŠTITE

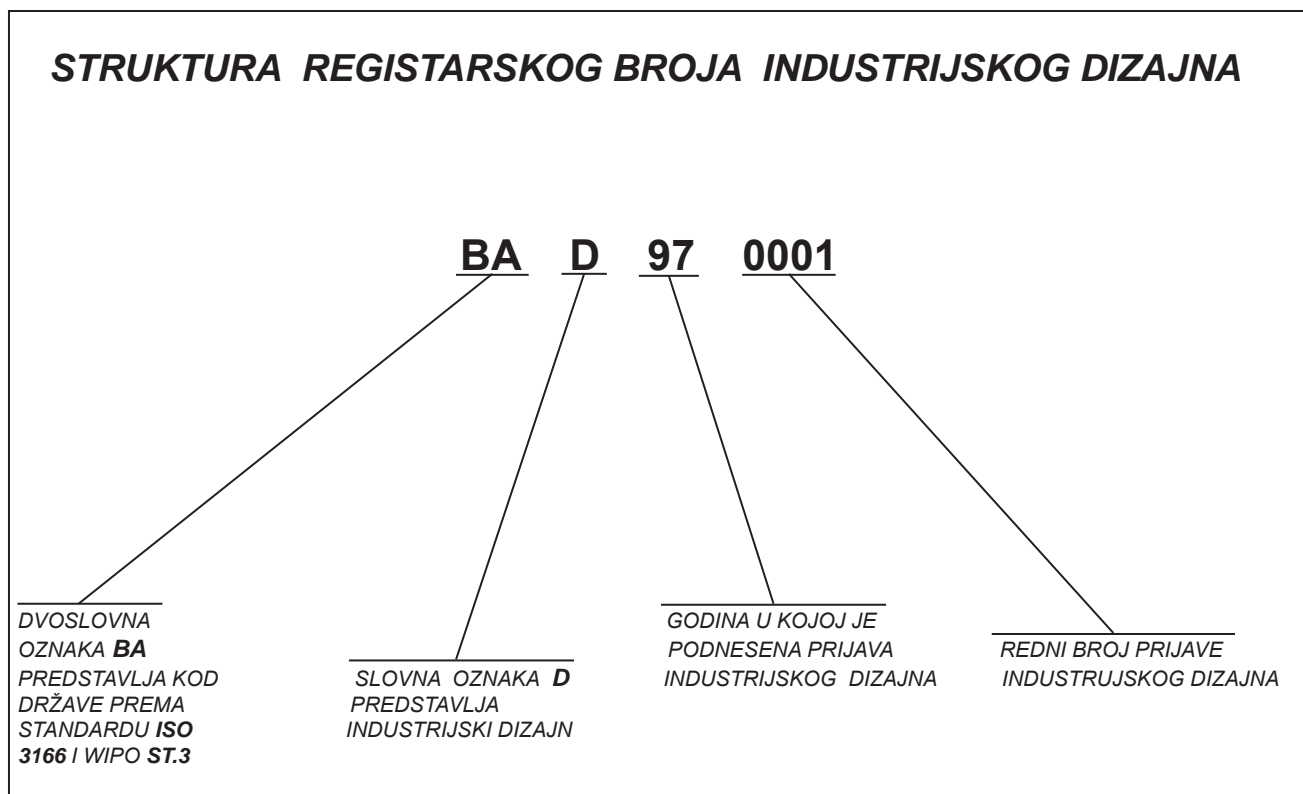

**Napomena:**

U skladu sa Zakonom o industrijskom vlasništvu (Službeni glasnik BiH br. 03/02) i članom 14. tačka 3. Pravilnik o industrijskom dizajnu (Službeni glasnik BiH br. 22/02) u strukturi registarskog broja industrijskog dizajna mijenja se slova oznaka "MU" sa slovom oznakom "D". Nova struktura registarskog broja industrijskog dizajna primjenjuje se samo za prijave industrijskog dizajna podnešene nakon stupanja na snagu Pravilnika o industrijskom dizajnu

(11) **BAD 09493** (15) 2012-09-06

(21) BAD 09493A (22) 2009-09-16

(18) 2019-09-16

(28) trodimenzionalan 2 (dva)

(30) Nije zatraženo

(51) **LOC (9) CI.11-02**

(73) **PIRIĆ Faruk**  
**Talića brdo 5C,**  
**72000 Zenica, BA**

(72) PIRIĆ Faruk  
Talića brdo 5C,  
72000 Zenica, BA

(74) "Linea Sušić" d.o.o

(54) **CVJETAJUĆI KRST/KRIŽ**

(11) **BAD 09494** (15) 2012-09-06



S.L. 1.3



S.L. 2.1

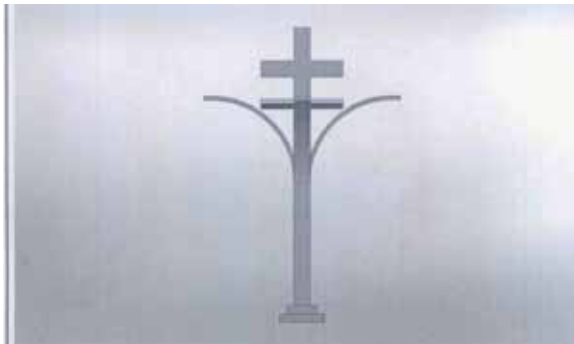

S.L. 1.1



S.L. 2.2



S.L. 1.2

(21) BAD 09494A (22) 2009-10-01

(18) 2019-10-01

(28) trodimenzionalan 3 (tri)

(30) Nije zatraženo

(51) LOC.(9) CI .08-08

(73) HERMI d.o.o.  
Trnoveljska cesta 15,  
3000 Celje, SI

(72) RUDOLF Štefan,  
Paka pri Velenju 49a,  
3320 Velenje, SI

RAUTER Miran,  
Podkraj 35f,  
3320 Velenje, SI

(74) "Linea Sušić" d.o.o

(54) NOSAČ GROMOBRANSKOG  
PROVODNIKA

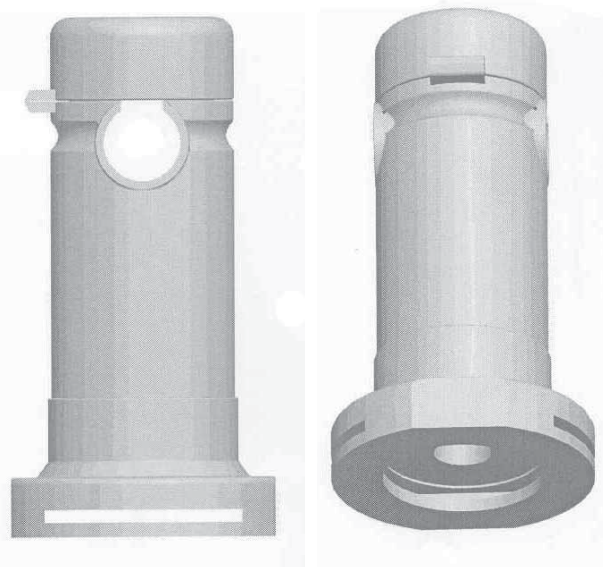

S.L. 1.3

S.L. 1.4

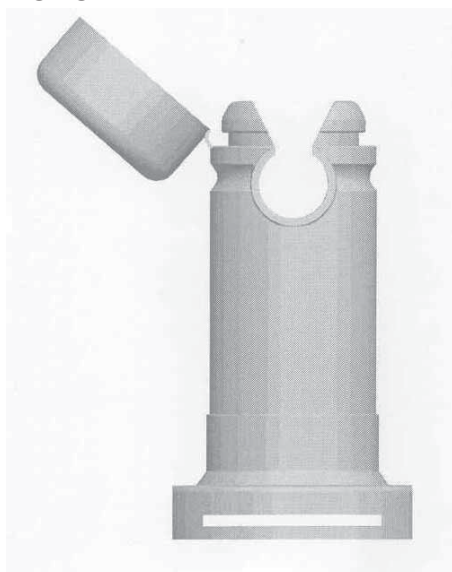

S.L. 1.1

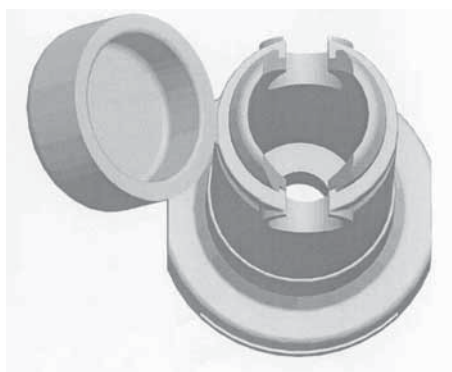

S.L. 1.2

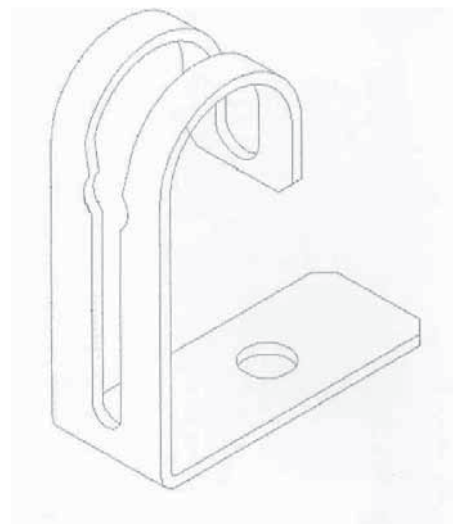

S.L. 2.1

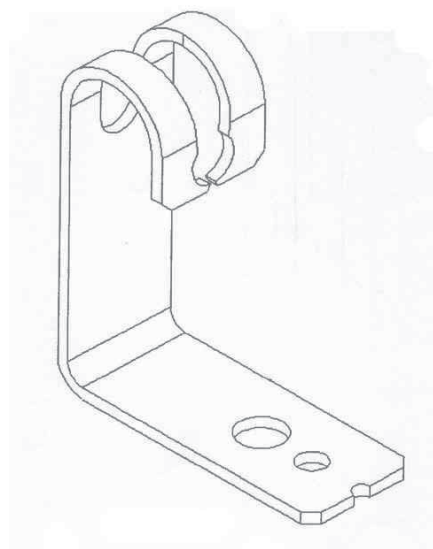

S.L. 3.1

(11) **BAD 09495** (15) 2012-09-06

(21) BAD 09495A (22) 2009-10-29

(18) 2019-10-29

(28) trodimenzionalan 1 (jedan)

(30) 00118218-0002 2009-05-15 EM

(51) **LOC. (9) Cl. 09-03**

(73) **Mars, Incorporated**  
**6885 Elm Street, 22101-3883 McLean,**  
**VA, US**

(72) **RUSSO Lionel,**  
**4, Qual Koch,**  
**67000 Strasbourg, FR**

**STRAJNIK Patrick**  
**4, Qual Koch,**  
**67000 Strasbourg, FR**

(74) Nedim Krilić

(54) **PAKOVANJE**

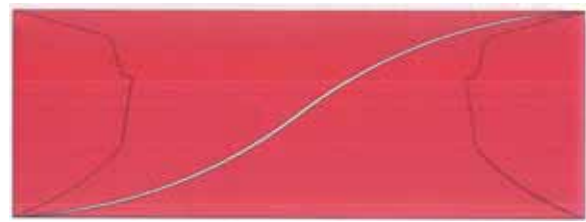

S.L. 1.4

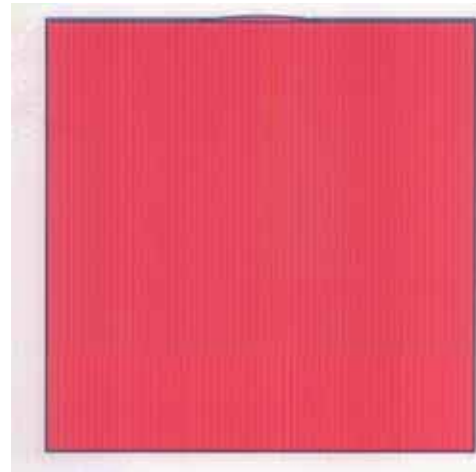

S.L. 1.5



S.L. 1.1

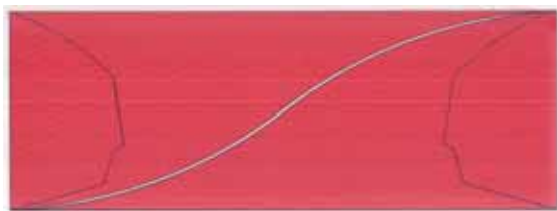

S.L. 1.2

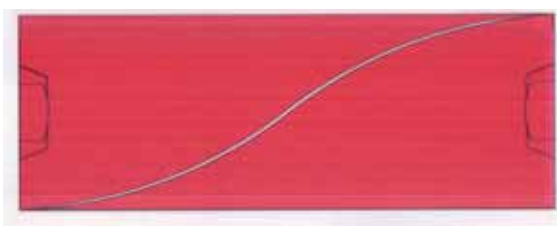

S.L. 1.3



S.L. 1.6

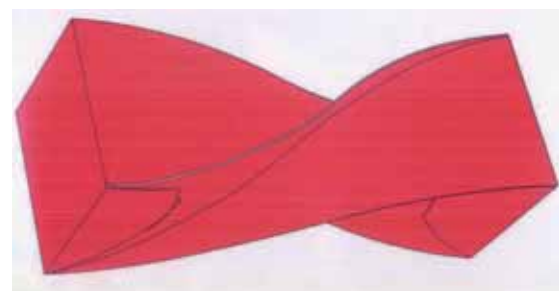

S.L. 1.7

(11) **BAD 09496** (15) 2012-09-06

(21) BAD 09496A (22) 2009-10-29

(18) 2019-10-29

(28) trodimenzionalan 1 (jedan)

(30) 00118218-0001 2009-05-15 EM

(51) **LOC (9) Cl. 09-03**

(73) **Mars, Incorporated**  
**6885 Elm Street, 22101-3883 McLean,**  
**VA, US**

(72) STRAJNIK Patrick  
 4, Qual Koch,  
 67000 Strasbourg, FR

RUSSO Lionel,  
 4, Qual Koch,  
 67000 Strasbourg, FR

(74) Nedim Krilić

(54) **PAKOVANJE**

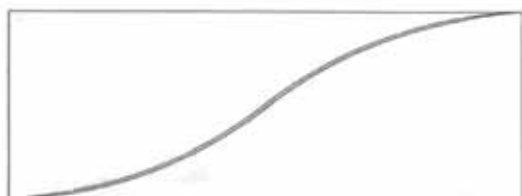

S.L. 1.1



S.L. 1.2

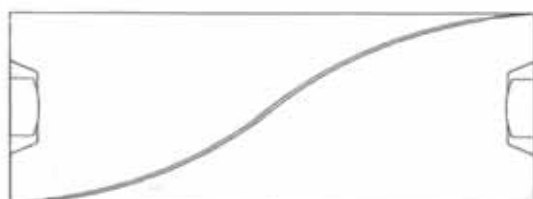

S.L. 1.3

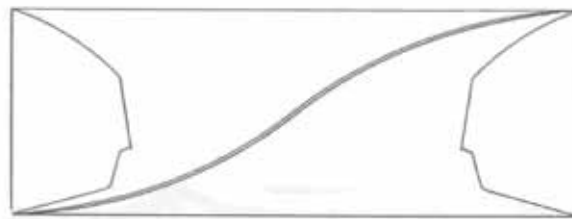

S.L. 1.4

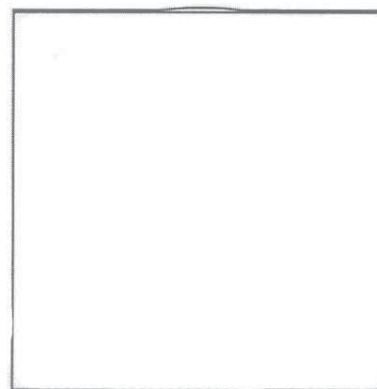

S.L. 1.5

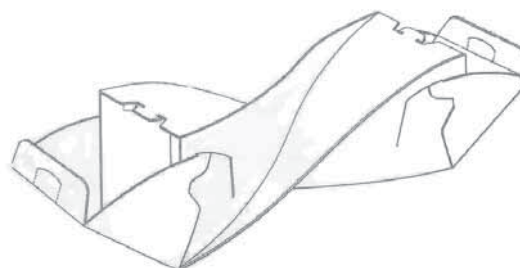

S.L. 1.6



S.L. 1.7

(11) **BAD 09497** (15) 2012-08-02

(21) BAD 09497A (22) 2009-11-24

(18) 2019-11-24

(28) trodimenzionalan 6 (šest)

(30)	001149447-0001	2009-06-30	EM
	001149447-0003	2009-06-30	EM
	001149447-0005	2009-06-30	EM
	001149447-0007	2009-06-30	EM
	001149447-0009	2009-06-30	EM
	001149447-0011	2009-06-30	EM

(51) **LOC(9) CI. 23-02**

(73) **SCA Hygiene Products AB,  
SE-405 03 Göteborg, SE**

(72) **BENEDETTI Giovanni,  
Wallace Cameron / Benedetti International,  
26 Netherhall Road,  
Netherton Industrial Estate,  
Wishaw ML2 OJG, Scotland, GB**

ORGNA Peter,  
Släggaregatan 1,  
SE-417 57 Göteborg, SE

NORIN Joakim,  
Essingestråket 34,  
SE-112 66 Stockholm, SE

(74) Agencija "Diana Protić- Tkalčić-zastupnik za  
zaštitu industrijske svojine"

(54) **DRŽAČ ZA PAPIR**

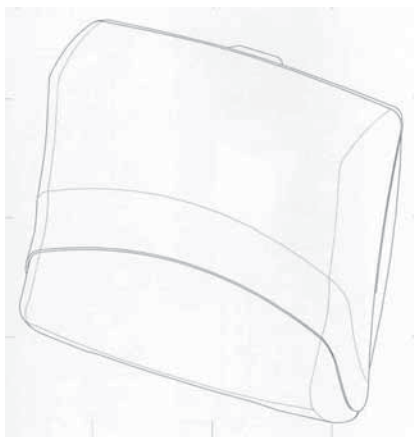

S.L. 1.1

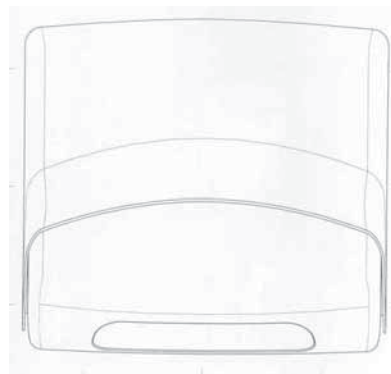

S.L. 1.2

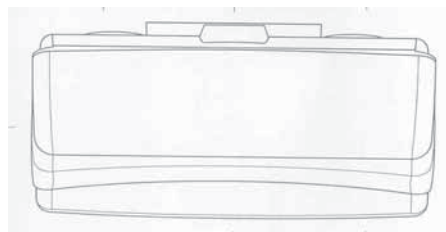

S.L. 1.3

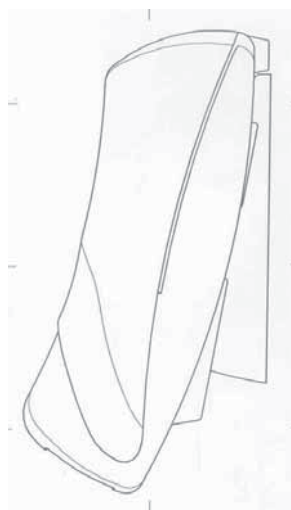

S.L. 1.4

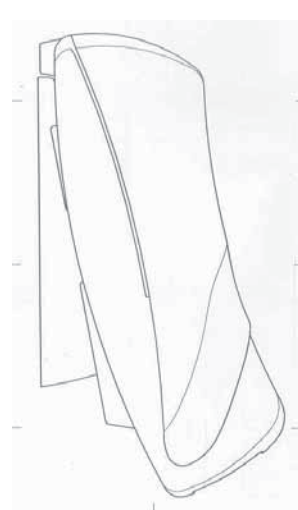

S.L. 1.5

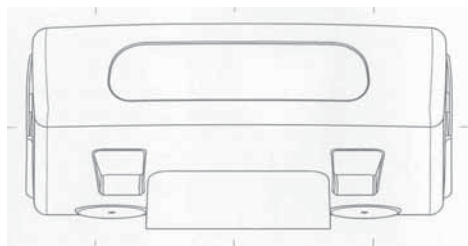

S.L. 1.6

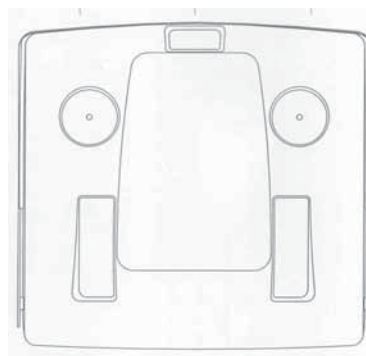

S.L. 1.7



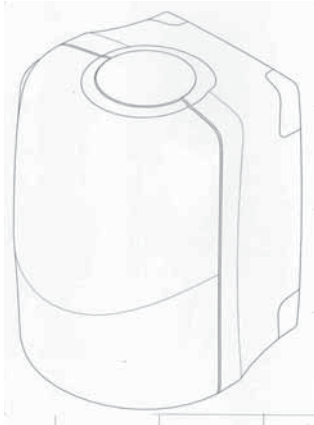

S.L. 2.1

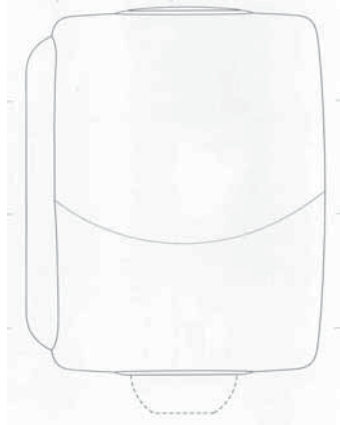

S.L. 2.2

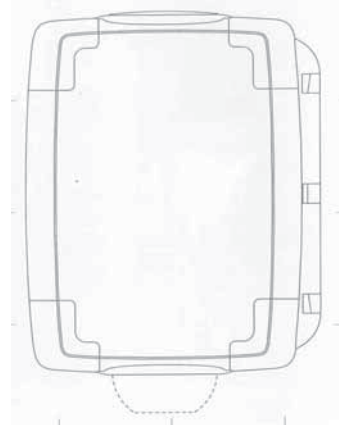

S.L. 2.7

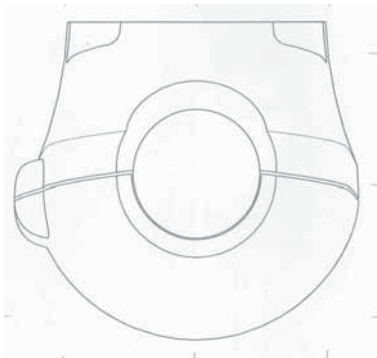

S.L. 2.3

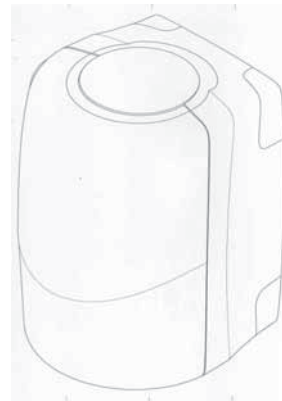

S.L. 3.1



S.L. 3.2

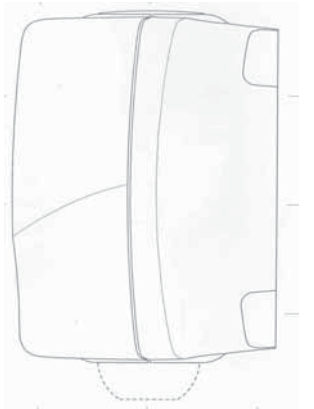

S.L. 2.4

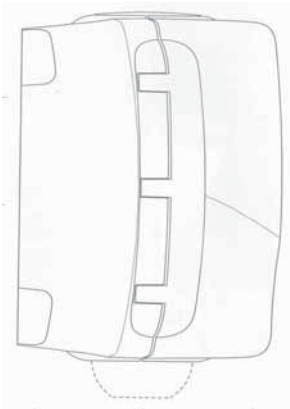

S.L. 2.5

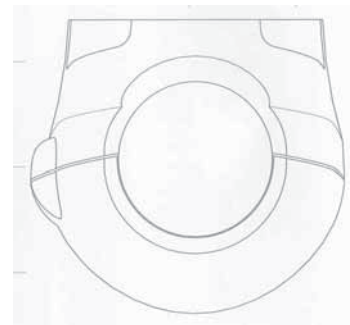

S.L. 3.3

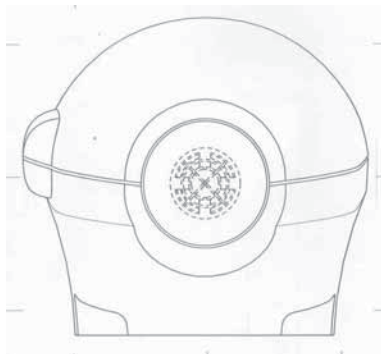

S.L. 2.6



S.L. 3.4

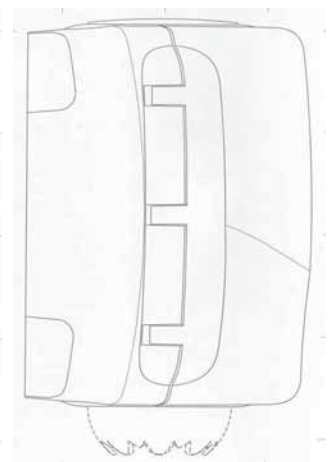

S.L. 3.5

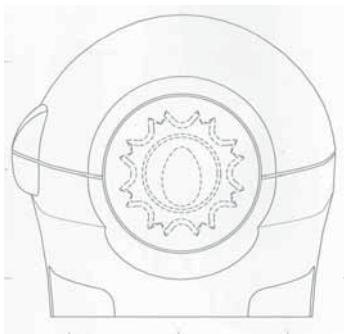

S.L. 3.6

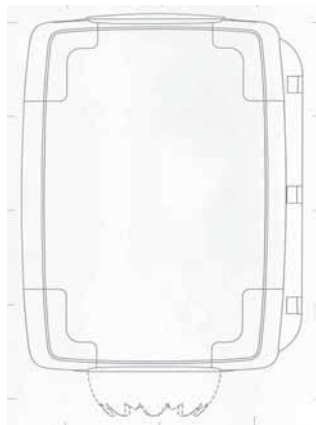

S.L. 3.7

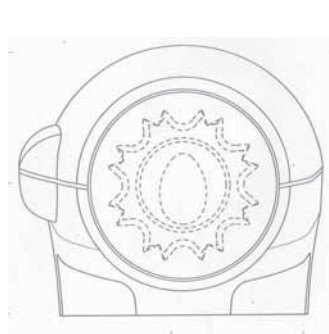

S.L. 4.6

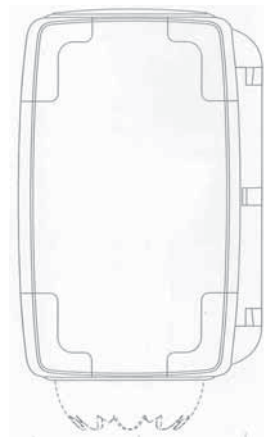

S.L. 4.7

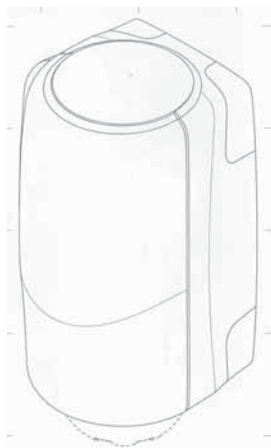

S.L. 4.1

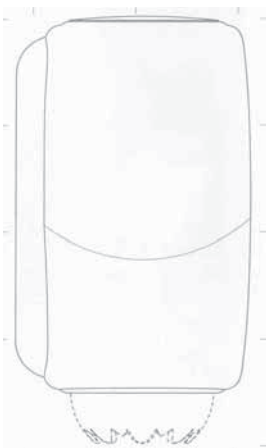

S.L. 4.2

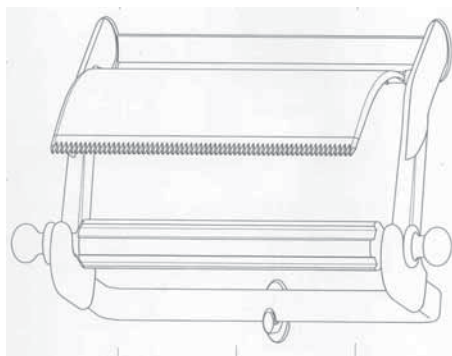

S.L. 5.1

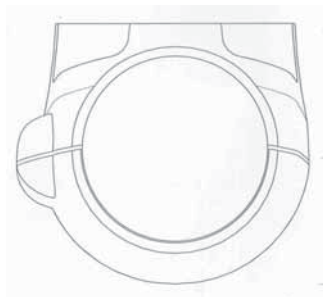

S.L. 4.3

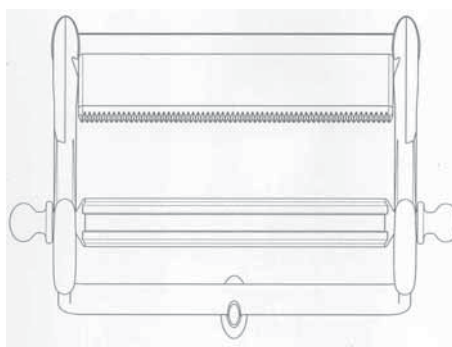

S.L. 5.2



S.L. 4.4



S.L. 4.5

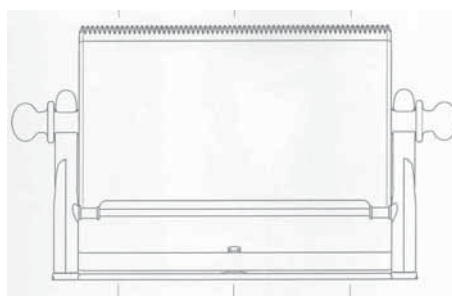

S.L. 5.3

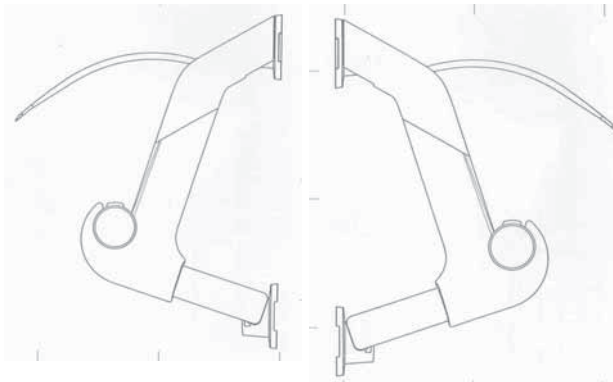

S.L. 5.4

S.L. 5.5

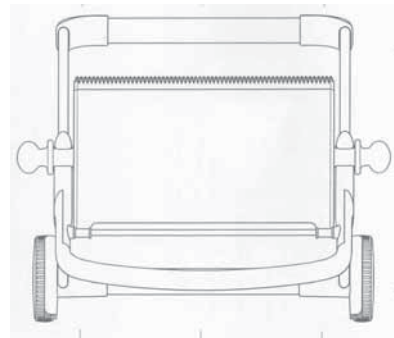

S.L. 6.3

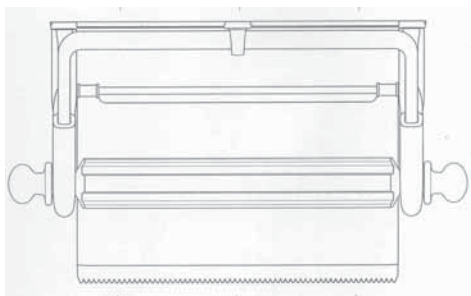

S.L. 5.6

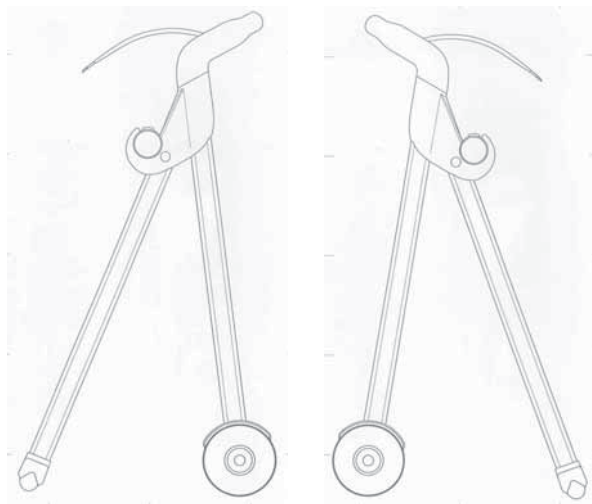

S.L. 6.4

S.L. 6.5

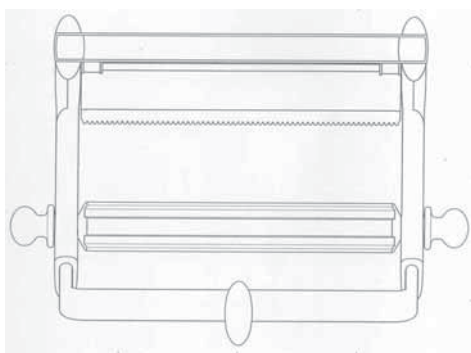

S.L. 5.7

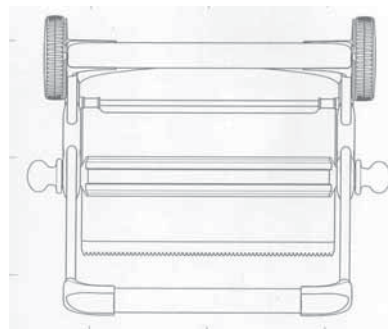

S.L. 6.6

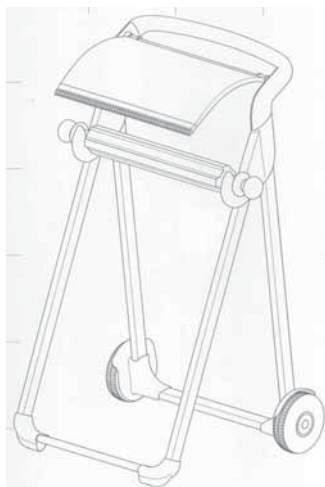

S.L. 6.1

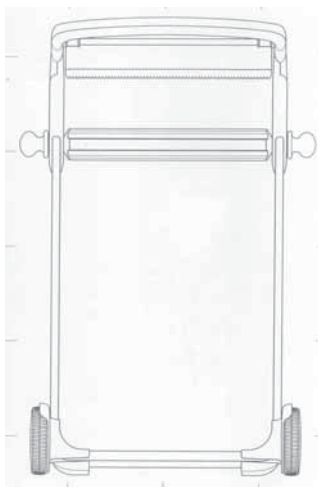

S.L. 6.2

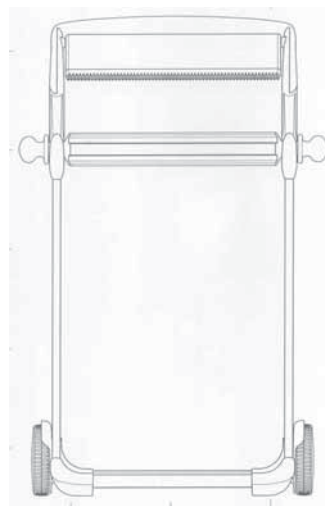

S.L. 6.7

(11) **BAD 10499** (15) 2012-09-07

(21) BAD 10499A (22) 2010-02-02

(18) 2020-02-02

(28) trodimenzionalan 1 (jedan)

(30) Nije zatraženo

(51) **LOC (9) CI.09-01, 09-02**

(73) **BELIF d.o.o.**  
Ciglanska bb, Jelah,  
Tešanj, BA

(72) Srdić Marinko  
Rudanska bb,  
Doboj 74000, BA

(74) INTELBIRO d.o.o

(54) **BOCA**



S.L. 1.1



S.L. 1.2



S.L. 1.3

(11) **BAD 10501** (15) 2012-09-06

(21) BAD 10501A (22) 2010-02-15

(18) 2020-02-15

(28) trodimenzionalan 2 (dva)

(30) 1160519-0001/2 2009-08-21 EM

(51) **LOC (9) CI.09.03**

(73) ) **Mars, Incorporated**  
6885 Elm Street, 22101-3883 McLean,  
VA, US

(72) COWAN-HUGHES John  
42 Cowleigh Road, Malvern,  
Worcs, WR 14 1 QD, GB

WOOLFORD Hayley  
220Prospect Road, Farnborough,  
Hampshire, GU 14 0DX, GB

HANNANT Bruce  
Flat 9, 171 Queenstown Road, Battersea,  
London, SW8 3RL, GB

(74) Nedim Krilić

(54) **PAKOVANJE ZA HRANU**



S.L. 1.1



S.L. 1.2

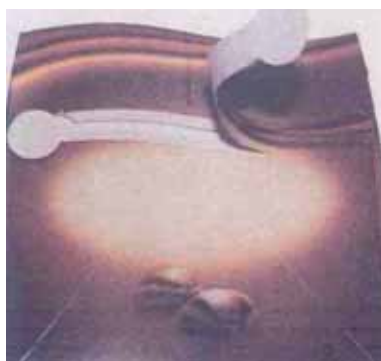

S.L. 1.3



S.L. 1.4



S.L. 1.5



S.L. 1.6



S.L. 1.7



S.L. 2.1



S.L. 2.2



S.L. 2.3



S.L. 2.4



S.L. 2.5



S.L. 2.6



S.L. 2.7

(11) **BAD 10503** (15) 2012-08-17

(21) BAD 10503A (22) 2010-03-26

(18) 2020-03-26

(28) trodimenzionalan 1 (jedan)

(30) Nije zatraženo

(51) **LOC. (9) CI.09-01**

(73) ) **DUKAT mlječna industrija d.d.**  
**Marijana Čavića 9,**  
**10000 Zagreb, HR**

(72) Ne želi biti naveden

(74) **MIRNA MILANOVIĆ-LALIĆ**

(54) **PAKOVANJE ZA HRANU**



S.L. 1.1



S.L. 1.2



S.L. 1.3

(11) **BAD 10507** (15) 2012-08-02

(21) BAD 10507A (22) 2010-06-17

(18) 2020-06-17

(28) trodimenzionalan 1 (jedan)

(30) Nije zatraženo

(51) **LOC (9) CI. 09-01**

(73) **Pharmaceutical Chemical Cosmetic Industry ALKALOID AD-Skopje Blvd. Aleksandar Makedonski 12, 1000 Skopje, MK**

(72) ILIEVSKI Bojan  
Blvd. Jane Sandanski 46/3-4,  
1000 Skopje, MK

(74) INTELBIRO d.o.o

(54) **BOCA**

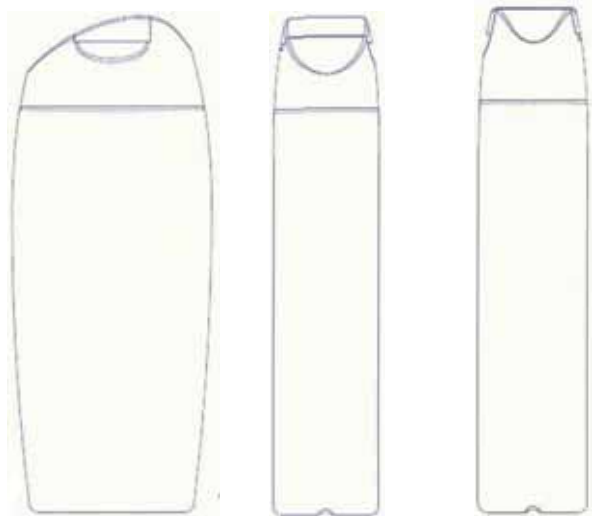

S.L. 1.1

S.L. 1.2

S.L. 1.3

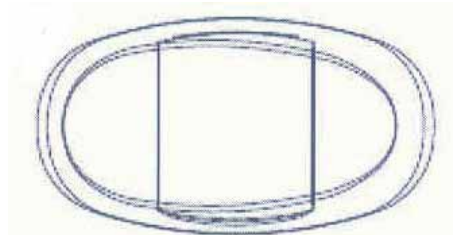

S.L. 1.4



S.L. 1.5

S.L. 1.6

S.L. 1.7

(11) **BAD 10509** (15) 2012-09-06

(21) BAD 10509A (22) 2010-07-27

(18) 2020-07-27

(28) dvodimenzionalan 1 (jedan)

(30) Nije zatraženo

(51) **LOC (9) CI.01-03**

(73) **“Danube Foods” d.o.o. Mladena Stojanovića br. 28, 78000 Banja Luka, BA**

(72) Ne želi biti naveden

(74) ZORA BULATOVIĆ – KREMENOVIĆ

(54) **NALJEPNICA NA MLIJEČNIM PROIZVODIMA**



S.L. 1.1

- (11) **BAD 10510** (15) 2012-09-06
- (21) BAD 10510A (22) 2010-07-27
- (18) 2020-07-27
- (28) dvodimenzionalan 1 (jedan)
- (30) Nije zatraženo
- (51) **LOC (9) CI.01-03**
- (73) **“Danube Foods” d.o.o.**  
**Mladena Stojanovića br. 28,**  
**78000 Banja Luka, BA**
- (72) Ne želi biti naveden
- (74) ZORA BULATOVIĆ – KREMENOVIĆ
- (54) **NALJEPNICA NA MLIJEČNIM**  
**PROIZVODIMA**

- (11) **BAD 10511** (15) 2012-09-06
- (21) BAD 10511A (22) 2010-07-27
- (18) 2020-07-27
- (28) dvodimenzionalan 1 (jedan)
- (30) Nije zatraženo
- (51) **LOC (9) CI.01-03**
- (73) **“Danube Foods” d.o.o.**  
**Mladena Stojanovića br. 28,**  
**78000 Banja Luka, BA**
- (72) Ne želi biti naveden
- (74) ZORA BULATOVIĆ – KREMENOVIĆ
- (54) **NALJEPNICA NA MLIJEČNIM**  
**PROIZVODIMA**



S.L. 1.1



S.L. 1.1



(11) **BAD 10512** (15) 2012-09-10

(21) BAD 10512A (22) 2010-08-09

(18) 2020-08-09

(28) trodimenzionalan 1 (jedan)

(30) Nije zatraženo

(51) **LOC (9) CI.01-03**

(73) **ŽIVANOVIĆ Ilinka**  
**76335 Donja Trnova, BA**

(72) ŽIVANOVIĆ Ilinka  
76335 Donja Trnova, BA

(74) Nema Zastupnika

(54) **UMJETNI NOKTI HEXAGONALNOG  
OBLIKA**



S.L. 1.3



S.L. 1.4

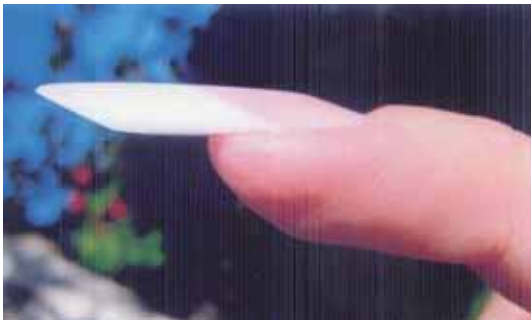

S.L. 1.1

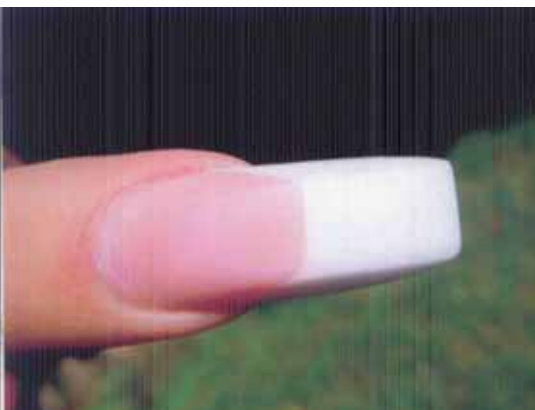

S.L. 1.2

(11) **BAD 10513** (15) 2012-09-06

(21) BAD 10513A (22) 2010-09-16

(18) 2020-09-16

(28) trodimenzionalan 1 (jedan)

(30) 001732868-0001 2010-07-19 EM

(51) **LOC. (9) Cl. 23-01**

(73) **AVK Holding A/S**  
**SØNDERGADE 33,**  
**8464 Galten, DK**

(72) FREUDENDAHL Erling Arnum  
 Havrevej 7,  
 8464 Galten, DK

(74) "PETOSEVIC" d.o.o. Sarajevo

(54) **SPOJKA ZA CIJEVI**



S.L. 1.3



S.L. 1.4



S.L. 1.1



S.L. 1.5



S.L. 1.2



S.L. 1.6



S.L. 1.7

# **INDEX PREMA RASTUĆEM REGISTRARSKOM BROJU INDUSTRIJSKOGA DIZAJNA**

**Registarski broj industrijskoga dizajna**

**09493**

**09494**

**09495**

**09496**

**09497**

**10499**

**10501**

**10503**

**10507**

**10509**

**10510**

**10511**

**10512**

**10513**

## INDEX PREMA MEĐUNARODNOJ KLASIFIKACIJI ZA INDUSTRIJSKI DIZAJN

<b>Međunarodna klasifikacija za industrijski dizajn prema Lokarnskom aranžmanu</b>	<b>Registarski broj industrijskoga dizajna</b>
LOC.(9) CL.11-02	09493
LOC.(9) CI. 08-08	09494
LOC.(9) CI. 09-03	09495
LOC.(9) CI. 09-03	09496
LOC.(9) CI. 23-02	09497
LOC.(9) CI. 09-01, 09-02	10499
LOC.(9) CI. 09.03	10501
LOC.(9) CI. 09-01	10503
LOC.(9) CI. 09-01	10507
LOC.(9) CI. 01-03	10509
LOC.(9) CI. 01-03	10510
LOC.(9) CI. 01-03	10511
LOC.(9) CI. 28-99	10512
LOC.(9) CI. 23-01	10513

**INDEX PREMA NOSITELJIMA INDUSTRIJSKOGA DIZAJNA**

<b>Nositelj industrijskoga dizajna</b>	<b>Registarski broj industrijskoga dizajna</b>
<b>AVK Holding A/S</b>	<b>10513A</b>
<b>BELIF d.o.o.</b>	<b>10499A</b>
<b>“Danube Foods” d.o.o.</b>	<b>10509A</b>
<b>“Danube Foods” d.o.o.</b>	<b>10510A</b>
<b>“Danube Foods” d.o.o.</b>	<b>10511A</b>
<b>DUKAT mliječna industrija d.d.</b>	<b>10503A</b>
<b>HERMI d.o.o.</b>	<b>09494A</b>
<b>Mars, Incorporated</b>	<b>09495A</b>
<b>Mars, Incorporated</b>	<b>09496A</b>
<b>Mars, Incorporated</b>	<b>10501A</b>
<b>Pharmaceutical Chemical Cosmetic Industry ALKALOID AD- Skopje</b>	<b>10507A</b>
<b>PIRIĆ Faruk</b>	<b>09493A</b>
<b>SCA Hygiene Products AB</b>	<b>09497A</b>
<b>ŽIVANOVIĆ Ilinka</b>	<b>10512A</b>

## PRESTANAK VAŽENJA INDUSTRIJSKOGA DIZAJNA

(registarski broj industrijskoga dizajna)

**BAMU02138**

(objavljeno u Glasniku)

**3/2012**

(nositelji industrijskoga dizajna)

**GOLDEN METRO d.o.o.**

(Međunarodna klasifikacija za industrijski dizajn prema Lokarnskom aranžmanu)

**LOC (7) Cl. 09-01**

(naziv predmeta zaštite)

**BOCA ZA ULJE**

(datum prestanka važenja industrijskoga dizajna)

**2012-07-12**

**BAMU02139**

**3/2012**

**DVOKOMPONENTNA GOTOVA HRANA**

**LOC (7) Cl. 01-99**

**2012-07-25**

# ŽIGOVI TRADEMARKS

## OBJAVA PRIJAVA ŽIGOVA

Bibliografski podaci svrstani su prema rastućem broju prijave žiga.

Podaci su popraćeni INID kodom/International agreed Numbers for the Identification of Data/ (broj u zagradi), za identifikaciju podataka o žigovima, a prema standardu WIPO ST.60

Prikaz redosljeda podataka u objavljenoj prijavi žiga je slijedeći:

(210) **Broj prijave žiga** (220) Datum podnošenja prijave žiga

(442) **Datum objave prijave žiga**

(300) Podaci o pravu prvenstva (država, datum podnošenja i broj prioritete prijave)

(230) Datum izložbenog (sajamskog) prava prvenstva

(732) **Nosilac žiga**

(740) Zastupnik

(551) Kolektivni žig

(591) Boje

(554) Trodimenzionalni žig

(539) Opis

(540) Izgled žiga

Izgled žiga (text ili slika)  
(max 8 x 8 cm za sliku)

(531) Međunarodna klasifikacija figurativnih elemenata žigova prema Bečkoj klasifikaciji—sedma edicija

(511) **Međunarodna klasifikacija roba i usluga prema Ničanskoj klasifikaciji**



## STRUKTURA BROJA PRIJAVE ŽIGA

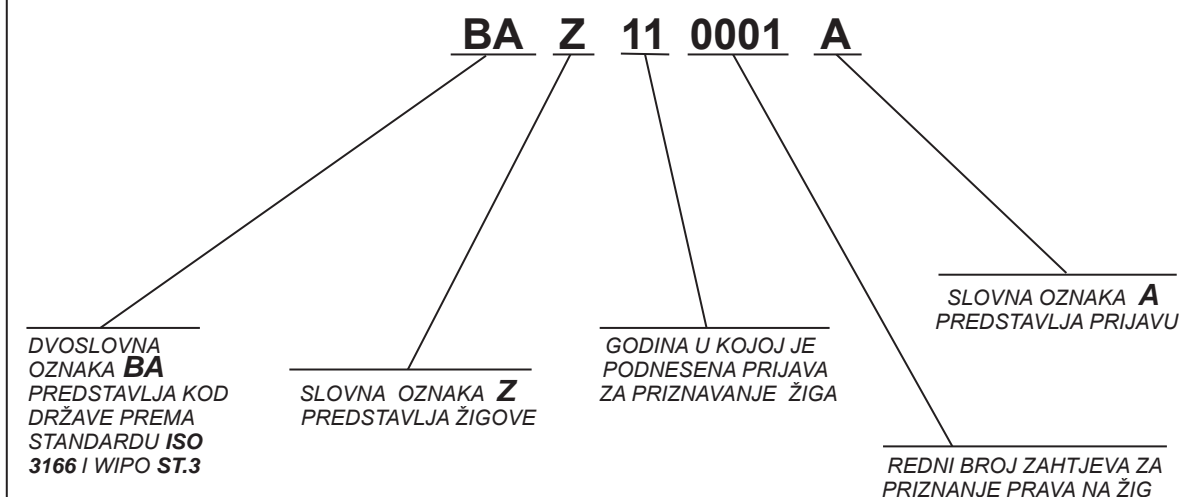

(210) **BAZ1115324A** (220) 2011-01-04

(442) **2012-09-30**

(732) **LANCAST-HUNGARY KFT.2.  
SZEKHELY : 1024 BP. MARGIT KRT.  
3.2 cm.20**

**1033 Budapest, Bogani ut 1**

**HU**

(740) "Linea Sušić" d.o.o.

(591) plava

(540)



**LANCAST**

(531) 23.01; 27.05; 29.01;

(511)

**25**

Odjeća, obuća, pokrivala za glavu.

**28**

Igre i igračke; gimnastički i sportski predmeti koji nisu obuhvaćeni drugim razredima; ukrasi za božićna drvca.

(210) **BAZ1216551A** (220) 2012-08-28

(442) **2012-09-30**

(732) **Bosnalijek, farmaceutska i hemijska  
industrija, dioničko društvo**

**Jukićeva 53, 71000 Sarajevo**

**BA**

(740) "Linea Sušić" d.o.o.

(540)

**RHINOBOS**

(511)

**05**

Farmaceutski proizvodi.

## INDEX BROJEVA PRIJAVA ŽIGOVA

**BAZ1115324A**  
**BAZ1216551A**

## INDEX KLASA PRIJAVA ŽIGOVA

05  
**BAZ1216551A**  
25  
**BAZ1115324A**  
28  
**BAZ1115324A**

## INDEX PODNOSILACA PRIJAVA ŽIGOVA

Bosnalijek, farmaceutska i hemijska industrija, dioničko društvo

**BAZ1216551A**

LANCAST-HUNGARY KFT.2. SEKHELY : 1024 BP. MARGIT KRT. 3.2 cm.20

**BAZ1115324A**

## OBJAVA ŽIGOVA

Bibliografski podaci svrstani su prema rastućem registarskom broju žiga

Podaci su popraćeni NID kodom /Internationally agreed Numbers for the Identification of Data / (broj u zagradi), za identifikaciju podataka o žigovima a prema standardu

Prikaz redoslijeda podataka u objavljenom žigu je slijedeći:

- |   |  |
|---|--|
| (111) <b>Registarski broj žiga</b>  | (181) Datum do kojeg važi pravo na žig |
| (210) Broj prijave žiga   | (220) Datum podnošenja prijave žiga    |
| (151) Datum registracije žiga   |  |
| (300) Podaci o pravu prvenstva (država, datum podnošenja i broj prioritete prijave)       |  |
| (230) Datum izložbenog (sajamskog) prava prvenstva  |  |
| (641) Podaci o prijavi podnesenoj kod bivšeg SZP (broj prijave, datum podnošenja prijave) |  |
| (732) <b>Nosilac žiga</b>   |  |
| (740) Zastupnik   |  |
| (551) Kolektivni žig  |  |
| (591) Boje  |  |
| (554) Trodimenzionalni žig  |  |
| (539) Opis  |  |
| (540) Izgled žiga   |  |

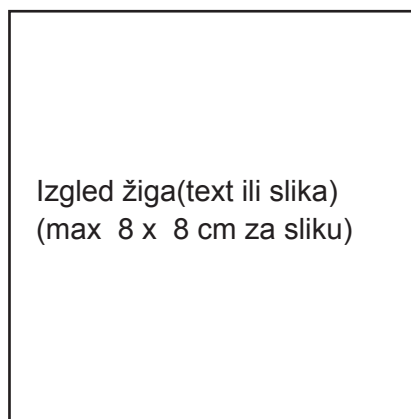

(531) Međ. klasifikacija figurativnih elemenata žigova prema Bečkoj klasifikaciji - sedma edicija

(511) **Međunarodna klasifikacija roba i usluga prema Ničanskoj klasifikaciji**

### **STRUKTURA REGISTARSKOG BROJA PRIJAVE ŽIGA**

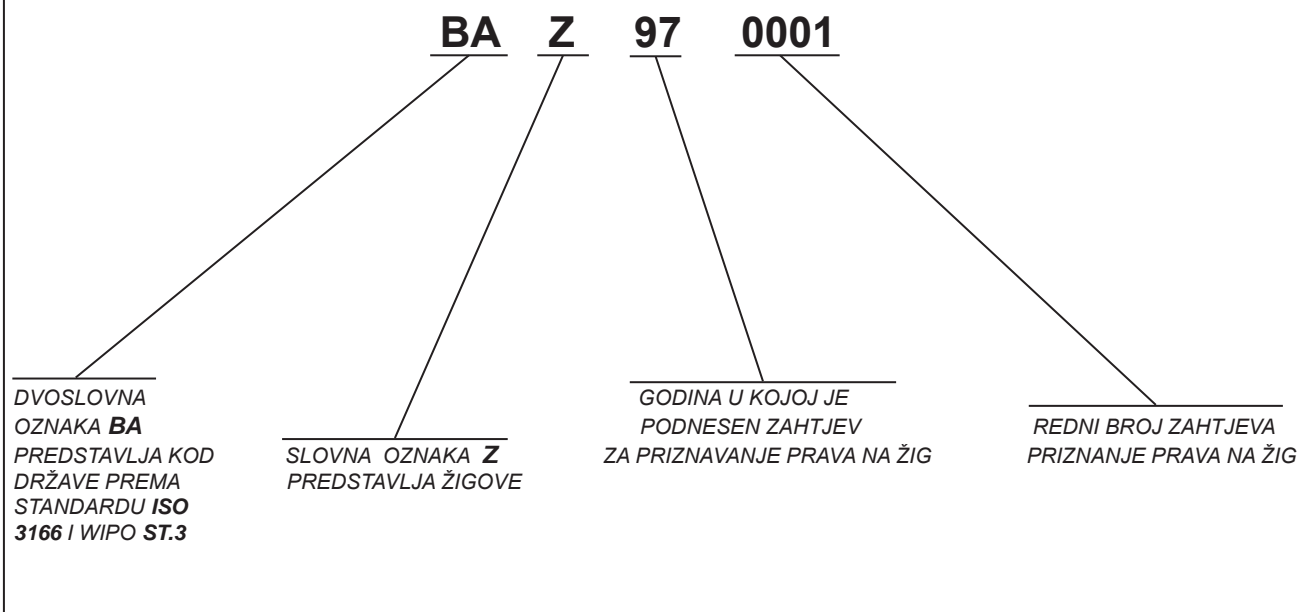

(111) **BAZ0812154** (181) 2018-01-09  
 (210) BAZ0812154A (220) 2008-01-09  
 (151) 2012-07-23

(732) **TECHKING TIRES LIMITED**  
**Room 1908, Building 2, Tianbao**  
**International Business Center, No.61,**  
**Haier Road, Qingdao**

**CN**

(740) "INTELBIRO" d.o.o.  
 (540)



(531) 26.01; 27.05;

(511)

**12**

Unutrašnje gume sa napumpavanjem za spoljašnje pneumatike (gume); gume za točkove na vozilima; plašteni za spoljašnje gume (gume); protektiranje gazišta na gumama; spoljašnje gume; gume; pune gume; automobilske gume.

(111) **BAZ0812456** (181) 2018-03-25  
 (210) BAZ0812456A (220) 2008-03-25  
 (151) 2012-09-10

(732) **DRADAR d.o.o.**  
**Puževa 13, 10000 Zagreb**  
**HR**

(740) Advokat Inja Pašalić  
 (540)



(531) 01.05; 04.05; 25.03; 27.05;

(511)

**09**

Sastavna i dodatna oprema za mobilne uređaje, baterije, auto punjači, kućni punjači, torbice, maske (kućišta), vezice (obuhvaćene ovim razredom), handsfree uređaji, bluetooth slušalice, LCD ekrani za mobilne uređaje, pojačala za mobilne uređaje, tipkovnice, držači za mobilne uređaje (auto i stolni), DATA i USB kablovi i ostali sastavni i pričuvni dijelovi za mobilne uređaje.

**16**

Papir, karton i proizvodi od tih materijala koji nisu obuhvaćeni drugim razredima, tiskarski proizvodi, časopisi, publikacije, katalozi, novine, obavijesti, plakati, vrećice (omotnice, džepovi) od papira ili plastike za ambalažu, kartonske kutije.

**25**

Odjeća, obuća, pokrivala za glavu.

**35**

Vođenje komercijalnih poslova, vođenje komercijalnih poslova putem dućana, prodaja, usluga veleprodaje, agencije za uvoz-izvoz, oglašavanje i reklamiranje, komercijalna administracija, uredski poslovi, naročito usluga prodaje proizvoda iz međunarodnog razreda 09.

(111) **BAZ0812948** (181) 2018-07-07  
 (210) BAZ0812948A (220) 2008-07-07  
 (151) 2012-09-03

(732) **Toyota Material Handling Europe AB**  
**Svarvargatan 8, SE-595 81 Mjölby**  
**SE**

(740) PETOŠEVIĆ d.o.o.  
 (540)



(531) 26.01; 27.05;

(511)

**12**

Vozila; industrijska teretna vozila poput električnih kamiona viljuškara, električnih skladišnih mašina i ručnih tegljača, tegljačkih traktora, kamiona viljuškara sa motorima s unutarnjim sagorijevanjem, manuelni i poluautomatski ručni paletari i slagači, automatizirana navođena vozila, vozila navođena radio signalima: dijelovi i oprema za sva navedena vozila.

**37**

Servis, opravka i održavanje industrijskih teretnih vozila, uključujući električna, manuelna i motorna industrijska teretna vozila.

- (111) **BAZ0813459** (181) 2018-10-23  
 (210) BAZ0813459A (220) 2008-10-23  
 (151) 2012-08-16

(732) **W.L. Gore & Associates, Inc.**  
**555 Paper Mill Road, Newark, DE**  
**19711**

**US**

- (740) PETOŠEVIĆ d.o.o  
 (540)



- (531) 24.15; 26.03; 26.04; 27.05;

(511)

**01**

Ljepila u foliji za korištenje u elektroničkoj industriji; hemijski spojevi u pripremi fluorkarbonaskih površina za povezivanje; autoklavabilni materijal za ovijanje.

**07**

Dijafragme za pneumatske pumpe; filteri za usisavače.

**09**

Konektori; koaksijalni kablovi i sklopke; kablovi i sklopke od optičkih vlakana; kompjuterski kablovi; kablovske sklopke; električne međuspojene sklopke za korištenje u elektroničkoj opremi poput tiskanih kružnih ploča i slično; prijenosne kablovske sklopke; oklopljene elektroničke žice i kablovi; SMT, EMI i RF podloge za uzemljenje; EMI temeljni izolatori; prepreg materijali za tiskane kružne ploče; sistemi uzoraka koji koriste plastične cijevi ispunjene apsorbirajućim materijalom za mineralna i naftna ispitivanja; apsorbirajući moduli za sakupljanje i/ili otkrivanje gasova i pare u tečnostima, tlu/stijenama i/ili zraku; ultrazvučne sondne sklopke; filteri za korištenje s kompjuterskim tvrdim diskovima; filteri za kompjutersku opremu i periferije; filteri za zračne otvore u elektoničkim komponentama; elektrohemijske elektrode koje se koriste kao dio gorivih ćelija i drugih elektrohemijskih ćelija; senzori za otkrivanje zagađenja koji se sastoje od plastične cijevi ispunjene adsorbicijom materijom; kućišta za elektroničku sigurnost; pokrivači za zaštitu od buke; materijali za termalni interfejs; zaštitna odjeća.

**10**

Vaskularni implantati; ekspanzirani politetrafluoretilen u formi listova, zakrpi, opni, cijevi i vlakana za upotrebu u rekonstrukciji i/ili obnovi dijelova tijela; sintetički biološki upijajući materijal za upotrebu pri regeneraciji mekih i čvrstih tjelesnih tkiva; kateteri; kateterski baloni; obloga za upotrebu sa ortopedskim gipsom; remenovi koji se koriste

zajedno sa

ulošcima za zaštitu kože pacijenta prilikom skidanja gipsa; trake polimerskog materijala koje se koriste da pojačaju hirurške spojnice i hirurške konce pri hirurškom zahvatu; hirurški instrumenti; polimerski materijali, stalni i privremeni, koji se mogu implantirati i koji se ne mogu implantirati; stent; stent implantati; endoproteze; zaptivač za herniju; filteri za krv; mantili koji se koriste u operacijskim i hirurškim salama.

**11**

Filter vrećice i umeci za filtere koji se koriste pri filtriranju industrijskih gasova ili tečnosti; jedinice za filtriranje zraka za industrijsku upotrebu; zračni filteri za upotrebu u elektroničkoj opremi, naročito, za upotrebu u pomorstvu, vojnoj upotrebi, komercijalnoj primjeni u akustici; zračni filteri za upotrebu u mehaničkoj opremi za urede; opne za filtriranje kao porozni listovi ili tanke prevlake različitih debljina i gustoće; prekrivači za pospešivanje raspadanja; industrijski filterski uređaji, naročito, filteri, filterski umeci, filterske tkanine.

**12**

Zračni filteri za otvore za elektronske komponente u vozilima; kablovi za bicikle.

**15**

Žice za muzičke instrumente; duvački instrumenti i udaraljke i djelovi za njih.

**17**

Plastični opnasti materijali u formi listova za korištenje pri daljnjem vršenju hemijske diobe i elektrohemijskih aplikacija; plastika u formi listova za korištenje u proizvodnji; opletena plastična industrijska pakiranja; sintetičke brtve i spojke; nemetalne brtve i spojke za korištenje u avio industriji; plastične brtve za korištenje u električnoj opremi poput brtvljenja u mobilnim telefonima radi sprječavanja elektro-magnetnih interferencija; ekspanzirani PTFE koji se prodaje u formi filma, cijevi, šipki i drugim oblicima za korištenje u industrijskim vještinama; plastične cijevi za prijenos tečnosti; brtve, spojke i materijali za pakiranje; sintetičke brtve u formi traka, savitljivih ili prethodno izrezanih oblika i listova za korištenje u aero-industriji, telekomunikacijama i elektroničkoj industriji; lisnata brtvila; plastična traka za korištenje s spiralnim vijugavim brtvama za takvu upotrebu poput sprječavanja curenja hlapljivih hemikalija; brtvena traka za korištenje u industriji i hemijskoj aplikaciji; nemetalna pakiranja za pumpe i ventile; autoklavabilni materijal za ovijanje; nemetalno platno za prozorske površine; polimerski filterski mediji za kućno i industrijsko filtriranje; polimerski materijali za korištenje u proizvodnji zubnog konca; polimerski filterski mediji koji se koriste u proizvodnji ventilacijskih uređaja; opne koje se koriste kao filteri u medicinskoj opremi; membrane i filteri za korištenje u opremi za obradu; nemetalne kriogene cijevi za prijenos tečnosti; otvori za farmaceutsku ambalažu; plastične posude za zaštitu hrane, farmaceutskih i bioloških proizvoda; izolacija, naročito izolacijski pokrivači za elektroničke vodiče, naročito žice; električni izolatori u formi tečnih polimerskih preparata za korištenje u elektroničkoj industriji.



**22**

Sintetička vlakna za oplitanje industrijske ambalaže; plastični filament i sintetička vlakna; polimerska vlakna za korištenje u proizvodnji platna; platno izrađeno od politetrafluoretilena i fibreglasa za korištenje u proizvodnji industrijskih i arhitektonskih proizvoda.

**23**

Pređa i niti; niti za šivanje.

**24**

Tekstilne podstave za cipele; labavo tkana sintetička platna, naročito platno za prevlaku.

**25**

Odjeća, naročito pokrivala za glavu, obuća, kaputi, jakne, tople nepromoćive jakne sa kapuljačom, prsluci, hlače, košulje, džemperi, suknje, šorcevi, rukavice, rukavice bez prstiju; kombinezoni; skafanderi; gamaše; kišna odijela; sportska odjeća, ribarske čizme, nepromoćiva odijela, i rublje.

**26**

Traka za brtvljenje spojenih komada platna; platnene zakrpe za odjeću.

(111) **BAZ0813460** (181) 2018-10-23

(210) BAZ0813460A (220) 2008-10-23

(151) 2012-08-16

(732) **W.L. Gore & Associates, Inc.**

**555 Paper Mill Road, Newark, DE  
19711**

**US**

(740) PETOŠEVIĆ d.o.o

(540)

**GORE**

(511)

**01**

Ljepila u foliji za korištenje u elektroničkoj industriji; hemijski spojevi u pripremi fluorkarbonaskih površina za povezivanje; autoklavabilni materijal za ovijanje.

**07**

Dijafragme za pneumatske pumpe; filteri za usisavače.

**09**

Konektori; koaksijalni kablovi i sklopke; kablovi i sklopke od optičkih vlakana; kompjuterski kablovi; kablovske sklopke; električne međuspojene sklopke za korištenje u elektroničkoj opremi poput tiskanih kružnih ploča i slično; prijenosne kablovske sklopke; oklopljene elektroničke žice i kablovi; SMT, EMI i RF podloge za uzemljenje; EMI temeljni izolatori;

prepreg materijali za tiskane kružne ploče; sistemi uzoraka koji koriste plastične cijevi ispunjene apsorbirajućim materijalom za mineralna i naftna ispitivanja; apsorbirajući moduli za sakupljanje i/ili otkrivanje gasova i pare u tečnostima, tlu/stijenama i/ili zraku; ultrazvučne sondne sklopke; filteri za korištenje s kompjuterskim tvrdim diskovima; filteri za kompjutersku opremu i periferije; filteri za zračne otvore u elektoničkim komponentama; elektrohemijske elektrode koje se koriste kao dio gorivih ćelija i drugih elektrohemijskih ćelija; senzori za otkrivanje zagađenja koji se sastoje od plastične cijevi ispunjene adsorbicijom materijom; kućišta za elektroničku sigurnost; pokrivači za zaštitu od buke; materijali za termalni interfejs; zaštitna odjeća.

**10**

Vaskularni implantati; ekspandirani politetrafluoretilen u formi listova, zakrpi, opni, cijevi i vlakana za upotrebu u rekonstrukciji i/ili obnovi dijelova tijela; sintetički biološki upijajući materijal za upotrebu pri regeneraciji mekih i čvrstih tjelesnih tkiva; kateteri; kateterski baloni; obloga za upotrebu sa ortopedskim gipsom; remenovi koji se koriste zajedno sa ulošcima za zaštitu kože pacijenta prilikom skidanja gipsa; trake polimerskog materijala koje se koriste da pojačaju hirurške spojnice i hirurške konce pri hirurškom zahvatu; hirurški instrumenti; polimerski materijali, stalni i privremeni, koji se mogu implantirati i koji se ne mogu implantirati; stent; stent implantati; endoproteze; zaptivač za herniju; filteri za krv; mantili koji se koriste u operacijskim i hirurškim salama.

**11**

Filter vrećice i umeci za filtere koji se koriste pri filtriranju industrijskih gasova ili tečnosti; jedinice za filtriranje zraka za industrijsku upotrebu; zračni filteri za upotrebu u elektroničkoj opremi, naročito, za upotrebu u pomorstvu, vojnoj upotrebi, komercijalnoj primjeni u akustici; zračni filteri za upotrebu u mehaničkoj opremi za urede; opne za filtriranje kao porozni listovi ili tanke prevlake različitih debljina i gustoće; prekrivači za pospešivanje raspadanja; industrijski filterski uređaji, naročito, filteri, filterski umeci, filterske tkanine.

**12**

Zračni filteri za otvore za elektronske komponente u vozilima; kablovi za bicikle.

**15**

Žice za muzičke instrumente; duvački instrumenti i udaraljke i djelovi za njih.

**17**

Plastični opnasti materijali u formi listova za korištenje pri daljnjem vršenju hemijske diobe i elektrohemijskih aplikacija; plastika u formi listova za korištenje u proizvodnji; opletena plastična industrijska pakiranja; sintetičke brtve i spojke; nemetalne brtve i spojke za korištenje u avio industriji; plastične brtve za korištenje u električnoj opremi poput brtvljenja u mobilnim telefonima radi sprječavanja elektro-magnetnih interferencija; ekspandirani PTFE koji se prodaje u formi filma, cijevi, šipki i drugim oblicima za korištenje u industrijskim vještina; plastične cijevi za prijenos tečnosti; brtve, spojke i materijali za pakiranje; sintetičke brtve u formi traka, savitljivih ili prethodno izrezanih oblika i listova za korištenje u aero-industriji, telekomunikacijama i elektroničkoj industriji; lisnata

brtvila; plastična traka za korištenje s spiralnim vijugavim brtvama za takvu upotrebu poput sprječavanja curenja hlapljivih hemikalija; brtvena traka za korištenje u industriji i hemijskoj aplikaciji; nemetalna pakiranja za pumpe i ventile; autoklavabilni materijal za ovijanje; nemetalno platno za prozorske površine; polimerski filterski mediji za kućno i industrijsko filtriranje; polimerski materijali za korištenje u proizvodnji zubnog konca; polimerski filterski mediji koji se koriste u proizvodnji ventilacijskih uređaja; opne koje se koriste kao filteri u medicinskoj opremi; membrane i filteri za korištenje u opremi za obradu; nemetalne kriogene cijevi za prijenos tečnosti; otvori za farmaceutsku ambalažu; plastične posude za zaštitu hrane, farmaceutskih i bioloških proizvoda; izolacija, naročito izolacijski pokrivači za elektroničke vodiče, naročito žice; električni izolatori u formi tečnih polimernih preparata za korištenje u elektroničkoj industriji.

**22**

Sintetička vlakna za oplitanje industrijske ambalaže; plastični filament i sintetička vlakna; polimerska vlakna za korištenje u proizvodnji platna; platno izrađeno od politetrafluoretilena i fibreglasa za korištenje u proizvodnji industrijskih i arhitektonskih proizvoda.

**23**

Pređa i niti; niti za šivanje.

**24**

Tekstilne podstave za cipele; labavo tkana sintetička platna, naročito platno za prevlaku.

**25**

Odjeća, naročito pokrivala za glavu, obuća, kaputi, jakne, tople nepromočive jakne sa kapuljačom, prsluci, hlače, košulje, džemper, suknje, šorcevi, rukavice, rukavice bez prstiju; kombinezoni; skafanderi; gamaše; kišna odijela; sportska odjeća, ribarske čizme, nepromočiva odijela, i rublje.

**26**

Traka za brtvljenje spojenih komada platna; platnene zakrpe za odjeću

(111) **BAZ0813461** (181) 2018-10-23

(210) BAZ0813461A (220) 2008-10-23

(151) 2012-08-16

(732) **W.L. Gore & Associates, Inc.**

**555 Paper Mill Road, Newark, DE  
19711**

**US**

(740) PETOŠEVIĆ d.o.o

(540)



(531) 26.04; 27.05;

(511)

**09**

Zaštitna odjeća, uključujući zaštitnu odjeću protiv nezgoda.

**24**

Tekstili i tekstilni slojevi uključeni u ovu klasu.

**25**

Odjeća, obuća, pokrivala za glavu, rukavice.

(111) **BAZ0813462** (181) 2018-10-23

(210) BAZ0813462A (220) 2008-10-23

(151) 2012-08-16

(732) **W.L. Gore & Associates, Inc.**

**555 Paper Mill Road, Newark, DE  
19711**

**US**

(740) PETOŠEVIĆ d.o.o

(540)

## WINDSTOPPER

(511)

**24**

Tekstilna roba; vodo-otporno platno; slojevito platno koje sadrži jedan sloj plastičnog materijala.

**25**

Odjeća; obuća i pokrivala za glavu.

(111) **BAZ0813534** (181) 2018-11-19

(210) BAZ0813534A (220) 2008-11-19

(151) 2012-07-19

(732) **BH Telecom d.d. Sarajevo**

**Obala Kulina bana br. 8, Sarajevo**

**BA**

(740) NEMA ZASTUPNIKA

(591) narandžasta

(540)



(531) 24.17; 27.05; 29.01;

(511)

**09**

Električni i elektronski telekomunikacijski uređaji, telefonski i komunikacijski aparati i instrumenti, aparati i instrumenti za komunikaciju podacima; aparati i instrumenti za procesiranje, prijenos, pohranjivanje, sakupljanje, primanje i pristup podacima u obliku kodiranih podataka, teksta, audio grafičkih prikaza ili videa ili kombinacija ovih

formata; aparati za procesiranje slika, instrumenti i oprema, fotografski aparati; modemi; kodirane kartice; pametne kartice; hologrami; mediji za pohranjivanje informacija, podataka, slika i zvuka; prazne i predhodno nasnimljene magnetske kartice; kartice koje sadrže mikroprocesore; čip kartice; elektronske identifikacijske kartice; telefonske kartice telefonske kreditne kartice; kreditne kartice; debitne kartice; kartice za elektronske igre dizajnirane za upotrebu sa telefonima; magnetski, digitalni i optički nosači podataka; magnetski, digitalni i optički mediji za snimanje i pohranjivanje podataka (prazni i predhodno nasnimljeni); kompjuterski softver, uključujući kompjuterski softver dcbavljen sa kompjuterske baze podataka, Interneta ili druge elektronske mreže, elektronske publikacije (koje se mogu preuzeti), pribavljene online sa kompjuterskih baza podataka, Interneta ili drugih elektronskih mreža; strojno čitani mediji; digitalni audio video i podaci ikoje se mogu preuzeti) pribavljeni sa kompjuterske baze podataka ili Interneta, uključujući MP3 Internet stranice; MP3 plejere (čitače), džepna računala (PDA); aparati i instrumenti za satelitsko primanje i prijenos; aparati za dovnloadiranje audia, videa i podataka sa Interneta punjači baterija za upotrebu za telekomunikacijskim aparatima; baterije; adapten za upotrebu sa telekomunikacijskim i komunikacijskim aparatima ili instrumentima; radio telefoni, mobilni i fiksni telefoni, filmovi, video, muzika, audio, audio-vizuelne i grafičke slike koje se mogu dovnloadirati iz kompjuterske baze podataka, Interneta ili druge elektronske mreže; televizijski aparati i instrumenti, radio i televizijski prijenosnici i prijemnici za emitiranje; aparati za pristup emitiranju ili prenesenim programima, električni i elektronski dodaci i vanjska oprema dizajnirana i prilagođena za upotrebu telekomunikacijskim i komunikacijskim aparatima i instrumentima, kompjuteri, audio-vizuelni aparati i oprema za elektronske igre, električni i elektronski aparati za igre uključeni u klasu 9, kompjuteri uključujući laptopove i prijenosne kompjutere; programirani elektronički sklopovi za prijenos podataka elektronski i satelitski navigacijski i pozicijski aparati i instrumenti uključujući GPS (globalni pozicijski sistem); uređaji stolno montirani ili montirani u autu, koji imaju ugrađen zvučnik koji omogućava upotrebu telefona bez upotrebe ruku; podloga za telefonski set u automobilu; dijelovi i oprema uključeni u klasu 9 za sve navedene robe.

**16**

Tiskarski proizvodi, posebno štampane, gravirane i pečaćene kartice od kartona ili plastike, oprema za nastavu i obuku (osim aparata); pisači strojevi i uredski pribor (osim namještaja).

**35**

Oglašavanje i reklamiranje; vođenje komercijalnih poslova; komercijalna administracija; uredski poslovi.

**36**

Finansijski poslovi, upravljanje nekretninama.

**37**

Izgradnja; popravak; usluge postavljanja.

**38**

Telekomunikacije; mobilne i fiksne telekomunikacije, i usluge satelita, stanične, i radio komunikacijske usluge; lizing i iznajmlj vanje telekomunikacija, telefonskih i komunikacijskih aparata i instrumenata, komunikacija informacijama (uključujući web stranice), podacima putem

radia, telekomunikacijama i putem satelita; telefonske usluge, usluge mobilne telefonije, usluge sakupljanja i prijenosa poruka, usluge radio paginga, usluge preusmjerenja poziva, usluge telefonske sekretarice, usluge imenika i elektronske pošte; prijenos, dostava i primanje zvuka, podataka, slika, muzike i informacija, usluge izdavanja ličnih telefonskih brojeva; zajam zamjenske opreme za telekomunikacijske i komunikacijske aparate i instrumente u slučaju kvara, gubitka ili krađe; omogućavanje usluga Interneta, posebno usluge pristupa Internetu omogućavanje lokacijskih baziranih usluga za telekomunikacijske i komunikacijske aparate i instrumente; omogućavanje bežičnih aplikacija koje se odnose na usluge protokola uključujući one koji koriste sigurni komunikacijski kanal; omogućavanje informacija vezanih za ili koje identificiraju telekomunikacijske i komunikacijske aparate i instrumente; emitovanje ili prijenos radijskih ili televizijskih programa; usluge prijenosa poruka, slanje, primanje i prosljeđivanje poruka u obliku teksta, audio, grafičkih prikaza ili video ili kombinacije ovih formata; opće usluge slanja poruka; usluge govorne pošte; usluge video konferencija; usluge video telefona, omogućavanje telekomunikacijskih veza sa kompjuterskim bazama podataka ili Internet ili druge elektronske mreže; omogućavanje audio, video i podatkovnim web stranicama iz baze podataka, Interneta ili druge elektronske mreže; dostava audia, videa i podataka putem telekomunikacija; upravljanje strojevima za pretraživanje; usluge baze podataka za telekomunikacije i komunikacije, uključujući omogućavanje korisniku da skine (downloadira) digitalni sadržaj sa mreže i servera na individualnu bazu podataka; omogućavanje pristupa telekomunikacijskim infrastrukturama za druge operatere; omogućavanje i upravljanje elektronskim konferencijama, grupama za razgovor i chat sobama; iznajmljivanje, lizing i najam aparata, instrumenata, instalacija ili komponenata za upotrebu u omogućavanju predhodno navedenih usluga; usluge savjetovanja, informacija i konsultacija vezane za sve prethodno navedeno.

**41**

Obrazovanje; zabava; organizovanje sportskih i kulturnih događaja; izdavanje časopisa i ostalih štampanih proizvoda kao i odgovarajućih elektronskih medija (uključujući CD-ROM i CD-I).

**42**

Usluge programiranja; usluge baza podataka; usluge iznajmljivanja vezane za opremu za obradu podataka i kompjutera; usluge projektovanja i planiranja vezane za telekomunikacije.

(111) **BAZ0813575** (181) 2018-12-05

(210) BAZ0813575A (220) 2008-12-05

(151) 2012-07-20

(732) **STR "SIDRA"****Ul. Franje Kluza do br. 3, Sarajevo****BA**

(740) TARIK KAPETANOVIĆ

(540)

**SIDRA**

(511)

**24**

Tkanine i tekstilni proizvodi koji nisu obuhvaćeni drugim razredima; pokrivači za krevete i stolove.

**25**

Odjeća, obuća, pokrivala za glavu.

**35**

Vođenje komercijalnih poslova; trgovina na veliko i malo.

(111) **BAZ0813576** (181) 2018-12-05

(210) BAZ0813576A (220) 2008-12-05

(151) 2012-07-20

(732) **"MODY-X3" d.o.o. Brčko****Ul. Cerik bb, Brčko Distrikt****BA**

(740) TARIK KAPETANOVIĆ

(540)

**MODY-X3**

(511)

**24**

Tkanine i tekstilni proizvodi koji nisu obuhvaćeni drugim razredima; pokrivači za krevete i stolove.

**25**

Odjeća, obuća, pokrivala za glavu.

**35**

Vođenje komercijalnih poslova; trgovina na veliko i malo.

(111) **BAZ0813582** (181) 2018-12-10  
 (210) BAZ0813582A (220) 2008-12-10  
 (151) 2012-07-02

(732) **Lidl Stiftung & Co. KG**  
**Stiftsbergstr. 1, 74167 Neckarsulm**  
**DE**

(740) Nedim Krilić

(540)

## TENERY

(511)

**29**

Mlijeko i mliječni proizvodi, sir i proizvodi od sira, mekani sir, prerađeni sir.

(111) **BAZ0913633** (181) 2019-01-09  
 (210) BAZ0913633A (220) 2009-01-09  
 (151) 2012-07-18

(732) **Kiss Nail Products, Inc.**  
**57 Seaview Blvd., Port Washington,**  
**New York**

**US**

(740) Dr DIANA PROTIC-TKALČIĆ

(540)

## BROADWAY NAILS

(511)

**03**

Proizvodi za njegu noktiju, uključivo vještački nokti za prste na rukama i nogama, ljepila za vještačke nokte, odstranjivači ljepila za vještačke nokte, proizvodi za jačanje noktiju, proizvodi za zaptivanje noktiju, proizvodi za zaštitu noktiju, kompleti za lakiranje noktiju, kompleti za oblikovanje akrilnih plastičnih noktiju, kompleti za ukrašavanje noktiju; proizvodi za poboljšavanje izgleda noktiju, uključivo sličice koje se lijepe na nokte, sjajilo i šljokice za nokte, amajlije za nokte, privjesci za nokte, i bilo koji štampani proizvodi koji se mogu naljepiti na nokte u svrhu ukrašavanja i dekorisanja noktiju; dekorativna kozmetika; maskare; proizvodi za bojenje kose; turpijice za nokte od brusnog papira.

**08**

Pribor za manikiranje i pedikiranje; turpijice za nokte; makaze za nokte; bušaći rupica na noktima; svrdla za nokte; makazice za kožicu oko noktiju; pincete; pribor za oblikovanje noktiju i stavljanje ukrasa na nokte.

**21**

Pribor za njegu noktiju na prstima na rukama i nogama, uključivo četkice.

(111) **BAZ0913690** (181) 2019-02-03  
 (210) BAZ0913690A (220) 2009-02-03  
 (151) 2012-07-10

(732) **Norfish Blagaj d.o.o. Mostar**  
**Salakovac bb, 88208 Potoci-Mostar**  
**BA**

(740) NEMA ZASTUPNIKA

(540)



(531) 01.03; 03.09; 24.03; 27.05;

(511)

**29**

Riba.

**31**

Riba, živa.

**44**

Uzgoj ribe.

(111) **BAZ0913691** (181) 2019-02-03  
 (210) BAZ0913691A (220) 2009-02-03  
 (151) 2012-07-10

(732) **Norfish Blagaj d.o.o. Mostar**  
**Salakovac bb, 88208 Potoci-Mostar**  
**BA**

(740) NEMA ZASTUPNIKA

(540)

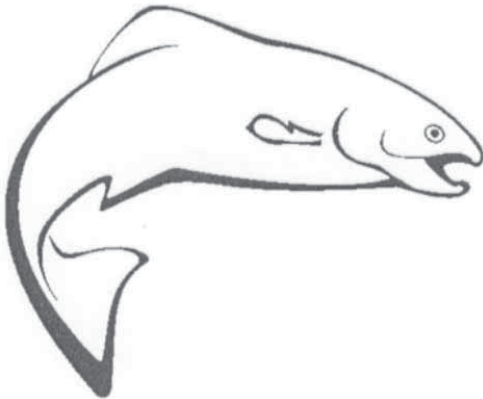

(531) 03.09;

(511)

**29**

Riba.

**31**

Riba, živa.

**44**

Uzgoj ribe.

(111) **BAZ0913744** (181) 2019-02-13  
 (210) BAZ0913744A (220) 2009-02-13  
 (151) 2012-08-07

(732) **“MB IMPEKS” d.o.o. Banja Luka**  
**Jovana Bijelića bb, 78000 Banja**  
**Luka**

**BA**

(740) DAMIR TKALČIĆ

(540)

**ZLATNA VILJAMOVKA**

(511)

**33**

Rakija napravljena od kruške sorte viljamovka.

(111) **BAZ0913806** (181) 2019-03-16  
 (210) BAZ0913806A (220) 2009-03-16  
 (151) 2012-08-09

(732) **Društvo za izdavačku i štamparsku**  
**djelatnost “avaz-roto press” d.o.o.**  
**Sarajevo**

**Džemala Bijedića br. 185, Sarajevo-**  
**Ilidža**

**BA**

(740) NEMA ZASTUPNIKA

(591) crna, bijela, crvena

(540)



(531) 25.03; 27.05; 29.01;

(511)

**16**

Papir, karton i proizvodi od tih materijala; štamparski proizvodi; proizvodi za uvez knjiga; fotografije; pribor za pisanje; oprema za nastavu i obuku (osim aparata); štamparska slova; klišeji; uključujući: dnevne, sedmične i periodične novine, časopise, revije, knjige, prospekte.

**35**

Oglašavanje i reklamiranje; vođenje komercijalnih poslova; komercijalna administracija; uredski poslovi; uključujući: usluge agencija za oglašavanje i distribuciju oglasa, reklama i prospekata putem novina i časopisa, usluge pretplate na novine i časopise za treća lica, prodaju novina, časopisa, knjiga i revija za treća lica, iznajmljivanje prostora u novinama, revijama i časopisima za potrebe reklamiranja, propagandni poslovi, distribucija reklamnih oglasa, istraživanje javnog mnijenja uz anketiranje, poslovna istraživanja.

**38**

Telekomunikacije; uključujući: novinske agencije, agencije za saopštavanje vijesti, teleks usluge, prijenos telefaks poruka, kompjuterske usluge uz prenos poruke i slike pomoću kompjutera, prijenos putem satelita.

**39**

Distribucija novina, časopisa, revija putem prodajne mreže na kioscima i putem kolportera.

**40**

Fotofilmsko štampanje, razvijanje fotografskih filmova, usluge obrade štamparskog materijala, izrada fotografija.

**41**

Izdavanje knjiga; organizovanje izložbi u kultume i odgojne svrhe; organizovanje igara na sreć u i nagradnih igara, organizovanje i vođenje konferencija i kongresa; iznajmljivanje magnetoskopa; organizovanje natjecaja iz oblasti obrazovanja i razonode; usluge za ispunjavanje slobodnog vremena.

**42**

Fotografske usluge, usluge fotografskih reportaža, fotokopiranja, dopisivanja, usluge crtača grafičara i crtača za ambalažu, fotokompozicije, izrada horoskopa, iznajmljivanje dvorana za sastanke, iznajmljivanje informatičkih programa, litografsko štampanje, ofset-štampanje, reporterske usluge, štamparstvo.

(111) **BAZ0913881** (181) 2019-04-14

(210) BAZ0913881A (220) 2009-04-14

(151) 2012-07-11

(732) **“EkoSan” d.o.o. Banja Luka**  
**Dunavska br. 1C, Banja Luka**  
**BA**

(740) “STAM” d.o.o.

(540)



(531) 27.05;

(511)

**25**

Odjeća, obuća, pokrivala za glavu.

(111) **BAZ0913903** (181) 2019-04-16

(210) BAZ0913903A (220) 2009-04-16

(151) 2012-07-11

(732) **“EkoSan” d.o.o. Banja Luka**  
**Dunavska br. 1C, Banja Luka**  
**BA**

(740) “STAM” d.o.o.

(540)



(531) 05.05; 25.07; 27.05;

(511)

**24**

Tkanine i tekstilni proizvodi koji nisu obuhvaćeni drugim razredima; pokrivači za krevete i stolove.

(111) **BAZ0913982** (181) 2019-05-27

(210) BAZ0913982A (220) 2009-05-27

(151) 2012-08-22

(732) **DUSENAL d.o.o. Dubrave, Brčko**  
**Arizona objekat broj II, lokal broj 28,**  
**Brčko Distrikt**  
**BA**

(740) NEMA ZASTUPNIKA

(540)



(531) 27.05;

(511)

**25**

Muška sportska cipela, duboka cipela i druga zimska obuća.

(111) **BAZ0913998** (181) 2019-06-05  
 (210) BAZ0913998A (220) 2009-06-05  
 (151) 2012-07-04

(732) **DEBONAIR TRADING  
 INTERNATIONAL Lda (a Madeira  
 company)**

**Avenida do Infante 50, P-9000  
 Funchal, Madeira**

**PT**

(740) Dr DIANA PROTIĆ-TKALČIĆ

(540)

**SO...?**

(511)

**03**

Proizvodi za njegu kose, parfimerijski proizvodi, parfimirani sprejevi za tijelo, toaletna voda, kozmetički proizvodi, dezodoransi za ličnu upotrebu, losioni za tijelo, gel za tuširanje.

**25**

Odjeća, obuća, pokrivala za glavu, majice, kape za glavu.

(111) **BAZ0914002** (181) 2019-06-08  
 (210) BAZ0914002A (220) 2009-06-08  
 (151) 2012-07-02

(732) **TACCO d.o.o. Zenice, Društvo za  
 proizvodnju promet i usluge**

**Masarykova 37, Zenica**

**BA**

(740) NEMA ZASTUPNIKA

(540)

**EMINY**

(511)

**03**

Preparati za bijeljenje i ostale tvari za pranje rublja, preparati za čišćenje, poliranje, odmašćivanje i struganje, sapuni, parfumerijski proizvodi, eterična ulja, kozmetički proizvodi, losioni za kosu, proizvodi za njegu zubi.

(111) **BAZ0914070** (181) 2019-07-17  
 (210) BAZ0914070A (220) 2009-07-17  
 (151) 2012-08-22

(732) **Basic Company d.o.o.**

**Trn bb, 88220 Široki Brijeg**

**BA**

(740) NEMA ZASTUPNIKA

(591) crvena, plava

(540)



(531) 20.01; 27.05; 29.01;

(511)

**02**

Trake za zaštitu od korozije.

**16**

Trake ljepljive za papir proizvode ili za kućanstvo; gumene trake; trake papirnat.

**17**

Trake za izolaciju; trake papirnat; trake ljepljive (ne za medicinske potrebe, za papirnat proizvode, niti za kućanstvo).

(111) **BAZ0914072** (181) 2019-07-17  
 (210) BAZ0914072A (220) 2009-07-17  
 (151) 2012-08-22

(732) **Basic Company d.o.o.**

**Trn bb, 88220 Široki Brijeg**

**BA**

(740) NEMA ZASTUPNIKA

(591) plava

(540)



(531) 27.05; 29.01;

(511)

**28**

Lopte za igru; zračnice za lopte za igru; loptice za badminton; reketi; mrežice za tenis; teniske loptice.



(111) **BAZ0914073** (181) 2019-07-17  
 (210) BAZ0914073A (220) 2009-07-17  
 (151) 2012-08-22

(732) **Basic Company d.o.o.**  
**Trn bb, 88220 Široki Brijeg**

**BA**

(740) NEMA ZASTUPNIKA  
 (591) crvena, plava, žuta  
 (540)



(531) 27.05; 29.01;

(511)

**28**

Igračke.

(111) **BAZ0914088** (181) 2019-07-24  
 (210) BAZ0914088A (220) 2009-07-24  
 (151) 2012-08-28

(732) **Temsa Global Sanayi ve Ticaret**  
**Anonim Şirketi**

**Mersin Yolu Üzeri 10 Km. Seyhan,**  
**Adana**

**TR**

(740) "ŽIVKO MIJATOVIĆ & PARTNERS" d.o.o.  
 Sarajevo

(540)



(531) 26.01; 26.11; 26.13; 29.01;

(511)

**12**

Suhozemna vozila, motori i dijelovi za suhozemna vozila; bicikli i njihove karoserije; upravljači za bicikle, blatobrani; kutije za vozila, kutije za otpatke, traktorske prikolice, rashladne kutije, kutije za pribor za prikolice, amortizeri za vozila, oprema za dizanje; sjedišta za vozila, naslon za glavu za vozačka sjedišta, sigurnosna sjedišta za djecu, za vozila, prekrivači za vozačka sjedišta, prekrivači za vozila, šaloni za sunce prilagođeni za automobile, naprave za davanje signala za vozila i ručice za signaliziranje pravca, brisači za šofer šajbu, ručice za brisače šofer šajbe, unutrašnje gume i gume točkove od vozila, pribor za opravku guma, zakrpe za popravljavanje guma, zakrpe za spajanje, ventili za gume za vozila, prozori za vozila, sigurnosni prozori za vozila, retrovizori i ogledala sa strane za vozila, lanci za prevlačenje, obloge za kočenje; nosači prtljaga za vozila, nosači za bicikl i ski opremu, sjedla za bicikle, tricikle i motore; pumpe za naduvavanje guma; alarmi protiv krađe i truba za vozila; sigurnosni pojasevi za vozačka sjedišta, vazušna jastuče za putnike; postolja za bebe, invalidska kolica, dečja kolica; ručna kolica, šoping kolica, ručna kolica sa jednim ili više točkova, nosači na točkove za kućne namjene; šinska vozila, lokomotive, vozovi, tramvaji, šinska kola, antene (vazušni prenosnici), pokretne dizalice (žičare); vozila za kretanje po moru i njihovi dijelovi osim motora i mašina; vozila za kretanje po vazduhu i njihovi dijelovi.

(111) **BAZ0914090** (181) 2019-07-27

(210) BAZ0914090A (220) 2009-07-27

(151) 2012-07-02

(732) **Bosnalijek, farmaceutska i hemijska**  
**industrija, dioničko društvo**

**Jukićeva 53, 71000 Sarajevo**

**BA**

(740) "Linea Sušić" d.o.o.

(540)

**SLUŽIMO ZDRAVLJU DA**  
**ZDRAVLJE SLUŽI NAS**

(511)

**05**

Farmaceutski proizvodi.

(111) **BAZ0914159** (181) 2019-08-31  
 (210) BAZ0914159A (220) 2009-08-31  
 (151) 2012-08-07  
 (300) EM  
 2009-03-04  
 008135601

(732) **STARBUCKS CORPORATION koja  
 posluje kao STARBUCKS COFFEE  
 COMPANY**

**2401 Utah Avenue South, Seattle,  
 Washington 98134**

**US**

(740) Nedim Krilić

(540)

## READY BREW

(511)

**30**

Kava i bezalkoholni napitci na bazi kave.

(111) **BAZ0914213** (181) 2019-09-17  
 (210) BAZ0914213A (220) 2009-09-17  
 (151) 2012-08-23

(732) **Srednja strukovna škola s pravom  
 javnodsti "Centar za obrazovanje"  
 Široki Brijeg**

**Trnska cesta 187., 88220 Široki Brijeg**

**BA**

(740) NEMA ZASTUPNIKA

(591) magenta, siva

(540)



SREDNJA STRUKOVNA ŠKOLA S PRAVOM JAVNOSTI  
**CENTAR ZA OBRAZOVANJE**

(531) 20.07; 25.01; 27.05; 29.01;

(511)

**41**

Obuka; stručno osposobljavanje.

(111) **BAZ0914231** (181) 2019-09-21  
 (210) BAZ0914231A (220) 2009-09-21  
 (151) 2012-08-23  
 (300) US  
 2009-06-26  
 77769559

(732) **Cisco Technology, Inc.**

**170 West Tasman Drive, San Jose,  
 CA 95134**

**US**

(740) Dr DIANA PROTIĆ-TKALČIĆ

(540)

## CISCO IRONPORT

(511)

**09**

Kompjuterski hardver; uređaji za obezbjeđivanje sigurnosti poruka i mreža koji se sastoje od kompjuterskog hardvera i softvera za otkrivanje, blokiranje i uklanjanje kompjuterskih virusa i prijetnji, šifriranje i utvrđivanje autentičnosti podataka, sprečavanje gubitka podataka, oporavak podataka, osiguranje mreža, i za otkrivanje, filtriranje, analiziranje, upravljanje i blokiranje elektronskih komunikacija.

**42**

Konsultantske usluge u oblasti dizajna, izbora, implementacije, upravljanja i korištenja hardverskih i softverskih sistema za druga lica; usluge tehničke podrške u oblasti kompjutera, podataka, e-pošte, sigurnosti web-a i mreža, uključivo osmatranje mrežnih sistema i otkrivanje i uklanjanje hardverskih i softverskih kompjuterskih problema; kompjuterske usluge, uključivo otkrivanje, blokiranje i uklanjanje kompjuterskih virusa i prijetnji, šifriranje i utvrđivanje autentičnosti podataka, sprečavanje gubitka podataka, oporavak podataka, osiguranje mreža, i otkrivanje, filtriranje, analiziranje, upravljanje i blokiranje elektronskih komunikacija; i softver kao usluga usluge (SAAS), uključivo obezbjeđivanje softvera na odgovarajućem kompjuteru-domaćinu koji drugi koriste za otkrivanje, blokiranje i uklanjanje kompjuterskih virusa i prijetnji, šifriranje i utvrđivanje autentičnosti podataka, sprečavanje gubitka podataka, oporavak podataka, osiguranje mreža, i za otkrivanje, filtriranje, analiziranje, upravljanje i blokiranje elektronskih komunikacija.

(111) **BAZ0914249** (181) 2019-09-24  
 (210) BAZ0914249A (220) 2009-09-24  
 (151) 2012-07-20  
 (732) **“GLO-STORY” d.o.o. Brčko distrikt BiH**  
**Ul. Muderisa Ibrahimbegovića br. 20,**  
**Brčko Distrikt**  
**BA**  
 (740) TARIK KAPETANOVIĆ  
 (540)

## MST

(511)  
**24**  
 Tkanine i tekstilni proizvodi koji nisu obuhvaćeni drugim razredima; pokrivači za krevete i stolove.  
**25**  
 Odjeća, obuća, pokrivala za glavu.  
**35**  
 Vođenje komercijalnih poslova; trgovina na malo i veliko.

(111) **BAZ0914261** (181) 2019-09-30  
 (210) BAZ0914261A (220) 2009-09-30  
 (151) 2012-08-23  
 (732) **Universal City Studios LLC**  
**100 Universal City Plaza, Universal**  
**City, California 91608**  
**US**  
 (740) Dr DIANA PROTIĆ-TKALČIĆ  
 (540)

## 13TH STREET

(511)  
**38**  
 Telekomunikacije.  
**41**  
 Obuka; stručno osposobljavanje; razonoda; sportske i kulturne djelatnosti.

(111) **BAZ0914273** (181) 2019-10-05  
 (210) BAZ0914273A (220) 2009-10-05  
 (151) 2012-07-27  
 (732) **Wm. WRIGLEY Jr. Company**  
**410 North Michigan Avenue,**  
**Chicago, IL 60611**  
**US**  
 (740) PETOŠEVIĆ d.o.o  
 (540)



(531) 27.07;  
 (511)

**30**  
 Poslastice, guma za žvakanje, pjenasta guma za žvakanje, bomboni, mentol bomboni, dražeje i pastile (bomboni).

(111) **BAZ0914288** (181) 2019-10-07  
 (210) BAZ0914288A (220) 2009-10-07  
 (151) 2012-07-02  
 (732) **Francis Busuttill & Sons Limited**  
**Busuttill Buildings, St Venera**  
**Square, St Venera**  
**MT**  
 (740) PETOŠEVIĆ d.o.o  
 (540)

## FOSTER CLARK'S

(511)  
**29**  
 Konzervirano, sušeno i kuhano voće, povrće i mahunarke, želei i proizvodi za pripremanje želea, džemovi, jaja, mlijeko, obrano mlijeko, mlijeko u prahu, vrhnje, proizvodi od vrhnja, nadomjesci za vrhnje, imitacija vrhnja i proizvodi napravljeni od vrhnja, jestiva ulja i masnoće, majoneza, vrhnje za salatu.

**30**

Kava, čaj, kakao i kakao prah, šećer, tapioka, sago, nadomjesci kave, brašno i proizvodi koji se prave od žitarica i kukuruza, kukuruzno brašno, engleska krema i proizvodi za pripremanje engleske kreme, blamange prašak za pripremanje pudinga, mješavina za pripremanje valjušaka, pudinzi, šlag koji se koristi za premazivanje kolača i/ili kao preliv za voće, tradicionalni pudinzi sa osnovom koja ima okus ruže, karamel krem, prašak za pecivo, sladoled, med, melasa, kvasac, so, slačica (senf), ocat, umaci, umaci za roštilj, umak od paradajza, ljuti umak, majoneza, umaci za salatu, kečap, slatko-kiseli umak, mesni umak, začini, esencije i boje za prehranu, zaslađena vanila i umaci (dresinzi) za salatu.

**32**

Mineralne i gazirane vode i druga bezalkoholna pića, pića od voća i voćni sokovi, sirupi, instant aromatizirana pića i gazirana pića, i drugi proizvodi u tečnoj i praškastoj formi za pripremanje bezalkoholnih pića od voća, povrća i kole.

(111) **BAZ0914291** (181) 2019-10-09  
 (210) BAZ0914291A (220) 2009-10-09  
 (151) 2012-07-02

(732) **ASTRAZENECA AB**  
**S-151 85 Södertälje**  
**SE**

(740) Nedim Krilić  
 (540)

**ATACAND PLUS**

(511)

**05**

Farmaceutski preparati i supstance.

(111) **BAZ0914292** (181) 2019-10-09  
 (210) BAZ0914292A (220) 2009-10-09  
 (151) 2012-07-02

(732) **AstraZeneca AB**  
**S-151 85 Södertälje**  
**SE**

(740) Nedim Krilić  
 (540)

**ATACAND**

(511)

**05**

Farmaceutski preparati i supstance.

(111) **BAZ0914306** (181) 2019-10-15  
 (210) BAZ0914306A (220) 2009-10-15  
 (151) 2012-08-29

(732) **HERCEGOVAČKA PIVOVARA društvo**  
**s ograničenom odgovornošću Mostar**  
**Mostar, Bišće polje b.b. (Zgrada**  
**“Destilerije)**

**BA**

(740) NEMA ZASTUPNIKA  
 (540)

**MANGO-KENIJADA**

(511)

**32**

Voćni sokovi, kašasti sokovi (bezalkoholni), bezalkoholna voćna pića.

**35**

Prodaja (promicanje prodaje) za treće osobe.

(111) **BAZ0914313** (181) 2019-10-20  
 (210) BAZ0914313A (220) 2009-10-20  
 (151) 2012-08-03

(300) DE  
 2009-04-20  
 30 2009 023

(732) **Finka Jevtic**  
**Carl-Diem-Str. 11c, 85375 Neufahrn**  
**DE**

(740) Advokat Inja Pašalić  
 (540)

**Ackermann**

(511)

**23**

Pređa, konac, monofile (pojedinačne niti konca sintetičkih vlakana), niti upredene i neupredene, sve naprijed navedene robe iz prirodnih i vještačkih materijala.

(111) **BAZ0914331** (181) 2019-10-30  
 (210) BAZ0914331A (220) 2009-10-30  
 (151) 2012-08-07

(732) **Duracell Batteries BVBA**  
**Nijverheidslaan 7, Aarschot, 3200**  
**BE**

(740) Dr DIANA PROTIĆ-TKALČIĆ  
 (540)

## DURACELL

(511)

**09**

Baterije i punjači za baterije.

**11**

Uređaji za rasvjetu.

(111) **BAZ0914335** (181) 2019-11-02  
 (210) BAZ0914335A (220) 2009-11-02  
 (151) 2012-08-29

(732) **Dioničko društvo Pivara Tuzla**  
**Titova 163, 75000 Tuzla**  
**BA**

(740) NEMA ZASTUPNIKA  
 (591) crvena, zlatna, bijela  
 (540)



(531) 01.01; 24.01; 25.01; 27.05; 27.07; 29.01;

(511)

**32**

Pivo.

(111) **BAZ0914383** (181) 2019-11-13  
 (210) BAZ0914383A (220) 2009-11-13  
 (151) 2012-08-29

(732) **COLGATE-PALMOLIVE COMPANY**  
**300 Park Avenue, New York, N.Y.**  
**10022**

**US**

(740) DAMIR TKALČIĆ  
 (540)

## MAX WHITE ONE

(511)

**03**

Preparati za oralnu njegu, uključivo pasta za zube, gel za zube, preparat za ispiranje zuba, pjena za zube, gel za izbjeljivanje zuba, pasta za izbjeljivanje zuba, preparat za osvježavanje daha i voda za ispiranje i njegu usta, ne za medicinske potrebe.

**21**

Četkice za zube, konac (floss) za zube.

(111) **BAZ0914389** (181) 2019-11-16  
 (210) BAZ0914389A (220) 2009-11-16  
 (151) 2012-07-24

(732) **Starbev S.a.r.l.**  
**20 Avenue Monterey, 2163**  
**Luxembourg**

**LU**

(740) Advokat Inja Pašalić  
 (540)

## StarBev

(511)

**32**

Pivo; mineralne i sodne vode i druga bezalkoholna pića; pića od voća i voćni sokovi; sirupi i drugi preparati za proizvodnju pića.

**33**

Alkoholna pića; aromatizovana i začinjena alkoholna pića; unapred pripremljene mešavine alkoholnih pića.

**35**

Oglašavanje; savjetodavne usluge u vezi sa organizacijom poslovanja i pomoć u vodjenju poslova iz oblasti ugostiteljstva i hotelskih i restoranskih usluga i usluga kafića; savjetodavne usluge u vezi sa organizacijom poslovanja i pomoć u vodjenju poslova iz oblasti proizvodnje piva, koje se pružaju pivarama; iznajmljivanje automata; organizacija takmičenja i izložbi u komercijalne ili reklamne svrhe; nabavka za račun trećih lica; pomocija prodaje.

**36**

Finansijsko pokroviteljstvo u vezi sa promocijom prodaje piva i alkoholnih i bezalkoholnih pića.

**39**

Transportne usluge; pakovanje i skladištenje robe; isporuka robe.

**41**

Obrazovne usluge; usluge obrazovanja iz oblasti pivarstva i piva; razonoda; sportske i kulturne aktivnosti; organizovanje takmičenja iz oblasti obrazovanja ili razonode; usluge nastavljanja profesionalne obuke iz oblasti ugostiteljstva i hotelskih i restoranskih usluga i usluga kafića.

**43**

Usluge obezbjeđivanja hrane i pića; usluge u vezi sa barovima, kafićima, menzama, kantinama, ugostiteljske usluge (uključujući usluge pripremanja i dostavljanja hrane).

(111) **BAZ0914403** (181) 2019-11-23

(210) BAZ0914403A (220) 2009-11-23

(151) 2012-08-29

(732) **“MARK TRADE” DOO**

**Dejtonska 134/A, 76100 Brčko**

**BA**

(740) NEMA ZASTUPNIKA

(591) crvena, žuta, crna, plava, bijela

(540)



(531) 11.07; 27.05; 29.01;

(511)

**35**

Oglašavanje i reklamiranje; vođenje komercijalnih poslova; komercijalna administracija; kancelarijski poslovi; usluge trgovine na veliko i malo.

(111) **BAZ0914422** (181) 2019-12-04

(210) BAZ0914422A (220) 2009-12-04

(151) 2012-06-14

(732) **Cilag GmbH International**

**Landis + Gyr-Strasse 1, CH-6300 Zug**

**CH**

(740) Dr DIANA PROTIĆ-TKALČIĆ

(540)



(531) 02.05; 26.04; 26.11; 27.05;

(511)

**03**

Preparati za bijeljenje i ostale tvari za pranje rublja; preparati za čišćenje, poliranje, odmaščivanje i struganje; sapuni; parfimerijski proizvodi, eterična ulja, kozmetički proizvodi, losioni za kosu; proizvodi za njegu zuba.

(111) **BAZ0914429** (181) 2019-12-04

(210) BAZ0914429A (220) 2009-12-04

(151) 2012-08-14

(300) US

2009-09-15

77/827132

(732) **Hewlett-Packard Development Company, L.P.**

**11445 Compaq Center Drive West,  
Houston, Texas 77070**

**US**

(740) "ŽIVKO MIJATOVIĆ & PARTNERS" d.o.o.  
Sarajevo

(540)



(531) 26.01; 27.05;

(511)

**02**

Toner kertridži; kertridži sa brizgajućim mastilom; štamparske boje; toneri.

**07**

Prese za štampanje i dijelovi za njih.

**09**

Kućne oznake za kompjutere, kompjuterski hardver, kompjuterski softver, periferni uređaji za kompjutere, kompjuter i komunikacioni mrežni hardver i softver, sistemi za obradu podataka i čuvanje podataka, štampači, faksimil mašine, hardveri i softveri za reprodukciju slika, skeneri, aparati za fotokopiranje, projektori, kalkulatori, telefoni i dijelovi i oprema za gore pomenuto; optički mediji za snimanje i presnimavanje; kompakt diskovi (CD) i digitalni video diskovi (DVD) za snimanje i presnimavanje i pogonski elementi i pisači za njih.

**16**

Papir; glave za štampanje za štampače i plotere; brošure; priručnici; tehnički bilteni; tehnički podaci; katalozi proizvoda; priručnici za rukovanje i korišćenje proizvoda.

**35**

Pružanje usluga savjetovanja u poslovanju; usluge savjetovanja u poslovnom upravljanju; usluge strateškog planiranja; usluge onlajn maloprodaje i poručivanja; usluge u oblasti udruživanja, partnerstva i rješenja razvoja programa; usluge reklamiranja; usluge marketinga i promocije; usluge menadžmenta u oblasti ljudskih resursa i ljudskog kapitala; usluge administriranja platnih spiskova za druge; usluge savjetovanja u oblasti ljudskih resursa; usluge premještaja poslova i zaposlenih i usluge informisanja; usluge prikupljanja podataka za poslodavce; usluge upravljanja bazama podataka; usluge praćenja poslovanja; usluge vođenja odnosa sa korisnicima.

**36**

Usluge kupovine i zakupa u oblasti finansija; usluge razvoja, upravljanja i administriranja u oblasti zdravstvene i socijalne zaštite zaposlenih; usluge obezbjeđivanja transakcija putem kreditnih kartica za druge; usluge podnošenja zahtjeva za osiguranje za druge; pružanje usluga finansijske analize i konsultantske usluge za organizaciju i upravljanje bankarskim i finansijskim poslovanjem.

**37**

Usluge instaliranja, održavanja i popravke kompjuterskog hardvera i telekomunikacijske opreme.

**38**

Telekomunikacije; usluge „teleprisustva“ (telepresence); usluge obezbjeđivanja onlajn soba za „četovanje“ (razgovor), oglasnih tabli i foruma za razmjenu poruka između korisnika; onlajn usluge servisnih provajdera; usluge video striminga; VOIP usluge; usluge elektronske trgovine; usluge elektronske razmjene podataka i informacija.

**39**

Usluge elektronskog čuvanja digitalnog sadržaja; usluge obezbjeđivanja veb sajta za čuvanje digitalnih slika i fotografija. Fotografске usluge i usluge digitalne obrade slika, usluge razvijanja i štampanja; usluge prilagođenog štampanja digitalnih i fotografskih slika na fotografskom papiru i trgovačkoj robi; usluge obezbjeđivanja veb sajta za elektronsko projektovanje, uređivanje, obradu, organizovanje i izmjenu digitalnih slika; usluge štampanja; usluge štampanja na zahtjev; prilagođena izrada kompjutera za druge; usluge recikliranja kompjuterskog hardvera, perifernih uređaja i elektronike. Fotografске usluge i usluge digitalne obrade slika, usluge razvijanja i štampanja; usluge prilagođenog štampanja digitalnih i fotografskih slika na fotografskom papiru i trgovačkoj robi; usluge obezbjeđivanja veb sajta za elektronsko projektovanje, uređivanje, obradu, organizovanje i izmjenu digitalnih slika; usluge štampanja; usluge štampanja na zahtjev; prilagođena izrada kompjutera za druge; usluge recikliranja kompjuterskog hardvera, perifernih uređaja i elektronike.

**40**

Fotografске usluge i usluge digitalne obrade slika, usluge razvijanja i štampanja; usluge prilagođenog štampanja digitalnih i fotografskih slika na fotografskom papiru i trgovačkoj robi; usluge obezbjeđivanja veb sajta za elektronsko projektovanje, uređivanje, obradu, organizovanje i izmjenu digitalnih slika; usluge štampanja; usluge štampanja na zahtjev; prilagođena izrada kompjutera za druge; usluge recikliranja kompjuterskog hardvera, perifernih uređaja i elektronike.

**41**

Obrazovne usluge i usluge obuke, naime, vođenje časova, radionica, seminara i konferencija u oblasti kompjutera, elektronske trgovine i informacione tehnologije; usluge obezbjeđivanja veb-sajta za učitavanje, djeljenje, gledanje i postavljanje fotografija i digitalnih slika putem Interneta; usluge digitalnog projektovanja; usluge elektronskog izdavanja; onlajn časopisi, naime, blogovi koji sadrže informacije iz oblasti kompjutera, elektronske trgovine i informacione tehnologije; usluge obezbjeđivanja veb-sajta sa video prikazima napravljenim od strane potrošača.

**42**

Kompjuterske usluge, naime, usluge analiziranja kompjuterskih sistema, planiranja, integracije, dizajna i tehničke podrške; usluge internet konsaltinga, naime, obezbjeđivanje pomoći drugima u razvoju internet portala i stvaranja poslovnih procesa za upotrebu u oblasti elektronske trgovine; usluge konsaltinga u oblasti bezbjednosti interneta i interne mreže; usluge kompjuterskog infrastrukturnog održavanja, naime, usluge obezbjeđivanja kompjuterskog hardvera, kompjuterskog softvera, kompjuterskih perifernih uređaja i srodnih operativnih i usluga podrške drugima na osnovu pretplate ili usluge „plati pa koristi“ (pay-per-use); usluge davanja u zakup pristupnog vremena softverskim aplikacijama putem interneta; usluge upravljanja informacionim tehnologijama i usluge konsaltinga; usluge dizajna, instalacije, održavanja i popravke kompjuterskog softvera; usluge integracije kompjuterskih sistema i mreža; usluge upravljanja kompjuterskim sistemom i mrežom; usluge razvoja baze podataka; usluge kompjuterskog programiranja; usluge razvoja, održavanja i povezivanja veb-sajtova za druge putem interneta; usluge konsaltinga za druge u izboru, implementaciji i korišćenju kompjuterskog softvera za kontrolu i upravljanje transakcijama i aktivnostima na kritičnim mjestima; usluge tehničke podrške; usluge pretraživanja podataka; usluge razvrstavanja (taxonomy); usluge upravljanja informacijama; usluge prilagođenog dizajna kompjutera za druge; usluge dijeljenja datoteka; usluge pravljenja rezervnih kopija podataka i vraćanja izgubljenih podataka; usluge premještanja podataka; usluge dešifrovanja podataka; kompjuterske usluge; veb-sajt usluge; usluge iznajmljivanja i lizinga; usluge obezbjeđivanja grafičkog umjetničkog dizajna putem komunikacionih mreža; usluge naučnih i industrijskih istraživanja.

(111) **BAZ0914438** (181) 2019-12-08  
 (210) BAZ0914438A (220) 2009-12-08  
 (151) 2012-06-15

(732) **MIRNOVEC d.o.o.**  
**Blizne Gomile bb, 88260 Čitluk**  
**BA**

(740) "INTELBIRO" d.o.o.  
 (591) crna, nijanse crvene, bijela, žuta, nijanse zelene, tamno plava  
 (540)



(531) 01.15; 02.03; 19.01; 27.05; 29.01;

(511)

**13**

Eksploziv; sredstva za vatromet; pirotehnički proizvodi; vatromet (sredstva za vatromet).

**28**

Petarde; praskavi detonatori (igračke).

**39**

Prijevoz; pakiranje i skladištenje proizvoda; ambalažiranje proizvoda; isporuka (distribucija) robe; isporuka proizvoda naručenih putem pošte.



(111) **BAZ0914439** (181) 2019-12-08  
 (210) BAZ0914439A (220) 2009-12-08  
 (151) 2012-06-15

(732) **MIRNOVEC d.o.o.**  
**Blizne Gomile bb, 88260 Čitluk**  
**BA**

(740) "INTELBIRO" d.o.o.  
 (591) bijela, crna, crvena, siva, nijanse žute, nijanse narandžaste, nijanse zelene, nijanse smeđe  
 (540)



(531) 03.11; 19.01; 27.05; 29.01;  
 (511)

**13**  
 Eksploziv; sredstva za vatromet; pirotehnički proizvodi; vatromet (sredstva za vatromet).

**28**  
 Petarde; praskavi detonatori (igračke).

**39**  
 Prijevoz; pakiranje i skladištenje proizvoda; ambalažiranje proizvoda; isporuka (distribucija) robe; isporuka proizvoda naručenih putem pošte.

(111) **BAZ0914440** (181) 2019-12-09  
 (210) BAZ0914440A (220) 2009-12-09  
 (151) 2012-08-03

(300) SI  
 2009-06-12  
 Z-200970749

(732) **Sandford Invest & Trade**  
**1100 H Street N.W. Suite 840,**  
**Washington D.C. 20005**  
**US**

(740) "STAM" d.o.o.  
 (591) nijanse crvene, žute, zelene, bijela, crna  
 (540)



(531) 05.07; 25.01; 27.05; 29.01;  
 (511)

**33**  
 Vina.

(111) **BAZ0914441** (181) 2019-12-09  
 (210) BAZ0914441A (220) 2009-12-09  
 (151) 2012-06-15

(732) **NTP "LABERION"**  
**Rr. 'Llapi' 32, 11000 – Podujevë,**  
**UNMIK – KOSOVË**  
**RS**

(740) "Linea Sušić" d.o.o.  
 (591) plava, zelena, bijela  
 (540)



(531) 05.03; 27.03; 27.05;

(511)

**29**  
 Konzervirano, zamrznuto, sušeno i kuhano voće i povrće;  
 džemovi, marmelade, kompoti; voćna kaša.

**32**  
 Voćni napici i voćni sokovi; sirupi i ostali preparati za  
 pripremanje napitaka; koncentрати od voća bez alkohola.

(111) **BAZ0914442** (181) 2019-12-09  
 (210) BAZ0914442A (220) 2009-12-09  
 (151) 2012-08-06

(732) **Apollo Tyres Ltd.**  
**Apollo House, 7, Institutional Area,**  
**Sector-32, Gurgaon, Haryana -**  
**122001**

**IN**

(740) BRANKO V. MARIĆ  
 (540)



(531) 27.05;

(511)

**12**

Vozila; aparati za kretanje po zemlji, vazduhu ili vodi; dijelovi  
 i oprema za navedene robe obuhvaćene ovom klasom.

(111) **BAZ0914445** (181) 2019-12-15  
 (210) BAZ0914445A (220) 2009-12-10  
 (151) 2012-06-15

(300) US  
 2009-06-11  
 77/756,951

(732) **GENERAL MOTORS CORPORATION**  
**300 Renaissance Center, City of**  
**Detroit, State of Michigan 48265-3000**  
**US**

(740) "ŽIVKO MIJATOVIĆ & PARTNERS" d.o.o.  
 Sarajevo

(540)

**TRAX**

(511)

**12**

Motorna vozila za kopno, posebno, automobili, vozila za  
 sportsku upotrebu, kamioni i kombiji.

(111) **BAZ0914449** (181) 2019-02-11  
 (210) BAZ0914449A (220) 2009-12-11  
 (151) 2012-08-06

(732) **UTD "BEST" d.o.o. Travnik**  
**Donje Putičevo bb, Donje Putičevo,**  
**Travnik**

**BA**

(740) "ACTINNOVA" d.o.o.  
 (591) žuta, crvena  
 (540)

(531) 27.05; 29.01;

(511)

**30**

Kafa, čaj, kakao, šećer, riža, tapioka, sago, nadomjesci kafe; brašno i proizvodi od žitarica, kruh, kolači, slastice, bomboni; sladoled; med, sirup od melase; kvasac, prašak za dizanje; sol, slačica (senf); ocat, umaci (začini); mirodije; led za hlađenje.

(111) **BAZ0914450** (181) 2019-12-14  
 (210) BAZ0914450A (220) 2009-12-14  
 (151) 2012-07-17

(732) **"SARAJEVSKI KISELJAK" D.D.**  
**Kraljice mira broj 7, Kiseljak**

**BA**

(740) NEMA ZASTUPNIKA  
 (540)

**SKI**

(511)

**32**

Prirodna izvorska, mineralna i gazirana voda, ostala bezalkoholna pića, voćni napitci i sokovi, sirupi i ostali pripravci za pripremu napitaka.

(111) **BAZ0914458** (181) 2019-12-18  
 (210) BAZ0914458A (220) 2009-12-18  
 (151) 2012-08-02

(732) **ELI LILLY AND COMPANY**  
**Lilly Corporate Center, Indianapolis,**  
**Indiana 46285**

**US**

(740) "ŽIVKO MIJATOVIĆ & PARTNERS" d.o.o.  
 Sarajevo  
 (540)

**CYMBALTA**

(511)

**05**

Farmaceutski i medicinski preparati za liječenje bolesti i poremećaja centralnog nervnog sistema.

(111) **BAZ0914463** (181) 2019-12-23  
 (210) BAZ0914463A (220) 2009-12-23  
 (151) 2012-06-21

(732) **Dioničko društvo za osiguranje**  
**"VGT" Visoko**

**Alaudin br. 1, Visoko**

**BA**

(740) NEMA ZASTUPNIKA  
 (591) zelena  
 (540)

(531) 14.01; 26.04; 27.05; 29.01;

(511)

**36**

Osiguranje imovine i lica.

(111) **BAZ0914470** (181) 2019-12-30  
 (210) BAZ0914470A (220) 2009-12-30  
 (151) 2012-06-15

(732) **SHIMANO INC.**  
**3-77 Oimatsucho, Sakai-ku, Sakai-**  
**City, Osaka**  
**JP**  
 (740) "INTELBIRO" d.o.o.  
 (540)

## DYNA.SYS

(511)  
**12**

Bicikli, dijelovi i pribor za bicikle, naročito prednji zupčanici, poluge pedala, setovi poluga pedala, sjedala, žice na točkovima, snopovi žica na točkovima, lanci, štitnici lanaca, kaišna kvačila, hvatači na upravljačkim ručkama, točkovi, glavčine, glavčine zupčanika s unutarnjim zupčanjem, glavčine dinamo mašina za bicikla, brzootpuštajuće poluge glavčina, otpuštajuće poluge zupčanika, poluge za mijenjanje brzina, vodilice za lance, remenice, ručke za upravljanje biciklom, spojni dio za upravljačke ručke, krajevi ručke, nosač sjedala, kasete bicikla, pedale bicikla, klipse za stopala, prednja vilica, djelovi za spajanje vilice bicikla sa ramom, naplaci, donja konzola, stubovi sjedišta, naprava za brzo podešavanje visine sjedišta, kompjuterski kontrolirani mjenjači, indikator odabira brzine za bicikla, torbe za točkove bicikla; mašinski elementi za bicikla, naročito, kotačići vodilice mjenjača za bicikla, prednji mjenjači, stražnji mjenjači, mjenjači brzine, dijelovi za prijenos snage i zupčanici, amortizeri, kočione poluge, prednje kočnice, stražnje kočnice, kočioni kablovi, kočione papuče, kočnice, sve navedene robe namijenjene za bicikle.

(111) **BAZ0914473** (181) 2019-12-30  
 (210) BAZ0914473A (220) 2009-12-30  
 (151) 2012-07-24

(732) **Media Centar d.o.o.**  
**Kolodvorska 3, 71000 Sarajevo**  
**BA**  
 (740) NEMA ZASTUPNIKA  
 (540)



(531) 26.11; 27.05; 28.05;

(511)

**35**

Oglašavanje i reklamiranje; vođenje komercijalnih poslova; komercijalna administracija; uredski poslovi.

**41**

Obuka; stručno osposobljavanje; razonoda; sportske i kulturne djelatnosti.

**45**

Individualne i društvene usluge koje pružaju drugi, radi zadovoljavanja potreba pojedinca; usluge obezbjeđenja radi zaštite imovine i lica; pravne usluge.

(111) **BAZ0914474** (181) 2019-12-30  
 (210) BAZ0914474A (220) 2009-12-30  
 (151) 2012-07-24

(732) **BELAMIONIX D.O.O.**  
**Cerik bb, Seonjaci 76205 Brčko**  
**BA**

(740) NEMA ZASTUPNIKA

(540)

## BELLAMARE

(511)

**35**

Maloprodaja i veleprodaja.

(111) **BAZ1014480** (181) 2020-01-07  
 (210) BAZ1014480A (220) 2010-01-07  
 (151) 2012-06-15

(732) **Retail Royalty Company**  
**101 Convention Center Drive, Las Vegas, NV 89109**

**US**

(740) Dr DIANA PROTIĆ-TKALČIĆ

(540)



(531) 03.07;

(511)

**03**

Kozmetički proizvodi, toaletni proizvodi, proizvodi za ličnu njegu.

**14**

Nakit i satovi.

**18**

Torbe, ruksaci, kišobrani, novčanici, tašne.

**25**

Odjeća, obuća, pokrivala za glavu.

**35**

Usluge maloprodaje i online maloprodaje raznovrsnih roba.

(111) **BAZ1014483** (181) 2020-01-07  
 (210) BAZ1014483A (220) 2010-01-07  
 (151) 2012-06-14

(732) **Retail Royalty Company**  
**101 Convention Center Drive, Las Vegas, NV 89109**

**US**

(740) Dr DIANA PROTIĆ-TKALČIĆ

(540)

## AE

(511)

**03**

Kozmetički proizvodi, toaletni proizvodi, proizvodi za ličnu njegu.

**14**

Nakit i satovi.

**18**

Torbe, ruksaci, kišobrani, novčanici, tašne.

**25**

Odjeća, obuća, pokrivala za glavu.

**35**

Usluge maloprodaje i online maloprodaje raznovrsnih roba.

(111) **BAZ1014484** (181) 2020-01-07  
 (210) BAZ1014484A (220) 2010-01-07  
 (151) 2012-06-14

(732) **Retail Royalty Company**  
**101 Convention Center Drive, Las Vegas, NV 89109**

**US**

(740) Dr DIANA PROTIĆ-TKALČIĆ

(540)

## AEO

(511)

**03**

Kozmetički proizvodi, toaletni proizvodi, proizvodi za ličnu njegu.

**35**

Usluge maloprodaje i online maloprodaje raznovrsnih roba.

(111) **BAZ1014488** (181) 2020-01-12  
 (210) BAZ1014488A (220) 2010-01-12  
 (151) 2012-06-15

(732) **DPD DYNAMIC PARCEL  
 DISTRIBUTION GmbH & Co.KG,  
 Limited Liability Company**  
**Wailandtstr. 1, D-63741 Aschaffenburg  
 DE**

(740) "INTELBIRO" d.o.o.

(540)

## **DPD DYNAMIC PARCEL DISTRIBUTION**

(511)

**35**

Oglašavanje; marketing; direktni marketing; poslovno upravljanje i administracija; uredski poslovi; analiza troškova; računovodstvene usluge; računalno upravljanje podacima; usluge preseljenja za poduzeća; vođenje računa i sastavljanje statistike; marketing istraživanja; ankete; prikupljanje i sastavljanje statističkih podataka za poslovne ili komercijalne svrhe; objavljivanje reklamnih tekstova; komercijalne informacijske agencije; posredovanje pri komercijalnim transakcijama i njihovo zaključivanje, uključujući i elektronsku trgovinu; usluge posredovanja; zaključivanje i osiguranje ugovora o kupnji i prodaji robe i pružanju usluga; distribucija uzoraka; slanje izravnih poštanskih pošiljaka; umnožavanje tiskanica; odnosi s javnošću; usluge sistematizacije, sastavljanja, ažuriranja i upravljanja računalnim bazama podataka; usluge komercijalnog i organizacijskog savjetovanja; prikupljanje, pakiranje i adresiranje robe, posebice pisama, paketa i pošiljaka; savjetovanje u marketingu; stvaranje, upravljanje, ažuriranje, arhiviranje, koordinacija, odabir, oblikovanje, analiza, prikupljanje i najam adresa i baza podataka koje sadrže adrese; razvoj usluga oglašavanja i marketinških strategija; savjetovanje za direktni marketing; prijem i obrada narudžbi; obrada faktura, uključujući i elektronsku trgovinu; usluge sustava elektronske obrade, tj. prihvaćanje i izvršavanje naloga dobivenih putem elektronskih sredstava; pružanje komercijalnih informacija; priprema svih otpremnih dokumenata; računalne usluge, odnosno obavijesti o promjeni poslovnih adresa slanjem obavijesti o promjeni poslovnih adresa putem Interneta; čuvanje i pohranjivanje podataka; upravljanje podacima na serverima; elektronska obradi podataka; administrativne usluge koje se odnose na pronalaženje i praćenje, odnosno elektroničko lociranje robe i rezervnih dijelova; upravljanje robom sa skladišta.

**39**

Prijevoz, posebice prijevoz dokumenata, robe i paketa kopnom, morem i zrakom; pakiranje i skladištenje robe; informacije o transportu; špediterske usluge; prikupljanje robe, proizvoda, paketa, pošte; skladištenje robe, proizvoda i paketa; istovar tereta; informacije o skladištenju; kurirske usluge; konzalting u vezi logistike; logističke usluga u transportnom sektoru; prikupljanje, prijevoz i isporuka robe, osobito u dokumenata, paketa, pošiljaka, pisama i paleta; špediterske usluge; prihvatanje robe i određivanje puta roba koji se sastoji od distribucijskih stanica; usluge praćenja, odnosno elektroničko praćenje robe i proizvoda, a posebice dokumenata, paketa, pošiljaka, pisama i paleta (praćenje i pronalaženje); najam skladišta; organiziranje i rukovanje vraćenim isporukama (upravljanje vraćanjem pošiljaka); najam kontejnera za skladištenje; usluge ekspresne pošte, tereta i usluge prijevoza; rukovanje i izvršenje otpremnica; pružanje informacija i podataka vezanih za baze podataka i/ili Internet, posebice u području pošte, paketa i ekspresnih usluga prijevoza, distribucije novina i časopisa, poštanske otpreme i dostave, obrade i naplate poštarine; skladištenje; otprema, posredovanje i slanje tereta; zamatanje robe, posebice pisama, paketa i pošiljaka.

(111) **BAZ1014489** (181) 2020-01-13

(210) BAZ1014489A (220) 2010-01-13

(151) 2012-07-03

(732) **DALAN KIMYA ENDUSTRI ANONIM  
 SIRKETI**

**Kemalpasa Caddesi No: 9,  
 Pinarbasi-Bornova Izmir**

**TR**

(740) "ŽIVKO MIJATOVIĆ & PARTNERS" d.o.o.  
 Sarajevo

(540)

## **DALAN FAMILY**

(511)

**03**

Deterdženti osim onih koji se koriste u proizvodnim aktivnostima i za medicinske svrhe, preparati za izbjeljivanje za pranje rublja, stirak za pranje rublja, plavilo za pranje rublja, sapun za posvjetljivanje tekstila, omekšivači za pranje rublja, materijali za sprječavanje vapna, sapun u granulama, prahovi za mehaničko čišćenje, preparati za pranje prozora, preparati za pranje podova i tepiha, preparati za izbjeljivanje i poliranje, parfumerijski proizvodi, posebno, parfemi; eterična ulja, kolonjske vode, losioni, dezodoransi za osobnu upotrebu, ružina voda, losioni za poslije brijanja, antiperspirantski dezodoranti, kozmetika posebno, lakovi za nokte, ruževi, maskare, kreme za kozmetiku, boje za kosu, šamponi, preparati za kovrdžanje kose; olovke za obrve (olovke za oči), olovke za usne, sjenila za oči, rumenila, kreme za njegu kože, tekuća šminka, puder za šminkanje;

aceton za kozmetičku upotrebu; materijali za njegu noktiju, sapuni za poslije brijanja, kreme za poslije brijanja, gel za tuširanje, petrolejski gelovi, preparati za depilaciju za kozmetičku upotrebu, kane; kozmetički preparati za svrhu mršavljenja; kreme za samotamnjenje, kozmetičke torbice (kozmetički kompleti), papiri, sanitarne maramice, vata za kozmetičke ili dezinfekcijske svrhe za osobnu upotrebu posebno, kozmetički i dezinfekcijski preparati, upijajući papiri i vate za kozmetičku upotrebu; štapići sa vatom za kozmetičku upotrebu; mokre maramice, maramice i vata za otklanjanje šminke, sapuni posebno, medicinski sapuni, sapuni za osobnu upotrebu, dezinfekcijski sapuni, antiperspirantni sapuni, preparati za njegu zubiju posebno, paste za zube, prašak za zube, medicinski preparati za čišćenje zubiju, praškovi za čišćenje zubiju, preparati za čišćenje zubnih proteza (zubala), tekućine za ispiranje ustiju koje nisu za medicinsku upotrebu, paste za zube protiv zubnog kamenca, abrazivi posebno, brusni papiri, brusni prahovi i paste, kamen plavac, paste, sredstva za poliranje posebno, sredstva za poliranje i održavanje kože, sredstva za poliranje za metalne proizvode, sredstva za poliranje za namjestaj i za podove, prirodni preparati koji se koriste za proizvodnju kozmetike, parfumerije i sapuna.

(111) **BAZ1014490** (181) 2020-01-13  
 (210) BAZ1014490A (220) 2010-01-13  
 (151) 2012-06-15

(732) **Cilag GmbH International**  
**Landis + Gyr-Strasse 1, CH-6300 Zug**  
**CH**

(740) Dr DIANA PROTIĆ-TKALČIĆ  
 (540)



(531) 05.03; 26.01; 27.01;

(511)

**03**

Toaletni i kozmetički preparati za njegu i održavanje čistoće kože i kose.

**05**

Medicinski preparati za spoljnu upotrebu za tretman problema na koži i kosi.

(111) **BAZ1014491** (181) 2020-01-13  
 (210) BAZ1014491A (220) 2010-01-13  
 (151) 2012-06-15

(732) **Cilag GmbH International**  
**Landis + Gyr-Strasse 1, CH-6300 Zug**  
**CH**

(740) Dr DIANA PROTIĆ-TKALČIĆ  
 (540)

## RECETTES MEDITERRANEENNES

(531)

(511)

**03**

Toaletni i kozmetički preparati za njegu i održavanje čistoće kože i kose.

**05**

Medicinski preparati za spoljnu upotrebu za tretman problema na koži i kosi.

(111) **BAZ1014493** (181) 2020-01-13  
 (210) BAZ1014493A (220) 2010-01-13  
 (151) 2012-08-10

(732) **ORKA d.o.o. Sarajevo**  
**Tina Ujevića 6/I, 71000 Sarajevo**  
**BA**

(740) NEMA ZASTUPNIKA

(591) siva, zelena, narandžasta

(540)



(531) 24.15; 27.05; 29.01;

(511)

**42**

Koncepcija i razvoj računala i računalnih programa (softvera).

(111) **BAZ1014494** (181) 2020-01-15  
 (210) BAZ1014494A (220) 2010-01-15  
 (151) 2012-07-17

(732) **Wm. WRIGLEY Jr. Company**  
**410 North Michigan Avenue,**  
**Chicago, IL 60611**  
**US**

(740) PETOŠEVIĆ d.o.o  
 (540)

## AIRWAVES EXTREME

(511)

**30**

Poslastice, guma za žvakanje, pjenasta guma za žvakanje, bomboni, mentol bomboni, dražeje i pastile (bomboni).

(111) **BAZ1014495** (181) 2020-01-15  
 (210) BAZ1014495A (220) 2010-01-15  
 (151) 2012-07-17

(732) **Wm. WRIGLEY Jr. Company**  
**410 North Michigan Avenue,**  
**Chicago, IL 60611**  
**US**

(740) PETOŠEVIĆ d.o.o  
 (540)

## STRONGER THAN STRONG

(511)

**30**

Poslastice, guma za žvakanje, pjenasta guma za žvakanje, bomboni, mentol bomboni, dražeje i pastile (bomboni).

(111) **BAZ1014496** (181) 2020-01-15  
 (210) BAZ1014496A (220) 2010-01-15  
 (151) 2012-08-01

(732) **Motorola Trademark Holdings, LLC**  
**600 North U.S. Highway 45,**  
**Libertyville, IL 60048**  
**US**

(740) PETOŠEVIĆ d.o.o  
 (540)

## BACKTRACK

(511)

**09**

Mobilni telefoni; mobilni telefoni sa mogućnošću slanja i primanja elektronskih poruka; mobilni telefoni sa digitalnim fotoaparatom i video kamerom; mobilni telefoni sa MP3, audio i video plejerom; mobilni telefoni sa elektronskim igricama; mobilni telefoni sa mogućnošću GPS-a i navigacije; uređaji za bežičnu komunikaciju sa mogućnošću prenosa glasa, podataka i slike; baterije za mobilne telefone; punjači za baterije i adapteri za struju.

(111) **BAZ1014497** (181) 2020-01-18  
 (210) BAZ1014497A (220) 2010-01-18  
 (151) 2012-08-10

(732) **EUROVITA doo**  
**Žabljak bb, 74230 Žabljak, Usora**  
**BA**

(740) NEMA ZASTUPNIKA  
 (540)

## AHCC

(511)

**05**

Farmaceutski proizvodi.



(111) **BAZ1014505** (181) 2020-01-25  
 (210) BAZ1014505A (220) 2010-01-25  
 (151) 2012-07-24

(732) **Omnia d.o.o. Široki Brijeg**  
**Obilaznica bb, 88220 Široki Brijeg**  
**BA**

(740) NEMA ZASTUPNIKA

(591) plava, bijela

(540)



The logo for 'Cristle' features a stylized blue 'C' followed by the word 'ristle' in a blue, rounded, sans-serif font.

(531) 27.05; 29.01;

(511)

**03**

Preparati za bijeljenje i ostale tvari za pranje rublja; preparati za čišćenje, poliranje, odmašćivanje i struganje; sapuni; parfimerijski proizvodi, eterična ulja, kozmetički proizvodi, losioni za kosu; proizvodi za njegu zubi.

**05**

Farmaceutski i veterinarski proizvodi; higijenski proizvodi za upotrebu u medicini; dijetne tvari za medicinske potrebe, hrana za dojenčad; flasteri, materijal za previjanje; materijali za plombiranje zubi i za zubne otiske; dezinfekcijska sredstva; proizvodi za uništavanje životinjskih štetočina; fungicidi, herbicidi.

(111) **BAZ1014506** (181) 2020-01-25  
 (210) BAZ1014506A (220) 2010-01-25  
 (151) 2012-07-24

(732) **Omnia d.o.o. Široki Brijeg**  
**Obilaznica bb, 88220 Široki Brijeg**  
**BA**

(740) NEMA ZASTUPNIKA

(591) plava, bijela, crvena, narandžasta, žuta

(540)



(531) 11.03; 19.01 19.13; 27.05; 29.01;

(511)

**03**

Tablete za perilicu posuđa.

(111) **BAZ1014509** (181) 2020-01-27  
 (210) BAZ1014509A (220) 2010-01-27  
 (151) 2012-06-21

(732) **BASF SE**  
**Carl-Bosch-Strasse 38, Ludwigshafen**  
**am Rhein**

**DE**

(740) "STAM" d.o.o.

(540)

**RETENGO**

(511)

**05**

Preparati za uništavanje i suzbijanje štetočina, fungicidi, herbicidi, pesticidi.

(111) **BAZ1014510** (181) 2020-01-27  
 (210) BAZ1014510A (220) 2010-01-27  
 (151) 2012-08-16

(732) **Reynolds Presto Products, Inc. (a Delaware corporation)**  
**6641 West Broad Street, Richmond, Virginia 23230**  
**US**

(740) PETOŠEVIĆ d.o.o.  
 (540)

## GEOWEB

(511)

**19**

Građevinski materijali, a naročito, plastični blokovi za kontrolu i zaštitu od erozije, table, ploče, prekrivači, podloge i mreže koje se koriste u izgradnji puteva, avionskih pista, prilaza, pruga, kolosjeka, parkinga, podova, terasa, trkačkih boksova, torova, rampi za brodove, polica za staklenike, kosina (padina), rampi, i kanala na branama, kao i za stabilizaciju zemljišta i tla, sprječavanje erozije, i zaštitu travnjaka.

(111) **BAZ1014511** (181) 2020-01-28  
 (210) BAZ1014511A (220) 2010-01-28  
 (151) 2012-06-27

(732) **Kwizda Holding GmbH**  
**Dr. Karl Lueger - Ring 6, A - 1010 Wien**  
**AT**

(740) "Linea Sušić" d.o.o.  
 (540)

## Trauma HOT

(511)

**05**

Farmaceutski i veterinarski proizvodi; higijenski proizvodi za upotrebu u medicini; dijetne supstance za medicinske potrebe, hrana za dojenčad; flasteri, materijal za previjanje; materijali za plombranje zuba i za zubne otiske; dezinfekcijska sredstva; proizvodi za uništavanje životinjskih štetočina; fungicidi, herbicidi.

(111) **BAZ1014512** (181) 2020-01-28  
 (210) BAZ1014512A (220) 2010-01-28  
 (151) 2012-06-27

(732) **Kwizda Holding GmbH**  
**Dr. Karl Lueger - Ring 6, A - 1010 Wien**  
**AT**

(740) "Linea Sušić" d.o.o.  
 (540)

## Trauma COLD

(511)

**05**

Farmaceutski i veterinarski proizvodi; higijenski proizvodi za upotrebu u medicini; dijetne supstance za medicinske potrebe, hrana za dojenčad; flasteri, materijal za previjanje; materijali za plombranje zuba i za zubne otiske; dezinfekcijska sredstva; proizvodi za uništavanje životinjskih štetočina; fungicidi, herbicidi.

(111) **BAZ1014521** (181) 2020-02-04  
 (210) BAZ1014521A (220) 2010-02-04  
 (151) 2012-08-31

(732) **Dioničko društvo Pivara Tuzla**  
**Titova 163, 75000 Tuzla**  
**BA**

(740) NEMA ZASTUPNIKA  
 (591) plava, zlatna, crvena, crna  
 (540)



(531) 01.01; 24.01; 25.01; 27.05; 29.01;

(511)

**32**

Pivo.

(111) **BAZ1014529** (181) 2020-02-05  
 (210) BAZ1014529A (220) 2010-02-05  
 (151) 2012-07-04

(732) **Genzyme Corporation**  
**500 Kendall Street, Cambridge,**  
**Massachusetts 02142**

**US**

(740) Dr DIANA PROTIĆ-TKALČIĆ

(540)

## TRANSLARNA

(511)

**05**

Farmaceutski proizvodi, uključujući farmaceutske proizvode za liječenje genetskih poremećaja; veterinarski proizvodi; higijenski proizvodi za upotrebu u medicini; dijetetne tvari za medicinske potrebe, hrana za dojenčad; flasteri, materijali za previjanje; materijali za plombiranje zuba i za zubne otiske; dezinfekcijska sredstva; proizvodi za uništavanje životinjskih štetočina; fungicidi, herbicidi.

(111) **BAZ1014534** (181) 2020-02-09  
 (210) BAZ1014534A (220) 2010-02-09  
 (151) 2012-07-27

(732) **PODRAVKA prehrambena industrija**  
**d.d.**

**Ante Starčevića 32, 48000 Koprivnica**  
**HR**

(740) Dragan Mićunović

(591) nijanse crvene, nijanse plave, zelena, bijela, crna, zlatna

(540)



(531) 03.01; 03.09; 08.05; 19.03; 27.05; 29.01;

(511)

**29**

Prerađena i konzervirana riba i riblji proizvodi od tunjevine.

(111) **BAZ1014535** (181) 2020-02-05  
 (210) BAZ1014535A (220) 2010-02-05  
 (151) 2012-08-31

(732) **“Rauche Medical” d.o.o. Mostar**  
**Kneza Trpimira br. 2, 88000 Mostar**  
**BA**

(740) NEMA ZASTUPNIKA

(591)

(540)



(531) 02.09; 05.03; 27.05, 29.01;

(511)

**05**

Farmaceutski i veterinarski proizvodi; higijenski proizvodi za upotrebu u medicini dijetetne tvari za medicinske potrebe, hrana za dojenčad; flasteri, materijal za previjanje; materijali za plombiranje zubi i za zubne otiske; dezinfekcijska sredstva; proizvodi za uništavanje životinjskih štetočina; fungicidi, herbicidi.

**10**

Kirurški, medicinski zubarski i veterinarski, aparati i instrumenti, umjetni udovi, oči i zubi; ortopedski proizvodi; pribor za šivanje rana.

**44**

Savjetovanje o farmaciji.

---

---

(111) **BAZ1014550** (181) 2020-02-11

(210) BAZ1014550A (220) 2010-02-11

(151) 2012-07-02

(732) **“EZ” Društvo za proizvodnju, promet i usluge d.o.o. Busovača**

**Kaćuni bb, 72264 Kaćuni**

**BA**

(740) “INTELBIRO” d.o.o.

(540)

## WINTERGLASS

(511)

**03**

Preparati za bijeljenje i ostale tvari za pranje; preparati za čišćenje, poliranje, odmaščivanje i struganje; sredstva za čišćenje vjetrobranskog stakla.

---

---

(111) **BAZ1014553** (181) 2020-02-12

(210) BAZ1014553A (220) 2010-02-12

(151) 2012-07-04

(732) **BIPA Parfümerien GmbH**

**Industriezentrum NOE-Süd, Straße 3,  
Objekt 16, A-2351 Wiener Neudorf**

**AT**

(740) DAMIR TKALČIĆ

(540)

## BIPA

(511)

**03**

Kozmetički proizvodi za njegu kože i krzna životinja ljubimaca; šamponi za životinje ljubimce; dezodorirajući šamponi; proizvodi za pranje u hladnoj vodi; agenti za tretiranje krzna; losioni za dotjerivanje i ispiranje kože i krzna životinja ljubimaca.

**05**

Farmaceutski i veterinarski proizvodi; higijenski proizvodi za medicinsku upotrebu; dijetne tvari za medicinsku i veterinarsku upotrebu; farmaceutski i medicinski dodaci za prehranu životinja i dodaci za hranu za životinje; vitaminski koncentracije, proteinski koncentracije, kalcijum preparati, minerali, mikroelementi i elektrolitni preparati, svi za medicinsku upotrebu i za upotrebu kao dodaci za hranu za životinje, svi prethodno navedeni proizvodi naročito za primjenu na male životinje, uključujući glodare, pse i mačke; dezinfekcijski proizvodi; fungicidi; dezinfekcijski proizvodi za kućne ljubimce i stoku, uključujući proizvode u obliku praha, spreja ili ogrlica; medicinski šamponi i medicinski preparati za čišćenje za životinje.

---

---

**25**

Odjeća i donje rublje za žene, muškarce, djecu i bebe, uključujući sportsku odjeću, pojaseve, šalove i marame, čarape, trikotažne odjevne predmete; obuća; pokrivala za glavu; rukavice.

**35**

Oglašavanje i reklamiranje, konsultantske usluge u vezi oglašavanja i reklamiranja, distribucija proizvoda u reklamne i oglasne svrhe; marketing, istraživanje tržišta i analiza tržišta; konsultantske usluge u oblasti marketinga i poslovne strategije; konsultantske usluge u oblasti vođenja poslova, uključujući konsultacije u vezi organizacije, konsultacije u vezi stručnog vođenja poslova, konsultacije u vezi personala; marketinški troškovi i analize; računovodstvo, uključujući računovodstvo koje se obavlja na daljinu; organizovanje ekonomskog know-how za sisteme maloprodaje; komercijalne usluge u oblasti hrane, alkoholnih i bezalkoholnih pića, opreme za kuće, apotekarskih proizvoda, proizvoda za vrtove, proizvoda za građevinarstvo, proizvoda za kampovanje, električnih proizvoda, artikala za igru, odjeće, pisaćeg pribora.

---

---

(111) **BAZ1014555** (181) 2020-02-15

(210) BAZ1014555A (220) 2010-02-15

(151) 2012-07-02

(732) **D.M.C. SRL**

**Via dei Bar, n°14, 31020 San Vendemiano (TV)**

**IT**

(740) “INTELBIRO” d.o.o.

(540)



(531) 05.07; 09.07; 11.03; 27.05;

(511)

**30**

Kava, čaj, kakao, šećer, riža; brašno i proizvodi od žitarica, kruh, kolači i slastice, led za hlađenje, med.

**35**

Usluge prodaje kave, čaja, kakaa, šećera, riže, umjetne kave, brašna i proizvoda od žitarica, kruha, kolača i slastica, leda za hlađenje, meda putem maloprodaje, on-line prodaje, pošte, telefona i telemarketinga; oglašavanje i reklamiranje; vođenje komercijalnih poslova; komercijalna administracija; uredski poslovi.

**43**

Usluge pružanja hrane i pića za goste.

(111) **BAZ1014561** (181) 2020-02-19  
 (210) BAZ1014561A (220) 2010-02-19  
 (151) 2012-07-02

(732) **TOYOTA JIDOSHA KABUSHIKI  
 KAISHA (also trading as TOYOTA  
 MOTOR CORPORATION)**

**1, Toyota-cho, Toyota-shi, Aichi-ken  
 JP**

(740) PETOŠEVIĆ d.o.o

(540)



(531) 26.01; 26.03; 27.01; 27.05;

(511)

**36**

Financiranje koje se odnosi na automobile, posebice financiranje kupnje i lizinga motornih vozila; izdavanje i upravljanje sporazumima o osiguranju, sporazumima o pružanju usluga, sporazumima o unaprijed plaćenom (prepaid) održavanju i sporazumima o otkazivanju duga, svi koji se odnose na motorna vozila.

**37**

Popravak motornih vozila i usluge održavanja.

**39**

Najam motornih vozila i usluge lizinga.

(111) **BAZ1014562** (181) 2020-02-19  
 (210) BAZ1014562A (220) 2010-02-19  
 (151) 2012-07-02

(732) **TOYOTA JIDOSHA KABUSHIKI  
 KAISHA (also trading as TOYOTA  
 MOTOR CORPORATION)**

**1, Toyota-cho, Toyota-shi, Aichi-ken  
 JP**

(740) PETOŠEVIĆ d.o.o

(540)

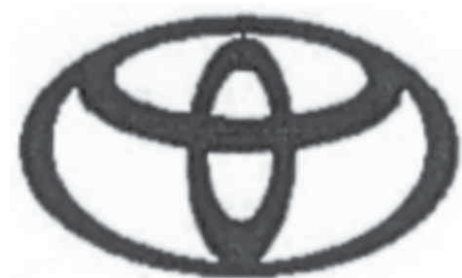

(531) 26.01;

(511)

**36**

Financiranje koje se odnosi na automobile, posebice financiranje kupnje i lizinga motornih vozila; izdavanje i upravljanje sporazumima o osiguranju, sporazumima o pružanju usluga, sporazumima o unaprijed plaćenom (prepaid) održavanju i sporazumima o otkazivanju duga, svi koji se odnose na motorna vozila.

**37**

Popravak motornih vozila i usluge održavanja.

**39**

Najam motornih vozila i usluge lizinga.

(111) **BAZ1014572** (181) 2020-02-19  
 (210) BAZ1014572A (220) 2010-02-19  
 (151) 2012-07-02

(732) **mitsubishi JIDOSHA KOGYO  
 KABUSHIKI KAISHA**  
**33-8, Shiba 5-chome, Minato-ku,  
 Tokyo**  
**JP**

(740) "INTELBIRO" d.o.o.  
 (540)

## LANCER

(511)  
**12**  
 Automobili i njihovi dijelovi.

(111) **BAZ1014580** (181) 2020-02-22  
 (210) BAZ1014580A (220) 2010-02-22  
 (151) 2012-08-31

(732) **Delphi Technologies, Inc.**  
**5725 Delphi Drive, Troy, Michigan  
 48098**  
**US**

(740) Dragan Mićunović  
 (540)



(531) 26.01; 27.05;  
 (511)

**04**  
 Industrijska ulja i masti; maziva; jedinjenja za skupljanje  
 prašine vlaženjem i vezivanjem; goriva (uključujući motorna  
 tečna goriva) i materije za osvjetljavanje; svijeće i fitilji za  
 osvjetljavanje.

**11**  
 Aparati za osvjetljavanje, grijanje, proizvodnju pare,  
 kuhanje, hlađenje, sušenje, ventilaciju, snabdijevanje  
 vodom i za sanitarne svrhe.

**12**  
 Vozila; aparati za kretanje po zemlji, vazduhu ili vodi.

**37**

Građevinsko konstruisanje; popravljanje; usluge instaliranja  
 (instalacione usluge).

**41**  
 Obrazovne usluge; pripremanje obuke; razonoda; sportske  
 i kulturne aktivnosti.

**42**  
 Naučne i tehnološke usluge i istraživanje i projektovanje  
 u vezi navedenih usluga; usluge industrijske analize i  
 istraživanja; projektovanje i razvoj kompjuterskog hardvera  
 i softvera.

(111) **BAZ1014582** (181) 2020-02-22  
 (210) BAZ1014582A (220) 2010-02-22  
 (151) 2012-09-07

(732) **Russian Standard Intellectual  
 Property Holding AG**  
**Zugerstrasse 49, Postfach 2528, 6330  
 Cham**  
**CH**

(740) "ŽIVKO MIJATOVIĆ & PARTNERS" d.o.o.  
 Sarajevo  
 (540)

## RUSSIAN STANDARD

(511)  
**25**  
 Odjeća, obuća, pokrivala za glavu.

**30**  
 Kava, čaj, kakao, riža, tapioka, sago, nadomjesci kave;  
 brašno i ostale žitarice, kruh, bomboni, sladoled, med,  
 sirup, kvasac, ostali praškovi za pecivo, sol, senf, ocat,  
 začini, slatkiši, jestivi led.

**32**  
 Pivo, karbonirana voda i ostala bezalkoholna pića, voćni  
 napici i voćni sokovi.

**33**  
 Alkoholna pića.

**35**  
 Oglašavanje; vođenje komercijalnih poslova,  
 administrativne aktivnosti u području poslovanja, uredski  
 poslovi.

**36**  
 Osiguranje, finansijske usluge, kreditno-finansijske usluge,  
 upravljanje nekretninama.

**42**  
 Znanstvene i tehnološke usluge vezane za znanstveno  
 istraživanje i analizu; kompjutorsko programiranje.

(111) **BAZ1014589** (181) 2020-02-23  
 (210) BAZ1014589A (220) 2010-02-23  
 (151) 2012-07-10

(732) **De AGOSTINI HELLAS Ltd.**  
**Vouliagmenis Av. 44-46, Voula,**  
**16673 Athens**

**GR**

(740) BRANKO V. MARIĆ  
 (591) crna, žuta, smeđa, zlatna  
 (540)



(531) 26.04; 27.05; 29.01;

(511)

**09**

Aparati i instrumenti naučni, pomorski, geodetski, fotografski, kinemato-grafski, optički, za vaganje, merenje, signalizaciju, kontrolu (inspekciju), spasavanje i nastavu; aparati i instrumenti za provođenje, prekid, transformaciju, akumulaciju, regulisanje i kontrolu elektriciteta; aparati za snimanje, prenos i reprodukovanje zvuka ili slike; magnetni nosioci podataka, diskovi za snimanje; automatske mašine i mehanizmi za aparate koji se pokreću novcem ili žetonom; registar kase, računске mašine, oprema za obradu podataka i kompjuteri; aparati za gašenje požara.

**16**

Hartija, karton i proizvodi od njih, koji nisu uključeni u druge klase; štampane stvari; knjigovezački materijal; fotografije; kancelar-ijski materijal; lepila za kancelarijske i kućne potrebe; umetnički materijali; kičice; pisaće mašine i kancelarijski rekviziti (izuzev nameštaja); materijali za obuku i nastavu (izuzev aparata); plastični materijal za pakovanje (koji nije uključen u druge klase); štamparska slova; klišeji.

**35**

Oglašavanje; vođenje poslova; poslovno upravljanje; kancelarijski poslovi.

**38**

Telekomunikacije.

**41**

Obrazovne usluge; pripremanje obuke; razonoda; sportske i kulturne aktivnosti.

(111) **BAZ1014591** (181) 2020-02-23  
 (210) BAZ1014591A (220) 2010-02-23  
 (151) 2012-07-04

(732) **Kimberly-Clark Worldwide, Inc.**  
**Neenah, WI 54956**  
**US**

(740) Dr DIANA PROTIĆ-TKALČIĆ  
 (591) svijetlo plava, tamno plava, crna, siva, bijela, roza, zlatna  
 (540)



(531) 03.02; 29.01;

(511)

**03**

Sapuni, antibakterijski gel, antibakterijski rupčići, rupčići impregnirani sa sredstvom za čišćenje.

**16**

Ubrusi od finog papira za lice, papirne maramice, toaletni papir, papirni ubrusi, papirni brisači i papirne stolne salвете.

**21**

Brisači za jednokratnu upotrebu od materijala koji nije tkan.

(111) **BAZ1014592** (181) 2020-02-23  
 (210) BAZ1014592A (220) 2010-02-23  
 (151) 2012-07-04

(732) **Kimberly-Clark Worldwide, Inc.**  
**Neenah, WI 54956**

**US**

(740) Dr DIANA PROTIĆ-TKALČIĆ

(540)

## **KLEENEX**

(511)

**03**

Sapuni, antibakterijski gel, antibakterijski rupčići, rupčići impregnirani sa sredstvom za čišćenje.

**21**

Brisači za jednokratnu upotrebu od materijala koji nije tkan.

(111) **BAZ1014613** (181) 2020-02-26  
 (210) BAZ1014613A (220) 2010-02-26  
 (151) 2012-09-11

(732) **LIMPIO d.o.o. za unutrašnji i vanjski promet roba i usluga**

**21. aprila br. 13, 75203 Šićki Brod - Tuzla**

**BA**

(740) Nedim Krilić

(540)

## **BAU-FLEX**

(511)

**01**

Ljepila (ljepljive tvari) namijenjene za industriju, naime: fleksibilno ljepilo za unutrašnje i vanjske pločice.

(111) **BAZ1014614** (181) 2020-02-26  
 (210) BAZ1014614A (220) 2010-02-26  
 (151) 2012-09-11

(732) **LIMPIO d.o.o. za unutrašnji i vanjski promet roba i usluga**

**21. aprila br. 13, 75203 Šićki Brod - Tuzla**

**BA**

(740) Nedim Krilić

(540)

## **BAU-WDVS**

(511)

**01**

Ljepila (ljepljive tvari) namijenjene za industriju, naime: ljepila za lijepljenje stiropora.

(111) **BAZ1014615** (181) 2020-02-26  
 (210) BAZ1014615A (220) 2010-02-26  
 (151) 2012-09-11

(732) **LIMPIO d.o.o. za unutrašnji i vanjski promet roba i usluga**

**21. aprila br. 13, 75203 Šićki Brod - Tuzla**

**BA**

(740) Nedim Krilić

(540)

## **BAU-KLEBE**

(511)

**01**

Ljepila (ljepljive tvari) namijenjene za industriju, naime: ljepilo za lijepljenje i klebanje stiropora.



(111) **BAZ1014616** (181) 2020-02-26  
 (210) BAZ1014616A (220) 2010-02-26  
 (151) 2012-09-11

(732) **LIMPIO d.o.o. za unutrašnji i vanjski promet roba i usluga**

**21. aprila br. 13, 75203 Šićki Brod - Tuzla**

**BA**

(740) Nedim Krilić

(540)

## BAUKLAR

(511)

**01**

Hemijski proizvodi za industriju, nauku, fotografsku djelatnost, poljoprivredu, povrtlarstvo i šumarstvo; sirova umjetna smola, sirova plastika; gnojivo za zemlju; mješavine za gašenje požara; preparati za kaljenje, zavarivanje i lemljenje metala; hemijski proizvodi za konzerviranje hrane; ljepila (ljepljive tvari) namijenjene za industriju.

**02**

Boje, lakovi i glazure; zaštite od hrđe, te od propadanja i truljenja drveta; tvari za bojenje; nagrizzajuće tvari; prirodne sirove smole; metali u listovima i u prahu za slikare, dekoratere, štampare i umjetnike.

**19**

Nemetalni građevinski materijali; krute nemetalne cijevi za gradnju; asfalt, katran i bitumen (smola); nemetalne prenosive konstrukcije; nemetalni spomenici.

(111) **BAZ1014619** (181) 2020-02-26  
 (210) BAZ1014619A (220) 2010-02-26  
 (151) 2012-07-17

(732) **Global Conquistadors S.A.**

**Cuba Avenue N36-36, PO Box 0816-06748, Panama 5**

**PA**

(740) PETOŠEVIĆ d.o.o

(540)

## DENTO-MAX

(511)

**21**

Četkice za zube i zubne proteze i dijelovi i oprema za njih; četke i materijal za prevljenje četki; čačkalice; materijali i instrumenti za čišćenje i poliranje prirodnih i vještačkih zuba.

(111) **BAZ1014623** (181) 2020-03-02  
 (210) BAZ1014623A (220) 2010-03-02  
 (151) 2012-08-14

(732) **“DUKAT” društvo sa ograničenom odgovornošću za trgovinu**

**78000 Banja Luka, ulica Njegoševa broj 97**

**BA**

(740) GORAN N. MARIĆ

(540)

## pery

(511)

**01**

Hemijski proizvodi za industriju i nauku.

**03**

Preparati za čišćenje, poliranje, ribanje, brušenje; preparati za odstranjivanje, odmaščivanje i struganje glazure; preparati za bijeljenje; preparati za dezinfekciju; voskovi; preparati za odstranjivanje voska; sapuni; deterdžent za suđe, koncentrovani deterdžent za suđe; odčepjivač odvoda.

**05**

Medicinske kupke; soli za medicinske kupke; morska voda za medicinske kupke; terapijski pripravci za kupke.

(111) **BAZ1014628** (181) 2020-03-04  
 (210) BAZ1014628A (220) 2010-03-04  
 (151) 2012-09-06

(732) **BIOTA BITKISEL ILAČ VE KOZMETIK  
 LABORATUARLARI ANONIM ŞIRKETI**

**M. Akif Mah. Bariş Cd. Yuçedag Sok.  
 No: 15 Cekmekoy Umraniye, Istanbul**

**TR**

(740) "INTELBIRO" d.o.o.  
 (591) plava, bijela, zelena  
 (540)



(531) 05.03; 26.04; 27.05; 29.01;  
 (511)

**03**

Preparati za bijeljenje i ostale tvari za pranje; preparati za čišćenje, poliranje, odmaščivanje i struganje; sapuni; parfimerijski proizvodi, eterična ulja, kozmetički proizvodi, losioni za kosu; proizvodi za njegu zubi.

(111) **BAZ1014629** (181) 2020-03-04  
 (210) BAZ1014629A (220) 2010-03-04  
 (151) 2012-09-06

(732) **BIOTA BITKISEL ILAČ VE KOZMETIK  
 LABORATUARLARI ANONIM ŞIRKETI**

**M. Akif Mah. Bariş Cd. Yuçedag Sok.  
 No: 15 Cekmekoy Umraniye, Istanbul**

**TR**

(740) "INTELBIRO" d.o.o.  
 (540)

**BIOTA59ELEMENTS**

(511)

**03**

Preparati za bijeljenje i ostale tvari za pranje; preparati za čišćenje, poliranje, odmaščivanje i struganje; sapuni; parfimerijski proizvodi, eterična ulja, kozmetički proizvodi, losioni za kosu; proizvodi za njegu zubi.

(111) **BAZ1014631** (181) 2020-03-05  
 (210) BAZ1014631A (220) 2010-03-05  
 (151) 2012-08-30

(732) **Farmaceutska hemiska kozmetička  
 industrija ALKALOID AD Skopje**

**Bul. Aleksandar Makedonski 12, 1000  
 Skopje**

**MK**

(740) "ŽIVKO MIJATOVIĆ & PARTNERS" d.o.o.  
 Sarajevo  
 (540)

**ALGIN**

(511)

**05**

Farmaceutski preparati.

(111) **BAZ1014632** (181) 2020-03-05  
 (210) BAZ1014632A (220) 2010-03-05  
 (151) 2012-08-30

(732) **Farmaceutska hemiska kozmetička  
 industrija ALKALOID AD Skopje**

**Bul. Aleksandar Makedonski 12, 1000  
 Skopje**

**MK**

(740) "ŽIVKO MIJATOVIĆ & PARTNERS" d.o.o.  
 Sarajevo  
 (540)

**CAFALGIN**

(511)

**05**

Farmaceutski preparati.

(111) **BAZ1014635** (181) 2020-03-05  
 (210) BAZ1014635A (220) 2010-03-05  
 (151) 2012-08-03

(732) **BELUPO - Lijekovi i kozmetika d.d.**  
**Danica 5, 48000 Koprivnica**  
**HR**

(740) "INTELBIRO" d.o.o.

(540)

**VAIRA - V**

(511)

**05**

Farmaceutski proizvodi.

(111) **BAZ1014636** (181) 2020-03-08  
 (210) BAZ1014636A (220) 2010-03-08  
 (151) 2012-08-06

(732) **KUBOTA CORPORATION**  
**47-go, 2-ban, 1-chome,**  
**Shikitsuhigashi, Naniwa-ku, Osaka**  
**JP**

(740) Nedim Krilić

(540)

**Kubota**

(531) 27.05;

(511)

**07**

Poljoprivredne mašine, građevinske mašine, motori, mašine za maloprodaju, mašine za varenje, električni generatori, kompresori, mašine za proizvodnju hemijskih proizvoda, poljoprivredni alati, mašine za sušenje, pokretači, kondenzatori, dehidratori, mašine za odvajanje (separatori), mašine za filtriranje, mašine za provjetravanje, snažne mašine za oranje, kombinovane mašine za žetvu i oranje (kombajni), kosilice, naprave za presađivanje riže, mašine za ljuštenje riže i odlaganje dobivenog otpatka, kose, raspršivači, mašine za preradu riže, mašine za čišćenje snijega, žetelice koje ujedno vezuju snopove.

**12**

Traktori kao i dijelovi i oprema za iste; nosači sa sopstvenim pogonom kao i dijelovi i oprema za iste; uslužna vozila kao i dijelovi i oprema za iste; motorizovana invalidska kolica kao i dijelovi i oprema za iste; gume za traktore; gume za poljoprivredne mašine; gusjenice za vozila (puzasta).

(111) **BAZ1014637** (181) 2020-03-09  
 (210) BAZ1014637A (220) 2010-03-09  
 (151) 2012-06-15

(732) **TECHKING TIRES LIMITED**  
**902, Building A, Jiazhonghui**  
**Businessliving Building, Xianxialing**  
**Road, Laoshan District, Qingdao**

**CN**

(740) PETOŠEVIĆ d.o.o

(540)

**DURATOUGH**

(531) 25.07; 26.11; 27.05;

(511)

**12**

Lokomobili; obodi glavina; obruči kotača vozila (naplaci); kotači vozila; bicikli; okretna kolica za istovar; zračnice za kotače vozila; vanjske gume za kotače vozila; trake za izmjenu vanjskog sloja automobilskih guma; čvrste gume za kotače vozila.

(111) **BAZ1014638** (181) 2020-03-09  
 (210) BAZ1014638A (220) 2010-03-09  
 (151) 2012-07-17  
 (732) **PODRAVKA prehrambena industrija d.d.**  
**Ante Starčevića 32, 48000 Koprivnica**  
**HR**  
 (740) Dragan Mićunović  
 (591) crvena, bijela  
 (540)

*coolerica*

(531) 27.05; 29.01;  
 (511)

**16**  
 Papir, karton i proizvodi od tih materijala koji nisu obuhvaćeni drugim razredima; tiskarski proizvodi; proizvodi za uvezivanje knjiga; fotografije; pribor za pisanje; ljepila (ljepljive tvari za papirnate proizvode ili za kućanstvo); slikarski pribor; kistovi; pisaci strojevi i uredski pribor (osim namještaja); oprema za nastavu i obuku (osim aparata); plastični materijal za ambalažu (koji nisu obuhvaćeni drugim razredima); tiskarska slova; klišeji.

**35**  
 Oglašavanje i reklamiranje; vođenje komercijalnih poslova; komercijalna administracija; uredski poslovi.

(111) **BAZ1014642** (181) 2020-03-11  
 (210) BAZ1014642A (220) 2010-03-11  
 (151) 2012-07-17

(732) **GALENKA a.d.**  
**Ul. Batajnički drum bb, 11080**  
**Beograd**  
**RS**

(740) Dragan Mićunović  
 (540)

**TRAGAL**

(511)  
**05**  
 Farmaceutski proizvodi.

(111) **BAZ1014644** (181) 2020-03-12  
 (210) BAZ1014644A (220) 2010-03-12  
 (151) 2012-08-03  
 (732) **Chery Automobile Co., Ltd.**  
**8 Changchun Road, Economy &**  
**Techology Development Zone,**  
**Wuhu City, Anhui Province**  
**CN**  
 (740) "INTELBIRO" d.o.o.  
 (540)

**TIGGO**

(531) 27.05;  
 (511)

**12**  
 Zračni jastuci (sigurnosne naprave za automobile), zračne pumpe (dodatna oprema za automobile), vozila hitne pomoći, uređaji protiv bljeskanja za automobile, uređaji protiv odsjaja za automobile, protuprovalni uređaji za automobile, karoserije automobila, šasije automobila, gume za automobile, automobili, osovine za automobile, koluti za glavčinu točka, segmenti kočnica za automobile, kočione obloge za automobile, kočnice za automobile, autobusi, auta, kvačila za vozila za kretanje po zemlji, spojna šipka (klipnjača) za vozila za kretanje po zemlji, koje nisu dijelovi motora i strojevi, pretvarač momenta za vozila za kretanje po zemlji, kućište radilice za komponente za vozila za kretanje po zemlji, osim za motore, pokazatelji pravca za automobile, vrata za automobile, motori za vožnju za vozila za kretanje po zemlji, električna vozila, zupčanici za vozila za kretanje po zemlji, mjenjači brzine za vozila za kretanje po zemlji, zupčanički prijenosnik za vozila za kretanje po zemlji, haube za motore automobila, haube za automobile, trube za automobile, glavčine za točkove automobila, motori za vozila za kretanje po zemlji, mehanizmi za kretanje za vozila za kretanje po zemlji, reduktor za vozila za kretanje po zemlji, reverzibilni alarmi za vozila, točkovi za vozila, amortizeri za automobile, kočione obloge za vozila, volani za upravljanje za vozila, pretvarač momenta za vozila za kretanje po zemlji, torzione poluge za vozila, prijenosni lanci za vozila za kretanje po zemlji, prijenosne osovine za vozila za kretanje po zemlji, mjenjači, za vozila za kretanje po zemlji, turbine za vozila za kretanje po zemlji, podvožje za vozila, kombiji (vozila), ovjesne opruge za vozila, prozori za vozila, bicikli, motocikli, vozila za kretanje po zemlji, zraku, vodi ili tračnicama.

**37**  
 Održavanje i opravak motornih vozila; podmazivanje vozila; pranje vozila, poliranje vozila, tretman protiv hrđanja za vozila; servisne stanice za vozila (punjenje gorivom i održavanje) pretektiranje guma; vulkanizacija guma (opravka); popravljane mašina koje su istrošene ili djelomično uništene; instalacija i opravka protuprovalnih alarma.

(111) **BAZ1014645** (181) 2020-03-12  
 (210) BAZ1014645A (220) 2010-03-12  
 (151) 2012-08-03

(732) **Chery Automobile Co., Ltd.**  
**8 Changchun Road, Economy &  
 Techology Development Zone,  
 Wuhu City, Anhui Province**

**CN**

(740) "INTELBIRO" d.o.o.

(540)



(531) 27.05;

(511)

**12**

Zračni jastuci (sigurnosne naprave za automobile), zračne pumpe (dodatna oprema za automobile), vozila hitne pomoći, uređaji protiv bljeskanja za automobile, uređaji protiv odsjaja za automobile, protuprovalni uređaji za automobile, karoserije automobila, šasije automobila, gume za automobile, automobili, osovine za automobile, koluti za glavčinu točka, segmenti kočnica za automobile, kočione obloge za automobile, kočnice za automobile, autobusi, auta, kvačila za vozila za kretanje po zemlji, spojna šipka (klipnjača) za vozila za kretanje po zemlji, koje nisu dijelovi motora i strojevi, pretvarač momenta za vozila za kretanje po zemlji, kućište radilice za komponente za vozila za kretanje po zemlji, osim za motore, pokazatelji pravca za automobile, vrata za automobile, motori za vožnju za vozila za kretanje po zemlji, električna vozila, zupčanici za vozila za kretanje po zemlji, mjenjači brzine za vozila za kretanje po zemlji, zupčanički prijenosnik za vozila za kretanje po zemlji, haube za motore automobila, haube za automobile, trube za automobile, glavčine za točkove automobila, motori za vozila za kretanje po zemlji, mehanizmi za kretanje za vozila za kretanje po zemlji, reduktor za vozila za kretanje po zemlji, reverzibilni alarmi za vozila, točkovi za vozila, amortizeri za automobile, kočione obloge za vozila, volani za upravljanje za vozila, pretvarač momenta za vozila za kretanje po zemlji, torzione poluge za vozila, prijenosni lanci za vozila za kretanje po zemlji, prijenosne osovine za vozila za kretanje po zemlji, mjenjači, za vozila za kretanje po zemlji, turbine za vozila za kretanje po zemlji, podvožje za vozila, kombiji (vozila), ovjesne opruge za vozila, prozori za vozila, bicikli, motocikli, vozila za kretanje po zemlji, zraku, vodi ili tračnicama.

**37**

Održavanje i opravak motornih vozila ; podmazivanje vozila ; pranje vozila, poliranje vozila, tretman protiv hrđanja za vozila ; servisne stanice za vozila (punjenje gorivom i održavanje) pretektiranje guma ; vulkanizacija guma (opravka) ; popravljjanje mašina koje su istrošene ili djelomično uništene ; instalacija i opravka protuprovalnih alarma.

(111) **BAZ1014646** (181) 2020-03-12  
 (210) BAZ1014646A (220) 2010-03-12  
 (151) 2012-08-03

(732) **Chery Automobile Co., Ltd.**  
**8 Changchun Road, Economy &  
 Techology Development Zone,  
 Wuhu City, Anhui Province**

**CN**

(740) "INTELBIRO" d.o.o.

(540)



(531) 26.01; 26.03; 26.07; 27.01; 27.05;

(511)

**12**

Zračni jastuci (sigurnosne naprave za automobile), zračne pumpe (dodatna oprema za automobile), vozila hitne pomoći, uređaji protiv bljeskanja za automobile, uređaji protiv odsjaja za automobile, protuprovalni uređaji za automobile, karoserije automobila, šasije automobila, gume za automobile, automobili, osovine za automobile, koluti za glavčinu točka, segmenti kočnica za automobile, kočione obloge za automobile, kočnice za automobile, autobusi, auta, kvačila za vozila za kretanje po zemlji, spojna šipka (klipnjača) za vozila za kretanje po zemlji, koje nisu dijelovi motora i strojevi, pretvarač momenta za vozila za kretanje po zemlji, kućište radilice za komponente za vozila za kretanje po zemlji, osim za motore, pokazatelji pravca za automobile, vrata za automobile, motori za vožnju za vozila za kretanje po zemlji, električna vozila, zupčanici za vozila za kretanje po zemlji, mjenjači brzine za vozila za kretanje po zemlji, zupčanički prijenosnik za vozila za kretanje po zemlji, haube za motore automobila, haube za automobile, trube za automobile, glavčine za točkove automobila, motori za vozila za kretanje po zemlji, mehanizmi za kretanje za vozila za kretanje po zemlji, reduktor za vozila za kretanje po zemlji, reverzibilni alarmi za vozila, točkovi za vozila, amortizeri za automobile, kočione obloge za vozila, volani za upravljanje za vozila, pretvarač momenta za vozila za kretanje po zemlji, torzione poluge za vozila, prijenosni lanci za vozila za kretanje po zemlji, prijenosne osovine za vozila za kretanje po zemlji, mjenjači, za vozila za kretanje po zemlji, turbine za vozila za kretanje po zemlji, podvožje za vozila, kombiji (vozila), ovjesne opruge za vozila, prozori za vozila, bicikli, motocikli, vozila za kretanje po zemlji, zraku, vodi ili tračnicama.

**37**

Održavanje i opravak motornih vozila ; podmazivanje vozila ; pranje vozila, poliranje vozila, tretman protiv hrđanja za vozila ; servisne stanice za vozila (punjenje gorivom i održavanje) pretektiranje guma ; vulkanizacija guma (opravka) ; popravljjanje mašina koje su istrošene ili djelomično uništene ; instalacija i opravka protuprovalnih alarma.

(111) **BAZ1014647** (181) 2020-03-12  
 (210) BAZ1014647A (220) 2010-03-12  
 (151) 2012-08-03

(732) **Chery Automobile Co., Ltd.**  
**8 Changchun Road, Economy &  
 Techology Development Zone,  
 Wuhu City, Anhui Province**

**CN**

(740) "INTELBIRO" d.o.o.

(540)

**CHERY**

(531) 27.05;

(511)

## 12

Zračni jastuci (sigurnosne naprave za automobile), zračne pumpe (dodatna oprema za automobile), vozila hitne pomoći, uređaji protiv bljeskanja za automobile, uređaji protiv odsjaja za automobile, protuprovalni uređaji za automobile, karoserije automobila, šasije automobila, gume za automobile, automobili, osovine za automobile, koluti za glavčinu točka, segmenti kočnica za automobile, kočione obloge za automobile, kočnice za automobile, autobusi, auta, kvačila za vozila za kretanje po zemlji, spojna šipka (klipnjača) za vozila za kretanje po zemlji, koje nisu dijelovi motora i strojevi, pretvarač momenta za vozila za kretanje po zemlji, kućište radilice za komponente za vozila za kretanje po zemlji, osim za motore, pokazatelji pravca za automobile, vrata za automobile, motori za vožnju za vozila za kretanje po zemlji, električna vozila, zupčanici za vozila za kretanje po zemlji, mjenjači brzine za vozila za kretanje po zemlji, zupčanički prijenosnik za vozila za kretanje po zemlji, haube za motore automobila, haube za automobile, trube za automobile, glavčine za točkove automobila, motori za vozila za kretanje po zemlji, mehanizmi za kretanje za vozila za kretanje po zemlji, reduktor za vozila za kretanje po zemlji, reverzibilni alarmi za vozila, točkovi za vozila, amortizeri za automobile, kočione obloge za vozila, volani za upravljanje za vozila, pretvarač momenta za vozila za kretanje po zemlji, torzione poluge za vozila, prijenosni lanci za vozila za kretanje po zemlji, prijenosne osovine za vozila za kretanje po zemlji, mjenjači, za vozila za kretanje po zemlji, turbine za vozila za kretanje po zemlji, podvožje za vozila, kombiji (vozila), ovjesne opruge za vozila, prozori za vozila, bicikli, motocikli, vozila za kretanje po zemlji, zraku, vodi ili tračnicama.

## 37

Održavanje i opravak motornih vozila; podmazivanje vozila; pranje vozila, poliranje vozila, tretman protiv hrđanja za vozila; servisne stanice za vozila (punjenje gorivom i održavanje) pretektiranje guma; vulkanizacija guma (opravka); popravlanje mašina koje su istrošene ili djelomično uništene; instalacija i opravka protuprovalnih alarma.

(111) **BAZ1014648** (181) 2020-03-12  
 (210) BAZ1014648A (220) 2010-03-12  
 (151) 2012-07-23

(732) **Chery Automobile Co., Ltd.**  
**8 Changchun Road, Economy &  
 Techology Development Zone,  
 Wuhu City, Anhui Province**

**CN**

(740) "INTELBIRO" d.o.o.

(540)

**Ego**

(531) 27.05;

(511)

## 12

Zračni jastuci (sigurnosne naprave za automobile); zračne pumpe (dodatna oprema za automobile); vozila hitne pomoći; uređaji protiv bljeskanja za automobile; uređaji protiv odsjaja za automobile; protuprovalni uređaji za automobile; karoserije automobila; šasije automobila, gume za automobile; automobili; osovine za automobile; koluti za glavčinu točka; segmenti kočnica za automobile, kočione obloge za automobile; kočnice za automobile, autobusi, auta, kvačila za vozila za kretanje po zemlji, spojna šipka (klipnjača) za vozila za kretanje po zemlji, koje nisu dijelovi motora i strojevi, pretvarač momenta za vozila za kretanje po zemlji; kućište radilice za komponente za vozila za kretanje po zemlji, osim za motore; pokazatelji pravca za automobile; vrata za automobile; motori za vožnju za vozila za kretanje po zemlji; električna vozila; zupčanici za vozila za kretanje po zemlji; mjenjači brzine za vozila za kretanje po zemlji; zupčanički prijenosnik za vozila za kretanje po zemlji; haube za motore automobila; haube za automobile; trube za automobile; glavčine za točkove automobila; motori za vozila za kretanje po zemlji; mehanizmi za kretanje za vozila za kretanje po zemlji; reduktor za vozila za kretanje po zemlji; reverzibilni alarmi za vozila; točkovi za vozila; amortizeri za automobile; kočione obloge za vozila; volani za upravljanje za vozila; pretvarač momenta za vozila za kretanje po zemlji; torzione poluge za vozila; prijenosni lanci za vozila za kretanje po zemlji; prijenosne osovine za vozila za kretanje po zemlji; mjenjači, za vozila za kretanje po zemlji; turbine za vozila za kretanje po zemlji; podvožje za vozila; kombiji (vozila); ovjesne opruge za vozila; prozori za vozila; bicikli, motocikli; vozila za kretanje po zemlji, zraku, vodi ili tračnicama.

## 37

Održavanje i opravak motornih vozila; podmazivanje vozila; pranje vozila, poliranje vozila, tretman protiv hrđanja za vozila; servisne stanice za vozila (punjenje gorivom i održavanje) pretektiranje guma; vulkanizacija guma (opravka); popravlanje mašina koje su istrošene ili djelomično uništene; instalacija i opravka protuprovalnih alarma.

(111) **BAZ1014649** (181) 2020-03-15  
 (210) BAZ1014649A (220) 2010-03-15  
 (151) 2012-07-27  
 (732) "AS" d.o.o.  
**Jelah bb, Tešanj**  
**BA**  
 (740) "STAM" d.o.o.  
 (540)



(531) 04.05; 25.01; 27.05;  
 (511)

**29**

Meso, riba, perad i divljač; mesni ekstrakti; konzervirano, sušeno i kuhano voće i povrće; hladetina (želei), džemovi, kompoti; jaja, mlijeko i mliječni proizvodi; jestiva ulja i masti.

**30**

Kava, čaj, kakao, šećer, riža, tapioka, sago, nadomjesci kave; brašno i proizvodi od žitarica, kruh, kolači, slastice, bomboni; sladoled; med, sirup od melase; kvasac, prašak za dizanje; sol, slačica (senf); ocat, umaci (začini); mirodije; led za hlađenje.

**32**

Pivo; mineralne i gazirane vode te ostala bezalkoholna pića; voćni napici i voćni sokovi; sirupi i ostali preparati za pripremanje napitaka.

(111) **BAZ1014651** (181) 2020-03-16  
 (210) BAZ1014651A (220) 2010-03-16  
 (151) 2012-07-03  
 (732) **APACER TECHNOLOGY INC.**  
**3F., No. 83, Kewang Rd., Longtan**  
**Township, Taoyuan County 325**  
**TW**  
 (740) Dr DIANA PROTIĆ-TKALČIĆ  
 (540)

(531) 27.05;  
 (511)

**09**

Komputerske memorije; memorija sa direktnim pristupom; modul memorije sa direktnim pristupom; dinamička memorija sa direktnim pristupom; modul dinamičke memorije sa direktnim pristupom; pogonske jedinice za komputerske diskove; pogonska jedinica za tvrdi disk; pogonska jedinica za flash memoriju; pogonska jedinica za solid state disk; modul za solid state disk; čip za solid state disk; flash memorija; flash memorijska kartica; memorijska stick-kartica; uređaj za multimedijalni rad; uređaj za reprodukovanje/snimanje optičkih diskova; uređaj za reprodukovanje/snimanje digitalnih audio zapisa; uređaj za reprodukovanje/snimanje digitalnih video zapisa; digitalna kamera; okvir za digitalnu fotografiju; integralni sklopovi; mikrokontroler; kompjuterski periferni uređaji, uključivo čitač memorijske kartice, adapter za memorijsku karticu, USB utičnica, USB bežični primopredajnik, USB web kamera, miš, uređaj za pokazivanje na prezentacijama, uređaj za prenos podataka, mrežno povezan uređaj za pohranjivanje podataka; kompjuterski softver, uključivo softver koji se odnosi na memoriju i pohranjivanje podataka; kompjuterski sistemi za elektronske uređaje, uključivo prenosivi kompjuter, desktop kompjuter, prenosivi telefon, prenosivi kompjuterski uređaj; aparati za igru prilagođeni za upotrebu sa kompjuterom; navigacioni uređaji za vozila (kompjuteri u vozilu); prenosivi telefoni; uređaj za pohranu video zapisa, uključivo mini DV, uređaj za snimanje digitalnog video zapisa, IP kamera; punjač struje, uključivo punjač za baterije, USB strujni adapter, bežični punjač struje, solarni punjač struje; audio/video oprema, uključivo HDMI kabl, slušalice; nadogradiva kartica za flash memoriju; bežični i žicom povezani telekomunikacioni uređaji.

(111) **BAZ1014654** (181) 2020-03-17  
 (210) BAZ1014654A (220) 2010-03-17  
 (151) 2012-08-03

(732) **SIDENOR STEEL PRODUCTS  
 MANUFACTURING COMPANY S.A.**

**Mesogeion Avenue 2-4, Athens  
 Tower 115 27, Athens**

**GR**

(740) Advokat Inja Pašalić

(591) zelena, siva

(540)



(531) 27.05; 29.01;

(511)

**06**

Dvostruko pletena šestougaona čelična mreža, pletene čelične mreže u rolnama, gabioni, gabionske košare.

(111) **BAZ1014656** (181) 2020-03-18  
 (210) BAZ1014656A (220) 2010-03-18  
 (151) 2012-08-03

(732) **R. Stahl AG**  
**Am Bahnhof 30, 74638 Waldenburg**  
**DE**

(740) "INTELBIRO" d.o.o.

(540)



(531) 26.05; 26.07; 27.05;

(511)

**09**

Elektrotehničke i elektroničke naprave i sistemi, naročito za potrebe kontrole, regulacije, mjerenja, distribucije struje i energetske zaštite; daljinski U/I sistemi i autobuski sistemi; autobuski moduli i sabirnice; interfejs uređaji i interfejs jedinice; sigurnosne barijere i "stage baferi"; jedinice za snabdijevanje strujom, utikački uređaji i utičnice, razvodne ploče, oprema za instalaciju, terminalne kutije, jedinice za signalizaciju i kontrolu, prekidači - rastavljači i kontrolna oprema za motore; sva navedena roba naročito za upotrebu u rizičnim područjima, u vozilima, avionima, brodovima i u područjima rudničkog gasa; oprema i sistemi za mjerenje, kontrolu, signalizaciju, praćenje, funkcioniranje i testiranje;

**11**

Uređaji i sistemi za osvjetljavanje, naročito za upotrebu u rizičnim područjima, u vozilima, avionima, brodovima i u područjima rudničkog gasa.

(111) **BAZ1014657** (181) 2020-03-18

(210) BAZ1014657A (220) 2010-03-18

(151) 2012-07-16

(732) **Aktsionerno Drujestvo Bulgartabac  
 Holding**

**Graf Ignatiev Str. 62, 1000 Sofia**

**BG**

(740) Nedim Krilić

(540)



(531) 25.01; 26.02; 27.05;

(511)

**34**

Duhan, sirov, manipulisan i prerađen; proizvodi od duhana; cigarete, cigare i cigarilosi, filteri za cigarete, papir za uvijanje cigareta, artikli za pušače, kao i pepeljare koje nisu napravljene od plemenitih metala.



(111) **BAZ1014658** (181) 2020-03-18  
 (210) BAZ1014658A (220) 2010-03-18  
 (151) 2012-07-16

(732) **Aktsionerno Droujestvo Bulgartabac Holding**  
**Graf Ignatiev Str. 62, 1000 Sofia**  
**BG**

(740) Nedim Krilić

(540)



(531) 24.09; 27.05;

(511)

**34**

Duhan, sirov, manipulisan i prerađen; proizvodi od duhana; cigarete, cigare i cigarilosi, filteri za cigarete, papir za uvijanje cigareta, artikli za pušače, kao i pepeljare koje nisu napravljene od plemenitih metala.

(111) **BAZ1014659** (181) 2020-03-18  
 (210) BAZ1014659A (220) 2010-03-18  
 (151) 2012-07-16

(732) **Aktsionerno Droujestvo Bulgartabac Holding**  
**Graf Ignatiev Str. 62, 1000 Sofia**  
**BG**

(740) Nedim Krilić

(540)



(531) 25.01; 26.04; 26.11; 26.13; 27.05;

(511)

**34**

Duhan, sirov, manipulisan i prerađen; proizvodi od duhana; cigarete, cigare i cigarilosi, filteri za cigarete, papir za uvijanje cigareta, artikli za pušače, kao i pepeljare koje nisu napravljene od plemenitih metala.

(111) **BAZ1014660** (181) 2020-03-18  
 (210) BAZ1014660A (220) 2010-03-18

(151) 2012-07-16

(732) **Aktsionerno Droujestvo Bulgartabac Holding**  
**Graf Ignatiev Str. 62, 1000 Sofia**  
**BG**

(740) Nedim Krilić

(540)



(531) 25.01; 26.04; 26.11; 26.13; 27.05;

(511)

**34**

Duhan, sirov, manipulisan i prerađen; proizvodi od duhana; cigarete, cigare i cigarilosi, filteri za cigarete, papir za uvijanje cigareta, artikli za pušače, kao i pepeljare koje nisu napravljene od plemenitih metala.

(111) **BAZ1014661** (181) 2020-03-18  
 (210) BAZ1014661A (220) 2010-03-18  
 (151) 2012-07-18

(732) **Aktsionerno Droujestvo Bulgartabac Holding**

**Graf Ignatiev Str. 62, 1000 Sofia  
 BG**

(740) Nedim Krilić

(540)



(531) 03.01; 24.01; 25.01; 25.03; 27.05;

(511)

**34**

Duhan, sirov, manipulisan i prerađen; proizvodi od duhana; cigarete, cigare i cigarilosi, filteri za cigarete, papir za uvijanje cigareta, artikli za pušače, kao i pepeljare koje nisu napravljene od plemenitih metala.

(111) **BAZ1014662** (181) 2020-03-19  
 (210) BAZ1014662A (220) 2010-03-19  
 (151) 2012-08-07

(732) **COLGATE-PALMOLIVE COMPANY**  
**300 Park Avenue, New York, N.Y.  
 10022**

**US**

(740) DAMIR TKALČIĆ

(540)

**PLAX REVEAL**

(511)

**03**

Proizvodi za njegu usta.

(111) **BAZ1014664** (181) 2020-03-19  
 (210) BAZ1014664A (220) 2010-03-19  
 (151) 2012-08-03

(300) CH  
 2009-10-06  
 61028/2009

(732) **Philip Morris Products S.A.**  
**Quai Jeanrenaud 3, 2000 Neuchâtel  
 CH**

(740) "Linea Sušić" d.o.o.

(540)



(531) 26.03; 27.05;

(511)

**41**

Obuka; stručno osposobljavanje; razonoda; sportske i kulturne aktivnosti.

(111) **BAZ1014666** (181) 2020-03-22  
 (210) BAZ1014666A (220) 2010-03-22  
 (151) 2012-08-09

(732) **HERCEGOVAČKA PIVOVARA društvo  
 s ograničenom odgovornošću Mostar  
 Mostar, Bišće polje b.b. (Zgrada  
 "Destilerije)**

**BA**

(740) NEMA ZASTUPNIKA

(540)

**Leny**

(511)

**32**

Voćni sokovi, kašasti sokovi (bezalkoholni), bezalkoholna voćna pića.

**35**

Prodaja (promicanje prodaje) za treće osobe.

---

---

(111) **BAZ1014670** (181) 2020-03-22

(210) BAZ1014670A (220) 2010-03-22

(151) 2012-07-18

(732) **“AS” d.o.o.**

**Jelah bb, Tešanj**

**BA**

(740) “STAM” d.o.o.

(540)

## MASTER

(511)

### 29

Meso, riba, perad i divljač; mesni ekstrakti; konzervirano, sušeno i kuhano voće i povrće; hladetine (želei), džemovi, kompoti; jaja, mlijeko i mliječni proizvodi; jestiva ulja i masti.

### 30

Kava, čaj, kakao, šećer, riža, tapioka, sago, nadomjesci kave; brašno i proizvodi od žitarica, kruh, kolači, slastice, bomboni; sladoled; med, sirup od melase; kvasac, prašak za dizanje; sol, slačica (senf); ocat, umaci (začini); mirodije; led za hlađenje.

### 32

Pivo; mineralne i gazirane vode te ostala bezalkoholna pića; voćni napici i voćni sokovi; sirupi i ostali preparati za pripremanje napitaka.

---

---

(111) **BAZ1014674** (181) 2020-03-23

(210) BAZ1014674A (220) 2010-03-23

(151) 2012-08-03

(732) **Vitaminka A.D.**

**Braće Pišteljića 22, 51000 Banja  
Luka**

**BA**

(740) Advokat Inja Pašalić

(540)



(531) 27.05;

(511)

### 05

Farmaceutski i veterinarski proizvodi; higijenski proizvodi za upotrebu u medicini; dijetne tvari za medicinske potrebe, hrana za dojenčad; flasteri, materijal za previjanje; materijali za plombiranje zubi i za zubne otiske; dezinfekcijska sredstva; proizvodi za uništavanje životinjskih štetočina; fungicidi, herbicidi.

### 29

Meso, riba, perad i divljač; mesni ekstrakti; konzervirano, sušeno i kuhano voće i povrće; hladetina (želei), džemovi, kompoti; jaja, mlijeko i mliječni proizvodi; jestiva ulja i masti.

### 30

Kafa, čaj, kakao, šećer, riža, tapioka, sago, nadomjesci kafe; brašno, i proizvodi od žitarica, kruh, kolači, slastice; bomboni; sladoled; med, sirup od melase; sol, slačica (senf); sirće, umaci (začini); mirodije; led za hlađenje.

### 31

Poljoprivredni, povrtlarski, šumski proizvodi i bobice, koji nisu obuhvaćeni drugim klasama; žive životinje; svježe voće i povrće; sjeme, prirodne biljke i cvijeće; hrana za životinje; slad.

### 32

Pivo; mineralne i gazirane vode te ostala bezalkoholna pića; voćni napici i voćni sokovi; sirupi i ostali preparati za pripremanje napitaka.

---

---

(111) **BAZ1014677** (181) 2020-03-23

(210) BAZ1014677A (220) 2010-03-23

(151) 2012-07-18

(732) **“AS” d.o.o.**

**Jelah bb, Tešanj**

**BA**

(740) “STAM” d.o.o.

(540)

## AS

(511)

### 29

Meso, riba, perad i divljač; mesni ekstrakti; konzervirano, sušeno i kuhano voće i povrće; hladetine (želei), džemovi, kompoti; jaja, mlijeko i mliječni proizvodi; jestiva ulja i masti.

### 30

Kava, čaj, kakao, šećer, riža, tapioka, sago, nadomjesci kave; brašno i proizvodi od žitarica, kruh, kolači, slastice, bomboni; sladoled; med, sirup od melase; kvasac, prašak za dizanje; sol, slačica (senf); ocat, umaci (začini); mirodije; led za hlađenje.

### 32

Pivo; mineralne i gazirane vode te ostala bezalkoholna pića; voćni napici i voćni sokovi; sirupi i ostali preparati za pripremanje napitaka.

### 35

Oglašavanje i reklamiranje; vođenje komercijalnih poslova; komercijalna administracija; uredski poslovi.

---

(111) **BAZ1014678** (181) 2020-03-23  
 (210) BAZ1014678A (220) 2010-03-23  
 (151) 2012-08-08

(732) **“AS” d.o.o.**  
**Jelah bb, Tešanj**  
**BA**

(740) “STAM” d.o.o.  
 (540)



(531) 26.04; 27.05;

(511)

**29**

Meso, riba, perad i divljač; mesni ekstrakti; konzervirano, sušeno i kuhano voće i povrće; hladetina (želei), džemovi, kompoti; jaja, mlijeko i mliječni proizvodi; jestiva ulja i masti.

**30**

Kava, čaj, kakao, šećer, riža, tapioka, sago, nadomjestci kave; brašno i proizvodi od žitarica, kruh, kolači, slastice, bomboni; sladoled; med, sirup od melase; kvasac, prašak za dizanje; sol, slačica (senf); ocat, umaci (začini); mirodije; led za hlađenje.

**32**

Pivo; mineralne i gazirane vode te ostala bezalkoholna pića; voćni napici i voćni sokovi; sirupi i ostali preparati za pripremanje napitaka.

**35**

Oglašavanje i reklamiranje; vođenje komercijalnih poslova; komercijalna administracija; uredski poslovi.

(111) **BAZ1014679** (181) 2020-03-23  
 (210) BAZ1014679A (220) 2010-03-23  
 (151) 2012-07-31

(732) **The Topps Company, Inc.**  
**One Whitehall Street, New York,**  
**New York 10004-2109**

**US**

(740) Dr DIANA PROTIĆ-TKALČIĆ  
 (540)

## SLAM ATTAX

(511)

**16**

Štamparski proizvodi; karte i samoljepljive sličice za skupljanje i razmjenu.

**28**

Igračke i igre; igre sa igraćim kartama koje imaju specifičan izgled, značenje i funkciju za specifičnu igru i koje se skupljaju i razmjenjuju.

(111) **BAZ1014680** (181) 2020-03-24  
 (210) BAZ1014680A (220) 2010-03-24  
 (151) 2012-06-29

(732) **I D Biomedical Corporation of**  
**Quebec**  
**525 Cartier Blvd. West, Laval QC**  
**H7V 3S8**

**CA**

(740) “ŽIVKO MIJATOVIĆ & PARTNERS” d.o.o.  
 Sarajevo

(540)

## FLUZACTAL

(511)

**05**

Vakcine za ljudsku upotrebu.

(111) **BAZ1014681** (181) 2020-03-25  
 (210) BAZ1014681A (220) 2010-03-25  
 (151) 2012-07-24

(732) **Victorinox AG**  
**6438 Ibach-Schwyz**  
**CH**

(740) Dragan Mićunović

(540)



(531) 24.01; 24.13;

(511)

#### 08

Ručni alati i sprave s ručnim pokretanjem; noževi, vilice, žlice; hladno oružje; mehaničke i električne sprave za brijanje; noževi i viljuške za domaćinstvo i profesionalnu upotrebu, perorezi, noževi na sklapanje i drugi escajg.

#### 14

Časovničarski i hronometarski instrumenti.

(111) **BAZ1014683** (181) 2020-03-25  
 (210) BAZ1014683A (220) 2010-03-25  
 (151) 2012-08-03

(732) **ZADA pharmaceuticals d.o.o. Za proizvodnju i promet farmaceutskih proizvoda**

**Bistarac Donji bb, 75300 Lukavac**

**BA**

(740) "INTELBIRO" d.o.o.

(540)

## RANID

(511)

#### 05

Farmaceutski, veterinarski i higijenski proizvodi; dijetne tvari za medicinske potrebe, hrana za dojenčad; flasteri, materijal za previjanje; materijali za plomiranje zubi i za zubne otiske; dezinfekcijska sredstva; proizvodi za uništavanje životinjskih štetočina; fungicidi, herbicidi.

(111) **BAZ1014686** (181) 2020-03-26  
 (210) BAZ1014686A (220) 2010-03-26  
 (151) 2012-08-09

(732) **VITINKA AD Kozluk**  
**Podrinjska 109, 75413 Kozluk**  
**BA**

(740) Zora Bulatović Kremenović

(591) crvena, bijela, crna, siva

(540)



(531) 01.01; 25.01; 27.05; 29.01;

(511)

#### 32

Pivo, mineralne i sodne vode i druga bezalkoholna pića; pića od voća i voćni sokovi; sirupi i drugi preparati za proizvodnju pića.

(111) **BAZ1014687** (181) 2020-03-26  
 (210) BAZ1014687A (220) 2010-03-26  
 (151) 2012-08-09

(732) **VITINKA AD Kozluk**  
**Podrinjska 109, 75413 Kozluk**  
**BA**

(740) Zora Bulatović Kremenović  
 (591) plava, bijela, oker, narandžasta  
 (540)



(531) 01.01; 25.01; 27.05; 29.01;

(511)

**32**

Pivo, mineralne i sodne vode i druga bezalkoholna pića; pića od voća i voćni sokovi; sirupi i drugi preparati za proizvodnju pića.

(111) **BAZ1014688** (181) 2020-03-26  
 (210) BAZ1014688A (220) 2010-03-26  
 (151) 2012-07-24

(732) **Javno komunalno preduzeće**  
**“Saobraćaj i komunikacije-Tuzla”**  
**d.o.o.**

**Trg stara tržnica bb, 75000 Tuzla**  
**BA**

(740) NEMA ZASTUPNIKA  
 (591) indigo plava, bijela  
 (540)



(531) 24.15; 26.01; 27.05; 29.01;

(511)

**37**

Usluge održavanja horizontalne i vertikalne signalizacije.

**38**

Usluge organizovanja bežičnog Interneta i video nadzora.

**39**

Usluge prijevoza robe.

(111) **BAZ1014690** (181) 2020-03-29  
 (210) BAZ1014690A (220) 2010-03-29  
 (151) 2012-07-25

(732) **HONDA MOTOR CO., LTD.**  
**1-1, Minami-Aoyama 2-chome,**  
**Minato-ku, Tokyo 107-8556**

**JP**

(740) Dr DIANA PROTIĆ-TKALČIĆ  
 (540)

**IMA**

(511)

**12**

Automobili; vozila; uređaji za kretanje po zemlji, po vodi ili po zraku; i dijelovi i oprema za prethodno navedene robe, koji pripadaju klasi 12.

(111) **BAZ1014691** (181) 2020-03-29  
 (210) BAZ1014691A (220) 2010-03-29  
 (151) 2012-07-25

(732) **HONDA MOTOR CO., LTD.**  
**1-1, Minami-Aoyama 2-chome,**  
**Minato-ku, Tokyo 107-8556**

**JP**

(740) Dr DIANA PROTIC-TKALČIĆ

(540)

## ECON

(511)

**12**

Automobili; vozila; uređaji za kretanje po zemlji, po vodi ili po zraku; i dijelovi i oprema za prethodno navedene robe, koji pripadaju klasi 12.

(111) **BAZ1014692** (181) 2020-03-29  
 (210) BAZ1014692A (220) 2010-03-29  
 (151) 2012-07-25

(732) **HONDA MOTOR CO., LTD.**  
**1-1, Minami-Aoyama 2-chome,**  
**Minato-ku, Tokyo 107-8556**

**JP**

(740) Dr DIANA PROTIC-TKALČIĆ

(540)



(531) 05.05;

(511)

**12**

Automobili; vozila; uređaji za kretanje po zemlji, po vodi ili po zraku; i dijelovi i oprema za prethodno navedene robe, koji pripadaju klasi 12.

(111) **BAZ1014693** (181) 2020-03-29  
 (210) BAZ1014693A (220) 2010-03-29  
 (151) 2012-07-25

(732) **HONDA MOTOR CO., LTD.**  
**1-1, Minami-Aoyama 2-chome,**  
**Minato-ku, Tokyo 107-8556**

**JP**

(740) Dr DIANA PROTIC-TKALČIĆ

(540)

## ECO ASSIST

(511)

**12**

Automobili; vozila; uređaji za kretanje po zemlji, po vodi ili po zraku; i dijelovi i oprema za prethodno navedene robe, koji pripadaju klasi 12.

(111) **BAZ1014694** (181) 2020-03-29  
 (210) BAZ1014694A (220) 2010-03-29  
 (151) 2012-07-27

(732) **Avon International Operations, Inc**  
**1345 Avenue of the Americas, New**  
**York, New York 10105-0196**

**US**

(740) Dragan Mićunović

(540)

## LIZ EARLE

(511)

**03**

Preparati za bijeljenje i ostale tvari za pranje rublja; preparati za čišćenje, poliranje, odmašćivanje i struganje; sapuni; parfimerijski proizvodi, eterična ulja, kozmetički proizvodi, losioni za kosu; proizvodi za njegu zubi.

**05**

Farmaceutski i veterinarski proizvodi; higijenski proizvodi za upotrebu u medicini; dijetne tvari za medicinske potrebe, hrana za dojenčad; flasteri, materijal za previjanje; materijali za plombiranje zubi i za zubne otiske; dezinfekcijska sredstva; proizvodi za uništavanje životinjskih štetočina; fungicidi, herbicidi.

**16**

Papir, karton i proizvodi od tih materijala koji nisu obuhvaćeni drugim razredima; tiskarski proizvodi; proizvodi za uvezivanje knjiga; fotografije; pribor za pisanje; ljepila (ljepljive tvari za papirne proizvode ili za kućanstvo); slikarski pribor; kistovi; pisači strojevi i uredski pribor (osim namještaja); oprema za nastavu i obuku (osim aparata); plastični materijali za ambalažu (koji nisu obuhvaćeni drugim razredima); tiskarska slova; klišeji.

(111) **BAZ1014695** (181) 2020-03-30  
 (210) BAZ1014695A (220) 2010-03-30  
 (151) 2012-07-31

(732) **“Petica PLUS” d.o.o.**  
**Stjepana Radića bb, 72290 Novi Travnik**

**BA**

(740) NEMA ZASTUPNIKA

(540)

## Odaberi najbolju

(511)

**41**

Usluge kockarnice i kladionice.

(111) **BAZ1014696** (181) 2020-03-30  
 (210) BAZ1014696A (220) 2010-03-30  
 (151) 2012-07-31

(732) **“BET-live” d.o.o.**  
**Stjepana Radića bb, 72290 Novi Travnik**

**BA**

(740) NEMA ZASTUPNIKA

(540)

## Uvijek korak ispred najboljih

(511)

**41**

Usluge kockarnice i kladionice.

(111) **BAZ1014697** (181) 2020-03-30  
 (210) BAZ1014697A (220) 2010-03-30  
 (151) 2012-07-31

(732) **“BET-live” d.o.o.**  
**Stjepana Radića bb, 72290 Novi Travnik**

**BA**

(740) NEMA ZASTUPNIKA

(591) plava, crvena, bijela, crna

(540)



(531) 02.01; 21.03; 27.05; 29.01;

(511)

**41**

Usluge kockarnice i kladionice.

(111) **BAZ1014698** (181) 2020-03-30  
 (210) BAZ1014698A (220) 2010-03-30  
 (151) 2012-07-31

(732) **“Petica PLUS” d.o.o.**  
**Stjepana Radića bb, 72290 Novi Travnik**

**BA**

(740) NEMA ZASTUPNIKA

(591) žuta, crvena

(540)



(531) 21.03; 27.05; 27.07; 29.01;

(511)

**41**

Usluge kockarnice i kladionice.



(111) **BAZ1014699** (181) 2020-04-01  
 (210) BAZ1014699A (220) 2010-04-01  
 (151) 2012-08-08

(732) **Reckitt Benckiser (Switzerland) AG**  
**Richtistrasse 5, Postfach, CH-8304**  
**Wallisellen, Zurich**

**CH**

(740) "ŽIVKO MIJATOVIĆ & PARTNERS" d.o.o.  
 Sarajevo

(540)

## **SMOOTH SATIN & MOON LILY**

(511)

**03**

Preparati za parfimerisanje okoline; potpuri, esencijalna ulja, parfemi u spreju za prostorije; preparati za parfimerisanje ili namirisavanje vazduha.

**04**

Svijeće; aromatične ili mirisne svijeće.

**05**

Osvježivači vazduha; preparati za prečišćavanje; osvježivači vazduha za sobe; dezodoransi koji nisu za ličnu upotrebu; preparati za neutralizaciju mirisa.

**11**

Aparati i instrumenti, sve za ispunjavanje mirisom, prečišćavanje ili osvježavanje okoline; dijelovi i fitinzi za navedeno.

(111) **BAZ1014701** (181) 2020-04-02  
 (210) BAZ1014701A (220) 2010-04-02  
 (151) 2012-08-03

(732) **ZADA pharmaceuticals d.o.o. Za**  
**proizvodnju i promet farmaceutskih**  
**proizvoda**

**Bistarac Donji bb, 75300 Lukavac**  
**BA**

(740) "INTELBIRO" d.o.o.

(540)

## **HYPERIL**

(511)

**05**

Farmaceutski i veterinarski proizvodi; higijenski proizvodi za upotrebu u medicini dijetne tvari za medicinske potrebe, hrana za dojenčad; flasteri, materijal za previjanje; materijali za plombranje zubi i za zubne otiske; dezinfekcijska sredstva; proizvodi za uništavanje životinjskih štetočina; fungicidi, herbicidi.

(111) **BAZ1014702** (181) 2020-04-02  
 (210) BAZ1014702A (220) 2010-04-02  
 (151) 2012-07-31

(732) **Genzyme Corporation**  
**500 Kendall Street, Cambridge,**  
**Massachusetts 02142**

**US**

(740) Dr DIANA PROTIĆ-TKALČIĆ

(540)



(531) 05.03; 27.05;

(511)

**05**

Proizvodi za vezivanje fosfata za liječenje hiperfosfatemije.

(111) **BAZ1014704** (181) 2020-04-05  
 (210) BAZ1014704A (220) 2010-04-05  
 (151) 2012-07-24

(732) **Heineken Brouwerijen B.V.**  
**Tweede Weteringplantsoen 21, 1017**  
**ZD Amsterdam**  
**NL**

(740) "Linea Sušić" d.o.o.

(540)



(531) 02.01;

(511)

### 32

Pivo; voćno pivo; svijetlo pivo; gorko pivo; lager pivo; jako pivo; crno pivo; shandy (pivo od đumbira); mineralna voda; pivo sa voćnim aromama; pivo koje sadrži arome povrća; pivo od jabuke; gazirana voda; bezalkoholni napici; napici sa voćnim aromama; voćni sokovi; napici koji sadrže arome povrća; sokovi od povrća; likeri; mješavine koje sadrže nešto od naprijed navedenog; preparati za pripremanje naprijed navedenog.

### 33

Alkoholna pića; jabukovača; kruškovača; vina; žestoka alkoholna pića; likeri; kokteli; alkoholni ekstrakti; alkoholne esencije; alkoholna gazirana pića; alkoholna pića koja sadrže voće, voćne sokove ili voćne esencije; alkoholna pića koja sadrže povrće, sokove od povrća ili esencije od povrća; mješavine koje sadrže nešto od naprijed navedenog; preparati za pripremanje naprijed navedenog.

(111) **BAZ1014705** (181) 2020-04-07  
 (210) BAZ1014705A (220) 2010-04-07  
 (151) 2012-08-14

(732) **ZADA pharmaceuticals d.o.o. Za proizvodnju i promet farmaceutskih proizvoda**

**Bistarac Donji bb, 75300 Lukavac**  
**BA**

(740) "INTELBIRO" d.o.o.

(540)

## HYPERIL PLUS

(511)

### 05

Farmaceutski, veterinarski i higijenski proizvodi; dijetne tvari za medicinske potrebe, hrana za dojenčad; flasteri, materijal za previjanje; materijali za plombranje zubi i za zubne otiske; dezinfekcijska sredstva; proizvodi za uništavanje životinjskih štetočina; fungicidi, herbicidi.

(111) **BAZ1014706** (181) 2020-04-07

(210) BAZ1014706A (220) 2010-04-07

(151) 2012-07-06

(732) **DELTA AIR LINES, INC.**

**1030 Delta Boulevard, Atlanta,**  
**Georgia**

**US**

(740) "ŽIVKO MIJATOVIĆ & PARTNERS" d.o.o.  
 Sarajevo

(540)

## KEEP CLIMBING

(511)

### 39

Zračni transport za osobe, stvari i poštu: usluge vezane za putovanja uključujući pravljenje rezervacija i predbilježbi za prijevoz, zrakoplovni najam; usluge putnih tura, pružanje putnih informacija putem globalne kompjutorske mreže u vezi sa prijevozom ljudi i robe, pružanje programa za bonus nagrade i motivacija za često putavanje zrakom, ponuda tranzitnih salona za opuštanje putnika, kao i usluge vezane za premijska putovanja za elitne putnike uključujući usluge prioritetnih avionskih rezervacija, poboljšano procesuiranje aerodromskih ispisa karata (biljetiranja), hitne procedure čekanja veze, prioritetna registracija putnika na aerodromu, prioritetno registriranje putnika u lobiju (predvorju), posvećeni uslužni centar i posebni redovi i prolazi za pripadnike povlaštenih krugova, specijalizirano

prioritetno i brzo sigurnosno procesuiranje, usluge brzog obradjivanja na ulazu i ukrcajanja u zrakoplov, poboljšana ugodnost sjedala, poboljšani osobni kabinski prostor koji sadrži specijaliziranu zabavu, kompjutorske veze, usluge poboljšanih objeda i vaučeri za elitne putnike, prioriteta dostava prtljage, i usluga poboljšanog odaziva klijentima

(111) **BAZ1014707** (181) 2020-04-07  
(210) BAZ1014707A (220) 2010-04-07  
(151) 2012-07-06

(732) **Nine West Development Corporation, State of Delaware (U.S.A.)**

**1007 Orange Street, Suite 225, Wilmington, Delaware 19801**

**US**

(740) PETOŠEVIĆ d.o.o.  
(540)

## NINE WEST

(511)

**09**

Optičarski proizvodi, sunčane naočale, naočale, okviri za naočale, navlake za naočale, lančići za naočale, uzice za naočale.

**14**

Plemeniti metali i njihove legure i proizvodi od tih metala ili obloženi tim metalima, koji nisu obuhvaćeni drugim razredima; pravi i lažni nakit, drago kamenje; urarski proizvodi i kronometrički instrumenti.

**18**

Koža, imitacije kože, proizvodi od tih materijala koji nisu obuhvaćeni drugim razredima; životinjske kože; kovčezi i torbe; kišobrani, suncobrani i štapovi za hodanje; bičevi i sedlarsko remenarski proizvodi.

**25**

Odjeća, obuća, pokrivala za glavu.

**35**

Usluge maloprodaje.

(111) **BAZ1014708** (181) 2020-04-08  
(210) BAZ1014708A (220) 2010-04-08  
(151) 2012-07-06

(732) **NOVARTIS AG**

**4002 Basel**

**CH**

(740) "ŽIVKO MIJATOVIĆ & PARTNERS" d.o.o.  
Sarajevo

(540)

## САНДОЗ

(531) 28.05;

(511)

**05**

Farmaceutski i veterinarski preparati; sanitarni preparati za medicinsku upotrebu; dijetetske supstance za medicinsku upotrebu, hrana za bebe; flasteri, materijali za previjanje; materijali za plombiranje zuba, zubni otisci dezinfekantni; preparati za uništavanje štetočina; fungicidi, herbicidi.

(111) **BAZ1014709** (181) 2020-04-08  
(210) BAZ1014709A (220) 2010-04-08  
(151) 2012-07-06

(732) **Farmaceutska hemiska kozmetička industrija ALKALOID AD Skopje**

**Bul. Aleksandar Makedonski 12, 1000 Skopje**

**MK**

(740) "ŽIVKO MIJATOVIĆ & PARTNERS" d.o.o.  
Sarajevo

(591) tamno plava, svijetlo plava, crna, smeđa, bež, bijela, crvena

(540)



(531) 02.03; 19.13; 25.01; 27.05; 29.01;

(511)

**05**

Farmaceutski preparati, lijekovi.

(111) **BAZ1014710** (181) 2020-04-08  
 (210) BAZ1014710A (220) 2010-04-08  
 (151) 2012-07-06

(732) **Farmaceutvska hemiska kozmetička industrija ALKALOID AD Skopje**  
**Bul. Aleksandar Makedonski 12, 1000 Skopje**

**MK**

(740) "ŽIVKO MIJATOVIĆ & PARTNERS" d.o.o. Sarajevo  
 (591) tamno roza, svijetlo roza, crna, smeđa, bež, bijela, crvena, plava  
 (540)



(531) 02.03; 19.13; 25.01; 27.05; 29.01;  
 (511)

**05**

Farmaceutski preparati, lijekovi.

(111) **BAZ1014716** (181) 2020-04-12  
 (210) BAZ1014716A (220) 2010-04-12  
 (151) 2012-07-02

(732) **Abbott Medical Optics Inc**  
**1700 East St. Andrew Place, P.O. Box 25162, Santa Ana, California 92705-4933**

**US**

(740) "ŽIVKO MIJATOVIĆ & PARTNERS" d.o.o. Sarajevo

(540)

## COMPLETE REVITALENS

(511)

**05**

Preparati za njegu kontaktnih leća, posebno, otopine za dezinficiranje, čišćenje, kvašenje, omatanje, namakanje, spremanj i/ili ispiranje kontaktnih leća.

(111) **BAZ1014717** (181) 2020-04-12  
 (210) BAZ1014717A (220) 2010-04-12  
 (151) 2012-07-02

(732) **Stamm International Corporation**  
**P.O. Box 602, Palisades Park, New Jersey 07650**  
**US**

(740) "ACTINNOVA" d.o.o.

(540)

## POWRMATIC

(511)

**06**

Vijci; zasuni; zakovice; instalacije za dimnjake i dimovode; sve od metala.

**11**

Uređaji za rasvjetu, grijanje, proizvodnju pare, kuhanje, hlađenje, sušenje, ventilaciju, vodoopskrbu i sanitarna oprema, uljni plamenici, peći, peći za centralno grijanje, uređaji za grijanje, ventilaciju, klimatizaciju i prečišćavanje zraka svake vrste, naročito plinski, električni i uljni uređaji za grijanje, uređaji za centralo grijanje, regulacijski uređaji za upotrebu sa ovim uređajima za grijanje i uređajima za centralno grijanje; uređaji, instrumenti i instalacije za ventilaciju, bojleri i kompresori ispušnog gasa, zaštitni uređaji za ispušni gas, uređaji i instrumenti za klimatizaciju, uređaji i instrumenti za rashlađivanje; uređaji i instrumenti za osvježavanje i/ili čišćenje zraka, elektronski uređaji za čišćenje zraka, uređaji za čišćenje zraka sa medijem, uređaji koji proizvode zavjesu zraka ili toplote u izolacione svrhe, uređaji i instrumenti za filtriranje zraka, uređaji i instrumenti za proizvodnju pare, dimnjaci i dimovodi, dijelovi i oprema za naprijed navedene robe.

**19**

Instalacije za dimnjake i dimovode; koji nisu načinjeni od metala.

**37**

Postavljanje, održavanje, popravci i servisiranje dimnjaka i dimovoda.

(111) **BAZ1014724** (181) 2020-04-14  
 (210) BAZ1014724A (220) 2010-04-14  
 (151) 2012-08-17  
 (732) **“AS” d.o.o.**  
**Jelah bb, Tešanj**  
**BA**  
 (740) Adnan Hadžimusić  
 (540)



(531) 25.03; 26.04; 27.05;

(511)

**30**

Kafa, mljevena kafa, nadomjesci kafe.

(111) **BAZ1014725** (181) 2020-04-15  
 (210) BAZ1014725A (220) 2010-04-15  
 (151) 2012-07-02  
 (732) **BELUPO lijekovi i kozmetika d.d.**  
**Danica 5, 48 000 Koprivnica**  
**HR**  
 (740) “INTELBIRO” d.o.o.  
 (540)

**CITRAM**

(511)

**05**

Farmaceutski, veterinarski i higijenski proizvodi; dijetne tvari za medicinske potrebe, hrana za dojenčad; flasteri, materijal za previjanje; materijali za plombiranje zubi i za zubne otiske; dezinfekcijska sredstva; proizvodi za uništavanje životinjskih štetočina; fungicidi, herbicidi.

(111) **BAZ1014727** (181) 2020-04-15  
 (210) BAZ1014727A (220) 2010-04-15  
 (151) 2012-07-02  
 (732) **Rexair LLC**  
**50 W. Big Beaver Road, Suite 350,**  
**Troy, Michigan 48084**  
**US**  
 (740) PETOŠEVIĆ d.o.o.  
 (540)

**RAINBOW**

(511)

**07**

Strojevi i alatni strojevi; motori (osim motora za kopnena vozila); spojke, prijenosni uređaji (osim onih za kopnena vozila); poljoprivredne naprave osim onih koji se pokreću ručno; inkubatori za jaja; usisivači prašine, električne mašine za čišćenje poda, električne mašine za čišćenje tepiha i tapeciranog namještaja, električni ekstraktori za vodu, i dijelovi i dodaci za njih; cijevi za usisivače prašine, nastavci za usisivače i četke za usisivače.

(111) **BAZ1014728** (181) 2020-04-15  
 (210) BAZ1014728A (220) 2010-04-15  
 (151) 2012-08-28  
 (732) **Rexair LLC**  
**50 W. Big Beaver Road, Suite 350,**  
**Troy, Michigan 48084**  
**US**  
 (740) PETOŠEVIĆ d.o.o.  
 (540)



(531) 26.01; 27.01; 27.05;

(511)

**07**

Strojevi i alatni strojevi; motori (osim motora za kopnena vozila); spojke, prijenosni uređaji (osim onih za kopnena vozila); poljoprivredne naprave osim onih koji se pokreću ručno; inkubatori za jaja; usisivači prašine, električne mašine za čišćenje poda, električne mašine za čišćenje tepiha i tapeciranog namještaja, električni ekstraktori za vodu, i dijelovi i dodaci za njih; cijevi za usisivače prašine, nastavci za usisivače i četke za usisivače.

**37**

Izgradnja; popravci; usluge postavljanja; popravka i održavanje usisivača za prašinu, električnih mašina za čišćenje poda, električnih mašina za čišćenje tepiha i tapeciranog namještaja i električnih ekstraktora za vodu; usluge savjetovanja na području usisivača za prašinu, električnih mašina za čišćenje poda, električnih mašina za čišćenje tepiha i tapeciranog namještaja i električnih ekstraktora za vodu.

(111) **BAZ1014729** (181) 2020-04-16

(210) BAZ1014729A (220) 2010-04-16

(151) 2012-08-31

(732) **John Masters Organics, Inc. (NY Corp)**

**125 Main Street, Stamford, New York  
12167**

**US**

(740) "ACTINNOVA" d.o.o.

(540)

## **JOHN MASTERS ORGANICS**

(511)

**03**

Proizvodi za pranje kose, naročito šamponi, regeneratori, koji omogućavaju kombinovanje sa proizvodima za rijetku kosu, naročito kremama, proizvodi za posvjetljivanje kose, naročito boje za kosu, proizvodi za njegu tjemena, naročito nemedicinske kreme za njegu tjemena, stilizirajući preparati za povećavanje volumena kose, hranjivi dodaci za kosu, naročito ulja za regeneraciju kose, gelovi za kosu, boje za kosu, proizvodi za poboljšanje teksture kose, naročito regeneratori, proizvodi za obnavljanje kose, naročito kreme za kosu, šamponi za obnavljanje kose, proizvodi za sjaj i mekoću kose, naročito pomade, pjene za čišćenje lica, piling čistači za lice, kreme za čišćenje lica, hidratantni tonici u spreju, hidratantni sprejevi za lice i tijelo, dnevne antioksidantne kreme za hidrataciju kože, hidratantne kreme na bazi jogurta za kozmetičku upotrebu, kozmetičke kreme na bazi jogurta protiv starenja, hidratantne maske za kožu, maske za čišćenje kože, gelovi za zatezanje za područje oko očiju, sapuni, mlijeko za tijelo, kupke za tijelo, proizvodi za njegu usana i kozmetički preparati za usne sa smirujućim učinkom, naročito nemedicinski preparati za njegu usana i balzami za usne.

**21**

Četke za kosu, jonske četke za kosu.

(111) **BAZ1014730** (181) 2020-04-16

(210) BAZ1014730A (220) 2010-04-16

(151) 2012-08-29

(732) **BELUPO lijekovi i kozmetika d.o.o.****Danica 5, 48000 Koprivnica****HR**

(740) "INTELBIRO" d.o.o.

(540)

## **NOFLOX**

(511)

**05**

Farmaceutski, veterinarski i higijenski proizvodi; dijetne tvari za medicinske potrebe, hrana za dojenčad; flasteri, materijal za previjanje; materijali za plombiranje zubi i za zubne otiske; dezinfekcijska sredstva; proizvodi za uništavanje životinjskih štetočina; fungicidi, herbicidi.

(111) **BAZ1014731** (181) 2020-04-16

(210) BAZ1014731A (220) 2010-04-16

(151) 2012-07-24

(732) **TDR d.o.o.****Obala Vladimira Nazora 1, 52210****Rovinj****HR**

(740) Nedim Krilić

(591) srebrna, ljubičasta, bijela

(540)



(531) 05.11; 27.05; 29.01;

(511)

**34**

Duhan; pribor za pušače; šibice.

**35**

Oglašavanje i reklamiranje; vođenje komercijalnih poslova; komercijalna administracija; uredski poslovi.

(111) **BAZ1014732** (181) 2020-04-16  
 (210) BAZ1014732A (220) 2010-04-16  
 (151) 2012-07-24

(732) **TDR d.o.o.**  
**Obala Vladimira Nazora 1, 52210**  
**Rovinj**  
**HR**

(740) Nedim Krilić  
 (591) srebrna, zelena, bijela  
 (540)



(531) 05.11; 27.05; 29.01;

(511)

**34**

Duhan; pribor za pušače; šibice.

**35**

Oglašavanje i reklamiranje; vođenje komercijalnih poslova;  
 komercijalna administracija; uredski poslovi.

(111) **BAZ1014733** (181) 2020-04-16  
 (210) BAZ1014733A (220) 2010-04-16  
 (151) 2012-07-24

(732) **TDR d.o.o.**  
**Obala Vladimira Nazora 1, 52210**  
**Rovinj**  
**HR**

(740) Nedim Krilić  
 (591) srebrna, plava, bijela  
 (540)



(531) 05.11; 27.05; 29.01;

(511)

**34**

Duhan; pribor za pušače; šibice.

**35**

Oglašavanje i reklamiranje; vođenje komercijalnih poslova;  
 komercijalna administracija; uredski poslovi.

(111) **BAZ1014737** (181) 2020-04-20  
 (210) BAZ1014737A (220) 2010-04-20  
 (151) 2012-07-24  
 (732) **TDR d.o.o.**  
**Obala Vladimira Nazora 1, 52210**  
**Rovinj**  
**HR**  
 (740) Nedim Krilić  
 (591) crna, srebrna  
 (540)



(531) 25.01; 25.07; 27.05.; 27.07; 29.01;

(511)

**34**

Duhan; pribor za pušaće; šibice.

**35**

Oglašavanje i reklamiranje; vođenje komercijalnih poslova;  
 komercijalna administracija; uredski poslovi.

(111) **BAZ1014738** (181) 2020-04-20  
 (210) BAZ1014738A (220) 2010-04-20  
 (151) 2012-07-24  
 (732) **TDR d.o.o.**  
**Obala Vladimira Nazora 1, 52210**  
**Rovinj**  
**HR**  
 (740) Nedim Krilić  
 (591) crna, srebrna  
 (540)



(531) 25.01; 25.07; 27.05; 27.07; 29.01;

(511)

**34**

Duhan; pribor za pušaće; šibice.

**35**

Oglašavanje i reklamiranje; vođenje komercijalnih poslova;  
 komercijalna administracija; uredski poslovi.



(111) **BAZ1014739** (181) 2020-04-20  
 (210) BAZ1014739A (220) 2010-04-20  
 (151) 2012-07-24  
 (732) **TDR d.o.o.**  
**Obala Vladimira Nazora 1, 52210**  
**Rovinj**  
**HR**  
 (740) Nedim Krilić  
 (591) bijela, srebrna  
 (540)

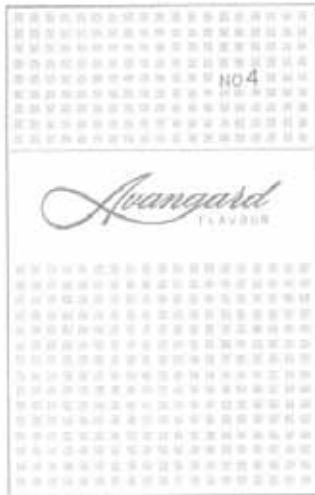

(531) 25.01; 25.07; 27.05; 27.07; 29.01;  
 (511)  
**34**  
 Duhan; pribor za pušače; šibice.  
**35**  
 Oglašavanje i reklamiranje; vođenje komercijalnih poslova;  
 komercijalna administracija; uredski poslovi.

(111) **BAZ1014749** (181) 2020-04-20  
 (210) BAZ1014749A (220) 2010-04-20  
 (151) 2012-08-17  
 (732) **Finlandia Vodka Worldwide Ltd., a**  
**Finland corporation**  
**Porkkalankatu 24, 00180 Helsinki**  
**FI**  
 (740) "INTELBIRO" d.o.o.  
 (540)

## VODKA FROM ABOVE

(511)  
**33**  
 Alkoholna pića, naime vodka.

(111) **BAZ1014750** (181) 2020-04-20  
 (210) BAZ1014750A (220) 2010-04-20  
 (151) 2012-07-27  
 (732) **JT International S.A.**  
**1 Rue de la Gabelle, 1211 Geneva 26**  
**CH**  
 (740) PETOŠEVIĆ d.o.o  
 (540)



(531) 19.03; 24.01; 27.05;  
 (511)  
**34**  
 Duhan, bilo prerađeni ili ne prerađeni; duhan za pušenje,  
 duhan za lule, duhan za ručno motanje, duhan za žvakanje,  
 duhan za šmrkanje; cigarete, cigare, cigarilosi; supstance  
 za pušenje koje se prodaju odvojeno ili pomiješane sa  
 duhanom, od kojih ni jedna nije za medicinske svrhe ili  
 za svrhe liječenja; burmut (duhan za šmrkanje); pribor za  
 pušače uključen u klasu 34; papir za cigarete, muštikle i  
 šibice.

(111) **BAZ1014752** (181) 2020-04-21  
 (210) BAZ1014752A (220) 2010-04-21  
 (151) 2012-08-27

(732) **ENTERPRISE HOLDINGS, INC.**  
**600 Corporate Park Drive, St. Louis,**  
**Missouri**  
**US**

(740) "ŽIVKO MIJATOVIĆ & PARTNERS" d.o.o.  
 Sarajevo

(591) zelena, bijela

(540)



(531) 26.04; 26.11;

(511)

**39**

Usluge iznajmljivanja i lizinga vozila; i usluge rezerviranja iznajmljivanja i lizinga vozila.

(111) **BAZ1014753** (181) 2020-04-21  
 (210) BAZ1014753A (220) 2010-04-21  
 (151) 2012-08-27

(732) **ENTERPRISE HOLDINGS, INC.**  
**600 Corporate Park Drive, St. Louis,**  
**Missouri**  
**US**

(740) "ŽIVKO MIJATOVIĆ & PARTNERS" d.o.o.  
 Sarajevo

(591) zelena, bijela, crna

(540)



(531) 25.05; 26.04; 27.05; 29.01;

(511)

**39**

Usluge iznajmljivanja i lizinga vozila; i usluge rezerviranja iznajmljivanja i lizinga vozila.

(111) **BAZ1014754** (181) 2020-04-21  
 (210) BAZ1014754A (220) 2010-04-21  
 (151) 2012-08-16

(732) **Marel hf**  
**Austurhrauni 9, 210 Gardabaer**  
**IS**

(740) PETOŠEVIĆ d.o.o

(540)

**MAREL**

(511)

**07**

Strojevi i alatni strojevi; motori (osim motora za kopnena vozila); spojke (kvačila), prijenosni uređaji (osim onih za kopnena vozila); poljoprivredne naprave osim onih koji se pokreću ručno; inkubatori za jaja; električna i mehanička oprema za preradu hrane i uzgoj ribe, a naročito oprema za kontrolu, dizala (liftovi), trakasti transporteri (strojevi), transporteri, pneumatski, električni ili hidraulički i kontrolni mehanizmi za strojeve; uređaji za pranje i čišćenje, uređaji za stavljanje naljepnica, strojevi za rezanje i određivanje porcija i unutarnja i vanjska oprema za hranjenje; uključujući ali ne i ograničeno samo na uređaje za doziranje, odstranjivanje glava, čišćenje iznutrice, paletiranje; uređaji za pakovanje hrane; operativni terminali za opremu za preradu hrane.

**09**

Znanstveni, nautički, geodetski, fotografski, kinematografski i optički aparati i instrumenti kao i aparati i instrumenti za vaganje, mjerenje, signalizaciju, kontrolu (inspekciju), za pomoć (spašavanje) i za obuku; aparati i instrumenti za vođenje, distribuiranje, transformiranje, akumuliranje, podešavanje ili upravljanje električne struje; aparati za snimanje, prijenos, reprodukciju zvuka ili slika; magnetne podloge za snimanje, akustičke ploče; automati i mehanizmi za automatske uređaje koji se pokreću uz prethodno ubacivanje kovanica; registarske blagajne, računari, oprema za obradu podataka i računala; uređaji za gašenje požara; elektronička oprema, oprema za obradu i kontrolu u industriji proizvodnje hrane, a naročito oprema za preradu hrane (uključujući ali i ne ograničavajući se samo na opremu koja koristi X-zrake, robotiku, vizualno i lasersko skeniranje, mikrotalase, infracrvene zrake, ultravioletne zrake i elektromagnetnu energiju, akustičku energiju, ultrazvuk, vidljive oznake, hemijske i biološke / DNA tehnike označavanja), oprema za vaganje (koja nije uključena u druge klase) i dodatna oprema za gore navedene robe (koja nije uključena u druge klase) za upotrebu u preradi hrane, računala, kompjuterizovana oprema, računalni programi i računalni softver; električne vage (koje nisu uključene u druge klase), oprema za mjerenje, uređaji za kalibriranje, uređaji i instrumenti sa optičkim sensorima, uređaji za bilježenje vremena i jedinice za registrovanje vremena; uključujući ali se ne ograničavajući samo na uređaje za mjerenje, nadzor, praćenje i obilježavanje hrane.

**11**

Uređaji za rasvjetu, grijanje, proizvodnju pare, kuhanje, hlađenje, sušenje, ventilaciju, vodoopskrbu i sanitarna oprema.

**35**

Oglašavanje i reklamiranje; vođenje komercijalnih poslova; komercijalna administracija; uredski poslovi; usluge naručivanja za robu navedenu u klasama 7, 9 i 11.

**37**

Izgradnja; popravci; usluge postavljanja; postavljanje, usluge opravke u vezi sa strojevima uključujući ali ne i ograničavajući se na opremu koja spada u klasame 7, 9 i 11, analiza i upravljanje elektronskim vagama, strojevima i prerađivačkom opremom za preradu hrane.

**42**

Znanstvene i tehnološke usluge kao i pripadajuće usluge istraživanja i koncepcije; usluge industrijskih analiza i istraživanja, koncepcija i razvoj računala i računalnih programa /softvera/; računalne usluge koje se tiču prodaje elektronskih vaga, strojeva i opreme za preradu kao i opreme za kontrolu prerade hrane, računalno programiranje; pristup računalnim bazama podataka u vezi sa elektronskim vagama, strojevima i opremi za preradu kao i opremi za kontrolu prerade hrane u vezi sa gore navedenim robama i uslugama putem globalne komunikacijske mreže; savjetovanje u vezi sa gore navedenim; usluge savjetovanja u vezi strojeva, prerade i rada elektroničkih vaga, strojevima i prerađivačkoj opremi za preradu hrane.

(111) **BAZ1014758** (181) 2020-04-22

(210) BAZ1014758A (220) 2010-04-22

(151) 2012-09-05

(732) **Abu Dhabi Islamic Bank**  
**P.O. Box 313, Abu Dhabi**  
**AE**

(740) Advokat Inja Pašalić

(591) nijanse plave boje

(540)



(531) 01.05.10; 01.15.23; 01.07.06;  
01.07.10; 29.01.04;

(511)

**36**

Bankarski poslovi; poslovi i usluge finansiranja (kreditni, ali ne ograničeno samo na to); finansijski poslovi i usluge (konsultantske usluge ali ne ograničeno samo na to); investicijski poslovi; monetarni poslovi; poslovi refinansiranja; obveznice; usluge kreditnih kartica, usluge debitnih kartica; usluge internet bankinga; usluge tele-bankinga; usluge mobilnog bankinga; upravljanje nekretninama.

(111) **BAZ1014759** (181) 2020-04-22

(210) BAZ1014759A (220) 2010-04-22

(151) 2012-09-05

(732) **Abu Dhabi Islamic Bank**  
**P.O. Box 313, Abu Dhabi**  
**AE**

(740) Advokat Inja Pašalić

(591) nijanse plave boje

(540)



(531) 01.05; 01.15; 01.07; ; 27.05, 28.01; 29.01;

(511)

**36**

Bankarski poslovi; poslovi i usluge finansiranja (kreditni, ali ne ograničeno samo na to); finansijski poslovi i usluge (konsultantske usluge ali ne ograničeno samo na to); investicijski poslovi; monetarni poslovi; poslovi refinansiranja; obveznice; usluge kreditnih kartica, usluge debitnih kartica; usluge internet bankinga; usluge tele-bankinga; usluge mobilnog bankinga; upravljanje nekretninama.

(111) **BAZ1014762** (181) 2020-04-22

(210) BAZ1014762A (220) 2010-04-22

(151) 2012-08-27

(732) **Visiogen, Inc.**

**1700 East St. Andrew Place, P.O.**  
**Box 25162, Santa Ana, California**  
**92705-4933**

**US**

(740) "ŽIVKO MIJATOVIĆ & PARTNERS" d.o.o.  
Sarajevo

(540)

**SYNCHRONY**

(511)

**10**

Očni implantanti i hirurški ručni instrumenti za umetanje intraokularnih leća.

(111) **BAZ1014763** (181) 2020-04-22  
 (210) BAZ1014763A (220) 2010-04-22  
 (151) 2012-08-17

(732) **Jack Daniel's Properties, Inc. A  
 Delaware U.S.A. Corporation**  
**4040 Civic Center Drive, Suite 528,  
 San Rafael, California 94903**

**US**

(740) "INTELBIRO" d.o.o.

(540)



(531) 25.01; 27.05; 27.07;

(511)

**33**

Alkoholna pića, uključujući destilirana žestoka pića.

(111) **BAZ1014764** (181) 2020-04-23  
 (210) BAZ1014764A (220) 2010-04-23  
 (151) 2012-08-29

(732) **ViiV Healthcare UK Limited**  
**980 Great West Road, Brentford,  
 Middlesex TW8 9GS**

**GB**

(740) "ŽIVKO MIJATOVIĆ & PARTNERS" d.o.o.  
 Sarajevo

(540)



(531) 27.05;

(511)

**05**

Farmaceutski i medicinski preparati i tvari; vakcine.

**10**

Medicinski i kirurški aparati i instrumenti, inhaleri, dijelovi i oprema za sve navedene proizvode.

**41**

Usluge obrazovanja, posebno provođenje seminara u vezi zdravlja i zdravstvene osviještenosti i širenje materijala u vezi istog.

**42**

Usluge istraživanja i razvoja u polju otkrivanja lijekova, proizvoda za otkrivanje lijekova, farmaceutskih proizvoda, medicinske dijagnostike, bioloških proizvoda, medicinskih aparata, uređaja i instrumenata; vođenje kliničkih pokusa; znanstveno konzultiranje; opskrba informacijama u polju laboratorijske tehnologije; usluge medicinskih laboratorija; pružanje znanstvenih informacija putem Internet portala.

**44**

Pružanje zdravstvenih i medicinskih informacija o medicinskim poremećajima; savjetodavne i dobrotorne usluge, posebno pružanje informacija i pomoć u vezi zdravlja i zdravstvene osviještenosti; pružanje medicinskih informacija putem Internet portala; sve navedene konzultacije i usluge ujedno pružene putem baze podataka.

(111) **BAZ1014766** (181) 2020-04-26

(210) BAZ1014766A (220) 2010-04-26

(151) 2012-08-17

(732) **Jack Daniel's Properties, Inc. A  
 Delaware U.S.A. Corporation**  
**4040 Civic Center Drive, Suite 528,  
 San Rafael, California 94903**

**US**

(740) "INTELBIRO" d.o.o.

(540)



(531) 24.01; 26.01; 27.05; 27.07;

(511)

**09**

Pojačivači za muzičke instrumente, prigušivači za audio zvučnike.

**15**

Gitare, trzalice za gitare, kaiševi za gitare, system za karaoke za gitaru, bendžoi, ukulele, palice za bubnjeve, padovi za vježbanje; oprema za žičane instrumente, naročito uključujući kaiševe, žice, trzalice, slide-ovi, kablovi; torbe i koferi za instrumente.

(111) **BAZ1014767** (181) 2020-04-26  
 (210) BAZ1014767A (220) 2010-04-26  
 (151) 2012-08-17

(732) **Jack Daniel's Properties, Inc. A  
 Delaware U.S.A. Corporation  
 4040 Civic Center Drive, Suite 528,  
 San Rafael, California 94903**

**US**

(740) "INTELBIRO" d.o.o.

(540)



(531) 25.01; 27.05; 27.07;

(511)

**25**

Obuća, pokrivala za glavu, naročito kape, šeširi, trake za glavu, slamnati šeširi, viziri, bandane; odjeća, naročito kecelje, podvezice za rukave, majice kratkih rukava, majice za golf, majice za bejzbol, majice, gornji dijelovi, majice – potkušulje, dukserice, donji dijelovi trenerki, trenerke, hlače, jakne, kaputi, kaiševi, mašne, artikli za nošenje oko vrata, šalovi, tregeri, kožne jakne, odijela za kišu, prsluci, vjetrovke, rukavice, kravate.

(111) **BAZ1014768** (181) 2020-04-26  
 (210) BAZ1014768A (220) 2010-04-26  
 (151) 2012-08-27

(732) **KT & G CORPORATION  
 100 Pyong chon-dong, Daedeok-gu,  
 Daejeon**

**KR**

(740) "ŽIVKO MIJATOVIĆ & PARTNERS" d.o.o.  
 Sarajevo

(540)

## BOHEM

(511)

**34**

Duhan; cigarete; cigare; burmut; cigaretni papir; duhanske lule; filteri za cigarete; futrole za cigarete (ne od plemenitog metala) duhanske kese; upaljači za cigarete (ne od plemenitog metala); šibice; čistači lula za duhanske lule; pepeljare (ne od plemenitog metala) za pušače; rezači za cigare.

(111) **BAZ1014769** (181) 2020-04-26  
 (210) BAZ1014769A (220) 2010-04-26  
 (151) 2012-09-05

(732) **Thuraya Telecommunications  
 Company**

**Sheikh Rashid Bin Saeed Al  
 Maktoum Street, Etisalat Tower,  
 Abu-Dhabi**

**AE**

(740) "STAM" d.o.o.

(591) siva, nijanse plave

(540)



(531) 01.03; 02.01; 26.07; 27.05; 29.01;

(511)

**09**

Aparati i instrumenti naučni, pomorski, geodetski i električni, uključujući bežične instrumente i aparate, telekomunikacijski instrumenti i aparati uključujući prijemnike i otpremnike, telefone i bežične telefone, mobilne i celularne telefone i njihove dijelove, satelite, zemaljske stanice za prijem i odašiljanje, antene, tanjiraste antene i sve tipove dekodera.

**16**

Štampane stvari, novine i časopisi, knjige i brošure, fotografije.

**38**

Usluge u oblasti telekomunikacija uključujući bežičnu komunikaciju, preko zemaljskih stanica i telekomunikaciju preko satelita.

(111) **BAZ1014778** (181) 2020-04-28

(210) BAZ1014778A (220) 2010-04-28

(151) 2012-08-27

(732) **NOVARTIS AG****4002 Basel****CH**(740) "ŽIVKO MIJATOVIĆ & PARTNERS" d.o.o.  
Sarajevo

(540)

**CAPERIL**

(511)

**05**

Farmaceutski preparati, posebno anti-hipertenzivi.

(111) **BAZ1014790** (181) 2020-05-06

(210) BAZ1014790A (220) 2010-05-06

(151) 2012-08-27

(732) **Novartis AG****4002 Basel****CH**(740) "ŽIVKO MIJATOVIĆ & PARTNERS" d.o.o.  
Sarajevo

(540)

**PERILAN**

(511)

**05**

Farmaceutski preparati.

(111) **BAZ1014791** (181) 2020-05-06

(210) BAZ1014791A (220) 2010-05-06

(151) 2012-08-29

(732) **BELUPO - Lijekovi i kozmetika d.d.****Danica 5, 48000 Koprivnica****HR**

(740) "INTELBIRO" d.o.o.

(540)

**DIABETIL**

(511)

**05**

Farmaceutski proizvodi, dijetne tvari za medicinske potrebe.

(111) **BAZ1014798** (181) 2020-05-07

(210) BAZ1014798A (220) 2010-05-07

(151) 2012-09-03

(732) **INOVINE d.d.****Draškovićeve 27, 10000 Zagreb****BA**

(740) Nedim Krilić

(591) crna, bijela, tamnoplava, svijetloplava,  
narandžasta

(540)



(531) 26.01; 26.04; 27.05; 29.01;

(511)

**16**

Papir, karton i proizvodi od tih materijala koji nisu obuhvaćeni drugim klasama; štamparski proizvodi; proizvodi za uvezivanje knjiga; fotografije; pribor za pisanje; ljepila (ljepljive tvari za papirne proizvode ili za domaćinstvo); slikarski pribor; kistovi; pisaće mašine i uredski pribor (osim namještaja); oprema za nastavu i obuku (osim aparata); plastični materijali za ambalažu (koji nisu obuhvaćeni drugim klasama); štamapaska slova; klišeji .

**28**

Igre i igračke; gimnastički i sportski predmeti koji nisu obuhvaćeni drugim klasama; ukrasi za božićna drvca.

**32**

Pivo; mineralne i gazirane vode te ostala bezalkoholna pića; voćni napici i voćni sokovi; sirupi i ostali preparati za pripremanje napitaka.

**34**

Duhan; pribor za pušače; šibice.

**35**

Oglašavanje i reklamiranje; vođenje komercijalnih poslova; komercijalna administracija; uredski poslovi.

(111) **BAZ1014799** (181) 2020-05-07

(210) BAZ1014799A (220) 2010-05-07

(151) 2012-07-27

(300) EM

2010-03-16

008993743

(732) **Meda AB**

**Pipers väg 2 A SE-170 09 Solna**

**SE**

(740) Dragan Mićunović

(540)

**ASTEPRO**

(511)

**05**

Farmaceutski proizvodi; sanitarni proizvodi za medicinske svrhe; dijetetske supstance prilagođene za upotrebu u medicini, flasteri i materijali za zavijanje.

**10**

Hirurški, medicinski, zubni aparati i instrumenti, medicinska oprema i aparati.

(111) **BAZ1014800** (181) 2020-05-10

(210) BAZ1014800A (220) 2010-05-10

(151) 2012-08-27

(732) **Pharmaceutical Chemical Cosmetic Industry ALKALOID AD - Skopje**

**Bul. Aleksandar Makedonski 12, 1000 Skopje**

**MK**

(740) "ŽIVKO MIJATOVIĆ & PARTNERS" d.o.o. Sarajevo

(540)

**WALZERA**

(511)

**05**

Farmaceutski proizvodi, uključujući antihipertenzive.

(111) **BAZ1014802** (181) 2020-05-11

(210) BAZ1014802A (220) 2010-05-11

(151) 2012-08-17

(732) **MTD Products Inc.**

**5903 Grafton Road, Valley City, OH 44280**

**US**

(740) Dr DIANA PROTIĆ-TKALČIĆ

(540)

**GUTBROD**

(511)

**07**

Mašine za rezanje trave; kosilice za travnjake; kosilice koje vozi vozač; mašine za vrtove; mašine za poljoprivredu; dijelovi i oprema za sve prethodno navedene robe.

(111) **BAZ1014803** (181) 2020-05-11  
 (210) BAZ1014803A (220) 2010-05-11  
 (151) 2012-08-29

(732) **Discovery Communications, LLC**  
**One Discovery Place, Silver Spring,**  
**Maryland 20910**

**US**

(740) Dr DIANA PROTIĆ-TKALČIĆ

(540)

**TLC**

(511)

**09**

Prethodno snimljeni video diskovi, audio-vizuelni zapisi, video trake, kompakt diskovi, DVD i CD-ROM diskovi.

**38**

Komunikacione usluge, uključivo prenos zvučnih i audio-vizuelnih zapisa napravljenih streaming tehnikom putem Interneta, kablovske mreže, bežične mreže, satelita, ili interaktivnih multimedijalnih mreža; usluge audio i video emitovanja putem Interneta; prenos informacija u audio-vizuelnoj oblasti; usluge emitovanja televizijskog programa; usluge emitovanja kablovske televizije; usluge emitovanja satelitske televizije; usluge mobilne medije u obliku elektronskog prenosa medija koji sadrže razonodu; podcasting usluge; webcasting usluge; usluge prenosa video-on-demand; obezbjeđivanje on-line pričaonica i elektronskih oglasnih ploča za prenos poruka od opšteg interesa.

**41**

Usluge razonode, uključivo multimedijalni programi od opšteg interesa, koji su distribuirani putem raznih platformi preko više vrsta medija za prenos; obezbjeđivanje informacija o razonodi koja se odnosi na televizijske programe koji su na ponudi putem globalne kompjuterske mreže; proizvodnja televizijskih programa; proizvodnja multimedijalnih programa.

(111) **BAZ1014805** (181) 2020-05-12  
 (210) BAZ1014805A (220) 2010-05-12  
 (151) 2012-08-28

(732) **Diageo Scotland Limited**  
**Edinburgh Park, 5 Lochside Way,**  
**Edinburgh EH12 9DT**

**GB**

(740) PETOŠEVIĆ d.o.o

(591) svijetlosmeđa, tamnosmeđa, crvena, plava, zlatna, žuta, bijela, crna, siva,

(540)



(531) 02.01; 23.01; 29.01;

(511)

**33**

Alkoholna pića (osim piva).



(111) **BAZ1014806** (181) 2020-05-12  
 (210) BAZ1014806A (220) 2010-05-12  
 (151) 2012-08-28

(732) **Diageo Scotland Limited**  
**Edinburgh Park, 5 Lochside Way,**  
**Edinburgh EH12 9DT**

**GB**

(740) PETOŠEVIĆ d.o.o

(591) svijetlosmeđa, tamnosmeđa, crvena, plava,  
 zlatna, tamnozlatna, žuta, bijela, crna, siva, ljubičasta,  
 zelena, ružičastožuta,

(540)



(531) 02.01; 18.03; 19.01; 23.01; 25.01; 26.04;  
 27.05.01; 27.05; 29.01;

(511)

**33**

Alkoholna pića (osim piva).

(111) **BAZ1014807** (181) 2020-05-12  
 (210) BAZ1014807A (220) 2010-05-12  
 (151) 2012-08-29

(732) **Cineplexx International GmbH**  
**Siebensterngasse 37, 1070 Beč**  
**AT**

(740) "STAM" d.o.o.

(591) crvena, nijanse sive, bijela

(540)



(531) 02.01; 27.05; 26.03; 26.07; 29.01;

(511)

**41**

Zabava; filmovi kinematografske proizvodnje; filmovi video  
 proizvodnje.

**43**

Kafići, barovi i šankovi.

(111) **BAZ1014808** (181) 2020-05-12  
 (210) BAZ1014808A (220) 2010-05-12  
 (151) 2012-08-29

(732) **Cineplexx International GmbH**  
**Siebensterngasse 37, 1070 Beč**  
**AT**

(740) "STAM" d.o.o.

(540)

**CINEPLEXX**

(511)

**41**

Zabava; filmovi kinematografske proizvodnje; filmovi video  
 proizvodnje.

**43**

Kafići, barovi i šankovi.

---

---

(111) **BAZ1014809** (181) 2020-05-12  
(210) BAZ1014809A (220) 2010-05-12  
(151) 2012-08-28

(732) **Cineplexx International GmbH**  
**Siebensterngasse 37, 1070 Beč**  
**AT**

(740) "STAM" d.o.o.

(540)

## MOVIEPLEXX

(511)

**41**

Zabava; filmovi kinematografske proizvodnje; filmovi video proizvodnje.

**43**

Kafići, barovi i šankovi.

---

---

(111) **BAZ1014810** (181) 2020-05-12  
(210) BAZ1014810A (220) 2010-05-12  
(151) 2012-08-28

(732) **Cineplexx International GmbH**  
**Siebensterngasse 37, 1070 Beč**  
**AT**

(740) "STAM" d.o.o.

(540)

## MOVIEPLEX

(511)

**41**

Zabava; filmovi kinematografske proizvodnje; filmovi video proizvodnje.

**43**

Kafići, barovi i šankovi.

---

---

(111) **BAZ1014811** (181) 2020-05-14  
(210) BAZ1014811A (220) 2010-05-14  
(151) 2012-07-26

(732) **TDR d.o.o.**  
**Obala Vladimira Nazora 1, 52210**  
**Rovinj**

**HR**

(740) Nedim Krilić

(540)

## RONHILL UNLIMITED

(511)

**34**

Duhan; pribor za pušaće; šibice.

**35**

Oglašavanje i reklamiranje; vođenje komercijalnih poslova; komercijalna administracija; uredski poslovi.

---

---

(111) **BAZ1014812** (181) 2020-05-14  
(210) BAZ1014812A (220) 2010-05-14  
(151) 2012-08-27

(732) **Kraft Foods Global Brands LLC**  
**Three Lakes Drive, Northfield,**  
**Illinois 60093**

**US**

(740) "INTELBIRO" d.o.o.

(540)

## ONLY OREO

(511)

**30**

Keksi, krekeri i biskviti.

(111) **BAZ1014816** (181) 2020-05-17  
 (210) BAZ1014816A (220) 2010-05-17  
 (151) 2012-09-10

(732) **Kraft Foods Global Brands LLC**  
**Three Lakes Drive, Northfield,**  
**Illinois 60093**

**US**

(740) "INTELBIRO" d.o.o.  
 (591) bijela, tamnosmeđa  
 (540)



(531) 08.01; 27.05;  
 (511)

**30**

Keksi, krekeri i biskviti.

(111) **BAZ1014817** (181) 2020-05-19  
 (210) BAZ1014817A (220) 2010-05-19  
 (151) 2012-09-04

(732) **KARLOVAČKA PIVOVARA d.o.o.**  
**Dubovac 22, 47000 Karlovac**  
**HR**

(740) DAMIR TKALČIĆ  
 (591) zelena, crna, bijela, siva  
 (540)

**MUŠKARCI ZNAJU ŠTO ZELE. KARLOVAČKO.**

(531) 25.03; 27.05; 29.01;  
 (511)

**32**

Pivo; mineralne i gazirane vode te ostala bezalkoholna pića; voćni napici i voćni sokovi; sirupi i ostali preparati za pripremanje napitaka.

**33**

Alkoholna pića (osim piva).

(111) **BAZ1014818** (181) 2020-05-19  
 (210) BAZ1014818A (220) 2010-05-19  
 (151) 2012-09-14

(732) **The Gillette Company**  
**One Gillette Park, Boston, MA 02127**  
**US**

(740) Dr DIANA PROTIĆ-TKALČIĆ  
 (540)

## VENUS RIVIERA

(511)

**08**

Mehaničke i električne sprave za brijanje i oštice britvi; pribor za brijanje; distributeri, kasete, držači i spremnici, pri čemu svi sadrže oštice britvi; dijelovi i oprema za sve prethodno navedene robe.

(111) **BAZ1014819** (181) 2020-05-19  
 (210) BAZ1014819A (220) 2010-05-19  
 (151) 2012-09-03

(732) **ZADA pharmaceuticals d.o.o. Za proizvodnju i promet farmaceutskih proizvoda**

**Bistarac Donji bb, 75300 Lukavac**  
**BA**

(740) "INTELBIRO" d.o.o.  
 (540)

## TIACID

(511)

**05**

Farmaceutski, veterinarski i higijenski proizvodi; dijetne tvari za medicinske potrebe, hrana za dojenčad; flasteri, materijal za previjanje; materijali za plomiranje zubi i za zubne otiske; dezinfekcijska sredstva; proizvodi za uništavanje životinjskih štetočina; fungicidi, herbicidi.

(111) **BAZ1014820** (181) 2020-05-19  
 (210) BAZ1014820A (220) 2010-05-19  
 (151) 2012-09-03

(732) **ZAMBON S.P.A.**  
**Via Lillo del Duca 10, 20091 Bresso,**  
**Milano**  
**IT**

(740) "INTELBIRO" d.o.o.  
 (540)

## FLUIMUCIL

(511)

**05**

Farmaceutski proizvodi.

(111) **BAZ1014821** (181) 2020-05-19  
 (210) BAZ1014821A (220) 2010-05-19  
 (151) 2012-08-02

(732) **ZAMBON S.P.A.**  
**Via Lillo del Duca 10, 20091 Bresso,**  
**Milano**  
**IT**

(740) "INTELBIRO" d.o.o.  
 (540)

## MONURAL

(511)

**05**

Farmaceutski proizvodi.

(111) **BAZ1014823** (181) 2020-05-20  
 (210) BAZ1014823A (220) 2010-05-20  
 (151) 2012-08-14

(732) **Doğadan Gıda Ürünleri Sanayi ve**  
**Pazarlama A.S.**  
**Çankırı Devlet Karayolu 7. Km.**  
**Akyurt, Ankara 06750**

**TR**

(740) "ŽIVKO MIJATOVIĆ & PARTNERS" d.o.o.  
 Sarajevo

(591) zelena, bijela

(540)



(531) 25.03; 27.05; 29.01;

(511)

**05**

Farmaceutski, veterinarskii higijenski proizvodi; dijetne tvari za medicinske potrebe, hrana za dojenčad; flasteri, materijal za previjanje; materijali za plombiranje zubi i za zubne otiske; dezinfekcijska sredstva; proizvodi za uništavanje životinjskih štetočina; fungicidi, herbicidi.

**30**

Kava, čaj, kakao, šećer, riža, tapioka, sago, nadomjesci kave; brašno i proizvodi od žitarica, kruh, kolači, slastice, bomboni; sladoled; med, sirup od melase; kvasac, prašak za dizanje; sol, slačica (senf); ocat, umaci (začini); mirodije; led za hlađenje.

**32**

Pivo; mineralne i gazirane vode te ostala bezalkoholna pića; voćni napici i voćni sokovi; sirupi i ostali preparati za pripremanje napitaka.

(111) **BAZ1014824** (181) 2020-05-20  
 (210) BAZ1014824A (220) 2010-05-20  
 (151) 2012-09-10

(732) **SLADABONI D.O.O.**  
**Knjaza Miloša 3A, 78000 Banja Luka**  
**BA**

(740) NEMA ZASTUPNIKA

(591) žuta, zelena, plava, narandžasta, crna

(540)



(531) 01.15; 24.17; 25.03; 27.05; 27.07; 29.01;

(511)

**09**

Znanstveni, nautički, geodetski, fotografski, kinematografski i optički aparati i instrumenti kao i aparati i instrumenti za vaganje, mjerenje, signalizaciju, kontrolu (inspekciju), za pomoć (spašavanje) i za obuku; aparati i instrumenti za vođenje, distribuiranje, transformiranje, akumuliranje, podešavanje ili upravljanje električne struje; aparati za snimanje, prijenos, reprodukciju zvuka ili slika; magnetne podloge za snimanje, akustičke ploče; automati i mehanizmi za automatske uređaje koji se pokreću uz prethodno ubacivanje kovanica; registarske blagajne, računari, oprema za obradu podataka i računala; uređaji za gašenje požara.

(111) **BAZ1014837** (181) 2020-05-26  
 (210) BAZ1014837A (220) 2010-05-26  
 (151) 2012-09-14

(732) **TDR d.o.o.**  
**Obala Vladimira Nazora 1, 52210**  
**Rovinj**

**HR**

(740) Nedim Krilić

(591) tamno plava, svijetlo plava, srebrna

(540)



(531) 07.05; 25.01; 26.04; 26.11; 27.05; 29.01;

(511)

**34**

Duhan; pribor za pušače; šibice.

**35**

Oglašavanje i reklamiranje; vođenje komercijalnih poslova; komercijalna administracija; uredski poslovi.

(111) **BAZ1014838** (181) 2020-05-26  
 (210) BAZ1014838A (220) 2010-05-26  
 (151) 2012-09-14  
 (732) **TDR d.o.o.**  
**Obala Vladimira Nazora 1, 52210**  
**Rovinj**  
**HR**  
 (740) Nedim Krilić  
 (591) tamno plava, svijetlo plava, srebrna  
 (540)

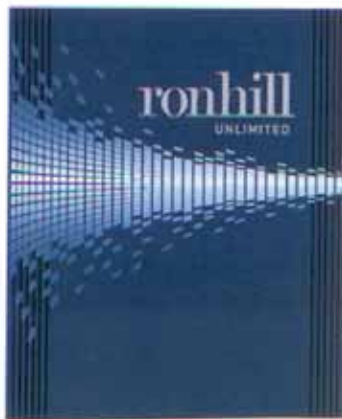

(531) 07.05; 25.01; 26.04; 26.11; 27.05;  
 (511)  
**34**  
 Duhan; pribor za pušače; šibice.  
**35**  
 Oglašavanje i reklamiranje; vođenje komercijalnih poslova;  
 komercijalna administracija; uredski poslovi.

(111) **BAZ1014840** (181) 2020-05-31  
 (210) BAZ1014840A (220) 2010-05-31  
 (151) 2012-09-03  
 (732) **Pharmaceutical Chemical Cosmetic**  
**Industry ALKALOID AD - Skopje**  
**Bul. Aleksandar Makedonski 12, 1000**  
**Skopje**  
**MK**  
 (740) "ŽIVKO MIJATOVIĆ & PARTNERS" d.o.o.  
 Sarajevo  
 (540)

## ZEPIRA

(511)  
**05**  
 Farmaceutski proizvodi, naročito antidepresivi.

(111) **BAZ1014841** (181) 2020-05-31  
 (210) BAZ1014841A (220) 2010-05-31  
 (151) 2012-09-04  
 (732) **Pharmaceutical Chemical Cosmetic**  
**Industry ALKALOID AD - Skopje**  
**Bul. Aleksandar Makedonski 12, 1000**  
**Skopje**  
**MK**  
 (740) "ŽIVKO MIJATOVIĆ & PARTNERS" d.o.o.  
 Sarajevo  
 (540)

## RELIKA

(511)  
**05**  
 Farmaceutski proizvodi, naročito antihipertensivi.

(111) **BAZ1014842** (181) 2020-05-31  
 (210) BAZ1014842A (220) 2010-05-31  
 (151) 2012-09-03

(732) **Pharmaceutical Chemical Cosmetic Industry ALKALOID AD - Skopje**  
**Bul. Aleksandar Makedonski 12, 1000 Skopje**

**MK**

(740) "ŽIVKO MIJATOVIĆ & PARTNERS" d.o.o.  
 Sarajevo

(540)

**LYVAM**

(511)

**05**

Farmaceutski proizvodi, naročito antiepileptici.

(111) **BAZ1014843** (181) 2020-05-31  
 (210) BAZ1014843A (220) 2010-05-31  
 (151) 2012-09-14

(732) **SEAL TRADEMARKS PTY LTD**  
**1 Billabong Place, Burleigh Heads, Queensland 4220**

**AU**

(740) Dr DIANA PROTIĆ-TKALČIĆ

(540)



(531) 26.11; 27.01; 27.05;

(511)

**18**

Kovčezi, putne torbe, i remeni napravljeni od kože, i kišobrani.

**25**

Sandale, marama za glavu, trake za glavu, t-majice, šorcevi, donji dijelovi trenerki, gornji dijelovi trenerki, kupači kostimi i gaćice, kratki kaputi (sakoi i jakne), zaštitna odjeća za sportove na vodi, farmerice, pantalone, košulje od tkanog materijala, košulje od pletenog materijala, majice i džemperi bez rukava, sokne, džemperi, šeširi, kačketi i kape.

(111) **BAZ1014844** (181) 2020-05-31  
 (210) BAZ1014844A (220) 2010-05-31  
 (151) 2012-09-14

(732) **SEAL TRADEMARKS PTY LTD**  
**1 Billabong Place, Burleigh Heads, Queensland 4220**

**AU**

(740) Dr DIANA PROTIĆ-TKALČIĆ

(540)

**RVCA**

(511)

**18**

Kovčezi, putne torbe, i remeni napravljeni od kože, i kišobrani.

**25**

Sandale, marama za glavu, trake za glavu, t-majice, šorcevi, donji dijelovi trenerki, gornji dijelovi trenerki, kupači kostimi i gaćice, kratki kaputi (sakoi i jakne), zaštitna odjeća za sportove na vodi, farmerice, pantalone, košulje od tkanog materijala, košulje od pletenog materijala, majice i džemperi bez rukava, sokne, džemperi, šeširi, kačketi i kape.

(111) **BAZ1014848** (181) 2020-06-07  
 (210) BAZ1014848A (220) 2010-06-07  
 (151) 2012-09-14

(732) **Sundek, LLC**  
**3950 Executive Park Blvd., SE, Southport, North Carolina 28461**

**US**

(740) "ŽIVKO MIJATOVIĆ & PARTNERS" d.o.o.  
 Sarajevo

(540)

**SUNDEK**

(511)

**25**

Odjevni predmeti, uključujući kupaće kostime za muškarce i dječake, kupaće kostime za žene i djevojčice, košulje, majice, džempere, trenirke, dukserice (majice s kapuljačom), traperice, obuću, šešire, kape i štitnike (vizire) na kapi.

(111) **BAZ1014853** (181) 2020-06-08  
 (210) BAZ1014853A (220) 2010-06-08  
 (151) 2012-09-03

(732) **S.C. Johnson & Son, Inc.**  
**1525 Howe Street, Racine,**  
**Wisconsin 53403-2236**

**US**

(740) Dragan Mićunović

(540)

## PLEDGE

(511)

**03**

Preparati za čišćenje, poliranje, ribanje i nagrizanje; sredstva za bijeljenje i druge supstance za upotrebu na tkaninama; maramice za jednokratnu upotrebu impregnirane hemikalijama ili jedinjenjima za upotrebu u domaćinstvu; preparati za uklanjanje laka; preparati u obliku voska za upotrebu na završenim i nezavršenim površinama; preparati za uklanjanje voska; preparati za poliranje cipela, kreme za cipele, preparati za čišćenje cipela; sapuni; deterdženti.

**21**

Kuhinjski i pribor za domaćinstva za čišćenje, poliranje, nagrizanje i voskiranje; sunđeri; četke; krpe; odjeća za čišćenje; odjeća impregnisana rastvorom za čišćenje.

(111) **BAZ1014855** (181) 2020-06-09  
 (210) BAZ1014855A (220) 2010-06-09  
 (151) 2012-09-03

(732) **Wm. WRIGLEY Jr. Company**  
**410 North Michigan Avenue,**  
**Chicago, IL 60611**

**US**

(740) PETOŠEVIĆ d.o.o

(540)

## TURBULENCE

(511)

**30**

Poslastice, guma za žvakanje, pjenasta guma za žvakanje, bomboni, mentol bomboni, dražeje i pastile (bomboni).

(111) **BAZ1014857** (181) 2020-06-10  
 (210) BAZ1014857A (220) 2010-06-10  
 (151) 2012-09-05

(732) **“AGRIMATCO” D.O.O.**  
**Ljeljenča bb, 76300 Bijeljina**  
**BA**

(740) NEMA ZASTUPNIKA

(591) nijanse zelene, crna

(540)



**AGRIMATCO**

(531) 01.05; 27.05; 29.01;

(511)

**01**

Hemijski proizvodi koji se upotrebljavaju u poljoprivredi, hortikulturi i šumarstvu; prirodna i vještačka gnojiva; đubriva.

**05**

Preparati za uništavanje korova i štetočina; pesticidi, insekticidi, herbicidi, fungicidi.

**31**

Poljopreivredni, povrtlarski, šumski proizvodi i bobice, koji nisu obuhvaćeni drugim razredima; svježe voće i povrće; sjeme, prirodne biljke i cvijeće; hrana za životinje, slad.



(111) **BAZ1014859** (181) 2020-06-11  
 (210) BAZ1014859A (220) 2010-06-11  
 (151) 2012-08-31

(732) **Wm. WRIGLEY Jr. Company**  
**410 North Michigan Avenue,**  
**Chicago, IL 60611**  
**US**

(740) PETOŠEVIĆ d.o.o  
 (540)

## CYCLONE

(511)

**30**

Poslastice, guma za žvakanje, pjenasta guma za žvakanje, bomboni, mentol bomboni, dražeje i pastile (bomboni).

(111) **BAZ1014860** (181) 2020-06-14  
 (210) BAZ1014860A (220) 2010-06-14  
 (151) 2012-08-30

(732) **Japan Tobacco Inc.**  
**2-2-1 Toranomom, Minato-ku, Tokyo**  
**JP**

(740) PETOŠEVIĆ d.o.o  
 (540)



(531) 19.03; 25.01; 27.05;

(511)

**34**

Cigarete, sirovi i prerađeni duhan, pribor za pušače i šibice.

(111) **BAZ1014861** (181) 2020-06-15  
 (210) BAZ1014861A (220) 2010-06-15  
 (151) 2012-08-31

(732) **Anhui Jiang huai Automobile Group Co., Ltd.**

**No. 176 Dongliu Road, Baohe District, Hefei City, Anhui Province**

**CN**

(740) "INTELBIRO" d.o.o.  
 (540)



(531) 01.01; 26.01;

(511)

**12**

Automobili; autobusi; sportski automobili; kamioni; električna vozila; viljuškari; dostavna vozila; podvozja i šasije za vozila; mali automobili sa tri točka.

(111) **BAZ1014863** (181) 2020-06-16  
 (210) BAZ1014863A (220) 2010-06-16  
 (151) 2012-08-31

(732) **S.C. Johnson & Son, Inc.**  
**1525 Howe Street, Racine,**  
**Wisconsin 53403-2236**

**US**

(740) Dragan Mićunović  
 (540)

## EARTH OPTIONS

(511)

**03**

Preparati za čišćenje, poliranje, ribanje i nagrizanje; sredstva za bijeljenje i druge supstance za upotrebu na tkaninama; preparati za pred-tretman i uklanjanje fleka i mrlja; preparati u obliku voska za upotrebu na završenim i nezavršenim površinama; preparati za uklanjanje voska; preparati za otčepljenje odvoda; sapuni; deterdženti.

**04**

Svijeeće; vitke svijeeće sa konusnim suženjem; fitilji.

**05**

Preparati za uništavanje korova i štetočina; insekticidi; sredstva protiv moljaca; sredstva protiv insekata; osvježivači vazduha; sredstva za uklanjanje neprijatnih mirisa iz vazduha; sredstva za pročišćavanje vazduha; sredstva za sterilisanje vazduha; sredstva za uklanjanje neprijatnih mirisa iz tkanina; sredstva za uklanjanje neprijatnih mirisa iz tepiha i soba.

(111) **BAZ1014864** (181) 2020-06-16

(210) BAZ1014864A (220) 2010-06-16

(151) 2012-08-31

(732) **S.C. Johnson & Son, Inc.**

**1525 Howe Street, Racine,  
Wisconsin 53403-2236**

**US**

(740) Dragan Mićunović

(540)

**CLIP ON**

(511)

**05**

Preparati za uništavanje korova i štetočina; insekticidi; sredstva protiv moljaca; sredstva protiv insekata.

(111) **BAZ1014871** (181) 2020-06-17

(210) BAZ1014871A (220) 2010-06-17

(151) 2012-09-10

(732) **ZADA pharmaceuticals d.o.o. Za  
proizvodnju i promet farmaceutskih  
proizvoda**

**Bistarac Donji bb, 75300 Lukavac**

**BA**

(740) "INTELBIRO" d.o.o.

(540)

**MAXIMA**

(511)

**03**

Preparati za bijeljenje i ostale tvari za pranje; preparati za čišćenje, poliranje, odmaščivanje i struganje, sapuni, parfimerijski proizvodi, eterična ulja, kozmetički proizvodi, losioni za kosu; sredstva za njegu zubi.

(111) **BAZ1014879** (181) 2020-06-21

(210) BAZ1014879A (220) 2010-06-21

(151) 2012-09-03

(732) **TOYOTA JIDOSHA KABUSHIKI  
KAISHA (also trading as TOYOTA  
MOTOR CORPORATION)**

**1, Toyota-cho, Toyota-shi, Aichi-ken  
JP**

(740) PETOŠEVIĆ d.o.o

(540)

**TOYOTA 86**

(511)

**12**

Automobili i strukturalni dijelovi za njih.

(111) **BAZ1014880** (181) 2020-06-21

(210) BAZ1014880A (220) 2010-06-21

(151) 2012-09-03

(732) **Continental Teves AG & Co. Ohg**

**Guerickestrasse 7, 60488 Frankfurt  
an Main**

**DE**

(740) "ŽIVKO MIJATOVIĆ & PARTNERS" d.o.o.

Sarajevo

(540)

**ATE Centar za kočnice**

(511)

**07**

Pobudni pogon (motor) za sjedišta, ogledala, prozorska okna, pokretne krovove.

**09**

Električni i elektronski aparati i instrumenti za upotrebu kod motornih vozila, uključena u klasu 9.

**12**

Motorna vozila i dijelovi za motorna vozila, uključena u klasu 12.

(111) **BAZ1014890** (181) 2020-06-25  
 (210) BAZ1014890A (220) 2010-06-25  
 (151) 2012-09-10

(732) **ELI LILLY AND COMPANY**  
**Lilly Corporate Center, Indianapolis,**  
**Indiana 46285**

**US**

(740) "ŽIVKO MIJATOVIĆ & PARTNERS" d.o.o.  
 Sarajevo

(540)

## EFFIENT

(511)

**05**

Farmaceutski preparati za liječenje kardiovaskularnih bolesti i poremećaja krvi.

(111) **BAZ1014891** (181) 2020-06-25  
 (210) BAZ1014891A (220) 2010-06-25  
 (151) 2012-09-10

(732) **ELI LILLY AND COMPANY**  
**Lilly Corporate Center, Indianapolis,**  
**Indiana 46285**

**US**

(740) "ŽIVKO MIJATOVIĆ & PARTNERS" d.o.o.  
 Sarajevo

(540)

## ZYPADHERA

(511)

**05**

Farmaceutski preparati, posebno antipsihotici.

(111) **BAZ1014892** (181) 2020-06-25  
 (210) BAZ1014892A (220) 2010-06-25  
 (151) 2012-09-14

(732) **NBA Properties Inc.**  
**645 Fifth Avenue, 10022 New York,**  
**NY**

**US**

(740) "ŽIVKO MIJATOVIĆ & PARTNERS" d.o.o.  
 Sarajevo

(540)



(531) 07.11; 26.01; 27.05;

(511)

**25**

Odeća, posebno čarape, obuća, cipele za košarku, patike za košarku, majice, košulje, polo majice, dukserice, donji delovi trenerke, pantalone, majice na bretele, džemepri, kratke pantalone, pidžame, sportske majice, ragbi majice, vunene majice, kaiševi, kravate, spavačice, šeširi, kape, štitnik na kačketu, trenerke, donji delovi trenerki, dresovi, jakne, vetrovke, kišne krznene jakne, kaputi, portikle za bebe ne od papira, trake za glavu, narukvice, kecelje, donje rublje, bokserice, široke pantalone, štitnici za uši, rukavice, boksterske rukavice, šalovi, pletene i štrikane majice, trikotažne haljine, haljine, dresovi i uniforme za navijačice, odeća za plivanje, odela za kupanje, kupaci kostimi, bikini, tamkini kupaći kostimi, gaćice za plivanje, gaćice za kupanje, šorcevi za surfovanje, šorcevi za kupanje, marame za plažu, pokrivala za kupaći kostim, ogrtači za kupaći kostim, sandale, sandale za plažu, šeširi za plažu, štitnici za sunce, kape za plivanje, kape za kupanje, nova pokrivala za glavu sa prikačenim umetcima.

**28**

Igračke, igre i sportske stvari, naime košarkaške lopte, loptice za golf, lopte za igralište, sportske lopte, gumene lopte i penaste lopte, plišane lopte za igru, plastične lopte za igru, mrežice za košarku, table za košarku, male table za košarku, pumpe za naduvavanje košarkaških lopti kao i igle njima namenjene; golf klubovi, golf torbe, štapovi za golf, oprema za golf, naime, kupice na koje se stavlja lopta, markeri lopti, torbe za golf opremu, pokrivala za glave golf štapova, rukavice za golf, kutija za golf lopte, elektronska tabla za košarkaške igrice na tabli, tabla za košarkaške igrice, košarkaške igrice, akcione igrice, društvene igrice za odrasle i decu, trivia informacione igrice i elektronske video arkada igrice, košarkaška torbica koja se sastoji od mrežice i zviždaljke, lutke, dekorativne lutke, lutke za kolekciju, akcione figure za igru, akcione figure karikatura, punjene igračke, nove plišane igračke sa perikom, puzzle, montažni blokovi za igru, ukrasi za Božićnu jelku, Božićne čarape; vozila za igru u oblika automobila, kamiona, vozova i kombija, svi sa temom košarke, nove penaste igračke u obliku prsta ili trofeja, igrački trofeji, karte za igru, igrice sa kartama, bučne pištaljke za igru, igračke za kućne ljubimce; igračke za plažu, naime lopte za plažu, plastične lopte za plivanje po vodi, kantice za igru, lopatice za igru, igračke za pesak, kutijice za pesak, gumene igračke za vodu, oprema za bazen, posebno plivačka oprema za plutanje, oprema za plutanje u bazenu, igračke za splavarenje na vodi, penasta oprema za plutanje, gume za plivanje, gume za plivanje u bazenu, penaste gume, daske za plivanje, daske za surfovanje, peraja za plivanje, peraja za surfovanje, mišići za plutanje i krila za pomoć pri plivanju u rekreativne svrhe; odbojkaška torbica za igru koja se sastoji od lopte, mrežice, sporednih stvari i zviždaljke, i vaterpolo torbica za igru koja se sastoji od lopte, mrežice i zviždaljke; dekorativne igračke od tkanine koje se puštaju da lete na vetru.

**41**

Razonoda i obrazovne usluge u smislu televizijskih događaja i radio programa u polju košarke i prikazanih košarkaških igara i košarkaških priredbi; produkcija i distribucija radio i televizijskih šou programa o košarkaškim igrama, košarkaški događaji i programi iz oblasti košarke; vođenje i organizovanje košarkaških klinika i kampova, klinika i kampovima za trenere, klikina i kampova za igračke timove i košarkaške igre; usluge rasonode u smislu ličnog pojavljivanja u kostimiziranim maskotama ili u plesnim timu na košarkaškim igrama i priredbama, klinikama, kampovima, promocijama i ostalim događajima vezanim za košarku, specijalnim događajima i žurkama; usluge kluba obožavalaca; usluge rasonode, posebno one koje pružaju veb-sajt predstavljanje multimedijjskih sadržaja u svojstvu televizijskih najvažnijih događaja, interaktivni televizijski najvažniji događaji, video snimci, video strim snimanja, interaktivni video izbor najvažnijih događaja, radio programi, radijski najvažniji događaji, i audio snimanja u polju košarke, obezbeđivanje vesti i informacija u smislu statistika i drugih stvari u polju košarke; onlajn igrice koje se ne mogu preuzimati, posebno kompjuterske igrice, video igrice, interaktivne video igrice, akcione igrice, arkadne igrice, društvene igrice za odrasle i decu, igre na tabli, puzzle, trivia igrice; elektronski izdavački servisi, posebno, izdavanje magazina, vodiča, biltena, knjiga u boji i igrice kod kojih se igrači raspoređuju putem interneta, sve u vezi sa košarkom; obezbeđivanje onlajn kompjuterske baze podataka u polju košarke.

(111) **BAZ1014893** (181) 2020-06-25  
 (210) BAZ1014893A (220) 2010-06-25  
 (151) 2012-08-30

(732) **NBA Properties Inc.**  
**645 Fifth Avenue, 10022 New York,**  
**NY**  
**US**

(740) "ŽIVKO MIJATOVIĆ & PARTNERS" d.o.o.  
 Sarajevo

(540)



(531) 01.01; 21.03; 27.05;

(511)

**25**

Odeća, posebno čarape, obuća, cipele za košarku, patike za košarku, majice, košulje, polo majice, dukserice, donji delovi trenerke, pantalone, majice na bretele, džemepri, kratke pantalone, pidžame, sportske majice, ragbi majice, vunene majice, kaiševi, kravate, spavačice, šeširi, kape, štitić na kačketu, trenerke, donji delovi trenerki, dresovi, jakne, vetrovke, kišne krznene jakne, kaputi, portikle za bebe ne od papira, trake za glavu, narukvice, kecelje, donje rublje, bokserice, široke pantalone, štitićnici za uši, rukavice, bokserkse rukavice, šalovi, pletene i štrikane majice, trikotažne haljine, haljine, dresovi i uniforme za navijačice, odeća za plivanje, odela za kupanje, kupaci kostimi, bikini, tamkini kupaći kostimi, gaćice za plivanje, gaćice za kupanje, šorcevi za surfovanje, šorcevi za kupanje, marama za plažu, pokrivala za kupaći kostim, ogrtači za kupaći kostim, sandale, sandale za plažu, šeširi za plažu, štitićnici za sunce, kape za plivanje, kape za kupanje, nova pokrivala za glavu sa prikazanim umetcima.

**28**

Igračke, igre i sportske stvari, naime košarkaške lopte, loptice za golf, lopte za igralište, sportske lopte, gumene lopte i penaste lopte, plišane lopte za igru, plastične lopte za igru, mrežice za košarku, table za košarku, male table za košarku, pumpe za naduvavanje košarkaških lopti kao i igle njima namenjene; golf klubovi, golf torbe, štapovi za golf, oprema za golf, naime, alat za popravku golf terena, kupice na koje se stavlja lopta, markeri lopti, torbe za golf opremu, pokrivala za glave golf štapova, rukavice za golf, kutija za golf lopte, elektronska tabla za košarkaške igrice na tabli, tabla za košarkaške igrice, košarkaške igrice, akcione igrice, društvene igrice za odrasle i decu, trivia informacione igrice i elektronske video arkada igrice, košarkaška torbica koja se sastoji od mrežice i zviždaljke, lutke, dekorativne lutke, lutke za kolekciju, akcione figure za igru, akcione figure karikatura, punjene igračke, nove plišane igračke sa perikom, puzzle, montažni blokovi za igru, ukrasi za Božićnu jelku, Božićne čarape; vozila za igru u oblika automobila, kamiona, vozova i kombija, svi sa temom košarke, nove penaste igračke u obliku prsta ili trofeja, igrački trofeji, karte za igru, igrice sa kartama, bučne pištaljke za igru, igračke za kućne ljubimce; igračke za plažu, naime lopte za plažu, plastične lopte za plivanje po vodi, kantice za igru, lopatice za igru, igračke za pesak, kutijice za pesak, gumene igračke za vodu, oprema za bazen, posebno plivačka oprema za plutanje, oprema za plutanje u bazenu, igračke za splavarenje na vodi, penasta oprema za plutanje, gume za plivanje, gume za plivanje u bazenu, penaste gume, daske za plivanje, daske za surfovanje, peraja za plivanje, peraja za surfovanje, mišići za plutanje i krila za pomoć pri plivanju u rekreativne svrhe; odbojkaška torbica za igru koja se sastoji od lopte, mrežice, sporednih stvari i zviždaljke, i vaterpolo torbica za igru koja se sastoji od lopte, mrežice i zviždaljke; dekorativne igračke od tkanine koje se puštaju da lete na vetru.

**41**

Razonoda i obrazovne usluge u smislu televizijskih događaja i radio programa u polju košarke i prikazanih košarkaških igara i košarkaških priredbi; produkcija i distribucija radio i televizijskih šou programa o košarkaškim igrama, košarkaški događaji i programi iz oblasti košarke; vođenje i organizovanje košarkaških klinika i kampova, klinika i kampovima za trenere, klinika i kampova za igračke timove i košarkaške igre; usluge razonode u smislu ličnog pojavljivanja u kostimiziranim maskotama ili u plesnim timu na košarkaškim igrama i priredbama, klinikama, kampovima, promocijama i ostalim događajima vezanim za košarku, specijalnim događajima i žurkama; usluge kluba obožavalaca; usluge razonode, posebno one koje pružaju veb-sajt predstavljanje multimedijjskih sadržaja u svojstvu televizijskih najvažnijih događaja, interaktivni televizijski najvažniji događaji, video snimci, video strim snimanja, interaktivni video izbor najvažnijih događaja, radio programi, radijski najvažniji događaji, i audio snimanja u polju košarke, obezbeđivanje vesti i informacija u smislu statistika i drugih stvari u polju košarke; onlajn igrice koje se ne mogu preuzimati, posebno kompjuterske igrice, video igrice, interaktivne video igrice, akcione igrice, arkadne igrice, društvene igrice za odrasle i decu, igre na tabli, puzzle, trivia igrice; elektronski izdavački servisi, posebno, izdavanje magazina, vodiča, biltena, knjiga u boji i igrice kod kojih se igrači raspoređuju putem interneta, sve u vezi sa košarkom; obezbeđivanje onlajn kompjuterske baze podataka u polju košarke.

(111) **BAZ1014894** (181) 2020-06-28  
 (210) BAZ1014894A (220) 2010-06-28  
 (151) 2012-08-31

(732) **GENERAL MOTORS LLC**  
**300 Renaissance Center, City of  
 Detroit, State of Michigan 48265-3000  
 US**

(740) Dragan Mićunović

(540)

**TRACKER**

(511)

**12**

Motorna vozila i dijelovi za njih.

(111) **BAZ1014895** (181) 2020-06-28  
 (210) BAZ1014895A (220) 2010-06-28  
 (151) 2012-08-31

(732) **TOYOTA JIDOSHA KABUSHIKI  
 KAISHA (also trading as TOYOTA  
 MOTOR CORPORATION)**

**1, Toyota-cho, Toyota-shi, Aichi-ken  
 JP**

(740) PETOŠEVIĆ d.o.o

(540)



(531) 12.03; 15.01;

(511)

**12**

Automobili i strukturalni dijelovi za njih.

(111) **BAZ1014896** (181) 2020-06-28  
 (210) BAZ1014896A (220) 2010-06-28  
 (151) 2012-09-12

(732) **ELI LILLY AND COMPANY**  
**Lilly Corporate Center, Indianapolis,**  
**Indiana 46285**  
**US**

(740) "ŽIVKO MIJATOVIĆ & PARTNERS" d.o.o.  
 Sarajevo

(540)

## EFIENT

(511)

**05**

Farmaceutski preparati za liječenje kardiovaskularnih bolesti i poremećaja krvi.

(111) **BAZ1014900** (181) 2020-07-02  
 (210) BAZ1014900A (220) 2010-07-02  
 (151) 2012-09-13

(732) **YILDIZ HOLDING ANONIM SIRKETI**  
**Kisikli Mah. Ferah Cad. Kisikli**  
**Cesme Sk. No: 2/4, B.Camlica,**  
**Uskudar - Istanbul**

**TR**

(740) PETOŠEVIĆ d.o.o

(591) crna, smeđa, zlatna, crvena, bijela, žuta

(540)



(531) 08.01; 19.03; 27.05; 29.01

(511)

**30**

Biskviti i krekeri.

(111) **BAZ1014901** (181) 2020-07-05  
 (210) BAZ1014901A (220) 2010-07-05  
 (151) 2012-08-30

(732) **Levi Strauss & Co., a Delaware corporation**  
**1155 Battery Street, San Francisco,**  
**California 94111**

**US**

(740) Advokat Pašalić & Partners

(540)

## RED TAB

(511)

**18**

Predmeti od kože i imitacije kože; kovčezi i putne torbe.

(111) **BAZ1014902** (181) 2020-07-05  
 (210) BAZ1014902A (220) 2010-07-05  
 (151) 2012-08-30

(732) **Levi Strauss & Co., a Delaware corporation**

**1155 Battery Street, San Francisco,**  
**California 94111**

**US**

(740) Advokat Pašalić & Partners

(540)

## LEVI'S ENGINEERED JEANS

(511)

**18**

Predmeti od kože i imitacije kože; kovčezi i putne torbe.

(111) **BAZ1014903** (181) 2020-07-05  
 (210) BAZ1014903A (220) 2010-07-05  
 (151) 2012-09-06

(732) **Hemofarm A.D. Farmaceutsko-hemijska industrija Vršac**  
**Beogradski put bb, 26 300 Vršac**  
**RS**

(740) "ŽIVKO MIJATOVIĆ & PARTNERS" d.o.o.  
 Sarajevo

(540)

## SAPPHIREX

(511)

**05**

Farmaceutski, veterinarski i higijenski proizvodi; dijetne tvari za medicinske potrebe, hrana za dojenčad; flasteri, materijal za previjanje; materijali za plombiranje zubi i za zubne otiske; dezinfekcijska sredstva; proizvodi za uništavanje životinjskih štetočina; fungicidi, herbicidi.

(111) **BAZ1014904** (181) 2020-07-05  
 (210) BAZ1014904A (220) 2010-07-05  
 (151) 2012-08-30

(732) **Hemofarm A.D. Farmaceutsko-hemijska industrija Vršac**  
**Beogradski put bb, 26 300 Vršac**  
**RS**

(740) "ŽIVKO MIJATOVIĆ & PARTNERS" d.o.o.  
 Sarajevo

(540)

## TREANA

(511)

**05**

Farmaceutski, veterinarski i higijenski proizvodi; dijetne tvari za medicinske potrebe, hrana za dojenčad; flasteri, materijal za previjanje; materijali za plombiranje zubi i za zubne otiske; dezinfekcijska sredstva; proizvodi za uništavanje životinjskih štetočina; fungicidi, herbicidi.

(111) **BAZ1014905** (181) 2020-07-05  
 (210) BAZ1014905A (220) 2010-07-05  
 (151) 2012-09-06

(732) **Hemofarm A.D. Farmaceutsko-hemijska industrija Vršac**  
**Beogradski put bb, 26 300 Vršac**  
**RS**

(740) "ŽIVKO MIJATOVIĆ & PARTNERS" d.o.o.  
 Sarajevo

(540)

## SIDATA

(511)

**05**

Farmaceutski, veterinarski i higijenski proizvodi; dijetne tvari za medicinske potrebe, hrana za dojenčad; flasteri, materijal za previjanje; materijali za plombiranje zubi i za zubne otiske; dezinfekcijska sredstva; proizvodi za uništavanje životinjskih štetočina; fungicidi, herbicidi.

(111) **BAZ1014908** (181) 2020-07-07  
 (210) BAZ1014908A (220) 2010-07-07  
 (151) 2012-09-10

(732) **"City Boutique hotel" d.o.o.**  
**Mula Mustafe bašeskije br. 2, 71000**  
**Sarajevo**

**BA**

(740) Advokat Inja Pašalić

(591) crna, bijela, narandžasta

(540)



(531) 27.05; 29.01;

(511)

**35**

Oglašavanje i reklamiranje; vođenje komercijalnih poslova, upravljanje hotelima, restoranima, kafeima.

**41**

Obuka; stručno osposobljavanje; razonoda; sportske i kulturne djelatnosti.

**43**

Usluge okrepe (hranjenje), restorani, kafei, barovi; privremeno primanje na stan, hoteli, moteli, kampovi.

**44**

Saloni ljepote, frizerski saloni, usluge masaže, sauna, solarij, turska kupatila, wellnes usluge.

(111) **BAZ1014920** (181) 2020-07-09

(210) BAZ1014920A (220) 2010-07-09

(151) 2012-08-27

(732) **GOJO Industries, Inc.**

**One GOJO Plaza, Suite 500, Akron, Ohio 44311**

**US**

(740) Dr DIANA PROTIĆ-TKALČIĆ

(540)

## GOJO

(511)

**03**

Proizvodi za čišćenje ruku nakon teških i prljavih poslova, sapuni za ruke, proizvodi u obliku kreme za čišćenje ruku, proizvodi u obliku losiona za čišćenje kože, kreme i losioni za zaštitu tijela, sapuni u obliku losiona za tijelo, kreme za ruke, šamponi i sredstva za pranje tijela, rupčići impregnirani sredstvima za čišćenje ruku i odgovarajući spremnici za njihovu dopunu.

**05**

Antimikrobni i antibakterijski sapuni u obliku losiona, proizvodi za trenutnu sanitaciju i dezinfekciju ruku.

**21**

Napravice za izdavanje sapuna, napravice za izdavanje krema i losiona.

(111) **BAZ1014921** (181) 2020-07-09

(210) BAZ1014921A (220) 2010-07-09

(151) 2012-09-07

(732) **Zott GmbH & Co. KG**

**Dr-Steichele- Straße 4, D-86690 Mertingen**

**DE**

(740) "ŽIVKO MIJATOVIĆ & PARTNERS" d.o.o. Sarajevo

(540)

## Voćni Otok

(511)

**29**

Mlijeko, mliječni proizvodi, posebno mlijeko za piće, usireno mlijeko, kiselo mlijeko; jogurt, voćni jogurt, čokoladni ili kakao jogurt; bezalkoholni miješani mliječni napici (prevladava mlijeko), kefir, vrhnje, mekani bijeli sir, mekani bijeli sir sa voćem i biljem; deserti koji se sastoje esencijalno od mlijeka, sa želatinom i/ili škrobom kao vezivom, i aromatizirano začinima; puter, pročišćeni puter, sir i proizvodi od sira, mlijeko i prah od sirutke kao hrana za ljude, dijetetski jogurt za ne medicinsku upotrebu.

**30**

Pudinzi, sladoled, prah za sladoled.

(111) **BAZ1014922** (181) 2020-07-09

(210) BAZ1014922A (220) 2010-07-09

(151) 2012-08-29

(732) **Transatlantic Holdings, Inc.**

**80 Pine Street, New York, NY 10005**

**US**

(740) "STAM" d.o.o.

(540)

## CALPE INSURANCE COMPANY

(511)

**36**

Osiguranje; reosiguranje i usluge upravljanja sa osiguranjima.



(111) **BAZ1014928** (181) 2020-07-12  
 (210) BAZ1014928A (220) 2010-07-12  
 (151) 2012-08-29

(732) **GENERAL MOTORS LLC**  
**300 Renaissance Center, Detroit,**  
**State of Michigan 48265-3000**

**US**

(740) Dragan Mićunović

(540)

## EQUINOX

(511)

**12**

Motorna vozila.

(111) **BAZ1014930** (181) 2020-07-14  
 (210) BAZ1014930A (220) 2010-07-14  
 (151) 2012-08-27

(732) **Pharmaceutical Chemical Cosmetic**  
**Industry ALKALOID AD - Skopje**  
**Bul. Aleksandar Makedonski 12, 1000**  
**Skopje**

**MK**

(740) "ŽIVKO MIJATOVIĆ & PARTNERS" d.o.o.  
 Sarajevo

(540)

## caffetin COLDmax

(511)

**05**

Farmaceutski proizvodi.

(111) **BAZ1014933** (181) 2020-07-16  
 (210) BAZ1014933A (220) 2010-07-16  
 (151) 2012-08-29

(732) **Solgar Holdings, Inc.**  
**2100 Smithtown Avenue,**  
**Ronkonkoma, New York, 11779**

**US**

(740) Advokat Inja Pašalić

(540)

## SOLGAR

(511)

**05**

Vitamini, minerali; dijetalni, hranidbeni i biljni dodaci.

(111) **BAZ1014934** (181) 2020-07-16  
 (210) BAZ1014934A (220) 2010-07-16  
 (151) 2012-08-29

(732) **Solgar Holdings, Inc.**  
**2100 Smithtown Avenue,**  
**Ronkonkoma, New York, 11779**

**US**

(740) Advokat Inja Pašalić

(540)



(531) 26.01; 27.05;

(511)

**05**

Vitamini, minerali; dijetalni, hranidbeni i biljni dodaci.

(111) **BAZ1014935** (181) 2020-07-16  
 (210) BAZ1014935A (220) 2010-07-16  
 (151) 2012-08-17

(732) **Messe Frankfurt New Era Business Media Limited**

**Rooms 3501A & 3506-10 China Resources Bldg 26, Harbour Road, Wanchai**

**HK**

(740) DAMIR TKALČIĆ

(591) narandžasta, zelena, plava, bijela

(540)



(531) 24.07; 26.04; 27.05; 29.01

(511)

**16**

Periodične publikacije i žurnali; knjige; magazini; sedmične publikacije; mjesečne publikacije; štampani proizvodi; štampane publikacije; publikacije; tromjesečne publikacije.

(111) **BAZ1014937** (181) 2020-07-16  
 (210) BAZ1014937A (220) 2010-07-16  
 (151) 2012-08-16

(732) **Nine West Development Corporation**  
**1007 Orange Street, Suite 225, Wilmington, Delaware 19801**

**US**

(740) PETOŠEVIĆ d.o.o

(540)

**NINE WEST**

(511)

**03**

Parfemi, toaletne vodice, kolonjska voda, mirisni sprejevi, sapuni, sredstva za čišćenje kože, losioni i kreme za kožu, sredstva za vlaženje kože, losioni i ulja za sunčanje; kozmetički proizvodi, naročito, puderi za lice i tijelo, podloge, sjajilo za tijelo, sjajilo za lice, ruž za usne, olovke za usne, rumenilo, sjenilo za oči, krema za oči, sredstvo za podcrtavanje očiju, maskara i olovke za obrve; rastvori za čišćenje, losioni i kreme za obuću, uključujući laštila za cipele i čizme.

(111) **BAZ1014938** (181) 2020-07-20  
 (210) BAZ1014938A (220) 2010-07-20  
 (151) 2012-08-29

(732) **Unilever N.V.**

**Weena 455, Rotterdam 3013 AL NL**

(740) "ŽIVKO MIJATOVIĆ & PARTNERS" d.o.o. Sarajevo

(540)

**MOTIONSENSE**

(511)

**03**

Sapuni; parfumerijski proizvodi, eterična ulja, kozmetički proizvodi; kolonjske vode, toaletne vode, parfimirani sprejevi za tijelo; ulja, kreme i losioni za kožu; pjena za brijanje, gel za brijanje, losioni za prije i poslije brijanja; talk puder; preparati za kupanje i tuširanje; losioni za kosu; paste za zube; ne medicinski proizvodi za ispiranje ustiju; dezodoranti; anti-perspiranti za ličnu upotrebu; ne medicinski toaletni proizvodi.

(111) **BAZ1014939** (181) 2020-07-20  
 (210) BAZ1014939A (220) 2010-07-20  
 (151) 2012-08-29

(732) **Gap (ITM) Inc.**

**2 Folsom Street, San Francisco, CA 94105**

**US**

(740) "Linea Sušić" d.o.o.

(540)

**GAP 1969**

(511)

**18**

Koža, imitacije kože, proizvodi od tih materijala koji nisu obuhvaćeni drugim razredima; životinjske kože; kovčezi i torbe; kišobrani, suncobrani i štapovi za hodanje; bičevi i sedlarsko remenarski proizvodi, ručne torbe, tašne, ruksaci, velike ručne torbe, mornarske torbe, ručne torbe za sve svrhe, prtljaga.

**25**

Odjeća; obuća; pokrivala za glavu.

**35**

Usluge maloprodaje; usluge on-line maloprodaje i usluge on-line narudžbe u oblasti širokog izbora općih roba i to torbi, prostirki, odjeće, odjevnih dodataka, kozmetike, obuće, hrane i pića, mirisa, poklona, staklene robe, dodataka za kosu, pokrivala za glavu, robe za kućanstvo, pokućstva, nakita, robe od kože, pribora za ličnu njegu, kancelarijskog pribora, sunčanih naočala, toaletnih potrepština, igračka i igrica, i drugih roba povezanih sa gore navedenim proizvodima; promotivne usluge u oblasti mode uključujući savjetovanje o izboru i usklađivanju modnih proizvoda i dodataka; upravljanje maloprodajom; oglašavanje i reklamiranje; usluge promocije i reklamiranje roba za druge; poslovni menadžment; poslovna administracija; uredski poslovi; usluge kataloške narudžbe poštom; operiranje programima za odane korisnike.

(111) **BAZ1014945** (181) 2020-07-22

(210) BAZ1014945A (220) 2010-07-22

(151) 2012-09-03

(732) **Café Reklám Reklámügynökségi és Filmszolgáltató Kft.****Seregély utca 3-5, Budapest 1037****HU**(740) "ŽIVKO MIJATOVIĆ & PARTNERS" d.o.o.  
Sarajevo

(591) crvena, nijanse zelene, nijanse plave, ljubičasta, roza, žuta, narandžasta, bijela

(540)



(531) 26.13; 27.05; 29.01;

(511)

**16**

Papir, karton i proizvodi od tih materijala koji nisu obuhvaćeni drugim razredima; tiskarski proizvodi; proizvodi za uvez knjiga; fotografije; pribor za pisanje, ljepila (ljepljive tvari) za papirnate proizvode ili za kućanstvo; slikarski pribor; kistovi; pisači strojevi i uredski pribor (osim namještaja); oprema za podučavanje i obuku (osim aparata); plastični materijali za ambalažu (koji nisu obuhvaćeni drugim razredima); tiskarska slova; klišeji.

**35**

Oglašavanje i reklamiranje, vođenje komercijalnih poslova, komercijalna administracija; uredski poslovi.

**42**

Znanstvene i tehnološke usluge kao i pripadajuće usluge istraživanja i koncepcije; usluge industrijskih analiza i istraživanja; koncepcija i razvoj kompjutorskih hardvera i softvera; stvaranje i održavanje web stranica za druge; dizajniranje ambalaže.

(111) **BAZ1014974** (181) 2020-07-28

(210) BAZ1014974A (220) 2010-07-28

(151) 2012-08-29

(732) **The Dow Chemical Company****Midland, Michigan 48674****US**

(740) "Linea Sušić" d.o.o.

(540)

**CLARILITE**

(511)

**01**

Umjetna plastična smola; umjetna plastična smola za daljnju proizvodnju zatvarača za boce.

(111) **BAZ1014980** (181) 2020-07-29

(210) BAZ1014980A (220) 2010-07-29

(151) 2012-08-31

(732) **Wm. WRIGLEY Jr. Company****410 North Michigan Avenue,  
Chicago, IL 60611****US**

(740) PETOŠEVIĆ d.o.o.

(540)

**A MOUTHWATERING  
WATERMELON**

(511)

**30**

Poslastice, guma za žvakanje, pjenasta guma za žvakanje, bomboni, mentol bomboni, dražeje i pastile (bomboni).

(111) **BAZ1014982** (181) 2020-07-30  
 (210) BAZ1014982A (220) 2010-07-30  
 (151) 2012-08-29

(732) **Arterium Corporation**  
**139, Saksaganskogo Str., Kiev 01032**  
**UA**

(740) PETOŠEVIĆ d.o.o  
 (540)

## UROLESAN

(511)

**05**

Farmaceutski i veterinarski proizvodi; higijenski proizvodi za upotrebu u medicini; dijetne tvari za medicinske potrebe, hrana za dojenčad; flasteri, materijal za previjanje; materijali za plombiranje zubi i za zubne otiske; dezinfekcijska sredstva; proizvodi za uništavanje životinjskih štetočina; fungicidi, herbicidi.

(111) **BAZ1014985** (181) 2020-08-03  
 (210) BAZ1014985A (220) 2010-08-03  
 (151) 2012-08-29

(732) **KAMAL KHANBABAEI GEN TRDG CO.**  
**L.L.C.**

**P.O. Box : 65073, Al Ras, Dierah,**  
**Dubai**

**AE**

(740) "ŽIVKO MIJATOVIĆ & PARTNERS" d.o.o.  
 Sarajevo

(591) crna, bijela, siva, nijanse crvene, žuta, narandžasta

(540)



(531) 01.15; 03.04; 27.05; 29.01;

(511)

**32**

Bezalkoholna pića za energetske opskrbe ( u ne medicinske svrhe); bezalkoholna pića; osvježavajuća pića.

(111) **BAZ1014986** (181) 2020-08-03  
 (210) BAZ1014986A (220) 2010-08-03  
 (151) 2012-09-05

(732) **BERLIN-CHEMIE AG**  
**Glienicker Weg 125, D-12489 Berlin**  
**DE**

(740) "STAM" d.o.o.  
 (540)

## ENERLIV

(511)

**05**

Farmaceutski proizvodi; dijetetske supstance prilagođene za upotrebu u medicini.

(111) **BAZ1014990** (181) 2020-08-03  
 (210) BAZ1014990A (220) 2010-08-03  
 (151) 2012-08-28

(732) **Tropicana Products, Inc.**  
**1001 13th Avenue East, Bradenton,**  
**Florida 34208**

**US**

(740) PETOŠEVIĆ d.o.o  
 (540)



(531) 05.03; 27.05;

(511)

**32**

Voćni sokovi i pića na bazi voćnih sokova.

(111) **BAZ1014995** (181) 2020-08-09

(210) BAZ1014995A (220) 2010-08-09

(151) 2012-08-29

(300) EM

2010-02-12

008878779

(732) **Reckitt Benckiser (Switzerland) AG**  
**Richtistrasse 5, CH-8304 Wallisellen,**  
**Zurich**

**CH**

(740) "ŽIVKO MIJATOVIĆ & PARTNERS" d.o.o.  
Sarajevo

(591) zelena, žuta, narandžasta, bijela

(540)



(531) 01.15; 27.05; 29.01

(511)

**03**

Parfimirani preparati za okolinu; potpurri, esencijalna ulja, sobni parfemi u spreju, preparati za parfimiranje ili osvježavanje vazduha.

**04**

Svijeće; mirišljave ili namirisane svijeće.

**05**

Preparati za osvježavanje vazduha; preparati za prečišćavanje vazduha, sobni osvježivači vazduha; dezodoransi (koji nisu za ličnu upotrebu); preparati za neutralizaciju mirisa, neprijatnih mirisa.

**11**

Aparati i instrumenti, svi za mirise, prečišćivače ili osvježavače okoline; dijelovi i oprema za iste.

(111) **BAZ1015017** (181) 2020-08-19

(210) BAZ1015017A (220) 2010-08-19

(151) 2012-08-31

(732) **PwC Business Trust**

**300 Madison Avenue, New York, NY**  
**10017**

**US**

(740) PETOŠEVIĆ d.o.o

(540)

**pwc**

(511)

**09**

Računalni softver; elektronske publikacije; publikacije koje nisu odštampane; publikacije koje se mogu preuzimati; aparati, instrument i medija za snimanje, pohranu, prijenos, manipulaciju, odašiljanje, reprodukciju, i pristup podacima, signalima, informacijama, kodovima, slikama, tekstu, videu, zvukovima i audio; CD-ROM-ovi; DVD-ovi; audio, vizualni i audio-vizualni materijali koji se mogu preuzimati; interaktivni računalni softver; aparati i instrumenti za obuku; kodirane (magnetne) kartice i identifikacijske (magnetne) kartice; računalni softver za prikupljanje i upravljanje podacima, izvođenje analiza, provođenje studija, i kreiranje i generisanje izvještaja na području računovodstva, revizije, upravljanja, posloводства i poreza; dijelovi i oprema za svu robu uključenu u ovu klasu.

**35**

Poslovno upravljanje; poslovna administracija; uredski poslovi; računovodstvene usluge; usluge poslovne revizije; usluge poreskog konzaltinga i savjetovanje; usluge savjetovanja pri preuzimanju i spajanju poduzeća; poslovno upravljanje i usluge poslovnog konzaltinga i savjetovanje; usluge savjetovanja u vezi korporacijskog upravljanja; usluge istraživanja tržišta; usluge savjetovanja u vezi ljudskih resursa; usluge pružanja poslovnih informacija i pretraga; knjigovodstvene usluge; revizija; usluge pripremanja poreskih prijava i savjetovanje u vezi poreza; usluge savjetovanja u vođenju poslova na području informacijske tehnologije; poslovna administracija; usluge poreskog savjetovanja i istraživanja; pružanja informacija i savjetovanje u vezi svih usluga iz ove klase; usluge vezane za zaposlene i upošljavanje; usluge poslovnog informiranja i istraživanja; knjigovodstvo; revizija; savjetodavne i konsultantske usluge vezane za sve usluge iz ove klase, obezbjeđivanje on-line, u štampanoj formi i u elektronskoj formi informacija i savjeta u vezi svih usluga iz ove klase.

**36**

Finansijski poslovi; monetarni poslovi; usluge upravljanja finansijama, pružanje finansijske pomoći, savjetovanje, konsultovanje, pružanje informacija i pretrage u vezi finansija; usluge savjetovanja u vezi poreza i carina; usluge u vezi insolventije (stečaj); usluge investiranja; usluge fiskalne procjene; konsultantske i savjetodavne usluge u vezi investicijskog bankarstva; usluge savjetovanja u vezi finansija; savjetovanje u vezi aktuarskih poslova; savjetovanje u vezi beneficija zaposlenih; usluge fiskalne procjene na području poslovnih poduhvata, inventara, imovine, opreme, licenciranja, nekretnina i intelektualne svojine; usluge procjene nekretnina; usluge upravljanja rizicima; konsultantske usluge na području programa beneficija zaposlenih; usluge agencija za promet nekretninama i usluge upravljanja nekretninama; usluge vezane za nekretnine; pružanje finansijskih informacija; obezbjeđivanje on-line, u štampanoj formi i u elektronskoj formi informacija i savjeta u vezi svih usluga iz ove klase.

(111) **BAZ1015018** (181) 2020-08-20  
 (210) BAZ1015018A (220) 2010-08-20  
 (151) 2012-09-03

(732) **Reed Elsevier Properties Inc.**  
**1105 North Market Street, Suite 501,**  
**Wilmington, Delaware 19801**

**US**

(740) PETOŠEVIĆ d.o.o  
 (540)



(531) 27.05;  
 (511)

**42**

Pružanje online vijesti i informacija koje se odnose na industriju zabave; elektronske publikacije koje se odnose na industriju zabave; novinske brošure koje se dostavljaju putem emaila a odnose se na industriju zabave.

(111) **BAZ1015019** (181) 2020-08-23  
 (210) BAZ1015019A (220) 2010-08-23  
 (151) 2012-09-14

(732) **Hyundai Motor Company**  
**231, Yangjae-Dong, Seocho-Gu,**  
**Seoul, 137-938**

**KR**

(740) "ŽIVKO MIJATOVIĆ & PARTNERS" d.o.o.  
 Sarajevo

(540)

**HYUNDAI iContact**

(511)

**12**

Putnički automobili; kamioni; kombiji (vozila); autobusi; kola hitne pomoći; dijelovi i dodaci za automobile; prijenosni uređaj priključen za unutrašnjost automobila koji omogućava komunikaciju sa vanjskim izvorima dok je u funkciji; priključni automobilski uređaji za prenos informacija; samonadgledajući uređaj koji se može priključiti za automobilske preglede.

(111) **BAZ1015020** (181) 2020-08-23  
 (210) BAZ1015020A (220) 2010-08-23  
 (151) 2012-09-14

(732) **TOYOTA JIDOSHA KABUSHIKI**  
**KAISHA (also trading as TOYOTA**  
**MOTOR CORPORATION)**

**1, Toyota-cho, Toyota-shi, Aichi-ken**  
**JP**

(740) PETOŠEVIĆ d.o.o

(540)

**HYBRID SYNERGY  
DRIVE**

(511)

**12**

Uređaji za brijanje; oštrice za brijanje za uređaj; navlake za brijače; instrumenti za brijanje; kaste i patrone koje sadrže oštrice za brijače; dijelovi i oprema za svu gore navedenu robu.

(111) **BAZ1015029** (181) 2020-08-26  
 (210) BAZ1015029A (220) 2010-08-26  
 (151) 2012-09-03

(732) **Teva Operations Poland Sp. z.o.o.**  
**ul. Emilii Plater 53, 00-113 Warszawa**  
**PL**

(740) "ŽIVKO MIJATOVIĆ & PARTNERS" d.o.o.  
 Sarajevo

(540)

**VENOTREX**

(511)

**03**

Kozmetika.

**05**

Farmaceutski preparati.

(111) **BAZ1015030** (181) 2020-08-26  
 (210) BAZ1015030A (220) 2010-08-26  
 (151) 2012-09-03

(732) **Providens Group AG**  
**Chamerstrasse 172, 6300 Zug**  
**CH**

(740) "INTELBIRO" d.o.o.

(540)

**Meropenem**

**Providens**

(511)

**05**

Obični metali i njihove legure; metalni građevinski materijali; metalne prenosive konstrukcije; metalni materijali za tračnice; metalna užad i neelektrične metalne žice; metalni bravarski proizvodi i sitni metalni predmeti; metalne cijevi; metalne blagajne; metalni proizvodi koji nisu obuhvaćeni drugim razredima; rudače.

(111) **BAZ1015031** (181) 2020-08-27  
 (210) BAZ1015031A (220) 2010-08-27  
 (151) 2012-09-03

(732) **Emirates Telecommunications Corporation (ETISALAT)**  
**Etisalat Tower, P.O.Box 3838, Abu Dhabi**  
**AE**

(740) "INTELBIRO" d.o.o.

(540)

**etisalat**

(531) 27.05;

(511)

**38**

Usluge iz oblasti telekomunikacija; usluge celularnih, mobilnih, satelitskih i telefonskih komunikacija; komunikacija putem kompjuterskih terminala; komunikacija preko optičkih mreža, usluge prijenosa podataka, usluge digitalnih komunikacija, usluge elektroničke razmjene podataka; usluge elektronske pošte; elektronski prijenos podataka, slika i dokumenata; omogućavanje pristupa online kompjuterskim uslugama; Internet usluge; usluge pristupa podacima sa udaljenosti; usluge mreža sa dodatnom vrijednošću (VAN); omogućavanje pristupa bežičnoj lokalnoj računalnoj mreži (LAN).

(111) **BAZ1015032** (181) 2020-08-27  
 (210) BAZ1015032A (220) 2010-08-27  
 (151) 2012-09-03

(732) **Emirates Telecommunications Corporation (ETISALAT)**  
**Etisalat Tower, P.O.Box 3838, Abu Dhabi**

**AE**

(740) "INTELBIRO" d.o.o.

(540)



(531) 26.03;

(511)

**38**

Usluge iz oblasti telekomunikacija; usluge celularnih, mobilnih, satelitskih i telefonskih komunikacija; komunikacija putem kompjuterskih terminala; komunikacija preko optičkih mreža, usluge prijenosa podataka, usluge digitalnih komunikacija, usluge elektroničke razmjene podataka; usluge elektronske pošte; elektronski prijenos podataka, slika i dokumenata; omogućavanje pristupa online kompjuterskim uslugama; Internet usluge; usluge pristupa podacima sa udaljenosti; usluge mreža sa dodatnom vrijednošću (VAN); omogućavanje pristupa bežičnoj lokalnoj računalnoj mreži (LAN).

(111) **BAZ1015036** (181) 2020-08-27  
 (210) BAZ1015036A (220) 2010-08-27  
 (151) 2012-09-14

(732) **Supermax International PVT Ltd.**  
**Malhotra House 4th Floor Opp. GPO, Fort Mumbai 400 001**

**IN**

(740) PETOŠEVIĆ d.o.o.

(540)

**SYRINE**

(511)

**08**

Uređaji za brijanje; oštrice za brijanje; navlake za brijanje; instrumenti za brijanje; kaste i patrone koje sadrže oštrice za brijanje; dijelovi i oprema za svu gore navedenu robu.

(111) **BAZ1015038** (181) 2020-08-30  
 (210) BAZ1015038A (220) 2010-08-30  
 (151) 2012-08-31

(732) **Fox International Channels (US), Inc.**  
**1440 Sepulveda Boulevard, Los Angeles, California 90025**

**US**

(740) PETOŠEVIĆ d.o.o.

(540)

**UTILISIMA**

(511)

**09**

Zvuci zvona za telefone, grafika, slike za pozadinu za telefone, i muzika koji se mogu preuzimati putem globalne računarske mreže ili bežičnih uređaja; igrani filmovi, televizijski programi i audio-vizuelni sadržaj koji obuhvaća igrani film i televizijski program a koji se mogu preuzimati; audio i video zapisi (snimci) koji obuhvaćaju igrani film i televizijski program a koji se mogu preuzimati; kompjuterski programi i aplikacije; nasnimljene video vrpce, DVD-ovi i CD-ovi koji sadrže igrani film i televizijski program.

**16**

Časopisi, posteri (plakati); razglednice; korice za neuvezane časopise; notesi; fascikle; bilježnice; neispisani dnevници; podsjetnici; adresari; rokovnici; zaštitne korice za knjige; naljepnice za vozila; naljepnice; albumi za naljepnice; stolni kalendari; zidni kalendari; označivači stranica u knjigama; kartice sa slikama koje se mogu razmjenjivati; foto albumi; uokvirene i neuokvirene fotografije; čestitke; knjige; stripovi; knjige humorističkog sadržaja; pera i olovke.



**38**

Usluge emitovanja i prijenosa televizijskog programa.

**41**

Produkcija i distribucija televizijskih programa, filmova i audio-vizualne zabave; usluge pružanja zabave u domenu televizijskog programa; prikazivanje i distribucija audio i vizualnih djela u domenu televizijskog programa i pokretnih slika; pružanje online informacija na polju televizije, pokretnih slika (filmova) i video zabave putem Interneta; pružanje usluga zabave putem televizijskih emisija, pokretnih slika (filmova) i video zabave preko bežičnih komunikacijskih uređaja; usluge pružanja zabave, naročito online računalnih igara; online žurnali, naročito blogovi koji sadrže osobne informacije i mišljenje; organiziranje zabavnih i kulturnih događaja; zabava u domenu natjecanja, takmičenja i igara.

(111) **BAZ1015042** (181) 2020-08-31

(210) BAZ1015042A (220) 2010-08-31

(151) 2012-08-31

(732) **NOVARTIS AG****4002 Basel****CH**(740) "ŽIVKO MIJATOVIĆ & PARTNERS" d.o.o.  
Sarajevo

(540)

**DES-LORANO**

(511)

**05**

Farmaceutski preparati.

(111) **BAZ1015061** (181) 2020-09-13

(210) BAZ1015061A (220) 2010-09-13

(151) 2012-09-12

(732) **S.C. Johnson & Son, Inc.****1525 Howe Street, Racine,  
Wisconsin 53403-2236****US**

(740) Dragan Mićunović

(540)

**GLADE DISCREET**

(511)

**05**

Osvježivači zraka; sredstva za dezodoriranje zraka; sredstva za pročišćavanje zraka; sanitarna sredstva za zrak; sredstva za dezodoriranje tkanina; sredstva za dezodoriranje tepiha i prostorija.

(111) **BAZ1015062** (181) 2020-09-13

(210) BAZ1015062A (220) 2010-09-13

(151) 2012-09-12

(732) **S.C. Johnson & Son, Inc.****1525 Howe Street, Racine,  
Wisconsin 53403-2236****US**

(740) Dragan Mićunović

(540)

**GLADE REFRESH-AIR**

(511)

**05**

Osvježivači zraka; sredstva za dezodoriranje zraka; sredstva za pročišćavanje zraka; sanitarna sredstva za zrak; sredstva za dezodoriranje tkanina; sredstva za dezodoriranje tepiha i prostorija.

(111) **BAZ1015082** (181) 2020-09-21

(210) BAZ1015082A (220) 2010-09-21

(151) 2012-09-12

(732) **TEVA Pharmaceuticals Europe B.V.****Computerweg 10, 3542DR Utrecht  
NL**(740) "ŽIVKO MIJATOVIĆ & PARTNERS" d.o.o.  
Sarajevo

(540)

**QVAR**

(511)

**05**

Farmaceutski preparati za liječenje dišnih bolesti.

(111) **BAZ1015085** (181) 2020-09-23

(210) BAZ1015085A (220) 2010-09-23

(151) 2012-09-12

(300) CA  
2010-04-07  
1476005

(732) **Research In Motion Limited**  
**295 Phillip Street Waterloo, Ontario**  
**Canada, N2L 3W8**

**CA**

(740) PETOŠEVIĆ d.o.o

(540)

## BLACKBERRY TORCH

(511)

**06**

Privjesci za ključeve; neelektrični kablovi i žice od neplemenitih metala; sitni metalni predmeti; metalni proizvodi koji nisu obuhvaćeni drugim razredima.

**09**

Znanstveni, nautički, geodetski, fotografski, kinematografski i optički aparati i instrumenti kao i aparati i instrumenti za vaganje, mjerenje, signalizaciju, kontrolu (inspekciju), za pomoć (spašavanje) i za obuku; aparati za snimanje, prijenos ili reprodukciju podataka, zvučova ili slika; magnetni nosači podataka, diskovi za snimanje; mašine za računanje, oprema za obradu podataka i računari; računalni softver; elektronički ručni uređaji za bežični prijenos podataka i/ili zvučnih signala; telefoni, mobilni, smart telefoni, prijenosni telefoni i kompjuterizovani lični organajzeri; pribor za elektroničke ručne uređaje za bežični prijenos podataka i/ili zvučnih signala, naročito baterije, poklopci za baterijske utore, pribor za automobil, punjači i postolja za punjenje, slušalice, adapteri, stoni nosači, ležišta za spajanje, kablovi za povezivanje s računarom; kućišta, torbice i futrole; računarski komunikacijski softver za sinkronizaciju, prijenos i dijeljenje podataka, kalendarskih zapisa, sadržaja i poruka između jednog ili više elektroničkih ručnih uređaja i podataka koji su pohranjeni na ili su u vezi s računarom; računalni softver koji omogućava prijenos informacija o mapama, navigaciji, saobraćaju, vremenskim prilikama i informacijama od interesa na telekomunikacijske mreže, mobilne telefone, smart telefone, elektroničke ručne uređaje i navigacijske uređaje; računalni softver koji se koristi za pregled i preuzimanje elektroničkih mapa; operativni računalni softver za planere ruta.

**11**

Uređaji za rasvjetu.

**16**

Tiskarski proizvodi; uredski materijal; nemagnetske kodirane unaprijed plaćene kartice za kupovinu i poklon kartice; ljepila.

**18**

Koža, imitacije kože, proizvodi od tih materijala koji nisu obuhvaćeni drugim klasama; kišobrani, suncobrani.

**20**

Okviri za slike; proizvodi koji nisu obuhvaćeni drugim klasama, od drva, pluta, trske, šiblja, rožine, kosti, bjelokosti, usovine, kornjačevine, ambre, sedefa, morske zgure (stive); nadomjesci svih tih materijala ili plastični proizvodi.

**21**

Šolje.

**25**

Odjeća, obuća, pokrivala za glavu.

**28**

Igre i igračke; gimnastički i sportski predmeti koji nisu obuhvaćeni drugim klasama; ukrasi za božićna drvca.

**35**

Usluge oglašavanja i reklamiranja; usluge on-line maloprodajnih prodavnica; pružanje poslovnih informacija; marketinške usluge.

**36**

Usluge podrške on-line plaćanja.

**37**

Usluge opravke i instalacije.

**38**

Telekomunikacije; obezbjeđivanje pristupa Internetu; obezbjeđivanje pristupa elektroničkim bazama podataka, obezbjeđivanje pristupa uslugama navigacije putem GPS-a (globalni sustav pozicioniranja); pružanje usluga povezivanja sa i pristupa elektroničkim komunikacijskim mrežama, za odašiljanje ili prijem audio, video ili multimedijalnog sadržaja; pružanje usluga povezivanja sa i pristupa elektroničkim komunikacijskim mrežama, za odašiljanje ili prijem računalnog softvera i aplikacija; usluge webcastinga; usluge e-pošte; dostavljanje poruka putem elektronskog prijenosa (elektronske transmisije); usluge bežičnog slanja podataka putem poruka, a naročito usluge koje omogućuju korisnicima da šalju i/ili primaju poruke putem bežičnih mreža za slanje podataka; usluge jednosmjernog i dvosmjernog pozivanja; usluge odašiljanja i prijema glasovnih komunikacija; elektronsko odašiljanje računalnog softvera i aplikacija putem interneta i drugih računalnih i elektroničkih komunikacijskih mreža i bežičnih uređaja; emitiranje; odašiljanje ili prijenos radio programa; odašiljanje ili prijenos putem računara i drugih komunikacijskih mreža digitalnog audio i video sadržaja strujanjem (streaming) i digitalnog audio i video sadržaja koji se može preuzimati; savjetovanje u vezi telekomunikacija, a naročito pružanje informacija trećim licima kako bi im se pomoglo u razvoju i integrisanju jednosmjernog i dvosmjernog bežičnog pristupa podacima, uključujući poslovne i privatne podatke i/ili glasovnu komunikaciju.

**39**

Pružanje usluga GPS-a (globalni sustav pozicioniranja); usluge prijenosa informacija o mapama, navigaciji, saobraćaju, vremenu i informacija od interesa telekomunikacijskim mrežama, mobilnim telefonima, smart telefonima, elektroničkim ručnim uređajima i navigacijskim uređajima.

**41**

Obuka; stručno osposobljavanje; razonoda; sportske i kulturne djelatnosti; informacije vezane za navedeno; izdavaštvo; organiziranje igara; usluge obuke i stručnog osposobljavanja, naročito, nastava, seminari i konferencije radi pružanja informacija trećim licima u svrhu pomaganja pri korištenju, razvoju i podršci bežičnih uređaja za povezivanje, te odgovarajućeg bežičnog povezivanja i računarskog komunikacijskog softvera.

**42**

Znanstvene i tehnološke usluge kao i pripadajuće usluge istraživanja i koncepcije; usluge industrijskih analiza i istraživanja; koncepcija i razvoj računala i računalnih programa /softvera/; pružanje usluge SAAS (softver kao usluga); pružanje usluga programa za pretraživanje za pribavljanje podataka putem komunikacijskih mreža; internet usluge; pretraživanje, pregledavanje i dobavljanje informacija, stranica, i drugih resursa koji se nalaze na globalnim računalnim mrežama i drugim komunikacijskim mrežama za treća lica; usluge savjetodavne i tehničke podrške u vezi sa računalnim hardverom i softverom, telekomunikacijama i uslugama GPS-a (globalnog sustava pozicioniranja); pružanje on-line sadržaja putem globalne računalne mreže i drugih računalnih i elektroničkih komunikacijskih mreža, kako bi omogućili korisnicima da programiraju audio, video, filmski, tekstualni i drugi multimedijalni sadržaj; usluge tehničke podrške, naročito, ažuriranje i održavanje računalnog softvera i programi za rješavanje problema i dijagnozu, i rješavanje problema sa uređajima za bežično spajanje i problema u vezi sa računalnim softverom i hardverom; obezbjeđivanje informacija o vremenu putem telekomunikacijskih mreža, mobilnih telefona, smart telefona, elektroničkih ručnih uređaja i navigacijskih uređaja.

**45**

Licenciranje računarskih programa – softvera.

(111) **BAZ1015090** (181) 2020-09-23  
 (210) BAZ1015090A (220) 2010-09-23  
 (151) 2012-09-12

(732) **Unipharma, Inc.**  
**350 Fifth Ave., Ste. 6701, New York,  
 NY 10118**

**US**

(740) "INTELBIRO" d.o.o.  
 (540)

**VITRUM**

(511)

**05**

Aminokiseline za medicinske potrebe; bujoni (hranjive podloge za bakterije) za bakteriološke kulture; balzami za medicinske potrebe; medicinske narukvice; pamuk za medicinske potrebe; dijetne tvari za medicinske potrebe; mineralne vode za medicinske potrebe; nehranjiva jestiva biljna vlakna; dezodorirajuća sredstva osim onih za biljnu upotrebu; ulje iz bakalareve jetre; jod za farmaceutsku upotrebu; alkalni jod za farmaceutsku upotrebu; kapsule za lijekove; kapsule za farmaceutuske potrebe; šećer za medicinske potrebe; slatkiši za farmaceutske potrebe; kore za farmaceutske potrebe; ljekovito korijenje; flasteri (court plaster); losioni za farmaceutsku uporabu; masti za farmaceutske potrebe; ulje za medicinske potrebe; materijal za zavijanje rana; hrana u prahu za dojenčad; brašno za farmaceutske potrebe; dijetni napici za medicinske potrebe; medicinske infuzije; uvarci za farmaceutske potrebe (dekotti); flasteri za medicinske potrebe; bakteriološki preparati za medicinske ili veterinarske potrebe; biološki preparati za medicinske potrebe; veterinarski proizvodi; vitaminski pripravci; sredstva za osvježavanje zraka; proizvodi za pročišćavanje zraka; ogrlica protiv nametnika za životinje; herbicidi; paraziticidi; farmaceutski proizvodi za njegu kože; medicinske kupke; medicinski pripravci za rast kose; preparati mikroelemenata za ljudsku i životinjsku prehranu; farmaceutski proizvodi; kemijsko-farmaceutski proizvodi; kemijski preparati za medicinske potrebe; namirnice na osnovi bjelančevina za medicinske potrebe; hrana za dojenčad; dijetna hrana za medicinske potrebe; žvakaća guma za medicinske potrebe; higijenski ubrusići za mjesečnicu; higijenski ulošci; natopljeni medicinski ubrusići; sirupi za farmaceutske potrebe; cigarete bez duhana za medicinske potrebe; soli za medicinske kupke; soli za medicinske potrebe; dezinfekcijska sredstva za higijenske potrebe; sredstva za smanjenje apetita za medicinske svrhe; dijetne tvari za medicinske potrebe; medicinski proizvodi za njegu usta; deterdženti za medicinske potrebe; digestivna sredstva za farmaceutske potrebe; tonici za medicinske potrebe; trave za pušenje za medicinske svrhe; čaj od trava za medicinske potrebe; biljni čajevi za medicinske potrebe; farmaceutski proizvodi.

(111) **BAZ1015091** (181) 2020-09-27

(210) BAZ1015091A (220) 2010-09-27

(151) 2012-09-12

(300) EM  
2010-06-30  
009213381

(732) **CHEMINOVA A/S**  
**78 Thyboronvej, DK-7673 Harboor**  
**DK**

(740) PETOŠEVIĆ d.o.o

(540)

## MEZMER

(511)

**05**

Peastici, uključujući insekticide, herbicide i fungicide.

(111) **BAZ1015100** (181) 2020-10-01

(210) BAZ1015100A (220) 2010-10-01

(151) 2012-09-12

(732) **Britannia Pharmaceuticals Limited**  
**Park View house, 65 London road,**  
**Newbury, Berkshire RG14 1JN**  
**GB**

(740) "ACTINNOVA" d.o.o.

(540)

## APO-GO

(511)

**05**

Farmaceutski proizvodi i supstance.

**10**

Medicinski i hirurški aparati i instrumenti; aparati i instrumenti za ubrizgavanje farmaceutskih proizvoda; ubrizgivači za medicinske potrebe.

(111) **BAZ1015110** (181) 2020-10-07

(210) BAZ1015110A (220) 2010-10-07

(151) 2012-09-12

(732) **BILIM ILAC SANAYII VE TICARET**  
**ANONIM SIRKETI**

**Ayazaga Koyu Yolu G-42 Sokak No:**  
**6, Maslak, Istanbul**

**TR**

(740) "Linea Sušić" d.o.o.

(540)

## DILOXOL

(511)

**05**

Farmaceutski proizvodi.

(111) **BAZ1015111** (181) 2020-10-07

(210) BAZ1015111A (220) 2010-10-07

(151) 2012-09-12

(732) **BILIM ILAC SANAYII VE TICARET**  
**ANONIM SIRKETI**

**Ayazaga Koyu Yolu G-42 Sokak No:**  
**6, Maslak, Istanbul**

**TR**

(740) "Linea Sušić" d.o.o.

(540)

## ZIMAKS

(511)

**05**

Farmaceutski proizvodi.

(111) **BAZ1015112** (181) 2020-10-07  
 (210) BAZ1015112A (220) 2010-10-07  
 (151) 2012-09-12

(732) **BILIM ILAC SANAYII VE TICARET ANONIM SIRKETI**  
**Ayazaga Koyu Yolu G-42 Sokak No: 6, Maslak, Istanbul**

**TR**

(740) "Linea Sušić" d.o.o.

(540)

## ENFEXIA

(511)

**05**

Farmaceutski proizvodi.

(111) **BAZ1015126** (181) 2020-10-13  
 (210) BAZ1015126A (220) 2010-10-13  
 (151) 2012-09-10

(732) **Bristol-Myers Squibb Company, a Delaware Corporation**  
**345 Park Avenue, New York, New York 10154**

**US**

(740) "Linea Sušić" d.o.o.

(540)

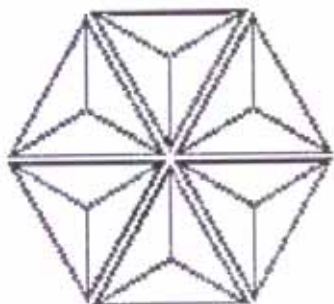

(531) 01.13; 01.15; 26.15;

(511)

**05**

Farmaceutski preparati za humanu upotrebu.

(111) **BAZ1015138** (181) 2020-10-14  
 (210) BAZ1015138A (220) 2010-10-14  
 (151) 2012-09-14

(732) **Farmaceutska Hemijska Kozmetička industrija ALKALOID AD - Skopje**  
**Bul. Aleksandar Makedonski 12, 1000 Skopje**

**MK**

(740) "ŽIVKO MIJATOVIĆ & PARTNERS" d.o.o.  
 Sarajevo

(540)

## FOXERO

(511)

**05**

Farmaceutski preparati.

(111) **BAZ1115381** (181) 2021-02-04  
 (210) BAZ1115381A (220) 2011-02-04  
 (151) 2012-09-04

(732) **AMGEN Inc.**  
**One Amgen Center Drive, Thousand Oaks, California 91320-1799**

**US**

(740) Dr DIANA PROTIĆ-TKALČIĆ

(540)

## MIMPARA

(511)

**05**

Farmaceutski proizvodi.

(111) **BAZ1115529** (181) 2021-04-12

(210) BAZ1115529A (220) 2011-04-12

(151) 2012-07-25

(732) **INTERPROMET d.o.o.**

**Novi Grad, Kulska obala bb**

**BA**

(740) "STAM" d.o.o.

(540)

## MERONEXIN

(511)

**05**

Farmaceutski i veterinarski proizvodi; higijenski proizvodi za upotrebu u medicini; dijetne tvari za medicinske potrebe, hrana za dojenčad; flasteri, materijal za previjanje; materijali za plombiranje zubi i za zubne otiske; dezinfekcijska sredstva; proizvodi za uništavanje životinjskih štetočina; fungicidi, herbicidi.

---

(111) **BAZ1115639** (181) 2021-06-03

(210) BAZ1115639A (220) 2011-06-03

(151) 2012-08-27

(732) **KEŠELJ VESNA**

**Opsječko b.b., 78240 Čelinac**

**BA**

(740) "STAM" d.o.o.

(540)



(531) 27.05;

(511)

**20**

Plastična ambalaža.

**35**

Oglašavanje i reklamiranje; vođenje komercijalnih poslova; komercijalna administracija; uredski poslovi, prodaja na veliko i malo; uvoz-izvoz.

**INDEKS BROJEVA ŽIGOVA**

BAZ0812154	BAZ0914088	BAZ0914442
BAZ0812456	BAZ0914090	BAZ0914445
BAZ0812948	BAZ0914159	BAZ0914449
BAZ0813459	BAZ0914213	BAZ0914450
BAZ0813460	BAZ0914231	BAZ0914458
BAZ0813461	BAZ0914249	BAZ0914463
BAZ0813462	BAZ0914261	BAZ0914470
BAZ0813534	BAZ0914273	BAZ0914473
BAZ0813575	BAZ0914288	BAZ0914474
BAZ0813576	BAZ0914291	BAZ1014480
BAZ0813582	BAZ0914292	BAZ1014483
BAZ0913633	BAZ0914306	BAZ1014484
BAZ0913690	BAZ0914313	BAZ1014488
BAZ0913691	BAZ0914331	BAZ1014489
BAZ0913744	BAZ0914335	BAZ1014490
BAZ0913806	BAZ0914383	BAZ1014491
BAZ0913881	BAZ0914389	BAZ1014493
BAZ0913903	BAZ0914403	BAZ1014494
BAZ0913982	BAZ0914422	BAZ1014495
BAZ0913998	BAZ0914429	BAZ1014496
BAZ0914002	BAZ0914438	BAZ1014497
BAZ0914070	BAZ0914439	BAZ1014505
BAZ0914072	BAZ0914440	BAZ1014506
BAZ0914073	BAZ0914441	BAZ1014509

**INDEKS BROJEVA ŽIGOVA**

BAZ1014510	BAZ1014628	BAZ1014664
BAZ1014511	BAZ1014629	BAZ1014666
BAZ1014512	BAZ1014631	BAZ1014670
BAZ1014521	BAZ1014632	BAZ1014674
BAZ1014529	BAZ1014635	BAZ1014677
BAZ1014534	BAZ1014636	BAZ1014678
BAZ1014535	BAZ1014637	BAZ1014679
BAZ1014550	BAZ1014638	BAZ1014680
BAZ1014553	BAZ1014642	BAZ1014681
BAZ1014555	BAZ1014644	BAZ1014683
BAZ1014561	BAZ1014645	BAZ1014686
BAZ1014562	BAZ1014646	BAZ1014687
BAZ1014572	BAZ1014647	BAZ1014688
BAZ1014580	BAZ1014648	BAZ1014690
BAZ1014582	BAZ1014649	BAZ1014691
BAZ1014589	BAZ1014651	BAZ1014692
BAZ1014591	BAZ1014654	BAZ1014693
BAZ1014592	BAZ1014656	BAZ1014694
BAZ1014613	BAZ1014657	BAZ1014695
BAZ1014614	BAZ1014658	BAZ1014696
BAZ1014615	BAZ1014659	BAZ1014697
BAZ1014616	BAZ1014660	BAZ1014698
BAZ1014619	BAZ1014661	BAZ1014699
BAZ1014623	BAZ1014662	BAZ1014701



**INDEKS BROJEVA ŽIGOVA**

BAZ1014702	BAZ1014752	BAZ1014809
BAZ1014704	BAZ1014753	BAZ1014810
BAZ1014705	BAZ1014754	BAZ1014811
BAZ1014706	BAZ1014758	BAZ1014812
BAZ1014707	BAZ1014759	BAZ1014816
BAZ1014708	BAZ1014762	BAZ1014817
BAZ1014709	BAZ1014763	BAZ1014818
BAZ1014710	BAZ1014764	BAZ1014819
BAZ1014716	BAZ1014766	BAZ1014820
BAZ1014717	BAZ1014767	BAZ1014821
BAZ1014724	BAZ1014768	BAZ1014823
BAZ1014725	BAZ1014769	BAZ1014824
BAZ1014727	BAZ1014778	BAZ1014837
BAZ1014728	BAZ1014790	BAZ1014838
BAZ1014729	BAZ1014791	BAZ1014840
BAZ1014730	BAZ1014798	BAZ1014841
BAZ1014731	BAZ1014799	BAZ1014842
BAZ1014732	BAZ1014800	BAZ1014843
BAZ1014733	BAZ1014802	BAZ1014844
BAZ1014737	BAZ1014803	BAZ1014848
BAZ1014738	BAZ1014805	BAZ1014853
BAZ1014739	BAZ1014806	BAZ1014855
BAZ1014749	BAZ1014807	BAZ1014857
BAZ1014750	BAZ1014808	BAZ1014859

**INDEKS BROJEVA ŽIGOVA**

BAZ1014860	BAZ1014928	BAZ1015036
BAZ1014861	BAZ1014930	BAZ1015038
BAZ1014863	BAZ1014933	BAZ1015042
BAZ1014864	BAZ1014934	BAZ1015061
BAZ1014871	BAZ1014935	BAZ1015062
BAZ1014879	BAZ1014937	BAZ1015082
BAZ1014880	BAZ1014938	BAZ1015085
BAZ1014890	BAZ1014939	BAZ1015090
BAZ1014891	BAZ1014945	BAZ1015091
BAZ1014892	BAZ1014974	BAZ1015100
BAZ1014893	BAZ1014980	BAZ1015110
BAZ1014894	BAZ1014982	BAZ1015111
BAZ1014895	BAZ1014985	BAZ1015112
BAZ1014896	BAZ1014986	BAZ1015126
BAZ1014900	BAZ1014990	BAZ1015138
BAZ1014901	BAZ1014995	BAZ1115381
BAZ1014902	BAZ1015017	BAZ1115529
BAZ1014903	BAZ1015018	BAZ1115639
BAZ1014904	BAZ1015019	
BAZ1014905	BAZ1015020	
BAZ1014908	BAZ1015029	
BAZ1014920	BAZ1015030	
BAZ1014921	BAZ1015031	
BAZ1014922	BAZ1015032	

**INDEKS KLASA ŽIGOVA**

01	BAZ1014863A	BAZ1014708A
BAZ0813459A	BAZ1014871A	BAZ1014709A
BAZ0813460A	BAZ1014920A	BAZ1014710A
BAZ1014613A	BAZ1014937A	BAZ1014716A
BAZ1014614A	BAZ1014938A	BAZ1014725A
BAZ1014615A	BAZ1014995A	BAZ1014730A
BAZ1014616A	BAZ1015029A	BAZ1014764A
BAZ1014623A	04	BAZ1014778A
BAZ1014857A	BAZ1014580A	BAZ1014790A
BAZ1014974A	BAZ1014699A	BAZ1014791A
02	BAZ1014863A	BAZ1014799A
BAZ0914070A	BAZ1014995A	BAZ1014800A
BAZ0914429A	05	BAZ1014819A
BAZ1014616A	BAZ0914090A	BAZ1014820A
03	BAZ0914291A	BAZ1014821A
BAZ0913633A	BAZ0914292A	BAZ1014823A
BAZ0913998A	BAZ0914458A	BAZ1014840A
BAZ0914002A	BAZ1014490A	BAZ1014841A
BAZ0914383A	BAZ1014491A	BAZ1014842A
BAZ0914422A	BAZ1014497A	BAZ1014857A
BAZ1014480A	BAZ1014505A	BAZ1014863A
BAZ1014483A	BAZ1014509A	BAZ1014864A
BAZ1014484A	BAZ1014511A	BAZ1014890A
BAZ1014489A	BAZ1014512A	BAZ1014891A
BAZ1014490A	BAZ1014529A	BAZ1014896A
BAZ1014491A	BAZ1014535A	BAZ1014903A
BAZ1014505A	BAZ1014553A	BAZ1014904A
BAZ1014506A	BAZ1014623A	BAZ1014905A
BAZ1014550A	BAZ1014631A	BAZ1014920A
BAZ1014553A	BAZ1014632A	BAZ1014930A
BAZ1014591A	BAZ1014635A	BAZ1014933A
BAZ1014592A	BAZ1014642A	BAZ1014934A
BAZ1014623A	BAZ1014674A	BAZ1014982A
BAZ1014628A	BAZ1014680A	BAZ1014986A
BAZ1014629A	BAZ1014683A	BAZ1014995A
BAZ1014662A	BAZ1014694A	BAZ1015029A
BAZ1014694A	BAZ1014699A	BAZ1015030A
BAZ1014699A	BAZ1014701A	BAZ1015042A
BAZ1014729A	BAZ1014702A	BAZ1015061A
BAZ1014853A	BAZ1014705A	BAZ1015062A
		BAZ1015082A

**INDEKS KLASA ŽIGOVA**

BAZ1015090A	BAZ1014589A	BAZ0914470A
BAZ1015091A	BAZ1014651A	BAZ1014572A
BAZ1015100A	BAZ1014656A	BAZ1014580A
BAZ1015110A	BAZ1014707A	BAZ1014636A
BAZ1015111A	BAZ1014754A	BAZ1014637A
BAZ1015112A	BAZ1014766A	BAZ1014644A
BAZ1015126A	BAZ1014769A	BAZ1014645A
BAZ1015138A	BAZ1014803A	BAZ1014646A
BAZ1115381A	BAZ1014824A	BAZ1014647A
BAZ1115529A	BAZ1014880A	BAZ1014648A
06	BAZ1015017A	BAZ1014690A
BAZ1014654A	BAZ1015038A	BAZ1014691A
BAZ1014717A	BAZ1015085A	BAZ1014692A
BAZ1015085A	10	BAZ1014693A
07	BAZ0813459A	BAZ1014861A
BAZ0813459A	BAZ0813460A	BAZ1014879A
BAZ0813460A	BAZ1014535A	BAZ1014880A
BAZ0914429A	BAZ1014762A	BAZ1014894A
BAZ1014636A	BAZ1014764A	BAZ1014895A
BAZ1014727A	BAZ1014799A	BAZ1014928A
BAZ1014728A	BAZ1015100A	BAZ1015019A
BAZ1014754A	11	BAZ1015020A
BAZ1014802A	BAZ0813459A	13
BAZ1014880A	BAZ0813460A	BAZ0914438A
08	BAZ0914331A	BAZ0914439A
BAZ0913633A	BAZ1014580A	14
BAZ1014681A	BAZ1014656A	BAZ1014480A
BAZ1014818A	BAZ1014699A	BAZ1014483A
BAZ1015036A	BAZ1014717A	BAZ1014681A
09	BAZ1014754A	BAZ1014707A
BAZ0812456A	BAZ1014995A	15
BAZ0813459A	BAZ1015085A	BAZ0813459A
BAZ0813460A	12	BAZ0813460A
BAZ0813461A	BAZ0812154A	BAZ1014766A
BAZ0813534A	BAZ0812948A	16
BAZ0914231A	BAZ0813459A	BAZ0812456A
BAZ0914331A	BAZ0813460A	BAZ0813534A
BAZ0914429A	BAZ0914088A	BAZ0913806A
BAZ1014496A	BAZ0914442A	BAZ0914070A
	BAZ0914445A	BAZ0914429A

**INDEKS KLASA ŽIGOVA**

BAZ1014589A	BAZ1014920A	BAZ1014893A
BAZ1014591A	BAZ1015085A	BAZ1014939A
BAZ1014638A	22	BAZ1015085A
BAZ1014679A	BAZ0813459A	26
BAZ1014694A	BAZ0813460A	BAZ0813459A
BAZ1014769A	23	BAZ0813460A
BAZ1014798A	BAZ0813459A	28
BAZ1014935A	BAZ0813460A	BAZ0914072A
BAZ1014945A	BAZ0914313A	BAZ0914073A
BAZ1015038A	24	BAZ0914438A
BAZ1015085A	BAZ0813459A	BAZ0914439A
17	BAZ0813460A	BAZ1014679A
BAZ0813459A	BAZ0813461A	BAZ1014798A
BAZ0813460A	BAZ0813462A	BAZ1014892A
BAZ0914070A	BAZ0813575A	BAZ1014893A
18	BAZ0813576A	BAZ1015085A
BAZ1014480A	BAZ0913903A	29
BAZ1014483A	BAZ0914249A	BAZ0813582A
BAZ1014707A	25	BAZ0913690A
BAZ1014843A	BAZ0812456A	BAZ0913691A
BAZ1014844A	BAZ0813459A	BAZ0914288A
BAZ1014901A	BAZ0813460A	BAZ0914441A
BAZ1014902A	BAZ0813461A	BAZ1014534A
BAZ1014939A	BAZ0813462A	BAZ1014649A
BAZ1015085A	BAZ0813575A	BAZ1014670A
19	BAZ0813576A	BAZ1014674A
BAZ1014510A	BAZ0913881A	BAZ1014677A
BAZ1014616A	BAZ0913982A	BAZ1014678A
BAZ1014717A	BAZ0913998A	BAZ1014921A
20	BAZ0914249A	30
BAZ1015085A	BAZ1014480A	BAZ0914159A
BAZ1115639A	BAZ1014483A	BAZ0914273A
21	BAZ1014553A	BAZ0914288A
BAZ0913633A	BAZ1014582A	BAZ0914449A
BAZ0914383A	BAZ1014707A	BAZ1014494A
BAZ1014591A	BAZ1014767A	BAZ1014495A
BAZ1014592A	BAZ1014843A	BAZ1014555A
BAZ1014619A	BAZ1014844A	BAZ1014582A
BAZ1014729A	BAZ1014848A	BAZ1014649A
BAZ1014853A	BAZ1014892A	BAZ1014670A

## INDEKS KLASA ŽIGOVA

BAZ1014674A	33	BAZ0914429A
BAZ1014677A	BAZ0913744A	BAZ0914473A
BAZ1014678A	BAZ0914389A	BAZ0914474A
BAZ1014724A	BAZ0914440A	BAZ1014480A
BAZ1014812A	BAZ1014582A	BAZ1014483A
BAZ1014816A	BAZ1014704A	BAZ1014484A
BAZ1014823A	BAZ1014749A	BAZ1014488A
BAZ1014855A	BAZ1014763A	BAZ1014553A
BAZ1014859A	BAZ1014805A	BAZ1014555A
BAZ1014900A	BAZ1014806A	BAZ1014582A
BAZ1014921A	BAZ1014817A	BAZ1014589A
BAZ1014980A	34	BAZ1014638A
31	BAZ1014657A	BAZ1014666A
BAZ0913690A	BAZ1014658A	BAZ1014677A
BAZ0913691A	BAZ1014659A	BAZ1014678A
BAZ1014674A	BAZ1014660A	BAZ1014707A
BAZ1014857A	BAZ1014661A	BAZ1014731A
32	BAZ1014731A	BAZ1014732A
BAZ0914288A	BAZ1014732A	BAZ1014733A
BAZ0914306A	BAZ1014733A	BAZ1014737A
BAZ0914335A	BAZ1014737A	BAZ1014738A
BAZ0914389A	BAZ1014738A	BAZ1014739A
BAZ0914441A	BAZ1014739A	BAZ1014754A
BAZ0914450A	BAZ1014750A	BAZ1014798A
BAZ1014521A	BAZ1014768A	BAZ1014811A
BAZ1014582A	BAZ1014798A	BAZ1014837A
BAZ1014649A	BAZ1014811A	BAZ1014838A
BAZ1014666A	BAZ1014837A	BAZ1014908A
BAZ1014670A	BAZ1014838A	BAZ1014939A
BAZ1014674A	BAZ1014860A	BAZ1014945A
BAZ1014677A	35	BAZ1015017A
BAZ1014678A	BAZ0812456A	BAZ1015085A
BAZ1014686A	BAZ0813534A	BAZ1115639A
BAZ1014687A	BAZ0813575A	36
BAZ1014704A	BAZ0813576A	BAZ0813534A
BAZ1014798A	BAZ0913806A	BAZ0914389A
BAZ1014817A	BAZ0914249A	BAZ0914429A
BAZ1014823A	BAZ0914306A	BAZ0914463A
BAZ1014985A	BAZ0914389A	BAZ1014561A
BAZ1014990A	BAZ0914403A	BAZ1014562A

## INDEKS KLASA ŽIGOVA

BAZ1014582A	BAZ0914438A	42
BAZ1014758A	BAZ0914439A	BAZ0813534A
BAZ1014759A	BAZ1014488A	BAZ0913806A
BAZ1014922A	BAZ1014561A	BAZ0914231A
BAZ1015017A	BAZ1014562A	BAZ0914429A
BAZ1015085A	BAZ1014688A	BAZ1014493A
37	BAZ1014706A	BAZ1014580A
BAZ0812948A	BAZ1014752A	BAZ1014582A
BAZ0813534A	BAZ1014753A	BAZ1014754A
BAZ0914429A	BAZ1015085A	BAZ1014764A
BAZ1014561A	40	BAZ1014945A
BAZ1014562A	BAZ0913806A	BAZ1015018A
BAZ1014580A	BAZ0914429A	BAZ1015085A
BAZ1014644A	41	43
BAZ1014645A	BAZ0813534A	BAZ0914389A
BAZ1014646A	BAZ0913806A	BAZ1014555A
BAZ1014647A	BAZ0914213A	BAZ1014807A
BAZ1014648A	BAZ0914261A	BAZ1014808A
BAZ1014688A	BAZ0914389A	BAZ1014809A
BAZ1014717A	BAZ0914429A	BAZ1014810A
BAZ1014728A	BAZ0914473A	BAZ1014908A
BAZ1014754A	BAZ1014580A	44
BAZ1015085A	BAZ1014589A	BAZ0913690A
38	BAZ1014664A	BAZ0913691A
BAZ0813534A	BAZ1014695A	BAZ1014535A
BAZ0913806A	BAZ1014696A	BAZ1014764A
BAZ0914261A	BAZ1014697A	BAZ1014908A
BAZ0914429A	BAZ1014698A	45
BAZ1014589A	BAZ1014764A	BAZ0914473A
BAZ1014688A	BAZ1014803A	BAZ1015085A
BAZ1014769A	BAZ1014807A	
BAZ1014803A	BAZ1014808A	
BAZ1015031A	BAZ1014809A	
BAZ1015032A	BAZ1014810A	
BAZ1015038A	BAZ1014892A	
BAZ1015085A	BAZ1014893A	
39	BAZ1014908A	
BAZ0913806A	BAZ1015038A	
BAZ0914389A	BAZ1015085A	
BAZ0914429A		

## INDEKS NOSILACA ŽIGOVA

“AGRIMATCO” D.O.O. <b>BAZ1014857</b>	Abbott Medical Optics Inc <b>BAZ1014716</b>
“AS” d.o.o. <b>BAZ1014649</b> <b>BAZ1014670</b> <b>BAZ1014677</b> <b>BAZ1014678</b> <b>BAZ1014724</b>	Abu Dhabi Islamic Bank <b>BAZ1014758</b> <b>BAZ1014759</b>
“BET-live” d.o.o. <b>BAZ1014696</b> <b>BAZ1014697</b>	Aktsionerno Droujestvo Bulgartabac Holding <b>BAZ1014657</b> <b>BAZ1014658</b> <b>BAZ1014659</b> <b>BAZ1014660</b> <b>BAZ1014661</b>
“City Boutique hotel” d.o.o. <b>BAZ1014908</b>	AMGEN Inc. <b>BAZ1115381</b>
“DUKAT” društvo sa ograničenom odgovornošću za trgovinu <b>BAZ1014623</b>	Anhui Jiang huai Automobile Group Co., Ltd. <b>BAZ1014861</b>
“EkoSan” d.o.o. Banja Luka <b>BAZ0913881</b> <b>BAZ0913903</b>	APACER TECHNOLOGY INC. <b>BAZ1014651</b>
“EZ” Društvo za proizvodnju, promet i usluge d.o.o. Busovača <b>BAZ1014550</b>	Apollo Tyres Ltd. <b>BAZ0914442</b>
“GLO-STORY” d.o.o. Brčko distrikt BiH <b>BAZ0914249</b>	Arterium Corporation <b>BAZ1014982</b>
“MARK TRADE” DOO <b>BAZ0914403</b>	ASTRAZENECA AB <b>BAZ0914291</b> <b>BAZ0914292</b>
“MB IMPEKS” d.o.o. Banja Luka <b>BAZ0913744</b>	Avon International Operations, Inc <b>BAZ1014694</b>
“MODY-X3” d.o.o. Brčko <b>BAZ0813576</b>	BASF SE <b>BAZ1014509</b>
“Petica PLUS” d.o.o. <b>BAZ1014695</b> <b>BAZ1014698</b>	Basic Company d.o.o. <b>BAZ0914070</b> <b>BAZ0914072</b> <b>BAZ0914073</b>
“Rauche Medical” d.o.o. Mostar <b>BAZ1014535</b>	BELAMIONIX D.O.O. <b>BAZ0914474</b>
“SARAJEVSKI KISELJAK” D.D. <b>BAZ0914450</b>	BELUPO - Lijekovi i kozmetika d.d. <b>BAZ1014635</b> <b>BAZ1014791</b> <b>BAZ1014725</b> <b>BAZ1014730</b>



## INDEKS NOSILACA ŽIGOVA

BERLIN-CHEMIE AG

**BAZ1014986**

BH Telecom d.d. Sarajevo

**BAZ0813534**

BILIM ILAC SANAYII VE TICARET ANONIM  
SIRKETI

**BAZ1015110**

**BAZ1015111**

**BAZ1015112**

BIOTA BITKISEL ILAÇ VE KOZMETIK  
LABORATUARLARI ANONIM ŞIRKETI

**BAZ1014628**

**BAZ1014629**

BIPA Parfümerien GmbH

**BAZ1014553**

Bosnalijek, farmaceutska i hemijska industrija,  
dioničko društvo

**BAZ0914090**

Bristol-Myers Squibb Company, a Delaware  
Corporation

**BAZ1015126**

Britannia Pharmaceuticals Limited

**BAZ1015100**

Café Reklám Reklámügynökségi és Filmszolgáltató  
Kft.

**BAZ1014945**

CHEMINOVA A/S

**BAZ1015091**

Chery Automobile Co., Ltd.

**BAZ1014644**

**BAZ1014645**

**BAZ1014646**

**BAZ1014647**

**BAZ1014648**

Cilag GmbH International

**BAZ0914422**

**BAZ1014490**

**BAZ1014491**

Cineplexx International GmbH

**BAZ1014807**

**BAZ1014808**

**BAZ1014809**

**BAZ1014810**

Cisco Technology, Inc.

**BAZ0914231**

COLGATE-PALMOLIVE COMPANY

**BAZ0914383**

**BAZ1014662**

Continental Teves AG & Co. Ohg

**BAZ1014880**

D.M.C. SRL

**BAZ1014555**

DALAN KIMYA ENDUSTRI ANONIM SIRKETI

**BAZ1014489**

De AGOSTINI HELLAS Ltd.

**BAZ1014589**

DEBONAIR TRADING INTERNATIONAL Lda (a  
Madeira company)

**BAZ0913998**

Delphi Technologies, Inc.

**BAZ1014580**

DELTA AIR LINES, INC.

**BAZ1014706**

Diageo Scotland Limited

**BAZ1014805**

**BAZ1014806**

Dioničko društvo Pivara Tuzla

**BAZ0914335**

**BAZ1014521**

Dioničko društvo za osiguranje "VGT" Visoko

**BAZ0914463**

Discovery Communications, LLC

**BAZ1014803**

Doğadan Gıda Ürünleri Sanayi ve Pazarlama A.S.

**BAZ1014823**

## INDEKS NOSILACA ŽIGOVA

DPD DYNAMIC PARCEL DISTRIBUTION GmbH &  
Co.KG, Limited Liability Company

**BAZ1014488**

DRADAR d.o.o.

**BAZ0812456**

Društvo za izdavačku i štamparsku djelatnost "avaz-  
roto press" d.o.o. Sarajevo

**BAZ0913806**

Duracell Batteries BVBA

**BAZ0914331**

DUSENAL d.o.o. Dubrave, Brčko

**BAZ0913982**

ELI LILLY AND COMPANY

**BAZ0914458**

**BAZ1014890**

**BAZ1014891**

**BAZ1014896**

Emirates Telecommunications Corporation  
(ETISALAT)

**BAZ1015031**

**BAZ1015032**

ENTERPRISE HOLDINGS, INC.

**BAZ1014752**

**BAZ1014753**

EUROVITA doo

**BAZ1014497**

Farmaceutska Hemijska Kozmetička industrija

ALKALOID AD - Skopje

**BAZ1015138**

**BAZ1014631**

**BAZ1014632**

**BAZ1014709**

**BAZ1014710**

Finka Jevtic

**BAZ0914313**

Finlandia Vodka Worldwide Ltd., a Finland  
corporation

**BAZ1014749**

Fox International Channels (US), Inc.

**BAZ1015038**

Francis Busuttil & Sons Limited

**BAZ0914288**

GALENIKA a.d.

**BAZ1014642**

Gap (ITM) Inc.

**BAZ1014939**

GENERAL MOTORS CORPORATION

**BAZ0914445**

GENERAL MOTORS LLC

**BAZ1014894**

**BAZ1014928**

Genzyme Corporation

**BAZ1014529**

**BAZ1014702**

Global Conquistadors S.A.

**BAZ1014619**

GOJO Industries, Inc.

**BAZ1014920**

Heineken Brouwerijen B.V.

**BAZ1014704**

Hemofarm A.D. Farmaceutsko-hemijska industrija  
Vršac

**BAZ1014903**

**BAZ1014904**

**BAZ1014905**

HERCEGOVAČKA PIVOVARA društvo s  
ograničenom odgovornošću Mostar

**BAZ0914306**

**BAZ1014666**

Hewlett-Packard Development Company, L.P.

**BAZ0914429**

HONDA MOTOR CO., LTD.

**BAZ1014690**

**BAZ1014691**

**BAZ1014692**

**BAZ1014693**

## INDEKS NOSILACA ŽIGOVA

Hyundai Motor Company  
**BAZ1015019**

I D Biomedical Corporation of Quebec  
**BAZ1014680**

INOVINE d.d.  
**BAZ1014798**

INTERPROMET d.o.o.  
**BAZ1115529**

Jack Daniel's Properties, Inc. A Delaware U.S.A.  
Corporation  
**BAZ1014763**  
**BAZ1014766**  
**BAZ1014767**

Japan Tobacco Inc.  
**BAZ1014860**

Javno komunalno preduzeće "Saobaračaj i  
komunikacije-Tuzla" d.o.o.  
**BAZ1014688**

John Masters Organics, Inc. (NY Corp)  
**BAZ1014729**

JT International S.A.  
**BAZ1014750**

KAMAL KHANBABAEI GEN TRDG CO. L.L.C.  
**BAZ1014985**

KARLOVAČKA PIVOVARA d.o.o.  
**BAZ1014817**

KEŠELJ VESNA  
**BAZ1115639**

Kimberly-Clark Worldwide, Inc.  
**BAZ1014591**  
**BAZ1014592**

Kiss Nail Products, Inc.  
**BAZ0913633**

Kraft Foods Global Brands LLC  
**BAZ1014812**  
**BAZ1014816**

KT & G CORPORATION  
**BAZ1014768**

KUBOTA CORPORATION  
**BAZ1014636**

Kwizda Holding GmbH  
**BAZ1014511**  
**BAZ1014512**

Levi Strauss & Co., a Delaware corporation  
**BAZ1014901**  
**BAZ1014902**

Lidl Stiftung & Co. KG  
**BAZ0813582**

LIMPIO d.o.o. za unutrašnji i vanjski promet roba i  
usluga  
**BAZ1014613**  
**BAZ1014614**  
**BAZ1014615**  
**BAZ1014616**

Marel hf  
**BAZ1014754**

Meda AB  
**BAZ1014799**

Media Centar d.o.o.  
**BAZ0914473**

Messe Frankfurt New Era Business Media Limited  
**BAZ1014935**

MIRNOVEC d.o.o.  
**BAZ0914438**  
**BAZ0914439**

MITSUBISHI JIDOSHA KOGYO KABUSHIKI  
KAISHA  
**BAZ1014572**

Motorola Trademark Holdings, LLC  
**BAZ1014496**

MTD Products Inc.  
**BAZ1014802**

## INDEKS NOSILACA ŽIGOVA

NBA Properties Inc.

**BAZ1014892**

**BAZ1014893**

Nine West Development Corporation

**BAZ1014937**

Nine West Development Corporation, State of Delaware (U.S.A.)

**BAZ1014707**

Norfish Blagaj d.o.o. Mostar

**BAZ0913690**

**BAZ0913691**

NOVARTIS AG

**BAZ1014708**

**BAZ1014778**

**BAZ1014790**

**BAZ1015042**

NTP "LABERION"

**BAZ0914441**

Omnia d.o.o. Široki Brijeg

**BAZ1014505**

**BAZ1014506**

ORKA d.o.o. Sarajevo

**BAZ1014493**

Pharmaceutical Chemical Cosmetic Industry

ALKALOID AD - Skopje

**BAZ1014800**

**BAZ1014840**

**BAZ1014841**

**BAZ1014842**

**BAZ1014930**

Philip Morris Products S.A.

**BAZ1014664**

PODRAVKA prehrambena industrija d.d.

**BAZ1014534**

**BAZ1014638**

Providens Group AG

**BAZ1015030**

PwC Business Trust

**BAZ1015017**

R. Stahl AG

**BAZ1014656**

Reckitt Benckiser (Switzerland) AG

**BAZ1014699**

**BAZ1014995**

Reed Elsevier Properties Inc.

**BAZ1015018**

Research In Motion Limited

**BAZ1015085**

Retail Royalty Company

**BAZ1014480**

**BAZ1014483**

**BAZ1014484**

Rexair LLC

**BAZ1014727**

**BAZ1014728**

Reynolds Presto Products, Inc. (a Delaware corporation)

**BAZ1014510**

Russian Standard Intellectual Property Holding AG

**BAZ1014582**

S.C. Johnson & Son, Inc.

**BAZ1014853**

**BAZ1014863**

**BAZ1014864**

**BAZ1015061**

**BAZ1015062**

Sandford Invest & Trade

**BAZ0914440**

SEAL TRADEMARKS PTY LTD

**BAZ1014843**

**BAZ1014844**

SHIMANO INC.

**BAZ0914470**

SIDENOR STEEL PRODUCTS MANUFACTURING COMPANY S.A.

**BAZ1014654**

## INDEKS NOSILACA ŽIGOVA

SLADABONI D.O.O.  
**BAZ1014824**

Solgar Holdings, Inc.  
**BAZ1014933**  
**BAZ1014934**

Srednja strukovna škola s pravom javnosti "Centar  
za obrazovanje" Široki Brijeg  
**BAZ0914213**

Stamm International Corporation  
**BAZ1014717**

Starbev S.a.r.l.  
**BAZ0914389**

STARBUCKS CORPORATION koja posluje kao  
STARBUCKS COFFEE COMPANY  
**BAZ0914159**

STR "SIDRA"  
**BAZ0813575**

Sundek, LLC  
**BAZ1014848**

Supermax International PVT Ltd.  
**BAZ1015036**

TACCO d.o.o. Zenice, Društvo za proizvodnju  
promet i usluge  
**BAZ0914002**

TDR d.o.o.  
**BAZ1014731**  
**BAZ1014732**  
**BAZ1014733**  
**BAZ1014737**  
**BAZ1014738**  
**BAZ1014739**  
**BAZ1014811**  
**BAZ1014837**  
**BAZ1014838**

TECHKING TIRES LIMITED  
**BAZ0812154**  
**BAZ1014637**

Temsa Global Sanayi ve Ticaret Anonim Şirketi  
**BAZ0914088**

Teva Operations Poland Sp. z.o.o.  
**BAZ1015029**

TEVA Pharmaceuticals Europe B.V.  
**BAZ1015082**

The Dow Chemical Company  
**BAZ1014974**

The Gillette Company  
**BAZ1014818**

The Topps Company, Inc.  
**BAZ1014679**

Thuraya Telecommunications Company  
**BAZ1014769**

TOYOTA JIDOSHA KABUSHIKI KAISHA (also  
trading as TOYOTA MOTOR  
CORPORATION)

**BAZ1014561**

**BAZ1014562**

**BAZ1014879**

**BAZ1014895**

**BAZ1015020**

Toyota Material Handling Europe AB  
**BAZ0812948**

Transatlantic Holdings, Inc.  
**BAZ1014922**

Tropicana Products, Inc.  
**BAZ1014990**

Unilever N.V.  
**BAZ1014938**

Unipharma, Inc.  
**BAZ1015090**

Universal City Studios LLC  
**BAZ0914261**

UTD "BEST" d.o.o. Travnik  
**BAZ0914449**

Victorinox AG  
**BAZ1014681**

## INDEKS NOSILACA ŽIGOVA

ViiV Healthcare UK Limited

**BAZ1014764**

Visiogen, Inc.

**BAZ1014762**

Vitaminka A.D.

**BAZ1014674**

VITINKA AD Kozluk

**BAZ1014686**

**BAZ1014687**

W.L. Gore & Associates, Inc.

**BAZ0813459**

**BAZ0813460**

**BAZ0813461**

**BAZ0813462**

Wm. WRIGLEY Jr. Company

**BAZ0914273**

**BAZ1014494**

Wm. WRIGLEY Jr. Company

**BAZ1014495**

Wm. WRIGLEY Jr. Company

**BAZ1014855**

**BAZ1014859**

**BAZ1014980**

YILDIZ HOLDING ANONIM SIRKETI

**BAZ1014900**

ZADA pharmaceuticals d.o.o. Za proizvodnju i  
promet farmaceutskih proizvoda

**BAZ1014683**

**BAZ1014701**

**BAZ1014705**

**BAZ1014819**

**BAZ1014871**

ZAMBON S.P.A.

**BAZ1014820**

**BAZ1014821**

Zott GmbH & Co. KG

**BAZ1014921**

**PRENOS PRAVA**

BAZ015517

1-2/2007

Target Brands, Inc

1000 Nicollet Mall, TPS-3165, Minneapolis,  
Minnesota

US

2012-08-31

BAZ0610592

3/2010

NOVARTIS AG

4002 Basel

CH

2012-07-20

BAZ047720

2/2009

Forest S.r.l. Con Unico Socio

Via Principe Amedeo, 3, Milan

IT

2012-08-07

BAZ0610593

3/2010

NOVARTIS AG

4002 Basel

CH

2012-07-20

BAZ048344

3/2009

Ministry of Sound Licensing Limited

103 Gaunt Street, London SE1 6DP

GB

2012-08-08

BAZ069822

2/2010

AT &amp; T Intellectual Property II, L.P.

645 East Plumb Lane, Reno, Nevada 89502

US

2012-09-12

BAZ0610258

3/2010

Marks and Spencer plc

Waterside House, 35 North Wharf Road, London  
W2 1NW

GB

2012-07-09

BAZ0914034

1/2012

Absolut Holding Filial

P.O. Box 47170, SE-100 74 Stockholm

SE

2012-08-07

BAZ0610397

2/2010

Tulip Food Company GmbH

Kokkolastrasse 2, 40882 Ratingen

DE

2012-07-03

BAZ96638

1/2002

AT &amp; T Intellectual Property II, L.P.

645 East Plumb Lane, Reno, Nevada 89502

US

2012-09-12

BAZ96639

1/2002

AT &amp; T Intellectual Property II, L.P.

645 East Plumb Lane, Reno, Nevada 89502

US

2012-09-12

BAZ0610591

4/2010

NOVARTIS AG

4002 Basel

CH

2012-07-20

BAZ96640

1/2002

AT &amp; T Intellectual Property II, L.P.

645 East Plumb Lane, Reno, Nevada 89502

US

2012-04-25

## PROMJENA NAZIVA I ADRESE NOSIOCA PRAVA

---

---

BAZ004081

2/2005

Schering Corporation

2000 Galloping Hill Road, Kenilworth, New Jersey 07033

US

2012-09-05

---

---

BAZ004081

2/2005

Merck Sharp & Dohme Corp.

One Merck Drive, Whitehouse Station, New Jersey 08889

US

2012-09-06

---

---

BAZ004224

2/2005

Merck Sharp & Dohme Corp.

One Merck Drive, Whitehouse Station, New Jersey 08889

US

2012-09-06

---

---

BAZ004224

2/2005

Schering Corporation

2000 Galloping Hill Road, Kenilworth, New Jersey 07033

US

2012-09-03

---

---

BAZ004298

2/2005

Schering Corporation

2000 Galloping Hill Road, Kenilworth, New Jersey 07033

US

2012-09-03

---

---



---

---

BAZ004298

2/2005

Merck Sharp & Dohme Corp.

One Merck Drive, Whitehouse Station, New Jersey 08889

US

2012-09-06

---

---

BAZ004303

3-4/2005

Merck Sharp & Dohme Corp.

One Merck Drive, Whitehouse Station, New Jersey 08889

US

2012-09-06

---

---

BAZ004303

3-4/2005

Schering Corporation

2000 Galloping Hill Road, Kenilworth, New Jersey 07033

US

2012-09-05

---

---

BAZ004561

3-4/2005

Merck Sharp & Dohme Corp.

One Merck Drive, Whitehouse Station, New Jersey 08889

US

2012-09-06

---

---

BAZ004561

3-4/2005

Schering Corporation

2000 Galloping Hill Road, Kenilworth, New Jersey 07033

US

2012-09-03

---

---



## PROMJENA NAZIVA I ADRESE NOSIOCA PRAVA

---

BAZ004562  
 3-4/2005  
 Merck Sharp & Dohme Corp.  
 One Merck Drive, Whitehouse Station, New  
 Jersey 08889  
 US  
 2012-09-06

---

BAZ004562  
 3-4/2005  
 Schering Corporation  
 2000 Galloping Hill Road, Kenilworth, New  
 Jersey 07033  
 US  
 2012-09-03

---

BAZ004618  
 3-4/2005  
 F.LLI GALLI, CAMIS & STOCK AG  
 Rigistrasse 3, 6301 Zug  
 CH  
 2012-07-26

---

BAZ014815  
 2/2006  
 Merck Sharp & Dohme Corp.  
 One Merck Drive, Whitehouse Station, New  
 Jersey 08889  
 US  
 2012-09-11

---

BAZ014815  
 2/2006  
 Schering Corporation  
 2000 Galloping Hill Road, Kenilworth, New  
 Jersey 07033  
 US  
 2012-09-05

---

BAZ015222  
 1-2/2007  
 Merck Sharp & Dohme Corp.  
 One Merck Drive, Whitehouse Station, New  
 Jersey 08889  
 US  
 2012-09-06

---

BAZ015222  
 1-2/2007  
 Schering Corporation  
 2000 Galloping Hill Road, Kenilworth, New  
 Jersey 07033  
 US  
 2012-09-05

---

BAZ025818  
 1-2/2007  
 Schering Corporation  
 2000 Galloping Hill Road, Kenilworth, New  
 Jersey 07033  
 US  
 2012-09-03

---

BAZ026149  
 3-4/2007  
 Schering Corporation  
 2000 Galloping Hill Road, Kenilworth, New  
 Jersey 07033  
 US  
 2012-09-03

---

BAZ026149  
 3-4/2007  
 Merck Sharp & Dohme Corp.  
 One Merck Drive, Whitehouse Station, New  
 Jersey 08889  
 US  
 2012-09-06

## PROMJENA NAZIVA I ADRESE NOSIOCA PRAVA

---

---

BAZ026151

3-4/2007

Schering Corporation

2000 Galloping Hill Road, Kenilworth, New  
Jersey 07033

US

2012-09-05

---

---

BAZ026209

1/2008

Schering Corporation

2000 Galloping Hill Road, Kenilworth, New  
Jersey 07033

US

2012-09-05

---

---

BAZ026209

1/2008

Merck Sharp & Dohme Corp.

One Merck Drive, Whitehouse Station, New  
Jersey 08889

US

2012-09-11

---

---

BAZ026353

1/2008

Schering Corporation

2000 Galloping Hill Road, Kenilworth, New  
Jersey 07033

US

2012-09-03

---

---

BAZ026353

1/2008

Merck Sharp & Dohme Corp.

One Merck Drive, Whitehouse Station, New  
Jersey 08889

US

2012-09-06

---

---

---

---

BAZ026354

1/2008

Merck Sharp & Dohme Corp.

One Merck Drive, Whitehouse Station, New  
Jersey 08889

US

2012-09-06

---

---

BAZ026354

1/2008

Schering Corporation

2000 Galloping Hill Road, Kenilworth, New  
Jersey 07033

US

2012-09-03

---

---

BAZ037325

3/2008

Merck Sharp & Dohme Corp.

One Merck Drive, Whitehouse Station, New  
Jersey 08889

US

2012-09-06

---

---

BAZ037325

3/2008

Schering Corporation

2000 Galloping Hill Road, Kenilworth, New  
Jersey 07033

US

2012-09-03

---

---

BAZ037326

3/2008

Merck Sharp & Dohme Corp.

One Merck Drive, Whitehouse Station, New  
Jersey 08889

US

2012-09-06

---

---

## PROMJENA NAZIVA I ADRESE NOSIOCA PRAVA

---

BAZ037326  
 3/2008  
 SCHERING CORPORATION  
 2000 Galloping Hill Road, Kenilworth, New  
 Jersey 07033  
 US  
 2012-08-31

---

BAZ047617  
 1/2009  
 Toyota Industries Sweden AB  
 Universitetsvägen 14, SE-58330 Linköping  
 SE  
 2012-07-18

---

BAZ047617  
 1/2009  
 Toyota Material Handling Europe AB  
 Svarvargatan 8, SE-595 81 Mjölby  
 SE  
 2012-07-18

---

BAZ048309  
 3/2009  
 Merck Sharp & Dohme Corp.  
 One Merck Drive, Whitehouse Station, New  
 Jersey 08889  
 US  
 2012-09-06

---

BAZ048309  
 3/2009  
 Schering Corporation  
 2000 Galloping Hill Road, Kenilworth, New  
 Jersey 07033  
 US  
 2012-09-03

---

BAZ058401  
 3/2009  
 Schering Corporation  
 2000 Galloping Hill Road, Kenilworth, New  
 Jersey 07033  
 US  
 2012-08-31

---

BAZ058401  
 3/2009  
 Merck Sharp & Dohme Corp.  
 One Merck Drive, Whitehouse Station, New  
 Jersey 08889  
 US  
 2012-09-06

---

BAZ058641  
 3/2009  
 Schering Corporation  
 2000 Galloping Hill Road, Kenilworth, New  
 Jersey 07033  
 US  
 2012-09-03

---

BAZ058641  
 3/2009  
 Merck Sharp & Dohme Corp.  
 One Merck Drive, Whitehouse Station, New  
 Jersey 08889  
 US  
 2012-09-06

---

BAZ058642  
 3/2009  
 Merck Sharp & Dohme Corp.  
 One Merck Drive, Whitehouse Station, New  
 Jersey 08889  
 US  
 2012-09-06

## PROMJENA NAZIVA I ADRESE NOSIOCA PRAVA

---

---

BAZ058642

3/2009

Schering Corporation

2000 Galloping Hill Road, Kenilworth, New  
Jersey 07033

US

2012-09-05

---

---

BAZ058911

4/2009

Merck Sharp & Dohme Corp.

One Merck Drive, Whitehouse Station, New  
Jersey 08889

US

2012-09-06

---

---

BAZ058911

4/2009

Schering Corporation

2000 Galloping Hill Road, Kenilworth, New  
Jersey 07033

US

2012-08-31

---

---

BAZ059154

1/2010

Merck Sharp & Dohme Corp.

One Merck Drive, Whitehouse Station, New  
Jersey 08889

US

2012-09-06

---

---

BAZ059154

1/2010

Schering Corporation

2000 Galloping Hill Road, Kenilworth, New  
Jersey 07033

US

2012-09-03

---

---

---

---

BAZ0610216

2/2010

Schering Corporation

2000 Galloping Hill Road, Kenilworth, New  
Jersey 07033

US

2012-09-03

---

---

BAZ0610216

2/2010

Merck Sharp & Dohme Corp.

One Merck Drive, Whitehouse Station, New  
Jersey 08889

US

2012-09-06

---

---

BAZ0610294

3/2010

Merck Sharp & Dohme Corp.

One Merck Drive, Whitehouse Station, New  
Jersey 08889

US

2012-09-06

---

---

BAZ0610294

3/2010

Schering Corporation

2000 Galloping Hill Road, Kenilworth, New  
Jersey 07033

US

2012-09-05

---

---

BAZ0610295

3/2010

Merck Sharp & Dohme Corp.

One Merck Drive, Whitehouse Station, New  
Jersey 08889

US

2012-09-06

---

---

## PROMJENA NAZIVA I ADRESE NOSIOCA PRAVA

---

BAZ0610295  
 3/2010  
 Schering Corporation  
 2000 Galloping Hill Road, Kenilworth, New  
 Jersey 07033  
 US  
 2012-09-05

---



---

BAZ0610419  
 3/2010  
 Schering Corporation  
 2000 Galloping Hill Road, Kenilworth, New  
 Jersey 07033  
 US  
 2012-09-03

---



---

BAZ0610417  
 4/2010  
 Merck Sharp & Dohme Corp.  
 One Merck Drive, Whitehouse Station, New  
 Jersey 08889  
 US  
 2012-09-06

---



---

BAZ0610419  
 3/2010  
 Merck Sharp & Dohme Corp.  
 One Merck Drive, Whitehouse Station, New  
 Jersey 08889  
 US  
 2012-09-06

---



---

BAZ0610417  
 4/2010  
 Schering Corporation  
 2000 Galloping Hill Road, Kenilworth, New  
 Jersey 07033  
 US  
 2012-09-03

---



---

BAZ0610420  
 3/2010  
 Merck Sharp & Dohme Corp.  
 One Merck Drive, Whitehouse Station, New  
 Jersey 08889  
 US  
 2012-09-06

---



---

BAZ0610418  
 3/2010  
 Merck Sharp & Dohme Corp.  
 One Merck Drive, Whitehouse Station, New  
 Jersey 08889  
 US  
 2012-09-06

---



---

BAZ0610420  
 3/2010  
 Schering Corporation  
 2000 Galloping Hill Road, Kenilworth, New  
 Jersey 07033  
 US  
 2012-09-03

---



---

BAZ0610418  
 3/2010  
 Schering Corporation  
 2000 Galloping Hill Road, Kenilworth, New  
 Jersey 07033  
 US  
 2012-09-03

---



---

BAZ069709  
 3-4/2007  
 Merck Sharp & Dohme Corp.  
 One Merck Drive, Whitehouse Station, New  
 Jersey 08889  
 US  
 2012-09-06

---

## PROMJENA NAZIVA I ADRESE NOSIOCA PRAVA

---

---

BAZ069709

3-4/2007

Schering Corporation

2000 Galloping Hill Road, Kenilworth, New  
Jersey 07033

US

2012-08-31

---

---

BAZ069710

2/2010

Schering Corporation

2000 Galloping Hill Road, Kenilworth, New  
Jersey 07033

US

2012-09-05

---

---

BAZ069710

2/2010

Merck Sharp & Dohme Corp.

One Merck Drive, Whitehouse Station, New  
Jersey 08889

US

2012-09-06

---

---

BAZ069778

2/2006

Merck Sharp & Dohme Corp.

One Merck Drive, Whitehouse Station, New  
Jersey 08889

US

2012-09-06

---

---

BAZ069893

2/2010

Schering Corporation

2000 Galloping Hill Road, Kenilworth, New  
Jersey 07033

US

2012-09-05

---

---



---

---

BAZ069893

2/2010

Merck Sharp & Dohme Corp.

One Merck Drive, Whitehouse Station, New  
Jersey 08889

US

2012-09-06

---

---

BAZ069914

2/2010

Schering Corporation

2000 Galloping Hill Road, Kenilworth, New  
Jersey 07033

US

2012-09-05

---

---

BAZ069914

2/2010

Merck Sharp & Dohme Corp.

One Merck Drive, Whitehouse Station, New  
Jersey 08889

US

2012-09-06

---

---

BAZ0710781

3/2010

Schering Corporation

2000 Galloping Hill Road, Kenilworth, New  
Jersey 07033

US

2012-09-03

---

---

BAZ0710781

3/2010

Merck Sharp & Dohme Corp.

One Merck Drive, Whitehouse Station, New  
Jersey 08889

US

2012-09-06

---

---

## PROMJENA NAZIVA I ADRESE NOSIOCA PRAVA

---

BAZ0711149  
 1/2011  
 Schering Corporation  
 2000 Galloping Hill Road, Kenilworth, New  
 Jersey 07033  
 US  
 2012-09-05

---

BAZ0711149  
 1/2011  
 Merck Sharp & Dohme Corp.  
 One Merck Drive, Whitehouse Station, New  
 Jersey 08889  
 US  
 2012-09-11

---

BAZ0711150  
 1/2011  
 Schering Corporation  
 2000 Galloping Hill Road, Kenilworth, New  
 Jersey 07033  
 US  
 2012-07-17

---

BAZ0711150  
 1/2011  
 Merck Sharp & Dohme Corp.  
 One Merck Drive, Whitehouse Station, New  
 Jersey 08889  
 US  
 2012-09-06

---

BAZ0711151  
 1/2011  
 Merck Sharp & Dohme Corp.  
 One Merck Drive, Whitehouse Station, New  
 Jersey 08889  
 US  
 2012-09-06

---

BAZ0711151  
 1/2011  
 Schering Corporation  
 2000 Galloping Hill Road, Kenilworth, New  
 Jersey 07033  
 US  
 2012-08-31

---

BAZ0711411  
 2/2011  
 Schering Corporation  
 2000 Galloping Hill Road, Kenilworth, New  
 Jersey 07033  
 US  
 2012-09-05

---

BAZ0711411  
 2/2011  
 Merck Sharp & Dohme Corp.  
 One Merck Drive, Whitehouse Station, New  
 Jersey 08889  
 US  
 2012-09-11

---

BAZ0711455  
 2/2011  
 NOSCIRA S.A.  
 Avda. de la Industria 52, E-28760 Tres Cantos,  
 (Madrid)  
 ES  
 2012-07-18

---

BAZ0711530  
 2/2011  
 NOSCIRA S.A.  
 Avda. de la Industria 52, E-28760 Tres Cantos,  
 (Madrid)  
 ES  
 2012-07-18

## PROMJENA NAZIVA I ADRESE NOSIOCA PRAVA

BAZ0812235

3/2011

Merck Sharp & Dohme Corp.

One Merck Drive, Whitehouse Station, New Jersey 08889

US

2012-09-11

BAZ216

2-3/1998

Merck Sharp & Dohme Corp.

One Merck Drive, Whitehouse Station, New Jersey 08889

US

2012-09-06

BAZ0812235

3/2011

Schering Corporation

2000 Galloping Hill Road, Kenilworth, New Jersey 07033

US

2012-09-05

BAZ217

1/2001

Merck Sharp & Dohme Corp.

One Merck Drive, Whitehouse Station, New Jersey 08889

US

2012-09-06

BAZ1014508

2/2010

Schering Corporation

2000 Galloping Hill Road, Kenilworth, New Jersey 07033

US

2012-09-05

BAZ217

1/2001

Schering Corporation

2000 Galloping Hill Road, Kenilworth, New Jersey 07033

US

2012-09-05

BAZ1014508

2/2010

Merck Sharp & Dohme Corp.

One Merck Drive, Whitehouse Station, New Jersey 08889

US

2012-09-11

BAZ218

2-3/1998

Merck Sharp & Dohme Corp.

One Merck Drive, Whitehouse Station, New Jersey 08889

US

2012-09-06

BAZ216

2-3/1998

Schering Corporation

2000 Galloping Hill Road, Kenilworth, New Jersey 07033

US

2012-08-31

BAZ218

2-3/1998

Schering Corporation

2000 Galloping Hill Road, Kenilworth, New Jersey 07033

US

2012-08-31



## PROMJENA NAZIVA I ADRESE NOSIOCA PRAVA

---

BAZ96594  
 1/2002  
 Schering Corporation  
 2000 Galloping Hill Road, Kenilworth, New  
 Jersey 07033  
 US  
 2012-08-31

---

BAZ96594  
 1/2002  
 Merck Sharp & Dohme Corp.  
 One Merck Drive, Whitehouse Station, New  
 Jersey 08889  
 US  
 2012-09-06

---

BAZ96820  
 1/2002  
 Merck Sharp & Dohme Corp.  
 One Merck Drive, Whitehouse Station, New  
 Jersey 08889  
 US  
 2012-09-11

---

BAZ96820  
 1/2002  
 Schering Corporation  
 2000 Galloping Hill Road, Kenilworth, New  
 Jersey 07033  
 US  
 2012-09-05

---

BAZ96821  
 1/2002  
 Schering Corporation  
 2000 Galloping Hill Road, Kenilworth, New  
 Jersey 07033  
 US  
 2012-09-03

---

BAZ96821  
 1/2002  
 Merck Sharp & Dohme Corp.  
 One Merck Drive, Whitehouse Station, New  
 Jersey 08889  
 US  
 2012-09-11

---

BAZ96823  
 1/2002  
 Merck Sharp & Dohme Corp.  
 One Merck Drive, Whitehouse Station, New  
 Jersey 08889  
 US  
 2012-09-11

---

BAZ96823  
 1/2002  
 Schering Corporation  
 2000 Galloping Hill Road, Kenilworth, New  
 Jersey 07033  
 US  
 2012-09-05

---

BAZ971602  
 3-4/2002  
 Merck Sharp & Dohme Corp.  
 One Merck Drive, Whitehouse Station, New  
 Jersey 08889  
 US  
 2012-09-11

---

BAZ971602  
 3-4/2002  
 Schering Corporation  
 2000 Galloping Hill Road, Kenilworth, New  
 Jersey 07033  
 US  
 2012-09-05

## PROMJENA NAZIVA I ADRESE NOSIOCA PRAVA

---

BAZ971604  
 3-4/2002  
 Schering Corporation  
 2000 Galloping Hill Road, Kenilworth, New  
 Jersey 07033  
 US  
 2012-08-31

---



---

BAZ971607  
 3-4/2002  
 Schering Corporation  
 2000 Galloping Hill Road, Kenilworth, New  
 Jersey 07033  
 US  
 2012-09-05

---



---

BAZ971604  
 3-4/2002  
 Merck Sharp & Dohme Corp.  
 One Merck Drive, Whitehouse Station, New  
 Jersey 08889  
 US  
 2012-09-06

---



---

BAZ971608  
 1-2/2003  
 Merck Sharp & Dohme Corp.  
 One Merck Drive, Whitehouse Station, New  
 Jersey 08889  
 US  
 2012-09-06

---



---

BAZ971606  
 1-2/2003  
 Schering Corporation  
 2000 Galloping Hill Road, Kenilworth, New  
 Jersey 07033  
 US  
 2012-09-05

---



---

BAZ971608  
 1-2/2003  
 Schering Corporation  
 2000 Galloping Hill Road, Kenilworth, New  
 Jersey 07033  
 US  
 2012-09-03

---



---

BAZ971606  
 1-2/2003  
 Merck Sharp & Dohme Corp.  
 One Merck Drive, Whitehouse Station, New  
 Jersey 08889  
 US  
 2012-09-06

---



---

BAZ971729  
 3-4/2002  
 Schering Corporation  
 2000 Galloping Hill Road, Kenilworth, New  
 Jersey 07033  
 US  
 2012-08-31

---



---

BAZ971607  
 3-4/2002  
 Merck Sharp & Dohme Corp.  
 One Merck Drive, Whitehouse Station, New  
 Jersey 08889  
 US  
 2012-09-06

---



---

BAZ971729  
 3-4/2002  
 Merck Sharp & Dohme Corp.  
 One Merck Drive, Whitehouse Station, New  
 Jersey 08889  
 US  
 2012-09-06

---

## PROMJENA NAZIVA I ADRESE NOSIOCA PRAVA

---

BAZ971730  
 3-4/2002  
 Schering Corporation  
 2000 Galloping Hill Road, Kenilworth, New  
 Jersey 07033  
 US  
 2012-08-31

---



---

BAZ971734  
 3-4/2002  
 Schering Corporation  
 2000 Galloping Hill Road, Kenilworth, New  
 Jersey 07033  
 US  
 2012-08-31

---



---

BAZ971731  
 3-4/2002  
 Schering Corporation  
 2000 Galloping Hill Road, Kenilworth, New  
 Jersey 07033  
 US  
 2012-09-03

---



---

BAZ971734  
 3-4/2002  
 Merck Sharp & Dohme Corp.  
 One Merck Drive, Whitehouse Station, New  
 Jersey 08889  
 US  
 2012-09-06

---



---

BAZ971731  
 3-4/2002  
 Merck Sharp & Dohme Corp.  
 One Merck Drive, Whitehouse Station, New  
 Jersey 08889  
 US  
 2012-09-06

---



---

BAZ971837  
 1-2/2003  
 Merck Sharp & Dohme Corp.  
 One Merck Drive, Whitehouse Station, New  
 Jersey 08889  
 US  
 2012-09-06

---



---

BAZ971733  
 1-2/2003  
 Merck Sharp & Dohme Corp.  
 One Merck Drive, Whitehouse Station, New  
 Jersey 08889  
 US  
 2012-09-06

---



---

BAZ971837  
 1-2/2003  
 Schering Corporation  
 2000 Galloping Hill Road, Kenilworth, New  
 Jersey 07033  
 US  
 2012-09-03

---



---

BAZ971733  
 1-2/2003  
 Schering Corporation  
 2000 Galloping Hill Road, Kenilworth, New  
 Jersey 07033  
 US  
 2012-09-03

---



---

BAZ972286  
 1-2/2003  
 Schering Corporation  
 2000 Galloping Hill Road, Kenilworth, New  
 Jersey 07033  
 US  
 2012-08-31

---

## PROMJENA NAZIVA I ADRESE NOSIOCA PRAVA

---

---

BAZ972286

1-2/2003

Merck Sharp & Dohme Corp.

One Merck Drive, Whitehouse Station, New  
Jersey 08889

US

2012-09-06

---

---

BAZ972288

1-2/2003

Merck Sharp & Dohme Corp.

One Merck Drive, Whitehouse Station, New  
Jersey 08889

US

2012-09-06

---

---

BAZ972288

1-2/2003

Schering Corporation

2000 Galloping Hill Road, Kenilworth, New  
Jersey 07033

US

2012-08-31

---

---

BAZ972290

1-2/2003

Schering Corporation

2000 Galloping Hill Road, Kenilworth, New  
Jersey 07033

US

2012-09-03

---

---

BAZ972290

1-2/2003

Merck Sharp & Dohme Corp.

One Merck Drive, Whitehouse Station, New  
Jersey 08889

US

2012-09-06

---

---



---

---

BAZ972291

1-2/2003

Schering Corporation

2000 Galloping Hill Road, Kenilworth, New  
Jersey 07033

US

2012-09-03

---

---

BAZ972291

1-2/2003

Merck Sharp & Dohme Corp.

One Merck Drive, Whitehouse Station, New  
Jersey 08889

US

2012-09-06

---

---

BAZ972292

1-2/2003

Schering Corporation

2000 Galloping Hill Road, Kenilworth, New  
Jersey 07033

US

2012-09-05

---

---

BAZ972292

1-2/2003

Merck Sharp & Dohme Corp.

One Merck Drive, Whitehouse Station, New  
Jersey 08889

US

2012-09-06

---

---

BAZ982903

3-4/2003

Merck Sharp & Dohme Corp.

One Merck Drive, Whitehouse Station, New  
Jersey 08889

US

2012-09-06

---

---

## PROMJENA NAZIVA I ADRESE NOSIOCA PRAVA

---

---

BAZ982903

3-4/2003

Schering Corporation

2000 Galloping Hill Road, Kenilworth, New  
Jersey 07033

US

2012-09-05

---

---

BAZ993487

1-2/2004

Merck Sharp & Dohme Corp.

One Merck Drive, Whitehouse Station, New  
Jersey 08889

US

2012-09-11

---

---

BAZ993487

1-2/2004

Schering Corporation

2000 Galloping Hill Road, Kenilworth, New  
Jersey 07033

US

2012-09-05

---

---

BAZ993573

1-2/2004

Schering Corporation

2000 Galloping Hill Road, Kenilworth, New  
Jersey 07033

US

2012-09-05

---

---

BAZ993573

1-2/2004

Merck Sharp & Dohme Corp.

One Merck Drive, Whitehouse Station, New  
Jersey 08889

US

2012-09-06

## PROMJENA NAZIVA NOSIOCA PRAVA

BAZ026003

3-4/2002

“Rafinerija ulja Modriča”, a.d. - Modriča

Vojvode Stepe 49, Modriča

BA

2012-08-17

BAZ026005

2/2005

“Rafinerija ulja Modriča”, a.d. - Modriča

Vojvode Stepe 49, Modriča

BA

2012-08-17

BAZ026006

3-4/2002

“Rafinerija ulja Modriča”, a.d. - Modriča

Vojvode Stepe 49, Modriča

BA

2012-08-17

BAZ026039

3-4/2003

MAST-JÄGERMEISTER SE

Jägermeisterstrasse 7-15, D-38296 Wolfenbüttel

DE

2012-07-09

BAZ036599

2/2008

The Absolut Company Aktiebolag

SE-117 97 Stockholm

SE

2012-07-10

BAZ037386

3/2008

The Absolut Company Aktiebolag

SE-117 97 Stockholm

SE

2012-07-10

BAZ037387

1/2009

The Absolut Company Aktiebolag

SE-117 97 Stockholm

SE

2012-07-10

BAZ037389

1/2009

The Absolut Company Aktiebolag

SE-117 97 Stockholm

SE

2012-07-10

BAZ059063

1/2010

The Absolut Company Aktiebolag

SE-117 97 Stockholm

SE

2012-07-10

BAZ059064

1/2010

The Absolut Company Aktiebolag

SE-117 97 Stockholm

SE

2012-07-10

BAZ0610207

2/2010

The Absolut Company Aktiebolag

SE-117 97 Stockholm

SE

2012-07-10

BAZ0610374

3/2010

The Absolut Company Aktiebolag

SE-117 97 Stockholm

SE

2012-07-10

## PROMJENA NAZIVA NOSIOCA PRAVA

BAZ0610397

2/2010

TULIP FOOD COMPANY A/S

Tulipvej 1, 8940 Randers SV

DK

2012-07-03

BAZ0710809

4/2010

MSD International Holdings GmbH

Weystrasse 20, CH-6000 Lucerne 6

CH

2012-08-06

BAZ0610436

3/2010

MSD International Holdings GmbH

Weystrasse 20, CH-6000 Lucerne 6

CH

2012-08-06

BAZ0711759

3/2011

The Absolut Company Aktiebolag

SE-117 97 Stockholm

SE

2012-07-10

BAZ069845

2/2010

The Absolut Company Aktiebolag

SE-117 97 Stockholm

SE

2012-07-10

BAZ0812288

4/2011

The Absolut Company Aktiebolag

SE-117 97 Stockholm

SE

2012-07-10

BAZ0710806

4/2010

MSD International Holdings GmbH

Weystrasse 20, CH-6000 Lucerne 6

CH

2012-08-06

BAZ0812309

3/2011

MSD International Holdings GmbH

Weystrasse 20, CH-6000 Lucerne 6

CH

2012-08-06

BAZ0710807

4/2010

MSD International Holdings GmbH

Weystrasse 20, CH-6000 Lucerne 6

CH

2012-08-06

BAZ1014682

3/2011

MSD International Holdings GmbH

Weystrasse 20, CH-6000 Lucerne 6

CH

2012-08-06

BAZ0710808

4/2010

MSD International Holdings GmbH

Weystrasse 20, CH-6000 Lucerne 6

CH

2012-08-06

BAZ971527

3-4/2002

The Absolut Company Aktiebolag

SE-117 97 Stockholm

SE

2012-07-09

## PROMJENA NAZIVA NOSIOCA PRAVA

---

---

BAZ971528

3-4/2002

The Absolut Company Aktiebolag

SE-117 97 Stockholm

SE

2012-07-09

---

---

BAZ971555

3-4/2002

The Absolut Company Aktiebolag

SE-117 97 Stockholm

SE

2012-07-09

---

---

BAZ971556

3-4/2002

The Absolut Company Aktiebolag

SE-117 97 Stockholm

SE

2012-07-09

---

---

BAZ971557

3-4/2002

The Absolut Company Aktiebolag

SE-117 97 Stockholm

SE

2012-07-09

---

---

BAZ993909

3-4/2004

The Absolut Company Aktiebolag

SE-117 97 Stockholm

SE

2012-07-10

---

---



## PROMJENA ADRESE NOSIOCA PRAVA

---

---

BAZ025737

1-2/2007

Allied Domecq Spirits & Wine Limited  
Chivas House, 72 Chancellors Road, London  
W6 9RS

GB

2012-07-09

---

---

BAZ025833

1-2/2007

Allied Domecq Spirits & Wine Limited  
Chivas House, 72 Chancellors Road, London  
W6 9RS

GB

2012-07-09

---

---

BAZ025835

1-2/2007

Allied Domecq Spirits & Wine Limited  
Chivas House, 72 Chancellors Road, London  
W6 9RS

GB

2012-07-09

---

---

BAZ025919

1-2/2007

Allied Domecq Spirits & Wine Limited  
Chivas House, 72 Chancellors Road, London  
W6 9RS

GB

2012-07-13

---

---

BAZ047720

2/2009

Georgia-Pacific S.a.r.l.  
25 Route d'Esch

LU

2012-08-07

---

---

---

---

BAZ048344

3/2009

Nimbus Holdings Limited  
Ogier House, The Esplanade, St Helier, Jersey,  
JE4 9WG

GB

2012-08-08

---

---

BAZ0813558

1/2012

PLIVA HRVATSKA d.o.o.  
Prilaz baruna Filipovića 25, 10000 Zagreb

HR

2012-07-03

---

---

**PRODUŽENJE VAŽENJA ŽIGA**

BAZ004618  
3-4/2005  
33  
2020-10-30

BAZ025992  
3-4/2007  
28  
2022-06-03

BAZ015681  
2/2002  
33  
2021-12-26

BAZ026003  
3-4/2002  
01  
2022-06-07

BAZ025709  
1-2/2007  
05  
2022-01-21

BAZ026004  
2/2005  
04  
2022-06-07

BAZ025737  
1-2/2007  
33  
2022-02-07

BAZ026005  
2/2005  
04  
2022-06-07

BAZ025833  
1-2/2007  
33  
2022-03-15

BAZ026006  
3-4/2002  
01, 04, 35, 37, 40  
2022-06-07

BAZ025835  
1-2/2007  
33  
2022-03-15

BAZ026011  
3-4/2002  
03, 05  
2022-06-14

BAZ025864  
1-2/2007  
39, 40  
2022-03-27

BAZ026012  
1-2/2003  
09, 16, 35, 36, 37, 38, 39,  
2022-06-17

BAZ025919  
1-2/2007  
33  
2022-04-29

BAZ026016  
3-4/2007  
09, 11, 42  
2022-06-19

BAZ026038 3-4/2007 05 2022-06-25	BAZ026106 3-4/2007 05, 30 2022-07-09
BAZ026051 1/2008 12 2022-07-01	BAZ026108 3-4/2007 05, 30 2022-07-09
BAZ026054 3-4/2007 41 2022-07-01	BAZ026109 3-4/2007 05, 30 2022-07-09
BAZ026080 3-4/2007 03, 05, 16, 25 2022-07-05	BAZ026112 4/2008 32 2022-07-15
BAZ026102 3-4/2007 03 2022-07-09	BAZ026117 3-4/2007 05, 29, 30, 32 2022-07-16
BAZ026103 3-4/2007 05, 30 2022-07-09	BAZ026136 2/2006 05 2022-07-19
BAZ026104 3-4/2007 05, 30 2022-07-09	BAZ026179 3-4/2007 03, 05 2022-08-15
BAZ026105 3-4/2007 05, 30 2022-07-09	BAZ026188 3-4/2007 06 2022-08-19

BAZ026196  
3-4/2007  
03, 05  
2022-08-21

BAZ026352  
1/2008  
05  
2022-11-11

BAZ026201  
2/2008  
32  
2022-08-27

BAZ036649  
2/2008  
18, 24, 25  
2023-03-24

BAZ026216  
3-4/2007  
33  
2022-09-03

BAZ036650  
2/2008  
18, 24, 25  
2023-03-24

BAZ026219  
3-4/2007  
03, 05  
2022-09-04

BAZ026226  
2/2008  
42  
2022-09-06

BAZ026291  
3-4/2003  
32  
2022-10-14

BAZ026292  
3-4/2007  
03, 05, 21  
2022-10-14

BAZ026351  
1/2008  
05  
2022-11-11

## OBJAVA ŽIGOVA UPISANIH U REGISTAR NA OSNOVU PRIZNATOG PRAVA OD BIVŠEG SZP-a DO 1992-03-01

Bibliografski podaci svrstani su prema rastućem registarskom broju žiga.

Podaci su popraćeni INID kodom/International agreed Numbers for the Identification of Data/ (broj u zagradi), za identifikaciju podataka o žigovima, a prema standardu WIPO ST.60

Prikaz redosljeda podataka u objavljenom žigu je slijedeći:

- (111) **Registarski broj žiga**
- (181) Datum do kojeg važi pravo na žig
- (210) Broj prijave žiga
- (220) Datum podnošenja prijave žiga
- (151) Datum registracije žiga
- (300) Podaci o pravu prvenstva (država, datum podnošenja i broj prioritetne prijave)
- (230) Datum izložbenog (sajamskog) prava prvenstva
- (646) Podaci o priznatom pravu kod bivšeg SZP (broj i datum priznatog prvenstva žiga kod SZP-a)
- (732) **Nosilac žiga**
- (740) Zastupnik
- (551) Kolektivni žig
- (591) Boje
- (554) Trodimenzionalni žig
- (539) Opis
- (540) Izgled žiga

Izgled žiga (text ili slika)  
(max 8 x 8 cm za sliku)

(531) Međunarodna klasifikacija figurativnih elemenata žigova prema Bečkoj klasifikaciji – sedma edicija

(511) **Međunarodna klasifikacija roba i usluga prema Ničanskoj klasifikaciji – sedma edicija**

**STRUKTURA REGISTARSKOG BROJA ŽIGA UPISANOG U REGISTAR  
NA OSNOVU PRIZNATOG PRAVA OD BIVŠEG SZP-a DO 1992-03-01**

**BA Z R 97 0001**

DVOSLOVNA  
OZNAKA **BA**  
PREDSTAVLJA KOD  
DRŽAVE PREMA  
STANDARDU ISO  
3166 I WIPO ST.3

SLOVNA OZNAKA **Z**  
PREDSTAVLJA ŽIGOVA

SLOVNA OZNAKA **R**  
PREDSTAVLJA ŽIGOVE  
REGISTOVANE NA OSNOVU  
PRIZNATOG PRAVA OD BIVŠEG  
**SZP** DO 1992-03-01

REDNI BROJ ZAHTEVA ZA  
PRIZNANJE PRAVA NA ŽIG

GODINA U KOJOJ JE  
PODNESEN ZAHTEJ ZA  
PRIZNANJE PRAVA NA ŽIG

## PROMJENE U REGISTRU

### PRENOS PRAVA

---

---

BAZR971382

2/2001

Mile Atanasov

ul. Solidarnosti br.32, Štip

MK

2012-07-05

---

---

BAZR983300

2/2002

NK Works Co., Ltd.

579-1, Umehara, Wakayama-shi, Wakayama-

JP

2012-07-05

## PROMJENA NAZIVA I ADRESE NOSIOCA PRAVA

---

---

BAZR971676

1/2002

Hoya Corporation

7-5, Nakaochiai 2-chome, Shinjuku-ku, Tokyo

JP

2012-07-05

---

---

BAZR971999

2/2002

SCHERING CORPORATION

2000 Galloping Hill Road, Kenilworth, New Jersey  
07033

US

2012-09-11

---

---

BAZR971999

2/2002

Merck Sharp & Dohme Corp.

One Merck Drive, Whitehouse Station, New  
Jersey 08889

US

2012-09-11

---

---

BAZR972010

1/2002

SCHERING CORPORATION

2000 Galloping Hill Road, Kenilworth, New Jersey  
07033

US

2012-09-04

---

---

BAZR972010

1/2002

Merck Sharp & Dohme Corp.

One Merck Drive, Whitehouse Station, New  
Jersey 08889

US

2012-09-04

---

---

---

---

BAZR972011

1/2002

SCHERING CORPORATION

2000 Galloping Hill Road, Kenilworth, New Jersey  
07033

US

2012-09-04

---

---

BAZR972011

1/2002

Merck Sharp & Dohme Corp.

One Merck Drive, Whitehouse Station, New  
Jersey 08889

US

2012-09-04

---

---

BAZR972031

2/2002

SCHERING CORPORATION

2000 Galloping Hill Road, Kenilworth, New Jersey  
07033

US

2012-09-04

---

---

BAZR972031

2/2002

Merck Sharp & Dohme Corp.

One Merck Drive, Whitehouse Station, New  
Jersey 08889

US

2012-09-04

---

---

BAZR972049

1/2002

SCHERING CORPORATION

2000 Galloping Hill Road, Kenilworth, New Jersey  
07033

US

2012-09-04

---

---



## PROMJENA NAZIVA I ADRESE NOSIOCA PRAVA

---

---

BAZR972049

1/2002

Merck Sharp & Dohme Corp.

One Merck Drive, Whitehouse Station, New Jersey 08889

US

2012-09-04

---

---

BAZR972050

1/2002

SCHERING CORPORATION

2000 Galloping Hill Road, Kenilworth, New Jersey 07033

US

2012-09-04

---

---

BAZR972050

1/2002

Merck Sharp & Dohme Corp.

One Merck Drive, Whitehouse Station, New Jersey 08889

US

2012-09-04

---

---

BAZR972051

1/2002

SCHERING CORPORATION

2000 Galloping Hill Road, Kenilworth, New Jersey 07033

US

2012-09-04

---

---

BAZR972051

1/2002

Merck Sharp & Dohme Corp.

One Merck Drive, Whitehouse Station, New Jersey 08889

US

2012-09-04

---

---

---

---

BAZR972052

1/2002

SCHERING CORPORATION

2000 Galloping Hill Road, Kenilworth, New Jersey 07033

US

2012-09-04

---

---

BAZR972052

1/2002

Merck Sharp & Dohme Corp.

One Merck Drive, Whitehouse Station, New Jersey 08889

US

2012-09-04

---

---

BAZR972053

1/2002

SCHERING CORPORATION

2000 Galloping Hill Road, Kenilworth, New Jersey 07033

US

2012-09-04

---

---

BAZR972053

1/2002

Merck Sharp & Dohme Corp.

One Merck Drive, Whitehouse Station, New Jersey 08889

US

2012-09-04

---

---

BAZR972054

1/2002

SCHERING CORPORATION

2000 Galloping Hill Road, Kenilworth, New Jersey 07033

US

2012-09-04

---

---

## PROMJENA NAZIVA I ADRESE NOSIOCA PRAVA

---

---

BAZR972054

1/2002

Merck Sharp & Dohme Corp.

One Merck Drive, Whitehouse Station, New Jersey 08889

US

2012-09-04

---

---



---

---

BAZR972067

1/2002

SCHERING CORPORATION

2000 Galloping Hill Road, Kenilworth, New Jersey 07033

US

2012-09-11

---

---



---

---

BAZR972055

2/2002

SCHERING CORPORATION

2000 Galloping Hill Road, Kenilworth, New Jersey 07033

US

2012-09-03

---

---



---

---

BAZR972067

1/2002

Merck Sharp & Dohme Corp.

One Merck Drive, Whitehouse Station, New Jersey 08889

US

2012-09-11

---

---



---

---

BAZR972055

2/2002

Merck Sharp & Dohme Corp.

One Merck Drive, Whitehouse Station, New Jersey 08889

US

2012-09-03

---

---



---

---

BAZR972068

1/2002

SCHERING CORPORATION

2000 Galloping Hill Road, Kenilworth, New Jersey 07033

US

2012-09-04

---

---



---

---

BAZR972063

1/2002

SCHERING CORPORATION

2000 Galloping Hill Road, Kenilworth, New Jersey 07033

US

2012-09-03

---

---



---

---

BAZR972068

1/2002

Merck Sharp & Dohme Corp.

One Merck Drive, Whitehouse Station, New Jersey 08889

US

2012-09-04

---

---



---

---

BAZR972063

1/2002

Merck Sharp & Dohme Corp.

One Merck Drive, Whitehouse Station, New Jersey 08889

US

2012-09-03

---

---



---

---

BAZR972072

1/2002

SCHERING CORPORATION

2000 Galloping Hill Road, Kenilworth, New Jersey 07033

US

2012-09-11

---

---

## PROMJENA NAZIVA I ADRESE NOSIOCA PRAVA

---

---

BAZR972072

1/2002

Merck Sharp & Dohme Corp.

One Merck Drive, Whitehouse Station, New  
Jersey 08889

US

2012-09-11

---

---

BAZR972077

2/2002

SCHERING CORPORATION

2000 Galloping Hill Road, Kenilworth, New Jersey  
07033

US

2012-09-03

---

---

BAZR972077

2/2002

Merck Sharp & Dohme Corp.

One Merck Drive, Whitehouse Station, New  
Jersey 08889

US

2012-09-03

---

## PROMJENA NAZIVA NOSIOCA PRAVA

---

---

BAZR96078

2-3/1998

Saint-Gobain Abrasives, Inc.

1 New Bond Street, Worcester, Massachusetts

01606

US

2012-09-03

---

---

BAZR971801

1/2002

The Absolut Company Aktiebolag

SE-117 97 Stockholm

SE

2012-07-05

---

---

BAZR971804

2/2002

The Absolut Company Aktiebolag

SE-117 97 Stockholm

SE

2012-07-05

## PROMJENA ADRESE NOSIOCA PRAVA

---

---

BAZR971906

2/2002

OTICON A/S

Kongebakken 9, DK-2765 Smørum

DK

2012-07-09

---

---

BAZR983205

1-2/1999

Burger King Corporation

5505 Blue Lagoon Drive, Miami, Florida 33126

US

2012-07-26

## PRODUŽENJE VAŽENJA ŽIGA

BAZR972316

2/2002

01

2022-11-20

BAZR972317

2/2002

01

2022-11-20

BAZR972542

3-4/2002

08, 21

2022-09-15

BAZR972625

1/2002

08

2022-09-15

BAZR972645

2/2002

05

2022-03-01

**OGRANIČENJE POPISA ROBA I/ILI USLUGA**(111) **BAZ0711617** (181) 2017-09-04

(210) BAZ0711617A (220) 2007-09-04

(151) 2011-10-10

(732) **ATLAS Spółka z o.o.****ul. Świętej Teresy od Dzieciątka  
Jezus 105, PL-91-222 Łódź****PL**

(740) "ACTINNOVA" d.o.o.

(540)



(531) 26.04; 27.05;

(511)

**01**

Hemijski proizvodi za industriju, nauku, fotografsku djelatnost; sirova umjetna smola, sirova plastika; mješavine za gašenje požara; preparati za kaljenje, zavarivanje i lemljenje metala; hemijski proizvodi za konzerviranje hrane; sredstva za štavljenje kože; ljepila (ljepljive tvari) namijenjene za industriju.

**02**

Boje, lakovi i glazure; zaštite od hrđe te od propadanja i truljenja drva; tvari za bojenje; nagrizajuće tvari; prirodne sirove smole; metali u listovima i u prahu za slikare, dekoratere, tiskare i umjetnike.

**17**

Guma, gutaperka, biljna smola, azbest, tinjac i proizvodi od tih materijala koji nisu obuhvaćeni drugim klasama; proizvodi od poluobrađene plastike; materijali za nepropusno zatvaranje, za brtvljenje i za izolaciju; nemetalne savitljive cijevi.

**19**

Nemetalni građevinski materijali; krute nemetalne cijevi za gradnju; asfalt, katran i bitumen (smola); nemetalne prenosive konstrukcije; nemetalni spomenici.

Ograničenje roba i usluga u **KLASI 01**(111) **BAZ0711675** (181) 2017-09-19

(210) BAZ0711675A (220) 2007-09-19

(151) 2011-05-04

(732) **ATLAS Spółka z o.o.****ul. Świętej Teresy od Dzieciątka  
Jezus 105, PL-91-222 Łódź****PL**

(740) "ACTINNOVA" d.o.o.

(540)

**AVAL**

(511)

**01**

Hemijski proizvodi za industriju, nauku, fotografsku djelatnost; sirova umjetna smola, sirova plastika; mješavine za gašenje požara; preparati za kaljenje, zavarivanje i lemljenje metala; hemijski proizvodi za konzerviranje hrane; sredstva za štavljenje kože; ljepila (ljepljive tvari) namijenjene za industriju.

**02**

Boje, lakovi i glazure; zaštite od hrđe te od propadanja i truljenja drva; tvari za bojenje; nagrizajuće tvari; prirodne sirove smole; metali u listovima i u prahu za slikare, dekoratere, tiskare i umjetnike.

**17**

Guma, gutaperka, biljna smola, azbest, tinjac i proizvodi od tih materijala koji nisu obuhvaćeni drugim klasama; proizvodi od poluobrađene plastike; materijali za nepropusno zatvaranje, za brtvljenje i za izolaciju; nemetalne savitljive cijevi.

**19**

Nemetalni građevinski materijali; krute nemetalne cijevi za gradnju; asfalt, katran i bitumen (smola); nemetalne prenosive konstrukcije; nemetalni spomenici

Ograničenje roba i usluga u **KLASI 01**

(111) **BAZ0813414** (181) 2018-10-22

(210) BAZ0813414A (220) 2008-10-22

(151) 2012-02-20

(732) **Arçelik Anonim Şirketi**

**Aydinli Köyü, Çayirova, Istanbul**

**TR**

(740) "ŽIVKO MIJATOVIĆ & PARTNERS" d.o.o. Sarajevo

(540)

## **BLOMBERG**

(511)

**07**

Električni aparati za korištenje u kuhinji za sjeckanje, mljevenje, drobljenje, miješanje i mrvljenje, posebno mikseri, blenderi, kuhinjski roboti, električni noževi, stoj za mljevenje mesa, odlagavači smeća; električni usisavači i električne mašine za pranje tepiha i njihove vrećice, cijevi i dijelovi; mašine za pranje sudja, mašine za pranje veša, električne ili mašine za poliranje podova na motorni pogon.

**09**

Aparati za snimanje, prijenos ili reprodukciju zvuka ili slika osim komunikacijskih uređaja, posebno radija, televizora, video plejera, video kamera, audio uređaja i dijelova istih, aparati za zabavu kao dodaci za televizijske prijemnike (receivere), kinematografski uređaji, instrumenti za daljinsko upravljanje, slušalice za glavu, zvučnici, megafoni, dijafoni, interkomi, uređaji za projekciju slika i slajdova; antene, satelitske antene, pojačala i dijelovi istih; pegle, posebno električne pegle i pegle na paru, potisne pegle (press irons); filteri zaslona za kompjutore.

**11**

Sušilice za rublje; aparati za grijanje i uređaji za proizvodnju pare, posebno peći kao dijelovi uređaja za grijanje, peći na prirodni plin, bojleri za centralno grijanje i uređaji sa prirodnim plinom, bojleri na paru, izmjenjivači topline, plamenici, aparati za grijanje stanova, grijači vode koji se koriste također kao uređaji za grijanje stanova; grijači vode, radijatori, toplinske pumpe, električni bojleri za vodu, skupljači sunčane energije i uređaji; kruto tekuće i plinsko gorivo i električne peći, peći za kuhanje; uređaji za klimatizaciju, posebno klima uređaji, fenovi (zračni kompresori), ventilatori, klima uređaji uključujući one za vozila; instrumenti i aparati za dezinficiranje i čišćenje zraka za prostore i dijelovi i dodaci za

iste; aparati za rashladjivanje i, posebno hladnjaci, zamrzivači, ledene kutije, mašine za led i uređaji; električni aparati, mašine i uređaji koji se koriste za kuhanje i ključanje, posebno roštilji, pretis lonci, grilovi za pravljenje tostiranih sendviča, tosteri, tave, grilovi, grilovi za roštilj, peći, električna kuhala, štednjaci, mašine za pravljenje kokica, autoklavi, mašine za kavu i čaj, čajnici; električni sušaći za kosu, fenovi za kosu, mašine za sušenje ruku, uređaji za ovlaživanje kože, solariji.



## ISPRAVKA GREŠKE

### ZAKLJUČAK o ispravci greške u rješenju o priznanju žiga za žig "ARENA" - BAZ0711377

ISPRAVLJA SE greška u rješenju ovoga Instituta br. IP-03088/11-02ČA od 2011-04-20 godine o priznanju prava na individualni žig "ARENA", koji je upisan u registar žigova kod ovoga Instituta pod brojem **BAZ0711377** dana 2011-04-20 godine, u podatku o datumu do kojeg važi žig,  
i upisuje podatak o datumu do kojeg važi žig koji glasi:

**2017-07-06** godine.

---

### ZAKLJUČAK o ispravci greške u rješenju o priznanju žiga za žig "Ballino, fig." - BAZ0813580

ISPRAVLJA SE greška u rješenju ovoga Instituta br. IP-00921/10-02ČA od 2010-01-22 godine o priznanju prava na individualni žig "Ballino, fig.", koji je upisan u registar žigova kod ovoga Instituta pod brojem **BAZ0813580** dana **2012-03-07** godine, na ime nosioca prava Lidl Stiftung & Co. KG, Stiftsbergstr. 1, 74167 Neckarsulm, DE, u naznaci roba za koje je žig priznat.

Prema izvršenoj ispravci žig se upisuje u registar za sljedeće robe:

Klasa 30: Fino pecivo i poslastičarski proizvodi, led, smrznuti jogurt.

---

### ZAKLJUČAK o ispravci greške u rješenju o priznanju žiga za žig "Crist'I, fig." - BAZ1014506

ISPRAVLJA SE greška u rješenju ovoga Instituta br. IP-02-47-2-06850/12TM od 2012-07-24 godine o priznanju prava na individualni žig "Crist'I, fig.", koji je upisan u registar žigova kod ovoga Instituta pod brojem **BAZ1014506** dana **2012-07-24** godine, u obrazloženju rješenja o priznanju žiga, te se umjesto individualni figurativni znak upisuje:

**individualni trodimenzionalni znak.**

---

### ZAKLJUČAK o ispravci greške u rješenju o priznanju žiga za žig "UNDER ARMOUR" - BAZ0913685

ISPRAVLJA SE greška u rješenju ovoga Instituta br. IP-02-47-2-01780/12TM od 2012-02-13 godine o priznanju prava na individualni žig "**UNDER ARMOUR**", koji je upisan u registar žigova kod ovoga Instituta pod brojem **BAZ0913685** dana **2012-02-13** godine, u datumu prava prvenstva za dio roba iz klase 28

i upisuje tačan datum prava prvenstva za dio roba iz klase 28:

**2008-10-09** ,

---

### ZAKLJUČAK o ispravci greške u rješenju o priznanju žiga za žig "CADILLAC ATS" - BAZ0914346

ISPRAVLJA SE greška u rješenju ovoga Instituta br. IP-02-47-2-04870/12ČE od 2012-05-09 godine o priznanju prava na individualni žig "**CADILLAC ATS**", koji je upisan u registar žigova kod ovoga Instituta pod brojem **BAZ0914346** dana **2012-05-09** godine, imenu nosioca prava

i upisuje tačno ime nosioca prava na žig:

**GENERAL MOTORS LLC**

---

# **GEOGRAFSKE OZNAKE GEOGRAPHICAL INDICATIONS**

**U ovom broju Glasnika nema objava za rubriku**  
**Geografske oznake**

## LISTE ZASTUPNIKA REGISTROVANIH KOD INSTITUTA ZA INTELEKTUALNO VLASNIŠTVO BOSNE I HERCEGOVINE

### THE LISTS OF BOSNIAN AND HERZEGOVINIAN INDUSTRIAL PROPERTY REPRESENTATIVES

---

#### **PATENTNI ZASTUPNICI / PATENT ATTORNEYS**

Ovlašteni za zastupanje u postupcima sticanja i održavanja prava na patente, industrijski dizajn, žigove i geografske oznake / Authorised for representation parties to proceedings relating to the acquisition and maintenance of patents, industrial designs, trademarks and geographical indications and other requests concerning those rights

---

#### **NEDIM KRILIĆ**

**dipl. pravnik / B.A. Degree of Law**

**Avde Smailovića 35.**

**71000 SARAJEVO**

tel: ++387 33 22 13 43

fax: ++387 33 22 13 43

GSM: ++387 61 13 43 52

E-mail: krilic@bih.net.ba

*Jezik za korespondenciju / Language for communication:*

*Engleski/English*

#### **DRAGAN MIĆUNOVIĆ**

**advokat / Attorney at Law**

**Branilaca Sarajeva 10.**

**71000 SARAJEVO**

tel: ++387 33 20 15 31

fax: ++387 33 20 15 31

GSM: ++387 61 26 74 25

E-mail: info@micunoviclaw.ba

*Jezik za korespondenciju / Language for communication:*

*Engleski/English*

---

#### **INJA PAŠALIĆ**

**advokat / Attorney at Law**

**Prušćakova 9.**

**71000 SARAJEVO**

tel: ++387 33 56 58 80

fax: ++387 33 56 58 81

E-mail: info@pasalic.ba

WWW: <http://www.pasalic.com>

*Jezik za korespondenciju / Language for communication:*

*Engleski/English - Njemački/German*

---

#### **Agencija "Diana Protić-Tkalčić, zastupnik za zaštitu industrijske svojine"**

**1.Dr Diana Protić-Tkalčić; 2. Ivana Prvulović**

**Koševo 36.**

**71000 SARAJEVO**

tel: ++387 33 20 69 04

fax: ++387 33 44 41 40

E-mail: dprotic@bih.net.ba

*Jezik za korespondenciju / Language for communication:*

*Engleski/English*

---

#### **"LINEA SUŠIĆ" d.o.o.**

**Adi Krdžalić, dipl. Pravnik**

**dipl. pravnik / B.A. Degree of Law**

**Maršala Tita 30/IV**

**71000 SARAJEVO**

tel: ++387 33 21 83 48

fax: ++387 33 20 75 17

GSM: ++387 61 35 71 06

E-mail: info@lineasusic.com// linsusic@bih.net.ba

WWW: <http://www.lineasusic.com>

*Jezik za korespondenciju / Language for communication:*

*Francuski/French, Engleski/English, Njemački/German,  
Španjolski/Spanish*

---

#### **"STAM" d.o.o.**

**Mubera Trebinjac - direktor**

**Sarači 77.**

**71000 SARAJEVO**

tel: ++387 33 21 44 13

fax: ++387 33 66 80 31

E-mail: stam\_doo@yahoo.com

*Jezik za korespondenciju / Language for communication:*

*Engleski/English - Njemački/German*

---

**“INTELBIRO” d.o.o.**

**Sabina Živojević**

**M.H. Uskufije 3.**

**71000 SARAJEVO**

tel: ++387 33 21 32 09

fax: ++387 33 21 81 11

E-mail: [postmaster@intelbiro.com](mailto:postmaster@intelbiro.com)

WWW: <http://www.intelbiro.com>

*Jezik za korespondenciju / Language for communication:  
Francuski/French - Engleski/English*

---

**“Damir Tkalčić, Agencija za zaštitu  
intelektualnog vlasništva”**

**Damir Tkalčić**

**Koševo 36.**

**71000 SARAJEVO**

tel: ++387 33 26 67 70

fax: ++387 33 26 67 71

E-mail: [dtkalcic@bih.net.ba](mailto:dtkalcic@bih.net.ba)

*Jezik za korespondenciju / Language for communication:  
Engleski/English*

---

**MEHMED SPAHO**

**advokat / Attorney at Law**

**Mehmeda Spahe 8**

**71000 SARAJEVO**

tel: +387 33 55 77 11

fax: +387 33 55 77 12

E-mail: [m.spaho@attorney-spaho.ba](mailto:m.spaho@attorney-spaho.ba)

*Jezik za korespondenciju / Language for communication:  
Engleski/English*

---

**“ACTINNOVA” d.o.o.**

**Merima Bajramović, dipl. pravnik**

**dipl. pravnik / B.A. Degree of Law**

**Maršala Tita 30/IV**

**71000 SARAJEVO**

tel: ++387 33 20 65 62

fax: ++387 33 21 83 47

GSM: ++387 61 13 95 03

E-mail: [info@actinnova.com](mailto:info@actinnova.com)

WWW: [www.actinnova.com](http://www.actinnova.com)

*Jezik za korespondenciju / Language for communication:  
Engleski/English, Njemački/German, Francuski/French,  
Španjolski/Spanish*

---

**“PETOŠEVIĆ” d.o.o. Sarajevo**

**Tarik Prolaz**

**Koste Hermana 11**

**71000 SARAJEVO**

tel: + 387 33 881 172

fax: + 387 33 881 173

E-mail: [sarajevo@petosevic.com](mailto:sarajevo@petosevic.com)

*Jezik za korespondenciju / Language for communication:  
Engleski/English*

---

**“ŽIVKO MIJATOVIĆ & PARTNERS” d.o.o.**

**Sarajevo**

**Azra Ćoralić**

**dipl. pravnik / B.A. Degree of Law**

**M.H. Uskufije 3.**

**71000 SARAJEVO**

tel: +387 33 200 641

fax: +387 33 218 421

E-mail: [azrac@zm-p.com](mailto:azrac@zm-p.com)

WWW: [www.zm-p.com](http://www.zm-p.com)

*Jezik za korespondenciju / Language for communication:  
Engleski/English, Španski/Spanish*

---

**“ADNAN”**

**Adnan Hadžimusić**  
**Nerkeza Smailagića 9.**  
**71 000 SARAJEVO**

GSM: +387 65 49 29 97

E-mail: odadnan@yahoo.com

*Jezik za korespondenciju / Language for communication:*

*Engleski/English, Turski*

---

**DŽEVAD ĆORALIĆ “Zastupnik intelektualnog  
vlasništva”**

**Hamdije Kapidžića 12**  
**71 000 SARAJEVO**

tel: ++387 33 47 14 41

GSM: ++387 61 48 76 87

E-mail: d.coralic@gmail.com

*Jezik za korespondenciju / Language for communication:*

*Engleski/English*

---

**EDIN BULJUBAŠIĆ**

**advokat / Attorney at Law**  
**Zmaja od Bosne broj 7**  
**71 000 SARAJEVO**

tel: ++ 387 33 95 34 63

GSM: ++ 387 62 74 02 44

E-mail: edindavud@gmail.com, edin@lawoffice-  
buljubasic.ba

*Jezik za korespondenciju / Language for communication:*

---

---

## ZASTUPNICI ZA ŽIGOVE / TRADEMAKS ATTORNEYS

Ovlašteni za zastupanje u postupcima sticanja i održavanja prava na industrijski dizajn, žigove i geografske oznake /  
Authorised for representation parties to proceedings relating to the acquisition and maintenance of industrial  
designs, trademarks and geographical indications and other requests concerning those rights

---

---

### IGOR SJERIKOV

advokat / Attorney at Law

Ul. V. Platona 3/I

78000 Banja Luka

tel: ++387 51 21 55 54 / ++387 51 21 54 68

fax: ++387 51 21 54 68

E-mail: [advokati.sjerikov-maric@blic.net](mailto:advokati.sjerikov-maric@blic.net)

*Jezik za korespondenciju / Language for communication:*  
*Engleski/English*

---

### GORAN N. MARIĆ

advokat / Attorney at Law

Ul. Vladike Platona 3/I

78000 Banja Luka

tel: ++387 51 22 87 80/ ++387 51 21 54 68

fax: ++387 51 21 54 68

E-mail: [advokati.sjerikov-maric@blic.net](mailto:advokati.sjerikov-maric@blic.net)

*Jezik za korespondenciju / Language for communication:*  
*Engleski/English*

---

### VINKA GUTIĆ

advokat / Attorney at Law

Ul. Mehmedalije Maka Dizdara bb

75300 LUKAVAC

tel: ++387 35 55 54 15

fax: ++387 35 55 54 15

GSM: ++387 61 16 46 88

E-mail: [vinka@bih.net.ba](mailto:vinka@bih.net.ba)

*Jezik za korespondenciju / Language for communication:*  
*Engleski/English*

---

### AMILA ETEROVIĆ

advokat / Attorney at Law

ul. Branilaca Sarajeva 10.

71000 SARAJEVO

tel: ++387 33 21 54 30

fax: ++387 33 21 54 30

GSM: +387 61 14 16 68

E-mail: [amila@aketerovic.com](mailto:amila@aketerovic.com)

WWW: [www.aketerovic.com](http://www.aketerovic.com)

*Jezik za korespondenciju / Language for communication:*  
*Engleski/English, Njemački/German, Italijanski/Italian*

---

### BRANKO V. MARIĆ

advokat / Attorney at Law

Mehmeda Spahe 24.

71000 SARAJEVO

tel: +387 33 71 60 30

fax: +387 33 71 60 36

E-mail: [maric.b@bih.net.ba](mailto:maric.b@bih.net.ba)

*Jezik za korespondenciju / Language for communication:*  
*Engleski/English, Njemački/German, Italijanski/Italian,*  
*Francuski/French*

---

### “KARANOVIĆ & NIKOLIĆ” d.o.o

Nikolina Čugalj

dipl. Pravnik/B.A. Degree of Law

Gundulićeva 4.

78 000 Banja Luka

tel: +387 51/303-100

fax: +387 51/304-999

E-mail: [info@karanovic-nikolic.com](mailto:info@karanovic-nikolic.com)

*Jezik za korespondenciju / Language for communication:*  
*Engleski/English*

---

### ZORA BULATOVIĆ-KREMENOVIĆ

odvjetnik/Attorney at Law

Dositeja Obradovića 1.

78 000 Banja Luka

tel: +387 51/212-660

fax: +387 51/212-660

GSM: +387 65/797-371

E-mail: [bulatoviczora@yahoo.com](mailto:bulatoviczora@yahoo.com)

*Jezik za korespondenciju / Language for communication:*  
*Engleski/English*

---

### AMILA IMAMOVIĆ

odvjetnik/Attorney at Law

Dolina 5

71 000 SARAJEVO

fax: +387 33/668-577

GSM: +387 61/190-298

E-mail: [iamila@bih.net.ba](mailto:iamila@bih.net.ba)

*Jezik za korespondenciju / Language for communication:*  
*Engleski/English*

---

**TOMISLAV BEVANDA**  
odvjetnik/Attorney at Law  
Zrinskog 12.  
88 220 ŠIROKI BRIJEG

tel: +387 39 70 03 47  
fax: +387 39 70 34 85  
GSM: +387 63 36 82 49

*Jezik za korespondenciju / Language for communication:*  
Engleski/English

---

**LJILJANA STAJIĆ**  
odvjetnik/Attorney at Law  
Aleja Svetog Save 17  
78000 Banja Luka

tel: +387 51 21 59 01  
GSM: +387 65 61 35 77  
E-mail: adv-lj.stajic@blic.net

*Jezik za korespondenciju / Language for communication:*  
Engleski/English

---

**FEMIL ČURT**  
odvjetnik/Attorney at Law  
Šenoina broj 12.  
71 000 SARAJEVO

tel: ++387 33 55 75 05  
fax: ++387 33 55 75 06  
WWW: www.curtlaw.ba

*Jezik za korespondenciju / Language for communication:*  
Engleski/English

---

**TARIK KAPETANOVIĆ**  
advokat / Attorney at Law  
Šenoina br. 12/II  
71000 SARAJEVO

tel: +387 33 26 30 26  
fax: +387 33 26 30 25  
GSM: +387 61 19 22 32  
E-mail: tarik.kapetanovic@curtlaw.ba

*Jezik za korespondenciju / Language for communication:*  
Engleski/English

---

**NEDŽIDA SALIHOVIĆ**  
advokat / Attorney at Law  
Fra Anđela Zvizdovića 1/X  
71000 SARAJEVO

tel: ++387 33 29 52 37  
fax: ++387 33 29 64 10  
GSM: ++387 61 195126  
E-mail: nedzida.salihovic@cms-rrh.com

*Jezik za korespondenciju / Language for communication:*  
Engleski/English

---

**MIRNA MILANOVIĆ - LALIĆ**  
advokat / Attorney at Law  
Trg djece Sarajeva 1/IV, BBI centar  
71000 SARAJEVO

tel: ++387 33 26 15 35  
fax: ++387 33 26 15 47  
GSM: ++387 61 20 49 17  
E-mail: mirna.lalic@karanovic-nikolic.com

*Jezik za korespondenciju / Language for communication:*  
Engleski/English

---

**GORAN GLIGIĆ**  
advokat / Attorney at Law  
Hamdije Ćemerlića 35  
71000 SARAJEVO

GSM: ++387 61 26 76 76  
E-mail: advokat.gglicig@gmail.com

*Jezik za korespondenciju / Language for communication:*  
Engleski/English

---

**NIKOLA M. STRUNIĆ**  
advokat / Attorney at Law  
Vidovdanska bb - zgrada "MOST"  
78 400 GRADIŠKA

tel: ++387 51 81 30 03  
fax: ++387 51 81 30 03  
E-mail: advokat.strunic@gmail.com

*Jezik za korespondenciju / Language for communication:*



---

**NUSMIR HUSKIĆ**

**advokat / Attorney at Law**

**Dolina 2**

**71000 SARAJEVO**

tel: ++387 33 66 66 24

fax: ++387 33 66 66 24

GSM: ++387 61 75 10 03

E-mail: [info@huskiclav.com](mailto:info@huskiclav.com); [huskic.nusmir@gmail.com](mailto:huskic.nusmir@gmail.com)

WWW: [www.huskiclav.com](http://www.huskiclav.com)

*Jezik za korespondenciju / Language for communication:*  
*Engleski/English*

=====

WEB: [www.ipr.gov.ba](http://www.ipr.gov.ba); e-mail: [info@ipr.gov.ba](mailto:info@ipr.gov.ba)

Sjedište: 88000 Mostar, Kneza Domagoja bb.; e-mail: [mostar@ipr.gov.ba](mailto:mostar@ipr.gov.ba); Fax: +387 36 31 84 20;

Tel: Protokol +387 36 33 43 81; Ured direktora i zamjenika direktora +387 36 33 43 82 (Mostar); +387 33 52 18 48 (Sarajevo)

Ispostava Sarajevo: 71000 Sarajevo, Hamdije Cemerlica 2/7; e-mail: [sarajevo@ipr.gov.ba](mailto:sarajevo@ipr.gov.ba); Fax: +387 33 65 27 57; Tel: Protokol +387 33 65 27 65;

Odjeljenja: Nacionalni žig +387 33 65 27 98; Medunarodni žig, Patenti, Industrijski dizajn +387 33 61 80 95

=====

WEB: [www.ipr.gov.ba](http://www.ipr.gov.ba); e-mail: [info@ipr.gov.ba](mailto:info@ipr.gov.ba)

Head Office: 88000 Mostar, Kneza Domagoja bb.; e-mail: [mostar@ipr.gov.ba](mailto:mostar@ipr.gov.ba); Fax: 036 31 84 20;

Tel: Protokol +387 36 33 43 81; Director and Deputy Director Office +387 36 33 43 82 (Mostar); +387 33 52 18 48 (Sarajevo)

Branch Office: 71000 Sarajevo, Hamdije Cemerlica 2/7; e-mail: [sarajevo@ipr.gov.ba](mailto:sarajevo@ipr.gov.ba); Fax: +387 33 65 27 57; Tel: Protokol +387 33 65 27 65;

Units: National Trademark +387 33 65 27 98; International Trademark, Patents, Industrial Design +387 33 61 80 95



Broj: IP-03-47-5-12-06059/12VT  
Banja Luka, 21. jun 2012. godine

Institut za intelektualno vlasništvo Bosne i Hercegovine (u daljem tekstu: Institut), na osnovu člana 11. a u vezi sa članom 44. stav (4) Zakona o kolektivnom ostvarivanju autorskog i srodnih prava („Službeni glasnik BiH” broj 63/10, u daljem tekstu: Zakon), člana 18. Pravilnika o načinu i formi ispunjavanja uvjeta za davanje dozvole pravnim licima za obavljanje poslova kolektivnog ostvarivanja autorskog i srodnih prava („Službeni glasnik BiH” broj 44/11, u daljem tekstu: Pravilnik) i člana 193. stav (1) Zakona o upravnom postupku („Službeni glasnik BiH” br. 29/02, 12/04, 88/07 i 93/09), rješavajući po zahtjevu podnosioca **AMUS-a - Asocijacije kompozitora - muzičkih stvaralaca Bosne i Hercegovine, Obala Kulina bana broj 22/II, Sarajevo**, za izdavanje dozvole za obavljanje poslova kolektivnog ostvarivanja prava autorā muzičkih djela, nakon provedenog postupka ispitivanja uvjeta za davanje dozvole d o n o s i

## RJEŠENJE

### o izdavanju dozvole za kolektivno ostvarivanje prava autorā muzičkih djela

- USVAJA SE** zahtjev Asocijacije kompozitora - muzičkih stvaralaca Bosne i Hercegovine (AMUS), Obala Kulina bana broj 22/II, Sarajevo, i **IZDAJE SE dozvola za obavljanje poslova kolektivnog ostvarivanja prava autorā muzičkih djela.**
- ODUZIMA SE** dozvola „Sine Qua Non” d.o.o., Agenciji za zastupanje i zaštitu autorskih prava, Sarajevo, Ulica branilaca Sarajeva broj 21, koju je izdao Institut za standarde, mjeriteljstvo i intelektualno vlasništvo Bosne i Hercegovine Rješenjem broj IP-5694/02SZ od 4. juna 2002. godine, u dijelu koji se odnosi na obavljanje djelatnosti ostvarivanja prava autorā na osnovu punomoći autorā, punomoći organizacijā autorā ili drugih nosilaca autorskih prava.
- ODUZIMA SE** dozvola „Elta-kabelu” d.o.o. Doboj, Preduzeću za prenos zvuka, slike ili ostalih informacija kablovima, Doboj, Ulica svetog Save broj 26, koju je izdao Institut za standarde, mjeriteljstvo i intelektualno vlasništvo Bosne i Hercegovine Rješenjem broj IP-3905/06-04VL od 6. maja 2006. godine, u dijelu koji se odnosi na obavljanje djelatnosti ostvarivanja autorskog prava.
- Asocijacija kompozitora - muzičkih stvaralaca Bosne i Hercegovine (AMUS) i „Sine Qua Non” d.o.o., Agencija za zastupanje i zaštitu autorskih prava, posebnim sporazumom regulirat će međusobne odnose o preuzimanju relevantne dokumentacije neophodne za obavljanje djelatnosti kolektivnog ostvarivanja prava autorā muzičkih djela u roku od 30 dana od dana donošenja ovog rješenja.
- Ovo rješenje stupa na snagu danom donošenja.
- Ovo rješenje će se objaviti u „Službenom glasniku BiH” i u „Službenom glasniku Instituta”.

---

## O b r a z l o ž e n j e

### TOK POSTUPKA

#### Zahtjev za izdavanje dozvole za kolektivno ostvarivanje prava autorā muzičkih djela

Asocijacija kompozitora - muzičkih stvaralaca Bosne i Hercegovine - AMUS, Obala Kulina bana broj 22/II, Sarajevo (u daljem tekstu: AMUS), podnijela je Institutu za intelektualno vlasništvo BiH zahtjev za izdavanje dozvole za obavljanje poslova kolektivnog ostvarivanja prava autorā muzičkih djela. Zahtjev je zaprimljen 26. aprila 2012. godine pod brojem UP-01-47-1-04858/12. Dodatna dokumentacija dostavljena je naknadno, uz podnesak koji je zaprimljen 8. maja 2012. godine pod brojem UP-03-47-5-05155/12. Uz zahtjev su dostavljeni sljedeći dokumenti: Rješenje o upisu AMUS-a u Registar udruženja u Ministarstvu pravde BiH broj 01/6-67-RS/02 od 12. januara 2012. godine, Statut AMUS-a koji je usvojila Skupština AMUS-a 21. oktobra 2011. godine, ugovori o isključivom ustupanju imovinskih autorskopравnih ovlaštenja koje je AMUS zaključio sa ukupno 227 autora, podaci o ukupno 4.645 objavljenih djela koja sačinjavaju repertoar AMUS-a, ugovor o zakupu poslovnog prostora zaključen sa Udruženjem estradnih umjetnika 24. juna 2011. godine, popis kancelarijske opreme i sredstava za komunikaciju, ovjerena kopija diplome o završenoj visokoj stručnoj spremi za direktora Stručne službe Mirzu Hajrića, ovjeren certifikat Centra za strane jezike o položenom testu iz engleskog jezika (napredni nivo) za Mirzu Hajrića, poslovni plan AMUS-a, Odluka Skupštine AMUS-a o usvajanju poslovnog plana broj 01-S/12 od 19. aprila 2012. godine, bankovni podaci o sredstvima na računu, te izjave o spremnosti za zaključenje recipročnih ugovora sa kolektivnim organizacijama iz inozemstva (SOKOJ iz Republike Srbije, HDSZAMP iz Republike Hrvatske i PEM iz Republike Crne Gore).

Institut je razmotrio zahtjev AMUS-a i u postupku formalnog ispitivanja uvjeta za izdavanje dozvole za obavljanje poslova kolektivnog ostvarivanja prava autorā muzičkih djela utvrdio da zahtjev nije u potpunosti uredan, te je, pozivom broj IP-03-47-5-14980/12VT od 11. maja 2012. godine, pozvao podnosioca da uredi zahtjev u roku od 30 dana od dana prijema poziva.

Postupajući po pozivu Instituta, podnosilac zahtjeva podneskom koji je zaprimljen u Institutu 23. maja 2012. godine pod brojem UP-03-47-3-05740/12 u ostavljenom roku dostavio je sljedeću dokumentaciju: naznaku da se dozvola traži za kolektivno ostvarivanje prava autorā muzičkih djela, izmijenjen i dopunjen Statut AMUS-a, koji je usvojila Skupština AMUS-a 21. maja 2012. godine, Ugovor o zakupu poslovnog prostora koji je ovjerio nadležni organ, Ugovor o radu na neodređeno vrijeme zaključen sa direktorom Stručne službe Mirzom Hajrićem 2. marta 2012. godine, ovjeren formular prijave za Mirzu Hajrića u Poreznoj upravi FBiH (formular JS3100), dokaz o posjedovanju vlastite internetske stranice i adrese za elektronsku poštu (račun firme LEFTOR WEB apps&hosting od 25. decembra 2011. godine kojim je registrirana domena [www.amus-sarajevo.com](http://www.amus-sarajevo.com) čiji je rok važenja do 24. decembra 2012. godine).

Uvidom u kompletnu dokumentaciju koja je dostavljena uz zahtjev Institut je utvrdio da je podnosilac zahtjeva dostavio sve relevantne podatke i dokumentaciju u skladu sa članom 10. stav (2) Zakona o kolektivnom ostvarivanju autorskog i srodnih prava i čl. 3, 4, 5, 6. i 7. Pravilnika o načinu i formi ispunjavanja uvjeta za davanje dozvole pravnim licima za obavljanje poslova kolektivnog ostvarivanja autorskog i srodnih prava, i to:

1) **Rješenje o upisu Asocijacije kompozitora – muzičkih stvaralaca (AMUS) u Registar udruženja u Ministarstvu pravde BiH broj 01/6-67-RS/02 od 12. januara 2012. godine**, koje je, u smislu člana 8. stav (1) Zakona o kolektivnom ostvarivanju autorskih i srodnih prava, pravno lice koje ima status udruženja koje djeluje na cijeloj teritoriji Bosne i Hercegovine.

2) **Statut Asocijacije kompozitora – muzičkih stvaralaca BiH (AMUS) usvojen na Skupštini Asocijacije održanoj 21. maja 2012. godine**, koji utvrđuje organe i njihove nadležnosti za obavljanje poslova kolektivne organizacije.

3) **Podatke o licima koja su ovlaštena da predstavljaju kolektivnu organizaciju**. U skladu sa članom 10. stav (2) tačka b) Zakona o kolektivnom ostvarivanju autorskih i srodnih prava, podnosilac zahtjeva je dostavio podatke da je lice ovlašteno za predstavljanje i zastupanje AMUS-a Edin Dervišhalidović (Dino Merlin), predsjednik Skupštine AMUS-a.

4. **Podatke o autorima koji su ovlastili pravno lice za ostvarivanje prava na njihovim djelima**. Podnosilac zahtjeva je dostavio Institutu, u skladu sa članom 3. Pravilnika, kopije zaključenih ugovora o isključivom ustupanju imovinskih autorskopравnih ovlaštenja sa ukupno 234 autora iz BiH, koji nisu stariji od šest mjeseci, a koji sadrže sljedeće podatke: ime i prezime autora, naznaku prebivališta ili boravišta autora, datum zaključivanja ugovora. Dostavljene ugovore vlastoručno su potpisali autori:

Alma Hadžijahić, Mirsad Abdagić, Lejla Abdilović-Terović, Bojan Ahac, Almir Ajanović, Irfan Ajanović, Sinan Alimanović, Munib Alić Mak, Aksoj Atilla, Acis Aljić, Goran Antunović, Ismet Arnautalić, Damir Arslanagić Arsla, Izeta Avdić, Mensura Bajraktarević, Nedim Babović, Sejo Bajraktarević, Admir Beganović, Eldin Bihorac, Amir Bjelanović Tula, Denis Bjelošević, Ognjen Bomoštar, Goran Bregović, Emir Bukovica, Adnan Hamidović Frenkie, Armin Bušatlić, Berin Buturović, Almir Buza, Semir Cerić Koke, Verena Cerovina, Damir Čardžić, Alma Čardžić, Adnan Čaušević Dado, Kemal Čebo, Edib Čengić, Samir Čeramida Čera I, Amar Češljar, Arel Češljar, Mirsad Čomaga Mirso, Slobodan Ćosić Bobo, Dragan Danilović, Kenan Dedić, Nermin Dedić Fićo, Haris Dedić, Edin Dervišhalidović - Dino Merlin, Dragan Divjak, Sejfulah Duratović Sejfo, Suada Džanković Suki, Osman Džih, Branko Đurić Đuro, Milan Đajić, Davor Ebner, Dilvad Felić Dado, Kenan Ferhatović, Nazif Gljiva, Kenan Hadžifejzović, Mirza Golo, Admira Grahović Ada, Mirza Hadžiahmetović, Adnan Hadžibegić Hera, Fikret Hadžihalilović Miki, Munevera Halebić Muna, Rizo Hamidović, Almir Hasanbegović, Semir Hasić, Zlata Hećo, Dženan Hodrić, Armin Hodžić, Ismet Horo, Asim Hokozić, Almir Hukelić Aka, Zijad Hurić Zike, Edhem Huseinbegović, Eldin Huseinbegović, Avdo Huseinović, Mirsad Ibrić, Nedžad Imamović, Zaim Nedžad Imamović, Hasan Ireiz Hase, Mugdim Isović Dudo, Benjamin (Safet) Isović, Safet Jaganjac, Brano Jakubović, Mladen Jeličić Troka, Boris Jovanović, Emir Jugo, Suad Jukić Šule, Lejla Jusić, Samir Kadrić Cajo, Dragana Kajtazović, Amir Karahasanović, Tarik Karačić, Eldin Karača, Amra Karamešić-Šehić Dacca, Haris Karapuzović, Mario Katović, Adnan Kazaferović, Mario Knezović, Azra Kolaković - Donna Ares, Izudin Kolečić, Nihad Krečo, Aldin Kurić - Al'Dino, Husein Kurtagić (Fatima), Elvir Laković Laka, Amil Lojo, Džemal Latić, Rizah Lukačević - Rizzo Ruža, Džavid Ljubović, Alen Lemešević, Kemal Malovčić, Jasmin Mangafić, Ibrahim Mangafić, Dino Mangafić, Senada Mangafić, Adis Mahmutović, Amira Medunjanin, Elvedin Marjanović, Nardin Mašić, Almir Medija, Nedžad Merdžanović Nečko, Maja Milinković, Miro Milković, Maid Mirojević, Emina Muftić Minka, Adnan Mušanović, Kemal Monteno, Selma Muhedinović, Vezira Mrehić, Merima Buljubašić, Samir Musagić, Vedran Mujagić, Jasmin Mujanović, Muhamed Mujkanović, Nedžad Murić Neno, Alen Mustafić, Edo Mulahalilović, Muhidin Muharemović Dino, Asmir Orman, Amir Orman, Amar Osmančaušević, Mirko Pavić, Fahrudin Peca Pecikoza, Đani Pervan, Azra Pleše, Vladimir Podany, Ismet Polovina, Zaim

Poturić, Vahidin Nino Pršeš, Sanela Pršeš, Esed Purić, Nermin Puškar, Gordan Radić, Elvira Rahić, Safet Ramić, Igor Ražnatović, Zijo Rizvanbegović Valentino, Dragan Rokvić, Sanel Sabitović, Medih Sakić, Abid Omerović, Goran Rebac, Senad Rožajac, Mirza Salković, Hamdija Salihbegović Hamo, Indira Salihović, Maja Sarihodžić - Maya Sar, Mahir Sarihodžić, Dženan Selmanagić, Sanela Sijerčić, Zijad Sipović, Almas Smajlović, Ismet Suljić, Nudžeim Smajić, Mirsad Sarajlić, Mirsad Smajović, Damir Sinanović, Danijel Slavuljica, Nedim Srnja, Elvir Stroil, Adam Subašić Cupi, Rafid Subašić, Mahir Sulejmanović, Enver Šadinlija, Zenan Šahinović, Armin Šaković, Edin Šaran Dino, Adnan Šeran, Amir Šehić, Mirko Šenkovski Geronimo, Dinko Šimunović, Željko Škarić Pancho, Armen Škobalj, Zlata Pobrić-Šojko, Dino Šukalo, Dušan Štaka, Senad Šuta, Edin Tahirović, Samir Toskić, Muhamed Trnka Muki, Hajrudin Hari Varešanović, Nurudin Vatrenjak, Mladen Vojičić Tifa, Nihad Voloder Nodivo, Muharem Vražalica Hare, Milić Vukašinović, Ivan Vrhunc, Aleksandar Vuca, Igor Vukojević, Enes Zlatar, Samir Zavlan, Nedim Zlatar, Sead Zubanović Sejo, Ismar Žalica, Davor Sučić, Edin Pandur, Irina Kapetanović, Aleksandar Krstić, Goran Pršić, Muhamed Milić, Danijel Bajraktarević, Dženan Jahić, Ranko Rihtman, Slaviša Guja, Igor Kasapović, Reuf Sipović i Ljubiša Maletić.

Naknadno, prije donošenja ovog rješenja, dostavljeno je još sedam ugovora zaključenih sa autorima, i to sa: Vladimirom Andanom, Šerifom Konjevićem, Pericom Grujićem, Franjom Valentićem, Adisom Zvekić, Hajrom Bojadžija i Semkom Torlak.

5) **Popis djela koja će sačinjavati repertoar kolektivne organizacije.** Podnosilac zahtjeva, u skladu sa članom 4. Pravilnika, dostavio je Institutu podatke o djelima koja će sačinjavati repertoar kolektivne organizacije. Dostavljeno je ukupno 4.645 objavljenih djela, koja sadrže sljedeće podatke: naziv i vrstu djela, podatke o autoru (autorima) djela, godinu prvog objavljivanja, obim i trajanje djela, te za veći broj djela i međunarodni kôd.

6) **Dokaze o ispunjavanju tehničkih pretpostavki za efikasno obavljanje poslova kolektivnog ostvarivanja prava.** Podnosilac zahtjeva, u skladu sa članom 5. Pravilnika, dostavio je Institutu sljedeće dokaze: Ugovor o zakupu poslovnog prostora površine 20 m<sup>2</sup>, koji je zaključen sa Udruženjem estradnih umjetnika 24. juna 2011. godine i ovjeren kod nadležnog organa, popis kancelarijske opreme i sredstava za komunikaciju, dokaz o posjedovanju vlastite internetske stranice i adrese za elektronsku poštu (račun firme LEFTOR WEB apps&hosting od 25. decembra 2011. godine kojim je registrirana domena [www.amus-sarajevo.com](http://www.amus-sarajevo.com) čiji je rok važenja do 24. decembra 2012. godine).

7) **Dokaze o ispunjavanju kadrovskih pretpostavki za efikasno obavljanje poslova kolektivnog ostvarivanja prava.** Podnosilac zahtjeva, u skladu sa članom 6. Pravilnika, dostavio je Institutu relevantne dokaze o ispunjavanju uvjeta koji se odnose na Stručnu službu Asocijacije, i to: Ugovor o radu na neodređeno vrijeme za direktora Stručne službe Mirzu Hajrića, koji je zaključen 2. marta 2012. godine, ovjeren formular prijave u Poreznoj upravi FBiH (formular JS3100), ovjerenu kopiju diplome o završenoj visokoj stručnoj spremi za direktora Stručne službe Mirzu Hajrića, ovjeren certifikat Centra za strane jezike o položenom testu iz engleskog jezika (napredni nivo) za Mirzu Hajrića.

8) **Poslovni plan AMUS-a.** Podnosilac zahtjeva, u skladu sa članom 7. Pravilnika, dostavio je Institutu poslovni plan koji sadrži:

- podatke o pravnom licu (pravni status, lica ovlaštena za zastupanje, historijske podatke o Asocijaciji i počecima autorskopravne zaštite na prostoru BiH),
- analizu autorskopravne zaštite u poslijeratnom periodu u BiH, razloge za neuspjeh desetogodišnjeg zastupanja autorā od preduzeća „Sine Qua Non“ d.o.o. Sarajevo (analiza postojećeg stanja u području zaštite imovinskih prava autorā muzičkih djela),

- razloge za reaktiviranje Udruženja i ciljeve Udruženja,
- plan za uspostavljanje fonda za kulturne namjene i fonda solidarnosti,
- informacije o Stručnoj službi i kadrovskoj osposobljenosti,
- opis predviđenog načina obavljanja djelatnosti i strategiju njene implementacije,
- sredstva predviđena za obavljanje djelatnosti,
- procjenu očekivane visine ubranih naknada od korisnika,
- procjenu troškova poslovanja kolektivne organizacije,
- procjenu i izvore sredstava koji su potrebni da bi se počela obavljati djelatnost.

Poslovnim planom su obuhvaćena sljedeća područja korištenja prava autorā muzičkih djela:

- elektronski mediji,
- kablovski operateri,
- javno izvođenje i ugostiteljski objekti,
- proizvođači zvuka i distribucija nosača zvuka i slike,
- naplata autorskih naknada iz inozemstva.

U poslovnom planu je detaljno analizirano stanje u svakom od navedenih područja i pojedinačno opisan način predviđenog obavljanja djelatnosti, te strategija njene implementacije. U strategiji su navedeni načini rješavanja različitih problema koji su evidentirani u pojedinim kategorijama korištenja muzičkih autorskih djela. Podnosilac zahtjeva, u smislu člana 7. stav (6) Pravilnika, dostavio je Institutu i službene bankovne podatke o sredstvima na računu pravnog lica koja iznose 6.000. 00 KM (potvrda UniCredit banke od 26. aprila 2012. godine), kao i izjavu Mirze Hajrića o spremnosti da posudi do 50.000,00 KM AMUS-u radi osiguravanja poslovanja i jačanja postojeće ekonomske osnove pravnog lica, čiji je cilj ostvarivanje autorskog i srodnih prava, koju je ovjerio notar 26. decembra 2011.godine.

9) **Odluka Skupštine o usvajanju poslovnog plana AMUS-a.** Podnosilac zahtjeva, u skladu sa članom 7. stav (2) Pravilnika, dostavio je Institutu Odluku Skupštine AMUS-a o usvajanju poslovnog plana broj 01-S/12 od 19. aprila 2012. godine.

10) **Izjave o spremnosti za zaključenje recipročnih ugovora.** Uz zahtjev su dostavljene i izjave o spremnosti kolektivnih organizacija iz inozemstva za zaključenje recipročnih ugovora u slučaju da AMUS dobije dozvolu za ostvarivanje autorskih muzičkih prava. Dostavljene su izjave sljedećih organizacija: HDSZAMP iz Republike Hrvatske, SOKOJ-a iz Republike Srbije i PEM-a iz Republike Crne Gore.

## KOLEKTIVNO OSTVARIVANJE AUTORSKOG PRAVA

Zakonom o kolektivnom ostvarivanju autorskog i srodnih prava („Službeni glasnik BiH“ broj 63/10) uređen je sistem ostvarivanja prava autorā i titulara srodnih prava u Bosni i Hercegovini. Kolektivno ostvarivanje autorskog i srodnih prava znači ostvarivanje ovih prava za više autorskih djela, većeg broja autora zajedno, putem pravnih lica specijaliziranih samo za tu djelatnost, koja ispunjavaju sve uvjete propisane zakonom i koja imaju dozvolu Instituta za intelektualno vlasništvo Bosne i Hercegovine. To znači da je obavljanje poslova kolektivnog ostvarivanja autorskog i srodnih prava moguće samo ako su kumulativno ispunjeni sljedeći uvjeti, i to: da je pravno lice specijalizirano samo za tu djelatnost, da ispunjava sve uvjete propisane zakonom i da je za te poslove dobilo dozvolu Instituta za intelektualno vlasništvo Bosne i Hercegovine. S obzirom na to da kolektivnu organizaciju osnivaju autori, ona je u mandatnom odnosu sa autorima i sve poslove obavlja u svoje ime a za njihovu korist, što je jedna od najbitnijih karakteristika cijelog sistema kolektivnog ostvarivanja prava.

U članu 3. Zakon ograničava poslove kojima se *može* baviti kolektivna organizacija i, ujedno, određuje šta kolektivna organizacija *mora* da radi. Pravni oblik kolektivne organizacije utvrđen je u članu 8. stav (1) Zakona, a postupak izdavanja dozvole utvrđen je u čl. 10. i 11. Zakona. Jedna od posebnosti sistema kolektivnog ostvarivanja prava jeste uvođenje tzv. zakonskog monopola jednoj organizaciji za kolektivno ostvarivanje prava koja se odnose na *istu vrstu prava na istoj vrsti djela*. Prema ovom rješenju, za jednu vrstu prava na istoj vrsti djela dozvolu može dobiti samo jedna organizacija (član 6. stav (3) Zakona).

Zakonom je detaljno uređen odnos kolektivne organizacije prema autorima. Tako, u članu 15. stav (1) Zakona je predviđeno da kolektivna organizacija ne može odbiti zahtjev autora za sklapanje ugovora za kolektivno ostvarivanje prava u okviru njegove djelatnosti, a u članu 16. Zakona predviđeno je da su autori koji su povjerali kolektivnoj organizaciji ostvarivanje svojih prava njeni članovi. Uvođenje sistema zakonskog monopola za jednu organizaciju stvara i obavezu te organizacije da mora, u okviru vrste prava i vrste djela za koje je specijalizirana, da djeluje za račun svih autora (i onih koji su članovi i koji su potpisali ugovor i onih koji to nisu). Pretpostavka kolektivnog ostvarivanja prava svih autora, kako je uređena u članu 18. stav (1) Zakona, daje mogućnost autorima koji ne žele ostvarivati svoja prava na kolektivan način da u pisanoj formi izuzmu sebe iz sistema kolektivnog ostvarivanja prava.

Osnovne odlike modernog sistema kolektivnog ostvarivanja prava jesu: neprofitni karakter organizacije, specijalizacija organizacije za kolektivno ostvarivanje određenih prava na određenim vrstama predmeta zaštite, *de iure* ili *de facto* monopolski položaj organizacije (*pošto je praksa funkcioniranja kolektivnog ostvarivanja prava pokazala da, kako sa stanovišta smanjenja transakcionih troškova, tako i pravne sigurnosti korisnika, konkurencija među organizacijama ne daje dobre rezultate, jedna od prvih stvari koje su uređene posebnim propisima o kolektivnom ostvarivanju prava jeste da se uvede monopol organizacije*), demokratičnost upravljanja organizacijom, transparentnost njenog rada, zabrana diskriminatorne prakse organizacije prema pojedinim titularima prava, kao i prema pojedinim korisnicima, pravičnost u raspodjeli ubrane naknade titularima prava, efikasnost u materijalnom poslovanju, kao i državni nadzor nad radom organizacije.

Kolektivna organizacija nema svoja vlastita sredstva i ona ostvaruje prihode isključivo od korištenja prava svojih članova i tako upravlja tuđim novcem. U pogledu raspodjele ubranih sredstava na ime naknade za korištenje autorskih djela, međunarodni standard je da od svih ukupno ostvarenih sredstava kolektivna organizacija izdvaja samo sredstva za pokrivanje svoga rada, a sva druga sredstva dužna je da raspodijeli svojim članovima prema unaprijed utvrđenim pravilima.

Za procjenu visine sredstava za pokrivanje troškova rada kolektivne organizacije, primjenjuje se međunarodni standard o izračunavanju ekonomske održivosti organizacije prema kome se raspodjeljuje:

- do 30% prihoda od upravljanja autorskim i izvođačkim pravima,
- do 25% od upravljanja reprografskim pravima.

Izuzetno, statutom kolektivne organizacije može se predvidjeti da se ukupno do 10% netoprihoda kolektivne organizacije odvoji za dvije vrste namjena:

- za kulturne potrebe,
- za unapređenje penzijskog, zdravstvenog i socijalnog statusa njenih članova.

## RAZLOZI ZA IZDAVANJE DOZVOLE

Postupajući po zahtjevu podnosioca, Institut se rukovodio odredbama o uvjetima za dodjelu dozvole za kolektivno ostvarivanje autorskog prava prema Zakonu o kolektivnom ostvarivanju autorskog i srodnih prava („Službeni glasnik BiH“ broj 63/10), odredbama Pravilnika o načinu i formi ispunjavanja uvjeta za davanje dozvole pravnim licima za obavljanje poslova kolektivnog ostvarivanja autorskog i srodnih prava („Službeni glasnik BiH“ broj 44/11) i načelima Zakona o upravnom postupku („Službeni glasnik BiH“ br. 29/02, 12/04, 88/07 i 93/09).

U postupku ispitivanja uvjeta za izdavanje dozvole Institut je utvrdio da je:

1) Asocijacija kompozitora - muzičkih stvaralaca Bosne i Hercegovine - AMUS upisana u Registar udruženja u Ministarstvu pravde BiH za obavljanje djelatnosti kolektivnog ostvarivanja autorskog prava, u skladu sa članom 3. Zakona, kao udruženje koje, u smislu člana 8. Zakona o kolektivnom ostvarivanju autorskog i srodnih prava i Zakona o udruženjima i fondacijama Bosne i Hercegovine, djeluje na teritoriji cijele Bosne i Hercegovine;

2) Statut AMUS-a usklađen sa odredbama Zakona o kolektivnom ostvarivanju autorskog i srodnih prava i da sadrži bitne elemente koji se odnose na: naziv i sjedište Udruženja, ciljeve u okviru kojih je utvrđeno da će AMUS poštivati međunarodno prihvaćene principe za raspodjelu prihoda ubranih od autorskih naknada, uključujući i princip savjesnosti i poštenja, princip pravičnosti, princip objektivnosti, princip efikasnosti, princip štedljivosti i princip transparentnosti, koji su kao standardi poslovanja utvrđeni članom 7. Zakona, članstvo u Udruženju je uređeno u skladu sa članom 16. Zakona, organi Udruženja su u skladu sa Zakonom o udruženjima i fondacijama Bosne i Hercegovine i Zakonom o kolektivnom ostvarivanju autorskog i srodnih prava, osiguran je nadzor članova Udruženja u smislu člana 19. Zakona o kolektivnom ostvarivanju autorskog i srodnih prava. Utvrđeno je da je članom 18. Statuta AMUS-a predviđeno da Skupština ima sljedeće nadležnosti: da donosi, mijenja, dopunjuje i tumači Statut i druge akte Udruženja, odlučuje o pripajanju, razdvajanju, transformaciji, raspuštanju i prestanku rada, kao i o statusnim promjenama Udruženja, imenuje i razrješava članove Upravnog odbora, usvaja izvještaje koje je pripremio Upravni odbor, utvrđuje opće smjernice djelovanja Udruženja, prihvata godišnje finansijske izvještaje koje je usvojio Upravni odbor, odlučuje o udruživanju sa drugim udruženjima i odlučuje o svim drugim pitanjima koja nisu u nadležnosti drugih organa. Nadležnosti Upravnog odbora su utvrđene članom 25. Statuta AMUS-a, i to: da priprema sjednice Skupštine, priprema nacrt Statuta i drugih akata koje donosi Skupština, provodi politiku, zaključke i druge odluke koje je donijela Skupština, upravlja sredstvima i raspolaže imovinom Udruženja, podnosi godišnji ili periodični izvještaj o svom radu Skupštini na usvajanje, bira predsjednika Upravnog odbora, predlaže i bira sekretara Udruženja između redovnih članova Udruženja, provodi odluke i zaključke Skupštine, usvaja završni račun i periodični obračun Udruženja koji se podnose Skupštini, osniva odbore, komisije i druge organe za rješavanje pitanja iz svoje nadležnosti, podnosi Skupštini izvještaje o svom radu, utvrđuje opće obračune autorskih naknada, obavlja nadzor nad radom sekretara i Stručne službe Udruženja i daje uputstva i smjernice za njihov rad, obavlja i druge poslove neophodne za rad Udruženja koji su Statutom ili drugim općim aktom Udruženja stavljeni u nadležnost Upravnog odbora.

3) Lice ovlašteno za zastupanje je Edin Dervišhalidović – Dino Merlin, predsjednik Skupštine AMUS-a, Ulica Čeljigovići broj 25, Sarajevo, koji je upisan u Registar u Ministarstvu pravde BiH.



4) AMUS zaključio ugovore o isključivom ustupanju imovinskih autorskopравnih ovlaštenja sa ukupno 234 autora iz Bosne i Hercegovine sa ukupnim brojem od 4.645 djela koja će činiti repertoar kolektivne organizacije i da su svi ugovori zaključeni u roku od šest mjeseci prije podnošenja zahtjeva u skladu sa članom 3. stav (3) Pravilnika. Na osnovu ovlaštenja iz čl. 10. i 11. Pravilnika, Institut je izvršio provjeru u IPI međunarodnoj bazi podataka autora i WID međunarodnoj bazi djela, te utvrdio da su u vrijeme podnošenja zahtjeva bila evidentirana 494 autora koje je prijavilo preduzeće „Sine Qua Non“ d.o.o., kodna oznaka (216), da se od tog broja za najmanje 41 autora podaci o istom autoru vode dva ili više puta (npr., upisano ime i prezime, pa prezime i ime, zatim, pseudonim i sl.), da su od upisana ukupno 494 autora 94 autora već potpisala ugovor sa AMUS-om i da je upisan 141 autor koji su ranije bili članovi evidentirani kao članovi AMUS-a, ali da još nisu potpisali ugovor, među kojima ima i jedan broj preminulih (npr., Nasiha Kapidžić-Hadžić, *preminula 22. septembra 1995*, Himzo Polovina, *preminuo 5. augusta 1986*). Među autorima u bazi IPI se navodi, između ostalih, 20 lica za koje nije evidentirano nijedno djelo, i to: Aida Begić, Dženana Buturović, Merita Dalilović, Esad Duraković, Gavriilo Grahovac, Zdravko Grebo, Amela Hadrović-Hasanefendić, Vefik Hadžismajlović, Goran Hasanefendić, Nedeljko Kovačević, Strajo Krsmanović, Iza Razija Mešević, Aida Pilav, Vladimir Premec, Alma Sofo, Samir Sofo, Nenad Vanis, Selma Vanis-Vatrenjak, Nenad Veličković i Miodrag Živanović. Među navedenim autorima su i neki od rukovodilaca i zaposlenika preduzeća „Sine Qua Non“ d.o.o.

Dalje, na WID bazu je postavljeno 3.111 djela autorā koja čine repertoar “Sine Qua Non“ d.o.o. među kojima je i veliki broj djela autora koji su već zaključili ugovor o isključivom prenosu imovinskopравnih ovlaštenja sa AMUS-om.

Evidentno je da postoji očigledna nesrazmjera između broja autora i repertoara koje zastupa preduzeće „Sine Qua Non“ d.o.o. i da je ona posljedica toga da veliki broj autora ima mali broj djela, a neki nemaju niti jedno djelo. Ovi i drugi podaci izazivaju ozbiljnu sumnju o stvarnom broju autora koje zastupa preduzeće „Sine Qua Non“ d.o.o.

Imajući u vidu ukupan broj autora i repertoar AMUS-a, Institut procjenjuje da AMUS okuplja većinu autora iz Bosne i Hercegovine sa najvećim brojem djela od kojih se većina vodi u međunarodnoj bazi, da su članovi AMUS-a najpoznatiji autori iz Bosne i Hercegovine, čija djela se najčešće emitiraju u zemlji i inozemstvu. Među autorima članovima AMUS-a su Edin Dervišhalidović – Dino Merlin, Hajrudin Varešanović – Hari Mata Hari, Goran Bregović, Kemal Monteno, Fahrudin Pecikoza Peca, Vladimir Podany, Elvir Laković Laka, Milić Vukašinić, Ranko Rihtman, Dino Šaran, Maya Sar i brojna druga poznata imena. Dalje, od 21 autora čija su djela predstavljala Bosnu i Hercegovinu na Evroviziji 13 su članovi AMUS-a, a većina preostalih su članovi kolektivnih organizacija iz susjednih država.

5) AMUS ispunjava tehničke uvjete, u smislu člana 5. Pravilnika, a koji se odnose na poslovne prostorije i opremu, sredstva za komunikaciju, vlastitu internetsku adresu i adresu za elektronsku poštu.

6) AMUS ispunjava uvjete stručne službe i kadrovske pretpostavke u pogledu lica koja trenutno rade, i projekcije razvoja stručne službe i da lice koje je zaposleno u stručnoj službi ispunjava uvjete predviđene članom 10. stav (2) tačka d) Zakona i članom 6. Pravilnika.

7) AMUS dostavio uredan poslovni plan i odluku Skupštine AMUS-a o usvajanju poslovnog plana u skladu sa članom 7. Pravilnika iz kojeg se može utvrditi da je ekonomska osnova AMUS-a dovoljna da omogući nesmetan rad i efikasno ostvarivanje prava, posebno imajući u vidu broj autora koji su državljani Bosne i Hercegovine, ili koji imaju prebivalište, odnosno sjedište u Bosni i Hercegovini, a koji su ovlastili AMUS da ostvaruje njihova prava, ukupan broj njihovih djela koja će činiti repertoar AMUS-a, pretpostavljeni obim korištenja tih djela,

odnosno mogući broj njihovih korisnika, način i sredstva kojima kolektivna organizacija namjerava da obavlja svoju djelatnost, sposobnost ostvarivanja prava stranih autora, sposobnost ostvarivanja prava domaćih autora u inozemstvu, te procjenu očekivane visine naplaćenih naknada i troškova poslovanja.

U poslovnom planu se navodi da je planirano da se u prvoj godini poslovanja ostvari porast ukupno prikupljenih sredstva u iznosu od 10% u odnosu na poslovanje prethodne kolektivne organizacije. Procjena očekivane visine ubranih naknada od korisnika iznosi oko 2,5 mil. KM, a pravljen je na osnovu istraživanja o potencijalnom broju korisnika i obavljenim konsultacijama sa Udruženjem ugostitelja u BiH i predstavnicima udruženja poslodavaca. Planirano je da se raspodjela ubranih sredstava vrši na osnovu plana raspodjele koji usvoji Skupština AMUS-a, odnosno da se autorima isplati oko 70% ubranih sredstava, što je u skladu sa međunarodnim standardima poslovanja kolektivnih organizacija koje ostvaruju autorska prava. Sredstva koja su predviđena za obavljanje djelatnosti kolektivne organizacije bit će odvojena od ubranih naknada za korištenje muzičkih djela koja čine repertoar kolektivne organizacije. Planirano je da na samom početku rada procent za troškove poslovanja bude manji od 30%, a da se u narednim godinama pokuša da smanji.

8) Da su kolektivne organizacije iz inozemstva izrazile spremnost da zaključe recipročne ugovore sa AMUS-om u slučaju da dobije dozvolu za kolektivno ostvarivanje prava autora muzičkih djela, i to HDSZAMP iz Republike Hrvatske, SOKOJ iz Republike Srbije i PEM iz Republike Crne Gore.

#### 9) Vijeće za autorsko i srodna prava

Članom 17. Pravilnika predviđeno je da Institut može pribaviti mišljenje o procjeni postojanja dovoljne ekonomske osnove podnosioca, odnosno o procjeni pravilnosti rezultata i efekata koje podnosilac treba da dokaže prema odredbama Zakona i Pravilnika. Imajući u vidu činjenicu da je za ista prava 2002. godine izdata dozvola „Sine Qua Non“ d.o.o. Agenciji za zastupanje i zaštitu autorskih prava, Sarajevo, i 2006. godine „Elta-kabelu“ d.o.o. Preduzeću za prijenos zvuka, slike ili ostalih informacija kablovima, Doboj, Institut je 5. juna 2012. godine donio Odluku broj IP-03-47-5-056787/12VT da se o dovoljnoj ekonomskoj osnovi raspravi i na sjednici Vijeća za autorsko i srodna prava, te izrekom Odluke utvrdio datum održavanja sjednice za 12. juni 2012. godine.

Vijeće za autorsko i srodna prava je savjetodavno-konsultativni organ koji pomaže Institutu u radu, te mišljenja Vijeća mogu pomoći Institutu u radu ali nisu obvezujuća. Sjednica Vijeća za autorsko i srodna prava održana je u Sarajevu 12. juna 2012. godine. Osim članova Vijeća, sjednici su prisustvovali i brojni članovi AMUS-a, predstavnici korisnika, kao i predstavnici postojećih kolektivnih organizacija. Nakon rasprave u kojoj su učestvovali gotovo svi članovi Vijeća i mnogobrojni gosti, usvojeno je mišljenje koje glasi: „Vijeće za autorsko i srodna prava smatra da postoje dovoljna ekonomska osnova i sposobnost da se ostvaruju prava autorā muzičkih djela i daje podršku da se AMUS-u dodijeli dozvola za kolektivno ostvarivanje navedenih prava.“

#### Oduzimanje dozvole „Sine Qua Non“ d.o.o. Sarajevo i „Elta-kabelu“ d.o.o. Doboj

Članom 6. stav (3) Zakona o kolektivnom ostvarivanju autorskog i srodnih prava utvrđeno je da za kolektivno ostvarivanje autorskih i srodnih prava koja se odnose na istu vrstu prava na istoj vrsti djela može da postoji samo jedna kolektivna organizacija. Članom 11. stav (4) istog zakona je predviđeno da, u slučaju davanja dozvole novoj kolektivnoj organizaciji, odluka o tome mora da sadrži izreku o oduzimanju dozvole dotadašnjoj kolektivnoj organizaciji.

Dalje, članom 44. stav (1) Zakona propisano je da organizacije autorā i drugih nosilaca autorskih prava, te druga pravna lica specijalizirana za ostvarivanje autorskih prava koja su, prema odredbi člana 87. Zakona o autorskom pravu i srodnim pravima u BiH („Službeni glasnik BiH“ br. 7/02 i 76/06), obavljala poslove kolektivnog ostvarivanja autorskog prava prije stupanja na snagu ovog zakona nastavljaju da rade i poslije stupanja na snagu ovog zakona. Stavom (2) istog člana predviđeno je da su svi subjekti iz prethodnog stava obavezni da usklade svoj statusni oblik i svoje poslovanje sa odredbama ovog zakona i podnesu zahtjev za izdavanje dozvole u roku od dvije godine od stupanja na snagu ovoga zakona (*Zakon stupio na snagu 11. augusta 2010. godine*). Stavom 4. istog člana predviđeno je da se ova odredba primjenjuje sve dok Institut ne izda dozvolu za obavljanje poslova kolektivnog ostvarivanja autorskih prava prema članu 11. Zakona.

Zbog problema i nejasnoća u funkcioniranju sistema kolektivnog ostvarivanja autorskog i srodnih prava u proteklom periodu u Bosni i Hercegovini, Parlamentarna skupština Bosne i Hercegovine i Vijeće ministara Bosne i Hercegovine od Instituta su zahtijevali cjelovitu informaciju o funkcioniranju sistema kolektivnog ostvarivanja autorskog i srodnih prava i poslovanju postojećih organizacija, među kojima su i „Sine Qua Non“ d.o.o. Sarajevo i „Elta-kabel“ d.o.o. Doboj. Na sjednici Predstavničkog doma Parlamentarne skupštine Bosne i Hercegovine, održanoj 19. aprila 2012. godine, i sjednici Doma naroda Parlamentarne skupštine BiH, održanoj 15. maja 2012. godine, Parlamentarna skupština BiH je usvojila Izvještaj o funkcioniranju sistema kolektivnog ostvarivanja autorskog i srodnih prava u Bosni i Hercegovini za period od 2005. do 2010. godine. Oba doma Parlamentarne skupštine BiH usvojila su sljedeće zaključke:

1. Usvaja se Izvještaj o funkcioniranju sistema kolektivnog ostvarivanja autorskog i srodnih prava u Bosni i Hercegovini za period od 2005. do 2010. godine.
2. Pozivaju se autori i nosioci autorskog i srodnih prava da intenziviraju svoje aktivnosti s ciljem ispunjavanja uvjeta za izdavanje dozvole za kolektivno ostvarivanje svojih prava.
3. Neophodno je angažirati relevantne institucije u BiH da utvrde istinito i potpuno finansijsko poslovanje postojećih kolektivnih organizacija.
4. Vijeće ministara BiH - Institut za intelektualno vlasništvo BiH treba da podnose izvještaj Parlamentanoj skupštini BiH o funkcioniranju sistema kolektivnog ostvarivanja autorskog i srodnih prava u BiH i u narednom periodu, jednom godišnje, do potpunog provođenja Zakona o kolektivnom ostvarivanju autorskog i srodnih prava.

Sastavni dio navedene informacije činila je i analiza poslovanja „Sine Qua Non“ d.o.o., Agencije za zastupanje i zaštitu autorskih prava Sarajevo, i „Elta-kabela“ d.o.o. Doboj. U vezi sa poslovanjem preduzeća „Sine Qua Non“ d.o.o. Sarajevo, između ostalog je zaključeno da „Sine Qua Non“ d.o.o. ne može nastaviti da posluje na dosadašnji način, jer ne zadovoljava standarde u pogledu transparentnosti i demokratičnosti rada organizacije za kolektivno ostvarivanje, načina raspodjele prihoda i efikasnosti ostvarivanja zakonski reguliranog cilja.

Za preduzeće „Elta-kabel“ d.o.o. Doboj, između ostalog, konstatirano je da ovo preduzeće nije obavljalo poslove kolektivnog ostvarivanja autorskog prava za koje je dobilo dozvolu Instituta i da je neophodno preispitati da li ima potrebe da se preduzeće uopće bavi poslovima kolektivnog ostvarivanja autorskog prava.

Imajući u vidu da do momenta podnošenja zahtjeva AMUS-a, „Sine Qua Non“ d.o.o. Sarajevo i „Elta-kabel“ d.o.o. Doboj nisu prilagodili svoj statusni oblik prema novom Zakonu o kolektivnom ostvarivanju autorskog i srodnih prava i da nisu podnijeli zahtjev za obnavljanje

Strana: 11

---

dozvole, kojim bi dokazali da ispunjavaju uvjete propisane zakonom, odlučeno je kao u dispozitivu ovog rješenja.

### **Međusobni odnosi prethodne i nove kolektivne organizacije**

Dispozitivom Rješenja predviđeno je da se posebnim sporazumom reguliraju međusobni odnosi „Sine Qua Non“ d.o.o., kao prethodne kolektivne organizacije, i AMUS-a, kao nove kolektivne organizacije, o preuzimanju relevantne dokumentacije neophodne za obavljanje djelatnosti kolektivnog ostvarivanja autorskog prava u roku od 30 dana od dana donošenja ovog rješenja.

Nesporno je da je preduzeće „Sine Qua Non“ d.o.o. dužno da svim autorima u zemlji i inozemstvu izvrši isplate prikupljenih sredstava za period do kojeg je imalo važeću dozvolu za ostvarivanje njihovih prava, te da je dužno da ustupi sve relevantne podatke i dokumentaciju koji su neophodni za obavljanje poslova AMUS-u kao novoj organizaciji koja će ostvarivati ova prava.

Prema članu 11. stav (6) Zakona o kolektivnom ostvarivanju autorskog i srodnih prava, obavještenje o odluci o izdavanju dozvole objavljuje se u „Službenom glasniku BiH“ i u „Službenom glasniku Instituta“, te je odlučeno kao u dispozitivu ovog rješenja.

Imajući u vidu izneseno, a na osnovu savjesne i brižljive ocjene svih dokaza posebno i svih dokaza zajedno, te rezultata cjelokupnog postupka, a uzimajući u obzir zaključke Parlamentarne skupštine Bosne i Hercegovine, Institut je donio rješenje kao u dispozitivu.

**Pouka o pravnom lijeku:** Ovo rješenje je konačno u upravnom postupku. Protiv ovog rješenja može se pokrenuti upravni spor podnošenjem tužbe Sudu Bosne i Hercegovine u roku od 30 dana od dana prijema ovog rješenja.

Direktorica  
Instituta za intelektualno vlasništvo BiH  
Lidija Vignjević, s.r.



Broj: IP-03-47-5-07381/12VT  
Banja Luka, 13.8.2012. godine

Institut za intelektualno vlasništvo Bosne i Hercegovine (u daljem tekstu: Institut), na osnovu člana 11. a u vezi sa članom 44. Zakona o kolektivnom ostvarivanju autorskog i srodnih prava („Službeni glasnik BiH“ broj 63/10), čl. 114. i 193. stav (1) Zakona o upravnom postupku („Službeni glasnik BiH“ br. 29/02, 12/04, 88/07 i 93/09), postupajući po službenoj dužnosti, d o n o s i

## RJEŠENJE o oduzimanju dozvole za ostvarivanje prava radiodifuznih organizacija

1. **ODUZIMA SE dozvola „Elta-kabel“ d.o.o. Preduzeću za prenos zvuka, slike ili ostalih informacija kablovima, Doboj, Ulica svetog Save broj 26, koju je izdao Institut za standarde, mjeriteljstvo i intelektualno vlasništvo Bosne i Hercegovine Rješenjem broj IP-3905/06-04 VL od 6.6.2006. godine, u dijelu koji se odnosi na obavljanje djelatnosti ostvarivanja prava radiodifuznih organizacija.**
2. Dozvola za obavljanje djelatnosti ostvarivanja prava radiodifuznih organizacija oduzima se sa danom **11.8.2012. godine.**
3. Preduzeće „Elta-kabel“ d.o.o. dužno je da dostavi Institutu izvještaj o poslovanju, raspodjeli i utrošku sredstava zaključno sa danom važenja dozvole, u zakonskom roku.
4. Preduzeće „Elta-kabel“ d.o.o. dužno je da organizaciji koja dobije dozvolu za kolektivno ostvarivanje prava radiodifuznih organizacija ustupi svu relevantnu dokumentaciju neophodnu za obavljanje ove djelatnosti u roku od 30 dana od dana izdavanja dozvole.
5. Ovo rješenje objaviti u „Službenom glasniku BiH“ i u „Službenom glasniku Instituta“.

### Obrazloženje

Institut za standarde, mjeriteljstvo i intelektualno vlasništvo Bosne i Hercegovine, pravni prethodnik Instituta za intelektualno vlasništvo Bosne i Hercegovine, Rješenjem broj IP-3905/06-04VL od 6.6.2006. godine izdao je „Elta-kabel“ d.o.o. Doboj - Preduzeću za prenos zvuka, slike ili ostalih informacija kablovima, odobrenje za obavljanje djelatnosti ostvarivanja autorskog prava i prava radiodifuznih organizacija.

U postupku po zahtjevu Asocijacije kompozitora – muzičkih stvaralaca BiH (AMUS) iz Sarajeva, Obala Kulina bana broj 22/II, za dodjelu dozvole za kolektivno ostvarivanje autorskih muzičkih prava Institut je Rješenjem broj IP-03-47-5-12-06059/12VT od 21.6.2012. godine oduzeo dozvolu preduzeću „Elta-kabel“ d.o.o. Doboj za obavljanje djelatnosti ostvarivanja autorskog prava.

Zakonom o kolektivnom ostvarivanju autorskog i srodnih prava („Službeni glasnik BiH“ broj 63/10), koji je stupio na snagu 11.8.2010. godine, dozvoljen je nastavak rada postojećim kolektivnim organizacijama pod uvjetima utvrđenim članom 44. Naime, navedenim članom u stavu (1) Zakona propisano je da organizacije autora i drugih nosilaca autorskih prava, te druga pravna lica specijalizirana za ostvarivanje autorskih prava koja su, prema odredbi člana 87. Zakona o autorskom pravu i srodnim pravima u Bosni i Hercegovini („Službeni glasnik BiH“ br. 7/02 i 76/06), obavljala poslove kolektivnog ostvarivanja autorskog prava prije stupanja na snagu ovog zakona nastavljaju da rade i poslije stupanja na snagu

Strana: 2

ovog zakona. Stavom (2) istog člana predviđeno je da su svi subjekti iz prethodnog stava dužni da usklade svoj statusni oblik i svoje poslovanje sa odredbama zakona i podnesu zahtjev za izdavanje nove dozvole za obavljanje poslova kolektivnog ostvarivanja autorskog i srodnih prava u roku od dvije godine od stupanja na snagu ovoga zakona.

Poslovanje „Elta-kabel“ d.o.o. bilo je predmet analize u okviru Izvještaja o funkcioniranju sistema kolektivnog ostvarivanja autorskog i srodnih prava u Bosni i Hercegovini u periodu od 2005. do 2010. godine, koji je usvojila Parlamentarna skupština Bosne i Hercegovine, na sjednici Predstavničkog doma održanoj 19.4.2012. godine i sjednici Doma naroda održanoj 15.5.2012. godine. U Izvještaju je, između ostalog, konstatirano da je preduzeće „Elta-kabel“ d.o.o. poslovalo kao zastupnik - agent AGICOA za koje nije potrebna dozvola za kolektivno ostvarivanje autorskog i srodnih prava, da nije obavljalo poslove kolektivnog ostvarivanja prava za koje je dobilo dozvolu od Instituta, da nije moguće dati ocjenu poslovanja ovog preduzeća sa stanovišta normi koje reguliraju kolektivno ostvarivanje autorskog i srodnih prava, te da je, imajući u vidu dosadašnje poslovanje ovog preduzeća i novi zakonski okvir, neophodno preispitati da li ima potrebe da se preduzeće bavi poslovima kolektivnog ostvarivanja autorskog prava.

Nesporno je da je preduzeće „Elta-kabel“ d.o.o. dužno da izvrši isplate prikupljenih sredstava svim nosiocima čija je prava ostvarivalo za period do kojeg je imalo važeću dozvolu, te da je dužno sve relevantne podatke i dokumentaciju koji su neophodni za obavljanje poslova ustupiti novoj kolektivnoj organizaciji koja će ostvarivati ova prava.

S obzirom na to da preduzeće „Elta-kabel“ d.o.o. nije prilagodilo svoj statusni oblik prema Zakonu o kolektivnom ostvarivanju autorskog i srodnih prava i da nije podnijelo zahtjev za obnovu dozvole u zakonskom roku, koji je istekao 11.8.2012. godine, kojim bi dokazalo da ispunjava uvjete propisane zakonom, a imajući u vidu zaključke Parlamentarne skupštine Bosne i Hercegovine, odlučeno je kao u dispozitivu ovog rješenja.

Prema članu 13. stav (4) Zakona o kolektivnom ostvarivanju autorskog i srodnih prava, obavještenje o odluci o oduzimanju dozvole objavljuje se u „Službenom glasniku BiH“ i u „Službenom glasniku Instituta“, te je odlučeno kao u tački 5. ovoga rješenja.

**Pouka o pravnom lijeku:** Ovo rješenje je konačno u upravnom postupku. Protiv ovog rješenja može se pokrenuti upravni spor podnošenjem tužbe Sudu Bosne i Hercegovine u roku od 60 dana od dana prijema rješenja.

Direktorica  
Instituta za intelektualno vlasništvo  
Bosne i Hercegovine  
Lidija Vignjević

BOSNA I HERCEGOVINA  
INSTITUT ZA INTELEKTUALNO VLASNIŠTVOБОСНА И ХЕРЦЕГОВИНА  
ИНСТИТУТ ЗА ИНТЕЛЕКТУАЛНУ СВОЈИНУBroj: IP-03-47-5-07382/12VT  
Banja Luka, 13.8.2012. godine

Institut za intelektualno vlasništvo Bosne i Hercegovine (u daljem tekstu: Institut), na osnovu člana 11. a u vezi sa članom 44. Zakona o kolektivnom ostvarivanju autorskog i srodnih prava („Službeni glasnik BiH” broj 63/10), čl. 114. i 193. stav (1) Zakona o upravnom postupku („Službeni glasnik BiH” br. 29/02, 12/04, 88/07 i 93/09), postupajući po službenoj dužnosti, d o n o s i

## RJEŠENJE o oduzimanju dozvole za ostvarivanje prava proizvođača fonograma

1. **ODUZIMA SE dozvola** Udruženju za zaštitu diskografskih izdanja „Kvantum” Bijeljina, Ulica Loznička broj 5, koju je izdao Institut za standarde, mjeriteljstvo i intelektualno vlasništvo Bosne i Hercegovine Rješenjem broj IP-5333/05-04 VL od 10.10.2005. godine, **za obavljanje djelatnosti ostvarivanja prava proizvođača fonograma.**
2. Dozvola za obavljanje djelatnosti ostvarivanja prava proizvođača fonograma oduzima se sa danom **11.8.2012. godine.**
3. Udruženje za zaštitu diskografskih izdanja „Kvantum” Bijeljina dužno je da dostavi Institutu izvještaj o poslovanju, raspodjeli i utrošku sredstava zaključno sa danom važenja dozvole, u zakonskom roku.
4. Udruženje za zaštitu diskografskih izdanja „Kvantum” Bijeljina dužno je da organizaciji koja dobije dozvolu za kolektivno ostvarivanje prava proizvođača fonograma ustupi svu relevantnu dokumentaciju neophodnu za obavljanje ove djelatnosti u roku od 30 dana od dana izdavanja dozvole.
5. Ovo rješenje objaviti u „Službenom glasniku BiH” i u „Službenom glasniku Instituta”.

### Obrazloženje

Institut za standarde, mjeriteljstvo i intelektualno vlasništvo Bosne i Hercegovine, pravni prethodnik Instituta za intelektualno vlasništvo Bosne i Hercegovine, Rješenjem broj IP-5333/05-04 VL od 10.10.2005. godine izdao je Udruženju za zaštitu diskografskih izdanja „Kvantum” Bijeljina odobrenje za obavljanje djelatnosti ostvarivanja prava proizvođača fonograma.

Zakonom o kolektivnom ostvarivanju autorskog i srodnih prava („Službeni glasnik BiH” broj 63/10), koji je stupio na snagu 11.8.2010. godine, dozvoljen je nastavak rada postojećim kolektivnim organizacijama pod uvjetima utvrđenim članom 44. Naime, navedenim članom u stavu (1) Zakona propisano je da organizacije autora i drugih nosilaca autorskih prava, te druga pravna lica specijalizirana za ostvarivanje autorskih prava koja su, prema odredbi člana 87. Zakona o autorskom pravu i srodnim pravima u BiH („Službeni glasnik BiH” br. 7/02 i 76/06), obavljala poslove kolektivnog ostvarivanja autorskog prava prije stupanja na snagu ovog zakona nastavljaju da rade i poslije stupanja na snagu ovog zakona. Stavom (2) istog člana predviđeno je da su svi subjekti iz prethodnog stava dužni da usklade svoj statusni oblik i svoje poslovanje sa odredbama novog zakona i podnesu zahtjev za izdavanje nove dozvole za obavljanje poslova kolektivnog ostvarivanja autorskog i srodnih prava u roku od dvije godine od stupanja na snagu ovog zakona.

WEB: [www.ipr.gov.ba](http://www.ipr.gov.ba) ; e-mail: [info@ipr.gov.ba](mailto:info@ipr.gov.ba)  
 Sjedište: 88000 Mostar, Kneza Domagoja bb; e-mail: [mostar@ipr.gov.ba](mailto:mostar@ipr.gov.ba); Fax: +387 36 31 84 20  
 Tel: Protokol +387 36 33 43 81; Ured direktora i zamjenika direktora +387 36 33 43 82 (Mostar), +387 33 52 18 48 (Sarajevo)  
 Ispostava Sarajevo: 71000 Sarajevo, Hamdije Cemerlića 2/9; e-mail: [sarajevo@ipr.gov.ba](mailto:sarajevo@ipr.gov.ba); Fax: +387 33 65 27 57; Tel: Protokol +387 33 65 27 65;  
 Ispostava Banja Luka: 78000 Banja Luka, Kralja Petra Prvog Karadordervica 83A; e-mail: [banjaluka@ipr.gov.ba](mailto:banjaluka@ipr.gov.ba); Fax: +387 51 22 68 41; Tel: +387 51 22 68 40  
 Odjeljenje: Nacionalni žig, Međunarodni žig +387 33 65 27 98; Patenti +387 33 61 80 95, +387 36 33 43 81  
 Industrijski dizajn, Autorsko i srodna prava +387 36 33 43 81

Strana: 2

Poslovanje Udruženja za zaštitu diskografskih izdanja „Kvantum“ Bijeljina bilo je predmet analize u okviru Izvještaja o funkcioniranju sistema kolektivnog ostvarivanja autorskog i srodnih prava u Bosni i Hercegovini za period od 2005. do 2010. godine, koji je usvojila Parlamentarna skupština Bosne i Hercegovine, na sjednici Predstavničkog doma održanoj 19.4.2012. godine i sjednici Doma naroda održanoj 15.5.2012. godine. U Izvještaju je konstatirano da Udruženje nije poslovalo u skladu sa unutrašnjim aktima kojima je uređena organizacija Udruženja, da nije ostvarivalo ciljeve za koje je osnovano, odnosno da nije uopće poslovalo tri godine, da je u 2010. godini cjelokupan prihod Udruženja utrošen za redovne troškove poslovanja ovog udruženja, da nije raspodijeljen nosiocima prava, čime je prekršen osnovni smisao kolektivnog ostvarivanja autorskog i srodnih prava, i da dosadašnji način poslovanja „Kvantuma“ ne zadovoljava standarde u pogledu transparentnosti i demokratičnosti rada organizacije, načina tarifiranja naknada, raspodjele prihoda i efikasnosti ostvarivanja cilja postojanja reguliranog zakonom.

Udruženje za zaštitu diskografskih izdanja „Kvantum“ Bijeljina podnijelo je zahtjev za izdavanje dozvole za obavljanje poslova kolektivnog ostvarivanja prava proizvođača fonograma, odnosno za obnovu dozvole, koji je zaprimljen u Institutu 19.7.2012. godine pod brojem IP-03-47-5-07694/12. Članom 208. Zakona o upravnom postupku predviđeno je da u slučajevima kada se postupak pokreće po zahtjevu stranke, a prije donošenja rješenja potrebno je provesti poseban ispitni postupak, nadležni organ je dužan da donese rješenje najkasnije u roku od 60 dana. Zakonom o kolektivnom ostvarivanju autorskog i srodnih prava („Službeni glasnik BiH“ broj 63/10) u čl. 10. stav (3) i 47. utvrđena je obaveza Instituta za intelektualno vlasništvo BiH da donese propise za provođenje postupka za davanje dozvole za kolektivno ostvarivanje autorskog i srodnih prava. Način i forma ispunjavanja uvjeta za davanje dozvole pravnim licima za obavljanje poslova kolektivnog ostvarivanja autorskog i srodnih prava uređeni su Pravilnikom o načinu i formi ispunjavanja uvjeta za davanje dozvole pravnim licima za obavljanje poslova kolektivnog ostvarivanja autorskog i srodnih prava („Službeni glasnik BiH“ broj 44/11). Članom 18. Pravilnika o načinu i formi ispunjavanja uvjeta za davanje dozvole pravnim licima za obavljanje poslova kolektivnog ostvarivanja autorskog i srodnih prava predviđeno je da će Institut na osnovu primljenog pisanog zahtjeva provesti postupak za izdavanje dozvole najkasnije u roku od šest mjeseci. Ako podaci i dokumentacija nisu potpuni, rok počinje da teče kada pravno lice, u skladu sa pozivom Instituta, uredi zahtjev. Dalje, ako Institut odluči da pribavi mišljenje Vijeća za autorsko pravo i srodna prava ili nezavisnih stručnjaka, odnosno stručnih institucija ili organizacija, tada rok za odlučivanje Instituta iznosi 30 dana od dana prijema stručnog mišljenja.

Imajući u vidu da se radi o složenom upravnom predmetu, da je zahtjev za izdavanje dozvole podnesen 19.7.2012. godine, da važeća dozvola ističe 11.8.2012. godine, a uzimajući u obzir navedene rokove za donošenje rješenja, evidentno je da je zahtjev podnesen u neprimjereno kratkom roku, te da nije mogao biti procesuiran do datuma isteka dozvole.

Nesporno je da je Udruženje „Kvantum“ dužno da izvrši isplate prikupljenih sredstava svim nosiocima čija prava je ostvarivalo za period do kojeg je imalo važeću dozvolu, te da je dužno sve relevantne podatke i dokumentaciju koji su neophodni za obavljanje poslova ustupiti novoj kolektivnoj organizaciji koja će ostvarivati ova prava.

Prema članu 13. stav (4) Zakona o kolektivnom ostvarivanju autorskog i srodnih prava, obavještenje o odluci o oduzimanju dozvole objavljuje se u „Službenom glasniku BiH“ i u „Službenom glasniku Instituta“, te je odlučeno kao u tački 5. ovog rješenja.

**Pouka o pravnom lijeku:** Ovo rješenje je konačno u upravnom postupku. Protiv ovog rješenja može da se pokrene upravni spor podnošenjem tužbe Sudu Bosne i Hercegovine u roku od 60 dana od dana prijema rješenja.

Direktorica  
Instituta za intelektualno vlasništvo  
Bosne i Hercegovine  
Lidija Vignjević





Broj: IP-03-47-5-07383/12VT  
Banja Luka, 13.8.2012. godine

Institut za intelektualno vlasništvo Bosne i Hercegovine (u daljem tekstu: Institut), na osnovu člana 11. a u vezi sa članom 44. Zakona o kolektivnom ostvarivanju autorskog i srodnih prava („Službeni glasnik BiH” broj 63/10), čl. 114. i 193. stav (1) Zakona o upravnom postupku („Službeni glasnik BiH” br. 29/02, 12/04, 88/07 i 93/09), postupajući po službenoj dužnosti, d o n o s i

## RJEŠENJE

### o oduzimanju dozvole za ostvarivanje prava umjetnika izvođača

1. **ODUZIMA SE dozvola** „Sine qua non” d.o.o., Agenciji za zastupanje i zaštitu autorskih prava, Sarajevo, Ulica branilaca Sarajeva broj 21, koju je izdao Institut za standarde, mjeriteljstvo i intelektualno vlasništvo Bosne i Hercegovine Rješenjem broj IP-5694/02 SŽ od 4.6.2002. godine, **u dijelu koji se odnosi na obavljanje djelatnosti ostvarivanja prava umjetnika izvođača, na osnovu punomoći umjetnika izvođača, organizacija umjetnika izvođača ili drugog nosioca prava umjetnika izvođača.**
2. Dozvola za obavljanje djelatnosti ostvarivanja prava umjetnika izvođača oduzima se sa danom **11.8.2012. godine.**
3. „Sine qua non” d.o.o., Agencija za zastupanje i zaštitu autorskih prava, Sarajevo, dužna je da dostavi Institutu izvještaj o poslovanju, raspodjeli i utrošku sredstava zaključno sa danom važenja dozvole, u zakonskom roku.
4. „Sine qua non” d.o.o., Agencija za zastupanje i zaštitu autorskih prava, Sarajevo, dužna je da organizaciji koja dobije dozvolu za kolektivno ostvarivanje izvođačkih prava ustupi svu relevantnu dokumentaciju neophodnu za obavljanje ove djelatnosti u roku od 30 dana od dana izdavanja dozvole.
5. Ovo rješenje objaviti u „Službenom glasniku BiH” i u „Službenom glasniku Instituta”.

### Obrazloženje

Institut za standarde, mjeriteljstvo i intelektualno vlasništvo Bosne i Hercegovine, pravni prethodnik Instituta za intelektualno vlasništvo Bosne i Hercegovine, Rješenjem broj IP-5694/02-01 SŽ od 4.6.2002. godine izdao je „Sine qua non” d.o.o., Agenciji za zastupanje i zaštitu autorskih prava, Sarajevo, odobrenje za obavljanje djelatnosti ostvarivanja prava autorâ na osnovu punomoći autorâ, punomoći organizacija autorâ ili drugih nosilaca autorskih prava, prava umjetnika izvođača na osnovu punomoći umjetnika izvođača, organizacija umjetnika izvođača ili drugog nosioca prava umjetnika izvođača.

U postupku po zahtjevu Asocijacije kompozitora – muzičkih stvaralaca BiH (AMUS) iz Sarajeva, Obala Kulina bana broj 22/II, za dodjelu dozvole za kolektivno ostvarivanje autorskih muzičkih prava Institut je Rješenjem broj IP-03-47-5-12-08059/12VT od 21.6.2012. godine oduzeo dozvolu „Sine qua non” d.o.o. Sarajevo u dijelu koji se odnosi na obavljanje djelatnosti ostvarivanja prava autorâ na osnovu punomoći autorâ, punomoći organizacija autorâ ili drugih nosilaca autorskih prava.

Zakonom o kolektivnom ostvarivanju autorskog i srodnih prava („Službeni glasnik BiH“ broj 63/10), koji je stupio na snagu 11.8.2010. godine, dozvoljen je nastavak rada postojećim kolektivnim organizacijama pod uvjetima utvrđenim članom 44. Naime, navedenim članom u stavu (1) Zakona propisano je da organizacije autorâ i drugih nosilaca autorskih prava, te druga pravna lica specijalizirana za ostvarivanje autorskih prava koja su, prema odredbi člana 87. Zakona o autorskom pravu i srodnim pravima u BiH („Službeni glasnik BiH“ br. 7/02 i 76/06), obavljala poslove kolektivnog ostvarivanja autorskog prava prije stupanja na snagu ovog zakona nastavljaju da rade i poslije stupanja na snagu ovog zakona. Stavom (2) istog člana predviđeno je da su svi subjekti iz prethodnog stava obavezni da usklade svoj statusni oblik i svoje poslovanje sa odredbama novog zakona i podnesu zahtjev za izdavanje nove dozvole za obavljanje poslova kolektivnog ostvarivanja autorskog i srodnih prava u roku od dvije godine od stupanja na snagu ovoga zakona.

Poslovanje „Sine qua non“ d.o.o., Agencije za zastupanje i zaštitu autorskih prava, Sarajevo, bilo je predmet analize u okviru Izvještaja o funkcioniranju sistema kolektivnog ostvarivanja autorskog i srodnih prava u Bosni i Hercegovini za period od 2005. do 2010. godine, koji je usvojila Parlamentarna skupština Bosne i Hercegovine, na sjednici Predstavničkog doma održanoj 19.4.2012. godine i sjednici Doma naroda održanoj 15.5.2012. godine. U Izvještaju je, između ostalog, zaključeno da dosadašnji način poslovanja „Sine qua non“ d.o.o. nije moguće nastaviti, jer ne zadovoljava standarde u pogledu transparentnosti i demokratičnosti rada organizacije za kolektivno ostvarivanje, načina raspodjele prihoda i efikasnosti ostvarivanja zakonski reguliranog cilja.

S obzirom na to da Agencija „Sine qua non“ d.o.o. Sarajevo nije prilagodila svoj statusni oblik prema Zakonu o kolektivnom ostvarivanju autorskog i srodnih prava i da nije podnijela zahtjev za izdavanje dozvole za kolektivno ostvarivanje prava izvođača, odnosno obnovu dozvole, u zakonskom roku, koji je istekao 11.8.2012. godine, kojim bi dokazala da ispunjava uvjete propisane zakonom, a imajući u vidu zaključke Parlamentarne skupštine Bosne i Hercegovine, odlučeno je kao u dispozitivu ovog rješenja.

Nesporno je da je Agencija za zastupanje i zaštitu autorskih prava „Sine qua non“ d.o.o. dužna izvršiti isplate prikupljenih sredstava svim nosiocima čija je prava ostvarivala za period do kojeg je imala važeću dozvolu, te da je dužna sve relevantne podatke i dokumentaciju koji su neophodni za obavljanje poslova ustupiti novoj kolektivnoj organizaciji koja će ostvarivati ova prava.

Prema članu 13. stav (4) Zakona o kolektivnom ostvarivanju autorskog i srodnih prava, obavještenje o odluci o oduzimanju dozvole objavljuje se u „Službenom glasniku BiH“ i u „Službenom glasniku Instituta“, te je odlučeno kao u tački 5. ovog rješenja.

**Pouka o pravnom lijeku:** Ovo rješenje je konačno u upravnom postupku. Protiv ovog rješenja može se pokrenuti upravni spor podnošenjem tužbe Sudu Bosne i Hercegovine u roku od 60 dana od dana prijema ovog rješenja.

Direktorica  
Instituta za intelektualno vlasništvo  
Bosne i Hercegovine  
Lidija Vignjević



Broj: IP-03-47-5-07384/12VT  
Banja Luka, 13.8.2012. godine

Institut za intelektualno vlasništvo Bosne i Hercegovine (u daljem tekstu: Institut), na osnovu člana 11. a u vezi sa članom 44. Zakona o kolektivnom ostvarivanju autorskog i srodnih prava („Službeni glasnik BiH“ broj 63/10), čl. 114. i 193. stav (1) Zakona o upravnom postupku („Službeni glasnik BiH“ br. 29/02, 12/04, 88/07 i 93/09), postupajući po službenoj dužnosti, d o n o s i

## RJEŠENJE o oduzimanju dozvole za ostvarivanje prava umjetnika izvođača

1. **ODUZIMA SE dozvola** Udruženju nezavisnih muzičkih autora, izvođača, aranžera i javnih ličnosti „Uzus“ Sarajevo, Ulica Mis Irbina broj 22, koju je izdao Institut za standarde, mjeriteljstvo i intelektualno vlasništvo Bosne i Hercegovine Rješenjem broj IP-5472/03-01 SŽ od 30.6.2003. godine, **za obavljanje djelatnosti ostvarivanja prava umjetnika izvođača na osnovu punomoći umjetnika izvođača, organizacija umjetnika izvođača ili drugog nosioca prava umjetnika izvođača.**
2. Dozvola za obavljanje djelatnosti ostvarivanja prava umjetnika izvođača oduzima se sa danom **11.8.2012. godine.**
3. Udruženje nezavisnih muzičkih autora, izvođača, aranžera i javnih ličnosti „Uzus“ Sarajevo dužno je da dostavi Institutu izvještaj o poslovanju, raspodjeli i utrošku sredstava zaključno sa danom važenja dozvole, u zakonskom roku.
4. Udruženje nezavisnih muzičkih autora, izvođača, aranžera i javnih ličnosti „Uzus“ Sarajevo dužno je da organizaciji koja dobije dozvolu za kolektivno ostvarivanje izvođačkih prava ustupi svu relevantnu dokumentaciju neophodnu za obavljanje ove djelatnosti u roku od 30 dana od dana izdavanja dozvole.
5. Ovo rješenje objaviti u „Službenom glasniku BiH“ i u „Službenom glasniku Instituta“.

### Obrazloženje

Institut za standarde, mjeriteljstvo i intelektualno vlasništvo Bosne i Hercegovine, pravni prethodnik Instituta za intelektualno vlasništvo Bosne i Hercegovine, Rješenjem broj IP-5472/03-01 SŽ od 30.6.2003. godine izdao je Udruženju nezavisnih muzičkih autora, izvođača, aranžera i javnih ličnosti „Uzus“ Sarajevo odobrenje za obavljanje djelatnosti ostvarivanja prava umjetnika izvođača, organizacija umjetnika izvođača ili drugog nosioca prava umjetnika izvođača.

Zakonom o kolektivnom ostvarivanju autorskog i srodnih prava („Službeni glasnik BiH“ broj 63/10), koji je stupio na snagu 11.8.2010. godine, dozvoljen je nastavak rada postojećim kolektivnim organizacijama pod uvjetima utvrđenim članom 44. Naime, navedenim članom u stavu (1) Zakona propisano je da organizacije autorâ i drugih nosilaca autorskih prava, te druga pravna lica specijalizirana za ostvarivanje autorskih prava koja su, prema odredbi člana 87. Zakona o autorskom pravu i srodnim pravima u BiH („Službeni glasnik BiH“ br. 7/02 i 76/06), obavljala poslove kolektivnog ostvarivanja autorskog prava prije stupanja na snagu ovog zakona nastavljaju da rade i poslije stupanja na snagu ovog zakona. Stavom (2) istog člana predviđeno je da su svi subjekti iz prethodnog stava obavezni da usklade svoj statusni oblik i svoje poslovanje sa odredbama novog zakona i podnesu zahtjev za izdavanje nove dozvole za obavljanje poslova kolektivnog ostvarivanja autorskog i srodnih prava u roku od dvije godine od stupanja na snagu ovoga zakona.

Poslovanje Udruženja nezavisnih muzičkih autora, izvođača, aranžera i javnih ličnosti „Uzus“ Sarajevo bilo je predmet analize u okviru Izvještaja o funkcioniranju sistema kolektivnog ostvarivanja autorskog i srodnih prava u Bosni i Hercegovini za period od 2005. do 2010. godine, koji je usvojila Parlamentarna skupština Bosne i Hercegovine, na sjednici Predstavničkog doma održanoj 19.4.2012. godine i sjednici Doma naroda održanoj 15.5.2012. godine. U Izvještaju je zaključeno da Udruženje „Uzus“ Sarajevo krši osnovne principe kolektivnog ostvarivanja prava, jer iskazuje veliki nesrazmjer između troškova poslovanja i raspodijeljenih sredstava, da organi Udruženja nisu obavljali poslove iz svoje nadležnosti i da se dosadašnji način poslovanja „Uzusa“ ne može nastaviti, jer ne zadovoljava standarde u pogledu transparentnosti i demokratičnosti rada organizacije, načina raspodjele prihoda i efikasnosti ostvarivanja zakonski reguliranog cilja.

Udruženje za zaštitu prava izvođača „Uzus“ Sarajevo podnijelo je zahtjev za izdavanje dozvole za obavljanje poslova kolektivnog ostvarivanja prava izvođača, koji je zaprimljen u Institutu 31.7.2012. godine pod brojem UP-03-47-5-08074/12. Članom 208. Zakona o upravnom postupku predviđeno je da u slučajevima kada se postupak pokreće po zahtjevu stranke, a prije donošenja rješenja potrebno je provesti poseban ispitni postupak, nadležni organ je dužan da donese rješenje najkasnije u roku od 60 dana. Zakonom o kolektivnom ostvarivanju autorskog i srodnih prava („Službeni glasnik BiH“ broj 63/10) u čl. 10. stav (3) i 47. utvrđena je obaveza Instituta za intelektualno vlasništvo BiH da donese propise za provođenje postupka za davanje dozvole za kolektivno ostvarivanje autorskog i srodnih prava. Način i forma ispunjavanja uvjeta za davanje dozvole pravnim licima za obavljanje poslova kolektivnog ostvarivanja autorskog i srodnih prava uređeni su Pravilnikom o načinu i formi ispunjavanja uvjeta za davanje dozvole pravnim licima za obavljanje poslova kolektivnog ostvarivanja autorskog i srodnih prava („Službeni glasnik BiH“ broj 44/11). Članom 18. Pravilnika o načinu i formi ispunjavanja uvjeta za davanje dozvole pravnim licima za obavljanje poslova kolektivnog ostvarivanja autorskog i srodnih prava predviđeno je da će Institut na osnovu primljenog pisanog zahtjeva provesti postupak za izdavanje dozvole najkasnije u roku od šest mjeseci. Ako podaci i dokumentacija nisu potpuni, rok počinje da teče kada pravno lice, u skladu sa pozivom Instituta, uredi zahtjev. Dalje, ako Institut odluči da pribavi mišljenje Vijeća za autorsko pravo i srodna prava ili nezavisnih stručnjaka, odnosno stručnih institucija ili organizacija, tada rok za odlučivanje Instituta iznosi 30 dana od dana prijema stručnog mišljenja.

Imajući u vidu da se radi o složenom upravnom predmetu, da je zahtjev za izdavanje dozvole podnesen 31.7.2012. godine, da važeća dozvola ističe 11.8.2012. godine, a uzimajući u obzir navedene rokove za donošenje rješenja, evidentno je da je zahtjev podnesen u neprimjereno kratkom roku, te da nije mogao da bude procesuiran do datuma isteka dozvole.

Nesporno je da je Udruženje „Uzus“ dužno da izvrši isplate prikupljenih sredstava svim nosiocima čija prava je ostvarivalo za period do kojeg je imalo važeću dozvolu, te da je dužno da sve relevantne podatke i dokumentaciju koji su neophodni za obavljanje poslova ustupi novoj kolektivnoj organizaciji koja će ostvarivati ova prava.

Prema članu 13. stav (4) Zakona o kolektivnom ostvarivanju autorskog i srodnih prava, obavještenje o odluci o oduzimanju dozvole objavljuje se u „Službenom glasniku BiH“ i u „Službenom glasniku Instituta“, te je odlučeno kao u tački 5. ovog rješenja.

**Pouka o pravnom lijeku:** Ovo rješenje je konačno u upravnom postupku. Protiv ovog rješenja može da se pokrene upravni spor podnošenjem tužbe Sudu Bosne i Hercegovine u roku od 60 dana od dana prijema ovog rješenja.

Direktorica  
Instituta za intelektualno vlasništvo  
Bosne i Hercegovine  
Lidija Vignjević

## KOLEKTIVNE ORGANIZACIJE ZA OSTVARIVANJE AUTORSKOG PRAVA I SRODNIH PRAVA

### “AMUS”

Asocijacija kompozitora – muzičkih stvaralaca Bosne i Hercegovine

Obala Kulina bana br.22/II

71000 Sarajevo

Tel: 033 218 258

Fax: 033 218 258

E-mail: [amus.sarajevo@bih.net.ba](mailto:amus.sarajevo@bih.net.ba)

Vrsta prava:

Kolektivno ostvarivanje prava autora muzičkih djela

**Napomena:** Rješenjem Instituta za intelektualno vlasništvo BiH broj IP-03-47-5-06059/12VT od 21.06.2012. godine, koje je stupilo na snagu danom donošenja, udruženju “AMUS” Asocijacija kompozitora – muzičkih stvaralaca Bosne i Hercegovine, Sarajevo, izdata je dozvola za kolektivno ostvarivanje prava autora muzičkih djela.

# **STATISTIKA**

# **STATISTICS**

**BROJ PRIJAVA PATENATA PRIJAVLJENIH DIREKTNO INSTITUTU DO  
30 SEPTEMBRA 2012.GODINE**

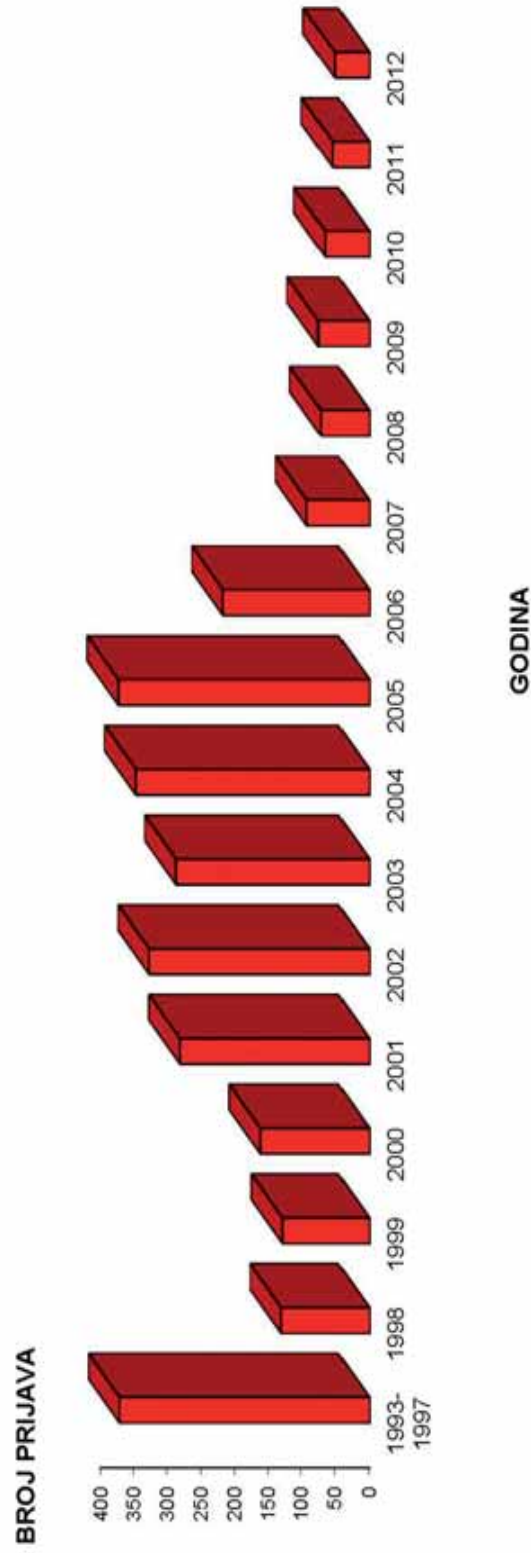

Godina	1993-1997	1998	1999	2000	2001	2002	2003	2004	2005	2006	2007	2008	2009	2010	2011	2012	Ukupno
Ukupno prijava	371	130	128	161	281	327	287	347	373	217	92	71	75	65	54	51	3025

**BROJ PRIJAVA INDUSTRIJSKOG DIZAJNA PRIJAVLJENIH DIREKTNO  
INSTITUTU DO 30. SEPTEMBRA 2012. GODINE**

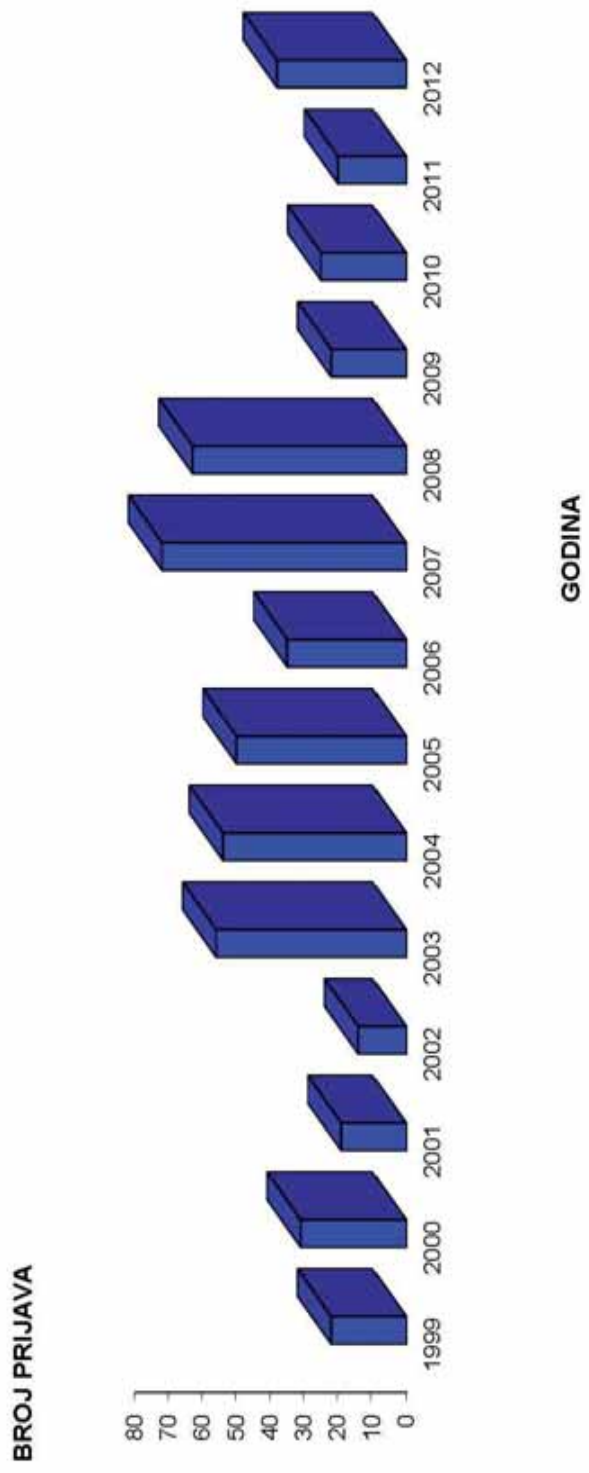

Godina	1993-1997	1998	1999	2000	2001	2002	2003	2004	2005	2006	2007	2008	2009	2010	2011	2012	Ukupno
Ukupno prijava	54	18	22	31	19	14	56	54	50	35	72	63	22	25	20	38	578



**BROJ PRIJAVA ŽIGOVA PRIJAVLJENIH DIREKTNO INSTITUTU  
DO 30. SEPTEMBRA 2012. GODINE**

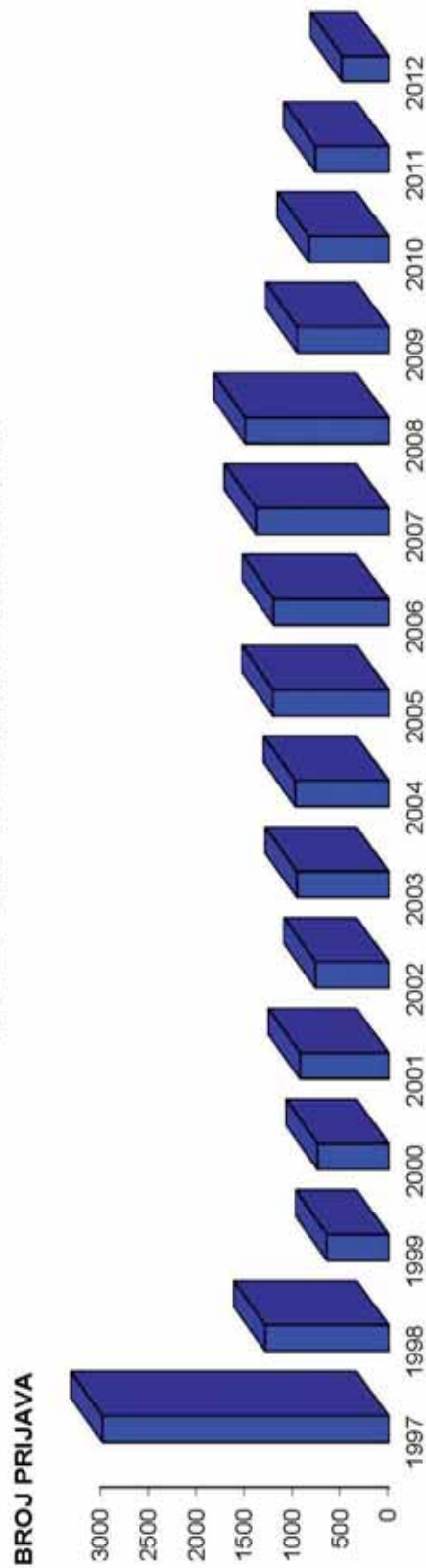

**GODINA**

Godina	1992-1996	1997	1998	1999	2000	2001	2002	2003	2004	2005	2006	2007	2008	2009	2010	2011	2012	Ukupno
Ukupno prijava	2516	2978	1278	636	733	917	754	950	967	1197	1190	1375	1488	946	824	757	479	19978

Pojedinačni primjerak **GLASNIKA INTELEKTUALNOG VLASNIŠTVA** možete nabaviti po cijeni od 20 KM tako što ćete izvršiti uplatu na:

JRT Trezor BiH - Institut za intelektualno vlasništvo Bosne i Hercegovine

broj: **1610000010750812**

Vrsta prihoda: **734111**

Budžetska organizacija: **0814999**

sa naznakom „**GIV – /upiшите broj Glasnika koji želite da kupite/**”

Molimo Vas da po izvršenoj uplati dostavite dokaz na:

Institut za intelektualno vlasništvo Bosne i Hercegovine, Ispostava Sarajevo

Hamdije Čemerlića 2/9

71000 Sarajevo

Bosna i Hercegovina

