

Bosna i Hercegovina

Босна и Херцеговина



**INSTITUT ZA INTELEKTUALNO VLASNIŠTVO
BOSNE I HERCEGOVINE**

**ИНСТИТУТ ЗА ИНТЕЛЕКТУАЛНУ СВОЈИНУ
БОСНЕ И ХЕРЦЕГОВИНЕ**

GLASNIK GLASILO ГЛАСНИК

**Službeni Glasnik Instituta za intelektualno vlasništvo
Bosne i Hercegovine**

**Službeno Glasilo Instituta za Intelektualno vlasništvo
Bosne i Hercegovine**

**Службени Гласник Института за интелектуалну својину
Босне и Херцеговине**

3/2019

ISSN – 1840-2607



IZDAVAČ/ IZDAVAČ/ ИЗДАВАЧ

Institut za intelektualno vlasništvo Bosne i Hercegovine
Institut za intelektualno vlasništvo Bosne i Hercegovine
Институт за интелектуалну својину Босне и Херцеговине



UREĐIVAČKI ODBOR / UREĐIVAČKI ODBOR / УРЕЂИВАЧКИ ОДБОР

Goran Trifković, Горан Трифковић / Elvedin Pandžić, Елведин Панџић / Faris Frašto, Фарис Фрашто



DTP

Danilo Golo / Данило Голо



CIJENA / CIJENA / ЦИЈЕНА

15,00 KM



GODIŠNJA PRETPLATA / GODIŠNJA PRETPLATA / ГОДИШЊА ПРЕТПЛАТА

60,00 KM



TIRAŽ / TIRAŽ / ТИРАЖ

25

Sjedište: Kneza Domagoja bb, 88000 Mostar, Tel: + 387 36 334 381, E-mail: mostar@ipr.gov.ba
Сједиште: Кнеза Домагоја бб, 88000 Мостар, Тел: + 387 36 334 381, Е-mail: mostar@ipr.gov.ba
Ispostava: Bulevar Meše Selimovića 95, lamela C – 3.sprat, 71000 Sarajevo, Tel: + 387 33 652 765, E-mail: sarajevo@ipr.gov.ba
Испостава: Булевар Меше Селимовића 95, ламела Ц-3 Спрат, 71000 Сарајево, Тел: +38733652765, Е-mail: sarajevo@ipr.gov.ba
Ispostava: Akademika Jovana Surutke 13/3, 78000 Banja Luka, Tel: + 387 51 226 840, E-mail: banjaluka@ipr.gov.ba
Испостава: Академика Јована Сурутке 13/3, 78000 Бања Лука, Тел: + 387 51 226 840, Е-mail: banjaluka@ipr.gov.ba
Web: www.ipr.gov.ba, E-mail: info@ipr.gov.ba

SADRZAJ

Popis brojeva objavljenih prava.....	5
Kodne oznake zemalja.....	7

PATENTI11

Objava prijava patenata.....	13
Indeks prema rastućem broju prijave patenta.....	20
Indeks prema MKP.....	21
Indeks prema podnosiocima prijave patenta.....	22
Rješenja o dodjeli patent.....	23
Objava evropskih patenata upisanih u registar patenata.....	25
Objavljivanje zahtjeva za konsenzualni patent.....	129
Objava promjena proširenih EP.upisanih u registar patenata.....	131
Prenos prava.....	132
Prestanak prava.....	133
Ponovna objava.....	140
Zahtjevi za izdavanje svjedodžbi.....	141

INDUSTRIJSKI DIZAJN143

Objava industrijskog dizajna.....	145
Indeks prema rastućem registarskom broju.....	163
Indeks prema međunarodnoj klasifikaciji.....	164
Indeks prema nosiocima indust. dizajna.....	165
Objava prijava industrijskog dizajna.....	167
Prestanak važenja industrijskog dizajna.....	170
Produženje važenja industrijskog dizajna.....	171

ŽIGOVI173

Objava prijava žigova.....	175
Indeks brojeva prijave žigova.....	216
Indeks klasa prijave žigova.....	217
Indeks nosilaca prijave žigova.....	220
Promjena naziva.....	222
Ograničenje popisa prijave.....	223
Objava žigova.....	225
Indeks brojeva žigova.....	248
Indeks klasa žigova.....	249
Indeks nosilaca žigova.....	251
Prenos prava.....	253
Promjena naziva.....	284
Promjena adrese nosilaca prava.....	255
Promjena naziva i adrese.....	258
Produženje važenja žiga.....	259
Prestanak prava na žig.....	264

GEOGRAFSKE OZNAKE271

Lista zastupnika za zaštitu industrijskog vlasništva u Bosni i Hercegovini.....	274
Lista udruga.....	279

CONTENTS

List of Published Right Numbers.....	5
Country Codes.....	7

PATENTS.....11

Publication of Patent Application.....	13
Index in Order Increasing Number of Patent Application.....	20
Index as to IPC.....	21
Index of Patent Applicants.....	22
Decision on granting a patent.....	23
Publication of European Patents Entered in Patent Register.....	25
Publication of requires for Consensual patent.....	129
Publication of changes of Eur. Patents Entered in Patent Register.....	131
Transfer of Rights.....	132
Cessation of Rights.....	133
Republication.....	140
Requirements for issuing a certificate.....	141

INDUSTRIAL DESIGN.....143

Publication of Industrial Designs.....	145
Industrial Designs Index as to Increasing Register Number.....	163
Index as to International Classification for Industrial Designs.....	164
Index of Holders of Industrial Designs.....	165
Publication of the Application for Designs.....	167
Cessation of Industrial Design Validity.....	170
Renewal of Industrial Design Registration.....	171

TRADEMARKS.....173

Publication of Trademark Application.....	175
Index of Trademark Application Numbers.....	216
Index of Trademark Application Classes.....	217
Index of Trademark Applicants.....	220
Change of Name.....	222
Limitation of the List of Applicants.....	223
Publication of Trademarks.....	225
Index of Trademark Numbers.....	248
Index of Trademark Classes.....	249
Index of Trademark Holders.....	251
Transfer of Rights.....	253
Change of Name.....	284
Change of Rights Holder's Address.....	255
Change of Name and Address.....	258
Renewal of Trademark Registration.....	259
Cessation of Protection.....	264

GEOGRAPHICAL INDICATIONS271

List of Representatives for Protection of Industrial Property in Bosnia and Herzegovina.....	274
List of Association.....	279

SADRŽAJ

Popis brojeva objavljenih prava.....	5
Kodne oznake zemalja.....	7

PATENTI11

Objava prijava патената.....	13
Indeks prema rastućem broju prijave patenta.....	20
Indeks prema MKP.....	21
Indeks prema podnosiocima prijave patenta.....	22
Rješenja o dodjeli patenta.....	23
Objava europskih патената upisanih u registar патената.....	25
Objavlјivanje zahtјeva za konsenzualni patent.....	129
Objava promјena proširenih EP.upisanih u registar патената.....	131
Prenos prava.....	132
Prestanak prava.....	133
Ponovna objava.....	140
Zahtјevi za izdavanje svјedodžbi.....	141

INDUSTRIJSKI DIZAJN143

Objava industrijskog dizajna.....	145
Indeks prema rastućem registracijskom broju.....	163
Indeks prema međunarodnoj klasifikaciji.....	164
Indeks prema nositeljima indust. dizajna.....	165
Objava prijava industrijskog dizajna.....	167
Prestanak važenja industrijskog dizajna.....	170
Produljenje važenja industrijskog dizajna.....	171

ŽIGOVI173

Objava prijava žigova.....	175
Indeks brojeva prijave žigova.....	216
Indeks klasa prijave žigova.....	217
Indeks nositelja prijave žigova.....	220
Promјena naziva.....	222
Ograničenje popisa prijave.....	223
Objava žigova.....	225
Indeks brojeva žigova.....	248
Indeks klasa žigova.....	249
Indeks nositelja žigova.....	251
Prenos prava.....	253
Promјena naziva.....	254
Promјena adrese nositelja prava.....	255
Promјena naziva i adrese.....	258
Produljenje važenja žiga.....	259
Prestanak prava na žig.....	264

GEOGRAFSKE OZNAKE271

Lista zastupnika za zaštitu industrijskog vlasništva u Bosni i Hercegovini.....	274
Lista udruga.....	279

САДРЖАЈ

Попис бројева објављених права.....	5
Кодне ознаке земаља.....	7

ПАТЕНТИ11

Објава пријава патената.....	13
Индекс према растућем броју пријаве патената.....	20
Индекс према МКП.....	21
Индекс према подносиоцима пријаве патената.....	22
Рјешења о додјели патената.....	23
Објава европских патената уписаних у регистар патената.....	25
Објављивање захтјева за консензуални патент.....	129
Објава промјена проширених ЕП уписаних у регистар патената.....	131
Пренос права.....	132
Престанак права.....	133
Поновна објава.....	140
Захтјиви за издавање свједочанстава.....	141

ИНДУСТРИЈСКИ ДИЗАЈН143

Објава индустријског дизајна.....	145
Индекс према растућем регистарском броју.....	163
Индекс према међународној класификацији.....	164
Индекс према носиоцима индуст. дизајна.....	165
Објава пријава индустријског дизајна.....	167
Престанак важења индустријског дизајна.....	170
Продужење важења индустријског дизајна.....	171

ЖИГОВИ173

Објава пријава жигова.....	175
Индекс бројева пријава жигова.....	216
Индекс класа пријава жигова.....	217
Индекс носиоца пријава жигова.....	220
Промјена назива.....	222
Ограничење пописа пријава.....	223
Објава жигова.....	225
Индекс бројева жигова.....	248
Индекс класа жигова.....	249
Индекс носиоца жигова.....	251
Пренос права.....	253
Промјена назива.....	254
Промјена адресе носиоца права.....	255
Промјена назива и адресе.....	258
Продужење важења жига.....	259
Престанак права на жиг.....	264

ГЕОГРАФСКЕ ОЗНАКЕ271

Листа заступника за заштиту индустријске својине у Босни и Херцеговини.....	274
Листа удружења.....	279

ОБЈАВЉЕНА ПРАВА / ОБЈАВЉЕНА ПРАВА / ОБЈАВЉЕНА ПРАВА

ПРИЈАВЕ ПАТЕНТА / ПРИЈАВЕ ПАТЕНТА / ПРИЈАВЕ ПАТЕНТА

BAP163138A BAP163153A BAP183236A BAP183238A BAP183244A BAP183245A BAP183246A BAP183253A BAP193301A
BAP193316A

ДОДЈЕЛА КОНСЕЗУАЛНОГ ПАТЕНТА / ДОДЈЕЛА КОНСЕЗУАЛНОГ ПАТЕНТА / ДОДЈЕЛА КОНСЕЗУАЛНОГ ПАТЕНТА

BAP173160 BAP163150 BAP163127

ЕВРОПСКИ ПАТЕНТИ УПИСАНИ У РЕГИСТАР ПАТЕНАТА ЕВРОПСКИ ПАТЕНТИ УПИСАНИ У РЕГИСТАР ПАТЕНАТА ЕВРОПСКИ ПАТЕНТИ УПИСАНИ У РЕГИСТАР ПАТЕНАТА

E02412, E02991, E02998, E02999, E03000, E03012, E03013, E03051, E03055, E03058, E03061, E03062, E03063, E03064, E03065,
E03066, E03067, E03068, E03069, E03070, E03074, E03078, E03079, E03080, E03084, E03088, E03090, E03093, E03094, E03096,
E03097, E03100, E03101, E03102, E03103, E03105, E03107, E03109, E03111, E03112, E03118, E03119, E03121, E03123, E03124,
E03128, E03129, E03130, E03131, E03132, E03133, E03134, E03135, E03136, E03137, E03138, E03139, E03140, E03141, E03142,
E03143, E03144, E03146, E03147, E03150, E03151, E03152, E03153, E03154, E03156, E03157, E03158, E03159, E03162, E03163,
E03164, E03165, E03166, E03167, E03171, E03174, E03175, E03188, E03189, E03191, E03192, E03193, E03194, E03196, E03197,
E03198, E03199, E03200, E03202, E03203, E03207, E03211, E03213, E03214, E03215, E03216, E03219, E03220, E03240

ИНДУСТРИЈСКИ ДИЗАЈН / ИНДУСТРИЈСКИ ДИЗАЈН / ИНДУСТРИЈСКИ ДИЗАЈН

BAD18735 BAD18737 BAD18744 BAD18745 BAD18746 BAD18747 BAD18748 BAD18751 BAD18752 BAD18753 BAD18754
BAD18755 BAD18756 BAD18757 BAD19758

ОБЈАВА ПРИЈАВА ИНДУСТРИЈСКОГ ДИЗАЈНА ОБЈАВА ПРИЈАВА ИНДУСТРИЈСКОГ ДИЗАЈНА ОБЈАВА ПРИЈАВА ИНДУСТРИЈСКОГ ДИЗАЈНА

BAD19770A

ПРИЈАВЕ ЖИГОВА / ПРИЈАВЕ ЖИГОВА / ПРИЈАВЕ ЖИГОВА

BAZ1720305A BAZ1720322A BAZ1720402A BAZ1720560A BAZ1720573A BAZ1720608A BAZ1720644A BAZ1720659A BAZ1720660A
BAZ1720661A BAZ1720662A BAZ1720663A BAZ1720664A BAZ1720666A BAZ1720667A BAZ1820672A BAZ1820687A BAZ1820700A
BAZ1820701A BAZ1820702A BAZ1820703A BAZ1820704A BAZ1820705A BAZ1820706A BAZ1820707A BAZ1820708A BAZ1820709A
BAZ1820710A BAZ1820711A BAZ1820712A BAZ1820713A BAZ1820714A BAZ1820715A BAZ1820716A BAZ1820717A BAZ1820718A
BAZ1820719A BAZ1820720A BAZ1820721A BAZ1820722A BAZ1820723A BAZ1820724A BAZ1820727A BAZ1820728A BAZ1820731A
BAZ1820732A BAZ1820733A BAZ1820734A BAZ1820735A BAZ1820736A BAZ1820737A BAZ1820738A BAZ1820739A BAZ1820742A
BAZ1820743A BAZ1820744A BAZ1820745A BAZ1820746A BAZ1820747A BAZ1820748A BAZ1820749A BAZ1820750A

ЖИГОВИ / ЖИГОВИ / ЖИГОВИ

BAZ1719975 BAZ1719976 BAZ1720225 BAZ1720232 BAZ1720239 BAZ1720240 BAZ1720241 BAZ1720242 BAZ1720243 BAZ1720244
BAZ1720245 BAZ1720246 BAZ1720249 BAZ1720250 BAZ1720251 BAZ1720252 BAZ1720255 BAZ1720257 BAZ1720262 BAZ1720263
BAZ1720266 BAZ1720282 BAZ1720284 BAZ1720285 BAZ1720316 BAZ1720325 BAZ1720337 BAZ1720342 BAZ1720343 BAZ1720344
BAZ1720349 BAZ1720357 BAZ1720358 BAZ1720361 BAZ1720365 BAZ1720366 BAZ1720367 BAZ1720370 BAZ1720371 BAZ1720375
BAZ1720377 BAZ1720381 BAZ1720385 BAZ1720386 BAZ1720387 BAZ1720406 BAZ1720411 BAZ1720412 BAZ1720441 BAZ1720478
BAZ1720479 BAZ1720480 BAZ1720481 BAZ1720498 BAZ1720502 BAZ1720503 BAZ1720504 BAZ1720505 BAZ1720516 BAZ1720522
BAZ1720553

KODOVI ZEMALJA, TERITORIJA I MEĐUNARODNIH ORGANIZACIJA CODES COUNTRIES, TERRITORIES AND INTERNATIONAL ORGANIZATIONS

AD	Andora / Andorra	EA	Euroazijska patentna organizacija (EAPO) / Eur asian Patent Organization (EAPO)
AE	Ujedinjeni Arapski Emirati / United Arab Emirates	EC	Ekvador / Ecuador
AF	Afganistan / Afghanistan	EE	Estonija / Estonia
AG	Antigva i Barbuda / Antigua and Barbuda	EG	Egipat / Egypt
AI	Angvila / Anguilla	EH	Zapadna Sahara / Western Sahara
AL	Albanija / Albania	EM	Ured za harmonizaciju (žigovi i industrijski dizajn) (OHIM) / Office for Harmonization in the Internal Market (Trademarks and Designs) (OHIM)
AM	Armenija / Armenia	EP	Europski patentni ured (EPO) / European Patent Office (EPO)
AN	Nizozemski Antili / Netherlands Antilles	ER	Eritreja / Eritrea
AO	Angola / Angola	ES	Španjolska / Spain
AP	Afrička regionalna organizacija za industrijsko vlasništvo (ARIPO) / African Regional Intellectual Property Organization (ARIPO)	ET	Etiopija / Ethiopia
AR	Argentina / Argentina	FI	Finska / Finland
AT	Austrija / Austria	FJ	Fidži / Fiji
AU	Australija / Australia	FK	Falklandi (Malvini) / Falkland Islands (Malvinas)
AW	Aruba / Aruba	FO	Ovčji Otoci / Faroe Islands
AZ	Azerbejdžan / Azerbaijan	FR	Francuska / France
BA	Bosna i Hercegovina / Bosnia and Herzegovina	GA	Gabon / Gabon
BB	Barbados / Barbados	GB	Velika Britanija i Sjeverna Irska / United Kingdom
BD	Bangladeš / Bangladesh	GC	Patentni ured vijeća za suradnju Arapskih zaljevskih država (GCC) / Patent Office of the Cooperation Council for the Arab States of the Gulf (GCC)
BE	Belgija / Belgium	GD	Grenada / Grenada
BF	Burkina Faso / Burkina Faso	GE	Gruzija / Georgia
BG	Bugarska / Bulgaria	GG	Guernsey / Guernsey
BH	Bahrein / Bahrain	GH	Gana / Ghana
BI	Burundi / Burundi	GI	Gibraltar / Gibraltar
BJ	Benin / Benin	GL	Grenland / Greenland
BM	Bermudi / Bermuda	GM	Gambija / Gambia
BN	Brunej / Brunei Darussalam	GN	Gvineja / Guinea
BO	Bolivija / Bolivia	GQ	Ekvatorska Gvineja / Equatorial Guinea
BQ	Bonaire, Sint Eustatius and Saba	GR	Grčka / Greece
BR	Brazil / Brazil	GS	Južna Džordžija i Otoci Južni Sendvič / South Georgia and the South Sandwich Islands
BS	Bahami / Bahamas	GT	Gvatemala / Guatemala
BT	Butan / Bhutan	GW	Gvineja-Biasu / Guinea-Bissau
BV	Otok Buve / Bouvet Island	GY	Gvajana / Guyana
BW	Bocvana / Botswana	HK	Posebno upravno područje Hongkong NR Kine / The Hong Kong Special Administrative Region of the People's Republic of China
BX	Ured Beneluxa za žigove (BBM) i industrijski dizajn (BBDM) / Benelux Trademark Office (BBM) and Benelux Designs Office (BBDM)	HN	Honduras / Honduras
BY	Bjelorusija / Belarus	HR	Hrvatska / Croatia
BZ	Belize / Belize	HT	Haiti / Haiti
CA	Kanada / Canada	HU	Mađarska / Hungary
CD	Demokratska Republika Kongo / Democratic Republic of the Congo	IB	Međunarodni ured Svjetske organizacije za intelektualno vlasništvo (WIPO) / International Bureau of the World Intellectual Property Organization (WIPO)
CF	Srednjoafrička Republika / Central African Republic	ID	Indonezija / Indonesia
CG	Kongo / Congo	IE	Irska / Ireland
CH	Švicarska / Switzerland	IL	Izrael / Israel
CI	Bjelokosna Obala / Côte d'Ivoire	IM	Otok Man / Isle of Man
CK	Kukovi otoci / Cook Islands	IN	Indija / India
CL	Čile / Chile	IQ	Irak / Iraq
CM	Kamerun / Cameroon	IR	Iran / Iran (Islamic Republic of)
CN	Kina / China	IS	Island / Iceland
CO	Kolumbija / Colombia	IT	Italija / Italy
CR	Kostarika / Costa Rica	JE	Jersey / Jersey
CU	Kuba / Cuba	JM	Jamajka / Jamaica
CV	Zelenortska Republika / Cape Verde	JO	Jordan / Jordan
CY	Čipar / Cyprus	JP	Japan / Japan
CZ	Češka / Czech Republic		
DE	Njemačka / Germany		
DJ	Džibuti / Djibouti		
DK	Danska / Denmark		
DM	Dominika / Dominica		
DO	Dominikanska Republika / Dominican Republic		
DZ	Alžir / Algeria		

KE	Kenija / Kenya	PK	Pakistan / Pakistan
KG	Kirgistan / Kyrgyzstan	PL	Poljska / Poland
KH	Kambodža / Cambodia	PT	Portugal / Portugal
KI	Kiribati / Kiribati	PW	Palau / Palau
KM	Komori / Comoros	PY	Paragvaj / Paraguay
KN	Sveti Kristofor i Nevis / Saint Kitts and Nevis	QA	Katar / Qatar
KP	Koreja (Sjeverna) / Democratic People's Republic of Korea	RO	Rumunjska / Romania
KR	Koreja (Južna) / Republic of Korea	RS	Srbija / Serbia
KW	Kuvajt / Kuwait	RU	Rusija / Russian Federation
KY	Kajmanski Otoci / Cayman Islands	RW	Ruanda / Rwanda
KZ	Kazahstan / Kazakhstan	SA	Saudijska Arabija / Saudi Arabia
LA	Laos / Lao People's Democratic Republic	SB	Solomonski Otoci / Solomon Islands
LB	Libanon / Lebanon	SC	Sejšeli / Seychelles
LC	Sveta Lucija / Saint Lucia	SD	Sudan / Sudan
LI	Lihtenštajn / Liechtenstein	SE	Švedska / Sweden
LK	Šri Lanka / Sri Lanka	SG	Singapur / Singapore
LR	Liberija / Liberia	SH	Sveta Helena / Saint Helena
LS	Lesoto / Lesotho	SI	Slovenija / Slovenia
LT	Litva / Lithuania	SK	Slovačka / Slovakia
LU	Luksemburg / Luxembourg	SL	Sijera Leone / Sierra Leone
LV	Letonija / Latvia	SM	San Marino / San Marino
LY	Libija / Libya	SN	Senegal / Senegal
MA	Maroko / Morocco	SO	Somalija / Somalia
MC	Monako / Monaco	SR	Surinam / Suriname
MD	Moldavija / Republic of Moldova	SS	Južni Sudan / South Sudan
ME	Crna Gora / Montenegro	ST	Sveti Toma i Princip / Sao Tome and Principe
MG	Madagaskar / Madagascar	SV	Salvador / El Salvador
MK	Makedonija / The former Yugoslav Republic of Macedonia	SY	Sirija / Syrian Arab Republic
ML	Mali / Mali	SZ	Svazi / Swaziland
MM	Burma / Myanmar	TC	Otoci Turks i Caicos / Turks and Caicos Islands
MN	Mongolija / Mongolia	TD	Čad / Chad
MO	Makao / Macao	TG	Togo / Togo
MP	Sjeverni Marijanski Otoci / Northern Mariana Islands	TH	Tajland / Thailand
MR	Mauritanija / Mauritania	TJ	Tadžikistan / Tajikistan
MS	Montserrat / Montserrat	TM	Turkmenistan / Timor-Leste
MT	Malta / Malta	TN	Tunis / Turkmenistan
MU	Mauricijus / Mauritius	TO	Tonga / Tunisia
MV	Maldivi / Maldives	TL	Istočni Timor / Tonga
MW	Malavi / Malawi	TR	Turska / Turkey
MX	Meksiko / Mexico	TT	Trinidad i Tobago / Trinidad and Tobago
MY	Malezija / Malaysia	TV	Tuvalu / Tuvalu
MZ	Mozambik / Mozambique	TW	Tajvan / Taiwan, Province of China
NA	Namibija / Namibia	TZ	Tanzanija / United Republic of Tanzania
NE	Niger / Niger	UA	Ukrajina / Ukraine
NG	Nigerija / Nigeria	UG	Uganda / Uganda
NI	Nikaragva / Nicaragua	US	SAD / United States of America
NL	Nizozemska / Netherlands	UY	Urugvaj / Uruguay
NO	Norveška / Norway	UZ	Uzbekistan / Uzbekistan
NP	Nepal / Nepal	VA	Vatikan / Holy See
NR	Nauru / Nauru	VC	Sveti Vincent i Grenadini / Saint Vincent and the Grenadines
NZ	Novi Zeland / New Zealand	VE	Venezuela / Venezuela
OA	Afrička organizacija za intelektualno vlasništvo (OAPI) / African Intellectual Property Organization (OAPI)	VG	Britanski Djevičanski Otoci / Virgin Islands (British)
OM	Oman / Oman	VN	Vijetnam / Viet Nam
PA	Panama / Panama	VU	Vanuatu / Vanuatu
PE	Peru / Peru	WO	Međunarodni ured Svjetske organizacije za intelektualno vlasništvo / World Intellectual Property Organization (WIPO)
PG	Papuanska Nova Gvineja / Papua New Guinea	WS	Samoa / Samoa
PH	Filipini / Philippines	YE	Jemen / Yemen
		ZA	Južnoafrička Republika / South Africa
		ZM	Zambija / Zambia
		ZW	Zimbabve / Zimbabwe

KODOVI ZEMALJA, TERITORIJA I MEĐUNARODNIH ORGANIZACIJA КОДОВИ ЗЕМАЉА, ТЕРИТОРИЈА И МЕЂУНАРОДНИХ ОРГАНИЗАЦИЈА

AD	Andora / Андора	DM	Dominika / Доминика
AE	Ujedinjeni Arapski Emirati / Уједињени Арапски Емирати	DO	Dominikanska Republika / Доминиканска Република
AF	Afganistan / Афганистан	DZ	Alžir / Алжир
AG	Antigva i Barbuda / Антигва и Барбуда	EA	Euroazijska patentna organizacija (EAPO) / Евроазијска патентна организација (EAPO)
AI	Angvila / Ангила	EC	Ekvador / Еквадор
AL	Albanija / Албанија	EE	Estonija / Естонија
AM	Armenija / Јерменија	EG	Egipat / Египат
AN	Nizozemski Antili / Холандски Антили	EH	Zapadna Sahara / Западна Сахара
AO	Angola / Ангола	EM	Ured za harmonizaciju (žigovi i industrijski dizajn)(OHIM) / Биро за хармонизацију (жигови и индустријски дизајн)(OHIM)
AP	Afrička regionalna organizacija za industrijsko vlasništvo (ARIPO) / Афричка регионална организација за индустријску својину (ARIPO)	EP	Europski patentni ured (EPO)/ Европски патентни биро (EPO)
AR	Argentina / Аргентина	ER	Eritreja / Еритреја
AT	Austrija / Аустрија	ES	Španjolska / Шпанија
AU	Australija / Аустралија	ET	Etiopija / Етиопија
AW	Aruba / Аруба	FI	Finska / Финска
AZ	Azerbejdžan / Азербејџан	FJ	Fidži / Фиџи
BA	Bosna i Hercegovina / Босна и Херцеговина	FK	Falklandi (Malvini) / Foklandska Ostrva
BB	Barbados / Барбадос	FO	Ovčji Otoci / Фарска Острва
BD	Bangladeš / Бангладеш	FR	Francuska / Француска
BE	Belgija / Белгија	GA	Gabon / Габон
BF	Burkina Faso / Горња Волта	GB	Velika Britanija i Sjeverna Irska / Велика Британија и Сјеверна Ирска
BG	Bugarska / Бугарска	GC	Patentni ured vijeća za suradnju Arapskih zaljevskih država (GCC) / Патентни завод Савјета за сарадњу Арапских заљевских држава (GCC)
BH	Bahrein / Бахреин	GD	Grenada / Гренада
BI	Burundi / Бурунди	GE	Gruzija / Грузија
BJ	Benin / Бенин	GG	Guernsey / Гернзи
BM	Bermudi / Бермуди	GH	Gana / Гана
BN	Brunej / Брунеј	GI	Gibraltar / Гибралтар
BO	Bolivija / Боливија	GL	Grenland / Гренланд
BQ	Bonaire / Бонаире	GM	Gambija / Гамбија
BR	Brazil / Бразил	GN	Gvineja / Гвинеја
BS	Bahami / Бахами	GQ	Ekvatorska Gvineja / Екваторска Гвинеја
BT	Butan / Бутан	GR	Grčka / Грчка
BV	Otok Buve / Буве Острва	GS	Južna Džordžija i Otoci Južni Sendvič / Јужна Џорџија и Јужна Сендвичка острва
BW	Botsvana / Боцвана	GT	Gvatemala / Гватемала
BX	Ured Beneluxa za žigove(BBM) i industrijski dizajn (BBDM) / Биро Бенелуха за жигове(BBM) и индустријски дизајн (BBDM)	GW	Gvineja-Biasu / Гвинеја-Биасу
BY	Bjelorusija / Bjелорусија	GY	Gvajana / Гвајана
BZ	Belize / Белизе	HK	Posebno upravno područje Hongkong NR Kine / Посебно управно подручје Хонгконг НР Кине
CA	Kanada / Канада	HN	Honduras / Хондурас
CD	Demokratska Republika Kongo / Демократска Република Конго	HR	Hrvatska / Хрватска
CF	Srednjoafrička Republika / Средњаофричка Република	HT	Haiti / Хаити
CG	Kongo / Конго	HU	Mađarska / Мађарска
CH	Švicarska / Швајцарска	IB	Međunarodni ured Svjetske organizacije za intelektualno vlasništvo (WIPO) / Међународни биро Свјетске организације за интелектуалну својину (WIPO)
CI	Obala Bjelokosti / Обала Слоноваче	ID	Indonezija / Индонезија
CK	Kukovi otoci / Кук Острва	IE	Irska / Ирска
CL	Čile / Чиле	IL	Izrael / Израел
CM	Kamerun / Камерун	IM	Otok Man / Острво Ман
CN	Kina / Кина	IN	Indija / Индија
CO	Kolumbija / Колумбија	IQ	Irak / Ирак
CR	Kostarika / Костарика	IR	Iran / Иран
CU	Kuba / Куба	IS	Island / Исланд
CV	Zelenortska Republika / Зеленортска Република		
CY	Cipar / Кипар		
CZ	Češka / Чешка Република		
DE	Njemačka / Њемачка		
DJ	Džibuti / Џибути		
DK	Danska / Данска		

IT	Italija / Италија	PL	Poljska / Пољска
JE	Jersey / Јерсеј	PT	Portugal / Португал
JM	Jamajka / Јамајка	PW	Palau / Палау
JO	Jordan / Јордан	PY	Paragvaj / Парагвај
JP	Japan / Јапан	QA	Katar / Катар
KE	Kenija / Кенија	RO	Rumunjska / Румунија
KG	Kirgistan / Киргистан	RS	Srbija / Србија
KH	Kambodža / Камбоџа	RU	Rusija / Русија
KI	Kiribati / Кирибати	RW	Ruanda / Руанда
KM	Komori / Комори	SA	Saudijska Arabija / Саудијска Арабија
KN	Sveti Kristofor i Nevis / Свети Кристофор и Невис	SB	Solomonski Otoci / Соломонска Острва
KP	Koreja (Sjeverna) / ДНР Кореја	SC	Sejšeli / Сејшели
KR	Koreja (Južna) / Република Кореја	SD	Sudan / Судан
KW	Kuvajt / Кувајт	SE	Švedska / Шведска
KY	Kajmanski Otoci / Кајманска Острва	SG	Singapur / Сингапур
KZ	Kazahstan / Казахстан	SH	Sveta Jelena / Света Јелена
LA	Laos / Лаос	SI	Slovenija / Словенија
LB	Libanon / Либанон	SK	Slovačka / Словачка
LC	Sveta Lucija / Света Луција	SL	Sijera Leone / Сијера Леоне
LI	Lihtenštajn / Лихтенштајн	SM	San Marino / Сан Марино
LK	Šri Lanka / Шри Ланка	SN	Senegal / Сенегал
LR	Liberija / Либерија	SO	Somalija / Сомалија
LS	Lesoto / Лесото	SR	Surinam / Суринам
LT	Litva / Литванија	SS	Južni Sudan / Јужни Судан
LU	Luksemburg / Луксембург	ST	Sveti Toma i Princip / Сао Томе и Принсипе
LV	Letonija / Летонија	SV	Salvador / Salvador
LY	Libija / Либија	SY	Sirija / Сирија
MA	Maroko / Мароко	SZ	Svazi / Свазиленд
MC	Monako / Монако	TC	Otoci Turks i Caicos / Турска и Каикоска Острва
MD	Moldavija / Молдавија	TD	Čad / Чад
ME	Crna Gora / Црна Гора	TG	Togo / Того
MG	Madagaskar / Мадагаскар	TH	Tajland / Тајланд
MK	Makedonija / Македонија	TJ	Tadžikistan / Таџикистан
ML	Mali / Мали	TM	Turkmenistan / Туркменистан
MM	Burma / Бурма	TN	Tunis / Тунис
MN	Mongolija / Монголија	TO	Tonga / Тонга
MO	Макао / Макао	TL	Istočni Timor / Источни Тимор
MP	Sjeverni Marijanski Otoci / Сјеверна Маријанска Острва	TR	Turska / Турска
MR	Mauritanija / Мауританија	TT	Trinidad i Tobago / Тринидад и Тобаго
MS	Montserrat / Монтсерат	TV	Tuvalu / Тувалу
MT	Malta / Малта	TW	Tajvan / Тајван
MU	Mauricijus / Маурицијус	TZ	Tanzanija / Танзанија
MV	Maldivi / Малдиви	UA	Ukrajina / Украјина
MW	Malavi / Малави	UG	Uganda / Уганда
MX	Meksiko / Мексико	US	SAD / САД
MY	Malezija / Малезија	OY	Urugvaj / Уругвај
MZ	Mozambik / Мозамбик	UZ	Uzbekistan / Узбекистан
NA	Namibija / Намибија	VA	Vatikan / Ватикан
NE	Niger / Нигер	VC	Sveti Vincent i Grenadini / Свети Винцент и Гренадини
NG	Nigerija / Нигерија	VE	Venezuela / Венезуела
NI	Nikaragva / Никарагва	VG	Britanski Djevičanski Otoci / Британска Дјевичанска Острва
NL	Nizozemska / Холандија	VN	Vijetnam / Вијетнам
NO	Norveška / Норвешка	VU	Vanuatu / Вануату
NP	Nepal / Непал	WO	Međunarodni ured Svjetske organizacije za intelektualno vlasništvo / Свјетска организација за интелектуалну својину
NR	Nauru / Науру	WS	Samoa / Самоа
NZ	Novi Zeland / Нови Зеланд	YE	Jemen / Јемен
OA	Afrička organizacija za intelektualno vlasništvo (OAPI) Афричка организација за интелектуалну својину (OAPI)	ZA	Južnoafrička Republika / Јужноафричка Република
OM	Oman / Оман	ZM	Zambija / Замбија
PA	Panama / Панама	ZW	Zimbabwe / Зимбабве
PE	Peru / Перу		
PG	Papunska Nova Gvineja / Папуа Нова Гвинеја		
PH	Filipini / Филипини		
PK	Pakistan / Пакистан		

PATENTI
PATENTI
ПАТЕНТИ
PATENTS

PATENTI / PATENTI /ПАТЕНТИ

Međunarodni kodovi za identifikaciju bibliografskih podataka o patentima prema standardu *WIPO ST. 9. INID* / Internationally agreed Numbers for the Identification of Data/

Međunarodni kodovi za identifikaciju bibliografskih podataka o patentima prema standardu *WIPO ST. 9. INID* / Internationally agreed Numbers for the Identification of Data/

Међународни кодови за идентификацију библиографских података о патентима према стандарду *WIPO ST. 9. INID* /Internationally agreed Numbers for the Identification of Data/

- (11) Broj patenta / Broj patenta / Број патента
- (21) Broj prijave patenta / Broj prijave patenta / Број пријаве патента
- (22) Datum podnošenja prijave patenta / Datum podnošenja prijave patenta / Датум подношења пријаве патента
- (23) Podaci o izlaganju na izložbi / Podaci o izlaganju na izložbi / Подаци о излагању на изложби
- (26) Jezik objave / Jezik objave / Језик објаве
- (31) Broj prioritetne prijave / Broj prioritetne prijave / Број приоритетне пријаве
- (32) Datum podnošenja prioritetne prijave / Datum podnošenja prioritetne prijave / Датум подношења приоритетне пријаве
- (33) Kod države / Kod države / Код државе
- (43) Datum objave prijave patenta / Datum objave prijave patenta / Датум објаве пријаве патента
- (45) Datum objave patenta / Datum objave patenta / Датум објаве патента
- (51) Međunarodna klasifikacija patenata / Međunarodna klasifikacija patenata / Међународна класификација патената
- (54) Naziv pronalaska / Naziv izuma / Назив проналаска
- (57) Apstrakt / Sažetak / Апстракт
- (71) Podnosilac prijave / Podnositelj prijave / Подносилац пријаве
- (72) Pronalazač / Izumitelj / Проналазач
- (73) Nosilac patenta / Nositelj patenta / Носиоц патента
- (74) Predstavnik / Zastupnik / Заступник
- (75) Pronalazač koji je ujedno i podnosilac prijave / Izumitelj koji je ujedno i podnositelj prijave / Проналазач који је уједно и подносилац пријаве
- (86) Broj i datum podnošenja međunarodne (PCT) prijave / Broj i datum podnošenja međunarodne (PCT) prijave / Број и датум подношења међународне (PCT) пријаве
- (87) Broj i datum objave međunarodne (PCT) prijave / Broj i datum objave međunarodne (PCT) prijave / Број и датум објаве међународне (PCT) пријаве
- (96) Broj i datum evropske prijave / Broj i datum evropske prijave / Број и датум европске пријаве
- (97) Datum objave podataka o priznanju evropskog patenta u EPO-u / Datum objave podataka o priznanju evropskog patenta u EPO-u / Датум објаве података о признању европског патента у ЕРО-у

STRUKTURA REGISTRARSKOG BROJA PRIJAVE PATENTA
STRUKTURA REGISTRACIJSKOG BROJA PRIJAVE PATENTA
СТРУКТУРА РЕГИСТАРСКОГ БРОЈА ПРИЈАВЕ ПАТЕНТА

BA P 97 0001 A



Napomena: Nakon što Institut za intelektualno vlasništvo prizna patent slovna oznaka A se briše

Napomena: Nakon što Institut za intelektualno vlasništvo prizna patent slovna oznaka A se briše

Напомена: Након што институт за интелектуалну својину призна патент словна ознака А се брише

(21) **BA P163138A** (22) 2018-01-05

(43) 2019-09-30

(51) **A01D 46/26**(75) LAŠTRO, Josip
Ravan 116, 72260 Busovača
BA(54) **BERAČ MALINA, ARONIJA, BOROVNICA
I DRUGOG BOBIČASTOG VOĆA**

(57)

Berač bobičastog voća koji uključuje turbinu, elektro ili hidro motor, elektro generator konstrukcije, dizel ili benzin motor, trake, sakupljače plodova, puhaljki i nosača za priključak za traktor.

Berač se može upotrebljavati na svim terenima, uključivo strmine do 30°, na kojima se može kretati traktor sa beračem na sebi.

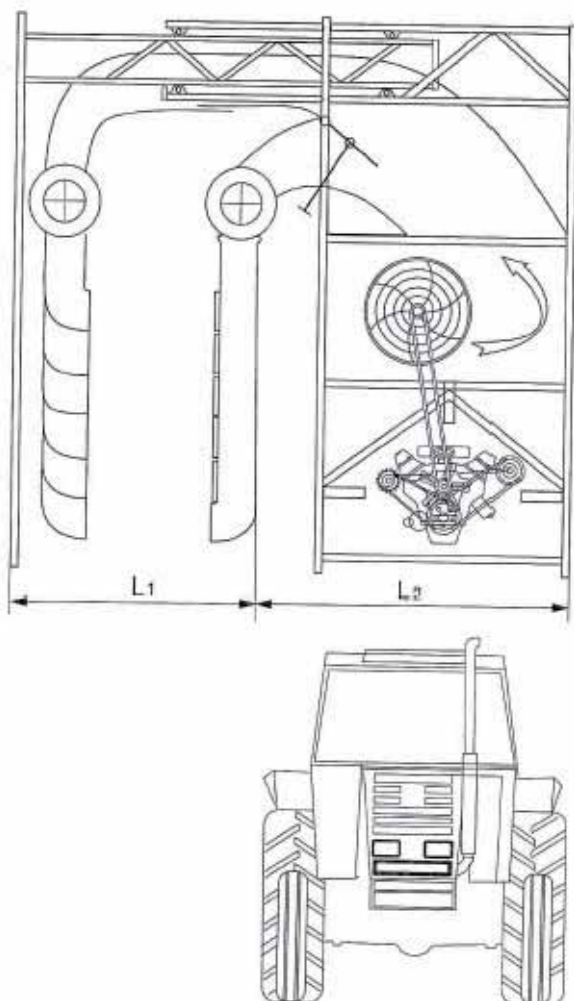
(21) **BA P163153A** (22) 2017-10-19

(43) 2019-09-30

(51) **F02B 13/00**(75) CRNJAC, Zdravko
Ričica bb, 70240 Gornji Vakuf - Uskoplje
BA(54) **MIKRO HIDROTURBINA**

(57)

Mikro hidrocentrala je hermetički zatvoren uređaj uronjen u vodu i takonevidljiv. Uključuje aeroprofilne lopatice koje rotiraju oko usmjerivačavodenih strujnica (11). Aeroprofil je na gornjem kraju pričvršćen na nosač(8.5) a donji kraj aeroprofila je slobodan da bi se omogućila rotacija okousmjerivača (11). Usmjerivač ima ulogu da usmjeri vodu na zakrivljeni dio lopatica (9.5) i da podpomaže okretni moment. Zakretna lopatica (1.5) prenosi snagu na nosač (8.5) a kada se okrene da dođe pod udar vodenih strujnica sadruga strane dolazi do zakretanja oko osi c-c i voda ne stvara kontra moment i prolazi slobodno ispod zakrenute lopatice (1.5). Sve tri vrste lopatica (7.5), (1.5) i (9.5) skupa rotiraju oko vratila (10.5) koje je uležišteno u kućištu (4.5) koje je pričvršćeno u podlogu vijcima na pričvrstnoj ploči (5.5). Kućište (4.5) može biti ukopano (ubetonirano) u podlogu ili prenosivi blok ili može se izvesti kao rotirajuće. Snagu sa lopatica prenosi vratilo (10.8) i preko planetarnog prenosi moment na generator. U kućište 4.5 je ugrađen planetarni prenosnik i generatora permanentnim magnetima.

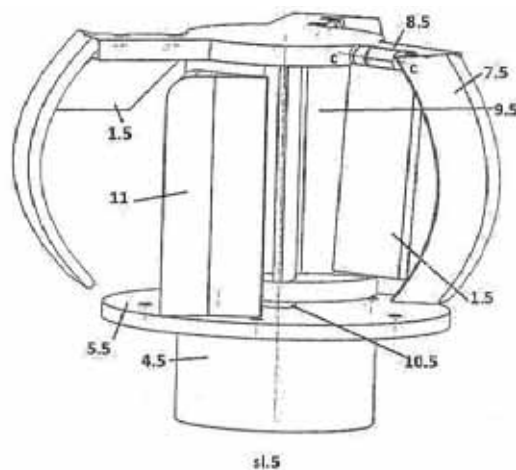

(21) **BAP183236A** (22) 2018-01-17

(43) 2019-09-30

(26) BS

(86) PCT/BA2018/000004 2018-11-21

(51) **F28D 20/02 (2006.01), F24D 11/02 (2006.01), F28D 21/00 (2006.01), F28F 17/00 (2006.01), F25C 1/00 (2006.01), F28F 27/00 (2006.01), F28F 19/00 (2006.01), F28G 3/04 (2006.01), F28F 19/01 (2006.01), E03C 1/00 (2006.01)**(75) HADŽIIBRIŠEVIĆ, Nusret
Piskavica br. 1, 75000 Tuzla
BA**(54) CILINDRIČNI KOMORNI IZMJENJIVAČ
TOPLOTE**

(57)

Cilindrično komorni izmjenjivač toplote se sastoji od plašta, dna i poklopca (poz 1), cilindrične komore (poz 3) u koji se dovodi freon toplotne pumpe, elektromotora (poz 4) sa vratilom (poz 2) na kome je noseća konstrukcija sa četkama (poz 5) za skidanje leda sa izmjenjivačke površine komore. Separator (poz 9) iz kanalizacije objekta odvaja sve predmete teže od vode, a kanalizaciona voda se uvodi u izmjenjivač. Sistem radi na korištenju kanalizacione vode kada je ima, a kada nema onda koristi latentnu toplotu zamrzavanja vode. Dobivena toplota zamrzavanjem 1 m³ vode iznosi 95 - 110 kWh. Senzori sa elektromagnetnim ventilima daju impuls da se izbacuje led iz izmjenjivača i teži predmeta sa talogom iz separatora.

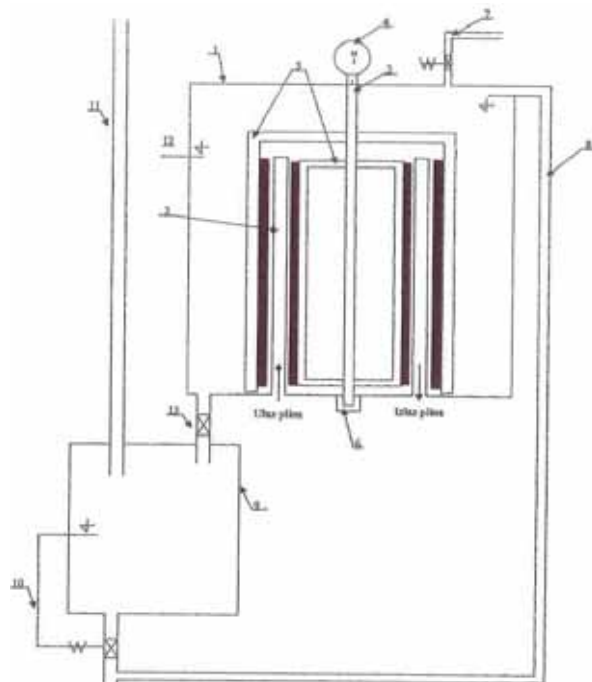
(21) **BAP183238A** (22) 2018-01-22

(43) 2019-09-30

(51) **F16N, B27B**(75) SADIKOVIĆ, Sašenko
Herceg Stjepana Kosače 74, 88320
Ljubuški
BA**(54) VODILICA LANCA BEZ SISTEMA ZA
PODMAZIVANJE ULJEM NA MOTORNOJ
PILI**

(57)

Na vodilici lanca bez sistema za podmazivanje uljem iz rezervoara i pumpice na motornoj pili, konstruiranje sistem podmazivanje lanca sa ubrizgavanjem specijalne ljepljive masti sa ručnim pumpicama i tri verzije . Stvorena je vodilica sa šupljinom tako što je između čeličnih ploča vodilice ugrađena čelična kružna čelična koja deponuje ubrizganu mast koja se zagrijavanjem od trenja vodilice otapa i izliva kroz rupe u čeličnoj traki u utor -kanal kojim klizi lanac i tako se podmazuje.

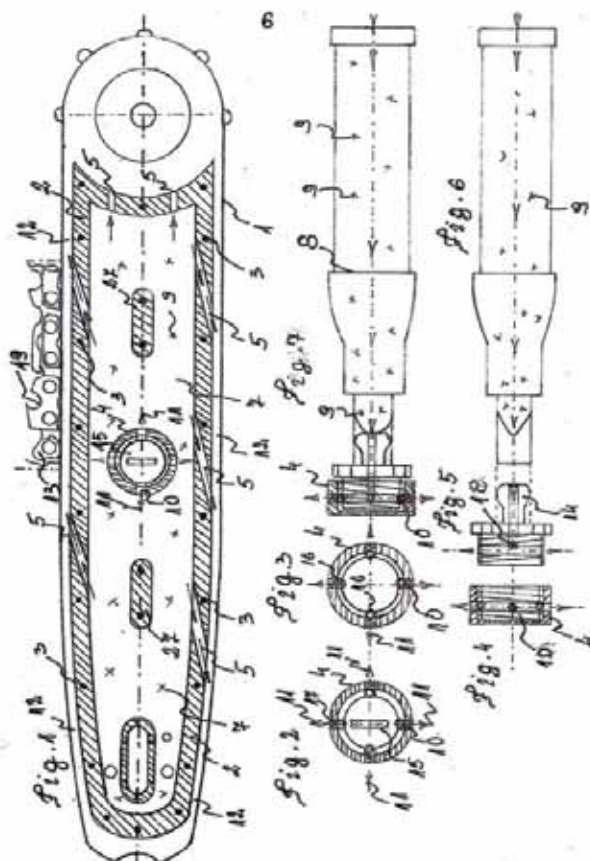

(21) **BAP183244A** (22) 2018-01-31

(43) 2019-09-30

(26) BS

(51) **G10K 5/00**

(75) DULAS, Adem

Johannessgasse 15, 6020 Innsbruck, A- Tirol
AT

(74) Kerim Karabdić

Hadži Idrizova 20, 71000 Sarajevo

(54) **PIŠTALJKA ZA SAMOODBRANU**

(57)

Pronalazak se odnosi na pištaljku koja se sastoji od tri dijela, Pištaljke (1), ručke (2) i poprečnog dijela (3), sa ugrađenim alarmom zvižduka s kojima žrtve u napadu na život ili zdravlje jednog ili više napadača mogu skrenuti pažnju na prijeteću situaciju. Pronalazak se sastoji od pokretnog poprečnog dijela cijevi koji je ujedno i drška (slika 2), kojim žrtvu ostavlja s otvorenim rukama, koji se drži između kažiprsta i srednjeg prsta kako bi se da brzo odbranio sa zviždaljkom, i kako bi se stvorio efekat tzv. deeskalacije. Štap se dalje koristi na način da se pritisne na tačke nerava prestupnika-napadača da bi ga kontrolisao.

Zviždaljka ima izuzetnu prednost u odnosu na konvencionalne Kubotan ili druge palice za samoodbranu, budući da se ne moraju držati u ruci, nego između prstiju dok dalje omogućava otvorene ruke. Na ovaj način, jasno se demonstrira protivniku da žrtva nije zainteresovana za sukob, čime se vjerovatnoća za fizički sukob u velikoj mjeri smanjuje. Od izuzetne je važnosti da žrtva ne postane krivac, naročito u pravnom smislu - tzv. princip prekoračenja nužne odbrane. Kroz dugi niz godina, pronalazač je kao trener za samoodbranu i sigurnost, naučio da je žrtva često reaguje u činu neproporcionalnog odgovora u nasilnim situacijama stresa. Zbog toga pištaljka za samoodbranu nema oštrih ivica, niti uopšte oštrih dijelova, od nehrđajućeg je čelika, kako se ne bi ozbiljno povredilo napadača, naročito ne fatalno.

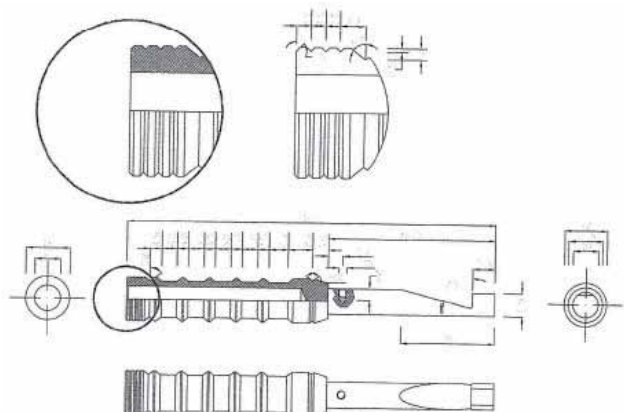
(21) **BAP183245A** (22) 2018-01-31

(43) 2019-09-30

(26) BS

(51) **A47C**

(75) GORAK, Haris

Bijela džamija br. 12, 71300 Visoko
BA(54) **STOLICA SA POLICOM KOJA SE PO POTREBI IZVLAČI BOČNO ISPOD SJEDIŠTA**

(57)

Stolica kao dio namještaja, koja se oduvijek koristila za sjedenje, u današnjem vremenu, radi različitih potreba ljudi za dodatnim aktivnostima u sjedećem položaju, doživjela je brojne modifikacije kojima su rješeni određeni tehnički problemi ljudi koji dok sjede žele u isto vrijeme da čitaju, pišu, jedu i sl.

U današnjem vremenu, brojne osobe sa sobom iz ličnih ili profesionalnih razloga sa sobom uvijek nose određene predmete (tašne, torbe, aktovke i sl.) i dolaskom na razne sastanke, poslovne ili privatne, u javne prostorije kao što su restorani, kafane, sale, čekaonice i sl. sjedajući na stolice imaju problem gdje da odlože te svoje (torbe, tašne, aktovke i sl.) jer stolice na takvim mjestima nemaju predviđeno adekvatno mjesto za odlaganje pomenutih stvari.

Stolica sa policom koja se po potrebi izvlači bočno ispod sjedišta rješava takav problem na način da ne ometa osobu u sjedenju, a istovremeno omogućava adekvatno odlaganje stvari na polici, čime te stvari i dalje ostaju na dohvat ruke samom korisniku stolice. Polica se u slučaju potrebe na jednostavan način izvlači manuelno (ručno) nakon sjedanja.

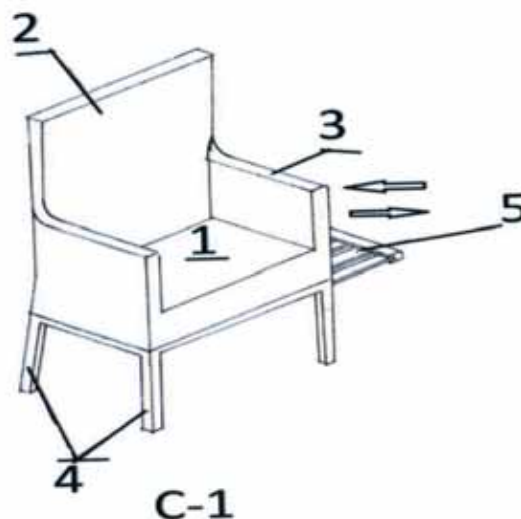

(21) **BAP183246A** (22) 2018-02-14

(43) 2019-09-30

(26) BS

(51) **A43B 17/00, A43B 17/10, A61F 13/00,
A61F 13/15, A61L 15/00**(75) KALISI, Mia
Grbavička 80, 71000 Sarajevo
BA(54) **JEDNOKRATNA HIGIJENSKA
NALJEPNICA/ULOŽAK ZA OBUĆU**

(57)

Predložena naljepica/uložak, koji može biti blago mirisan ili ne, namijenjen je (1) za neutraliziranje neugodnih mirisa, (2) upijanje znoja, čime pruža mogućnost kontrolisanja higijene stopala i obuće, zdravlja stopala, te (3) očuvanja kvaliteta i vijeka trajanja obuće.

Sačinjena je od mekanog superupijajućeg i ultra tankog materijala koji pruža osjećaj ugone kada dođe u dodir sa kožom i tokom kretanja korisnika. Prirodni sastojci osiguravaju antibakterijska i antifungicidna svojstva, smanjujući mogućnost razvoja gljivica i bakterija nastalih kao posljedica znojenja stopala ili mijenjaja obuće.

(21) **BAP183253A** (22) 2018-03-23

(43) 2019-09-30

(51) **F03D 11/00**(75) CRNJAC, Zdravko
Ričica bb, 70240 Gornji Vakuf - Uskoplje
BA(54) **VJETRO I HIDRO AGREGATI SA
KONTRA OKRETANJEM**

(57)

Turbina vertikalnim vratilima i vertikalnim turbinskim kolima je prikazana na sl.18. Turbinska kola (87) i (88) su jedan iznad drugog i okreću se u kontra smjerovima zahvaljujući obliku lopatica i položaju vjetrobrana. Generator sa kontra okretanjem (92) je u sredini pogonjen vratilima turbina sa gornje i donje strane.

Vjetrobrani (89) i (90) se mogu zakretati po vodilicama (91) da bi usmjeravali vjetar kada puše iz različitih smjerova.

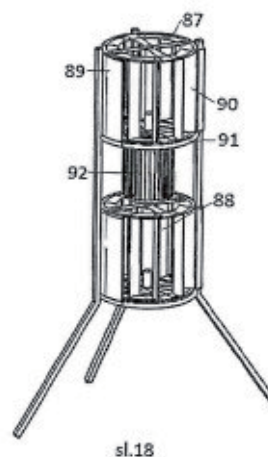
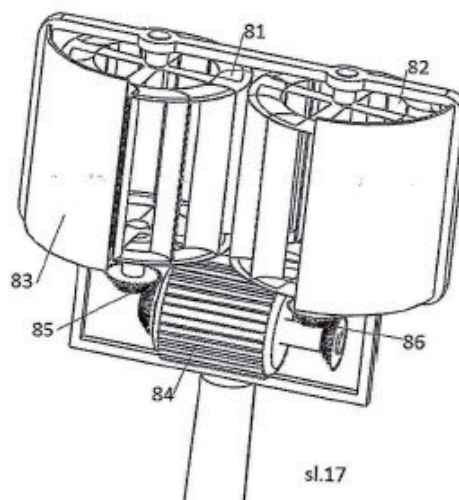

(21) **BA P193301A** (22) 2019-01-28

(43) 2019-09-30

(31) 16 52697 (32) 2016-03-29 (33) FR

(86) PCT/IB2017/051797 2017-03-29

(87) WO 2017/168344 2017-10-05

(51) **A61K 9/08, A61K 33/24, A61K 33/40,
C11D 3/48, A61P 31/22, A61P 31/12**(73) OXYMO TECHNOLOGIES INC.
730 rue Delage, Longueuil, Quebec J4G
2V8
CA(72) CHRETIEN, Denis Olivier
17, rue de Plaisance, 92250 La Garenne
Colombes
FR
WILMOTTE, Rémi
10, chemin de la Garenne, 51140 Chalons-
sur-Vesles
FR(54) **KOMPOZICIJA NA BAZI
PEROKSOMETALATA ZA PREVENCIJU
I LIJEČENJE, NAROČITO
FARMACEUTSKA KOMPOZICIJA**

(57)

Ovaj pronalazak odnosi se na mešavinu ili kompoziciju, poželjno terapeutski aktivnu kada se daje topikalnim putem, koja obuhvata:

- najmanje jednu so metala, pri čemu je taj metal izabran između molibdena (Mo), volframa (W), vanadijuma (V), zlata (Au), lantanida, naročito lantana;

- najmanje jedan helirajući agens;
- najmanje jedan izvor radikala peroksidacije;
- najmanje jedan puferujući agens;

kao i na farmaceutske kompozicije pripremljene od ove mešavine ili koje je obuhvataju, na postupak za njihovu proizvodnju i za njihove primene, naročito u postupku za terapeutsko lečenje virusne infekcije, a naročito koja uključuje virus iz *Herpesviridae* familije; ili na anti-zapaljensko lečenje.

(21) **BA P193316A** (22) 2019-06-06

(43) 2019-09-30

(51) **B60F 1/00**(75) MILIĆEVIĆ, Branko
Broćanac 89, 88243 Broćanac
BA(54) **AUTO KAMP PRIKOLICA PROMJENJIVE
VISINE**

(57)

Auto kamp prikolica promjenjive visine obuhvaća šasiju (1) kotače (2) po vertikali pomični gornji dio (4) prikolice koji se oslanja na cilindre (7) koji gornji dio (4) podižu ili spuštaju. Gornji dio (4) se spušta prije vožnje kamp prikolice. Podizanje ili spuštanje se vrši pomoću ispušnih plinova vučnog vozila a preko uređaja za podizanje i spuštanje (11). Kamp prikolica ima i pogon na svojim kotačima (2) kojima pogon dolazi također od ispušnih plinova koji kroz cijev (5) stižu do razvodnika pogona (9). Podizanje i spuštanje ima alternativni ručni pogon.

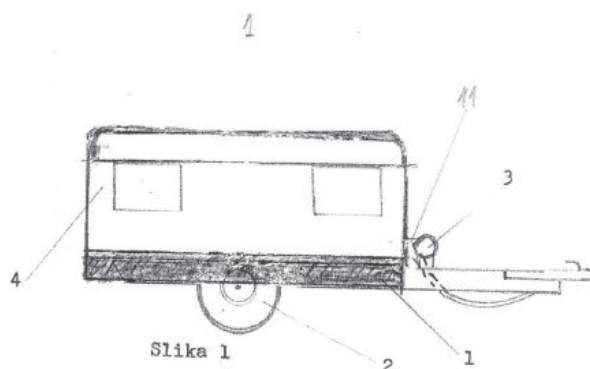

INDEKS PREMA RASTUĆEM BROJU PRIJAVE PATENATA
INDEKS PREMA RASTUĆEM BROJU PRIJAVE PATENATA
ИНДЕКС ПРЕМА РАСТУЋЕМ БРОЈУ ПРИЈАВЕ ПАТЕНАТА

REGISTARSKI BROJ PRIJAVE PATENATA

REGISTRACIJSKI BROJ PRIJAVE PATENATA

РЕГИСТАРСКИ БРОЈ ПРИЈАВЕ ПАТЕНАТА

BAR163138A

BAR163153A

BAR183236A

BAR183238A

BAR183244A

BAR183245A

BAR183246A

BAR183253A

BAR193301A

BAR193316A

INDEKS PREMA MKP- INDEKS PREMA MKP- ИНДЕКС ПРЕМА МКП

**KLASIFIKACIJSKA OZNAKA PRIJAVE
PATENATA PREMA MKP**

**REGISTARSKI BROJ
PRIJAVE PATENATA**

**KLASIFIKACIJSKA OZNAKA PRIJAVE
PATENATA PREMA MKP**

**REGISTRACIJSKI BROJ
PRIJAVE PATENATA**

**КЛАСИФИКАЦИЈСКА ОЗНАКА ПРИЈАВЕ
ПАТЕНАТА ПРЕМА МКП**

**РЕГИСТАРСКИ БРОЈ
ПРИЈАВЕ ПАТЕНАТА**

A01D 46/26	BAP163138A
A43B 17/00	BAP183246A
A43B 17/10	BAP183246A
A47C	BAP183245A
A61F 13/00	BAP183246A
A61F 13/15	BAP183246A
A61K 33/24	BAP193301A
A61K 33/40	BAP193301A
A61K 9/08	BAP193301A
A61L 15/00	BAP183246A
A61P 31/12	BAP193301A
A61P 31/22	BAP193301A
B27B	BAP183238A
B60F 1/00	BAP193316A
C11D 3/48	BAP193301A
E03C 1/00	BAP183236A
F02B 13/00	BAP163153A
F03D 11/00	BAP183253A
F16N	BAP183238A
F24D 11/02	BAP183236A
F25C 1/00	BAP183236A
F28D 20/02	BAP183236A
F28D 21/00	BAP183236A
F28F 17/00	BAP183236A
F28F 19/00	BAP183236A
F28F 19/01	BAP183236A
F28F 27/00	BAP183236A
F28G 3/04	BAP183236A
G10K 5/00	BAP183244A

**INDEKS PREMA NOSIOCIMA PRIJAVE PATENTA
INDEKS PREMA NOSITELJIMA PRIJAVE PATENTA
ИНДЕКС ПРЕМА НОСИОЦИМА ПРИЈАЈВЕ ПАТЕНТА**

CRNJAC, Zdravko	
CRNJAC, Zdravko	BAP163153A
DULAS, Adem	BAP183253A
GORAK, Haris	BAP183244A
HADŽIIBRIŠEVIĆ, Nusret	BAP183245A
KALISI, Mia	BAP183236A
LAŠTRO, Josip	BAP183246A
MILIĆEVIĆ, Branko	BAP163138A
OXYMO TECHNOLOGIES INC.	BAP193316A
SADIKOVIĆ, Sašenko	BAP193301A
	BAP183238A

DODJELJEN KONSENZUALNI PATENT
DODJELJEN KONSENZUALNI PATENT
ДОДЈЕЉЕН КОНСЕНЗУАЛНИ ПАТЕНТ

(11) **BAP163127**

(21) BAP163127A (22) 2016-03-28

(51) **A01K**

(75) MARKOVIĆ, Jelenko
Pribinić, 74276 Pribinić, Teslić
BA

(54) **TRAJNO PRENOSIVO POSTOLJE
ZA KOŠNICU KOJE ONEMOGUĆUJE
ULAZAK MRAVA I MIŠEVA U KOŠNICU**

(57)

Postolje za košnicu je neophodo da se košnica podigne od zemlje i da se košnica nivelise i da bude stabilna košnica na postolju a **naznačen time** da se postolje za košnicu radi od rosvajne cijevi i ugrađuje se u betonsku ploču koja ima kanal za vodu koji onemogućuje da mravi prelaze preko vode u kanalu ida uz postolje od rosvaja penju i ulaze u košnicu. Postolje je od rosvajne cijevi na koju ne utiču vremenske prilike ne korozira i trajno je a samim tim cijev postolja je od rosvaja glatka je i uz cijev rosvajnu ne mogu miševi da se penju. Kanal sa vodom je ujedno i pojilica za pčele na kojem je ugrađena cijev sa koljenom za dovod vode kap po kap i u kanalu je ugrađen ispusni ventil za ispuštaje vode.

Broj ostalih patentnih zahtjeva: 7

(11) **BAP163150**

(21) BAP163150A (22) 2016-11-09

(26) SR

(51) **B29C 39/10, B65G 39/06**

(75) KOVAČIĆ, Nikola
Vrbaška 19, 21480 Srbobran
RS

(54) **POSTUPAK LIVENJA SPIRALA OD
POLIMERA NA METALNE VALJKE
TRAKASTIH TRANSPORTERA**

(57)

Postupak livenja spirala od polimera na metalne valjke trakastih transportera, prema patentu RS 50503 V, dobija se nalivanjem polimera na valjak postavljen u alatu spiralnog usmerivača-čistača transportnih traka, **naznačen time**, što je valjak (9) postavljen u alat (1) i odlaže se u komoru (12) gde se greje na temperaturi 110°C, a nakon toga se postavlja na radni sto (11), što se polimeri mešaju u mikseru (14) na temperaturi 110°C i priključnim dozatorom (13) nalivaju na pripremljeni metalni valjak (9), kroz izvedene otvore (4, 5, 7, 8) na alatu (1), gde polimeri ispunjavaju izvedene šupljine (3) u unutrašnjosti alata (1) za proizvodnju spiralnih usmerivača-čistača trakastih transportera, što se naliveni alat (1) odlaže u komoru (12) na stabilizaciju u trajanju 12h i na temperaturi 80°C, što je sledeći korak da se alat (1) otvara po uzdužnoj osi i oslobađa se metalni valjak (9) koji na sebi ima nalivenu spiralu (10).

Broj ostalih patentnih zahtjeva: 1

(11) **BAP173160**

(21) BAP173160A (22) 2017-01-10

(26) BS

(51) **H02K**

(75) SMAJLOVIĆ, Nedžad
Brka b.b., 76206 Brka
BA

(54) **GENERATOR ZA PROIZVODNJU
ELEKTRIČNE ENERGIJE KOJEG
POKREĆU OPRUGE**

(57)

Generator za električnu energije, kojeg pokreću opruge; novitet inovacije generatora ovog tipa je: iskorištenost opruga i poluga pase stoga tražena zaštita odnosi na generator ovog tipa, kojeg pokreću opruge; koje su dvo komponentne pokreću generator da proizvodi električnu energiju, pri čemu su navedene opruge naznačene tim smještene na ramu izkonstruisanog za ovaj generator, na ramu kockastog izgleda i vertikalnog položaja koji ima oslonac ploču koja je uloge nogara na kojem stoji, ram ima u gornjoj strani desno i lijevo kućišta za opruge a pored njih nosače poluga a jedna poluga u gornjoj zoni sa zglobovom sklapanja koje se kreću dole gore koje natelaze opruge da bi se opruge zatim oslobađale i tom radnjom da se opruge oslobađaju nategnutosti pokreću jedna drugu uzajamnom radnjom a uloga poluga je da natelaze opruge i preostala snaga opruga preko poluga pokreće zamajac koji preko reduktora pokrene generator da proizvodi električnu energiju.

Broj ostalih patentnih zahtjeva: 2

OBJAVA PROŠIRENIH EVROPSKIH PATENATA UPISANIH U REGISTAR PATENATA
OBJAVA PROŠIRENIH EUROPSKIH PATENATA UPISANIH U REGISTAR PATENATA
ОБЈАВА ПРОШИРЕНИХ ЕВРОПСКИХ ПАТЕНАТА УПИСАНИХ У РЕГИСТАР ПАТЕНАТА

(11) BA/EP2096919

(57)

(21) **E02412** (22) 2017-06-01(31) 873090 P (32) 2006-12-05 (33) US
(96) 07862580.3 2007-12-05

(97) 2009-09-09

(51) **C07D 487/04** , **A61K 31/519** ,
A61K 31/5377(73) Bayer Intellectual Property GmbH
Alfred-Nobel-Strasse 10 40789 Monheim
DE

(72) HENTEMANN, Martin
29 Brinham Rd Carlisle MA 01741
US
WOOD, Jill
3007 Ridge Road North Haven CT 06473
US
SCOTT, William
10 Oakside Lane Peekswill NY 10566-2546
US
MICHELS, Martin
Hoffnungsthaler Str. 9 51109 Koln
DE
CAMPBELL, Ann-Marie
69 Lynn Drive Monroe, CT 06468
US
BULLION, Ann-Marie
200 Ross Raod apt L2 King of Prussia PA
19406
US
ROWLEY, R. Bruce
1102 Gallop Circle New Hope, Pennsylvania
18938
US
REDMAN, Aniko
1001 Gordonview Court Durham, North
Carolina 27713
US

(74) "INTELBIRO" d.o.o.
M.H. Uskufije 3, 71000 Sarajevo
BA

(54) **SUPSTITUIRANI DERIVATI**
2,3-DIHIDROIMIDAZO[1,2-C]
KINAZOLINA KOJI SU KORISNI ZA
LIJEČENJE HIPER-PROLIFERATIVNIH
POREMEĆAJA I BOLESTI POVEZANIH S
ANGIOGENEZOM

1. Spoj koji ima formulu:

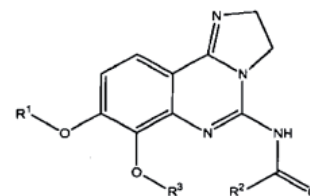

ili njegova fiziološki prihvatljiva sol, solvat, hidrat ili stereoizomer, naznačena time da:

R_1 je $-(CH_2)_n-(CHR_4)-(CH_2)_m-N(R_5)$ (R_5');

R_2 je heteroaril proizvoljno supstituiran s 1, 2 ili 3 skupine R_6 ;

R_3 je alkil ili cikloalkil;

R_4 je vodik, hidroksi ili alkoksi i R_5 i

R_5' mogu biti isti ili različiti i neovisno su, vodik, alkil, cikloalkilalkil, ili

alkoksialkil ili R_5 i R_5' mogu se uzeti zajedno s atomom dušika na koji

su oni vezani tako da tvore 3-7

člani heterociklički prsten koji sadrži dušik koji proizvoljno sadrži barem

jedan dodatni heteroatom odabran od kisika, dušika ili sumpora i koji

može biti proizvoljno supstituiran s 1 ili više skupina R_6 , ili R_4 i R_5 mogu

se uzeti zajedno s atomima na koje su oni vezani tako da tvore 5-6 člani

heterociklički prsten koji sadrži dušik koji proizvoljno sadrži 1 ili više atoma

dušika, kisika ili sumpora i koji može biti proizvoljno supstituiran s 1 ili više

skupina R_6 ;

svaki puta R_6 može biti ista ili različita i neovisno je halogen, alkil, alkenil,

alkinil, cikloalkil, cikloalkilalkil, aril,

arilalkil, heteroaril, heteroarilalkil,

heterociklički prsten, heterociklilalkil,

alkil-OR₇, alkil-SR₇, alkil-N(R₇)(R₇),

alkil-COR₇, -CN, -COOR₇, -CON(R₇)

(R₇), -OR₇, -SR₇, -N(R₇)(R₇), ili-

NR₇COR₇ svaki od kojih može biti

proizvoljno supstituiran s 1 ili više skupina R₈;
 svaki puta R₆ može biti isti ili različit i neovisno je alkil, cikloalkilalkil, ili alkil-OR₇;
 svaki puta R₇ i R₇ mogu biti isti ili različiti i neovisno su vodik, alkil, alkenil, alkinil, cikloalkil, cikloalkilalkil, cikloalkenil, aril, arilalkil, heteroaril, heterociklički prsten, heterociklilalkil, ili heteroarilalkil;
 svaki puta R₈ neovisno je nitro, hidroksi, cijano, formil, acetil, halogen, amino, alkil, alkoksi, alkenil, alkinil, cikloalkil, cikloalkilalkil, cikloalkenil, aril, arilalkil, heteroaril, heterociklički prsten, heterociklilalkil, ili heteroarilalkil;
 n je cijeli broj od 1-4 i m je cijeli broj od 0-4 uz uvjet da kada R₄ i R₅ su uzeti zajedno s atomima na koje su oni vezani tako da tvore 5-6 člani prsten koji sadrži dušik, $n + m \leq 4$.

Broj ostalih patentnih zahtjeva: 46

(11) **BA/EP3118429**

(21) **E02991** (22) 2018-12-18

(26) HR

(96) 15002592.2 2015-07-16

(97) 2017-01-18

(51) **F01N 1/02** , **F01N 1/06** , **F02B 75/22** , **F01N 13/04** , **F01N 1/16**

(73) Akrapovic d.d.

Malo Hudo 8a 1295 Ivancna Gorica
 SI

(72) Klemenc, Jaka

c/o Akrapovic d.d, Malo Hudo 8a 1295
 Ivancna Gorica
 SI

Bulc, Matej

c/o Akrapovic d.d, Malo Hudo 8a 1295
 Ivancna Gorica
 SI

(74) "STAM" d.o.o.

Sarači 77, 71000 Sarajevo
 BA

(54) **ISPUŠNI SUSTAV ZA AUTOMOBILSKI MOTOR S UNUTARNJIM IZGARANJEM**

(57)

1. Ispušni sustav (1) za automobilski motor s unutaršnjim izgaranjem, koji obuhvaća: lijevi ispušni krak (3) koji je spojen ili treba biti spojen na lijevu grupu cilindra automobilskog motora s unutrašnjim izgaranjem i desni ispušni krak (5) koji je spojen ili treba biti spojen na desnu grupu cilindra automobilskog motora s unutrašnjim izgaranjem, lijevi i desni ispušni krakovi (3, 5), svaki sadržavaju razgranatu strukturu koja definira ulazni otvor kraka (13.1; 15.1), barem jedan izlaz za ispuh (13.2, 13.3; 15.2, 15.3) koji se izravno ili neizravno otvara u atmosferu, te međuspojni izlazni otvor (13.4; 15.4) koji međusobno povezuje navedene lijeve i desne ispušne krakove (3, 5), **naznačen time što** su navedeni međusobno povezani izlazi (13.4; 15.4) međusobno povezani jedan s drugim pomoću zajedničkog uređaja za čišćenje i/ili prigušivanje ispušnog plina nizvodno od navedenih međusobno povezanih izlaza (13.4; 15.4) tako da se struja ispušnog

plina koja dolazi iz navedenih međusobno povezanih izlaza (13.4; 15.4) sjedinjuje unutar navedenog zajedničkog uređaja za čišćenje i/ili prigušivanje ispušnog plina, pri čemu navedeni zajednički uređaj za čišćenje i/ili prigušivanje ispušnog plina sadrži lijevi i desni međuspojnik ulaz (39.1; 39.2) na koji je povezana odgovarajuća međuspojna cijev (27; 29) i navedeni zajednički uređaj za čišćenje i/ili prigušivanje ispušnog plina sadrži lijevi povratni izlazni otvor i desni povratni izlazni otvor (39.3; 39.4) ponovno spojen zajednički uređaj za čišćenje i/ili prigušivanje ispušnog plina na odgovarajući lijevi i desni ispušni krak (3, 5), pri čemu je zajednički uređaj za čišćenje i/ili prigušivanje ispušnog plina opremljen s dvije unutarnje presijecajuće cijevi koje povezuju odgovarajuće lijeve i desne međusobno povezane ulazne otvore (39.1; 39.2) s desnim i lijevim povratnim izlaznim otvorima (39.3; 39.4) zajedničkog uređaja za čišćenje i/ili prigušivanje ispušnog plina i tvori sjecište X-oblika, pri čemu se struja ispušnog plina koja je razgranata unutar razgranate strukture, spaja najranije unutar zajedničkog uređaja za čišćenje i/ili prigušivanje ispušnog plina (39) koji ima sjecište X-oblika.

Broj ostalih patentnih zahtjeva: 14

(11) **BA/EP2968728**

(21) **E02998** (22) 2018-12-28

(31) 201304784 (32) 2013-03-15 (33) GB
(96) 14708558.3 2014-03-10

(97) 2016-01-20

(51) **A61M 5/00** , **A61M 15/00**

(73) EURO-CELTIQUE S.A.

1, rue Jean Piret 2350 Luxembourg
LU

(72) DUIGNAN, Cathal

Prior Tool and Die Ltd IDA
Business&Technology Park Carrick on
Shannon Co. Leitrim
IE

MCDERMONT, Iain Grierson
7 Moat Lane Melbourn Royston
Hertfordshire SG8 6EH

GB

PRIOR, Peter

No.8 Cuilmore Cove Cootehall Boyle Co.
Roscommon
IE

(74) "MSA IP"

Hamdije Kapidžića 12, 71000 Sarajevo
BA

(54) **DISPENZER**

(57)

1. Dispenser za dispencovanje doza gasovite, prenosive gasom ili u obliku kapljica supstance iz izvora (C) supstance, pri čemu dispenser sadrži: tijelo (1) za prijem izvora supstance, pri čemu tijelo ima pisak (2);

član za povezivanje (41) koji je klizno razmješten u tijelu za kretanje u pravcu longitudinalne ose tijela da bi otpustio dozu supstance iz izvora supstance, pri čemu član za povezivanje sadrži čašicu (43) za prijem pipka (S) iz izvora supstance;

pokretač dispencera za kretanje člana za povezivanje u pravcu longitudinalne ose tijela da bi se otpustila doza supstance iz izvora supstance, pri čemu pokretač dispencera sadrži šipku (21) za okretanje i brijeg (23, 231, 232) koji je razmješten na šipci, pri čemu je

pokretač dispENZERA razmješTEN unutar tijela tako da rotacija šipke za okretanje uzrokuje da se brijeg rotira i primjenjuje silu na člana za povezivanje u pravcu longitudinalne ose;

pratioca (16) brijega koji je klizno razmješTEN unutar tijela, pri čemu pratilac brijega sadrži osnovu (17) i suštinski rigidno ispučenje (18a, 18b) koje se proteže od osnove, pri čemu je ispučenje razmješTENo između pokretača dispENZERA i člana za povezivanje tako da sila koja je primjenjena od strane brijega pokretača dispENZERA na ispučenje uzrokuje da se pratilac brijega klizno pomjera u pravcu longitudinalne ose tijela i primjenjuje silu na člana za povezivanje tako da se otpusti doza supstance iz izvora supstance;

poklopac (91) dispENZERA koji sadrži šuplje tijelo koje ima donji otvoreni kraj koji može da se angažuje sa tijelom, i gornji otvoren kraj za prijem uređaja za zatvaranje poklopca za zatvaranje gornjeg otvorenog kraja, pri čemu gornji otvoreni kraj sadrži dio koji se može angažovati; i

uređaj (120) za zatvaranje poklopca, koji sadrži:

gornji dio (121) za zatvaranje poklopca za angažovanje sa gornjim otvorenim krajem dispENZERA da bi se zatvorio gornji otvoreni kraj poklopca dispENZERA;

niži dio (122) za zatvaranje poklopca za angažovanje sa dijelom koji se može angažovati da bi se osigurao uređaj za zatvaranje poklopca za poklopac dispENZERA;

i bistabilni dio (130, 131, 132, 133) koji povezuje gornji dio za zatvaranje poklopca i donji dio za zatvaranje poklopca, pri čemu se bistabilni dio može prebaciti između prvog stabilnog oblika u kojem je bistabilni dio izdužen, i drugog bistabilnog oblika u kojem je bistabilni dio sklopljen,

gdje se, kada je bistabilni dio u drugom stabilnom obliku, gornji dio za zatvaranje poklopca angažuje sa gornjim otvorenim krajem poklopca dispENZERA da bi zatvorio poklopac dispENZERA.

(11) **BA/EP3225835**

(21) **E02999** (22) 2018-12-28

(26) SR

(31) 201431758 (32) 2014-11-26 (33) ES
(96) 15864137.3 2015-09-23

(97) 2017-10-04

(51) **F03D 1/04** , **F03D 7/02** , **B63B 35/44** , **F03D 9/30** , **F03D 13/25**

(73) Saitec Offshore Technologies S.L.U.
Parque Empresarial IbarraBarri Edificio A-2
1° 48940 Leioa Vizcaya
ES

(72) GALDOS TOBALINA, Alberto
Parque Empresarial IbarraBarri Edificio A-2
1° 48940 Leioa (Vizcaya)
ES

(74) "ŽIVKO MIJATOVIĆ & PARTNERS" d.o.o.
Sarajevo
M.H. Uskufije 3, 71000 Sarajevo
BA

(54) **PLUTAJUĆA PLATFORMA ZA ISKORIŠĆAVANJE ENERGIJE VETRA**

(57)

1. Plutajuća platforma za iskorišćavanje energije vetra, koja sadrži najmanje: toranj (1) sa vetroturbinom (2), dva horizontalna, identična cilindrična plutajuća elementa (3) napravljena od armiranog ili prednapregnutog betona, paralelna i zatvorena na svojim krajevima; i štapne strukture (5) koje povezuju toranj (1) sa plutajućim elementima (3), naznačena time **što** oni sadrže ravan stabilizacioni element (4) spojen sa, i smešten direktno ispod plutajućih elemenata (3), gde navedeni stabilizacioni element (4) sadrži dve suštinski pravougaone prve betonske ploče (4a), masivne ili lakše, rebraste strukture, raspoređene normalno na ose plutajućih elemenata (3) i spojene sa pomenutim plutajućim elementima pomoćnim strukturama (7).

Broj ostalih patentnih zahtjeva: 8

(11) **BA/EP2252283**

(21) **E03000** (22) 2018-12-28

1. Jedinjenje formule

(26) SR

(31) 20624 (32) 2008-01-11 (33) US
109114 2008-10-28 US

(96) 09701279.3 2009-01-12

(97) 2010-11-24

(51) **A61K 31/275** , **A61K 31/4164** ,
A61P 3/00 , **A61P 9/00** , **A61K**
31/277 , **A61K 31/4174**

(73) Reata Pharmaceuticals, Inc.
2801 Gateway Drive, Suite 150 Irving, TX
75063
US
Trustees of Dartmouth College
11 Rope Ferry Road Hanover, NH 03766
US

(72) SPORN, Michael
9 Sporn Drive Tunbridge VT 05077
US
LIBY, Karen
131 North Main Street West Lebanon NH
03784
US
GRIBBLE, Gordon W.
15 Eldridge Street Lebanon NH 03766
US
HONDA, Tadashi
16 Macdonald Drive Hanover NH 03755
US
KRAL, Robert M.
2405 Brittany Lane Grapevine TX 76051
US
MEYER, Colin J.
3884 Truman Drive Frisco TX 75034
US

(74) Dragan Mićunović
Branilaca Sarajeva 10, 71000 Sarajevo
BA

(54) **SINTETIČKI TRITERPENOIDI I METODE**
NJOVE UPOTREBE U TRETMANU
BOLESTI

(57)

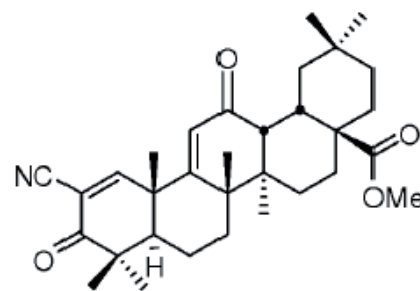

za upotrebu u metodu poboljšanja funkcije bubrega
kod subjekta.

Broj ostalih patentnih zahtjeva: 35

(11) **BA/EP3290421**(21) **E03012** (22) 2019-01-11

(26) HR

(31) 201361767947 P (32) 2013-02-22 (33) US

(96) 17191163.9 2014-02-11

(97) 2018-03-07

(51) **C07D 487/04** , **A61K 31/519** ,
C07D 519/00 , **A61P 37/00**(73) Pfizer Inc.
235 East 42nd Street New York, NY 10017
US(72) BROWN, Matthew Frank
443 Wheeler Road Stonington, CT
Connecticut 06378
US
FENWICK, Ashley Edward
6551 Hidden Lake Circle Richland, MI
Michigan 49083
USFLANAGAN, Mark Edward
10 Queen Eleanor Drive Gales Ferry, CT
Connecticut 06334
USGONZALES, Andrea
5403 Telluride Road Kalamazoo, MI
Michigan 49009
USJOHNSON, Timothy Allan
6178 Hidden Lake Circle Richland, MI
Michigan 49083
USKAILA, Neelu
17 Augustus Road Lexington, MA
Massachusetts 02421
USMITTON-FRY, Mark J.
120 Denison Drive Granville, OH Ohio
43023
USSTROHBACH, Joseph Walter
114 Crockett Creek Drive Wentzville, MO
Missouri 63385
USTENBRINK, Ruth E.
125 Skyview Lane Labadie, MO Missouri
63055
USTRZUPEK, John David
55 Station Landing 515 Medford, MA
Massachusetts 02155
USUNWALLA, Rayomand Jal
22 Fox Run Road Bedford, MA
Massachusetts 01730
US
VAZQUEZ, Michael L.
23 Timbercreek Road Billerica, MA
Massachusetts 01821
US
PARIKH, Mihir D.
600 Meridian Street Ext. Apt. 305 Groton,
MA Massachusetts 06340
US(74) "INTELBIRO" d.o.o.
M.H. Uskufije 3, 71000 Sarajevo
BA(54) **KOMBINACIJA PIROLO[2,3-D]
PIRIMIDINSKIH DERIVATA S JEDNIM
ILI VIŠE DODATNIH SREDSTAVA KAO
INHIBITORI KINAZA SRODNIH JANUS
KINAZI (JAK)**

(57)

1. Spoj formule IA koji ima strukturu:

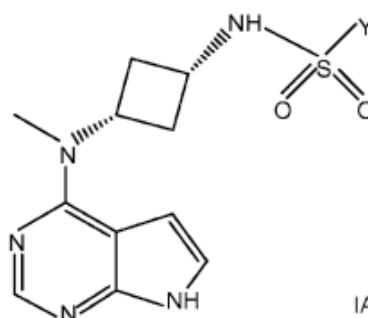
ili njegova farmaceutski prihvatljiva sol, **naznačen
time** što

Y je -A-R_s, gdje je A veza, --(CH₂)_k-- ili --(CD₂)_k--, a R_s je C₁-C₆ alkil s nerazgranatim ili razgranatim lancem, C₃-C₆ cikloalkil, aril, ili --NR_aR_b, ili je nezasićeni, zasićeni ili djelomično zasićeni monociklička ili biciklička prstenasta struktura koja sadrži ukupno pet do jedanaest atoma, koja ima jedan do tri heteroatoma koje se neovisno bira iz skupine koju čine kisik, dušik, te sumpor, gdje navedeni alkil, C₃-C₆ cikloalkil, aril, ili monociklička ili biciklička prstenasta struktura mogu biti dodatno supstituirani s jednim ili više supstituenata, koje se bira iz skupine koju čine deuterij, halogen, C₁-C₆ alkil s nerazgranatim ili razgranatim lancem, CN, hidroksil, CF₃, --OR_e, --NR_eR_i, --S(O)_pR_e i C₃-C₆ cikloalkil, gdje navedeni

alkil i cikloalkil mogu biti supstituirani s jednim ili više supstituenata, koje se bira iz skupine koju čine halogen, CN, hidroksil, CONH₂, te SO₂CH₃, gdje (a) R_a i R_b su neovisno vodik, deuterij, C₁-C₆ alkil s nerazgranatim ili razgranatim lancem, C₃-C₆ cikloalkil, aril, (C₁-C₆ alkil s nerazgranatim ili razgranatim lancem) aril, heteroaril, ili (C₁-C₆ alkil s nerazgranatim ili razgranatim lancem) heteroaril, gdje navedeni alkil i cikloalkil mogu biti supstituirani s jednim ili više R_c, ili (b) R_a i R_b zajedno tvore lanac koji sadrži --(CR_cR_d)_n--, gdje su R_c i R_d neovisno vodik, deuterij, C₁-C₆ alkil s nerazgranatim ili razgranatim lancem, aril, (C₁-C₆ alkil s nerazgranatim ili razgranatim lancem) aril, heteroaril, (C₁-C₆ alkil s nerazgranatim ili razgranatim lancem) heteroaril, halogen, CN, hidroksil, CF₃, CONH₂, --OR_e, --NR_eR_f, ili --S(O)_pR_e; gdje su R_e i R_f neovisno vodik, deuterij, C₁-C₆ alkil s nerazgranatim ili razgranatim lancem, ili C₃-C₆ cikloalkil, gdje navedeni alkil i cikloalkil mogu biti supstituirani s jednim ili više supstituenata, koje se bira iz skupine koju čine halogen, CN, hidroksil, CF₃, te CONH₂;

j je 2, 3, 4 ili 5;

k je 1, 2; 3 ili 4; *i*

p je 0, 1 ili 2;

u farmaceutski prihvatljivom obliku u kombinaciji s jednim ili više dodatnih sredstava koja moduliraju sisavački imunosni sustav ili koja su protuupalna.

Broj ostalih patentnih zahtjeva: 14

(11) **BA/EP2888280**

(21) **E03013** (22) 2019-01-14

(26) HR

(31) 201261692029 P (32) 2012-08-22 (33) US
(96) 13753402.0 2013-08-21

(97) 2015-07-01

(51) **C07K 16/28** , **A61P 29/00** , **A61K 39/395**

(73) Regeneron Pharmaceuticals, Inc.
777 Old Saw Mill River Road Tarrytown, NY
10591
US

(72) CROLL, Susan D.
176 Bell Hollow Road Unit 3 Putnam, NY
10579
US
MACDONALD, Lynn
16 Gedney Way White Plains, NY 10605
US
MURPHY, Andrew J.
10 Newton Court Croton-on-Hudson, NY
10520
US

(74) "INTELBIRO" d.o.o.
M.H. Uskufije 3, 71000 Sarajevo
BA

(54) **LJUDSKA ANTITIJELA NA GFR3 I NAČINI ZA NJIHOVU PRIMJENU**

(57)

1. Izolirano antitijelo ili njegov fragment koji vezuje antigen koji se specifično vezuje za ljudski GFRα3, naznačeno time, što antitijelo sadrži tri CDR-a teškog lanca (HCDR1, HCDR2 i HCDR3) i tri CDR-a lakog lanca (LCDR1, LCDR2 i LCDR3) koje se nalaze unutar para aminokiselinskih sekvenci HCVR-a/LCVR-a odabranog iz skupine koja se sastoji od SEQ ID NO: 2/10, 18/26, 34/42, 50/58, 66/74, 82/90, 98/106, 114/122, 130/138, 146/154, 162/170, 178/186, 194/202, 210/218, 226/234, 242/250, 258/266, 274/282, 290/298, 306/314, 322/330, 338/346, 354/362, 381/389 i 397/405.

Broj ostalih patentnih zahtjeva: 14

(11) **BA/EP3218366**

(21) **E03051** (22) 2019-02-13

(26) HR

(31) 201462079742 P (32) 2014-11-14 (33) US

(96) 15798602.7 2015-11-06

(97) 2017-09-20

(51) **C07D 401/14** , **A61K 31/4545** ,
A61P 35/00

(73) Eli Lilly and Company
Lilly Corporate Center Indianapolis, IN
46285
US

(72) HENRY, James Robert
c/o Eli Lilly and Company P.O. Box 6288
Indianapolis, Indiana 46206-6288
US

(74) "INTELBIRO" d.o.o.
M.H. Uskufije 3, 71000 Sarajevo
BA

(54) **INHIBITOR AURORA A KINAZE**

(57)

1. Spoj, **naznačen time** što ga se bira iz skupine koju čine:

(2S,4S)-1-[(3-klor-2-fluor-fenil)metil]-4-[[3-fluor-6-[[5-metil-177-pirazol-3-il)amino]-2-piridil]metil]-2-metilpiperidin-4-karboksilna kiselina:

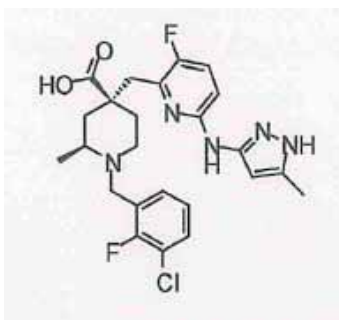

i

(2R,4R)-1-[(3-klor-2-fluor-fenil)metil]-4-[[3-fluor-6-[[5-metil-177-pirazol-3-il)amino]-2-piridil]metil]-2-metilpiperidin-4-karboksilna kiselina:

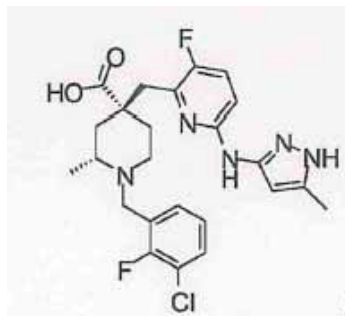

ili njihove farmaceutski pribvatljive soli.

Broj ostalih patentnih zahtjeva: 14

(11) **BA/EP2890673**

(21) **E03055** (22) 2019-02-14

(26) HR

(31) 201261695947 P (32) 2012-08-31 (33) US
(96) 13762660.2 2013-08-30

(97) 2015-07-08

(51) **C07C 237/26** , **C07D 221/18** ,
C07D 471/04 , **C07D 207/08** ,
C07D 295/155 , **A61K 31/437** ,
A61P 31/04

(73) Tetrphase Pharmaceuticals, Inc.
480 Arsenal Street, Suite 110 Watertown,
MA 02472
US

(72) XIAO, Xiao-Yi
15 Stimson Ave. Lexington, MA 02421
US
CLARK, Roger B.
20 Richard Road Lexington, MA 02421
US
HUNT, Diana Katharine
252 Pearl Street 2 Cambridge, MA 02139
US
SUN, Cuixiang
480 Arsenal Street Suite 110 Watertown,
MA 02472
US
RONN, Magnus
3 Irving Street Melrose, MA 02176-4817
US
ZHANG, Wu-Yan
480 Arsenal Street, Suite 110 Watertown,
MA 02472
US
HE, Minsheng
480 Arsenal Street, Suite 110 Watertown,
MA 02472
US

(74) "INTELBIRO" d.o.o.
M.H. Uskufije 3, 71000 Sarajevo
BA

(54) **TETRACIKLINSKI SPOJEVI**

(57)

1. Spoj koji ima slijedeću strukturnu formulu:

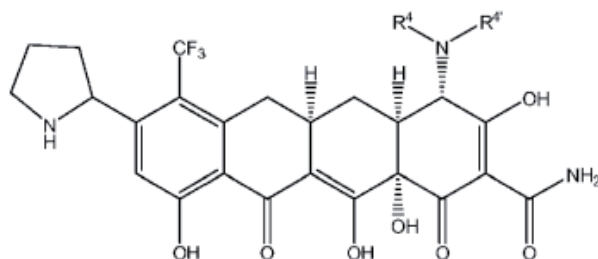

ili njegova farmaceutski prihvatljiva sol, naznačen time što:

R₄ je -(C₁-C₆ alkil); i
R_{4'} je -(C₂-C₆ alkil).

Broj ostalih patentnih zahtjeva: 14

(11) **BA/EP3110438**

(21) **E03058** (22) 2019-02-18

(26) HR

(31) 201461943909 P (32) 2014-02-24 (33) US
201461946932 P 2014-03-03 US
201461946937 P 2014-03-03 US

(96) 15708341.1 2015-02-20

(97) 2017-01-04

(51) **A61K 39/00** , **C07K 16/12** , **C07K 14/21**

(73) GlaxoSmithKline Biologicals SA
Rue de l'Institut 89 1330 Rixensart
BE

(72) BLAIS, Normand
c/o GlaxoSmithKline Biologicals Canada
525 Cartier Ouest Laval, Québec H7V 3S8
CA
CASTADO, Cindy
c/o GlaxoSmithKline Biologicals SA Rue de
l'Institut 89 B-1330 Rixensart
BE
CHOMEZ, Patrick
c/o GlaxoSmithKline Biologicals SA Rue de
l'Institut 89 B-1330 Rixensart
BE
DEWERCHIN, Marianne
c/o GlaxoSmithKline Biologicals SA Rue de
l'Institut 89 B-1330 Rixensart
BE

(74) "INTELBIRO" d.o.o.
M.H. Uskufije 3, 71000 Sarajevo
BA

(54) **KONSTRUKTI PROTEINA USPA2 I
NJIHOVA UPOTREBA**

(57)

1. Protein koji ima formulu I:



naznačen time što:

A je imunogeni fragment UspA2 iz bakterije *Moraxella catarrhalis* koji je najmanje 90% istovjetan sa SEQ ID NO: 39, SEQ ID NO: 40, SEQ ID NO: 41, SEQ ID NO: 42 ili SEQ ID NO: 43;

R₁ je aminokiselina;

m je 0 ili 2;

B je histidin; i

n je 1, 2, 3, 4, 5 ili 6.

Broj ostalih patentnih zahtjeva: 14

(11) **BA/EP3157916**

(21) **E03061** (22) 2019-02-20

(26) SR

(31)201462014500 P (32)2014-06-19 (33)US
(96) 15810340.8 2015-05-13

(97) 2017-04-26

(51) **C07D 403/04** , **C07D 401/14** ,
C07D 473/16 , **C07D 405/14** ,
C07D 401/04 , **C07D 403/14** ,
C07D 405/12 , **C07D 471/04**

(73) ARIAD Pharmaceuticals, Inc.
26 Landsdowne Street Cambridge, MA
02139-4234
US

(72) HUANG, Wei-sheng
10a Henley Road Acton, MA 01720
US
GONG, Yongjin
14 Emerson Street Belmont, MA 02478
US
LI, Feng
7 New Meadows Road Winchester, MA
01890
US

BENCIVENGA, Nicholas E.
30 Franklin Street 111 Malden, MA 02148
US

DALGARNO, David C.
50 Crowninshield Road Brookline, MA
02446
US

KOHLMANN, Anna
58 Thornberry Road Winchester, MA 01890
US

SHAKESPEARE, William C.
2 Hubley Lane Southborough, MA 01772
US

THOMAS, Ranny M.
419 Massapoag Avenue Sharon, MA 02067
US

ZHU, Xiaotian
137 Temple Street Newton, MA 02465
US

WEST, Angela V.
18 Hunters Run Franklin, MA 02038
US

YOUNGSAYE, Willmen
195 Park Drive 42 Boston, MA 02215
US

ZHANG, Yun
6 Sawmill Road Acton, MA 01720

US
ZHOУ, Tianjun
55 Horne Road Belmont, MA 02478
US

(74) "LINEA SERVICES" d.o.o.
Maršala Tita 29/IV, 71000 Sarajevo
BA

(54) **HETEROARILNA JEDINJENJA ZA INHIBICIJU KINAZA**

(57)

1. Jedinjenje izabrano od:

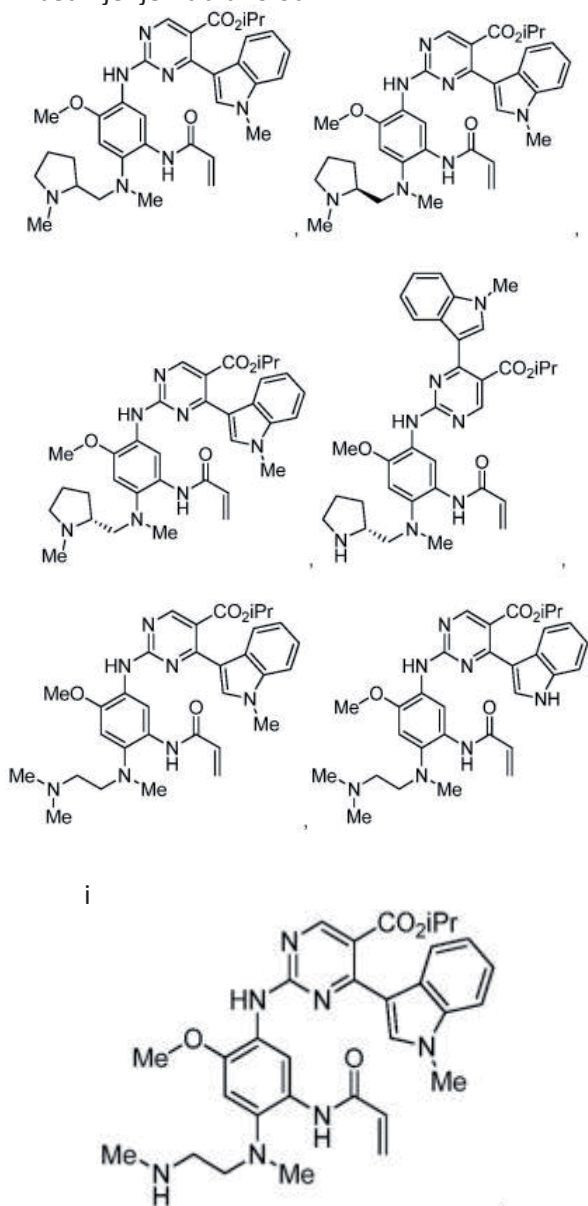

ili njegova farmaceutski prihvatljiva so.

Broj ostalih patentnih zahtjeva: 14

(11) **BA/EP3052513**

(21) **E03062** (22) 2019-02-20

(26) SR

(31) P1300566 (32) 2013-10-01 (33) HU
(96) 14790731.5 2014-10-01

(97) 2016-08-10

(51) **C07J 7/00** , **C07J 41/00** , **C07J 51/00**

(73) Richter Gedeon Nyrt.
Gyömrői út 19-21 1103 Budapest
HU

(72) MAHÓ, Sándor
Rím u. 20. H-1183 Budapest
HU
SÁNTA, Csaba
Szentmihályi út 25-27. H-1144 Budapest
HU
CSÖRGEI, János
Párnás u. 5/A H-1213 Budapest
HU
HORVÁTH, János
Ecseri út 6. H-1098 Budapest
HU
ARANYI, Antal
Törökbálinti u. 13/A H-2030 Érd
HU
BÉNI, Zoltán
Bercsényi utca 20. H-2234 Maglód
HU

(74) "ŽIVKO MIJATOVIĆ & PARTNERS" d.o.o.
Sarajevo
M.H. Uskufije 3, 71000 Sarajevo
BA

(54) **INDUSTRIJSKI POSTUPAK ZA SINTEZU ULIPRISTAL ACETATA I NJEGOVOG 4'-ACETIL ANALOGA**

(57)

1. Postupak za sintezu jedinjenja formule (I)

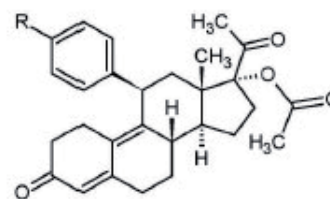

(I)

, gde je značenje

R dimetilamino

ili acetil grupa,

naznačen

time, što a)

-jedinjenje formule (II) (gde je značenje R

dimetilamino ili 2-metil-1,3-dioksolan-2-il grupa)

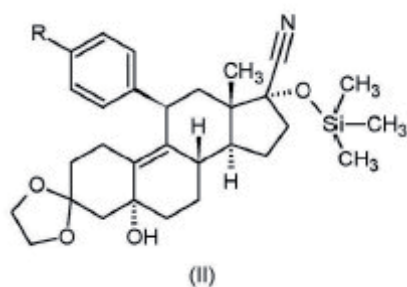

je sililovana sa hlorometil silanom u prisustvu imidazola u halogenovanom rastvaraču, tetrahidrofuranu ili toluenu, poželjno u dihlorometanu na sobnoj temperaturi; zatim

-dobijeno jedinjenje formule (III), gde je značenje R kao što je opisano za formulu (II),

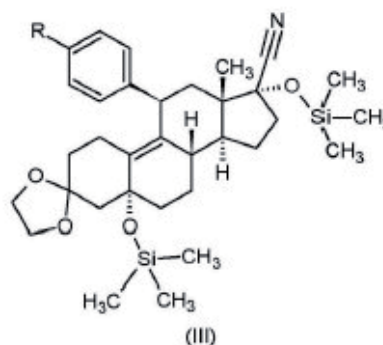

reaguje sa 2-15 mol ekvivalenta metilolitijuma u prisustvu tetraalkil etilendiamina u etru ili rastvarača tipa formaldehid acetala ili u njihovoj smeši na temperaturi između -78 i -20°C, zatim zaštićeni imin dobijen kao intermedijer je reagovao sa mineralnom ili jakom organskom kiselinom na temperaturi između 0°C i tačke ključanja korišćenog organskog rastvarača, zatim

- hidroksilna grupa u položaju 17 dobijenog jedinjenja formule (IV), gde je značenje R kao što je definisano za formulu (I),

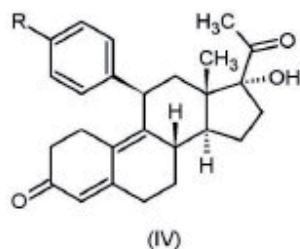

je reagovalo sa 2-15 mol ekvivalenta metilolitijuma u prisustvu tetraalkil etilendiamina u etru ili tipu rastvarača formaldehid acetala ili u njihovoj smeši na temperaturi između -78 i -20°C, zatim dobijeni zaštićeni imin kao intermedijer reaguje sa mineralnom ili jakom organskom kiselinom na temperaturi između 0°C i tačke ključanja korišćenog organskog rastvarača, zatim

- hidroksilna grupa u položaju 17 dobijenog jedinjenja formule (IV), u kojoj je značenje R kao što je opisano u formuli (I),

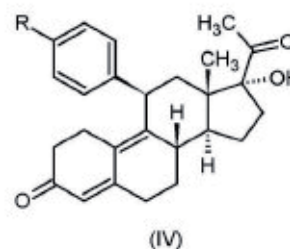

je acetilovana sa acetanhidridom u halogenovanom rastvaraču, poželjno dihlorometanu, u prisustvu 70% perhlorne kiseline na temperaturi između -78 -0°C, zatim dobijeno jedinjenje formule (I), u kome je značenje R dimetilamino ili acetil grupa, u datom slučaju je rekristalisano iz metanola ili etanola; ili

b)

- hidroksilna grupa u položaju 5 jedinjenja formule (II) (gde je značenje R dimetilamino ili 2-metil-1,3-dioksolan-2-il grupa)

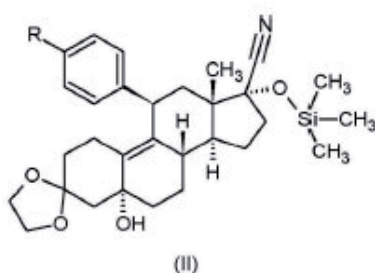

je reagovala sa acetanhidridom u halogenovanom rastvaraču, poželjno dihlorometanu, u prisustvu 70% perhlorne kiseline na temperaturi između -78 -0°C, zatim dobijeno jedinjenje formule (I), gde je značenje R dimetilamino ili acetil grupa, u datom slučaju je rekristalisana iz metanola ili etanola.

Broj ostalih patentnih zahtjeva: 9

(11) BA/EP3070090(21) **E03063** (22) 2019-02-22

(26) SR

(31) 943705 P (32) 2007-06-13 (33) US
(96) 16152794.0 2008-06-12

(97) 2016-09-21

(51) **A61K 9/00** , **A61K 9/20** , **C07D 487/04** , **A61K 31/519**(73) Incyte Holdings Corporation
1801 Augustine Cut-Off Wilmington, DE
19803
US(72) LI, Hui-Yin
176 Thompson Drive Hockessin, DE 19707
US
RODGERS, James D.
2 Hillside Lane Landenberg, PA 19350
US(74) "LINEA SERVICES" d.o.o.
Maršala Tita 29/IV, 71000 Sarajevo
BA(54) **UPOTREBA SOLI INHIBITORA JANUS
KINAZE (R)-3-(4-(7H-PIROLO[2,3-D]
PIRIMIDIN-4-IL)-1H-PIRAZOL-1-IL)-3-
CIKLOPENTILPROPIONITRILA**

(57)

1. Upotreba soli koja je izabrana iz grupe koja se sastoji od:

(R)-3-(4-(7H-pirololo[2,3-d]pirimidin-4-il)-1Hpirazol-1-il)-3-ciklopentilpropionitrilne soli fosforne kiseline;

(R)-3-(4-(7H-pirololo[2,3-d]pirimidin-4-il)-1Hpirazol-1-il)-3-ciklopentilpropionitrilne soli sumporne kiseline; i

(R)-3-(4-(7H-pirololo[2,3-d]pirimidin-4-il)-1Hpirazol-1-il)-3- ciklopentilpropionitrilne soli maleinske kiseline, za pripremu leka za lečenje policitemije vere.

(11) BA/EP2970218(21) **E03064** (22) 2019-02-21(31)201361777816 P (32)2013-03-12 (33)US
(96) 14719434.4 2014-03-12

(97) 2016-01-20

(51) **C07D 403/12** , **C07D 405/12** ,
C07D 413/04 , **C07D 417/12** ,
C07D 491/052 , **A61K 31/517** ,
A61P 35/00(73) Vertex Pharmaceuticals Inc.
50 Northern Avenue Boston, MA 02210
US(72) MAXWELL, John Patrick
69 Gilford Road Hingham, MA 02472
US
CHARIFSON, Paul S.
7 Dartmouth Drive Framingham, MA 01701
US

TANG, Qing

6 Westside Drive Acton, MA 01720
US

RONKIN, Steven M.

16 Jensen Road Watertown, MA 02472
US

JACKSON, Katrina Lee

345 Franklin Street 404 Cambridge, MA
02139
US

PIERCE, Albert Charles

295 Harvard Street Apt. 911 Cambridge, MA
02138
US

LAUFFER, David J.

254 Taylor Road Stow, MA 01775
US

LI, Pan

3 Malt Lane Lexington, MA 02421
US

GIROUX, Simon

27 Wheeler Street Cambridge, MA 02138
US

XU, Jinwang

28 Wesley Road Framingham, MA 01701
US

MORRIS, Mark A.

37 Lowell Street Somerville, MA 02143
US

COURT, John J.

27 Ernies Drive Littleton, MA 01460
US

COTTRELL, Kevin M.
 17B Roberts Road Cambridge, MA 02138
 US
 DENG, Hongbo
 178 Woodland Road Southborough, MA
 01772
 US
 WAAL, Nathan D.
 295 Cardinal Medeiros Avenue Cambridge,
 MA 02141
 US
 GU, Wenxin
 2 Dunbar Way Concord, MA 01742
 US

(74) "ŽIVKO MIJATOVIĆ & PARTNERS" d.o.o.
 Sarajevo
 M.H. Uskufije 3, 71000 Sarajevo
 BA

(54) INHIBITORI DNK-PK

(57)

1. Jedinjenje koje ima formulu:

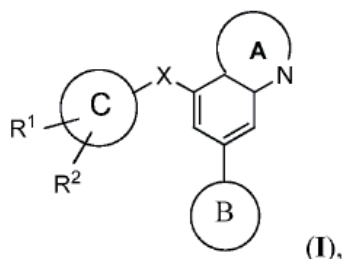

ili njegova farmaceutske prihvatljiva so, gde prsten A je

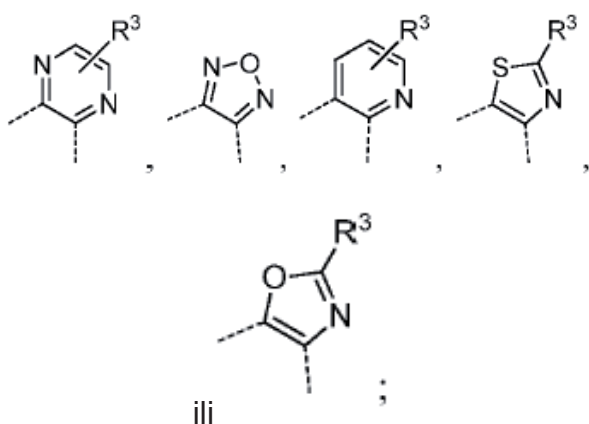

prsten B je

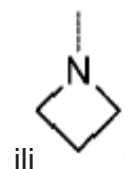
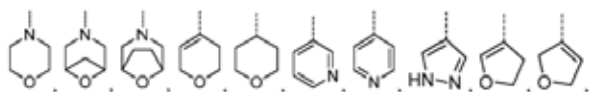

gde prsten B je izborno supstituisan sa do 4 atoma fluora, do dva OH ili do dva C₁₋₄alkila koji je izborno supstituisan sa do 3 atoma fluora, do dve OH ili do dve OC₁₋₂alkil grupe; prsten C je cikloheksan ili ciklobutan prsten; X je -NH-, -O- ili -OC₁₋₄ alkil-;

svaki od R₁ i R₂ je, nezavisno, vodonik, -C(O)NHR₄, -C(O)OR₄, -NHC(O)R₄, -NHC(O)OR₄, -NHC(O)NHR₄, -NHS(O)₂R₄, -C₀₋₄ alkil-NHR₄ ili -OR₄, gde R₁ i R₂ ne mogu biti istovremeno vodonik i gde R₁ i R₂ i atom ugljenika koji je između mogu da formiraju dioksan ili dioksolan prsten;

R₃ je vodonik, -C₁₋₄alkil, fluoro, hlora, -OC₁₋₂alkil, -C(O)H, -C(O)OH, -C(O)OC₁₋₂alkil, -CN, -C(O)NHC₁₋₂alkil ili -C(O)NH₂, pri čemu je svaki od navedenog R₃ alkila izborno supstituisan sa do 3 atoma fluora, do dve OH ili do dve OC₁₋₂alkil grupe;

R₄ je vodonik, C₁₋₄alkil, C₂₋₄alkenil, C₂₋₄alkinil, C₃₋₅cikloalkil, fenil, pirol, imidazol, pirazol, triazol, tiazol, izotiazol, oksazol, piridin, pirimidin, pirimidinon, pirazin, piridazin, hinolin, oksetan, tetrahidrofuran, tetrahidropiran, dihidroizoksazol, pirimidin-2,4(1H,3H)-dion, dihidropiridin, dihidropiridinopiridin, dihidropiridinopiridin, tetrahidropteridin ili tetrahidropiridinopiridin, gde je svaka od navedenih R₄ grupa izborno supstituisana sa do četiri Br, Cl, F ili C₁₋₄alkila, do tri CN, NO₂, C₂₋₄alkenila, C₂₋₄alkinila, C₃₋₆cikloalkila, C₀₋₄ alkil-C₃₋₅ cikloalkila, C₀₋₄ alkil-O-C₁₋₄ alkila, C₀₋₄ alkil-O-C₀₋₄ alkil-C₃₋₅ cikloalkila, C(O)OC₁₋₄ alkila, C(O)OC₀₋₄ alkil-C₃₋₅ cikloalkila, C₀₋₄ alkil-C(O)NH₂, C(O)NHC₁₋₄ alkila, C(O)N(C₁₋₄alkil)₂, C(O)NH(C₀₋₄ alkil-C₃₋₅ cikloalkila), CH₂OR₅, C₀₋₄ alkil-C(O)R₅, C₀₋₄ alkil-C(O)N(R₅)₂, C₀₋₄ alkil-C(O)OR₅, C₀₋₄ alkil-NHC(O)R₅, C₀₋₄ alkil-N(R₅)₂, oksetana, azetidina, tetrahidrofurana, dihidropirana, tetrahidropirana, morfolina, piperidina, pirolidina, piperazina, furana, oksazola, oksadiazola, pirola, pirazola, triazola, oksadiazola, tetrazola, ili do dva OR₅, gde je svaki od navedenih izbornih R₄ supstituenata izborno supstituisan sa do

četiri atoma fluora, do dve C₁₋₄alkil grupe, do dve OH grupe, do dve OC₁₋₄alkil grupe, do dve SC₁₋₄alkil grupe, C(O)C₁₋₄ alkil, C(O)OC₁₋₄ alkil, ili C(O)OC₀₋₄ alkil-C₃₋₅ cikloalkil; i svaki R₅ je, nezavisno, vodonik, C₁₋₄alkil, imidazol, triazol, tiazol, piridin, pirimidin, oksetan, tetrahidrofuran, ili tetrahidropiran, i svaka R₅ grupa je izborno supstituisana sa hlora, do tri atoma fluora, do dva C₁₋₂alkila, CH₂OH, CN, do dve OH, do dva OC₁₋₂alkila, spirooksetana, pirolidina, ili triazola, ili dve R₅ grupe zajedno sa atomom azota koji je između formiraju morfolin prsten, azetidin prsten, pirolidin prsten, piperidin prsten ili piperazin prsten.

Broj ostalih patentnih zahtjeva: 22

(11) **BA/EP3186257**

(21) **E03065** (22) 2019-02-26

(31) 14182468 (32) 2014-08-27 (33) EP
(96) 15770814.0 2015-08-27

(97) 2017-07-05

(51) **C07D 495/04** , **A61K 31/407** ,
A61P 25/16

(73) Prexton Therapeutics SA
14 Chemin des Aulx 1228 Plan les Ouates,
Geneva
CH

(72) CHARVIN, Delphine
487 rue des Vertes Campagnes F-01170
Gex
FR
MANTEAU, Baptiste
13 rue de la Liberté F-67380 Lingolsheim
FR
POMEL, Vincent
228 chemin du Bois des Pesses F-74570
Groisy
FR
CONQUET, François
86 route des Pitons 74160 Beaumont
FR

(74) Dragan Mićunović
Branilaca Sarajeva 10, 71000 Sarajevo
BA

(54) **NOVI DERIVAT HROMON OKSIMA I
NJEHOVA UPOTREBA KAO ALOSTERNI
MODULATOR METABOTROPNIH
GLUTAMATNIH RECEPTORA**

(57)

1. Jedinjenje sledeće formule (I):

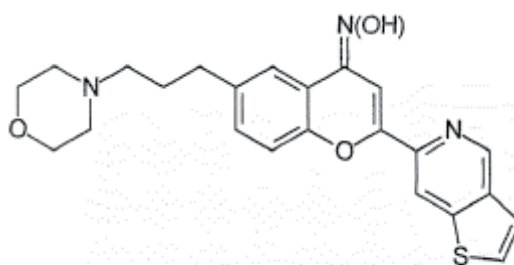

(I)

ili njegova farmaceutski prihvatljiva so ili solvat.

Broj ostalih patentnih zahtjeva: 11

(11) **BA/EP3201176**

(21) **E03066** (22) 2019-02-27

(26) HR

(31) 14187374 (32) 2014-10-01 (33) EP
15159164 2015-03-16 EP

(96) 15771136.7 2015-09-30

(97) 2017-08-09

(51) **C07D 209/42** , **A61K 31/404** ,
A61P 31/12

(73) Janssen Pharmaceuticals, Inc.
1125 Trenton-Harbourton Road Titusville,
NJ 08560

US

Katholieke Universiteit Leuven

KU Leuven Research & Development

Waaistraat 6, bus 5105 3000 Leuven

BE

(72) KESTELEYN, Bart Rudolf Romanie
c/o Janssen Infectious Diseases BVBA
Turnhoutseweg 30 B-2340 Beerse
BE

BONFANTI, Jean-François

c/o Janssen-Cilag 1 Rue Camille

Desmoulins TSA 91003 F-92787 Issy-les-
Moulineaux Cedex 9

FR

JONCKERS, Tim Hugo Maria

c/o Janssen Infectious Diseases BVBA

Turnhoutseweg 30 B-2340 Beerse

BE

RABOISSON, Pierre Jean-Marie Bernard

c/o Janssen Infectious Diseases BVBA

Turnhoutseweg 30 B-2340 Beerse

BE

BARDIOT, Dorothee Alice Marie-Eve

c/o Cistim Leuven vzw Gaston Geenslaan 2
B-3001 Leuven (Heverlee)

BE

MARCHAND, Arnaud Didier M

c/o Cistim Leuven vzw Gaston Geenslaan 2
B-3001 Leuven (Heverlee)

BE

(74) "INTELBIRO" d.o.o.

M.H. Uskufije 3, 71000 Sarajevo

BA

(54) **MONO-ILI DI-SUPSTITUIRANI DERIVATI
INDOLA KAO INHIBITORI REPLIKACIJE
DENGA VIRUSA**

(57)

1. Spoj formule (I)

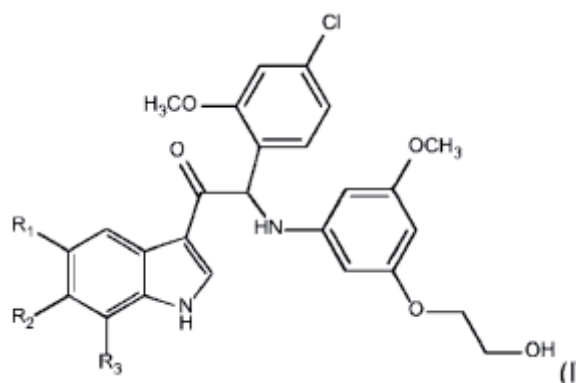

njegov stereoizomerni oblik, farmaceutski prihvatljiva sol, solvat ili polimorf koji sadrže mono- ili di-supstituiranu indolnu skupinu; navedeni spoj je odabran iz skupine pri čemu:

R₁ je H, R₂ je F i R₃ je H, F ili CH₃;

R₁ je F ili CH₃, R₂ je OCH₃ i R₃ je H;

R₁ je F, R₂ je H i R₃ je CH₃;

R₁ je H, R₂ je OCH₃ i R₃ je H;

R₁ je H, R₂ je Cl i R₃ je H ili CH₃;

R₁ je F, R₂ je F i R₃ je H ili

R₁ je CH₃, R₂ je H i R₃ je F.

Broj ostalih patentnih zahtjeva: 7

(11) BA/EP3359146

(21) **E03067** (22) 2019-02-27

(26)

(31) 201613828 (32) 2016-08-11 (33) GB
 201702552 2017-02-16 GB
 201705762 2017-04-10 GB
 201706854 2017-04-28 GB

(96) 17767933.9 2017-08-11

(97) 2018-08-15

(51) **A61K 31/13** , **A61P 25/00**

(73) Intrabio Ltd

Begbroke Science Park Begbroke Hill
 Woodstock Road Begbroke, Oxfordshire
 OX5 1PF
 GB

(72) STRUPP, Michael

c/o The Department of Neurology and
 German Center for Vertigo and Balance
 Disorders Ludwig-Maximilians-University
 Hospital Munich Campus Grosshadern
 Marchioninstr. 15 81377 Munich
 DE

(74) Dragan Mićunović

Branilaca Sarajeva 10, 71000 Sarajevo
 BA

**(54) FARMACEUTSKE KOMBINACIJE
 I UPOTREBE USMERENE NA
 POREMEĆAJE LIZOZOMALNOG
 SKLADIŠTENJA**

(57)

1. Acetil-leucin, ili njegova farmaceutski prihvatljiva so, za upotrebu u lečenju poremećaja lizozomalnog skladištenja (LSD) ili jednog ili više simptoma povezanih sa LSD-om kod subjekta kom je to potrebno, pri čemu LSD nije Niemann-Pickova bolest tip C.

Broj ostalih patentnih zahtjeva: 15

(11) BA/EP3097120

(21) **E03068** (22) 2019-02-28

(31) 201461930582 P (32) 2014-01-23 (33) US
 201462089549 P 2014-12-09 US

(96) 15703380.4 2015-01-23

(97) 2016-11-30

(51) **C07K 16/28** , **C07K 16/30** , **A61K 39/395** , **C07K 16/22** , **A61P 35/00** , **A61K 39/00** , **A61K 45/06**

(73) Regeneron Pharmaceuticals, Inc.

777 Old Saw Mill River Road Tarrytown, NY
 10591
 US

(72) PAPADOPOULOS, Nicholas J.

c/o Regeneron Pharmaceuticals Inc. 777
 Old Saw Mill River Road Tarrytown, NY
 10591
 US

MURPHY, Andrew J.

c/o Regeneron Pharmaceuticals Inc. 777
 Old Saw Mill River Road Tarrytown, NY
 10591
 US

THURSTON, Gavin

c/o Regeneron Pharmaceuticals Inc. 777
 Old Saw Mill River Road Tarrytown, NY
 10591
 US

IOFFE, Ella

c/o Regeneron Pharmaceuticals Inc. 777
 Old Saw Mill River Road Tarrytown, NY
 10591
 US

BUROVA, Elena

c/o Regeneron Pharmaceuticals Inc. 777
 Old Saw Mill River Road Tarrytown, NY
 10591
 US

(74) "INTELBIRO" d.o.o.

M.H. Uskufije 3, 71000 Sarajevo
 BA

(54) LJUDSKA ANTITIJELA NA PD-L1

(57)

1. Izolirano antitijelo ili njegov fragment koji se vezuje za antigen koji se vezuje za protein ljudskog liganda programirane stanične smrti 1 (PD-L1), naznačen time, što izolirano antitijelo ili njegov fragment

koji se vezuje za antitijelo sadrži tri regije koje određuju komplementarnost (CDR) varijabilne regije teškog lanca (HCVR) koja ima aminokiselinsku sekvencu SEQ ID NO: 82 te tri CDR-a varijabilne regije lakog lanca (LCVR) koja ima aminokiselinsku sekvencu SEQ ID NO: 90.

Broj ostalih patentnih zahtjeva: 17

(11) **BA/EP3153474**

(21) **E03069** (22) 2019-03-04

(26) HR

(31) 2011161469548 P (32) 2011-03-30 (33) US
2011113136458 2011-08-01 US

(96) 16198841.5 2011-09-12

(97) 2017-04-12

(51) **C02F 1/00** , **C02F 1/76** , **C02F 1/44** , **C02F 1/50** , **C02F 1/66** , **C02F 1/78** , **C02F 5/14** , **C02F 103/42** , **E04H 4/12**

(73) Crystal Lagoons (Curaçao) B.V.
Kaya W.F.G. (Jombi) Mensing 14
CW

(72) Fischmann, T. Fernando
Avenida Kennedy 8830 Vitacura, Santiago
CL

(74) "INTELBIRO" d.o.o.
M.H. Uskufije 3, 71000 Sarajevo
BA

(54) **ODRŽIVI SUSTAV ZA OBRADU VODENIH TIJELA ZAHVAĆENIH BAKTERIJAMA I MIKROALGAMA UZ NISKE TROŠKOVE**

(57)

1. Veliko umjetno vodeno tijelo na koje utječu bakterije i mikroalge i sustav za njegovu obradu i održavanje uz niske troškove, te obuhvaća:

- najmanje jedna sredstvo za zadržavanje (12) koje ima volumen od najmanje 15.000 m³ za pohranjivanje vode koja ima temperaturu do 45°C

tako da nastaje navedeno umjetno veliko vodeno tijelo, koje sadrži prihvatna sredstva (2) pričvršćena na donju površinu sredstva za zadržavanje (12) i pri čemu prihvatna sredstva (2) koja prekrivaju dno sredstva za zadržavanje su konstruirana od ne-poroznog materijala koji se može očistiti i pri čemu je ne-porozni materijal odabran od membrane, geo-membrane, geotekstilne membrane, betona, premazanog betona, plastičnog omotača, ili njihove kombinacije koja omogućuje neometajućem pokretnom usisnom sredstvu (3) da putuju preko cijele površine sredstva za zadržavanje (12) i usisavaju nataložene čestice;

- najmanje jedan dovodni vod (13) koji dovodi prtok vode u najmanje jedno sredstvo za zadržavanje (12);

- najmanje jedno sredstvo za kemijsku primjenu (6);

- najmanje jedno neometajuće pokretno usisno sredstvo (3) pri čemu je pokretno usisno sredstvo konfigurirano za provođenje temeljitog površinskog čišćenja prihvatnih sredstava (2) na donjoj površini sredstva za zadržavanje (12) pomicanjem duž dna navedenog najmanje jednog sredstva za zadržavanje (12) i usisavanje vode koja sadrži nataložene čestice;

- najmanje jedno pogonsko sredstvo (4) za pokretanje najmanje jednog neometajućeg pokretnog usisnog sredstva (3) duž dna navedenog najmanje jednog sredstva za zadržavanje (12);

- najmanje jedno spojno sredstvo (5) koja povezuje navedeno najmanje jedno pogonsko sredstvo (4) s navedenim najmanje jednim usisnim sredstvom (3);

- najmanje jedna sredstva za filtriranje (7) za filtriranje navedene vode koja sadrži nataložene čestice usisane pomoću neometajućeg pokretnog usisnog sredstva (3);

- najmanje jedan sabirni vod (10) spojen između navedenog najmanje jednog pokretnog usisnog sredstva (3) i navedenog najmanje jednog sredstva za filtriranje (7);

- najmanje jedan povratni vod (11) od navedenog najmanje jednog sredstva za filtriranje (7) do navedenog najmanje jednog sredstva za zadržavanje (12); i

- najmanje jedno koordinacijsko sredstvo (1) koja sadrži elektronske uređaje pri čemu je koordinacijsko sredstvo (1) konfigurirano za primanje informacija (8) u vezi s parametrima kvalitete vode, obradu tih informacija (8) i pravovremeno aktiviranje procesa potrebnih za podešavanje parametara vode u unaprijed određenim granicama, pri čemu navedeni procesi uključuju pravovremeno aktiviranje (9) pokretnih usisnih sredstava (3) kako bi se spriječilo da debljina nataloženih čestica u prosjeku ne bude veća od 3 mm što će istovremeno aktivirati sredstva za filtriranje (7) tako da je sustav konfiguriran tako da filtrira samo mali dio cijelog volumena vode spomenutog velikog umjetnog vodenog tijela, i pri čemu takvi procesi nadalje uključuju pravodobno aktiviranje sredstava za kemijsku primjenu (6) za nanošenje sredstava za dezinfekciju u vodu da se održi ORP razina od najmanje 500 mV samo tijekom minimalnog vremenskog razdoblja određenog prema temperaturi vode, pri čemu se minimalno vremensko razdoblje određuje prema temperaturi vode i iznosi 1 sat na 7 dana za svaki °C temperature vode;

pri čemu je sustav konfiguriran za obradu navedene vode tako da je voda prikladna za rekreacijsku uporabu niskog intenziteta.

(11) **BA/EP3126381**

(21) **E03070** (22) 2019-03-04

(31) PCT/EP2014/000868 (32) 2014-04-01 (33) WO
PCT/EP2014/072864 2014-10-24 WO
(96) 15712657.4 2015-03-30

(97) 2017-02-08

(51) **C07K 14/725** , **C07K 14/47** ,
A61P 35/00 , **A61K 35/26**

(73) Biontech Cell&Gene Therapies GmbH
An der Goldgrube 12 55131 Mainz
DE
TRON - Translationale Onkologie an
der Universitätsmedizin der Johannes
Gutenberg-Universität Mainz gemeinnützige
GmbH
Freiligrathstrasse 12 55131 Mainz
DE
Ganymed Pharmaceuticals GmbH
An der Goldgrube 12 55131 Mainz
DE

(72) SAHIN, Ugur
Philipp von Zabernplatz 1 55116 Mainz
DE
TÜRECI, Özlem
Philipp von Zabernplatz 1 55116 Mainz
DE
SIMON, Petra
Silvanerstrasse 33A 55129 Mainz
DE
OMOKOKO, Tana
Franz-Werfel-Str. 20 55116 Mainz
DE
HOFF, Holger
Tieckstrasse 22 10115 Berlin
DE
VOSS, Ralf-Holger
Lotharstrasse 32 55218 Ingelheim
DE
BREITKREUZ, Andrea
Trifelsstrasse 47 67551 Worms
DE
HOBOHM, Kathleen
Johann Strausstrasse 18 65779 Kelkheim
i. Ts.
DE
MROZ, Karolina Anna
Zietenring 3 65195 Wiesbaden
DE

(74) "INTELBIRO" d.o.o.
M.H. Uskufije 3, 71000 Sarajevo
BA

(54) **KLAUDIN-6 SPECIFIČNI
IMUNORECEPTORI I T-ĆELIJSKI EPITOP I**

(57)

1. Peptid koji sadrži aminokiselinsku sekvencu izabranu iz grupe koja se sastoji od SEK ID

BR: 3, 4 i 5, naznačen time, da je pomenuti peptid dužine 100 aminokiselina ili manje, 50 aminokiselina ili manje, 20 aminokiselina ili manje, ili 10 aminokiselina ili manje.

Broj ostalih patentnih zahtjeva: 18

(11) **BA/EP2844220**

(21) **E03074** (22) 2019-03-07

(26) HR

(31) 12166110 (32) 2012-04-30 (33) EP
201261640217 P 2012-04-30 US
(96) 13719543.4 2013-04-29

(97) 2015-03-11

(51) **A61K 9/00** , **A61K 9/28** , **A61K 31/606** , **A61K 47/32** , **A61K 47/36** , **A61K 31/196** , **A61K 31/616**

(73) TILLOTTS PHARMA AG

Baslerstrasse 15 4310 Rheinfelden
CH

(72) BRAVO GONZÁLEZ, Roberto Carlos

Lindenstrasse 6 CH-4102 Binningen
CH

BUSER, Thomas

Gempenstrasse 19 CH-4412 Nuglar
CH

GOUTTE, Frédéric Jean-Claude

4 rue du Ried F-68130 Schwoben
FR

BASIT, Abdul Waseh.

55 Alicia Gardens Harrow Middlesex HA3
8JB

GB

VARUM, Felipe José Oliveria.

Efringerstrasse 86 CH-4057 Basel
CH

FREIRE, Ana, Cristina.

92 West Cotton Close Riverside Wharf
Northampton NN4 8BY
GB

(74) "INTELBIRO" d.o.o.

M.H. Uskufije 3, 71000 Sarajevo
BA

(54) **FORMULACIJA LIJEKA S ODGOĐENIM
OTPUŠTANJEM**

(57)

1. Formulacije lijeka s odgođenim otpuštanjem za oralnu primjenu za isporuku lijeka u debelo crijevo pacijenta, navedena formulacija obuhvaća:

jezgru i oblogu jezgre, ta jezgra sadrži lijek i obloga sadrži vanjski sloj i unutarnji sloj; pri čemu vanjski sloj sadrži mješavinu prvog polimernog materijala podložnog napadu bakterija debelog crijeva i drugi polimerni materijal granične vrijednosti pH na pH 6 ili više, i pri čemu unutarnji sloj sadrži treći polimerni materijal topiv u crijevnoj tekućini ili gastrointestinalnoj tekućini, pri čemu je spomenuti treći polimerni materijal polimer polikarboksilne kiseline i djelomično je neutraliziran s najmanje 10% karboksilne kiseline u obliku karboksilata aniona .

Broj ostalih patentnih zahtjeva: 14

(11) BA/EP3068763(21) **E03078** (22) 2019-03-07

(31) 201320021 (32) 2013-11-13 (33) GB

(96) 14799988.2 2014-11-11

(97) 2016-09-21

(51) **C07D 211/54** , **A61K 31/4462** ,
A61P 11/00(73) Glaxosmithkline Intellectual Property (No.
2) Limited
980 Great West Road Brentford, Middlesex
TW8 9GS
GB(72) SANDERSON, Francis Dominic
GlaxoSmithKline Park Road Ware
Hertfordshire SG12 0DP
GB
VALLANCE, Sarah Mary
GlaxoSmithKline Gunnels Wood Road
Stevenage Hertfordshire SG1 2NY
GB(74) "INTELBIRO" d.o.o.
M.H. Uskufije 3, 71000 Sarajevo
BA(54) **HIDROBROMIDINA SOL N-(4-
KLOR-2-HIDROKSI-3-((3S)-3-
PIPERIDINILSULFONIL)FENIL)-N'-(3-
FLUOR-2-METILFENIL)UREE**

(57)

1. Spoj, **naznačen time** što je hemihidrat hidrobromidne soli *N*-{4-klor-2-hidroksi-3-[(3S)-3-piperidinilsulfonil]fenil}-*N'*-(3-fluor-2-metilfenil) uree.

Broj ostalih patentnih zahtjeva: 9

(11) BA/EP2988780(21) **E03079** (22) 2019-03-08

(26) HR

(31) 13165402 (32) 2013-04-25 (33) EP

(96) 14719022.7 2014-04-24

(97) 2016-03-02

(51) **A61K 39/155** , **C07K 14/135**(73) Janssen Vaccines & Prevention B.V.
Archimedesweg 4 2333 CN Leiden
NL(72) LANGEDIJK, Johannes Petrus Maria
Archimedesweg 4-6 2333 CN Leiden
NL
KRARUP, Anders
Archimedesweg 4-6 2333 CN Leiden
NL(74) "INTELBIRO" d.o.o.
M.H. Uskufije 3, 71000 Sarajevo
BA(54) **STABILIZIRANI TOPLJIVI PREFUZIJSKI
RSV F POLIPEPTIDI**

(57)

1. Rekombinantni prefuzijski respiratorni sincicijski virus (RSV) fuzijski (F) polipeptid, koji sadrži najmanje jedan epitop koji je specifičan za prefuzijski konformacijski F protein, pri čemu se najmanje jedan epitop prepoznaje pomoću prefuzijskog specifičnog monoklonskog protutijela, koje sadrži CDR1 regiju teškog lanca iz SEQ ID NO: 54, CDR2 regiju teškog lanca iz SEQ ID NO: 55, CDR3 regiju teškog lanca iz SEQ ID NO: 56 i CDR1 regiju lakog lanca iz SEQ ID NO: 62, CDR2 regiju iz lakog lanca SEQ ID NO: 63, te CDR3 regiju lakog lanca iz SEQ ID NO: 64 i/ili prefuzijsko specifično monoklonsko protutijelo, koje sadrži CDR1 regiju teškog lanca iz SEQ ID NO: 58, CDR2 regiju teškog lanca iz SEQ ID NO: 59, CDR3 regiju teškog lanca iz SEQ ID NO: 60 i CDR1 regiju lakog lanca iz SEQ ID NO: 66, CDR2 regiju lakog lanca iz SEQ ID NO: 67, te CDR3 regiju lakog lanca iz SEQ ID NO: 68, pri čemu polipeptid sadrži mutaciju aminokiselinskog ostatka N/T na položaju 67 u I i/ili mutaciju aminokiselinskog ostatka S na položaju 215 u P, pri čemu su položaji aminokiselina navedeni u odnosu na sekvencu od RSV F proteina iz soja A2 (SEQ ID NO: 1).

Broj ostalih patentnih zahtjeva: 17

(11) **BA/EP3033101**

(21) **E03080** (22) 2019-03-08

(26) HR

(31) 201361864944 P (32) 2013-08-12 (33) US
(96) 14835826.0 2014-08-07

(97) 2016-06-22

(51) **A61K 39/00** , **A61K 39/395** ,
G01N 33/48 , **C07K 16/24**

(73) AstraZeneca AB
151 85 Södertälje
SE

(72) WARD, Christine
C/o MedImmune LLC One MedImmune
Way Gaithersburg, MD 20878
US
ROSKOS, Lorin
C/o MedImmune LLC One MedImmune
Way Gaithersburg, MD 20878
US
WANG, Bing
C/o MedImmune LLC One MedImmune
Way Gaithersburg, MD 20878
US
RAIBLE, Donald
317 Lenape Drive Berwyn, PA 19312
US

(74) "INTELBIRO" d.o.o.
M.H. Uskufije 3, 71000 Sarajevo
BA

(54) **POSTUPCI ZA SMANJENJE BRZINE
POGORŠANJA ASTME KORIŠTENJEM
BENRALIZUUMABA**

(57)

1. Učinkovita količina benralizumaba za upotrebu u liječenju astme, pri čemu se benralizumab daje pacijentu s astmom, pri čemu primjena smanjuje brzinu pogoršanja, te naznačen time što se benralizumab primjenjuje u dozi od 30 mg jednom svaka četiri tjedna tijekom dvanaest tjedana i zatim jednom svakih osam tjedana.

Broj ostalih patentnih zahtjeva: 11

(11) **BA/EP3143016**

(21) **E03084** (22) 2019-03-11

(26) HR

(31) 201461993423 P (32) 2014-05-15 (33) US
(96) 15727125.5 2015-05-13

(97) 2017-03-22

(51) **C07D 405/06** , **A61P 35/00**

(73) Eisai R&D Management Co., Ltd.
6-10, Koishikawa 4-chome Bunkyo-ku
Tokyo 112-8088
JP

(72) KEANEY, Gregg F.
34 Robbins Road Lexington, Massachusetts
02421
US
WANG, John
2 Governor's Drive Andover, Massachusetts
01810
US
GERARD, Baudouin
69A Dartmouth Street Belmont,
Massachusetts 02478
US
ARAI, Kenzo
c/o Eisai Co. Ltd. Tsukuba Research
Laboratories 5-1-3 Tokodai Tsukuba-shi
Ibaraki 300-2635
JP
LIU, Xiang
10 Marion Street Winchester,
Massachusetts 01890
US
ZHENG, Guo Zhu
14 Meriam Street Lexington, Massachusetts
02420
US
KIRA, Kazunobu
c/o Eisai Co. Ltd. Tsukuba Research
Laboratories 5-1-3 Tokodai Tsukuba-shi
Ibaraki 300-2635
JP
TIVITMAHAISOON, Parcharee
580 Commonwealth Avenue 606 Boston,
Massachusetts 02215
US
PRAJAPATI, Sudeep
270 Highland Avenue Apt. 53 Somerville,
Massachusetts 02143
US
GEARHART, Nicholas C.
2164 Crestview Drive Durango, Colorado

81301

US

KOTAKE, Yoshihiko

c/o Eisai Co. Ltd. Tsukuba Research
Laboratories 5-1-3 Tokodai Tsukuba-shi
Ibaraki 300-2635

JP

NAGAO, Satoshi

c/o Eisai Co. Ltd. Tsukuba Research
Laboratories 5-1-3 Tokodai Tsukuba-shi
Ibaraki 300-2635

JP

KANADA SONOBE, Regina

c/o Eisai Co. Ltd. Tsukuba Research
Laboratories 5-1-3 Tokodai Tsukuba-shi
Ibaraki 300-2635

JP

MIYANO, Masayuki

c/o Eisai Co. Ltd. Tsukuba Research
Laboratories 5-1-3 Tokodai Tsukuba-shi
Ibaraki 300-2635

JP

MURAI, Norio

c/o Eisai Co. Ltd. Tsukuba Research
Laboratories 5-1-3 Tokodai Tsukuba-shi
Ibaraki 300-2635

JP

BUONAMICI, Silvia

680 Tremont Street, Apt. 4 Boston, MA
02118

US

YU, Lihua

19 Wood Lane Acton, MA 01720

US

CHAN, Betty

15 Littleton Road, 3A Harvard, MA 01451

US

SMITH, Peter G.

173A Franklin Street Arlington, MA 02472

US

PARK, Eunice Sun

4 Knowles Farm Road Arlington, MA 02474

US

THOMAS, Michael P.

66 Washington Street Stoneham, MA 02180

US

PAZOLLI, Ermira

133 Plain Road Wayland, MA 01778

US

LIM, Kian Huat

135 Farms Drive Burlington, MA 01803

US

(74) "INTELBIRO" d.o.o.

M.H. Uskufije 3, 71000 Sarajevo

BA

(54) **SPOJEVI PLADIENOLID PIRIDINA I
POSTUPCI UPORABE**

(57)

1. Spoj naznačen time što je odabran od
spoja formule 1:

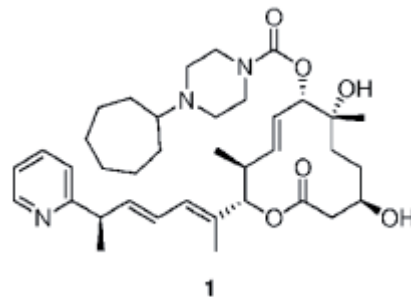

spoj formula 2:

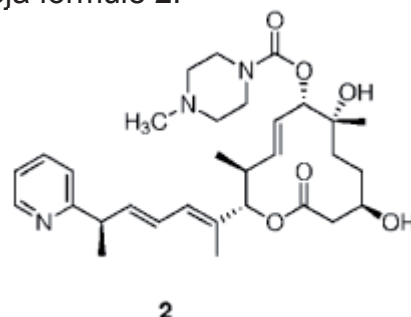

spoj formula 3:

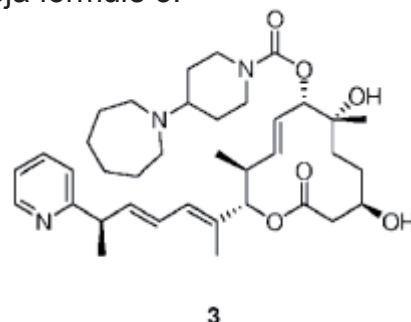

spoj formula 4:

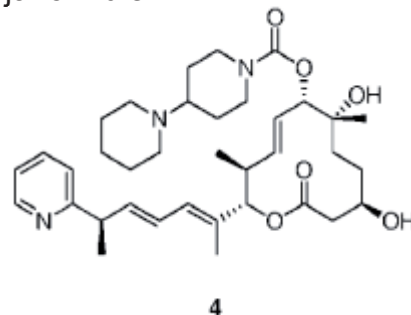

i njegovih farmaceutski prihvatljivih
soli.

Broj ostalih patentnih zahtjeva: 27

(11) **BA/EP3097121**

(57)

(21) **E03088** (22) 2019-03-13

(26) SR

(31) 201461931512 P (32) 2014-01-24 (33) US

201462059676 P 2014-10-03 US

201462094834 P 2014-12-19 US

(96) 15703384.6 2015-01-23

(97) 2016-11-30

(51) **C07K 16/28**

(73) Dana-Farber Cancer Institute, Inc.
450 Brookline Avenue Boston, MA 02115-5450
US
Novartis AG
Lichtstrasse 35 4056 Basel
CH
President and Fellows of Harvard College
17 Quincy Street Cambridge, MA 02138
US

(72) FREEMAN, Gordon James
305 Walnut Street Brookline, MA 02445
US
SHARPE, Arlene Helen
305 Walnut Street Brookline, MA 02445
US
BLATTLER, Walter A.
197 Mason Terrace Brookline, MA 02446-2768
US
MATARAZA, Jennifer Marie
631 Chestnut Hill Avenue Brookline, MA 02445
US
SABATOS-PEYTON, Catherine Anne
17 Perkins Street Newton, MA 02465
US
CHANG, Hwai Wen
1318 Shadow Hills Drive San Marcos, CA 92069
US
FREY, Gerhard Johann
13768 Via Cima Bella San Diego, CA 92129
US

(74) "INTELBIRO" d.o.o.
M.H. Uskufije 3, 71000 Sarajevo
BA

(54) **MOLEKULI ANTITELA PROTIV PD-1 I NJIHOVE UPOTREBE**

1. Molekul antitela sposoban da se vezuje za humani protein programirane smrti-1 (PD-1), koji sadrži:

(a) varijabilni region teškog lanca (VH) koji sadrži VHCDR1 aminokiselinsku sekvencu prema SEQ ID NO: 4, VHCDR2 aminokiselinsku sekvencu prema SEQ ID NO: 5 i VHCDR3 aminokiselinsku sekvencu prema SEQ ID NO: 3; i varijabilni region lakog lanca (VL) koji sadrži VLCDR1 aminokiselinsku sekvencu prema SEQ ID NO: 13, VLCDR2 aminokiselinsku sekvencu prema SEQ ID NO: 14 i VLCDR3 aminokiselinsku sekvencu prema SEQ ID NO: 33, prema Chothia;

(b) VH koji sadrži VHCDR1 aminokiselinsku sekvencu prema SEQ ID NO: 1; VHCDR2 aminokiselinsku sekvencu prema SEQ ID NO: 2; i VHCDR3 aminokiselinsku sekvencu prema SEQ ID NO: 3; i VL koji sadrži VLCDR1 aminokiselinsku sekvencu prema SEQ ID NO: 10, VLCDR2 aminokiselinsku sekvencu prema SEQ ID NO: 11 i VLCDR3 aminokiselinsku sekvencu prema SEQ ID NO: 32, prema Kabat;

(c) VH koji sadrži VHCDR1 aminokiselinsku sekvencu prema SEQ ID NO: 224, VHCDR2 aminokiselinsku sekvencu prema SEQ ID NO: 5 i VHCDR3 aminokiselinsku sekvencu prema SEQ ID NO: 3; i VL koji sadrži VLCDR1 aminokiselinsku sekvencu prema SEQ ID NO: 13, VLCDR2 aminokiselinsku sekvencu prema SEQ ID NO: 14 i VLCDR3 aminokiselinsku sekvencu prema SEQ ID NO: 33, prema Chothia; ili

(d) VH koji sadrži VHCDR1 aminokiselinsku sekvencu prema SEQ ID NO: 224; VHCDR2 aminokiselinsku sekvencu prema SEQ ID NO: 2; i VHCDR3 aminokiselinsku sekvencu prema SEQ ID NO: 3; i VL koji sadrži VLCDR1 aminokiselinsku sekvencu prema SEQ ID NO: 10, VLCDR2 aminokiselinsku sekvencu prema SEQ ID NO: 11, i VLCDR3 aminokiselinsku sekvencu prema SEQ ID NO: 32, prema Kabat.

Broj ostalih patentnih zahtjeva: 24

(11) BA/EP3126330	US
(21) E03090 (22) 2019-03-14	LEE, Arthur 7400 Damascus Road Gaithersburg, Maryland 20882
(26) HR	US
(31) 201461975473 P (32) 2014-04-04 (33) US	LEE, Katherine Lin 167 Adams Avenue West Newton, Massachusetts 02465
(96) 15717250.3 2015-03-26	US
(97) 2017-02-08	LOVERING, Frank Eldridge 2 Sutton Place Acton, Massachusetts 01720
(51) C07D 207/26 , C07D 207/273 , C07D 209/52 , C07D 215/48 , C07D 217/02 , C07D 217/22 , C07D 217/24 , C07D 239/86 , C07D 239/88 , C07D 263/24 , C07D 401/12 , C07D 401/14 , C07D 403/12 , C07D 405/12 , C07D 405/14 , C07D 413/12	US LOWE, Michael Dennis 4 Martine Avenue 118 White Plains, New York 10606 US MATHIAS, John Paul 1338 Main Street Concord, Massachusetts 01742 US PAPAIOANNOU, Nikolaos 743 East 4th Street Boston, Massachusetts 02127 US PATNY, Akshay 600 Trapelo Road Unit 11 Waltham, Massachusetts 02452 US PIERCE, Betsy Susan 237 Grassy Hill Road East Lyme, Connecticut 06333 US SAIAH, Eddine 19 Kenwood Street Brookline, Massachusetts 02446 US STROHBACH, Joseph Walter 114 Crockett Creek Wentzville, Missouri 63385 US TRZUPEK, John David 55 Station Landing 515 Medford, Massachusetts 02155 US VARGAS, Richard 12 Jonathan Lane Bedford, Massachusetts 01730 US WANG, Xiaolun 13572 Golden Cypress Place San Diego, California 92130 US WRIGHT, Stephen Wayne 1 Whitman Lane Old Lyme, Connecticut 06371
(73) Pfizer Inc. 235 East 42nd Street New York, NY 10017 US	
(72) ANDERSON, David Randolph 32 Fawn Run Salem, Connecticut 06420 US BUNNAGE, Mark Edward 39 Southfield Circle Concord, Massachusetts 01742 US CURRAN, Kevin Joseph 18 Grouser Road Somerset, New Jersey 08873 US DEHNHARDT, Christoph Martin 1803-4400 Buchanan Street Burnaby, British Columbia V5C 0E3 CA GAVRIN, Lori Krim 306 Clairemont Road Villanova, Pennsylvania 19085 US GOLDBERG, Joel Adam 2116 Short Street New Orleans, Louisiana 70118 US HAN, Seungil 286 Deerfield Ridge Drive Mystic, Connecticut 06355 US HEPWORTH, David 282 Sudbury Road Concord, Massachusetts 01742 US HUANG, Horng-Chih 1126 Nooning Tree Drive Chesterfield, Missouri 63017	

US

ZAPF, Christoph Wolfgang
48 Kinder Circle Marlborough,
Massachusetts 01752
US

(74) "INTELBIRO" d.o.o.
M.H. Uskufije 3, 71000 Sarajevo
BA

(54) **BICIKLIČKI KONDENZIRANI
HETEROARILNI ILI ARILNI SPOJEVI I
NJIHOVA UPOTREBA KAO INHIBITORA
IRAK4**

(57)

1. Spoj, **naznačen time** što je 1- $\{[(2S,3S,4S)$ -
3-etil-4-fluor-5-okso-pirolidin-2-il]metoksi}-7-
metoksiizokinolin-6-karboksamid; ili farmaceutski
prihvatljiva sol navedenog spoja ili tautomer
navedenog spoja ili soli.

Broj ostalih patentnih zahtjeva: 14

(11) **BA/EP2817329**

(21) **E03093** (22) 2019-03-15

(26) SR

(31) 1250145 (32) 2012-02-20 (33) SE
(96) 13752233.0 2013-02-19

(97) 2014-12-31

(51) **C07K 14/00** , **A61K 38/16** , **A61K
38/00** , **C07K 14/195** , **C07K
14/315** , **C07K 14/47**

(73) Swedish Orphan Biovitrum AB (Publ)
112 76 Stockholm
SE

(72) BERGHARD, Charlotta
Tomtebogatan 10 S-113 39 Stockholm
SE
BERGLUND, Magnus
Törnvägen 23 S-136 72 Vendelsö
SE
STRÖMBERG, Patrik
Kanalvägen 28 B S-191 34 Sollentuna
SE
LINDBORG, Malin
Hindvägen 5 S-132 48 Saltsjö-Boo
SE
GUNNERIUSSON, Elin
Älgövägen 21 S-133 36 Saltsjöbaden
SE
FELDWISCH, Joachim
Korallvägen 16 S-135 42 Tyresö
SE

(74) "INTELBIRO" d.o.o.
M.H. Uskufije 3, 71000 Sarajevo
BA

(54) **POLIPEPTIDI KOJI SE VEZUJU ZA
HUMANI KOMPLEMENT C5**

(57)

Polipeptid koji vezuje C5, koji sadrži motiv za
vezivanje C5, *BM*, pri čemu se taj motiv sastoji
od aminokiselinske sekvence izabrane između

i)

$EX_2X_3X_4AX_6X_7EIDX_{11}LPNLX_{16}X_{17}X_{18}QWX_{21}AFIX_{25}$
 $X_{26}LX_{28}D,$

pri čemu je, nezavisno jedan od drugog,

X_2 izabran između H, Q, S, T i V;

X₃ izabran između I, L, M i V;
 X₄ izabran između A, D, E, H, K, L, N, Q, R, S, T i Y;
 X₆ izabran između N i W;
 X₇ izabran između A, D, E, H, N, Q, R, S i T;
 X₁₁ izabran između A, E, G, H, K, L, Q, R, S, T i Y;
 X₁₆ izabran između N i T;
 X₁₇ izabran između I, L i V;
 X₁₈ izabran između A, D, E, H, K, N, Q, R, S i T;
 X₂₁ izabran između I, L i V;
 X₂₅ izabran između D, E, G, H, N, S i T;
 X₂₆ izabran između K i S;
 X₂₈ izabran između A, D, E, H, N, Q, S, T i Y;

i

ii) aminokiselinske sekvence koja ima najmanje 86 % identičnosti sa sekvencom definisanom u i), pri čemu se polipeptid vezuje za C5; pri čemu pomenuti motiv za vezivanje C5 obrazuje deo proteinskog domena troheliksnog svežnja, i pri čemu pomenuti polipeptid koji vezuje C5 ispoljava aktivnost vezivanja za humani C5 i za C5 u životinjskim modelima, kao što su mišiji ili pacovski.

Broj ostalih patentnih zahtjeva: 20

(11) **BA/EP3010892**

(21) **E03094** (22) 2019-03-18

(26) HR

(31)201361838172 P (32)2013-06-21 (33)US
 (96) 14738998.5 2014-06-20

(97) 2016-04-27

(51) **C07D 249/08** , **A61K 31/497** ,
A61P 35/00

(73) Karyopharm Therapeutics, Inc.
 85 Wells Avenue Newton, MA 02459
 US

(72) BALOGLU, Erkan
 8 Benjamin Terrace Stoneham, MA 02180
 US

SHACHAM, Sharon
 145 Hagen Road Newton, MA 02459
 US

MCCAULEY, Dilara
 49 Brantwood Road Arlington, MA 02476
 US

KASHYAP, Trinayan
 65 Auburn Street Apt. 8 Framingham, MA
 01701
 US

SENAPEDIS, William
 34 Timberline Road Millis, MA 02054
 US

LANDESMAN, Yosef
 260 Tappan Street Brookline, MA 02445
 US

GOLAN, Gali
 192 Har Yeela Street 99770 Mesilat Zion
 IL

KALID, Ori
 Dror 30/2 37025 Pardes Hanna
 IL

SHECHTER, Sharon
 18 Ivy Lane Andover, MA 01810
 US

(74) "INTELBIRO" d.o.o.
 M.H. Uskufije 3, 71000 Sarajevo
 BA

(54) **1,2,4-TRIAZOLI KAO MODULATORI
 NUKLEARNOG TRANSPORTA I NJIHOVA
 UPORABA**

(57)

Spoj predstavljen strukturnom formulom IV:

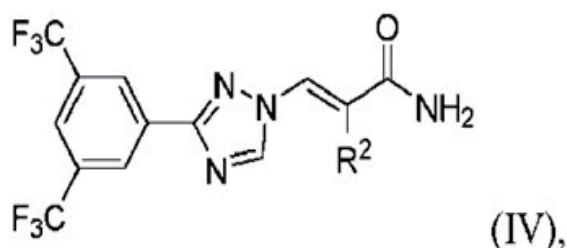

ili njegova farmaceutski prihvatljiva sol, naznačen time što:

R² je odabran od po izboru supstituiranog heteroarila koji ima 5 do 15 atoma u prstenu i po izboru supstituiranog arila koji ima 6 do 12 atoma u prstenu, pri čemu su proizvoljni supstituenti na R² skupinama 1, 2 ili 3 supstituenta neovisno odabrani iz niza koji čine halogen, C₁-C₄ alkil, halo-C₁-C₄ alkil, C₁-C₄ alkoksi, C₁-C₄ tioalkoksi, hidroksil, amino, C₁-C₄ alkilamino, C₁-C₄ dialkilamino, sulfhidril, cijano, C₆ aril i heteroaril koji ima 5 ili 6 atoma u prstenu.

Broj ostalih patentnih zahtjeva: 16

(11) **BA/EP3057965**

(21) **E03096** (22) 2019-03-21

(26) HR

(31)201361892564 P (32)2013-10-18 (33)US
(96) 14854037.0 2014-10-17

(97) 2016-08-24

(51) **C07D 413/14** , **A61K 31/5377** ,
A61P 35/00

(73) University Health Network
190 Elizabeth Street R. Fraser Elliott
Building - Room 1S-417 Toronto, Ontario
M5G 2C4
CA

(72) SAMPSON, Peter Brent
1320 Ridgebank Drive Oakville, Ontario
L6M 4A5
CA
FEHER, Miklos
229 West 60th Street Apt. 22M New York,
New York 10023
US
PAULS, Heinz W.
460 Fourth Line Oakville, Ontario L6L 5A4
CA

(74) "INTELBIRO" d.o.o.
M.H. Uskufije 3, 71000 Sarajevo
BA

(54) **SOL I KRISTALNI OBLICI INHIBITORA
PLK-4**

(57)

Fumarat sol spoja (I) je predstavljena slijedećom strukturnom formulom:

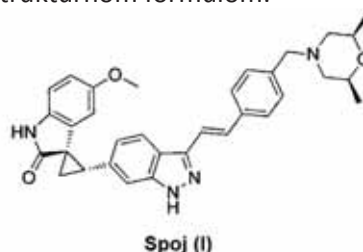

pri čemu je molarni odnos između spoja (I) i fumarne kiseline 1:1.

Broj ostalih patentnih zahtjeva: 18

(11) **BA/EP3205654**(21) **E03097** (22) 2019-03-21

(26) HR

(31)346767 P (32)2010-05-20 (33)US
201061426716 P 2010-12-23 US

(96) 17163978.4 2011-05-13

(97) 2017-08-16

(51) **C07D 487/04** , **A61K 31/519** ,
C07D 519/00 , **C07D 498/22** ,
C07D 487/22 , **C07D 471/22**(73) Array Biopharma, Inc.
3200 Walnut Street Boulder, CO 80301
US(72) ANDREWS, Steven Wade
c/o Array BioPharma, Inc. 3200 Walnut
Street Boulder, CO Colorado 80301
US
CONDROSKI, Kevin Ronald
c/o Array BioPharma, Inc. 3200 Walnut
Street Boulder, CO Colorado 80301
US
HAAS, Julia
c/o Array BioPharma, Inc. 3200 Walnut
Street Boulder, CO Colorado 80301
US
JIANG, Yutong
c/o Array BioPharma, Inc. 3200 Walnut
Street Boulder, CO Colorado 80301
US
KOLAKOWSKI, Gabrielle R.
c/o Array BioPharma, Inc. 3200 Walnut
Street Boulder, CO Colorado 80301
US
SEO, Jeongbeob
c/o Array BioPharma, Inc. 3200 Walnut
Street Boulder, CO Colorado 80301
US
YANG, Hong-Woon
c/o Array BioPharma, Inc. 3200 Walnut
Street Boulder, CO Colorado 80301
US
ZHAO, Qian
c/o Array BioPharma, Inc. 3200 Walnut
Street Boulder, CO Colorado 80301
US(74) "INTELBIRO" d.o.o.
M.H. Uskufije 3, 71000 Sarajevo
BA(54) **МАКРОЦИКЛИЧКИ СПОЈЕВИ КАО
INHIBITORI TRK KINAZE**

(57)

Spoj odabran iz skupine koja sadrži:

(6R)-9-fluoro-15-hidroksi-13-
oksa-2,11,17,21,22,25-heksaaz
apentaciklo[17.5.2.0^{2,6}.0^{7,12}.0^{22,26}]
heksakoza-1
,11,19(26),20,23-heptaen-18-on;
(6R,15R)-9-fluoro-15-hidroksi-
13-oksa-2,11,17,21,22,25-
heksaazapentacik
lo-[17.5.2.0^{2,6}.0^{7,12}.0^{22,26}]heksakoza-
1(25),7,9,11,19(26),20,23-
heptaen-18-on;
(6R)-9-fluoro-13-oksa-
2,11,16,20,21,24-
heksaazapentacik
lo[16.5.2.0^{2,6}.0^{7,12}.0^{21,25}]pentakoza-
1(24),7,9,11,18(25),19,22-
heptaen-17-on;
(6R)-9-fluoro-13-oksa-
2,11,18,22,23,26-heksaazapentac
iklo[18.5.2.0^{2,6}.0^{7,12}.0^{23,27}]heptakoza-
1(26),7,9,11,20(27),21,24-
heptaen-19-on;
(6R)-9-fluoro-
2,11,13,16,20,21,24-
heptaazapentacik
lo[16.5.2.0^{2,6}.0^{7,12}.0^{21,25}]pentakoza-
1(24),7,9,11,18(25),19,22-
heptaen-17-on;
(6R)-9-fluoro-
2,11,13,17,21,22,25-
heptaazapentacik
lo[17.5.2.0^{2,6}.0^{7,12}.0^{22,26}]heksakoza
,11,19(26),20,23-heptaen-18-on;
(6R)-9-fluoro-17-metil-13-
oksa-2,11,17,21,22,25-
heksaazapentacik
lo[17.5.2.0^{2,6}.0^{7,12}.0^{22,26}] heksakoza-
1(25),7,9,11,19(26),20,23-

heptaen-18-on;
 (6*R*)-9,15,15-trifluoro-13-oksa-
 2,11,17,21,22,25-heksaazapentac
 iklo[17.5.2.0^{2,6}.0^{7,12}.0^{22,26}]heksakoza-
 1(25),7,9,11,19(26),20,23-
 heptaen-18-on;
 (6*R*)-9-fluoro-2,11,16,20,21,24-
 heksaazapentacik
 lo[16.5.2.0^{2,1}.0^{1,12}.0^{21,25}]pentakoza-
 1(24),7,9,11,18(25),19,22-
 heptaen-17-on;
 (6*R*)-9-fluoro-15-metil-
 2,11,16,20,21,24-heksaazap
 entaciklo[16.5.2.0^{2,6}.0^{7,12}.0^{21,25}]
 takoza-l(24),7,9,11,18(25),
 19,22-heptaen-17-on;
 (6*R*)-9-fluoro-15,15-dimetil-
 13-oksa-2,11,17,21,22,25-
 heksaaza-pentacik
 lo[17.5.2.0^{2,6}.0^{7,12}.0^{22,26}]heksakoza-
 1(25),7,9,11,19(26),20,23-
 heptaen-18-on; i
 (6*R*)-9-fluoro-15,15-
 dimetil-2,11,16,20,21,24-
 heksaaza-pentacik
 lo[16.5.2.0^{2,6}.0^{7,12}.0^{21,25}]pentakoza-
 1(24),7,9,11,18(25),19,22-
 heptaen-17-on;
 ili njegova farmaceutske
 prihvatljiva sol.

Broj ostalih patentnih zahtjeva: 16

(11) **BA/EP3157915**

(21) **E03100** (22) 2019-03-19

(26) HR

(31) 201462013410 P (32) 2014-06-17 (33) US
 201562156533 P 2015-05-04 US

(96) 15730290.2 2015-06-05

(97) 2017-04-26

(51) **C07D 401/14** , **C07D 405/14** ,
C07D 401/06 , **A61K 31/47** , **A61P**
35/00

(73) Pfizer Inc.

235 East 42nd Street, New York, NY 10017
 US

(72) COLLINS, Michael Raymond

17330 Campillo Drive San Diego, California
 92128

US

KANIA, Robert Steven

10670 Haven Brook Place San Diego,
 California 92030

US

KUMPF, Robert Arnold

3280 Avenida Anacapa Carlsbad, California
 92009

US

KUNG, Pei-Pei

5504 Shannon Ridge Lane San Diego,
 California 92130

US

RICHTER, Daniel Tyler

2220 Chicago Street San Diego, California
 92110

US

SUTTON, Scott Channing

11660 Weatherwood Place San Diego,
 California 92131

US

WYTHES, Martin James

756 North Granados Avenue Solana Beach,
 California 92075

US

(74) "INTELBIRO" d.o.o.

M.H. Uskufije 3, 71000 Sarajevo

BA

(54) **SUPSTITUIRANI SPOJEVI**
DIHIDROIZOKINOLINONA

(57)

Spoj formule (I):

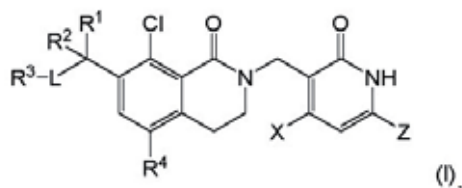

ili njegova farmaceutski prihvatljiva sol,

naznačen time što:

R^1 se bira iz skupine koju čine F, C_1 - C_4 alkil, C_1 - C_4 alkoksi, $C(O)R^5$, C_3 - C_8 cikloalkil, 3-12-eročlani heterociklil i 5-12-eročlani heteroaril, gdje svaki navedeni C_1 - C_4 alkil ili C_1 - C_4 alkoksi može biti supstituiran s jednim ili više R^6 , a svaki navedeni C_3 - C_8 cikloalkil, 3-12-eročlani heterociklil ili 5-12-eročlani heteroaril može biti supstituiran s jednim ili više R^7 ;

 R^2 je H, F ili C_1 - C_4 alkil;L je veza ili C_1 - C_4 alkilen;

R^3 se bira iz skupine koju čine C_1 - C_4 alkil, C_1 - C_4 alkoksi, OH, CN, $C(O)R^8$, $COOR^9$, $NR^{10}R^{11}$, OR^{12} , C_3 - C_8 cikloalkil, 3-12-eročlani heterociklil i 5-12-eročlani heteroaril, gdje svaki navedeni C_1 - C_4 alkil ili C_1 - C_4 alkoksi može biti supstituiran s jednim ili više R^6 , a svaki navedeni C_3 - C_8 cikloalkil, 3-12-eročlani heterociklil ili 5-12-eročlani heteroaril može biti supstituiran s jednim ili više R^7 ;

R^4 je H, halogen ili C_1 - C_4 alkil, gdje svaki navedeni C_1 - C_4 alkil može biti supstituiran s jednim ili više R^6 ;

R^5 je C_1 - C_4 alkil, gdje svaki navedeni C_1 - C_4 alkil može biti supstituiran s jednim ili više R^{14} ;

svaki R^6 je neovisno OH, F, CN ili C_1 - C_4 alkoksi;svaki R^7 je neovisno C_1 - C_4 alkil, OH, F, CN, C_1 - C_4 alkoksi, =O, ili $C(O)R^{13}$;

R^8 je C_1 - C_4 alkil, gdje svaki navedeni C_1 - C_4 alkil može biti supstituiran s jednim ili više R^{14} ;

R^9 je H ili C_1 - C_4 alkil, gdje svaki navedeni C_1 - C_4 alkil može biti supstituiran s jednim ili više R^{14} ;

R^{10} i R^{11} are neovisno H ili C_1 - C_4 alkil, gdje svaki

navedeni C_1 - C_4 alkil može biti supstituiran s jednim ili više R^{14} ;

R^{12} se bira iz skupine koju čine C_3 - C_8 cikloalkil, 3-12-eročlani heterociklil i 5-12-eročlani heteroaril, gdje svaki navedeni C_3 - C_8 cikloalkil, 3-12-eročlani heterociklil ili 5-12-eročlani heteroaril može biti supstituiran s jednim ili više R^7 ;

svaki R^{13} je neovisno C_1 - C_4 alkil, gdje svaki navedeni C_1 - C_4 alkil može biti supstituiran s jednim ili više R^{15} ;

svaki R^{14} i R^{15} je neovisno OH, F, CN ili C_1 - C_4 alkoksi; i

X i Z are neovisno C_1 - C_4 alkil, C_1 - C_4 fluoralkil, C_1 - C_4 alkoksi ili C_1 - C_4 fluoralkoksi.

Broj ostalih patentnih zahtjeva: 22

(11) **BA/EP2917223**

(21) **E03101** (22) 2019-03-19

(31)201261719523 P (32)2012-10-29(33)US

(96) 13820853.3 2013-10-29

(97) 2015-09-16

(51) **C07D 505/24** , **A61K 31/546** ,
C07D 501/50

(73) Glaxo Group Limited
980 Great West Road Brentford, Middlesex
TW8 9GS
GB
Shionogi & Co., Ltd
1-8, Doshomachi 3 chome Chuo-Ku Osaka
541-0045
JP

(72) LIAO, Xiangmin
1250 South Collegeville Road Collegeville,
Pennsylvania 19426
US
PEARSON, Neil David
1250 South Collegeville Road Collegeville,
Pennsylvania 19426
US
PENDRAK, Israil
1250 South Collegeville Road Collegeville,
Pennsylvania 19426
US
THALGI, Reema
1250 South Collegeville Road Collegeville,
Pennsylvania 19426
US
YAMAWAKI, Kenji
3-1-1 Futaba-cho Toyonaka-shi Osaka
JP
YOKOO, Katsuki
3-1-1 Futaba-cho Toyonaka-shi Osaka
JP
SATO, Jun
3-1-1 Futaba-cho Toyonaka-shi Osaka
JP
KUSANO, Hiroki
3-1-1 Futaba-cho Toyonaka-shi Osaka
JP
AOKI, Toshiaki
3-1-1 Futaba-cho Toyonaka-shi Osaka
JP

(74) "INTELBIRO" d.o.o.
M.H. Uskufije 3, 71000 Sarajevo
BA

(54) **2-SUPSTITUIRANI SPOJEVI CEFEMA**

(57)

1. Spoj, **naznačen time** što je:

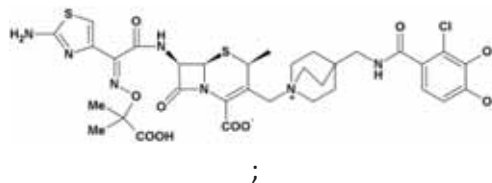

ili njegova farmaceutski prihvatljiva sol.

Broj ostalih patentnih zahtjeva: 12

(11) **BA/EP2830593**

(21) **E03102** (22) 2019-03-25

(31)PCT/EP2012/001319(32)2012-03-26(33)WO

(96) 13713356.7 2013-03-25

(97) 2015-02-04

(51) **A61K 9/127** , **A61K 39/00** , **A61K 48/00**

(73) BioNTech RNA Pharmaceuticals GmbH
An der Goldgrube 12 55131 Mainz
DE
TRON - Translationale Onkologie an
der Universitätsmedizin der Johannes
Gutenberg-Universität Mainz gemeinnützige
GmbH
Freiligrathstrasse 12 55131 Mainz
DE

(72) SAHIN, Ugur
Philipp-von-Zabern-Platz 1 55116 Mainz
DE
HAAS, Heinrich
Schafftriebweg 68 55131 Mainz
DE
KREITER, Sebastian
Kühlstrasse 16 55131 Mainz
DE
DIKEN, Mustafa
Hindenburgstrasse 11 55118 Mainz
DE
FRITZ, Daniel
Heidelbergerfassgasse 12 55116 Mainz
DE

MENG, Martin
Hölderlinstrasse 4 55131 Mainz
DE
KRANZ, Lena Mareen
Forsterstrasse 20 55118 Mainz
DE
REUTER, Kerstin
Mühlstrasse 40 64283 Darmstadt
DE

(74) "INTELBIRO" d.o.o.
M.H. Uskufije 3, 71000 Sarajevo
BA

(54) **FORMULACIJA RNK ZA
IMUNOTERAPIJU**

(57)

1. Farmaceutska kompozicija koja sadrži nanočestice koje sadrže najmanje jedan katjonski lipid, najmanje jedan neutralni pomoćnilipid i RNK koja kodira najmanje jedan antigen za upotrebu u postupku za isporuku najmanje jednog antigena profesionalnim antigen-prikazujućim ćelijama u slezini subjekta, pri čemu navedeni postupak sadrži sistemsku primenu farmaceutske kompozicije na subjekta, pri čemu, antigen je antigen povezan sa bolešću ili izaziva imuni odgovor protiv antigena povezanog sa bolešću ili ćelija koje eksprimiraju antigen povezan sa bolešću, i pri čemu su nanočestice lipopleksi koji sadrže

(i) DOTMA i DOPE u molarnom odnosu od 8:2 do 3:7, poželjno od 7:3 do 5:5, pri čemu je odnos naelektrisanja pozitivnog naelektrisanja u DOTMA prema negativnom naelektrisanju u RNK jednak 1.6:2 do 1:2, poželjno 1.4:2 do 1.1:2; ili

(ii) DOTMA i holesterol u molarnom odnosu od 8:2 do 3:7, poželjno od 7:3 do 5:5, pri čemu je odnos naelektrisanja pozitivnog naelektrisanja u DOTMA prema negativnom naelektrisanju u RNK jednak 1.6:2 do 1:2, poželjno 1.4:2 do 1.1:2; ili

(iii) DOTAP i DOPE u molarnom odnosu od 8:2 do 3:7, poželjno od 7:3 do 5:5, pri čemu je odnos naelektrisanja pozitivnog naelektrisanja u DOTAP prema negativnom naelektrisanju u RNK jednak 1.6:2 do 1:2, poželjno 1.4:2 do 1.1:2.

Broj ostalih patentnih zahtjeva: 2

(11) **BA/EP3215507**

(21) **E03103** (22) 2019-03-25

(31) 14192202 (32) 2014-11-07 (33) EP
(96) 15790141.4 2015-11-05

(97) 2017-09-13

(51) **C07D 487/04** , **C07D 233/24** ,
C07D 295/088

(73) Bayer Pharma Aktiengesellschaft
Müller Strasse 178 13353 Berlin
DE

(72) PETERS, Jan-Georg
Belliniweg 6 42719 Solingen
DE
STIEHL, Jürgen
Rosenstr. 28 45549 Sprockhövel
DE
LOVIS, Kai
Jahnstr. 109A 40215 Düsseldorf
DE

(74) "INTELBIRO" d.o.o.
M.H. Uskufije 3, 71000 Sarajevo
BA

(54) **SINTEZA KOPANLISIBA I NJEGOVE
DIHIDROKLORIDNE SOLI**

(57)

1. Postupak za pripremu kopanlisiba (7):

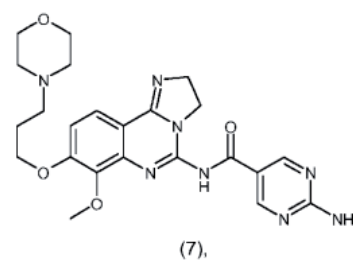

naznačen time što sadrži slijedeće korake:

korak A6 :

pri čemu je spoj s formulom (6) :

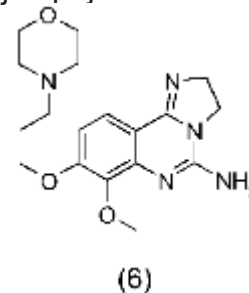

ostavljen da reagira sa spojem s formulom (6b) :

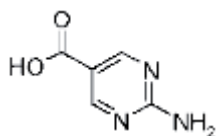

(6b),

čime se dobiva kopanlisib (7) :

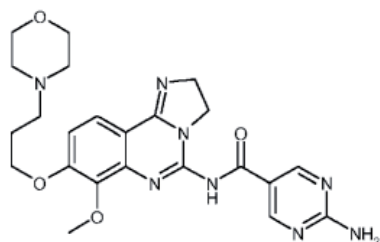

(7) ;

navedeni spoj s formulom (6) :

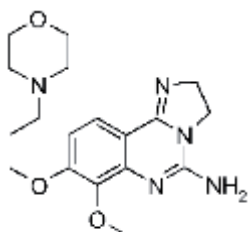

(6)

se priprema u sljedećem koraku A5 :
pri čemu je spoj s formulom (5) :

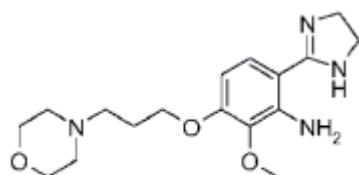

(5)

ostavljen da reagira sa sredstvom za žarenje, čime se dobiva spoj s formulom (6);
navedeni spoj s formulom (5) :

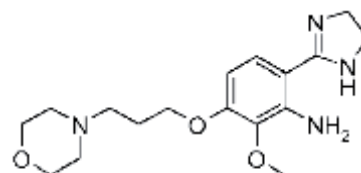

(5)

se priprema u sljedećem koraku A4:
pri čemu je spoj s formulom (4):

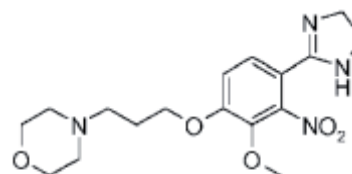

(4)

ostavljen da reagira s vodikom u prisutnosti 5% paladijevog/1% željezovog katalizatora na ugljiku koji je navlažen vodom, u otapalu, čime se dobiva spoj s formulom (5).

Broj ostalih patentnih zahtjeva: 36

(11) **BA/EP3303331**

(21) **E03105** (22) 2019-03-29

(31) 2851CH2015 (32) 2015-06-08 (33) IN

(96) 16738860.2 2016-06-08

(97) 2018-04-11

(51) **C07D 413/14** , **C07D 413/06** ,
C07D 417/06 , **C07D 265/36** ,
C07D 279/16 , **A61K 31/5383** ,
A61K 31/538

(73) Suven Life Sciences Limited
 Serene Chambers Road - 5 Avenue - 7
 Banjara Hills Hyderabad, Telangana 500034
 IN

(72) NIROGI, Ramakrishna
 Suven Life Sciences Limited Serene
 Chambers Road - 5 Avenue - 7 Banjara
 Hills Hyderabad Talangana 500034
 IN

MOHAMMED, Abdul Rasheed
 Suven Life Sciences Limited Serene
 Chambers Road - 5 Avenue - 7 Banjara
 Hills Hyderabad Talangana 500034
 IN

SHINDE, Anil Karbhari
 Suven Life Sciences Limited Serene
 Chambers Road - 5 Avenue - 7 Banjara
 Hills Hyderabad Talangana 500034
 IN

GAGGINAPALLY, Shankar Reddy
 Suven Life Sciences Limited Serene
 Chambers Road - 5 Avenue - 7 Banjara
 Hills Hyderabad Talangana 500034
 IN

JASTI, Venkateswarlu
 Suven Life Sciences Limited Serene
 Chambers Road - 5 Avenue - 7 Banjara
 Hills Hyderabad Talangana 500034
 IN

(74) "INTELBIRO" d.o.o.
 M.H. Uskufije 3, 71000 Sarajevo
 BA

(54) **POZITIVNI ALOSTERNI MODULATORI
 MUSKARINSKOG M1 RECEPTORA**

(57)

1. Jedinjenje formule (I),

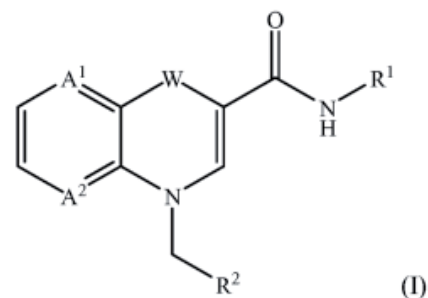

pri čemu:

A₁ i A₂ svaki nezavisno predstavlja
 CH, CF ili N;
 W je O, S, S(O) ili S(O)₂;
 R₁ je

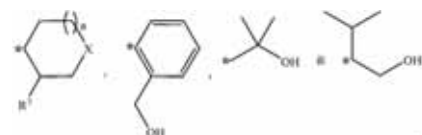

R₂ je

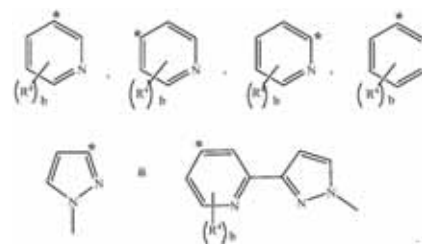

pri čemu * predstavlja tačku
 vezivanja;
 R₃ je OH, F, NH₂ ili H;
 R₄ je pri svakoj pojavi nezavisno
 izabran između halogena, -O-
 CH₃; -S-CH₃, -N(CH₃)₂, -CH₃, -CF₃,
 -CHF₂, -CH₂F, -OH, -CN, fenila,
 piridila i vodonika; pri čemu su
 fenil i piridil opciono supstituisani
 sa jednim ili više supstituenata
 izabranih iz grupe koja se sastoji
 od halogena ili CH₃;
 X je CH₂, O ili NH;
 a je 0 ili 1; i b je 1 ili 2;
 ili izotopski oblik, stereoizomer,
 tautomer ili njegova farmaceutski
 prihvatljiva so.

(11) BA/EP2930184(21) **E03107** (22) 2019-04-01(31) 168411 P (32) 2009-04-10 (33) US
(96) 15159780.4 2010-04-06

(97) 2015-10-14

(51) **C07K 16/18** , **A61K 39/00**(73) Eli Lilly and Company
Lilly Corporate Center Indianapolis, IN
46285
US(72) Chedid, Marcio
Lilly Corporate Centre Indianapolis, IN
46285
US
Darling, Ryan James
Lilly Corporate Center Indianapolis, IN
46285
US
Galvin, Rachelle Jeanette
Lilly Corporate Center Indianapolis, IN
46285
US
Swanson, Barbara Anne
Lilly Corporate Center Indianapolis, IN
46285
US(74) "INTELBIRO" d.o.o.
M.H. Uskufije 3, 71000 Sarajevo
BA**(54) PROTUTIJELA PROTIV DKK-1**

(57)

1. Konstruirano protutijelo protiv DKK-1, ili njegov antigenski vežući fragment, **naznačeno time** što sadrži varijabilno područje lakog lanca (LCVR) i varijabilno područje teškog lanca (HCVR), gdje LCVR ima aminokiselinski slijed SEQ ID NO: 14, a HCVR ima aminokiselinski slijed SEQ ID NO: 12.

Broj ostalih patentnih zahtjeva: 3

(11) BA/EP3215493(21) **E03109** (22) 2019-04-04(31) 14192203 (32) 2014-11-07 (33) EP
(96) 15790150.5 2015-11-05

(97) 2017-09-13

(51) **C07D 233/24** , **C07D 487/04**(73) Bayer Pharma Aktiengesellschaft
Müller Strasse 178 13353 Berlin
DE(72) PETERS, Jan-Georg
Belliniweg 6 42719 Solingen
DE
RUBENBAUER, Philipp
Kronenstrasse 55 40217 Düsseldorf
DE
GÖTZ, Daniel
Martinstr. 46 40223 Düsseldorf
DE
GROßBACH, Danja
Kluckstr. 1 42329 Wuppertal
DE
MAIS, Franz-Josef
Otto-Hahn-Str.164 40591 Düsseldorf
DE
SCHIRMER, Heiko
Dingshauser Straße 51a 42655 Solingen
DE
STIEHL, Juergen
Rosenstr.28 45549 Sprockhövel
DE
LOVIS, Kai
Jahnstr. 109A 40215 Düsseldorf
DE
LENDER, Andreas
Niederradenberg 20 42327 Wuppertal
DE
SEYFRIED, Martin
Ormisstrasse 123 CH-8706 Meilen
CH
ZWEIFEL, Theodor
Am Letzibach 6 CH-6300 Zug
CH
MARTY, Maurus
Weinhalde 5 CH-5703 Seon
CH
WEINGÄRTNER, Günter
Bruggliweg 3 CH-5707 Seengen
CH(74) "INTELBIRO" d.o.o.
M.H. Uskufije 3, 71000 Sarajevo
BA

(54) **SINTEZA KOPANLISIBA I NJEGOVE DIHIDROKLORIDNE SOLI**

(57)

1. Postupak za pripravu kopanlisiba (10) :

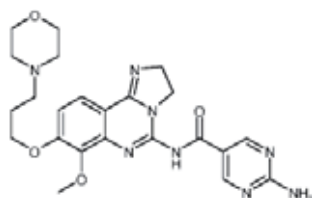

(10).

koji sadrži slijedeći korak A9 :
pri čemu je spoj s formulom (9) :

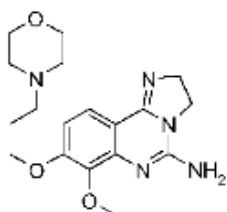

(9)

ostavljen da reagira sa spojem s
formulom (9b) :

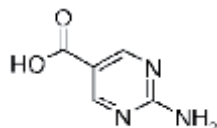

(9b)

čime se dobiva kopanlisib (10) :

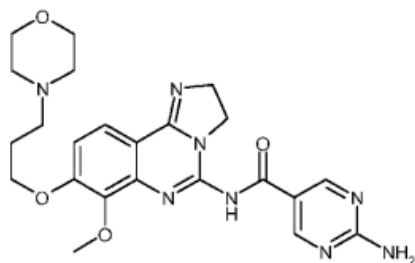

(10) ;

navedeni spoj s formulom (9) :

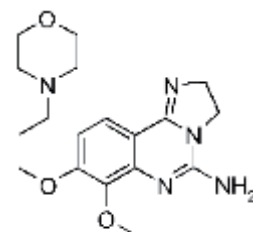

(9)

pripravljaju se u sljedećem koraku A8 :
pri čemu je spoj s formulom (8) :

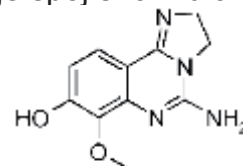

(8),

ostavljen da reagira sa spojem s
formulom (8a) :

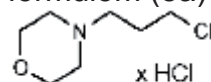

(8a)

u otapalu,
čime se dobiva spoj formule (9) ;
navedeni spoj s formulom (8) :

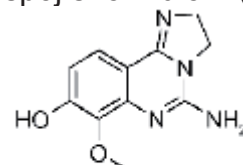

(8)

pripravljaju se u sljedećem koraku A7 :
pri čemu je spoj s formulom (7) :

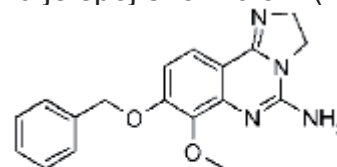

(7),

ostavljen da reagira s redukcijskim
sredstvom, čime se dobiva spoj
formule (8) ;
navedeni spoj s formulom (7) :

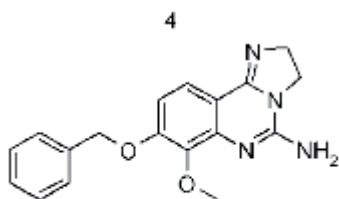

(7)

pripravlja se u sljedećem koraku A6 :
pri čemu je spoj s formulom (6) :

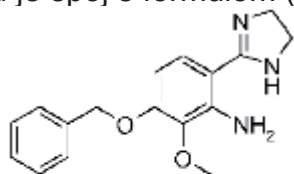

(6)

ostavljen da reagira sa sredstvom za
aneliranje,
čime se dobiva spoj formule (7) ;
navedeni spoj s formulom (6) :

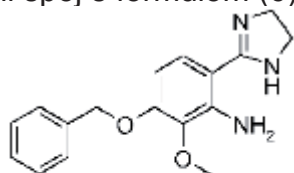

(6)

pripravlja se u sljedećem koraku A5:
pri čemu je spoj s formulom (5):

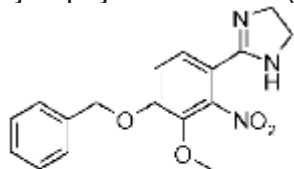

(5)

ostavljen da reagira sa redukcijskim
sredstvom, čime se dobiva spoj
formule (6).

Broj ostalih patentnih zahtjeva: 45

(11) **BA/EP3216793**

(21) **E03111** (22) 2019-04-09

(26) HR

(31) 55661 P (32) 2008-05-23 (33) US
(96) 17162947.0 2009-05-21

(97) 2017-09-13

(51) **C07D 401/14** , **C07D 498/08** ,
A61K 31/53 , **A61P 35/00**

(73) Wyeth LLC

235 East 42nd Street New York, NY 10017-
5755
US

(72) VENKATESAN, Aranapakam M.

97-07 63rd Road, 9K Rego Park, NY New
York 11374
US

CHEN, Zecheng

2 Westgate Blvd. New City, NY New York
10956
US

US

DEHNHARDT, Christoph M.

423 East 83rd Street, Apt 4E New York, NY
New York 10128
US

US

DOS SANTOS, Osvaldo

35-15 34th Street, Apartment B22 Astoria,
NY New York 11106
US

US

DELOS SANTOS, Efren Guillermo

38 Birchwood Terrace Nanuet, NY New York
10954
US

US

ZASK, Arie

21 East 9th Street New York, NY New York
10128
US

US

VERHEIJEN, Jeroen C.

154 Schunnemunk Road Highland Mills, NY
New York 10930
US

US

KAPLAN, Joshua Aaron

10 High Avenue Nyack, NY New York 10960
US

US

RICHARD, David J.

64 Old Ridge Road Warwick, NY New York
10990
US

US

AYRAL-KALOUSTIAN, Semiramis

484 Carrollwood Drive Tarrytown, NY New
York 10591
US

US

MANSOUR, Tarek S.
5 Overlook Road New City, NY New York
10956
US
GOPALSAMY, Ariamala
21 Whispering Pines Drive Mahwah, NJ
New Jersey 07430
US
CURRAN, Kevin J.
198 Foltim Way Congers, NY New York
10920
US
SHI, Mengxiao
57 Mill Road Eastchester, NY New York
10709
US

(74) "INTELBIRO" d.o.o.
M.H. Uskufije 3, 71000 Sarajevo
BA

**(54) TRIAZINSKI SPOJEVI KAO INHIBITORI
KINAZE PI3 I MTOR**

(57)

Farmaceutski prihvatljiva sol 1-(4-{[4-(dimetilamino) piperidin-1-il]karbonil}fenil)-3-[4-(4,6-dimorfolin-4-il-1,3,5-triazin-2-il)fenil]uree, naznačena time što se farmaceutski prihvatljivu sol bira iz skupine koju čine acetatne, s aluminijem, amsonatne (4,4-diaminostilben-2,2-disulfonatne), benzatinom (*N,N*-dibenziletildiaminom), benzensulfonatne, benzoatne, bikarbonatne, s bizmutom, bisulfatne, bitartaratne, boratne, bromidne, butiratne, s kalcijem, s kalcijevim edetatom, kamsilatne (kamforsulfonatne), karbonatne, kloridne, s kolinom, citratne, klavulariatne, s dietanolamin, dihidrokloridne, difosfatne, edetatne, edisilatne (kamforsulfonatne), esilatne (etansulfonatne), s etilendiaminom, fumaratne, gluceptatne (glukoheptonatne), glukonatne, glukuronatne, glutamatne, heksafluorfosfatne, heksilrezorcinatne, s hidrabaminom (*N,N*-bis(dehidroabietil)etilendiamin), hidrobromidne, hidrokloridne, hidroksinaftoatne, 1-hidroksi-2-naftoatne, 3-hidroksi-2-naftoatne, jodidne, izotioatne (2-hidroksietansulfonatne), laktatne, laktobionatne, lauratne, lauril-sulfatne, s litijem, magnezij, malatne, maleatne, mandelatne, s megluminom (1-deoksi-1-(metilamino)-d-glucitol), mesilatne, galaktaratne, napsilatne, nitratne, s amonijevom soli *N*-metilglukamina, oleatne, oksalatne, palmitatne, pamoatne (4,4'-metilenbis-3-hidroksi-2-naftoatne ili embonatne), pantotenatne, fosfatne, pikratne, poligalakturonatne, s kalijem,

propionatne, *p*-toluensulfonatne, salicilatne, s natrijem, stearatne, subacetatne, sukcinatne, sulfatne, sulfosalikulatne, suramatne, tanatne, tartaratne, teoklatne (s 8-klor-3,7-dihidro-1,3-dimetil-1*H*-purin-2,6-dionom), trietijodidne, s trometaminom (2-amino-2-(hidroksimetil)-1,3-propanediol), valeratne, te soli s cinkom.

Broj ostalih patentnih zahtjeva: 7

(11) **BA/EP3196202**

(21) **E03112** (22) 2019-04-09

(26) SR

(31)201161530866 P (32)2011-09-02 (33)US
201261594882 P 2012-02-03 US
201261677445 P 2012-07-30 US

(96) 16199883.6 2012-08-31

(97) 2017-07-26

(51) **C07D 471/04** , **C07D 487/04** ,
A61K 31/519 , **A61P 35/00** , **A61P**
29/00 , **A61P 27/00** , **A61P 19/00**
, A61P 1/00 , **A61P 17/00**

(73) Incyte Holdings Corporation
1801 Augustine Cut-Off Wilmington, DE
19803
US

(72) LI,, Yun-Long
1 Pin Oak Drive Chadds Ford, PA
Pennsylvania 19317
US
YAO,, Wenqing
748 Meadowbank Road Kennett Square, PA
Pennsylvania 19348
US
COMBS,, Andrew P.
329 East Doe Run Road Kennett Square,
PA Pennsylvania 19348
US
YUE,, Eddy W.
9 Altemus Drive Landenberg, PA
Pennsylvania 19350
US
MEI,, Song
151 Monet Circle Wilmington, DE Delaware
19808
US

ZHU, Wenyu
30 Diemer Drive Media, PA 19063
US
GLENN,, Joseph
103 Deer Horn Drive Mount Royal, NJ New
Jersey 08061
US
MADUSKUIE,, Thomas P. Jr.
613 Foulkstone Road Wilmington, DE
Delaware 19803
US
SPARKS,, Richard B.
3316 Englewood Road Wilmington, DE
Delaware 19810
US
DOUTY,, Brent
3420 Strasburg Road East Fallowfield, PA
Pennsylvania 19320
US
HE,, Chunhong
40 Magnolia Way Chadds Ford, PA
Pennsylvania 19317
US

(74) "LINEA SERVICES" d.o.o.
Maršala Tita 29/IV, 71000 Sarajevo
BA

(54) **HETEROCIKLILAMINI KAO INHIBITORI
PI3K**

(57)

Jedinjenje koje je izabrano između:

(5R)-{3-[1-(R)-(4-amino-3-metil-1H-pirazolo[3,4-d]
pirimidin-1-il)etil]-5-hloro-2-etoksi-6-fluorofenil}-
1,3-oksazolidin-2-on;

(5R)-{3-[1-(S)-(4-amino-3-metil-1H-pirazolo[3,4-d]
pirimidin-1-il)etil]-5-hloro-2-etoksi-6-fluorofenil}-
1,3-oksazolidin-2-on;

(5S)-{3-[1-(R)-(4-amino-3-metil-1H-pirazolo[3,4-d]
pirimidin-1-il)etil]-5-hloro-2-etoksi-6-fluorofenil}-1,3-
oksazolidin-2-on; i

(5S)-{3-[1-(S)-(4-amino-3-metil-1H-pirazolo[3,4-d]
pirimidin-1-il)etil]-5-hloro-2-etoksi-6-fluorofenil}-
1,3-oksazolidin-2-on;

ili njegova farmaceutske prihvatljiva so.

Broj ostalih patentnih zahtjeva: 5

(11) **BA/EP3278792**

(21) **E03118** (22) 2019-04-15

(26) SR

(31)20120166110 (32)2012-04-30 (33)EP
201261640217P 2012-04-30 US

(96) 17188821.7 2013-04-29

(97) 2018-02-07

(51) **A61K9/00, A61K9/28, A61K31/606,
A61K47/32, A61K47/36, A61K9/20,
A61K31/196, A61K31/616**

(73) TILLOTTS PHARMAAG
Baslerstrasse 15 4310 Rheinfelden
CH

(72) BRAVO GONZÁLEZ, Roberto Carlos
Im Klosteracker 57 CH-4102 Binningen
CH

BUSER, Thomas
Gempenstrasse 19 CH-4412 Nuglar
CH

GOUTTE, Frédéric Jean-Claude
4 rue du Ried F-68130 Schwoben
FR

BASIT, Abdul, Waseh
55 Alicia Gardens Harrow, Middlesex HA3
8JB
GB

VARUM, Felipe José Oliveria.
Efringerstrasse 86 CH-4057 Basel
CH

FREIRE, Ana, Cristina
92 West Cotton Close Riverside Wharf,
Northampton NN4 8BY
GB

(74) "INTELBIRO" d.o.o.
M.H. Uskufije 3, 71000 Sarajevo
BA

(54) **FORMULACIJA LIJEKA SA ODLOŽENIM
OTPUŠTANJEM**

(57)

Formulacija leka za odloženo oslobađanje za oralnu primenu da bi se lek isporučio kolonu subjekta, pri čemu navedena formulacija sadrži: jezgro i premaz za jezgro, jezgro koje sadrži lek i obloga koja sadrži spoljašnji sloj i najmanje jedan sloj između jezgra i spoljašnjeg sloja izabranog iz grupe koja se sastoji od izolacionog sloja i unutrašnjeg sloja, pomenuti spoljašnji sloj koji sadrži smešu prvog polimernog materijala koji je podložan napadu

bakterija kolona i drugog polimernog materijala koji ima prag pH pri pH 6 ili više, pri čemu navedeni unutrašnji sloj sadrži treći polimerni materijal koji je nejonski polimer koji je rastvorljiv u crevnoj tečnosti ili gastrointestinalnoj tečnosti, i najmanje jedan aditiv izabran iz pufera i baze, pomenuti izolacioni sloj koji sadrži ne-jonski polimer koji je rastvorljiv u crevnoj tečnosti ili gastrointestinalnoj tečnosti, pri čemu se spoljašnji sloj nanosi direktno na unutrašnji sloj ili izolacioni sloj upotrebom preparata za oblaganje formiranog kombinovanjem navedenog prvog polimernog materijala u vodenoj sredini sa navedenim drugim polimernim materijalom u organskoj sredini.

Broj ostalih patentnih zahtjeva: 18

(11) **BA/EP2258376**

(21) **E03119** (22) 2019-04-16

(26) SR

(31) 591811 P (32) 2004-07-27 (33) US

(96) 10178348.8 2005-07-26

(97) 2010-12-08

(51) **A61K 31/341** , **A61K 31/662** ,
A61K 31/513 , **C07F 9/44** ,
A61K 31/675 , **A61K 31/683** ,
A61P 31/18 , **C07H 19/16** , **C07F**
9/6561

(73) GILEAD SCIENCES, INC.

333 Lakeside Drive Foster City, California

94404

US

(72) Markevitch, David Y.

3165 Sepulveda Blvd, apt. 308 Los Angeles

California 90034

US

Boojamra, Constantine G.

1 Worth Street San Francisco California

94114

US

Lin, Kuei-Ying

1441 Ramon Drive Sunnyvale California

94087

US

Zhang, Lijun

4033 Middlefield Road Palo Alto California

94303

US

Mackman, Richard L.

360 Ashton Avenue Millbrae California

94030

US

Petrakovsky, Oleg V.

1301 Palos Verdes, Apt. 6 San Mateo

California 94403

US

Ray, Adrian S.

19 Pilot Circle Redwood City, California

94065

US

(74) "LINEA SERVICES" d.o.o.

Maršala Tita 29/IV, 71000 Sarajevo

BA

(54) **FOSFONATNI ANALOZI JEDINJENJA HIV INHIBITORA**

(57)

Jedinjenje, uključujući njegove enantiomere, Formule 1J, ili njegova farmaceutski prihvatljiva so ili njegov solvat,

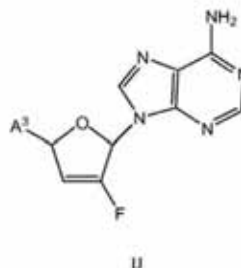

pri čemu:

A³ je izabran od

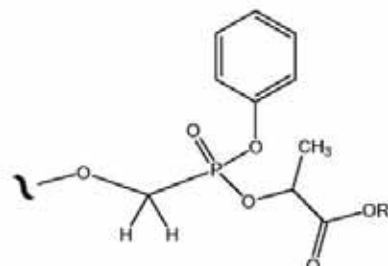
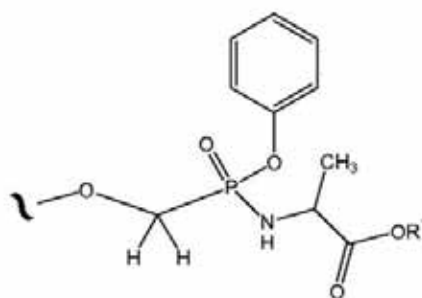

ili

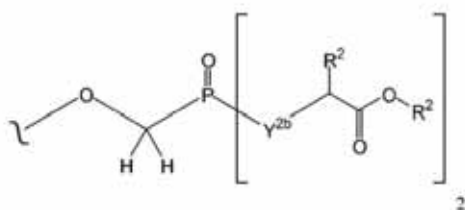

pri čemu

R¹ je nezavisno H ili alkil izaban od metil, etil, 1-propil, 2-propil, 1-butil, 2-metil-1-propil, 2-butil, 2-metil-2-propil, 1-pentil, 2-pentil, 3-pentil, 2-metil-2-butil, 3-metil-2-butil, 3-metil-1-butil, 2-metil-1-butil, 1-heksil, 2-heksil, 3-heksil, 2-metil-2-pentil, 3-metil-2-pentil, 4-metil-2-pentil, 3-metil-3-pentil, 2-metil-3-pentil, 2,3-dimetil-2-butil, and 3,3-dimetil-2-butil;

R² je H ili alkil izabran od metil, etil, 1-propil, 2-propil, 1-butil, 2-metil-1-propil, 2-butil, 2-metil-2-propil, 1-pentil, 2-pentil, 3-pentil, 2-metil-2-butil, 3-metil-2-butil, 3-metil-1-butil, 2-metil-1-butil, 1-heksil, 2-heksil, 3-heksil, 2-metil-2-pentil, 3-metil-2-pentil, 4-metil-2-pentil, 3-metil-3-pentil, 2-metil-3-pentil, 2,3-dimetil-2-butil, i 3,3-dimetil-2-butil; i Y^{2b} je O ili N(R²).

Broj ostalih patentnih zahtjeva: 8

(11) **BA/EP3142741**(21) **E03121** (22) 2019-04-18

(26) BS

(31) TO20140371 (32) 2014-05-12 (33) IT
(96) 14777784.1 2014-07-21

(97) 2017-03-22

(51) **A61M 39/10**(73) Industrie Borla S.p.A.
Via G. Di Vittorio 7bis 10024 Moncalieri
(Torino)
IT(72) GUALA, Gianni
Strada Villa Zanetti 28/18 I-10133 Torino
IT(74) "LINEA SERVICES" d.o.o.
Maršala Tita 29/IV, 71000 Sarajevo
BA(54) **CJEVASTI PRIKLJUČAK ZA VODOVE
MEDICINSKIH TEKUĆINA**

(57)

1. Cjevasti priključak (I, IV, V) za vodove medicinskih tekućina, koji se sastoji od šupljeg tijela (1) unutar kojeg su muški konektor (2) dostupan na jednom kraju tijela (1) i ženski konektor (3) dostupan na drugom kraju tijela (1) koaksijalno smješteni, **naznačen time**, što obuhvata prvo jednosmjerno priključno sredstvo koje obuhvata zupčanik (12) u saradnji sa odgovarajućim izbočenim zubima (13) za zakretanje muškog konektora (2) u odnosu na tijelo (1) u smjeru (F) koji odgovaraju zavrtnanju navedenog muškog konektora (2) i komplementarni ženski konektor koji se treba spojiti s njim, da bi se omogućila slobodna rotacija muškog konektora (2) u suprotnom smjeru, i drugo jednosmjerno spojno sredstvo koje sadrži župčastu čegrtaljku (17) koje surađuje sa odgovarajućim izbočenim zubima (18) koji služe da bi se osigurala rotacija ženskog konektora (3) s obzirom na tijelo (1) u smjeru koji odgovara zavrtnanju navedenog ženskog konektora (3) i komplementarni muški konektor koji se treba spojiti s njim, i omogućiti slobodnu rotaciju ženskog

konektora (3) u suprotnom smjeru, pri čemu su prva sredstva za zaključavanje (14, 16) predviđena i konstruirana tako da se mogu pozitivno upravljati tako da se zakreće jedan od navedenih muških konektora (2) i ženski konektor (3), u odnosu na tijelo (1) u navedenom suprotnom smjeru, pri čemu drugo sredstvo za zaključavanje (19, 21) je predviđeno i konstruirano tako da se može pozitivno upravljati, tako da zakreću drugi od navedenih ženskih konektora (3) i muški konektor (2), u odnosu na tijelo (1) u navedenom suprotnom smjeru, pri čemu navedena prva i druga sredstva za blokiranje obuhvaćaju odgovarajuće segmente elastičnog popuštanja (14, 19) tijela (1), dizajniranog da obuhvati odgovarajuće periferne zube (16, 21) navedenog muškog konektora (2) i ženskog konektora (3), tim redoslijedom.

Broj ostalih patentnih zahtjeva: 8

(11) **BA/EP3212643**

(21) **E03123** (22) 2019-04-18

(26) SR

(31)201462072563 P (32)2014-10-30 (33)US
(96) 15802227.7 2015-10-30

(97) 2017-09-06

(51) **C07D 417/06** , **C07D 417/14** ,
C07D 487/08 , **C07D 277/56** ,
A61K 31/427 , **A61P 3/10** , **A61P**
17/06 , **A61P 19/02** , **A61P 37/00**

(73) Janssen Pharmaceutica NV
Turnhoutseweg 30 2340 Beerse
BE

(72) VENKATESAN, Hariharan
3210 Merryfield Row San Diego, CA 92121
US
TANIS, Virginia
3210 Merryfield Row San Diego, CA 92121
US
KINZEL, Olaf
Donnersbergweg 1 67059 Ludwigshafen
DE
GEGER, Christian
Donnersbergweg 1 67059 Ludwigshafen
DE
STEENECK, Christoph
Donnersbergweg 1 67059 Ludwigshafen
DE
KLEYMANN, Gerald
Donnersbergweg 1 67059 Ludwigshafen
DE
HOFFMANN, Thomas
Donnersbergweg 1 67059 Ludwigshafen
DE
GOLDBERG, Steven
3210 Merryfield Row San Diego, CA 92121
US
FOURIE, Anne M.
3210 Merryfield Row San Diego, CA 92121
US
XUE, Xiaohua
3210 Merryfield Row San Diego, CA 92121
US

(74) "LINEA SERVICES" d.o.o.
Maršala Tita 29/IV, 71000 Sarajevo
BA

(54) **TRIFLUOROMETIL ALKOHOLI KAO
MODULATORI ROR-GAMA-T**

(57)

1. Jedinjenje Formule I.

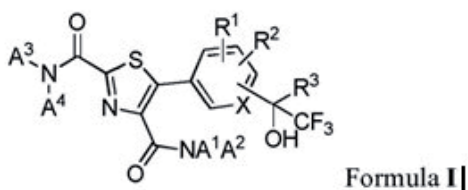

pri čemu

X je CH, CR¹, ili N;

A¹ je C₍₁₋₂₎ alkil;

A² je ciklobutil, ili C₍₁₋₄₎ alkil, pri čemu pomenuti C₍₁₋₄₎ alkil je po potrebi supstituisan sa OCH₃ ili do tri atoma fluora;

ili A¹ i A² se uzimaju zajedno sa njihovim vezanim azotom da se obrazuje prsten koji je izabran iz grupe koja obuhvata azetidiniil, piperidiniil, pirolidiniil,

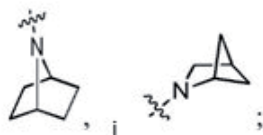

pri čemu pomenuti prsten je po potrebi supstituisan sa do tri supstituenata nezavisno izabranih iz grupe koja obuhvata F, CF₃, CH₃, -CN, i CH₂OH;

R¹ je Cl, C(CH₃)₃, CH₂CH₃, OCF₃, CF₃, OCH(CH₃)₂, CHF₂, OCHF₂, OCH₃, F, CH₃, ili -CN;

R² je H, F, ili Cl;

ili R¹ i R² mogu da se uzmu zajedno sa njihovim vezanim fenilom da se obrazuje naftalenil, ili hinolinil grupa;

R³ je CF₃, ili CH₂CH₃;

A³ je H

A⁴ je H, C₍₁₋₅₎ alkil,

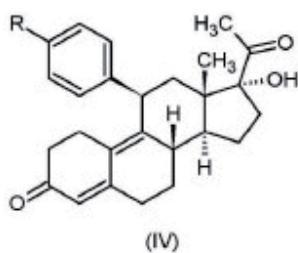

pri čemu pomenuti C₍₁₋₅₎ alkil je po potrebi supstituisan sa jednim do dva supstituenata nezavisno izabranih od COOH, CONH₂, -CN, i OH;

ili A³ i A⁴ mogu da se uzmu zajedno sa njihovim vezanim azotom da se dobije prsten izabran iz grupe koja obuhvata

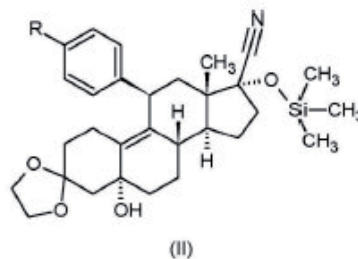

i njegove farmaceutski prihvatljive soli.

Broj ostalih patentnih zahtjeva: 29

(11) BA/EP3409259(21) **E03124** (22) 2019-04-18

(26) SR

(31) 201715609870 (32) 2017-05-31 (33) US
(96) 17181049.2 2017-07-12

(97) 2018-12-05

(51) **A61J1/10, A61J1/20, F26B5/06**(73) ADIENNE Pharma & Biotech SA
Via Zurigo 46 6900 Lugano
CH(72) DI NARO, Antonio Francesco
7 Via San Bartolomee CH 6922 Morcote
CH(74) "ŽIVKO MIJATOVIĆ & PARTNERS" d.o.o.
Sarajevo
M.H. Uskufije 3, 71000 Sarajevo
BA(54) **FLEKSIBILNA KESA SA VIŠE
ODELJAKA I POSTUPCI ZA NJENO
KORIŠTENJE**

(57)

1. Postupak za pripremu farmaceutskog proizvoda u fleksibilnoj kesi (100) sa više odeljaka, naznačen time, što postupak obuhvata:

uvođenje farmaceutskog proizvoda u tečnom stanju u prvi odeljak (110) fleksibilne kese (100) kroz prvi priključak (112); i

liofilizovanje farmaceutskog proizvoda u prvom odeljku (110) fleksibilne kese (100) za dobijanje liofilizovanog farmaceutskog proizvoda,

pri čemu fleksibilna kesa (100) ima drugi odeljak (120), i prvi odeljak (110) i drugi odeljak (120) su razdvojeni zaptivnim spojem (130) koji može da se prekine,

gde je farmaceutski proizvod citotoksični lek.

Broj ostalih patentnih zahtjeva: 6

(11) BA/EP2714733(21) **E03128** (22) 2019-04-23

(26) SR

(31) 201161488716 P (32) 2011-05-21 (33) US
201161530353 P 2011-09-01 US

(96) 12790075.1 2012-05-16

(97) 2014-04-09

(51) **C07K 16/00**(73) MacroGenics, Inc.
9704 Medical Center Drive Rockville, MD
20850
US(72) HUANG, Ling
8210 Moorland Lane Bethesda, MD 20817
US
JOHNSON, Leslie S.
14411 Poplar Hill Road Darnestown, MD
20874
US(74) "ŽIVKO MIJATOVIĆ & PARTNERS" d.o.o.
Sarajevo
M.H. Uskufije 3, 71000 Sarajevo
BA(54) **CD3-VEZUJUĆI MOLEKULI SPOSOBNI
ZA VEZIVANJE ZA HUMANI I NEHUMANI
CD3**

(57)

1. CD3-vezujući molekul koji sadrži antigen-vezujući fragment antitela, naznačen time što navedeni antigen-vezujući fragment sadrži CD3-specifičan VL domen antitela i CD3-specifičan VH domen antitela, pri čemu navedeni CD3-specifičan VL domen i navedeni CD3-specifičan VH domen formiraju antigen-vezujući domen sposoban za imunospecifično vezivanje za oba, epitop humanog CD3 i epitop CD3 nehumanog sisara, gde:

(I) navedeni CD3-specifičan VL domen je izabran iz grupe koja se sastoji od h-mab2 VL-4 koji ima aminokiselinsku sekvencu SEQ ID NO:22, h-mab2 VL-6 koji ima aminokiselinsku sekvencu SEQ ID NO:26, h-mab2 VL-7 koji ima aminokiselinsku sekvencu SEQ ID NO:28, h-mab2 VL-8 koji ima aminokiselinsku sekvencu SEQ ID NO:30, h-mab2 VL-9 koji ima aminokiselinsku sekvencu SEQ ID NO:32 i h-mab2 VL-10 koji ima aminokiselinsku

sekvencu SEQ ID NO:34, i

(II) navedeni CD3-specifičan VH domen je izabran iz grupe koja se sastoji od h-mab2 VH-1 koji ima aminokiselinsku sekvencu SEQ ID NO:36, h-mab2 VH-2 koji ima aminokiselinsku sekvencu SEQ ID NO:38, h-mab2 VH-3 koji ima aminokiselinsku sekvencu SEQ ID NO:40, h-mab2 VH-4 koji ima aminokiselinsku sekvencu SEQ ID NO:42, h-mab2 VH-5 koji ima aminokiselinsku sekvencu SEQ ID NO:44, h-mab2 VH-6 koji ima aminokiselinsku sekvencu SEQ ID NO:46, h-mab2 VH-7 koji ima aminokiselinsku sekvencu SEQ ID NO:48 i h-mab2 VH-8 koji ima aminokiselinsku sekvencu SEQ ID NO:50.

Broj ostalih patentnih zahtjeva: 18

(11) **BA/EP3313838**

(21) **E03129** (22) 2019-04-23

(26) HR

(31)201562185852 P (32)2015-06-29 (33)US
(96) 16733459.8 2016-06-27

(97) 2018-05-02

(51) **C07D 471/04** , **C07D 487/04** ,
C07D 498/04 , **A61K 31/437** ,
A61P 35/00

(73) Astrazeneca AB
151 85 Södertälje
SE

(72) PIKE, Kurt Gordon
AstraZeneca Darwin Building Cambridge
Science Park Milton Road Cambridge CB4
0WG

GB

BARLAAM, Bernard Christophe

AstraZeneca Alderley Park Macclesfield
Cheshire SK10 4TG

GB

HAWKINS, Janet

AstraZeneca Alderley Park Cheshire
Macclesfield Cheshire SK10 4TG

GB

DE SAVI, Christopher

AstraZeneca 35 Gatehouse Drive Waltham,
MA 02451

US

VASBINDER, Melissa Marie

AstraZeneca 35 Gatehouse Drive Waltham,
MA 02451

US

HIRD, Alexander

AstraZeneca 35 Gatehouse Drive Waltham,
MA 02451

US

LAMB, Michelle

AstraZeneca 35 Gatehouse Drive Waltham,
MA 02451

US

(74) "INTELBIRO" d.o.o.

M.H. Uskufije 3, 71000 Sarajevo

BA

(54) **DERIVATI POLICIKLIČKOG AMIDA KAO
INHIBITORI CDK9**

(57)

1. Spoj s Formulom I:

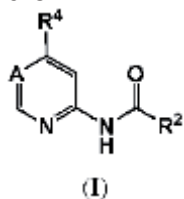

naznačen time što:

A je C(R₅) ili N;**R₅** je H, C₁₋₃ alkil, CN ili halogen;**R₂** je 3-7 člani heterocikloalkil ili 3-7 člani cikloalkil;

po izboru supstituiran s jednim do tri supstituenta neovisno odabrana iz skupine koju čine R₁₀, OR₁₀, SR₁₀, S(O)R₁₀, S(O)₂R₁₀, C(O) R₁₀, C(O) OR₁₀, OC(O) R₁₀, OC(O)O R₁₀, NH₂, NH R₁₀, N(R₁₀)₂, NHC(O)H, NHC(O) R₁₀, N R₁₀C(O)H, N R₁₀C(O)R₁₀, NHS(O)₂ R₁₀, NR₁₀S(O)₂R₁₀, NHC(O) OR₁₀, NR₁₀C(O)OR₁₀, NHC(O)NH₂, NHC(O)NHR₁₀, NHC(O)N(R₁₀)₂, NR₁₀C(O)NH₂, NR₁₀C(O)NHR₁₀, NR₁₀C(O)N(R₁₀)₂, C(O)NH₂, C(O)NH R₁₀, C(O)N(R₁₀)₂, C(O)NHOH, C(O) NHOR₁₀, C(O)NHS(O)₂R₁₀, C(O) NR₁₀S(O)₂R₁₀, S(O)₂NH₂, S(O)₂NHR₁₀, S(O)₂N(R₁₀)₂, S(O)₂NHC(O)OR₁₀, S(O)₂NR₁₀C(O)OR₁₀, C(O)H, C(O)OH, OH, CN, NO₂, F, Cl, Br i I; pri čemu jedna ili više CH₂ skupina u prstenu može po izboru biti zamijenjeno s odgovarajućim brojem -C(O) skupina, jedan ili više sumporovih ili dušikovih atoma u prstenu mogu biti po izboru oksidirani da tvore S-oksidge ili N-oksidge;

R₁₀, pri svakoj pojavi, neovisno se bira iz skupine koja sadrži 3 do 6 članu cikloalkilnu ili heterocikloalkilnu skupinu, C₁₋₆ alkil, -O- C₁₋₆ alkil, C₁₋₆ alkil-O- C₁₋₆ alkil, NH₂, C(O)NH₂, C(O)H, C(O)OH, OH, CN, NO₂, F, Cl, Br i I; pri čemu dvije skupine R₁₀ zajedno sa atomima na koje su vezane mogu tvoriti 3 do 6 članu cikloalkilnu ili heterocikloalkilnu skupinu; i svaka ranije navedena R₁₀ alkilna,

cikloalkilna i heterocikloalkilna skupina može biti dalje supstituirana s jednim ili dva supstituenta koji su neovisno odabrani od CN, OH, halogena, C₁₋₃ alkil, -O-C₁₋₃ alkil, NH₂, NH- C₁₋₃ alkil, i NHC(O)-C₁₋₃ alkil.

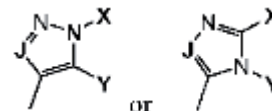
R₄ je

pri čemu X i Y zajedno s atomima na koje su vezani, tvore 5 do 7 člani heterocikloalkilni prsten koji, pored dušika u mostu, može sadržavati jedan ili dva heteroatoma odabrana od N, O, i S, koji prsten može biti zasićen ili djelomično zasićen; pri čemu jedna ili više CH₂ skupina u prstenu može po izboru biti zamijenjeno s odgovarajućim brojem -C(O) skupina, jedan ili više sumporovih ili dušikovih atoma u prstenu mogu biti po izboru oksidirani da tvore S-oksidge ili N-oksidge i pri čemu prsten može biti supstituiran na prstenskom ugljiku s jednim ili dva supstituenta R₁₀ ili na prstenskom dušiku sa supstituentom R₁₂;

J je N ili CR₁₁; i**R₁₁** je H, C₁₋₃ alkil;

R₁₂ je pri svakoj pojavi neovisno odabran iz skupine koja sadrži 3 do 6 članu cikloalkilnu ili heterocikloalkilnu skupinu, C₁₋₆ alkil, C₁₋₆ alkil-O-C₁₋₆ alkil, C(O)NH₂, C(O) H; pri čemu R₁₂ alkil, cikloalkilna i heterocikloalkilna skupina mogu dalje biti supstituirane s jednim ili dva supstituenta koji su neovisno odabrani iz niza koji čine CN, OH, i halogen, C₁₋₃ alkil, NH₂, i NH-C₁₋₃ alkil, NHC(O)-C₁₋₃ alkil, ili njihove farmaceutski prihvatljive soli.

Broj ostalih patentnih zahtjeva: 15

(11) **BA/EP3207039**(21) **E03130** (22) 2019-04-23

(26) SR

(31) 201462064234 P (32) 2014-10-15 (33) US

(96) 15785014.0 2015-10-14

(97) 2017-08-23

(51) **C07D 405/14** , **C07D 413/14** ,
C07D 405/04 , **C07D 417/14** ,
A61P 13/12 , **A61P 9/12** , **A61P**
9/10 , **A61K 31/43**

(73) Boehringer Ingelheim International GmbH
 Binger Strasse 173 55216 Ingelheim am
 Rhein
 DE

(72) HORNBERGER, Keith R.
 c/o VP IP Legal Boehringer Ingelheim USA
 Corp. 900 Ridgebury Road PO Box 368
 Ridgefield, Connecticut 06877
 US
 MEYERS, Kenneth Michael
 c/o VP IP Legal Boehringer Ingelheim USA
 Corp. 900 Ridgebury Rd. P.O. Box 368
 Ridgefield, Connecticut 06877
 US
 NEMOTO, Peter Allen
 c/o VP IP Legal Boehringer Ingelheim USA
 Corp. 900 Ridgebury Rd. P.O. Box 368
 Ridgefield, Connecticut 06877
 US
 SURPRENANT, Simon
 C/o VP IP Legal Boehringer Ingelheim USA
 Corp. Ridgefield, Connecticut 06877
 US
 YU, Hui
 c/o VP IP Legal Boehringer Ingelheim USA
 Corp. 900 Ridgebury Rd. P.O. Box 368
 Ridgefield, Connecticut 06877
 US

(74) "LINEA SERVICES" d.o.o.
 Maršala Tita 29/IV, 71000 Sarajevo
 BA

(54) **INHIBITORI ALDOSTERON SINTAZE**

(57)

1. Jedinjenje formule I

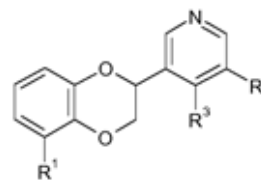

I

gdje:

R₁ je odabran između -C(O)NH₂, -C(O)NH(CH₃)
 i -CN;

R₂ je -(X)-R₄, gdje

-(X)- je veza, -CH₂-, ili -O-; i

R₄ je odabran između

-H;

C₁₋₃ alkil, opciono supstituisan sa jednom do
 četiri grupe odabrane između -F, -OH, i -SO₂C₁₋₃
 alkil;

halogen;

-CN;

-SO₂C₁₋₃ alkil;

-C(O)N(C₁₋₃ alkil)₂, obezbeđen -(X)- nije -O-;

-NHC(O)R₅ ili -N(CH₃)C(O)R₅, obzbeđuje da

-(X)- je -CH₂- i gdje R₅ je odabran između C₃₋₆
 cikloalkil i

C₁₋₃ alkil opciono supstituisan sa jednom do tri -F
 grupe;

-NHSO₂C₁₋₃ alkil;

-CH(ciklopropil)NHSO₂C₁₋₃ alkil;

-OCH₂C(O)N(C₁₋₃ alkil)₂, obezbeđen da -(X)- je
 -CH₂-;

-S(=O)(=NH)CH₃, obezbeđen da -(X)- je -CH₂-;

heterociklil odabran između tetrahidropirani,

tetrahydrofuranil, piroolidinil, 1,1-dioks[1,2]-

tiazin, morfolinil, oksazolidinil, piperidinil,

azetidinil, gdje navedeni heterociklil je opciono

supstituisan sa jednom do tri grupe odabrane

između -C(O)C₁₋₃ alkil, halogen, -OH, okso i C₁₋₃
 alkil;

-C(O)-heterociklil, obezbeđen da -(X)- je -CH₂,

gdje navedeni heterociklil je odabran između

morfolin-4-il, piroolidin-1-il i piperidin-1-il, opciono

supstituisan sa jednom ili dvije grupe odabrane
 između -F i -OH ;

C₃₋₆ cikloalkil opciono supstituisan sa -CN ili -OH;
 i

fenil, opciono supstituisan sa -SO₂NH₂; i

R₃ je H, ili C₁₋₃ alkil opciono supstituisan sa -OH;

ili

R₂ i R₃ zajedno obrazuju anelirani petočlani

cikloalkilni prsten opciono supstituisan sa -OH;

ili njegova so ili stereoizomer.

Broj ostalih patentnih zahtjeva: 20

(11) **BA/EP3237418**

(21) **E03131** (22) 2019-04-24

(26) HR

(31) PCT/CN2014/094644 (32) 2014-12-23 (33) WO
PCT/CN2015/095320 2015-11-23 WO

(96) 15820637.5 2015-12-21

(97) 2017-11-01

(51) **C07D 487/04** , **A61K 31/519** ,
A61P 35/00 , **A61K 45/06** , **A61K**
31/541 , **A61K 31/551** , **A61K**
31/5377

(73) Novartis AG
Lichtstrasse 35 4056 Basel
CH

(72) CHAN, Ho Man
Novartis Institutes for BioMedical Research
Inc. 250 Massachusetts Avenue Cambridge,
Massachusetts 02139
US
GU, Xiang-Ju Justin
China Novartis Institutes for BioMedical
Research Co. Ltd. 4218 Jinke Road
Zhangjiang Hi-Tech Park Pudong New Area
Shanghai 201203
CN
HUANG, Ying
China Novartis Institutes for BioMedical
Research Co. Ltd. 4218 Jinke Road
Zhangjiang Hi-Tech Park Pudong New Area
Shanghai 201203
CN
LI, Ling
China Novartis Institutes for BioMedical
Research Co. Ltd. 4218 Jinke Road
Zhangjiang Hi-Tech Park Pudong New Area
Shanghai 201203
CN
MI, Yuan
China Novartis Institutes for BioMedical
Research Co. Ltd. 4218 Jinke Road
Zhangjiang Hi-Tech Park Pudong New Area
Shanghai 201203
CN
QI, Wei
China Novartis Institutes for BioMedical
Research Co. Ltd. 4218 Jinke Road
Zhangjiang Hi-Tech Park Pudong New Area
Shanghai 201203
CN
SENDZIK, Martin
Novartis Institutes for BioMedical Research

Inc. 250 Massachusetts Avenue Cambridge,
Massachusetts 02139
US
SUN, Yongfeng
China Novartis Institutes for BioMedical
Research Co. Ltd. 4218 Jinke Road
Zhangjiang Hi-Tech Park Pudong New Area
Shanghai 201203
CN
WANG, Long
China Novartis Institutes for BioMedical
Research Co. Ltd. 4218 Jinke Road
Zhangjiang Hi-Tech Park Pudong New Area
Shanghai 201203
CN
YU, Zhengtian
China Novartis Institutes for BioMedical
Research Co. Ltd. 4218 Jinke Road
Zhangjiang Hi-Tech Park Pudong New Area
Shanghai 201203
CN
ZHANG, Hailong
China Novartis Institutes for BioMedical
Research Co. Ltd. 4218 Jinke Road
Zhangjiang Hi-Tech Park Pudong New Area
Shanghai 201203
CN
ZHANG, Ji Yue (jeff)
China Novartis Institutes for BioMedical
Research Co. Ltd. 4218 Jinke Road
Zhangjiang Hi-Tech Park Pudong New Area
Shanghai 201203
CN
ZHANG, Man
China Novartis Institutes for BioMedical
Research Co. Ltd. 4218 Jinke Road
Zhangjiang Hi-Tech Park Pudong New Area
Shanghai 201203
CN
ZHANG, Qiong
China Novartis Institutes for BioMedical
Research Co. Ltd. 4218 Jinke Road
Zhangjiang Hi-Tech Park Pudong New Area
Shanghai 201203
CN
ZHAO, Kehao
China Novartis Institutes for BioMedical
Research Co. Ltd. 4218 Jinke Road
Zhangjiang Hi-Tech Park Pudong New Area
Shanghai 201203
CN
(74) Dragan Mićunović
Branilaca Sarajeva 10, 71000 Sarajeva
BA

(54) **SPOJEVI TRIAZOLOPIRIMIDINA I NJIHOVA UPORABA**

(57)

1. Spoj s Formulom (I):

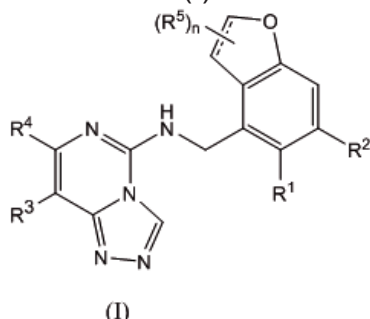

ili njegova farmaceutski prihvatljiva sol, naznačen time što:

 je jednostruka veza ili dvostruka veza;
 R_1 i R_2 su neovisno H ili halogena;
 R_3 je neovisno odabran od: halogena, fenila i 5- do 6-teročlanog heteroarila koji sadrži ugljikove atome i 1-4 heteroatoma koji su odabrani od N, NR_a , O i $S(O)_p$; pri čemu su navedeni fenil i heteroaril supstituirani s 0-3 R_{3A} ; svaki R_{3A} je neovisno odabran od: halogena, CN, $-(O)_m-(C_1-C_6)$ alkila supstituiranog s 0-1 R_{3B} , C_1-C_6 haloalkila, C_1-C_6 haloalkoksi, R_{3C} , $-OR_{3C}$, $-C(=O)R_{3D}$, $NR_{3E}R_{3F}$, $-C(=O)NR_{3E}R_{3F}$, $-NHC(=O)R_{3D}$, $-S(=O)_2R_{3D}$, $-S(=O)_2NR_{3E}R_{3F}$, $-NHS(=O)_2(C_1-C_4)$ alkil) i $-CR_{3C}R_{3E}R_{3G}$;

R_{3B} je neovisno odabran od: OH, NR_eR_f , C_1-C_4 alkoksi, $-C(=O)NR_eR_f$, $-S(=O)_2(C_1-C_4)$ alkil), $-NHC(=O)(C_1-C_4)$ alkil), i 5- do 6-teročlanog heterocikloalkila koji sadrži ugljikove atome i 1-2 heteroatoma koji su odabrani od N, NR_a , O, i $S(O)_p$; pri čemu je navedeni heterocikloalkil supstituiran s 0-2 R_c ;

svaki R_{3C} je neovisno odabran od: C_3-C_6 cikloalkila, fenila, i 4- do 7-članog heterocikla koji sadrži ugljikove atome i 1-4 heteroatoma koji su odabrani od N, NR_a , O, i $S(O)_p$; pri čemu je svaki dio supstituiran s 0-2 R_c ;

svaki R_{3D} je neovisno odabran od: C_1-

C_4 alkil i R_{3C} ;

R_{3E} i R_{3G} su, pri svakoj pojavi, neovisno odabrani od: H i C_1-C_4 alkila;

svaki R_{3F} je neovisno odabran od: H i C_1-C_4 alkila supstituiranog s 0-1 R_d ;

R_4 je neovisno odabran od: H, halogena i C_1-C_4 alkila;

R_5 je neovisno odabran od OH i C_1-C_4 alkila;

svaki R_a je neovisno odabran od: H, $\rightarrow O$, C_1-C_4 alkila supstituiranog s 0-1 R_b , $-C(=O)H$, $-C(=O)(C_1-C_4)$ alkil), $-CO_2(C_1-C_4)$ alkil), C_3-C_6 cikloalkila, i benzila;

R_b je neovisno odabran od: halogena, OH i C_1-C_4 alkoksi;

svaki R_c je neovisno odabran od: $=O$, halogena, OH, C_1-C_4 alkila, C_1-C_4 haloalkila, C_1-C_4 alkoksi, i C_1-C_4 haloalkoksi;

R_d je neovisno odabran od: OH i NR_eR_f ;

R_e i R_f su, pri svakoj pojavi, neovisno odabrani od: H i C_1-C_4 alkila;

svaki p je neovisno odabran od 0, 1 i 2; i

m i n su, pri svakoj pojavi, neovisno odabrani od 0 i 1.

Broj ostalih patentnih zahtjeva: 26

(11) BA/EP3097919(21) **E03132** (22) 2019-04-26

(26) SR

(31) 201117313 (32) 2011-10-07 (33) GB
(96) 16166001.4 2012-10-08

(97) 2016-11-30

(51) **A61K 35/74** , **A61P 1/00** , **A61P 37/00**(73) 4D Pharma Research Limited
Life Sciences Innovation Building Cornhill
Road Aberdeen AB25 2ZS
GB(72) KELLY, Denise
GT Biologics Ltd c/o Rowett Research
Institute Greenburn Road Aberdeen
Aberdeenshire, AB21 9SB
GB
MULDER, Imke
c/o 4D Pharma Research Limited Life
Sciences Innovation Building Cornhill Road
Aberdeen, AB25 2ZS
GB(74) "LINEA SERVICES" d.o.o.
Maršala Tita 29/IV, 71000 Sarajevo
BA(54) **BAKTERIJA ZA UPOTREBU KAO
PROBIOTIK ZA NUTRITIVNE I
MEDICINSKE PRIMENE**

(57)

1. Bakterijski soj koji ima

(a) 16S rRNK indentitet bar 99.5% sa
sojem koji pripada vrsti *Roseburia hominis*
deponovanoj pod pristupnim brojem NCIMB
14029, ili(b) DNK-DNK homologiju bar 95% identičnu
sa bakterijskim sojem koji pripada vrsti
Roseburia hominis deponovanoj pod
pristupnim brojem NCIMB 14029

za upotrebu u medicini.

(11) BA/EP3068401(21) **E03133** (22) 2019-04-29

(26) SR

(31) 201361904718 P (32) 2013-11-15 (33) US
201414208657 2014-03-13 US
201414341392 2014-07-25 US
PCT/US2014/048241 2014-07-25 WO

(96) 14861931.5 2014-09-12

(97) 2016-09-21

(51) **A61K 31/519** , **C07D 471/14** ,
A61K 39/395 , **A61K 31/44** ,
A61K 45/06 , **A61P 35/00** ,
A61K 31/196 , **A61K 31/415** ,
A61K 31/4412 , **A61K 31/4418** ,
A61K 31/555 , **A61K 31/69** , **A61K**
31/706 , **A61K 31/7068**(73) Oncocutics, Inc.
3675 Market Street Suite 200 Philadelphia,
PA 19104
US(72) STOGNIEW, Martin
1870 Ferguson Lane Blue Bell, PA 19422
US
ALLEN, Joshua E.
2501 Christian Street Unit 103 Philadelphia,
PA 19146
US
POTTORF, Richard S.
7550 Prairie View Dr. Indianapolis, IN 46526
US
NALLAGANCHU, Bhaskara Rao
99 Nostrand Road Hillsborough, NJ 08852
US
OLSON, Gary L.
7 Deer Park Drive, Suite D, Monmouth
Junction, NJ 08852
US(74) "INTELBIRO" d.o.o.
M.H. Uskufije 3, 71000 Sarajevo
BA(54) **7-BENZIL-4-(2-METILBENZIL)-
2,4,6,7,8,9-HEKSAHIDROIMIDAZO[1,2-A]
PIRIDO[3,4-E]PIRIMIDIN-5(1H)-ON,
NJEGOVE SOLI I POSTUPCI ZA
UPOTREBU**

Broj ostalih patentnih zahtjeva: 17

(57)

1. Jedinjenje koje ima formulu (10)

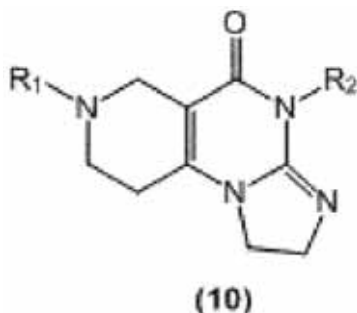

ili njegova so,
naznačeno time da R₁ je CH₂Ph, i naznačeno
time da R₂ je CH₂-(2,4-di F-Ph).

Broj ostalih patentnih zahtjeva: 5

(11) **BA/EP3140008**

(21) **E03134** (22) 2019-04-29

(31)201461990402P (32)2014-05-08 (33)US
(96) 15723388.3 2015-05-04

(97) 2017-03-15

(51) **A61P3/10, A61K38/28, A61K31/5585**

(73) ELI LILLY AND COMPANY
Lilly Corporate Center, Indianapolis, IN
46285
US

(72) CHRISTE, Michael Edward
c/o Eli Lilly and Company P.O. Box 6288
Indianapolis Indiana 46206-6288
US
HARDY, Thomas Andrew
c/o Eli Lilly and Company P.O. Box 6288
Indianapolis Indiana 46206-6288
US

(74) "INTELBIRO" d.o.o.
M.H. Uskufije 3, 71000 Sarajevo
BA

(54) **BRZODJELUJUĆI PRIPRAVCI INZULINA**

(57)

1. Farmaceutski pripravak, **naznačen time** što
sadrži inzulin i treprostnil, gdje se koncentracija
treprostnila kreće od 0,01 do 30 μM.

Broj ostalih patentnih zahtjeva: 29

(11) BA/EP3034608(21) **E03135** (22) 2019-04-29

(26) HR

(31) 357317 P (32) 2010-06-22 (33) US
357314 P 2010-06-22 US

(96) 16154526.4 2011-06-22

(97) 2016-06-22

(51) **C12N 15/85** , **A01K 67/027** ,
C07K 16/00 , **C07K 16/46** , **C07K**
16/18 , **C12N 15/10**(73) REGENERON PHARMACEUTICALS, INC.
777 Old Saw Mill River Road Tarrytown, NY
10591
US(72) MACDONALD, Lynn
16 Gedney Way White Plains, NY 10605
US
STEVENS, Sean
355 Berry Street 413 San Francisco, CA
94158
US
GURER, Cagan
8 Pamela Lane Valhalla, NY 10595
US
MURPHY, Andrew J.
10 Newton Court Croton-on-Hudson, NY
10520
US
HOSIAWA, Karolina A.
14 Church Street 2nd Floor Tarrytown, NY
10591
US(74) "INTELBIRO" d.o.o.
M.H. Uskufije 3, 71000 Sarajevo
BA(54) **MIŠEVI KOJI IZRAŽAVAJU**
IMUNOGLOBULINSKI HIBRIDNI LAKI
LANAC S HUMANOM VARIJABILNOM
REGIJOM

(57)

1. Miš, koji sadrži:

nepreuređen humani varijabilni segment gena imunoglobulinskog lakog lanca (hV_H), nepreuređeni humani diverzitetki segment gena imunoglobulinskog teškog lanca (hD_H) i nepreuređeni humani vezivni segment gena imunoglobulinskog

teškog lanca (hJ_H) koji su operativno povezani s mišjim konstantnim genom (C_H) imunoglobulinskog teškog lanca, i

nepreuređeni humani varijabilni segment gena imunoglobulinskog lakog lanca λ (hVλ) i humani vezivni segment gena λ (hJλ) koji su operativni povezani s mišjim konstantnim genom imunoglobulinskog lakog lanca κ (Cκ) na lokusu endogenog mišjeg imunoglobulinskog lakog lanca κ, naznačen time, što se na spomenutom lokusu održava element intronskog pojačivača κ uzvodno od segmenta gena Cκ (označen kao Eki) i pojačivač 3' κ nizvodno od segmenta gena Cκ (označen kao Ek3'),

pri čemu miš izražava antitijelo koje sadrži teški lanac koji sadrži preuređenu humanu sekvencu V_H-D_H-J_H i mišju sekvencu C_H i laki lanac koji sadrži preuređenu humanu sekvencu Vλ-Jλ i mišju sekvencu Cκ.

Broj ostalih patentnih zahtjeva: 18

(11) **BA/EP3066056**(21) **E03136** (22) 2019-05-06

(26) HR

(31) 201361900308 P (32) 2013-11-05 (33) US
201414531395 2014-11-03 US

(96) 14841384.2 2014-11-04

(97) 2016-09-14

(51) **C02F 9/00** , **E04H 4/12** , **E02B 15/04** , **E02B 15/06** , **E02B 15/08** , **E04H 4/00** , **B01D 21/00** , **B01D 21/01** , **C02F 1/56** , **C02F 1/76** , **C02F 1/78** , **C02F 1/72** , **C02F 103/00** , **C02F 103/02** , **C02F 103/42** , **C02F 1/00** , **C02F 1/44** , **C02F 1/52** , **C02F 1/467**(73) Crystal Lagoons (Curaçao) B.V.
Kaya W.F.G. (Jombi) Mensing 14
CW(72) FISCHMANN, Fernando Benjamin
Avenida Kennedy 9070 12th Floor Vitacura
Santiago
CL(74) "INTELBIRO" d.o.o.
M.H. Uskufije 3, 71000 Sarajevo
BA(54) **PLUTAJUĆE JEZERO I POSTUPCI
OBRADE VODE U PLUTAJUĆEM
JEZERU**

(57)

1. Postupak za obradu vode u umjetnom plutajućem jezeru (1), pri čemu plutajuće jezero (1) ima površinu od najmanje 5000 m² i prikladno je za plutanje u većem vodenom tijelu koje ga okružuje, i ugrađeno je u veće vodno tijelo kao što je ocean, rijeka, jezero, spremnik, laguna, ribnjak, kanal, ušće, potok, uvala oceana, riječna uvala, brana, ribnjak, luka ili zaljev, te plutajuće jezero (1) sadrži stjenke (3) i dno (2), pri čemu stjenke (3) imaju obrub (4), pri čemu obrub (4) obuhvaća sustav za plutanje (5) i pri čemu je dno (2) plutajućeg jezera (1) načinjeno od savitljivog materijala koji ima Young-ov modul od do 20 GPa, pri čemu postupak obuhvaća:

a. primjenu oksidansa na vodu da se održi razina ORP od najmanje 550 mV tijekom najmanje 10 do 20 sati unutar ciklusa od 52 sata;

b. primjenu flokulanta na vodu prije zamućenja vode od iznad 5 NTU;

c. aktiviranje jednog ili više pokretnih usisnih uređaja (42) prije nego što komponenta crne boje dna (2) plutajućeg jezera (1) pređe 30% na CMYK skali, pri čemu pokretni usisni uređaj usisava dio vode sa dna (2) koja sadrži nataložene krute tvari;

d. filtriranje vode usisane pomoću pokretnog usisnog uređaja (42) i vraćanje filtrirane vode u plutajuće jezero (1), čime se osigurava uklanjanje nataloženih krutih tvari iz vode u plutajućem jezeru (1) bez filtriranja ukupnog volumena vode u plutajućem jezeru (1); i

e. opskrbljivanje vodom plutajućeg jezera (1) radi održavanja pozitivnog tlaka od najmanje 20 Newtona po kvadratnom metru površine plutajućeg jezera (1), pri čemu dovedena voda ima pravu boju do 35 Pt-Co i broj bakterija manji od 2,000 CFU/ml, te pri čemu se pozitivni tlak održava najmanje 50% vremena unutar 7-dnevnih intervala i pri čemu se voda dovodi do plutajućeg jezera (1) uz brzinu zamjene prema slijedećoj jednačini:

$$\text{brzina zamjene} > \text{brzina isparavanja} + \text{brzina čišćenja} + \text{brzina istjecanja}$$

pri čemu je sustav za koordinaciju postavljen i konfiguriran da prima informacije o parametrima kvalitete vode, obrađuje informacije i aktivira sustav za primjenu kemikalija (30) pokretni usisni uređaj (42), te sustav za filtriranje (40).

Broj ostalih patentnih zahtjeva: 41

(11) BA/EP2210366(21) **E03137** (22) 2019-05-06

(96) 07873370.6 2007-10-26

(97) 2010-07-28

(51) H04L 29/06

(73) Chouraqui, Jean

15, rue Cardinale 13100 Aix-en-Provence
FR

Nguyen, Hung

746 Avenue Johnson Mont-Royal Quebec
H4P 1C3
CA

(72) Chouraqui, Jean

15, rue Cardinale 13100 Aix en Provence
FR

Nguyen, Hung

746 Avenue Johnson Mont-Royal Quebec
H4P 1C3
CA

(74) "INTELBIRO" d.o.o.

M.H. Uskufije 3, 71000 Sarajevo
BA**(54) METODE I SISTEMI ZA PRENOŠENJE
MULTIMEDIJSKIH SADRŽAJA
KORISTEĆI POSTOJEĆI PRENOSNI
PROTOKOL DIGITALNOG ZVUKA**

(57)

1. Sistem za obradu multimedijjskih sadržaja za prijenos preko jedne ili više mreža, pri čemu je navedeni multimedijjski sadržaj predstavljen multimedijjalnom datotekom, pri čemu navedena multimedijjska datoteka uključuje video komponentu i audio komponentu, koja sadrži:

uređaj za transformaciju (211, 311) za pretvaranje binarnih podataka bez gubitaka koji se čitaju iz multimedijjske datoteke u digitalnu zvučnu datoteku u WAV formatu, pri čemu se navedena digitalna zvučna datoteka prenosi preko jedne ili više mreža koristeći postojeći digitalni protokol prijenosa zvuka u uređaj za rekonstrukciju; irečeni uređaj za obnovu (251, 351) za rekonstrukciju multimedijjskog sadržaja iz digitalne zvučne datoteke, nakon što je digitalna zvučna datoteka prenesena.

Broj ostalih patentnih zahtjeva: 8

(11) BA/EP2654940(21) **E03138** (22) 2019-05-06

(26) SR

(31) 102010055982 (32) 2010-12-23 (33) DE
(96) 11805787.6 2011-12-22

(97) 2013-10-30

**(51) B01J 3/04 , B01J 4/02 , C01B
11/02**

(73) A.P.F. Aqua System AG

Friedrich-Ebert-Str. 143 d-e 42117
Wuppertal
DE

(72) UHLMANN, Helmut

Friedrich-Ebert-Str. 143 d-e 42117
Wuppertal
DE

(74) "ŽIVKO MIJATOVIĆ & PARTNERS" d.o.o.

Sarajevo
M.H. Uskufije 3, 71000 Sarajevo
BA**(54) POSTUPAK ZA PROIZVODNJU
VODENOG STABILNOG RASTVORA
HLOR DIOKSIDA**

(57)

1. Postupak za proizvodnju vodenog rastvora hlor dioksida sa koncentracijom hlor dioksida u opsegu od 0,3 do 4,5 tež. %, koji sadrži korake:

- (a) priprema hlorita,
- (b) priprema peroksodisulfata,
- (c) sjedinjavanje hlorita i peroksodisulfata u vodenom sistemu i u molskom odnosu peroksodisulfata prema hloritu $[S_2O_8^{2-}] / [ClO_2]$ većem od 1 uz formiranje vodenog rastvora hlor dioksida,

pri čemu se za proizvodnju vodenog rastvora hlor dioksida ne dodaje dodatni pufer.

Broj ostalih patentnih zahtjeva: 12

(11) **BA/EP3036218**(21) **E03139** (22) 2019-05-08

(26) HR

(31) 2013CN80472 (32) 2013-07-31 (33) CN
20130060121 2013-10-17 FR

(96) 14749937.0 2014-07-30

(97) 2016-06-29

(51) **C07C303/32, C07C233/18**

(73) Les Laboratoires Servier

35, rue de Verdun 92284 Suresnes

FR

Shanghai Institute Of Pharmaceutical
Industry

No.1320 West Beijing Road Jing'an District

Shanghai 200040

CN

(72) SHAN, Hanbin

24 Dongfangxincun Gaoan Jiangsu 330800

Jiangxi Province

CN

SHEN, Yuhui

Room 603 n° 30 Lane 358 Sanmen Road

Shanghai 200439

CN

LUO, Ying

Room 803, Unit 4 J1 Building XianShi

Garden Nanchang City Jiangxi Province,

Jiangxi 300006

CN

LETELLIER, Philippe

25 rue du Faubourg Saint Jean F-45000

Orléans

FR

LYNCH, Michael

74 Rue des Chaises F-45140 Saint Jean de

la Ruelle

FR

(74) "PETOŠEVIĆ" d.o.o.

Željeznička broj 20, 71000 Sarajevo

BA

(54) **KO-KRISTALI AGOMELATINA I
P-TOLUENSULFONSKE KISELINE,
NAČIN PRIPREME I FARMACEUTSKI
PRIPRAVCI KOJI SDARŽAVAJU ISTE**

(57)

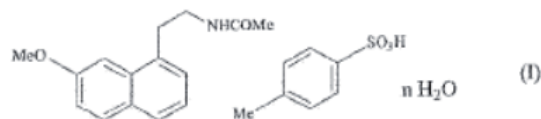
1. Kristalni oblici ko-kristala agomelatina i p-toluensulfonske kiseline, **naznačeni time**, da imaju formulu (I):

pri čemu n predstavlja 0 ili 1.

Broj ostalih patentnih zahtjeva: 11

(11) **BA/EP3036988**(21) **E03140** (22) 2019-05-08

(26) HR

(31) 2013169317 (32) 2013-08-19 (33) JP

(96) 14837962.1 2014-08-11

(97) 2016-06-29

(51) **A01G31/02, A01G31/00**

(73) Mebiol Inc.

1-25-8 Nakahara, Hiratsuka-shi, Kanagawa

254-0075

JP

(72) YOSHIOKA, Hiroshi

11-1 shimo-ochiai Hadano-shi, Kanagawa

257-0026

JP

MORI, Yuichi

3-21-2-4 Kamariyaminami Kanazawa-ku

Yokohama-shi, Kanagawa 236-0045

JP

OKAMOTO, Akihiro

53-2-707 Nakano-cho Sakae-ku Yokohama-

shi, Kanagawa 247-0015

JP

MIURA, Shigeki

1-4 Kobushi-cho Tokorozawa-shi, Saitama

359-0033

JP

MIZUTANI, Tomoyoshi

Nippon Gohsei Co. 2-4 Komatsubara-cho

Kita-ku Osaka-shi, Osaka 530-0018

JP

(74) Dragan Mićunović
Branilaca Sarajeva 10, 71000 Sarajevo
BA

RAIBLE, Donald
317 Lenape Drive Berwyn, PA 19312
US

(54) **SISTEM ZA GAJENJE BILJAKA I
POSTUPAK ZA GAJENJE BILJAKA**

(74) "INTELBIRO" d.o.o.
M.H. Uskufije 3, 71000 Sarajevo
BA

(57)

(54) **POSTUPCI ZA POVEĆANJE VOLUMENA
PRISILNOG IZDISAJA KOD ASMATIČARA
UPORABOM BENRALIZUMABA**

(57)

1. Sistem za gajenje biljaka koji obuhvata:
polivinilni alkoholni (PVA) film (1) za gajenje biljkaka
(4) na njemu, i
sredstvo (2) za zadržavanje hranljivog fluida
postavljenog kako bi bio u kontaktu sa donjom
površinom PVA filma, i
gde pomenuti PVA film ima ravnotežni stepen
bubrenja u opsegu od 125 do 250 % mereno u vodi
na 30 °C,
n a z n a č e n t i m e, što pomenut PVA film ima
tangentu gubitka ($\tan \delta$) u opsegu od 0.005 do 0.2
mereno u ravnotežnom nabubrenom stanju u vodi
na 30 °C.

1. Učinkovita količina benralizumaba
za upotrebu u postupku liječenja astme
povećanjem volumena prisilnog izdisaja
u jednoj sekundi (FEV_1) kod pacijenta s
astmom, pri čemu primjena povećava
pacijentov FEV_1 , naznačen time što se
benralizumab primjenjuje u dozi od 30 mg
jednom svaka četiri tjedna tijekom dvanaest
tjedana i zatim jednom svakih osam tjedana.

Broj ostalih patentnih zahtjeva: 6

Broj ostalih patentnih zahtjeva: 11

(11) **BA/EP3033104**

(21) **E03141** (22) 2019-05-09

(26) HR

(31)201361864948 P (32)2013-08-12 (33)US

(96) 14836725.3 2014-08-07

(97) 2016-06-22

(51) **A61K 39/00** , **A61K 39/395** ,
G01N 33/48

(73) AstraZeneca AB
151 85 Södertälje
SE

(72) WARD, Christine
c/o MedImmune, LLC One MedImmune
Way Gaithersburg, MD 20878
US
ROSKOS, Lorin
c/o MedImmune, LLC One MedImmune
Way Gaithersburg, MD 20878
US
WANG, Bing
c/o MedImmune, LLC One MedImmune
Way Gaithersburg, MD 20878
US

(11) BA/EP3191450(21) **E03142** (22) 2019-05-06(31) 2014CN86197 (32) 2014-09-10 (33) CN
CN2015/086995 2015-08-14 CN
(96) 15767599.2 2015-09-09

(97) 2017-07-19

(51) **C07D213/69, A61K31/4412, A61P35/00**(73) GlaxoSmithKline Intellectual Property
Development Limited
980 Great West Road Brentford Middlesex
TW8 9GS
GB(72) DEMARTINO, Michael P.
709 Swedeland Road King of Prussia,
Pennsylvania 19406
US
GUAN, Huiping Amy
No 3 Building 898 Halei Road Zhangjiang
Hi-Tech Park Pudong Shanghai
CN(74) "INTELBIRO" d.o.o.
M.H. Uskufije 3, 71000 Sarajevo
BA(54) **PIRIDONSKI DERIVATI KORIŠĆENI KAO
INHIBITORI KINAZE REORGANIZOVANE
TOKOM TRANSFEKCIJE (RET)**

(57)

1. Jedinjenje koje je V-(2-(dimetilamino)etil)-3-(2-(4-(4-etoksi-6-okso-1,6-dihidropiridin-3-il)-2-fluorofenil) acetamido)-5-(trifluorometil) benzamid, predstavljeno Formulom (I):

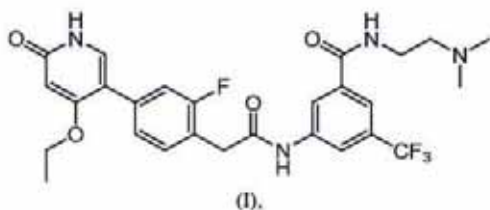

ili njegova farmaceutski prihvatljiva so.

Broj ostalih patentnih zahtjeva: 14

(11) BA/EP3124903(21) **E03143** (22) 2019-05-13(31) UB20152674 (32) 2015-07-30 (33) IT
(96) 15185758.8 2015-09-17

(97) 2017-02-01

(51) **H05B 7/152 , H05B 7/20 , F27B
3/08 , H05B 7/144 , F27B 3/28
, F27D 11/08 , F27D 99/00**(73) Danieli Automation SPA
Via Bonaldo Stringher 4 33042 Buttrio
IT(72) Mordegli, Antonello
252/363 Reachadapiseng Road, Huay
Kwang 10310 Bangkok
TH
Gigante, Enzo
Via della Vittoria, 2/B 33050 Porpetto (UD)
IT(54) **UREĐAJ I POSTUPAK ZA
SNABDEVANJE ELEKTRIČNOM
ENERGIJOM ELEKTROLUČNE PEĆI**

(57)

1. Uređaj za napajanje električnom energijom elektrolučne peći za elektrolučnu peć (60) koji sadrži najmanje jednu elektrodu (62) i može se povezati na elektroenergetsku mrežu (50) za napajanje elektrode (62) električnom energijom kako bi se dobio električni luk za topljenje metalne mase, elektroenergetska mreža (50) je trofazna električna mreža sa tri faze, uređaj sadrži električnu regulacionu jedinicu (12) umetnutu i povezanu sa elektroenergetskom mrežom (50) i sa elektrodom (62) i konfigurisanu da reguliše najmanje jedan količinu električne energije za napajanje elektrode (62), pri čemu uređaj sadrži najmanje jedan uređaj za detekciju (20, 22) za detektovanje količine električne energije umetnut između elektrode (62) i električne regulacione jedinice (12), uređaj za pozicioniranje (46) konfigurisan za pomeranje najmanje jedne elektrode (62) bliže/dalje od metalne mase koja se topi i kontrolnu i komandnu jedinicu (16) povezanu sa električnom regulacionom jedinicom

(12), sa elektroenergetskom mrežom (50), i sa uređajem za pozicioniranje (46) da bi se upravljalo električnom regulacionom jedinicom (12) i uređajem za pozicioniranje (46), naznačen time, što električna regulaciona jedinica (12) sadrži pretvarački uređaj (18) konfigurisan za pretvaranje električne energije elektroenergetske mreže (50) u električnu energiju za napajanje elektrode (62) i snabdeven sa više modula (34), međusobno paralelno povezanih i povezanih sa mrežom za napajanje (50), i time što svaki modul (34) sadrži tri fazna podmodula (34R, 34S, 34T), jedan za svaku od faza (R, S, T) elektroenergetske mreže (50), svaki fazni podmodul (34R, 34S, 34T) sadrži ispravljačko kolo (36), konfigurisano za ispravljanje i regulaciju odgovarajuće faze struje koja se napaja iz mreže (50), intermedijarno kolo (38), u jednosmernoj struji, konfigurisano da skladišti energiju i stvara razdvajanje između spoljne elektroenergetske mreže (50) i elektroda (62), i kolo pretvarača (40) konfigurisano da invertuje struju regulišući frekvenciju i amplitudu osnovne naizmjenične struje na izlazu.

Broj ostalih patentnih zahtjeva: 12

(11) **BA/EP3078664**

(21) **E03144** (22) 2019-05-09

(31) 287545 P (32) 2009-12-17 (33) US
(96) 15200600.3 2010-12-16

(97) 2016-10-12

(51) **C07D 471/04** , **A01N 43/90** ,
A61K 31/437 , **A01P 5/00** , **A01P**
7/04 , **A61P 33/00** , **A01N 43/80**
, A61K 45/06 , **A61K 38/05**

(73) Merial Inc.

3239 Satellite Boulevard Duluth GA 30096-4640
US

(72) LE HIR DE FALLOIS, Loic Patrick
2259 Fairhaven Circle NE Atlanta, Georgia
30305

US

LEE, Hyoung Lk

103 Roundtop Road Cary, NC 27519

US

WILKINSON, Douglas Edward

536 Rodney Bay Crossing Wake Forest, NC
27587

US

BECK, Brent Christopher

710 Straywhite Avenue Apex, NC 27539

US

(74) "ŽIVKO MIJATOVIĆ & PARTNERS" d.o.o.

Sarajevo

M.H. Uskufije 3, 71000 Sarajevo

BA

(54) **ANTIPARAZITSKE KOMPOZICIJE
DIHIDROAZOLA**

(57)

1. Veterinarska ili poljoprivredna kompozicija za borbu protiv štetočina i parazita koja sadrži:

a) jedinjenje dihidroazola formule (I) ili njegovu veterinarski ili poljoprivredno prihvatljivu so:

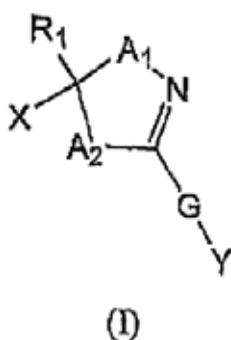

u kome:

R_1 je vodonik, halogen, -CN, ili alkil, haloalkil, alkenil, haloalkenil, alkinil, haloalkinil, cikloalkil, halocikloalkil, alkilcikloalkil ili cikloalkilalkil, od kojih je svaki nesupstituisan ili supstituisan sa jednim ili više od halogena, hidroksi, amino, alkil- ili di(alkil)amino, alkil, cikloalkil, haloalkil, alkenil, haloalkenil, alkinil, haloalkinil, alkoksi, haloalkoksi, alkiltio, haloalkiltio, $R_7S(O)-$, $R_7S(O)_2-$, $R_7C(O)-$, $R_7R_8NC(O)-$, $R_7OC(O)-$, $R_7C(O)O-$, $R_7C(O)NR_8-$, -CN ili NO_2 ;

X je aril ili heteroaril, koji mogu biti nesupstituisani ili supstituisani sa jednim ili više od halogen, hidroksi, amino, alkil- ili di(alkil)amino, alkil, cikloalkil, haloalkil, alkenil, haloalkenil, alkinil, haloalkinil, alkoksi, haloalkoksi, alkiltio, haloalkiltio, $R_7S(O)-$, $R_7S(O)_2-$, $R_7C(O)-$, $R_7R_8NC(O)-$, $R_7OC(O)-$, $R_7C(O)O-$, $R_7C(O)NR_8-$, -CN ili NO_2 ;

A_1 i A_2 su nezavisno kiseonik, NR_2 ili CR_7R_8 ;
G je G-1 ili G-2;

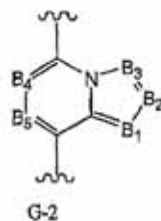
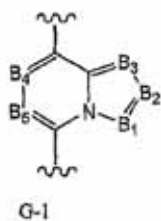

B_1 , B_2 , B_3 , B_4 i B_5 su nezavisno N ili C- R_9 ;

Y je vodonik, halogen, -CN; ili Y je alkil, haloalkil, alkenil, haloalkenil, alkinil, haloalkinil, cikloalkil, alkilcikloalkil, cikloalkilalkil, aril ili heterociklil ili heteroaril od kojih je svaki nesupstituisan ili supstituisan sa jednim ili više od halogena, hidroksi, amino, alkil- ili di(alkil)amino, alkil, cikloalkil, haloalkil, alkenil, haloalkenil, alkinil, haloalkinil, alkoksi, haloalkoksi, alkiltio, haloalkiltio, $R_7S(O)-$, $R_7S(O)_2-$, $R_7C(O)-$, $R_7R_8NC(O)-$, $R_7OC(O)-$, $R_7C(O)O-$, $R_7C(O)NR_8-$, -CN ili $-NO_2$; ili Y je Y-1, Y-2, Y-3, Y-4, Y-5, Y-6, Y-7, Y-8, Y-9, Y-10, Y-11, Y-12 ili Y-13;

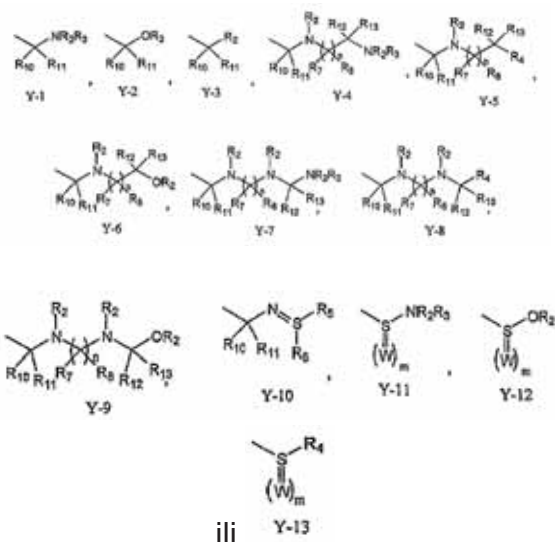

R_2 , R_3 su nezavisno vodonik, alkil, haloalkil, tioalkil, alkiltioalkil, hidroksialkil, alkoksialkil, alkenil, haloalkenil, alkinil, haloalkinil, cikloalkil, $R_{10}S(O)-$, $R_{10}S(O)_2-$, $R_{10}C(O)-$, $R_{10}C(S)-$, $R_{10}R_{11}NC(O)-$, $R_{10}R_{11}NC(S)-$, $R_{10}OC(O)-$;

R_4 , R_5 i R_6 su nezavisno vodonik, alkil, haloalkil, tioalkil, alkiltioalkil, hidroksialkil, alkoksialkil, alkenil, haloalkenil, alkinil, haloalkinil, cikloalkil, aril ili heteroaril;

R_7 i R_8 su nezavisno vodonik, alkil, haloalkil, tioalkil, alkiltioalkil, hidroksialkil, alkoksialkil, alkenil, haloalkenil, alkinil ili haloalkinil;

R_9 je vodonik, halogen, -CN ili alkil, haloalkil, alkenil, haloalkenil, alkinil, haloalkinil, cikloalkil, halocikloalkil, alkilcikloalkil ili cikloalkilalkil, od kojih je svaki nesupstituisan ili supstituisan sa jednim ili više od halogena, hidroksi, amino, alkil- ili di(alkil)amino, alkil, cikloalkil, haloalkil, alkenil, haloalkenil, alkinil, haloalkinil, alkoksi, haloalkoksi, alkiltio, haloalkiltio, $R_7S(O)-$, $R_7S(O)_2-$, $R_7C(O)-$, $R_7R_8NC(O)-$, $R_7OC(O)-$, $R_7C(O)O-$, $R_7C(O)NR_8-$, -CN ili $-NO_2$;

R_{10} , R_{11} , R_{12} i R_{13} su svaki nezavisno vodonik, alkil, haloalkil, tioalkil, alkiltioalkil, hidroksialkil, alkoksialkil, alkenil, haloalkenil, alkinil ili haloalkinil; ili R_{10} zajedno sa R_{11} formiraju =O, =S ili = NR_2 ; ili

R_{12} zajedno sa R_{13} formiraju =O, =S ili = NR_2 ;

W je O, S ili NR_2 ;
n je 1-4; i
m je 0, 1 ili 2;

b) jedan ili više dodatnih aktivnih sredstava; i veterinarski ili poljoprivredno prihvatljiv nosač ili razblaživač.

(11) BA/EP3027651(21) **E03146** (22) 2019-05-13(31) 201361861198 P (32) 2013-08-01 (33) US
201361901732 P 2013-11-08 US
201461933632 P 2014-01-30 US

(96) 14752705.5 2014-07-31

(97) 2016-06-08

(51) **A61K 39/395** , **A61K 45/06** ,
A61K 31/337 , **A61P 35/00** ,
A61K 33/24 , **C07K 16/28** , **A61K**
31/513 , **A61K 39/00**(73) Five Prime Therapeutics, Inc.
111 Oyster Point Boulevard South San
Francisco, CA 94080
US(72) HARDING, Thomas
Two Corporate Drive South San Francisco
California 94080
US
PIERCE, Kristen
Two Corporate Drive South San Francisco
California 94080
US
PATIL, Namrata
Two Corporate Drive South San Francisco
California 94080
US
BRENNAN, Thomas
Two Corporate Drive South San Francisco
California 94080
US
HAMBLETON, Julie
Two Corporate Drive South San Francisco
California 94080
US(74) "ŽIVKO MIJATOVIĆ & PARTNERS" d.o.o.
Sarajevo
M.H. Uskufije 3, 71000 Sarajevo
BA**(54) NEFUKOZILISANA ANTI-FGFR2IIIB
ANTITELA**

(57)

1. Kompozicija koja sadrži nekoliko anti-FGFR2IIIB antitela, u kojoj svako anti-FGFR2IIIB antitelo sadrži varijabilne regione teškog lanca i lakog lanca, naznačena time, što varijabilni region teškog lanca sadrži:

(i) HVR-H1 koji sadrži aminokiselinsku

sekvencu SEQ ID NO: 6;
(ii) HVR-H2 koji sadrži aminokiselinsku sekvencu SEQ ID NO: 7; i
(iii) HVR-H3 koji sadrži aminokiselinsku sekvencu SEQ ID NO: 8;

i varijabilni region lakog lanca sadrži:

(iv) HVR-L1 koji sadrži aminokiselinsku sekvencu SEQ ID NO: 9;
(v) HVR-L2 koji sadrži aminokiselinsku sekvencu SEQ ID NO: 10; i
(vi) HVR-L3 koji sadrži aminokiselinsku sekvencu SEQ ID NO: 11;

pri čemu je najmanje 95% anti-FGFR2IIIB antitela u kompoziciji nefukozilisano; za upotrebu u postupku za lečenje kancera kod pojedinca, gde kancer prekomerno eksprimira FGFR2IIIB.

Broj ostalih patentnih zahtjeva: 17

(11) BA/EP2437790(21) **E03147** (22) 2019-05-15(31) 183774 P (32) 2009-06-03 (33) US
(96) 10783998.7 2010-06-02

(97) 2012-04-11

(51) **A61K 47/48** , **A61K 39/395** ,
A61K 51/00(73) Immunogen, Inc.
830 Winter Street Waltham, MA 02451
US(72) KELLOGG, Brenda A.
54 Greenleaf Avenue Medford
Massachusetts 02155
US
SINGH, Rajeeva
40 Lanewood Avenue Framingham
Massachusetts 01701
US
CHARI, Ravi V.J.
174 Winchester Street Newton
Massachusetts 02461
US**(54) METODI KONJUGACIJE**

(57)

1. Proces pripremanja prečišćenog konjugata u rastvoru, **naznačen time**, što konjugat uključuje majtanzinoid koji sadrži tiol grupu vezanu za antitelo, proces uključuje korake: (a) dovođenje u kontakt majtanzinoida sa bifunkcionalnim povezivačkim reagensom da bi se povezivač kovalentno prikačio za majtanzinoid i time pripremila neprečišćena prva mešavina koja sadrži majtanzinoid sa povezivačima vezanim za njega, (b) konjugacija antitela sa majtanzinoidom koji ima za sebe vezane povezivače, reakcijom neprečišćene prve mešavine sa antitelom, da se pripremi druga mešavina, i (c) izlaganje druge mešavine filtraciji sa tangencijalnim protokom, dijalizi, gel filtraciji, adsorptivnoj hromatografiji, selektivnoj precipitaciji ili njihovoj kombinaciji da bi se time pripremio prečišćeni konjugat.

(11) BA/EP2982696(21) **E03150** (22) 2019-05-16(31) 112323 P (32) 2008-11-07 (33) US
183291 P 2009-06-02 US

(96) 15185767.9 2009-11-06

(97) 2016-02-10

(51) **C07K 16/28** , **C07K 16/46** , **A61P 35/02**(73) Amgen Research (Munich) GmbH
Staffelseestrasse 2 81477 München
DE(72) ZUGMAIER, Gerhard
c/o Amgen Research (Munich) GmbH
Staffelseestrasse 2 81477 Munich
DE
DEGENHARD, Evelyn
Lenzfrieder Strasse 14 80637 Munich
DE(74) "INTELBIRO" d.o.o.
M.H. Uskufije 3, 71000 Sarajevo
BA**(54) LIJEČENJE AKUTNE LIMFOBLASTIČNE LEUKEMIJE**

(57)

1. Konstrukt CD19xCD3 bispecifičnog jednolančanog protutijela za uporabu u postupku liječenja, ublažavanja ili uklanjanja akutne limfoblastične leukemije (ALL) kod odraslog pacijenta, naznačen time što je navedeni pacijent pozitivan na Philadelphia kromosom (Ph+).

(11) **BA/EP3194408**

(21) **E03151** (22) 2019-05-21

(26) HR

(31) 14382347 (32) 2014-09-15 (33) EP
(96) 15763800.8 2015-09-08

(97) 2017-07-26

(51) **C07D 513/04** , **A61K 31/547** ,
A61P 25/28

(73) ELI LILLY AND COMPANY
Lilly Corporate Center, Indianapolis, IN
46285
US

(72) COATES, David Andrew
c/o Eli Lilly and Company P. O. Box 6288
Indianapolis, Indiana 46206-6288
US
LOSADA, Pablo Garcia
c/o Eli Lilly and Company P. O. Box 6288
Indianapolis, Indiana 46206-6288
US

(74) "INTELBIRO" d.o.o.
M.H. Uskufije 3, 71000 Sarajevo
BA

(54) **DERIVAT TETRAHIDROPIROLO[3,4-D]
[1,3]TIAZINA KAO INHIBITOR BACE**

(57)

1. Spoj formule:

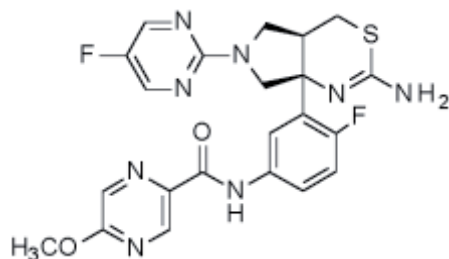

naznačen time što je kristalan.

(11) **BA/EP2805945**

(21) **E03152** (22) 2019-05-21

(26) SR

(31) 0700432 (32) 2007-01-10 (33) GB
921310 P 2007-04-02 US
(96) 14176452.2 2008-01-08

(97) 2014-11-26

(51) **C07D 401/10** , **A61K 31/4439** ,
A61P 35/00 , **A61P 29/00**

(73) MSD Italia S.r.l.
Via Vitorchiano, 151 00189 Rome
IT

(72) Ontoria Ontoria, Jesus Maria
MSD Italia S.r.l. Via Vitorchiano 151 CAP
00189 Rome
IT
Scarpeli, Rita
MSD Italia S.r.l. Via Vitorchiano 151 CAP
00189 Rome
IT
Schultz-Fademrecht, Carsten
MSD Italia S.r.l. Via Vitorchiano 151 CAP
00189 Rome
IT
Jones, Philip
Merck & Co., Inc. 33 Avenue Louis Pasteur
Boston, MA 02115-5727
US

(74) "ŽIVKO MIJATOVIĆ & PARTNERS" d.o.o.
Sarajevo
M.H. Uskufije 3, 71000 Sarajevo
BA

(54) **INDAZOLI SUPSTITUISANI AMIDOM
KAO INHIBITORI POLI(ADP-RIBOZA)
POLIMERAZE (PARP)**

(57)

1. Kombinacija koja sadrži jedinjenje
formule I:

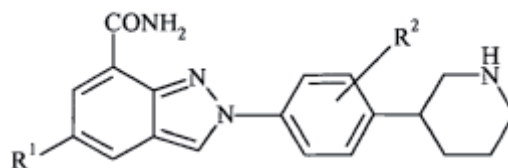

(I)

pri čemu:

R₁ je vodonik ili fluor; i
R₂ je vodonik ili fluor;

ili njegova farmaceutski prihvatljiva so, stereoizomer ili tautomer i jedno ili više sredstava protiv kancera.

Broj ostalih patentnih zahtjeva: 19

(11) **BA/EP2970441**

(21) **E03153** (22) 2019-05-21

(26) SR

(31)201361784669 P (32)2013-03-14 (33)US

(96) 14769541.5 2014-03-14

(97) 2016-01-20

(51) **C07K 14/55** , **A61K 38/20** , **C07K 16/00**

(73) Amgen Inc.

One Amgen Center Drive Thousand Oaks,
California 91320-1799
US

(72) KANNAN, Gunasekaran

1056 Amberton Lane Newbury Park
California 91320
US

(74) "ŽIVKO MIJATOVIĆ & PARTNERS" d.o.o.

Sarajevo
M.H. Uskufije 3, 71000 Sarajevo
BA

(54) **POLIPEPTIDI KOJI SADRŽE
NEGLIKOZILISANI Fc**

(57)

1. Polipeptid koji sadrži Fc region humanog IgG1 antitela naznačen time, što navedeni Fc region sadrži mutaciju N297G, upotrebom EU šeme numeracije, i navedeni Fc region humanog IgG1 ima najmanje 90% identičnosti sa aminokiselinskom sekvencom prikazanom u SEQ ID NO:3 ili sadrži aminokiselinsku sekvencu prikazanu u SEQ ID NO:4; i u kome su dalje A287 i

L306; V259 i L306; R292 i V302; ili V323 i I332, upotrebom EU šeme numeracije, u aminokiselinskoj sekvenci prikazanoj u SEQ ID NO:3 ili SEQ ID NO:4 supstituisani cisteinom.

Broj ostalih patentnih zahtjeva: 6

(11) **BA/EP3088401**

(21) **E03154** (22) 2019-05-21

(26) HR

(31) 2013267687 (32) 2013-12-25 (33) JP

(96) 14873998.0 2014-12-22

(97) 2016-11-02

(51) **C07D 487/04** , **A61K 31/53** ,
A61K 31/661 , **A61P 11/00** , **A61P 35/00** , **A61P 43/00** , **C07F 9/09**

(73) Eisai R&D Management Co., Ltd.

4-6-10 Koishikawa Bunkyo-ku Tokyo 112-8088

JP

PRISM Pharma Co., Ltd.

4259-3, Nagatsuta-cho Midori-ku
Yokohama-shi Kanagawa 226-8510

JP

(72) , INOUE Satoshi

c/o Eisai Co. Ltd. Tsukuba Research
Laboratories 5-1-3 Tokodai Tsukuba-shi
Ibaraki 300-2635

JP

, YAMAMOTO Yuji

c/o Eisai Co. Ltd. Tsukuba Research
Laboratories 5-1-3 Tokodai Tsukuba-shi
Ibaraki 300-2635

JP

, ISO Kentaro

c/o Eisai Co. Ltd. Tsukuba Research
Laboratories 5-1-3 Tokodai Tsukuba-shi
Ibaraki 300-2635

JP

(74) "INTELBIRO" d.o.o.

M.H. Uskufije 3, 71000 Sarajevo
BA

(54) **SPOJ (6S,9AS)-N-BENZIL-6-((4-HIDROKSIFENIL)METIL)-4,7-DIOKSO-8-((6-(3-(PIPERAZIN-1-IL)AZETIDIN-1-IL)PIRIDIN-2-IL)METIL)-2-(PROP-2-EN-1-IL)-OKTAHIDRO-1H-PIRAZINO(2,1-C)(1,2,4)TRIAZIN-1-KARBOKSAMIDA**

(57)

1. Spoj predstavljen formulom (1) ili njegova farmaceutski prihvatljiva sol:

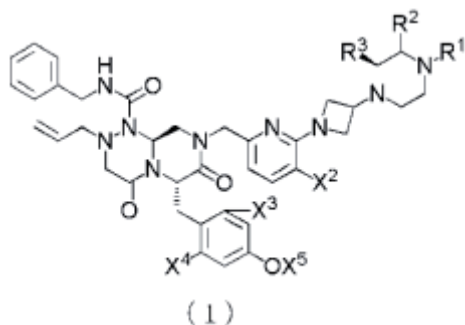

naznačen time što R_1 je skupina C_{1-6} alkil; R_2 i R_3 su isti ili međusobno različiti i svaki je vodikov atom ili skupina C_{1-6} alkil; X_2 , X_3 i X_4 su isti ili međusobno različiti i svaki je vodikov atom ili halogeni atom; i X_5 je vodikov atom ili $-P(=O)(OH)_2$.

Broj ostalih patentnih zahtjeva: 16

(11) **BA/EP3010891**

(21) **E03156** (22) 2019-05-22

(26) SR

(31) 13003120 (32) 2013-06-19 (33) EP
14165027 2014-04-16 EP
(96) 14732545.0 2014-06-19

(97) 2016-04-27

(51) **C07D 239/84** , **A61K 31/517** ,
A61P 31/22

(73) AiCuris Anti-infective Cures GmbH
Friedrich-Ebert-Strasse 475 42117
Wuppertal
DE

(72) SCHWAB, Wilfried
An den Hainbuchen 12 14542 Werder
(Havel)
DE
JUNG, Dirk

Herbststrasse 11 01139 Dresden
DE

SCHICKANEDER, Christian
Welserstrasse 3 91207 Lauf an der Pegnitz
DE
MÄRTENS, Welljanne
Mohnstrasse 20 01127 Dresden
DE

LIMMERT, Michael
Bärensteinerstrasse 17 01277 Dresden
DE

BOTHE, Clemens
Richard Wagnerstrasse 24 51375
Leverkusen
DE

BERWE, Mathias
Brunsberge 10 45549 Sprockhövel
DE
RINDERMAN, Nicole
Eschenweg 26 49196 Bad Laer
DE

(74) Dragan Mićunović
Branilaca Sarajeva 10, 71000 Sarajevo
BA

(54) **AMORFNI LETERMOVIR I NJEGOVE
ČVRSTE FARMACEUTSKE
FORMULACIJE ZA ORALNO DAVANJE**

(57)

1. Letermovir prema Formuli (I),

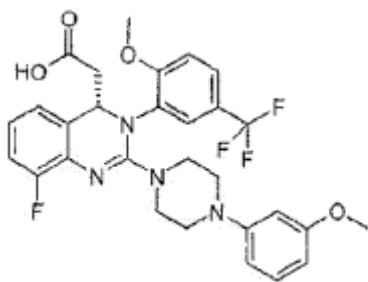

Formula (I),

koji je u amorfnom stanju, koji se dobija postupkom taloženja radi izolovanja amornog Letermovira, **na z n a č e n t i m e, š t o**

obuhvata taloženje pomenutog amornog Letermovira iz rastvarača mešljivih sa vodom, acetona ili acetonitrila, u višak umešavane vode, praćeno izolovanjem putem filtriranja ili centrifugiranja dobijenog Letermovira.

Broj ostalih patentnih zahtjeva: 14

(11) **BA/EP2793567**

(21) **E03157** (22) 2019-05-24

(26) HR

(31)201161578097 P (32)2011-12-20 (33)US
(96) 12809955.3 2012-12-17

(97) 2014-10-29

(51) **A01K 67/027** , **C12N 9/64** , **C07K 16/46**

(73) Regeneron Pharmaceuticals, Inc.
777 Old Saw Mill River Road Tarrytown, NY
10591
US

(72) MACDONALD, Lynn
16 Gedney Way White Plains, NY 10605
US
GURER, Cagan
8 Pamela Lane Valhalla, NY 10595
US
HOSIAWA, Karolina A.
14 Church Street 2nd Floor Tarrytown, NY
10591
US
STEVENS, Sean
355 Berry Street 413 San Francisco, CA
94158
US
MURPHY, Andrew J.
10 Newton Court Croton-on-Hudson, NY
10520
US

(74) "INTELBIRO" d.o.o.
M.H. Uskufije 3, 71000 Sarajevo
BA

(54) **LAKI LANAC HUMANIZIRANIH MIŠEVA**

(57)

1. Miš koji sadrži:

(a) jedan ili više nepreuređenih humanih genskih segmenata V λ i jedan ili više nepreuređenih humanih genskih segmenata J λ na lokusu endogenog imunoglobulinskog lakog lanca kapa miša, naznačen time, što imunoglobulinski lokus lakog lanca kapa sadrži mišju C κ regiju;

(b) jedan ili više humanih genskih segmenata V μ , jedan ili više humanih genskih segmenata D μ i jedan ili više humanih genskih segmenata J μ na lokusu endogenog imunoglobulinskog

teškog lanca miša; i

(c) modifikaciju lokusa imunoglobulinskog teškog lanca, naznačenu time, što modifikacija eliminira endogenu ADAM6 funkciju, koja je povezana sa smanjenjem plodnosti kod mužjaka miševa, pri čemu miš dodatno sadrži sekvencu nukleinske kiseline koja šifrira mišji ADAM6a protein ili njegov ortolog ili homolog ili funkcionalni fragment, pri čemu je svaki funkcionalan radi poboljšanja ili obnavljanja spomenutog smanjenja plodnosti kod mužjaka miševa, i sekvencu nukleinske kiseline koja šifrira mišji ADAM6b protein ili njegov ortolog ili homolog ili funkcionalni fragment, pri čemu je svaki funkcionalan radi poboljšanja ili obnavljanja spomenutog smanjenja plodnosti kod mužjaka miševa, naznačeno time, što su sekvence nukleinske kiseline koje šifriraju ADAM6 proteine, njegove ortologe, homologe ili funkcionalne fragmente prisutne unutar genskih segmenata humanog teškog lanca.

Broj ostalih patentnih zahtjeva: 11

(11) **BA/EP3178488**

(21) **E03158** (22) 2019-05-24

(26) HR

(31)PCT/EP2012/000674(32)2012-02-15 (33)WO
(96) 16001897.4 2013-02-15

(97) 2017-06-14

(51) **A61K 39/00** , **C12N 15/63** , **C12N 15/67**

(73) CureVac AG
Paul-Ehrlich-Str. 15 72076 Tübingen
DE

(72) Theß, Andreas
Hindenburgstr. 9 72127 Kusterdingen
DE
Schlake, Thomas
Gartenweg 1 79194 Gundelfingen
DE
Probst, Jochen
Kirchhofländern 19 72649 Wolfschlügen
DE

(74) "INTELBIRO" d.o.o.
M.H. Uskufije 3, 71000 Sarajevo
BA

(54) **NUKLEINSKA KISELINA KOJA SADRŽI ILI KODIRA ZA HISTON PETELJKA-OMČA I POLI(A) SEKVENCU ILI POLIADENILACIJSKI SIGNAL ZA POVEĆANJE EKSPRESIJE KODIRANOG TUMORSKOG ANTIGENA**

(57)

1. Komplet ili komplet dijelova koji sadrži:
 - A) nukleinsku kiselinu koja sadrži ili kodira za kodirajuću regiju, pri čemu kodirajuća regija kodira barem jedan peptid ili protein, koji sadrži tumorski antigen NY-ESO-1, ili njegov fragment;
 - B) nukleinsku kiselinu koja sadrži ili kodira za kodirajuću regiju, pri čemu kodirajuća regija kodira barem jedan peptid ili protein, koji sadrži tumorski antigen 5T4, ili njegov fragment;
 - C) nukleinsku kiselinu koja sadrži ili kodira za kodirajuću regiju, pri čemu

kodirajuća regija kodira barem jedan peptid ili protein, koji sadrži tumorski antigen survivin, ili njegov fragment;

D) nukleinsku kiselinu koja sadrži ili kodira za kodirajuću regiju, pri čemu kodirajuća regija kodira barem jedan peptid ili protein, koji sadrži tumorski antigen MAGE-C1, ili njegov fragment; i

E) nukleinsku kiselinu koja sadrži ili kodira za kodirajuću regiju, pri čemu kodirajuća regija kodira barem jedan peptid ili protein, koji sadrži tumorski antigen MAGE-C2, ili njegov fragment,

pri čemu fragment od NY-ESO-1, 5T4, survivina, MAGE-C1 ili MAGE-C2 ima duljinu od barem šest aminokiselinskih ostataka;

pri čemu svaka nukleinska kiselina A, B, C, D ili E – u smjeru 5' do 3' - sadrži ili kodira za

i) a) kodirajuću regiju,
b) barem jedan histon peteljka-omča, i

c) poli(A) sekvencu;

ili

ii) a) kodirajuću regiju,
b) poli(A) sekvencu, i
c) barem jedan histon peteljka-

omča;

pri čemu je barem jedan histon peteljka-omča u i) ili ii) odabran iz sljedećih

formula (I) ili (II):

formula (I) (sekvenca peteljka-omča bez graničnih elemenata peteljke):

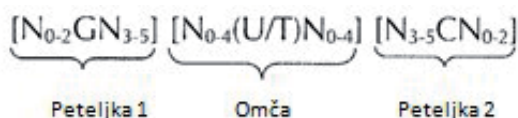

formula (II) (sekvenca peteljka-omča s graničnim elementima peteljke):

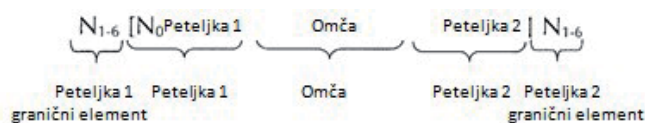

pri čemu:

granični elementi peteljke1 ili peteljke2

N_{1-6} je uzastopna sekvenca od 1 do 6, poželjno od 2 do 6, poželjnije od 2 do 5, čak poželjnije od 3 do 5, najpoželjnije od 4 do 5 ili 5 N, pri čemu svaki N je neovisno od drugoga odabran od nukleotida koji je odabran od A, U, T, G i C, ili njihovog nukleotidnog analoga;

peteljka1 $[N_{0-2}GN_{3-5}]$

je obrnuto komplementarna ili djelomično obrnuto komplementarna s elementom peteljka2, i uzastopna je sekvenca od 5 do 7 nukleotida;

pri čemu N_{0-2} je uzastopna sekvenca od 0 do 2, poželjno od 0 do 1, poželjnije od 1 N, pri čemu svaki N je neovisno od drugoga odabran od nukleotida koji je odabran od A, U, T, G i C ili njihovog nukleotidnog analoga;

pri čemu N_{3-5} je uzastopna sekvenca od 3 do 5, poželjno od 4 do 5, poželjnije od 4 N, pri čemu svaki N je neovisno od drugoga odabran od nukleotida koji je odabran od A, U, T, G i C ili njihovog nukleotidnog analoga, i

pri čemu G je gvanozin ili njegov analog, te može biti po izboru zamijenjen s citidinom ili njegovim analogom, pod uvjetom da je njegov komplementarni nukleotid citidin u peteljki2 zamijenjen s gvanozinom;

sekvenca omče $[N_{0-4}(U/T)N_{0-4}]$
 je smještena između elemenata
 peteljka1 i peteljka2, i uzastopna
 je sekvenca od 3 do 5 nukleotida,
 poželjnije od 4 nukleotida;
 pri čemu svaki N_{0-4} je neovisno od
 drugog uzastopna sekvenca od 0 do 4,
 poželjno od 1 do 3, poželjnije od 1 do
 2 N, pri čemu svaki N je neovisno od
 drugoga odabran od nukleotida koji je
 odabran od A, U, T, G i C ili njihovog
 nukleotidnog analoga; i

pri čemu U/T predstavlja uridin, ili po
 izboru timidin;

peteljka2 $[N_{3-5}CN_{0-2}]$

je obrnuto komplementarna ili djelomično
 obrnuto komplementarna s elementom
 peteljka1, i uzastopna je sekvenca od 5
 do 7 nukleotida;

pri čemu N_{3-5} je uzastopna sekvenca od
 3 do 5, poželjno od 4 do 5, poželjnije
 od 4 N, pri čemu svaki N je neovisno
 od drugoga odabran od nukleotida koji
 je odabran od A, U, T, G i C ili njihovog
 nukleotidnog analoga;

pri čemu N_{0-2} je uzastopna sekvenca od
 0 do 2, poželjno od 0 do 1, poželjnije
 od 1 N, pri čemu svaki N je neovisno
 od drugoga odabran od nukleotida koji
 je odabran od A, U, T, G i C ili njihovog
 nukleotidnog analoga; i

pri čemu C je citidin ili njegov analog,
 i može biti po izboru zamijenjen
 gvanozinom ili njegovim analogom pod
 uvjetom da je njegov komplementarni
 nukleotidni gvanozin u peteljka1 je
 zamijenjen s citidinom;

pri čemu

peteljka1 i peteljka2 su sposobne za
 međusobno sparivanje baza
 formiranje obrnuto komplementarne
 sekvence, pri čemu se sparivanje
 baza može pojaviti između peteljke1 i
 peteljke2, ili

formiranje djelomično obrnuto
 komplementarne sekvence, pri čemu
 se nekompletno sparivanje baza
 može pojaviti između peteljke1 i
 peteljke2; i
 pri čemu se barem jedan histon
 peteljka-omča veže na vezujući
 protein peteljka-omča (SLBP); i
 pri čemu svaka nukleinska kiselina A,
 B, C, D ili E nadalje sadrži ili kodira za
 poli(C) sekvencu koja sadrži barem 10
 citidin nukleotida.

Broj ostalih patentnih zahtjeva: 20

(11) **BA/EP3216448**

(21) **E03159** (22) 2019-05-27

(26) SR

(31) 201261595463 P (32) 2012-02-06 (33) US
(96) 17152504.1 2013-01-31

(97) 2017-09-13

(51) **A61K 31/422**, **A61K 9/56**, **A61K 9/68**, **A61P 33/00**

(73) Boehringer Ingelheim Animal Health USA Inc.
3239 Satellite Boulevard, Bldg. 500 Duluth, GA 30096
US

(72) SOLL, Mark D.
605 Newport Shore Alpharetta, GA Georgia 30005
US
LARSEN, Diane
2422 Waybridge Court Buford, GA Georgia 30519
US
CADY, Susan Mancini
1501 Revere Road Yardley, PA Pennsylvania 19067
US
CHEIFETZ, Peter
15 Lynnfield Drive East Windsor, NJ New Jersey 08520
US
GALESKA, Izabela
1725 Tristen Drive Newtown, PA Pennsylvania 18940
US
GONG, Saijun
5 Terrace Lane Bridgewater, NJ New Jersey 08807
US

(74) "ŽIVKO MIJATOVIĆ & PARTNERS" d.o.o.
Sarajevo
M.H. Uskufije 3, 71000 Sarajevo
BA

(54) **PARZITICIDNE ORALNE VETERINARSKJE KOMPOZICIJE KOJE SADRŽE SISTEMSKI-DELUJUĆA AKTIVNA SREDSTVA, METODI I PRIMENE ISTIH**

(57)

1. Meka veterinarska kompozicija za žvakanje, za lečenje i/ili prevenciju parazitske infekcije ili infestacije kod životinje, **naznačena time**, što sadrži:

a) kombinaciju:

(i) najmanje jednog izoksazolinskog aktivnog sredstva Formule (I):

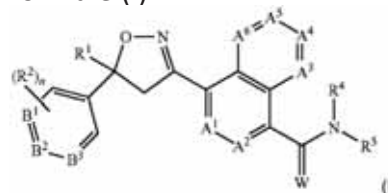

gde:

A₁, A₂, A₃, A₄, A₅ i A₆ su nezavisno odabrani iz grupe koja se sastoji od CR₃ i N, uz uslov da su najviše 3 od A₁, A₂, A₃, A₄, A₅ i A₆ are N;

B₁, B₂ i B₃ su nezavisno odabrani iz grupe koja se sastoji od CR₂ i N;

W je O ili S;

R₁ je C₁-C₆ alkil, C₂-C₆ alkenil, C₂-C₆ alkinil, C₃-C₆ cikloalkil, C₄-C₇ alkilcikloalkil ili C₄-C₇ cikloalkilalkil, svaki opciono supstituisan jednim ili većim brojem supstituenata nezavisno odabranih između R₆;

svaki R₂ je nezavisno H, halogen, C₁-C₆ alkil, C₁-C₆ haloalkil, C₁-C₆ alkoksi, C₁-C₆ haloalkoksi, C₁-C₆ alkiltio, C₁-C₆ haloalkiltio, C₁-C₆ alkilsulfinil, C₁-C₆ haloalkilsulfinil, C₁-C₆ alkilsulfonyl, C₁-C₆ haloalkilsulfonyl, C₁-C₆ alkilamino, C₂-C₆ dialkilamino, C₂-C₄ alkoksikarbonil, -CN ili -NO₂;

svaki R₃ je nezavisno H, halogen, C₁-C₆ alkil, C₁-C₆ haloalkil, C₃-C₆ cikloalkil, C₃-C₆ halocikloalkil, C₁-C₆ alkoksi, C₁-C₆ haloalkoksi, C₁-C₆ alkiltio, C₁-C₆ haloalkiltio, C₁-C₆ alkilsulfinil, C₁-C₆ haloalkilsulfinil, C₁-C₆ alkilsulfonyl, C₁-C₆ haloalkilsulfonyl, C₁-C₆ alkilamino, C₂-C₆ dialkilamino, -CN ili -NO₂;

R₄ je H, C₁-C₆ alkil, C₂-C₆ alkenil, C₂-C₆ alkinil, C₃-C₆ cikloalkil, C₄-C₇ alkilcikloalkil, C₄-C₇ cikloalkilalkil, C₂-C₇ alkilkarbonil ili C₂-C₇ alkoksikarbonil;

R₅ je H, OR₁₀, NR₁₁R₁₂ ili Q₁; ili C₁-C₆ alkil, C₂-C₆ alkenil, C₂-C₆ alkinil, C₃-C₆ cikloalkil, C₄-C₇ alkilcikloalkil ili C₄-C₇ cikloalkilalkil, svaki opciono supstituisan jednim ili većim brojem supstituenata nezavisno odabranih između R₇; ili

R₄ i R₅ zajedno sa azotom za koji su prikazani formiraju prsten koji sadrži 2 do 6 atoma ugljenika i opciono jedan dodatni atom nezavisno odabran

iz grupe koja se sastoji od C₁-C₂ alkila, halogena, -CN, -NO₂ i C₁-C₂ alkoksi;

svaki R₆ je nezavisno halogen, C₁-C₆ alkil, C₁-C₆ alkoksi, C₁-C₆ alkiltio, C₁-C₆ alkilsulfinil, C₁-C₆ alkilsulfonyl, -CN ili -NO₂;

svaki R₇ je nezavisno halogen; C₁-C₆ alkil, C₃-C₆ cikloalkil, C₁-C₆ alkoksi, C₁-C₆ alkiltio, C₁-C₆ alkilsulfinil, C₁-C₆ alkilsulfonyl, C₁-C₆ alkilamino, C₂-C₈ dialkilamino, C₃-C₆ cikloalkilamino, C₂-C₇ alkilkarbonil, C₂-C₇ alkoksikarbonil, C₂-C₇ alkilaminokarbonil, C₃-C₉ dialkilaminokarbonil, C₂-C₇ haloalkilkarbonil, C₂-C₇ haloalkoksikarbonil, C₂-C₇ haloalkilaminokarbonil, C₃-C₉ dihaloalkilaminokarbonil, hidroksi, -NH₂, -CN ili -NO₂; ili Q₂;

svaki R₈ je nezavisno halogen, C₁-C₆ alkoksi, C₁-C₆ haloalkoksi, C₁-C₆ alkiltio, C₁-C₆ haloalkiltio, C₁-C₆ alkilsulfinil, C₁-C₆ haloalkilsulfinil, C₁-C₆ alkilsulfonyl, C₁-C₆ haloalkilsulfonyl, C₁-C₆ alkilamino, C₂-C₆ dialkilamino, C₂-C₄ alkoksikarbonil, -CN ili -NO₂;

svaki R₉ je nezavisno halogen, C₁-C₆ alkil, C₁-C₆ haloalkil, C₃-C₆ cikloalkil, C₃-C₆ halocikloalkil, C₁-C₆ alkoksi, C₁-C₆ haloalkoksi, C₁-C₆ alkiltio, C₁-C₆ haloalkiltio, C₁-C₆ alkilsulfinil, C₁-C₆ haloalkilsulfinil, C₁-C₆ alkilsulfonyl, C₁-C₆ haloalkilsulfonyl, C₁-C₆ alkilamino, C₂-C₈ dialkilamino, -CN, -NO₂, fenil ili piridinil;

R₁₀ je H; ili C₁-C₆ alkil, C₂-C₆ alkenil, C₂-C₆ alkinil, C₃-C₆ cikloalkil, C₄-C₇ alkilcikloalkil ili C₄-C₇ cikloalkilalkil, svaki opciono supstituisan jednim ili većim brojem halogena;

R₁₁ je H, C₁-C₆ alkil, C₂-C₆ alkenil, C₂-C₆ alkinil, C₃-C₆ cikloalkil, C₄-C₇ alkilcikloalkil, C₄-C₇ cikloalkilalkil, C₂-C₇ alkilkarbonil ili C₂-C₇ alkoksikarbonil;

R₁₂ je H; Q₃; ili C₁-C₆ alkil, C₂-C₆ alkenil, C₂-C₆ alkinil, C₃-C₆ cikloalkil, C₄-C₇ alkilcikloalkil ili C₄-C₇ cikloalkilalkil, svaki opciono supstituisan jednim ili većim brojem supstituenata nezavisno odabranih između R₇; ili

R₁₁ i R₁₂ zajedno sa azotom za koji su prikačeni formiraju prsten koji sadrži 2 do 6 atoma ugljenika i opciono jedan dodatni atom odabran iz grupe koja se sastoji od N, S i O, pomenuti prsten je opciono supstituisan sa 1 do 4 supstituenta nezavisno odabrana iz grupe koja se sastoji od C₁-C₂ alkil, halogen, -CN, -NO₂ i C₁-C₂ alkoksi;

Q₁ je fenil prsten, 5- ili 6-člani heterociklični prsten, ili 8-, 9- ili 10-člani fuzionisani biciklični prstenasti sistem koji opciono sadrži jedan do tri heteroatoma odabrana između najviše 1 O,

najviše 1 S i najviše 3 N, svaki prsten ili prstenasti sistem opciono je supstituisan jednim ili većim brojem supstituenata nezavisno odabranih između R₈;

svaki Q₂ je nezavisno fenil prsten ili 5- ili 6-člani heterociklični prsten, svaki prsten je opciono supstituisan jednim ili većim brojem supstituenata nezavisno odabranih između R₉;

Q₃ je fenil prsten ili 5- ili 6-člani heterociklični prsten, svaki prsten je opciono supstituisan jednim ili većim brojem supstituenata nezavisno odabranih između R₉; i

n je 0, 1 ili 2; i

(ii) najmanje jednog sistemski-delujućeg aktivnog sredstva, pri čemu je sistemski aktivno sredstvo jedan ili više makrocikličnih laktone, jedno ili više spinosin jedinjenja, jedno ili više spinosoid jedinjenja, jedan ili više benzimidazola, levamisol, pirantel, morantel, prazikvantel, klosantel, klorsulon, jedno ili više amino acetonitril aktivnih sredstava, jedan ili više regulatora rasta insekata, jedan ili više neonikotinoida ili jedan ili više ariloazol-2-il cijanoetilamino aktivnih sredstava, jedan ili više arilpirazola, jedan ili više depsipectida, ili njihova kombinacija; i

b) farmaceutski prihvatljivi nosač, pri čemu farmaceutski prihvatljivi nosač uključuje jedan ili više surfaktanata, gde se surfaktanti biraju između polietilen glikol stearata i polietilen glikol hidroksil stearata.

Broj ostalih patentnih zahtjeva: 34

(11) **BA/EP2540728**(21) **E03162** (22) 2019-05-31

(26) HR

(31) 2010131950 (32) 2010-06-09 (33) JP
2010031899 2010-02-17 JP

(96) 11744685.6 2011-02-16

(97) 2013-01-02

(51) **C07D 495/04** , **A61K 31/519** ,
A61K 31/5377 , **A61K 31/541** ,
A61P 35/00 , **A61P 35/02** , **A61P**
35/04 , **A61P 43/00** , **C07D 519/00**(73) Takeda Pharmaceutical Company Limited
1-1 Doshomachi 4-chome Chuo-ku Osaka-
shi, Osaka 541-0045
JP(72) HOMMA, Misaki
c/o Takeda Pharmaceutical Company
Limited 26-1 Muraoka-Higashi 2-chrome
Fujisawa; Kanagawa 251-0012
JP
MIYAZAKI, Toru
c/o Takeda Pharmaceutical Company
Limited 26-1 Muraoka-Higashi 2-chrome
Fujisawa; Kanagawa 251-0012
JP
OGURO, Yuya
c/o Takeda Pharmaceutical Company
Limited 26-1 Muraoka-Higashi 2-chrome
Fujisawa; Kanagawa 251-0012
JP
KURASAWA, Osamu
c/o Takeda Pharmaceutical Company
Limited 26-1 Muraoka-Higashi 2-chrome
Fujisawa; Kanagawa 251-0012
JP(74) DR DIANA PROTIĆ – TKALČIĆ &
PARTNERS d.o.o.
Koševo 36, 71000 Sarajevo
BA(54) **HETEROCIKLIČNI SPOJ**

(57)

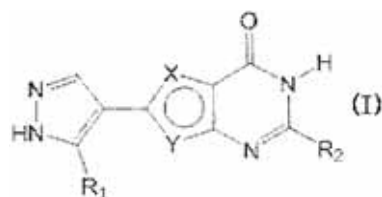
Spoj, naznačen time, da je
predstavljen sljedećom formulom:

u kojoj

X je atom sumpora;

Y je CH;

R₁ je C₁₋₆ alkil-skupina opcionalno
supstituirana s atomom
(atomima) halogena;R₂ je(1) C₁₋₆ alkil-skupina opcionalno
supstituirana s 1 do 3 supstituenta
odabrana od

sljedećih:

- (a) 4-7-člana monociklička
nearomatska heterociklička
skupina koja, kao atom koji je
konstitutivni dio prstena osim
ugljikovih atoma, sadrži od 1 do 4
heteroatoma odabrana od atoma
kisika, atoma sumpora i atoma
dušika opcionalno supstituirana s 1
do 3 supstituenta odabrana od
- (i) atoma halogena,
(ii) hidroksi-skupine,
(iii) C₁₋₆ alkil-skupine
opcionalno supstituirane s 1 do 3
supstituenta odabrana od
- (aa) atoma halogena,
(bb) hidroksi-skupine,
(cc) C₁₋₆ alkoksi-skupine, i
(dd) C₆₋₁₄ aril-skupine opcionalno
supstituirane s 1 do 3
C₁₋₆ alkil-skupine;
- (iv) C₁₋₆ alkoksi-skupine,
(v) C₆₋₁₄ aril-skupine opcionalno
supstituirane s 1 do 3 atoma
halogena,
(vi) C₆₋₁₄ ariloksi-skupine,
(vii) C₁₋₆ alkoksi-karbonil-

skupine,

- (viii) C₁₋₆ alkil-karbonil-skupine,
- (ix) cijano-skupine,
- (x) C₆₋₁₄ arilsulfonil-skupine,
- (xi) karboksi-skupine,
- (xii) amino-skupine opcionalno mono- ili di-supstituirane sa

C₁₋₆ alkil-skupinom (skupinama),

- (xiii) 4-7-člane monocikličke nearomatske heterocikličke skupine koja, kao atom koji je konstitutivni dio prstena osim ugljikovih atoma, sadrži od 1 do 4 heteroatoma odabrana od atoma kisika, atoma sumpora i atoma dušika opcionalno supstituirana s okso-skupinom, i
 - (xiv) okso-skupine;
 - (b) C₁₋₆ alkoksi-skupina,
 - (c) amino-skupina opcionalno mono- ili di-supstituirana sa supstituentom (supstituentima) odabranom (odabranima) od
 - (i) C₁₋₆ alkil-skupine opcionalno supstituirane s 1 do 3 supstituenta odabrana od
 - (aa) C₆₋₁₄ aril-skupine opcionalno supstituirane s 1 do 3 C₁₋₆ alkoksi-skupine,
 - (bb) C₁₋₆ alkoksi-karbonil-skupine,
 - (cc) 4-7-člane monocikličke aromatske heterocikličke skupine koja, kao atom koji je konstitutivni dio prstena osim ugljikovih atoma, sadrži od 1 do 4 heteroatoma odabrana od atoma kisika, atoma sumpora i atoma dušika,
 - (dd) C₃₋₈ cikloalkil-skupine opcionalno supstituirane s 4-7-članom monocikličkom aromatskom heterocikličkom skupinom koja, kao atom koji je

konstitutivni dio prstena osim ugljikovih atoma, sadrži od 1 do 4 heteroatoma odabrana od atoma kisika, atoma sumpora i atoma dušika, i

- (ee) hidroksi-skupine;
 - (ii) 4-7-člane monocikličke nearomatske heterocikličke skupine koja, kao atom koji je konstitutivni dio prstena osim ugljikovih atoma, sadrži od 1 do 4 heteroatoma odabrana od atoma kisika, atoma sumpora i atoma dušika opcionalno supstituirane s 1 do 3 C₇₋₁₃ aralkil-skupine,
 - (iii) C₆₋₁₄ aril-skupine opcionalno supstituirane s 1 do 3 C₁₋₆ alkoksi-skupine, i
 - (iv) C₃₋₈ cikloalkil-skupine;
 - (d) 5-člana ili 6-člana aromatska heterociklička skupina,
 - (e) C₆₋₁₄ aril-skupina, i
 - (f) C₃₋₈ cikloalkil-skupina opcionalno supstituirana s amino-skupinom;
- (2) C₆₋₁₄ aril-skupina opcionalno supstituirana s 1 do 3 atoma halogena;
- (3) 4-7-člana monociklička nearomatska heterociklička skupina koja, kao atom koji je konstitutivni dio prstena osim ugljikovih atoma, sadrži od 1 do 4 heteroatoma odabrana od atoma kisika, atoma sumpora i atoma dušika, premoštena nearomatska heterociklička skupina ili spirociklička nearomatska heterociklička skupina, pri čemu

je nearomatska heterociklička skupina opcionalno supstituirana s 1 do 3 supstituenta odabrana od

- (a) atoma halogena,
- (b) C₁₋₆ alkil-skupine opcionalno supstituirane s 1 do 3 supstituenta odabrana od
 - (i) hidroksi-skupine,
 - (ii) C₁₋₆ alkoksi-karbonil-skupine, i
 - (iii) karbamoil-skupine;
 - (c) C₆₋₁₄ ariloksi-skupine,
 - (d) C₁₋₆ alkoksi-karbonil-skupine,
 - (e) C₁₋₆ alkil-karbonil-skupine,
 - (f) C₆₋₁₄ aril-skupine opcionalno supstituirane sa C₁₋₆ alkilsulfonil-skupinom,
 - (g) C₇₋₁₃ aralkil-skupine opcionalno supstituirane s 1 do 3 atoma halogena,
 - (h) hidroksi-skupine,
 - (i) karbamoil-skupine, i
 - (j) 4-7-člane monocikličke nearomatske heterocikličke skupine koja, kao atom koji je konstitutivni dio prstena osim ugljikovih atoma, sadrži od 1 do 4 heteroatoma odabrana od atoma kisika, atoma sumpora i atoma dušika;
 - (4) C₂₋₆ alkenil-skupina opcionalno supstituirana s 1 do 3 C₆₋₁₄ aril-skupine,
 - (5) 5-člana ili 6-člana aromatska heterociklička skupina,
 - (6) nearomatska heterociklil-karbonil-skupina odabrana od piroldinilkarbonila, ili
 - (7) C₃₋₈ cikloalkil-skupina opcionalno supstituirana s amino-skupinom; ili njegova sol.

(11) **BA/EP2861608**

(21) **E03163** (22) 2019-05-31

(26) SR

(31)201261661559 P (32)2012-06-19 (33)US
(96) 13806968.7 2013-06-19

(97) 2015-04-22

(51) **C07F 9/6561** , **A61K 31/675** ,
A61P 31/04 , **C07F 9/60**

(73) Debiopharm International SA
Forum "après-demain" Ch. Messidor 5-7
1006 Lausanne
CH

(72) PARTRIDGE, John J.
P.O. Box 16832 Chapel Hill, NC 27516-6832
US
COLUCCI, John
19011 Rue Poitiers Kirkland, QC H9K 1S2
CA
GAREAU, Yves
55 Roger-maillet Notre-Dame de L'île-Perrot, QC J7V 7P2
CA
THERIEN, Michel
944 21st Avenue Laval, QC H7R 4R2
CA
ZAMBONI, Robert
90 Kirkwood Beaconsfield, QC H9W 5L4
CA
HAFKIN, Barry
PO Box 29750 Austin, TX 78755
US
MARFAT, Anthony
333 Lantern Hill Road Mystic, CT 06355
US
ZAGHDANE, Helmi
835 de la falaise Pincourt, Québec J7W 0B9
CA

(74) Dragan Mićunović
Branilaca Sarajeva 10, 71000 Sarajevo
BA

(54) **PROLEK DERIVATI (E)-N-METIL-N-((3-METILBENZOFURAN-2-IL)METIL-3-(7-OKSO-5,6,7,8-TETRAHIDRO-1,8-NAFTIRIDIN-3-IL)AKRILAMIDA**

(57)

Jedinjenje prikazano sa:

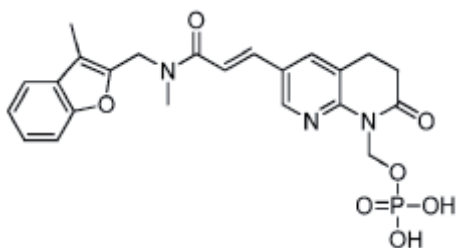

i njegove farmaceutske prihvatljive soli.

Broj ostalih patentnih zahtjeva: 18

(11) **BA/EP3401400**(21) **E03164** (22) 2019-05-29

(26) SR

(31) 201261652086 P (32) 2012-05-25 (33) US
 201261716256 P 2012-10-19 US
 201361757640 P 2013-01-28 US
 201361765576 P 2013-02-15 US

(96) 18152360.6 2013-03-15

(97) 2018-11-14

(51) **C12N 15/11** , **C12N 15/63** , **C07K 19/00** , **C12N 15/10** , **C12N 15/90** , **A61K 38/46** , **A61K 48/00**

(73) The Regents of the University of California
 1111 Franklin Street, 12th Floor Oakland,
 CA 94607

US

University of Vienna

Universitätsring 1 1010 Vienna

AT

Charpentier, Emmanuelle

Department Of Regulation in Infection

Biology Max Planck Institute for Infection

Biology Charitéplatz 1 10117 Berlin

DE

(72) CHARPENTIER, Emmanuelle

Department Of Regulation in Infection

Biology Max Planck Institute for Infection

Biology Charitéplatz 1 10117 Berlin

DE

JINEK, Martin

1846 Spruce Street Berkeley, CA 94709

US

DOUDNA CATE, James Harrison

164 Vicente Road Berkeley, CA 94705

US

LIM, Wendell

149 Collins Street San Francisco, CA 94118

US

QI, Lei

730 Kinkead Way, 302 Albany, CA 94706

US

CHYLINSKI, Krzysztof

Simmeringer Hauptstrasse 45/8 1110

Vienna

AT

DOUDNA, Jennifer A.

164 Vicente Road Berkeley, CA 94705

US

(54) METODE I JEDINJENJA ZA RNA-UPRAVLJANU CILJANU DNK MODIFIKACIJU I ZA RNA-UPRAVLJANU MODULACIJU TRANSKRIPTA

(57)

Postupak modifikovanja ciljane DNK, naznačen time, da se postupak sastoji u kontaktiranju ciljane DNK sa kompleksom koji sadrži:

(a) Cas9 polipeptid; i

(b) RNK-ciljanu RNK koja sadrži:

(i) segment ciljanja DNK koji sadrži nukleotidnu sekvencu koja je komplementarna sekvenci u ciljane DNK, i

(ii) segment vezivanja proteina koji stupa u interakciju sa polipeptidom Cas9, gde je segment vezivanja proteina Sadrži dva komplementarna niza nukleotida koji hibridizuju tako da formiraju dvolančanu RNK (dsRNA) dupleks,

gde je ciljna DNK prisutna u jednom ćelijskom eukariotskom organizmu, životinjskoj ćeliji, ili biljnoj ćeliji, gde je pomenuta modifikacija cepanje ciljane DNK, u čemu:

(A) navedeno kontaktiranje je in vitro ili u ćeliji ek vivo; i / ili,

(B) navedeni postupak nije postupak za lečenje ljudskog ili životinjskog tela terapijom.

(11) **BA/EP3153511**(21) **E03165** (22) 2019-06-03

(26) SR

(31) 2014118046 (32) 2014-06-06 (33) JP
(96) 15803484.3 2015-06-05

(97) 2017-04-12

(51) **C07D 417/14** , **A61K 31/497** ,
A61P 13/02 , **A61P 13/10** , **A61P 43/00**

(73) Astellas Pharma Inc.

5-1, Nihonbashi-Honcho 2-chome Chuo-ku
Tokyo 103-8411
JP

(72) TAKAHASHI, Taisuke

c/o Astellas Pharma Inc. 5-1 Nihonbashi-
Honcho 2-chome Chuo-ku Tokyo 103-8411
JP

KOIKE, Takanori

c/o Astellas Pharma Inc. 5-1 Nihonbashi-
Honcho 2-chome Chuo-ku Tokyo 103-8411
JP

NEGORO, Kenji

c/o Astellas Pharma Inc. 5-1 Nihonbashi-
Honcho 2-chome Chuo-ku Tokyo 103-8411
JP

TANAKA, Hiroaki

c/o Astellas Pharma Inc. 5-1 Nihonbashi-
Honcho 2-chome Chuo-ku Tokyo 103-8411
JP

MAEDA, Jun

c/o Astellas Pharma Inc. 5-1 Nihonbashi-
Honcho 2-chome Chuo-ku Tokyo 103-8411
JP

YOKOYAMA, Kazuhiro

c/o Astellas Pharma Inc. 5-1 Nihonbashi-
Honcho 2-chome Chuo-ku Tokyo 103-8411
JP

TAKAMATSU, Hajime

c/o Astellas Pharma Inc. 5-1 Nihonbashi-
Honcho 2-chome Chuo-ku Tokyo 103-8411
JP

(74) Dragan Mićunović

Branilaca Sarajeva 10, 71000 Sarajevo
BA**(54) DERIVAT 2-ACILAMINOTIAZOLA ZA UPOTREBU U PREVENCIJI ILI LEČENJU OBOLJENJA BEŠIKE/URINARNOG TRAKTA**

Broj ostalih patentnih zahtjeva: 24

(57)

Jedinjenje formule (I) ili njegova so:

[Chem. 9]

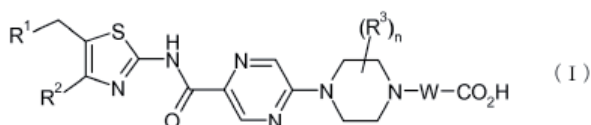

(u kojoj

R^1 je $-N(-R^{11})(-R^{12})$, ili ciklična amino grupa koja se može zameniti sa 1 do 5 supstituenata izabranih iz grupe koju čine grupa G i okso,

R^{11} je C_{1-6} alkil,

R^{12} je C_{1-6} alkil koji se može zameniti sa 1 do 5 supstituenata izabranih od supstituenata od (b) do (o) u grupi G, ili C_{3-8} cikloalkil koji se može zameniti sa 1 do 5 supstituenata izabranih iz grupe G,

R^2 je aril, monociklični aromatični hetero prsten, ili biciklični aromatični hetero prsten, od kojih se svaki može zameniti sa 1 do 5 supstituenata izabranih iz grupe G,

R^3 su isti ili različiti jedan od drugog, pri čemu je svaki C_{1-6} alkil,

W je C_{1-6} alkilen, i

n je ceo broj od 0 do 4), u kojem je grupa G grupa koju čine:

(a) C_{1-6} alkil koji se može zameniti najmanje jednom grupom izabranom iz grupe koju čine -OH, -O-(C_{1-6} alkil), -CN, -SO₂-(C_{1-6} alkil), i halogen,

(b) -OH,

(c) -O-(C_{1-6} alkil koji se može zameniti najmanje jednom grupom izabranom iz grupe koju čine

-OH, -O-(C_{1-6} alkil), -CN, -SO₂-(C_{1-6} alkil), i halogen),

(d) C_{3-8} cikloalkil,

(e) -O-(C_{3-8} cikloalkil),

(f) halogen,

(g) -CN,

(h) -SO₂-(C_{1-6} alkil),

(i) -CO₂-(C_{1-6} alkil) i -COOH,

(j) -CO-N(C_{1-6} alkil)₂, -CO-NH(C_{1-6} alkil), i -CONH₂,

(k) -CO-(C_{1-6} alkil),

(l) -SO₂-N(C_{1-6} alkil)₂, -SO₂-NH(C_{1-6} alkil), i -SO₂NH₂,

(m) -N(C_{1-6} alkil)₂, -NH(C_{1-6} alkil), i -NH₂,

(n) zasićeni hetero prsten, i

(o) -O-zasićeni hetero prsten.

(11) **BA/EP2683731**(21) **E03166** (22) 2019-06-06

(26) SR

(31) 201161452017 P (32) 2011-03-11 (33) US
(96) 12709768.1 2012-03-09

(97) 2014-01-15

(51) **C07J 63/00**(73) Reata Pharmaceuticals, Inc.
2801 Gateway Drive, Suite 150 Irving, TX
75063-2648
US(72) ANDERSON, Eric
C/o 2801 Gateway Drive Suite 150 Irving,
TX 75063-2648
US
JIANG, Xin
C/o 2801 Gateway Drive Suite 150 Irving,
TX 75063-2648
US

VISNICK, Melean

C/o 2801 Gateway Drive Suite 150 Irving,
TX 75063-2648
US

US

BENDER, Christopher F.

C/o 2801 Gateway Drive Suite 150 Irving,
TX 75063-2648
US

US

LIU, Xiaofeng

C/o 2801 Gateway Drive Suite 150 Irving,
TX 75063-2648
US

US

(74) Dragan Mićunović
Branilaca Sarajeva 10, 71000 Sarajevo
BA(54) **DERIVATI C4-MONOMETIL
TRITERPENOIDA I POSTUPCI ZA
NJIHOVU UPOTREBU**

(57)

Jedinjenje iz formule:

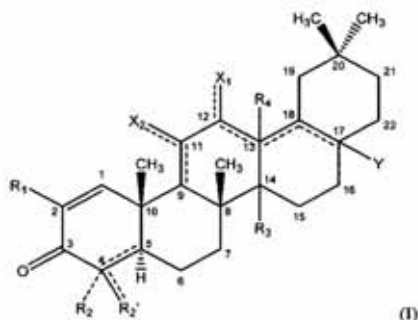

pri čemu su:

X_1 i X_2 nezavisno vodonik, halo, hidroksi, amino ili okso, ukoliko X_1 nije okso kada su atomi ugljenika 12 i 13 spojeni jedan na drugi dvostrukom vezom, i ukoliko X_2 nije okso kada su atomi 9 i 11 ugljenika spojeni jedan na drugi dvostrukom vezom;

R_1 je -H, -CN, halo, -CF₃, ili -C(O) R_a , pri čemu R_a je -OH, alkoksi_(C1-C4), -NH₂, alkilamino_(C1-C4) ili -NH-S(O)₂-alkil_(C1-C4);

R_2 je vodonik ili R_2 je odsutan kada atom na koji se vezuje formira deo dvostruke veze;

R_2' je =CH₂, ili alkil_(C≤8);

R_3 i R_4 su svaki nezavisno vodonik, hidroksi, metil ili kao što je definisano dole kada je bilo koja od ovih grupa uzeta zajedno sa grupom R_c ; i

Y je:

-H, -OH, -SH, -CN, -F, -CF₃, -NH₂ ili -NCO;

alkil_(C≤8), alkenil_(C≤8), alkinil_(C≤8), aril_(C≤12), aralkil_(C≤2), heteroaril_(C≤8), heterocikloalkil_(C≤2), alkoksi_(C≤8), ariloksi_(C≤12), aciloksi_(C≤8), alkilamino_(C≤8), dialkilamino_(C≤8), alkenilamino_(C≤8), arilamino_(C≤8), aralkilamino_(C≤8), alkiltio_(C≤8), aciltio_(C≤8), alkilsulfonilamino_(C≤8) ili supstituisane verzije bilo koje od ovih grupa;

-alkandiil_(C≤8)- R_b , -alkendil_(C≤8)- R_b , ili supstituisana verzija jedne od ovih grupa, pri čemu je R_b :

vodonik, hidroksi, halo, amino ili tio; ili heteroaril_(C≤8), alkoksi_(C≤8), alkeniloksi_(C≤8), arilariloksi_(C≤8), aralkoksi_(C≤8), heteroariloksi_(C≤8), aciloksi_(C≤8), alkilamino_(C≤8), dialkilamino_(C≤8), alkenilamino_(C≤8), arilamino_(C≤8), aralkilamino_(C≤8), heteroarilamino_(C≤8), alkilsulfonilamino_(C≤8), amido_(C≤8), -OC(O)NH-alkil_(C≤8), -OC(O)CH₂NHC(O)O-*t*-butil, -OCH₂-alkiltio_(C≤8) ili supstituisana verzija jedne od ovih grupa;

-(CH₂)_mC(O) R_c , pri čemu je m 0-6 i R_c je: vodonik, hidroksi, halo, amino, -NHOH,



ili tio; ili

alkil_(C≤8), alkenil_(C≤8), alkinil_(C≤8), aril_(C≤8), aralkil_(C≤58), heteroaril_(C≤8), heterocikloalkil_(C≤8), alkoksi_(C≤8), alkeniloksi_(C≤8), ariloksi_(C≤8), aralkoksi_(C≤58), heteroariloksi_(C≤8), aciloksi_(C≤8), alkilamino_(C≤58), dialkilamino_(C≤58), arilamino_(C≤8), alkilsulfonilamino_(C≤8), amido_(C≤8), -NH-alkoksi_(C≤8), -NH- heterocikloalkil_(C≤8), -NHC(O)H-alkil_(C≤8), -NH-amido_(C≤8) ili supstituisana verzija bilo koje od ovih grupa;

R_c i R_3 , uzeti zajedno, su -O- ili -NR_d-, pri čemu je R_d vodonik ili alkil_(C≤4); ili

R_c i R_4 , uzeti zajedno, su -O- ili -NR_d-, pri čemu je R_d vodonik ili alkil_(C≤4); ili

-NHC(O) R_e , pri čemu je R_e :

vodonik, hidroksi, amino; ili

alkil_(C≤8), alkenil_(C≤8), alkinil_(C≤8), aril_(C≤8), aralkil_(C≤58), heteroaril_(C≤8), heterocikloalkil_(C≤8), alkoksi_(C≤8), ariloksi_(C≤8), aralkoksi_(C≤58), heteroariloksi_(C≤8), aciloksi_(C≤8), alkilamino_(C≤58), dialkilamino_(C≤58), arilamino_(C≤8) ili supstituisana verzija bilo koje od ovih grupa;

pri čemu pojmovi alkil, alkenil, alkinil, alkandiil, i alkendiil takođe obuhvataju ciklo i ciklične verzije ovih grupa;

ili farmaceutske prihvatljive so ili njen tautomer.

Broj ostalih patentnih zahtjeva: 18

(11) **BA/EP2895163**

(21) **E03167** (22) 2019-06-06

(26) HR

(31) 201261699488 P (32) 2012-09-11 (33) US
201361787366 P 2013-03-15 US

(96) 13762101.7 2013-09-10

(97) 2015-07-22

(51) **A61K 47/10** , , **A61K 47/26** ,
A61K 31/375 , **A61K 31/77** , ,
A61K 33/14 , **A61K 9/08** , **A61K**
31/765

(73) Norgine BV
Hogehilweg 7 1101 CA Amsterdam Zuid-
Oost
NL

(72) CLAYTON, Lucy
Norgine Limited Norgine House Widewater
Place Moorfield Road Harefield Uxbridge
Middlesex UB9 6NS
GB

COCKETT, Alasdair
Norgine Limited Norgine House Widewater
Place Moorfield Road Harefield Uxbridge
Middlesex UB9 6NS
GB

CHRISTODOULOU, Mark
Norgine Limited Norgine House Widewater
Place Moorfield Road Harefield Uxbridge
Middlesex UB9 6NS
GB

DAVIDSON, Ian
Norgine Limited Norgine House Widewater
Place Moorfield Road Harefield Uxbridge
Middlesex UB9 6NS
GB

FARRAG, Lynn
Norgine Limited Norgine House Widewater
Place Moorfield Road Harefield Uxbridge
Middlesex UB9 6NS
GB

HALPHEN, Marc
Norgine Limited Norgine House Widewater
Place Moorfield Road Harefield Uxbridge
Middlesex UB9 6NS
GB

JONES, Leighton
Norgine Limited Norgine House Widewater
Place Moorfield Road Harefield Uxbridge
Middlesex UB9 6NS
GB

PETROSSIAN, Vanik
Senopsys LLC 800 West Cummings Park
Suite 1500 Woburn, Massachusetts 01801
US

STEIN, Peter
Norgine BV Hogehilweg 7 NL-1101 CA
Amsterdam Zuid-Oost
NL

TISI, David
Senopsys LLC 800 West Cummings Park
Suite 1500 Woburn, MA 01801
US

UNGAR, Alex
Moorthwaite Cottage Wigton Cumberland
CA7 0LZ
GB

WORTHINGTON, Jeffrey
Senopsys LLC 800 West Cummings Park
Suite 1500 Woburn, Massachusetts 01801
US

(74) Dragan Mićunović
Branilaca Sarajeva 10, 71000 Sarajeva
BA

(54) **PRIPRAVCI KOJI SADRŽE PEG I
ASKORBAT**

(57)

Pripravak namijenjen miješanju s vodom, **naznačen**
timešto pripravak može biti prisutan u dva ili više
dijelova i sadrži:

- a) 150 do 400 mmol askorbatnog aniona kojeg
osigurava smjesa:
(i) askorbinske kiseline i
(ii) jedne ili više soli askorbinske kiseline
gdje su komponente (i) i (ii) prisutne u molarnom
omjeru od 1:4,5 do 1:7,0; i
b) 5 do 100 g polietilen-glikola.

Broj ostalih patentnih zahtjeva: 19

(11) BA/EP3080057(21) **E03171** (22) 2019-06-06

(26) SR

(31) 102013020588 (32) 2013-12-13 (33) DE
(96) 14821540.3 2014-12-12

(97) 2016-10-19

(51) **C05C 3/00**, **C05C 1/02**, **C05G 3/08**, **C07D 231/12**, **C07B 41/08**(73) EuroChem Agro GmbH
Reichskanzler-Müller-Str. 23 68165
Mannheim
DE(72) PETERS, Nils
Wildstr. 16 67227 Frankenthal
DE
HÄHNDEL, Reinhardt
Schillerstr. 35 67117 Limburgerhof
DE(74) "ŽIVKO MIJATOVIĆ & PARTNERS" d.o.o.
Sarajevo
M.H. Uskufije 3, 71000 Sarajevo
BA**(54) MEŠAVINA ĐUBRIVA KOJA SADRŽI
INHIBITOR NITRIFIKATOR**

(57)

1. Mešavina đubriva, koja sadrži

A. kalcijum amonijum nitratno đubrivo, koje pored amonijum nitrata i kalcijum karbonata i/ili magnezijum karbonata i opciono vode, može sadržati do 15 tež. %, bazirano na težini kalcijum amonijum nitratnog đubriva bez vode, drugih sastojaka, B. 100 do 10000 tež. ppm, bazirano na komponenti A bez vode, 2-(N-3,4-dimetilpirazol)čilibarne kiseline.

(11) BA/EP3416631(21) **E03174** (22) 2019-06-07

(26) SR

(31) 201613829 (32) 2016-08-11 (33) GB
201702551 2017-02-16 GB
201705766 2017-04-10 GB
201706867 2017-04-28 GB

(96) 17767934.7 2017-08-11

(97) 2018-12-26

(51) **A61K 31/13**, **A61P 25/00**(73) Intrabio Ltd
Begbroke Science Park Begbroke Hill
Woodstock Road Begbroke, Oxfordshire
OX5 1PF
GB(72) STRUPP, Michael
c/o The Department of Neurology and
German Center for Vertigo and Balance
Disorders Ludwig-Maximilians-University
Hospital Munich Campus Grosshadern
Marchioninstr. 15 81377 Munich
DE(74) Dragan Mićunović
Branilaca Sarajeva 10, 71000 Sarajevo
BA**(54) TERAPEUTSKI AGENSI ZA
NEURODEGENERATIVNE BOLESTI**

(57)

1. Acetil-leucin, ili njegova farmaceutski prihvatljiva so, za upotrebu u lečenju neurodegenerativne bolesti ili jednog ili više simptoma povezanih sa neurodegenerativnom bolešću kod subjekta kome je to potrebno, pri čemu je neurodegenerativna bolest odabrana od Alchajmerove bolesti, ALS, MSA-P, MSA-C, frontotemporalne demencije sa parkinsonizmom, progresivne supranuklearne paralize, kortikobazalne degeneracije, cerebralnog nistagmusa sa smerom na dole, demencije sa Levijevim telima, i ataksije telangiektazije (Louis Barr-ova bolest), i pri čemu se acetil-leucin, ili njegova farmaceutski prihvatljiva so daje se najmanje dva puta dnevno kako bi se postigla ukupna dnevna doza od oko 0.5 g do oko 15 g.

(11) BA/EP3261726(21) **E03175** (22) 2019-06-10(31)PCT/EP2015/000576 (32)2015-02-27 (33)WO
(96) 16706531.7 2016-02-23

(97) 2018-01-03

(51) **A61Q 19/00** , **A61K 8/9789** ,
A61K 8/34 , **A61K 8/365** , **A61K**
8/97 , **A61K 36/76** , **A61K 8/60**
, **A61Q 19/10** , **A61Q 17/04** ,
A61K 8/04 , **A61K 31/047** , **A61K**
9/00(73) Rottapharm Ltd.
Damastown Industrial Park Mulhuddart
Dublin 15
IE(72) GASPARRI, Franco
Via Beccara 12 40020 Casalfiumanes (BO)
IT
MANTEGAZZA, Raffaella
Via Prina 8 20800 Monza (MB)
IT
BELTRANDI, Martina
Via Annoni 2 12084 Mondovi
IT
ZARNARDI, Andrea
Via Marcantonio dal Re 20 20156 Milano
IT(74) Dragan Mićunović
Branilaca Sarajeva 10, 71000 Sarajevo
BA**(54) PRIPRAVAK ZA LIJEČENJE AKNI**

(57)

1. Pripravak namijenjen upotrebi u antibakterijskom i/ili protuupalnom liječenju akni, **naznačen time** što sadrži 1,2-dekandiol i ekstrakt kore vrbe *Salix alba* gdje ekstrakt kore vrbe *Salix alba* sadrži ukupnu koncentraciju salicilnih derivata izraženih kao salicin od najmanje 20% (tež./tež.), te gdje je omjer između ekstrakta kore vrbe *Salix alba* i 1,2-dekandiola 1:1.

Broj ostalih patentnih zahtjeva: 12

(11) BA/EP2892912(21) **E03188** (22) 2019-06-19

(26) SR

(31)201261699122 P (32)2012-09-10 (33)US
201361780540 P 2013-03-13 US
(96) 13767176.4 2013-09-10

(97) 2015-07-15

(51) **C07J 63/00** , **A61K 31/56** , **A61P**
29/00(73) Reata Pharmaceuticals, Inc.
2801 Gateway Drive, Suite 150 Irving, TX
75063-2648
US(72) BENDER, Christopher F.
c/o 2801 Gateway Drive Suite 150 Irving,
TX 75063-2648
US
JIANG, Xin
c/o 2801 Gateway Drive Suite 150 Irving,
TX 75063-2648
US
ANDERSON, Eric
c/o 2801 Gateway Drive Suite 150 Irving,
TX 75063-2648
US
VISNICK, Melean
c/o 2801 Gateway Drive Suite 150 Irving,
TX 75063-2648
US(74) Dragan Mićunović
Branilaca Sarajeva 10, 71000 Sarajevo
BA**(54) C17-ALKANDIIL I ALKENDIIL DERIVATI
OLEANOLNE KISELINE I METODE ZA
NJIHOVU UPOTREBU**

(57)

Jedinjenje formule:

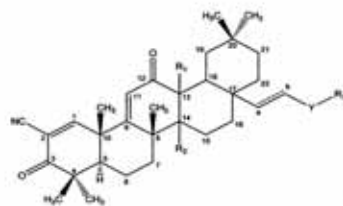

naznačeno time da:

Y je -C(O)-;

R_1 i R_2 su svaki nezavisno -H, -OH, metil, ili kao što je niže definisano; i

R_3 je:

vodonik, hidroksi, halo, amino, -NHOH, ili merkapto; alkil_(C≤8), cikloalkil_(C≤8), alkenil_(C≤8), alkinil_(C≤8), aril_(C≤8), aralkil_(C≤8), heteroaril_(C≤8), heterocikloalkil_(C≤8), acil_(C≤8), alkoksi_(C≤8), alkeniloksi_(C≤8), ariloksi_(C≤8), aralkoksi_(C≤8), heteroariloksi_(C≤8), aciloksi_(C≤8), heterocikloalkoksi_(C≤8), alkil-

amino_(C≤8), dialkilamino_(C≤8), alkenilamino_(C≤8), alkoksiamino_(C≤8), arilamino_(C≤8), aralkilamino_(C≤8), heteroarilamino_(C≤8), heterocikloalkilamino_(C≤8), alkilsulfonil-amino_(C≤8), amido_(C≤8), -NH-amido_(C≤8) ili supstituisana verzija bilo koje od ovih grupa; ili

R_3 i R_1 uzeti zajedno, su -O-, -NR_a- ili jedna kovalentna veza između Y i

ugljenikovog atoma 13, gde je R_a vodonik ili alkil_(C≤4) ili

R_3 i R_2 , uzeti zajedno, su -O-, -NR_a- ili jedna kovalentna veza između Y i

ugljenikovog atoma 14, gde je R_a vodonik ili alkil_(C≤4);

ili njegova farmaceutski prihvatljiva so;

i naznačeno time što u supstituisanim verzijama od

grupa alkil_(C≤8), cikloalkil_(C≤8), alkenil_(C≤8), alkinil_(C≤8), aril_(C≤8), aralkil_(C≤8), heteroaril_(C≤8), acil_(C≤8), alkoksi_(C≤8), alkeniloksi_(C≤8), ariloksi_(C≤8), aralkoksi_(C≤8), heteroariloksi_(C≤8), aciloksi_(C≤8), heterocikloalkoksi_(C≤8), alkilamino_(C≤8), dialkilamino_(C≤8), lkenilamino_(C≤8), alkoksiamino_(C≤8), aril- amino_(C≤8), aralkilamino_(C≤8), heteroarilamino_(C≤8), heterocikloalkilamino_(C≤8), alkilsulfonilamino_(C≤8), amido_(C≤8) ili -NH-

amido_(C≤8), jedan ili više vodonikovih atoma je nazavisno zamenjen od strane -OH, -F, -Cl, -Br, -J, -NH₂, -NO₂, -CO₂H, -CO₂CH₃, -CN, -SH, -OCH₃, -OCH₂CH₃, -C(O)CH₃, -NHCH₃, -NHCH₂CH₃, -N(CH₃)₂, -C(O)NH₂, -OC(O)CH₃, ili -S(O)₂NH₂;

u supstituisanoj verziji heterocikloalkila_(C≤8) jedan ili više vodonikovih atoma je nazavisno zamenjen pomoću -OH, -F, -Cl, -Br, -J, -NH₂, -NO₂, -CO₂H, -CO₂CH₃, -CN, -SH, -OCH₃, -OCH₂CH₃, -C(O)CH₃, -NHCH₃, -NHCH₂CH₃, -N(CH₃)₂, -C(O)NH₂, -OC(O)CH₃, -S(O)₂NH₂ ili -C(O)OC(CH₃)₃;

izraz "aril" se odnosi na monovalentnu nezasićenu aromatičnu grupu sa aromatičnim ugljenikovim atomom kao tačkom vezivanja koja obrazuje deo jedne ili više struktura šestočlanog aromatičnog prstena, pri čemu su svi atomi prstena ugljenik, i gde, ako je prisutno više od jednog prstena, prstenovi mogu biti spojeni ili nisu spojeni, i gde jedna ili

više alkil ili aralkil grupa može biti vezana za prvi aromatični prsten ili bilo

koji dodatni prisutni aromatični prsten, ako je dozvoljeno ograničenjem broja ugljenika;

izraz "heteroaril" se odnosi na monovalentnu aromatičnu grupu sa aromatičnim ugljenikovim atomom ili azotovim atomom kao tačkom vezivanja, pomenuti atom ugljenika ili atom azota obrazuje deo jedne ili više struktura aromatičnog prstena, pri čemu je najmanje jedan od atoma prstena azot, kiseonik ili sumpor, pri čemu se heteroaril grupa ne sastoji od atoma drugačijih od ugljenika, vodonika, aromatičnog azota, aromatičnog kiseonika i aromatičnog sumpora, pri čemu ako je prisutno više od jednog prstena, prstenovi mogu biti spojeni ili nisu spojeni, i gde jedna ili više alkil, aril i/ ili aralkil grupa mogu biti vezane za aromatični prsten ili aromatični prstenasti sistem, ako je dozvoljeno ograničenjem broja ugljenika; izraz "heterocikloalkil" se odnosi na monovalentnu grupu koja nije aromatična sa

ugljenikovim atomom ili azotovim atomom kao tačkom vezivanja, pomenuti

atom ugljenika ili atom azota obrazuje deo jedne ili više struktura ne-aromatičnog prstena, pri čemu je najmanje jedan od atoma prstena azot, kiseonik ili sumpor, pri

čemu se heterocikloalkil grupa isključivo sastoji od atoma ugljenika, vodonika,

azota, kiseonika i sumpora, gde, ako je prisutno više od jednog prstena, prstenovi mogu biti fuzionisani ili nefuzionisani, gde

jedna ili više alkil grupa mogu biti vezane za prsten ili prstenasti sistem, ako je dozvoljeno ograničenjem broja ugljenika, gde jedna ili više dvostrukih veza mogu biti prisutne u prstenu ili sistemu prstena,

obezbeđujući da rezultirajuća grupa ostane nearomatična;

izraz "acil" se odnosi na grupu -C(O)R, u kojoj je R vodonik, alkil, aril, aralkil, ili heteroaril;

izraz "alkoksi" kada je korišćen bez "supstituisanog" modifikatora odnosi se na grupu -OR, u kojoj je R alkil ili cikloalkil; izraz "alkilamino" se odnosi na grupu -NHR, u kojoj je R alkil ili cikloalkil grupa; i

izraz "dialkilamino" se odnosi na grupu -NRR', u kojoj R i R' mogu biti iste ili

različite alkil ili cikloalkil grupe, ili R i R' mogu biti uzeti zajedno da predstavljaju alkandiil.

(11) **BA/EP2751102**(21) **E03189** (22) 2019-06-19

(26) SR

(31) 201161530028 P (32) 2011-09-01 (33) US
(96) 12756879.8 2012-08-28

(97) 2014-07-09

(51) **C07D 471/04**, **A61K 31/437**,
A61P 29/00, **A61P 3/00**, **A61P**
17/00, **A61P 11/00**(73) Novartis AG
Lichtstrasse 35 4056 Basel
CH(72) YEH, Vince
10675 John Jay Hopkins Drive San Diego,
California 92121
US
LI, Xiaolin
10675 John Jay Hopkins Drive San Diego,
California 92121
US
LIU, Xiaodong
10675 John Jay Hopkins Drive San Diego,
California 92121
US
LOREN, Jon
10675 John Jay Hopkins Drive San Diego,
California 92121
US
MOLTENI, Valentina
10675 John Jay Hopkins Drive San Diego,
California 92121
US
NABAKKA, Juliet
10675 John Jay Hopkins Drive San Diego,
California 92121
US
NGUYEN, Bao
10675 John Jay Hopkins Drive San Diego,
California 92121
US
PETRASSI, Hank Michael James
10675 John Jay Hopkins Drive San Diego,
California 92121
US(74) Dragan Mićunović
Branilaca Sarajeva 10, 71000 Sarajevo
BA(54) **SPOJEVI I PRIPRAVCI KAO INHIBITORI**
C-KIT KINAZE

(57)

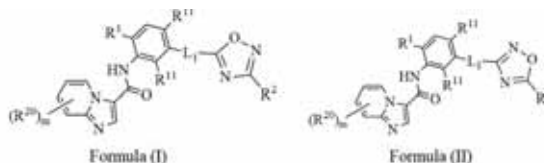
Spoj s Formulom (I) ili Formulom (II), ili njegova
farmaceutski prihvatljiva sol:

pri čemu:

m je 1 i R²⁰ je odabran iz niza koji čine H, halo, C₁-
C₆alkil, C₁-C₆haloalkil, C₁-C₆haloalkoksi, deuterij,
deuterirani C₁-C₆alkil, -CN, -(CR⁹)_nOR⁴, -C(O)R⁴, R¹⁰,
-(CR⁹)_nR¹⁰, -((CR⁹)_nO)_tR⁴, -(CR⁹)_nO(CR⁹)_nR⁷, -(CR⁹)₂
_nC(=O)R⁴, -C(=O)N(R⁴)₂, -OR⁴ i -(CR⁹)₂CN;ili m je 4 i R²⁰ je deuterij;R¹ je odabran iz niza koji čine C₁-C₆alkil i halo;svaki R¹¹ je neovisno odabran iz niza koji čine H, halo,
i C₁-C₆alkil;L₁ je veza, -NH- ili -C(=O)NH-;L₂ je -(CR⁹)_n-, -CHR⁶-, -(CR⁹)_nO-, -NH-, -(CR⁹)_nC(=O)-,
-C(=O)O(CR⁹)_n-, -(CR⁹)_nOC(=O)NR⁴-, -(CR⁹)_nNR⁴C(=O)
(CR⁹)_n-, -(CR⁹)_nNR⁴C(=O)- ili -(CR⁹)_nNR⁴C(=O)O-;
R² je R³ ili L₂R³;R³ je odabran iz niza koji čine nesupstituirani
C₃-C₈cikloalkil, ciklobutanon, ciklopentanon i
supstituirani C₃-C₈cikloalkil,pri čemu je supstituirani C₃-C₈cikloalkil od R³
supstituiran s 1-4 supstituenata koji su neovisno
odabrani iz niza koji čine C₁-C₆alkil, halo, C₁-
C₆haloalkil, -OR⁴, -CN, -C(=O)OR⁴, -C(=O)R⁴, -C(=O)
R⁷, -C(=O)OR⁵, -(CR⁹)_nOR⁴, -C(=O)O(CR⁹)_nOR⁴,
-N(R⁴)₂, =N-OR⁴, =N-O-(CR⁹)_nR⁵, -C(=O)NR⁴₂,
-NR⁴C(=O)OR⁴, -NR⁴C(=O)(CR⁹)_nOR⁴, -NR⁴(CR⁹)_nOR⁴,
-NR⁴S(=O)₂R⁴, -N(C(=O)OR⁴)₂, =CH₂, =CH(CR⁹)_nOR⁴,
R⁸, -(CR⁹)_nR⁸, deuterirani C₁-C₆alkoksi, -S(=O)₂R⁴,
-S(=O)₂R⁷, -S(=O)₂R⁸, -S(=O)₂N(R⁴)₂, -S(=O)₂NHC(=O)
OR⁴, -S(=O)₂(CR⁹)_nC(=O)OR⁴, -S(=O)₂(CR⁹)_nOR⁴,
spiro vezan dioksolan, spiro vezan dioksolan koji
je supstituiran s C₁-C₆alkilom, spiro vezan dioksan,
spiro vezan tetrahydrofuranil, spiro vezan oksetan,
spiro vezan ciklobutanon, spiro vezan ciklobutanol,
C₁ alkilni most, nesupstituirani 5-6 eročlani
heterocikloalkil s 1-2 heteroatoma koji su neovisno
odabrani od N, O i S, 5-6 eročlanog heterocikloalkila
s 1-2 heteroatoma koji su neovisno odabrani od N, O
i S supstituirani s 1-3 supstituenata koji su neovisno
odabrani od C₁-C₆alkila, halo, C₁-C₆haloalkila, C₁-
C₆haloalkoksi, -OR⁴ i R⁸;svaki R⁴ je neovisno odabran iz niza koji čine H i C₁-
C₆alkil;R⁵ je nesupstituirani C₃-C₈cikloalkil, nesupstituirani
5-6 eročlani heterocikloalkil s 1-2 heteroatoma koji

su neovisno odabrani od N ili O ili C₃-C₈cikloalkil supstituirani s 1-3 supstituenata koji su neovisno odabrani od C₁-C₆alkila;

svaki R⁶ je neovisno odabran iz niza koji čine -NHC(O)OR⁴, -OR⁴ i -(CR⁹)_nOR⁴;

svaki R⁷ je neovisno odabran iz niza koji čine C₁-C₆haloalkil;

R⁸ je odabran iz niza koji čine nesupstituirani fenil, nesupstituirani 5-6 eročlani heteroaril s 1-3 heteroatoma koji su neovisno odabrani od N, O ili S, nesupstituirani 5 eročlani heteroaril s 1-4 heteroatoma koji su odabrani od N, nesupstituirani 4-6 eročlani heterocikloalkil s 1-2 heteroatoma koji su neovisno odabrani od N, O ili S, nesupstituirani C₃-C₈cikloalkil, supstituirani 5-6 eročlani heteroaril s 1-3 heteroatoma koji su neovisno odabrani od N, O ili S, supstituirani fenil, supstituirani 5 eročlani heteroaril s 1-4 heteroatoma koji su odabrani od N, supstituirani 4-6 eročlani heterocikloalkil s 1-2 heteroatoma koji su neovisno odabrani od N, O ili S, supstituirani C₃-C₈cikloalkil, oksazolidin-2-on, piroolidinon i piroolidin-2-on, pri čemu supstituirani fenil, supstituirani 5-6 eročlani heteroaril s 1-3 heteroatoma koji su neovisno odabrani od N, O ili S, supstituirani 5 eročlani heteroaril s 1-4 heteroatoma koji su odabrani od N, supstituirani C₃-C₈cikloalkil i supstituirani 4-6 eročlani heterocikloalkil od R⁸ su supstituirani s 1-3 supstituenata koji su neovisno odabrani od C₁-C₆alkil, -(C(R⁹)₂)_nOR⁴, -(C(R⁹)₂)_nR⁵, -(C(R⁹)₂)_nC(O)OR⁴, -C(O)OR⁴ i -S(O)₂R⁴; svaki R⁹ je neovisno odabran iz niza koji čine H i C₁-C₆alkil;

R¹⁰ je odabran iz niza koji čine nesupstituirani fenil, nesupstituirani 5-6 eročlani heteroaril s 1-2 heteroatoma koji su neovisno odabrani od N, O ili S, nesupstituirani 5 eročlani heteroaril s 1-3 heteroatoma koji su odabrani od N, nesupstituirani 4-6 eročlani heterocikloalkil s 1-2 heteroatoma koji su neovisno odabrani od N, O ili S, nesupstituirani C₃-C₈cikloalkil, supstituirani 5-6 eročlani heteroaril s 1-2 heteroatoma koji su neovisno odabrani od N, O ili S, supstituirani fenil, supstituirani 5 eročlani heteroaril s 1-4 heteroatoma koji su odabrani od N, supstituirani C₃-C₈cikloalkil i supstituirani 4-6 eročlani heterocikloalkil od R¹⁰ su supstituirani s 1-3 supstituenata koji su neovisno odabrani od C₁-C₆alkil, -(C(R⁹)₂)_nOR⁴, -(C(R⁹)₂)_nR⁵, -(C(R⁹)₂)_nC(O)OR⁴ i -S(O)₂R⁴; t je 1, 2 ili 3, i

svaki n je neovisno odabran iz niza koji čine 1, 2, 3 i 4.

Broj ostalih patentnih zahtjeva: 33

(11) **BA/EP3111938**

(21) **E03191** (22) 2019-06-19

(26) SR

(31) 201161470849 P (32) 2011-04-01 (33) US
201161559489 P 2011-11-14 US

(96) 16166266.3 2012-03-30

(97) 2017-01-04

(51) **A61K 31/519** , **C07D 495/04** ,
A61P 35/00

(73) Curis, Inc.

4 Maguire Road Lexington, MA 02421
US

(72) Xiong, Cai

37 Liberty Road Bedford, MA 01730
US

Zhai, Haixiao

283 South Road Bedford, MA 01730
US

Lai, Chengjung

3 Oxford Circle Belmont, MA 02478
US

Qian, Changgeng

163 Old Connecticut Path Wayland, MA
01778

US

Bao, Rudi

1 Ivy Road Wellesley, MA 02482
US

(74) Dragan Mićunović

Branilaca Sarajeva 10, 71000 Sarajevo
BA

(54) **INHIBITOR FOSFOINOZITID 3 KINAZE
SA DELOM KOJI VEZUJE CINK**

(57)

1. Postupak za dobijanje jedinjenja 1,

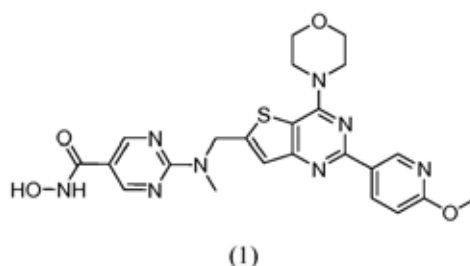

koji obuhvata korak reakcije jedinjenja 108,

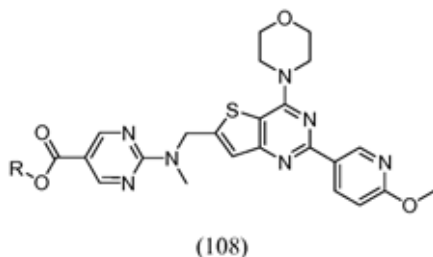

gde R je metil ili etil, sa hidroksilaminom, čime se dobija jedinjenje 1.

Broj ostalih patentnih zahtjeva: 7

(11) **BA/EP3319967**

(21) **E03192** (22) 2019-06-20

(26) HR

(31)201562189393 P (32)2015-07-07 (33)US
(96) 16741742.7 2016-07-01

(97) 2018-05-16

(51) **C07D 487/04** , **A61P 35/02** ,
C07D 471/14 , **A61K 31/55** , **A61P**
27/16 , **A61P 35/00** , **C07D 487/14**

(73) Eli Lilly and Company
Lilly Corporate Center Indianapolis, IN
46285
US
Audion Therapeutics B.V.
Linneausparkweg 10-2 1098 EA Amsterdam
NL

(72) CLAY, Julia Marie
c/o Eli Lilly and Company P.O. Box 6288
Indianapolis, Indiana 46206-6288
US
EDGE, Albert
c/o AUDION THERAPEUTICS
Linneausparkweg 10-2 1098 EA Amsterdam
NL
HIPSKIND, Philip Arthur
c/o Eli Lilly and Company P.O. Box 6288
Indianapolis, Indiana 46206-6288
US
GILL, John C.
c/o AUDION THERAPEUTICS
Linneausparkweg 10-2 1098 EA Amsterdam
NL
PATEL, Bharvin Kumar

c/o Eli Lilly and Company P.O. Box 6288
Indianapolis, Indiana 46206-6288
US
VAN ES, Helmuth Hendrikus Gerardus
c/o AUDION THERAPEUTICS
Linneausparkweg 10-2 1098 EA Amsterdam
NL
WROBLESKI, Aaron D.
c/o Eli Lilly and Company P.O. Box 6288
Indianapolis, Indiana 46206-6288
US
ZHAO, Gaiying
c/o Eli Lilly and Company P.O. Box 6288
Indianapolis, Indiana 46206-6288
US

(74) "INTELBIRO" d.o.o.
M.H. Uskufije 3, 71000 Sarajevo
BA

(54) **SPOJEVI KOJI SU INHIBITORI
SIGNALIZIRANJA U NOTCH PUTU**

(57)

1. Spoj, **naznačen time** što ima strukturu:

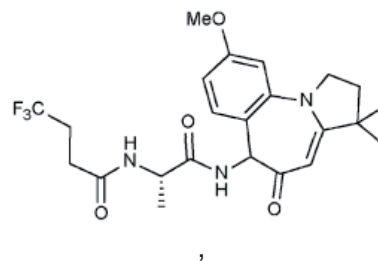

4,4,4-trifluor-*N*-((2*S*)-1-((9-metoksi-3,3-dimetil-5-okso-2,3,5,6-tetrahidro-1*H*-benzo[*f*]pirolo[1,2-*a*]azepin-6-il)amino)-1-oksopropan-2-il)butanamid, njegov dijastereomerni izomer izomerne čistoće na položaju 6 veće od 90% enantiomernog viška, ili farmaceutski prihvatljiva sol bilo kojeg od gore navedenog.

Broj ostalih patentnih zahtjeva: 7

(11) BA/EP2501413**(21) E03193** (22) 2019-06-20

(26) SR

(31) 290072 P (32) 2009-12-24 (33) US
262463 P 2009-11-18 US

(96) 10782159.7 2010-11-18

(97) 2012-09-26

(51) **A61K 47/48** , **A61K 47/60** , **A61P**
35/00 , **C08G 65/08** , **C08G 65/14**
, C08G 65/26

(73) Nektar Therapeutics

455 Mission Bay Boulevard South, Suite
100 San Francisco, CA 94158
US

(72) CHONG, Anthony O.

117 Windridge Way SW Huntsville, AL
35824
US

LEE, Seaju

108 Alisha Circle Madison, AL 35756
US

JOSHI, Bhalchandra V.

1211 Willowbrook Drive 2 Huntsville, AL
35802
US

BRAY, Brian

512 Farmingdale Road Huntsville, AL 35802
US

NIE, Shaoyong

922 Willowbrock Drive 6 Huntsville, AL
35802
US

SPENCE, Patrick

110 Porch Light Place Madison, AL 35756
US

KOZLOWSKI, Antoni

2103 Greenslope Trail Huntsville, AL 35811
US

MCMANUS, Samuel

8867 Tacoma Trail Huntsville, AL 35802
US

TIPNIS, Sachin

12850 Whittington Drive 1506 Houston, TX
77077
US

US

LAVATY, Greg

826 Bel Mar Street Sugar Land, TX 77478
US

SWALLOW, David

9407 Funchrch Drive Spring, TX 77379
US

SCHAEFER, Anthony

2208 Shades Crest Road Huntsville,
Alabama 35801

US

HANDLEY, John

4912 Lester River Road Duluth, MN 55804
US

(74) "ŽIVKO MIJATOVIĆ & PARTNERS" d.o.o.

Sarajevo

M.H. Uskufije 3, 71000 Sarajevo

BA

**(54) OBLICI KISELE SOLI KONJUGATA
POLIMER-LEK**

(57)

1. Kompozicija koja sadrži mešovite soli konjugata polimera rastvorljivog u vodi-aktivnog agensa, naznačena time što aktivni agens u konjugatu ima najmanje jednu baznu amino grupu, i dalje u kojoj za svaku amino grupu unutar aktivnog agensa, amino grupa je ili protonovana ili neprotonovana, gde je bilo koja protonovana amino grupa oblik kisele soli neorganske kiseline ili trifluorosirćetne kiseline (TFA), pri čemu (i) polimer rastvorljiv u vodi je više-granati poli(etilen glikol), (ii) aktivni agens je irinotekan, (iii) neorganska kiselina je hlorovodonična kiselina (HCl), (iv) najmanje 25 mol procenata amino grupa unutar aktivnog agensa je protonovano kao TFA so, (v) 25-40 mol procenata amino grupa unutar aktivnog agensa je protonovano kao HCl so, i (vi) 5-35 mol procenata amino grupa unutar aktivnog agensa je neprotonovano.

Broj ostalih patentnih zahtjeva: 16

(11) **BA/EP3288944**(21) **E03194** (22) 2019-06-25

(26) SR

(31) 201500261 (32) 2015-04-30 (33) DK

201500666 2015-10-29 DK

201600202 2016-04-04 DK

(96) 16720101.1 2016-04-29

(97) 2018-03-07

(51) **C07D 487/04** , **A61K 31/4985** ,
A61P 25/00(73) H. LUNDBECK A/S
Ottiliavej 9, DK-2500, Valby
DK(72) KEHLER, Jan
Nymøllevej 28 2800 Lyngby
DK
RASMUSSEN, Lars Kyhn
Kaløvej 19 2720 Vanløse
DK
LANGGÅRD, Morten
Rågevej 20 2600 Glostrup
DK
JESSING, Mikkel
Fuglebo 4 2000 Frederiksberg
DK
VITAL, Paulo Jorge Vieira
Haderslevgade 12 2.tv. 1671 København V
DK
JUHL, Karsten
Brydeholm 56 2670 Greve
DK(54) **IMIDAZOPIRAZINONI KAO PDE1
INHIBITORI**

(57)

1. Jedinjenje prema formuli (I)

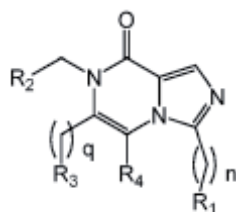

(I)

u kojoj

n predstavlja 0 ili 1; q predstavlja 0 ili 1;

R1 je odabran iz grupe koju čine benzil, indanil,

indolin i 5-člani heteroarili; pri čemu svi oni mogu biti supstituisani supstituentom odabranim iz grupe koju čine halogen i C₁-C₃ alkil; ili

R1 je odabran iz grupe koju čine zasićeni monociklični prstenovi koji sadrže 4-6 atoma ugljenika i 1-2 atoma azota; pri čemu svi oni mogu biti supstituisani jednom ili više puta jednim ili više supstituenata odabranim iz grupe koju čine metil, fluor i sulfonamid; ili je R1 odabran iz grupe koju čine laktami koji sadrže 4-6 atoma ugljenika; pri čemu svi oni mogu biti supstituisani jednom ili više puta jednim ili više supstituenata odabranim iz grupe koju čine metil i fluor; ili

R1 je odabran iz grupe koju čine biciklični etri kao što je, 7-oksabiciklo[2.2.1]heptan; pri čemu svi oni mogu biti supstituisani jednom ili više puta jednim ili više supstituenata odabranim iz grupe koju čine metil i fluor; ili

R1 je odabran iz grupe koju čine linearni ili razgranati C₁-C₈ alkil, zasićeni monociklični C₃-C₈ cikloalkil, oksetanil, tetrahidrofuranil i tetrahidropiranil; pri čemu svi oni mogu biti supstituisani jednom ili više puta jednim ili više supstituenata odabranim iz grupe koju čine metil, fluor, hidroksi, cijano ili metoksi; ili R1 je linearni ili razgranati C₁-C₃ alkil, koji je supstituisan supstituentom odabranim od fenila i 5-članog heteroarila, pri čemu pomenuti 5-člani heteroaril može biti supstituisan jednim ili više C₁-C₃ alkila; iliR1 je odabran iz grupe koju čine morfolin, tetrahidrofuran-3-amin, heksahidro-2H-furo[3,2-b]pirol i homomorfolin; pri čemu svi oni mogu biti supstituisani jednim ili više supstituenata odabranim iz grupe koju čine C₁-C₃ alkil;R2 odabran iz grupe koju čine vodonik, linearni ili razgranati C₁-C₈ alkil, fenil, zasićeni monociklični C₃-C₈ cikloalkil, oksetanil, benzo[d][1,3]dioksolil, tetrahidrofuranil i tetrahidropiranil; iliR2 je predstavlja fenil ili piridil supstituisan jednim ili više supstituenata odabranim iz grupe koju čine hidroksil, amino, cijano, halogen, C₁-C₃ alkil, C₁-C₃ alkoksi, C₃-C₅ cikloalkoksi, C₃-C₅ cikloalkil-metoksi, C₁-C₃ fluoroalkoksi, i -NC(O)CH₃; iliR2 je 5-člani heteroaril koji može biti supstituisan jednim ili više C₁-C₃ alkila;R3 je odabran iz grupe koju čine halogen, C₁-C₃ alkil, C₃-C₅ cikloalkil i fenil; iliR3 je odabran iz grupe koju čine fenil supstituisan jednom ili više puta C₁-C₃ alkilom; metil supstituisan jednom, dva ili tri puta fluorom; etil supstituisan jednom, dva ili tri puta fluorom;

R4 predstavlja vodonik;

i njegovi tautomeri i farmaceutski prihvatljive adicione soli.

Broj ostalih patentnih zahtjeva: 13

(11) BA/EP2493783(21) **E03196** (22) 2019-06-25

(26) SR

(96) 09768539.0 2009-10-30

(97) 2012-09-05

(51) **B65F 1/00**

(73) Modulo Beton

9 Rue de la Cannelle Zone Eurocentre
31620 Villeneuve-lès-Bouloc
FR

(72) PEGOT-OGIER, Jean-Jacques

3570 route de Lamothe F-82000
Montauban
FR

BOSIO, Michel-Jean

1419 chemin d'Austrie F-82000 Montauban
FR

(74) Dragan Mićunović

Branilaca Sarajeva 10, 71000 Sarajevo
BA**(54) DEMONTAŽNA MODULARNA
PLATFORMA ZA OBJEKAT ZA
ODLAGANJE OTPADA**

(57)

1. Uređaj konstruisan za istovar otpada, pri čemu se taj uređaj sastoji od izdignute platforme (1) i od nagnutih pristupnih rampi (2), pri čemu se skipovi (5), koji služe kao prijemnici za otpad, mogu postaviti na tlo odmah do izdignute platforme (1), gde taj uređaj obuhvata:

- veći broj naporedo postavljenih nosećih elemenata (3) koji formiraju izdignutu horizontalnu površinu (48), pri čemu se pomenuti noseći elementi sastoje od dva vertikalna podupirača (12) konstruisana za oslanjanje na površinu (8) i od horizontalnog gornjeg poprečnog člana (13),

- veći broj pristupnih elemenata (4) koji formiraju najmanje jednu kontinuiranu nagnutu površinu od noseće površine (8) do izdignute horizontalne površine (48), a pomenuti pristupni elementi se sastoje od dva vertikalna podupirača (12) koji se oslanjaju na noseću površinu (8) i od nagnutog gornjeg poprečnog člana (13), i

- pričvrstna sredstva (17) između nosećih elemenata (3) i pristupnih elemenata (4), gde noseći elementi (3) i pristupni elementi (4) formiraju modularne elemente koji imaju oblik obrnutog slova U, pri čemu kraci od U određuju širinu predmetnog modularnog

elementa,

naznačen time, što su ulazi (60), sa jedim ili više zglobno povezanih krila, koji dopuštaju pristup u prizemnu zonu smeštenu ispod platforme i prethodno podeljenu, izvedeni na najmanje jednom modularnom elementu.

Broj ostalih patentnih zahtjeva: 12

(11) BA/EP2081595(21) **E03197** (22) 2019-07-02

(26) SR

(31) 200601232 (32) 2006-09-26 (33) DK
847329 P 2006-09-26 US

(96) 07817816.7 2007-09-26

(97) 2009-07-29

(51) **A61K 39/395** , **A61K 31/573** ,
C07K 16/28 , **A61P 35/00**

(73) Genmab A/S

Kalvebod Brygge 43 1560 Copenhagen V
DK

(72) WINKEL, Jan van de

Verlengde Slotlaan 80 3707 CK Zeist
NL

PARREN, Paul

Werdorperwaard 17 3984 PR Odijk
NL

GRAUS, Yvo

Werdorperwaard, 3 3984 PR Odijk
NL

OPRINS, Judith

Koperslagershoek 22 3981 SB Bunnik
NL

WEERS, Michel de

Penningslag 20 3991 WR Houten
NL

VUGT, Martine van

Schildmos 7 3994 LS Houten
NL

BAADSGAARD, Ole

Tuborg Sundpark 10 2900 Hellerup
DK

LISBY, Steen

Nyelandsvej 83, 3.tv. DK-2000

Frederiksberg

DK

(74) "LINEA SERVICES" d.o.o.
Maršala Tita 29/IV, 71000 Sarajevo
BA

(54) **ANTI-CD38 PLUS KORTIKOSTEROIDNI
PLUS NE-KORTIKOSTEROIDNI
HEMOTERAPEUTIK ZA TRETIRANJE
TUMORA**

(57)

1. Humano IgG1 izotip antitelo koje vezuje CD38 za upotrebu u tretmanima kancera pri čemu je antitelo za administraciju, ili da se administrira u kombinovanoj terapiji sa najmanje jednim kortikosteroidom, pri čemu najmanje jedan kortikosteroid obuhvata glukokortikoid, i najmanje jedan ne-kortikosteroidni hemoterapeutski agens, pri čemu pomenuti najmanje jedan ne-kortikosteroidni hemoterapeutski agens obuhvata (i) talidomid ili analog talidomida i/ili (ii) inhibitor proteozoma, i pri čemu pomenuto antitelo obuhvata varijabilne regione humanog lakog lanaca i humanog teškog lanca, pri čemu varijabilni region lakog lanca obuhvata V_L CDR1 koji ima sekvencu označenu kao u SEQ ID NO:13, V_L CDR2 koji ima sekvencu označenu kao u SEQ ID NO:14 i V_L CDR3 koji ima sekvencu označenu kao u SEQ ID NO:15, i varijabilni region teškog lanca koji obuhvata V_H CDR1 koji ima sekvencu označenu kao u SEQ ID NO:18, V_H CDR2 koji ima sekvencu označenu kao u SEQ ID NO:19 i V_H CDR3 koji ima sekvencu označenu kao u SEQ ID NO:20.

2. Antitelo za upotrebu na osnovu patentnog zahteva 1, pri čemu nakon pomenutog tretmana sledi autologna transplantacija perifernih stem ćelija ili koštane srži.

3. Antitelo za upotrebu na osnovu patentnog zahteva 1 ili 2, pri čemu najmanje jedan ne-kortikosteroidni hemoterapeutski agens dalje obuhvata citotoksični agens i/ili inhibitor angiogeneze.

4. Antitelo za upotrebu na osnovu bilo kojih prethodnih patentnih zahteva, pri čemu najmanje jedan ne-kortikosteroidni

hemoterapeutski agens dalje obuhvata alkilirajući agens.

5. Antitelo za upotrebu na osnovu bilo kojih prethodnih patentnih zahteva, pri čemu najmanje jedan ne-kortikosteroidni hemoterapeutski agens dalje obuhvata jedan ili više agenasa koji su odabrani iz grupe koja se sastoji od: melfalana, mehloretamina, tioepa, hlorambucila, karmustina, lomustina, ciklofosfamida, busulfana, dibromomanitola, streptozotocina, dakarbazina, prokarbazina, mitomicina C, cisplatine i drugih derivate platine.

6. Antitelo za upotrebu na osnovu patentnog zahteva 5, pri čemu pomenuti derivat platine je karboplatina.

7. Antitelo za upotrebu na osnovu bilo kojih prethodnih patentnih zahteva, pri čemu pomenuti najmanje jedan ne-kortikosteroidni hemoterapeutski agens obuhvata analog talidomida koji je lenalidomid ili CC4047.

8. Antitelo za upotrebu na osnovu bilo kojih prethodnih patentnih zahteva, pri čemu pomenuti najmanje jedan ne-kortikosteroidni hemoterapeutski agens obuhvata inhibitor proteozoma koji je bortezomib.

9. Antitelo za upotrebu na osnovu bilo kojih prethodnih patentnih zahteva, pri čemu pomenuti najmanje jedan ne-kortikosteroidni hemoterapeutski agens dalje obuhvata vinka alkaloid.

10. Antitelo za upotrebu na osnovu patentnog zahteva 9, pri čemu je vinka alkaloid vinkristin.

11. Antitelo za upotrebu na osnovu bilo kojih prethodnih patentnih zahteva, pri čemu pomenuti najmanje jedan ne-kortikosteroidni hemoterapeutski agens dalje obuhvata antraciklin.

12. Antitelo za upotrebu na osnovu patentnog zahteva 11, pri čemu je antraciklin doksorubicin.

13. Antitelo za upotrebu na osnovu bilo kojih prethodnih patentnih zahteva, pri čemu pomenuti najmanje jedan kortikosteroid obuhvata prednizon.

14. Antitelo za upotrebu na osnovu bilo kojih prethodnih patentnih zahteva, pri čemu:

(a) pomenuti najmanje jedan kortikosteroid obuhvata prednizon i pomenuti najmanje jedan ne-kortikosteroidni hemoterapeutski agens obuhvata talidomid;

(b) pomenuti najmanje jedan kortikosteroid obuhvata prednizon i pomenuti najmanje jedan ne-kortikosteroidni hemoterapeutski agens obuhvata bortezomib; ili

(c) pomenuti najmanje jedan kortikosteroid obuhvata prednizon i pomenuti najmanje jedan ne-kortikosteroidni hemoterapeutski agens obuhvata bortezomib i dalje obuhvata melfalan.

15. Antitelo za upotrebu na osnovu bilo kojih prethodnih patentnih zahteva, pri čemu pomenuti najmanje jedan kortikosteroid obuhvata prednizon i pomenuti najmanje jedan ne-kortikosteroidni hemoterapeutski agens obuhvata melfalan i talidomid.

16. Antitelo za upotrebu na osnovu bilo kojih prethodnih patentnih zahteva, pri čemu pomenuti najmanje jedan kortikosteroid obuhvata deksametazon.

17. Antitelo za upotrebu na osnovu bilo kojih prethodnih patentnih zahteva, pri čemu:

(a) pomenuti najmanje jedan kortikosteroid obuhvata deksametazon i pomenuti najmanje jedan ne-kortikosteroidni hemoterapeutski agens obuhvata talidomid i/ili lenalidomid;

(b) pomenuti najmanje jedan kortikosteroid obuhvata deksametazon i pomenuti najmanje jedan ne-kortikosteroidni hemoterapeutski agens obuhvata CC4047;

(c) pomenuti najmanje jedan kortikosteroid obuhvata deksametazon i pomenuti najmanje jedan ne-kortikosteroidni hemoterapeutski agens obuhvata

bortezomib;

(d) pomenuti najmanje jedan kortikosteroid obuhvata deksametazon i pomenuti najmanje jedan ne-kortikosteroidni hemoterapeutski agens obuhvata lenalidomid i dalje obuhvata bortezomib; ili

(e) pomenuti najmanje jedan kortikosteroid obuhvata deksametazon i pomenuti najmanje jedan ne-kortikosteroidni hemoterapeutski agens obuhvata talidomid i dalje obuhvata bortezomib.

18. Antitelo za upotrebu na osnovu bilo kojih prethodnih patentnih zahteva, pri čemu pomenuto antitelo je antitelo koje obuhvata V_L region koji ima aminokiselinsku sekvencu označenu kao SEQ ID NO:12, i V_H region koji ima aminokiselinsku sekvencu označenu kao SEQ ID NO:17.

19. Antitelo za upotrebu na osnovu bilo kojih prethodnih patentnih zahteva, pri čemu je pomenuti kancer multipli mijelom ili hronična limfocitna leukemija.

20. Antitelo za upotrebu na osnovu bilo kojih prethodnih patentnih zahteva, pri čemu je pomenuti kancer rekurentan ili refraktoran.

21. Antitelo za upotrebu na osnovu bilo kojih prethodnih patentnih zahteva, pri čemu pomenuta individua nije prethodno podvrgnuta anti-kancer tretmanima za isti kancer.

22. Antitelo za upotrebu na osnovu bilo kojih od patentnih zahteva 1 do 20, pri čemu individua nije odgovorila na prethodnu anti-kancer terapiju za isti kancer.

23. Antitelo za upotrebu na osnovu bilo kojih prethodnih patentnih zahteva, pri čemu se antitelo, najmanje jedan kortikosteroid i najmanje jedan ne-kortikosteroidni hemoterapeutski agens svi administriraju odvojeno.

24. Antitelo za upotrebu na osnovu bilo kojih prethodnih patentnih zahteva, pri čemu:

(a) pomenuti najmanje jedan kortikosteroid

obuhvata deksametazon, pomenuti najmanje jedan ne-kortikosteroidni hemoterapeutski agens obuhvata bortezomib i antitelo obuhvata V_L region koji ima aminokiselinsku sekvencu označenu kao SEQ ID NO:12, i V_H region koji ima aminokiselinsku sekvencu označenu kao SEQ ID NO:17;

(b) pomenuti najmanje jedan kortikosteroid obuhvata deksametazon, pomenuti najmanje jedan ne-kortikosteroidni hemoterapeutski agens obuhvata lenalidomid i antitelo obuhvata V_L region koji ima aminokiselinsku sekvencu označenu kao SEQ ID NO:12, i V_H region koji ima aminokiselinsku sekvencu označenu kao SEQ ID NO:17;

c) pomenuti najmanje jedan kortikosteroid obuhvata deksametazon, pomenuti najmanje jedan ne-kortikosteroidni hemoterapeutski agens obuhvata lenalidomid i dalje obuhvata bortezomib i antitelo obuhvata V_L region koji ima aminokiselinsku sekvencu označenu kao SEQ ID NO:12, i V_H region koji ima aminokiselinsku sekvencu označenu kao SEQ ID NO:17;

d) pomenuti najmanje jedan kortikosteroid obuhvata deksametazon, pomenuti najmanje jedan ne-kortikosteroidni hemoterapeutski agens obuhvata talidomid i dalje obuhvata bortezomib i antitelo obuhvata V_L region koji ima aminokiselinsku sekvencu označenu kao SEQ ID NO:12, i V_H region koji ima aminokiselinsku sekvencu označenu kao SEQ ID NO:17;

e) pomenuti najmanje jedan kortikosteroid obuhvata deksametazon, pomenuti najmanje jedan ne-kortikosteroidni hemoterapeutski agens obuhvata CC4047 i antitelo obuhvata V_L region koji ima aminokiselinsku sekvencu označenu kao SEQ ID NO:12, i V_H region koji ima aminokiselinsku sekvencu označenu kao SEQ ID NO:17; ili

f) pomenuti najmanje jedan kortikosteroid obuhvata prednizon, pomenuti najmanje jedan ne-kortikosteroidni hemoterapeutski agens obuhvata bortezomib i dalje obuhvata melfalan i antitelo obuhvata V_L region koji

ima aminokiselinsku sekvencu označenu kao SEQ ID NO:12, i V_H region koji ima aminokiselinsku sekvencu označenu kao SEQ ID NO:17.

25. Upotreba humanog IgG1 izotip antitela koje vezuje CD38 u proizvodnji medikamenata za tretman kancera, pri čemu je medikament za administraciju, ili treba da se administrira u kombinovanoj terapiji sa sa najmanje jednim kortikosteroidom, pri čemu najmanje jedan kortikosteroid obuhvata glukokortikoid, i najmanje jedan ne-kortikosteroidni hemoterapeutski agens pri čemu pomenuti najmanje jedan ne-kortikosteroidni hemoterapeutski agens obuhvata (i) talidomid ili analog talidomida i/ili (ii) inhibitor proteozoma, i pri čemu pomenuto antitelo obuhvata varijabilne regione humanog lakog lanca i humanog teškog lanca, pri čemu varijabilni region lakog lanca obuhvata V_L CDR1 koji ima sekvencu označenu kao u SEQ ID NO:13, V_L CDR2 koji ima sekvencu označenu kao u SEQ ID NO:14 i V_L CDR3 koji ima sekvencu označenu kao u SEQ ID NO:15, i varijabilni region teškog lanca koji obuhvata V_H CDR1 koji ima sekvencu označenu kao u SEQ ID NO:18, V_H CDR2 koji ima sekvencu označenu kao u SEQ ID NO:19 i V_H CDR3 koji ima sekvencu označenu kao u SEQ ID NO:20.

Broj ostalih patentnih zahtjeva: 0

(11) BA/EP2783682(21) **E03198** (22) 2019-07-02

(26) SR

(31) 102004011512 (32) 2004-03-08 (33) DE
(96) 14171534.2 2005-03-01

(97) 2014-10-01

(51) **A61K 9/20** , **A61K 31/194** , **A61K 31/501** , **A61K 9/14** , **A61K 47/12** , **A61K 47/26** , **A61K 47/32** , **A61K 47/38** , **A61K 47/46** , **A61P 9/04**(73) Boehringer Ingelheim Vetmedica GmbH
Binger Strasse 173 55216 Ingelheim am Rhein
DE(72) Folger, Martin Andreas
Boehringer Ingelheim GmbH, Corporate Patents Binger Str. 173 55216 Ingelheim am Rhein
DE
Lehmann, Jens
Boehringer Ingelheim GmbH, Corporate Patents Binger Str. 173 55216 Ingelheim am Rhein
DE
Henke, Stefan
Merz Consumer Care GmbH Eckenheimer Landstr. 100 60318 Frankfurt
DE
Hassel, Bernhard
Boehringer Ingelheim GmbH, Corporate Patents Binger Str. 173 55216 Ingelheim am Rhein
DE(74) "LINEA SERVICES" d.o.o.
Maršala Tita 29/IV, 71000 Sarajevo
BA**(54) FARMACEUTSKA KOMPOZICIJA KOJA SADRŽI PIMOBENDAN**

(57)

1. Čvrsta formulacija koja sadrži pimobendan ili njegovu farmaceutski prihvatljivu so, koja je homogeno dispergovana u anhidrid limunske kiseline i aromu koja je prihvatljiva od srtane malih životinja, naznačena time što količina anhidrovane limunske kiseline je 2.5-10% (tež./tež.).

Broj ostalih patentnih zahtjeva: 20

(11) BA/EP3271349(21) **E03199** (22) 2019-07-02

(26) HR

(31) 201504689 (32) 2015-03-19 (33) GB
(96) 16710214.4 2016-03-17

(97) 2018-01-24

(51) **C07D 401/14** , **C07D 405/14** , **C07D 413/14** , **C07D 401/04** , **A61K 31/4439** , **A61K 31/5377** , **A61P 29/00** , **A61P 35/00** , **A61P 37/00**(73) GlaxoSmithKline Intellectual Property Development Limited
980 Great West Road Brentford Middlesex TW8 9GS
GB(72) BIT, Rino Antonio
GlaxoSmithKline Gunnels Wood Road Stevenage Hertfordshire SG1 2NY
GB
BROWN, John Alexander
GlaxoSmithKline Gunnels Wood Road Stevenage Hertfordshire SG1 2NY
GB
HUMPHREYS, Philip G.
GlaxoSmithKline Gunnels Wood Road Stevenage Hertfordshire SG1 2NY
GB
JONES, Katherine Louise
GlaxoSmithKline Gunnels Wood Road Stevenage Hertfordshire SG1 2NY
GB(74) "INTELBIRO" d.o.o.
M.H. Uskufije 3, 71000 Sarajevo
BA**(54) DERIVATI BENZIMIDAZOLA KAO INHIBITORI BROMODOMENE**

(57)

1. Spoj formule (I), ili njegova sol:

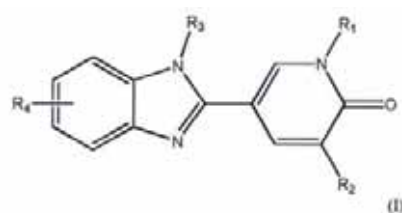

naznačen time što svaki od R₁, i R₂ je neovisno vodik ili metil, uz uvjet da je najmanje jedan od R₁ i R₂ metil; R₃ je C₁₋₆alkil, C¹alkoksi, cikloalkil, heterocikloalkil ili -CHR₅(CH₂)_aR₅; R₄ je vezan na položaj 5 ili 6 u benzimidazolu i predstavlja

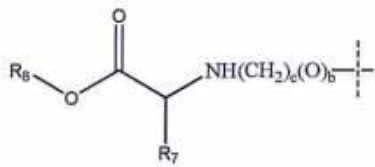

R₅ je vodik, C₁₋₃alkil, C₁₋₃alkoksi ili -(CH₂)_dOR₉;

R₆ je vodik, C₁₋₃alkil, C₁₋₃alkoksi, -(CH₂)_cOR₁₀, hidroksil, -NR₁R₁₂, halogen, cikloalkil, heterocikloalkil, aril ili heteroaril, gdje navedeni C₁₋₃alkil, C₁₋₃alkoksi, -(CH₂)_eOR₁₀, cikloalkil, heterocikloalkil, aril ili heteroaril može biti izborno supstitiran s jednim ili dva supstituenta, koje se neovisno bira iz skupine koju čine C₁₋₃alkil, C¹alkoksi, halogen, -CH₂OH, -COOH, te -COCH₃;

R₇ je vodik, C₁₋₆alkil, -(CH₂)_gcikloalkil, -(CH₂)_hheterocikloalkil, ili -CR₁₃R₄R₁₅;

R₉ je vodik, C₁₋₆alkil, cikloalkil, heterocikloalkil ili -CHR₆R₁₇, gdje je navedeni C₁₋₆alkil izborno supstitiran s C₁₋₃alkoksi, te gdje je R₆ vodik ili C₁₋₃alkil, a R₁₇ je cikloalkil ili heterocikloalkil; svaki od R₉, R₁₀, R₁₁, R₁₂, R₁₄, R₁₅ i R₁₆ je neovisno vodik ili C₁₋₃alkil;

R₁₃ je vodik, hidroksil, -CH₂OR₁₈, halogen, -COOH, -CONH₂, //imidazol-4-il, -SH, -SeH, C₁₋₃alkil, C₁₋₃alkoksi, fenil ili 4-hidroksifenil, gdje navedeni C₁₋₃alkil ili C₁₋₃alkoksi može biti izborno supstitiran s halogenom, hidroksilom, -NHC(=NH₂)NH₂, -NH₂, -COOH, -CONH₂ ili -SCH₃;

a je 0, 1, 2 ili 3;

b je 0 ili 1;

(11) **BA/EP2968294**

(21) **E03200** (22) 2019-07-02

(26) SR

(31)201361779828 P (32)2013-03-13 (33)US
201361904718 P 2013-11-15 US

(96) 14775569.8 2014-03-13

(97) 2016-01-20

(51) **A61K 31/519** , **A61K 31/44** ,
C07D 471/14 , **A61K 45/06** , **A61P**
35/00

(73) Oncocetivics, Inc.

3675 Market Street Suite 200 Philadelphia,
PA 19104
US

(72) STOGNIEW, Martin

1870 Ferguson Ln. Blue Bell, PA 19422
US

ALLEN, Joshua E.

2501 Christian St. Unit 103 Philadelphia, PA
19146

US

NALLAGANCHU, Bhaskara Rao

99 Norstrand Road Hillsborough, NJ 08852
US

POTTORF, Richard S.

7550 Prairie View Dr. Indianapolis, IN 46526
US

OLSON, Gary L.

7 Deer Park Drive Suite D Monmouth
Junction, NJ 08852

US

(74) "INTELBIRO" d.o.o.

M.H. Uskufije 3, 71000 Sarajevo
BA

(54) **7-BENZIL-10-(2-METILBENZIL)-2,6,7,8,9,10-HEKSAHIDROIMIDAZOLO[1,2-A]PIRIDO[4,3-D]PIRIMIDIN-5(3H)-ON ZA UPOTREBU U LEČENJU KANCERA**

(57)

1. Di-hidrohloridna so anti-kancer sredstva, dobijena ili koja se može dobiti postupkom koji sadrži sledeće korake:

Korak 1: neutralizacija N-benzil-3-karbometoksi-4-piperidon hidrohlorida (jedinjenje (3))

Broj ostalih patentnih zahtjeva: 19

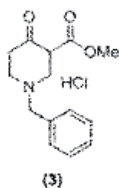

sa bazom, da bi se obrazovala slobodna baza N-benzil-3-karbometoksi-4-piperidona (jedinjenje (4))

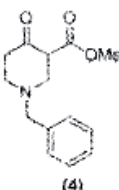

Korak 2: reakcija jedinjenja (4) sa jedinjenjem (5)

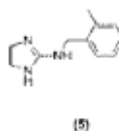

da se obrazovalo anti-kancer sredstvo;

Korak 3: obrazovanje di-hidrohloridne soli anti-kancer sredstva obrazovanog u Koraku 2, za upotrebu u lečenju kancera.

Broj ostalih patentnih zahtjeva: 14

(11) **BA/EP2966175**

(21) **E03202** (22) 2019-06-24

(26) BS

(31) MI20071616 (32) 2007-08-03 (33) IT
(96) 15175112.0 2008-07-24

(97) 2016-01-13

(51) **C12P 33/00** , **C07J 5/00** , **A61K 31/573** , **A61P 5/28**

(73) Cassiopea S.p.A.

Via C. Colombo, 1 20020 Lainate (MI)
IT

(72) AJANI, Mauro

Via C. Colombo, 1 I-20020 Lainate (MI)
IT
MORO, Luigi
Via C. Colombo, 1 I-20020 Lainate (MI)
IT

(74) "MSA IP"

Hamdije Kapidžića 12, 71000 Sarajevo
BA

(54) **FARMACEUTSKE KOMPOZICIJE KOJE SADRŽE KORTEKSOLON-17-ALFA-PROPIONAT**

(57)

1. Farmaceutska kompozicija koja sadrži najmanje jedan kristalni oblik korteksolon-17 α -propionata u vezi sa najmanje jednim fiziološki prihvatljivim ekscipijensom, gdje navedeni najmanje jedan kristalni oblik korteksolon-17 α -propionata je odabran od: kristalnog oblika I **okarakterisano pomoću DRX** kao što je prikazano na slici 1 i DSC kao što je prikazano na slici 2 i IR spektra kao što je prikazano na slici 3; kristalnog oblika III **okarakterisano pomoću DRX** spektra kao što je prikazano na slici 7 ili 10 ili 13 i DSC spektra kao što je prikazano na slici 8 ili 11 ili 14 i IR spektra kao što je prikazano na slici 9 ili 12 ili 15; hidratnog kristalnog oblika IV **okarakterisano pomoću DRX** spektra kao što je prikazano na slici 28.

Broj ostalih patentnih zahtjeva: 4

(11) BA/EP3307267(21) **E03203** (22) 2019-06-24

(26) BS

(31) PCT/EP2016/063368 (32) 2016-06-10 (33) WO
(96) 17735004.8 2017-06-09

(97) 2018-04-18

(51) **A61K 31/42**(73) Oryzon Genomics, S.A.
Carrera de San Jerónimo 15 2nd floor
28014 Madrid
ES(72) MAES, Tamara
Oryzon Genomics S.A. Sant Ferran 74
08940 Cornellà De Llobregat
ES
MASCARÓ CRUSAT, Cristina
Oryzon Genomics S.A. Sant Ferran 74
08940 Cornellà De Llobregat
ES
ROTLLANT POZO, David
Oryzon Genomics S.A. Sant Ferran 74
08940 Cornellà De Llobregat
ES(74) "MSA IP"
Hamdije Kapidžića 12, 71000 Sarajevo
BA(54) **TRETMAN MULTIPLE SKLEROZE**

(57)

1. Jedinjenje koje je (-) 5-(((trans)-2-(4-(benziloksi)fenil)ciklopropil)amino)metil)-1,3,4-oksadiazol-2-amin ili farmaceutski prihvatljiva so ili solvat tog jedinjenja za primjenu u tretmanu multiple skleroze.

Broj ostalih patentnih zahtjeva: 7

(11) BA/EP3160555(21) **E03207** (22) 2019-07-05(31) 14175021 (32) 2014-06-30 (33) EP
(96) 15729857.1 2015-06-19

(97) 2017-05-03

(51) **A61M 15/00**(73) Chiesi Farmaceutici S.p.A.
Via Palermo 26/A 43122 Parma
IT(72) TAMPIERI, Valerio
c/o Chiesi Farmaceutici S.p.A. Via Palermo
26/A 43122 Parma
IT
ZUCCHERI, Lorenzo
c/o Chiesi Farmaceutici S.p.A. Via Palermo
26/A 43122 Parma
IT
ILANDI, Emiliano
c/o Chiesi Farmaceutici S.p.A. Via Palermo
26/A 43122 Parma
IT
CAMPANINI, Alice
c/o Chiesi Farmaceutici S.p.A. Via Palermo
26/A 43122 Parma
IT
PASQUALI, Irene
c/o Chiesi Farmaceutici S.p.A. Via Palermo
26/A 43122 Parma
IT
LINNANE, Patrick Gerard
c/o Chiesi Farmaceutici S.p.A. Via Palermo
26/A 43122 Parma
IT
HAWSON, Nicholas Lee
c/o Chiesi Farmaceutici S.p.A. Via Palermo
26/A 43122 Parma
IT
GALE, David
c/o Chiesi Farmaceutici S.p.A. Via Palermo
26/A 43122 Parma
IT
GARRAD, Joanne
c/o Chiesi Farmaceutici S.p.A. Via Palermo
26/A 43122 Parma
IT(74) "MSA IP"
Hamdije Kapidžića 12, 71000 Sarajevo
BA

**(54) INHALATOR ZA SUHI PRAH I
INHALACIJOM AKTIVIRANI MECHANIZAM
ISTOG**

(57)

1. Zaklopka (20) za inhalacijom aktivirani mehanizam (18) inhalatora praha, koja sadrži:

element (29) osnove koji sadrži ravan dio (60) u obliku ploče; konstrukciju (24) ruba, gdje konstrukcija (24) ruba sadrži prve dijelove (26B) bočnog zida, koji se suštinski protežu u uzdužnom pravcu od elementa (29) osnove, i drugi dio (26A) bočnog zida koji se proteže između prvih dijelova (26B) bočnog zida u pravcu širine elementa (29) osnove tako da se konstrukcija (24) ruba koja sadrži prve dijelove (26B) bočnog zida i drugi dio (26A) bočnog zida proteže duž obima elementa (29) osnove, ali je otvorena prema prednjem kraju elementa (29) osnove; i

dio (21) za spajanje koji se povezuje sa elastičnim elementom (40') inhalacijom aktiviranog mehanizma (18), gdje dio (21) za spajanje se pruža od donje površine elementa (29) osnove nadole, **naznačena time** što konstrukcija (24) ruba se pruža nagore od ravnog dijela (60) u obliku ploče elementa (29) osnove.

Broj ostalih patentnih zahtjeva: 14

(11) BA/EP3149001(21) **E03211** (22) 2019-07-15

(26) HR

(31) 14170408 (32) 2014-05-28 (33) EP
(96) 15733899.7 2015-05-27

(97) 2017-04-05

(51) **C07D 487/04** , **A61K 31/519** ,
A61P 29/00 , **A61P 35/00** , **A61P**
37/00(73) Novartis AG
Lichtstrasse 35 4056 Basel
CH(72) PISSOT SOLDERMANN, Carole
Novartis Pharma AG Novartis Institutes for
Biomed. Research Postfach CH-4002 Basel
CH
QUANCARD, Jean
Novartis Pharma AG Novartis Institutes for
Biomed. Research Postfach CH-4002 Basel
CH
SCHLAPBACH, Achim
Novartis Pharma AG Novartis Institutes for
Biomed. Research Postfach CH-4002 Basel
CH
SIMIC, Oliver
Novartis Pharma AG Novartis Institutes for
Biomed. Research Postfach CH-4002 Basel
CH
TINTELNOT-BLOMLEY, Marina
Novartis Pharma AG Novartis Institutes for
Biomed. Research Postfach CH-4002 Basel
CH
ZOLLER, Thomas
Novartis Pharma AG Novartis Institutes for
Biomed. Research Postfach CH-4002 Basel
CH(74) Dragan Mićunović
Branilaca Sarajeva 10, 71000 Sarajevo
BA**(54) NOVI DERIVATI PIRAZOLO PIRIMIDINA
I NJIHOVA UPORABA KAO INHIBITORA
MALT1**

(57)

1. Spoj s formulom (I) ili njegova farmaceutski prihvatljiva sol;

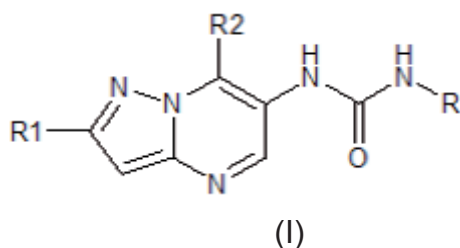

naznačen time što,

R1 je halogen, cijano, ili C₁-C₃ alkil po izboru supstituiran s halogenom;

R2 je C₁-C₆ alkil po izboru supstituiran jednom ili više puta s C₁-C₆ alkilom, C₂-C₆ alkenilom, hidroksilom, N,N-di-C₁-C₆ alkil amino, N-mono-C₁-C₆ alkil amino, O-Rg, Rg, fenilom, ili s C₁-C₆ alkoksi pri čemu navedeni alkoksi opet može po izboru biti supstituiran s C₁-C₆ alkoksi, N,N-di-C₁-C₆ alkil amino, Rg ili fenilom; C₃-C₆ cikloalkil po izboru supstituiran s C₁-C₆ alkilom, N,N-di-C₁-C₆ alkil amino ili C₁-C₆ alkoksi-C₁-C₆ alkilom, i/ili dva od navedenih proizvoljnih supstituenata zajedno s atomima na koje se oni vežu mogu tvoriti prstenasti ili spirociklički 4 - 6 eročlani zasićeni heterociklički prsten koji sadrži 1 - 2 O atoma; fenil po izboru supstituiran s C₁-C₆ alkoksi; 5 - 6 eročlani heteroarilni prsten koji ima 1 do 3 heteroatoma koji se biraju od N i O navedeni prsten je po izboru supstituiran s C₁-C₆ alkilom koji može biti po izboru supstituiran s amino ili hidroksi; Rg; ili N,N-di-C₁-C₆ alkil amino karbonilom; pri čemu

Rg je 5 - 6 eročlani heterociklički prsten koji ima 1 - 3 heteroatoma koji se biraju od N i O navedeni prsten je po izboru supstituiran s C₁-C₆ alkilom, C₁-C₆ alkoksi- C₁-C₆ alkilom, C₁-C₆ alkoksi-karbonilom;

R je fenil neovisno supstituiran dva ili više puta s Ra, 2-piridil neovisno supstituiran jednom ili više puta s Rb, 3-piridil neovisno supstituiran jednom ili više puta s Rc, ili 4-piridil neovisno supstituiran jednom ili više puta s Rd; pri čemu

Ra neovisno jedan od drugoga je halogen; cijano; -COOC₁-C₆ alkil; C₁-C₆ alkoksi; C₁-C₆ alkil po izboru supstituiran s halogenom ili 5 - 6 eročlanim heterocikličkim prstenom koji ima 1 do 2 heteroatoma koji se biraju od N i O navedeni prsten je po izboru supstituiran s C₁-C₆ alkilom; 5 - 6 eročlani heteroarilni prsten koji ima 1 do 3 heteroatoma koji se

biraju od N i O navedeni prsten je po izboru supstituiran s amino, C₁-C₆ alkilom po izboru supstituiran s amino ili hidroksi, ili s N-mono- ili N,N-di-C₁-C₆ alkilamino karbonil; i/ili

dva Ra zajedno s atomima prstena na koje se oni mogu vezati mogu tvoriti 5 do 6 eročlani heterociklički ili heteroaromatski prsten koji ima 1 do 2 N atoma, svaki takav prsten je po izboru supstituiran s C₁-C₆ alkilom ili okso; Rb, Rc i Rd neovisno jedan od drugoga su halogen; okso; hidroksil; cijano; C₁-C₆ alkoksi po izboru supstituiran s halogenom; C₁-C₆ alkoksi karbonil; fenil; N,N-di-C₁-C₆ alkil amino; C₁-C₆ alkil po izboru supstituiran s halogenom ili fenilom; 5 - 6 eročlani heteroarilni prsten koji ima 1 do 3 N atoma navedeni prsten je po izboru supstituiran s C₁-C₆ alkilom po izboru supstituiran s amino ili hidroksi, ili s mono- ili di-N-C₁-C₆ alkilamino karbonil; O-Rh; ili Rh; pri čemu

Rh je 5 - 6 eročlani heterociklički prsten koji ima 1 do 4 heteroatoma koji se biraju od N, O i S navedeni prsten je po izboru supstituiran s C₁-C₆ alkilom, hidroksilom ili okso.

Broj ostalih patentnih zahtjeva: 22

(11) BA/EP1732629**(21) E03213** (22) 2019-07-17(31) 557545 P (32) 2004-03-30 (33) US
638027 P 2004-12-21 US

(96) 05736314.5 2005-03-25

(97) 2006-12-20

(51) A61M 5/315**(73) ELI LILLY AND COMPANY**Lilly Corporate Center Indianapolis, IN
46285
US**(72) JACOBS, Alexander Thomas**764 Cambridge Street 7 Cambridge, MA
02141
US**JUDSON, Jared Alden**114 South Main Street Topsfield, MA 01983
US**ROW, Gordon Davidson**47 Town Forest Road Groton, MA 01450
US**(74) "INTELBIRO" d.o.o.**M.H. Uskufije 3, 71000 Sarajevo
BA**(54) INSTRUMENT ZA PRIMJENU LIJEKA S
OPRUŽNOM BLOKIRNOM FUNCIJOM
KOJA SE AKTIVIRA PRIMJENOM
FINALNE DOZE****(57)**1. Instrument za primjenu lijeka (20, 220)
koji se sastoji od:

kućišta (35);

pogonskog elementa (60, 280) u
spomenutom kućištu koji je pokretljiv
u distalnom smjeru;spremnika tekućine (28) koji određuje
spremnik napunjen lijekom (30) s
pokretljivim klipom (32) na jednom
kraju i izlaznim otvorom na drugom
kraju, pri čemu spomenuti klip
može aktivirati spomenuti pogonski
element kako bi se pomjerio prema
spomenutom izlaznom otvoru u
mjeri jednakoj distalnom kretanju
spomenutog pogonskog elementakada se pogonski element pomjeri
distalno;

klipnog elementa (90, 260);

seta zupčanika (52, 270) uključujući
prvu i drugu nazubljenu zupčanicu
(160, 166);prve nazubljene zupčanice (84)
povezane sa spomenutim prvim
klipom i aksijalno fiksirane unutar
spomenutog kućišta;druge nazubljene zupčanice (80)
povezane sa spomenutim drugim
pogonskim zupčanikom i pokretljive
unutar spomenutog kućišta na
elementu za aktivaciju pogonskog
zupčanika (62) spojno povezanog sa
spomenutim pogonskim elementom;

karakterizirano time što:

spomenuti set zupčanika se zakreće
na spomenutom klipnom elementu
i može se pomjerati proksimalno
i distalno sa spomenutim klipnim
elementom kako bi se kretanje
klipnog elementa pretvorilo u kretanje
pogonskog elementa; ispomenuti instrument dodatno sadrži
zahvatni element (180, 225) koji
uključuje zahvatni rub (186, 240) i
klizni element (190, 236);spomenuti pogonski element
uključujući aksijalno protežuću
zahvatnu površinu (71, 71') duž koje
se klizni element može klizati dok se
spomenuti pogonski element kreće
distalno tijekom pomjeranja dok se
klipni element pomjera u distalnom
smjeru, pri čemu spomenuta zahvatna
površina ima aksijalnu dužinu i
proksimalni kraj, spomenuti pogonski
element se nalazi duž spomenute
aksijalne dužine je strukturiran i
postavljen sa spomenutim kliznim
elementom tako da održava zahvatni
rub uz opružnu silu u prvom položaju
bez hvatnog elementa (117, 266)
postavljenog na spomenutom klipnom

elementu tijekom pripreme doze i ubrizgavanja prije primjene finalne doze; i

naznačeno time, što se spomenuta zahvatna površina pomjera distalno u odnosu na spomenuti klizni element tako da se spomenuti klizni element proteže preko proksimalnog kraja prilikom primjene finalne doze, što omogućava istiskivanje spomenutog zahvatnog ruba spomenutom opružnom silom iz spomenutog prvog položaja u drugi položaj kako bi zahvatio hvatni element i fizički blokirao spomenuti klipni element radi sprječavanja daljnje primjene i ubrizgavanja doze.

Broj ostalih patentnih zahtjeva: 9

(11) **BA/EP2717893**

(21) **E03214** (22) 2019-07-17

(31)201161494881 P(32)2011-06-08 (33)US
(96) 12728007.1 2012-06-08

(97) 2014-04-16

(51) **A61K 38/00** , **A61K 38/16** ,
A61K 38/43 , **A61K 31/131** , **A61K**
31/132 , **A61K 31/215** , **A61K**
31/56

(73) Translate Bio, Inc.
29 Hartwell Avenue Lexington, MA 02421
US

(72) GUILD, Braydon Charles
109 Riverdale Road Concord, MA 01742
US
DEROSA, Frank
26 Mount Auburn Street Chelmsford, MA
01824
US
HEARTLEIN, Michael
167 Reed Farm Road Boxborough, MA
01719
US

(74) "LINEA SERVICES" d.o.o.
Maršala Tita 29/IV, 71000 Sarajevo
BA

(54) **KOMPOZICIJE LIPIDNIH NANOČESTICA
I POSTUPCI ZA ISPORUKU iRNK**

(57)

1. Kompozicija koja sadrži (a) najmanje jedan molekul iRNK čiji najmanje jedan deo kodira funkcionalni sekretovani polipeptid; i (b) lipozomski nosač za transfer koji sadrži lipidnu nanočesticu koja sadrži jedan ili više katjonskih lipida, jedan ili više nekatjonskih lipida i jedan ili više lipida modifikovanih sa PEG, za upotrebu u postupku lečenja subjekta sa defektom ili deficijencijom u navedenom sekretovanom polipeptidu, pri čemu je iRNK inkapsulirana u nosač za transfer i pri čemu se kompozicija primenjuje isporukom u pluća putem nebulizacije.

Broj ostalih patentnih zahtjeva: 13

(11) BA/EP3119380(21) **E03215** (22) 2019-07-17

(31) RM20140138 (32) 2014-03-18 (33) IT

(96) 15714645.7 2015-03-10

(97) 2017-01-25

(51) **A61K 35/644** , **A61K 8/97** , **A61K 9/00** , **A61K 9/02** , **A61K 47/44** , **A61K 9/20** , **A61K 9/48** , **A61K 35/00** , **A61K 35/64** , **A61K 36/185** , **A61K 8/02** , **A61K 8/92** , **A61Q 17/00**

(73) Aboca S.p.A. Societa' Agricola
Frazione Aboca 20 52037 Sansepolcro (AR)
IT

(72) MERCATI, Valentino
c/o Aboca S.p.A. Società Agricola Frazione
Aboca 20 I-52037 Sansepolcro Ar
IT
RAMPOLDI, Luca
c/o Aboca S.p.A. Società Agricola Frazione
Aboca 20 I-52037 Sansepolcro Ar
IT

(74) "ŽIVKO MIJATOVIĆ & PARTNERS" d.o.o.
Sarajevo
M.H. Uskufije 3, 71000 Sarajevo
BA

(54) KOMPOZICIJA KOJA SADRŽI PČELINJE PROIZVODE

(57)

1. Kompozicija koja se sastoji od od $\geq 0,1 \leq 30$ težinskih delova meda od $\geq 0,1 \leq 17$ težinskih delova pčelinjeg voska od ≥ 65 težinskih delova kakao putera na ukupno 100 težinskih delova, gde su pomenuti težinski delovi pčelinjeg voska ≥ 5 ; ili ≥ 10 ; ili ≥ 15 .

Broj ostalih patentnih zahtjeva: 24

(11) BA/EP2933685(21) **E03216** (22) 2019-07-18

(31) 2012273204 (32) 2012-12-14 (33) JP

(96) 13862540.5 2013-12-13

(97) 2015-10-21

(51) **G03G 15/08** , **G03G 21/18**

(73) Canon Kabushiki Kaisha
30-2 Shimomaruko 3-chome Ohta-ku
Tokyo 146-8501
JP

(72) MAESHIMA, Hideki
c/o CANON KABUSHIKI KAISHA 30-2
Shimomaruko 3-chome Ohta-ku Tokyo 146-8501
JP
HIRUKAWA, Kuniaki
c/o CANON KABUSHIKI KAISHA 30-2
Shimomaruko 3-chome Ohta-ku Tokyo 146-8501
JP
GOFUKU, Shuichi
c/o CANON KABUSHIKI KAISHA 30-2
Shimomaruko 3-chome Ohta-ku Tokyo 146-8501
JP
MITSUI, Yoshihiro
c/o CANON KABUSHIKI KAISHA 30-2
Shimomaruko 3-chome Ohta-ku Tokyo 146-8501
JP

(74) "ŽIVKO MIJATOVIĆ & PARTNERS" d.o.o.
Sarajevo
M.H. Uskufije 3, 71000 Sarajevo
BA

(54) PROCESNI KERTRIDŽ

(57)

1. Procesni kertridž koji sadrži:
 - (i) foto-osetljivi bubanj (1);
 - (ii) valjak (25) za razvijanje koji može vršiti rotaciono kretanje, namenjen za razvijanje elektrostatičke nevidljive slike formirane na navedenom foto-osetljivom bubnju (1);
 - (iii) valjak (34) za dopremanje razvijача, koji je izveden u kontaktu sa navedenim valjkom (25) za razvijanje,

gde valjak za dopremanje razvijača poseduje osovinu (34j);

(iv) prihvatni deo (23) namenjen za prihvatanje pogonske sile radi rotiranja navedenog valjka (34) za dopremanje razvijača i navedenog valjka (25) za razvijanje, gde je navedeni prihvatni deo (23) za prihvatanje pogonske sile izveden na delu završetka osovine navedenog valjka (34) za dopremanje razvijača;

(v) prvi prenosni deo (38) namenjen za prenos pogonske sile koja je prihvaćena od strane navedenog prihvatnog dela (23) za prihvatanje pogonske sile na navedeni valjak (25) za razvijanje; i

(vi) drugi prenosni deo (39) koji je izveden na završnom delu osovine navedenog valjka (25) za razvijanje radi prenošenja pogonske sile sa navedenog prvog prenosnog dela (38) na navedeni valjak (25) za razvijanje sprezanjem sa navedenim prvim delom (38) za prenos pogonske sile,

naznačen time, što se navedeni prvi prihvatni deo (23) može pokretati relativno u odnosu na navedeni valjak (34) za dopremanje razvijača u pravcu koji se ukršta sa osovinom (34j) navedenog valjka (34) za dopremanje razvijača,

što je navedeni prvi prenosni deo (38) za prenos pogonske sile izveden na završnom delu osovine navedenog valjka (34) za dopremanje razvijača, i

što je navedeni procesni kertridž (70) prilagođen tako da je pravac rotacije navedenog valjka (25) za razvijanje suprotan u odnosu na pravac rotacije navedenog valjka (34) za dopremanje razvijača kako bi se površine navedenog valjka (25) za razvijanje i navedenog valjka (34) za dopremanje razvijača pomerale u istom pravcu u kontaktnoj oblasti između navedenog valjka

(25) za razvijanje i navedenog valjka (34) za dopremanje razvijača, i što je površinska brzina navedenog valjka (34) za dopremanje razvijača veća od površinske brzine navedenog valjka (25) za razvijanje kada su navedeni valjak (34) za dopremanje razvijača i navedeni valjak (25) za razvijanje rotirani.

Broj ostalih patentnih zahtjeva: 12

(11) BA/EP2994533(21) **E03219** (22) 2019-07-22(31) 13382167 (32) 2013-05-07 (33) EP
(96) 14722204.6 2014-05-07

(97) 2016-03-16

(51) **C12N 15/113** , **A61K 38/17** ,
C07K 14/47(73) Fundació Privada Institut d'Investigació
Oncològica de Vall Hebron
Natzaret, 115 08035 Barcelona
ES(72) SOUCEK, Laura
Fundació Privada Institut d'Investigació
Oncològica de Vall Hebron Passeig Vall
d'Hebron 119 Hospital Universitari de la Vall
d'Hebron Edifici Maternoinfantil planta 14
E-08035 Barcelona
ES
BEAULIEU, Marie-Eve
Fundació Privada Institut d'Investigació
Oncològica de Vall Hebron Passeig Vall
d'Hebron 119 Hospital Universitari de la Vall
d'Hebron Edifici Maternoinfantil planta 14
E-08035 Barcelona
ES(74) Dragan Mićunović
Branilaca Sarajeva 10, 71000 Sarajevo
BA**(54) METODE I KOMPOZICIJE ZA LEČENJE
KARCINOMA**

(57)

1. Polipeptid koji se sastoji od SEK ID BR: 1 ili njegove funkcionalno ekvivalentne varijante koje imaju stepen identičnosti u odnosu na SEK ID BR: 1 veći od 70%, pri čemu je funkcionalno ekvivalentna varijanta polipeptid koji je rezultat umetanja ili dodavanja jedne aminokiseline i/ili delecije iz jedne ili više aminokiselina i/ili konzervativne supstitucije iz jedne ili više aminokiselina u odnosu na polipeptid od SEK ID BR: 1 i gde se njegova funkcionalno ekvivalentna varijanta može dimerizovati sa MIC i inhibirati njegovu aktivnost jednom pronađenu u nukleusu, sposobnu da se translocira preko ćelijske membrane i preko nuklearne ovojnice za upotrebu u medicini, pri čemu treba primeniti polipeptid ili njegovu funkcionalno ekvivalentnu varijantu.

(11) BA/EP3174861(21) **E03220** (22) 2019-07-22(31) 14179288 (32) 2014-07-31 (33) EP
(96) 15744229.4 2015-07-30

(97) 2017-06-07

(51) **C07D 239/70** , **A61K 31/517** ,
A61P 29/00 , **C07D 401/04**(73) Boehringer Ingelheim International GmbH
Binger Strasse 173 55216 Ingelheim am
Rhein
DE(72) OOST, Thorsten
Boehringer Ingelheim GmbH Corporate
Patents Binger Strasse 173 55216
Ingelheim Am Rhein
DE
ANDERSKEWITZ, Ralf
Boehringer Ingelheim GmbH Corporate
Patents Binger Strasse 173 55216
Ingelheim Am Rhein
DE
GNAMM, Christian
Boehringer Ingelheim GmbH Corporate
Patents Binger Strasse 173 55216
Ingelheim Am Rhein
DE
HOESCH, Holger
Boehringer Ingelheim GmbH Corporate
Patents Binger Strasse 173 55216
Ingelheim Am Rhein
DE
MORSCHHAEUSER, Gerd
Boehringer Ingelheim GmbH Corporate
Patents Binger Strasse 173 55216
Ingelheim Am Rhein
DE
PETERS, Stefan
Boehringer Ingelheim GmbH Corporate
Patents Binger Strasse 173 55216
Ingelheim Am Rhein
DE
RIES, Uwe Joerg
Boehringer Ingelheim GmbH Corporate
Patents Binger Strasse 173 55216
Ingelheim Am Rhein
DE
(74) "LINEA SERVICES" d.o.o.
Maršala Tita 29/IV, 71000 Sarajevo
BA

(54) **SUPSTITUISANI BICIKLIČNI
DIHIDROPYRIMIDINONI I NJIHOVA
PRIMENA KAO INHIBITORI AKTIVNOSTI
NEUTROFILNE ELASTAZE**

(57)

1. Jedinjenje formule 1

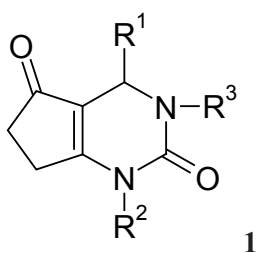

pri čemu

R¹ je

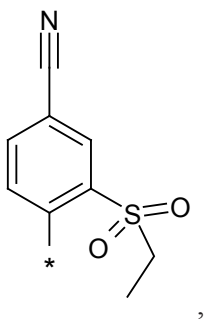

R² je

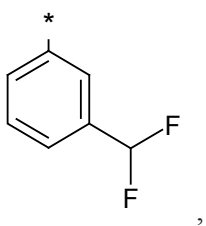

i R³ je H;

ili

R¹ je

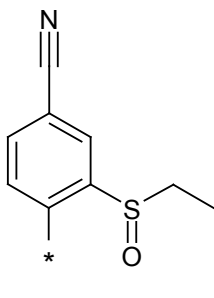

R² je

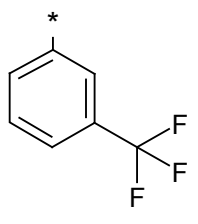

i R³ je CH₃;

ili

R¹ je

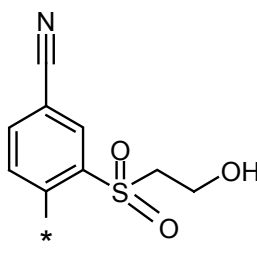

R² je

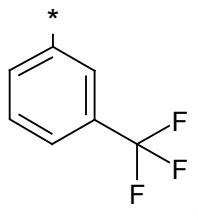

i R³ je CH₃;

ili njegova farmaceutski prihvatljiva so.

Broj ostalih patentnih zahtjeva: 14

(11) BA/EP3068776(21) **E03240** (22) 2019-08-15

(26) BS

(31) 201361903572 P (32) 2013-11-13 (33) US
(96) 14802787.3 2014-11-12

(97) 2016-09-21

(51) **C07D 403/04** , **C07D 471/04** ,
A61K 31/506 , **A61P 31/16**(73) Vertex Pharmaceuticals Incorporated
50 Northern Avenue Boston, MA 02210
US

(72) NTI-ADDAE, Kwame W.
19 Kensington Way Tewksbury, MA 01876
US
WALDO, Michael
4 Patricia Drive Grafton, MA 01519
US
O'NEIL, Simon Adam
77 Maple Street Belmont, MA 02478
US
VAN ALSTEN, John Gregg
3 Clearview Drive Framingham, MA 01701
US
MACIKENAS, Dainius
7 Clinton Street Cambridge, MA 02139
US
MUDUNURI, Praveen
7 Charlesbank Way Apt. A Waltham, MA
02453
US
SHI, Yi
80 Rathburn Road Natick, MA 01760
US
LEDEBOER, Mark Willem
36 Faulkner Hill Road Acton, MA 01720
US
JURKAUSKAS, Valdas
226 Brattle Street Cambridge, MA 02138
US
MEDEK, Ales
14 Lockland Road Winchester, MA 01890
US
JONES, Steven
68 Summer Street Hyde Park, MA 02136
US
BYRN, Randal
7 Pemberton Road Wayland, MA 01778
US
ASMAL, Mohammed
69 Fair Oaks Avenue Newton, MA 02460
US

ROBERTSON, Sarah Marie
55 Vernon Street 3 Somerville, MA 02145
US
TSAI, Wanjung
205 Summer Street Apt. 3 Somerville, MA
02143
US

(74) DR DIANA PROTIĆ – TKALČIĆ &
PARTNERS d.o.o.
Koševo 36, 71000 Sarajevo
BA

**(54) INHIBITORI REPLIKACIJE VIRUSA
GRIPE**

(57)

Polimorfni oblik spoja (1) gdje je spoj (1)
predstavljen sljedećom strukturnom formulom:

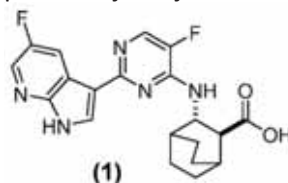

i gdje je polimorfni oblik kristalna HCl sol
hemihidrata spoja (1), pri čemu je navedeni
polimorfni oblik nadalje **karakteriziran** jednim
ili više vrhova koji odgovaraju 2-theta vrijednosti
izmjerene u stepenima $10,5 \pm 0,2$, $5,2 \pm 0,2$, $7,4 \pm 0,2$
i $18,9 \pm 0,2$ u uzorku rendgenske difrakcije praha.

Broj ostalih patentnih zahtjeva: 23

OBJAVA ZAHTJEVA ZA KONSENZUALNI PATENT
OBJAVA ZAHTJEVA ZA KONSENZUALNI PATENT
ОБЈАВА ЗАХТЈЕВА ЗА КОНСЕНЗУАЛНИ ПАТЕНТ

Datum podnošenja: **2019-06-14**

Broj službenog glasnika u kojem je objavljena prijava patenta: **3/2018**

(21) **BAP173158A**

(51) **H02G 13/00**

(71) HERMI, d.o.o.
Trnovlje pri Celju, Trnoveljska 15, 3000
Celje
SI

(72) STVARNIK, Boštjan
Laze 17 c, 3320 Velenje
SI

(74) "LINEA SERVICES" d.o.o.
Maršala Tita 29/IV, 71000 Sarajevo
BA

(54) NOSAČ GROMOBRANSKOG VODA

Datum podnošenja: **2019-03-25**

Broj službenog glasnika u kojem je objavljena prijava patenta: **3/2018**

(21) **BAP173165A**

(71) Chiesi Farmaceutici S.p.A.
Via Palermo, 26/A, 43100 Parma
IT

(72) PIVETTI, Fausto
Via Palermo 26/A, I-43100 Parma
IT
BOCCHI, Monica
Via Palermo 26/A, 43100 Parma
IT
SOLIANI RASCHINI, Annamaria
Via Palermo 26/A, 43100 Parma
IT

(74) "STAM" d.o.o.
Sarači 77, 71000 Sarajevo
BA

**(54) POBOLJŠANA REKONSTITUISANA
KOMPOZICIJA SURFAKTANTA KOJA
SADRŽI ANALOGE SURFAKTANTA
PROTEINA B (SP-B) I SURFAKTANTA
PROTEINA C (SP-C)**

Datum podnošenja: **2019-05-08**

Broj službenog glasnika u kojem je objavljena prijava patenta: **1/2019**

(21) **BAP173166A**

(75) STANIĆ, Dušan
Obrvena 57, 73260 Rudo
BA

**(54) NUMERIČKA ŠEMA STEPENI PRENOSA
ZA BICIKLE**

Datum podnošenja: **2019-06-18**

Broj službenog glasnika u kojem je objavljena prijava patenta: **4/2018**

(21) **BAP173173A**

(51) **B07B 1/00, B02C 19/20, B02C 23/8, F04F
5/00, F23J 3/00**

(75) NEIMARLIJA, Namir
5. Divizija NOP-a bb, 72240 Kakanj
BA

**(54) SISTEM ZA ZAŠTITU EJEKTORA OD
UGRUDVANOG PEPELA**

Datum podnošenja: **2019-06-25**

Broj službenog glasnika u kojem je objavljena prijava patenta: **4/2018**

(21) **BAP173184A**

(51) **F02B 53/00, F03B 23/00, F02B 75/08**

(75) VUJINOVIĆ, Zoran
Korićani bb, 78230 Kneževo
BA

**(54) TESLIN TROFAZNI HIBRIDNI
ROTACIONI MOTOR SA UNUTRAŠNJIM
SAGORIJEVANJEM**

Datum podnošenja: **2019-06-10**

Broj službenog glasnika u kojem je objavljena
prijava patenta: **4/2018**

(21) **BAP173186A**

(51) **G09**

(75) SIMIĆ, Jovan
Blagoja Parovića 39j, 78000 Banja Luka
BA

(54) NOSAČ REKLAME FLEKSIBILNI

OBJAVA PROMJENA / OBJAVA PROMJENA / ОБЈАВА ПРОМЈЕНА

E01808

Vrsta promjene

Adresa

Datum promjene

2019-08-06

Stari podatak

Biogen International GmbH, Landis + Gyr-
Strasse 3, 6300 Zug, CH

Novi podatak

Biogen International GmbH, Neuhofstrasse 30,
6340 Baar, CH

E00825

EP2044043

Vrsta promjene

Adresa

Datum promjene

2019-07-25

Stari podatak

H.LUNDBECK A/S, Ottiliavej 9, DK-2500 Valby-
Copenhagen, DK

Novi podatak

H.LUNDBECK A/S, Ottiliavej 9, 2500 Valby, DK

E01153

EP1948693

Vrsta promjene

Naziv i adresa

Datum promjene

2019-07-24

Stari podatak

Ganymed Pharmaceuticals AG,
Freiligrathstrasse 12, 55131 Mainz, DE

Novi podatak

Ganymed Pharmaceuticals GmbH, An der
Goldgrube 12, 55131 Mainz, DE

E03045

EP2827875

Vrsta promjene

Naziv

Datum promjene

2019-07-30

Stari podatak

Alios Biopharma, Inc., 260 E. Grand Avenue,
2nd Floor, South San Francisco, CA 94080, US

Novi podatak

Janssen BioPharma, Inc., 260 E. Grand
Avenue, 2nd Floor, South San Francisco, CA
94080, US

E03192

EP3319967

Vrsta promjene

Naziv

Datum promjene

2019-08-29

Stari podatak

Audion Therapeutics, Linneausparkweg 10-2,
1098 EA Amsterdam, NL

Novi podatak

Audion Therapeutics B.V., Linneausparkweg 10-
2, 1098 EA Amsterdam, NL

PRIJENOS PRAVA / PRIJENOS PRAVA / ПРЕНОС ПРАВА

E01153

EP1948693

Datum ugovora

2018-10-01

Opseg prenosa prava

U cijelosti

Nosilac

Johannes Gutenberg-Universität Mainz,
vertreten durch den Präsidenten, Saarstrasse
21, 55122 Mainz, DE

Ganymed Pharmaceuticals GmbH, An der
Goldgrube 12, 55131 Mainz, DE

Sticalac

Johannes Gutenberg-Universität Mainz,
vertreten durch den Präsidenten, Saarstrasse
21, 55122 Mainz, DE

Astellas Pharma Inc., 5-1, Nihonbashi-Honcho
2-chome, Chuo-ku Tokyo 103-8411, JP

E01153

EP1948693

Datum ugovora

2019-01-16

Opseg prenosa prava

U cijelosti

Nosilac

Johannes Gutenberg-Universität Mainz,
vertreten durch den Präsidenten,
Saarstrasse 21, 55122 Mainz, DE
Astellas Pharma Inc., 5-1, Nihonbashi-Honcho
2-chome, Chuo-ku Tokyo 103-8411, JP

Sticalac

TRON - Translationale Onkologie an der
Universitätsmedizin der Johannes Gutenberg-
Universität Mainz gemeinnützige GmbH,
Freiligrathstrasse 12, 55131 Mainz, DE

Astellas Pharma Inc., 5-1, Nihonbashi-Honcho
2-chome, Chuo-ku Tokyo 103-8411, JP

E01276

EP1924600

Opseg prenosa prava

U cijelosti

Nosilac

Ganymed Pharmaceuticals GmbH, An der
Goldgrube 12, 55131 Mainz, DE

Johannes Gutenberg-Universität Mainz,
vertreten durch den Präsidenten, Saarstrasse
21, 55122 Mainz, DE

Sticalac

TRON - Transnationale Onkologie an der
Universitätsmedizin der Johannes Gutenberg
- Universität Mainz gemeinnützige GmbH,
Freiligrathstrasse 12, 55131 Mainz, Mainz, DE

PRESTANAK PRAVA / PRESTANAK PRAVA / ПРЕСТАНАК ПРАВА

BAP00542

Datum prestanka važenja

2019-06-18

Razlog

Patent istekao

BAP00677

Datum prestanka važenja

2019-07-09

Razlog

Patent istekao

BAP01695

Datum prestanka važenja

2019-06-25

Razlog

Patent istekao

BAP01804

Datum prestanka važenja

2018-12-24

Razlog

Prestanak važenja patenta (zbog neplaćanja održavanja)

BAP021169

Datum prestanka važenja

2019-01-25

Razlog

Prestanak važenja patenta (zbog neplaćanja održavanja)

BAP031358

Datum prestanka važenja

2018-12-08

Razlog

Prestanak važenja patenta (zbog neplaćanja održavanja)

BAP031467

Datum prestanka važenja

2019-02-21

Razlog

Prestanak važenja patenta (zbog neplaćanja održavanja)

BAP041794

Datum prestanka važenja

2019-01-30

Razlog

Prestanak važenja patenta (zbog neplaćanja održavanja)

BAP052123

Datum prestanka važenja

2018-12-20

Razlog

Prestanak važenja patenta (zbog neplaćanja održavanja)

BAP133015

Datum prestanka važenja

2019-07-24

Razlog

Prestanak važenja patenta (zbog neplaćanja održavanja)

BAP143040

Datum prestanka važenja

2019-05-06

Razlog

Prestanak važenja patenta (zbog neplaćanja održavanja)

BAP143051

Datum prestanka važenja

2019-01-29

Razlog

Prestanak važenja patenta (zbog neplaćanja održavanja)

E00185

Datum prestanka važenja

2019-02-11

Razlog

Prestanak važenja patenta (zbog neplaćanja održavanja)

E00294

Datum prestanka važenja

2019-01-18

Razlog

Prestanak važenja patenta (zbog neplaćanja održavanja)

E00419

Datum prestanka važenja

2018-12-23

Razlog

Prestanak važenja patenta (zbog neplaćanja održavanja)

E00553

Datum prestanka važenja

2019-01-20

Razlog

Prestanak važenja patenta (zbog neplaćanja održavanja)

E00648

Datum prestanka važenja

2019-02-28

Razlog

Prestanak važenja patenta (zbog neplaćanja održavanja)

E00721

Datum prestanka važenja

2019-01-23

Razlog

Prestanak važenja patenta (zbog neplaćanja održavanja)

E00757

Datum prestanka važenja

2019-02-24

Razlog

Prestanak važenja patenta (zbog neplaćanja održavanja)

E00770

Datum prestanka važenja

2019-01-26

Razlog

Prestanak važenja patenta (zbog neplaćanja održavanja)

E00906

Datum prestanka važenja

2018-12-09

Razlog

Prestanak važenja patenta (zbog neplaćanja održavanja)

E00908

Datum prestanka važenja

2019-02-19

Razlog

Prestanak važenja patenta (zbog neplaćanja održavanja)

E00928

Datum prestanka važenja

2019-01-26

Razlog

Prestanak važenja patenta (zbog neplaćanja održavanja)

E01008

Datum prestanka važenja

2018-11-29

Razlog

Prestanak važenja patenta (zbog neplaćanja održavanja)

E01135**Datum prestanka važenja**

2019-02-24

Razlog

Prestanak važenja patenta (zbog neplaćanja održavanja)

E01220**Datum prestanka važenja**

2019-01-23

Razlog

Prestanak važenja patenta (zbog neplaćanja održavanja)

E01251**Datum prestanka važenja**

2018-11-12

Razlog

Prestanak važenja patenta (zbog neplaćanja održavanja)

E01270**Datum prestanka važenja**

2018-12-23

Razlog

Prestanak važenja patenta (zbog neplaćanja održavanja)

E01315**Datum prestanka važenja**

2019-01-18

Razlog

Prestanak važenja patenta (zbog neplaćanja održavanja)

E01318**Datum prestanka važenja**

2018-12-16

Razlog

Prestanak važenja patenta (zbog neplaćanja održavanja)

E01388**Datum prestanka važenja**

2019-07-30

Razlog

Prestanak važenja patenta (zbog neplaćanja održavanja)

E01426**Datum prestanka važenja**

2018-01-07

Razlog

Prestanak važenja patenta (zbog neplaćanja održavanja)

E01437**Datum prestanka važenja**

2018-10-21

Razlog

Prestanak važenja patenta (zbog neplaćanja održavanja)

E01464**Datum prestanka važenja**

2018-10-20

Razlog

Prestanak važenja patenta (zbog neplaćanja održavanja)

E01468**Datum prestanka važenja**

2018-12-16

Razlog

Prestanak važenja patenta (zbog neplaćanja održavanja)

E01483**Datum prestanka važenja**

2018-08-08

Razlog

Prestanak važenja patenta (zbog neplaćanja održavanja)

E01516**Datum prestanka važenja**

2018-12-16

Razlog

Prestanak važenja patenta (zbog neplaćanja održavanja)

E01574**Datum prestanka važenja**

2017-12-22

Razlog

Prestanak važenja patenta (zbog neplaćanja održavanja)

E01593**Datum prestanka važenja**

2018-12-08

Razlog

Prestanak važenja patenta (zbog neplaćanja održavanja)

E01645**Datum prestanka važenja**

2018-11-11

Razlog

Prestanak važenja patenta (zbog neplaćanja održavanja)

E01683**Datum prestanka važenja**

2018-12-11

Razlog

Prestanak važenja patenta (zbog neplaćanja održavanja)

E01709**Datum prestanka važenja**

2018-11-11

Razlog

Prestanak važenja patenta (zbog neplaćanja održavanja)

E01726**Datum prestanka važenja**

2018-12-21

Razlog

Prestanak važenja patenta (zbog neplaćanja održavanja)

E01780**Datum prestanka važenja**

2018-04-17

Razlog

Prestanak važenja patenta (zbog neplaćanja održavanja)

E01798**Datum prestanka važenja**

2018-06-08

Razlog

Prestanak važenja patenta (zbog neplaćanja održavanja)

E01845**Datum prestanka važenja**

2018-12-05

Razlog

Prestanak važenja patenta (zbog neplaćanja održavanja)

E01917**Datum prestanka važenja**

2018-06-03

Razlog

Prestanak važenja patenta (zbog neplaćanja održavanja)

E01946**Datum prestanka važenja**

2019-01-16

Razlog

Prestanak važenja patenta (zbog neplaćanja održavanja)

E02044**Datum prestanka važenja**

2019-01-24

Razlog

Prestanak važenja patenta (zbog neplaćanja održavanja)

E02049**Datum prestanka važenja**

2019-02-05

Razlog

Prestanak važenja patenta (zbog neplaćanja održavanja)

E02093**Datum prestanka važenja**

2018-12-16

Razlog

Prestanak važenja patenta (zbog neplaćanja održavanja)

E02094**Datum prestanka važenja**

2019-02-05

Razlog

Prestanak važenja patenta (zbog neplaćanja održavanja)

E02102**Datum prestanka važenja**

2018-12-06

Razlog

Prestanak važenja patenta (zbog neplaćanja održavanja)

E02124**Datum prestanka važenja**

2019-01-01

Razlog

Prestanak važenja patenta (zbog neplaćanja održavanja)

E02134**Datum prestanka važenja**

2018-12-24

Razlog

Prestanak važenja patenta (zbog neplaćanja održavanja)

E02147**Datum prestanka važenja**

2017-05-14

Razlog

Prestanak važenja patenta (zbog neplaćanja održavanja)

E02153**Datum prestanka važenja**

2019-02-08

Razlog

Prestanak važenja patenta (zbog neplaćanja održavanja)

E02292**Datum prestanka važenja**

2019-02-26

Razlog

Prestanak važenja patenta (zbog neplaćanja održavanja)

E02312**Datum prestanka važenja**

2018-10-31

Razlog

Prestanak važenja patenta (zbog neplaćanja održavanja)

E02389**Datum prestanka važenja**

2018-08-31

Razlog

Prestanak važenja patenta (zbog neplaćanja održavanja)

E02390

Datum prestanka važenja

2018-10-02

Razlog

Prestanak važenja patenta (zbog neplaćanja održavanja)

E02416

Datum prestanka važenja

2019-12-07

Razlog

Prestanak važenja patenta (zbog neplaćanja održavanja)

E02419

Datum prestanka važenja

2019-01-11

Razlog

Prestanak važenja patenta (zbog neplaćanja održavanja)

E02453

Datum prestanka važenja

2019-01-13

Razlog

Prestanak važenja patenta (zbog neplaćanja održavanja)

E02456

Datum prestanka važenja

2018-10-04

Razlog

Prestanak važenja patenta (zbog neplaćanja održavanja)

E02496

Datum prestanka važenja

2017-11-28

Razlog

Prestanak važenja patenta (zbog neplaćanja održavanja)

E02537

Datum prestanka važenja

2018-12-12

Razlog

Prestanak važenja patenta (zbog neplaćanja održavanja)

E02579

Datum prestanka važenja

2018-12-30

Razlog

Prestanak važenja patenta (zbog neplaćanja održavanja)

E02586

Datum prestanka važenja

2019-01-01

Razlog

Prestanak važenja patenta (zbog neplaćanja održavanja)

E02613

Datum prestanka važenja

2018-12-23

Razlog

Prestanak važenja patenta (zbog neplaćanja održavanja)

E02621

Datum prestanka važenja

2018-11-20

Razlog

Prestanak važenja patenta (zbog neplaćanja održavanja)

E02638

Datum prestanka važenja

2018-10-23

Razlog

Prestanak važenja patenta (zbog neplaćanja održavanja)

E02648

Datum prestanka važenja

2018-12-09

Razlog

Prestanak važenja patenta (zbog neplaćanja održavanja)

ПОНОВНА ОБЈАВА/ПОНОВНА ОБЈАВА/ПОНОВНА ОБЈАВА

Ispravak prednje strane BA-T dokumenta

(57)

(11) **BA/EP2371848**

(21) **E02805** (22) 2018-06-29

(26) SR

(31) 102004024617 (32) 2004-05-18 (33) DE

(96) 11002013.8 2005-05-18

(97) 2011-10-05

(51) **C07K 14/47** , **C07K 16/30** , **A61K 39/395** , **A61P 35/00**

(73) Astellas Pharma Inc.

5-1, Nihonbashi-Honcho 2-chome Chuo-ku
Tokyo 103-8411
JP

(72) Türeci, Özlem

Philipp-Von-Zabern-Platz 1 55116 Mainz
DE

Sahin, Ugur

Philipp-von-Zabern Platz 1 55116 Mainz
DE

Koslowski, Michael

Autogenstrasse 50 65933 Frankfurt
DE

Fritz, Stefan

Geisterweg 35 55237 Flonheim
DE

Geppert, Harald-Gerhard

Grünstrasse 46 42697 Solingen
DE

(74) "INTELBIRO" d.o.o.

M.H. Uskufije 3, 71000 Sarajevo
BA

1. Primena antitela u postupku detekcije tumorskih ćelija koje izražavaju antigen povezan sa tumorom, pri čemu se antitelo vezuje za antigen povezan sa tumorom, pri čemu se antitelo može dobiti imunizacijom sa peptidom ili polipeptidom koji ima aminokiselinsku sekvencu izabranu iz grupe koja se sastoji od SEQ ID NOs: 142-148, i pri čemu antigen povezan sa tumorom koji se izražava u tumorskom tkivu ima aminokiselinsku sekvencu prema SEQ ID NO: 16 i u poređenju sa zdravim tkivom je deglikozilovana varijanta antigena povezanog sa tumorom, pri čemu je glikozilacija N-glikozilacija i tumor je tumor želuca ili tumor pluća, i postupak sadrži detekciju deglikozilovane varijante antigena povezanog sa tumorom u biološkom uzorku.

Broj ostalih patentnih zahtjeva: 3

(54) **GENSKI PROIZVODI KOJI SU
DIFERENCIJALNO IZRAŽENI U
TUMORIMA I NJIHOVA PRIMENA**

**ZAHITJEVI ZA IZDAVANJE SVJEDODŽBI
ZAHITJEVI ZA IZDAVANJE SVJEDODŽBI
ЗАХІТЈЕВИ ЗА ИЗДАВАЊЕ СВЈЕДОЏБИ**

-
- (21) **0043** (22) 2019-03-04
(43) 2019-09-30
- (68) E01531
- (54) PIROLOPIRIMIDINSKA JEDINJENJA KAO
INHIBITORI CDK
- (95) **Ribociklib ili njegova farmaceutski
prihvatljiva so**
- (92) 04-07.3-1-7845/17; 2018-11-01; BA
- (71) Novartis AG
Lichtstrasse 35,
4056 Basel
CH
Astex Therapeutics Ltd.
436 Cambridge Science Park Milton Road
Cambridge CB4 0QA
GB
- (74) Dragan Mićunović
Branilaca Sarajeva 10,
71000 Sarajevo
BA

INDUSTRIJSKI DIZAJN

INDUSTRIJSKI DIZAJN

ИНДУСТРИЈСКИ ДИЗАЈН

INDUSTRIAL DESIGNS

OBJAVA INDUSTRIJSKOG DIZAJNA-OBJAVA INDUSTRIJSKOG DIZAJNA ОБЈАВА ИНДУСТРИЈСКОГ ДИЗАЈНА

Bibliografski podaci svrstani su prema rastućem registarskom broju industrijskog dizajna

Podaci su popraćeni INID kodom/Internationally agreed Numbers for the Identification of Data/(br. u zagradi)
za identifikaciju podataka o patentima a prema standardu WIPO ST.80.

Prikaz redosleda podataka u objavljenom industrijskom dizajnu je slijedeći:

- (11) **Registarski broj industrijskog dizajna** (15) Datum registracije industrijskog dizajna
- (21) Registarski broj prijave industrijskog dizajna (22) Datum podnošenja prijave ind. dizajna
- (73) **Nosilac(oci) industrijskog dizajna**
- (72) Autor(i) industrijskog dizajna
- (30,23) Podaci o unijskom pravu prvenstva (broj prioritete prijave, datum podnošenja i država)
- (18) Datum do kojeg važi priznato pravo industrijskog dizajna
- (54) **Naziv predmeta zaštite**

(55) PRIKAZ PREDMETA
ZAŠTITE

- (57) Opis karakterističnih obilježja predmeta zaštite, uključujući i naznaku boja
- (51) **Međunarodna klasifikacija za industrijski dizajn prema Lokarnskom aranžmanu**
- (28) Predmet prijave-dvodimenzionalan ili trodimenzionalan; ukupan broj predmeta zaštite
- (74) Zastupnik(ici)

STRUKTURA REGISTRARSKOG BROJA DIZAJNA
STRUKTURA REGISTRACIJSKOG BROJA DIZAJNA
СТРУКТУРА РЕГИСТАРСКОГ БРОЈА ДИЗАЈНА

BA D 97 0001



(11) BAD18735

(15) 2019-09-17

(21) BAD18735A

(22) 2018-03-09

(73) TEMAX BH d.o.o. Orašje
Poduzetnička zona Dusine 17,
76270 Orašje, BA

(72) Sejad Velispahić
ul. IX, 76270 Orašje, BA

(30) Nije zatraženo

(18) 2023-03-09

(54) BOCA

(55)



S.L.1.1

(57) Boca sa prepoznatljivim četvrtastim oblikom, reljefnim detaljima sa istaknutim logom i udubljenjem na dnu sa ugraviranom zvijezdom.

(51) 09-01

(28) 3D

1

(74) ADVOKAT NUSMIR HUSKIĆ
Vrazova 3,
71000 Sarajevo, BA

(11) BAD18737

(15) 2019-09-17

(21) BAD18737A

(22) 2018-05-16

(73) Ascendo Medienagentur AG
Eschnerstrasse 4,
FL-9487 Gamprin-Bendern, LI

(72) Remo Gianni
Via G. Guisan, 16,
6900 Lugano, CH

(30) 004508935-0001 2017-11-16

EM

(18) 2023-05-16

(54) KAPSULA

(55)



S.L.1.1

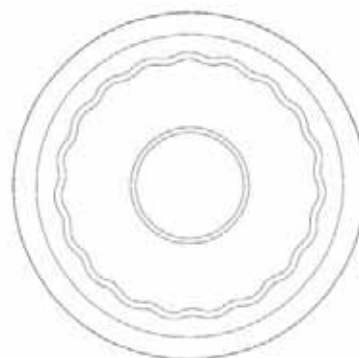

S.L.1.2

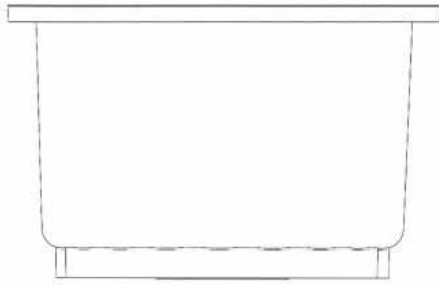

S.L.1.3

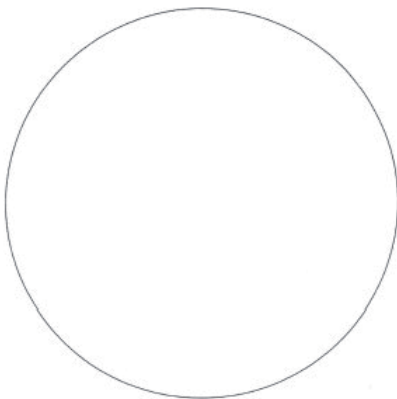

S.L.1.4

(51) 09-05

(28) 3D 1

(74) Linea Services d.o.o. Sarajevo
Maršala Tita 29/IV,
71000 Sarajevo, BA

(11) BAD18744
(15) 2019-09-17

(21) BAD18744A
(22) 2018-08-13

(73) "MS & WOOD" d.d. Fojnica
Podciconja bb,
71270 Fojnica, BA

(72) Ado Avdagić
Sjenjak 2, Lamela 3,
75000 Tuzla, BA

(30) Nije zatraženo

(18) 2023-08-13

(54) Kombinovani namještaj

(55)



S.L.1.1



S.L.1.2



S.L.1.3



S.L.2.1



S.L.2.2



S.L.2.3



S.L.5.3



S.L.6.1



S.L.6.2



S.L.3.1



S.L.3.2



S.L.6.3



S.L.7.1



S.L.7.2



S.L.3.3



S.L.4.1



S.L.7.3



S.L.4.2



S.L.4.3



S.L.8.1



S.L.8.2



S.L.5.1



S.L.5.2



S.L.8.3



S.L.9.1



S.L.9.2



S.L.9.3



S.L.12.3



S.L.10.1



S.L.10.2



S.L.13.1



S.L.13.2



S.L.11.1



S.L.11.2



S.L.11.3



S.L.12.1



S.L.12.2

(51) 06-05

(28) 3D
13

(74) KERIM KARABDIĆ
Hadži Idrizova 20,
71000, Sarajevo, BA

(11)BAD18745

(15) 2019-09-17

(21) BAD18745A

(22) 2018-08-13

(73) “MS & WOOD” d.d. Fojnica
Podcitonja bb,
71270 Fojnica, BA

(72) Ado Avdagić
Sjenjak 2, Lamela 3,
75000 Tuzla, BA

(30) Nije zatraženo

(18) 2023-08-13

(54) Ostale stolne potrepštine

(55)



S.L.1.1



S.L.1.2



S.L.2.1



S.L.2.2

(51) 07-06

(28) 3D

2

(74) KERIM KARABDIĆ
Hadži Idrizova 20,
71000, Sarajevo, BA

(11) BAD18746

(15) 2019-09-17

(21) BAD18746A

(22) 2018-08-13

(73) “MS & WOOD” d.d. Fojnica
Podcitonja bb,
71270 Fojnica, BA

(72) Nataša Perković
Tešanjaska 5,
71000 Sarajevo, BA

(30) Nije zatraženo

(18) 2023-08-13

(54) Stol

(55)



S.L.1.1



S.L.1.2



S.L.1.3

(51) 06-03

(28) 3D

1

(74) KERIM KARABDIĆ
Hadži Idrizova 20,
71000, Sarajevo, BA

(11) BAD18747

(15) 2019-09-17

(21) BAD18747A

(22) 2018-08-13

(73) "MS & WOOD" d.d. Fojnica
Podcitonja bb,
71270 Fojnica, BA

(72) Ado Avdagić
Sjenjak 2, Lamela 3,
75000 Tuzla, BA

(30) Nije zatraženo

(18) 2023-08-13

(54) Stolica

(55)



S.L.1.1



S.L.1.2



S.L.1.3

(51) 06-01

(28) 3D

1

(74) KERIM KARABDIĆ
Hadži Idrizova 20,
71000, Sarajevo, BA

(11) BAD18748

(15) 2019-09-17

(21) BAD18748A

(22) 2018-08-13

(73) "MS & WOOD" d.d. Fojnica
Podcitonja bb,
71270 Fojnica, BA

(72) Nataša Perković
Tešanjaska 5,
71000 Sarajevo, BA

(30) Nije zatraženo

(18) 2023-08-13

(54) Kombinovani namještaj

(55)



S.L.1.1



S.L.1.2



S.L.1.3



S.L.2.1



S.L.2.2



S.L.2.3



S.L.5.1

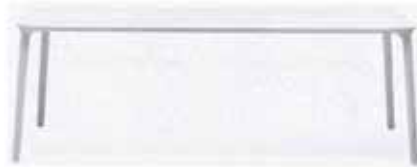

S.L.5.2



S.L.3.1



S.L.3.2

(51) 06-05

(28) 3D

5

(74) KERIM KARABDIĆ
Hadži Idrizova 20,
71000, Sarajevo, BA



S.L.3.3



S.L.4.1



S.L.4.2



S.L.4.3

(11) BAD18751

(15) 2019-09-17

(21) BAD18751A

(22) 2018-10-04

(73) ZOZO, Inc.

2-6-1, Nakase, Mihama-ku,
Chiba-shi, Chiba 2617116, JP

(72) Maezawa Yusaku

C/O ZOZO, Inc. , 2-6-1, Nakase,
Mihama-ku, Chiba-shi,
Chiba 2617116, JP



S.L.1.5



S.L.1.6



S.L.1.7

(30) 2018-009346

2018-04-26

JP

(18)2023-10-04

(51) 10-04

(54) ALAT ZA MJERENJE TJELESNE
VELIČINE

(28) 3D

1

(55)

(74) „MSA IP“ vl. Dževad Ćoralić,
Hamdije Kapidžića 12,
71000 Sarajevo, BA



S.L.1.1



S.L.1.2



S.L.1.3



S.L.1.4

(11) BAD18752

(15) 2019-09-17

(21) BAD18752A

(22) 2018-10-04

(73) ZOZO, Inc.

2-6-1, Nakase, Mihama-ku,
Chiba-shi, Chiba 2617116, JP

(72) Maezawa Yusaku

C/O ZOZO, Inc. , 2-6-1, Nakase,
Mihama-ku, Chiba-shi,
Chiba 2617116, JP



S.L.1.5



S.L.1.6



S.L.1.7

(30) 2018-009344

2018-04-26

JP

(51) 10-04

(18)2023-10-04

(28) 3D

1

(54) ALAT ZA MJERENJE TJELESNE
VELIČINE

(74) „MSA IP“ vl. Dževad Ćoralić,
Hamdije Kapidžića 12,
71000 Sarajevo, BA

(55)



S.L.1.1



S.L.1.2



S.L.1.3



S.L.1.4

(11) BAD18753

(15) 2019-09-17

(21) BAD18753A

(22) 2018-10-24

(73) Industrie Borla S.p.A.

Via G. Di Vittorio, 7bis,

I-10024 Moncalieri (Torino), IT

(72) GUALA Gianni

Strada Villa Zanetti, 28/18,

I-10133 Torino, IT

(30) 005250875-0001 2018-04-27 EM

(18) 2023-10-24

(54) PRIKLJUČAK ZA MEDICINSKE

VODOVE

(55)

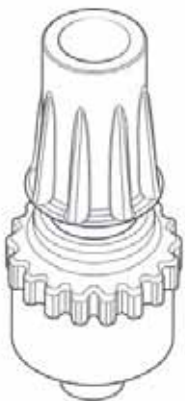

S.L.1.1



S.L.1.2



S.L.1.3

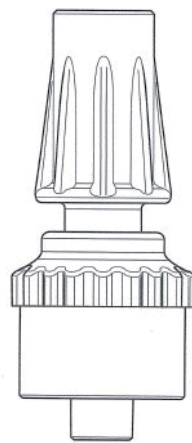

S.L.1.4



S.L.1.5



S.L.1.6

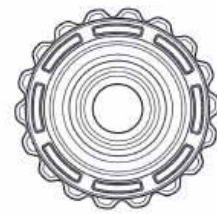

S.L.1.7

(51) 24-01

(28) 3D

1

(74) Linea Services d.o.o. Sarajevo
Maršala Tita 29/IV,
71000 Sarajevo, BA

(11) BAD18754

(15) 2019-09-17

(21) BAD18754A

(22) 2018-10-24

(73) Industrie Borla S.p.A.

Via G. Di Vittorio, 7bis, I-10024

Moncalieri (Torino), IT

(72) GUALA Gianni

Strada Villa Zanetti, 28/18,

I-10133 Torino, IT

(30) 005250875-0002 2018-04-27 EM

(18) 2023-10-24

(54) PRIKLJUČAK ZA MEDCINSKE VODOVE

(55)

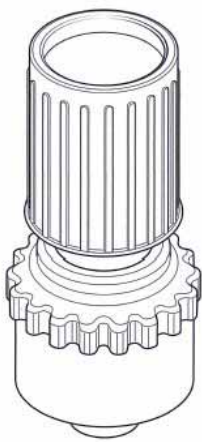

S.L.1.1

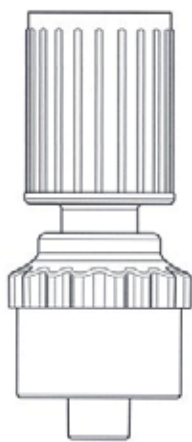

S.L.1.2

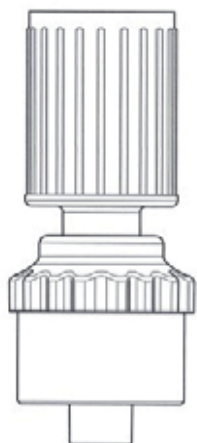

S.L.1.3



S.L.1.4



S.L.1.5



S.L.1.6



S.L.1.7

(51) 24-01

(28) 3D

1

(74) Linea Services d.o.o. Sarajevo
Maršala Tita 29/IV,
71000 Sarajevo, BA

(11) BAD18755
(15) 2019-09-17

(21) BAD18755A
(22) 2018-11-22

(73) Industrie Borla S.p.A.
Via G. Di Vittorio, 7bis, I-10024
Moncalieri (Torino), IT

(72) GUALA Gianni
Strada Villa Zanetti, 28/18,
I-10133 Torino, IT

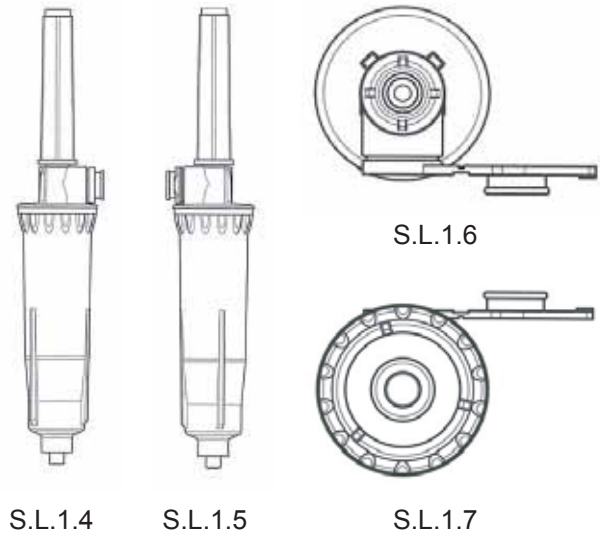

(30) 005293313-0001 2018-06-01 EM

(18) 2023-11-22

(54) Komora za kapanje i šiljati sklop za
medicinske vodove

(51) 24-01
(28) 3D

1

(55)

(74) Linea Services d.o.o. Sarajevo
Maršala Tita 29/IV,
71000 Sarajevo, BA

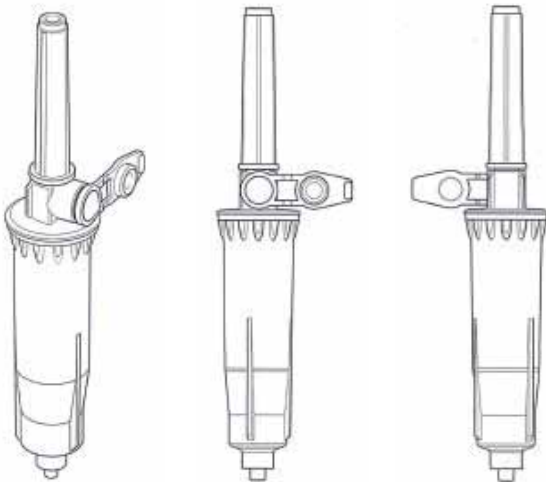

(11) BAD18756

(15) 2019-09-17

(21) BAD18756A

(22) 2018-12-27

(73) Supersoco Intelligent Technology
(Shanghai) Co. , Ltd

Building 2, no. 3089, Huqingping
Road, Zhaoxiang Town, Qingpu
District, Shanghai, 201799, CN

(72) Linteng Zheng

Building 2, no. 3089, Huqingping Road,
Zhaoxiang Town, Qingpu District,
Shanghai, 201799, CN

Yuxian Xie

Building 2, no. 3089, Huqingping Road,
Zhaoxiang Town, Qingpu District,
Shanghai, 201799, CN



S.L.1.4



S.L.1.5



S.L.1.6

(30) CN2018303375770 2018-06-27 CN

(18) 2023-12-27

(54) ELEKTRIČNI SKUTER

(55)



S.L.1.1



S.L.1.2



S.L.1.7



S.L.1.8



S.L.1.3

(51) 12-11

(28) 3D

1

(74) "ŽIVKO MIJATOVIĆ & PARTNERS"
d.o.o.M.H. Uskufije 3,
71000 Srajevo, BA

(11) BAD18757
(15) 2019-09-17

(21) BAD18757A
(22) 2018-10-10

(73) INMER d.o.o. Gradačac
ul. Željeznička bb,
76250 Gradačac, BA

(72) Ne želi biti naveden

(30) Nije zatraženo

(18) 2023-10-10

(54) Ambalaža za mliječni proizvod

(55)



S.L.1.1

(51) 09-03

(28) 2D 1

(74) Advokat Sanja Voloder
Fra Anđela Zvizdovića broj 1,
71000 Sarajevo, BA

(11) BAD19758
(15) 2019-09-17

(21) BAD19758A
(22) 2019-02-20

(73) BERISLAV MARINČIĆ
Kneza Višeslava 30B,
88000 Mostar, BA

(72) BERISLAV MARINČIĆ
Kneza Višeslava 30B,
88000 Mostar, BA

(30) Nije zatraženo

(18) 2024-02-20

(54) IGRAČKE

(55)



S.L.1.1



S.L.1.2



S.L.1.3



S.L.1.4



S.L.2.1



S.L.2.2



S.L.4.1



S.L.4.2



S.L.2.3



S.L.2.4



S.L.4.3



S.L.4.4



S.L.3.1



S.L.3.2



S.L.5.1



S.L.5.2



S.L.3.3



S.L.3.4



S.L.5.3



S.L.5.4



S.L.6.1



S.L.6.2



S.L.7.3



S.L.7.4



S.L.6.3



S.L.6.4

(51) 21-01

(28) 3D

7

(74) Nema zastupnika



S.L.7.1



S.L.7.2

INDEX PREMA RASTUĆEM REGISTRARSKOM BROJU IND.DIZAJNA
INDEX PREMA RASTUĆEM REGISTRACIJSKOM BROJU IND.DIZAJNA
ИНДЕКС ПРЕМА РАСТУЋЕМ РЕГИСТАРСКОМ БРОЈУ ИНД.ДИЗАЈНА

Registarski broj industrijskoga dizajna
Registarski broj industrijskoga dizajna
Регистарски број индустријског дизајна

BAD18735
BAD18737
BAD18744
BAD18745
BAD18746
BAD18747
BAD18748
BAD18751
BAD18752
BAD18753
BAD18754
BAD18755
BAD18756
BAD18757
BAD19758

INDEX PREMA MEĐUNARODNOJ KLASIFIKACIJI ZA IND.DIZAJN
INDEX PREMA MEĐUNARODNOJ KLASIFIKACIJI ZA IND.DIZAJN
ИНДЕКС ПРЕМА МЕЂУНАРОДНОЈ КЛАСИФИКАЦИЈИ ЗА ИНД.ДИЗАЈН

Međ.klasifikacija za I.D prema Lokarnskom sporazumu RegistarSKI broj I.Dizajna
Međ.klasifikacija za I.D prema Lokarnskom sporazumu Registracijski broj I.Dizajna
Међ.класификација за И.Д.према Локарском споразуму Регистарски број И.Дизајна

BAD18747	LOC(12) CL.06-01
BAD18746	LOC(12) CL.06-03
BAD18744	LOC(12) CL.06-05
BAD18748	LOC(12) CL.06-05
BAD18745	LOC(12) CL.07-06
BAD18735	LOC(12) CL.09-01
BAD18757	LOC(12) CL.09-03
BAD18737	LOC(12) CL.09-05
BAD18751	LOC(12) CL.10-04
BAD18752	LOC(12) CL.10-04
BAD18756	LOC(12) CL.12-11
BAD19758	LOC(12) CL.21-01
BAD18753	LOC(12) CL.24-01
BAD18754	LOC(12) CL.24-01
BAD18755	LOC(12) CL.24-01

**INDEX PREMA NOSIOCIMA INDUSTRIJSKOGA DIZAJNA
INDEX PREMA NOSITELJIMA INDUSTRIJSKOGA DIZAJNA
ИНДЕКС ПРЕМА НОСИОИМА ИНД.ДИЗАЈНА**

**Nosilac industrijskog dizajna
Nositelj industrijskog dizajna
Носилац индустријског дизајна**

**Registarski broj Ind. dizajna
Registracijski broj ind.dizajna
Регистарски број инд.дизајна**

Ascendo Medienagentur AG	BAD18737
BERISLAV MARINČIĆ	BAD19758
Industrie Borla S.p.A.	BAD18753
Industrie Borla S.p.A.	BAD18754
Industrie Borla S.p.A.	BAD18755
INMER d.o.o. Gradačac	BAD18757
“MS & WOOD” d.d. Fojnica	BAD18744
“MS & WOOD” d.d. Fojnica	BAD18745
“MS & WOOD” d.d. Fojnica	BAD18746
“MS & WOOD” d.d. Fojnica	BAD18747
“MS & WOOD” d.d. Fojnica	BAD18748
Supersoco Intelligent Technology (Shanghai) Co. , Ltd	BAD18756
TEMAX BH d.o.o. Orašje	BAD18735
ZOZO, Inc.	BAD18751
ZOZO, Inc.	BAD18752

OBJAVA PRIJAVE INDUSTRIJSKOG DIZAJNA
OBJAVA PRIJAVE INDUSTRIJSKOG DIZAJNA
ОБЈАВА ПРИЈЕВЕ ИНДУСТРИЈСКОГ ДИЗАЈНА

Bibliografski podaci svrstani su prema rastućem registarskom broju prijave industrijskog dizajna
Podaci su popraćeni INID kodom/Internationally agreed Numbers for the Identification of
Data/(br. u zagradi)
za identifikaciju podataka o patentima a prema standardu WIPO ST.80.
Prikaz redosleda podataka u objavljenom industrijskom dizajnu je slijedeći:

(21) RegistarSKI broj prijave industrijskog dizajna (22) Datum podnošenja prijave ind. dizajna

(71) Nosilac(oci) industrijskog dizajna

(30) Podaci o unijskom pravu prvenstva (broj prioritetne prijave, datum podnošenja i država)

(55) PRIKAZ PREDMETA
ZAŠTITE

(51) Međunarodna klasifikacija za industrijski dizajn prema Lokarnskom aranžmanu

(54) Naziv predmeta zaštite

(28) Predmet prijave-dvodimenzionalan ili trodimenzionalan; ukupan broj predmeta zaštite

(74) Zastupnik(ici)

STRUKTURA REGISTRARSKOG BROJA PRIJAVE DIZAJNA
STRUKTURA REGISTRACIJSKOG BROJA PRIJAVE DIZAJNA
СТРУКТУРА РЕГИСТАРСКОГ БРОЈА ПРИЈАВЕ ДИЗАЈНА

BA D 97 0001 A



Napomena: Nakon što Institut za intelektualno vlasništvo prizna dizajn slovna oznaka A se briše

Napomena: Nakon što Institut za intelektualno vlasništvo prizna dizajn slovna oznaka A se briše

Напомена: Након што институт за интелектуалну својину призна дизајн словна ознака А се брише

(21) BAD19770A

(22) 2019-06-25

(73) DEPLAST d.o.o. TUZLA

Ul. Vukovarska br.69,
75000 Tuzla, BA

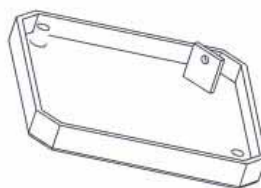

S.L.2.5

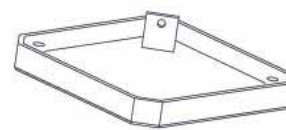

S.L.2.6

(30) Nije zatraženo

(55)



S.L.1.1



S.L.1.2



S.L.1.3

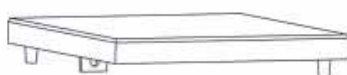

S.L.1.4



S.L.1.5

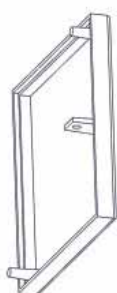

S.L.1.6

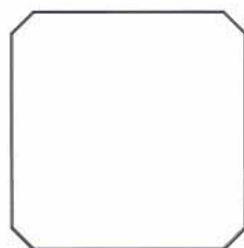

S.L.2.1



S.L.2.2



S.L.2.3



S.L.2.4



S.L.3.1

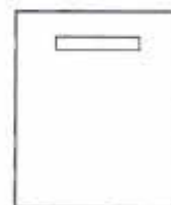

S.L.3.2

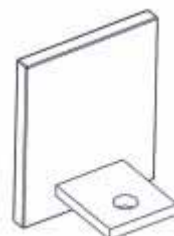

S.L.3.3

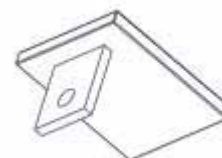

S.L.3.4



S.L.3.5



S.L.3.6



S.L.4.1



S.L.5.1

(51) 25-01

(54) ALUMINIJSKI PROFILI

(28) 3D

5

(74) Nema zastupnika

**PRESTANAK VAŽENJA INDUSTRIJSKOGA DIZAJNA
PRESTANAK VAŽENJA INDUSTRIJSKOGA DIZAJNA
ПРЕСТАНАК ВАЖЕЊА ИНДУСТРИЈСКОГ ДИЗАЈНА**

(registarski broj industrijskoga dizajna)

BAD09481

(objavljeno u Glasniku)

2/2012

(nositelji industrijskoga dizajna)

MAXIM'S SNS di Maximiliano Ciucciomei &C SNC

(Međunarodna klasifikacija za industrijski dizajn prema Lokamskom aranžmanu)

Cl. 09-01

(naziv predmeta zaštite)

BOCA

(datum prestanka važenja industrijskoga dizajna)

2019-02-23

BAD09482

1/2012

SCHREDER S.A.

Cl. 26-05

UREĐAJ ZA VANJSKO OSVJETLJAVANJE

2019-03-13

BAD09484

2/2012

Čoja Bojan

Cl. 11-01

KRUNICA

2019-03-26

BAD14621

1/2015

BRASS KOMERC d.o.o. BANJA LUKA

Cl. 15-07

RASHLADNA VITRINA

2019-02-14

BAD14622

1/2015

**»EZ« Društvo za proizvodnju, promet i usluge
d.o.o.**

Cl. 09-01

BOCA

2019-03-08

BAD14624

1/2015

ILJIĆ SLOBODAN

Cl. 19-99

PODSJETNIK MOTIVATOR

2019-04-04

BAD14626

1/2015

**»EZ« Društvo za proizvodnju, promet i usluge
d.o.o.**

Cl. 09-01

BOCA

2019-04-22

**PRODUŽENJE VAŽENJA INDUSTRIJSKOGA DIZAJNA
PRODULJENJE VAŽENJA INDUSTRIJSKOGA DIZAJNA
ПРОДУЖЕЊЕ ВАЖЕЊА ИНДУСТРИЈСКОГ ДИЗАЈНА**

(registarski broj industrijskog dizajna)

BAD09485

(objavljeno u Glasniku)

1/2012

(nositelj industrijskog dizajna)

LIDL STIFTUNG & Co. KG

(Međunarodna klasifikacija za industrijski dizajn prema
Lokamskom aranžmanu)

Cl. 09-01

(naziv predmeta zaštite)

BOCA

(datum prestanka važenja nakon produljenja za 5
godina)

2024-04-30

(registarski broj industrijskog dizajna)

BAD14635

(objavljeno u Glasniku)

2/2015

(nositelj industrijskog dizajna)

BIMAL d.d. Brčko

(Međunarodna klasifikacija za industrijski dizajn prema
Lokamskom aranžmanu)

Cl. 09-01

(naziv predmeta zaštite)

BOCA

(datum prestanka važenja nakon produljenja za 5
godina)

2024-09-09

ŽIGOVI
ŽIGOVI
ЖИГОВИ
TRADEMARKS

OBJAVA PRIJAVA ŽIGOVA

Bibliografski podaci svrstani su prema rastućem broju prijave žiga.

Podaci su popraćeni INID kodom/Internationall agreedy Numbers for the Identification of Data/ (broj u zagradi),za identifikaciju podataka o žigovima,a prema standardu WIPO ST.60

Prikaz redosljeda podataka u objavljenoj prijavi žiga je slijedeći:

(210) **Broj prijave žiga**

(220) Datum podnošenja prijave žiga

(442) **Datum objave prijave žiga**

(300) Podaci o pravu prvenstva (država,datum podnošenja i broj prioritete prijave)

(230) Datum izložbenog (sajamskog) prava prvenstva

(732) **Nosilac žiga**

(740) Zastupnik

(551) Kolektivni žig

(591) Boje

(554) Trodimenzionalni žig

(539) Opis

(540) Izgled žiga

Izgled žiga (text ili slika)
(max 8 x 8 cm za sliku)

(526) Disklaimer – Dobrovoljno ograničenje obima zaštite

(531) Međunarodna klasifikacija figurativnih elemenata žigova prema Bečkoj klasifikaciji–sedma edicija

(511) **Međunarodna klasifikacija roba i usluga prema Ničanskoj klasifikaciji - jedanesta edicija**

STRUKTURA REGISTRARSKOG BROJA PRIJAVE ŽIGOVA
STRUKTURA REGISTRACIJSKOG BROJA PRIJAVE ŽIGOVA
СТРУКТУРА РЕГИСТАРСКОГ БРОЈА ПРИЈАВЕ ЖИГОВА

BA Z 97 0001 A



Напомена: Након што Институт за интелектуално власништво призна жиг словна ознака A се брише

Напомена: Након што Институт за интелектуално власништво призна жиг словна ознака A се брише

Напомена: Након што институт за интелектуалну својину призна жиг словна ознака A се брише

(210) **BAZ1720305A** (220)06/07/2017

(442) 30/09/2019

(732) **SAFILO S.P.A. Zona Industriale,
Settima Strada, 15, 35129 Padova, IT**

(740) "STAM" d.o.o.

(540)

POLAROID

(511)

1 Organski ili plastični materijal u obliku blokova, folija, ploča, šipki, listova i cijevi koji su sastavni dijelovi naočala za sunce ili naočala; polarizujući filmovi koji su sastavni dijelovi naočala za sunce ili naočala; svjetlosni polarizacijski materijali i organski plastični polarizatori koji su sastavni dijelovi naočala za sunce ili naočala; plastika i plastični proizvodi koji su sastavni dijelovi naočala za sunce ili naočara.;

9 Sunčane naočale bez dioptrije, stakla za sunčane naočale bez dioptrije; sunčane clip-on naočale bez dioptrije; clip-on sunčane naočale; stakla za sunčane clip-on naočale bez dioptrije i fit over sunčane naočale (naočale koje se stave na naočale), stakla za dioptrijske naočale; fit-over sunčane naočale; gotove naočale, stakla za naočale bez dioptrije; stakla za sunčane naočale bez dioptrije; sunčane naočale; gotove naočale za čitanje i naočale sa dioprijom po receptu oftamologa; pince-nez (naočale koje se nose na vrhu nosa), cvikeri, naočale štipaljke); stakla za gotove naočale za čitanje; oftalmološka sočiva/stakla; dioptrijska kontaktna sočiva; kontaktna sočiva bez dioptrije; okviri za naočale (eyeglass frames); okviri za sunčane naočale; okviri za naočale (spectacle frames); stereoskopske 3D naočale koje se prodaju same a ne uz video igre ili drugi sistem; zaštitne naočale; sunčane naočale koje su sastavni dijelovi naočala i zaštitnih naočala, naočale za sigurnost pri radu; filteri za naočale i sunčane naočale; naočale i zaštitne naočale; vezice za pridržavanje naočala; futrole za naočale i set za popravku naočala; futrole za naočale; kutija za kontaktna sočiva; krpica za čišćenje stakala; rastvor za održavanje kontaktnih sočiva; kutija sa rastvorom za održavanje kontaktnih sočiva.

(210) **BAZ1720322A** (220)13/07/2017

(442) 30/09/2019

(732) **"FRUCTA-TRADE" d.o.o. Derventa
Željeznička b.b., Derventa, BA**

(591) crvena, crna, bijela

(540)



(531) 25.3,26.4,27.5,29.1

(511)

32 Pivo; mineralne i gazirane vode te ostala bezalkoholna pića; voćni napici i voćni sokovi; sirupi i ostali pripravci za pripremu napitaka.

(210) **BAZ1720402A** (220)22/08/2017

(442) 30/09/2019

(732) **Bernard Vučina Prenj b.b., 88360
Stolac, BA**

(591) bijela, plava, roza, crna, siva

(540)



(531) 1.3,2.1,2.3,21.3,26.11,27.3,27.5,29.1

(511)

5 Nutritivni prehrambeni proizvodi, sportske i proteinske pločice.;

32 Energetski napici, sportska pića s elektrolitima.;

41 Obrazovne usluge, pripremanje obuke, razonoda, sportske i kulturne aktivnosti, disk džokeji (usluge disk džokeja), usluge, diskoteke (usluge diskoteka), elektroničke publikacije (iskorištavanje elektroničkih publikacija koje se ne mogu prenositi on line), fitness satovi (vođenje fitness

satova), fotografiranje, fotografske reportaže, gimnastička obuka, igre (usluge dvorana za igre), internetske škole, izdavanje knjiga, iznajmljivanje dekora za priredbe, iznajmljivanje sportske opreme (osim vozila), iznajmljivanje sportskih terena, iznajmljivanje stadiona, iznajmljivanje teniskih igrališta, kampovi za ljetovanje (usluge kampova za ljetovanje) zabava, kampovi za sportsko usavršavanje, klubovi (usluge klubova) zabava ili odgoj, komponiranje glazbe, komponiranje pjesama, mjerenje vremena na sportskim natjecanjima, modne revije za zabavne svrhe (organiziranje), obavijesti o odgoju, obavijesti o razonodi, obavijesti u svezi rekreacije, obrazovne usluge koje pružaju škole, obuka (predavanje), obuka putem dopisivanja, obuka za predškolski uzrasz, on-line objavljivanjeelektroničkih knjiga i časopisa, organiziranje i provođenje obrazovnih foruma uživo, organiziranje i vođenje koncerata, organiziranje i vođenje konferencija, organiziranje i vođenje kongresa, organiziranje i vođenje radionica za stručno osposobljavanje, organiziranje i vođenje razgovora, organiziranje i vođenje seminara, organiziranje izložaba u kulturne i odgojne svrhe, organiziranje natječaja ljepote, organiziranje natječaja (obrazovanje ili razonoda), organiziranje plesova, organiziranje spektakla (usluge impresarija), organiziranje sportskih natjecanja, orkestri (usluge), podučavanje, podučavanje aikida, prevodilačke usluge, prevoditelji (usluge prevoditelja), priredbe (održavanje priredbi), priredbe (proizvodnja priredbi), profesionalna orijentacija (savjeti u svezi odgoja ili osposobljavanja), proizvodnja glazbe, rezerviranje mjesta za priredbe, simpoziji (organiziranje i vođenje simpozija), slobodno vrijeme (usluge za ispunjavanje slobodnog vremena), sportska oprema (stavljanje na raspolaganje sportske opreme), tjeļovježba (fizička kultura), treniranje (tjeļovježba), usluge karaoka, usluge razgledavanje u pratnji vodiča, usluge razonode, usluge umjetnika zabavljača, usluge zabavnih parkova, zdravstveni klubovi (usluge zdravstvenih klubova), održavanje zdravlja i fizičke forme.;

43 Barovi (usluge barova), gostioničari (usluge gostioničara), hotelske rezervacije (usluge rezerviranja hotela), hotelske usluge, iznajmljivanje aparata za kuhanje, iznajmljivanje dvorana za sastanke, iznajmljivanje prenosivih građevinskih objekata, iznajmljivanje privremenog smještaja, iznajmljivanje rasvjetnih uređaja, iznajmljivanje stolaca, stolova, stolnog rublja i staklenog posuđa, iznajmljivanje šatora, iznajmljivanje uređaja za pitku vodu, jaslīce (dječiji vrtīci), kampiranje (stavljanje na raspolaganje terena za kampiranje), kampovi za ljetovanje (usluge kampova za ljetovanje) smještaj, oblikovanje hrane, rezerviranje pansiona, rezerviranje privremenog smještaja, usluge iznajmljivanja smještaja (hotelski, pansionski), usluge kafeterija, usluge kafića, usluge kantina, usluge kuća za odmor, usluge motela, usluge pansiona, usluge prijma za privremeni smještaj (upravljanje dolascima i odlascima), usluge restorana, usluge restorana sa samoposluživanjem, usluge snek barova, usluge ustanova za smještaj starijih osoba.

(210) **BAZ1720560A** (220)08/11/2017

(442) 30/09/2019

(732) **HST d.o.o. HIDROSISTEMI Banja Luka Kralja Petra II 16, 78000 Banja Luka, BA**

(740) KARABDIĆ KERIM



(531) 15.1,19.3,19.19

(511)

7 Pumpe za vodu (prvenstveno za domaćinstvo), pumpe za vodovode, pumpe za snadbjevanje postrojenja vodom; pumpe (centrifugalne pumpe); pumpe (membrane pumpi); pumpe (vakumske pumpe) pumpe [djelovi mašina ili motora]; pumpe za provjetravanje akvarijuma; samopodešavajuće pumpe za gorivo; samopodmazivi ležajevi; vazdušne pumpe; pumpe (ručne sprave za napuhivanje); pumpe na komprimirani vazduh.;

35 Oglašavanje i reklamiranje; vođenje komercijalnih poslova; komercijalna administracija; kancelarijski poslovi.;

37 Pumpe (popravak pumpi).

(210) **BAZ1720573A** (220)14/11/2017

(442) 30/09/2019

(732) **Babić Darijo Bistrik 23a, 71000 Sarajevo, BA**

(540)



(531) 26.4,27.5

(511)

30 Achar pachranga (marinirano voće), ame (bombone na bazi škroba); angelika; anis; aperitiv keksi; arare; aroma badema; limuna osim esencijalnih ulja; aromatizirani sladoled; aromatski pripravci za bombone; kolače, peciva i pravljenje nemedicinskih biljnih čajeva; aromatski pripravci za sladolede; arome čaja; arome dobivene od voća; arome i začini; arome vanilije; limuna; arome za hranu osim eteričnih i esencijalnih ulja; bademi u čokoladi; azijski čaj od marelice; bademi u čokoladi; baozi (punjena peciva); bavorske kreme; bečke slastice od tijesta; beskvasni kruh; bezmliječna čokolada; bijeli čaj; bijeli šećer; biljne arome za pravljenje pića; biljni čajevi; biljni med; biljno brašno; biljni zgušćivači hrane; biskvit; biskviti sa glazurom; biskvitno tijesto; bomboni bez šećera; bomboni koji nisu za medicinske svrhe; bomboni na bazi paprene metvice; bomboni sa kakaom; bomboni za ukrašavanje kolača; brašnasta jela; božićni puding; brašno; brašno od gorušice; brašno od graha; brašno od ječma; brašno od jobovih suza; brašno od krumpira; brašno od prosa; brašno od žitarica; brašno od riže; brašno od prženih žitarica; brašno za donutse; brašno za kolače; brašno za krafne; brašno za okruglice od glutenske riže; brašno za pečenje; brašno za pizzu; brioši; brioši punjeni džemom; brownies; čaj; čaj od čička; krizenteme, bijelog lotosa, pupoljka lipe, ružmarina, okusom jabuke, naranče, sa voćnom aromom, čajni kolačići; calzone; češnjak u prahu; chai čaj; cimet u prahu; čokolada u prahu; čokolada u obliku pralina; čokolada za piće; čokolada za preljeve; čokolada za konditorske proizvode i kruh; čokolade u obliku morskih školjki; čokolade u obliku morskih konjica; čokoladna jaja; čokoladna kava; čokoladna pića; čokoladna pića koja sadrže mlijeko; čokoladna punjenja za pekarske proizvode; čokoladne arome; dekoracije; esencije za pripremu pića; čokoladne kapljice; kreme; mrvice, oblatne, paste, školjke; slastice; torte; fondi; fudge; keksi; kolači; moussevi; marcipani; čokoladni naamazi za kruh; napitci sa mlijekom; prutići; sirupi; slatkiši; čokoladni tartufi; čokoladni

ukrasi za božićna drvca; čokoladni ukrasi za kolače; čokoladni umak; čokoladni vafli; crumble; crumpets; crvena paprika u prahu; cupcake; dango (slatke okruglice); danska peciva; danski keksi sa maslacem; danski kruh; darjeeling čaj; desertni moussevi; divlja riža (gotova); desertni nabujci; divlji orah (kurkuma) za prehranu; dodaci za dizanje tijesta; donutsi; dražeje; dresinzi za prehranu; duboko smrznuta tjestenina; đumbir (začini); dvopek; earl grey čaj; empanade; energetske pločice na bazi žitarica; esencije za hranu; fermenti za tijesto; farina; flan od jaja; fondani; francuski kruh (baugette); frapei; fruktoza za hranu; gazirana pića na bazi kaka ili čokolade; glazura za kolače; glazure; glukozni sirup; glutenski škrobni sirup; gotova hrana u obliku umaka; gotova jela od riže; gotova jela od tjestenine; gotova riža; gotove kore za pizzu; gotove mješavine za kore od pite; gotove mješavine za pečenje; gotove smjese za deserte; gotovi deserti (na bazi čokolade, na bazi tijesta); gotovi hamburgeri u pecivu; gotovi napici od kave; gotovi obroci koji sadrže uglavnom rižu; gotovi pudinzi; gotovi krekeri; grickalice koje se sastoje od proizvoda žitarica ili tjestenine ili riže ili slatkiša ili kruha; grickalice sa sezamom; guar guma; gumeni bomboni; heljdino brašno; hladni deserti; hrana na bazi kaka; hrana na bazi škroba; hren; hrenovka u tijestu; hrenovke u pecivu gotove; imitacija kreme od vanilije; imitacija od čokolade; indikator; instant desertni pudinzi; instant kakao u prahu; instant kvasac; instant mješavine za donutse; instant mješavine za krafne; instant mješavine za palačinke; instant mješavine za puding; instant mješavine za sladoled; integralni kruh; integralno pšenično brašno; invertni šećer; jabuke presvučene šećerom; japanski zeleni čaj; javorov sirup; ječam; kanapei (mali slani zalogaji); kakao u prahu; kakao pripravci; kakao šiča; jogurt smrznuti; jiaozi; jestivi rižin papir; jestivi papir; jestive skulpture od jela; jestive oblatne; karamele; kafe bez kofeina; kava od slada; kava u zrnju; keksi; keksi koji sadrže sastojke sa okusom čokolade; keksi koji sadrže voće; keksi od riže; keksi od slada; keksi od zobenih pahuljica; keksi preliveni čokoladom; keksi sa glazurom; keksi sa okusom voća; keksi slani i slatki; keksi za sir; kimchi palačinke; kiš (vrsta slane torte); kiselo tijesto; knedle; kolač od đumbira; kolač od melase; kolači; kolači od slada; od šljivja, od smrznutog jogurta; kolači punjeni kremom; kolači (tijesto za kolače); kolači za doručak; kolačići; kolačići od badema; kolačići sreće; konditorski proizvodi od sljeza; od brašna, od čokolade, od sladoleda, s okusom čokolade, s okusom slatkog korijena; konditorski sladoledi; konzervirani proizvodi; kore za pite; korejske okruglice; korneti za sladoled; košarice od tijeta; monaka; krafne; kreker od raži; krekeri; kremasti kolači; kreme od jaja; kroasani; krokanti; kruh; kruh bez glutena; kruh i peciva; kruh nan (indijski); krug s češnjakom; kruh sa groždicama; kruh sa sojinim zrnjem; krupica; krušne mrvice; krušni kolačići; krutoni; kuglice od sira; kuhani šećer; kukuruz; kukuruzne pahuljice; kukuruzni sirup; kukuruzni začini; kvasac; kvasac i stvari za dizanje tijesta; led; sladoledi; smrznuti jogurti i sorbeti; ledena kava; ledena pića na bazi čokolade; ledena pića na bazi kave; ledene torte; ledeni slatkiši; ledeni voćni štapići; lisnato tijesto; listovi čaja; madlene; makaroni – francuski kolač; marcipan; marshmallow čokoladice; med sa tartufima; mekana peciva; mekani sladoledi; minjoni; mirodžije; mješavina za kolače; mješavina za peciva; mješavina za sladni kruh; mješavine za kekse; mješavine za kolače; mješavine za krafne; mješavine za donutse i glazure; mješavine za kruh; mješavine za palačinke; mješavine za sladolede; mješavine za sorbet (sladoledi); mješavine začina za hranu; mješavine za pripremu konditorskih proizvoda sa sladoledom; mješavine za pripremu proizvoda

od sladoleda; mješavine za pripremu sladoleda; mješavine za pripremu vodenih sladoleda; mješavine za sladoledne kornete; mliječne čokolade; mliječni sladoled; moon cakes-kineski kolačići; mornarski kruh; mousse pjena (slatka); mrvice; mrvljena pšenica; muesli koji se uglavnom sastoji žitarica; muffini; mušklatni oraščić; musli ;musli deserti; namazi od čokolade; napitci na bazi čaja s voćnim okusom; napolitanke prelivene čokoladom; napolitanke sa čokoladnim karamelom; okrugli keksi sa đumbirom; okruglice; omot za proljetne rolice; osnove za pravljenje mliječnih frapea (arome); otvoreni sendviči; pahuljice; palačinke; palenta; panetone; papar; parfait; pastile; pates en croute; pavlove torte sa okusom lješnjaka; peciva od badema; peciva s džemom; pekarski proizvodi; slatkiši; čokolada i deserti; pekarske slastice; pecivo od lisnatog tijesta; peciva u prstenastom obliku; pereci; pereci prekriveni čokoladom; pereci preliveni čokoladom; pesto; petit keksi; pite od jabuka; pite od bundeve; pite od jaja; pite slane i slatke; pizza; pjenica; plosnati kruh; pohani kruh; pokrivene torte; polupečeni kruh; praline; praline od čokolade; praline od oblatni; prhko tijesto; princes krafne; pripravci za čokoladna pića s okusom banane; pripravci za izradu slatkiša; profiteroli (slastice); proizvodi na bazi čokolade; proizvodi od kaka; proljetne rolice; prženi kukuruz; puding deset na bazi riže; pudinzi; pudinzi od riže; pudinzi u prahu; punjena čokolada; punjene karamele; punjene čokoladice; punjeni francuski kruh; punjeni slatkiši; punjenja na bazi čokolade; raženi kruh; rižin kolač pržen u wok tavi; rižino brašno; rolane oblatne; rolice od jaja; rožate; šafran; šećer u granulama; šećeri; sendviči od sira; sendviči od piletine; sendviči sa hrenovkama; sendviči sa mljevenom govedinom; sendviči sa piletinom; sendviči s pljeskavicama; sendviči sa salatom; senf u prahu; shao mai; sherbet; sladoled bez mljeka; sladoled sa voćem; sladoledi i led; sladoledi na bazi soje; sladoledi sa okusom čokolade; sladoledni deserti; slastice; sladoledni sendviči; slane otvorene pite; slani keksi; slatke glazure; slatke kokice; slatke pločice; slatki korijen; slatki namazi (med); slatkiši bez šećera; smrznuti jogurt; smrznuto tijesto za biscotti kekse; šnenokle; smrznuto tijesto za čokoladne kolače; štapići vanilije; stolni sirupi; sušeni tortellini; svježa pizza;organske vezivne tvari za sladoled;pića na bazi kave koja sadrže sladoled (affogato); pića od sladoleda; prah za sladoled; prašak za sladoleda; sladoleda; prašak za sladoleda; prirodne arome za sladoled [osim eteričnih esencija ili esencijalnih ulja];sherbeti [sladoledi]; sherbeti [vodeni sladoledi];sladoled na bazi jogurta [sladoled prevladava]; sladoled s tartufima; sladoled s voćem; sladoledi i mliječni sladoledi; sladoledi koje sadrže mljeko; sladoledi koji sadrže čokoladu; sladoledi na bazi soje; sladoledi na štapiću; sladoledi na štapiću [vodeni]; sladoledi s aromom mljeka;torte od sladoleda;tvari za vezivanje sladoleda; umaci za sladoled; vezivna sredstva za sladolede; vezivni pripravci za sladoled; voćni jestivi sladoledi;voćni sladoled; voćni sladoledi; vodeni sladoled; vodeni sladoledi na štapiću s voćnom aromom; zamjena za sladoled; zamrznuti konditorski proizvodi koji sadržavaju sladoled.;

32 Aparati za točenje pića (Iznajmljivanje -); aparati za posluživanje hrane (Iznajmljivanje -); barovi; barske i restoranske usluge; bifei; čajane [poslužionice čaja]; catering; catering u restoranima brze hrane; delikatese [restorani]; dječije jaslice; dječiji vrtić; dnevne jaslice; dobrotvorne usluge; to jest ponuda cateringa hrane i pića; dobrotvorne usluge; to jest pružanje hrane za potrebite; domovi za starije osobe [umirovljenički]; gostinjske kuće; gostioničari (usluge gostioničara); hosteli; hoteli; hosteli

i pansioni i turistički smještaj; hotelijerske usluge [hrana i piće]; hotelijerske usluge [smještaj]; hotelske usluge; hotelske usluge za povlaštene klijente; informacije o hotelima; informacije u svezi s hotelima; iznajmljivanje aparata za točenje vode; iznajmljivanje aparata za kuhanje; iznajmljivanje aparata za posluživanje hrane; iznajmljivanje aparata za kokice; iznajmljivanje barske opreme; iznajmljivanje čokoladnih fontana; iznajmljivanje fontana s pićima; iznajmljivanje kuhinjskih radnih površina; iznajmljivanje kuhinjskih radnih ploča za pripremu hrane za neposrednu konzumaciju; iznajmljivanje kuhinjskih sudopera; iznajmljivanje kuhinjskog posuđa; iznajmljivanje opreme za posluživanje hrane; iznajmljivanje opreme za kuhanje u industrijske svrhe; iznajmljivanje posuda; iznajmljivanje posuda za podgrijavanje hrane; iznajmljivanje pribora za jelo;iznajmljivanje prostorija za društvene svečanosti ; iznajmljivanje staklenog posuđa; iznajmljivanje stolaca; stolova; stolnog rublja i staklenog posuđa; iznajmljivanje stolica i stolova; iznajmljivanje stolica za unutrašnje prostore; iznajmljivanje stolova za unutrašnji prostor;iznajmljivanje strojeva za izradu šećerne vune; jaslice [dječiji vrtići]; jaslice i centri za dnevnu skrb; jaslice; vrtići i starački domovi; kafići; kantine; koktel barovi; konzultantske usluge u području cateringa hrane i pića; konzultantske usluge u svezi s tehnikama pečenja; konzultantske usluge u svezi s pripremom hrane; konzultantske usluge u svezi s kulinarskim vještinama; konzultantske usluge u svezi s hotelskim prostorijama i opremom; konzultantske usluge u svezi s hranom; korporativno gostoprimstvo [pružanje hrane i pića]; kulinarski savjeti; moteli; najam neelektričnih grijača za štednjake; najam opreme za catering; najam posuđa i pribora za jelo; nargila barovi; oblikovanje hrane; opskrba hrane i pića u bistroima; opskrba hrane i pića u pekarama; opskrba hrane i pića u restoranima i barovima; opskrba hrane i pića za goste u restoranima; opskrba hrane i pića za goste; opskrba hrane za potrebite [dobrotvorne usluge]; organiziranje banketa; organiziranje opskrbe hranom i pićem za rođendanske proslave; organiziranje svadbenih primanja [hrana i piće]; pabovi; pansioni; pivnice; pizzerije; pokretne jaslice; ponuda usluga rezervacija za restorane; priprema hrane; priprema hrane i pića; priprema hrane za druge na bazi pružanja usluga izvana; priprema i opskrba hrane i pića za neposrednu konzumaciju; priprema japanskih jela za neposrednu konzumaciju; priprema obroka; priprema španjolskih jela za neposrednu konzumaciju; pripremanje obroka u hotelima; procjena hotelskog smještaja; pružanje hrane i pića; pružanje hrane i pića u restoranima; pružanje informacija o uslugama barova; pružanje informacija u svezi s barovima; pružanje informacija u svezi s pripremanjem hrane i pića; pružanje informacija u svezi s hotelima; pružanje informacija u svezi s restoranima; pružanje informacija u vidu recepata za pića; pružanje obroka za neposrednu konzumaciju; pružanje prostora i opreme za bankete i društvena događanja za posebne prilike; pružanje savjeta o receptima; pružanje usluga opskrbe hranom i pićem za izložbene objekte; pružanje usluga opskrbe hranom i pićem za sajmove i izložbe; pružanje usluga opskrbe hranom i pićem za konferencijske objekte; pružanje usluga pića; restorani brze hrane; restorani koji nude hranu za van; restorani koji služe jela s roštilja; restorani sa samoposluživanjem; saladni barovi; serviranje alkoholnih pića; serviranje hrane i pića; serviranje hrane i pića u Internet cafeima; serviranje hrane i pića u restoranima i barovima; serviranje hrane i pića u prodavaonicama američkih krafni; serviranje hrane i pića za goste u restoranima; serviranje hrane i pića za goste; tapas barovi; usluge bara s povlaštenim pristupom;

usluge barova; usluge barova koji serviraju prvenstveno svježe sokove; usluge bifea; usluge bistroa; usluge brze hrane za van; usluge čajana; usluge čajana [posluživaonice čaja]; usluge cateringa; usluge cateringa hrane i pića za koktel zabave; usluge cateringa hrane i pića za bankete; usluge cateringa u poslovnim prostorijama za razonodu; usluge cateringa u vanjskom prostoru; usluge cateringa za europska jela; usluge cateringa za jela španjolske kuhinje; usluge cateringa za jela japanske kuhinje; usluge cateringa za kafiće u poduzećima; usluge cateringa za konferencijske centre; usluge cateringa za obrazovne ustanove; usluge cateringa za poslovne svrhe; usluge cateringa za pružanje hrane; usluge cateringa za škole; usluge cateringa za staračke domove; usluge gostionice; usluge hotelskog cateringa; usluge iznošenja hrane; usluge japanskih restorana; usluge kafića; usluge kantina; usluge kluba za ponudu hrane i pića; usluge koktel bara; usluge kuhanja hrane; usluge kušanja vina (pružanje napitaka); usluge mobilnog cateringa; usluge noćnog kluba [posluživanje hrane]; usluge opskrbe hrane i pića za staračke domove; usluge opskrbe hranom i pićem u mobilnom restoranu-kamionu; usluge opskrbe hranom i pićem za bolnice; usluge opskrbe ureda kavom [ponuda pića]; usluge organizacije domjenaka; usluge osobnog šefa kuhinje; usluge pabova; usluge pivnice na otvorenom; usluge pokretnih restorana; usluge presonaliziranog planiranja obroka putem internetske stranice; usluge pripremanja hrane i pića; usluge pripreme hrane; usluge pripreme hrane po ugovoru; usluge pripreme švedskog stola za koktel barove; usluge restorana; usluge restorana brze hrane; usluge restorana koje pružaju hoteli; usluge restorana koje uključuju licencirane barske sadržaje; usluge restorana koji nude tempuru; usluge restorana koji poslužuju ramen; usluge restorana s mogućnošću iznošenja hrane; usluge restorana s povlaštenim pristupom; usluge restorana sa svježe narezanim mesom; usluge restorana španjolske kuhinje; usluge restorana u kojima se poslužuje sushi; usluge restorana u kojima se nude udon i soba (rezanci); usluge restorana za ponudu brze hrane; usluge sladoledarnica [posluživanje sladoleda]; usluge vinoteke [posluživanje vina]; usluge washoku restorana; vinoteke.;

43 Bezalkoholno pivo; crno pivo [pivo od preprženog slada]; crno pivo Stout; jako lager pivo (Bock); ječmeno vino [pivo]; lager pivo; niskoalkoholno pivo; pivo; pivo i pivarski proizvodi; pivo od đumbira; pivo od korijena; pivo od slada; pivo s okusom kave; porter pivo; pšenično pivo; sezonsko pivo; suho svijetlo pivo od đumbira; svijetlo pivo.

(210) **BAZ1720608A** (220)06/12/2017

(442) 30/09/2019

(732) **Amazon Europe Core S.a.r.l. 5, Rue Plaetis, L-2338 Luxembourg, LU**

(740) PETOŠEVIĆ d.o.o.

(540)

ALEXA

(511)

9 Kontrolni uređaji za kućnu automatizaciju; bežični komunikacijski uređaji za prijenos glasa, podataka ili slika; uređaji za prijenos i prijem glasa i podataka; samostalni informacijski uređaji koji se kontroliraju pomoću glasa; nezavisni glasovno-aktivirani lični (virtualni) asistenti koji integriraju usluge koje se pružaju putem aplikacija; zvučnici koji se kontroliraju pomoću glasa; aparati i instrumenti naučni, pomorski, geodetski, optički, za vaganje, mjerenje, signalizaciju, kontrolu (inspekciju), spašavanje i nastavu; aparati za snimanje, prijenos ili reprodukciju zvuka ili slika; računске mašine; oprema za obradu podataka; kompjuteri; aparati i instrumenti za provođenje, prekid, transformaciju, akumulaciju, reguliranje ili kontrolu električne energije; magnetni nosači podataka; diskovi za snimanje; kompakt diskovi, DVD i drugi digitalni mediji za pohranu; mehanizmi za aparate koji se pokreću novcem; računarski softver; prenosivi elektronski uređaji za prijem, prijenos i čitanje teksta, slika i zvuka putem bežičnog internet pristupa; daljinski upravljači za uređaje za snimanje; daljinski upravljači; bežični upravljači za daljinski nadzor i kontrolu funkcije i statusa drugih električnih, elektronskih, i mehaničkih uređaja ili sistema; kompjuterski ekrani osjetljivi na dodir; digitalni audio plejeri; audio rekorderi; digitalni video plejeri; prenosivi uređaji za snimanje, prijenos i reprodukciju muzike, slika i videa; elektronski aparati i instrumenti za obuku i nastavu; kamere; digitalne kamere; softver za preusmjeravanje poruka; kompjuterski hardver i softver za obradu, reprodukciju, sinkronizaciju, snimanje, organiziranje, preuzimanje, postavljanje, prijenos, striming, prijem, puštanje i gledanje televizijskih emisija, filmova, teksta, slika, digitalnih medija, multimedija, audio, video i fajlova sa podacima; kompjuterski softver za pristup, nadgledanje, praćenje, pretraživanje, čuvanje i dijeljenje informacija u vezi sa temama od općeg interesa; kompjuterski softver i periferne jedinice za personalizirano, interaktivno televizijsko (TV) programiranje; kompjuterski softver i periferni uređaji za upotrebu kod prikazivanja i manipuliranja vizualnim medijima, grafičkim slikama, tekstovima, fotografijama, ilustracijama, digitalnim animacijama, video klipovima, filmskim snimcima i audio podacima i za upotrebu kod društvenog umrežavanja; kompjuterski programi za pristup, pregledanje i pretraživanje onlajn baza podataka; kompjuterski hardver i softver sa pružanje integrirane telefonske komunikacije za kompjuteriziranim globalnim informacionim mrežama; kompjuterski softver koji se koristi u svrhu kontrole nezavisnih glasovno-aktiviranih ličnih uređaja za informiranje i asistenciju; kompjuterski softver koji se koristi u vezi sa uslugama preplate na digitalne sadržaje, osiguravanjem platforme za pretragu koje omogućavaju korisnicima da traže i primaju sadržaj digitalnih medija; kompjuterski softver za kreiranje, autorstvo, distribuciju, preuzimanje, prijenos, prijem, igranje, formatiranje, editiranje, ekstrakciju, kodiranje, dekodiranje, konvertiranje, prikazivanje, skladištenje i organizaciju

teksta, vizualnih, audio, audiovizualnih radova, literarnih radova, podataka, fajlova, dokumenata i elektronskih radova, multimedijalnog sadržaja; kompjuterski softver koji omogućava da sadržaj, tekst, vizualni, audio i audiovizualni radovi, literarni radovi, podaci, fajlovi, dokumenti i elektronski radovi budu preuzeti na i da im se može pristupiti na kompjuteru ili drugim prenosivim potrošačkim elektronskim uređajima; kompjuterski softver za prijenos, dijeljenje, prijem, preuzimanje, striming, prikazivanje i prebacivanje sadržaja, teksta, vizualnih, audio i audiovizualnih radova, literarnih radova, podataka, fajlova, dokumenata i elektronskih radova putem prenosivih elektronskih uređaja i kompjutera i globalnih kompjuterskih i komunikacionih mreža; stereo zvučnici za ličnu upotrebu; mikrofoni; softver za prepoznavanje slova, simbola; softver za prepoznavanje glasa; softver za elektronsku poštu i poruke; kompjuterski softver za formatiranje i konvertiranje sadržaja, teksta, vizualnih, audio i audiovizualnih radova, literarnih radova, podataka, fajlova, dokumenata i elektronskih radova u format kompatibilan sa prenosivim elektronskim uređajima i kompjuterima; kompjuterski softver za upravljanje ličnim informacijama i za pristup, pregledanje i pretragu audio i multimedijalnog sadržaja, igrice i softverskih aplikacija; softver za prepoznavanje glasa i glasovne komande, softver za pretvaranje govora u tekst i softverske aplikacije koje se aktiviraju putem glasa; softver koji se može preuzeti sa interneta u vidu mobilnih aplikacija za kompjutere ili druge prenosive elektronske uređaje široke potrošnje; kompjuterski softver iz oblasti prijenosa i prikaza teksta, slika i zvuka; ništa od gore navedenog se ne odnosi na profesionalne fotografske i kinematografske kamere, uključujući profesionalnu fotografsku i kinematografsku opremu i profesionalni fotografski i kinematografski softver.;

35 Oglašavanje; marketinške usluge i usluge oglašavanja, a naročito, promocija proizvoda i usluga drugih strana; usluge za realizaciju porudžbina, a naročito, usluge u vezi sa prijemom i obradom porudžbina; pružanje informacija o proizvodima u svrhu asistiranja pri odabiru standardne potrošačke robe, a radi zadovoljenja potreba potrošača; osiguravanje usluga za optimizaciju pretraživača; usluge usporedne kupovine, a naročito, promoviranje roba i usluga drugih strana; elektronsko upravljanje bazama podataka i fajlovima; kreiranje indeksa informacija, sajtova i drugih izvora dostupnih na globalnim kompjuterskim mrežama i drugim elektronskim i komunikacionim mrežama za druge; pružanje informacija o potrošačkim proizvodima u cilju odabira standardne potrošačke robe, a radi zadovoljenja specifikacija i potreba potrošača; komercijalne informacije i savjeti za potrošače, na naročito, pružanje mogućnosti internet korisnicima da postave ocjene, napišu recenzije i preporuke za širok spektar potrošačkih proizvoda; usluge onlajn maloprodajnih objekata koje nude širok spektar potrošačke robe drugih strana; usluge maloprodajnih objekata koje nude širok spektar potrošačke robe drugih strana; maloprodajne i onlajn maloprodajne usluge u vezi sa knjigama, potrošačkom elektronikom, hranom, vinom i napicima, kuhinjskim proizvodima, proizvodima za čišćenje, posuđem za kuhanje, proizvodima za domaćinstvo, odjećom, proizvodima za ličnu njegu, proizvodima za kućne ljubimce, sportskom opremom, opremom za kampiranje, igračkama, nakitom, cvijećem, obućom i pokrivalima za glavu; vođenje poslova, poslovno upravljanje; kancelarijski poslovi; osiguravanje direktorija za telefonske brojeve, poslovne adrese, adrese elektronske pošte, adrese internet stranica, adrese i telefonski brojevi ljudi, mjesta i organizacija.;

41 Osiguravanje informacija koje se odnose na zabavu; izdavanje časopisa; pružanje onlajn elektronskih publikacija (koje se ne mogu preuzeti); objavljivanje elektronskih knjiga, novina; objavljivanje materijala na magnetnim ili optičkim podatkovnim medijima; objavljivanje muzike na mreži; pružanje informacija u oblasti zabave na mreži; osiguravanje unaprijed snimljene muzike i podkastova koji se ne mogu preuzeti; pružanje edukativnih i zabavnih informacija, vijesti i komentara u oblasti aktualnih događaja, zabave, kulturnih događaja, vijesti, sporta, zabave, poslovanja i financija, politike i javnog upravljanja, zdravlja i fizičke kondicije, vremenskih prilika, nauke i tehnologije, putovanja, umjetnosti i književnosti, životnog stila i ličnog razvoja, prijevoza robe u kopnenim i transportnim vozilima, obrazovanja i razvoja djece, nekretnina, mode i dizajna, recepata, sastojaka i kuhanja, uređenja kuće, muzike i bioskopa, historije, medicine, prava i pružanja obrazovnih i zabavnih informacija o pravima kupaca; osiguravanje internet stranice sa informacijama, audio sadržajem, publikacijama koje se odnose na zabavu; osiguravanje vijesti i informacija u oblasti zabave u vezi sa informacijama, takmičenjima, tekstovima, audio sadržajem, publikacijama koje se odnose na zabavu; konzultantske usluge u oblasti zabave i industrije zabave; pružanje informacija o zabavi, filmovima i televizijskim emisijama preko društvenih mreža; distribucija radio zabave i interaktivnog oglašavanja; zabavne informativne usluge, a naročito, pružanje mogućnosti za razmjenu informacija i razgovora o širokom spektru tema putem događaja uživo i informacija putem elektronske pošte; pružanje informacija, recenzija i personaliziranih preporuka iz oblasti zabave putem globalnih komunikacionih mreža; pružanje informacija i komentara u oblasti zabave ili obrazovanja putem globalne računarske mreže, a naročito, informacija u oblasti muzike, knjiga, filmova, igranih filmova, igara, igračkaka, sportske opreme, elektronike, multimedijalnih prezentacija i drugih proizvoda za domaćinstvo i potrošačkih proizvoda; usluge zabave, a naročito, osiguravanje onlajn unaprijed snimljenih audio programa iz oblasti muzike, knjiga, filmova, igranih filmova, igara, igračkaka, sportskih proizvoda, elektronike, multimedijalnih prezentacija i drugih proizvoda za domaćinstvo i potrošačkih proizvoda; usluge zabave, a naročito, pružanje onlajn recenzija, ocjena i preporuka muzike, knjiga, filmova, igranih filmova, igara, igračkaka, sportskih proizvoda, elektronike, multimedijalnih prezentacija i drugih proizvoda za domaćinstvo i potrošačkih proizvoda; usluge zabave, a naročito, osiguravanje dijelova unaprijed snimljenih audio radova putem interneta; izdavanje knjiga, časopisa, periodičnih publikacija, književnih radova, audio radova i audiovizualnih radova; osiguravanje unaprijed snimljenih audio, vizualnih i audiovizualnih radova putem bežičnih mreža koji se ne mogu preuzimati; pružanje onlajn kompjuterskih igara i onlajn interaktivnih priča; osiguravanje informacija, vijesti, članaka i komentara u oblasti obrazovanja i obrazovnih institucija; edukativne usluge u vidu nastave u učionici i onlajn učenja na daljinu na temu aktualnih događaja, obrazovanja, historije, jezika, slobodnih umjetnosti, matematike, biznisa, nauke, hobija, tehnologije, kulture, sporta, umjetnosti, psihologije i filozofije; interaktivne obrazovne usluge u vidu instrukcija na kompjuterima ili pomoću kompjutera a na temu aktualnih događaja, obrazovanja, historije, jezika, slobodnih umjetnosti, književnosti, matematike, biznisa, nauke, hobija, tehnologije, kulture, sporta, umjetnosti, psihologije i filozofije; edukativne i zabavne usluge u vidu podkastova, vebkastova i kontinuiranih programa sa vijestima i komentarima iz oblasti muzike, audio radova,

knjiga, pozorišta, književnih radova, sportskih događaja, rekreativnih aktivnosti, slobodnih aktivnosti, turnira, umjetnosti, plesa, mjuzikala, izložbi, sportske nastave, klubova, radija, komedije, takmičenja, vizualnih radova, igara, igrice, festivala, muzeja, parkova, kulturnih događaja, koncerata, izdavaštva, animacija, aktualnih događaja, mode i multimedijalnih prezentacija koje su dostupne putem interneta ili drugog računara na komunikacionim mrežama; produkcija radio programa; radio zabave; usluge studija za snimanja; osiguravanje onlajn informacija u vezi sa kompjuterskim igricama i kompjuterskim poboljšanjima za igrice; osiguravanje baze podataka za onlajn zabavu koja se može pretraživati, a na temu onlajn muzike koja se ne može preuzeti i ostalog digitalnog teksta, audio datoteke sa knjigama, časopisima, vijestima i informacijama; pružanje informacija, konzultantskih i savjetodavnih usluga u vezi sa gore navedenim.;

42 Osiguravanje alata za pretraživanje; kompjuterske usluge, a naročito, daljinski hosting operativnih sistema i kompjuterskih aplikacija; hosting operativnih sistema i kompjuterskih aplikacija preko interneta; kompjutersko programiranje; konzultantske usluge u vezi sa upravljanjem, prezentacijom i kontrolom multimedijalnih aplikacija; dizajn hardvera, softvera i kompjuterskih sistema; usluge uređivanja, ažuriranja, održavanja i podrške za softverske i kompjuterske sisteme; kompjuterske usluge u vezi sa upravljanjem, prezentacijom i kontrolom multimedijalnih aplikacija, istraživanje, upravljanje bazama podataka, upravljanje objektima i uslugama podugovaranja; kompjuterske usluge, a naročito, hosting preko interneta onlajn baza podataka koje sadrže širok spektar informacija od općeg interesa; kompjuterske usluge, a naročito, osiguravanje alata za pretraživanje informacija od općeg interesa; hosting interaktivne baze podataka za prijenos poruka među kompjuterskim korisnicima i pretplatnicima; hosting interaktivne baze podataka za prijenos poruka među kompjuterskim korisnicima i pretplatnicima, a u vezi sa knjigama, filmovima, igranim filmovima, televizijskim programima, igrama, igračkama, sportskom opremom, elektronskim uređajima, multimedijalnim prezentacijama i drugom potrošačkom robom i robom za domaćinstvo, ocjenama proizvoda i informacijama o kupovini na interentu; pružanje softvera onlajn internet pretraživača koji se ne može preuzeti; pružanje softvera koji se ne može preuzeti za mobilni komunikacioni uređaj za poboljšanje mobilnog pristupa internetu putem računara, mobilnih računara i mobilnih komunikacionih uređaja; tehnička podrška, a naročito, rješavanje problema kompjuterskog hardvera i softvera i hardverskih i softverskih problema na mobilnim računarima i mobilnim komunikacionim uređajima; konsultacije i dizajn u vezi sa kompjuterskim hardverom i softverom; dizajn kompjuterskog softvera za druge; konsultacije i dizajn u vezi sa mobilnim računarima i mobilnim komunikacionim uređajima; hosting sadržaja, fotografija, teksta, podataka, slika, internet stranica i drugih elektronskih radova za treća lica; pružanje platformi za pretragu kako bi se korisnicima omogućilo da traže i primaju fotografije, tekst, podatke, slike, elektronske radove, vizualne radove, audio radove, audio-vizualne radove, literarne radove i dokumenta; interaktivne hosting usluge koje dozvoljavaju korisnicima da objavljuju i dijele vlastite fotografije, tekst, podatke i slike onlajn; održavanje i ažuriranje softvera u vezi sa računarima, internetom i sigurnošću lozinki i prevencija rizika za računare, internet i lozinke; instalacija i održavanje kompjuterskog softvera; pružanje internet stranice koja sadrži tehničke informacije u vezi sa kompjuterskim softverom i hardverom; kompjuterske

konsultacije; transfer podataka iz dokumenata iz jednog kompjuterskog formata u drugi; hosting digitalnog sadržaja na globalnim računarskim mrežama, bežičnim mrežama i mrežama elektronske komunikacije; pružanje privremene upotrebe kompjuterskog softvera i onlajn postrojenja, koji se ne mogu preuzeti, kako bi se korisnicima omogućio pristup i preuzimanje kompjuterskog softvera; pružanje privremene upotrebe kompjuterskog softvera koji se ne može preuzeti, a koji generira prilagođene preporuke softverskih aplikacija na osnovu korisničkih preferencija; praćenje kompjuteriziranih podataka i kompjuterskih sistema i mreža za sigurnosne namjene; hosting, prilagođavanje i održavanje onlajn baza podataka za druge; računarstvo u oblaku sa softverom za upotrebu u upravljanju bazama podataka; hosting elektronskih baza podataka u oblaku; pružanje usluga aplikacija (ASP) za softver za upotrebu u upravljanju bazama podataka; platforma u vidu servisa (PAAS) za kompjuterske softverske platforme za upotrebu u upravljanju bazama podataka; softver u vidu servisa (SAAS) za upotrebu u upravljanju bazama podataka; softver u vidu servisa (SaaS) za pristup, monitoring, praćenje, pretragu, čuvanje i dijeljenje informacija o temama od općeg interesa; softver u vidu servisa (SaaS) za upravljanje ličnim informacijama i za pristup, pregled i pretragu onlajn baza podataka, audio i multimedijalnog sadržaja, igara, softverskih aplikacija, tržišta softverskih aplikacija, programskih listi i vodiča i videa na zahtjev; softver u vidu servisa (SaaS) koji koristi softver za glasovne komande i prepoznavanje glasa, softver za pretvaranje govora u tekst, softverske aplikacije koje se aktiviraju glasom, upravljanje ličnim informacijama i softver za pristup, pregled i pretragu onlajn baza podataka, audio, video i multimedijalnog sadržaja, igara, softverskih aplikacija, tržišta softverskih aplikacija, programskih listi i vodiča i videa na zahtjev; softver u vidu servisa (SaaS) kojim se omogućava preuzimanje i pristup na računaru ili drugom nosivom potrošačkom elektronskom uređaju audio i multimedijalnih datoteka; softver u vidu servisa (SaaS) za mobilne uređaje kojim se korisniku dozvoljava da pretražuje sadržaj uređaja radi informacija, kontakata i aplikacija; softver u vidu servisa (SaaS) za kreiranje indeksa informacija, internet stranica ili drugih informativnih resursa; softver u vidu servisa (SaaS) za glasovne komande i prepoznavanje glasa; softver u vidu servisa (SaaS) za kontrolu pametnih audio zvučnika; softver u vidu servisa (SaaS) za upotrebu u vezi sa uslugama pretplate na digitalne sadržaje; softver u vidu servisa (SaaS) za kreiranje, autorstvo, distribuciju, preuzimanje, prenošenje, primanje, reprodukciju, uređivanje, izvlačenje, kodiranje, dekodiranje, prikazivanje, čuvanje i organizaciju audio i multimedijalnog sadržaja; pružanje platformi za pretragu kako bi se korisnicima omogućilo da traže i primaju digitalni medijski sadržaj i aplikacije; pružanje privremene upotrebe onlajn softvera i aplikacija koji se ne mogu preuzeti za pristup strimingu audio i video datoteka, igrama, društvenim mrežama, tekstualnim i multimedijalnim datotekama; kompjuterske usluge, a naročito, pružanje servera baza podataka različitih kapaciteta drugima; pružanje internet stranica na kojima se nalazi softver za upravljanje bazama podataka koji se ne može preuzeti; pružanje hostiranih operativnih sistema i kompjuterskih aplikacija preko interneta; iznajmljivanje kompjuterskih i postrojenja za čuvanje podataka različitih kapaciteta; pružanje, razvijanje i dizajn softvera za upravljanje kompjuterskim aplikacijama, koji se ne može preuzeti, a kojem se može pristupiti preko globalne kompjuterske mreže; dizajn, upravljanje i nadgledanje onlajn foruma za diskusiju; kreiranje internet

stranica za onlajn usluge i internet, koje se čuvaju elektronski; skladištenje podataka; razrada i održavanje internet stranica za treća lica; upravljanje internet stranicama za druge; iznajmljivanje veb servera; održavanje internet stranica, usluge kreiranja i hostinga; pružanje usluga aplikacija, a naročito, pružanje, hosting, upravljanje, razvoj i održavanje aplikacija, softvera, internet stranica i baza podataka u oblasti elektronskog poslovanja, onlajn plaćanja, redoslijeda naloga, dizajna internet stranica, čuvanja podataka, prilagođavanje kapaciteta računarstva koje se može dijeliti, usluge poruka i izračunavanje rangiranja internet stranica na osnovu protoka korisnika; hosting internet stranica koje korisniku omogućavaju da ocjeni različite štampane, fotografske, grafičke slike i audio sadržaj i koristi prilagođenu šablonu kako bi pružio stav, sviđanje, nesviđanje, uređivanje, promjene, modifikacije, mišljenja, prijedloge i komentare i učestvovao u društvenom, poslovnom i umrežavanju u zajednici; kompjuterske usluge, a naročito, kreiranje onlajn zajednice za registrirane korisnike kako bi učestvovali u diskusijama, dobili povratnu informaciju od sebi jednakih, formirali virtualne zajednice i učestvovali u društvenom umrežavanju; dizajn i razvoj kompjuterskog hardvera i softvera; dizajn i razvoj softvera za kompjuterske igre; pružanje privremene upotrebe onlajn alata za razvoj softvera, koji se ne mogu preuzeti, za dizajn i razvoj elektronskih igara; usluge tehničke podrške, a naročito, rješavanje problema softvera kompjuterskih igara; pružanje softverskih aplikacija koje se ne mogu preuzeti; pružanje privremene upotrebe onlajn softvera za računarstvo u oblaku, koji se ne može preuzeti, za upotrebu u elektronskom skladištenju podataka; razvoj kompjuterskog softvera u oblasti mobilnih aplikacija; pružanje usluga aplikacija, a naročito, hosting, upravljanje, razvoj i održavanje aplikacija, softvera i internet stranica u oblasti lične produktivnosti, bežične komunikacije i mobilne tehnologije; naučne i tehnološke usluge i istraživanje i dizajn s tim u vezi; industrijske analize i usluge istraživanja; pružanje informacija, konsultacija i savjetodavnih usluga u vezi sa gore navedenim; ništa od gore navedenog se ne odnosi na profesionalne fotografske i kinematografske kamere, uključujući profesionalnu fotografsku i kinematografsku opremu i profesionalni fotografski i kinematografski softver. ; 45 Usluge predstavljanja, društvenih mreža i upoznavanja putem interneta; pružanje kontakata i olakšavanje upoznavanja u svrhu stvaranja i razvijanja produktivnih ličnih odnosa za ljude koji imaju zajedničku želju da upoznaju druge ljude sa sličnim interesima; usluge predstavljanja, ličnih odnosa i društvenih mreža koje se osiguravaju putem interneta ili druge računarske ili komunikacione mreže; usluge onlajn društvenih mreža, a naročito, olakšavanje društvenih upoznavanja ili interakcija među pojedincima; usluge onlajn društvenih mreža; usluge onlajn društvenog umrežavanja u oblasti zabave; usluge društvenih mreža u oblasti zabave osigurane putem internet stranica i komunikacionih mreža; usluge ličnog konsijerža; pravne usluge; sigurnosne usluge za zaštitu imovine i pojedinaca; osiguravanje onlajn računarskih baza podataka i onlajn baza podataka koje se mogu pretraživati, a u oblasti društvenih mreža; osiguravanje internet stranica za društvene mreže u svrhu zabave; osiguravanje usluga društvenog umrežavanja u svrhu komentiranja, uspoređivanja, saradnje, konsultiranja, savjeta, diskusije, istraživanja, razmjene informacija, indeksiranja, informacija o lokacijama i zabave; usluge lične kupovine; osiguravanje baze za pretragu koja sadrži audio, video i audiovizualne sadržaje dostupne putem interneta, telekomunikacijskih mreža i bežičnih telekomunikacijskih mreža u oblasti onlajn društvenih mreža.

- (210) **BAZ1720644A** (220)19/12/2017
 (442) 30/09/2019
 (732) **Zvijezda d.d. za proizvodnju, trgovinu i usluge Marijana Čavića 1, 10000 Zagreb, HR**
 (740) "ŽIVKO MIJATOVIĆ & PARTNERS"
 d.o.o. Sarajevo
 (591) nijanse zlatne boje, nijanse zelene, crna
 (540)



- (531) 5.3,25.1,25.3,26.1,27.5,29.1
 (511)
 29 Maslinovo ulje.

- (210) **BAZ1720659A** (220)27/12/2017
 (442) 30/09/2019
 (732) **Juice&Smoothies d.o.o. Sarajevo Milana Preloga 12A, Novi Grad, Sarajevo, BA**
 (740) Nusmir Huskić
 (540)

JUICE&SMOOTHIES

- (511)
 29 Konzervirano, sušeno i kuhano voće i povrće; želei, džemovi, kompoti; mlijeko i mliječni proizvodi; jestiva ulja i masti.;
 30 Kafa, čaj, kakao, šećer, tapioka, zamjena kafe, proizvodi od žitarica, hljeb, kolači, poslastice, sladoledi; med, melasa, kvasac, prašak za pecivo; senf; sirće, sosovi (kao začini); začini; led.;
 32 Mineralna i sodna voda i druga bezalkoholna pića; pića od voća i voćni sokovi; sirupi i drugi preparati za proizvodnju pića.

(210) **BAZ1720660A** (220)27/12/2017

(442) 30/09/2019

(732) **Juice&Smoothies d.o.o. Sarajevo
Milana Preloga 12A, Novi Grad,
Sarajevo, BA**

(740) Nusmir Huskić

(591) bijela, crna, crvena, zelena, tamno
zelena

(540)



(531) 2.9,5.3,26.1,26.4,27.5,29.1

(511)

29 Konzervirano, sušeno i kuhano voće i povrće; želei, džemovi, kompoti; mlijeko i mliječni proizvodi; jestiva ulja i masti.;

30 Kafa, čaj, kakao, šećer, tapioka, zamjena kafe, proizvodi od žitarica, hljeb, kolači, poslastice, sčadoledi; med, melasa, kvasac, prašak za pecivo; senf; sirće, sosovi (kao začini); začini; led.;

32 Mineralna i sodna voda i druga bezalkoholna pića; pića od voća i voćni sokovi; sirupi i drugi preparati za proizvodnju pića.

(210) **BAZ1720661A** (220)27/12/2017

(442) 30/09/2019

(732) **Hankook Tire Co., Ltd.**

**133, Teheran-ro(Yeoksam-dong),
Gangnam-gu, Seoul, KR**

(740) "ŽIVKO MIJATOVIĆ & PARTNERS"
d.o.o. Sarajevo

(540)

Technoring

(531) 27.5

(511)

36 Upravljanje zgradama; leasing ili iznajmljivanje zgrada; usluge održavanja zgrada; zakup zgrada; iznajmljivanje uredskog prostora; najam i zakup ureda (nekretnine); pružanje informacija koje se odnose na iznajmljivanje zgrada; iznajmljivanje industrijskog prostora; ulaganje u nekretnine; usluge upravljanja nekretninama u vezi s trgovačkim centrima; usluge prodaje trgovačkih centara; leasing trgovačkih centara; iznajmljivanje komercijalnih prostora; agencije ili posredništva za iznajmljivanje zgrada; usluge upravljanja nekretninama u vezi sa poslovnim zgradama.;

42 Usluge istraživanja u vezi sa gumama; tehničko ispitivanje (pregled) automobilskih guma; tehničko ispitivanje (pregled) vozila; tehničko ispitivanje (pregled) motornih vozila prije transporta; tehničko ispitivanje (pregled) motornih vozila; tehnička kontrola vozila; tehnički savjeti u vezi sa proizvodnjom guma; usluge analize (pregleda) guma; dizajniranje poslovnih prostora za trgovinu gumama; testiranje automobilskih kotača; testiranje automobilskih guma; istraživanje i razvoj proizvoda; ispitivanje kvalitete proizvoda; analiza razvoja proizvoda; ocjenjivanje razvoja proizvoda; testiranje sigurnosti proizvoda; procjena proizvoda.

(210) **BAZ1720662A** (220)27/12/2017

(442) 30/09/2019

(732) **Hankook Tire Co., Ltd.****133, Teheran-o(Yeoksam-dong),
Gangnam-gu, Seoul, KR**(740) "ŽIVKO MIJATOVIĆ & PARTNERS"
d.o.o. Sarajevo

(540)

Technotr

(531) 27.5

(511)

36 Upravljanje zgradama; leasing ili iznajmljivanje zgrada; usluge održavanja zgrada; zakup zgrada; iznajmljivanje uredskog prostora; najam i zakup ureda (nekretnine); pružanje informacija koje se odnose na iznajmljivanje zgrada; iznajmljivanje industrijskog prostora; ulaganje u nekretnine; usluge upravljanja nekretninama u vezi s trgovačkim centrima; usluge prodaje trgovačkih centara; leasing trgovačkih centara; iznajmljivanje komercijalnih prostora; agencije ili posredništva za iznajmljivanje zgrada; usluge upravljanja nekretninama u vezi sa poslovnim zgradama.

42 Usluge istraživanja u vezi sa gumama; tehničko ispitivanje (pregled) automobilskih guma; tehničko ispitivanje (pregled) vozila; tehničko ispitivanje (pregled) motornih vozila prije transporta; tehničko ispitivanje (pregled) motornih vozila; tehnička kontrola vozila; tehnički savjeti u vezi sa proizvodnjom guma; usluge analize (pregleda) guma; dizajniranje poslovnih prostora za trgovinu gumama; testiranje automobilskih kotača; testiranje automobilskih guma; istraživanje i razvoj proizvoda; ispitivanje kvalitete proizvoda; analiza razvoja proizvoda; ocjenjivanje razvoja proizvoda; testiranje sigurnosti proizvoda; procjena proizvoda.

(210) **BAZ1720663A** (220)27/12/2017

(442) 30/09/2019

(732) **Hankook Tire Co., Ltd.****133, Teheran-ro(Yeoksam-dong),
Gangnam-gu, Seoul, KR**(740) "ŽIVKO MIJATOVIĆ & PARTNERS"
d.o.o. Sarajevo

(540)

Technodome

(531) 27.5

(511)

36 Upravljanje zgradama; leasing ili iznajmljivanje zgrada; usluge održavanja zgrada; zakup zgrada; iznajmljivanje uredskog prostora; najam i zakup ureda (nekretnine); pružanje informacija koje se odnose na iznajmljivanje zgrada; iznajmljivanje industrijskog prostora; ulaganje u nekretnine; usluge upravljanja nekretninama u vezi s trgovačkim centrima; usluge prodaje trgovačkih centara; leasing trgovačkih centara; iznajmljivanje komercijalnih prostora; agencije ili posredništva za iznajmljivanje zgrada; usluge upravljanja nekretninama u vezi sa poslovnim zgradama. ;

42 Usluge istraživanja u vezi sa gumama; tehničko ispitivanje (pregled) automobilskih guma; tehničko ispitivanje (pregled) vozila; tehničko ispitivanje (pregled) motornih vozila prije transporta; tehničko ispitivanje (pregled) motornih vozila; tehnička kontrola vozila; tehnički savjeti u vezi sa proizvodnjom guma; usluge analize (pregleda) guma; dizajniranje poslovnih prostora za trgovinu gumama; testiranje automobilskih kotača; testiranje automobilskih guma; istraživanje i razvoj proizvoda; ispitivanje kvalitete proizvoda; analiza razvoja proizvoda; ocjenjivanje razvoja proizvoda; testiranje sigurnosti proizvoda; procjena proizvoda; laboratorijsko istraživanje u području automobilskih guma; vaganje vozila; razvoj proizvoda za izradu vozila i karoserije; dizajniranje vozila i dijelova te komponenti vozila; dizajniranje vozila; izrada (dizajn) dijelova za vozila; dizajniranje interijera za vozila; ispitivanje proizvoda izvornog (originalnog) oblika vozila; razvoj tehnologija za proizvodnju strujnih krugova za bežičnu komunikaciju, elektroničku obradu podataka, korisničku elektroniku, automobilsku elektroniku; istraživanje tehnologije automobila; istraživanje i razvoj automobilskih kotača; istraživanje i razvoj automobilskih dijelova; inspekcije automobila; razvoj programa za simulaciju eksperimenata za provjeru ispravnosti u području automobilskih guma; usluge laboratorijskog istraživanja u vezi sa automobilskm gumama; usluge ispitivanja i istraživanja koje se odnose na strojeve, aparate i instrumente; mehaničko istraživanje u polju motornih sportova; usluge inženjerskog strukturiranja u industriji kopnenih vozila; inženjerske usluge u industriji kopnenih vozila; usluge materijalnog inženjeringa u industriji kopnenih vozila; istraživanje i razvoj automobilskih kotača za druge; pružanje znanstvenih informacija u vezi sa performansama i radom automobila; izrada (dizajn) modula za automobile; usluge kontrole kvalitete inženjeringa i materijala i usluge testiranja; testiranje sirovih materijala; kontrola kvalitete sirovih materijala; dizajn i razvoj softvera za virtualnu stvarnost.

(210) **BAZ1720664A** (220)27/12/2017

(442) 30/09/2019

(732) **SUMITOMO CHEMICAL COMPANY, LIMITED 27-1, Shinkawa 2-chome, Chio-ki, Tokyo, JP**

(740) "INTELBIRO" d.o.o.

(540)

ZOOM

(511)

1 Hemijski preparati za upotrebu u proizvodnji insekticida za poljoprivredu; hemijski preparati za upotrebu u proizvodnji fungicida za poljoprivredu; hemijski preparati za upotrebu u proizvodnji pesticida za poljoprivredu; hemijski preparati za upotrebu u proizvodnji herbicida.;

5 Pesticidi za upotrebu u poljoprivredi; insekticidi za upotrebu u poljoprivredi; fungicidi za upotrebu u poljoprivredi; herbicidi za upotrebu u poljoprivredi; pripravci za uništavanje korova u poljoprivredi; pripravci za uništavanje štetočina u poljoprivredi.

(210) **BAZ1720666A** (220)29/12/2017

(442) 30/09/2019

(732) **Sanrio Company, Ltd. 161-Osaki, Shinagawa-ku, Tokyo, JP**

(740) Marić & Co d.o.o.

(540)



gudetama

(531) 1.15,3.11,4.5,27.5

(511)

3 sredstvo za izbjeljivanje i ostali preparati za pranje rublja; pripravci za čišćenje, poliranje, ribanje i abrazivni pripravci; sapuni koji nisu za medicinsku uporabu; parfumerija; eterična ulja, nemedicinska kozmetika, nemedicinski losioni za kosu, pasta za zube, preparati za osvježivanje prostorija; set za osobnu higijenu; preparati za nokte; proizvodi i pripravci za njegu i čišćenje kose i kože; ljepila za kozmetičke svrhe; losion nakon brijanja; antiperspiranti; antistatički pripravci za kućanstvo; arome; kora kilaje za čišćenje; soli za kupanje, kozmetički preparati za kupanje; maske za uljepšavanje; soli za izbjeljivanje; sode za izbjeljivanje; plavilo a rublje; sprej za osvježavanje daha, trake za osvježavanje daha, boje - kemijska sredstva za boje [kemijski proizvodi za

oživljavanje boja pri pranju] za kućanske potrebe; sredstvo za uklanjanje boje; kozmetički pribor; kozmetički preparati za gubitak težine; kozmetički proizvodi za životinje; pamučni štapići za kozmetičku upotrebu; pamučna vata za kozmetičku uporabu; kozmetičke kreme; kreme za izbjeljivanje kože; kreme za proizvode od kože; pripravci za uklanjanje masnoća; pripravci za poliranje zubnih proteza; pripravci za čišćenje zubnih proteza, dezodorant za ljude; dezodoranse za životinje i kućne ljubimce; sredstva za čišćenje; kozmetičke boje; kolonjska voda, toaletna voda, boje za kosu; kreme za kosu, gel za kosu; šampon; balzam za kosu, hidratantni preparati za kosu; parfemi; ruževi; kreme i losioni za lice i kožu; umjetni nokti; lakovi za nokte, odstranjivači i razrijeđivači lakova za nokte, zaštita od sunca; izbjeljivači [dekoloranti] za kozmetičku upotrebu; arome za kolače [esencijalna ulja]; mlijeko za čišćenje za toaletnu upotrebu; kozmetički proizvodi za obrve; olovke za obrve; omekšivač za tkanine [kod pranja rublja]; umjetne trepavice; vosak za pod; sprejevi za kosu; proizvodi za uvijanje kose; izbjeljivanje rublja, proizvodi za namakanje rublja; proizvodi za štirkanje; losioni za kozmetičku upotrebu; šminka; puder za šminkanje; proizvodi za šminkanje; proizvodi za uklanjanje šminke; maskara; vodice za ispiranje usta, za nemedicinsku uporabu; naljepnice za nokte, proizvodi za njegu noktiju; kozmetičke olovke; laštila za namještaj i podove; pomade za kozmetičku upotrebu; mirisi (parfemi), krpa za struganje; papir za struganje; mirisno stablo; šamponi za kućne ljubimce; kreme za cipele; sjaj za cipele; vosak za cipele; proizvodi za podmazivanje; sapun za posvjetljavanje tekstila; škrob za laštenje za pranje rublja; kozmetički preparati za sunčanje; rupčići natopljeni kozmetičkim losionima; pripravci za uklanjanje lakova; vosak za depilaciju; vosak za odjeću; vosak za poliranje; vosak za kožu; proizvodi za depilaciju; gel za kozmetičku upotrebu; dekorativne naljepnice za kozmetičke svrhe; tamjan u štapićima; papirnate maramice za uklanjanje ulja, za kozmetičke potrebe; papirne maramice za lice; preparati za kupanje, ne za medicinsku upotrebu.;

9 Znanstveni, nautički, geodetski, fotografski, kinematografski, optički instrumenti i aparati, instrumenti i aparati za vaganje, mjerenje, signalizaciju, pregled, provjeru (nadzor), uštede i učenje; električni aparati i instrumenti za upravljanje, prebacivanje, pretvaranje, reguliranje, provođenje, skupljanje i skladištenje električne energije, uređaji za snimanje, prijenos ili reprodukciju zvuka ili slika; magnetski nosači podataka, diskovi za snimanje; kompaktni diskovi, DVD i drugi digitalni mediji za snimanje; mehanizmi za uređaje s novcem; blagajne, računalni strojevi, oprema za obradu podataka i računala; računalni softver; aparati za gašenje požara; abakusi; audiovizualni nastavni aparati; baterije; kutije za baterije; punjači baterija; dvogled; digitroni; kamere, kinematografske kamere i njihovi dijelovi i pribor; leće za kamere; mjere kapaciteta; animirani crtići; kazetofon; lanci za naočale; kinematografski film [prikazan]; vremenski satovi [uređaji za snimanje vremena]; uređaji s kompaktnim diskovima; kompaktni diskovi [audio-video]; kompaktni diskovi [samo za čitanje]; računalni operacijski programi, snimanje; računalni programi; računalni softver [snimljen]; kompjuteri; pisači za uporabu s računalima; kontaktne leće; kutije za kontaktne leće; aparati za obradu podataka; mjere za izrađivače odjeće; električna zvona za vrata; elektronički džepni prevoditelji; aparati; filmovi, prikazani; požarni alarmi; izvori svjetla za fotografsku uporabu [bljeskalice]; okviri za fotografske slajdove; uređaji za regulaciju topline; džuboksi [glazbeni uređaji]; optičke leće; protupožarne ljestve [sigurnosna oprema]; sigurnosni pojasevi; sigurnosni plutači; prsluci

za spašavanje; splavi za spašavanje; električne brave; elektronički ključevi; magnetski mediji podataka; magnetske šifrirane kartice; magnetski enkodери; magneti; povećala; mjerni uređaji i instrumenti; mikrofoni; mikroskop; neonski znakovi; prijenosna računala; elektroničke olovke; fonografski zapisi; fotokopiranje; džepni kalkulatori; aparat za projekciju; projekcijsko platno; radio; gramofon; aparati za daljinsko upravljanje; linijar [mjerni instrumenti]; ljestve; pametne kartice [integrirane kartice]; detektori dima; utičnice, utikači i drugi kontakti; aparati za snimanje zvuka; diskovi za snimanje zvuka; aparati za reprodukciju zvuka; aparati za odašiljanje zvuka; kutija za naočale; okviri za naočale; naočale; sunčane naočale; prekidači, električni; utičnice, utikači i ostale električne poveznice; magnetofoni; telefonski aparati, prijemnici, odašiljači, žice; teleskopi; televizori; televizijski aparati; indikatori temperature; instalacije za sprječavanje krađe, električni; termometri; termostati; video kasete, patrone za videoigre; video snimke; video trake; video ekrani; video rekorderi; obrađivači teksta; video kompaktni diskovi; digitalni višenamjenski diskovi; video kompaktni disk i digitalni višenamjenski diskovi; audio i vizualni aparati s uređajima za karaoke; držači, nosači, kućišta za audio i video kasete, kompaktne diskove, laserske diskove, video diskove i digitalne višenamjenske diskove; jastučići za miš; telefoni, bežični telefoni, mobiteli, mobilni telefoni i dijelovi i pribora za njih; kutije za mobitele; pejdžeri i dijelovi i pribor za njih; kutije za pejdžere; torbe, maske, nosači i držači za mobilne telefone i pejdžere; slušalice; slušalice za auto; slušalice i mikrofoni / zvučni telefoni za uporabu s mobilnim telefonima; indikatori poziva za telefone, mobilne telefoni i pejdžeri/dojavljivači; elektroničke agende; električna alarmna zvana; alarmi; čitači bar koda; barometri; zujalice, električne zujalice; središnje procesorske jedinice [procesori]; čipovi [integrirani krugovi]; kronografi [aparati za snimanje vremena]; računalne tipkovnice; računalni memorijski uređaji; računalni periferni uređaji; akustički spojници; spojници [oprema za obradu podataka]; optički mediji podataka; optički diskovi; diskovi [magnetski]; aparati za ronjenje; ronilačke maske; ronilačka odijela, elektroničke oglasne ploče; elektroničke olovke [vizualne prikazne jedinice]; vezice za naočala; okular; sjene za zaštitu očiju; strojevi za faksiranje; filteri [fotografija]; disketa; trake za čišćenje glave [snimanje]; higrometri; integrirani krugovi; interkomunikacijski aparat; sučelja [za računala]; strojevi za fakturiranje; nape za leće; jedinice magnetske trake [za računala]; magnetske vrpce; žlice za mjerenje; metronomi; mikroprocesori; modemi; strojevi za brojenje i sortiranje novca; monitori [računalni hardver]; monitori [računalni programi]; miša [oprema za obradu podataka]; optička vlakna [vlakna] [svjetlosne vodljive niti]; optičko staklo; optička roba; mjere za parkiranje; mjerni uređaji; setovi radiotelegrafije; radiotelefonija; skeneri [oprema za obradu podataka]; poluvodiči; slajdovi [fotografija]; trake za snimanje zvuka; aparati za demagnetizaciju magnetskih vrpca; telegrafске žice; telegrafovi [aparati]; teleprinters; blesimetri; teletypewriters; distributeri ulaznica; odašiljači [telekomunikacije]; prijenosni setovi [telekomunikacije]; vakuumski mjerači; video telefoni; zviždaljke; ušni čepići za roniće; tajmeri za jaja; zaštitne naočale za sport; zaštitne kacige za sport; navigacijski uređaji za vozila [putna računala]; programi računalne igre; softveri za računalne igre; elektroničke publikacije snimljene na računalnom mediju; računalni programi; aplikacije za računalne programe koje se mogu preuzeti; osobni stereo; sateliti za znanstvene svrhe; odmorišta za ručni zglob za korisnike računalnog miša; digitalni okviri za fotografije; trake za mobilni telefon; držači mobilnih telefona; antenske kape

za mobilni telefon; pokrivači za pametne telefone; torbice za pametne telefone; elektronički sklopovi i CD-ROM koji omogućuju snimanje automatskog programa za igru za korištenje elektroničkih glazbenih instrumenata; prijenosni medijski plejeri; slikovne datoteke za preuzimanje; glazbene datoteke za preuzimanje; melodije zvona za mobilne telefone za preuzimanje; DVD playeri; sustav globalnog pozicioniranja [GPS]; USB; diskovi za računala; prijenosna računala; svjetleće diode (LED); zaštitni uređaji za osobnu uporabu od nezgoda; zaštitne maske; trake za mobitele; kompas; električni priključci; poklopci za električne utičnice; distribucijske konzole [struja]; setovi za slobodne ruke za mobitele; vatrogasne cijevi; mlaznica za vatrogasno crijevo; programi za automate s arkadnim videoigrama; osobni digitalni asistent (pda); programi za automate za kućne video igre; čepići za uho za kupanje; solarne baterije; tablet računala; digitalne kamere; čitači elektroničkih knjiga; pametni telefon; pametni satovi; pametne naočale; pametni prstenovi; selfie štapići [ručni monopodi]; elektroničke interaktivne ploče; jedinice za električne i elektroničke efekte za glazbene instrumente; audio sučelja; zaštitni filmovi prilagođeni za zaslone računala; zaštitne folije prilagođene za pametne telefone; slušalice virtualne stvarnosti; humanoidni roboti s umjetnom inteligencijom; torbe prilagođene za prijenosna računala; torbe i kućišta za kamere i fotografsku opremu.;

14 plemeniti metali i njihove legure i poluge plemenitih metala; kutije plemenitih metala; gumbi za manšete plemenitih metala; vezice za kravate izrađene od plemenitih metala; igle za kravatu od plemenitih metala; umjetnička djela plemenitih metala; ukrasne igle plemenitih metala; ukrasi za cipele od plemenitih metala, kipovi plemenitih metala; dragulj metalnih figurica; nakit, drago i poludrago kamenje; imitacije nakita i ukrasa; drago kamenje; satovi i kronometrijski instrumenti; broševi; lanci (nakit); ukrasni viseći privjesak za prsten i lanac; privjesci kao nakit; novčići; totemi medalje i / ili novčići; manžete; naušnice; zlatna nit; kutije za nakit; kutije za drago kamenje; ogrlice; iglice (nakit); značke; prstenje; statue i kipovi od plemenitih metala; ukrasi za kravatu; zidni i ručni satovi, kao i dijelovi i pribor za njih; trake za satove, ručke za satove, lanci za satove, kutije za satove i privjesci za džepne satove; štoperice; ornamenti (nakit); ukrasne igle, igle za kravate; medalje; prstenovi za ključeve; privjesci; lanci i narukvice / privjesci od plemenitih metala i / ili dragog kamenja; ukrasni privjesci; narukvice (nakit); izložbene kutije za satove; kutije za zidne satove; električni zidni i ručni satovi; sunčani satovi; dijamanti; kostimografski nakit; poludrago kamenje; umjetnička djela od plemenitih metala; alarm satovi; gumbi za manžete; iglice za kravatu; figurice i kipovi plemenitih metala; značke plemenitih metala; ukrasi za cipele od plemenitih metala; trofeji; komemorativni oklopi; amajlije; perle za izradu nakita.;

16 Papir, karton; tiskani materijal; uvezivanje knjiga; fotografije; uredski pribor, osim namještaja; ljepila za uredske ili kućanske namjene; umjetnički materijali i materijali za crtanje; kistovi za boju; nastavni materijali; plastične folije, filmovi i vrećice za omatanje i pakiranje; pisača tipkovnica, tiskani blokovi; kalendari, knjige, katalozi, razglednice, plakati, časopisi, tiskane publikacije, novine i časopisi; čestitke; instrumenti za pisanje; gumene markice; pečati i žigovi [uredski]; jastučići za žigove, jastučići sa tintom, fotoalbumi; tkanine za ukvirivanje slika, slike ili fotografije; slikarske štafete; papir za bojenje uljem za kožu; foto držači; boje; maramice, toaletni papir, ubrusi za uklanjanje šminke; papirnati ručnici; tkanine i podmetači od

papira ili kartona; papir za pakiranje, papir za pakiranje i ambalažni materijali; umjetničke vodene boje; grafičke reprodukcije, portreti; litografije; olovke, nalivpera, kuglične olovke; šiljala za olovke; držači za olovke; nadopunjavanje za olovke i instrumente za pisanje; olovke; olovke u boji, bojice; kreoni; kutije za olovke; šiljala; mašine za oštrenje olovaka; spjalice; heftarica; igle za papir, igle za crtanje; paste; paste i ljepljive vrpce za uredske i kućanske namjene; papier mâché; ladice za pisma i police; držači pisama; otvarači za pisma; ljepljive vrpce i dozirne trake; materijali za crtanje, ploče, olovke i instrumenati; setovi za crtanje; marake i novčići; torbe za prašinu; vrećice za otpad; vrećice za zamrzavanje; vrećice za poklone; papirne vrećice; torbe za nošenje, vrećice za sendviče; sendvič vrećice (papirne); papirne torbe za zabavu; papirne torbice za poklone; vrećice s ledenom kockom, konusne vrećice od papira, plastične sendvič torbe; vrećice za kuhanje za mikrovalne pećnice, vrećice za kupovinu, torbe od papira; plastične vrećice za kupovinu; papirne vrećice za pakiranje plastične vrećice za pakiranje; plastične vrećice za pakiranje; vrećice papira u rinfuzi; vrećice napunjene s karticama; omotnice; zapisnici; bookends; bookmarks; bukmarkeri; ormari za tiskanice; kanvas za slikarstvo; notes; dnevnici; spisi (uredski); stikeri za pisanje, podsjetnici, papir za pisanje; papir za crtanje; kutije za pisanje; krede, ploče, plakati; poster; držači za pasoše; držači stranica knjiga; elastične trake za urede; slike; matrice; proizvodi za brisanje; brisači; tekućine za brisanje; električni otvarač za pisma; sheet music; brisači ploče; ukrasi i dekoracije od papira i / ili kartona; papirne maramice; papirne salvete; papirne vrećice za ručak; kartonske ograde i kućišta; bojanke; datoteke za izvješća; spjalice; džepni notesi; vrhovi za kemijske olovke; trake za knjige; setovi crnih olovaka; setovi za olovke u boji; ravnala; tkanine za pisanje; autografske knjige; isječci za papir [uredski]; spjalice [uredski strojevi]; traka za rezanje [uredska]; znakovi opreza; mašine za sječenje (shredders) papira za uredsku uporabu; CD šrederi za kućnu i uredsku upotrebu; strojevi i uređaji za oblaganje plastike; električni uređaji za toplinsko zatvaranje za dokumente i fotografije; držači kartica i kutije; dekoracije od papira za kutije za ručak ili prehrambene proizvode; albumi; vrećice (koverte) od papira ili plastike za pakiranje; spjalice za labavo uvezivanje; kutije od kartona ili papira; kartice; držači i kutije za pečate; stripovi; kompas za crtanje; papirne traka i kartica za zapisivanje računalnih programa; kopiranje papira [uredsko]; korektivni fluidi [uredski pribor]; dokumentirane datoteke; ovlaživači prstiju [uredski pribor]; zastave [od papira]; mape [uredske]; mape za papire; guirane trake [uredske]; rupčići od papira; kataloške kartice; vrpce za tintu; košuljice za papire; etikete, ne tekstilne; mape; glazbene čestitke; bilteni; jastučići [pisaći pribor]; kutije za boje [pribor za uporabu u školi]; brošure; šrederi za papir [za uredsku uporabu]; držači za olovke; poštanske marke; naljepnice; stolnjaci od papira; pribadače; ulaznice; vrpce za pisaće strojeve; pisaći strojevi [električni ili neelektrični]; omotnici [uredski]; četke za pisanje; krede za pisanje; pisaći tableti; omoti [uredski]; papirni omoti za posude za cvijeće; rezači papira [uredski pribor]; pletiva od papira; vreće za mikrovalno kuhanje; papirni filteri za kafu; rezači papira [uredski pribor]; pletiva od papira; vreće za mikrovalno kuhanje; papirni filteri za kafu; crtani uzorci za vezenje; papirni noževi (uredski); papirne stolne krpe; pairni stolnjaci; ploče od papira ili kartona; oznake za indeksne kartice; papirni dijelovi; naljepnice za prijenosni telefon; slike [slike], uokvirene ili neformirane; naljepnice za poratni telefone; bojenje (slika), uokvirenih ili neokvirenih; toaletni papir; luminatori za dokumente za uredsku uporabu; šešir

kutija od kartona; papirni materijali za rukotvorine; oslonci slikarima za ruku; marker flomasteri; ladice za boje; kistovi za boju; četke za slikare; brisači za pisaće ploče; Xuan papir za slikarstvo i kaligrafiju; mehaničke olovke; Washi.; 18 koža i imitacija kože; životinjska koža, krzno; kovčez i putne torbe; suncobrani, kišobrani i štapovi za hodanje; bičevi, sedlarski proizvodi; ogrlice, pojasevi i odjeća za životinje; torbe; tašne; novčanici, kovčez, aktovke, futrole za ključeve, vrećice; poslovne tašne; naprtnjače; torbe za odjeću; vrećice za kupnju; kožne trake; kaiševi za ramena; remenici; pojasevi za prtljagu; palice; futrole za karte i kartice; ovratnici za životinje ili kućne ljubimce; gajtan od kože ili imitacije kože; nesereri; košarica za njušku; školske torbe; kožne vrpce; ručke za kovčege; koferi; putne garniture; navlake za kišobrane; putni sanduci; ručke za kišobrane; sjedala za štapove za hodanje štapovima; pojasevi za prtljagu; torbe za plažu; poslovne aktovke; kutije i futrole od kože ili kožnih ploča ili imitacije kože; ručne torbe; kožno remenje; planinarski štapovi; kutije za glazbene instrumente; mrežaste vrećice za kupnju; ruksaci; školske torbe; vrećice za alat od kože ili imitacije kože (prazne); koferčić; vreće za ulov; kese, omoti i vrećice od kože za pakiranje; premazi za namještaj ili imitaciju kože; okviri za ručne torbe; kenguru za nošenje dojenčadi; torbe za kupnju s kotačima; futrole za ključeve; sportske torbe; odjeća za kućne ljubimce; crijeva za izradu kobasica; marama za nošenje djece; pokrivači za životinje; povodci, lanci i amovi za kućne ljubimce i životinje; okviri za torbice; kutije za vizit karice; "Randsal" Japanski školski ranci; pojasevi za djecu za prohodavanje i vođenje djece.;

20 Namještaj, ogledala, okviri za slike; spremnici, ne od metala, za skladištenje ili transport; neobrađena ili polu-obrađena kost, rog, kitova kost; školjke; meerschaum; žuti jantar; zračni jastučići; zračni madraci; zračni jastuci; zračne zavjese za ukrašavanje; pribor za posteljinu, ne od metala; posteljina [osim plahti]; kreveti za kućne ljubimce; posude, ne od metala; zatvarači boce; stalak za boce; plutani čep za boce; plastične kartice za otključavanje, nisu kodirane; kovčeg; vjetrena zvana [ukrasi]; kuke za odjeću; vješalice za kapute; samostojeće vješalice za kapute; spremnici, ne od metala (skladištenje, transport); držači zavjesa; zavjese; šine za zavjesne; zavjesne šipke; zavjesni valjci; jastuci; držači ručnika; kućni ljubimci; krevet, namještaj, oprema za vrata; vezni okviri; fenovi za osobnu uporabu [neelektrični]; statue od drva, voska, žbuke ili plastike; protupožarni prozori; podnožja za cvjetne lonce; cvjeće [namještaj]; šeširići; visoka stolica za bebe; kućni brojevi, ne od metala, ne svijetle; gnijezda za kućne ljubimce (kutije); identifikacijske ploče, ne od metala; indeksi ormarića; dječja hodalica; reklamni objekti na napuhavanje; poštanski sandučići; pultna postolja (namještaj); stalci za časopise; madraci; spremnici od plastike za pakiranje; jastuci; pločasti stalci; registarske ploče; prometne oznake; ručke alata; ladice za tipkovnice računala; ladice, ne od metala; kutije za jaja od plastike; plastične posude za pakiranje hrane; ladice koje su dio namještaja; korparstvo; fotografije i okviri za slike; ukrasne rebraste trake od plastike i / ili drva za uporabu na prozorima; ukrasi i dekoracije za prozore ili vrata od plastike ili od plastike, voska, drveta, pluta, trske, trske, pletera, roga, kostiju, bjelokosti, kitova, ljuske, jantara, bisera, korova i zamjena za te materijale; pečatne spojnice za vrećice; nasloni za glavu na napuhavanje; ukrasi plastike za prehrambene proizvode ili kutije za ručak; kutije za vješanje ili spremanje ključeva; ormari za lijekove; privjesci za ključeve i ključevi, ne od metala; stoperi za vrata; fotelje; košare, ne od metala; kreveti; klupe [namještaj]; kutije od drveta i plastike; drva ili plastike; ormarići; ormari; kolica

za računala [namještaj]; kutije za drva ili plastiku; stolice [sjedala]; škrinje za igračke; čepovi; pokrivači odjeće [skladistiženje]; ležaljke; bambus zavjese; ležaljke; stolovi; kolica za večeru [namještaj]; nasloni za glavu [namještaj]; ploča za vješanje ključeva; police za knjižnicu; ormarići; brave [osim električnih], ne od metala; lutke; stalci [namještaj]; nogare za sječenje drva; školski namještaj; sjedala; sofe; stolovi; stolići za čaj; ormarići za servise za čaj [chadansu]; kolica za računala [namještaj]; kišobrani; posteljice; ormari; ploče za prikaz; odvodne zamke (ventili) od plastike; stolnjaci; podnožja i stolice; košare; kuke za odjeću; ljestve od drva ili plastike; prostirke, koje se mogu ukloniti, za umivaonike; ploče s naljepnicama, koje nisu metalne; brojčane pločice, ne od metala; klinovi i igle (ne od metala); igračke za bebe; drvo grebanje za mačke; police; umjetnička djela, figurice i statue i mali ukrasi ili dekoracije od drva, pluta, trske, trske, pletera, roga, kostiju, bjelokosti, kitova, ljuske, jantara, bisera, zamoraca i zamjena za te materijale ili vosak, žbuka ili plastika; čepovi; zatvoreni prozorski prozori; unutarnja prozorska sjenila; prostirka za presvlačenje za bebe; platforme za mijenjanje pelena bebi; brave, ne od metala, za vozila; ladice, ne od metala; prostirke za sobne dječje jaslje; gumbi, ne od metala; kvake od porculana; kopče za cipele, ne od metala; klinovi za cipele, ne od metala; stalci za novine.;

21 Posuđe i posude za kućanstvo ili kuhinju; češljevi i spužve; četke, osim kistova za crtanje; materijali za izradu četkica; proizvodi za čišćenje; neobrađeno ili poluobojeno staklo, osim građevnog stakla; stakla, porculan i zemljani posude; kadice za bebe [prijenosne]; košare, za kućnu uporabu; šalice; krljetke; neelektrični miješalice za kućanstvo; glačanje rublja; džepne utičnice; otvarači boce; zatvarači za boce od keramike, porculana, stakla, kristala, keramike, terakote i porculana; boce; zdjele; kutije za sapun; krušne ploče; kante; cabarets [posude]; kavez za kućne ljubimce; kalupi za peciva; kalupi za vafle; aparati za gašenje svijeća; svijećni prstenovi; svijeće štapići, rasvjetna tijela; bombon kutije; kineski ornamenti; porculanski ukrasi, kinesko posuđe; štapići za jelo; police za odjeću; nosiljke za odjeću; krpe za čišćenje; podmetači (posuđe); koktel mješalice; filteri za kavu, neelektrični; kafe mlin; prazne plastične kapsule za kavu, cjediljka za kavu, neelektrična; servisi za kavu; posude za kavu; električni češalj; češljevi za životinje; torte za kolače; kalupi za kuhanje; lonci za kuhanje; ražnjići; ledene posude; prijenosni hladnjaci; uređaji za hlađenje hrane koji sadrže tekućine za izmjenu topline, za kućanstvo; čepovi; kozmetički pribor; poklopci za posuđe; poklopci za lonce za cvijeće; posuđe; šalice; ploče za rezanje za kuhinju; dekanteri; neelektrični duboki friteri; posuđe za sapun; posude za tekući sapun; bočice za piće, čaše, korita, posude; daske za sušenje opranog; kanta za smeće; čaše za jaje; hranilice; cvjetne posude; muholovke; rukavice za kućanstvo; čaše; ribeži; neelektrične grebene; toplinski izolirane posude; grijači za bočice za hranjenje, neelektrične; držači za cvijeće i biljke; vrući lonci, koji nisu električni grijane; kante za led; kalupi za ledene kocke; pokrivači za dasku za glačanje; posude; neelektrična kuhala; oštrila za noževe; lazy susan; setovi za likere; kutije za ručak; držači za meni; kuhinjske-konzerve; miješanje žlica; držači za odjeću; prsten za salvete; mlaznice za limenke; jastučići za čišćenje; kolačići, tave; papirnati tanjuri; rezanci za kolače; mlinovi za biber; plamenici za parfem, aromatična i eterična ulja i mirise; raspršivači parfema; isparivači parfema; opremljene piknik košare; kasice prasice; poklopci lonaca; posude; pretis lonci; posude u rinfuzi; mučkalice za sol, papriku; soseve; pladnjevi, tave; tanjuri; školjke (posuđe); sredstva za brijanje; četke za

brijanje; košulje; četke za cipele; cipele trube, četke za cipele, drveni kalupi za rastezanje cipela; sita za kućanstvo; apsorberi za dim u kućanstvu; sapunice; zdjele za juhe; začinski setovi; spužve; spužve za kućanstvo; držači četke za brijanje; kipovi od porculana, terakota ili stakla; statue od porculana, terakota ili stakla; cjedila; šprice za zalijevanje cvijeća i biljaka; pribor za jelo; tankards; čajne kuglice; čajne kutije; čajni infuzori; servisi za čaj [posuđe]; čajnik; četke za toalet; toaletne kutije; držači za toaletni papir; toaletne spužve; toaletni papirni raspršivači; toaletni pribor; zubne četkice; četkice za zube, električne; držači čačkalica; čačkalice; držači za ručnike u obliku šina i prstena; posude za smeće; posude za kućanstvo; podlošci; preše za hlače; stezaljke za hlače; vakuum boce; kabine za probavanje odjeće; vaze; tave za vafle i palačinke, neelektrične; tepsije za kuhanje i pečenje, neelektrične; ploče za pranje; kade za pranje; limenke za zalijevanje; uređaji za zalijevanje; aparat za poliranje voska; umjetnička djela od porculana, terakota ili stakla; ukrasni ukrasi za prozore ili vrata od keramike, porculana, stakla, kristala, keramike, terakote ili porculana; kutije i spremnici za hranu; zamke za miševe; zubni konac; pojasevi / trake za kutije za ručak i kućanski ili kuhinjski spremnici; spremnici za arome i mirise; rashladne boce; kutije od stakla; metle; četka za robu; posude za maslac; poklopci za maslac; kotlova; instrumenti za čišćenje [ručno upravljanje]; klinovi za krpe; prijenosni hladnjaci, neelektrični; kolačići; posuđe za kuhanje, neelektrične; četke za obrve; četke za obuću; tave za prženje; dimnjaci; rukavice za vrtlarstvo; staklene boce [spremnici]; izolacijske boce, jastučići za nanošenje pudera; šejkeri; cjedila za čaj, od neplemenitih metala; višenamjenske prostirke i tkanine za kućanstvo ili kuhinju; mješalice, neelektrična; posude od metala za izradu leda i ledenih napitaka; rezači za kolačiće (kekse); flašice za sirće, ulje, sol, biber; držači flašica; koktel šejkeri; kompaktni puderi; kutije za tablete i pilule; poklopci za papirne maramice od drveta ili plastike; držač za zubne četke; posude za kućanstvo; kućanski pribor; servisi za kavu [posuđe]; džezve za kavu, neelektrične; kuhinjski spremnici; posuđe, osim noža, vilica i žlica; kutije za kućanstvo ili kućansku upotrebu; kutijice za pilule [drvo, plastika]; proizvodi za uklanjanje šminke; slamke za piće; uređaji za dezodiranje za osobnu upotrebu; košara za otpatke; zdjele; kvasac za tijesto; toplinski izolirani spremnici; toplinski izolirani spremnici za napitke; spremnici [zatvoreni akvarij]; čajne kupke; električni uređaji za privlačenje i ubijanje insekata; kozmetičke lopatice, otvore za boce; nutcrackers; štapići za šećer; glave za led; posuđe za pite; kutljače za posluživanje vina; polica za šalice.;

25 odjeća, obuća, pokrivala za glavu, kecelje; odjeća za plažu; odjeća za plivanje, kupaći kostimi, sportska odjeća; nepromoćiva odjeća; rukavice; rukavice bez prstiju; kaiševi (odjevni); odjeća za djecu, muškarce i žene; odjeća za bebe; gaćice za bebe (odjevne); porktikle, ne od papira; kombinezoni i podsuknje; odjeća za spavanje i podžame; bademantili; tregeri i podvezice; šeširi, kape, štitnici od sunca, beretke, kape za kuhanje o tuširanje; mufovi; mufovi za uši; šalovi, kravate, mašne, leptir-mašne; sokne i čarape, hulahopke, halteri; podvezice za sokne, čarape i hulahopke, cipele, sportske cipele, papuče; papuče za plažu; kostimi za maskenbale; navlake za rukave; marama, marama za oko vrata; sandale za kupanje; papuče za kupanje, skijaške čizme; tregeri; brushalteri (grudnjaci); jahaće panatalone; majice na tregere (potkošulje), kaputi, manžete, stole od krzna, trage za glavu (odjeća), jakne (odjeća); dresovi (odjeća); džemper sa prednjim dijelom kao košulja; štirkana odjeća; odjeća-spoljašnji sloj; ogrtači; pantalone; parke; puloveri; sandale; ešarpe; šalovi; košulje, gaće (donji veš);

radne bluže i mantili; gamašne; sportske čizme; sportski dresovi; odjela; odjeća za kuhanje; T-majice (majice sa kratkim rukavima); čakšire; donji veš; uniforme; prsluci; mokra odijela za skijanje na vodi; štيتnici za ruke (odjeća); fini donji veš; obuća za gimnastiku; korseti (fini donji veš); odjeća za gimnastiku; pojasevi za nošenje; odjeća za bicikliste; maske za spavanje. ;

28 Igre, igračke i predmeti za igranje; aparati za video igre; lutke; plišane igračke; medvjedići; figurice i setovi za igranje; gimnastički i sportski predmeti; loptice za igranje, gumene lopte i baloni; svećane dekoracije i ornamenti; dekoracije i ornamenti za božićno drveće; rekviziti za zabavu; igračke vozila; električna vozila (igračke); daske za surfanje; daske za snijeg; roušle; klizaljke; skateboard; zaštitne podloge ili štيتnici za sport i igru; zračni pištolji [igračke]; backgammon igre; loptice za igre; zvana za božićno drveće; biljar loptice; biljar stolovi; kocke [igračke]; društvene igre; eksplozivni bonboni [božićni krekeri]; čizme za klizanje s klizaljka; rekviziti za kuglanje i mašinerija; razvijanje igara; svijećnjaci za božićna drvca; checker ploče; cheekers [igre]; šahovske igre; šahovske ploče; božićna drvca od sintetičkih materijala; držači za božićno drveće; aparat za prepoznavanje; coseques [vatromet igračka]; čaše za kockice; pikado; kocke; krevetići za lutke; odjeća za lutke; kuća za lutke; sobe za lutke; domine; draught ploče; draught [igara]; tegovi za vežbanje; štيتnici za laktove [sportski artikli]; sprave za vježbanje [ekspanderi]; uređaji za sajmišta i igrališta; boce za hranjenje lutki; riblje udice; pribor za pecanje; peraje za kupanje; pluta za ribolov; leteći diskovi [igračke]; automatske igre; kladenje na igre; aparat za igre; strojevi za videoigre; prijenosne igre s LCD; strojevi za arkadne video igre; golf torbe; golf klubovi; golf rukavice; rukavice za igre i sport; trikovi; leteći zmajevi; štيتnici za koljena [sportski predmeti]; mah-Jong; mramori za igre; marionete; kazališne maske; igračke maske; mobiteli [igračke]; modeli vozila; ukrasi za zabave, plesnjake; zaštitne podloge [dijelovi sportskih odijela]; salon igre; udaraljke [igračke]; pištolji (igračke); loptice za igranje; lutke; reketi; zvečke [igračke]; igre prstenova; ljuljajući konjići; koturaljke; daske za jedrenje; skije; sanke [sportski predmeti]; mjehurići za sapun [igračke]; spinning tops [igračke]; opružne daske [sportski predmeti]; stacionarni bicikli za vježbanje; bazeni [rekviziti za igranje]; plivačke mreže [peraje]; ljuljačke; stolovi za stolni tenis; igračke za kućne ljubimce; vodene skije; rekviziti za igranje u bazenu; vodene igre, sportovi i aktivnosti; loptice za plažu; strojevi za zabavne igre, automatski i na kovanice; vreće posebno dizajnirane za skije i daske za surfanje; bingo kartica; mreže leptira; karte za igranje; konfete; in-line roušle; puzzle; kaleidoskop; jarboli za plovila; mreže za ribolovace; daljinski-kontrolirana vozilo (igračka); točak za rulet; sniježne kugle; pancerice, cipele za snijeg; Japanske karte za igranje; prsluci za plivanje; pojasevi za plivanje; pluta za kupanje i plivanje; plutajući uređaji za plivanje; vodena krila; papirnati kape za zabave; aparat za oblikovanje tijela; žetoni za kockanje; kartice na grebanje za igranje lutrijskih igara; pachinkos; automati za igre na sreću [igrači strojevi]; roboti (igračke); dronovi [igračke]; zaštitni filmovi prilagođeni za ekrane za prijenosne igre; džojstik za video igre.;

30 Kava, čaj, kakao i umjetna kava; riža; tapioka i sago; brašno i pripravci od žitarica; kruh, kolači i slatkiši, jestivi led; šećer, med, melasa; kvasac, prašak za pečenje; sol; senf; ucat, umaci (začini); začini; led; peciva; kolač u prahu; jestive ukrasi za kolače; arome za kolače; rižini kolači; slatkiši i bomboni; čokolada; čokoladna pića s mlijekom; pića na bazi čokolade; šećera na bazi čokolade; slatkiši za ukrašavanje

božićnih drvca; kakao pića s mlijekom; kakao proizvodi; pića na bazi kakao; pića od kafe; arome kave; mješavine i pripravci za uporabu kao zamjena za kavu; pića na bazi kave; kolačići; kokice; kukuruzne pahuljice; sladoled; curry [začin]; krema; pahuljice od žitarica; arome, osim eteričnih ulja; slatkiši; voćni žele (slastičarski); medenjaki; sirup; infuzije, ne medicinske; kečap; sladić; pastile [slastičarske]; mesne pite; mljevenje mesa, za kućanstvo; palačinke; pastile [slastičarnice]; kolači; pâté (kolači); papar; pizze; puding; ravioli; matična mliječ za ljudsku prehranu; šećer; wasabi paste; umak od soje; tjestenina, rezanci i vermiceli; udon (japanski stilski rezanci); suši; vanilije; vafli; smrznuti jogurt [slatkiši]; pereci; pšenice na bazi snack hrane; snack mixovi koji se sastoje od krekeri, perca ili kokica; slatkiši badema; aromatični pripravci za hranu; sredstva za vezivanje sladoleda (jestivi proizvodi); krušna peciva; peciva; kolači; karamele [slatkiše]; žvakaća guma, ne u medicinske svrhe; kukuruzni obrok; krekeri; jestive žice; zlatni sirup; led, prirodni ili umjetni; makaroni; marcipan; majoneza; zobena kaša; papar (začin); pite; slast; dvopek; kuhanje soli; sendviča; umak od rajčice; začina; šerbets; špageti; slatkiši [bomboni]; tarts; pšenično brašno; salata; mesne prerađevine; umak od tjestenine; pripremljeni obroci na bazi tjestenine; jela na bazi žitarica; jela na bazi riže; pahuljice kukuruza; brašno od kukuruza; kukuruzni obrok; zobene pahuljice; glukoza za kulinarske svrhe; visoko-proteinske pločice od žitarica; obrok; desertne mousse [slastičarski]; zobena hrana; pasta od soje [začin]; pića na bazi čaja; vrtna bilja, konzervirana [začinima]; gluteni aditivi za kulinarske svrhe; umaci od voća; prerađeno sjeme za upotrebu kao začin; Ramen [japanska tjestenina na bazi tjestenine]; zalogaji od sira.; 32 piva; mineralne i sodne vode I bezalkoholna piva I napici; piva od voća I vični sokovi; pića od povrća; sirupi; koncentri I drugi preparati za spravljanje pića, izotonični napici; voćni nektari (bezalkoholni); pastille za gaziranje pića; praškovi za gaziranje pića: soda voda; sirupi za pića; stone vode; vode (pića); napici od surutke; negazirani napici; kokteli (bezalkoholni); aperitive (bezalkoholni); mineralne vode: bezalkoholna pića na bazi meda; smuti-smoothie pića; sorbei (pića), pića sa aloe verom (bezalkoholna); sok od paradajza (piće). ;

41 Zabava; zabavni parkovi, tematski parkovi; zabavne arkadne usluge; obrazovne usluge; organiziranje, izvođenje i prezentacija predstave, koncerata, nastupa uživo, kazališnih predstava, izložbi, sportskih natjecanja, sportskih i kulturnih aktivnosti; glazbene dvorane; kino kazališta; kino usluge; kabaree; filmski studiji; usluge diskoteke; usluge kluba; objavljivanje knjiga, tekstova, časopisa, novina i časopisa; knjižnične usluge; pružanje sadržaja za zabavu, izložbe, koncerte, emisije, nastupe, sportove, igre, rekreaciju i kulturne aktivnosti; usluge zdravstvenog kluba; usluge kampova za odmor; pružanje informacija koje se odnose na obrazovanje, zabavu, rekreaciju, sport i kulturu; televizijske i radijske zabave; proizvodnja radio i televizijskih programa; filmska i video produkcija; iznajmljivanje filmova, video kazeta, laserskih diskova, video diskova i digitalnih (video) diskova; iznajmljivanje zvučnih zapisa; iznajmljivanje predstave i scenografije; vrtići; klubovi i saloni instalirani s audio i vizualnim uređajima uz pjevanje uz uređaje; igraonice i saloni; uređenje natjecanja za ljepotu; cirkusi; tečajevi korespondencije; usluge zabavljača; organiziranje izložbi u kulturne ili obrazovne svrhe; igre; gimnastička poduka; pružanje muzejskih usluga [prezentacija, izložbe]; upravljanje lutrijom; usluge orkestra; planiranje zabava; usluge pisanja scenarija; kazališne produkcije; zoološki vrtovi; elektronsko objavljivanje; usluge igara dostupne on-line [iz računalne mreže]; tumačenje [znakovni jezik];

strukovno usmjeravanje [savjetovanje o obrazovanju ili osposobljavanju]; mikrofilmiranje; usluge glazbene kompozicije; noćni klubovi; fotografija; proizvodnja filmskih uradaka; pružanje karaoke usluga; pružanje on-line elektroničkih publikacija [nije moguće preuzeti]; objavljivanje elektronskih knjiga i časopisa on-line; videosnimanje; kuglana; iznajmljivanje sprava za vježbanje u području baseballa; iznajmljivanje unutarnjih baseball terena; zabava u prirodi bejzbola (igre); prikazivanje filmova on-line; zabavne usluge, pružanje interaktivnih elektroničkih igara putem računalnih mreža; pružanje privremene upotrebe interaktivnih igara koje se ne mogu preuzeti; usluge zdravstvenog kluba [obuka zdravlja i fitnessa]; proizvodnja filma, osim reklamnih filmova; prezentacije filmova; obrazovne informacije; zabavne informacije; usluge igara koje se pružaju on-line putem računalne mreže; iznajmljivanje opreme i aparata za igre; pružanje golf sadržaja; pružanje on-line elektronskih publikacija, koje se ne mogu preuzeti; objavljivanje tekstova, osim tekstova promidžbe; pružanje rekreativnih sadržaja; rekreacijske informacije; iznajmljivanje audio i vizualne opreme; najam kamkordera; iznajmljivanje filmova; iznajmljivanje rasvjetnih aparata za kazališne setove ili televizijske studije; iznajmljivanje filmova; najam filmskih projektora i pribora; iznajmljivanje radio i televizijskih prijemnika; najam pejzaža (motion pictures); iznajmljivanje sportske opreme, osim vozila; iznajmljivanje sportskih terena; iznajmljivanje stadionskih objekata; iznajmljivanje scenskih krajolika; iznajmljivanje video kamera; najam video kasete; iznajmljivanje video zapisa; iznajmljivanje igračkara; obuka životinja; praktična obuka [demonstracija]; prijevod; organiziranje i održavanje radionica [obuka]; zabavne usluge, pružanje audio i video materijala, slika, televizijskih programa i filmova putem on-line računalne mreže; pružanje slika, zvuka i videa putem on-line mreža; davanje informacija o izmišljenim likovima; pružanje on-line glazbe, koja se ne može preuzeti; pružanje on-line glazbe, koja se ne može preuzeti; pružanje on-line videozapisa, koji se ne mogu preuzeti; pružanje filmova, koji se ne mogu preuzeti, putem video-on-demand usluga prijenosa; pružanje televizijskih programa, koji se ne mogu preuzeti putem usluga prijenosa na zahtjev na zahtjev.;

42 naučne i tehnološke usluge i usluge istraživanja i dizajna vezana za iste; usluge industrijske analize i istraživanja; usluge dizajnera i razvoja kompjuterskih hardvera i softvera; usluge nadgledanja i konsultacija iz arhitekture; konsultacije vezane za arhitekturu; kompjutersko programiranje; usluge održavanja kompjuterskog softvera; usluge izrade konstrukcionih nacrti; usluge konsultacija u vezi sa zaštitom životne sredine; usluge industrijskog dizajniranja; usluge dizajniranja unutrašnje dekoracije; usluge dizajniranja pakovanja; usluge dizajniranja odjeće; usluge grafičkog dizajna, usluge vremenske prognoze, usluge izdavanja aplikacijskog softvera; usluge urbanog planiranja; usluge dupliranja kompjuterskog programa; usluge kompjuterskog softverskog dizajna; usluge instaliranja kompjuterskog softvera; usluge konsultacija u vezi sa kompjuterskim hardverom; usluge konverzije podataka ili dokumentacija u vezi sa kompjuterskim hardverom; usluge konverzije podataka ili dokumenata iz fizičkih i elektronskih medija; usluge pravljenja i održavanja web stranica za druge; usluge konverzije podataka kompjuterskih programa i podataka (elektronska konverzija); hosting kompjuterskih stranica (web stranica); usluge čuvanja podataka na cloud serverima; usluge izdavanja kompjutera; konsultacije u vezi sa kompjuterskim softverom; analiza kompjuterskih sistema; dizajn kompjuterskih sistema; konsultacije u vezi sa kompjuterskom tehnologijom; digitalizacija dokumenata

(skeniranje); usluge u vezi konsultacija sa informacionom tehnologijom; čuvanje podataka na udaljenoj lokaciji; usluge pružanja informacija u vezi sa kompjuterskom tehnologijom i programiranjem putem web stranica; softver kao usluga (SaaS); konsultacija u vezi sa dizajnom web stranice; unutrašnji dizajn; kompjuterske i tehnološke usluge za obezbjeđivanje kompjuterskih podataka i ličnih i finansijskih informacija i za otkrivanje neovlaštenog pristupa tim podacima i informacijama.;

43 usluge obezbjeđivanja hrane i pića; usluge privremenog smještaja; usluge restorana, kafea, kafeterija; barova, sala sa hranom, kantina, kateringa, usluge restorana za samoposluživanje; usluge snek-barova; usluge prostorija za koktel; usluge pružanja informacija u vezi sa navedenim i sa hranom i pićima; usluge obezbjeđivanja i rezervacije privremenog smještaja i gostionica, hotela, motela, pansiona kao i usluge pružanja informacija u vezi sa navedenim; usluge rezervacije soba u hotelima preko turističkih agencija ili brokera; usluge kampova za odmor (smještaj); usluge obezbjeđivanja prostora za izložbe; usluge restorana, kafea, kafeterija, barova, sala sa hranom, kantina i salona opremljenih audio i vizuelnim aparatima za karaoke; usluge čuvanja djece; usluge dnevnih jaslaca i vrtića; usluga kuća za odmor; usluge barova; usluge aranžiranja hrane i pića za svadbe; organizacija svadbenih slavlja (proctor); usluge izdavanja električnih roštilja, mikrotalasnih pećnica, plotni, uređaja i pribora za pripremu hrane i pića; usluge smještaja životinja, usluge obezbjeđivanja prostora za kampovanje; usluge izdavanja stolica, stolova, stolnog platna, staklarije; usluge izdavanja uređaja za kuhanje; iznajmljivanje dispenzera za pijaću vodu; usluge izdavanja soba za sastanke; usluge izdavanja privremenog smještaja; usluge izdavanja šatora; usluge izdavanja pokretnih građevina.

(210) **BAZ1720667A** (220)29/12/2017

(442) 30/09/2019

(732) **Facebook, Inc.**

**1601 Willow Road, Menlo Park,
California 94025, US**

(740) "INTELBIRO" d.o.o.

(540)



(531) 2.9

(511)

9 Računalni hardver; softver za društveno umrežavanje; računalni alati za razvoj softvera; računalni softver koji se koristi kao sučelje za programiranje aplikacija (API); sučelje za programiranje aplikacija (API) za kreiranje softverskih aplikacija; računalni softver kao sučelje za programiranje aplikacija (API) koji omogućava pružanje onlajn usluge za društveno umrežavanje i pronalaženje, postavljanje, preuzimanje, pristup i upravljanje podacima; softver za kreiranje, upravljanje i interakciju sa onlajn zajednicom; softver za organiziranje događaja; softver za kreiranje, uređivanje, postavljanje, preuzimanje, pristup, pregled, objavljivanje, prikazivanje, označavanje, blogovanje, emitovanje, povezivanje, obilježavanje, izražavanje mišljenja, komentarisanje, ugradnju, prenošenje i dijeljenje, ili na drugi način pružanje elektronskih medija ili informacija putem interneta i komunikacijskih mreža; softver za modificiranje i omogućavanje prijenosa slika, audio-vizuelnog i video sadržaja; softver za modificiranje fotografija, slika i audio, video i audio-vizuelnog sadržaja sa fotografskim filterima i efektima proširene stvarnosti (AR), naime, grafike, animacije, tekstovi, crteži, geotagovi, metadata tagovi, hiperveze; softver za prikupljanje, upravljanje, uređivanje, organiziranje, modificiranje, prenošenje, dijeljenje i čuvanje podataka i informacija; softver za elektronsku trgovinu koji se može preuzimati a koji omogućava korisnicima da izvršavaju elektronske poslovne transakcije putem globalnih računalnih mreža i komunikacijskih mreža; softver za slanje obavijesti o pristizanju elektronskih poruka, upozorenja i podsjetnika; softver za pretraživanje; magnetno kodirane poklon kartice; softver za upotrebu u kreiranju, upravljanju, mjerenju i širenju reklamnih sadržaja trećih lica; oglasni server, naime, računalni server za čuvanje reklama i postavljanje reklama na internet stranice; softver koji omogućava razvoj, procjenu, ispitivanje i održavanje mobilnih softverskih aplikacija za prijenosne elektronske komunikacijske uređaje, naime mobilne telefone, pametne telefone, ručne računare i tablet računare; softver za pretvaranje jezika u mašinske komande; softver, naime, interpretativno sučelje koje ima svrhu olakšavanja interakcije između ljudi i mašina; softver sa funkcijama ličnog asistenta; softver sa funkcijama društvenog asistenta; softver za usluge mapiranja; softver za planiranje aktivnosti i davanje preporuka; softver za društveno mapiranje i mapiranje destinacije; softver za rezervacije; softver za naručivanje i/ili kupovinu roba i usluga; softver koji prepoznaje lokaciju, za pretraživanje, određivanje i dijeljenje lokacije; softver za bežično slanje sadržaja, podataka i informacija; softver koji omogućava pristup, prikazivanje, uređivanje, povezivanje, dijeljenje ili na drugi način pružanje elektronskih medija i informacija putem interneta i komunikacijskih mreža; softver, naime aplikacija koja pruža funkcionalnost društvene mreže; softver za kreiranje, upravljanje i pristup grupama unutar virtuelnih zajednica; softver za pretraživanje i slanje upozorenja na osnovu lokacije; softver za traženje i prepoznavanje mogućnosti zapošljavanja; softver koji omogućava korisnicima da prepoznaju i kontaktiraju predstavnike vlade; softver koji obezbjeđuje virtuelno tržište; softver koji pruža informacije o vremenu na osnovu lokacije; softver koji pruža, povezuje sa ili prenosi vijesti ili informacije o tekućim događajima; softver za pregledanje i interakciju "feed-a" fotografija, audio, audio-vizuelnog i video sadržaja i povezanog teksta i podataka; softver za traženje sadržaja i izdavača sadržaja i za pretplatu na sadržaj; softver za kreiranje i upravljanje profilima društvenih medija i korisničkim nalozima; softver koji pojedincima, grupama, kompanijama i brendovima

omogućava kreiranje i održavanje onlajn prisustva u marketinške svrhe; softver koji omogućava oglašivačima komunikaciju i interakciju sa onlajn zajednicama; softver za prijenos zabavnog multimedijalnog sadržaja; softver za organiziranje događaja; računalni softver; softver za slanje i primanje elektronskih poruka, upozorenja, obavještenja, podsjetnika, slika, fotografija, audio i audio vizuelnog sadržaja putem interneta i komunikacijskih mreža; softver za obradu slika, grafika, audio, video i tekstualnog sadržaja; softver za upravljanje sadržajem društvenih mreža, interakciju sa virtuelnom zajednicom, i prijenos slika, audio, audio vizuelnog i video sadržaja, fotografija, video zapisa, podataka, tekstova, poruka, komentara, reklama, medijskih reklamnih komunikacija i informacija; softver za upotrebu u upravljanju odnosom sa klijentima; softver za slanje poruka; softver za omogućavanje i organiziranje finansiranja i raspodjele prikupljenih sredstava i donacija; softver za usluge prikupljanja sredstava u dobrotvorne svrhe i finansijskih donacija putem interneta.;

16 Štampane stvari; publikacije; magazini; knjige; pamfleti; priručnici; štampani vodiči; katalozi; fotografije; kancelarijski pribor; slike; dnevници; kalendari; foto albumi; štampani materijal; pribor za pisanje; lični planeri; adresari; bježnice; kancelarijski rekviziti; naljepnice; poster; vizit kartice i identifikacijske kartice; naliv pera i hemijske olovke; nemagnetno kodirane poklon kartice.;

18 Torbe, naime, sportske torbe za sve namjene, torbe za nošenje za sve namjene, torbe i mekane torbe za sportsku odjeću, "tote" torbe, torbe za knjige, velike tašne, putne torbe, velike mekane torbe, ruksaci, torbe za plažu, tašne koje se nose oko struka, pismo tašne, kozmetički nesereseri koji se prodaju prazni, torbe za teretanu; koža i imitacije kože; životinjska koža i krzna; putnički kovčevi; suncobrani; štapovi za hodanje; male ženske tašne; ručne torbice; novčanici; futrole za kreditne kartice; vrećice sa uzicom za vezivanje; akten tašne; kišobrani; akten tašne-portfelji; torbe oblika cekera.;

20 Okviri za slike.;

21 Toplotno izolirane posude za čuvanje hrane i napitaka; prijenosni plastični hladnjaci; prijenosni metalni hladnjaci; podmetači koji nisu od papira ili od tekstila; otvarači za flaše; bokali; plastične kante; plastične čaše; poslužavnici koji nisu od plemenitih metala; stalci za boce; čaše; držači od pjene za čaše i šolje; tegle za čuvanje namirnica; proizvodi od stakla i porcelana za poklone; figurice od stakla, porcelana, keramike, grnčarije, kineskog porcelana; staklarija za napitke; boce za vodu koje se prodaju prazne.;

25 Odjeća za muškarce, žene i djecu, naime, košulje, majice, jakne, gornji dijelovi (topovi), duksevi, kaiševi koji nisu od kože, kaputi, prsluci, bluže, dresovi, donji dijelovi, šorcevi, pantalone, bokserice, haljine, suknje, kravate, šalovi, bandana marame, pidžame, odjeća za odmaranje, čarape, džemper, donji dijelovi trenerki, kecelje, štitnici od sunca (viziri); obuća. ;

35 Pružanje usluga marketinškog istraživanja i pružanje informacija o tržištu; promoviranje robe i usluga trećih lica putem interneta i komunikacijskih mreža; poslovne i reklamne usluge, naime, medijsko planiranje i usluge kupovine prostora u medijima za treća lica; poslovne i reklamne usluge, naime, reklamne usluge u vezi sa praćenjem učinka reklamiranja, u vezi sa upravljanjem, distribucijom i oglašavanjem reklama, u vezi sa analizom podataka o reklamiranju, u vezi sa izvještavanjem o podacima o reklamiranju i za optimizaciju učinka reklamiranja;

savjetodavne usluge iz oblasti reklamiranja i marketinga; omogućavanje razmjene i prodaje usluga i proizvoda trećih lica putem interneta i komunikacijskih mreža; pružanje usluga onlajn tržišta prodavcima roba i/ili usluga; obezbjeđivanje onlajn pogodnosti za povezivanje prodavaca sa kupcima; poslovno umrežavanje; usluge zapošljavanja i regrutovanja; usluge reklamiranja i distribucije informacija, naime, obezbjeđivanje prostora za male oglase na globalnoj računaloj mreži; pružanje usluga onlajn računaloj baza podataka i onlajn baza podataka koje se mogu pretraživati iz oblasti malih oglasa; usluge unaprijed plaćenih poklon kartica, naime, izdavanje potvrda o poklon karticama koje mogu biti iskorištene za robu ili usluge; dobrotvorne usluge, naime, promoviranje javne svijesti o dobrotvornom, filantropskom, volonterskom, javnom i društvenom radu i humanitarnim aktivnostima; reklamiranje putem elektronskih medija; upravljanje odnosima sa klijentima; usluge reklamiranja; širenje reklamnih sadržaja trećih lica putem interneta i komunikacijskih mreža; distribucija video reklama na internetu i komunikacijskim mrežama u svrhu promovisanja roba i usluga trećih lica; reklamiranje, naime, targetiranje i optimizacija onlajn reklamiranja; poslovno upravljanje; poslovna administracija, kancelarijski poslovi; brend konsalting; dizajniranje reklamnog materijala za treća lica; pružanje usluga onlajn poslovnog imenika koji sadrži informacije o djelatnosti, proizvode i usluge trećih lica. ; 38 Usluge dijeljenja fotografija i video zapisa, naime, elektronski prijenos digitalnih foto datoteka, video zapisa i audio vizuelnih sadržaja među korisnicima interneta; telekomunikacione usluge; omogućavanje pristupa računaloj, elektronskim i onlajn bazama podataka; telekomunikacione usluge, naime, elektronski prijenos elektronskih medija, podataka, poruka, grafika, slika, audio i video sadržaja i informacija; usluge obezbjeđivanja onlajn foruma za komunikaciju o temama opšteg interesovanja; pružanje onlajn komunikacijskih linkova koji korisnike mobilnih uređaja i interneta prebacuju na druge lokalne i globalne onlajn lokacije; olakšavanje pristupa internet stranicama trećih lica ili drugim elektronskim sadržajima trećih lica sa univerzalom prijavom; obezbjeđivanje onlajn soba za časkanje (chatrooms), pružanje usluga razmjene trenutnih poruka i usluga elektronskih oglasnih ploča; usluge emitovanja audio i video zapisa i tekstova putem interneta i drugih komunikacijskih mreža; usluge internet telefonije (VOIP); telefonske komunikacione usluge; omogućavanje pristupa računaloj bazama podataka iz oblasti društvenog umrežavanja, upoznavanja i zabavljanja; usluge ravnopravne ("peer-to-peer") razmjene fotografija i podataka, naime, elektronski prijenos digitalnih fotografija, grafičkog i audio sadržaja među korisnicima interneta; prijenos i prijenos uživo video zapisa, audio-vizuelnog i interaktivnog audio-vizuelnog sadržaja putem interneta; telekonferencijske usluge; telekomunikacijske usluge, naime usluge prijenosa i prijema podataka putem telekomunikacijskih mreža; komunikacijske usluge putem mobilne telefonije; slanje poruka putem interneta; usluge trenutnih poruka; elektronska razmjena govora, podataka, audio i video zapisa, tekstualnog i grafičkog sadržaja dostupnih putem interneta i telekomunikacijskih mreža.;

41 Usluge rasonode; omogućavanje pristupa interaktivnim elektronskim i onlajn bazama podataka sa korisnički definiranim sadržajem, sadržajem trećih lica, fotografijama, video, audio, vizuelnim i audio-vizuelnim materijalima iz oblasti opšteg interesovanja; usluge razmjene fotografija i video zapisa; usluge elektronskog izdavaštva za treća lica; objavljivanje obrazovnih materijala, naime, objavljivanje knjiga, časopisa, biltena i elektronskih publikacija;

objavljivanje onlajn časopisa, naime blogova sa sadržajem koji su korisnici sami definisali; organiziranje i vođenje obrazovnih konferencija; organiziranje izložbi i događaja iz oblasti razvoja softvera u obrazovne svrhe; omogućavanje pristupa računaloj, elektronskim i onlajn bazama podataka iz oblasti rasonode; izdavačke usluge, naime, izdavanje elektronskih publikacija za treća lica; usluge rasonode, naime, obezbjeđivanje onlajn sredstava za kontinuirani tijek (strujanje) zabavnog sadržaja i kontinuirani tijek (strujanje) uživo video zapisa sa događaja iz oblasti zabave; pružanje informacija iz oblasti zabave iz indeksa i baza podataka koji se mogu pretraživati, uključujući tekstove, elektronska dokumenta, baze podataka, grafički sadržaj, fotografske slike i audio vizuelne informacije, preko interneta i komunikacijskih mreža; obrazovne usluge; vršenje obuke; sportske i kulturne aktivnosti; usluge rasonode i obrazovanja, naime, omogućavanje pristupa filmovima, televizijskim serijama, web emisijama, audiovizuelnim i multimedijalnim radovima, koji se ne mogu preuzimati, putem interneta, kao i informacijama, recenzijama i preporukama koje se odnose na filmove, televizijske serije, web emisije, audiovizuelne i multimedijalne radove.;

42 Dizajn i razvoj računaloj hardvera i softvera; računaloj usluge, naime kreiranje virtuelnih zajednica za registrovane korisnike radi organiziranja grupa, sastanaka i događaja, sudjelovanja u diskusijama i angažiranja u društvenom i poslovnom umrežavanju i umrežavanju u zajednici; računaloj usluge, naime, obezbjeđivanje (hosting) elektronskih sredstava za treća lica radi organiziranja i vođenja sastanaka, događaja i interaktivnih diskusija putem interneta i komunikacijskih mreža; računaloj usluge u vidu prilagođenih elektronskih osobnih i grupnih profila ili web stranica sa informacijama koje su korisnici sami definirali ili sa preciziranim informacijama, uključujući audio zapise, video zapise, slike, tekstove, sadržaje i podatke; računaloj usluge, naime, obezbjeđivanje alata za pretraživanje podataka putem interneta i komunikacijskih mreža; obezbjeđivanje onlajn sredstava sa tehnologijom koja omogućava onlajn korisnicima da naprave osobne profile sa informacijama o društvenim i poslovnim mrežama, da prenesu i podijele te informacije na većem broju onlajn sredstava, da se angažuju na društvenim mrežama i upravljaju svojim naložima na društvenim mrežama; pružanje softvera za društveno umrežavanje, kreiranje virtuelne zajednice i prijenos audio zapisa, video zapisa, slika, teksta, sadržaja i podataka; pružanje onlajn mreže koja omogućava korisnicima da prenesu podatke o osobnom identitetu i da podijele podatke o osobnom identitetu na i između većeg broja onlajn sredstava; pružanje informacija iz indeksa za pretraživanje i baza podataka sa informacijama koje se mogu pretraživati, uključujući tekstove, elektronska dokumenta, baze podataka, grafički sadržaj, elektronske medije, fotografije i audio vizuelne informacije, putem interneta i komunikacijskih mreža; softver za elektronsku trgovinu koji omogućava korisnicima da izvršavaju elektronske poslovne transakcije putem globalne računaloj mreže; računaloj usluge, naime, pružalac aplikacionih usluga (ASP) sa softverom za sučelje za programiranje aplikacija (API) koji omogućava korisnicima da izvršavaju elektronske poslovne transakcije putem globalne računaloj mreže; usluge softvera kao usluga (SAAS) sa softverom za slanje i primanje elektronskih poruka, obavještenja i upozorenja i za olakšavanje izvršenja elektronskih poslovnih transakcija za slanje naloga i slanje i primanje elektronskih poruka, te koji omogućava korisnicima da izvršavaju elektronske poslovne transakcije putem globalne računaloj mreže; obezbjeđivanje softvera za

upotrebu u upravljanju, mjerenju i uručivanju reklamnih sadržaja trećih lica; pružalac aplikacionih usluga (ASP) sa sučeljem za programiranje aplikacija (API) sa softverom za upravljanje, praćenje, izvještavanje i mjerenje medijskog planiranja, kupovine prostora u medijima i reklamiranja trećih lica; obezbjeđivanje platforme za onlajn kupovinu reklamnog prostora, naime, obezbjeđivanje softverskih programa koji se ne mogu preuzimati a koji omogućavaju kupcima i prodavcima onlajn reklama da kupuju i prodaju reklamni inventar; pružalac aplikacionih usluga (ASP) sa softverom koji se koristi za kupovinu, prodaju, projektovanje, upravljanje, praćenje, vrednovanje, optimizaciju, targetiranje, analiziranje, dostavljanje i izvještavanje u vezi oglašavanja i marketinga putem interneta; obezbjeđivanje softvera koji omogućava razvoj, procjenu, testiranje i održavanje mobilnih softverskih aplikacija za prenosive računalne uređaje; pružanje usluga identifikacije korisnika koristeći jedno prijavljivanje i softversku tehnologiju za transakcije elektronske trgovine; pružanje usluga identifikacije korisnika koristeći jedno prijavljivanje i softversku tehnologiju u transakcijama elektronskog prijenosa sredstava, transakcijama kreditnim i debitnim karticama i transakcijama elektronskim čekovnim knjižicama; obezbjeđivanje računalnog softvera kao sučelja za programiranje aplikacija (API) koji omogućava korisnicima da izvrše elektronske poslovne monetarne transakcije putem interneta; obezbjeđivanje softvera za obradu elektronskih plaćanja; platforma kao usluga (PAAS) sa softverom koji omogućava korisnicima da izvrše poslovne transakcije i transakcije elektronske trgovine; obezbjeđivanje računalnog softvera kao sučelja za programiranje aplikacija (API) za upotrebu u elektronskim porukama i prijenosu audio zapisa, video zapisa, slika, teksta, sadržaja i podataka; obezbjeđivanje softvera za elektronske poruke; usluge mapiranja; obezbjeđivanje softvera za usluge mapiranja; pružalac aplikacionih usluga (ASP) sa softverom za usluge mapiranja; obezbjeđivanje softvera koji omogućava dijeljenje i prikazivanje lokacije korisnika, planiranje aktivnosti sa drugim korisnicima i davanje preporuka; pružalac aplikacionih usluga (ASP) sa softverom koji omogućava ili olakšava dijeljenje i prikazivanje lokacije korisnika, planiranje aktivnosti sa drugim korisnicima i davanje preporuka; obezbjeđivanje softvera za društveno mapiranje i mapiranje destinacije; pružalac aplikacionih usluga (ASP) sa softverom koji omogućava ili olakšava društveno mapiranje i mapiranje destinacije; obezbjeđivanje softvera za rezervacije; pružalac aplikacionih usluga (ASP) sa softverom koji omogućava ili olakšava rezervacije; obezbjeđivanje softvera za naručivanje i/ili kupovinu roba i usluga; pružalac aplikacionih usluga (ASP) sa softverom koji omogućava ili olakšava naručivanje i/ili kupovinu roba i usluga; obezbjeđivanje softvera koji prepoznaje lokacije za traženje, utvrđivanje i dijeljenje lokacije roba, usluga i događaja od interesa; pružalac aplikacionih usluga (ASP) sa softverom koji prepoznaje lokacije za traženje, utvrđivanje i dijeljenje lokacije roba, usluga i događaja od interesa; obezbjeđivanje softvera za kreiranje, upravljanje i pristup korisnički kreiranim grupama kojima upravljaju korisnici unutar virtuelnih zajednica; obezbjeđivanje softvera za pretraživanje i prepoznavanje lokalnih i položajem određenih tačaka od interesa, događaja, znamenitosti, mogućnosti zapošljavanja, zabave, kulturnih događaja, kupovine i ponuda; obezbjeđivanje softvera za traženje i prepoznavanje mogućnosti za zapošljavanje; obezbjeđivanje softvera za prepoznavanje i omogućavanje korisnicima da kontaktiraju predstavnike vlade; obezbjeđivanje softvera za pružanje virtuelnog tržišta; obezbjeđivanje softvera za pružanje

informacija o vremenskim prilikama na osnovu lokacije; obezbjeđivanje softvera za omogućavanje pristupa, povezivanje na ili kontinuirani tokom (strujanje) vijesti ili informacija o tekućim događajima; platforma kao usluga (PAAS) sa računalnim softverskim platformama koje se koriste u kupovini i distribuciji reklamnog prostora; obezbjeđivanje softvera za modifikaciju fotografija, slika i audio, video i audiovizuelnog sadržaja fotografskim filterima i efektima proširene stvarnosti (AR), naime, grafički sadržaji, animacije, tekstovi, crteži, geotagovi, metadata tagovi, hiperveze; obezbjeđivanje softvera za gledanje i interakciju sa feed-om elektronskih medija, naime, slikama, audiovizuelnim i video sadržajem, video zapisima koji se prenose kontinuiranim tokom (strujanjem), komentarima, reklamama, vijestima i internet linkovima; obezbjeđivanje softvera za pronalaženje sadržaja i izdavača sadržaja i za pretplatu na sadržaj; obezbjeđivanje organiziranja slika, video i audio-vizuelnog sadržaja korišćenjem metadata tagova; pružalac aplikacionih usluga (ASP) sa softverom za društveno umrežavanje, upravljanje sadržajem društvenih mreža, kreiranje virtuelne zajednice, i prijenos slika, audio-vizuelnog i video sadržaja, fotografija, video zapisa, podataka, tekstova, poruka, reklama, komunikacija i informacija medijskog oglašavanja; pružalac aplikacionih usluga (ASP) sa softverom kao sučeljem za programiranje aplikacija (API) koji omogućava onlajn usluge za društvene mreže i razvijanje softverskih aplikacija; platforma kao usluga (PAAS) sa računalnim softverskim platformama za društveno umrežavanje, upravljanje sadržajem društvenih mreža, kreiranje virtuelne zajednice, i prijenos slika, audio-vizuelnog i video sadržaja, fotografija, video zapisa, podataka, tekstova, poruka, reklama, komunikacija i informacija medijskog oglašavanja; iznajmljivanje softvera koji korisnicima daje mogućnost da postave, urede i razmijene slike, video zapise i audio-vizuelne sadržaje; računalne usluge, naime održavanje onlajn korisnički definisanog sadržaja i reklama i kreiranje "feed-ova" za društvene medije; obezbjeđivanje softvera za fotografisanje i snimanje audio, audio vizuelnog i video sadržaja; obezbjeđivanje softvera za postavljanje, preuzimanje, arhiviranje, omogućavanje prijenosa i razmjenu slika, audio vizuelnog i video sadržaja i povezanih tekstova i podataka; obezbjeđivanje softvera za prijenos multimedijalnog zabavnog sadržaja; obezbjeđivanje softvera u svrhu stvaranja i održavanja onlajn prisustva za pojedince, grupe, kompanije i brendove; obezbjeđivanje softvera za oglašivače za komuniciranje i interakciju sa onlajn zajednicama; obezbjeđivanje softvera sa funkcijom ličnog asistenta; obezbjeđivanje softvera sa funkcijom društvenog asistenta; obezbjeđivanje onlajn sredstava sa mogućnošću privremene upotrebe softvera (koji se ne može preuzimati) za slanje i primanje elektronskih poruka, trenutnih poruka, obavijesti o prijemu elektronskih poruka te podsjetnika, fotografija, slika, grafičkog sadržaja, podataka, audio, video i audio vizuelnog sadržaja putem interneta i komunikacijskih mreža; obezbjeđivanje softvera u svrhu olakšavanja internet (VOIP) poziva, telefonskih poziva, video poziva, tekstualnih poruka, elektronskih poruka, trenutnih poruka i usluga onlajn društvenog umrežavanja; pružalac aplikacionih usluga (ASP) sa softverom koji omogućava ili olakšava internet (VOIP) pozive, telefonske pozive, video pozive, SMS poruke, elektronske poruke, trenutne poruke i usluge onlajn društvenih mreža; obezbjeđivanje softvera za fotografisanje i uređivanje fotografija i snimanje i uređivanje video sadržaja; pružalac aplikacionih usluga (ASP) sa softverom koji omogućava ili olakšava fotografisanje i uređivanje fotografija i snimanje i uređivanje video sadržaja;

razvoj softvera; obezbjeđivanje onlajn softvera; pružalac aplikacionih usluga (ASP); obezbjeđivanje onlajn sredstava koja korisnicima daju mogućnost da postavljaju, modifikuju i razmijene audio zapise, video zapise, fotografske slike, tekstove, grafičke sadržaje i podatke; obezbjeđivanje softvera i aplikacija za upravljanje odnosom sa klijentima (CRM); naučne i tehnološke usluge i istraživanje i projektovanje u vezi sa njima; usluge industrijske analize i istraživanja; obezbjeđivanje softvera za olakšavanje i organiziranje financiranja i raspodjele prikupljenih sredstava i donacija; obezbjeđivanje softvera za onlajn usluge prikupljanja sredstava u dobrotvorne svrhe i usluge finansijskih donacija.;

43 Usluge hotela, barova i restorana.;

45 Usluge društvenog upoznavanja, umrežavanja i zabavljanja; obezbjeđivanje pristupa računalnim bazama podataka i onlajn bazama podataka koje se mogu pretraživati iz oblasti društvenog umrežavanja, društvenog upoznavanja i zabavljanja; pružanje informacija iz oblasti ličnog razvoja, samopoboljšanja, samoispunjenja, dobrotvornog, filantropskog, volonterskog, javnog i društvenog rada i humanitarnih aktivnosti; pružanje concierge usluga za treća lica, naime, vršenje rezervacija, olakšavanje kupovine, organiziranje isporuka, obezbjeđivanje naručenih osobnih aranžmana, davanje preporuka u vezi proizvoda i usluga, pružanje informacija namenjenih određenim kupcima zarad ispunjenja individualnih potreba i obezbjeđivanje elektronskih podsjetnika i obavještenja; usluge onlajn društvenih mreža; usluge provjere korisnika; usluge provjere identifikacije; usluge provjere poslovne identifikacije.

(210) **BAZ1820672A** (220)04/01/2018

(442) 30/09/2019

(732) **Privredno društvo "IGMAN" d.d.**
Konjic ul. Donje polje 42.88400
Konjic, BA

(740) "LINEA SERVICES" d.o.o. Sarajevo
(540)



(531) 25.3,26.1,26.4,27.5

(511)

6 Metalni građevinski i konstrukcijski materijali; metalni spremnici za skladištenje ili prijevoz; brave (metalne, neelektrične brave).;

7 Strojevi i alatni strojevi; obrada metala (strojevi za obradu metala); alat koji se drži u ruci ali se ne pokreće ručno.;

8 Ručni alati i sprave s ručnim pokretanjem.;

9 Aparati za snimanje, prijenos ili reprodukciju zvuka ili slike.;

11 Uređaji za rasvjetu, grijanje, proizvodnju pare, kuhanje, hlađenje, sušenje, ventilaciju, vodoopskrbu i sanitarna

oprema.;

13 Vatreno oružje; streljivo i projektili; eksplozivi.;

16 Tiskarski proizvodi; proizvodi za uvezivanje knjiga.;

17 Ambalaža (gumeni ili plastični materijali za ispunu pri ambalažiranju); plastika i smola u ekstrudiranom obliku za upotrebu u proizvodnji.;

22 Ambalaža (za oblaganje i punjenje), ne od gume, plastike.;

35 Vođenje komercijalnih poslova; grupiranje za račun trećih osoba, raznih proizvoda (ne uključuje njihov prijevoz) radi omogućavanja potrošaču njihovog lakšeg uočavanja i kupnje; trgovina na veliko; istraživanje javnog mišljenja.;

36 Upravljanje nekretninama; iznajmljivanje nekretnina; leasing nekretnina; finansijski poslovi; posredovanje u svezi s nekretninama.;

39 Prijevoz cestovnim putem; skladištenje robe; usluge pretovara; sakupljanje otpada.;

40 Obrada materijala.;

41 Ostalo obrazovanje i poučavanje.;

42 Programiranje za računala; savjetodavne usluge za računarsko programiranje; savjetovanje za računarsko programiranje.

(210) **BAZ1820687A** (220)09/01/2018

(442) 30/09/2019

(732) **Grendene S.A. Av. Pimentel Gomes,**
214 Bairro: Expectativa, 62040-125
Sobral-CE, BR

(740) PETOŠEVIĆ d.o.o.

(540)

Ipanema

(531) 27.5

(511)

25 Muška, ženska i dječija obuća, a naročito sandale, obuća za plažu, papuče, papuče za kupanje, čizme; odjeća i pokrivala za glavu.

(210) **BAZ1820700A** (220)16/01/2018

(442) 30/09/2019

(732) "GALENFARM" d.o.o. Gradiška
Savska ulica bb, 78400 Gradiška, BA

(540)

VENOGAL

(511)

5 Farmaceutski i veterinarski proizvodi.;

35 Oglašavanje i reklamiranje.

(210) **BAZ1820701A** (220)16/01/2018

(442) 30/09/2019

(732) "GALENFARM" d.o.o. Gradiška
Savska ulica bb, 78400 Gradiška, BA

(540)

TERMAGAL

(511)

5 Farmaceutski i veterinarski proizvodi.;

35 Oglašavanje i reklamiranje.

(210) **BAZ1820702A** (220)16/01/2018

(442) 30/09/2019

(732) "GALENFARM" d.o.o. Gradiška
Savska ulica bb, 78400 Gradiška, BA

(540)

GINEKSGAL

(511)

5 Farmaceutski i veterinarski proizvodi.;

35 Oglašavanje i reklamiranje.

(210) **BAZ1820703A** (220)17/01/2018

(442) 30/09/2019

(732) **NOBEL LIJEK d.o.o. Hasiba**
Brankovića 9, 71000 Sarajevo, BA

(740) "STAM" d.o.o.

(540)

NBL PROBIOTIC KIDS

(511)

5 Farmaceutski proizvodi; probiotski dodaci prehrani.

(210) **BAZ1820704A** (220)17/01/2018

(442) 30/09/2019

(732) **GUANGDONG PISEN ELECTRONICS**
CO., LTD

No. 9, Qinfu 1St Street, Jintang
Industrial Park, Niushipu Village,
Liuyue, Henggang Town, Longgang
District, Shenzhen City, Guangdong
Province, CN

(740) "STAM" d.o.o.

(540)



(531) 26.1,26.3,27.5

(511)

9 Prenosivi multimedijalni čitači (plejeri); navlake za laptopove; solarne baterije; slušalice; daljinski upravljači za upotrebu u domaćinstvu; zaštitne folije prilagođene za ekrane mobilnih telefona; horne za zvučnike; futrole za pametne telefone; navlake za pametne telefone; baterije, električne; punjači baterija; električni adapteri; električne žice; identifikacioni konci za električne žice; električni kablovi; telefonske žice; prenosive punjive baterije za punjenje drugih uređaja (power banks); akumulatori, električni; kompjuterske periferne jedinice; zaštitne folije prilagođene za ekrane računara; aparati za daljinsko upravljanje; materijali za električne vodove [žice, kablovi]; utikači, utičnice i drugi kontakti [električni priključci]; miš [računarska periferna oprema]; računarski softver, snimljeni; kutije za zvučnike.;

11 Džepni grejači; električne lampe; lampe; aparati i mašine za prečišćavanje vazduha; sterilizatori vazduha; aparati za dezodoriranje vazduha; paneli za rasvetu (reklamni paneli za rasvetu).

(210) **BAZ1820705A** (220)17/01/2018

(442) 30/09/2019

(732) **NOBEL LIJEK d.o.o. Hasiba
Brankovića 9, 71000 Sarajevo, BA**

(740) "STAM" d.o.o.

(540)



**Probiotic
Kids**

(531) 1.15,26.1,26.13,27.5

(511)

5 Farmaceutski proizvodi; probiotski dodaci prehrani.

(210) **BAZ1820706A** (220)17/01/2018

(442) 30/09/2019

(732) **GUANGDONG PISEN ELECTRONICS
CO., LTD**

**No. 9, Qinfu 1St Street, Jintang
Industrial Park, Niushipu Village,
Liu Yue, Henggang Town, Longgang
District, Shenzhen City, Guangdong
Province, CN**

(740) "STAM" d.o.o.

(540)

WOCOI

(531) 27.5

(511)

9 Prenosivi multimedijalni čitači (plejeri); navlake za laptopove; solarne baterije; slušalice; daljinski upravljači za upotrebu u domaćinstvu; zaštitne folije prilagođene za ekrane mobilnih telefona; horne za zvučnike; futrole za pametne telefone; navlake za pametne telefone; baterije, električne; punjači baterija; električni adapteri; električne žice; identifikacioni konci za električne žice; električni kablovi; telefonske žice; prenosive punjive baterije za

punjenje drugih uređaja (power banks); akumulatori, električni; kompjuterske periferne jedinice; zaštitne folije prilagođene za ekrane računara; aparati za daljinsko upravljanje; materijali za električne vodove [žice, kablovi]; utikači, utičnice i drugi kontakti [električni priključci]; miš [računarska periferna oprema]; računarski softver, snimljeni; kutije za zvučnike.;

11 Džepni grijači; električne lampe; lampe; aparati i mašine za prečišćavanje vazduha; sterilizatori vazduha; aparati za dezodoriranje vazduha; paneli za rasvjetu (reklamni paneli za rasvjetu).

(210) **BAZ1820707A** (220)17/01/2018

(442) 30/09/2019

(732) **GUANGDONG PISEN ELECTRONICS
CO., LTD**

**No. 9, Qinfu 1St Street, Jintang
Industrial Park, Niushipu Village,
Liu Yue, Henggang Town, Longgang
District, Shenzhen City, Guangdong
Province, CN**

(740) "STAM" d.o.o.

(540)

POWERTEEN

(531) 27.5

(511)

9 Prenosivi multimedijalni čitači (plejeri); navlake za laptopove; solarne baterije; slušalice; daljinski upravljači za upotrebu u domaćinstvu; zaštitne folije prilagođene za ekrane mobilnih telefona; horne za zvučnike; futrole za pametne telefone; navlake za pametne telefone; baterije, električne; punjači baterija; električni adapteri; električne žice; identifikacioni konci za električne žice; električni kablovi; telefonske žice; prenosive punjive baterije za punjenje drugih uređaja (power banks); akumulatori, električni; kompjuterske periferne jedinice; zaštitne folije prilagođene za ekrane računara; aparati za daljinsko upravljanje; materijali za električne vodove [žice, kablovi]; utikači, utičnice i drugi kontakti [električni priključci]; miš [računarska periferna oprema]; računarski softver, snimljeni; kutije za zvučnike.;

11 Džepni grejači; električne lampe; lampe; aparati i mašine za prečišćavanje vazduha; sterilizatori vazduha; aparati za dezodoriranje vazduha; paneli za rasvetu (reklamni paneli za rasvetu).

(210) **BAZ1820708A** (220)17/01/2018

(442) 30/09/2019

(732) **GUANGDONG PISEN ELECTRONICS CO., LTD**

No. 9, Qinfu 1St Street, Jintang Industrial Park, Niushipu Village, Liuyue, Henggang Town, Longgang District, Shenzhen City, Guangdong Province, CN

(740) "STAM" d.o.o.

(540)

Meatball

(531) 27.5

(511)

9 Prenosivi multimedijalni čitači (plejeri); navlake za laptopove; solarne baterije; slušalice; daljinski upravljači za upotrebu u domaćinstvu; zaštitne folije prilagođene za ekrane mobilnih telefona; horne za zvučnike; futrole za pametne telefone; navlake za pametne telefone; baterije, električne; punjači baterija; električni adapteri; električne žice; identifikacioni konci za električne žice; električni kablovi; telefonske žice; prenosive punjive baterije za punjenje drugih uređaja (power banks); akumulatori, električni; kompjuterske periferne jedinice; zaštitne folije prilagođene za ekrane računara; aparati za daljinsko upravljanje; materijali za električne vodove [žice, kablovi]; utikači, utičnice i drugi kontakti [električni priključci]; miš [računarska periferna oprema]; računarski softver, snimljeni; kutije za zvučnike.;

11 Džepni grijači; električne lampe; lampe; aparati i mašine za prečišćavanje vazduha; sterilizatori vazduha; aparati za dezodoriranje vazduha; paneli za rasvjetu (reklamni paneli za rasvjetu).

(210) **BAZ1820709A** (220)17/01/2018

(442) 30/09/2019

(732) **GUANGDONG PISEN ELECTRONICS CO., LTD**

No. 9, Qinfu 1St Street, Jintang Industrial Park, Niushipu Village, Liuyue, Henggang Town, Longgang District, Shenzhen City, Guangdong Province, CN

(740) "STAM" d.o.o.

(540)



(531) 26.1,26.3,27.5

(511)

9 Prenosivi multimedijalni čitači (plejeri); navlake za laptopove; solarne baterije; slušalice; daljinski upravljači za upotrebu u domaćinstvu; zaštitne folije prilagođene za ekrane mobilnih telefona; horne za zvučnike; futrole za pametne telefone; navlake za pametne telefone; baterije, električne; punjači baterija; električni adapteri; električne žice; identifikacioni konci za električne žice; električni kablovi; telefonske žice; prenosive punjive baterije za punjenje drugih uređaja (power banks); akumulatori, električni; kompjuterske periferne jedinice; zaštitne folije prilagođene za ekrane računara; aparati za daljinsko upravljanje; materijali za električne vodove [žice, kablovi]; utikači, utičnice i drugi kontakti [električni priključci]; miš [računarska periferna oprema]; računarski softver, snimljeni; kutije za zvučnike.;

11 Džepni grejači; električne lampe; lampe; aparati i mašine za prečišćavanje vazduha; sterilizatori vazduha; aparati za dezodoriranje vazduha; paneli za rasvetu (reklamni paneli za rasvetu).

(210) **BAZ1820710A** (220)17/01/2018

(442) 30/09/2019

(732) **Conopco Inc. 700**

Sylvan Avenue, Englewood Cliffs New Jersey 07632, US

(740) "ŽIVKO MIJATOVIĆ & PARTNERS"

d.o.o. Sarajevo

(591) crvena, plava, bijela

(540)



(531) 26.4,27.5,29.1

(511)

29 Mesni ekstrakti; konzervirano, sušeno i kuhano voće i povrće; džemovi, želei, kompoti; začini u prahu.;

30 Sol, umaci (začinski); mirodije, začini i mješavine začina.

(210) **BAZ1820711A** (220)17/01/2018

(442) 30/09/2019

(732) **Hankook Tire Worldwide Co., Ltd. #647-15, Yoksam-dong, Kangnam-gu, Seoul, KR**

(740) "ŽIVKO MIJATOVIĆ & PARTNERS"

d.o.o. Sarajevo

(591) narandžasta, crna

(540)



(531) 26.11,27.5,29.1

(511)

12 Pneumatici; zračnice za pneumatske gume; automobili; dijelovi i oprema za automobile; strojevi/motori/gumeni remeni i kočnice za kopnena vozila; kopnena vozila; bicikli; ovjesni amortizeri vozila; uređaji za kočenje za vozila; pogonski strojevi za kopnena vozila; električni prijenosni mehanizmi za kopnena vozila; ležajevi za kopnena vozila; spojke za kopnena vozila; pogonski motori za kopnena vozila; ventili za gume; čavli za gume; kramponi za gume; kotači automobila; oprema za popravak zračnica; kućišta za pneumatske gume.;

35 Usluge veleprodaje guma; usluge maloprodaje guma;

usluge komercijalnog posredovanja u oblasti guma; usluge veleprodaje zračnica za pneumatske gume; usluge maloprodaje zračnica za pneumatske gume; usluge komercijalnog posredovanja u oblasti zračnica za pneumatske gume; usluge veleprodaje kopnenih vozila; usluge maloprodaje kopnenih vozila; usluge komercijalnog posredovanja u oblasti kopnenih vozila; usluge veleprodaje dijelova i opreme za automobile; usluge maloprodaje dijelova i opreme za automobile; usluge komercijalnog posredovanja u oblasti dijelova i opreme za automobile; usluge veleprodaje kotača za automobile; usluge maloprodaje kotača za automobile; usluge komercijalnog posredovanja u oblasti kotača za automobile; usluge veleprodaje lanaca protiv klizanja; usluge maloprodaje lanaca protiv klizanja; usluge komercijalnog posredovanja u oblasti lanaca protiv klizanja; usluge veleprodaje strojeva/motora/gumenih remena i kočnica za kopnena vozila; usluge maloprodaje strojeva/motora/gumenih remena i kočnica za kopnena vozila.

(210) **BAZ1820712A** (220)17/01/2018

(442) 30/09/2019

(732) **Hankook Tire Worldwide Co., Ltd. #647-15, Yoksam-dong, Kangnam-gu, Seoul, KR**

(740) "ŽIVKO MIJATOVIĆ & PARTNERS" d.o.o. Sarajevo

(591) crna, narandžasta

(540)



(531) 26.11,27.5,29.1

(511)

9 Suhe baterije; fotovoltazne ćelije i moduli; litijske baterije; baterije; kompleti baterija; akumulatori za vozila; električni akumulatori za vozila; mokre baterije; anodne baterije; gorive ćelije; akumulatori za automobile; akumulatori za električna vozila; električne baterije za pogon električnih vozila; energetske jedinice (baterije); mrežni priključni aparati (baterije); električne baterije; električni akumulatori; punjive baterije; uređaji za neprekidno napajanje (baterije); pokretači (starteri) akumulatora; adapteri za baterije; baterijski vodiči; kablovi za punjače akumulatora.;

35 Usluge veleprodaje baterija; usluge maloprodaje baterija; usluge komercijalnog posredovanja u oblasti baterija; usluge veleprodaje električnih baterija; usluge maloprodaje električnih baterija; usluge komercijalnog posredovanja u oblasti električnih baterija; usluge veleprodaje električnih akumulatora; usluge maloprodaje električnih akumulatora; usluge komercijalnog posredovanja u oblasti električnih akumulatora; usluge veleprodaje akumulatora za automobile; usluge maloprodaje akumulatora za automobile; usluge komercijalnog posredovanja u oblasti akumulatora za automobile; usluge veleprodaje akumulatora za vozila; usluge maloprodaje akumulatora za vozila; usluge komercijalnog posredovanja u oblasti akumulatora za vozila; usluge veleprodaje električnih akumulatora za vozila; usluge maloprodaje električnih akumulatora za vozila; usluge komercijalnog posredovanja u oblasti električnih akumulatora za vozila.

(210) **BAZ1820713A** (220)18/01/2018

(442) 30/09/2019

(732) **Philip Morris Brands Sárl Quai
Jeanrenaud 3, 2000 Neuchâtel, CH**

(740) "LINEA SERVICES" d.o.o. Sarajevo

(591) plava, nijanse plave, srebrna, siva,
crvena

(540)

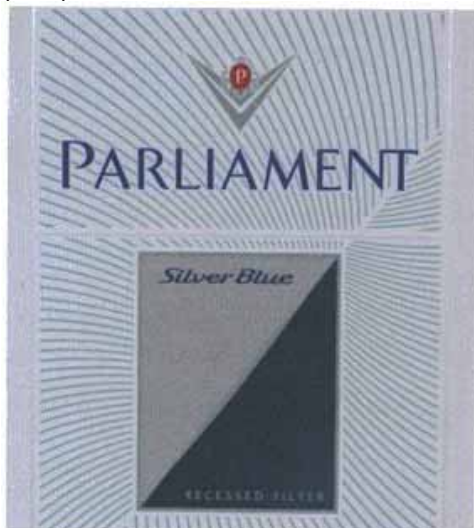

(531) 1.15,19.3,24.9,24.15,25.1,25.7,27.5,29.1

(511)

34 Duhan, sirovi ili prerađeni; proizvodi od duhana; cigare, cigarete, cigariljosi, duhan za ručno motanje cigareta, duhan za lule, duhan za žvakanje, duhan za šmrkanje, kretek cigarete; snus duhan; zamjene za duhan (koje se ne koriste u medicinske svrhe); elektronske cigarete; grijani duhanski proizvodi; elektronički uređaji i njihovi dijelovi koji griju cigarete ili duhan u svrhu otpuštanja aerosola koji sadrži nikotin za inhalaciju; tečna nikotinska otopina za upotrebu kod elektronskih cigareta; pribor za pušače, cigaret papir, cigaret tube, filteri za cigarete, limene kutije za duhan i cigarete, futrole i kutije za cigarete, pepeljare, lule, džepne naprave za motanje cigareta, upaljači, šibice.

(210) **BAZ1820714A** (220)18/01/2018

(442) 30/09/2019

(732) **Philip Morris Brands Sárl Quai
Jeanrenaud 3, 2000 Neuchâtel, CH**

(740) "LINEA SERVICES" d.o.o. Sarajevo

(540)

ATELIER

(511)

34 Duhan, sirovi ili prerađeni; proizvodi od duhana; cigare, cigarete, cigariljosi, duhan za ručno motanje cigareta, duhan za lule, duhan za žvakanje, duhan za šmrkanje, kretek cigarete; snus duhan; zamjene za duhan (koje se ne koriste u medicinske svrhe); elektronske cigarete; grijani duhanski proizvodi; elektronički uređaji i njihovi dijelovi koji griju cigarete ili duhan u svrhu otpuštanja aerosola koji sadrži nikotin za inhalaciju; tečna nikotinska otopina za upotrebu kod elektronskih cigareta; pribor za pušače, cigaret papir, cigaret tube, filteri za cigarete, limene kutije za duhan i cigarete, futrole i kutije za cigarete, pepeljare, lule, džepne naprave za motanje cigareta, upaljači, šibice.

(210) **BAZ1820715A** (220)18/01/2018

(442) 30/09/2019

(732) **Hankook Tire Worldwide Co., Ltd.
#647-15, Yoksam-dong, Kangnam-gu,
Seoul, KR**

(740) "ŽIVKO MIJATOVIĆ & PARTNERS"
d.o.o. Sarajevo

(591) narandžasta, crna

(540)



(531) 26.11,27.5,29.1

(511)

7 Filtri za motore; pumpe [dijelovi strojeva ili motora]; radiatori za motore; puhala [strojevi]; pumpe za vodu; filteri (dijelovi strojeva); ispušne cijevi za kopnena vozila; aktuatori [dijelovi strojeva]; prigušnici za motore; ventili za recirkulaciju ispušnih plinova [EGR-a] motora; uređaji protiv zagađivanja za motore; ventilatori za motore; ventili [dijelovi pumpi]; ventili kao dijelovi strojeva; ispušni ventili (dijelovi motora); ventili za ubrizgavanje (dijelovi motora); povratne pumpe za rashladna sredstva; kompresori za obnavljanje i reciklažu rashladnih plinova; zračni kondenzatori; kondenzatori sa hlađenjem na zrak; rashlađivači ulja [dijelovi motora]; hladnjaci ulja za motore; izmjenjivači topline [dijelovi strojeva]; kompresori (strojevi); kompresori zraka; kompresori kao dijelovi strojeva i motora; kompresori za hladnjake; impeleri za pumpe; puhalice za zbijanje, usisavanje i prijevoz plina; prijenosi za strojeve; turbopumpe; turbopunjači za strojeve; hladnjaci za vozila; hidraulični regulatori snage strojeva i motora; pneumatski

upravljački uređaji za strojeve i motore; upravljački uređaji strojeva ili motora; uređaj za kontrolu zraka za strojeve i pogonske strojeve; automatski ulazni kontrolni ventili za potisne kompresore za zrak; nepovratni ventili za ispušni zračnih kompresora.;

1 Klima uređaji za automobile; sustavi grijanja za motorna vozila; ventilacijski (klimatizacijski) uređaji i instalacije za automobile; rashladni isparivači za automobile; uređaji za hlađenje za automobile; zračni filtri za automobile; hladnjaci za automobile; kompresori za klima uređaje automobila; kondenzatori za klima uređaje automobila; jezgre grijača za klima uređaje automobila; isparivači za klima uređaje automobila; spojke kompresora za klima uređaje automobila; akumulatori topline za automobile; rashladni ventilatori za automobile; poklopci za rashladne ventilatore automobila; zračni filteri za klima uređaje automobila; regulatori za klima uređaje automobila; čistači zraka za klima uređaje automobila; svjetla za klimu u automobilu; rashladni moduli klima uređaja u vozilima; automobilski izmjenjivači topline koji nisu dijelovi strojeva; uređaji za grijanje vozila; klimatizacijski uređaji za vozila; aparati i instrumenti za klimatizaciju, rashlađivanje zraka i ventilaciju; uređaji za grijanje/ventilaciju i klimatizaciju; sustavi grijanja koji se uglavnom sastoje od cijevi, cjevčica i zavojnica kroz koje cirkulira topla ili vruća voda; anionski generatori za pročišćavanje zraka; rashladni ventilatori; ionizatori vode; isparivači; ventilatori za automobile; kompresori za klimatizacijske uređaje; toplinske pumpe; toplotne pumpe plinskih motora; rashladni tornjevi za vodu; akumulatori pare.;

12 Automobili; dijelovi i oprema za automobile; moduli za kontrolu prenosa za automobile; branici za automobile; uljni hladnjaci za automobile; vodene pumpe za automobile; spojke vodene pumpe za automobile; međuhladnjaci za automobile; nosači za vozila; modul centralne elektronike za automobile; ventili za električne automobile; kompresori za klimatizacijske uređaje za vozila; kompresori za klimatizacijske uređaje za kopnena vozila; motori rashladnih ventilatora za kopnena vozila; zračne pumpe [oprema za vozila]; motori za kopnena vozila; pneumatici; ovjesni amortizeri vozila; ovjesni sustavi za vozila; pogonski strojevi za kopnena vozila; mehanizmi za prenos snage za kopnena vozila; ležajevi za kopnena vozila.;

35 Usluge veleprodaje dijelova i opreme za automobile; maloprodajne usluge dijelova i opreme za automobile; usluge komercijalnog posredništva u području dijelova i opreme za automobile; usluge veleprodaje uređaja za grijanje/ventilaciju i klima uređaja; usluge maloprodaje uređaja za grijanje/ventilaciju i klima uređaja; usluge komercijalnog posredovanja u području uređaja za grijanje/ventilaciju i klima uređaja; usluge veleprodaje ventila za recirkulaciju ispušnih plinova [EGR-a] motora; usluge maloprodaje ventila za recirkulaciju ispušnih plinova [EGR-a] motora; usluge komercijalnog posredovanja u području ventila za recirkulaciju ispušnih plinova [EGR-a] motora; usluge veleprodaje kompresora; usluge maloprodaje kompresora; usluge komercijalnog posredovanja u području kompresora; usluge veleprodaje pumpi kao dijelova strojeva i motora; usluge maloprodaje pumpi kao dijelova strojeva i motora; usluge komercijalnog posredovanja u području pumpi kao dijelova strojeva i motora; usluge veleprodaje prigušnika za motore i pogone; usluge maloprodaje prigušnika za motore i pogone; usluge komercijalnog posredovanja u području prigušnika za motore i pogone; usluge veleprodaje filtra za motore; usluge maloprodaje filtra za motore; usluge komercijalnog posredovanja u području filtra za motore; usluge veleprodaje hladnjaka za motore; usluge maloprodaje hladnjaka za motore; usluge komercijalnog posredovanja u području hladnjaka za motore.

(210) **BAZ1820716A** (220)19/01/2018
(442) 30/09/2019

(732) **Društvo za proizvodnju farmaceutskih proizvoda PHARMANOVA d.o.o.**

Industrijska 8, 11500 Obrenovac, RS

(740) DR DIANA PROTIĆ-TKALČIĆ & PARTNERS D.O.O

(540)

BOLBON

(511)

5 Farmaceutski preparati.

(210) **BAZ1820717A** (220)19/01/2018
(442) 30/09/2019

(732) **Društvo za proizvodnju farmaceutskih proizvoda PHARMANOVA d.o.o.**

Industrijska 8, 11500 Obrenovac, RS

(740) DR DIANA PROTIĆ-TKALČIĆ & PARTNERS D.O.O

(540)

SABESP

(511)

5 Farmaceutski preparati.

(210) **BAZ1820718A** (220)19/01/2018
(442) 30/09/2019

(732) **FEKO-SALE d.o.o. ZENICA**

Goraždanska bb, 72000 Zenica, BA

(540)



(531) 19.3,25.7,26.2,27.3,27.5

(511)

32 Energetski napitak.

(210) **BAZ1820719A** (220)22/01/2018
 (442) 30/09/2019
 (732) **HAVEDA-MI d.o.o. za proizvodnju, promet i usluge**
Stara tržnica bb, 75000 Tuzla, BA
 (591) plava, purpurna, crvena, žuta, zlatna, crna, bijela
 (540)

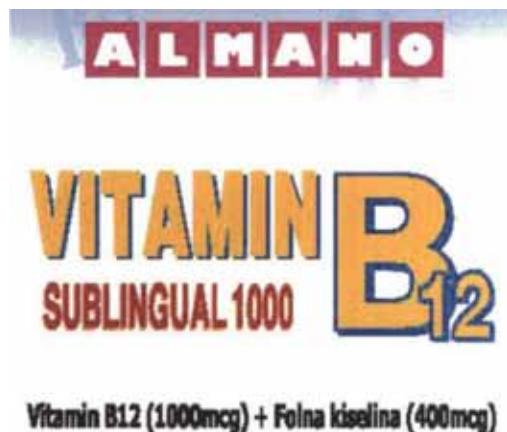

(531) 26.4,27.5,27.7,29.1
 (511)
 5 Vitamini-dodaci prehrani.

(210) **BAZ1820720A** (220)23/01/2018
 (442) 30/09/2019
 (732) **Bosnalijek, farmaceutska i hemijska industrija, dioničko društvo**
Jukićeva 53, BA
 (740) KARABDIĆ KERIM
 (540)

PROXEN

(511)
 5 Farmaceutski proizvodi.

(210) **BAZ1820721A** (220)24/01/2018
 (442) 30/09/2019
 (732) **Haris Džomba**
Butmirskog bataljona 119, 71000 Sarajevo, BA
 (591) crvena, crna
 (540)



(531) 26.3,27.5,29.1
 (511)
 38 Agencije za vijesti.;
 41 Radijski i televizijski programi (montaža radijskih i televizijskih programa).;
 45 Usluge online društvene mreže.

(210) **BAZ1820722A** (220)25/01/2018
 (442) 30/09/2019
 (732) **Lidl Stiftung & Co. KG**
Stiftsbergstrasse 1, 74172 Neckarsulm, DE
 (740) "MSA IP"
 (591) crna, bijela, zelena
 (540)



(531) 12.1,26.4,27.5,29.1
 (511)
 4 Svijeće i fitilji za rasvjetu.;
 6 Kutije za sjemena; rukohvati; metalne reze; okovi za vrata; poštanski sandučići; graničnici za vrata; zasloni za kamine; ograde za kamine; košare; stalci za odjeću; kuke; kuke za stalke za odjeću; kuke za odjeću; klinovi; šipke sa uređajima za fiksiranje; šipke za cvijeće; svi prethodno navedeni proizvodi od metala.;
 8 Set alata za kamine; čekići (ručni alat).;
 9 Mjerne šoljice; štitnici od iskri; zvučnici; povećala; optičke svjetiljke; uređaji i instrumenti za prenos, distribuciju, transformaciju, akumulaciju, regulaciju, raspodjelu i

kontrolu električne struje (u rasvjetne svrhe); električni uređaji za upravljanje rasvjetom; senzori pokreta; optički senzori; senzori za buku; senzori za kretanje; prigušivač svjetlosti (regulator), električni; svjetleće diode; laserske diode; električni aparati i instrumenti (uključeni u ovu klasu) za alarmiranje i praćenje.;

11 Rasvjetni uređaji; aparati za osvjetljavanje; rasvjetna tijela; sjenila za svjetiljke; držači za sjenila svjetiljke; svjetiljke; pokretne svjetiljke; zidne svjetiljke; stolne svjetiljke; podne svjetiljke; stajalice svjetiljke; svjetiljke za pričvršćivanje pomoću kopče; grla za lampe; lusteri; stropne sijalice sa usmjerenim svjetlom; lučne lampe; ugradbene svjetiljke; staklene svjetiljke; solarne lampe; svjetiljke za kampiranje; reflektori; radna rasvjeta; svjetiljke za usmjerenu rasvjetu; vanjske svjetiljke; džepne svjetiljke; farovi za vozila; kristalni lusteri; lusteri; kugle od ogledala kao rasvjetna tijela; svjetleće letve; noćne svjetiljke; lanci električnih svijeća; bežične električne svijeće; rasvjetne cijevi; dekorativno nisko naponsko božićno osvjetljenje; diode koje emitiraju svjetlo (LED); rasvjetna sredstva; LED svjetiljke; halogene svjetiljke; halogeni reflektori; štedne sijalice; fluorescentne sijalice; kompaktne fluorescentne sijalice; standardne svjetiljke; rasvjetne žaruljice; dekorativne svjetiljke; reflektori za svjetiljke; visokotlačne sijalice; visokotlačne sijalice, električne; električni grijači pokrivači ne za medicinsku upotrebu; ventilatori; rashladni uređaji; sušila za vazduh.;

12 Kolica za transportne potrebe; kolica za utovar.;

14 Kronometri; solarni satovi; budilnici; kutije za nakit; organizeri nakita.;

16 Printani materijal; knjige.;

18 Koža i imitacije kože i roba koja je izrađena od nje; koža; krzno; putne torbe; koferi; vrećice; torbe i koferi svih vrsta; manikurne vrećice; kompleti za putovanja (kožna galanterija); kožni ukrasi za namještaj.;

19 Tkane drvene roletne; ručke za namještaj; plaštevci za kamin, ne metalni, pregrade za kamin; okviri kamina.;

20 Namještaj, ogledala (posrebreno staklo), okviri; roba od drveta, pluta, trske, pletenog pruča, roga, kosti, slonovače, kitove kosti, školjki, čilbara, sedefa, morske pjene (sepiolita) i zamjene za sve ove materijale ili od plastike; poštanski sandučići, nemetalni; ploče za prikazivanje; kutije od drveta ili plastike; korpe, nemetalne; bambus; zavjese od bambusa; stalci za cvijeće, cvjetne vodilice, cvjetne ljestve; radni stolovi; vrata za namještaj; nemetalni okovi i zasuni za vrata; oprema za namještaj, nemetalna; zaslони za kamine, nemetalni; odbojnici za vrata, nemetalni; kućice za ptice; tipske kutije, nemetalne; ormarići s bravama; kuke za zavjese, držači zavjesa, trake za zavjese, prstenovi za zavjese, letvice za zavjese, šipke za zavjese, šine za zavjese; unutrašnja venecijanska stakla i roletne, kao i pričvršćivači za unutrašnje venecijanske žaluzine i roletne; staklene ploče; šarke, nemetalne; podni profili napravljeni od plastike za namještaj; police za kartoteke; stojeće vješalice, vješalice za odjeću, vrata garderobnih ormara, kuke za vješanje odjeće; stalci za odjeću i šipke za odjeću; kuke za odjeću; kuke, nemetalne; kuke za odjeću za vrata od nemetalnih materijala, prečke sa držačima, nemetalne; palete za pretovar robe, nemetalne; sanduci i ormarići za igračke; okviri za slike, ukrasni vijenci za okvire; brave, nemetalne, ploče za vješanje ključeva; stalci za kišobrane; stalci za časopise; unutrašnje roletne; kancelarijski namještaj; namještaj za kupaonicu; stolovi, stolne ploče, stolovi za crtanje, stolovi sa kolicima, stolići za umivanje, stolovi sa izvlačivom radnom površinom, pisali stolovi, stolovi za masažu; namještaj za sjedenje;

klupe; stolice bez naslona; taburei; divani; ležaljke; fotelje; naslonjači; namještaj na točkice; sofe; nasloni za glavu; školske klupe, školski namještaj; izložebni stalci; ormari; vitrine i kolektivni ekrani za kabine; sanduci za lijekove; ormari; komode; ormari za stolno posuđe; kovčezi; stalci, police za skladištenje, police za kartotečne ormare, police za boce, police za cipele; sobne pregrade; vreće za spavanje; krevetići; visoke stolice za bebe, hodalice za malu djecu; ogradike-igraonice za bebe; stojeće merdevine; kreveti, podnice za krevete, savitljive podnice za krevete; madraci, madraci sa oprugama; zračni madraci, jastuci na napuhavanje; kauči na izvlačenje; ormari za stolno posuđe (kredenci); zaštitne obloge za namještaj (oblici).;

21 Posude za domaćinstvo ili za kuhinju; staklarija, porculan i grančarija; kandelabri (svijećnjaci); stalci za peškire; držači za peškire; držači peškira i stalci za peškire sa vrećama za veš; košare za prljavo rublje; kutije za rublje; prsteni za salvete; kuhinjski pribor, koji nije napravljen od metala; servisi (posuđe); stolni pribor od porculana; porculanski proizvodi; keramičko posuđe za upotrebu u domaćinstvu; zemljano posuđe; tanjuri; čašice za jaja; čašice za jaja od plemenitog metala; posude za puter; kutije za sapun; košare za hljeb za domaćinstvo; čaše bez drška; čaše za piće; staklene kutije; daske za valjanje tijesta; poslužavnici za jelo; oklagije (kuhinjski pribor); kutije za hljeb; zdjele (plitice); zdjele za voće; staklene tave; stolno posuđe; zdjele za varivo od povrća; podmetači; poklopci za plitke posude; ručke na vratima od porcelana; kalupi za kolače (moduli); kalupi za kocke leda; kuhinjsko metalno posuđe; vrčevi; lonci; poklopci za lonce; male tave; rukavice za upotrebu u domaćinstvu; posude; posude za led; posude za hlađenje vina; kutije za kekse; boce; dekorativni bokali; izolacijske flaše; pehari, čaše za pivo; vadičepi električni i neelektrični; cjedila; cjedila za upotrebu u domaćinstvu; prenosni hladnjaci; termičke izolacijske vrećice; prstenovi za svijeće; svijećnjaci; poklopci za posude za puter; poklopci za sir; kutije za piknik; ribeži; posude za mješanje; kalupi za rastezanje cipela; kašika za obuvanje cipela; kante za zalijevanje; saksije; metle; krpe za brisanje prašine; peruške (čistači prašine); štipaljke za veš; noćne posude; četke za WC školjke; kante za smeće; daske za peglanje; četkice za zube; kade za pranje djece; spužve za kupanje; držači sapuna; izuvači čizama.;

22 Konopci, uzice, mreže, šatori, tende, cerade, jedra; materijali za postavljanje i punjenje (osim gume ili plastike); sirovi vlaknasti tekstilni materijali; merdevine od kanapa; viseće mreže za ležanje i vješanje, uključujući i pribor; jedra; tekstilna vlakna, drvena vuna, vuna, vuna za tapaciranje, punjenje, vata za punjenje i tapaciranje namještaja.;

23 Prediva i konac, za tekstilnu upotrebu; konci i prediva za šivenje.;

24 Tekstil i proizvodi od tekstila; pokrivači za krevete; stolnjaci; nadstolnjaci od tekstila; stolno rublje; voštano platno za prekrivanje stolova, stolni brusci od tekstila; tekstilni stolni podmetači; zastori od tekstilnih materijala; držači zavjesa od tekstila; pokrivači za dušeke; mreže za komarce; tkanine za namještaj; karirani pokrivači (putni); navlake za poplune; prostirke za krevete; posteljina i prekrivači; pokrivači za krevete; pokrivači; jastučnice; navlake za jastuke, prekrivači za jastuke; svila; taft (tkanina); tkanine; pamučne tkanine; materijali; vunene tkanine.;

27 Tepisi, asure, prostirke, linoleum i ostali materijali za prekrivanje podova (netekstilni); zidne tapete netekstilne; tepisi za kupaonice; tepisi za vozila; otirači; linoleumski podni pokrivači; podloge za tepihe.;

28 Ukrasi za jelke; božićne jelke od sintetičkih materijala, postolja za božićnu jelku.

(210) **BAZ1820723A** (220)25/01/2018

(442) 30/09/2019

(732) **Vinogradi Nuić d.o.o.**

Crnopod bb, 88320 Ljubuški, BA

(740) "LINEA SERVICES" d.o.o. Sarajevo

(540)



(531) 5.3,26.4,27.5

(511)

31 Sirovi i neobrađeni poljoprivredni, akvakulturni, povrtlarski i šumski proizvodi; sirovo i neobrađeno žito i sjemenje; svježe voće i povrće; svježe vrtno bilje; prirodne biljke i cvijeće; lukovice, sadnice i sjeme za sadnju; slad; grožđe, svježe; tropsko voće; agrumi, svježi; orašasti plodovi; svježe bobičasto voće, neobrađeno; bobičasto voće, sirovo; svježe masline.;

32 Pivo; mineralne i gazirane vode te ostala bezalkoholna pića; pića od voća i voćni sokovi; sirupi i ostali preparati za pripremanje napitaka.;

33 Vino; destilirana pića; jabukovača; alkoholna pića (osim piva).

(210) **BAZ1820724A** (220)26/01/2018

(442) 30/09/2019

(732) **Blagoleks d.o.o.**

Loparska 1, 76300 Bijeljina, BA

(540)

PROPOKLIR

(511)

5 Farmaceutski proizvod.

(210) **BAZ1820727A** (220)31/01/2018

(442) 30/09/2019

(732) **"SILK TRADE" d.o.o. Tešanj**
Industrijska zona Bukva bb, 74260
Tešanj, BA

(540)

UKUS

(511)

43 Usluge pripremanja hrane i pića; privremeni smještaj.

(210) **BAZ1820728A** (220)31/01/2018

(442) 30/09/2019

(732) **Emma Rothschild**

Ulica Hrvatina 35, 71000 Sarajevo, BA

(740) Mak Radičić

(591) svijetlo plava, bijela

(540)

novi

(531) 27.5,29.1

(511)

35 Oglašavanje i reklamiranje; vođenje komercijalnih poslova; komercijalna administracija; uredski poslovi.;

39 Prijevoz; ambalažiranje i skladištenje proizvoda; organiziranje putovanja.;

43 okrepe (hranjenja); privremeno primanje na stan.

(210) **BAZ1820731A** (220)31/01/2018

(442) 30/09/2019

(732) **Nissan Jidosha Kabushiki Kaisha (also trading as Nissan Motor Co., Ltd.), a corporation organized and existing under the laws of Japan, Manufactures and Merchants of No.2, Takara-cho, Kanagawa-ku, Yokohama-shi, Kanagawa-ken, JP**

(740) "MSA IP"

(540)

e-POWER

(531) 27.5

(511)

9 Mašine i aparati za distribuciju ili kontrolu električne energije za kopnena vozila; invertori struje za kopnena vozila; baterije za kopnena vozila.;

12 Kopnena vozila na električni pogon; zaprežna kola; kamioni; dostavna vozila; sportska terenska vozila; autobusi; vozila za rekreaciju (RV); sportski automobili; trkački automobili; motori za kopnena vozila; električni motori za kopnena vozila; električni sistemi za kontrolu kretanja kopnenih vozila; školjke za kopnena vozila; šasije za automobile; mjenjači za kopnena vozila; volani za kopnena vozila; automobili i njihovi dijelovi i oprema;

automobili; električna vozila i njihovi dijelovi i oprema; automobili sa pogonom na gorive ćelije i dijelovi i oprema za njih; AC motori (motori na pogon naizmjenične struje) ili DC motori (motori na pogon direktne struje) za kopnena vozila (ne uključujući njihove dijelove); mehanički dijelovi za kopnena vozila; vratila, osovine ili vretena (za kopnena vozila); ležajevi (za kopnena vozila); spojnice ili konektori za vratila (za kopnena vozila); osovine ležajeva (za kopnena vozila); prenosnici snage i zupčanici (za kopnena vozila); amortizeri za kopnena vozila; opruge (za kopnena vozila); kočnice (za kopnena vozila); motori za upravljanje kopnenim vozilima; hibridni sistemi za automobile, kamione, dostavna vozila, sportska terenska vozila, autobuse, rekreativna vozila (RV), sportske automobile, trkačke automobile; električni automobili; centralni rotirajući dijelovi za točkove vozila; točkovi vozila.

(210) **BAZ1820732A** (220)31/01/2018

(442) 30/09/2019

(732) **Glanbia PLC (An Irish public limited company) Glanbia House, Kilkenny, Co. Kilkenny, IE**

(740) PETOŠEVIĆ d.o.o.

(540)

PEPFORM

(511)

1 Proteini za korištenje u proizvodnji hrane, pića i dodataka prehrani; amino kiseline za industrijske upotrebe; proteini (sirovi materijal); proteini surutke (sirovi materijal); proteini mlijeka (sirovi materijal); prehrambeni proteini (sirovi materijal); proteini surutke (sirovi materijal) koji vezuju amino kiseline; peptidi koji vezuju amino kiseline (sirovi materijal) za prehrambene upotrebe za korištenje u hrani, piću i dodacima prehrani.

(210) **BAZ1820733A** (220)31/01/2018

(442) 30/09/2019

(732) **Unilever N.V.****Weena 455, 3013 AL, Rotterdam, NL**(740) "ŽIVKO MIJATOVIĆ & PARTNERS"
d.o.o. Sarajevo

(591) bijela, crna, bež, nijanse crvene

(540)



(531) 26.1,26.11,26.15,27.5,29.1

(511)

29 Konzervirani, sušeni i kuhani proizvodi od krompira; pripravci od krompira, osobito pire krompir, okruglice od krompira, prženi krompiri i palačinke od krompira, naročito u sušenoj, zamrznutoj, svježoj i konzerviranoj formi, jela sa krompirom spremna za posluživanje; konzervirano, sušeno i kuhano voće i povrće; gotovi obroci sa krompirom.

(210) **BAZ1820734A** (220)05/02/2018

(442) 30/09/2019

(732) "PREVENT BH" d.o.o.

**Bulevar Meše Selimovića broj 16,
Sarajevo, BA**

(591) siva, ciklama

(540)

(531) 24.17,27.5,29.1

(511)

18 Aktovke; džepni novčanici; futrole za kartice; futrole od kože ili kože-kartona; futrole za ključeve; futrole za posjetnice; koferi; koferi na točkice; kompleti za putovanje (kožna galanterija); koža, neobrađena ili poluobrađena; kozmetičke torbice, prazne; kožne presvlake za namještaj;

kožni kaiševi; kožni remeni; kožni remeni za nošenje preko ramena ili leđa; kožni ukrasi za namještaj; kutije od kože ili kože-kartona; kutije od kože za šešire; navlake-torbe za odijela za putovanje; navlake za kišobrane; nosiljke za bebu; novčanici za kreditne kartice; okviri ručnih torbi; oznake za prtljagu; putne torbe; putni koferi; ručne torbe; ruksaci; ruksaci (ranci); školske torbe; sportske torbe; štafijena koža; torbe; torbe na točkicama; torbe (omoti i vrećice) od kože za pakovanje; torbe za kupovinu; torbe za plažu; torbe za spise; torbice.;

25 Odjeća; bokserice; čarape; cipele; čizme; čizme na vezice; čizme za sport, donji veš; đonovi; džepne maramice (odjevni predmeti); džepovi na odjeći; espadrile; gležnjalice (čizme); gornji dijelovi obuće; haljine; haljine na tregere; helanke; jakne (odjeća); jakne (podstavljene) (odjeća); kabanice; kaiševi (odjevni predmeti); kape za glavu; kaputi; kecelje (odjevni predmeti); konfekcijska odjeća; košulje; kožna odjeća; kravate; kućne haljine; kupaći kostimi; majice kratkih rukava; majice s kratkim rukavima; manžetne (odjevni predmeti); marame; marama za glavu; obuća; odijela; odjeća za plažu; ogrtači (odjeća); pantalone; papuče; pidžame; podstave, sašivene (dio odjeće); prsluci; puloveri; rukavice (odjevni predmeti); šalovi; šalovi, marama; sandale; šeširi; sportska obuća; sportske jakne s kapuljačom; štikle; suknje; suknje-pantalone; tregeri.

(210) **BAZ1820735A** (220)06/02/2018

(442) 30/09/2019

(732) **Philip Morris Brands Sàrl Quai
Jeanrenaud 3, 2000 Neuchâtel, CH**

(740) "LINEA SERVICES" d.o.o. Sarajevo

(540)

(531) 27.5

(511)

34 Duhan, sirovi ili prerađeni; proizvodi od duhana; cigare, cigarete, cigariljosi, duhan za ručno motanje cigareta, duhan za lule, duhan za žvakanje, duhan za šmrkanje, kretek cigarete; snus duhan; zamjene za duhan (koje se ne koriste u medicinske svrhe); elektronske cigarete; grijani duhanski proizvodi; elektronički uređaji i njihovi dijelovi koji griju cigarete ili duhan u svrhu otpuštanja aerosola koji sadrži nikotin za inhalaciju; tečna nikotinska otopina za upotrebu kod elektronskih cigareta; pribor za pušaće, cigaret papir, cigaret tube, filteri za cigarete, limene kutije za duhan i cigarete, futrole i kutije za cigarete, pepeljare, lule, džepne naprave za motanje cigareta, upaljači, šibice.

(210) **BAZ1820736A** (220)06/02/2018
 (442) 30/09/2019
 (732) **ORE investiranje in upravljanje naložb d.o.o.**
Poljska pot 2, 1000 Ljubljana, SI
 (740) "LINEA SERVICES" d.o.o. Sarajevo
 (540)



(531) 1.15,27.5

(511)

1 Ulje za kočnice; tečnost za hidrauličke krugove; sredstva za kaljenje metala; hidrauličke tečnosti; antifriz, destilovana voda, deterdženti za upotrebu u proizvodnim procesima.;

4 Industrijska mast; industrijsko ulje; maziva; maziva za podmazivanje; ulje za podmazivanje; motorno ulje; tekstilno ulje; ulje uljane repice za upotrebu u industriji; tečnosti (tekućine) za rezanje; ulja za oslobađanje ukalupljenih proizvoda (građevina).

(210) **BAZ1820737A** (220)06/02/2018
 (442) 30/09/2019
 (732) **"MENPROM" d.o.o. za proizvodnju, trgovinu i usluge**

**Gornja Tuzla Ahmeta Kobića bb,
 Gornja Tuzla, 75000 Tuzla, BA**

(740) "LINEA SERVICES" d.o.o. Sarajevo
 (540)

MENPROM

(511)

29 Meso, riba, perad i divljač; mesni ekstrakti; konzervirano, sušeno i kuhano voće i povrće; hladetine (želei), džemovi i kompoti; jaja, mlijeko i mliječni proizvodi; jestiva ulja i masti; mesna pašteta; pileća pašteta; jetrena pašteta; riblja pašteta; pašteta od divljači; pašteta od povrća; suhomesnati proizvodi; salame; šunka, mesne konzerve; hrenovke; kobasice.;

35 Oglašavanje i reklamiranje; vođenje komercijalnih poslova; komercijalna administracija; uredski poslovi; maloprodaja, veleprodaja.

(210) **BAZ1820738A** (220)06/02/2018
 (442) 30/09/2019
 (732) **"MENPROM" d.o.o. za proizvodnju, trgovinu i usluge**
**Gornja Tuzla Ahmeta Kobića bb,
 Gornja Tuzla, 75000 Tuzla, BA**
 (740) "LINEA SERVICES" d.o.o. Sarajevo
 (540)



(531) 26.1,27.5

(511)

29 Meso, riba, perad i divljač; mesni ekstrakti; konzervirano, sušeno i kuhano voće i povrće; hladetine (želei), džemovi i kompoti; jaja, mlijeko i mliječni proizvodi; jestiva ulja i masti; mesna pašteta; pileća pašteta; jetrena pašteta; riblja pašteta; pašteta od divljači; pašteta od povrća; suhomesnati proizvodi; salame; šunka, mesne konzerve; hrenovke; kobasice.;

35 Oglašavanje i reklamiranje; vođenje komercijalnih poslova; komercijalna administracija; uredski poslovi; maloprodaja, veleprodaja.

(210) **BAZ1820739A** (220)02/02/2018
 (442) 30/09/2019
 (732) **Prado d.o.o. Sarajevo**

Rajlovačka cesta bb, Sarajevo, BA

(591) narandžasta, bijela, crna
 (540)



(531) 26.3,27.5,29.1

(511)

4 Alkohol (gorivo); antracit; benzen gorivo; benzin; briketi uglja; cerezin; dizel gorivo; drvca za paljenje; drveni briketi; drvo za potpalu; električna energija; etanol; eter benzina; fitilji za lampe; fitilji za svjetiljke; gas za osvjetljenje; goriva iz biomase; goriva sa alkoholnom bazom; gorivo; gorivo u obliku briketa; gorivo za rasvjetu; industrijska ulja; industrijske masti; industrijski vosak; isparavajuće smjese goriva; kameni ugljen; karnauba vosak; kerozin; koks; koštano ulje za industrijske potrebe; kruti plinovi [gorivo]; ksilen gorivo; lanolin; lignit; ligroin; loj; lubrikanti; lubrikanti

na bazi grafita; masti za konzerviranje kože; masti za kožu; masti za podmazivanje; masti za podmazivanje oružija; masti za remenje; maziva za obuću; mazut; mineralno gorivo; mirisne svijeće; mješavine za kontrolu prašine; motorna ulja; nafta; naftni žele za industrijske potrebe; nehemijski aditivi za motorna goriva; niskokalorični plin; noćne svjetiljke; olezin; ozokerit; papirnate trake za paljenje; parafin; pčelinji vosak; plinovita goriva; potpala; preparati od sojinog ulja za oblaganje kuhinjskog posuđa radi sprečavanja prijanjanja namirnica; preparati za uklanjanje prašine; prešani treset [gorivo]; proizvodi za upijanje prašine; rasvjetne masti; rasvjetni vosak; riblje nejestivo ulje; ricinusovo ulje za industrijsku uporabu; sirova ili rafinirana nafta; špirit; spojevi za vezivanje prašine pri metenju; sredstva protiv proklizavanja pogonskog remenja; stearin; suncokretovo ulje za industrijske potrebe; svijeće; svječiće za božično drvce; treset [gorivo]; ugalj; ugalj za gorivo; ugljena prašina; ulja za konzerviranje kože; ulja za konzerviranje zidova; ulja za podmazivanje; ulja za tekstil; ulje katrana kamenog ugljena; ulje od repice za industrijske potrebe; ulje za namakanje; ulje za podmazivanje i rashlađivanje reznog alata; ulje za skidanje oplata; ulje za slikarstvo; upaljači; vosak [sirovi]; vosak za remenje; vosak za skije.;

7 Aeronautički motori; alati [dijelovi mašina]; alatne mašine; alternatori; aparati za cijeđenje soka, električni; auspusi za motore; automati za izdavanje goriva na benzinskim pumpama; automatska sidra za pomorske svrhe; automatske mašine za rukovanje [manipulatori]; automatski prekidači dovoda goriva za motore; automatski prodajni automati; automatski ventili za odzračivanje; bageri; bageri za rudarstvo; bregaste osovine za automobilske motore; brizgaljke [dizne] za motore; brtveni (zaptivni) spojevi [dijelovi motora]; brtvenice [dijelovi mašina]; brusevi za oštrenje [dijelovi mašina]; brusilice; bubnjevi [dijelovi mašina]; bubnjevi za mašine za vez; buldožeri; bušaći mašina za bušenje; bušilice; čekići [dijelovi mašina]; centralna postrojenja za usisavanje; centrifugalne pumpe; centrifugalni mlinovi; centrifuge (mašine); centrifuge za odvajanje kajmaka i mlijeka; češljevi za vunu [mašine]; četke [dijelovi mašina]; četke, električne [dijelovi mašina]; četke za usisivače; cijevi parnih kotlova [dijelovi mašina]; cijevi za usisivače prašine; cilindri mašine; cilindri za motore; cilindrične prijenosne trake; čunci [dijelovi mašina]; dezintegratori; dijamanti za staklare [dijelovi mašina]; dimovodi za kotlove mašina; dinamama za bicikle; dinamo četkice; dinamo remeni; dinamo uređaji; dizala [liftovi]; dizala za poljoprivrednu upotrebu; dizalice dizalice [mašine]; dizalice sa zupčastom polugom; dizalice [uređaji za dizanje tereta]; dizalice za vozila; dljeta za mašine; drljače; drobilice smeća; držači ljepljivih traka [mašine]; držači oštrica [dijelovi mašina]; držači za alatne mašine; ejektor (izbacivači); ekspanzijske posude [dijelovi mašina]; električne kuhinjske mašine za mljevenje; električne makaze električne mašine i uređaji za čišćenje; električne mašine i uređaji za poliranje; električne mašine za zavarivanje; električne mješalice (mlatilice) za domaćinstvo; električne pile; električne ručne bušilice; električni alat za oštrenje rubova skija; električni alat za vađenje eksera; električni čekići; električni mikseri (blenderi) za domaćinstvo; električni motori, osim za kopnena vozila; električni noževi; električni uređaji za kuhinju; električni uređaji za lemljenje; električni uređaji za obradu hrane; električni uređaji za otvaranje vrata; električni uređaji za otvaranje prozora; električni uređaji za zatvaranje vrata; električni uređaji za zatvaranje prozora; električni uređaji za zavjese; električni uređaji za zavarivanje; elektrode za mašine za zavarivanje; elektromehaničke mašine za pripremu napitaka; elektromehaničke mašine za

hemijsku industriju; filter za čišćenje rashladnog zraka za motore; filteri [dijelovi mašina ili motora]; filterski umeci za mašine za filtriranje; filter prese; fotoštamparske mašine; generatori električne energije; generatori električne energije za hitne slučajeve; glave motora; glave za bušilice [dijelovi mašina]; grablje za mašine za grabljanje; grebeni za vunu [češljevi za grebene za vunu]; grijači vode [dijelovi mašina]; gumene trake koje su dijelovi gusjenica na građevinskim mašinama; gumene trake koje su dijelovi gusjenica na poljoprivrednim mašinama; gumene trake koje su dijelovi gusjenica na rudarskim mašinama; gumene trake koje su dijelovi gusjenica na ralici za snijeg; gumene trake koje su dijelovi gusjenica na mašinama i uređajima za utovar i istovar; hidraulične turbine; hidraulični motori; hidraulični upravljači [komande] za mašine i motore; hidraulični uređaji za otvaranje vrata; hladnjaci za motore; inkubatori za jaja; instalacije za prosijavanje; ispušne razvodne cijevi za motore; izmjenjivači topline [dijelovi mašina]; kalemi [dijelovi za mašine]; kalemi (špule) za tkalačke stanove (razboje); kalupi [dijelovi mašina]; kalupi za obuću [dijelovi mašina]; karburatori (rasplinjači); kardanski zglobovi; karteri za mašine i motore; katalitički pretvarači; klipnjače za mašine i motore; klipovi amortizera [dijelovi mašina]; klipovi [dijelovi mašina ili motora]; klipovi motora; klipovi za cilindre; klizna postolja [dijelovi mašina]; klizni ležajevi [dijelovi mašina]; kočne obloge, osim za vozila; kočne papučice, osim za vozila; kočne pločice, osim za vozila; kočni segmenti, osim za vozila; kolica za mašine za pletenje; koloturi [dijelovi mašina]; kolovrati; kombajni; kompresori; kompresori [mašine]; kompresori za frižidere; kompresorski valjak za puteve; kondenzatori pare [dijelovi mašina]; konvejeri [mašine]; konvertori za livaonice čelika; kosilice za travnjake [mašine]; koturi; kovački mijehovi; kranovi [dizalice]; krune za bušenje [dijelovi mašina]; krune za sondiranje [dijelovi mašina]; kružni cilindri mašina za valjanje; kućišta [dijelovi mašina]; kućišta osovine (ležajevi kućišta osovine); kuglični ležajevi; kuhinjske drobilice, električne; kultivatori [mašine]; kutije za matrice [štamparstvo]; kvačila, osim za kopnena vozila; lampe za lemljenje; lančanik, osim onih za kopnena vozila; lanci liftova [dijelovi mašina]; lemlice, električne; ležajevi [dijelovi mašina]; ležajevi protiv trenja kod mašina; ležajevi za prijenosne osovine; liftovi, osim ski liftova; livaoničke mašine; ljepljive trake za koloture (dizalice); ljuštalice za žitarice; lončarski stolovi; lopate, mehaničke; magneti za paljenje; mašina za brušenje oštrica; mašina za razdvajanje; mašine i uređaji za poliranje voskom, električni; mašine i uređaji za pranje tepiha, električni; mašine na komprimirani zrak; mašine puhalice za kompresiju, isisavanje i prijevoz plina; mašine puhalice za kompresiju, usisavanje i prijevoz žitarica; mašine za bojenje; mašine za brušenje; mašine za bušenje; mašine za cigarete za industrijske potrebe; mašine za čišćenje ulica, samohodne; mašine za drenažu; mašine za drobljenje; mašine za drobljenje (drobilice) za industrijske potrebe; mašine za filtriranje; mašine za glačanje; mašine za glodanje (izdubljivanje); mašine za grabljanje; mašine za gradnju puteva; mašine za graviranje; mašine za ispiranje; mašine za izbjeljivanje; mašine za izradu navoja; mašine za izradu proizvoda od kože; mašine za izradu šina; mašine za izradu unutrašnjih navoja; mašine za izvlačenje ribarske mreže; mašine za izvlačenje žice; mašine za kalibraciju, mjerenje; mašine za kliše; mašine za košenje i žetvu; mašine za kovčanje sukna; mašine za krpljenje tkanina; mašine za lijevanje štamparskih slova; mašine za miješanje; mašine za miješanje [mikseri]; mašine za miješanje tijesta; mašine za mljevenje; mašine za mljevenje mesa; mašine za muženje; mašine za nabijanje [udarni ovnovi]; mašine za

nanošenje katrana; mašine za oblikovanje; mašine za oblikovanje metala; mašine za obradu drva; mašine za obradu duhana; mašine za obradu kamena; mašine za obradu metala; mašine za obradu plastike; mašine za obradu stakla; mašine za obrubljivanje; mašine za odvajanje plodova od grozda; mašine za odvajanje žita; mašine za odvajanje zrna od ljuske žitarica; mašine za okretanje sijena; mašine za oštrenje; mašine za pakovanje; mašine za pečačenje boca; mašine za peglanje; mašine za pletenje; mašine za pletenje čarapa; mašine za pletenje čipke; mašine za plijevljenje; mašine za podrezivanje; mašine za poliranje parketa voskom, električne; mašine za postavljanje željezničkih šina; mašine za pranje; mašine za pranje boca; mašine za pranje koje se pokreću ubacivanjem kovanica; mašine za pravljenje bitumena; mašine za pravljenje kobasica; mašine za pravljenje žice; mašine za predenje; mašine za pripremu hrane, elektromehaničke; mašine za pročišćavanje čelika; mašine za proizvodnju mineralne vode; mašine za proizvodnju papira; mašine za proizvodnju šećera; mašine za proizvodnju tjestenine; mašine za prosijavanje; mašine za punjenje boca; mašine za puter; mašine za rafiniranje nafte; mašine za ravnanje [blanjalice]; mašine za razvrstavanje u industriji; mašine za rezanje; mašine za rezanje hljeba; mašine za rezanje uglja; mašine za ribanje povrća; mašine za rudarstvo; mašine za sastavljanje bicikala; mašine za satiniranje; mašine za savijanje; mašine za šišanje; mašine za šišanje životinja; mašine za šivanje; mašine za slaganje [štampa]; mašine za štampanje na limu; mašine za stanjivanje kože; mašine za stavljanje naljepnica; mašine za stavljanje pečata; mašine za struganje mesa s kože; mašine za suđe; mašine za tekstilnu industriju; mašine za transport putem pneumatik cijevi; mašine za transport putem pokrenih traka (konvejeri); mašine za uklanjanje trave; mašine za usisavanje za industrijske potrebe; mašine za usisavanje zraka; mašine za utiskivanje; mašine za utiskivanje kalupa; mašine za veš; mašine za vezanje snopova; mašine za zakivanje; mašine za zapušavanje boca; mašine za zarezivanje metala [alatne mašine]; mašine za zatvaranje boca kapičama; mašine za završnu obradu; mašine za zbijanje smeća; mašine za žetvu i uvezivanje; mašine za žetvu [kombajni]; mašinski čekići sa zglobnom rukom za kovanje; mašinsko remenje; mazalice [dijelovi mašina]; mehanički kalemi za savitljive cijevi; mehanički uređaji za namotavanje (vitla); mehanizirane hranilice za stoku; mehanizmi za uvlačenje [dijelovi mašina]; mehanizmi za uvlačenje papira [štampanje]; membrane pumpi; metalne posude za distribuciju zrnastog materijala, mehaničke; miješivači [dijelovi mašina]; mikseri, električni; mjenjačke kutije, osim za kopnena vozila; mješalice; mješalice za beton [mašine]; mlatilice [mašine]; mlazni motori osim za kopnena vozila; mlinovi [mašine]; mlinovi za biber, osim ručnih; mlinovi za kafu, osim ručnih; mlinovi za mljevenje brašna [mašine]; mlinovi za upotrebu u domaćinstvu (ne ručni); mlinosko kamenje; mljekarske mašine; motokultivatori; motori na komprimirani zrak; motori, osim za kopnena vozila; motori za avione; motori za brodove; motori za vozila na zračni jastuk; mučkalice (mašine za pravljenje putera); nabijači [mašine]; napajajući karburatora; napajajući mašinskih kotlova; naprave za čišćenje cijevi; nastavci usisivača za prašinu za raspršivanje mirisa i sredstava za dezinfekciju; nosači ležajeva (za mašine); nosači motora, osim za kopnena vozila; noževi [dijelovi mašina]; noževi sječiva za slamu; noževi za kosilice; nožni pogon šivaćih mašina; nožni pokretači [starteri] za motocikle; odvijajući/šarafcigeri, električni; odzračivači [otplinjavači] vode za napajanje kotlova; oprema za mašinske kotlove; opruge [dijelovi

mašina]; osovine s okretnom polugom; osovine tkalačkih razboja; osovine za mašine; osovinske spojnice [dijelovi mašina]; oštrice [dijelovi mašina]; oštrice pila [dijelovi mašina]; otvarači za konzerve, električni; parne mašine; parni, mašinski kotlovi; pile [mašine]; pištolji [alati s eksplozivnim sredstvima]; pištolji za ljepilo, električni; pivarske mašine; plinske letlampe; plinske sprave za zavarivanje; plinski gorionici za zavarivanje; plinski uređaji za rezanje (breneri); plinski uređaji za zavarivanje; plugovi; plugovi [kultivatori]; pneumatički uređaji za otvaranje vrata; pneumatske dizalice; pneumatski čekići; pneumatski pištolji za ubrizgavanje kita; pneumatski transporter; pneumatski upravljači [komande] za mašine i motore; podmazivači [dijelovi mašina]; pogonski mehanizmi osim onih za kopnena vozila; poklopci, zaštitne navlake [dijelovi mašina]; pokretači motora; pokretački motori osim onih za kopnena vozila; pokretne staze; pokretne stepenice [eskalatori]; pokretne trake (kaiševi); poljoprivredne mašine; poljoprivredne sprave osim onih kojima se ručno upravlja; poluge [dijelovi mašina]; postolja za mašine; postrojenja za kondenzaciju; postrojenja za pranje vozila; postrojenja za uklanjanje prašine za potrebe čišćenja; postrojenja za usisavanje prašine za potrebe čišćenja; pregrijači; presa za stočnu hranu; prese [mašine za industrijske potrebe]; prese za grožđe; prese za peglanje; prese za voće za domaćinstvo, električne; pretvarači goriva za motore s unutrašnjim sagorijevanjem; pretvarači okretnog momenta, osim za kopnena vozila; prigušivači za motore; prijenosi za mašine; prijenosne osovine, osim onih za kopnena vozila; prijenosni lanci, osim za kopnena vozila; prijenosni mehanizmi, osim za kopnena vozila; prstenovi za kuglične ležajeve; prstenovi za podmazivanje [dijelovi mašina]; pihalice [mašine]; pumpe [dijelovi mašina ili motora]; pumpe [mašine]; pumpe na komprimirani zrak; pumpe za instalacije za grijanje; pumpe za pivo; pumpe za podmazivanje; pumpe za snadbijevanje akvarija zrakom; radni stolovi mašina; rala za plug; ralica za snijeg; raspršivači boje; raspršivači [mašine]; raspršivači otpadne vode; raspršivači (pištolji) za boju; razboji [tkalačke mašine]; reduktori, osim za kopnena vozila; reduktori pritiska [dijelovi mašina] regulatori brzine za mašine i motororegulatori [dijelovi mašina] regulatori pritiska [dijelovi mašina]; remeni za ventilatore motora, remenje za liftove; remenje za motore; rezači slame; roboti [mašine]; rotacijske štamparske mašine; rotirajuće parne prese za tkanine, prenosive; rovokopači; ručni alati, ne za ručno upravljanje; rudarske bušilice; samopodmazujući ležajevi; samoregulirajuće pumpe za gorivo; segmenti klipova; separatori šljake [mašine]; separatori ulja iz pare; separatori vode; sijačice [mašine]; sisaljke mašina za muženje; sita [mašine ili dijelovi mašina]; sita za pepeo [mašine]; šivaće mašine; skupljači kamenca za mašinske kotlove [separatori]; slavine [dijelovi mašina ili motora]; stalci za piljenje [dijelovi mašina]; štamparske mašine; štamparske matrice; štamparske ploče; štamparske prese; štamparski cilindri; štamparski valjci za mašine; statori [dijelovi mašina]; stezači [dijelovi mašina]; strojevi za hermetičko zatvaranje za industrijske potrebe; strojevi za punjenje; sušilice za veš [nisu toplinske]; svječice za paljenje motora s unutrašnjim sagorijevanjem; svječice za zagrijavanje dizel motora; termičke mlaznice sa kiseonikom [mašine]; timpani [dijelovi štamparskih presa]; tipografske mašine; tipografske prese; točkovi mašina; tokarske mašine [strugovi]; tornjevi za bušenje, plutajući ili neplutajući; turbine na vjetar; turbine, osim za kopnena vozila; turbokompresori; ugljene četke [električna energija]; upravljačka ručica kao dio mašina, osim igraćih konzola; upravljački kablovi mašina ili motora; upravljački lanci, osim za kopnena vozila; upravljački uređaji

liftova; upravljački uređaji mašina ili motora; uređaji i mašine za uvezivanje za industrijske potrebe; uređaji za bojenje za štampače; uređaji za čišćenje cipela, električni; uređaji za čišćenje na paru; uređaji za čišćenje pod pritiskom; uređaji za dizanje; uređaji za dizanje (podizači); uređaji za elektrolučno rezanje; uređaji za elektrolučno zavarivanje; uređaji za galvanizaciju; uređaji za galvanoplastiku; uređaji za gaziranje napitaka; uređaji za gaziranje vode; uređaji za natezanje žice na reketima; uređaji za obradu ruda; uređaji za otvaranje prozora, hidraulični; uređaji za otvaranje prozora, pneumatički; uređaji za paljenje motora s unutrašnjim sagorijevanjem; uređaji za povezivanje sijena; uređaji za prijevoz tereta na zračnim jastucima; uređaji za pročišćavanje acetilena; uređaji za sprečavanje zagađenja za motore; uređaji za točenje piva pod pritiskom; uređaji za uklanjanje masnih mrlja; uređaji za utovar i istovar; uređaji za vulkanizaciju; uređaji za zatvaranje prozora pneumatički; uređaji za zatvaranje prozora, hidraulični; uređaji za zatvaranje vrata, pneumatički; uređaji za zavarivanje plastične ambalaže; usisivači za prašinu; usisne mlaznice za usisivače; utovarne rampe; vakuumske pumpe [mašine]; valjaoničke mašine; ventilatori za motore; ventili [dijelovi mašina]; ventili [dijelovi mašine]; ventili za pritisak [dijelovi mašina]; vibratori [mašine] za industrijske potrebe; vinske prese; viseće konzole [dijelovi mašina]; vitla; vodilice mašina; vrećice za usisivače; vršalice [mašine]; zamašnjaci mašina; zaštitne navlake za mašine; zračne pumpe [garažno postrojenje]; zračni kondenzatori; zupčani mehanizmi mašina; zupčanici, osim za kopnena vozila; zupčanici za tkalačke razboje.; 20 Alke za vrata, nemetalne; armature za mrtvačke sanduke, nemetalne; bačve, nemetalne; bačviće, nemetalne; bambus; bolnički kreveti; brave, neelektrične, nemetalne; brave, nemetalne za vozila; burad, nemetalna; čepovi slivnika, nemetalni; čepovi za boce; chaise longue sofe; ćilibar; corozo; dispenzeri papirnatih ručnika [pričvršćeni, nemetalni]; divani; dječji kreveti; drvene bačve za pretakanje vina; drvene dužice; drvene spule za svilu, konac i konop; drvene trake; drveni okviri za krevete; držač za zavjese; držači za zavjese, netekstilni; figurice [kipići] od drveta, voska, žbuke ili plastike; figurice od drva, voska, gipsa ili od plastike; fiksi držači za vrećice za pseći izmet, nemetalni; fotelja s naslonjačem za noge; fotelje; gabariti, nemetalni za utovar na željeznici; gajbe; graničnici za prozore, ne od metala ili gume; graničnici za vrata, ne od metala ili gume; hidrostatski kreveti, nemedicinski; hodalice za malu djecu; identifikacijske narukvice, nemetalne; identifikacijske pločice, nemetalne; imitacije kornjačevine; ivice od plastike za namještaj; jastuci; jastuci na napuhavanje [za nemedicinske potrebe]; jastuci punjeni zrakom za nemedicinske potrebe; jastuci za kućne ljubimce; jelenski rogovi; kablovske spone i zatege, nemetalne; kalemovi za namotavanje savitljivih cijevi [nemetalni, nemehanički]; kancelarijski namještaj; kanisteri, nemetalni; kapice, nemetalne za boce; kapice za čepljenje, nemetalne; kitova kost, sirova ili poluobrađena; klinovi, nemetalni; klinovi za šator, nemetalni, klupe [namještaj]; kolci, nemetalni, za biljke ili stabala; kolčići za cipele, nemetalni; kolica za posluživanje; kolica za posluživanje [namještaj]; kolica za računare (namještaj); kolijevke; koluti (nemetalni nemehanički koluti [vitla] za namotavanje elastičnih cijevi); koluti za ključeve, nemetalni, komode; komode, nemetalne; konzolni stolovi; kopita životinja; korali; korita za malter [nemetalna]; kornjačevine; korpe, ne od metala; korpe za nošenje potrpština; košarice za ribolov; košnice za pčele; kreveti; kreveti za kućne ljubimce; krojačke biste; kućice za kućne ljubimce; kućice za ptice; kućišta za boce od drveta;

kućni brojevi, nesvjetleći, nemetalni; kuke vješalica za odjeću, nemetalne; kuke za vješanje odjeće, nemetalne; kuke za zavjese; kukice za cipele, nemetalne; kutija za gnijezda; kutije, drvene ili plastične; kutije-gnijezda za kućne ljubimce; kvake, ručice, nemetalne; ladice; lajsne [letvice] za okvire za slike; lepeze za ličnu upotrebu, neelektrične; letvice za okvire; ležaljke; ljestve-merdevine, drvene ili plastične; lutke za izlog i krojačke lutke; madraci; madraci punjeni slamom; matice, nemetalne; metalna sjedala; metalni namještaj; metalni stolovi; morska pjena; mrtvački sanduci; namještaj; namještaj na napuhavanje; nasloni za glavu [namještaj]; natpisi firmi od drva ili plastike; nemetalna oprema za namještaj; nemetalne obujmice za cijevi; nemetalne spojke za kablove i cijevi; nemetalne spone za prozore; nemetalne spone za vrata; nemetalni kontejneri [za skladištenje i prijevoz]; nogare [namještaj] – stalci; noge za namještaj; nosači, nemetalni, za namještaj; nosiljke za bebe; obruči za bačve, nemetalni; odbojnici za dječje krevete, osim plahti; ogledala; ogradice-igraonice za bebe; okviri za četke; okviri za košnice; okviri za saće; okviri za slike; okviri za vezenje; oprema za krevete, nemetalna; oprema za prozore, nemetalna; oprema za vrata, nemetalna; ormar za kartoteke [namještaj]; ormari; ormari za lijekove; ormari za stolno posuđe; ormari za stolno posuđe [kredencij]; ormarići za čuvanje hrane; ormarići za nakit; palete za prenošenje, nemetalne; palete za transport, nemetalne; palete za utovar, nemetalne; papirni zastori, paravani [namještaj]; pekarske korpice za hljeb; pisači stolovi; plakatne table, drvene ili plastične; plastične etikete; plastične kartice-ključevi, nekodirane i nemagnetske; plastične posude za ambalažu; plastične stezaljke za zatvaranje torbi; plastični ključevi; plastični ventili za vodovodne cijevi; pletački radovi od pruča; pletena slama, osim prostirača; pletenice od slame; ploče od presovanog ćilibara; ploče za prikazivanje; ploče za vješanje ključeva; plutače za vezanje, nemetalne; plutajući kontejneri, nemetalni; pluteni čepovi; podloge za presvlačenje beba; podloge za spavanje; podnice za krevete; pogrebne urne; poklopci na vijak, za boce, nemetalni; police; police za boce; police za kartotečne ormare; police za knjige; police za knjžare; police za odlaganje; pomoćne male merdavine, nemetalne; poprsja od drva, voska, sadre ili plastike; posebreno staklo [ogledala]; poštanski sandučići, nemetalni i nezidani; posteljina [osim posteljnog rublja]; postolja računskih mašina; posude, nemetalne za tečna goriva; površine za rezanje mesa [stolovi]; prazne nemetalne kutije za alat; prazni nemetalni sanduci za alat; pregrade od drveta [namještaj]; preparirane ptice; preparirane životinje; prostirači za sudopere; prostirke za sobne dječje jasllice; prstenovi za zavjese; pseće kućice; ratan; registracijske pločice, nemetalne reklamni predmeti za napuhavanje; rezenice od plastike za sjenila reze za vrata, nemetalne; rezervoari [ni metalni ni zidani]; rog, sirovi ili poluobrađeni; ručke vrata, nemetalne; ručke za kade, nemetalne; ručna ogledala [toaletna ogledala]; saće od voska za košnice; samostojeća vješalica za odjeću; samostojeće pregrade [namještaj]; samostojeće vješalice za odjeću; sanduci za igračke; šarafi, nemetalni; šarafi s maticom, nemetalni; šarke, nemetalne; sedef, sirovi ili poluobrađeni; šipke od presovanog ćilibara; šipke za pridržavanje stepenišnih tepiha; šipke za zavjese; školjke; školjke, prazne; školski namještaj; škripci/mengele [namještaj]; slavine za bačve, nemetalne; slonovača, sirova ili poluobrađena; sofe; staklene ploče za ogledala; stakleni ormari [vitrine]; stalci; stalci [namještaj]; stalci za bačve, nemetalni; stalci za časopise; stalci za čitanje; stalci za cvijeće [namještaj]; stalci za izlaganje novina; stalci za

kišobrane; stalci za knjige [namještaj]; stalci za peškire [namještaj]; stalci za piljenje; stalci za posude sa cvijećem; stalci za prikazivanje; stalci za puške; stalci za šešire; stalci za stočnu hranu; štapovi za nošenje tereta na svojim ramenima; stepenice, pokretne, nemetalne za ukrcavanje putnika; stilski stolarski proizvodi; stojeće merdevine, nemetalne; stojeći stolovi; stolice stolice za frizerske salone; stolići za umivanje [namještaj]; stoličice bez naslona [taburei]; stolne ploče; stolovi; stolovi za crtanje; stolovi za masažu; stolovi za obrtničke radove; stolovi za piljenje [namještaj]; stolovi za presvlačenje beba; stopala za namještaj; stubovi za grebanje za mačke; stupovi, nemetalni; tacne-pladanj, nemetalni; toaletni stolovi; točkići za domaćinstvo, nemetalni; točkići za krevete, nemetalni; torbe-ormari za slaganje odjeće; trake od slame; trska [materijal za pletenje]; ukrasni predmeti od plastike za ukrašavanje hrane; umjetnički predmeti od drva, voska, gipsa ili plastike; unutrašnja sjenila-rolete [kućanstvo]; unutrašnje roletne; unutrašnji tekstilni zastori za prozore; valjci za zavjese; valjkasti jastučići; ventili, nemetalni [nisu dijelovi mašina]; ventili za drenažne cijevi, plastični; viseći ukrasi; visoke stolice za bebe; vješalice za odjeću; vješalice za tašne, nemetalne; vjetrena zvona [ukrasi]; vodilice za zavjese; vrata za namještaj; zakovice, nemetalne; zasloni za kamine [namještaj]; zaštitne navlake za odjeću [ormar]; zastori od tkanog drva [kućanstvo]; zasuni za vrata, nemetalni; zatvarači, nemetalni [klinovi]; zatvarači za boce, nemetalni; zatvarači za posude, nemetalni; zavjese od bambusa; zavjese od perli za dekoraciju; životinjske kandže; životinjski rogovi; zračni madraci [ne za medicinske potrebe]; zvona na vratima, nemetalna i neelektrična;

35 Administracija bonusnih programa čestih avio putnika; administracija programa vjernosti kupaca; administrativna obrada narudžbi; agencije za komercijalne obavijesti; agencije za uvoz-izvoz; agencije za zapošljavanje; analize troškova ažuriranje i održavanje podataka u bazama podataka/registrima; ažuriranje i održavanje podataka u računarskim/kompjuterskim bazama podataka; ažuriranje reklamnog materijala; daktilografske usluge; dizajniranje reklamnog materijala; ekonomske prognoze; fakturisanje; istraživanja za poslove; istraživanje javnog mnijenja; istraživanje tržišta; istraživanje za poslove; iznajmljivanje uredskih strojeva i opreme; iznajmljivanje bilborda (reklamnih panoa); iznajmljivanje fotokopirnih uređaja; iznajmljivanje prodajnih štandova; iznajmljivanje prodajnih automata; iznajmljivanje reklamnih prostora; iznajmljivanje reklamnog materijala; iznajmljivanje vremena za reklamiranje na komunikacijskim medijima; izračun poreza; izrada izvoda račun; izrada reklamnih filmova; komercijalno upravljanje u vezi licenciranja proizvoda i usluga za druge; kompilacija indeksa registara informacija u komercijalne i reklamne svrhe; konsultantske usluge vezane za komunikacijske strategije u oglašavanju/reklamiranju; konsultantske usluge vezane za komunikacijske strategije u odnosima s javnošću; kopiranje dokumenata; manekeneske usluge za oglašavanje ili promociju prodaje; marketing; nacrt stranica u reklamne svrhe; neposredno oglašavanje poštom; obavještenja o poslovima; objavljivanje reklamnih tekstova; obrada teksta; odabir osoblja; oglašavanje; oglašavanje plaćanjem po kliku; omogućavanje on-line tržišta za kupce i prodavce roba i usluge; online oglašavanje na kompjuterskim/računarskim mrežama; optimizacija pretraživača u svrhu promocije prodaje; optimizacija prometa na web-stranici; organiziranje trgovačkih sajmova u komercijalne ili reklamne svrhe; organizovanje izložbi u komercijalne ili reklamne svrhe; organizovanje modne revije u promotivne svrhe; pisanje biografija/životopisa za druge; pisanje marketinških

tekstova; pisanje scenarija za potrebe oglašavanja; plakatiranje [oglašavanje]; podjela (distribucija) uzoraka; pomoć u upravljanju industrijskim ili trgovačkim poduzećima; pomoć u vođenju poslova; poslovne informacije; poslovno upravljanje hotelima; poslovno upravljanje programima isplate naknada za druge; poslovno upravljanje za pružatelje usluga samostalnih djelatnosti; poslovno upravljanje za sportiste; predstavljanje/demonstracija proizvoda; pregovaranje i zaključenje komercijalnih transakcija za druge; pregovaranje o ugovorima o poslovnoj saradnji za druge; pretraživanje podataka u informatičkim kartotekama za druge; prezentacija robe putem komunikacijskih medija, u maloprodajne svrhe; prijepis komunikacija (uredski poslovi); prikupljanje podataka u kompjuterske/računarske baze; priprema platnih spiskova; procjene poslovne djelatnosti; profesionalno upravljanje umjetničkim poslovima; proizvodnja programa za telekupovinu; promocija prodaje za druge; pružanje komercijalnih savjeta i informacija potrošačima; pružanje komercijalnih i poslovnih kontaktnih podataka; pružanje poslovnih informacija putem web-stranice; psihološko testiranje u svrhu odabira/selekcije osoblja; radijsko oglašavanje i reklamiranje; razdioba reklamnih oglasa; registrovanje podnesaka i unos podataka; reklamiranje dopisnim putem; reklamne agencije; revizija poslovne djelatnosti; sastavljanje statističkih podataka; savjeti o organizaciji i vođenju poslova; savjetodavne usluge za upravljanje preduzećima; savjetovanje o vođenju poslova; savjetovanje o organizaciji poslova; savjetovanje o osoblju; sekretarske usluge; sistematizacija podataka kompjuterske/računarske baze; stenografske usluge; stručne poslovne konsultacije/savjetovanje; televizijsko reklamiranje; traženje sponzora/pokrovitelja; ugovaranje pretplate na telekomunikacijske usluge za druge; uređivanje izloga; usluge fotokopiranja; usluge maloprodaje ili veleprodaje za farmaceutske, veterinarske i sanitarne proizvode i za medicinske potrepštine; usluge nabavke (usluge kupovine roba i usluga za druga preduzeća); usluge odgovaranja ta telefonske pozive za nedostupne pretplatnike; usluge odnosa s javnošću; usluge planiranja sastanaka [kancelarijski poslovi]; usluge podnošenja poreskih prijava; usluge podsjećanja na ugovorene sastanke [kancelarijski poslovi]; usluge poslovnog posredovanja koje se odnose na sparivanje potencijalnih privatnih investitora s poduzetnicima kojima je potrebno finansiranje; usluge poslovnog upravljanja za građevinske projekte; usluge posredovanja u trgovini; usluge preseljenja za preduzeća; usluge press clippunga, praćenje štampe; usluge pretplate za novine za druge; usluge prodaja na dražbi-usluge licitiranja; usluge spoljne pomoći-outsourcing (pomoć u poslovanju); usluge stručnjaka za poslovnu efikasnost; usluge telemarketinga; usluge usporedbe cijena; vanjsko administrativno upravljanje za firme; vođenje informatičkih kartoteka; vođenje knjiga; web indeksiranje za komercijalne ili reklamne svrhe.

(210) **BAZ1820742A** (220)08/02/2018
 (442) 30/09/2019
 (732) **Banjalučki maraton d.o.o.**
Jevrejska 85, 78000 Banja Luka, BA
 (540)

BL'2 MARATON

(531) 27.5,27.7
 (511)
 16 Sveske za pisanje i crtanje.;
 18 Torbe (sportske torbe).;
 21 Šolje; bočice.;
 25 Odjeća.;
 41 Organizovanje i vođenje seminara; organizovanje sportskih takmičenja.

(210) **BAZ1820743A** (220)08/02/2018
 (442) 30/09/2019
 (732) **“MAK ZARA” d.o.o. Sarajevo**
Omladinska br. 3, 71000 Sarajevo, BA
 (740) KARABDIĆ KERIM
 (591) bijela, smeđa, nijanse smeđe
 (540)

MAK ZARA

(531) 25.3,27.5,29.1
 (511)
 30 Čokolade i poslastice; praline; čokoladni moussevi; bombonjere.

(210) **BAZ1820744A** (220)08/02/2018
 (442) 30/09/2019
 (732) **VOČAR d.o.o.**
Gornji Rahić 112, 76207 Brčko, BA
 (740) KARABDIĆ KERIM
 (591) bijela, zelena, smeđa, nijanse smeđe
 (540)



(531) 5.7,8.1,25.1,26.1,27.5,27.7,29.1
 (511)
 29 Namazi na bazi orašastih plodova, čokoladni krem na bazi kakaa.;
 30 Oglašavanje i reklamiranje; vođenje komercijalnih poslova; komercijalna administracija; kancelarijski poslovi.

(210) **BAZ1820745A** (220)08/02/2018
 (442) 30/09/2019
 (732) **VOČAR d.o.o.**
Gornji Rahić 112, 76207 Brčko, BA
 (740) KARABDIĆ KERIM
 (591) bijela, zelena, smeđa, nijanse smeđe
 (540)



(531) 5.7,8.1,25.1,26.1,27.5,27.7,29.1
 (511)
 29 Krem namazi na bazi orašastih plodova. ;
 30 Oglašavanje i reklamiranje; vođenje komercijalnih poslova; komercijalna administracija; kancelarijski poslovi.

(210) **BAZ1820746A** (220)08/02/2018

(442) 30/09/2019

(732) **VOĆAR d.o.o.**

Gornji Rahić 112, 76207 Brčko, BA

(740) KARABDIĆ KERIM

(591) bijela, zelena, smeđa, nijanse smeđe

(540)



(531) 5.7,8.1,25.1,26.1,27.5,27.7,29.1

(511)

30 Kolači i poslastice, naročito čokolade i čokoladice.;

35 Oglašavanje i reklamiranje; vođenje komercijalnih poslova; komercijalna administracija; kancelarijski poslovi.

(210) **BAZ1820747A** (220)08/02/2018

(442) 30/09/2019

(732) **VOĆAR d.o.o.**

Gornji Rahić 112, 76207 Brčko, BA

(740) KARABDIĆ KERIM

(591) crna, bijela, zelena, crvena, nijanse crvene, smeđa, nijanse smeđe, žuta, nijanse žute

(540)



(531) 5.7,8.7,19.3,26.1,26.11,27.5,29.1

(511)

30 Poslastice na bazi žitarica, kikiriki poslastice; flips.;

35 Oglašavanje i reklamiranje; vođenje komercijalnih poslova; komercijalna administracija; kancelarijski poslovi.

(210) **BAZ1820748A** (220)08/02/2018

(442) 30/09/2019

(732) **VOĆAR d.o.o.**

Gornji Rahić 112, 76207 Brčko, BA

(740) KARABDIĆ KERIM

(591) crna, nijanse crne, bijela, zelena, crvena, smeđa, nijanse smeđe, žuta, nijanse žute

(540)



(531) 5.7,8.7,19.3,26.1,26.11,27.5,29.1

(511)

30 Poslastice na bazi žitarica, kikiriki poslastice; flips.;

35 Oglašavanje i reklamiranje; vođenje komercijalnih poslova; komercijalna administracija; kancelarijski poslovi.

(210) **BAZ1820749A** (220)08/02/2018

(442) 30/09/2019

(732) **“BOSNAFOLKLOR” d.o.o.****Bolnička 11, 71000 Sarajevo, BA**

(740) Dragan Mićunović

(591) oker, zlatna, žuta, smeđa

(540)



(531) 6.7,24.5,25.1,27.5,29.1

(511)

30 Deserti, uključujući, baklavu i kolače.

(210) **BAZ1820750A** (220)08/02/2018

(442) 30/09/2019

(732) **STRIPE, INC. a corporation organized and existing under the laws of the State of Delaware****185 Berry Street, Suite 550, San Francisco, California 94107, US**

(740) “MSA IP”

(540)

STRIPE

(511)

35 Poslovno savjetovanje i usluge informisanja; usluge razvoja novih poslovnih poduhvata i savjetovanja pri osnivanju; usluge poslovnog razvoja, naime, pružanje početne podrške pri poslovnom upravljanju za druge; preporuke u oblasti poslovanja; preporuke u oblasti računovodstva; knjigovodstvene usluge za elektronski prenos sredstava; sakupljanje i analiza podataka metrike kvaliteta za potrebe poslovanja elektronskih prodavaca; upravljanje, fakturisanje i usklađivanje računa u ime drugih; pružanje poslovnih informacija, naime, statističkih podataka pruženih onlajn iz računarskih baza podataka ili interneta; pružanje statističkih podataka u poslovne ili komercijalne svrhe; usluge čuvanja finansijskih podataka za upotrebu pri upravljanju rizicima u vezi sa platnim transakcijama; naplaćivanje; fakturisanje; usluge planiranja, savjetovanja, informisanja i konsultantske usluge u vezi sa porezom i oporezivanjem; savjetovanje i informisanje u vezi sa računovodstvom; advokatske preporuke; promovisanje bankarskih usluga za druge putem distribucije štampanog

i audio-vizuelnog promotivnog materijala, i kroz pružanje savjeta za promociju prodaje; poslovno umrežavanje; poslovno planiranje; organizovanje poslovnih konvencija; upravljanje regulatornim podnescima, naime, pomaganje drugima u pripremi i podnošenju prijave za subvencije za mala preduzeća pred vladinim regulatornim tijelima; pružanje preporuka agenata za osiguranje; omogućavanje grupe kupovine bankarskih usluga; upravljanje programima za grupnu kupovinu popusta, naime, pregovaranje o uslovima ugovora sa pružaocima usluga bankarstva, osiguranja, poslovnih i pravnih usluga radi ostvarivanja grupnih popusta na kupovinu usluga drugih; poslovne usluge, naime, povezivanje potencijalnih privatnih investitora sa preduzetnicima kojima je potrebno finansiranje; savjetodavne usluge koje se odnose na poslovnu organizaciju, poslovno planiranje i poslovno upravljanje i operativno poslovanje; savjetodavne usluge za pripremanje i izvođenje komercijalnih transakcija; analiziranje poslovnih podataka; usluge poslovne administracije za obradu prodaje preko interneta; upravljanje poslovnim informacijama; prikupljanje, sistematizacija, sastavljanje i analiziranje poslovnih podataka i informacija skladištenih u kompjuterskim bazama podataka; pružanje pomoći u upravljanju poslovnim djelatnostima; usluge pružanja komercijalnih informacija putem interneta; usluge prijavljivanja poreza.;

36 Trgovačke usluge, naime, usluge obrade platnih transakcija; usluge provjere plaćanja i novčanih sredstava; provjera kreditnih kartica; usluge obrade plaćanja poreza onlajn i u realnom vremenu, finansijsko upravljanje plaćanjem poreza, i usluge finansijskog analiziranja plaćanja poreza; usluge mjenjačnice; usluge prenosa valute; finansijske usluge, naime, pružanje usluga razmjene stranih valuta putem interneta i intranet sistema; finansijske usluge, naime, pružanje usluga elektronskog prenosa virtuelnih valuta preko globalne kompjuterske mreže; elektronski prenos novčanih sredstava; pružanje usluga elektronske obrade elektronskog prenosa novčanih sredstava, AKK-a (automatska klirinška kuća), kreditnih kartica, debitnih kartica, elektronskih čekova i elektronskih plaćanja; pružanje usluga onlajn računarske baze podataka u oblasti finansijskih transakcija; finansijske analize, naime, prikupljanje i analiziranje statističkih podataka i drugih izvora informacija za finansijske potrebe; finansijske informacije i procjene; usluge upravljanja finansijskim rizikom; finansijske transakcije, naime, pružanje usluga sigurnih komercijalnih transakcija i mogućnosti plaćanja; konsultantske i usluge informisanja u vezi sa osiguranjem; savjetovanje iz oblasti bankarstva; savjetovanje iz oblasti finansija; pružanje onlajn informacija koje se odnose na finansijske, bankarske, usluge osiguranja, i usluge ulaganja; pružanje onlajn finansijskih informacija iz računarske baze podataka ili sa Interneta; pružanje finansijskih informacija u vezi sa kreditnom sposobnošću preduzeća i pojedinaca; pružanje finansijskih informacija putem elektronskih sredstava; finansijske usluge pružene putem elektronskih sredstava; usluge plaćanja putem bežičnih telekomunikacionih aparata i uređaja; pružanje usluga elektronskog prenosa virtuelnih valuta; sprovođenje finansijskih transakcija onlajn.

INDEKS BROJEVA PRIJAVA ŽIGOVA
INDEKS BROJEVA PRIJAVA ŽIGOVA
ИНДЕКС БРОЈЕВА ПРИЈАВА ЖИГОВА

BAZ1720305A
BAZ1720322A
BAZ1720402A
BAZ1720560A
BAZ1720573A
BAZ1720608A
BAZ1720644A
BAZ1720659A
BAZ1720660A
BAZ1720661A
BAZ1720662A
BAZ1720663A
BAZ1720664A
BAZ1720666A
BAZ1720667A
BAZ1820672A
BAZ1820687A
BAZ1820700A
BAZ1820701A
BAZ1820702A
BAZ1820703A
BAZ1820704A
BAZ1820705A
BAZ1820706A
BAZ1820707A
BAZ1820708A
BAZ1820709A
BAZ1820710A
BAZ1820711A
BAZ1820712A
BAZ1820713A
BAZ1820714A
BAZ1820715A
BAZ1820716A
BAZ1820717A
BAZ1820718A
BAZ1820719A
BAZ1820720A
BAZ1820721A
BAZ1820722A
BAZ1820723A
BAZ1820724A
BAZ1820727A
BAZ1820728A
BAZ1820731A
BAZ1820732A
BAZ1820733A
BAZ1820734A
BAZ1820735A
BAZ1820736A

BAZ1820737A
BAZ1820738A
BAZ1820739A
BAZ1820742A
BAZ1820743A
BAZ1820744A
BAZ1820745A
BAZ1820746A
BAZ1820747A
BAZ1820748A
BAZ1820749A
BAZ1820750A

INDEKS KLASA PRIJAVA ŽIGOVA
INDEKS KLASA PRIJAVA ŽIGOVA
ИНДЕКС КЛАСА ПРИЈАВА ЖИГОВА

1
BAZ1820732A
BAZ1820736A
BAZ1720664A
BAZ1720305A

3
BAZ1720666A

4
BAZ1820736A
BAZ1820722A
BAZ1820739A

5
BAZ1720664A
BAZ1820724A
BAZ1820719A
BAZ1820720A
BAZ1820716A
BAZ1820717A
BAZ1820703A
BAZ1820705A
BAZ1720402A
BAZ1820700A
BAZ1820701A
BAZ1820702A

6
BAZ1820722A
BAZ1820672A

7
BAZ1820739A
BAZ1820672A
BAZ1820715A
BAZ1720560A

8
BAZ1720666A
BAZ1820722A
BAZ1820672A

9
BAZ1720305A
BAZ1820722A
BAZ1820672A

BAZ1820704A
BAZ1820706A
BAZ1820707A
BAZ1820708A
BAZ1820709A
BAZ1820731A
BAZ1720667A
BAZ1820712A
BAZ1720608A

11
BAZ1820722A
BAZ1820672A
BAZ1820715A
BAZ1820704A
BAZ1820706A
BAZ1820707A
BAZ1820708A
BAZ1820709A

12
BAZ1820711A
BAZ1820722A
BAZ1820715A
BAZ1820731A

13
BAZ1820672A

14
BAZ1820722A

16
BAZ1820742A
BAZ1720666A
BAZ1820722A
BAZ1820672A
BAZ1720667A

17
BAZ1820672A

18
BAZ1820742A
BAZ1820734A
BAZ1720666A
BAZ1820722A
BAZ1720667A

19
BAZ1820722A

20
BAZ1720666A
BAZ1820722A
BAZ1820739A
BAZ1720667A

21
BAZ1820742A
BAZ1720666A
BAZ1820722A
BAZ1720667A

22
BAZ1820722A
BAZ1820672A

23
BAZ1820722A

24
BAZ1820722A

25
BAZ1820742A
BAZ1820734A
BAZ1820687A
BAZ1720666A
BAZ1720667A

27
BAZ1820722A

28
BAZ1720666A
BAZ1820722A

29
BAZ1720644A
BAZ1820733A
BAZ1820744A
BAZ1820745A
BAZ1820710A
BAZ1720659A
BAZ1720660A
BAZ1820737A
BAZ1820738A

30
BAZ1820744A
BAZ1820745A
BAZ1820710A
BAZ1720659A

BAZ1720660A
BAZ1720666A
BAZ1820743A
BAZ1820749A
BAZ1820746A
BAZ1820747A
BAZ1820748A
BAZ1720573A

31
BAZ1820723A

32
BAZ1720659A
BAZ1720660A
BAZ1720666A
BAZ1820723A
BAZ1720322A
BAZ1820718A
BAZ1720573A
BAZ1720402A

33
BAZ1820723A

34
BAZ1820713A
BAZ1820714A
BAZ1820735A

35
BAZ1820711A
BAZ1820737A
BAZ1820738A
BAZ1820746A
BAZ1820747A
BAZ1820748A
BAZ1820750A
BAZ1820728A
BAZ1820739A
BAZ1820700A
BAZ1820701A
BAZ1820702A
BAZ1820672A
BAZ1820715A
BAZ1720560A
BAZ1720667A
BAZ1820712A
BAZ1720608A

36
BAZ1820750A
BAZ1720661A
BAZ1720662A

BAZ1720663A
BAZ1820672A

37

BAZ1720560A

38

BAZ1820721A
BAZ1720667A

39

BAZ1820728A
BAZ1820672A

40

BAZ1820672A

41

BAZ1820742A
BAZ1720666A
BAZ1820721A
BAZ1720402A
BAZ1820672A
BAZ1720667A
BAZ1720608A

42

BAZ1720666A
BAZ1720661A
BAZ1720662A
BAZ1720663A
BAZ1820672A
BAZ1720667A
BAZ1720608A

43

BAZ1720666A
BAZ1720573A
BAZ1820728A
BAZ1820727A
BAZ1720402A
BAZ1720667A

45

BAZ1820721A
BAZ1720667A
BAZ1720608A

INDEKS NOSILACA PRIJAVA ŽIGOVA
INDEKS NOSITELJA PRIJAVA ŽIGOVA
ИНДЕКС НОСИЛАЦА ПРИЈАВА ЖИГОВА

“BOSNAFOLKLOR” d.o.o.

BAZ1820749A

“FRUCTA-TRADE” d.o.o. Derventa

BAZ1720322A

“GALENFARM” d.o.o. Gradiška

BAZ1820700A

BAZ1820701A

BAZ1820702A

“MENPROM” d.o.o. za proizvodnju, trgovinu i
usluge Gornja Tuzla

BAZ1820737A

BAZ1820738A

“PREVENT BH” d.o.o.

BAZ1820734A

“SILK TRADE” d.o.o. Tešanj

BAZ1820727A

“MAK ZARA” d.o.o. Sarajevo

BAZ1820743A

Amazon Europe Core S.a.r.l.

BAZ1720608A

Babić Darijo

BAZ1720573A

Banjalučki maraton d.o.o.

BAZ1820742A

Bernard Vučina

BAZ1720402A

Blagoleks d.o.o.

BAZ1820724A

Bosnalijek, farmaceutska i hemijska industrija,
dioničko društvo

BAZ1820720A

Conopco Inc.

BAZ1820710A

Društvo za proizvodnju farmaceutskih proizvoda
PHARMANOVA d.o.o.

BAZ1820716A

BAZ1820717A

Emma Rothschild

BAZ1820728A

Facebook, Inc.

BAZ1720667A

FEKO-SALE d.o.o. ZENICA

BAZ1820718A

Glanbia PLC (An Irish public limited company)

BAZ1820732A

Grendene S.A.

BAZ1820687A

GUANGDONG PISEN ELECTRONICS CO.,
LTD

BAZ1820706A

BAZ1820707A

BAZ1820708A

BAZ1820709A

BAZ1820704A

Hankook Tire Co., Ltd.

BAZ1720661A

BAZ1720662A

BAZ1720663A

Hankook Tire Worldwide Co., Ltd.

BAZ1820711A

BAZ1820712A

BAZ1820715A

Haris Džomba

BAZ1820721A

HAVEDA-MI d.o.o. za proizvodnju, promet i
usluge

BAZ1820719A

HST d.o.o. HIDROSISTEMI Banja Luka

BAZ1720560A

Juice&Smoothies d.o.o. Sarajevo

BAZ1720659A

BAZ1720660A

Lidl Stiftung & Co. KG

BAZ1820722A

Nissan Jidosha Kabushiki Kaisha (also trading
as Nissan Motor Co., Ltd.), a corporation
organized and existing under the laws of Japan,
Manufactures and Merchants of

BAZ1820731A

NOBEL LIJEK d.o.o.

BAZ1820705A

BAZ1820703A

ORE investiranje in upravljanje naložb d.o.o.

BAZ1820736A

Philip Morris Brands SárI

BAZ1820735A

BAZ1820713A

BAZ1820714A

Prado d.o.o. Sarajevo

BAZ1820739A

Privredno društvo "IGMAN" d.d. Konjic

BAZ1820672A

SAFILO S.P.A.

BAZ1720305A

Sanrio Company, Ltd.

BAZ1720666A

STRIPE, INC. a corporation organized and existing under the laws of the State of Delaware

BAZ1820750A

SUMITOMO CHEMICAL COMPANY, LIMITED

BAZ1720664A

Unilever N.V.

BAZ1820733A

Vinogradi Nuić d.o.o.

BAZ1820723A

VOĆAR d.o.o.

BAZ1820744A

BAZ1820745A

BAZ1820746A

BAZ1820747A

BAZ1820748A

Zvijezda d.d. za proizvodnju, trgovinu i usluge

BAZ1720644A

PROMJENA NAZIVA- PROMJENA NAZIVA -ПРОМЈЕНА НАЗИВА

BAZ1820804A

2/2018

Amir Smailagić

Nikole Pašića br. 23, Banja Luka, BA

28/08/2019

OGRANIČENJE POPISA PRIJAVA
OGRANIČENJE POPISA PRIJAVA
ОГРАНИЧЕЊЕ ПОПИСА ПРИЈАВА

BAZ1720225A

2/2019

5 Farmaceutski proizvodi.

06/08/2019

BAZ1821050A

2/2019

1 Kemikalije za uporabu u poljoprivredi, hortikulturi i šumarstvu; preparati za obradu sjemena (uključenih u klasu 01), preparati za regulisanje rasta biljaka; geni biljaka za poljoprivrednu proizvodnju; gnojiva.; 5 Preparati za uništavanje štetočina; fungicidi, herbicidi; sve gore navedene robe isključivo za primjenu na usjevima.; 31 Poljoprivredni, hortikulturalni i šumarski proizvodi i sjemena koji nisu uključeni u druge klase; sjemena.

01/08/2019

OBJAVA ŽIGOVA

Bibliografski podaci svrstani su prema rastućem registarskom broju žiga

Podaci su popraćeni NID kodom /Internationally agreed Numbers for the Identification of Data / (broj u zagradi), za identifikaciju podataka o žigovima a prema standardu

Prikaz redosljeda podataka u objavljenom žigu je slijedeći:

- | | |
|-------------------------------------------------------------------------------------------|----------------------------------------|
| (111) Registarski broj žiga | (181) Datum do kojeg važi pravo na žig |
| (210) Broj prijave žiga | (220) Datum podnošenja prijave žiga |
| (151) Datum registracije žiga | |
| (442) Datum registracije žiga | |
| (300) Podaci o pravu prvenstva (država, datum podnošenja i broj prioritetne prijave) | |
| (230) Datum izložbenog (sajamskog) prava prvenstva | |
| (641) Podaci o prijavi podnesenoj kod bivšeg SZP (broj prijave, datum podnošenja prijave) | |
| (732) Nosilac žiga | |
| (740) Zastupnik | |
| (551) Kolektivni žig | |
| (591) Boje | |
| (554) Trodimenzionalni žig | |
| (539) Opis | |
| (540) Izgled žiga | |

Izgled žiga (text ili slika)
(max 8 x 8 cm za sliku)

- (526) Disklaimer – Dobrovoljno ograničenje obima zaštite
- (531) Među. klasifikacija figurativnih elemenata žigova prema Bečkoj klasifikaciji-sedma edicija
- (511) **Međunarodna klasifikacija roba i usluga prema Ničanskoj klasifikaciji-jedanesta edicija**

STRUKTURA REGISTRARSKOG BROJA ŽIGA
STRUKTURA REGISTRACIJSKOG BROJA ŽIGA
СТРУКТУРА РЕГИСТАРСКОГ БРОЈА ЖИГА

BA Z 97 0001



(111) **BAZ1719975** (181) 25/01/2027
 (210) BAZ1719975A (220) 25/01/2017
 (151) 09/07/2019
 (732) **Piquante Brands International (Pty)
 Ltd Block F, Knightsbridge Manor, 33
 Sloane Street, Bryanston, ZA**
 (740) Nihad Sijerčić
 (540)

PEPPADEW

(511)

29 Meso, riba, perad i divljač; mesne prerađevine; konzervisano, sušeno i kuhano voće i povrće; želei, džemovi, kompoti; jaja, mlijeko i mliječni proizvodi; jestiva ulja i masti; grah, konzervisan; suhomesnati proizvodi; sir; sir, konzervisan; voće, konzervisano; voće, kuhano; voćni želei; voćne pulpe; voćne kore; voćni čips; grickalice na bazi voća; zaleđeno voće; voće, u konzervi; konzervisan bijeli luk; kiseli krastavci; želei za prehranu; niskomasni čips od krompira; marmelade; gljive, konzervisane; maslinovo ulje za hranu; masline, konzervisane; luk, konzervisani; grašak, konzervisani; piccalilli; ukiseljeni krastavci; prženi krompirići; kobasice; supe; pasta od paradajza; biljni sokovi za kuhanje; povrće, konzervisano; povrće, kuhano; povrće, sušeno; povrće, u konzervi.;

30 Kafa, čaj, kakao, šećer, riža, tapioka, sago, umjetna kafa; brašno i proizvodi od žitarica, kruh, peciva, bomboni, glazure; med, melasa; kvasac, prašak za pecivo; sol, senf; ocat, umaci (začini); začini; sladoled; aromatične pripreme za hranu; ajvari; vrtno bilje, konzervisano; dodaci jelima; kuhinjska sol; krekeri; prelive za salatu; arome, osim eteričnih ulja; kečap; voćni coulis; marinade; umaci za tjesteninu; sredstva za omekšavanje mesa, za potrebe domaćinstva; paprike; pesto; reliš; umaci; biljni začini; takos; paradajz sos; tortilje.

(111) **BAZ1719976** (181) 25/01/2027
 (210) BAZ1719976A (220) 25/01/2017
 (151) 09/07/2019
 (732) **Piquante Brands International (Pty)
 Ltd Block F, Knightsbridge Manor, 33
 Sloane Street, Bryanston, ZA**
 (740) Nihad Sijerčić
 (540)



(531) 5.7,26.4,27.5

(511)

29 Meso, riba, perad i divljač; mesne prerađevine; konzervisano, sušeno i kuhano voće i povrće; želei, džemovi, kompoti; jaja, mlijeko i mliječni proizvodi; jestiva ulja i masti; grah, konzervisan; suhomesnati proizvodi; sir; sir, konzervisan; voće, konzervisano; voće, kuhano; voćni želei; voćne pulpe; voćne kore; voćni čips; grickalice na bazi voća; zaleđeno voće; voće, u konzervi; konzervisan bijeli luk; kiseli krastavci; želei za prehranu; niskomasni čips od krompira; marmelade; gljive, konzervisane; maslinovo ulje za hranu; masline, konzervisane; luk, konzervisani; grašak, konzervisani; piccalilli; ukiseljeni krastavci; prženi krompirići; kobasice; supe; pasta od paradajza; biljni sokovi za kuhanje; povrće, konzervisano; povrće, kuhano; povrće, sušeno; povrće, u konzervi.;

30 Kafa, čaj, kakao, šećer, riža, tapioka, sago, umjetna kafa; brašno i proizvodi od žitarica, kruh, peciva, bomboni, glazure; med, melasa; kvasac, prašak za pecivo; sol, senf; ocat, umaci (začini); začini; sladoled; aromatične pripreme za hranu; ajvari; vrtno bilje, konzervisano; dodaci jelima; kuhinjska sol; krekeri; prelive za salatu; arome, osim eteričnih ulja; kečap; voćni coulis; marinade; umaci za tjesteninu; sredstva za omekšavanje mesa, za potrebe domaćinstva; paprike; pesto; reliš; umaci; biljni začini; takos; paradajz sos; tortilje.

(111) **BAZ1720225** (181) 31/05/2027
 (210) BAZ1720225A (220) 31/05/2017
 (151) 07/08/2019

(732) **Abdi Ibrahim Ilaç Sanayi ve Ticaret Anonim Şirketi Reşitpaşa Mahallesi Eski Büyükdere Caddesi No: 4, 34467 Maslak Sariyer Istanbul, TR**

(740) "INTELBIRO" d.o.o.
 (540)

JUVE

(511)

5 Farmaceutski preparati za potporu simptomatskom oslobađanju od boli uzrokovane akutnim uganućem, ubojima i kontuzijama ekstremiteta kod tupih ozljeda (npr. sportskih ozljeda) kao i od bolova mekih tkiva oko zglobova, poput tetiva, ligamenata i drugog veziva u slučajevima gonartroze (oštećenja hrskavice koljena).

(111) **BAZ1720232** (181) 02/06/2027

(210) BAZ1720232A (220) 02/06/2017

(151) 05/06/2019

(300) 016138109

06/12/2016

EM

(732) **BRITISH-AMERICAN TOBACCO (BRANDS) LIMITED Globe House, 4 Temple Place, London WC2R 2PG, GB**

(740) "ŽIVKO MIJATOVIĆ & PARTNERS"
 d.o.o. Sarajevo

(540)



(531) 24.17,26.1,26.7

(511)

34 Cigarete; sirovi duhan; prerađeni duhan; duhanski proizvodi; zamjene za duhan (za nemedicinsku upotrebu); cigare, cigariljosi; duhan za motanje; upaljači; šibice; artikli za pušače; papirići za cigarete; tube (filter omotnice) za cigarete; filteri za cigarete; džepni aparatići za motanje (savijanje) cigareta; ručni uređaji za punjenje filter omotnica duhanom; elektronske cigarete; tekućine za elektronske cigarete; duhanski proizvodi koji se zagrijavaju; artikli za pušače, naime elektronički uređaji i njihovi dijelovi za svrhu grijanja cigareta ili duhana.

(111) **BAZ1720239** (181) 05/06/2027

(210) BAZ1720239A (220) 05/06/2017

(151) 04/07/2019

(732) **Cosmocel S.A. Via Matamoros No. 1501, Col. Industrial Nogalar, San Nicolas De Los Garza, Nuevo Leon, Mexico, C.P. 66480, MX**

(740) Advokatsko društvo MARIĆ & Co d.o.o.
 (540)

TRAZEX

(511)

1 Specijalni hemijski proizvodi koji se koriste u agrokulturi, hortikulturi i šumarstvu.

(111) **BAZ1720240** (181) 05/06/2027

(210) BAZ1720240A (220) 05/06/2017

(151) 04/07/2019

(732) **Cosmocel S.A. Via Matamoros No. 1501, Col. Industrial Nogalar, San Nicolas De Los Garza, Nuevo Leon, Mexico, C.P. 66480, MX**

(740) Advokatsko društvo MARIĆ & Co d.o.o.
 (540)

ROOTEX

(511)

1 Specijalni hemijski proizvodi koji se koriste u agrokulturi, hortikulturi i šumarstvu.

- (111) **BAZ1720241** (181) 05/06/2027
 (210) BAZ1720241A (220) 05/06/2017
 (151) 04/07/2019
 (732) **Cosmocel S.A. Via Matamoros No. 1501, Col. Industrial Nogalar, San Nicolas De Los Garza, Nuevo Leon, Mexico, C.P. 66480, MX**
 (740) Advokatsko društvo MARIĆ & Co d.o.o.
 (540)

MAINSTAY CA

(511)

1 Specijalni hemijski proizvodi koji se koriste u agrokulturi, hortikulturi i šumarstvu.

- (111) **BAZ1720242** (181) 05/06/2027
 (210) BAZ1720242A (220) 05/06/2017
 (151) 04/07/2019
 (732) **Cosmocel S.A. Via Matamoros No. 1501, Col. Industrial Nogalar, San Nicolas De Los Garza, Nuevo Leon, Mexico, C.P. 66480, MX**
 (740) Advokatsko društvo MARIĆ & Co d.o.o.
 (540)

INEX A

(511)

1 Specijalni hemijski proizvodi koji se koriste u agrokulturi, hortikulturi i šumarstvu.

- (111) **BAZ1720243** (181) 05/06/2027
 (210) BAZ1720243A (220) 05/06/2017
 (151) 04/07/2019
 (732) **Cosmocel S.A. Via Matamoros No. 1501, Col. Industrial Nogalar, San Nicolas De Los Garza, Nuevo Leon, Mexico, C.P. 66480, MX**
 (740) Advokatsko društvo MARIĆ & Co d.o.o.
 (540)

BIOCEL

(511)

1 Specijalni hemijski proizvodi koji se koriste u agrokulturi, hortikulturi i šumarstvu.

- (111) **BAZ1720244** (181) 05/06/2027
 (210) BAZ1720244A (220) 05/06/2017
 (151) 10/07/2019
 (732) **Cosmocel S.A. Via Matamoros No. 1501, Col. Industrial Nogalar, San Nicolas De Los Garza, Nuevo Leon, Mexico, C.P. 66480, MX**
 (740) Advokatsko društvo MARIĆ & Co d.o.o.
 (540)

BARRIER

(511)

1 Specijalni hemijski proizvodi koji se koriste u agrokulturi, hortikulturi i šumarstvu.

- (111) **BAZ1720245** (181) 05/06/2027
 (210) BAZ1720245A (220) 05/06/2017
 (151) 04/07/2019
 (732) **Cosmocel S.A. Via Matamoros No. 1501, Col. Industrial Nogalar, San Nicolas De Los Garza, Nuevo Leon, Mexico, C.P. 66480, MX**
 (740) Advokatsko društvo MARIĆ & Co d.o.o.
 (540)

AGRO K

(511)

1 Specijalni hemijski proizvodi koji se koriste u agrokulturi, hortikulturi i šumarstvu.

- (111) **BAZ1720246** (181) 05/06/2027
 (210) BAZ1720246A (220) 05/06/2017
 (151) 04/07/2019
 (732) **Cosmocel S.A. Via Matamoros No. 1501, Col. Industrial Nogalar, San Nicolas De Los Garza, Nuevo Leon, Mexico, C.P. 66480, MX**
 (740) Advokatsko društvo MARIĆ & Co d.o.o.
 (540)

COSMOCEL

(511)

1 Specijalni hemijski proizvodi koji se koriste u agrokulturi, hortikulturi i šumarstvu.;

5 Hemijski proizvodi koji se koriste u agrokulturi, hortikulturi i šumarstvu kao fungicidi i herbicidi.

- (111) **BAZ1720249** (181) 05/06/2027
 (210) BAZ1720249A (220) 05/06/2017
 (151) 05/07/2019
 (732) **Pharmaceutical chemical cosmetic industry ALKALOID AD Skopje Blvd. Aleksandar Makedonski 12, 1000 Skopje, MK**
 (740) "ŽIVKO MIJATOVIĆ & PARTNERS" d.o.o. Sarajevo
 (540)

PAKSTON

- (511)
 5 Farmaceutski preparati.

- (111) **BAZ1720250** (181) 05/06/2027
 (210) BAZ1720250A (220) 05/06/2017
 (151) 05/07/2019
 (732) **Pharmaceutical chemical cosmetic industry ALKALOID AD Skopje Blvd. Aleksandar Makedonski 12, 1000 Skopje, MK**
 (740) "ŽIVKO MIJATOVIĆ & PARTNERS" d.o.o. Sarajevo
 (540)

MEKSENA

- (511)
 5 Farmaceutski preparati.

- (111) **BAZ1720251** (181) 06/06/2027
 (210) BAZ1720251A (220) 06/06/2017
 (151) 10/07/2019
 (732) **Delmes d.o.o. Tešanjaska 24a, 71000 Sarajevo, BA**
 (740) KARABDIĆ KERIM
 (540)

ADELA

- (511)
 30 Kolači, slastice, bomboni, sladoled; čokolade i čokoladice, keksi slani-slatki, slatkiši.

- (111) **BAZ1720252** (181) 06/06/2027
 (210) BAZ1720252A (220) 06/06/2017
 (151) 08/07/2019
 (732) **Delmes d.o.o. Tešanjaska 24a, 71000 Sarajevo, BA**
 (740) KARABDIĆ KERIM
 (540)

Chocomelo

- (531) 27.5
 (511)
 30 Kolači, slastice, bomboni, sladoled; čokolade i čokoladice, keksi slani-slatki, slatkiši.

- (111) **BAZ1720255** (181) 07/06/2027
 (210) BAZ1720255A (220) 07/06/2017
 (151) 05/07/2019
 (300) 016706707
 11/05/2017
 EM
 (732) **LRC Products Limited 103-105 Bath Road, Slough, Berkshire, SL1, 3UH, GB**
 (740) "ŽIVKO MIJATOVIĆ & PARTNERS" d.o.o. Sarajevo
 (540)

SCHOLL ALL DAY PROTECTION

- (511)
 10 Ortopedski, ortotički, pedikerski uređaji i instrumenti te uređaji i instrumenti za njegu stopala; ortopedska obuća; ortopedski artikli; ortopedski ulošci i potplate za obuću; dijelovi i oprema za ortopedsku obuću; jastuci za njegu stopala, naime, ortopedski jastuci, ortopedski gel jastuci za pete; pomagala za korekciju stopala, naime, potpore za svod stopala; medicinski zaštitni uređaji protiv stvrdnjavanja područja kože sa žuljevima i upale nožnih prstiju; ortopedski ulošci za pete i ulošci za potplate; ortopedski umeci za čizme, prstenovi za stopala i potpore za stopala; jednokratni ortopedski ulošci, dezodorirajući ortopedski ulošci za ortopedsku obuću.;
 25 Obuća; ulošci za obuću; potplate i jastuci za obuću; unutarnje potplate; artikli iz grupe čarapa; čarape; dijelovi i oprema za obuću.

(111) **BAZ1720257** (181) 13/06/2027
 (210) BAZ1720257A (220) 13/06/2017
 (151) 10/07/2019

(732) **INA - industrija nafte d.d. Avenija V. Holjevca 10, 10000 Zagreb, HR**

(740) "INTELBIRO" d.o.o.
 (540)

LANCOL

(511)

4 Sve vrste motornih ulja, naročito ulja za podmazivanje svih vrsta lanaca, naročito lanaca motornih i električnih pila.

(111) **BAZ1720262** (181) 13/06/2027
 (210) BAZ1720262A (220) 13/06/2017
 (151) 08/07/2019

(732) **Hangzhou Ezviz Network Co., Ltd. Seventh Floor, Building 1, No. 700, Dongliu Road, Changhe Street, Binjiang District, Hangzhou City, CN**

(740) Nihad Sijerčić
 (540)

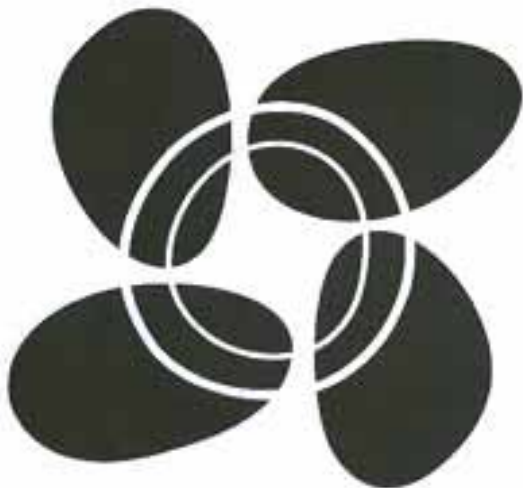

(531) 5.5,15.1,26.1

(511)

9 Aparati za obradu podataka; memorije za kompjutere; snimljen operativni program za kompjutere; kompjuterski periferni uređaji; snimljen kompjuterski software; mikroprocesori; monitori (kompjuterska oprema); centralna procesorska jedinica (CPU); kartice sa integrisanim kolom; pametne kartice (kartice sa integrisanim kolom); snimljen kompjuterski program; elektronske publikacije (koje se mogu preuzeti sa Interneta); kompjuterski programi (koji se mogu preuzeti sa Interneta); čitači (oprema za obradu podataka); SB flash diskovi; programe nadzora (kompjuterski programi); programi za kompjuterske igrice; muzičke datoteke koje se mogu preuzimati; video datoteke koje se

mogu preuzimati; brojači; indikatori količine; elektronske etikete za robu; elektronske oglasne ploče; elektronske oglasne table; elektronski svjetlosni indikatori; elektronski indikatori; blinker svjetla; svjetlosni signal; svjetlosne ili mehaničke signalne ploče; svjetlosni ili mehanički signali; interkomunikacijski aparati; video telefoni; mrežna oprema za komunikaciju; radio oprema; radarska oprema; elektro-dinamički aparati za daljinsko upravljanje ofsignala; navigacijski uređaji za vozila (putni kompjuteri); uređaji za sistem globalnog pozicioniranja (GPS); instrumenti optičke komunikacije; uređaji za snimanje; videorekorderi; videokamere; prijenosni multimedijalni čitači; samopokretne mašine za oglašavanje; audiovizuelni prijemnici; aplikacija za uređivanje kinematografskih filmova; fotoaparati; aparati za mjerenje brzine (fotografija); blicevi (fotografija); instrumenti za posmatranje; aparati za audiovizuelno učenje; detektori; aparati za mjerenje brzine vozila; laseri za nemedicinske svrhe; simulatori za upravljanje i kontrolu vozila; hidrometri; indikatori temperature; optički aparati i instrumenti; optička sočiva; pogonski materijal (žice, kablovi); poluprovodni aparati; video ekrani; daljinski upravljači; pretvarači; regulatori svjetla (električna); uređaji za zaštitu od nesreće, za ličnu upotrebu; električne instalacije za zaštitu od krađe; požarni alarmi (uređaji); detektori dima; zvučni alarmi; alarmi; elektronske brave; zujalice; protivprovalni alarmni aparati; naočale; galvanske ćelije; akumulatorske ćelije; animirani filmovi. ;

35 Maloprodajne i veleprodajne usluge povezane s prodajom računarske opreme i periferije i aparatima za kućnu zabavu za sljedeće robe, naime, aparati za obradu podataka, memorije za kompjutere, snimljen operativni program za kompjutere, kompjuterski periferni uređaji, snimljen kompjuterski software, mikroprocesori, monitori (kompjuterska oprema), centralna procesorska jedinica (CPU), kartice sa integrisanim kolom, pametne kartice (kartice sa integrisanim kolom), snimljen kompjuterski program, elektronske publikacije (koje se mogu preuzeti sa Interneta), kompjuterski programi (koji se mogu preuzeti sa Interneta), čitači (oprema za obradu podataka), SB flash diskovi, programe nadzora (kompjuterski programi), programi za kompjuterske igrice, muzičke datoteke koje se mogu preuzimati, video datoteke koje se mogu preuzimati, brojači, indikatori količine, elektronske etikete za robu, elektronske oglasne ploče, elektronske oglasne table, elektronski svjetlosni indikatori, blinker svjetla, svjetlosni signal, svjetlosne ili mehaničke signalne ploče, svjetlosni ili mehanički signali, interkomunikacijski aparati, video telefoni, mrežna oprema za komunikaciju, radio oprema, radarska oprema, elektro-dinamički aparati za daljinsko upravljanje ofsignala, navigacijski uređaji za vozila (putni kompjuteri), uređaji za sistem globalnog pozicioniranja (GPS), instrumenti optičke komunikacije, uređaji za snimanje, videorekorderi, videokamere, prijenosni multimedijalni čitači, samopokretne mašine za oglašavanje, audiovizuelni prijemnici, aplikacija za uređivanje kinematografskih filmova, fotoaparati, aparati za mjerenje brzine (fotografija), blicevi (fotografija), instrumenti za posmatranje, aparati za audiovizuelno učenje, detektori, aparati za mjerenje brzine vozila, laseri za nemedicinske svrhe, simulatori za upravljanje i kontrolu vozila, hidrometri, indikatori temperature, optički aparati i instrumenti, optička sočiva, pogonski materijal (žice, kablovi), poluprovodni aparati, video ekrani, daljinski upravljači, pretvarači, regulatori svjetla (električna), uređaji za zaštitu od nesreće, za ličnu upotrebu, električne instalacije za zaštitu od krađe, požarni alarmi (uređaji), detektori dima, zvučni alarmi, alarmi, elektronske brave, zujalice, protivprovalni alarmni aparati, naočale, galvanske ćelije, akumulatorske ćelije,

animirani filmovi; prezentacija robe na komunikacijskim medijama u maloprodajne i veleprodaje svrhe; upravljanje poslovanja maloprodajne i veleprodajne kuće; menadžment poslovnog savjetovanja u odnosu na strategiju, marketing, proizvodnju, osoblje i maloprodajnu i veleprodajnu prodaju; oglašavanje, marketing i promotivne usluge; distribucijske usluge povezane s prodajom računarske opreme i periferije i aparatima za kućnu zabavu za sljedeće robe, naime, aparati za obradu podataka, memorije za kompjutere, snimljen operativni program za kompjutere, kompjuterski periferni uređaji, snimljen kompjuterski software, mikroprocesori, monitori (kompjuterska oprema), centralna procesorska jedinica (CPU), kartice sa integrisanim kolom, pametne kartice (kartice sa integrisanim kolom), snimljen kompjuterski program, elektronske publikacije (koje se mogu preuzeti sa Interneta), kompjuterski programi (koji se mogu preuzeti sa Interneta), čitači (oprema za obradu podataka), SB flash diskovi, programe nadzora (kompjuterski programi), programi za kompjuterske igrice, muzičke datoteke koje se mogu preuzimati, video datoteke koje se mogu preuzimati, brojači, indikatori količine, elektronske etikete za robu, elektronske oglasne ploče, elektronske oglasne table, elektronski svjetlosni indikatori, blinker svjetla, svjetlosni signal, svjetlosne ili mehaničke signalne ploče, svjetlosni ili mehanički signali, interkomunikacijski aparati, video telefoni, mrežna oprema za komunikaciju, radio oprema, radarska oprema, elektro-dinamički aparati za daljinsko upravljanje ofsignala, navigacijski uređaji za vozila (putni kompjuteri), uređaji za sistem globalnog pozicioniranja (GPS), instrumenti optičke komunikacije, uređaji za snimanje, videorekorderi, videokamere, prijenosni multimedijalni čitači, samopokretne mašine za oglašavanje, audiovizuelni prijemnici, aplikacija za uređivanje kinematografskih filmova, fotoaparati, aparati za mjerenje brzine (fotografija), blicevi (fotografija), instrumenti za posmatranje, aparati za audiovizuelno učenje, detektori, aparati za mjerenje brzine vozila, laseri za nemedicinske svrhe, simulatori za upravljanje i kontrolu vozila, hidrometri, indikatori temperature, optički aparati i instrumenti, optička sočiva, pogonski materijal (žice, kablovi), poluprovodni aparati, video ekrani, daljinski upravljači, pretvarači, regulatori svjetla (električna), uređaji za zaštitu od nesreće, za ličnu upotrebu, električne instalacije za zaštitu od krađe, požarni alarmi (uređaji), detektori dima, zvučni alarmi, alarmi, elektronske brave, zujalice, protivprovalni alarmni aparati, naočale, galvanske ćelije, akumulatorske ćelije, animirani filmovi; usluge uvoza i izvoza; posredovanja i pregovaranja ugovora (za druge); usluge nabavke za druge; poslovna pomoć, upravljanje i administrativne usluge; poslovne analize, istraživanja i informacijske usluga, demonstracija proizvoda i usluga elektronskim putem, i za dobrobit usluga tzv telešopinga i kućnog shopping; usluge sheme lojalnosti. ;

38 Emitovanje televizijskog programa; telefonske usluge; komunikacija sa kompjuterskih terminala; kompjuterski prijenos poruka i slika; telekomunikacijske informacije; iznajmljivanje aparata za slanje poruka; iznajmljivanje telekomunikacijske opreme; pružanje telekomunikacijskih priključaka na globalne računarske mreže; omogućavanje pristupa korisnika usluge na globalne računarske mreže; telekonferencije usluga; transfer informacija; E-mail; iznajmljivanje opreme za prenos informacija; optička komunikacija; usluge elektronske oglasne ploče (telekomunikacijske usluge); iznajmljivanje vremena pristupa globalnoj računarskoj mreži; pružanje Internet chat soba; pružanje usluga pristupa bazi podataka; usluge glasovne pošte; digitalni prijenos datoteka. ;

42 Tehnička istraživanja; studije tehničkih projekta; inženjerske usluge; istraživanje i razvoj (za druge); inženjerski crteži; geodetska mjerenja; vremenske prognoze; meteorološke informacije; industrijske crteži; unutrašnji dizajn; iznajmljivanje kompjutera; kompjutersko programiranje; dizajn kompjuterskog softvera; analize računarskih sistema; dizajn kompjuterskih sistema; ažuriranje kompjuterskog softvera; savjetovanje na području dizajna i razvoja kompjuterskog hardvera; iznajmljivanje kompjuterskog softvera; ponovno uspostavljanje kompjuterskih podataka; održavanje kompjuterskih softvera; dupliranje kompjuterski program; pretvaranje podataka ili dokumenata s fizičkog na elektronički nosač; izrada i održavanje web stranica za druge; hosting kompjuter stanica (stranice); instalacija kompjuterskog softvera; konverzija podataka kompjuterskih/računarskih programa i podataka (ne fizička konverzija); kompjuterski softver konsalting; najam web servera; usluge zaštite računala od virusa; usluge pružanja Internet pretraživača; daljinski nadzor kompjuterskog sistema; digitalizacija dokumenata (skeniranje). ;

45 Bezbednosno savjetovanje; praćenje alarma protiv provale i sigurnosti; noćni čuvari; stražari; kontrola bezbednosti biljaka; privremena briga o bebi; privremeni starateljski dom; privremena briga za kućne ljubimce; socijalna pratnja; usluge gašenja vatre; iznajmljivanje protivpožarnih alarma; savjetovanje za intelektualnu svojinu; licence računarskog softvera (pravne usluge); registracija imena domena (pravne usluge).

(111) **BAZ1720263** (181) 13/06/2027

(210) BAZ1720263A (220) 13/06/2017

(151) 08/07/2019

(732) **Hangzhou Ezviz Network Co., Ltd.
Seventh Floor, Building 1, No. 700,
Dongliu Road, Changhe Street,
Binjiang District, Hangzhou City, CN**

(740) Nihad Sijerčić

(540)

ezviz

(531) 27.5

(511)

9 Aparati za obradu podataka; memorije za kompjutere; snimljen operativni program za kompjutere; kompjuterski periferni uređaji; snimljen kompjuterski software; mikroprocesori; monitori (kompjuterska oprema); centralna procesorska jedinica (CPU); kartice sa integrisanim kolom; pametne kartice (kartice sa integrisanim kolom); snimljen kompjuterski program; elektronske publikacije (koje se mogu preuzeti sa Interneta); kompjuterski programi (koji se mogu preuzeti sa Interneta); čitači (oprema za obradu podataka); SB flash diskovi; programe nadzora (kompjuterski programi); programi za kompjuterske igrice; muzičke datoteke koje se mogu preuzimati; video datoteke koje se mogu preuzimati; brojači; indikatori količine; elektronske etikete za robu; elektronske oglasne ploče; elektronske

oglasne table; elektronski svjetlosni indikatori; elektronski indikatori; blinker svjetla; svjetlosni signal; svjetlosne ili mehaničke signalne ploče; svjetlosni ili mehanički signali; interkomunikacijski aparati; video telefoni; mrežna oprema za komunikaciju; radio oprema; radarska oprema; elektro-dinamički aparati za daljinsko upravljanje ofsignala; navigacijski uređaji za vozila (putni kompjuteri); uređaji za sistem globalnog pozicioniranja (GPS); instrumenti optičke komunikacije; uređaji za snimanje; videorekorderi; videokamere; prijenosni multimedijalni čitači; samopokretne mašine za oglašavanje; audiovizuelni prijemnici; aplikacija za uređivanje kinematografskih filmova; fotoaparati; aparati za mjerenje brzine (fotografija); blicevi (fotografija); instrumenti za posmatranje; aparati za audiovizuelno učenje; detektori; aparati za mjerenje brzine vozila; laseri za nemedicinske svrhe; simulatori za upravljanje i kontrolu vozila; hidrometri; indikatori temperature; optički aparati i instrumenti; optička sočiva; pogonski materijal (žice, kablovi); poluprovodni aparati; video ekrani; daljinski upravljači; pretvarači; regulatori svjetla (električna); uređaji za zaštitu od nesreće, za ličnu upotrebu; električne instalacije za zaštitu od krađe; požarni alarmi (uređaji); detektori dima; zvučni alarmi; alarmi; elektronske brave; zujalice; protivprovalni alarmni aparati; naočale; galvanske ćelije; akumulatorske ćelije; animirani filmovi. ;

35 Maloprodajne i veleprodajne usluge povezane s prodajom računarske opreme i periferije i aparatima za kućnu zabavu za sljedeće robe, naime, aparati za obradu podataka, memorije za kompjutere, snimljen operativni program za kompjutere, kompjuterski periferni uređaji, snimljen kompjuterski software, mikroprocesori, monitori (kompjuterska oprema), centralna procesorska jedinica (CPU), kartice sa integrisanim kolom, pametne kartice (kartice sa integrisanim kolom), snimljen kompjuterski program, elektronske publikacije (koje se mogu preuzeti sa Interneta), kompjuterski programi (koji se mogu preuzeti sa Interneta), čitači (oprema za obradu podataka), SB flash diskovi, programe nadzora (kompjuterski programi), programi za kompjuterske igrice, muzičke datoteke koje se mogu preuzimati, video datoteke koje se mogu preuzimati, brojači, indikatori količine, elektronske etikete za robu, elektronske oglasne ploče, elektronske oglasne table, elektronski svjetlosni indikatori, blinker svjetla, svjetlosni signal, svjetlosne ili mehaničke signalne ploče, svjetlosni ili mehanički signali, interkomunikacijski aparati, video telefoni, mrežna oprema za komunikaciju, radio oprema, radarska oprema, elektro-dinamički aparati za daljinsko upravljanje ofsignala, navigacijski uređaji za vozila (putni kompjuteri), uređaji za sistem globalnog pozicioniranja (GPS), instrumenti optičke komunikacije, uređaji za snimanje, videorekorderi, videokamere, prijenosni multimedijalni čitači, samopokretne mašine za oglašavanje, audiovizuelni prijemnici, aplikacija za uređivanje kinematografskih filmova, fotoaparati, aparati za mjerenje brzine (fotografija), blicevi (fotografija), instrumenti za posmatranje, aparati za audiovizuelno učenje, detektori, aparati za mjerenje brzine vozila, laseri za nemedicinske svrhe, simulatori za upravljanje i kontrolu vozila, hidrometri, indikatori temperature, optički aparati i instrumenti, optička sočiva, pogonski materijal (žice, kablovi), poluprovodni aparati, video ekrani, daljinski upravljači, pretvarači, regulatori svjetla (električna), uređaji za zaštitu od nesreće, za ličnu upotrebu, električne instalacije za zaštitu od krađe, požarni alarmi (uređaji), detektori dima, zvučni alarmi, alarmi, elektronske brave, zujalice, protivprovalni alarmni aparati, naočale, galvanske ćelije, akumulatorske ćelije, animirani filmovi; prezentacija robe na komunikacijskim medijama u maloprodajne i veleprodaje svrhe; upravljanje

poslovanja maloprodajne i veleprodajne kuće; menadžment poslovnog savjetovanja u odnosu na strategiju, marketing, proizvodnju, osoblje i maloprodajnu i veleprodajnu prodaju; oglašavanje, marketing i promotivne usluge; distribucijske usluge povezane s prodajom računarske opreme i periferije i aparatima za kućnu zabavu za sljedeće robe, naime, aparati za obradu podataka, memorije za kompjutere, snimljen operativni program za kompjutere, kompjuterski periferni uređaji, snimljen kompjuterski software, mikroprocesori, monitori (kompjuterska oprema), centralna procesorska jedinica (CPU), kartice sa integrisanim kolom, pametne kartice (kartice sa integrisanim kolom), snimljen kompjuterski program, elektronske publikacije (koje se mogu preuzeti sa Interneta), kompjuterski programi (koji se mogu preuzeti sa Interneta), čitači (oprema za obradu podataka), SB flash diskovi, programe nadzora (kompjuterski programi), programi za kompjuterske igrice, muzičke datoteke koje se mogu preuzimati, video datoteke koje se mogu preuzimati, brojači, indikatori količine, elektronske etikete za robu, elektronske oglasne ploče, elektronske oglasne table, elektronski svjetlosni indikatori, blinker svjetla, svjetlosni signal, svjetlosne ili mehaničke signalne ploče, svjetlosni ili mehanički signali, interkomunikacijski aparati, video telefoni, mrežna oprema za komunikaciju, radio oprema, radarska oprema, elektro-dinamički aparati za daljinsko upravljanje ofsignala, navigacijski uređaji za vozila (putni kompjuteri), uređaji za sistem globalnog pozicioniranja (GPS), instrumenti optičke komunikacije, uređaji za snimanje, videorekorderi, videokamere, prijenosni multimedijalni čitači, samopokretne mašine za oglašavanje, audiovizuelni prijemnici, aplikacija za uređivanje kinematografskih filmova, fotoaparati, aparati za mjerenje brzine (fotografija), blicevi (fotografija), instrumenti za posmatranje, aparati za audiovizuelno učenje, detektori, aparati za mjerenje brzine vozila, laseri za nemedicinske svrhe, simulatori za upravljanje i kontrolu vozila, hidrometri, indikatori temperature, optički aparati i instrumenti, optička sočiva, pogonski materijal (žice, kablovi), poluprovodni aparati, video ekrani, daljinski upravljači, pretvarači, regulatori svjetla (električna), uređaji za zaštitu od nesreće, za ličnu upotrebu, električne instalacije za zaštitu od krađe, požarni alarmi (uređaji), detektori dima, zvučni alarmi, alarmi, elektronske brave, zujalice, protivprovalni alarmni aparati, naočale, galvanske ćelije, akumulatorske ćelije, animirani filmovi; usluge uvoza i izvoza; posredovanja i pregovaranja ugovora (za druge); usluge nabavke za druge; poslovna pomoć, upravljanje i administrativne usluge; poslovne analize, istraživanja i informacijske usluga, demonstracija proizvoda i usluga elektronskim putem, i za dobrobit usluga tzv telešoppinga i kućnog shopping; usluge sheme lojalnosti. ;

38 Emitovanje televizijskog programa; telefonske usluge; komunikacija sa kompjuterskih terminala; kompjuterski prijenos poruka i slika; telekomunikacijske informacije; iznajmljivanje aparata za slanje poruka; iznajmljivanje telekomunikacijske opreme; pružanje telekomunikacijskih priključaka na globalne računarske mreže; omogućavanje pristupa korisnika usluge na globalne računarske mreže; telekonferencije usluga; transfer informacija; E-mail; iznajmljivanje opreme za prenos informacija; optička komunikacija; usluge elektronske oglasne ploče (telekomunikacijske usluge); iznajmljivanje vremena pristupa globalnoj računarskoj mreži; pružanje Internet chat soba; pružanje usluga pristupa bazi podataka; usluge glasovne pošte; digitalni prijenos datoteka. ;

42 Tehnička istraživanja; studije tehničkih projekta;

inženjerske usluge; istraživanje i razvoj (za druge); inženjerski crteži; geodetska mjerenja; vremenske prognoze; meteorološke informacije; industrijske crteže; unutrašnji dizajn; iznajmljivanje kompjutera; kompjutersko programiranje; dizajn kompjuterskog softvera; analize računarskih sistema; dizajn kompjuterskih sistema; ažuriranje kompjuterskog softvera; savjetovanje na području dizajna i razvoja kompjuterskog hardvera; iznajmljivanje kompjuterskog softvera; ponovno uspostavljanje kompjuterskih podataka; održavanje kompjuterskih softvera; dupliranje kompjuterski program; pretvaranje podataka ili dokumenata s fizičkog na elektronički nosač; izrada i održavanje web stranica za druge; hosting kompjuter stanica (stranice); instalacija kompjuterskog softvera; konverzija podataka kompjuterskih/računarskih programa i podataka (ne fizička konverzija); kompjuterski softver konsalting; najam web servera; usluge zaštite računala od virusa; usluge pružanja Internet pretraživača; daljinski nadzor kompjuterskog sistema; digitalizacija dokumenata (skeniranje). ;

45 Bezbednosno savjetovanje; praćenje alarma protiv provale i sigurnosti; noćni čuvari; stražari; kontrola bezbednosti biljaka; privremena briga o bebi; privremeni starateljski dom; privremena briga za kućne ljubimce; socijalna pratnja; usluge gašenja vatre; iznajmljivanje protivpožarnih alarma; savjetovanje za intelektualnu svojinu; licence računarskog softvera (pravne usluge); registracija imena domena (pravne usluge).

(111) **BAZ1720266** (181) 15/06/2027

(210) BAZ1720266A (220) 15/06/2017

(151) 04/07/2019

(732) **The Gillette Company LLC One Gillette Park, Boston, Massachusetts 02127, US**

(740) DR DIANA PROTIĆ-TKALČIĆ & PARTNERS D.O.O.

(540)

ORAL-B

(511)

21 Četkice za zube; ručne četkice za zube; električne četkice za zube; glave za električne četkice za zube; materijali za pravljenje četkica; konac za zube; dentalni štapići; čačkalice; četke; držači za četkice za zube; spremnici za četkice za zube; pribor za oralnu njegu koji sadrži četkicu za zube i konac za zube; četkice za zubne proteze; interdentalne četkice za čišćenje zuba.

(111) **BAZ1720282** (181) 23/06/2027

(210) BAZ1720282A (220) 23/06/2017

(151) 04/07/2019

(732) **AMGEN Inc. One Amgen Center Drive, Thousand Oaks, California 91320-1799, US**

(740) DR DIANA PROTIĆ-TKALČIĆ & PARTNERS D.O.O.

(540)

AIMOVIG

(511)

5 Farmaceutski preparati; farmaceutski preparati za prevenciju, kontrolisanje i tretman glavobolja, migrenoznih glavobolja, bola u glavi, i neuroloških poremećaja ili stanja.

(111) **BAZ1720284** (181) 26/06/2027

(210) BAZ1720284A (220) 26/06/2017

(151) 04/07/2019

(732) **Al-Mawared Natural Beauty Products Corporation (A Jordanian company) Office no 601, 6th Floor, 193, Khalid Bin Walid St, Jabal Hussien Area, Jordan, P.O. Box 921417, Amman 11192, JO**

(740) "INTELBIRO" d.o.o.

(540)



(531) 26.11,27.5

(511)

3 Kozmetički proizvodi, soli iz mrtvog mora, šamponi, kreme za ruke i kožu, maske od blata za lice, kreme za lice, kreme za stopala, dnevne kreme za suhu i osjetljivu kožu, kreme za zaštitu od sunca, emolijentne kreme, hidratantna mlijeka za lice, kreme za ublažavanje starenja, revitalizujuće noćne kreme, dezodoransi.;

5 Blato za medicinske upotrebe, medicinski sapuni, proizvodi za tretiranje akni, preparati za čišćenje i piling lica za medicinske svrhe.;

35 Usluge oglašavanja/promovisanja; usluge maloprodaje ili veleprodaje za kozmetičke proizvode, i preparate od komponenti iz mrtvog mora; diseminacija oglasnih materijala, demonstracija robe; onlajn oglašavanje na računarskim mrežama, istraživanje tržišta.

(111) **BAZ1720285** (181) 26/06/2027
 (210) BAZ1720285A (220) 26/06/2017
 (151) 04/07/2019
 (732) **BELUPO lijekovi i kozmetika d.d.**
Ulica Danica 5, 48000 Koprivnica, HR
 (740) "INTELBIRO" d.o.o.
 (540)

BEZIDIN

(511)
 5 Farmaceutski proizvodi.

(111) **BAZ1720316** (181) 11/07/2027
 (210) BAZ1720316A (220) 11/07/2017
 (151) 07/06/2019
 (732) **Zuffa, LLC 6650 Torrey Pines Drive,**
Las Vegas, NV 89118, US
 (740) "ŽIVKO MIJATOVIĆ & PARTNERS"
 d.o.o. Sarajevo
 (540)



(531) 27.5
 (511)

41 Razonoda u obliku multidisciplinarnih borilačkih takmičenja; organizovanje, dogovaranje i provođenje egzibicija i takmičenja u miješanim borilačkim vještinama; razonoda, naročito priredbe na pozornici uživo i izvedbe koje uključuju sportove i miješane borilačke vještine; razonoda u obliku stalnih programa u području sporta i miješanih borilačkih vještina koji se emitiraju putem televizije, kablovske televizije, satelita, interneta i audio i vizuelnih medija; proizvodnja stalnih zabavnih emisija i interaktivnih zabavnih programa za distribuciju putem televizije, kablovske televizije, satelita, interneta, audio i vizuelnih medija i putem elektroničkih sredstava; pružanje vijesti i informacija iz područja zabave, sporta i miješanih borilačkih vještina; pružanje web stranice koja sadrži informacije na temu zabave, sporta, miješanih borilačkih vještina, vježbanja i fitnesa; usluge kluba zdravlja, odnosno, pružanje uputa i opreme za tjelovježbu; pružanje objekata za fitnes i tjelovježbu; konsultacije u vezi s tjelesnom izdržljivošću, usluge podučavanja i obuke; vođenje fitnes časova; usluge fitnes studija, odnosno organizacija časova vježbanja, oblikovanja tijela i grupnog fitnesa.

(111) **BAZ1720325** (181) 13/07/2027
 (210) BAZ1720325A (220) 13/07/2017
 (151) 07/06/2019
 (732) **Regeneracija d.o.o. Nurije Pozderca**
bb, Velika Kladuša, BA
 (591) plava
 (540)



(531) 5.3,6.19,26.1,27.5,29.

(511)
 6 Obični metali i njihove legure; metalni građevinski materijali; metalne prenosne građevine; materijali od metala za željezničke šine; neelektrične žice i kablovi od običnog metala; bravarski proizvodi; mali metalni gvoždarski proizvodi; cjevčice i cijevi od metala; sefovi; proizvodi od običnih metala koji nisu uključeni u druge klase; rude.;
 11 Aparati za osvjetljavanje, grijanje, proizvodnju pare, kuvanje, hlađenje, sušenje, ventilaciju, snadjevanje vodom i za sanitarne svrhe.;
 12 Vozila; aparati za kretanje po zemlji, vazduhu ili vodi.;
 17 Guma, gutaperka, kaučuk, azbest, liskun i proizvodi napravljeni od ovih materijala koji nisu uključeni u druge klase; polupreradeni plastični proizvodi; materijali za podbijanje (podloške), zaptivanje i izolovanje; savitljive nemetalne cijevi.;
 19 Građevinski materijali (nemetalni); čvrste nemetalne cijevi za građevine; asfalt, crna smola i bitumen, nemetalne prenosne građevine; spomenici, koji nisu od metala.;
 37 Građevinsko konstruisanje; popravljavanje; usluge instaliranja (instalacione usluge).

- (111) **BAZ1720337** (181) 19/07/2027
 (210) BAZ1720337A (220) 19/07/2017
 (151) 05/07/2019
 (732) **Philip Morris Products S.A. Quai
 Jeanrenaud 3, 2000 Neuchâtel, CH**
 (740) Linea Susic Ltd.
 (540)



- (531) 5.3
 (511)

34 Duhan, sirovi ili prerađeni; proizvodi od duhana; cigare, cigarete, cigariljosi, duhan za ručno motanje cigareta, duhan za lule, duhan za žvakanje, duhan za šmrkanje, kretek cigarete; snus duhan; zamjene za duhan (koje se ne koriste u medicinske svrhe); elektronske cigarete; grijani duhanski proizvodi; elektronički uređaji i njihovi dijelovi koji griju cigarete ili duhan u svrhu otpuštanja aerosola koji sadrži nikotin za inhalaciju; tečna nikotinska otopina za upotrebu kod elektronskih cigareta; pribor za pušaće, cigaret papir, cigaret tube, filteri za cigarete, limene kutije za duhan i cigarete, futrole i kutije za cigarete, pepeljare, lule, džepne naprave za motanje cigareta, upaljači, šibice.

- (111) **BAZ1720342** (181) 21/07/2027
 (210) BAZ1720342A (220) 21/07/2017
 (151) 04/07/2019
 (732) **Javna ustanova Službeni glasnik
 Republike Srpske Veljka Mladenovića
 bb, Banja Luka 78000, BA**
 (591) crna, crvena, plava, žuta, bijela
 (540)



**JU SLUŽBENI GLASNIK
 REPUBLIKE SRPSKE
 BANJA LUKA**

- (531) 24.1,24.9,27.5,29.1

(511)

16 Papir, karton i proizvodi od tih materijala koji nisu obuhvaćeni drugim razredima; tiskarski proizvodi; proizvodi za uvezivanje knjiga; fotografije; pribor za pisanje; ljepila (ljepljive tvari za papirnate proizvode ili za kućanstvo); slikarski pribor; kistovi; pisaci strojevi i uredski pribor (osim namještaja); oprema za nastavu i obuku (osim aparata); plastični materijali za ambalažu (koji nisu obuhvaćeni drugim razredima); tiskarska slova; klišeji;

35 Oglašavanje i reklamiranje; vođenje komercijalnih poslova; komercijalna administracija; uredski poslovi.

- (111) **BAZ1720343** (181) 21/07/2027
 (210) BAZ1720343A (220) 21/07/2017
 (151) 04/07/2019

(732) **Javna ustanova Službeni glasnik
 Republike Srpske Veljka Mladenovića
 bb, Banja Luka 78000, BA**

- (591) crna, crvena, plava, žuta, bijela
 (540)



**JU SLUŽBENI GLASNIK
 REPUBLIKE SRPSKE
 BANJA LUKA**

- (531) 24.1,24.9,28.5,29.1
 (511)

16 Papir, karton i proizvodi od tih materijala koji nisu obuhvaćeni drugim razredima; tiskarski proizvodi; proizvodi za uvezivanje knjiga; fotografije; pribor za pisanje; ljepila (ljepljive tvari za papirnate proizvode ili za kućanstvo); slikarski pribor; kistovi; pisaci strojevi i uredski pribor (osim namještaja); oprema za nastavu i obuku (osim aparata); plastični materijali za ambalažu (koji nisu obuhvaćeni drugim razredima); tiskarska slova; klišeji;

35 Oglašavanje i reklamiranje; vođenje komercijalnih poslova; komercijalna administracija; uredski poslovi.

- (111) **BAZ1720344** (181) 21/07/2027
 (210) BAZ1720344A (220) 21/07/2017
 (151) 04/07/2019
 (732) **Javna ustanova Službeni glasnik
 Republike Srpske Veljka Mladenovića
 bb, Banja Luka 78000, BA**
 (591) crna, crvena, plava, žuta, bijela
 (540)

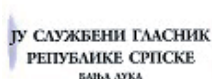

JU SLUŽBENI GLASNIK
 REPUBLIKE SRPSKE
 BANJA LUKA

- (531) 24.1,24.9,27.5,28.5,29.1
 (511)

16 Papir, karton i proizvodi od tih materijala koji nisu obuhvaćeni drugim razredima; tiskarski proizvodi; proizvodi za uvezivanje knjiga; fotografije; pribor za pisanje; ljepljiva (ljepljive tvari za papirne proizvode ili za kućanstvo); slikarski pribor; kistovi; pisaći strojevi i uredski pribor (osim namještaja); oprema za nastavu i obuku (osim aparata); plastični materijali za ambalažu (koji nisu obuhvaćeni drugim razredima); tiskarska slova; klišeji.

35 Oglašavanje i reklamiranje; vođenje komercijalnih poslova; komercijalna administracija; uredski poslovi.

- (111) **BAZ1720349** (181) 25/07/2027
 (210) BAZ1720349A (220) 25/07/2017
 (151) 05/07/2019
 (732) **MOJIĆ d.o.o. Pavlovića put br. 14,
 76300 Bijeljina, BA**
 (591) crvena, crna, narandžasta, žuta
 (540)



- (531) 3.13,26.1,27.5,29.1
 (511)

35 Usluge prodaje na veliko i malo kancelarijski asortiman (papiri i papirna galanterija, blokovska roba, kancelarijski materijal, pribor i oprema); promotivni asortiman (rokovnici, kalendari, upaljači, olovke, tekstil); školski asortiman (sveske, školski pribor, pribor za likovno, rukasci, pernice); umjetnički i hobi asortiman (slikarske boje, platna i pribor, kreativni materijali i materijali za modeliranje); knjige; party i dekorativni asortiman (čestitke, pozivnice, naljepnice, štampani materijal, ukrasni papiri, salвете i stolnjaci, ukrasne kese i kutije, foto albumi, ramovi, dnevници, magneti, stalci, natpisi od plastike, dekorativni predmeti); grafički asortiman; modne i poslovne torbe, koferi, putne torbe, novčanici, kaiševi); dječiji zabavni program (društvene igre, igračke).

- (111) **BAZ1720357** (181) 28/07/2027
 (210) BAZ1720357A (220) 28/07/2017
 (151) 05/08/2019
 (732) **“GALENFARM” d.o.o. Gradiška
 Savska ulica bb, 78000 Gradiška, BA**
 (540)

MENOACTIVE

- (511)
 5 Farmaceutski i veterinarski proizvodi.;
 35 Oglašavanje i reklamiranje.

- (111) **BAZ1720358** (181) 28/07/2027
 (210) BAZ1720358A (220) 28/07/2017
 (151) 05/08/2019
 (732) **“GALENFARM” d.o.o. Gradiška
 Savska ulica bb, 78000 Gradiška, BA**
 (540)

HYALUROPLUS

- (511)
 5 Farmaceutski i veterinarski proizvodi.;
 35 Oglašavanje i reklamiranje.

- (111) **BAZ1720361** (181) 31/07/2027
 (210) BAZ1720361A (220) 31/07/2017
 (151) 05/07/2019
 (732) **MEGAPLAST d.o.o. Dobošnica bb,
 75300 Lukavac, BA**
 (591) crvena, bijela
 (540)



- (531) 26.1,26.2,26.7,27.1,27.5,29.1
 (511)
 21 Pribor i posuđe za kućanstvo i kuhinju.;
 35 Veleprodaja i maloprodaja.

- (111) **BAZ1720365** (181) 31/07/2027
 (210) BAZ1720365A (220) 31/07/2017
 (151) 06/08/2019
 (732) **Hyundai Heavy Industries Co., Ltd. (Korean Corporation) 1000, Bangeojinsunhwan-doro, Dong-gu, Ulsan, KR**
 (740) "INTELBIRO" d.o.o.
 (540)

HYUNDAI ELECTRIC

(511)

9 Senzori za plin; uređaji za mjerenje napona/električne struje/temperature akumulatora; mjerni uređaji; pokazatelj/indikator okretaja; sustavi za upozoravanje na plin; uređaji za zatvaranje na plin; alarmi; rasklopni uređaji izolirani plinom; rasklopni uređaji izolirani plinom [električni]; releji, električni; visokotlačni vakuumski sklopnici; visoko naponske sklopke; odvodnici; električne kontrolne ploče; reaktori; strojevi za distribuciju električne energije; priključne ploče; distribucijski transformatori; transformatori; inverteri; rasklopni uređaji [električni]; električni prekidači strujnog kruga; elektroničke napojne jedinice; elektronički transformatori; uređaji za nadzor električne energije; regulatori napona; elektronički sklopnici; niskonaponske i sredjenaponske sklopke; strujni prekidači; fotovoltazni pretvarači; uređaji za mjerenje potrošnje električne energije; uređaji za mjerenje električne energije; uređaji i instrumenti za dijagnosticiranje elektroenergetskih instalacija; uređaji za mjerenje/praćenje/analizu potrošnje električne energije; sabirni sustavi; električni kabeli, žice, vodiči i njihovi spojni elementi; pretvarači; uređaji za komunikaciju brodova s kopnom; uređaji za daljinsko upravljanje; komunikacijska oprema; računalni softver za SCADA sustav; programi za mrežni operacijski sustav; računalni softver za brodove; računalni softver; računalne softverske platforme; elektronički kontrolni sustavi za strojeve; mrežni poslužitelji; uređaji za obradu podataka; digitalni informacijski procesori; uređaji za kontrolu nadzora [električni]; uređaji za snimanje, prijenos ili reprodukciju informacija; računala; računalni poslužitelji; digitalne knjige preuzete s Interneta; baterije i punjači baterija.

- (111) **BAZ1720366** (181) 01/08/2027
 (210) BAZ1720366A (220) 01/08/2017
 (151) 02/08/2019
 (732) **Church & Dwight Canada Corp. 635 Secretariat Court, Mississauga, Ontario L5S 0A5, CA**
 (740) DR DIANA PROTIĆ-TKALČIĆ & PARTNERS D.O.O.
 (540)

GRAVOL

(511)

5 Farmaceutski preparati za liječenje i prevenciju mučnine, povraćanja, nesvjestice, glavobolje, vrućice i blažih bolova i bolova; antacid preparati.

- (111) **BAZ1720367** (181) 01/08/2027
 (210) BAZ1720367A (220) 01/08/2017
 (151) 10/06/2019
 (732) **Colgate-Palmolive Company, A Delaware Corporation 300 Park Avenue, New York N.Y. 10022, US**
 (740) PETOŠEVIĆ d.o.o.
 (591) crvena, tamno crvena, bijela, siva, plava
 (540)



(531) 1.1,1.15,25.1,26.4,26.15,27.5,29.1

(511)

3 Paste za zube i vodice za ispiranje usne šupljine.

(111) **BAZ1720370** (181) 03/08/2027

(210) BAZ1720370A (220) 03/08/2017

(151) 05/08/2019

(300) 87325932

06/02/2017

US

(732) **AMGEN Inc. One Amgen Center Drive,
Thousand Oaks, California 91320-
1799, US**

(740) DR DIANA PROTIĆ-TKALČIĆ &
PARTNERS D.O.O.

(540)



(531) 2.1,5.3,26.11,27.5

(511)

5 Farmaceutski preparati; farmaceutski preparati za prevenciju, kontrolisanje i tretman glavobolja, migrenoznih glavobolja, bola u glavi, i neuroloških poremećaja ili stanja.

(111) **BAZ1720371** (181) 03/08/2027

(210) BAZ1720371A (220) 03/08/2017

(151) 05/08/2019

(300) 87325936

06/02/2017

US

(732) **AMGEN Inc. One Amgen Center Drive,
Thousand Oaks, California 91320-
1799, US**

(740) DR DIANA PROTIĆ-TKALČIĆ &
PARTNERS D.O.O.

(540)



(531) 2.1,5.3

(511)

5 Farmaceutski preparati; farmaceutski preparati za prevenciju, kontrolisanje i tretman glavobolja, migrenoznih glavobolja, bola u glavi, i neuroloških poremećaja ili stanja.

(111) **BAZ1720375** (181) 08/08/2027

(210) BAZ1720375A (220) 08/08/2017

(151) 05/08/2019

(732) **Mahindra & Mahindra Limited
Gateway Building, Apollo Bunder,
Mumbai-400001, IN**

(740) PETOŠEVIĆ d.o.o.

(591) crvena, crna, siva

(540)



(531) 26.4,27.5,27.7,29.1

(511)

12 Aparati za kretanje po zemlji, vazduhu ili vodi, motorna suhozemna vozila, sportska terenska vozila, kompaktna terenska vozila, električna vozila, automobili, motori i dijelovi za gore navedena vozila.

- (111) **BAZ1720377** (181) 09/08/2027
 (210) BAZ1720377A (220) 09/08/2017
 (151) 02/08/2019
 (732) **SALBOS d.o.o. Tuzla Ljubače bb, 75000 Tuzla, BA**
 (740) DR DIANA PROTIC-TKALČIĆ & PARTNERS D.O.O.
 (591) bijela, tamno plava, svijetlo plava, tamno smeđa, svijetlo smeđa
 (540)



- (531) 8.7,11.1,11.3,24.5,25.1,27.5,29.1
 (511)
 30 So.

- (111) **BAZ1720381** (181) 11/08/2027
 (210) BAZ1720381A (220) 11/08/2017
 (151) 05/07/2019
 (732) **“Bosnaexpress” d.d. Doboj Jug Matuzići bb, Doboj Jug, BA**
 (740) “STAM” d.o.o.
 (540)



- (531) 25.3,26.4,27.5
 (511)
 35 Oglašavanje i reklamiranje; vođenje komercijalnih poslova; komercijalna administracija; uredski poslovi, pružanje poslovnih informacija putem web-stranice.;

39 Prijevoz, organiziranje putovanja, prijevoz putnika, putovanja (rezervacije za putovanja), informacije u vezi prometa, rezerviranje mjesta za putovanje.;

43 Usluge okrepe (hranjenje); privremeno primanje na stan, usluge rezerviranja smještaja za putnike, agencije za smještaj (hotelski, pansionski), hotelske rezervacije (usluge rezerviranja hotela).

- (111) **BAZ1720385** (181) 16/08/2027
 (210) BAZ1720385A (220) 16/08/2017
 (151) 23/07/2019
 (732) **Marriott Worldwide Corporation 10400 Fernwood Road, Bethesda, Maryland 20817, US**
 (740) PETOŠEVIĆ d.o.o.
 (540)

COURTYARD
 BY MARRIOTT

- (531) 27.5
 (511)

35 Franšizne usluge, a naročito, pružanje pomoći u vođenju poslova u osnivanju i upravljanju hotela, restorana, barova, toplica, objekata za rekreaciju i fitnes, i maloprodajnih objekata; usluge vođenja poslova, a naročito, vođenje i upravljanje hotela, restorana, barova, toplica, objekata za rekreaciju i fitnes, i maloprodajnih objekata za druge; usluge poslovnih centara, a naročito, iznajmljivanje uredske opreme i strojeva, usluge fotokopiranja, obrade teksta i daktilografije; usluge konsultacije u vezi vođenja poslova; pružanje objekata za korištenje uredske opreme i strojeva; usluge upravljanja poduzećima; usluge planiranja poslovnih sastanaka.;

41 Obrazovanje; stručno osposobljavanje; razonoda; sportske i kulturne djelatnosti; usluge kluba zdravlja, a naročito, pružanje instrukcija i konsultacija na području tjelovježbe; iznajmljivanje opreme za vježbanje; stavljanje na raspolaganje objekata za fitnes i tjelovježbu; golf klubovi, tereni za golf i usluge instrukcija golfa; obrazovanje; stručno osposobljavanje; razonoda; sportske i kulturne djelatnosti; obrazovanje i zabavne usluge, a naročito, organiziranje konferencija; organiziranje izložbi za kulturne ili obrazovne svrhe; stavljanje na raspolaganje prostora za rekreacijske aktivnosti; stavljanje na raspolaganje prostora i usluga bazena za plivanje i vodene sportove; stavljanje na raspolaganje usluga i opreme za tenis, iznajmljivanje teniskih terena i instrukcije iz tenisa; usluge u vezi sa kasinima i igranjem; noćni klubovi.;

43 Usluge pružanja hrane i pića (okrepa); privremeni smještaj; usluge pripreme hrane; usluge rezervacije smještaja; hotelske usluge; usluge restorana, cateringa, barova i lounge barova; usluge prenoćišta i odmarališta; pružanje prostora opće namjene za sastanke, konferencije i izložbe; omogućavanje prostora s funkcijama za održavanje banketa i društvenih okupljanja za posebne prilike; i usluge rezervacija za hotelski smještaj; pružanje informacija i savjeta u vezi s bilo kojom od prethodno navedenih usluga.

(111) **BAZ1720386** (181) 17/08/2027
 (210) BAZ1720386A (220) 17/08/2017
 (151) 02/08/2019
 (732) **The Procter & Gamble Company One Procter & Gamble Plaza, Cincinnati, Ohio 45202, US**
 (740) DR DIANA PROTIC-TKALČIĆ & PARTNERS D.O.O.
 (591) zelena, narandžasta
 (540)



(531) 1.15,24.15,26.1,26.15,27.5,29.1
 (511)

3 Preparati za čišćenje, poliranje, odmaščivanje i struganje; sapuni za upotrebu u domaćinstvu; prašak za pranje posuđa, deterdženti za pranje posuđa; preparati za pranje posuđa; sredstva za sušenje u perilicama posuđa; sredstva za uklanjanje masnoće.

(111) **BAZ1720387** (181) 17/08/2027
 (210) BAZ1720387A (220) 17/08/2017
 (151) 23/07/2019
 (732) **Red Bull GmbH Am Brunnen 1, 5330 Fuschl am See, AT**
 (740) PETOŠEVIĆ d.o.o.
 (540)

CRVENI BIK

(531) 27.5
 (511)

32 Pivo; mineralne vode; gazirane vode; bezalkoholni napici; voćni napici i voćni sokovi; sirupi za spravljanje napitaka; preparati za spravljanje napitaka.

(111) **BAZ1720406** (181) 23/08/2027
 (210) BAZ1720406A (220) 23/08/2017
 (151) 17/07/2019
 (732) **NOVARTIS AG 4002 Basel, CH**
 (740) "MSA IP"
 (540)

IDAXE

(511)
 5 Farmaceutski preparati za ljudsku primjenu.

(111) **BAZ1720411** (181) 28/08/2027
 (210) BAZ1720411A (220) 28/08/2017
 (151) 31/07/2019
 (732) **OvnaK d.o.o. Vitez Poslovni centar 96, 72250 Vitez, BA**
 (540)

OVNAK

(531) 27.5
 (511)

3 Umjetni nokti; ljepila za učvršćivanje umjetnih noktiju; umjetne trepavice; ljepila za umjetne trepavice.;

8 Pincete za obrve (za uklanjanje dlačica); uvijači za trepavice; turpije za nokte; pribor za manikuru; potiskivači kutikule; pribor za pedikuru; škare za nokte; kliješta za nokte; škare za kožicu; UV lampa za nokte; manikir set; uvijači za kosu; električno glačalo/pegla za kosu; električni aparat/mašinicica za šišanje; škare za šišanje; britva za brijanje; trimer za šišanje; škare za papir; višenamjenske škare; jednokratni brijači; električni brijači; pribor za pripremu hrane; kuhinjski noževi i pribor za jelo.;

9 Sunčane naočale; dječije naočale; futrole za naočale; kuhinjske vage; uređaji i instrumenti za vaganje.;

11 UV sijalice; fenovi/sušila za kosu.;

14 Bižuterija/nakit (naušnice, ogrlice, narukvice, prstenje, broševi, privjesci).;

16 Šiljila za kozmetičke olovke; papirnate poklon vrećice; poklon kutije.;

18 Neseseri; torbe; kišobrani; kišobrani za djecu.;

20 Ogdalalo; vješalice za odjeću; plastične posude za pakiranje; lepeza za hlađenje.;

21 Četkice za šminkanje; aplikatori za nanošenje šminke; spižvice za nanošenje šminke; toaletni pribor; četke za kupanje; spužve za kupanje; četke za brijanje; četkice za zube; četke za kosu; češljevi za kosu; četke za farbanje; krpe za brisanje; krpe za čišćenje; krpe za poliranje; četke za čišćenje; četke za obuću; keramičke šalice; porculanske

šalice; plastične šalice; šalice za kavu; šalice za čaj; kuhinjske spužve.;

25 Kapa za kupanje; ulošci za obuću; uložak za obuću silikonski; šalovi/marame; remenje (odjevno); sportske kape; ženske kape; pletene kape; modni šeširi; rukavice; čarape-papuče.;

26 Uvijači za kosu; kopče/šnale za kosu; ukosnice; električni uvijači za kosu; četka za vrat (za skidanje dlačica s vrata za frizerski salon); folija za pramenove; kapa za pramenove; bočica s pumpicom za frizerski salon; posuda za farbanje kose;gumice za kosu; elastične trake za kosu; rajfovi za kosu; ukrasne naljepnice za jakne; vezice za obuću.

(111) **BAZ1720412** (181) 30/08/2027

(210) BAZ1720412A (220) 30/08/2017

(151) 07/08/2019

(732) **Hankook Tire Worldwide Co., Ltd.
#647-15, Yoksam-dong, Kangnam-gu,
Seoul, KR**

(740) "MSA IP"

(591) plava, siva

(540)



(531) 27.3,27.5,29.1

(511)

12 Gume za automobile; gume za bicikle; spoljni omotači pneumatskih guma; pokrivači za gume; gume za motocikle; ljepljive gumene zakrpe za popravku guma; unutrašnje gume za bicikla; unutrašnje gume za motocikle; unutrašnje gume za pneumatike; zračnice za pneumatske gume; zračnice za pneumatske gume vozila; mreže za prtljag za vozila; pneumatici za točkove vozila; oprema za popravak unutrašnjih guma; felge za vozila; navlake za sjedišta bicikla; navlake za sjedišta motocikla; sigurnosni pojasevi za sjedišta u vozilima; kočni segmenti za vozila; amortizeri za vozila; nosači skija na automobilima; šiljci za automobilske gume; ekseri za automobilske gume; pneumatici za točkove vozila; vanjske gume za točkove vozila; trake za zamjenu vanjskog sloja automobilskih guma; gusjenice za vozila (tipa transaportne trake); gusjenice za vozila (traktorske); gume bez zračnica za bicikle; gume bez zračnica za motocikle; ventili za gume; gume za točkove vozila.

(111) **BAZ1720441** (181) 20/09/2027

(210) BAZ1720441A (220) 20/09/2017

(151) 14/08/2019

(732) **Colgate-Palmolive Company, A
Delaware Corporation 300 Park
Avenue, New York N.Y. 10022, US**

(740) PETOŠEVIĆ d.o.o.

(591) crvena, plava, ljubičasta, žuta, bijela,
tamno plava, crna

(540)



(531) 1.15,25.1,26.11,27.5,29.1

(511)

3 Preparati za bijeljenje; preparati za pranje rublja; preparati za čišćenje; preparati za poliranje; preparati za odmaščivanje; preparati za struganje; preparati za čišćenje pećnice; preparati za čišćenje odvoda; preparati za čišćenje podova; preparati za čišćenje stakla; preparati za čišćenje tepiha; preparati za čišćenje za uporabu na pločicama; sredstva za čišćenje sanitarija; sredstva za čišćenje presvlaka za namještaj; sredstva za čišćenje u kućanstvu.

(111) **BAZ1720478** (181) 09/10/2027

(210) BAZ1720478A (220) 09/10/2017

(151) 28/08/2019

(300) 2017-296

18/04/2017

LI

(732) **Apple Inc. 1 Infinite Loop, Cupertino,
California 95014, US**

(740) PETOŠEVIĆ d.o.o.

(540)

ANIMOJI

(511)

9 Računala; računalni hardver; dlanovnici; tableti; telekomunikacijski aparati i instrumenti; telefoni; mobilni telefoni; smartfoni (pametni telefoni); bežični komunikacijski uređaji za prijenos glasa, podataka, slika, audio, video i multimedijskog sadržaja; mrežni komunikacijski aparati; ručni digitalni elektronički uređaji sa mogućnošću pružanja pristupa Internetu i za slanje, primanje i pohranu telefonskih poziva, elektroničke pošte, i drugih digitalnih podataka; nosivi računalni hardver; nosivi digitalni elektronički uređaji sa mogućnošću pružanja pristupa Internetu za slanje, prijem i pohranu telefonskih poziva, elektroničke pošte, i drugih digitalnih podataka; pametni satovi; pametne naočale; pametni prsteni; nosivi uređaji za praćenje aktivnosti; povezuje narukvice [mjerni instrumenti]; elektronički uređaji za čitanje knjiga; računalni softver; računalni softver za uspostavu, konfiguriranje, upravljanje i kontroliranje računalima, računalnim perifernim uređajima, mobilnim uređajima, mobilnim telefonima, pametnim satovima, pametnim naočalama, nosivim uređajima, slušalicama (bubicama), slušalicama, televizorima, set top boks uređajima, audio i video plejerima i snimačima, sistemima kućnih kina, i sistemima za zabavu; softver za razvoj aplikacija; softver za računalne igrice; unaprijed snimljeni audio, video i multimedijalni sadržaj koji se može preuzeti; računalni periferni uređaji; periferni uređaji za računala, mobilne telefone, mobilne elektroničke uređaje, nosive elektroničke uređaje, pametne satove, pametne naočale, slušalice (bubice), slušalice, televizore, set top boks uređaje, i audio i video plejere i snimače; nosivi periferni uređaji za uporabu sa računalima, mobilnim telefonima, mobilnim elektroničkim uređajima, pametnim satovima, pametnim naočalama, pametnim prstenima, slušalicama (bubicama), slušalicama, televizorima, set top boks uređajima, i audio i video plejerima i snimačima; aparati za biometrijsku identifikaciju i autentifikaciju; akcelometri; altimetri; aparati za mjerenje udaljenosti; aparati za bilježenje udaljenosti; pedometri; mjerači tlaka; indikatori tlaka; monitori, ekrani, ekrani koji se nose na glavi, i setovi mikrofona i slušalica za uporabu sa računalima, pametnim telefonima, mobilnim elektroničkim uređajima, nosivim elektroničkim uređajima, pametnim satovima, pametnim naočalama, televizorima, set top boks uređajima, i audio i video plejerima i snimačima; displeiji (ekrani), naočale, kontroleri, i setovi mikrofona i slušalica za korištenje u virtualnoj i izmijenjenoj stvarnosti, 3D naočale; naočale za vid; sunčane naočale; leće za naočale; optičke naočale; optički proizvodi; optički aparati i instrumenti; kamere; blicevi za kamere; tastature, miševi, podloge za miševe, štampači, disk jedinice i hard diskovi; aparati za snimanje i reprodukciju zvuka; digitalni audio i video plejeri i snimači; audio zvučnici; audio pojačala i prijamnici; audio aparati za motorna vozila; aparati za snimanje i prepoznavanje glasa; slušalice (bubice); slušalice, mikrofoni; televizori; televizijski prijamnici i monitori; set top boks uređaji; radio; radio odašiljači i prijamnici; korisnička sučelja za računala i elektroničke uređaje ugrađene u motorna vozila, a naročito, elektronički kontrolni paneli, ekrane, ekrane osjetljive na dodir, daljinske upravljače, elektroničke priključne stanice, konektori, prekidači, i kontrolni uređaji koji se mogu aktivirati glasom; sustav za globalno pozicioniranje (GPS uređaji); navigacijski instrumenti; navigacijski aparati za motorna vozila (ugradbena računala); daljinski upravljači za kontroliranje računalima, mobilnim telefonima, mobilnim elektroničkim uređajima, nosivim elektroničkim uređajima, pametnim satovima, pametnim naočalama, slušalicama (bubicama), slušalicama, audio i video plejerima i snimačima,

televizorima, set top boks uređajima, zvučnicima, pojačalima, sustavima kućnog kina, i sustavima za zabavu; nosivi uređaji za kontroliranje računalima, mobilnim telefonima, mobilnim elektroničkim uređajima, nosivim elektroničkim uređajima, pametnim satovima, pametnim naočalama, slušalicama (bubicama), slušalicama, audio i video plejerima i snimačima, televizorima, set top boks uređajima, zvučnicima, pojačalima, sustavima kućnog kina, i sistemima za zabavu; aparati za pohranu podataka; računalni čipovi; baterije; punjači za baterije; električni i elektronički konektori, spojnice, žice, kablovi, punjači, priključnici, elektroničke priključne jedinice, i adapteri za uporabu sa računalima, mobilnim telefonima, dlanovnicima, računalnim perifernim uređajima, mobilnim telefonima, mobilnim elektroničkim uređajima, nosivim elektroničkim uređajima, pametnim satovima, pametnim naočalama, slušalicama (bubicama), slušalicama, audio i video plejerima i recorderima, televizorima, i set top boks kutijama; interaktivni ekrani osjetljivi na dodir; sučelja za računala, računalne ekrane, mobilne telefone, mobilne elektroničke uređaje, nosive elektroničke uređaje; pametne satove, pametne naočale, televizore, set top boks uređaje, i audio i video plejere i snimače; zaštitne folije prilagođene za računalne ekrane, ekrane mobilnih telefona, i ekrane pametnih satova; dijelovi i oprema za računala, računalne periferne uređaje, mobilne telefone, mobilne elektroničke uređaje, nosive elektroničke uređaje, pametne telefone, pametne naočale, slušalice (bubice), slušalice, audio i video plejere i snimače, televizore, i set top boks uređaje; futrole, torbe, kutije, navlake, remeni i vezice za računala, mobilne telefone, mobilne elektroničke uređaje, nosive elektroničke uređaje, pametne satove, pametne naočale, slušalice (bubice), slušalice, audio i video plejere i snimače; selfi štاپови; punjači za elektroničke cigarete; elektronički okovratnici za treniranje životinja; elektronički dnevници; uređaji za kontrolu frankiranja; registarske blagajne; mehanizmi za uređaje koji se pokreću kovanicama; uređaji za diktiranje; sprave za označavanje poruba na suknjama; glasački strojevi; elektroničke etikete za robu; uređaji za nasumični odabir nagrada; faksimil uređaji; aparati i instrumenti za vaganje; mjerači; elektronički paneli; aparati za mjerenje; silicijske ploče; integrirana kola; pojačala; fluorescentni ekrani; daljinski upravljači; žarne niti (optička vlakna); električne instalacije za daljinsko upravljanje industrijskim operacijama; ograničivači udarnog napona; elektrolajzeri; aparati za gašenje požara; radiološki aparati za uporabu u industriji; aparati i oprema za spašavanje; alarmni sistemi; crtani filmovi; ovoskop; zviždaljke za pse; dekorativni magneti; ograde sa električnim naponom; prijenosni daljinski upravljani onesposobljivači automobila.

(111) **BAZ1720479** (181) 09/10/2027
 (210) BAZ1720479A (220) 09/10/2017
 (151) 28/08/2019
 (300) 2017-458
 13/06/2017
 LI
 (732) **Apple Inc. 1 Infinite Loop, Cupertino, California 95014, US**
 (740) PETOŠEVIĆ d.o.o.
 (540)

ANIMOJI

(511)

28 Igračke; igre; stvari za igru; karte za igranje, elektronički ručni uređaji za igru; računalne igrice, video igrice, i aparati za računalne i video igrice, osim igara koje se pokreću kovanicama ili onih koje su prilagođene za uporabu sa televizijskim prijamnicima; sprave za body building; aparati i oprema za fitness i tjelovježbu.;

42 Konceptcija i razvoj računalnog hardvera, softvera i perifernih uređaja, i računalnih i video igrica; konzultantske usluge u vezi sa računalnim hardverom i softverom; računalno programiranje; konceptcija računalnih baza podataka; pohrana elektroničkih podataka; usluge cloud računarstva; iznajmljivanje računalnog hardvera, softvera i perifernih uređaja; usluga pružanja online softvera koji se ne može preuzeti; konzultantske usluge u vezi sa razvojem računalnih sustava, baza podataka i aplikacija; konzultantske usluge u vezi sa sigurnošću računala i podataka; usluge enkripcije podataka; pružanje informacija u vezi sa računalnim hardverom ili softverom putem Interneta; održavanje, popravka i ažuriranje računalnog hardvera, softvera, perifernih uređaja, i aplikacija; usluge tehničke podrške, dijagnostika i utvrđivanje problema u vezi sa računalnim hardverom i softverom, i usluge računalnog help desk; usluge kreiranja, dizajniranja i održavanja web stranica, usluge hostinga web stranica; pružanje usluga pretraživača u svrhu dobijanja informacija putem Interneta i drugih elektroničkih komunikacijskih mreža; kreiranje indeksa online informacija, stranica i drugih izvora koji su dostupni na Internetu i drugim elektroničkim komunikacijskim mrežama; usluge online društvenog povezivanja; usluge web stranica za društveno povezivanje; usluge kartografije i mapiranja; znanstvene i tehnološke usluge; usluge industrijske konceptije; usluge industrijskih analiza i istraživanja; informativne, savjetodavne i konzultantske usluge u vezi sa svim gore navedenim.

(111) **BAZ1720480** (181) 09/10/2027
 (210) BAZ1720480A (220) 09/10/2017
 (151) 14/08/2019
 (732) **MARBO PRODUCT d.o.o. Đorđa Stanojevića 14, 11000 Beograd, RS**
 (740) PETOŠEVIĆ d.o.o.
 (591) zelena, narandžasta, crvena, crna, plava, žuta, bijela
 (540)



(531) 1.15,5.9,8.7,19.3,27.5,29.1

(511)

29 Krompirov čips.

(111) **BAZ1720481** (181) 09/10/2027
 (210) BAZ1720481A (220) 09/10/2017
 (151) 14/08/2019
 (732) **MARBO PRODUCT d.o.o. Đorđa Stanojevića 14, 11000 Beograd, RS**
 (740) PETOŠEVIĆ d.o.o.
 (591) crvena, narandžasta, crna, žuta, bijela
 (540)



(531) 1.3,1.15,8.7,19.3,29.1

(511)

29 Krompirov čips.

(111) **BAZ1720498** (181) 16/10/2027
 (210) BAZ1720498A (220) 16/10/2017
 (151) 02/09/2019
 (732) **The International Association of Lions Clubs 300 W. 22nd Street, Oak Brook, Illinois 60523, US**
 (740) PETOŠEVIĆ d.o.o.
 (540)



(531) 3.1,24.1,26.1,27.1,27.5

(511)

36 Usluge prikupljanja priloga u dobrotvorne svrhe; usluge prikupljanja sredstava za zaštitu i istraživanje u vezi sa vidom i sluhom; dobrotvorne usluge, a naročito, obezbjeđivanje sredstava za žrtve i humanitarne radnike koji učestvuju u uklanjanju posljedica prirodnih ili katastrofa uzrokovanih ljudskim faktorom; dobrotvorne usluge, a naročito, organiziranje i provođenje volonterskih programa i projekata za dobrobit zajednice.

(111) **BAZ1720502** (181) 18/10/2027
 (210) BAZ1720502A (220) 18/10/2017
 (151) 03/09/2019
 (732) **Koncern za proizvodnju i promet konditorskih proizvoda BAMBI A.D. Požarevac Đure Đakovića bb, 12000 Požarevac, RS**
 (740) Dragan Mićunović
 (591) nijanse plave, crvena, bijela
 (540)



(531) 3.4,26.4,27.5,29.1

(511)

30 Poslastice i slatkiši, pekarski proizvodi, biskviti, kolači, keks sa integralnim žitaricama.

(111) **BAZ1720503** (181) 18/10/2027
 (210) BAZ1720503A (220) 18/10/2017
 (151) 03/09/2019
 (732) **Koncern za proizvodnju i promet konditorskih proizvoda BAMBI A.D. Požarevac Đure Đakovića bb, 12000 Požarevac, ,RS**
 (740) Dragan Mićunović
 (591) nijanse plave, crvena, bijela, nijanse žute, smeđa
 (540)



(531) 3.4,5.7,8.1,19.3,27.5,29.1

(511)

30 Poslastice i slatkiši, pekarski proizvodi, biskviti, kolači, keks sa integralnim žitaricama.

(111) **BAZ1720504** (181) 18/10/2027
 (210) BAZ1720504A (220) 18/10/2017
 (151) 03/09/2019

(732) **GOLDTAŠ d.o.o. Srebrenik Čehaje-
Magistralni put bb, 75350 Srebrenik,
BA**

(740) "STAM" d.o.o.
 (540)



(531) 24.9,27.5

(511)

35 Oglašavanje i reklamiranje; vođenje komercijalnih poslova; komercijalna administracija; uredski poslovi, promovija i prodaja za treće osobe, uvoz-izvoz.

(111) **BAZ1720505** (181) 18/10/2027
 (210) BAZ1720505A (220) 18/10/2017
 (151) 02/09/2019

(300) 1067219
 20/05/2017

NZ

(732) **NBA Properties, Inc. Olympic Tower -
645 Fifth Avenue, New York, New York
10022, US**

(740) "ŽIVKO MIJATOVIĆ & PARTNERS"
 d.o.o. Sarajevo

(540)



(531) 23.1,24.1,27.5

(511)

25 Odjeća, obuća, pokrivala za glavu; naročito čarape, obuća, cipele za košarku, patike za košarku, papuče, majice, košulje, polo majice, dukserice, donji dijelovi trenerki, pantalone, majice na bretele, dresovi, šorčevi, pidžame, sportske majice, ragbi majice, džemperi, kaiševi, kravate, spavačice, šeširi, kape, štيتnici na kačketima, trenerke za zagrijavanje, donji dijelovi trenerki za zagrijavanje, dresovi za zagrijavanje/majice za vježbanje ubačaja, jakne, vjetrovke, jakne sa kapuljačom, kaputi, siperci za bebe koji nisu od papira, trake za glavu, trake za ručne zglobove (odjevni artikli), kecelje, donje rublje, bokserice, široke pantalone, štيتnici za uši, rukavice, rukavice samo sa palcem, šalovi, pletene i štrikane majice, haljine od žerseja, haljine, dresovi i uniforme za navijačice, odjeća za plivanje, odijela za kupanje, kupači kostimi, bikini, tankini kupači kostimi, gaćice za plivanje, gaćice za kupanje, šorčevi za surfanje, gumirana odjeća za vodu, marama za plažu, odjeća koja se nosi na kupači kostim, ogrtači za kupači kostim, sandale, sandale za plažu, šeširi za plažu, štيتnici za sunce, kape za plivanje, kape za kupanje, nova pokrivala za glavu sa prikačenim umecima.;

28 Igre i igračke, gimnastički i sportski predmeti koji nisu obuhvaćeni drugim razredima, ukrasi za božićna drvca; naročito košarkaške lopte, loptice za golf, lopte za igralište, sportske lopte, gumene lopte i pjenaste lopte, plišane lopte za igru, plastične lopte za igru, mrežice za košarku, table za košarku, minijaturne table za košarku, pumpe i igle za napuhivanje košarkaških lopti; štapovi za golf, torbe za golf, podmetači za golf, oprema za golf, naime, alat za popravku golf terena, kupice na koje se stavlja lopta, markeri lopti, pokrivala za torbe za golf, pokrivala za glave golf štapova, rukavice za golf, kutije za golf lopte, posebna zelena staza za golf; držači za bilijarske štapove, kugle za bilijar, trouglovi za bilijar, ormarići za pikado mete, elektroničke košarkaške stolne igre, košarkaške stolne igre, košarkaške društvene igre, akcijske igre vještine, društvene igrice za odrasle i djecu, informativne igrice u obliku kvizova i elektronski video arkadni uređaji, košarkaški setovi koji se sastoje od mrežice i zviždaljke, lutke, dekorativne lutke, lutke za kolekciju, akcijske figure za igru, akcijske figure karikature, punjene igračke, plišane igračke, slagalice, montažni blokovi za igre, ukrasi za božićnu jelku i božićne čarape; vozila za igru u obliku automobila, kamiona, vozova i kombija, svi sa temom košarke, nove pjenaste igračke u obliku prstiju i trofeja, igračke trofeji, karte za igru, igre sa kartama, igračke koje prave zvuk, igračke za kućne ljubimce; igračke za plažu, naime lopte za plažu, lopte na napuhavanje, kantice za igru, lopatice za igru, igračke za pijesak, igračke za bazen sa pijeskom, gumene igračke za vodu; oprema za bazen, naime plivačka oprema za plutanje, oprema za plutanje u bazenu, igračke za splavarenje na vodi, pjenasta oprema za plutanje, kolutovi za plivanje, kolutovi za plivanje u bazenu, pjenasti kolutovi, daske za plivanje, daske za surfanje, peraja za plivanje, peraja za surfanje, narukvice za plutanje i narukvice za pomoć pri plivanju, sve u rekreativne svrhe; odbojkaški setovi za igru koji se sastoje od lopte, mrežice, traka koje označavaju teren i zviždaljke, i vaterpolo setovi za igru koji se sastoje od lopte, mrežice i zviždaljke; dekorativne igračke od tkanine koje se puštaju da lete na vjetru; minijaturne reprodukcije stadiona, naime, mali plastični modeli stadiona za igru; staklene kugle sa snijegom; mašine za video igre za upotrebu sa televizorom i ručni kontroleri za konzole za video igre; trake za trčanje; banke - igračke.;

41 Obuka, stručno osposobljavanje; razonoda; sportske i kulturne djelatnosti; naročito razonoda i obrazovne usluge u smislu televizijskih događaja i radio programa iz oblasti košarke i prikazivanja uživo košarkaških igara i košarkaških priredbi; usluge produkcije i distribucije radio i televizijskih šou programa sa košarkaškim utakmicama, košarkaškim događajima i programima iz oblasti košarke; usluge vođenja i organizovanja košarkaških klinika i kampova, klinika i kampova za trenere, klinika i kampova za plesne timove i košarkaške igre; usluge razonode u vidu ličnog pojavljivanja kostimiziranih maskota ili plesnih timova na košarkaškim utakmicama i priredbama, klinikama, kampovima, promocijama i drugim događajima, specijalnim događajima i žurkama u vezi sa košarkom; usluge kluba obožavatelja; usluge razonode, odnosno usluge pružanja web stranice koja sadrži multimedijске sadržaje u vidu najvažnijih televizijskih događaja, interaktivnih najvažnijih televizijskih događaja, video snimaka, video strim snimaka, interaktivnih video izbora najvažnijih događaja, radio programa, najvažnijih radijskih događaja i audio snimaka u polju košarke koji se ne mogu preuzimati; usluge obezbjeđivanja vijesti i informacija u vidu statistika i kvizova iz oblasti košarke; omogućavanje pristupa onlajn igricama koje se ne mogu preuzimati, naime kompjuterskim igricama, video igricama, interaktivnim video igricama, akcionim igricama vještine, arkadnim igricama, društvenim igricama za odrasle i djecu, igrama na tabli, slagalicama, i trivia igricama; usluge elektronskog izdavaštva, naime, izdavanje magazina, vodiča, biltena, bojanki i igrica kod kojih se igrači određuju putem interneta, sve u vezi sa košarkom; usluge obezbjeđivanja onlajn kompjuterske baze podataka iz oblasti košarke.

(111) **BAZ1720516** (181) 20/10/2027

(210) BAZ1720516A (220) 20/10/2017

(151) 14/08/2019

(732) **HEMOFARM A.D. farmaceutsko-hemijska industrija Vršac Beogradski put bb, 26300 Vršac, RS**

(740) "MSA IP"

(540)

ALERIZON

(511)

5 Farmaceutski proizvodi.

(111) **BAZ1720522** (181) 20/10/2027

(210) BAZ1720522A (220) 20/10/2017

(151) 14/08/2019

(732) **Merck Sharp & Dohme Corp. One Merck Drive, Whitehouse Station, New Jersey 08889, US**

(740) PETOŠEVIĆ d.o.o.

(591) plavo zelena, crna, bijela

(540)



(531) 26.1,26.2,27.5,29.1

(511)

16 Tiskarski proizvodi, a naročito, reklame, bilteni, brošure, poster, uredski materijal i baneri iz oblasti zdravlja, medicine, farmaceutike i farmaceutske industrije.;

44 Pružanje informacija na polju zdravlja, medicine, farmaceutike i farmaceutske industrije.

(111) **BAZ1720553** (181) 06/11/2027

(210) BAZ1720553A (220) 06/11/2017

(151) 14/08/2019

(732) **MARBO PRODUCT d.o.o. Đorđa Stanojevića 14, 11000 Beograd, RS**

(740) PETOŠEVIĆ d.o.o.

(540)

FUDBALSKA STRAST

(511)

29 Grickalice na bazi krompira.

**INDEKS BROJEVA ŽIGOVA- INDEKS BROJEVA ŽIGOVA
ИНДЕКС БРОЈЕВА ЖИГОВА**

BAZ1719975
BAZ1719976
BAZ1720225
BAZ1720232
BAZ1720239
BAZ1720240
BAZ1720241
BAZ1720242
BAZ1720243
BAZ1720244
BAZ1720245
BAZ1720246
BAZ1720249
BAZ1720250
BAZ1720251
BAZ1720252
BAZ1720255
BAZ1720257
BAZ1720262
BAZ1720263
BAZ1720266
BAZ1720282
BAZ1720284
BAZ1720285
BAZ1720316
BAZ1720325
BAZ1720337
BAZ1720342
BAZ1720343
BAZ1720344
BAZ1720349
BAZ1720357
BAZ1720358
BAZ1720361
BAZ1720365
BAZ1720366
BAZ1720367
BAZ1720370
BAZ1720371
BAZ1720375
BAZ1720377
BAZ1720381
BAZ1720385
BAZ1720386
BAZ1720387
BAZ1720406
BAZ1720411
BAZ1720412
BAZ1720441

BAZ1720478
BAZ1720479
BAZ1720480
BAZ1720481
BAZ1720498
BAZ1720502
BAZ1720503
BAZ1720504
BAZ1720505
BAZ1720516
BAZ1720522
BAZ1720553

INDEKS KLASA ŽIGOVA-INDEKS KLASA ŽIGOVA ИНДЕКС КЛАСА ЖИГОВА

1	BAZ1720239	10	BAZ1720255
	BAZ1720240	11	BAZ1720411
	BAZ1720241		BAZ1720325
	BAZ1720242		
	BAZ1720243	12	BAZ1720375
	BAZ1720244		BAZ1720412
	BAZ1720245		BAZ1720325
	BAZ1720246		
3	BAZ1720367	14	BAZ1720411
	BAZ1720441		
	BAZ1720386	16	BAZ1720342
	BAZ1720284		BAZ1720343
	BAZ1720411		BAZ1720344
4			BAZ1720522
	BAZ1720257		BAZ1720411
5		17	
	BAZ1720246		BAZ1720325
	BAZ1720284	18	BAZ1720411
	BAZ1720285		
	BAZ1720282	19	BAZ1720325
	BAZ1720370	20	
	BAZ1720371		BAZ1720411
	BAZ1720225	21	BAZ1720266
	BAZ1720249		BAZ1720361
	BAZ1720250		BAZ1720411
	BAZ1720406	25	
	BAZ1720366		BAZ1720255
	BAZ1720516		BAZ1720505
	BAZ1720357		BAZ1720411
	BAZ1720358	26	
6			BAZ1720411
	BAZ1720325	28	
8			BAZ1720505
	BAZ1720411		BAZ1720479
9			
	BAZ1720411		
	BAZ1720365		
	BAZ1720478		
	BAZ1720262		
	BAZ1720263		

BAZ1720316

29

BAZ1720480
BAZ1720481
BAZ1720553
BAZ1719975
BAZ1719976

42

BAZ1720479
BAZ1720262
BAZ1720263

30

BAZ1719975
BAZ1719976
BAZ1720377
BAZ1720502
BAZ1720503
BAZ1720251
BAZ1720252

43

BAZ1720381
BAZ1720385

44

BAZ1720522

45

BAZ1720262
BAZ1720263

32

BAZ1720387

34

BAZ1720232
BAZ1720337

35

BAZ1720342
BAZ1720343
BAZ1720344
BAZ1720361
BAZ1720284
BAZ1720349
BAZ1720504
BAZ1720381
BAZ1720385
BAZ1720357
BAZ1720358
BAZ1720262
BAZ1720263

36

BAZ1720498

37

BAZ1720325

38

BAZ1720262
BAZ1720263

39

BAZ1720381

41

BAZ1720505
BAZ1720385

INDEKS NOSILACA ŽIGOVA- INDEKS NOSITELJA ŽIGOVA ИНДЕКС НОСИЛАЦА ЖИГОВА

“Bosnaexpres” d.d. Doboj Jug
BAZ1720381

“GALENFARM” d.o.o. Gradiška
BAZ1720357

BAZ1720358

Abdi Ibrahim Ilaç Sanayi ve Ticaret Anonim
Şirketi
BAZ1720225

Al-Mawared Natural Beauty Products Corporation
(A Jordanian company)
BAZ1720284

AMGEN Inc.
BAZ1720370

BAZ1720371

BAZ1720282

Apple Inc.
BAZ1720478

BAZ1720479

BELUPO Ijiekovi i kozmetika d.d.
BAZ1720285

BRITISH-AMERICAN TOBACCO (BRANDS)
LIMITED
BAZ1720232

Church & Dwight Canada Corp.
BAZ1720366

Colgate-Palmolive Company, A Delaware
Corporation
BAZ1720367

BAZ1720441

Cosmocel S.A.
BAZ1720239

BAZ1720240

BAZ1720241

BAZ1720242

BAZ1720243

BAZ1720244

BAZ1720245

BAZ1720246

Delmes d.o.o.
BAZ1720251

BAZ1720252

GOLDTAŠ d.o.o. Srebrenik
BAZ1720504

Hangzhou Ezviz Network Co., Ltd.
BAZ1720262

BAZ1720263

Hankook Tire Worldwide Co., Ltd.
BAZ1720412

HEMOFARM A.D. farmaceutsko-hemijska
industrija Vršac
BAZ1720516

Hyundai Heavy Industries Co., Ltd. (Korean
Corporation)
BAZ1720365

INA - industrija nafte d.d.
BAZ1720257

Javna ustanova Službeni glasnik Republike
Srpske
BAZ1720342

BAZ1720343

BAZ1720344

Koncern za proizvodnju i promet konditorskih
proizvoda BAMBI A.D. Požarevac
BAZ1720502

BAZ1720503

LRC Products Limited
BAZ1720255

Mahindra & Mahindra Limited
BAZ1720375

MARBO PRODUCT d.o.o.
BAZ1720480

BAZ1720481

BAZ1720553

Marriott Worldwide Corporation
BAZ1720385

MEGAPLAST d.o.o.
BAZ1720361

Merck Sharp & Dohme Corp.
BAZ1720522

MOJIĆ d.o.o.
BAZ1720349

NBA Properties, Inc.
BAZ1720505

NOVARTIS AG

BAZ1720406

OvnaK d.o.o. Vitez

BAZ1720411

Pharmaceutical chemical cosmetic industry
ALKALOID AD Skopje

BAZ1720249

BAZ1720250

Philip Morris Products S.A.

BAZ1720337

Piquante Brands International (Pty) Ltd

BAZ1719975

BAZ1719976

Red Bull GmbH

BAZ1720387

Regeneracija d.o.o.

BAZ1720325

SALBOS d.o.o. Tuzla

BAZ1720377

The Gillette Company LLC

BAZ1720266

The International Association of Lions Clubs

BAZ1720498

The Procter & Gamble Company

BAZ1720386

Zuffa, LLC

BAZ1720316

PRENOS PRAVA-PRENOS PRAVA-ПРЕНОС ПРАВА

BAZR96171

2-3/1998

Prevent Holding GmbH

Hannoversche Str. 2c, 38448 Wolfsburg, DE

10/07/2019

BAZR983115

2/2002

Houghton Technical Corp.

1011 Centre Road, Suite 322, Wilmington,

Delaware 19805, US

30/08/2019

BAZR13362

2/2002

ATLAS plus d.o.o. Zagreb

Radnička cesta 80, HR

26/06/2019

BAZ96312

3-4/2001

Portfolio Concentrate Solutions Unlimited
Company

5 Eastgate Road, Eastgate Business Park, Little
Island, Co. Cork, IE

02/09/2019

BAZ058878

3/2010

Boardriders IP Holdings, LLC

5600 Argosy Circle, Suite 100, Huntington
Beach, California 92649, US

30/08/2019

BAZ1619337

1/2018

Allergan Pharmaceuticals International Limited

Clonshaugh Business & Technology Park, Dublin

17, D17 E400, IE

27/06/2019

BAZ1720478

3/2019

“Tešanjski kiseljak” d.o.o. Tešanj

Titova bb, 74264 Jelah, Tešanj, BA

29/08/2019

PROMJENA NAZIVA- PROMJENA NAZIVA -ПРОМЈЕНА НАЗИВА

BAZR96077

1/1998

Saint-Gobain Ceramics & Plastics, Inc.

One New Bond Street, Worcester, MA 01615-0008, U.S.A.

09/08/2019

BAZR972832

2/2002

NIPPON STEEL CORPORATION

6-1, Marunouchi 2-chome, Chiyoda-ku, Tokyo, Japan

12/06/2019

BAZR982928

2/2002

HEMOFARM A.D. farmaceutsko-hemijska industrija Vršac

Beogradski put bb, 26300 Vršac,, Serbia

26/06/2019

BAZ993733

1-2/2004

Meteor Grupa - Labud d.o.o.

Radnička cesta 173/r, Zagreb, Radnička cesta 173/r, Zagreb, Croatia

27/08/2019

BAZ1115539

2/2013

Avocent Huntsville LLC

4991 Corporate Drive, Huntsville, Alabama 35805, 4991 Corporate Drive, Huntsville, Alabama 35805, U.S.A.

28/08/2019

BAZ1115539

2/2013

Avocent Corporation

4991 Corporate Drive, Huntsville, Alabama 35805, 4991 Corporate Drive, Huntsville, Alabama 35805, U.S.A.

28/08/2019

PROMJENA ADRESE- PROMJENA ADRESE-ПРОМЈЕНА АДРЕСЕ

BAZR96143

1-2/1999
Aktiebolaget Electrolux
SE-105 45 Stockholm, SE
21/06/2019

BAZR96263

2-3/1998
WBR/Sire Ventures, Inc.
777 South Santa Fe Avenue, Los Angeles,
California 90021, US
20/06/2019

BAZR96404

2/2001
THE TIMKEN COMPANY
4500 Mount Pleasant Street NW, North Canton,
Ohio 44720, US
21/06/2019

BAZR96417

1-2/1999
SUZUKI MOTOR CORPORATION (Suzuki
Kabushiki Kaisha)
300 Takatsuka-cho, Minami-ku, Hamamatsu-shi,
Shizuoka-ken, JP
02/08/2019

BAZR96631

1-2/2000
Huntsman International LLC
10003 Woodloch Forest Drive, The Woodlands,
TX 77380, US
27/08/2019

BAZR96878

3/2000
VIRGIN ENTERPRISES LIMITED
The Battleship Building, 179 Harrow Road,
W26NB London, GB
21/06/2019

BAZR96880

3/2000
VIRGIN ENTERPRISES LIMITED
The Battleship Building, 179 Harrow Road,
W26NB London, GB
21/06/2019

BAZR971471

3-4/2001
Franklin Electric Co., Inc.
9255 Coverdale Road, Fort Wayne, Indiana
46809, US
26/06/2019

BAZR971473

3-4/2001
Franklin Electric Co., Inc.
9255 Coverdale Road, Fort Wayne, Indiana
46809, US
27/06/2019

BAZR971549

1/2002
PLIVA HRVATSKA d.o.o.
Prilaz BAZRuna Filipovića 25, 10000 Zagreb, HR
27/08/2019

BAZR971550

1/2002
PLIVA HRVATSKA d.o.o.
Prilaz BAZRuna Filipovića 25, 10000, Zagreb,
HR
20/06/2019

BAZR972204

2/2002
SpePharm IP, BV
Antonio Vivaldistraat 150, 1083HP Amsterdam,
NL
26/08/2019

BAZR972612

2/2001
Kentucky Fried Chicken International Holdings
LLC
7100 Corporate Drive, Plano, TX 75024, US
27/08/2019

BAZR972638

2/2002
Altia Plc.
Kaapeliaukio 1, 00180 Helsinki, FI
27/06/2019

BAZR013362

2/2002
ATLAS, turistička agencija d.d.
Dr. Ante Starčevića 45, Dubrovnik, HR
26/06/2019

BAZ96312

3-4/2001
 THE CONCENTRATE MANUFACTURING
 COMPANY OF IRELAND
 Swan Building, 3rd Floor, 26 Victoria Street,
 Hamilton, HM12, BM
 02/09/2019

BAZ971549

3-4/2002
 BEKO PLC
 Beko House, 1 Greenhill Crescent, Watford
 Hertfordshire WD188QU, GB
 06/08/2019

BAZ983306

1-2/2004
 SANOFI PASTEUR
 14 Espace Henry Vallée, 69007 Lyon, FR
 29/08/2019

BAZ993637

1-2/2004
 CITIGROUP INC., a Delaware Corporation
 388 Greenwich Street, New York, New York
 10013, US
 27/06/2019

BAZ993733

1-2/2004
 BADEL d.o.o.
 Quirinova 8, Sisak, HR
 27/08/2019

BAZ004038

1/2005
 SANOFI PASTEUR
 14 Espace Henry Vallée, 69007 Lyon, FR
 29/08/2019

BAZ004314

1/2002
 SJEMENARNA d.o.o.
 Fra Didaka Buntića 160A, BA
 28/08/2019

BAZ058836

4/2009
 LS Corp.
 92, Hangang-Daero, Yongsan-Gu, Seoul, KR
 17/06/2019

BAZ058878

3/2010
 QS Holdings Sarl
 9-11, rue Louvigny, L-1946 Luxembourg, LU
 30/08/2019

BAZ0914012

2/2012
 Poliklinika Arbor Vitae Dr. Sarić
 Maršala Tita bb, Mostar, BA
 27/08/2019

BAZ0914157

2/2012
 Patrón Spirits International AG
 Quaistrasse 11, 8200 Schaffhausen, CH
 26/07/2019

BAZ0914158

2/2012
 Patrón Spirits International AG
 Quaistrasse 11, 8200 Schaffhausen, CH
 25/07/2019

BAZ0914308

2/2012
 SANOFI PASTEUR
 14 Espace Henry Vallée, 69007 Lyon, FR
 29/08/2019

BAZ0914309

2/2012
 SANOFI PASTEUR
 14 Espace Henry Vallée, 69007 Lyon, FR
 29/08/2019

BAZ1418285

3/2016
 Viacom Overseas Holdings C.V.
 Atlas Arena, Asia Building (2nd floor),
 Hoogooddreef 5, 1101 BA, Amsterdam, NL
 28/08/2019

BAZ1418287

3/2016
 Viacom Overseas Holdings C.V.
 Atlas Arena, Asia Building (2nd floor),
 Hoogooddreef 5, 1101 BA, Amsterdam, NL
 28/08/2019

BAZ1418354

3/2016
 Viacom Overseas Holdings C.V.
 Atlas Arena, Asia Building (2nd floor),
 Hoogooddreef 5, 1101 BA, Amsterdam, NL
 28/08/2019

BAZ1619422

12/01/2018

TP-LINK INTERNATIONAL LIMITED

Room 901-902, 9/F, New East Ocean Centre, 9
Science Museum, Road, Tsim Sha Tsui, Kowloon,
Hong Kong, HK

22/08/2019

BAZ1619422

12/01/2018

TP-LINK INTERNATIONAL LIMITED

Room 901, 9/F, New East Ocean Centre,
9 Science Museum, Road, Tsim Sha Tsui,
Kowloon, Hong Kong, HK

22/08/2019

BAZ1619423

1/2018

TP-LINK INTERNATIONAL LIMITED

Room 901-902, 9/F, New East Ocean Centre, 9
Science Museum, Road, Tsim Sha Tsui, Kowloon,
Hong Kong, HK

23/08/2019

BAZ1619423

1/2018

TP-LINK INTERNATIONAL LIMITED

Room 901, 9/F, New East Ocean Centre, 9
Science Museum, Road, Tsim Sha Tsui, Kowloon,
Hong Kong, HK

23/08/2019

**PROMJENA NAZIVA I ADRESE-PROMJENA NAZIVA I ADRESE
ПРОМЈЕНА НАЗИВА И АДРЕСЕ**

BAZR961062

1-2/1999

POSCO INTERNATIONAL Corporation

10, Tongil-ro, Jung-gu, Seoul, Rep.of Korea

30/08/2019

BAZR961063

1-2/1999

POSCO INTERNATIONAL Corporation

10, Tongil-ro, Jung-gu, Seoul, Rep.of Korea

30/08/2019

BAZ993733

1-2/2004

Labud d.o.o.

Radnička cesta 173/r, Zagreb, Radnička cesta

173/r, Zagreb, Croatia

27/08/2019

BAZ1115539

2/2013

Vertiv IT Systems, Inc.

1209 Orange Street, Wilmington, Delaware

19801, 1209 Orange Street, Wilmington,

Delaware 19801, U.S.A.

28/08/2019

**PRODUŽENJE VAŽENJA ŽIGA-PRODULJENJE VAŽENJA ŽIGA
ПРОДУЖЕЊЕ ВАЖЕЊА ЖИГА****BAZR064**1/1998
9 10
04/10/2029**BAZR96077**1/1998
11
15/06/2029**BAZR96143**1-2/199
1 3 4 6 7 8 9 10 11 12 14 17 18 20 21 24
18/04/2029**BAZR96171**2-3/1998
9 10 12 17 18 20 24 25 27
20/04/2029**BAZR96263**2-3/1998
9
25/05/2029**BAZR96417**1-2/1999
12
01/07/2029**BAZR96631**1-2/2000
91
18/01/2029**BAZR96664**3/2000
3
05/12/2028**BAZR96757**3/2000
16
13/11/2029**BAZR96759**3/2000
18 25
13/11/2029**BAZR96878**3/2000
35 39 41 42
28/06/2029**BAZR96880**3/2000
35 39 41 42
28/06/2029**BAZR961005**4/2000
7
15/11/2029**BAZR961007**4/2000
7 8 12
20/08/2029**BAZR961062**1-2/1999
9
20/10/2029**BAZR961063**1-2/1999
9
04/10/2029**BAZR961331**3-4/2001
5
28/06/2029**BAZR971466**3-4/2001
16
16/06/2029**BAZR971471**3-4/2001
9
29/09/2029**BAZR971549**1/2002
5
01/07/2029

BAZR971550

1/2002
5
15/05/2029

BAZR971682

1/2002
30
24/08/2029

BAZR971782

1/2002
9 34
25/07/2029

BAZR971805

2/2002
9
25/12/2029

BAZR971847

1/2002
32
15/06/2029

BAZR971886

2/2002
6 7 9 16 17 21 37
03/04/2029

BAZR972017

1/2002
17
20/12/2029

BAZR972169

2/2002
9 14
25/06/2029

BAZR972240

1/2002
12
19/07/2029

BAZR972269

2/2002
7 11
19/07/2029

BAZR972370

2/2002
12
01/07/2029

BAZR972566

1/2002
34
28/12/2029

BAZR972612

2/2002
29 30 43
16/06/2029

BAZR982928

2/2002
5
06/06/2029

BAZR983025

2/2002
9
22/01/2030

BAZR983115

2/2002
4
01/07/2029

BAZR983124

2/2002
4
22/10/2029

BAZR983128

2/2002
4
20/08/2029

BAZ993612

1-2/2004
38
06/04/2029

BAZ993614

1-2/1999
5
09/04/2029

BAZ993626

3-4/2003
5
16/04/2029

BAZ993635

1-2/2004
9
23/04/2029

BAZ993637

1-2/2004
9
29/04/2029

BAZ993679

1-2/2004
12 37
10/06/2029

BAZ993682

1-2/2004
3 21
14/06/2029

BAZ993706

1-2/2004
25
06/07/2029

BAZ993712

1-2/2004
3
12/07/2029

BAZ993726

1-2/2004
9
21/07/2029

BAZ993729

1-2/2004
33
21/07/2029

BAZ993731

1-2/2004
3
26/07/2029

BAZ993733

1-2/2004
30
27/07/2029

BAZ993746

1-2/2004
12
10/08/2029

BAZ993755

1-2/2004
32
17/08/2029

BAZ993851

1-2/2004
5
07/10/2029

BAZ993941

3-4/2004
34
16/11/2029

BAZ993955

3-4/2004
30
22/11/2029

BAZ993964

3-4/2004
41
26/11/2029

BAZ004314

1/2002
1 5 31 35
21/06/2030

BAZ0813568

1/2012
7 12
02/12/2028

BAZ0813559

2/2012
1 12 19 20 21 22
27/11/2028

BAZ0813569

1/2012
7 12
02/12/2028

BAZ0913747

1/2012
18 235
17/02/2029

BAZ0913869

1/2012
9 25
08/04/2029

BAZ0913970

1/2012
5 29 30 32
18/05/2029

BAZ0913974

1/2012
33
19/05/2029

BAZ0913978

2/2009
4 39
21/05/2029

BAZ0913998

3/2012
3 25
05/06/2029

BAZ0914005

2/2012
7 35
09/06/2029

BAZ0914012

2/2012
44
15/06/2029

BAZ0914028

1/2012
12
01/07/2029

BAZ0914034

1/2012
33
03/07/2029

BAZ0914035

1/2012
3
06/07/2029

BAZ0914036

1/2012
3
06/07/2029

BAZ0914055

2/2012
9 11 16 35 42
10/07/2029

BAZ0914057

1/2012
30 32
14/07/2029

BAZ0914066

1/2012
5
15/07/2029

BAZ0914067

1/2012
5
15/07/2029

BAZ0914069

2/2012
30 32 33
16/07/2029

BAZ0914084

2/2012
32 41
21/07/2029

BAZ0914085

2/2012
33
21/07/2029

BAZ0914087

2/2012
9 16 28 35 38 41
24/07/2029

BAZ0914093

2/2012
3
28/07/2029

BAZ0914095

2/2012
29 30 32
30/07/2029

BAZ0914104

2/2012
10
04/08/2029

BAZ0914108

4//2010
9 38 41
07/08/2029

BAZ0914110

4/2012
5
11/08/2029

BAZ0914111
2/2012
5
11/08/2029

BAZ0914112
2/2012
5
11/08/2029

BAZ0914115
2/2012
30
14/08/2029

BAZ0914118
2/2012
33
18/08/2029

BAZ0914130
2/2012
33
24/08/2029

BAZ0914154
2/2012
30
27/08/2029

BAZ0914157
2/2012
33
31/08/2029

BAZ0914158
2/2012
33
31/08/2029

BAZ0914164
3/2011
5
01/09/2029

BAZ0914175
2/2012
9
04/09/2029

BAZ0914187
2/2012
25
11/09/2029

BAZ0914188
2/2012
25
11/09/2029

BAZ0914189
2/2012
25
11/09/2029

BAZ0914207
1/2011
29 30 32 33
17/09/2029

BAZ0914241
2/2012
36
23/09/2029

BAZ0914242
2/2012
5
23/09/2029

BAZ0914288
3/2012
29 30 32
07/10/2029

BAZ0914293
2/2012
5
09/10/2029

BAZ0914297
4/2012
5
09/10/2029

BAZ0914382
4/2012
5
13/11/2029

BAZ0914450
3/2012
32
14/12/2029

BAZ1619208
3/2017
30
23/10/2029

**PRESTANAK PRAVA-PRESTANAK PRAVA
ПРЕСТАНАК ПРАВА**

BAZ972523

31/12/2003

Deutsche Telekom AG Friedrich-Ebert-Allee 140,
D-53113 Bonn, DE

T-Netcall

9,16,38,42

BAZ972528

31/12/2003

GlaxoSmithKline Consumer Healthcare (UK)
IP Limited 980 Great West Road, Brentford,
Middlesex, TW8 9GS, GB



3

BAZ972529

31/12/2003

GlaxoSmithKline Consumer Healthcare (UK)
IP Limited 980 Great West Road, Brentford,
Middlesex, TW8 9GS, GB



3

BAZ972530

31/12/2003

GlaxoSmithKline Consumer Healthcare (UK)
IP Limited 980 Great West Road, Brentford,
Middlesex, TW8 9GS, GB



3

BAZ972531

31/12/2003

GlaxoSmithKline Consumer Healthcare (UK)
IP Limited 980 Great West Road, Brentford,
Middlesex, TW8 9GS, GB



3

BAZ0711921

31/03/2008

EkoSan d.o.o. Banja Luka Dunavska br. 1C,
Banja Luka, BA



18,25

BAZ0711922

31/03/2008

EkoSan d.o.o. Banja Luka Dunavska br. 1C,
Banja Luka, BA



18,25

BAZ0711923

31/03/2008

EkoSan d.o.o. Banja Luka Dunavska br. 1C,
Banja Luka, BA



18,25

BAZ0711924

31/03/2008

EkoSan d.o.o. Banja Luka Dunavska br. 1C,
Banja Luka, BA



18,25

BAZ0711925

31/03/2008

EkoSan d.o.o. Banja Luka Dunavska br. 1C,
Banja Luka, BA



18,25

BAZ0711926

31/03/2008

EkoSan d.o.o. Banja Luka Dunavska br. 1C,
Banja Luka, BA



18,25

BAZ0711929

31/03/2008

EkoSan d.o.o. Banja Luka Dunavska br. 1C,
Banja Luka, BA



18,25

BAZ0711930

31/03/2008

EkoSan d.o.o. Banja Luka Dunavska br. 1C,
Banja Luka, BA

The logo consists of the word "URUS" in a bold, white, sans-serif font, centered within a dark rectangular background.

18,25

BAZ0711934

31/03/2008

EkoSan d.o.o. Banja Luka Dunavska br. 1C,
Banja Luka, BA



18,25

BAZ0711931

31/03/2008

EkoSan d.o.o. Banja Luka Dunavska br. 1C,
Banja Luka, BA



18,25

BAZ0711936

31/03/2008

EkoSan d.o.o. Banja Luka Dunavska br. 1C,
Banja Luka, BA

The logo consists of the word "VECHANO" in a white, sans-serif font, centered within a dark rectangular background.

18,25

BAZ0711937

31/03/2008

EkoSan d.o.o. Banja Luka Dunavska br. 1C,
Banja Luka, BA

The logo features the word "Lily" in a white, cursive script font, centered within a dark rectangular background.

18,25

BAZ0711932

30/06/2008

EkoSan d.o.o. Banja Luka Dunavska br. 1C,
Banja Luka, BA

The logo consists of the word "AQUAMARINE" in a white, sans-serif font, centered within a dark rectangular background.

25

BAZ0711957

30/06/2008

Via Media d.o.o. Vrbaska 1, 71000 Sarajevo, BA



BAZ0711933

31/03/2008

EkoSan d.o.o. Banja Luka Dunavska br. 1C,
Banja Luka, BA

The logo consists of the word "SANDWAY" in a white, sans-serif font, centered within a dark rectangular background.

18,25

41

BAZ0711958

30/09/2009

PPK karlovačka mesna industrija, dioničko društvo Selce 33, Karlovac, HR



29

BAZ0711961

30/09/2011

THE DOW CHEMICAL COMPANY Midland, Michigan 48674, US

GLUTEX

5

BAZ0711962

31/03/2011

Bosnalijek farmaceutska i hemijska industrija, dioničko društvo Sarajevo Jukićeva 53, 71000 Sarajevo, BA

OFTOPROST

5

BAZ0711963

31/12/2011

AG MEĐUGORJE d.o.o. Čitluk Međugorje bb, Čitluk, BA

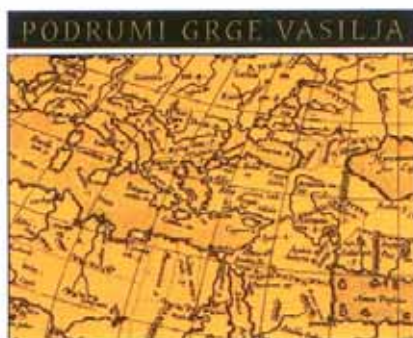

CARSKA ŽILAVKA

33

BAZ0711965

31/12/2011

AG MEĐUGORJE d.o.o. Čitluk Međugorje bb, Čitluk, BA

CARSKA BLATINA



PODRUMI GRGE VASILJA

BARRIQUE

33

BAZ0711966

30/09/2011

LUKAS TP NAKIĆ d.o.o. fra Dominika Mandića 19, 88200 Široki Brijeg, BA

Leda

32

BAZ0711967

31/03/2008

EkoSan d.o.o. Banja Luka Dunavska br. 1C, Banja Luka, BA

Baobao

18,25

BAZ0711969

31/12/2011

AG MEĐUGORJE d.o.o. Čitluk Međugorje bb,
Čitluk, BA



33

BAZ0711976

30/09/2011

UNILEVER N.V. Weena 455, 3013 AL Rotterdam,
NL

AXE PUMP

3

GEOGRAFSKE OZNAKE
ZEMLJOPISNE OZNAKE
ГЕОГРАФСКЕ ОЗНАКЕ
GEOGRAPHICAL INDICATIONS

STRUKTURA REGISTARSKOG BROJA OVLAŠTENOGA KORISNIKA
STRUKTURA REGISTARSKOG BROJA OVLAŠTENOGA KORISNIKA
СТРУКТУРА РЕГИСТАРСКОГ БРОЈА ОВЛАШТЕНОГ КОРИСНИКА



**U ovom broju Glasnika nema objava za rubriku
“GEOGRAFSKE OZNAKE”**

**U ovom broju Glasila nema objava za rubriku
“ZEMLJOPIISNE OZNAKE”**

**У овом броју Гласника нема објава за рубрику
“ГЕОГРАФСКЕ ОЗНАКЕ”**

LISTE ZASTUPNIKA REGISTROVANIH KOD INSTITUTA ZA INTELEKTUALNO VLASNIŠTVO BOSNE I HERCEGOVINE

THE LISTS OF BOSNIAN AND HERZEGOVINIAN INDUSTRIAL PROPERTY REPRESENTATIVES

PATENTNI ZASTUPNICI / PATENT ATTORNEYS

Ovlašteni za zastupanje u postupcima sticanja i održavanja prava na patente, industrijski dizajn, žigove i geografske oznake / Authorised for representation parties to proceedings relating to the acquisition and maintenance of patents, industrial designs, trademarks and geographical indications and other requests concerning those rights

NEDIM KRILIĆ

dipl. pravnik / B.A. Degree of Law

Avde Smailovića 35

71000 SARAJEVO

tel: +387 33 22 13 43

fax: +387 33 22 13 43

GSM: +387 61 13 43 52

E-mail: krilic@bih.net.ba

Jezik za korespondenciju / Language for communication:

Engleski/English

DRAGAN MIĆUNOVIĆ

Aida Pašić

advokat / Attorney at Law

Branilaca Sarajeva 10

71000 SARAJEVO

tel: +387 33 20 15 31

fax: +387 33 55 30 90

GSM: +387 61 26 74 25

E-mail: info@micunoviclaw.ba

WWW: www.micunoviclaw.ba

Jezik za korespondenciju / Language for communication:

Engleski/English

INJA PAŠALIĆ

advokat / Attorney at Law

Pruščakova 9

71000 SARAJEVO

tel: +387 33 56 58 80

fax: +387 33 56 58 81

E-mail: info@pasalic.ba

WWW: www.pasalic.com

Jezik za korespondenciju / Language for communication:

Engleski/English, Njemački/German

Dr DIANA PROTIĆ-TKALČIĆ & PARTNERS d.o.o.

**Dr Diana Protić-Tkalčić; Damir Tkalčić; Ivana
Prvulović, advokat / Attorney at Law**

Koševo 36

71000 SARAJEVO

tel: +387 33 20 69 04

fax: +387 33 44 41 40

E-mail: dprotic@bih.net.ba; office@protic-tkalcic.ba;

WWW: www.protic-tkalcic.ba

Jezik za korespondenciju / Language for communication:

Engleski/English

“LINEA SERVICES” d.o.o. Sarajevo

Merima Bajramović

dipl. pravnik / B.A. Degree of Law

Maršala Tita 29/IV

71000 SARAJEVO

tel: +387 33 21 83 48

fax: +387 33 20 75 17

GSM: +387 61 37 03 19

E-mail: info@lineaservices.com

WWW: www.lineaservices.com

Jezik za korespondenciju / Language for communication:

Francuski/French, Engleski/English, Turski/Turkish

“STAM” d.o.o.

Mubera Trebinjac

dipl. ing. Kemije

Sarači 77

71000 SARAJEVO

tel: +387 33 21 44 13

fax: +387 33 66 80 31

E-mail: stam_doo@yahoo.com

Jezik za korespondenciju / Language for communication:

Engleski/English, Njemački/German

“INTELBIRO” d.o.o.

Lejla Hodžić

M.H. Uskufije 3

71000 SARAJEVO

tel: +387 33 21 32 09

fax: +387 33 21 81 11

E-mail: postmaster@intelbiro.com

WWW: www.intelbiro.com

*Jezik za korespondenciju / Language for communication:
Francuski/French, Engleski/English*

“PETOŠEVIĆ” d.o.o. Sarajevo

Tarik Prolaz; Berina Prolaz

dipl. pravnik / B.A. Degree of Law

Željeznička broj 20

SARAJEVO, 71210 ILIDŽA

tel: + 387 33 84 10 45

fax: + 387 33 84 12 99

E-mail: sarajevo@petosevic.com

*Jezik za korespondenciju / Language for communication:
Engleski/English*

“ŽIVKO MIJATOVIĆ & PARTNERS” d.o.o.

Sarajevo

Selma Čustović

dipl. pravnik / B.A. Degree of Law

M.H. Uskufije 3.

71000 SARAJEVO

tel: +387 33 20 06 41

fax: +387 33 21 84 21

E-mail: ba@zm-p.com

WWW: www.zm-p.com

*Jezik za korespondenciju / Language for communication:
Engleski/English, Španski/Spanish*

“MSA IP”

vl. Dževad Ćoralić, dipl. pravnik; Azra Ćoralić

dipl. pravnik / B.A. Degree of Law

Hamdije Kapidžića 12

71 000 SARAJEVO

tel: +387 33 95 06 79

GSM: +387 61 48 76 87

E-mail: dzevad.coralic@msa-iplaw.com

*Jezik za korespondenciju / Language for communication:
Engleski/English*

KERIM KARABDIĆ

Adi Krdžalić

advokat / Attorney at Law

Hadži Idrizova 20

71000 SARAJEVO

tel: +387 33 844 225

fax: +387 33 833 879

GSM: +387 61 177 527; +387 61 357 106

E-mail: info@karabdic.ba; adikrdzalic@gmail.com

WWW: www.karabdic.ba

*Jezik za korespondenciju / Language for communication:
Engleski/English, Njemački/German*

Advokatska firma “SAJIĆ” o.d. Banja Luka

Željko Vlačić; Ognjen Bogdanić

advokat / Attorney at Law

Bulevar Vojvode Ž. Mišića 49b

78000 Banja Luka

tel: + 387 51 22 76 20

fax: + 387 51 22 76 23

E-mail: info@afsajic.com

WWW: www.advokatskafirmasajic.com

Jezik za korespondenciju / Language for communication:

Dr JOVAN ŠARAC

advokat / Attorney at Law

Karađorđeva broj 21

71123 ISTOČNO SARAJEVO

GSM: +387 65 42 24 86; +387 63 79 11 60

E-mail: jvnsarac@gmail.com

Jezik za korespondenciju / Language for communication:

EDIN BULJUBAŠIĆ

advokat / Attorney at Law

Kralja Tvrtka broj 6

71000 SARAJEVO

tel: +387 33 20 41 38

E-mail: edindavud@gmail.com

Jezik za korespondenciju / Language for communication:

Advokatsko društvo "Spaho" d.o.o. Sarajevo
Mehmed Spaho
advokat / Attorney at Law
Mehmeda Spahe broj 8
71000 SARAJEVO

tel: +387 33 55 77 11

fax: +387 33 55 77 12

E-mail: office@attorney-spaho.ba

WWW: www.attorney-spaho.ba

Jezik za korespondenciju / Language for communication:

=====

ZASTUPNICI ZA ŽIGOVE / TRADEMAKS ATTORNEYS

Ovlašteni za zastupanje u postupcima sticanja i održavanja prava na industrijski dizajn, žigove i geografske oznake /
Authorised for representation parties to proceedings relating to the acquisition and maintenance of industrial designs,
trademarks and geographical indications and other requests concerning those rights

IGOR SJERIKOV
advokat / Attorney at Law
Branka Ćopića broj 15
78000 Banja Luka

tel: +387 51 21 55 54; +387 51 21 54 68

fax: +387 51 21 54 68

E-mail: advokati.sjerkov-maric@blic.net

Jezik za korespondenciju / Language for communication:
Engleski/English

GORAN N. MARIĆ
advokat / Attorney at Law
Branka Ćopića broj 15,
78000 Banja Luka

tel: +387 51 22 87 80; +387 51 21 54 68

fax: +387 51 21 54 68

E-mail: advokat.goran.maric@gmail.com

Jezik za korespondenciju / Language for communication:
Engleski/English

AMILA ETEROVIĆ
advokat / Attorney at Law
Branilaca Sarajeva 10
71000 SARAJEVO

tel: +387 33 21 54 30

fax: +387 33 21 54 30

GSM: +387 61 14 16 68

E-mail: amila@aketerovic.com

WWW: www.aketerovic.com

Jezik za korespondenciju / Language for communication:
Engleski/English, Njemački/German, Italijanski/Italian

Advokatsko društvo MARIĆ & Co d.o.o. -
MARIĆ & Co Ltd
Branko Marić
advokat / Attorney at Law
Mehmeda Spahe 26
71000 SARAJEVO

tel: +387 33 71 60 30

fax: +387 33 71 60 36

E-mail: maric.b@bih.net.ba

Jezik za korespondenciju / Language for communication:
Engleski/English, Njemački/German, Italijanski/Italian,
Francuski/French

MIRNA MILANOVIĆ - LALIĆ
advokat / Attorney at Law
Maršala Tita broj 50
71000 SARAJEVO

tel: +387 33 55 85 65

fax: +387 33 55 85 66

GSM: +387 61 20 49 17

E-mail: mirna@bh.legal

Jezik za korespondenciju / Language for communication:
Engleski/English

NUSMIR HUSKIĆ
advokat / Attorney at Law
Vrazova broj 3
71000 SARAJEVO

tel: +387 33 66 66 24

fax: +387 33 66 66 24

GSM: +387 61 75 10 03

E-mail: info@huskiclaw.com; huskic.nusmir@gmail.com

WWW: www.huskiclaw.com

Jezik za korespondenciju / Language for communication:
Engleski/English

BOJAN GRUBAČ

Zajednička advokatska kancelarija "Oprašić,

Grubač & Rašeta"

odvjetnik / Attorney at Law

Hamdije Kreševljakovića broj 40

71000 SARAJEVO

tel: + 387 33 20 65 01; + 387 33 55 12 35

fax: + 387 33 55 12 36

E-mail: advokk@hotmail.com

*Jezik za korespondenciju / Language for communication:
Engleski/English*

AMELA SELMANAGIĆ

odvjetnik / Attorney at Law

Šenoina broj 16/II

71000 SARAJEVO

tel: + 387 33 98 23 35

GSM: + 387 61 89 67 52

E-mail: lawoffice.selmanagic@gmail.com

Jezik za korespondenciju / Language for communication:

ADMIR SPAHIĆ

odvjetnik / Attorney at Law

Skenderpašina 1

71000 SARAJEVO

GSM: + 387 61 86 40 28

E-mail: info@advokatspahic.ba

WWW: www.advokatspahic.ba

*Jezik za korespondenciju / Language for communication:
Engleski/English*

Advokatsko društvo sa ograničenom

odgovornošću "Nedžad E. Beća"

NEDŽAD BEĆA

advokat / Attorney at Law

Antuna Branka Šimića broj 29

71000 SARAJEVO

tel: +387 33 465 207

fax: +387 33 465 207

GSM: +387 62 306 303

E-mail: advokat.nedžad@gmail.com

Jezik za korespondenciju / Language for communication:

NIHAD SIJERČIĆ

odvjetnik / Attorney at Law

Fra Anđela Zvizdovića 1, BC UNITIC, Tower B/II

71000 SARAJEVO

tel: + 387 33 84 40 00

fax: + 387 33 26 15 47

Jezik za korespondenciju / Language for communication:

VLADIMIR MARKUŠ

odvjetnik / Attorney at Law

Srpska broj 2

78000 Banja Luka

tel: + 387 51 22 26 70

fax: + 387 51 22 26 72

E-mail: v.markus@schoenherr.rs

Jezik za korespondenciju / Language for communication:

LANA SARAJLIĆ

advokat / Attorney at Law

Zmaja od Bosne broj 7

71000 SARAJEVO

tel: +387 33 953 452

fax: +387 33 953 451

Jezik za korespondenciju / Language for communication:

NENAD BAROŠ

Zajednička advokatska kancelarija "Nenad

Baroš i Feđa Bičakčić"

advokat / Attorney at Law

Maršala Tita broj 28

71000 SARAJEVO

tel: +387 33 844 808

fax: +387 33 844 809

E-mail: info@bblegal.ba

WWW: www.bblegal.ba

Jezik za korespondenciju / Language for communication:

SANJA VOLODER
advokat / Attorney at Law
Fra Anđela Zvizdovića broj 1
71000 SARAJEVO
GSM: +387 61 504 487

E-mail: advokatsanjavoloder@gmail.com

Jezik za korespondenciju / Language for communication:

TOMISLAV BEVANDA
Zajednički odvjetnički ured, odvjetnici Damir
Barbarić i Tomislav Bevanda
odvjetnik / Attorney at Law
Fra Didaka Buntića 29
88220 ŠIROKI BRIJEG

tel: +387 39 852 121

GSM: +387 63 368 249

E-mail: tbevanda@yahoo.com

Jezik za korespondenciju / Language for communication:

RAŠID HARAČIĆ
odvjetnik / Attorney at Law
Obala Kulina bana broj 6
71000 SARAJEVO
GSM: +387 62 342 463

E-mail: rasic@haracic.ba

WWW: www.haracic.ba

Jezik za korespondenciju / Language for communication:

EMINA SARAČEVIĆ
Zajednička advokatska kancelarija Emina
Saračević i Adis Gazibegović,
odvjetnik / Attorney at Law
Fra Anđela Zvizdovića broj 1
71000 SARAJEVO

tel: +387 33 295 775

fax: +387 33 295 774

E-mail: emina.saracevic@sgl.ba

Jezik za korespondenciju / Language for communication:

STEVAN DIMITRIJEVIĆ
odvjetnik / Attorney at Law
Sime Šolaje broj 1
78000 Banja Luka
tel: + 387 51 962 600

E-mail: stevan.dimitrijevic@dimitrijevicpartners.com

Jezik za korespondenciju / Language for communication:

=====

WEB: www.ipr.gov.ba; e-mail: info@ipr.gov.ba

Sjedište: 88000 Mostar, Kneza Domagoja bb.; e-mail: mostar@ipr.gov.ba; Fax: +387 36 31 84 20;

Tel: Protokol +387 36 33 43 81; Ured direktora i zamjenika direktora +387 36 33 43 82 (Mostar);

Ispostava Sarajevo: 71000 Sarajevo, Bulevar Meše Selimovića 95, lamela C – 3.kat; e-mail: sarajevo@ipr.gov.ba;

Fax: +387 33 65 27 57; Tel: Protokol +387 33 65 27 65;

Ispostava Banja Luka: 78000 Banja Luka, Akademika Jovana Surutke 13/3; email: banjaluka@ipr.gov.ba ; Fax: +387 51 22 68 41 ; Tel: +387 51 22 68 40
Odjeljenja: Nacionalni žig, Medunarodni žig +387 33 65 27 98, Patentni +387 33 61 80 95, +387 36 33 43 81

Industrijski dizajn, Autorsko i srodna prava +387 36 33 43 81;

=====

WEB: www.ipr.gov.ba; e-mail: info@ipr.gov.ba

Head Office: 88000 Mostar, Kneza Domagoja bb.; e-mail: mostar@ipr.gov.ba; Fax: 036 31 84 20;

Tel: Protocol +387 36 33 43 81; Director and Deputy Director Office +387 36 33 43 82 (Mostar);

Branch Office: 71000 Sarajevo, Mese Selimovica 95, lamela C - 3rd floor; e-mail: sarajevo@ipr.gov.ba; Fax: +387 33 65 27 57; Tel: Protocol +387 33 65 27 65;

Branch Office: 78000 Banja Luka, Akademika Jovana Surutke 13/3; email: banjaluka@ipr.gov.ba ; Fax: +387 51 22 68 41 ; Tel: +387 51 22 68 40

Units: National Trademark, International Trademarks +387 33 65 27 98; Patents +387 33 61 80 95, +387 36 33 43 81

Industrial Design; Copyright and Related Rights +387 36 33 43 81;

KOLEKTIVNE ORGANIZACIJE ZA OSTVARIVANJE AUTORSKOG PRAVA I SRODNIH PRAVA

„AMUS“

Asocijacija skladatelja – muzičkih stvaratelja Bosne i Hercegovine

Obala Kulina bana br.22/II

71000 Sarajevo

Tel: 033 218 258

Fax: 033 218 258

E-mail: amus.sarajevo@bih.net.ba

Vrsta prava:

Kolektivno ostvarivanje prava autora glazbenih djela

Napomena: Rješenjem Instituta za intelektualno vlasništvo BiH broj IP-03-47-5-06059/12VT od 21.06.2012. godine, koje je stupilo na snagu danom donošenja, udruzi „AMUS“ Asocijacija skladatelja – muzičkih stvaratelja Bosne i Hercegovine, Sarajevo, izdana je dozvola za kolektivno ostvarivanje prava autora glazbenih djela.

„AIS“

Asocijacija izvođača i svirača

Srpskih vladara br. 9

71123 Istočno Sarajevo

E-mail: apcaisbih@gmail.com

Broj mobilnog telefona: +387 61 314 888

Vrsta prava:

Kolektivno ostvarivanje prava izvođača glazbenih djela

Napomena: Rješenjem Instituta za intelektualno vlasništvo BiH broj IP-03-47-5-02676/15VT od 08.05.2015. godine udruzi „AIS“ Asocijacija izvođača i svirača izdana je dozvola za kolektivno ostvarivanje prava izvođača glazbenih djela.

„FONOGRAM“

Udruga za zaštitu proizvođača fonograma

Jošanička broj 55

71320 Vogošća, Bosna i Hercegovina

Tel: 033/425-290

Fax:033/425-291

E-mail: strucnasluzba@fonogram.org

Vrsta prava:

Kolektivno ostvarivanje prava proizvođača fonograma

Napomena: Rješenjem Instituta za intelektualno vlasništvo BiH broj IP-03-47-5-05879/15VT od 16.10.2015. Udruzi za zaštitu proizvođača fonograma „FONOGRAM“ iz Vogošće izdana je dozvola za obavljanje poslova kolektivnog ostvarivanja prava proizvođača fonograma.

„UFI“

Udruga Filmske Industrije
Administrativno-poslovni centar bb
72250 Kiseljak, BiH
Tel: 030/941-800
Fax: 030/870-975
E-mail: info@ufi.ba

Vrsta prava:

Kolektivno ostvarivanje prava na naknadu za kablensko reemitiranje audiovizualnih djela

Napomena: Rješenjem Instituta za intelektualno vlasništvo BiH broj IP-03-47-5-288/16GM od 21.4.2016. Udruzi filmske industrije „UFI“ iz Kiseljaka izdana je dozvola za obnašanje poslova kolektivnog ostvarivanja prava na naknadu za kablensko reemitiranje audiovizualnih djela. Navedeno rješenje je odlukom (rješenjem) Žalbenog vijeća pri Vijeću ministara Bosne i Hercegovine, broj: UPŽV-09-07-3-118/16 od 30.8.2016., oglašeno ništavim. Dana 13.12.2016., Žalbeno vijeće pri Vijeću ministara Bosne i Hercegovine je odlukom broj: UPŽV-09-07-3-118/16 ukinulo gore navedeno Rješenje o oglašavanju ništavim Rješenja Instituta za intelektualno vlasništvo Bosne i Hercegovine, broj: IP-03-47-5-288/16GM od 21.4.2016, te je Institut za intelektualno vlasništvo Bosne i Hercegovine dana 4.1.2017. godine izdao novu dozvolu za kolektivno ostvarivanje prava na naknadu za kablensko reemitiranje audiovizualnih djela Udruzi filmske industrije „UFI“ iz Kiseljaka, odlukom broj: 03-47-5-288-21/16GM.

„ORIGINAL“

Udruga za ostvarivanje i zaštitu reprodukcijских prava
Trampina 4/III
71000 Sarajevo
Tel/fax: +387 33 688 041
E-mail: info@original.co.ba

Vrsta prava:

Kolektivno ostvarivanje prava na privatnu i drugu vlastitu uporabu

Napomena: Rješenjem Instituta za intelektualno vlasništvo BiH broj 03-47-5-193-9/17VT Udruzi za ostvarivanje i zaštitu reprodukcijских prava „ORIGINAL“ iz Sarajeva izdana je dozvola za obnašanje poslova kolektivnoga ostvarivanja prava autora pisanih djela izdanih u tiskanom obliku i srodnog prava izdavača tiskanih izdanja, na privatnu i drugu vlastitu uporabu. Dozvola je izdana za kolektivno ostvarivanje sljedećih imovinskih prava autora djela izdanih u tiskanom obliku i srodnog prava izdavača tiskanih izdanja:

- pravo na naknadu koje se plaća pri prvoj prodaji ili uvozu novih uređaja za fotokopiranje;
- pravo na naknadu od izrađenih fotokopija namijenjenih za prodaju, koju plaćaju fizičke i pravne osobe koje uz naplatu obavljaju usluge fotokopiranja.

Pojedinačni primjerak **GLASNIKA INTELEKTUALNOG VLASNIŠTVA** možete nabaviti po cijeni od 20 KM tako što ćete izvršiti uplatu na:

JRT Trezor BiH - Institut za intelektualno vlasništvo Bosne i Hercegovine

broj: **1610000010750812**

Vrsta prihoda: **734111**

Budžetska organizacija: **0814999**

sa naznakom „**GIV – /upišite broj Glasnika koji želite da kupite/**”

Molimo Vas da po izvršenoj uplati dostavite dokaz na:

Institut za intelektualno vlasništvo Bosne i Hercegovine, Ispostava Sarajevo

Bulevar Meše Selimovića 95, lamela C – 3.sprat

71000 Sarajevo

Bosna i Hercegovina