

**Bosna i Hercegovina**

**Босна и Херцеговина**



**INSTITUT ZA INTELEKTUALNO VLASNIŠTVO  
BOSNE I HERCEGOVINE**

**ИНСТИТУТ ЗА ИНТЕЛЕКТУАЛНУ СВОЈИНУ  
БОСНЕ И ХЕРЦЕГОВИНЕ**

**GLASNIK GLASILO ГЛАСНИК**

**Službeni glasnik Instituta za intelektualno vlasništvo  
Bosne i Hercegovine**

**Službeno Glasilo Instituta za Intelektualno vlasništvo  
Bosne i Hercegovine**

**Службени Гласник Института за интелектуалну својину  
Босне и Херцеговине**

**2/2016**

ISSN – 1840-2607



**IZDAVAČ/ IZDAVAČ/ ИЗДАВАЧ**

Institut za intelektualno vlasništvo Bosne i Hercegovine  
Institut za intelektualno vlasništvo Bosne i Hercegovine  
Институт за интелектуалну својину Босне и Херцеговине



**UREĐIVAČKI ODBOR / UREĐIVAČKI ODBOR / УРЕЂИВАЧКИ ОДБОР**

Goran Trifković, Горан Трифковић / Elvedin Pandžić, Елведин Панџић / Faris Frašto, Фарис Фрашто



**DTP**

Danilo Golo / Данило Голо



**CIJENA / CIJENA / ЦИЈЕНА**

15,00 KM



**GODIŠNJA PRETPLATA / GODIŠNJA PRETPLATA / ГОДИШЊА ПРЕТПЛАТА**

60,00 KM



**TIRAŽ / TIRAŽ / ТИРАЖ**

25

Sjedište: Kneza Domagoja bb, 88000 Mostar, Tel: + 387 36 334 381 , E-mail: [mostar@ipr.gov.ba](mailto:mostar@ipr.gov.ba)  
Сједиште: Кнеза Домагоја бб, 88000 Мостар, Тел: + 387 36 334 381 , E-mail: [mostar@ipr.gov.ba](mailto:mostar@ipr.gov.ba)  
Ispostava: Hamdije Čemerlića 2/IX, 71000 Sarajevo, Tel: + 387 33 652 765 , E-mail: [sarajevo@ipr.gov.ba](mailto:sarajevo@ipr.gov.ba)  
Испостава: Хамдије Ћемерлића 2/IX, 71000 Сарајево, Тел: + 387 33 652 765 , E-mail: [sarajevo@ipr.gov.ba](mailto:sarajevo@ipr.gov.ba)  
Ispostava: Akademika Jovana Surutke 13/3, 78000 Banja Luka, Tel: + 387 51 226 840 , E-mail: [banjaluka@ipr.gov.ba](mailto:banjaluka@ipr.gov.ba)  
Испостава: Академика Јована Сурутке 13/3, 78000 Бања Лука, Тел: + 387 51 226 840 , E-mail: [banjaluka@ipr.gov.ba](mailto:banjaluka@ipr.gov.ba)  
Web: [www.ipr.gov.ba](http://www.ipr.gov.ba) , E-mail: [info@ipr.gov.ba](mailto:info@ipr.gov.ba)

## SADRŽAJ

Popis brojeva objavljenih prava.....	5
Kodne oznake zemalja.....	7

### **PATENTI** .....11

Objava prijava patenata.....	13
Indeks prema rastućem broju prijave patenta.....	20
Indeks prema MKP.....	21
Indeks prema podnosiocima prijave patenta.....	21
Konsezualni patent.....	22
Rješenja o patentu (Član 44).....	25
Objava evropskih patenata upisanih u registar patenata.....	27
Objavlivanje zahtjeva za konsenzualni patent.....	66
Objava promjena proširenih EP.upisanih u registar patenata.....	67
Prestanak prava.....	69
Ponovna objava.....	91

### **INDUSTRIJSKI DIZAJN**.....95

Objava industrijskog dizajna.....	97
Indeks prema rastućem registarskom broju.....	102
Indeks prema međunarodnoj klasifikaciji.....	102
Indeks prema nosiocima indust. dizajna.....	103
Objava prijava industrijskog dizajna.....	105
Prestanak važenja industrijskog dizajna.....	109
Produženje važenja industrijskog dizajna.....	110

### **ŽIGOVI** .....113

Objava prijava žigova.....	115
Indeks brojeva prijave žigova.....	190
Indeks klasa prijave žigova.....	192
Indeks nosilaca prijave žigova.....	197
Promjena naziva.....	200
Prenos prava.....	201
Ograničenje popisa roba i/ili usluga.....	202
Objava žigova.....	205
Indeks brojeva žigova.....	259
Indeks klasa žigova.....	261
Indeks nosilaca žigova.....	264
Prenos prava.....	267
Promjena naziva nosilaca prava.....	274
Promjena adrese nosilaca prava.....	276
Produženje važenja žiga.....	281
Prestanak prava na žig.....	284
Ograničenje popisa roba i/ili usluga.....	286
Promjene u registru.....	289

### **GEOGRAFSKE OZNAKE** .....293

Objava rješenja.....	296
Lista zastupnika za zaštitu industrijskog vlasništva u Bosni i Hercegovini.....	304
Lista udruženja.....	309

## CONTENTS

List of Published Right Numbers.....	5
Country Codes.....	7

### **PATENTS**.....11

Publication of Patent Application.....	13
Index in Order Increasing Number of Patent Application.....	20
Index as to IPC.....	21
Index of Patent Applicants.....	21
Consensual Patent.....	22
Patent Decisions ( Article 44).....	25
Publication of European Patents Entered in Patent Register.....	27
Publication of requires for Consensual patent.....	66
Publication of changes of Eur. Patents Entered in Patent Register.....	67
Cessation of rights.....	69
Republication.....	91

### **INDUSTRIAL DESIGN**.....95

Publication of Industrial Designs.....	97
Industrial Designs Index as to Increasing Register Number.....	102
Index as to International Classification for Industrial Designs.....	102
Index of Holders of Industrial Designs.....	103
Publication of the Application for Designs.....	105
Cessation of Industrial Design Validity.....	109
Renewal of Industrial Design Registration.....	110

### **TRADEMARKS**.....113

Publication of Trademark Application.....	115
Index of Trademark Application Numbers.....	190
Index of Trademark Application Classes.....	192
Index of Trademark Applicants.....	197
Change of Name.....	200
Transfer of Rights.....	201
Limitation of the List of Goods and/or Services.....	202
Publication of Trademarks.....	205
Index of Trademark Numbers.....	259
Index of Trademark Classes.....	261
Index of Trademark Holders.....	264
Transfer of Rights.....	267
Change of Rights Holder's Name.....	274
Change of Rights Holder's Address.....	276
Renewal of Trademark Registration.....	281
Cessation of Protection.....	284
Limitation of the List of Goods and/or Services.....	286
Changes in the Register.....	289

### **GEOGRAPHICAL INDICATIONS** .....293

Publication of decisions.....	296
List of Representatives for Protection of Industrial Property in Bosnia and Herzegovina.....	304
List of Association.....	309

## SADRŽAJ

Popis brojeva objavljenih prava.....	5
Kodne oznake zemalja.....	7

### PATENTI .....11

Objava prijava patenata.....	13
Indeks prema rastućem broju prijave patenta.....	20
Indeks prema MKP.....	21
Indeks prema podnosiocima prijave patenta.....	21
Konsezualni patent.....	22
Rješenja o patentu (Član 44).....	25
Objava evropskih patenata upisanih u registar patenata.....	27
Objavljivanje zahtjeva za konsenzualni patent.....	66
Objava promjena proširenih EP.upisanih u registar patenata.....	67
Prestanak prava.....	69
Ponovna objava.....	91

### INDUSTRIJSKI DIZAJN.....95

Objava industrijskog dizajna.....	97
Indeks prema rastućem registracijskom broju.....	102
Indeks prema međunarodnoj klasifikaciji.....	102
Indeks prema nositeljima indust. dizajna.....	103
Objava prijava industrijskog dizajna.....	105
Prestanak važenja industrijskog dizajna.....	109
Produljenje važenja industrijskog dizajna.....	110

### ŽIGOVI .....113

Objava prijava žigova.....	115
Indeks brojeva prijava žigova.....	190
Indeks klasa prijava žigova.....	192
Indeks nositelja prijava žigova.....	197
Promjena naziva.....	200
Prenos prava.....	201
Ograničenje popisa roba i/ili usluga.....	202
Objava žigova.....	205
Indeks brojeva žigova.....	259
Indeks klasa žigova.....	261
Indeks nositelja žigova.....	264
Prenos prava.....	267
Promjena naziva nositelja prava.....	274
Promjena adrese nositelja prava.....	276
Produljenje važenja žiga.....	281
Prestanak prava na žig.....	284
Ograničenje popisa roba i/ili usluga.....	286
Promjene u registru.....	289

### GEOGRAFSKE OZNAKE .....293

Objava rješenja.....	296
----------------------	-----

Lista zastupnika za zaštitu industrijskog vlasništva u Bosni i Hercegovini.....	304
Lista udruga.....	309

## САДРЖАЈ

Попис бројева објављених права.....	5
Кодне ознаке земаља.....	7

### ПАТЕНТИ .....11

Објава пријава патената.....	13
Индекс према растућем броју пријаве патената.....	20
Индекс према МКП.....	21
Индекс према подносиоцима пријаве патената.....	21
Консекуални патент.....	22
Рјешења о патенту (Члан 44).....	25
Објава европских патената уписаних у регистар патената.....	27
Објављивање захтјева за консензуални патент.....	66
Објава промјена проширених ЕП уписаних у регистар патената.....	67
Престанак права.....	69
Поновна објава.....	91

### ИНДУСТРИЈСКИ ДИЗАЈН.....95

Објава индустријског дизајна.....	97
Индекс према растућем регистарском броју.....	102
Индекс према међународној класификацији.....	102
Индекс према носиоцима индуст. дизајна.....	103
Објава пријава индустријског дизајна.....	105
Престанак важења индустријског дизајна.....	109
Продужење важења индустријског дизајна.....	110

### ЖИГОВИ .....113

Објава пријава жигова.....	115
Индекс бројева пријава жигова.....	190
Индекс класа пријава жигова.....	192
Индекс носиоца пријава жигова.....	197
Промјена назива.....	200
Пренос права.....	201
Ограничење пописа роба и/или услуга.....	202
Објава жигова.....	205
Индекс бројева жигова.....	259
Индекс класа жигова.....	261
Индекс носиоца жигова.....	264
Пренос права.....	267
Промјена назива носиоца права.....	274
Промјена адресе носиоца права.....	276
Продужење важења жига.....	281
Престанак права на жиг.....	284
Ограничење пописа роба и/или услуга.....	286
Промјене у регистру.....	289

### ГЕОГРАФСКЕ ОЗНАКЕ .....293

Publication of decisions.....	296
-------------------------------	-----

Листа заступника за заштиту индустријске својине у Босни и Херцеговини.....	304
Листа удружења.....	309

## ОБЈАВЉЕНА ПРАВА / ОБЈАВЉЕНА ПРАВА / ОБЈАВЉЕНА ПРАВА

### ПРИЈАВЕ ПАТЕНТА / ПРИЈАВЕ ПАТЕНТА / ПРИЈАВЕ ПАТЕНТА

BAR143039A BAR143042A BAR143043A BAR143044A BAR143052A BAR143053A BAR143054A BAR143055A BAR143058A

### ДОДЈЕЛА КОНСЕНЗУАЛНОГ ПАТЕНТА / ДОДЈЕЛА КОНСЕНЗУАЛНОГ ПАТЕНТА

BAR122935 BAR132956 BAR132960 BAR132961 BAR133007

### ПАТЕНТИ / ПАТЕНТИ / ПАТЕНТИ

BAR041763 BAR041817 BAR051981

### ЕВРОПСКИ ПАТЕНТИ УПИСАНИ У РЕГИСТАР ПАТЕНАТА

### ЕВРОПСКИ ПАТЕНТИ УПИСАНИ У РЕГИСТАР ПАТЕНАТА

### ЕВРОПСКИ ПАТЕНТИ УПИСАНИ У РЕГИСТАР ПАТЕНАТА

E01134 E01147 E01150 E01202 E01203 E01204 E01205 E01208 E01209 E01210 E01211 E01212 E01213 E01215 E01216 E01217  
E01218 E01219 E01220 E01223 E01224 E01225 E01227 E01229 E01230 E01231 E01233 E01234 E01235 E01236 E01237 E01238  
E01239 E01240 E01241 E01243 E01244 E01245 E01246 E01247 E01248 E01250

### ИНДУСТРИЈСКИ ДИЗАЈН / ИНДУСТРИЈСКИ ДИЗАЈН / ИНДУСТРИЈСКИ ДИЗАЈН

BAD15645 BAD15652 BAD15650 BAD15649

### ОБЈАВА ПРИЈАВА ИНДУСТРИЈСКОГ ДИЗАЈНА

### ОБЈАВА ПРИЈАВА ИНДУСТРИЈСКОГ ДИЗАЈНА

### ОБЈАВА ПРИЈАВА ИНДУСТРИЈСКОГ ДИЗАЈНА

BAD16671A BAD16672A

### ПРИЈАВЕ ЖИГОВА / ПРИЈАВЕ ЖИГОВА / ПРИЈАВЕ ЖИГОВА

BAZ1317585A BAZ1317586A BAZ1417921A BAZ1418283A BAZ1418285A BAZ1418286A BAZ1418287A BAZ1418299A BAZ1418352A  
BAZ1418353A BAZ1418354A BAZ1418387A BAZ1418389A BAZ1418390A BAZ1518423A BAZ1518440A BAZ1518450A BAZ1518451A  
BAZ1518452A BAZ1518453A BAZ1518468A BAZ1518469A BAZ1518478A BAZ1518479A BAZ1518498A BAZ1518505A BAZ1518511A  
BAZ1518512A BAZ1518513A BAZ1518514A BAZ1518515A BAZ1518516A BAZ1518517A BAZ1518518A BAZ1518521A BAZ1518522A  
BAZ1518523A BAZ1518524A BAZ1518525A BAZ1518526A BAZ1518527A BAZ1518528A BAZ1518529A BAZ1518530A BAZ1518531A  
BAZ1518532A BAZ1518533A BAZ1518534A BAZ1518535A BAZ1518536A BAZ1518537A BAZ1518538A BAZ1518539A BAZ1518540A  
BAZ1518541A BAZ1518542A BAZ1518543A BAZ1518544A BAZ1518545A BAZ1518546A BAZ1518547A BAZ1518548A BAZ1518549A  
BAZ1518550A BAZ1518551A BAZ1518552A BAZ1518553A BAZ1518554A BAZ1518555A BAZ1518556A BAZ1518557A BAZ1518558A  
BAZ1518559A BAZ1518560A BAZ1518561A BAZ1518562A BAZ1518563A BAZ1518564A BAZ1518565A BAZ1518566A BAZ1518567A  
BAZ1518568A BAZ1518570A BAZ1518571A BAZ1518572A BAZ1518573A BAZ1518574A BAZ1518575A BAZ1518576A BAZ1518577A  
BAZ1518578A BAZ1518579A BAZ1518580A BAZ1518581A BAZ1518582A BAZ1518583A BAZ1518584A BAZ1518585A BAZ1518586A  
BAZ1518587A BAZ1518588A BAZ1518589A BAZ1518591A BAZ1518592A BAZ1518593A BAZ1518594A BAZ1518595A BAZ1518596A  
BAZ1518597A BAZ1518598A BAZ1518599A BAZ1518600A BAZ1518603A BAZ1518604A BAZ1518605A BAZ1518606A BAZ1518607A  
BAZ1518608A BAZ1518609A BAZ1518610A BAZ1518611A BAZ1518612A BAZ1518613A BAZ1518615A BAZ1518616A BAZ1518619A  
BAZ1518620A BAZ1518621A BAZ1518622A BAZ1518623A BAZ1518624A BAZ1518625A BAZ1518626A BAZ1518627A BAZ1518628A  
BAZ1518631A BAZ1518632A BAZ1518633A BAZ1518634A BAZ1518635A BAZ1518636A BAZ1518637A BAZ1518638A BAZ1518639A  
BAZ1518640A BAZ1518641A BAZ1518642A BAZ1518643A BAZ1518645A BAZ1518646A BAZ1518652A BAZ1518653A BAZ1518654A  
BAZ1518655A BAZ1518656A BAZ1518657A BAZ1518658A BAZ1518659A BAZ1518660A BAZ1518661A BAZ1518662A BAZ1518663A  
BAZ1518664A BAZ1518665A BAZ1518666A BAZ1518667A BAZ1518668A BAZ1518669A BAZ1518671A BAZ1518673A BAZ1518674A  
BAZ1518675A BAZ1518676A BAZ1518678A BAZ1518679A BAZ1518681A BAZ1518685A BAZ1518686A BAZ1518687A BAZ1518688A  
BAZ1518689A BAZ1518812A

**ŽIGOVI / ŽIGOVI / ЖИГОВИ**

BAZ1317373 BAZ1417628 BAZ1417653 BAZ1417681 BAZ1417686 BAZ1417824 BAZ1417826 BAZ1417828 BAZ1417830  
BAZ1417831 BAZ1417835 BAZ1417842 BAZ1417845 BAZ1417847 BAZ1417848 BAZ1417901 BAZ1417913 BAZ1417920  
BAZ1417922 BAZ1417941 BAZ1417953 BAZ1417954 BAZ1417958 BAZ1417959 BAZ1417965 BAZ1417966 BAZ1417980  
BAZ1417982 BAZ1417998 BAZ1418002 BAZ1418005 BAZ1418006 BAZ1418019 BAZ1418020 BAZ1418021 BAZ1418026  
BAZ1418030 BAZ1418031 BAZ1418033 BAZ1418034 BAZ1418035 BAZ1418036 BAZ1418037 BAZ1418047 BAZ1418048  
BAZ1418053 BAZ1418054 BAZ1418055 BAZ1418056 BAZ1418057 BAZ1418058 BAZ1418059 BAZ1418060 BAZ1418065  
BAZ1418066 BAZ1418067 BAZ1418068 BAZ1418080 BAZ1418081 BAZ1418082 BAZ1418083 BAZ1418084 BAZ1418085  
BAZ1418086 BAZ1418087 BAZ1418088 BAZ1418089 BAZ1418090 BAZ1418091 BAZ1418092 BAZ1418093 BAZ1418094  
BAZ1418095 BAZ1418096 BAZ1418097 BAZ1418098 BAZ1418099 BAZ1418109 BAZ1418110 BAZ1418111 BAZ1418112  
BAZ1418120 BAZ1418121 BAZ1418122 BAZ1418123 BAZ1418124 BAZ1418125 BAZ1418126 BAZ1418130 BAZ1418131  
BAZ1418132 BAZ1418133 BAZ1418134 BAZ1418135 BAZ1418136 BAZ1418137 BAZ1418138 BAZ1418139 BAZ1418140  
BAZ1418141 BAZ1418142 BAZ1418143 BAZ1418148 BAZ1418149 BAZ1418151 BAZ1418152 BAZ1418153 BAZ1418154  
BAZ1418161 BAZ1418162 BAZ1418163 BAZ1418165 BAZ1418166 BAZ1418167 BAZ1418169 BAZ1418172 BAZ1418173  
BAZ1418174 BAZ1418175 BAZ1418181 BAZ1418182 BAZ1418187 BAZ1418188 BAZ1418189 BAZ1418194 BAZ1418195  
BAZ1418196 BAZ1418197 BAZ1418198 BAZ1418199 BAZ1418200 BAZ1418201 BAZ1418202 BAZ1418215 BAZ1418216  
BAZ1418218 BAZ1418220 BAZ1418223 BAZ1418232 BAZ1418238 BAZ1418246 BAZ1418247 BAZ1418248 BAZ1418251  
BAZ1418252 BAZ1418253 BAZ1418258 BAZ1418259 BAZ1418260 BAZ1418261 BAZ1418262 BAZ1418263 BAZ1418264  
BAZ1418266 BAZ1418268 BAZ1418269 BAZ1418270 BAZ1418272 BAZ1418273 BAZ1418280 BAZ1418281 BAZ1418282

## KODOVI ZEMALJA, TERITORIJA I MEĐUNARODNIH ORGANIZACIJA CODES COUNTRIES, TERRITORIES AND INTERNATIONAL ORGANIZATIONS

AD	Andora / Andorra	EA	Euroazijska patentna organizacija (EAPO) / Eur asian Patent Organization (EAPO)
AE	Ujedinjeni Arapski Emirati / United Arab Emirates	EC	Ekvador / Ecuador
AF	Afganistan / Afghanistan	EE	Estonija / Estonia
AG	Antigva i Barbuda / Antigua and Barbuda	EG	Egipat / Egypt
AI	Angvila / Anguilla	EH	Zapadna Sahara / Western Sahara
AL	Albanija / Albania	EM	Ured za harmonizaciju (žigovi i industrijski dizajn) (OHIM) / Office for Harmonization in the Internal Market (Trademarks and Designs) (OHIM)
AM	Armenija / Armenia	EP	Europski patentni ured (EPO) / European Patent Office (EPO)
AN	Nizozemski Antili / Netherlands Antilles	ER	Eritreja / Eritrea
AO	Angola / Angola	ES	Španjolska / Spain
AP	Afrička regionalna organizacija za industrijsko vlasništvo (ARIPO) / African Regional Intellectual Property Organization (ARIPO)	ET	Etiopija / Ethiopia
AR	Argentina / Argentina	FI	Finska / Finland
AT	Austrija / Austria	FJ	Fidži / Fiji
AU	Australija / Australia	FK	Falklandi (Malvini) / Falkland Islands (Malvinas)
AW	Aruba / Aruba	FO	Ovčji Otoci / Faroe Islands
AZ	Azerbejdžan / Azerbaijan	FR	Francuska / France
BA	Bosna i Hercegovina / Bosnia and Herzegovina	GA	Gabon / Gabon
BB	Barbados / Barbados	GB	Velika Britanija i Sjeverna Irska / United Kingdom
BD	Bangladeš / Bangladesh	GC	Patentni ured vijeća za suradnju Arapskih zaljevskih država (GCC) / Patent Office of the Cooperation Council for the Arab States of the Gulf (GCC)
BE	Belgija / Belgium	GD	Grenada / Grenada
BF	Burkina Faso / Burkina Faso	GE	Gruzija / Georgia
BG	Bugarska / Bulgaria	GG	Guernsey / Guernsey
BH	Bahrein / Bahrain	GH	Gana / Ghana
BI	Burundi / Burundi	GI	Gibraltar / Gibraltar
BJ	Benin / Benin	GL	Grenland / Greenland
BM	Bermudi / Bermuda	GM	Gambija / Gambia
BN	Brunej / Brunei Darussalam	GN	Gvineja / Guinea
BO	Bolivija / Bolivia	GQ	Ekvatorska Gvineja / Equatorial Guinea
BQ	Bonaire, Sint Eustatius and Saba	GR	Grčka / Greece
BR	Brazil / Brazil	GS	Južna Džordžija i Otoci Južni Sendvič / South Georgia and the South Sandwich Islands
BS	Bahami / Bahamas	GT	Gvatemala / Guatemala
BT	Butan / Bhutan	GW	Gvineja-Biasu / Guinea-Bissau
BV	Otok Buve / Bouvet Island	GY	Gvajana / Guyana
BW	Bocvana / Botswana	HK	Posebno upravno područje Hongkong NR Kine / The Hong Kong Special Administrative Region of the People's Republic of China
BX	Ured Beneluxa za žigove (BBM) i industrijski dizajn (BBDM) / Benelux Trademark Office (BBM) and Benelux Designs Office (BBDM)	HN	Honduras / Honduras
BY	Bjelorusija / Belarus	HR	Hrvatska / Croatia
BZ	Belize / Belize	HT	Haiti / Haiti
CA	Kanada / Canada	HU	Mađarska / Hungary
CD	Demokratska Republika Kongo / Democratic Republic of the Congo	IB	Međunarodni ured Svjetske organizacije za intelektualno vlasništvo (WIPO) / International Bureau of the World Intellectual Property Organization (WIPO)
CF	Srednjoafrička Republika / Central African Republic	ID	Indonezija / Indonesia
CG	Kongo / Congo	IE	Irska / Ireland
CH	Švicarska / Switzerland	IL	Izrael / Israel
CI	Bjelokosna Obala / Côte d'Ivoire	IM	Otok Man / Isle of Man
CK	Kukovi otoci / Cook Islands	IN	Indija / India
CL	Čile / Chile	IQ	Irak / Iraq
CM	Kamerun / Cameroon	IR	Iran / Iran (Islamic Republic of)
CN	Kina / China	IS	Island / Iceland
CO	Kolumbija / Colombia	IT	Italija / Italy
CR	Kostarika / Costa Rica	JE	Jersey / Jersey
CU	Kuba / Cuba	JM	Jamajka / Jamaica
CV	Zelenortska Republika / Cape Verde	JO	Jordan / Jordan
CY	Čipar / Cyprus	JP	Japan / Japan
CZ	Češka / Czech Republic		
DE	Njemačka / Germany		
DJ	Džibuti / Djibouti		
DK	Danska / Denmark		
DM	Dominika / Dominica		
DO	Dominikanska Republika / Dominican Republic		
DZ	Alžir / Algeria		

KE	Kenija / Kenya	PK	Pakistan / Pakistan
KG	Kirgistan / Kyrgyzstan	PL	Poljska / Poland
KH	Kambodža / Cambodia	PT	Portugal / Portugal
KI	Kiribati / Kiribati	PW	Palau / Palau
KM	Komori / Comoros	PY	Paragvaj / Paraguay
KN	Sveti Kristofor i Nevis / Saint Kitts and Nevis	QA	Katar / Qatar
KP	Koreja (Sjeverna) / Democratic People's Republic of Korea	RO	Rumunjska / Romania
KR	Koreja (Južna) / Republic of Korea	RS	Srbija / Serbia
KW	Kuvajt / Kuwait	RU	Rusija / Russian Federation
KY	Kajmanski Otoci / Cayman Islands	RW	Ruanda / Rwanda
KZ	Kazahstan / Kazakhstan	SA	Saudijska Arabija / Saudi Arabia
LA	Laos / Lao People's Democratic Republic	SB	Solomonski Otoci / Solomon Islands
LB	Libanon / Lebanon	SC	Sejšeli / Seychelles
LC	Sveta Lucija / Saint Lucia	SD	Sudan / Sudan
LI	Lihtenštajn / Liechtenstein	SE	Švedska / Sweden
LK	Šri Lanka / Sri Lanka	SG	Singapur / Singapore
LR	Liberija / Liberia	SH	Sveta Helena / Saint Helena
LS	Lesoto / Lesotho	SI	Slovenija / Slovenia
LT	Litva / Lithuania	SK	Slovačka / Slovakia
LU	Luksemburg / Luxembourg	SL	Sijera Leone / Sierra Leone
LV	Letonija / Latvia	SM	San Marino / San Marino
LY	Libija / Libya	SN	Senegal / Senegal
MA	Maroko / Morocco	SO	Somalija / Somalia
MC	Monako / Monaco	SR	Surinam / Suriname
MD	Moldavija / Republic of Moldova	SS	Južni Sudan / South Sudan
ME	Crna Gora / Montenegro	ST	Sveti Toma i Princip / Sao Tome and Principe
MG	Madagaskar / Madagascar	SV	Salvador / El Salvador
MK	Makedonija / The former Yugoslav Republic of Macedonia	SY	Sirija / Syrian Arab Republic
ML	Mali / Mali	SZ	Svazi / Swaziland
MM	Burma / Myanmar	TC	Otoci Turks i Caicos / Turks and Caicos Islands
MN	Mongolija / Mongolia	TD	Čad / Chad
MO	Makao / Macao	TG	Togo / Togo
MP	Sjeverni Marijanski Otoci / Northern Mariana Islands	TH	Tajland / Thailand
MR	Mauritanija / Mauritania	TJ	Tadžikistan / Tajikistan
MS	Montserrat / Montserrat	TM	Turkmenistan / Timor-Leste
MT	Malta / Malta	TN	Tunis / Turkmenistan
MU	Mauricijus / Mauritius	TO	Tonga / Tunisia
MV	Maldivi / Maldives	TL	Istočni Timor / Tonga
MW	Malavi / Malawi	TR	Turska / Turkey
MX	Meksiko / Mexico	TT	Trinidad i Tobago / Trinidad and Tobago
MY	Malezija / Malaysia	TV	Tuvalu / Tuvalu
MZ	Mozambik / Mozambique	TW	Tajvan / Taiwan, Province of China
NA	Namibija / Namibia	TZ	Tanzanija / United Republic of Tanzania
NE	Niger / Niger	UA	Ukrajina / Ukraine
NG	Nigerija / Nigeria	UG	Uganda / Uganda
NI	Nikaragva / Nicaragua	US	SAD / United States of America
NL	Nizozemska / Netherlands	UY	Urugvaj / Uruguay
NO	Norveška / Norway	UZ	Uzbekistan / Uzbekistan
NP	Nepal / Nepal	VA	Vatikan / Holy See
NR	Nauru / Nauru	VC	Sveti Vincent i Grenadini / Saint Vincent and the Grenadines
NZ	Novi Zeland / New Zealand	VE	Venezuela / Venezuela
OA	Afrička organizacija za intelektualno vlasništvo (OAPI) / African Intellectual Property Organization (OAPI)	VG	Britanski Djevičanski Otoci / Virgin Islands (British)
OM	Oman / Oman	VN	Vijetnam / Viet Nam
PA	Panama / Panama	VU	Vanuatu / Vanuatu
PE	Peru / Peru	WO	Međunarodni ured Svjetske organizacije za intelektualno vlasništvo / World Intellectual Property Organization (WIPO)
PG	Papuanska Nova Gvineja / Papua New Guinea	WS	Samoa / Samoa
PH	Filipini / Philippines	YE	Jemen / Yemen
		ZA	Južnoafrička Republika / South Africa
		ZM	Zambija / Zambia
		ZW	Zimbabve / Zimbabwe



## KODOVI ZEMALJA, TERITORIJA I MEĐUNARODNIH ORGANIZACIJA КОДОВИ ЗЕМАЉА, ТЕРИТОРИЈА И МЕЂУНАРОДНИХ ОРГАНИЗАЦИЈА

AD	Andora / Андора	DM	Dominika / Доминика
AE	Ujedinjeni Arapski Emirati / Уједињени Арапски Емирати	DO	Dominikanska Republika / Доминиканска Република
AF	Afganistan / Афганистан	DZ	Alžir / Алжир
AG	Antigva i Barbuda / АнтиГВА и Барбуда	EA	Euroazijska patentna organizacija (EAPO) / Евроазијска патентна организација (ЕАПО)
AI	Angvila / Ангвила		Евроазијска патентна организација (ЕАПО)
AL	Albanija / Албанија	EC	Ekvador / Еквадор
AM	Armenija / Јерменија	EE	Estonija / Естонија
AN	Nizozemski Antili / Холандски Антили	EG	Egipat / Египат
AO	Angola / Ангола	EH	Zapadna Sahara / Западна Сахара
AP	Afrička regionalna organizacija za industrijsko vlasništvo (ARIPO) / Афричка регионална организација за индустријску својину (ARIPO)	EM	Ured za harmonizaciju (žigovi i industrijski dizajn)(OHIM) / Биро за хармонизацију (жигови и индустријски дизајн)(ОИМ)
AR	Argentina / Аргентина	EP	Europski patentni ured (EPO)/ Европски патентни биро (ЕПО)
AT	Austrija / Аустрија	ER	Eritreja / Еритреја
AU	Australija / Аустралија	ES	Španjolska / Шпанија
AW	Aruba / Аруба	ET	Etiopija / Етиопија
AZ	Azerbejdžan / Азербејџан	FI	Finska / Финска
BA	Bosna i Hercegovina / Босна и Херцеговина	FJ	Fidži / Фиџи
BB	Barbados / Барбадос	FK	Falklandi (Malvini) / Foklandska Ostrva
BD	Bangladeš / Бангладеш	FO	Ovčji Otoci / Фарска Острва
BE	Belgija / Белгија	FR	Francuska / Француска
BF	Burkina Faso / Горња Волта	GA	Gabon / Габон
BG	Bugarska / Бугарска	GB	Velika Britanija i Sjeverna Irska / Велика Британија и Сјеверна Ирска
BH	Bahrein / Бахреин		Patentni ured vijeća za suradnju Arapskih zaljevskih država (GCC) / Патентни завод Савјета за сарадњу Арапских заљевских држава (GCC)
BI	Burundi / Бурунди	GC	
BJ	Benin / Бенин		
BM	Bermudi / Бермуди	GD	Grenada / Гренада
BN	Brunej / Брунеј	GE	Gruzija / Грузија
BO	Bolivija / Боливија	GG	Guernsey / Гернзи
BQ	Bonaire / Бонаире	GH	Gana / Гана
BR	Brazil / Бразил	GI	Gibraltar / Гибралтар
BS	Bahami / Бахами	GL	Grenland / Гренланд
BT	Butan / Бутан	GM	Gambija / Гамбија
BV	Otok Buve / Буве Острва	GN	Gvineja / Гвинеја
BW	Vocvana / Боцвана	GQ	Ekvatorska Gvineja / Екваторска Гвинеја
BX	Ured Beneluxa za žigove(BBM) i industrijski dizajn (BBDM) / Биро Бенелуха за жигове(BBM) и индустријски дизајн (BBDM)	GR	Grčka / Грчка
BY	Vjelorusija / Бјелорусија	GS	Južna Džordžija i Otoci Južni Sendvič / Јужна Џорџија и Јужна Сендвичка острва
BZ	Belize / Белизе	GT	Gvatemala / Гватемала
CA	Kanada / Канада	GW	Gvineja-Biasu / Гвинеја-Биасу
CD	Demokratska Republika Kongo / Демократска Република Конго	GY	Gvajana / Гвајана
CF	Srednjoafrička Republika / Средњоафричка Република	HK	Posebno upravno područje Hongkong NR Kine / Посебно управно подручје Хонгконг НР Кине
CG	Kongo / Конго	HN	Honduras / Хондурас
CH	Švicarska / Швајцарска	HR	Hrvatska / Хрватска
CI	Obala Vjelokosti / Обала Слоноваче	HT	Haiti / Хаити
CK	Kukovi otoci / Кук Острва	HU	Mađarska / Мађарска
CL	Čile / Чиле	IB	Međunarodni ured Svjetske organizacije za intelektualno vlasništvo (WIPO) / Међународни биро Свјетске организације за интелектуалну својину (WIPO)
CM	Kamerun / Камерун		
CN	Kina / Кина	ID	Indonezija / Индонезија
CO	Kolumbija / Колумбија	IE	Irska / Ирска
CR	Kostarika / Костарика	IL	Izrael / Израел
CU	Kuba / Куба	IM	Otok Man / Острво Ман
CV	Zelenortska Republika / Зеленортска Република	IN	Indija / Индија
CY	Cipar / Кипар	IQ	Irak / Ирак
CZ	Češka / Чешка Република	IR	Iran / Иран
DE	Njemačka / Њемачка	IS	Island / Исланд
DJ	Džibuti / Џибути		
DK	Danska / Данска		

IT	Italija / Италија	PL	Poljska / Польшка
JE	Jersey / Јерсеј	PT	Portugal / Португал
JM	Jamaika / Јамајка	PW	Palau / Палау
JO	Jordan / Јордан	PY	Paragvaj / Парагвај
JP	Japan / Јапан	QA	Katar / Катар
KE	Kenija / Кенија	RO	Rumunjska / Румунија
KG	Kirgistan / Киргистан	RS	Srbija / Србија
KH	Kambodža / Камбоџа	RU	Rusija / Русија
KI	Kiribati / Кирибати	RW	Ruanda / Руанда
KM	Komori / Комори	SA	Saudijska Arabija / Саудијска Арабија
KN	Sveti Kristofor i Nevis / Свети Кристофор и Невис	SB	Solomonski Otoci / Соломонска Острва
KP	Koreja (Sjeverna) / ДНР Кореја	SC	Sejšeli / Сејшели
KR	Koreja (Južna) / Република Кореја	SD	Sudan / Судан
KW	Kuvajt / Кувајт	SE	Švedska / Шведска
KY	Kajmanski Otoci / Кајманска Острва	SG	Singapur / Сингапур
KZ	Kazahstan / Казахстан	SH	Sveta Jelena / Света Јелена
LA	Laos / Лаос	SI	Slovenija / Словенија
LB	Libanon / Либанон	SK	Slovačka / Словачка
LC	Sveta Lucija / Света Луција	SL	Sijera Leone / Сијера Леоне
LI	Lichtenštajn / Лихтенштајн	SM	San Marino / Сан Марино
LK	Šri Lanka / Шри Ланка	SN	Senegal / Сенегал
LR	Liberija / Либерија	SO	Somalija / Сомалија
LS	Lesoto / Лесото	SR	Surinam / Суринам
LT	Litva / Литванија	SS	Južni Sudan / Јужни Судан
LU	Luksemburg / Луксембург	ST	Sveti Toma i Princip / Сао Томе и Принсипе
LV	Letonija / Летонија	SV	Salvador / Salvador
LY	Libija / Либија	SY	Sirija / Сирија
MA	Maroko / Мароко	SZ	Svazi / Свазиленд
MC	Monako / Монако	TC	Otoci Turks i Caicos / Турска и Каикоска Острва
MD	Moldavija / Молдавија	TD	Čad / Чад
ME	Crna Gora / Црна Гора	TG	Togo / Того
MG	Madagaskar / Мадагаскар	TH	Tajland / Тајланд
MK	Makedonija / Македонија	TJ	Tadžikistan / Таџикистан
ML	Mali / Мали	TM	Turkmenistan / Туркменистан
MM	Burma / Бурма	TN	Tunis / Тунис
MN	Mongolija / Монголија	TO	Tonga / Тонга
MO	Макао / Макао	TL	Istočni Timor / Источни Тимор
MP	Sjeverni Marijanski Otoci / Сјеверна Маријанска Острва	TR	Turska / Турска
MR	Mauritanija / Мауританија	TT	Trinidad i Tobago / Тринидад и Тобаго
MS	Montserrat / Монтсерат	TV	Tuvalu / Тувалу
MT	Malta / Малта	TW	Tajvan / Тајван
MU	Mauricijus / Маурицијус	TZ	Tanzanija / Танзанија
MV	Maldivi / Малдиви	UA	Ukrajina / Украјина
MW	Malavi / Малави	UG	Uganda / Уганда
MX	Meksiko / Мексико	US	SAD / САД
MY	Malezija / Малезија	OY	Urugvaj / Уругвај
MZ	Mozambik / Мозамбик	UZ	Uzbekistan / Узбекистан
NA	Namibija / Намибија	VA	Vatikan / Ватикан
NE	Niger / Нигер	VC	Sveti Vincent i Grenadini / Свети Винцент и Гренадини
NG	Nigerija / Нигерија	VE	Venezuela / Венезуела
NI	Nikaragva / Никарагва	VG	Britanski Djevičanski Otoci / Британска Дјевичанска Острва
NL	Nizozemska / Холандија	VN	Vijetnam / Вијетнам
NO	Norveška / Норвешка	VU	Vanuatu / Вануату
NP	Nepal / Непал	WO	Međunarodni ured Svjetske organizacije za intelektualno vlasništvo / Свјетска организација за интелектуалну својину
NR	Nauru / Науру	WS	Samoa / Самоа
NZ	Novi Zeland / Нови Зеланд	YE	Jemen / Јемен
OA	Afrička organizacija za intelektualno vlasništvo (OAPI) Афричка организација за интелектуалну својину (OAPI)	ZA	Južnoafrička Republika / Јужноафричка Република
OM	Oman / Оман	ZM	Zambija / Замбија
PA	Panama / Панама	ZW	Zimbabwe / Зимбабве
PE	Peru / Перу		
PG	Papunska Nova Gvineja / Папуа Нова Гвинеја		
PH	Filipini / Филипини		
PK	Pakistan / Пакистан		

**PATENTI**  
**PATENTI**  
**ПАТЕНТИ**  
**PATENTS**

## PATENTI / PATENTI /ПАТЕНТИ

Međunarodni kodovi za identifikaciju bibliografskih podataka o patentima prema standardu *WIPO ST. 9. INID / Internationally agreed Numbers for the Identification of Data/*

Međunarodni kodovi za identifikaciju bibliografskih podataka o patentima prema standardu *WIPO ST. 9. INID / Internationally agreed Numbers for the Identification of Data/*

Међународни кодови за идентификацију библиографских података о патентима према стандарду *WIPO ST. 9. INID /Internationally agreed Numbers for the Identification of Data/*

- (11) Broj patenta / Broj patenta / Број патента
- (21) Broj prijave patenta / Broj prijave patenta / Број пријаве патента
- (22) Datum podnošenja prijave patenta / Datum podnošenja prijave patenta / Датум подношења пријаве патента
- (23) Podaci o izlaganju na izložbi / Podaci o izlaganju na izložbi / Подаци о излагању на изложби
- (26) Jezik objave / Jezik objave / Језик објаве
- (31) Broj prioritetne prijave / Broj prioritetne prijave / Број приоритетне пријаве
- (32) Datum podnošenja prioritetne prijave / Datum podnošenja prioritetne prijave / Датум подношења приоритетне пријаве
- (33) Kod države / Kod države / Код државе
- (43) Datum objave prijave patenta / Datum objave prijave patenta / Датум објаве пријаве патента
- (45) Datum objave patenta / Datum objave patenta / Датум објаве патента
- (51) Međunarodna klasifikacija patenata / Međunarodna klasifikacija patenata / Међународна класификација патената
- (54) Naziv pronalaska / Naziv izuma / Назив проналаска
- (57) Apstrakt / Sažetak / Апстракт
- (71) Podnosilac prijave / Podnositelj prijave / Подносилац пријаве
- (72) Pronalazač / Izumitelj / Проналазач
- (73) Nosilac patenta / Nositelj patenta / Носиоц патента
- (74) Predstavnik / Zastupnik / Заступник
- (86) Broj i datum podnošenja međunarodne (PCT) prijave / Broj i datum podnošenja međunarodne (PCT) prijave / Број и датум подношења међународне (PCT) пријаве
- (87) Broj i datum objave međunarodne (PCT) prijave / Broj i datum objave međunarodne (PCT) prijave / Број и датум објаве међународне (PCT) пријаве
- (96) Broj i datum evropske prijave / Broj i datum europske prijave / Број и датум европске пријаве
- (97) Datum objave podataka o priznanju evropskog patenta u EPO-u / Datum objave podataka o priznanju europskog patenta u EPO-u / Датум објаве података о признању европског патента у ЕРО-у

STRUKTURA REGISTRARSKOG BROJA PRIJAVE PATENTA  
STRUKTURA REGISTRACIJSKOG BROJA PRIJAVE PATENTA  
СТРУКТУРА РЕГИСТАРСКОГ БРОЈА ПРИЈАВЕ ПАТЕНТА

**BA P 97 0001 A**



*Napomena: Nakon što Institut za intelektualno vlasništvo prizna patent slovna oznaka A se briše*

*Napomena: Nakon što Institut za intelektualno vlasništvo prizna patent slovna oznaka A se briše*

*Напомена: Након што институт за интелектуалну својину призна патент словна ознака А се брише*

(21) **BAP143039A** (22) 2014-08-18

(43) 2016-06-30

(26) BS

(51) **H01J**(75) SUĆESKA, Suad  
Brčanska 7/V, 71000 Sarajevo  
BA(54) **SOLARNA ROLETNA**

(57)

Predmetni pronalazak odnosi se na polupropusne roletne koje bi kada su zatvorene generirale električnu energiju, a kada su otvorene propuštale svjetlost u prostoriju. Na svaku plohu roletne (2) spajaju se odgovarajuće solarne ćelije, odvodni kabal, akumulator i kabal (1) ka potrošačima. Namjena pronalaska je bolje iskorištavanje dostupne energije sunca u vrijeme kada je prostorija prazna. Kada je prostorija prazna roletne bi bile zatvorene, pretvarale bi solarnu energiju u električnu i slale je u akumulator (4). Kada je u prostoriji neka osoba, roletne bi bile otvorene, a električna energija se ne bi generirala. Iz akumulatora (4) se električna energija može koristiti i kada je prostorija prazna i kada je u prostoriji neka osoba. Sam mehanizam za otvaranje i zatvaranje roletne bi odgovarao onom koji se danas koristi kod pločastih roletni.

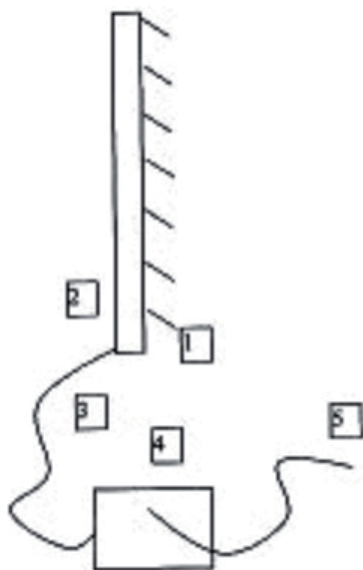
(21) **BAP143042A** (22) 2014-09-22

(43) 2016-06-30

(51) **C01G 99/00**(71) STANOJEVIĆ, Dušan  
Tehnološki fakultet Zvornik, Karakaj bb,  
75400 Zvornik  
BA(72) FILIPOVIĆ-PETROVIĆ, Leposava  
Visoka tehnološka škola strukovnih studija  
u Šapcu  
BA  
STANOJEVIĆ, Dušan  
Tehnološki fakultet Zvornik, Karakaj bb,  
75400 Zvornik  
BA(54) **POSTUPAK KONCENTRISANJA  
KOBALTA U OTPADNOM KOBALTNOM  
TALOGU IZ HIDROMETALURGIJE  
CINKA**

(57)

Проналазак припада области техничких наука, а односи се на поступак којим се повећава садржај кобалта у отпадном кобалтном талогу из хидрометалургије цинка. Талог настаје у дијелу процеса у коме се производи кадмијум, при пречишћавању раствора од кобалта. Отпадни кобалтни талог садржи 0,6-1% Co, 2-6% Cd, 40-50% Zn, 0,1-0,6 % Ni, 0,1-0,7% Cu, док је остатак минерална јаловина. Суштина проналаска је у контролисаном (селективном) растварању присутних метала, посебно цинка, при чему се садржај кобалта може повећати око десет пута у односу на садржај у почетном талогу. Као раствор за селективно раставарње метала користи се процесни раствор из хидрометалургије цинка који излази из ћелија за електрилизу цинка а назива се врући електролит. Примјеном овог проналаска, по одвајању кобалта, цинк из отпадног кобалтног талога може се безбједно вратити у хидрометалуршки процес производње цинка.

(21) **BA P143043A** (22) 2014-09-30

(43) 2016-06-30

(51) **A47K 7/02**

(71) BENKOVIĆ, Joža  
Marka Kraljevića 4,  
78000 Banja Luka  
BA

(72) BENKOVIĆ, Joža  
Marka Kraljevića 4, 78000 Banja Luka  
BA

(74) NEMA ZASTUPNIKA

(54) **PRIBOR ZA PRANJE LEĐA KOD KUPANJA**

(57)  
Pribor za pranje leđa kod kupanja, sastoji se iz: jezgra (1), peškira (3), ručice-viljuške (4) i stezača (6).

Poboljšanje je postignuto primjenom peškira (grubog ili finog) za pranje leđa pri kupanju. Peškir se namota oko jezgra 2-3 puta. Jezgro sa namotanim peškirom postavi se u otvorenu ručicu-viljušku (4) tako da čivije krakova (2) upadnu u otvor na gornjem dijelu tijela jezgra (1). Zatim se podiže stezač (6) po ručici i bočni krakovi potiskuju peškir u bočne žljebove jezgre. Podizanje stezača (6) vrši se dok stezač preskoči bregove na ručici ispod jezgre, time se obezbjeđuje potpunu stegnost peškira i učvršćenje jezgra za vrijeme kupanja. Otpuštanjem stezača od bregova i spuštanjem na ručici vrši se oslobađanje peškira i jezgra. Peškir se odmotavanjem skine sa jezgra, a zatim se opere i osuši. Jezgro i ručica se dobro operu i nakon sušenja se jezgro učvrsti na ručici i pribor odloži do sljedeće upotrebe.

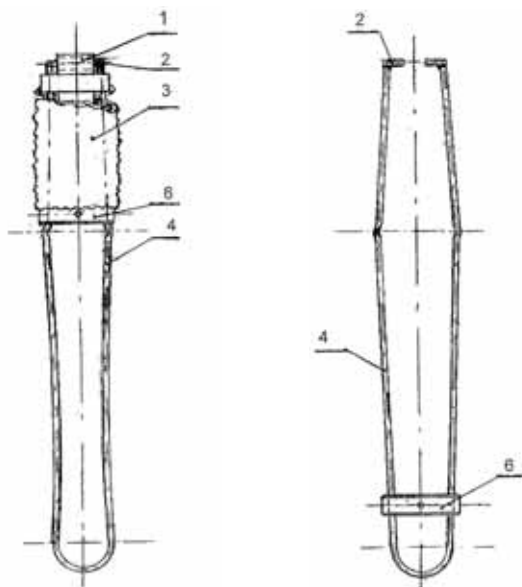

(21) **BA P143044A** (22) 2014-09-30

(43) 2016-06-30

(51) **E05F 9/00, E05GF 17/00**

(71) BERIĆ, Tomo  
78289 Donji Vrbljani br. 48, Ribnik  
BA

(72) BERIĆ, Tomo  
78289 Donji Vrbljani br. 48, Ribnik  
BA

(74) NEMA ZASTUPNIKA

(54) **KLIZNA KAPIJA - VISEĆI PROFIL**

(57)  
Klizna kapija-viseći profil sastoji se iz: stubova (1), nosive traverze (2), platna (3), pomoćnog stuba (4), pogonskog motora (5), akumulatora (6), solarne table (7), komandne table (8) i zaštite traverze (9). Traverza (9) se oslanja na dva stuba. Na jednom od stubova postavlja se komandna tabla (8). Na traverzu (9) su postavljeni pogonski motor (5), akumulator (6) i solarna tabla (7), koji su zaštićeni sa limenim panelima. Komandna tabla (8), sa uređajima za uključivanje i isključivanje nalazi se na unutrašnjem nosivom stubu. Ostvarivanje funkcija otvaranja i zatvaranja kapije obavlja se daljinskim upravljačem, a u slučaju nestanka električne energije moguće je ručno upravljanje kapijom. Nosiva traverza omogućava montažu kapije, ne samo na ravne nego i na strme podloge. Karakteristike pronalaska su: mali utrošak električne energije, korištenje solarne energije, brz i lak prelaz sa motornog na ručni pogon uz neznatnu upotrebu sile.

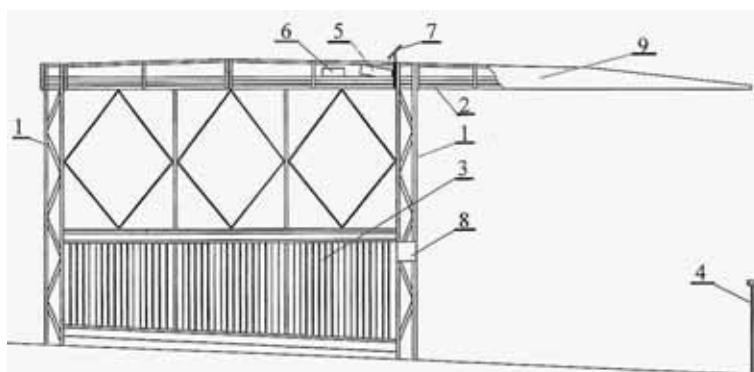

(21) **BAР143052A** (22) 2014-12-08

(43) 2016-06-30

(26) SR

(51) **A46B 9/04, A61C**

(71) MIJIĆ, Bogdana

Ul. Knjaza Miloša 57, 78000 Banja Luka  
BA

(72) MIJIĆ, Bogdana

Ul. Knjaza Miloša 57, 78000 Banja Luka  
BA

RENDIĆ, Hana

Koste Jarića 2, 78000 Banja Luka  
BA(54) **ČETKICA ZA ZUBNE PROTEZE I  
MOBILNE ORTODONTSKE APARATIĆE**

(57)

Četkica za zubne proteze i mobilne ortodontske aparatiće koja uključuje ergonomsku ručku (1) koja je perforirana i u unutrašnjosti ima spremnik za dodatnu četkicu (5); u produžetku polukružni fleksibilni nosač dlačnog dijela (7) sa odlakanom površinom u polukružnom dijelu dugim i mekim dlačicama (2) i u ravnom dijelu ravnim kratkim i oštrim dlačicama (3), sa polukružnim završetkom odlakanim dužim i mekim dlačicama (4); dodatnu četkicu koja se sastoji od kratke ručke (6), nosača dlačnog dijela kružnog oblika (8) sa postavljenim u kružnom obliku kratkim i oštrim dlačicama.

(21) **BAР143053A** (22) 2014-12-10

(43) 2016-06-30

(26) HR

(51) **E01F 7/02**

(75) KUTLE, Zoran

Antuna Mihanovića bb, 88220 Široki Brijeg  
BA(54) **NAPRAVA ZA SPRJEČAVANJE UDARA  
VJETRA NA MOSTOVIMA I  
VIJADUKTIMA**

(57)

Naprava za sprječavanje udara vjetra na mostovima i vijaduktima koja izgleda kao da se sa obje strane mosta nalaze po jedna zavjesa od metalnog pletiva pričvršćena čeličnim užadi za stupove koji se nalaze na krajevima mosta. Ova naprava funkcionira tako što se ove zavjese od metalnog pletiva za vrijeme vjetra preko vitla postavljene na stubovima podižu a kada prođe opasnost od vjetra ove zavjese se spuštaju.

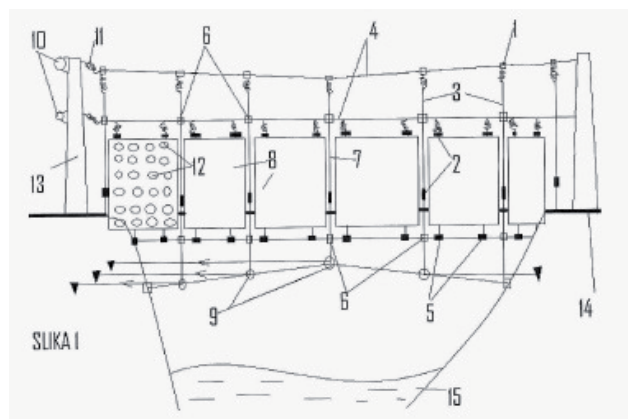



(21) **BAP143054A** (22) 2014-12-12

(43) 2016-06-30

(26) SR

(51) **G02C 1/02, B29D 12/02**(75) BABALJ, Borko  
Mileševska 5, 89101 Trebinje  
BA(54) **NOSAČ STAKALA ZA NAOČALE BEZ OKVIRA I DRŠKI ZA UŠI**

(57)

NOSAČ STAKALA ZA NAOČALE BEZ OKVIRA I DRŠKI ZA UŠI sastoji se od međuočnog dijela ("štikaljke") u obliku latica, ili slova "U", kojima se, prema vani, nalazi pravougaona pločica, sa četiri rupice, koje služe za pričvršćivanje vijcima sa sličnom vanjskom pločicom, kao i za stezanje stakala između dviju pločica.

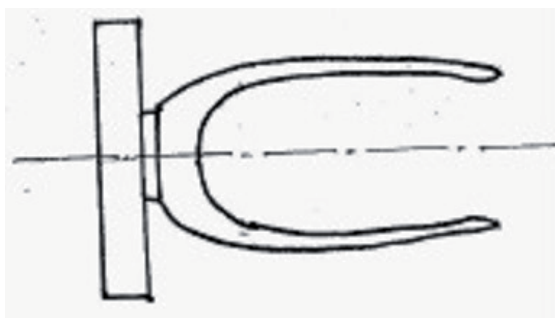
(21) **BAP143055A** (22) 2014-12-24

(43) 2016-06-30

(26) SR

(51) **A63B 24/00, A63B 69/16**(75) TEŠIĆ, Miroslav  
Cara Dušana 52, 78220 Kotor Varoš  
BA(54) **SISTEM SNIMANJA REALNOG OTPORA BICIKLISTIČKE STAZE, TRANSFERA PODATAKA PREKO MOBILNOG UREĐAJA I NAČINI REPRODUKCIJE STAZE NA STACIONARNIM BICIKLIMA**

(57)

Sistem za snimanje biciklističke staze koji se u osnovnoj verziji sastoji od senzora momenta sile (1) i senzora brzine obrtanja (2) putem bežične ili kablovske konekcije (3) šalje snimljene podatke o biciklističkoj stazi u mobilni uređaj tj. aplikaciju (4) koja je specijalno programirana za ovu namjenu. Mobilni uređaj kombinujući podatke sa eksternih senzora i svojih internih senzora, putem korisničke aplikacije (4) šalje snimljene podatke o biciklističkoj stazi bežičnim putem ili putem kablovske konekcije (5) prema stacionarnom biciklu (7) putem upravljačkog modula (6) koji realan otpor vožnje bicikla stazom reprodukuje na stacionarnom biciklu (7) u zadanom vremenskim periodu i pod zadanim uslovima. Podatke dobijene iz senzora momenta sile (1), senzora brzine obrtanja (2) i ostalih senzora (9), korisnička aplikacija (4) uzima i računa realno utrošenu energiju vježbaoca sa svim ostalim parametrima (broj utrošenih kalorija, brzina i sl.) i na osnovu tih podataka se može stvoriti mnogo vjerodostojnija slika rezultata treninga kako prilikom snimanja staze tako i prilikom reprodukcije staze na stacionarnom biciklu (7). Korisnička aplikacija u mobilnom uređaju (4) uz korištenje navedenih senzora (1) i (2), ostalih eksternih senzora i senzora integrisanih u mobilnom uređaju (4), može se koristiti potpuno nezavisno od reprodukcije staze na stacionarnom biciklu (7) u mnogim korisnim primjenama.

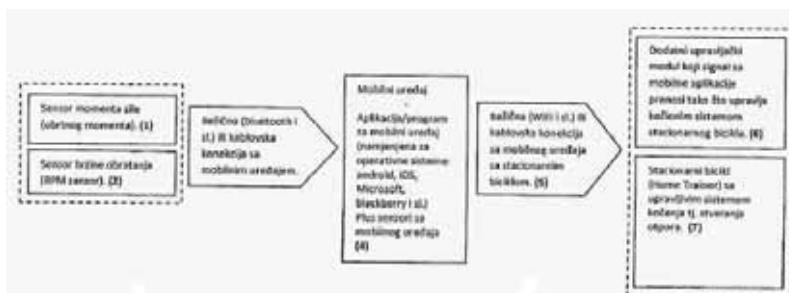

(21) **BA P143058A** (22) 2014-12-25

(43) 2016-06-30

(26) SR

(51) **D06F**

(75) VASIĆ, Dragana  
 Majke Jugovića 32, 78000 Banja Luka  
 BA

(54) **SKLOPIVI LIJEVAK ZA ULIJEVANJE  
 VODE U PEGLU**

(57)

Sklopivi lijevak za ulijevanje vode u peglu koji je svojim vrhom fiksiran za peglu na mjestu koje je predviđeno za ulijevanje vode. Sastoji se iz fiksno i pokretnog dijela koje čine zapreminom tri različite kupe. Različita zapremina omogućava sklapanje i rasklapanje lijevka.

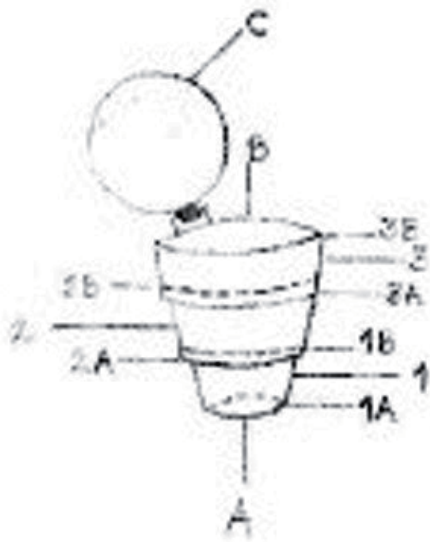

**INDEKS PREMA RASTUĆEM BROJU PRIJAVE PATENATA**  
**INDEKS PREMA RASTUĆEM BROJU PRIJAVE PATENATA**  
**ИНДЕКС ПРЕМА РАСТУЋЕМ БРОЈУ ПРИЈАВЕ ПАТЕНАТА**

**REGISTARSKI BROJ PRIJAVE PATENATA**  
**REGISTACIJSKI BROJ PRIJAVE PATENATA**  
**РЕГИСТАРСКИ БРОЈ ПРИЈАВЕ ПАТЕНАТА**

**BAR143039A**

**BAR143042A**

**BAR143043A**

**BAR143044A**

**BAR143052A**

**BAR143053A**

**BAR143054A**

**BAR143055A**

**BAR143058A**

## INDEKS PREMA MKP / INDEKS PREMA MKP / ИНДЕКС ПРЕМА МКП

### KLASIFIKACIJSKA OZNAKA PRIJAVE PATENTA PREMA MKP

### REGISTARSKI BROJ PRIJAVE PATENTA

A46B 9/04	BAP143052A
A61C	BAP143052A
A63B 24/00	BAP143055A
A63B 69/16	BAP143055A
B29D 12/02	BAP143054A
C01G 99/00	BAP143042A
D06F	BAP143058A
E01F 7/02	BAP143053A
G02C 1/02	BAP143054A
H01J	BAP143039A
A47K 7/02	BAP143043A
E05F 9/00, E05GF 17/00	BAP143044A

## INDEKS PREMA NOSIOCIMA PRIJAVE PATENTA INDEKS PREMA NOSITELJIMA PRIJAVE PATENTA ИНДЕКС ПРЕМА НОСИОЦИМА ПРИЈАВЕ ПАТЕНТА

BABALJ, Borko	BAP143054A
KUTLE, Zoran	BAP143053A
MIJIĆ, Bogdana	BAP143052A
STANOJEVIĆ, Dušan	BAP143042A
BENKOVIĆ, Joža	BAP143043A
BERIĆ, Tomo	BAP143044A
SUĆESKA, Suad	BAP143039A
TEŠIĆ, Miroslav	BAP143055A
VASIĆ, Dragana	BAP143058A

---



---

## DODJELJEN KONSENZUALNI PATENT

---

## DODJELJEN KONSENZUALNI PATENT

---

## ДОДЈЕЉЕН КОНСЕНЗУАЛНИ ПАТЕНТ

---

(11) **BAP122935** (45) 2016-06-30

(21) BAP122935A (22) 2012-10-18

(86) PCT/BA2013/000001 2013-02-08

(51) **F03B 1/00, F03B 3/00**

(75) MANDALOVIĆ, Sulejman  
Ulica Alije Izetbegovića b.b., 75270 Živinice  
BA

(54) **POTAPAJUĆA TURBINA SA ZRAKOM ZA  
OBNOVLJIVI ENERGIJU**

(57)

1. Potapajuća turbina sa zrakom za obnovljivu energiju koja se sastoji od kućišta u kome su smješteni svi sastavni dijelovi potapajuće turbine, bočne vodilice sa nosačima koji su spojeni za kućište, vodilica za ravnomjerno kretanje, zakrivljena vodilica za razvlačenje i sabijanje posuda za zrak, nosača posuda na kome su fiksni držači sajli, točkići za ravnomjerno kretanje, držači piksni na kojima se nalaze piksne, po dvije posude za zrak koje su sastavljene od krugova različitih veličina, osovine za razvlačenje sa dva točkića koji se kreću po zakrivljenoj vodilici, držači osovina za razvlačenje, vlaknasta vrpca koja spaja međusobno krugove posuda za zrak, gume za sprečavanje ulaza vode u posudu, šelne za pričvršćenje gume za svaki krug, zupčanik na osovinama preko kojih je spojena metalna sajla sa fiksiranim metalnim kuglama koji se uklapaju u držač sajle, gornje osovine za koju su fiksirani zupčanici za prenos i lančanik za prenos obrtaja na generator, donje osovine na kojoj su zupčanici na ležajevima, kućište potapajuće turbine naznačeno time kućište koje je načinjeno od čvrstog materijala na kome su rupe za pričvršćivanje nosača vodilica i gornje osovine.

Broj ostalih patentnih zahtjeva: 22

(11) **BAP132956** (45) 2016-06-30

(21) BAP132956A (22) 2013-02-21

(26) HR

(31) P20120176A (32) 2012-02-22 (33) HR

(51) **B65G 39/09**

(73) BEKTO PRECISA d.o.o.  
Ibrahima Popovića bb, 73000 Goražde  
BA

(72) BEKTO, Redžo

Dr. Karameha br. 11, 73000 Goražde  
BA

(54) **VALJAK TRANSPORTERA**

(57)

1. Valjak transportera koji, uz osovinu (1.1) i cilindar (1.2), sadrži i stanoviti broj komponenti raznih oblika i materijala koji služe za zatvaranje i brtvljenje unutarnjeg (Ri) prostora, kojeg zatvara cilindar i dva aksijalna poklopca valjka, perma okolnom (Ro) prostoru na mjestu rada transportera, što se svodi na zatvaranje i brtvljenje raspora (Sx), koji su između aksijalnih poklopaca (1.3) valjka i osovine (1.1) i raspora (Sy), koji su između aksijalnih poklopaca (1.3) i cilindra (1.2) valjka, svrha čega je sprečavanje da u unutarnji (Ri) prostor iz okolnog prostora (Ro) na mjestu rada transportera prodre bilo koja vrsta materijala u tekućem, praškastom ili plinovitom obliku naznačen time da prostor(Ri) unutar cilindra (1.2) s obje strane u aksijalnom smjeru zatvara po jedno brtveno - ležajno kućište (3.5), koja su unutarnjim (7.1) aksijalnim plohamo okrenuti prema sredini (3.9) osovine i cilindra te su umetnuti u cilindar (1.2), na način da su njihove vanjske cilindrične obodne plohe (3.6), čije su promjeri (7.8) i širine (7.6), umetnute u jednako širok dio cilindra s povećanim unutarnjim (6.2) promjerom cilindra (1.2) valjka te su sa strane vanjskih aksijalnih (7.2) ploha brtveno – ležajnih kućišta (3.5) u utore (4.1) umetnuti Seger osigurači, uskočnici (3.8) brtveno - ležajnih kućišta.

Broj ostalih patentnih zahtjeva: 9

---

---

(11) **BAP132960** (45) 2016-06-30

(21) BAP132960A (22) 2013-02-18

(86) PCT/BA2014/000002 2014-02-14

(51) **B60R 21/013, B60R 21/16, E04B 1/343**

(75) SMILJANIĆ, Mario  
Blajburških žrtava b.b., 88000 Mostar  
BA

(54) **SUSTAV AKTIVNIH ZONA APSORPCIJE  
SUDARA KOD AUTOMOBILA**

(57)

1. Sustav aktivnih zona apsorpcije sudara kod automobila sastoji se od rasklopljive strukture, jednosmjernih pokretnih zglobova (2), ručki na izvlačenje (1), zračnog jastuka, senzora pokreta, naznačen time da je rasklopljiva struktura integrirana unutar većeg zračnog jastuka; unutar automobila zračni jastuci sa integriranom rasklopljivom strukturom nalaze se sa prednje strane za frontalne sudare i u prednjim vratima za bočne sudare; kada je zračni jastuk neaktivan unutar njega odnosno unutar vreće zračnog jastuka nalazi rasklopljiva struktura najvećeg 3D obujma; funkcija zračnog jastuka sa integriranom rasklopljivom strukturom jeste da neposredno prije sudara automobila rasklopljivu strukturu izvuče, rasklopi i pozicionira van automobila i to za frontalne sudare ispred prednje strane automobila i za bočne sudare sa bočne strane automobila; sustav zračnih jastuka sa integriranom rasklopljivom strukturom se aktivira kada senzori pokreta predvide da će doći do sudara automobila.

---

---

(11) **BAP132961** (45) 2016-06-30

(21) BAP132961A (22) 2013-02-26

(51) **F03D 1/00, F03D 5/04**

(75) RADIĆ, Radivoje  
Trebavskih srpskih brigada 35, 74000 Dobo  
BA

(54) **VJETROTURBINA**

(57)

1.Vjetroturbina, turbina sa turbinskim kolom okrenutim oko vertikalne osovine, pri čemu je kućište turbine učvršćeno na vrhu nosećeg stuba, a elektronski upravljački uređaj smješten u kućište turbine i generator za proizvodnju električne struje smješten u unutrašnjost nosećeg stuba; lopatice turbine su pravougaonog oblika i zakrenute su oko horizontalnog nosača koji je jednim krajem učvršćen u kućište turbine; težnja je da se postigne optimalan rad turbine, naznačen time, da navedene lopatice (2) koje su u radnom aktivnom položaju zauzmu vertikaalan položaj, a lopatice koje su u neradnom pasivnom položaju zauzmu horizontalni položaj, čime se eliminiše otpor duvanja vjetra.

Broj ostalih patentnih zahtjeva: 6

Broj ostalih patentnih zahtjeva: 2

---

---

(11) **BAP133007** (45) 2016-06-30

(21) BAP133007A (22) 2013-11-28

(51) **H02J**

(75) SMAJLOVIĆ, Nedžad

Brka bb, 76206 Brka

BA

(54) **GENERATOR ZA ELEKTRIČNU  
ENERGIJU KOJEG POKREĆE  
SAMOKRETNA OSOVINA**

(57)

1. Generator za električnu energiju kojeg pokreće samookretna osovina novitet inovacije generatora ovog tipa je samookretna osovina pa se stoga tražena zaštita odnosi na generator ovog tipa kojeg pokreće samookretna osovina koja je sastavljena od dvanaest komponentnih samookretnih osovina i time čine jedinstvenu samookretnu osovinu koja pokreće generator da proizvodi električnu energiju pri čemu su navedene samookretne osovine smještene u nizu generatora naznačeno time da samookretna osovina svojom rotacijom pokreće generator kako bi proizvodio električnu energiju; jedne od komponentnih osovina je u opisu a ostale su identične uključuje da samookretna osovina izgledom valjkakoji je sastavljen od dva ista kruga koji čine valjak, ti krugovi su prorezani kako bi osovine kruga ili tega koje ima išle u utor dijelazvanog srce koje je smješteno u nosaču valjka koje vodi brigu o rotaciji samookretne osovine u kojem valjku je smješteno osam tegova koji se kreću u rotaciji valjka kako se valjak okreće, na lijevoj strani polovice valjka su tegovi premješteni u desnoj stranipolovice valjka lijeve strane, a u desnoj strani polovice valjka su tegovi izašli skroz u desno i graniče sa vanjskom stranom valjka tom izvršenom radnjom koja je potekla od dijela srce je stvorena teža desna strana i nastaje inercija rotacije samookretne osovine kada je kod ove osovine teg krenuo padatiprirodno ka zemlji i prije nego što bi teg došao u donju stranu zemlje tj. ispod valjka tada djeluje inercija druge osovine na prvu koja je uključena kardanomu istu, ova druga počinje radnju što je prethodna uradila i pobuđuje inerciju prvog tako je teg kod druge osovine nešto viši

od prethodne tako da potiskuje prvu, tako se ukopčavaju osovine jedna za drugom ukjrgu 360 stapeni tako da izvršavaju inerciju jedna na drugu i time čine rotaciju samookretne osovine ravnomjernu i ostvarila svoju rotaciju konstantnu.

Broj ostalih patentnih zahtjeva: 1

**RJEŠENJA O PATENTU / RJEŠENJA O PATENTU / РЈЕШЕЊА О ПАТЕНТУ**

(11) **BAР041763** (45) 2016-06-30  
 (21) BAP041763A (22) 2004-07-21  
 (31) 20020100159 (32) 2002-03-29 (33) GR  
 (86) GR02/00050 2002-09-25  
 (87) 03/082389 2003-10-09

(51) **A61M 15/00**

(75) PENTAFRAGAS, Dimitrios  
 17 Elaionon Street, GR-190 09 Pikermi  
 Attika  
 GR

(74) Dragan Mićunović  
 Branilaca Sarajeva 10, 71000 Sarajevo  
 BA

(54) **INHALATOR ZA SUVI PRAH**

(57)

Kombinacija uređaja za inhaliranje i blister trake s jednom dozom koja se sastoji od bazne plohe (17), koja sadržava blister (18) koji sadržava prašak, i plohe za poklapanje (20) koja je nepropusno za zrak zabrtvljena na baznu plohu na predjelu gdje je blister (18), pri čemu uređaj uključuje nastavak za usta (A) kroz koji se udiše prašak; dio (B) s potpornom površinom za blister traku, na kojoj se nalazi šupljina (14) na koju se stavlja blister (18); i odjeljak za spremanje trake (C), **naznačena time**, što površina držača blister trake ima mjesto za pričvršćenje (13, 21, 24) i vodilice za traku (15, 16); što bazna ploha rečene blister trake s jednom dozom nadalje posjeduje element za pričvršćenje (19, 23); i nadalje je naznačena time što nastavak za usta (A) spojen s dijelom (B) tako da se može otvoriti; kao i po tome što se izlaganje prašku provodi tako da se povlačenjem skine ploha za poklapanje (20) sa bazne plohe (17).

(11) **BAР041817** (45) 2016-06-30  
 (21) BAP041817A (22) 2004-09-10  
 (31) 149377 (32) 2002-04-08 (33) IL  
 (86) IL03/00240 2003-03-20  
 (87) 03/086352 2003-10-23

(51) **A61K 9/14**

(73) NEURIM PHARMACEUTICALS (1991) Ltd  
 8 Hanechoshet Street, 69710 Tel Aviv,  
 ISRAEL  
 IL

(72) ZISAPEL, Nava  
 23 Kisufim Street, 69355 Tel Aviv  
 IL

(74) Dragan Mićunović  
 Branilaca Sarajeva 10, 71000 Sarajevo  
 BA

(54) **FARMACEUTSKA FORMULACIJA KOJA SADRŽI MELATONIN**

(57)

Upotreba melatonina u proizvodnji medikamenta sa kratkotrajnom potencijacijom hipnotičkog efekta kod čovjeka najmanje jednog sastojka izabranog između hipnotia, koji su modulatori GABA–A receptorska zaleplon, zolpidem, zopiklon i trazodon i gdje je medikament adaptiran za odgođeno otpuštanje melatonina.



(11) **BAP051981** (45) 2016-06-30

(21) BAP051981A (22) 2005-02-11

(31) 10/200,354 (32) 2002-07-22 (33) US

(86) US03/022813 2003-07-22

(87) 04/009727A1 2004-01-29

(51) **C09K 3/18**

(75) BLOOMER, Todd, A.

108 Parker Place, George Town, Kentucky  
40324  
US

(74) Agencija "Diana Protić-Tkalčić, zastupnik  
za zaštitu industrijske svojine"  
Koševo 36, 71000 Sarajevo  
BA

(54) **ANTIFRIZI I SREDSTVA PROTIV  
ZALEĐIVANJA I METODA NJIHOVE  
PRIMENE NA POLJU TEHNIKE**

(57)

Sastav naznačen time da obuhvata: komponentu protiv zaleđivanja koja obuhvata hloridnu so koja se odabira iz grupe koja se sastoji od natrijum hlorida, kalcijum hlorida, magnezijum hlorida i kalij um hlorid, gde je pomenuta komponenta protiv zaleđivanja prisutna u količini koja je delotvorna da se tačka mržnjenja pomenutog sastava smanji za najmanje 2°C u odnosu na inače identičan sastav pripremljen bez sadržaja pomenute komponente protiv zaleđivanja, gde pomenuta komponenta protiv zaleđivanja taj sastav čini korozivnijim od inače identičnog sastava pripremljenog bez pomenute komponente protiv zaleđivanja; i 2-4% čvrste supstance melase šećerne trske, gde su pomenute čvrste supstance melase šećerne trske prisutne u pomenutom sastavu u količini koja je delotvorna da smanji korozivnost pomenutog sastava, a pomenute čvrste supstance melase šećerne trske uključuju najmanje 10% saharoze težinski po sadržaju čvrste supstance.

Broj ostalih patentnih zahtjeva: 10

**OBJAVA PROŠIRENIH EVROPSKIH PATENATA UPISANIH U REGISTAR PATENATA**  
**OBJAVA PROŠIRENIH EUROPSKIH PATENATA UPISANIH U REGISTAR PATENATA**  
**ОБЈАВА ПРОШИРЕНИХ ЕВРОПСКИХ ПАТЕНАТА УПИСАНИХ У РЕГИСТАР ПАТЕНАТА**

(21) **BA/E01134** (22) 2013-05-06  
 (26) SR

(31) DE 202009000929 (32) 2009-01- (33) DE  
 U 24  
 (96) 10701313 2010-01-09

(51) **E05F 15/16 (2006.01)**

(73) Sommer Antriebs- und Funktechnik GmbH  
 Hans-Böckler-Strasse 21-27, 73230  
 Kirchheim/Teck  
 DE

(72) SCHAAF, Gerd  
 DE

(74) "ŽIVKO MIJATOVIĆ & PARTNERS" d.o.o.  
 Sarajevo  
 M.H. Uskufije 3, 71000 Sarajevo  
 BA

(54) **POGONSKI SISTEM ZA VRATA**

(57)

Pogonski sistem (1) za vrata (2), čije krilo vrata je vođeno sa svake bočne strane u jednoj vodećoj šini (3), pri čemu su vodeća kolica (4), koja su zglobno spojena sa gornjom ivicom krila vrata, vođena duž jedne od vodećih šina (3), pri čemu su za napajanje strujom motora (5) koji pogoni vodeća kolica (4) duž vodeće šine (3) predviđene provodne staze, koje se mogu kontaktirati opciono na svom prednjem ili zadnjem kraju, naznačen time što je predviđena šina (7) koja se pruža duž vodeće šine (3), u kojoj su postavljena dva metalna umetka (19) koji se pružaju duž njene uzdužne ose i formiraju provodne staze.

Broj ostalih patentnih zahtjeva: 14

(21) **BA/E01147** (22) 2013-05-22

(26) BS

(31) US 538319 P (32) 2004-01-22 (33) US  
 (96) 05711599 2005-01-21

(51) **A61K 31/351 (2006.01),**

**A61K 47/24 (2006.01),**

**A61P 35/00 (2006.01)**

(73) University of Miami  
 1475 NW 12th Avenue, Suite 2012, Miami,  
 FL 33136  
 US

(72) HSIA, Sung, Lan  
 US  
 NARAIN, Niven, Rajin  
 US

LI, Jie

US

RUSSELL, Kathryn, J.

US

WOAN, Karrune, V.

US

PERSAUD, Indushekhar

US

(74) INJA PAŠALIĆ  
 PRUŠČAKOVA 9, 71000 SARAJEVO  
 BA

(54) **TOPIKALNI KOENZIM Q10**  
**FORMULACIJE I METODE UPOTREBE**

(57)

1. Sastav topikalnih liposoma obuhvata Koenzim Q10, fosfolipon 90, glicerol, butilirani hidroksitoluen (BHT) etanol, trigliceridi sa lancima srednje dužine i lavanda.

Broj ostalih patentnih zahtjeva: 18

(21) **BA/E01150** (22) 2013-05-20

(26) SR

(31) US 200416 (32) 2005-08-09 (33) US  
(96) 06789357 2006-08-03(51) **A61P 7/00 (2006.01)**(73) Ortho-McNeil Pharmaceutical, Inc.  
US Route 202 South, Raritan, NJ 08869  
US(72) MACDONALD, Brian, R.  
US  
WEIS, Jeffery, Kenneth  
US  
YURKOW, Edward, John  
US(74) "STAM" d.o.o.  
Sarači 77, 71000 Sarajevo  
BA(54) **UPOTREBA PEPTIDA KOJI SE VEZUJU  
ZA TPO RECEPTOR**

(57)

Terapeuski efektivna doza peptidnog jedinjenja koje sadrži sledeću sekvencu: (H-IEGPTLRQ(2-NaI)LAARX10)-K(NH<sub>2</sub>)-(X10RAAL(2-NaI)QRLTPGEI)-H, (Identifikacioni broj sekvence: 7), naznačenog time, što X10 predstavlja sarkozin, a za upotrebu u tretmanu hematoloških poremećaja kod ljudi, naznačenu time, što se pomenuto peptidno jedinjenje primenjuje u opsegu doza između 0.1 i 0.75 µg/kg.

Broj ostalih patentnih zahtjeva: 29

(21) **BA/E01202** (22) 2013-07-17

(26) SR

(31) US 212413 (32) 2005-08-25 (33) US  
(96) 06801887 2006-08-17(51) **C07D 281/10 (2006.01),  
A61K 31/553 (2006.01)**(73) The Trustees of Columbia University in the  
City of New York  
New York, New York 10027  
US(72) MARKS, Andrew, Robert  
US  
LANDRY, Donald, W.  
US  
DENG, Shixian  
US  
CHENG, Zhen, Zhuang  
US  
LEHNART, Stephan, E.  
US(54) **SREDSTVA ZA PREVENCIJU I LEČENJE  
POREMEĆAJA KOJI OBUHVATAJU  
MODULACIJU RYR RECEPTORA**

(57)

1. Jedinjenje predstavljeno strukturom formule I-k:

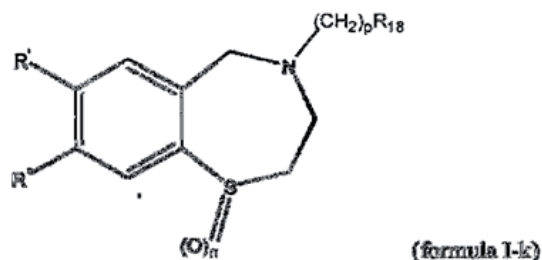

gde su R' i R'' nezavisno izabrani iz grupe koju cine H, halogen, -OH, -NH<sub>2</sub>, -NO<sub>2</sub>, -CN, -CF<sub>3</sub>, -OCF<sub>3</sub>, -N<sub>3</sub>, -SO<sub>3</sub>H, -S(=O)<sub>2</sub>alkil, -S(=O)alkil, -OS(=O)<sub>2</sub>CF<sub>3</sub>, acil, alkil, alkoksil, alkilamino, alkiltio, cikloalkil, aril, heterociklil, heterociklilalkil, alkenil, alkinil, (hetero-)aril, (hetero-)ariltio i (hetero-)arilamino; i gde svaki acil, alkil, alkoksil, alkilamino, cikloalkil, aril, heterociklil, heterociklilalkil, alkenil, alkinil, (hetero-)aril, (hetero-)ariltio može biti supstituisan;  
n je 0, 1 ili 2; i  
p je 0, 1, 2, 3, 4, 5, 6, 7, 8, 9 ili 10;

gde:

kada je p jednako 0, R18 je C1-C4 alkil; i  
 kada je p jednako 1, 2, 3, 4, 5, 6, 7, 8, 9 ili 10;  
 R18 je izabran iz grupe koju cine  $-(C=O)OR_{15}$ ,  
 $-OR_{15}$ , alkil i aril, pri cemu svaki alkil i  
 aril mogu biti supstituisani; i  
 R15 je izabran iz grupe koju cine H, acil, alkenil,  
 alkoksil, OH,  $NH_2$ , alkil, alkilamino,  
 aril, alkilaril, cikloalkil, cikloalkilalkil, heteroaril,  
 heterociklil i heterociklilalkil, gde  
 svaki acil, alkenil, alkoksil, alkil, alkilamino, aril,  
 alkilaril, cikloalkil, cikloalkilalkil,  
 heteroaril, heterociklil i heterociklilalkil može biti  
 supstituisan;  
 i njegovi enantiomeri, diastereomeri, tautomeri,  
 farmaceutski prihvatljive soli, hidrati,  
 solvati i kompleksi.

Broj ostalih patentnih zahtjeva: 15

(21) **BA/E01203** (22) 2013-07-19

(26) BS

(31) GB 0521244 (32) 2005-10-19 (33) GB

(96) 06794783 2006-10-17

(51) **C07D 401/06 (2006.01),**  
**A61P 35/00 (2006.01),**  
**A61K 31/454 (2006.01)**

(73) AstraZeneca AB  
 151 85 Södertälje  
 SE

(72) ANDREWS, David, Michael  
 GB  
 STOKES, Elaine Sophie Elizabeth  
 GB  
 TURNER, Andrew  
 GB  
 WARING, Michael, James  
 GB

(54) **SPOJEVI BENZAMIDA KOJI SU KORISNI**  
**KAO INHIBITORI HISTONSKE**  
**DEACETILAZE**

(57)

1. Spoj sa formulom(IA)

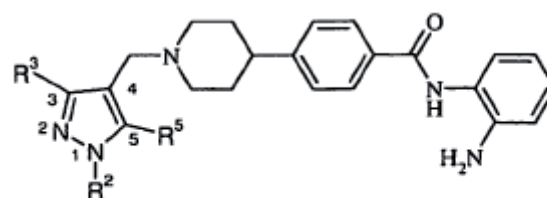

(IA)

naznačen time da  $R^2$ ,  $R^3$  i  $R^5$  su svaki neovisno  
 odabrani od vodika ili metila; ili njegova  
 farmaceutski prihvatljiva sol.

Broj ostalih patentnih zahtjeva: 12

(21) **BA/E01204** (22) 2013-07-22

(26) BS

(31) US 909857 P (32) 2007-04-03 (33) US  
(96) 08744440 2008-03-27(51) **C07D 471/04 (2006.01),****A61K 31/33 (2006.01),****A61P 35/00 (2006.01)**(73) Array Biopharma, Inc.  
Boulder, CO 80301  
US

(72) ALLEN, Shelley

US

GRESCHUK, Julie, Marie

US

KALLAN, Nicholas, C.

US

MARMSÄTER, Fredrik, P.

US

MUNSON, Mark, C.

US

RIZZI, James, P.

US

ROBINSON, John, E.

US

SCHLACHTER, Stephen, T.

US

TOPALOV, George, T.

US

ZHAO, Qian

US

LYSSIKATOS, Joseph, P.

US

(54) **IMIDAZO[1,2-A]PIRIDIN SPOJEVI KAO  
INHIBITORI RECEPTORA  
TIROZIN KINAZE**

(57)

1. Spoj općenite Formule I:

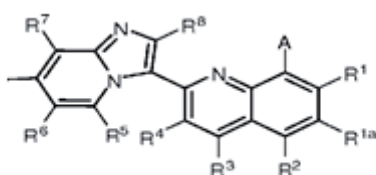
ili njegova farmaceutski prihvatljiva sol, gdje:  
A je -Z-(CH<sub>2</sub>)<sub>p</sub>-(hetCyc<sup>2a</sup>), -Z-(hetCyc<sup>2b</sup>), Z-R<sup>10</sup> ili  
Z-R<sup>11</sup>;

Z je O ili NH;

p je 0, 1, ili 2;

hetCyc<sup>2a</sup> je 5 ili 6-eročlani heterociklički prsten  
po izboru supstituiran jednom ili više R<sup>9</sup> skupina;  
hetCyc<sup>2b</sup> je 7 ili 12-eročlani spirociklički ili  
premošteni heterobiklički sustav prstena po  
izboru supstituiran jednom ili više R<sup>9</sup> skupina;  
R<sup>10</sup> je (1-6C)alkil supstituiran s NR'R''; R<sup>11</sup> je (5-  
6C)cikloalkil supstituiran s NR'R'';B je H, CN, OR<sup>h</sup>, Ar<sup>1</sup>, hetAr<sup>2</sup>, C(O)NR<sup>i</sup>R<sup>i</sup>, C(O)-  
hetCyc<sup>3</sup>, C(O)NH(1-6C alkil)-hetCyc<sup>3</sup>, C(O)(1-  
6C alkil)-hetCyc<sup>3</sup>, SR<sup>k</sup>, SO<sub>2</sub>N(1-6C alkil)<sub>2</sub>, (1-6C  
alkil)NR'R'' ili (1-3C)alkil;R<sup>1</sup>, R<sup>2</sup>, R<sup>3</sup> i R<sup>4</sup> su nezavisni H, F, Cl, CN, Me, Et,  
izopropil, ciklopropil, C(O)NR'R'';CH<sub>2</sub>OH, ili hetAr<sup>3</sup>;R<sup>1a</sup> je H, F, Cl, ili Me;R<sup>5</sup>, R<sup>6</sup>, R<sup>7</sup> i R<sup>8</sup> su nezavisni H, F, Cl, CN ili Me;svaki R<sup>9</sup> je nezavisno izabran između halogena,  
CN, CF<sub>3</sub>, (1-6C)alkil, NR<sup>a</sup>R<sup>b</sup>, -(1-6Calkil)NR<sup>a</sup>R<sup>c</sup>,  
OR<sup>a</sup>, (1-6C alkil)OR<sup>a</sup> [po izboru supstituiran s  
amino], C(O)NR<sup>a</sup>R<sup>c</sup>,C(O)(CR<sup>x</sup>R<sup>y</sup>)NR<sup>a</sup>R<sup>c</sup>, NHC(O)R<sup>e</sup>, NHC(O)(CR<sup>m</sup>R<sup>n</sup>)  
NR<sup>a</sup>R<sup>c</sup>, NHC(O)NR<sup>f</sup>R<sup>g</sup>, (1-6C alkil)-hetAr<sup>1</sup>, (1-6C  
alkil)-hetCyc<sub>1</sub>, okso, i C(O)O(1-6C alkil); svaki  
R<sup>a</sup> je nezavisni H ili (1-6C)alkil;svaki R<sup>b</sup> je nezavisni H, (1-6C)alkil, (1-6C  
alkil)OH, (3-6C)cikloalkil, CH<sub>2</sub>hetAr<sup>4</sup>, (1-6C  
fluoroalkil) ili -(1-6C alkil)-O-(1-6C alkil),svaki R<sup>c</sup> je nezavisni H, (1-6C)alkil, (3-6C)  
cikloalkil, ili aril;svaki R<sup>e</sup> je nezavisni (1-6C alkil);svaki R<sup>f</sup> i R<sup>g</sup> je nezavisni H ili (1-6C alkil);R<sup>h</sup> je H, CF<sub>3</sub>, (1-6C)alkil, (1-6Calkil)-(3-6C  
cikloalkil), (1-6C alkil)-O-(1-6C alkil), (1-6C  
alkil)OH, (1-6C alkil)-S-(1-6C alkil), (1-6C alkil)  
NR'R'', hetCyc<sup>4</sup>, (1-6C alkil)hetCyc<sup>4</sup>, (1-6Calkil)aril, ili (1-6C alkil)-hetAr<sup>5</sup>;R<sup>i</sup> je H ili 1-6C alkil;R<sup>j</sup> je (1-6C)alkil, (1-6C alkil)-O-(1-6C alkil), ili (1-  
6C alkil)-OH; R<sup>k</sup> je (1-6C)alkil, (3-6C)cikloalkil, ili  
(1-6C alkil)-O-(1-6C alkil);

$R^m$  i  $R^n$  su nezavisni H ili (1-6C alkil);

$R^x$  i  $R^y$  su nezavisni H ili (1-6C alkil),

ili  $R^x$  i  $R^y$  zajedno s atomom na koji su spojeni formiraju ciklopropilni prsten;

$Ar^1$  je aril po izboru supstituiran s OH, O-(1-6C alkil),  $c(O)_2$ (1-6C alkil), ili (1-6Calkil)NR'R''; 1

hetCyc<sup>1</sup> je 5-6-eročlani heterociklički prsten koji je po izboru supstituiran s (1-6C)alkil

ili OH;

hetCyc<sup>3</sup> i hetCyc<sup>4</sup> su nezavisno 5 ili 6-eročlani heterociklički prsten po izboru supstituiran s OH ili -O(1-6C alkil);

hetAr<sup>1</sup> i hetAr<sup>2</sup> su 5-6-eročlani heteroarilni prsten po izboru supstituiran jednom do tri skupina nezavisno izabranih između (1-6C)alkil, (3-6C) cikloalkil, halogen, CN, CF<sub>3</sub>, OCH<sub>2</sub>F,

OCF<sub>3</sub>, O(1-6C<sup>3</sup> alkil), 4O(3-6C)cikloalkil, i NR'R'';

hetAr<sup>3</sup> i hetAr<sup>4</sup> su nezavisni 5-6-eročlani heteroaril prsten;

hetAr<sup>5</sup> je 5-6-eročlani heteroaril prsten po izboru supstituiran s (1-6C)alkil;

i

$R'$  i  $R''$  su nezavisni H ili (1-6C)alkil.

(21) **BA/E01205** (22) 2013-07-23

(26) HR

(31) US 870913 P (32) 2006-12-20 (33) US (96) 07869422 2007-12-18

(51) **C07D 471/04 (2006.01),**

**A61K 31/4375 (2006.01),**

**A61P 35/00 (2006.01)**

(73) Takeda Pharmaceutical Company Limited  
Osaka 541-0045  
JP

(72) DONG, Qing

US

GONG, Xianchang

US

KALDOR, Stephen W.

US

KANOUNI, Toufike

US

SCORAH, Nicholas

US

WALLACE, Michael B.

US

ZHOU, Feng

US

(54) **INHIBITORI MAPK/ERK KINAZE**

(57)

1. Spoj sa formulom:

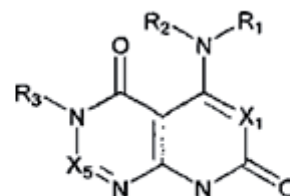

ili polimorf, solvat, tautomer, enantiomer ili njihova farmaceutski prihvatljiva sol, naznačen time da

$X_1$  je CR<sub>6</sub>;

$X_5$  je CR<sub>6</sub>;

$R_1$  je odabran iz skupine koja sadrži (C<sub>3-12</sub>)cikloalkil, hetero(C<sub>3-12</sub>)cikloalkil, (C<sub>9-12</sub>)bicikloalkil, hetero(C<sub>3-12</sub>)bicikloalkil, (C<sub>4-</sub>

Broj ostalih patentnih zahtjeva: 29

12) aril, hetero(C<sub>1-10</sub>) aril, (C<sub>9-12</sub>) bicikloaril i hetero(C<sub>4-12</sub>) bicikloaril, svaki nesupstituiran ili supstituiran sa jednim ili više supstituenata odabranih iz skupine A; R<sub>2</sub> je vodik;

R<sub>3</sub> je odabran iz skupine koja sadrži vodik, oksid, hidroksid, karboniloksi, alkoksid, hidroksialkoksid, ariloksi, heteroariloksi, karbonil, amino, (C<sub>1-10</sub>) alkilamino, sulfonamido, imino, sulfonil, sulfinil, (C<sub>1-10</sub>) alkil, halo(C<sub>1-10</sub>) alkil, hidroksi(C<sub>1-10</sub>) alkil, amino(C<sub>1-10</sub>) alkil, karbonil(C<sub>1-3</sub>) alkil, tiokarbonil(C<sub>1-3</sub>) alkil, sulfonil(C<sub>1-3</sub>) alkil, sulfinil(C<sub>1-3</sub>) alkil, amino (C<sub>MO</sub>) alkil, imino(C<sub>1-3</sub>) alkil, (C<sub>3-12</sub>) cikloalkil(C<sub>1-5</sub>) alkil, hetero(C<sub>3-12</sub>) cikloalkil(C<sub>1-5</sub>) alkil, aril(C<sub>1-10</sub>) alkil, heteroaril(C<sub>1-5</sub>) alkil, (C<sub>9-12</sub>) bicikloaril(C<sub>1-5</sub>) alkil, hetero(C<sub>8-12</sub>) bicikloaril(C<sub>1-5</sub>) alkil, (C<sub>3-12</sub>) cikloalkil, hetero(C<sub>3-12</sub>) cikloalkil, (C<sub>9-12</sub>) bicikloalkil, hetero(C<sub>3-12</sub>) bicikloalkil, (C<sub>4-12</sub>) aril, hetero(C<sub>i-10</sub>) aril, (C<sub>9-12</sub>) bicikloaril i hetero(C<sub>4-12</sub>) bicikloaril, svaki nesupstituiran ili supstituiran sa jednim ili više supstituenata odabranih iz skupine A; R<sub>5</sub> je odabran iz skupine koja sadrži vodik, oksid, hidroksid, karboniloksi, alkoksid, ariloksi, heteroariloksi, karbonil, oksikarbonil, amino, (C<sub>1-10</sub>) alkilamino, sulfonamido, imino, sulfonil, sulfinil, (C<sub>1-10</sub>) alkil, halo(C<sub>1-10</sub>) alkil, karbonil(C<sub>1-3</sub>) alkil, tiokarbonil(C<sub>1-3</sub>) alkil, sulfonil(C<sub>1-3</sub>) alkil, sulfinil(C<sub>1-3</sub>) alkil, amino (C<sub>1-10</sub>) alkil, imino(C<sub>1-3</sub>) alkil, (C<sub>3-12</sub>) cikloalkil(C<sub>1-5</sub>) alkil, hetero(C<sub>3-12</sub>) cikloalkil(C<sub>1-5</sub>) alkil, aril(C<sub>1-10</sub>) alkil, heteroaril(C<sub>1-5</sub>) alkil, (C<sub>9-12</sub>) bicikloaril(C<sub>1-5</sub>) alkil, hetero(C<sub>8-12</sub>) bicikloaril(C<sub>1-5</sub>) alkil, (C<sub>3-12</sub>) cikloalkil, hetero(C<sub>3-12</sub>) cikloalkil, (C<sub>9-12</sub>) bicikloalkil, hetero(C<sub>3-12</sub>) bicikloalkil, (C<sub>4-12</sub>) aril, hetero(C<sub>1-10</sub>) aril, (C<sub>9-12</sub>) bicikloaril i hetero(C<sub>4-12</sub>) bicikloaril, svaki nesupstituiran ili supstituiran sa jednim ili više supstituenata odabranih iz skupine A; te

R<sub>6</sub> je odabran iz skupine koja sadrži vodik, halo, cijano, heteroariloksi, karbonil, oksikarbonil, aminokarbonil, amino, (C<sub>1-10</sub>) alkilamino, sulfonamido, imino, sulfonil, sulfinil, (C<sub>1-10</sub>) alkil, halo(C<sub>1-10</sub>) alkil, karbonil(C<sub>1-3</sub>) alkil, tiokarbonil(C<sub>1-3</sub>) alkil, sulfonil(C<sub>1-3</sub>) alkil, sulfinil(C<sub>1-3</sub>) alkil, amino (C<sub>1-10</sub>) alkil, imino(C<sub>1-3</sub>) alkil, (C<sub>3-12</sub>) cikloalkil(C<sub>1-5</sub>) alkil, hetero(C<sub>3-12</sub>) cikloalkil(C<sub>1-5</sub>) alkil, aril(C<sub>1-10</sub>) alkil, heteroaril(C<sub>1-5</sub>) alkil, (C<sub>9-12</sub>) bicikloaril(C<sub>1-5</sub>) alkil, hetero(C<sub>8-12</sub>) bicikloaril(C<sub>1-5</sub>) alkil, (C<sub>3-12</sub>) cikloalkil, hetero(C<sub>3-12</sub>) cikloalkil, (C<sub>9-12</sub>) bicikloalkil, hetero(C<sub>3-10</sub>) bicikloalkil, (C<sub>4-12</sub>) aril, hetero(C<sub>1-10</sub>) aril, (C<sub>9-12</sub>) bicikloaril i hetero(C<sub>4-12</sub>) bicikloaril, svaki nesupstituiran ili supstituiran sa jednim ili više

supstituenata odabranih iz skupine A;

skupina A sadrži halo, nitro, cijano, tio, oksid, hidroksid, karboniloksi, (C<sub>1-10</sub>) alkoksid, (C<sub>4-12</sub>) ariloksi, hetero(C<sub>1-10</sub>) ariloksi, karbonil, oksikarbonil, aminokarbonil, amino, (C<sub>1-10</sub>) alkilamino, sulfonamido, imino, sulfonil, sulfinil, (C<sub>1-10</sub>) alkil, halo(C<sub>1-10</sub>) alkil, hidroksi(C<sub>1-10</sub>) alkil, karbonil(C<sub>1-10</sub>) alkil, tiokarbonil(C<sub>1-10</sub>) alkil, sulfonil(C<sub>1-10</sub>) alkil, sulfinil(C<sub>1-10</sub>) alkil, (C<sub>1-10</sub>) azaalkil, imino(C<sub>1-10</sub>) alkil, (C<sub>3-12</sub>) cikloalkil(C<sub>1-5</sub>) alkil, hetero(C<sub>3-12</sub>) cikloalkil(C<sub>1-10</sub>) alkil, aril(C<sub>1-10</sub>) alkil, hetero(C<sub>1-10</sub>) aril(C<sub>1-5</sub>) alkil, (C<sub>9-12</sub>) bicikloaril(C<sub>1-5</sub>) alkil, hetero(C<sub>8-12</sub>) bicikloaril(C<sub>1-5</sub>) alkil, (C<sub>3-12</sub>) cikloalkil, hetero(C<sub>3-12</sub>) cikloalkil, (C<sub>9-12</sub>) bicikloalkil, hetero(C<sub>3-12</sub>) bicikloalkil, (C<sub>4-12</sub>) aril, hetero(C<sub>1-10</sub>) aril, (C<sub>9-12</sub>) bicikloaril i hetero(C<sub>4-12</sub>) bicikloaril, svaki proizvoljno supstituiran sa dodatnim supstituentom odabranim iz skupine B; skupina B sadrži halo, nitro, cijano, tio, oksid, hidroksid, karboniloksi, (C<sub>1-10</sub>) alkoksid, (C<sub>4-12</sub>) ariloksi, hetero(C<sub>1-10</sub>) ariloksi, karbonil, oksikarbonil, aminokarbonil, amino, (C<sub>1-10</sub>) alkilamino, sulfonamido, imino, sulfonil, sulfinil, (C<sub>1-10</sub>) alkil, halo(C<sub>1-10</sub>) alkil, hidroksi(C<sub>1-10</sub>) alkil, karbonil(C<sub>1-10</sub>) alkil, tiokarbonil(C<sub>1-10</sub>) alkil, sulfonil(C<sub>1-10</sub>) alkil, sulfinil(C<sub>1-10</sub>) alkil, (C<sub>1-10</sub>) azaalkil, imino(C<sub>1-10</sub>) alkil, (C<sub>3-12</sub>) cikloalkil(C<sub>1-5</sub>) alkil, hetero(C<sub>3-12</sub>) cikloalkil(C<sub>1-10</sub>) alkil, aril(C<sub>1-10</sub>) alkil, hetero(C<sub>1-10</sub>) aril(C<sub>1-5</sub>) alkil, (C<sub>9-12</sub>) bicikloaril(C<sub>1-5</sub>) alkil, hetero(C<sub>8-12</sub>) bicikloaril(C<sub>1-5</sub>) alkil, (C<sub>3-12</sub>) cikloalkil, hetero(C<sub>3-12</sub>) cikloalkil, (C<sub>9-12</sub>) bicikloalkil, hetero(C<sub>3-12</sub>) bicikloalkil, (C<sub>4-12</sub>) aril, hetero(C<sub>1-10</sub>) aril, (C<sub>9-12</sub>) bicikloaril i hetero(C<sub>4-12</sub>) bicikloaril.

Broj ostalih patentnih zahtjeva: 21

(21) **BA/E01208** (22) 2013-07-30  
 (26) BS  
 (31) DE (32) 2009-03- (33) DE  
 102009014012 23  
 (96) 10710316 2010-03-23

(51) **H02P 9/10 (2006.01),**  
**F03D 9/00 (2006.01),**  
**H02J 3/04 (2006.01)**

(73) Wobben Properties GmbH  
 26605 Aurich  
 DE

(72) BEEKMANN, Alfred  
 DE  
 DE BOER, Wolfgang  
 DE

(54) **POSTUPAK ZA UPRAVLJANJE**  
**VJETROELEKTRANOM**

(57)

1. Postupak za upravljanje instalacijom vjetroelektrane, pri čemu je instalacija vjetroelektrane spojena na električnu dobavnu mrežu (18), te u pogonu, odnosno kada ima vjetra koji je iznad inicijalne brzine, a ispod brzine zatvaranja, dobavlja električnu energiju u dobavnu mrežu (18), te preciznije sa željenim ili traženim naponom i frekvencijom koje zahtjeva dobavna mreža (18), pri čemu, u pogonu instalacije vjetroelektrane iznad nominalne vrijednosti ili ispod brzine zatvaranja, rotor (7) instalacije vjetroelektrane, koji rotor ima barem jednu rotorsku lopaticu, koja rotira i spojena je sa rotorom (7), instalacije vjetroelektrane je generator (10) koji je pogonjen pomoću rotora (7) kako bi se na taj način generirala električna energija, pri čemu instalacija vjetroelektrane ima sredstva (22) za mjerenje frekvencije u električnoj dobavnoj mreži (18) i navedena sredstva (22) za mjerenje mrežne frekvencije su spojena na kontrolni uređaj (20) za nadzor nad radom instalacije vjetroelektrane, naznačen time da se snaga isporučena u električnu mrežu (18) od strane generatora (10) instalacije vjetroelektrane brzo povećava i tijekom kratkog perioda iznad trenutne snage instalacije vjetroelektrane ako je mrežna frekvencija električne mreže (18) ispod željene zadane frekvencije mreže za prethodno određenu vrijednost frekvencije i/ili

ako mrežna frekvencija padne sa gradijentom frekvencije, naročito sa promjenom u odnosu na vrijeme njena količina premaši prethodno određenu količinu promjene, pri čemu - u području neosjetljivosti (30), posebice za frekvencijski opseg mrežne frekvencije (36) između zadane mrežne frekvencije i frekvencije neosjetljivosti ispod njega, snaga se ne mijenja,

- u području regulacije (32), posebice za frekvencijski opseg mrežne frekvencije između frekvencije neosjetljivosti i frekvencije područja regulacije ispod njega, snaga se povećava kao funkcija frekvencijskog odstupanja mrežne frekvencije od frekvencije neosjetljivosti, i

- u ispod-frekvencijskom području (34), posebice za frekvencijski opseg mrežne frekvencije od frekvencije područja regulacije prema dolje, snaga (38) se povećava konstantno za najveće prethodno određeno povećanje snage.

Broj ostalih patentnih zahtjeva: 8



(21) **BA/E01209** (22) 2013-07-31

(26) HR

(31) US 710671 P (32) 2005-08-24 (33) US

(96) 06796594 2006-08-21

(51) **C07D 213/75 (2006.01),**  
**A61K 31/4409 (2006.01),**  
**A61K 31/496 (2006.01),**  
**A61K 31/506 (2006.01),**  
**A61K 31/5377 (2006.01),**  
**A61P 35/00 (2006.01),**  
**A61P 35/04 (2006.01),**  
**A61P 43/00 (2006.01),**  
**C07D 239/47 (2006.01),**  
**C07D 401/12 (2006.01),**  
**C07D 401/14 (2006.01)**

(73) Eisai R&D Management Co., Ltd.  
Tokyo 112-8088  
JP

(72) MATSUSHIMA, Tomohiro  
JP  
TAKAHASHI, Keiko  
JP  
FUNASAKA, Setsuo  
JP  
OBAISHI, Hiroshi  
JP  
SHIROTORI, Shuji  
JP

(54) **NOVI DERIVAT PIRIDINA I DERIVAT PIRIMIDINA (3)**

(57)

1. Spoj koji je prikazan sa slijedećom formulom, njegova sol ili hidrat navedenog:

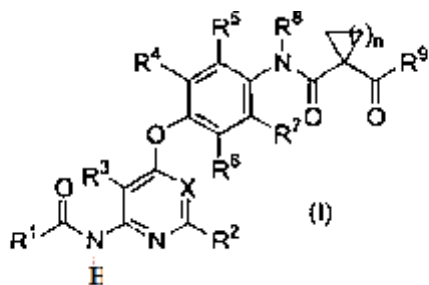

naznačen time da R<sup>1</sup> predstavlja 3- do 10-članu ne-aromatsku heterocikličnu skupinu koja

(1) je monociklička ili biciklička ne-aromatska

heterociklička skupina

(2) ima 3 do 10 atoma u prstenu,

(3) sadrži 1 do 2 heteroatoma odabrana iz skupine koja sadrži dušik, kisik i sumpor između atoma u prstenu,

(4) proizvoljno sadrži 1 do 2 dvostruke veze u prstenu,

(5) proizvoljno sadrži 1 do 3 karbonilne, sulfinilne, ili sulfonilne skupine u prstenu,

pri čemu je skupina ograničena na skupinu koja ima dušik kao sastavni atom u prstenu i dušik koji ima valenciju za vezanje, ili skupinu prikazanu sa formulom -NR<sup>11a</sup>R<sup>11b</sup>, pri čemu R<sup>11a</sup> i R<sup>11b</sup> mogu biti isti ili različiti i svaki predstavlja vodik, C<sub>1-6</sub> alkil, C<sub>3-6</sub> alkenil, C<sub>3-6</sub> alkinil, C<sub>3-10</sub> cikloalkil koji predstavlja mono-ili bicikličku zasićenu alifatsku skupinu ugljikovodika sa 3 do 10 atoma ugljika, C<sub>6-10</sub> aril, 5- do 10-člani heteroaril ili 4- do 10-članu ne-aromatsku heterocikličnu skupinu koja

(1) je monociklička ili biciklička ne-aromatska heterociklička skupina

(2) ima 4 do 10 atoma u prstenu,

(3) sadrži 1 do 2 heteroatoma odabranih iz skupine koja sadrži dušik, kisik i sumpor između atoma u prstenu,

(4) proizvoljno sadrži 1 do 2 dvostruke veze u prstenu,

(5) proizvoljno sadrži 1 do 3 karbonilne, sulfinilne, ili sulfonilne skupine u prstenu, te R<sup>11a</sup> i R<sup>11b</sup> mogu biti supstituirani sa supstituentom odabranim iz supstitucijske skupine A ili supstitucijske skupine B i R<sup>1</sup> može biti supstituiran sa supstituentom odabranim iz supstitucijske skupine A ili supstitucijske skupine B;

R<sup>2i</sup> R<sup>3</sup> predstavljaju vodik;  
R<sup>4</sup>, R<sup>5</sup>, R<sup>6</sup> i R<sup>7</sup> mogu biti isti ili različiti i svaki predstavlja vodik, halogen, hidroksil, cijano, trifluorometil, C<sub>1-6</sub> alkil, C<sub>2-6</sub> alkenil, C<sub>2-6</sub> alkinil, C<sub>1-6</sub> alkoksi, amino, mono-C<sub>1-6</sub> alkilamino, di-C<sub>1-6</sub> alkilamino ili skupinu prikazanu sa formulom -CO-R<sup>12</sup>, pri čemu R<sup>12</sup> predstavlja vodik, hidroksil, C<sub>1-6</sub> alkil, C<sub>1-6</sub> alkoksi, amino, mono-C<sub>1-6</sub> alkilamino ili di-C<sub>1-6</sub> alkilamino; R<sup>8</sup> predstavlja vodik ili C<sub>1-6</sub> alkil;

R<sup>9</sup> predstavlja 3- do 10-članu ne-aromatsku heterocikličnu skupinu koja

(1) je monociklička ili biciklička ne-aromatska heterociklička skupina

(2) ima 3 do 10 atoma u prstenu,

(3) sadrži 1 do 2 heteroatoma odabrana iz skupine koja sadrži dušik, kisik i sumpor između atoma u prstenu,

(4) proizvoljno sadrži 1 do 2 dvostruke veze u prstenu,

(5) proizvoljno sadrži 1 do 3 karbonilne,

R<sup>9</sup> predstavlja 3- do 10-članu ne-aromatsku heterocikličnu skupinu koja

(1) je monociklička ili biciklička ne-aromatska heterociklička skupina

(2) ima 3 do 10 atoma u prstenu,

(3) sadrži 1 do 2 heteroatoma odabrana iz skupine koja sadrži dušik, kisik i sumpor između atoma u prstenu,

(4) proizvoljno sadrži 1 do 2 dvostruke veze u prstenu,

(5) proizvoljno sadrži 1 do 3 karbonilne,

sulfinilne, ili sulfonilne skupine u prstenu, pri čemu je skupina ograničena na skupinu koja ima dušik kao sastavni atom u prstenu i dušik ima valenciju za vezanje, ili skupinu prikazanu sa formulom  $-NR^{11a}R^{11b}$ , pri čemu  $R^{11a}$  i  $R^{11b}$  predstavljaju isto značenje kako je gore opisano i  $R^9$  može biti supstituiran sa supstituentom odabranim iz supstitucijske skupine A ili supstitucijske skupine B;

n predstavlja cijeli broj od 1 ili 2; i

X predstavlja skupinu prikazanu sa formulom  $-C(R^{10})=$  ili dušik, pri čemu  $R^{10}$  predstavlja vodik, halogen, cijano,  $C_{1-6}$  alkil,  $C_{2-6}$  alkenil,  $C_{2-6}$  alkinil ili skupinu prikazanu sa formulom  $-CO-R^{12}$ , pri čemu  $R^{12}$  ima isto značenje kako je gore navedeno;

pri čemu supstitucijska skupina A sadrži halogen, hidroksil, merkaptio, nitro, cijano i okso; pri čemu supstitucijska skupina B sadrži  $C_{1-6}$  alkil,  $C_{2-6}$  alkenil,  $C_{2-6}$  alkinil,  $C_{3-6}$  cikloalkil koji predstavlja mono- ili bicikličku zasićenu alifatsku skupinu ugljikovodika sa 3 do 10 atoma ugljika,  $C_{6-10}$  aril, 5- do 10-člani heteroaril, 3- do 10-članu ne-aromatsku heterocikličnu skupinu koja

- (1) je monociklička ili biciklička ne-aromatska heterociklička skupina
- (2) ima 3 do 10 atoma u prstenu,
- (3) sadrži 1 do 2 heteroatoma odabranih iz skupine koja sadrži dušik, kisik i sumpor između atoma u prstenu,
- (4) proizvoljno sadrži 1 do 2 dvostruke veze u prstenu,

(5) proizvoljno sadrži 1 do 3 karbonilne, sulfinilne, ili sulfonilne skupine u prstenu,  $C_{1-6}$  alkoksi,  $C_{3-6}$  alkeniloksi,  $C_{3-6}$  alkiniloksi,  $C_{3-10}$  cikloalkoksi predstavlja mono- ili bicikličku zasićenu alifatsku skupinu ugljikovodika sa 3 do 10 atoma ugljika sa terminalnim kisikom,  $C_{6-10}$  ariloksi, 5- do 10-člani heteroariloksi, 4- do 10-člani ne-aromatski heterocikličkioksi,  $C_{1-6}$  alkiltio,  $C_{3-6}$  alkeniltio,  $C_{3-6}$  alkiniltio,  $C_{3-10}$  cikloalkiltio predstavljaju mono- ili bicikličku zasićenu alifatsku skupinu ugljikovodika sa 3 do 10 atoma ugljika sa terminalnim sumporom,  $C_{6-10}$  ariltio, 5- do 10-člani heteroariltio, 4- do 10-člani ne-aromatski heterocikličkitio i skupinu prikazanu sa formulom  $-T^1-T^2-T^3$ , te svaka skupina u supstitucijskoj skupini B može biti supstituirana sa supstituentom odabranim iz supstitucijske skupine C, pri čemu  $T^1$  predstavlja izravnu vezu ili  $C_{1-6}$  alkilen,  $T^2$  predstavlja karbonil, sulfinil, sulfonil, skupinu prikazanu sa formulom  $-C(=O)-O-$ , skupinu prikazanu sa formulom  $-O-C(=O)-$ , skupinu prikazanu sa formulom  $-SO_2-O-$ , skupinu prikazanu sa formulom  $-O-$

$SO_2-$ , skupinu prikazanu sa formulom  $-NR^{T1}-$ , skupinu prikazanu sa formulom  $-C(=O)-NR^{T1}-$ , skupinu prikazanu sa formulom  $-NR^{T1}-C(=O)-$ , skupinu prikazanu sa formulom  $-SO_2-NR^{T1}-$  ili skupinu prikazanu sa formulom  $-NR^{T1}-SO_2-$ ,  $T^3$  predstavlja vodik,  $C_{1-6}$  alkil,  $C_{3-6}$  alkenil,  $C_{3-6}$  alkinil,  $C_{3-10}$  cikloalkil koji predstavlja mono-ili bicikličku zasićenu alifatsku skupinu ugljikovodika sa 3 do 10 atoma ugljika,  $C_{6-10}$  aril, 5- do 10-člani heteroaril ili 4- do 10-članu ne-aromatsku heterocikličnu skupinu koja

- (1) je monociklička ili biciklička ne-aromatska heterociklička skupina
- (2) ima 4 do 10 atoma u prstenu,
- (3) sadrži 1 do 2 heteroatoma odabrana iz skupine koja sadrži dušik, kisik i sumpor između atoma u prstenu,
- (4) proizvoljno sadrži 1 do 2 dvostruke veze u prstenu,
- (5) proizvoljno sadrži 1 do 3 karbonilne, sulfinilne, ili sulfonilne skupine u prstenu, i  $R^{T1}$  predstavlja vodik ili  $C_{1-6}$  alkil; i pri čemu supstitucijska skupina C sadrži halogen, hidroksil, merkaptio, nitro, cijano, okso,  $C_{1-6}$  alkil,  $C_{2-6}$  alkenil,  $C_{2-6}$  alkinil,  $C_{3-10}$  cikloalkil koji predstavlja mono- ili di-cikličku zasićenu alifatsku skupinu ugljikovodika sa 3 do 10 atoma ugljika,  $C_{6-10}$  aril, 5- do 10-člani heteroaril, 3- do 10-članu ne-aromatsku heterocikličnu skupinu koja
- (1) je monociklička ili biciklička ne-aromatska heterociklička skupina
- (2) koja ima 3 do 10 atoma u prstenu,
- (3) koja sadrži 1 do 2 heteroatoma odabranih iz skupine koja sadrži dušik, kisik i sumpor između atoma u prstenu,
- (4) proizvoljno sadrži 1 do 2 dvostruke veze u prstenu,
- (5) proizvoljno sadrži 1 do 3 karbonilne, sulfinilne, ili sulfonilne skupine u prstenu,  $C_{1-6}$  alkoksi,  $C_{1-6}$  alkiltio, mono- $C_{1-6}$  alkilamino i di- $C_{1-6}$  alkilamino.

Broj ostalih patentnih zahtjeva: 41

(21) **BA/E01210** (22) 2013-08-01

(26) SR

(31) US 922899 P (32) 2007-04-10 (33) US  
(96) 08742677 2008-04-09(51) **A61K 31/517 (2006.01),  
A61K 31/519 (2006.01),  
A61K 45/06 (2006.01),  
A61K 31/282 (2006.01),  
A61K 31/337 (2006.01),  
A61K 31/4745 (2006.01),  
A61P 35/00 (2006.01)**(73) Exelixis, Inc.  
South San Francisco, CA 94080  
US(72) LAMB, Peter  
US  
MATTHEWS, David  
US(54) **POSTUPCI LIJECENJA RAKA U KOJIMA  
SE KORISTE PIRIDOPIRIMIDINONSKI  
INHIBITORI PI3K ALFA**

(57)

1. Terapijski učinkovita količina:

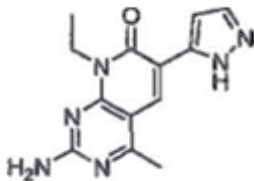

2-amino-8-etil-4-metil-6-(1H-pirazol-5-il)pirido[2,3-d]pirimidin-7(8H)-on ili njegovog jednog izomera, ili njegove farmaceutski prihvatljive soli, hidrata ili solvata, za uporabu u kombinaciji s jednim ili više kemoterapijskih sredstava izabranih između rapamicina, analoga rapamicina izabranog između CCI-779, AP-23573, RAD-001 i Tafa-93, alkilirajućeg sredstva, taksana, platine, EGFR inhibitora i ErbB2 inhibitora, u liječenju raka.

Broj ostalih patentnih zahtjeva: 10

(21) **BA/E01211** (22) 2013-08-01

(26) HR

(31) US 888921 P (32) 2007-02-08 (33) US  
(96) 08725256 2008-02-07(51) **G01N 33/68 (2006.01)**(73) Biogen MA Inc.  
250 Binney Street, Cambridge, MA 02142  
US(72) LUKASHEV, Matvey, E.  
US  
O'NEILL, Gilmore  
US(54) **PRIPRAVCI ZA LIJECENJE MULTIPLE  
SKLEROZE I NJIHOVE UPOTREBE**

(57)

1. Farmaceutski pripravak za upotrebu u liječenju multiple skleroze, naznačen time da se pripravak

sastoji od:

(a) dimetil fumarata ili monometil fumarata, i

(b) jednog ili više farmaceutski prihvatljivih ekscipijenata, pri čemu se pripravak oralnim putem daje osobi kojoj je potrebno liječenje od multipleskleroze, te pri čemu je doza dimetil fumarata ili monometil fumarata koja se daje 480 mg dnevno.

Broj ostalih patentnih zahtjeva: 11

- (21) **BA/E01212** (22) 2013-08-01  
 (26) HR  
 (31) AU 2004907332 (32) 2004-12-24 (33) AU  
 (96) 05821524 2005-12-23  
 (51) **A61K 38/08 (2006.01),**  
**A61P 25/02 (2006.01),**  
**A61K 31/517 (2006.01),**  
**A61P 25/06 (2006.01)**  
 (73) NOVARTIS AG  
 Lichtstrasse 35, CH-4056 Basel  
 CH  
 (72) SMITH, Maree, Therese  
 AU  
 WYSE, Bruce, Douglas  
 AU

(54) **POSTUPAK LIJECENJA ILI PROFILAKSE**

(57)

1. Uporaba učinkovite kolicine antagonista AT2 receptora, koja je proizvoljno u obliku

pripravka koji sadrži farmaceutski prihvatljiv nosac i/ili razrjeđivač, za proizvodnju

lijeka za liječenje, sprečavanje ili smanjivanje neuropatske boli kod subjekta;

naznacena time da je antagonist AT2 receptora odabran od spojeva koji su prikazani

sa formulom (I):

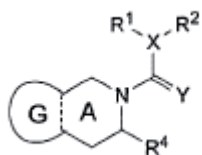

(I)

pri čemu:

R<sup>1</sup> i R<sup>2</sup> su neovisno odabrani od H, benzila, supstituiranog benzila, fenila,

supstituiranog fenila, C<sub>1-6</sub> alkila, supstituiranog C<sub>1-6</sub> alkila, C<sub>3-6</sub> cikloalkila,

supstituiranog C<sub>3-6</sub> cikloalkila, i heteroaril, pod

uvjetom da oba R<sup>1</sup> i R<sup>2</sup> nisu vodik, R<sub>4</sub> je odabran od karboksilata, karboksilne kiseline, sulfata, fosfata, sulfonamida, fosfonamida ili amida, X je odabran od CH, dušika, sumpora ili kisika pod uvjetom da kada X je sumpor ili kisik jedan od R<sup>1</sup> ili R<sup>2</sup> je odsutan,

Y je odabran od sumpora, kisika ili N-RN, gdje RN je odabran od H, C<sub>1-6</sub> alkila, supstituiranog C<sub>1-6</sub> alkila, arila, supstituiranog arila, benzila, supstituiranog benzila, C<sub>1-4</sub> alkilarila, supstituiranog C<sub>1-4</sub> alkilarila, OH, ili NH<sub>2</sub>,

G je peterocilani ili šesterocilani, homoaromatski ili nezasiceni, supstituirani ili nesupstituirani, heterociklički prsten koji uključuje, ali nije ograničen na slijedeće prstenaste sustave:

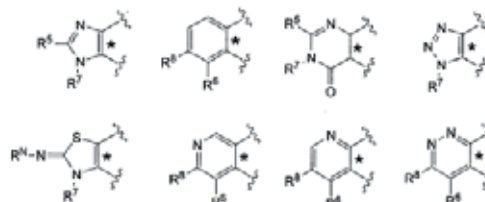

gdje oznaka "\*" označava vezu koja se dijeli između kondenziranih prstenova 'A' i 'G',

R<sup>5</sup> je odabran od H, C<sub>1-6</sub> alkila, fenila, supstituiranog fenila, supstituiranog C<sub>1-6</sub> alkila, C<sub>1-6</sub> alkoksi, ili supstituiranog C<sub>1-6</sub> alkoksi,

R<sup>6</sup> i R<sup>8</sup> su neovisno odabrani od H, C<sup>1-</sup><sub>6</sub> alkila, supstituiranog C<sup>1-6</sup> alkila, C<sub>1-6</sub> alkoksi, supstituiranog C<sub>1-6</sub> alkoksi, fenila, feniloksi, benzila, benziloksi, benzilamino, bifenila, supstituiranog bifenila, bifeniloksi, supstituiranog bifeniloksi, naftil, supstituiranog naftila, uz uvjet da jedan od R<sup>6</sup> ili R<sup>8</sup> nije vodik, i

R<sup>7</sup> je odabran od fenila, supstituiranog fenila, benzila, supstituiranog benzila, bifenila, supstituiranog bifenila, bifenilmetilena, supstituiranog bifenilmetilena, naftila, supstituiranog naftila, naftilmetilena, i supstituiranog naftilmetilena,

ili njihova farmaceutski kompatibilna sol.

Broj ostalih patentnih zahtjeva: 12

(21) **BA/E01213** (22) 2013-08-05

(26) HR

(31) IN CH22642008 (32) 2008-09-17 (33) IN  
(96) 09787575 2009-03-03

(51) **C07D 333/62 (2006.01),**

**C07D 295/30 (2006.01)**

(73) Suven Life Sciences Limited  
Hyderabad 500 034, Andhra Pradesh  
IN

(72) NIROGI, Ramakrishna  
IN  
SHINDE, Anil, Karbhari  
IN  
KAMBHAMPATI, Rama, Sastri  
IN  
JAYARAJAN, Pradeep  
IN  
BHYRAPUNENI, Gopinadh  
IN  
JASTI, Venkateswarlu  
IN



predstavlja aril; R<sub>4</sub> predstavlja vodik, (C<sub>1</sub>-C<sub>3</sub>)  
alkil, ciklo(C<sub>3</sub>-C<sub>6</sub>)alkil, halo(C<sub>1</sub>-C<sub>3</sub>)alkil, aril ili  
aralkil; "n" predstavlja 1 do 2.

Broj ostalih patentnih zahtjeva: 14

(54) **ARIL SULFONAMIDNI SPOJEVI AMINA I  
NJIHOVA UPORABA KAO  
5-HT<sub>6</sub> LIGANADA**

(57)

1. Spoj sa općom formulom (I)

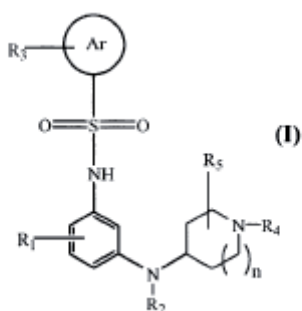

njegovi stereoizomeri, njegovi polimorfi,  
njegove farmaceutski prihvatljive soli i solvati,  
naznačen time da R<sub>1</sub>, R<sub>2</sub>, R<sub>3</sub> i R<sub>5</sub> mogu biti isti  
ili različiti i svaki neovisno predstavlja vodik,  
halogen, (C<sub>1</sub>-C<sub>3</sub>)alkil, (C<sub>1</sub>-C<sub>3</sub>)alkoksi, ciklo(C<sub>3</sub>-C<sub>6</sub>)  
alkil, ciklo(C<sub>3</sub>-C<sub>6</sub>)alkoksi, halo(C<sub>1</sub>-C<sub>3</sub>)alkil ili  
halo(C<sub>1</sub>-C<sub>3</sub>)alkoksi;

(21) **BA/E01215** (22) 2013-08-06

(26) SR

(31) EP 04019365 (32) 2004-08-14 (33) EP  
EP 05001611 2005-01-27 EP

(96) 05771218 2005-08-11

(51) **C07D 401/04 (2006.01)**(73) Boehringer Ingelheim International GmbH  
55216 Ingelheim  
DE(72) LINZ, Guenter  
DE  
KRAEMER, Gerd F.  
DE  
GUTSCHERA, Ludwig  
DE  
ASCHE, Geert  
DE(54) **POSTUPAK ZA DOBIJANJE  
DIHIDROPTERIDINONA**

(57)

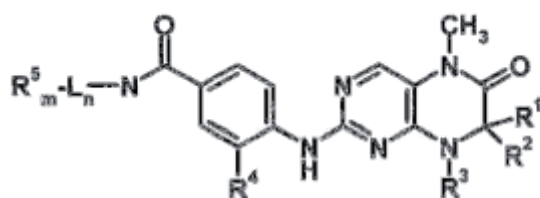
1. Postupak za dobijanje dihidropteridinona  
opšte formule (I)

(I)

pri čemu

R<sup>1</sup>, R<sup>2</sup> koji mogu biti identični ili različiti,  
označavaju vodonik ili opciono supstituisani C<sub>1</sub>-  
C<sub>6</sub>-alkil,  
iliR<sup>1</sup> i R<sup>2</sup> zajedno označavaju 2- do 5- člani alkil  
most koji može sadržati od 1 do 2 heteroatoma,  
R<sup>3</sup> označava vodonik ili radikal koji je izabran iz  
grupe koja se sastoji od opciono supstituisanog  
C<sub>1</sub>-C<sub>12</sub>-alkila, C<sub>2</sub>-C<sub>12</sub>-alkenila, C<sub>2</sub>-C<sub>12</sub>-alkinila i C<sub>6</sub>-  
C<sub>14</sub>-arila, ili  
radikal koji je izabran iz grupe koja se sastoji od  
opciono supstituisanog i/ili premošćenog C<sub>3</sub>-  
C<sub>12</sub>-cikloalkila, C<sub>3</sub>-C<sub>12</sub>-cikloalkenila, C<sub>7</sub>-C<sub>12</sub>-  
policikloalkila, C<sub>7</sub>-C<sub>12</sub>-policikloalkenila, C<sub>5</sub>-C<sub>12</sub>-spirocikloalkila, C<sub>3</sub>-C<sub>12</sub>-heterocikloalkila koji  
sadrži od 1 do 2 heteroatoma, i C<sub>3</sub>-C<sub>12</sub>-  
heterocikloalkenila koji sadrži od 1 do 2  
heteroatoma, iliR<sup>1</sup> i R<sup>3</sup> ili R<sup>2</sup> i R<sup>3</sup> zajedno označavaju zasireni ili  
nezasireni C<sup>3</sup>-C<sup>4</sup>-alkil most koji može opciono  
sadržati 1 heteroatom,R<sup>4</sup> označava radikal koji je izabran iz grupe koja  
se sastoji od vodonika, -CN, hidroksi, -NR<sup>6</sup>R<sup>7</sup> i  
halogena, iliradikal koji je izabran iz grupe koja se sastoji od  
opciono supstituisanog C<sub>1</sub>-C<sub>6</sub>-alkila, C<sub>2</sub>-C<sub>6</sub>-  
alkenila, C<sub>2</sub>-C<sub>6</sub>-alkinila, C<sub>1</sub>-C<sub>5</sub>-alkiloksi, C<sub>2</sub>-C<sub>5</sub>-  
alkeniloksi, C<sub>2</sub>-C<sub>5</sub>-alkiniloksi, C<sub>1</sub>-C<sub>6</sub>-alkiltio,  
C<sub>1</sub>-C<sub>6</sub>-  
alkilsulfokso i C<sub>1</sub>-C<sub>6</sub>-alkilsulfonila,L označava linker koji je izabran iz grupe koja se  
sastoji od opciono supstituisanog C<sub>2</sub>-C<sub>10</sub>-  
alkila, C<sub>2</sub>-C<sub>10</sub>-alkenila, C<sub>6</sub>-C<sub>14</sub>-arila, -C<sub>2</sub>-C<sub>4</sub>-alkil-  
C<sub>6</sub>-C<sub>14</sub>-arila, -C<sub>6</sub>-C<sub>14</sub>-aril-C<sub>1</sub>-C<sub>4</sub>-alkila, opciono  
premošćenog C<sub>3</sub>-C<sub>12</sub>-cikloalkila i heteroarila koji  
opciono sadrži 1 ili 2 atoma azota,

n označava 0 ili 1

m označava 1 ili 2

R<sub>5</sub> označava radikal koji je izabran iz grupe koja  
se sastoji od opciono supstituisanog morfolinila,  
piperidinila, piperazinila, piperazinilkarbonila,  
pirolidinila, tropenila, R<sub>8</sub>-diketometilpiperazinila,  
sulfksomorfolinila, sulfonilmorfolinila,  
tiomorfolinila, -NR<sub>8</sub> R<sub>9</sub> i azacikloheptila,  
R<sup>6</sup>, R<sup>7</sup> koji mogu biti identični ili različiti,  
označavaju vodonik ili C<sub>1</sub>-C<sub>4</sub>-alkil,

i

R<sup>8</sup>, R<sup>9</sup> označavaju nesupstituisane azotne  
supstituente na R<sup>5</sup>, koji mogu biti identični ili  
različiti,bilo vodonik ili radikal koji je izabran iz grupe  
koja se sastoji od C<sub>1</sub>-C<sub>6</sub>-alkila, -C<sub>1</sub>-C<sub>4</sub>-alkil-C<sub>3</sub>-C<sub>10</sub>-  
cikloalkila, C<sub>3</sub>-C<sub>10</sub>-cikloalkila, C<sub>6</sub>-C<sub>14</sub>-arila, -C<sub>1</sub>-C<sub>4</sub>-  
alkil-C<sub>6</sub>-C<sub>14</sub>-arila, piranila, piridinila, pirimidinila,  
C<sub>1</sub>-C<sub>4</sub>-alkiloksikarbonila, C<sub>6</sub>-C<sub>14</sub>-arilkarbonila, C<sub>1</sub>-  
C<sub>4</sub>-alkilkarbonila, C<sub>6</sub>-C<sub>14</sub>-arilmetiloksikarbonila,  
C<sub>6</sub>-C<sub>14</sub>-arilsulfonila, C<sub>1</sub>-C<sub>4</sub>-alkilsulfonila i C<sub>6</sub>-C<sub>14</sub>-  
aril-C<sub>1</sub>-C<sub>4</sub>-alkilsulfonila,

naznačen time, što jedinjenje formule (II)

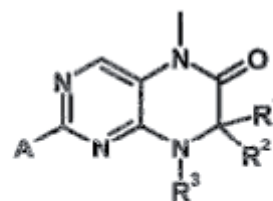

(II)

pri čemu  
 $R^1$  do  $R^3$  imaju gore navedena značenja i A je  
 odlazna grupa,  
 reaguje sa jedinjenjem formule (III)

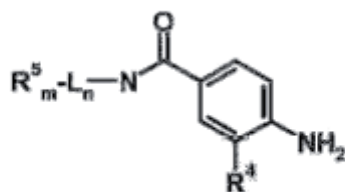

(III)

u prisustvu organskih sulfonskih kiselina,  
 pri čemu  
 $R^4$ ,  $R^5$ , L i m, n mogu imati gore navedena  
 značenja.

(21) **BA/E01216** (22) 2013-08-07

(26) HR

(31) US 575023 P	(32) 2004-05-27	(33) US
PCT/EP2004/050943	2004-05-27	EP
PCT/EP2004/051661	2004-07-29	EP
PCT/EP2004/052286	2004-09-23	EP
PCT/EP2004/052772	2004-11-03	EP
PCT/EP2005/050310	2005-01-25	EP
PCT/EP2005/050953	2005-03-03	EP

(96) 10180375 2005-05-26

(51) **C07K 16/10 (2006.01),****C12N 15/63 (2006.01),****C12N 5/10 (2006.01),****C12N 15/13 (2006.01)**

(73) Crucell Holland B.V.  
 2333 CN Leiden  
 NL

(72) Bakker, Alexander, Berthold, Hendrik  
 NL  
 Marissen, Willem Egbert  
 NL  
 Kramer, Robert Arjen  
 NL  
 De Kruif, Cornelis Adriaan  
 NL

(54) **POSTUPAK IDENTIFIKACIJE  
 MOLEKULA ZA VEZANJE KOJE MOGU  
 NEUTRALIZIRATI VIRUS BJESNOĆE**

(57)

1. Postupak identifikacije molekule za vezanje koja potencijalno ima neutralizirajuću aktivnost protiv virusa bjesnoće ili molekule nukleinske kiseline koja enkodira vezivnu molekulu koja potencijalno ima neutralizirajuću aktivnost protiv virusa bjesnoće, naznačen time da postupak sadrži slijedeće korake:
  - a) kontakt kolekcije molekula za vezanje na površini replikativnih genetskih paketa sa virusom bjesnoće pod uvjetima koji pogoduju vezanju, pri čemu je kolekcija molekula za vezanje dobivena od RNK izolirane iz stanica dobivenih od ljudskog subjekta koji je bio cijepljen protiv bjesnoće ili koji je bio izložen virusu bjesnoće,
  - b) odvajanje i obnavljanje molekula za vezanje koje se vežu na virus bjesnoće od molekula za vezanje koje se ne vežu,
  - c) izoliranje barem jedne obnovljene molekule za vezanje,
  - d) provjeru da li izolirana molekula za vezanje ima neutralizirajuću aktivnost protiv virusa bjesnoće, te dodatno sadrži korak razdvajanja i obnavljanja molekula za vezanje koje su kodirane sa varijabilnim teškim 3-30 genom

Broj ostalih patentnih zahtjeva: 4

Broj ostalih patentnih zahtjeva: 14

(21) **BA/E01217** (22) 2013-08-09

(26) HR

(31) EP 08003570 (32) 2008-02-27 (33) EP  
US 31835 P 2008-02-27 US  
US 33340 P 2008-03-03 US  
PCT/EP2009/051986 2009-02-19 EP

(96) 09714079 2009-02-26

(51) **C12N 15/113 (2010.01),**  
**A61K 31/7088 (2006.01),**  
**C12Q 1/68 (2006.01)**(73) Julius-Maximilians-Universität Würzburg  
97070 Würzburg  
DE(72) THUM, Thomas  
DE  
BAUERSACHS, Johann  
DE  
ENGELHARDT, Stefan  
DE  
GROSS, Carina  
DE(54) **MIKRORNK (MIRNK) MIR-21 ZA  
DIAGNOSTICKE I TERAPIJSKE SVRHE**

(57)

Spoj koji sadrži izmijenjeni oligonukleotid koji se sastoji od 12 do 30 povezanih nukleozida, naznačen time da izmijenjeni oligonukleotid ima sekvencu nukleobaze komplementarnu sa miR-21 ili sa njenim prekursorom, za uporabu kod liječenja, sprečavanja, ili dijagnosticiranja fibroze kod subjekta.

(21) **BA/E01218** (22) 2013-08-13

(26) HR

(31) US 901067 P (32) 2007-02-12 (33) US  
(96) 08725458 2008-02-12(51) **A61P 1/12 (2006.01),**  
**A61K 35/44 (2006.01),**  
**A61K 35/50 (2006.01),**  
**A61K 35/64 (2006.01),**  
**A61K 38/21 (2006.01),**  
**A61P 37/06 (2006.01)**(73) Anthrogenesis Corporation  
Warren, NJ 07059  
US(72) EDINGER, James, W.  
US  
HARIRI, Robert, J.  
US  
WANG, Jia-lun  
US  
YE, Qian  
US  
FALECK, Herbert  
US(54) **LIJECENJE PROTUUPALNIH BOLESTI  
PUTEM MATICNIH STANICA  
POSTELJICE**

(57)

1. Maticne stanice posteljice za uporabu u metodi kod liječenja upalne bolesti crijeva, naznacenoj time što se metoda sastoji u primjeni navedenih maticnih stanica posteljice u terapijski ucinkovitoj kolicini koja je dovoljna da dovede do zamjetnog poboljšanja kod jednog ili više simptoma navedene upalne bolesti crijeva; i gdje su maticne stanice placente CD10+, CD34-, CD105+ i CD200+.



---

---

(21) **BA/E01219** (22) 2013-08-13

(26) SR

(31) US 906976 P (32) 2007-03-13 (33) US  
(96) 11184356 2008-03-11

(51) **C12Q 1/68 (2006.01)**

(73) Amgen Inc.  
Thousand Oaks, CA 91320-1799  
US

(72) Siena, Salvatore  
IT  
Bardelli, Alberto  
IT

(54) **MUTACIJE K-RAS I B-RAF I LEČENJE  
ANTI-EGFR ANTITELIMA**

(57)

1. Metod predikcije izostajanja odgovora tumora na lečenje antitelom na EGFr, naznačen time, što podrazumeva određivanje prisustva ili odsustva mutacije B-raf V600E u uzorku pomenutog tumora; pri čemu prisustvo mutacije B-raf ukazuje na to da tumor neće odgovoriti na lečenje antitelom na EGFr.

---

---

(21) **BA/E01220** (22) 2013-08-13

(26) BS

(31) US 760789 P (32) 2006-01-20 (33) US  
(96) 10173136 2007-01-22

(51) **C07D 401/04 (2006.01),**

**C07D 401/14 (2006.01),**

**C07D 405/12 (2006.01),**

**C07D 405/14 (2006.01),**

**C07D 417/12 (2006.01),**

**A61K 31/506 (2006.01),**

**A61P 35/00 (2006.01)**

(73) Novartis AG  
4056 Basel  
CH

(72) Burger, Matthew  
US

Ni, Zhi-jie

US

Pecchi, Sabina

US

Atallah, Gordana

US

Bartulis, Sarah

US

Frazier, Kelly

US

Smith, Aaron

US

Verhagen, Joelle

US

Zhang, Yanchen

US

Wagman, Allan

US

Ng, Simon

US

Pfister, Keith

US

Poon, Daniel

US

Louie, Alicia

US

Pick, Teresa

US

Barsanti, Paul

US

Iwanowicz, Edwin

US

Fantl, Wendy

Broj ostalih patentnih zahtjeva: 8

US  
Hendrickson, Thomas  
US  
Knapp, Mark  
US  
Meritt, Hanne  
US  
Voliva, Charles  
US  
Wiesmann, Marion  
US  
Xin, Xiahua  
US

(54) **DERIVATI PIRIMIDINA KOJI SE KORISTE  
ZA INHIBIRANJE AKTIVNOSTI  
PI-3 KINAZA**

(57)

1. Kombinacija koja obuhvata jedinstvenje  
formule I:

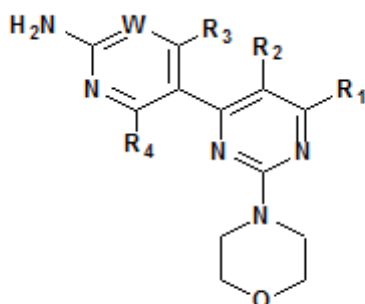

I

ili njegov stereoizomer, tautomer, ili  
farmaceutski prihvatljiva so, u kojoj  
je W CR<sub>w</sub> ili N, gde je R<sub>w</sub> odabran iz grupe koju  
čine:

- (1) vodonik
- (2) cijano,

- (1) halogen,
- (2) metil,
- (3) trifluorometil,
- (4) sulfonamido;

a gde je R<sub>1</sub> odabran iz grupe koju čine:

- (1) vodonik
- (2) cijano,
- (3) nitro,

- (4) halogen,
- (5) supstituisani i nesupstituisani alkil,
- (6) supstituisani i nesupstituisani alkenil,
- (7) supstituisani i nesupstituisani alkinil,
- (8) supstituisani i nesupstituisani aril,
- (9) supstituisani i nesupstituisani heteroaril,
- (10) supstituisani i nesupstituisani heterociklil,
- (11) supstituisani i nesupstituisani cikloalkil,
- (12) -COR<sub>1a</sub>,
- (13) -CO<sub>2</sub>R<sub>1a</sub>,
- (14) -CONR<sub>1a</sub>R<sub>1b</sub>,
- (15) -NR<sub>1a</sub>R<sub>1b</sub>,
- (16) -NR<sub>1a</sub>COR<sub>1b</sub>,
- (17) -NR<sub>1a</sub>SO<sub>2</sub>R<sub>1b</sub>,
- (18) -OCOR<sub>1a</sub>,
- (19) -OR<sub>1a</sub>,
- (20) -SR<sub>1a</sub>,
- (21) -SOR<sub>1a</sub>,
- (22) -SO<sub>2</sub>R<sub>1a</sub>, i
- (23) -SO<sub>2</sub>NR<sub>1a</sub>R<sub>1b</sub>,

gde su R<sub>1a</sub> i R<sub>1b</sub> svaka za sebe odabrani iz grupe koju čine:

- (a) vodonik
- (b) supstituisani ili nesupstituisani alkil,

- (a) supstituisani i nesupstituisani aril,
  - (b) supstituisani i nesupstituisani heteroaril,
  - (c) supstituisani i nesupstituisani heterociklil, i
  - (d) supstituisani i nesupstituisani cikloalkil;
- gde je R<sub>2</sub> odabran iz grupe koju čine:

- (1) vodonik,
- (2) cijano,

- (3) nitro,
- (4) halogen,
- (5) hidroksi,
- (6) amino,
- (5) supstituisani i nesupstituisani alkil,
- (6) -CO<sub>2</sub>R<sub>2a</sub>, i
- (7) -NR<sub>2a</sub>COR<sub>2b</sub>,

u kojoj su R<sub>2a</sub> i R<sub>2b</sub> svaka za sebe odabrani iz grupe koju čine

- (a) vodonik, i

- (b) supstituisani ili nesupstituisani alkil;

gde je R<sub>3</sub> odabran iz grupe koju sačinjavaju

- (1) vodonik,
- (2) cijano,
- (3) nitro,
- (4) halogen,
- (5) supstituisani i nesupstituisani alkil,
- (6) supstituisani i nesupstituisani alkenil,
- (7) supstituisani i nesupstituisani alkinil,
- (8) supstituisani i nesupstituisani aril,

- (9) supstituisani i nesupstituisani heteroaril,  
 (10) supstituisani i nesupstituisani heterociklil,  
 (11) supstituisani i nesupstituisani cikloalkil,  
 (12)  $-\text{COR}_{3a'}$ ,  
 (13)  $-\text{NR}_{3a'}\text{R}_{3b'}$ ,  
 (14)  $-\text{NR}_{3a'}\text{COR}_{3b'}$ ,  
 (15)  $-\text{NR}_{3a'}\text{SO}_2\text{R}_{3b'}$ ,  
 (16)  $-\text{OR}_{3a'}$ ,  
 (17)  $-\text{SR}_{3a'}$ ,  
 (18)  $-\text{SOR}_{3a'}$ ,  
 (19)  $-\text{SO}_2\text{R}_{3a'}$ , i  
 (20)  $-\text{SO}_2\text{NR}_{3a'}\text{R}_{3b'}$ ,

gde su  $\text{R}_{3a'}$  i  $\text{R}_{3b'}$  svaki za sebe odabrani iz grupe koju čine:

- (a) vodonik,  
 (b) supstituisani ili nesupstituisani alkil,  
 (c) supstituisani i nesupstituisani aril,  
 (d) supstituisani i nesupstituisani heteroaril,  
 (e) supstituisani i nesupstituisani heterociklil, i  
 (f) supstituisani i nesupstituisani cikloalkil; i  
 gde je  $\text{R}_4$  odabran iz grupe koju čine,  
 (1) vodonik, i  
 (2) halogen

i jedan ili više od sledećih antikancerskih sredstava:

lapatinib, gemcitabin, temozolomid, erlotinib, pertuzumab, trastuzumab, capecitabin, irinotekan, paklitaksel, cisplatin, karboplatin, fulvestrant, deksametazon, bevacizumab, i docetaksel.

Broj ostalih patentnih zahtjeva: 14

(21) **BA/E01223** (22) 2013-08-20

(26) SR

(31) US 677583 P (32) 2005-05-03 (33) US  
 US 776847 P 2006-02-24 US  
 US 782244 P 2006-03-13 US  
 US 792645 P 2006-04-17 US  
 US 411003 2006-04-25 US

(96) 06751903 2006-04-28

(51) **C07K 14/51 (2006.01),**  
**C07K 16/18 (2006.01)**

(73) AMGEN, INC.

Thousand Oaks, CA 91320  
 US

(72) PASZTY, Christopher

US  
 ROBINSON, Martyn, Kim  
 US  
 GRAHAM, Kevin  
 US  
 HENRY, Alistair, James  
 US  
 HOFFMANN, Kelly, Sue  
 US

LATHAM, John

US  
 LAWSON, Alastair

US  
 LU, Hsieng, Sen

US  
 POPPLEWELL, Andy

US  
 SHEN, Wenyan

US  
 WINKLER, David

US  
 WINTERS, Aaron, George

US

(54) **SKLEROSTIN VEZUJUĆA SREDSTVA**

(57)

1. Sklerostin-vezujuće antitelo, koje sadrži sledeće CDR sekvence:

CDR-H1: DYNMH (SEQ ID NO:245);

CDR-H2: EINPNSGGAGYNQKFKG (SEQ ID NO:246);

CDR-H3: LGYDDIYDDWYFDV (SEQ ID NO:247);

CDR-L1: RASQDISNYLN (SEQ ID NO:78);

CDR-L2: YTSRLLS (SEQ ID NO:79) i

CDR-L3: QQGDTLPYT (SEQ ID NO:80).

Broj ostalih patentnih zahtjeva: 32

(21) **BA/E01224** (22) 2013-08-20

(26) HR

(31) GB 0526291 (32) 2005-12-23 (33) GB  
(96) 06820700 2006-12-22

(51) **A61K 31/155 (2006.01),**

**A61K 31/426 (2006.01),**

**A61K 31/4439 (2006.01),**

**A61P 3/10 (2006.01)**

(73) Royalty Pharma Collection Trust  
Wilmington DE 19890  
US

(72) RACHMAN, Jonathan  
GB

(54) **LIJEČENJE DIJABETESA TIP 2 S  
KOMBINACIJOM DPIV INHIBITORA I  
METFORMINA ILI TIAZOLIDINDIONA**

(57)

1. DPIV inhibitor u kombinaciji s metforminom ili tiazolidindionom, naznačen time, da se koristi za uporabu kao prva linija terapije za liječenje dijabetesa tipa 2 u ljudi, gdje bolesnik prethodno nije bio liječen s antidijabetičkim sredstvom.

(21) **BA/E01225** (22) 2013-08-20

(26) SR

(31) US 559175 P (32) 2004-04-02 (33) US  
(96) 05763460 2005-03-30

(51) **A61K 39/395 (2006.01),**

**G01N 33/53 (2006.01),**

**C12N 5/20 (2006.01),**

**C07K 16/28 (2006.01)**

(73) The Regents of The University of California  
Oakland, CA 94607-5200  
US

(72) SHEPPARD, Dean  
US  
ATAKILIT, Amha  
US

(54) **POSTUPCI I SMEŠE ZA LEČENJE  
I PREVENCIJU BOLESTI KOJE SU  
POVEZANE SA ALFA V  
BETA 5 INTEGRINOM**

(57)

1. Antitelo, proizvedeno pomoću hibridoma, deponovano kao ATCC Deposit No. PTA-5817.

(21) **BA/E01227** (22) 2013-08-27

(26) SR

(31) US 81900 P (32) 2008-07-18 (33) US

(96) 09780696 2009-07-16

(51) **C07D 401/12 (2006.01),**

**C07D 401/14 (2006.01),**

**C07D 403/12 (2006.01),**

**C07D 413/14 (2006.01),**

**C07D 471/04 (2006.01),**

**A61K 31/501 (2006.01),**

**A61K 31/506 (2006.01),**

**A61P 35/00 (2006.01)**

(73) Novartis AG

4056 Basel

CH

(72) HE, Feng

CN

PEUKERT, Stefan

CN

MILLER-MOSLIN, Karen

CN

YUSUFF, Naeem

CN

CHEN, Zhuoliang

CN

LAGU, Bharat

CN

(54) **DERIVATI PIRIDAZINA KAO INHIBITORI SMO**

(57)

1. Jedinjenje formule I:

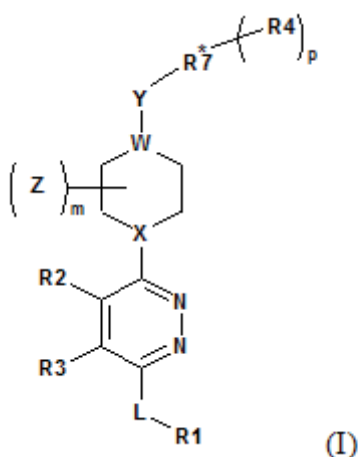

(I) ili njegova farmaceutski prihvatljiva so, naznačen time, što je R1 ,

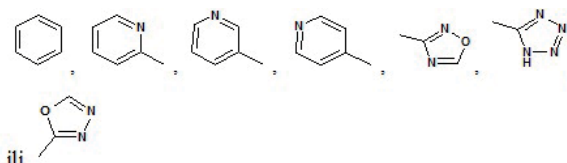

gde svaki može da bude nesupstituisan ili supstituisan sa jednom ili više od sledećih grupa  $C_{1-8}$  alkil,  $C_{6-14}$  aril grupa,  $C_{1-8}$  haloalkil,  $C_{1-8}$  alkoksi, halo,  $NH_2$ , CN,  $OCF_3$ , OH,  $C(O)NR_6R_8$ ,  $C(O)R_6$ ,  $NR_6R_8$ ,  $NHC(O)R_6$ ,  $SO_2R_6$ , ili  $SO_2NR_6R_8$ ; gde R2 i R3 svaki za sebe predstavljaju  $C_{1-8}$  alkil,  $C_{1-8}$  alkilOH, ili R2 i R3 grade spojenu  $C_{3-14}$  cikloalkil grupu; gde L predstavlja vezu,  $C_{1-8}$  alkilen,  $-C(O)O-$ ,  $-C(O)NR_9-$ ,  $C_{1-8}$  alkilOH-,  $C_{1-8}$  haloalkil,  $-C(O)-$ ,  $-NH$  ili  $-O-$ ; gde X i W svaki za sebe predstavljaju N ili CR5 i gde barem jedan od X ili W predstavlja N; gde je R7

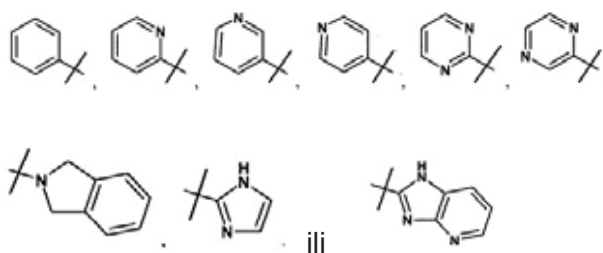

gde R4 može da bude  $C_{1-6}$  alkil,  $C_{2-8}$  alkenil,  $C_{1-14}$  cikloalkil,  $C_{6-14}$  aril grupa, heteroaril grupa sa 5-14 članova, cikloheteroalkil grupa sa 3-14 članova u prstenu,  $C_{1-8}$  alkoksi, halo,  $NR_6R_8$ ,  $C(O)OR_6$ ,  $C(O)NR_6R_8$ ,  $C_{1-8}$  haloalkil, formil, karbalkoksi,  $C_{1-8}$  alkilOH,  $C(O)R_6$ ,  $SO_2R_6$ ,  $C(O)NHC_{1-8}$  alkilR6,  $NR_6R_8$ ,  $SO_2NR_6R_8$ ,  $OCF_3$ ,  $NHC(O)R_6$ ,  $CH_2OC(O)NR_6R_8$ ,  $CH_2NR_6R_8$ ,  $NHC(O)OR_6$ ,  $NHC(O)NR_6R_8$ ,  $CH_2NHSO_2R_6$ ,  $CH_2NHC(O)OR_6$ ,  $OC(O)R_6$ , ili  $NHC(O)R_6$ , koja može da bude supstituisana ili nesupstituisana; gde Z predstavlja  $C_{1-8}$  alkil, CN, OH ili halogen, gde je m odabran od 0-3, gde je p 1; gde Y predstavlja vezu,  $C_{1-8}$  alkilen,  $-C(O)-$ ,  $-C(O)O-$ ,  $-CH(OH)-$ , ili  $-C(O)N(R_{10})-$ ; R5 je H, halogen, CN,  $C_{1-4}$  alkil, OH,  $OCH_3$  ili  $OCF_3$ ; gde R9 i R10 svaki za sebe predstavljaju  $C_{1-8}$  alkil ili H; gde R6 i R8 svaki za sebe predstavljaju H,  $C_{1-8}$  alkil,  $C_{2-8}$  alkenil,  $C_{3-14}$  cikloalkil,  $C_{6-14}$  aril grupu, 5-14-očlana heteroaril grupu, 3-14- očlana cikloheteroalkil grupu,  $C_{1-8}$  haloalkil,  $C_{1-8}$  alkilOH,  $C_{1-8}$  alkoksi, ili R6 i R8 na jednom atomu mogu da grade prsten

sa heteroatomom; i gde R4, R6, i R8 mogu da budu nesupstituisane ili supstituisane sa jednim ili više C<sub>1-8</sub> alkil, C<sub>3-14</sub> cikloalkil, C<sub>6-14</sub> aril grupom, 5-14-očlana heteroaril grupom, 3-14 -očlanom cikloheteroalkil grupom, C<sub>1-8</sub> alkilOH, OH, okso, C<sub>1-8</sub> haloalkil, karboksC<sub>1-8</sub> alkil, ili SO<sub>2</sub>C<sub>1-8</sub> alkil, halo, -OCH<sub>3</sub>, -OCF<sub>3</sub>, -OH, - NH<sub>2</sub>.

(21) **BA/E01229** (22) 2013-09-02

(26) HR

(31) IT UD20050111 (32) 2005-07-01 (33) IT  
IT UD20060028 2006-02-08 IT

(96) 06754572 2006-06-27

(51) **G06K 19/07 (2006.01)**

(73) Borracci, Fabrizio

33100 Udine

IT

Amoruso, Matteo

33100 Udine

IT

(72) BORRACCI, Fabrizio

IT

(54) **UNIVERZALNA PAMETNA KARTICA**

(57)

1. Pametna kartica , koja je u stanju da memorise podatke, prima podatke i prenosi ih do elektronskog aparata i koja je u stanju da obezbijedi seriju funkcija korisnika koje se mogu izabrati pomoću menija korisnikovog interfejsa (80, 90) i pomoću kontrolnih tipki, pametna kartica je slojevita i ima oblik plastične kartice (1) sa integrisanim elementima strujnog kruga koji su integrisani u slojevitou karticu i integrisane elemente strujnog kruga i sadrži najmanje jedan mikročip, pametna kartica sadrži najmanje jednu od sljedećih komponenti:

i- mikroprocesor (2,60) sa  
statičkom memorijom (6, 50);

ii- zamjenjiva pljosnata baterija u debljini kartice (4) koja omogućava napajanje navedenog mikroprocesora(2,60)inavedenamemorija(6,50);

iii- inajmanje jedno prenosno sredstvo (3, 30, 10, 20, 70) spojeno na navedeni mikroprocesor (2, 60) i/ili navedenu memoriju (6, 50), i

karakterizirano da ima:

iv- čitači otisaka prsta (8), navedeni čitači otisaka prsta (8) su spojeni za mikroprocesor za očitavanje otiska korisnika, provjerom autentičnosti prije nego što se dozvoli pristup navedenim funkcijama.

Broj ostalih patentnih zahtjeva: 4

v- najmanje jedna antena (5) spojena za navedeno sredstvo prenosa (3).

vi- navedeno sredstvo prenosa sadrži Bluetooth modul (31),

vii- navedeno sredstvo prenosa sadrži WIFI modul sa predajnikom i Baseband (32),

viii- navedeni mikroprocesor (2, 60) je integrisan sa navedenom memorijom (6) u mikrokontroloru (7).

ix- ekran (8) za prikaz menija navedenog interfejsa korisnika (80, 90).

x- navedeni ekran (8) je LCD tečni kristal displej,

navedena pametna kartica je adaptirana za sljedeće operacije:

a) početno stanje nastaje kada se baterija spoji na elemente strujnog kruga;

b) u to vrijeme kartica je isključena i nije aktivna, tako da ne troši energiju;

c) aktiviranje se vrši pomoću tipke za programiranje iz navedenih kontrolnih tipku ili pomoću tipke za prenos iz navedenih kontrolnih tipki;

d) kada se aktivira navedena tipka za programiranje, katica ulazi u funkciju za programiranje modaliteta, što znači da su primljeni podaci koji su primljeni iz navedenog elektronskog aparata pohranjeni u memoriju;

e) kada je završen prijem i pohranjivanje, kartica će se isključiti automatski;

f) kada neko pritisne tipku za prenos, podaci koji se nalaze na memoriji počinju da se prenose na elektronski aparat;

g) na kraju prenosa kartica se isključuje radi čuvanja energije i vraća u navedeno početno stanje, navedena pametna kartica se zatim adaptira na navedeno sredstvo za čitanje otisaka prsta (8) čita otisak korisnika, provjerava autentičnost korisnika prije dozvole za pristup funkcijama, navedeno sredstvo za čitanje otisaka takođe djeluje i kao navigator za navedeni meni koji je prikazan na navedenom ekranu.

1. Pametna kartica, koja je u stanju da memorise podatke, prima podatke i prenosi ih do elektronskog aparata i koja je u stanju da obezbijedi seriju funkcija korisnika koje se mogu izabrati pomoću menija korisnikovog interfejsa (80, 90) i pomoću kontrolnih tipki, pametna kartica je slojevita i ima oblik plastične kartice (1) sa integrisanim elementima strujnog kruga koji su integrisani u slojevitom karticu i integrisane elemente strujnog kruga i sadrži najmanje jedan mikročip, pametna kartica sadrži najmanje jednu od sljedećih komponenti:

i- mikroprocesor (2, 60) sa statičkom memorijom (6, 50);

ii- zamjenjiva pljosnata baterija u debljini kartice (4) koja omogućava napajanje navedenog mikroprocesora (2, 60) i navedene memorije (6, 50);

iii- inajmanje jedno prenosno sredstvo (3, 30, 10, 20, 70) spojeno na navedeni mikroprocesor (2, 60) i/ili navedenu memoriju (6, 50), i

karakterizirano da ima:

iv- čitači otisaka prsta (8), navedeni čitači otisaka prsta (8) su spojeni za mikroprocesor za očitavanje otiska korisnika, provjerom autentičnosti prije nego što se dozvoli pristup navedenim funkcijama.

v- najmanje jedna antena (5) spojena za navedeno sredstvo prenosa (3).

vi- navedeno sredstvo prenosa sadrži Bluetooth modul (31),

vii- navedeno sredstvo prenosa sadrži WIFI modul sa predajnikom i Baseband (32),

viii- navedeni mikroprocesor (2, 60) je integrisan sa navedenom memorijom (6) u mikrokontroloru (7).

ix- ekran (8) za prikaz menija navedenog interfejsa korisnika (80, 90).

x- navedeni ekran (8) je LCD tečni kristal displej,

navedena pametna kartica je adaptirana za sljedeće operacije:

a) početno stanje nastaje kada se baterija spoji na elemente strujnog kruga;

b) u to vrijeme kartica je isključena i nije aktivna, tako da ne troši energiju;

c) aktiviranje se vrši pomoću tipke za programiranje iz navedenih kontrolnih tipku ili pomoću tipke za prenos iz navedenih kontrolnih tipki;

d) kada se aktivira navedena tipka za programiranje, katica ulazi u funkciju za programiranje modaliteta, što znači da su primljeni podaci koji su primljeni iz navedenog elektronskog aparata pohranjeni u memoriju;

e) kada je završen prijem i pohranjivanje, kartica će se isključiti automatski;

f) kada neko pritisne tipku za prenos, podaci koji se nalaze na memoriji počinju da se prenose na elektronski aparat;

g) na kraju prenosa kartica se isključuje radi čuvanja energije i vraća u navedeno početno stanje, navedena pametna kartica se zatim adaptira na navedeno sredstvo za čitanje otisaka prsta (8) čita otisak korisnika, provjerava autentičnost korisnika prije dozvole za pristup funkcijama, navedeno sredstvo za čitanje otisaka takođe djeluje i kao navigator za navedeni meni koji je prikazan na navedenom ekranu.

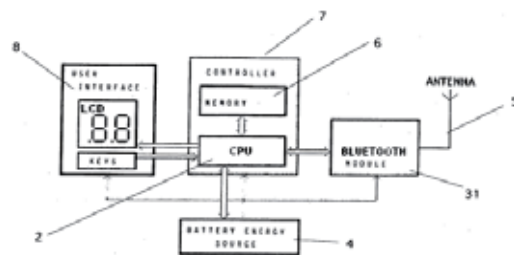

Fig. 4

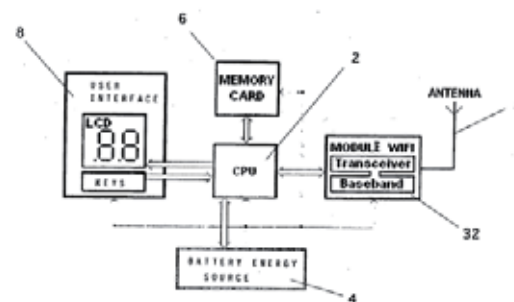

Fig. 5

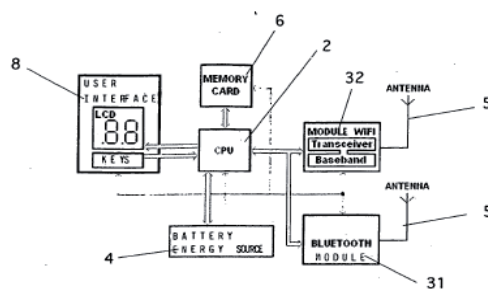

Fig. 6

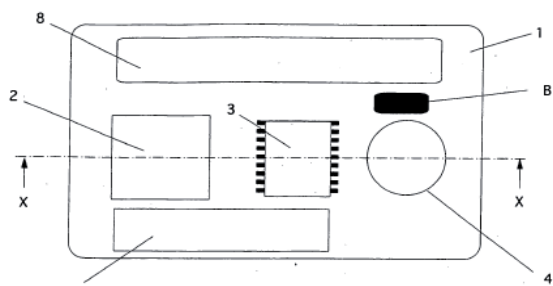

Fig. 1

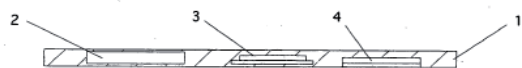

Fig. 2 Section X-X

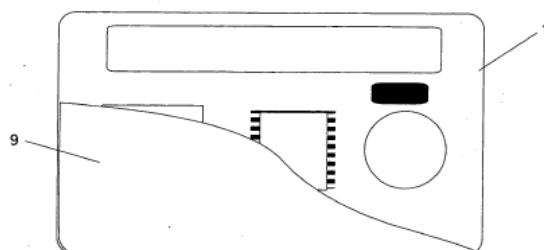

Fig. 3

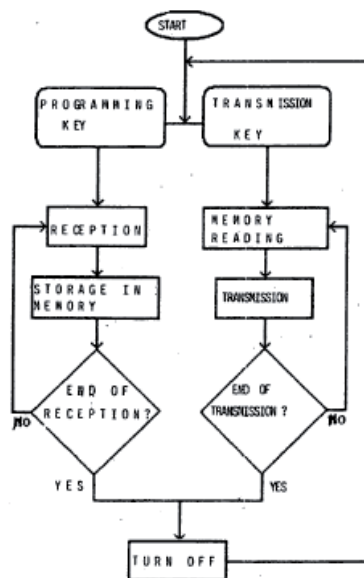

Fig. 7



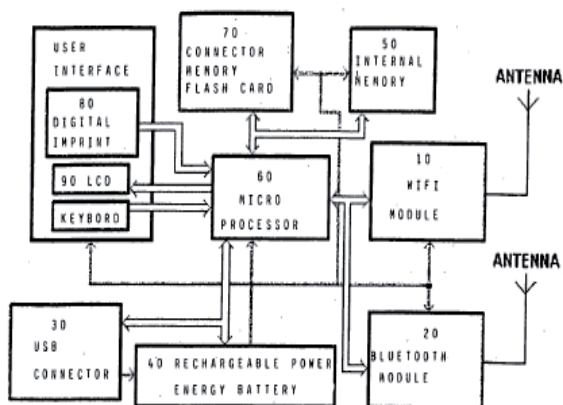

FIG. 1A

(21) **BA/E01230** (22) 2013-09-03

(26) SR

(31) DK 200900950 (32) 2009-08-24 (33) DK  
US 236223 P 2009-08-24 US

(96) 10805414 2010-08-23

(51) **A61K 9/16 (2006.01),**

**A61K 9/20 (2006.01),**

**A61K 9/28 (2006.01),**

**A61K 9/50 (2006.01)**

(73) H. Lundbeck A/S

2500 Valby

DK

(72) HOJER, Astrid-Maria

DK

DREWES, Pernille, Gundorf

DK

KATEB, Jens

DK

(54) **NOVE KOMPOZICIJE 1-[2-(2,4-DIMETIL-FENILSUFANIL)-FENIL] PIPERAZINA**

(57)

1. Farmaceutska kompozicija za oralnu primenu koja obuhvata jedinjenje 1-[2-(2,4-dimetil-fenilsulfanil)-fenil]piperazin i njegove farmaceutski prihvatljive adicione soli sa kiselinama pri čemu je ta kompozicija prilagođena da se pomenuto jedinjenje ne oslobađa u želucu.

---

---

(21) **BA/E01231** (22) 2013-09-04

(26) SR

(31) IT BO20090553 (32) 2009-08-20 (33) IT

(96) 10754574 2010-08-13

(51) **A61F 13/15 (2006.01),**

**B29B 15/12 (2006.01),**

**A61F 13/514 (2006.01),**

**A61F 13/49 (2006.01),**

**B29D 28/00 (2006.01)**

OFFICINE MACCAFERRI S.p.A.

40069 Zola Predosa (BO)

IT

(72) FERRAILOLO, Francesco

IT

(54) **STRUKTURA ZA PREKRIVANJE TLA I  
POSTROJENJE I METOD ZA  
PROIZVODNJU POMENUTE  
STRUKTURE**

(57)

1. Postrojenje za proizvodnju strukture za prekrivanje tla (6), koje uključuje: - ulaznu zonu i izlaznu zonu postrojenja za elemenat za ojačanje tipa mreže (10), sredstva za pokretanje (4) konstruisana da u radu pokreću elemenat za ojačanje tipa mreže (10), duž predviđene putanje od ulazne do izlazne zone, - sredstva za snabdevanje (11) plastičnim materijalom u obliku niti (7) u tečnom stanju elementa za ojačanje tipa mreže (10), - rashladna sredstva (2, 3) za hlađenje, pri obradi, plastičnog materijala u obliku niti (7) čime se formira isprepletana plastična struktura na elementu za ojačanje tipa mreže (10), i karakteristično je po tome što se ulazna i izlazna zona nalaze jedna naspram druge na predviđenoj putanji u odnosu na sredstva za snabdevanje (11).

Broj ostalih patentnih zahtjeva: 8

---

---

(21) **BA/E01233** (22) 2013-09-10

(26) SR

(31) US 408026 (32) 2006-04-21 (33) US

(96) 07724357 2007-04-19

(51) **A61K 31/57 (2006.01),**

**A61K 31/58 (2006.01),**

**A61K 9/00 (2006.01)**

CHIESI FARMACEUTICI S.p.A.

43100 Parma

IT

(72) LEWIS, David, Andrew

IT

MEAKIN, Brian, John

IT

BRAMBILLA, Gaetano

IT

(54) **FARMACEUTSKE FORMULACIJE  
RASTVORA ZA IZMJERENE DOZE  
INHALATORA POD PRITISKOM**

(57)

1. Formulacija rastvora pod pritiskom za merene doze inhalatora sadrži formoterol fumarat u kombinaciji sa beklometazon dipropionatom kao aktivnim supstancama rastvorenim u smeši koja se sastoji od HFA134a potisnog gasa i količine etanola od 12% w/w kao korastvarača i 0.024% w/w hlorovodonične kiseline (1M) za upotrebu u prevenciji i/ili lečenju teških bronho-pulmonarnih bolesti izabranih od teške perzistentne astme ili teške ili veoma teške hronične opstruktivne bolesti pluća(COPD), pri čemu se nakon aktiviranja pomenutog inhalatora, daje 50 µl pomenutog rastvora koji sadrži formoterol fumarat u dozi po aktiviranju 6 µg i beklometazon dipropionat u dozi od 100 µg po aktiviranju.

Broj ostalih patentnih zahtjeva: 1

(21) **BA/E01234** (22) 2013-09-12

(26) SR

(31) US 28282 (32) 2008-02-13 (33) US  
(96) 09709577 2009-02-13

(51) **A61K 45/06 (2006.01)**

(73) Targacept, Inc.  
100 North Main Street Suite 1510 Winston-  
Salem, NC 27101  
US

(72) BENCHERIF, Merouane

US

GATTO, Gregory, J.

US

HAUSER, Terry

US

JORDAN, Kristen G.

US

LETCHWORTH, Sharon R.

US

(54) **KOMBINACIJA ALFA 7 NIKOTINSKIH  
AGONISTA I ANTIPSIHOTIKA**

(57)

1. Farmaceutska kombinacija za upotrebu  
u tretmanu ili prevenciji psihijatrijskog  
poremećaja, a da bi se obezbedila sinergistička  
terapija za psihijatrijski poremećaj, koja sadrži:

(a) (2S,3R)-N-(2-((3-piridinil)metil)-1-  
azabicyklo[2.2.2]okt-3-il)benzofuran-2-  
karboksamid ili njegovu farmaceutski prihvatljivu  
so ili solvat kao agonistu  $\alpha 7$  nikotinskog receptora; i

(b) najmanje jedan antipsihotični agens.

Broj ostalih patentnih zahtjeva: 12

(21) **BA/E01235** (22) 2013-09-12

(26) BS

(31) EP 04004973 (32) 2004-03-03 (33) EP  
EP 04106359 2004-12-07 EP  
(96) 05716889 2005-03-02

(51) **C07D 401/04 (2006.01)**

Takeda GmbH  
78467 Konstanz  
DE

(72) KAUTZ, Ulrich

DE

SCHMIDT, Beate

DE

FLOCKERZI, Dieter

DE

HATZELMANN, Armin

DE

ZITT, Christof

DE

BARSIG, Johannes

DE

MARX, Degenhard

DE

KLEY, Hans-Peter

DE

(54) **NOVI HIDROKSI-6-  
HEROARILFENANTRIDINI I NJUHOVA  
UPOTREBA KAO PDE4 INHIBITORA**

(57)

1. Jedinjenje formule I

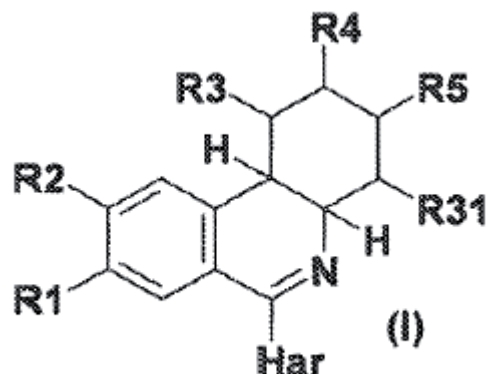

u kojem

R1 je 1-2C-alkoksi, 2,2-difluoroetoksi, ili  
potpuno ili pretežno fluorom-supstituisani

1-2C-alkoksi,  
 R2 je 1-2C-alkoksi, 2,2-difluoroetoksi, ili potpuno ili pretežno fluorom-supstituisani 1-2C-alkoksi,  
 R3 je vodonik,  
 R31 je vodonik,  
 R4 je -O-R41, u kojem  
 R41 je vodonik,  
 R5 je vodonik,  
 Har je opciono supstituisan sa R6 i/ili R7 i koji je piridinil, izoksazolil, imidazolil, tiazolil, oksazolil, pirimidinil, pirazinil ili piridazinil radikal, u kojem  
 R6 je 1-4C-alkil, 1-4C-alkoksi, piridil ili morfolin-4-il,  
 R7 je 1-4C-alkoksi,  
 ili so, N-oksid ili so N-oksida ovog jedinjenja.

(21) **BA/E01236** (22) 2013-09-12  
 (26) HR  
 (31) EP 09290366 (32) 2009-05-15 (33) EP  
 (96) 10721758 2010-05-11

(51) **C07D 233/64 (2006.01),**  
**C07D 233/84 (2006.01),**  
**C07D 401/06 (2006.01)**

SANOFI  
 75008 Paris  
 FR

(72) ROSSEN, Kai  
 DE  
 KRAFT, Volker  
 DE  
 WEHLAN, Hermut  
 DE  
 BIGOT, Antony  
 DE  
 CROCQ-STUERGA, Véronique  
 DE

(54) **POSTUPAK DOBIVANJE SPOJA KORISNOG KAO INHIBITOR TAFIA**

(57)

1. Postupak dobivanja spoja formule I

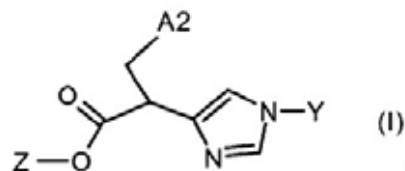

i/ili svih stereoizomernih oblika spoja formule I i/ili smjesa tih oblika u bilo kojem omjeru, gdje A2 je aminopiridil, gdje aminopiridil nije supstituiran ili je međusobno neovisno mono-, di- ili trisupstituiran halogenom ili metilom, Y je -(C<sub>3</sub>-C<sub>8</sub>)-cikloalkil, gdje cikloalkil nije supstituiran ili je međusobno neovisno mono-, di- ili trisupstituiran s R1, ili radikal formule III

-A3-A5 (III),

gdje  
 A3 je -(CH<sub>2</sub>)<sub>r</sub>-Het, gdje je Het pirolidin, benzotiofen ili piperidin, koji nije supstituiran ili je međusobno neovisno mono-, di- ili trisupstituiran s R1,

Broj ostalih patentnih zahtjeva: 29

A5 je

- a)1) -C(O)-R3,  
 a)2) -C(O)-N(R4)-R5, a)3) -(SO<sub>2</sub>)-R6 ili  
 a)4) -C(O)-O-R7,

r je cijeli broj nula, 1, 2 ili 3,

gdje je R1

a) fenil, gdje fenil nije supstituiran ili je međusobno neovisno mono-, di- ili trisupstituiran s -(C<sub>1</sub>-C<sub>4</sub>)

alkilom,

b) halogen,

c) -(C<sub>1</sub>-C<sub>4</sub>)-alkil,

d) -(C<sub>3</sub>-C<sub>6</sub>)-cikloalkil,

e) -CF<sub>3</sub>,

f) -O-CF<sub>3</sub>,

g) triazolil ili

h) piridinil,

gdje su R3, R6 i R7 isti ili međusobno neovisno različiti:

a) atom vodika,

b) -(C<sub>1</sub>-C<sub>6</sub>)-alkil, gdje alkil nije supstituiran ili je međusobno neovisno mono-, di- ili trisupstituiran s R1,

c) fenil, gdje fenil nije supstituiran ili je međusobno neovisno mono-, di- ili trisupstituiran s R1, ili

d) -(C<sub>3</sub>-C<sub>6</sub>)-cikloalkil, gdje cikloalkil nije supstituiran ili je međusobno neovisno mono-, di- ili trisupstituiran s R1,

gdje su R4 i R5 isti ili međusobno neovisno različiti:

a) atom vodika,

b) -(C<sub>1</sub>-C<sub>6</sub>)-alkil ili -(C<sub>2</sub>-C<sub>6</sub>)-alkenil, gdje alkil ili alkenil nije supstituiran ili je međusobno neovisno mono-, di- ili trisupstituiran s R1,

c) fenil, gdje fenil nije supstituiran ili je međusobno neovisno mono-, di- ili trisupstituiran s R1, ili

d) -(C<sub>3</sub>-C<sub>6</sub>)-cikloalkil, gdje cikloalkil nije supstituiran ili je međusobno neovisno mono-, di- ili trisupstituiran s R1, i

Z je

1) -(C<sub>1</sub>-C<sub>6</sub>)-alkil,

2) -(C<sub>1</sub>-C<sub>6</sub>)-alkil-OH,

3) -(C<sub>1</sub>-C<sub>4</sub>)-alkilen-(C<sub>3</sub>-C<sub>6</sub>)-cikloalkil,

4) -CH<sub>2</sub>-fenil, gdje fenil nije supstituiran ili je mono- ili disupstituiran s NO<sub>2</sub> ili metoksi,

5) -CH<sub>2</sub>-CH-CH<sub>2</sub> ili

6) -(C<sub>1</sub>-C<sub>10</sub>)-alkilen-O-C(O)-O-(C<sub>3</sub>-C<sub>6</sub>)-cikloalkil,

naznačen time što se sastoji u A) reakciji spoja formule IV

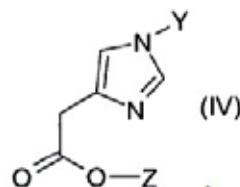

s diesterom oksalne kiseline formule V

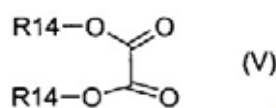

gdje je R14 -(C<sub>1</sub>-C<sub>6</sub>)-alkil, kako bi se dobilo spoj formule VI

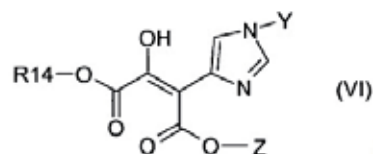

B) reakciji spoja formule VI s spojem formule VII



gdje je W halogen ili sulfonilni ester, a R<sub>15</sub> je zaštitna skupina za amino, kako bi se dobilo spoj formule VIII

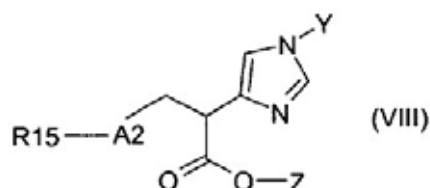

C) te reakciji spoja formule VIII kako bi se dobilo spoj formule I, ili

D) izborno se spoj formule I, kojeg se dobiva u koracima A), B) i C) postupka i zbog svoje kemijske strukture postoji u enantiomernim oblicima, frakcionira tvorbom soli s nantiomerno čistim kiselinama ili bazama, kromatografijom na kiralnim stacionarnim fazam ili prevođenjem u derivate uz pomoć kiralnih enantiomerno čistih spojeva, poput aminokiselina, razdvajanjem tako dobivenih diastereomera, te uklanjanjem kiralnih pomoćnih skupina kako bi se dobilo čiste enantiomere.

(21) **BA/E01237** (22) 2013-09-12

(26) HR

(31) EP 09382031 (32) 2009-03-13 (33) EP  
(96) 10708932 2010-03-11

(51) **C07D 213/80 (2006.01),**

**A61K 31/455 (2006.01),**

**A61P 37/00 (2006.01)**

Almirall S.A.  
08022 Barcelona  
ES

(72) PEREZ GARCIA, Juan, Bautista  
ES

CARRERA CARRERA, Francesc  
ES

GARCIA MARTIN, Digna, José  
ES

BOIX BERNARDINI, Maria, Carmen  
ES

(54) **ADICIJSKE SOLI AMINA KOJI SADRŽE  
HIDROKSILNE I/ILI KARBOKSILNE  
GRUPE SA DERIVATIMA  
AMINONIKOTINSKE KISELINE KAO  
DHODH INHIBITORIMA**

(57)

1. Farmaceutski prihvatljiva kristalna adicijska sol (i) amina koji sadrži jednu ili više hidroksilnih i/ili karboksilnih grupa s (ii) derivatom aminonikotinske kiseline formule (I),

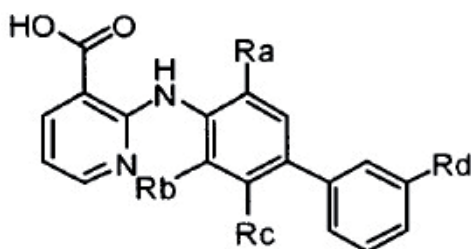

naznačena time,

što Ra, Rb, Rc i Rd nezavisno predstavljaju grupe odabrane iz atoma vodika, atoma halogena, C1-4 alkilnih grupa koje se mogu opcionalno supstituirati s 1, 2, ili 3 supstituenta odabrana iz atoma halogena i hidroksi grupa, i C1-4 alkoksi grupe koje se mogu opcionalno supstituirati s 1,2 ili 3 supstituenta odabrana iz atoma halogena i hidroksi grupa, i njihove farmaceutski prihvatljive solvate.

Broj ostalih patentnih zahtjeva: 14

Broj ostalih patentnih zahtjeva: 13

(21) **BA/E01238** (22) 2013-09-12  
 (26) HR  
 (31) EP 07006990 (32) 2007-04-03 (33) EP  
 EP 07006988 2007-04-03 EP  
 US 931688 P 2007-04-24 US  
 EP 08004741 2008-03-13 EP

(96) 08735001 2008-04-03

(51) **C07K 16/28 (2006.01),**  
**C07K 16/46 (2006.01),**  
**C07K 14/705 (2006.01),**  
**C07K 16/30 (2006.01),**  
**C07K 16/32 (2006.01),**  
**C07K 16/08 (2006.01),**  
**C07K 16/10 (2006.01),**  
**C07K 16/42 (2006.01),**  
**A61K 39/395 (2006.01),**  
**A61P 35/00 (2006.01),**  
**A61P 35/02 (2006.01),**  
**A61P 31/12 (2006.01),**  
**A61P 31/14 (2006.01)**

Amgen Research (Munich) GmbH  
 81477 München  
 DE

(72) KLINGER, Matthias  
 DE  
 RAUM, Tobias  
 DE  
 RAU, Doris  
 DE  
 MANGOLD, Susanne  
 DE  
 KISCHEL, Roman  
 DE  
 LUTTERBÜSE, Ralf  
 DE  
 HOFFMANN, Patrick  
 DE  
 KUFER, Peter  
 DE

(54) **MEĐUVRSNO SPECIFIČNA CD3-  
 EPSILON-VEŽUĆA DOMENA**

(57)

1. Polipeptid koji sadrži vežuću domenu koja je protutijelo koje se može vezati na epitop ljudskog CD3ε lanca i onog iz majmunskih vrsta *Callithrix jacchus*, *Saguinus oedipus* ili *Saimiri sciureus*, **naznačen time** što je epitop dio aminokiselinskog slijeda sadržanog u skupini koju čine SEQ ID NO:2, 4, 6, ili 8 i u najmanju ruku sadrži aminokiselinski slijed Gln-Asp-Gly-Asn-Glu.

Broj ostalih patentnih zahtjeva: 21

- (21) **BA/E01239** (22) 2013-09-16  
 (26) SR  
 (31) EP 08164853 (32) 2008-09-23 (33) EP  
 (96) 09787268 2009-09-22

- (51) **A61K 31/437 (2006.01),**  
**C07D 471/04 (2006.01),**  
**A61P 3/00 (2006.01)**

GenKyoTex SA  
 1228 Plan-les-Ouates  
 CH

- (72) PAGE, Patrick  
 FR  
 ORCHARD, Mike  
 FR  
 LALEU, Benoît  
 FR  
 GAGGINI, Francesca  
 FR

(54) **PIRAZOL PIRIDIN DERIVATI KAO  
 NADPH OKSIDAZE INHIBITORI**

(57)

1. Derivat pirazolo piridina u skladu sa Formulom (I):

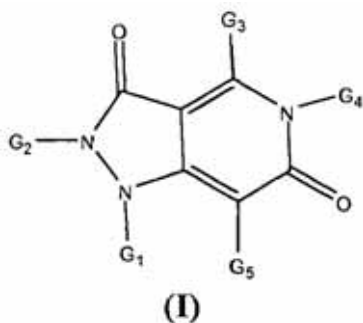

naznačen time, što  $G_1$  predstavlja H;  $G_2$  predstavlja radikal izabran iz grupe koju čine H; opciono supstituisana  $C_1-C_6$  alkil grupa; opciono supstituisana aril grupa; opciono supstituisana  $C_1-C_6$  alkil aril grupa; opciono supstituisana aril  $C_1-C_6$  alkil grupa; opciono supstituisana heteroaril grupa; opciono supstituisana  $C_1-C_6$  alkil heteroaril grupa; opciono supstituisana heteroaril  $C_1-C_6$  alkil grupa; opciono supstituisana  $C_3-C_8$ -cikloalkil grupa; opciono supstituisana heterocikloalkil grupa; opciono supstituisana alkil  $C_3-C_8$ -cikloalkil grupa; opciono supstituisana  $C_3-C_8$ -cikloalkil  $C_1-C_6$  alkil grupa; opciono supstituisana  $C_1-C_6$  alkil heterocikloalkil grupa i opciono supstituisana

heterocikloalkil  $C_1-C_6$  alkil grupa;  $G_3$  predstavlja radikal izabran iz grupe koju čine  $-(CH_2)_n-R^1$  i  $-(CH_2)_p-R^5$  grupa;  $R^1$  predstavlja radikal izabran iz grupe koju čine  $-NR^2R^3$  grupa;  $-OR^4$  grupa; opciono supstituisana heterocikloalkil grupa izabrana iz grupe koju čine opciono supstituisana morfolinil, opciono supstituisana piroolidinil, opciono supstituisana piperidinil, opciono supstituisana dihidroindolil i opciono supstituisana piperazinil grupa;  $-CHR^6R^7$  grupa; opciono supstituisana acil i  $-C(O)NR^2R^3$  grupa;  $R^2$  i  $R^3$  predstavljaju radikale koji su nezavisno jedan od drugog izabrani iz grupe koju čine H; opciono supstituisana  $C_1-C_6$  alkil grupa; opciono supstituisana  $C_2-C_6$  alkenil grupa; opciono supstituisana  $C_2-C_6$  alkinil grupa; opciono supstituisana aril grupa; opciono supstituisana  $C_1-C_6$  alkil aril grupa; opciono supstituisana aril  $C_1-C_6$  alkil grupa; opciono supstituisana heteroaril grupa; opciono supstituisana alkil heteroaril grupa; opciono supstituisana heteroaril  $C_1-C_6$  alkil grupa; opciono supstituisana  $C_2-C_6$  alkenil aril grupa; opciono supstituisana aril  $C_2-C_6$  alkenil grupa; opciono supstituisana  $C_2-C_6$  alkenil heteroaril grupa; opciono supstituisana heteroaril  $C_2-C_6$  alkenil grupa; opciono supstituisana  $C_3-C_8$ -cikloalkil grupa; opciono supstituisana heterocikloalkil grupa; opciono supstituisana alkil  $C_3-C_8$ -cikloalkil grupa; opciono supstituisana  $C_3-C_8$ -cikloalkil  $C_1-C_6$  alkil grupa; opciono supstituisana  $C_1-C_6$  alkil heterocikloalkil grupa i opciono supstituisana heterocikloalkil  $C_1-C_6$  alkil grupa ili radikal  $NR^2R^3$  formira strukturu prstena koja može biti opciono supstituisana heteroaril i opciono supstituisana heterocikloalkil grupa;  $R^4$  predstavlja radikal izabran iz grupe koju čine H; opciono supstituisana alkoksi  $C_1-C_6$  alkil grupa; opciono supstituisana  $C_1-C_6$  alkil grupa; opciono supstituisana  $C_2-C_6$  alkenil grupa; opciono supstituisana  $C_2-C_6$  alkinil grupa; opciono supstituisana aril grupa; opciono supstituisana  $C_1-C_6$  alkil aril grupa; opciono supstituisana aril  $C_1-C_6$  alkil grupa; opciono supstituisana heteroaril grupa; opciono supstituisana alkil heteroaril grupa; opciono supstituisana heteroaril  $C_1-C_6$  alkil grupa; opciono supstituisana  $C_2-C_6$  alkenil aril grupa; opciono supstituisana aril  $C_2-C_6$  alkenil grupa; opciono supstituisana  $C_2-C_6$  alkenil heteroaril grupa; opciono supstituisana heteroaril  $C_2-C_6$  alkenil grupa; opciono supstituisana  $C_3-C_8$ -cikloalkil grupa; opciono supstituisana heterocikloalkil grupa; opciono supstituisana alkil  $C_3-C_8$ -cikloalkil grupa; opciono supstituisana  $C_3-C_8$ -cikloalkil  $C_1-C_6$  alkil grupa; opciono supstituisana  $C_1-C_6$  alkil heterocikloalkil grupa i opciono supstituisana heterocikloalkil  $C_1-C_6$  alkil



grupa; R<sup>5</sup> predstavlja radikal izabran iz grupe koju čine opciono supstituisana alkoksi grupa; opciono supstituisana alkoksi C<sub>1</sub>-C<sub>6</sub>alkil grupa; opciono supstituisana metil grupa; opciono supstituisana C<sub>1</sub>-C<sub>6</sub>alkil aril grupa; opciono supstituisana alkil heteroaril grupa; opciono supstituisana C<sub>2</sub>-C<sub>6</sub> alkenil aril grupa; opciono supstituisana C<sub>2</sub>-C<sub>6</sub> alkenil heteroaril grupa; opciono supstituisana alkil C<sub>3</sub>-C<sub>8</sub>-cikloalkil grupa; opciono supstituisana C<sub>3</sub>-C<sub>8</sub>-cikloalkil C<sub>1</sub>-C<sub>6</sub>alkil grupa; opciono supstituisana C<sub>1</sub>-C<sub>6</sub> alkil heterocikloalkil grupa i opciono supstituisana heterocikloalkil C<sub>1</sub>-C<sub>6</sub>alkil grupa; R<sup>6</sup> i R<sup>7</sup> predstavljaju radikale koji su nezavisno jedan od drugoga izabrani iz grupe koju čine opciono supstituisana C<sub>2</sub>-C<sub>6</sub>alkenil grupa; opciono supstituisana C<sub>2</sub>-C<sub>6</sub> alkinil grupa; opciono supstituisana aril grupa; opciono supstituisana C<sub>1</sub>-C<sub>6</sub>alkil aril grupa; opciono supstituisana aril C<sub>1</sub>-C<sub>6</sub> alkil grupa; opciono supstituisana heteroaril grupa; opciono supstituisana alkil heteroaril grupa; opciono supstituisana heteroaril C<sub>1</sub>-C<sub>6</sub>alkil grupa; opciono supstituisana C<sub>2</sub>-C<sub>6</sub> alkenil aril grupa; opciono supstituisana aril C<sub>2</sub>-C<sub>6</sub> alkenil grupa; opciono supstituisana C<sub>2</sub>-C<sub>6</sub> alkenil heteroaril grupa; opciono supstituisana heteroaril C<sub>2</sub>-C<sub>6</sub> alkenil grupa; opciono supstituisana C<sub>3</sub>-C<sub>8</sub>-cikloalkil grupa; opciono supstituisana heterocikloalkil grupa; opciono supstituisana alkil C<sub>3</sub>-C<sub>8</sub>-cikloalkil grupa; opciono supstituisana C<sub>3</sub>-C<sub>8</sub>-cikloalkil C<sub>1</sub>-C<sub>6</sub>alkil grupa; opciono supstituisana C<sub>1</sub>-C<sub>6</sub> alkil heterocikloalkil grupa i opciono supstituisana heterocikloalkil C<sub>1</sub>-C<sub>6</sub>alkil grupa ili - CHR<sup>6</sup>R<sup>7</sup> radikal formira opciono supstituisanu strukturu prstena izabranu iz grupe koju čine opciono supstituisana heteroaril, opciono supstituisana cikloalkil grupa i opciono supstituisana heterocikloalkil grupa; n predstavlja ceo broj izabran iz grupe koju čine brojevi od 0 do 5; p predstavlja ceo broj izabran iz grupe koju čine brojevi od 3 do 5; G<sub>4</sub> predstavlja radikal izabran iz grupe koju čine H; opciono supstituisana acil grupa; opciono supstituisana acil amino grupa; opciono supstituisana acil C<sub>1</sub>-C<sub>6</sub> alkil grupa; opciono supstituisana C<sub>1</sub>-C<sub>6</sub> alkil grupa; opciono supstituisana C<sub>2</sub>-C<sub>6</sub> alkenil grupa; opciono supstituisana C<sub>2</sub>-C<sub>6</sub> alkinil grupa; opciono supstituisana aril grupa; opciono supstituisana C<sub>1</sub>-C<sub>6</sub> alkil aril grupa; opciono supstituisana aril C<sub>1</sub>-C<sub>6</sub> alkil grupa; opciono supstituisana heteroaril grupa; opciono supstituisana C<sub>1</sub>-C<sub>6</sub>alkil heteroaril grupa; opciono supstituisana heteroaril C<sub>1</sub>-C<sub>6</sub>alkil grupa; opciono supstituisana C<sub>2</sub>-C<sub>6</sub> alkenil aril grupa; opciono supstituisana aril C<sub>2</sub>-C<sub>6</sub> alkenil grupa; opciono supstituisana C<sub>2</sub>-C<sub>6</sub> alkenil

heteroaril grupa; opciono supstituisana heteroaril C<sub>2</sub>-C<sub>6</sub> alkenil grupa; opciono supstituisana C<sub>3</sub>-C<sub>8</sub>-cikloalkil grupa; opciono supstituisana heterocikloalkil grupa; opciono supstituisana C<sub>1</sub>-C<sub>6</sub>alkil C<sub>3</sub>-C<sub>8</sub>-cikloalkil grupa; opciono supstituisana C<sub>3</sub>-C<sub>8</sub>-cikloalkil C<sub>1</sub>-C<sub>6</sub> alkil grupa; opciono supstituisana C<sub>1</sub>-C<sub>6</sub>alkil heterocikloalkil grupa i opciono supstituisana heterocikloalkil C<sub>1</sub>-C<sub>6</sub>alkil grupa; G<sub>5</sub> predstavlja H; kao i njegove farmaceutski prihvatljive soli, naznačen time, što se termin "supstituisan" odnosi na grupe koje i same mogu biti supstituisane sa od 1 do 5 supstituenata izabranih iz grupe koju čine "C<sub>1</sub>-C<sub>6</sub>alkil", "C<sub>2</sub>-C<sub>6</sub> alkenil", "C<sub>2</sub>-C<sub>6</sub>alkinil", "C<sub>3</sub>-C<sub>8</sub>-cikloalkil", "heterocikloalkil", "C<sub>1</sub>-C<sub>6</sub> alkil aril", "C<sub>1</sub>-C<sub>6</sub>alkil heteroaril", "C<sub>1</sub>-C<sub>6</sub> alkil cikloalkil", "C<sub>1</sub>-C<sub>6</sub>alkil heterocikloalkil", "amino", "aminosulfonil", "amonijum", "acil amino", "amino karbonil", "aril", "heteroaril", "sulfinil", "sulfonil", "alkoksi", "alkoksi karbonil", "karbamatna", "sulfanil", "halogena", trihalometil, cijano, hidroksi, merkapto, nitro grupa.

Broj ostalih patentnih zahtjeva: 15

(21) **BA/E01240** (22) 2013-09-17

(26) SR

(31) US 921506 P (32) 2006-08-25 (33) US  
(96) 07837326 2007-08-23

(51) **A61K 31/573 (2006.01),**

**A61P 35/00 (2006.01),**

**A61K 31/58 (2006.01),**

**A61K 45/06 (2006.01)**

Janssen Oncology, Inc.  
Los Angeles CA 90024  
US

(72) AUERBACH, Alan, H.

US

BELLDEGRUN, Arie, S.

US

(54) **KOMPOZICIJE ZA TRETMAN KANCERA**

(57)

1. Upotreba terapijski efektivne količine abirateron acetata ili njegove farmaceutski prihvatljive soli u pripremi medikamenta za tretman kancera prostate kod čoveka, naznačena time, što se medikament priprema tako da se primeni u kombinaciji sa terapijski efektivnom količinom prednizona.

(21) **BA/E01241** (22) 2013-09-19

(26) SR

(31) IT RM20090474 (32) 2009-09-17 (33) IT  
IT RM20100068 2010-02-19 IT  
(96) 10760252 2010-09-16

(51) **A61K 31/722 (2006.01),**

**A23L 1/30 (2006.01),**

**A61K 36/185 (2006.01),**

**A61K 36/06 (2006.01),**

**A61K 36/234 (2006.01),**

**A61P 15/10 (2006.01),**

**A23L 1/29 (2006.01),**

**A23L 1/308 (2006.01)**

Tradapharma SAGL  
6900 Lugano  
CH

(72) IACONO, Fabrizio

IT

(54) **DODATAK ISHRANI ZA STIMULACIJU  
SEKSUALNE FUNKCIJE MUŠKARCA**

(57)

1. Dodatak ishrani koji stimulira mušku seksualnu funkciju, koji sadrži:

- Tribulus terrestris,
- glukozamin oligosaharid,
- algu *Ecklonia* sa liposolubilnim polifenolima.

Broj ostalih patentnih zahtjeva: 23

Broj ostalih patentnih zahtjeva: 9

(21) **BA/E01243** (22) 2013-09-24

(26) SR

(31) EP 04076402 (32) 2004-05-11 (33) EP  
 EP 04078033 2004-11-04 EP  
 EP 04078380 2004-12-13 EP  
 EP 04078381 2004-12-13 EP  
 EP 04078455 2004-12-21 EP

(96) 05745467 2005-05-11

(51) **A61K 31/53 (2006.01),****A61K 31/568 (2006.01),****A61K 31/724 (2006.01),****A61K 45/06 (2006.01),****A61P 15/00 (2006.01)**

EB IP Lybrido B.V.

1311RL Almere

NL

(72) TUITEN, Jan Johan Adriaan

NL

(54) **FARMACEUTSKE FORMULACIJE I  
 NJIHOVA PRIMENA U LEČENJU ŽENSKE  
 SEKSUALNE DISFUNKCIJE**

(57)

1. Kombinacija PDE5 inhibitora i testosterona ili dihidrotestosterona, za primjenu kao medikamenta za liječenje ženske seksualne disfunkcije, pri čemu se testosteron koristi 3,5 - 5,5 sati pre seksualne aktivnosti ili dihidrotestosteron se koristi 3 - 5 sati pre seksualne aktivnosti, a navedeni PDE5 inhibitor se koristi 1 - 2 sata pre seksualne aktivnosti, tako da se efekti jedinjenja bar djelimično preklapaju.

(21) **BA/E01244** (22) 2013-09-24

(26) SR

(31) EP 07102250 (32) 2007-02-13 (33) EP  
 (96) 08708877 2008-02-11

(51) **A61K 39/12 (2006.01),****C07K 14/01 (2006.01)**BOEHRINGER INGELHEIM VETMEDICA,  
INC.

St. Joseph MO 64506-2002

US

(72) FACHINGER, Vicky

DE

ELBERS, Knut

DE

KIXMOELLER, Marion

DE

ORVEILLON, Francois-Xavier

DE

FREIIN VON RICHTHOFEN, Isabelle

DE

LISCHEWSKI, Axel

DE

(54) **PREVENCIJA I LIJEČENJE POD-  
 KLINIČKOG PCVD**

(57)

Primjena ORF2 proteina svinjskog cirkovirusa tipa 2 (PCV2) ili imunogenske kompozicije koja sadrži ORF2 protein PCV2 za dobijanje medikamenta za liječenje pod-kliničke PCV2 infekcije kod svinje, gdje terapijski efikasna količina navedenog medikamenta koja se primjenjuje na navedenu svinju smanjuje rast oštećenja ili smanjuje virusno nazalno ispuštanje i/ili trajanje viremije, i gdje navedena pod-klinička PCV2 infekcija je naznačena time, što je virusno opterećenje u pod-kliničkoj inficiranoj svinji ispod 106 genomskih kopija PCV2 po ml seruma i što uzorak od 1 ml seruma ili 1 mg tkiva takve svinje obuhvata prepoznatljivu količinu PCV2 genomskih ekvivalenata.

Broj ostalih patentnih zahtjeva: 21

Broj ostalih patentnih zahtjeva: 7

(21) **BA/E01245** (22) 2013-09-24

(26) HR

(31) GB 0818033 (32) 2008-10-02 (33) GB  
(96) 09736271 2009-10-02

(51) **C07D 401/12 (2006.01),**

**A61K 31/415 (2006.01),**

**A61P 11/00 (2006.01),**

**A61P 29/00 (2006.01)**

Respivert Limited  
High WycombeBuckinghamshireHP12 4EG  
GB

(72) ITO, Kazuhiro

GB

STRONG, Peter

GB

RAPEPORT, William, Garth

GB

KING-UNDERWOOD, John

GB

WILLIAMS, Jonathan, Gareth

GB

ONIONS, Stuart, Thomas

GB

MURRAY, Peter, John

GB

CHARRON, Catherine, Elisabeth

GB

(54) **INHIBITORI P38 MAP KINAZE**

(57)

Spoj naznacen time da ima formulu (I)  
ili farmaceutski prihvatljiva sol ili njegov  
solvat, ukljucujuci sve njegove tautomere.

Broj ostalih patentnih zahtjeva: 10

(21) **BA/E01246** (22) 2013-09-25

(26) SR

(31) US 244299 P (32) 2009-09-21 (33) US  
(96) 10757699 2010-09-20

(51) **C07H 1/00 (2006.01),**

**C07H 19/23 (2006.01)**

Gilead Sciences, Inc.  
Foster City, CA 94404  
US

(72) BUTLER, Thomas

US

CHO, Aesop

US

GRAETZ, Benjamin, R.

US

KIM, Choung, U.

US

METOBO, Samuel, E.

US

SAUNDERS, Oliver, L.

US

WALTMAN, Andrew, W.

US

XU, Jie

US

ZHANG, Lijun

US

(54) **POSTUPCI I INTEREDIJERI  
ZA PROIZVODNJU  
1'-CIJANOKARBANUKLEOZIDNIH  
ANALOGA**

(57)

1. Postupak za proizvodnju jedinjenja Formule I:

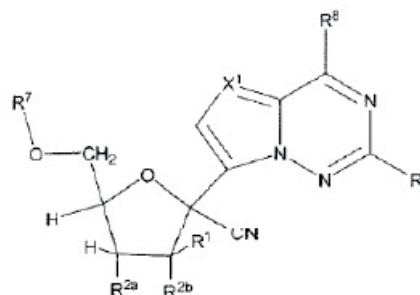

ili njene prihvatljive soli; gde:

R<sup>1</sup> je H, (C<sub>1</sub>-C<sub>8</sub>)alkil, (C<sub>4</sub>-C<sub>8</sub>)karbociklilalkil,  
(C<sub>1</sub>-C<sub>8</sub>)supstituisan alkil, (C<sub>2</sub>-C<sub>8</sub>)alkenil, (C<sub>2</sub>-  
C<sub>8</sub>)supstituisan alkenil, (C<sub>2</sub>-C<sub>8</sub>)alkinil, (C<sub>2</sub>-C<sub>8</sub>)  
supstituisan alkinil, ili aril(C<sub>1</sub>-C<sub>8</sub>)alkil; svaki R<sup>2a</sup> ili

$R^{2b}$  je nezavisno H, F ili  $OR^4$ ;  
 svaki  $R^3$  je nezavisno  $(C_1-C_8)$ alkil,  $(C_1-C_8)$  supstituisan alkil,  $C_6-C_{20}$  aril,  $C_6-C_{20}$  supstituisan aril,  $C_2-C_{20}$  heterociklil,  $C_2-C_{20}$  supstituisan heterociklil,  $C_7-C_{20}$  arilalkil,  $C_7-C_{20}$  supstituisan arilalkil,  $(C_1-C_8)$  alkoksi, ili  $(C_1-C_8)$  supstituisan alkoksi; svaki  $R^4$  ili  $R^7$  je nezavisno H, opciono supstituisan alil,  $-C(R^5)_2R^6$ ,  $Si(R^3)_3$ ,  $C(O)R^5$ ,  $C(O)OR^5$ ,  $-(C(R^5)_2)_m-R^{15}$  ili

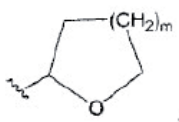

ili bilo koja dva  $R^4$  ili  $R^7$  zajedno su  $-C(R^{19})_2-$ ,  $-C(O)-$  ili  $-Si(R^3)_2(X^2)_mSi(R^3)_2-$ ; svaki  $R^{15}$  je nezavisno  $-O-C(R^5)_2R^6$ ,  $-Si(R^3)_3$ ,  $C(O)OR^5$ ,  $-OC(O)R^5$  ili

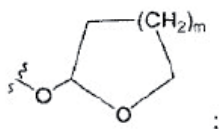

svaki  $R^5$ ,  $R^{18}$  ili  $R^{19}$  je nezavisno H,  $(C_1-C_8)$  alkil,  $(C_1-C_8)$  supstituisan alkil,  $(C_2-C_8)$  alkenil,  $(C_2-C_8)$  supstituisan alkenil,  $(C_2-C_8)$  alkinil,  $(C_2-C_8)$  supstituisan alkinil,  $C_6-C_{20}$  aril,  $C_6-C_{20}$  supstituisan aril,  $C_2-C_{20}$  heterociklil,  $C_2-C_{20}$  supstituisan heterociklil,  $C_7-C_{20}$  arilalkil ili  $C_7-C_{20}$  supstituisan arilalkil; svaki  $R^6$  je nezavisno  $C_6-C_{20}$  aril,  $C_6-C_{20}$  supstituisan aril, ili opciono supstituisan heteroaril;

svaki  $R^a$  je nezavisno H,  $(C_1-C_8)$ alkil,  $(C_2-C_8)$  alkenil,  $(C_2-C_8)$  alkinil, aril( $C_1-C_8$ )alkil,  $(C_4-C_8)$  karbociklilalkil,  $-C(=O)R^{11}$ ,  $-C(=O)OR^{11}$ ,  $-C(=O)NR^{11}R^{12}$ ,  $-C(=O)SR^{11}$ ,  $-S(O)R^{11}$ ,  $-S(O)_2R^{11}$ ,  $-S(O)(OR^{11})$ ,  $-S(O)_2(OR^{11})$  ili  $-SO_2NR^{11}R^{12}$ ;

$X^1$  je C- $R^{10}$  ili N;

svaki  $X^2$  je O ili  $CH_2$ ;

svaki m je 1 ili 2;

svaki n je nezavisno 0, 1 ili 2;

svaki  $R^8$  je halogen,  $NR^{11}R^{12}$ ,  $N(R^{11})OR^{11}$ ,

$NR^{11}NR^{11}R^{12}$ ,  $N_3$ , NO,  $NO_2$ , CHO,

$CH(=NR^{11})$ ,  $-CH=NHR^{11}$ ,  $-CH=N(OR^{11})$ ,

$-CH(OR^{11})_2$ ,  $-C(=O)NR^{11}R^{12}$ ,  $-C(=S)NR^{11}R^{12}$ ,

$-C(O)OR^{11}$ ,  $(C_1-C_8)$ alkil,  $(C_2-C_8)$ alkenil,  $(C_2-C_8)$

alkinil,  $(C_4-C_8)$ karbociklilalkil,

opciono supstituisan aril, opciono

supstituisan heteroaril,  $-C(=O)(C_1-C_8)$ alkil,

$-S(O)n(C_1-C_8)$ alkil, aril( $C_1-C_8$ )alkil, CN,  $OR^{11}$  ili

$SR^{11}$ ;

svaki  $R^9$  ili  $R^{10}$  je nezavisno H, halogen,  $NR^{11}R^{12}$ ,

$N(R^{11})OR^{11}$ ,  $N(R^{11})N(R^{11})(R^{12})$ ,  $N_3$ ,

NO,  $NO_2$ , CHO, CN,  $-CH(=NR^{11})$ ,  $-CH=NNH(R^{11})$ ,

$-CH=N(OR^{11})$ ,  $-CH(OR^{11})_2$ ,  $-C(=O)NR^{11}R^{12}$ ,

$-C(=S)NR^{11}R^{12}$ ,  $-C(=O)OR^{11}$ ,  $R^{11}$ ,  $OR^{11}$  ili  $SR^{11}$ ;  
 svaki  $R^{11}$  ili  $R^{12}$  je nezavisno H,  $(C_1-C_8)$ alkil,  $(C_2-C_8)$ alkenil,  $(C_2-C_8)$ alkinil,  $(C_3-C_8)$ karbociklil,  $(C_4-C_8)$ karbociklilalkil, opciono supstituisan aril, opciono supstituisan

heteroaril,  $-C(=O)(C_1-C_8)$ alkil,  $-S(O)n(C_1-C_8)$ alkil, aril( $C_1-C_8$ )alkil ili  $Si(R^3)_3$ ; ili  $R^{11}$  i  $R^{12}$

zajedno sa azotom za koji su oba vezana obrazuju 3 do 7-člani heterociklični prsten u kom bilo koji atom ugljenika navedenog heterocikličnog prstena može opciono biti zamenjen sa

$-O-$ ,  $-S(O)n-$  ili  $-NR^a-$ ; ili  $R^{11}$  i  $R^{12}$  zajedno su  $-Si(R^3)_2(X^2)_mSi(R^3)_2-$ ; svaki  $R^{20}$  je nezavisno H,  $(C_1-C_8)$ alkil, supstituisan  $(C_1-C_8)$ alkil ili halo; pri čemu svaki  $(C_1-C_8)$ alkil,  $(C_2-C_8)$ alkenil,  $(C_2-C_8)$  alkinil ili aril( $C_1-C_8$ )alkil u svakom  $R^1$ ,  $R^3$ ,  $R^4$ ,  $R^5$ ,  $R^6$ ,  $R^{18}$ ,  $R^{19}$ ,  $R^{20}$ ,  $R^{11}$  ili  $R^{12}$  je, nezavisno, opciono supstituisan sa jednim ili više halo, hidroksi, CN,  $N_3$ ,  $N(R^a)_2$  ili  $OR^a$ ;

i gde je jedan ili više atoma ugljenika, koji nisu krajnji u svakom od navedenih  $(C_1-C_8)$  alkila, opciono zamenjen sa  $-O-$ ,  $-S(O)n-$  ili  $-NR^a-$ ; pomenuti postupak obuhvata :

(a) obezbeđivanje jedinjenja Formule II

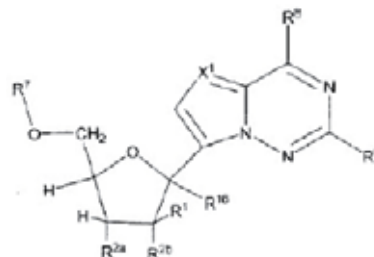

ili njegove prihvatljive soli;

u kome je  $R^{16}$ : OH,  $OR^{18}$ ,  $-OC(O)OR^{18}$  ili  $-OC(O)R^{18}$ ;

(b) obradu jedinjenja Formule II sa cijanidnim reagensom i Lewisovom kiselinom;

na koji način se formira jedinjenje Formule I;

uz uslov da kada je jedinjenje Formule II:

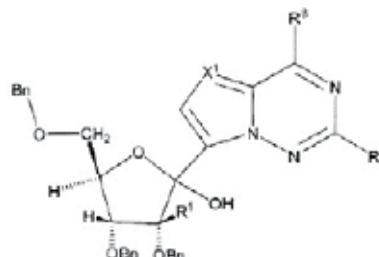

gde  $X^1$  je CH ili N,  $R^1$  je  $CH_3$ ,  $R^8$  je  $NH_2$  i  $R^9$  je  $NH_2$  ili H ili;

gde  $X^1$  je CH,  $R^1$  je  $CH_3$ ,  $R^8$  je OH i  $R^9$  je  $NH_2$  ili;

gde  $X^1$  je CH, svaki  $R^1$  i  $R^9$  su H i  $R^8$  je  $NH_2$ ; onda cijanidni reagens nije  $(CH_3)_3SiCN$  ili pomenuta Lewisova kiselina nije  $BF_3 \cdot O(CH_2)CH_3)_2$ .

Broj ostalih patentnih zahtjeva: 19

(21) **BA/E01247** (22) 2013-09-26

(26) SR

(31) US 724571 P (32) 2005-10-07 (33) US  
US 743719 P 2006-03-23 US

(96) 06825768 2006-10-09

(51) **C07D 471/04 (2006.01),****A61K 31/505 (2006.01),****A61P 35/00 (2006.01)**

Exelixis, Inc.

South San Francisco, CA 94080

US

(72) BAIK, Tae-Gon

US

BUHR, Chris, A.

US

LARA, Katherine

US

MA, Sunghoon

US

MAC, Morrison

US

NUSS, John, M.

US

WANG, Longcheng

US

WANG, Yong

US

YEUNG, Bryan, K., S.Noventis Institute for

tropical Diseases

US

(54) **PIRIDOPIRIMIDINONSKI INHIBITORI****PI3Kalfa**

(57)

1. Jedinjenje formule I:

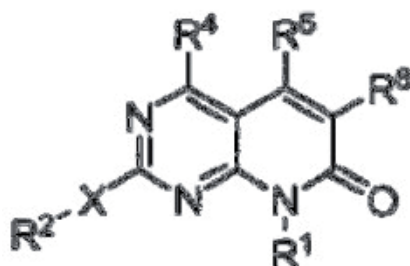

ili njegov pojedinačni stereoizomer ili smeša stereoizomera i izborno kao njegova farmaceutski prihvatljiva so ili solvat, gde

R<sup>1</sup> je vodonik, izborno supstituisani alkil, izborno supstituisani cikloalkil, izborno supstituisani cikloalkilalkil, izborno supstituisani aril, izborno supstituisani arilalkil, izborno supstituisani heterocikloalkil, izborno supstituisani heterocikloalkilalkil, izborno supstituisani heteroaril ili izborno supstituisani heteroarilalkil; R<sup>2</sup> je vodonik ili alkil, gde je alkil izborno supstituisan sa 1, 2, 3, 4 ili 5 R<sup>8</sup> grupa; X je -NR<sup>3</sup>-; R<sup>3</sup> je vodonik;

R<sup>4</sup> je izborno supstituisani alkil; R<sup>5</sup> je vodonik; i R<sup>6</sup> je fenil, acil, ili heteroaril, gde su fenil i heteroaril izborno supstituisan sa 1, 2, 3, 4 ili 5 R<sup>9</sup> grupa; svako R<sup>8</sup>, kada je prisutno, je nezavisno hidroksi, halo, alkoksi, haloalkoksi, amino, alkilamino, dialkilaminoalkil ili alkoksialkilamino; i

svako R<sup>9</sup>, kada je prisutno, je nezavisno halo, alkil, haloalkil, alkoksi, haloalkoksi, cijano, amino, alkilamino, dialkilamino, alkoksialkil, carboksialkil, alkoksikarbonil, aminoalkil, cikloalkil, aril, arilalkil, ariloksi, heterocikloalkil ili heteroaril i gde cikloalkil, aril, heterocikloalkil i heteroaril, svaki pojedinačno ili kao deo druge grupe unutar R<sup>9</sup>, su nezavisno izborno supstituisani sa 1, 2, 3 ili 4 grupe izabrane od halo, alkil, haloalkil, hidroksi, alkoksi, haloalkoksi, amino, alkilamino i dialkilamino.

Broj ostalih patentnih zahtjeva: 53

(21) **BA/E01248** (22) 2013-09-26

(31) TR 200705658 (32) 2007-08-16 (33) TR

(96) 08803069 2008-08-15

(51) **F16D 63/00 (2006.01),**

**B60T 1/10 (2006.01),**

**F16D 57/00 (2006.01)**

SIM Netherlands B.V.

Zuidplein 116, Tower H, Level 14, 1077 XV

Amsterdam

NL

(72) ÖZTÜRK, Mustafa Naci

TR

(54) **UREĐAJ ZA KOČENJE I METOD  
KOČENJA**

(57)

1. Metod kočenja pomoću uređaja za kočenje koji se sastoji od tijela (4) i kolijevke (11, 12), sastoji se od koraka kako slijedi:

tijelo (4) se podržava kolijevkom (11, 12) tako da je tijelo (4) ograničeno da se rotira oko prve osovine (1), druge osovine (2) i treće osovine (3), gdje je prva osovina (1) u odnosu na drugu osovinu (2) pozicionirana pod uglom nagiba  $\theta$ , obje prva i treća osovina (1, 3) se rotiraju oko druge osovine (2), a rotacija tijela (4) oko treće osovine (3) uzrokuje povećanje ugla nagiba  $\theta$ ; rotiranje tijela (4) oko prve osovine (1) sa jednim ili više izvora pokretačke sile (10); gdje

a) druga osovina (2) se koristi kao osovina kočenja na koju je primijenjena pokretačka sila koja sadrži kretanje koje treba zakočiti, a treća osovina (3) se koristi kao osovina slobodnog kretanja oko koje je dozvoljeno rotiranje, ili

b) treća osovina (3) se koristi kao osovina kočenja na koju je primijenjena pokretačka sila koja sadrži kretanje koje treba zakočiti, a druga osovina (2) se koristi kao osovina slobodnog kretanja oko koje je dozvoljeno rotiranje

gdje, kada se kretanje koje treba zakočiti primijeni na osovinu kočenja, obrtna snaga se primjenjuje na tijelo (4) i rotira ga oko osovine kočenja,

gdje, kao rezultat rotacije tijela (4) oko prve osovine (1) i obrtne sile primijenjene na tijelo (4) oko osovine kočenja, tijelo (4) počinje da se takođe rotira oko osovine slobodnog kretanja, a ovo kretanje se naziva precesija, istovremeno,

rotacija tijela (4) oko obje, prve osovine (1) i osovine slobodnog kretanja, sačinjava obrtnu silu kočenja oko osovine kočenja u suprotnom smijeru od smjera kretanja koje treba zakočiti,

**naznačen time**

da se metod dalje sastoji od sljedećih koraka: slučaj a) spajanje treće osovine (3) na izvor pokretačke sile koja se sastoji od kretanja koje treba zakočiti u svrhu ubrzanja rotacije tijela (4) oko treće osovine (3), te slučaj b) spajanje druge osovine (2) na izvor pokretačke sile koja se sastoji od kretanja koje treba zakočiti u svrhu ubrzanja rotacije tijela (4) oko druge osovine (2).

Broj ostalih patentnih zahtjeva: 6

(21) **BA/E01250** (22) 2013-09-30  
 (26) SR  
 (31) US 188307 P (32) 2008-08-08 (33) US  
 (96) 09791290 2009-08-07

(51) **C07C 237/26 (2006.01),**  
**C07C 239/20 (2006.01),**  
**C07C 275/16 (2006.01),**  
**C07C 275/42 (2006.01),**  
**C07C 311/08 (2006.01),**  
**C07C 311/21 (2006.01),**  
**C07D 205/04 (2006.01),**  
**C07D 207/08 (2006.01),**  
**C07D 207/10 (2006.01),**  
**C07D 207/12 (2006.01),**  
**C07D 207/14 (2006.01),**  
**C07D 207/16 (2006.01),**  
**C07D 207/34 (2006.01),**  
**C07D 209/44 (2006.01),**  
**C07D 209/52 (2006.01)**

Tetraphase Pharmaceuticals, Inc.  
 Watertown, MA 02472  
 US

(72) ZHOU, Jingye  
 BelmontMA 02478  
 US  
 XIAO, Xiao-Yi  
 San DiegoCA 92130  
 US  
 PLAMONDON, Louis  
 BelmontMA 02478  
 US  
 HUNT, Diana, Katharine  
 CambridgeMA 02139  
 US  
 CLARK, Roger, B.  
 LexingtonMA 02421  
 US  
 ZAHLER, Robert, B.  
 PenningtonNJ 08534  
 US

(54) **C7-FLOURO SUPSTITUISANA**  
**TETRACIKLINSKA JEDINJENJA**  
 (57)

1. Jedinjenje predstavljeno sledecom stuktornom formulom:

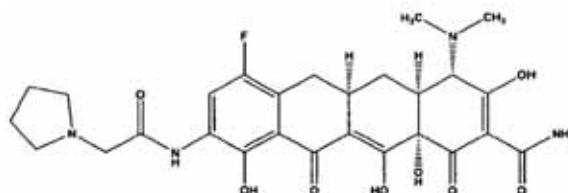

ili njegova farmaceutski prihvatljiva so.

Broj ostalih patentnih zahtjeva: 13



**OBJAVA ZAHTJEVA ZA KONSENZUALNI PATENT**  
**OBJAVA ZAHTJEVA ZA KONSENZUALNI PATENT**  
**ОБЈАВА ЗАХТЈЕВА ЗА КОНСЕНЗУАЛНИ ПАТЕНТ**

---

---

Datum podnošenja: **2016-02-16**  
Broj službenog glasnika u kojem je objavljena  
prijava patenta: **4/2015**

(21) **BAP143019A**

(51) **H02M 9/00**

(75) BASOR, Dalibor  
Zasad 117, 89101 Trebinje  
BA  
BASOR, Svetozar  
Zasad 117, 89101 Trebinje  
BA

**(54) MEHANIČKI PRETVARAČ  
JEDNOSMJERNOG NAPONA U  
NAIZMJENIČNI**

---

---

Datum podnošenja: **2016-04-11**

Broj službenog glasnika u kojem je objavljena  
prijava patenta: **4/2015**

(21) **BAP143020A**

(51) **F27B 13/00**

(75) DURAKOVIĆ, Jusuf  
Bulevar kralja Tvrtka I/11 A, 72000 Zenica  
BA

**(54) DISTRIBUTOR ZRAKA U PROTOČNOJ  
PEĆI**

Datum podnošenja: **2016-05-04**

Broj službenog glasnika u kojem je objavljena  
prijava patenta: **1/2016**

(21) **BAP143023A**

(51) **B30B 1/08, B30B 1/28, B30B 11/00**

(75) MAČKOVIĆ, Armina  
Donji Ulišnjak b.b., 74250 Maglaj  
BA

**(54) PRESE ZA PROIZVODNJU  
GRAĐEVINSKOG BLOKA OD PEPELA**

## OBJAVA PROMJENA / OBJAVA PROMJENA / OBJAVA PROMJENA

---

---

**E00248**

**EP1725566**

**Vrsta promjene**

Naziv

**Datum promjene**

2016-04-08

**Stari podatak**

Tibotec Pharmaceuticals Ltd., Eastgate Village,  
EastgateLittle IslandCo Cork, IE

**Novi podatak**

Tibotec Pharmaceuticals, Eastgate Village,  
EastgateLittle IslandCo Cork, IE

---

---

---

---

**E00323**

**EP1713823**

**Vrsta promjene**

Naziv

**Datum promjene**

2016-04-07

**Stari podatak**

Tibotec Pharmaceuticals, Eastgate Village,  
Eastgate, Little Island, Co Cork, IE

**Novi podatak**

Tibotec Pharmaceuticals Ltd., Eastgate Village,  
EastgateLittle IslandCo Cork, IE

---

---

---

---

**E00248**

**EP1725566**

**Vrsta promjene**

Naziv

**Datum promjene**

2016-04-08

**Stari podatak**

Tibotec Pharmaceuticals, Eastgate Village,  
EastgateLittle IslandCo Cork, IE

**Novi podatak**

Janssen R&D Ireland, Eastgate Village,  
EastgateLittle IslandCo Cork, IE

---

---

---

---

**E00434**

**EP1784409**

**Vrsta promjene**

Naziv i adresa

**Datum promjene**

2016-03-30

**Stari podatak**

Aventis Pharmaceuticals Inc., 55 Corporate  
Drive, Bridgewater, New Jersey 08807, US

**Novi podatak**

Aventisub LLC, 3711 Kennett Pike, Suite 200,  
Greenville, Delaware, 19807, US

---

---

---

---

**E00441****EP1858861****Vrsta promjene**

Naziv

**Datum promjene**

2016-04-15

**Stari podatak**Tibotec Pharmaceuticals, Eastgate Village,  
Eastgate Little Island Co Cork, IE**Novi podatak**Tibotec Pharmaceuticals, Eastgate Village,  
Eastgate, Little Island, Co Cork, IE

---

---

**E00570****EP1912999****Vrsta promjene**

Naziv

**Datum promjene**

2016-04-13

**Stari podatak**Tibotec Pharmaceuticals, Eastgate Village,  
Eastgate, Little Island, Co Cork, IE**Novi podatak**Tibotec Pharmaceuticals Ltd., Eastgate Village,  
Eastgate Little Island Co Cork, IE

---

---

**E00581****EP2089371****Vrsta promjene**

Naziv

**Datum promjene**

2016-04-12

**Stari podatak**Tibotec Pharmaceuticals, Eastgate Village  
Eastgate Little Island, Co Cork, IE**Novi podatak**Janssen R&D Ireland, Eastgate Village  
Eastgate, Little Island, Co Cork, IE

---

---

**E00736****EP2029110****Vrsta promjene**

Naziv

**Datum promjene**

2016-04-11

**Stari podatak**Tibotec Pharmaceuticals, Eastgate Village  
Eastgate Little Island, Co Cork, IE**Novi podatak**Janssen R&D Ireland, Eastgate Village  
Eastgate, Little Island, Co Cork, IE

---

---

**BAP102812****Vrsta promjene**

Naziv i adresa

**Datum promjene**

2014-10-03

**Stari podatak**PIOFLEX Vermögensverwaltung GmbH,  
Robert-Bosch-Strasse 2, 79211 Denzlingen,  
DE, DE**Novi podatak**PIOFLEX Kunststoff in Form GmbH & Co. KG,  
Robert-Bosch-Str. 2, 79211 Denzlingen, DE

## PRESTANAK PRAVA / PRESTANAK PRAVA / ПРЕСТАНАК ПРАВА

---

---

**021045**

**Datum prestanka važenja**

2015-09-07

**Razlog**

Prestanak važenja patenta (zbog neplaćanja održavanja).

---

---

**021058**

**Datum prestanka važenja**

2010-09-20

**Razlog**

Prestanak važenja patenta (zbog nedostavljanja dokaza)

---

---

**021066**

**Datum prestanka važenja**

2010-10-19

**Razlog**

Prestanak važenja patenta (zbog neplaćanja održavanja).

---

---

**021115**

**Datum prestanka važenja**

2010-12-21

**Razlog**

Prestanak važenja patenta (zbog neplaćanja održavanja).

---

---

**021155**

**Datum prestanka važenja**

2011-01-14

**Razlog**

Prestanak važenja patenta (zbog neplaćanja održavanja).

---

---

**021162**

**Datum prestanka važenja**

2011-02-14

**Razlog**

Prestanak važenja patenta (zbog neplaćanja održavanja).

---

---

**02983**

**Datum prestanka važenja**

2010-07-21

**Razlog**

Prestanak važenja patenta (zbog neplaćanja održavanja).

---

---

**031401**

**Datum prestanka važenja**

2010-12-23

**Razlog**

Prestanak važenja patenta (zbog nedostavljanja dokaza)

---

---

**031415**

**Datum prestanka važenja**

2009-11-06

**Razlog**

Prestanak važenja patenta (zbog neplaćanja održavanja).

---

---

**031432**

**Datum prestanka važenja**

2008-12-28

**Razlog**

Prestanak važenja patenta (zbog neplaćanja održavanja).

---

---

**031446****Datum prestanka važenja**

2006-11-22

**Razlog**

Prestanak važenja patenta (zbog neplaćanja održavanja).

---

---

**031447****Datum prestanka važenja**

2006-11-22

**Razlog**

Prestanak važenja patenta (zbog neplaćanja održavanja).

---

---

**031450****Datum prestanka važenja**

2011-07-18

**Razlog**

Prestanak važenja patenta (zbog neplaćanja održavanja).

---

---

**031459****Datum prestanka važenja**

2011-01-17

**Razlog**

Prestanak važenja patenta (zbog neplaćanja održavanja).

---

---

**031486****Datum prestanka važenja**

2009-03-14

**Razlog**

Prestanak važenja patenta (zbog neplaćanja održavanja).

---

---

**031499****Datum prestanka važenja**

2010-04-06

**Razlog**

Prestanak važenja patenta (zbog neplaćanja održavanja).

---

---

**031504****Datum prestanka važenja**

2009-04-04

**Razlog**

Prestanak važenja patenta (zbog neplaćanja održavanja).

---

---

**031512****Datum prestanka važenja**

2009-04-06

**Razlog**

Prestanak važenja patenta (zbog neplaćanja održavanja).

---

---

**031527****Datum prestanka važenja**

2012-11-11

**Razlog**

Prestanak važenja patenta (zbog neplaćanja održavanja).

---

---

**031563****Datum prestanka važenja**

2012-06-22

**Razlog**

Prestanak važenja patenta (zbog nedostavljanja dokaza)

---

---

**031579****Datum prestanka važenja**

2008-12-26

**Razlog**

Prestanak važenja patenta (zbog neplaćanja održavanja).

---

---

**041633****Datum prestanka važenja**

2012-08-22

**Razlog**

Prestanak važenja patenta (zbog nedostavljanja dokaza)

---

---

**041697****Datum prestanka važenja**

2009-10-23

**Razlog**

Prestanak važenja patenta (zbog neplaćanja održavanja).

---

---

**041735****Datum prestanka važenja**

2009-01-07

**Razlog**

Prestanak važenja patenta (zbog neplaćanja održavanja).

---

---

**041743****Datum prestanka važenja**

2006-12-13

**Razlog**

Prestanak važenja patenta (zbog neplaćanja održavanja).

---

---

**041831****Datum prestanka važenja**

2013-04-10

**Razlog**

Prestanak važenja patenta (zbog nedostavljanja dokaza)

---

---

**041849****Datum prestanka važenja**

2013-05-16

**Razlog**

Prestanak važenja patenta (zbog nedostavljanja dokaza)

---

---

**041852****Datum prestanka važenja**

2011-03-25

**Razlog**

Prestanak važenja patenta (zbog neplaćanja održavanja).

---

---

**041858****Datum prestanka važenja**

2012-11-03

**Razlog**

Prestanak važenja patenta (zbog neplaćanja održavanja).

---

---

**041864****Datum prestanka važenja**

2010-05-17

**Razlog**

Prestanak važenja patenta (zbog neplaćanja održavanja).

---

---

**041876****Datum prestanka važenja**

2013-05-27

**Razlog**

Prestanak važenja patenta (zbog nedostavljanja dokaza)

---

---

**041877****Datum prestanka važenja**

2013-05-21

**Razlog**

Prestanak važenja patenta (zbog nedostavljanja dokaza)

---

---

**041878****Datum prestanka važenja**

2012-05-29

**Razlog**

Prestanak važenja patenta (zbog neplaćanja održavanja).

---

---

**041911****Datum prestanka važenja**

2013-06-14

**Razlog**

Prestanak važenja patenta (zbog nedostavljanja dokaza)

---

---

**051933****Datum prestanka važenja**

2012-07-25

**Razlog**

Prestanak važenja patenta (zbog neplaćanja održavanja).

---

---

**051945****Datum prestanka važenja**

2015-07-26

**Razlog**

Prestanak važenja patenta (zbog neplaćanja održavanja).

---

---

**051981****Datum prestanka važenja**

2013-07-23

**Razlog**

Prestanak važenja patenta (zbog neplaćanja održavanja).

---

---

**052036****Datum prestanka važenja**

2015-09-13

**Razlog**

Prestanak važenja patenta (zbog neplaćanja održavanja).

---

---

**052038****Datum prestanka važenja**

2015-09-12

**Razlog**

Prestanak važenja patenta (zbog neplaćanja održavanja).

---

---

**052043****Datum prestanka važenja**

2010-07-11

**Razlog**

Prestanak važenja patenta (zbog neplaćanja održavanja).

---

---

**052059****Datum prestanka važenja**

2015-10-07

**Razlog**

Prestanak važenja patenta (zbog neplaćanja održavanja).

---

---

**052105****Datum prestanka važenja**

2012-09-04

**Razlog**

Prestanak važenja patenta (zbog neplaćanja održavanja).

---

---

**052149****Datum prestanka važenja**

2008-12-18

**Razlog**

Prestanak važenja patenta (zbog neplaćanja održavanja).

---

---

**052167****Datum prestanka važenja**

2014-02-24

**Razlog**

Prestanak važenja patenta (zbog neplaćanja održavanja).

---

---

**052192****Datum prestanka važenja**

2013-12-13

**Razlog**

Prestanak važenja patenta (zbog neplaćanja održavanja).

---

---

**052222****Datum prestanka važenja**

2010-02-21

**Razlog**

Prestanak važenja patenta (zbog neplaćanja održavanja).

---

---

**052247****Datum prestanka važenja**

2011-05-06

**Razlog**

Prestanak važenja patenta (zbog neplaćanja održavanja).

---

---

**052253****Datum prestanka važenja**

2013-04-23

**Razlog**

Prestanak važenja patenta (zbog neplaćanja održavanja).

---

---

**052261****Datum prestanka važenja**

2012-05-28

**Razlog**

Prestanak važenja patenta (zbog neplaćanja održavanja).

---

---

**052272****Datum prestanka važenja**

2012-05-01

**Razlog**

Prestanak važenja patenta (zbog neplaćanja održavanja).



---

---

**052275****Datum prestanka važenja**

2009-05-28

**Razlog**

Prestanak važenja patenta (zbog neplaćanja održavanja).

---

---

**052279****Datum prestanka važenja**

2013-05-29

**Razlog**

Prestanak važenja patenta (zbog neplaćanja održavanja).

---

---

**052280****Datum prestanka važenja**

2010-05-01

**Razlog**

Prestanak važenja patenta (zbog neplaćanja održavanja).

---

---

**052289****Datum prestanka važenja**

2011-02-18

**Razlog**

Prestanak važenja patenta (zbog neplaćanja održavanja).

---

---

**052295****Datum prestanka važenja**

2011-06-25

**Razlog**

Prestanak važenja patenta (zbog neplaćanja održavanja).

---

---

**052296****Datum prestanka važenja**

2010-06-30

**Razlog**

Prestanak važenja patenta (zbog neplaćanja održavanja).

---

---

**052298****Datum prestanka važenja**

2011-07-14

**Razlog**

Prestanak važenja patenta (zbog neplaćanja održavanja).

---

---

**052299****Datum prestanka važenja**

2012-07-10

**Razlog**

Prestanak važenja patenta (zbog neplaćanja održavanja).

---

---

**062303****Datum prestanka važenja**

2011-06-26

**Razlog**

Prestanak važenja patenta (zbog neplaćanja održavanja).

---

---

**062306****Datum prestanka važenja**

2012-04-22

**Razlog**

Prestanak važenja patenta (zbog neplaćanja održavanja).

---

---

**062314****Datum prestanka važenja**

2011-07-16

**Razlog**

Prestanak važenja patenta (zbog neplaćanja održavanja).

---

---

**062324****Datum prestanka važenja**

2012-07-22

**Razlog**

Prestanak važenja patenta (zbog neplaćanja održavanja).

---

---

**062341****Datum prestanka važenja**

2010-09-21

**Razlog**

Prestanak važenja patenta (zbog neplaćanja održavanja).

---

---

**062346****Datum prestanka važenja**

2014-07-29

**Razlog**

Prestanak važenja patenta (zbog nedostavljanja dokaza)

---

---

**062356****Datum prestanka važenja**

2011-09-04

**Razlog**

Prestanak važenja patenta (zbog neplaćanja održavanja).

---

---

**062371****Datum prestanka važenja**

2015-09-20

**Razlog**

Prestanak važenja patenta (zbog neplaćanja održavanja).

---

---

**062384****Datum prestanka važenja**

2015-09-18

**Razlog**

Prestanak važenja patenta (zbog neplaćanja održavanja).

---

---

**062387****Datum prestanka važenja**

2010-09-15

**Razlog**

Prestanak važenja patenta (zbog neplaćanja održavanja).

---

---

**062390****Datum prestanka važenja**

2010-10-02

**Razlog**

Prestanak važenja patenta (zbog neplaćanja održavanja).

---

---

**062394****Datum prestanka važenja**

2014-05-20

**Razlog**

Prestanak važenja patenta (zbog neplaćanja održavanja).

---

---

**062399****Datum prestanka važenja**

2012-10-02

**Razlog**

Prestanak važenja patenta (zbog neplaćanja održavanja).

---

---

**062402****Datum prestanka važenja**

2012-10-15

**Razlog**

Prestanak važenja patenta (zbog neplaćanja održavanja).

---

---

**062409****Datum prestanka važenja**

2012-10-23

**Razlog**

Prestanak važenja patenta (zbog neplaćanja održavanja).

---

---

**062413****Datum prestanka važenja**

2012-10-16

**Razlog**

Prestanak važenja patenta (zbog neplaćanja održavanja).

**062415****Datum prestanka važenja**

2012-10-16

**Razlog**

Prestanak važenja patenta (zbog neplaćanja održavanja).

**062416****Datum prestanka važenja**

2012-10-16

**Razlog**

Prestanak važenja patenta (zbog neplaćanja održavanja).

**062417****Datum prestanka važenja**

2012-10-16

**Razlog**

Prestanak važenja patenta (zbog neplaćanja održavanja).

**062423****Datum prestanka važenja**

2011-07-01

**Razlog**

Prestanak važenja patenta (zbog neplaćanja održavanja).

**062427****Datum prestanka važenja**

2010-09-30

**Razlog**

Prestanak važenja patenta (zbog neplaćanja održavanja).

**062470****Datum prestanka važenja**

2013-09-22

**Razlog**

Prestanak važenja patenta (zbog neplaćanja održavanja).

**062479****Datum prestanka važenja**

2015-02-11

**Razlog**

Prestanak važenja patenta (zbog neplaćanja održavanja).

**062503****Datum prestanka važenja**

2015-04-01

**Razlog**

Prestanak važenja patenta (zbog neplaćanja održavanja).

**062504****Datum prestanka važenja**

2012-04-23

**Razlog**

Prestanak važenja patenta (zbog neplaćanja održavanja).

**062507****Datum prestanka važenja**

2015-11-09

**Razlog**

Prestanak važenja patenta (zbog neplaćanja održavanja).

**072520****Datum prestanka važenja**

2011-07-07

**Razlog**

Prestanak važenja patenta (zbog neplaćanja održavanja).

**072521****Datum prestanka važenja**

2015-01-13

**Razlog**

Prestanak važenja patenta (zbog neplaćanja održavanja).

---

---

**072546****Datum prestanka važenja**

2011-11-11

**Razlog**

Prestanak važenja patenta (zbog neplaćanja održavanja).

---

---

**072584****Datum prestanka važenja**

2011-08-21

**Razlog**

Prestanak važenja patenta (zbog neplaćanja održavanja).

---

---

**072587****Datum prestanka važenja**

2013-09-13

**Razlog**

Prestanak važenja patenta (zbog neplaćanja održavanja).

---

---

**072594****Datum prestanka važenja**

2015-10-04

**Razlog**

Prestanak važenja patenta (zbog neplaćanja održavanja).

---

---

**072595****Datum prestanka važenja**

2014-12-08

**Razlog**

Prestanak važenja patenta (zbog neplaćanja održavanja).

---

---

**082620****Datum prestanka važenja**

2014-01-30

**Razlog**

Prestanak važenja patenta (zbog neplaćanja održavanja).

---

---

**082626****Datum prestanka važenja**

2010-03-07

**Razlog**

Prestanak važenja patenta (zbog neplaćanja održavanja).

---

---

**082641****Datum prestanka važenja**

2011-12-31

**Razlog**

Prestanak važenja patenta (zbog neplaćanja održavanja).

---

---

**082642****Datum prestanka važenja**

2014-10-28

**Razlog**

Prestanak važenja patenta (zbog neplaćanja održavanja).

---

---

**082643****Datum prestanka važenja**

2011-05-22

**Razlog**

Prestanak važenja patenta (zbog neplaćanja održavanja).

---

---

**082652****Datum prestanka važenja**

2010-07-29

**Razlog**

Prestanak važenja patenta (zbog neplaćanja održavanja).

---

---

**092700****Datum prestanka važenja**

2012-09-05

**Razlog**

Prestanak važenja patenta (zbog neplaćanja održavanja).

---

---

**092705****Datum prestanka važenja**

2015-10-04

**Razlog**

Prestanak važenja patenta (zbog neplaćanja održavanja).

---

---

**092707****Datum prestanka važenja**

2012-04-01

**Razlog**

Prestanak važenja patenta (zbog neplaćanja održavanja).

---

---

**092715****Datum prestanka važenja**

2011-11-15

**Razlog**

Prestanak važenja patenta (zbog neplaćanja održavanja).

---

---

**092718****Datum prestanka važenja**

2015-06-19

**Razlog**

Prestanak važenja patenta (zbog neplaćanja održavanja).

---

---

**092758****Datum prestanka važenja**

2013-01-01

**Razlog**

Prestanak važenja patenta (zbog neplaćanja održavanja).

---

---

**102814****Datum prestanka važenja**

2013-11-19

**Razlog**

Prestanak važenja patenta (zbog neplaćanja održavanja).

---

---

**112842****Datum prestanka važenja**

2015-03-17

**Razlog**

Prestanak važenja patenta (zbog neplaćanja održavanja).

---

---

**132974****Datum prestanka važenja**

2015-05-04

**Razlog**

Prestanak važenja patenta (zbog neplaćanja održavanja).

---

---

**133006****Datum prestanka važenja**

2015-11-23

**Razlog**

Prestanak važenja patenta (zbog neplaćanja održavanja).

---

---

**96097****Datum prestanka važenja**

2010-02-08

**Razlog**

Patent istekao

---

---

**96124****Datum prestanka važenja**

2004-07-02

**Razlog**

Prestanak važenja patenta (zbog neplaćanja održavanja).

---

---

**96157****Datum prestanka važenja**

2009-02-21

**Razlog**

Patent istekao

---

---

**97171****Datum prestanka važenja**

2009-06-01

**Razlog**

Patent istekao

---

---

**97181****Datum prestanka važenja**

2011-09-09

**Razlog**

Patent istekao

---

---

**97203****Datum prestanka važenja**

2009-03-21

**Razlog**

Prestanak važenja patenta (zbog neplaćanja održavanja).

---

---

**97208****Datum prestanka važenja**

2010-09-11

**Razlog**

Patent istekao

---

---

**97210****Datum prestanka važenja**

2011-01-24

**Razlog**

Prestanak važenja patenta (zbog neplaćanja održavanja).

---

---

**97212****Datum prestanka važenja**

2009-12-15

**Razlog**

Prestanak važenja patenta (zbog neplaćanja održavanja).

---

---

**97216****Datum prestanka važenja**

2010-01-15

**Razlog**

Prestanak važenja patenta (zbog neplaćanja održavanja).

---

---

**97222****Datum prestanka važenja**

2006-07-13

**Razlog**

Prestanak važenja patenta (zbog neplaćanja održavanja).

---

---

**97224****Datum prestanka važenja**

2006-08-01

**Razlog**

Prestanak važenja patenta (zbog neplaćanja održavanja).

---

---

**97228****Datum prestanka važenja**

2011-11-25

**Razlog**

Patent istekao

---

---

**97258****Datum prestanka važenja**

2009-10-06

**Razlog**

Prestanak važenja patenta (zbog neplaćanja održavanja).

---

---

**98285****Datum prestanka važenja**

2009-10-12

**Razlog**

Patent istekao

---

---

**98297****Datum prestanka važenja**

2011-06-19

**Razlog**

Patent istekao

---

---

**98298****Datum prestanka važenja**

2011-02-01

**Razlog**

Patent istekao

---

---

**98313****Datum prestanka važenja**

2011-04-24

**Razlog**

Patent istekao

---

---

**98314****Datum prestanka važenja**

2007-07-17

**Razlog**

Patent istekao

---

---

**98369****Datum prestanka važenja**

2017-04-11

**Razlog**

Patent istekao

---

---

**98387****Datum prestanka važenja**

2011-10-11

**Razlog**

Patent istekao

---

---

**99482****Datum prestanka važenja**

2009-09-16

**Razlog**

Prestanak važenja patenta (zbog nedostavljanja dokaza)

---

---

**99514****Datum prestanka važenja**

2014-06-13

**Razlog**

Prestanak važenja patenta (zbog neplaćanja održavanja).

---

---

**99521****Datum prestanka važenja**

2015-06-13

**Razlog**

Prestanak važenja patenta (zbog neplaćanja održavanja).

---

---

**BA/E00010****Datum prestanka važenja**

2015-01-12

**Razlog**

Prestanak važenja patenta (zbog neplaćanja održavanja).

---

---

**BA/E00034****Datum prestanka važenja**

2014-06-08

**Razlog**

Prestanak važenja patenta (zbog neplaćanja održavanja).

---

---

**BA/E00036****Datum prestanka važenja**

2014-06-04

**Razlog**

Prestanak važenja patenta (zbog neplaćanja održavanja).

---

---

**BA/E00057****Datum prestanka važenja**

2014-08-17

**Razlog**

Prestanak važenja patenta (zbog neplaćanja održavanja).

---

---

**BA/E00059****Datum prestanka važenja**

2014-12-24

**Razlog**

Prestanak važenja patenta (zbog neplaćanja održavanja).

---

---

**BA/E00068****Datum prestanka važenja**

2014-04-01

**Razlog**

Prestanak važenja patenta (zbog neplaćanja održavanja).

---

---

**BA/E00072****Datum prestanka važenja**

2015-02-26

**Razlog**

Prestanak važenja patenta (zbog neplaćanja održavanja).

---

---

**BA/E00074****Datum prestanka važenja**

2014-03-10

**Razlog**

Prestanak važenja patenta (zbog neplaćanja održavanja).

---

---

**BA/E00088****Datum prestanka važenja**

2014-08-20

**Razlog**

Prestanak važenja patenta (zbog neplaćanja održavanja).

---

---

---

---

**BA/E00094****Datum prestanka važenja**

2014-12-04

**Razlog**

Prestanak važenja patenta (zbog neplaćanja održavanja).

---

---

**BA/E00105****Datum prestanka važenja**

2015-11-17

**Razlog**

Prestanak važenja patenta (zbog neplaćanja održavanja).

---

---

**BA/E00135****Datum prestanka važenja**

2015-09-22

**Razlog**

Prestanak važenja patenta (zbog neplaćanja održavanja).

---

---

**BA/E00142****Datum prestanka važenja**

2014-09-21

**Razlog**

Prestanak važenja patenta (zbog neplaćanja održavanja).

---

---

**BA/E00152****Datum prestanka važenja**

2015-10-20

**Razlog**

Prestanak važenja patenta (zbog neplaćanja održavanja).

---

---

**BA/E00176****Datum prestanka važenja**

2014-06-14

**Razlog**

Prestanak važenja patenta (zbog neplaćanja održavanja).

---

---



---

---

**BA/E00177**

**Datum prestanka važenja**

2010-09-08

**Razlog**

Prestanak važenja patenta (zbog neplaćanja održavanja).

---

---

**BA/E00178**

**Datum prestanka važenja**

2013-05-05

**Razlog**

Prestanak važenja patenta (zbog neplaćanja održavanja).

---

---

**BA/E00179**

**Datum prestanka važenja**

2014-03-02

**Razlog**

Prestanak važenja patenta (zbog neplaćanja održavanja).

---

---

**BA/E00188**

**Datum prestanka važenja**

2013-05-30

**Razlog**

Prestanak važenja patenta (zbog neplaćanja održavanja).

---

---

**BA/E00189**

**Datum prestanka važenja**

2011-06-14

**Razlog**

Prestanak važenja patenta (zbog neplaćanja održavanja).

---

---

**BA/E00192**

**Datum prestanka važenja**

2013-10-14

**Razlog**

Prestanak važenja patenta (zbog neplaćanja održavanja).

---

---

---

---

**BA/E00198**

**Datum prestanka važenja**

2015-09-07

**Razlog**

Prestanak važenja patenta (zbog neplaćanja održavanja).

---

---

**BA/E00206**

**Datum prestanka važenja**

2013-07-08

**Razlog**

Prestanak važenja patenta (zbog neplaćanja održavanja).

---

---

**BA/E00218**

**Datum prestanka važenja**

2015-07-26

**Razlog**

Prestanak važenja patenta (zbog neplaćanja održavanja).

---

---

**BA/E00220**

**Datum prestanka važenja**

2013-07-13

**Razlog**

Prestanak važenja patenta (zbog neplaćanja održavanja).

---

---

**BA/E00228**

**Datum prestanka važenja**

2015-04-20

**Razlog**

Prestanak važenja patenta (zbog neplaćanja održavanja).

---

---

**BA/E00235**

**Datum prestanka važenja**

2013-01-07

**Razlog**

Prestanak važenja patenta (zbog neplaćanja održavanja).

---

---

---

---

**BA/E00243****Datum prestanka važenja**

2015-02-24

**Razlog**

Prestanak važenja patenta (zbog neplaćanja održavanja).

---

---

**BA/E00246****Datum prestanka važenja**

2012-10-13

**Razlog**

Prestanak važenja patenta (zbog neplaćanja održavanja).

---

---

**BA/E00249****Datum prestanka važenja**

2014-02-06

**Razlog**

Prestanak važenja patenta (zbog neplaćanja održavanja).

---

---

**BA/E00253****Datum prestanka važenja**

2011-03-20

**Razlog**

Prestanak važenja patenta (zbog neplaćanja održavanja).

---

---

**BA/E00254****Datum prestanka važenja**

2012-11-09

**Razlog**

Prestanak važenja patenta (zbog neplaćanja održavanja).

---

---

**BA/E00266****Datum prestanka važenja**

2012-11-26

**Razlog**

Prestanak važenja patenta (zbog neplaćanja održavanja).

---

---

---

---

**BA/E00267****Datum prestanka važenja**

2016-01-10

**Razlog**

Prestanak važenja patenta (zbog neplaćanja održavanja).

---

---

**BA/E00280****Datum prestanka važenja**

2013-03-11

**Razlog**

Prestanak važenja patenta (zbog neplaćanja održavanja).

---

---

**BA/E00289****Datum prestanka važenja**

2014-07-17

**Razlog**

Prestanak važenja patenta (zbog neplaćanja održavanja).

---

---

**BA/E00290****Datum prestanka važenja**

2013-03-18

**Razlog**

Prestanak važenja patenta (zbog neplaćanja održavanja).

---

---

**BA/E00299****Datum prestanka važenja**

2015-08-04

**Razlog**

Prestanak važenja patenta (zbog neplaćanja održavanja).

---

---

**BA/E00303****Datum prestanka važenja**

2012-08-31

**Razlog**

Prestanak važenja patenta (zbog neplaćanja održavanja).

---

---

---

---

**BA/E00307****Datum prestanka važenja**

2013-04-29

**Razlog**

Prestanak važenja patenta (zbog neplaćanja održavanja).

---

---

**BA/E00337****Datum prestanka važenja**

2013-05-31

**Razlog**

Prestanak važenja patenta (zbog neplaćanja održavanja).

---

---

**BA/E00341****Datum prestanka važenja**

2013-09-22

**Razlog**

Prestanak važenja patenta (zbog neplaćanja održavanja).

---

---

**BA/E00344****Datum prestanka važenja**

2014-07-19

**Razlog**

Prestanak važenja patenta (zbog neplaćanja održavanja).

---

---

**BA/E00348****Datum prestanka važenja**

2015-07-06

**Razlog**

Prestanak važenja patenta (zbog neplaćanja održavanja).

---

---

**BA/E00363****Datum prestanka važenja**

2013-07-21

**Razlog**

Prestanak važenja patenta (zbog neplaćanja održavanja).

---

---

---

---

**BA/E00389****Datum prestanka važenja**

2014-07-05

**Razlog**

Prestanak važenja patenta (zbog neplaćanja održavanja).

---

---

**BA/E00392****Datum prestanka važenja**

2015-06-09

**Razlog**

Prestanak važenja patenta (zbog neplaćanja održavanja).

---

---

**BA/E00399****Datum prestanka važenja**

2014-11-15

**Razlog**

Prestanak važenja patenta (zbog neplaćanja održavanja).

---

---

**BA/E00410****Datum prestanka važenja**

2015-07-21

**Razlog**

Prestanak važenja patenta (zbog neplaćanja održavanja).

---

---

**BA/E00424****Datum prestanka važenja**

2015-04-24

**Razlog**

Prestanak važenja patenta (zbog neplaćanja održavanja).

---

---

**BA/E00425****Datum prestanka važenja**

2015-07-03

**Razlog**

Prestanak važenja patenta (zbog neplaćanja održavanja).

---

---

---

---

**BA/E00427****Datum prestanka važenja**

2013-05-31

**Razlog**

Prestanak važenja patenta (zbog neplaćanja održavanja).

---

---

**BA/E00428****Datum prestanka važenja**

2013-09-19

**Razlog**

Prestanak važenja patenta (zbog neplaćanja održavanja).

---

---

**BA/E00433****Datum prestanka važenja**

2013-10-31

**Razlog**

Prestanak važenja patenta (zbog neplaćanja održavanja).

---

---

**BA/E00451****Datum prestanka važenja**

2015-05-14

**Razlog**

Prestanak važenja patenta (zbog neplaćanja održavanja).

---

---

**BA/E00471****Datum prestanka važenja**

2015-10-18

**Razlog**

Prestanak važenja patenta (zbog neplaćanja održavanja).

---

---

**BA/E00483****Datum prestanka važenja**

2015-05-04

**Razlog**

Prestanak važenja patenta (zbog neplaćanja održavanja).

---

---

---

---

**BA/E00486****Datum prestanka važenja**

2014-12-12

**Razlog**

Prestanak važenja patenta (zbog neplaćanja održavanja).

---

---

**BA/E00491****Datum prestanka važenja**

2015-02-24

**Razlog**

Prestanak važenja patenta (zbog neplaćanja održavanja).

---

---

**BA/E00494****Datum prestanka važenja**

2015-03-30

**Razlog**

Prestanak važenja patenta (zbog neplaćanja održavanja).

---

---

**BA/E00495****Datum prestanka važenja**

2014-08-08

**Razlog**

Prestanak važenja patenta (zbog neplaćanja održavanja).

---

---

**BA/E00496****Datum prestanka važenja**

2014-08-09

**Razlog**

Prestanak važenja patenta (zbog neplaćanja održavanja).

---

---

**BA/E00506****Datum prestanka važenja**

2014-09-10

**Razlog**

Prestanak važenja patenta (zbog neplaćanja održavanja).

---

---

---

---

**BA/E00518**

**Datum prestanka važenja**

2013-10-26

**Razlog**

Prestanak važenja patenta (zbog neplaćanja održavanja).

---

---

---

---

**BA/E00522**

**Datum prestanka važenja**

2013-06-12

**Razlog**

Prestanak važenja patenta (zbog neplaćanja održavanja).

---

---

---

---

**BA/E00529**

**Datum prestanka važenja**

2014-09-10

**Razlog**

Prestanak važenja patenta (zbog neplaćanja održavanja).

---

---

---

---

**BA/E00532**

**Datum prestanka važenja**

2013-05-19

**Razlog**

Prestanak važenja patenta (zbog neplaćanja održavanja).

---

---

---

---

**BA/E00541**

**Datum prestanka važenja**

2014-03-23

**Razlog**

Prestanak važenja patenta (zbog neplaćanja održavanja).

---

---

---

---

**BA/E00549**

**Datum prestanka važenja**

2014-04-24

**Razlog**

Prestanak važenja patenta (zbog neplaćanja održavanja).

---

---

---

---

**BA/E00560**

**Datum prestanka važenja**

2013-11-14

**Razlog**

Prestanak važenja patenta (zbog neplaćanja održavanja).

---

---

---

---

**BA/E00562**

**Datum prestanka važenja**

2013-09-21

**Razlog**

Prestanak važenja patenta (zbog neplaćanja održavanja).

---

---

---

---

**BA/E00578**

**Datum prestanka važenja**

2014-12-23

**Razlog**

Prestanak važenja patenta (zbog neplaćanja održavanja).

---

---

---

---

**BA/E00585**

**Datum prestanka važenja**

2015-07-29

**Razlog**

Prestanak važenja patenta (zbog neplaćanja održavanja).

---

---

---

---

**BA/E00586**

**Datum prestanka važenja**

2013-04-29

**Razlog**

Prestanak važenja patenta (zbog neplaćanja održavanja).

---

---

---

---

**BA/E00590**

**Datum prestanka važenja**

2015-09-01

**Razlog**

Prestanak važenja patenta (zbog neplaćanja održavanja).

---

---

---

---

**BA/E00600****Datum prestanka važenja**

2015-11-01

**Razlog**

Prestanak važenja patenta (zbog neplaćanja održavanja).

---

---

**BA/E00607****Datum prestanka važenja**

2014-03-01

**Razlog**

Prestanak važenja patenta (zbog neplaćanja održavanja).

---

---

**BA/E00620****Datum prestanka važenja**

2014-01-06

**Razlog**

Prestanak važenja patenta (zbog neplaćanja održavanja).

---

---

**BA/E00628****Datum prestanka važenja**

2013-02-18

**Razlog**

Prestanak važenja patenta (zbog neplaćanja održavanja).

---

---

**BA/E00677****Datum prestanka važenja**

2014-11-16

**Razlog**

Prestanak važenja patenta (zbog neplaćanja održavanja).

---

---

**BA/E00682****Datum prestanka važenja**

2015-11-06

**Razlog**

Prestanak važenja patenta (zbog neplaćanja održavanja).

---

---

---

---

**BA/E00683****Datum prestanka važenja**

2014-09-11

**Razlog**

Prestanak važenja patenta (zbog neplaćanja održavanja).

---

---

**BA/E00688****Datum prestanka važenja**

2015-08-29

**Razlog**

Prestanak važenja patenta (zbog neplaćanja održavanja).

---

---

**BA/E00697****Datum prestanka važenja**

2015-12-11

**Razlog**

Prestanak važenja patenta (zbog neplaćanja održavanja).

---

---

**BA/E00704****Datum prestanka važenja**

2014-11-17

**Razlog**

Prestanak važenja patenta (zbog neplaćanja održavanja).

---

---

**BA/E00710****Datum prestanka važenja**

2014-10-15

**Razlog**

Prestanak važenja patenta (zbog neplaćanja održavanja).

---

---

**BA/E00719****Datum prestanka važenja**

2015-02-19

**Razlog**

Prestanak važenja patenta (zbog neplaćanja održavanja).

---

---

---

---

**BA/E00724****Datum prestanka važenja**

2015-08-12

**Razlog**

Prestanak važenja patenta (zbog neplaćanja održavanja).

---

---

**BA/E00730****Datum prestanka važenja**

2015-11-08

**Razlog**

Prestanak važenja patenta (zbog neplaćanja održavanja).

---

---

**BA/E00740****Datum prestanka važenja**

2014-03-04

**Razlog**

Prestanak važenja patenta (zbog neplaćanja održavanja).

---

---

**BA/E00743****Datum prestanka važenja**

2015-11-27

**Razlog**

Prestanak važenja patenta (zbog neplaćanja održavanja).

---

---

**BA/E00748****Datum prestanka važenja**

2015-07-26

**Razlog**

Prestanak važenja patenta (zbog neplaćanja održavanja).

---

---

**BA/E00751****Datum prestanka važenja**

2015-07-29

**Razlog**

Prestanak važenja patenta (zbog neplaćanja održavanja).

---

---

---

---

**BA/E00773****Datum prestanka važenja**

2014-03-04

**Razlog**

Prestanak važenja patenta (zbog neplaćanja održavanja).

---

---

**BA/E00778****Datum prestanka važenja**

2015-05-05

**Razlog**

Prestanak važenja patenta (zbog neplaćanja održavanja).

---

---

**BA/E00781****Datum prestanka važenja**

2014-12-20

**Razlog**

Prestanak važenja patenta (zbog neplaćanja održavanja).

---

---

**BA/E00801****Datum prestanka važenja**

2015-01-23

**Razlog**

Prestanak važenja patenta (zbog neplaćanja održavanja).

---

---

**BA/E00821****Datum prestanka važenja**

2015-07-08

**Razlog**

Prestanak važenja patenta (zbog neplaćanja održavanja).

---

---

**BA/E00864****Datum prestanka važenja**

2015-11-22

**Razlog**

Prestanak važenja patenta (zbog neplaćanja održavanja).

---

---

---

---

**BA/E00865****Datum prestanka važenja**

2013-10-19

**Razlog**

Prestanak važenja patenta (zbog neplaćanja održavanja).

---

---

**BA/E00866****Datum prestanka važenja**

2013-07-27

**Razlog**

Prestanak važenja patenta (zbog neplaćanja održavanja).

---

---

**BA/E00897****Datum prestanka važenja**

2015-06-28

**Razlog**

Prestanak važenja patenta (zbog neplaćanja održavanja).

---

---

**BA/E00905****Datum prestanka važenja**

2015-07-22

**Razlog**

Prestanak važenja patenta (zbog neplaćanja održavanja).

---

---

**BA/E01052****Datum prestanka važenja**

2013-09-02

**Razlog**

Prestanak važenja patenta (zbog neplaćanja održavanja).

---

---

**BA/E01058****Datum prestanka važenja**

2015-07-25

**Razlog**

Prestanak važenja patenta (zbog neplaćanja održavanja).

---

---

**BA/E01121****Datum prestanka važenja**

2014-10-13

**Razlog**

Prestanak važenja patenta (zbog neplaćanja održavanja).

---

---

**BA/E01124****Datum prestanka važenja**

2015-08-18

**Razlog**

Prestanak važenja patenta (zbog neplaćanja održavanja).

---

---

**BA/E01127****Datum prestanka važenja**

2015-08-07

**Razlog**

Prestanak važenja patenta (zbog neplaćanja održavanja).

---

---

**BA/E01128****Datum prestanka važenja**

2015-08-18

**Razlog**

Prestanak važenja patenta (zbog neplaćanja održavanja).

---

---

**BA/E01134****Datum prestanka važenja**

2014-01-10

**Razlog**

Prestanak važenja patenta (zbog neplaćanja održavanja).



---

---

**BA/E01230**

**Datum prestanka važenja**

2015-08-23

**Razlog**

Prestanak važenja patenta (zbog neplaćanja održavanja).

---

---

**BA/E01234**

**Datum prestanka važenja**

2014-02-14

**Razlog**

Prestanak važenja patenta (zbog neplaćanja održavanja).

**PONOVNA OBJAVA/PONOVNA OBJAVA/ΠΟΗΟΒΗΑ ΟΒЈΑΒΑ****Objava patenta koji ostaje na snazi nakon postupka poništaja ili odricanja (izmjenjen)**(21) **E00193** (22) 2009-05-04

(31) ES 200401312 (32) 2004-05-31 (33) ES

(96) 05750538 2005-05-31

(51) **A61K 45/00 (2006.01),  
A61K 31/439 (2006.01),  
A61K 31/167 (2006.01),  
A61K 31/137 (2006.01),  
A61P 11/00 (2006.01),  
A61P 11/06 (2006.01),  
A61P 11/08 (2006.01)**

(73) ALLMIRALL, S.A.

Ronda del General Mitre 151, 08022

Barcelona

ES

(72) GRAS ESCARDO, Jordi

ES

LLENAS CALVO, Jesus

ES

RYDER, Hamish

ES

ORVIZ DIAZ, Pio

ES

(54) **KOMBINACIJE KOJE SADRŽE  
ANTIMUSKARINSKA SREDSTVA I BETA-  
ADRENERGIČNE AGONISTE**

(57)

Kombinacija, koja sadrži (a) β2 agonist i (b) antagonist M3 muskarinskih receptora, koji je (3R)-(2-hidroksi-2,2-ditien-2-ilacetoksi)-1-(3-fenoksipropil)-1-azoniabiciklo[2.2.2] oktan, u obliku soli, koja ima X anjon, koji je farmaceutski prihvatljiv anjon mono ili polivalentne kiseline.

**Objava patenta koji ostaje na snazi nakon postupka poništaja ili odricanja (izmjenjen)**(21) **E00780** (22) 2012-01-05(31) US 717560 P (32) 2005-09-14 (33) US  
US 747280 P 2006-05-15 US

(96) 06803649 2006-09-13

(51) **A61K 31/513 (2006.01),  
A61P 3/10 (2006.01)**(73) Takeda Pharmaceutical Company Limited  
Osaka-shi, Osaka 541-0045  
JP

(72) CHRISTOPHER, Ronald, J.

US

COVINGTON, Paul

US

(54) **INHIBITORI DIPEPTIDIL PEPTIDAZE ZA  
LEČENJE DIJABETESA**

(57)

Farmaceutska kompozicija formulisana u pojedinačnom doznom obliku, pri čemu takav pojedinačni dozni oblik sadrži između 1 mg i 250 mg jedinjenja I, pri čemu jedinjenje I ima formulu

**Objava patenta koji ostaje na snazi nakon postupka poništaja ili odricanja (izmjenjen)**

(21) **E01061** (22) 2013-01-21

(26) SR

(31) HU 0700370 (32) 2007-05-24 (33) HU

(96) 08762655 2008-05-19

(51) **A61P 25/18 (2006.01),**

**A61K 31/495 (2006.01)**

(73) Richter Gedeon Nyrt.

Gyömrői út 19-21, 1103 Budapest  
HU

(72) LASZLOVSZKY, István

HU

NÉMETH, György

HU

ANDOR, György

HU

(54) **KARBAMOIL-CIKLOHEKSANI ZA LEČENJE AKUTNE MANIJA**

(57)

Derivati (tio)-karbamoil-cikloheksana formule (I)

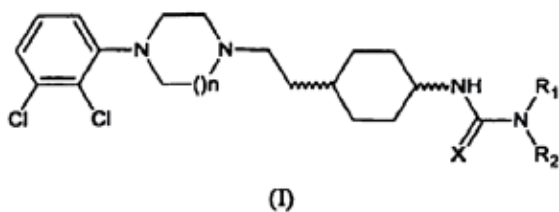

u kojima  
svako  $R_1$  i  $R_2$  su nezavisno vodonik, alkil, alkenil, aril, cikloalkil, aroil, ili  $R_1$  i  $R_2$  formiraju heterocikličan prsten sa susednim atomom azota;

X je O ili S;

n je 1 ili 2;

i/ili njihovi geometrijski izomeri i/ili stereoizomeri i/ili diastereomeri i/ili soli i/ili hidrati i/ili solvati i/ili polimorfi u terapijski efikasnoj količini za upotrebu u postupku za lečenje akutne manije **naznačeni time što** je terapijski efikasna količina 3 do 12 mg/dan.

Broj ostalih patentnih zahtjeva: 13

**Ispravak prednje strane BA-T dokumenta**

(21) **E00441** (22) 2010-09-13

(31) EP 05101707 (32) 2005-03-04 (33) EP

(96) 06708609 2006-03-02

(51) **C07D 239/48 (2006.01),**

**A61K 31/505 (2006.01),**

**A61P 31/18 (2006.01),**

**C07D 405/12 (2006.01)**

(73) Janssen Sciences Ireland UC

Eastgate Village, Eastgate Little Island,  
County Cork  
IE

(72) DE KOCK, Herman, Augustinus

BE

WIGERINCK, Piet, Piet, Tom, Bert, Paul

BE

(54) **2-(4-CIJANOFENIL)-6-HIDROKSILAMINOPIRIMIDINI KOJI INHIBIRAJU HIV**

(57)

1. Spoj formule

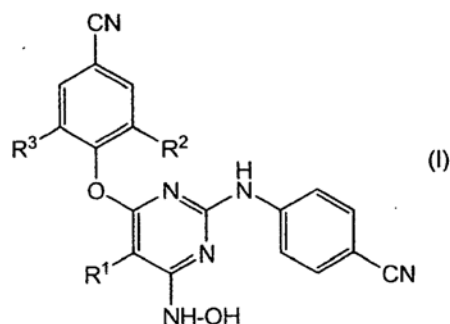

farmaceutski prihvatljiva adicijska sol;  
ili njegov stereokemijski izomerni oblik,  
**naznačen time da**  
 $R^1$  je halo;  
 $R^2$  i  $R^3$  svaki nezavisno su  $C_{1-6}$  alkyl.

Broj ostalih patentnih zahtjeva: 0

**INDUSTRIJSKI DIZAJN**

**INDUSTRIJSKI DIZAJN**

**ИНДУСТРИЈСКИ ДИЗАЈН**

**INDUSTRIAL DESIGNS**

## OBJAVA INDUSTRIJSKOG DIZAJNA-OBJAVA INDUSTRIJSKOG DIZAJNA ОБЈАВА ИНДУСТРИЈСКОГ ДИЗАЈНА

Bibliografski podaci svrstani su prema rastućem registarskom broju industrijskog dizajna

Podaci su popraćeni INID kodom/Internationally agreed Numbers for the Identification of Data/(br. u zagradi)  
za identifikaciju podataka o patentima a prema standardu WIPO ST.80.

Prikaz redosleda podataka u objavljenom industrijskom dizajnu je slijedeći:

- (11) **Registarski broj industrijskog dizajna**      (15) Datum registracije industrijskog dizajna
- (21) Registarski broj prijave industrijskog dizajna      (22) Datum podnošenja prijave ind. dizajna
- (73) **Nosilac(oci) industrijskog dizajna**
- (72) Autor(i) industrijskog dizajna
- (30,23) Podaci o unijskom pravu prvenstva (broj prioritete prijave, datum podnošenja i država)
- (18) Datum do kojeg važi priznato pravo industrijskog dizajna
- (54) **Naziv predmeta zaštite**

(55) PRIKAZ PREDMETA  
ZAŠTITE

- (57) Opis karakterističnih obilježja predmeta zaštite, uključujući i naznaku boja
- (51) **Međunarodna klasifikacija za industrijski dizajn prema Lokarnskom aranžmanu**
- (28) Predmet prijave-dvodimenzionalan ili trodimenzionalan; ukupan broj predmeta zaštite
- (74) Zastupnik(ici)

STRUKTURA REGISTRARSKOG BROJA DIZAJNA  
STRUKTURA REGISTRACIJSKOG BROJA DIZAJNA  
СТРУКТУРА РЕГИСТАРСКОГ БРОЈА ДИЗАЈНА

**BA D 97 0001**



(11) **BAD15645** (15) **2016-06-15**  
 (21) **BAD15645A** (22) **2015-02-20**  
 (73) **MALBAŠIĆ COMPANY**  
 Veselina Masleše 1,  
 78000 Banja Luka, BA  
 (72) **DOBRILA BOJIĆ**  
 Veselina Masleše 1,  
 78000 Banja Luka, BA  
 (30) **Nije zatraženo**  
 (18) **2020-02-20**  
 (54) **AMBALAŽA BLISTER**  
 (55)

(11) **BAD15649** (15) **2016-06-15**  
 (21) **BAD15649A** (22) **2015-05-14**  
 (73) **Kadrić Asim**  
 Muhameda Hadžijahića 47,  
 71000 Sarajevo, BA  
 (72) **Kadrić Asim**  
 Muhameda Hadžijahića 47,  
 71000 Sarajevo, BA  
 (30) **Nije zatraženo**  
 (18) **2020-05-14**  
 (54) **ODJEVNI KIŠOBRAN**  
 (55)



S.L.1.1



S.L.1.1



S.L.1.2



S.L.1.2



S.L.1.3



S.L.1.3



S.L.1.4



S.L.2.1

(51) **LOC(10) CL.09-05**  
 (28) **trodimenzionalan** 10 (deset)  
 (74) **nema zastupnika**



S.L.2.2



S.L.2.3

- (51) LOC(10) CL.03-03;  
 (28) trodimenzionalan 2 (dva)  
 (74) nema zastupnika

- (11) BAD15650 (15) 2016-06-15  
 (21) BAD15650A (22) 2015-08-10  
 (73) Yilmaz Ziya Burak  
 ul. F. Kerim Gökay cad No:175/3,  
 Göztepe,  
 KADIKÖY-ISTANBUL, Istanbul, TR  
 (72) Yilmaz Ziya Burak  
 ul. F. Kerim Gökay cad No:175/3,  
 Göztepe,  
 KADIKÖY-ISTANBUL, Istanbul, TR  
 (30) Nije zatraženo  
 (18) 2020-08-10  
 (54) Metalna parkovska klupa – BOSANKA  
 (55)



S.L.1.1



S.L.1.2



S.L.1.3

- (51) LOC(10) CI.06-01  
 (28) trodimenzionalan 1 (jedan)  
 (74) AMILA ETEROVIĆ,  
 Branilaca Sarajeva 10,  
 71000 SARAJEVO, BA



- (11) **BAD15652** (15) **2016-06-15**  
 (21) **BAD15652A** (22) **2015-09-04**  
 (73) **VITINKA AD KOZLUK**  
**DRINSKA 2 BR. 30,**  
**75413 KOZLUK, BA**  
 (72) **SAŠA VASIĆ**  
**UL. SIME MILJUŠA BR. 4,**  
**78000 BANJA LUKA, BA**  
 (30) **Nije zatraženo**  
 (18) **2020-09-04**  
 (54) **BOCA**  
 (55)



S.L.2.1

S.L.2.2

S.L.2.3



S.L.1.1

S.L.1.2

S.L.1.3



S.L.2.4

S.L.2.5



S.L.1.4

S.L.1.5



S.L.2.6

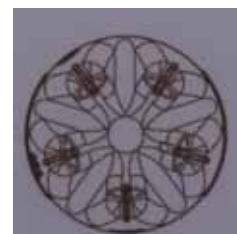

S.L.2.7

- (51) **LOC(10) CI.09-01**  
 (28) **trodimenzionalan** 2 (dva)  
 (74) **nema zastupnika**



S.L.1.6



S.L.1.7

**INDEX PREMA RASTUĆEM REGISTRARSKOM BROJU IND.DIZAJNA**  
**INDEX PREMA RASTUĆEM REGISTRACIJSKOM BROJU IND.DIZAJNA**  
**ИНДЕКС ПРЕМА РАСТУЋЕМ РЕГИСТАРСКОМ БРОЈУ ИНД.ДИЗАЈНА**

Registarski broj industrijskoga dizajna  
Registarski broj industrijskoga dizajna  
Регистарски број индустријског дизајна

**BAD15645**

**BAD15649**

**BAD15650**

**BAD15652**

**INDEX PREMA MEĐUNARODNOJ KLASIFIKACIJI ZA IND.DIZAJN**  
**INDEX PREMA MEĐUNARODNOJ KLASIFIKACIJI ZA IND.DIZAJN**  
**ИНДЕКС ПРЕМА МЕЂУНАРОДНОЈ КЛАСИФИКАЦИЈИ ЗА ИНД.ДИЗАЈН**

Registarski broj I.Dizajna  
Registracijski broj I.Dizajna  
Регистарски број И.Дизајна

Međ.klasifikacija za I.D prema Lokarnskom sporazumu  
Međ.klasifikacija za I.D prema Lokarnskom sporazumu  
Међ.класификација за И.Д.према Локарском споразуму

**BAD15649**

**LOC(10) CL.03-03**

**BAD15650**

**LOC(10) CL.06-01**

**BAD15652**

**LOC(10) CI.09-01**

**BAD15645**

**LOC(10) CI.09-05**

**INDEX PREMA NOSIOCIMA INDUSTRIJSKOGA DIZAJNA**  
**INDEX PREMA NOSITELJIMA INDUSTRIJSKOGA DIZAJNA**  
**ИНДЕКС ПРЕМА НОСИОИМА ИНД.ДИЗАЈНА**

**Nosilac industrijskog dizajna**  
**Nositelj industrijskog dizajna**  
**Носилац индустријског дизајна**

**Registarski broj Ind. dizajna**  
**Registracijski broj ind.dizajna**  
**Регистарски број инд.дизајна**

**Kadrić Asim**

**BAD15649**

**MALBAŠIĆ COMPANY**

**BAD15645**

**VITINKA AD KOZLUK**

**BAD15652**

**Yilmaz Ziya Burak**

**BAD15650**

**OBJAVA PRIJAVE INDUSTRIJSKOG DIZAJNA**  
**OBJAVA PRIJAVE INDUSTRIJSKOG DIZAJNA**  
**ОБЈАВА ПРИЈЕВЕ ИНДУСТРИЈСКОГ ДИЗАЈНА**

Bibliografski podaci svrstani su prema rastućem registarskom broju prijave industrijskog dizajna  
Podaci su popraćeni INID kodom/Internationally agreed Numbers for the Identification of  
Data/(br. u zagradi)  
za identifikaciju podataka o patentima a prema standardu WIPO ST.80.  
Prikaz redosleda podataka u objavljenom industrijskom dizajnu je slijedeći:

(21) RegistarSKI broj prijave industrijskog dizajna (22) Datum podnošenja prijave ind. dizajna

**(71) Nosilac(oci) industrijskog dizajna**

(30) Podaci o unijskom pravu prvenstva (broj prioritetne prijave, datum podnošenja i država)

(55) PRIKAZ PREDMETA  
ZAŠTITE

(51) Međunarodna klasifikacija za industrijski dizajn prema Lokarnskom aranžmanu

(54) Naziv predmeta zaštite

(28) Predmet prijave-dvodimenzionalan ili trodimenzionalan; ukupan broj predmeta zaštite

(74) Zastupnik(ici)

STRUKTURA REGISTRARSKOG BROJA PRIJAVE DIZAJNA  
STRUKTURA REGISTRACIJSKOG BROJA PRIJAVE DIZAJNA  
СТРУКТУРА РЕГИСТАРСКОГ БРОЈА ПРИЈАВЕ ДИЗАЈНА

**BA D 97 0001 A**



*Napomena: Nakon što Institut za intelektualno vlasništvo prizna dizajn slovna oznaka A se briše*

*Napomena: Nakon što Institut za intelektualno vlasništvo prizna dizajn slovna oznaka A se briše*

*Напомена: Након што институт за интелектуалну својину призна дизајн словна ознака А се брише*

(21) BAD16671A (22) 2016-05-23

(71) **PepsiCo, Inc.**  
**700 Anderson Hill Road,**  
**Purchase, New York 10577, US**

(30) **29/546,547** **2015-11-23**  
**US**

(55)



S.L.1.1



S.L.1.2



S.L.1.3



S.L.1.4



S.L.1.5



S.L.1.6



S.L.1.7



S.L.1.8



S.L.1.9



S.L.1.10



S.L.1.11



S.L.1.12

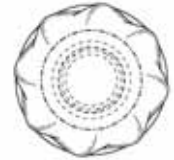

S.L.1.13

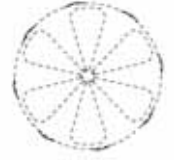

S.L.1.14



S.L.1.15



S.L.1.16



S.L.1.16



S.L.1.18



S.L.1.19

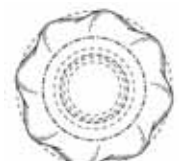

S.L.1.20

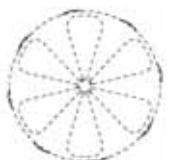

S.L.1.21

(51) **LOC(10) CL. 09-01**

(54) **BOCA**

(28) trodimenzionalan 1 (jedan)

(74) „**PETOŠEVIĆ**“ d.o.o.  
 Željeznička broj 20 SARAJEVO,  
 71210 ILIDŽA

(21) BAD16672A (22) 2016-05-23

(71) **PepsiCo, Inc.**  
**700 Anderson Hill Road,**  
**Purchase, New York 10577, US**

(30) **29/546,545** **2015-11-23**  
**US**

(55)



S.L.1.1



S.L.1.2



S.L.1.3



S.L.1.4



S.L.1.5



S.L.1.6



S.L.1.7



S.L.1.8



S.L.1.9



S.L.1.10



S.L.1.11



S.L.1.12



S.L.1.13



S.L.1.14



S.L.1.15



S.L.1.16



S.L.1.17



S.L.1.18



S.L.1.19

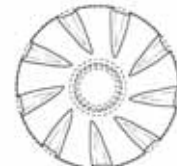

S.L.1.20

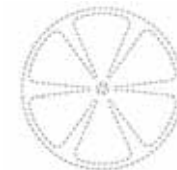

S.L.1.21

(51) **LOC(10) CL. 09-01**

(54) **BOCA**

(28) trodimenzionalan 1 (jedan)

(74) **„PETOŠEVIĆ“ d.o.o.**  
 Željeznička broj 20 SARAJEVO,  
 71210 ILIDŽA

**PRESTANAK VAŽENJA INDUSTRIJSKOGA DIZAJNA  
PRESTANAK VAŽENJA INDUSTRIJSKOGA DIZAJNA  
ПРЕСТАНАК ВАЖЕЊА ИНДУСТРИЈСКОГ ДИЗАЈНА**

---

(registarski broj industrijskoga dizajna)

**BAD05293**

(objavljeno u Glasniku)

**3-4/2007**

(nositelji industrijskoga dizajna)

**Sony Computer Entertainment Inc.**

(Međunarodna klasifikacija za industrijski dizajn prema Lokamskom aranžmanu)

**LOC (8) Cl. 14-02**

(naziv predmeta zaštite)

**KONTROLER ZA ARITMETIČKU I KONTROLNU  
JEDINICU**

(datum prestanka važenja industrijskoga dizajna)

**2015-11-09**

---

**BAD05294**

**3-4/2007**

**Sony Computer Entertainment Inc.**

**LOC (8) Cl. 14-02**

**KONTROLER ZA ARITMETIČKU I KONTROLNU  
JEDINICU**

**2015-11-09**

---

**BAD05295**

**3-4/2007**

**BEROŠ Davor**

**LOC (8) Cl. 09-09**

**POSUDA ZA SMEĆE**

**2015-11-09**

---

**BAD05296**

**3-4/2007**

**SCHREDER S.A.**

**LOC (8) Cl. 26-03**

**LAMPA NA NOSAČU**

**2015-11-11**

---

**BAD05301**

**3-4/2007**

**“TR-REFAN” d.o.o.**

**LOC (8) Cl. 09-01**

**BOČA ZA RIFUZNU PRODAJU PARFEMA I  
SLIČNIH PROIZVODA**

**2015-12-23**

---

---

**BAD05303**

**3-4/2007**

**“SARAJEVSKA PIVARA” d.d. Sarajevo**

**LOC (8) Cl. 09-01**

**FLAŠA ZA VOĆNE SOKOVE**

**2015-12-27**



**PRODUŽENJE VAŽENJA INDUSTRIJSKOGA DIZAJNA  
PRODULJENJE VAŽENJA INDUSTRIJSKOGA DIZAJNA  
ПРОДУЖЕЊЕ ВАЖЕЊА ИНДУСТРИЈСКОГ ДИЗАЈНА**

(registarski broj industrijskog dizajna)

**BAD06309**

(objavljeno u Glasniku)

**4/2006**

(nositelj industrijskog dizajna)

**LIDL STIFTUNG & Co. KG**

(Međunarodna klasifikacija za industrijski dizajn prema Lokamskom aranžmanu)

**LOC (8) Cl. 09-01**

(naziv predmeta zaštite)

**STAKLENKE ZA HRANU**

(datum prestanka važenja nakon produljenja za 5 godina)

**2021-03-16**

(registarski broj industrijskog dizajna)

**BAD11530**

(objavljeno u Glasniku)

**3/2013**

(nositelj industrijskog dizajna)

**Grupa Maspex Sp. z o.o. Sp.k.**

(Međunarodna klasifikacija za industrijski dizajn prema Lokamskom aranžmanu)

**LOC (9) Cl. 07-01**

(naziv predmeta zaštite)

**ŠOLJA SA TANJIREM**

(datum prestanka važenja nakon produljenja za 5 godina)

**2021-03-14**

(registarski broj industrijskog dizajna)

**BAD06332**

(objavljeno u Glasniku)

**4/2006**

(nositelj industrijskog dizajna)

**Pago International Ges.m.b.H.**

(Međunarodna klasifikacija za industrijski dizajn prema Lokamskom aranžmanu)

**LOC (8) Cl. 07-01; 11-02**

(naziv predmeta zaštite)

**ČAŠA ZA PIĆE**

(datum prestanka važenja nakon produljenja za 5 godina)

**2021-09-29**

(registarski broj industrijskog dizajna)

**BAD11533**

(objavljeno u Glasniku)

**3/2013**

(nositelj industrijskog dizajna)

**Farmaceutska Hemijska Kozmetička industrija**

**ALAKALOID AD - Skoplje**

(Međunarodna klasifikacija za industrijski dizajn prema Lokamskom aranžmanu)

**LOC (9) Cl. 09-01**

(naziv predmeta zaštite)

**TEGLA ZA KREMU**

(datum prestanka važenja nakon produljenja za 5 godina)

**2021-05-23**

(registarski broj industrijskog dizajna)

**BAD01119**

(objavljeno u Glasniku)

**4/2001**

(nositelj industrijskog dizajna)

**ZAGREBAČKA PIVOVARA d.o.o. za proizvodnju piva, alkoholnih i bezalkoholnih pića**

(Međunarodna klasifikacija za industrijski dizajn prema Lokamskom aranžmanu)

**LOC (7) Cl. 09-01**

(naziv predmeta zaštite)

**BOCA**

(datum prestanka važenja nakon produljenja za 5 godina)

**2021-02-28**

(registarski broj industrijskog dizajna)

**BAD06318**

(objavljeno u Glasniku)

**2/2007**

(nositelj industrijskog dizajna)

**SCA Hygiene Products AB**

(Međunarodna klasifikacija za industrijski dizajn prema Lokamskom aranžmanu)

**LOC (8) Cl. 23-02**

(naziv predmeta zaštite)

**DRŽAČ ZA ROLNU**

(datum prestanka važenja nakon produljenja za 5 godina)

**2021-05-24**

---

---

(registarski broj industrijskog dizajna)

**BAD06331**

(objavljeno u Glasniku)

**4/2007**

(nositelj industrijskog dizajna)

**DITA d.d. Tuzla**

(Međunarodna klasifikacija za industrijski dizajn prema Lokamskom aranžmanu)

**LOC (8) Cl. 09-01**

(naziv predmeta zaštite)

**BOCA**

(datum prestanka važenja nakon produljenja za 5 godina)

**2021-09-01**

---

---

(registarski broj industrijskog dizajna)

**BAD06314**

(objavljeno u Glasniku)

**1/2007**

(nositelj industrijskog dizajna)

**DITA d.d. Tuzla**

(Međunarodna klasifikacija za industrijski dizajn prema Lokamskom aranžmanu)

**LOC (8) Cl. 09-01**

(naziv predmeta zaštite)

**BOCA**

(datum prestanka važenja nakon produljenja za 5 godina)

**2021-03-29**

---

---

(registarski broj industrijskog dizajna)

**BAD11532**

(objavljeno u Glasniku)

**3/2013**

(nositelj industrijskog dizajna)

**Finlandia Vodka Worlwide Ltd, limited company organized under the laws of Finland**

(Međunarodna klasifikacija za industrijski dizajn prema Lokamskom aranžmanu)

**LOC (9) Cl. 09-01**

(naziv predmeta zaštite)

**BOCA**

(datum prestanka važenja nakon produljenja za 5 godina)

**2021-05-11**

---

---

**ŽIGOVI**  
**ŽIGOVI**  
**ЖИГОВИ**  
**TRADEMARKS**

## OBJAVA PRIJAVA ŽIGOVA

Bibliografski podaci svrstani su prema rastućem broju prijave žiga.

Podaci su popraćeni INID kodom/Internationall agreedy Numbers for the Identification of Data/ (broj u zagradi),za identifikaciju podataka o žigovima,a prema standardu WIPO ST.60

Prikaz redosljeda podataka u objavljenoj prijavi žiga je slijedeći:

(210) **Broj prijave žiga**

(220) Datum podnošenja prijave žiga

(442) **Datum objave prijave žiga**

(300) Podaci o pravu prvenstva (država,datum podnošenja i broj prioritetne prijave)

(230) Datum izložbenog (sajamskog ) prava prvenstva

(732) **Nosilac žiga**

(740) Zastupnik

(551) Kolektivni žig

(591) Boje

(554) Trodimenzionalni žig

(539) Opis

(540) Izgled žiga

Izgled žiga (text ili slika)  
(max 8 x 8 cm za sliku)

(526) Disklaimer – Dobrovoljno ograničenje obima zaštite

(531) Međunarodna klasifikacija figurativnih elemenata žigova prema Bečkoj klasifikaciji–sedma edicija

(511) **Međunarodna klasifikacija roba i usluga prema Ničanskoj klasifikaciji - sedma edicija**

STRUKTURA REGISTRARSKOG BROJA PRIJAVE ŽIGOVA  
STRUKTURA REGISTRACIJSKOG BROJA PRIJAVE ŽIGOVA  
СТРУКТУРА РЕГИСТАРСКОГ БРОЈА ПРИЈАВЕ ЖИГОВА

**BA Z 97 0001 A**



*Напомена: Након што Институт за интелектуално власништво призна жиг словна ознака A се брише*

*Напомена: Након што Институт за интелектуално власништво призна жиг словна ознака A се брише*

*Напомена: Након што институт за интелектуалну својину призна жиг словна ознака A се брише*

(210) **BAZ1317585A** (220)23/12/2013

(442) 30/06/2016

(732) **NOGOMETNI/FUDBALSKI SAVEZ BOSNE I HERCEGOVINE Sarajevo, Ferhadija br. 30, BA**

(740)"STAM" d.o.o.

(540)

**NOGOMETNI/  
FUDBALSKI SAVEZ  
BOSNE I HERCEGOVINE  
НОГОМЕТНИ/  
ФУДБАЛСКИ  
САВЕЗ БОСНЕ И  
ХЕРЦЕГОВИНЕ**

(511)

1 Kemijski proizvodi za industriju, znanost, fotografsku djelatnost; ratarstvo, povrtlarstvo i šumarstvo; sirova umjetna smola, sirova plastika; gnojivo za zemlju; mješavine za gašenje požara; preparati za kaljenje, zavarivanje i lemljenje metala; kemijski proizvodi za konzerviranje hrane; sredstva za štavljenje kože; ljepila ( ljepljive tvari ), namjenjene za industriju.;

2 Boje, lakovi i glazure; zaštite od hrđe te od propadanja i truljenja drva; tvari za bojanje; nagrizajuće tvari; prirodne sirove smole; metali u listovima i u prahu za slikare, dekoratere, tiskare i umjetnike.;

3 Preparati za bijeljenje i ostale tvari za pranje rublja; preparati za čišćenje, poliranje, odmaščivanje i struganje; sapuni; parfimerijski proizvodi, eterična ulja, kozmetički proizvodi, losioni za kosu; proizvodi za njegu zubi.;

4 Industrijska ulja i masti; sredstva za podmazivanje; proizvodi za upijanje, vlaženje i vezanje prašine; goriva (uključujući benzin za motore ) i rasvjetne tvari; svijeće, stijenjevi za rasvjetu.;

5 Farmaceutski i veterinarski proizvodi; higijenski proizvodi za upotrebu u medicini; dijetne tvari za medicinske potrebe, hrana za dojenčad; flasteri, materijal za previjanje; materijal za plomiranje zubi i za zubne otiske; dezinfekcija sredstava; proizvodi za uništavanje životinjskih štetočina; fungicidi, herbicidi.;

6 Obični metali i njihove legure; metalni građevinski materijali; metalne prenosive konstrukcije; metalni materijali za tračnice; metalna užad i neelektrične metalne žice; metalni bravarski proizvodi i sitni metalni predmeti; metalne cijevi; metalne blagajne; metalni proizvodi koji nisu obuhvaćeni drugim razredima; rudače.;

7 Strojevi i alatni strojevi; motori ( osim motora za kopnena vozila ); spojke, prijenosni uređaji (osim onih za kopnena vozila ); poljoprivredne naprave osim onih koji se pokreću ručno; inkubatori za jaja.;

8 Ručni alati i sprave s ručnim pokretanjem; noževi, vilice i žlice; hladno oružje; mehaničke i električne sprave za brijanje.;

9 Znanstveni, nautički, geodetski, fotografski, kinematografski i optički aparati i instrumenti kao i aparati i instrumenti za vaganje, mjerenje, signalizaciju, kontrolu (inspekciju), za pomoć (spašavanje) i za obuku; aparati i instrumenti za vođenje, distribuiranje, transformiranje, akumuliranje, podešavanje ili upravljanje električne struje; aparati za snimanje, prijenos, reprodukciju zvuka ili slika; magnetne podloge za snimanje, akustičke ploče; automati i mehanizmi za automatske uređaje koji se pokreću uz prethodno ubacivanje kovanica; registraske blagajne, računari, oprema za obradu podataka i računala; uređaji za gašenje požara.;

10 Kirurški, medicinski zubarski i veterinarski, aparati i instrumenti; umjetni udovi, oči i zubi; ortopedski proizvodi; pribor za šivanje rana.;

11 Uređaji za rasvjetu, grijanje, proizvodnju pare, kuhanje, hlađenje, sušenje, ventilaciju vodoopskrbu i sanitarna oprema.;

12 Vozila, uređaji za kretanje po zemlji ili po zraku.;

13 Vatreno oružje; streljivo i projektili; eksplozivni ; sredstva za vatromete.;

14 Plemeniti metali i njihove legure i proizvodi od tih metala ili obloženi tim metalima, koji nisu obuhvaćeni drugim razredima; pravi i lažni nakit, drago kamenje; urarski proizvodi i kronometrički instrumenti;

15 Glazbala.;

16 Papir, karton i proizvodi od tih materijala koji nisu obuhvaćeni drugim razredima; tiskarski proizvodi; proizvodi za uvezivanje knjiga; fotografije; pribor za pisanje; ljepila (ljepive tvari za papirne proizvode ili za kućanstvo); slikarski pribor; kistovi; pisači strojevi i uredski pribor (osim namještaja); oprema za nastavu i obuku (osim aparata); plastični materijali za ambalažu (koji nisu obuhvaćeni drugim razredima); tiskarska slova; klišeji.;

17 Guma, gutaperka, biljna smola, azbest, tinjac i proizvodi od tih materijala koji nisu obuhvaćeni drugim razredima; proizvodi od polupreradene plastike; materijali za nepropusno zatvaranje, za brtvljenje i za izolaciju; nemetalne savitljive cijevi.;

18 Koža, imitacija kože, proizvodi od tih materijala koji nisu obuhvaćeni drugim razredima; životinjske kože; kovčezi i torbe; kišobrani, suncobrani i štapovi za hodanje; bičevi i sedlarsko remenarski proizvodi.;

19 Nemetalni građevinski materijali; krute nemetalne cijevi za gradnju; asfalt, katran i bitumen (smola); nemetalne prenosive konstrukcije; nemetalni spomenici.;

20 Namještaj, zrcala, okviri; proizvodi koji nisu obuhvaćeni drugim razredima, od drva, pluta, trske, šiblja, rožine, kosti bjelokosti, usovine, kornjačevine, ambre, sedefa, morske zgure (stive), nadomjesci svih tih materijala ili plastični proizvodi.;

21 Pribor i posuđe za kućanstvo ili za kuhinju (koji nisu od plemenitih metala niti su presvućeni plemenitim metalom); češljevi i spužve; četke (osim kistova); materijali za četke; pribor za čišćenje; žice za struganje parketa; sirovo ili poluobrađeno staklo (osim građevinskog stakla); stakleni proizvodi, porculanski i keramički proizvodi koji nisu obuhvaćeni drugim razredima.;

22 Konopci, uzice, mreže, šatori, cerade, jedra, vreće, (koji nisu obuhvaćeni drugim razredima); materijali za punjenje (nabijanje) (osim gume i plastike); sirovi vlaknasti, tekstilni materijali.;

23 Konac za tekstilnu upotrebu.;

24 Tkanine i tekstilni proizvodi koji nisu obuhvaćeni drugim razredima; pokrivači za krevete i stolove.;

25 Odjeća, obuća, pokrivala za glavu.;

26 Čipka, vez, vrpce i uzice; puceta, kukice i omčice, pribadače i igle; umjetno cvijeće.;

27 Sagovi, prostirači, strunjače, linoleumi i ostali pokrivači za podove; netekstilne zidne tapete.;

28 Igre i igračke; gimnastički i sportski predmeti koji nisu obuhvaćeni drugim razredima; ukrasi za božićna drvca.;

29 Meso, riba, perad i divljač; mesni ekstrakti; konzervirano, sušeno i kuhano voće i povrće; hladetina (želei ), džemovi, kompoti; jaja, mlijeko i mliječni proizvodi; jestiva ulja i masti.;

30 Kava, čaj, kakao, šećer, riža, taipoka, sago, nadomjesci kave; brašno i proizvodi od žitarica, kruh, kolači, slastice; bomboni; sladoled; med, sirup od melase; kvasac, prašak za dizanje; sol, slačica ( senf); ocat, umaci (začini) mirodije; led za hlađenje.;

31 Poljoprivredni, povrtlarski, šumski proizvodi i bobice, koji nisu obuhvaćeni drugim razredima; žive životinje;

32 Pivo; mineralne i gazirane vode te ostala bezalkoholna pića; voćni napici i voćni sokovi; sirupi i ostali preparati za pripremanje napitaka.;

33 Alkoholna pića (osim piva).;

34 Duhan; pribor za pušače; šibice.;

35 Oglašavanje i reklamiranje; vođenje komercijalnih poslova; komercijalna administracija; uredski poslovi.;

36 Osiguranje; finansijski poslovi; monetarni poslovi; upravljanje nekretninama.;

37 Izgradnja; popravci; usluge postavljanja.;

38 Telekomunikacije.;

39 Prijevoz; ambalažiranje i uskladištenje proizvoda; organiziranje putovanja.;

40 Obrada materijala.;

41 Obuka; stručno osposobljavanje; razonoda; sportske i kulturne djelatnosti.;

42 Znanstvene i tehnološke usluge kao i pripadajuće usluge istraživanja i koncepcije; usluge industrijskih analiza i istraživanja; koncepcija i razvoj računala i računalnih programa.;

43 Usluge okrepe (hranjenje); privremeno primanje na stan.;

44 Medicinske usluge; veterinarske usluge; higijenska njega i njega ljepote za ljude ili za životinje; poljoprivredne, povrtlarske i šumarske usluge.;

45 Pravne usluge, osobne i društvene usluge namjenjene za zadovoljenje ljudskih potreba; usluge sigurnosti za zaštitu imovine i ljudi.

(210) **BAZ1317586A** (220)23/12/2013

(442) 30/06/2016

(732) **NOGOMETNI/FUDBALSKI SAVEZ BOSNE I HERCEGOVINE Sarajevo, Ferhadija br. 30, BA**

(740)"STAM" d.o.o.

(540)



(531) 1.17,21.3,27.1,27.5

(511)

1 Kemijski proizvodi za industriju, znanost, fotografsku djelatnost; ratarstvo, povrtlarstvo i šumarstvo; sirova umjetna smola, sirova plastika; gnojivo za zemlju; mješavine za gašenje požara; preparati za kaljenje, zavarivanje i lemljenje metala; kemijski proizvodi za konzerviranje hrane; sredstva za štavljenje kože; ljepila ( ljepljive tvari ), namjenjene za industriju.;

2 Boje, lakovi i glazure; zaštite od hrđe te od propadanja i truljenja drva; tvari za bojanje; nagrizajuće tvari; prirodne sirove smole; metali u listovima i u prahu za slikare, dekoratere, tiskare i umjetnike.;

3 Preparati za bijeljenje i ostale tvari za pranje rublja; preparati za čišćenje, poliranje, odmaščivanje i struganje; sapuni; parfimerijski proizvodi, eterična ulja, kozmetički proizvodi, losioni za kosu; proizvodi za njegu zubi.;

4 Industrijska ulja i masti; sredstva za podmazivanje; proizvodi za upijanje, vlaženje i vezanje prašine; goriva (uključujući benzin za motore ) i rasvjetne tvari; svijeće, stijenjevi za rasvjetu.;

5 Farmaceutski i veterinarski proizvodi; higijenski proizvodi za upotrebu u medicini; dijetne tvari za medicinske potrebe, hrana za dojenčad; flasteri, materijal za previjanje; materijal za plombiranje zubi i za zubne otiske; dezinfekcija sredstava; proizvodi za uništavanje životinjskih štetočina; fungicidi, herbicidi.;

6 Obični metali i njihove legure; metalni građevinski materijali; metalne prenosive konstrukcije; metalni materijali za tračnice; metalna užad i neelektrične metalne žice; metalni bravarski proizvodi i sitni metalni predmeti; metalne cijevi; metalne blagajne; metalni proizvodi koji nisu

obuhvaćeni drugim razredima; rudače.;

7 Strojevi i alatni strojevi; motori ( osim motora za kopnena vozila ); spojke, prijenosni uređaji (osim onih za kopnena vozila ); poljoprivredne naprave osim onih koji se pokreću ručno; inkubatori za jaja.;

8 Ručni alati i sprave s ručnim pokretanjem; noževi, vilice i žlice; hladno oružje; mehaničke i električne sprave za brijanje.;

9 Znanstveni, nautički, geodetski, fotografski, kinematografski i optički aparati i instrumenti kao i aparati i instrumenti za vaganje, mjerenje, signalizaciju, kontrolu (inspekciju), za pomoć (spašavanje) i za obuku; aparati i instrumenti za vođenje, distribuiranje, transformiranje, akumuliranje, podešavanje ili upravljanje električne struje; aparati za snimanje, prijenos, reprodukciju zvuka ili slika; magnetne podloge za snimanje, akustičke ploče; automati i mehanizmi za automatske uređaje koji se pokreću uz prethodno ubacivanje kovanica; registraske blagajne, računari, oprema za obradu podataka i računala; uređaji za gašenje požara.;

10 Kirurški, medicinski zubarski i veterinarski, aparati i instrumenti; umjetni udovi, oči i zubi; ortopedski proizvodi; pribor za šivanje rana.;

11 Uređaji za rasvjetu, grijanje, proizvodnju pare, kuhanje, hlađenje, sušenje, ventilaciju vodoopskrbu i sanitarna oprema.;

12 Vozila, uređaji za kretanje po zemlji ili po zraku.;

13 Vatro oružje; streljivo i projektili; eksplozivni ; sredstva za vatromete.;

14 Plemeniti metali i njihove legure i proizvodi od tih metala ili obloženi tim metalima, koji nisu obuhvaćeni drugim razredima; pravi i lažni nakit, drago kamenje; urarski proizvodi i kronometrički instrumenti;

15 Glazbala.;

16 Papir, karton i proizvodi od tih materijala koji nisu obuhvaćeni drugim razredima; tiskarski proizvodi; proizvodi za uvezivanje knjiga; fotografije; pribor za pisanje; ljepila (ljepive tvari za papirne proizvode ili za kućanstvo); slikarski pribor; kistovi; pisaci strojevi i uredski pribor (osim namještaja); oprema za nastavu i obuku (osim aparata); plastični materijali za ambalažu (koji nisu obuhvaćeni drugim razredima); tiskarska slova; kliše.;

17 Guma, gutaperka, biljna smola, azbest, tinjac i proizvodi od tih materijala koji nisu obuhvaćeni drugim razredima; proizvodi od polupreradene plastike; materijali za nepropusno zatvaranje, za brtvljenje i za izolaciju; nemetalne savitljive cijevi.;

18 Koža, imitacija kože, proizvodi od tih materijala koji nisu obuhvaćeni drugim razredima; životinjske kože; kovčezi i torbe; kišobrani, suncobrani i štapovi za hodanje; bičevi i sedlarsko remenarski proizvodi.;

19 Nemetalni građevinski materijali; krute nemetalne cijevi za gradnju; asfalt, katran i bitumen (smola); nemetalne prenosive konstrukcije; nemetalni spomenici.;

20 Namještaj, zrcala, okviri, proizvodi koji nisu obuhvaćeni drugim razredima, od drva, pluta, trske, šiblja, rožine, kosti bjelokosti, usovine, kornjačevine, ambre, sedefa, morske zgure (stive), nadomjesci svih tih materijala ili plastični proizvodi.;

21 Pribor i posuđe za kućanstvo ili za kuhinju (koji nisu od plemenitih metala niti su presvućeni plemenitim metalom); češljevi i spužve; četke (osim kistova); materijali za četke; pribor za čišćenje; žice za struganje parketa; sirovo ili poluobrađeno staklo (osim građevinskog stakla); stakleni

proizvodi, porculanski i keramički proizvodi koji nisu obuhvaćeni drugim razredima.;

22 Konopci, uzice, mreže, šatori, cerade, jedra, vreće, (koji nisu obuhvaćeni drugim razredima); materijali za punjenje (nabijanje) (osim gume i plastike); sirovi vlaknasti, tekstilni materijali.;

23 Konac za tekstilnu upotrebu.;

24 Tkanine i tekstilni proizvodi koji nisu obuhvaćeni drugim razredima; pokrivači za krevete i stolove.;

25 Odjeća, obuća, pokrivala za glavu.;

26 Čipka, vez, vrpce i uzice; puceta, kukice i omčice, pribadače i igle; umjetno cvijeće.;

27 Sagovi, prostirači, strunjače, linoleumi i ostali pokrivači za podove; netekstilne zidne tapete.;

28 Igre i igračke; gimnastički i sportski predmeti koji nisu obuhvaćeni drugim razredima; ukrasi za božićna drva.;

29 Meso, riba, perad i divljač; mesni ekstrakti; konzervirano, sušeno i kuhano voće i povrće; hladetina (želei ), džemovi, kompoti; jaja, mlijeko i mliječni proizvodi; jestiva ulja i masti.;

30 Kava, čaj, kakao, šećer, riža, taipoka, sago, nadomjesci kave; brašno i proizvodi od žitarica, kruh, kolači, slastice; bomboni; sladoled; med, sirup od melase; kvasac, prašak za dizanje; sol, slačica ( senf); ocat, umaci (začini) mirodije; led za hlađenje.;

31 Poljoprivredni, povrtlarski, šumski proizvodi i bobice, koji nisu obuhvaćeni drugim razredima; žive životinje; svježe voće i povrće; sjeme, prirodne biljke i cvijeće; hrana za životinje; slad.;

32 Pivo; mineralne i gazirane vode te ostala bezalkoholna pića; voćni napici i voćni sokovi; sirupi i ostali preparati za pripremanje napitaka.;

33 Alkoholna pića (osim piva).;

34 Duhan; pribor za pušače; šibice.;

35 Oglašavanje i reklamiranje; vođenje komercijalnih poslova; komercijalna administracija; uredski poslovi.;

36 Osiguranje; financijski poslovi; monetarni poslovi; upravljanje nekretninama.;

37 Izgradanja; popravci; usluge postavljanja.;

38 Telekomunikacije.;

39 Prijevoz; ambalažiranje i uskladištenje proizvoda; organiziranje putovanja.;

40 Obrada materijala.;

41 Obuka; stručno osposobljavanje; razonoda; sportske i kulturne djelatnosti.;

42 Znanstvene i tehnološke usluge kao i pripadajuće usluge istraživanja i koncepcije; usluge industrijskih analiza i istraživanja; koncepcija i razvoj računala i računalnih programa.;

43 Usluge okrepe (hranjenje); privremeno primanje na stan.;

44 Medicinske usluge; veterinarske usluge; higijenska njega i njega ljepote za ljude ili za životinje; poljoprivredne, povrtlarske i šumarske usluge.;

45 Pravne usluge, osobne i društvene usluge namjenjene za zadovoljenje ljudskih potreba; usluge sigurnosti za zaštitu imovine i ljudi.



(210) **BAZ1417921A** (220)04/06/2014

(442) 30/06/2016

(732) **VINARIJA ČITLUK d.d.**

**Kralja Tomislava 28, Čitluk, BA**

(740) "STAM" d.o.o.

(540)

## KAMENO VINO

(511)

33 Vino.

(210) **BAZ1418283A** (220)26/11/2014

(442) 30/06/201630/06/2016

(732) **"FRUCTA-TRADE" d.o.o. Derventa**

**Željeznička b.b., Derventa, BA**

(591) crvena, bijela

(540)



(531) 25.1,27.5,29.1

(511)

32 Mineralne i gazirane vode te ostala bezalkoholna pića; voćni napici i voćni sokovi; sirupi i ostali pripravci za pripremu napitaka.

(210) **BAZ1418285A** (220)27/11/2014

(442) 30/06/2016

(732) **Viacom Overseas Holdings C.V.**

**Landhuis Joonchi, Kaya Richard J.**

**Beaujon Z/N, Curacao, AN**

(740) "STAM" d.o.o.

(540)

## TEENAGE MUTANT NINJA TURTLES

(511)

18 Kišobrani, torbe, rančevi, torbe sa komičnim tekstovima, torbe sa štampanim porukama, ručne tašne, novčanici i ženske torbice, sportske torbe, torbe za putovanja, ruksaci, novčanici za sitninu, ručne torbe, torbe za plažu.;

25 Kupaći kostimi, bade mantili, garderoba za plažu, odevni kaiševi, šorcevi, jakne, mantili, čarape, obuća, marama za glavu, džemper, kostimi za noć veštica, maskembalski kostimi, kostimi za prerašavanje, pozorišni kostimi, haljine, rukavice, fiskulturni šorcevi, mufovi za uši, šalevi, pidžame, pantalone, suknje, gornji deo trenerki, odela za skijanje, sportske pantalone, košulje, zaštitnici za sunce, tregeri za pantalone, rolke, donji veš, prsluci, komplet trenerke, kape.;

28 Igre i pribori za igranje, naročito karte za igranje, pikado, lutke; igračke na naduvanje; plišane lutke; plišane igračke; figurice - igračke i pribor za njih; samostalne mašine za video igrice koje koriste CD romove, samostalne mašine za video igrice, samostalne audio mašine za igrice, i društvene igrice; pribor za sport, naročito za golf klubove, bejzbol, fudbal, reketi za loptice, zabavne loptice za igranje, skejtbordovi; palice za bejzbol; ukrasi za novogodišnje jelke.;

30 Hleb, peciva, dekoracije, smese za kolače, kolači, filovi na čokoladnoj bazi za pite i kolače, slatkiši, slatke kokice, karamel kokice, karamele, grickalice na bazi žitarica, grickalice sa ukusom sira, pufnaste grickalice, , žvakaća guma, čokoladni čips, kukuruzni čips, čips na bazi brašna, čokolada, čokolada sa lešnicima, čokoladni prah, čokoladni sirup, čokoladni preliv, kakao smesa, korneti za sladoled, kolači, flips, krekeri i kombinacije od sira, krekeri, hrana spremna za jelo pločice na bazi žitarica, krem prelive, pite od voća, aromatizovani i zasladjeni želatini, pločice sa žitaricama, topla čokolada, spremljene kokice, perece, pudinzi, vafle, sladoled, ledeno mleko, aromatizovani led, smrznuti proizvodi, smrznuti jogurt, prelive za sladoled.;

41 Usluge zabave na otvorenom sa lunaparkom i atrakcijama, zabava, sportske i kulturne usluge, uključujući i produkciju radio i televizijskih programa; produkcija filmova i direktnih zabavnih događanja; produkcija animiranih pokretnih slika i televizijskih događaja; usluge bioskopskih i televizijskih studija; zabavne pokretne slike, usluge televizijskih zabava, uključujući zabavna izvođenja i predstave uživo, izdavanje knjiga, magazina i periodike; obezbeđivanje informacija o zabavnim uslugama klijenata radi povećanja korisnika preko svetskih web stranica, ili internet ili drugih on-line podataka; produkcija plesnih predstava, muzičkih predstava i video šou programa sa dodelom nagrada, komičnih predstava, predstava igrice i sportskih događaja pre prikaza publici koji se emituju uživo ili snimaju za kasnije emitovanje;

muzički koncerti uživo; emisije TV vesti, organizovanje takmičenja talenata i muzičkih i televizijskih takmičarskih događaja, organizovanje i prikaz zabava u vezi sa stilom i modom; pružanje informacija na polju zabave u smislu globalne kompjuterske mreže.

(210) **BAZ1418286A** (220)27/11/2014

(442) 30/06/2016

(732) **Viacom International Inc.**

**1515 Broadway, New York,**

**New York 10036, US**

(740)"STAM" d.o.o.

(540)

## **SPONGEBOB SQUAREPANTS**

(511)

18 Kišobrani, torbe, rančevi, torbe sa komičnim tekstovima, torbe sa štampanim porukama, ručne tašne, novčanici i ženske torbice, sportske torbe, torbe za putovanja, ruksaci, novčanici za sitninu, ručne torbe, torbe za plažu.;

25 Kupaći kostimi, bade mantili, garderoba za plažu, odevni kaiševi, šorcevi, jakne, mantili, čarape, obuća, marame za glavu, džemperi, kostimi za noć veštica, maskembalski kostimi, kostimi za prerašavanje, pozorišni kostimi, haljine, rukavice, fiskulturni šorcevi, mufovi za uši, šalevi, pidžame, pantalone, suknje, gornji deo trenerki, odela za skijanje, sportske pantalone, košulje, zaštitnici za sunce, tregeri za pantalone, rolke, donji veš, prsluci, komplet trenerke, kape.;

28 Igre i pribori za igranje, naročito karte za igranje, pikado, lutke; igračke na naduvanje; plišane lutke; plišane igračke; figurice - igračke i pribor za njih; samostalne mašine za video igrice koje koriste CD romove, samostalne mašine za video igrice, samostalne audio mašine za igrice, i društvene igrice; pribor za sport, naročito za golf klubove, bejzbol, fudbal, reketi za loptice, zabavne loptice za igranje, skejtbordovi; palice za bezbol; ukrasi za novogodišnje jelke.;

30 Hleb, peciva, dekoracije, smese za kolače, kolači, filovi na čokoladnoj bazi za pite i kolače, slatkiši, slatke kokice, karamel kokice, karamele, grickalice na bazi žitarica, grickalice sa ukusom sira, pufnaste grickalice, , žvakaća guma, čokoladni čips, kukuruzni čips, čips na bazi brašna, čokolada, čokolada sa lešnicima, čokoladni prah, čokoladni sirup, čokoladni preliv, kakao smesa, korneti za sladoled, kolači, flips, krekeri i kombinacije od sira, krekeri, hrana spremna za jelo pločice na bazi žitarica, krem prelive, pite od voća, aromatizovani i zasladjeni želatini, pločice sa žitaricama, topla čokolada, spremljene kokice, perece, pudinzi, vafle, sladoled, ledeno mleko, aromatizovani led, smrznuti proizvodi, smrznuti jogurt, prelive za sladoled.;

41 Usluge zabave na otvorenom sa lunaparkom i atrakcijama, zabava, sportske i kulturne usluge, uključujući i produkciju radio i televizijskih programa; produkcija filmova i direktnih zabavnih događanja; produkcija animiranih pokretnih slika i televizijskih događaja; usluge bioskopskih i televizijskih

studija; zabavne pokretne slike, usluge televizijskih zabava, uključujući zabavna izvođenja i predstave uživo, izdavanje knjiga, magazina i periodike; obezbeđivanje informacija o zabavnim uslugama klijenata radi povećanja korisnika preko svetskih web stranica, ili internet ili drugih on-line podataka; produkcija plesnih predstava, muzičkih predstava i video šou programa sa dodelom nagrada, komičnih predstava, predstava igrice i sportskih događaja pre prikaza publici koji se emituju uživo ili snimaju za kasnije emitovanje; muzički koncerti uživo; emisije TV vesti, organizovanje takmičenja talenata i muzičkih i televizijskih takmičarskih događaja, organizovanje i prikaz zabava u vezi sa stilom i modom; pružanje informacija na polju zabave u smislu globalne kompjuterske mreže.

(210) **BAZ1418287A** (220)27/11/2014

(442) 30/06/2016

(732) **Viacom Overseas Holdings C.V.**

**Landhuis Joonchi, Kaya Richard J.**

**Beaujon Z/N, Curacao, AN**

(740)"STAM" d.o.o.

(540)

## **TMNT**

(511)

18 Kišobrani, torbe, rančevi, torbe sa komičnim tekstovima, torbe sa štampanim porukama, ručne tašne, novčanici i ženske torbice, sportske torbe, torbe za putovanja, ruksaci, novčanici za sitninu, ručne torbe, torbe za plažu.;

25 Kupaći kostimi, bade mantili, garderoba za plažu, odevni kaiševi, šorcevi, jakne, mantili, čarape, obuća, marame za glavu, džemperi, kostimi za noć veštica, maskembalski kostimi, kostimi za prerašavanje, pozorišni kostimi, haljine, rukavice, fiskulturni šorcevi, mufovi za uši, šalevi, pidžame, pantalone, suknje, gornji deo trenerki, odela za skijanje, sportske pantalone, košulje, zaštitnici za sunce, tregeri za pantalone, rolke, donji veš, prsluci, komplet trenerke, kape.;

28 Igre i pribori za igranje, naročito karte za igranje, pikado, lutke; igračke na naduvanje; plišane lutke; plišane igračke; figurice - igračke i pribor za njih; samostalne mašine za video igrice koje koriste CD romove, samostalne mašine za video igrice, samostalne audio mašine za igrice, i društvene igrice; pribor za sport, naročito za golf klubove, bejzbol, fudbal, reketi za loptice, zabavne loptice za igranje, skejtbordovi; palice za bezbol; ukrasi za novogodišnje jelke.;

30 Hleb, peciva, dekoracije, smese za kolače, kolači, filovi na čokoladnoj bazi za pite i kolače, slatkiši, slatke kokice, karamel kokice, karamele, grickalice na bazi žitarica, grickalice sa ukusom sira, pufnaste grickalice, , žvakaća guma, čokoladni čips, kukuruzni čips, čips na bazi brašna, čokolada, čokolada sa lešnicima, čokoladni prah, čokoladni sirup, čokoladni preliv, kakao smesa, korneti za sladoled, kolači, flips, krekeri i kombinacije od sira, krekeri, hrana spremna za jelo pločice na bazi žitarica, krem prelive, pite od voća, aromatizovani i zasladjeni želatini, pločice sa žitaricama, topla čokolada, spremljene kokice, perece, pudinzi, vafle, sladoled, ledeno mleko, aromatizovani led, smrznuti proizvodi, smrznuti jogurt, prelive za sladoled.;

41 Usluge zabave na otvorenom sa luna parkom i atrakcijama, zabava, sportske i kulturne usluge, uključujući i produkciju radio i televizijskih programa; produkcija filmova i direktnih zabavnih događanja; produkcija animiranih pokretnih slika i televizijskih događaja; usluge bioskopskih i televizijskih studija; zabavne pokretne slike, usluge televizijskih zabava, uključujući zabavna izvođenja i predstave uživo, izdavanje knjiga, magazina i periodike; obezbeđivanje informacija o zabavnim uslugama klijenata radi povećanja korisnika preko svetskih web stranica, ili internet ili drugih on-line podataka; produkcija plesnih predstava, muzičkih predstava i video šou programa sa dodelom nagrada, komičnih predstava, predstava igrice i sportskih događaja pre prikaza publici koji se emituju uživo ili snimaju za kasnije emitovanje; muzički koncerti uživo; emisije TV vesti, organizovanje takmičenja talenata i muzičkih i televizijskih takmičarskih događaja, organizovanje i prikaz zabava u vezi sa stilom i modom; pružanje informacija na polju zabave u smislu globalne kompjuterske mreže.

(210) **BAZ1418299A** (220)05/12/2014

(442) 30/06/2016

(732) **LRC Products Limited 103-105**

**Bath Road, Slough, SL1 3UH, GB**

(740) "ŽIVKO MIJATOVIĆ & PARTNERS"

d.o.o. Sarajevo

(591) nijanse žute, nijanse plave, siva, bijela, crna

(540)



(531) 1.15,10.5,17.2,25.1,25.5,29.1

(511)

8 Ručni kućanski alati i pribor, sve navedeno za manikuru i pedikuru; ručne sprave za uklanjanje otvrdnule kože; ručne sprave za piling kože; glave valjaka za turpiju za uklanjanje otvrdnule kože na stopalima; glave valjaka za turpiju za piling kože na stopalima; turpija za nokte; turpija za stopala; dijelovi i oprema za sve ranije navedene proizvode.;

10 Pedikerski aparati i instrumenti, te aparati i instrumenti za njegu stopala; instrumenti, oprema i aparati za liječenje/tretman i njegu stopala i kože; elektroničke naprave koje se koriste za uklanjanje otvrdnule kože; električne naprave koje se koriste za piling kože; električne turpije/rašpe za stopala; električne turpije za nokte; obrtne glave za električne turpije za stopala; patrone (ulošci) za obrtne glave za električne turpije za stopala; obrtne glave za električne turpije za nokte; patrone (ulošci) za obrtne glave za električne turpije za nokte.

(210) **BAZ1418352A** (220)18/12/2014

(442) 30/06/2016

(732) **Viacom International Inc. 1515**

**Broadway, New York, New York,**

**10036, US**

(740) "STAM" d.o.o.

(540)

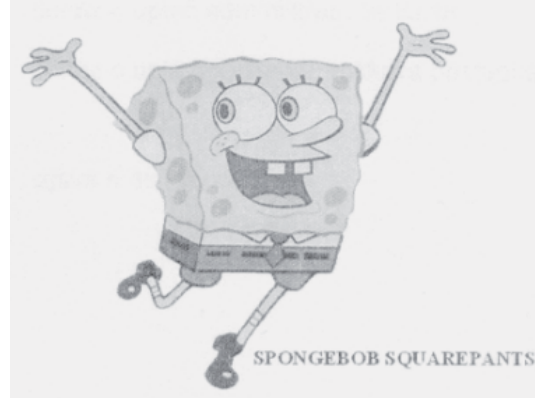

(531) 4.5,11.7,27.5

(511)

25 Kupaci kostimi, bade mantili, garderoba za plažu, odevni kaiševi, šorcevi, jakne, kaputi, čarape, obuća, marama za glavu, džemper, kostimi za noć veštica, maskembalski kostimi, kostimi za prerusavanje, pozorišni kostimi, haljine, rukavice, fiskulturni šorcevi, mufovi za uši, šalevi, pidžame, pantalone, suknje, gornji deo trenerki, odela za skijanje, sportske pantalone, košulje, zaštitnici za sunce, tregeri za pantalone, rolke, donji veš, prsluci, komplet trenerke, kape.;

28 Igre i pribori za igranje, naročito karte za igranje, pikado, lutke; igračke na naduvanje; plišane lutke; plišane igračke; figurice - igračke i pribor za njih; samostalne mašine za video igrice koje koriste CD romove, samostalne mašine za video igrice, samostalne audio mašine za igrice, i društvene igrice; pribor za sport, naročito za golf klubove, bejzbol, fudbal, reketi za loptice, zabavne loptice za igranje, skejtbordovi; palice za bejzbol; ukrasi za novogodišnje jelke.;

41 Usluge zabave; produkcija, priprema, izložba, distribucija i iznajmljivanje za televizijske i radio programe i filmove, animirane filmove i zvučni i video snimci bez obzira da li su preko interaktivnih media, medju kojima i internet; prikazivanje zabavnih programa uživo, prikazivanje zabavnih programa televizijske uživo; muzički tv programi uživo; izdavanje knjiga, magazina i periodike; proizvodnja i iznajmljivanje obrazovnih i nastavnih materijala; organizacija, produkcija i prezentacija događaja za obrazovane, kulturne ili zabavne svrhe, bez obzira da li su preko interaktivnih medija, organizacija, produkcija i prezentacija takmičenja, nadmetanja, igara, kvizova, izložbi, sportskih događaja, šoua, putujućih šoua, događaji na bini, pozorišni nastupi, koncerti, živi nastupi i događaji sa učešćem publike; organizacija interaktivnih igara; prikazivanje sms-kviz programa; zabava i edukacija; sve navedene usluge takodje preko globalne kompjuterske mreže i drugih (interaktivnih) komunikacionih mreža, uključujući internet.

(210) **BAZ1418353A** (220)18/12/2014

(442) 30/06/2016

(732) **Viacom International Inc. 1515  
Broadway, New York, New York,  
10036, US**

(740)"STAM" d.o.o.

(540)



(531) 2.5,27.5

(511)

25 Kupači kostimi, bade mantili, garderoba za plažu, odevni kaiševi, šorcevi, jakne, kaputi , čarape, obuća, marame za glavu, džemper, kostimi za noć veštica, maskembalski kostimi, kostimi za prerušavanje, pozorišni kostimi, haljine, rukavice, fiskulturni šorcevi, mufovi za uši, šalevi, pidžame, pantalone, suknje, gornji deo trenerki, odela za skijanje, sportske pantalone, košulje, zaštitnici za sunce, tregeri za pantalone, rolke, donji veš, prsluci, komplet trenerke, kape.;

28 Igre i pribori za igranje, naročito karte za igranje, pikado, lutke; igračke na naduvanje; plišane lutke; plišane igračke; figurice - igračke i pribor za njih; samostalne mašine za video igrice koje koriste CD romove, samostalne mašine za video igrice, samostalne audio mašine za igrice, i društvene igrice; pribor za sport, naročito za golf klubove, bejzbol, fudbal, reketi za loptice, zabavne loptice za igranje, skejtbordovi; palice za bejzbol ; ukrasi za novogodišnje jelke.;

41 Usluge zabave; produkcija, priprema, izložba , distribucija i iznajmljivanje za televizijske i radio programe i filmove , animirane filmove i zvučni i video snimci bez obzira da li su preko interaktivnih media, medju kojima i internet; prikazivanje zabavnih programa uživo, prikazivanje zabavnih programa televizijske uživo; muzički tv programi uživo ; izdavanje knjiga, magazina i periodike; proizvodnja i iznajmljivanje obrazovnih i nastavnih materijala; organizacija, produkcija i prezentacija događaja za obrazovane, kulturne ili zabavne svrhe, bez obzira da li su preko interaktivnih medija, organizacija, produkcija i prezentacija takmičenja, nadmetanja , igara, kvizova, izložbi, sportskih događaja, šoua, putujućih šoua, događaji na bini, pozorišni nastupi, koncerti, živi nastupi i događaji sa učešćem publike; organizacija interaktivnih igara; prikazivanje sms-kviz programa; zabava i edukacija; sve navedene usluge također preko globalne kompjuterske mreže i drugih (interaktivnih) komunikacionih mreža, uključujući internet.

(210) **BAZ1418354A** (220)18/12/2014

(442) 30/06/2016

(732) **Viacom Overseas Holdings C.V.  
Landhuis Joonchi, Kaya Richard J.  
Beaujon Z/N, Curacao, AN**

(740)"STAM" d.o.o.

(540)

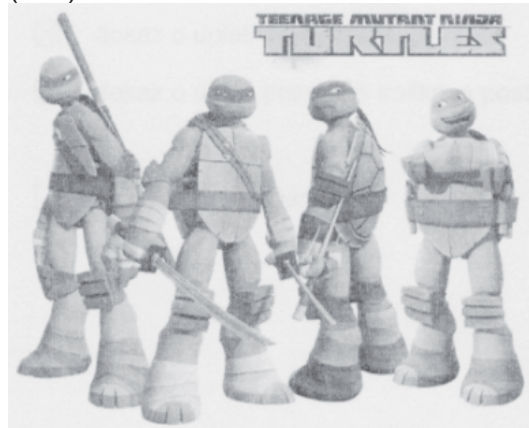

(531) 3.11,4.3.25,4.5.5,4.5.15,27.5.1

(511)

25 Kupači kostimi, bade mantili, garderoba za plažu, odevni kaiševi, šorcevi, jakne, kaputi , čarape, obuća, marame za glavu, džemper, kostimi za noć veštica, maskembalski kostimi, kostimi za prerušavanje, pozorišni kostimi, haljine, rukavice, fiskulturni šorcevi, mufovi za uši, šalevi, pidžame, pantalone, suknje, gornji deo trenerki, odela za skijanje, sportske pantalone, košulje, zaštitnici za sunce, tregeri za pantalone, rolke, donji veš, prsluci, komplet trenerke, kape.;

28 Igre i pribori za igranje, naročito karte za igranje, pikado, lutke; igračke na naduvanje; plišane lutke; plišane igračke; figurice - igračke i pribor za njih; samostalne mašine za video igrice koje koriste CD romove, samostalne mašine za video igrice, samostalne audio mašine za igrice, i društvene igrice; pribor za sport, naročito za golf klubove, bejzbol, fudbal, reketi za loptice, zabavne loptice za igranje, skejtbordovi; palice za bejzbol ; ukrasi za novogodišnje jelke.;

41 Usluge zabave; produkcija, priprema, izložba , distribucija i iznajmljivanje za televizijske i radio programe i filmove , animirane filmove i zvučni i video snimci bez obzira da li su preko interaktivnih media, medju kojima i internet; prikazivanje zabavnih programa uživo, prikazivanje zabavnih programa televizijske uživo; muzički tv programi uživo ; izdavanje knjiga, magazina i periodike; proizvodnja i iznajmljivanje obrazovnih i nastavnih materijala; organizacija, produkcija i prezentacija događaja za obrazovane, kulturne ili zabavne svrhe, bez obzira da li su preko interaktivnih medija, organizacija, produkcija i prezentacija takmičenja, nadmetanja , igara, kvizova, izložbi, sportskih događaja, šoua, putujućih šoua, događaji na bini, pozorišni nastupi, koncerti, živi nastupi i događaji sa učešćem publike; organizacija interaktivnih igara; prikazivanje sms-kviz programa; zabava i edukacija; sve navedene usluge također preko globalne kompjuterske mreže i drugih (interaktivnih) komunikacionih mreža, uključujući internet.

(210) **BAZ1418387A** (220)30/12/2014

(442) 30/06/2016

(732) **LONDESSA SRB, z.t.r.,****vlasnik Jelena Petrović****Heroja Đurakića 10,****32103 Čačak, RS**

(740) Tomislav Bevanda

(540)

**LONDESSA**

(511)

3 Parfemi, eterična ulja, parfem s mirisom jantara, aromatična esencijalna ulja, preparati za mirišljive kupke, eterična ulja cedrovog drveta, eterična ulja limuna, kolonjske vode, parfumerijski ekstrakti cvijeća, baze za parfeme, parfumerijski preparati za osvježavanje prostora, parfumerijski jonin, jasminovo ulje, ulje od lavande, vode od lavande, losioni za kozmetičku upotrebu, mentol za parfumeriju, ulja za kozmetičku upotrebu, ulja za parfeme i mirise, ulja za toaletnu upotrebu, ružino ulje, mirišljive vode, terpeni, toaletne vode, toaletni preparati, boje za kosu, preparati za bojenje i bijeljenje kose, hidrogeni, šamponi za kosu, balzami za kosu, maske i kreme za kosu, ulja za kosu, gelovi za oblikovanje kose, silikonske kapi i preparati za zaštitu i njegu kose, lakovi za kosu, sprejevi za bojanje kose, sprejevi za davanje sjaja kosi; dekorativna kozmetika, ruževi, sjajevi za usne, sjenila, rumenila, maskare, tuševi za oči (eyliner), tekući i kameni puderi, korektori, balzami za usne, kreme i losioni za ruke, lice i stopala; kozmetičke olovke za oči, usne i nokte; lakovi za nokte, ukrasi za nokte, preparati za njegu noktiju kao što su preparati za pranje površine noktiju, kozmetičke kreme za površinu noktiju, preparati za uklanjanje površine noktiju, preparati za otvrdnjavanje noktiju, podloge za lakove za nokte, zaštitni premaz za lak za nokte, preparati za uklanjanje laka sa noktiju, učvršćivači laka za nokte, preparati protiv nastajanja zanoktica, preparati protiv žutila noktiju, umjetni nokti; preparati za sunčanje, njegu kože prije i posle sunčanja, kreme i voskovi za depilaciju.;

21 Stakleni proizvodi, porculan, fajans, grnčarija, boce, flaše, flašice koje nisu od plemenitih metala, staklene bočice sa čepom, staklene bočice i posudice, flašice za ulje koje nisu od plemenitih metala, staklene boce (kontejneri), flaša u obliku tikve, porculanska roba, rasprskavajući uređaji.;

35 Oglašavanje, vođenje poslova, poslovno upravljanje, kancelarijski poslovi; računovodstveni poslovi i poslovi kontrole, poslovne reklame i propagande; analize cijena, poslovne procijene, pomoć u poslovnom upravljanju, aukcije, istraživanja, ispitivanja, prikupljanje i sistematizacija informacija u računalne baze podataka, pružanje komercijalnih poslovnih informacija putem računalne baze podataka, prezentacije roba, ekonomske prognoze, poslovne ekspertize, organiziranje sajmova i izložbi u komercijalne ili reklamne svrhe, ispitivanje tržišta, tržišne studije; komercijalni poslovi na ostvarivanju funkcije prometa roba i usluga; usluge prodaje i prometa na veliko ili malo sljedećih proizvoda: usluge kataloške prodaje i to parfumerije, eteričnih ulja, kozmetike, losiona za kosu, parfema, eteričnih ulja, parfema s mirisom jantara, aromata (esencijska ulja), mirišljavih kupki, eteričnih ulja cedrovog drveta, eteričnih ulja limuna, kolonjske vode, ekstrakata

cvijeća (parfumerijski), baza za parfeme, parfumerijskih preparata za osvježavanje prostora, jonina (parfumerijski), jasminovog ulja, ulja od lavande, vode od lavande, losiona za kozmetičku upotrebu, mentola za parfumeriju, ulja za kozmetičku upotrebu, ulja za parfeme i mirise, ulja za toaletnu upotrebu, ružina ulja, mirišljive vode, terpena ( eterično ulje), toaletne vode, toaletnih preparata, boja za kosu, preparata za bojenje i bijeljenje kose (blanševi), hidrogena, šampona za kosu, balzama za kosu, maski i krema za kosu, ulja za kosu, gelova za oblikovanje kose, silikonskih kapi i preparata za zaštitu i njegu kose, lakova za kosu, sprejeva za bojenje kose, sprejeva za davanje sjaja kosi, dekorativne kozmetike, ruževa, sjajeva za usne, sjenila, rumenila, maskara, tuševa za oči (eyeliner), tekućih i kamenih pudera, korektora, balzama za usne, krema i losiona za ruke, lice i stopala, kozmetičkih olovaka za oči, usne i nokte, lakova za nokte, ukrasa za nokte, preparata za njegu noktiju kao što su preparati za pranje površine noktiju, kozmetičkih krema za površine noktiju, preparata za uklanjanje površine noktiju, preparata za otvrdnjavanje noktiju, podloga za lakove za nokte, zaštitnih premaza za lak za nokte, preparata za uklanjanje laka sa noktiju ruku i nogu, preparata za ojačavanje i učvršćivanje noktiju, preparata za produžavanje noktiju, učvršćivače laka za nokte, preparata protiv nastajanja zanoktica, preparata protiv žutila noktiju, umjetnih noktiju, preparata za sunčanje, njegu kože prije i posle sunčanja, krema i voskovi za depilaciju, staklarije, porculana, fajansa, grnčarije, boca, flaša, flašica koje nisu od plemenitih metala, staklenih bočica sa čepom, staklenih bočica i posudica, flašica za ulje koje nisu od plemenitih metala, staklenih boce (kontejneri), flaša u obliku tikve, kozmetičkog pribora, emajliranog stakla, opal stakla, mliječnog stakla, bojene staklarije, porculanske robe, rasprskavajućih uređaja; usluge prodaje putem interneta; prikupljane za treće osobe razne robe radi omogućavanja potrošačima olakšanog razgledanja i kupovine te robe u kancelarijama i zgradama, kongresnim centrima, robnim kućama, ili prodavaonicama prodaje robe na veliko, putem kataloga za naručivanje preko pošte ili telekomunikacija, ili putem web globalne komunikacijske mreže za prodaju razne robe; pravljenje lista elektroničke pošte; usluge omogućavanja naručivanja putem poste, telefona i svih drugih vidova komunikacije i telekomunikacije; direktno oglašavanje; savjetodavne poslovne usluge i usluge poslovnog menadžmenta; usluge izlaganja robe; reklamne usluge; marketinške i promotivne usluge, analiza i istraživanje tržišta; poticajni nagradni programi, poticajni nagradni program za korisnike kreditnih kartica; vođenje programa za uspostavljanje i održavanje lojalnosti kupca; usluge agencije za uvoz i izvoz, nabavljanje i kupovina robe za poslovne potrebe, aranžiranje izloga; uključujući i pružanje svih prethodno navedenih usluga elektronskim putem ili on-line kompjuterske baze podataka ili putem interneta, usluge pružanja informacijama, savjetodavne usluge i usluge konzaltinga u vezi sa prethodno navedenim uslugama sve obuhvaćeno klasom 35.

(210) **BAZ1418389A** (220)30/12/2014

(442) 30/06/2016

(732) **LONDESSA SRB, z.t.r.,****vlasnik Jelena Petrović****Heroja Đurakića 10,****32103 Čačak, RS**

(740) Tomislav Bevanda

(540)



(531) 27.5

(511)

3 Parfemi, eterična ulja, parfem s mirisom jantara, aromatična esencijalna ulja, preparati za mirišljive kupke, eterična ulja cedrovog drveta, eterična ulja limuna, kolonjske vode, parfumerijski ekstrakti cvijeća, baze za parfeme, parfumerijski preparati za osvježavanje prostora, parfumerijski jonin, jasminovo ulje, ulje od lavande, vode od lavande, losioni za kozmetičku upotrebu, mentol za parfumeriju, ulja za kozmetičku upotrebu, ulja za parfeme i mirise, ulja za toaletnu upotrebu, ružino ulje, mirišljive vode, terpeni, toaletne vode, toaletni preparati, boje za kosu, preparati za bojenje i bijeljenje kose, hidrogeni, šamponi za kosu, balzami za kosu, maske i kreme za kosu, ulja za kosu, gelovi za oblikovanje kose, silikonske kapi i preparati za zaštitu i njegu kose, lakovi za kosu, sprejevi za bojanje kose, sprejevi za davanje sjaja kosi; dekorativna kozmetika, ruževi, sjajevi za usne, sjenila, rumenila, maskare, tuševi za oči (eyliner), tekući i kameni puderi, korektori, balzami za usne, kreme i losioni za ruke, lice i stopala; kozmetičke olovke za oči, usne i nokte; lakovi za nokte, ukrasi za nokte, preparati za njegu noktiju kao što su preparati za pranje površine noktiju, kozmetičke kreme za površinu noktiju, preparati za uklanjanje površine noktiju, preparati za otvrdnjavanje noktiju, podloge za lakove za nokte, zaštitni premaz za lak za nokte, preparati za uklanjanje laka sa noktiju, učvršćivači laka za nokte, preparati protiv nastajanja zanoktica, preparati protiv žutila noktiju, umjetni nokti; preparati za sunčanje, njegu kože prije i posle sunčanja, kreme i voskovi za depilaciju.;

21 Stakleni proizvodi, porculan, fajans, grnčarija, boce, flaše, flašice koje nisu od plemenitih metala, staklene bočice sa čepom, staklene bočice i posudice, flašice za ulje koje nisu od plemenitih metala, staklene boce (kontejneri), flaša u obliku tikve, porculanska roba, rasprskavajući uređaji.;

35 Oglašavanje, vođenje poslova, poslovno upravljanje, kancelarijski poslovi; računovodstveni poslovi i poslovi kontrole, poslovne reklame i propagande; analize cijena, poslovne procijene, pomoć u poslovnom upravljanju, aukcije, istraživanja, ispitivanja, prikupljanje i sistematizacija informacija u računalne baze podataka,

pružanje komercijalnih poslovnih informacija putem računalne baze podataka, prezentacije roba, ekonomske prognoze, poslovne ekspertize, organiziranje sajмова i izložbi u komercijalne ili reklamne svrhe, ispitivanje tržišta, tržišne studije; komercijalni poslovi na ostvarivanju funkcije prometa roba i usluga; usluge prodaje i prometa na veliko ili malo sljedećih proizvoda: usluge katalogske prodaje i to parfumerije, eteričnih ulja, kozmetike, losiona za kosu, parfema, eteričnih ulja, parfema s mirisom jantara, aromata (esencijska ulja), mirišljavih kupki, eteričnih ulja cedrovog drveta, eteričnih ulja limuna, kolonjske vode, ekstrakata cvijeća (parfumerijski), baza za parfeme, parfumerijskih preparata za osvježavanje prostora, jonina (parfumerijski), jasminovog ulja, ulja od lavande, vode od lavande, losiona za kozmetičku upotrebu, mentola za parfumeriju, ulja za kozmetičku upotrebu, ulja za parfeme i mirise, ulja za toaletnu upotrebu, ružina ulja, mirišljave vode, terpena ( eterično ulje), toaletne vode, toaletnih preparata, boja za kosu, preparata za bojenje i bijeljenje kose (blanševi), hidrogena, šampona za kosu, balzama za kosu, maski i kreme za kosu, ulja za kosu, gelova za oblikovanje kose, silikonskih kapi i preparata za zaštitu i njegu kose, lakova za kosu, sprejeva za bojenje kose, sprejeva za davanje sjaja kosi, dekorativne kozmetike, ruževa, sjajeva za usne, sjenila, rumenila, maskara, tuševa za oči (eyeliner), tekućih i kamenih pudera, korektora, balzama za usne, kreme i losiona za ruke, lice i stopala, kozmetičkih olovaka za oči, usne i nokte, lakova za nokte, ukrasa za nokte, preparata za njegu noktiju kao što su preparati za pranje površine noktiju, kozmetičkih kreme za površine noktiju, preparata za uklanjanje površine noktiju, preparata za otvrdnjavanje noktiju, podloga za lakove za nokte, zaštitnih premaza za lak za nokte, preparata za uklanjanje laka sa noktiju ruku i nogu, preparata za ojačavanje i učvršćivanje noktiju, preparata za produžavanje noktiju, učvršćivače laka za nokte, preparata protiv nastajanja zanoktica, preparata protiv žutila noktiju, umjetnih noktiju, preparata za sunčanje, njegu kože prije i posle sunčanja, kreme i voskovi za depilaciju, staklarije, porculana, fajansa, grnčarije, boca, flaša, flašica koje nisu od plemenitih metala, staklenih bočica sa čepom, staklenih bočica i posudica, flašica za ulje koje nisu od plemenitih metala, staklenih boce (kontejneri), flaša u obliku tikve, kozmetičkog pribora, emajliranog stakla, opal stakla, mliječnog stakla, bojene staklarije, porculanske robe, rasprskavajućih uređaja; usluge prodaje putem interneta; prikupljane za treće osobe razne robe radi omogućavanja potrošačima olakšanog razgledanja i kupovine te robe u kancelarijama i zgradama, kongresnim centrima, robnim kućama, ili prodavaonicama prodaje robe na veliko, putem kataloga za naručivanje preko pošte ili telekomunikacija, ili putem web globalne komunikacijske mreže za prodaju razne robe; pravljenje lista elektroničke pošte; usluge omogućavanja naručivanja putem poste, telefona i svih drugih vidova komunikacije i telekomunikacije; direktno oglašavanje; savjetodavne poslovne usluge i usluge poslovnog menadžmenta; usluge izlaganja robe; reklamne usluge; marketinške i promotivne usluge, analiza i istraživanje tržišta; poticajni nagradni programi, poticajni nagradni program za korisnike kreditnih kartica; vođenje programa za uspostavljanje i održavanje lojalnosti kupca; usluge agencije za uvoz i izvoz, nabavljanje i kupovina robe za poslovne potrebe, aranžiranje izloga; uključujući i pružanje svih prethodno navedenih usluga elektronskim putem ili on-line kompjuterske baze podataka ili putem interneta, usluge pružanja informacijama, savjetodavne usluge i usluge konzaltinga u vezi sa prethodno navedenim uslugama sve obuhvaćeno klasom 35.

(210) **BAZ1418390A** (220)30/12/2014

(442) 30/06/2016

(732) **LONDESSA SRB, z.t.r.,****vlasnik Jelena Petrović****Heroja Đurakića 10,****32103 Čačak, RS**

(740) Tomislav Bevanda

(540)

## ECONOMIC

(511)

3 Parfemi, eterična ulja, parfem s mirisom jantara, aromatična esencijalna ulja, preparati za mirišljive kupke, eterična ulja cedrovog drveta, eterična ulja limuna, kolonjske vode, parfumerijski ekstrakti cvijeća, baze za parfeme, parfumerijski preparati za osvježavanje prostora, parfumerijski jonin, jasminovo ulje, ulje od lavande, vode od lavande, losioni za kozmetičku upotrebu, mentol za parfumeriju, ulja za kozmetičku upotrebu, ulja za parfeme i mirise, ulja za toaletnu upotrebu, ružino ulje, mirišljive vode, terpeni, toaletne vode, toaletni preparati, boje za kosu, preparati za bojenje i bijeljenje kose, hidrogeni, šamponi za kosu, balzami za kosu, maske i kreme za kosu, ulja za kosu, gelovi za oblikovanje kose, silikonske kapi i preparati za zaštitu i njegu kose, lakovi za kosu, sprejevi za bojanje kose, sprejevi za davanje sjaja kosi; dekorativna kozmetika, ruževi, sjajevi za usne, sjenila, rumenila, maskare, tuševi za oči (eyliner), tekući i kameni puderi, korektori, balzami za usne, kreme i losioni za ruke, lice i stopala; kozmetičke olovke za oči, usne i nokte; lakovi za nokte, ukrasi za nokte, preparati za njegu noktiju kao što su preparati za pranje površine noktiju, kozmetičke kreme za površinu noktiju, preparati za uklanjanje površine noktiju, preparati za otvrdnjavanje noktiju, podloge za lakove za nokte, zaštitni premaz za lak za nokte, preparati za uklanjanje laka sa noktiju, učvršćivači laka za nokte, preparati protiv nastajanja zanoktica, preparati protiv žutila noktiju, umjetni nokti; preparati za sunčanje, njegu kože prije i posle sunčanja, kreme i voskovi za depilaciju.;

21 Stakleni proizvodi, porculan, fajans, grnčarija, boce, flaše, flašice koje nisu od plemenitih metala, staklene bočice sa čepom, staklene bočice i posudice, flašice za ulje koje nisu od plemenitih metala, staklene boce (kontejneri), flaša u obliku tikve, porculanska roba, rasprskavajući uređaji.;

35 Oglašavanje, vođenje poslova, poslovno upravljanje, kancelarijski poslovi; računovodstveni poslovi i poslovi kontrole, poslovne reklame i propagande; analize cijena, poslovne procijene, pomoć u poslovnom upravljanju, aukcije, istraživanja, ispitivanja, prikupljanje i sistematizacija informacija u računalne baze podataka, pružanje komercijalnih poslovnih informacija putem računalne baze podataka, prezentacije roba, ekonomske prognoze, poslovne ekspertize, organiziranje sajмова i izložbi u komercijalne ili reklamne svrhe, ispitivanje tržišta, tržišne studije; komercijalni poslovi na ostvarivanju funkcije prometa roba i usluga; usluge prodaje i prometa na veliko ili malo sljedećih proizvoda: usluge kataloške prodaje i to parfumerije, eteričnih ulja, kozmetike, losiona za kosu, parfema, eteričnih ulja, parfema s mirisom jantara, aromata (esencijska ulja), mirišljavih kupki, eteričnih ulja cedrovog drveta, eteričnih ulja limuna, kolonjske vode, ekstrakata

cvijeća (parfumerijski), baza za parfeme, parfumerijskih preparata za osvježavanje prostora, jonina (parfumerijski), jasminovog ulja, ulja od lavande, vode od lavande, losiona za kozmetičku upotrebu, mentola za parfumeriju, ulja za kozmetičku upotrebu, ulja za parfeme i mirise, ulja za toaletnu upotrebu, ružina ulja, mirišljive vode, terpena ( eterično ulje), toaletne vode, toaletnih preparata, boja za kosu, preparata za bojenje i bijeljenje kose (blanševi), hidrogena, šampona za kosu, balzama za kosu, maski i krema za kosu, ulja za kosu, gelova za oblikovanje kose, silikonskih kapi i preparata za zaštitu i njegu kose, lakova za kosu, sprejeva za bojenje kose, sprejeva za davanje sjaja kosi, dekorativne kozmetike, ruževa, sjajeva za usne, sjenila, rumenila, maskara, tuševa za oči (eyliner), tekućih i kamenih pudera, korektora, balzama za usne, krema i losiona za ruke, lice i stopala, kozmetičkih olovaka za oči, usne i nokte, lakova za nokte, ukrasa za nokte, preparata za njegu noktiju kao što su preparati za pranje površine noktiju, kozmetičkih kreme za površine noktiju, preparata za uklanjanje površine noktiju, preparata za otvrdnjavanje noktiju, podloga za lakove za nokte, zaštitnih premaza za lak za nokte, preparata za uklanjanje laka sa noktiju ruku i nogu, preparata za ojačavanje i učvršćivanje noktiju, preparata za produžavanje noktiju, učvršćivače laka za nokte, preparata protiv nastajanja zanoktica, preparata protiv žutila noktiju, umjetnih noktiju, preparata za sunčanje, njegu kože prije i posle sunčanja, krema i voskovi za depilaciju, staklarije, porculana, fajansa, grnčarije, boca, flaša, flašica koje nisu od plemenitih metala, staklenih bočica sa čepom, staklenih bočica i posudica, flašica za ulje koje nisu od plemenitih metala, staklenih boce (kontejneri), flaša u obliku tikve, kozmetičkog pribora, emajliranog stakla, opal stakla, mliječnog stakla, bojene staklarije, porculanske robe, rasprskavajućih uređaja; usluge prodaje putem interneta; prikupljane za treće osobe razne robe radi omogućivanja potrošačima olakšanog razgledanja i kupovine te robe u kancelarijama i zgradama, kongresnim centrima, robnim kućama, ili prodavaonicama prodaje robe na veliko, putem kataloga za naručivanje preko pošte ili telekomunikacija, ili putem web globalne komunikacijske mreže za prodaju razne robe; pravljenje lista elektroničke pošte; usluge omogućavanja naručivanja putem poste, telefona i svih drugih vidova komunikacije i telekomunikacije; direktno oglašavanje; savjetodavne poslovne usluge i usluge poslovnog menadžmenta; usluge izlaganja robe; reklamne usluge; marketinške i promotivne usluge, analiza i istraživanje tržišta; poticajni nagradni programi, poticajni nagradni program za korisnike kreditnih kartica; vođenje programa za uspostavljanje i održavanje lojalnosti kupca; usluge agencije za uvoz i izvoz, nabavljanje i kupovina robe za poslovne potrebe, aranžiranje izloga; uključujući i pružanje svih prethodno navedenih usluga elektronskim putem ili on-line kompjuterske baze podataka ili putem interneta, usluge pružanja informacijama, savjetodavne usluge i usluge konzaltinga u vezi sa prethodno navedenim uslugama sve obuhvaćeno klasom 35.

(210) **BAZ1518423A** (220)26/01/2015

(442) 30/06/2016

(732) **Džajić-Commerce d.o.o.**

**Međugorska bb, 88230 Ljubuški, BA**

(591)zlatno žuta, bijela

(540)



(531) 27.5,29.1

(511)

30 Kafa i proizvodi od kafe, nadomjesci kafe.

(210) **BAZ1518440A** (220)05/02/2015

(442) 30/06/2016

(732) **Emin Company d.o.o. Rustempašina 23,**

**71000 Sarajevo, BA**

(591)plava, bijela, crna

(540)



(531) 7.1,26.4,26.11,27.5,29.1

(511)

35 Oglašavanje i reklamiranje.

(210) **BAZ1518450A** (220)16/02/2015

(442) 30/06/2016

(300) 2014 31502

23/10/2014

AZ

(732) **British American Tobacco (Brands) Limited Globe House, 4 Temple Place, London WC2R 2PG, GB**

(740)"ŽIVKO MIJATOVIĆ & PARTNERS"

d.o.o. Sarajevo

(540)



(531) 24.9,27.5

(511)

34 Cigarete; duhan; duhanski proizvodi; upaljači; šibice; artikli za pušače.



(210) **BAZ1518451A** (220)16/02/2015

(442) 30/06/2016

2014 31514 27/10/2014 AZ

(732) **British American Tobacco (Brands) Limited Globe House, 4 Temple Place, London WC2R 2PG, GB**

(740) "ŽIVKO MIJATOVIĆ & PARTNERS"  
d.o.o. Sarajevo

(591) nijanse sive, ljubičasta, bijela  
(540)



(531) 24.1,26.4,27.5,29.1

(511)

34 Cigarete; duhan; duhanski proizvodi; upaljači; šibice; artikli za pušače.

(210) **BAZ1518452A** (220)16/02/2015

(442) 30/06/2016

2014-089162 23/10/2014 JP

(732) **BENSON & HEDGES (Overseas) Limited Globe House, 4 Temple Place, London WC2R 2PG, GB**

(740) "ŽIVKO MIJATOVIĆ & PARTNERS"  
d.o.o. Sarajevo

(591) bež, svijetlosmeđa, tamnosmeđa  
(540)



(531) 24.1,24.9,27.5

(511)

34 Cigarete; duhan; duhanski proizvodi; upaljači; šibice; artikli za pušače.

(210) **BAZ1518453A** (220)16/02/2015

(442) 30/06/2016

(732) **American-Cigarette Company (Overseas) Limited Zaehlerweg 4, Zug 6300, CH**

(740) "ŽIVKO MIJATOVIĆ & PARTNERS"  
d.o.o. Sarajevo

(540)



(531) 1.15,26.1,26.4,26.11,27.5

(511)

34 Cigarete; duhan; duhanski proizvodi; upaljači; šibice; artikli za pušače.

(210) **BAZ1518468A** (220)20/02/2015  
 (442) 30/06/2016  
 (300) UK00003073728  
 23/09/2014  
 UK  
 (732) **Carreras Limited Globe House,  
 4 Temple Place, London WC2R 2PG, GB**  
 (740) "ŽIVKO MIJATOVIĆ & PARTNERS"  
 d.o.o. Sarajevo  
 (591) crvena, crna, bež, nijanse žute,  
 nijanse plave  
 (540)

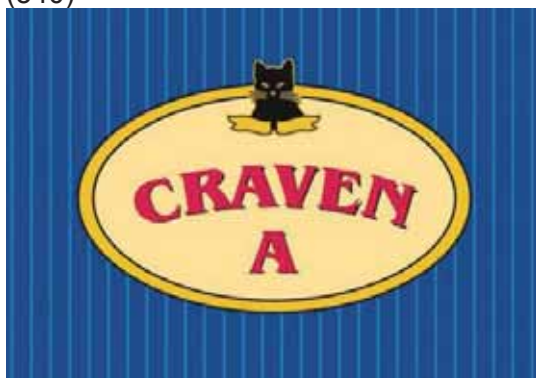

(531) 3.1,25.7,26.1,27.5,29.1  
 (511)  
 34 Cigarete; duhan; duhanski proizvodi; upaljači; šibice;  
 artikli za pušače.

(210) **BAZ1518469A** (220)20/02/2015  
 (442) 30/06/2016  
 (300) 201431504  
 23/10/2014  
 AZ  
 (732) **British American Tobacco (Brands)  
 Limited Globe House, 4 Temple Place,  
 London WC2R 2PG, GB**  
 (740) "ŽIVKO MIJATOVIĆ & PARTNERS"  
 d.o.o. Sarajevo  
 (591) bijela, crvena, nijanse zelene  
 (540)

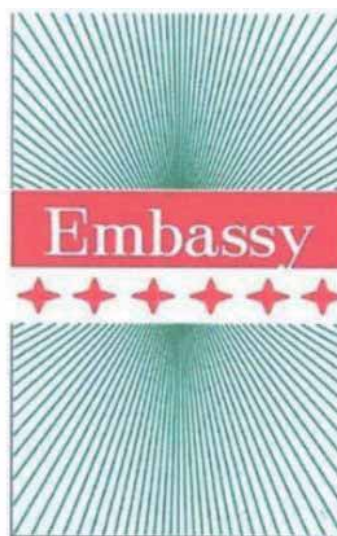

(531) 1.1,25.1,25.7,27.5,29.1  
 (511)  
 34 Cigarete; duhan; duhanski proizvodi; upaljači; šibice;  
 artikli za pušače.

(210) **BAZ1518478A** (220)24/02/2015

(442) 30/06/2016

(732) **Simurg Media d.o.o.**

**Fra Anđela Zvizdovića 1,**

**71000 Sarajevo, BA**

(540)



(531) 26.4,27.5

(511)

16 Novine.

(210) **BAZ1518479A** (220)24/02/2015

(442) 30/06/2016

(732) **Simurg Media d.o.o.**

**Fra Anđela Zvizdovića 1,**

**71000 Sarajevo, BA**

(591)crvena, siva

(540)



(531) 26.4,27.5,29.1

(511)

35 Oglašavanje i reklamiranje.

(210) **BAZ1518498A** (220)05/03/2015

(442) 30/06/2016

(300) 86416214

06/10/2014

US

(732) **HP Hewlett Packard Group LLC 11445**

**Compaq Center Drive West,**

**Houston, Texas 77070, US**

(740)"ŽIVKO MIJATOVIĆ & PARTNERS"

d.o.o. Sarajevo

(540)

**HPE**

(511)

9 Kućna oznaka za računarski hardver, računarske servere, mrežne servere, računarski softver, i periferne uređaje za računare; hardver za računarske mreže, sistemi za pohranu računarskih podataka koji se sastoje od središnjih procesorskih jedinica za obradu i skladištenje informacija, podataka, zvuka ili slika; i dijelovi za prethodno navedeno; digitalni uređaji za video streaming; cloud računarski softver za upotrebu u poslu, upravljanju bazama podataka, i elektronskoj pohrani podataka koji se može preuzeti sa interneta; računarski softver za enkripciju i čuvanje digitalnih datoteka; računarski softver za primjenu i integraciju baza podataka; alati za razvoj računarskog softvera; računarski softver i firmver za programe operativnih sistema; računarski softver za kreiranje pretraživih baza podataka; softverski razvojni alati za kreiranje mobilnih internet aplikacija i interfejsa za klijente; računarski softver za e-trgovinu koji omogućava korisnicima da obavljaju elektronske poslovne transakcije putem globalne računarske mreže; računarski softver za automatizaciju pohranjivanja podataka.;

16 Brošure o tehnološkim dostignućima iz oblasti računara i informacione tehnologije; printani referentni vodiči iz oblasti računara i informacione tehnologije; tehnički bilteni iz oblasti računara i informacione tehnologije; liste podataka iz oblasti računara i informacione tehnologije; printani materijali, naime, katalogi proizvoda iz oblasti računara i informacione tehnologije; priručnici za korištenje proizvoda i priručnici za servis od strane trećih lica za računare i periferne uređaje za računare.;

35 Stručne poslovne konsultacije u oblasti informacione tehnologije; savjetodavne usluge za poslovno upravljanje; usluge strateškog planiranja za područje informacione tehnologije; usluge online trgovine i usluge naručivanja uključujući računare, računarski softver, periferne uređaje za računare; poslovne usluge, naročito, pomaganje drugima u pregovorima i razvoju poslovnih partnerstava i poslovnih saveza; usluge marketinga i promocije programa u polju informacione i računarske tehnologije; usluge upravljanja bazom podataka; usluge outsorsinga poslovnih procesa u oblasti informacionih tehnologija; usluge upravljanja odnosima sa klijentima; usluge elektronske trgovine, naime, davanje informacija o proizvodima i uslugama putem telekomunikacijskih mreža u svrhe oglašavanja i prodaje; usluge sistematike, naime, klasifikacija i organizacija

podataka u svrhu upravljanja zapisima; usluge internetske stranice sa online trgovinom za prodavce i kupce računarskih roba i usluga.;

36 Usluge finansiranja kupovina i usluge finansiranja kupovina putem leasinga; usluge obrade, upravljanja i administracije u oblasti zdravstvene i socijalne zaštite zaposlenih; pružanje usluga obrade transakcija sa kreditnih kartica za druge; pružanje usluga obrade potraživanja od osiguranja za druge; usluge finansijske analize i konsultacija za organizaciju i administraciju bankarskog i finansijskog poslovanja.;

37 Postavljanje, održavanje i popravlanje računarskog hardvera i telekomunikacijske opreme.;

38 Telekomunikacijske usluge, naime, prenos glasa, podataka, grafike, slika, audia i videa putem telekomunikacijskih mreža, ežičnih komunikacijskih mreža, i interneta; telekomunikacijska savjetovanja u vidu tehničkog savjetovanja u polju prenosa audio, tekstualnih i vizuelnih podataka i u polju komunikacija; pružanje online soba za razgovor, oglasnih ploča i foruma za razmjenjivanje poruka između korisnika u poljima informacione tehnologije i općeg interesa; streaming video materijala na internetu; usluge kojima se omogućava telefoniranje preko Interneta (VOIP usluge); usluge dijeljenja datoteka, naime, elektronski prenos podataka putem globalnih računarskih mreža.;

39 Elektronsko pohranjivanje digitalnih sadržaja, naročito, slika, tekstova, video i audio podataka.;

41 Usluge edukacija i usavršavanja, naime, vođenje nastave, radionica, seminara i konferencija u polju računara, elektronskog poslovanja i informacione tehnologije; online časopisi, naime, blogovi sa informacijama iz oblasti računara, elektronskog poslovanja i informacione tehnologije.;

42 Računarske usluge, naime, analize računarskih sistema, planiranje računarskih sistema, integracija računarskih sistema i računarski dizajn; usluge internetskog savjetovanja, naime, pružanje pomoći drugima u razvijanju internetskih portala; savjetodavne usluge o sigurnosti računara u polju informacione tehnologije; usluge hostinga kompjuterske infrastrukture, naime, infrastruktura-kaoservis (IAAS) obezbjeđujući računarski hardver, računarski softver, periferne uređaje za računare drugima na osnovu pretplate ili usluge "plati pa koristi"; softver kao usluga; dizajn, instalacija, održavanje i popravka računarskog softvera; integracija računarskih sistema i mreža; usluge razvoja baza podataka; usluge programiranja računara; pružanje web hosting usluga, razvoj internet stranica za druge i prilagođene online internet stranice s korisnički definisanim informacijama uključujući online web linkove za druge internet stranice; savjetodavne usluge za druge u odabiru, implementaciji i korištenju računarskog softvera koji se koristi za nadzor i upravljanje transakcijama i aktivnostima na kritičnim mjestima; usluge tehničke podrške, naime, uslužni servisi/help desk i usluge rješavanja problema za IT infrastrukturu, računarski hardver, računarski softver i periferne uređaje za računare; usluge analize podataka; usluge upravljanja informacijama, naime, djelujući kao pružalac aplikacionih usluga u oblasti upravljanja znanjem za hosting računarskog aplikacionog softvera za prikupljanje, uređivanje, organizovanje, modifikovanje, označavanje, prenos, skladištenje i razmjenu podataka i informacija; dizajniranje računara za druge po narudžbi; usluge back-upa i restauracije podataka; usluge migracije podataka; usluge enkripcije podataka; računarske usluge, naime, administracija računarskih sistema za druge; najam i zakup

računarskog hardvera i perifernih uređaja za računare; računarske usluge, naime, usluge računarstva u cloudu u obliku ASP (pružalac aplikacionih usluga) provajdera preko distributerske mreže računara i servera koji hostuje produktivnost i administrativne softverske aplikacije drugih; računarstvo u cloudu koji sadrži softver za upotrebu u upravljanju bazama podataka; računarske usluge, naime, integracija privatnih i javnih okruženja računarstva u cloudu; računarske usluge, naime, usluge provajdera cloud hostinga; konsultantske usluge u polju računarstva u cloudu; tehničke savjetodavne usluge u oblasti arhitekture centra podataka, javnih i privatnih rješenja za računarstvo u cloudu, i evaluacije i implementacije internet tehnologije i usluga; ažuriranje i održavanje cloud računarskog softvera putem online ispravki, poboljšanja i ažuriranja; konsultantske usluge u vezi sa računarskim softverom; dizajn računarskog hardvera i softvera; računarske usluge, naime, daljinsko i na licu mjesta upravljanje sistemima informacione tehnologije (IT sistemima) i softverskim aplikacijama za druge; razvoj softvera za poslovnu tehnologiju i konsultantske usluge; usluge programiranja računara za druge u oblasti upravljanja konfiguracijom softvera; razvoj računarskog softvera u polju aplikacija za mobilite; savjetodavne usluge u polju softvera kao usluge; instaliranje i održavanje računarskog softvera; hosting softvera, internet stranica, i drugih računarskih aplikacija za druge na virtuelnom privatnom serveru.

(210) **BAZ1518505A** (220)09/03/2015

(442) 30/06/2016

(300) UK00003073402

19/09/2014

UK

(732) **BRITISH AMERICAN TOBACCO (BRANDS) INC. 2711 Centerville Road, Suite 300, Wilmington, Delaware 19808, US**

(740) "ŽIVKO MIJATOVIĆ & PARTNERS" d.o.o. Sarajevo

(591) crvena, srebrena, bijela

(540)



(531) 24.1,25.1,25.7,26.3,27.5,29.1

(511)

34 Cigarete; duhan; duhanski proizvodi; upaljači; šibice; artikli za pušače.

(210) **BAZ1518511A** (220)12/03/2015

(442) 30/06/2016

(732) **KLAS d.d. Sarajevo Paromlinska**

**43, 71000 Sarajevo, BA**

(740)"Linea Sušić" d.o.o.

(540)



(531) 2.1,27.5.

(511)

30 Keksi; krekeri; kolači; pecivo; slatkiši; proizvodi od žitarica.

(210) **BAZ1518512A** (220)12/03/2015

(442) 30/06/2016

(732) **Al-Zawra'a for Tobacco and Cigarettes**

**Trading P.O. Box 941936,  
Amman 11194, JO**

(740)"ACTINNOVA" d.o.o.

(540)



(531) 2.1,10.1,27.5,28.1

(511)

4 Industrijska ulja i masti; sredstva za podmazivanje; proizvodi za upijanje, vlaženje i vezanje prašine; goriva (uključujući benzin za motore) i rasvjetne tvari; svijeće, stjenjeve za rasvjetu; drveni ugalj; proizvodi na bazi drvenog uglja; tablete od drvenog uglja koje se koriste za nargile (šiše); ugalj; proizvodi na bazi uglja; ugljeni briketi koji se koriste za nargile (šiše).;

16 Papir, karton i proizvodi od tih materijala koji nisu obuhvaćeni drugim razredima; tiskarski proizvodi; proizvodi za uvezivanje knjiga; fotografije; pribor za pisanje; ljepila

(ljepljive tvari za papirnate proizvode ili za kućanstvo); slikarski pribor; kistovi; pisači strojevi i uredski pribor (osim namještaja); oprema za nastavu i obuku (osim aparata); plastični materijali za ambalažu (koji nisu obuhvaćeni drugim razredima); tiskarska slova; klišeji; papirne maramice, toaletni papir, papirni ubrusi, papirne maramice za lice, papirne maramice za čišćenje, papirne salvete.;

34 Duhan, sirovi ili prerađen; proizvodi od duhana; cigare, cigarete, cigariljosi, duhan za ručno motanje cigareta, duhan za lule, duhan za žvakanje, cigarete koje sadrže nadomjestke duhana (koje se ne koriste u medicinske svrhe); aromatični duhan; melasa; duhan za šmrkanje, elektronske cigarete, elektronske nargile; elektronske glave za nargile; upaljači; pribor za pušaće koji uključuje upijajući papir za lule, kutije za cigarete, rezače za cigare, držače za cigare, spremnike plina za upaljače, filtere za cigarete, cigaretnike, muštikle za cigarete, cigaretni papir, usnike za cigarete, džepne spravice za motanje cigareta, kremen za upaljače, ovlaživače, čistače lula, stalke za lule, vrećice za duhan, kutije za duhan, pljuvačnice za uživaocce duhana, jantar za cigaretnike ili cigarluke, posude za duhan, usnike jantara za cigaretnike ili cigarluke, pepeljare, cijevi cigareta; trave za pušenje; šibice; kutije za šibice; stalci za šibice; duhan za nargile; melasa; tvari za pušenje koje se ne koriste u medicinske svrhe; aromatični duhan i melasa za upotrebu u nargilama; aromatične tečnosti i otopivi prašak za upotrebu u nargilama; elektronske lule, tečnost za elektronske nargile koja se sastoji od aroma u tečnom stanju za punjenje elektronskih nargila ili kartridža za elektronske nargile; nargile (šiše); dijelovi i pribor za nargile (uključujući zdjele i glave za nargile, crijeva za nargile, baze za nargile, muštikle i usnike za nargile, torbe i futrole za nargile i vaze za nargile).

(210) **BAZ1518513A** (220)16/03/2015

(442) 30/06/2016

(732) **PLIVA HRVATSKA d.o.o.**

**Prilaz baruna Filipovića 25,**

**s10000 Zagreb, HR**

(740)Agencija Diana Protić Tkalčić

(540)

**ARTICEL AM**

(511)

5 Farmaceutski proizvodi.

(210) **BAZ1518514A** (220)17/03/2015

(442) 30/06/2016

(732) **Društvo za proizvodnju, promet i usluge "BAJRA" d.o.o.**  
**Travnik Dolac na Lašvi,**  
**72270 Travnik, BA**

(740)"Linea Sušić" d.o.o.

(591)zelena, nijanse zelene, crvena, bijela,  
 smeđa, nijanse smeđe

(540)



(531) 5.9,6.19,7.1,8.1,25.1,27.5,29.1

(511)

29 Kokošija pašteta.

(210) **BAZ1518515A** (220)18/03/2015

(442) 30/06/2016

(300) 1694407

18/09/2014

CA

(732) **Société FerroQuébec Inc. 2500-1000**  
**de la Gauchetière O, Montréal H3B 0A2,**  
**Quebec, CA**

(740)PETOŠEVIĆ d.o.o

(540)



(531) 26.4,27.5

(511)

1 Silicijum; mikro silicij; stroncij; topljeni silicij (poluproizvod) za građevinarstvo; proizvodi na bazi silicija kao zamjena za cement i aditivi koji poboljšavaju osobine svježeg ili očvrslog betona; kemijska sredstva za provjetranje betona; aktivni

ugljeni, crnilo od ugljena za industrijske svrhe; inokulanti, inokulanti na bazi fero-silicija; glinica (alumin).;

6 Obični metali i njihove legure; sirovi ili poluobrađeni obični metali, i njihove legure, a naročito ferolegure koje su proizvedene inokulacijom i/ili nodulizacijom, deoksidacijom, desulfurizacijom, denitriranjem lijevanog željeza; inokulanti, a naročito, roba koja se sastoji od primjesa različitih legura na bazi fero-silicija za tretiranje lameliranog i nodularnog lijevanog željeza; aluminij; fero-silicijum; bakar; cink; čelik; šipke, ingoti, žice, folije, ploče, valjci, profili, limovi, kutije, diskovi i cijevi od aluminijuma i na bazi aluminijuma za industriju pakovanja, automobila, avijacije, brodarstva, građevinarstva, strojarstva, proizvodnju lima, elektronike, kućanskog pribora, dekoracije, sporta i hobija, proizvodnju opreme za kuhinju; ljevaonički kalupi od metala.;

7 Ljevaonički strojevi.;

19 Gorski kristali (kvarc); cement; beton; građevinski elementi od betona, cementa, ili materijala na bazi silicija.;

40 Metalurška obrada taljenog željeza; kaljenje željeza; obrada i tretiranje boksita, glinice (alumina), aluminijuma i silicijevog oksida, brušenje i poliranje navedenih materijala, za industriju pakovanja, automobila, avijacije, brodarstva, građevinarstva, strojarstva, proizvodnju lima, elektronike, kućanskog pribora, dekoracije, sporta i hobija, proizvodnju opreme za kuhinju; elektrometalurgija; proizvodnja željeza i čelika; taljenje i lijevanje ruda.

(210) **BAZ1518516A** (220)19/03/2015

(442) 30/06/2016

(732) **TDR d.o.o. Obala Vladimira Nazora 1,**  
**52210 Rovinj, HR**

(740) Nedim Krilić

(591) crvena, siva, bijela

(540)

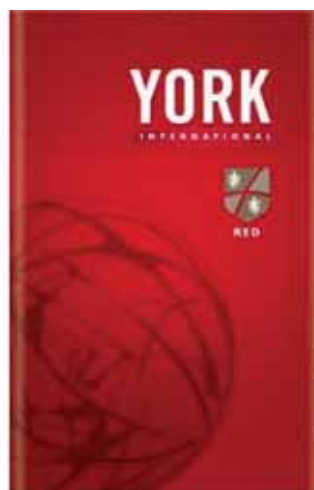

(531) 1.5,19.3,24.1,25.1,26.15,27.5,29.1

(511)

34 Filter cigarete; duhan; pribor za pušače; šibice.;

35 Oglašavanje i reklamiranje; vođenje komercijalnih poslova; komercijalna

administracija; uredski poslovi.

(210) **BAZ1518517A** (220)19/03/2015

(442) 30/06/2016

(732) **TDR d.o.o. Obala Vladimira Nazora 1,  
52210 Rovinj, HR**

(740)Nedim Krilić

(591)plava, siva, bijela

(540)

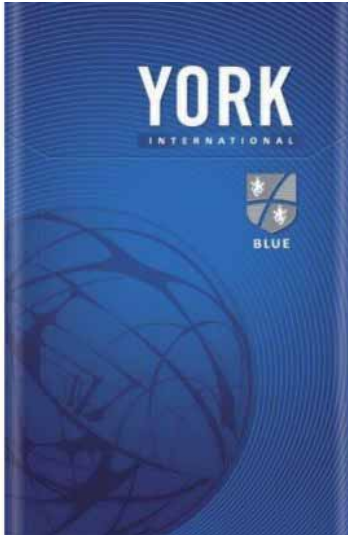

(531) 1.5,19.3,24.1,25.1,26.15,27.5,29.1

(511)

34 Filter cigarete; duhan; pribor za pušače; šibice.;

35 Oglašavanje i reklamiranje; vođenje komercijalnih poslova; komercijalna

administracija; uredski poslovi.

(210) **BAZ1518518A** (220)19/03/2015

(442) 30/06/2016

(732) **TDR d.o.o. Obala Vladimira Nazora 1,  
52210 Rovinj, HR**

(740)Nedim Krilić

(591)zlatna, crvena, bijela

(540)

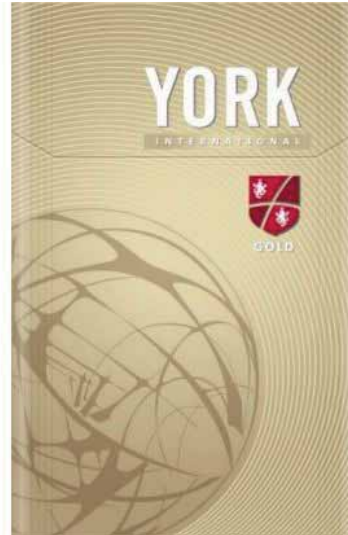

(531) 1.5,19.3,24.1,25.1,26.15,27.5,29.1

(511)

34 Filter cigarete; duhan; pribor za pušače; šibice.;

35 Oglašavanje i reklamiranje; vođenje komercijalnih poslova; komercijalna

administracija; uredski poslovi.

(210) **BAZ1518521A** (220)24/03/2015

(442) 30/06/2016

(300) 86/500,578

12/01/2015

US

(732) **JOHNSON & JOHNSON One Johnson &  
Johnson Plaza, New Brunswick,  
New Jersey, US**

(740)Agencija Diana Protić Tkalčić

(591)

(540)

**SCIENCE OF THE  
SENSES**

(511)

3 Nemedicinski proizvodi za njegu i čišćenje kože i kose.

(210) **BAZ1518522A** (220)24/03/2015  
 (442) 30/06/2016  
 (732) **Swiss Confederation represented by armasuisse The Federal Department of Defense, Civile Protection and Sports Kasernenstrasse 19, CH-3003 Bern, CH**  
 (740) "ŽIVKO MIJATOVIĆ & PARTNERS"

d.o.o. Sarajevo

(540)

**SWISS MILITARY**

(511)

14 Legure plemenitih metala; značke od plemenitih metala; kutije od plemenitih metala; poluge (ingoti) od plemenitih metala; lančići (nakit); kovčežići za satove; lančići za satove; hronografi (satovi); električni zidni, stolni i ručni satovi; hronometri, hronometrijski instrumenti; hronoskopi; nakit; igle za kravate; broševi (ukrasne igle); igle (nakit).

(210) **BAZ1518523A** (220)24/03/2015

(442) 30/06/2016

201431487 20/10/2014 AZ

(732) **BRITISH AMERICAN TOBACCO (BRANDS) INC. 2711 Centerville Road, Suite 300, Wilmington, Delaware 19808, US**

(740) "ŽIVKO MIJATOVIĆ & PARTNERS"

d.o.o. Sarajevo

(591) nijanse plave, bijela, srebrna

(540)



(531) 1.1,1.15,3.1,23.5,25.1,25.7 ,29.1

(511)

34 Cigarete; duhan; duhanski proizvodi; upaljači; šibice; artikli za pušače.

(210) **BAZ1518524A** (220)24/03/2015

(442) 30/06/2016

(732) **AS-KRAMAR d.o.o.**

**Mostarska vrata b.b.,**

**88320 Ljubuški, BA**

(591) crvena, crna

(540)



(531) 26.3,27.5,29.1

(511)

35 Oglašavanje; vođenje poslova; poslovno upravljanje; uredski poslovi; usluge prodaje vozila.

(210) **BAZ1518525A** (220)24/03/2015

(442) 30/06/2016

(732) **Dragić-Džidić Željka**

**Trg Ilidžanske brigade 1/3,**

**71000 Sarajevo, BA**

(540)

**WUNDER**

(511)

3 Kozmetika; kozmetičke kreme; kreme za kožu; kozmetički preparati za njegu kože; pomade za kozmetičku upotrebu; maske za lice; maske za uljepšavanje; masti za kozmetičku upotrebu; medicinski sapun.;

5 Preparati za hemoroide; preparati za liječenje opekotina; masti za medicinsku upotrebu; masti za veterinarsku upotrebu; preparati za odbijanje insekata; losioni za farmaceutske namjere; tečne masti (kreme); pomase za medicinsku upotrebu; tinkture za upotrebu u medicini; losioni za veterinarsku upotrebu; farmaceutski preparati za njegu kože; medicinski tonici; medicinski preparati za mršavljenje.



(210) **BAZ1518526A** (220)25/03/2015

(442) 30/06/2016

(732) **KISELJAK PRINCESS-DC D.O.O.**

**Oraš Planje bb, 74260 Tešanj, BA**

(591)zelena, crvena, bijela

(540)



(531) 7.5,25.1,27.1,27.5,27.7,29.1

(511)

32 Prirodna mineralna voda.

(210) **BAZ1518527A** (220)25/03/2015

(442) 30/06/2016

(732) **Western Digital Technologies, Inc.3355**

**Michelson Drive, Suite 100, Irvine,**

**California 92612, US**

(740)"MSA IP"

(540)

**MY BOOK**

(511)

9 Računarska oprema, uključujući, disk drajvere, računarske jedinice za pohranjivanje podataka i računarska periferna oprema.

(210) **BAZ1518528A** (220)25/03/2015

(442) 30/06/2016

(732) **K-Swiss Inc. 31248 Oak Crest Drive,  
Westlake Village,  
California 91361, US**

(740)Dragan Mićunović

(540)



(531) 26.4,27.5

(511)

25 Cipele, čizme, sandale, papuče, košulje, majice, pantalone, kratke pantalone, jakne, duksevi, trenerke, suknje, džemperi, prsluci, sakoi, jakne otporne na vjetar, kaiševi, kravate, kape i viziri.

(210) **BAZ1518529A** (220)26/03/2015

(442) 30/06/2016

(732) **Pittway Systems Technology Group  
Europe Ltd. Charles Avenue Burgess  
Hill, West Sussex RH15, GB**

(740)PETOŠEVIĆ d.o.o

(540)



(531) 1.15,25.3,27.5

(511)

9 Protupožarni alarmni uređaji i uređaji za hitnu evakuaciju, a naročito, detektori dima; detektori toplote; detektori dima koji upotrebljavaju projektovanu zraku svjetla; daljinski signalni uređaji; baze releja; baze za generatore zvuka; baze izolatora; detektori gasa; releji; alati za testiranje senzitivnosti detektora; nadzorni i kontrolni moduli; trube; bljeskalice; zvonca; zvučnici; usmjereni generatori zvuka; detektori toka vode; električni nadzorni prekidači; prekidači na pritisak, alarmna zvana; detektori dima u cijevima i daljinski test prekidači; vizualni alarmni uređaji; zvučni alarmni uređaji; ručni javljači požara; signalizacija za vatrogasne službe; usisni detektor dima; grafički; softver mrežnih središta; zaslone s tekućim kristalima, LED ploče, jedinice za distribuciju snage, izvori električne energije, punjači baterija, baterije i telefoni za interventno osoblje; mrežne kartice.

(210) **BAZ1518530A** (220)26/03/2015

(442) 30/06/2016

(732) **S.C. JOHNSON & SON, INC.**  
**1525 Howe Street, Racine,**  
**Wisconsin 53403-2236, US**

(740) Dragan Mićunović

(540)

## FLOWERS OASIS

(511)

3 Proizvodi za čišćenje, poliranje, ribanje i struganje; voskovi; proizvodi za uklanjanje voska; preparati za odčeppljivanje odvoda; sapuni; deterdženti.

(210) **BAZ1518531A** (220)26/03/2015

(442) 30/06/2016

(732) **Mersiha Karić, Ana Lukenda**  
**Branilaca Šipa 13, 71000 Sarajevo;**  
**Z-frankopanska 72b,**  
**88320 Ljubuški, BA**

(591) crna, crvena, bijela

(540)



(531) 26.4, 27.5, 29.1

(511)

20 Namještaj, zrcala, okviri.;

40 Obrada materijala.;

42 Znanstvene i tehnološke usluge kao i pripadajuće usluge istraživanja i koncepcije; usluge industrijskih analiza i istraživanja, koncepcija i razvoj računala i računalnih programa.

(210) **BAZ1518532A** (220)27/03/2015

(442) 30/06/2016

(732) **Bosnalijek, farmaceutska i hemijska**  
**industrija, dioničko društvo**

**Jukićeva 53, 71000 Sarajevo, BA**

(740) "Linea Sušić" d.o.o.

(540)

## ALERIX

(511)

5 Farmaceutski proizvodi.

(210) **BAZ1518533A** (220)27/03/2015

(442) 30/06/2016

(732) **JOHNSON & JOHNSON One Johnson**  
**& Johnson Plaza, New Brunswick,**  
**New Jersey, US**

(740) Agencija Diana Protić Tkalčić

(540)

## IMOBALANCE

(511)

5 Nutricioni i dijetetski dodaci za medicinsku upotrebu.

(210) **BAZ1518534A** (220)27/03/2015

(442) 30/06/2016

(732) **Dun & Bradstreet International, Ltd. 103**  
**JFK Parkway, Short Hills, New Jersey 07078,**  
**US**

(740) Agencija Diana Protić Tkalčić

(540)

## GROWING RELATIONSHIPS THROUGH DATA

(511)

35 Obezbeđivanje izvještaja o prodaji i tržištu na osnovu narudžbe i/ili specifikacije trećih lica; obezbeđivanje opštih poslovnih informacija u vezi prodaje, veličine i pozicije poslovnih subjekata; provođenje marketinških studija i istraživanja; obezbeđivanje usluga poslovnih informacija u oblasti marketinga, demografije i statistike; obezbeđivanje informacija o prodaji i tržištu koje se odnose na poslovne zajednice u skladu sa zahtjevima potrošača; kompjuterizovane usluge marketinških konsultacija namijenjenih poslovnim subjektima, uključujući pružanje

informacija koje identifikuju mrežu korporativnog poslovanja i veze između nacionalnih i internacionalnih kompanija; obezbjeđivanje demografskih informacija o raznim poslovnim subjektima u određenim geografskim oblastima, pripremanje lista kompanija za treća lica; evaluacija dobavljača roba i usluga u odnosu na sveukupni finansijski i operacioni nivo, kao i novo rizika; usluge poslovnih konsultacija; usluge oglašavanja i reklamiranja; analize vezanih (unakrsnih) cijena; procjena poslovanja; pomoć u vođenju poslovanja; poslovno istraživanje; usluge poslovnih i komercijalnih informacija; kompjuterizovano pohranjivanje i ponovno čitanje poslovnih informacija; marketinške usluge; kompiliranje i analiza informacija i podataka u vezi vođenja poslovanja; distribucija reklamnog materijala, uključujući letke, prospekte i brošure; usluge poslovnih konsultacija u oblasti potrošačkih usluga u cilju poboljšanja efikasnosti prodavača; obezbjeđivanje poslovnih informacija u oblasti osnovnih profila kompanija, uključujući finansijske podatke, trgovinsko plaćanje, godine rada, veličinu kompanije, kao i podatke o prodaji i uposlenicima; obezbjeđivanje poslovnih informacija u vezi predviđanja budućnosti kompanije; usluge procjene rizika poslovanja, uključujući obezbjeđivanje on-line alata za procjenu poslovanja u obliku on-line poslovnog profila za sagledavanje sveukupnog stanja u kompaniji; dodjeljivanje i obezbjeđivanje identifikacionih brojeva na korištenje poslovnim subjektima u cilju realizacije automatskog plaćanja računa i za druge poslovne svrhe i za pribavljanje poslovne statistike i informacija; usluge pripremanja lista za slanje pošte; usluge usklađivanja poslovanja, uključujući omogućavanje poslovnim subjektima da zadovolje zakonske propise kao što su propisi o obavezama potrošača, identifikovanje rizičnih subjekata u lancu potrošača i dobavljača, obavezne mjere protiv korupcije i protiv podmićivanja trećih lica i usluge nadzora, kao i ostale usluge usklađivanja u vezi poreza i zakonskih propisa; prikupljanje i diseminacija informacija o individualnim osobama koje su potrebne za osnovno poslovanje, prodaju i marketing; obezbjeđivanje poslovnih informacija u vezi poslovnih dobavljača u oblasti poslovnih profila i analize dobavljača, evaluacije dobavljača, informacija o upravljanju dobavljača, informacija o dostupnosti i ponudi proizvoda, kao i informacija o operativnom radu dobavljača; usluge upravljanja nabavom, uključujući vođenje natječaja za nabavu i vođenje nabave u vezi dobavljača, dostupnih proizvoda, optimizacije na bazi tekuće dostupnosti nabave za treća lica; poslovne usluge, uključujući poslovne informacije, savjete i konsultacije u oblasti procesa upravljanja životnim ciklusom nabave i funkcionalnih potreba u vezi rizika dobavljača, usklađenosti, raznolikosti, kao i upravljanja informacijama.;

36 Obezbjeđivanje finansijskih informacija o kreditima i naplati poslovnih subjekata; obezbjeđivanje izvještaja o kreditnom rangiranju; pripremanje finansijskih izvještaja za treća lica, uključujući prikupljanje i izvješavanje u vezi analiza kredita, prodaje, finansija i kredita, kao i finansija; usluge agencija za naplatu; obezbjeđivanje usluga povrata kredita i naplate; obezbjeđivanje kreditnog rangiranja i finansijskog izvješavanja i analiza; obezbjeđivanje usluga informacija o istorijatu finansijskih kredita; analize rizika kredita; on-line kreditne usluge, uključujući on-line izvještaje o kreditima; usluge informacija o rizicima poslovnih kredita; finansijski marketing i istraživanje.

(210) **BAZ1518535A** (220)27/03/2015

(442) 30/06/2016

(732) **AlFakher International Co. P.O.  
Box 309, Ugland House,  
Grand Cayman, KY1-1104, KY**

(740) Agencija Diana Protić Tkalčić  
(540)



(531) 24.9,27.5,28.1

(511)

4 Ugljen, ugljen za roštilj, ugljen od kokosovog drveta, ugljen za nargile, prešani ugljen (briketi), ugljen od limunovog drveta, drveni ugljen, ugljena prašina, katran, lakozapaljivi ugljen.

(210) **BAZ1518536A** (220)27/03/2015

(442) 30/06/2016

(300) 86/519,301

30/01/2015

US

(732) **Dun & Bradstreet International, Ltd. 103  
JFK Parkway, Short Hills,  
New Jersey 07078, US**

(740) Agencija Diana Protić Tkalčić

(591) plava

(540)



(531) 24.17,27.5,29.1

(511)

35 Obezbjedivanje izvještaja o prodaji i tržištu na osnovu narudžbe i/ili specifikacije trećih lica; obezbjedivanje opštih poslovnih informacija u vezi prodaje, veličine i pozicije poslovnih subjekata; provođenje marketinških studija i istraživanja; obezbjedivanje usluga poslovnih informacija u oblasti marketinga, demografije i statistike; obezbjedivanje informacija o prodaji i tržištu koje se odnose na poslovne zajednice u skladu sa zahtjevima potrošača; kompjuterizovane usluge marketinških konsultacija namijenjenih poslovnim subjektima, uključujući pružanje informacija koje identifikuju mrežu korporativnog poslovanja i veze između nacionalnih i internacionalnih kompanija; obezbjedivanje demografskih informacija o raznim poslovnim subjektima u određenim geografskim oblastima, pripremanje lista kompanija za treća lica; evaluacija dobavljača roba i usluga u odnosu na sveukupni finansijski i operacioni nivo, kao i novo rizika; usluge poslovnih konsultacija; usluge oglašavanja i reklamiranja; analize vezanih (unakrsnih) cijena; procjena poslovanja; pomoć u vođenju poslovanja; poslovno istraživanje; usluge poslovnih i komercijalnih informacija; kompjuterizovano pohranjivanje i ponovno čitanje poslovnih informacija; marketinške usluge; kompiliranje i analiza informacija i podataka u vezi vođenja poslovanja; distribucija reklamnog materijala, uključujući letke, prospekte i brošure; usluge poslovnih konsultacija u oblasti potrošačkih usluga u cilju poboljšanja efikasnosti prodavača; obezbjedivanje poslovnih informacija u oblasti osnovnih profila kompanija, uključujući finansijske podatke, trgovinsko plaćanje, godine rada, veličinu kompanije, kao i podatke o prodaji i uposlenicima; obezbjedivanje poslovnih informacija u vezi predviđanja budućnosti kompanije; usluge procjene rizika poslovanja, uključujući obezbjedivanje on-line alata za procjenu poslovanja u obliku on-line poslovnog profila za sagledavanje sveukupnog stanja u kompaniji; dodjeljivanje i obezbjedivanje identifikacionih brojeva na korištenje poslovnim subjektima u cilju realizacije automatskog plaćanja računa i za druge poslovne svrhe i za pribavljanje poslovne statistike i informacija; usluge pripremanja lista za slanje pošte; usluge usklađivanja poslovanja, uključujući omogućavanje poslovnim subjektima da zadovolje zakonske propise kao što su propisi o obavezama potrošača, identifikovanje rizičnijih subjekata u lancu potrošača i dobavljača, obavezne mjere protiv korupcije i protiv podmićivanja trećih lica i usluge nadzora, kao i ostale usluge usklađivanja u vezi poreza i zakonskih propisa; prikupljanje i diseminacija informacija o individualnim osobama koje su potrebne za osnovno poslovanje, prodaju i marketing; obezbjedivanje poslovnih informacija u vezi poslovnih dobavljača u oblasti poslovnih profila i analize dobavljača, evaluacije dobavljača, informacija o upravljanju dobavljača, informacija o dostupnosti i ponudi proizvoda, kao i informacija o operativnom radu dobavljača; usluge upravljanja nabavom, uključujući vođenje natječaja za nabavu i vođenje nabave u vezi dobavljača, dostupnih proizvoda, optimizacije na bazi tekuće dostupnosti nabave za treća lica; poslovne usluge, uključujući poslovne informacije, savjete i konsultacije u oblasti procesa upravljanja životnim ciklusom nabave i funkcionalnih potreba u vezi rizika dobavljača, usklađenosti, raznolikosti, kao i upravljanja informacijama.;

36 Obezbjedivanje finansijskih informacija o kreditima i naplati poslovnih subjekata; obezbjedivanje izvještaja o kreditnom rangiranju; pripremanje finansijskih izvještaja

za treća lica, uključujući prikupljanje i izvješavanje u vezi analiza kredita, prodaje, finansija i kredita, kao i finansija; usluge agencija za naplatu; obezbjedivanje usluga povrata kredita i naplate; obezbjedivanje kreditnog rangiranja i finansijskog izvješavanja i analiza; obezbjedivanje usluga informacija o istorijatu finansijskih kredita; analize rizika kredita; on-line kreditne usluge, uključujući on-line izvještaje o kreditima; usluge informacija o rizicima poslovnih kredita; finansijski marketing i istraživanje.

(210) **BAZ1518537A** (220)27/03/2015

(442) 30/06/2016

(300) 86/519,290

30/01/2015

US

(732) **Dun & Bradstreet International, Ltd. 103  
JFK Parkway, Short Hills,  
New Jersey 07078, US**

(740)Agencija Diana Protić Tkalčić

(540)



(531) 24.17,27.5

(511)

35 Obezbjedivanje izvještaja o prodaji i tržištu na osnovu narudžbe i/ili specifikacije trećih lica; obezbjedivanje opštih poslovnih informacija u vezi prodaje, veličine i pozicije poslovnih subjekata; provođenje marketinških studija i istraživanja; obezbjedivanje usluga poslovnih informacija u oblasti marketinga, demografije i statistike; kompjuterizovane usluge marketinških konsultacija namijenjenih poslovnim subjektima, uključujući pružanje informacija koje identifikuju mrežu korporativnog poslovanja i veze između nacionalnih i internacionalnih kompanija; obezbjedivanje demografskih informacija o raznim poslovnim subjektima u određenim geografskim oblastima, pripremanje lista kompanija za treća lica; evaluacija dobavljača roba i usluga u odnosu na sveukupni finansijski i operacioni nivo, kao i novo rizika; usluge poslovnih konsultacija; usluge oglašavanja i reklamiranja; analize

vezanih (unakrsnih) cijena; procjena poslovanja; pomoć u vođenju poslovanja; poslovno istraživanje; usluge poslovnih i komercijalnih informacija; kompjuterizovano pohranjivanje i ponovno čitanje poslovnih informacija; marketinške usluge; kompiliranje i analiza informacija i podataka u vezi vođenja poslovanja; distribucija reklamnog materijala, uključujući letke, prospekte i brošure; usluge poslovnih konsultacija u oblasti potrošačkih usluga u cilju poboljšanja efikasnosti prodavača; obezbjeđivanje poslovnih informacija u oblasti osnovnih profila kompanija, uključujući finansijske podatke, trgovinsko plaćanje, godine rada, veličinu kompanije, kao i podatke o prodaji i uposlenicima; obezbjeđivanje poslovnih informacija u vezi predviđanja budućnosti kompanije; usluge procjene rizika poslovanja, uključujući obezbjeđivanje on-line alata za procjenu poslovanja u obliku on-line poslovnog profila za sagledavanje sveukupnog stanja u kompaniji; dodjeljivanje i obezbjeđivanje identifikacionih brojeva na korištenje poslovnim subjektima u cilju realizacije automatskog plaćanja računa i za druge poslovne svrhe i za pribavljanje poslovne statistike i informacija; usluge pripremanja lista za slanje pošte; usluge usklađivanja poslovanja, uključujući omogućavanje poslovnim subjektima da zadovolje zakonske propise kao što su propisi o obavezama potrošača, identifikovanje rizičnijih subjekata u lancu potrošača i dobavljača, obavezne mjere protiv korupcije i protiv podmićivanja trećih lica i usluge nadzora, kao i ostale usluge usklađivanja u vezi poreza i zakonskih propisa; prikupljanje i diseminacija informacija o individualnim osobama koje su potrebne za osnovno poslovanje, prodaju i marketing; obezbjeđivanje poslovnih informacija u vezi poslovnih dobavljača u oblasti poslovnih profila i analize dobavljača, evaluacije dobavljača, informacija o upravljanju dobavljača, informacija o dostupnosti i ponudi proizvoda, kao i informacija o operativnom radu dobavljača; usluge upravljanja nabavom, uključujući vođenje natječaja za nabavu i vođenje nabave u vezi dobavljača, dostupnih proizvoda, optimizacije na bazi tekuće dostupnosti nabave za treća lica; poslovne usluge, uključujući poslovne informacije, savjete i konsultacije u oblasti procesa upravljanja životnim ciklusom nabave i funkcionalnih potreba u vezi rizika dobavljača, usklađenosti, raznolikosti, kao i upravljanja informacijama.;

36 Obezbjeđivanje finansijskih informacija o kreditima i naplati poslovnih subjekata; obezbjeđivanje izvještaja o kreditnom rangiranju; pripremanje finansijskih izvještaja za treća lica, uključujući prikupljanje i izvješavanje u vezi analiza kredita, prodaje, finansija i kredita, kao i finansija; usluge agencija za naplatu; obezbjeđivanje usluga povrata kredita i naplate; obezbjeđivanje kreditnog rangiranja i finansijskog izvješavanja i analiza; obezbjeđivanje usluga informacija o istorijatu finansijskih kredita; analize rizika kredita; on-line kreditne usluge, uključujući on-line izvještaje o kreditima; usluge informacija o rizicima poslovnih kredita; finansijski marketing i istraživanje.

(210) **BAZ1518538A** (220)27/03/2015

(442) 30/06/2016

(732) **Prevent Safety d.o.o. Goražde 1.**

**Drinske brigade br. 23,**

**73000 Goražde, BA**

(591)siva

(540)

(531) 27.5,27.1,29.1

(511)

9 Zaštitna odjeća za zaštitu od nesretnih slučajeva, zračenja i vatre; rukavice za zaštitu na radu; obuća za zaštitu od nezgode, radijacije i vatre; zaštitne maske za radnike; odjeća za zaštitu od vatre.;

25 Kombinezoni (odjeća); konfekcijska odjeća; odjeća.

(210) **BAZ1518539A** (220)27/03/2015

(442) 30/06/2016

(732) **Prevent Safety d.o.o. Goražde 1.**

**Drinske brigade br. 23,**

**73000 Goražde, BA**

(591)siva

(540)

(531) 27.5,27.7,29.1

(511)

9 Zaštitna odjeća za zaštitu od nesretnih slučajeva, zračenja i vatre; rukavice za zaštitu na radu; obuća za zaštitu od nezgode, radijacije i vatre; zaštitne maske za radnike; odjeća za zaštitu od vatre.;

25 Kombinezoni (odjeća); konfekcijska odjeća; odjeća.

(210) **BAZ1518540A** (220)27/03/2015  
 (442) 30/06/2016  
 (732) **Prevent Safety d.o.o. Goražde 1.**  
**Drinske brigade br. 23,**  
**73000 Goražde, BA**

(591)siva  
 (540)



(531) 27.5,27.7,29.1

(511)

9 Zaštitna odjeća za zaštitu od nesretnih slučajeva, zračenja i vatre; rukavice za zaštitu na radu; obuća za zaštitu od nezgode, radijacije i vatre; zaštitne maske za radnike; odjeća za zaštitu od vatre.;

25 Kombinezoni (odjeća); konfekcijska odjeća; odjeća.

(210) **BAZ1518541A** (220)27/03/2015  
 (442) 30/06/2016  
 (732) **Prevent Safety d.o.o. Goražde 1.**  
**Drinske brigade br. 23,**  
**73000 Goražde, BA**

(740)  
 (591)siva  
 (540)



(531) 27.5,27.7,29.1

(511)

9 Zaštitna odjeća za zaštitu od nesretnih slučajeva, zračenja i vatre; rukavice za zaštitu na radu; obuća za zaštitu od nezgode, radijacije i vatre; zaštitne maske za radnike; odjeća za zaštitu od vatre.;

25 Kombinezoni (odjeća); konfekcijska odjeća; odjeća.

(210) **BAZ1518542A** (220)27/03/2015  
 (442) 30/06/2016  
 (732) **Prevent Safety d.o.o. Goražde 1.**  
**Drinske brigade br. 23,**  
**73000 Goražde, BA**

(591)siva  
 (540)



(531) 27.5,29.1

(511)

9 Zaštitna odjeća za zaštitu od nesretnih slučajeva, zračenja i vatre; rukavice za zaštitu na radu; obuća za zaštitu od nezgode, radijacije i vatre; zaštitne maske za radnike; odjeća za zaštitu od vatre.;

25 Kombinezoni (odjeća); konfekcijska odjeća; odjeća.

(210) **BAZ1518543A** (220)31/03/2015  
 (442) 30/06/2016  
 (732) **ProCredit Bank d.d. Sarajevo Franca**  
**Lehara bb, 71000 Sarajevo, BA**  
 (591) crvena, žuta, narandžasta, zelena,  
 ljubičasta, plava  
 (540)



(531) 26.11 ,27.5,27.7,29.1

(511)

35 Usluga vođenja komercijalnih poslova.;

36 Finansijaki poslovi.

(210) **BAZ1518544A** (220)02/04/2015

(442) 30/06/2016

(732) **TEHNOSINT D.O.O. LAKTAŠI**

**Episkopa Platona 30,**

**Laktaši 78250, BA**

(740)GORAN N. MARIĆ

(591)crvena, bijela, nijanse sive

(540)

**EXTROL**

(531) 27.5,29.1

(511)

4 Industrijske masti; masti za podmazivanje; sredstva za podmazivanje; ulje za podmazivanje; ulje za motore.;

37 Podmazivanje vozila.;

42 Istraživanje u hemiji.

(210) **BAZ1518545A** (220)02/04/2015

(442) 30/06/2016

(732) **Cipla Limited Cipla House, Peninsula**

**Business Park, Ganpatrao Kadam**

**Marg, Lower Parel, Mumbai - 400013,**

**Maharashtra, IN**

(740)PETOŠEVIĆ d.o.o

(540)

**SYNCHRO-BREATHE**

(511)

5 Farmaceutski i veterinarski proizvodi; higijenski proizvodi za upotrebu u medicini; dijetetska hrana i supstance prilagođene za upotrebu u medicini ili veterinarsku upotrebu, hrana za dojenčad; dijetetski dodaci (dodaci ishrani) za ljude i životinje; flasteri, materijal za previjanje; materijali za plombranje zubi i za zubne otiske; dezinfekcijska sredstva; proizvodi za uništavanje životinjskih štetočina; fungicidi, herbicidi.;

10 Kirurški, medicinski, zubarski i veterinarski aparati i instrumenti, umjetni udovi, oči i zubi; ortopedski proizvodi; pribor za šivanje rana.

(210) **BAZ1518546A** (220)03/04/2015

(442) 30/06/2016

(732) **Hasbro, Inc. 1027 Newport Avenue,**

**Pawtucket, Rhode Island 02862, US**

(740)PETOŠEVIĆ d.o.o

(540)

**TWISTER**

(511)

28 Igračke, igre i oprema za igru.

(210) **BAZ1518547A** (220)03/04/2015

(442) 30/06/2016

(732) **Hasbro, Inc. 1027 Newport Avenue,**

**Pawtucket, Rhode Island 02862, US**

(740)PETOŠEVIĆ d.o.o

(540)

**TRANSFORMERS**

(511)

28 Igračke, igre i oprema za igru.

(210) **BAZ1518548A** (220)03/04/2015

(442) 30/06/2016

(732) **Hasbro, Inc. 1027 Newport Avenue,**

**Pawtucket, Rhode Island 02862, US**

(740)PETOŠEVIĆ d.o.o

(540)

**SUPER SOAKER**

(511)

28 Igračke, igre i oprema za igru.

(210) **BAZ1518549A** (220)03/04/2015

(442) 30/06/2016

(732) **Hasbro, Inc. 1027 Newport Avenue,**

**Pawtucket, Rhode Island 02862, US**

(740)PETOŠEVIĆ d.o.o

(540)

**PLAY-DOH**

(511)

28 Igračke, igre i oprema za igru.

(210) **BAZ1518550A** (220)03/04/2015

(442) 30/06/2016

(732) **Hasbro, Inc. 1027 Newport Avenue,  
Pawtucket, Rhode Island 02862, US**

(740)PETOŠEVIĆ d.o.o

(540)

## MY LITTLE PONY

(511)

28 Igračke, igre i oprema za igru.

(210) **BAZ1518551A** (220)03/04/2015

(442) 30/06/2016

(732) **Hasbro, Inc. 1027 Newport Avenue,  
Pawtucket, Rhode Island 02862, US**

(740)PETOŠEVIĆ d.o.o

(540)

## NERF

(511)

28 Igračke, igre i oprema za igru.

(210) **BAZ1518552A** (220)03/04/2015

(442) 30/06/2016

(732) **Hasbro, Inc. 1027 Newport Avenue,  
Pawtucket, Rhode Island 02862, US**

(740)PETOŠEVIĆ d.o.o

(540)

## LITTLEST PET SHOP

(511)

28 Igračke, igre i oprema za igru.

(210) **BAZ1518553A** (220)03/04/2015

(442) 30/06/2016

(732) **Hasbro, Inc. 1027 Newport Avenue,  
Pawtucket, Rhode Island 02862, US**

(740)PETOŠEVIĆ d.o.o

(591)

(540)

## DOH-VINCI

511)

28 Igračke, igre i oprema za igru.

(210) **BAZ1518554A** (220)03/04/2015

(442) 30/06/2016

(732) **Hasbro, Inc. 1027 Newport Avenue,  
Pawtucket, Rhode Island 02862, US**

(740)PETOŠEVIĆ d.o.o

(540)

## MONOPOLY

(511)

28 Igračke, igre i oprema za igru.

(210) **BAZ1518555A** (220)03/04/2015

(442) 30/06/2016

(732) **Hasbro, Inc. 1027 Newport Avenue,  
Pawtucket, Rhode Island 02862, US**

(740)PETOŠEVIĆ d.o.o

(540)



(531) 2.9,4.5,26.4,27.5

(511)

28 Igračke, igre i oprema za igru.



(210) **BAZ1518556A** (220)03/04/2015  
 (442) 30/06/2016  
 (732) **Mylan N.V. (a Naamloze Vennootschap  
 (public limited liability company) of  
 the Netherlands) Albany Gate, Darkes  
 Lane, Potters Bar, Herts EN6 1AG, GB**  
 (740) "MSA IP" vl. Dževad Ćoralčić  
 (540)

## MYLAN EPD

(511)

5 Farmaceutski i veterinarski proizvodi; sanitarni proizvodi za medicinsku upotrebu; proizvodi za ličnu higijenu za medicinsku upotrebu; hemijski preparati i supstance za medicinsku i farmaceutsku upotrebu; dijetetske supstance za medicinsku upotrebu; hrana za bebe za medicinsku upotrebu; flasteri; zavoji (izuzev instrumenata); materijali za plombiranje zuba i materijali za uzimanje otisaka zuba; dezinfekciona sredstva za medicinsku ili sanitarnu upotrebu (osim sapuna); preparati za uništavanje štetočina; fungicidi za medicinsku upotrebu; vitamini; ljekovito bilje i preprati napravljeni od ljekovitog bilja, medicinski čajevi i biljni čajevi; bilje za čajeve za medicinsku upotrebu.;

16 Štampane stvari, materijali za obuku i nastavu (izuzev aparata), knjige, magazini, brošure; časopisi (periodične publikacije), štampani vodiči; metodološki dokumenti (štampane stvari); sve gore navedene robe namjenjene za prezentaciju medicinskih, farmaceutskih ili parafarmaceutskih sadržaja i informacija.;

35 Pružanje poslovnih informacija i konsultantskih usluga; distribucija reklamnog materijala (letaka, prospekata, uzoraka) iz oblasti farmacije ili medicine; istraživanje tržišta; pružanje statističkih podataka i statističkih usluga; oglašavanje; promotivne ili reklamne usluge; usluge poslovnog savjetovanja; pružanje poslovnih informacija ili obavještajnih usluga; konsultantske usluge koje se odnose na upravljanje drogerijama i medicinske preporuke.;

41 Usluge obuke; organizovanje i vođenje kolokvijuma, kongresa, seminara, konferencija, naučnih događaja, simpozijuma, koji nisu za komercijalne ili reklamne svrhe; sve gore navedene usluge namjenjene profesionalcima iz oblasti medicine, farmacije ili parafarmacije.;

44 Pružanje informacija u vezi sa dijagnostičkim, profilaktičkim i terapijskim svojstvima farmaceutskih proizvoda.

(210) **BAZ1518557A** (220)06/04/2015  
 (442) 30/06/2016  
 (732) **FRANCK d.d. Vodovodna 20,  
 10000 Zagreb, HR**  
 (740) Agencija Diana Protić Tkalčić  
 (591) crvena, bijela, zlatna, zelena, crna, žuta,  
 ljubičasta  
 (540)



(531) 5.5,11.3,19.3,27.5,29.1

(511)

30 Čaj.

(210) **BAZ1518558A** (220)06/04/2015  
 (442) 30/06/2016  
 (732) **FRANCK d.d. Vodovodna 20,  
 10000 Zagreb, HR**  
 (740) Agencija Diana Protić Tkalčić  
 (591) crvena, bijela, zlatna, zelena, crna, žuta  
 (540)



(531) 5.3,11.3,19.3,27.5,29.1

(511)

30 Čaj.

(210) **BAZ1518559A** (220)06/04/2015

(442) 30/06/2016

(732) **ADRIA SNACK COMPANY d.o.o.**

**Vodovodna 20, 10000 Zagreb, HR**

(740) Agencija Diana Protić Tkalčić

(591) crvena, bijela, crna, žuta, smeđa

(540)



(531) 4.5,8.7,19.3,27.5,29.1

(511)

30 Proizvod od žitarica sa okusom kikirikija.

(210) **BAZ1518561A** (220)06/04/2015

(442) 30/06/2016

(732) **ADRIA SNACK COMPANY d.o.o.**

**Vodovodna 20, 10000 Zagreb, HR**

(740) Agencija Diana Protić Tkalčić

(591) crvena, bijela, zlatna, crna, žuta, zelena,

plava, smeđa, siva

(540)



(531) 3.17,8.7,19.3,27.5,29.1

(511)

30 Flips (proizvod od žitarica).

(210) **BAZ1518560A** (220)06/04/2015

(442) 30/06/2016

(732) **ADRIA SNACK COMPANY d.o.o.**

**Vodovodna 20, 10000 Zagreb, HR**

(740) Agencija Diana Protić Tkalčić

(591) crvena, bijela, zlatna, crna, žuta, smeđa

(540)



(531) 5.7,8.7,11.3,19.3,27.5,29.1.1,29.1

(511)

29 Kikiriki.

(210) **BAZ1518562A** (220)06/04/2015

(442) 30/06/2016

(732) **ADRIA SNACK COMPANY d.o.o.**

**Vodovodna 20, 10000 Zagreb, HR**

(740) Agencija Diana Protić Tkalčić

(591) crvena, bijela, crna, žuta, narandžasta,

plava

(540)



(531) 8.7,19.3,27.5,29.1

(511)

30 Flips (proizvod od žitarica).

(210) **BAZ1518563A** (220)06/04/2015

(442) 30/06/2016

(732) **ADRIA SNACK COMPANY d.o.o.**

**Vodovodna 20, 10000 Zagreb, HR**

(740) Agencija Diana Protić Tkalčić

(591) crvena, bijela, crna, žuta, plava, siva

(540)



(531) 8.7,11.3,19.3,27.5,27.7,29.1

(511)

29 Čips (proizvod od prženog krompira).

(210) **BAZ1518564A** (220)06/04/2015

(442) 30/06/2016

(732) **ADRIA SNACK COMPANY d.o.o.**

**Vodovodna 20, 10000 Zagreb, HR**

(740) Agencija Diana Protić Tkalčić

(591) crvena, bijela, crna, žuta, zelena, smeđa

(540)



(531) 8.7,11.3,19.3,27.5,27.7,29.1

(511)

29 Čips (proizvod od prženog krompira) sa okusom kulena.

(210) **BAZ1518565A** (220)06/04/2015

(442) 30/06/2016

(732) **DRUŠTVO ZA MEDICINSKI I BIOLOŠKI  
INŽINJERING U BOSNI I HERCEGOVINI**

**Ismeta Mujezinovića 30,**

**71000 Sarajevo, BA**

(591) bijela, plava, žuta

(540)

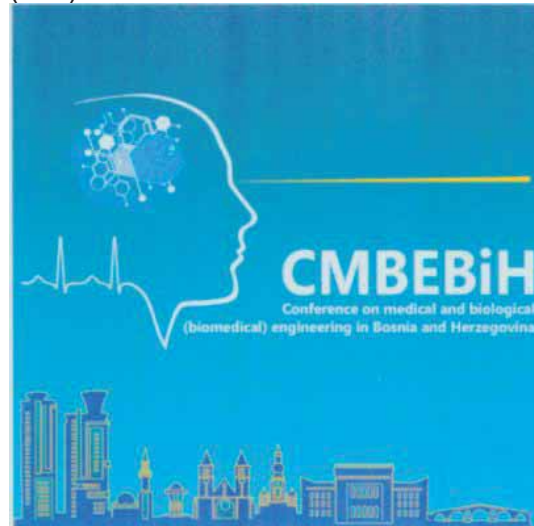

(531) 2.1,6.7,26.11,26.15,27.5,29.1

(511)

41 Obuka; stručno osposobljavanje; razonoda; sportske i kulturne djelatnosti.;

42 Znanstvene i tehnološke usluge kao i pripadajuće usluge istraživanja i koncepcije; usluge industrijskih analiza i istraživanja; koncepcija i razvoj računala i računalnih programa.

(210) **BAZ1518566A** (220)07/04/2015

(442) 30/06/2016

(732) **NBA PROPERTIES, Inc. Olympic Tower****- 645 Fifth Avenue, New York,****New York 10022, US**

(740) "ŽIVKO MIJATOVIĆ &amp; PARTNERS"

d.o.o. Sarajevo

(540)



(531) 3.4,26.1,27.1,27.5

(511)

25 Odjeća, naročito artikli iz grupe čarapa, obuća, košarkaška obuća, košarkaške tenisice, papuče, majice kratkih rukava, košulje, polo majice, gornji dijelovi trenerki, hlače trenerki, pantalone, majice bez rukava, džemper, šorcevi, pidžame, sportske majice, ragbi majice, puloveri, kaiševi, kravate, spavačice, šeširi, kape, šilterice, trenerke za zagrijavanje, hlače za zagrijavanje, majice za zagrijavanje/lovačke majice, jakne, vjetrovke, parke (sportske jakne sa kapuljačom), kaputi, siperi koji nisu od papira, trake za glavu, trake za ručne zglobove (odjevni artikli), kecelje, donje rublje, bokserice, hlače, zaštite za uši, rukavice, narukvice (vunene, pletene), šalovi, tkane i pletene majice, haljine od žerseja, haljine, haljine i uniforme za navijačice, odjeća za kupanje, kupaći kostimi, odjeća za plivanje, bikini, tankini, bermude za kupanje, šorcevi za surfanje na vodi, mokra odijela, odjeća za plažu, odjeća za preko kupaćih kostima, pareo, sandale, sandale za plažu, šeširi za plažu, viziri za sunce, kape za plivanje, kape za kupanje, ukrasne kape sa perikom.;

28 Igre, igračke i sportska oprema, naročito lopte za košarku, loptice za golf, lopte za igralište, sportske lopte, gumene lopte i lopte od pjene za trening životinja (action balls), plišane lopte za igru, plastične lopte za igru, košarkaške mrežice, košarkaške table, mini košarkaške table, pumpe za napuhivanje košarkaških lopti i igle za isto; golf palice, golf torbe, golferske palice, dodatna oprema za golf, naime, naprava za stavljanje na mjesto busena s travom u golfu, držači golf loptica, oznake za golf loptice, navlake za golferske torbe, navlake za golferske palice, rukavice za golf, košuljice za golf loptice, golfersko područje oko rupe označeno zastavicom (golf putting greens); stalci

za bilijarske štapove, bilijarske kugle, stalci za bilijarske kugle, ormarići za pikado mete, elektronske košarkaške stone igre, košarkaške stone igre, košarkaške društvene igre, igre vještine i akcije, društvene igre za odrasle i djecu, trivia igre i igre informacija i elektronski aparati za arkadne video igre, setovi za košarku koji sadrže mrežicu i zviždaljku, lutke, ukrasne lutke, kolekcionarske lutke, akcijske figurice za igranje, akcijske figurice sa gibljivom glavom, punjene igračke, plišane igračke, puzzle slagalice, kocke za slaganje, ukrasi za božićna drvca i božićne čarape; autići igračke u obliku auta, kamiona, vozova i kombija, sve na temu košarke, ukrasne igračke od pjene u obliku prstiju i trofeja, trofeji igračke, igrače karte, igre sa kartama, trubice za igru, igračke za ljubimce; igračke za plažu, naročito lopte za plažu, lopte za napuhivanje, igračke kantice, lopatice, igračke za pijesak, igračke za pješčanik, igračke za prskanje vodom; dodaci za bazen naročito plutajuća oprema za plivanje, oprema za plivanje za bazen, igračke splavovi za vodu, plutače od pjene, kolutovi za plivanje, kolutovi za bazen, kolutovi od pjene, daske za potrušno plivanje, daske za surfanje, peraje za plivanje, peraje za surfanje, mišići za plivanje i narukvice za pomoć pri plivanju, sve za rekreativne svrhe; setovi za odbojku koji sadrže loptu, mrežu, oznake za teren i zviždaljku, te setovi za vaterpolo koji sadrže loptu, mrežu i zviždaljku; ukrasne vjetrovke od platna (indikatori vjetrova); minijature – reprodukcije stadiona, naročito mali plastični modeli stadiona; snježne kugle; aparati za video igrice za upotrebu sa televizijom i ručni upravljači za video igrice za upotrebu sa konzolnim sistemima video igara.;

41 Usluge razonode i obrazovanja u obliku televizijskih i radio programa uživo u području košarke i izvođenje košarkaških utakmica uživo i košarkaških događanja; produkcija i distribucija radio i televizijskih emisija sa košarkaškim igrama, košarkaškim događajima i programima iz oblasti košarke; održavanje i organizovanje košarkaških klinika i kampova, trenerskih klinika i kampova, klinika i kampova plesnih timova i košarkaških utakmica; zabavne usluge u obliku osobnih prikazivanja kostimiranih maskota ili plesnih timova na košarkaškim utakmicama i događajima, klinikama, kampovima, promocijama i drugim s košarkom vezanim događajima, posebnim događajima i zabavama; usluge kluba obožavatelja; zabavne usluge, naime pružanje web stranice sa multimedijalnim materijalom u obliku televizijskih prikaza, interaktivnih televizijskih prikaza, video snimaka, video stream snimaka, odabranih interaktivnih video prikaza, radio programa, radio prikaza, i audio snimaka iz oblasti košarke; davanje vijesti i informacija u obliku statistike i trivija iz oblasti košarke; online igrice koje se ne mogu skinuti, naime kompjuterske igrice, video igrice, interaktivne video igrice, akcijske i igre vještine, arkadne igrice, društvene igre za odrasle i djecu, društvene igre, slagalice, i trivija igrice; usluge elektronskog izdavaštva, naime izdavanje magazina, vodiča, biltena, bojanke i rasporeda online igrica za treća lica preko Interneta, sve u području košarke; pružanje online kompjuterske baze podataka u području košarke.

(210) **BAZ1518567A** (220)07/04/2015

(442) 30/06/2016

(732) **Nissan Jidosha Kabushiki Kaisha****(also trading as Nissan Motor Co., Ltd.)****No.2, Takara-cho, Kanagawa-ku,****Yokohama-shi, Kanagawa-ken, JP**

(740) "MSA IP" vl. Dževad Ćoralić

(540)

**NISSAN**

(531) 27.5

(511)

6 Obični metali i njihove legure; metalni građevinski materijali; metalne prenosne građevine; materijali od metala za željezničke šine; neelektrične žice i kablovi od običnog metala; bravarski proizvodi; mali metalni gvoždarski proizvodi; cijevčice i cijevi od metala; sefovi; rude; metalni poklopci za flaše; metalni zatvarači za flaše; obruči za ključeve od običnih metala; figurine (statuete) od običnih metala; amblemi za vozila, od metala; igle (gvoždarske); ukrasne igle od običnog metala; metalne brave, neelektrične; identifikacione pločice od metala; metalne kutije za alat, prazne; kablovi od metala, neelektrični; ključevi; oznake za prtljag od metala.;

8 Ručni alati i sprave (kojima se ručno upravlja); pribor za jelo; hladno oružje; žileti; manikirski pribor; pedikirski pribor; kliješta za nokte; turpije za nokte; kliješta za orašaste plodove; ručni alat, kojim se ručno upravlja; sjekači; makaze; šarafcigeri; pribor za brijanje; nasadni ključevi (ručni alat); ključevi za matice (ručni alat); čekić za razbijanje stakla u slučaju nužde.;

14 Dragocjeni metali i njihove legure; nakit, bižuterija, drago kamenje; časovničarski i hronometrijski instrumenti; kolekcionarski metalni novac; dugmad za manžetne; satovi, džepni ili ručni; privjesci za ključeve (ukrasni ili obični); ukrasne igle od dragocjenih metala; igle za kravate; bedževi od plemenitih metala; trake (kaiševi) za nošenje ključeva, bočica, bedževa, nemetalnih.;

16 Hartija i karton; štampane stvari; knjigovezački materijal; fotografije; kancelarijski materijal; lijevčevi za kancelarijske ili kućne potrebe; umjetnički materijali; kičice; pišalice mašine i kancelarijski rekviziti (izuzev namještaja); materijali za obuku i nastavu (izuzev aparata); plastični materijal za pakovanje (koji nije uključen u druge klase); štamparska slova; klišei; korice (futrele) za pasoše; držači spisa, dokumenata (kancelarijski pribor); omoti (kancelarijski materijal); kalendari; papirni podmetači za čaše; spajalice za novac; papir za pisanje; blokovi (kancelarijski materijal); bilježnice (notesi); pritiskivači za papir; postolja za pera i olovke; držači olovaka; olovke; naliv pera i hemijske olovke (kancelarijski pribor); albumi; naljepnice (kancelarijski materijal); prenosive slike (dekalkomanije); vrećice (koverte, kese) od papira ili plastike za pakovanje; naljepnice za branik vozila.;

18 Koža i imitacija kože; životinjska koža, krzno; koferi i putne torbe; kišobrani i suncobrani; štapovi za hodanje; bičevi, saračka i sedlarska roba; rančevi; aktovke; futrole za vizit karte; ženske tašne; oznake za prtljag; torbe za nošenje preko ramena; novčanici; nesesei (prazni); futrole za ključeve; torbe za kupovinu; trake od kože.;

20 Namještaj, ogledala, okviri za slike; poklopci za flaše, nemetalni; čepovi za boce, nemetalni; ventilatori za ličnu upotrebu, neelektrični; stolice (sjedišta); dekorativni jastučići; dušeci; kutije za alat, nemetalne; kutije, drvene ili plastične; figurine, statuete od drveta, voska, gipsa ili od plastike; ručna ogledala (toaletna ogledala); registarske tablice, nemetalne; kućice za kućne ljubimce; zvonca, koja se pokreću uz pomoć vjetra (ukrasna); izložbene police; prstenovi za ključeve, nemetalni; jastuci; oznake za prtljag od plastike.;

21 Kućne ili kuhinjske sprave i posude; češljevi i sušeri; četke (izuzev kičica); materijali za pravljenje četki; artikli koji se koriste pri čišćenju; čelična vuna; neprerađeno ili poluprerado staklo (osim stakla koje se koristi u građevinarstvu); staklarija, porcelan i grnčarija koja nije uključena u druge klase; otvarači za flaše; podmetači za čaše, nepapirni i neplatneni; poslužavnici za domaćinstvo; kristal (staklarija); štapići za jelo; korpe za izlet uključujući posude; neelektrični prenosni frižideri; porcelanske, keramičke, zemljane ili staklene statuete; šolje; posude za piće; toplotno-izolacione posude; plastični držači za boce; bokali; vaze; pribor za kuhanje, neelektrični; krpe za čišćenje.;

24 Tekstil i tekstilni proizvodi koji nisu obuhvaćeni drugim klasama; prekrivači za krevete; prekrivači za stolove; tekstilni prekrivači (navlake) za kutije za papirne maramice; podmetači (stono platno); peškiri od tekstila; barjaci; zastave, koje nisu od papira; maramice od tekstila; pokrivači za putovanje (za krilo).;

25 Kaiševi (odjeća); kape (pokrivala za glavu); šeširi; viziri, štitnici od sunca (pokrivala za glavu); marame; ukrasne marame; šalovi; kravate; kombinezoni; radna odjela; odjeća za motocikliste; jakne (odjeća); pletena odeća (odjeća); jakne sa kapuljačom (parkas); košulje; poluveri; džemper; grijači za vrat; manžetne košulja (odjeća); rukavice (odjeća); cipele.;

26 Čipka i vez, trake (pantljike) i gajtani; dugmad, kopče i petlje, špenadle i igle; vještačko cvijeće; ukrasne značke (dugmad); broševi (modni detalj na odjeći); šnale za kaiš (dodaci za odjeću); šnale za cipele.;

28 Igre i igračke; gimnastički i sportski artikli koji nisu obuhvaćeni drugim klasama; ukrasi za jelke; igračke vozila na daljinsko upravljanje; svijetleće i zvučne igračke; igračke od pliša; smanjeni modeli vozila; vozila igračke; igračke u obliku replika kaciga; naprave za poravnavanje zemlje (pribor za golf); držači golf optica; torbe za golf, sa ili bez točkova; skije; lopte za igru; oprema za bilijar; pazle; dama (igra); šah; karte za igranje; mašine za video igre.

(210) **BAZ1518568A** (220)09/04/2015

(442) 30/06/2016

(732) **DSM IP Assets B.V. Het Overloon 1,  
6411 TE, Heerlen, NL**

(740)PETOŠEVIĆ d.o.o

(540)



(531) 3.9,27.5,27.7

(511)

5 Dodaci prehrani; dijetetski dodaci prehrani; dijetetske tvari za upotrebu u medicini; sastojci za (dijetetski) hranu za upotrebu u medicini; hrana za dojenčad; formula za dojenčad; vitamini i vitaminski preparati; ulje za medicinske potrebe; vitaminsko ulje za ljudsku potrošnju.

(210) **BAZ1518570A** (220)10/04/2015

(442) 30/06/2016

86/436,098 27/10/2014 US

(732) **AMGEN Inc. One Amgen Center Drive,  
Thousand Oaks,  
California 91320-1799,  
US**

(740)Agencija Diana Protić Tkalčić

(540)



(531) 24.15,27.5

(511)

5 Farmaceutski proizvodi.

(210) **BAZ1518571A** (220)10/04/2015

(442) 30/06/2016

(300) 86/436,116

27/10/2014

US

(732) **AMGEN Inc. One Amgen Center Drive,  
Thousand Oaks,  
California 91320-1799,  
US**

(740)Agencija Diana Protić Tkalčić

(540)



(531) 2.1,2.9

(511)

5 Farmaceutski proizvodi.

(210) **BAZ1518572A** (220)10/04/2015

(442) 30/06/2016

(732) **Yilmaz Ziya Burak ul. F. Kerim Gökay  
cad No:175/3, Göztepe, Kadiköy-  
Istanbul, Istanbul, BA**

(740)AMILA ETEROVIĆ

(540)



(531) 27.5

(511)

18 Koža i imitacija kože, proizvodi izrađeni od ovih materijala koji nisu uključeni u druge klase; životinjska koža; koferi u putne torbe; kišobrani, suncobrani i štapovi za hodanje; bičevi, saračka i sedlarska roba.;

24 Tekstil i tekstilni proizvodi koji nisu obuhvaćeni drugim klasama; prekrivači za krevete i stolove.;

25 Odjeća; obuća; pokrivala za glavu.

(210) **BAZ1518573A** (220)10/04/2015

(442) 30/06/2016

(732) **Alvogen IPCo S.ar.l. 5 rue Heinhauff,  
Senningerberg, L-1736, LU**

(740) EDIN BULJUBAŠIĆ

(540)

**ALVOBAC**

(511)

5 Farmaceutski i veterinarski preparati; sanitarni preparati za medicinsku upotrebu; dijetetska hrana i supstance prilagođene za upotrebu u medicini ili veterinarsku upotrebu, hrana za bebe; dijetetski dodaci (dodaci ishrani) za ljude i životinje; flasteri, materijali za zavijanje; materijali za plombiranje zuba, zubarska smola; dezinfekciona sredstva; preparati za uništavanje štetočina; fungicidi, herbicidi.

(210) **BAZ1518574A** (220)10/04/2015

(442) 30/06/2016

(732) **Udruženje avanturističkog turizma BiH  
Dženetića Čikma 1/II,  
71000 Sarajevo, BA**

(740)

(591)plava, bijela

(540)

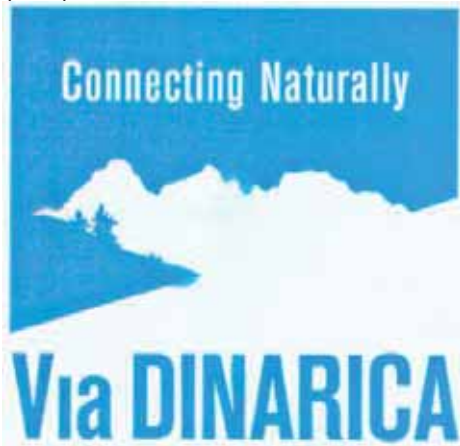

(531) 6.1,27.5,29.1

(511)

35 Reklamiranje on-line na informatičkoj mreži; reklamiranje putem radija; reklamiranje putem televizije; reklamna dokumentacija (uređenje reklamne dokumentacije); reklamna pošta; reklamni filmovi (proizvodnja reklamnih filmova); reklamni materijal (iznajmljivanje reklamnog materijala); reklamni materijal razdioba reklamnog materijala) (traktata, prospekata, tiskanica i uzoraka); reklamni materijal (raznošenje reklamnog materijala); reklamni oglasi (širenje reklamnih oglasa); reklamni tekstovi (objavljivanje reklamnih tekstova); reklamni tekstovi (uređenje reklamnih tekstova); reklamiranje dopisnim putem; sajmovi (organiziranje sajмова u komercijalne ili reklamne svrhe); promicanje prodaje za treće osobe.;

39 Putovanja (organiziranje putovanja); izleti (turistički izleti); agencije (usluge turističkih agencija).; 41 Klubovi (usluge klubova); konferencije (organiziranje i vođenje konferencija); organiziranje izložbi u kulturne i odgojne svrhe; organiziranje sportskih natjecanja.

(210) **BAZ1518575A** (220)13/04/2015

(442) 30/06/2016

(732) **ZADA pharmaceuticals d.o.o.**

**Za proizvodnju i promet**

**farmaceutskih proizvoda Bistarac**

**Donji bb, 75300 Lukavac, BA**

(740)"INTELBIRO" d.o.o.

(540)

**RELAXAN**

(531) 27.5

(511)

5 Farmaceutski i veterinarski proizvodi.

(210) **BAZ1518576A** (220)13/04/2015

(442) 30/06/2016

(732) **NBA PROPERTIES, Inc.****Olympic Tower - 645 Fifth Avenue,****New York, New York 10022, US**

(740)"ŽIVKO MIJATOVIĆ &amp; PARTNERS"

d.o.o. Sarajevo

(540)



(531) 1.1,7.5,21.3,24.3,24.7,26.1,27.1,27.5

(511)

25 Odjeća, naročito artikli iz grupe čarapa, obuća, košarkaška obuća, košarkaške tenisice, papuče, majice kratkih rukava, košulje, polo majice, gornji dijelovi trenerki, hlače trenerki, pantalone, majice bez rukava, džemper, šorcevi, pidžame, sportske majice, ragbi majice, puloveri, kaiševi, kravate, spavačice, šeširi, kape, šilterice, trenerke za zagrijavanje, hlače za zagrijavanje, majice za zagrijavanje/lovačke majice, jakne, vjetrovke, parke (sportske jakne sa kapuljačom), kaputi, siperi koji nisu od papira, trake za glavu, trake za ručne zglobove (odjevni artikli), kecelje, donje rublje, bokserice, hlače, zaštite za uši, rukavice, narukvice (vunene, pletene), šalovi, tkane i pletene majice, haljine od žerseja, haljine, haljine i uniforme za navijačice, odjeća za kupanje, kupaći kostimi, odjeća za plivanje, bikini, tankini, bermude za kupanje, šorcevi za surfanje na vodi, mokra odijela, odjeća za plažu, odjeća za preko kupaćih kostima, pareo, sandale, sandale za plažu, šeširi za plažu, viziri za sunce, kape za plivanje, kape za kupanje, ukrasne kape sa perikom.;

28 Igre, igračke i sportska oprema, naročito lopte za košarku, loptice za golf, lopte za igralište, sportske lopte, gumene lopte i lopte od pjene za trening životinja (action balls), plišane lopte za igru, plastične lopte za igru, košarkaške mrežice, košarkaške table, mini košarkaške table, pumpe za napuhivanje košarkaških lopti i igle za isto; golf palice, golf torbe, golferske palice, dodatna oprema

za golf, naime, naprava za stavljanje na mjesto busena s travom u golfu, držači golf loptica, oznake za golf loptice, navlake za golferske torbe, navlake za golferske palice, rukavice za golf, košuljice za golf loptice, golfersko područje oko rupe označeno zastavicom (golf putting greens); stalci za bilijarske štapove, bilijarske kugle, stalci za bilijarske kugle, ormarići za pikado mete, elektronske košarkaške stone igre, košarkaške stone igre, košarkaške društvene igre, igre vještine i akcije, društvene igre za odrasle i djecu, trivia igre i igre informacija i elektronski aparati za arkadne video igre, setovi za košarku koji sadrže mrežicu i zviždaljku, lutke, ukrasne lutke, kolekcionarske lutke, akcijske figurice za igranje, akcijske figurice sa gibljivom glavom, punjene igračke, plišane igračke, puzzle slagalice, kocke za slaganje, ukrasi za božićna drvca i božićne čarape; autiči igračke u obliku auta, kamiona, vozova i kombija, sve na temu košarke, ukrasne igračke od pjene u obliku prstiju i trofeja, trofeji igračke, igrače karte, igre sa kartama, trubice za igru, igračke za ljubimce; igračke za plažu, naročito lopte za plažu, lopte za napuhivanje, igračke kantice, lopatice, igračke za pijesak, igračke za pješčanik, igračke za prskanje vodom; dodaci za bazen naročito plutajuća oprema za plivanje, oprema za plivanje za bazen, igračke splavovi za vodu, plutuče od pjene, kolotovi za plivanje, kolotovi za bazen, kolotovi od pjene, daske za potrušno plivanje, daske za surfanje, peraje za plivanje, peraje za surfanje, mišići za plivanje i narukvice za pomoć pri plivanju, sve za rekreativne svrhe; setovi za odbojku koji sadrže loptu, mrežu, oznake za teren i zviždaljku, te setovi za vaterpolo koji sadrže loptu, mrežu i zviždaljku; ukrasne vjetrovlje od platna (indikatori vjetrova); minijature – reprodukcije stadiona, naročito mali plastični modeli stadiona; snježne kugle; aparati za video igrice za upotrebu sa televizijom i ručni upravljači za video igrice za upotrebu sa konzolnim sistemima video igara.;

41 Usluge razonode i obrazovanja u obliku televizijskih i radio programa uživo u području košarke i izvođenje košarkaških utakmica uživo i košarkaških događanja; produkcija i distribucija radio i televizijskih emisija sa košarkaškim igrama, košarkaškim događajima i programima iz oblasti košarke; održavanje i organizovanje košarkaških klinika i kampova, trenerskih klinika i kampova, klinika i kampova plesnih timova i košarkaških utakmica; zabavne usluge u obliku osobnih prikazivanja kostimiranih maskota ili plesnih timova na košarkaškim utakmicama i događajima, klinikama, kampovima, promocijama i drugim s košarkom vezanim događajima, posebnim događajima i zabavama; usluge kluba obožavatelja; zabavne usluge, naime pružanje web stranice sa multimedijalnim materijalom u obliku televizijskih prikaza, interaktivnih televizijskih prikaza, video snimaka, video stream snimaka, odabranih interaktivnih video prikaza, radio programa, radio prikaza, i audio snimaka iz oblasti košarke; davanje vijesti i informacija u obliku statistike i trivija iz oblasti košarke; online igrice koje se ne mogu skinuti, naime kompjuterske igrice, video igrice, interaktivne video igrice, akcijske i igre vještine, arkadne igrice, društvene igre za odrasle i djecu, društvene igre, slagalice, i trivija igrice; usluge elektronskog izdavaštva, naime izdavanje magazina, vodiča, biltena, bojaniki i rasporeda online igrice za treća lica preko Interneta, sve u području košarke; pružanje online kompjuterske baze podataka u području košarke.



(210) **BAZ1518577A** (220)14/04/2015

(442) 30/06/2016

(732) **Monster Energy Company 1 Monster**

**Way, Corona, California 92879, US**

(740) Agencija Diana Protić Tkalčić

(540)



(531) 3.6,26.11,27.5

(511)

32 Bezalkoholni napici; pivo.

(210) **BAZ1518578A** (220)14/04/2015

(442) 30/06/2016

(732) **SUR "RESTORAN POD LIPOM"**

**Prote Bakovića br. 4, Sarajevo, BA**

(740) "STAM" d.o.o.

(540)

**RESTORAN POD  
LIPOM**

(511)

43 Usluge obezbjeđivanja hrane i pića, kafane - restorani.

(210) **BAZ1518579A** (220)14/04/2015

(442) 30/06/2016

(732) **UNION FOODS d.o.o. Čitluk**

**Gospodarska zona bb, 88260 Čitluk, BA**

(540)



(531) 27.5

(511)

29 Prerađeno voće, gljive i povrće (uključujući orašaste plodove i mahunarke); pripremljeni obroci, juhe i temeljci, zakuske (mali obroci) i deserti; čips, čips od juke, čips (prženi krumpirići), čips od soje, čips od banane, čips od voća, čips od kelja, niskomasni čips od krumpira, čips štapići od krumpira, čips od krumpira kao grickalica.;

30 Gotova hrana i slane grickalice; pekarski proizvodi, slatkiši, čokolada i deserti; prerađene žitarice, škrobovi i njihovi proizvodi; pripravci za pečenje i kvasci; integralni čips, taco čips, torilla čips, wonton čips, čips od žitarica, čips od riže, čips na bazi žita, čips na bazi brašna, kukuruzni čips s okusom povrća, kukuruzni čips s okusom morske trave, konditorski čips na bazi maslaca od kikirikija, nachos - tortilla čips prekriven sirom i umakom od rajčice, kukuruzni flips, kukuruzni flips s aromom sira, kukuruzni flips s okusom sira (grickalice), karamelizirane kokice, aromatizirane kokice, kokice prekrivene karamelom, kokice prekrivene šećerom, kokice iz mikrovalne pećnice, obrađen kukuruz za kokice, kokice prekrivene karamelom s kandiranim oraščićima, slatke kokice, kokice (pucanci).

(210) **BAZ1518580A** (220)15/04/2015

(442) 30/06/2016

(732) **ZADA pharmaceuticals d.o.o.**

**Za proizvodnju i promet**

**farmaceutskih proizvoda Bistarac**

**Donji bb, 75300 Lukavac, BA**

(740) "INTELBIRO" d.o.o.

(540)



(531) 19.3,27.3,27.5

(511)

1 Kemijski proizvodi za industriju, znanost, fotografsku djelatnost, ratarstvo, povrtlarstvo i šumarstvo; sirova umjetna smola, sirova plastika; gnojivo za zemlju; mješavine

za gašenje požara; preparati za kaljenje, zavarivanje i lemljenje metala; kemijski proizvodi za konzerviranje hrane; sredstva za štavljenje kože; ljepila (ljepljive tvari) namijenjene za industriju.;

3 Preparati za bijeljenje i ostale tvari za pranje rublja; preparati za čišćenje, poliranje, odmašćivanje i struganje; sapuni; parfumerijski proizvodi, eterična ulja, kozmetički proizvodi, losioni za kosu; proizvodi za njegu zubi.;

5 Farmaceutski i veterinarski proizvodi; higijenski proizvodi za upotrebu u medicini; dijetne tvari za medicinske potrebe, hrana za dojenčad; flasteri, materijal za previjanje; materijali za plombiranje zubi i za zubne otiske; dezinfekcijska sredstva; proizvodi za uništavanje životinjskih štetočina; fungicidi, herbicidi.;

10 Kirurški, medicinski zubarski i veterinarski, aparati i instrumenti, umjetni udovi, oči i zubi; ortopedski proizvodi; pribor za šivanje rana.;

11 Uređaji za rasvjetu, grijanje, proizvodnju pare, kuhanje, hlađenje, sušenje, ventilaciju, vodoopskrbu i sanitarna oprema.;

35 Veleprodaja i maloprodaja lijekova, farmaceutskih i veterinarskih preparata, higijenskih proizvoda za upotrebu u medicini; dijetnih tvari za medicinske potrebe, hrane za dojenčad; flastera, materijala za previjanje; materijala za plombiranje zubi i za zubne otiske; dezinfekcijskih sredstava; proizvoda za uništavanje životinjskih štetočina; fungicida, herbicida; kirurških, medicinskih zubarskih i veterinarskih aparata i instrumenata, umjetnih udova, očiju i zuba, ortopedskih proizvoda; pribora za šivanje rana; oglašavanje i reklamiranje; vođenje komercijalnih poslova; komercijalna administracija; uredski poslovi.;

39 Prijevoz; ambalažiranje i uskladištenje proizvoda; organiziranje putovanja.;

42 Znanstvene i tehnološke usluge kao i pripadajuće usluge istraživanja i koncepcije; usluge industrijskih analiza i istraživanja; koncepcija i razvoj računala i računalnih programa /softvera/.;

44 Medicinske usluge; veterinarske usluge; higijenska njega i njega ljepote za ljude ili za životinje; poljoprivredne, povrtlarske i šumarske usluge.

(210) **BAZ1518581A** (220)15/04/2015

(442) 30/06/2016

(732) **OTCF S.A. Ochota 14,  
32-020 Wieliczka, PL**

(740) Dragan Mićunović

(540)



(531) 26.11,27.5,27.7

(511)

9 Trake upozorenja; biciklističke kacige; sportske kacige; mediji za skladištenje podataka, sunčane naočare; biciklističke naočare; sportske zaštitne naočare.;

18 Torbe za spise (aktovke); koferi; torbe-kenguri za nošenje beba; višenamjenske ručne torbe; fascikle za dokumenta; kozmetičke torbice; sanduci (prtljag); štapovi za hodanje; torbe za odijela; kišobrani i suncobrani; ruksaci; višenamjenske torbe; novčanici; novčanici za kovanice; torbe za sportove; školske torbe; pojasne torbice; torbe za nošenje preko ramena; rančevi za kampovanje; putne torbe.;

24 Peškiri od tekstila; peškiri sa kapuljačom; tekstilni materijali koji ne propuštaju vodu, ali propuštaju vlagu; tekstil za izradu odjevnih artikala; vodootporna tkanina; elastična tkanina za odjeću; tekstilna tkanina za upotrebu u proizvodnji sportske opreme; rekrivači i čebad za krevete; prekrivači za putovanja.;

25 Odjevni predmeti koji se nose oko vrata; parke (sportske jakne sa kapuljačom); vratne marame; ešarpe; donji veš; termo donji veš; grudnjaci; kombinezoni; gornji dijelovi trenerke; obuća; pancericice namjenjene za skije i ski-daske i pripadajući dijelovi; sportska obuća; svečana večernja odjeća; sportske trenerke; dugačke jakne; viziri; kape za plivanje i kupanje; marame za glavu; kape za bezbol; odjeća za slobodno vrijeme; džemper sa rol kragom; čizme za kišu; japanke; prsluci; odjeća za kupanje; gumirana odjeća ; fantomke; bluze i podsuknje; odjeća za snijeg; odjeća za plivanje; mokasine; sportske jakne; kaputi; polo majice; majice bez rukava; košulje; šeširi; steznici za ramena; štitnici za uši; vodootporna spoljna odjeća; cipele; grijači nogu; odjeća otporna na vremenske uslove; odjeća za sport; odjeća za gimnastiku; večernja odjeća; odjeća od teksasa; odjeća; odjeća od kože; čarape; flis majice; potkošulje; jakne; pojasevi; trake za glavu; znojnice za glavu; peškiri ogrtači; bodiji; rukavice; sandale; kratke čarape; kratke pantalone; kupaće gaće; suknje; ležerne pantalone; zaštitne pantalone; sportska pokrivala za glavu (osim kaciga); dresovi bez rukava; šalovi; marame; ključni ogrtači; šortsevi; majice za trčanje; tunike; jakne otporne na vjetar; korseti; ravne kape.;

28 Oprema za plivanje; dječije igračke; igre; konopci za preskakanje; tobogani; peraja za plivanje; lopte za igre; skije; sportski artikli i oprema; gimnastičke sprave; skijaški vezovi; koturaljke; futrole prilagođene za sportsku opremu; igračke u obliku prodavnica; mreže za sportske namjene; sportska oprema za trening; roleri za bicikle za treniranje u mjestu; obloge za skije; sprave za vježbanje i oblikovanje tijela; reketi za badminton; teniski reketi; rukavice kao oprema za igru; lopte kao sportski artikli; štيتnici za koljena za upotrebu u atletici; skije na koturaljkama; štيتnici za sportove; štيتnici za zglobove za upotrebu u atletici; štيتnici za ruke prilagođeni za sportsku upotrebu; štيتnici za noge za upotrebu u atletici; igračke, igre, predmeti za igranje i zabavu; daske koje se koriste za vodene sportove.;

35 Selekcija i zapošljavanje osoblja; poslovno upravljanje komercijalnim preduzećima; upravljanje poslovnim aktivnostima maloprodajnih trgovina; upravljanje poslovnim aktivnostima franšiza; usluge poslovne analize, istraživanja i poslovnih informacija; savjetodavne usluge za upravljanje u vezi sa franšizama; usluge oglašavanja, marketinga i promotivnog savjetovanja i podrške; usluge uređenja izloga; distribucija oglasnog, marketinškog i promotivnog materijala; poslovne savjetodavne usluge u vezi za izradom proizvoda; tržišne kampanje; kontrola inventara; usluge za programe lojalnosti; organizovanje, provođenje i nadzor programa lojalnosti i motivacijskih programa; organizovanje modnih revija u promotivne svrhe; organizovanje takmičenja u reklamne svrhe; organizovanje i vođenje prezentacija proizvoda; oglašavanje; vođenje poslova za sportiste; usluge oglašavanja, marketinga i promovisanja; maloprodajne usluge povezane sa prodajom odjeće i odjevnih predmeta; usluge maloprodaje bezalkoholnih pića; usluge maloprodaje dijetetskih suplemenata; usluge maloprodaje preparata za čišćenje; usluge maloprodaje sportskih artikala; usluge maloprodaje odjeće; usluge maloprodaje obuće; usluge veleprodaje obuće; usluge veleprodaje bezalkoholnih pića; usluge veleprodaje pokrivala za glavu; usluge veleprodaje odjeće; usluge veleprodaje dijetetskih suplemenata; usluge veleprodaje sportske opreme; usluge veleprodaje sportskih artikala; usluge davaoca franšize, naime, pomoć u pokretanju ili vođenju industrijskih ili komercijalnih preduzeća; usluge uređenja izloga maloprodajnih objekata; marketing proizvoda; usluge trgovina za prodaju na malo odjeće; usluge stvaranja brendova; usluge predstavljanja i izlaganja proizvoda; maloprodajne usluge naručivanja poštom odevnih dodataka; iznajmljivanje oglasnog prostora i reklamnog materijala; vođenje komercijalnih poslova.

(210) **BAZ1518582A** (220)15/04/2015

(442) 30/06/2016

(732) **TROPICANA PRODUCTS, INC. 1001**

**13th Avenue East, Bradenton,**

**Florida 34208, US**

(740)PETOŠEVIĆ d.o.o

(540)



(531) 5.3,27.5

(511)

32 Voćni sokovi i pića od voćnih sokova.

(210) **BAZ1518583A** (220)15/04/2015

(442) 30/06/2016

(732) **The Quaker Oats Company 555 West**

**Monroe Street, Chicago,**

**Illinois 60661, US**

(740)PETOŠEVIĆ d.o.o

(591)plava, crvena, bijela, zlatna

(540)

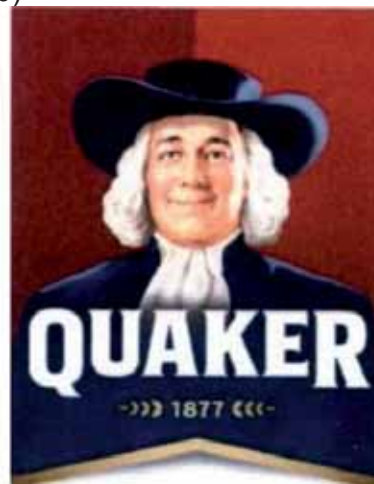

(531) 2.1,24.7,27.5,27.7,29.1

(511)

30 Žitarice pripremljene za ljudsku ishranu; pločice za užinu na bazi zrna žitarica; hrana za užinu koja se sastoji od granole i aromatiziranih pahuljica od sušenih žitarica; žitarice za doručak; biskviti i suhi kolačići; pločice za užinu; hrana za užinu zasnovana na žitaricama; kolači od riže i proizvodi od kolača od riže; kolači od žita i pločice od žita; žitarice i proizvodi napravljeni od žitarica; zob i zobeno brašno.

(210) **BAZ1518584A** (220)17/04/2015

(442) 30/06/2016

(732) **Brojler d.o.o. Rajlovačka bb,  
Sarajevo, BA**

(591) crvena

(540)



(531) 3.7,27.5,29.1

(511)

29 Prehrambeni proizvodi životinjskog porijekla; meso, riba, živina i divljač; mesne prerađevine; konzervirane mesne prerađevine; pileći hamburgeri, pileći ćevapi, pileći ražnjići, parizer, parizer s povrćem, salama, pileći narezak, hrenovka, hrenovka sa sirom, roštiljska kobasica, cabanossi kobasica, chilly roštiljska kobasica, extra wurst, extra wurst sa sirom, debreciner ljuti, pileća prsa, dimljeni file, pileća pašteta, piletina, batac s karabatkom, krilca, leđa-hrbat, jetra-srce, želudac rinfuza.; 31 Žive životinje; hrana za životinje.

(210) **BAZ1518585A** (220)17/04/2015

(442) 30/06/2016

(732) **“SARAJEVSKI KISELJAK” d.d. Kiseljak  
Kraljice Mira 7, 71250 Kiseljak, BA**

(591) tamno zelena, zelena, svijetlo zelena,  
crvena, bijela

(540)



(531) 19.7,27.5,29.1

(511)

32 Mineralne i gazirane vode te ostala bezalkoholna pića; gazirani sokovi pripremljeni od mineralne vode; voćni napici i voćni sokovi; sirupi i ostali preparati za pripremanje napitaka.

(210) **BAZ1518586A** (220)17/04/2015

(442) 30/06/2016

(732) **“SARAJEVSKI KISELJAK” d.d. Kiseljak  
Kraljice Mira 7, 71250 Kiseljak, BA**

(591) tamno zelena, zelena, svijetlo zelena,  
crvena, bijela

(540)



(531) 19.7,27.5,29.1

(511)

32 Mineralne i gazirane vode te ostala bezalkoholna pića; gazirani sokovi pripremljeni od mineralne vode; voćni napici i voćni sokovi; sirupi i ostali preparati za pripremanje napitaka.

(210) **BAZ1518587A** (220)17/04/2015

(442) 30/06/2016

(732) **BISTORYA GIDA SANAYI TICARET**

**ANONIM ŞİRKETİ Masaldan İş Merkezi,**

**Kisikli Mahallesi, Alemdag Caddesi, B**

**Blok, No:60/6, Üsküdar - Istanbul, TR**

(740) "ŽIVKO MIJATOVIĆ & PARTNERS"

d.o.o. Sarajevo

(591) nijanse crvene, bijela, žuta, siva

(540)



(531) 24.7,25.1,27.5,29.1

(511)

30 Kafa, čaj, kakao i nadomjesci za kafu; riža; tapioka i sago; brašno i proizvodi od žitarica; hljeb, peciva i slastice; jestivi ledeni proizvodi; šećer, med, melasa; kvasac, prašak za pecivo; so; senf; ocat, umaci (začini); mirođije; led za rashlađivanje; hljeb, peciva i pekarski proizvodi, naime, pite, kolači, krofne, mafini, tarteve (otvorene pite sa slatkim ili slanim nadjevom), pice, sendviči, pudinzi, gotove smjese za kolače, dezerti, naime, pekarski dezerti, čokoladni dezerti, konditorski dezerti i dezerti od brašna; konditorski proizvodi, čokolade, bombone, keksi, čokoladni vafli, krekeri.;

35 Oglašavanje i reklamiranje; vođenje komercijalnih poslova; komercijalna administracija; uredski poslovi; grupiranje za račun trećih osoba tekstila i tekstilnih roba, kafe, čaja, kakaa i nadomjestaka za kafu, riže, tapioke i saga, brašna i proizvoda od žitarica, hljeba, peciva i slastica, jestivih ledenih proizvoda, šećera, meda, melasa, kvasca, praška za pecivo, soli, senfa, ocata, umaka (začina), mirođija, leda za rashlađivanje, hljeba, peciva i pekarskih proizvoda, naime, pita, kolača, krofni, mafina, tarteva (otvorenih pita sa slatkim ili slanim nadjevom), pica, sendviča, pudinga, gotovih smjesa za kolače, dezerta, naime, pekarskih dezerta, čokoladnih dezerta, konditorskih dezerta i dezerta od brašna, konditorskih proizvoda, čokolada, bombona, keksa, čokoladni vafli, krekeri (isključujući prevoz istih), radi omogućavanja potrošačima njihovog lakšeg uočavanja i kupovine.;

43 Usluge pružanja hrane i pića; privremeni smještaj; opskrba hranom i pićem; restorani, restorani sa samoposluživanjem, kafeterije; kafići, usluge kantina, usluge koktel barova, restorani za brzo i stalno posluživanje (snek-barovi), usluge kateringa, pubovi; iznajmljivanje opreme za posluživanje hrane koja se koristi u oblasti usluga obezbjeđenja hrane i pića.

(210) **BAZ1518588A** (220)17/04/2015

(442) 30/06/2016

(732) **Čip Sistemi d.o.o. Kolodvorska 3,**

**Sarajevo, BA**

(540)



(531) 19.9,20.1,26.4,27.5

(511)

2 Boje, lakovi i glazure; zaštita od hrđe te propadanja i truljenja drveta; tvari za bojenje; nagrizzajuće tvari; prirodna smola, sirova; metali u listovima i prahu za slikare, dekoratere, tiskare i umjetnike.;

16 Papir, karton i proizvodi od tih materijala koji nisu obuhvaćeni drugim razredima; tiskarski proizvodi; proizvodi za uvezivanje knjiga; fotografije; pribor za pisanje; ljepila (ljepljive tvari za papirnate proizvode ili za kućanstvo); slikarski pribor; kistovi; pisaci strojevi i uredski pribor (osim namještaja); oprema za nastavu i obuku (osim aparata); plastični materijali za ambalažu (koji nisu obuhvaćeni drugim razredima); tiskarska slova; klišeji.;

41 Obuka; stručno osposobljavanje; razonoda; sportske i kulturne djelatnosti.

(210) **BAZ1518589A** (220)20/04/2015

(442) 30/06/2016

(300) 86/433,337 24/10/2014 US

(732) **Biogen MA Inc. 250 Binney Street,**

**Cambridge, Massachusetts 02142, US**

(740) PETOŠEVIĆ d.o.o

(540)

**Biogen**

(511)

5 Farmaceutski preparati za liječenje neuroloških poremećaja i hemofilije.;

42 Razvoj farmaceutskih preparata i lijekova.

- (210) **BAZ1518591A** (220)21/04/2015  
 (442) 30/06/2016  
 (732) **NBA PROPERTIES, Inc. Olympic Tower -  
 645 Fifth Avenue, New York,  
 New York 10022, US**  
 (740) "ŽIVKO MIJATOVIĆ & PARTNERS"  
 d.o.o. Sarajevo  
 (540)



- (531) 21.3,26.1,26.11,27.5  
 (511)

25 Odjeća, naročito artikli iz grupe čarapa, obuća, košarkaška obuća, košarkaške tenisice, papuče, majice kratkih rukava, košulje, polo majice, gornji dijelovi trenerki, hlače trenerki, pantalone, majice bez rukava, džemper, šorcevi, pidžame, sportske majice, ragbi majice, puloveri, kaiševi, kravate, spavačice, šeširi, kape, šilterice, trenerke za zagrijavanje, hlače za zagrijavanje, majice za zagrijavanje/lovačke majice, jakne, vjetrovke, parke (sportske jakne sa kapuljačom), kaputi, siperi koji nisu od papira, trake za glavu, trake za ručne zglobove (odjevni artikli), kecelje, donje rublje, bokserice, hlače, zaštite za uši, rukavice, narukvice (vunene, pletene), šalovi, tkane i pletene majice, haljine od žerseja, haljine, haljine i uniforme za navijačice, odjeća za kupanje, kupaći kostimi, odjeća za plivanje, bikini, tankini, bermude za kupanje, šorcevi za surfanje na vodi, mokra odijela, odjeća za plažu, odjeća za preko kupaćih kostima, pareo, sandale, sandale za plažu, šeširi za plažu, viziri za sunce, kape za plivanje, kape za kupanje, ukrasne kape sa perikom.;

28 Igre, igračke i sportska oprema, naročito lopte za košarku, loptice za golf, lopte za igralište, sportske lopte, gumene lopte i lopte od pjene za trening životinja (action balls), plišane lopte za igru, plastične lopte za igru, košarkaške mrežice, košarkaške table, mini košarkaške table, pumpe za napuhivanje košarkaških lopti i igle za isto; golf palice, golf torbe, golferske palice, dodatna oprema za golf, naime, naprava za stavljanje na mjesto busena s travom u golfu, držači golf loptica, oznake za golf loptice, navlake za golferske torbe, navlake za golferske palice, rukavice za golf, košuljice za golf loptice, golfersko područje oko rupe označeno zastavicom (golf putting greens); stalci za bilijarske štapove, bilijarske kugle, stalci za bilijarske kugle, ormarići za pikado mete, elektronske košarkaške

stone igre, košarkaške stone igre, košarkaške društvene igre, igre vještine i akcije, društvene igre za odrasle i djecu, trivia igre i igre informacija i elektronski aparati za arkadne video igre, setovi za košarku koji sadrže mrežicu i zviždaljku, lutke, ukrasne lutke, kolekcionarske lutke, akcijske figurice za igranje, akcijske figurice sa gibljivom glavom, punjene igračke, plišane igračke, puzzle slagalice, kocke za slaganje, ukrasi za božićna drvca i božićne čarape; autići igračke u obliku auta, kamiona, vozova i kombija, sve na temu košarke, ukrasne igračke od pjene u obliku prstiju i trofeja, trofeji igračke, igrače karte, igre sa kartama, trubice za igru, igračke za ljubimce; igračke za plažu, naročito lopte za plažu, lopte za napuhivanje, igračke kantice, lopatice, igračke za pijesak, igračke za pješčanik, igračke za prskanje vodom; dodaci za bazen naročito plutajuća oprema za plivanje, oprema za plivanje za bazen, igračke splavovi za vodu, plutače od pjene, kolutovi za plivanje, kolutovi za bazen, kolutovi od pjene, daske za potrušno plivanje, daske za surfanje, peraje za plivanje, peraje za surfanje, mišići za plivanje i narukvice za pomoć pri plivanju, sve za rekreativne svrhe; setovi za odbojku koji sadrže loptu, mrežu, oznake za teren i zviždaljku, te setovi za vaterpolo koji sadrže loptu, mrežu i zviždaljku; ukrasne vjetrulje od platna (indikatori vjetra); minijature – reprodukcije stadiona, naročito mali plastični modeli stadiona; snježne kugle; aparati za video igrice za upotrebu sa televizijom i ručni upravljači za video igrice za upotrebu sa konzolnim sistemima video igara.;

41 Usluge razonode i obrazovanja u obliku televizijskih i radio programa uživo u području košarke i izvođenje košarkaških utakmica uživo i košarkaških događanja; produkcija i distribucija radio i televizijskih emisija sa košarkaškim igrama, košarkaškim događajima i programima iz oblasti košarke; održavanje i organizovanje košarkaških klinika i kampova, trenerskih klinika i kampova, klinika i kampova plesnih timova i košarkaških utakmica; zabavne usluge u obliku osobnih prikazivanja kostimiranih maskota ili plesnih timova na košarkaškim utakmicama i događanjima, klinikama, kampovima, promocijama i drugim s košarkom vezanim događajima, posebnim događanjima i zabavama; usluge kluba obožavatelja; zabavne usluge, naime pružanje web stranice sa multimedijским materijalom u obliku televizijskih prikaza, interaktivnih televizijskih prikaza, video snimaka, video stream snimaka, odabranih interaktivnih video prikaza, radio programa, radio prikaza, i audio snimaka iz oblasti košarke; davanje vijesti i informacija u obliku statistike i trivija iz oblasti košarke; online igrice koje se ne mogu skinuti, naime kompjuterske igrice, video igrice, interaktivne video igrice, akcijske i igre vještine, arkadne igrice, društvene igre za odrasle i djecu, društvene igre, slagalice, i trivija igrice; usluge elektronskog izdavaštva, naime izdavanje magazina, vodiča, biltena, bojanke i rasporeda online igrice za treća lica preko Interneta, sve u području košarke; pružanje online kompjuterske baze podataka u području košarke.

(210) **BAZ1518592A** (220)21/04/2015

(442) 30/06/2016

(300) 86/433,489 24/10/2014 US

(732) **Biogen MA Inc. 250 Binney Street,  
Cambridge, Massachusetts 02142, US**

(740)PETOŠEVIĆ d.o.o

(540)



(531) 26.7,26.15,27.5

(511)

5 Farmaceutski preparati za liječenje neuroloških poremećaja i hemofilije.;

42 Razvoj farmaceutskih preparata i lijekova.

(210) **BAZ1518593A** (220)21/04/2015

(442) 30/06/2016

(732) **Kosova Tobacco Q.T. "Brefu i Diellit"  
Lok.35, Priština, RS**

(740)"Linea Sušić" d.o.o.

(540)



(531) 5.5,19.3,25.1,27.5

(511)

34 Duhan; pribor za pušače; šibice.

(210) **BAZ1518594A** (220)22/04/2015

(442) 30/06/2016

(732) **AIFakher International Co. P.O.  
Box 309, Ugland House,  
Grand Cayman, KY1-1104, KY**

(740)Agencija Diana Protić Tkalčić

(540)



(531) 27.1,27.5

(511)

16 Papir; karton; oglasni i reklamni panoi od papira ili kartona; papir za pakovanje; slike; vizit kartice; štampani oglasi i reklame; štampane publikacije; znakovi od papira; trake od kartona; kese (omotnice, vrećice) od papira ili plastike za pakovanje; koverta od kartona ili papira; navlake od kartona ili papira; kutije od kartona ili papira; materijal za pakovanje napravljen od škroba; klišei; poster; štampani materijal; natpisi na papiru ili kartonu; kancelarijski pribor; naljepnice; materijal za pisanje; papir za pisanje.;

34 Upijajući papir za duhan; upijajući papir za lule; pribor za duhan; pepeljare; pepeljare za pušače; pokrivači za duge lule; torbice za lule; kutije za cigare i cigarete; duhan za žvakanje; filteri za cigare; upaljači za cigare; paklice cigareta; papir za cigarete; duhan za cigarete; cigarete; cigarete koje sadrže nadomjestke duhana; električne cigarete (elektronske cigarete); kutije za elektronske cigarete; spremnici za elektronske cigarete; elektronske nargile; elektronske lule za pušenje; cigarete sa filter papirrom; kremen za upaljače; arome, koje nisu esencijalna ulja, za upotrebu u elektronskim cigaretama; arome za duhan; nargile; duhan u listovima; trave za pušenje; tečni nikotin za upotrebu u elektronskim cigaretama; kutije za šibice; osobni isparivači i elektronske cigarete, kao i arome; sirovi duhan; lule za duhan; duhan; duhan sa melasom; aromatizirani duhan; dijelovi za nargile; folije za nargile; oprema za nargile, uključujući cijevi, posude i vrat nargile, završetke za cijevi nargile, hvataljke za nargile; nargile; pribor za pušače; ugljen za nargile.

(210) **BAZ1518595A** (220)22/04/2015

(442) 30/06/2016

(732) **FRANCK d.d. Vodovodna 20,  
10000 Zagreb, HR**

(740) Agencija Diana Protić Tkalčić

(591) crvena, bordo, zlatna, bijela, smeđa, crna,  
zelena

(540)



(531) 5.5,5.7,11.3,19.3,27.5,29.1

(511)

30 Kafa.

(210) **BAZ1518596A** (220)23/04/2015

(442) 30/06/2016

(732) **Zenička industrija mlijeka "ZIM" d.d.  
Zenica Kanal br. 32, 72000 Zenica, BA**

(591)plava

(540)

**Vaše pravo na zdravu ishranu**

(531) 27.5,29.1

(511)

29 Meso, riba, perad i divljač; mesni ekstrakti; konzervirano, sušeno i kuhano voće i povrće; hladetina (želei), džemovi, kompoti; jaja, mlijeko i mliječni proizvodi; jestiva ulja i masti.;

32 Pivo; mineralne i gazirane vode te ostala bezalkoholna pića; voćni napici i voćni sokovi; sirupi i ostali preparati za pripremanje napitaka.

(210) **BAZ1518597A** (220)23/04/2015

(442) 30/06/2016

(732) **Zenička industrija mlijeka "ZIM" d.d.  
Zenica Kanal br. 32, 72000 Zenica, BA**

(591)plava

(540)



(531) 27.3,27.5,29.1

(511)

29 Meso, riba, perad i divljač; mesni ekstrakti; konzervirano, sušeno i kuhano voće i povrće; hladetina (želei), džemovi, kompoti; jaja, mlijeko i mliječni proizvodi; jestiva ulja i masti.;

32 Pivo; mineralne i gazirane vode te ostala bezalkoholna pića; voćni napici i voćni sokovi; sirupi i ostali preparati za pripremanje napitaka.

(210) **BAZ1518598A** (220)23/04/2015

(442) 30/06/2016

(732) **Dante International S.A.  
148 Virtutii Street, 060787 Bucharest,  
RO**

(740)"ŽIVKO MIJATOVIĆ & PARTNERS"  
d.o.o. Sarajevo

(591)crna, bijela, crvena

(540)

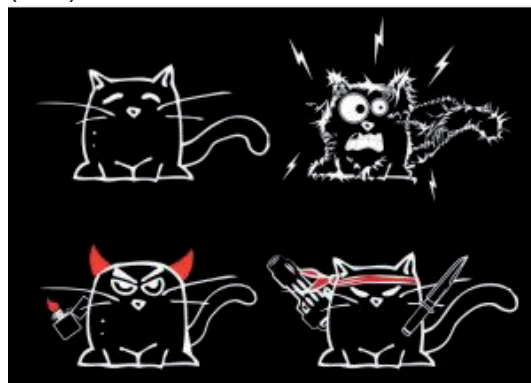

(531) 3.1 ,29.1

(511)

35 Usluge online maloprodaje za: potrošačke elektronske proizvode, električne komponente, kućne aparate, male elektroničke uređaje, predmete za ličnu njegu, proizvode za motorna vozila, sportsku opremu, proizvode za kuću i vrt, odjeću, artikle za kućne ljubimce, igračke, knjige, muziku i filmove; maloprodaja električnih aparata za domaćinstvo u specijaliziranim prodavnicama; oglašavanje i reklamiranje, vođenje komercijalnih poslova, komercijalna administracija, za sve prethodno navedeno.



(210) **BAZ1518599A** (220)23/04/2015

(442) 30/06/2016

(732) **Dante International S.A.**

**148 Virtutii Street, 060787 Bucharest,**

**RO**

(740) "ŽIVKO MIJATOVIĆ & PARTNERS"

d.o.o. Sarajevo

(540)



(531) 24.17,27.3,27.5

(511)

35 Usluge online maloprodaje za: potrošačke elektronske proizvode, električne komponente, kućne aparate, male elektroničke uređaje, predmete za ličnu njegu, proizvode za motorna vozila, sportsku opremu, proizvode za kuću i vrt, odjeću, artikle za kućne ljubimce, igračke, knjige, muziku i filmove; maloprodaja električnih aparata za domaćinstvo u specijaliziranim prodavnicama; oglašavanje i reklamiranje, vođenje komercijalnih poslova, komercijalna administracija, za sve prethodno navedeno.

(210) **BAZ1518600A** (220)23/04/2015

(442) 30/06/2016

(732) **Dante International S.A.**

**148 Virtutii Street, 060787 Bucharest,**

**RO**

(740) "ŽIVKO MIJATOVIĆ & PARTNERS"

d.o.o. Sarajevo

(540)



(531) 24.17,27.3,27.5

(511)

35 Usluge online maloprodaje za: potrošačke elektronske proizvode, električne komponente, kućne aparate, male elektroničke uređaje, predmete za ličnu njegu, proizvode za motorna vozila, sportsku opremu, proizvode za kuću i vrt, odjeću, artikle za kućne ljubimce, igračke, knjige, muziku i filmove; maloprodaja električnih aparata za domaćinstvo u specijaliziranim prodavnicama; oglašavanje i reklamiranje, vođenje komercijalnih poslova, komercijalna administracija, za sve prethodno navedeno.

(210) **BAZ1518603A** (220)23/04/2015

(442) 30/06/2016

(732) **SMITH General Tools d.o.o. Sarajevo**

**Igmanska broj 36, Vogošća,**

**71000 Sarajevo, BA**

(540)

**WEBERMAN**

(511)

11 Uređaji za rasvjetu, grijanje, proizvodnju pare, kuhanje, hlađenje, sušenje, ventilaciju, vodoopskrbu i za sanitarnu opremu.;

21 Pribor i posuđe za domaćinstvo ili za kuhinju; češljevi i spužve; četke (osim kistova); materijali za četke; pribor za čišćenje; žica za struganje parketa; sirovo ili poluobrađeno staklo (osim građevinskog stakla); stakleni proizvodi, porculansko i keramičko posuđe koje nije obuhvaćeno drugim klasama.;

35 Oglašavanje i reklamiranje; vođenje komercijalnih poslova; komercijalna administracija; kancelarijski poslovi.

(210) **BAZ1518604A** (220)23/04/2015

(442) 30/06/2016

(732) **SMITH General Tools d.o.o. Sarajevo**

**Igmanska broj 36, Vogošća,**

**71000 Sarajevo, BA**

(540)

**ROLTECHNIK**

(511)

11 Uređaji za rasvjetu, grijanje, proizvodnju pare, kuhanje, hlađenje, sušenje, ventilaciju, vodoopskrbu i za sanitarnu opremu.;

21 Pribor i posuđe za domaćinstvo ili za kuhinju; češljevi i spužve; četke (osim kistova); materijali za četke; pribor za čišćenje; žica za struganje parketa; sirovo ili poluobrađeno staklo (osim građevinskog stakla); stakleni proizvodi, porculansko i keramičko posuđe koje nije obuhvaćeno drugim klasama.;

35 Oglašavanje i reklamiranje; vođenje komercijalnih poslova; komercijalna administracija; kancelarijski poslovi.

(210) **BAZ1518605A** (220)23/04/2015

(442) 30/06/2016

(732) **SMITH General Tools d.o.o. Sarajevo****Igmanska broj 36, Vogošća,****71000 Sarajevo, BA**

(540)

**VOREL**

(511)

7 Mašine i alatne mašine; motori (osim motora za kopnena vozila); spojnice, transmisioni uređaji (osim onih za kopnena vozila); poljoprivredne sprave osim onih koje se pokreću ručno; inkubatori za jaja; automatske mašine.;  
 8 Ručni alati i sprave s ručnim pokretanjem; pribor za jelo; hladno oružje; mehaničke i elektronske sprave za brijanje;  
 21 Pribor i posuđe za domaćinstvo ili za kuhinju; češljevi i spužve; četke (osim kistova); materijali za četke; pribor za čišćenje; žica za struganje parketa; sirovo ili poluobrađeno staklo (osim građevinskog stakla); stakleni proizvodi, porculansko i keramičko posuđe koje nije obuhvaćeno drugim klasama.

(210) **BAZ1518606A** (220)23/04/2015

(442) 30/06/2016

(732) **Dario Putica Bolnička 7,****71000 Sarajevo, BA**

(540)

**FERRO**

(511)

11 Uređaji za rasvjetu, grijanje, proizvodnju pare, kuhanje, hlađenje, sušenje, ventilaciju, vodoopskrbu i za sanitarnu opremu.;

21 Pribor i posuđe za domaćinstvo ili za kuhinju; češljevi i spužve; četke (osim kistova); materijali za četke; pribor za čišćenje; žica za struganje parketa; sirovo ili poluobrađeno staklo (osim građevinskog stakla); stakleni proizvodi, porculansko i keramičko posuđe koje nije obuhvaćeno drugim klasama.;

35 Oglašavanje i reklamiranje; vođenje komercijalnih poslova; komercijalna administracija; kancelarijski poslovi.

(210) **BAZ1518607A** (220)23/04/2015

(442) 30/06/2016

(732) **Apple Inc. 1 Infinite Loop, Cupertino,****California 95014, US**

(740)PETOŠEVIĆ d.o.o

(540)

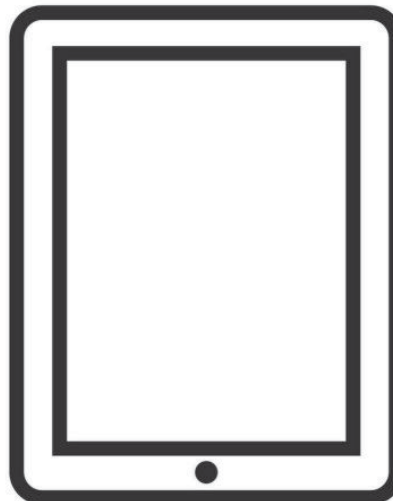

(531) 16.1,26.4

(511)

9 Cijeli asortiman elektroničkih i mehaničkih dijelova i opreme za ručne računare i prijenosne računare i ručne digitalne elektroničke uređaje za snimanje, organiziranje, prijenos, uređivanje i pregled teksta, podataka, audio i video datoteka; postaje za elektroničko napajanje (docking station); elektronički stalci koji su posebno oblikovani za držanje ručnih računara i prijenosnih i ručnih digitalnih elektroničkih uređaja; punjači baterija; kompleti baterija; elektronički konektori, žice, kablovi i adapteri; žični i bežični daljinski upravljači za ručne računare i prijenosne računare i ručne digitalne elektroničke uređaje; slušalice i bubice; telekomunikacioni uređaji, naročito, zvučnici, mikrofoni, slušalice s mikrofonom za korištenje uz ručne računare i prijenosne računare i ručne digitalne elektroničke uređaje; kućna kina; stereo pojačala i postolja sa zvučnicima; stereo adapteri za automobile; audio i video rekorderi; audio, video i radio prijemnici; audio, video i radio odašiljači; video preglednici, naročito video monitori za tablet računare i prijenosne i ručne digitalne elektroničke uređaje; elektronički čitači memorijskih kartica; i zaštitna kućišta, a za korištenje sa tablet računarima i ručnim računarima i prijenosnim računarima i ručnim digitalnim elektroničkim uređajima za snimanje, organiziranje, prijenos, uređivanje i pregled teksta, podataka, audio i video datoteka; namještaj posebno dizajniran za međusobno povezivanje za tablet računare i druge prijenosne i ručne digitalne elektroničke uređaje.

(210) **BAZ1518608A** (220)23/04/2015

(442) 30/06/2016

(732) **Basic Company d.o.o. Trn bb,**

**88220 Široki Brijeg, BA**

(540)

**LINUX**

(511)

16 Papir, karton i proizvodi od tih materijala koji nisu obuhvaćeni drugim razredima; tiskarski proizvodi; proizvodi za uvezivanje knjiga; fotografije; pribor za pisanje; ljepila (ljepljive tvari za papirne proizvode ili za kućanstvo); slikarski pribor; kistovi; pisači strojevi i uredski pribor (osim namještaja); oprema za nastavu i obuku (osim aparata); plastični materijali za ambalažu (koji nisu obuhvaćeni drugim razredima); tiskarska slova; klišeji.

(210) **BAZ1518609A** (220)24/04/2015

(442) 30/06/2016

(732) **“VITA-LIFE” d.o.o. Kakanjska br. 4,**

**Visoko, BA**

(740)“STAM” d.o.o.

(540)



(531) 1.15,4.5,5.3,25.1,27.5

(511)

32 Vitaminski instant napitak.

(210) **BAZ1518610A** (220)24/04/2015

(442) 30/06/2016

(732) **Toyota Jidosha Kabushiki Kaisha**

**(also trading as Toyota Motor**

**Corporation) 1, Toyota-cho,**

**Toyota-shi, Aichi-ken, JP**

(740) PETOŠEVIĆ d.o.o

(540) **RC F**

(511)

12 Automobili i strukturalni dijelovi za njih.

(210) **BAZ1518611A** (220)24/04/2015

(442) 30/06/2016

(732) **Toyota Jidosha Kabushiki Kaisha**

**(also trading as Toyota Motor**

**Corporation) 1, Toyota-cho,**

**Toyota-shi, Aichi-ken, JP**

(740) PETOŠEVIĆ d.o.o

(540) **LS600hL**

(511)

12 Automobili i strukturalni dijelovi za njih.

(210) **BAZ1518612A** (220)24/04/2015

(442) 30/06/2016

(732) **Almin Poparić Luka bb, Travnik, BA**

(591) nijanse smeđe, crna

(540)

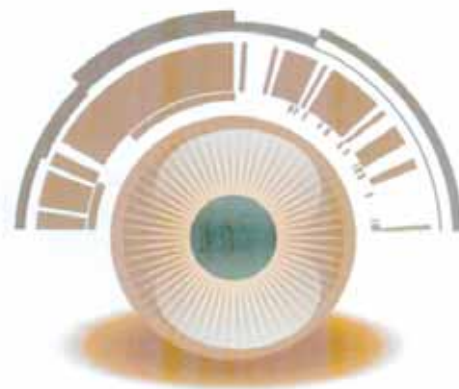

**BOLJI VID**

(531) 2.9,27.5,29.1

(511)

9 Okviri za naočale, navlake za naočale, optika, naočale za sport, kontaktne leće, torbice za kontaktne leće, korekcijske leće (optika), leće(dopunske leće-optika), navlake za kontaktne leće, štitnici za oči, okviri naočala, optičarski proizvodi, optička stakla, optičke leće, optički uređaji i instrumenti, refraktometri, stakla za naočale, sunčane naočale, cvikeri, lančići za cvikere, navlake za cvikere, okviri za cvikere, uzice za cvikere, prizme(optika).;

38 Telefonske usluge, prijenos poruka, omogućavanje komunikacijskih kanala za kupovinu putem telefona, elektroničke poruke, emitiranje televizijskih programa, informativne agencije(novosti), prijenos poruka i slika računarom, prijenos digitalnih datoteka, prijenos poruka i slika računarom.;

42 Informatičke stranice (ugoščavanje informatičkih stranica), pružanje alata za pretraživanje na internetu, kreiranje i održavanje web stranica za druge, web serveri, iznajmljivanje web servera, izrada računalnih programa, baze podataka, iznajmljivanje informatičkih programa.;

44 Bolničke usluge, estetska hirurgija, savjetovanje u farmaciji, klinike, medicinska pomoć, medicinske klinike(usluge medicinskih klinika), optičarske usluge, telemedicina (usluge telemedicine), terapijske usluge, zdravstvene usluge, zdravstveni centri, kirurgija, iznajmljivanje medicinske opreme, specijalističke oftalmološke usluge.

(210) **BAZ1518613A** (220)27/04/2015

(442) 30/06/2016

(732) **LUKAS TP NAKIĆ d.o.o. fra Dominika  
Mandića 19, 88200 Široki Brijeg, BA**

(591) crvena, plava

(540)



(531) 1.15,27.5,29.1

(511)

32 Pivo; mineralne i gazirane vode te ostala bezalkoholna pića; voćni napici i voćni sokovi; sirupi i ostali preparati za pripremanje napitaka.

(210) **BAZ1518615A** (220)28/04/2015

(442) 30/06/2016

(732) **MILCH PRODUCT SMAJIĆ**

**d.o.o. za proizvodnju, trgovinu i usluge  
Arapovac bb, 75246 Čelić, BA**

(740)"ACTINNOVA" d.o.o.

(540)

**VAŠE PRAVO NA  
ZDRAVU HRANU**

(511)

29 Meso, riba, živina i divljač; mesni ekstrakti; konzervirano, sušeno i kuvano voće i povrće; želei, džemovi, kompoti; jaja, mlijeko i mliječni proizvodi; jestiva ulja i masti.;

35 Oglašavanje i reklamiranje; vođenje komercijalnih poslova; komercijalna administracija; kancelarijski poslovi.

(210) **BAZ1518616A** (220)29/04/2015

(442) 30/06/2016

(732) **LRC Products Limited 103-105 Bath  
Road, Slough, SL1 3UH, GB**

(740)" ŽIVKO MIJATOVIĆ &amp; PARTNERS"

d.o.o. Sarajevo

(540)

**LOVE EVERY STEP**

(511)

3 Nemedicinski preparati za njegu stopala, tijela i kože; kreme, gelovi, losioni, ulja, balzami, puderi, talk puderi i sprejevi za upotrebu na stopalima, tijelu, noktima i koži; nemedicinski preparati za tretman, njegu, čišćenje, umirivanje, revitalizaciju i relaksaciju stopala, tijela, noktiju i kože; nemedicinski preparati za kupanje u obliku soli, ulja i kupki; kupke u obliku tableta, naročito nemedicinske kupke za stopala; dezodoransi za stopala, tijelo i kožu; dezodoransne kreme, gelovi, losioni, puderi, talk puderi i sprejevi za stopala, tijelo i kožu; dezodoransi impregnirani u uloške za ličnu upotrebu; dezodoransi za stopala.;

5 Sanitarni preparati za medicinske svrhe; medicinski preparati za njegu stopala, tijela, noktiju i kože; medicinski preparati za njegu kože, naročito farmaceutske hidratantne kreme, gelovi i losioni; medicinske kreme, gelovi, losioni, ulja, balzami, puderi, talk puderi i sprejevi za upotrebu na stopalima, tijelu, noktima i koži; medicinski preparati za tretman stopala, tijela, noktiju i kože; sanitarni sterilizacijski preparati za tretman stopala, tijela, noktiju i kože; dezinfekcijski preparati za higijenu i sanitarne svrhe za tretman stopala, tijela, noktiju i kože; medicinski i terapijski preparati i dodaci za kupanje u obliku soli, ulja i kupki; medicinske i dezinfekcijske kupke u obliku tableta, naročito kupke za stopala, ruke i nokte; medicinski i farmaceutski preparati protiv znojenja, naročito dezodoransi za tretman

stopala, tijela i kože; medicinske tečnosti za masažu, naročito medicinska ulja za masažu za tretman stopala, tijela, noktiju i kože; medicinski i farmaceutski proizvodi za kurje oči, naročito kreme i losioni za odstranjivanje kurjih očiju; medicinski i farmaceutski proizvodi za bradavice, naročito kreme i losioni za otklanjanje bradavica; ulošci i jastučići za prevenciju upale nožnih prstiju i zadebljanja žuljeva, naročito ulošci i jastučići za čukljeve, i ulošci i jastučići za kurje oči; medicinski i farmaceutski proizvodi za plikove, naročito ulošci i jastučići za plikove; medicinski preparati za liječenje uraslih noktiju na nožnim prstima; medicinski preparati za liječenje noktiju zahvaćenih gljivicama; medicinski flasteri; medicinski prstenasti flasteri; prstenovi za kurje oči; medicinski ljepljivi flasteri; zavoji, naročito zavoji za previjanje, ljepljivi zavoji, zavoji za previjanje rana na koži; dezinfekcijski preparati, naime dezinfekcijska sredstva za sve namjene; antiseptički proizvodi, naročito antiseptici, antiseptičke maramice, antiseptički flasteri; anti-gljivične supstance, naročito anti-gljivični preparati; materijali natopljeni sa ili koji sadrže anti-gljivične supstance, naročito anti-gljivične preparate, anti-gljivične kreme za medicinsku upotrebu; fungicidi.;

8 Ručni kućni alati i pribor za manikir ili pedikir, naročito turpije za stopala i turpije za nokte; ručni alati za uklanjanje zadebljale kože, naročito turpije za stopala i turpije za nokte; ručni alati za piling kože, naročito turpije za stopala i turpije za nokte; grickalice za nokte, turpije za nokte, makazice; pincete; sastavni dijelovi i pribor za svu prethodno navedenu robu.;

10 Ortopedski aparati i instrumenti; protetski aparati i instrumenti za stopala i ruke; terapijski jastučići za njegu stopala; medicinska pomagala za korekciju stopala, naročito potpore za svod stopala; ortopedski aparati za odvajanje i ravnanje nožnih prstiju; zaštitne medicinske naprave protiv otvrdnjavanja nažuljenih područja i protiv upale nožnih prstiju; elektronske naprave za tretiranje kože, naročito elektronske naprave koje se koriste za uklanjanje kože; elektronske naprave za tretiranje kože, naročito elektronske naprave koje se koriste za piling kože; elektronske naprave za tretiranje kože, naročito elektronske turpije za stopala; elektronske naprave za tretiranje kože, naročito elektronske turpije za nokte; jastučići za pete i potpetice u obliku gel jastučića za obuću; ulošci za čizme, prstenovi za stopala i potpore za stopala u vidu ortopedskih uložaka za obuću; ortopedski ulošci za cipele, ortopedski ulošci, jednokratni ulošci za cipele, i dezodorirajući ulošci, a sve naprijed navedeno za ortopedsku obuću; medicinske kompresivne čarape; medicinske kompresivne čarape sa graduiranim pritiskom; medicinske potporne čarape, naročito elastični držači za čarape, čarape do koljena, čarape do butina; medicinske ortopedske i terapijske čarape, naročito elastični držači za čarape, čarape do koljena, čarape do butina; čarape za medicinske, hirurške i/ili profilaktične svrhe, naročito hula-hop čarape sa steznikom, elastični držači za čarape, čarape do koljena, čarape do butina; medicinske i hirurške kompresivne čarape; medicinske kompresivne čarape za proširene vene; ortopedski aparati za vježbanje stopala; ortopedski proizvodi, naročito ortopedski potporni zavoji; aparati za fiksiranje prstiju i nožnih prstiju, naročito medicinski flasteri za prste i nožne prste; zavoji za ortopedske potporne svrhe; medicinski aparati za mjerenje, ispitivanje i uzimanje otisaka stopala; masažeri za tijelo; električni masažeri; masažeri za stopala; terapijski aparati i uređaji za masiranje i/ili kupanje, naročito uređaji za masažu stopala i ruku; sastavni dijelovi i oprema za svu prethodno navedenu robu.

(210) **BAZ1518619A** (220)04/05/2015

(442) 30/06/2016

(732) **Kolmix d.o.o. Križ bb,**

**Velika Kladuša 77230, BA**

(591) plava, bijela

(540)



(531) 25.3,26.4,27.5,29.1

(511)

30 Griz.

(210) **BAZ1518620A** (220)04/05/2015

(442) 30/06/2016

(732) **Colgate-Palmolive Company, a**

**Delaware corporation 300**

**Park Avenue, New York,**

**N.Y. 10022, US**

(740) Mirna Milanović - Lalić

(591) crvena, bijela, srebrna, svijetlo siva, crna,

ljubičasta

(540)



(531) 1.15,20.5,26.1,26.15,27.5,29.1

(511)

21 Četkica za zube.

(210) **BAZ1518621A** (220)04/05/2015

(442) 30/06/2016

(732) **Bosnalijek, farmaceutska i hemijska industrija, dioničko društvo**  
**Jukićeva 53, 71000 Sarajevo, BA**

(740) "Linea Sušić" d.o.o.

(591) siva, žuta, bijela

(540)



(531) 2.1,26.1,26.4,27.5,29.1

(511)

5 Farmaceutski proizvodi.

(210) **BAZ1518622A** (220)04/05/2015

(442) 30/06/2016

(732) **Bosnalijek, farmaceutska i hemijska industrija, dioničko društvo**  
**Jukićeva 53, 71000 Sarajevo, BA**

(740)"Linea Sušić" d.o.o.

(591)siva, crvena, bijela

(540)



(531) 1.15,26.1,26.4,29.1

(511)

5 Farmaceutski proizvodi.

(210) **BAZ1518623A** (220)04/05/2015

(442) 30/06/2016

(732) **Bosnalijek, farmaceutska i hemijska industrija, dioničko društvo**  
**Jukićeva 53, 71000 Sarajevo, BA**

(740) "Linea Sušić" d.o.o.

(591) siva, narandžasta, bijela

(540)



(531) 2.5,26.1,26.4,27.5,29.1

(511)

5 Farmaceutski proizvodi.

(210) **BAZ1518624A** (220)04/05/2015

(442) 30/06/2016

(732) **Bosnalijek, farmaceutska i hemijska industrija, dioničko društvo**  
**Jukićeva 53, 71000 Sarajevo, BA**

(740)"Linea Sušić" d.o.o.

(591)siva, nijanse sive, zelena, bijela

(540)



(531) 21.1,26.1,26.4,27.5,29.1

(511)

5 Farmaceutski proizvodi.

(210) **BAZ1518625A** (220)05/05/2015

(442) 30/06/2016

(732) **KENDA RUBBER INDUSTRIAL CO.,  
Ltd. No. 146, Sec. 1, Chung Shan Rd.,  
Yuanlin Township, Changhua County,  
TW**

(740)"INTELBIRO" d.o.o.

(540)

**KENDA**

(531) 27.5

(511)

12 Gume; unutrašnje gume za pneumatske točkove; bandaži (felne) za pneumatike; zakrpe za popravku guma; automobilske gume; gume za bicikle; gume za motorcikle; unutrašnje gume; zakrpe za popravku unutrašnjih guma; šare za protektiranje guma; klinovi za zimske gume; klinovi protiv klizanja za gume vozila.

(210) **BAZ1518626A** (220)05/05/2015

(442) 30/06/2016

(732) **THE PROCTER & GAMBLE COMPANY  
One Procter & Gamble Plaza,  
Cincinnati, Ohio 45202, US**

(740)Agencija Diana Protić Tkalčić

(540)

**DISCREET**

(511)

5 Ženski higijenski proizvodi, uključivo zaštita za gaćice, higijenski rupčići i tamponi, higijenske gaćice, interlabijalni ulošci za žensku higijenu, gaćice za žensku higijenu, pelene i rupčići kod nezadržavanja mokraće, gaćice kod nezadržavanja mokraće.

(210) **BAZ1518627A** (220)05/05/2015

(442) 30/06/2016

(732) **Diageo North America, Inc.  
801 Main Avenue, Norwalk,  
Connecticut 06851, US**

(740)PETOŠEVIĆ d.o.o

(540)

**SMIRNOFF  
ELECTRIC**

(511)

33 Alkoholna pića osim piva.

(210) **BAZ1518628A** (220)06/05/2015

(442) 30/06/2016

(732) **SHIMANO INC. 3-77 Oimatsu-cho,  
Sakai-ku, Sakai-City, Osaka, JP**

(740)"INTELBIRO" d.o.o.

(540)

**E-TUBE**

(511)

9 Računari za bicikla, prikazne ploče za poziciju zupčanika, omjer prijenosa i/ili status baterije (akumulatora) za bicikla, digitalne prikazne ploče (elektronske) za bicikla, pokazatelji brojčanih vrijednosti za bicikla, uređaji za bilježenje vremena za bicikla, uređaji za globalno pozicioniranje (GPS) za bicikla, mjerni instrumenti za bicikla, prijemnici numeričkih vrijednosti za bicikla, pokazatelji brzine za bicikla, manometri za bicikla, tahometri za bicikla, mjerači snage za bicikla, odometri za bicikla; bežični uređaji za prenos podataka za bicikla; softver za bicikla; električne žice za bicikla; baterije, punjači za baterije, držači baterija; računarska sučelja za bicikla; kacige za bicikla; naočale, sportske naočale, sunčane naočale, oprema za oči i pribor za opremu za oči.;

12 Bicikli, uključujući električne bicikle, njihove dijelove, opremu i pribor, naročito: glavčine, glavčine zupčanika s unutarnjim zupčanjem, glavčine bicikla koje sadrže u sebi dinamom mašinu, brzootpuštajuće poluge glavčina, brzootpuštajuće naprave glavčina, otpuštajuće poluge zupčanika, poluge za mijenjanje brzina, uređaj za mijenjanje brzina, mjenjači, vodilice za lance, zamašnjaci, lančanici, kolutur (remenice) prilagođene za korištenje sa biciklima, lanci, kablovi prebacivači, kurble, pogon, prednje račne (valjak za lanac), pedale, kaiši na pedalama za cipele, kočione poluge, kočnice, kočioni kablovi, kočnička papuča, obruči (naplaci), rotor kočnica, kočne pločice, kotači, gume, zračnice, žbice, niple, donja konzola, stubovi sjedišta, dijelovi za spajanje viljuške bicikla sa ramom, amortizeri, ručke za upravljanje biciklom, spojni dio za upravljačke ručke, hvatači na upravljačkim ručkama, krajevi ručki, šipka za sjedalo, sedla, pokazivači stepena prenosa za bicikla, motori, prekidači.

---

---

(210) **BAZ1518631A** (220)08/05/2015

(442) 30/06/2016

(732) **SMITH General Tools d.o.o. Sarajevo**

**Igmanska broj 36, Vogošća,**

**71000 Sarajevo, BA**

(540)

**FLO**

(511)

11 Uređaji za rasvjetu, grijanje, proizvodnju pare, kuhanje, hlađenje, sušenje, ventilaciju, vodosnabdjevanje i za sanitarnu opremu.;

17 Guma, gutaperka, biljna smola, azbest, tinjac i proizvodi od tih materijala koji nisu obuhvaćeni drugim klasama; proizvodi od polu obrađene plastike; materijali za nepropusno zatvaranje, za zaptivanje i za izolaciju; nemetalne savitljive cijevi.;

21 Pribor i posuđe za domaćinstvo ili za kuhinju; češljevi i spužve; četke (osim kistova); materijali za četke; pribor za čišćenje; žica za struganje parketa; sirovo ili poluobrađeno staklo (osim građevinskog stakla); stakleni proizvodi, porculansko i keramičko posuđe koje nije obuhvaćeno drugim klasama.

---

---

(210) **BAZ1518632A** (220)08/05/2015

(442) 30/06/2016

(732) **SMITH General Tools d.o.o. Sarajevo**

**Igmanska broj 36, Vogošća,**

**71000 Sarajevo, BA**

(540)

**VALVEX**

(511)

11 Uređaji za rasvjetu, grijanje, proizvodnju pare, kuhanje, hlađenje, sušenje, ventilaciju, vodosnabdjevanje i za sanitarnu opremu.;

21 Pribor i posuđe za domaćinstvo ili za kuhinju; češljevi i spužve; četke (osim kistova); materijali za četke; pribor za čišćenje; žica za struganje parketa; sirovo ili poluobrađeno staklo (osim građevinskog stakla); stakleni proizvodi, porculansko i keramičko posuđe koje nije obuhvaćeno drugim klasama.;

35 Oglašavanje i reklamiranje; vođenje komercijalnih poslova; komercijalna administracija; uredski poslovi.

---

---

(210) **BAZ1518633A** (220)11/05/2015

(442) 30/06/2016

(732) **Diageo North America, Inc.**

**801 Main Avenue, Norwalk,**

**Connecticut 06851, US**

(740) PETOŠEVIĆ d.o.o

(540)



(531) 24.17,25.3,26.4,27.5

(511)

33 Alkoholna pića (osim piva).

---

---

(210) **BAZ1518634A** (220)12/05/2015

(442) 30/06/2016

(732) **NBA PROPERTIES, Inc.**

**Olympic Tower - 645 Fifth Avenue,**

**New York, New York 10022, US**

(740) "ŽIVKO MIJATOVIĆ & PARTNERS"

d.o.o. Sarajevo

(540)



(531) 1.1,1.11,21.3,24.3,26.1,27.1,27.5,27.7



(511)

25 Odjeća, naročito artikli iz grupe čarapa, obuća, košarkaška obuća, košarkaške tenisice, papuče, majice kratkih rukava, košulje, polo majice, gornji dijelovi trenerki, hlače trenerki, pantalone, majice bez rukava, džemper, šorcevi, pidžame, sportske majice, ragbi majice, puloveri, kaiševi, kravate, spavačice, šeširi, kape, šilterice, trenerke za zagrijavanje, hlače za zagrijavanje, majice za zagrijavanje/lovačke majice, jakne, vjetrovke, parke (sportske jakne sa kapuljačom), kaputi, siperi koji nisu od papira, trake za glavu, trake za ručne zglobove (odjevni artikli), kecelje, donje rublje, bokserice, hlače, zaštite za uši, rukavice, narukvice (vunene, pletene), šalovi, tkane i pletene majice, haljine od žerseja, haljine, haljine i uniforme za navijačice, odjeća za kupanje, kupaći kostimi, odjeća za plivanje, bikini, tankini, bermude za kupanje, šorcevi za surfanje na vodi, mokra odijela, odjeća za plažu, odjeća za preko kupaćih kostima, pareo, sandale, sandale za plažu, šeširi za plažu, viziri za sunce, kape za plivanje, kape za kupanje, ukrasne kape sa perikom.;

28 Igre, igračke i sportska oprema, naročito lopte za košarku, loptice za golf, lopte za igralište, sportske lopte, gumene lopte i lopte od pjene za trening životinja (action balls), plišane lopte za igru, plastične lopte za igru, košarkaške mrežice, košarkaške table, mini košarkaške table, pumpe za napuhivanje košarkaških lopti i igle za isto; golf palice, golf torbe, golferske palice, dodatna oprema za golf, naime, naprava za stavljanje na mjesto busena s travom u golfu, držači golf loptica, oznake za golf loptice, navlake za golferske torbe, navlake za golferske palice, rukavice za golf, košuljice za golf loptice, golfersko područje oko rupe označeno zastavicom (golf putting greens); stalci za bilijarske štapove, bilijarske kugle, stalci za bilijarske kugle, ormarići za pikado mete, elektronske košarkaške stone igre, košarkaške stone igre, košarkaške društvene igre, igre vještine i akcije, društvene igre za odrasle i djecu, trivija igre i igre informacija i elektronski aparati za arkadne video igre, setovi za košarku koji sadrže mrežicu i zviždaljku, lutke, ukrasne lutke, kolekcionarske lutke, akcijske figurice za igranje, akcijske figurice sa gibljivom glavom, punjene igračke, plišane igračke, puzzle slagalice, kocke za slaganje, ukrasi za božićna drvca i božićne čarape; autići igračke u obliku auta, kamiona, vozova i kombija, sve na temu košarke, ukrasne igračke od pjene u obliku prstiju i trofeja, trofeji igračke, igrače karte, igre sa kartama, trube za igru, igračke za ljubimce; igračke za plažu, naročito lopte za plažu, lopte za napuhivanje, igračke kantice, lopatice, igračke za pijesak, igračke za pješčanik, igračke za prskanje vodom; dodaci za bazen naročito plutajuća oprema za plivanje, oprema za plivanje za bazen, igračke splavovi za vodu, plutače od pjene, kolutovi za plivanje, kolutovi za bazen, kolutovi od pjene, daske za potrbušno plivanje, daske za surfanje, peraje za plivanje, peraje za surfanje, mišići za plivanje i narukvice za pomoć pri plivanju, sve za rekreativne svrhe; setovi za odbojku koji sadrže loptu, mrežu, oznake za teren i zviždaljku, te setovi za vaterpolo koji sadrže loptu, mrežu i zviždaljku; ukrasne vjetrulje od platna (indikatori vjetra); minijature – reprodukcije stadiona, naročito mali plastični modeli stadiona; snježne kugle; aparati za video igrice za upotrebu sa televizijom i ručni upravljači za video igrice za upotrebu sa konzolnim sistemima video igara.;

41 Usluge razonode i obrazovanja u obliku televizijskih i radio programa uživo u području košarke i izvođenje košarkaških utakmica uživo i košarkaških događanja; produkcija i distribucija radio i televizijskih emisija sa košarkaškim igrama, košarkaškim događajima i programima iz oblasti

košarke; održavanje i organizovanje košarkaških klinika i kampova, trenerskih klinika i kampova, klinika i kampova plesnih timova i košarkaških utakmica; zabavne usluge u obliku osobnih prikazivanja kostimiranih maskota ili plesnih timova na košarkaškim utakmicama i događanjima, klinikama, kampovima, promocijama i drugim s košarkom vezanim događajima, posebnim događanjima i zabavama; usluge kluba obožavatelja; zabavne usluge, naime pružanje web stranice sa multimedijским materijalom u obliku televizijskih prikaza, interaktivnih televizijskih prikaza, video snimaka, video stream snimaka, odabranih interaktivnih video prikaza, radio programa, radio prikaza, i audio snimaka iz oblasti košarke; davanje vijesti i informacija u obliku statistike i trivija iz oblasti košarke; online igrice koje se ne mogu skinuti, naime kompjuterske igrice, video igrice, interaktivne video igrice, akcijske i igre vještine, arkadne igrice, društvene igre za odrasle i djecu, društvene igre, slagalice, i trivija igrice; usluge elektronskog izdavaštva, naime izdavanje magazina, vodiča, biltena, bojanki i rasporeda online igrice za treća lica preko Interneta, sve u području košarke; pružanje online kompjuterske baze podataka u području košarke.

(210) **BAZ1518635A** (220)12/05/2015

(442) 30/06/2016

(732) **Bosnalijek, farmaceutska i hemijska industrija, dioničko društvo****Jukićeva 53, 71000 Sarajevo, BA**

(740) "Linea Sušić" d.o.o.

(540)

**HYPRESSIN**

(511)

5 Farmaceutski proizvodi.

(210) **BAZ1518636A** (220)12/05/2015

(442) 30/06/2016

(732) **Diageo North America, Inc.****801 Main Avenue, Norwalk, Connecticut 06851, US**

(740) PETOŠEVIĆ d.o.o.

(540)

**SMIRNOFF ICE**

(511)

33 Alkoholna pića (osim piva).

(210) **BAZ1518637A** (220)12/05/2015

(442) 30/06/2016

(732) **Jasmin Husejnhadžić****Nurije Pozderca 2, Sarajevo, BA**

(540)

**MUSTULUK**

(511)

9 Softver za obradu slika, grafika i teksta, računalni softver za aplikacije za mobilne telefone, alati za razvoj računalnog softvera, aplikacije za računalne programe koje se mogu preuzeti s Interneta aplikacije za računalne programe koje se mogu preuzeti s Interneta, aplikacijski softver za osobna računala za sustave za kontrolu dokumenata, aplikacijski softver za osobna računala za upravljanje sustavima za kontrolu dokumenata, audio-video prijavnici, audio/vizualne i fotografske aparati, audio vizualne snimke, audiovizualni instrumenti, audiovizualni prijemnici, elektroničke čestitke koje se mogu preuzeti s interneta za slanje poštom, elektroničke etikete, elektroničke etikete za robu, elektroničke interaktivne ploče, elektronske i magnetske ID kartice za plaćanje usluga, elektronske naprave za pronalaženje izgubljenih predmeta pomoću sustava globalnog pozicioniranja ili mobilnih komunikacijskih mreža, grafički elementi za mobilne telefone koji se mogu preuzeti s Interneta, gotovinske kartice [kodirane], gotovinske kartice [magnetne], Informatički programi [snimljeni], interaktivni multimedijalni računalni programi, interaktivni multimedijalni računalni programi, interaktivni računalni program za zabavu za korištenje s računalima, interaktivni računalni program za zabavu za korištenje s osobnim računalima, literativni računalni softver, interaktivni računalni sustavi, interaktivni televizijski terminali, interaktivni terminali, interaktivni uređaji za prijenos podataka, interaktivni video računalni programi, Interaktivni video uređaji, interferometri, interfoni, interfoni s vođenim valovima, interkom uređaji, internetski poslužitelji, kodirane elektronske čip kartice, kodirane identifikacijske kartice, kodirane kartice, kodirane kartice za korištenje u svezi s elektroničkim prijenosom finansijskih sredstava, kodirane kartice za korištenje u svezi s elektroničkim prijenosom finansijskih transakcija, kodirane kartice za otključavanje, kodirane kartice za transakcije na prodajnim punktovima, kodirane kreditne kartice, kodirane magnetne kartice, kodirane bankovne kartice, kodirane telefonske kartice, kompjuterski programi [koji se mogu preuzeti], komunikacijske mreže, komunikacijski računalni program, komunikacijski serveri [računalni hardver], komutatori podataka, koncentratori za računalne mreže, magnetne kartice za plaćanje, magnetne platforme za softver, magnetno kodirane kartice, magnetske kodirane kartice, medijski sadržaj, mehanički natpisi, mehanički osvjetljeni natpisi, mikroprocesori, mikroprocesori koje je moguće programirati pomoću softvera, mikroprocesorske kartice, mobilni terminali za komunikaciju, mobilni uređaji za komunikaciju podataka, mobilni uređaji za podatke, mreže za prijenos podataka, prethodno snimljene audio trake, prethodno snimljene kazete, prethodno snimljene video trake, prethodno snimljene video kazete, prethodno snimljeni kinematografski filmovi, prethodno snimljeni kompaktni diskovi, prethodno snimljeni video materijali, program koji se automatski aktivira nakon duže neaktivnosti na računalu, programi operativnog sustava, programi pisara, programi (računalni -) [koji se mogu preuzeti],

programi s video igricama [računalni programi], programi za elektroničke igrice koji se mogu preuzeti s Interneta, programi za elektroničke igrice, programi za interaktivne video igre, programi za interaktivne multimedijalne računalne igrice, programi za obradu podataka, programi za računala, programi za računalne igrice koje se mogu preuzeti s Interneta, programi za računalne igre snimljene na trake [računalni programi], programi za računalne igre za simulaciju trgovine finansijskim vrijednosnim papirima [softveri], programi za računalne igre [računalni program], programi za računalne igre [računalni programi], programi za računalne igre koji se mogu preuzeti s globalne računalne mreže, programi za računalne igre koji se mogu preuzeti putem interneta i bežičnih uređaja, programi za skladanje [komponiranje] glazbe, programi za video i računalne igre, programi za video igre, programi za video igrice koji se mogu preuzeti s Interneta, programirane video igrice sadržane u patronama [računalni programi], računalne igre preuzete s Interneta [računalni softver], računalni grafički program, računalni operativni sustavi, računalni program ugrađen u računalnu opremu, računalni program ugrađen u hardver [firmware], računalni program za autorizaciju pristupa bazama podataka, računalni program za čitače kartica, računalni program za foto interpretaciju satelitskih slika, računalni program za igre virtualne stvarnosti, računalni program za ispitivanje [utvrđivanje] kreditne sposobnosti, računalni program za komunikaciju između mikroručnala, računalni program za nadzor industrijskog procesa, Računalni program za obradu komunikacija [softveri], računalni program za sučelja, računalni programi [softveri], računalni programi [softveri] za igre, računalni programi za komunikaciju s korisnicima džepnih računala, računalni programi za komunikaciju između računala putem lokalne mreže, računalni programi za igranje igrica, računalni programi za igranje igara, računalni programi za igre, računalni programi za integraciju aplikacija i baza podataka, računalni programi za interaktivnu televiziju, računalni programi za interaktivnu televiziju i za interaktivne igrice i/ili kvizove, računalni programi za e-trgovinu, računalni programi za korištenje u telekomunikacijama, računalni programi za korištenje interneta i World Wide Web, računalni programi za online slanje poruka, računalni programi za operativne računalne sustave, računalni programi za telefoniju, računalni programi za trgovinu putem globalne komunikacijske mreže računalni programi za uređivanje slika, zvuka i video snimaka, računalni softver za bežičnu dostavu sadržaja, računalni softver za prijenos fotografija na mobilne telephone, reklamni natpisi na displeju [mehanički ili svjetleći], reklamne ploče [mehaničke], reklamne ploče [mehaničke ili svjetleće], reklamne ploče [svjetleće], reklamni displeji [mehanički ili svjetleći], SIM kartice, snimke zvuka, snimljene datoteke, snimljene trake, snimljeni diskovi sa zvukom, snimljeni film, snimljeni filmovi, snimljeni kazete, snimljeni operativni programi za računala, snimljeni podaci [magnetni], snimljeni programi za računalne igre, snimljeni računalni programi, snimljeni računalni softver, snimljeni sadržaj, softver, softver čuvara zaslona računala, softver za igrice, Ssoftver za komprimiranje podataka, softver za komunikaciju podataka, softver za obradu podataka za grafičke prikaze, softver za obradu podataka, softver za obradu podataka za obradu riječi, softver za obradu slika, grafika i teksta, softver za operativno upravljanje prijenosnim magnetnim i elektroničkim karticama, softver za prepoznavanje pokreta, softver za računalne aplikacije, softver za računalne igre, softveri video igri, softveri za kontrolu okoliša, pristupa i sigurnosnih sustava zgrada, svjetleći električni izložbeni

paneli, svjetleći električni izložbeni ravni paneli, svjetleći električni znakovi, svjetleći indikatori, svjetleći natpisi, svjetleći sigurnosni signali, svjetleći znakovi, telefonske zvonjave [koje se mogu preuzeti], televizija utemeljena na internetskom protokolu, tiskane bankovne kartice [kodirane], tiskane bankovne kartice [magnetske], tiskane gotovinske kartice [magnetske], tiskane gotovinske kartice [kodirane], tiskane kartice [kodirane], tiskane kartice [magnetske], ugrađeni softver, ugrađeni softver (firmware) za računalne periferne uređaje, unaprijed programirane kazete, unaprijed programirani diskovi, softver za obradu podataka za grafičke prikaze.prikaze;

30 Achar pachranga (marinirano voće), ama-natto [ušećerani grah], ame [bomboni na bazi škroba], angelika [vrsta kolača], anis [sjeme], ankoro [rižine okruglice s preljevom od džema od slatkog graha], aperitiv keksi, arare [rižini krekeri u obliku kuglica], aromatični pripravci za prehranu, aromatizirajući sirup, aromatizirana kava, aromatizirane kokice, aromatizirane riže, aromatizirani ocat, aromatizirani šećerni konditorski proizvodi, aromatizirani sirupi, aromatizirani sladoledi, aromatizirani umak od rižinog vina (Hon-mirin), aromatski čajevi za nemedicinsku uporabu, aromatski pripravci za bombone, aromatski pripravci za kolače, aromatski pripravci za peciva, aromatski pripravci za pravljenje nemedicinskih biljnih čajeva, aromatski pripravci za pravljenje nemedicinskih infuzija, aromatski pripravci za sladolede, arome badema, arome badema za jelo ili piće, arome čaja, arome dobivene od jastoga, arome dobivene od mesa, arome dobivene od peradi, arome dobivene od povrća [osim esencijalnih ulja], arome dobivene od puževa, arome dobivene od ribe, arome dobivene od škampa, arome dobivene od ukiseljenog povrća, arome dobivene od voća, arome dobivene od voća [osim esencijalnih ulja], arome i začini, arome limuna, arome limuna za jelo ili piće, arome [osim esencijalnih ulja], arome u obliku dehidriranih umaka, arome u obliku koncentriranih umaka, arome vanilije, arome za grickalice [osim esencijalnih ulja], arome za hranu, arome za hranu [osim esencijalnih ulja], arome za hranu, osim eteričnih ulja, arome za hranu [osim eteričnih ulja], arome za juhe, arome za juhe [osim esencijalnih ulja], arome za kavu, arome za kolače, arome za kolače [osim esencijalnih ulja], arome za maslac, arome za pića, arome za pića, osim esencijalnih ulja, arome za pića, osim eteričnih ulja, arome za sireve, azijski čaj od marelice [maesilcha], azijski rezanci, bademi u čokoladi, bečke slastice od tijesta, beskvasni kruh, beskvasni kruh tanko narezan, bijeli šećer, biljne arome za piće [osim eteričnih ulja], biljne arome za pravljenje pića, biljne infuzije, biljni čajevi, biljni koncentratii kao začini, biljni med, biljni pripravci kao nadomjesci kave, biljni pripravci za pravljenje pića, biljni zgušćivači hrane, biljno brašno, biološki med za ljudsku potrošnju biserni ječam [pripremljen], biskvit, biskviti s glazurom, biskvitno tijesto, bomboni, bomboni bez šećera, bomboni koji nisu za medicinske svrhe, bomboni na bazi paprene metvice [pepermint bomboni], bomboni (Nemedicinski), bomboni (Nemedicinski) u vidu karamela, bomboni od kukuruznog sirupa, bomboni od mente, bomboni od mentola [osim za medicinsku uporabu], bomboni od šećera, bomboni od sladića sa sol-amonijakom (Nemedicinski), bomboni s kakaom, bomboni s karamelom, bomboni [šećer], bomboni [slatkiši], bomboni za ukrašavanje kolača, Bomboni za žvakanje, božićni puding [tradicionalni engleski božićni desert], brašnaste paste za ljudsku konzumaciju, brašno, brašno bez proteina za proizvodnju piva, brašno od gorušice, brašno od graha, brašno od ječma, brašno od jobovih suza namijenjeno prehrani, brašno od krumpira [za prehranu], brašno od

mahunarki za hranu, brašno od prosa, brašno od riže, brašno od tapioke, brašno od žitarica, brašno orašastih plodova, brašno rižinog škroba, brašno uljarica za prehranu, brašno za donutse, brašno za kolače, brašno za krafne, brašno za okruglice od glutenske riže, brašno za okruglice od ljepljive riže, brašno za pečenje, brašno za pizzu, brašno za tijesto, brioši, brioši punjeni džemom, brownies [kolači od čokolade], burritos - meksička zamotana tortilja s punjenjem, čaj, čaj bez teina zaslađen zaslađivačima, čaj (nemedicinski) koji sadrži ekstrakte brusnice, čaj (nemedicinski) koji sadrži listove brusnice, čaj (nemedicinski) koji se sastoji od ekstrakta brusnice, čaj (nemedicinski) koji se sastoji od lišća brusnice, čaj (nemedicinski) koji se prodaje u rinfuzi, čaj od akantopanaksa [ogapicha], čaj od crvenog ginsenga, čaj od džumbira, čaj od jasmína, čaj od jasmína, za nemedicinsku uporabu, čaj od kadulje, čaj od korijena čička (wooungcha), čaj od krizantema (gukhwacha), čaj od lipe, čaj od lista ječma, čaj od ružmarina, čaj s okusom jabuke [nije za medicinsku uporabu], čaj s okusom naranče [osim za medicinsku uporabu], čaj s voćnom aromom [osim medicinskog], čaj u vrećicama (nemedicinski), čaj u vrećicama za pripremanje nemedicinskog čaja, čajevi, čajevi, biljni čajevi (nemedicinski) koji sadrže limun, čajevi (nemedicinski) s okusom limuna, čajevi za infuzije, čajna esencija (Nemedicinska), čajne vrećice, čajni ekstrakti, čajni kolačići, čajni kolačići s mliječnom čokoladom, calzone [punjena preklopljena pizza], češnjak u prahu, chai čaj, chalupas [meksičke pržene košarice od tijesta, nadjevane mesom, povrćem i umakom], chimichanga [pržena punjena tortilja], chow mein rezanci, chow mein [vrsta kineskih prženih rezanaca], chutneys [indijski umaci od mješavine začina, povrća ili voća], cikorija i mješavine cikorije, sve kao zamjena za kavu, cikorija kao zamjena za kavu, cikorija [nadomjestak kave], čili prahovi, čili ulje kao začini, čili umak, čili začini, cimet, cimet u prahu [začin], cimet [začin], čips na bazi brašna, čips na bazi žita, čips od riže, čips od žitarica, čokolada, čokolada s alkoholom, čokolada s japanskim hrenom, čokolada s mjehurićima zraka, čokolada u obliku pralina, čokolada u prahu, čokolada za konditorske proizvode i kruh, čokolada za piće, čokolada za preljeve, čokolade, čokolade s punjenjem od metvice, čokolade u obliku morskih konjica, čokolade u obliku morskih školjki, čokoladice koje sadrže mješavinu žitarica, orašćića i osušenog voća [konditorske], čokoladice punjene likerom, čokoladna jaja, čokoladna kava, čokoladna pića, čokoladna pića koja sadrže mlijeko, čokoladna prehrambena pića koja nisu na mliječnoj ili biljnoj bazi, čokoladna punjenja za pekarske proizvode, čokoladne arome, čokoladne dekoracije za kolače, čokoladne esencije za pripremu pića, čokoladne kapljice, čokoladne kore koje sadrže mljevena zrna kave, čokoladne kreme, čokoladne mrvice, čokoladne oblatne, čokoladne paste, čokoladne školjke, čokoladne slastice, čokoladne torte, čokoladni bombon s punjenjem, čokoladni bomboni, čokoladni ekstrakti, čokoladni ekstrakti za pripremu pića, čokoladni fondii, čokoladni fudge [mekani slatkiši od šećera, maslaca, mlijeka i jaja], čokoladni keksi, čokoladni kolači, čokoladni konditorski proizvodi koji sadržavaju praline, čokoladni konditorski proizvodi koji imaju okus pralina, čokoladni marcipan, čokoladni musevi [pjenice], čokoladni namazi, čokoladni namazi za kruh, čokoladni napitak s mlijekom, čokoladni preljev, čokoladni prutići, čokoladni sirup, čokoladni slatkiši, čokoladni tartufi, čokoladni tartufi [konditorski], čokoladni tartufi s rumom [konditorski], čokoladni ukrasi za božićna drva, čokoladni ukrasi za kolače, čokoladni ukrasi za konditorske proizvode, čokoladni umak, cous cous [semolina], crni čaj, crni čaj [engleski čaj], crumble [britanski kolač od voća i žitarica],

crumpets (čajne pogačice od brašna i kvasca), crvena paprika u prahu [Gochutgaru], curry mješavine, curry pasta, curry prah, curry u prahu [začin], curry umaci, curry [začin], cvijeće ili lišće za uporabu kao zamjena za čaj, dango [slatke okruglice], danska peciva, danski keksi s maslacem, danski kruh, darjeeling čaj, dashi-tsuyu [japanski umak], derivati kukuruznog škroba u prahu za pripremu napitaka, derivati škroba za ljudsku konzumaciju, desertni musevi [slastičarski proizvodi], desertni nabujci, destilati dima drveta za aromatiziranje hrane, divlja riža [gotova], divlji orah [kurkuma] za prehranu, djelomično pečeni kruh, dodaci za dizanje tijesta, donutsi, dražeje [nemedicinski konditorski proizvodi], dresinzi za prehranu [umaci], duboko smrznuta tjestenina, đumbir [začin], đumbir [začin u prahu], dvopek, džem od slatkog graha, obložen mekanim omotom od zaslađenog graha [nerikiri], earl grey čaj, ekstrakti čaja, ekstrakti čaja (nemedicinski), ekstrakti slada kao aroma, ekstrakti slada za kavu, ekstrakti slada za prehrambene svrhe, ekstrakti za kavu od slada, ekstrudirane grickalice koje sadrže kukuruz, ekstrudirani prehrambeni proizvodi od kukuruza, ekstrudirani prehrambeni proizvodi od pšenice, ekstrudirani prehrambeni proizvodi od riže, empanade, enchilade [punjenje zamotano u tortilju], engleska krema, engleski mafini, esencije za hranu [osim esencijalnih ulja], esencije za kuhanje, esencije za kuhanje [osim esencijalnih ulja], esencije za pripremu hrane [osim esencijalnih ulja], espresso kava, fajitas [meso s roštilja servirano na tortilji], Farina [jelo od žitarica], fermenti za tijesto, fermentirana pasta od ljute papričice [gochujang], Fermentirana sladna riža [Koji], Filteri u obliku papirnatih vrećica punjeni kavom, fondani (bomboni) [konditorski proizvodi], Fondani [vrsta bombona], francuski kruh [baguette], frapei, fruktoza za hranu, gazirana pića [na bazi kave, kakaa ili čokolade], ginseng čaj, ginseng čaj [insamcha], glazura, glazura za kolače, glazure, glazure od dekstrina slada za konditorske proizvode, glazure od dekstrina slada za hranu, glazure za kolače, glazure za pečenje šunke, glukozna za kulinarstvo, glukozni sirup za fermentiranje hrane, glukozni sirup za konzerviranje hrane, glukozni sirup za poboljšanje teksture hrane, glukozni sirup za proizvodnju hrane, glukozni sirup za zaslađivanje hrane, glukozni sirup za želiranje hrane, glukozni sirupi za hranu, glutamat za hranu, glutaminski dodatci za kulinarske svrhe, gluten za prehrambene svrhe, glutenski škrobni sirup (mizu-ame), glutinozni rižini kolačići uvaljani u prah od graha [injeolmi], gotova jela koja sadržavaju tjesteninu, gotova jela od riže, gotova jela od tjestenine, gotova kava i pića na bazi kave, gotova riža, gotova slana hrana napravljena od krumpirovog brašna, gotove kore za pizzu, gotove mješavine za kore za pite, gotove mješavine za pečenje, gotove slane grickalice od kukuruzne krupice dobivene ekstruzijom, gotove smjese za pečenje, gotovi deserti [konditorski proizvodi], gotovi deserti [na bazi čokolade], gotovi deserti [tijesta], gotovi hamburgeri u pecivu, gotovi kakao i pića na bazi kakaa, gotovi obroci koji sadrže [uglavnom] rižu, gotovi obroci koji sadrže [uglavnom] tjesteninu, gotovi obroci na bazi rezanaca, gotovi obroci od pizze, gotovi obroci - pizze, gotovi pudinzi, gotovi wasabi - japanski hren, graham krekeri, granola - zobene pahuljice pečene s medom, grickalice koje se sastoje od proizvoda žitarica, grickalice koje se uglavnom sastoje od ekstrudiranih žitarica, grickalice koje se uglavnom sastoje od kruha, grickalice koje se uglavnom sastoje od tjestenine, grickalice koje se uglavnom sastoje od riže, grickalice koje se uglavnom sastoje od slatkiša, grickalice koje se uglavnom sastoje od zrna žitarica, grickalice na bazi granole (zobene pahuljice pečene s medom), grickalice na bazi kukuruza, grickalice na bazi pšenice, grickalice na bazi

riže, grickalice na bazi žitarica, grickalice od brašna krumpira, grickalice od brašna žitarica, grickalice od cjelovitog zrna pšenice, grickalice od kreker tosta, grickalice od krumpirovog brašna, grickalice od kukuruza, grickalice od kukuruza u obliku prstenja, grickalice od kukuruza u obliku kolutova, grickalice od kukuruznog brašna, grickalice od mljevenog dvopeka, grickalice od napuhanog kukuruza, grickalice od pšenice, grickalice od riže, grickalice od rižinog brašna, grickalice od škroba žitarica, grickalice od sojinog brašna, grickalice od žitarica, grickalice od žitarica s okusom sira, grickalice pripremljene od kukuruza, grickalice pripremljene od krumpirovog brašna, grickalice proizvedene od mueslija, grickalice proizvedene od žitarica, grickalice sa sezamom, griz od cjelovitog raženog zrna, groždani šećer, guar guma, guma za žvakanje, guma za žvakanje [nije za medicinske potrebe], gumeni bomboni, gumeni bomboni (Nemedicinski -), gyuhi [mekani valjani kolačići od tučene riže], halva, hamburger sendviči, hamburgeri u pecivu, hladne pizze, hladni deserti, Hot dog [hrenovke u pecivu], hot dog kao kuhana hrenovka u pecivu, hrana koja sadržava čokoladu [kao glavni sastojak], hrana koja sadržava kakao [kao glavni sastojak], hrana na bazi kakaa, hrana na bazi zobi, Hrana na bazi zobi za ljudsku konzumaciju, hrana napravljena od pečenih žitarica, hrana od kukuruza, hrana od sušene tjestenine, hrana od tijesta, hrana od žitarica, hrana od zobi, hrana za ljudsku konzumaciju na bazi žitarica, hren [prilozi], hrenovke u lisatom tijestu, hrenovke u pecivu (gotove), hrskavi kruščići, imitacija čokolade, imitacija kreme od vanilije, imitacija majoneze, Indikator, Instant čaj, instant čaj [za nemedicinsku uporabu], instant desertni pudinzi, instant japanski pšenični rezanci [udon], instant japanski rezanci s heljdim brašnom [soba], instant kakao u prahu, instant kaša, instant kava, instant kineski rezanci, instant kvasac, instant mješavine za donutse, instant mješavine za palačinke, Instant mješavine za puding, instant mješavine za sladoled, instant prah za pripremu čaja [za nemedicinsku uporabu], instant rezanci, instant rezanci za kuhanje, instant riža, integralna riža, integralna tjestenina, integralni čips, integralni kruh, integralni rezanci, integralno pšenično brašno, intergralni kruh - crni kruh, invertni šećer, japanski kolač od biskvita (kasutera), japanski prah od korijena biljke marant [kudzu-ko, za hranu], japanski zeleni čaj, javorov sirup, ječam, guljeni, ječam pripremljen za ljudsku konzumaciju, ječam pripremljen za ljudsku potrošnju, ječam, tucani, ječmeni slad pripremljen za ljudsku konzumaciju, ječmeno brašno krupnijeg zrna, ječmeno brašno [za prehranu], jela koja se sastoje prvenstveno od tjestenine, Jela koja se sastoje prvenstveno od riže, Jela na bazi riže, jela od brašna, jela od tjestenine, jJestiva glazura u prahu za uporabu u strojevima za glazuru, jestiva kurkuma, jestiva sol, jestive oblatne, Jestivi ekstrakti za hranu [osim eteričnih tvari i esencijalnih ulja], jestivi začini, jogurt (smrznuti -) [slastičarski proizvodi], juha od narezanih rižinih kolačića [tteokguk], kakao, kakao ekstrakti za konzumaciju, kakao mješavine, kakao pića s mlijekom, kakao pripravci, kakao pripravci za pravljenje pića, kakao [pržen, u prahu, u granulama ili u pićima], kakao u prahu, Kakao za pripremanje pića, kalijev tartarat za kuhanje, kalijev tartarat za upotrebu u kulinarstvu, kanapei [mali slani zalogaji], kaneloni, kapare, kapljice od karamela i maslaca, kapučino, karamel [uprženi šećer], karamela, karamele, karamele [mekani bomboni], karamelizirane kokice, karamelizirani šećer, kaša od bundeve [hobak-juk], kaša od heljde, kaše na bazi mlijeka sa žitaricama (za prehranu), kKaše od povrća [umaci-hrana], kava, kava bez kofeina, kava, čajevi, kakao i njihovi nadomjesci, kava [kavene arome], kava od slada, kava

[pržena, u prahu, u granulama ili u pićima], kava u zrnu, kavene esencije, kečap, kečap od rajčice, kečap [umak od rajčice], keksi, keksi koji sadrže sastojke s okusom čokolade, keksi koji sadrže voće, keksi napola prekriveni čokoladom, keksi od prženog tijesta (karintosh), keksi od riže, keksi od slada, keksi od zobenih pahuljica, keksi preliveni čokoladom, keksi preliveni premazom s okusom čokolade, keksi s glazurom, keksi s maslacem, keksi s okusom voća, keksi s preljevom od čokolade, keksi [slatki ili slani], keksi za ljudsku potrošnju pripremljeni od žitarica, keksi za ljudsku potrošnju pripremljeni od slada, kemijski začini za kuhanje, kikiriki konditorski proizvod, kim u zrnu, kimchi palačinke [kimchijeon], kineske okruglice kuhane na pari [Shumai], kineski čaj od vučjih bobica [Gugijacha], kineski punjeni valjušci prženi s jedne, i kuhani na pari s druge strane, Kineski rezanci [nekuhani], kineski rižini rezanci (bifun, nekuhani), kinesko brašno za tijesto, Kiš [vrsta slane torte], kiseli tvrdi bomboni [konditorski], kiselo tijesto, Klinčić u prahu [začin], klinčići, Klinčići [začin], knedle, kocke leda, kockice leda, kokice iz mikrovalne pećnice, Kokice prekrivene karamelom, kokice prekrivene karamelom s kandiranim oraščićima, Kokice prelivene šećerom, Kokice (pucanci), kolač od đumbira, kolač od melase, kolači, Kolači od ljeppljive riže (Chapsalttock), kolači od slada, kolači od šljivja, kolači (prašak za kolače), kolači preliveni čokoladom, kolači punjeni kremom [Eclairs], kolači (tijesto za kolače), kolači za doručak, kolačići, kolačići od badema, kolačići od luka ili sira, kolačići od riže, kolačići od riže kao grickalice, kolačići sreće, komadi kristal šećera [konditorski], kombucha [čaj od praha morske trave], koncentrat brašna za hranu, koncentrat kave, koncentrat za kruh, konditorska glazura, konditorske pastile za osvježavanje daha [nisu za farmaceutske svrhe], konditorske pločice, konditorski čips na bazi maslaca od kikirikija, kKonditorski proizvodi koji sadrže žele, konditorski proizvodi na bazi naranče, konditorski proizvodi (nemedicinski), konditorski proizvodi od leda, Kkonditorski proizvodi od sladoleda, konditorski proizvodi od oraščića, konditorski proizvodi od sljeza, konditorski proizvodi od brašna, konditorski proizvodi od tučenog vrhnja [musa], konditorski proizvodi od kuhanog šećera, konditorski proizvodi od čokolade, konditorski proizvodi preliveni čokoladom, konditorski proizvodi s glazurom (nemedicinski -), konditorski proizvodi s krumpirovim brašnom, konditorski proizvodi s okusom čokolade, konditorski proizvodi s okusom sladića, konditorski proizvodi s okusom slatkog korijena, konditorski proizvodi s okusom metvice (nemedicinski -), konditorski proizvodi s tekućim alkoholnim punjenjem, konditorski proizvodi s vinskim punjenjem, konditorski proizvodi sa slatkim preljevom, konditorski proizvodi u obliku pastila, konditorski proizvodi za ukrašavanje božićnih drvca, knditorski sladoledi, konzervansi za hranu [sol], konzervansi za životinjsku hranu [sol], konzervirana cjelovita pšenična zrna, konzervirane pizze, Konzervirane vrtno trave [začinske], konzervirani đumbir, konzervirani proizvodi od tjestenine, konzerviranje hrane (Sol za -), kore od kruha punjene voćem, kore za pite, kore za pizze, korejska juha od tjestenine [sujebi], Korejske okruglice [mandu], korejski čaj od četruna, korejski sojin umak [ganjang], korejski tradicionalni rižin kolač [injeolmi], Kkorejski tradicionalni slatkiši i keksi [hankwa], korneti za sladoled, košarice od tijesta, kreker od raži, krekeri, krekeri [jestivi], krekeri od kozica, krekeri od pripremljenih žitarica, krekeri od riže, krekeri punjeni sirom, krekeri s okusom mesa, krekeri s okusom povrća, krekeri s okusom voća, krekeri s okusom začina, krekeri s okusom začinskih trava, krema od invertnog šećera [umjetni med], Kkremasti kolači, kreme na

bazi kakaa u obliku namaza, kristalizirana maltoza u spreju za prehranu, kristalizirani đumbir, kristalni šećer [ne konditorski], Kkroasani, kruh, kruh aromatiziran začинима, kruh bez glutena, kruh i peciva, kruh nan (Indijski kruh), kruh od slada, kruh od slada s voćem, kruh pripremljen na pari, kruh s češnjakom, kruh s malo soli, Kruh sa sojinim zrnom, krumpirov škrob [za prehranu], krumpirovo brašno, krumpirovo brašno za prehranu, krupica, krušne mrvice, krušni kolačići, krušni štapići, krutoni, kuglice soli za konzerviranje ribe, kuglice soli za konzerviranje hrane, kuhana cjelovita pšenična zrna, kuhana kava, kuhana riža, kuhani konditorski proizvodi, kuhani šećer, ouhinjska sol pomiješana sa sezamovim sjemenkama, kukuruz, mljeveni, kukuruz (obrađeni), kukuruz (obrađeni) za ljudsku konzumaciju, kukuruzna krupica, kukuruzne pahuljice, Kukuruzni čips s okusom morske trave, kukuruzni flips, kukuruzni flips s aromom sira, kukuruzni flips s okusom sira [grickalice], Kukuruzni sirup, kukuruzni škrob [za prehranu], Kkukuruzni uštipci prženi u ulju, kukuruzno brašno, kukuruzno brašno [za prehranu], Kulinarski začini, kurkuma kao začin, kurkuma u prahu kao začin, kurkuma za prehranu, kvasac, kvasac i tvari za dizanje tijesta, kvasac u prahu, kvasac za korištenje u prehrambene svrhe, laneno sjeme za ljudsku potrošnju, lapsong souchong čaj, lazanje, led, led prirodni ili umjetni, led, sladoledi, zamrznuti jogurti i sorbeti, led u obliku kocke, led za rashlađivanje, ledena kava, ledena pića na bazi čokolade, ledena pića na bazi kakaa, ledena pića na bazi kave, ledene torte, ledeni čaj, ledeni čaj (Nemedicinski -), ledeni kodnitorski proizvodi, ledeni konditorski proizvod u obliku lizalica, ledeni slatkiši, liofilizirana instant kava, lisnato tijesto, lisnato tijesto sa šunkom, listovi čaja, lizalice, lizalice [konditorski proizvodi], ljeppljivi škrobni sirup (mizu-ame), ljuta pasta od čili graha, ljute papričice u prahu [začin], ljuti umak, ljuti umak od čili papričica [Sriracha], lo mein [rezanci], madlene, majoneza, makadamia oraščići obloženi čokoladom, makaroni - francuski kolač, makaroni [nekuhani], makaroni sa sirom, makaroni [vrsta tjestenine], maltodekstrini za prehrambenu uporabu [osim za medicinsku], maltoza, marcipan, marinada za meso, ribu, perad, marinade, marinade s mirodijama, marinade sa začinima, marinade sa začinskim travama, marshmallow, marshmallow čokoladice, marshmallow kolači s preljevom od čokolade koji sadrže caramel, marshmallow preljev, marshmallow slastice, mate [čaj], matična mliječ, med, med [za hranu], mekana peciva, mekana peciva [kruh], mekane karamele, mekani pereci, mekani slatkiš od šećera, maslaca i mlijeka, melasa, melasa (sirup od melase), melase, meringue [slastica od tučenog bjelanceta i šećera], mesne pite, mesne pite [gotove], mesni sokovi [umaci], mesni umaci, meso (proizvodi za omekšavanje mesa u kućanstvu), metvica (bomboni od metvice), metvica za slastice, miješani začini, miješano brašno za hranu, mineralne soli za konzerviranje hrane, minjoni, minjoni [kolači], mirodije, mješavina za kheer (indijski puding od riže), mješavina za kolače, mješavina za peciva, mješavina za sladni kruh, mješavina za tijesto, mješavina začina za vodu za kuhanje rakova, mješavine brašna, mješavine čaja, mješavine cikorijske kao zamjena za kavu, mješavine cikorijske, sve kao zamjena za kavu, mješavine kave, mješavine kave i cikorijske, mješavine kave i slada, mješavine od esencija i ekstraktata kave, mješavine od sladne kave s kakaom, mješavine od sladnih ekstraktata za kavu s kavom, mješavine riže, mješavine slatkog želea od azuki graha [mizu-yokan-no-moto], mješavine za donutse, mješavine za glazure, mješavine za hranu koje se sastoje od žitnih pahuljica i sušenog voća, mješavine za integralni kruh, mješavine za kekse, mješavine za krafne,

mješavine za kremu od vanilije, mješavine za kruh, mješavine za palačinke, mješavine za pizzu, mješavine za pripremanje sherbeta, mješavine za pripremu konditorskih proizvoda sa sladoledom, mješavine za pripremu kruha, mješavine za pripremu pekarskih proizvoda, mješavine za pripremu proizvoda od sladoleda, mješavine za pripremu pudinga, mješavine za pripremu sladoleda, mješavine za pripremu smrznutih konditorskih proizvoda, mješavine za pripremu umaka, mješavine za pripremu vodenih sladoleda, mješavine za punjenje koje sadržavaju kruh, mješavine za punjenje [prehrana], mješavine za šećernu glazuru, mješavine za sladoled, mješavine za sladoledne kornete, mješavine za slastice od tijesta, mješavine za tijesta, mješavine za umake, mješavine za umake u granulama, mješavine začina, mliječne čokolade, mliječni konditorski proizvodi, mliječni sladoled, mljevena kava, mljevena riža za ljudsku konzumaciju, mljevena zrna kave, mljeveni češnjak, mljeveni češnjak [začin], mljeveni ječam, mljeveni papar, mochi-gashi [slatki kolačići od tucane riže], mochi [kolači od tucane riže], modificirani prethodno želatizirani škrobovi za prehranu [nemedicinski], modificirani škrobovi za hranu [nemedicinski], moon cakes - kineski kolačići, mooncakes [tradicionalni kineski kolačići], mornarski kruh, morska sol za konzerviranje hrane, morska sol za kuhanje, morska voda za kuhanje, mousse pjena (slatka), mrvice, mrvljena pšenica, muesli koji se uglavnom sastoje od žitarica, muffini, mugi-cha [čaj od prženog ječma s ljuskom], mushi-gashi [japanski kolači pripremljeni na pari], mušklatni oraščić, mušklatni oraščići, musli, musli deserti, nachos - tortilla čips prekriven sirom i umakom od rajčice, nadomjesci za čaj, nadomjesci za šećer, nadomjestak za sladoled na bazi soje, namaz za sendvič od čokolade i oraščića, Namazi od čokolade i oraščića, namazi od paste od lješnjaka, napitci na bazi čaja [bez medicinskih sastojaka], Napitci na bazi čaja s voćnim okusom, napitci od čaja (nemedicinska), napolitanke [hrana], napolitanke prelivene čokoladom, napolitanke s čokoladnim karamelom, napuhana riža, Napuhane grickalice od kukuruza, natrijev klorid za konzerviranje hrane, nefermentirani kruh, nemedicinska čokolada, nemedicinske infuzije, Nemedicinske pastile, nemedicinske pastile za osvježavanje usta, nemedicinske tablete za osvježavanje usta, Nemedicinski bomboni, nemedicinski bomboni s alkoholom, nemedicinski bomboni s medom, nemedicinski bomboni s metvicom, nemedicinski čajevi, nemedicinski čokoladni konditorski proizvodi, nemedicinski konditorski proizvodi od brašna premazani imitacijom čokolade, nemedicinski konditorski proizvodi od brašna koji sadržavaju imitaciju čokolade, nemedicinski konditorski proizvodi s okusom mlijeka, nemedicinski konditorski proizvodi u obliku želea, nemedicinski konditorski proizvodi od brašna koji sadrže čokoladu, nemedicinski konditorski proizvodi sa čokoladom, nemedicinski konditorski proizvodi od brašna prekriveni čokoladom, nemedicinski konditorski proizvodi kao dio kalorijski kontrolirane dijeta, nemedicinski konditorski proizvodi, nemedicinski konditorski proizvodi s punjenjem od karamele, Nnemedicinski konditorski proizvodi u obliku jaja, nemedicinski konditorski proizvodi s mlijekom, nemedicinski konditorski bomboni, nemedicinski konditorski proizvodi od metvice, nemedicinski slatkiši, Nemedicinski slatkiši za žvakanje s tekućim voćnim punilima, nemedicinski slatkiši za žvakanje, nepečene pizze, nepržena kava, nesortirano pšenično brašno, Niku-manjuh [peciva punjena mljevenim mesom, pripremljena na pari], nizozemski dvopek, nizozemski kolači od đumbira (taai taai), njoke, nonpareils ukrašeni kolačići, nugat, nugat pločice s preljevom od čokolade, nutricionistička mješavina za piće na bazi

ugljikohidrata kao zamjena za obrok, obična sol, obična sol za kuhanje, oblatne, oblatne punjene džemom od graha [Japanska monaka], oblatne za otvorene voćne kolače, obogaćena farina - jelo od žitarica [jelo], obogaćena riža [nekuhana], obrađen kukuruz za kokice, obrađena krupica, obrađena kvinoja, obrađena pšenica, obrađena zob, obrađena zob za prehranu za ljudsku konzumaciju, obrađena zrna žitarica, obrađene žitarice, obrađene žitarice za hranu za ljudsku konzumaciju, obrađeni češnjak koji se koristi kao začin], obrađeni ginseng korišten kao začinska trava, začin ili aroma, obrađeni kukuruz, obrađeni luk kozjak za uporabu kao začin, obrađeni tef, obrađeno začinsko bilje, ocat, ocat od slačice, ocat s paprom, okrugle pite od jabuka, okrugli keksi s đumbirom, okruglice, okruglice od kozica, oljuštena riža, oljuštena zob, oljuštena zrna žitarica za ljudsku prehranu, oljušteni ječam, omot [tijesto] za proljetne rolice, omot za proljetne rolice, omoti od tijesta za kineske okruglice - gyoza, oolong čaj, oolong čaj [kineski čaj], orašasti plodovi obloženi čokoladom, oraščići obloženi čokoladom, organske tvari za zgušnjavanje za kuhanje hrane, organske vezivne tvari za sladoled, osnove za pravljenje mliječnih frapeza [arome], osušena kuhana riža, osušeni vlasac, otvorene pite (sa slatkim ili slanlim nadjevom), otvorene pite [slatke ili slane], pahuljice od ječma, pahuljice od sušenih žitarica, pahuljice [Zobene -], pahuljice, zobene, pakirani čaj [osim za medicinsku uporabu], palačinke, Palačinke od mladog luka [pajeon], palačinke od zlatnog graha [bindaetteok], palenta (pura), panetone [božićni talijanski kolač s grožđicama], panetone [vrsta dizanog kolača s grožđicama], papad [ondijski tanki kruh], papadum [indisjki tanki kruh], papar, papar kao začin, papar u prahu [začin], paprena metvica za konditorske proizvode, parfait - francuska smrznuta slastica od šećera, jaja i vrhnja, pasta od badema, pasta od graha, pasta od kakaa za piće, pasta od sezama, pasta od soje [začin], pasta od sojinih klica kao začin [doenjang], pasta od wasabi hrena, paste od currija, paste od povrća [umaci], pastile [bomboni], pastile [nemedicinski konditorski proizvodi], pastile [nisu za medicinske svrhe], pâtés en croute, pavlova torte od lješnjaka, pavlova torte s okusom lješnjaka, pečena zrna kukuruza, pečene kukuruzne okruglice [kruh], pečeni kukuruz, peciva, peciva punjena voćem, peciva s džemom, peciva s džemom od graha, peciva s kremom, peciva sa slaninom, peciva u prstenastom obliku, pecivo, pecivo [briošij], pecivo (fino sitno pecivo), pecivo u prahu, pekarske slastice, pekarski proizvodi, pekarski proizvodi, slatkiši, čokolada i deserti, peljmeni [okruglice punjene mesom], pepermint bomboni [osim za medicinsku uporabu], pepermint pastile [konditorske], osim za medicinsku uporabu, ppepermint slatkiši [osim za medicinsku uporabu], pereci, pereci prekriveni čokoladom, pereci preliveni čokoladom, perilla u prahu kao dodatak hrani, pesto [umak], petit-beurre keksi, petit keksi, pica, pića koja sadrže čokoladu, pića koja sadrže kakao, pića koja se uglavnom sastoje od kakaa, pića koja se uglavnom sastoje od kave, pića koja se uglavnom sastoje od čokolade, pića na bazi čaja, pića na bazi čokolade, pića na bazi kakaa, pića na bazi kave, pića na bazi kave koja sadrže mlijeko, Pića na bazi kave koja sadrže sladoled (affogato), pća od kave s mlijekom, Pića od sladoleda, pića pripremljena od čokolade, pića pripremljena od kakaa, pića s aromom čokolade, pića s mlijekom na bazi čokolade, pića s okusom čokolade, pića sa čokoladom, pića u prahu koja sadrže kakao, pikantni umak, pikleti [ vrsta malih palačinki ], piment, piment kao začin, pire od češnjaka, pire od đumbira, pirei od povrća [umaci], pita [arapski kruh], pite bez mesa, pite koje sadrže divljač, pite koje sadrže meso, pite koje sadrže perad, pite

koje sadrže povrće, pite koje sadrže ribu, pite od jabuka, pite od jaja, pite od peradi i divljači, pite od povrća, pite od pvinjetine, pite [slatke ili slane], pivski ocat, pizza, pizze [gotove], pjenaste šećerne pastile, pjenasti bomboni, pjenasti šećerni slatkiši, pjenica [kvasac], pjenice [slastice], pletenice od prženog tijesta, pljeskavice u pecivima, pločice na bazi pšenice, pločice na bazi sjemenki, pločice od mliječne čokolade, pločice od prosa ili napuhane riže u šećeru (okoshi), pločice od žitarica, pločice od žitarica i energetske pločice, plosnati kruh, podloge za pizzu, podloge za tacos, pohani kruh, pojačivači arome za hranu [osim esencijalnih ulja], pokrivene torte, polisaharidi kao prehrana za ljudsku konzumaciju, polu pečeni kruh, popadoms - tanki indijski kruh, popadoms - tanki indijski kruh, potstikeri [kineski punjeni valjušci prženi s jedne a kuhani na pari s druge strane ], pPovrtne trave [konzervirane povrtne trave za začine], prah glukoze za hranu, prah za sladoled, praline, praline od čokolade, praline od oblatni, praline s tekućim punjenjem, prašak za dizanje, prašak za kolače, prašak za kremu od vanilije, prašak za pripremu sladoleda, prašak za sladolede, praškovi za sladolede, prehrambena tjestenina, prehrambene pločice na bazi čokolade [gotove za potrošnju], prehrambene pločice na bazi žitarica, prehrambeni pripravci na bazi žita, prehrambeni proizvodi na bazi zaslađivača za pravljenje deserta, prehrambeni proizvodi na bazi šećera za pravljenje deserta, prehrambeni proizvodi na bazi zaslađivača za zaslađivanje deserta, prehrambeni proizvodi na bazi šećera za zaslađivanje deserta, prehrambeni začini, preliveni oraščići [konditorski], Preljevi za salatu, premaz s okusom čokolade, preprženi komadići prirodnog drva koji su dodaju vinu radi poboljšanja okusa, prerađene žitarice, škrobovi i njihovi proizvodi, pripravci za pečenje i kvasci, prethodno kuhane cjelovite žitarice, prhko tijesto, prilozii [začini], princes krafne, pripravci glukoze za hranu, pripravci na bazi kaka, Pripravci na bazi žitarica za poboljšanje kruha, pripravci od brašna za prehranu, pripravci od cikoriije kao zamjene za kavu, pripravci od senfa za prehranu, pripravci od žitarica, pripravci od žitarica prekriveni šećerom i medom, pripravci u prahu koji sadržavaju kakao za pripremu napitaka, pripravci za čokoladna pića s okusom banane, pripravci za čokoladna pića s okusom karamela, pripravci za čokoladna pića, pripravci za čokoladna pića s okusom metvice, pripravci za čokoladna pića s okusom naranče, pripravci za čokoladna pića s okusom oraščića, pripravci za čokoladna pića s okusom moke, pripravci za pića s okusom čokolade, pripravci za pravljenje umaka, pripravci za pripremu napitaka [na bazi kaka], pripravci za pripremu napitka [na bazi čaja], pripravci za pripremu napitaka [na bazi kave], pripravci za pripremu napitaka [na bazi čokolade], pripravci za pripremu pekarskih proizvoda, pripravci za pripremu podloga za pizze, pripravci za pripremu torti (gateaux), pripravci za pripremu vafli, pripravci žitarica koji se sastoje od zobenih mekinja, pripravci žitarica koji se sastoje od mekinja, pripravci žitarica koji sadržavaju zobene mekinje, pripremljena jela od tjestenine, pripremljene tjestenine, pripremljeni hren [začinski umak], prirodna riža [obrađena] za prehranu za ljudsku konzumaciju, prirodne arome za sladoled [osim eteričnih esencija i esencijalnih ulja], prirodne arome za sladoled [osim eteričnih esencija ili esencijalnih ulja], prirodne rižine pahuljice, prirodni med, prirodni škrobovi za hranu, prirodni zaslađivači u obliku voćnih koncentrata, prirodni zreo med, profiteroli [slastice], proizvodi na bazi čokolade, proizvodi od kaka, proizvodi od škroba za prehranu, proizvodi od tijesta koji se sastoje od povrća i ribe, proizvodi od tijesta koji se sastoje od povrća i mesa, proizvodi od tijesta koji se sastoje od povrća i peradi,

proizvodi od tijesta spremni za pečenje, proizvodi od žitarica u obliku pločica, proljetne rolice, proljetne rolice [tjestenina], propolis [pčelinji proizvod], ppropolis za prehrambene svrhe, prozirni gumeni bomboni [konditorski], pržena riža, pržena zrna kave, Pržene i mljevene sjemenke sezama, prženi ječam i slad kao zamjena za kavu, prženi kukuruz, pšenica (rezanog ili tučenog zrna), pšenične klice, pšenične klice [osim kao dijetni dodatak], pšenične klice za ljudsku potrošnju, pšenične pahuljice, pšenični slad, pšenično brašno, pšenično brašno [za prehranu], pšenično škrobno brašno, puding desert na bazi riže, puding od kruha, puding od krupice, puding od riže, pudinzi od riže, pudinzi od riže koji sadrže grožđice i muškadni oraščić, pudinzi u prahu, punjena čokolada, punjena tjestenina, punjene karamele, punjene kineske kuhane okruglice [Gyoza], punjene zemičke, punjeni francuski kruh, punjeni slatkiši, punjeni smotuljak od tijesta [vrsta sendviča], punjenja na bazi čokolade, punjenja na bazi kave, punjenja za kolače i pite na bazi čokolade, punjenja za kolače i pite na bazi kreme od vanilije, punjeno kvasno tijesto s punjenjem od mesa, punjeno kvasno tijesto s punjenjem od povrća, punjeno kvasno tijesto s punjenjem od voća, Quesadillas - preklopljena punjena tortilja, Quiche (slane torte), Quiche [vrsta slane torte], ravioli [gotovi], ravioli [tjestenina], raženi kruh, raženo brašno, reliš [začin], rezanci, rezanci od heljde, rezanci od škroba graha [Harusame, nekuhanij], rezanci s jajima, rezanci s povrćem prženi u voku [Japchae], rblje knedle, riblje okruglice, riblji sendviči, riža, riža kuhana na pari, riža na mlijeku, riža od tapioke, riža pomiješana s povrćem i govedinom [bibimbap], rižin kolač pržen u wok tavi [topokki], rižin kolač u obliku polumjeseca [songpyeon], rižini rezanci, rižino brašno, rižoto, rok [tvrde slastice od šećera u obliku prutića], rolade od pekan-oraha, rolane oblatne [keksi], rolani keksi na bazi jajeta, rolice od jaja, rolnice od sušene morske trave [gimbap], rolnice sa cimetom, roštilj sos, rožate, ručno izrađeni bomboni, šafran kao začin, šafran [začin], sago [škrob iz jezgre palme sago], salata od riže, salata od tjestenine, salata s makaronima, sambal oelek (umak od mljevene crvene paprike), sambal umak (umak od mljevene crvene paprike), samosa - indijsko jelo od povrća u tijestu, sansho prah [japanski papar u prahu za začin], satay umaci od kikirikija, savarini kolačići od kvasca sa rumom, scones [britanska peciva], scones [britansko slatko pecivo s voćem], šećer, šećer [nije za medicinske svrhe], šećer od palminog drveta, šećer u granulama, šećer u kocki, šećer u prahu, šećer u prahu za pripremu izotoničkih napitaka, šećer za glazuru, šećer za konzerviranje voća, šećer, za nemedicinske svrhe, šećer za pripremu džemova, šećer za pripremu želea, šećeri, šećeri [osim za medicinske svrhe], šećeri, prirodni zaslađivači, slatke glazure i punjenja, pčelinji proizvodi, šećerna vuna, šećerni bomboni (nemedicinski -), šećerni bomboni [za prehranu], šećerni konditorski proizvodi (nemedicinski -), šećerni proizvodi za ukrašavanje božićnih drvca, šećerni sirup, semolina, senbei [rižini krekeri], sendviči, sendviči koji sadrže ribu, sendviči od piletine, sendviči od sira [cheeseburgeri], sendviči s hrenovkama, sendviči s hrenovkom (hot dog), sendviči s mesom, sendviči s mljevenom govedinom, sendviči s piletinom, sendviči s pljeskavicama, sendviči s ribljim filetima, sendviči sa salatoma, senf u prahu za prehranu, senf u prahu [začin], senf za prehranu, sherbet [efervescentni konditorski prah], sherbeti [sladoledij], sherbeti [vodeni sladoledij], sherbeti [vrsta sorbeta], sintetički zgušćivači hrane, široki krušni štapići, sirovi šećer, sirup agave za uporabu kao prirodni zaslađivač, sirup fruktoze za proizvodnju hrane, sirup od melase, sirup od škroba u prahu [za prehranu], sirup od

škroba [za prehranu], sirup za hranu, sirup za palačinke, sirup za preljev, sirupi i melase, sjemenke sezama, školjkice od tijesta, škotske slastice [u obliku tablica], škotski kolačići djelomično prekriveni preljevom s aromom čokolade, škotski kolačići napola prekriveni čokoladom, škotski kolačići s čokoladnim preljevom, škotski kolačići s preljevom s čokoladnom aromom, škotski kolačići s preljevom okusa čokolade, škrob od sago palme [za prehranu], škrob od slatkog krumpira za hranu, škrob sago palme [za prehranu], škrob za prehranu, škrobovi za dijetetske svrhe [osim za farmaceutske], slačica [senf], slad za ljudsku prehranu, sladić, sladoled, sladoled bez mlijeka, sladoled na bazi jogurta [sladoled prevladava], sladoled s voćem, sladoled [sredstva za vezanje sladoledne mješavine], sladoled [vezivna sredstva za -], sladoledi, sladoledi i led, sladoledi i mliječni sladoledi, sladoledi koje sadrže mlijeko, sladoledi koji sadrže čokoladu, sladoledi na bazi soje, sladoledi na štapiću, sladoledi na štapiću [vodeni], sladoledi s aromom mlijeka, sladoledi s okusom čokolade, sladoledni deserti, sladoledni sendviči, slane arome za hranu [osim esencijalnih ulja], slane grickalice na bazi brašna, slane ili slatke pite, slane otvorene pite, slani keksi, slani keksi od oblatni, slani krekeri, slani pekarski proizvodi, slani umaci, chutney umaci i paste, slanica [slana voda] za koktele, slanica za kiseljenje, slanica za kuhanje, slastičarske kaplice za pečenje, slastice, slastice od tijesta, slastice od tijesta koje sadrže kreme i voće, slastice od tijesta koje sadrže voće, slastice od tijesta koje sadrže kreme, slastice od tijesta s voćem, slastice od zamrznutog jogurta, slastice, torte, pite i keksi, slatka paprika u prahu, slatka riža s orasima i žižulama [yaksik], slatke glazure, slatke glazure i punjenja, slatke kokice, slatke pločice, slatke žele pločice od paste od mahunarki [yohkan], slatki keksi za ljudsku konzumaciju, slatki korijen, slatki namazi [med], slatkiš od sezamovog ulja, slatkiši bez šećera, slatkiši [bombon] aromatizirani voćem, slatkiši [bombon] koji sadrže voće, slatkiši [bomboni], slatkiši (bomboni), čokoladice i guma za žvakanje, slatkiši na bazi metvice [nemedicinski], slatkiši (nemedicinski -), slatkiši (nemedicinski -) - čokoladni ekleri, slatkiši (nemedicinski -) koji sadrže biljne arome, slatkiši (nemedicinski -) na bazi alkohola, slatkiši (nemedicinski -) na bazi meda, slatkiši (nemedicinski -) - nugat, slatkiši (nemedicinski -) - šećerni konditorski proizvodi, slatkiši (nemedicinski -) u komprimiranom obliku, slatkiši (nemedicinski -) u obliku bombona, slatkiši (nemedicinski -) zakiseljeni, slatkiši (nemedicinski -) zakiseljeni karamel bomboni, slatkiši od badema, slatkiši s okusom metvice (nemedicinski -), slatkiši s preljevom (nemedicinski -), slatkiši sa kuhanim šećerom, slatkiši za dekoraciju kolača, slatkiši za ukrašavanje kolača, slatkiši za ukrašavanje kolača, slatko kiseli umak, slatko ukiseljeno povrće [prilog], smeđi šećer, smeđi umak od octa, melase, rajčica i drugih začina, smjemenke suhog korijandera kao začini, smjesa za palačinke, smotuljak za sendvič [kruh], smrvljeni ječam, smrznuti jogurt [slastičarski proizvodi], soba rezanci [japanski rezanci od heljde, nekuhani], soda bikarbona [za pečenje], sojin umak, sojino brašno, sol, sol od celera, sol za kiseliš, sol za kokice, sol za konzerviranje ribe, sol za kuhanje, sol za prehranu, sol za začinjavanje hrane, soli, začini, arome i začinski umaci, somen rezanci [vrlo tanki pšenični rezanci, nekuhani], sopapillas [prženi kruh] - jelo iz južne amerike, sorbeti, špageti, špageti i mesne okruglice, špageti [nekuhani], špageti u umaku od rajčice u konzervi, spužvasti biskviti u obliku štapića [kolači], sredstva za dizanje prehrambenih proizvoda, sredstva za zgušćivanje hrane, štapići od sladića [slatkiši], štapići vanilije, stolni sirupi, suhe i svježe tjestenine, rezanci i kineske okruglice (dumplings), suhi i tekući obroci spremni

za posluživanje koji se uglavnom sastoje od riže, suhi i tekući obroci spremni za posluživanje koji se uglavnom sastoje od tjestenine, suhi začini, sušena cjelovita pšenična zrna, sušena tjestenina, sušeni korijander za uporabu kao začini, sušeni tortellini, sušeni umak u prahu, sušeni ušećerani kolači od rižinog brašna (rakugan), sushi, svježa pizza, svježa slana peciva punjena mesom ili povrćem, svježa tjestenina, svježe hrenovke u lisnatom tijestu, svježe pite, svježi kruh, tablete (nemedicinske -) od glukoze s kofeinskom bazom, tabule [libanonska salata], taco čips, tacos (meksički), taffy [vrsta mekanih bombona], talijanski prepečenci s bademima [biscotti], tanke pogače [lepinje], tanki štapići kruha, tapioka, tapioka brašno za prehranu, tartar umak, tekući konditorski proizvodi, tekući šećer, teriyaki umak [japanski umak od soje], tijesta, smjese i mješavine za njihovu pripremu, tijesta za kruh, tijesta za oblatne, tijesto, tijesto na bazi naranče, tijesto od sojinog zrna [začin], tijesto sa slanim nadjevom, tijesto za empanade, tijesto za keks, tijesto za kineske okruglice, tijesto za kolače, tijesto za palačinke, tijesto za peciva, tijesto za pizzu, tiramisu, tjestenina kao prehrambeni proizvod, tjestenina koja sadrži jaja, tjestenina koja se stavlja u pizze, tjestenina s punjenjem, tjestenina u obliku listova, tjestenina u obliku školjkica, tjestenina za juhe, tjestenine, topla čokolada, tople žitarice za doručak, torta od badema, torta sa slatkišima, torte, torte od jagoda, torte od sira, torte od sladoleda, torte s glazurom, tortellini, tortilje, tortilla čips, tortilla grickalice, tortilla školjke, tost, tost (preprženi kruh), tostirana kukuruzna zrna, tostirani kruh, tostirani sendvič sa sirom, tostirani sendvič sa sirom i šunkom, tostirani sendviči, tradicionalne britanske božićne pite od voća, tradicionalne engleske pite sa šećernim sirupom i mrvicama, tradicionalni korejski komprimirani slatkiši [dasik], trajna peciva, tučeno vrhnje (mus) slastica, turski rahat lokum, turski rahat lokum prelišen čokoladom, tvari za aromatiziranje hrane [osim esencijalnih ulja], tvari za aromatiziranje pića [osim esencijalnih ulja], tvari za dodavanje mirisa hrani [osim esencijalnih ulja], tvari za dodavanje mirisa piću [osim esencijalnih ulja], tvari za dodavanje okusa i mirisa hrani [osim esencijalnih ulja], tvari za dodavanje okusa hrani [osim esencijalnih ulja], tvari za dodavanje okusa piću [osim esencijalnih ulja], tvari za vezivanje sladoleda, tvrde karamele [bomboni], tvrde karamele prelive šećerom, tvrdi bomboni, udon rezanci - japanski pšenični rezanci [nekuhani], udon (rezanci na japanski način), ugljikohidratni pripravci za hranu, ukiseljeni đumbir [začin], ukrasi za božićna drvca [jestivi], ukusna začinjena hrana za životinje [nisu esencijalna ulja], ulja od kave, umaci, umaci koji sadrže oraščiće, umaci na bazi rajčice, umaci od hrena, umaci od papra, umaci od soje, umaci s aromom oraščića, umaci u konzervi, umaci u prahu, umaci za hranu, umaci za kuhanje, umaci za piletinu, umaci za pizzu, umaci za rižu, umaci za salate s vrhnjem, umaci za sladoled, umaci za smrznutu ribu, umaci za tjesteninu, umaci (začinski), umak [jestivi], umak od artičoka, umak od miješanog ukiseljenog povrća, umak od rajčice, umak od rajčice [salsa], umak od sira, umak u prahu, umak za pizzu, umak za roštilj, umak za špagete, umjetna kava, umjetna kava i čaj, umjetna riža [nekuhana], umjetni čaj, umjetni čaj za nemedicinsku uporabu, unaprijed zapakirani ručkovi od riže, koji mogu sadržavati meso, ribu ili povrće, ušećerani bademi, ušećerani grah (ama-natto), ušećerani pinjoli, uskršnja jaja, vafli, vafli s čokoladnim preljevom, vanilija, vanilija [aroma], vanilin [nadomjesci za vaniliju], varenici, varenici [puđinzi], varenici [punjene okruglice], varivo od crvenog graha (patjuk), vermicelli [rezanci], vezivna sredstva za kobasice, vezivna sredstva za sladolede,



vezivni pripravci za sladoled, vinski ocat, visoka čokoladna torta sa čokoladnim spužvastim biskvitom, visokoproteinske pločice od žitarica, voće s preljevom od čokolade, voćna pasta za začinjavanje hrane, voćne arome, osim esencija, voćni bomboni [konditorski proizvod], voćni čaj [za nemedicinsku uporabu], voćni čajevi, voćni gumeni bomboni [za nemedicinsku uporabu], voćni jestivi sladoledi, voćni kolači, voćni kolači s glazurom, voćni kolačići, voćni kruh, voćni ocat, voćni šećer, voćni sladoled, voćni sladoledi, voćni umaci, voćni želei [konditorski proizvod], vodeni sladoled, vodeni sladoledi na štapiću s voćnom aromom, vol-au-vent košarice od tijesta, vol-au-vent [punjene posudice od lisnatog tijesta], vrećice s čajem od jasmina, za nemedicinsku uporabu, vruća čokolada, vruća hrenovka i kečap u razrezanom pecivu, wasabi prah [japanski začim od hrena u prahu], won ton omoti za kineske okruglice, wonton čips, wonton [kineske okruglice], yerba mate čaj, yorkshire pudding - pecivo koje se jede uz meso, začim na bazi sušene smokve, začim od curryja, začim od mljevenih kiselih krastavaca, začim od sušenih čili papričica, začini na bazi povrća za tjesteninu, začini u obliku praha, začini u prahu, začini za kokice, začini za meksički taco, začini za pečenje, začini za pizzu, začinjena pasta od graha, začinjena sol za kuhanje, začinjeni umaci, začinska marinada, začinska mješavina za sloppy joe - američko jelo od mljevene govedine na pecivu, začinska sol, začinske mješavine, začinski dodaci, začinski ekstrakti, začinski pripravci, začinski umaci [začinski dodaci], začinski umak koji se sastoji pretežno od kečapa i salse, zamjena za kavu na bazi cikorijske, zamjena za kavu na biljnoj bazi, zamjena za sladoled, zamjene za čokoladu, zamjene za kavu, zamjene za kavu (biljni pripravci za uporabu kao -), zamjene za kavu [na bazi žita ili cikorijske], zamjene za kavu [umjetna kava ili biljni preparati koji se koriste kao kava], zamjene za marcipan, zamjene za med, zamrznuta gotova riža, zamrznuta gotova riža sa začimima, zamrznuta gotova riža sa začimima i povrćem, zamrznuta krema od vanilije, zamrznuta peciva, zamrznute pizze, zamrznuti kolači, zamrznuti konditorski proizvodi koji sadržavaju sladoled, zamrznuti konditorski proizvodi, zamrznuti konditorski proizvodi na štapiću, zamrznuti mliječni konditorski proizvodi, zamrznuto lisnato tijesto, zamrznuto tijesto, zamrznuto tijesto punjeno povrćem, zamrznuto tijesto punjeno mesom i povrćem, zamrznuto tijesto punjeno mesom, zamrznuto tijesto za keks, zaslađivači koji se sastoje od voćnih koncentrata, zaslađivači (prirodni -), zaslađivači (prirodni -) u granulama, zatvorena pita od prhkog tijesta, žele bomboni (jelly beans), žele od heljde (memilmuk), želei (voćni -) [slatkiši], zeleni čaj, zemičke posute brašnom, zgušćivači za kuhanje hrane, zgušnjivači za kuhanje hrane, žitarice, žitarice, kaša i krupice za doručak, žitarice pripremljene za konzumaciju ljudi, žitarice spremne za jelo, žitarice u prahu, žitarice za doručak, žitarice za doručak koje sadrže vlakna, žitarice za doručak koje sadrže voće, žitarice za doručak koje sadrže mješavinu voća i vlakana, žitarice za doručak koje sadrže med, žitarice za doručak od riže, žitarice za doručak s okusom meda, žitarice za prehranu ljudi, žitarice za pripremanje tjestenine, ziti [vrsta talijanske tjestenine], žitne pločice, žito (brašno od žita), žito za mljevenje, zob (smrvljena -), zob, tucana, zob za kašu, zobena kaša, zobena kaša za ljudsku konzumaciju, zobene i pšenične pahuljice, zobeni keksi za ljudsku konzumaciju, zobeni kolači za ljudsku konzumaciju, zobeno brašno, zobi za ljudsku konzumaciju, zrna crnog papra, zrna kave, zrna kave prelivena šećerom, žuti šećer, žvakaća guma bez šećera, žvakaća guma zdrava za zube [nemedicinska], žvakaće gume, žvakaće gume [nisu za

medicinske potrebe], zvjezdani anis.;

41 Časopisi (izdavanje), dodjela [organiziranje] nagrada za videomaterijale, dodjela [organiziranje] nagrada, dodjela [organiziranje] televizijskih nagrada, elektronička publikacija, elektroničko izdavaštvo, elektroničko objavljivanje, elektroničko online objavljivanje periodika i knjiga, emisije (produkcija -), emisije satelitske televizije, festivali (organiziranje -) u rekreativne svrhe, film (iznajmljivanje -), filmovi (iznajmljivanje -), filmovi (prikazivanje igranih filmova), filmska produkcija, osim reklamnih filmova, filmska produkcija u obrazovne svrhe, filmska zabava, filmski studiji, iskorištavanje filmskih studija, izdavanje časopisa, izdavanje elektroničkih časopisa, izdavanje elektroničkih novina kojima je moguće pristupiti putem globalne računalne mreže, izdavanje elektroničkih publikacija, izdavanje publikacija, izdavanje internetskih časopisa, izdavaštvo, izdavanje knjiga, časopisa, almanaha i dnevnih novena, izrada animiranih filmova za djecu, izvedbe (prikazivanje uživo -), 1izvještavanje, izvlačenja nagrada [lutrije], kasina, kasino sadržaji, kasino usluga [kockanje] (pružanje -), kockanje, kockarske usluge, objavljivanje materijala kojemu je moguće pristupiti iz baza podataka ili s interneta, objavljivanje i izvještavanje, objavljivanje tekstova, objavljivanje tiskanog materijala, organizacija zabavnih i kulturnih događaja, organiziranje i vođenje lutrija, organiziranje kvizova, igara i natjecanja, organiziranje natjecanja i nagrada, organiziranje sportskih događanja, natjecanja i turnira, organiziranje telefonskih natjecanja [zabavnih], organiziranje zabavnih događanja, osposobljavanje vozača automobile, parkovi (zabavni -), pripremanje informativnih programa za emitiranje, prezentacija radijskih programa, produkcija animacija, produkcija animacijskih programa i akcijskih programa uživo, produkcija animiranih programa za televiziju i kabelsku televiziju, produkcija audio traka u zabavne svrhe, produkcija audio / vizualnih prezentacija, produkcija audio zabave, produkcija audiovizualnih snimaka, produkcija dokumentaraca, produkcija emisija uživo, produkcija emisija za talente, produkcija filmova, pripremanje prezentacija u zabavne svrhe, pripremanje radijskih i televizijskih programa, pripremanje radijskih programa, pripremanje tekstova za objavljivanje, pripremanje zabavnih programa za emitiranje, pripremanje zabavnih programa za kino, produkcija radijskih programa ili televizijskih programa, produkcija zvučnih i slikovnih snimaka na nositeljima zvuka i slike, pružanje informacija u svezi sa online zabavama iz računalne baze podataka na internetu, pružanje informacija u svezi sa sportom, pružanje informacija u svezi s televizijskim programima, radijski i televizijski programi (produkcija -), radijski programi (produkcija -), radijski zabavni sadržaji, slobodno novinarstvo, televizijska produkcija, televizijska, radijska i filmska produkcija, televizijski i filmski podnaslovi, televizijski i radijski zabavni sadržaji, televizijski programi (produkcija i radijskih i -), usluge informativnih programa za radio ili televiziju, usluge online knjižnica putem online računalne mreže, to jest pružanje usluga elektroničkih knjižnica koje sadrže novine, časopise, fotografije i slike, vođenje kvizova, vođenje lutrija, vođenje lutrija za druge, vozačka obuka, zabava putem telefona, zabava putem televizije, zabava u obliku televizijskih dnevnika, zabava u obliku televizijskih programa uživo iz raznih područj.;

43 Agencije za pružanje smještaja [u hotelima i pansionima], agencije za smještaj [hotelski, pansionski], agencijske usluge za rezervaciju privremenog smještaja, aparata za točenje pića (iznajmljivanje -), aparati za posluživanje hrane (iznajmljivanje), barovi, bifei, čajane [poslužionice

čaja], catering, catering u restoranima brze hrane, delikatese [restorani], dječje jasllice, dječji vrtići, dnevne jasllice, dobrotvorne usluge, to jest ponuda privremenog smještaja, dobrotvorne usluge, to jest ponuda cateringa hrane i pića, dobrotvorne usluge, to jest pružanje hrane za potrebite, domovi za starije osobe [umirovljenički], gostinjske kuće, gostioničari (usluge gostioničara), hosteli, hoteli, hosteli i pansioni i turistički smještaj, hotelijerske usluge [hrana i piće], hotelijerske usluge [smještaj], hotelske rezervacije, hotelske usluge, informacije o hotelima, informacije u svezi s hotelima, jasllice [dječji vrtići], jasllice, vrtići i starački domovi, kafići, koktel barovi, moteli, oblikovanje hrane, organiziranje banketa, organiziranje hotelskog smještaja, organiziranje privremenog smještaja, organiziranje smještaja za turiste, organiziranje svadbenih primanja [hrana i piće], organiziranje svadbenih primanja [mesta zblivanja], organiziranje turističkog smještaja, pabovi, pansioni, parkirališta s infrastrukturom za kamp kućice (pružanje -), pizzerije, pokretne jasllice, ponuda hotelskog smještaja, ponuda kamp parcela, ponuda privremenih objekata za kamp prikolice, ponuda smještaja za sastanke, ponuda usluga rezervacija za restorane, prenosivi građevinski objekti (iznajmljivanje prenosivih građevinskih objekata), priprema hrane, priprema hrane i pića, priprema obroka, pripremanje obroka u hotelima, privremeni smještaj, privremeno iznajmljivanje soba, procjena hotelskog smještaja, pružanje, pružanje hotelskog smještaja, pružanje hrane i pića, pružanje hrane i pića u restoranima, pružanje informacija u svezi s pripremanjem hrane i pića, pružanje informacija u svezi s hotelima, pružanje informacija u svezi s rezerviranjem smještaja, pružanje informacija u svezi s restoranima, pružanje informacija u svezi s barovima, pružanje izložbenih prostora [privremeno korištenje], pružanje objekata za izložbe, pružanje objekata za konvencije, pružanje objekata za održavanje konferencija, pružanje privremenih prenočišta, pružanje privremenog smještaja za poslovne potrebe, pružanje privremenog smještaja [za stanovanje], pružanje prostora i opreme za konferencije, izložbe i sastanke, pružanje prostora i opreme za sajmove i izložbe, pružanje prostora [objekata] za sastanke upravnih tijela, pružanje prostora [sala] za izložbe , pružanje prostorija [sala] za održavanje konferencija, pružanje smještaja za sastanke, pružanje smještaja za svečanosti, pružanje turističkog smještaja, pružanje usluga privremenog smještaja s namještajem, pružanje usluga privremenog uredskog smještaja, rangiranje turističkog smještaja, restorani brze hrane, restorani koji nude hranu za van, restorani koji služe jela s roštilja, restorani sa samoposluživanjem, restorani (samoposlužni -), rezervacija hotela, rezervacija hotelskog smještaja, rezervacija privremenog smještaja, rezervacija turističkog smještaja, rezervacije smještaja, rezervacijske usluge za rezerviranje obroka, rezerviranje hotela, rezerviranje hotelskih soba za putnike, rezerviranje hotelskog smještaja za druge, rezerviranje hotelskog smještaja, rezerviranje pansiona, rezerviranje sjedala u restoranima, rezerviranje smještaja u kampu, rezerviranje smještaja za putnike, rezerviranje soba, saladni barovi, samoposlužni restorani, serviranje hrane i pića, smještaj konja, smještaj za turiste, smještaj životinja, smještajne usluge za sastanke, turiste (organiziranje smještaja za -), turistička prenočišta, turističke agencije za organizaciju smještaja, turistički apartmani, upravljanje smještajem za članove, usluge agencija za pružanje smještaja, usluge agencije za iznajmljivanje smještaja [time share], usluge agencije za rezerviranje turističkog smještaja, usluge agencije za rezerviranje

hotelskog smještaja, usluge agencije za rezerviranje smještaja [time share], usluge barova, usluge bifea, usluge bistrea, usluge boravišta u odmaralištima, usluge čajana [posluživaonice čaja], usluge cateringa, usluge cateringa za pružanje hrane, usluge čuvanja djece, usluge čuvanja mačaka, usluge dječjih jasllica na trgovačkim lokacijama, usluge dnevnih jasllica, usluge dnevnih jasllica [osim škola], usluge dostave hrane izvana, usluge gostionice, usluge hostela za mladež, usluge hotela u odmaralištima, usluge hotelskih restorana, usluge hotelskog cateringa, usluge hotelskog smještaja, usluge iznajmljivanja soba, usluge iznošenja hrane, usluge javnog smještaja, usluge kafeterije, usluge kafića, usluge kluba za ponudu hrane i pića, usluge koktel bara, usluge kuhanja hrane, usluge kušanja vina (pružanje napitaka), usluge mobilnog cateringa, usluge noćnog kluba [posluživanje hrane], usluge ocjenjivanja restorana i barova, usluge opskrbe hranom i pićem u mobilnom restoranu-kamionu, usluge opskrbe ureda kavom [ponuda pića], usluge organizacije domjenaka, usluge osobnog šefa kuhinje, usluge pabova, usluge pansiona za životinje, usluge pansionске štenare, usluge parkirališta za kamp-kućice, usluge presonaliziranog planiranja obroka putem internetske stranice, usluge pripremanja hrane i pića, usluge pripreme hrane, usluge pripreme hrane po ugovoru, usluge prodavaonice sladoleda, usluge pružanja elektroničkih informacija u svezi s hotelima, usluge pružanja informacija o restoranima, usluge razmjene smještaja [time share], usluge restorana, usluge restorana brze hrane, usluge restorana koje pružaju hoteli, usluge restorana koje uključuju licencirane barske sadržaje, usluge restorana s mogućnošću iznošenja hrane, usluge restorana sa svježim narezanim mesom, usluge restorana za ponudu brze hrane, usluge rezervacija i predbilježbi za restorane i obroke, usluge rezervacije hotela, usluge rezervacije hotelskih soba, usluge rezervacije hotelskog smještaja, usluge rezervacije smještaja [time share], usluge rezervacije smještaja, usluge rezervacije soba, usluge rezerviranja hotelskih soba, usluge rezerviranja restorana, usluge rezerviranja smještaja, usluge samoposlužne kafeterije, usluge samoposlužnog restorana, usluge skloništa za slučaj nužde [pružanje privremenog smještaja], usluge sladoledarnica [posluživanje sladoleda], usluge smještaja za svečanosti, usluge staračkog doma, usluge turističkih agencija za rezerviranje smještaja, usluge turističkih agencija za rezerviranje hotelskog smještaja, usluge turističkih agencija za hotelske rezervacije, usluge turističkih kampova [smještaj], usluge turističkog smještaja, usluge udomljavanja ptica (kućni ljubimci), usluge udomljavanja ribica (kućni ljubimci), usluge umirovljeničkog doma, usluge vinoteke [posluživanje vina], usluge za rezervaciju turističkog smještaja, veliki šatori (iznajmljivanje), vinoteke.

(210) **BAZ1518638A** (220)13/05/2015

(442) 30/06/2016

(732) **BELUPO IJekovi i kozmetika d.d. Ulica Danica 5, 48000 Koprivnica, HR**

(740)"INTELBIRO" d.o.o.

(540)

**GABINA**

(511)

5 Farmaceutski proizvodi.

(210) **BAZ1518639A** (220)13/05/2015

(442) 30/06/2016

(732) **Reckitt & Colman (Overseas) Limited**

**Dansom Lane, Hull, HU8 7DS, GB**

(740) "ŽIVKO MIJATOVIĆ & PARTNERS"

d.o.o. Sarajevo

(540)

## VEET SILK & FRESH

(511)

3 Nemedicinski toaletni preparati; kozmetički preparati i preparati za ljepotu; hidratantne kreme, losioni, pjene i gelovi; piling; preparati za čišćenje kože; preparati za izbjeljivanje za osobnu upotrebu; preparati za depilaciju; voskovi za depilaciju; inhibitori ponovnog rasta dlake; preparati, uključujući kreme, gelove i pjene, za korištenje prije, tokom i nakon brijanja ili uklanjanja dlaka; maramice za depilaciju; impregnirane maramice i tuferi za njegu kože.

(210) **BAZ1518640A** (220)15/05/2015

(442) 30/06/2016

(732) **Cephalon (UK) Limited Ridings Point**

**Whistler Drive, Castleford,**

**West Yorkshire, WF10 5HX, GB**

(740) "ŽIVKO MIJATOVIĆ & PARTNERS"

d.o.o. Sarajevo

(540)

## ABELCET

(511)

5 Anti-infektivna jedinjenja.

(210) **BAZ1518641A** (220)18/05/2015

(442) 30/06/2016

(732) "SAPONIA" KEMIJSKA,

**PREHRAMBENA I FARMACEUTSKA**

**INDUSTRIJA, D.D. M. Gupca 2,**

**31000 Osijek, HR**

(740) Agencija Diana Protić Tkalčić

(540)

## FAKS HELIZIM SUMMER SENSATIONS

(511)

3 Preparati za bijeljenje i ostale tvari za pranje; tekući preparati za bijeljenje i ostale tvari za pranje; preparati za uklanjanje mrlja iz tkanina; preparati za čišćenje, poliranje, odmašćivanje i struganje osim osvježivača WC-a; preparati za uklanjanje masnih mrlja za kućanstvo; preparati za prethodno namakanje; sapuni; parfumerijski proizvodi, eterična ulja, kozmetički proizvodi, losioni za kosu; preparati za njegu zubi.

(210) **BAZ1518642A** (220)18/05/2015

(442) 30/06/2016

(732) "SAPONIA" KEMIJSKA,

**PREHRAMBENA I FARMACEUTSKA**

**INDUSTRIJA, D.D. M. Gupca 2,**

**31000 Osijek, HR**

(740) Agencija Diana Protić Tkalčić

(540)

## BIOAKTIV SUMMER DREAM

(511)

3 Preparati za bijeljenje i ostale tvari za pranje; tekući preparati za bijeljenje i ostale tvari za pranje; preparati za uklanjanje mrlja iz tkanina; preparati za čišćenje, poliranje, odmašćivanje i struganje osim osvježivača WC-a; preparati za uklanjanje masnih mrlja za kućanstvo; preparati za prethodno namakanje; sapuni; parfumerijski proizvodi, eterična ulja, kozmetički proizvodi, losioni za kosu; preparati za njegu zubi.

(210) **BAZ1518643A** (220)19/05/2015

(442) 30/06/2016

(732) **Mustafa Lelić Dobojska 18,**

**71000 Sarajevo, BA**

(591) crvena, žutozlatna, crna

(540)



(531) 27.5,29.1

(511)

14 Plemeniti metali i njihove legure i proizvodi od tih metala ili obloženi tim metalima, koji nisu obuhvaćeni drugim klasama; pravi i lažni nakit, drago kamenje.

(210) **BAZ1518645A** (220)20/05/2015

(442) 30/06/2016

(732) “**SWISSLION**” Prehrambena industrija

**Trebinje Nikšićki put bb,**

**89101 Trebinje, BA**

(540)



(531) 1.15,2.9,24.3,27.5

(511)

32 Pivo; mineralne i gazirane vode te ostala bezalkoholna pića; voćni napici i voćni sokovi; sirupi i ostali preparati za pripremanje napitaka.

(210) **BAZ1518646A** (220)20/05/2015

(442) 30/06/2016

(732) “**SWISSLION**” Prehrambena industrija

**Trebinje Nikšićki put bb,**

**89101 Trebinje, BA**

(540)



(531) 1.15,2.9,24.3,27.5

(511)

32 Pivo; mineralne i gazirane vode te ostala bezalkoholna pića; voćni napici i voćni sokovi; sirupi i ostali preparati za pripremanje napitaka.

(210) **BAZ1518652A** (220)20/05/2015

(442) 30/06/2016

(300) 86-551588

03/03/2015

US

86-551590

03/03/2015

US

86-551594

03/03/2015

US

(732) **Nu Mark LLC**

**(Virginia Limited Liability Company)**

**6603 West Broad Street, Richmond,**

**Virginia 23230, US**

(740) “**ŽIVKO MIJATOVIĆ & PARTNERS**”

d.o.o. Sarajevo

(540)

**FULL ON VAPOR**

(511)

9 Baterije, punjači baterija i strujni adapteri za automobile za električne cigarete, električne cigare, električne cigarilose, električne naprave za vaporiziranje duhana i isparivače (sa datumom prioriteta US 2015-03-03 86-551594).;

30 Patrone koje se prodaju punjene tečnošću koja sadrži aromatične sastojke za električne cigarete, električne cigare, električne cigarilose i lule na paru za bezdimne električne cigarete, cigare i cigarilose (sa datumom prioriteta US 2015-03-03 86-551590); patrone koje se prodaju punjene tečnošću za električne cigarete, električne cigare, električne cigarilose, električne naprave za vaporiziranje duhana i isparivače (sa datumom podnošenja prijave u BiH).;

34 Duhanski proizvodi, naročito električne cigarete, električne cigare, električni cigarilosi i lule na paru za bezdimne električne cigarete, cigare i cigarilose; futrole i spremnici za električne cigarete, električne cigare, električne cigarilose i lule na paru za bezdimne električne cigarete, cigare i cigarilose (sa datumom prioriteta US 2015-03-03 86-551588); duhanski proizvodi, naročito duhan sirovi ili obrađeni, duhan za pušenje, duhan koji nije za pušenje, cigare, cigarete, cigarilosi, duhan za motanje, duhan za žvakanje, burmut, bezdimni duhan snus, vaporizatori za duhan; dijelovi i komponente, naročito raspršivači, kartomizeri (spoj patrone i raspršivača u jednom dijelu), baterije i adapteri za električne cigarete, električne cigare, električne cigarilose, i električne naprave za vaporiziranje duhana; komadići nikotina proizvedeni iz duhana za upotrebu oralnim putem; futrole i spremnici za električne naprave za vaporiziranje duhana i isparivače (sa datumom podnošenja prijave u BiH).

(210) **BAZ1518653A** (220)20/05/2015

(442) 30/06/2016

(300) 86-545324

25/02/2015

US

86-545327

25/02/2015

US

86-545328

25/02/2015

US

(732) **Nu Mark LLC**

**(Virginia Limited Liability Company)**

**6603 West Broad Street, Richmond,**

**Virginia 23230, US**

(740) "ŽIVKO MIJATOVIĆ & PARTNERS"

d.o.o. Sarajevo

(540)

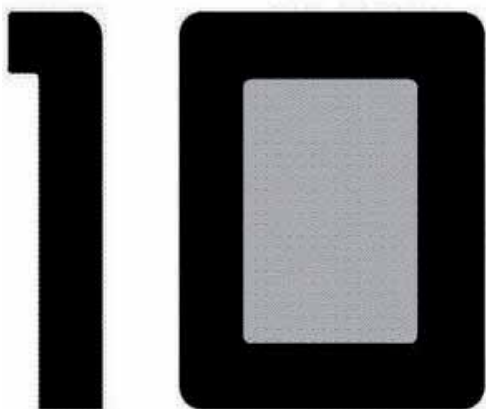

(531) 26.4,27.7

(511)

9 Baterije, punjači baterija i strujni adapteri za automobile za električne cigarete, električne cigare, električne cigarilose, električne naprave za vaporiziranje duhana i isparivače (sa datumom prioriteta US 2015-02-25 86-545327).;

30 Patrone koje se prodaju punjene tečnošću koja sadrži aromatične sastojke za električne cigarete, električne cigare, električne cigarilose i lule na paru za bezdimne električne cigarete, cigare i cigarilose (sa datumom prioriteta US 2015-02-25 86-545324); patrone koje se prodaju punjene tečnošću za električne cigarete, električne cigare, električne cigarilose, električne naprave za vaporiziranje duhana i isparivače (sa datumom podnošenja prijave u BiH).;

34 Duhanski proizvodi, naročito električne cigarete, električne cigare, električni cigarilosi i lule na paru za bezdimne električne cigarete, cigare i cigarilose; futrole i spremnici za električne cigarete, električne cigare, električne

cigarilose i lule na paru za bezdimne električne cigarete, cigare i cigarilose (sa datumom prioriteta US 2015-02-25 86-545328); duhanski proizvodi, naročito duhan sirovi ili obrađeni, duhan za pušenje, duhan koji nije za pušenje, cigare, cigarete, cigarilosi, duhan za motanje, duhan za žvakanje, burmut, bezdimni duhan snus, vaporizatori za duhan; dijelovi i komponente, naročito raspršivači, kartomizeri (spoj patrone i raspršivača u jednom dijelu), baterije i adapteri za električne cigarete, električne cigare, električne cigarilose, i električne naprave za vaporiziranje duhana; komadići nikotina proizvedeni iz duhana za upotrebu oralnim putem; futrole i spremnici za električne naprave za vaporiziranje duhana i isparivače (sa datumom podnošenja prijave u BiH).

(210) **BAZ1518654A** (220)20/05/2015

(442) 30/06/2016

(732) "TROPIC MALOPRODAJA"

**d.o.o. Banja Luka**

**Ivana Gorana Kovačića bb,**

**Banja Luka, BA**

(591) zelena

(540)



(531) 27.5,29.1

(511)

35 Promocija i prodaja.

(210) **BAZ1518655A** (220)20/05/2015

(442) 30/06/2016

(732) "TROPIC MALOPRODAJA"

**d.o.o. Banja Luka**

**Ivana Gorana Kovačića bb,**

**Banja Luka, BA**

(591)zelena

(540)



(531) 24.17,27.5,29.1

(511)

35 Promocija i prodaja.

(210) **BAZ1518656A** (220)20/05/2015

(442) 30/06/2016

(732) "TROPIC MALOPRODAJA"

d.o.o. Banja Luka

Ivana Gorana Kovačića bb,

Banja Luka, BA(591)plava, zelena

(540)



(531) 20.5,24.17,26.3,26.4,27.5, 29.1

(511)

35 Promocija i prodaja.;

36 Iznajmljivanje stanova, ureda, skladišta i nekretnina.;

43 Usluge okrepe tj. Usluge hranjenja, restorana sa posluživanjem, restorana, snek barova, kantina, kafeterija i kafana.

(210) **BAZ1518657A** (220)20/05/2015

(442) 30/06/2016

(732) "TROPIC MALOPRODAJA"

d.o.o. Banja Luka

Ivana Gorana Kovačića bb,

Banja Luka, BA

(591) plava, zelena

(540)



(531) 20.5,24.17,26.3,26.4,27.5,29.1

(511)

35 Promocija i prodaja.;

36 Iznajmljivanje stanova, ureda, skladišta i nekretnina.;

43 Usluge okrepe tj. Usluge hranjenja, restorana sa posluživanjem, restorana, snek barova, kantina, kafeterija i kafana.

(210) **BAZ1518658A** (220)20/05/2015

(442) 30/06/2016

(732) "TROPIC MALOPRODAJA"

d.o.o. Banja Luka

Ivana Gorana Kovačića bb,

Banja Luka, BA

(591)crvena, zelena

(540)



(531) 20.5,24.17,26.3,26.4,27.5,29.1

(511)

35 Promocija i prodaja.;

36 Iznajmljivanje stanova, ureda, skladišta i nekretnina.;

43 Usluge okrepe tj. Usluge hranjenja, restorana sa posluživanjem, restorana, snek barova, kantina, kafeterija i kafana.

(210) **BAZ1518659A** (220)20/05/2015

(442) 30/06/2016

(732) "TROPIC MALOPRODAJA"

d.o.o. Banja Luka

Ivana Gorana Kovačića bb,

Banja Luka, BA

(591) plava, zelena

(540)



(531) 14.7,26.11,27.5,29.1

(511)

35 Promocija i prodaja.;

36 Iznajmljivanje stanova, ureda, skladišta i nekretnina.;

43 Usluge okrepe tj. Usluge hranjenja, restorana sa posluživanjem, restorana, snek barova, kantina, kafeterija i kafana.

(210) **BAZ1518660A** (220)21/05/2015

(442) 30/06/2016

(732) **SUZHOU DAKE MACHINERY CO.,LTD.**

**Room 618, Building Number 1,**

**Lucky City Commercial Center,**

**Suzhou Industrial Park, Suzhou City,**

**Jiangsu Province, CN**

(740)"ŽIVKO MIJATOVIĆ & PARTNERS"

d.o.o. Sarajevo

(540)

**INGCO**

(531) 27.5

(511)

7 Električni alati i alatni strojevi, naročito bušilice, šarafcigeri, čekići, rezači, pile, brusilice, strojevi i aparati za poliranje, drobilice, francuski ključevi, blanje, glodalice za drvo, strojevi za graviranje, ravnjače, pištolji na vrući zrak, pištolji za vruće lijepljenje, pištolji za raspršivanje boje, pištolji za čavle, heftarice, električni kuhinjski strojevi, stubne bušilice, tokarilice za drvo, električne povlačne dizalice, aparati za zabijanje čavala, klamerice, vibratori za beton, mješalice za beton, čekići za rušenje, strojevi za zbijanje ploča; cjepači drva; strojevi za obradu drva; pneumatski alati; zračni kompresori; električni alati za travnjake i vrtove, naročito puhalice (za lišće), trimeri za travu, trimeri za živu ogradu, kosilice za travu, trimeri za ivice travnjaka, drobilice, pumpe, strojevi za visokotlačno pranje, usisivači; poljoprivredni strojevi; generatori; motori, osim za kopnena vozila; ispušni ventilatori; lančane dizalice; električni aparati za zavarivanje; pribori za električne alate, naročito svrdla za alate, svrdla za bušilice, držači svrdala, svrdla za glodalice za drvo, svrdla za šarafcigere, rezne trake pila, ploče za kružno brušenje, umeci za poliranje, abrazivni kotači, brusni papiri, ploče (diskovi) za rezanje.;

8 Ručni alati i ručni instrumenti, naročito ručno pokretani ručni alati; ručne bušilice; šarafcigeri; pile; odvijači; kliješta; stege; čekići; sjekire; dljeta; blanje; glodalice za drvo; rezači; zakivači; heftarice; spajalice; turpije; kliješta za hvatanje; probijači; zakovice (alat za postavljanje zakovica); mistrije; lopate; inbus ključevi; ključevi za matice; alati za krimpovanje; ručne dizalice; torbe za alat; držači za alat; poljoprivredni alati; vrtlarski alati; velike makaze; grablje za travnjake; kosilice za travnjake; trimeri za ivice travnjaka; kosirići (zaobljeni vrtlarski noževi); alati za struganje; raspršivači ljepila; noževi; alati za oštrenje; svrdla za ručne alate; ploče (diskovi) za brušenje; rezne ploče; diskovi za poliranje; disk brusilice; oštrice pila.;

9 Uređaji i instrumenti za vaganje, električne vage, uređaji i instrumenti za mjerenje, mjerne trake, libele, laserske libele, pomična mjerila, digitalni multimetri, metri sa zakačkom, testni kablovi, sigurnosni uređaji i instrumenti za sprječavanje nesreća ili povreda, sigurnosna odjeća, sigurnosne kacige, sigurnosne rukavice, zaštitne maske,

maske za disanje, sigurnosne čizme, zaštitne naočale, štيتnici za koljena, čepići za uši, sigurnosni reflektivni prsluci, kompleti baterija, punjači za baterije, električni kablovi; električne žice, električni prekidači, električni transformatori, utikači za struju i utičnice, komutatori, električni releji, električne ploče prekidača, strujni usmjerivači, pokrivala za utičnice.

(210) **BAZ1518661A** (220)21/05/2015

(442) 30/06/2016

(732) **THE COCA-COLA COMPANY**

**One Coca-Cola Plaza, Atlanta,**

**Georgia 30313, US**

(740)"ŽIVKO MIJATOVIĆ & PARTNERS"

d.o.o. Sarajevo

(540)



(531) 5.3,19.7,24.15,27.5

(511)

21 Boce, čaše i plastične posude.;

29 Grickalice na bazi žitarica; grickalice na bazi čokolade; čokolada.;

30 Bezalkoholni napici, naime, negazirane i gazirane vode, vode sa dodatkom okusa, bezalkoholna pića, energetska pića, sportska pića, voćni napici i sokovi.;

32 Bezalkoholni napici, naime, negazirane i gazirane vode, voda sa dodatkom okusa, bezalkoholna pića, energetska pića, sportska pića, voćni napici i sokovi.

(210) **BAZ1518662A** (220)21/05/2015

(442) 30/06/2016

(732) **Marriott Worldwide Corporation****10400 Fernwood Road,****Bethesda, Maryland 20817, US**

(740)PETOŠEVIĆ d.o.o

(540)

**COURTYARD**  
**Marriott**

(531) 27.5

(511)

35 Oglašavanje; upravljanje poslovanjem uključujući pomoć i savjetovanje za osnivanje i upravljanje maloprodajnim objektima; poslovna administracija; franšizne usluge, a naročito, pomoć u poslovnom upravljanju tokom osnivanja i rada hotela, restorana, barova, toplica, objekata za rekreaciju i fitnes, i maloprodajnih objekata; uredske funkcije; upravljanje, iznajmljivanje i lizing poslovnih prostorija; usluge planiranja događanja; usluge hotelskog konsijerža (administrativna podrška).;

41 Obrazovanje; stručno osposobljavanje; razonoda; sportske i kulturne aktivnosti; usluge zdravstvenog kluba, a naročito, stavljanje na raspolaganje instrukcija i konsultacija na poljima tjeleovježbe; stavljanje na raspolaganje prostora za rekreaciju i tjeleovježbu, i stavljanje na raspolaganje upotrebe opreme za vježbanje.;

43 Usluge pružanja hrane i pića; privremeni smještaj; usluge hotela; usluge restorana, kateringa i barova; stavljanje na raspolaganje prostora opće namjene za sastanke, konferencije, konvencije i izložbe; stavljanje na raspolaganje prostora za bankete i društvene događaje za posebne prilike; i usluge rezervacija hotelskog smještaja; stavljanje na raspolaganje objekata za konvencije i konferencije.

(210) **BAZ1518663A** (220)22/05/2015

(442) 30/06/2016

(732) **CPFilms Inc., a corporation of the State of Delaware, USA 575 Maryville Centre Drive St. Louis, Missouri 63141, US**

(740) "ŽIVKO MIJATOVIĆ &amp; PARTNERS"

d.o.o. Sarajevo

(540)



(531) 1.3,27.5

(511)

17 Plastična folija za postavljanje na prozorima vozila; plastične folije za kontrolu prolaska solarne energije; laminirane plastične folije; poliesterska folija; plastične folije i plastične ploče.

(210) **BAZ1518664A** (220)22/05/2015

(442) 30/06/2016

(732) **CPFilms Inc., a corporation of the State of Delaware, USA 575 Maryville Centre Drive St. Louis, Missouri 63141, US**

(740) "ŽIVKO MIJATOVIĆ &amp; PARTNERS"

d.o.o. Sarajevo

(540)

**LLumar**

(511)

17 Plastična folija za postavljanje na prozorima vozila; plastične folije za kontrolu prolaska solarne energije; laminirane plastične folije; poliesterska folija; plastične folije i plastične ploče.



(210) **BAZ1518665A** (220)22/05/2015

(442) 30/06/2016

(732) “Megamix” d.o.o. Sarajevo

Rajlovačka bb, 71000 Sarajevo, BA

(591) bijela, crvena

(540)



(531) 26.4,27.5,29.1

(511)

29 Meso, riba, živina i divljač; mesne prerađevine; konzervirano, sišeno i kuvano voće i povrće; želei, džemovi; kompoti; jaja, mleko i mlečni proizvodi; jestiva ulja i masti;

30 Kafa, čaj, kakao, šećer, pirinač, tapioka, sago, zamena kafe; brašno i proizvodi od žitarica, hleb, kolači, poslastice, sladoledi; med, melasa, kvasac, prašak za pecivo; so, senf; sirće, sosovi (kao začini); začini; led.

(210) **BAZ1518666A** (220)22/05/2015

(442) 30/06/2016

(732) “Megamix” d.o.o. Sarajevo

Rajlovačka bb, 71000 Sarajevo, BA

(591) bijela, crvena

(540)



(531) 27.5,27.5,27.5,29.1,29.1

(511)

16 Hartija, karton i proizvodi od njih, koji nisu uključeni u druge klase; štampane stvari; knjigovezački materijal; fotografije; kancelarijski materijal; lepila za kancelarijske i kućne potrebe; umetnički materijali; kičice; pisaće mašine i kancelarijski rekviziti (izuzev nameštaja); materijali za obuku i nastavu (izuzev aparata); plastični materijal za pakovanje (koji nije uključen u druge klase); štamparska slova; klišeji.

(210) **BAZ1518667A** (220)22/05/2015

(442) 30/06/2016

(732) Toyota Jidosha Kabushiki Kaisha

(also trading as Toyota Motor Corporation) 1, Toyota-cho, Toyota-shi, Aichi-ken, JP

(740) PETOŠEVIĆ d.o.o

(540)

**LS500h**

(511)

12 Automobili i strukturalni dijelovi za njih.

(210) **BAZ1518668A** (220)25/05/2015

(442) 30/06/2016

(732) LUKAS TP NAKIĆ d.o.o.

fra Dominika Mandića 19,

88200 Široki Brijeg, BA

(591) crvena, plava

(540)



(531) 1.15,27.5,29.1

(511)

32 Pivo; mineralne i gazirane vode te ostala bezalkoholna pića; voćni napici i voćni sokovi; sirupi i ostali preparati za pripremanje napitaka.

(210) **BAZ1518669A** (220)25/05/2015

(442) 30/06/2016

(732) LUKAS TP NAKIĆ d.o.o.

fra Dominika Mandića 19,

88200 Široki Brijeg, BA

(540)

**aqua leda**

(511)

32 Pivo; mineralne i gazirane vode te ostala bezalkoholna pića; voćni napici i voćni sokovi; sirupi i ostali preparati za pripremanje napitaka.

(210) **BAZ1518671A** (220)25/05/2015

(442) 30/06/2016

(732) **Hajrija Pjevo Džemala Bijedića 156,****71000 Sarajevo, BA**

(591) zelena, crvena, siva

(540)



(531) 25.7,27.5,29.1.1,29.1

(511)

6 Obični metali i njihove legure; metalni građevinski materijali; metalne prenosive konstrukcije; metalni materijali za tračnice; neelektrični metalni kablovi i neelektrične metalne žice; metalni bravarski proizvodi i sitni metalni predmeti; metalne cijevi i cjevčice; metalni sefovi; metalni predmeti koji nisu obuhvaćeni drugim razredima; rudače.;

19 Nemetalni građevinski materijali; krute nemetalne cijevi za gradnju; asfalt, katran i bitumen (smola); nemetalne prenosive onstrukcije; nemetalni spomenici.;

21 Sirovo ili poluobrađeno staklo (osim građevinskog stakla); stakleni proizvodi, porculansko i keramičko posuđe koje nije obuhvaćeno drugim razredima.;

36 Osiguranje; financijski poslovi; monetarni poslovi; upravljanje nekretninama.;

37 Izgradnja; popravci; usluge postavljanja.;

39 Prijevoz; ambalažiranje i uskladištenje proizvoda; organiziranje putovanja.;

40 Obrada materijala.;

42 Znanstvene i tehnološke usluge kao i pripadajuće usluge istraživanja i koncepcije; usluge industrijskih analiza i istraživanja.

(210) **BAZ1518673A** (220)25/05/2015

(442) 30/06/2016

(732) **Internacionalni Burč univerzitet****Francuske revolucije bb, Ilidža, BA**

(591) plava, zlatna, bijela

(540)



(531) 1.5,24.1.,27.5,29.1

(511)

16 Papir, karton i proizvodi od tih materijala koji nisu obuhvaćeni drugim razredima; tiskarski proizvodi; proizvodi za uvezivanje knjiga; fotografije; pribor za pisanje; ljepila (ljepljive tvari za papirne proizvode ili za kućanstvo); slikarski pribor; kistovi; pisači strojevi i uredski pribor (osim namještaja); oprema za nastavu i obuku (osim aparata); plastični materijali za ambalažu (koji nisu obuhvaćeni drugim razredima); tiskarska slova; klišeji.;

35 Oglašavanje i reklamiranje; vođenje komercijalnih poslova; komercijalna administracija; uredski poslovi.;

41 Obuka; stručno osposobljavanje; razonoda; sportske i kulturne djelatnosti.;

42 Znanstvene i tehnološke usluge kao i pripadajuće usluge istraživanja i koncepcije; usluge industrijskih analiza i istraživanja, koncepcija i razvoj računala i računalnih programa (softvera).

(210) **BAZ1518674A** (220)25/05/2015

(442) 30/06/2016

(732) **Internacionalni Burč univerzitet**

**Francuske revolucije bb, Ilidža, BA**

(540)

## Uluslararası Burç Üniversitesi

(511)

16 Papir, karton i proizvodi od tih materijala koji nisu obuhvaćeni drugim razredima; tiskarski proizvodi; proizvodi za uvezivanje knjiga; fotografije; pribor za pisanje; ljepila (ljepljive tvari za papirne proizvode ili za kućanstvo); slikarski pribor; kistovi; pisači strojevi i uredski pribor (osim namještaja); oprema za nastavu i obuku (osim aparata); plastični materijali za ambalažu (koji nisu obuhvaćeni drugim razredima); tiskarska slova; klišeji;

35 Oglašavanje i reklamiranje; vođenje komercijalnih poslova; komercijalna administracija; uredski poslovi.;

41 Obuka; stručno osposobljavanje; razonoda; sportske i kulturne djelatnosti.;

42 Znanstvene i tehnološke usluge kao i pripadajuće usluge istraživanja i koncepcije; usluge industrijskih analiza i istraživanja, koncepcija i razvoj računala i računalnih programa (softvera).

(210) **BAZ1518675A** (220)25/05/2015

(442) 30/06/2016

(732) **Internacionalni Burč univerzitet**

**Francuske revolucije bb, Ilidža, BA**

(540)

## International Burch University

(511)

16 Papir, karton i proizvodi od tih materijala koji nisu obuhvaćeni drugim razredima; tiskarski proizvodi; proizvodi za uvezivanje knjiga; fotografije; pribor za pisanje; ljepila (ljepljive tvari za papirne proizvode ili za kućanstvo); slikarski pribor; kistovi; pisači strojevi i uredski pribor (osim namještaja); oprema za nastavu i obuku (osim aparata); plastični materijali za ambalažu (koji nisu obuhvaćeni drugim razredima); tiskarska slova; klišeji;

35 Oglašavanje i reklamiranje; vođenje komercijalnih poslova; komercijalna administracija; uredski poslovi.;

41 Obuka; stručno osposobljavanje; razonoda; sportske i kulturne djelatnosti.;

42 Znanstvene i tehnološke usluge kao i pripadajuće usluge istraživanja i koncepcije; usluge industrijskih analiza i istraživanja, koncepcija i razvoj računala i računalnih programa (softvera).

(210) **BAZ1518676A** (220)25/05/2015

(442) 30/06/2016

(732) **Internacionalni Burč univerzitet**

**Francuske revolucije bb, Ilidža, BA**

(540)

## Internacionalni Burč univerzitet

(511)

16 Papir, karton i proizvodi od tih materijala koji nisu obuhvaćeni drugim razredima; tiskarski proizvodi; proizvodi za uvezivanje knjiga; fotografije; pribor za pisanje; ljepila (ljepljive tvari za papirne proizvode ili za kućanstvo); slikarski pribor; kistovi; pisači strojevi i uredski pribor (osim namještaja); oprema za nastavu i obuku (osim aparata); plastični materijali za ambalažu (koji nisu obuhvaćeni drugim razredima); tiskarska slova; klišeji;

35 Oglašavanje i reklamiranje; vođenje komercijalnih poslova; komercijalna administracija; uredski poslovi.;

41 Obuka; stručno osposobljavanje; razonoda; sportske i kulturne djelatnosti.;

42 Znanstvene i tehnološke usluge kao i pripadajuće usluge istraživanja i koncepcije; usluge industrijskih analiza i istraživanja, koncepcija i razvoj računala i računalnih programa (softvera).

(210) **BAZ1518678A** (220)26/05/2015

(442) 30/06/2016

(732) **GENERAL MOTORS LLC 300**

**Renaissance Center, City of Detroit,**

**State of Michigan 48265-3000, US**

(740)Dragan Mićunović

(540)



(531) 26.4,26.5,27.5

(511)

12 Motorna vozila i dijelovi za njih.

(210) **BAZ1518679A** (220)28/05/2015

(442) 30/06/2016

(732) **KLAS d.d. Sarajevo Paromlinska 43,  
71000 Sarajevo, BA**

(740) "Linea Sušić" d.o.o.

(540)

## KRALJEVSKO PECIVO

(511)

30 Hljeb, peciva, proizvodi od žitarica.

(210) **BAZ1518681A** (220)29/05/2015

(442) 30/06/2016

(732) **NBA PROPERTIES, Inc.Olympic Tower  
- 645 Fifth Avenue, New York,  
New York 10022, US**

(740) "ŽIVKO MIJATOVIĆ &amp; PARTNERS"

d.o.o. Sarajevo

(540)



(531) 3.7,26.1,27.1,27.5

(511)

25 Odjeća, naročito artikli iz grupe čarapa, obuća, košarkaška obuća, košarkaške tenisice, papuče, majice kratkih rukava, košulje, polo majice, gornji dijelovi trenirki, hlače trenirki, pantalone, majice bez rukava, džemper, šortsevi, pidžame, sportske majice, ragbi majice, puloveri, kaiševi, kravate, spavačice, šeširi, kape, šilterice, trenirke za zagrijavanje, hlače za zagrijavanje, majice za zagrijavanje, jakne, vjetrovke, parke (sportske jakne sa kapuljačom), kaputi, siperi koji nisu od papira, trake za glavu, trake za ručne zglobove (odjevni artikli), kecelje, donje rublje, bokserice, hlače, zaštite za uši, rukavice, narukvice, vunene (pletene); rupci; tkane i pletene majice; haljine od žerseja, haljine, haljine i uniforme za navijačice, kupača odjeća, kupaći kostimi, bikini, tankini, bermude za kupanje, šortsevi za surfanje na vodi, mokra odijela, odjeća za plažu, odjeća za preko kupaćih kostima, pareo, sandale, sandale

za plažu, šeširi za plažu, viziri za sunce, kape za plivanje, kape za kupanje, ukrasne kape sa perikom.;

28 Igre, igračke i sportska oprema, naročito lopte za košarku, loptice za golf, lopte za igralište, sportske lopte, gumene lopte i lopte od pjene za trening životinja (action balls), plišane lopte za igru, plastične lopte za igru, košarkaške mrežice, košarkaške table, mini košarkaške table, pumpe za napuhivanje košarkaških lopti i igle za isto; golf palice, golf torbe, golferske palice, dodatna oprema za golf, naime, naprava za stavljanje na mjesto busena s travom u golfu, držači golf loptica, oznake za golf loptice, navlake za golferske torbe, navlake za golferske palice, rukavice za golf, košuljice za golf loptice, golfersko područje oko rupe označeno zastavicom (golf putting greens), stalci za bilijarske štapove, bilijarske kugle, stalci za bilijarske kugle, ormarići za pikado mete, elektronske košarkaške stone igre, košarkaške stone igre, košarkaške društvene igre, igre vještine i akcije, društvene igre za odrasle i djecu, trivia igre i igre informacija i elektronski aparati za arkadne video igre, setovi za košarku koji sadrže mrežicu i zviždaljku, lutke, ukrasne lutke, kolekcionarske lutke, akcijske figurice za igranje, akcijske figurice sa gibljivom glavom, punjene igračke, plišane igračke, puzzle slagalice, kocke za slaganje, ukrasi za božićna drvca i božićne čarape, autiči igračke u obliku auta, kamiona, vozova i kombija, sve na temu košarke, ukrasne igračke od pjene u obliku prstiju i trofeja, trofeji igračke, igrače karte, igre sa kartama, trubice za igru, igračke za ljubimce; igračke za plažu, naročito lopte za plažu, lopte za napuhivanje, igračke kantice, lopatice, igračke za pijesak, igračke za pješčanik, igračke za prskanje vodom; dodaci za bazen naročito plutajuća oprema za plivanje, oprema za plivanje za bazen, igračke splavovi za vodu, plutače od pjene, kolutovi za plivanje, kolutovi za bazen, kolutovi od pjene, dakse za potrušno plivanje, daske za surfanje, peraje za plivanje, peraje za surfanje, mišići za plivanje i narukvice za pomoć pri plivanju, sve za rekreativne svrhe; setovi za odbojku koji sadrže loptu, mrežu, oznake za teren i zviždaljku, te setovi za vaterpolo koji sadrže loptu, mrežu i zviždaljku; ukrasne vjetrulje od platna (indikatori vjetra); minijature – reprodukcije stadiona, naročito, mali plastični modeli stadiona; snježne kugle, aparati za video igrice za upotrebu sa televizijom ručni upravljači za video igrice za upotrebu sa konzolnim sistemima video igara.;

41 Usluge rasonode i obrazovanja u obliku televizijskih i radio programa uživo u području košarke i izvođenje košarkaških utakmica uživo i košarkaških događanja; produkcija i distribucija radio i televizijskih emisija sa košarkaškim igrama, košarkaškim događajima i programima iz oblasti košarke; održavanje i organiziranje košarkaških klinika i kampova, trenerskih klinika i kampova, klinika i kampova plesnih timova i košarkaških utakmica; zabavne usluge u obliku osobnih prikazivanja kostimiranih maskota ili plesnih timova na košarkaškim utakmicama i događanjima, klinikama, kampovima, promocijama i drugim s košarkom vezanim događajima, posebnim događanjima i zabavama; usluge kluba obožavatelja; zabavne usluge, naime pružanje web stranice sa multimedijskim materijalom u obliku televizijskih prikaza, interaktivnih televizijskih prikaza, video snimaka, video stream snimaka, odabranih interaktivnih video prikaza, radio programa, radio prikaza, i audio snimaka iz oblasti košarke; davanje vijesti i informacija u obliku statistike i trivija iz oblasti košarke; online igrice koje se ne mogu skinuti, naime kompjuterske igrice; video igrice, interaktivne video igrice, akcijske i igre vještine, arkadne igrice, društvene igre za odrasle i djecu, društvene igre, slagalice, trivija igrice; usluge elektronskog izdavaštva, naime izdavanje magazina, vodiča, biltena, bojanke i rasporeda online igrice za treća lica preko Interneta, sve u području košarke; pružanje online kompjuterske baze podataka u području košarke.

(210) **BAZ1518685A** (220)01/06/2015

(442) 30/06/2016

(732) **PFIZER INC. 235 East 42nd Street,  
New York, NY 10017-5755, US**

(740) PETOŠEVIĆ d.o.o

(540)

## ACRODAT

(511)

9 Softverske aplikacije za računala i mobilne uređaje, a koje se odnose na polje medicine koje se bavi poremećajima ljudskog rasta i terapijama poremećaja ljudskog rasta.;

41 Pružanje on-line elektronskih publikacija na polju medicine koje se bavi poremećajima ljudskog rasta i liječenjem poremećaja ljudskog rasta; pružanje informacija i edukativnih usluga za zdravstvene djelatnike na polju medicine koje se bavi poremećajima ljudskog rasta i liječenjem poremećaja ljudskog rasta.;

42 Razvoj softverskih aplikacija za računala i mobilne uređaje koji omogućavaju pohranu informacija i pregled od stane zdravstvenih djelatnika na polju medicine koje se bavi poremećajima ljudskog rasta i liječenjem poremećaja ljudskog rasta.;

44 Medicinske usluge na polju medicine koje se bavi poremećajima ljudskog rasta i liječenjem poremećaja ljudskog rasta.

(210) **BAZ1518686A** (220)02/06/2015

(442) 30/06/2016

(732) **PFIZER INC. 235 East 42nd Street,  
New York, NY 10017-5755, US**

(740) PETOŠEVIĆ d.o.o

(540)

## ACROSCALE

(511)

9 Softverske aplikacije za računala i mobilne uređaje, a koje se odnose na polje medicine koje se bavi poremećajima ljudskog rasta i terapijama poremećaja ljudskog rasta.;

41 Pružanje on-line elektronskih publikacija na polju medicine koje se bavi poremećajima ljudskog rasta i liječenjem poremećaja ljudskog rasta; pružanje informacija i edukativnih usluga za zdravstvene djelatnike na polju medicine koje se bavi poremećajima ljudskog rasta i liječenjem poremećaja ljudskog rasta.;

42 Razvoj softverskih aplikacija za računala i mobilne uređaje koji omogućavaju pohranu informacija i pregled od stane zdravstvenih djelatnika na polju medicine koje se bavi poremećajima ljudskog rasta i liječenjem poremećaja ljudskog rasta.;

44 Medicinske usluge na polju medicine koje se bavi poremećajima ljudskog rasta i liječenjem poremećaja ljudskog rasta.

(210) **BAZ1518687A** (220)04/06/2015

(442) 30/06/2016

(732) **“MOA LINE” Društvo sa ograničenom  
odgovornošću za proizvodnju,  
trgovinu i usluge Sarajevo  
Ul. Hajrudina Šabanije 39,  
Novi Grad, Sarajevo, BA**

(591)zelena, plava, bijela

(540)



(531) 26.1,27.5,29.1

(511)

25 Obuća i odjeća.;

35 Trgovina na malo i veliko obuće, odjeće, tekstila i kožne galanterije; usluge reklame i propagande.;

36 Agencija za nekretnine.

(210) **BAZ1518688A** (220)04/06/2015

(442) 30/06/2016

(732) **Akcionerno Drujestvo Bulgartabac  
Holding 62, Graf Ignatiev Str.,  
1000 Sofia, BG**

(740) Nedim Krilić

(540)



(531) 5.5,27.5

(511)

34 Duhan; proizvodi od duhana; duhan - sirov, prerađen ili obrađen; cigarete, cigare, cigarilosi; filteri za cigarete; papir za cigarete, cigaret papir; artikli za pušače; šibice; upaljači za pušače; pepeljare za pušače.

(210) **BAZ1518689A** (220)04/06/2015

(442) 30/06/2016

(732) **Inter On Line Trading Group Inc.**  
**51st Street, Campo Alegre, Area**  
**Bancaria Centro Magna Corp.**  
**Building, 6th floor, Office no. 608,**  
**Panama City, PA**

(740) "ŽIVKO MIJATOVIĆ & PARTNERS"

d.o.o. Sarajevo

(540)

## ELEPHANT

(511)

29 Meso, riba, perad i divljač; mesne prerađevine; konzervisano, smrznuto, sušeno i kuhano voće i povrće; želei, džemovi, kompoti; jaja; mlijeko i mliječni proizvodi; jestiva ulja i masti; čips, štapići od krompira; lješnjaci, kikiriki, indijski orasi, pistacije i bademi, sušeni, pečeni, slani i/ili začinjani; grickalice na bazi krompira.;

30 Kafa, čaj, kakao i zamjene za kafu; riža; tapioka i sago; brašno i proizvodi od žitarica; hljeb, peciva i konditorski proizvodi; sladoled; šećer, med, melasa; kvasac, prašak za pecivo; so; senf; sirće, umaci (začinski); začini; led; pereci; krekeri, slani štapići, slani pereci; čips na bazi žita; čips od prepečenih peciva, mješavine grickalica koje se sastoje od krekeri ili pereca; grickalice na bazi pšenice; gotova jela od žitarica; pečeni i prženi čipsevi od tijesta.

---

(210) **BAZ1518812A** (220)12/08/2015

(442) 30/06/2016

(732) **Klas d.d. Sarajevo**

**Paromlinska 43, , , BA**

(740)"Linea Sušić" d.o.o.

(540)



(531) 3.1,4.5,5.7,27.5

(511)

30 Torte; kolači; keksi; slatkiši.

**INDEKS BROJEVA PRIJAVA ŽIGOVA**  
**INDEKS BROJEVA PRIJAVA ŽIGOVA**  
**ИНДЕКС БРОЈЕВА ПРИЈАВА ЖИГОВА**

BAZ1317585A  
BAZ1317586A  
BAZ1417921A  
BAZ1418283A  
BAZ1418285A  
BAZ1418286A  
BAZ1418287A  
BAZ1418299A  
BAZ1418352A  
BAZ1418353A  
BAZ1418354A  
BAZ1418387A  
BAZ1418389A  
BAZ1418390A  
BAZ1518423A  
BAZ1518440A  
BAZ1518450A  
BAZ1518451A  
BAZ1518452A  
BAZ1518453A  
BAZ1518468A  
BAZ1518469A  
BAZ1518478A  
BAZ1518479A  
BAZ1518498A  
BAZ1518505A  
BAZ1518511A  
BAZ1518512A  
BAZ1518513A  
BAZ1518514A  
BAZ1518515A  
BAZ1518516A  
BAZ1518517A  
BAZ1518518A  
BAZ1518521A  
BAZ1518522A  
BAZ1518523A  
BAZ1518524A  
BAZ1518525A  
BAZ1518526A  
BAZ1518527A  
BAZ1518528A  
BAZ1518529A  
BAZ1518530A  
BAZ1518531A  
BAZ1518532A  
BAZ1518533A  
BAZ1518534A  
BAZ1518535A  
BAZ1518536A  
BAZ1518537A

BAZ1518538A  
BAZ1518539A  
BAZ1518540A  
BAZ1518541A  
BAZ1518542A  
BAZ1518543A  
BAZ1518544A  
BAZ1518545A  
BAZ1518546A  
BAZ1518547A  
BAZ1518548A  
BAZ1518549A  
BAZ1518550A  
BAZ1518551A  
BAZ1518552A  
BAZ1518553A  
BAZ1518554A  
BAZ1518555A  
BAZ1518556A  
BAZ1518557A  
BAZ1518558A  
BAZ1518559A  
BAZ1518560A  
BAZ1518561A  
BAZ1518562A  
BAZ1518563A  
BAZ1518564A  
BAZ1518565A  
BAZ1518566A  
BAZ1518567A  
BAZ1518568A  
BAZ1518570A  
BAZ1518571A  
BAZ1518572A  
BAZ1518573A  
BAZ1518574A  
BAZ1518575A  
BAZ1518576A  
BAZ1518577A  
BAZ1518578A  
BAZ1518579A  
BAZ1518580A  
BAZ1518581A  
BAZ1518582A  
BAZ1518583A  
BAZ1518584A  
BAZ1518585A  
BAZ1518586A  
BAZ1518587A  
BAZ1518588A  
BAZ1518589A

BAZ1518591A  
BAZ1518592A  
BAZ1518593A  
BAZ1518594A  
BAZ1518595A  
BAZ1518596A  
BAZ1518597A  
BAZ1518598A  
BAZ1518599A  
BAZ1518600A  
BAZ1518603A  
BAZ1518604A  
BAZ1518605A  
BAZ1518606A  
BAZ1518607A  
BAZ1518608A  
BAZ1518609A  
BAZ1518610A  
BAZ1518611A  
BAZ1518612A  
BAZ1518613A  
BAZ1518615A  
BAZ1518616A  
BAZ1518619A  
BAZ1518620A  
BAZ1518621A  
BAZ1518622A  
BAZ1518623A  
BAZ1518624A  
BAZ1518625A  
BAZ1518626A  
BAZ1518627A  
BAZ1518628A  
BAZ1518631A  
BAZ1518632A  
BAZ1518633A  
BAZ1518634A  
BAZ1518635A  
BAZ1518636A  
BAZ1518637A  
BAZ1518638A  
BAZ1518639A  
BAZ1518640A  
BAZ1518641A  
BAZ1518642A  
BAZ1518643A  
BAZ1518645A  
BAZ1518646A  
BAZ1518652A  
BAZ1518653A  
BAZ1518654A  
BAZ1518655A  
BAZ1518656A  
BAZ1518657A  
BAZ1518658A

BAZ1518659A  
BAZ1518660A  
BAZ1518661A  
BAZ1518662A  
BAZ1518663A  
BAZ1518664A  
BAZ1518665A  
BAZ1518666A  
BAZ1518667A  
BAZ1518668A  
BAZ1518669A  
BAZ1518671A  
BAZ1518673A  
BAZ1518674A  
BAZ1518675A  
BAZ1518676A  
BAZ1518678A  
BAZ1518679A  
BAZ1518681A  
BAZ1518685A  
BAZ1518686A  
BAZ1518687A  
BAZ1518688A  
BAZ1518689A  
BAZ1518812A



**INDEKS KLASA PRIJAVA ŽIGOVA**  
**INDEKS KLASA PRIJAVA ŽIGOVA**  
**ИНДЕКС КЛАСА ПРИЈАВА ЖИГОВА**

**1**

BAZ1317585A  
BAZ1317586A  
BAZ1518580A  
BAZ1518515A

**2**

BAZ1317585A  
BAZ1317586A  
BAZ1518588A

**3**

BAZ1317585A  
BAZ1317586A  
BAZ1518580A  
BAZ1518639A  
BAZ1518641A  
BAZ1518642A  
BAZ1518530A  
BAZ1518521A  
BAZ1418387A  
BAZ1418389A  
BAZ1418390A  
BAZ1518525A  
BAZ1518616A

**4**

BAZ1317585A  
BAZ1317586A  
BAZ1518535A  
BAZ1518512A  
BAZ1518544A

**5**

BAZ1317585A  
BAZ1317586A  
BAZ1518580A  
BAZ1518525A  
BAZ1518616A  
BAZ1518575A  
BAZ1518573A  
BAZ1518638A  
BAZ1518640A  
BAZ1518626A  
BAZ1518635A  
BAZ1518621A  
BAZ1518622A  
BAZ1518623A  
BAZ1518624A  
BAZ1518568A  
BAZ1518570A  
BAZ1518571A  
BAZ1518532A  
BAZ1518533A

BAZ1518513A  
BAZ1518545A  
BAZ1518556A  
BAZ1518589A  
BAZ1518592A

**6**

BAZ1317585A  
BAZ1317586A  
BAZ1518515A  
BAZ1518671A  
BAZ1518567A

**7**

BAZ1317585A  
BAZ1317586A  
BAZ1518515A  
BAZ1518605A  
BAZ1518660A

**8**

BAZ1317585A  
BAZ1317586A  
BAZ1518616A  
BAZ1518567A  
BAZ1518605A  
BAZ1518660A  
BAZ1418299A

**9**

BAZ1317585A  
BAZ1317586A  
BAZ1518660A  
BAZ1518527A  
BAZ1518529A  
BAZ1518607A  
BAZ1518628A  
BAZ1518498A  
BAZ1518581A  
BAZ1518538A  
BAZ1518539A  
BAZ1518540A  
BAZ1518541A  
BAZ1518542A  
BAZ1518652A  
BAZ1518653A  
BAZ1518637A  
BAZ1518612A  
BAZ1518685A  
BAZ1518686A

**10**

BAZ1317585A  
BAZ1317586A  
BAZ1518580A

BAZ1518616A  
BAZ1518545A  
BAZ1418299A  
**11**  
BAZ1317585A  
BAZ1317586A  
BAZ1518580A  
BAZ1518631A  
BAZ1518632A  
BAZ1518603A  
BAZ1518604A  
BAZ1518606A  
**12**  
BAZ1317585A  
BAZ1317586A  
BAZ1518625A  
BAZ1518610A  
BAZ1518611A  
BAZ1518667A  
BAZ1518678A  
BAZ1518628A  
**13**  
BAZ1317585A  
BAZ1317586A  
**14**  
BAZ1317585A  
BAZ1317586A  
BAZ1518643A  
BAZ1518522A  
BAZ1518567A  
**15**  
BAZ1317585A  
BAZ1317586A  
**16**  
BAZ1317585A  
BAZ1317586A  
BAZ1518478A  
BAZ1518608A  
BAZ1518666A  
BAZ1518594A  
BAZ1518673A  
BAZ1518674A  
BAZ1518675A  
BAZ1518676A  
BAZ1518588A  
BAZ1518512A  
BAZ1518556A  
BAZ1518567A  
BAZ1518498A  
**17**  
BAZ1317585A  
BAZ1317586A  
BAZ1518631A  
BAZ1518663A  
BAZ1518664A

**18**  
BAZ1317585A  
BAZ1317586A  
BAZ1518572A  
BAZ1418285A  
BAZ1418286A  
BAZ1418287A  
BAZ1518567A  
BAZ1518581A  
**19**  
BAZ1317585A  
BAZ1317586A  
BAZ1518515A  
BAZ1518671A  
**20**  
BAZ1317585A  
BAZ1317586A  
BAZ1518531A  
BAZ1518567A  
**21**  
BAZ1317585A  
BAZ1317586A  
BAZ1518631A  
BAZ1518632A  
BAZ1518603A  
BAZ1518604A  
BAZ1518606A  
BAZ1518620A  
BAZ1518661A  
BAZ1418387A  
BAZ1418389A  
BAZ1418390A  
BAZ1518671A  
BAZ1518567A  
BAZ1518605A  
**22**  
BAZ1317585A  
BAZ1317586A  
**23**  
BAZ1317585A  
BAZ1317586A  
**24**  
BAZ1317585A  
BAZ1317586A  
BAZ1518572A  
BAZ1518567A  
BAZ1518581A  
**25**  
BAZ1317585A  
BAZ1317586A  
BAZ1518572A  
BAZ1418285A  
BAZ1418286A  
BAZ1418287A  
BAZ1518528A

BAZ1518566A  
BAZ1418352A  
BAZ1418353A  
BAZ1418354A  
BAZ1518634A  
BAZ1518576A  
BAZ1518591A  
BAZ1518681A  
BAZ1518687A  
BAZ1518567A  
BAZ1518581A  
BAZ1518538A  
BAZ1518539A  
BAZ1518540A  
BAZ1518541A  
BAZ1518542A  
**26**  
BAZ1317585A  
BAZ1317586A  
BAZ1518567A  
**27**  
BAZ1317585A  
BAZ1317586A  
**28**  
BAZ1317585A  
BAZ1317586A  
BAZ1418285A  
BAZ1418286A  
BAZ1418287A  
BAZ1518566A  
BAZ1418352A  
BAZ1418353A  
BAZ1418354A  
BAZ1518634A  
BAZ1518576A  
BAZ1518591A  
BAZ1518681A  
BAZ1518546A  
BAZ1518547A  
BAZ1518548A  
BAZ1518549A  
BAZ1518550A  
BAZ1518551A  
BAZ1518552A  
BAZ1518553A  
BAZ1518554A  
BAZ1518555A  
BAZ1518567A  
BAZ1518581A  
**29**  
BAZ1317585A  
BAZ1317586A  
BAZ1518661A  
BAZ1518560A  
BAZ1518563A

BAZ1518564A  
BAZ1518514A  
BAZ1518579A  
BAZ1518689A  
BAZ1518665A  
BAZ1518584A  
BAZ1518596A  
BAZ1518597A  
BAZ1518615A  
**30**  
BAZ1317585A  
BAZ1317586A  
BAZ1418285A  
BAZ1418286A  
BAZ1418287A  
BAZ1518661A  
BAZ1518579A  
BAZ1518689A  
BAZ1518665A  
BAZ1518619A  
BAZ1518583A  
BAZ1518595A  
BAZ1518561A  
BAZ1518562A  
BAZ1518557A  
BAZ1518558A  
BAZ1518559A  
BAZ1518423A  
BAZ1518511A  
BAZ1518679A  
BAZ1518812A  
BAZ1518587A  
BAZ1518652A  
BAZ1518653A  
BAZ1518637A  
**31**  
BAZ1317585A  
BAZ1317586A  
BAZ1518584A  
**32**  
BAZ1317585A  
BAZ1317586A  
BAZ1518661A  
BAZ1518596A  
BAZ1518597A  
BAZ1518609A  
BAZ1518582A  
BAZ1518585A  
BAZ1518586A  
BAZ1518577A  
BAZ1518613A  
BAZ1518645A  
BAZ1518646A  
BAZ1418283A  
BAZ1518526A

BAZ1518668A  
BAZ1518669A  
33  
BAZ1317585A  
BAZ1317586A  
BAZ1417921A  
BAZ1518636A  
BAZ1518633A  
BAZ1518627A  
34  
BAZ1317585A  
BAZ1317586A  
BAZ1518594A  
BAZ1518593A  
BAZ1518505A  
BAZ1518523A  
BAZ1518450A  
BAZ1518451A  
BAZ1518452A  
BAZ1518453A  
BAZ1518468A  
BAZ1518469A  
BAZ1518688A  
BAZ1518516A  
BAZ1518517A  
BAZ1518518A  
BAZ1518512A  
BAZ1518652A  
BAZ1518653A  
35  
BAZ1317585A  
BAZ1317586A  
BAZ1518580A  
BAZ1518632A  
BAZ1518603A  
BAZ1518604A  
BAZ1518606A  
BAZ1518673A  
BAZ1518674A  
BAZ1518675A  
BAZ1518676A  
BAZ1518687A  
BAZ1518615A  
BAZ1418387A  
BAZ1418389A  
BAZ1418390A  
BAZ1518587A  
BAZ1518516A  
BAZ1518517A  
BAZ1518518A  
BAZ1518524A  
BAZ1518479A  
BAZ1518440A  
BAZ1518598A  
BAZ1518599A

BAZ1518600A  
BAZ1518654A  
BAZ1518655A  
BAZ1518534A  
BAZ1518543A  
BAZ1518536A  
BAZ1518537A  
BAZ1518656A  
BAZ1518657A  
BAZ1518658A  
BAZ1518659A  
BAZ1518574A  
BAZ1518662A  
BAZ1518556A  
BAZ1518498A  
BAZ1518581A  
36  
BAZ1317585A  
BAZ1317586A  
BAZ1518687A  
BAZ1518534A  
BAZ1518543A  
BAZ1518536A  
BAZ1518537A  
BAZ1518656A  
BAZ1518657A  
BAZ1518658A  
BAZ1518659A  
BAZ1518671A  
BAZ1518498A  
37  
BAZ1317585A  
BAZ1317586A  
BAZ1518544A  
BAZ1518671A  
BAZ1518498A  
38  
BAZ1317585A  
BAZ1317586A  
BAZ1518498A  
BAZ1518612A  
39  
BAZ1317585A  
BAZ1317586A  
BAZ1518580A  
BAZ1518574A  
BAZ1518671A  
BAZ1518498A  
40  
BAZ1317585A  
BAZ1317586A  
BAZ1518515A  
BAZ1518531A  
BAZ1518671A

**41**

BAZ1317585A  
BAZ1317586A  
BAZ1518673A  
BAZ1518674A  
BAZ1518675A  
BAZ1518676A  
BAZ1418285A  
BAZ1418286A  
BAZ1418287A  
BAZ1518588A  
BAZ1518566A  
BAZ1418352A  
BAZ1418353A  
BAZ1418354A  
BAZ1518634A  
BAZ1518576A  
BAZ1518591A  
BAZ1518681A  
BAZ1518574A  
BAZ1518662A  
BAZ1518565A  
BAZ1518556A  
BAZ1518498A  
BAZ1518637A  
BAZ1518685A  
BAZ1518686A

**42**

BAZ1317585A  
BAZ1317586A  
BAZ1518580A  
BAZ1518673A  
BAZ1518674A  
BAZ1518675A  
BAZ1518676A  
BAZ1518531A  
BAZ1518544A  
BAZ1518565A  
BAZ1518589A  
BAZ1518592A  
BAZ1518671A  
BAZ1518498A  
BAZ1518612A  
BAZ1518685A  
BAZ1518686A

**43**

BAZ1317585A  
BAZ1317586A  
BAZ1518587A  
BAZ1518656A  
BAZ1518657A  
BAZ1518658A  
BAZ1518659A  
BAZ1518662A  
BAZ1518578A

BAZ1518637A

**44**

BAZ1317585A  
BAZ1317586A  
BAZ1518580A  
BAZ1518556A  
BAZ1518612A  
BAZ1518685A  
BAZ1518686A

**45**

BAZ1317585A  
BAZ1317586A

**INDEKS NOSILACA PRIJAVA ŽIGOVA  
INDEKS NOSITELJA PRIJAVA ŽIGOVA  
ИНДЕКС НОСИЛАЦА ПРИЈАВА ЖИГОВА**

“FRUCTA-TRADE” d.o.o. Derventa

**BAZ1418283A**

“Megamix” d.o.o. Sarajevo

**BAZ1518665A**

**BAZ1518666A**

“MOA LINE” Društvo sa ograničenom odgovornošću za proizvodnju, trgovinu i usluge Sarajevo

**BAZ1518687A**

“SAPONIA” KEMIJSKA, PREHRAMBENA I FARMACEUTSKA INDUSTRIJA, D.D.

**BAZ1518641A**

**BAZ1518642A**

“SARAJEVSKI KISELJAK” d.d. Kiseljak

**BAZ1518585A**

**BAZ1518586A**

“SWISSLION” Prehrambena industrija Trebinje

**BAZ1518645A**

**BAZ1518646A**

“TROPIC MALOPRODAJA” d.o.o. Banja Luka

**BAZ1518654A**

**BAZ1518655A**

**BAZ1518656A**

**BAZ1518657A**

**BAZ1518658A**

**BAZ1518659A**

“VITA-LIFE” d.o.o.

**BAZ1518609A**

ADRIA SNACK COMPANY d.o.o.

**BAZ1518559A**

**BAZ1518560A**

**BAZ1518561A**

**BAZ1518562A**

**BAZ1518563A**

**BAZ1518564A**

Akcionerno Drujestvo Bulgartabac Holding

**BAZ1518688A**

AlFakher International Co.

**BAZ1518535A**

**BAZ1518594A**

Almin Poparić

**BAZ1518612A**

Alvogen IPCo S.ar.l.

**BAZ1518573A**

Al-Zawra'a for Tobacco and Cigarettes Trading

**BAZ1518512A**

American-Cigarette Company (Overseas) Limited

**BAZ1518453A**

AMGEN Inc.

**BAZ1518570A**

**BAZ1518571A**

Apple Inc.

**BAZ1518607A**

AS-KRAMAR d.o.o.

**BAZ1518524A**

Basic Company d.o.o.

**BAZ1518608A**

BELUPO Ijekovi i kozmetika d.d.

**BAZ1518638A**

BENSON & HEDGES (Overseas) Limited

**BAZ1518452A**

Biogen MA Inc.

**BAZ1518592A**

**BAZ1518589A**

BISTORYA GIDA SANAYI TICARET ANONIM ŞIRKETI

**BAZ1518587A**

Bosnalijek, farmaceutska i hemijska industrija, dioničko društvo

**BAZ1518532A**

**BAZ1518621A**

**BAZ1518622A**

**BAZ1518623A**

**BAZ1518624A**

**BAZ1518635A**

BRITISH AMERICAN TOBACCO (BRANDS) INC.

**BAZ1518505A**

**BAZ1518523A**

British American Tobacco (Brands) Limited

**BAZ1518469A**

**BAZ1518450A**

**BAZ1518451A**

Brojler d.o.o.

**BAZ1518584A**

Carreras Limited

**BAZ1518468A**

Cephalon (UK) Limited

**BAZ1518640A**

Cipla Limited

**BAZ1518545A**

Colgate-Palmolive Company, a Delaware corporation

**BAZ1518620A**

CPFilms Inc., a corporation of the State of Delaware, USA

**BAZ1518663A**

**BAZ1518664A**

Čip Sistemi d.o.o.

**BAZ1518588A**

Dante International S.A.

**BAZ1518598A**

**BAZ1518599A**

**BAZ1518600A**

Dario Putica

**BAZ1518606A**

Diageo North America, Inc.

**BAZ1518636A**

**BAZ1518633A**

**BAZ1518627A**

Dragić-Džidić Željka

**BAZ1518525A**

DRUŠTVO ZA MEDICINSKI I BIOLOŠKI  
INŽINJERING U BOSNI I HERCEGOVINI

**BAZ1518565A**

Društvo za proizvodnju, promet i usluge "BAJRA

" d.o.o. Travnik

**BAZ1518514A**

DSM IP Assets B.V.

**BAZ1518568A**

Dun & Bradstreet International, Ltd.

**BAZ1518534A**

**BAZ1518536A**

**BAZ1518537A**

Džajić-Commerce d.o.o.

**BAZ1518423A**

Emin Company d.o.o.

**BAZ1518440A**

FRANCK d.d.

**BAZ1518557A**

**BAZ1518558A**

**BAZ1518595A**

GENERAL MOTORS LLC

**BAZ1518678A**

Hajrija Pjevo

**BAZ1518671A**

Hasbro, Inc.

**BAZ1518546A**

**BAZ1518547A**

**BAZ1518548A**

**BAZ1518549A**

**BAZ1518550A**

**BAZ1518551A**

**BAZ1518552A**

**BAZ1518553A**

**BAZ1518554A**

**BAZ1518555A**

HP Hewlett Packard Group LLC

**BAZ1518498A**

**BAZ1518689A**

Internacionalni Burč univerzitet

**BAZ1518673A**

**BAZ1518674A**

**BAZ1518675A**

**BAZ1518676A**

Jasmin Husejnhajić

**BAZ1518637A**

JOHNSON & JOHNSON

**BAZ1518533A**

**BAZ1518521A**

KENDA RUBBER INDUSTRIAL CO., Ltd.

**BAZ1518625A**

KISELJAK PRINCESS-DC D.O.O.

**BAZ1518526A**

KLAS d.d. Sarajevo

**BAZ1518511A**

**BAZ1518679A**

**BAZ1518812A**

Kolmix d.o.o.

**BAZ1518619A**

Kosova Tobacco

**BAZ1518593A**

K-Swiss Inc.

**BAZ1518528A**

LONDESSA SRB, z.t.r., vlasnik Jelena Petrović

**BAZ1418387A**

**BAZ1418389A**

**BAZ1418390A**

LRC Products Limited

**BAZ1418299A**

**BAZ1518616A**

LUKAS TP NAKIĆ d.o.o.

**BAZ1518613A**

**BAZ1518668A**

**BAZ1518669A**

Marriott Worldwide Corporation

**BAZ1518662A**

Mersiha Karić, Ana Lukenda

**BAZ1518531A**

MILCHPRODUCT SMAJIĆ d.o.o. za proizvodnju,  
trgovinu i usluge

**BAZ1518615A**

Monster Energy Company

**BAZ1518577A**

Mustafa Lelić

**BAZ1518643A**

Mylan N.V. (a Naamloze Vennootschap (public  
limited liability company) of the Netherlands)

**BAZ1518556A**

NBA PROPERTIES, Inc.

**BAZ1518566A**

**BAZ1518591A**

**BAZ1518576A**

**BAZ1518634A**

**BAZ1518681A**

Nissan Jidosha Kabushiki Kaisha (also trading  
as Nissan Motor Co., Ltd.)

**BAZ1518567A**

NOGOMETNI/FUDBALSKI SAVEZ BOSNE I  
HERCEGOVINE

**BAZ1317585A**

**BAZ1317586A**  
Nu Mark LLC (Virginia Limited Liability Company)

**BAZ1518652A**

**BAZ1518653A**

OTCF S.A.

**BAZ1518581A**

PFIZER INC.

**BAZ1518685A**

**BAZ1518686A**

Pittway Systems Technology Group Europe Ltd.

**BAZ1518529A**

PLIVA HRVATSKA d.o.o.

**BAZ1518513A**

Prevent Safety d.o.o. Goražde

**BAZ1518538A**

**BAZ1518539A**

**BAZ1518540A**

**BAZ1518541A**

**BAZ1518542A**

ProCredit Bank d.d. Sarajevo

**BAZ1518543A**

Reckitt & Colman (Overseas) Limited

**BAZ1518639A**

S.C. JOHNSON & SON, INC.

**BAZ1518530A**

SHIMANO INC.

**BAZ1518628A**

Simurg Media d.o.o.

**BAZ1518478A**

**BAZ1518479A**

SMITH General Tools d.o.o. Sarajevo

**BAZ1518631A**

**BAZ1518632A**

**BAZ1518603A**

**BAZ1518604A**

**BAZ1518605A**

Société FerroQuébec Inc.

**BAZ1518515A**

SUR "RESTORAN POD LIPOM"

**BAZ1518578A**

SUZHOU DAKE MACHINERY CO.,LTD.

**BAZ1518660A**

Swiss Confederation represented by armasuisse  
The Federal Department of Defense, Civile  
Protection and Sports

**BAZ1518522A**

TDR d.o.o.

**BAZ1518516A**

**BAZ1518517A**

**BAZ1518518A**

TEHNOSINT D.O.O. LAKTAŠI

**BAZ1518544A**

THE COCA-COLA COMPANY

**BAZ1518661A**

THE PROCTER & GAMBLE COMPANY

**BAZ1518626A**

The Quaker Oats Company

**BAZ1518583A**

Toyota Jidosha Kabushiki Kaisha (also trading  
as Toyota Motor Corporation)

**BAZ1518610A**

**BAZ1518611A**

**BAZ1518667A**

TROPICANA PRODUCTS, INC.

**BAZ1518582A**

Udruženje avanturističkog turizma BiH

**BAZ1518574A**

UNION FOODS d.o.o. Čitluk

**BAZ1518579A**

Viacom International Inc.

**BAZ1418352A**

**BAZ1418353A**

**BAZ1418286A**

Viacom Overseas Holdings C.V.

**BAZ1418287A**

**BAZ1418354A**

**BAZ1418285A**

VINARIJA ČITLUK d.d.

**BAZ1417921A**

Western Digital Technologies, Inc.

**BAZ1518527A**

Yilmaz Ziya Burak

**BAZ1518572A**

ZADA pharmaceuticals d.o.o. Za proizvodnju i  
promet farmaceutskih proizvoda

**BAZ1518580A**

**BAZ1518575A**

Zenička industrija mlijeka "ZIM" d.d. Zenica

**BAZ1518596A**

**BAZ1518597A**



## **PROMJENA NAZIVA- PROMJENA NAZIVA -ΠΡΟΜΪΕΝΑ ΗΑΖΙΒΑ**

---

---

**BAZ1518408**

**Bilim Ilac Sanayii Ve Ticaret A.S**

**Kaptanpaşa Mahallesi Zincirlikuyu Caddesi**

**No: 184, 34440 Beyoglu, Istanbul**

**TR**

**24/03/2016**

---

---

**BAZ1518974**

**PJSC Gazprom neft**

**lit.A, 5 Galernaya St., 190000, Saint Petersburg**

**RU**

**09/05/2016**

## **PRENOS PRAVA-PRENOS PRAVA-ПРЕНОС ПРАВА**

---

---

**BAZ1518498**  
**HP Hewlett Packard Group LLC**  
**11445 Compaq Center Drive West, Houston,**  
**Texas 77070**  
**US**  
**28/03/2016**

---

---

**BAZ1518613**  
**LUKAS TP NAKIĆ d.o.o.**  
**fra Dominika Mandića 19, 88200 Široki Brijeg**  
**BA**  
**29/03/2016**

---

---

**BAZ1518668**  
**LUKAS TP NAKIĆ d.o.o.**  
**fra Dominika Mandića 19, 88200 Široki Brijeg**  
**BA**  
**29/03/2016**

---

---

**BAZ1518669**  
**LUKAS TP NAKIĆ d.o.o.**  
**fra Dominika Mandića 19, 88200 Široki Brijeg**  
**BA**  
**29/03/2016**

---

---

**OGRANIČENJE POPISA PRIJAVA**  
**OGRANIČENJE POPISA PRIJAVA**  
**ОГРАНИЧЕЊЕ ПОПИСА ПРИЈАВА**

**BAZ1518771**

2/2016

7 Električni aparati za mljevenje kafe za domaćinstvo ili komercijalnu upotrebu; uređaji za proizvodnju gaziranih pića; električni kuhinjski uređaji, naime, električni uređaj za pravljenje pjene od mlijeka; prodajni automati.;

11 Električni aparati, naime, aparati za espresso kafu, aparati za kafu, kuhala za vodu, čajnici, aparati za čaj, aparati za pravljenje pare kod spravljanja napitaka, automati za izdavanje vode za domaćinstvo ili komercijalnu upotrebu; filteri za vodu; sustavi za filtriranje i pročišćavanje vode i zamjenske patrone i filteri za iste.;

21 Neelektrične kapaljke za pripravu kafe; neelektrične posude za pripremanje kafe (tipa francuske prese); neelektrična kuhala za vodu; infuzeri za čaj od neplemenitih metala; čajnici od neplemenitih metala; cjediljke (filteri) za čaj; neelektrični grijači čaja koji se sastoje od stalka za čajnik sa držačem za svijeću; termički izolirane posude/kontejneri za piće; šoljice; tanjurići; šolje za čaj; stakleno posuđe za pića; višekratni filtri za kafu (ne od papira); podmetači, koji nisu od papira i nisu stolno rublje; servisi za čaj od neplemenitih metala; polsužavnici za kućanstvo; posude; tanjuri; zdjele; bokali; pehari (bokali) za piće; podlošci za vruće posude; posude za kućanstvo i kuhinju; navlake za čajnike; držači za svijeće od neplemenitih metala; svijećnjaci od neplemenitih metala; figurice od porculana, keramike, terakote ili stakla; porculanski dekorativni ukrasi; lopatice (stolni pribor) za kuhinjsku upotrebu; neelektrične mješalice za kućanstvo.;

29 Mlijeko; mlijeko s dodanim okusima; prehrambeni napitci na bazi mlijeka, isključujući mliječne frappee; napitci na bazi mlijeka koji sadrže kafu; napitci na bazi mlijeka koji sadrže voćni sok; napitci na bazi mlijeka koji sadrže voće; napitci na bazi mlijeka koji sadrže čokoladu; napitci na bazi mlijeka koji sadrže čaj; energetski napitci na bazi mlijeka; mlijeko u prahu; mješavine za napitke na mliječnoj bazi.;

30 Mješavine za napitke na bazi kafe; mješavine za napitke na bazi espresso kafe; mješavine za napitke na bazi čokolade; mješavine za napitke na bazi čaja; mješavine za napitke na bazi biljnog čaja; napitci na bazi kafe; napitci na bazi espresso kafe; napitci na bazi čokolade; napitci

na bazi čaja; napitci na bazi biljnog čaja; arome za pića, osim esencijalnih ulja.;

32 Voćnih napitci; voćni sokovi; napitci na bazi voća i soka; mješavine za napitke u tečnom i praškastom obliku; aromatizirani sirupi za napitke.

## OBJAVA ŽIGOVA

Bibliografski podaci svrstani su prema rastućem registarskom broju žiga

Podaci su popraćeni NID kodom /Internationally agreed Numbers for the Identification of Data / (broj u zagradi), za identifikaciju podataka o žigovima a prema standardu

Prikaz redoslijeda podataka u objavljenom žigu je slijedeći:

- |   |  |
|---|--|
| (111) <b>Registarski broj žiga</b>  | (181) Datum do kojeg važi pravo na žig |
| (210) Broj prijave žiga   | (220) Datum podnošenja prijave žiga    |
| (151) Datum registracije žiga   |  |
| (442) Datum registracije žiga   |  |
| (300) Podaci o pravu prvenstva (država, datum podnošenja i broj prioritetne prijave)      |  |
| (230) Datum izložbenog (sajamskog) prava prvenstva  |  |
| (641) Podaci o prijavi podnesenoj kod bivšeg SZP (broj prijave, datum podnošenja prijave) |  |
| (732) <b>Nosilac žiga</b>   |  |
| (740) Zastupnik   |  |
| (551) Kolektivni žig  |  |
| (591) Boje  |  |
| (554) Trodimenzionalni žig  |  |
| (539) Opis  |  |
| (540) Izgled žiga   |  |
- Izgled žiga (text ili slika)  
(max 8 x 8 cm za sliku)
- |  |  |
|--|--|
| (526) Disklaimer – Dobrovoljno ograničenje obima zaštite   |  |
| (531) Među. klasifikacija figurativnih elemenata žigova prema Bečkoj klasifikaciji-sedma edicija |  |
| (511) <b>Međunarodna klasifikacija roba i usluga prema Ničanskoj klasifikaciji-sedma edicija</b> |  |

STRUKTURA REGISTRARSKOG BROJA ŽIGA  
STRUKTURA REGISTRACIJSKOG BROJA ŽIGA  
СТРУКТУРА РЕГИСТАРСКОГ БРОЈА ЖИГА

**BA Z 97 0001**



- (111) **BAZ1317373**(181)03/09/2023  
 (210) BAZ1317373A (220)03/09/2013  
 (151) 18/03/2016  
 (732) **HRVATSKI ŠPORTSKI KLUB ZRINJSKI  
 MOSTAR Stjepana Radića 49,  
 88000 Mostar, BA**  
 (591) bijela, crvena, plava  
 (540)



- (531) 5.13,24.1,25.7,26.1,27.5,29.1  
 (511)

41 Sportska djelatnost; usluge organiziranja sportskih manifestacija.

- (111) **BAZ1417628**(181)30/01/2024  
 (210) BAZ1417628A (220)30/01/2014  
 (151) 27/05/2016  
 (732) **J & S International d.o.o. Čermanova ul.  
 1B, 1215 Medvode, SI**  
 (740) Advokat Inja Pašalić  
 (540)



- (531) 5.1,27.5

- (511)  
 19 Rezani furnir, rotaciono rezani furnir, furnirano drvo; građevinski elementi, okvir za vrata, parket, elementi za balkon, drvene dekorativne obloge, prozori, krovni prozori i krovni materijal, sve od drveta; pilano drvo.;  
 20 Namještaj od drveta, dijelovi namještaja i pribora u ovoj klasi, okviri za slike, okviri za ogledala, karniše, dna za krevete, drveni dijelovi koji se prave na strugu i koji pripadaju ovoj klasi; drvena ambalaža kao na primjer, sanduci, obloge i palete.;  
 35 Komercijalno posredovanje u drvnoпрераđивачкој branši.

- (111) **BAZ1417653**(181)10/02/2024  
 (210) BAZ1417653A (220)10/02/2014  
 (151) 21/03/2016  
 (732) **“BET-Live” d.o.o. PC 96, 72250 Vitez, BA**  
 (740)“INTELBIRO” d.o.o.  
 (540)

## Život u kvotama, kvote su život

- (511)  
 41 Obuka, stručno osposobljavanje; razonoda; sportske i kulturne djelatnosti, igre za novac, kockarnice (usluge kockarnica), lutrija (organiziranje lutrije), slobodno vrijeme (usluge za ispunjavanje slobodnog vremena) i usluge kladionica.

- (111) **BAZ1417681**(181)21/02/2024  
 (210) BAZ1417681A (220)21/02/2014  
 (151) 18/04/2016  
 (732) **UNILEVER N.V. Weena 455,  
 3013 AL Rotterdam, NL**  
 (740) **“ŽIVKO MIJATOVIĆ & PARTNERS”  
 d.o.o. Sarajevo**  
 (591) bijela, plava, crvena, žuta, smeđa, zlatna  
 (540)



- (531) 2.1,8.1,8.3,26.1,27.5,29.1  
 (511)  
 29 Jestiva ulja i masti.

(111) **BAZ1417686**(181)25/02/2024  
 (210) BAZ1417686A (220)25/02/2014  
 (151) 18/03/2016  
 (732) **Banka Srpske a.d. Banja Luka Aleja  
 Svetog Save br. 61,  
 78000 Banja Luka, BA**

(591) crvena, plava  
 (540)



(531) 27.1,27.5,29.1

(511)

36 Osiguranje; finansijski poslovi; monetarni poslovi;  
 upravljanje nekretninama.

(111) **BAZ1417824**(181)18/04/2024  
 (210) BAZ1417824A (220)18/04/2014  
 (151) 22/03/2016  
 (732) **Biljana D.D. Maoča bb,  
 Brčko Distrikt, BA**  
 (540)



(531) 25.1,26.4,27.5,27.7

(511)

5 Čaj za medicinske potrebe.;

30 Čaj; griz; gustin; palenta; šećer; soda; prezla.;

31 Kokosovo brašno.

(111) **BAZ1417826**(181)23/04/2024  
 (210) BAZ1417826A (220)23/04/2014  
 (151) 12/05/2016  
 (732) **“FRUCTA-TRADE” d.o.o.  
 Željeznička b.b., 74400 Derventa, BA**

(740)

(591) žuta, crna, bijela

(540)



(531) 25.1,26.4,27.5,29.1

(511)

32 Mineralne i gazirane vode te ostala bezalkoholna pića sa  
 aromom narandže; voćni napici i voćni sokovi od narandže;  
 sirupi i ostali preparati za pripremu napitaka od narandže.

(111) **BAZ1417828**(181)23/04/2024  
 (210) BAZ1417828A (220)23/04/2014  
 (151) 06/05/2016  
 (732) **Nu Mark LLC a Limited Liability  
 Company of Virginia, USA 6601  
 West Broad Street, Richmond,  
 Virginia 23230, , , US**

(740) **”ŽIVKO MIJATOVIĆ & PARTNERS”**

d.o.o. Sarajevo

(540)

## FOURDRAW

(511)

9 Baterije za električne cigarete, elektronske cigarete,  
 električne cigare, elektronske cigare, električne cigarilose,  
 elektronske cigarilose, električne lule, elektronske lule,  
 i uređaje za vaporiziranje duhana, duhanskih proizvoda  
 i zamjena za duhan; akumulatori za električne cigarete,  
 elektronske cigarete, električne cigare, elektronske cigare,  
 električne cigarilose, elektronske cigarilose, električne  
 lule, elektronske lule, i uređaje za vaporiziranje duhana,  
 duhanskih proizvoda i zamjena za duhan; punjači za  
 baterije, punjači, auto adapteri i električni kablovi za  
 električne cigarete, elektronske cigarete, električne cigare,  
 elektronske cigare, električne cigarilose, elektronske  
 cigarilose, električne lule, elektronske lule i i uređaje za  
 vaporiziranje duhana, duhanskih proizvoda i zamjena za  
 duhan.;

34 Duhanski proizvodi; duhan sirovi ili obrađeni; pušački artikli; duhan, naročito duhan za pušenje, bezdimni duhan i duhan za žvakanje; duhanski proizvodi, posebno cigare, cigarete i cigarilosi; duhanski proizvodi, naročito na duhanu bazirani diskovi nikotina za upotrebu u ustima; lule; bezdimni duhan snus; zamjene duhana, koje nisu za medicinske ili ljekovite svrhe; proizvodi sa zamjenskim duhanom, naročito cigare i cigarete koje sadrže zamjenu za duhan, koje nisu za medicinske ili ljekovite svrhe; električne cigarete, elektronske cigarete, električne cigare, elektronske cigare, električni cigarilosi, elektronski cigarilosi; električne lule i elektronske lule; tekućine, ampule i patrone za električne cigarete, elektronske cigarete, elektronske cigare, elektronske cigarilose i električne lule; tekućina za dopunu za upotrebu kod elektronskih cigareta i elektronske opreme za pušenje; patrone za punjenje za upotrebu kod elektronskih cigareta i elektronske opreme za pušenje; raspršivači i kartomizeri (spoj patrone i raspršivača u jednom dijelu) za upotrebu kod elektronskih cigareta i elektronske opreme za pušenje; vaporizirajući uređaji za duhan, duhanske proizvode i zamjene za duhan; dijelovi, komponente i pribor elektronskih cigareta i elektronske opreme za pušenje, kao i vaporizirajućih uređaja za duhan, duhanske proizvode i zamjene za duhan; torbice i posude specijalno prilagođene za navedene robe; postolja posebno prilagođena za navedene robe; dijelovi i rezervni dijelovi gore navedenih proizvoda, elektronski i električni dijelovi za upotrebu sa električnim cigaretama, elektronskim cigaretama, električnim cigarama, elektronskim cigarama, električnim cigarilosima, elektronskim cigarilosima, električnim lulama, elektronskim lulama i uređajima za vaporiziranje duhana, duhanskih proizvoda i zamjena za duhan.

(111) **BAZ1417830**(181)23/04/2024

(210) BAZ1417830A (220)23/04/2014

(151) 06/05/2016

(732) **Nu Mark LLC a Limited Liability Company of Virginia, USA 6601 West Broad Street, Richmond, Virginia 23230, , , US**

(740) "ŽIVKO MIJATOVIĆ & PARTNERS"

d.o.o. Sarajevo

(540)

**VERVE**

(511)

9 Baterije za električne cigarete, elektronske cigarete, električne cigare, elektronske cigare, električne cigarilose, elektronske cigarilose, električne lule, elektronske lule, i uređaje za vaporiziranje duhana, duhanskih proizvoda i zamjena za duhan; akumulatori za električne cigarete, elektronske cigarete, električne cigare, elektronske cigare, električne cigarilose, elektronske cigarilose, električne lule, elektronske lule, i uređaje za vaporiziranje duhana, duhanskih proizvoda i zamjena za duhan; punjači za baterije, punjači, auto adapteri i električni kablovi za električne cigarete, elektronske cigarete, električne cigare, elektronske cigare, električne cigarilose, elektronske cigarilose, električne lule, elektronske lule i i uređaje za vaporiziranje

duhana, duhanskih proizvoda i zamjena za duhan.; 34 Duhanski proizvodi; duhan sirovi ili obrađeni; pušački artikli; duhan, naročito duhan za pušenje, bezdimni duhan i duhan za žvakanje; duhanski proizvodi, posebno cigare, cigarete i cigarilosi; duhanski proizvodi, naročito na duhanu bazirani diskovi nikotina za upotrebu u ustima; lule; bezdimni duhan snus; zamjene duhana, koje nisu za medicinske ili ljekovite svrhe; proizvodi sa zamjenskim duhanom, naročito cigare i cigarete koje sadrže zamjenu za duhan, koje nisu za medicinske ili ljekovite svrhe; električne cigarete, elektronske cigarete, električne cigare, elektronske cigare, električni cigarilosi, elektronski cigarilosi; električne lule i elektronske lule; tekućine, ampule i patrone za električne cigarete, elektronske cigarete, elektronske cigare, elektronske cigarilose i električne lule; tekućina za dopunu za upotrebu kod elektronskih cigareta i elektronske opreme za pušenje; patrone za punjenje za upotrebu kod elektronskih cigareta i elektronske opreme za pušenje; raspršivači i kartomizeri (spoj patrone i raspršivača u jednom dijelu) za upotrebu kod elektronskih cigareta i elektronske opreme za pušenje; vaporizirajući uređaji za duhan, duhanske proizvode i zamjene za duhan; dijelovi, komponente i pribor elektronskih cigareta i elektronske opreme za pušenje, kao i vaporizirajućih uređaja za duhan, duhanske proizvode i zamjene za duhan; torbice i posude specijalno prilagođene za navedene robe; postolja posebno prilagođena za navedene robe; dijelovi i rezervni dijelovi gore navedenih proizvoda, elektronski i električni dijelovi za upotrebu sa električnim cigaretama, elektronskim cigaretama, električnim cigarama, elektronskim cigarama, električnim cigarilosima, elektronskim cigarilosima, električnim lulama, elektronskim lulama i uređajima za vaporiziranje duhana, duhanskih proizvoda i zamjena za duhan.

(111) **BAZ1417831**(181)23/04/2024

(210) BAZ1417831A (220)23/04/2014

(151) 06/05/2016

(732) **Nu Mark LLC a Limited Liability Company of Virginia, USA 6601 West Broad Street, Richmond, Virginia 23230, , , US**

(740) "ŽIVKO MIJATOVIĆ & PARTNERS"

d.o.o. Sarajevo

(540)

**REMARKABLE**

(511)

9 Baterije za električne cigarete, elektronske cigarete, električne cigare, elektronske cigare, električne cigarilose, elektronske cigarilose, električne lule, elektronske lule, i uređaje za vaporiziranje duhana, duhanskih proizvoda i zamjena za duhan; akumulatori za električne cigarete, elektronske cigarete, električne cigare, elektronske cigare, električne cigarilose, elektronske cigarilose, električne lule, elektronske lule, i uređaje za vaporiziranje duhana, duhanskih proizvoda i zamjena za duhan; punjači za baterije, punjači, auto adapteri i električni kablovi za električne cigarete, elektronske cigarete, električne cigare, elektronske cigare, električne cigarilose, elektronske cigarilose, električne lule, elektronske lule i uređaje za vaporiziranje duhana, duhanskih proizvoda i zamjena za duhan; punjači za baterije, punjači, auto adapteri i električni kablovi za električne cigarete, elektronske cigarete, električne cigare, elektronske cigare, električne cigarilose, elektronske cigarilose, elektronske



cigarilose, električne lule, elektronske lule i i uređaje za vaporiziranje duhana, duhanskih proizvoda i zamjena za duhan.;

34 Duhanski proizvodi; duhan sirovi ili obrađeni; pušački artikli; duhan, naročito duhan za pušenje, bezdimni duhan i duhan za žvakanje; duhanski proizvodi, posebno cigare, cigarete i cigarilosi; duhanski proizvodi, naročito na duhanu bazirani diskovi nikotina za upotrebu u ustima; lule; bezdimni duhan snus; zamjene duhana, koje nisu za medicinske ili ljekovite svrhe; proizvodi sa zamjenskim duhanom, naročito cigare i cigarete koje sadrže zamjenu za duhan, koje nisu za medicinske ili ljekovite svrhe; električne cigarete, elektronske cigarete, električne cigare, elektronske cigare, električni cigarilosi, elektronski cigarilosi; električne lule i elektronske lule; tekućine, ampule i patrone za električne cigarete, elektronske cigarete, elektronske cigare, elektronske cigarilose i električne lule; tekućina za dopunu za upotrebu kod elektronskih cigareta i elektronske opreme za pušenje; patrone za punjenje za upotrebu kod elektronskih cigareta i elektronske opreme za pušenje; raspršivači i kartomizeri (spoj patrone i raspršivača u jednom dijelu) za upotrebu kod elektronskih cigareta i elektronske opreme za pušenje; vaporizirajući uređaji za duhan, duhanske proizvode i zamjene za duhan; dijelovi, komponente i pribor elektronskih cigareta i elektronske opreme za pušenje, kao i vaporizirajućih uređaja za duhan, duhanske proizvode i zamjene za duhan; torbice i posude specijalno prilagođene za navedene robe; postolja posebno prilagođena za navedene robe; dijelovi i rezervni dijelovi gore navedenih proizvoda, elektronski i električni dijelovi za upotrebu sa električnim cigaretama, elektronskim cigaretama, električnim cigarama, elektronskim cigarama, električnim cigarilosima, elektronskim cigarilosima, električnim lulama, elektronskim lulama i uređajima za vaporiziranje duhana, duhanskih proizvoda i zamjena za duhan.

(111) **BAZ1417835**(181)28/04/2024

(210) BAZ1417835A (220)28/04/2014

(151) 01/06/2016

(732) **KARLOVAČKA PIVOVARA**

**d.o.o. Dubovac 22, 47000 Karlovac, HR**

(740)"INTELBIRO" d.o.o.

(540)

**LEĐERO**

(511)

32 Sve vrste piva.

(111) **BAZ1417842**(181)05/05/2024

(210) BAZ1417842A (220)05/05/2014

(151) 25/05/2016

(732) **Merryvlae Limited 1 Mapp Street,**

**Belize City, BZ**

(740) NEDŽIDA SALIHOVIĆ

(540)

**BETWAY**

(511)

9 Kompjuterski programi i kompjuterski softver, uključujući softver preuzet sa Interneta; mobilne aplikacije za mobilne telefone, tablete i druge ručne uređaje; interaktivni kompjuterski sistemi; koji se odnose na ili sadrži kockanje ili klađenje, zabavne usluge, igre, igrače karte, bingo igre, kasino igre i sportsko klađenje; kreditne kartice; prepaid kartice, magnetne kartice, platne kartice i kodirane kartice; kartice sheme lojalnosti; kartice za upotrebu u vezi sa šemama za promociju.;

41 Zabava; kulturne i sportske aktivnosti; usluge online igranja, kockanja i klađenja; usluge za rad kompjuterizovanih bingo igara, online binho mreže, virtualne slot mašine i ostalih igara sa neposrednim dobitkom; sportsko klađenje i tombole, te usluge online sportske kladionice; kasino igre, uključujući rulet igre, slot mašine, bingo igre, blekdžek, keno, bakara, srečke, poker igre i sportsko klađenje; usluge poker mreže; sobe za igranje karta za više igrača putem interneta; organizacija, proizvodnja i prezentacija turnira, takmičenja, igra i događaja; zabavne i interaktivne zabavne usluge; uključujući pružanje svih navedenih usluga putem različitih tehnoloških platformi, uključujući, ali ne ograničavajući se prema televizijskom mediju, interaktivne televizije, telefonije, mobilne ili ručne uređaje ili putem interneta sa kompjuterske baze podataka ili preko interneta; organizaciju zabave, takmičenja, igranja, kockanje, klađenje, kartanje, sportsko klađenje i tombole; pomoć i savjetodavne usluge i pružanje informacija koje se odnose na sve prije navedene usluge.

(111) **BAZ1417845**(181)06/05/2024

(210) BAZ1417845A (220)06/05/2014

(151) 22/03/2016

(732) **Rum Creation & Products, Inc.**

**Commerce House, Wickhams Cay 1,**

**Road Town, Tortola, Virgin Islands**

**(British), VG1110, VG**

(740)PETOŠEVIĆ d.o.o

(540)

**ZACAPA**

(511)

33 Alkoholna pića (osim piva).

(111) **BAZ1417847**(181)08/05/2024  
 (210) BAZ1417847A (220)08/05/2014  
 (151) 06/04/2016  
 (732) **MIBRAL d.o.o. Sarajevo**  
**Srebrenička br. 1, 71000 Sarajevo, BA**  
 (591) nijanse narandžaste, nijanse sive, bijela  
 (540)



(531) 7.11,26.3,27.5,29.1

(511)

37 Izgradnja i rekonstrukcija stambenih i nestambenih objekata, hidrograđevinskih objekata, cjevovoda za tečnosti i plinove, cesta, autocesta, željezničkih pruga, mostova, tunela, vodova za električnu struju i telekomunikacije, sanacija klizišta, uklanjanje građevina, pripremni radovi na gradilištu, građevinski instalacijski radovi, fasadni radovi, građevinski završni radovi.;

42 Izrada građevinskih planova i nacrti, urbanističko planiranje, razrada tehničkih projekata, savjeti o gradnji, mjerenje zemljišta, ispitivanje terena, inženjering.

(111) **BAZ1417848**(181)09/05/2024  
 (210) BAZ1417848A (220)09/05/2014  
 (151) 18/03/2016  
 (732) **“DUKAT” društvo sa ograničenom**  
**odgovornošću za trgovinu 78000**  
**Banja Luka, Njegoševa br 97, BA**  
 (740)GORAN N. MARIĆ  
 (540)

**Dr. Dental**

(511)

3 Pasta za zube (njega zuba-proizvodi za njegu zuba).

(111) **BAZ1417901**(181)23/05/2024  
 (210) BAZ1417901A (220)23/05/2014  
 (151) 24/03/2016  
 (732) **“Global Ispat Koksna Industrija” d.o.o.**  
**Lukavac Željeznička br.1,**  
**75300 Lukavac, BA**  
 (591) plava  
 (540)



(531) 3.13,26.1,27.5,29.1

(511)

1 Plin, kruti za industriju; dušična gnojiva; gnojiva za zemlju; poljoprivreda (gnojiva za potrebe poljoprivrede); anhidridi; dušična kiselina.;

4 Koks; plinovi (kruti plinovi) [goriva]; električna energija; benzol.;

6 Konstrukcije (metalne konstrukcije); konstrukcije (metalne, prenosive konstrukcije); vrata (metalna vrata); cjevovodi (metalni cjevovodi); prozori (metalni prozori).;

7 Dizalice (uređaji za dizanje tereta).;

9 Električni vodovi.;

11 Radijatori za centralno grijanje; grijanje (kotlovi za grijanje).;

19 Katran; vapnanac (kamen vapnenac).;

35 Javnost (odnosi s javnošću) [propaganda].;

36 Posredovanje [mešetarenje].;

37 Izgradnja; centralno grijanje (postavljanje i popravak instalacija centralnog grijanja).;

39 Distribucija [isporuka] električne energije; distribucija [isporuka] vode; prijevoz kamionima; skladištenje; iznajmljivanje skladišta.;

40 Metali (obrada metala); voda (obrada vode); fotografije (tiskanje fotografija).;

41 Fotografiranje; fotografske reportaže.;

42 Industrijsko oblikovanje; analiza vode; programiranje za računala; istraživanja u oblasti geologije; istraživanja u svezi zaštite okoliša; istraživanja u tehnici; istraživanje u kemiji.;

43 Smještaj (iznajmljivanje privremenog smještaja); kavane-restorani; restorani sa samoposluživanjem; iznajmljivanje dvorana za sastanke.

(111) **BAZ1417913**(181)29/05/2024  
 (210) BAZ1417913A (220)29/05/2014  
 (151) 21/03/2016  
 (732) **NGK SPARK PLUG CO. LTD., 14-18,  
 Takatsuji-cho, Mizuho-ku,  
 Nagoya City, 467-8525, JP**  
 (740)"INTELBIRO" d.o.o.  
 (540)



(531) 25.12,26.1,27.5  
 (511)

9 Uređaji za mjerenje koncentracije isparenja goriva, kisika, dušika, oksida, ugljikovodika, metana, alkohola i vodika u zraku ili plinu; aparati za mjerenje koncentracije isparenja goriva, kisika, dušika, oksida, ugljikovodika, metana, alkohola i vodika, i kontroliranje omjera zrak/gorivo u ispušnim plinovima iz motora s unutrašnjim sagorijevanjem, kotlovima, spalionicama, plinskim turbinama, generatorima i gorivnim ćelijama; senzori detonacije; senzori pritiska; temperaturni senzori; vanjski zračni senzori za mjerenje kvalitete zraka; senzori za opterećenje; senzori za otkrivanje curenja vodika; senzori uree; akumulatori (baterije) i pribor, kao što su kutije za akumulator (baterije); punjači za akumulator (baterije) i adapteri; znanstveni, nautički, geodetski, fotografski, kinematografski, optički aparati i instrumenti kao i aparati i instrumenti za vaganje, mjerenje, signalizaciju, kontrolu (inspekciju), za pomoć

(spašavanje) i za obuku; aparati i instrumenti za vođenje, preusmjeravanje, transformiranje, akumuliranje, regulisanje ili kontrolu električne energije; aparati za snimanje, prijenos, reprodukciju zvuka ili slike; magnetske podloge za snimanje, akustične ploče; kompaktni diskovi, DVD-ovi i drugi digitalni mediji za snimanje; automati i mehanizmi za automate; registarske blagajne, računari, oprema za obradu podataka i računala; računalni softver; uređaji za gašenje požara.

(111) **BAZ1417920**(181)04/06/2024  
 (210) BAZ1417920A (220)04/06/2014  
 (151) 25/05/2016  
 (732) **Lidl Stiftung & Co. KG Stiftsbergstr. 1,  
 D-74172 Neckarsulm, DE**  
 (740)PETOŠEVIĆ d.o.o  
 (540)

## PAGUSA

(511)  
 30 Senf; ocat; majoneza; kečap; umaci (začini).

(111) **BAZ1417922**(181)05/06/2024  
 (210) BAZ1417922A (220)05/06/2014  
 (151) 12/05/2016  
 (732) **ISALI Invest Group d.o.o.  
 Ljubljanska 12, 71000 Sarajevo, BA**  
 (540)

**LabEffective**  
 WWW.LABEFFECTIVE.COM

(531) 27.5  
 (511)

3 Preparati za bijeljenje i ostale tvari za pranje rublja; preparati za čišćenje, poliranje, odmašćivanje i struganje; sapuni; parfimerijski proizvodi, eterična ulja, kozmetički proizvodi, losioni za kosu; proizvodi za njegu zubi.;

5 Farmaceutski i veterinarski proizvodi; higijenski proizvodi za upotrebu u medicini dijetne tvari za medicinske potrebe, hrana za dojenčad; flasteri, materijal za previjanje; materijali za plombiranje zubi i za zubne otiske; dezinfekcijska sredstva; proizvodi za uništavanje životinjskih štetočina; fungicidi, herbicidi.

(111) **BAZ1417941**(181)10/06/2024  
 (210) BAZ1417941A (220)10/06/2014  
 (151) 29/03/2016  
 (732) **MULIĆ HAJRUDIN Mula Mustafe**  
**Bašeskije br.5, 71000 Sarajevo, BA**  
 (540)



(531) 26.4,27.5

(511)

16 Papir, karton i proizvodi od tih materijala koji nisu obuhvaćeni drugim razredima; tiskarski proizvodi; uključujući časopise, edukativne materijale, knjige, publikacije, pisana izvješća, afiše, zemljopisne karte fotografije; pribor za pisanje; pisaci strojevi i uredski pribor (osim namještaja); oprema za nastavu i obuku (osim aparata).;

41 Sportske i kulturne djelatnosti; usluge obučavanja osoba iz oblasti historije; usluge, edukacije, zabave i rekreacije osoba; usluge prikazivanja javnosti umjetničkih i literarnih djela u kulturne i odgojne svrhe.;

42 Znanstvene/naučne usluge i usluge istraživanja; istraživanja u području znanosti kroz vršenje istraživanja na osnovu utvrđivanja broja stradalih uz pomoć određenih institucija, tokom odbrambenog rata; sačinjavanje izvješća i sumiranje rezultata istraživanja.

(111) **BAZ1417953**(181)18/06/2024  
 (210) BAZ1417953A (220)18/06/2014  
 (151) 07/03/2016  
 (732) **SARAJEVSKI KISELJAK d.d. Kraljice**  
**Mira 7, 71250 Kiseljak, BA**  
 (591) tamno zelena, zelena, svijetlo zelena, bijela  
 (540)



(531) 1.15,25.1,27.5 ,29.1

(511)

32 Mineralne i gazirane vode te ostala bezalkoholna pića; gazirani sokovi pripremljeni od mineralne vode; voćni napici i voćni sokovi; sirupi i ostali preparati za pripremanje napitaka.

(111) **BAZ1417954**(181)18/06/2024  
 (210) BAZ1417954A (220)18/06/2014  
 (151) 07/03/2016

(732) **SARAJEVSKI KISELJAK**  
**d.d. Kraljice Mira 7, 71250 Kiseljak, BA**

(591) tamno zelena, zelena, svijetlo zelena,  
 crvena, bijela

(540)



(531) 7.5,25.1,27.5,27.7,29.1

(511)

32 Mineralne i gazirane vode te ostala bezalkoholna pića; gazirani sokovi pripremljeni od mineralne vode; voćni napici i voćni sokovi; sirupi i ostali preparati za pripremanje napitaka.

(111) **BAZ1417958**(181)20/06/2024  
 (210) BAZ1417958A (220)20/06/2014  
 (151) 18/03/2016

(732) **UNI-CHARM CORPORATION 182**  
**Shimobun, Kinsei-cho,**  
**Shikokuchuo-shi, Ehime-ken, JP**

(740)"INTELBIRO" d.o.o.  
 (540)

**MOONY**

(511)

5 Farmaceutski, veterinarski i higijenski proizvodi; higijenski ulošci; dnevni ulošci (higijenski); menstrualni tamponi; higijenske gaćice; pelene; pelene-gaće za bebe; jednokratne pelene ili pelene od papira ili celuloze za bebe; pelene ili pelene od papira i celuloze tipa gaćica za bebe; pamučne pelene za bebe; gaćice za odvikavanje od pelena; pelene za inkontinenciju; pelene za inkontinenciju ili pelene od papira i celuloze tipa gaća; ulošci za inkontinenciju; dnevni ulošci za

inkontinenciju; gaćice za inkontinenciju; jastučići za grudi za upotrebu kod dojenja; šorts-gaće za inkontinenciju; zavoji za previjanje; samoljepljivi flasteri; upijajuća pamučna vata; gaza za zavoje; masni papir za medicinske svrhe; farmaceutski vafli; laktoza (mliječni šećer); mlijeko u prahu (za bebe); očni zavoji za medicinske svrhe; zavoji za uho; vlažne maramice impregnirane s farmaceutskim losionima.

(111) **BAZ1417959**(181)20/06/2024  
 (210) BAZ1417959A (220)20/06/2014  
 (151) 18/03/2016

(732) **UNI-CHARM CORPORATION 182**  
**Shimobun, Kinsei-cho,**  
**Shikokuchuo-shi, Ehime-ken, JP**

(740)"INTELBIRO" d.o.o.  
 (540)

**MamyPoko**

(511)

5 Farmaceutski, veterinarski i higijenski proizvodi; higijenski ulošci; dnevni ulošci (higijenski); menstrualni tamponi; higijenske gaćice; pelene; pelene-gaće za bebe; jednokratne pelene ili pelene od papira ili celuloze za bebe; pelene ili pelene od papira i celuloze tipa gaćica za bebe; pamučne pelene za bebe; gaćice za odvikavanje od pelena; pelene za inkontinenciju; pelene za inkontinenciju ili pelene od papira i celuloze tipa gaća; ulošci za inkontinenciju; dnevni ulošci za inkontinenciju; gaćice za inkontinenciju; jastučići za grudi za upotrebu kod dojenja; šorts-gaće za inkontinenciju; zavoji za previjanje; samoljepljivi flasteri; upijajuća pamučna vata; gaza za zavoje; masni papir za medicinske svrhe; farmaceutski vafli; laktoza (mliječni šećer); mlijeko u prahu (za bebe); očni zavoji za medicinske svrhe; zavoji za uho; vlažne maramice impregnirane s farmaceutskim losionima.

(111) **BAZ1417965**(181)24/06/2024  
 (210) BAZ1417965A (220)24/06/2014  
 (151) 07/03/2016

3020 14027448.5/03 17/03/2014 DE

(732) **HENKEL AG & Co.**  
**KGaA Henkelstrasse 67,**  
**40589 Düsseldorf, DE**

(740)Agencija Damir Tkalčić  
 (540)

**Soft & Oils**

(511)

3 Preparati za bijeljenje i ostale tvari za pranje rublja, sredstva za ispiranje rublja i stolnog posuđa, omekšivači tkanina, štirka za rublje, sredstva za uklanjanje mrlja; preparati za čišćenje, poliranje, odmaščivanje i struganje, sapuni, eterična ulja kao mirisi za pranje rublja.

- (111) **BAZ1417966**(181)24/06/2024  
 (210) BAZ1417966A (220)24/06/2014  
 (151) 09/03/2016  
 3020 14027449.3/03 21/03/2014 DE  
 (732) **HENKEL AG & Co.**  
**KGaA Henkelstrasse 67,**  
**40589 Düsseldorf, DE**  
 (740) Agencija Damir Tkalčić  
 (591) plava, bijela, žuta, smeđa  
 (540)



(531) 1.15,26.1,27.5,29.1

(511)

3 Preparati za bijeljenje i ostale tvari za pranje rublja, sredstva za ispiranje rublja i stolnog posuđa, omekšivači tkanina, štirka za rublje, sredstva za uklanjanje mrlja; preparati za čišćenje, poliranje, odmaščivanje i struganje, sapuni, eterična ulja kao mirisi za pranje rublja.

- (111) **BAZ1417980**(181)27/06/2024  
 (210) BAZ1417980A (220)27/06/2014  
 (151) 23/03/2016  
 (732) **MULIĆ HAJRUDIN Mula Mustafe**  
**Bašeskije br.5, 71000 Sarajevo, BA**  
 (540)

## **MUZEJ OPSADE SARAJEVA**

(511)

35 Oglašavanje i reklamiranje usluga putem svih vrsta medija; usluge koje se odnose na kompilaciju ili sistematizaciju pisanih saopštenja i zapisa.;

41 Sportske i kulturne djelatnosti; usluge obučavanja osoba iz oblasti historije; usluge, edukacije, zabave i rekreacije osoba; usluge prikazivanja javnosti umjetničkih i literarnih djela u kulturne i odgojne svrhe.;

42 Znanstvene/naučne usluge i usluge istraživanja; istraživanja u području znanosti u vezi sa teorijskim vidovima složenosti područja djelatnosti; muzejske usluge; organizacija izložbi umjetničkog, kulturnog i historijskog karaktera u svrhu obrazovanja i obuke, seminari i radionice u oblasti umjetnosti, historije i kulture; audio, video i filmske produkcije; izdavanje knjiga i drugih publikacija.

- (111) **BAZ1417982**(181)01/07/2024  
 (210) BAZ1417982A (220)01/07/2014  
 (151) 05/05/2016  
 (732) **CANON KABUSHIKI KAISHA 30-2,**  
**Shimomaruko 3-chome,**  
**Ohta-ku, Tokyo, JP**  
 (740) "Linea Sušić" d.o.o.  
 (540)

## **DREAMLABO**

(511)

7 Strojevi i alatni strojevi; motori (osim motora za kopnena vozila); spojke, prijenosni uređaji (osim onih za kopnena vozila); poljoprivredne naprave osim onih koji se pokreću ručno; inkubatori za jaja; prodajni automati; štamparske prese; digitalne štamparske prese.;

9 Znanstveni, nautički, geodetski, fotografski, kinematografski i optički aparati i instrumenti kao i aparati i instrumenti za vaganje, mjerenje, signalizaciju, kontrolu (inspekciju), za pomoć (spašavanje) i za obuku; aparati i instrumenti za vođenje, distribuiranje, transformiranje, akumuliranje, podešavanje ili upravljanje električne struje; aparati za snimanje, prijenos, reprodukciju zvuka ili slika; magnetne podloge za snimanje, akustičke ploče; kompaktne ploče, DVD i drugi numerički nosači za snimanje; mehanizmi za uređaje koji se pokreću uz prethodno ubacivanje kovanica; registarske blagajne, računari, oprema za obradu podataka i kompjuteri; uređaji za gašenje požara; inkjet štampači; izuzev kompjuterskih programa ili softvera.

(111) **BAZ1417998**(181)16/07/2024  
 (210) BAZ1417998A (220)16/07/2014  
 (151) 27/04/2016

(732) **Merck Sharp & Dohme Corp., a New Jersey Corporation One Merck Drive, Whitehouse Station, 08889 New Jersey, US**

(740) PETOŠEVIĆ d.o.o  
 (540)



(531) 26.4,26.11  
 (511)  
 5 Farmaceutski proizvodi.

(111) **BAZ1418002**(181)17/07/2024  
 (210) BAZ1418002A (220)17/07/2014  
 (151) 22/03/2016

(732) **Hankook Tire Co., Ltd. 133, Teheran-ro(Yeoksam-dong), Gangnam-gu, Seoul, 135-723, KR**

(740) ŽIVKO MIJATOVIĆ & PARTNERS”  
 d.o.o. Sarajevo  
 (540)



(531) 14.3,26.3,27.3,27.5  
 (511)

12 Automobilske gume; gume za bicikla; gumeni kotači (vanjski omotači gumениh kotača); navlake za gume vozila; gume za motocikle; ljepljive gumene zakrpe za krpanje zračnica; zračnice za bicikle; zračnice za motocikle; zračnice za pneumatske gume; zračnice kotače vozila; zračnice za pneumatske gume vozila; mrežasti nosači prtljage za vozila; pneumatske gume; oprema za popravak zračnica; obruči kotača vozila (naplaci); navlake za sjedala bicikala; navlake za sjedala motocikala; sigurnosni pojasevi

za sjedala u vozilima; kočni segmenti za vozila; amortizeri vozila; nosači za sklije za vozila; čavli za gume; kramponi za gume; vanjske gume za kotače vozila; pneumatici za kotače vozila; trake za izmjenu vanjskog sloja automobilskih guma; gusjenice vozila (tipa transportne trake); gusjenice vozila (tipa traktora); gume bez zračnica za bicikle; gume bez zračnica za motocikle; ventili za gume ; vanjske gume za kotače vozila.

(111) **BAZ1418005**(181)17/07/2024  
 (210) BAZ1418005A (220)17/07/2014  
 (151) 21/04/2016

(732) **OPERATOR ZA OBNOVLJIVE IZVORE ENERGIJE Adema Buća br. 34, 88000 Mostar, BA**

(591)svijetlo zelena, tamno zelena, bijela, crna  
 (540)



(526) na dio znaka “MOBIUSOVA PETLJA”  
 (531) 1.3,1.15,5.3,15.1,24.15,27.5,29.1  
 (511)

35 Oglašavanje i reklamiranje; vođenje komercijalnih poslova; komercijalna administracija; uredski poslovi.

(111) **BAZ1418006**(181)21/07/2024

(210) BAZ1418006A (220)21/07/2014

(151) 21/03/2016

(732) **Media Market d.o.o. Milana Preloga 8, 71000 Sarajevo, BA**

(540)



(531) 26.4,26.11,27.5

(511)

2 Tinta [toneri] (umeci s tintom) za tiskarske i fotokopirne uređaje, kertridži.;

9 Novi i korišteni desktop računari, novi i korišteni laptop računari, novi i korišteni monitori, tablet računari, televizori, komponente za računare (matične ploče, grafičke kartice, RAM memorije, tvrdi diskovi, napojne jedinice, mrežne kartice, zvučne kartice, dijelovi za računare), periferni kompjuterski uređaji, novi i korišteni pisači za računare (printeri), punjači za laptope, ruteri, video rekorderi, zvučnici, slušalice, web kamere, džojstici i oprema za igranje video igara, prenosive memorije (USB stik, CD medij, DVD mediji), torbe za laptop i tablet računare, fotokopirni papir, MP3 i MP4 uređaji za reprodukciju zvuka, igre za računare, hladnjaci za računare i laptope, videokamere, digitalni fotoaparati, punjive i nepunjive baterije, adapteri za računarske priključke, kablovi za računare i televizore, nosači za televizore, uređaji za navigaciju (GPS) posredstvom satelita, fiskalni uređaji, trake i oprema za fiskalne uređaje, antene za bežični internet, mobilni telefoni,

bežični telefoni (fiksni), fotokopirni uređaji, mehanizmi za pokretanje diska (informatika), memorije za računare, mikroprocesori, modemi, podloge za šaku za rad s informatičkom opremom, skeneri, prijenosni multimedijski čitači, projektori, projiciranje (ekrani za projiciranje), računarski programi, zaslone za projiciranje;

35 Iznajmljivanje fotokopirnih uređaja, iznajmljivanje uredskih strojeva i aparata, fakturisanje, izložbe (organiziranje izložbi) u komercijalne ili reklamne svrhe, izvoz-uvoz, prezentacija proizvoda na svim komunikacijskim sredstvima u svrhu prodaje na malo.;

37 Postavljanje održavanje i popravak računara, usluge zamjene uložaka s tonerom za pisače, postavljanje, popravki i održavanje uredskih aparata.;

42 Zaštita od informatičkih virusa, instaliranje računalnih programa, iznajmljivanje računala, konverzija informatičkih podataka i programa (nije fizička konverzija), savjetovanje o računarima.

(111) **BAZ1418019**(181)24/07/2024

(210) BAZ1418019A (220)24/07/2014

(151) 09/03/2016

(732) **THE PROCTER & GAMBLE COMPANY****One Procter & Gamble Plaza,****Cincinnati, Ohio 45202, US**

(740) Agencija Diana Protić Tkalčić

(540)



(531) 19.7

(511)

3 Preparati za čišćenje, poliranje, odmaščivanje i struganje; sapuni; preparati za čišćenje, njegu i uljepšavanje pribora za jelo i posuđa; sapuni za upotrebu u domaćinstvu; preparati za pranje posuđa u obliku praška; deterdženti za pranje posuđa; preparati za pranje posuđa; agenti za sušenje za mašine za pranje posuđa; proizvodi za uklanjanje masnih mrlja.



(111) **BAZ1418020**(181)25/07/2024  
(210) BAZ1418020A (220)25/07/2014  
(151) 03/06/2016  
(732) **TELOPTIC d.o.o Sarajevo**  
**Mostarsko raskršće bb,**  
**71240 Hadžići, BA**  
(540)



(531) 5.5,26.1,27.3,27.5  
(511)  
29 Mlijeko i mliječni proizvodi.

(111) **BAZ1418021**(181)25/07/2024  
(210) BAZ1418021A (220)25/07/2014  
(151) 18/03/2016  
(732) **TELOPTIC d.o.o Sarajevo**  
**Mostarsko raskršće bb,**  
**71240 Hadžići, BA**  
(540)

**Fantasy**

(511)  
32 Pivo; mineralne i sodne vode i druga bezalkoholna pića; pića od voća i voćni sokovi; sirupi i drugi preparati za proizvodnju pića.

(111) **BAZ1418026**(181)30/07/2024  
(210) BAZ1418026A (220)30/07/2014  
(151) 07/03/2016  
(732) **INTERACTIV DOO Cara Dušana 27,**  
**Trn, 78252 Laktaši, BA**  
(591) braon, siva, bijela  
(540)



(531) 7.1,26.1,27.5,29.1

(511)

20 Namještaj i njegovi dijelovi, naročito komode, stolovi i stolice, ogledala, okviri za slike.;

24 Pokrivači za krevete i stolove.;

35 Usluge prodaje proizvoda za domaćinstvo.

(111) **BAZ1418030**(181)01/08/2024  
(210) BAZ1418030A (220)01/08/2014  
(151) 07/03/2016  
(732) **Monster Energy Company 1**  
**Monster Way, Corona,**  
**California 92879, US**

(740) Agencija Diana Protić Tkalčić  
(540)

**RIPPER**

(511)

5 Nutricioni dodaci u tečnom obliku.;

32 Bezalkoholni napici.

(111) **BAZ1418031**(181)01/08/2024  
 (210) BAZ1418031A (220)01/08/2014  
 (151) 03/06/2016

(732) **Shulton, Inc. One Procter & Gamble  
 Plaza, Cincinnati, Ohio 45202, US**

(740) Agencija Diana Protić Tkalčić

(540)

## **DIRT DESTROYER**

(511)

3 Sapuni, uključivo sapuni za pranje tijela i sapuni u čvrstom obliku.

(111) **BAZ1418033**(181)01/08/2024  
 (210) BAZ1418033A (220)01/08/2014  
 (151) 22/03/2016

(732) **Hankook Tire Worldwide Co., Ltd.133,  
 Teheran-ro(Yeoksam-dong),**

**Gangnam-gu, Seoul, 135-723, KR**

(740) "ŽIVKO MIJATOVIĆ & PARTNERS"

d.o.o. Sarajevo

(540)

**LAUFENN G FIT**

(531) 27.5

(511)

12 Automobilske gume; gume za bicikla; gumeni kotači (vanjski omotači gumenih kotača); navlake za gume vozila; gume za motocikle; ljepljive gumene zakrpe za krpanje zračnica; zračnice za bicikle; zračnice za motocikle; zračnice za pneumatske gume; zračnice za kotače vozila; zračnice za pneumatske gume vozila; mrežasti nosači prtljage za vozila; pneumatske gume; oprema za popravak zračnica; obruči kotača vozila (naplaci); navlake za sjedala bicikala; navlake za sjedala motocikala; sigurnosni pojasevi za sjedala u vozilima; kočni segmenti za vozila; amortizeri vozila; nosači za skije za vozila; čavli za gume; kramponi za gume; vanjske gume za kotače vozila; pneumatici za kotače vozila; trake za izmjenu vanjskog sloja automobilskih guma; gusjenice vozila (tipa transportne trake); gusjenice vozila (tipa traktora); gume bez zračnica za bicikle; gume bez zračnica za motocikle; ventili za gume ; vanjske gume za kotače vozila.

(111) **BAZ1418034**(181)01/08/2024  
 (210) BAZ1418034A (220)01/08/2014  
 (151) 22/03/2016

(732) **Hankook Tire Worldwide Co., Ltd.133,  
 Teheran-ro(Yeoksam-dong),**

**Gangnam-gu, Seoul, 135-723, KR**

(740) "ŽIVKO MIJATOVIĆ & PARTNERS"

d.o.o. Sarajevo

**LAUFENN I FIT**

(531) 27.5

(511)

12 Automobilske gume; gume za bicikla; gumeni kotači (vanjski omotači gumenih kotača); navlake za gume vozila; gume za motocikle; ljepljive gumene zakrpe za krpanje zračnica; zračnice za bicikle; zračnice za motocikle; zračnice za pneumatske gume; zračnice za kotače vozila; zračnice za pneumatske gume vozila; mrežasti nosači prtljage za vozila; pneumatske gume; oprema za popravak zračnica; obruči kotača vozila (naplaci); navlake za sjedala bicikala; navlake za sjedala motocikala; sigurnosni pojasevi za sjedala u vozilima; kočni segmenti za vozila; amortizeri vozila; nosači za skije za vozila; čavli za gume; kramponi za gume; vanjske gume za kotače vozila; pneumatici za kotače vozila; trake za izmjenu vanjskog sloja automobilskih guma; gusjenice vozila (tipa transportne trake); gusjenice vozila (tipa traktora); gume bez zračnica za bicikle; gume bez zračnica za motocikle; ventili za gume ; vanjske gume za kotače vozila.

(111) **BAZ1418035**(181)01/08/2024

(210) BAZ1418035A (220)01/08/2014

(151) 22/03/2016

(732) **Hankook Tire Worldwide Co., Ltd.133,  
 Teheran-ro(Yeoksam-dong),**

**Gangnam-gu, Seoul, 135-723, KR**

(740) "ŽIVKO MIJATOVIĆ & PARTNERS"

d.o.o. Sarajevo

(540)

**LAUFENN X FIT**

(531) 27.5

(511)

12 Automobilske gume; gume za bicikla; gumeni kotači (vanjski omotači gumenih kotača); navlake za gume vozila; gume za motocikle; ljepljive gumene zakrpe za krpanje zračnica; zračnice za bicikle; zračnice za motocikle; zračnice za pneumatske gume; zračnice za kotače vozila; zračnice za pneumatske gume vozila; mrežasti nosači prtljage za vozila; pneumatske gume; oprema za popravak

zračnica; obruči kotača vozila (naplaci); navlake za sjedala bicikala; navlake za sjedala motocikala; sigurnosni pojasevi za sjedala u vozilima; kočni segmenti za vozila; amortizeri vozila; nosači za skije za vozila; čavli za gume; kramponi za gume; vanjske gume za kotače vozila; pneumatici za kotače vozila; trake za izmjenu vanjskog sloja automobilskih guma; gusjenice vozila (tipa transportne trake); gusjenice vozila (tipa traktora); gume bez zračnica za bicikle; gume bez zračnica za motocikle; ventili za gume ; vanjske gume za kotače vozila.

(111) **BAZ1418036**(181)01/08/2024  
 (210) BAZ1418036A (220)01/08/2014  
 (151) 22/03/2016

(732) **Hankook Tire Worldwide Co., Ltd.133,**  
**Teheran-ro(Yeoksam-dong),**  
**Gangnam-gu, Seoul, 135-723, KR**

(740) "ŽIVKO MIJATOVIĆ & PARTNERS"  
 d.o.o. Sarajevo

(540)

**LAUFENN**

(531) 27.5

(511)

12 Automobilske gume; gume za bicikla; gumeni kotači (vanjski omotači gumenih kotača); navlake za gume vozila; gume za motocikle; ljepljive gumene zakrpe za krpanje zračnica; zračnice za bicikle; zračnice za motocikle; zračnice za pneumatske gume; zračnice za kotače vozila; zračnice za pneumatske gume vozila; mrežasti nosači prtljage za vozila; pneumatske gume; oprema za popravak zračnica; obruči kotača vozila (naplaci); navlake za sjedala bicikala; navlake za sjedala motocikala; sigurnosni pojasevi za sjedala u vozilima; kočni segmenti za vozila; amortizeri vozila; nosači za skije za vozila; čavli za gume; kramponi za gume; vanjske gume za kotače vozila; pneumatici za kotače vozila; trake za izmjenu vanjskog sloja automobilskih guma; gusjenice vozila (tipa transportne trake); gusjenice vozila (tipa traktora); gume bez zračnica za bicikle; gume bez zračnica za motocikle; ventili za gume ; vanjske gume za kotače vozila.

(111) **BAZ1418037**(181)01/08/2024

(210) BAZ1418037A (220)01/08/2014

(151) 22/03/2016

(732) **Hankook Tire Worldwide Co., Ltd.133,**

**Teheran-ro(Yeoksam-dong),**

**Gangnam-gu, Seoul, 135-723, KR**

(740) "ŽIVKO MIJATOVIĆ & PARTNERS"

d.o.o. Sarajevo

(540)

**LAUFENN S FIT**

(531) 27.5

(511)

12 Automobilske gume; gume za bicikla; gumeni kotači (vanjski omotači gumenih kotača); navlake za gume vozila; gume za motocikle; ljepljive gumene zakrpe za krpanje zračnica; zračnice za bicikle; zračnice za motocikle; zračnice za pneumatske gume; zračnice za kotače vozila; zračnice za pneumatske gume vozila; mrežasti nosači prtljage za vozila; pneumatske gume; oprema za popravak zračnica; obruči kotača vozila (naplaci); navlake za sjedala bicikala; navlake za sjedala motocikala; sigurnosni pojasevi za sjedala u vozilima; kočni segmenti za vozila; amortizeri vozila; nosači za skije za vozila; čavli za gume; kramponi za gume; vanjske gume za kotače vozila; pneumatici za kotače vozila; trake za izmjenu vanjskog sloja automobilskih guma; gusjenice vozila (tipa transportne trake); gusjenice vozila (tipa traktora); gume bez zračnica za bicikle; gume bez zračnica za motocikle; ventili za gume ; vanjske gume za kotače vozila.

(111) **BAZ1418047**(181)11/08/2024  
 (210) BAZ1418047A (220)11/08/2014  
 (151) 21/03/2016  
 (732) **Magros Veletrgovina d.d. Sarajevo Fra  
 Anđela Zvizdovića br. 1,  
 71000 Sarajevo, BA**  
 (740) Dragan Mićunović  
 (591) nijanse žute, nijanse zelene, nijanse  
 ljubičaste, crna  
 (540)



(531) 26.11.,27.5

(511)

35 Oglašavanje; vođenje poslova; poslovno upravljanje; kancelarijski poslovi, sve vezano za djelatnost trgovinskih društava.;

36 Upravljanje nekretninama za shopping centar; iznajmljivanje i zakup nekretnina i poslovnih prostora; poslovanje nekretninama.;

41 Obuka, stručno osposobljavanje; razonoda; sportske i kulturne aktivnosti.;

43 Hotelske usluge; usluge pružanja hrane i pića; iznajmljivanje dvorana za sastanke.;

44 Medicinske usluge; usluge njega ljepote i zdravlja.

(111) **BAZ1418048**(181)11/08/2024  
 (210) BAZ1418048A (220)11/08/2014  
 (151) 21/03/2016  
 (732) **Intel Corporation 2200 Mission  
 College Boulevard, Santa Clara,  
 California 95052-8119, US**  
 (740) PETOŠEVIĆ d.o.o  
 (540)

**INTEL**

(511)

45 Sigurnosne usluge; sigurnosne usluge za zaštitu imovine i osoba; osobne i društvene usluge koje pružaju treći, namijenjene za zadovoljenje ljudskih potreba; savjetovanje o sigurnosti; nadziranje sigurnosnih sistema; usluge osiguranja javnih događanja; usluge osiguranja zgrada; usluge procjene sigurnosnih rizika; otvaranje sigurnosnih brava; usluge kontrole sigurnosti za druge; usluge savjetovanja u vezi sa sigurnošću; nadziranje protuprovalnih uređaja; usluge spašavanja, sigurnosti i provedbe; usluge sigurnosne provjere za izdavanja osobnih iskaznica.

(111) **BAZ1418053**(181)07/08/2024  
 (210) BAZ1418053A (220)07/08/2014  
 (151) 22/04/2016  
 (732) **EUROHERC Osiguranje d.d. Sarajevo  
 Trg međunarodnog prijateljstva 20,  
 71000 Sarajevo, BA**

(591) crvena, žuta

(540)

**EUROHERC**

(531) 25.3,27.5,29.1

(511)

36 Osiguranje nezgoda, Osiguranje osoba od posljedica nezgode pri i izvan redovnog zanimanja, Osiguranje osoba od posljedica nezgode u motornim vozilima i pri posebnim djelatnostima, Osiguranje djece i školske mladeži od posljedica nezgode i posebna osiguranja mladeži od posljedica nezgode,Osiguranje gostiju, posjetitelja priredbi, izletnika i turista od posljedica nezgode, Osiguranje potrošača, pretplatnika, korisnika drugih javnih usluga i sl. od posljedica nezgode, Ostala posebna osiguranja od posljedica nezgode, Obvezno osiguranje putnika u javnom prijevozu od posljedica nezgode, Ostala osiguranja od posljedica nezgode. Zdravstveno osiguranje, Dopunsko osiguranje, Putno zdravstveno osiguranje, Privatno zdravstveno osiguranje, Ostala dobrovoljna zdravstvena osiguranja, Osiguranje cestovnih vozila, Kasko osiguranje

cestovnih motornih vozila na vlastiti pogon, Kasko osiguranje cestovnih vozila bez vlastitog pogona, Ostala kasko osiguranja cestovnih vozila, Osiguranje tračnih vozila, Kasko osiguranje tračnih vozila, Osiguranje zračnih letjelica, Kasko osiguranje zračnih letjelica, Kasko osiguranje zračnih plovila, Osiguranje plovila, Kasko osiguranje brodova i brodica u pomorskoj plovidbi, Kasko osiguranje brodova i brodica u riječnoj plovidbi, Kasko osiguranja brodova i brodica u jezerskoj plovidbi, Kasko osiguranje brodova u izgradnji, Kasko osiguranje platformi, Ostala kasko osiguranja plovila, Osiguranje robe u prijevozu, Osiguranje robe u pomorskom prijevozu, Osiguranje robe u avionskom prijevozu, Osiguranje robe u kopnenom prijevozu, Osiguranje robe za vrijeme uskladištenja, Ostala osiguranja robe u prijevozu, Osiguranje imovine od požara i prirodnih sila, Osiguranje od požara i prirodnih sila (elementarnih nepogoda) izvan industrije i obrta, Osiguranje od požara i prirodnih sila (elementarnih nepogoda) u industriji i obrtu, Ostala osiguranja od požara i prirodnih sila (elementarnih nepogoda), Osiguranje od ostalih šteta na imovini, Osiguranje strojeva od loma, Osiguranje od provalne krađe i razbojstva, Osiguranje stakla od loma, Osiguranje kućanstva, Osiguranje građevinskih objekata u izgradnji, Osiguranje objekata u montaži, Osiguranje filmske djelatnosti, Osiguranje stvari u rudarskim jamama, Osiguranje informatičke opreme, Osiguranje zaliha u hladnjačama, Osiguranje usjeva i nasada, Osiguranje životinja, Ostala osiguranja imovine, Osiguranje od odgovornosti za motorna vozila, Obvezno osiguranje vlasnika odnosno korisnika motornih vozila od odgovornosti za štete trećim osobama, Dobrovoljno osiguranje vlasnika odnosno korisnika motornih vozila od odgovornosti za štete trećim osobama, Osiguranje od odgovornosti vozara za robu primljenu na prijevoz u cestovnom prometu, Ostala osiguranja od automobilske odgovornosti, Osiguranje od civilne odgovornosti za zračne letjelice, Obvezno osiguranje vlasnika odnosno korisnika zračnih letjelica od odgovornosti za štete trećim osobama, Osiguranje vlasnika odnosno korisnika zračnih letjelica od odgovornosti svih vrsta, Osiguranje od odgovornost vozara za robu primljenu na prijevoz u zračnom prometu, Osiguranje od civilne odgovornosti za plovila, Osiguranje od odgovornosti vlasnika odnosno korisnika morskih plovila, Osiguranje od odgovornosti vlasnika odnosno korisnika riječnih, jezerskih i kanalskih plovila, Osiguranje od odgovornosti vozara za robu primljenu na prijevoz u pomorskom, riječnom i jezerskom prometu, Ostala osiguranja od odgovornosti, Osiguranje od opće civilne odgovornosti, Osiguranje ugovorne odgovornosti izvođača građevinskih radova, Osiguranje ugovorne odgovornosti izvođača montažnih radova, Osiguranje od odgovornosti proizvođača filmova, Osiguranje od odgovornosti proizvođača za proizvode, Osiguranje od odgovornosti u željezničkom prometu, Osiguranje garancije proizvođača, prodavača i dobavljača, Osiguranje opće odgovornosti, Osiguranje od odgovornosti projektnih i drugih društava za štete na objektima zbog neispravne tehničke dokumentacije, Osiguranje od odgovornosti projektnih i drugih društava, Osiguranje od odgovornosti odvjetnika, Osiguranje od odgovornosti javnih bilježnika, Osiguranje od odgovornosti revizorskih tvrtki, Osiguranje od odgovornosti špeditera, Osiguranje od odgovornosti vlasnika odnosno korisnika marine, Osiguranje od odgovornosti brodogradnjača, Osiguranje od odgovornosti obavljanja zaštitarskih i detektivskih djelatnosti, Osiguranje od odgovornosti iz obavljanja djelatnosti upravljanja nekretninama, Osiguranje od odgovornosti iz obavljanja liječničke, stomatološke i ljekarničke djelatnosti, Osiguranje od odgovornosti

stečajnih upravitelja, Ostala osiguranja od odgovornosti, Osiguranje kredita, Osiguranje potraživanja po izvoznim kreditima, Osiguranje drugih vrsta potraživanja, Osiguranje jamstva, Osiguranje jamstava, Osiguranje garancija, Osiguranje od različitih financijskih gubitaka, Osiguranje od financijskih gubitaka radi prekida rada zbog požara i nekih drugih opasnosti, Osiguranje od financijskih gubitaka radi prekida rada zbog loma strojeva, Osiguranje raznih priredbi zbog atmosferskih oborina, Osiguranje od šteta zbog otkupa krivotvorenih inostranih sredstava plaćanja, Ostala osiguranja od financijskih gubitaka, Osiguranje troškova pravne zaštite, Osiguranje pomoći, Turističko osiguranje, Osiguranje pomoći za vrijeme puta, izvan mjesta boravka ili prebivališta, Ostala osiguranja, Životno osiguranje, Osiguranje života za slučaj smrti i doživljenja (mješovito osiguranje), Osiguranje za slučaj smrti, Osiguranje za slučaj doživljenja, Doživotno osiguranje za slučaj smrti, Osiguranje lične doživotne rente, Osiguranje lične rente s određenim trajanjem, Ostala rentna osiguranja, Dodatno osiguranje od posljedica nezgode uz životno osiguranje, Dodatno zdravstveno osiguranje uz životno osiguranje, Ostala dodatna osiguranja osoba uz životno osiguranje, Ostala životna osiguranja.

(111) **BAZ1418054**(181)07/08/2024

(210) BAZ1418054A (220)07/08/2014

(151) 22/04/2016

(732) **EUROHERC Osiguranje d.d. Sarajevo**

**Trg međunarodnog prijateljstva 20,**

**71000 Sarajevo, BA**

(591) žuta

(540)

**EUROHERC**

(531) 27.5,29.1

(511)

36 Osiguranje nezgoda, Osiguranje osoba od posljedica nezgode pri i izvan redovnog zanimanja, Osiguranje osoba od posljedica nezgode u motornim vozilima i pri posebnim djelatnostima, Osiguranje djece i školske mladeži od posljedica nezgode i posebna osiguranja mladeži od posljedica nezgode, Osiguranje gostiju, posjetitelja priredbi, izletnika i turista od posljedica nezgode, Osiguranje potrošača, pretplatnika, korisnika drugih javnih usluga i sl. od posljedica nezgode, Ostala posebna osiguranja od posljedica nezgode, Obvezno osiguranje putnika u javnom prijevozu od posljedica nezgode, Ostala osiguranja od posljedica nezgode. Zdravstveno osiguranje, Dopunsko osiguranje, Putno zdravstveno osiguranje, Privatno zdravstveno osiguranje, Ostala dobrovoljna zdravstvena osiguranja, Osiguranje cestovnih vozila, Kasko osiguranje cestovnih motornih vozila na vlastiti pogon, Kasko osiguranje cestovnih vozila bez vlastitog pogona, Ostala kasko osiguranja cestovnih vozila, Osiguranje tračnih vozila, Kasko osiguranje tračnih vozila, Osiguranje zračnih letjelica, Kasko osiguranje zračnih letjelica, Kasko osiguranje zračnih plovila, Osiguranje plovila, Kasko osiguranje brodova i brodica u pomorskoj plovidbi, Kasko osiguranje brodova i brodica u riječnoj plovidbi, Kasko osiguranja brodova i

brodica u jezerskoj plovidbi, Kasko osiguranje brodova u izgradnji, Kasko osiguranje platformi, Ostala kasko osiguranja plovila, Osiguranje robe u prijevozu, Osiguranje robe u pomorskom prijevozu, Osiguranje robe u avionskom prijevozu, Osiguranje robe u kopnenom prijevozu, Osiguranje robe za vrijeme uskladištenja, Ostala osiguranja robe u prijevozu, Osiguranje imovine od požara i prirodnih sila, Osiguranje od požara i prirodnih sila (elementarnih nepogoda) izvan industrije i obrta, Osiguranje od požara i prirodnih sila (elementarnih nepogoda) u industriji i obrtu, Ostala osiguranja od požara i prirodnih sila (elementarnih nepogoda), Osiguranje od ostalih šteta na imovini, Osiguranje strojeva od loma, Osiguranje od provalne krađe i razbojstva, Osiguranje stakla od loma, Osiguranje kućanstva, Osiguranje građevinskih objekata u izgradnji, Osiguranje objekata u montaži, Osiguranje filmske djelatnosti, Osiguranje stvari u rudarskim jamama, Osiguranje informatičke opreme, Osiguranje zaliha u hladnjačama, Osiguranje usjeva i nasada, Osiguranje životinja, Ostala osiguranja imovine, Osiguranje od odgovornosti za motorna vozila, Obvezno osiguranje vlasnika odnosno korisnika motornih vozila od odgovornosti za štete trećim osobama, Dobrovoljno osiguranje vlasnika odnosno korisnika motornih vozila od odgovornosti za štete trećim osobama, Osiguranje od odgovornosti vozača za robu primljenu na prijevoz u cestovnom prometu, Ostala osiguranja od automobilske odgovornosti, Osiguranje od civilne odgovornosti za zračne letjelice, Obvezno osiguranje vlasnika odnosno korisnika zračnih letjelica od odgovornosti za štete trećim osobama, Osiguranje vlasnika odnosno korisnika zračnih letjelica od odgovornosti svih vrsta, Osiguranje od odgovornost vozača za robu primljenu na prijevoz u zračnom prometu, Osiguranje od civilne odgovornosti za plovila, Osiguranje od odgovornosti vlasnika odnosno korisnika morskih plovila, Osiguranje od odgovornosti vlasnika odnosno korisnika riječnih, jezerskih i kanalskih plovila, Osiguranje od odgovornosti vozača za robu primljenu na prijevoz u pomorskom, riječnom i jezerskom prometu, Ostala osiguranja od odgovornosti, Osiguranje od opće civilne odgovornosti, Osiguranje ugovorne odgovornosti izvođača građevinskih radova, Osiguranje ugovorne odgovornosti izvođača montažnih radova, Osiguranje od odgovornosti proizvođača filmova, Osiguranje od odgovornosti proizvođača za proizvode, Osiguranje od odgovornosti u željezničkom prometu, Osiguranje garancije proizvođača, prodavača i dobavljača,

Osiguranje opće odgovornosti, Osiguranje od odgovornosti projektnih i drugih društava za štete na objektima zbog neispravne tehničke dokumentacije, Osiguranje od odgovornosti projektnih i drugih društava, Osiguranje od odgovornosti odvjetnika, Osiguranje od odgovornosti javnih bilježnika, Osiguranje od odgovornosti revizorskih tvrtki, Osiguranje od odgovornosti špeditera, Osiguranje od odgovornosti vlasnika odnosno korisnika marine, Osiguranje od odgovornosti brodograditelja, Osiguranje od odgovornosti obavljanja zaštitarskih i detektivskih djelatnosti, Osiguranje od odgovornosti iz obavljanja djelatnosti upravljanja nekretninama, Osiguranje od odgovornosti iz obavljanja liječničke, stomatološke i ljekarničke djelatnosti, Osiguranje od odgovornosti stečajnih upravitelja, Ostala osiguranja od odgovornosti, Osiguranje kredita, Osiguranje potraživanja po izvoznim kreditima, Osiguranje drugih vrsta potraživanja, Osiguranje jamstva, Osiguranje jamstava, Osiguranje garancija, Osiguranje od različitih financijskih gubitaka, Osiguranje od financijskih gubitaka radi prekida rada zbog požara i nekih drugih opasnosti, Osiguranje od financijskih gubitaka radi prekida

rada zbog loma strojeva, Osiguranje raznih priredbi zbog atmosferskih oborina, Osiguranje od šteta zbog otkupa krivotvorenih inostranih sredstava plaćanja,

Ostala osiguranja od financijskih gubitaka, Osiguranje troškova pravne zaštite, Osiguranje pomoći, Turističko osiguranje, Osiguranje pomoći za vrijeme puta, izvan mjesta boravka ili prebivališta, Ostala osiguranja, Životno osiguranje, Osiguranje života za slučaj smrti i doživljenja (mješovito osiguranje), Osiguranje za slučaj smrti, Osiguranje za slučaj doživljenja, Doživotno osiguranje za slučaj smrti, Osiguranje lične doživotne rente, Osiguranje lične rente s određenim trajanjem, Ostala rentna osiguranja, Dodatno osiguranje od posljedica nezgode uz životno osiguranje, Dodatno zdravstveno osiguranje uz životno osiguranje, Ostala dodatna osiguranja osoba uz životno osiguranje, Ostala životna osiguranja.

(111) **BAZ1418055**(181)07/08/2024

(210) BAZ1418055A (220)07/08/2014

(151) 22/04/2016

(732) **EUROHERC Osiguranje d.d. Sarajevo**  
**Trg međunarodnog prijateljstva 20,**  
**71000 Sarajevo, BA**

(591) crvena

(540)

**EUROHERC**

(531) 27.5,29.1

(511)

36 Osiguranje nezgoda, Osiguranje osoba od posljedica nezgode pri i izvan redovnog zanimanja, Osiguranje osoba od posljedica nezgode u motornim vozilima i pri posebnim djelatnostima, Osiguranje djece i školske mladeži od posljedica nezgode i posebna osiguranja mladeži od posljedica nezgode, Osiguranje gostiju, posjetitelja priredbi, izletnika i turista od posljedica nezgode, Osiguranje potrošača, pretplatnika, korisnika drugih javnih usluga i sl. od posljedica nezgode, Ostala posebna osiguranja od posljedica nezgode, Obvezno osiguranje putnika u javnom prijevozu od posljedica nezgode, Ostala osiguranja od posljedica nezgode. Zdravstveno osiguranje, Dopunsko osiguranje, Putno zdravstveno osiguranje, Privatno zdravstveno osiguranje, Ostala dobrovoljna zdravstvena osiguranja, Osiguranje cestovnih vozila, Kasko osiguranje cestovnih motornih vozila na vlastiti pogon, Kasko osiguranje cestovnih vozila bez vlastitog pogona, Ostala kasko osiguranja cestovnih vozila, Osiguranje tračnih vozila, Kasko osiguranje tračnih vozila, Osiguranje zračnih letjelica, Kasko osiguranje zračnih letjelica, Kasko osiguranje zračnih plovila, Osiguranje plovila, Kasko osiguranje brodova i brodica u pomorskoj plovidbi, Kasko osiguranje brodova i brodica u riječnoj plovidbi, Kasko osiguranja brodova i brodica u jezerskoj plovidbi, Kasko osiguranje brodova u izgradnji, Kasko osiguranje platformi, Ostala kasko osiguranja plovila, Osiguranje robe u prijevozu, Osiguranje robe u pomorskom prijevozu, Osiguranje robe u avionskom prijevozu, Osiguranje robe u kopnenom prijevozu, Osiguranje robe za vrijeme uskladištenja, Ostala osiguranja robe u prijevozu, Osiguranje imovine od požara i prirodnih

sila, Osiguranje od požara i prirodnih sila (elementarnih nepogoda) izvan industrije i obrta, Osiguranje od požara i prirodnih sila (elementarnih nepogoda) u industriji i obrtu, Ostala osiguranja od požara i prirodnih sila (elementarnih nepogoda), Osiguranje od ostalih šteta na imovini, Osiguranje strojeva od loma, Osiguranje od provalne krađe i razbojstva, Osiguranje stakla od loma, Osiguranje kućanstva, Osiguranje građevinskih objekata u izgradnji, Osiguranje objekata u montaži, Osiguranje filmske djelatnosti, Osiguranje stvari u rudarskim jamama, Osiguranje informatičke opreme, Osiguranje zaliha u hladnjačama, Osiguranje usjeva i nasada, Osiguranje životinja, Ostala osiguranja imovine, Osiguranje od odgovornosti za motorna vozila, Obvezno osiguranje vlasnika odnosno korisnika motornih vozila od odgovornosti za štete trećim osobama, Dobrovoljno osiguranje vlasnika odnosno korisnika motornih vozila od odgovornosti za štete trećim osobama, Osiguranje od odgovornosti vozara za robu primljenu na prijevoz u cestovnom prometu, Ostala osiguranja od automobilske odgovornosti, Osiguranje od civilne odgovornosti za zračne letjelice, Obvezno osiguranje vlasnika odnosno korisnika zračnih letjelica od odgovornosti za štete trećim osobama, Osiguranje vlasnika odnosno korisnika zračnih letjelica od odgovornosti svih vrsta, Osiguranje od odgovornost vozara za robu primljenu na prijevoz u zračnom prometu, Osiguranje od civilne odgovornosti za plovila, Osiguranje od odgovornosti vlasnika odnosno korisnika morskih plovila, Osiguranje od odgovornosti vlasnika odnosno korisnika riječnih, jezerskih i kanalskih plovila, Osiguranje od odgovornosti vozara za robu primljenu na prijevoz u pomorskom, riječnom i jezerskom prometu, Ostala osiguranja od odgovornosti, Osiguranje od opće civilne odgovornosti, Osiguranje ugovorne odgovornosti izvođača građevinskih radova, Osiguranje ugovorne odgovornosti izvođača montažnih radova, Osiguranje od odgovornosti proizvođača filmova, Osiguranje od odgovornosti proizvođača za proizvode, Osiguranje od odgovornosti u željezničkom prometu, Osiguranje garancije proizvođača, prodavača i dobavljača, Osiguranje opće odgovornosti, Osiguranje od odgovornosti projektnih i drugih društava za štete na objektima zbog neispravne tehničke dokumentacije, Osiguranje od odgovornosti projektnih i drugih društava, Osiguranje od odgovornosti odvjetnika, Osiguranje od odgovornosti javnih bilježnika, Osiguranje od odgovornosti revizorskih tvrtki, Osiguranje od odgovornosti špeditera, Osiguranje od odgovornosti vlasnika odnosno korisnika marine, Osiguranje od odgovornosti brodograditelja, Osiguranje od odgovornosti obavljanja zaštitarskih i detektivskih djelatnosti, Osiguranje od odgovornosti iz obavljanja djelatnosti upravljanja nekretninama, Osiguranje od odgovornosti iz obavljanja liječničke, stomatološke i ljekarničke djelatnosti, Osiguranje od odgovornosti stečajnih upravitelja, Ostala osiguranja od odgovornosti, Osiguranje kredita, Osiguranje potraživanja po izvoznim kreditima, Osiguranje drugih vrsta potraživanja, Osiguranje jamstva, Osiguranje jamstava, Osiguranje garancija, Osiguranje od različitih financijskih gubitaka, Osiguranje od financijskih gubitaka radi prekida rada zbog požara i nekih drugih opasnosti, Osiguranje od financijskih gubitaka radi prekida rada zbog loma strojeva, Osiguranje raznih priredbi zbog atmosferskih oborina, Osiguranje od šteta zbog otkupa krivotvorenih inostranih sredstava plaćanja, Ostala osiguranja od financijskih gubitaka, Osiguranje troškova pravne zaštite, Osiguranje pomoći, Turističko osiguranje, Osiguranje pomoći za vrijeme puta, izvan mjesta boravka ili prebivališta, Ostala osiguranja, Životno osiguranje, Osiguranje života za slučaj smrti i doživljenja (mješovito

osiguranje), Osiguranje za slučaj smrti, Osiguranje za slučaj doživljenja, Doživotno osiguranje za slučaj smrti, Osiguranje lične doživotne rente, Osiguranje lične rente s određenim trajanjem, Ostala rentna osiguranja, Dodatno osiguranje od posljedica nezgode uz životno osiguranje, Dodatno zdravstveno osiguranje uz životno osiguranje, Ostala dodatna osiguranja osoba uz životno osiguranje, Ostala životna osiguranja.

(111) **BAZ1418056**(181)12/08/2024

(210) BAZ1418056A (220)12/08/2014

(151) 09/05/2016

(732) **HEMOFARM A.D. farmaceutsko-hemijska industrija Vršac**

**Beogradski put bb, 26300 Vršac, RS**

(740) "MSA IP" vl. Dževad Čoralić

(591) narandžasta, bijela

(540)



**Svako dobro!**

(531) 4.5,27.5,29.1

(511)

5 Farmaceutski, veterinarski i higijenski proizvodi; dijetne tvari za medicinske potrebe, hrana za dojenčad; flasteri, materijal za previjanje; materijali za plomiranje zubi i za zubne otiske; dezinfekcijska sredstva; proizvodi za uništavanje životinjskih štetočina; fungicidi, herbicidi.;

16 Papir, karton i proizvodi od tih materijala koji nisu obuhvaćeni drugim razredima; tiskarski proizvodi; proizvodi za vez knjiga; fotografije; pribor za pisanje; ljepila (ljepljive tvari) za papirne proizvode ili za kućanstvo; slikarski pribor; kistovi; pisači strojevi i uredski pribor (osim namještaja); oprema za podučavanje i obuku (osim aparata); plastični materijali za ambalažu (koji nisu obuhvaćeni drugim razredima); tiskarska slova; klišeji.;

35 Oglašavanje i reklamiranje; vođenje komercijalnih poslova; komercijalna administracija; uredski poslovi.

(111) **BAZ1418057**(181)12/08/2024  
 (210) BAZ1418057A (220)12/08/2014  
 (151) 09/05/2016

(732) **HEMOFARM A.D. farmaceutsko-hemijska industrija Vršac**  
**Beogradski put bb, 26300 Vršac, RS**

(740) "MSA IP" vl. Dževad Ćoralić

(540)



Svako dobro!

(531) 4.5,27.5

(511)

5 Farmaceutski, veterinarski i higijenski proizvodi; dijetne tvari za medicinske potrebe, hrana za dojenčad; flasteri, materijal za previjanje; materijali za plombiranje zubi i za zubne otiske; dezinfekcijska sredstva; proizvodi za uništavanje životinjskih štetočina; fungicidi, herbicidi.;

16 Papir, karton i proizvodi od tih materijala koji nisu obuhvaćeni drugim razredima; tiskarski proizvodi; proizvodi za uvez knjiga; fotografije; pribor za pisanje; ljepila (ljepljive tvari) za papirnate proizvode ili za kućanstvo; slikarski pribor; kistovi; pisači strojevi i uredski pribor (osim namještaja); oprema za podučavanje i obuku (osim aparata); plastični materijali za ambalažu (koji nisu obuhvaćeni drugim razredima); tiskarska slova; klišeji.;

35 Oglašavanje i reklamiranje; vođenje komercijalnih poslova; komercijalna administracija; uredski poslovi.

(111) **BAZ1418058**(181)12/08/2024  
 (210) BAZ1418058A (220)12/08/2014  
 (151) 09/05/2016

(732) **HEMOFARM A.D. farmaceutsko-hemijska industrija Vršac**  
**Beogradski put bb, 26300 Vršac, RS**

(740) "MSA IP" vl. Dževad Ćoralić

(591) narandžasta, bijela

(540)



Svako dobro!

(531) 4.5,27.5 ,29.1

(511)

5 Farmaceutski, veterinarski i higijenski proizvodi; dijetne tvari za medicinske potrebe, hrana za dojenčad; flasteri, materijal za previjanje; materijali za plombiranje zubi i za zubne otiske; dezinfekcijska sredstva; proizvodi za uništavanje životinjskih štetočina; fungicidi, herbicidi.;

16 Papir, karton i proizvodi od tih materijala koji nisu obuhvaćeni drugim razredima; tiskarski proizvodi; proizvodi za uvez knjiga; fotografije; pribor za pisanje; ljepila (ljepljive tvari) za papirnate proizvode ili za kućanstvo; slikarski pribor; kistovi; pisači strojevi i uredski pribor (osim namještaja); oprema za podučavanje i obuku (osim aparata); plastični materijali za ambalažu (koji nisu obuhvaćeni drugim razredima); tiskarska slova; klišeji.;

35 Oglašavanje i reklamiranje; vođenje komercijalnih poslova; komercijalna administracija; uredski poslovi.

(111) **BAZ1418059**(181)12/08/2024  
 (210) BAZ1418059A (220)12/08/2014  
 (151) 09/05/2016

(732) **HEMOFARM A.D. farmaceutsko-hemijska industrija Vršac**  
**Beogradski put bb, 26300 Vršac, RS**

(740) "MSA IP" vl. Dževad Ćoralić

(591) narandžasta, bijela, crna

(540)



Svako dobro!

(531) 4.5,27.5,29.1

(511)

5 Farmaceutski, veterinarski i higijenski proizvodi; dijetne tvari za medicinske potrebe, hrana za dojenčad; flasteri, materijal za previjanje; materijali za plombiranje zubi i za zubne otiske; dezinfekcijska sredstva; proizvodi za uništavanje životinjskih štetočina; fungicidi, herbicidi.;

16 Papir, karton i proizvodi od tih materijala koji nisu obuhvaćeni drugim razredima; tiskarski proizvodi; proizvodi za uvez knjiga; fotografije; pribor za pisanje; ljepila (ljepljive tvari) za papirnate proizvode ili za kućanstvo; slikarski pribor; kistovi; pisači strojevi i uredski pribor (osim namještaja); oprema za podučavanje i obuku (osim aparata); plastični materijali za ambalažu (koji nisu obuhvaćeni drugim razredima); tiskarska slova; klišeji.;

35 Oglašavanje i reklamiranje; vođenje komercijalnih poslova; komercijalna administracija; uredski poslovi.



(111) **BAZ1418060**(181)13/08/2024

(210) BAZ1418060A (220)13/08/2014

(151) 09/05/2016

(732) **KABUSHIKI KAISHA TAMIYA****(TAMIYA, INC) 3-7, Ondawara,  
Suruga-ku, Shizuoka-City,  
Shizuoka-ken, JP**

(740) "ŽIVKO MIJATOVIĆ &amp; PARTNERS"

d.o.o. Sarajevo

(540)



(531) 1.1,26.4,27.5

(511)

28 igre i igračke, plastični modeli/igračke na sklapanje, igračke-modeli vozila na daljinsko upravljanje i dijelovi za njih.

(111) **BAZ1418065**(181)18/08/2024

(210) BAZ1418065A (220)18/08/2014

(151) 23/05/2016

(732) **Western Digital Technologies, Inc. 3355****Michelson Drive, Suite 100, Irvine,  
California 92612, US**

(740) "MSA IP" vl. Dževad Ćoralić

(540)



(531) 26.4, 27.5

(511)

9 Uređaji za pohranjivanje podataka, naime, hard disk drajvovi (HDD), digitalni disk drajvovi, multimedijalni čitači, poluprovodnički diskovi (SSD), prazni digitalni mediji za pohranjivanje podataka, hibridni drajvovi i računarske periferne jedinice; uređaji za pohranjivanje podataka na računarima, naime, oprema za računarsku memoriju i hard drajvovi za računare; digitalni elektronski uređaji za organizovanje, prijem, puštanje u rad, prenos, upravljanje, čuvanje, obezbjeđivanje, kodiranje, centralizovanje, bekapovanje (pravljenje rezervnih kopija), transfer, prilagođavanje, navigaciju, prihvatanje, pregledanje, pristup, djeljenje, protok (streaming), sinhronizovanje, izmjenu (modifikovanje), prikazivanje, otpremanje i preuzimanje tekstualnih sadržaja, podataka, slika, audio i video sadržaja, informacija, ili medijskih sadržaja koji su sačuvani na, koji protiču kroz, hostuju na ili nastavljaju rad putem uređaja za pohranjivanje podataka, hard drajvova, disk drajvova, poluprovodničkih diskova, multimedijalnih čitača, Internet servera i putem „cloud“ servisa; prenosivi hard drajvovi bazirani na računarskom sistemu za bekapovanje; računarske priključne stanice za pohranjivanje podataka, naime, adapteri koji omogućavaju podacima sadržanim na prenosivim drajvovima ili USB uređajima za pohranjivanje podataka, da povezani sa adapterom budu djeljeni ili pristupačni; računarski hardver za otpremanje, pohranjivanje, povraćaj, preuzimanje, prenos i isporučivanje digitalnih sadržaja; računarski softver za upotrebu u sinhronizaciji, bekapovanju, puštanju u rad, kodiranju i dešifrovanju digitalnih datoteka, uključujući audio, video, tekstualne, binarne sadržaje, slike, grafičke i multimedijalne sadržaje; uređaji za pohranjivanje podataka na računarskim mrežama, naime, pohranjivanje i bekapovanje elektronskih podataka lokalno ili preko telekomunikacione mreže; softveri računarskih mreža, naime, softver za postavljanje i konfigurisanje upravljanog pohranjivanja i usluge onlajn bekapovanja preko udaljenih mreža; sprave za računarsko pohranjivanje podataka, naime, uređaji za pohranjivanje priključeni na mrežu za djeljenje datoteka i bekapovanje cloud-a; računarski softver i hardver za sinhronizaciju i povezivanje lokalnog mrežnog pohranjivanja i globalnih računarskih mreža za otpremanje, pohranjivanje, povraćaj, preuzimanje, prenos i isporučivanje digitalnih sadržaja, za čuvanje i upravljanje podacima na lokalnim i serverima datoteka koji se nalaze na Internetu, za obradu pohranjenih podataka koristeći poluprovodničke memorije, naime, hard drajvove kombinovane sa poluprovodničkom memorijom; računarski firmver za pohranjivanje podataka, vraćanje podataka, pristup podacima, bekapovanje podataka, replikaciju (kopiranje) podataka, dostupnost podataka, oporavak (dobijanje natrag) podataka, prevođenje podataka i konverziju podataka; softver za upravljanje pohranjivanjem podataka; zaštitne futrole za eksterne hard drajvove.;

42 Pružanje privremene upotrebe onlajn, računarskog softvera koga nije moguće preuzimati, za upotrebu pri čuvanju i upravljanju računarskim podacima za druge; usluge bekapovanja računarskih podataka sa hard drajva i za uređaje za pohranjivanje računarskih podataka; računarske usluge, naime, usluge oporavka (ponovnog vraćanja) podataka i usluge sinhronizacije podataka; pružanje privremene upotrebe onlajn softvera cloud računarstva koje nije moguće preuzimati, za upotrebu u upravljanju bazama podataka i za upotrebu u elektronskom pohranjivanju podataka; pružanje računarskog softvera koga nije moguće preuzeti, uključujući firmver i mobilne aplikacije da vrši transfer, protok, pregled i rad sa tekstualnim sadržajima,

podacima, audio i video datotekama, digitalnim slikama i multimedijalnim sadržajima, sa uređaja za pohranjivanje podataka, hard drajvova, disk drajvova, poluprovodničkih drajvova, multimedijalnih čitača i računarskih perifernih uređaja, na televizore, video monitore, projektore, računare i mobilne uređaje, naime tablet računare i laptopove; računarske usluge, naime, usluge cloud hosting provajdera; pružanje usluga „softverkao usluga“ (SAAS) za daljinsko upravljanje podacima, pružanje web pristupa aplikacijama i/ili uslugama preko web operativnih sistema ili interfejs portala preko mreže, uključujući ali ne ograničavajući se na Internet; računarsko i elektronsko pohranjivanje podataka; dizajn, razvoj, apdejtovanje (ažuriranje) i održavanje računarskog softvera, firmvera, mobilnih aplikacija, uređaja za pohranjivanje podataka, hard drajvova, disk drajvova, poluprovodničkih drajvova, multimedijalnih čitača i računarskih perifernih jedinica.

(111) **BAZ1418066**(181)18/08/2024

(210) BAZ1418066A (220)18/08/2014

(151) 19/05/2016

(732) **GENERAL MOTORS LLC a limited liability company organized and existing under the laws of the State of Delaware 300 Renaissance Center, Detroit, Michigan 48265-3000, US**

(740) Dragan Mićunović

(540)

## CADILLAC CT5

(511)

12 Motorna vozila i dijelovi za njih.

(111) **BAZ1418067**(181)18/08/2024

(210) BAZ1418067A (220)18/08/2014

(151) 19/05/2016

(732) **GENERAL MOTORS LLC a limited liability company organized and existing under the laws of the State of Delaware 300 Renaissance Center, Detroit, Michigan 48265-3000, US**

(740) Dragan Mićunović

(540)

## CADILLAC CT6

(511)

12 Motorna vozila i dijelovi za njih.

(111) **BAZ1418068**(181)19/08/2024

(210) BAZ1418068A (220)19/08/2014

(151) 09/05/2016

(732) **HEMOFARM A.D., farmaceutsko-hemijska industrija Vršac**

**Beogradski put bb, 26300 Vršac, RS**

(740) "MSA IP" vl. Dževad Ćoralić

(540)

## HOLESTOP

(511)

5 Farmaceutski, veterinarski i higijenski proizvodi; dijetne tvari za medicinske potrebe, hrana za dojenčad; flasteri, materijal za previjanje; materijali za plombranje zubi i za zubne otiske; dezinfekcijska sredstva; proizvodi za uništavanje životinjskih štetočina; fungicidi, herbicidi.

(111) **BAZ1418080**(181)22/08/2024

(210) BAZ1418080A (220)22/08/2014

(151) 19/05/2016

(300) 86211900

05/03/2014

US

(732) **Eli Lilly and Company Lilly Corporate Center, Indianapolis,**

**Indiana 46285, US**

(740) "ŽIVKO MIJATOVIĆ & PARTNERS"

d.o.o. Sarajevo

(540)

## ABASAGLAR

(511)

5 Farmaceutski preparati, naime, farmaceutske preparati za liječenje dijabetesa.

(111) **BAZ1418081**(181)25/08/2024  
 (210) BAZ1418081A (220)25/08/2014  
 (151) 01/06/2016  
 (732) **UNI-CHARM CORPORATION 182**  
**Shimobun, Kinsei-cho,**  
**Shikokuchuo-shi, Ehime-ken, JP**

(740)"INTELBIRO" d.o.o.  
 (540)

## Lifree

(511)

5 Higijenski ulošci; dnevni ulošci (higijenski); menstrualni tampon; higijenske gaće; pelene; pelene-gaće za bebe; jednokratne pelene ili pelene od papira ili celuloze za bebe; pelene ili pelene od papira ili celuloze oblika gaća za bebe; nepromoćive gaćice-pelene za bebe; gaćice za odvikavanje od pelena; pelene za inkontinenciju; pelene za inkontinenciju od papira ili celuloze; pelene za inkontinenciju ili pelene za inkontinenciju od papira ili celuloze oblika gaća; upijači (oblika jastučića ili uložaka)za urin; higijenske pelene kod nezadržavanja urina; dnevni ulošci za inkontinenciju; vlažne maramice za odrasle nakon uriniranja i defekacije; vlažne maramice za brisanje tijela za odrasle; plahte za krevete, naročito jednokratne upijajuće plahte za inkontinenciju; šortsevi za inkontinenciju; šortsevi za inkontinenciju koji su napravljeni od tekstila i nisu jednokratni; kupaće gaće za inkontinenciju; kupaće gaće za inkontinenciju koje su napravljene od tekstila i nisu jednokratne; steznici za inkontinenciju; steznici za inkontinenciju koji su napravljeni od tekstila i nisu jednokratni; pelene za inkontinenciju za upotrebu u bolnicama; pelene za inkontinenciju od papira ili celuloze za upotrebu u bolnicama; pelene za inkontinenciju ili pelene za inkontinenciju od papira ili celuloze oblika gaća za upotrebu u bolnicama; upijači (oblika jastučića ili uložaka)za urin za upotrebu u bolnicama; higijenske pelene kod nezadržavanja urina za upotrebu u bolnicama; dnevni ulošci za inkontinenciju za upotrebu u bolnicama; vlažne maramice za odrasle nakon uriniranja i defekacije za upotrebu u bolnicama; vlažne maramice za brisanje tijela za odrasle za upotrebu u bolnicama; plahte za krevete, naročito jednokratne upijajuće plahte za inkontinenciju za upotrebu u bolnicama; jastučići za grudi kod dojenja; sanitarne maske; zavoji za previjanje; upijajuća pamučna vata; gaza za previjanje; masni papir za medicinske svrhe; farmaceutski vaferi; laktoza (mliječni šećer); mlijeko u prahu (za bebe); štitićnici za oko za medicinske potrebe; zavoji za uho; vlažne maramice impregnirane sa farmaceutskim losionima; vlažne maramice; vlažne maramice za bebe; farmaceutski i veterinarski proizvodi; higijenski proizvodi za upotrebu u medicini; dijetna hrana i dijetne tvari za medicinske ili veterinarske potrebe, hrana za dojenčad; dodaci prehrani za ljude i životinje; flasteri, materijal za previjanje; materijali za plombaranje zubi i za zubne otiske; dezinfekcijska sredstva; proizvodi za uništavanje životinjskih štetočina; fungicidi, herbicidi.

(111) **BAZ1418082**(181)25/08/2024  
 (210) BAZ1418082A (220)25/08/2014  
 (151) 05/05/2016  
 (732) **Distribution & Marketing GmbH**  
**Petersbrunnstrasse 17,**  
**5020 Salzburg, AT**

(740)PETOŠEVIĆ d.o.o  
 (540)



(531) 26.4,27.5

(511)

3 Sredstva za bijeljenje i druge supstance za upotrebu u praonicama; preparati za čišćenje, poliranje, odmaščivanje i struganje; preparati za hemijsko čišćenje; sapuni; mirisni štapići; parfumerijski proizvodi; eterična ulja; kozmetički proizvodi; losioni za kosu; proizvodi za njegu zubi; sprejevi za osvježavanje daha; preparati za sunčanje; štirik za veš; šmirgl papir; krpe za poliranje.; 25 Odjeća; majice; bluže; džemperi; vjetrovke; kratki kaputi (sakoi); kaputi; haljine; pletena odjeća; kecelje (odjeća); pantalone; šorcevi; suknje; topovi (odjeća); držači pantalona (tregeri); prsluci uz tijelo i steznici; kaiševi (odjeća); pojasevi za nošenje novca (odjeća); viziri, štitićnici od sunca; sportska odjeća; odjeća od kože; gornja odjeća (ogrtaci); čarape; uniforme; odjeća za gimnastiku; biciklistička odjeća; odjeća za motocikliste; obuća; sandale; papuče; sportske čizme i cipele; fudbalske kopačke i kramponi; skijaške cipele; dodaci za obuću protiv klizanja; pokrivala za glavu; kape (pokrivala za glavu); šeširi; trake za glavu (odjeća); marama za vrat.;

32 Bezalkoholni napici; bezalkoholna pića; energetska pića; pića od surutke; osvježavajuća pića; hipertonična i hipotonična pića (za upotrebu i/ili za potrebe sportista); izotonički napici; pivo; malt pivo; pšenično pivo; porter pivo; ale pivo; stout pivo i lager pivo; mineralna voda; stone i gazirane vode; voćni napici i voćni sokovi; bezalkoholna pića od povrća ili voćnih sokova i bezalkoholni voćni ekstrakti; sirupi i drugi preparati za pravljenje pića i sirupi za limunadu; pastile i prah za šumeće napitke; bezalkoholni aperitivi i kokteli; šerbeti (napici); frapei.;

43 Usluge okrepe (hranjenje); usluge barova; kafe-restorani; kafeterije; kantine; snek-barovi; restorani; restorani za samoposluživanje; ketring hrane i pića; usluge obezbjeđivanja hrane i pića i privremenog smještaja; hoteli; pansionske usluge; usluge kampova za odmor (smještaj), ljetovališta i moteli (usluge motela); rezervisanje privremenog smještaja; pansion za životinje; iznajmljivanje prenosnih objekata, barova i šatora; iznajmljivanje stolica, stolova, stolnog rublja, staklenog posuđa, aparata za kuhanje i opreme za barove.

(111) **BAZ1418083**(181)26/08/2024  
 (210) BAZ1418083A (220)26/08/2014  
 (151) 05/05/2016  
 (300) 86278143  
 12/05/2014  
 US  
 (732) **The Gillette Company One Gillette  
 Park, Boston, Massachusetts 02127,  
 US**

(740)Agencija Diana Protić Tkalčić  
 (540)

## PROSHIELD

(511)

8 Mehaničke i električne sprave za brijanje i oštrice britvi; distributeri, kasete, držači i spremnici, koji su svi specifično dizajnirani da sadrže oštrice britvi i koji sadrže oštrice britvi; dijelovi i oprema za sve prethodno navedene robe.

(111) **BAZ1418084**(181)26/08/2024  
 (210) BAZ1418084A (220)26/08/2014  
 (151) 05/05/2016  
 (732) **Shulton, Inc. One Procter & Gamble  
 Plaza, Cincinnati, Ohio 45202, US**

(740)Agencija Diana Protić Tkalčić  
 (540)

## HARDEST WORKING COLLECTION

(511)

3 Proizvodi za upotrebu nakon brijanja; antiperspiranti i dezodoransi za ličnu upotrebu; sapuni u čvrstom obliku; sprejevi za tijelo; sredstva za pranje tijela; proizvodi za njegu kose; proizvodi za brijanje.

(111) **BAZ1418085**(181)26/08/2024  
 (210) BAZ1418085A (220)26/08/2014  
 (151) 10/05/2016  
 (732) **Lidl Stiftung & Co. KG  
 Stiftsbergstrasse 1,  
 74172 Neckarsulm, DE**

(740)PETOŠEVIĆ d.o.o  
 (540)

## ALESTO

(511)

29 Konzervirano voće; grickalice koje se sastoje od voća; međuobroci od voća; prerađeni orašasti plodovi (izuzev prerađenih oraha), bademi (prerađeni); grickalice koje sadrže orašaste plodove; grickalice koje sadrže bademe; međuobroci od orašastih plodova; grickalice koje sadrže voće i orašaste plodove; međuobroci od mješavine voća i orašastih plodova.;

31 Orašasti plodovi (izuzev oraha).

(111) **BAZ1418086**(181)26/08/2024  
 (210) BAZ1418086A (220)26/08/2014  
 (151) 31/05/2016  
 (732) **JSC "Olainfarm" Rupnicu 5,  
 LV-2114, Olaine, LV**

(740)"STAM" d.o.o.  
 (540)

## Remavir

(511)

5 Antivirusni farmaceutski lekovi.

(111) **BAZ1418087**(181)26/08/2024  
 (210) BAZ1418087A (220)26/08/2014  
 (151) 31/05/2016  
 (732) **JSC "Olainfarm" Rupnicu 5,  
 LV-2114, Olaine, LV**

(740)"STAM" d.o.o.  
 (540)

## Fenkarol

(511)

5 Farmaceutski i veterinarski preparati; sanitarni preparati za medicinsku upotrebu; dijetetska hrana i supstance prilagođene za medicinsku i veterinarsku upotrebu, hrana za bebe; dijetetski suplementi za ljude i životinje; flasteri, materijali za zavijanje; materijali za plombiranje zuba, zubarska smola; dezinfekciona sredstva; preparati za uništavanje štetočina; fungicidi, herbicidi.

(111) **BAZ1418088**(181)26/08/2024  
 (210) BAZ1418088A (220)26/08/2014  
 (151) 31/05/2016  
 (732) **JSC "Olainfarm" Rupnicu 5,**  
**LV-2114, Olaine, LV**  
 (740) "STAM" d.o.o.  
 (540)

## Adaptol

(511)  
 5 Farmaceutski i veterinarski preparati; sanitarni preparati za medicinsku upotrebu; dijetetska hrana i supstance prilagođene za medicinsku i veterinarsku upotrebu, hrana za bebe; dijetetski suplementi za ljude i životinje; flasteri, materijali za zavijanje; materijali za plombiranje zuba, zubarska smola; dezinfekciona sredstva; preparati za uništavanje štetočina; fungicidi, herbicidi.

(111) **BAZ1418089**(181)26/08/2024  
 (210) BAZ1418089A (220)26/08/2014  
 (151) 30/05/2016  
 (732) **JSC "Olainfarm" Rupnicu 5,**  
**LV-2114, Olaine, LV**  
 (740) "STAM" d.o.o.  
 (540)

## Furagin

(511)  
 5 Farmaceutski i veterinarski preparati; sanitarni preparati za medicinsku upotrebu; dijetetska hrana i supstance prilagođene za medicinsku i veterinarsku upotrebu, hrana za bebe; dijetetski suplementi za ljude i životinje; flasteri, materijali za zavijanje; materijali za plombiranje zuba, zubarska smola; dezinfekciona sredstva; preparati za uništavanje štetočina; fungicidi, herbicidi.

(111) **BAZ1418090**(181)26/08/2024  
 (210) BAZ1418090A (220)26/08/2014  
 (151) 31/05/2016  
 (732) **JSC "Olainfarm" Rupnicu 5,**  
**LV-2114, Olaine, LV**  
 (740) "STAM" d.o.o.  
 (540)

## Aethacizine

(511)  
 5 Farmaceutski i veterinarski preparati; sanitarni preparati za medicinsku upotrebu; dijetetska hrana i supstance prilagođene za medicinsku i veterinarsku upotrebu, hrana za bebe; dijetetski suplementi za ljude i životinje; flasteri, materijali za zavijanje; materijali za plombiranje zuba, zubarska smola; dezinfekciona sredstva; preparati za uništavanje štetočina; fungicidi, herbicidi.

(111) **BAZ1418091**(181)26/08/2024  
 (210) BAZ1418091A (220)26/08/2014  
 (151) 31/05/2016  
 (732) **JSC "Olainfarm" Rupnicu 5,**  
**LV-2114, Olaine, LV**  
 (740) "STAM" d.o.o.  
 (540)

## Furasol

(511)  
 5 Farmaceutski i veterinarski preparati; sanitarni preparati za medicinsku upotrebu; dijetetska hrana i supstance prilagođene za medicinsku i veterinarsku upotrebu, hrana za bebe; dijetetski suplementi za ljude i životinje; flasteri, materijali za zavijanje; materijali za plombiranje zuba, zubarska smola; dezinfekciona sredstva; preparati za uništavanje štetočina; fungicidi, herbicidi.

(111) **BAZ1418092**(181)26/08/2024  
 (210) BAZ1418092A (220)26/08/2014  
 (151) 31/05/2016  
 (732) **JSC "Olainfarm" Rupnicu 5,**  
**LV-2114, Olaine, LV**  
 (740) "STAM" d.o.o.  
 (540)

## Furamag

(511)  
 5 Farmaceutski i veterinarski preparati; sanitarni preparati za medicinsku upotrebu; dijetetska hrana i supstance prilagođene za medicinsku i veterinarsku upotrebu, hrana za bebe; dijetetski suplementi za ljude i životinje; flasteri, materijali za zavijanje; materijali za plombiranje zuba, zubarska smola; dezinfekciona sredstva; preparati za uništavanje štetočina; fungicidi, herbicidi.

(111) **BAZ1418093**(181)26/08/2024  
 (210) BAZ1418093A (220)26/08/2014  
 (151) 31/05/2016  
 (732) **JSC "Olainfarm" Rupnicu 5,**  
**LV-2114, Olaine, LV**  
 (740) "STAM" d.o.o.  
 (540)

## Neomidantan

(511)  
 5 Farmaceutski i veterinarski preparati; sanitarni preparati za medicinsku upotrebu; dijetetska hrana i supstance prilagođene za medicinsku i veterinarsku upotrebu, hrana za bebe; dijetetski suplementi za ljude i životinje; flasteri, materijali za zavijanje; materijali za plombiranje zuba, zubarska smola; dezinfekciona sredstva; preparati za uništavanje štetočina; fungicidi, herbicidi.

(111) **BAZ1418094**(181)26/08/2024  
 (210) BAZ1418094A (220)26/08/2014  
 (151) 31/05/2016  
 (732) **JSC “Olainfarm” Rupnicu 5,  
 LV-2114, Olaine, LV**  
 (740)“STAM” d.o.o.  
 (540)

## Neiromidin

(511)  
 5 Farmaceutski i veterinarski preparati; sanitarni preparati za medicinsku upotrebu; dijetetska hrana i supstance prilagođene za medicinsku i veterinarsku upotrebu, hrana za bebe; dijetetski suplementi za ljude i životinje; flasteri, materijali za zavijanje; materijali za plombiranje zuba, zubarska smola; dezinfekciona sredstva; preparati za uništavanje štetočina; fungicidi, herbicidi.

(111) **BAZ1418095**(181)26/08/2024  
 (210) BAZ1418095A (220)26/08/2014  
 (151) 30/05/2016  
 (732) **JSC “Olainfarm” Rupnicu 5, LV-2114,  
 Olaine, LV**  
 (740)“STAM” d.o.o.  
 (540)

## Gripoflex

(511)  
 5 Analgeski (“analgesic”) farmaceutski lekovi, antipiretski farmaceutski lekovi.

(111) **BAZ1418096**(181)26/08/2024  
 (210) BAZ1418096A (220)26/08/2014  
 (151) 30/05/2016  
 (732) **JSC “Olainfarm” Rupnicu 5, LV-2114,  
 Olaine, LV**  
 (740)“STAM” d.o.o.  
 (540)

## Gistafen

(511)  
 5 Antihistaminski farmaceutski lekovi.

(111) **BAZ1418097**(181)26/08/2024  
 (210) BAZ1418097A (220)26/08/2014  
 (151) 30/05/2016  
 (732) **JSC “Olainfarm” Rupnicu 5,  
 LV-2114, Olaine, LV**  
 (740)“STAM” d.o.o.  
 (540)

## Itranol

(511)  
 5 Antifungalni farmaceutski lekovi.

(111) **BAZ1418098**(181)26/08/2024  
 (210) BAZ1418098A (220)26/08/2014  
 (151) 30/05/2016  
 (732) **JSC “Olainfarm” Rupnicu 5,  
 LV-2114, Olaine, LV**  
 (740)“STAM” d.o.o.  
 (540)

## Noofen

(511)  
 5 Nootropni (“nootropic”) farmaceutski lekovi.

(111) **BAZ1418099**(181)26/08/2024  
 (210) BAZ1418099A (220)26/08/2014  
 (151) 01/06/2016  
 (732) **McDonald’s Corporation One  
 McDonald’s Plaza, Oak Brook,  
 Illinois 60523, US**  
 (740)Dragan Mićunović  
 (591) crvena, žuta, bijela, crna  
 (540)



(531) 2.1,29.1  
 (511)  
 43 Usluge koje pružaju restorani.

(111) **BAZ1418109**(181)28/08/2024  
 (210) BAZ1418109A (220)28/08/2014  
 (151) 09/05/2016  
 (732) **The Gillette Company One Gillette Park, Boston, Massachusetts 02127, , , US**

(740) Agencija Diana Protić Tkalčić  
 (540)



(531) 1.15,24.1  
 (511)

8 Mehaničke i električne sprave za brijanje i oštřice britvi; distributeri, kasete, držači i spremnici, koji su svi specifično dizajnirani da sadrže oštřice britvi i koji sadrže oštřice britvi; dijelovi i oprema za sve prethodno navedene robe.

(111) **BAZ1418110**(181)28/08/2024  
 (210) BAZ1418110A (220)28/08/2014  
 (151) 27/04/2016  
 (732) **UNILEVER N.V. Weena 455, 3013 AL, Rotterdam, NL**

(740) "ŽIVKO MIJATOVIĆ & PARTNERS" d.o.o. Sarajevo

(591) crna, nijanse smeđe, bijela  
 (540)



(531) 2.9,26.4,27.5,29.1

(511)

30 Mliječni sladoledi, vodeni sladoledi, smrznute slastice i konditorski proizvodi, smrznuti jogurt, sladoledi, deserti, osnove za pravljenje deserta i desertni preljevi; pripravnici za pripremu ranije navedenih roba.

(111) **BAZ1418111** (181)28/08/2024

(210) BAZ1418111A (220)28/08/2014

(151) 04/05/2016

(732) **Petroliam Nasional Berhad (PETRONAS) Tower 1, Petronas Twin Towers, Kuala Lumpur City Centre, 50088 Kuala Lumpur, MY**

(740) Dragan Mićunović

(540)



(531) 27.5

(511)

1 Kemikalije koje se koriste u industriji, poljoprivredi, vrtlarstvu i šumarstvu; kemijske tvari, kemijski materijali, kemijski preparati i prirodnih elementi; Aditivi za motorno gorivo; hidraulična ulja; tekućine za prijenos; baterijske tekućine; tekućine za kočnice; tekućine za prijenos topline; tekućine za korištenje u obradi metala; tekućine za zaštitu bušilice; tekućine za bušenje; tekućine za kočnice i spojke ; tekućine za električno pražnjenje mašina; tekućine za amortizere ; tekućine protiv hrđe; rashladna sredstva; spojevi protiv zaribavanja; odmašćivači; uklanjivači leda; uklanjivači karbona; površinski aktivne tvari; aktivni ugljen; kemijski apsorbenti; sredstva protiv flokulacije nafte i sirove nafte; raspršivači nafte; kemikalije za odvajanje nafte; đubriva; gnojiva; urea smole; metanol; oxogas; karbon monoksid; sumpor; etan; propan; butan; etilen; etilen glikola; etanolamin; glikol, nonilfenol etoksilat; polietilen glikol; masni alkohol etoksilat; butil glicol eter; smjesa amina; butil glikol eter otapalo; butil acetat; butanol; izobutanol; paraxylene; eter; metil-tercijarni butil eter; polietilen; propilen.;

4 Industrijska ulja i masti; automobilska ulja i masti za podmazivanje; goriva; nafta; naftni derivati; motorna ulja; ulja za mjenjače; ulja za ležaje; turbinska ulja; kompresorska ulja; ulja za električne izolacije ; ulja za kalupe; ulja za rezanje; mineralna ulja; ulja za podmazivanje pri čemu su hidraulična ulja; grafit kao podmazivač; omašćivači za nezaštićenu otvorenu opremu; maziva za nezaštićenu otvorenu opremu; maziva za bušilice; maziva kompresora; maziva cilindara; masti za podmazivanje; ulja za podmazivanje; očvršćivači plinova; ukapljeni naftni plin; nafta; reformati; benzin; kerozin; dizelska goriva; voštani ostatak; plinska ulja; uljana goriva; lož ulja; plinska goriva; parafin; koks; teška ulja; benzen; bazna ulja.

(111) **BAZ1418112**(181)28/08/2024  
 (210) BAZ1418112A (220)28/08/2014  
 (151) 04/05/2016  
 (732) **Petroliam Nasional Berhad  
 (PETRONAS) Tower 1, Petronas Twin  
 Towers, Kuala Lumpur City Centre,  
 50088 Kuala Lumpur, MY**  
 (740) Dragan Mićunović  
 (540)



(531) 1.15,26.1,26.3

(511)

1 Kemikalije koje se koriste u industriji, poljoprivredi, vrtlarstvu i šumarstvu; kemijske tvari, kemijski materijali, kemijski preparati i prirodnih elementi; Aditivi za motorno gorivo; hidraulična ulja; tekućine za prijenos; baterijske tekućine; tekućine za kočnice; tekućine za prijenos topline; tekućine za korištenje u obradi metala; tekućine za zaštitu bušilice; tekućine za bušenje; tekućine za kočnice i spojke ; tekućine za električno pražnjenje mašina; tekućine za amortizere ; tekućine protiv hrđe; rashladna sredstva; spojevi protiv zaribavanja; odmašćivači; uklanjivači leda; uklanjivači karbona; površinski aktivne tvari; aktivni ugljen; kemijski apsorbenti; sredstva protiv flokulacije nafte i sirove nafte; raspršivači nafte; kemikalije za odvajanje nafte; đubriva; gnojiva; urea smole; metanol; oxogas; karbon monoksid; sumpor; etan; propan; butan; etilen; etilen glikola; etanolamin; glikol, nonilfenol etoksilat; polietilen glikol; masni alkohol etoksilat; butil glicol eter; smjesa amina; butil glikol eter otapalo; butil acetat; butanol; izobutanol; paraxylene; eter; metil-tercijarni butil eter; polietilen; propilen.;

4 Industrijska ulja i masti; automobilska ulja i masti za podmazivanje; goriva; nafta; naftni derivati; motorna ulja; ulja za mjenjače; ulja za ležaje; turbinska ulja; kompresorska ulja; ulja za električne izolacije ; ulja za kalupe; ulja za rezanje; mineralna ulja; ulja za podmazivanje pri čemu su hidraulična ulja; grafit kao podmazivač; omašćivači za nezaštićenu otvorenu opremu; maziva za nezaštićenu otvorenu opremu; maziva za bušilice; maziva kompresora; maziva cilindara; masti za podmazivanje; ulja za podmazivanje; očvršćivači plinova; ukapljeni naftni plin; nafta; reformati; benzin; kerozin; dizelska goriva; voštani ostatak; plinska ulja; uljana goriva; lož ulja; plinska goriva; parafin; koks; teška ulja; benzen; bazna ulja.

(111) **BAZ1418120**(181)08/09/2024  
 (210) BAZ1418120A (220)08/09/2014  
 (151) 06/05/2016  
 (732) **Aksionerno Droujestvo Bulgartabac  
 Holding 62, Graf Ignatiev Str.,  
 1000 Sofia, BG**  
 (740) Nedim Krilić  
 (591) nijanse žute, oker, plava, ljubičasta  
 (540)



(531) 5.5,5.7,27.3,27.5,29.1

(511)

16 Papir; karton; proizvodi od kartona; papir za kopiranje; podmetači od papira; papir za upijanje; podmetači od papira; reklamni plakati /bilbordi od papira i kartona; tanki fini bijeli papir; tabla sa oznakom od papira ili kartona; štampane stvari; fotografije; kutije od kartona ili papira; omotači i poklopci (kancelarijski); papir za pakovanje; papirni prstenovi sa oznakom za cigare; kancelarijski pribor; formulari štampani; pamfleti; blokovi za pisanje; plakati od papira ili kartona; poster ; naljepnice/samoljepljive slikice; etikete (osim od tekstila); kalendari; katalozi; fascikle (za kancelarijske potrebe); kartoteke (kancelarijski rekviziti); torbe (kovrte,kese) od papira ili plastike, za pakovanje; plastični materijali za pakovanje (koji nisu obuhvaćeni drugim klasama); omotači od kartona ili papira, posebno omotači za cigarete.;

34 Duhan, sirovi, obrađeni ili neobrađeni; proizvodi od duhana; cigarete, cigare i cigarilosi; filteri za cigarete; papir za uvijanje cigareta; artikli za pušače; šibice; upaljači za pušače kao i pepeljare od nedragocjenih metala.;

35 Usluge oglašavanja; usluge poslovnog menadžmenta; usluge poslovne administracije; pružanje usluga povodom skupova u kancelariji.



(111) **BAZ1418121**(181)08/09/2024  
(210) BAZ1418121A (220)08/09/2014  
(151) 27/04/2016  
(732) **Marriott Worldwide Corporation 10400  
Fernwood Road, Bethesda,  
Maryland 20817, US**  
(740) PETOŠEVIĆ d.o.o  
(540)



(531) 27.5.  
(511)

43 Privremeni smještaj; usluge pružanja hrane i pića; usluge hotela; usluge restorana, kateringa, barova i salona; usluge smještaja u odmaralištu; stavljanje na raspolaganje namjenskih prostora za sastanke, konferencije i izložbe; stavljanje na raspolaganje prostora za bankete i društvene događaje za posebne prilike; i usluge rezervacija hotelskog smještaja za druge.

(111) **BAZ1418122**(181)09/09/2024  
(210) BAZ1418122A (220)09/09/2014  
(151) 25/05/2016  
(732) **Javno komunalno preduzeće  
“Saobraćaj i komunikacije-Tuzla” d.o.o.  
Gornje brdo broj 2, 75000 Tuzla, BA**  
(591) plava, žuta  
(540)



(531) 2.1,18.1,27.3.,27.5,29.1  
(511)

37 Usluge održavanja horizontalne i vertikalne signalizacije.;  
38 Usluge organizovanja bežičnog interneta i video nadzora grada Tuzle.;  
39 Usluge prijevoza robe.

(111) **BAZ1418123**(181)10/09/2024  
(210) BAZ1418123A (220)10/09/2014  
(151) 02/06/2016  
(732) **MasterCard International Incorporated  
2000 Purchase Street, 10577-2509, US**  
(740) Agencija Diana Protić Tkalčić  
(591) bijela, svijetlo plava, tamno plava  
(540)



(531) 26.1,27.5,29.1.

(511)

9 Kompjuterska hardverska i softverska platforma za obezbjeđivanje i administriranje usluga plaćanja, bankarenja, kreditnih kartica, debitnih kartica, kartica za plaćanje, bankomata, pohranjenih vrijednosti, elektronskog prenosa sredstava, elektronskog plaćanja, elektronske obrade i prenosa podataka o plaćanju računa, isplate gotovine, autentifikacije transakcija, usmjeravanja, autorizacije i poravnanja, otkrivanja prevara i usluga kontrole, oporavka od kvarova i šifriranja; znanstveni aparati i instrumenti; magnetske podloge za snimanje, akustične ploče; mehanizmi za automatske uređaje koji se pokreću uz prethodno ubacivanje kovanica; registarske blagajne; oprema za obradu podataka; kompjuteri, kompjuterski hardver, kompjuterski softver i kompjuterski programi; telekomunikacioni i električni aparati i instrumenti, uključivo aparati za snimanje, prenos, reprodukciju podataka uključujući zvuk i slike; mašine za računanje; aparati za snimanje, prenos, reprodukciju podataka uključujući zvuk i slike; podrška za snimanje na magnetske medije; aparati za praćenje, upravljanje i analizu finansijskih računa preko globalne kompjuterske mreže; kompjuterski hardver i softver za razvoj, održavanje i upotrebu lokalnih i širokoprostornih kompjuterskih mreža; sistemi za čitanje memorijskih kartica i sistemi za čitanje podataka iz memorije uključujući memorije sa integrisanim kolima i memorije na bankovnim karticama; elektronske publikacije koje se mogu učitati/presnimiti; uređaji za štampanje, uključujući uređaje za štampanje za sisteme za obradu podataka i finansijske transakcione sisteme; bankomati za bankovne institucije; koderi i dekoderi; modemi; kompjuterski hardver i softver za obezbjeđivanje transakcija plaćanja elektronskim putem; kompjuterski hardver i softver za šifriranje, šifarski ključevi, digitalni certifikati, digitalni potpisi, softver za sigurno pohranjivanje, pronalaženje, čitanje i prenos povjerljivih informacija o kupcima koje koriste individualne osobe, bankovne i finansijske institucije; magnetske kodirane kartice i kartice koje sadrže čip sa integrisanim kolima ("smart" kartice); sigurnosno kodirane kartice; kartice kodirane sa sigurnosnim elementima za autentifikaciju; kartice kodirane sa sigurnosnim elementima za identifikaciju; kartice sa hologramom; potrošačke kartice, bankovne kartice, kreditne kartice, debitne kartice, kartice sa čipovima, kartice sa prethodno pohranjenim novčanim iznosima, kartice sa elektronskim podacima, kartice za plaćanje i potpuno kodirane kartice za plaćanje; bankovne kartice uključujući štampane bankovne kartice i bankovne kartice koje imaju magnetske memorije i memorije od integrisanih kola; čitači kartica, čitači magnetskih kartica, čitači kartica sa elektronskim podacima, oprema za čitače magnetskih kartica, oprema za čitače kartica sa elektronskim podacima, jedinice za elektronsko šifriranje, kompjuterski hardverski dijelovi, kompjuterski terminali, kompjuterski softver za upotrebu u finansijskim, bankovnim i telekomunikacionim uslugama; kompjuterski softver koji je namijenjen za obezbjeđivanje interakcije "smart" kartica sa terminalima i čitačima; kompjuterski čipovi ugrađeni u telefone i druge komunikacione uređaje; telekomunikaciona oprema; terminali za rad na mjestu gdje se odvija transakcija prodaje (point-of-sale terminali) i kompjuterski softver za prenos, prikaz i memorisanje transakcija, identifikacionih i finansijskih informacija za upotrebu u finansijskim, bankovnim i telekomunikacionim uslugama; identifikacioni uređaji na bazi radio frekvencije (transponderi); elektronski verifikacioni uređaji za verifikaciju autentičnosti potrošačkih kartica, bankovnih kartica, kreditnih kartica, debitnih kartica i kartica za plaćanje; mašine za izdavanje novca;

kompjuterski periferalni uređaji i elektronski proizvodi, uključujući kalkulatore, džepne planere, lične digitalne asistente (PDA) i alarme.;

16 Papir, karton i proizvodi od tih materijala, koji nisu uključeni u druge klase; štamparski proizvodi; proizvodi za uvezivanje knjiga; fotografije; pribor za pisanje; ljepila (ljepljive tvari) za papirnate proizvode ili za kućanstvo; slikarski pribor; kistovi; pisače mašine i kancelarijski pribor (izuzev nameštaja); oprema za nastavu i obuku (osim aparata); plastični materijali za ambalažu (koji nisu uključeni u druge klase); štamparska slova; klišeji; štampane publikacije, pamfleti, brošure, novine, žurnali i časopisi, uputstva, štampane stvari koje se odnose na bankarstvo; kreditne kartice, debitne kartice, magazini.;

35 Poslovno rukovođenje i savjetodavne usluge; savjetodavne usluge u vezi tržišta; usluge istraživanja tržišta; praćenje, analiziranje, predviđanje i izvještavanje u vezi ponašanja vlasnika kartica; promocija prodaje proizvoda i usluga za druge putem nagrada i poticaja koji se generišu u vezi sa upotrebom kreditnih i debitnih kartica i kartica za plaćanje; administriranje programa u vezi lojalnosti i nagrađivanja; oglašavanje i reklamiranje; vođenje komercijalnih poslova; uredski poslovi; pomoć u vezi sa komercijalnim, industrijskim i poslovnim rukovođenjem; poslovne procjene; savjetodavne usluge u vezi sa vođenjem komercijalnih poslova; tržišne studije; statističke informacije (poslovne); priprema računovodstvenih izvještaja; knjigovodstvene usluge; poslovna istraživanja; odnosi sa javnošću; objavljivanje reklamnih tekstova; izdavanje reklamnih prospekata; maloprodajne usluge koje se obezbjeđuju putem sredstava mobilne telekomunikacije u vezi obezbjeđivanja kreditnih kartica i debitnih kartica; maloprodajne usluge koje se obezbjeđuju on-line, putem mreža ili drugih elektronskih posrednika korištenjem elektronski digitaliziranih informacija u vezi obezbjeđivanja kreditnih i debitnih kartica; upravljanje kompjuterskim bazama podataka; usluge obrade podataka i verifikacije podataka; usluge pohranjivanja i ponovnog preuzimanja podataka; promocija koncerata i kulturnih događaja za druge, organizovanje izložbi u komercijalne ili reklamne svrhe; oglašavanje i reklamiranje u vezi prevoza, putovanja, hotela, smještaja, hrane i jela, sporta, zabave i izletničkog razgledanja, za usluge turističkih agencija, i za informacije koje se odnose na cijene, rasporede i metode putovanja i putne aranžmane; obezbjeđivanje informacija u vezi on-line kupovine roba i usluga putem Interneta i drugih kompjuterskih mreža; usluge repozitorija podataka i informacija o profilima klijenata; obezbjeđivanje informacija i savjetodavnih usluga u vezi svega prethodno navedenog.;

36 Finansijske usluge, uključivo bankarske usluge, usluge kreditnih kartica, usluge debitnih kartica, usluge potrošačkih kartica, usluge pre-paid kartica koje se nude putem kartica sa pohranjenim vrijednostima, elektronske kreditne i debitne transakcije, usluge plaćanja računa i faktura, isplate gotovine, verifikacije čekova, naplate čekova, pristupa depozitima i usluge bankomata, usluge autorizacije i poravnanja transakcija, usaglašavanje transakcija, upravljanje gotovinom, poravnanje konsolidovanih potraživanja, obrade konsolidovanih osporavanja, usluge pružanja informacija u vezi repozitorija podataka i profila klijenata, i odgovarajuće usluge preklapanja, povezivanja, poravnanja/izmirenja i protoka sredstava u oblasti plaćanja karticama, usluga obrade elektronskog plaćanja, autorizacija i verifikacije transakcija za plaćanje, usluga mijenjanja novca, a naročito sigurne elektronske transakcije gotovine i elektronskog prenosa gotovine, sve putem javne

globalne kompjuterske mreže za obezbjeđivanje elektronske trgovine, elektronskog prenosa sredstava, obezbjeđivanja finansijskih informacija, uključivo podataka i izvještaja u vezi kreditnih i debitnih kartica, upravljanja finansijskim podacima, elektronskog prenosa sredstava i usluga mijenjanja novca, finansijskih procjena i usluga upravljanja rizicima za druge u oblasti potrošačkih kredita; diseminacija finansijskih informacija preko globalnih kompjuterskih mreža, finansijske informacije koje se kompjuterski prikupljaju putem sigurnih kompjuterskih informacionih mreža i konsultantske usluge koje se odnose na sve prethodno navedene usluge; obezbjeđivanje finansijskih usluga za podršku maloprodajnih usluga preko mobilnih telekomunikacionih sredstava, uključujući usluge plaćanja preko bežičnih uređaja; obezbjeđivanje finansijskih usluga za podršku maloprodajnih usluga koje se obavljaju on-line, putem elektronskih mreža; finansijske analize i konsultacije; osiguranje; finansijski poslovi; monetarni poslovi; finansije; bankovne i kreditne usluge; obezbjeđivanje usluga kreditnih kartica, debitnih kartica, potrošačkih kartica, kartica sa prethodno pohranjenim novčanim iznosima; usluge pristupa bankarskim uslugama, uslugama plaćanja, kreditnim uslugama, debitnim uslugama, uslugama naplate, isplate gotovine, pohrane depozitnih vrijednosti; usluge plaćanja računa; obezbjeđivanje usluga kreditnih kartica, debitnih kartica, potrošačkih kartica, pre-paid kartica i kartica sa prethodno pohranjenom vrijednosti; obezbjeđivanje usluga verifikacije čekova i unovčavanja čekova; obezbjeđivanje usluga bankomata; procesiranje finansijskih transakcija i putem on-line kompjuterskih baza podataka i preko telekomunikacionih veza, i na mjestu prodaje; usluge procesiranja finansijskih transakcija za vlasnike kartica putem bankomata; obezbjeđivanje podataka o stanju na računu, uloženom ili podignutom iznosu novca za vlasnike kartica putem bankomata; usluge finansijskog poravnanja i finansijske autorizacije u vezi sa procesiranjem finansijskih transakcija plaćanja; usluge osiguranja putovanja; usluge izdavanja i naplate putnih čekova i putnih vaučera; usluge provjere vjerodostojnosti lica koje plaća račun; verifikacija finansijskih informacija; održavanje finansijskih podataka; usluge elektronskog prenosa novčanih sredstava i usluge mijenjanja novca; usluge plaćanja sa udaljenog mjesta; usluge elektronskih novčarki sa prethodno pohranjenim vrijednostima; obezbjeđivanje usluga elektronskog prenosa novčanih sredstava i novca, usluge elektronskog plaćanja, usluge telefonskih poziva na bazi ranije plaćenih kartica, usluge plaćanja troškova, i usluge autorizacije transakcija i poravnanja; obezbjeđivanje usluga debitnih i kreditnih kartica pomoću identifikacionih uređaja na bazi radio frekvencije (transponderi); obezbjeđivanje usluga debitnih i kreditnih kartica pomoću komunikacionih i telekomunikacionih uređaja; obezbjeđivanje usluge verifikacije čekova; obezbjeđivanje usluga izdavanja i naplate koje se sve odnose na putne čekove i putne vaučere; finansijske usluge za podršku maloprodajnih usluga preko mobilnih telekomunikacionih sredstava, uključujući usluge plaćanja preko bežičnih uređaja; obrada transakcija kreditnih i debitnih kartica putem telefonske ili telekomunikacione veze; obezbjeđivanje finansijskih usluga za podršku maloprodajnih usluga on-line, preko mreža ili drugih elektronskih sredstava uz korištenje elektronski digitaliziranih informacija; usluge razmjene vrijednosti, uključujući sigurnu razmjenu vrijednosnih sredstava, uključujući elektronski novac, preko kompjuterskih mreža, dostupnih preko "smart" kartica; usluge plaćanja računa koje se obezbjeđuju preko web-sajta; on-line bankarstvo; finansijske usluge obezbjeđene putem telefona i putem

globalne kompjuterske mreže ili Interneta; obezbjeđivanje finansijskih usluga putem globalne kompjuterske mreže ili Interneta; usluge upravljanja nekretninama; usluge nabavke, prodaje i kupovine nekretnina; usluge procjene vrijednosti nekretnina; usluge upravljanja investicijama u nekretnine; usluge investicija u nekretnine; usluge osiguranja nekretnina; usluge osiguranja za vlasnike nekretnina; usluge osiguranja koje se odnose na nekretnine; finansiranje nekretnina; mešetarenje nekretninama; procjena nekretnina; usluge agencija za nekretnine; proračuni u vezi nekretnina; administriranje nekretnina; administriranje finansijskih poslova koji se odnose na nekretnine; obezbjeđivanje kredita za nekretnine; usluge finansiranja koje se odnose na gradnju i razvoj nekretnina; finansijske mešetarske usluge za nekretnine; finansijske usluge koje se odnose na nekretnine i građevine; finansijske usluge za kupovinu nekretnina; organizovanje kreditnih pozajmica koje kao zalog imaju nekretnine; organizovanje dijeljenog vlasništva nad nekretninama; organizovanje finansiranja za kupovinu nekretnina; pomoć u traženju i nabavci nekretnina; ulaganje kapitala u nekretnine; usluge investiranja u komercijalne nekretnine; finansijske usluge koje se odnose na nabavku nekretnina; finansijske usluge koje se odnose na prodaju nekretnina; finansijska procjena nekretnina koje su u vlasništvu na neograničeno vrijeme (freehold); finansijska procjena nekretnina koje su u vlasništvu na ograničeno vrijeme (leasehold); organizovanje izdavanja nekretnina; organizovanje zakupa nekretnina; zakup vlasništva; zakup vlasništva nekretninama; zakup vlasništva nekretnina koje je na neograničeno vrijeme (freehold); usluge upravljanja nekretninama koje se odnose na transakcije nekretnina; procjena vlasništva; upravljanje portfolijem vlasništva; upravljanje vlasništvom; savjetodavne usluge koje se odnose na vlasništvo nekretnina; savjetodavne usluge koje se odnose na procjenu nekretnina; savjetodavne usluge koje se odnose na nekretnine privrednih subjekata; kompjuterizovane informacione usluge koje se odnose na nekretnine; konsultantske usluge koje se odnose na nekretnine; obezbjeđivanje informacija koje se odnose na nekretnine; obezbjeđivanje informacija koje se odnose na tržište vlasništva; usluge istraživanja koje se odnose na nabavku nekretnina; usluge istraživanja koje se odnose na izbor nekretnina; finansiranje kredita za kupovinu nekretnina i osiguranje vlasništva; konsultantske usluge u vezi načina plaćanja, bankarskih usluga, usluga kreditnih kartica, debitnih kartica, kartica za plaćanje i usluga bankomata.;

38 Telekomunikacione usluge; mobilne telekomunikacione usluge; Internet bazirane telekomunikacione usluge; usluge komunikacije podataka; elektronski prenos podataka preko globalne daljinske mreže za procesiranje podataka, uključujući Internet; usluge prenosa, obezbjeđivanje ili prikazivanje informacija iz kompjuterski pohranjene banke podataka ili preko Interneta u oblasti finansijskih usluga; prenos podataka putem obrade elektronskih zapisa sa telefonskih linija; elektronska pošta, usluge slanja i primanja poruka; usluge emitovanja; obezbjeđivanje višekorisničkog pristupa sigurnim kompjuterizovanim informacionim mrežama u cilju prenosa i diseminacije širokog spektra informacija u oblasti finansijskih usluga; iznajmljivanje vremena pristupa kompjuterskoj bazi.;

39 Prevoz; organizovanje krstarenja; iznajmljivanje automobila; iznajmljivanje parkirnih mjesta; isporuka roba; skladištenje roba; prevoz roba; umotavanje i pakovanje roba; isporuka paketa; distribuiranje paketa; pakovanje i skladištenje roba; usluge selidbe; organizovanje putovanja; usluge putničkih agencija za rezervisanje smeštaja; usluge

putničkih kurira; usluge putničkih vodiča; usluge rezervisanja putovanja; usluge pratnje putnika; prevoz putnika; usluge organizovanja putovanja; usluge rezervisanja putovanja i prevoza.;

42 Naučne i tehnološke usluge kao i pripadajuće usluge istraživanja i dizajna; usluge industrijskih analiza i istraživanja; dizajn i razvoj kompjuterskog hardvera i softvera; konsultantske usluge u vezi kompjuterskog hardvera i softvera; programiranje za kompjutere; usluge pružanja podrške i konsultacija u vezi upravljanja kompjuterskim sistemima, bazama podataka i aplikacijama; grafički dizajn za kompilaciju web stranica na Internetu; informacije koje se odnose na kompjuterski hardver ili softver koje se obezbjeđuju on-line iz globalne kompjuterske mreže ili Interneta; pravljenje i održavanje web-sajtova; hosting web-sajtova za druge; pravljenje web stranica; dizajn, pravljenje i hosting trgovačkih web-sajtova; dizajn, pravljenje i hosting web-sajtova za plaćanje računa; usluge u vezi kompjutera i Interneta, uključivo obezbjeđivanje elektronskih baza podataka putem globalne kompjuterske mreže u oblasti autentifikacije i verifikacije identiteta; šifriranje i dešifriranje finansijskih informacija; tehničke konsultantske usluge u oblasti programiranja za kompjutere, finansijskih kompjuterskih mreža, obrade podataka, sigurnih komunikacija, šifriranje i dešifriranje podataka i sigurnosti lokalnih mreža; diseminacija informacija putem globalne kompjuterske mreže u oblasti kompjuterskog softvera, kompjuterskog hardvera, finansijskih kompjuterskih mreža i lokalnih mreža.

(111) **BAZ1418124**(181)10/09/2024

(210) BAZ1418124A (220)10/09/2014

(151) 06/06/2016

(300) 86-289011 za klasu 34

22/05/2014

US

86-289013 za klasu 9

22/05/2014

US

(732) **Nu Mark LLC (Virginia Limited Liability Company) 6603 West Broad Street, Richmond, Virginia 23230, US**

(740) "ŽIVKO MIJATOVIĆ & PARTNERS"

d.o.o. Sarajevo

(540)

**POINT V**

(511)

9 Baterije, punjači baterija i strujni adapteri za automobile za električne cigarete, električne cigare, električne cigariljose, električne naprave za vaporiziranje duhana i isparivače.;

34 Duhanski proizvodi, naročito duhan sirovi ili obrađeni, duhan za pušenje, duhan koji nije za pušenje, cigare, cigarete, cigariljosi, duhan za motanje, duhan za žvakanje, burmut, bezdimni duhan snus, vaporizatori za duhan; dijelovi

i komponente, naročito raspršivači i kartomizeri (spoj patrone i raspršivača u jednom dijelu), baterije i adapteri za električne cigarete, električne cigare, električne cigariljose, i električne naprave za vaporiziranje duhana; komadići nikotina proizvedeni iz duhana za upotrebu oralnim putem; futrole i spremnici za električne cigarete, električne cigare, električne cigariljose, i električne naprave za vaporiziranje duhana i isparivače, patrone koje se prodaju punjene tečnošću za električne cigarete, električne cigare, električne cigariljose, električne naprave vaporiziranje duhana i isparivače.

(111) **BAZ1418125**(181)10/09/2024

(210) BAZ1418125A (220)10/09/2014

(151) 02/06/2016

(300) 86-288987 za klasu 9

22/05/2014

US

86-288996 za klasu 34

22/05/2014

US

(732) **Nu Mark LLC (Virginia Limited Liability Company) 6603 West Broad Street, Richmond, Virginia 23230, US**

(740) "ŽIVKO MIJATOVIĆ & PARTNERS"

d.o.o. Sarajevo

(540)

**POINT V**

(531) 24.17,27.5

(511)

9 Baterije, punjači baterija i strujni adapteri za automobile za električne cigarete, električne cigare, električne cigariljose, električne naprave za vaporiziranje duhana i isparivače.;

34 Duhanski proizvodi, naročito duhan sirovi ili obrađeni, duhan za pušenje, duhan koji nije za pušenje, cigare, cigarete, cigariljosi, duhan za motanje, duhan za žvakanje, burmut, bezdimni duhan snus, vaporizatori za duhan; dijelovi i komponente, naročito raspršivači i kartomizeri (spoj patrone i raspršivača u jednom dijelu), baterije i adapteri za električne cigarete, električne cigare, električne cigariljose, i električne naprave za vaporiziranje duhana; komadići nikotina proizvedeni iz duhana za upotrebu oralnim putem; futrole i spremnici za električne cigarete, električne cigare, električne cigariljose, i električne naprave za vaporiziranje duhana i isparivače.

- (111) **BAZ1418126**(181)10/09/2024  
 (210) BAZ1418126A (220)10/09/2014  
 (151) 02/06/2016  
 (300) 86-288934 za klasu 34  
 22/05/2014  
 US  
 86-288939 za klasu 9  
 22/05/2014  
 US  
 (732) **Nu Mark LLC (Virginia Limited Liability Company) 6603 West Broad Street, Richmond, Virginia 23230, US**  
 (740) "ŽIVKO MIJATOVIĆ & PARTNERS"  
 d.o.o. Sarajevo  
 (540)



- (531) 24.17,27.5  
 (511)

9 Baterije, punjači baterija i strujni adapteri za automobile za električne cigarete, električne cigare, električne cigariljose, električne naprave za vaporiziranje duhana i isparivače.;

34 Duhanski proizvodi, naročito duhan sirovi ili obrađeni, duhan za pušenje, duhan koji nije za pušenje, cigare, cigarete, cigariljosi, duhan za motanje, duhan za žvakanje, burmut, bezdimni duhan snus, vaporizatori za duhan; dijelovi i komponente, naročito raspršivači i i kartomizeri (spoj patrone i raspršivača u jednom dijelu), baterije i adapteri za električne cigarete, električne cigare, električne cigariljose, i električne naprave za vaporiziranje duhana; komadići nikotina proizvedeni iz duhana za upotrebu oralnim putem; futrole i spremnici za električne cigarete, električne cigare, električne cigariljose, i električne naprave za vaporiziranje duhana i isparivače, patrone koje se prodaju punjene tečnošću za električne cigarete, električne cigare, električne cigariljose, električne naprave vaporiziranje duhana i isparivače.

- (111) **BAZ1418130**(181)12/09/2024  
 (210) BAZ1418130A (220)12/09/2014  
 (151) 09/05/2016  
 (732) **Novartis AG 4002 Basel, CH**  
 (740)"MSA IP" vl. Dževad Ćoralčić  
 (540)

## KVELUX

- (511)  
 5 Farmaceutski proizvodi za ljudsku upotrebu.

- (111) **BAZ1418131**(181)12/09/2024  
 (210) BAZ1418131A (220)12/09/2014  
 (151) 11/05/2016  
 (732) **Prevent DEV GmbH Hannoversche Str.2c 38448 Wolfsburg, DE**  
 (740) "STAM" d.o.o.  
 (540)

## SoftiCar

- (511)  
 9 Kompjuterski programi. ;  
 16 Štampani materijal, naročito priručnici za softvere. ;  
 42 Razvoj kompjuterskih programa.

- (111) **BAZ1418132**(181)12/09/2024  
 (210) BAZ1418132A (220)12/09/2014  
 (151) 11/05/2016  
 (732) **Wm. WRIGLEY Jr. Company 1132 West Blackhawk Street, Chicago, Illinois 60642, US**  
 (740) PETOŠEVIĆ d.o.o  
 (540)

## CELSIUS

- (511)  
 30 Poslastice, gume za žvakanje, pjenaste gume za žvakanje, bomboni, mentol bomboni, dražeje i pastile (bomboni).

- (111) **BAZ1418133**(181)16/09/2024  
 (210) BAZ1418133A (220)16/09/2014  
 (151) 11/05/2016  
 (732) **Dolby Laboratories Licensing Corporation 100 Potrero Avenue, San Francisco, California 94103, US**  
 (740) PETOŠEVIĆ d.o.o  
 (540)

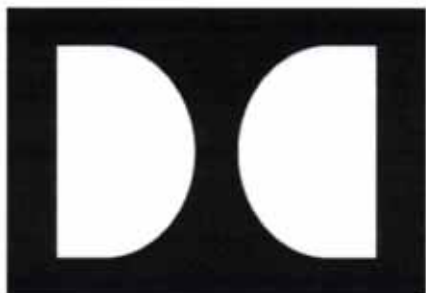

(531) 26.4,27.5

(511)

9Znanstveni, nautički, geodetski, fotografski, kinematografski i optički aparati i instrumenti kao i aparati i instrumenti za vaganje, mjerenje, signalizaciju, kontrolu (inspekciju), za pomoć (spašavanje) i za obuku; aparati i instrumenti za vođenje, distribuiranje, transformiranje, akumuliranje, podešavanje ili upravljanje električne struje; aparati za snimanje, prijenos, reprodukciju zvuka ili slika; magnetne podloge za snimanje, akustičke ploče; kompaktne ploče, DVD i drugi numerički nosači za snimanje; mehanizmi za uređaje koji se pokreću uz prethodno ubacivanje kovanica; registarske blagajne, računari, oprema za obradu podataka i računala; uređaji za gašenje požara; računalni programi (softveri); audio i video oprema, uređaji, dijelovi i pribor koji se koriste za proizvodnju, preradu, mjerenje, analizu, snimanje, pojačavanje, poboljšavanje, produciranje, reproduciranje, prenošenje, pohranu, kontrolu, ispitivanje, primanje i reprodukciju, audio signala, datoteka i zvukova, i vizualnih signala, datoteka i slika; zvučne kartice; matične ploče; aparat za analogno i digitalno poboljšanje zvuke i softver za uporabu u svezi s obradom, snimanjem, reprodukcijom, streamingom, prijenosom i primanjem elektroničkih i digitalnih signala; računalni programi, računalni softver, računalni hardver i komponente računala i drugi digitalni uređaji koji se koriste za stvaranje, obradu, mjerenje, analizu, snimanje, pojačavanje, poboljšavanje, reproduciranje, prenošenje, kontrolu, ispitivanje, primanje i reprodukciju audio signala, datoteka i zvukova, i vizualnih signala, datoteka i slika; računalni programi i računalni softver za kodiranje i dekodiranje glasovnih i audio signala; računalni hardver i softver za uporabu u svezi s obradom, snimanjem, reprodukcijom, emitiranjem, streamingom, prijenosom i primanjem elektroničkih i digitalnih signala; računalni softver za uporabu u povezivanju, kontroli i upravljanju audio zvučnicima, audio pojačalima, audio prijemnicima, kompaktnim kompletima zvučnika i sustavima kućnih kina; računalni softver za mobilne telefone, tablete i osobna računala, naime, softver za korištenje u upravljanju i prilagodbi audio proizvoda i sustava kućnog kina; višekanalni procesori zvuka; kino procesori za

pokretne slike, naime, video procesori i zvučni procesori; okružujući adapterski uređaji za primjenu u bioskopima; video konverteri, video adapteri, i konverterski i adapterski uređaji za primjenu u bioskopima; kinematografska oprema, naime, kinematografske kamere i projektori; oprema za kinoprojeksije, naime, oprema za 3D projekciju, bioskopski filmski ekrani, ekrani za projekciju, filmski projektori i 3D filmski projektori; oprema za digitalnu projekciju, naime, filmske projektori i filmski server za pohranu, raspoređivanje i praćenje predstava izravno ili na daljinu; oprema za kućnu videoprojeksiju, naime, projekcijski ekrani i video projektori; 3-D naočale; oprema za poravnanje i ispitivanje za korištenje sa audio i video opremom koja se koristi u vezi s obradom, snimanjem, reprodukcijom, emitiranjem, streamingom, prijenosom i primanjem elektroničkih i digitalnih signala; čipovi za obradu digitalnih signala; integrisana kola; grafičke kartice; grafički procesori; video koderi, video dekoderi, video kodeci; digitalni medijski poslužitelji, naime, digitalni filmski poslužitelji; aparat za poboljšanje optike kod filtera fotoaparata, opreme za filmsku montažu, opreme za video montažu, video dekodera, grafičkih procesora; magnetski, optički i digitalni mediji za pohranu podataka, naime, tvrdi diskovi, SSD diskovi, i fleš memorijske jedinice, i unaprijed snimljeni računalni diskovi, kompakt diskovi, video diskovi, audio diskovi, digitalni svestrani diskovi (DVD), digitalni video diskovi, DVD diskovi i digitalni diskovi visoke razlučivosti koji sadrže izgovorene riječi, slike, glazbu, zvučne i vizualne efekte, zabavu i opće informacije; unaprijed snimljenih visoko kapacitetni digitalni i optički / magnetno-optički diskovi, ultraljubičasti diskovi, optički i magnetno-optički diskovi koji sadrže izgovorena riječi, slike, glazbu, zvučne i vizualne efekte, zabavu i opće informacije; videozapisi koji se mogu preuzeti, tekući video zapisi i emitirani videozapisi, svi sadržavajući izgovorene riječi, slike, glazbu, zvučne i vizualne efekte, zabavu i opće informacije; igrani kinematografski filmovi koji sadrže izgovorene riječi, slike, glazbu, zvučne i vizualne efekte, zabavu i opće informacije; računalni hardver i softver, i računalni hardver i softver sustavi, za upravljanje interaktivnim TV i Over-The-Top (OTT) video i audio uslugama, te za proizvodnju i prikazivanje programskih videa-na-zahtjev, vizualnih medija, TV programa, digitalne animacije, video isječaka, filmskih snimaka i audio podataka; audio i audio / video prijemnici, televizijski prijamnici; audio zvučnici; audio pojačala; kompaktni kompleti zvučnika; televizori; video zaslone, naime, zaslone s tekućim kristalima, zaslone visoke razlučivosti (HD) i ultra HD zaslone; sistemi kućnih kina, naime, sistem ozvučenja koji se sastoji od audio zvučnika, kompaktnih kompleta zvučnika, sabvufera, audio i video prijemnika i odašiljača, i audio procesora; računalni softver za uporabu u povezivanju, kontroli i upravljanju audio zvučnicima, audio pojačalima, audio prijemnicima, kompaktnim kompletima zvučnika i sustavima kućnog kina; daljinski upravljači za audio i video opremu i aparate, sustave kućnih kina, i za konferencijske sustave; strujni kablovi; audio kablovi i audio kablovi za zvučnike i utičnice; upute za rukovanje za sve navedeno prodano kao cjelina s tim; video monitori za uporabu u kućnoj razonodi i video monitori za stručno praćenje nakon produkcije; prenosiva oprema za snimanje i reprodukciju; video kamere; video sučelja, naime, strujna kola za sučelja za video kamere i nosivu elektroniku, multimedijalna sučelja visoke rezolucije (HDMI); softver za upravljanje zaslonima; softver za video igre; računalni programi za video i računalne igre za igranje i poboljšanje video i računalnih igara; alat za kreiranje sadržaja u sklopu računalnog softvera koji se koristi za kreiranje, miksanje, podešavanje, praćenje i produkciju

slika, signala, videa i filmskih vizualnih efekata za početni izgled; set top boksovi; optički i magnetno-optički disk plejeri i snimači za audio, video i računalne podatke; disk plejeri nove generacije, naime, univerzalni disk plejer, blurej disk plejer; oprema za upravljanje zaslonom, naime, displej skrin filteri prilagođeni za uporabu sa računalima, televizorima i računalnim tabletima; lična računala, tablet računala; prenosiva računala; mobiteli; pametni telefoni; mobilni uređaji, naime, mobilni podatkovni prijavnici, prenosiva računala, uređaji za prijem i prikaz digitalnih medija povezani na Internet; računalni poslužitelji; sustavi za konferencije; oprema za telefoniju; kućišta sa over the top (OTT) sadržajem, naime set top boksevi i video procesori; uređaji za striming digitalnih medija; audio-video prijavnici; elektronski aparati i uređaji za kontrolu pristupa na televizijske usluge koje se posebno plaćaju.

- (111) **BAZ1418134**(181)17/09/2024  
 (210) BAZ1418134A (220)17/09/2014  
 (151) 31/05/2016  
 (732) **Hypo SEE Holding AG Alpen-Adria-  
 Platz 1, 9020 Klagenfurt am  
 Wörthersee, AT**  
 (740) Agencija Damir Tkalčić  
 (591) plava, crna, crvena, bijela, siva  
 (540)



S VAMA. UZ VAS. ZA VAS.

- (531) 3.2,27.5,29.1  
 (511)  
 16 Štamparski proizvodi.;

35 Vođenje komercijalnih poslova i konsultanske usluge za organizacije; komercijalne informacije i savjeti za potrošače (centri za savjetovanje potrošača).;

36 Osiguranje; finansijski poslovi; monetarni poslovi; upravljanje nekretninama.

- (111) **BAZ1418135**(181)17/09/2024  
 (210) BAZ1418135A (220)17/09/2014  
 (151) 01/06/2016  
 (732) **Hypo SEE Holding AG Alpen-Adria-  
 Platz 1, 9020 Klagenfurt am  
 Wörthersee, AT**  
 (740) DAMIR TKALČIĆ  
 (591) plava, srebrna  
 (540)



- (531) 26.15,27.5,29.1  
 (511)  
 16 Štamparski proizvodi.;
- 35 Vođenje komercijalnih poslova i konsultanske usluge za organizacije; komercijalne informacije i savjeti za potrošače (centri za savjetovanje potrošača).;
- 36 Osiguranje; finansijski poslovi; monetarni poslovi; upravljanje nekretninama.

- (111) **BAZ1418136**(181)18/09/2024  
 (210) BAZ1418136A (220)18/09/2014  
 (151) 29/04/2016  
 (732) **GALENKA a.d. Ul. Batajnički drum bb,  
 11080 Beograd, RS**  
 (740) Dragan Mićunović  
 (591) crvena, plava, žuta, zelena, smeđa, bež  
 (540)



- (531) 1.15,25.3,27.5, 29.1  
 (511)  
 5 Farmaceutski proizvodi.

(111) **BAZ1418137**(181)18/09/2024  
 (210) BAZ1418137A (220)18/09/2014  
 (151) 29/04/2016  
 (732) **GALENIKA a.d. Ul. Batajnički drum bb,  
 11080 Beograd, RS**  
 (740) Dragan Mićunović  
 (591) nijanse crvene, nijanse plave,  
 žuta, zelena, bijela  
 (540)



(531) 1.15,25.3,27.5 ,27.7,29.1

(511)

5 Farmaceutski proizvodi.

(111) **BAZ1418138**(181)18/09/2024  
 (210) BAZ1418138A (220)18/09/2014  
 (151) 29/04/2016  
 (732) **GALENIKA a.d. Ul. Batajnički drum bb,  
 11080 Beograd, RS**  
 (740) Dragan Mićunović  
 (591) plava, žuta, bijela  
 (540)



(531) 1.3,1.15,3.9,26.4,26.11,27.5,29.1

(511)

3 Kozmetički proizvodi.;

5 Farmaceutski proizvodi.

(111) **BAZ1418139**(181)18/09/2024  
 (210) BAZ1418139A (220)18/09/2014  
 (151) 29/04/2016  
 (732) **GALENIKA a.d. Ul. Batajnički drum bb,  
 11080 Beograd, RS**  
 (740) Dragan Mićunović  
 (591) crvena, plava, žuta, zelena, smeđa, bijela  
 (540)



(531) 1.15,25.3,27.5,27.7,29.1

(511)

5 Farmaceutski i veterinarski preparati; higijenski preparati za upotrebu u medicini; dijetetska hrana i supstance prilagođene za upotrebu u medicini ili za veterinarsku upotrebu, hrana za bebe; dijetetski dodaci (dodaci ishrani) za ljude i životinje; flasteri, materijal za zavijanje; materijali za plombranje zuba, zubarska smola; dezinfekciona sredstva; preparati za uništavanje životinjskih štetočina; fungicidi, herbicidi.

(111) **BAZ1418140**(181)18/09/2024  
 (210) BAZ1418140A (220)18/09/2014  
 (151) 29/04/2016  
 (732) **GALENIKA a.d. Ul. Batajnički drum bb,  
 11080 Beograd, RS**  
 (740) Dragan Mićunović  
 (591) crvena, plava, žuta, zelena  
 (540)



(531) 1.15,25.3,27.5 ,29.1

(511)

5 Farmaceutski proizvod.



(111) **BAZ1418141**(181)18/09/2024  
 (210) BAZ1418141A (220)18/09/2014  
 (151) 26/05/2016  
 (732) **Diageo North America, Inc. 801 Main Avenue, Norwalk, Connecticut 06851, US**  
 (740) PETOŠEVIĆ d.o.o  
 (540)



(531) 26.1,27.5  
 (511)  
 33 Alkoholna pića (osim piva).

(111) **BAZ1418142**(181)18/09/2024  
 (210) BAZ1418142A (220)18/09/2014  
 (151) 26/05/2016  
 (732) **Diageo North America, Inc. 801 Main Avenue, Norwalk, Connecticut 06851, US**  
 (740) PETOŠEVIĆ d.o.o  
 (540)



(531) 24.1,24.9  
 (511)  
 33 Alkoholna pića (osim piva).

(111) **BAZ1418143**(181)18/09/2024  
 (210) BAZ1418143A (220)18/09/2014  
 (151) 20/05/2016  
 (732) **Diageo North America, Inc. 801 Main Avenue, Norwalk, Connecticut 06851, US**  
 (740) PETOŠEVIĆ d.o.o  
 (540)



(531) 9.1,14.5,24.1,24.9,25.1  
 (511)  
 33 Alkoholna pića (osim piva).

(111) **BAZ1418148**(181)19/09/2024  
 (210) BAZ1418148A (220)19/09/2014  
 (151) 30/05/2016  
 (732) **VISOKA ŠKOLA "CEPS-CENTAR ZA POSLOVNE STUDIJE" Ul. Josipa bana Jelačića bb, 71250 Kiseljak, BA**  
 (591) žuta i crna  
 (540)



(531) 7.5,26.1,27.1,27.5,29.1  
 (511)  
 41 Obrazovne usluge; pripremanje obuke; razonoda; sportske i kulturne aktivnosti.

- (111) **BAZ1418149**(181)19/09/2024  
 (210) BAZ1418149A (220)19/09/2014  
 (151) 30/05/2016  
 (732) **VISOKA ŠKOLA "CEPS-CENTAR  
 ZA POSLOVNE STUDIJE"**  
**Ul. Josipa bana Jelačića bb,**  
**71250 Kiseljak, BA**  
 (591) plava, svijetlo plava i crna  
 (540)



(531) 3.7,27.5,29.1

(511)

41 Obrazovne usluge; pripremanje obuke; razonoda; sportske i kulturne aktivnosti.

- (111) **BAZ1418151**(181)23/09/2024  
 (210) BAZ1418151A (220)23/09/2014  
 (151) 19/05/2016  
 (732) **FRANCK d.d. Vodovodna 20,**  
**10000 Zagreb, HR**  
 (740) Agencija Diana Protić Tkalčić  
 (591) crvena, bijela, ljubičasta, zelena,  
 smeđa, žuta  
 (540)



(531) 5.7,19.3,27.5,29.1

(511)

30 Čaj.

- (111) **BAZ1418152**(181)23/09/2024  
 (210) BAZ1418152A (220)23/09/2014  
 (151) 19/05/2016  
 (732) **FRANCK d.d. Vodovodna 20,**  
**10000 Zagreb, HR**  
 (740) Agencija Diana Protić Tkalčić  
 (591) crvena, bijela, ljubičasta, crna,  
 zelena, smeđa  
 (540)



(531) 5.7,19.3,27.5,29.1

(511)

30 Čaj.

- (111) **BAZ1418153**(181)23/09/2024  
 (210) BAZ1418153A (220)23/09/2014  
 (151) 19/05/2016  
 (732) **FRANCK d.d. Vodovodna 20,**  
**10000 Zagreb, HR**  
 (740) Agencija Diana Protić Tkalčić  
 (591) crvena, bijela, ljubičasta, roza, žuta  
 (540)



(531) 5.7,19.3,27.5,29.1

(511)

30 Čaj.

- (111) **BAZ1418154**(181)23/09/2024  
 (210) BAZ1418154A (220)23/09/2014  
 (151) 04/05/2016  
 (732) **Southern Comfort Properties,  
 Inc. a California, U.S.A. corporation  
 4040 Civic Center Drive, Suite 528,  
 San Rafael, California 94903, US**  
 (740) "INTELBIRO" d.o.o.  
 (540)



- (531) 1.1,25.1,26.4,27.5  
 (511)  
 33 Alkoholna pića, uključujući destilirana pića.

- (111) **BAZ1418161**(181)25/09/2024  
 (210) BAZ1418161A (220)25/09/2014  
 (151) 03/06/2016  
 (732) **The Gillette Company One Gillette  
 Park, Boston, Massachusetts 02127, US**  
 (740) Agencija Diana Protić Tkalčić  
 (540)

## COMPLETE DEFENSE

- (511)  
 3 Proizvodi za brijanje, uključivo kreme za brijanje, gelovi za brijanje, losioni za brijanje i pjene za brijanje.

- (111) **BAZ1418162**(181)25/09/2024  
 (210) BAZ1418162A (220)25/09/2014  
 (151) 03/06/2016  
 (732) **COLGATE-PALMOLIVE COMPANY 300  
 Park Avenue, New York, NY 10022, US**  
 (740) Mirna Milanović - Lalić  
 (540)

## COLGATE ENAMEL HEALTH

- (511)  
 3 Pasta za zube i tečnost za ispiranje usta (toothpaste and mouthwash).

- (111) **BAZ1418163**(181)25/09/2024  
 (210) BAZ1418163A (220)25/09/2014  
 (151) 06/06/2016  
 (732) **COLGATE-PALMOLIVE COMPANY 300  
 Park Avenue, New York, NY 10022, US**  
 (740) Mirna Milanović - Lalić  
 (540)

## COLGATE 360° ENAMEL HEALTH

- (511)  
 21 Četkice za zube (toothbrushes).

- (111) **BAZ1418165**(181)26/09/2024  
 (210) BAZ1418165A (220)26/09/2014  
 (151) 23/05/2016  
 (732) **Wrangler Apparel Corp.**

**3411 Silverside Road, Wilmington,  
 DE 19810, US**

- (740) "INTELBIRO" d.o.o.  
 (540)

## WRANGLER

- (511)  
 18 Naprtnjače izrađene od traperera ili najlona ili kože ili imitacije kože; torbe koje se nose na ramenu izrađene od traperera ili najlona ili kože ili imitacije kože; ručne torbe izrađene od traperera ili najlona ili kože ili imitacije kože; torbe za nošenje izrađene od traperera ili najlona ili kože ili imitacije kože; torbice izrađene od traperera ili najlona ili kože ili imitacije kože; novčanici izrađeni od traperera ili najlona

ili kože ili imitacije kože; torbice za kovanice izrađene od traperera ili najlona ili kože ili imitacije kože; držači ključeva izrađeni od traperera ili najlona ili kože ili imitacije kože; držači kartica izrađeni od traperera ili najlona ili kože ili imitacije kože; kozmetičke torbice izrađene od traperera ili najlona ili kože ili imitacije kože; kovčežići za toaletni pribor (koji se prodaju prazni) izrađeni od traperera ili najlona ili kože ili imitacije kože; putne torbe izrađene od traperera ili najlona ili kože ili imitacije kože; putni kovčezi izrađeni od traperera ili najlona ili kože ili imitacije kože; putni sanduci izrađeni od traperera ili najlona ili kože ili imitacije kože; remeni izrađeni od kože ili imitacije kože; tregeri izrađeni od kože ili imitacije kože; poluobrađena ili neobrađena koža; trake; životinjske kože; kišobrani; štapovi za hodanje; prtljaga; sedlarsko remenarski proizvodi.

(111) **BAZ1418166**(181)29/09/2024

(210) BAZ1418166A (220)29/09/2014

(151) 26/04/2016

(732) **GLAXO GROUP LIMITED Glaxo Wellcome House, Berkeley Avenue, Greenford, Middlesex UB6 0NN, GB**

(740) "ŽIVKO MIJATOVIĆ & PARTNERS"

d.o.o. Sarajevo

(540)

**COREGA**

(511)

3 Nemedicinski preparati za njegu usta; preparati za čišćenje, pranje, poliranje, osvježavanje i sterilizaciju zubnih proteza; nemedicinske vodice za ispiranje usta, nemedicinska sredstva za ispiranje usta, zubne paste, gelovi za zube, osvježivači daha, nemedicinske maramice za čišćenje i osvježavanje zubnih proteza.;

5 Medicinski preparati za njegu usta, ljepila za zubnu protezu, fiksativi za zubne proteze, medicinske tekućine za ispiranje usta, medicinska sredstva za ispiranje usta, medicinski gelovi za zube, medicinske maramice za čišćenje i osvježavanje zubne proteze.;

21 Četkice za zube, čačkalice, zubni konac, četkice i spužve; držači i aplikatori za ranije navedeno; posude za čišćenje i održavanje zubnih proteza.

(111) **BAZ1418167**(181)29/09/2024

(210) BAZ1418167A (220)29/09/2014

(151) 06/06/2016

(732) **Colgate-Palmolive Company, a Delaware company 300 Park Avenue, New York, New York 10022, US**

(740) Mirna Milanović - Lalić

(591) crvena, bijela, crna, siva

(540)



(531) 1.1,1.5,25.3,26.4,26.11,27.5,29.1

(511)

3 Pasta za zube.

(111) **BAZ1418169**(181)02/10/2024

(210) BAZ1418169A (220)02/10/2014

(151) 26/04/2016

(732) **Intel Corporation 2200 Mission College Boulevard, Santa Clara, California 95052-8119, US**

(740)PETOŠEVIĆ d.o.o

(540)



(531) 26.1,27.5

(511)

9 Elektronski uređaji i softver za nadgledanje; monitori, senzori, i nosivi računalni uređaji za mjerenje, nadgledanje, zapisivanje i odašiljanje fizioloških i biometrijskih podataka kao što su broj otkucaja srca, puls, tjelesna temperatura, znojenje, krvni tlak, ritam spavanja, vrijeme, udaljenost, brzina hodanja, broj utrošenih kalorija, i druga mjerenja koja se odnose na mjerenje tjelesne izdržljivosti (fitnesa); sučelja za računala i pametne telefone; hardver i softver za

nadgledanje i očitavanje za nosive računalne uređaje koji mjere, nadgledaju, bilježe i odašilju fiziološke i biometrijske podatke kao što su broj otkucaja srca, puls, tjelesna temperatura, znojenje, krvni pritisak, ritam spavanja, vrijeme, udaljenost, brzina hodanja, broj utrošenih kalorija, i druga mjerenja koja se odnose na mjerenje tjelesne izdržljivosti (fitnesa); nosivi računalni uređaji za mjerenje biometrijskih i fizioloških podataka; nosivi uređaji za obradu podataka; bežični računalni uređaji koji prenose podatke računalima, ličnim digitalnim organizatorima, pametnim telefonima, softverskim aplikacijama i korisničkim sučeljima putem internet stranica i drugih računalnih i elektroničkih komunikacijskih mreža; pametni telefoni; mobiteli; lični digitalni organizatori; računala; elektronski tableti; računalni i mrežni server; oprema za obradu podataka; podatkovni centri; bežični komunikacijski uređaji; hardver i operativni softver za lokalne računalne mreže (LAN) i mreže širokog doseg (WAN); softverske aplikacije za računala, pametne telefone i tablete; poluprovodnici; integralna kola; mikroprocesori; računalni hardver; računalni i telekomunikacijski hardver i softver; mrežne kartice (NICs); računalni ugrađeni softver (firmware); računalni čipsetovi; računalne matične ploče; grafički čipovi; grafičke ploče; grafičke kartice; aparati za snimanje, prijenos, ili reprodukciju zvuka ili slika; uređaji, platforme i softver koji se koriste sa ili za računarstvo u oblaku (cloud computing) i za internet stvari (Internet of Things); elektronički punjači; bežični elektronički punjači za pribor; računalni anti-virusni softver i hardver.;

10 Senzori, komponente i uređaji za nadgledanje koji prikupljaju biometrijske i fiziološke podatke; mjerači pulsa; uređaji za praćenje rada srca i spavanja; uređaji za praćenje krvnog pritiska; instrumenti i uređaji za mjerenje tjelesne spremnosti (fitnesa).;

14 Nakit, satovi, narukvice, prstenje, plemeniti metali, kamenje, i drago kamenje koji inkorporiraju funkcije za praćenje i izveštavanje o podacima o tjelesnoj spremnosti (fitnesu) i tjelesnim aktivnostima, kao što su broj otkucaja srca, puls, tjelesna temperatura, znojenje, vrijeme, udaljenost, brzina hodanja, broj utrošenih kalorija i ritam spavanja, kao i kumulativne podatke o aktivnostima; satovi i narukvice koje prikupljaju, pohranjuju, prenose i šalju informacije računalima, ličnim digitalnim organizatorima, pametnim telefonima, i softverskim aplikacijama i sučeljima putem internet stranica i drugih računalnih i elektroničkih komunikacijskih mreža.;

25 Odjeća; odjeća, a naročito, košulje, džemperi, majice, topovi (odjeća), hlače, šorcevi, kupaći kostimi, cipele, čarape, pidžame, donje rublje, kombinezoni, kacige, šeširi, rukavice, šalevi koji inkorporiraju nosivu elektroniku sa funkcijom za nadgledanje i izveštavanje o podacima o tjelesnoj spremnosti (fitnesu) i tjelesnim aktivnostima, kao što su broj otkucaja srca, puls, tjelesna temperatura, znojenje, vrijeme, udaljenost, brzina hodanja, broj utrošenih kalorija i ritam spavanja, kao i kumulativne podatke o aktivnostima; odjeća/odjevni predmeti koji sadrže nosive elektroničke uređaje.

(111) **BAZ1418172**(181)03/10/2024

(210) BAZ1418172A (220)03/10/2014

(151) 23/05/2016

(732) **KARLOVAČKA PIVOVARA d.o.o.**

**Dubovac 22, HR-47000 Karlovac, HR**

(740) "INTELBIRO" d.o.o.

(540)

## KARLOVAČKO ROYAL

(511)

32 Sve vrste piva.

(111) **BAZ1418173**(181)06/10/2024

(210) BAZ1418173A (220)06/10/2014

(151) 26/04/2016

(732) **K-Swiss Inc. 31248 Oak Crest Drive,**

**Westlake Village, California 91361, US**

(740) Dragan Mićunović

(540)



(531) 24.1

(511)

25 Cipele, čizme, sandale, papuče, košulje, majice, panalone, kratke pantalone, jakne, duksevi, trenerke, suknje, džemperi, prsluci, sakoi, jakne otporne na vjetar, kaiševi, kravate, kape i viziri.

(111) **BAZ1418174**(181)06/10/2024

(210) BAZ1418174A (220)06/10/2014

(151) 21/04/2016

(732) **Abbott Point of Care Inc. 400 College Road East, Princeton, New Jersey 08540, US**

(740) "ŽIVKO MIJATOVIĆ &amp; PARTNERS" d.o.o. Sarajevo

(540)

## INFO HQ

(511)

9 Softver i hardver u području medicinske dijagnostike; oftver i hardver koji se odnose na testiranje krvi, tjelesnih tekućina i tkiva; elektroničko sučeljavanje podataka za medicinske dijagnostičke instrumente; elektroničko sučeljavanje podataka za sisteme za testiranje krvi, tjelesnih tekućina i tkiva; softver i hardver za konfiguriranje medicinskih dijagnostičkih instrumenata; softver i hardver za konfiguriranje sistema za testiranje krvi, tjelesnih tekućina i tkiva.;

42 Softverske usluge upravljanja podacima i informacijama, praćenja, analiziranja i izvještavanja u području medicinske dijagnostike; usluge upravljanja, praćenja, analize, izvještavanja i podrške podacima i informacijama za softver i hardver u području medicinske dijagnostike; usluge upravljanja, praćenja, analize, izvještavanja i podrške podacima i informacijama za sisteme za testiranje krvi, tjelesnih tekućina i tkiva; softverske usluge upravljanja, praćenja, analize, izvještavanja u vezi sa sistemima za testiranje krvi, tjelesnih tekućina i tkiva; daljinsko operativno praćenje medicinskih dijagnostičkih instrumenata i povezanih podataka; operativno praćenje instrumenata za testiranje krvi, tjelesnih tečnosti i tkiva i vezanih podataka; na webu bazirano upravljanje, praćenje, analiza i izvještavanje podataka i informacija iz medicinskih dijagnostičkih instrumenata i sistema za testiranje krvi, tjelesnih tekućina i tkiva; dizajn i razvoj softvera i hardvera u području medicinske dijagnostike; dizajn i razvoj softvera i hardvera u vezi s instrumentima za testiranje krvi, tjelesnih tekućina i tkiva; savjetodavne usluge u vezi računalnog softvera u području medicinske dijagnostike; održavanje računalnog softvera i hardvera u području medicinske dijagnostike; usluge softvera kao usluge (SAAS) u području medicinske dijagnostike; pružanje usluge tehničke podrške za medicinske dijagnostičke instrumente; pružanje usluga tehničke podrške za softver u području medicinske dijagnostike; pružanje web-bazirane softverske platforme za upravljanje podacima, dijeljenje, praćenje i analizu podataka u području medicinske dijagnostike.;

44 Usluge medicinskog dijagnostičkog testiranja, praćenja, analiziranja i izvještavanja; usluge in vitro dijagnostike; pružanje informacija u području medicinske dijagnostike; pružanje informacija koje se odnose na dijagnozu, praćenje i liječenje medicinskih stanja.

(111) **BAZ1418175**(181)07/10/2024

(210) BAZ1418175A (220)07/10/2014

(151) 11/05/2016

(732) **"PAK-RAMPART" d.o.o. Visoko Ul. Topuzovo polje b.b., 71300 Visoko, BA**

(740) "STAM" d.o.o.

(591) nijanse crvene, nijanse smeđe, nijanse žute, bijela, siva, bež

(540)



(531) 1.3.1,8.1.9,8.1.10,8.1.19,24.5.20,27.5.1,29.1.15

(511)

30 Čajno pecivo punjeno kremom.

(111) **BAZ1418181**(181)14/10/2024

(210) BAZ1418181A (220)14/10/2014

(151) 02/06/2016

(732) **Bunge Növényolajipari Zártkörűen Működő Részvénytársaság Váci út 33, 1134 Budapest, HU**

(740) Advokat Inja Pašalić

(591) bijela, nijanse plave, nijanse zlatno-žute

(540)



(531) 1.15,2.9,27.5,29.1

(511)

29 Margarin.

(111) **BAZ1418182**(181)14/10/2024  
(210) BAZ1418182A (220)14/10/2014  
(151) 26/04/2016

(732) **KRKA, tovarna zdravil, d.d.,**  
**Novo mesto Šmarješka cesta 6,**  
**SI-8000 Novo mesto, SI**

(740) "Linea Sušič" d.o.o.  
(540)

## AMLEWEL

(511)  
5 Farmaceutski proizvodi.

(111) **BAZ1418187**(181)21/10/2024  
(210) BAZ1418187A (220)21/10/2014  
(151) 26/04/2016

(732) **"SHAD INVEST" Društvo sa**  
**ograničenom odgovornošću za**  
**građevinarstvo, trgovinu i usluge**  
**Sarajevo Fra Filipa Lastrića 2,**  
**71000 Sarajevo, BA**

(740) Dragan Mićunović  
(540)

## POLJINE HILLS

(526) na dio znaka "POLJINE"

(531)

(511)

35 Prodaja (podsticanje prodaje) za treće osobe; promicanje prodaje za treće osobe.;

36 Građevinski objekti, upravljanje građevinskim objektima; nekretnine; upravljanje nekretninama; iznajmljivanje i zakup nekretnina i poslovnih prostora; poslovanje nekretninama; imovina, upravljanje imovinom.;

37 Izgradnja; popravci; usluge postavljanja.

(111) **BAZ1418188**(181)21/10/2024  
(210) BAZ1418188A (220)21/10/2014  
(151) 26/04/2016

(732) **"SHAD INVEST" Društvo sa**  
**ograničenom odgovornošću za**  
**građevinarstvo, trgovinu i usluge**  
**Sarajevo Fra Filipa Lastrića 2,**  
**71000 Sarajevo, BA**

(740) Dragan Mićunović

(591) smeđa, drap, bijela  
(540)



(526) na dio znaka "POLJINE"

(531) 1.3,6.19,27.5,29.1

(511)

35 Prodaja (podsticanje prodaje) za treće osobe; promicanje prodaje za treće osobe.;

36 Građevinski objekti, upravljanje građevinskim objektima; nekretnine; upravljanje nekretninama; iznajmljivanje i zakup nekretnina i poslovnih prostora; poslovanje nekretninama; imovina, upravljanje imovinom.;

37 Izgradnja; popravci; usluge postavljanja.

(111) **BAZ1418189**(181)21/10/2024

(210) BAZ1418189A (220)21/10/2014

(151) 26/05/2016

(732) **PHILIP MORRIS BRANDS SARL Quai Jeanrenaud 3, 2000 Neuchâtel, CH**

(740) "Linea Sušić" d.o.o.

(591) crvena, siva, bijela

(540)

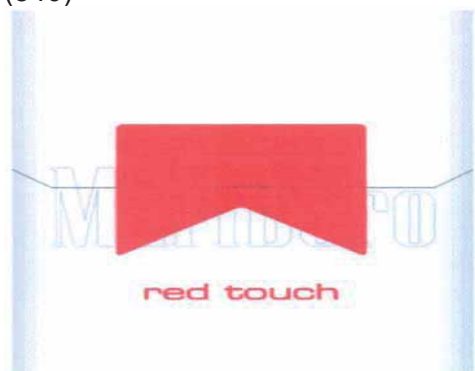

(531) 19.3,25.1,26.5,27.5,29.1

(511)

34 Duhan, sirovi ili prerađeni; proizvodi od duhana; cigare, cigarete, cigariljosi, duhan za ručno motanje cigareta, duhan za lule, duhan za žvakanje, duhan za šmrkanje, kretek cigarete; snus duhan; zamjene za duhan (koje se ne koriste u medicinske svrhe); elektronske cigarete; grijani duhanski proizvodi; elektronički uređaji koji griju cigarete; pribor za pušače, uključujući cigaret papire i tube, filtere za cigarete, limene kutije za duhan i cigarete, futrole i kutije za cigarete i pepeljare, lule, džepne naprave za motanje cigareta, upaljače; šibice.

(111) **BAZ1418194**(181)22/10/2024

(210) BAZ1418194A (220)22/10/2014

(151) 11/05/2016

(732) **THE IRISH DAIRY BOARD CO-OPERATIVE LIMITED Grattan House, Mount Street Lower, Dublin 2, IE**

(740) "Linea Sušić" d.o.o.

(540)



(531) 3.4,6.19,25.3,27.5

(511)

30 Kafa, čaj, kakao i vještačka kafa; riža; tapioka i sago; brašno i proizvodi od žitarica; hljeb, kolači i poslastice; sladoled; šećer, med, melasa; kvasac, prašak za pecivo; so; senf; sirće, sosevi (kao dodaci); začini; led; pekarske mješavine, peciva, kiflice, svježi hljeb, hljeb sa češnjakom, krekeri, dansko pecivo, punjena peciva, pogača, naan hljeb, pita hljeb, prethodno pečena peciva, punjeni hljeb, integralni hljeb.

(111) **BAZ1418195**(181)22/10/2024

(210) BAZ1418195A (220)22/10/2014

(151) 03/06/2016

(732) **COLGATE-PALMOLIVE COMPANY 300 Park Avenue, New York, NY 10022, US**

(740) Mirna Milanović - Lalić

(540)

**COLGATE SENSITIVE PRO-RELIEF**

(511)

10 Stomatološki aparati, uključujući aplikator u obliku olovke s patronom koja je prethodna napunjena stomatološkom pripremom za njegu.



(111) **BAZ1418196**(181)23/10/2024  
 (210) BAZ1418196A (220)23/10/2014  
 (151) 26/04/2016  
 (732) **Discovery Communications, LLC One  
 Discovery Place, Silver Spring,  
 Maryland 20910, US**  
 (740) PETOŠEVIĆ d.o.o  
 (540)



(531) 1.5,27.5

(511)

9 Prethodno snimljeni audiovizuelni zapisi, audio vrpce, video ploče (diskovi), kompaktne ploče (diskovi), DVD-ovi i multimedijalni računalni programi (softver) snimljeni na CD-ROM, a svi sadrže teme od općeg ljudskog interesa; prethodno snimljeni video isječci koji se mogu preuzimati, prethodno nasnimljeni audio isječci, tekstovi i grafike koji se nalaze na elektroničkim osobnim računalima i ručnim bežičnim uređajima, a svi sadrže teme od općeg ljudskog interesa.;

38 Komunikacijske usluge, naime, prijenos zvučnih i audio-vizualnih zapisa strujanjem putem Interneta, kablovskih mreža, bežičnih mreža, satelitskih ili interaktivnih multimedijalnih mreža; usluge audio i vizuelnog prijenosa/emitiranja putem Interneta; prijenos informacija iz područja audio-vizuelnog; usluge emitiranja televizijskih programa; usluge emitiranja televizijskih programa putem kablovskih sistema (kablovska televizija); usluge emitiranja televizijskih programa putem satelita (satelitska televizija); mobilne medijske usluge u obliku elektroničkog prijenosa medijskih sadržaja za razonodu/zabavu; usluge digitalnih datoteka (podcasting usluge); usluge programa za emitiranje na mreži (webcasting usluge); usluge prijenosa videa-na-zahhtjev; pružanje usluga on-line foruma za prijenos poruka među korisnicima računala; pružanje usluga on-line "chat" soba i elektroničkih oglasnih ploča za prijenos poruka među korisnicima na području od općeg interesa.;

41 Usluge razonode/zabave, naime, neprekidni (ongoing) multimedijalni programi na području od općeg interesa, distribuirani putem raznih platformi kroz mnogostruke oblike multimedijalnog prijenosa; pružanje informacija u vezi razonode/zabave a koje se odnose na neprekidne (ongoing) televizijske programe putem globalne računalne mreže; proizvodnja televizijskih programa; proizvodnja multimedijalnih programa; proizvodnja filmova.

(111) **BAZ1418197**(181)23/10/2024  
 (210) BAZ1418197A (220)23/10/2014  
 (151) 26/05/2016  
 (732) **Bosnalijek, farmaceutska i hemijska  
 industrija, dioničko društvo  
 Jukićeva 53, 71000 Sarajevo, BA**  
 (740) "Linea Sušić" d.o.o.  
 (540)

**PROMASS**

(511)

5 Farmaceutski proizvodi.

(111) **BAZ1418198**(181)23/10/2024  
 (210) BAZ1418198A (220)23/10/2014  
 (151) 26/05/2016  
 (732) **Bosnalijek, farmaceutska i hemijska  
 industrija, dioničko društvo  
 Jukićeva 53, 71000 Sarajevo, BA**  
 (740) "Linea Sušić" d.o.o.  
 (540)

**NIRVAX**

(511)

5 Farmaceutski proizvodi.

(111) **BAZ1418199**(181)23/10/2024  
 (210) BAZ1418199A (220)23/10/2014  
 (151) 26/05/2016  
 (732) **Bosnalijek, farmaceutska i hemijska  
 industrija, dioničko društvo  
 Jukićeva 53, 71000 Sarajevo, BA**  
 (740) "Linea Sušić" d.o.o.  
 (540)

**MONTELA**

(511)

5 Farmaceutski proizvodi.

(111) **BAZ1418200**(181)23/10/2024  
 (210) BAZ1418200A (220)23/10/2014  
 (151) 26/05/2016  
 (732) **Bosnalijek, farmaceutska i hemijska industrija, dioničko društvo**  
**Jukićeva 53, 71000 Sarajevo, BA**  
 (740) "Linea Sušić" d.o.o.  
 (540)

## RISEDON

(511)  
 5 Farmaceutski proizvodi.

(111) **BAZ1418201**(181)23/10/2024  
 (210) BAZ1418201A (220)23/10/2014  
 (151) 27/05/2016  
 (732) **Bosnalijek, farmaceutska i hemijska industrija, dioničko društvo**  
**Jukićeva 53, 71000 Sarajevo, BA**  
 (740) "Linea Sušić" d.o.o.  
 (540)

## SERTAN

(511)  
 5 Farmaceutski proizvodi.

(111) **BAZ1418202**(181)23/10/2024  
 (210) BAZ1418202A (220)23/10/2014  
 (151) 26/05/2016  
 (732) **Bosnalijek, farmaceutska i hemijska industrija, dioničko društvo**  
**Jukićeva 53, 71000 Sarajevo, BA**  
 (740) "Linea Sušić" d.o.o.  
 (540)

## DUOCLAV

(511)  
 5 Farmaceutski proizvodi.

(111) **BAZ1418215**(181)30/10/2024  
 (210) BAZ1418215A (220)30/10/2014  
 (151) 31/05/2016  
 (732) **HYUNDAI MOTOR COMPANY 12, Heolleung-ro, Seocho-gu, (137-938), Republic of Korea, KR**  
 (740) "ŽIVKO MIJATOVIĆ & PARTNERS"  
 d.o.o. Sarajevo  
 (540)

## Smart Shift and Drive

(511)  
 9 Interkom uređaji; daljinski upravljači; uređaji za bežični prijenos akustičnih informacija; setovi predajnih telekomunikacijskih uređaja; komunikacijski uređaji za automobile; predajni telekomunikacijski uređaji; uređaji za prijenos komunikacije; prenosni komunikacijski uređaji; odašiljači elektroničkih signala; uređaji za prijenos podataka; radioaparati za automobile; satelitski prijmnici; televizori za automobile; navigacijski sustavi za vozila (putna računala); računala; nasnimljeni operativni programi za računala; nasnimljeni računalni programi; uređaji za obradu podataka; računalni softver za šifriranje; softveri za obradu slika, grafike i teksta; kompjuterski programi za obradu slika, zvuka i videa; programi operativnog sustava; komunikacijska računala; programi (računalni -) (koji se mogu preuzeti).

(111) **BAZ1418216**(181)30/10/2024  
 (210) BAZ1418216A (220)30/10/2014  
 (151) 31/05/2016  
 (732) **HYUNDAI MOTOR COMPANY 12, Heolleung-ro, Seocho-gu, Seoul, (137-938), KR**  
 (740) "ŽIVKO MIJATOVIĆ & PARTNERS"  
 d.o.o. Sarajevo  
 (540)

## Smart Shift and Drive

(511)  
 12 Putnička vozila (automobili); motorna teretna vozila; istovarna vozila; električne lokomotive; autobusi; kotači (vanjske gume za kotače vozila); motorna vozila na dva kotača; airbag (sigurnosna naprava za automobile); branici za automobile; karoserije automobila; automobilski kosturi (šasije); podvožja za vozila; kotači vozila; kotači (za automobile); balansirni utezi za automobilske kotače; električni automobili; navlake za upravljače (volane) vozila; autokaravane; kočioni sustavi za vozila; protusklizne naprave za kotače vozila; automobilski motori; mašine za pogonsku snagu za kopnena vozila; pogonski motori za kopnena vozila; prijenos snage i mjenjači za kopnena vozila; prijenosi za kopnena vozila; prijenosi, za kopnena vozila; zupčanici za vozila; pogonski motori za kopnena vozila.

(111) **BAZ1418218**(181)31/10/2024  
 (210) BAZ1418218A (220)31/10/2014  
 (151) 31/05/2016  
 (732) **Next Retail Limited Desford Road,  
 Enderby, Leicester LE9 5AT, GB**  
 (740) "ŽIVKO MIJATOVIĆ & PARTNERS"  
 d.o.o. Sarajevo  
 (540)

## NEXT

(511)  
 25 Odjeća, obuća, pokrivala za glavu.

(111) **BAZ1418220**(181)04/11/2024  
 (210) BAZ1418220A (220)04/11/2014  
 (151) 30/05/2016  
 (732) **TOMATO-COMMERCE d.o.o.  
 Krajiških brigada 29,  
 78000 Banja Luka, BA**  
 (740) "MSA IP" vl. Dževad Ćoralić  
 (591) crvena, crna, bijela  
 (540)



(531) 5.9,27.3,27.5,29.1

(511)  
 29 Meso, riba, perad i divljač; mesni ekstrakti; konzervirano, sušeno i kuhano voće i povrće; hladetina (želei), džemovi, kompoti; jaja, mlijeko i mliječni proizvodi; jestiva ulja i masti.;

30 Kava, čaj, kakao, šećer, riža, tapioka, sago, nadomjesci kave; brašno i proizvodi od žitarica, kruh, kolači, slastice, bomboni; sladoled; med, sirup od melase; kvasac, prašak za dizanje; sol, slačica (senf); ocat, umaci (začini); mirodije; led za hlađenje.;

32 Pivo; mineralne i gazirane vode te ostala bezalkoholna pića; voćni napici i voćni sokovi; sirupi i ostali preparati za pripremanje napitaka.;

35 Oglašavanje i reklamiranje; vođenje komercijalnih poslova; komercijalna administracija; uredski poslovi, naročito za robe iz klasa 29, 30 i 32.

(111) **BAZ1418223**(181)06/11/2024  
 (210) BAZ1418223A (220)06/11/2014  
 (151) 25/05/2016  
 (732) **Western Digital Technologies, Inc. 3355  
 Michelson Drive, Suite 100, Irvine,  
 California 92612, US**  
 (740) "MSA IP" vl. Dževad Ćoralić  
 (540)

## MY PASSPORT

(511)  
 9 Računarske komponente, naime, disk dražveri, računarske jedinice za pohranjivanje podataka, naime, računarska oprema (računarski hardver) za pohranjivanje digitalnih podataka, i računarska periferna oprema.

(111) **BAZ1418232**(181)11/11/2024  
 (210) BAZ1418232A (220)11/11/2014  
 (151) 30/05/2016  
 (732) **Pharmaceutical Chemical Cosmetic  
 Industry ALKALOID AD - Skopje Blvd.  
 Aleksandar Makedonski 12,  
 1000 Skopje, MK**  
 (740) "ŽIVKO MIJATOVIĆ & PARTNERS"  
 d.o.o. Sarajevo  
 (540)

## SIZAP

(511)  
 5 Farmaceutski preparati.

(111) **BAZ1418238**(181)12/11/2024  
 (210) BAZ1418238A (220)12/11/2014  
 (151) 01/06/2016  
 (732) **UNILEVER N.V. Weena 455,  
 3013 AL Rotterdam, NL**  
 (740) "ŽIVKO MIJATOVIĆ & PARTNERS"  
 d.o.o. Sarajevo  
 (540)

## REXONA STRESS CONTROL

(511)  
 3 Dezodoransi i anti-perspiranti za osobnu uporabu.

(111) **BAZ1418246**(181)14/11/2024  
 (210) BAZ1418246A (220)14/11/2014  
 (151) 23/05/2016  
 (732) **HEMOFARM A.D., farmaceutsko-hemijska industrija Vršac**  
**Beogradski put bb, 26300 Vršac, RS**  
 (740) "MSA IP" vl. Dževad Ćoralić  
 (540)

## MARISSIMO

(511)  
 5 Farmaceutski proizvodi.;  
 10 Medicinski aparati i instrumenti.

(111) **BAZ1418247**(181)14/11/2024  
 (210) BAZ1418247A (220)14/11/2014  
 (151) 23/05/2016  
 (732) **HEMOFARM A.D., farmaceutsko-hemijska industrija Vršac**  
**Beogradski put bb, 26300 Vršac, RS**  
 (740) "MSA IP" vl. Dževad Ćoralić  
 (540)

## AQUAWIND

(511)  
 5 Farmaceutski proizvodi.;  
 10 Medicinski aparati i instrumenti.

(111) **BAZ1418248**(181)14/11/2024  
 (210) BAZ1418248A (220)14/11/2014  
 (151) 23/05/2016  
 (732) **HEMOFARM A.D., farmaceutsko-hemijska industrija Vršac**  
**Beogradski put bb, 26300 Vršac, RS**  
 (740) "MSA IP" vl. Dževad Ćoralić  
 (540)

## AQUATEYA

(511)  
 5 Farmaceutski proizvodi.;  
 10 Medicinski aparati i instrumenti.

(111) **BAZ1418251**(181)17/11/2024  
 (210) BAZ1418251A (220)17/11/2014  
 (151) 24/05/2016  
 (732) **"SPORT PLUS" d.o.o.**  
**Stjepana Radića bb,**  
**72290 Novi Travnik, BA**  
 (540)

## Drukčiji od drugih

(511)  
 41 Obuka; stručno osposobljavanje; razonoda; sportske i kulturne djelatnosti.

(111) **BAZ1418252**(181)17/11/2024  
 (210) BAZ1418252A (220)17/11/2014  
 (151) 24/05/2016  
 (732) **"SPORT PLUS" d.o.o.**  
**Stjepana Radića bb,**  
**72290 Novi Travnik, BA**  
 (591) crvena  
 (540)



(531) 26.11,27.5,29.1  
 (511)

41 Obuka; stručno osposobljavanje; razonoda; sportske i kulturne djelatnosti.

(111) **BAZ1418253**(181)18/11/2024  
 (210) BAZ1418253A (220)18/11/2014  
 (151) 24/05/2016  
 (732) **HEMOFARM A.D. farmaceutsko-hemijska industrija Vršac**  
**Beogradski put bb, 26300 Vršac, RS**  
 (740) "MSA IP" vl. Dževad Ćoralić  
 (540)

## POLIVIT-B

(511)  
 5 Farmaceutski proizvodi.

(111) **BAZ1418258**(181)20/11/2024  
(210) BAZ1418258A (220)20/11/2014  
(151) 02/06/2016  
(732) **KANDIT d.o.o. Vukovarska cesta 239,  
31000 Osijek, HR**  
(740) Agencija Diana Protić Tkalčić  
(540)

## CONFETTINO

(511)  
29 Žele, voćni žele.;  
30 Bomboni, bombonski proizvodi, čokolada, čokolada s punilom, proizvodi s okusom čokolade, čokolada (piće od čokolade), čokolada (pripravci i/ili proizvodi od čokolade), guma za žvakanje (ne za medicinske potrebe), kakao, kakao (pića od kaka), kakao (proizvodi od kaka), kakao (punjeni proizvodi od kaka), kakao (kakao ploče svih vrsta), kakao (proizvodi s okusom kaka), keksi, kolači, medenjaci, stevia (pripravci i/ili proizvodi od stevie); pecivo (fino sitno pecivo), pecivo (brioši), sladoled, slastičarski proizvodi, slatkiši, štapići od sladića (slatkiši), torte, voćni kolači.

(111) **BAZ1418259**(181)20/11/2024  
(210) BAZ1418259A (220)20/11/2014  
(151) 02/06/2016  
(732) **KANDIT d.o.o. Vukovarska cesta 239,  
31000 Osijek, HR**  
(740) Agencija Diana Protić Tkalčić  
(540)

## BONKO

(511)  
29 Žele, voćni žele.;  
30 Bomboni, bombonski proizvodi, čokolada, čokolada s punilom, proizvodi s okusom čokolade, čokolada (piće od čokolade), čokolada (pripravci i/ili proizvodi od čokolade), guma za žvakanje (ne za medicinske potrebe), kakao, kakao (pića od kaka), kakao (proizvodi od kaka), kakao (punjeni proizvodi od kaka), kakao (kakao ploče svih vrsta), kakao (proizvodi s okusom kaka), keksi, kolači, medenjaci, stevia (pripravci i/ili proizvodi od stevie); pecivo (fino sitno pecivo), pecivo (brioši), sladoled, slastičarski proizvodi, slatkiši, štapići od sladića (slatkiši), torte, voćni kolači.

(111) **BAZ1418260**(181)20/11/2024  
(210) BAZ1418260A (220)20/11/2014  
(151) 03/06/2016  
(732) **KANDIT d.o.o. Vukovarska cesta 239,  
31000 Osijek, HR**  
(740) Agencija Diana Protić Tkalčić  
(540)

## DADO

(511)  
29 Žele, voćni žele.;  
30 Bomboni, bombonski proizvodi, čokolada, čokolada s punilom, proizvodi s okusom čokolade, čokolada (piće od čokolade), čokolada (pripravci i/ili proizvodi od čokolade), guma za žvakanje (ne za medicinske potrebe), kakao, kakao (pića od kaka), kakao (proizvodi od kaka), kakao (punjeni proizvodi od kaka), kakao (kakao ploče svih vrsta), kakao (proizvodi s okusom kaka), keksi, kolači, medenjaci, stevia (pripravci i/ili proizvodi od stevie); pecivo (fino sitno pecivo), pecivo (brioši), sladoled, slastičarski proizvodi, slatkiši, štapići od sladića (slatkiši), torte, voćni kolači.

(111) **BAZ1418261**(181)20/11/2024  
(210) BAZ1418261A (220)20/11/2014  
(151) 02/06/2016  
(732) **KANDIT d.o.o. Vukovarska cesta 239,  
31000 Osijek, HR**  
(740) Agencija Diana Protić Tkalčić  
(540)

## GOGA

(511)  
29 Žele, voćni žele.;  
30 Bomboni, bombonski proizvodi, čokolada, čokolada s punilom, proizvodi s okusom čokolade, čokolada (piće od čokolade), čokolada (pripravci i/ili proizvodi od čokolade), guma za žvakanje (ne za medicinske potrebe), kakao, kakao (pića od kaka), kakao (proizvodi od kaka), kakao (punjeni proizvodi od kaka), kakao (kakao ploče svih vrsta), kakao (proizvodi s okusom kaka), keksi, kolači, medenjaci, stevia (pripravci i/ili proizvodi od stevie); pecivo (fino sitno pecivo), pecivo (brioši), sladoled, slastičarski proizvodi, slatkiši, štapići od sladića (slatkiši), torte, voćni kolači.

(111) **BAZ1418262**(181)20/11/2024  
(210) BAZ1418262A (220)20/11/2014  
(151) 01/06/2016  
(732) **KANDIT d.o.o. Vukovarska cesta 239,  
31000 Osijek, HR**  
(740) Agencija Diana Protić Tkalčić  
(540)

## IDILA

(511)  
29 Žele, voćni žele.;  
30 Bomboni, bombonski proizvodi, čokolada, čokolada s punilom, proizvodi s okusom čokolade, čokolada (piće od čokolade), čokolada (pripravci i/ili proizvodi od čokolade), guma za žvakanje (ne za medicinske potrebe), kakao, kakao (pića od kaka), kakao (proizvodi od kaka), kakao (punjeni proizvodi od kaka), kakao (kakao ploče svih vrsta), kakao (proizvodi s okusom kaka), keksi, kolači, medenjaci, stevia (pripravci i/ili proizvodi od stevie); pecivo (fino sitno pecivo), pecivo (brioši), sladoled, slastičarski proizvodi, slatkiši, štapići od sladića (slatkiši), torte, voćni kolači.

(111) **BAZ1418263**(181)20/11/2024  
(210) BAZ1418263A (220)20/11/2014  
(151) 10/05/2016  
(732) **KANDIT d.o.o. Vukovarska cesta 239,  
31000 Osijek, HR**  
(740) Agencija Diana Protić Tkalčić  
(540)

## KANDIT DESSERT CHEF

(511)  
29 Žele, voćni žele.;  
30 Bomboni, bombonski proizvodi, čokolada, čokolada s punilom, proizvodi s okusom čokolade, čokolada (piće od čokolade), čokolada (pripravci i/ili proizvodi od čokolade), guma za žvakanje (ne za medicinske potrebe), kakao, kakao (pića od kaka), kakao (proizvodi od kaka), kakao (punjeni proizvodi od kaka), kakao (kakao ploče svih vrsta), kakao (proizvodi s okusom kaka), keksi, kolači, medenjaci, stevia (pripravci i/ili proizvodi od stevie); pecivo (fino sitno pecivo), pecivo (brioši), sladoled, slastičarski proizvodi, slatkiši, štapići od sladića (slatkiši), torte, voćni kolači.

(111) **BAZ1418264**(181)20/11/2024  
(210) BAZ1418264A (220)20/11/2014  
(151) 10/05/2016  
(732) **KANDIT d.o.o. Vukovarska cesta 239,  
31000 Osijek, HR**  
(740) Agencija Diana Protić Tkalčić  
(540)

## KANDI

(511)  
29 Žele, voćni žele.;  
30 Bomboni, bombonski proizvodi, čokolada, čokolada s punilom, proizvodi s okusom čokolade, čokolada (piće od čokolade), čokolada (pripravci i/ili proizvodi od čokolade), guma za žvakanje (ne za medicinske potrebe), kakao, kakao (pića od kaka), kakao (proizvodi od kaka), kakao (punjeni proizvodi od kaka), kakao (kakao ploče svih vrsta), kakao (proizvodi s okusom kaka), keksi, kolači, medenjaci, stevia (pripravci i/ili proizvodi od stevie); pecivo (fino sitno pecivo), pecivo (brioši), sladoled, slastičarski proizvodi, slatkiši, štapići od sladića (slatkiši), torte, voćni kolači.

(111) **BAZ1418266**(181)20/11/2024  
(210) BAZ1418266A (220)20/11/2014  
(151) 10/05/2016  
(732) **KANDIT d.o.o. Vukovarska cesta 239,  
31000 Osijek, HR**  
(740) Agencija Diana Protić Tkalčić  
(540)

## SAGA

(511)  
29 Žele, voćni žele.;  
30 Bomboni, bombonski proizvodi, čokolada, čokolada s punilom, proizvodi s okusom čokolade, čokolada (piće od čokolade), čokolada (pripravci i/ili proizvodi od čokolade), guma za žvakanje (ne za medicinske potrebe), kakao, kakao (pića od kaka), kakao (proizvodi od kaka), kakao (punjeni proizvodi od kaka), kakao (kakao ploče svih vrsta), kakao (proizvodi s okusom kaka), keksi, kolači, medenjaci, stevia (pripravci i/ili proizvodi od stevie); pecivo (fino sitno pecivo), pecivo (brioši), sladoled, slastičarski proizvodi, slatkiši, štapići od sladića (slatkiši), torte, voćni kolači.

(111) **BAZ1418268**(181)21/11/2024  
 (210) BAZ1418268A (220)21/11/2014  
 (151) 13/05/2016

(732) **AGRICOM d.o.o. Sarajevo**  
**Donji Hadžići broj 135, Hadžići, BA**  
 (540)

## Monami

(511)

1 Hemijski proizvodi koji se upotrebljavaju u industriji, nauci, fotografiji, poljoprivredi, hortikulturi i šumarstvu; neprerađene vještačke smole, neprerađene plastične materije; đubriva; smeše za gašenje vatre; preparati za kaljenje i zavarivanje; hemijske supstance za očuvanje namirnica; materije za štavljenje; ljepljive supstance koje se upotrebljavaju u industriji.;

31 Poljoprivredni, vrtlarski i šumarski proizvodi i zrnevlje koji nisu uključeni u druge klase; žive životinje; svježe voće i povrće; sjeme, prirodne biljke i cvijeće; hrana za životinje, slad.;

44 Medicinske usluge; veterinarske usluge; higijenska zaštita i njega ljepote za ljude ili životinje; agrikulturne, hortikulturne i šumarske usluge.

(111) **BAZ1418269**(181)21/11/2024  
 (210) BAZ1418269A (220)21/11/2014  
 (151) 13/05/2016

(732) **AGRICOM d.o.o. Sarajevo**  
**Donji Hadžići broj 135, Hadžići, BA**

(591) crvena, zelena  
 (540)



(531) 5.5,27.5,29.1

(511)

1 Hemijski proizvodi koji se upotrebljavaju u industriji, nauci, fotografiji, poljoprivredi, hortikulturi i šumarstvu; neprerađene vještačke smole, neprerađene plastične materije; đubriva; smeše za gašenje vatre; preparati za kaljenje i zavarivanje; hemijske supstance za očuvanje namirnica; materije za štavljenje; ljepljive supstance koje se upotrebljavaju u industriji.;

31 Poljoprivredni, vrtlarski i šumarski proizvodi i zrnevlje koji nisu uključeni u druge klase; žive životinje; svježe voće i povrće; sjeme, prirodne biljke i cvijeće; hrana za životinje, slad.;

44 Medicinske usluge; veterinarske usluge; higijenska zaštita i njega ljepote za ljude ili životinje; agrikulturne, hortikulturne i šumarske usluge.

(111) **BAZ1418270**(181)21/11/2024  
 (210) BAZ1418270A (220)21/11/2014  
 (151) 13/05/2016

(732) **AGRICOM d.o.o. Sarajevo**  
**Donji Hadžići broj 135, Hadžići, BA**  
 (540)

## AGRICOM

(511)

1 Hemijski proizvodi koji se upotrebljavaju u industriji, nauci, fotografiji, poljoprivredi, hortikulturi i šumarstvu; neprerađene vještačke smole, neprerađene plastične materije; đubriva; smeše za gašenje vatre; preparati za kaljenje i zavarivanje; hemijske supstance za očuvanje namirnica; materije za štavljenje; ljepljive supstance koje se upotrebljavaju u industriji.;

31 Poljoprivredni, vrtlarski i šumarski proizvodi i zrnevlje koji nisu uključeni u druge klase; žive životinje; svježe voće i povrće; sjeme, prirodne biljke i cvijeće; hrana za životinje, slad.;

44 Medicinske usluge; veterinarske usluge; higijenska zaštita i njega ljepote za ljude ili životinje; agrikulturne, hortikulturne i šumarske usluge.

(111) **BAZ1418272**(181)26/11/2024  
 (210) BAZ1418272A (220)26/11/2014  
 (151) 05/05/2016

(732) **PPG INDUSTRIES OHIO, INC., a corporation organized and existing under the laws of the State of Delaware 3800 West 143rd Street, Cleveland, State of Ohio 44111, US**

(740) "MSA IP" vl. Dževad Ćoralić  
 (540)



(531) 26.4,27.5

(511)

1 Hemijski proizvodi koji se upotrebljavaju u industriji, nauci i fotografiji, kao i u poljoprivredi, hortikulturi i šumarstvu; neprerađene vještačke smole, neprerađene plastične

materije; preparati za kaljenje i zavarivanje; ljepljive spustance koje se upotrebljavaju u industriji.;

2 Boje, firnaji, lakovi; sredstva za zaštitu od hrđe i truljenja drveta; materije za bojenje; sredstva za nagrizanje; sirove prirodne smole.;

3 Preparati za čišćenje, poliranje, ribanje i nagrizanje.;

16 Papir, sintetički papir, naime, podloga za štampanje za izradu etiketa, naljepnica, znakova, banera i poslovnih formulara; mikroporozni listovi (papir), filmovi i membrane koji se koriste kao podloge za štampanje; štampane, reljefne i kodirane papirne etikete, papir za štampanje laminiran metalnom folijom, plastificirani papir za štampanje i kartonske oznake i papir za štampanje ulaznica; papirne i kartonske koverta i kutije; papirni i plastični omoti i kese za pakovanje; netkani papir; sigurnosni papir za čekove, novčanice, identifikacione kartice, pasoše, vozačke dozvole, medicinske recepte i sve vrste administrativnih dokumenata; štampani materijal u obliku displeja u boji, knjiga sa kolor formulama (formulama za dobijanje boja), lepeza (paleta) boja i kataloga za odabir i usklađivanje završne obrade (završne boje).

(111) **BAZ1418273**(181)26/11/2024

(210) BAZ1418273A (220)26/11/2014

(151) 27/04/2016

(732) **ManpowerGroup Inc. (a corporation organized and existing under the laws of the State of Wisconsin) 100 Manpower Place, Milwaukee, Wisconsin, US**

(740) "ŽIVKO MIJATOVIĆ & PARTNERS"

d.o.o. Sarajevo

(591) oker, zelena, plava, bijela

(540)



**Experis**

(531) 24.15,26.3,26.7,27.5,29.1

(511)

35 Vođenje komercijalnih poslova; poslovna administracija; uredski poslovi; usluge ureda za zapošljavanje; usluge ureda za trajno i privremeno zapošljavanje; usluge vezane za

zapošljavanje, naime, pronalaženje poslova, razvoj karijere, selekcija osoblja, i opšte informacije u vezi zapošljavanja za treća lica; usluge upravljanja osobljem; usluge upravljanja ljudskim resursima; pružanje i upravljanje programima za osoblje koje radi na ugovor; usluge upravljanja osobljem i savjetovanja o osoblju; usluge u vezi sa zapošljavanjem, naime, pružanje usluga skringinga vještina uposlenika i alata za procjenu preko globalne informacijske mreže; usluge savjetovanja u vezi sa zapošljavanjem; konsultantske usluge u vezi sa upravljanjem karijerom; usluge zbrinjavanja tehnološkog viška; stručno poslovno savjetovanje; usluge vođenja knjiga i interne revizije poslovanja za treća lica, usluge poslovnog istraživanja; poslovni savjeti i informacije; konsultacijske usluge za poslovnu organizaciju; usluge savjetovanja i pripreme poreznih prijava.

(111) **BAZ1418280**(181)26/11/2024

(210) BAZ1418280A (220)26/11/2014

(151) 27/05/2016

(732) "**SPRIND**" d.d. Rajlovac-Sarajevo

**Rajlovačka cesta bb,**

**71000 Sarajevo, BA**

(740)"Linea Sušić" d.o.o.

(540)



(531) 2.1,8.1,26.1,27.5

(511)

30 Jufka.



- (111) **BAZ1418281**(181)26/11/2024  
(210) BAZ1418281A (220)26/11/2014  
(151) 31/05/2016  
(732) **“SPRIND” d.d. Rajlovac-Sarajevo**  
**Rajlovačka cesta bb,**  
**71000 Sarajevo, BA**  
(740) "Linea Sušić" d.o.o.  
(591) plava, žuta, bijela  
(540)



- (531) 1.1,5.7,26.1,27.5,29.1  
(511)  
30 Brašno i proizvodi od žitarica, hljeb, kolači i slastice.;  
35 Oglašavanje i reklamiranje; vođenje komercijalnih poslova; komercijalna administracija; uredski poslovi.;  
43 Usluge okrepe (hranjenje).

- 
- (111) **BAZ1418282**(181)26/11/2024  
(210) BAZ1418282A (220)26/11/2014  
(151) 27/05/2016  
(732) **“SPRIND” d.d. Rajlovac-Sarajevo**  
**Rajlovačka cesta bb,**  
**71000 Sarajevo, BA**  
(740)"Linea Sušić" d.o.o.  
(591) žuta, crvena  
(540)



- (531) 26.3,27.5,29.1  
(511)  
30 Brašno i proizvodi od žitarica, hljeb, kolači i slastice.

**INDEKS BROJEVA ŽIGOVA- INDEKS BROJEVA ŽIGOVA  
ИНДЕКС БРОЈЕВА ЖИГОВА**

BAZ1317373	BAZ1418060
BAZ1417628	BAZ1418065
BAZ1417653	BAZ1418066
BAZ1417681	BAZ1418067
BAZ1417686	BAZ1418068
BAZ1417824	BAZ1418080
BAZ1417826	BAZ1418081
BAZ1417828	BAZ1418082
BAZ1417830	BAZ1418083
BAZ1417831	BAZ1418084
BAZ1417835	BAZ1418085
BAZ1417842	BAZ1418086
BAZ1417845	BAZ1418087
BAZ1417847	BAZ1418088
BAZ1417848	BAZ1418089
BAZ1417901	BAZ1418090
BAZ1417913	BAZ1418091
BAZ1417920	BAZ1418092
BAZ1417922	BAZ1418093
BAZ1417941	BAZ1418094
BAZ1417953	BAZ1418095
BAZ1417954	BAZ1418096
BAZ1417958	BAZ1418097
BAZ1417959	BAZ1418098
BAZ1417965	BAZ1418099
BAZ1417966	BAZ1418109
BAZ1417980	BAZ1418110
BAZ1417982	BAZ1418111
BAZ1417998	BAZ1418112
BAZ1418002	BAZ1418120
BAZ1418005	BAZ1418121
BAZ1418006	BAZ1418122
BAZ1418019	BAZ1418123
BAZ1418020	BAZ1418124
BAZ1418021	BAZ1418125
BAZ1418026	BAZ1418126
BAZ1418030	BAZ1418130
BAZ1418031	BAZ1418131
BAZ1418033	BAZ1418132
BAZ1418034	BAZ1418133
BAZ1418035	BAZ1418134
BAZ1418036	BAZ1418135
BAZ1418037	BAZ1418136
BAZ1418047	BAZ1418137
BAZ1418048	BAZ1418138
BAZ1418053	BAZ1418139
BAZ1418054	BAZ1418140
BAZ1418055	BAZ1418141
BAZ1418056	BAZ1418142
BAZ1418057	BAZ1418143
BAZ1418058	BAZ1418148
BAZ1418059	BAZ1418149

BAZ1418151  
BAZ1418152  
BAZ1418153  
BAZ1418154  
BAZ1418161  
BAZ1418162  
BAZ1418163  
BAZ1418165  
BAZ1418166  
BAZ1418167  
BAZ1418169  
BAZ1418172  
BAZ1418173  
BAZ1418174  
BAZ1418175  
BAZ1418181  
BAZ1418182  
BAZ1418187  
BAZ1418188  
BAZ1418189  
BAZ1418194  
BAZ1418195  
BAZ1418196  
BAZ1418197  
BAZ1418198  
BAZ1418199  
BAZ1418200  
BAZ1418201  
BAZ1418202  
BAZ1418215  
BAZ1418216  
BAZ1418218  
BAZ1418220  
BAZ1418223  
BAZ1418232  
BAZ1418238  
BAZ1418246  
BAZ1418247  
BAZ1418248  
BAZ1418251  
BAZ1418252  
BAZ1418253  
BAZ1418258  
BAZ1418259  
BAZ1418260  
BAZ1418261  
BAZ1418262  
BAZ1418263  
BAZ1418264  
BAZ1418266  
BAZ1418268  
BAZ1418269  
BAZ1418270  
BAZ1418272  
BAZ1418273

BAZ1418280  
BAZ1418281  
BAZ1418282

## INDEKS KLASA ŽIGOVA-INDEKS KLASA ŽIGOVA ИНДЕКС КЛАСА ЖИГОВА

1	
BAZ1418272	BAZ1417958
BAZ1418268	BAZ1417959
BAZ1418269	BAZ1418130
BAZ1418270	BAZ1418136
BAZ1418111	BAZ1418137
BAZ1418112	BAZ1418139
BAZ1417901	BAZ1418140
	BAZ1418182
2	BAZ1418197
BAZ1418272	BAZ1418198
BAZ1418006	BAZ1418199
3	BAZ1418200
BAZ1418272	BAZ1418201
BAZ1418084	BAZ1418202
BAZ1418031	BAZ1418253
BAZ1417848	BAZ1418232
BAZ1418019	BAZ1418246
BAZ1417965	BAZ1418247
BAZ1417966	BAZ1418248
BAZ1418238	BAZ1418056
BAZ1418167	BAZ1418057
BAZ1418161	BAZ1418058
BAZ1418162	BAZ1418059
BAZ1418082	BAZ1417824
BAZ1417922	BAZ1418030
BAZ1418138	6
BAZ1418166	BAZ1417901
4	7
BAZ1418111	BAZ1417901
BAZ1418112	BAZ1417982
BAZ1417901	8
5	BAZ1418109
BAZ1417922	BAZ1418083
BAZ1418138	9
BAZ1418166	BAZ1417901
BAZ1417998	BAZ1418006
BAZ1418068	BAZ1417982
BAZ1418080	BAZ1417913
BAZ1418081	BAZ1418223
BAZ1418086	BAZ1418215
BAZ1418087	BAZ1418133
BAZ1418088	BAZ1418169
BAZ1418089	BAZ1418123
BAZ1418090	BAZ1418131
BAZ1418091	BAZ1418124
BAZ1418092	BAZ1418125
BAZ1418093	BAZ1418126
BAZ1418094	BAZ1417828
BAZ1418095	BAZ1417830
BAZ1418096	BAZ1417831
BAZ1418097	BAZ1418196
BAZ1418098	BAZ1417842

BAZ1418065  
BAZ1418174  
10  
BAZ1418195  
BAZ1418246  
BAZ1418247  
BAZ1418248  
BAZ1418169  
11  
BAZ1417901  
12  
BAZ1418216  
BAZ1418002  
BAZ1418033  
BAZ1418034  
BAZ1418035  
BAZ1418036  
BAZ1418037  
BAZ1418066  
BAZ1418067  
14  
BAZ1418169  
16  
BAZ1418272  
BAZ1418120  
BAZ1418134  
BAZ1418135  
BAZ1417941  
BAZ1418056  
BAZ1418057  
BAZ1418058  
BAZ1418059  
BAZ1418123  
BAZ1418131  
18  
BAZ1418165  
19  
BAZ1417901  
BAZ1417628  
20  
BAZ1417628  
BAZ1418026  
21  
BAZ1418163  
BAZ1418166  
24  
BAZ1418026  
25  
BAZ1418173  
BAZ1418218  
BAZ1418082  
BAZ1418169  
28  
BAZ1418060

29  
BAZ1418020  
BAZ1417681  
BAZ1418181  
BAZ1418258  
BAZ1418259  
BAZ1418260  
BAZ1418261  
BAZ1418262  
BAZ1418263  
BAZ1418264  
BAZ1418266  
BAZ1418220  
BAZ1418085  
30  
BAZ1418258  
BAZ1418259  
BAZ1418260  
BAZ1418261  
BAZ1418262  
BAZ1418263  
BAZ1418264  
BAZ1418266  
BAZ1418220  
BAZ1418151  
BAZ1418152  
BAZ1418153  
BAZ1418132  
BAZ1418175  
BAZ1417920  
BAZ1418110  
BAZ1418194  
BAZ1418280  
BAZ1418282  
BAZ1418281  
BAZ1417824  
31  
BAZ1418268  
BAZ1418269  
BAZ1418270  
BAZ1418085  
BAZ1417824  
32  
BAZ1418220  
BAZ1418082  
BAZ1418021  
BAZ1417953  
BAZ1417954  
BAZ1417835  
BAZ1417826  
BAZ1418172  
BAZ1418030  
33  
BAZ1418154  
BAZ1418141

BAZ1418142  
 BAZ1418143  
 BAZ1417845  
 34  
 BAZ1418120  
 BAZ1418189  
 BAZ1418124  
 BAZ1418125  
 BAZ1418126  
 BAZ1417828  
 BAZ1417830  
 BAZ1417831  
 35  
 BAZ1417901  
 BAZ1418120  
 BAZ1418134  
 BAZ1418135  
 BAZ1417628  
 BAZ1418006  
 BAZ1418026  
 BAZ1418220  
 BAZ1418281  
 BAZ1418005  
 BAZ1418273  
 BAZ1418187  
 BAZ1418188  
 BAZ1418047  
 BAZ1417980  
 BAZ1418056  
 BAZ1418057  
 BAZ1418058  
 BAZ1418059  
 BAZ1418123  
 36  
 BAZ1417901  
 BAZ1418134  
 BAZ1418135  
 BAZ1418187  
 BAZ1418188  
 BAZ1418047  
 BAZ1417686  
 BAZ1418053  
 BAZ1418054  
 BAZ1418055  
 BAZ1418123  
 37  
 BAZ1417901  
 BAZ1418006  
 BAZ1418187  
 BAZ1418188  
 BAZ1418122  
 BAZ1417847  
 38  
 BAZ1418122  
 BAZ1418123

BAZ1418196  
 39  
 BAZ1417901  
 BAZ1418122  
 BAZ1418123  
 40  
 BAZ1417901  
 41  
 BAZ1417901  
 BAZ1417941  
 BAZ1418047  
 BAZ1417980  
 BAZ1317373  
 BAZ1417653  
 BAZ1418148  
 BAZ1418149  
 BAZ1418251  
 BAZ1418252  
 BAZ1418196  
 BAZ1417842  
 42  
 BAZ1417901  
 BAZ1417941  
 BAZ1418006  
 BAZ1417980  
 BAZ1417847  
 BAZ1418123  
 BAZ1418131  
 BAZ1418065  
 BAZ1418174  
 43  
 BAZ1417901  
 BAZ1418082  
 BAZ1418281  
 BAZ1418047  
 BAZ1418121  
 BAZ1418099  
 44  
 BAZ1418268  
 BAZ1418269  
 BAZ1418270  
 BAZ1418047  
 BAZ1418174  
 45  
 BAZ1418048

## INDEKS NOSILACA ŽIGOVA- INDEKS NOSITELJA ŽIGOVA ИНДЕКС НОСИЛАЦА ЖИГОВА

"BET-Live" d.o.o.	<b>BAZ1418163</b>	Colgate-Palmolive Company, a Delaware company
<b>BAZ1417653</b>		
"DUKAT" društvo sa ograničenom odgovornošću za trgovinu	<b>BAZ1418167</b>	Diageo North America, Inc.
<b>BAZ1417848</b>		
"FRUCTA-TRADE" d.o.o.	<b>BAZ1418141</b>	Discovery Communications, LLC
<b>BAZ1417826</b>		
"Global Ispat Koksna Industrija" d.o.o. Lukavac	<b>BAZ1418142</b>	
<b>BAZ1417901</b>		
"PAK-RAMPART" d.o.o. Visoko	<b>BAZ1418143</b>	Discovery Communications, LLC
<b>BAZ1418175</b>		
"SHAD INVEST" Društvo sa ograničenom odgovornošću za građevinarstvo, trgovinu i usluge Sarajevo	<b>BAZ1418196</b>	Distribution & Marketing GmbH
<b>BAZ1418187</b>		
<b>BAZ1418188</b>	<b>BAZ1418082</b>	Dolby Laboratories Licensing Corporation
"SPORT PLUS" d.o.o.		
<b>BAZ1418251</b>	<b>BAZ1418133</b>	Eli Lilly and Company
<b>BAZ1418252</b>		
"SPRIND" d.d. Rajlovac-Sarajevo	<b>BAZ1418080</b>	EUROHERC Osiguranje d.d. Sarajevo
<b>BAZ1418280</b>		
<b>BAZ1418281</b>	<b>BAZ1418053</b>	
<b>BAZ1418282</b>		
Abbott Point of Care Inc.	<b>BAZ1418054</b>	
<b>BAZ1418174</b>	<b>BAZ1418055</b>	
AGRICOM d.o.o. Sarajevo		
<b>BAZ1418268</b>	<b>BAZ1418055</b>	FRANCK d.d.
<b>BAZ1418269</b>		
<b>BAZ1418270</b>	<b>BAZ1418151</b>	
Akcionerno Droujestvo Bulgartabac Holding	<b>BAZ1418152</b>	
<b>BAZ1418120</b>		
Banka Srpske a.d. Banja Luka	<b>BAZ1418153</b>	
<b>BAZ1417686</b>	<b>BAZ1418153</b>	GALENKA a.d.
Biljana D.D.		
<b>BAZ1417824</b>	<b>BAZ1418136</b>	
Bosnalijek, farmaceutska i hemijska industrija, dioničko društvo	<b>BAZ1418137</b>	
<b>BAZ1418197</b>	<b>BAZ1418138</b>	
<b>BAZ1418198</b>	<b>BAZ1418139</b>	
<b>BAZ1418199</b>	<b>BAZ1418140</b>	GENERAL MOTORS LLC a limited liability company organized and existing under the laws of the State of Delaware
<b>BAZ1418200</b>		
<b>BAZ1418201</b>	<b>BAZ1418066</b>	
<b>BAZ1418202</b>	<b>BAZ1418067</b>	GLAXO GROUP LIMITED
Bunge Növényolajipari Zártkörűen Működő Részvénytársaság	<b>BAZ1418166</b>	Hankook Tire Co., Ltd.
<b>BAZ1418181</b>		
CANON KABUSHIKI KAISHA	<b>BAZ1418002</b>	Hankook Tire Worldwide Co., Ltd.
<b>BAZ1417982</b>		
COLGATE-PALMOLIVE COMPANY	<b>BAZ1418033</b>	
<b>BAZ1418195</b>	<b>BAZ1418034</b>	
<b>BAZ1418162</b>	<b>BAZ1418035</b>	
	<b>BAZ1418036</b>	
	<b>BAZ1418037</b>	HEMOFARM A.D., farmaceutsko-hemijska industrija Vršac
	<b>BAZ1418068</b>	
	<b>BAZ1418246</b>	
	<b>BAZ1418247</b>	
	<b>BAZ1418248</b>	





**BAZ1418111**

**BAZ1418112**

Pharmaceutical Chemical Cosmetic Industry  
ALKALOID AD - Skopje

**BAZ1418232**

PHILIP MORRIS BRANDS SARL

**BAZ1418189**

PPG INDUSTRIES OHIO, INC., a corporation  
organized and existing under the laws of the  
State of Delaware

**BAZ1418272**

Prevent DEV GmbH

**BAZ1418131**

Rum Creation & Products, Inc.

**BAZ1417845**

SARAJEVSKI KISELJAK d.d.

**BAZ1417953**

**BAZ1417954**

Shulton, Inc.

**BAZ1418031**

**BAZ1418084**

Southern Comfort Properties, Inc. a California,  
U.S.A. corporation

**BAZ1418154**

TELOPTIC d.o.o Sarajevo

**BAZ1418020**

**BAZ1418021**

The Gillette Company

**BAZ1418109**

**BAZ1418161**

**BAZ1418083**

THE IRISH DAIRY BOARD CO-OPERATIVE  
LIMITED

**BAZ1418194**

THE PROCTER & GAMBLE COMPANY

**BAZ1418019**

TOMATO-COMMERCE d.o.o.

**BAZ1418220**

UNI-CHARM CORPORATION

**BAZ1417958**

**BAZ1417959**

**BAZ1418081**

UNILEVER N.V.

**BAZ1418110**

**BAZ1417681**

**BAZ1418238**

VISOKA ŠKOLA "CEPS-CENTAR ZA  
POSLOVNE STUDIJE"

**BAZ1418148"**

**BAZ1418149**

Western Digital Technologies, Inc.

**BAZ1418223**

**BAZ1418065**

Wm. WRIGLEY Jr. Company

**BAZ1418132**

Wrangler Apparel Corp.

**BAZ1418165**

**PRENOS PRAVA-PRENOS PRAVA-ПРЕНОС ПРАВА**

---

BAZR971894  
2/2002  
BGP Products Operations AG  
Hegenheimermattweg 127, 4123 Allschwil  
CH  
22/04/2016

---

---

BAZR972413  
2/2002  
Novartis AG  
4002 Basel  
CH  
27/05/2016

---

---

BAZR972445  
2/2002  
Novartis AG  
4002 Basel  
CH  
27/05/2016

---

---

BAZ96957  
3/2000  
BGP Products Operations AG  
Hegenheimermattweg 127, 4123 Allschwil  
CH  
21/03/2016

---

---

BAZ96958  
1/2002  
BGP Products Operations AG  
Hegenheimermattweg 127, 4123 Allschwil  
CH  
21/03/2016

---

---

BAZ96959  
1/2002  
BGP Products Operations AG  
Hegenheimermattweg 127, 4123 Allschwil  
CH  
22/03/2016

---

---

BAZ96960  
1/2002  
BGP Products Operations AG  
Hegenheimermattweg 127, 4123 Allschwil  
CH  
22/03/2016

---

---

BAZ961079  
2/2002  
BGP Products Operations AG  
Hegenheimermattweg 127, 4123 Allschwil  
CH  
23/03/2016

---

---

BAZ961149  
3-4/2002  
GE Healthcare Bioprocess R&D AB  
30 Bjorkgatan, Uppsala SE-75184  
SE  
06/06/2016

---

---

BAZ971220  
3-4/2002  
Jacobs Douwe Egberts DE GmbH  
Langemarckstrasse 4-20, 28199 Bremen  
DE  
23/03/2016

---

---

BAZ971352  
2-3/1998  
Novartis AG  
4002 Basel  
CH  
13/05/2016

---

---

BAZ971354  
3-4/2002  
Novartis AG  
4002 Basel  
CH  
13/05/2016

---

---

BAZ971904  
1-2/2003  
CONTER S.R.L.  
viale Europa no 12, 26855 Lodi Vecchio  
IT  
22/03/2016

---

---

BAZ971926  
1-2/2003  
Novartis AG  
4002 Basel  
CH  
13/05/2016

---

---

BAZ972254  
3-4/2003  
BGP Products Operations AG  
Hegenheimermattweg 127, 4123 Allschwil  
CH  
24/03/2016

---

---

BAZ972581  
3-4/2003  
MERIAL a Corporation (SASU) organized and  
existing under the laws of France  
29 Avenue Tony Garnier, 69007 Lyon  
FR  
04/05/2016

---

BAZ982978  
3-4/2004  
BGP Products Operations AG  
Hegenheimerweg 127, 4123 Allschwil  
CH  
24/03/2016

BAZ983400  
1-2/2004  
HP Hewlett Packard Group LLC  
11445 Compaq Center Drive West, Houston, TX  
77070  
US  
24/03/2016

BAZ983401  
1-2/2004  
HP Hewlett Packard Group LLC  
11445 Compaq Center Drive West, Houston, TX  
77070  
US  
23/03/2016

BAZ983402  
1-2/2004  
HP Hewlett Packard Group LLC  
11445 Compaq Center Drive West, Houston, TX  
77070  
US  
24/03/2016

BAZ994020  
1/2005  
Georg Gavrilović  
Senjska 2, Novi Vinodolski  
HR  
11/04/2016

BAZ994021  
1/2005  
Georg Gavrilović  
Senjska 2, Novi Vinodolski  
HR  
11/04/2016

BAZ994022  
1/2005  
Georg Gavrilović  
Senjska 2, Novi Vinodolski  
HR  
11/04/2016

BAZ14800  
2/2006  
Modelo MKT de México, S. de R.L. de C.V.  
Lago Alberto No. 156, Colonia Anáhuac, México,  
Distrito Federal 11320  
MX  
25/03/2016

BAZ15050  
3-4/2006  
HP Hewlett Packard Group LLC  
11445 Compaq Center Drive West, Houston, TX  
77070  
US  
22/03/2016

BAZ15577  
2/2002  
Petrović (Zdravo) Goran  
Brezovo polje bb, Brčko distrikt  
BA  
23/05/2016

BAZ25761  
2/2006  
VALEANT sp. z o.o. sp. j.  
Przemysłowa 2, 35-959 Rzeszów  
PL  
05/05/2016

BAZ25846  
2/2002  
Petrović (Zdravo) Goran  
Brezovo polje bb, Brčko distrikt  
BA  
23/05/2016

BAZ26348  
1-2/2003  
16/04/2002  
Petrović (Zdravo) Goran  
Brezovo polje bb, Brčko distrikt  
BA  
23/05/2016

BAZ36641  
2/2008  
Reckitt Benckiser Vanish B.V.  
Siriusdreef 14, 2132 WT Hoofddorp  
NL  
13/05/2016

---

BAZ36826  
1-2/2004  
VALEANT sp. z o.o. sp. j.  
Przemysłowa 2, 35-959 Rzeszów  
PL  
05/05/2016

---

---

BAZ36849  
2/2008  
Fornetti Holding kft.  
6000 Kecskemet, Varosfold 92  
HU  
23/03/2016

---

---

BAZ36975  
2/2008  
VALEANT sp. z o.o. sp. j.  
Przemysłowa 2, 35-959 Rzeszów  
PL  
04/05/2016

---

---

BAZ37236  
3/2008  
VALEANT sp. z o.o. sp. j.  
Przemysłowa 2, 35-959 Rzeszów  
PL  
05/05/2016

---

---

BAZ37337  
3/2008  
Reckitt Benckiser Vanish B.V.  
Siriusdreef 14, 2132 WT Hoofddorp  
NL  
13/05/2016

---

---

BAZ37338  
3/2008  
Reckitt Benckiser Vanish B.V.  
Siriusdreef 14, 2132 WT Hoofddorp  
NL  
13/05/2016

---

---

BAZ37339  
3/2008  
Reckitt Benckiser Vanish B.V.  
Siriusdreef 14, 2132 WT Hoofddorp  
NL  
13/05/2016

---

---

BAZ37355  
3/2008  
Reckitt Benckiser Vanish B.V.  
Siriusdreef 14, 2132 WT Hoofddorp  
NL  
13/05/2016

---

---

BAZ47670  
1/2009  
VALEANT sp. z o.o. sp. j.  
Przemysłowa 2, 35-959 Rzeszów  
PL  
04/05/2016

---

---

BAZ58408  
3/2009  
Reckitt Benckiser Vanish B.V.  
Siriusdreef 14, 2132 WT Hoofddorp  
NL  
13/05/2016

---

---

BAZ58462  
3/2009  
Jacobs Douwe Egberts DE GmbH  
Langemarckstrasse 4-20, 28199 Bremen  
DE  
23/03/2016

---

---

BAZ58465  
3/2009  
Jacobs Douwe Egberts DE GmbH  
Langemarckstrasse 4-20, 28199 Bremen  
DE  
23/03/2016

---

---

BAZ58985  
1/2010  
Russian Standard Intellectual Property Holding  
AG  
Boesch 37, 6331 Huenenberg  
CH  
01/06/2016

---

---

BAZ59159  
1/2010  
ConAgra Foods Lamb Weston, Inc  
One Conagra Drive, Omaha, Nebraska 68102  
US  
25/05/2016

---

---

BAZ59316  
1/2010  
Novartis AG  
4002 Basel  
CH  
19/05/2016

---

---

BAZ59317  
1/2010  
Novartis AG  
4002 Basel  
CH  
20/05/2016

---

---

---

BAZ59318  
1/2010  
Novartis AG  
4002 Basel  
CH  
24/05/2016

---

---

BAZ59320  
1/2010  
Novartis AG  
4002 Basel  
CH  
24/05/2016

---

---

BAZ69793  
1/2010  
Novartis AG  
4002 Basel  
CH  
19/05/2016

---

---

BAZ69862  
1-2/2007  
Novartis AG  
4002 Basel  
CH  
24/05/2016

---

---

BAZ610027  
2/2010  
Reckitt Benckiser Vanish B.V.  
Siriusdreef 14, 2132 WT Hoofddorp  
NL  
11/05/2016

---

---

BAZ610070  
2/2010  
Konecranes Global Corporation  
Koneenkatu 8, 05830 Hyvinkää  
FI  
24/03/2016

---

---

BAZ610155  
2/2010  
BGP Products Ireland Limited  
70, Sir John Rogerson's Quay, Dublin,  
IE  
25/03/2016

---

---

BAZ610156  
2/2010  
BGP Products Ireland Limited  
70, Sir John Rogerson's Quay, Dublin,  
IE  
25/03/2016

---

---

---

---

BAZ610157  
2/2010  
BGP Products Ireland Limited  
70, Sir John Rogerson's Quay, Dublin,  
IE  
24/03/2016

---

---

BAZ610342  
3/2010  
Konecranes Global Corporation  
Koneenkatu 8, 05830 Hyvinkää  
FI  
24/03/2016

---

---

BAZ610497  
1/2011  
LUKAS TP NAKIĆ d.o.o.  
fra Dominika Mandića 19, 88200 Široki Brijeg  
BA  
29/03/2016

---

---

BAZ610722  
3/2010  
Reckitt Benckiser Vanish B.V.  
Siriusdreef 14, 2132 WT Hoofddorp  
NL  
11/05/2016

---

---

BAZ610723  
3/2010  
Reckitt Benckiser Vanish B.V.  
Siriusdreef 14, 2132 WT Hoofddorp  
NL  
13/05/2016

---

---

BAZ710770  
3/2010  
Reckitt Benckiser Vanish B.V.  
Siriusdreef 14, 2132 WT Hoofddorp  
NL  
11/05/2016

---

---

BAZ710771  
3/2010  
Reckitt Benckiser Vanish B.V.  
Siriusdreef 14, 2132 WT Hoofddorp  
NL  
11/05/2016

---

---

BAZ710772  
3/2010  
Reckitt Benckiser Vanish B.V.  
Siriusdreef 14, 2132 WT Hoofddorp  
NL  
13/05/2016

---

---

---

BAZ710773  
3/2010  
Reckitt Benckiser Vanish B.V.  
Siriusdreef 14, 2132 WT Hoofddorp  
NL  
11/05/2016

---

---

BAZ710774  
3/2010  
Reckitt Benckiser Vanish B.V.  
Siriusdreef 14, 2132 WT Hoofddorp  
NL  
13/05/2016

---

---

BAZ710775  
3/2010  
Reckitt Benckiser Vanish B.V.  
Siriusdreef 14, 2132 WT Hoofddorp  
NL  
11/05/2016

---

---

BAZ710862  
4/2010  
Novartis AG  
4002 Basel  
CH  
24/05/2016

---

---

BAZ711168  
1/2011  
Reckitt Benckiser Vanish B.V.  
Siriusdreef 14, 2132 WT Hoofddorp  
NL  
10/05/2016

---

---

BAZ711273  
1/2008  
Agencija za certificiranje halal kvalitete  
Turalibegova 73, 75000 Tuzla  
BA  
27/05/2016

---

---

BAZ711303  
2/2011  
Reckitt Benckiser Vanish B.V.  
Siriusdreef 14, 2132 WT Hoofddorp  
NL  
11/05/2016

---

---

BAZ711539  
2/2011  
Reckitt Benckiser Vanish B.V.  
Siriusdreef 14, 2132 WT Hoofddorp  
NL  
13/05/2016

---

---

BAZ711730  
1/2010  
Volvo Truck Corporation  
405 08 Göteborg  
SE  
04/05/2016

---

---

BAZ711821  
2/2011  
Reckitt Benckiser Vanish B.V.  
Siriusdreef 14, 2132 WT Hoofddorp  
NL  
10/05/2016

---

---

BAZ711876  
2/2011  
Reckitt Benckiser Vanish B.V.  
Siriusdreef 14, 2132 WT Hoofddorp  
NL  
10/05/2016

---

---

BAZ711966  
3/2011  
LUKAS TP NAKIĆ d.o.o.  
fra Dominika Mandića 19, 88200 Široki Brijeg  
BA  
29/03/2016

---

---

BAZ712022  
4/2011  
Reckitt Benckiser Vanish B.V.  
Siriusdreef 14, 2132 WT Hoofddorp  
NL  
13/05/2016

---

---

BAZ712104  
3/2011  
Reckitt Benckiser Vanish B.V.  
Siriusdreef 14, 2132 WT Hoofddorp  
NL  
10/05/2016

---

---

BAZ712105  
3/2011  
Reckitt Benckiser Vanish B.V.  
Siriusdreef 14, 2132 WT Hoofddorp  
NL  
10/05/2016

---

---

BAZ812264  
3/2011  
Reckitt Benckiser Vanish B.V.  
Siriusdreef 14, 2132 WT Hoofddorp  
NL  
10/05/2016

---

BAZ812636  
4/2011  
Nutritional Research and Development Kft.  
Kiscsikós köz 11, H-1033, Budapest  
HU  
11/04/2016

BAZ812579  
4/2011  
Reckitt Benckiser Vanish B.V.  
Siriusdreef 14, 2132 WT Hoofddorp  
NL  
11/05/2016

BAZ812580  
4/2011  
Novartis AG  
4002 Basel  
CH  
23/05/2016

BAZ812830  
2/2010  
ROCKWOOL International A/S  
Hovedgaden 584, 2640 Hedehusene  
DK  
13/04/2016

BAZ812843  
2/2010  
ROCKWOOL International A/S  
Hovedgaden 584, 2640 Hedehusene  
DK  
13/04/2016

BAZ812846  
4/2010  
ROCKWOOL International A/S  
Hovedgaden 584, 2640 Hedehusene  
DK  
13/04/2016

BAZ813007  
1/2012  
Promat Research and Technology Centre NV  
Bormstraat 24, 2830 Tisselt  
BE  
10/05/2016

BAZ813008  
1/2012  
Promat Research and Technology Centre NV  
Bormstraat 24, 2830 Tisselt  
BE  
10/05/2016

BAZ813092  
4/2011  
Reckitt Benckiser Vanish B.V.  
Siriusdreef 14, 2132 WT Hoofddorp  
NL  
13/05/2016

BAZ813229  
1/2012  
Reckitt Benckiser Vanish B.V.  
Siriusdreef 14, 2132 WT Hoofddorp  
NL  
11/05/2016

BAZ813611  
1/2012  
MERIAL a Corporation (SASU) organized and  
existing under the laws of France  
29 Avenue Tony Garnier, 69007 Lyon  
FR  
04/05/2016

BAZ813612  
1/2012  
MERIAL a Corporation (SASU) organized and  
existing under the laws of France  
29 Avenue Tony Garnier, 69007 Lyon  
FR  
04/05/2016

BAZ914417  
2/2012  
VALEANT sp. z o.o. sp. j.  
Przemysłowa 2, 35-959 Rzeszów  
PL  
04/05/2016

BAZ914429  
3/2012  
HP Hewlett Packard Group LLC  
11445 Compaq Center Drive West, Houston, TX  
77070  
US  
23/03/2016

BAZ1014508  
2/2010  
Sandoz AG  
Lichtstrasse 35, 4056 Basel  
CH  
10/05/2016

---

BAZ1115466  
2/2013  
Reckitt Benckiser Vanish B.V.  
Siriusdreef 14, 2132 WT Hoofddorp  
NL  
10/05/2016

---

---

BAZ1115467  
2/2013  
Reckitt Benckiser Vanish B.V.  
Siriusdreef 14, 2132 WT Hoofddorp  
NL  
11/05/2016

---

---

BAZ1115522  
2/2013  
BGP Products Operations GmbH  
Hegenheimerweg 127, 4123 Allschwil  
CH  
23/03/2016

---

---

BAZ1115662  
3/2013  
Reckitt Benckiser Vanish B.V.  
Siriusdreef 14, 2132 WT Hoofddorp  
NL  
10/05/2016

---

---

BAZ1216217  
1/2014  
INSPIRIT DOO  
Borak 23, 71000 Sarajevo  
BA  
04/05/2016

---

---

BAZ1216711  
10/12/2014  
Jacobs Douwe Egberts DE GmbH  
Langemarckstrasse 4-20, 28199 Bremen  
DE  
23/03/2016

---

---

BAZ1317100  
1/2015  
Obschestvo s organichennoy otvestvennosyu  
“May”  
1 a Ozernaya, RU-141191, Fryazino Moskovskoy  
obl.  
RU  
26/04/2016

---

---

BAZ1317463  
4/2015  
Reckitt Benckiser Vanish B.V.  
Siriusdreef 14, 2132 WT Hoofddorp  
NL  
11/05/2016

---

---

BAZ1417678  
4/2015  
Reckitt Benckiser Vanish B.V.  
Siriusdreef 14, 2132 WT Hoofddorp  
NL  
10/05/2016

---



## PROMJENA NAZIVA- PROMJENA NAZIVA -ПРОМЈЕНА НАЗИВА

BAZR961324  
2/2001  
RCA TRADEMARK MANAGEMENT  
1-5 Rue Jeanne d'Arc, 92130 Issy les Moulineaux  
FR  
21/04/2016

BAZR972506  
1/2002  
SABIC Global Technologies B.V.  
Plasticslaan 1, 4612 PX Bergen op Zoom  
NL  
19/04/2016

BAZR972507  
1/2002  
SABIC Global Technologies B.V.  
Plasticslaan 1, 4612 PX Bergen op Zoom  
NL  
19/04/2016

BAZR972509  
1/2002  
SABIC Global Technologies B.V.  
Plasticslaan 1, 4612 PX Bergen op Zoom  
NL  
21/04/2016

BAZR972511  
1/2002  
SABIC Global Technologies B.V.  
Plasticslaan 1, 4612 PX Bergen op Zoom  
NL  
21/04/2016

BAZR972512  
1/2002  
SABIC Global Technologies B.V.  
Plasticslaan 1, 4612 PX Bergen op Zoom  
NL  
19/04/2016

BAZR972514  
1/2002  
SABIC Global Technologies B.V.  
Plasticslaan 1, 4612 PX Bergen op Zoom  
NL  
21/04/2016

BAZR982926  
2/2002  
HEMOFARM A.D., farmaceutsko-hemijska  
industrija Vršac  
Beogradski put bb, 26300 Vršac  
RS  
25/05/2016

BAZ96294  
2/2001  
Zagrebačka pivovara d.o.o  
Ilica 224, 10000 Zagreb  
HR  
31/03/2016

BAZ96295  
2/2001  
Zagrebačka pivovara d.o.o  
Ilica 224, 10000 Zagreb  
HR  
31/03/2016

BAZ96296  
2/2001  
Zagrebačka pivovara d.o.o  
Ilica 224, 10000 Zagreb  
HR  
31/03/2016

BAZ96569  
1/2002  
AIR PRODUCTS AND CHEMICALS, INC., a  
corporation organized and existing under the  
laws of the State of Delaware  
7201 Hamilton Boulevard, Allentown,  
Pennsylvania 18195-1501  
US  
24/03/2016

BAZ961118  
3-4/2001  
SEGA Games Co., Ltd.  
1-2-12, Haneda, Ota-ku, Tokyo  
JP  
12/04/2016

BAZ971220  
3-4/2002  
Jacobs Douwe Egberts DE GmbH  
Langemarckstrasse 4-20, 28199 Bremen  
DE  
31/05/2016

---

BAZ15564  
3-4/2007  
Coca-Cola HBC Services MEPE  
9 Fragoklissias Str., 15125 Maroussi, Athens  
GR  
05/05/2016

---

---

BAZ36944  
3/2008  
DBA Lux 1 S.A.  
560A, rue de Neudorf, L-2220, Luxembourg  
LU  
10/05/2016

---

---

BAZ58462  
3/2009  
Jacobs Douwe Egberts DE GmbH  
Langemarckstrasse 4-20, 28199 Bremen  
DE  
31/05/2016

---

---

BAZ58465  
3/2009  
Jacobs Douwe Egberts DE GmbH  
Langemarckstrasse 4-20, 28199 Bremen  
DE  
31/05/2016

---

---

BAZ59159  
1/2010  
ConAgra Foods Lamb Weston, Inc  
One Conagra Drive, Omaha, Nebraska 68102  
US  
25/05/2016

---

---

BAZ59379  
1/2010  
GSK Vaccines S.r.l.  
Via Fiorentina 1, 53100 Siena  
IT  
06/06/2016

---

---

BAZ610018  
1-4/2007  
Bosnalijek, farmaceutska i hemijska industrija,  
dioničko društvo  
Jukićeva 53, 71000 Sarajevo  
BA  
31/05/2016

---

---

BAZ610070  
2/2010  
Konecranes Global Corporation  
Koneenkatu 8, 05830 Hyvinkää  
FI  
24/03/2016

---

---

BAZ610342  
3/2010  
Konecranes Global Corporation  
Koneenkatu 8, 05830 Hyvinkää  
FI  
24/03/2016

---

---

BAZ812830  
2/2010  
ROCKWOOL International A/S  
Hovedgaden 584, 2640 Hedehusene  
DK  
01/04/2016

---

---

BAZ812843  
2/2010  
ROCKWOOL International A/S  
Hovedgaden 584, 2640 Hedehusene  
DK  
01/04/2016

---

---

BAZ812846  
2/2010  
ROCKWOOL International A/S  
Hovedgaden 584, 2640 Hedehusene  
DK  
01/04/2016

---

---

BAZ1216711  
1/2015  
Jacobs Douwe Egberts DE GmbH  
Langemarckstrasse 4-20, 28199 Bremen  
DE  
31/05/2016

---

---

BAZ1317149  
3/2015  
Celanese Sales Germany GmbH  
Am Unisys-Park 1, 65843 Sulzbach am Taunus  
DE  
04/05/2016

---

---

BAZ1317549  
4/2015  
PJSC Gazprom neft  
lit. A, 5 Galernaya St., 190000, Saint Petersburg  
RU  
09/05/2016

---

**PROMJENA ADRESE- PROMJENA ADRESE-ПРОМЈЕНА АДРЕСЕ**

BAZR42  
1/1998  
DESCENTE LTD.  
11-3,Dogashiba 1-chome, Tennoji-ku, Osaka  
JP  
18/04/2016

BAZR961324  
2/2001  
RCA TRADEMARK MANAGEMENT  
1-5 Rue Jeanne d'Arc, 92130 Issy les  
Moulineaux  
FR  
21/04/2016

BAZ96325  
2/2001  
Burton's Foods Limited  
74-78 Victoria Street, St Albans, Herts, AL1 3XH  
GB  
09/05/2016

BAZ96416  
2/2001  
Wm. WRIGLEY Jr. Company,  
1132 West Blackhawk Street, Chicago, Illinois  
60642  
US  
06/05/2016

BAZ96417  
2/2001  
Wm. WRIGLEY Jr. Company,  
1132 West Blackhawk Street, Chicago, Illinois  
60642  
US  
05/05/2016

BAZ96627  
1/2002  
Master Lock Company LLC (a Delaware limited  
liability company)  
137 W. Forest Hill Avenue, Oak Creek,  
Wisconsin 53154  
US  
13/05/2016

BAZ96651  
1/2002  
WEIGHT WATCHERS INTERNATIONAL, INC.  
675 Avenue of the Americas, New York, New  
York 10010  
US  
24/03/2016

BAZ96689  
1/2002  
Kraft Foods Danmark Intellectual Property ApS  
Sondre Ringvej 55, 2605 Brondby  
DK  
28/03/2016

BAZ96690  
1/2002  
Kraft Foods Danmark Intellectual Property ApS  
Sondre Ringvej 55, 2605 Brondby  
DK  
22/03/2016

BAZ96722  
1/2002  
WARNER-LAMBERT COMPANY LLC  
235 East 42nd Street, New York, NY 10017  
US  
24/03/2016

BAZ96769  
1/2002  
JT International S.A.  
Rue Kazem-Radjavi 8, 1202 Geneva  
CH  
04/04/2016

BAZ96772  
1/2001  
JT International S.A.  
Rue Kazem-Radjavi 8, 1202 Geneva  
CH  
01/04/2016

BAZ96778  
1/2002  
Diners Club International Ltd.  
2500 lake Cook Road, Riverwoods, Illinois  
60015  
US  
09/05/2016

BAZ96819  
1/2002  
JT International S.A.  
Rue Kazem-Radjavi 8, 1202 Geneva  
CH  
04/04/2016

---

BAZ96971  
1/2002  
Berol Corporation  
6655 Peachtree Dunwoody Road, Atlanta,  
Georgia  
US  
25/05/2016

---

BAZ983401  
1-2/2004  
HP Hewlett Packard Group LLC  
11445 Compaq Center Drive West, Houston, TX  
77070  
US  
23/03/2016

---

BAZ961045  
2/2002  
Wm. WRIGLEY Jr. Company,  
1132 West Blackhawk Street, Chicago, Illinois  
60642  
US  
01/06/2016

---

BAZ961046  
2/2002  
Wm. WRIGLEY Jr. Company,  
1132 West Blackhawk Street, Chicago, Illinois  
60642  
US  
01/06/2016

---

BAZ961047  
2/2002  
Wm. WRIGLEY Jr. Company,  
1132 West Blackhawk Street, Chicago, Illinois  
60642  
US  
01/06/2016

---

BAZ961118  
3-4/2001  
SEGA Games Co, Ltd.  
1-2-12, Haneda, Ota-ku, Tokyo  
JP  
12/04/2016

---

BAZ15050  
3-4/2006  
HP Hewlett Packard Group LLC  
11445 Compaq Center Drive West, Houston, TX  
77070  
US  
22/03/2016

---

BAZ69804  
2/2010  
HERBALIFE INTERNATIONAL, INC.  
800 W. Olympic Blvd., Suite 406, Los Angeles,  
California 90015  
US  
22/03/2016

---

BAZ69810  
2/2010  
HERBALIFE INTERNATIONAL, INC.  
800 W. Olympic Blvd., Suite 406, Los Angeles,  
California 90015  
US  
22/03/2016

---

BAZ69811  
2/2010  
HERBALIFE INTERNATIONAL, INC.  
800 W. Olympic Blvd., Suite 406, Los Angeles,  
California 90015  
US  
21/03/2016

---

BAZ983173  
3-4/2003  
Adam Opel AG  
Bahnhofsplatz, 65423 Ruesselsheim  
DE  
10/03/2016

---

BAZ983213  
1-2/2004  
HERBALIFE INTERNATIONAL, INC.  
800 W. Olympic Blvd., Suite 406, Los Angeles,  
California 90015  
US  
23/03/2016

---

BAZ983214  
1-2/2004  
HERBALIFE INTERNATIONAL, INC.  
800 W. Olympic Blvd., Suite 406, Los Angeles,  
California 90015  
US  
21/03/2016

---

BAZ983400  
1-2/2004  
HP Hewlett Packard Group LLC  
11445 Compaq Center Drive West, Houston, TX  
77070  
US  
24/03/2016

BAZ983402  
1-2/2004  
HP Hewlett Packard Group LLC  
11445 Compaq Center Drive West, Houston, TX  
77070  
US  
24/03/2016

BAZ4300  
2/2005  
Adam Opel AG  
Bahnhofsplatz, 65423 Ruesselsheim  
DE  
10/03/2016

BAZ15248  
1-2/2007  
JT International S.A.  
Rue Kazem-Radjavi 8, 1202 Geneva  
CH  
04/04/2016

BAZ15250  
1-2/2007  
JT International S.A.  
Rue Kazem-Radjavi 8, 1202 Geneva  
CH  
04/04/2016

BAZ15252  
1-2/2007  
JT International S.A.  
Rue Kazem-Radjavi 8, 1202 Geneva  
CH  
04/04/2016

BAZ15408  
1-2/2007  
JT International S.A.  
Rue Kazem-Radjavi 8, 1202 Geneva  
CH  
04/04/2016

BAZ26133  
1/2008  
JT International S.A.  
Rue Kazem-Radjavi 8, 1202 Geneva  
CH  
01/04/2016

BAZ26305  
3-4/2007  
JT International S.A.  
Rue Kazem-Radjavi 8, 1202 Geneva  
CH  
04/04/2016

BAZ26267  
3-4/2007  
JT International S.A.  
Rue Kazem-Radjavi 8, 1202 Geneva  
CH  
04/04/2016

BAZ37051  
2/2008  
ENERGY BEVERAGES LLC  
2390 Anselmo Drive, Corona, CA 92879  
US  
09/05/2016

BAZ47882  
4/2009  
JT International S.A.  
Rue Kazem-Radjavi 8, 1202 Geneva  
CH  
01/04/2016

BAZ47883  
4/2009  
JT International S.A.  
Rue Kazem-Radjavi 8, 1202 Geneva  
CH  
01/04/2016

BAZ59353  
1/2010  
The "Old Bushmills" Distillery Co. Limited  
2 Distillery Road, Bushmills, Co Antrim, BT57  
8XH, Northern Ireland  
GB  
13/04/2016

BAZ59354  
1/2010  
The "Old Bushmills" Distillery Co. Limited  
2 Distillery Road, Bushmills, Co Antrim, BT57  
8XH, Northern Ireland  
GB  
13/04/2016

BAZ69803  
2/2010  
HERBALIFE INTERNATIONAL, INC.  
800 W. Olympic Blvd., Suite 406, Los Angeles,  
California 90015  
US  
21/03/2016

---

BAZ69805  
2/2010  
HERBALIFE INTERNATIONAL, INC.  
800 W. Olympic Blvd., Suite 406, Los Angeles,  
California 90015  
US  
23/03/2016

---

---

BAZ69812  
4/2010  
HERBALIFE INTERNATIONAL, INC.  
800 W. Olympic Blvd., Suite 406, Los Angeles,  
California 90015  
US  
21/03/2016

---

---

BAZ69846  
2/2010  
Fieldpoint B.V.  
Westerdoksdiĳk 423, 1013 BX Amsterdam  
NL  
10/05/2016

---

---

BAZ69990  
3-4/2006  
PLANIKA FLEX d.o.o. Sarajevo  
Hajrudina Šabanije 63 71000 Sarajevo  
BA  
27/04/2016

---

---

BAZ610397  
2/2010  
Tulip Food Company GmbH  
Christoph-Probst-Weg 26, 20251 Hamburg  
DE  
31/05/2016

---

---

BAZ710871  
2/2010  
JT International S.A.  
Rue Kazem-Radjavi 8, 1202 Geneva  
CH  
01/04/2016

---

---

BAZ710986  
4/2010  
JT International S.A.  
Rue Kazem-Radjavi 8, 1202 Geneva  
CH  
01/04/2016

---

---

BAZ711028  
4/2012  
Jupiter Investment Management Group Limited  
The Zig Zag Building, 70 Victoria Street, London  
SW1E 6SQ  
GB  
09/05/2016

---

---

BAZ711170  
2/2011  
SCHIEDEL GmbH  
Friedrich-Schiedel-Strasse 2-6, 4542 Nussbach  
AT  
04/05/2016

---

---

BAZ914084  
2/2012  
ENERGY BEVERAGES LLC  
2390 Anselmo Drive, Corona, CA 92879  
US  
10/05/2016

---

---

BAZ914206  
2/2012  
JT International S.A.  
Rue Kazem-Radjavi 8, 1202 Geneva  
CH  
01/04/2016

---

---

BAZ1015214  
4/2012  
ENERGY BEVERAGES LLC  
2390 Anselmo Drive, Corona, CA 92879  
US  
10/05/2016

---

---

BAZ1115629  
3/2013  
tesa SE  
Hugo-Kirchberg-Straße 1, 22848 Norderstedt  
DE  
14/04/2016

---

---

BAZ1115647  
4/2013  
ENERGY BEVERAGES LLC  
2390 Anselmo Drive, Corona, CA 92879  
US  
10/05/2016

---

---

---

BAZ1115648  
4/2013  
ENERGY BEVERAGES LLC  
2390 Anselmo Drive, Corona, CA 92879  
US  
10/05/2016

---

---

BAZ1116077  
1/2014  
ENERGY BEVERAGES LLC  
2390 Anselmo Drive, Corona, CA 92879  
US  
10/05/2016

---

---

BAZ1216264  
2/2014  
JT International S.A.  
Rue Kazem-Radjavi 8, 1202 Geneva  
CH  
01/04/2016

**PRODUŽENJE VAŽENJA ŽIGA-PRODULJENJE VAŽENJA ŽIGA  
ПРОДУЖЕЊЕ ВАЖЕЊА ЖИГА**

BAZR42 1/1998 42 10/09/2025	BAZR971743 2/2002 19 07/08/2025
BAZR96659 1/2001 3 18/04/2026	BAZR972098 2/2002 5 21/05/2026
BAZR96753 3/2000 18, 24, 25, 27 23/08/2026	BAZR972243 2/2002 5 20/09/2025
BAZR961003 3/2000 34 10/06/2025	BAZR982926 2/2002 5 20/11/2025
BAZR961131 4/2000 5 20/10/2025	BAZR982953 2/2002 5 10/09/2025
BAZR961160 4/2000 27 10/10/2025	BAZ133 1/2001 33 05/09/2025
BAZR961342 3-4/2001 9 24/11/2025	BAZ188 1/2001 34 20/10/2025
BAZR971408 2/2001 14 25/03/2026	BAZ202 1/2001 34 20/10/2025
BAZR971637 1/2002 5 25/03/2026	BAZ212 4/2000 29, 31 06/11/2025
BAZR971734 1/2002 3, 5 30/05/2026	BAZ213 4/2000 29, 31 06/11/2025



BAZ214  
4/2000  
29, 31  
06/11/2025

BAZ258  
1/2001  
3, 25  
05/12/2025

BAZ215  
4/2000  
29, 31  
06/11/2025

BAZ267  
1/2001  
34  
22/12/2025

BAZ216  
2-3/1998  
5  
06/11/2025

BAZ287  
1/2002  
9, 18, 25, 28  
29/12/2025

BAZ217  
1/2001  
5  
06/11/2025

BAZ288  
4/2000  
39  
28/12/2025

BAZ233  
1/2001  
34  
07/11/2025

BAZ96294  
2/2001  
35  
12/01/2026

BAZ234  
1/2001  
34  
07/11/2025

BAZ96295  
2/2001  
35  
12/01/2026

BAZ235  
1/2001  
34  
07/11/2025

BAZ96296  
3-4/2001  
32  
12/01/2026

BAZ239  
2-3/1998  
32  
24/11/2025

BAZ96328  
1/2002  
5  
07/02/2026

BAZ244  
1/2001  
29, 30  
05/12/2025

BAZ96365  
1/2001  
29, 30  
04/03/2026

BAZ256  
1/2001  
18, 25  
05/12/2025

BAZ96366  
2/2001  
29, 30  
04/03/2026

BAZ257  
1/2001  
18  
05/12/2025

BAZ96368  
2/2001  
29, 30  
04/03/2026

BAZ96369  
2/2001  
29, 30  
04/03/2026

BAZ96813  
1/2002  
33  
28/06/2026

BAZ96370  
2/2001  
32  
04/03/2026

BAZ96873  
1/2002  
3  
19/08/2026

BAZ96371  
2/2001  
32  
04/03/2026

BAZ96874  
1/2002  
3,5  
19/08/2026

BAZ96389  
2/2001  
13  
06/03/2026

BAZ96977  
1/2002  
3  
17/10/2026

BAZ96402  
3-4/2001  
1, 5, 7, 9, 10, 11, 37  
12/03/2026

BAZ96978  
2/2002  
3,5  
17/10/2026

BAZ96651  
1/2002  
9, 16, 29, 30, 44  
07/05/2026

BAZ961011  
2/2002  
5  
08/11/2026

BAZ96657  
1/2002  
33  
06/05/2026

BAZ96685  
1/2002  
34  
07/05/2026

BAZ96722  
1/2002  
5  
27/05/2026

BAZ96772  
1/2001  
34  
20/06/2026

BAZ96812  
1/2002  
33  
28/06/2026

**PRESTANAK PRAVA  
PRESTANAK PRAVA  
ПРЕСТАНАК ПРАВА**

---

---

**BAZR96090**

2-3/1998

ASTRAZENECA UK LIMITED

15 Stanhope Gate, W1Y 6LN,

GB

INDERAL

5

---

---

**BAZR96979**

4/2000

COLGATE-PALMOLIVE COMPANY

300 Park Avenue, 10022,

US

ECLAT

3,5,8,21

---

---

**BAZR971660**

2/2002

VETERINA d.o.o.

Svetonedjeljska 2,

HR

DIZEVAK

5

---

---

**BAZR983159**

2/2002

“SAPONIA” KEMIJSKA, PREHRAMBENA I  
FARMACEUTSKA INDUSTRIJA, D.D. M. Gupca

2, 31000,

HR

---

---

**BAZ58954**

2/2005

BAKALAR KOMERC d.o.o. TREBIŽAT-  
ČAPLJINA

Trebižat, 88300 Čapljina

BA



30

---

---

**BAZ58955**

2/2005

BAKALAR KOMERC d.o.o. TREBIŽAT-  
ČAPLJINA

Trebižat, 88300 Čapljina

BA

ZLATICA GRANDE

30



krem šampon  
sa ekstraktom divjieg wosléné

**PROGLAŠENJE ŽIGA NIŠTAVNIM  
PROGLAŠENJE ŽIGA NIŠTAVNIM  
ПРОГЛАШЕЊЕ ЖИГА НИШТАВНИМ**

---

BAZ1518617  
4/2015  
KRAJS BH d.o.o.  
Tvornička 3, 71 210 Ilidža,  
BA



30

**OGRANIČENJE POPISA  
OGRANIČENJE POPISA  
ОГРАНИЧЕЊЕ ПОПИСА**

BAZ1115888

1

Hemijski proizvodi koji se upotrebljavaju u industriji, nauci, fotografiji, poljoprivredi, hortikulturi i šumarstvu; neprerađene umjetne smole, neprerađene plastične materije; đubriva; smjese za gašenje vatre; preparati za kaljenje i zavarivanje; hemijske supstance za očuvanje namirnica; supstance za štavljenje; ljepljive supstance koje se upotrebljavaju u industriji.

6

Obični metali i njihove legure; metalni građevinski materijali; metalne prijenosne građevine; materijali od metala za željezničke tračnice; neelektrični kabele i žice od običnog metala; bravarski proizvodi, mali metalni željezarski proizvodi; cjevčice i cijevi od metala; sefovi; proizvodi od običnih metala koji nisu uključeni u druge klase; rude.

16

Papir, karton i proizvodi od njih, koji nisu uključeni u druge klase; štampane stvari; knjigovezački materijal; fotografije; uredski materijal; ljepila za uredske i kućne potrebe; umjetnički materijali; kistovi; pisaće mašine i uredski rekviziti (osim namještaja); materijali za obuku i nastavu (osim aparata); plastični materijal za pakiranje (koji nije uključen u druge klase); štamparska slova; klišeji.

17

Guma, gutaperka, kaučuk, azbest, liskun i proizvodi napravljeni od ovih materijala koji nisu uključeni u druge klase; poluprerađeni plastični proizvodi koji se koriste u proizvodnji; materijali za podbijanje (podloške), zatiskivanje i izoliranje; savitljive nemetalne cijevi.

18

Koža i imitacija kože, proizvodi izrađeni od ovih materijala koji nisu uključeni u druge klase; životinjska koža, krzno; koferi i putne torbe; kišobrani, suncobrani i štapovi za hodanje; bičevi, hamovi i sedlarska oprema.

20

Namještaj, ogledala, okviri za slike; proizvodi (koji nisu obuhvaćeni drugim klasama) od drveta, pluta, trske, rogoza, vrbova pruća, roga, kosti, bjelokosti, kitove kosti, školjki, ćilibara, sedefa, morske pjene i zamjene svih ovih materijala, ili od plastike.

23/09/2021

## OBJAVA ŽIGOVA UPISANIH U REGISTAR NA OSNOVU PRIZNATOG PRAVA OD BIVŠEG SZP-a DO 1992-03-01

Bibliografski podaci svrstani su prema rastućem registarskom broju žiga.

Podaci su popraćeni INID kodom/International agreed Numbers for the Identification of Data/ (broj u zagradi), za identifikaciju podataka o žigovima, a prema standardu WIPO ST.60

Prikaz redosljeda podataka u objavljenom žigu je slijedeći:

<p>(111) <b>Registarski broj žiga</b></p> <p>(210) Broj prijave žiga</p> <p>(151) Datum registracije žiga</p> <p>(300) Podaci o pravu prvenstva (država, datum podnošenja i broj prioritetne prijave)</p> <p>(230) Datum izložbenog (sajamskog) prava prvenstva</p> <p>(646) Podaci o priznatom pravu kod bivšeg SZP (broj i datum priznatog prvenstva žiga kod SZP-a)</p> <p>(732) <b>Nosilac žiga</b></p> <p>(740) Zastupnik</p> <p>(551) Kolektivni žig</p> <p>(591) Boje</p> <p>(554) Trodimenzionalni žig</p> <p>(539) Opis</p> <p>(540) Izgled žiga</p>	<p>(181) Datum do kojeg važi pravo na žig</p> <p>(220) Datum podnošenja prijave žiga</p>
<div style="border: 1px solid black; width: 200px; height: 150px; margin: 0 auto; display: flex; align-items: center; justify-content: center;"> <p style="text-align: center;">Izgled žiga (text ili slika) (max 8 x 8 cm za sliku)</p> </div>	
<p>(531) Međunarodna klasifikacija figurativnih elemenata žigova prema Bečkoj klasifikaciji – sedma edicija</p> <p>(511) <b>Međunarodna klasifikacija roba i usluga prema Ničanskoj klasifikaciji – sedma edicija</b></p>	

STRUKTURA REGISTRARSKOG BROJA ŽIGA UPISANOG U REGISTAR NA OSNOVU PRIZNATOG  
PRAVA OD BIVŠEG SZP-a DO 1992-03-01

STRUKTURA REGISTRACIJSKOG BROJA ŽIGA UPISANOG U REGISTAR NA OSNOVU PRIZNATOG  
PRAVA OD BIVŠEG SZP-a DO 1992-03-01

СТРУКТУРА РЕГИСТАРСКОГ БРОЈА ЖИГА УПИСАНОГ У РЕГИСТАР НА ОСНОВУ ПРИЗНАТОГ  
ПРАВА ОД БИВШЕГ СЗП-а ДО 1992-03-01

**BA Z R 97 0001**

BA	{	• KOD DRŽAVE • KOD DRŽAVE • КОД ДРЖАВЕ
Z	{	• SLOVNA OZNAKA ZA ŽIGOVE • SLOVNA OZNAKA ZA ŽIGOVE • СЛОВНА ОЗНАКА ЗА ЖИГОВЕ
R	{	• SLOVNA OZNAKA R ZA ŽIGOVE REGISTOVANE NA OSNOVU PRIZNATOG PRAVA OD BIVŠEG SZP-a DO 1992-03-01 • SLOVNA OZNAKA R ZA ŽIGOVE REGISTRIRANE NA OSNOVU PRIZNATOG PRAVA OD BIVŠEG SZP-a DO 1992-03-01 • СЛОВНА ОЗНАКА R ЗА ЖИГОВЕ РЕГИСТОВАНЕ НА ОСНОВУ ПРИЗНАТОГ ПРАВА ОД БИВШЕГ СЗП-а 1992-03-01
97	{	• GODINA U KOJOJ JE PODNEŠENA PRIJAVA • GODINA U KOJOJ JE PODNEŠENA PRIJAVA • ГОДИНА У КОЈОЈ ЈЕ ПОДНЕСЕНА ПРИЈАВА
0001	{	• REDNI BROJ ZAHTEVA • REDNI BROJ ZAHTEVA • РЕДНИ БРОЈ ЗАХТЈЕВА

**ZBOG UVOĐENJA NOVE BAZE PODACI ZA REREGISTACIJU SE  
OBJAVLJUJU ZAJEDNO SA PODACIMA OBJAVE ŽIGOVA**



**GEOGRAFSKE OZNAKE**  
**ZEMLJOPISNE OZNAKE**  
**ГЕОГРАФСКЕ ОЗНАКЕ**  
**GEOGRAPHICAL INDICATIONS**

STRUKTURA REGISTARSKOG BROJA OVLAŠTENOGA KORISNIKA  
STRUKTURA REGISTARSKOG BROJA OVLAŠTENOGA KORISNIKA  
СТРУКТУРА РЕГИСТАРСКОГ БРОЈА ОВЛАШТЕНОГ КОРИСНИКА



**U ovom broju Glasnika nema objava za rubriku  
“GEOGRAFSKE OZNAKE”**

**U ovom broju Glasila nema objava za rubriku  
“ZEMLJOPIISNE OZNAKE”**

**У овом броју Гласника нема објава за рубрику  
“ГЕОГРАФСКЕ ОЗНАКЕ”**

Broj: IP-03-47-5-288/16GM

Datum: 2016-04-21

Institut za intelektualno vlasništvo Bosne i Hercegovine (u daljnjem tekstu: Institut), na temelju članka 11. Zakona o kolektivnom ostvarivanju autorskog i srodnih prava („Službeni glasnik BiH“, br. 63/10; u daljnjem tekstu: Zakon), članka 18. Pravilnika o načinu i formi ispunjavanja uvjeta za davanje dozvole pravnim osobama za obnašanje poslova kolektivnog ostvarivanja autorskoga i srodnih prava („Službeni glasnik BiH“ br. 44/11; u daljnjem tekstu: Pravilnik) i članka 193. stavak (1) Zakona o upravnom postupku („Službeni glasnik BiH“, br. 29/02, 12/04, 88/07, 93/09 i 41/13), rješavajući po zahtjevu Udruge Filmske Industrije, sa sjedištem u Kiseljaku, ulica Administrativno-poslovni centar bb, za dodjeljivanje dozvole za kolektivno ostvarivanje prava na audiovizualnim djelima, u oblasti reemitiranja, nakon provedenog postupka za ispitivanje uvjeta za izdavanje dozvole, d o n o s i

### **R J E Š E N J E** **o izdavanju dozvole za kolektivno ostvarivanje prava na naknadu za kablensko reemitiranje audiovizualnih djela**

1. Usvaja se zahtjev Udruge Filmske Industrije, Administrativno-poslovni centar bb, Kiseljak, i **IZDAJE SE** dozvola za obnašanje poslova kolektivnog ostvarivanja prava na naknadu za kablensko reemitiranje audiovizualnih djela.
2. **ODUZIMA SE** dozvola Instituta broj: IP-03-47-5-05881/15VT od 16.10.2015. godine, izdata Udruženju filmskih radnika u Bosni i Hercegovini, Branilaca Sarajeva br. 20/III, Sarajevo.
3. Ovo rješenje stupa na snagu danom donošenja.
4. Ovo rješenje će se objaviti u „Službenom glasniku BiH“ i u „Službenom glasniku Instituta“.

### **O b r a z l o ž e n j e**

#### **TIJEK POSTUPKA**

„Udruga Filmske Industrije“, Administrativno-poslovni centar bb, Kiseljak (u daljnjem tekstu: „UFI“), podnijela je Institutu Zahtjev za dodjeljivanje licence za kolektivno ostvarivanje autorskih i srodnih prava za reemitiranje audio-vizualnih djela, koji je zaprimljen dana 12.08.2015. godine pod brojem: UP-03-47-5-09376/15.

Uz zahtjev su dostavljeni sljedeći dokumenti: Zapisnik sa utemeljiteljske skupštine Udruge za ostvarivanje kolektivnih prava - Art, Odluka o utemeljenju Udruge za ostvarivanje kolektivnih prava - Art, Odluka Skupštine o imenovanju članova Upravnog odbora Udruge, Odluka skupštine o imenovanju članova Nadzornog odbora Udruge, Odluka Skupštine o imenovanju suda časti Udruge, Odluka Skupštine o imenovanju predsjednika Udruge, Odluka Skupštine o imenovanju osobe ovlaštene za predstavljanje i zastupanje Udruge, Odluka Skupštine o imenovanju Glavnog tajnika Udruge, Rješenje o upisu u Registar udruga kod Ministarstva pravde BiH br. UP08-07-1-741/11 od 13.04.2011. godine, Rješenje Ministarstva pravde BiH o promjeni naziva Udruge br. UP08-07-1-741/11 od 03.08.2012. godine, Rješenje Ministarstva pravde BiH br. UP08-07-1-741/11 od 07.10.2014. godine, Statut Udruge Filmske Industrije br. 02-26-08/14 od 26.08.2014. godine, Rješenje Ministarstva pravde BiH UP08-07-1-741/11 od 24.03.2015. godine, Odluka o izmjenama i dopunama Statuta Udruge Filmske Industrije br. 01-18-03/15 od 18.03.2015. godine, Uvjerenje o poreznoj registraciji (ID broj), Obavještenje o razvrstavanju pravne osobe prema klasifikaciji djelatnosti, uvjerenje o registraciji PDV obveznika br. 04/1-17-1-UPJR/1-1413-3/13 od

27.02.2013. godine, Odluka skupštine o imenovanju predsjednika Skupštine Udruge br. 01-01-03/15 od 01.03.2015. godine, Odluka Skupštine o imenovanju predsjednika Udruge br. 02-01-03/15 od 01.03.2015. godien, Odluka skupštine o imenovanju osobe ovlaštene za predstavljanje i zastupanje Udruge br. 03-01-03/15 od 01.03.2015. godine, Ugovor o radu na neodređeno vrijeme sa djelatnikom Udruge (Mladen Vujica) i Aneks istoga, Obrazac JS3100 – Prijava osiguranja uposlenika udruge kod Porezne uprave FBiH, Ovjerena kopija diplome o stjecanju VSS djelatnika (diplomirani pravnik), Ovjerena kopija dokaza o znanju stranog jezika (engleski jezik) za uposlenika, Ovjeren Ugovor o zakupu poslovnog prostora i Aneks istoga, Ugovor o pružanju knjigovodstvenih usluga (KS „OMEGA“ Kiseljak), Ugovor o poslovnoj suradnji (APAW BiH) i Aneks, Popisna lista uredske opreme i materijala u prostorijama Udruge, Ugovor o sklapanju pretplatničkog odnosa za fiksnu telefoniju, Službena web stranica Udruge: [www.ufi.ba](http://www.ufi.ba), odluka Skupštine Udruge o usvajanju poslovnog plana broj 03-10-08/15 od 10.08.2015. godine, zapisnik sa sjednice Skupštine br. 02-10-08/15 od 10.08.2015. godine, Poslovni plan br. 01-10-08/15 od 10.08.2015. godine, Potvrda Intesa SanPaolo Banke d.d. Sarajevo, Pismo namjere – Izjava VG Media od 12.10.2011. godine, Pismo namjere – Izjava EBU Cable Cordination od 02.07.2014. godine, Pismo namjere – Izjava JU Kinoteka Republike Srpske od 22.08.2012. godine, Letter of support/intent od strane AGICOA od dana 27.05.2014. godine i prijevod istoga od strane ovlaštenog sudskog tumača za engleski jezik, Compact Disc (CD) sa popisom djela i autora koje zastupa AGICOA za područje BiH, Uzorak – primjerak dokumenta kojim se daje mandat za zastupanje – AGICOA, Izjava ART COMPANY d.o.o. Sarajevo, Ugovor o isključivom ustupanju imovinskih autorskopравnih ovlaštenja od 06.08.2015. godine – Vesna Tomičić i obrazac prijave autorskog djela, Ugovor o isključivom ustupanju imovinskih autorskopравnih ovlaštenja od 06.08.2015. godine – Antonijo Beus i obrazac prijave autorskog djela, Ugovor o isključivom ustupanju imovinskih autorskopравnih ovlaštenja od 06.08.2015. godine – Josip Vujica i obrazac prijave autorskog djela, Ugovor o isključivom ustupanju imovinskih autorskopравnih ovlaštenja od 05.08.2015. godine – Vjekoslav Vuković i obrazac prijave autorskog djela, Ugovor o isključivom ustupanju imovinskih autorskopравnih ovlaštenja od 05.08. 2015. godine – Nebojša Samardžić i obrazac prijave autorskog djela, Pristupnica Udruzi od 03.04.2014. godine – Takt d.o.o. Sarajevo i obrazac prijave autorskih djela, Ugovor o isključivom ustupanju imovinskih autorskopравnih ovlaštenja od 11.08.2015. godine – Takt d.o.o. Sarajevo i obrazac prijave autorskih djela, Pristupnica Udruzi od 08.05.2014. godine – Heft Production Agencija Sarajevo, Ugovor o isključivom ustupanju imovinskih autorskopравnih ovlaštenja od 20.04.2015. godine – Heft Production Agencija Sarajevo i tri obrasca prijave autorskih djela, Pristupnica Udruzi od 29.05.2014. godine – MCF BH d.o.o. Banja Luka, Pristupnica Udruzi od 15.05.2014. godine – Marcon AG d.o.o. Beograd, Pristupnica Udruzi od 10.06.2014. godine – Darko Ostojić Ogi, Pristupnica Udruzi od 17.01. 2013. Godine – ART COMPANY d.o.o. Kiseljak, Ugovor o isključivom ustupanju imovinskih autorskopравnih ovlaštenja od 03.08.2015. godine – Forum d.d. Sarajevo i dva obrasca prijave autorskih djela, Ugovor o isključivom ustupanju imovinskih autorskopравnih ovlaštenja od 12.05.2015. godine – Agencija Promotions, Sarajevo i obrazac prijave autorskih djela, Ugovor o isključivom ustupanju autorskih imovinskopравnih ovlaštenja od 12.03.2015. godine – JP „Filmski Centar Sarajevo“ d.o.o. Sarajevo i dva obrasca prijave autorskih djela, Ugovor o isključivom ustupanju imovinskih autorskopравnih ovlaštenja od 04.08.2015. godine – Nenad Đurić i 11 obrazaca prijave autorskih djela, Pristupnica Udruzi od 05.08.2015. godine – Lejla Panjeta, Ugovor o isključivom ustupanju imovinskih autorskopравnih ovlaštenja od 05.08.2015. godine – Lejla Panjeta i dva obrasca prijave autorskih djela, Pristupnica Udruzi od 03.08.2015. godine – Adnan Rešić, Ugovor o isključivom ustupanju imovinskih autorskopравnih ovlaštenja od 05.08. 2015. godine – Adnan Rešić i dva obrasca prijave autorskih djela, Pristupnica Udruzi od 30.07.2015. godine – Adnan Šahbaz, Ugovor o isključivom ustupanju imovinskih autorskopравnih ovlaštenja od 30.07.2015. godine – Adnan Šahbaz i obrazac prijave autorskog djela, Pristupnica Udruzi od 03.08.2015. godine – Adis Bakrač, Ugovor o isključivom ustupanju imovinskih autorskopравnih ovlaštenja od 03.08.2015. godine – Adis Bakrač i šest obrazaca prijave autorskog djela, Pristupnica Udruzi od 27.07.2015. godine – Almir Šahinović, Ugovor o isključivom ustupanju imovinskih autorskopравnih ovlaštenja od 27.07.2015. godine – Almir Šahinović i pet obrazaca prijave autorskog djela, Pristupnica Udruzi od 28.07.2015. godine – Fikret Tabaković, Ugovor o isključivom ustupanju imovinskih autorskopравnih ovlaštenja od 28.07.2015. godine – Fikret Tabaković i tri obrasca prijave autorskog djela, Pristupnica Udruzi od 23.07.2015. godine – Ajdin Tabaković, Ugovor o isključivom ustupanju imovinskih autorskopравnih ovlaštenja od 23.07.2015. godine – Ajdin Tabaković i obrazac prijave autorskog djela, pristupnica Udruzi od 01.07.2015. godine – Ognjen Džinić, Ugovor o isključivom ustupanju imovinskih autorskopравnih ovlaštenja od 01.07.2015. godine – Ognjen Džinić i obrazac prijave autorskog djela,

Pristupnica Udruzi od 23.11.2011. godine – Goran Sučić, Ugovor o isključivom ustupanju imovinskih autorskopравnih ovlaštenja od 23.11.2015. godine – Goran Sučić i obrazac prijave autorskog djela, Popis autora/nositelja autorskog prava koji su Udruzi povjerali da ih zastupa i Popis autorskih djela iz repertoara „Udruge Filmske Industrije“.

U postupku ispitivanja uvjeta za izdavanje dozvole, Institut je utvrdio da je dostavljena dokumentacija nepotpuna, te je pozivom broj IP-03-47-5-05878/15VT od 16.10.2015. godine, pozvao podnositelja da uredi zahtjev u roku od 60 dana i naložio da dostavi Institutu sljedeće:

1. popis djela koja čine repertoar Udruženja u skladu s člankom 4. Pravilnika, odnosno podaci o djelu moraju sadržavati: naziv djela, podatke o koautorima djela (redatelj, scenarista, autor dijaloga i dr.), producentu, godinu prvog objavljivanja djela i obim i trajanje djela;
2. pravno valjane dokaze da je „MCF BH“ d.o.o. Banjaluka, nositelj prava na 165 inozemnih audiovizualnih djela koja su navedena kao repertoar UFI-ja (nije dostavljen ugovor o ustupanju imovinskih prava sa „MCF BH“) i da isti ima pravo na naknadu za kablovsko reemitiranje tih djela;
3. pravno valjane dokaze da je „Takt“ d.o.o. Društvo za promet i usluge Sarajevo, nositelj prava na 96 inozemnih audiovizualnih djela koja su navedena kao njihov repertoar i da isti ima pravo na naknadu za kablovsko reemitiranje tih djela;
4. pravno valjane dokaze da je „Agencija Promotion“ Sarajevo ovlašteni zastupnik i nositelj prava na filmski fond Bosna film dd Sarajevo;
5. pravno valjane dokaze da je J.P. „Filmski centar Sarajevo“ vlasnik i nositelj prava za 598 bosanskohercegovačkih filmova (producentских kuća Bosna film, Studio film i Sutjeska film). Posebno obrazložiti navode da su i „Agencija Promotion“ Sarajevo i J.P. „Filmski centar Sarajevo“ ovlašteni zastupnici i nositelji prava na filmski fond Bosna film dd Sarajevo.

Postupajući po pozivu Instituta, podnositelj zahtjeva dostavio je dana 05.02.2016. godine (UP-03-47-5-110/16) sljedeću dokumentaciju:

1. Ugovor između FIVIA d.o.o. i MFC MEGACOM FILM d.o.o. u kojem je vidljivo da je MEGACOM FILM d.o.o. ostvario prava na priloženi katalog filmova. Uz prilog ugovora dostavljen je i novi broj djela na koja MCF ima prava;
2. Ugovor između MCF i Udruge Filmske Industrije – „UFI“ u kojem su prenesena isključiva prava sa MCF na UFI;
3. Kopiju ovjerene Izjave direktora tvrtke TAKT o pravu na prijavljenim djelima. Američki partner tvrtke TAKT je smatrao bespredmetnim zahtjev Instituta za dostavom Ugovora jer je isti poslovna tajna.
4. Informaciju o pravnoj nadležnosti Bosna Filma i Bosna FILMA d.d.;
5. Kopiju Ugovora o prodaji i zaštiti filmskih i TV-prava, eksploataciji i marketingu, sklopljenog između Agencije PROMOTIONS i BOSNA FILMA d.d. sa razrađenim katalogom i popisom filmova i autora;
6. Popis djela Forum d.d. Sarajevo sa razrađenim katalogom filmova i autora;
7. Rješenje o registraciji javnog poduzeća „Filmski Centar Sarajevo“ iz kojeg je vidljivo da je „JP Filmski Centar Sarajevo“ pravni sljednik društva „SUTJESKA FILM“;
8. Potvrdu u kojoj Federalno ministarstvo obrazovanja, nauke, kulture i sporta broj: 02-40-7-5682/0 od 10.11.2000. godine potvrđuje da je SUTJESKA FILM d.o.o. iz Sarajeva producent – proizvođač kinematografskih djela navedenih u:
  - Filmografiji Jugoslovenskog filma – izdanje Instituta za film, Beograd od 1946. - 1965.
  - Filmografiji Jugoslovenskog filma – izdanje Instituta za film, Beograd od 1966. - 1970.
  - Filmografiji Jugoslovenskog filma – izdanje Instituta za film, Beograd od 1971. - 1975.
  - Filmografiji Jugoslovenskog filma – izdanje Instituta za film, Beograd za godinu 1986.
  - Filmografiji Jugoslovenskog filma – izdanje Instituta za film, Beograd za godinu 1988.;
9. Potvrdu u kojoj Federalno ministarstvo obrazovanja, nauke, kulture i sporta broj: 02-40-7-196/01 od 15.01.2001. godine potvrđuje da je SUTJESKA FILM D.O.O. iz Sarajeva producent – proizvođač 525 dokumentarnih kinematografskih djela navedenih u:
  - Filmografija Jugoslovenskog filma, Izdanje Instituta za film, Beograd 1946. - 1965.
  - Filmografija Jugoslovenskog filma, Izdanje Instituta za film, Beograd 1966. - 1970.
  - Filmografija Jugoslovenskog filma, Izdanje Instituta za film, Beograd od 1971. - 1975.

- Filmografija Jugoslovenskog filma, Izdanje Instituta za film, Beograd od 1976. - 1980.
- Filmografija Jugoslovenskog filma, Izdanje Instituta za film, Beograd od 1981. - 1985.
- Filmografija Jugoslovenskog filma, Izdanje Instituta za film, Beograd od 1986. - 1990. godine;
- 10. Katalog: FILMOGRAFIJA KRATKOG I DOKUMENTARNOG FILMA 1947. - 1991.;
- 11. Katalog: FILMOGRAFIJA DUGOMETRAŽNOG IGRANOG FILMA 1947. - 1991.;
- 12. Kopiju UGOVORA O EKSKLUZIVNOJ DISTRIBUCIJI PROGRAMA IZ KATALOGA JADRAN FILMA NATERITORIJI BOSNE I HERCEGOVINE između Jadran Filma iz Zagreba i produkcije HEFT iz Sarajeva, iz kojeg je vidljivo da je produkcija HEFT nositelj prava za katalog „JADRAN FILMA“ na teritoriju Bosne i Hercegovine;
- 13. Kopiju Ugovora o radu između Sandre Vrdoljak i „UFI“-a.

Uvidom u kompletnu dokumentaciju koja je dostavljena uz zahtjev, Institut je utvrdio da je podnositelj zahtjeva dostavio dokumentaciju koja je u skladu sa člankom 10. stavak (2) Zakona i člankom 3., 4., 5., 6. i 7. Pravilnika, i to:

1) Rješenje o upisu Udruge Filmske Industrije u Registar udruga Ministarstva pravde Bosne i Hercegovine Broj: UP08-07-1-741/11 od 03.08.2012. godine, sa promjenama od 7.10.2014. godine i 24.03.2015. godine, koje je, u smislu članka 8. stavak (1) Zakona, dokaz da pravna osoba ima status udruge koja djeluje na cijeloj teritoriji Bosne i Hercegovine.

2) Statut Udruge Filmske Industrije, usvojen na Skupštini dana 26.08.2014. godine, ovjeren od strane Ministarstva pravde Bosne i Hercegovine Broj: UP08-07-1-741/11 od 16.10.2014. godine, sa izmjenama i dopunama Statuta usvojenim na Skupštini dana 18.03.2015. godine, ovjerenim od strane Ministarstva pravde Bosne i Hercegovine Broj: UP08-07-1-741/11 dana 31.03.2015. godine, koji utvrđuje tijela upravljanja i njihove nadležnosti za obavljanje poslova kolektivnog ostvarivanja prava na audiovizualnim djelima, te načela i pravila raspodjele naknada ubranih na ime kablovskog reemitiranja djela.

3) Podatke o osobama ovlaštenim da predstavljaju kolektivnu organizaciju. U skladu sa člankom 10. stavak (2) točka b) Zakona, osoba ovlaštena za zastupanje i predstavljanje UFI - a u pravnom prometu je: Predsjednik UFI-a, Antonijo Beus, upisan Registar udruga kod Ministarstva pravde Bosne i Hercegovine na temelju Odluke skupštine Udruge o imenovanju osobe ovlaštene za predstavljanje i zastupanje Udruge.

4) Podatke o nositeljima prava na audiovizualnim djelima, koji su ovlastili „UFI“ za ostvarivanje imovinskih prava na njihovim djelima. Podnositelj zahtjeva je dostavio Institutu, u skladu s člankom 3. Pravilnika, kopije zaključenih ugovora o isključivom ustupanju imovinskih autorskopравnih ovlaštenja sa 6 producenjskih kuća (5 domaćih i jednom stranom), a koji sadrže sljedeće podatke: naziv, sjedište, datum zaključivanja ugovora i potpis ovlaštene osobe. Pored navedenog, dostavljeno je i 15 ugovora o isključivom ustupanju imovinskih autorskopравnih ovlaštenja sa koautorima audiovizualnih djela iz BiH, koji nisu stariji od 6 mjeseci.

5) Popis djela koja će sačinjavati repertoar kolektivne organizacije. Podnositelj zahtjeva je, u skladu sa člankom 4. Pravilnika, dostavio Institutu podatke o djelima koja će sačinjavati repertoar kolektivne organizacije. Dostavljena su ukupno: 1148 objavljena audiovizualna djela, odnosno naslova, koja sadrže sljedeće podatke: naziv i vrstu djela, podatke o koautorima, producenjskoj kući, trajanju djela i godinu prve objave djela.

6) Dokaze o ispunjavanju tehničkih pretpostavki za efikasno obavljanje poslova kolektivnog ostvarivanja prava. Podnositelj zahtjeva je, u skladu sa člankom 5. Pravilnika, dostavio Institutu sljedeće dokaze: Ugovor o zakupu poslovnog prostora, s aneksom, veličine 22 m<sup>2</sup>, zaključen sa zakupodavcem „Art Company“ d.o.o. Kiseljak, Popisnu listu uredske opreme i materijala u prostorijama „UFI“-a, ugovor o korištenju kablovskog komunikacijskog sistema, Ugovor o korištenju usluge telefonije i web adresu Udruge: [www.ufi.ba](http://www.ufi.ba)

7) Dokaze o ispunjavanju kadrovskih pretpostavki za efikasno obavljanje poslova kolektivnog ostvarivanja prava. Podnositelj zahtjeva je, u skladu sa člankom 6. Pravilnika, dostavio Institutu dokaze o ispunjavanju uvjeta koji se odnose na stručnu službu Udruge, i to: Ugovor o radu na neodređeno vrijeme, s aneksom, zaključen sa zaposlenikom Vujica Mladenom, sačinjen i ovjeren od strane notara Smiljke Đukić, sa sjedištem u Kiseljaku, ovjerenu kopiju diplome o završenoj visokoj stručnoj spremi za Vujica Mladena, ovjerenu potvrdu o pohađanju kružoka na temu engleski jezik, za Vujica Mladena, ovjeren obrazac prijave kod Poreske uprave FBiH za Vujica Mladena (obrazac JS3100), Ugovor o radu na neodređeno vrijeme sklopljen sa Vrdoljak Sandrom, Ugovor o pružanju knjigovodstvenih usluga, s prilogom, zaključen sa „OMEGA“ KS Kiseljak i Ugovor o poslovnoj suradnji zaključen sa Asocijacijom za zaštitu audiovizualnih djela u BiH, Sarajevo, s aneksom.

8) Poslovni plan „UFI“-a. Podnositelj zahtjeva je u skladu s člankom 7. Pravilnika, dostavio Institutu poslovni plan za period od 2015. - 2020. godine, koji sadrži:

- podatke o pravnoj osobi (pravni status, osobe ovlaštene za zastupanje, povijesne podatke o Udruzi i počecima autorskopravne zaštite na području Bosne i Hercegovine),
- analizu postojećeg stanja u području kolektivne zaštite audiovizualnih djela u BiH,
- opis predviđenog načina obnašanja djelatnosti i strategiju njezine implementacije,
- opis kadrova koji će u pravnoj osobi obnašati djelatnost kolektivnog ostvarivanja prava i plan njihova upošljavanja,
- sredstva predviđena za obnašanje djelatnosti kolektivnog ostvarivanja prava,
- procjenu očekivane visine ubranih naknada od korisnika,
- procjenu troškova poslovanja pravne osobe kao kolektivne organizacije,
- procjenu troškova potrebnih za početak obnašanja djelatnosti.

Podnositelj zahtjeva je, u smislu članka 7. stavak (6) Pravilnika, dostavio Institutu i službene bankovne podatke o sredstvima na računu Udruge u iznosu od 10.193,72 KM (potvrda Intesa Sanpaolo banke od 11.08.2015. godine).

9) Odluka Skupštine o usvajanju poslovnog plana „UFI“-a. Podnositelj zahtjeva je, u skladu s člankom 7. stavak (2) Pravilnika, dostavio Institutu Zapisnik i Odluku o usvajanju poslovnog plana „UFI“-a od 10.08.2015. godine.

10) Izjave o spremnosti za zaključenje recipročnih ugovora. Uz zahtjev su dostavljene i izjave o spremnosti kolektivnih organizacija iz inozemstva za zaključivanje recipročnih ugovora u slučaju da UFI dobije dozvolu za kolektivno ostvarivanje prava na audiovizualnim djelima. Dostavljene su izjave: AGICOA – Udruge za međunarodno kolektivno upravljanje audiovizualnim djelima i VG Media iz Njemačke kao i pisma podrške javne ustanove Kinoteke Republike Srpske i EBU Cable Coordination iz Hrvatske.

## **KOLEKTIVNO OSTVARIVANJE AUTORSKOG I SRODNIH PRAVA**

Zakonom o kolektivnom ostvarivanju autorskog i srodnih prava („Službeni glasnik BiH“ broj 63/10) uređen je sustav ostvarivanja prava autora i nositelja srodnih prava u Bosni i Hercegovini. Kolektivno ostvarivanje autorskog i srodnih prava znači ostvarivanje ovih prava za više autorskih djela, većeg broja autora zajedno, posredstvom pravnih osoba specijaliziranih samo za tu djelatnost, odnosno kolektivnih organizacija, koje ispunjavaju uvjete propisane Zakonom i imaju dozvolu Instituta za intelektualno vlasništvo Bosne i Hercegovine. Dozvola je, dakle, konstitutivni element za postojanje kolektivne organizacije.

Zakonom je propisano da kolektivna organizacija može obavljati djelatnost kolektivnog ostvarivanja autorskog i srodnih prava kao svoju jedinu djelatnost, i to neprofitno, te postupa u svoje ime ali isključivo za račun autora, članak 2 i 3. Člankom 6. stavak (3) Zakona uspostavljen je monopolski položaj kolektivne organizacije za istu vrstu prava na istoj vrsti djela, zbog veće efikasnosti i racionalizacije njihovog poslovanja.

Zakonom je detaljno uređen odnos kolektivne organizacije prema autorima. Tako je u članku 8. stavak (1) Zakona predviđeno da kolektivna organizacija ne može odbiti zahtjev autora za sklapanje ugovora



za kolektivno ostvarivanje prava u okviru svoje djelatnosti, a u članku 16. Zakona da, autori koji su povjerali kolektivnoj organizaciji ostvarivanje svojih prava, su njeni članovi. Uvođenje sustava zakonskog monopola za jednu organizaciju, stvara i obvezu te organizacije da u okviru vrste djela i vrste prava koja ostvaruje, djeluje za račun svih autora (i onih koji su članovi i potpisali su ugovor i onih koji to nisu). Pretpostavka kolektivnog ostvarivanja prava svih autora, kako je uređena u članku 18. stavak (1) Zakona daje mogućnost autorima koji ne žele ostvarivati svoja prava na kolektivan način da u pismenoj formi izuzmu sebe iz sustava kolektivnog ostvarivanja prava. Iznimka od navednog pravila propisana je u članku 4. Zakona, gdje je u slučajevima eksplicitno navedenim u točkama od a) do d) stavka (2) tog članka propisano **obvezno kolektivno ostvarivanje autorskih i srodnih prava**. Dakle, zakonodavac se odlučio na vrlo restriktivnu listu slučajeva u kojima se autorsko pravo mora ostvarivati putem kolektivne organizacije, od čega se u dva slučaja pravna osnova nalazi u odgovarajućim propisima Europske unije: pravo slijeđenja iz točke a) i kabelsko reemitiranje autorskih djela iz točke c), jer u takvim slučajevima može postojati faktička nemogućnost individualnog ostvarivanja prava zbog velikog interesa javnosti i korisnika za masovno iskorištavanje djela na određeni način.

Kolektivna organizacija ostvaruje autorska prava na temelju ugovora sa autorom, **osim u slučajevima obveznog kolektivnog ostvarivanja prava iz članka 4. Zakona**, s tim da ostvarivanje autorskih prava u smislu navedene odredbe Zakona podrazumjeva isključivo ubiranje naknade u ime autora.

Standardi poslovanja kolektivne organizacije propisani Zakonom su sljedeći: kolektivna organizacija mora obavljati sve poslove u okviru svoje djelatnosti na način koji osigurava postizanje najvećeg mogućeg stupnja učinkovitosti, dobrog poslovanja, štedljivosti i transparentnosti. Od svih ukupno ostvarenih sredstava kolektivna organizacija odvaja samo sredstva za pokrivanje troškova svojega rada, a sva druga sredstva dužna je raspodijeliti svojim članovima. Iznimno, statutom kolektivne organizacije može se izričito predvidjeti da se određeni dio tih sredstava odvoji za kulturne namjene, kao i za unapređenje mirovinskog, zdravstvenog i socijalnog statusa svojih članova. Visina tako odvojenih sredstava ne smije biti veća od 10% neto prihoda kolektivne organizacije. Nadalje, kolektivna organizacija dužna se pridržavati međunarodnih i općeprihvaćenih pravila, standarda i načela koja se primjenjuju u praksi kolektivnog ostvarivanja prava, a osobito onih koji se odnose na stručne službe, utvrđivanje visine naknada za uporabu djela, dokumentaciju i njezinu međunarodnu razmjenu, te obračun i raspodjelu naknada domaćim i stranim autorima.

## RAZLOZI ZA IZDAVANJE DOZVOLE

U postupku ispitivanja uvjeta za izdavanje dozvole Institut je utvrdio da je:

1) „Udruga Filmske Industrije“ upisana u Registar udruga kod Ministarstva pravde BiH, broj 1093 knjiga I Registra dana 13.04.2011. godine sa izmjenama broj: UP08-07-1-741/11 od 03.08. 2012., broj: UP08-07-1-741/11 od 7.10.2014 i broj: UP08-07-1-741/11 od 24.3.2015. godine, za obavljanje djelatnosti kolektivnog ostvarivanja autorskih i srodnih prava na audiovizualnim djelima, u skladu sa člankom 3. Zakona, kao udruga koja, u smislu članka 8. Zakona, djeluje na teritoriji cijele Bosne i Hercegovine.

2) Statut „UFI“-a usklađen je sa odredbama Zakona i sadrži bitne elemente koje se odnose na: naziv i sjedište Udruge, ciljeve i djelatnost Udruge u skladu sa člankom 3. Zakona, međunarodno prihvaćena načela za raspodjelu prihoda ubranih od autorskih naknada uključujući i načelo savjesnosti i poštenja, načelo pravičnosti, načelo objektivnosti, načelo efikasnosti, načelo štedljivosti i načelo transparentnosti koji su, kao standardi poslovanja utvrđeni u članku 7. Zakona; članstvo u Udruzi je uređeno u skladu sa člankom 16. Zakona; tijela Udruge su u skladu sa Zakonom i zakonom o udruženjima i fondacijama Bosne i Hercegovine; osiguran je nadzor članova Udruge u smislu članka 19. Zakona, Statutom su utvrđena temeljna načela i pravila raspodjele naknada nositeljima prava na audiovizualnim djelima, u skladu sa člankom 21. stavak (3) Zakona. Člankom 29. Statuta „UFI“-a predviđeno je da Skupština ima sljedeća ovlaštenja: donosi Statut, izmjene i dopune Statuta i druga opća akta Udruge određena Statutom; odlučuje o spajanju, podjeli i prestanku rada, kao i o drugim statusnim promjenama Udruge; usvaja godišnji program i plan rada Udruge; donosi financijski plan i usvaja izvješća o izvršenju financijskog plana Udruge; razmatra i usvaja izvješća koja je pripremio Upravni odbor Udruge; odlučuje o visini i

načinu plaćanja članarine; imenuje i razrješava članove Upravnog i Nadzornog odbora Udruge; imenuje osobe ovlaštene za zastupanje Udruge; imenuje i razrješava predsjednika i dva dopredsjednika Udruge i predsjednika Skupštine Udruge; donosi odluku o promjeni naziva sjedišta Udruge; donosi i usvaja financijski plan za narednu godinu koji uključuje plan troškova poslovanja, godišnji plan raspodjele ubranih naknada sukladno načelima i pravilima raspodjele prihoda Udruge; donosi i usvaja odluke o odbicima od ubranih naknada za kulturne i socijalne namjene do limita propisanog Zakonom; daje mišljenje o revizorskim izvješćima; odlučuje o svim drugim pitanjima koja nisu u nadležnosti drugih tijela Udruge. Nadležnosti Upravnog odbora su utvrđene člankom 31. Statuta UFI-a i to: priprema nacrt Statuta, njegove izmjene i dopune i druge akte, koje donosi Skupština; provodi utvrđenu politiku, zaključke i druge odluke koje je donijela Skupština; upravlja imovinom Udruge; utvrđuje i predlaže financijski plan za ostvarivanje, korištenje i raspolaganje sredstvima Udruge, koji donosi Skupština; daje prijedloge, mišljenja i inicijative za ostvarivanje ciljeva i djelatnosti Udruge; podnosi godišnje i periodično izvješće o svom radu Skupštini na razmatranje i usvajanje; formira povjerenstva, odbore i stručne timove radi realizacije postavljenih ciljeva Udruge, utvrđuje godišnji i polugodišnji obračun o izvršenju plana prihoda i rashoda Udruge; poduzima mjere i aktivnosti na ostvarivanju programa rada Udruge; utvrđuje Opće obračune autorskih naknada; donosi odluku o sklapanju ugovora sa drugim organizacijama za ostvarivanje autorskih prava; priprema analize, informacije i druge materijale za Skupštinu; pravi provedbu financijskog plana rada Udruge i donosi odluke o upotrebi sredstava; donosi pravilnik o radu, pravilnik o radu povjerenstva i drugih tijela; riješava po prizivima članova Udruge u prvom stupnju; bira i razrješava tajnika Udruge; bira i razrješava direktora Stručne službe Udruge; definira organizaciju, zadatke i način rada Stručne službe Udruge; obavlja nadzor nad radom Direktora i Stručne službe Udruge; pravi provedbu financijskog plana rada Udruge i donosi odluku o uporabi sredstava; obavlja i druge poslove u skladu sa Zakonom i Statutom Udruge ili ukoliko mu to odredi Skupština. Nadležnosti Nadzornog odbora utvrđene su člankom 40. Statuta a to su: nadziranje provođenja odredbi Statuta i općih akata Udruge, sporazuma, zaključaka i odluka Skupštine i Upravnog odbora Udruge; nadziranje zakonitosti financijskog i materijalnog poslovanja Udruge; predlaganje mjera za uklanjanje uočenih nedostataka; najmanje jednom godišnje podnošenje Skupštini izvješća o svom radu.

3) Osoba ovlaštena za zastupanje „UFI“-a je Antonijo Beus, upisan u Registar Udruga kod Ministarstva pravde BiH.

4) „UFI“ je zaključio ugovore o isključivom ustupanju imovinskih autorskopравnih ovlaštenja sa 6 producentskih kuća i 15 autora, sa ukupnim brojem od 1148 objavljenih audiovizualna djela koja predstavljaju repertoar kolektivne organizacije.

5) „UFI“ ispunjava tehničke uvjete, u smislu članka 5. Pravilnika, a koji se odnose na poslovne prostorije i opremu, sredstva za komunikaciju i vlastitu internetsku adresu.

6) „UFI“ ispunjava uvjete stručne službe i kadrovske pretpostavke u pogledu osoba koje trenutno rade i projekcije razvoja stručne službe i da osobe zaposlene u stručnoj službi ispunjavaju uvjete predviđene člankom 10. stavak (2) točka d) Zakona i člankom 6. Pravilnika.

7) „UFI“ je dostavio uredan poslovni plan i Odluku Skupštine o usvajanju poslovnog plana u skladu sa člankom 7. Pravilnika, iz kojeg se može utvrditi da je ekonomska osnova „UFI“-a dovoljna da omogući nesmetan rad i efikasno ostvarivanje prava.

U poslovnom planu se navodi da je planirano da se za posljednja tri mjeseca 2015. godine ostvari ukupan prihod od 950.746 KM, a u 2016. godini da se ostvari ukupan prihod od 4,230.978 KM. U narednim godinama planirano je da će se ostvariti sljedeći prihodi:

2017. – 4,805.437 KM

2018. – 5,364.613 KM

2019. – 5,908.008 KM

2020. – 6,437.953 KM

Procjena očekivane visine ubranih naknada od korisnika pravljen je na temelju istraživanja o potencijalnom broju korisnika odnosno kablskih operatera u Bosni i Hercegovini. Obračun naknada bi se vršio na način da se korištenjem software-a koji bi omogućio praćenje reemitiranih sadržaja prikupe podaci te bi se na osnovi tih prikupljenih podataka izradio Plan raspodjele prikupljenih sredstava, i na taj način utvrdio mjesečni iznos naknade za kablskog operatera. Planirano je da će se raspodjela ubranih sredstava vršiti na osnovi Plana raspodjele prikupljenih sredstava odnosno da će se nositeljima prava na audiovizualnim djelima isplatiti oko:

80,2% ubranih sredstava za posljednja tri mjeseca 2015. godine

83,4% ubranih sredstava za 2016. godinu

84,5% ubranih sredstava za 2017. godinu

85,5% ubranih sredstava za 2018. godinu

86,7% ubranih sredstava za 2019. godinu

87,7% ubranih sredstava za 2020. godinu

Sredstva koja su predviđena za obavljanje djelatnosti kolektivne organizacije bit će odvojena od ubranih naknada za reemitiranje audiovizualnih djela koja čine repertoar kolektivne organizacije. Planirano je da na samom početku rada postotak za troškove poslovanja bude do 19,43% (za prva tri mjesec poslovanja), a da se u narednim godinama pokušava smanjiti.

8) Da je jedan od članova UFI-a, Art Company d.o.o. Kiseljak, ovlaštenu zastupnik organizacije Association de Gestion Internationale Collective des Oeuvres Audiovisuelles (AGICOA) iz Ženeve, kao vlasnika najvećeg dijela stranih audiovizualnih djela koja se reemitiraju u Bosni i Hercegovini.

Zakonom, članak 4. stavak (2) točka c), je propisano obvezno kolektivno ostvarivanje autorskih prava. Dakle, autorima je ograničena sloboda izbora načina ostvarivanja prava na naknadu za kablsko reemitiranje autorskih djela. Imajući u vidu navedenu zakonsku odredbu, odnosno iznimku od pravila, a rukovodeći se najboljim interesom autora, Institut je u predmetnom postupku dodjele dozvole za kablsko reemitiranje audiovizualnih djela, pored postojanja većeg broja autorskih djela koja čine repertoar „UFI“-a u odnosu na repertoar Udruženja iz točke 2. dispozitiva ove odluke, posebno cijenio efikasnije i transparentnije ubiranje naknada, iz Poslovnog plana „UFI“-a, u odnosu na isto iz Poslovnog plana prethodno navedenog Udruženja, a na temelju članka 11., u svezi s člankom 7. Zakona.

Sukladno članku 11. stavak (6) Zakona, odlučeno je kao u točki 4. dispozitiva.

Na temelju savjesne i brižljive ocjene svih dokaza posebno, kao i svih dokaza zajedno i rezultata cjelokupnog postupka, odlučeno je kao u dispozitivu.

**Pouka o pravnom lijeku:** Ovo rješenje je konačno u upravnom postupku. Protiv ovog rješenja se može pokrenuti upravni spor, podnošenjem tužbe Sudu Bosne i Hercegovine, u roku od 60 dana od dan prijema rješenja.

v.d. ravnatelj  
Josip Merdžo

## LISTE ZASTUPNIKA REGISTROVANIH KOD INSTITUTA ZA INTELEKTUALNO VLASNIŠTVO BOSNE I HERCEGOVINE

### THE LISTS OF BOSNIAN AND HERZEGOVINIAN INDUSTRIAL PROPERTY REPRESENTATIVES

---

#### **PATENTNI ZASTUPNICI / PATENT ATTORNEYS**

Ovlašteni za zastupanje u postupcima sticanja i održavanja prava na patente, industrijski dizajn, žigove i geografske oznake / Authorised for representation parties to proceedings relating to the acquisition and maintenance of patents, industrial designs, trademarks and geographical indications and other requests concerning those rights

---

#### **NEDIM KRILIĆ**

**dipl. pravnik / B.A. Degree of Law**

Avde Smailovića 35

71000 SARAJEVO

tel: +387 33 22 13 43

fax: +387 33 22 13 43

GSM: +387 61 13 43 52

E-mail: [krilic@bih.net.ba](mailto:krilic@bih.net.ba)

*Jezik za korespondenciju / Language for communication:  
Engleski/English*

---

#### **DRAGAN MIĆUNOVIĆ**

**Aida Pašić**

**advokat / Attorney at Law**

Branilaca Sarajeva 10

71000 SARAJEVO

tel: +387 33 20 15 31

fax: +387 33 55 30 90

GSM: +387 61 26 74 25

E-mail: [info@micunoviclaw.ba](mailto:info@micunoviclaw.ba)

WWW: [www.micunoviclaw.ba](http://www.micunoviclaw.ba)

*Jezik za korespondenciju / Language for communication:  
Engleski/English*

---

#### **INJA PAŠALIĆ**

**advokat / Attorney at Law**

Pruščakova 9.

71000 SARAJEVO

tel: +387 33 56 58 80

fax: +387 33 56 58 81

E-mail: [info@pasalic.ba](mailto:info@pasalic.ba)

WWW: <http://www.pasalic.com>

*Jezik za korespondenciju / Language for communication:  
Engleski/English, Njemački/German*

---

#### **Agencija "Diana Protić-Tkalčić, zastupnik za zaštitu industrijske svojine"**

**Dr Diana Protić-Tkalčić; Ivana Prvulović**

Koševo 36

71000 SARAJEVO

tel: +387 33 20 69 04

fax: +387 33 44 41 40

E-mail: [dprotic@bih.net.ba](mailto:dprotic@bih.net.ba)

WWW: [www.protic-tkalcic.ba](http://www.protic-tkalcic.ba)

*Jezik za korespondenciju / Language for communication:  
Engleski/English*

---

#### **"LINEA SUŠIĆ" d.o.o.**

**Adi Krdžalić**

**advokat / Attorney at Law**

Maršala Tita 30/IV

71000 SARAJEVO

tel: +387 33 21 83 48

fax: +387 33 20 75 17

GSM: +387 61 35 71 06

E-mail: [info@lineasusic.com](mailto:info@lineasusic.com)// [linsusic@bih.net.ba](mailto:linsusic@bih.net.ba)

WWW: <http://www.lineasusic.com>

*Jezik za korespondenciju / Language for communication:  
Francuski/French, Engleski/English, Njemački/German,  
Španjolski/Spanish*

---

#### **"STAM" d.o.o.**

**Mubera Trebinjac - direktor**

Sarači 77

71000 SARAJEVO

tel: +387 33 21 44 13

fax: +387 33 66 80 31

E-mail: [stam\\_doo@yahoo.com](mailto:stam_doo@yahoo.com)

*Jezik za korespondenciju / Language for communication:  
Engleski/English, Njemački/German*

---

**"INTELBIRO" d.o.o.**

**Sabina Biser**

**M.H. Uskufije 3**

**71000 SARAJEVO**

tel: +387 33 21 32 09

fax: +387 33 21 81 11

E-mail: [postmaster@intelbiro.com](mailto:postmaster@intelbiro.com)

WWW: <http://www.intelbiro.com>

*Jezik za korespondenciju / Language for communication:  
Francuski/French, Engleski/English*

---

**"Damir Tkalčić, Agencija za zaštitu  
intelektualnog vlasništva"**

**Damir Tkalčić**

**Koševo 36**

**71000 SARAJEVO**

tel: +387 33 26 67 70

fax: +387 33 26 67 71

E-mail: [dtkalcic@bih.net.ba](mailto:dtkalcic@bih.net.ba)

*Jezik za korespondenciju / Language for communication:  
Engleski/English*

---

**Advokatsko društvo Spaho d.o.o. Sarajevo**

**Mehmed Spaho**

**advokat / Attorney at Law**

**Mehmeda Spahe 8**

**71000 SARAJEVO**

tel: +387 33 55 77 11

fax: +387 33 55 77 12

E-mail: [m.spaho@attorney-spaho.ba](mailto:m.spaho@attorney-spaho.ba)

*Jezik za korespondenciju / Language for communication:  
Engleski/English*

---

**"ACTINNOVA" d.o.o.**

**Merima Bajramović**

**dipl. pravnik / B.A. Degree of Law**

**Maršala Tita 30/IV**

**71000 SARAJEVO**

tel: +387 33 20 65 62

fax: +387 33 21 83 47

GSM: +387 61 13 95 03

E-mail: [info@actinnova.com](mailto:info@actinnova.com)

WWW: [www.actinnova.com](http://www.actinnova.com)

*Jezik za korespondenciju / Language for communication:  
Engleski/English, Njemački/German, Francuski/French,  
Španjolski/Spanish*

---

**"PETOŠEVIĆ" d.o.o. Sarajevo**

**Tarik Prolaz; Berina Prolaz**

**dipl. pravnik / B.A. Degree of Law**

**Željeznička broj 20**

**SARAJEVO, 71210 ILIDŽA**

tel: + 387 33 84 10 45

fax: + 387 33 84 12 99

E-mail: [sarajevo@petosevic.com](mailto:sarajevo@petosevic.com)

*Jezik za korespondenciju / Language for communication:  
Engleski/English*

---

**"ŽIVKO MIJATOVIĆ & PARTNERS" d.o.o.  
Sarajevo**

**Selma Čustović**

**dipl. pravnik / B.A. Degree of Law**

**M.H. Uskufije 3.**

**71000 SARAJEVO**

tel: +387 33 20 06 41

fax: +387 33 21 84 21

E-mail: [admin@zm-p.com](mailto:admin@zm-p.com)

WWW: [www.zm-p.com](http://www.zm-p.com)

*Jezik za korespondenciju / Language for communication:  
Engleski/English, Španski/Spanish*

---

**"MSA IP"**

**vl. Dževad Ćoralić, dipl. Pravnik; Azra Ćoralić**

**dipl. pravnik / B.A. Degree of Law**

**Hamdije Kapidžića 12**

**71 000 SARAJEVO**

tel: +387 33 95 06 79

GSM: +387 61 48 76 87

E-mail: [dzevad.coralic@msa-iplaw.com](mailto:dzevad.coralic@msa-iplaw.com)

*Jezik za korespondenciju / Language for communication:  
Engleski/English*

---

**ZASTUPNICI ZA ŽIGOVE / TRADEMAKS ATTORNEYS**

Ovlašteni za zastupanje u postupcima sticanja i održavanja prava na industrijski dizajn, žigove i geografske oznake /  
Authorised for representation parties to proceedings relating to the acquisition and maintenance of industrial designs,  
trademarks and geographical indications and other requests concerning those rights

---

**IGOR SJERIKOV**

**advokat / Attorney at Law**

Branka Čopića broj 15

78000 Banja Luka

tel: +387 51 21 55 54; +387 51 21 54 68

fax: +387 51 21 54 68

E-mail: advokati.sjerikov-maric@blic.net

*Jezik za korespondenciju / Language for communication:  
Engleski/English*

---

**GORAN N. MARIĆ**

**advokat / Attorney at Law**

Branka Čopića broj 15

78000 Banja Luka

tel: +387 51 22 87 80; +387 51 21 54 68

fax: +387 51 21 54 68

E-mail: advokat.goran.maric@gmail.com

*Jezik za korespondenciju / Language for communication:  
Engleski/English*

---

**VINKA GUTIĆ**

**advokat / Attorney at Law**

Mehmedalije Maka Dizdara bb

75300 LUKAVAC

tel: +387 35 55 54 15

fax: +387 35 55 54 15

GSM: +387 61 16 46 88

E-mail: vinka@bih.net.ba

*Jezik za korespondenciju / Language for communication:  
Engleski/English*

---

**AMILA ETEROVIĆ**

**advokat / Attorney at Law**

Branilaca Sarajeva 10

71000 SARAJEVO

tel: +387 33 21 54 30

fax: +387 33 21 54 30

GSM: +387 61 14 16 68

E-mail: amila@aketerovic.com

WWW: www.aketerovic.com

*Jezik za korespondenciju / Language for communication:  
Engleski/English, Njemački/German, Italijanski/Italian*

---

**Advokatsko društvo MARIĆ & Co d.o.o. -  
MARIĆ & Co Ltd**

**Branko Marić**

**advokat / Attorney at Law**

Mehmeda Spahe 26

71000 SARAJEVO

tel: +387 33 71 60 30

fax: +387 33 71 60 36

E-mail: maric.b@bih.net.ba

*Jezik za korespondenciju / Language for communication:  
Engleski/English, Njemački/German, Italijanski/Italian,  
Francuski/French*

---

**ZORA BULATOVIĆ-KREMENOVIĆ**

**odvjetnik/Attorney at Law**

Dositeja Obradovića 1

78 000 Banja Luka

tel: +387 51 21 26 60

fax: +387 51 21 26 60

GSM: +387 65 79 73 71

E-mail: bulatoviczora@yahoo.com

*Jezik za korespondenciju / Language for communication:  
Engleski/English*

---

**ZAJEDNIČKI ODVJETNIČKI URED,  
ODVJETNICI DAMIR BARBARIĆ I TOMISLAV  
BEVANDA**

**Tomislav Bevanda**

**odvjetnik/Attorney at Law**

Fra Didaka Buntića 29

88 220 ŠIROKI BRIJEG

tel: +387 39 85 21 21; +387 39 85 21 22

fax: +387 39 85 21 19

GSM: +387 63 36 82 49

E-mail: tbevanda@yahoo.com

*Jezik za korespondenciju / Language for communication:  
Engleski/English*

---

**LJILJANA STAJIĆ**

**odvjetnik/Attorney at Law**

Aleja Svetog Save 17

78000 Banja Luka

tel: +387 51 21 59 01

GSM: +387 65 61 35 77

E-mail: adv-lj.stajic@blic.net

*Jezik za korespondenciju / Language for communication:  
Engleski/English*

---

**NEDŽIDA SALIHOVIĆ**

**advokat / Attorney at Law**

Fra Anđela Zvizdovića 1/X

71000 SARAJEVO

tel: +387 33 29 52 37

fax: +387 33 29 64 10

GSM: +387 61 195126

E-mail: nedzida.salihovic@cms-rrh.com

*Jezik za korespondenciju / Language for communication:  
Engleski/English*

---

**MIRNA MILANOVIĆ - LALIĆ**

**advokat / Attorney at Law**

Fra Anđela Zvizdovića broj 1/B2

71000 SARAJEVO

tel: +387 33 26 15 35

fax: +387 33 26 15 47

GSM: +387 61 20 49 17

E-mail: mirna.lalic@karanovic-nikolic.com

*Jezik za korespondenciju / Language for communication:  
Engleski/English*

---

**NUSMIR HUSKIĆ**

**advokat / Attorney at Law**

Dolina 2

71000 SARAJEVO

tel: +387 33 66 66 24

fax: +387 33 66 66 24

GSM: +387 61 75 10 03

E-mail: info@huskiclaw.com;

huskic.nusmir@gmail.com

WWW: www.huskiclaw.com

*Jezik za korespondenciju / Language for communication:  
Engleski/English*

---

**Zajednička advokatska kancelarija EMINA  
SARAČEVIĆ I ADIS GAZIBEGOVIĆ**

**Emina Saračević**

**advokat / Attorney at Law**

Fra Anđela Zvizdovića 1

71000 SARAJEVO

tel: +387 33 29 57 72

fax: +387 33 29 57 74

E-mail: emina.saracevic@sgl.ba

*Jezik za korespondenciju / Language for communication:*

---

**FEMIL ČURT**

**advokat / Attorney at Law**

Šenoina 12/II

71 000 SARAJEVO

tel: +387 33 26 30 25

fax: +387 33 26 30 25

GSM: +387 61 19 87 63

E-mail: femil.curt@curtlaw.ba

*Jezik za korespondenciju / Language for communication:*

---

**DIJANA PEJIĆ**

**advokat / Attorney at Law**

Gundulićeva broj 6

78 000 Banja Luka

tel: +387 51 250 641

fax: +387 51 250 641

E-mail: dpejic@bdklegal.com

*Jezik za korespondenciju / Language for communication:  
Engleski/English*

---

**Zajednička advokatska kancelarija "OPRAŠIĆ  
& SPAHIĆ"**

**Admir Spahić**

**advokat / Attorney at Law**

Hamdije Kreševljakovića 40

71000 SARAJEVO

tel: +387 33 20 65 01 +387 33 22 23 63 +387 33 55  
12 35

fax: +387 33 55 12 36

E-mail: advokk@hotmail.com

*Jezik za korespondenciju / Language for communication:  
Engleski/English, Francuski/French*

---

**Advokat Vladimir Markuš**

**advokat / Attorney at Law**

Srpska 2

Banja Luka

tel: + 387 51 22 26 70

fax: +387 51 22 26 72

GSM: +387 66 11 21 32

E-mail: v.markus@schoenherr.rs

*Jezik za korespondenciju / Language for communication:  
Engleski/English*

---

**Zajednička advokatska kancelarija „NENAD  
BAROŠ I FEĐA BIČAKČIĆ“**

**Nenad Baroš; Feđa Bičakčić**

**advokat / Attorney at Law**

**Maršala Tita 28**

**71000 SARAJEVO**

tel: + 387 33 84 48 08

fax: + 387 84 48 09

E-mail: [info@bblegal.ba](mailto:info@bblegal.ba)

WWW: [www.bblegal.ba](http://www.bblegal.ba)

*Jezik za korespondenciju / Language for communication:*  
*Engleski/English*

---

WEB: [www.ipr.gov.ba](http://www.ipr.gov.ba); e-mail: [info@ipr.gov.ba](mailto:info@ipr.gov.ba)  
Sjedište: 88000 Mostar, Kneza Domagoja bb.; e-mail: [mostar@ipr.gov.ba](mailto:mostar@ipr.gov.ba); Fax: +387 36 31 84 20;  
Tel: Protokol +387 36 33 43 81; Ured direktora i zamjenika direktora +387 36 33 43 82 (Mostar); +387 33 52 18 48 (Sarajevo)  
Ispostava Sarajevo: 71000 Sarajevo, Hamdije Cemerica 2/7; e-mail: [sarajevo@ipr.gov.ba](mailto:sarajevo@ipr.gov.ba); Fax: +387 33 65 27 57; Tel: Protokol +387 33 65 27 65;  
Odjeljenja: Nacionalni žig +387 33 65 27 98; Medunarodni žig, Patenti, Industrijski dizajn +387 33 61 80 95

---

WEB: [www.ipr.gov.ba](http://www.ipr.gov.ba); e-mail: [info@ipr.gov.ba](mailto:info@ipr.gov.ba)  
Head Office: 88000 Mostar, Kneza Domagoja bb.; e-mail: [mostar@ipr.gov.ba](mailto:mostar@ipr.gov.ba); Fax: 036 31 84 20;  
Tel: Protokol +387 36 33 43 81; Director and Deputy Director Office +387 36 33 43 82 (Mostar); +387 33 52 18 48 (Sarajevo)  
Branch Office: 71000 Sarajevo, Hamdije Cemerica 2/7; e-mail: [sarajevo@ipr.gov.ba](mailto:sarajevo@ipr.gov.ba); Fax: +387 33 65 27 57; Tel: Protokol +387 33 65 27 65;  
Units: National Trademark +387 33 65 27 98; International Trademark, Patents, Industrial Design +387 33 61 80 95



## KOLEKTIVNE ORGANIZACIJE ZA OSTVARIVANJE AUTORSKOG PRAVA I SRODNIH PRAVA

### “AMUS”

Asocijacija kompozitora – muzičkih stvaralaca Bosne i Hercegovine

Obala Kulina bana br.22/II

71000 Sarajevo

Tel: 033 218 258

Fax: 033 218 258

E-mail: [amus.sarajevo@bih.net.ba](mailto:amus.sarajevo@bih.net.ba)

Vrsta prava:

Kolektivno ostvarivanje prava autora muzičkih djela

**Napomena:** Rješenjem Instituta za intelektualno vlasništvo BiH broj IP-03-47-5-06059/12VT od 21.06.2012. godine, koje je stupilo na snagu danom donošenja, udruženju “AMUS” Asocijacija kompozitora – muzičkih stvaralaca Bosne i Hercegovine, Sarajevo, izdata je dozvola za kolektivno ostvarivanje prava autora muzičkih djela.

Pojedinačni primjerak **GLASNIKA INTELEKTUALNOG VLASNIŠTVA** možete nabaviti po cijeni od 20 KM tako što ćete izvršiti uplatu na:

JRT Trezor BiH - Institut za intelektualno vlasništvo Bosne i Hercegovine

broj: **1610000010750812**

Vrsta prihoda: **734111**

Budžetska organizacija: **0814999**

sa naznakom „**GIV – /upišite broj Glasnika koji želite da kupite/**”

Molimo Vas da po izvršenoj uplati dostavite dokaz na:

Institut za intelektualno vlasništvo Bosne i Hercegovine, Ispostava Sarajevo

Hamdije Čemerlića 2/9

71000 Sarajevo

Bosna i Hercegovina